

司法省編纂  
長尾景弼增訂

現行  
類聚法規  
第貳卷

東京  
博聞社藏版

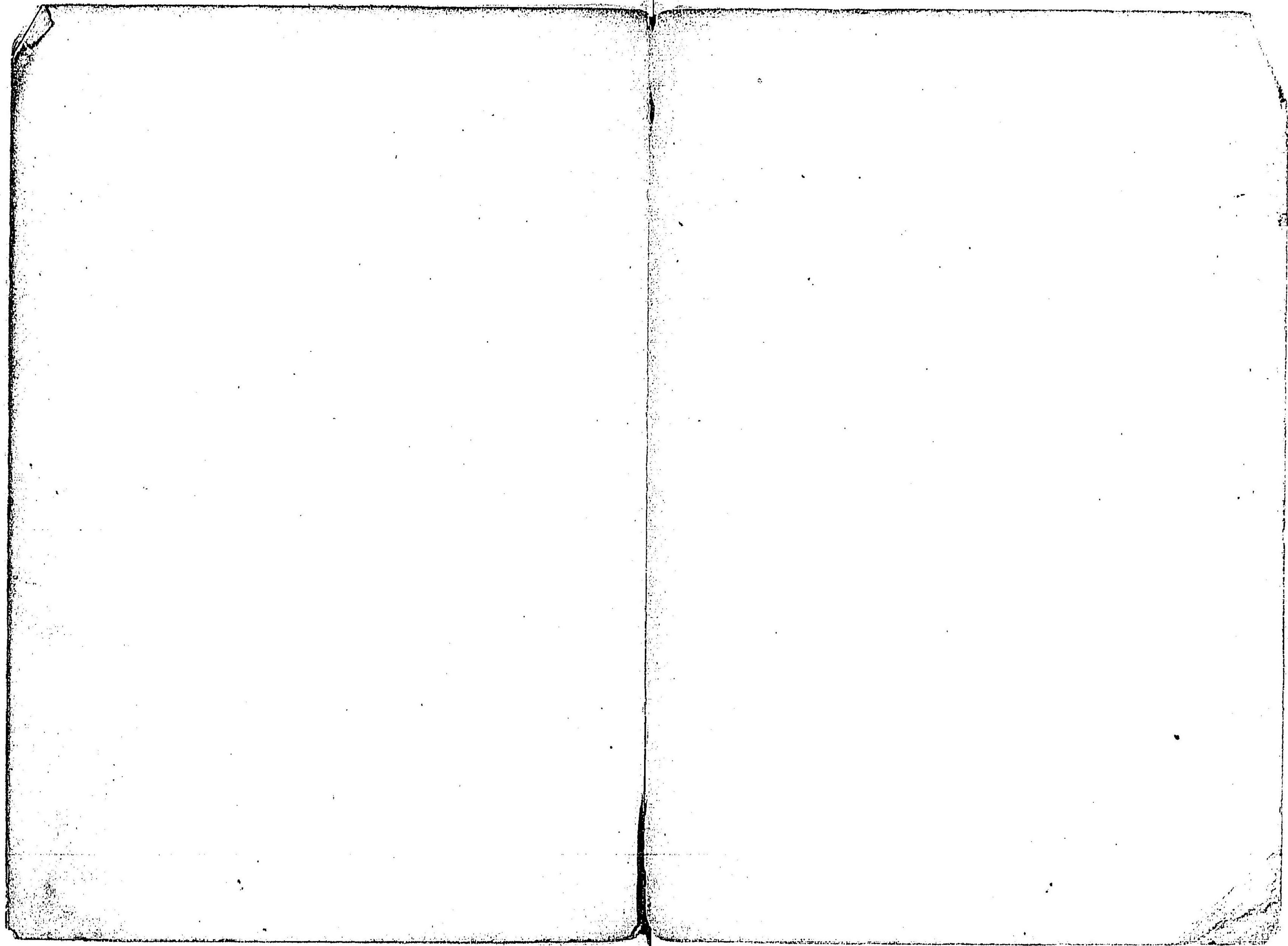





特16  
543

司法省編纂  
長尾景弼增訂

現行  
類聚法規  
第貳卷

東京

博聞社藏版



C8  
3  
031

現行類聚法規第二卷目錄

○第四類

圖書

出版附寫真

新聞紙

演說會

曆

度量衡

音樂

○第五類

國郡

村市

宿驛

一  
丁

五  
十  
一  
丁

八  
十  
七  
丁

九  
十  
五  
丁

百  
丁

百  
九  
丁

百  
六  
十  
四  
丁

百  
六  
十  
七  
丁

二  
百  
廿  
九  
丁

二  
百  
三  
十  
七  
丁

目錄



河海  
道路  
港灣  
輪出入  
船舶  
航海  
廻漕  
燈臺、礁標、

二百四十九丁  
二百六十二丁  
二百九十丁  
三百三十三丁  
三百四十八丁  
四百三十九丁  
四百七十丁  
四百八十一丁

現行類聚法規

第四類

圖書

長尾景弼增訂

第七百四十六

明治五年八月七日式部寮ヨリ明法寮へ回答

先般摺頭關字等之儀御問合有之候處右ハ御一新後未々一定之御規則モ無之自今記録ニハ左院見込之通り總テ摺頭平關等ハ不相用様御治定相成候條此段及御回答候也(左院見込書並之略)

第七百四十七

明治五年十一月五日正院達

今般正院ニ歴史課ヲ被置追々國史編輯被仰付候ニ付テハ今日諸省各寮司之記録文書類即他日史料ニ被供候儀ニ付是迄諸省ヲ始メ記録類ハ兼而詳悉取纏居決テ散逸脱漏等之儀有之間敷候得共尙一層注意ヲ加へ從來施設ニ順序功業之始末其他御達伺届往復日記等一切文書無遺漏夫々取纏置御用之節差出候様可被致候尤戊辰以來之記録取調分類差出候様庚午五月諸省へ相達置候處前文之次第ニ付以來其省へ備置時々差出ニ不及候此段爲心得相達候也但各寮司へモ本文ノ趣可被相達候也

圖寮司ハ十年第三號公達ヲ以テ廢ス



同年百四十七  
 費ノ内ニテ文  
 給セシメテ九  
 百一號達ヲ以  
 テ史誌編修費  
 金二百五十圓  
 ヲ增加ス

歴史編修ヲ改テ  
 修史局トシ又  
 改メテ官制太  
 政官ノ部参照  
 スヘシ  
 九年百一號達  
 ヲ以テ史誌編  
 修費同年以降  
 金二百五十圓  
 ヲ增加ス  
 大體省七十圓  
 ヲ減額ス  
 自今區分ニ及  
 ハストス

第七百四十八 明治七年四月廿五日達  
 第五十六號

使 府 縣  
 皇國地誌編輯費用ノ儀自今使府縣共一管内一ケ年ノ額金七百圓ト相定メ本年ハ着手ノ節ヨ  
 リ月割ヲ以テ相渡候條大藏省ヨリ可受取尤取調方法例則等ハ追テ指揮ニ可及此旨相達候事  
 但是迄取調ノ費用ハ別途相渡候條明細ノ勘定帳ヲ以テ大藏省ヨリ可受取事

第七百四十九 明治七年十一月十日達

使 府 縣  
 第四百四十七號

國史編修ニ付維新以來地方施治沿革等左ノ例則ニ依リ叙記シ正院歴史課へ可差出此旨相達  
 候事

但費用ノ儀ハ本年四月第五十六號達地誌編輯費額七百金ヲ以テ改テ史誌兩般ノ費用ニ支給  
 候條右勘定帳史誌兩般ヲ區分シ大藏省へ可差出事

歴史編輯例則

歴史ハ政治ノ沿革民物ノ盛衰ヲ觀ルヲ主トス故ニ各管内諸般ノ事蹟左項ヲ照シテ事毎ニ  
 年月日ヲ詳叙ニシ逐次分類叙記スヘシ就中申牒布令等大ニ關係スル處アルモノハ類ニ從ヒ  
 原文ヲ挿入シ事由難解モノハ條下ニ註釋ヲ加フヘシ凡史傳ヲ脩スル實質簡明ヲ尙フ故ニ事  
 實緣由ヲ考究シ行文ノ雅俗ニ拘ラス紀事ノ本末ヲ全フシ繁ヲ省キ要ヲ摘ミ貫通理會シ易ヲ

シメ安ニ愛憎褒貶ヲ加ヘ溢美冤枉ノ弊ナキヲ要ス主任者最モ注意スヘシ

第一則 立願ノ日ヨリ明治七年十二月ニ至ル迄部内政治ノ施設制度ノ沿革租法祿制拓地勸  
 農ヨリ軍役工業及ヒ騷擾時變等ノ事類ヲ分チ歷叙スヘシ

但孝義忠節ノ類及ヒ民利ヲ興シ國益ヲ成セシモノ等ハ之ヲ附記スヘシ

第二則 該管地元幕府ノ所領或ハ某藩ノ提封某氏ノ采地ニ係ルモノ又他管ヲ合併スルモノ  
 ハ某地ハ某縣ヲ併ス某地ハ某縣ヲ割ク等其沿革ヲ詳記スヘシ

但舊幕府並ニ藩ノ制度戶口租稅法律會計軍務及ヒ民俗土風ニ記載スル圖書官私ヲ論セズ荷モ  
 史料考證ニ供スヘキモノハ遺漏ナク搜索シテ書目ヲ錄上スヘシ

第三則 他管ヲ合スルモノハ其舊管廳設置ヨリ本管ニ併合スルマテノ事蹟頭末第一則第三  
 則該管地元幕府ノ所領ニ係ルモノハ其舊管廳設置ヨリ本管ニ併合スルマテノ事蹟頭末第一則第三  
 則等ノ沿革ヲ記スヲ云フニ準シ每管別ニ之ヲ細記スヘシ

第四則 立願以來知事令參事屬等任解進退ノ辭令全文及ヒ年月日ヲ記載シ別ニ簿冊ヲ作リ  
 檢閱ニ便ニスヘシ舊管廳亦之ニ準ス

簿冊書式

本貫屬族 元本貫 舊名某  
 苗 字 名  
 年 齡

第四類 圖書



年月日

一任某官

或ハ某職被仰付候事  
或ハ何等出仕申付候事

年月日

一免本官

或ハ某職被免候事  
或ハ出任差免候事

年月日

一内外御用出張

但簿冊書式ハ明治五年正月第八號達離形ノ通タルヘシ

第五則 本廳ハ何道何國何郡何地ニ在リテ東京ヲ距ル幾許里幾國郡ヲ管シ廣袤大約幾許幾

大區ヲ劃シ幾支廳ヲ置ク支廳証ニ其國郡地名ヲ記スヘシ部内戸口華土族平民社寺其概數ヲ分署ス但明治七年ヲ以テ算ス以下計置管之ニ依ル反敷租稅給祿

ノ總計學校城市城ハ何人ノ築ク所何人ノ居ル所ヲ註ス開港開市場何年何月ニ始ルヲ記ス及ヒ裁判所鎮臺ノ所在遷卒番人ノ買數ヲ詳記スヘシ

但山陵御墓及ヒ歷世ニ關涉スル有名ノ社寺古趾遺跡等其所在或ハ舊記碑文等ヲ掲載ス

第六則 一般ニ調査編輯勿論ナレヒ漸次ヲ以テセサレハ成功至リ難キニ付便宜ニ着手シ稿

本成ニ隨テ之ヲ差出スヘシ若シ缺裁可ナラサル所アレハ第七則ニ依リ歴史課ヨリ直ニ推問スヘシ

第七則 編輯主任者ノ姓名歴史課ヘ差出シ置ヘシ檢討諮詢ノ件ハ其事柄ニ依リ主任ノ名宛

第十年第三號  
公達ヲ以テ各  
省ノ察ヲ廢ス  
同年大藏省以  
同第四號達ヲ  
テ租稅局ヲ置

ヲ以テ直ニ歴史課ヨリ往復スヘシ

第八則 明治八年一月以後ノ事蹟モ猶此例則ニ依リ毎一年類ニ從テ叙記シ順次差出スヘシ

明治七年十一月

正院歴史課

第七百五十一 明治八年三月九日達

第三十一號

使 府 縣

明治七年十一月 第四百七十七號達國史編修例則中ニ掲載候租稅ノ儀詳細ノ處ハ租稅寮ニ於テ可取  
調ニ付例則ノ分ハ反別何程元高何程及ヒ維新以來改正ノ大概ヲ記載可致此旨更ニ相達候事

第七百五十一 明治九年十月二十日達

第一百號

府 縣

明治七年十一月 第四百四十七號ヲ以テ相達候史誌編輯費本年以降金貳百五十圓増加候條本月ヨ  
リ月割ヲ以テ大藏省ヨリ可受取此旨相達候事

第七百五十二 明治十年三月二十日大藏省達

乙第十二號

府 縣

史誌編輯費ノ儀明治七年十一月第四百四十七號ヲ以兩般ノ費途區分可致旨公達相成居候處自  
今區分ニ不及候條此旨相達候事

第七百五十三 明治八年六月五日達

第四類 圖書



同十年九十八  
號公達ヲ以テ  
編修ノ中地誌  
内務省地理局  
ニ付セララル  
補達ヲ以テ追  
ヘシ

第九十七號

使 府 縣

皇國地誌編輯例則並ニ着手方法別冊ノ通相定候條右ニ照準シ精覈調査致シ地理寮へ可差出  
此旨相達候事

別冊

皇國地誌編輯例則

第一號

村誌

本誌、全村ノ景狀ヲ知ランヲ欲ス、故ニ本例ニ照準シ、細密ニ之ヲ記シ、遺  
漏ナカラシメテ要ス、

某國某郡某村、核村新田

本村、古時某郡某郷ニ屬シ、年號千支ノ頃ト記スヘシ、下皆之ニ倣ヘ、本郡ニ屬ス、或  
ハ古時ハ某村ノ稱ヲ用フ、年號千支月日改テ本村ノ稱ニ改ム等ノ類、

本村、元同郡某村ト一村タリ、年號千支月日分テ兩村トナル、或ハ元某々兩村タリ  
シニ、年號千支月日、合テ一村トナルノ類、

疆域

東ハ同郡某村ト、川水或ハ何々ヲ以テ界シ、西ハ某國某郡某村ト、隄防ヲ以テ界ト  
シ、南ハ某山某嶺ヲ境トシ、某郡某村ニ隣シ、北ハ某川中央ヲ境トシ、某郡某村ニ對

スル等ノ類、

幅員

管轄沿革

東西幾里南北幾町、廣狹大差ア面積實測ヲ經分明ナレハ之  
年號千支ヨリ某氏之ヲ領シ、年號千支某氏所ニ移リ某氏之ニ代ル等ノ類、總川

里程

幾里、縣區ニ直隸スル者ハ、支廳四隣村元標へ幾町等ノ類、近傍有名ノ宿町アレハ、  
某縣廳所管ノ何方ヨリ幾里、縣區ニ直隸セサル者トイ、某支廳所管ノヨリ何方  
幾里、里程ハ記載ヒサルヘシ、四隣村元標へ幾町等ノ類、亦其宿町ヨリノ距離ヲ  
記ス

但里數ハ、元標ヲ明記スヘシ

地勢

地味

稅地

飛地

字地

貢租

東南某山ヲ負ヒ、西北某水ヲ帶フ、運輸便利、薪炭乏シカラズ等ノ類、  
其色赤黒、其質美惡、稻粱ニ宜シク、桑茶ニ適シ、或ハ水利ニ便ニ、或ハ時々旱ニ苦  
シム等ノ類、  
田幾畑幾宅地幾山林幾原野幾町總計町等ノ類、  
本村ノ何方、何村ノ内田幾畑幾町幾ノ類、  
某本村ノ東ヨリ西へ連ル或某橋ノ西某寺ノ前等東西幾町南北幾間、  
地租、米幾石、賦金幾圓、總計米幾石等ノ類、納稅有之ハ、本文ノ例ニ倣  
ヒ記出スヘシ、支例亦同シ、

第四類 圖書







湖沼

某湖、村ノ何方幾町ニアリ、東ハ某村、西ハ某池沼、何方ニアリ、南北幾町、周回幾町、村ノ川ト過スル等ノ類

道路

某街道、幾等道路ニ属ス、村ノ何方、某村界ヨリ何方某村境ニ至ル、長幾町、幅幾町、馬踏幾間、道數幾間、某樹ノ並木アリ、或ハ某所ヨリ東ニ折レ、某處ノ支道アリ等、某往還上ニノ類

揭示場、本村東口、或西口ヨリ幾町ニアリ

堤塘

某堤、某川ニ沿ヒ、村ノ何方某村境ヨリ何方河村境ニ至ル、長幾町、馬踏幾間、民ニ屬ス

港

某港、幾等港ニ属ス、東西幾里、南北幾町、深千潮幾丈ヨリ幾丈ニ至ル、何方ニ向フ、暗礁ナク、出洲アリ、村ノ何方ニアリ、何風ニ宜ク、何風ニ宜シカラズ、一ケ年出入船數幾何、出入貨物幾何、修繕費用幾

出崎

某崎、或ハ長沙、或ハ磯、村ノ何方ニ斗出アル、幾町、斗出ノ處名ケテ某トイフ、燈明燈アリ、或ハナシ、暗礁アリ、或ハナシ等ノ類、○巨岬ノ名號アル者ハ記ス

島

某島、東西幾里、南北幾町、周回幾里、村ノ某村ヨリ何方、海上直徑幾里ヲ隔ツ、家數幾戸、人數男幾口、女幾口、合計幾口、樹木アリ、稻粱アリ、島民、男ハ漁獵ヲ以テ生ヲ立、女ハ耕織ヲ以テ業トス、舟行、某樹又ハ某岩ヲ以テ標目トナス等ノ類

暗礁

某礁、東西幾町、南北幾間、深千潮幾丈幾尺、村ノ何方幾町ニアリ、某崎又ハ某港ヨリ幾許ヲ隔ツ、礁標アリ、或ハナシ等ノ類

燈明臺

燈明臺、高サ幾丈、光明何色、海上幾里ヲ照ス、村ノ何方某山、又ハ某岬ニアリ等ノ類

釣燈明

釣燈明、上ニ燈明船、倣ヘ

精

某瀧、高サ幾丈、瀧幾間、某山ヨリ出ツ、或ハ某所ヨリ來リ、村ノ何方某所ニ落ツ、下流某川トナル等ノ類

溫泉

某湯、湯質某氣ヲ以て混成ス、何病ニ宜シ、浴場幾所、逆旅幾戸、一級浴客大凡幾人等ノ類、○原素ヲ試驗セシ者ハ詳記ス

冷泉

某泉、溫泉ニ倣ヘ

公園

某園、或ハ官有ニ屬シ、或ハ民有ニ屬ス、東西幾町、南北幾町、村ノ何方ニアリ、舊某藩侯某氏ノ築クトコロ、某氏東京府貨屬タリ、由テ公園トス、樹木深鬱、山水幽美等ノ類

陵墓

某天皇陵、封土ノ高低境内ノ廣狭大凡幾町、村ノ何方某山、某皇后陵、上ニ某皇太子陵、倣ヘ、某皇妃墓、上ニ某皇子墓、倣ヘ、死事者墓、某村ニアリ、年號千支月シ時、某藩士某之ニ死ス、招魂臺、上ニ某氏墓、シ、文字詳ナラス、或ハ礫石ナク、唯由テ此ニ辨ムル等ノ類

古柏一株アリ、石垣之ヲ繞ル、某氏ハ某帝ノ時、何等ノ事蹟アリ、某々兩帝ニ歴任ス、年號千支月日卒シテ附某官、傳ハ某墓ニ詳ナリ等ノ類、事蹟詳記等、傳ハラザンハ言傳ヘテ以テ之ヲ記ス



社

某社、社格、並社地、東西幾町、南北幾町、面積幾町、本村ノ何方ニアリ、其神ヲ祭ル、  
延喜ノ時、名神大社タリシニ、其後兵亂ニ遇ヒ、祠廟衰廢ス、明治幾年(官國幣  
社ニ列セラレ、再ヒ舊觀ニ復ス等ノ類、祭日 招魂社、某村ニアリ、年號千支某氏ノ  
何月何日、社地中老樹等アレハ之ヲ記ス、

寺

某寺、東西幾町、南北幾町、面積幾町、其宗、某寺ノ末派ナリ、村ノ何方ニアリ、年號千  
支僧某國基創建ス、其後衰微セシヲ以テ、年號千支僧某更ニ之ヲ中興ス等ノ  
類、坊中支院有之者、某堂、上ニ某庵、上ニ  
ハ、其數及名ヲ記ス、

社寺ノ文書碑銘等、事實年月等ノ考據ニ供スヘキハ節録シ、或全文ヲ寫スモ可  
ナリ

學校

官立中學校幾所、村ノ何方某所ニアリ、生徒男幾人、女幾人等ノ類、  
人民共立中學校幾所、上ニ  
官立小學校幾所、上ニ  
人民共立小學校幾所、上ニ

町會所

東西幾町、南北幾町、面積幾町、  
坪、村ノ何方ニアリノ類、

病院

官立病院幾所、村ノ何方ニアリ、醫員幾人、  
人民共立病院幾所、上ニ

電線

線路、某道路ノ右ヨリ、某地ノ左、電信局、村ノ何方某所  
ヲ過キ、某村ニ達ス長幾里、ニアリ等ノ類、

郵便所

郵便役所、村ノ何方某所ニ  
郵便取扱所、上ニ  
蒸氣船回漕會社、上ニ

製絲場

某所、村ノ何方某所ニ  
坪數若干、

大工作場

造船場、村ノ何方某所ニアリ、幾噸以  
下ノ船舶ヲ造ルヘシ等ノ類、

古跡

某國府址、東西幾町、南北幾町、村ノ何方某城墟、北幾町、五稜形ヲナシ、或ハ回  
字形ヲナス、石壁猶存シ、遺蹟御縁ヲ曉ス、今ニ至リ土ヲ鑿ツモノ、住々古城具ヲ  
得、年號千支某氏之ヲ築キ、年號千支某氏之ヲ攻ム、克タスノ去ル、年號千支之ヲ  
ツ等ノ類、  
○興廢舊記等、傳ハラサレハ、言傳ヲ以テ記スヘシ、  
某戰場、年號千支某氏ノ兩  
氏亦此所ニ戰フ、村ノ何方ニ  
古關址、大抵上、古宅跡、年號千支某氏之ニ居ル、某氏  
アリ、今桑田トナル等ノ類、  
新ル、其後故アリテ此地ニ遷通ス、某廢寺址、大抵上  
某氏ノ傳ハ何書ニ詳ナリ等ノ類、

名勝

某山、村ノ何方ニアリ、風景絶奇或  
何々ヲ以テ稱セラル等ノ類、

物産

動物、何ノ美惡如何、出来高ノ多少ノ類、  
植物、上ニ  
器用、上ニ  
飲食、上ニ  
其他製造物、上  
ニ

民業

男、農桑ヲ業トスル者幾戸、或ハ薪炭ヲ業トス、  
女、縫織ヲ業トスル者幾人、或ハ養  
ル者幾戸、或ハ漁獵ヲ業トスル者幾戸ノ類、  
蠶ヲ業トシ、或ハ製茶ヲ業トス  
ル幾人

第二號

郡誌

本誌ハ、全郡ノ景狀ヲ知ルヲ欲ス、故ニ本例ニ照準シ、一町村ニ關スル小節

第四類 圖書







但、金納、此米幾何、明治八年十月一日ヨリ十一月十五

日マテ、最寄市町平均直段、米一石、金幾何ヲ記ス、

本籍幾戸、華族幾戸、士族 寄留幾戸等ノ類、上ニ 做フ、

戸數

本籍男幾口、華族幾口、士族 女、上ニ 總計幾口等ノ類、他出寄留幾人男 云々、女云々、

人數

寄留男幾口、女幾口、總計幾口等ノ類、

牛馬

壯牛幾頭、牝牛幾頭、總計幾頭、牡馬幾頭、牝馬幾頭、總計幾頭等ノ類、

舟車

蒸氣船幾艘、百噸以上幾艘、帆走船幾艘、百噸以上幾艘、日本形船幾艘、千石以上幾艘、 五十石以上幾艘、五十石未満船幾艘、遊船幾艘、 總計幾艘、牛車幾輛、

山川

馬車幾輛、人力車幾輛、荷車幾輛、大八車幾輛、 總計幾輛等ノ類、

六七村以上ニ關涉スルモノヲ舉ク、數郡ニ及ヘハ、各郡ニ重出ス、

某山、某村ヨリ起リ、某村ニ至リ、山脈左折シテ、更ニ某村ニ至テ伏ス等ノ類、第一

某川、幾等河ニ屬ス、某村某山ヨリ發ス、某川下稱シ、某村ニ至リ、某川ヲ合シ、某

渡、某街道ニ屬ス、村誌ノ例ニ依リ、某橋上ニ某溝上ニ某堀上ニ

湖沼林野ノ類、數村ニ跨ル者亦同シ、

道路

某街道、幾等道路ニ屬ス、某郡境ヨリ本郡ニ入リ、本郡ノ何方某村迄幾里、夫ヨリ

某港、幾等港ニ屬ス、某村ニアリ、此港年幾千支開ク所、當時一ケ年出入スル所ノ

港灣

幾等港ニ屬ス、某村ニアリ、此港年幾千支開ク所、當時一ケ年出入スル所ノ

燈明臺

燈明臺、某村ニアリ等ノ類、 釣燈明、上ニ 燈明船、上ニ 做フ、

島

某島、某郡ニ屬ス、某村又ハ某岬ヨリ何ノ方、海上直徑幾里、東西幾里、南北幾町、周

社

社幾座、官幣大社幾社、國幣中社 招魂社上ニ 做フ、

寺

寺幾宇、某宗幾宇、某宗 堂幾宇、上ニ 庵幾宇、上ニ 做フ、

學校

官立中學校、某村ニアリ 人民共立中學校、上ニ 官立小學校、上ニ 人民共立小學校、上ニ 做フ、



病院 官立病院 某村ニア 人民共立病院 倣フ、總後所

電線 線路 某郡某村ヨリ某村ニ至リ、某道路ニ沿テ電信局、某村ニアリ、凡

郵便所 郵便役所 某村ニアリ、凡幾 郵便取扱所 倣フ、蒸氣回漕會社 倣フ、

製絲場 某所、某村ニアリ、凡幾 坪、共幾所ノ類

大工作場 造船場、某村ニアリ、凡幾 坪、共幾所ノ類

物産 動物 某村ニ生スル者ハ佳ナリ、某村ニ生スル者ニ次キ、某村ニ生ス 植物 倣フ、器

用上ニ、飲食、倣フ、

各村ニ職スト雖モ、尤民ノ生理ニ益アル者ハ重收ス、

民業

男、郡ノ南方幾十村、多クハ山林ニ屬ス、故ニ其民采薪積炭ヲ業トスルモ、幾村、木具製造ヲ業トスルモ、幾村、其生ヲ營スル難シトイフヘシ、然レモ、或ハ富民多シ、西方幾村多クハ平田ニ屬ス、故ニ其民農耕ヲ業トシ、或ハ桑茶ヲ業トス、其生ヲ營スル易シトイフヘシ、然レモ、或ハ貧民多シ、東方海ニ面シ、江ニ沿フ、漁網ヲ業トスル者、航海ヲ業トスル者、幾村、北方ニ至テハ其地、女、東南ハ桑茶ニ宜、原野多シ、牛馬ヲ牧シテ業トスル者、戸口殷富ナラス、等ノ類、女、東南ハ桑茶ニ宜、ス、地開ケ家富ム、而シテ風俗ハ則修ナリ、西北土地並寒、夏秋ハ麻稗ヲ作リ、冬春ハ草ヲ織ル、地僻シ、家窮ス、而シテ人心敦穆、君長ヲ敬シ、父老ヲ愛ス、風俗喜、等ノ類

人物

本郡ヨリ出テ、名ヲ天下ニ著ス者、及孝義忠節ノ類ヲ始メ、民ノ爲ニ利ヲ興シ、村里ニ功アル者、便宜ヲ以テ取調、其郷貫事業ヲ記載スヘシ、但諸英傑ノ記傳ニ彰著スル者ハ、其傳ヲ載スルニ及ハス、

第二號附例

各郡ノ内左ノ件々有之地ハ、此附例ヲ照準シ取調ヘキ事、

縣治

某縣、全國、或ハ其々幾郡ヲ管ス、

縣廳 第幾區某地某町ニアリ、坪數若干、經、東西幾町、南北幾町、市坊ト鄉村ノ區域

町數、合幾何、

某町、第幾區ニ屬シ、縣廳ヨリ何方ニシテ、東ヨリ西ニ通ス、或ハ某町

戶數、合幾何、内士族幾戶等、各

人數、合幾何、同

舊藩城下等ノ地ハ、後ノ城地ノ條ニ照シ合セ、記載スヘシ

城地、陣

某、藩城下、或ハ陣屋ト稱スル地ハ、何年某築キ、何年誰ニ屬シ、何年誰ニ屬シ、何年誰ニ屬シ、奉還ス等、沿革ノ大凡ヲ記シ、何山ニ據ル、某川ニ沿フ等、形勢ヲ記ス、東西幾

町云々、前條ノ如シ



宿町

町數並各町位、戶數人口等皆上ニ同シ、  
某、何村ニ跨ル、東西幾町、南北幾町、何道往還ニ際ル、  
東口ヨリ西口マテ幾町、道幅幾間ヨリ幾間ニ至ル、  
町數戶數人口ヲ舉ル、上ニ同シ、

右三項ニ屬スル疆域等ヲ記載スル、各村例則ニ倣フ、

縣及大邑葛藤城ハ、詳細ノ圖ヲ附ス、總テ郡誌中製圖ノ例ノ如シ、但一町三分ノ  
下等ハ、制ヲ以テ製ス

事ヘキ

第三號

着手方法

第一條 地方官適宜ヲ以地誌事務ヲ擔任セシムル人員ヲ撰定シ其姓名ヲ地理寮ヘ可申出事

第二條 圖國一般可取調ハ勿論ニ候得共重大ノ事業一舉ニ成功難致且費額ノ程限モ有之ニ  
付便宜ニ任セ一郡或ハ二郡ツ、着手可及事

但精々督勵致シ一郡成稿ノ上ハ地理寮ヘ可差出事

第三條 調査方法ハ例則ニ照シ實地ニ參シ行文ノ雅俗ニ不拘實實明晰其要ヲ得セシムヘキ、  
事

第四條 地誌關涉ノ圖書等採集ノ儀ハ遺漏ナク旁求シ書目ヲ以テ可届出事

但舊記等民間ニ存在スル者往々散佚ニ歸シ終ニ微古シ助ヲ欠ニ至ル尤注意搜求

スヘキ事

(製圖凡例畧之)

第七百五十四 明治八年十一月十二日達

第九百九十六號

使 府 縣

本年<sup>六</sup>第九十七號ヲ以テ皇國地誌編輯例則相違候處猶別冊ノ通追補候條此旨相違候事

但取調方ニ付難解廉ハ直ニ修史局ヘ照會可致事

別冊

地誌編輯例則追補

一 寒暖ハ郡ノ大概ニ就キ其極度ヲ記出スルハ勿論ナレハ郡中首邑有之ハ別ニ其地ノ極度ヲ  
掲載スヘシ

一 戶口ハ八年一月一日調ヲ記スヘキ旨相違候處改テ九年一月一日ノ調ヲ用フヘキ事

但牛馬舟車共同月同日ノ調ニ據ル

一 郡圖ハ一町一分ノ割ヲ以製スヘシト雖ハ村里稠密ノ郡ハ都合ニ因リ一町三分ノ割ニテモ  
不苦但其割合ヲ插記ス

一 村圖ハ例則中掲載セスト雖ハ便宜ノタメ可成ハ製圖致シ一町六分ノ割ヲ以取調字地元標



社寺等記載スヘシ圖式附圖ニ依テ

一各地名勝真景及陵墓城址等ノ圖ハ從來備置有之分並新製ノモノ共誌書ニ添ヘ差出スヘシ  
尤都合次第謄寫返却候事

一山嶽深奥人跡難通無名ノ峯巒重疊スルモノハ近傍有名ノ山ニ就キ山脉何方ニ延亘スル凡  
幾峯ノ類ニ可記事

但國境ノ山ニテ隣國有名ノ山ニ接スレハ何方某州何山アリヲ記ス

一例則中郵便所ヲ郵便局ト改メ官立ノモノハ地名坪敷ヲ記シ人民私宅ニテ取扱フモノハ地名  
名ノミヲ記スヘシ

一第二號附例中縣及大邑筑後城下等云々ノ縣トハ縣廳所在ノ地ヲ指シ候事

一例則題目ノ外其地方ニ因リ増加スヘキ條アラハ伺ヲ經ルニ不及記載スヘシ

一地名物産社音訓寺訓讀分音訓苗字人名難讀分及地方通用俗字等總テ假名ヲ加フヘシ

一村郡志並質問書等總テ副本ニ不及事

第七百五十五 明治七年四月廿七日達

第五十七號

省使府縣

水路寮ニ於テ各洋海上現象記事本年ヨリ以後年々編輯候ニ付各廳所轄並人民所持ノ西洋形  
船艦ハ航行及碇泊中ノ晴雨寒暖針路方向羅針差違等都テ別表ノ通記載セシメ毎年六月十二

第十年第三號  
水路寮ヲ以テ水  
路寮ヲ變シ更  
ニ水路局ヲ置

大日本		年		月		日		地	
時辰	候位	風力	天候	晴雨儀	寒暖儀	霜雪	霧	記事	
								前	午
時一									
時二									
時三									
時四									
時五									
時六									
時七									
時八									
時九									
時十									
時十一									
午正									
時一									
時二									
時三									
時四									
時五									
時六									
時七									
時八									
時九									
時十									
時十一									
子正									

月兩度管轄廳ヨリ同寮ヘ可差出此旨相達候事  
但航行並碇泊日誌ノ用紙望ミノ者有之候ハ、同寮ヘ可申出事



時辰	航程		航用	候位	風力	天候	羅針偏差	晴雨儀	寒暖儀	記事
	里	分								
時一										午 記事トハ出港入灣及航海中何方ニ折リ島嶼岬角ヲ其向ニ望ムコト或ハ風雲雷雨ノ起消息或ハ暗礁淺渚ノ變置發明或ハ蒸氣機關ノ破損帆樁諸部ノ損折其他沖掛リノ摸樣等ニ至ルマテ總テ航海者ノ注意ニ係ル所ノ者ヲ取其時分秒ニ因テ之ヲ細記スヘシ
時二										
時三										
時四										
時五										
時六										
時七										
時八										
時九										
時十										
時一十										
午正										
時一										
時二										
時三										
時四										
時五										
時六										
時七										
時八										
時九										
時十										
時一十										
子正										

第七百五十六 明治七年十二月十八日達  
 第六十六號

府 縣

年々政表編製候ニ付左ノ簡條ノ通取調本年分ヨリ毎翌年三月限可差出此旨相達候事  
 但明治六年分モ取調來八年二月限可差出尤委細ノ儀ハ政表課ヘ可打合事

- 一 官買族籍
- 一 但勅奏判等外ヲ區別シ壬申政表ニ倣ヒ記載スヘシ
- 一 雇入外國人
- 一 但職掌學科給料及ヒ國名ヲ區別記載スヘシ
- 一 管内人民自費雇入外國人
- 一 但職業學科給料國人名員男女ヲ區別シ凡テ壬申政表ノ例ニ倣ヒ記載スヘシ尤學校教  
 師ニテ文部省ヘ届出ル分ハ記載ニ及ハス
- 開市開港有之府縣
- 一 管内在留海外何國人
  - 男 若干
  - 女 若干
- 內
  - 何學男 若干
  - 何學女 若干
  - 何業男 若干
  - 何業女 若干



第十二年四月十六日  
以テ徵兵令ヲ  
正ニ依リテ  
軍中ノ第一  
ノ稱呼ヲ止ム

何々男 若干

但傳教師ハ其宗旨ヲ記スヘシ

右件々ハ十二月三十一日ノ現員ヲ以テ記載スヘシ

徵兵 若干

一常備兵

内

士族 若干

農 若干

商 若干

何 若干

一第二後備兵 若干

内譯前同斷

一第二後備兵 若干

内譯前同斷

一同滿期人員 若干

内譯前同斷

一徵兵代人料上納人員 若干

内譯前同斷

一本年海軍徵募人員 若干

内譯前同斷

右ハ國分ケヲ以テ記載スヘシ

一其應限取立賦金 若干

但内譯ヲ記スヘシ

一賦金支用高 若干

但内譯ヲ記スヘシ

右ハ十二月三十一日ノ調ヲ以テ記スヘシ尤一年ニ滿タサル分ハ何月ヨリ何月マテノ調

ト記スヘシ

右條件ノ外政表中ニ記載スヘキ者ハ總テ書出スヘシ

第七百五十七 明治八年一月三十一日海軍省達

記三套第十二號

使 府 縣

政表御編製之儀ニ付客年十二月御達之趣モ有之候ニ付海上記事當省水路寮於テ編輯候條  
使府縣沿海ニテ暴風雨或ハ洪波其他海上ニ現象有之候節ハ其時々同寮へ詳細可届出候此旨



布達候事

第七百五十八

明治九年六月五日達

司法省

政表編製方ノ儀ニ付テハ明治七年十二月簡條書ヲ以相達置候處右ハ細目多端ニモ有之各廳事務ノ都合ニ因リ取調方法一定ノ式難相立藤可有之候ニ付主任ノ者毎月一兩度正院第五科政表掛ヘ出頭熟議致シ無益ノ手數ヲ省キ實用專一ニ取調候様可致此旨相達候事

但出頭日限ノ儀ハ同掛ヘ可打合事

第七百五十九

明治十二年十二月二十一日陸軍省達

府縣

達申第三十一號

共武政表編纂概則并雛形別紙之通致改正候條此旨相達候事

但政表ニ係ル從前之達書并指令等別紙ニ矛盾スル者ハ廢止ト可相心得事

別紙

共武政表編纂概則

第一條 雛形中各郡表中戸數以下ハ各郡ニ就キ其總數並ニ名目ヲ記シ又人口一百以上幅濶地ハ其區畫ニ再記スヘシ其幅濶地トハ連櫛櫛比シテ一村落ノ姿ヲナス者ニ限ル

第三條 人口幅濶地ノ二三村(町驛)ニ跨ル者ハ土俗ノ稱呼最著ナル方ニ從テ之ヲ擧ケ其







他ノ戸數人口等ヲ合算シ其傍ニ但何町(村)何戸何人何(驛)郷何戸何人合何戸何人土俗是  
ヲ何ト唱フト記スヘシ

但舊藩々ノ著名ナル個所及ヒ何人ニモ知得スル者ト認定スル宿驛等ハ此限ニ在ラス

第三條 人口幅湊地表中郵便局ハ○其爲替局アルハ◎電信局ハ≡其線路ハ二鐵道ハ一トス

第四條 戸數以下ノ件々ハ凡テ毎年一月一日ニ於テ前年ノ分ヲ調査シ其年三月三十一日限  
リ差出スヘシ

第五條 三都其外ニテ區ノ名稱ニ係ル者ハ人口幅湊地表中區毎ニ之ヲ別ツヘシト雖モ第二  
條ノ例ヲ用ユルニ及ハス唯一區ニ止マル者モ亦然リ

第六條 一郡中數區アリ又一區ニシテ數郡ニ跨ルアルモ區内戸數以下ノ件々區名ヲ用ユル  
コナクシテ一タヒ各郡表中ニ記載シ更ニ人口幅湊地表中ニ就キ區名ヲ用ヒテ掲載スヘシ

第七條 表中幅員電線ヲ除ク外ノ計算ハ凡テ數字ヲ用ユ而シテ千位ニハ位點ヲ施スヘシ

第八條 料紙ハ美濃紙ヲ用ユヘシ

第九條 雛形ハ左ノ如シ







近來地理地籍水利堤防道路驛遞勸業戶籍等ノ事件記載ノ書逐次刊行有之候處往々杜撰ノ者不少候間以來當省察ノ認印無之者ハ官事上引證不相成儀ト可相心得此旨布達候事

第七百六十八 明治八年三月十三日内務省達

乙第三十二號

今般當省ニ於テ日誌ヲ編纂シ逐次刊行頒布候ニ付テハ各地方ノ事務ニ於テ彼我ノ例規ヲ徵シ專ラ施設便捷ヲ要スト雖其地方ノ權限外ニ在ル事務ノ如キハ直ニ之ニ準據施行候儀ハ決テ不相成從前ノ通其都度必同ヲ經可申此旨相達候事

第七百六十九 明治八年九月廿四日内務省達

乙第百廿二號

各管内一覽表入用ノ儀有之候條已ニ編製出來ノ分ハ五部ツ、當省へ可差出且向後改正有之候ハ、其都度前同様可差出儀ト相心得可申此旨相達候事

第七百七十 明治十一年十二月廿一日内務省達

乙第九十號

府 縣

我カ有版權ノ圖書ニシテ外國人ノ翻刻ニ係ルモノハ內國人民ニ於テ販賣不相成ハ勿論ノ事ニ候得共尙心得違ノ者無之様兼テ其旨相諭置可申此旨相達候事

第七百七十一 明治十年十二月司法省達

各 局 課

當省所藏ノ書籍取扱方明治八年九月番外ヲ以テ相達置候處今般左ノ通り改正追加向後一層嚴密ニ取締爲致候條各局課ニ於テモ更ニ注意ヲ加ヘ聊カ粗漏ノ取扱無之様可致候此段相達候也

第一條 一時取調或ハ照考等ノ爲入用ノ者ハ其時々書籍課ニ申入課名並當該官ノ姓名押印アル借用証書ニ該課長ノ檢印ヲ受ケ然後同課へ廻シ書籍ヲ受取可シ

第二條 返期ハ三十日ヲ限リトス若シ再入用ノ節ハ更ニ前條ノ手續ヲ爲ス可シ

第三條 各局課ニ於テ日用欠ク可ラス常々備置ク處ノ書籍ハ是レニ該課名ヲ記シ必ス散失セシム可ラス該書目ハ詳細ニ帳簿ニ記載シ時々精密ニ調査シ毎年六月十二月(六月ハ三十日迄十二月ハ廿日)無遲滯該書目ヲ書籍課へ廻スヘシ

第四條 各局ノ入用ニ係リ新ニ備付ヲ要スルキハ必用ナル事由ヲ記シタル書面ヲ以テ書籍課へ申出ヘシ其受取ノ手續並保証方等ハ第一條第二條ノ如シ

第五條 總テ書籍ハ書函ニ入置退省ノ際可成丈之レヲ書庫ニ収ム可シ止ムヲ得サルモノハ整頓シテ出火等ノ節運搬ニ容易キ様注意ス可シ

第六條 圖書總テ省外ニ攜帶スルヲ禁ス尤長官ノ命ニ因リ宅調等ニテ攜帶ヲ要スルモノハ此限ニアラス但借用ノ手續及返期等ハ第一條第二條ノ如シ







民法解釋第三篇 二十卷 本綴 假綴 埃及法律書

質問錄 第一 第二

第七百七十四 明治十二年九月十日司法省達

丁第拾八號

大審院 諸裁判所

當省刊行ノ書籍去ル十年丁第拾八號ヲ以テ相達置候處以來ハ各廳備本トシテ出版都度可相渡候條此旨相達候事

第七百七十五 明治十二年九月九日司法省達

各局課

向後翻譯書類買上并ニ編纂書類出版等之義ハ總テ編纂課ニテ可取調答ニ付是迄各局課ニテ買上續キノ反譯書類及編纂之原稿整頓有之分者該課ヘ引繼候儀ト可相心得此旨相達候事

第七百七十六 明治十三年十二月九日司法省達

丙第拾七號

大審院 諸裁判所 各檢事 府縣

關十四年司法省甲第六號布達ヲ以テ尙ホ版權ヲ解キタル書目ヲ示ス

司法省藏板別紙目錄之書籍自今版權相解キ候條此旨爲心得相達候事

別紙

司法省藏板書籍目錄

- 佛國政典 完
- 海萬國公法 完
- 佛商工法鑑 完
- 性法講義 完
- 民事慣例類集 完
- 全 國民事慣例類集 第一卷
- 全 證據論拔萃 第二卷
- 全 佛民法覆義 第一卷
- 全 佛民法詳說 第二卷
- 佛民法解釋 第一卷 第二册

第四類 圖書



全	自第六卷至第九卷
全	自第十卷至第十七卷
全	自第十八卷至第十九卷
全	二十卷
諸規則罰例全書	第一卷
全	第二卷
刑法撮要	完
佛刑法畧論	完
佛民法契約書解釋方法說明	第一卷
質問錄	第一卷
全	第二卷
質問錄	第三卷
英財產相續法	完
中財產相續法	完

佛蘭ノテール規則	完
米國法律原論	上卷
全	下卷
埃及法律書	出版
佛政法理論	自由部
佛法理論	第二卷
全	第一卷
全	第二篇
全	第二篇
各國刑法類纂	第三篇
全	上卷
全	中卷
全	下卷
佛國五法講義	訴訟法
全	治罪法
全	刑法
全	民法契約篇



全 下卷  
 全 上下合卷  
 全 商法  
 全 佛民法期滿得免篇講義  
 全 佛國民法財產篇講義  
 全 法律大意講義  
 全 沿革類聚法規目錄  
 全 甲篇  
 全 乙篇  
 全 現類聚法規  
 全 自一類第一卷  
 全 自三類第一卷  
 全 自四類第二卷  
 全 自六類第二卷  
 全 自七類第三卷  
 全 自八類第三卷  
 全 九類 第四卷  
 全 自十類第五卷  
 全 自十四類第五卷  
 全 自十五類第六卷  
 全 自十七類第六卷

全 自十八類第七卷  
 全 沿革類聚法規續篇目錄  
 全 現行  
 全 上卷  
 全 下卷  
 全 憲法志料  
 全 第一輯  
 全 第二輯  
 全 德川禁令考  
 全 自首卷  
 全 至五卷  
 全 自六卷  
 全 至九卷  
 全 佛國治罪法略論  
 全 完  
 全 佛國民法釋要  
 全 佛國政法論  
 全 第二帙  
 全 上第三帙  
 全 下第二帙  
 全 第三帙  
 全 下第三帙



佛 國 訴訟法原論	第一
全	第二
全	第三
全	第四
佛 國 民法提要	第一
佛 國 常用法	第一
佛 國 縣會法詳説	自四章 至廿一章
醫 家 斷 訟 學	自三十六章 至四十二章
全	
伊 太 利 商 法	第一卷
獨 乙 民 法 通 論	上 卷
刑 法 詳 説	下 卷
全	

第七百七十七

明治八年十一月十七日内務省布達

甲第二十二號

今般博物館所屬淺草文庫ヲ設立シ第五大區二小區淺草御  
越前片町三十一番地本邦漢土西洋ノ諸典籍ヲ蒐集シテ公私

ノ借覽差許候條借覽人心得方規則左ノ通相達候條借覽ノ者ハ同所へ可申出此旨布達  
候事

借覽人心得方規則

- 一 淺草文庫中諸典籍ヲ借覽望ノ者ハ男女ヲ論セス午前第八時ヨリ第四時マテ來觀ヲ許ス
- 一 來觀スル者ハ一日金一錢ヲ借覽料トシテ收ムヘシ
- 一 三ヶ月以上借覽スル者ハ一日七厘六ヶ月以上借覽スル者ハ一日五厘ノ割合ヲ以借覽料目  
的期日マテノ金額ヲ収ムヘシ其節借覽料請取ノ證書ヲ渡スヘシ
- 一 公務ヲ以テ借覽スル者ハ其官廳ノ副書ヲ持參スヘシ借覽料ハ收ムルニ及ハス
- 一 博物館設立迄古書畫ノ類モ當分此文庫ニ於テ借覽ヲ許ス
- 一 大祭日祝日ヲ除クノ外ハ一月八日ヨリ十二月廿八日マテ毎日來觀ヲ許ス
- 一 但臨時休ノ節ハ其旨門外へ揭示スヘシ
- 一 書籍ハ凡テ門外へ出スコトヲ禁ス若シ官省ノ用ニ供セン爲メ門外ニ出スコトヲ要スル時ハ更  
ニ副本ヲ作テ其需ニ應スヘシ
- 一 書籍出納ハ必ス文庫中ノ規則ニ從フヘシ其他諸規則ハ官員ニ就テ審問スヘシ
- 一 借覽席ニ於テ發聲誦讀スルト雜談スルヲ禁ス

九年內務省甲  
四十四號布達ヲ  
以テ博物館  
云々ノ一條ヲ  
改正ス



但園中遊歩ハ隨意タルヘシ

一借覽席へ飲食物ヲ携ルコト並ニ吸煙ヲ禁ス

〔第七百七十八〕 明治九年十月十八日內務省布達

甲第四十號

明治八年甲第二十二號ヲ以テ相達候淺草文庫書籍借覽人心得方規則中博物本館設立迄古書畫ノ類モ當分此文庫ニ於テ借覽ヲ許スト有之ヲ左之通改正候條此旨布達候事

一博物本館設立マテ古書畫ノ類ハ春秋兩度曝涼ノ序見聞ヲ許ス

〔第七百七十九〕 明治十一年三月廿一日內務省布達

甲第六號

明治八年甲第二十二號ヲ以テ相達候淺草文庫書籍借覽人心得方規則中左ノ一條追加候條此旨布達候事

追加

一書籍ハ公私借覽人ノ望ニ任セ鈔錄或ハ謄寫スルコトヲ許ス

〔第七百八十〕 明治十二年五月十九日內務省達

乙第二十三號

府 縣

各管内官社大社古社并名山巨利等ニ設置有之文庫經藏及ヒ儲書等別紙書式ニ照準取調書爲

差出調査之上本年十月限取經當省へ可届出此旨相達候事

但神宮并官國幣社へハ別紙丁第壹號之通相達候條此旨爲心得相達候事

別紙

書式

何國何區何町

官國幣社(府縣鄉村社又ハ無格社)

何宗何派

何

々神社  
寺院

何々文庫 或ハ何々經藏

稱號ナケレハ直チニ文庫書庫又ハ經藏ト書ス文庫并經藏等ナケレハ直チニ儲書ヲ記載ス

位置

設置ノ地境外ニシテ區町村ヲ異ニスレハ境外何區何町ト書シ境内ナレハ本社又ハ本院境内ト記ス

幅員

豎幾間横幾間此坪幾坪幾合幾勺ト記ス



創立

年號月日及上設立人ノ姓名履歷設立ノ原由等其緊要ノ事情ヲ記載ス其傳記ヲ失フモ  
ノハ設立年度及ヒ原由不詳ト書シ凡何年度ノ創立ニ係ル由ノ考案ヲ附ス

儲書

內國書

皇國ノ著述編輯ニ係ルモノヲ云漢籍ノ註疏佛經ノ解釋歐書ノ翻譯ト雖モ皇國人ノ註釋  
和解ニ係ルモノハ皆此部ニ收ム

版本

幾部

此冊數幾本

內國人手蹟ノ法帖類等皆此部ニ收ム

寫本

幾部

此冊數幾本

其書名人名年月等ヲ記ス(以下文書書畫佛經等内外  
國人ヲ論セス皆之ニ準ス)

文書

幾種

又ハ幾枚

種類多キ者ハ其類ヲ分チ何々幾卷何々幾枚ト記ス但シ本年乙第二十二號古文書中ニ掲  
ケタルモノハ記載ニ及ハス以下準之

書畫

幾種

內國人ノ筆ニ係ル書圖繪卷物書畫幅ノ類皆此部ニ收ム

外國書

漢籍佛經歐書其他一切外國ノ著述編輯ニ係ルモノハ皆此部ニ收ム

版本

幾部

此冊數幾本

內國出版ノモノト雖モ其著述編輯外國人ノ手ニ成ルモノ及ヒ法帖類等皆此部ニ收ム

寫本

幾部

此冊數幾本

內

內國人寫本

幾部幾本

外國人寫本

幾部幾本

古寫經ノ類皆此部ニ收ム

書畫

幾種

外國人ノ筆ニ係ル書圖繪帖ノ類皆此部ニ收ム

總計

內外版本

幾部幾本

內外寫本

幾部幾本

內外書畫

幾種

內國古文書

幾種



右之通御座候也

年 月 日

官社ハ 何神社宮司

職名 姓名 名印

府縣社以下ハ何府管下

何國何郡何村

(寺院ハ) 何神社住職

職名 姓名 名印

右神社氏子或ハ崇敬人 總代

寺院檀家信徒或ハ法類

姓名 名印

右町戸長

姓名 名印

何 縣府 印

右調査候處相違無之候也

年 月 日

第七百八十一 明治十二年五月十九日內務省達

丁第一號

神宮并官國幣社

各社境内外ニ設置有之文庫及ヒ儲書等別紙書式ニ照準シ詳細取調本年八月限可届出此旨相達候事

別紙書式前ニ同

第七百八十二 明治十二年十月二十二日達

司 法 省

其省所藏ノ洋書目錄別紙雛形ニ照準シ法律經濟政事軍事外交文學理學工藝製產諸報告雜書等ノ類別ヲ以テ取調早々可差出尙今後増減有之節ハ其時々内閣書記官局へ通知可致此旨相達候事

但反譯書ト雖モ全部又ハ其一部譯了ノモノハ本文ニ準シ可取調事

別紙雛形

何々國語書目

法律書

何々氏著

一原名何々

何年出版又

何冊

譯名何々

第四類 圖書



同書名ノモノ數部アルハ其部數ヲ此ニ記載スベシ以下之ニ準ス

何々氏著

一全

全

何冊

全

合計何冊

經濟書

何々氏著

一原名何々

譯名何々

何年出版又  
ハ何年改版

何冊

何々氏著

一全

全

何冊

全

合計何冊

以下之ニ倣フ

第七百八十三

明治八年四月二十日達

第六十八號

院省使廳府縣

記録文書ノ儀ハ嚴重ニ保存スヘキハ勿論ニ候處紛亂散佚シ或ハ水火ノ災ニ罹リ候テハ後日ノ照會ヲ失ヒ事務ノ困難ヲ生シ不都合ニ候條向後各廳ニ於テ保存ノ方法ヲ設ケ焚蕩流失等ノ患ナキ様厚ク注意可致且逐次編纂ノ分ハ明治七年三月第三十九號達ニ據リ其目錄取調毎年五月限リ内務省へ可差出此旨相達候事

第七百八十四

明治十三年一月九日内務省達

乙第三號

府 縣

各廳記録文書保存之儀ニ付テハ明治八年四月第六拾八號御達ノ趣モ有之處各町村公有記録繪圖面等モ右ニ準據シ嚴重ニ取締相立目錄二通ヲ作り一ハ之ヲ各町村ニ留メ一ハ之ヲ郡區役所ニ備ヘ從前散佚ノ舊記檢出並新製ノ分ハ年々之ヲ追加シ主管者轉免等ノ節ハ目錄ニ突合セ引繼致スヘク其余判然私有物ニシテ後証トモ可相成モノハ各地方ニ於テ相當取計致シ代價ヲ要セス相納候者ハ獻納書籍ノ例ヲ以相當賞賜可伺出且又時宜ニヨリ官吏派出檢査爲致候備モ可有之候條其節不都各無之様豫テ其向へ可相達候事

出版附寫眞

第七百八十五

明治八年九月三日布告

第百二十五號

第四類 出版附寫眞



明治五年<sup>正</sup>文部省布達出版條例相廢シ更ニ別冊ノ通相定候條此旨布告候事

別冊

出版條例

第一條 圖書ヲ著作シ又ハ外國ノ圖書ヲ翻譯シテ出版セントスル者ハ出版ノ前ニ内務省ヘ届ケ出ヘシ

但シ社則塾則引札ノ類印刷シテ發賣セサル者ハ此例ニアラス

第二條 圖書ヲ著作シ又ハ外國ノ圖書ヲ翻譯シテ出版スルキハ三十年間專賣ノ權ヲ與フヘシ此專賣ノ權ヲ版權ト云フ

但版權ハ願フト願ハサルトハ本人ノ隨意トス故ニ版權ヲ願フ者ハ願書ヲ差出シ免許ヲ請フヘシ其願ハサル者ハ各人一般ニ出版スルヲ許ス

第三條 出版屆版權願トモ草稿ヲ添ルニ及スト雖モ時トシテハ草稿ヲ徵シ檢査スルコトアルヘシ

第四條 草稿又ハ納本ヲ檢査シテ世治ニ害アル者ト認ムルキハ其出版又ハ販賣ヲ禁シ或ハ刻版ヲ毀タシムルコトアルヘシ

第五條 出版屆版權願トモ其所在ノ地方廳本籍又ハ寄附ノ地方廳ヲ經由スヘシ

但シ著譯者出版人其管轄ヲ異ニスル者ハ出版人所在ノ地方廳ヲ經由スヘシ

本文但書ノ儀  
ニ付九年内務  
省甲十四號布  
達ノ旨アリ  
(第七百九十  
七)參看スヘシ

第六條 圖書ノ特ニ世ニ裨益アル者ハ版權ノ年限終ルノ後仍ホ十五年ノ延期ヲ許スコトアルヘシ

第七條 版權免許ノ爲ニ其年限ヲ記セル證書ヲ附與スヘシ年限終ルノ後ハ各人一般ニ出版スルヲ許ス

第八條 著譯書大部ニシテ卒業數年ニ涉リ編ヲ逐ヒ漸次出版スル者ハ毎次に版權ヲ與ヘ年限ヲ起算スヘシ

第九條 他人ノ著譯書已ニ版權ヲ有スルモノヲ續成セント欲スル者ハ原主ニ示談ノ上連印ノ願書ヲ出スヘシ其原主死去セル時ハ相續人ヲ以テ原主ト見做スヘシ

第十條 他人ノ著譯書版權ヲ有スルモノヲ校訂シ或ハ節略シ或ハ註解附録繪圖等ヲ加ヘテ出版スル者モ亦原主ノ承諾ヲ得サルヘカラス其出願ノ手續ハ前條ニ依ルヘシ

第十一條 既ニ版權ヲ有スル自己ノ著譯書ヲ校訂シ或ハ節畧シ或ハ註解附録繪圖等ヲ加ヘテ出版スルキハ更ニ願ヒ出ルニ非レハ版權ヲ得ヘカラス其製本ノ式ヲ改メ若クハ冊數ヲ分合シテ改板スルニ止リ若クハ舊式ニ依テ再刻スル者ハ版權ヲ存ス

但シ屆書ヲ出シ製本ヲ納ムルハ各本條ニ依ルヘシ

第十二條 著譯者死後ニ至リ其相續人遺稿ヲ出版スルコトヲ得其版權ヲ願フキハ之ヲ與フヘシ



第十三條 板權年限未タ終ラサルノ間ハ板主ノ相續人ニ傳フヘシ

但シ板權讓受ノ由ヲ相續人ヨリ内務省ヘ届ケ出ヘシ

第十四條 他人ノ著譯書ヲ出版スル者ハ必ス著譯者ノ承諾ヲ得ヘシ其板權願書若クハ出版  
届書ニハ必ス著譯者ト連印スヘシ

第十五條 板權ヲ得タル者ハ他人其條章ヲ剽竊スルヲ許サス

但シ論辨若クハ証明スルメニ引用スル者ハ此例ニアラス

第十六條 同時若クハ前後ニ偶然同様ノ圖書ヲ著譯シ板權ヲ願フ者二人以上アル時ハ共ニ  
板權ヲ與フヘシ其事情明白ナラサル者ハ事由ヲ檢査シテ後チ之ヲ許シ或ハ許サハルヘシ  
第十七條 外國ノ圖書既ニ甲者ノ成譯アリト雖ヒ乙者又之ヲ譯シ甲者ノ誤謬ヲ正シ又ハ關  
漏ヲ補ヒ及ヒ其文意ヲシテ一層明瞭ナラシムルノ確證アルモノ板權ヲ願ヒ出ル時ハ檢査  
シテ後チ之ヲ許シ或ハ許サハルヘシ

第十八條 著譯ノ圖書同名ノ者アリト雖モ文理不同ナルニ於テハ妨ケナントス

但表題ノ上ニ<sup>何某</sup>著譯ト記載スヘシ

第十九條 出版ノ圖書ハ内務省ニ於テ目錄ヲ作り時々公布スヘシ

第二十條 圖書刻成ノ上ハ製本三部ヲ内務省ヘ納ムヘシ其板權ヲ得ル者ハ外ニ免許料トシ  
テ製本六部ノ定價ヲ納ムヘシ

圖第十一号内務省  
甲第八号内務省  
以テ甲者連印等  
ニ涉ル者連印等  
方ノ件ヲ布達ス

納本セス及免許料ヲ出サハル前ハ發賣ヲ許サス

但シ出版ノ上每部定價ノ印ヲ押スヘシ

第二十一條 出版ノ圖書ニハ著譯者ノ住所氏名ヲ記ス著譯者ノ主名ヲ知ルヘカラサル者ハ  
其由ヲ記スヘシ而シテ何年月日出板或ハ何年月日板權免許ト記シ板主ノ住所氏名ヲ記スヘ  
シ氏名ヲ記セスノ別號ヲ記スルコトヲ得ス

板權ヲ相續シ若クハ賣買シ若クハ分板シタルキハ相續人買主及分板ヲ受ケタル者<sup>住所</sup>  
氏名ニ改ムヘシ

第二十二條 板權ノ賣買ハ勝手タルヘシ賣買スルキハ雙方連印<sup>其由ヲ内務省ヘ届出ヘシ</sup>

第二十三條 板權ヲ分テ譲リ若クハ賣リ同一圖書ヲ各自ニ出版スルコト妨ケナシ之ヲ分板ト  
名ク

但シ雙方連印シテ届ケ出ルコト前條ノ如シ

第二十四條 板權ヲ相續シ若クハ賣買シ若クハ分板シ及ヒ改板ノ届ケ出サル者ハ其板權ヲ  
失フヘシ

第二十五條 願濟ノ表題ヲ變改シ若クハ納本ノ後ニ新タニ序跋ヲ加フル者ハ其趣ヲ届出テ  
更ニ納本スヘシ若シ届出ス又ハ納本セサル者ハ其板權ヲ失フヘシ

第二十六條 免許狀ヲ失フ者ハ其趣ヲ届出タル上更ニ之ヲ與フヘシ



但シ手数料トシテ製本三部ノ定價ヲ納ムヘシ

第二十七條 小説歌謠ヲ出版スル者亦此ノ條例ニ從フヘシ

第二十八條 彫畫ノ類ハ出版スル毎ニ届出ルコト第一條ニ依ルヘシ

但シ板權ヲ與ヘス

出版條例罰則

第一條 内務省ヘ届ケスシテ圖書ヲ出版シ及ヒ板權免許ヲ得スノ免許ノ名ヲ冒ス者若クハ納本セス及免許料ヲ出サスノ發賣スル者ハ其刻板印本及賣得金ヲ沒收ス

第二條 凡ソ偽板ヲ作り或ハ書中ノ字句及繪圖ノ模倣ヲ小變シ若クハ少加シ其表題ヲ改メ其他總テ他人ノ板權ヲ侵シ出版スル者ハ罰金二十圓以上三百圓以下ヲ科シ其刻板印本及賣得金ハ沒收シテ板主ニ給付ス

第三條 第一條及ヒ第二條ヲ犯スノ圖書タルコトヲ知テ發賣スル者ハ罰金五圓以上百圓以下ヲ科ス其第二條ヲ犯スノ圖書タルコトヲ知テ發賣スル者ハ現存ノ圖書及賣得金ヲ沒收シテ板主ニ給付ス

第四條 無名若クハ板主ノ住所ヲ記サハルノ圖書ヲ出版シ若クハ發賣スル者並ニ變名偽名ヲ若クハ住所ヲ偽リテ圖書ヲ出版シ若クハ情ヲ知テ發賣スル者ハ禁獄十日以上六月以下ヲ科ス

九年十二號布告ヲ以テ條例中ヘ第二十九條第三十條ヲ追加シ同年八月十一號布告ヲ以テ第三十一條ヲ追加ス(第七百八十八)(第七百八十九)ニ在リ

關刑法第二百三十一條參看スヘシ

但シ沒收ノ法ハ第一條ニ依ル

第五條 凡ソ著譯ノ圖書謗謗律及新聞紙條例第十二條以下ヲ犯ス者ハ著譯者其罪ニ坐ス

但シ著譯者ハ首ヲ以テ論シ出版者ハ從ヲ以テ論ス

第六條 淫褻俗ヲ亂ルノ圖書小説歌謠彫畫ノ類淫褻ニ係ル者ハ皆同シヲ著譯シテ出版スル者ハ禁獄三十日以上一年以下罰金三圓以上百圓以下ヲ科ス

第七條 法司圖書犯則ノ訴ヲ受レハ即時刻板及現存ノ印本ヲ勾收セシメ論決スルニ至テ官ニ沒ス

活板ヲ用フル者ニシテ出版人自ラ印刷ヲ管スル者若クハ付スル所ノ印刷人犯情ヲ知ル者ハ印刷器ヲ沒收ス

第八條 既ニ板權免許ヲ得ルト雖モ出版ノ上犯則ニ涉ル者ハ仍ホ本條ニ依リ罪ヲ科ス

附則

一此條例發行ノ日ヨリ出版ニ關スル從前ノ布告布達等一切取消シ候條從前出版ノ圖書ハ此條例發行ノ日ヨリ四ヶ月ヲ限リ此條例ニ準據シ更ニ願出ツヘク右限内願出デサルモノハ總テ板權無之儀ト心得ヘシ

一從前出版ノ圖書ト雖モ板權願出ルニ於テハ免許料上納スヘシ但シ製本ハ納ルニ及ハス

第四類 出版附寫真

關刑法第三百五十八條第二項參看スヘシ  
刑法第二百五十九條參看スヘシ  
刑法第四百三十三條參看スヘシ

九年六號布告ヲ以テ本文四ヶ月ヲ限リ可願出ト有ルヲ尙九年四月三十日迄期ス(第七百八十七)ニ在リ



一自今院省使廳府縣ニ於テ出版スルモノト雖モ布告公文及該廳ニ關スル日誌規則ノ類ヲ除  
クノ外ハ必ス内務省ヘ届出ツヘシ

出版届書式

用紙美濃紙

出版御届

一書名

何年何月出版

何冊大縮圖ナレハ大小寸法

右ハ（私何誰先人誰）著譯何々ノ事ヲ記載ニテハ以下ニ何年何國何氏著何ト題シ  
何々ノ事ヲ記載セル原書ヲ（私何誰先人誰）翻譯致シ一切條例ニ背キ候儀無之候  
間今度出版致度他人ノ著今度示談ノ上何誰出版致度此段御届申上候也  
何年月日

何縣

何族籍

何誰印

住年所齡

同上

同年百六十一  
號布告第六十  
七號出版届書  
式及出版届書  
式ノ改正ノ類  
形共改正ノ類  
九年十二月  
中ハ出版届書  
式ノ改正ノ類  
又ハ出版届書  
式ノ改正ノ類  
節免許狀等  
式ヲ追加ス  
用正書式等併  
七冊スヘシ  
參看スヘシ  
廿一年内務省  
以テ布告第六  
百九十六號ノ  
看スヘシ

他人ノ著譯書ヲ出  
版スルニ於テハ

著者

何誰印

譯者

何誰印

出版人

同上  
何誰印

内務卿某殿

前書ノ通相違無之候也

何年月日

何縣知事某印

版權願書式

用紙美濃紙

版權願書

一書名

何年何月出版

何冊大縮圖

右ハ私先人誰著何々ノ事ヲ記載セル原書ヲ（私先人誰）翻譯致シ一切條例ニ背キ候儀無之候間今度出版致度猶版權免許奉願也







也

何年月日

前編 何冊 版主(死後ナレハ相續人ノ名ヲ以テス)

何府 何族籍

誰 印

年 所 齡

同上

後編 何冊 譯者

何

誰 印

同 同

內務卿某殿

前書之通相違無之候也

何年月日

何府知事 合某

印

他人ノ著譯ノ書ヲ校訂シ或ハ節畧シ或ハ註解附録繪圖等ヲ加ヘタル版權願書式  
用紙美濃紙

一書名

原何冊 新加何冊 (大 小)

右本書何誰著譯何年月日版權免許ヲ受ケ何誰所持候處此度何誰校訂(節略註解附録繪圖)ヲ加ヘ(何冊ト相續)雙方示談濟ノ上何誰出版致度猶版權免許奉願候也  
何年月日

本書版主(死後ナレハ相續人)

何府 何族籍

誰 印

年 所 齡

同上

何

誰 印

同 同

校訂者 註解者 繪圖者 附録者

內務卿某殿

前書ノ通相違無之候也

何年月日

何府知事 合某

印

版權賣買授受願書式

用紙美濃紙

何々届

第四類 出版附寫真



一何誰書名

右ノ版權ハ何年月日免許ニテ是迄何誰所持候處此度示談ノ上何誰へ賣渡分版致候ニ付  
〔版主死去相續人受繼ク者ハ何月何日同人死去私儀版權相續致候ニ付〕此段御届申上候也

何年月日

買主〔或ハ受主〕

何何誰誰印

何何族籍何誰誰印

何何府知事何令某何印

前書ノ通相違無之候也

内務卿某殿

何年月日

甲既ニ成譯ノ出版セル圖書ヲ乙又譯シ出版スル版權願書式

用紙美濃紙

一書名

何年月出版

右ハ既ニ何某成譯出版有之候得共私儀今般新譯シ前譯ノ誤謬ヲ正シ〔或ハ關漏ヲ補ヒ又ハ其明瞭ニシ〕且一切條例ニ背キ候儀無之候間御檢査ノ上出版致度猶版權免許奉願候也

何年月日

何何府知事何令某何印

何何族籍何誰誰印

何何府何誰誰印

何何年何誰誰印

何何年何誰誰印

何何年何誰誰印

前書ノ通相違無之候也

内務卿某殿

何年月日

版權免許証書式



局長印  
第何號  
版權免許之證  
書名  
何冊

何

誰譯○檢査主任  
何縣何族籍

何誰

年所  
住

右者明治何年何月何日ヨリ、何年何月何日マテ三十年ノ間版權免許候也

明治何年月日

内務卿姓名

版權免許之印

第七百八十六

明治八年十一月五日布告

第六百六拾壹號

本年九月第百三拾五號ヲ以テ及布告候出版條例附録中出版屆版權願書式及ヒ版權免許ノ證

形共別紙ノ通告正候條此旨布告候事  
出版屆書若クハ出版板權願書式 用紙美濃紙

一書名

出版御届（版權ヲ願フルハ出版  
版權御願ト記スヘシ）

何冊（大繪圖ハ  
小レハ） 大小寸法

何年何月出版（或ハ何年何月ヨリ漸次出版）

右ハ（私何誰先人誰）著作ノ事ヲ（記載  
論述）代ルニ下ニ何年何國何氏著作ト題  
シ何々ノ事ヲ（記載  
論述）セル原書ヲ（私何誰先人誰）翻譯致シ一切條例ニ背キ候儀無之  
候間今度（他人ノ著譯ナレハ此間ニ  
テ）出版致度此段御届申上候也（版權ヲ願フルハ  
ルニ下ニテ猶板權免許奉願候也）

何年月日

何縣

何族籍

何誰印

住所

同上

何誰印

他人ノ著譯書ヲ

譯者

九年十二號布告ヲ以テ本年  
中（或ハ何年  
何月ヨリ漸次  
出版）ノ内何  
冊ハ何年何月  
出版ト改正  
ス（第七百八  
十八）ニ在リ



出版スルニ於テハ  
 出版人 同上 同  
 何誰印  
 内務卿某殿  
 前書ノ通届出候ニ付進達候也  
 何年月日 何府知事某印

既刻圖書板權願書式 用紙美濃紙

板權御願

一書名 何冊大〔繪圖ナレハ〕大小寸法  
 右ハ〔私何誰先人誰〕著何々ノ事ヲ〔記載〕論述〔翻譯ナレハ私以下ニアルニ下交ヲ用フ〕何年何國何氏著何ト題シ何々ノ事ヲ〔記載〕セル原書ヲ〔私何誰先人誰〕翻譯致シ去ル何年何日出版致シ候モノニシテ一切條例ニ背キ候儀無之候間此段板權免許奉願候也  
 何年月日 何府何族籍

他人ノ著譯ヲ續成シタル出版届書若クハ出版版權願書式 用紙美濃紙  
 何年月日 何府知事某印  
 内務卿某殿  
 前書ノ通届出候ニ付進達候也  
 他人ノ著譯書ヲ出版スルニ於テハ  
 著者 何誰印  
 同上 何誰印  
 出版人 同上 同  
 何誰印  
 一書名 何冊大〔繪圖ナレハ〕大小寸法〔原何冊〕  
 何年月日出版〔或ハ何年何月ヨリ漸次出版〕  
 右前編ハ何誰著何々ノ事ヲ〔記載〕論述〔翻譯ナレハ何誰以下交ヲ用フ〕何年何國何氏著何ト題シ

第四類 出版附寫真



何々ノ事ヲ記載スル原書ヲ何誰翻譯致シ何年月出版〔板權ヲ得シモノハ此間〕免  
許ヲ受ケ候處右何誰故障アリテ後編成功ノ月途ナキニ因リ私後何冊ヲ續譯致  
シ一切條例ニ背キ候儀無之候間今度示談ノ上出版致度此段御届申上候也〔板權ヲ  
ハ此段以下ニ代  
ルニ下文ヲ用フ  
猶板權免許奉願候也〕

何年月日

何縣府

何族籍

前何冊編板主〔死後ナレハ相續人〕

何誰印

住所

同上

後何冊編譯者

何誰印

同

〔他人ノ著譯書ヲ出版スルニ於テハ同上板主并著  
譯者ノ名ヲ記シ加フルニ出版人ノ名ヲ以テス〕

同上

何誰印

同

出版人

内務卿某殿

前書ノ通願出候ニ付進達候也

何年月日

何縣知事  
令某 印

他人ノ著譯書ヲ校訂シ或ハ節畧シ或ハ注解附録繪圖等ヲ加ヘタル出版届書若クハ出版板權  
願書式 用紙美濃紙

出版御届〔板權ヲ願フハ出版  
板權御願ト記スヘシ〕

何冊大〔繪圖ナ  
レハ〕大小寸法

一書名

何年何月出版〔或ハ何年何月ヨリ漸次出版〕

右原書何誰著何々ノ事ヲ記載論述〔翻譯ナレハ何誰以下  
ニ代ルニ下文ヲ用フ〕何年何國何氏著何ト題シ何々  
ノ事ヲ記載セル原書ヲ何誰翻譯致シ何年月出版〔板權ヲ得シモノハ此間〕免許ヲ  
受ケ何誰所持候處今度私校訂〔節畧繪圖〕ヲ加ヘ一切條例ニ背キ候儀無之候間今  
度示談ノ上出版致度此段御届申上候也〔板權ヲ願フハ此段以  
下ニ代ルニ下文ヲ用フ  
猶板權免許奉願候  
也〕

何年月日

何縣府

何族籍



原書版主〔死後相続人〕

何 誰 住所 印

同上

何 誰 住所 印

校訂注解者  
繪圖附録者

何 誰 印

同

〔他人ノ校訂注解等ニ係ル書ヲ出版スルニ於テハ同上原書校主並校訂注解者ノ名ヲ記シ加フルニ出版人ノ名ヲ以テス〕

同上

出版人

何 誰 印

内務卿某殿

同 誰 印

前書ノ通届出候ニ付進達候也

何年月日

何府知事 某 印

板權買受讓受分板届書式 用紙美濃紙

板權買受  
譲受御届

一書名 何誰著  
何誰譯

何冊大繪圖ナ  
小レハ 大小寸法

右ハ何年月版權免許ヲ得テ何誰所持候處今度示談ノ上何誰買受讓受候ニ付〔板主死去  
繼承人受代ルニ下交ヲ用フ 何月何日同人死去私版權相續致シ候ニ付〔此段御届申上候也何年月日 何縣府 何族籍

賣主〔或ハ讓主又ハ分版主〕

何 誰 住所 印

同上

買主〔或ハ受主又ハ分版ヲ得タル者〕

何 誰 印

〔版主死去相続人受繼ク者ハ繼承リ其者ノ名ヲ以テス〕

同上

版權相續人

何 誰 印

内務卿某殿

前書ノ通届出候ニ付進達候也

何年月日

何府知事 某 印

甲既ニ成譯シテ出版セル圖書ヲ乙又譯シテ出版スル届書若クハ出版版權願書式



出版御届〔板權ヲ願フハ出版  
板權御願ト記スヘシ〕

一書名

何年何月出版〔或ハ何年何月ヨリ漸次出版〕

右ハ既ニ何誰成譯出版版權免許有之候〔何私  
或ハ關漏ヲ補ヒヌハ其〕一切條例ニ背キ候儀無之候間御檢査ノ上出版致度此段御

届申上候也〔板權ヲ願フハ此段以  
文意ヲ一層明瞭ニシ  
下ニ代ルニ下文ヲ用フ〕猶版權免許奉願候也

何年月日

何冊〔大繪圖ナ  
小レハ〕大小寸法

何縣府

何族籍

何誰

住所

同上

何誰

印

同上

何誰

印

他人ノ譯書ヲ出版スル

ニ於テハ

譯者

出版人

版權免許證書式

內務卿某殿

前書ノ通届出候ニ付進達候也

何年月日

何縣知事某

印

第何號

版權免許之證

檢査主任之印

圖書印

何誰譯著

書名

何冊

何縣何族籍

何誰

藏版

版權免許之証

許之証

右者明治年月日ヨリ向三十年ノ間版權免許候也

明治年月日

內務卿某

內務卿  
之某印



第七百八十七 明治九年一月廿八日布告  
第六號

明治八年九月第百三十五號布告出版條例附則中從前ノ圖書ハ此條例發行ノ日ヨリ四ヶ月ヲ限  
リ可願出旨掲載候處尙本年四月三十日迄延期候條此旨布告候事

第七百八十八 明治九年二月九日布告  
第十二號

明治八年九月第百三十五號布告出版條例中へ第二十九號第三十條同書式中へ板權賣買又ハ改  
題等ノ節免許狀裏書書式左ノ通追加シ同年十一月第百六十一號布告出版屆板權願改正書式中  
(或ハ何年何月ヨリ漸次出版)ヲ(内何冊ハ何年何月出版)ト改正候條此旨布告候事  
第二十九條 板權免許狀附與ノ後板權賣買或ハ改題等届出ノ上雛形ノ通藏板人免許狀へ地  
方廳印ヲ請フヘシ

第三十條 裏書餘白ナキニ至テハ更ニ免許狀書換願出ヘシ  
但願出ル者ハ手数料トシテ製本三部ノ定價ヲ納ムヘシ  
版權賣買若クハ改題等ノ節免許狀へ裏書書式 [括弧内朱書]

免狀 朱 [府縣廳ノ印]

免狀 朱 [府縣廳ノ印]  
何年月日改題

第七百八十九 明治九年五月三十一日布告  
第八十一號  
明治八年九月第百三十五號布告出版條例中へ第三十一條追加候條此旨布告候事  
第三十一條  
都合ニ因リ版權ヲ要セサル旨ヲ以テ免許狀返納スル者ハ其手数料トシテ金三十錢ヲ納ムヘ  
シ  
但收納方ハ免許料ト同様タルヘシ  
第七百九十 明治九年五月二日內務省布達  
甲第十四號  
客歲九月御布告相成候出版條例第二條但書ニ(其願ハサル者ハ各人一般ニ出版スルヲ許ス)  
ト有之候得共出版屆ノ儀ハ第一條ノ通出版ノ前必ス當省へ可届出儀ト可相心得此旨布達候

表書版權免狀渡候也		書名	
裏面	何年月日 何ノ誰印	裏面	
族籍			
何ノ誰殿			



事

〔第七百九十一〕 明治九年五月十五日內務省達

乙第六十一號

廳 府 縣

明治八年<sup>九</sup>太政官第三百二十五號御布告出版條例附則第三款ノ通官版ノ圖書出版候節ハ必ス當省へ可届出儀ノ處區々相成不都合候條自後出版ノ前別紙雛形ニ照準可届出儀ト可相心得此旨相達候事

院省使廳府縣出版屆雛形

出版届〔版權ヲ有スルハ〕  
出版板權届ト記ス

何冊大〔繪圖ナ〕 大小寸法

一書名  
何年何月出版〔或ハ何冊内何冊ハ何年何月出版〕

右ハ何種〔編輯〕 何々ノ事〔記載〕 何々〔翻譯〕 ナレハ右ハ以下ニ  
ノ事〔記載〕 セル原書〔翻譯〕 何誰〔翻譯〕 致シ今般當〔翻譯〕 於テ出版致シ度〔版權ヲ有スルハ〕 致シ度以下ニ  
代〔翻譯〕 用〔翻譯〕 尤版權〔翻譯〕 有シ候條〔此段及御届候也〕

何年月日

何院省使廳府縣長次官印

內務卿某殿

〔第七百九十二〕 明治九年五月廿九日內務省布達

甲第二十號

凡ソ新刻ノ圖書版權ヲ有シ度者ハ出版版權共合セテ可願出若シ出版届ノミ差出後日ニ至リ版權願出候共授與致サス候條此旨布達候事

〔第七百九十三〕 明治九年七月十日內務省布達

甲第二十三號

昨八年<sup>九</sup>太政官第三百二十五號出版條例御布告以降ヨリ本年<sup>五</sup>當省甲第二十號布達迄ノ際出版ノミ届出候圖書ハ來ル十月三十一日限板權可願出若シ右期限間願出ザルモノハ後日ニ至リ願出候共授與致サス候條此旨布達候事

〔第七百九十四〕 明治九年八月四日內務省布達

甲第三十號

版權免許ノ儀所在ノ地方廳ヲ經由シ免許ヲ得テ後他ノ府縣ニ所屬換或ハ轉任寄留換等ニ付藏版持轉スル者ハ別紙書式ニ準シ新舊兩地方廳ヲ經テ當省へ可届出此旨布達候事

但他<sup>府</sup>縣下ノ者へ版權<sup>渡</sup>者モ出版前後ニ拘ハラヌ書式ニ準シ届出ヘキ事

別紙

書式〔用紙英紙舊地方へ〕

第四類 出版附寫真







拾四號達書ハ廢止候條此旨相達候事

第七百九十八

明治十一年五月六日內務省達

丁第二號

官國幣社

舊敎部省八年甲第十二號達書相廢候條今後祭神考等出版ノ儀モ一般規則ノ通可相心得此旨相達候事

第七百九十九

明治十二年四月廿五日內務省布達

甲第八號

出版條例第二十三條但書雙方違印ノ儀自今甲者所有ノ板權ヲ既ニ乙者ニ分板シ後又丙者ニ分板スルキハ甲乙丙者共連印ノ上可届出儀ト可相心得此旨布達候事

第八百

明治八年十一月廿日內務省布達

甲第廿三號

圖書刻成納本致候節其所在地方廳ヲ經由セス本人ヨリ直ニ納付ノ向ハ其旨趣并納本ノ定價等速ニ其地方廳へ可届出此旨布達候事  
但板權免許料ノ儀ハ必其地方廳ヲ經由可差出事

第八百一

明治九年一月十二日內務省布達

甲第二號

翻甲第十二號達書ハ之ヲ除ク

圖書刻成納本之節添書式區々ニテ一定セサルヨリ往々不都合ノ儀少ナカラス候條別紙雛形ノ書式ニ照準可差出此旨布達候事  
但シ定價ハ每部卷末ニ捺印シ編ヲ逐ヒ漸次出版スルモノハ每編其定價ヲ捺印可致事

別紙  
納本添書式雛形 用紙美濃紙

書名 何誰譯

全部何冊(全何冊ノ内何冊)

全部定價何圓(漸次出版ノ何冊)何圓

右ハ何年何月何日出板御届仕(何年月日板權御免許相成)文部省ノ許可ヲ受ケシモノハ何年何月何日以下ニ代ユルニ下テ用ユ

年月日

何縣府

何族籍

何誰印  
住所

內務卿某殿

原書冊別ニ送付ノ向ハ

追テ原書冊ハ通運會社(郵便)ニ差出候也

第四類 出版附寫真



第八百二 明治九年十一月十五日內務省布達

甲第四十二號 彫書類是迄三部ツ、納本致來候處自今尋常彫書ヲ云フニ限り刻成之都度一部可相納此旨布

達候事

第八百三 明治八年十月十三日內務省達

乙第三百一十一號

今般第百三十五號ヲ以出版條例公布ニ付板權免許狀附與候者ヨリ免許料收納方ノ儀七月ヨリ十二月迄ノ分ハ翌年三月限一月ヨリ六月迄ノ分ハ九月限當省へ可相納明細簿ノ儀ハ別紙雖形ノ通取調七月ヨリ十二月迄ノ分ハ翌年二月限一月ヨリ六月迄ノ分ハ八月限正副二帳可差出此旨相達候事

別紙雖形常用野紙

何年 七月ヨリ十二月マテ 板權免許料收納金明細帳

何府族籍

一金何程 藏板人

何年月日免許

書名

六部代

何誰

明治十四年內務省達シテ以テ第六號ヲ以テ出版條例公布ニ付板權免許狀附與候者ヨリ免許料收納方ノ儀七月ヨリ十二月迄ノ分ハ翌年三月限一月ヨリ六月迄ノ分ハ九月限當省へ可相納明細簿ノ儀ハ別紙雖形ノ通取調七月ヨリ十二月迄ノ分ハ翌年二月限一月ヨリ六月迄ノ分ハ八月限正副二帳可差出此旨相達候事

九年內務省達シテ以テ第八號ヲ以テ出版條例公布ニ付板權免許料收納方ノ儀七月ヨリ十二月迄ノ分ハ翌年三月限一月ヨリ六月迄ノ分ハ九月限當省へ可相納明細簿ノ儀ハ別紙雖形ノ通取調七月ヨリ十二月迄ノ分ハ翌年二月限一月ヨリ六月迄ノ分ハ八月限正副二帳可差出此旨相達候事

但 壹部 何冊 同原價何程

一金何程

同上

同

但 同 同

合金何程

右ハ何年 七月ヨリ十二月マテ 板權免許料收納高書面ノ通相違無之候也

何年月日

內務卿宛

縣長官印

第八百四 明治九年四月十七日內務省達

乙第四百七號

昨八年乙第三百三十一號ヲ以板權免許料收納方ノ儀相達置候處右金圓ハ本年九月納ノ分ヨリ直ニ租稅寮へ相納明細簿ノ儀ハ從前ノ通正副二帳共當省へ可差出此旨相達候事

府 縣

第四類 出版附寫真

八十五



但八年七月ヨリ九年六月迄ノ分ヲ八年分トシ以後之ニ準シ可相納事

第百八十五 明治九年十月四日内務省達

府 縣

乙第百十八號

昨八年<sup>十月</sup>當省乙第百三十一號達板權免許料收納明細簿雛形ニ有之原價ハ定價ニ相改候條此旨相達候事

第百八十六 明治九年六月十七日布告

第九十號

寫真條例別紙ノ通相定候條此旨布告候事

別紙

寫真條例

第一條 凡人物山水其他ノ諸物象ヲ寫シテ專賣ヲ願出ル者ハ五年間專賣ノ權ヲ與フヘシ之ヲ寫真板權ト稱ス

但之ヲ願ハサル者ハ別段届出ルニ及ハス

第二條 板權ヲ得タル寫真ニハ必ス每葉寫主ノ標號及ヒ定價并ニ板權免許ノ年月ヲ記載スヘシ

第三條 板權ヲ得タル者ハ寫真一板ニ付三葉ヲ納メ仍ホ免許料トシテ一板ニ付十二葉ノ定

價ヲ納ムヘシ之ヲ納メサル前ニ發賣スルヲ許サス

第四條 出板條例第七條第十三條第二十一條ノ第二項第二十二條第二十三條第二十四條及

第二十六條ハ寫真板權ニ適用スヘシ

但出板條例第二十六條但書ノ手数料ハ一板ニ付六葉ノ定價ヲ納ムヘシ凡ソ願届等ノ手續モ總テ出板條例ニ依ルヘシ

第五條 凡ソ圖書ヲ寫真スル者ハ雕刻出板ノ例ニ倣ヒ都テ出板條例ニ依ルヘシ

第六條 第三條ヲ犯シ若クハ情ヲ知テ轉賣スル者ハ其現存ノ寫真ヲ沒收シ壹圓ヨリ少カラス十圓ヨリ多カラサルノ罰金ヲ科シ仍ホ板權ヲ追奪スヘシ

第七條 他人ノ板權ヲ侵シ寫真ヲ複製シ又ハ免許ノ名ヲ冒認シ及ヒ之ヲ發賣シ若クハ情ヲ知テ轉賣スル者ハ現存ノ寫真ヲ沒收シ二圓ヨリ少カラス二十圓ヨリ多カラサルノ罰金ヲ科シ仍ホ原主ノ損害ヲ償ハシム

但原主ヨリ訴出ルニアラサレハ受理セス

新聞紙

第百八十七 明治八年六月廿八日布告

第百一十一號

第四類 新聞紙



明治六年十月第二十五十二號ヲ以テ布告候新聞紙條目被廢更ニ別冊ノ通被定候條此旨布告候事

別冊

新聞紙條例

第一條 凡ソ新聞紙及時々ニ刷出スル雜誌雜報ヲ發行セントスル者ハ持主若クハ社主ヨリ其府縣廳ヲ經由シテ願書ヲ内務省ニ捧ケ允准ヲ得ベシ允准ヲ得スソ發行スル者ハ法司ニ付シ罪ヲ論シ凡ソ條例ニ違フ者ハ府縣廳ヨリ發行ヲ禁止シ持主若クハ社主及編輯人印刷人各罰金百圓ヲ科ス其詐テ官准ノ名ヲ冒ス者ハ各罰金百圓以上二百圓以下ヲ科シ更ニ印刷器ヲ没入ス

第二條 願書ニ擧クヘキノ目左ノ如シ

- 一 紙若クハ書ノ題號
  - 二 刷行ノ定期 毎日毎週毎月或ハ無定期ノ類
  - 三 持主ノ姓名住所○會社ナレハ差金人ヲ除クノ外社主一人若クハ數人ノ姓名住所
  - 四 編輯人ノ姓名住所○編輯人數人アル者ハ編輯人長一人ノ姓名住所
  - 五 印刷人ノ姓名住所○編輯人自ラ印刷人ヲ兼ル者ハ其由ヲ著ス
- 右ノ五目中詐謬アル者ハ發行ヲ禁止若クハ停止シ 時日ヲ限リ發行ヲ止ムル者ヲ停止トス 仍ホ願人ニ向テ十圓以

九年百四十六號布告ヲ以テ本條第二目ヲ除ク同字ヲ加ヘテ改定ス

上百圓以下ノ罰金ヲ科ス

第三條 編輯人若クハ編輯人長退任シ若クハ死去スル時ハ假ニ編輯人若クハ編輯人長ヲ定メ刷行スル事ヲ得但シ遲クハ十五日内ニ 退任死去ノ翌日ヨリ起算ス 新定セル編輯人若クハ編輯人長ノ姓名住所ヲ持主若クハ社主ヨリ其府縣廳ニ届ケ出ヘシ若シ期內ニ届ケ出サル時ハ發行ヲ停止シ持主若クハ社主罰金百圓ヲ科ス

其他第二條願書ニ載スヘキノ目ニ於テ一ノ變更アル時ハ遲クハ十五日内ニ持主若クハ社主及編輯人若クハ編輯人長ノ連名ヲ以テ届出ヘシ若シ期內ニ届ケ出サル時ハ持主若クハ社主及編輯人若クハ編輯人長各罰金百圓ヲ科ス

第四條 持主若クハ社主及編輯人若クハ假ニ編輯人タル者ハ内國人ニ限ルヘシ

第五條 持主若クハ社主自ラ編輯人若クハ編輯人長タル事ヲ得

第六條 編輯人二人以上アル者ハ其一人ヲ撰テ編輯人長トスヘシ

每紙每卷ノ尾ニ、編輯人、印刷人名ヲ署シ、編輯人數人アル者ハ、編輯人長、名ヲ署シ、編輯人若クハ編輯人長、疾病事故アル時ハ、代理人ヲ定メ其名ヲ署スヘシ、若シ名ヲ署セサル時ハ、編輯人若クハ編輯人長若クハ代理人罰金百圓以上五百圓以下ヲ科シ、印刷人罰金百圓ヲ科ス

紙中若クハ卷中載スル所ノ事ニ付テハ、紙尾署名ノ編輯人若クハ編輯人長一切實ニ任スヘシ

第四類 新聞紙



第七條 紙中若クハ卷中載スル所、第十二條以下ノ禁ヲ犯シ若クハ譏謗律ヲ犯シタル時ハ、編輯人首ヲ以テ論シ、筆者ハ從テ以テ論ス、持主若クハ社主情ヲ知ル者ハ、編輯署名ノ人ト同ク論ス

第八條 新聞紙及雜誌雜報ノ筆者ハ、授書者ハ筆者ヲ以テ例ス尋常ノ瑣事ヲ除クノ外凡ソ内外國事、理財人情、時態、學術、法教、輿論、及事、官民ノ權利ニ係ル者ハ皆其姓名住所ヲ著スヘシ

筆者變名ヲ用ヒタル時ハ、禁獄三十日罰金十圓ヲ科ス、他人ノ名ヲ假托スル者ハ、禁獄七十日罰金二十圓ヲ科ス、二罰並科シ或ハ偏ヘニ一罰ヲ科ス以下之ニ依ル

第九條 外國新聞紙及雜誌雜報ヲ翻譯ノ記入スル者ハ、尋常ノ瑣事ヲ除クノ外譯者名ヲ著シ、其事第十二條以下ノ禁ヲ犯シ若クハ譏謗律ヲ犯シタル時ハ譯者其責ニ任スヘキ事第七條筆者從テ以テ論スルノ例ニ依ル

第十條 事犯編輯人ニ止リ、禁獄ヲ命シタル時ハ、特ニ發行ヲ停止シタル時ヲ除クノ外持主若クハ社主ヨリ、假ニ編輯人ヲ定メ、若クハ新タニ編輯人ヲ定メテ仍ホ發行スル事ヲ得其編輯人ヲ定メスシテ發行スル者ハ、發行ヲ停止スヘシ

第十一條 新聞紙若クハ雜誌雜報ニ指名サレタル官署、會社若クハ人民ヨリ、辨白書、若クハ改正ヲ求ムルノ書ヲ寄スルハ、其書ヲ受取リシヨリ直チニ其次號ニ刷出スヘシ、違フ者ハ編輯人罰金十圓以上百圓以下ヲ科ス

刑法第百五十七條參照スヘシ

第十二條 新聞紙若クハ雜誌雜報ニ於テ人ヲ教唆シ罪ヲ犯サシメタル者ハ犯ス者ト同罪、其教唆ニ止マル者ハ禁獄五日以上三年以下罰金十圓以上五百圓以下ヲ科ス、其教唆シテ兇衆ヲ煽起シ或ハ官ニ強逼セシメタル者ハ、犯ス者ノ首ト同ク論ス其教唆ニ止マル者ハ罪前ニ同シ

第十三條 政府ヲ變壞シ國家ヲ顛覆スルノ論ヲ載セ騷亂ヲ煽起セントスル者ハ禁獄一年以上三年ニ至ル迄ヲ科ス、其實犯ニ至ル者ハ首犯ト同ク論ス

第十四條 成法ヲ誹毀シ國民法ニ違フノ義ヲ亂リ及顯ハニ刑律ニ觸レタルノ罪犯ヲ曲庇スルノ論ヲ爲ス者ハ禁獄一月以上一年以下罰金五圓以上百圓以下ヲ科ス

第十五條 裁判所ノ斷獄、下調ニ係リ未タ公判ニ付セサル者ヲ載スル事ヲ得ス、及裁判官審判ノ譏事ヲ載スル事ヲ得ス犯ス者ハ禁獄一月以上一年以下罰金百圓以上五百圓以下ヲ科ス

第十六條 院省使廳ノ許可ヲ經スシテ上書建白ヲ載スル事ヲ得ス犯ス者ハ罰前條ニ同シ  
附則

此ノ條例布告ノ前ニ已ニ允准ヲ得テ發行セル新聞紙雜誌雜報ハ新タニ願書ヲ捧クルニ及ハス但シ府縣廳ヲ經由シテ內務省ニ届クル爲ニ此ノ布告ヲ承ルヨリ第十日迄ニ  
布告ヲ承ルノ翌日ヨリ起算ス  
府縣廳ニ向テ第二條五目ノ届書ヲ捧クヘシ第十日ヲ過テ届書ヲ捧ケサル者ハ府縣廳ヨリ發



同年百二十四  
號布告ヲ以テ  
附則中ヘ一  
條ヲ追加ス

行ヲ止ムベシ其更ニ願ヒ出ル者ハ第一條ニ依ルヘシ從前編輯人數人アリテ編輯人長ナキ者ハ條例布告ヲ承ルヨリ第二日迄ニ布告ヲ承ルノ翌日ヨリ起算ス編輯人長ヲ定メ若クハ假ニ定ムヘシ第二日ヲ過テ刷行シタル紙若クハ書ニ編輯人長ノ署名ナキハ府縣廳ヨリ發行ヲ止ムヘシ其ノ更ニ願ヒ出ル者ハ前ニ同シ

第百廿四號 明治八年七月卅日布告

本年<sup>六</sup>第百一十一號布告新聞紙條例附則中左ノ一條追加候條此旨布告候事

新聞紙及時々ニ刷出スル雜誌雜報ノ類ハ其刷出スル毎ニ東京府下ハ內務省<sup>准刻</sup>及司法省<sup>檢務</sup>ニ其它ノ地方ハ內務省<sup>准刻</sup>及府縣廳ニ二冊ツ、ヲ納ムヘシ

第百廿九號 明治八年十一月十五日內務省達

乙第百四十九號

本年<sup>七</sup>太政官第百廿四號ヲ以新聞紙及時々ニ刷出スル雜誌雜報ノ類納方ノ儀公布ノ處中ニハ不納ノ向モ有之不都合ニ付自今刷出スル毎ニ必可相納旨管内右營業ノ者へ普達可致此旨相達候事

但舊准刻事務圖書管理ニ付自今同察へ可相納事

第百八十號 明治九年十一月廿八日布告

第百四十六號

明治八年<sup>六</sup>第百一十一號布告新聞紙條例第二條ノ第二目中無定期ノ三字削除候條此旨布告候事

但從前新聞紙條例ニ據リ願濟ノ新聞紙雜誌雜報無定期ノモノハ刷行ノ定期ヲ定メ此布告到達ノ日ヨリ廿日以内ニ該管廳ヲ經テ內務省へ可届出若シ期限内ニ届出サルモノハ發行不相成候事

第百一十一號 明治九年十二月九日史官達

本年<sup>十一</sup>第百四十六號布告文中

無定期ノ三字トアルハ或ハ無定期ノ五字ノ誤

第百一十二號 明治八年七月七日達

第百十九號

院省使廳府縣

凡ソ官吏タル者官報公告ヲ除ノ外新聞紙又ハ雜誌雜報等ニ於テ私ニ一切ノ政務ヲ叙述スル事不相成候條此旨相達候事

但百般學科ニ係ル叙述ハ此限ニアラス

第百一十三號 明治八年九月十二日達

第百五十八號

院省使廳府縣



自今各廳事務ニ係ル上申往復等ノ公文ヲ新聞紙ニ掲載候儀不相成候此旨相達候事

第八百十四 明治九年十二月四日內務省布達

甲第四十三號

新聞紙及雜誌雜報等准允ヲ得タル後三十日間ニ發行セサル者及休業届出ノ後五十日間ニ再行届之ナキ者ハ並ニ准允ノ權ヲ失シ廢絶タルヘシ此旨布達候事

但即今休業中ノ者ハ此布達到達ノ日ヨリ二十日限り更ニ地方廳ヲ經由シ當省へ届出ヘシ右日限間ニ届出サル者ハ廢絶タルヘキ事

第八百十五 明治十一年五月十七日東京府布達

甲第十八號

新聞紙雜誌雜報之諸願伺届等ハ自今東京警視本署へ可差出此旨布達候事

第八百十六 明治十一年六月廿七日內務省布達

甲第十九號

新聞紙雜誌雜報讓受讓渡改題并記事ノ性質ヲ變更スルモノハ自今其旨趣ヲ詳記シ出願許可ヲ受ヘク此旨布達候事

第八百十七 明治十一年十月十二日警視局布達

甲第五十四號

新聞紙雜誌雜報發行休業若クハ再行ノ都度可届出ハ勿論ノ事ニ候處近來等閑ニ打過候者有之不都合ニ付休業及再行トモ必可届出此旨布達候事

第八百十八 明治十三年十月十二日布告

第四拾五號

明治九年(七月)第九十八號布告左ノ通改正候條此旨布告候事

已ニ許可ヲ得タル新聞紙雜誌雜報國安ヲ妨害シ又ハ風俗ヲ壞亂スルモノト認メタルトキハ內務卿ニ於テ其發行ヲ禁止シ又ハ停止スヘシ

### 演說會

第八百十九 明治十二年四月五日布告

第拾貳號

集會條例別冊ノ通被定候條此旨布告候事

### 別冊

集會條例

第一條 政治ニ關スル事項ヲ講談論議スル爲メ公衆ヲ集ムル者ハ開會二日前ニ講談論議ノ事項講談論議スル人ノ姓名住所會同ノ場所年月日ヲ詳記シ其會主又ハ會長幹事等ヨリ管



轄警察署ニ届出テ其認可ヲ受クヘシ

第二條 政治ニ關スル事項ヲ講談論議スル爲メ結社スル者ハ結社前其社名社則會場及ヒ社員名簿ヲ管轄警察署ニ届出テ其認可ヲ受クヘシ其社則ヲ改正シ及ヒ社員 出入アリタルトキモ同様タルヘシ此届出ヲ爲スニ當リ警察署ヨリ尋問スルコトアレハ社中ノ事ハ何事タリトモ之ニ答辯スヘシ

第三條 講談論議ノ事項講談論議スル人員會場及ヒ會日ノ定規アル者ハ其定規ヲ初會ノ三日前ニ警察署ニ届出認可ヲ受クルトキハ爾後ノ例會ハ届出ニ及ハスト雖モ之ヲ變更スルトキハ第一條ノ手續ヲ爲スヘシ

第四條 管轄警察署ハ第一條第二條第三條ノ届出テニ於テ國安ニ妨害アリト認ムルトキハ之ヲ認可セサルヘシ

第五條 警察署ヨリハ正服ヲ著シタル警察官ヲ會場ニ派遣シ其認可ノ證ヲ檢査シ會場ヲ監視セシムルコトアルヘシ

第六條 派出所ノ警察官ハ認可ノ證ヲ開示セサルトキ講談論議ノ届書ニ掲ケサル事項ニ亙ルトキ又ハ人ヲ罪戾ニ教唆誘導スルノ意ヲ含ミ又ハ公衆ノ安寧ニ妨害アリト認ムルトキ及ヒ集會ニ臨ムヲ得サル者ニ退去ヲ命ジテ之ニ從ハサルトキハ全會ヲ解散セシムヘシ

第七條 政治ニ關スル事項ヲ講談論議スル集會ニ陸海軍人常備豫備後備ノ名籍ニ在ル者警

同年五十六號  
布告ヲ以テ第  
六條へ但書ヲ  
追加ス察署へ

察官官立公立私立學校ノ教員生徒農業工藝ノ見習生ハ之ニ臨會シ又ハ其社ニ加入スルコトヲ得ス

第八條 政治ニ關スル事項ヲ講談論議スル爲メ其旨趣ヲ廣告シ又ハ委員若クハ文書ヲ發シテ公衆ヲ誘導シ又ハ他ノ社ト連結シ及ヒ通信往復スルコトヲ得ス

第九條 政治ニ關スル事項ヲ講談論議スル爲メ屋外ニ於テ公衆ノ集會ヲ催スコトヲ得ス

第十條 第一條ノ認可ヲ受ケシテ集會ヲ催スモノ會主ハ貳圓以上貳拾圓以下ノ罰金若クハ十一日以上三月以下ノ禁獄ニ處シ其會席ヲ貸シタル者並ニ會長幹事及ヒ其講談論議者ハ各貳圓以上貳拾圓以下ノ罰金ニ處シ第三條ノ規程ヲ犯シタル者モ又本條ニ依ル

第十一條 第一條ノ規程ニ背キ社則或ハ社員名簿或ハ改則社員ノ出入ヲ定期ニ於テ警察署ニ届出テス又ハ尋問スル所ノ事項ヲ開答セサルトキ社長ハ貳圓以上貳拾圓以下ノ罰金ニ處シ僞作ノ社則又ハ名簿ヲ届出テ或ハ尋問ヲ得テ僞答スルトキ社長ハ右罰金ノ外尙十一日以上三月以下ノ禁獄ニ處ス

第十二條 第五條ノ規程ニ背キ派出所警察官ノ臨席ヲ肯セサルトキ會主會長及ヒ社長幹事ハ各五圓以上五拾圓以下ノ罰金若クハ一月以上一年以下ノ禁獄ニ處シ其警察官ヨリ演說者ノ姓名ヲ尋問スルニ之ニ答ヘス又ハ僞名ヲ答ヘタル者ハ同罪ニ處シ再犯ニ當ル者ハ拾圓以上百圓以下ノ罰金若クハ二月以上二年以下ノ禁獄ニ處ス



同年同月六日  
第十三條中  
命ノ下若クハ  
ルノ字ヲ脱ス  
官ヨリ通達ア  
リ

第十三條 派出ノ警察官ヨリ解散ヲ命シタル後尙退散セサル者ハ貳圓以上貳拾圓以下ノ罰金十一日以上六月以下ノ禁獄ニ處ス

第十四條 第七條ノ制限ヲ犯シタルトキ會主會長及ヒ社長幹事ハ貳圓以上貳拾圓以下ノ罰金若クハ十一日以上三月以下ノ禁獄ニ處シ其他情狀ノ重キモノアレハ其社ヲ解散セシム其制限ヲ犯シテ入社シ又ハ臨會スル者ハ貳圓以上貳拾圓以下ノ罰金ニ處ス

第十五條 第八條ノ制限ヲ犯シタルトキ會主會長及ヒ社長幹事ハ五圓以上五拾圓以下ノ罰金若クハ一月以上一年以下ノ禁獄ニ處シ其社ヲ解散セシム此事ニ關ヘル者モ亦同罪ニ處シ脅迫スル者及ヒ罪再犯ニ當ル者ハ拾圓以上百圓以下ノ罰金若クハ二月以上二年以下ノ禁獄ニ處シ其社長幹事ハ一年以上五年以下ノ結社又ハ入社ヲ禁ス

第十六條 成法ニ制定スル所ノ集會ハ此限ニ在ラス

第八百二十一 明治十二年四月六日内閣書記官通達

本年(本月)第拾貳號布告集會條例第十三條中

罰金ノ下若クハノ三字ヲ脱ス  
第八百廿一 明治十二年四月六日布告  
第拾三號

今般第拾貳號布告ノ通集會條例被定候ニ付テハ從前集會結社候者モ右條例ニ依リ更ニ届出

ヘシ此旨布告候事

第八百二十一 明治十二年四月十四日警視局布達

甲第十九號

本年太政官第十二號布告集會條例被定候ニ付右集會ヲ爲ントスル者ハ開會二日前(日曜并大祭日等ハ算入セス)午前第十時迄ニ其管轄警視分署へ届出ヘシ此旨布達候事  
但集會ニ係ル從前當署布達ハ總テ廢止ト心得ヘシ

第八百廿三 明治十二年十二月二十三日布告

第五拾六號

本年(四月)第拾貳號布告集會條例第六條へ左之通但書追加候條此旨布告候事

但本條ノ解散ヲ命シタル時ハ其情狀ニヨリ東京ハ警視長官其他ハ地方長官其結社ヲ解散セシメ又ハ其管轄内ニ於テ壹箇年以内其會員ノ公衆ニ對シ政事ヲ講談論議スルコトヲ禁スルヲ得ヘシ

第八百廿四 明治十二年五月五日陸軍省達

乙第三十二號

今般集會條例御發行相成候ニ付テハ陸軍軍人并ニ諸生徒ニシテ右條例ノ制限ヲ犯ス者ハ總



テ地方裁判所ノ處分ニ屬スル儀ト可相心得此旨相達候事

〔第八百廿五〕 明治十三年二月十二日陸軍省達

乙第八號

諸生徒并下士兵卒演說講談會等へ聽聞ノ爲メ罷越候儀ハ不相成管ニ候處近來等ニ右等ノ場所へ立入候者モ有之哉ニ相聞不都合ノ事ニ候條自今心得違ノ者無之檢嚴重相達可申此旨相達候事

曆

〔第八百廿六〕 明治元年九月八日布告

今般御即位御大禮被爲濟先例之通被爲改年號候就而ハ是迄吉凶之象兆ニ隨ヒ屢改號有之候得共自今御一代一號ニ被定候依之改慶應四年可爲明治元年旨被仰出候事

詔書

詔體太乙而登位曆景命以改元洵聖代之典型而萬世之標準也朕雖否德幸賴祖宗之靈祇承鴻緒躬親萬機之政乃改元欲與海內億兆更始一新其改慶應四年爲明治元年自今以後革易舊制一元以爲永式主者施行

戊辰九月八日

〔第八百廿七〕 明治三年四月廿二日布告

頒曆授時之儀ハ至重之典章ニ候處近來種々之類曆世上ニ流布候趣無謂事ニ候自今弘曆者之外取扱候儀一切嚴禁被仰出候事

〔第八百廿八〕 明治五年十一月九日布告

第三百三十七號

今般改曆之儀別紙詔書ノ通被仰出候條此旨相達候事

別紙詔書

朕惟フニ我邦通行ノ曆タル太陰ノ朔望ヲ以テ月ヲ立テ太陽ノ躡度ニ合ス故ニ二三年間必ス閏月ヲ置カサルヲ得ス置閏ノ前後時ニ季候ノ早晚アリ終ニ推步ノ差ヲ生スルニ至ル殊ニ中下段ニ掲ル所ノ如キハ率子妄誕無稽ニ屬シ人知ノ開達ヲ妨ルモノ少シトセス蓋シ太陽曆ハ太陽ノ躡度ニ從テ月ヲ立ツ日子多少ノ異アリト雖モ季候早晚ノ變ナク四歲毎ニ一日ノ閏ヲ置キ七千年ノ後僅ニ一日ノ差ヲ生スルニ過キヌ之ヲ太陰曆ニ比スレハ最モ精密ニシテ其便不便モ固リ論ヲ俟サルナリ依テ自今舊曆ヲ廢シ太陽曆ヲ用ヒ天下永世之ヲ遵行セシメン百官有司其レ斯旨ヲ體セヨ

一今般太陰曆ヲ廢シ太陽曆御頒行相成候ニ付來ル十二月三日ヲ以テ明治六年一月一日ト被定候事



但新曆鏤板出來次第頒布候事

一 一ヶ年三百六十五日十二ヶ月ニ分チ四年毎ニ一日ノ閏ヲ置候事  
 一 時刻ノ儀晝迄晝夜長短ニ隨ヒ十二時ニ相分チ候處今後改テ時辰儀時刻晝夜平分二十四時ニ定メ子刻ヨリ午刻迄ヲ十二時ニ分チ午前幾時ト稱シ午刻ヨリ子刻迄ヲ十二時ニ分チ午後幾時ト稱候事

一時鐘ノ儀來ル一月一日ヨリ右時刻ニ可改事

但是迄時辰儀時刻ヲ何字ト唱來候處以後何時ト可稱事

一 諸祭典等舊曆月日ヲ新曆月日ニ相當シ施行可致事

太陽曆	一年三百六十五日	閏年三百六十六日	四年毎ニ置之
一月大	三十一日	其一日	即舊曆壬申 十二月三日
二月小	二十八日	其一日	同癸酉 正月四日
三月大	三十一日	其一日	同 二月三日
四月小	三十日	其一日	同 三月五日
五月大	三十一日	其一日	同 四月五日
六月小	三十日	其一日	同 五月七日
七月大	三十一日	其一日	同 六月七日

八月大	三十一日	其一日	同	閏六月九日
九月小	三十日	其一日	同	七月十日
十月大	三十一日	其一日	同	八月十日
十一月小	三十日	其一日	同	九月十二日
十二月大	三十一日	其一日	同	十月十二日

大小毎年替ル事ナシ

時刻表

午前	零時即午後十二時	子刻一時	子半刻二時	丑刻三時	丑半刻
	一時	寅刻二時	寅半刻三時	卯刻四時	卯半刻
	二時	辰刻三時	辰半刻四時	巳刻五時	巳半刻
	三時	巳刻四時	巳半刻五時	午刻六時	午半刻
	四時	午刻五時	午半刻六時	未刻七時	未半刻
	五時	未刻六時	未半刻七時	申刻八時	申半刻
午後	六時	申刻七時	申半刻八時	酉刻九時	酉半刻
	七時	酉刻八時	酉半刻九時	戌刻十時	戌半刻
	八時	戌刻九時	戌半刻十時	亥刻十一時	亥半刻
	九時	亥刻十時	亥半刻十一時	子刻十二時	子刻

右之通被定候事

第八百廿九 明治五年十一月十五日布告

第三百四十二號

今般太陽曆御頒行神武天皇御即位ヲ以テ紀元ト被定候ニ付其旨ヲ被爲告候爲メ來ル廿五日

祭日祝日ノ部  
参照ス可シ



御祭典被執行候事

但當日服者參朝可憚事

【第八百二十】 明治六年七月廿日布告

第二百五十八號

太陽曆ニ掲載ノ御祭日御祝日等ハ追テ確定スヘキ旨于申第三百六十號布告候處今般歷世皇靈以下御祭日及御祝日等月日相當推涉相成本月廿四日ヨリ別紙ノ通被改候條此旨布告候事但成務天皇御祭典ハ已ニ被爲濟一條天皇光明天皇後宇多天皇ハ本年限リ舊日ヲ以テ被爲行候事

一神宮以下諸社御祭日ノ儀ハ舊歷定日ヲ新曆日ニ充テ尤從前干支ヲ用ヒ來リ候分ハ當年相當ノ日ヲ以テ永ク御祭日ト被定候事

二月一日ヨリ一ケ年諸御祭日御祝日等ハ來七年甲戌曆面ニ掲載追テ頒行可致事

- 七月廿四日 後宇多天皇 同 廿六日 垂仁天皇
- 同 廿七日 鳥羽天皇 同 廿九日 成務天皇
- 同 卅一日 一條天皇 白河天皇
- 八月三日 光明天皇 同 四日 北野祭
- 同 九日 平城天皇 同 十一日 後龜山天皇

- 同 十三日 光嚴天皇 同 十三日 大鳥祭
- 同 十五日 男山祭 宇佐祭
- 同 十六日 堀河天皇 三島祭
- 同 十八日 鹿島祭 同 廿日 香取祭 鎌倉祭
- 同 廿四日 弘文天皇 同 廿五日 後深草天皇
- 同 廿七日 齊明天皇 同 廿八日 嵯峨天皇
- 同 廿九日 近衛天皇 同 三十日 六條天皇
- 同 卅一日 孝昭天皇 桃園天皇

- 九月一日 孝謙天皇 同 七日 後堀河天皇
- 同 八日 宇多天皇
- 同 九日 稱光天皇 雄略天皇
- 同 十日 仁賢天皇 同 十一日 朱雀天皇 後水尾天皇
- 同 十二日 二條天皇 同 十五日 石上祭
- 同 十六日 敏達天皇 同 十七日 神宮神嘗祭
- 同 十八日 後二條天皇
- 同 廿一日 豐國祭 光孝天皇 崇徳天皇 白峯祭



同 廿二日	井伊谷祭	同 廿三日	秋季祭
同 廿四日	靈元天皇	同 廿五日	安成天皇 後陽成天皇
同 廿六日	國懸祭	日前祭	
同 廿七日	後醍醐天皇	十月一日	懿德天皇
同 四日	天武天皇	同 七日	後奈良天皇
同 十一日	孝元天皇	文德天皇	
同 十二日	龜山天皇	同 十四日	順德天皇
同 十六日	伏見天皇	同 廿一日	醍醐天皇
同 廿八日	陽成天皇	同 卅日	後光明天皇
同 卅一日	後土御門天皇	十一月三日	天長節
同 十日	新嘗祭班幣	同 十三日	土御門天皇
同 十四日	淳仁天皇	同 廿日	舒明天皇
同 廿二日	鎮魂祭	同 廿三日	新嘗祭
同 廿七日	孝德天皇	冷泉天皇	
十二月一日	神宮月次祭	同 四日	明正天皇
同 六日	後桃園天皇	同 十日	花園天皇 後小松天皇

同年四百六號  
布告ヲ以テ  
天皇御祭日  
十月廿八日  
トラス

六年三百九號  
布告ヲ以テ  
二月一日神宮  
月次祭ヲ十一  
月四日神宮月

次祭幣帛發遣  
ト改正ス

同 十二日	光格天皇	同 十四日	崇峻天皇
同 廿三日	景行天皇	同 廿四日	後櫻町天皇
同 三十一日	大祓		
第百二十一號 明治六年八月卅日布告			
第百二十九號 本年七月第二百五十八號布告中十二月一日神宮月次祭ト掲載候處十一月四日神宮月次祭幣帛發遣ト改定候條此旨布告候事			
第百三十一號 明治六年十二月八日布告			
第百三十六號 本年七月第二百五十八號布告及來明治七年太陽曆中醍醐天皇御祭日十月廿一日ト掲載有之候ハ同月廿八日ニ候條此旨布告候事			
第百三十三號 明治六年一月十八日達			
第二十號 府 縣			
壬申第三百六十一號第三百六十二號布告畧曆板刻ノ儀ハ從來柱曆ト唱ヘ候ノ類ニテ一枚摺ノ品ニ有之候處頒行曆ヲ共儘小本ニ仕立又ハ纏刻致候類ヲモ略曆ト相心得地方官ニ於テ出板差許候向モ有之不都合ノ事ニ付以來右等ノ儀無之様可致候此段爲心得相達候事			



第八百二十四 明治六年五月廿九日達

文 部 省

太陽曆御頒行ノ節于支ヲ除キ候處既往ノ年日推涉候ニハ于支相用候方便利ニ付自今曆上ニ  
年日トモ于支記載可致事

第八百二十五 明治六年十月五日達

文 部 省

來明治七年太陽曆ノ体裁本年同様下層ニ太陽曆月日及其外掲載可致此旨相達候事

第八百二十六 明治九年三月廿七日內務省達

府 縣

文部省管理編曆關係之事務今般當省へ屬セラレ候ニ付自今右ニ關スル事件者當省へ可申出  
此旨相達候事

第八百二十七 明治九年十月十七日內務省布達

甲第卅九號

來明治十年曆ヨリ本曆略曆共別紙雛形印紙貼用可致候略曆出版ノ儀ハ自今本曆頒布ノ後草  
稿相添出版書式ニ照準シ府縣廳ヲ經テ當省へ可願出版差許候分ハ右印紙相渡候間枚數ヲ  
限リ願出每曆面ニ貼付ノ上販賣可致無印紙ノ曆ハ賣買不相成候條此旨布達候事印紙雛形ハ略之

度量衡

第八百二十八 明治六年五月四日布告

第百四十一號

今般東京第一大區十一小區南乘物町一番地森谷清三郎第五大區五小區淺草東仲町七番地増  
田重兵衛兩人御國量目ニ割直シ製作致シ候西洋形秤來ル五月十五日ヨリ賣弘メ免許候條大  
藏省檢査極印ヲ証トシ從前ノ秤ト同様相用可申事

第八百二十九 明治六年六月廿五日布告

第二百廿六號

本年第百四十一號布告西洋形權衡大藏省檢査極印別紙之通ニ候條此段相達候事  
大藏省西洋形權衡檢査印面



檢

第八百四十 明治六年十月九日布告

第四類 度量衡

百九

第十四年第三  
十二號布告ヲ  
以テ檢査印章  
ヲ改定ス



第三百二十八號

御國量目ヲ割直シ候西洋形權衡ニ大藏省ノ極印無之分相用候者有之ニ於テハ屹度答メ可申付候條此旨布告候事

但螺旋機關等ニテ其概量ヲ知ルノミノ器具ハ此限ニアラサル事

第八百四十一 明治六年十一月十五日布告

第三百八十一號

今般大坂府下西大組第十區阿波座四番町木村辰次郎北大組第十九區安治川通二丁目山本清之助兩人御國量目ニ割直シ製作致シ候西洋形秤來ル十二月一日ヨリ賣弘メ免許候條大藏省檢査極印ヲ証トシテ從前ノ秤ト同様相用可申此旨布告候事

第八百四十二 明治七年十月十日布告

第百六號

今般東京府貫屬華族從五位内田正學并ニ和歌山縣管下平民中口秀平御國量目ニ割直シ製作致候西洋形權衡賣弘免許候條大藏省檢査極印ヲ証トシ從前ノ秤ト同様相用此旨布告候事

第八百四十三 明治八年八月五日達

第百三十五號

今般度量衡取締條例并檢査規則種類表等別紙ノ通相定候條便宜ノ場所見計ヒ製作所賣捌所

九年十七號布告ヲ以テ度量

使 府 縣

衡改定規則ヲ  
定ム第八百  
四十五參照  
スヘシ

ヲ設ケ從來ノ弊害ヲ除キ候様厚ク注意施行可致此旨相達候事

但度量衡原器及ヒ檢印并器械配達檢査計算諸表等大藏省ヨリ配達候條同省ヨリ可受取且製作請負人申付候者ノ居所姓名等同所へ申立免許鑑札可受取尤右日限ハ各地方管廳東京ヲ距ル百里以内ハ此達書到着ノ日ヨリ三十日限リ百里以外二百里迄ハ同四十日限リ二百里以外三百里迄ハ同五十日限リ三百里以外ハ同六十日限リ可申出事

度量衡取締條例

第一條

度量衡ニ器權衡ハ秤秤天秤並分銅  
相屬シテ三器ノ一トス向後製作之儀ハ各地方ニ於テ製作所每器一ヶ所ツ、製作請負人每器一人宛ト相定メ其管廳ニ於テ身元人物相當ノ者相撰ニ新ニ可申付事

右各管廳ニ於テ製作請負人申付候節其居所姓名等大藏省へ申立同省ヨリ製作免許鑑札請取可下渡事

但製作請負人休業イタシ代業ノ者申付候節ハ右下渡シ候鑑札大藏省へ相納メ更ニ同省ヨリ新鑑札請取可下渡事

第二條

從前ノ秤量改役座方ハ製作所ニ於テ出來ノ新器發賣ノ日限ヨリ廢止候事  
但從前ノ秤量改役座方ハ自今廢止スト雖モ第一條揭示ノ通り身元人物相當ニ候得ハ更ニ

第四類 度量衡



製作請負人ニ相撰ニ候儀不苦事

第三條

三器賣捌所ハ東京ハ各器五ヶ所或ハ六ヶ所宛西京ハ二ヶ所或ハ三ヶ所宛大坂ハ三ヶ所或ハ四ヶ所宛其餘ハ各地方ニ於テ管轄地ノ廣狹ニ應シ土民ノ便利ヲ計リ適宜ノ場所見計ヒ箇數相定メ其管廳ニ於テ身元人物相當ノ者相撰ニ各器賣捌人新ニ可申付事  
右各管廳ニ於テ賣捌人申付候節賣捌免許鑑札大藏省ヨリ可相渡ニ付同省ヨリ請取其管廳ノ印章相調シ本帳割印押切り下渡シ然ル上其者ノ居所姓名等直ニ同省ヘ可届出事  
但賣捌人休業イタシ代業ノ者申付候節ハ右下渡候鑑札取上ケ更ニ新鑑札下渡シ其段大藏省ヘ可届出其節取上ケ候鑑札ハ同省ヘ返納可致事

第四條

各器製作所賣捌所共免許相成候ハ、何製作所何賣捌所ト大書イタシ候標札相掲ケサスヘキ事

第五條

度量衡原器ノ儀ハ各原器ニタ通リツ、大藏省ヨリ各管廳ヘ配達候條一ト通リハ其管下製作請負人ヘ下渡シ向後各器製作ノ規範ト致サセ一ト通リハ其管廳ニ備置各器検査ノ照準トイタスヘキ事

右度量衡原器ニ附屬ノ器械并各器ノ検査印章及度量衡製作順序番號印等は亦大藏省ヨリ配達候事

第六條

度量衡取締條例并度量衡種類表ハ三器製作所心得ノ爲メ各器製作請負人ヘ一部ツ、下渡スヘキ事

第七條

賣捌所ニオイテ新製ノ器發賣日限ノ儀ハ各製作所ニテ新製ノ器概テ出來ノ上一般ヘ布告ニ可及ニ付右出來ノ期限ヲ豫定シ大藏省ヘ可届出事

第八條

各管廳ニ於テ其管下製作所ニテ出來ノ各器改メ方ハ別冊度量衡検査規則ノ通り検査ノ上ニ々新器検査ノ印章打込下渡スヘキ事  
舊器改メ方ハ新器發賣ノ日ヨリ日數三百日ト定メ各管廳ニ於テ其管下ヨリ舊器持出サセ相改可申尤別冊度量衡検査規則ノ通り検査ノ上ニ々舊器検査ノ印章打込ニ可下渡事  
但印章打込ケ所ハ原器ニ打込有之候ケ所ノ通りタルヘク尤舊器ハ舊章ニ重複セサル様可

打込事

第九條

第四類 度量衡



舊器改方ハ第八條ノ通りタル可シト雖モ各管廳ニ於テ改方遍ク行届候様專ラ注意スヘク就  
テハ管轄地ノ廣狹ニ應シ土民ノ便利ヲ計リ適宜ノ場所見計ヒ出張所ヲ設ケ官員分配イタシ  
候等ハ都テ其地ノ便宜ニ任スヘキ事

右舊器改方出張所ヲ設ケ候向ハ出張所ノ所取極メ候上大藏省ヘ届出ヘキ事

右出張所ケ所届出次第同省ニ於テ舊器検査印章一ヶ所ニ付一ト通リツ、尙又可相渡ニ付同  
省ヨリ請取各出張所ヘ配達スヘク尤出張所ニ於テ改方照準ノ原器ハ兼テ相渡有之候原器ニ  
準シ製作所ニテ出来ノ三器各管廳ニ於テ検査ノ上印章打込每器各出張所ノ數ニ應シ一ト通  
リツ、配達イタスヘキ事

第十條

三器ノ税額及ヒ製作所賣捌所ノ利益ハ左之通タルヘキ事

三器製作ノ諸材料并一切ノ諸費ヲ出来品ノ高ニ割合之ヲ各品各所ノ原價ト立右原價ヘ貳割  
四分ヲ添ヘ之ヲ賣捌所ノ通價ト定ム其貳割四分ノ内

差引 殘	壹分 但貳割四分ノ廿四分一	税金
製所利益	貳割三分	賣捌所利益
原價	金壹圓	原價
	幣ヘハ秤壹挺ニ付	

金貳拾四錢	貳割四分増價
合金壹圓貳拾四錢	賣捌所ノ通價

内	原價
金壹圓	税金
金壹錢	

差引 殘	金廿三錢	製作所利益
		賣捌所利益

右税金ハ検査印章打込下渡シ候器物ニ課シ各器製作請負人ヨリ取立ヘク尤其計算等委曲ハ  
第十二條ニ參照可致事

右利益製作賣捌兩所ノ割合ハ工作ト賣捌ノ多少ニ應シ申合ノ上適宜ニ取定メ候テ不苦尤原  
價并通價ノ儀ハ決テ右制限ニ超ヘ候儀相成ラザル旨可申渡置事

製作所賣捌所共私ニ通價ヲ高下イタシ賣買候儀不相成若シ犯ス者ハ律ニ照シ處分スヘキ事  
但減價ハ製作所ヨリ爲書上且増減ノ都度々々届出サスヘキ事

賣捌所ニテハ右通價ノ外製作所ヨリ道程ノ遠近ニ應シ運賃ヲ添ヘ其地ノ定價ヲ立候ハ不苦  
事

但各地ノ定價ハ賣捌所ニ於テ通價并運賃ノ割合書添ヘ其管廳ヘ届ケ置カスヘキ事



第十一條

各地ノ賣捌所ハ何地ノ製作所ヨリ買卸シ候トモ隨意タルヘク且同業中互ノ取引ハ不苦ト雖モ自儘ニ枝店取次所等取設ケサセ候儀ハ不相成事

第十二條

舊新度量衡検査員數并税金等計算ノ便ニ供センカ爲メ左ノ計算表大藏省ヨリ各管廳ヘ配達候事

一 新 度量衡検査員數計算表

右二枚ツ、員數記載例ヲ添ヘ配達候條員數記載ノ上一枚ハ管廳ニ備置一枚ハ同省ヘ可差出事

一 新 度量衡検査員數計算表

右六枚分<sup>三年</sup>ツ、員數記載例ヲ添ヘ配達候條本年ヨリ明後年迄三年間各年員數記載ノ上一枚ハ管廳ニ備置一枚ハ毎翌年一月限り同省ヘ可差出事

一 新 度量衡税金計算表

右六枚分<sup>三年</sup>ツ、員數記載例ヲ添ヘ配達候條本年ヨリ明後年迄三年間各年員數記載ノ上一枚ハ管廳ニ備置一枚ハ毎翌年一月限り同省ヘ可差出事

度量衡税金ハ第十條揭示ノ通り検査印章打込下渡シ候器物ニ課シ候儀ニ付各器製作請負人

明治十四年第五十六號公達ヲ以テ十二條ヲ改正ス

ヨリ年々毎月兼テ検査濟器物ノ員數并其原價通價稅額等ノ調書爲差出置毎翌年一月ニ至リ同人ヨリ前年分ノ税金取纏メ爲差出<sup>新</sup>器 度量衡検査員數計算表ニモ参照イタシ調査精算ノ上右税金計算表ニ添ヘ同月限り同省ヘ可相納事

第十三條

製作所ニテ検査印無之品賣出シ又ハ他人猥リニ製作イタシ候儀不相成若シ犯<sup>ノ</sup>者ハ其品取上ケ律ニ照シ處分スヘキ事

但尺ハ尺杖等全ク<sup>ニ</sup>時假用ノ爲メ目盛リイタシ候類枴ハ芋烏芋等ヲ斗リ候爲メノ箱ヲ製シ賣候類ハ例外タルヘキ事

第十四條

製作所ノ外尺秤ノ目盛直シ枴ノ縁鏡打替及斗概ノ修復等他人自儘ニイタシ候儀不相成若シ犯ス者ハ其品取上ケ律ニ照シ處分スヘキ事

第十五條

賣捌所ニ於テ製作ハ一切禁制タリト雖モ權衡賣捌所ニテハ緒紐附替ノ儀差許候間右緒紐結ヒ方目印等兼テ製作所ヘ打合セ爲心得置ヘキ事

但緒紐代手数料等ハ最寄同業中申合ノ上定價相立サセ其管廳ヘ書上ケ爲置ヘキ事  
權衡製作所賣捌所ノ外他人自儘ニ緒紐附替候儀不相成若シ犯ス者ハ其品取上ケ律ニ照シ處

第四類 度量衡



分スヘキ事

第十六條

製作所賣捌所へ一般ノ工商ト同様ニテ別段成續ケ問敷振舞ハ一切相成ラサル事

第十七條

製作所賣捌所共其管廳官員時々見廻リ諸帳面類點檢ノ上書上ケ原價ノ當否及製作高賣揚高等審査可致且米穀酒醬反物等ノ商家ヘモ時宜次第同様見廻リ用器ノ正否探偵イタスヘキ事  
製作所賣捌所共此條ニ觸レ不相當ノ儀有之候ハ、管廳ニ於テ其職業差止メ代人申付其段大藏省ヘ可届出且其犯狀ニ依リテハ律ニ照シ處分スヘキ事

第十八條

新製ノ器發賣ノ日ヨリ三器共賣捌所ノ外賣買ヲ禁ス自用ノ品舊新器檢査印章有之分賣拂ヒ度者ハ同所ヘ差出候ハ、相當ノ代價ヲ以テ買取ルヘキ事

但向後三器ハ平人賣買一切停止タリト雖モ秤錘皿并糾縁鎖磁鎖等取離シ古鐵トシテ賣買イタシ或ハ鑄潰シ候儀ハ不苦事

第十九條

舊器改メ三百日ヲ過キ檢査印章無之器商業賣買ノ際ニ相用候事不相成若シ犯ス者ハ律ニ照シ處分スヘキ事

第二十條

従前ノ樹座秤座及尺工ハ自今製作賣捌一切停止タリト雖モ舊器檢査印章打込相成候分ハ新器發賣ノ日ヨリ百五十日ノ内ニ各器賣捌所ニ於テ相當ノ割引ヲ以テ爲買取ヘキ事

右舊器檢査印章打込相成候分賣捌所ニ於テ買取方ハ各管廳ニ於テ兼テ賣捌人ヘ申諭シ各器買取方自途相立割引ヲ以テ買取候上賣出シ候様可爲致事

但舊器買取員數ハ舊器買取日數百五十日ノ後取調出來次第各管廳ニ於テ賣捌人ヨリ爲書出大藏省ヘ差出スヘキ事

第二十一條

舊器賣買ノ儀ハ第十八條第二十條揭載ノ通りニ候得共舊器賣買ニ付テハ收税ニ不及事

第二十二條

此條例中一般ノ人民ニ係リシ儀ハ各地ノ區戸長ヘモ篤ト爲相心得取締筋ニ付萬一違犯ノ者有之節ハ速ニ其管廳ヘ訴出候様兼テ可申付置事

度量衡檢査規則

尺度檢査

尺度ノ檢査ハ舊器新器共混發ヲ以テ之ヲ檢査スヘシ其法混發ヲ以テ檢査スル所ノ尺度ヲ挾ニ其挾△所ノ長サヲ檢査スル所ノ尺度ノ長サトシ之ヲ曲尺及鯨尺ノ原器ニ當テ、試験スル

明治十四年農商務省第九號檢査員數計算表ヲ達ス



ニ其狹△所ノ長サ曲尺ノ原器ニ適合スル者ハ検査スル所ノ尺度之ヲ曲尺ト定メ其狹△所ノ長サ鯨尺ノ原器ニ適合スル者ハ之ヲ鯨尺ト定メ乃チ其器ヲ正當トシ以テ各々捺印ヲ捺押シ且尺名印曲尺ハ曲字ノ印ヲ捺押スヘシ然ルニ若シ其狹△所ノ長サ曲尺及鯨尺ノ原器ニ適合セズ長短差等ヲ生スル者ハ検査スル所ノ尺度之ヲ不正トシ以テ捺印スヘカラス

舊器斗量検査

舊器斗量ノ検査ハ斗量ノ原器ト漏斗トヲ用ヒ春キ精ケタル粟粒ヲ以テ之ヲ検査スヘシ其法検査スル所ノ器假名一斗櫛ナレハ左圖ノ如ク先ツ一斗櫛ノ原器ヲ採リ漏斗ノ前位ニ於テ之ヲ盆上ニ据ヘ櫛ノ中心ト漏斗口トヲシテ上下相向ハンメ受箆ヲ以テ櫛ノ正上ニ据ヘ兼テ漏斗口ノ蓋ヲ鎖シ粟粒ヲ漏斗ニ入レ置クヘシ尤其量ハ本量ニ凡二割ヲ増シ凡一斗ニ升タルヘシ但五升ニハ六升一升ニハ一升ニ合如此シテ漏斗ノ蓋ヲ開キ受箆ヲ以テ其漏下スル所ノ粟粒ヲ受ケ且其受クル所ノ粟粒ヲ箆ノ底隙ヨリ櫛ニ漏移スヘシ此際徐々ニ受箆ヲ轉廻シ粟粒ヲシテ櫛ノ中央並四隅ニ遍滿セシムルヲ要ス既ニ之ヲ漏移シ終レハ斗櫛ヲ以テ其溢粒ヲ搔キ去リ之ヲ原量ト定ムヘシ此際斗櫛ノ使用ニ於ケル其量面ヲシテ毫モ凸凹ナク斗邊ト相水平ナラシムルヲ要ス但盆上ニ散スル所ノ餘粒ハ櫛ヲ搔シ箆ヲ以テ之ヲ他器ニ移スヘシ次ニ檢器ノ容量ヲ求ムル亦原器ニ於テスル法ノ如クシテ檢器ノ容量ヲ得之ヲ檢量ト定ムヘシ次ニ此原檢器其量ヲ互移換容センカ爲メ檢量ヲ他器ニ移シ置キ以テ原量ヲ檢器ニ移シ檢量ヲ原器ニ移スヘシ其法都テ前法ノ如ク漏斗及受箆ヲ用テ

之ヲ各器ニ漏移シ既ニ之ヲ漏移シ終レハ原檢器共斗櫛ヲ以テ徐々ニ其量面ノ凸凹ヲ均平スヘシ此際斗櫛ノ使用ニ於ケル前後ノ手續キ輕重緩急極メテ不同ナキヲ要ス且斗櫛ヲ用フルノ後粟粒身内ニ充實シ量面斗邊ト相平カニシテ溢粒ニ散スル者アルハ之ヲ拾收シテ原檢器試驗ノ参照ニ充ツヘシ既ニ之ヲ均平シ終リ乃チ原檢兩器相並ヘテ之ヲ試驗スルニ其量各有餘不足ヲ生セサル者ハ検査スル所ノ器之ヲ正當トシ以テ捺印ヲ捺押スヘシ然ルニ若シ其量各有餘不足ヲ生スル者ハ検査スル所ノ器之ヲ不正トシ以テ捺印スヘカラス此餘各種ノ舊器斗量其検査法皆之ニ準スヘシ

但漏斗ノ製作左ノ圖面寸法ノ如クスレハ漏斗口ト一斗櫛面トノ距離凡三寸許ナルヘシ故ニ餘種モ此距離ニ準セシメンカ爲メ五升櫛ヨリ以下ハ其高サニ隨ヒ適宜ニ之ガ蓋ヲ設クヘシ



圖 二 第

架 斗 漏



圖 一 第

斗 漏



舊器斗量檢査器械 並 檢査法之圖

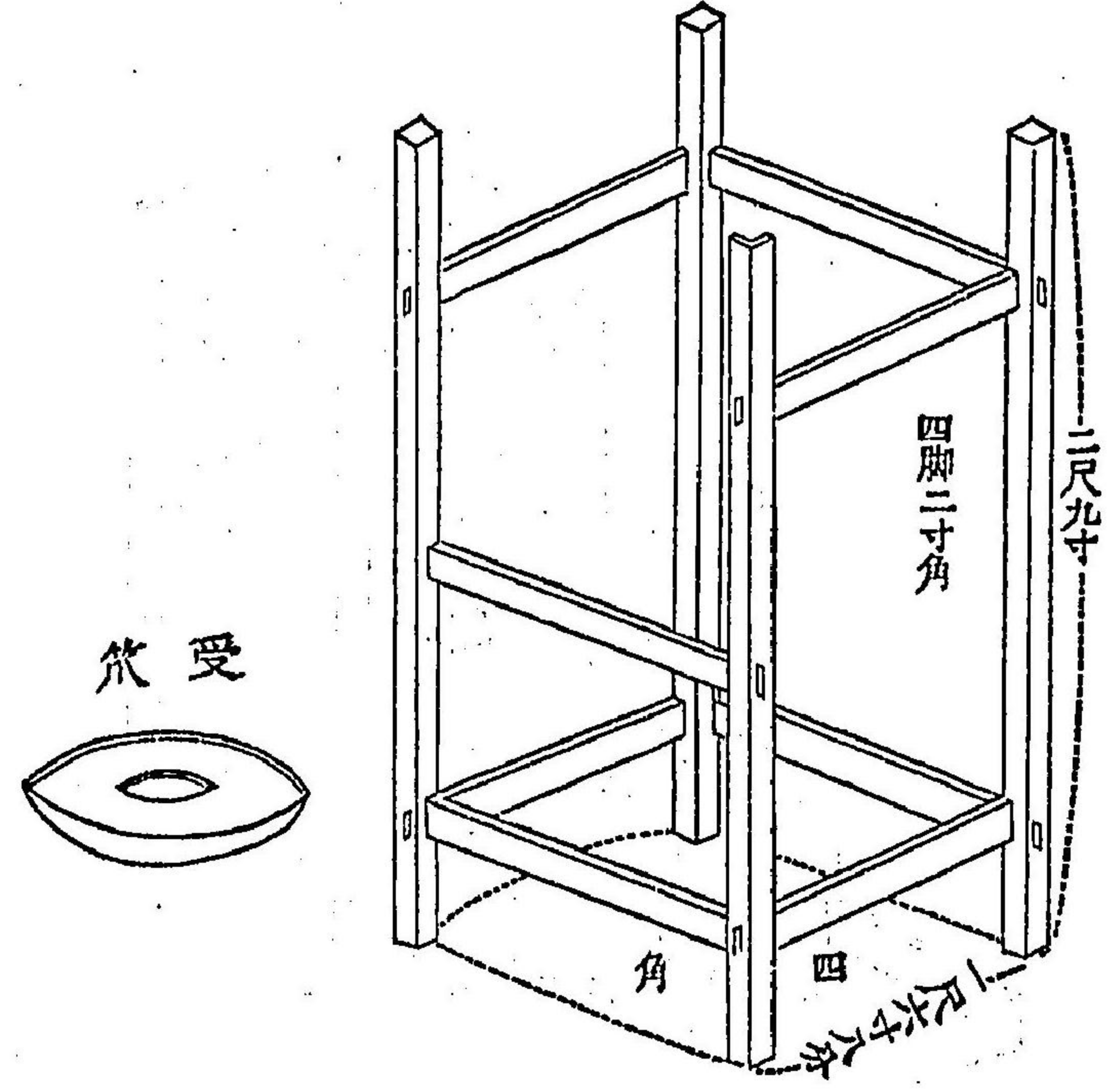
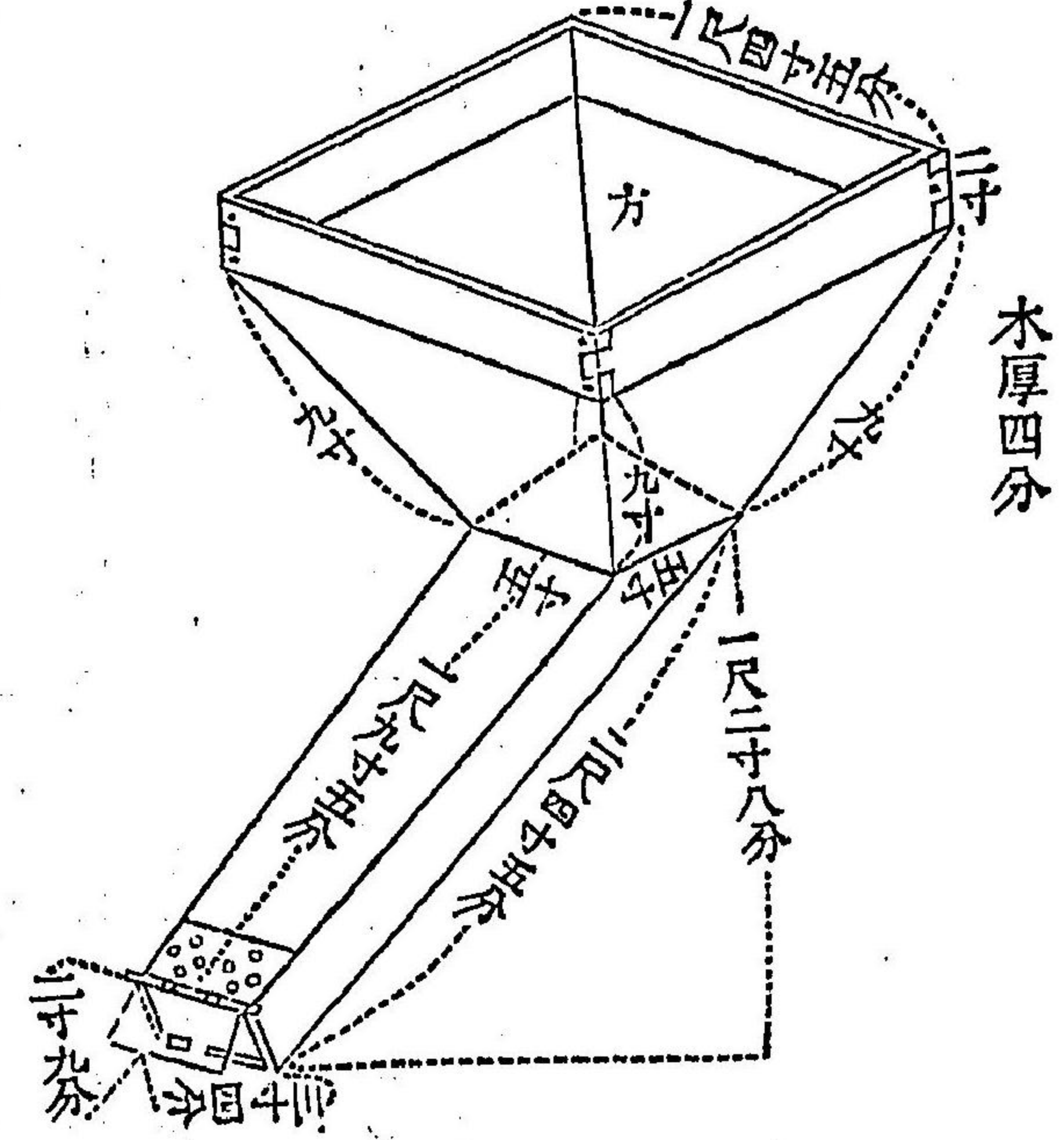

第三圖

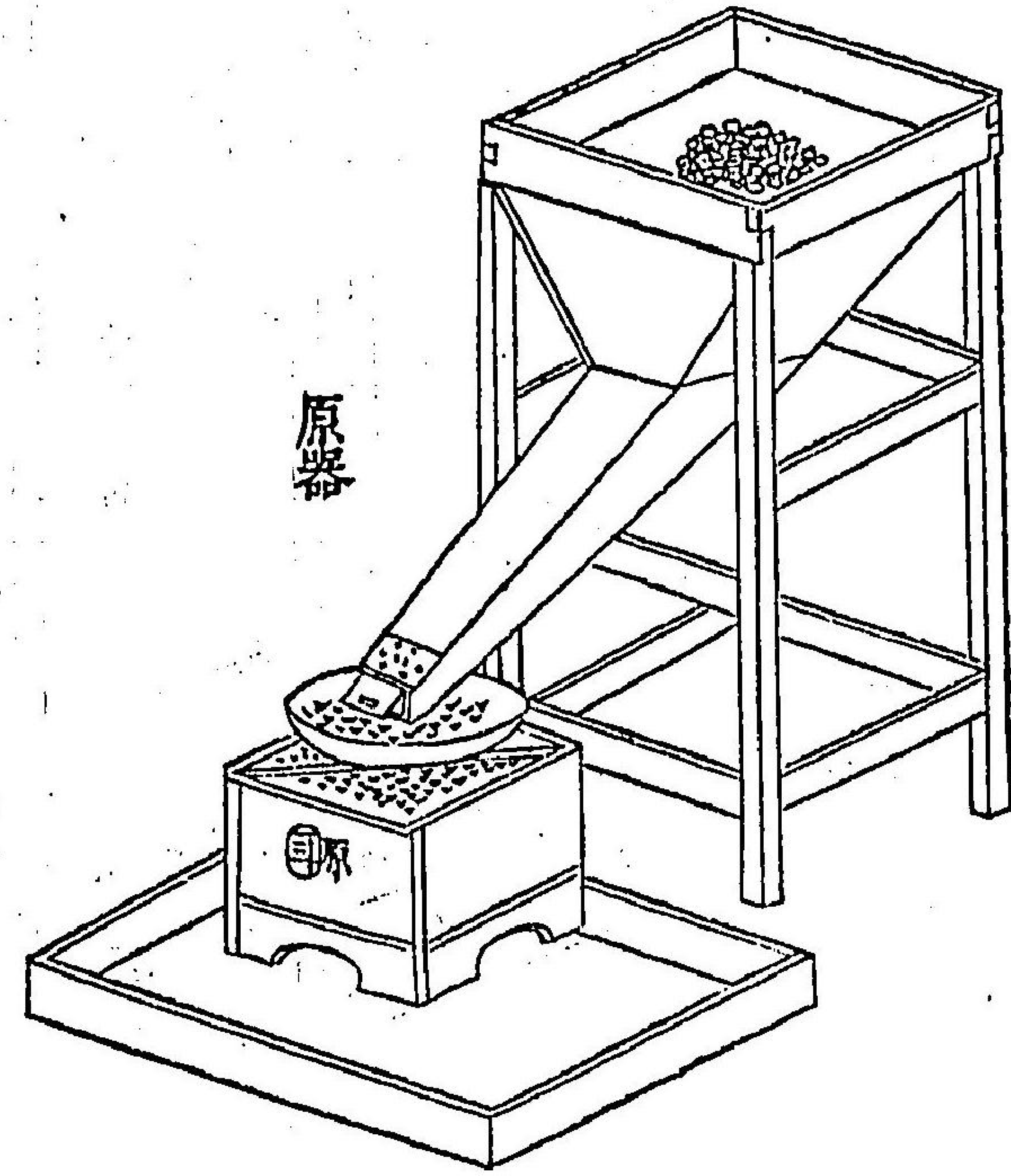

百二十四

第四圖

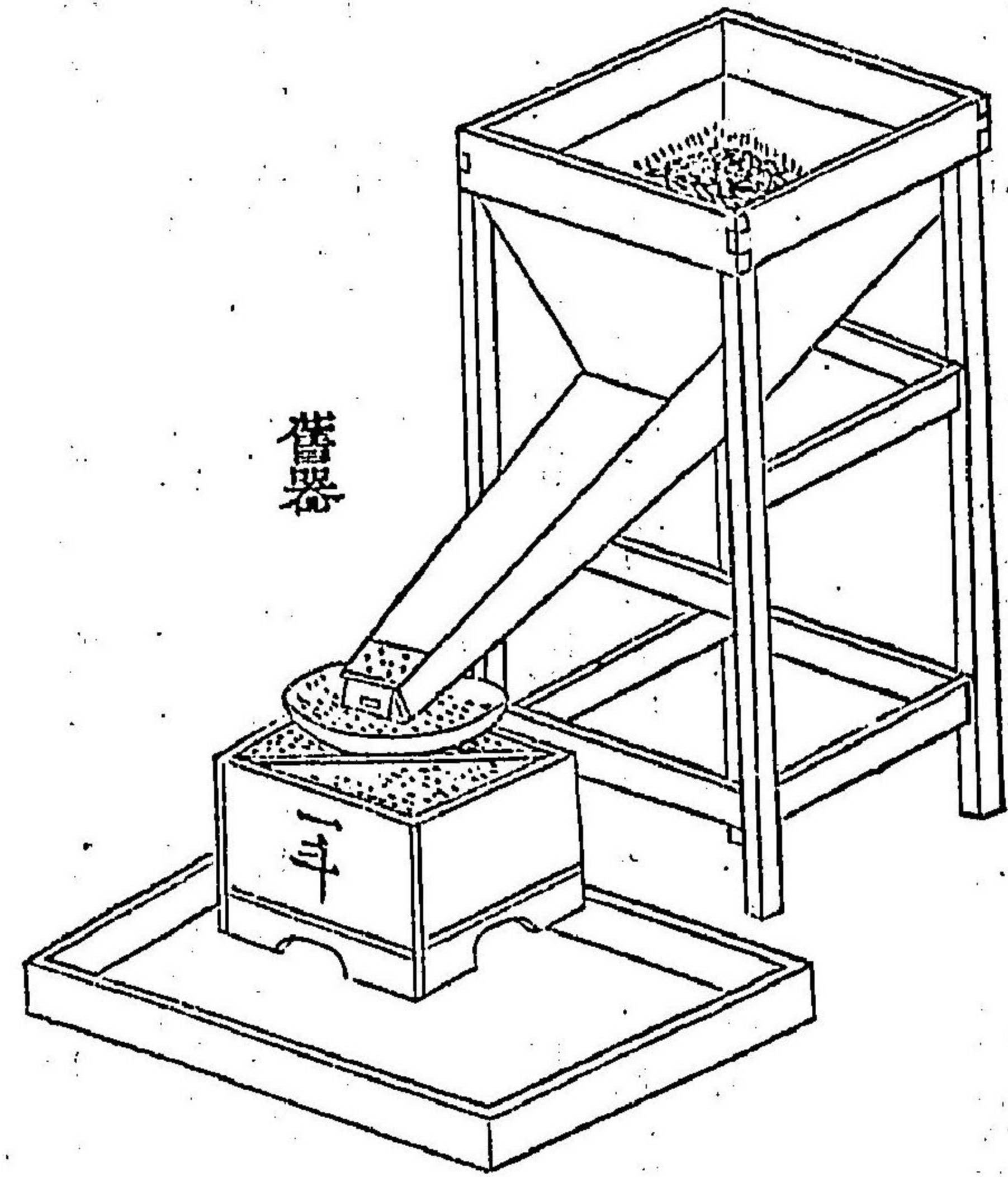

百二十五

第四類 度量衡



右漏斗并漏斗架ハ第一第二圖ノ如ク各管廳ニ於テ製作ノ上備ヘ置クヘシ

新器斗量検査

新器斗量検査ハ斗量尺度ヲ以テ之ヲ検査スヘシ其法斗量尺度ヲ検査スル所ノ斗量ノ方深及  
弦鏡ノ幅厚ニ當テ、精密ニ之ヲ検査スルニ其方深及弦鏡ノ幅厚斗量尺度ニ適合スル者ハ之  
ヲ正當トシ以テ捺印ヲ捺押スヘシ然ルニ若シ其方深及弦鏡ノ幅厚斗量尺度ニ適合セス長短  
差等ヲ生スル者ハ之ヲ不正トシ以テ捺印スヘカラス

新器斗概検査

新器斗概ノ検査ハ斗概ノ原器ヲ以テ之ヲ検査スヘシ其法斗概ノ原器ヲ以テ検査スル所ノ斗  
概ノ圓徑及長サニ當テ、之ヲ試験スルニ其寸法原器ニ適合スル者ハ之ヲ正當トシ以テ捺印  
ヲ捺押スヘシ然ルニ若シ其寸法原器ニ適合セス長短差等ヲ生スル者ハ之ヲ不正トシ以テ捺  
印スヘカラス

桿秤検査

桿秤ノ検査ハ營器新器共先ツ其直點<sup>ダクシ</sup>ノ正否ヲ検査スヘシ其法錘緒ヲ以テ其直點ニ當テ、錘  
ヲ垂レ上緒ヲ執テ衡ヲ釣リ之ヲ試験スルニ其衡水平ニシテ左右偏重ナキ者ハ其直點ヲ正當  
トスヘシ次ニ其大小諸量點ノ正否ヲ検査スルニ各種ノ分銅<sup>自一厘至二</sup>ノ原器ヲ以テスヘシ  
其法検査スル所ノ器五百匁掛鈎皿秤ナレハ先ツ其最小量一匁ノ分銅<sup>即原器ヲ以テ之ニ掛ケ</sup>ヲ以テ之ニ掛ケ

錘緒ヲ以テ其量點ニ當テ、錘ヲ垂レ上緒ヲ執テ衡ヲ釣リ之ヲ試験スルニ其衡水平ニシテ左  
右偏重ナキ者ハ其量點ヲ正當トスヘシ次ニ二匁ノ分銅其次五匁ノ分銅其次十匁ノ分銅其次  
二十匁ノ分銅ト次ヲ逐テ各種ノ分銅ヲ掛ケ前法ノ如クシテ各之ヲ試験スヘシ如此上緒ニテ  
衡ヲ釣リ既ニ各種ノ分銅ヲ掛ケ終レハ更ニ前緒并元緒ニテ衡ヲ釣リ都テ上緒ニ於テスル法  
ノ如クシテ各種ノ分銅ヲ掛ケ之ヲ試験スヘシ上緒前緒元緒共ニ之ヲ掛ケテ試験スルニ直點  
及何レノ量點ニ於テモ其衡水平ニシテ左右偏重ナキ者ハ直點及各量點ヲ正當トシ乃チ其器  
ヲ正當トシ以テ捺印ヲ捺押スヘシ然ルニ若シ上緒前緒元緒ノ中其釣ル所ノ衡水平ナラス左  
右偏重ヲ生スル者アルトキハ其直點又ハ其量點ヲ不正トシ乃チ其器ヲ不正トシ以テ捺印ス  
ヘカラス此餘各種ノ桿秤其検査法皆之ニ準スヘシ

但桿秤種類掛量二貫匁ニ過クル者ハ三十二貫匁掛二十六貫匁掛十六貫匁掛十一貫匁掛六  
貫匁掛三貫匁五百匁掛ノ六種ナリ然ルニ分銅ノ原器其量二貫匁ニ止マレハ大小ノ量點其半  
ハヲ試験スルニ足ラス故ニ此六種ノ秤ニハ掛出ノ量點ヨリ二貫匁ノ量點迄試験既ニ終レ  
ハ二貫匁ヨリ數十貫匁ニ至ル其間ノ量點ハ試験之ヲ畧スヘント雖モ上緒並元緒ノ極點  
上緒並元緒最重ノ量點假令ハ三十二貫匁掛秤ハヲ試験スル爲メ分銅原器ニ準シテ兼テ四貫匁ノ分銅  
上緒十六匁ノ量點元緒三十二匁ノ量點ナリヲ試験スル爲メ分銅原器ニ準シテ兼テ四貫匁ノ分銅  
八個ヲ製シ之ヲ假原器トシ然ルニ或ハ原器種類ヲ相併セ或ハ假原器數個ヲ相併或ハ原器種  
類ト假原器數個トヲ相併セ各秤ニ掛ケテ上緒并元緒ノ極點ヲ試験スルト假令ハ三十二貫



又掛秤ニハ假原器四個相併セ掛ケテ上緒ノ極點ヲ試験シ假原器八個相併セ掛ケテ元緒ノ極點ヲ試験シ六貫匁掛秤ニハ二貫匁ノ原器一個一貫匁ノ原器一個相併セ掛ケテ上緒ノ極點ヲ試験シ假原器一個二貫匁ノ原器一個相併セ掛ケテ元緒ノ極點ヲ試験シ都テ其極點ノ量ノ如ク原器假原器ヲ合併交加シテ之ヲ掛ケ本文ニ示ス法ノ如クシテ之ヲ試験シ以テ其器ノ正否ヲ判スヘシ

右四貫匁ノ分銅假原器ハ銅或ハ鉛ヲ以テ之ヲ製スヘシ然レ其形狀ノ如キハ隨意タリト雖モ其量製作法ハ先ツ二貫匁ノ分銅原器二個相併セ合量四貫匁トシ銅或ハ鉛凡四貫匁量ノ者ヲ以テ之ニ對シ天秤ヲ以テ之ヲ量ル其法次分銅検査ノ條ニ説所ノ如クタルヘシ然レ銅或ハ鉛其量輕重アル者ハ之ヲ増減シテ二貫匁ノ原器二個ト等量ナラシメ以テ之ヲ四貫匁ノ假原器ト定ムヘシ  
但分銅ヲ掛クルニ緒紐ノ類ヲ以テ之ヲ掛ケンニハ其緒紐ノ類ハ所謂風袋ニテ全ク量外ナルカ故ニ別ニ之ヲ量テ量數ト分クヘシ

天秤検査

天秤ノ検査ハ舊器新器共分銅ノ原器ヲ以テ之ヲ検査スヘシ其法板敷又ハ机等平坦ノ地位ヲ擇テ検査スル所ノ天秤ヲ据ヘ象限儀ノ類ヲ以テ其天秤臺ニ當テ、之カ高低ヲ檢シ若シ高低アル片ハ片板ヲ假リ之ヲ矯メテ水平ナラシメ然レ分銅ノ原器ヲ其左右ノ皿ニ掛クルト假令

ハ左ニ百匁ノ分銅一個ヲ掛ケ右ニ五十匁ノ分銅一個二十匁ノ分銅二個十匁ノ分銅三個ヲ掛ケ左右等量ナラシメ左右ノ皿ニ掛クル分銅ノ重ハ充分重量ヲ要ス然レモ天秤ノ大小ト分銅種類組合ノ便宜トニ隨テ適宜ニ増減スヘシ然レ其針口ノ感搖ヲ銳クセシカ爲メニ扣棒ヲ以テ微々ニ其鉤銅箱ノ柱ニ掛ケテノ天秤ヲ釣ル者ノ甲所ヲ連扣スヘシ連扣シ終リ眼ヲ注テ精密ニ之ヲ試験スルニ其針口上下正直ニ相接シ其衡水平ニシテ左右偏重ナキ者ハ其器ヲ正當トシ以テ檢印ヲ捺押スヘシ然ルニ若シ其針口上下直接セス其衡水平ナラスシテ左右偏重ヲ生スル者ハ其器ヲ不正トシ以テ捺印スヘカラス

分銅検査

分銅ノ検査ハ舊器新器共分銅ノ原器ト天秤ノ原器トヲ以テ之ヲ検査スヘシ其法板敷又ハ机等平坦ノ地位ヲ擇テ検査スル所ノ天秤ヲ据ヘ象限儀ノ類ヲ以テ其天秤臺ニ當テ、之カ高低ヲ檢シ若シ高低アル片ハ片板ヲ假リ之ヲ矯メテ水平ナラシメ然レ検査スル所ノ分銅ヲ其左皿ニ掛ケ之ト同量ナル分銅ノ原器ヲ其右皿ニ掛ケ然レ其針口ノ感搖ヲ銳クセシカ爲メニ扣棒ヲ以テ微々ニ其鉤銅箱ノ柱ニ掛ケテノ天秤ヲ釣ル者ノ甲所ヲ連扣スヘシ連扣シ終リ眼ヲ注テ精密ニ之ヲ試験スルニ其針口上下正直ニ相接シ其衡水平ニシテ左右偏重ナキ者ハ其器ヲ正當トシ以テ檢印ヲ捺押スヘシ然ルニ若シ其針口上下直接セス其衡水平ナラスシテ左右偏重ヲ生スル片ハ検査スル所ノ分銅之ヲ不正トシ以テ捺印スヘカラス

右之通候事



明治八年 月

度量衡種類表(九年十七號布告ヲ以テ改正スルニ依テ略之)

〔第八百四十四〕 明治八年十一月十日大藏省達

乙第四百十七號

尺度検査ノ儀先般公達度量衡検査規則ノ通り舊新器共混發相用候者ニ有之候處右舊新器共日用雜價ノ器品ノ如キ多數幅濶ノ際ニハ混發相用候儀或ハ略之其検査スル所ノ尺度ヲ以テ舊新器ニ相當テ検査候テ不苦尤右検査ノ上其器ノ正否ニ就テ捺印捺否候等ハ都テ検査規則ノ通り可相心得此旨更ニ相達候事

但本文尺度混發ノ儀ハ先般相渡候員數二個ノ外爾後ハ不相渡候條尙需用ノ分ハ各官廳ニ於テ製作可致事

〔第八百四十五〕 明治九年二月十九日布告

第十七號

度量衡三器別紙種類表ノ通改定候條左ノ規則ノ通可相心得此旨布告候事

別紙

度量衡改定規則

第一條 三器改定ニ付各地方ニ三器製作所並賣捌所ヲ設ケ製作所ニ於テ製作セル新器來ル

三月十五日ヨリ賣捌所ニ於テ發賣爲致從前ノ榊坐秤坐ハ同日ヨリ廢止候事

第二條 各地方ニ舊器改所ヲ設ケ候條從前所持ノ三器來ル三月十五日ヨリ十二月廿五日マテニ右改所へ差出シ検査ヲ請クヘシ右期日ヲ過キ檢印ナキ器ヲ商業上ニ用フルコトヲ禁ス時宜ニヨリ掛リ官吏商家ニ入り用器ヲ視察スヘキ事

但改所ニ於テ検査ノ上新器ニ適合セル分ハ檢印シ廢スヘキ分ハ廢ノ字ヲ印シ總テ所持人ニ下ケ戻スヘシ

第三條 製作所賣捌所官許ノ外三器製作賣捌一切不相成事

但尺ハ尺杖等一時使用ノ爲メ目盛致シ榊ハ半鳥半等ヲ量ル爲メ箱ヲ製シ又ハ賣買スルハ苦シカラス

第四條 尺度秤量ノ目ヲ盛直シ榊ノ線鉄弦鉄ヲ打替ヘ斗概ヲ修葺スル等ハ必ス製作所へ差出スヘク秤量ノ緒紐ヲ附替フルハ製作所又ハ賣捌所ニ差出スヘシ其他ノ人自儘ニ致シ候儀不相成事

第五條 舊新器共檢印アルヲ賣排度者ハ必ス賣捌所ニ可申出事

但秤ノ錘皿又ハ榊ノ線鉄弦鉄等ヲ取離シ古鏡トシテ賣買スルハ苦シカラス

第六條 第四條以下ノ禁令ヲ犯ス者ハ其品取上ケ律ニ照シテ處斷スヘキ事

第四類 度量衡

百三十一

同年二月廿二  
日本文中第四  
條以下ハ第八  
條以下ノ限ニ  
ル旨史官ヨリ  
達ス



度斗術種類表

尺度種類表

尺斗圖 本尺二分  
之本尺二分之縮圖トアルハ原書ノ儘ヲ記ス  
但本圖ハ原書ヨリ猶縮少セシモノナリ

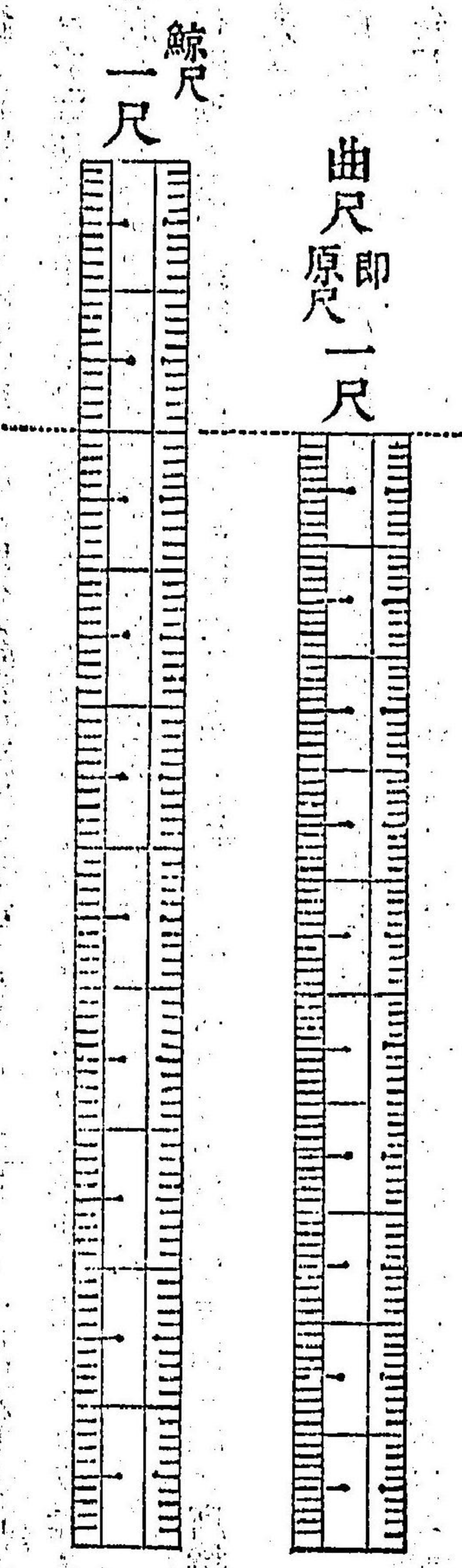

第四類 度量術

斗量種類表

器器量圖 本尺四分  
一之縮圖トアルハ原書ノ儘ヲ記ス  
但本圖ハ原書ヨリ猶縮少セシモノナリ

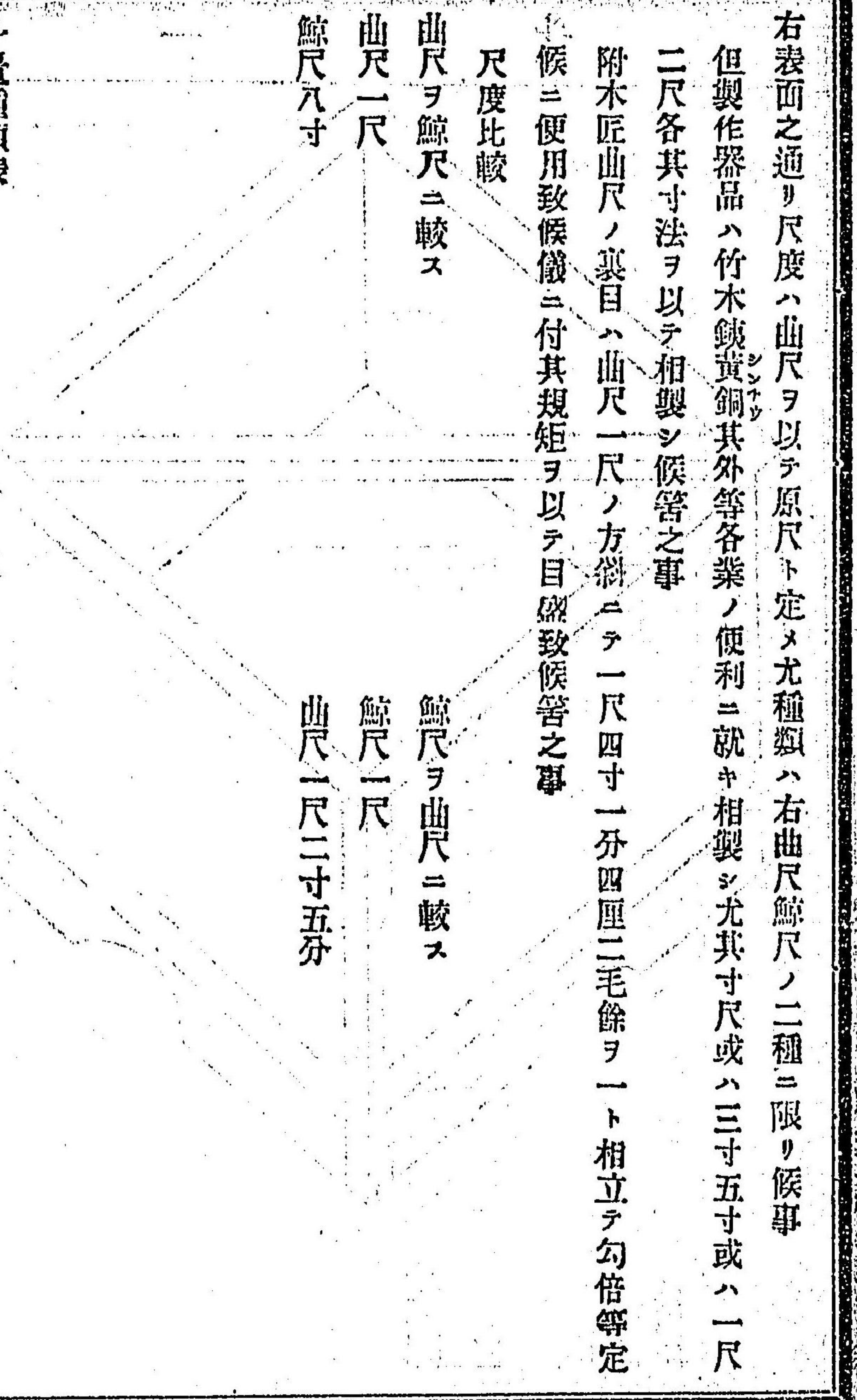

右表面之通り尺度ハ曲尺ヲ以テ原尺ト定メ尤種類ハ右曲尺鯨尺ノ二種ニ限り候事

但製作器品ハ竹木鍍黃銅其外等各業ノ便利ニ就キ相製シ尤其寸尺或ハ三寸五分或ハ一尺二尺各其寸法ヲ以テ相製シ候事

附木匠曲尺ノ裏目ハ曲尺一尺ノ方斜ニテ一尺四寸一分四厘二毛餘ヲ一ト相立テ勾倍等定候ニ便用致候儀ニ付其規矩ヲ以テ目盛致候事

尺度比較

曲尺ヲ鯨尺ニ較ス

曲尺一尺

鯨尺八寸

鯨尺ヲ曲尺ニ較ス

鯨尺一尺

曲尺一尺二寸五分



升 七

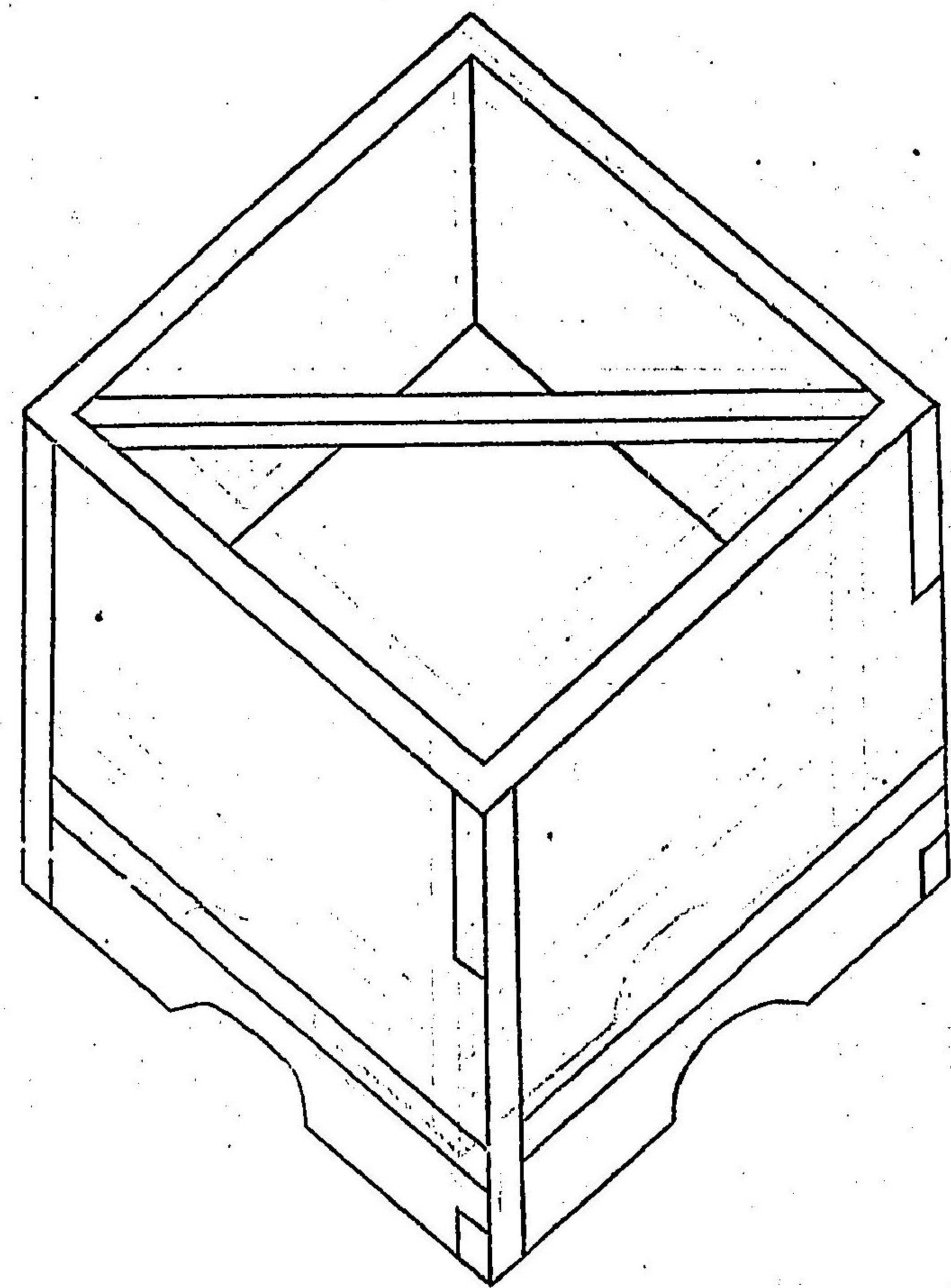

第四類 度量衡

百三十五

斗 一

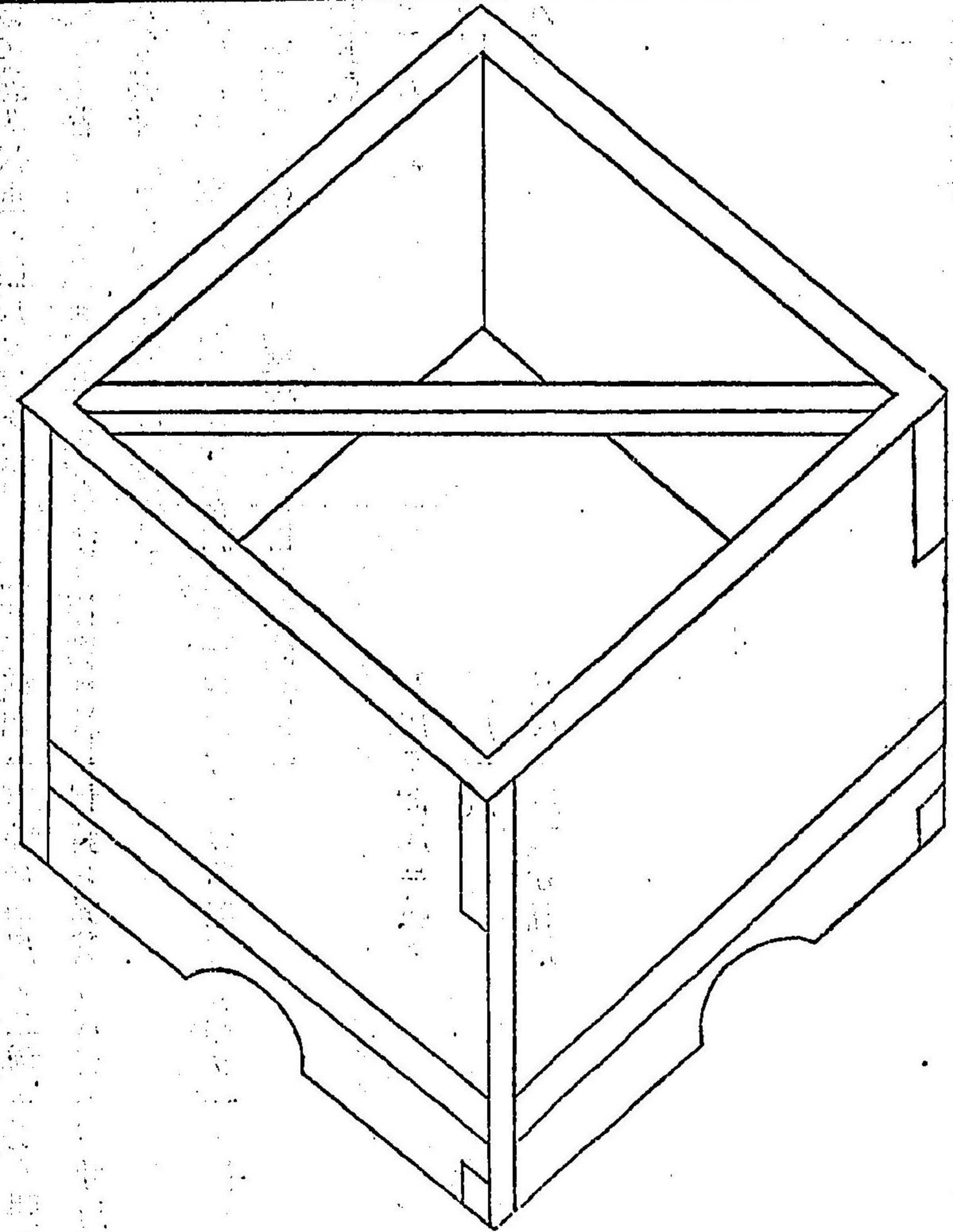

百三十四



第四類 度量衡

同水量圖

本尺四分之一之縮圖

本尺四分之一之縮圖トアルハ原器ノ倣ヲ記ス但本圖ハ猶原器ヨリ縮少セシモノナリ

百三十七

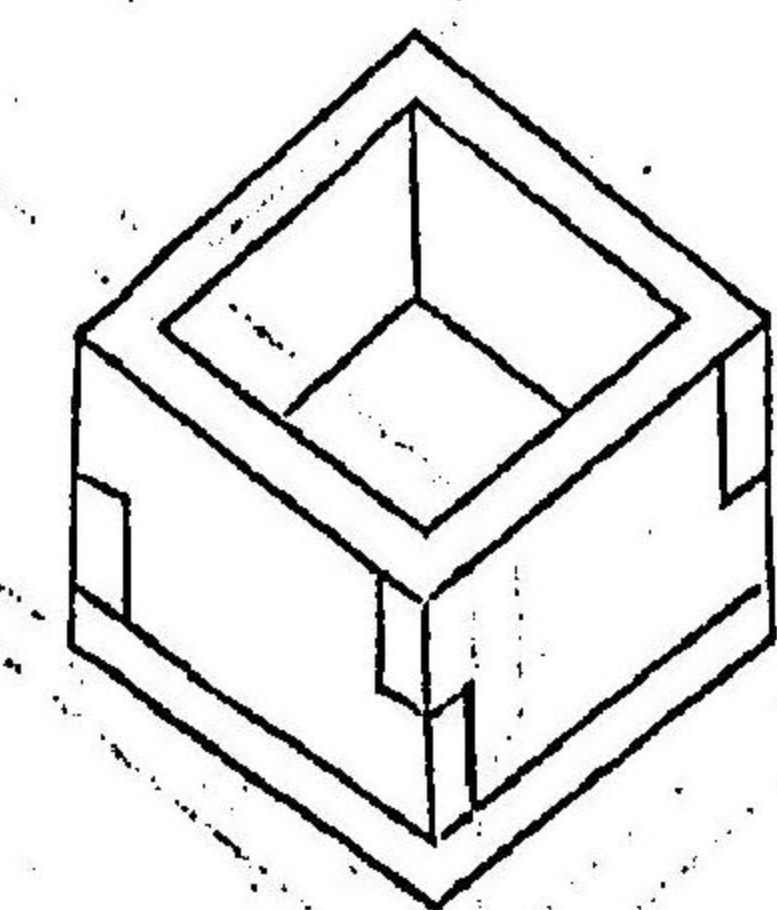
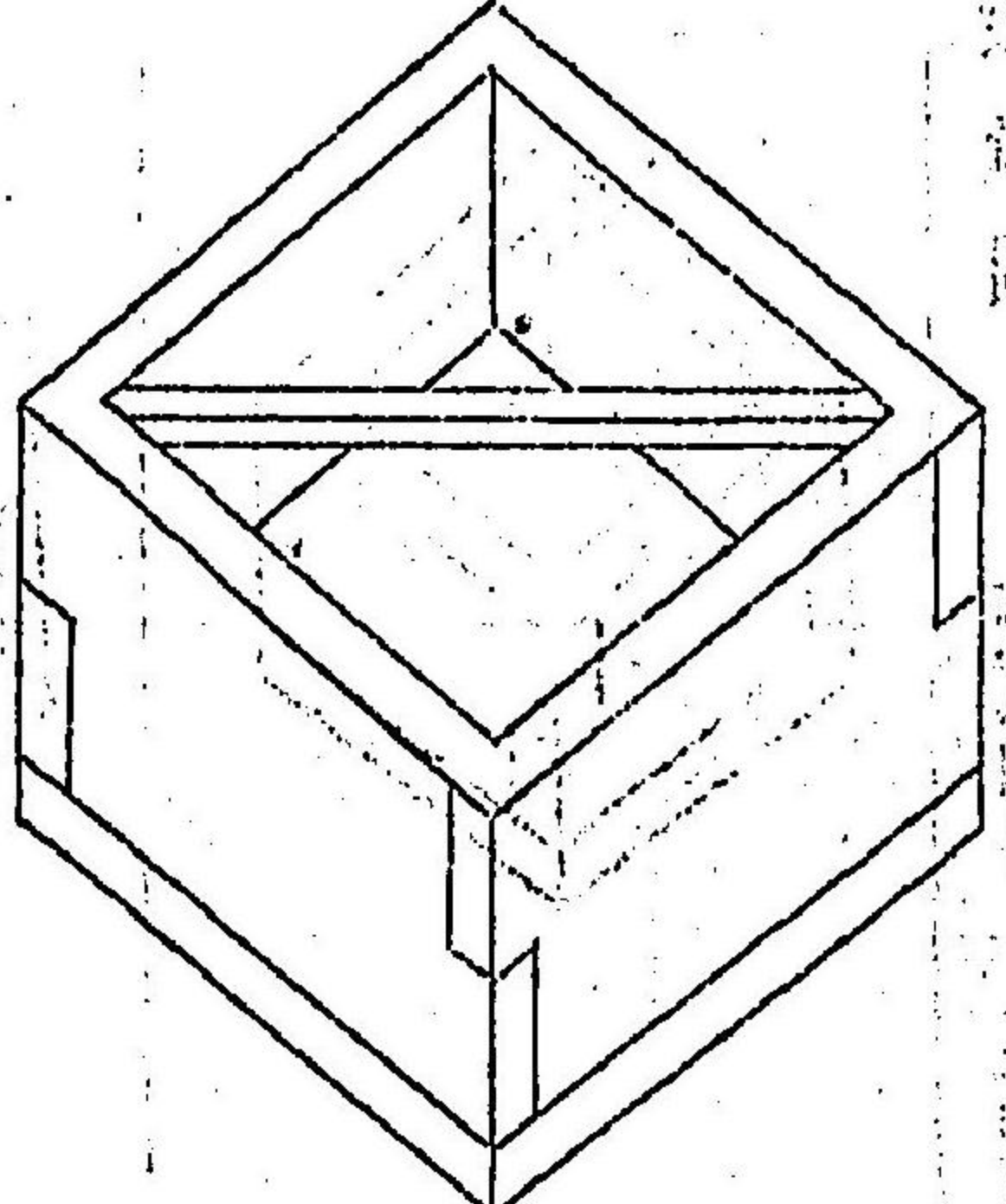
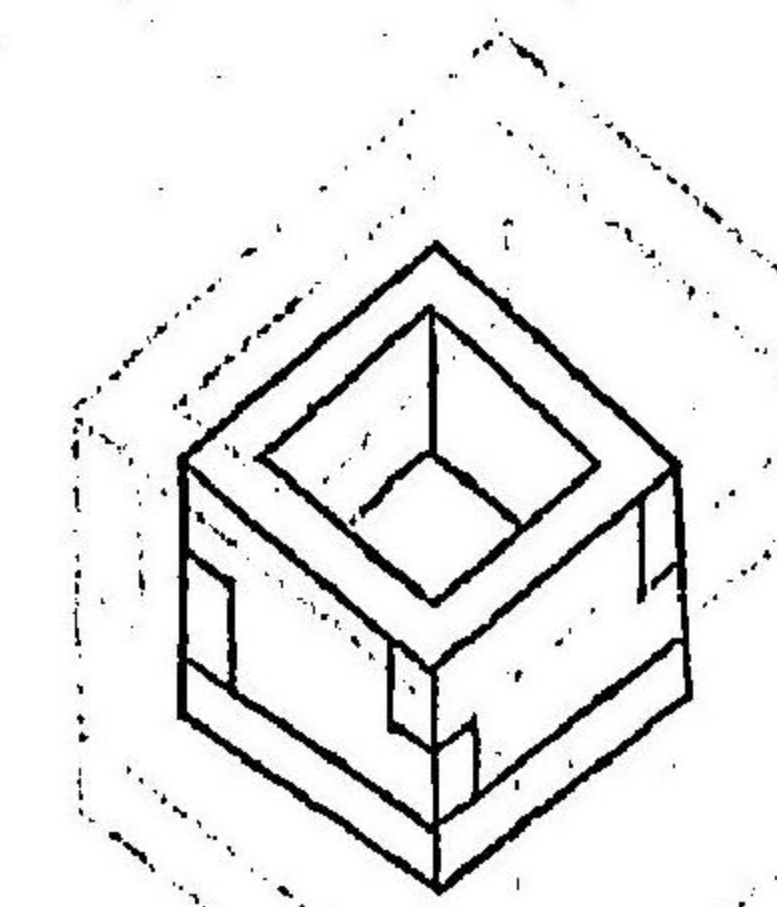
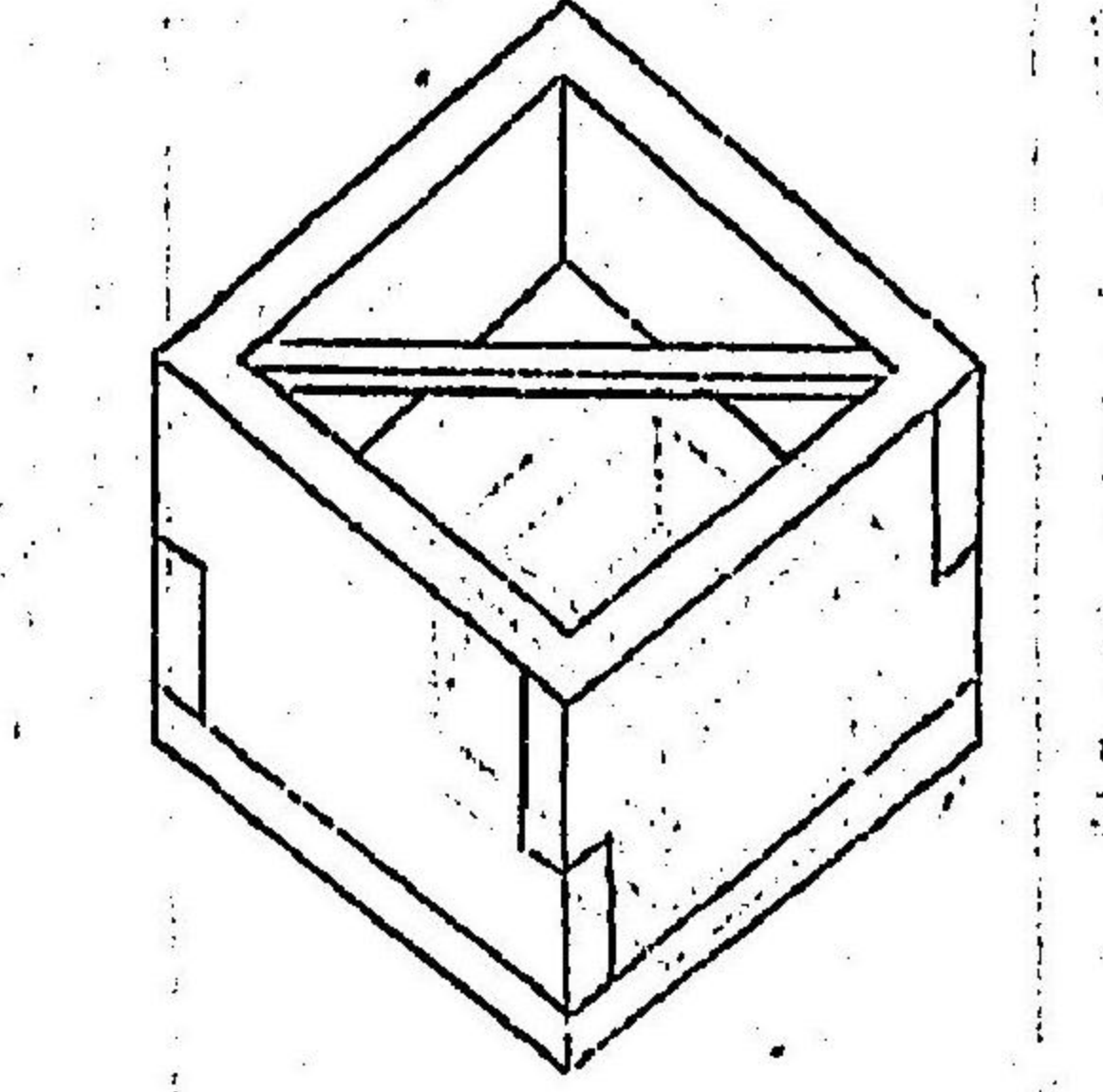
五 勺	二 合		
合	一		

升

五

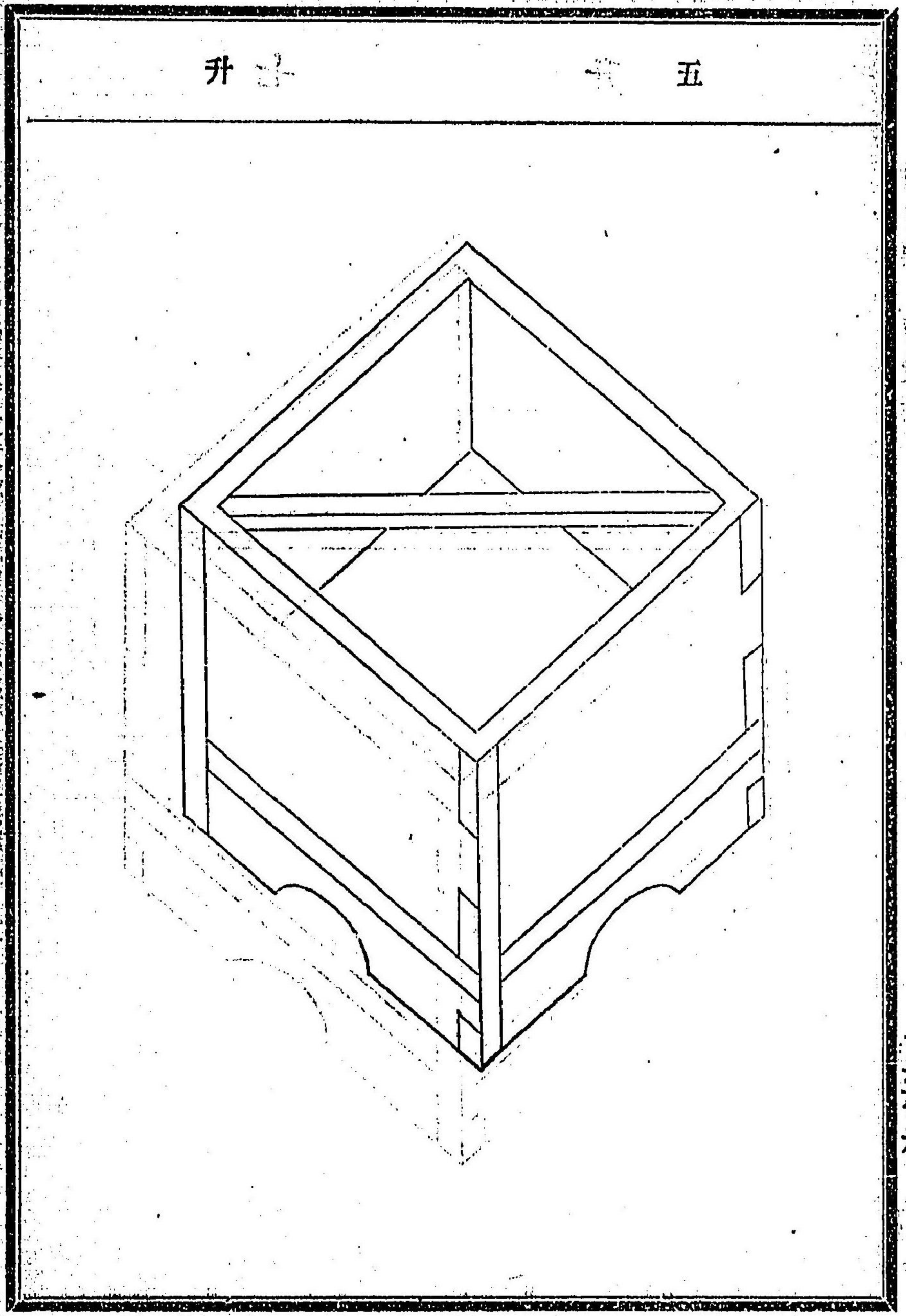

百三十六



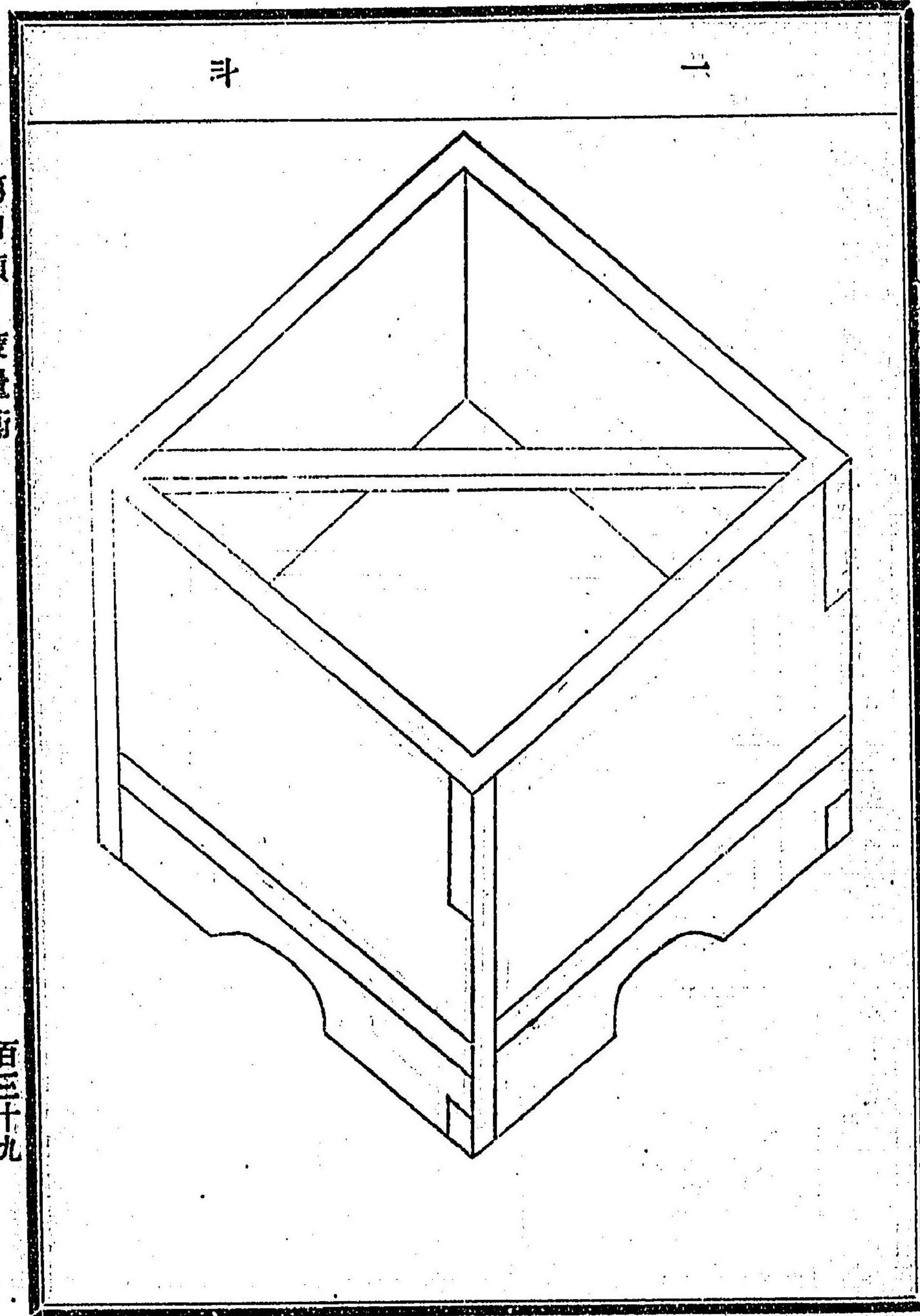

新器穀量圖

本尺四分之一之縮圖

(本尺四分之一之縮圖トアルハ原器ノ儘ヲ記ス但本圖ハ稍原器ヨリ縮少セシモノナリ)

五勺

二合

升

一

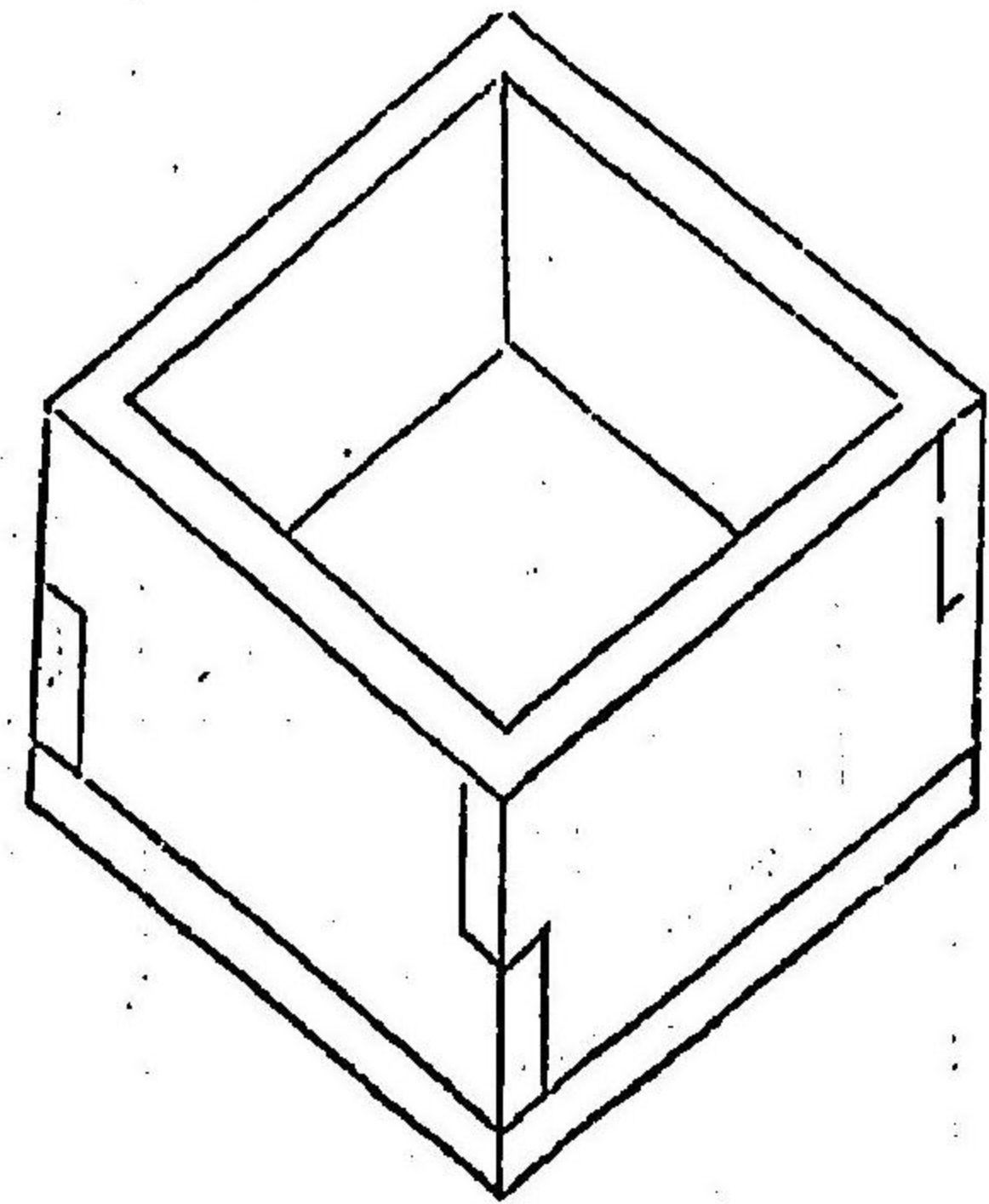
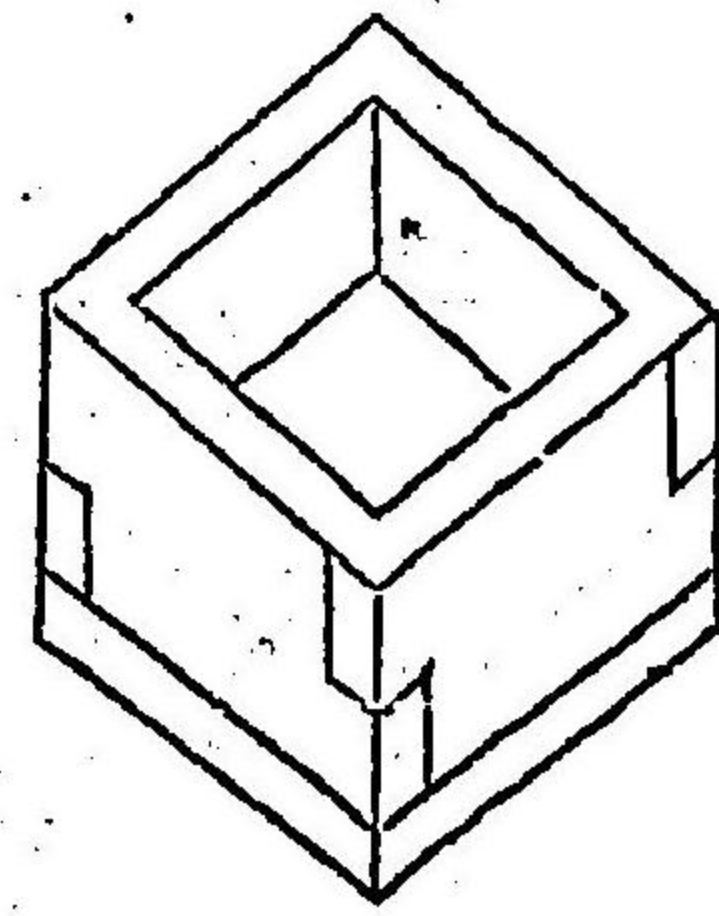

合

一

合

五

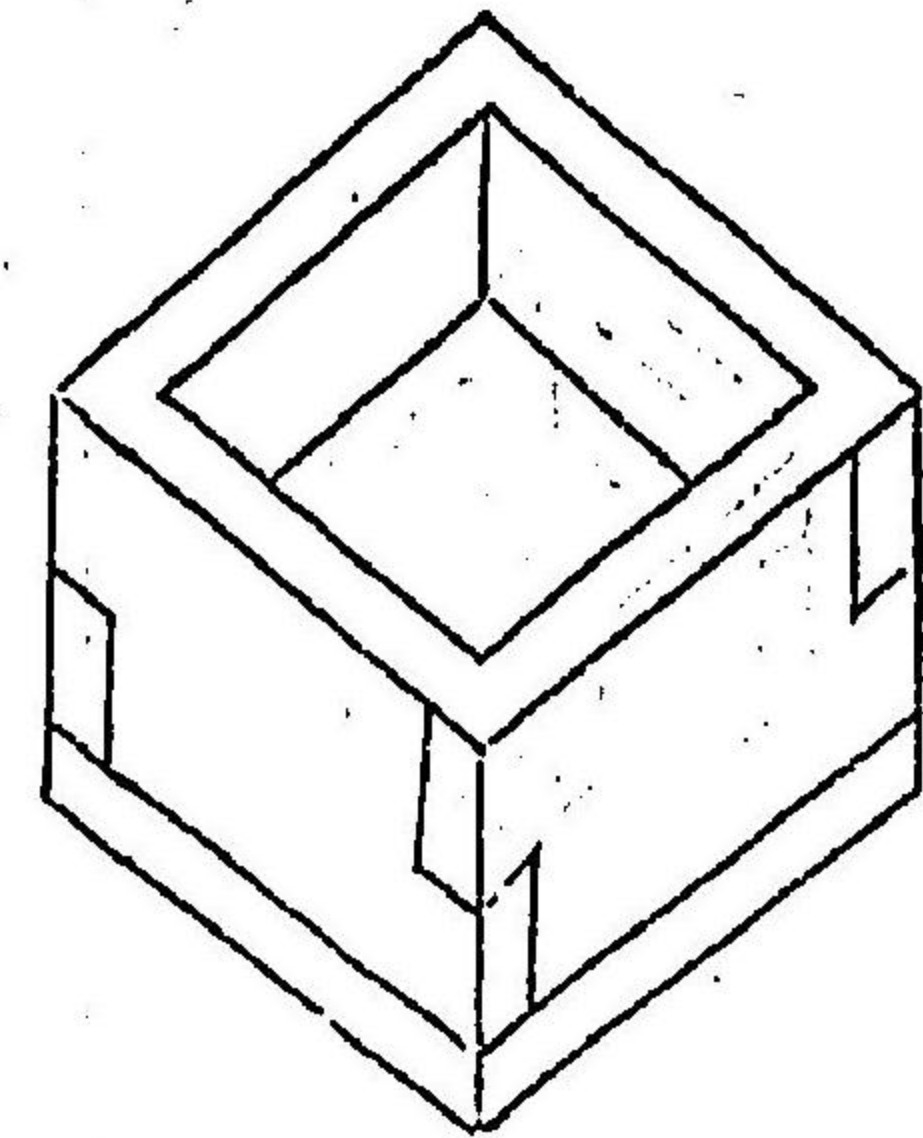
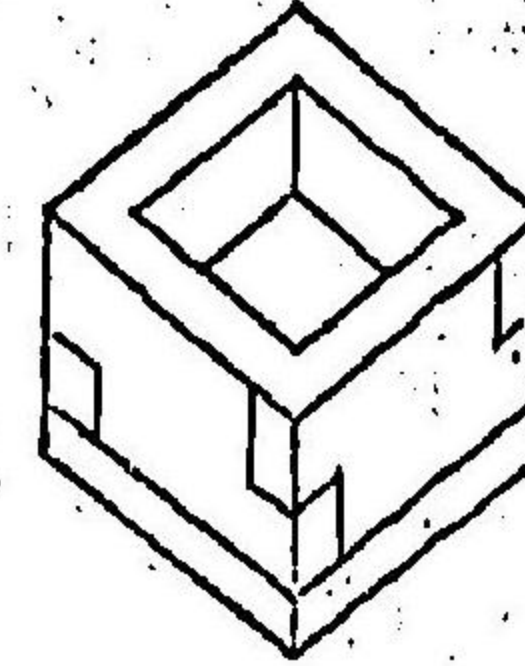



第四類 度量術

同水量圖  
本尺四分一之縮圖  
 本尺四分一之縮圖トアルハ原書ノ儀ヲ記  
 ス但本圖ハ稍原書ヨリ縮少セシモノナリ

五 勺	三 合	升	一
合	一		
		合	五
勺	五		

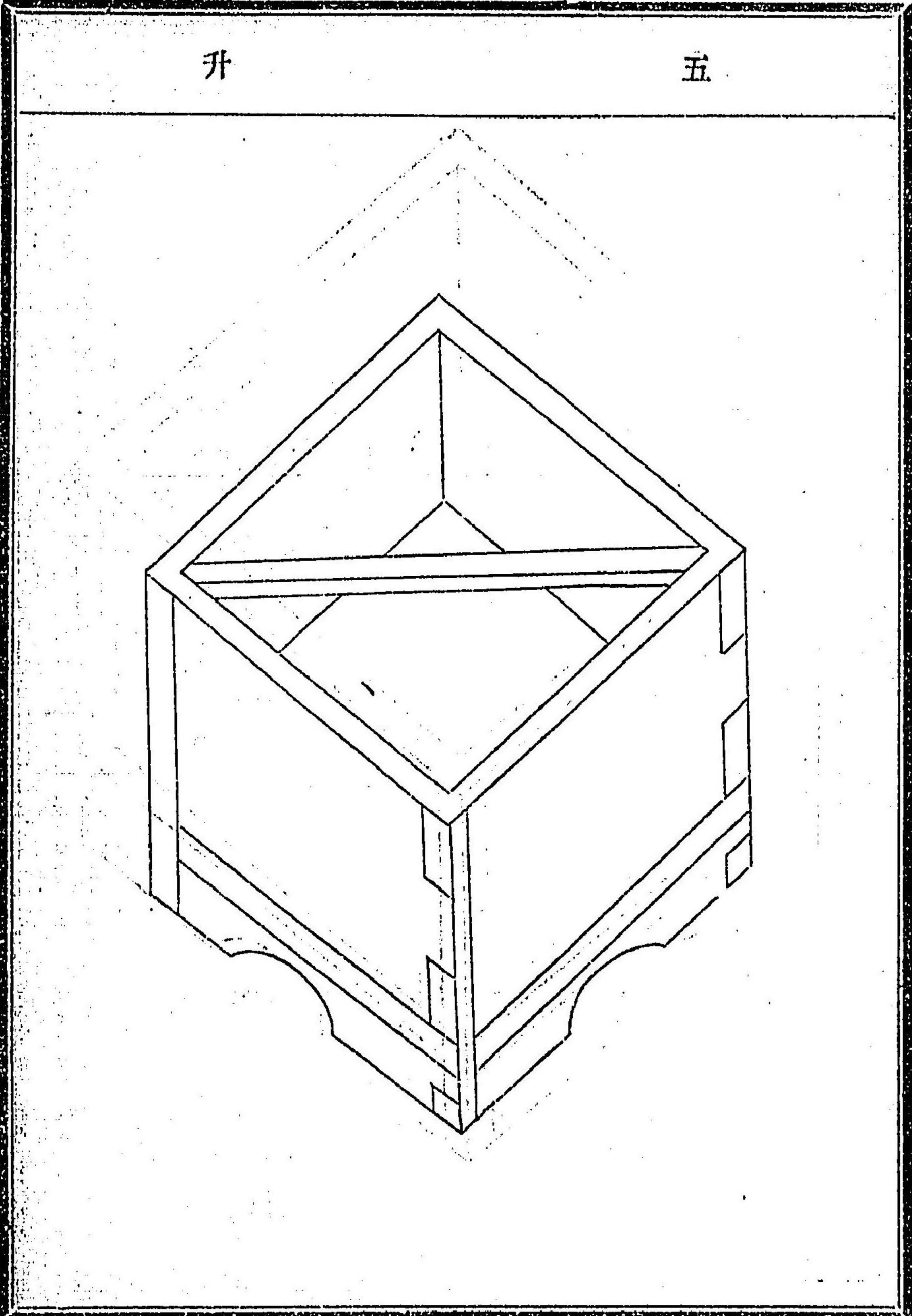



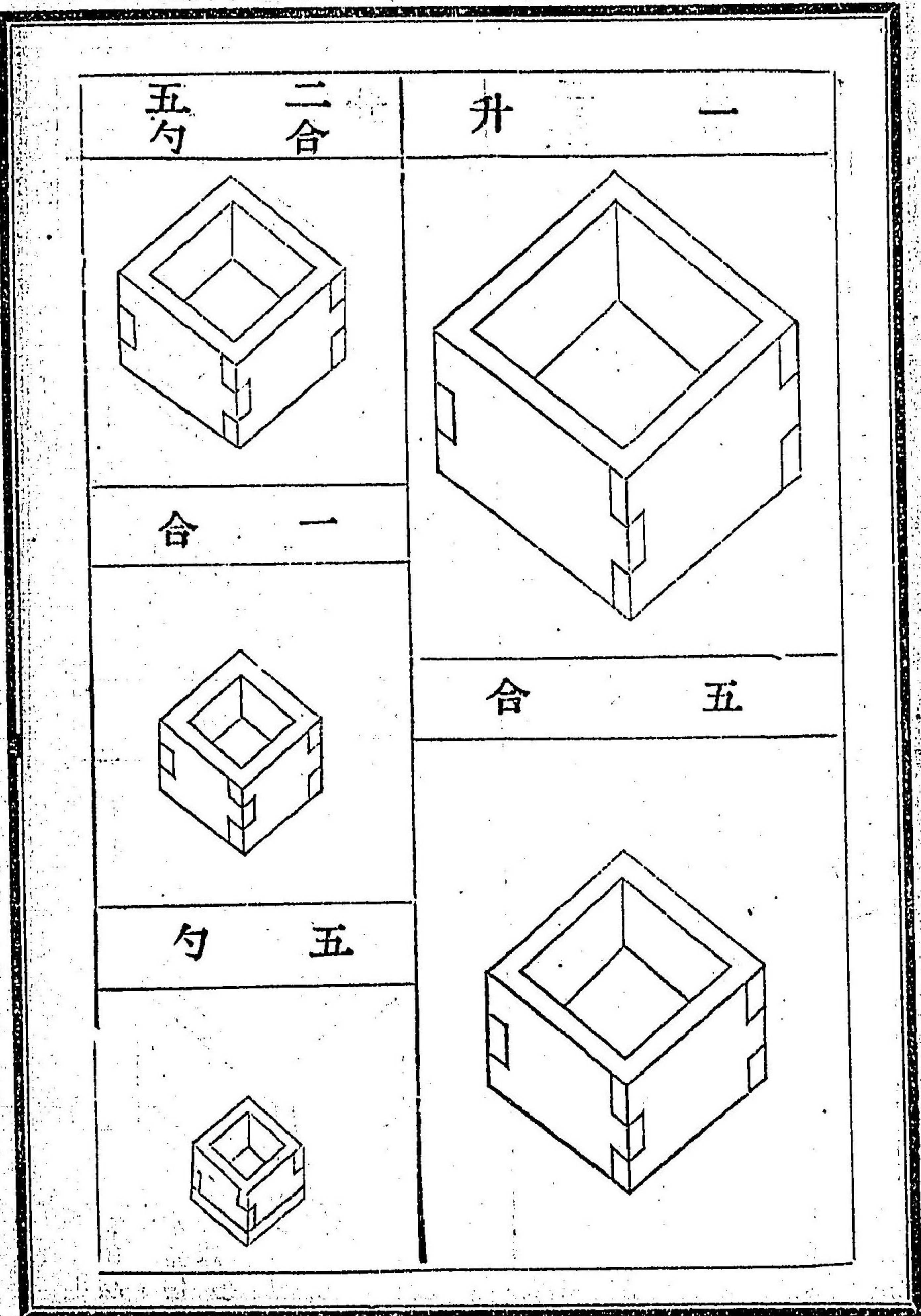

穀量	斗	升	升	升	升	合	勺
方一尺〇五分 深五寸九分一厘	方九寸四分七厘 深五寸〇八厘	方八寸三分四厘 深四寸六分九厘	方四寸九分 深二寸七分一厘	方三寸九分五厘 深二寸〇九厘	方三寸〇五厘 深一寸七分四厘	〇四個餘	無
六十五万五千五百七十七個餘	四十五万六千二百七十七個餘	三十二万六千二百十五個餘	六万五千〇六十七個餘	三万二千六百〇九個餘	一万六千二百〇四個餘	三千三百〇八個餘	三千三百〇八個餘
上下共 幅五分五厘 厚四分一厘二厘	上下共 幅四分五厘 厚三分七厘八厘	上下共 幅四分五厘 厚三分九厘九厘	上下共 幅一分八厘 厚一分九厘五厘	上下共 幅一分八厘 厚一分九厘八厘	上下共 幅一分八厘 厚一分九厘八厘	三千三百〇八個餘	三千三百〇八個餘
六十四万八千二百六十九個餘	四十五万三千七百八十七個餘	三十二万四千三百三十四個餘	六万四千八百二十七個	三万二千四百三十三個餘	十三個餘	六千四百八十八個餘	六千四百八十八個餘
五分三厘	五分三厘	五分	三分五厘	三分五厘	三分五厘	六分	六分
木品 綠鐵	木品 綠鐵	木品 綠鐵	木品 綠鐵	木品 綠鐵	木品 綠鐵	木品 綠鐵	木品 綠鐵

第四類 度量衡



一合	方二寸一分 深一寸四分七厘	六千四百八十 二個餘	同	積 分立方	木厚 製作品	三分五厘	同
	方四寸九分 深二寸七分	六万四千八百二十七個				四分	木厚 製作品
一升	方三寸九分五厘 深二寸〇七厘七五	三万二千四百十四個餘		積 分立方	木厚 製作品	四分	同
	方三寸〇五厘 深一寸七分四厘二	一万六千二百〇四個餘				四分	木厚 製作品
二合五勺	方二寸一分 深一寸四分七厘	六千四百八十二個餘		積 分立方	木厚 製作品	四分	同
	方一尺〇五分 深五寸九分一厘	三百三〇八 六千四百八十八 個餘				四分	木厚 製作品
一斗	方一尺〇五分 深五寸九分一厘	三百三〇八 六千四百八十八 個餘		積 分立方	木厚 製作品	五分	同
	方一尺〇五分 深五寸九分一厘	三百三〇八 六千四百八十八 個餘				五分	木厚 製作品

新器斗量寸積

五升	方八寸三分四厘 深四寸六分九厘	三十二万六千 二百十五個餘	幅四分五厘 厚三分九厘九厘	積 分立方	木厚 製作品	五分	同
	方四寸九分 深二寸七分一厘	六万五千〇六 十七個餘	幅一分八厘 厚一分九厘五厘			五分	木厚 製作品
一升	方三寸九分五厘 深二寸〇九厘	三万二千六百 〇九個餘	幅一分八厘 厚一分九厘八厘	積 分立方	木厚 製作品	五分	同
	方三寸〇五厘 深一寸七分四厘二	一万六千二百 〇四個餘	無歧			五分	木厚 製作品
二合五勺	方二寸一分 深一寸四分七厘	六千四百八十 二個餘	同	積 分立方	木厚 製作品	三分五厘	同
	方一寸六分 深一寸二分六厘六	三千二百四十 個餘	同			三分五厘	木厚 製作品
一合	方二寸一分 深一寸四分七厘	六千四百八十 二個餘	同	積 分立方	木厚 製作品	三分五厘	同
	方一寸六分 深一寸二分六厘六	三千二百四十 個餘	同			三分五厘	木厚 製作品
五勺	方一寸六分 深一寸二分六厘六	三千二百四十 個餘	同	積 分立方	木厚 製作品	二分	同
	方一寸六分 深一寸二分六厘六	三千二百四十 個餘	同			二分	木厚 製作品







新器桿秤圖  
第四類 度量衡

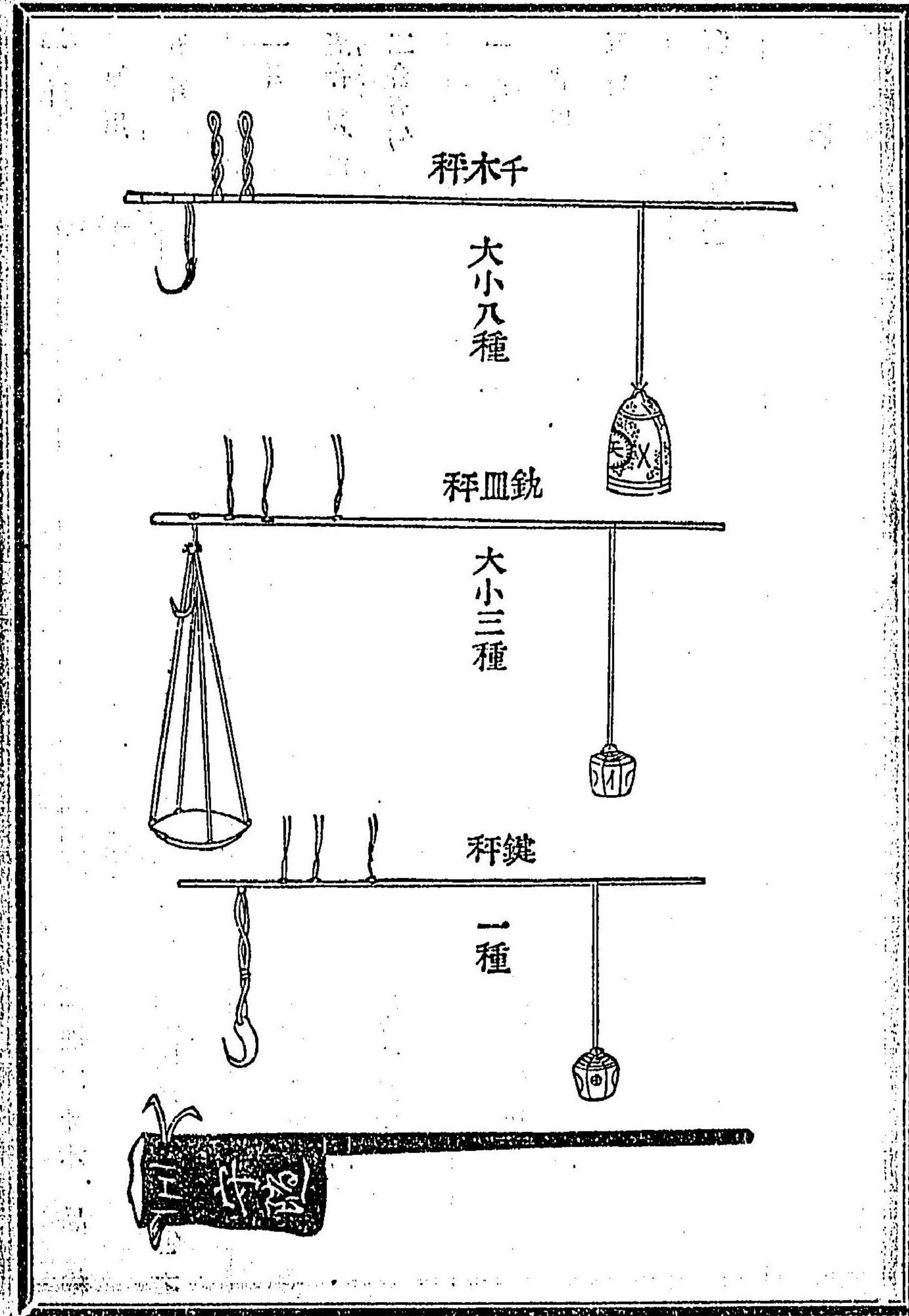
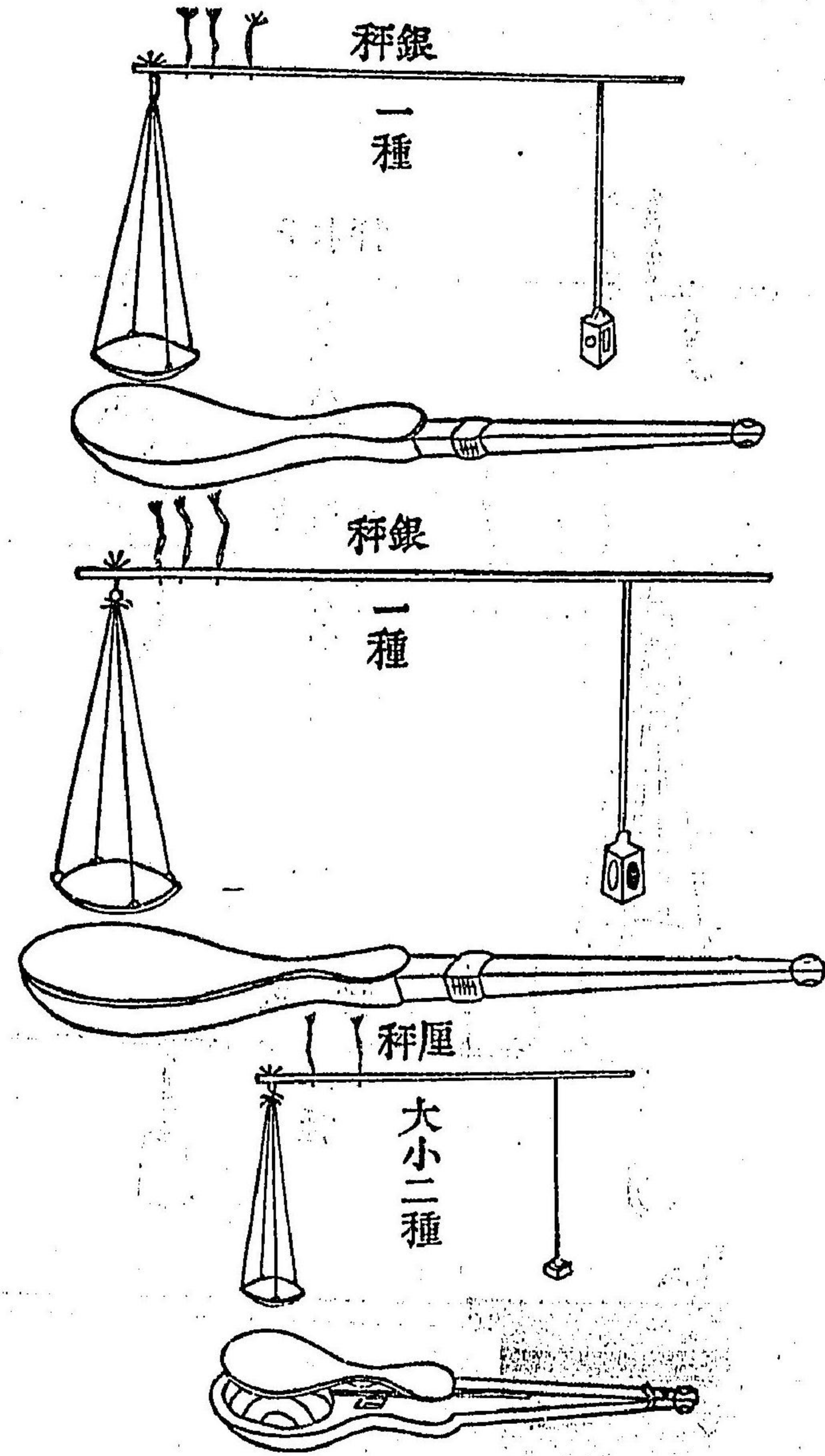



舊器桿秤量

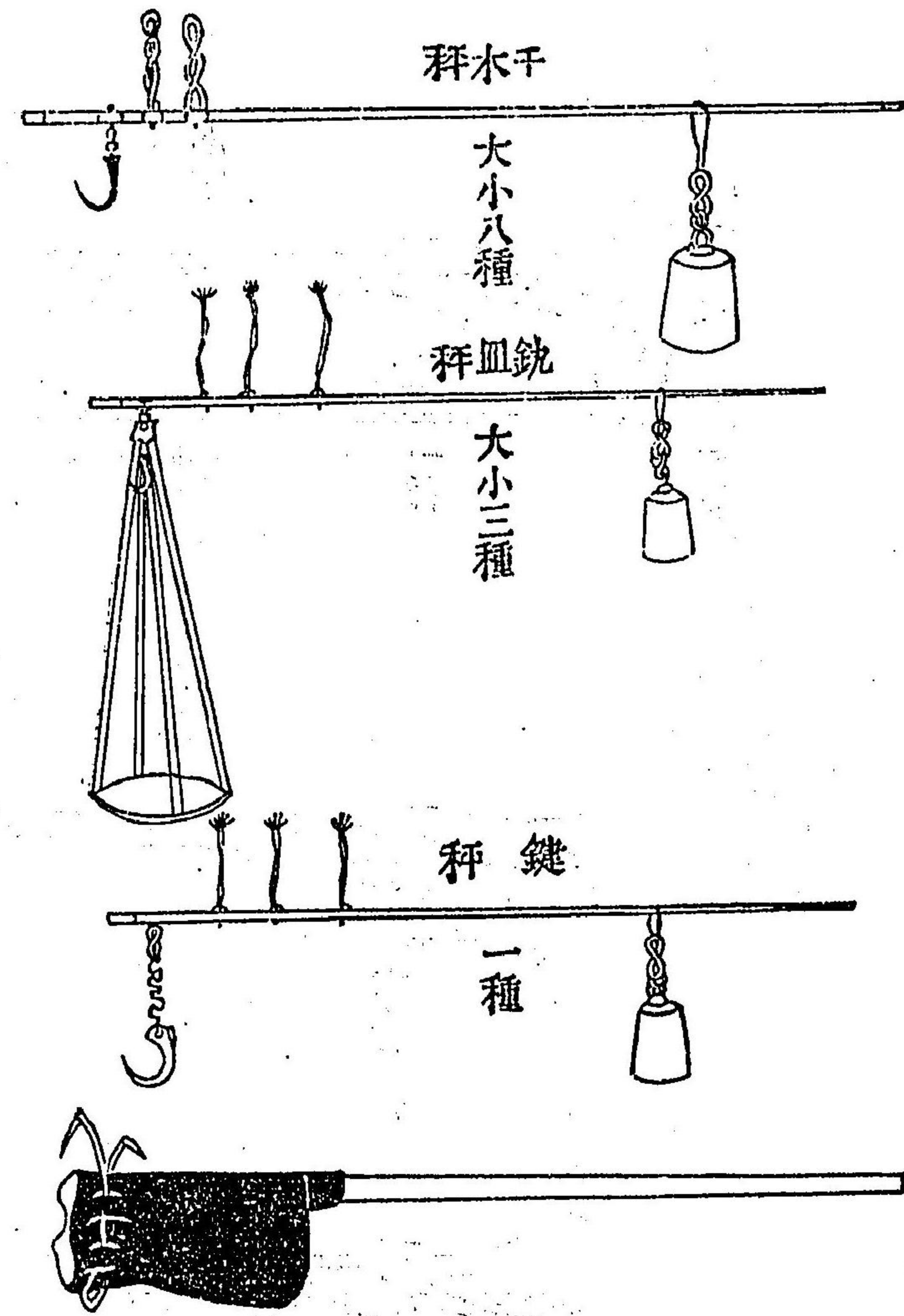
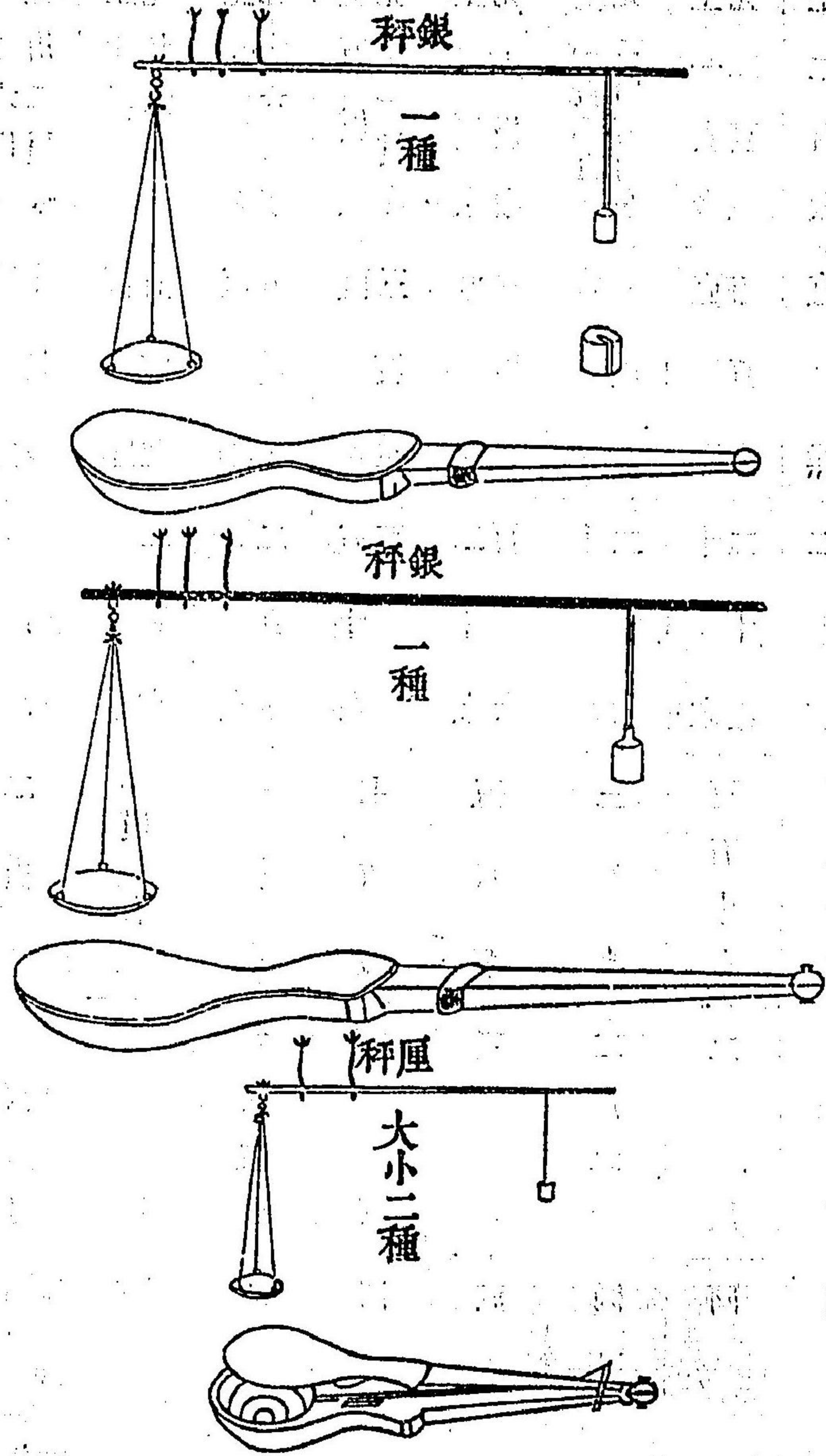



元前上 百五十七 分	鈇 秤 量	元前上 一貫二百 分	鈇 秤 量	元前上 三百六十 分	元前上 五百五十 分	元前上 一貫二百 分	鈇 皿 秤 量
五十直 十 分	盛 出	五百直 百 分	盛 出	百五直 十 分	百五直 十 分	五百直 百 分	盛 出
一二一 分	星 點 量	十五一 分	星 點 量	十二一 分	十二一 分	十二一 分	星 點 量
八分 五分	鍾 量	六十 分	鍾 量	三十 分	六十 分	八十 分	鍾 量
七寸 五分	衡 長	一尺四 寸	衡 長	一尺二 寸	一尺六 寸	一尺八 寸	衡 長
鈇皿 黃 銅	製 作 品	鈇 赤 銅	製 作 品	同	同	鈇皿 黃赤 銅	製 作 品

元上 一二 貫百 分	元上 二一 貫百 分	元上 三一 貫百 分	元上 六三 貫百 分	元上 十一 貫百 分	元上 十六 貫百 分	元上 廿十二 貫百 分	元上 卅十六 貫百 分	千 木 秤 量
二直 百 分	五直 百 分	一直 貫 分	一直 貫 分	三直 貫 分	五直 貫 分	五直 貫 分	十直 貫 分	盛 出
十二 分	二十 分	二十 分	百二 十分	百五 十分	二百 分	二百 分	二百 分	星 點 量
百五 十分	百五 十分	三百 分	五百 分	七百 分	一貫 分	一貫 五分	二貫 分	鍾 量
二 尺	二 尺	二尺五 寸	三 尺	四 尺	五尺五 寸	六 尺	六尺五 寸	衡 長
同	同	同	同	同	同	同	鈇 帶 銑 純 銅	製 作 品



元前上 五二八 百五十 勿勿勿	元前上 一五二 貫百百 勿勿勿	鈹皿 秤量	元上 一貫 百勿	元上 二貫 百勿	元上 三貫 百勿	元上 六貫 百勿	元上 十五 貫百 勿勿	元上 十六 貫百 勿勿
百五十 勿勿	百五十 勿勿	盛 出	二直 百勿	五直 百勿	一直 貫勿	一直 貫勿	三直 貫勿	五直 貫勿
十二 勿勿	十二 勿勿	星 點量	十二 勿勿	二十 勿勿	二十 勿勿	百二 勿勿	百五 勿勿	二百 勿勿
六十 勿	八十 勿	錘 量	百五 勿	百五 勿	三百 勿	五百 勿	七百 勿	一貫 勿
一尺 六寸	一尺 八寸	衡 長	二尺 勿	二尺 勿	二尺 五寸	三尺 勿	四尺 勿	五尺 五寸
同	錘皿 黃赤 銅橙	製 作品	同	同	同	同	同	同

元上 廿十二 六貫 勿勿	元上 卅十六 二貫 勿勿	千木 秤量	元上 三六 勿分	元上 一五 二勿分	厘 秤 量	元前上 百五十七 六十勿 勿勿	銀 秤 量
五直 貫勿	十直 貫勿	盛 出	五直 分點	一直 勿點	盛 出	五十 勿勿	盛 出
二百 百勿	二百 百勿	星 點量	二一 厘厘	二一 厘厘	星 點量	一二 勿分	星 點量
一貫 五百 勿勿	二貫 勿	錘 量	一 勿	一 勿四分	錘 量	十一 勿	錘 量
六尺 勿	六尺 五寸	衡 長	六 寸	一尺 五分	衡 長	一尺 五分	衡 長
同	錘皿 帶黃 銅橙	製 作品	同	錘皿 黃 銅角	製 作品	錘皿 黃黑 銅柿	製 作品



第一	新舊 天秤圖并量	計 通	新舊 器共 一十六 種	元上	元上
				三六 分	五 分
				五直	一 直
				分點	分點
				二一	二一
				厘厘	厘厘
				一 分	一 分
				六 寸	一尺五 分
				同	同
					錘皿 黃銅
					角
分銅					
量衡					
長製					
作品					

厘	元前上	銀	元前上	銀	元前上	錢	元前上
八	百五十七	秤	三百二十七	秤	一貫二百	秤	三百五十
秤	六十	量	二十	量	百	量	六十
量	分		分		分		分
盛	五十直	盛	五十直	盛	五百直	盛	百五十直
出	十	出	十	出	百	出	十
星	一二一	星	二二一	星	十五一	星	十二一
點		點		點		點	
量	分	量	分	量	分	量	分
錘	十	錘	十	錘	六十	錘	三十
量	分	量	分	量	分	量	分
衡	一尺五分	衡	七寸五分	衡	一尺四寸	衡	一尺二寸
長		長		長		長	
製	錘皿	製	錘皿	製	錘	製	同
作品	黃銅	作品	黃銅	作品	黃銅	作品	
	黑柿		角		赤橙		





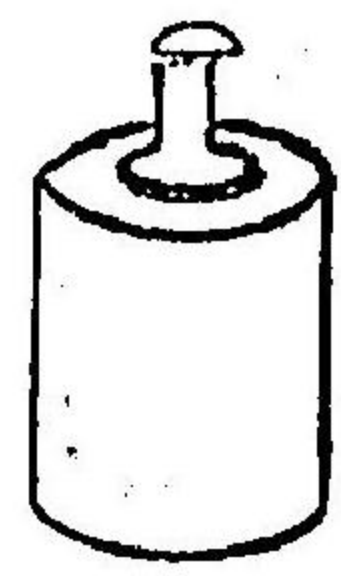
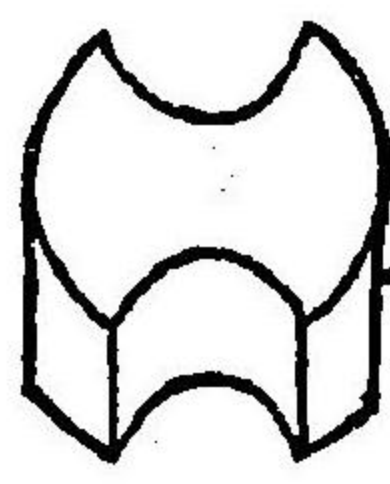

新器	舊器	新舊 分 銅 圖	通 計  新舊 器共 一十六 種
			
黃 銅 製	褐 銅 製		
種類若干			

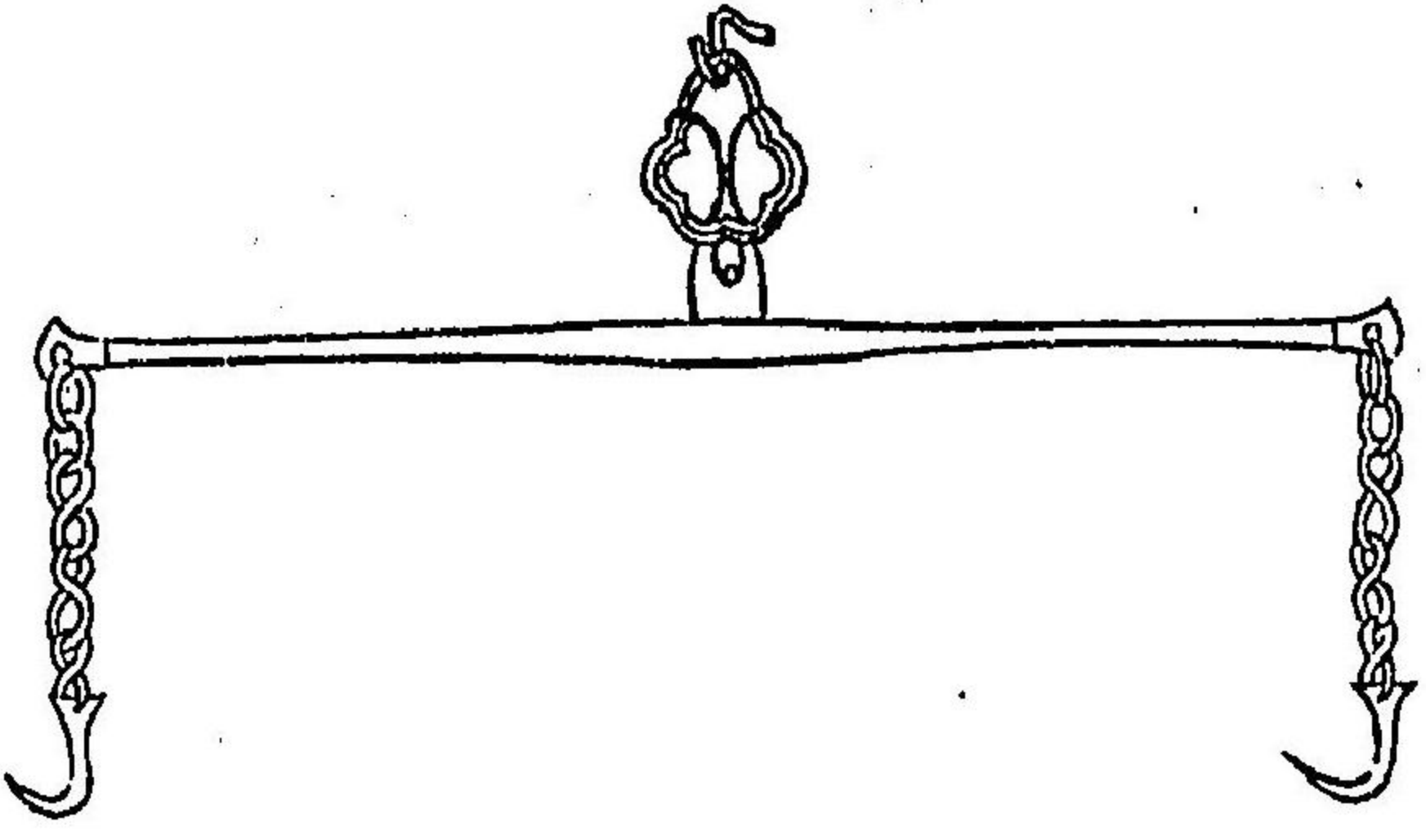
		
六 十 分 迄	一 百 分 迄	分 銅 量 衡
一 尺 同	一 尺 四 寸 全 部 黃 銅	長 製 作 品



第八百四十六 明治九年二月廿二日史官達

本年第十七號布告度量衡三器改定規則第六條中

(第四條以下)ハ(第二條以下)ノ誤

第八百四十七 明治九年四月司法省達

無號

長崎上等裁判所

鹿兒島裁判所

鹿兒島縣同度量衡改正新器發賣延期ノ儀ニ付別紙之通御達有之候條此旨爲心得相達候事

司法省

別紙鹿兒島縣同度量衡改正ニ付新器發賣延期ノ儀朱書之通及指令候條此旨爲心得相達候事

明治九年三月廿八日

太政大臣三條實美

度量衡改定ニ付製作ノ新器發賣延期同

度量衡改定ニ付各地方ニ三器製作所並賣捌所ヲ設ケ製作セシ新器來ル三月十五日ヨリ發賣致サスヘク段第十七號ヲ以御達ノ趣致承知候當縣之儀全体檢材相少ク製作人共坂府等ヨリ取廻方着手央ニテ未製作發賣ノ都合ニ不至候間往復除ノ外日數百日御猶豫相成度此段上申候也

明治九年三月八日

鹿兒島縣令大山綱良

太政大臣三條實美殿

朱書

伺之趣特別之詮議ヲ以聞届候事

明治九年三月廿八日

第八百四十八 明治九年五月廿六日大藏省達

乙第四十八號

度量衡諸費ノ内検査人ノ儀ハ事務ノ緩急ニ應シ一ヶ所二人或ハ三人迄ヲ適宜權入給料ハ一人一日金二十五錢以内ヲ以テ使役ノ日數ニ應シ支給可致此旨相達候事

第八百四十九 明治九年六月十九日大藏省達

乙第五十一號

舊新尺度及ヒ斗量検査烙印ノ儀向後破損ノ分返納換器請求候節ハ鍍柄木柄取離シ印面ノミ差出可申尤右換器ハ該印面ノミ相渡候條各官廳ニ於テ舊鍍柄等附着可致此旨相達候事

但當省ニ於テ兼テ鍍柄等附着有之候烙印ハ當分ノ内其儘相渡候事

第八百五十 明治九年六月廿一日大藏省達

乙第五十三號

新器水量辨組ノ儀度量衡種類表ニ掲載有之候圖面ノ通原器製作先般相渡候處其後右辨組ノ



儀切細底ニテハ製作ノ工拙ト木材ノ良否ニ依リ底部膨脹相開候弊モ有之哉ニ相開候條右底組ノ儀ハ打付底ニ製作イマシ候分共取交相用不苦候條此旨相達候事

第八百五十一

明治九年十二月二十二日大藏省達

乙第百六號

度量衡舊器ノ儀改定規則第二條第六條ノ通り改メ期限本年十二月二十五日ヲ過キ檢印ナキ器ヲ商業上ニ用フル者ハ其品取上ケ律ニ照ラシ處斷候等ニ候處右ノ旨趣ハ民猶不了解ニテ自然心得違ノ輩有之候而ハ不相濟事ニ候條管下一般へ再三致布達且區戶長ヲ以テ精々説諭ノ上官員派出視察可致此旨相達候事

第八百五十二

明治十年五月二十三日大藏省達

乙第百九號

府 縣

權衡原器ノ儀千木秤八種へハ其衡へ量目文字ヲ標記候得共鈞皿秤以下八種ノ小秤ニハ舊貫ニ仍リ量目標記不致候處自今製作致候鈞皿秤以下八種ノ小秤へモ千木秤ニ准シ鈞皿秤鍵秤ハ其衡銀秤厘秤ハ其藏函ノ内面へ量目標記致候樣製作人へ可申付候尤先般當省ヨリ相渡置候原器へモ右同樣標記致シ可置候此旨相達候事

音樂

第八百五十三

明治六年五月廿七日公布

第七百七十五號

神樂傳習ノ儀從前華族及舊樂人ニ限リ候處自今人民一般被差許候事

但志願ノ者ハ雅樂稽古所へ罷出差圖ヲ可受舞樂傳習ノ儀モ可爲同樣事

第八百五十四

明治十二年十二月十五日陸軍教導團廻達

當團軍樂隊請求心得書今般別紙之通り改正候ニ付及御廻候也

別紙

官廳及人民軍樂隊請求心得書

第一條 軍樂隊ハ定員アリテ一隊ヲ爲ス然レモ奏樂ノ次第及ヒ時宜ニ依リ減員スルコトアリ故ニ人員ヲ限リ請求スヘカラス

第二條 官民ヨリ請求スルモ官廳ハ其長官若クハ該廳ヨリ團長或ハ本團ニ照會シ人民ニ在テハ直チニ願出ツヘシ今其書式ヲ示サスト雖モ請求ノ事由出場ノ時日等詳細ニ記載シ照會出願スヘシ

第三條 前條ニ依リ同日請求者數人アルモ照會出願ノ先者ニ許可ス又許可ノ後公事ニ依リ奏樂ヲ要スルモハ許可セシ者ト雖モ之ヲ止ム

第四條 許可ノ上ハ奏樂ノ場所及時間人員ハ直チニ軍樂隊ニ打合スベシ

第四類 音樂



第五條 奏樂場必要ノ器具ハ本隊ヨリ直チニ運搬セシム

第六條 出場中喫飯時期ニ至リ請求人ヨリ賄ヲ差出スハ妨ケナシト雖飲酒ハ嚴禁タリ故ニ過分ノ饗應スヘカラス

第七條 請求人ハ器具運搬其他ノ費用及ヒ樂長以下ノ慰勞ニ充ツル爲メ十圓以上二十五圓以下ノ謝金ヲ出スヘシ

第八條 謝金ハ奏樂ノ日ヨリ十日以内ニ本團へ差出スヘシ

明治十二年十二月十日

陸軍教導團

第五類

國郡

第八百五十五 明治元年七月廿七日布告

慶長年間幕府ヲ江戸ニ開キシヨリ府下日ニ繁榮ニ赴候ハ全ク天下之勢斯ニ歸シ貨財隨テ聚リ候事ニ候然ルニ今度幕府ヲ被廢候ニ付テハ府下億萬之人口頓ニ活計ニ苦候者モ可有之哉ト不便ニ被思食候處近來世界各國通信之時態ニ相成候テハ專ラ全國之方ヲ平均シ皇國御保護之御目途ヲ不被爲立候テハ不相叶御事ニ付屢東西御巡幸萬民之疾苦ヲモ被爲問度深キ慮ヲ以御詔文ノ旨被仰出候孰レモ篤ト御趣意ヲ奉戴シ徒ニ奢靡之風習ニ慣レ再ヒ前日之繁榮ニ立戻候ヲ希望シテ一家一身之覺悟不致候テハ遂ニ活計ヲモ失ヒ候事ニ付向後銘々相當之職業ヲ營ミ諸品精巧物産盛ニ成リ行自然永久ノ繁榮ヲ不失格段之心懸可爲肝要事

詔書

朕今萬機ヲ親裁シ億兆ヲ綏撫ス江戸ハ東國第一ノ大鎮四方福湊ノ地宜シク親臨以テ其政ヲ視ルヘシ因テ自今江戸ヲ稱シテ東京トセン是朕ノ海内一家東西同視スル所以ナリ衆庶此意ヲ體セヨ

戊辰七月廿七日

第五類 國郡



第八百五十六 明治元年十二月七日布告

奥羽兩國ハ曠漠僻遠之地ニシテ古來ヨリ教化洽ク難敷及儀モ有之候ニ付今般兩國御取調之上府縣被設置廣ク教化ヲ施シ風俗移易人民撫育之道厚ク御手ヲ被爲盡度思食ヲ以テ陸奥國ヲ磐城岩代陸前陸中陸奥ト五國ニ出羽國ヲ羽前羽後ト二國ニ分國被仰付候條此旨可相心得事

磐城國

- 一 高六萬四千七百七十石二斗五升八合 白河郡
- 一 高四萬八千九百九十八石一斗四升九合 石川郡
- 一 高十萬六千七百五十二石八斗五升一合八勺五才 田村郡
- 一 高四萬石四斗七升九合五勺一才 菊多郡
- 一 高四萬三千六百七十七石九斗五升五合 白川郡
- 一 高五萬四千八百六十六石一斗二升九合三勺 磐前郡
- 一 高三萬二千四十一石六斗六升八合 磐城郡
- 一 高三萬千七百二十五石七斗九升 檜葉郡
- 一 高五萬千四百一十一石六斗二升一合 檜葉郡
- 一 高五萬千四百一十一石六斗二升一合 行方郡

二年十二月八日布告ヲ以更正ス(第八百五十七)參照スヘシ  
國地租改正地  
券發行ニ付國  
郡村高ヲ廢シ  
地價ヲ付ス此  
際丈量ニ付反  
別増減ヲ生ス

- 一 高二萬四千八百九十八石一斗九升 宇多郡
- 一 高一萬四千四百五十七石二斗五升一合六勺 伊達郡
- 一 高二萬三千五百八十一石八斗一升 亘理郡

右十三郡

高合六十五萬八千三百七十九石八斗七升七合二勺六才

岩代國

- 一 高八萬七千二百九十四石六斗六升六合九勺 會津郡
- 一 高五萬二千六百九十一石一斗七升六合 大沼郡
- 一 高十二萬二千八百四十八石二升 耶麻郡
- 一 高七萬四千三百八十四石二斗六升五合 河沼郡
- 一 高六萬九千五百九十九石六斗二升八合九勺 岩瀨郡
- 一 高九萬七千九百九十五石九斗一升三合三才 安達郡
- 一 高五萬四千七百四十四石四升七合二勺九才 安積郡
- 一 高八萬九千三百六十八石五斗九升二合九勺 信夫郡
- 一 高二萬三千五百三十九石二斗三升 刈田郡
- 一 高三萬九千四百四十二石九斗四升 伊具郡

第五類 國郡



右十郡

陸前國

高合七十四千二百二十八石八斗七升九合四勺二才

- 一高三万五百二十七石七斗八升
- 一高六万四千二百四十九石九斗
- 一高七万五千四百三十五石八斗二升
- 一高四万三千六百一十一石九升
- 一高三万九千二百四十七石四斗六升
- 一高二万四千九百六十九石九斗八升
- 一高五萬七千九百九十五石七斗九升
- 一高六萬七千四百七十七石二斗八升
- 一高三萬五千九百七十七石三斗八升
- 一高四萬三百七十二石九升
- 一高一萬四千九百二十七石三斗五升
- 一高七萬三千四百四十一石六斗二升
- 一高二萬千六百八十二石六斗八升

- 柴田郡
- 名取郡
- 宮城郡
- 黒川郡
- 賀美郡
- 玉造郡
- 志田郡
- 遠田郡
- 栗原郡
- 登米郡
- 牡鹿郡
- 桃生郡
- 本吉郡

一高一萬五千五百二十三石

右十四郡

陸中國

高合六十九萬七千八百三十八石一斗八升

- 一高八萬三千七十七石三斗二升
- 一高七萬七千三十一石二斗五升
- 一高四萬五百八十六石六斗五升
- 一高三萬八千三百六十二石六斗九升二合
- 一高四萬二千四百四十七石六斗六升六合
- 一高四萬七千八百八十五石二斗七升九合
- 一高三萬五千九百三十三石八升九合
- 一高一萬八千九百八十三石六升三合
- 一高二萬六千七百二十五石二斗一升
- 一高一萬二千八百九十一石九斗七升一合

- 氣仙郡
- 磐井郡
- 膽澤郡
- 江刺郡
- 和賀郡
- 稗貫郡
- 紫波郡
- 岩手郡
- 鹿角郡
- 閉伊郡
- 九戸郡



陸奥國

- 一高一萬三千八百八十八石五斗四升二合
- 一高三萬八千五百七十五石二斗五升九合
- 一高一萬三千九百一十一石七斗二升二合
- 一高三十一萬七千二百六十二石二斗三升

- 二戶郡
- 三戶郡
- 北郡
- 津輕郡

右四郡

高合三十八萬三千六百三十七石七斗五升三合

羽前國

- 一高二十一萬六千六百六十一石二斗二升二勺三才
- 一高三十六萬六千四百四十七石一斗三升五合九勺三才
- 一高六萬二千三百八十七石四斗五升三合八勺
- 一高十五萬九千八百七十三石八斗八升三合七勺四才

- 置賜郡
- 村山郡
- 最上郡
- 田川郡

右四郡

高合八十萬四千五百六十九石六斗九升三合七勺四才

羽後國

一高二十三萬四千三百二十三石三斗五升六合一勺四才

- 飽海郡

- 一高八萬四千七百十九石九斗六升
- 一高二萬二千八十三石一斗五升四合
- 一高九萬三千六百一十一石七斗九升四合
- 一高五萬四千八百三十六石七斗六合
- 一高二萬八千四百五十三石六升三合
- 一高五萬九千九百五十石二斗九升二合
- 一高七萬二千六百七十石三斗八升六合三勺

- 秋田郡
- 河邊郡
- 仙北郡
- 雄勝郡
- 山本郡
- 平鹿郡
- 由利郡

右八郡

高合六十五萬六百二十七石七斗一升一合四勺四才

〔第八百五十七〕 明治二年十二月八日布告

先般與羽兩國之內分國被仰出候處此度更ニ割地圖面之通御改正ニ相成候間此旨相達候事

磐城國

- 一高六萬四千七百七十石二斗五升八合
- 一高四萬八千九百九十八石一斗四升九合
- 一高十萬六千七百五十二石八斗五升一合八勺五才
- 一高四萬石四斗七升九合五勺一才

- 白河郡
- 石川郡
- 田村郡
- 菊多郡



一高四萬三千六百七十七石九斗五升五合  
 一高五萬四千八百十六石一斗二升九合三勺  
 一高三萬二千四十一石六斗六升八合  
 一高三萬千七百七十七石二升四合  
 一高二萬二千七百二十五石七斗九升  
 一高五萬千四百一十一石六斗二升一合  
 一高二萬四千八百九十八石一斗九升  
 一高二萬三千五百三十九石二斗三升  
 一高三萬九千四百四十二石九斗四升  
 一高二萬三千五百八十一石八斗一升

右十四郡

高合六十萬六千九百四十七石九升五合六勺六才

岩代國

一高八萬七千二百九十四石六斗六升六合九才  
 一高五萬二千六百九十一石一斗七升六合  
 一高十二萬二千八百四十八石二升

白川郡  
 磐前郡  
 磐城郡  
 檜葉郡  
 標葉郡  
 行方郡  
 宇多郡  
 刈田郡  
 伊具郡  
 豆理郡

會津郡  
 大沼郡  
 耶麻郡

一高七萬四千三百八十四石二斗六升五合  
 一高六萬九千五百五十九石六斗二升八合九勺  
 一高九萬七千九百九十五石九斗一升三合三才  
 一高五萬四千七百四十四石四斗七升七合二勺九才  
 一高八萬九千三百六十八石五斗九升二合九才  
 一高十一萬四千四百五十七石二斗五升一合六勺

右九郡

高合七十五萬五千七百三十九石九斗六升

河沼郡  
 岩瀨郡  
 安達郡  
 安積郡  
 信夫郡  
 伊達郡







第十四年第三  
 以テ網布郡ヲ  
 北見國ニ屬ス  
 網走郡ニ合ス

日高國	沙流	新冠	静内	三石	浦河	襟似	幌泉	七郡
十勝國	廣尾	當縁	大津	中川	河東	河西	十勝	七郡
釧路國	白糠	足寄	釧路	阿寒	網走	川上	厚岸	七郡
根室國	花咲	根室	野付	標津	目梨	ノ	ノ	五郡
千島國	國後	擇捉	振別	紗那	藥取	ノ	ノ	五郡

第百五十九 明治二年正月廿二日達

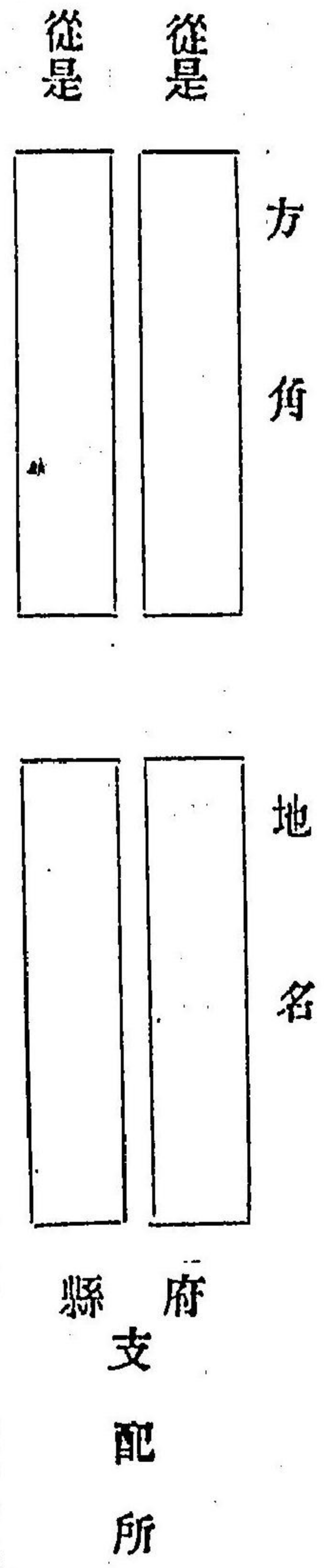

諸州府縣境界木標認方區々ニ相成候テハ不宜候ニ付以來右之通御定ニ相成候間此段爲心得相達候事

第百六十 明治三年二月廿七日布告

相摸國津久井縣自今津久井郡ト可稱候事

第百六十一 明治四年十月十日布告

土佐國安喜郡ハ安藝香我美郡ハ香美ト文字被相改候事

第百六十二 明治六年七月七日達

京都府

比叡山山城近江兩國ニ亘ル境界ノ儀ハ山脉連續自然ノ分界ニ據リ北ハ八瀬道釋迦多寶ヨリ中央相輪檜南ハ四明嶽ノ東大比叡ヲ中斷シ撞木島山中村重子石迄ノ場所東ハ近江國西ハ山城國ト被定候條此旨相達候事

但國界新定ニ付テハ延曆寺坊舍府縣分管相成不都合候條從前ノ通滋賀縣管轄被仰付候間此段可相心得且分界榜示等ノ儀ハ同縣打合ノ上適宜ヲ以テ取計可申事

滋賀縣

前同文

但國界新定ニ付テハ標石取設ノ義伺出候所右ハ廢壞移動ノ患有之往々紛紜ヲ可釀ニ付記職ヲ以後世ヘ相傳可申尤一時人民熟知ノ爲メ榜示等相建候儀ハ適宜取計可致且延曆寺坊舍府縣分管相成不都合候條從前ノ通總テ其縣管轄被仰付候間諸事京都府打合ノ上取計可申事

第百六十三 明治七年八月四日達

第五類 國郡



第百四號

府 縣

大坂府等轄攝津國村々左ノ通國郡組替自今塚縣管轄ニ被仰付候條此旨爲心得相違候事

攝津國西成郡

北大道村 橋寺村 同村新田 南大道村

右四ヶ村地先淀川東字狼島河内國茨田郡へ編入

同國住吉郡

七道領

右和泉國大鳥郡へ編入

同國島上郡

磯島村

右河内國交野郡へ編入

第百六十四 明治七年九月廿四日布告

第百一號

開拓使管下千島國振別郡ノ東部ヒトカツプ山近傍ノ海灣自今單冠灣ト稱呼候條此旨布告候事

第百六十五 明治八年十月二十九日布告

第百六十號

神奈川縣管下武藏國多摩郡ト橋樹郡トノ郡界ヲ更正シ多摩郡中野島村ヲ橋樹郡へ組入候條此旨布告候事

第百六十六 明治八年十一月十三日布告

第百六十九號

開拓使管下北海道渡島國龜田郡ト茅部郡トノ郡境ヲ更正シ龜田郡宿野邊村ヲ茅部郡へ組入候條此旨布告候事

第百六十七 明治八年十一月十八日布告

第百十七號

磐前福島兩縣管下國郡境界并ニ管轄左之通改定候條此旨布告候事

磐城國石川郡ノ内十三ヶ村

矢吹村 矢吹新田村 中畑村 中畑新田村 大畑村 堤村

神田村 松崎村 中野目村 明岡村 明岡新田村

右白河郡へ組入福島縣管轄トス

笠石村 成田村

右岩代國岩瀨郡へ組入福島縣管轄トス



岩代國岩瀬郡ノ内十四ヶ村

江持村 堤村 鹽田村 小倉村 上小山田村

下小山田村 雨田村 四ツ辻新田村 大栗村 狸森村

田中村 日照田村 市關村 小作田村

右磐城國石川郡へ組入磐前縣管轄トス

第八百六十八 明治八年十一月二十四日布告

第七百七十二號

岐阜縣管下美濃國郡村左之通改正候條此旨布告候事

石津郡ノ内 高柳新田 高柳古新田 小坪新田

安八郡ノ内 大牧村

右四ヶ村ヲ合セ大卷村ト改稱多藝郡へ組入

石津郡ノ内 駒野新田

右多藝郡へ組入

第八百六十九 明治八年十二月廿二日布告

第九百九十八號

磐前縣管轄磐城國郡界左ノ通改正候條此旨布告候事

磐城國磐城郡

赤井村

同國菊多郡

上西郷村

下西郷村

右同國磐前郡へ編入

同國磐前郡

上北方村

下北方村

右同國石川郡へ編入

同國田村郡

葛尾村

津島村

右同國標葉郡へ編入

第八百七十

明治九年一月十四日布告

第二號

開拓使管下クリル諸島自今千島國ニ併セ得撫新知占守ノ三郡ヲ被置候條此旨布告候事

第八百七十一 明治九年二月十三日布告

第十五號

濱田縣管下石見國郡村左ノ通改正候條此旨布告候事

石見國美濃郡

鹿谷村

同國鹿足郡

大木村

二俣村

小瀬村

右四ヶ村合セ富田村ト改稱鹿足郡ニ編入

第五類 國郡



同 美濃郡

瀧谷村

同 鹿足郡

須川谷村

右二ヶ村合セ瀧谷村ト改稱鹿足郡へ編入

第八百七十二

明治九年二月廿五日布告

第二十一號

高知縣管下伊豫國宇和郡沖ノ島姫島鶴來島ノ儀土佐國幡多郡へ編入候條此旨布告候事

第八百七十三

明治九年三月廿五日布告

第三十七號

奈良縣管下大和國宇陀郡龍口村ト三重縣管下伊賀國名張郡龍口村トノ間ニアル山地反別百七十一町五反二畝三步自今大和國宇陀郡龍口村へ屬シ右兩國ノ經界ヲ定メ候條此旨布告候事

第八百七十四

明治九年四月六日布告

第四十五號

愛知縣管下三河國設樂郡大野瀬村ト筑摩縣管下信濃國伊那郡根羽村トへ係ル國境字臂木長峰大桑辻池ノ平口牛小屋奥牛小屋横峰板澤川ノ間入會林場舊來不明瞭ノ場所山反別四十六町七反六畝十四歩ノ地自今三河國へ屬シ候條此旨布告候事

第八百七十五

明治九年五月十五日布告

第七十號

静岡縣下伊豆國田方郡地内玉澤ヲ同國君澤郡へ編入玉澤村ト稱シ候條此旨布告候事

第八百七十六

明治九年九月十五日布告

第百十九號

三重縣管下伊賀國阿拜郡上柘植村ト滋賀縣管下近江國甲賀郡五反田村トへ係ル國界字餘野植切一本松ヨリ字ツロノ峠ニ至ルノ間不明瞭ノ場所今般更ニ國界相定總反別百四十町九畝二十四歩ノ内百三十四町五畝十歩ハ伊賀國上柘植村へ屬シ六町四畝十四歩ハ近江國五反田村へ屬シ候條此旨布告候事

第八百七十七

明治九年九月二十日布告

第百二十二號

京都府管下丹波國桑田郡土ヶ畑村ト大坂府管下攝津國能勢郡宿野大里柏原三ヶ村トニ係ル國界地字南ヶ嶽ヨリ字丑道ノ上ニ至ルノ間舊來不明瞭ノ場所山反別六十九町二畝二十六歩六厘ノ地自今丹波國へ屬シ候條此旨布告候事

第八百七十八

明治九年十月廿六日布告

第百三十五號



福岡縣管下筑前國御笠郡磯村ト筑後國御原郡津古村トニ係ル國界字空而舊來不明瞭ノ地所  
反別五反二畝二十一步五合五勺ノ内四反四畝十步九合七勺ハ筑前國ニ屬シ八畝十步五合八  
勺ハ筑後國ニ屬シ候條此旨布告候事

第八百七十九 明治七年八月十五日内務省布達

甲第二十三號

和歌山縣管下紀伊國名草郡龍畑村ト堺縣管下和泉國日根郡山中村トノ中間ニ有之小溪川是  
迄川名無之候處自今境川ト相稱候條此旨布達候事

第八百八十 明治九年七月十一日内務省布達

甲第二十四號

岡山縣下備前國津高郡外六郡々界左ノ通更正候條此旨布達候事

備前國津高郡ノ内 野殿村

右同國御野郡へ編入

備前國御野郡ノ内 竹田村

右同國上道郡へ編入

備前國上道郡ノ内 西川原村

百枝月村反別八十二町八反一畝一步五厘ノ内

東川原村

濱村

反別一町五反三畝廿二步

反別一町九反五畝十五步

反別八町一反八畝十二步五厘

更正反別七十町一反三畝十二步

吉井村反別十七町八反六畝四步之内

反別二十九步

更正反別十七町八反五畝五步

谷尻村反別十七町九反五畝廿二步五厘ノ内

反別一畝二十四步

更正反別十七町九反三畝廿八步五厘

笹岡村反別五十七町六反一畝十四步五厘ノ内

反別六步

外

反別八反三畝二步五厘

反別二反廿八步五厘

反別二畝八步

邑久郡大山村へ編入

同郡豆田村へ編入

同郡福元村へ編入

百枝月村

磐梨郡大内村へ編入

吉井村

磐梨郡沖村へ編入

谷尻村

赤坂郡長尾村へ編入

磐梨郡瀬戸村ヨリ編入

同郡下村ヨリ編入

赤坂郡長尾村ヨリ編入

同郡下村ヨリ編入

赤坂郡長尾村ヨリ編入