

來二十一日内國勸業博覽會開場式 臨幸ニ付別册御式書ノ通相心得右會場へ參集可致此旨相違候事
册別 内國勸業博覽會開場式

一本日午前六時事務局官員及各省使府縣委員參場ス

但奏任官以上ハ大禮服判任官以下ハ通常禮服著用ス

一午前七時三十分内務卿輔事務局御用係及ヒ審査官著場ス

但大禮服著用ス

一午前八時 天皇 皇后宮御出門齒薄恒例ノ如シ

但午前八時三十分皇族大臣參議官院省使勅任官外國公使書記官及内務省諸省使中出品有之

各局其他核課等ノ奏任官藩府縣在京ノ奏任官等大禮服ニテ各先著ス

一通御ノ節儀仗隊敬禮ヲ行ヒ陸海軍樂隊奏ヲ奏ス

一午前九時 著御此時皇族大臣參議諸官員奉迎内務卿式部頭御先導

一外務卿各國公使ヲ誘引シ公使言上ス御釋會ノ 勅辭アリ繼テ玉座ニ 著御
但著御ノ際俗人樂ヲ奏シ式場へ 入御ヲ見テ止ム

一内務卿 御前ニ進ム此時 勅辭アリ内務卿奏狀ヲ讀ミ終テ會場區劃圖及出品目錄ヲ奉呈

一府縣官員總代祝辭ヲ奏ス

一内務卿先導シテ美術館ニ 進御

一假ノ便殿ニ御休憩

此時諸員ハ各休憩所ニ至ル

一還幸其節皇族大臣參議諸官員奉送並ニ儀仗隊敬禮陸海軍ノ樂隊等奏樂前ノ如シ

一右終リテ會場衆庶ノ縱覽ヲ許ス

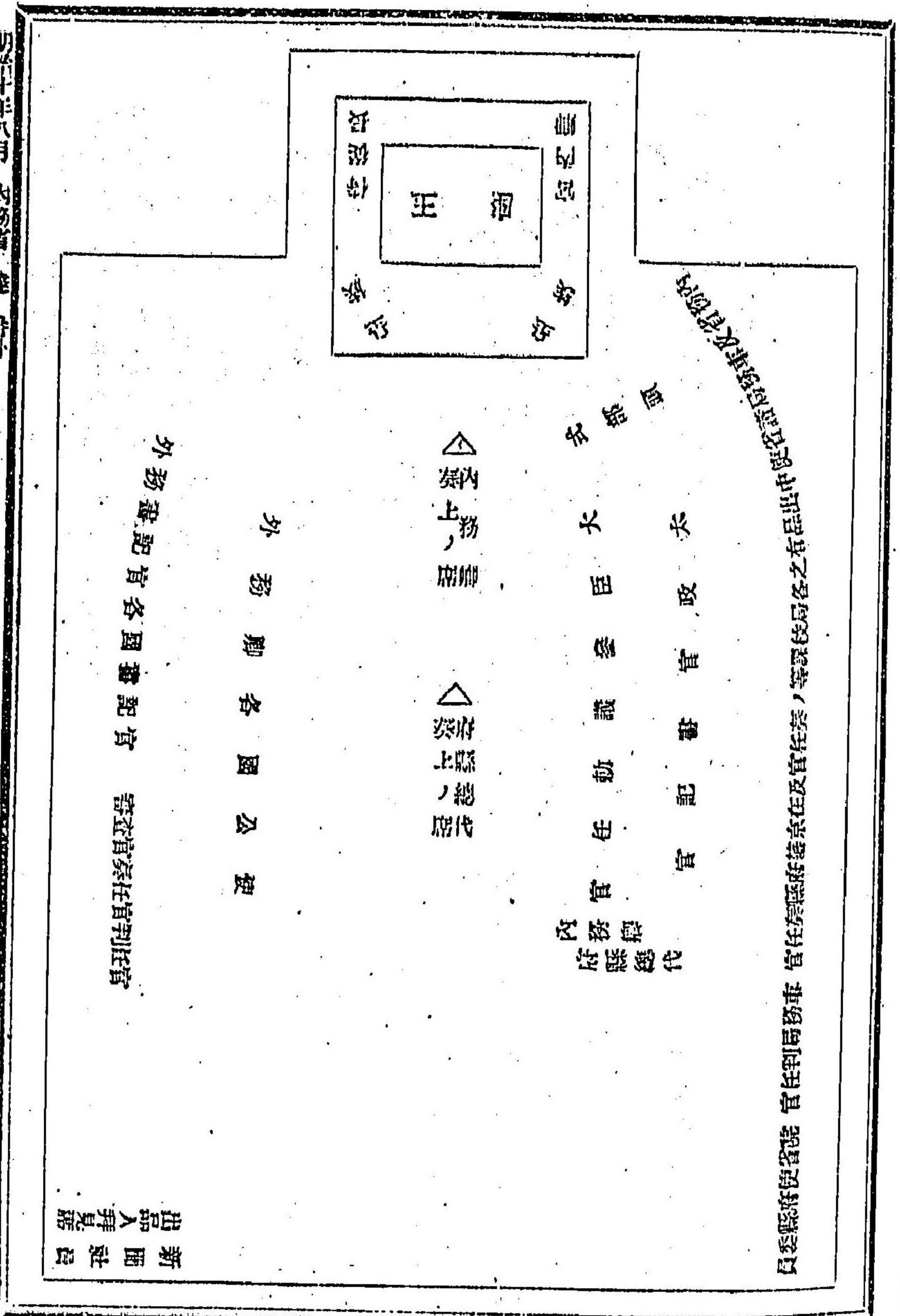

開場式執行ノ順序

- 一 儀仗兵二大隊ハ午前八時著場公園内元黒門跡ヨリ御道筋ノ西側ニ整列前面 通御ノ時禮式ス
- 一 海軍樂隊ハ午前八時著場第七號小憩所向東側ニ整列前面 通御ヲ期トシテ奏樂ヲ始ム
- 一 陸軍樂隊ハ同時著場御道筋ノ東側東照宮鳥居向ニ整列前面 通御ヲ期トシテ奏樂ヲ始ム此時海軍樂隊奏樂ヲ止ム
- 一 著御ノ時 御車ハ場内式場前迄入り場内ニテ休憩
但皇族大臣參議及日外國公使並諸官員等ハ表門車止ニテ下車其馬車人車ハ會場外ノ西側道路並ニ茂林ノ中ニ至リ休息ス
- 一 前驅ノ騎兵ハ表門前ニテ左右ハ分隊同門前ノ東西ニ整列ス
- 一 伶人ハ表門内ノ西側ニ豫メ列坐シ表門 入御ヲ期トシテ奏樂ヲ始ム此時陸軍樂隊奏樂ヲ止ム 伶人ハ式場へ 入御ヲ見テ奏樂ヲ止ム
- 一 內務卿式部頭皇族大臣參議以下諸官員ト共ニ御車止マテ奉迎內務卿式部頭御先導
- 一 此時外務卿各國公使ヲ誘引シ公使官上メ御會釋ノ勅語アリ 玉坐ニ著御
- 一 內務卿御前ニ進ム此時 勅語アリ局長ハ奏上文會場區劃圖出品目錄ヲ持シテ奏上文ヲ內務卿ニ呈ス
- 一 內務卿奏上終テ局長會場區劃圖出品目錄ヲ內務卿ニ呈ス內務卿之レヲ 天皇陛下ニ奏呈ス
- 一 府縣官總代祝辭ヲ奏上ス
- 一 內務卿式部頭御先導シテ美術館ニ至ル
- 一 皇族大臣參議外國公使官院省使勅奏任官等各退テ休憩所ニ入ル
- 一 美術館ヨリ東京府出品建築ノ便殿ニテ御休憩アリ

十五年農商務省
二號ニ依リ消滅

○番外 (十月十一日)

- 一 右終リテ 還御內務卿式部頭御上車場マテ御先導美術館表口 通御ヲ期トシテ伶人奏樂ヲ始メ表門 出御ヲ期トシテ奏樂ヲ止ム
 - 一 還御ノ時皇族大臣參議諸官員御車止マテ奉送及日陸海軍樂隊奏樂儀仗兵並列ノ順序等都テ臨御ノ時ノ如シ
 - 一 皇族大臣參議外國公使等ハ適意出品ヲ縱覽ス
此時各省使府縣委員及出品人等ハ各其列品場前ニ立テ出品ノ答辯ヲ爲ス
- 山梨縣 長野縣 神奈川縣 群馬縣 熊本縣
大分縣 長崎縣 愛媛縣 山口縣 岐阜縣
兵庫縣 鹿兒島縣
- 種馬貸與規則別冊ノ通相定候條從前貸渡置候洋種馬此規則ニ照準シ取扱候儀ト可相心得此段相違候事
種馬貸與規則別冊ノ通相定候條從前貸渡置候洋種馬此規則ニ照準シ取扱候儀ト可相心得此段相違候事
種馬貸與規則別冊ノ通相定候條從前貸渡置候洋種馬此規則ニ照準シ取扱候儀ト可相心得此段相違候事
- 洋種牝牡牛貸與規則
第一條
一 洋種牝牡牛貸與候儀ハ偏ク良畜ヲ全國ニ播殖セシメ漸次一般ノ洪益ヲ起スノ趣意ニ候條此旨篤ト體認シ畜養方別シテ厚ク注意シ苛酷不潔ノ取扱等無之標爲取計牝牛ハ懷胎中一層注意可爲致就テハ擔當ノ吏員ヲ時々派遣シ實地篤ト檢査ノ上其都度景況ヲ勸農局へ報知可致事
- 第二條
一 牝牡牛共該縣へ率付入費ノ備ハ縣費ヲ以テ仕拂可申事
但管下人民へ貸渡候者ト雖モ率付入費ハ本文ノ通タルヘキ事
- 第三條

一 牝牛ハ其年齡ニ從ヒ交尾ノ數過度不相成様注意致ヘク若シ老衰其他ノ事故ニテ用ヲ爲サハル節ハ其事由ヲ當省ヘ具陳シ検査ノ上處分方可相違候事

但牝牛ハ體格ノ強弱ニヨリテ交尾ノ度異同アリト雖モ大抵十五箇月ヨリ貳歲マテハ當箇年間ニ牝ヲ配スルハ三拾乃至四拾頭三歲ヨリ五歲迄ハ五拾乃至七拾頭六歲ヨリ八歲迄ハ四拾乃至五拾頭九歲以上ハ貳拾乃至貳拾五頭ヨリ超ユヘカラス

第四條

一 滿七歲以内ノ牝牛ヲ貸渡候節ハ牝牛ニ拘ハラヌ牝牛三頭滿八歲以上ハ同斷貳頭出生犢子生育検査ノ上上納可致尤兼テ畜養方充分行履良種繁殖ノ實功相立候上ハ母牛ハ借主ヘ下與候儀モ可有之ニ付其都度詳細可伺出事

第五條

一 上納ノ犢子ハ生産ノ月ヨリ十二箇月迄ノ内ニ可引上尤率付入費ハ勸農局ヨリ可下渡事
但該地方ニ於テ傳染病等ノ發助スル時ハ勿論極寒極暑ノ際ニ當テハ引上期限本文ノ限ニ非ス

第六條

一 犢子ノ備ハ將來種畜ニ供シ候ハ勿論ニ付充分成長ヲ要シ候條出生後六箇月間ハ必ス母牛ニ附置キ第七箇月目ニ至リ別園ニ可繋事
但厥餘ノ牛乳ハ販賣製造等適宜タルヘキ事

第七條

一 犢牛出生産及ヒ斃死等有之節ハ速ニ可届出事
但斃牛ハ容體書相添可差出事

第八條

一 傳染病ノ徵候有之時ハ昨九年二月當省乙第貳拾號達疫牛假條例ニ照シ處分致ヘク其他ノ病症ハ縣費ヲ以テ治療致ヘキ事

但管下人民ヘ貸渡候者ハ借主ノ自費タルヘキ事

第九條

一 母牛貸渡年限中犢牛壹頭分産後相替候節ハ其犢ハ借主ヘ下與スヘク貳頭以上分産後斃死候時ハ其犢壹頭ハ上納シ壹頭ハ借主ヘ下與候條以下此例ニ倣フ

第十條

一 種牛ヲ預リ候人民若シ此規則ニ觸レ其種畜殖ノ主意ヲ誤リ候節ハ篤ク説諭ヲ加ヘ申ヘクハ勿論ニ候得共到底貸與ノ效難相立認メ候時ハ臨時預替取計其都度勸農局ヘ報知可致事

洋種牝馬貸與規則

第一條

一 洋種牝馬貸與候儀ハ偏ク其畜ヲ全國ニ播殖セシメ漸次一般ノ洪益ヲ起スノ趣意ニ候條此旨篤ト體認シ畜養方別シテ厚ク注意シ苛酷不潔ノ取扱等無之様爲取計牝馬ハ懷胎中一層注意可爲致就テハ擔當ノ吏員ヲ時々派遣シ實地篤ト検査ノ上其都度景況ヲ勸農局ヘ報知可致事

第二條

一 牝馬共該縣ヘ率付入費ノ備ハ縣費ヲ以テ仕拂可申事
但管下人民ヘ貸渡候者ト雖モ率付入費ハ本文ノ通タルヘキ事

第三條

一 牝馬ハ其年齡ニ從ヒ交尾ノ數過度不相成様注意致ヘク若シ老衰其他ノ事故ニテ用ヲ爲サハル

節ハ其事由ヲ當省ヘ具陳シ検査ノ上所分方可相違事

但牝馬ハ體格ニヨリ交尾ノ度異同アリト雖モ大抵滿三歳ニ至レハ牝ニ配スルニ拾乃至貳拾五頭四歳以上ハ三拾乃至四拾頭十歳以上ハ貳拾五乃至三拾頭ヨリ超ユヘカラス

第四條

一 滿六歳以內ノ牝馬ヲ貸渡候節ハ牝牡ニ拘ハラヌ駒貳頭滿七歳以上ハ同斷壹頭出生ノ駒生育検査ノ上上納致ヘク尤兼テ畜養方充分行届良種繁殖ノ實功相立候上ハ母馬ハ借主ヘ下與候儀モ可有之ニ付其都度詳細可伺出事

第五條

一 上納ノ駒ハ生産ノ月ヨリ拾八箇月迄ノ内引上ヘシ尤率付入費ノ儀ハ勸農局ヨリ可下渡事
但該地方ニ於テ傳染馬病等發動スルルハ勿論極極極極ノ際ニ當テハ引上ケ期限本文ノ限リニ非ス

第六條

一 駒出生斃死等有之節ハ速ニ可届出事
但牝馬ハ容體書相添可差出事

第七條

一 病馬有之節ハ縣費ヲ以テ治療可致事
但管下人民ヘ貸渡候者ハ借主ノ自費タルヘキ事

第八條

一 母馬貸渡年限中駒壹頭分産後相牝候節ハ其駒ハ借主ヘ下與ヌヘク貳頭以上分産後斃死候得共其駒壹頭ハ上納シ登頭ハ借主ヘ下與候條以下此例ニ倣フ

第九條

一 種馬ヲ預リ候人民若シ此規則ニ觸レ其種番殖ノ主意ヲ誤リ候節ハ然ク説諭ヲ加ヘ申ヘクハ勿論ニ候得共到底貸與ノ效難相立認メ候トハ臨時預替取計其都度勸農局ヘ報知可致事

○ 番外 (十二月二十七日)

大阪府 神奈川縣 兵庫縣 長崎縣 新潟縣

其縣長官爾後敘任有之節ハ必ス外務省ヘ届出該官印影差出候様可致此旨相違候事

大藏省
布達

- 甲第一號 (二月二十日)
(本文ハ長野縣下九山平八郎所有新公債證書盜難ノ件略ス)
- 甲第二號 (二月二十七日)
(本文ハ愛知縣下三浦碧水外二十四名所持秩祿公債證書紛失ノ件略ス)
- 甲第三號 (二月五日)
(本文ハ東京府下中川忠兵衛盜難舊公債證書發見ノ件略ス)
- 甲第四號 (二月十六日)
(本文ハ愛知縣下芝井前新田村共有舊公債證書紛失ノ件略ス)
- 甲第五號 (二月十七日)
(本文ハ久住五左衛門外八名所有新舊公債證書紛失ノ件略ス)
- 甲第六號 (二月二十一日 輪廓附)
今般國立銀行條例ヲ遵奉シ福島縣管下第一區福島町本通七丁目百七十六番地ニ於テ設置シタル第六國立銀行ニ於テ公債證書ヲ抵當トナシ更ニ引換準備金ヲ置キ二十圓十圓五圓二圓一圓五種ノ紙幣ヲ發行セシメ右本店ニ於テ通貨ヲ以テ交換爲致候條公債證書ノ利息ト海關稅ヲ除クノ外租稅其他一切公私ノ取引上總テ無疑念受授可致此旨布達候事
但シ右紙幣ノ儀ハ明治六年八月第三百四號布告第一國立銀行ニ於テ發行ノ品ト同一ニシテ唯表面銀行ノ名稱地名及頭取支配人ノ名印並ニ裏面割印ノ異ナルノミニ付別段見本相添ヘサル事

○甲第七號 (三月二十二日 輪附)

今般國立銀行條例ヲ遵奉シ高知縣管下土佐國第八大區一小區種崎町百八十二番地ニ於テ設置シタル第七國立銀行ニ於テ公債證書ヲ抵當トナシ更ニ引換準備金ヲ置キ二十圓十圓五圓二圓一圓五種ノ紙幣ヲ發行セシメ何時ニテモ人民ノ望ニ應シ右本店ニ於テ通貨ト交換爲致候條公債證書ノ利息ト海關稅ヲ除クノ外租稅其他一切公私ノ取引上總テ無疑念受授可致此旨布達候事

但右紙幣之價ハ明治六年八月第三百四號布告第一國立銀行ニ於テ發行ノ品ト同一ニシテ唯表面銀行ノ名稱地名及頭取支配人ノ名印並ニ裏面割印ノ異ナルノミニ付別段見本相添ヘサル事

○甲第八號 (三月二十七日)

明治六年八月太政官第三百四號公布ヲ以被下渡候第一國立銀行紙幣見本ノ内左ノ番記ノ通紛失候旨福岡縣ヨリ申出候條若番記符合ノ紙幣見當候ハ、其所持人姓名宿所等詳細取札シ速ニ其管轄廳ヘ可申出此旨布達候事

紛失銀行紙幣見本番號

壹圓	紙幣記號A	番號	八四七	壹	枚
貳圓	紙幣記號A	番號	一八二	壹	枚
伍圓	紙幣記號A	番號	二七八	壹	枚
拾圓	紙幣記號A	番號	三七五	壹	枚
貳拾圓	紙幣記號A	番號	四七二	壹	枚
		番號	四七三	壹	枚
		番號	四七四	壹	枚
		番號	四七五	壹	枚
		番號	四七六	壹	枚
		番號	四七七	壹	枚
		番號	四七八	壹	枚
合計七枚					

十九年大蔵省第六十一號告示ヲ以テ第四百三十四號國立銀行ヘ合併

右何レモ見本ノ證トシテ四隅ニ孔ヲ穿テ朱肉ヲ以見本ノ貳字押捺有之候也

○甲第九號 (三月二十七日 輪附)

今般國立銀行條例ヲ遵奉シ愛知縣管下第拾七區三河國渥美郡豐橋木町拾壹番地ニ於テ設置シタル第八國立銀行ニ於テ公債證書ヲ抵當トナシ更ニ引換準備金ヲ置キ貳拾圓拾圓五圓貳圓壹圓五種ノ紙幣ヲ發行セシメ何時ニテモ人民ノ望ニ應シ右本店ニ於テ通貨ト交換爲致候條公債證書ノ利息ト海關稅ヲ除クノ外租稅其他一切公私ノ取引上總テ無疑念受授可致此旨布達候事

但右紙幣ノ價ハ明治六年八月第三百四號布告第一國立銀行ニ於テ發行ノ品ト同一ニシテ唯表面ノ名稱地名及頭取支配人ノ名印並ニ裏面割印ノ異ナルノミニ付別段見本相添ヘサル事

○甲第十號 (三月二日)

(本文ハ愛知縣下鈴木縣次紛失秩祿公債證書發見ノ件略ス)

○甲第十一號 (三月十二日)

(本文ハ九年甲第二號布達秩祿公債證書發見ノ件略ス)

○甲第十二號 (三月十四日)

(本文ハ栃木縣下野村利廣所持秩祿公債證書落失ノ件略ス)

○甲第十三號 (三月二十八日 輪附)

今般國立銀行條例ヲ遵奉シ山梨縣第一區甲府常盤町貳番地ニ於テ設置シタル第十國立銀行ニ於テ公債證書ヲ抵當トナシ更ニ引換準備金ヲ置キ貳拾圓拾圓五圓貳圓壹圓五種ノ紙幣ヲ發行セシメ何時ニテモ人民ノ望ニ應シ右本店ニ於テ通貨ト交換爲致候條公債證書ノ利息ト海關稅ヲ除クノ外租稅其他一切公私ノ取引上總テ無疑念受授可致此旨布達候事

但右紙幣ノ價ハ明治六年八月第三百四號布告第一國立銀行ニ於テ發行ノ品ト同一ニシテ唯表面

銀行ノ名稱地名及頭取支配人ノ名印並ニ裏面割印ノ異ナルノミニ付別段見本相添ヘサル事

○甲第十四號 (三月二十八日)

太政官並民部省札壹兩以下ノ分交換期限ノ儀ハ本年六月三十日限ニ付此節ヨリ右交換著手可致處九州地方騷擾ニテ右期限迄ニハ一般ノ取廻難相成候ニ付猶又明治十一年六月三十日迄延期候條右期限迄ハ無差支通用可致此旨布達候事

○甲第十五號 (四月十二日)

(本文ハ愛知縣下松本武次郎外一名所持秩祿公債證書紛失ノ件略ス)

○甲第十六號 (五月十八日 輪廓附)

今般國立銀行條例ヲ遵奉シ大阪府下第一大區四小區今橋二丁目十四番地ニ設立シタル第十三國立銀行ニ於テ公債證書ヲ抵當トナシ更ニ引換準備金ヲ置キ或拾圓拾圓五圓或圓壹圓五種ノ紙幣ヲ發行セシメ右本店ニ於テ通貨ヲ以テ交換爲致候條公債證書ノ利足ト海關稅ヲ除クノ外租稅其他一切公私ノ取引上總テ無疑念受授可致此旨布達候事

但右紙幣ノ儀ハ明治六年八月第三百四號布告第一國立銀行ニ於テ發行ノ品ト同一ニシテ唯表面銀行ノ名稱地名及頭取支配人ノ名印並ニ裏面割印ノ異ナルノミニ付別段見本相添ヘサル事

○甲第十七號 (五月二十四日 輪廓附)

今般國立銀行條例ヲ遵奉シ東京府下第一大區拾小區木挽町七丁目六七八番地ニ設立シタル第十五國立銀行ニ於テ公債證書ヲ抵當トナシ更ニ引換準備金ヲ置キ或拾圓拾圓五圓或圓壹圓五種ノ紙幣ヲ發行セシメ右本店ニ於テ通貨ヲ以テ交換爲致候條公債證書ノ利足ト海關稅ヲ除クノ外租稅其他一切公私ノ取引上總テ無疑念受授可致此旨布達候事

但右紙幣ハ明治六年八月第三百四號布告第一國立銀行ニ於テ發行ノ品ト同一ニシテ只表面銀

行ノ名稱裏面銀行ノ割印頭取支配人名印ノ異ナルト右名印並ニ記録頭ノ印ニ用ル肉色ノ殊別有之ノミニ付別段見本相添ヘサル事

○甲第十八號 (七月十四日)

(本文ハ甲第十五號布達秩祿公債證書發見ノ件略ス)

○甲第十九號 (七月十六日 輪廓附)

今般國立銀行條例ヲ遵奉シ愛知縣下第一大區名古屋茶屋町三番地ニ設立シタル第十一國立銀行ニ於テ公債證書ヲ抵當トナシ更ニ引換準備金ヲ置本月十八日ヨリ或拾圓拾圓五圓或圓壹圓五種ノ紙幣ヲ發行セシメ右本店ニ於テ通貨ヲ以テ交換爲致候條公債證書ノ利足ト海關稅ヲ除クノ外租稅其他一切公私ノ取引上總テ無疑念受授可致此旨布達候事

但右紙幣ノ儀ハ明治六年八月第三百四號布告第一國立銀行ニ於テ發行ノ品ト同一ニシテ唯表面銀行ノ名稱地名及頭取支配人ノ名印並ニ裏面割印ノ異ナルノミニ付別段見本相添ヘサル事

○甲第二十號 (八月一日 輪廓附)

今般國立銀行條例ヲ遵奉シ長野縣下信濃國筑摩郡松本南深志町壹番町貳百貳番地ニ設立シタル第十四國立銀行ニ於テ公債證書ヲ抵當トナシ更ニ引換準備金ヲ置或拾圓拾圓五圓或圓壹圓五種ノ紙幣ヲ發行セシメ右本店ニ於テ通貨ヲ以テ交換爲致候條公債證書ノ利足ト海關稅ヲ除クノ外租稅其他一切公私ノ取引上總テ無疑念受授可致此旨布達候事

但右紙幣ノ儀ハ明治六年八月第三百四號布告第一國立銀行ニ於テ發行ノ品ト同一ニシテ唯表面銀行ノ名稱地名及頭取支配人ノ名印並ニ裏面割印ノ異ナルノミニ付別段見本相添ヘサル事

○甲第二十一號 (八月三日 輪廓附)

今般國立銀行條例ヲ遵奉シ東京府下第一大區十五小區南茅場町貳拾番地ニ設立シタル第二十國立

銀行ニ於テ公債證書ヲ抵當トナシ更ニ引替準備金ヲ置キ來ル十日ヨリ貳拾圓拾圓五圓貳圓壹圓五種ノ紙幣ヲ發行セシメ右本店ニ於テ通貨ヲ以テ交換爲致候條公債證書ノ利足ト海關稅ヲ除クノ外租稅其他一切公私ノ取引上總テ無疑念受授可致此旨布達候事

但シ右紙幣ノ儀ハ明治六年八月第三百四號布告第一國立銀行ニ於テ發行ノ品ト同一ニシテ唯表面銀行ノ名稱地名及頭取支配人ノ名印並ニ裏面割印ノ異ナルノミニ付別段見本相添ヘサル事

○甲第二十二號 (八月十三日)

(本文ハ三重縣下長谷川七郎右衛門所持舊公債證書流失ノ件略ス)
○甲第二十三號 (八月十四日)

常省記録局ニ於テ豫備紙幣押印取扱ノ際貳圓札印〇三七六九〇番一葉紛失候處右ハ記録頭印章未濟ニ付通用可致品ニ無之探索中ニ候條日常授受ノ際各注意致シ右番記號ノ貳圓札見當リ候ハ其人名宿所等精細相札シ速ニ其地方廳ニ届出可申此旨布達候事

○甲第二十四號 (八月二十日 輪附)

石川縣下第一大區小八區金澤町下堤町ニ設立シタル第十貳國立銀行於テ公債證書ヲ抵當トナシ更ニ引換準備金ヲ置キ本月廿六日ヨリ貳拾圓拾圓五圓壹圓五種ノ紙幣ヲ發行セシメ右本店ニ於テ通貨ヲ以テ交換爲致候條公債證書ノ利足ト海關稅ヲ除クノ外租稅其他一切公私ノ取引上總テ無疑念受授可致此旨布達候事

但右紙幣ノ儀ハ明治六年八月第三百四號布告第一國立銀行ニ於テ發行ノ品ト同一ニシテ唯表面銀行ノ名稱地名及頭取支配人ノ名印並ニ裏面割印ノ異ナルノミニ付別段見本相添ヘサル事
○甲第二十五號 (九月二十二日 輪附)

今般國立銀行條例ヲ遵奉シ岐阜縣管下第一大區一小區岐阜松屋町拾壹番地ニ設立シタル第十六國立銀行ニ於テ公債證書ヲ抵當トナシ更ニ引換準備金ヲ置キ來ル十月一日ヨリ貳拾圓拾圓五圓壹圓五種ノ紙幣ヲ發行セシメ右本店ニ於テ通貨ヲ以テ交換爲致候條公債證書ノ利足ト海關稅ヲ除クノ外租稅其他一切公私ノ取引上總テ無疑念受授可致此旨布達候事

但シ右紙幣ノ儀ハ明治六年八月第三百四號布告第一國立銀行ニ於テ發行ノ品ト同一ニシテ唯表面銀行ノ名稱地名及頭取支配人ノ名印並ニ裏面割印ノ異ナルノミニ付別段見本相添ヘサル事
○甲第二十六號 (十月十一日)

昨明治九年十二月太政官第百五拾九號公布舊幣新貨ト交換延期ノ儀ハ本年十二月限ニ候處猶又來明治十一年十二月迄令延期候條明治七年九月太政官第九拾三號公布ノ通相心得交換公納可申出此旨布達候事

○甲第二十七號 (十月十五日 輪附)

今般國立銀行條例ヲ遵奉シ福岡縣下第一大區一小區福岡橋口町八十六番地ニ設立シタル第十七國立銀行ニ於テ公債證書ヲ抵當トナシ更ニ引換準備金ヲ置キ來ル十一月一日ヨリ貳拾圓拾圓五圓壹圓五種ノ紙幣ヲ發行セシメ右本店ニ於テ通貨ヲ以テ交換爲致候條公債證書ノ利足ト海關稅ヲ除クノ外租稅其他一切公私ノ取引上總テ無疑念受授可致此旨布達候事

但シ右紙幣ノ儀ハ明治六年八月第三百四號布告第一國立銀行ニ於テ發行ノ品ト同一ニシテ唯表面銀行ノ名稱地名及頭取支配人ノ名印並ニ裏面割印ノ異ナルノミニ付別段見本相添ヘサル事
○甲第二十八號 (十月二十日)

(本文ハ三重縣下柴田充富名前舊公債證書流失ノ件略ス)

○甲第二十九號 (十月三十一日 輪附)

今般國立銀行條例ヲ遵奉シ資本金五萬圓ヲ以大分縣下第三大區一小區豐後國大分郡大分町五百四

十六年大藏省甲第
四十一號告示ヲ以
テ富山縣下津山袋
町ニ移轉

十一年大藏省甲第
六十七號布達ヲ以
テ延期

十三年大藏省甲第
百九號布達ヲ以テ
大阪府下西區土佐
堀河四番地ニ移

拾七番地ニ設立シタル第二十三國立銀行ニ於テ公債證書ヲ抵當トナシ更ニ引換準備金ヲ置キ來ル十一月十一日ヨリ貳拾圓拾圓五圓貳圓壹圓五種ノ紙幣ヲ發行セシメ右本店ニ於テ通貨ヲ以テ交換爲致候條公債證書ノ利足ト海關稅ヲ除クノ外租稅其他一切公私ノ取引上總テ無疑念受授可致此旨布達候事

但シ右紙幣ノ儀ハ明治六年八月第三百四號布告第一國立銀行ニ於テ發行ノ品ト同一ニシテ唯表而銀行ノ名稱地名及頭取支配人ノ名印並ニ裏面割印ノ異ナルノミニ付別段見本相添ヘサル事

○甲第三十號 (十一月五日 輪附附)

今般國立銀行條例ヲ遵奉シ資本金拾萬圓ヲ以テ長野縣管下北第拾壹大區四小區信濃國小縣郡上町百番地ニ設立シタル第十九國立銀行ニ於テ公債證書ヲ抵當トナシ更ニ引換準備金ヲ置キ本月八日ヨリ貳拾圓拾圓五圓貳圓壹圓五種ノ紙幣ヲ發行セシメ右本店ニ於テ通貨ヲ以テ交換爲致候條公債證書ノ利足ト海關稅ヲ除クノ外租稅其他一切公私ノ取引上總テ無疑念受授可致此旨布達候事

但シ右紙幣ノ儀ハ明治六年八月第三百四號布告第一國立銀行ニ於テ發行ノ品ト同一ニシテ唯表而銀行ノ名稱地名及頭取支配人ノ名印並ニ裏面割印ノ異ナルノミニ付別段見本相添ヘサル事

○甲第三十一號 (十一月五日 輪附附)

今般國立銀行條例ヲ遵奉シ資本金五萬圓ヲ以テ岡山縣管下第一大區四小區備前國御野郡岡山船着町七拾壹番地ニ設立シタル第二十二國立銀行ニ於テ公債證書ヲ抵當トナシ更ニ引換準備金ヲ置キ本月十五日ヨリ貳拾圓拾圓五圓貳圓壹圓五種ノ紙幣ヲ發行セシメ右本店ニ於テ通貨ヲ以テ交換爲致候條公債證書ノ利足ト海關稅ヲ除クノ外租稅其他一切公私ノ取引上總テ無疑念受授可致此旨布達候事

但シ右紙幣ノ儀ハ明治六年八月第三百四號布告第一國立銀行ニ於テ發行ノ品ト同一ニシテ唯表

甲第三十三號布達
以テ前項十五年
第十八號布達ニ依
リ消滅

十五年第十八號布
達ニ依リ消滅

十五年第六十三號
布達ニ依リ消滅

而銀行ノ名稱地名及頭取支配人ノ名印並ニ裏面割印ノ異ナルノミニ付別段見本相添ヘサル事

○甲第三十二號 (十一月七日 輪附附)

今般國立銀行條例ヲ遵奉シ資本金拾萬圓ヲ以テ長野縣管下北第貳拾七六區五小區信濃國水内郡飯山町貳百貳拾五番地ニ設立シタル第貳拾四國立銀行ニ於テ公債證書ヲ抵當トナシ更ニ引換準備金ヲ置キ貳拾圓拾圓五圓貳圓壹圓五種ノ紙幣ヲ發行セシメ右本店ニ於テ通貨ヲ以テ交換爲致候條公債證書ノ利足ト海關稅ヲ除クノ外租稅其他一切公私ノ取引上總テ無疑念受授可致此旨布達候事

但シ右紙幣ノ儀ハ明治六年八月第三百四號布告第一國立銀行ニ於テ發行ノ品ト同一ニシテ唯表而銀行ノ名稱地名及頭取支配人ノ名印並ニ裏面割印ノ異ナルノミニ付別段見本相添ヘサル事

○甲第三十三號 (十一月十日 輪附附)

當省本年甲第三拾二號布達第二十四國立銀行資本金拾萬圓ハ八萬圓ノ誤リニ候條此旨更ニ布達候事

○甲第三十四號 (十二月七日 輪附附)

烟草卸賣小賣兼業ノ者ト雖モ製造烟草ヲ店頭へ展示スル上ハ總テ印紙貼用致置可申此旨布達候事

○甲第三十五號 (十二月七日 輪附附)

今般國立銀行條例ヲ遵奉シ資本金拾萬圓ヲ以テ滋賀縣下第十六區長濱神戶町貳番地ニ設立シタル第二十一國立銀行ニ於テ公債證書ヲ抵當トナシ更ニ引換準備金ヲ置キ來ル十五日ヨリ貳拾圓拾圓五圓貳圓壹圓五種ノ紙幣ヲ發行セシメ右本店ニ於テ通貨ヲ以テ交換爲致候條公債證書ノ利足ト海關稅ヲ除クノ外租稅其他一切公私ノ取引上總テ無疑念受授可致此旨布達候事

但右紙幣ノ儀ハ明治六年八月第三百四號布告第一國立銀行ニ於テ發行ノ品ト同一ニシテ唯表面銀行ノ名稱地名及頭取支配人ノ名印並ニ裏面割印ノ異ナルノミニ付別段見本相添ヘサル事

○甲第三十六號 (十二月七日 輪附附)

今般國立銀行條例ヲ遵奉シ資本金五萬五千圓ヲ以熊本縣下第一大區二小區新古川町百三十番地ニ設立シタル第九國立銀行ニ於テ公債證書ヲ抵當トナシ更ニ引換準備金ヲ置キ來ル十五日ヨリ貳拾圓拾圓五圓貳圓壹圓五種ノ紙幣ヲ發行セシメ右本店ニ於テ通貨ヲ以交換爲致候條公債證書ノ利足ト海關稅ヲ除クノ外租稅其他一切公私ノ取引上總テ無疑念受授可致此旨布達候事

但シ右紙幣ノ儀ハ明治六年八月第三百四號布告第一國立銀行ニ於テ發行ノ品ト同一ニシテ唯表面銀行ノ名稱地名及頭取支配人ノ名印並ニ裏面割印ノ異ナルノミニ付別段見本相添ヘサル事

二十二年十二月一日
日長崎市長町百七
番戶第一號へ移轉

○甲第三十七號 (十二月八日 輪廓附)
今般國立銀行條例ヲ遵奉シ資本金拾六萬圓ヲ以長崎縣下第一大區五小區東濱町三百二拾六番地ニ設立シタル第十八國立銀行ニ於テ公債證書ヲ抵當トナシ更ニ引換準備金ヲ置キ來ル二十日ヨリ貳拾圓拾圓五圓貳圓壹圓五種ノ紙幣ヲ發行セシメ右本店ニ於テ通貨ヲ以テ交換爲致候條公債證書ノ利足ト海關稅ヲ除クノ外租稅其他一切公私ノ取引上總テ無疑念受授可致此旨布達候事

但シ右紙幣ノ儀ハ明治六年八月第三百四號布告第一國立銀行ニ於テ發行ノ品ト同一ニシテ唯表面銀行ノ名稱地名及頭取支配人ノ名印並ニ裏面割印ノ異ナルノミニ付別段見本相添ヘサル事

○甲第三十八號 (十二月二十一日 輪廓附)
第五國立銀行發行紙幣ノ儀同銀行本店東京第一大區十四小區蠣殼町壹丁目壹番地ニ於テ交換爲致候旨明治九年當省甲第二十三號ヲ以テ布達及ヒ此處今般同銀行支店鹿兒島縣下第一大區三小區築町五番地ニ於テ本店同様交換爲致候條此旨布達候事

○甲第三十九號 (十二月二十六日)
（本文ハ東京府下鈴木太郎左衛門外一人所有當公債證書石川縣下山崎町重所有秋祿公債證書紛失ノ件略ス）

○甲第四十號 (十二月二十七日 輪廓附)
今般國立銀行條例ヲ遵奉シ資本金貳拾五萬圓ヲ以東京府下第一大區十六小區靈岸島越前堀貳丁目貳番地ニ設立シタル第三十國立銀行ニ於テ公債證書ヲ抵當トナシ更ニ引換準備金ヲ置キ來ル明年二月二十八日ヨリ貳拾圓拾圓五圓貳圓壹圓五種ノ紙幣ヲ發行セシメ右本店ニ於テ通貨ヲ以テ交換爲致候條公債證書ノ利足ト海關稅ヲ除クノ外租稅其他一切公私ノ取引上總テ無疑念受授可致此旨布達候事

但シ右紙幣ノ儀ハ明治六年八月第三百四號布告第一國立銀行ニ於テ發行ノ品ト同一ニシテ唯表面銀行ノ名稱地名及頭取支配人ノ名印並ニ裏面割印ノ異ナルノミニ付別段見本相添ヘサル事

○甲第四十一號 (十二月二十八日 輪廓附)
今般國立銀行條例ヲ遵奉シ資本金貳拾壹萬圓ヲ以東京府下第一大區六小區木村町壹丁目壹番地ニ設立シタル第七國立銀行ニ於テ公債證書ヲ抵當トナシ更ニ引換準備金ヲ置キ來ル明年一月四日ヨリ貳拾圓拾圓五圓貳圓壹圓五種ノ紙幣ヲ發行セシメ右本店ニ於テ通貨ヲ以テ交換爲致候條公債證書ノ利足ト海關稅ヲ除クノ外租稅其他一切公私ノ取引上總テ無疑念受授可致此旨布達候事

但シ右紙幣ノ儀ハ明治六年第三百四號布告第一國立銀行ニ於テ發行ノ品ト同一ニシテ唯表面銀行

十四年第三十一號
布告ニ依リ海關

行ノ名稱地名及頭取支配人ノ名印并ニ裏面割印ノ異ナルノミニ付別段見本相添ヘサル事
○甲第四十三號 (十二月二十八日 輪附附 內務卿連署)
明治七年十月第七號ヲ以テ公布相成候様式取引所及ヒ九年八月第五號公布米商會所ノ儀今般更ニ
大藏省主管ニ被屬候ニ付テハ從前營業ノ者並今後營業致度者共右營業ニ屬スル願同屆等ハ總テ從
前內務省ヘ差出シタル手續ヲ以テ自今大藏省ヘ可差出此旨布達候事

達

○乙第一號 (二月十二日 輪附附)

府 縣

華族ノ向諸願同等ノ儀ニ付テハ昨九年第四拾八號及ヒ八拾六號公達ノ趣モ有之候處右ハ同族ノ內
既金額多少拜借有之向并以降拜借致シ候分共金員ニ對シ年々關係ノ願同等ノ條件ニ於テハ派
テ從前ノ通管轉廳ヲ經由シ同廳ヨリ當省ヘ可中立儀ト可相心得此旨相達候事
但本文ノ趣華族有之府縣ニ於テハ同族ヘ可相達且右金員勸定組ノ儀モ從前ノ通整理候儀ト可相
心得事

○乙第二號 (二月十二日)

府 縣

本年一月第一號公布ノ趣有之ニ付本年七月以降經費豫算ノ儀精々節減取調定期ノ通可差出此旨相達
候事

○乙第三號 (二月十二日)

府 縣

當省乙第八十七號明治九年十月ヲ以地方統計表編製ノ儀相達候處今般當省事務章程御改正ニ付右達
ハ取消候條此旨相達候事

○乙第四號 (二月十七日 輪附附)

府 縣

十三年大藏省第六
十號達ヲ以テ各局
改正

十三年大藏省第十
八號達ヲ以テ檢査
局改正

十一年大藏省乙第
六十五號達ヲ以テ
紙幣局改正
十二年大藏省乙第
四十六號達ヲ以テ
大藏省乙第二十號
達ヲ以テ銀行課
止

大藏省分局

- 第一 租稅局
- 第二 關稅局
- 第三 檢査局
- 第四 國債局
- 第五 出納局
- 第六 造幣局
- 第七 紙幣局
- 第八 常平局
- 第九 記録局

* 本局附屬分課

議案課 傳票課 銀行課 受付課 統計課 翻譯課 用皮課
 ○乙第五號 (二月十七日) 府 縣

常省各局長人名左之通候條此旨相達候事
 租稅兼關稅局長 大書記官吉原重俊
 檢査局長 大書記官安藤就高

國債局長
出納局副長
造幣局長
紙幣局長
記録局長

大書記官 純造
少書記官 倉守人
大書記官 石丸安世
大書記官 能良介
大書記官 遠藤謹助

○乙第六號 (三月三日 輪廊附)

當省出納局中現金納拂掛ヲ置從前現金納拂局ニ於テ取扱候現金納拂ノ事務取扱候事
大阪仙臺長崎出納寮出張所ノ備ハ更ニ出納局出張所ト相稱從前ノ通事務取扱候事
右相違候事

○乙第七號 (三月二十一日 輪廊附)

諸鑑札類廢業代換等ニ而營業人共ヨリ返戻ノ分其外トモ後來使用難相成分ハ爾來不及返納候條於
該府縣不取締無之様消却取計年々六月限該年分取廻ノ詳細記載屆書可差出此旨相違候事
○乙第八號 (三月二十八日 輪廊附)

經費金ノ備向後別紙概則及ヒ書式ニ照準申請可致尤伺届之規程ハ從前之通可相心得但豫算内外ヲ
甄別シ記載候様可致此旨相違候事
(別紙)

經費申請概則

一定額常費ハ每三ヶ月分ツ、請求書ヲ以申請スヘシ尤東京府ニ限リ每一ヶ月トス
一額外常費ハ各府縣トモ秩祿ヲ除クノ外ハ豫算總額ヲ四分シテ每三ヶ月請求書ヲ以申請スヘシ
而シテ權内ニ屬スル分ハ直ニ仕拂ヒ經伺スヘキモノハ指令ノ上仕拂ヘシ
増費ノ許可ヲ得ルモノト雖此渡シ金ノ内ニテ支辨シ得ルモノハ直ニ仕拂テ可ナリ若支辨シ難

十五年六月三十日
現金納拂掛廢止
十四年大藏省第四
十三號達十九年大
藏省第八號達ヲ以
テ出張所廢止
十二年大藏省訓
令第五十八號第四
四一八號ニ依リ消
滅
十三年七月十七日
大藏省達ニ依リ消
滅

十一年大藏省乙第
六十六號達ヲ以テ
文中增加

十一年大藏省乙第
六十六號達ヲ以テ
但事申改正

キ時ハ豫備金ヲ以繰替置キ即時ニ申請スルモ後季ニ至リ取束申請スルモ便宜ニ從フヘシ
但秩祿ニ限リ從前ノ通り
一臨時費ハ要需ノ時ニ際シ請求スヘシ尤請求書ハ別紙書式ニ準スヘシ
一神社ノ分モ別紙書式ニ準ス但別通ヲ以申請スヘシ

記

金若干 最前決定高

金若干 何々増費

金若干 何々増費

合金若干

内金若干 何々減費

差引 自某月

金若干 至某月

一金若干 三ヶ月分

外金若干 定額常費

右御渡有之度候也 請取濟

年月日

大藏卿宛 長官名印

記

自某月

自某月

府 縣 名	枚 數		金 高		元 金 合 計 表		利 賦	
	枚	數	千	百	十	元	金	利
新	種	記	番	號	番	號		
舊	類	號						
元			千	百	十	元	金	
利								
賦								
金								
合								
計								
表								
日	姓	種	記	番	號	番	號	
年	名	類	號					
月								
日								
明								
治								
十								
年								
三								
月								
三								
日								
乙								
第								
十								
二								
號								
附								
三								
月								
十								
九								
日								
附								
附								
府								
縣								
小								
計								
元								
金								
合								
計								
元								
利								
賦								
金								

○乙第十二號 (三月十九日 附屬附)

府 縣

今般太政官第三拾貳號ヲ以舊神官配當祿處分方御布告相成候ニ付而ハ右配當高人員調ノ儀明治八年五月乙第七拾七號ヲ以違置候得共今般尙別紙ノ通調査規則相設候條右ニ照準早々取調可差出尤是迄當省ハ調書差出有之向ハ抵牾致候項款有之候ハ、速ニ改算ノ上書類引替ノ儀可申出此旨相達候事

但是迄差出有之調書ニ抵牾ノ庶無之分ニ共旨可届出事

(別紙)

明治十年三月乙第十二號達舊神官配當祿調査規則

第一條

一配當高人員調書ハ四月三十日限り舊神官ヨリ具狀セシメ管屬於テハ八年五月乙第七十七號達ノ通

第二條

一配當高ハ明治戊辰ヨリ庚午迄三ヶ年平均ヲ以シ其祿制米額ハ金祿改正相場ヲ以金ニ換ヘ五ヶ年分ヲ合算シ配當祿公債證書ヲ以下付シ其貳拾五圓以下ノ分ハ正金ヲ以下付スヘシ

第三條

一舊神官(附修驗ハ一旦復飾ノ者本人死亡シタリト現ニ家名存在ノ分ハ其戶主ノ子孫ヘ給與スヘシ)

但庚午年上地以前ニ廢シタル神社ノ舊神官ハ都テ給與スルヲ得ス

第四條

一舊領主ノ寄付シタル社領地ヨリ配當ヲ受來タル者ハ該領地檢地帳高外ノ證蹟アル者ニ限り給與スヘシ其高内引ノ分ハ給與スルヲ得ス

第五條

明治十年三月 大藏省 達 乙第十二號

但奉還祿ノ者ハ排下ケ候地代ニ宛秩祿公債證書ヲ以上納ノ分ハ可爲從前ノ通事

○乙第十六號 (四月二十日 輪附)

府 縣

諸貸下金及預ケ金等有之未々皆納ニ至ラサル内本人身元窮迫ニ至リ身代限處分ヲ受候節分配金差引未納ノ分ハ追テ身代成立ノ上皆納相違候皆ニ付勘定帳中年々未決算ニ可據置筋ニ候得共身代限ノ際未納金額ハ一旦拂切ト爲シ該金額ハ稅外收入勘定帳ノ外書ニ記載致置勘定帳整理可致尤追テ還納ノ途相立候ハ、其季節ノ稅外收入ニ取計逐次決算相違候様可致此旨相違候事

○乙第十七號 (四月二十五日)

府 縣

今般鹿兒島縣下暴徒熊本縣下ニ亂入ニ付縣廳移轉ノ際金員運搬中暴徒追々切迫掠奪掛念ノ餘新紙幣壹圓貳圓五圓拾圓ノ四種番記號不分明金高三萬七千五百圓斷截致シ土中へ埋置候處右暴徒取出候趣相聞候段熊本縣ヨリ届出候ニ付テハ奇巧ヲ以流進爲致候モ難計ニ付已後右様斷截ノ札散布或ハ所持人有之交換願出候ハハ夫々取札出所共外事由詳記シ現札相添處分方可伺出此旨相違候事但斷截ノ義ハ刃物ニテ三ツ切或ハ手ヲ以二葉ニ引裂候趣ニ付其邊注意可致候事

○乙第十八號 (五月二日 輪附)

府 縣

舊藩々貸下金ノ内明治六年第八拾壹號公布第九條ニ據リ年賦返納スヘキモノ一時返納願出候節登割引算則同七年第三拾號ヲ以テ相違候處今後一時返納願出候モノハ七月前後ノ區別ヲ以別紙引算則ノ通返納可取計候此旨相違候事

(別紙)

一 割引千圓率

全ハ七月前上納之分其年ノ利息全年分引也
半ハ七月後上納之分其年ノ利息半年分引也

一年	全 九拾圓九拾錢九厘
	半 四拾七圓六拾壹錢九厘
二年	全 百三拾貳圓貳拾三錢壹厘
	半 九拾圓九拾錢九厘
三年	全 百七拾壹圓四錢九厘
	半 百三拾壹圓五拾七錢五厘
四年	全 貳百七圓五拾三錢四厘
	半 百六拾九圓七拾九錢七厘
五年	全 貳百四拾壹圓八拾四錢三厘
	半 貳百五圓七拾四錢
六年	全 貳百七拾四圓拾貳錢三厘
	半 貳百三拾九圓五拾五錢八厘
七年	全 三百四圓五拾壹錢貳厘
	半 貳百七拾壹圓三拾九錢三厘
八年	全 三百三拾三圓拾三錢四厘
	半 三百壹圓三拾七錢九厘
九年	全 三百六拾圓拾錢八厘
	半 三百貳拾九圓六拾三錢七厘
十年	全 三百八拾五圓五拾四錢三厘
	半 三百五拾六圓貳拾八錢三厘

但十ヶ年賦ノモノ假令ハ三ヶ年納濟七ヶ年残りノ分ハ殘金ヘ七年率 七月前上納サレハ全年率
ヲ乘シ四捨五入ニシテ厘位ニ止メ即チ利引高ヲ得ル右差引殘高ヲ以上納金ト定ム亦八ヶ年賦
ノモノ貳ヶ年上納濟ノ分ハ殘金ヘ六年率 七月前上納サレハ全年率
同シ

○乙第十九號 (五月二十三日 輪附)

府 縣

權衡原器ノ儀千木秤八種ヘハ其衡ヘ量目文字ヲ標記候得共鈎皿秤以下八種ノ小秤ニハ舊貫ニ仍リ
量目標記不致候處自今製作致候鈎皿秤以下八種ノ小秤ヘモ千木秤ニ準シ鈎皿秤標記ハ其衡銀秤厘
秤ハ其藏函ノ内面ヘ量目標記致候標製作人ヘ可申付候尤先般當省ヨリ相渡置候原器ヘモ右同標標
記致シ可置候此旨相達候事

○乙第二十號 (五月二十八日 輪附)

府 縣

九年當省乙第五拾六號ヲ以相達置候貸下金出納順序第一條末文ニ本年六月以前ニ屬スル分 本年六
ニ相當貸下金ヲ七月以後ニ受取同六月以前 從前ノ通りト有之並同年乙第九拾六號ヲ以相達候趣モ
返納メヘキハ七月以後ニ返納スルヲ云フ
有之候處右ハ國債局ニテ悉皆負擔爲致候ニ付テハ十年七月一日現ニ越未納 返納金本廳發置候共六
見做スヘシ 高ヲ以九拾六號達勘定組末條ノ手續キニ働國債局ヘ追引繼ノ計算ニ可取計且九年七
月一日以前ニ屬スル貸下金受取後レノ分 假令請求方申立置候分ト雖モ該金員六月三十日迄 同局ヨ
リ可相渡候ニ付爾後淨テ納受證書類ハ國債局長宛ニ相認可差出就テハ五拾六號達ノ内第二三四條
但書及ヒ九拾六號但書トモ削除候條其他從前ノ通り可相心得此旨相達候事

○乙第二十一號 (六月十六日 輪附)

府 縣

損紙幣交換規則ノ條ハ明治七年二月中當省番外及同年七月申第七拾五號ヲ以相達候趣モ有之候得
共尙交換ノ際差支不少趣ニ付該規則第九條以下別紙ノ通改正候條其筋ノ者ヘモ相示レ右ニ照準交

乙第二十九號達參
第十四號大藏省申第
七十五號布達ニ依
リ海城

換取計候標可致此旨相達候事

但官省札ノ儀ハ最前相達候規則ノ通可相心得候事

(別紙)

損傷新紙幣交換規則

第九條 水火等ノ災ニ罹リ或ハ鼠虫等ノ爲メ毀損シセシモノヲ以テ交換ヲ乞ハ、毀損ノ原因ヲ承認
シ其札面ノ數位印章及ヒ裏面ノ紋色ニ着目検査シテ左ノ箇條ニ照シ交換ニ付スヘシ

二切レ三切レ其外細斷スルトモ大藏卿印並表裏二個ノ勘合印ハ勿論中央ノ數位及四隅ノ數字
上下ノ記號番號マテ糊貼シテ全部連續セルモノ

機損或ハ鼠虫ノメ札面所ヤ毀損スルトモ大藏卿印ヲ全存シ中央ノ數位及番號記號トモニ
存在スルモノ

但大藏卿印ハ大日本帝國政府大藏卿ノ十字全存セサルモノハ半存ト見做スヘシ然レトモ全
紙連續シテ鼠虫等ノメ印中二三ノ字ヲ毀損スト雖モ中央ノ數位及表面四隅ノ數字並ニ裏
面上下ノ番記號トモニ顯存スルモノハ全額ヲ以交換スヘシ

縱橫斜ニ毀損スルトモ大藏卿ノ印全存シ中央ノ數位或ハ明治通寶ノ印ノ内一個並表面四隅ノ
數字二個以上ヲ現存シ上下ノ内記號番號共ニ一箇所存在スルモノ

右全額ヲ以交換
縱橫斜毀損半片ハ毀滅シ殘リ半片ノ紙幣ハ大藏卿印中央ノ數位明治通寶ノ印半存シ上下ノ
内記號番號一個ヲ存スルモノ

但大藏卿印ハ大日本帝國政府大藏卿拾字ノ内一字全體ヲ認ルモノハ半存ト見做スヘシ
三功四功其外細斷スルトモ糊貼シテ大藏卿印半存シ中央ノ數位或ハ四隅ノ數字二個ヲ現存シ

十二年大藏省乙第
十三號達ヲ以テ文
中改正

上下ノ内記號番號一個ヲ存スルモノ
右半額ヲ以テ交換

大藏卿印全存スルトモ中央ノ數位及表面四隅ノ數字ヲ滅セシモノ
數位勘合印其他ノ印章存在ストモ大藏卿印ヲ不認モノ
右交換ニ附スヘカラス

第十條 毀損燒損ノ紙幣交換ヲ乞ハ、普通ノ損札ハ第九條ノ如ク毀損ノ原因ヲ承認シ不都合ノ儀
無之候ハ、交換ニ付スト雖モ可燃性藥汁含密性藥水海水其他腐蝕性ノ液類ニテ毀損セシ札又ハ
油污雨漏或ハ微敗及ヒ鼠虫喰等ノ爲メ強ク毀傷シ或ハ燒損等強キモノハ持參人ヨリ其毀傷ノ原
因ヲ詳記セル書面ニ證人ノ印信ヲ押サレメ事實明瞭ニ分リタル上交換ニ付スヘシ

第十一條 毀損シタル紙幣ヲ検査スルニ中央ノ數位及ヒ四隅並裏面紋色中ノ數字ヲ變換描改シ又
ハ描改セント欲シテ手入セシヲ削去リ或ハ墨ヲ以テ塗抹セシ札其外不都合ノ事跡之レアル札ハ昨
九年太政官第五拾七號公布及ヒ昨九年當省甲第拾貳號布達ニ照準速ニ警察出張所へ差出處分ヲ
請ヘシ

第十二條 毀損札三切或ハ四切レ其外細斷連續セサルモノ或ハ毀損燒失方ニヨリ第九條ニ掲ケメ
ル箇條ニ照準難致分ハ第拾條ノ通り其毀傷ノ原因ヲ詳記セル書面ヲ差出サセ之ニ添書シテ引換
方ヲ其管轄廳へ同出ヘシ該廳ニ於テハ尙之ニ添書シテ出納局へ照會スヘシ

第十三條 損札交換ノ際ニ當リ賈偽ノ紙幣ハ勿論兼テ公布有之候於元紙幣察押印ノ際紛失ノ未整
五圓札記番〇四〇〇一ヨリ半圓札記番〇三〇三九七ヨリ持參スルモノアルトハ明治五年九月太政
官第貳百八拾壹號公布同八年三月當省甲第九號布達及ヒ昨九年四月太政官第五拾七號公布ニ準

十二年大藏省乙第
二十四號達ニ依リ
消滅

據ノ速ニ警察出張所等へ申出處分ヲ受ヘシ
○乙第二十二號 (七月十九日 輪附)

各廳爲替方條約ヲ廢シ更ニ命令書下付ノ儀ニ付今般第五拾號ヲ以御達有之候ニ付テハ從來ノ府縣
稅取扱方條約並支應於テ金錢爲取扱條約ノ儀モ相廢シ候條右御達命令書案ニ照準シ別段取調當
省へ可伺出候尤給料手数料ノ儀ハ從前ノ通可相心得候此旨相達候事
○乙第二十三號 (七月二十五日 輪附)

本年第五拾三號ヲ以地租徵收期限改正公布有之付テハ從前差出來候納期仕譯書自今別紙離形ノ通
取調該年六月三十日限租稅局へ可差出此旨相達候事
但本年分ノ儀ハ來ル八月三十一日限可差出事
(別紙離形)

用紙美濃界紙

明治何年地租徵收仕譯書

一金	地	稅
內		
金	田	方
金	畑	方
金	宅	
金	市	街
金	地	稅
金	山	林

金	此譯	原野
金	此納期譯	牧場
金	第壹期	畑方及宅地山林原野牧場稅
金	但該年七月一日ヨリ徵收ノ分	
金	但同八月三十一日限	
金	第貳期	
金	但該年九月一日ヨリ徵收ノ分	
金	但同十月三十一日限	
金	第三期	
金	但該年十一月一日ヨリ徵收ノ分	
金	但同十二月十五日限	
金	此納期譯	
金	第四期	
金	但該年十二月三十一日ヨリ徵收ノ分	
金	第五期	
金	但該年一月三十一日限	
金	此納期譯	
金	田方稅	
金	五分通	
金	三分通	
金	五分通	

金	三分通	
金	但該年二月一日ヨリ徵收ノ分	
金	但同三月三十一日限	
金	第六期	
金	但該年四月一日ヨリ徵收ノ分	
金	但同五月三十一日限	
金	此納期譯	
金	市街地稅	
金	五分通	
金	五分通	
金	但該年七月中徵收ノ分	
金	但翌年一月中同斷	
金	右者當縣管轄明治何年分地稅書面之通候也	
金	明治年月日	
金	租稅局長 宛	
金	長官名印	
金	府 縣	
金	○乙第二十四號 (八月九月)	
金	鹿兒島縣下賦徒征討費精算之儀ハ非常臨時費ナルヲ以勘定帳中定額内外費ト列載編入可差出ノ處	
金	計算追湖等ノ都合モ有之候條該費項ハ別簿册ヲ以勘定任上可差出尤年度區分費目記載方等總テ一	
金	般ノ成規ニ倣ヒ調理候儀ト可相心得此旨相達候事	
金	但內務省本年丙第六號ヲ以相達候非常臨時費ノ儀モ勘定帳未出ノ向ハ本文ニ準據シ勘定任上可	
金	取計事	

十七年大藏省第五十九號達ニ依リ相

○乙第二十五號 (八月十一日 輪附) 府 縣
各縣爲替方ノ備ニ付今般第五拾號御達命令書案中第十七條爲替手數料ノ備百圓ニ付十里毎ニ貳錢ヨリ貳錢五厘迄ヲ目途トシテ云々ト有之候付テハ里程一里未滿ハ刻拾一里以上端里數ハ壹錢五厘ト相定十里以上端里數ノ分ハ總刻拾候備ト可相心得候此旨相達候事

府 縣

○乙第二十六號 (八月十四日) 府 縣
各府縣經費仕拂殘金上納方ノ備ニ付テハ明治七年當省第貳拾五號ヲ以相達候趣ニ有之速ニ納付可致普ノ處免角延滞セシ向有之不都合ニ候條爾來一層注意ヲ加ヘ九年度經費仕拂殘金ノ備ハ概計ヲ以此節早々上納可取計此旨相達候事

府 縣

十七年第五號布告第十一號布告ニ依リ附

○乙第二十七號 (八月二十三日 輪附) 府 縣
證券界紙ノ内流切又ハ摺損等ニテ全使用不相成分有之節返納ニ不及候條該府縣ニ於テ不取締無之様消却取計右披封ノ節立會官員姓名書並封紙帶紙共相添其旨可申出尤計算表ニハ一書ヲ設ケ損毀何枚ト記載可致此旨相達候事

但昨九年乙第三十六號ヲ以相達候訴訟用封紙ノ備ニ該封紙帶紙並立會官員姓名書差出候備ト可相心得事

府 縣

十四年大藏省乙第八號達ヲ以テ改正

○乙第二十八號 (八月三十日 輪附) 府 縣
一諸貸下金費勘定仕上ノ義是迄毎三ヶ月限調整ノ制規ニ候處向後諸向繰替貸下金ヲ除ノ外一周年間壹度決算ノ義ト相心得本年七月ヨリ來十一年六月迄ノ期ヲ改正初年トシ年々七月三十日限無運緩國債局ヘ可差出右ハ各年度ノ區分ヲ不立未納額ハ年々七月一日ニ越高ヲ元ニ立納入年賦金ハ各年度ノ分共一周年間現場國債局ヘ納入天號記帳領收ノ分ヲ以決算可致尤處分濟年賦各年度相當ノ決算ハ該廳ニ於テ年々盤調候備ト相心得就テハ負債主ノ内返納年限中事故有之身代限處分

相受候者有之節裁判濟分配金多少上納候時ハ其期一時納入ノ積決算相立各年度相當收入金額増減可致置事

但通常貸下金ノ内成規ノ小屋掛料農具代等貸與ノ金額每期請求方ノ備ハ昨九年當省乙第六十號達ノ通且證文書式ノ儀ハ同年乙第五十六號達離形第二號ニ照準國債局長宛ニ認候備ト可相心得事

一右貸下金費勘定帳離形明治八年五月太政官第八十六號ヲ以達相成候内石高割並宮方蓄蓄々貸下ノ部ニ限リ別紙離形ノ通改正候條本年七月以降ノ分ヨリ右ニ照準盤調候備ト可相心得尤通常貸下金ノ方モ身代限處分ノ者未納額稅外收入勘定帳ヘ組換等ノ儀ハ別紙離形ニ準シ候備ト可相心得事 (別紙略)

右ノ趣相達候事

府 縣

十五年大藏省第三十四號達十八年同第三十六號達ニ依リ消滅

○乙第二十九號 (九月一日 輪附) 府 縣
諸拜借金證文差出方ノ儀ハ明治八年當省乙第六拾壹號ヲ以相達候處自今東京府ヲ除ノ外驛遞局假證書ヲ以可相渡候條該金郵送其廳ヘ到達ノ上定規ノ證文國債局長宛ニ相認ノ驛遞局ヘ迅速可差出此旨更ニ相達候事

但本文乙第六拾壹號達ニ照シ既ニ證文差出置候分ハ從前ノ手續ヤヲ以金額可相渡候事

府 縣

○乙第三十號 (九月十四日 輪附) 府 縣
凶歲租稅延納規則本年第六拾貳號ヲ以公布相成候ニ付右取扱方別紙ノ通可相心得此旨相達候事 (別紙)

凶歲租稅延納取扱順序

第一條

一 損毛段別何程

何 村

此延納地租金何程

外段別何程

本年上納ノ分

此地租金何程

内譯

損毛段別何程

此延納地租金何程

但明治何年ヨリ何年迄五箇年賦一箇年金何程ツ、上納ノ分

外段別何程 本年上納ノ分

此地租金何程

損毛段別何程

此延納地租金何程

但明治何年ヨリ何年迄六箇年賦一箇年金何程ツ、上納ノ分

外段別何程 本年上納ノ分

此地租金何程

損毛段別何程

此延納地租金何程

但明治何年ヨリ何年迄七箇年賦一箇年金何程ツ、上納ノ分

外段別何程 本年上納ノ分

此地租金何程

損毛段別何程

此延納地租金何程

但明治何年ヨリ何年迄八箇年賦一箇年金何程ツ、上納ノ分

外段別何程 本年上納ノ分

此地租金何程

損毛段別何程

此延納地租金何程

但明治何年ヨリ何年迄九箇年賦一箇年金何程ツ、上納ノ分

外段別何程 本年上納ノ分

此地租金何程

損毛段別何程

此延納地租金何程

但明治何年ヨリ何年迄十箇年賦一箇年金何程ツ、上納ノ分

外段別何程 本年上納ノ分

此地租金何程

毎村此書式ニ依リ損毛ノ歩合ニ依リ内譯ヲ區分スヘシ尤一村損毛ノ歩合ニ様ナルカ或ハ皆損毛ノ分ハ一打因歐ノ度書ニ損毛歩合及ヒ皆損毛ノ年限ト年賦金額ヲ配賦スヘシ

右 寄

合損毛段別何程

年賦延納高

此延納地租金何程
外段別何程
此地租金何程

本月上納高

內譯

金何程
金何程

明治何年ヨリ何箇年賦
同明治何年ヨリ何箇年賦
同明治何年ヨリ何箇年賦

此ノ書式ニ依リ金員及年賦ノ配賦スヘシ

右者當縣管内村々本年何々ノ災害ニ罹リ田方損毛ノ分年賦延納取調候處書面之通相違無之候也

年 月 日

長官名 印

大藏卿 宛

丙 明治何年分

租税金年賦延納證書

段別何程 本人買印

何大區何小區何村

一金何程

何 之 誰

但損毛歩合五分明治何年ヨリ何年マテ五箇年賦一ヶ年金何程宛毎年四月限上納可仕候

右者當村ノ備本年何月何々ノ災害ニ罹リ田方非常ノ損毛ニテ定租上納難出來ニ付年賦延納奉願候處耕地一筆限御見分ノ上前書ノ通年賦延納御許可相成難有仕合奉存候然ル上ハ御規則之通納期ヲ不違急度上納可仕候依之延納證書差上申處仍如件

年 月 日

府 縣 長 官 宛

何大區何小區何村

何 之 誰 印

前書之通相違無御座候也

區 長

何 之 誰 印

戶 長

何 之 誰 印

府 縣

十一年大藏省乙第
七十二號達ニ依リ

〇乙第三十一號 (九月十五日 輪印附)

租税金上納證書離形別紙甲號ノ通リ改正候條本年十月一日以降右ニ照準納方可取計且各種完納迄
內納中ハ圓位ヲ限リ相納メ皆濟ノ節而已漏數上納可致事

各賜ヘ月々現收入高別紙乙號ノ通每翌月五日ヲ限リ該廳發遣租稅局ヘ報告可致事
右之通可相心得此旨相違候事
(別紙)

甲號

(印ハ朱書)

證

第何號

一金何程

明治何年分地稅

此番號ハ毎年度一號ヨリ起リ稅ノ種類ニ拘ラズ該廳發遣ノ順ヲ以テ配賦シ皆
濟マテ通ノ用ニルモノトス
但明治十年度分ヨリ右番號ヲ用ヒ既納ノ證書枚數ヲ追ヒ配賦スヘシ

右 上納候也

年 號 月 日

租 稅 局 長 宛

官 苗 字 名 印

田 方 宅 地 山 林 牧 場
 畑 方 市 街 地 稅 原 野 地 券 印 稅
 右 種 類 東 子 地 稅 名 稱 以 此 書 式 二 做 記 載 上 納 ス へ ン 尤 完 納 迄 内 納 中 八
 圓 位 以 下 租 納 之 皆 濟 之 節 之 ミ 總 數 之 レ ア ル モ ト ス 以 下 各 種 之 稅 毛 做 之

以下種目限り右ノ書式ニ做ヒ各通ニ記スヘシ

一金何程

明治何年何月ヨリ何月迄三箇月分官祿稅

東京府ハ何月分ト記載スヘシ

一金何程

明治何年分酒類稅

清 酒 味 淋 酒 燒 酎 營 業 稅 釀 造 稅 鑑 札 再 渡 手 數 料
 白 酒 紹 興 酒 酒 類 營 業 稅 釀 造 稅 手 數 料
 右 種 類 東 子 酒 類 稅 名 稱 以 上 納 ス へ ン

一金何程

明治何年何月分煙草稅

卸 賣 營 業 稅 仕 入 鑑 札 新 規 手 數 料 煙 草 印 紙 稅
 小 賣 鑑 札 再 渡 手 數 料 出 賣 鑑 札 再 渡 手 數 料
 右 種 類 東 子 煙 草 稅 名 稱 以 上 納 ス へ ン

一金何程

明治何年何月分證券印紙諸稅

證券印紙稅 同 界 紙 稅
 右 種 類 東 子 證 券 印 紙 諸 稅 名 稱 以 上 納 ス へ ン

一金何程

明治何年何月分訴訟紙諸稅

訴訟用紙稅 文 通 用 紙 稅
 右 種 類 東 子 訴 訟 紙 諸 稅 名 稱 以 上 納 ス へ ン

一金何程

明治何年分鹽種紙印紙稅

鹽 種 紙 印 紙 稅
 右 種 類 東 子 鹽 種 紙 印 紙 稅 名 稱 以 上 納 ス へ ン

一金何程

明治何年分船稅

蒸 氣 船 稅 西 洋 形 風 帆 船 稅 日 本 形 船 稅 鑑 札 再 渡 手 數 料
 右 種 類 東 子 船 稅 名 稱 以 上 納 ス へ ン

一金何程

明治何年何月ヨリ何月迄車稅

馬 車 稅 人 力 車 稅 牛 車 稅 荷 車 稅
 右 種 類 東 子 車 稅 名 稱 以 上 納 ス へ ン

賦ノ年限ヲ區定スヘキハ勿論ニ候處該地方ニ寄り損毛歩合高ヲ以一村ニ引請延納請願スル向アル
ルハ其事由ヲ具狀會議ヲセフコトヲ得ヘシ

○乙第三十六號 (十月二十四日)

府 縣

本年九月乙第三拾號ヲ以租稅現收入高報告書租稅局へ差出方ノ備相違候ニ付テハ明治八年一月當
省乙第拾六號租稅納入順序第貳條租稅送納金員月限屆ノ備ハ當九月分限リ不及差出候此旨相違候事

○乙第三十七號 (十一月二十六日 輪廊附)

府 縣

新舊秩祿公債證書發行條例中利息並年賦金共內譯合計表ノ備ハ來十一年ヨリ不及差出候條別紙離
形ノ通賣買増減越高表ヲ製シ連月當省へ届出候管外賣買表へ付添可差出且公債證書所有ノ者他府
縣へ轉籍寄留致候ハ、自今賣買表中へ其譯朱書ヲ以記入可致此旨相違候事
但金祿公債證書ノ備ハ轉籍寄留ノ分本文同様相心得尤甲乙丙丁ノ四種各別ニ届出候備ト可相心
得事

(別紙)

(印ハ朱書)

越 高 表		越		高	
百	十	百	十	百	十
△管下	現存	高ノ	内ノ	合計	云
△同上	千圓ノ	合計	云		
△同上	五百圓ノ	合計	云		
△同	上				
△同	上				
△同	上				
△同	上				
△同	上				
△管下	現存	高ノ	合計	云	

新舊秩祿金祿各種ニ分テ記帳

明治何年何月中何公債證書管外賣買用

丙 乙 丁	號	増					減						
		百	十	千	百	十	百	十	千	百	十		
五千圓	枚數 金員												
千圓	枚數 金員												
五百圓	枚數 金員												
三百圓	枚數 金員												
百圓	枚數 金員												
五十圓	枚數 金員												
貳拾五圓	枚數 金員												
拾圓	枚數 金員												
合計	枚數 金員	△府ノ合計ヲ云					△減ノ合計ヲ云						

△人印

金祿ハ各種ヲ毎一種區別シテ記ス
新舊秩祿ハ無號

十二年大藏省乙第三十九號
十五年大藏省乙第三十八號
八年同第五十二號
達ヲ以テ改正

○乙第三十八號 (十一月二十六日) 府 縣
本年三月乙第拾壹號達ヲ以テ新舊秩祿公債證書債主簿差出來候處當度發行金祿公債證書ハ債主簿不及差出候此旨相違候事

○乙第三十九號 (十一月二十九日 輪附) 府 縣
今般第八十號ヲ以テ田方地稅半額迄ハ代米納被差許候處右ノ内納主ノ情願ニ依テハ別紙預リ米取扱手續書ノ通預リ米取計不苦候條此旨相違候事
(別紙)

預米取扱手續書

一 預リ米ノ儀ハ代米納差許サルヘキ半額迄ノ内納金引當トシテ上米ヲ預ルコトス相場ノ儀ハ從前買納石代ニ相用ル方法ノ平均相場ヲ以テ石取ヲ算出シ尙向來相場ノ景況ヲ斟酌リ凡一割増ヲ目途トシ預ルヘシ

但預リ米取計候分ハ代米納へ振向ケ米納ノ儀ハ許サハルコトス

一 預リ米ハ遲リトモ十二月三十一日限リ爲願出許可セシモノニ限ルヘシ

一 預リ米ノ儀ハ水火盜難又ハ欠減等ノ損害ヲ生スルモ納主ノ補償ナルヘキヲ納主於テ承諾ノ上預ルヘシ因テ右請書取置クヘシ

一 預リ米置所ハ郷倉等へ不取締無之様適宜藏置シ縣官區戸長納主立會封印スヘシ

一 納主ヨリ賣却ノ爲メ開封ヲ請願セハ其時々之ヲ許シ各立會賣却セシメ納金ノ内へ收入シ皆濟ノ節ニ至リ納金高ト決算シ過納ハ納主へ下附シ不足ハ追徴スヘシ

但遠隔ノ地方等ニテ縣官立會封印開差間候節ハ區戸長ニテ立會ノ上爲取扱書シカラス
一 俵拵ノ儀ハ總テ代米納同様相仕立籠略ノ儀無之様爲取計可申尤合米ハ差入ルヘニ及ハス

十五年大藏省乙第三十八號
改訂

一 預リ期限ハ五月三十一日ヲ以換金ノ期トシ六月一日ヲ過キ納金皆濟ニ至ラサルモハ此引當米ヲ競賣セシムヘシ競賣ノ上過剩ハ納主へ下附シ不足ハ追徴スヘシ

一 前條預リ米ノ請願有之節ハ其金額ハ勿論引當ノ米額並村數郡名共取調速ニ租稅局へ届出猶總額確定ノ上管轄限リ取置メ同局へ差出スヘシ

○乙第四十號 (十一月二十九日 輪附)

府 縣

今般地租金ノ内半額迄ハ代米納被差許候旨第八拾號ヲ以テ布告相成候ニ付右取扱方ノ儀ハ左ノ手續書ノ通取計可申候此旨相違候事

代米納取扱手續書

一 代米納ハ遲リトモ十二月三十一日迄ニ願出許可セシモノニ限ルヘシ右許可スル上ハ金納ニ復スルヲ請フモ許スヘカラス

一 代米納ヲ許可セシ分ハ其金額及ヒ代米石高納所共仕譯書ヲ以テ一月中當省ニ届出ツヘシ

一 代米納ヲ願出ルアテハ其納ムヘキ金額ヲ其府縣ノ地租改正ニ用ヒタル相場ニテ算出シ得ル所ノ米額ヲ納入セシム 假令ハ本行金額百圓ナレハ改正相場 尤俵拵及ヒ合米差入方其他川陸運賃官民ノ區別枳回シ檢量ノ方法トモ總テ從前ノ買納規則ニヨルヘシ

一 米納ノ分納所へ輸送濟ノ上ハ其地方租稅課官員ハ買米納方規則ノ順序ヲ以テ納入ヨリ請取而シテ后テ是ヲ預米金ノ方法ニ倣ヒ其米額ハ假ニ出納課へ引渡置當省租稅局へハ普通ノ上納證書へ金額ヲ本行ニ立此代米若干ト記載シ上納スヘシ

但納米藏敷其他ノ諸費ハ納米出納課へ假引渡相濟候時迄納主ノ請持タルヘシ

○乙第四十一號 (十二月七日 輪附) 府 縣
各廳豫備金ノ儀ハ府縣稅其他民費等ノ内ヨリ可仕拂費用ノ廉へ繰替候儀不相成候尤一時繰替不致

十四年大藏省乙第三十九號
改訂

乙第四十五號達
第十三號第四十號
布告ニ依リ消滅

十二年大藏省乙第
五十一號達ヲ以テ
第五項刪除

十二年大藏省乙第
五十一號達ヲ以テ
第七項刪除

十二年大藏省乙第
五十一號達ヲ以テ
第十一項刪除

テハ實際差支候分ハ伺出ノ上指揮ヲ可受候此旨相達候事

○乙第四十二號 (十二月十三日 輪附附)

府 縣

今般第八拾壹號ヲ以酒類稅則中改正追加公布相成候ニ付取扱方左之通可相心得此旨相達候事

一明治八年五月乙第七拾六號達酒類稅則取扱心得書第四條但書除去候事

一濁酒營業免許鑑札ハ製調之上追テ相渡候條凡積ヲ以租稅局へ受取方可申出尤差向各賜ニ於テ適宜假鑑札ヲ製シ相渡置木鑑札受取之上引換相渡可申事

一酒類行商鑑札ハ第壹號圖ノ如ク各賜ニ於テ木札ヲ製シ相渡可申事

但本文鑑札失却メル歟又ハ改名代換リ等ニテ引換願出候ハ、更ニ鑑札相渡定規ノ鑑札料每壹枚ニ付金拾錢ツ、可收入事

一酒類受賣鑑札ハ第貳號圖ノ如ク各賜ニ於テ彫刻シ受賣鑑札表面ノ右側へ加押シ相渡可申事

一各酒釀造稅ニ用フル酒相場之儀ニ付會テ組合相定何郡何郡ト一組ニ相成居候分每組何號トナシ其地名等委詳可届出又實際之都合ニ因テ組合變更候條其都度可届出事

一明治八年六月乙第八拾四號達シ中酒類營業人員並釀造石高帳内譯認方ハ第三號書式之通リ酒類釀造諸稅帳之内酒類受賣營業稅之廉内譯認方ハ第四號書式之通リ改正候事

一各酒釀造稅ニ用フル每壹石平均相場伺出之節ハ第五號書式ニ照準可致事

但自家釀造之酒類へ他釀之酒類ヲ調合賣出シ候分ト雖モ本文平均相場へ算入可致事

第壹號 酒類行商鑑札雛形

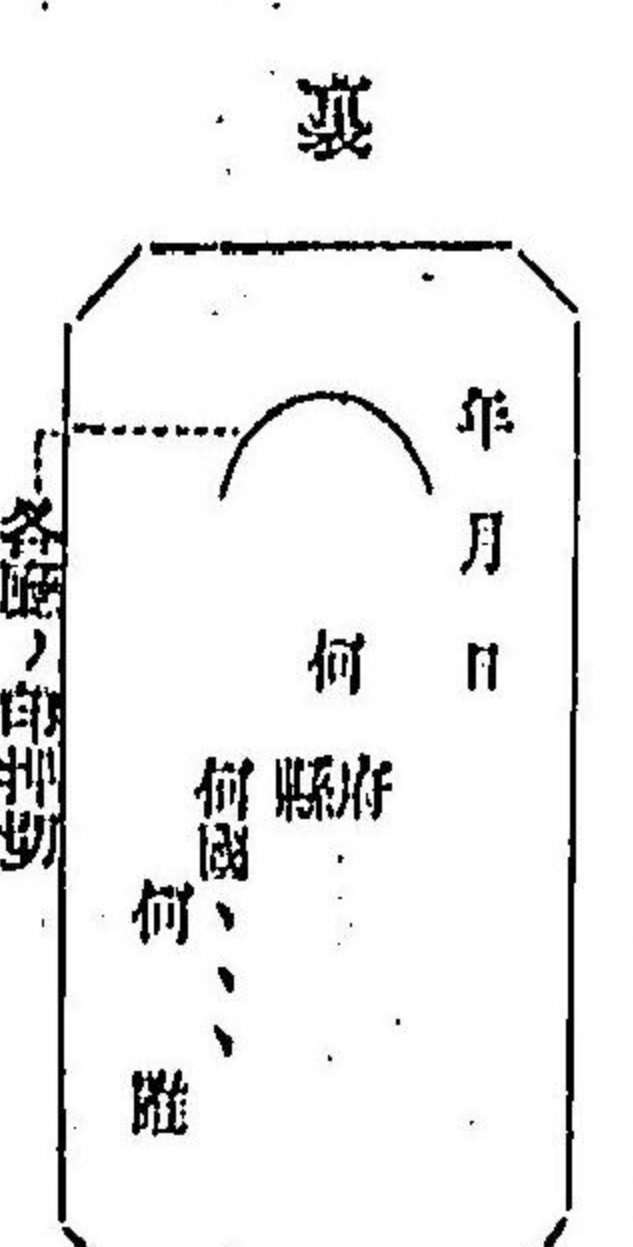
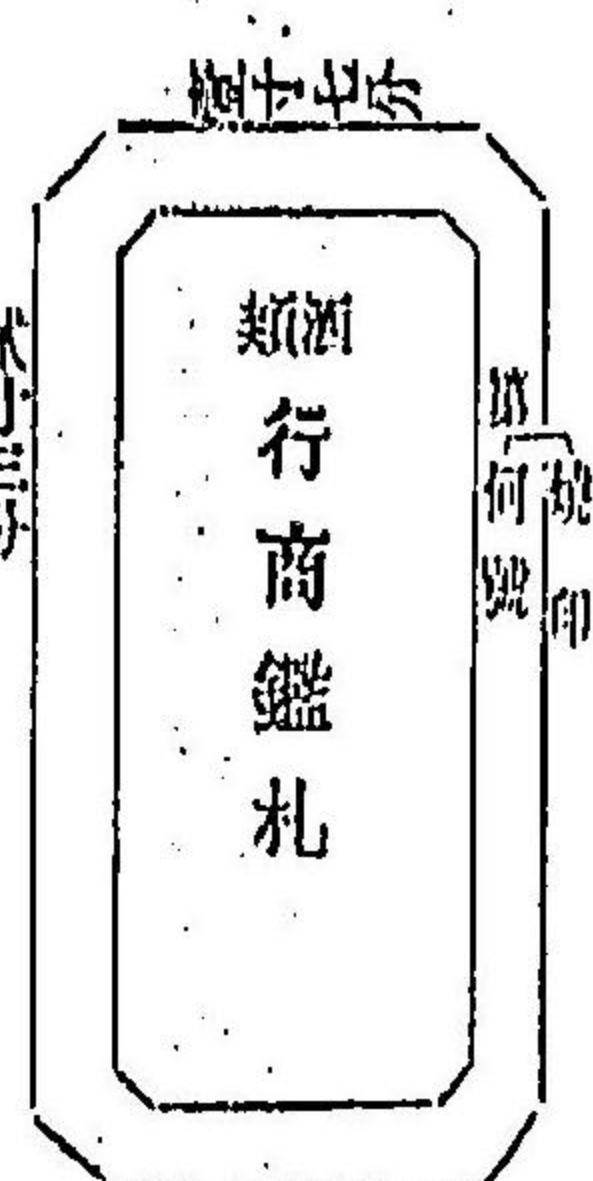

貳寸三分

各賜ノ印押切

第貳號

酒類受賣免許許鑑札へ可加押

卸賣小賣區別印ノ雛形

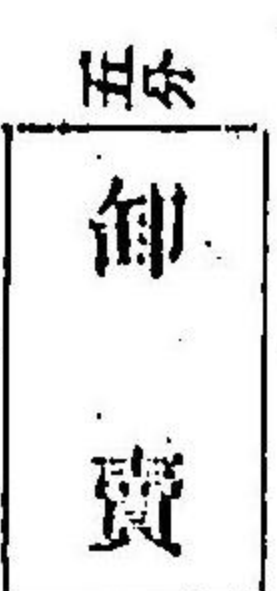

第三號

酒類營業人員並釀造石高帳内譯認方雛形

一清酒造 内新規稼

此釀造高何石

此譯

第壹號釀造高何石

第貳號同斷

何人

第三號同斷
第四號同斷
第五號同斷

外
廢業

何人

味淋並其外右ニ類シ認ムヘシ

一酒類請買

何人

此譯

卸賣

何人

內新規稼

何人

小賣

何人

內新規稼

何人

外

廢業

何人

第四號

酒類受賣諸稅帳之內酒類受賣營業稅之廉內譯認方雜形

一金何程

酒類受賣營業稅

內

卸賣營業稅

金何程

金何程

金何程

金何程

金何程

內

金何程

金何程

金何程

第五號

明治何年十月より同何年六月迄

各酒每壹石ニ付平均相場之儀ニ付同

一第壹號上清酒每壹石平均相場金何程

一第貳號同斷

第三號以上並各酒相場之儀ニ付同

但 金 拾 圓 付 稅

但 金 拾 圓 付 稅

但 金 拾 圓 付 稅

但 金 拾 圓 付 稅

但 金 拾 圓 付 稅

但 金 拾 圓 付 稅

但 金 拾 圓 付 稅

但 金 拾 圓 付 稅

但 金 拾 圓 付 稅

但 金 拾 圓 付 稅

但 金 拾 圓 付 稅

但 金 拾 圓 付 稅

但 金 拾 圓 付 稅

但 金 拾 圓 付 稅

但 金 拾 圓 付 稅

但 金 拾 圓 付 稅

但 金 拾 圓 付 稅

但 金 拾 圓 付 稅

但 金 拾 圓 付 稅

但 金 拾 圓 付 稅

但 金 拾 圓 付 稅

但 金 拾 圓 付 稅

但 金 拾 圓 付 稅

但 金 拾 圓 付 稅

但 金 拾 圓 付 稅

但 金 拾 圓 付 稅

但 金 拾 圓 付 稅

但 金 拾 圓 付 稅

但 金 拾 圓 付 稅

十一年大藏省乙第
三十三號逕達第
七年大藏省第五
七號逕達以テ廢止

十七年大藏省第
十三號逕達第
二年勅令第百七
二依リ消滅

十二年大藏省乙第
四號逕達十三年第
十號布告ニ依リ消
滅

十四年大藏省第
八十三號逕達ニ依
リ消滅

○乙第四十三號 (十二月十四日 輪廓附)

府 縣

租稅未納ノ者處分ノ儘本年第七拾九號ヲ以テ布告相成候ニ付テハ右公布前既ニ身代限相成税金不
足相立本人身代持直次第徵收可致分及其他事故有之未納金額ハ勘定組除ノ儘其都度申出租稅皆済
帳拂ニ相立殘額ヲ以勘定仕上可致尤該金額ハ稅外收入勘定帳ノ外書ニ記載致レ置追テ徵收ノ節ハ
其季節ノ稅外收入ニ取計逐次決算相違候様可致就テハ本人住所姓名並未納金額ヲ詳記シ檢査局へ
可届出若本人他管へ移住送籍致シ候節ハ未納ニ係ル書類取廻メ其管轄廳へ引繼是亦同局へ届出候
様可致此旨相違候事

但事故有之租稅勘定拂ノ分追テ徵收ノ節納方ノ儀ニ付及指令置候分ニ本文達ノ通可相心得事

○乙第四十四號 (十二月十八日 輪廓附)

府 縣

代米納取扱手續書ノ儘本年十一月當省乙第四拾號ヲ以相違置候處右代米上納證書ノ儘ハ手續書未
條ニ示セル振合ヲ以本石數而已ヲ記載シ合米ハ記載ニ不及候條此旨更ニ相違候事

○乙第四十五號 (十二月十九日 輪廓附)

府 縣

今般第八拾壹號ヲ以酒類稅則改正追加公布ノ儘ハ總テ明治十年度ヨリ施行候節ト可相心得且同公
布中酒類ヲ請賣スル者ハ假令飲食店ト雖モ云々ト有之ハ飲食店等ニテ酒類ヲ買入置來客ニ供スル
者ノ儘ニ候條酒類受賣證札爲相請候儀ト可心得此旨相違候事

○乙第四十六號 (十二月二十日 輪廓附)

府 縣

本年第八拾號ヲ以テ布告相成候地租代米納ノ儘金納歩通ノ期限ニ割合相納候テハ自然更痛欠減
相増官民共ニ便宜ニ付情願ニ任セ許可候上ハ其米額ハ第四期中間十一月三ニ納方可爲致儀ト可相
心得此旨相違候事

十一年大藏省乙第
十三號逕達第
七年大藏省第五
七號逕達以テ廢止

○乙第四十七號 (十二月二十五日)

府 縣

九州地方賦稅征討ニ關スル諸費ノ内本年第七拾六號公達第一項ニ該ル當十一月以降通常經費ヨリ
支出スヘキ費途テ孤兒扶助料等總 勘定仕上ノ儘計算整理ノ都合モ有之候條當十二月迄ノ分ハ支
廳經費ノ例ニ倣ヒ三費中九州地方分 計所屬入費ノ一科目ヲ設ケ別項ニ掲載調成可致且該勘定帳及ヒ前項公達
第二項ニ屬スル別仕上勘定帳トモ頗ル決算差急候條精々注意ヲ以一般期限ノ通翌月廿日迄ニ無相
違其地差立遞送可有之此旨相違候事

○二月二十七日

- 東京府 大坂府 神奈川縣 兵庫縣 長崎縣
- 新潟縣 埼玉縣 群馬縣 千葉縣 栃木縣
- 堺 縣 三重縣 愛知縣 靜岡縣 滋賀縣
- 岐阜縣 長野縣 福島縣 岩手縣 青森縣
- 山形縣 秋田縣 石川縣 島根縣 愛媛縣
- 高知縣 福岡縣 大分縣 熊本縣

小野組負債官廳預ケ金之義ニ先般相違置候債却法ニ因リ完結之事ニ決定候條右處分之手續ハ左之
通可相心得此旨相違候事

但預ケ金仕譯書中官民金等種類區分方不都合之廉々同組處分完結之期ニ際シ一々照會ヲ要スル
ノ通無之ニ付不得已其名稱ニ據リ於當省直チニ正訂致置候分モ有之候條今般下付之仕譯書ヲ以
正確之モノト可相心得此旨併セテ相違候事

△達日兵庫縣ハ三月三日熊本縣ハ五月十二日堺縣ハ六月廿日トス

一官金殘負債高ニ對シ小野組ヨリ相納候借公債證書其儘下渡候テハ諸上納並仕排等永年ニ跨リ決

算差支候ニ付右證書ハ賣却即チ額面金百圓ニ付代價金拾八圓三拾五錢ノ割ヲ以正金下ケ渡候
一官預民金之分ハ舊公債證書現品ヲ以下ケ渡候

一前條官廳預ケ金ニ對スル下ケ渡金之内抵當代價其應預リ在金之分ハ爲換其他ノ金員ハ悉皆出納
局預リ券ヲ以別紙仕譯書之通下付候條人民ニ可下戻分又ハ管下仕法金公廳費等ニ關スル金額ニ
テ現金ヲ要スル分ハ他ノ納付金ト爲換之積相心得官省ニ可納分並小野組負債之爲ノ追々繰替下
渡金ノ内ニ可還納分共納分ケニ付證券引分ケ方ハ更ニ出納局ニ可申出且下付金受取證書並小野
組ヨリ其應ニ差出有之預リ金證書類抵當品添證書共此達書到達後日數三日間ニ府縣地差立官省
ニ差出可申候

一前條官金負債支消舊公債證書賣却代金ヲ以下ケ渡候ニ付テハ負債元額ト差引不足高之内可納廉
ニ屬スル分ハ未決算之内舊公債證書賣却差金ノ拂ニ相立且人民ニ可下渡分其他公廳費等繰替金
ヲ以仕拂濟之分ハ前書差金之廉ヲ以金額更ニ受取繰替金ニ還納候條ト相心得別紙離形之通仕譯
書調整受納之義至急國債局ニ可申出候

一前條之順序ヲ以負債處分完了相成候ニ付テハ第二預ケ金決算殘金其他之納付金等繰替金ヲ以納
濟之分ハ引戻更ニ繰替金之方ニ還納候條ト相心得速カニ受納之手續可取計候

一官預民金之分ハ前條之如ク舊公債證書現品ヲ以下ケ渡候ニ付テハ一時仕拂差支繰替金下ケ渡有
之分ハ至急還納方可取計尤實際還納方差支候分モ有之候ハ、事由詳細取調更ニ可伺出候

一官金殘負債年賦支消高ニ屬スル利子之義ハ小野組ヨリ直チニ國債局ニ納付之替ニ付其旨相心得
可申民金ニ屬スル利子證書ハ別紙及下付候

一官預民金負債支消舊公債證書ハ替換手續相濟次第追テ送付可致候
右之通候事

官預民金及給年賦
逓ニ依リ消滅

(別紙略ス)

○二月二十七日

- 東京府 京都府 大阪府 神奈川縣 岐阜縣
- 滋賀縣 愛知縣 石川縣 新潟縣 秋田縣
- 宮城縣 青森縣 三重縣 茨城縣 岩手縣
- 愛媛縣 和歌山縣 福岡縣 長崎縣 山口縣
- 廣島縣 岡山縣 島根縣 大分縣

舊近衛及ヒ諸鎮邊兵滿期賞典金ノ儀昨九年分迄ハ日割ヲ以支給候處本年分ヨリハ月割ヲ以テ可相
渡候尤渡期限ノ儀ハ從前ノ通半箇年分宛貳季ニ支給候條ト可相心得候此旨相違候事
○三月十七日

- 大阪府 神奈川縣 靜岡縣 愛知縣 滋賀縣
- 三重縣 兵庫縣 富山縣 島根縣 大分縣
- 福岡縣 長崎縣 栃木縣 長野縣 福島縣
- 山形縣 岩手縣 秋田縣 青森縣 新潟縣
- 石川縣

客月廿七日附ヲ以相違候小野組負債完結方法ノ内同組預金ニ關スル證券類官省へ可差出云々ノ旨
ヲ揭示候ニ付テハ同組金繰出納ノ事項ヲ記載セシ甲乙帳ノ儀モ同様相心得輸送方可取計爲心得此
段更ニ相違候事

但像ヲ相違置候通貨金並右ニ關スル證券類爲受取同組手代ノ者各府縣へ出張可致替ニ付本文甲
乙帳ノ儀モ直チニ右手代へ下付候テモ不苦候條便宜取計其旨可届出事
○四月五日 (内務卿連署)

半額給領ノ儀明治六年八月廿九日大藏省ヨリ番外ヲ以相違候處除罷ノ次第有之左ノ通改定候條此

十三年第四十八號
布告ニ依リ消滅

明治十年二月三月四月 大藏省 逓 雜

額ヲ極度トシ適宜ニ支給可取計此旨相達候事
但本年ノ儀ハ當四月ヨリ月割ヲ以増額候儀ト可相心得事

一金貳百五拾圓ツ、

神奈川縣
兵庫縣
長崎縣
新潟縣
右四縣ヲ除

一金貳百圓ツ、

各縣

○五月十七日

新瀨縣 茨城縣 群馬縣 栃木縣 三重縣
愛知縣 静岡縣 山梨縣 滋賀縣 岐阜縣
長野縣 福島縣 岩手縣 青森縣 山形縣
秋田縣 石川縣 島根縣 岡山縣 廣島縣
山口縣 和歌山縣 愛媛縣 高知縣 福岡縣
大分縣 熊本縣 鹿兒島縣

預ケ米金決算ノ儀ハ明治八年十一月乙第百五拾六號ヲ以テ相達候順序モ有之候處本年ヨリ右決
算ノ順序而已相廢止候條以來左ノ通相心得毎年兩度十二月差引書ヲ以テ決算候儀ト可相心得此旨
相達候事
但買入預ケ米ノ儀ハ此限ニ非ス候事

預ケ米金決算順序

一此決算ノ爲メ差出ス差引書ハ毎年十二月十五日ノ預リ高ヲ基ニ立同日ヨリ五日以内第一圖ニ準

シ之ヲ調成シ裏書證書並預ケ米金仕拂切符ヲ添へ出納局へ差出スヘシ

但差引上殘米金アルトハ後來へ預ルヘキ積ヲ以テ其殘高ノ預リ證書ヲ添へ差出スヘシ尤差引
書預リ證書トモ米金ハ各通ニ調成スヘシ

一此差引書ハ出納局ニ於テ預ケ米金ノ帳簿ニ照會符合スルトハ決算ノ正シキモノトシ第二圖ノ通
決算證書ヲ交付シ追々差出シアル預リ證書ヲ返却スヘシ

第一圖 用紙通常野紙

何縣預リ米金差引書

一米何程

預リ高

〔此預リ高ハ其月十五日全ク縣地ノ預リ高ヲ配帳スルモシ〕

金何程

六(或ハ十二)月ヨリノ越高

金何程

月日預リ高

金何程

〔此月日ハハハ切證書ニ配帳アル〕
〔並書ノ月日ヲ配帳スヘシ〕
月日同斷

一米何程

六(或ハ十二)月十六日以來ノ仕拂高

金何程

何月中仕拂切符何號

金何程

何月中同斷切符何號

十二年大藏省乙第
二十五號邊察第十
三年同乙第百十二
號邊ニ依リ消滅

差引殘

金米何程

右十二月十五日マテノ預リ金差引前書ノ通ニ候也

年月日

出納局長宛

縣令氏名印

第二圖 用紙通常御紙

一金何程

何縣預ケ金決算證書

何年六(或ハ十二月)以來ノ預ケ高

同仕拂高

差引

金米何程

何年六或ハ十二月十六日ハ越高

右之通相違無之候間此證書御渡申候殘金何程ハ尙御預ケオヒ候也

年月日

縣令宛

出納局長氏名印

○六月二十一日

十二年大藏省第五
十一號達ニ依リ消滅

今般幣省ニ於テ刊行致シ候別冊銀行大意ノ備ハ銀行一般ノ事業ヲ略説セシ者ニシテ國立銀行設立ノ爲參考可相成書籍ニ付書部ツ、下付候條此旨相違候事
但右書籍ハ東京川瀬石町村上勘兵衛方ニテ爲賣捌候條爲心得相違候事(別冊銀行大意ハ略ス)
○七月十四日

- 東京府 京都府 大阪府 神奈川縣 兵庫縣
- 長崎縣 新潟縣 埼玉縣 群馬縣 千葉縣
- 茨城縣 栃木縣 三重縣 愛知縣 靜岡縣
- 山梨縣 滋賀縣 岐阜縣 長野縣 宮城縣
- 青森縣 山形縣 石川縣 福島縣 島根縣
- 岡山縣 廣島縣 山口縣 和歌山縣 愛媛縣
- 高知縣 福岡縣 大分縣

十一月八日達第○

各應爲替方條約ヲ廢シ更ニ命令書下付ノ儀ニ付今般大藏省第五拾號ヲ以テ御違相成候命令書案第十一條抵當種類ノ内貸金證書ノ儀ハ有抵當ノ貸金證書ニ限リ候ニ付以來無抵當ノ貸金證書ヲ抵當ニ取置候儀ハ不相成候尤從前ノ爲替方ヘ引續相命シ候向ニ於テ是迄取置候抵當品ノ内自然無抵當ノ貸金證書有之候ハ、此際一時ニ交換可爲致ハ無論ノ事ニ候得共若爲替方於テ實際難澁ノ向モ有之候ハ、本年十二月迄令猶豫候條右期限迄ニ漸次引替相濟次第其旨當省ヘ可届出候此旨相違候事
○八月六日

- 東京府 京都府 大阪府 長崎縣 兵庫縣
- 神奈川縣 茨城縣 愛知縣 岐阜縣 三重縣
- 新潟縣 長野縣 宮城縣 青森縣 岩手縣
- 山形縣 秋田縣 滋賀縣 和歌山縣 廣島縣
- 福岡縣 島根縣 高知縣 山口縣 愛媛縣

明治十年七月八月 大藏省 達 無誤

石川縣 岡山縣 大分縣 熊本縣
召集壯兵へ下賜賞典ノ儀ニ付別紙ノ通太政官ヨリ御達相成候條追テ西南平定迄ハ是迄ノ通支給候儀ト相心得本年十二月ニ至リ出征中ノ者人名及ヒ六月以降可下渡金高等取調請取方可申出候此旨相達候事(別紙略ス)

○九月十五日

府 縣長崎福岡大分高六縣ヲ除ク

明治十年度自十年七月 一周歲其府經費額別冊ノ通假定候條右ヲ以一歲中ノ諸費取附右ニ不超過様當初ニ於テ支額ノ自途ヲ確立シ實際支障無之様可致且請取方ノ儀ハ成規ニ從ヒ可申出尤確定之段ハ追テ太政官ヨリ令達可有之候此旨相達候事

但別冊ノ内不明瞭等ノ件有之事由取調可申出旨書職有之廉ハ往復日數ヲ除キ十日ヲ限リ可申立事(別冊略ス)

○十月五日

東京府 大阪府 神奈川縣 兵庫縣 新潟縣
福島縣 高知縣 愛知縣 熊本縣 山梨縣
石川縣 長野縣 岐阜縣 福岡縣 長崎縣
岡山縣 滋賀縣 大分縣

國立銀行追々設立有之候處一體銀行ノ儀ハ總テ新創ノ事業ニ候ヘハ該地方官ニ於テ宜ク其營業ノ摸樣ニ注意シ不都合ノ儀不相生候保護可致就テハ廳中更ニ銀行掛ヲ置キ該事務適任ノ者貳名乃至三名ヲ撰ミ專任セシメ候様可致尤其縣ノ都合ニ依リ他ノ掛ヨリ兼任爲致候ヒ不苦候條右取定候上ハ其主任官員ノ姓名等速ニ可届出此旨相達候事

○十月十八日

府 縣宮城二縣ヲ除ク

銀行紙幣損札交換取扱方ノ備追テ規則施行候條目下人民ヨリ貯蓄或ハ爲換方等へ引換方申出候節

十二年大藏省乙第
九號達ニ依リ消滅

ハ銀行條例成規第貳拾四條ニ照ラシ適宜ノ手續ヲ以テ引換進シ右損札ハ其發行ノ銀行へ相送り其代リ金ヲ償回セシムヘク尤損札遞送費ノ儀モ其銀行ヨリ辨償セシメ候様可致此旨相達候事
但シ本文ノ趣ハ各銀行へ相達置候條此段爲心得相達候事

○十月二十三日

新潟縣 茨城縣 群馬縣 栃木縣 三重縣
愛知縣 静岡縣 山梨縣 滋賀縣 岐阜縣
長野縣 福島縣 岩手縣 青森縣 山形縣
秋田縣 石川縣 島根縣 岡山縣 廣島縣
山口縣 和歌山縣 愛媛縣 高知縣 福岡縣
大分縣 熊本縣 鹿兒島縣

金庫公債證券利子金ノ儀ハ本月以來可取立金員ノ内ヨリ預ケ金ノ順序ヲ經テ可相渡替ニ候處交付ノ期限切迫致シ右順序ヲ經過致居候テハ不都合ニ候間當十一月分ノ利子ニ限リ取立金有之次第右ノ内ヨリ假ニ仕拂後日右順序ヲ經テ受取金可致此旨相達候事

但取立金ノ都合ニ寄リ幾分取立金ヲ要請致候儀モ有之候ハ、早々取調可申立候事

○十一月一日

東京府 大阪府 神奈川縣 兵庫縣 新潟縣
福島縣 高知縣 愛知縣 熊本縣 山梨縣
石川縣 長野縣 岐阜縣 福岡縣 長崎縣
岡山縣 滋賀縣 大分縣
東京府 京都府 大阪府 長崎縣 兵庫縣

銀行掛ノ儀ニ付テハ客月五日附ヲ以テ相達置候處モ有之候處右ハ別ニ專任ノ掛ヲ設ルニ不及其應ノ都合ヲ以テ適宜他ノ掛ヨリ兼任可爲致此旨更ニ相達候事

○十一月八日

明治十年十月十一月 大藏省 達 無雙

十四年大藏省第三十三號達ニ依リ消滅

召集壯兵へ下賜賞典ノ儀ニ付本年八月六日相違置候趣モ有之候處尙ホ今般別紙ノ通本年六月一日ヨリ向キ武備年問登人口下賜候旨太政官ヨリ御達相成候條應募從軍ノ者共人名至急取調可差出候此段相違候事(別紙略ス)

○十二月二十六日
東京府 京都府 大阪府 神奈川縣 兵庫縣
長崎縣 新潟縣

本月十九日付ヨリ其縣判任官以下月給額被定候旨御達相成候ニ付テハ十年度假定額ノ内別紙ノ通組替候條可得其意尤毎歲贏餘有之節ハ九年當省乙第九十九號達ニ照準シ據置拂取計候儀ト可相心得此旨相違候事(別紙略ス)

○十二月二十八日
東京府
勸等年金渡方手續規則及印刷候ニ付ニ葉其府へ相渡候條今後年金渡方ノ議ハ右ニ照準シ可取計此旨相違候事(同日他府縣へ達略ス)

年金渡方手續規則

第一款 賞勸局ハ有功受賞ノ本人へ年金下賜ノ儀達シ濟ミノ上年金票ヲ同時ニ本人へ付與スヘレ
第二款 賞勸局ハ年金下賜ノ時々何月幾日某官某名ヲモテ勸何等ニ叙セラレ年金若干ヲ賜リ第何號ノ年金票ヲ下賜セラレタル旨及ヒ受賞人ヨリ申立タル年金受取場所共詳細大藏省へ通報

シ同省ニ於テハ此通報ヲ得ルヤ直チニ該金額渡方取計ヘキ地方廳へ通達スヘレ
第三款 年金ハ本人管轄屬又ハ寄留ノ地方廳ノ内イツレニ於テモ其便ニ從ヒ受取得ヘキモノニ付受賞ノ本人ハ此金票ヲ該廳へ持參シ現金ヲ受取ルヘシ若シ他人ニ代理ヲ命セハ委任狀ヲ附シテ之ヲ該廳ニ示スヘレ

第四款 本人又ハ代理此金票ヲ持參セハ其管轄屬又ハ寄留ノ地方廳ニ於テハ之ヲ檢査シ其票一紙ヲ以テ本人終身金額ヲ受取ルヘキ旨ニ付票上註明ノ金額渡濟ノ上本票ハ之ヲ持參セシ受取人へ附還シ別ニ金額ノ收證ヲ出サシム

第五款 地方廳ニ於テハ別ニ一帳ヲ製シ置年金額シ高月日受取人姓名等明細ニ記シ毎年六月十二月現金渡濟ミノ上成規ノ通勘定帳ヲ大藏省へ差出スヘレ

第六款 年金ハ每年上半ケ年分ヲ六月一度ニ下半ケ年分ヲ十二月一度ニ地方廳ニテ附與マルヲ例トス
第七款 年金ハ一月以降六月三十日マテノ日付年金證ヲ受タル者へハ上半年分ノ金額ヲ給シ七月ヨリ以降十二月三十一日マテノ日付年金證ヲ受ケタル者へハ下半年分ノ金額ヲ給スルヲ例トス

第八款 地方廳ニ於テ大藏省ノ達シヨ得ハ其金額ハ同省ノ指揮ヲ受ケ豫算ニ組込ムヘシ尤回金ノ都合ニヨリ急要ノ分ハ豫備金ヲ以テ繰替本人へ下付スルヲ得
第九款 受賞人ノ請願ニ依リ其本管轄屬又ハ寄留ノ地方廳ニ於テ渡方取計ヘシ故ニ金票拜受ノ際金額受取場所ノ儀賞勸局へ申立ヘシ尤甲所ニテ受取來リ後更ニ乙所ニ於テ受取方ヲ要スルハハ受取期月ニ先シテ甲所ニ其旨届出乙所ニ於テ受取度旨ヲ賞勸局ニ届出ヘシ賞勸局ハ之ヲ大藏省ニ通達スヘレ

第十款 勸等年金拜受ノ者其年金授受ノ順序ハ左ノ如シ
(正) 第九款

十三年十月十三日
大藏省達ヲ以テ第十
九款改正十四年十
一月三十日大藏省
達ヲ以テ第九款削
正
十八年大藏省第一
號達ヲ以テ第九款
改正
十九年大藏省令第
十一號ヲ以テ第九
款補改正

- 一 受賞人ノ請願ニ依リ其本管廳又ハ寄留ノ地方廳ニ於テ渡方取計ヲヘシ因テ金票拜受ノ際金額ノ受取場所ヲ賞勳局ヘ申立賞勳局ハ之ヲ大藏省ヘ通牒シ大藏省ハ之ヲ該廳ヘ達スヘシ
- 二 年金受取場所ノ轉換ヲ要スルトキハ其旨本人ヨリ受取期月ノ前々月盡日迄ニ現交付ノ地方廳ヘ願出ツヘシ該廳ハ之ヲ開届ケ速ニ轉換先ノ地方廳ヘ通牒シ其旨直ニ賞勳局及大藏省ヘ届出ヘシ
- 三 年金受取場所轉換願出ノ期限ハ前項ニ據ルヘキモト雖トモ右期限後公務ノ爲メ年金附與ノ期節ニ際シ轉換ヲ要スルトキハ現交付ノ地方廳ヘ願出ヘシ該地方廳ハ開届ノ上其旨速ニ賞勳局ヘ届出ヘシ但大藏省及新主管廳ヘ報告方ハ本年三月大藏省令第五號發出取扱順序第七十九條ニ據ルヘシ

第十款 年金受領ノ本人死去スル時ハ其死去ノ日一月以降六月マテニ在ルモノハ上半ケ年分七月以降十二月マテニ在ルモノハ下半ケ年分ヲ給スヘシ但シ其年金票ハ最終ノ下付金ヲ給スル時地方廳ヘ之レヲ收シ地方廳ヨリ賞勳局ニ送納スヘシ賞勳局ハ之レヲ大藏省ヘ通牒スヘシ

大藏省 賞勳局

加通 第十一款 勳等年金拜受ノ者事故アリ姓名ヲ改メシトハ本籍戸長ノ與印アル届書ヲ本人所有年金證ニ添へ現受取場所ノ地方廳ニ出スヘシ地方廳ニ於テハ之ヲ認可シ該年金證ノ裏面ニ何年何月何日改姓名セシヨリ簡明ニ記入シ長官之ニ名印シテ本人ニ却付ス而後地方廳ハ其事由ヲ賞勳局及大藏省ニ届出ヘシ

但年金拜受以來ノ改姓名ニ係ル者ハ都テ此手續ニ據ルモノトス

十二年七月十七日
大藏省達ヲ以テ第
十一款追加

十二年九月三十日
大藏省達ヲ以テ第
十二款追加

加通 第十二款 勳等年金拜受ノ者水火災或ハ盜難ニ罹リ又ハ遺失等ニテ所有ノ年金證紛失ニ及フコトアラハ即時ニ該證ノ寫シ全文其寫シ所持ナキ者ハ何號何額ノ年金證如何ナル事由ニ依テ紛失ニ及ヒタル次第ヲ詳記シ代リ年金證請求方ヲ年金受取場所ノ地方廳ヘ願出スヘシ地方廳ニ於テ右ノ願書ヲ受取ルルハ其旨賞勳局ヘ申請シ且同時ニ紛失ノ旨大藏省ヘ届出スヘシ然ルトキハ賞勳局ニ於テ前證ニ代ユヘキ新證ヲ作り該地方廳ヲ經テ本人ヘ付與セシムヘシ尤新證ヲ付與セサル間ハ本人ノ年金渡方ヲ停止メ仍テ其間ニ相渡スヘキ年金ハ新證ヲ付與シタル次ノ拂渡期月ニ一同之ヲ相渡スヘシ

但本文紛失ノ年金證ハ發覺次第本人ヨリ其管轄廳ヘ差出シ該廳ヨリ之ヲ賞勳局ヘ差出スヘシ

十六年十月二十九日
大藏省達ヲ以テ第
十三款ヨリ第十
六款ヲ追加

加通 第十三款 勳等年金拜受ノモノ其勳章及年金ヲ褫奪セラレ又ハ勳章及年金ヲ停止セラレタル時ハ其區分左ノ如シ

- 一 重罪輕罪ノ訴ヲ受ケテ拘留ノ後 保釋費付亦同シ勳章褫奪セラレタルモノハ其拘留セラレン日ヨリ年金ヲ止ム
- 二 明治十六年第三十九號達第一條第二項第三項ニ依リ勳章ヲ褫奪セラレタルモノハ其褫奪ノ日ヨリ刑期終ルノ日迄年金ヲ給セス
- 三 輕禁錮以下ノ刑ニ處セラレ勳章褫奪ニ至ラサルモノハ其犯罪ノ訴ヲ受ケテ拘留セラレシ日ヨリ刑期終ルノ日迄年金ヲ給セス
- 四 犯罪ノ訴ヲ受ケテ拘留ノ後免訴ノ言渡ヲ受ケタルモノハ其拘留セラレン日ヨリ放免ノ日迄年金ヲ給セス又無罪ノ言渡ヲ受ケタルモノハ之ヲ給ス

第十四款 年金付與ノ期月ニ至リ前款一項二項ノモノニハ其拘留又ハ褫奪以前ニ係ル分ヲ付

與シ又三項四項ノモノニハ其停止中ノ分ヲ扣除シ又ハ扣除セシメテ付與スヘシ若シ拘留及
刑期年金付與ノ期月ニ跨ルルハ次間ノ期月ニ於テ計算付與スヘシ

年金扣除ノ計算方ハ一ケ年ニ滿テサルモノハ年額ヲ十二ケ月ニ折算シ又一ケ月ニ滿テサル
モノハ一ケ月三十日ヲ以テ算スヘシ但シ月ト日トニ跨ルルハ皆日數ニ換ヘ年額ヲ乘シ三百
六十日ヲ以テ除算スヘシ

加通 第十五款 勳等年金拜受ノ者勳章被奪又ハ停止セラレタルハ賞勳局ハ之ヲ大藏省ニ通報シ
大藏省ニ於テハ年金渡方ノ地方廳ヘ達スヘシ

加通 第十六款 勳等年金拜受ノモノ失踪若シハ逃亡スルルハ其他人ニ代理ヲ命スルト否トニ拘ハ
ラス地方廳ニ於テ年金渡方ヲ停メ置キ他日復歸スルカ又ハ踪跡分明ナルルハ榮譽ヲ汚辱ス
ルノ所爲アリシヤ否ヲ取調ヘ其所爲之レナキルハ年金付與ノ期月ニ於テ全額ヲ下付スヘシ
若シ其所爲之レアルト見ルルハ明治十六年第三十九號達ニ依リ賞勳局總裁ヘ具狀スヘシ
但失踪逃亡ノルル又ハ踪跡分明若クハ復歸シタルルハ(本文具狀ヲ)速ニ地方廳ヨリ賞勳局
及シ大藏省ヘ届出ツヘシ

陸軍省

達

十四年陸軍省達甲
第七號ニ依リ消

○達甲第一號 (二月十三日 陸附)

鎮臺 府縣

後備軍官員服務規則第九條第五行中「職業」ノ下ニ「ハ勿論某何男或ハ兄伯叔父又弟甥附籍等」ノ十
八字ヲ增加候條此旨相達候事

○達甲第二號 (二月十三日)

鎮臺 府縣

本年徵募兵員之儀昨九年十二月當省達第二百一十一號ヲ以相達置候處右之内第五軍管砲兵之儀詮議
之次第有之本年之徵募ハ差止候條此旨更ニ相達候事

十二年陸軍省達甲
第十號達案

○達甲第三號 (二月十三日)

府 縣

明治九年十月熊本山口福岡縣賊徒追討之節戰死之者來ル二十五日東京九段坂上ニ於テ招魂祭被爲
行自今同所招魂社ヘ合祀毎年十一月六日祭典舉行候條爲心得此旨相達候事
但戰死者有之府縣ハ本文之趣其親戚ヘ厚可申聞候事

二十年勅令第二十
五號ニ依リ消滅

○達甲第四號 (二月十九日)

各 府 縣

今般陸軍幼年學校ヲ廢止シ幼年生徒之儀ハ自今陸軍士官學校管轄申付候條爲心得此旨相達候事

十八年陸軍省達乙
第百三號達ヲ以テ
廢止

○達甲第五號 (二月二十三日 陸附)

各 府 縣

師警營所官員條別册之通相定候條爲心得此旨相達候事(別册ハ達乙第二十三號達ニ同シ)

十二年第四十六號
布告ヲ以テ廢止

○達甲第六號 (二月二十六日 陸附)

鎮臺 府縣

徵兵事務手續別紙之通追加並改正候條此旨相達候事

(別紙)

明治十年一月 陸軍省 達

達甲第一號 達甲第二號 達甲第三號 達甲第四號 達甲第五號
達甲第六號 (徵兵事務手續)

徵兵事務手續書追加

一 徵兵使拜命ノ後ハ其軍管下ニ於テ本年徵募スヘキ常備補充ノ定員其他府縣ノ徵兵署並ニ各所検査場及ヒ各所徵員且屬下ヨリ各検査場ヘノ里程書等第一條ニ示シタル徵兵諸名簿ト同時ニ之ヲ受領スヘシ

但巡回中徵兵署或ハ検査場等該府縣ノ都合ニヨリ臨時廢設センコトヲ照會アルトハ之ヲ變換スルモ妨ケナシ

一 徵員中五尺未滿四尺九寸以上ノ者ハ參考第四條及ヒ第四十七條ニ準シ後日召集ノ便宜ヲ要スル爲メ適寸ノ者ト同時ニ検査シ合格ノ者ハ抽籤セシメ各自番號ヲ定メ置クヘシ

一 軍管内府縣ニ於テ常備補充ノ定員充實シ落籤並五尺未滿四尺九寸以上ノ者ヲ要セサルハ直ニ其趣ヲ府縣ニ通報シ之ヲ解散セシムヘシ然レモ若シ定額ニ缺員ヲ生スルハ第十三條ニ準シ其年四月二十日以内ニ於テ先ツ落籤ノ者アル府縣ヲ平均シ番號順序ニ服役セシムヘシ

一 參考第九條ニ當リ兵役志願ノ者ハ篤ト願意ヲ取ルシ不都合ナキ上ハ之ヲ検査シ合格ノ者ハ開屆ケ常備番號以内ノ籤ヲ抽カシムヘシ

一 巡回中左ノ條件ニ付キ實際自擊スル所ノ長況ヲ詳細ニ記載シ第十七條ニ示シタル徵兵書類ト共ニ本省ヘ上申スヘシ

第一 地方官徵兵事務ニ熟否ノ程度

第二 徵兵體質ノ善惡

第三 兵役志願ノ者ノ數

第四 徵兵事務上ニ於テ將來更正等ヲ要スヘキ意見

一 凡テ徵兵ノ諸願書ハ該府縣徵兵署宛ニシテ正副二通ヲ出サシメ一通ハ徵兵使ノ後證トナシ一通ハ該署ニ於テ指令ヲナシ本人ヘ下附スヘシ

一 徵兵一切ノ書類ハ本使或ハ代理副使ノ名ヲ以テ之ヲ本省ヘ進呈スヘシ

徵兵事務手續書改正

第一條 第一行「日」ヲ「後」トス

第五條 検査事務約束第一中「連名簿」ヲ「諸名簿」トス

第十條 職員證書中「常備」ノ下「管籤」ノ上ニ「補充」ノ二字ヲ加フ

第十一條 左ノ但書ヲ加フ

但落籤並ニ五尺未滿四尺九寸以上ノ者ヲ區別シ番號順序ニ姓名ヲ記載シタル名簿一部ヲ作ル

第十七條 徵兵書類目錄中籤簿ノ項ヲ削リ左ノ三項ヲ加フ

一 第何軍管徵兵並職業表

一 第何軍管徵兵身幹度尺表

一 第何軍管徵兵讀算試驗等級表

明治 年 第 軍管徵兵並職業表

職	職 業		備 考
	無 職 業	有 職 業	
官			
商			
農			
工			
學			
醫			
神			
官			

ヲ以テ退役セシ者ノ服役年限内ニ在テ其兄弟タル者徵兵ニ相當スルルハ本令第三章第十一條ニ準シ免役ニ屬スヘシ

第三十八條 本令第五章第五條ニ準シ一府縣内常備補充ノ徵兵ニ剩餘アルルハ之ヲ落籤トナヌヲ例トスト雖モ若シ他府縣ノ徵兵ニ不足アルルハ其落籤番號順序ニ之ヲ採用スルハ勿論タルヲ以テ本年四月二十日迄ノ間養子分家其他嗣子相續人ノ出願又ハ出稼等ノ者ハ差止メ置クヘシ尤同日迄ニ採用ノ命ナキルハ即兵丁ノ列ヲ免レザル者ト心得ヘシ

第三十九條 本令第四章第三條ニ當リ體格検査ノ上不合格ノ者ハ即除役ニ屬スヘキ者ト雖モ若シ其年一般ノ徵兵少シニシテ徵募定額不足シ軍隊編成ニ支障アルルハ再検査ヲ遂ケ之ヲ充實セシムルコトアルヘシ

第四十條 本年常備缺員ヲ補フ爲メ補充兵ノ入營ヲ要スルルハ其額定ニ於テ本年常備兵ノ缺員ニ應シ一軍管内府縣ヲ平均シ補充番號順序ニ入營セシメ名簿相添ヘ陸軍省ヘ届出ツヘシ

但補充兵服役中常備志願ノ者ハ其親或ハ兄叔伯凡テ戸主タル者會得ニテ區長戸長龍印ノ上管廳ヲ經テ其額定ヘ願出ツルニ於テハ番號ノ順序ニ拘ハラヌ本文同時ニ之ヲ入營セシムヘシ

第四十一條 前條ノ如ク額定ニ於テ補充兵ヲ召集スルニ若シ甲軍管内ノ補充兵ヲ以テ常備缺員ヲ補フニ足ラザルルハ之ニ近接セル乙軍管ノ補充兵ヲ以テ之乙亦足ラザルルハ丙ニ及ホシ交互補充決定員ヲ充實スヘキヲ以テ之ヲ陸軍省ヘ申立ツヘシ

第四十二條 常備新兵ハ本令第六章第一條ニ準シ四月二十日ヨリ五月一日迄ニ入營セシムルヲ以テ各自入營ノ時日ニ不同アリト雖モ服役年限ノ計算ハ其入營シタル年ノ四月二十日ヨリ之ヲ起算スヘシ

第四十三條 常備軍滿期ニシテ第一後備軍ニ入ル者ハ四月二十日ヨリ五月一日迄ニ出營セシムヘシ

シ尤服役年期ノ計算ハ前條ノ例ニ同シ

第四十四條 本令第六章第四條ニ準シ常備軍服役在營中其身元轉居スルルハ其父兄或ハ親族ノ者ヨリ直ニ本人ヘ通報シ本人ヨリ自己所屬ノ下士ヘ届出ルニ於テハ下士ヨリ其筋ヲ經テ木臺ヘ届出テ木臺ヨリ定規ノ通り陸軍省ヘ報告スヘシ

但補充兵服役中其身元轉居スルルハ本令第六章第九條中第一式ノ例ニ準シ届出ツヘシ

第四十五條 徵兵適齡ノ者ハ本令第六章第十三條ニ準シ毎年各府縣ニ於テ調査シ粗漏ナキハ勿論ト雖モ若シ戸籍上生年月日ノ記載誤リ又ハ銘々ヨリ届出サル者アリテ他日發露スルルハ其失錯セシ者ハ管廳ニ於テ相當處分シ脱漏セシ丁壯ハ其年進達スヘキ徵兵名簿ノ冊尾ヘ事由ヲ詳記シ差出タスヘシ

第四十六條 毎年徵兵名簿進達後徵兵使巡行迄ニ死没犯罪或ハ第二十六條ニ準シ已ムヲ得サル養子分家又ハ嗣子相續人等ノ出願ヲ管廳ニ於テ許可セシ者其他名簿上ニ異動ヲ生スルルハ凡テ該廳ニ取總メ置キ同使巡行ノ節届出ツヘシ

第四十七條 徵兵ノ身元五尺未滿四尺九寸以上ノ者ト雖モ第四條ノ例ニ準シ之ヲ採用スルコトアルヲ以テ尋常適寸ノ者ト同様徵兵進名簿ヘ記載シ検査呼集ニ應セシムヘシ

但五尺未滿四尺九寸以上ノ者検査呼出ノ時ニ當リ出席セサル者又ハ入營延期ノ者ノ扱ハ尋常翌年廻徵兵ト異ナルコトナシ尤翌年ノ徵兵ハ適寸ノ者ニテ充實シ五尺未滿ノ者ヲ要スルコトナキルハ之ヲ解散セシムヘシ

第四十八條 第二十五條ニ當リ父兄等疾病ノ故ヲ以テ免役願出ル者ハ其願書ニ左ノ第一式ノ條件ヲ明瞭ニ記載シタル最寄地方醫師ノ診斷書及ヒ第二式ノ家族書ヲ添ヘ同區或ハ隣區ノ徵兵三人ノ戸主タル者ニ其事實ヲ證セシメ區長戸長眞書龍印ノ上其管廳ニ差出シ管廳先ツ之ヲ駐在官

ニ移シ駐在官ハ區長姓名ノ次ハ署名押印シ然ル後管廳ヨリ更ニ所管鎮臺ヘ申立ツル上ハ其鎮臺病院東京ハ醫官ニ於テ診斷書ノ當否ヲ判定シ其趣ヲ別紙ニ記載調印セシメタル上願書ト共ニ陸軍省ヘ差出シ何分ノ指令ニ應スヘシ

第一式 地方醫師診斷書雛形

何縣第何大區何小區何町住
姓 名
年齡何年何ヶ月

- 一 體質
- 一 病名
- 一 原因
- 一 症候
- 一 經過
- 一 處方
- 一 療後

右之通相違無御坐候也

年 號 月 日

第二式 家族世體形

何縣第何大區何小區何町何番地住
醫師 姓 名 印

何縣第何大區何小區何町何番地住
戶主 姓 名

右之通相違無御坐候也

年 號 月 日

徵兵在役

父	某	年齡何年何ヶ月
母	某	年齡何年何ヶ月
祖父	某	年齡何年何ヶ月
祖母	某	年齡何年何ヶ月
長男	某	年齡何年何ヶ月
次男	某	年齡何年何ヶ月
長女	某	年齡何年何ヶ月
次女	某	年齡何年何ヶ月

何縣第何大區何小區何町
戶長 姓 名 印

區長 姓名 印

第四十九條 第二十六條但書ニ示シタル翌年廻シ徵兵ノ中養子分家其他嗣子相續人等ノ出願ハ故障ナク何時ニテモ徵募ニ應スヘキ後證ヲ以テ區長戶長與書證印ノ上管廳へ願出ルルハ該廳ニ於テ開届ケ置キ例年徵兵名簿進達ノ節其事由ヲ記載シ陸軍省へ差出ヌヘシ

第五十條 前條翌年廻徵兵ノ中祖父死シ其孫嗣子トナリ又ハ戶主死シ其後繼タル者或ハ已ムヲ得サル事故出來シ徵兵タル者ヲ要セサレハ忽チ一家ノ生計ニ關係スル者ノ如キ事情餘儀ナキ者ハ同區或ハ隣區徵兵三人ノ戶主タル者ニ其實ヲ證セシメ區長戶長與書證印ノ上管廳ヲ經テ陸軍省へ願出ルニ於テハ證ニ及フヘシ

第五十一條 常備並補充服役中養子約束ノミヲ爲サント欲スル者ハ養家ノ事故等ニテ一切苦情申立サル後證ヲ以テ其戶主タル者ヨリ區長戶長與書證印ノ上願出ルルハ其管廳ニ於テ開届ケ直ニ所管鎮臺へ届出ツヘシ

第五十二條 毎年徵募スル常備補充ノ人員ハ本令附錄中ニ揭示スト雖モ軍隊編成ノ都合ニ由リ若干ノ人員ヲ減省シ又ハ死没除隊其他近衛教導團等ニ拔擢スル者ノ缺員ヲ補フ爲メ之ヲ増募スルハ時宜ニ由ルヘシ

徵兵令參考改正

第九條 本令第三章第六第七第八及第十一條ニ相當スル者ト雖モ兵役志願ノ者ハ服役中一切苦情申立テサル後證ヲ以テ其親或ハ兄叔伯凡テ戶主タル者(本人戶主ナレハ其親族)ノ願書ニ區長戶長與書證印ノ上管廳ヲ經テ徵兵使へ申立ツルニ於テハ之ヲ採用スヘシ

但年齡二十一歳以上二十四歳以下ニシテ兵役ヲ志願スル者モ亦本文ノ例ニ準ス

第二十七條 本年徵兵進名簿記載ニ當ル者ノ内他府縣へ寄留ノ者ハ本令第六章第十三條ニ照準シ其處置ニ及ツヘシ然レモ寄留地ニ於テ徵募ニ就カント欲スル者ハ凡テ戶主タル者ヨリ其筋ヲ經テ本管廳へ願出テ許可ヲ得テ必ス其年ノ九月一日迄ニ右許可ノ寫並寄留地ニ於テ在役中身元引受入ノ證書相添テ更ニ本人ヨリ寄留地區戶長ノ手ヲ經テ其管廳へ願出ツヘシ尤雙方管廳ニ於テハ寫取納ノ上相違ナキハ開届ケ本簿未ニ附シ其事由ヲ詳細ニ記スヘシ又其戶主タル者他府縣へ寄留スルル其子弟厄介タル者ハ本令同章第十四條ニ準スヘシト雖モ其本貫ヨリモ豫メ有無ヲ取納シ本簿未ニ附シ其事由ヲ記スヘシ

但北海道ノ内米々徵兵ヲ行ハサル土地ニ單身寄留スル者ハ其本貫ニ歸リ徵募ニ應シ全戶寄留スル者ハ免役ニ屬スヘシ又同地ヨリ各府縣へ單身寄留スル者ハ免役ニ屬シ全戶寄留スル者ハ府縣一般ノ人民ト同ク兵役ヲ帶ハシムヘシ

○達甲第八號 (三月十五日 陸軍省)

鎮臺 府縣

第三條 後備軍服役中管外へ寄留セント欲シ寄留地並其事由等詳細相認願出ルルハ後備軍官員服務概則第四條但書ニ準シ可取扱此旨相達候事

○達甲第九號 (三月二十二日 陸軍省)

鎮臺 府縣

後備軍府縣駐在官服務規則別冊之通相定候條此旨相達候事

(別冊)

後備軍府縣駐在官服務規則

第一條 後備軍官員服務ハ後備軍官員服務概則及後備軍召集條例中ニ揭示スト雖モ駐在官ノ管事務ハ殊ニ多端ナリ以テ今茲ニ其服務ノ綱領ヲ揭示ス

十四年陸軍省達甲第七號ニ依リ消滅

二十一年勅令第三十七號ニ依リ消滅

第二條 駐在官ハ服務規則第四條ニ示シタル管内後備軍ノ下士及ヒ兵卒以下下士兵卒ト書スル者ハ皆後備軍ノ下士兵卒ト知ルノ簿冊ヲ管シ兼テ其縣籍上ニ關スル事件ヲ掌リ其他下士兵卒在郷中ノ舉動及ヒ管内人民ノ動靜ニ注意シ時々其景況ヲ司令ニ報告スルヲ以テ責任トス

但一府縣内兩軍管或ハ兩師管ニ跨リ管轄地方ノ官廳ヲ云ノ在サル地ヲ管スル領區或ハ師管ヨリ置ク所ノ書記ハ此規則中ニ揭示スル駐在官ノ職務ヲ代理セシムルコトアルヘシ

第三條 駐在官ハ下士及ヒ兵卒ニ關スル事件ハ總テ之ヲ管スルヲ以テ其職務ヲ分チ六目ト爲ス則
庶務記註徵兵召集給與及ヒ報告是ナリ

第一 庶務

第四條 管内下士及ヒ兵卒ノ名簿其他平常服務ニ要スル帳簿ヲ分ツル左ノ如シ

其一 後備兵原簿手帳

其二 上申錄

司令ニ具申請求スル文書並ニ其指令ヲ記入ス

其三 布達錄

司令ヨリノ諸達書ヲ編冊ス

其四 往復錄

管廳並ニ他ノ駐在官及ヒ區戶長等ニ通報往復シ或ハ下士及ヒ兵卒ニ達スル公文ヲ記ス

其五 後備兵住所錄

下士及ヒ兵卒ノ住所ヲ詳記ス

其六 事故摘載錄

下士及ヒ兵卒ノ死没除隊轉居何月日入籍何月日除籍等ヲ記シ以テ原簿ヲ訂正スルノ用ニ供

其七 處罰錄

下士及ヒ兵卒ノ刑ヲ裁リタルト共罰文ヲ記ス

其八 里程表

管内各市村ノ定標ヨリ起算シ第一集会所ヲ經テ領區或ハ營所等ニ至ル里程ヲ記載ス但其期製法ハ冊尾ニ之ヲ載ス

第五條 下士及ヒ兵卒犯罪軍律ニ該ル罰文ノ宣告又ハ陸軍ノ番號割符ヲ授與スル等ノ事件ニレテ各名ニ達ス可キ者ハ駐在官ヨリ該區戶長ニ照會シテ之ヲ本人ニ達セシム

第六條 服務規則第五條ニ示ス如ク第一後備軍ノ者出稼寄留等ニテ他管ニ出ツルトハ必ス日限ヲ極メ詳細之ヲ願書ニ記載シ出願セシメ駐在官爲ト之ヲ取札シ共事實止ムヲ得サル者ト認ムルトハ之ニ署名押印ス可シ

第七條 服務規則第四條但書ニ示ス如ク第二後備軍ノ者所用アリテ管外ニ出ルル其往先等ヲ届出レハ詳ニ之ヲ帳簿ニ記注シ共旨司令ニ具申シ第一後備軍非常召集ノ時速ニ歸郷スヘキヲ命ス可シ

第八條 兵卒中期限未滿ニシテ事故アリ除籍スル者ノ番號割符ハ直ニ司令ニ還納シ且養子並ニ分家相續轉居ノ者アレハ直ニ割符ノ書替ヲ請求ス可シ

第九條 徵兵令第六章第十條ニ示シタル後備軍服役ノ者若シ院省使廳府縣ヨリ採用セント欲スル時ハ其管廳ヨリ直ニ領區ニ照會ス可キヲ以テ其採用ヲ許シタル者ハ司令ヨリ駐在官ニ達スヘキ者トス

第十條 後備軍服役中ノ者ハ兵役ニ堪ヘサル傷痍ヲ蒙リ或ハ癘疾ニ陥リ又軍法ニ在テハ徒以上帶

律ニ在テハ除族並ニ懲役實決ニ簡年以上ノ者ニ非サレハ兵役ヲ免スルコト無シ
但傷疾或ハ癘疾ノ者ト雖モ許可ヲ得ルニ非サレハ免役ス可ラズ

第十一條 服務概則第八條ニ示ス如ク例年常備兵滿期ノ前ニ當リ司令ヨリ預メ府縣及ヒ兵種ヲ區分シタル入籍ノ姓名帳ヲ作り駐在官ニ下付スル時ハ各種兵毎ニ第一番ヨリハ歩一、騎一、砲一、工一、醫一、獸一、如シ順序ニ番號ヲ附著シ以テ司令ニ進呈ス可シ

但第一後備軍滿期ニシテ第二後備軍ニ編入スヘキ者ハ司令ヨリ預メ姓名帳ヲ以テ布達セスト
雖モ常備滿期ノ節下附セシ各兵ノ姓名帳ニ準レ毎年三月二十日限り更ニ最寄市邑ニ連續シメ
ル一列ノ番號ヲ附著シ該役割符ヲ添テ司令ニ進呈ス可シ

第十二條 司令ニ進達スル書類ハ總テ正副ニ通メルヘシ其下士及ヒ兵卒ヨリ進達スルモ又之ニ同
但至急事件ヲ除ク外ハ毎月曜水曜金曜ノ三日ヲ以テ郵發ノ期トス

第十三條 凡ソ後備軍召集時限ニ後ル、等ニテ罪料ニ觸ル者ヲ取調書ハ本犯口供ヲ作以區長ノ
與印ヲ捺セシム可シ

第十四條 兵卒中ニ教導團生徒志願ノ者アルトハ駐在官ニ於テ之ヲ檢査シ合格ノ者ハ該團概則中
入團ノ定則第二條ヲ通り檢査帳ヲ製シ司令ニ具申シ而シテ入團ノ許可アレハ郷里出發ノ時貯藏ノ
被服ヲ着裝セシメ單行出團セシム可シ

但入團中ハ原簿ヲ存シ卒業ノ上下士ニ任シ各兵隊ニ附屬セル時ハ司令ノ手ヲ經テ原簿ヲ其所
管ニ送致ス可シ
第十五條 教導團生徒補缺トシテ華士族及ヒ平民中志願ノ者ヲ召募スルノ令アル時ハ管團ニ照會
シ其管内ニ兵役ヲ希望スル風習アル地方ハ殊更ニ注意シ志願人ヲ募ルノ手續ヲ立テ或ハ時トシ

テ書記ヲ派出シ豫メ其旨趣ヲ説諭セシメ志願者ノ姓名人員等ヲ調査シ管團ト協議ノ上志願者ノ
名簿ヲ製シ檢査場ノ設地ヲ定メ檢査官到着スレハ其指圖ニ隨ヒ檢査定日等ヲ本人ニ布達ス可シ
尤檢査定日ハ該場ニ出頭シ其事務ヲ補助スヘシ

第十六條 陸軍軍人軍屬逃亡シ司令ヨリ本人ノ住所姓名或ハ人相書等ヲ以テ之ヲ搜索ス可キ命ア
ル時ハ該府縣ノ警察官吏及ヒ該區區長ニ通報シテ搜索ヲ爲サシメ或ハ書記ヲ派遣シ警察官吏及
ヒ該區區長ニ協議シ其所在管里ヲ搜索セシメ尤其人ヲ捕獲セル時ハ管團ヨリ最寄ノ鎮臺又ハ
營所ニ護送メルヲ以テ駐在官ハ其旨趣ヲ司令ニ具申ス可シ若シ搜索ヲ盡スト雖モ踪跡不明ナル
トハ又其旨趣ヲ詳細ニ具申ス可シ 他日密兵部ヲ設置スル
トキハ此條廢止ニ屬ス

第十七條 駐在官在留スル近傍ニ於テ陸軍軍人軍屬變死ノ者アルトハ管團ヨリ照會ニ依リ地方警
察官ニ立會檢屍ノ上其旨司令ニ届出可シ

第二 記注
第十八條 服務概則第五條ニ示ス如ク下士及兵卒ヨリ出ス諸願届ノ記注ハ極メテ綿密ニ取扱ヒ召
集ニ當リ混淆礙滯ノ患ナキヲ要ス故ニ其諸願届ハ遺漏ナク即時ニ記注ス可シ

第十九條 總テ諸願届ハ司令ニ於テ許可シ其旨趣通達アルトハ直ニ其指令ノ全文ヲ上申録ニ朱書ス
ヘシ故ニ最初記注ノハ預メ其一篇毎ニ餘白ヲ存シ置クヘシ

第二十條 前條諸願届ノ書式ハ徵兵令第六章第九條ニ揭示スル第一式第二式ノ例ニ準ス可シ其領
臺ニ差出ス手續ノ順序ハ渾テ服務概則第四條ニ示ス如シ

第二十一條 下士及兵卒一身ノ進退ニ係リ原簿ノ訂正ヲ要スルトハ本人所持ノ手帳ヲ引揚ケ原
簿ト同様記注ヲ爲シ又本人ニ返付ス可シ

但根柢ハ死没及ヒ除籍ノ者アル毎ニ司令ニ返納ス可シ

第三 徵兵

第二十二條 駐在官ハ服務規則第十四條ニ示ス如ク素ヨリ後備軍ノ事務ヲ專任スト雖モ平常更ニ徵兵ノ事務ヲ擔當スルヲ以テ其事項ノ地方ニ關スル者ハ一層注意シテ取扱ヘシ

第二十三條 常備兵入營後ニ至リ一家ノ生計ニ關シ又ハ止ヲ得サル苦情等アリテ徵兵令參考第二十五條ニ準シ本人親族ヨリ免役ヲ願出ルルハ駐在官ニ於テ一應之ヲ取札シ是非ヲ管轄ニ協議シ其請願ス可キ者ハ押印ノ上管轄ヨリ所管鎮臺ニ差出サシム故ニ本人一家苦情ノ是況ハ其情等ハ司令ノ手ヲ經テ本臺ニ報知シ以テ參考ニ供ス可シ

但常備兵在役中其戸主或ハ親族ノ者ヨリ出ス諸願ハ總テ本條ニ準シ之ヲ所置ス可シ

第二十四條 每歲各府縣ニ於テ徵兵諸名簿ヲ編製シ駐在官ニ差回スルハ一應之ヲ取札シ册尾ニ署名押印ス可シ而シテ徵兵署開設中ハ同署ニ出頭シ事務ヲ補助シ且地方ノ是況ヲ徵兵使ニ申告ス可シ

第二十五條 常備補充ノ者入營延期等ニテ翌年ノ徵兵ニ差回シタル者ノ名簿ハ徵兵令參考第十一條追加ニ示ス如ク本年徵兵連名簿進達同時ニ管轄ヨリ陸軍省ニ差出ス者ナレハ册尾押印ノ時ニ於テ最注意ス可キ者トス

第四 召集

第二十六條 第一後備軍ノ召集ハ復習並ニ臨時召集共召集條例ニ依リ施行スル者ニシテ只平時戰時ノ區別ハ其緩急ヲ異ニスルノミ

但第二後備軍ヲ召集スルモ亦本條ニ準ス

第二十七條 後備軍ノ召集ハ毎年凡ソ三十日以前ニ布達スルヲ以テ寄留出稼等ノ者ハ遺漏ナク速達スル者トス

ニ呼返シ置ク可シ

第二十八條 召集條例第十一條ニ示ス後備軍 通行免狀ハ司令之ニ押印シ而シテ住地等ハ各駐在官ニ於テ書載セシムルヲ以テ召集前該府縣ノ人員ニ應シ豫メ司令ヨリ送達スヘシ

第二十九條 同條例第十六條ニ示ス如ク駐在官ハ第一集会所ニ於テ事務ヲ辦理スルヲ召集前後共後備兵ノ同所ニ到着スル前日出張スル者トス

第三十條 召集ノ期ニ至テ事務繁忙ナル時ハ司令ニ申告シ助手ヲ使用スルヲ得可シ

第三十一條 同條例第十二條ニ示ス如ク一府縣ノ後備兵ヲ兩三營所ニ分離スルモ其都合ニ依リ該府縣内最便宜ノ地ヲ撰ミ第一集会所ヲ設置ス可シ

第三十二條 後備兵居村ヨリ第一集会所ヘ到着スル途中不用ノ物具ヲ攜帶持參スルヲ許サス

第三十三條 召集條例第十七條ニ示ス如ク後備兵第一集会所ニ到着スレハ通行免狀及ヒ人員ヲ檢査シ貯藏ノ被服ヲ配與シ其私服ハ一名毎ニ木札ヲ附シ之ニ番號姓名ヲ記シ倉庫或ハ家屋ニ藏メ又各區戸長ヨリ差出ス不參ノ届書ヲ取纏メ營所或ハ分屯ノ兵營ニ送達ス

第三十四條 下士及ヒ兵卒中共犯罪陸軍ノ法令ヲ犯シ軍法ニ於テ自宅禁錮ノ者ハ召集ノ期ニ至ルモ入營ヲ差留メ其輕犯ニシテ懲罰令ニ比擬シ司令ニ於テ處分スル者ハ召集ニ應セシム可シ

第三十五條 召集ノ者地方裁判官處分中又ハ病氣 醫師ノ診斷書ニ親族及ヒ等ニテ其證據確乎タル者ニ非サレハ一切召集ニ應セシム可キヲ以テ總令ニ區戸長ヨリ出ス書面ト雖モ不當ノ者ト認ムルハハ願意採用ス可カラズ

但非常召集ノ外平時發途ノ期ニ臨ミ父母ノ重病或ハ死没等止ヲ得サル事故出來醫師ノ診斷書ニ親族及ヒ區戸長ノ證明ヲ以テ一時延期ヲ願出ツル者ハ其處分ヲ司令ニ請フ可シ

第三十六條 前條召集ニ應セサル者ト雖モ處罰滿限又ハ快起等ノ者ハ本人共住所ヨリ駐在官ノ許

ヲ經テ召集ノ兵營ニ至ル里程日數ヲ計算シ復習日限ノ半マテニ該營ニ到着シ得ル者ハ區戸長直ニ通行免狀ヲ與ヘ發程セシム可シ故ニ駐在官ハ豫メ此旨趣ヲ區戸長ニ通報シ且其者到着スレハ直ニ通行免狀ヲ檢シ被服ヲ與ヘ召集條例第二十三條揭示ノ書翰ヲ付シ發途ヲ命ス可シ

第三十七條 通行免狀ハ宿泊ノ地ニ於テ戸長ノ押印ヲ要スト雖モ駐在官引率スル時ハ證印ヲ受ルニ及ハス

但免狀ハ後備軍歸郷ノ上三十日以内ニ郵便ヲ以テ區長ヨリ駐在官ニ送致シ同官ハ司令ニ返納ス可シ

第三十八條 召集條例第二十八第二十九第三十條ニ示ス如ク復習等終リ後備軍第一集合所ニ到着スレハ駐在官各員ノ通行免狀ヲ檢査シ其被服ヲ私服ト交換シ各自歸路ニ就カシム可シ若シ途中被服ヲ破綻スル者等アリテ之ヲ其取締ノ者ヨリ申出ツルハ直ニ本人ヲ取糾シ其事由及ヒ姓名ヲ司令ニ開申ス可シ

第五 給與

第三十九條 駐在所雜品購求ノ額金ハ本營司製課ヨリ司令ノ手ヲ經テ郵送スル地方遠近ノ便宜ニ因テ送スル此額金ヲ以テ支拂タル廉ヤハ受領書ヲ取纏メ合計高ト額金ト差引レ其殘金ヲ記帳シ捺印ノ上甲月ノ分ハ乙月三日限リ司令ニ送達スヘシ然ル時ハ甲月ノ殘金ニ差繼ギ直ニ乙月額金ヲ郵送スル者トス

但甲月ノ額金支拂證書類送達セサレハ乙月ノ額金ヲ郵送セス

第四十條 司令ヨリ駐在官員ヲ呼出シ或ハ管内ヲ巡回セシムル等召集條例中ノ事項ヲ除クノ外總テ臨時費用ヲ要スル時ハ司令ノ手ヲ經テ其旨趣ヲ旅行ノ里程及司製課ニ通報ス可シ然ル時ハ前條ニ準シ金員ヲ郵送ス

十二年十一月二十七日陸軍省發外達

但支拂終レハ速ニ決算ス可シ其決算法ハ前條ニ異ナルコトナシ

第四十一條 被服等ヲ貯藏スル倉庫ニハ帽入及ヒ置棚ヲ設ケ登月ニ兩度ツ、風乾ヲ爲レテ手入ス可シ又修復ノ物品ハ檢査ノ上其事由ヲ司令ニ開申シ其指揮ニ應ス可シ

但破損スル物品該地ニ於テ修理ス可キ者ハ其代價ノ計算書ヲ以テ開申シ且風乾ノ爲メ使役スル人夫ノ雇料ハ額金中ヨリ支拂フ可シ

第四十二條 死没或ハ除籍等ノ者ノ略服ハ司令ニ具申シ司令ノ命ニ依リ之ヲ處置スヘシ

第四十三條 後備兵管外ニ轉居スルハ服務規則第六條但書ニ示ス如ク其本人被服ヲ持參スルヲ例トス然レモ若シ本人費用ヲ償ヒ直ニ送達ヲ請フ時ハ之ヲ許可シ其事由ヲ轉住スル府縣ノ駐在官ニ通知ス

第四十四條 召集ノ第一集合所ニ於テ復習中人民ノ倉庫或ハ家屋ヲ借り私服ヲ藏ムルヲ以テ召集發令ノ時速ニ其借受ケノ手順ヲ爲ス可シ

第四十五條 後備軍兵卒其居村ヨリ召集ノ地^頭ニ至ル旅費ハ管屬ヨリ一時立替支給スヘキニ由リ各人其居村ヨリノ里程表ハ兼テ駐在官ヨリ區戸長ニ通知シ置ク可シ

第四十六條 將校罷役俸ヲ賜ル時許可ノ證書及ヒ公券ヲ本營司製課ヨリ駐在官ヲ媒シテ當該軍人ニ下附スルハ速ニ本人ニ渡シ受書ヲ出サシメテ之ヲ司製課ニ送致ス可シ

此罷役俸ハ一ケ年分ヲ三ケ月宛四度ニ本營司製課ヨリ駐在官ニ移スヲ以テ當該人名ニ交付シ而シテ受領證書ニ生存ヲ證スル爲メ區戸長ノ與印ヲ受ケテ出サシメ之ヲ司製課ニ送致ス可シ

第四十七條 凡罷役俸ヲ受クル者ニ就テ疑フヘキ事件アルカ或ハ本人ヲ識知セサル時ハ公券ヲ出サシメ以テ之ヲ調査ス可シ

第四十八條 罷役俸ヲ受ル者死去スル時ハ其居書ヲ駐在官へ移サシメ之ヲ本營司製課へ送致ス可シ

第四十九條 本營司契課ヨリ賜金ヲ送致スル時若當該人名死去スレハ金圓ヲ交付セシ死去ノ月日ヲ審カニシテ司契課ニ通報レ同課ノ指揮ニ從ヒ日數ニ應スル金圓ヲ嗣子若クハ親族ニ交付シ公券ヲ請取リ殘金ト共ニ司契課ニ送致ス可シ

第五十條 罷役俸ヲ受ル者轉居シ他管ニ於テ賜金ヲ受ケント欲スル時ハ賜金定月ヨリ二ヶ月前ニ本營司契課ヘ願書ヲ呈スルヲ法トス故ニ必ス二ヶ月前ニ其願書ヲ駐在官ヨリ司契課ニ送致スル者トス

第五十一條 罷役俸ヲ受ル者其受ク可キ定期盡キテ最後ノ金額ヲ交付スルルハ其公券ヲ還付セシメ以テ之ヲ本營司契課ニ送致ス可シ

第五十二條 下士以下罷役恤金ヲ受ル者モ罷役俸同様取扱ヒ第四十六條ヨリ第五十一條マテノ順序ニ從フ可シ

但レ恤金ヲ受ル者死去スル時ハ日割ヲ以テ計算スルコトナク金額ヲ給シテ券狀ヲ還付セシム可シ

第五十三條 罷役俸並ニ罷役恤金許可ノ證書公券及ヒ賜金等便宜ニ因テ本營司契課ヨリ直ニ本人ニ下付スルコトアリ然ル時ハ其時々司契課ヨリ之ヲ其駐在官ニ報知ス可キ者トス

第六 報告

第五十四條 後備兵ノ轉居、出稼、寄留、所罰、死没、等ノ者ヲ一目標然メラシムル爲ニ増減表ヲ製シ毎月ノ初司令ニ報告ス可シ

第五十五條 諸表面ハ前月中ノ諸報告ヲ精細ニスル者ニシテ毎月第一日ヲ以テ調製シ直ニ司令ニ進呈ス故ニ報告ノ件々ハ最モ遺漏重複ナキヲ要ス

但表中現今將士ニ屬スルモノアリト雖モ後備軍全備ノ時ニ至リ之ヲ要スルヲ以テ之ヲ存ス可シ

第五十六條 各種兵階級ノ書中下士ノ如キハ後備軍ノ下士ニ任セラレタル者ニシテ常備服役中ノ下士ニ非ス且兵卒中ノ上等卒銃卒及ヒ喇叭卒等ハ常備軍服役中其任務ヲ奉職シタル者其他皆之ニ準ス

第五十七條 一月一日總員ノ區畫ハ一月一日ノ總員ヲ記スル者ニシテ何年トアルハ假令ハ八年ナレハ明治八年中後備軍籍ニ入りタル人員ヲ掲グルモノ一二ノ數字ヲ置クハ第一後備軍ノ區別ヲ爲ス者ナリ

第五十八條 増員ノ區畫中入籍トアルハ常備ヨリ入籍シタル者轉入トアルハ他管ヨリ轉入スル者ナリ

第五十九條 減員ノ區畫中免役ノ區畫ハ不時ニ除役スル者滿役ハ第一後備軍ノ役ヲ竣リタル者送籍ハ他管ニ轉居等ヲナシタル者ヲ指ス死亡モ亦之ニ同シ

第六十條 二月一日總員ハ一月中ノ増員減員ヲ一月一日總員ヨリ加除シタル者ニシテ連月皆此法ヲ以テ計算ス

第六十一條 不在員ノ區畫中從前越トアルハ事故不在ノ者ニシテ素ヨリ報告ヲ經タル者ニシテ一月中ノ區畫中ニアル條目ハ一月中新生シタル事故ヲ記載スルモノナリ

但懲役トアル區畫ハ懲役一ヶ年以内ニ處セラレシ者ニ限ル

第六十二條 一月中歸籍ハ從前越ノ不在ヨリ一月中歸籍シタル者ヲ掲グルナリ

第六十三條 二月一日現員トアルハ二月一日ノ總員中ヨリ不在員ヲ減シ之ニ一月中歸籍ノ員ヲ加ヘ現在事故ナキ者ニシテ召集ノ參考ニ供スル者ニシテ則應役員ナリ

第六十四條 國民軍八員ハ徵兵令參考第二十八條ニ當リ管廳ヨリ本省へ進呈スル表面ノ總計ヲ附記スル者トス

第六十五條 本表附錄記載ノ方法ハ本表ニ記載ノ事故ヲ詳ニスル者ニシテ概テ離形ニ示スカカ如シ第六十六條 附錄中ノ雜部ハ増減ニ關セスト雖モ一般原簿ノ訂正ヲ要スル事件假令ハ一府縣内ニテ轉居等ヲ爲シタル者ヲ記載スルカ如ク瑣末ノ事件ヲ記載スル者ナリ

第六十七條 刑罰表ハ表中記載ノ區畫ニ準據シ記載スヘシ

但府縣ニ於テ常律ヲ以テ處分スル者ト雖モ之ヲ本表ニ掲載ス

第六十八條 諸表面ハ各三葉ヲ糊製シ一葉ハ駐在所ニ置キ二葉ハ司令ニ進達スヘシ

第何軍管第何師管何府縣第一後備軍明治何年一月中人員増減表

明治何年二月一日

駐在官 官 姓名 印

府 入 籍	總 員 計		一 月 年何		一 月 年何		階 級	職 名
	計	年何	計	年何	階 級			
					長	曹		
					曹	伍	步	
					曹	伍	騎	
					曹	伍	砲	
					曹	伍	工	
					曹	伍	輜	
					曹	伍	重	
					曹	伍	兵	
					曹	伍	騎	
					曹	伍	砲	
					曹	伍	工	
					曹	伍	輜	
					曹	伍	重	
					曹	伍	兵	
					曹	伍	騎	
					曹	伍	砲	
					曹	伍	工	
					曹	伍	輜	
					曹	伍	重	
					曹	伍	兵	
					曹	伍	騎	
					曹	伍	砲	
					曹	伍	工	
					曹	伍	輜	
					曹	伍	重	
					曹	伍	兵	
					曹	伍	騎	
					曹	伍	砲	
					曹	伍	工	
					曹	伍	輜	
					曹	伍	重	
					曹	伍	兵	
					曹	伍	騎	
					曹	伍	砲	
					曹	伍	工	
					曹	伍	輜	
					曹	伍	重	
					曹	伍	兵	
					曹	伍	騎	
					曹	伍	砲	
					曹	伍	工	
					曹	伍	輜	
					曹	伍	重	
					曹	伍	兵	
					曹	伍	騎	
					曹	伍	砲	
					曹	伍	工	
					曹	伍	輜	
					曹	伍	重	
					曹	伍	兵	
					曹	伍	騎	
					曹	伍	砲	
					曹	伍	工	
					曹	伍	輜	
					曹	伍	重	
					曹	伍	兵	
					曹	伍	騎	
					曹	伍	砲	
					曹	伍	工	
					曹	伍	輜	
					曹	伍	重	
					曹	伍	兵	
					曹	伍	騎	
					曹	伍	砲	
					曹	伍	工	
					曹	伍	輜	
					曹	伍	重	
					曹	伍	兵	
					曹	伍	騎	
					曹	伍	砲	
					曹	伍	工	
					曹	伍	輜	
					曹	伍	重	
					曹	伍	兵	
					曹	伍	騎	
					曹	伍	砲	
					曹	伍	工	
					曹	伍	輜	
					曹	伍	重	
					曹	伍	兵	
					曹	伍	騎	
					曹	伍	砲	
					曹	伍	工	
					曹	伍	輜	
					曹	伍	重	
					曹	伍	兵	
					曹	伍	騎	
					曹	伍	砲	
					曹	伍	工	
					曹	伍	輜	
					曹	伍	重	
					曹	伍	兵	
					曹	伍	騎	
					曹	伍	砲	
					曹	伍	工	
					曹	伍	輜	
					曹	伍	重	
					曹	伍	兵	
					曹	伍	騎	
					曹	伍	砲	
					曹	伍	工	
					曹	伍	輜	
					曹	伍	重	
					曹	伍	兵	
					曹	伍	騎	
					曹	伍	砲	
					曹	伍	工	
					曹	伍	輜	
					曹	伍	重	
					曹	伍	兵	
					曹	伍	騎	
					曹	伍	砲	
					曹	伍	工	
					曹	伍	輜	
					曹	伍	重	
					曹	伍	兵	
					曹	伍	騎	
					曹	伍	砲	
					曹	伍	工	
					曹	伍	輜	
					曹	伍	重	
					曹	伍	兵	
					曹	伍	騎	
					曹	伍	砲	
					曹	伍	工	
					曹	伍	輜	
					曹	伍	重	
					曹	伍	兵	
					曹	伍	騎	
					曹	伍	砲	
					曹	伍	工	
					曹	伍	輜	
					曹	伍	重	
					曹	伍	兵	
					曹	伍	騎	
					曹	伍	砲	
					曹	伍	工	
					曹	伍	輜	
					曹	伍	重	
					曹	伍	兵	
					曹	伍	騎	
					曹	伍	砲	
					曹	伍	工	
					曹	伍	輜	
					曹	伍	重	
					曹	伍	兵	
					曹	伍	騎	
					曹	伍	砲	
					曹	伍	工	
					曹	伍	輜	
					曹	伍	重	
					曹	伍	兵	
					曹	伍	騎	
					曹	伍	砲	
					曹	伍	工	
					曹	伍	輜	
					曹	伍	重	
					曹	伍	兵	
					曹	伍	騎	
					曹	伍	砲	
					曹	伍	工	
					曹	伍	輜	
					曹	伍	重	
					曹	伍	兵	
					曹	伍	騎	
					曹	伍	砲	
					曹	伍	工	
					曹	伍	輜	
					曹	伍	重	
					曹	伍	兵	
					曹	伍	騎	
					曹	伍	砲	
					曹	伍	工	
					曹	伍	輜	
					曹	伍	重	
					曹	伍	兵	
					曹	伍	騎	
					曹	伍	砲	
					曹	伍	工	
					曹	伍	輜	
					曹	伍	重	
					曹	伍	兵	
					曹	伍	騎	
					曹	伍	砲	
					曹	伍	工	
					曹	伍	輜	
					曹	伍	重	
					曹	伍	兵	
					曹	伍	騎	
					曹	伍	砲	
					曹	伍	工	
					曹	伍	輜	
					曹	伍	重	
					曹	伍	兵	
					曹	伍	騎	
					曹	伍	砲	
					曹	伍	工	
					曹	伍	輜	
					曹	伍	重	

第一軍管第何師管何府縣里程表

國郡	大區	小區	村名	里	程	第一集合所	里	程	何鎮或 八營所	何村ヨリ第一集合所ヲ經テ鎮 或八營所迄合里程
△	△二	△五	△何村	△三	△里	△九	△丁	△何	△	△
△	△五	△三	△何村	△四	△里	△十二	△丁	△何	△	△
△	△五	△三	△何村	△四	△里	△十二	△丁	△何	△	△
△	△五	△三	△何村	△四	△里	△十二	△丁	△何	△	△
△	△五	△三	△何村	△四	△里	△十二	△丁	△何	△	△
△	△五	△三	△何村	△四	△里	△十二	△丁	△何	△	△
△	△五	△三	△何村	△四	△里	△十二	△丁	△何	△	△
△	△五	△三	△何村	△四	△里	△十二	△丁	△何	△	△
△	△五	△三	△何村	△四	△里	△十二	△丁	△何	△	△
△	△五	△三	△何村	△四	△里	△十二	△丁	△何	△	△

達乙第百六十二號
達ヲ以テ解散

○達甲第十號 (三月二十日)

鎮臺 府縣 第六軍管

辛未秋四鎮臺ヲ被置候節舊藩々ヨリ召集兵隊後賞與米下賜之者今般詮議之次第有之悉皆召集候條各府縣下之者在記之箇所へ夫々急遽參書可爲致此旨相達候事

但現今他管へ寄留ノ者ハ其寄留先府縣ノ者召集ノ地へ直ニ參著可爲致尤旅費之儀ハ後備軍召集之通相心得各府縣ニ於テ一時繰替相渡進テ可下渡候事

右東京鎮臺
第一軍管 管下府縣之者
第三軍管
第四軍管
第五軍管 管下府縣之者

右大阪鎮臺
鎮臺 府縣

○達甲第十一號 (四月四日)

本年徵募之常備兵入營期限之儀詮議之次第有之付進テ日限相達候迄延期候條此旨相達候事但補充兵ノ儀モ本年ニ限リ進テ常備兵入營ノ日ヨリ定期ノ日數服役ト可相心得候事

○達甲第十二號 (四月十四日)

東京府

陸軍士官學校生徒四十名缺員ニ付志願ノ者ハ華士族平民ヲ不論檢査ノ上入校差許候條來ル廿一日迄ニ同校へ出頭入核手續可承合此旨相達候事

十二年陸軍省達甲
第十七號達ヲ以テ
廢止

○達甲第十三號 (四月十七日)

府 縣

徵兵入費ノ儀明治十年ヨリ大藏省ニ於テ仕拂候ニ付右入費概則九年同省乙第百九號達之通改正相成候ニ付テハ後備軍復習ノ爲メ召集及生徒旅費ノ儀別紙概則ニ照準シ繰替給與取計可申此旨相達候事 (別紙)

後備軍及生徒旅費概則

第一條 後備軍復習及非常召集ノモ、其他華士族平民諸學校及致道團生徒志願入校ノ旅費ハ十里詰金四拾錢滞在日當金貳拾貳錢ヲ給スヘシ

第二條 其府縣管内ニ在ル營所ハ一日十里詰日當貳拾四錢ヲ給スヘシ尤近傍ハ管内外ノ別ナク六里以上十里未滿ハ金貳拾四錢滿五里ハ金拾貳錢ヲ給スヘシ若シ一泊スルルハ五里未滿ト雖モ金拾六錢ヲ給スヘシ

十二年陸軍省達甲
第十四號達ヲ以テ
第一條但書及第二
條改正

○達甲第十四號 (五月一日)

東京府

致道團歩兵科並喇叭生徒志願ノ者ハ撰拔入學差許候段昨九年達第百號ヲ以テ相達置候處更ニ騎砲工兵科生徒モ召集候條右布達ニ照準シ志願ノ者ハ入學願書致道團へ可差出此旨相達候事

○達甲第十五號 (六月二日)

第一第二第五軍管下府縣

本年徵兵之内五尺未滿及下士致道團生徒並近衛兵再役兵等ノ兄弟ニシテ檢査合格之者定例ニ從ヒ徵兵使ニテ解散申付且ツ右ニ付及指令候條モ有之候得共本年之儀ハ詮議之次第有之時宜ニヨリ再

明治十年四月五月六月 陸軍省 達 達甲第十二號 達甲第十三號 達甲第十四號 達甲第十五號

明治十年六月七月 陸軍省 達 達甲第二十號 達甲第十七號 達甲第十八號 達甲第十九號

六一四

○達甲第十六號 (六月六日) 召集可致儀也可有之候條條テ服牌候條木人共へ達方可取計此旨更ニ相違候事 第一第二軍管管下府縣

但入營時日之儀ハ所管鎮臺ヨリ可相違候事

達甲第三十三號 達甲第三十二號 達甲第三十一號

○達甲第十七號 (六月六日)

第一第二軍管管下府縣

本年徵兵身幹五尺未滿四尺九寸以上ノ者ハ徵兵令參考第四條ノ例ニ準シ可取扱苦ニ有之且又各兵下士之服役期限アル者並致遺團生徒近衛兵及ヒ再役兵等ノ兄弟ニ至ル迄本年ノ儀ハ詮議之次第有之總テ服役申付候條此旨相違候事

但召集時日ノ儀ハ所管鎮臺ヨリ可相違候事

○達甲第十八號 (六月七日)

第一第二軍管管下府縣

七年徵兵ニシテ本年滿期第一後備軍ニ編入スヘキ者之兄弟中本年徵兵相當之者ハ當時在役之兄弟追テ第一後備軍ニ編入候マテ入營令延期候條此旨相違候事

○達甲第十九號 (六月十三日)

第一第二軍管府縣

先般臨時召募ノ遊擊隊其他本年五月三十一日限り軍役年限滿期ノ者ハ徵兵令中徵兵編成並概則共ニ末項ニ揭示之趣ニ準シ平定迄ノ間服役延期ト可相心得此旨相違候事

○達甲第二十號 (七月十三日)

府 縣

明治四年辛未秋廢藩置更ニ四鎮臺被置候節元諸藩ヨリ召集ノ諸兵下士以下功勞ヲ被賞同八年六月一日ヨリ向キ貳ケ年間壹人口賞典米下賜ノ者ニシテ先般臨時召集現今服役中ノ者賞典米下賜期限既ニ相滿候得共右服役中ハ是迄ノ通壹人口宛下賜候條此旨相違候事 但賞典米賜方規則等ノ儀ハ總テ從前ノ通可相心得事

十六年太政官第三十七號 達ニ依リ消滅

○達甲第二十一號 (八月六日 輪閣附)

府 縣

客歲十二月達第貳百四號ヲ以陸軍武官恩給令中願書其他諸書式相違候處右附錄別冊之通相定候此旨相違候事(別册略ス)

○達甲第二十二號 (八月四日)

第一第二軍管府縣

先般臨時召募ノ遊擊隊其他本年五月三十一日限軍役滿期ノ者征討平定迄ノ間服役延期ト可心得旨本年六月達甲第十九號ヲ以テ相違置候處右ハ既ニ召募ニ應シタル者ノ外服役延期ニ不及儘ト可心得此旨更ニ相違候事

○達甲第二十三號 (八月十二日)

府 縣

常備新兵入營之際病氣或ハ他之事故ニテ期限通入營難致者ハ徵兵令參考第十一條ニ照準入營期限初日ヨリ算シ往キ六十日ニ至リ尙入營難致者ハ翌年徵兵ニ可差廻成規之處本年ニ限り右成規ニ拘ハリス追テ何分相違候迄快氣或ハ事故既濟之上ハ從前之手續ヲ以即日其鎮臺へ届出候條可致此旨相違候事

○達甲第二十四號 (八月二十五日)

府 縣

(本文ハ太田浦次郎捕縛方ノ件略ス)

○達甲第二十五號 (九月四日)

府 縣

(本文ハ太田浦次郎就縛ノ件略ス)

○達甲第二十六號 (九月十四日)

鎮臺 府縣 第六軍管

第一及第二後備兵先般召募之節病氣或ハ犯罪等ニテ不參ノ者爾後快氣或ハ所斷濟之儀届出候上直ニ召集致來候處詮議之次第有之追テ何分相違候迄入營差止置可申此旨相違候事 但快氣或ハ所斷濟之旨所管鎮臺へ届出候儀ハ從前之通可相心得事

明治十年八月九月 陸軍省 達 達甲第二十一號 達甲第二十二號 達甲第二十三號 達甲第二十四號 達甲第二十五號 達甲第二十六號 六一五

達甲第三十七號

十二年陸軍省達甲
布告三依り消滅

同上

同上

十二年陸軍省達甲
第二十三號達案行

○達甲第二十七號 (九月十五日)

客歲十月熊本縣下騷擾之際戰死或ハ傷痕ニ源因シテ死ニ至ル軍人ノ寡婦孤兒ハ恩給令ニ因リ扶助料可下賜ノ處爾後引續春來ノ形勢ニ立至リ取崩方遷延候ニ付右寡婦孤兒等之儀モ特別ヲ以テ本年大阪陸軍事務所島尾中將達シテ第四百拾九號ニ準據シ右同様手當給與候條出願ノ手續等總テ右達ニ準シ軍人軍屬ノ遺族ハ無洩漏速ニ可相達此旨相達候事(第四百十九號ハ達乙) 達甲第二十八號 (九月十八日) 鎮臺 府縣

○達甲第二十九號 (九月二十二日)

徵兵連名簿並人別表及檢査表中族職業認方之儀是迄區々相成調査上不都合不尠候條右何レモ徵兵事務手續第十七條中徵兵族職業表科目ニ準據シ士族農或ハ平民商等各自其族職業ヲ記註可致此旨相達候事 府 縣

○達甲第三十號 (九月二十九日)

徵兵令參考第十條ニ當リ常備新兵入營之節附添戸長人員之儀是迄區々相成不都合不尠候條自今必ス徵員一併ニ付二名乃至三名ヲ限リ引繼メ入營可爲致候此旨相達候事 鎮臺 府縣

○達甲第三十一號 (十月五日)

辛未秋廣瀨四鎮臺ヲ被置候節諸藩ヨリ召集ノ兵去ル八年二月九日現在服役之者ハ同年六月一日ヨリ二ヶ年間一人口下賜候常備及ヒ第一第二後備軍並ニ隊外等服役中ノ者ニ非スシテ今度臨時召募ニ應シ候者ニ限リ更ニ本年六月一日ヨリ向キ二ヶ年間一人口下賜候條此旨相達候事 但本年達甲第二十號達之儀ハ本文達ニ相改候儀ト可心得且實典米賜方規則等ノ儀ハ總テ從前之

通可相心得事

○達甲第三十二號 (十月十九日)

別紙達乙第七十七號之通各鎮臺ハ相達候條爲心得此旨相達候事(別紙ハ下ニ載ス) 府 縣 第一第二軍管下府縣

○達甲第三十三號 (十月二十日)

本年當省達甲第十七號ヲ以テ相達候本年徵兵身軀五尺未滿四尺九寸以上ノ者並下士服役期限アル者及ヒ救濟團生徒近衛兵再役兵等ノ兄弟詮議ノ次第有之總テ服役申付世候處今般更ニ解散申付候條本人ハ達方可取計此旨相達候事(第三第四第五第六軍管府縣ハ本年當省達甲第十七號但番號割符ノ儀ハ其府縣ニ於テ取懸候上所管鎮臺ハ可差出事 第一第二軍管下府縣

○達甲第三十四號 (十月二十二日)

別紙達乙第八十號之通東京仙臺兩鎮臺ハ相達候條爲心得此旨相達候事(別紙ハ下ニ載ス) 各府 縣

○達甲第三十五號 (十一月二日)

本年各軍管檢閱使巡迴之儀ハ詮議之次第有之差止候條爲心得此旨相達候事 府 縣

○達甲第三十六號 (十一月五日 海軍大體達案)

先般鹿兒島縣賊徒征討之際戰死ノ者來ル十三日ヨリ十五日マテ三日間東京九段阪上ニ於テ招魂祭被爲行自今ハ同處招魂社ハ合社毎年九月廿四日祭典舉行候爲心得此旨相達候事 府 縣

○達甲第三十七號 (十一月十二日)

客歲十月熊本縣下騷擾之際及ヒ本年九州地方賊徒征討之役戰死或ハ傷痕ニ原因シテ死ニ至ル軍人之寡婦孤兒ハ恩給令ニ因リ扶助料可下賜ノ處特別ヲ以テ右死沒報告其所管ハ相達候日ヨリ平定ニ至ルマテ寡婦孤兒ノ内ハ手當金可給與旨本年丁第四百十九號大阪事務所島尾中將達及達甲第

十二年陸軍省達甲
第三號達案行

十二年陸軍省達甲
第十號達案行

二十七號ヲ以テ相違候處今般既ニ平定ニ至リ候付テハ手當金給與可相止替ノ處右ハ進テ扶助料下賜候マテ從前之通給與致シ候條軍人軍屬ノ遺族へ無遺漏可相違此旨更ニ相違候事(下第四百十九號ニ據ス)

但扶助料許可ノ日ニ至リ右手當金差引精算候等ノ儀ハ都テ最前達之通リ可心得事

○達甲第三十八號 (十一月十七日)

府 縣

後備軍郷里ニ在リ國法ヲ犯ス者ハ常律ニ處ス可キヲ以テ地方裁判所ノ處世ニ委ヌ可キハ勿論ニ候得共平時戰時之別ナク召集ノ期ニ後レ若クハ訓練ノ節度ヲ奉セサル等總テ陸軍ノ規則布令ニ背ク者ハ勿論軍法ニ處スヘキニ付去ル八年三月布第八十七號ヲ以テ相違候儀モ有之候處他管擅出或ハ本籍脱出等ハ問々地方裁判所ニ於テ國法ヲ以テ處分致候向モ有之甚不都合ニ付自今後備軍編入之者郷里ニ於テ犯罪之節ハ地方裁判所へ求刑之以前一應當省へ可申出此旨相違候事

○達甲第三十九號 (十一月二十九日 陸軍省)

府 縣 第二軍管管 下ヲ除ク

今般教導團諸兵科生徒補缺トシテ華士族平民ヲ不論志願之者ハ勿論明年徵兵適齡ノ者ト雖モ志願候者ハ撰拔入學差許候條別紙陸軍教導團諸兵科生徒召募格例並入學願書式検査官員職務之通相心得管下一般ニ無遺漏令布達追テ派出検査官ノ検査ヲ可爲受此旨相違候事

但検査官派出ノ時日並ニ志願人集會場所其他詳細之儀ハ該官ヨリ直ニ可及照會候尤東京府ニ在テハ該官派出不致候條志願ノ者ハ別紙書式ニ照シ入學願書直ニ教導團ニ可爲差出候事

(別紙)

陸軍教導團諸兵科生徒召募格例

總則

第一條 今般補缺トシテ召募スル生徒ハ府縣ノ華士族及ヒ平民中陸軍出身志願ノ者本業行狀方正

ニシテ検査ノ定格ニ合スル者ヲ以テ之ニ充ツ

第二條 今般召募スル生徒ハ諸兵ノ下士ニ要用ノ學術ヲ教授シ速カニ成業セシムルヲ目的トス其科目及時限等ハ效則表ニ揭示ス

第三條 定科ノ學術卒業ノ上ハ下士ニ任シ其兵種ノ隊伍ニ分屬シ各其職務ヲ奉セシム但シ修業中行狀不正ニシテ罰科多キ者ハ卒業ニ至ト雖モ其撰ニ當ラス

第四條 其學術秀逸ニシテ殊ニ行狀方正ノ者ハ之ヲ撰拔シ更ニ士官學校ニ轉入セシメ將核ノ學科ヲ教授ス

第五條 生徒修業中ハ學術ヲ修シ成業ヲ目途ト爲ヌヲ以テ一切休暇歸省等ヲ許サス修業中ハ除團セサルハ勿論ト雖モ病患ニシテ兵役ニ堪難キ者ハ検査ノ上退團セシムヘシ

第六條 服役年限ハ下士ニ撰任スレハ修業ノ時日ヲ除キ全ク七ヶ年トス

第七條 修業中ハ被服食料諸器械等一切官費タルヘシ且若干ノ日給ヲ與フ

検査ノ定則

第一條 入學ノ者検査ノ定格左ノ如シ

第一則 年齢 自十八年至二十五年

但學科秀逸ニシテ後來武班ニ望ミアルモノハ十八年ニ滿タスト雖モ採用ス

第二則 身長 砲兵ハ曲尺五尺二寸以上其他ノ諸兵ハ五尺以上トス

第三則 身體 體格強壯ノ者

第四則 寫字 書寫往復ニ稍差支ナキ者

第五則 讀書 練兵書等ヲ讀ミ得ル者

第六則 算術 加減乗除ヲ能クスル者

第二條 前條第一第四第五第六則ハ検査官之ヲ檢シ第二第三則ハ軍醫或ハ地方醫師之ヲ檢ス
第三條 入團志願ノ者願書左ノ如シ

但料紙ハ石版摺又ハ活版ニテ製スル者ヲ検査官ヨリ豫テ府縣ニ相渡シ置ク
教導團入學願 (印ハ朱書)

何府(縣)何族(平民)

(正)父兄何男(弟)

姓 名

何國何郡何處住 何兵科志願

明治十年何月何年何ヶ月

右ノ者此度教導團ニ入學奉願候所行狀方正ノ者ニ候間御検査ノ上御採用被下度固ヨリ入團ノ上
ハ御規則嚴重ニ爲相守可申且又當人身上ノ儀ハ何事ニ寄ラス私共引受可仕依テ本人履歷書相添
此段奉願候以上

身元引受人

何府(縣)何族(平民)

姓 名 印

同 斷

同 斷

右之通願出候ニ付進達仕候也

何府(縣)第何區區(戶)長

姓 名 印

陸軍教導團衛生徒検査官

年 號 月 日

御 中

前書之通相違無之候也

年 號 月 日

第四條 履歷ハ左ノ雜形ニ照スヘシ

何府(縣)知事(令)姓名印

何府(縣)何族(平民)

姓 名

年 號 何 月 日

何年何月日種痘(天然痘)

一何年何月日任何官(補何等出仕) 被印付(免本官)(出仕被免)

一何年何月日ヨリ何日迄何學校(塾)ニ入り教師某ニ就テ何學何迄ヲ學ブ

一何年何月日何々ニ依テ賞典何々下賜フ

一何年何月日何々ノ科ニ依リ何罰被申付

其他渾テ身上ノ履歷ニ係ルモノハ記載スヘキ事
右之通候也

身元引受人

姓 名 印

同 斷

第五條 志願人ハ検査官ノ通知次第定メラレタル検査場地方ニ至リ該區長又ハ戶長ニ止宿等届ケ
置クヘシ

第六條 検査場出頭ノ往復並ニ滞在及合格ノ者出京ヲ命スル節ハ定期ノ通り旅費滞在日當ヲ與フ

第七條 入團ノ上ハ軍人トナリ遂ニ下士ノ任ヲ蒙ルヘキヲ以テ入團ノル共心志確實ヲ證スルカ
爲ノ誓文ヲナサシム

派出検査官職務並心得書

一各地方ニ派出ノ官員左ノ如シ

検査官 一名

尉官之ニ任ス其職務府縣ニ出張シ知事令或ハ書記官ト示談シ生徒ノ召募並検査ノ諸務ヲ總理

ス

検査助官 一名

下士又ハ相當ノ文官ヲ以テ之ニ任ス其職務検査官ニ隨從シ共事務ヲ助ケ學術技藝等ヲ検査ス

醫官 一名

軍醫副補ノ内又ハ地方醫師ヲ以テ之ニ充テ身體骨格兵役ニ適スル哉否ヲ検査スルヲ職トス

一事務多端ニシテ書記ヲ要スルハ府縣駐在官ヲ任テ之ニ充テ或ハ其地方ノ者ヲ雇役ス

一生徒召募ノ任ヲ擔當シ派出スル官員ハ陸軍出身ノ志願ニ非サル者ヲ詐偽或ハ甘言ヲ以テ勸誘強

徴スルヲ禁ス故ニ縱令志願ノ者ト雖モ豫メ兵種ノ成立隊中ノ景況及ヒ給養學費ノ概略ヲ説諭シ

本人了解承領ノ上之ヲ検査スヘシ

一生徒志願ノ者ノ姓名ヲ左式ノ通り書記シ検査官ニ送致スヘシ

何府(縣)何族或ハ平民

姓名

本年何月何年何ヶ月

同 斷

同 斷

同 斷

合何人

右人名ノ者陸軍教導團生徒志願候間御検査被下度此段申進候也

何府(縣)第何區區長

姓名印

陸軍教導團生徒検査官

御 中

一検査官ハ右ノ書面ヲ受取リ第三項ノ旨ヲ説諭シ本人了解承領ノ上検査ヲナスヘシ

一検査済ノ上ハ入學願書ニ合格不合格ヲ適宜處ニ記載捺印一纏メニシテ其地方官ニ送達ス各地方

官ニ於テ其差支ナキ者ハ定則ノ通本人ノ願書ニ調印シテ之ヲ陸軍教導團ヘ送致セシム

一検査官ハ検査合格ノ者ノ姓名及ヒ其住所等ヲ明細ニ記載シ之ヲ所持シ歸京ノ上團長ニ呈スヘシ

一全國ノ志願者合格人員取纏メノ上過員ナレハ多少取捨スルヲ豫メ縣官ニ達シ置クヘシ

一採用ノ將出京ノ節其途中川支或ハ海路難風等ニテ延日ノ時ハ其區區長或ハ船長ノ證書ヲ取リ置

キ持參スヘキ事且病氣等ニテ延日又ハ滞在スル節ハ地方醫師ノ診斷書ヲ取置キ著京ノ時到着届

ト共ニ之ヲ差出スヘキ等ヲ各員ニ篤ト達シ置クヘシ

一出京ノ上ハ再ヒ身體ノ検査アルヲ以テ其出京途中等ニテ惡症ヲ受ケン者ハ其節入團ヲ許サハル

ノミナラス歸郷ノ旅費等モ給ハラサル旨ヲモ亦篤ト説諭シ置リヘシ

東京府下志願人書式

教導團入學願

(印ハ朱書)

何府(縣)何族(平民)

(七)父兄何男(弟)

姓 名

明治十年何月何年何ヶ月

右ノ者此度教導團ニ入學奉願候所行狀方正ノ者候間御検査ノ上御採用被下度固ヨリ入團ノ上ハ御規則嚴重ニ爲相守可申且又常人身上ノ備ハ何事ニ寄ラス私共引受可仕依テ本人履歷書相添此段奉願候以上

身元引受人

何府(縣)何族(平民)

何村何處住(寄附光ノ全戸)姓名印

同 斷

同 斷

年 號 月 日

前書之通相違無之候也

年 號 月 日

教導團長

官 姓 名 殿

東京府知事姓名印

○達甲第四十號 (十二月二十日)

鎮臺 府縣

常備並補充兵入營之期ニ臨ミ病氣事故等ニテ延期之者ハ入營期限初日ヨリ往キ六十日ニ至リ尙入營シ難キ者翌年徵兵ニ可差廻成規之處本年之儀ハ常備並補充兵共定例之時限ニ後レ致召集候付共節入營延期之著期限中自カシ明年ニ跨リ候者ハ其府縣ニ於テ入營延期翌年廻シ追加名簿ヲ製シ徵兵使巡行之節可差出其他ハ總テ成規之通可取扱儀ト心得此旨相達候事
但徵兵使巡回ノ日ニ至ル迄本文期限尙未々滿マサル者ハ來ル十二年徵兵ニ可差廻候事

○達乙第一號 (二月四日)

陸軍東京部内

來ル六日陸軍始同九日海軍始ニ付休暇候條此旨相達候事

○達乙第二號 (二月四日)

東京陸軍一般

來ル六日陸軍始若雨雪天ニ候ハ、延引候條此旨相達候事

○達乙第三號 (二月四日)

近衛局 東京鎮臺

別紙之通御達相成候條爲心得此旨相達候事

(別紙)

陸軍少將野津鎮雄

陸軍始諸兵隊指揮官被 仰付候事

太 政 官

○達乙第四號 (二月十五日 陸軍省)

陸軍馬醫學舍概則別冊之通相定候條此旨相達候事

明治十年十二月

陸軍省 達

達甲第四十號

達乙第一號

達乙第二號

達乙第三號

達乙第四號

(陸軍馬醫學舍概則)

十九年陸軍省達乙第十七號達ニ依リ初紙

(別冊)
陸軍馬醫學會概則

- 第一條 陸軍馬醫學會ノ設アルハ獸醫學志願ノ者ヲ集募シ獸畜ノ畜養治療ヲ講究シ以テ陸軍馬醫官ヲシムル所ナリ
- 第二條 陸軍馬醫學會ハ陸軍病馬廐ニ屬スルモノニシテ共會長ハ馬醫或ハ馬醫副一名之ニ任シ舍内百般ノ事務ヲ總理シ重事ハ病馬廐長ノ決ヲ取ル
- 第三條 舍中ニハ教官並ニ幹事トシ生徒取締トシ世々以テ生徒ヲ教育ス
- 第四條 教官ニハ時トシテ外國人ヲ傭フコアリ又教官ノ數ハ生徒ノ増減ト學術進歩ノ度トニ因テ之ヲ増減スルモノナレハ預メ之ヲ定メス
- 第五條 本舍會計ノ事務ハ悉皆病馬廐會計官之ヲ辨理ス故ニ別ニ會計官ヲ置カス
- 第六條 此生徒ニ採用シ得可キ者ハ華士族平民ヲ論セヌ年齡十五年以上二十年以下ニシテ検査合格ノ者ヲ採用ス
- 第七條 入學志願ノ者検査定格左ノ如シ

- 第一則 身體強壯ニシテ身長年齡相應ノ者
- 第二則 書方書翰並ニ開書差支ナキ者
- 第三則 讀方日本史略等ノ意味ヲ了解スル者
- 第四則 算術加減乘除比例ヲ學ヒ了リシ者
- 第八條 前條ノ第一則ハ軍醫之ヲ檢シ第二第三第四則ハ検査官之ヲ檢ス
- 第九條 一凡テ入舍生徒ハ身元引受人ノ證書並ニ本貫府縣ノ添翰アルヘシ
- 第十條 生徒授業ノ期限ハ學科滿四ヶ年トス其學科並ニ課程年限ハ教則表ニ詳ナリ
- 第十一條 他ノ内外國官立學校又ハ私立學校ニ於テ既ニ中小學ノ教科ヲ經過シ其卒業免證アル者ハ預科學ニ就シメスニ直ニ本科ニ就シム卒業免證ナシト雖モ預科學科目ノ試業ヲ受ケ應答充分ナル時ニハ直ニ本科ニ就學セシムルコアルヘシ
- 第十二條 此生徒入舍ノ日ヨリ陸軍ニ從事シ決シテ他志無キ誓約ヲナサシムルカ故ニ何等ノ事故アリモ自己ノ情願ヲ以テ退舍ヲ願フヲ許サス若シ稟性不才或ハ疾病ノ爲ニ成業ノ目的ナキ者ハ薦ト検査ノ上或ハ生徒ヲ除名シテ廐中使役ニ供シ又ハ退舍セシムルコアル可シ
- 第十三條 生徒ヲ被服食料並ニ修業ノ費用一切官給トス

第十四條

一入舎中行狀不正ニシテ陸軍士官ノ志操ナキ者或ハ懶惰ニシテ數々法則ヲ犯ス者ハ舎長ヨリ病馬廐長ニ報シ廐長之ヲ陸軍卿ニ稟請シテ更ニ三年間本舎或ハ病馬廐ノ小使炊夫ニ使用セシムルアリ

第十五條

一每年暑中休業間ニハ生徒ノ情願ニ依リ歸省ヲ許ス

第十六條

一入舎ヲ願フ者ハ陸軍病馬廐ニ願書ヲ出ヌ可シ其書式左ノ如シ

入學願書

何府縣何大區何小區何國何郡何村産
同 住

何府縣何族平民

存(亡)實(養)父(兄)名

姓 年 名 齡

右ノ者儀陸軍馬醫學會ニ入學志願ニ付御検査ノ上御採用被下度固ヨリ入舎ノ上ハ御規則嚴重ニ爲相守可申且又常人身上ノ儀ハ何事ニ依ラヌ私共引請可仕仍テ此段奉願候以上

身元引請人、

何府縣何族平民

何大區何小區何郡何村名住

年 號 月 日

姓 名 印

同

同

同

姓 名 印

陸軍病馬廐長何官何誰殿

前書ノ通相違無之候以上

年 號 月 日

府 縣 長 官 印

第十七條

一第十三條ノ願書ヲ出シ検査已ニ了テ合格ノ者ヲ病馬廐ニ呼出シ身元引受人ヲ立會シメ常人ニ替文ヲ認シテ替文ト共ニ常人ヲ病馬廐長ヨリ馬醫學會長ニ引渡シ其由ヲ常人ノ府縣ニ報知ス替文書式左ノ如シ

誓文

今般陸軍馬醫學會入學御許容相成候ニ付テハ修學中讀法ハ勿論陸軍御規則嚴重ニ相守卒業ノ上ハ誓テ陸軍ニ從事シ假令疾病ニ候共軍醫ノ診斷ニ依ラヌ退舎辭職等相願或ハ私ニ外任ヲ希望致候儀仕圖取候仍テ替文如件

何府縣何族平民

何大區何小區何國何郡何村

姓 名 實 印 北 押

年 號 月 日

陸軍馬醫生徒學術科目並二年期表

本科	科目	年	期
本 科	第一 解剖學	第一 年	第一期
	第二 植物學		第二期
	第三 非金屬化學		第三期
	第四 究理學	第二 年	第四期
	第五 相馬學		第五期
	第六 解剖學		第六期
	第七 金屬化學	第三 年	第七期
	第八 有機體化學		第八期
	第九 秋鋸木艸		第九期
	第十 生理學	第十 期	第十期
	第十一 藥劑學		第十一期
	第十二 外科術		第十二期
	第十三 病理學	第十三 期	第十三期
	第十四 寄生病學		第十四期
	第十五 化學		第十五期
	第十六 健康學	第十六 期	

會計法規ヲ改正ニ
依リ但書ヲ減

第十七 病理學	並ニ衛生民律	第十七期	第 四 年
第十八 寄生病學	並ニ外科病理學	第十八期	
第十九 外科術	並ニ外科病理學	第十九期	
第二十 病理學	並ニ衛生民律	第二十期	
第二十一 寄生病學	並ニ衛生民律	第二十一期	合 四 年
第二十二 醫 律		第二十二期	
合 十 八 科			

○達乙第五號 (二月八日)

歩工兵喇叭手携銃用藏金別紙圖面之通調製支給可致此旨相達候事

(別紙)

喇叭手携帶銃
背架紐ノ附著圖

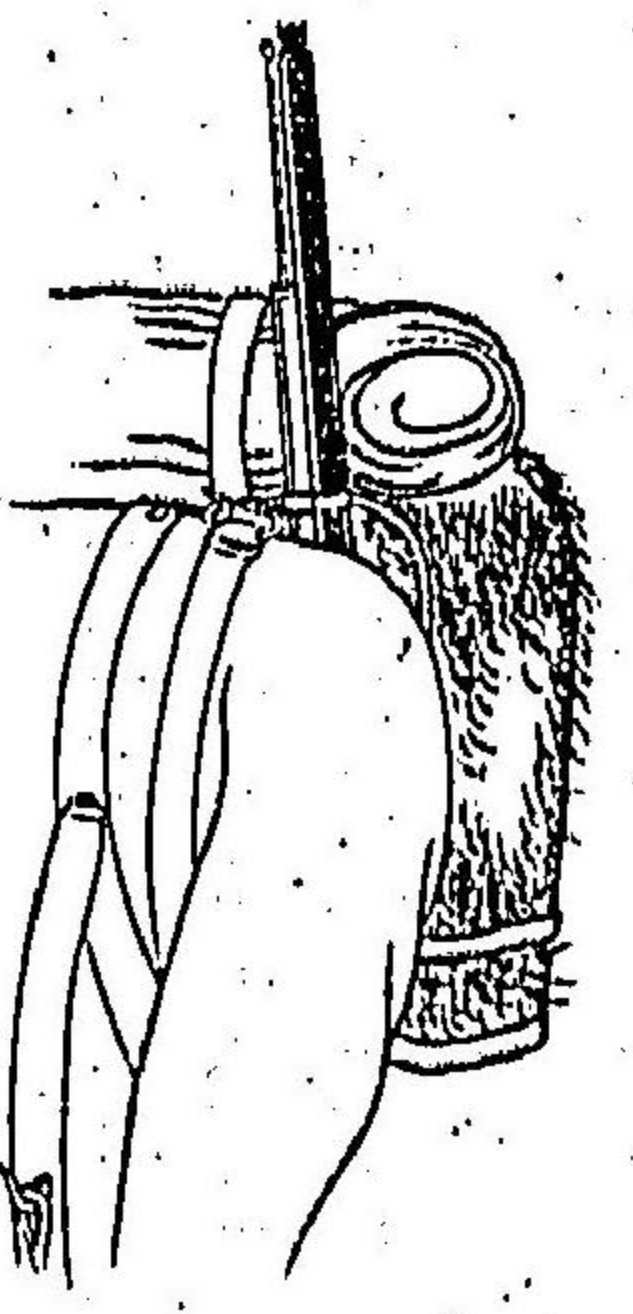
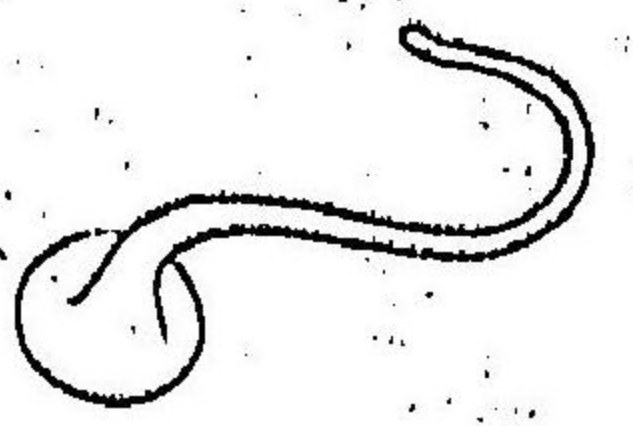

近衛局 各鎮營 教導團

○達乙第六號 (二月十一日)

陸軍全部

今般第三號御達有之候就テハ四等出仕以下總テ出仕官ハ被廢候儀ト可心得此旨相達候事

○達乙第七號 (二月十三日)

陸軍全部

明治九年十月熊本山口福岡縣賊徒追討之節戰死之者來ル二十五日招魂祭被爲行候條同日諸官員休暇其他諸事例大祭日之通可心得此旨相達候事

但各府縣ハ別紙達甲第三號之通相達置候事(別紙ハ上ニ據ス)

○達乙第八號 (二月十三日)

陸軍全部

文官四等出仕以下被廢候儀達乙第六號ヲ以テ相達候處等外出仕モ同様被廢候儀ト可心得此旨相達候事

十九年勅令第二號ニ依リ削減

○達乙第九號 (二月十三日)

陸軍一般

第三號御達書諸省書記官屬官等給之内判任之下左之通增加相成候條此旨相達候事

等外 一等

月俸 拾圓

等外 二等

同 八圓

等外 三等

同 七圓

等外 四等

同 六圓

○達乙第十號 (二月十五日)

各 鎮 臺

陸軍服裝規則先般相達置候處戰時出征之際下士兵卒ハ正服爲相用候儀ハ當分其時々可伺出且又管下草賊鎮壓等ノ爲メ出兵候節下士以下ハ略服可相用尤裝具携帶品等ハ總テ軍裝法ニ準シ適宜可相定此旨相達候事

○達乙第十一號 (二月十六日)

陸軍全部

十二年陸軍省達乙第二十五號達ニ依リ削減

二十年陸軍省達乙第十七號達ヲ以テ削減

騎砲輜重隊馬及ヒ工兵隊馬馬脚毛費之儀自今一馬全身一度ノ費用トシテ金四拾八錢宛支給候條此旨相達候事

○達乙第十二號 (二月十六日)

近衛局 東京鎮臺 教導團

熊本山口福岡縣賊徒追討之節戰死之者本月廿五日招魂祭執行ニ付諸兵隊參拜順序左之通

一廿五日午前九時教導團諸隊近衛諸隊東京鎮臺諸隊招魂社競馬場並田安御門堀端ヨリ半藏御門邊迄隊號之順序ヲ以テ往來之妨ニ不相成撥整理之事

但隊順ハ砲工歩騎輜重トス

一勅使參拜濟下向ノ後諸隊拜禮之式ハ先例之通

一拜禮相濟次第順次ニ可引取事

○達乙第十三號 (二月十六日)

第一局 五 局

工兵第一方面本營

本病院 軍馬局

熊本山口福岡縣賊徒追討之節戰死之者本月廿五日招魂祭施行候ニ付廿五日競馬廿六日廿七日相撲執行候條諸事例大祭日之通可取計此旨相達候事

○達乙第十四號 (二月十六日)

陸軍東京部内

熊本山口福岡縣賊徒追討之節戰死之者本月廿五日招魂祭施行ニ付同日午前九時武官ハ正服文官

ハ大禮服着用招魂社ハ參集可致此旨相達候事

同日官廳休兵隊生徒休業ヲ達ス

但所勞等ニテ不參之輩ハ各所管長官ハ届出所管ヨリハ日報ヲ以テ報告スヘシ等外以下參拜可爲

勝手事

○達乙第十五號 (二月十六日)

東京陸軍一般

熊本山口福岡縣賊徒追討之節戰死之者本月廿五日招魂祭施行ニ付諸官麻休暇兵隊諸生徒休業候條此旨相達候事

○達乙第十六號 (二月十六日)

陸軍東京部内

熊本山口福岡縣賊徒追討之節戰死之者本月廿五日招魂祭ニ付同廿四日午後第七時招魂式執行候條各局並ニ諸官麻休暇兵隊諸生徒休業候條此旨相達候事

○達乙第十七號 (二月十六日)

教導團

來ル廿七日招魂社大祭ニ付其團樂隊正服着用同社へ差出奏樂可爲致此旨相達候事

○達乙第十八號 (二月十六日)

近衛局 東京鎮臺 教導團

來ル廿七日招魂社大祭ニ付諸兵隊參拜順序左之通
一廿七日午前第九時教導團諸隊近衛諸隊及ヒ東京鎮臺諸隊同社競馬場並田安御門堀端ヨリ半藏御門邊マテ隊號之順序ヲ以テ往來ノ妨ニ不相成撥整列之事
但隊順ハ他工歩騎輜重トス
一拜禮之式ハ先例之通
一拜禮相濟次第順序ニ可引取事

○達乙第十九號 (二月十六日)

陸軍東京部内

來ル廿七日招魂社大祭ニ付同日午前第九時武官ハ正服文官ハ大禮服用同社へ參集可致此旨相達候事
但所勞等ニテ不參之輩ハ各所管長官へ届出所管ヨリハ日報ヲ以テ報告スヘン等外以下參拜勝手

マルハヤ事

○達乙第二十號 (二月十六日)

工兵第一方面本署 本病院

來ル廿七日招魂社大祭ニ付廿七日廿八日廿九日相撲執行候條諸事左之通可取計此旨相達候事
但雨天順延之事
一競馬棧敷並相撲場等例之通工兵第一方面ニ於テ可取設候事
一廿七日廿八日兩日醫官一名本病院ヨリ出張可爲致候事

○同號 (二月十六日)

第五局 軍馬局

來ル廿七日招魂社大祭ニ付二十七日二十八日二十九日相撲執行候條諸事先規之通可取計此旨相達候事

○達乙第二十一號 (二月十六日)

東京陸軍一般

來ル廿七日招魂社大祭ニ付諸官麻休暇兵隊諸生徒休業候條此旨相達候事
○達乙第二十二號 (二月十七日)
步騎兵編制表別表之通改正候條此旨相達候事
但各兵内務書道テ改正之上可相達事
(別表)

騎兵一大隊編制表

級階	官	大隊	附	大隊	計	中	隊
上長	少佐	大隊長一名	馬一匹	一人	一名	一人	中隊
少	佐	大隊長一名	馬一匹	一人	一名	一人	中隊

明治十年一月十七日改訂

二十年陸軍省達
第百六十三號達
百六十四號達
テ改正

十一年陸軍省達乙
第百六十九號達ヲ
以テ文中別除

明治十年一月 陸軍省 達乙第二十三號 (師管營所官員條例)

六四〇

第二條 其師管營所ニハ司令官參謀科佐官一人副官同副官一人書記下士二人ヲ置キ司令官ハ直チニ鎮守司令長官ニ報シ營所ノ事務ヲ掌管シ且裁判官及ヒ武庫主管ヲ管理ス

第三條 鎮守下ノ師管營所ノ事務ハ總テ本營ニ於テ之ヲ總理スルヲ法トシ又司令官以下ノ官僚ヲ置クナシ然レモ本條例後備軍編制ノ條款中ニ揭示スル事項ニ就テハ司令官ノ任ハ本營參謀長副官ノ任ハ同參謀士官之ヲ兼務シ其衛戍勤務ノ條款ハ營下ノ衛戍司令官及副官之ニ任スルヲ例トス

第二 司令官ノ權限及職掌

第四條 司令官ノ職掌ハ分ツテ三トス其一本務其二衛戍勤務其三後備軍ノ編制是ナリ
共一 司令官ノ本務

第五條 凡ソ管内草賊ノ警開アルハ速カニ司令長官ニ報告シ且情狀ヲ探偵シ其原由並ニ目下ノ形勢人數ノ多寡等ヲ知悉シテ逐一ニ開具シ尙該地ノ兵隊ニ移牒シテ非常ノ準備ヲナサシム

第六條 若シ地方ノ騷擾事非常ニ涉ル者ハ便宜ヲ量定シテ鎮守下本省ト地方ヲ異ニスルトキハ兩告ノ例ニ從フヘシ但其非常草賊蜂起ノ類ニシテ兵力ヲ要シ極メテ急遽ノ所置ヲ好トスル時ノ如キハ地方知事令ノ請ニ應ジ該地ノ兵隊ニ移牒シ其事ニ當ラシメ而シテ司令長官ニ申報スルヲ得可シ

第七條 師管内ニ非常ノ事變アルハ鎮守ニ報告スルノ外比隣ノ師管ト互ニ通報遞聞スヘシ但省邊及ヒ比隣師管遞互ノ通報ハ官僚ヲ派遣シ若クハ電報若クハ郵便ニ托スル等皆時宜ニ任ス可シ

第八條 司令官ハ管内駐劄ノ兵隊下士兵卒休暇歸省ノ事項ニ係ル地方官ノ通報ヲ受理シ之ヲ司令長官ニ上申シテ其指揮ヲ乞ヒ若クハ該管内ニ在ル兵隊ノ隊長ニ移シテ例ニ由リ處分セシメ其他該營所ニ係ル事件ハ一切之ヲ受理ス可シ

第九條 凡ソ管内ニ在ル兵隊中下士卒ニ犯罪アリ鎮守營所犯罪處置條例第九條ニ據リ軍法會議ヲ開クハ該隊長ト共ニ會議ニ列シ且裁判官ニ令シテ會議ノ事ニ服セシム

第十條 軍人軍屬逃走ノ者地方官ヨリ護送スルルハ之ヲ受取り推鞠シ鎮守營所犯罪所置條例第九條ニ依リ處分ヲナシ其罰戒役以下ノ刑ニ當ル者ハ處刑濟ノ上歸隊セシム可シ

第十一條 凡ソ管内兵隊ハ支給スヘキ豫備彈藥及ヒ後備軍ニ配賦スヘキ諸兵器ヲ管轄シ武庫主管ヲ督シテ其事ニ任セシメ其塗油淨拭風乾等ニ從事スルニ由ツテ兵卒ヲ使用セント欲スルルハ該地ノ兵隊ニ移牒シテ之ヲ取用スルヲ得ヘシ

第十二條 其常備兵隊ニ要スル兵器彈藥等モ該隊長ノ申告ニ依リ武庫主管ニ命シテ之ヲ支給シ若クハ交換セシムルヲ法トス

第十三條 兵器修理淨拭風乾其外一切ノ入費ハ某ノ兵隊若クハ砲臺若クハ倉庫ト區別シ之カ總計ヲ爲サシメ毎年六月ニ至リ翌七月ヨリ明年六月迄ノ分ヲ表面ニ掲載シ鎮守ニ申報シテ來一週年間ノ準備ノ地ヲ爲スヘシ

第十四條 各月ノ初ニ於テ該師管後備軍司令ヨリ前月中第二後備兵人員増減ノ報告ヲ受取り營所ノ帳簿ヲ改正シ非常ニ際シ兵隊編制ノ時ニ臨ミ阻滯ナカラシム可シ

第十五條 司令官ハ何種ノ兵隊ヲ論セシメ管内ヲ通行スル時ハ豫カシメ其隊長ヨリ其通行スル事由及ヒ地名並ニ宿泊スル地名等ノ報告ヲ受クルノ權ヲ有シ且其兵隊ノ隊名並ニ人馬ノ數等書記シ置キ定期ヲ以テ司令長官ニ報告スル者トス

第十六條 營所ノ諸兵隊ハ直チニ司令長官ニ報シ雖モ時トシテ營所司令官ヨリ告達スルコトアルハ速カニ之ヲ施行セサルヲ得ス且何事ニ由ラス此官ヨリ尋問スルコトアルハ仔細ヲ悉シテ之カ應答ヲ爲スヘシ

明治十年一月 陸軍省 達乙第二十三號 (師管營所官員條例)

六四一

中隊戰隊ノ順次

- 大尉 中隊長 一
- 中尉 小隊長 二
- 少尉 小隊長 二
- 曹長 小隊長 一
- 軍曹 小隊長 八
- 軍曹 給養班 一
- 伍長 分隊長 八
- 伍長 炊事班 一

隊半一第

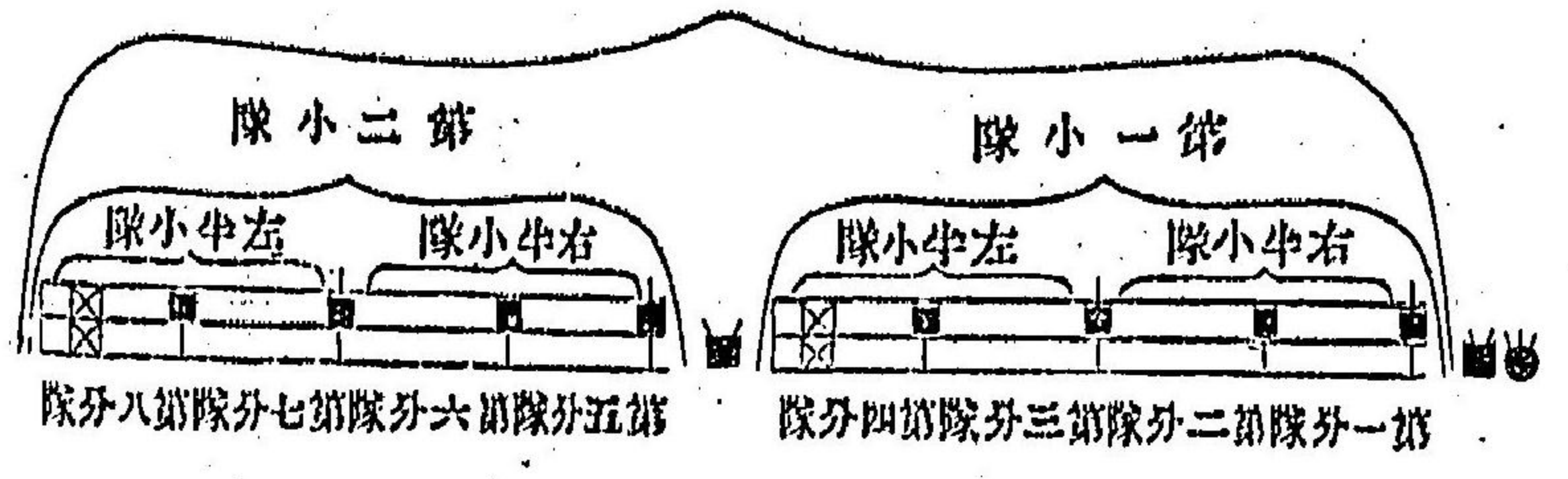

隊分八第 隊分七第 隊分六第 隊分五第 隊分四第 隊分三第 隊分二第 隊分一第

- 上等卒 八
- ⊠ 銃卒 八

隊半二第

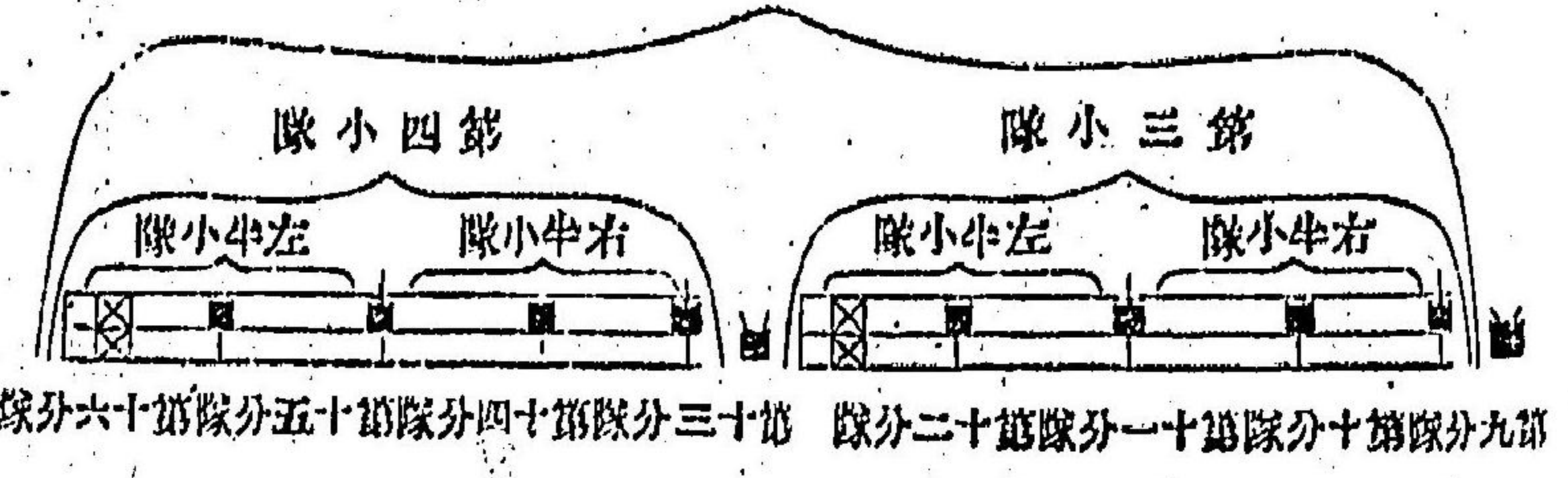

隊分六第 隊分五第 隊分四第 隊分三第 隊分二第 隊分一第 隊分十第 隊分九第

第二 歩兵中隊銃兵ノ編制

戰時中隊銃兵ノ編制ハ中隊ノ上等卒一名他ノ兵卒七名ヲ以テメ此銃兵ハ兵卒中最モ強壯ニシテ既ニ銃兵ノ作業ヲ習得シ且務メテ職工ヲ産業ト爲セシ者ヲ撰ムヘシ

第三 聯隊銃兵ノ編制

戰時各聯隊中各大隊ノ銃兵ヲ合シ一部隊ヲ編制ス而シテ其半ハ聯隊ヨリ派出シ至要ノ作業ヲ爲サシメ其他ハ聯隊中ニ止メ臨時ノ作業ヲ爲サシムルナリ

第四 聯隊銃兵一部隊ノ編制

聯隊中ノ銃兵部隊ハ銃兵司令ノ中尉之ヲ指揮ス

第一 三大隊ヲ以テ編制スル聯隊ノ銃兵一部隊ノ人員凡左ノ如シ

- 中尉 銃兵司令 一名
- 軍曹 銃兵長 三名
- 上等卒 十二名
- 銃卒 八十四名
- 東枝ノ器具ヲ携帶スル者 二十四名(上等卒十二名)
- 内 木工器具ヲ携帶スル者 二十四名
- 土工器具ヲ携帶スル者 四十八名

總計 一百名

第二 二大隊ヲ以テ編制スル聯隊ノ銃兵一部隊ノ人員凡左ノ如シ

- 中尉 銃兵司令 一名
- 軍曹 銃兵長 二名
- 上等卒 八名
- 銃卒 五十六名
- 東枝ノ器具ヲ携帶スル者 十六名(上等卒八名)
- 内 木工ノ器具ヲ携帶スル者 十六名
- 土工ノ器具ヲ携帶スル者 三十二名

總計 六十七名

第三 獨立大隊ノ銃兵ハ常ニ一部隊ヲ編制セム其所屬中隊中ニ編伍シ只至要ノ時ノミ之ヲ編制ス即チ戰時前衛又ハ後衛等ニ之ヲ要スル時ハ大隊長銃兵ノ全員(三十二名)ヲ合シ臨時ニ中少尉一名ヲ附屬シ以テ之ヲ指揮セシメ且銃兵長軍曹ヲシテ之カ補助ヲラシム

第五 銃兵ノ位置

中隊銃兵ノ位置ハ各小隊ノ左翼ヨリ第二伍ニ於テ二名宛二列ニ列セシメ土工ノ器具ヲ携帶スル銃卒ハ第二列ニ位置ス可シ

聯隊ノ銃兵部隊ニ編伍スル銃兵ハ其所屬中隊番號ノ順次ニ從ヒ整頓ス聯隊ノ銃兵部隊ハ一小隊ニ編制シ故參ノ下士二名ヲ其小隊ノ兩翼ニ列シ其他ノ下士及ヒ上等卒ハ小隊ノ隊制ニ從ヒ各其定位ニ位置セシム

第六 銃兵部隊ノ編制

聯隊平時ニ復スレハ聯隊ノ銃兵部隊ヲ分解シ各其聯隊ニ復スルヲ法トス

旅團ノ鐵兵部隊ハ旅團中鐵兵ノ半數ヲ取り之ニ器具ヲ配賦シ以テ編制ス其他ハ一般ニ各聯隊中ニ止ムル者トス

此時下士ノ半數ハ聯隊ノ鐵兵ニ附屬セシメ他ノ半數ハ旅團鐵兵ノ部隊ニ附屬セシム可シ
旅團司令官ハ此鐵兵部隊ニ中尉一名ヲ撰ミ之ヲ指揮セシメ且之ニ副官二名ヲ附屬セシム鐵兵作業ノ示導ヲ工兵士官ニ命セサル時ハ旅團中ノ鐵兵司令中最モ故參ノ者ヲ撰ミ之カ示導ヲ命ス可シ

第七 援助ノ鐵兵

時機ニ當リ聯隊ノ豫備器具ヲ分配シ鐵兵ノ定員ヨリ多ク兵員ヲ用井以テ鐵兵ノ各部隊ヲ援助スルコアリ
戰團線外ニ在テ援助鐵兵ヲ命スル時ハ各大隊中適任ノ下士一名ヲ撰ミ之ヲ監視セシム
援助鐵兵ハ自己ノ裝具及ヒ武器ヲ携帶シ鐵兵部隊ノ左ニ列ス可シ

第二章 鐵兵ノ勤務

第一 行軍

鐵兵ノ勤務ハ本隊位置ノ昇況ニ因リ異同アリト雖凡進軍ニ於テハ前衛ノ鐵兵ハ天造或ハ人造ノ障碍物ヲ除去シ或ハ橋梁ヲ架シ以テ道路ヲ開通シ行進ニ便ナラシムルナリ
退軍ノ時ニ當リ後衛ノ鐵兵ハ諸物ヲ以テ障障ヲ造リ勉メテ敵兵ノ追撃ヲ困難ナラシム可シ
鐵兵一般ノ勤務ハ左ノ作業ヲ施行スル者トス

第一 道路ノ修理及ヒ鐵道修築ノ援助

第二 縱隊行進ノ爲ニ道路ノ修築

第三 乘船及ヒ上陸場ノ修築

第四 淺瀬及ヒ氷上通路ノ設備

第五 小路及ヒ假橋ノ修築及ヒ修繕

第六 道路鐵道橋梁及ヒ舟船ノ破壞

第二 滯軍 (野營等)

諸隊靜止間野營ノ設備及ヒ諸地要害ノ結構等ニ要スル鐵兵ノ作業即チ左ノ如シ

第一 掩蔽ノ築造

第二 庖厨及ヒ兵窟ノ設備

第三 軍馬ノ飲水場及ヒ洗掃場ノ設備

第四 軍中洗濯場及ヒ沐浴場ノ設備

第五 用水ノ構造及ヒ修繕

第六 兵厠ノ築造

諸隊一地ニ暫時滯在スル時ハ鐵兵ノ作業凡左ノ如シ即チ掩蔽ノ掘溝單一ノ建築敵ニ對スル堡壘前而土地ノ開通敵ニ對スル障碍物ノ設備家屋牆壁圍圍村落森林等ノ地物ニ依リ防戰ノ設備ヲ爲ス等はレナリ

第三 戰陣

戰陣中鐵兵ハ防戰ノ備ヲ堅固ニナシ容易ニ敵ヲ攻撃ス可キ作業ヲ爲ス此作業ハ戰爭前ヨリ著手スル作業ヲ陸續修築シ又掩蔽及ヒ地物ヲ造築シ其地ノ陡峻障渠溝垣等ヲ以テ速ニ防禦ノ結構ヲ爲シ其他障碍物ヲ破壞シ或ハ築造ス而シテ道路及ヒ橋梁等ノ修造モ亦鐵兵ノ任スル者トス

第三章 鐵兵ノ器具及ヒ屬具

第一 中隊鐵兵ノ器具

一中隊ノ鐵兵ニ要スル器具ハ卷末ニ揭示スル表目ノ如シト雖戰時破損ノ交換或ハ平時ノ演習ニ便ナラシメンカ爲メ若干ノ豫備器具ヲ其聯隊若シクハ大隊ニ設備ス

第二 鐵兵器具ノ束裝

陸軍省 達 達乙第三十二號

十一年陸軍省達乙
第八十九號達ヲ以
テ文中刪除

鐵兵ノ背囊及ヒ器具ノ革室ハ工兵ト同一ニシテ隊伍ニ列スルハ威ク之ニ器具ヲ附着シ携帶スル
ヲ法トス其束裝法ヲ示ス左ノ如シ

上等卒 (第一圖)

手斧ノ柄ハ背囊ノ外面ニ於テ其上角ニ添ヘ鐵部ハ革室ニ納メ平カニ置テ背囊ノ右線ニ等シクシ此
柄ハ左側ノ縛條ト中央ノ大革條ヲ以テ之ヲ保定ス○手鋸ノ鐵部ハ箱匠鑿ト一革室ニ納メ其柄ヲ上
ニシ鑿ノ方ヲ外面ニシテ背囊ノ左側ニ附着ス○螺錐及ヒ釘二種ハ一革室ニ納メ斧柄ノ端末ニ對シ
テ置キ其革室ニ鐵部ヲ具シ之ニ左側ノ小縛條ヲ貫テ保持ス○屈折米突尺及ヒ布製卷尺ハ衣囊或ハ
其他適宜ノ所ニ納ムヘシ

第一級卒 (第二圖)

伐木斧ハ通例柄ヲ脱シ携帶ス其鐵部ハ革室ニ納レ背囊ノ外面ニ外套ニ沿テ置キ三縛條ヲ以テ保定
ス○螺錐及ヒ釘三種ハ一革室ニ入レ斧ノ刃頭即チ背囊ノ左方ニ置キ其革室ニ鐵部ヲ具シ之ニ左側ノ
小縛條ヲ以テ斧室ノ長鐵部ト共ニ貫キ之ヲ保定ス○屈折米突尺ハ上等卒ト同法ヲ以テ携帶スヘシ
○第六圖ハ柄ヲ附着セタル斧ノ携帶法ヲ示ス

第二級卒 (第三圖)

圓頭鐵鋸モ通例柄ヲ脱シ携帶ス其鐵部ハ陷面ヲ内ニシ其刃端ヲ革室ニ挿ミ柄眼ヲ上ニシ背囊蓋
革ニ向テ置キ大革條ヲ柄眼ニ貫キ其下部ハ革室ノ鐵部ニ貫テ之ヲ保定ス革室上縁ノ兩肩ニハ各小
サキ革條アリ其端ニハ銅線ヲ附ケ之ニ兩側ノ小縛條ヲ貫ク○刀ハ鐵部ヲ革室ニ入レ背囊ノ外側
ニ於テ外套ニ當テ三個ノ革條ヲ以テ圓頭鐵鋸ト共ニ之ヲ保定ス
○綱二條ハ背囊ノ幅ニ應ヒ圓形ニ鑿ミ小革條ニテ其下部ニ附着スヘシ○鋸ハ革室ニ入レ背囊上外
蓋ノ下ニ挿ミ之ヲ携帶ス○第七圖ハ柄ヲ附シタル圓頭鐵鋸ノ携帶法ヲ示ス

十一年陸軍省達乙
第八十九號達ヲ以
テ文中刪除

第三級卒 (第四圖)

鷓鴣鐵鋸モ又通例柄ヲ脱シ背囊ト外套ノ空隙ニ於テ背囊ノ外面ニ携帶ス其鐵部ノ陷面ヲ兵ノ頭ノ方
ニ向ケ刃頭ヲ右側ニナメ○綱二條及ヒ鋸ハ第二級卒ト同法ヲ以テ携帶スヘシ○第八圖ハ柄ヲ附シ
タル鷓鴣鐵鋸ノ携帶法ヲ示ス

第四級卒 (第五圖)

手斧ハ上等卒ノ如ク鐵部ヲ革室ニ納レ其柄ヲ背囊ノ外面中央上ト左側下ノ鐵部ニ斜メニ挿入ス○木
工鋸ハ附屬具(區區麻繩)及ヒ釘鉗ト共ニ一革室ニ納メ背囊ノ外面上ニ水平ニ携帶ス其革室ハ二縛
條ヲ以テ之ニ具シタル二個ノ鐵部ニ貫キ之ヲ保定ス○螺錐及ヒ釘三種ハ共ニ一革室ニ入レ背囊ノ外
面斧柄ノ端末下ニ一ツノ方法ヲ以テ附着ス○屈折米突尺携帶法ハ既ニ他ノ諸卒ノ爲メニ示スカ如シ

第五級卒 (第一級卒ニ同シ)

但テ○六ノ螺錐ニ代フルニテ○一六ノ螺錐ヲ以テスルヲ提ナリトス

第六級卒 (第二級卒ニ同シ)

第七級卒 (第三級卒ニ同シ)

備考

重器具則チ圓頭鐵鋸、鷓鴣鐵鋸及ヒ伐木斧ハ柄ヲ脱シテ携帶スルヲ常トス其鐵部ハ既ニ各器ノ爲メ
ニ示スカ如クニ爲シ其柄ハ背囊ノ左側ニ接シテ垂直ニナシ二個ノ革條ニテ縛住スヘシ上部ノ革條
ハ其柄ヲ二綱メヘシ是レ其滑降ヲ防カシカ爲メナリ鷓鴣鐵鋸ノ柄及ヒ斧ノ柄ハ零、米突一ニヨリ背
囊ノ下ニ出ルヲナカシムヘシ然リト雖圓頭鐵鋸ノ柄ハ是ニ反シテ零、米突二ニ至乃至零、米突三
○以上背囊ノ上ニ出サル様束裝スヘシ又此器具ハ柄ヲ脱セシテ携帶スルヲ得ルナリ(第六第七
及ヒ第八圖ヲ見ルヘシ)

十一年陸軍省達乙
第八十九號達ヲ以
テ文中改正

同上

手斧、手鋸、箱匠鑿、錐、釘等束裝法

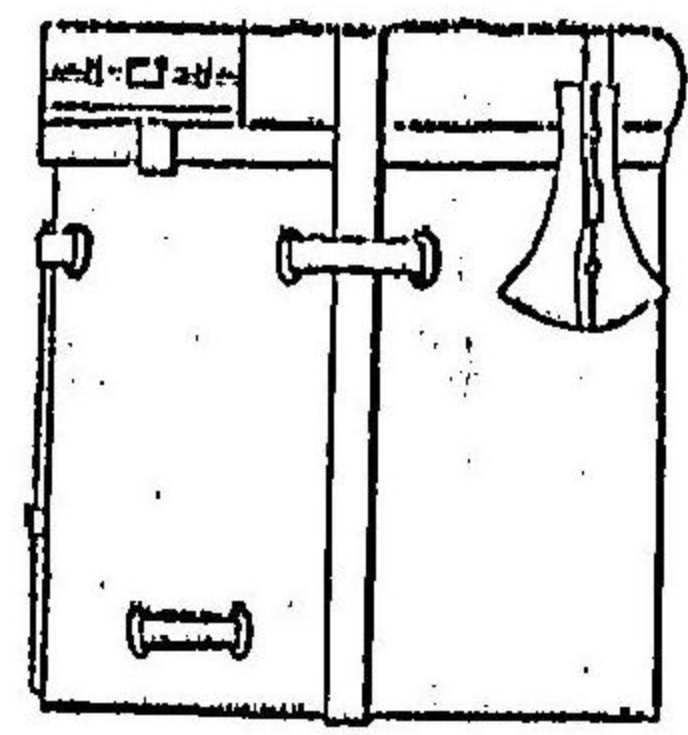

第一圖

伐木斧、錐、釘等束裝法

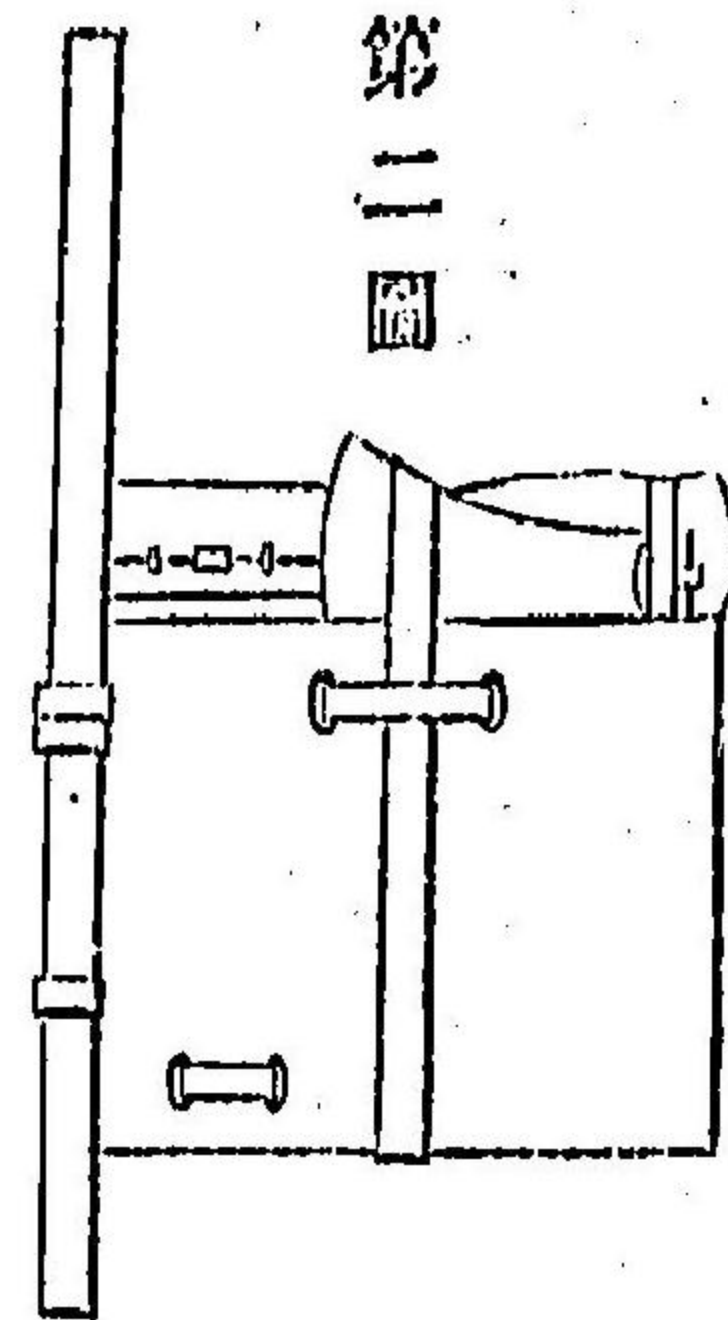

第二圖

圓頭鐵鋸、刀、網鋸、等束裝法

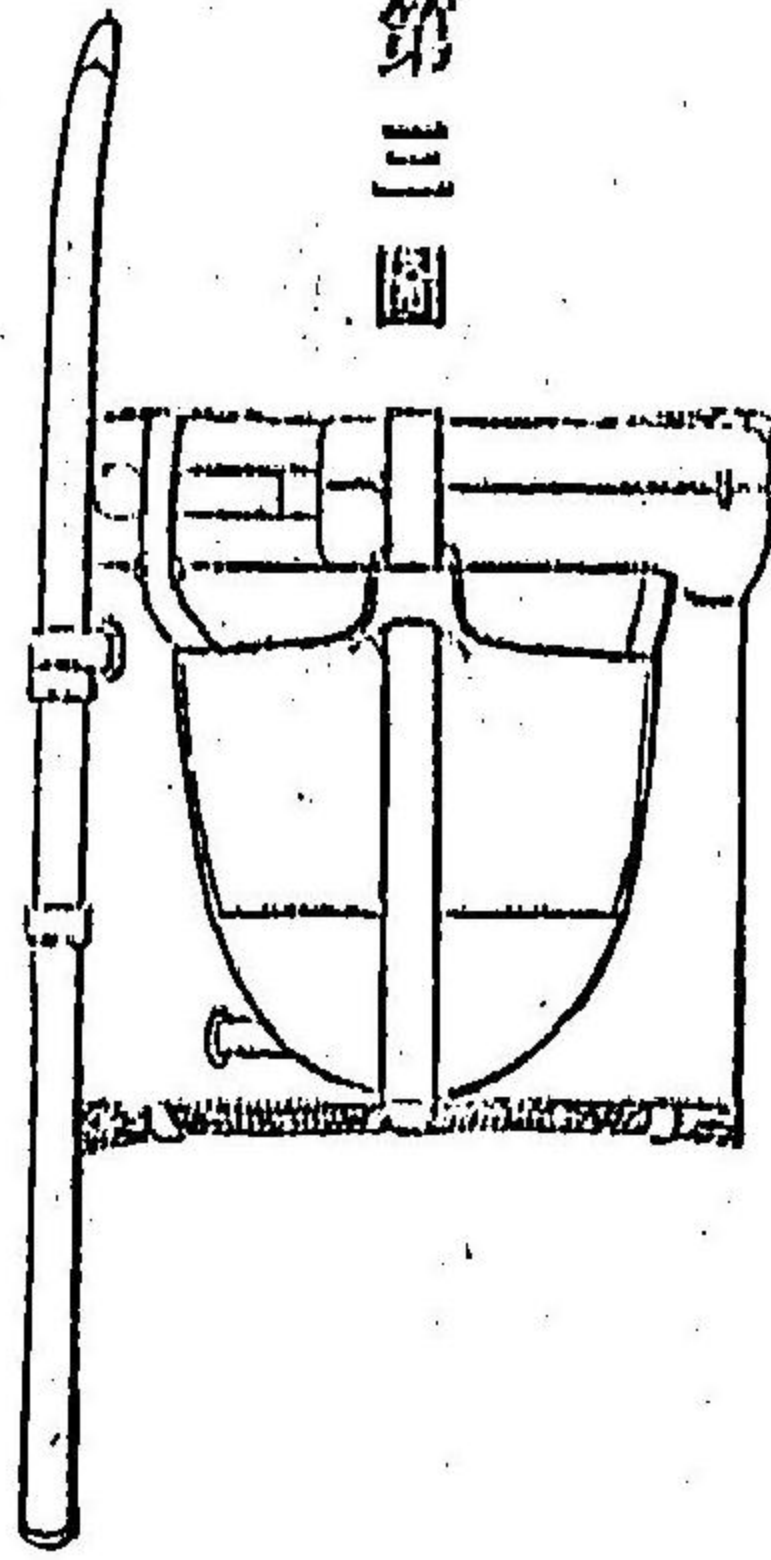

第三圖

鷓鴣鐵、網鋸等束裝法

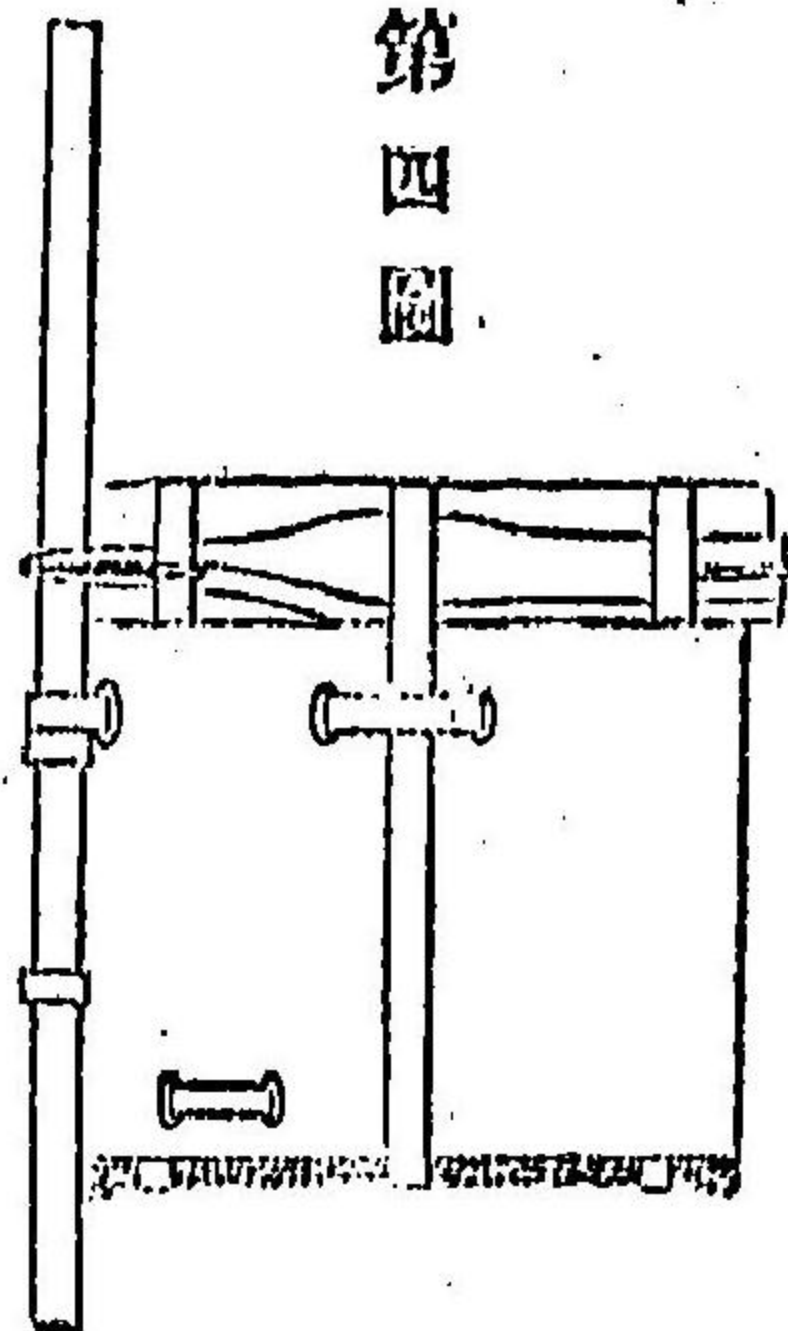

第四圖

手斧、木工錐、釘、錐、正齒錐、錐、釘等束裝法

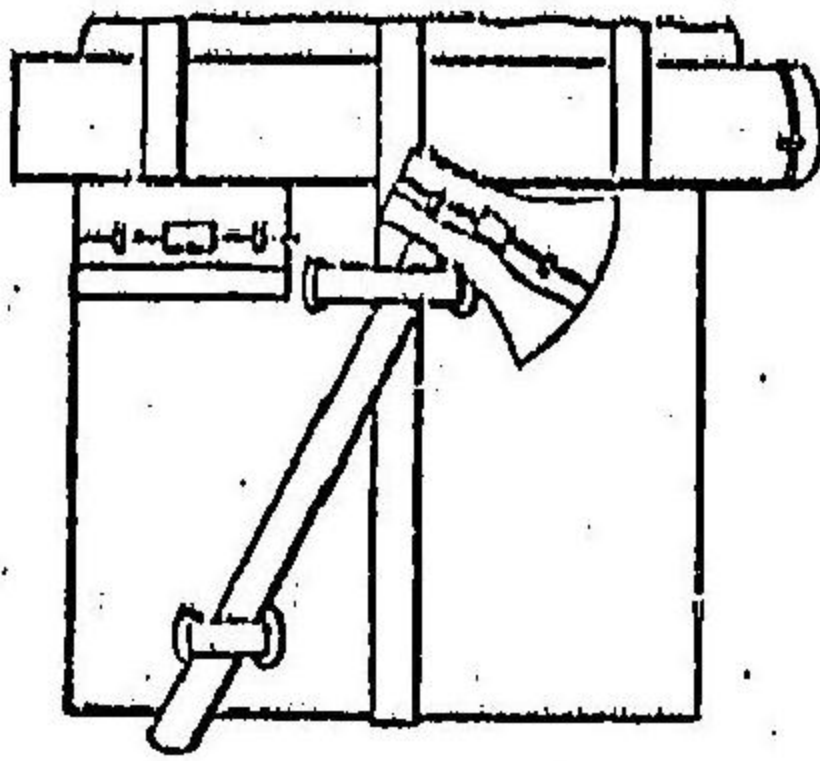

第五圖

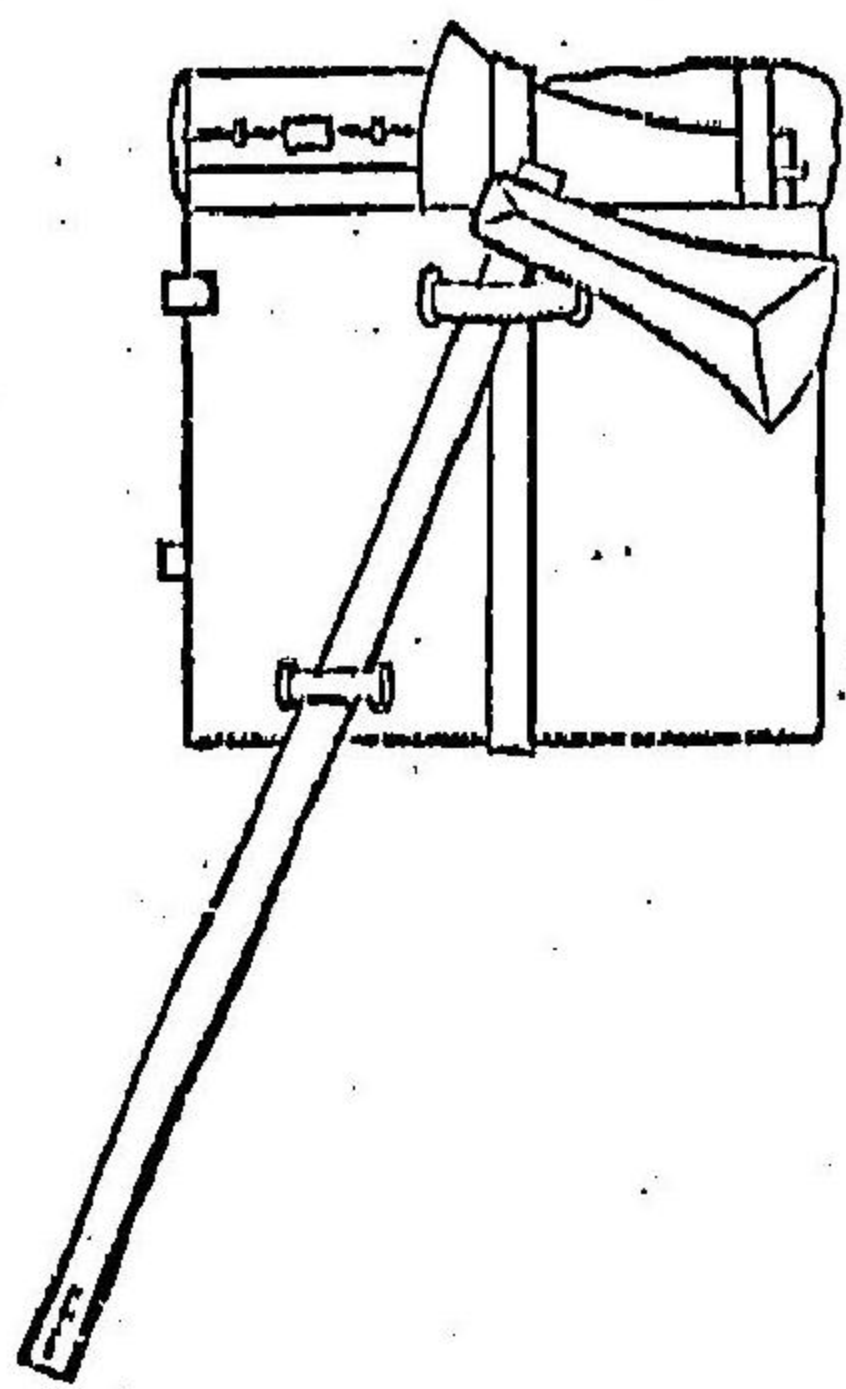

第六圖

第七圖

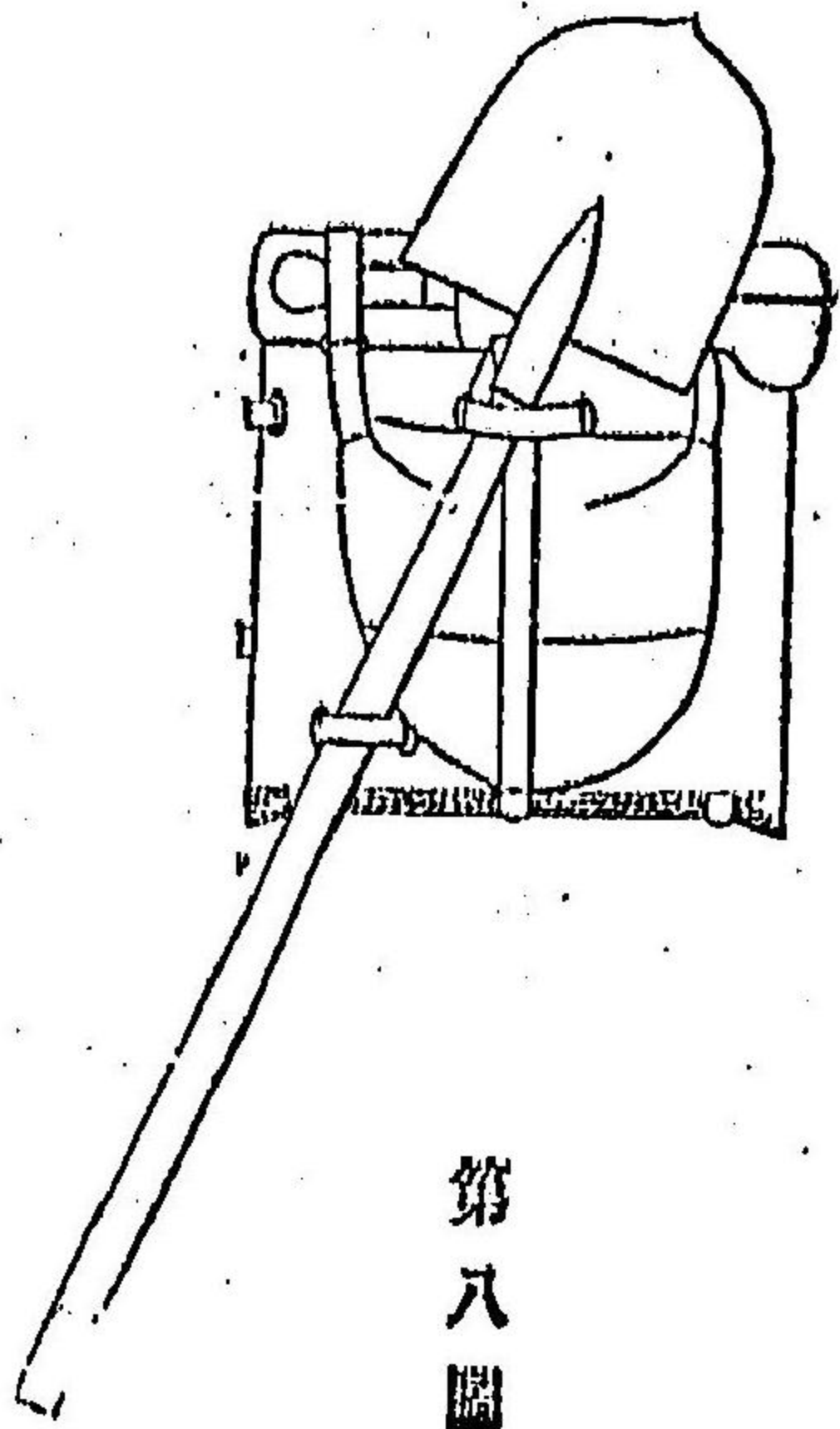

第八圖

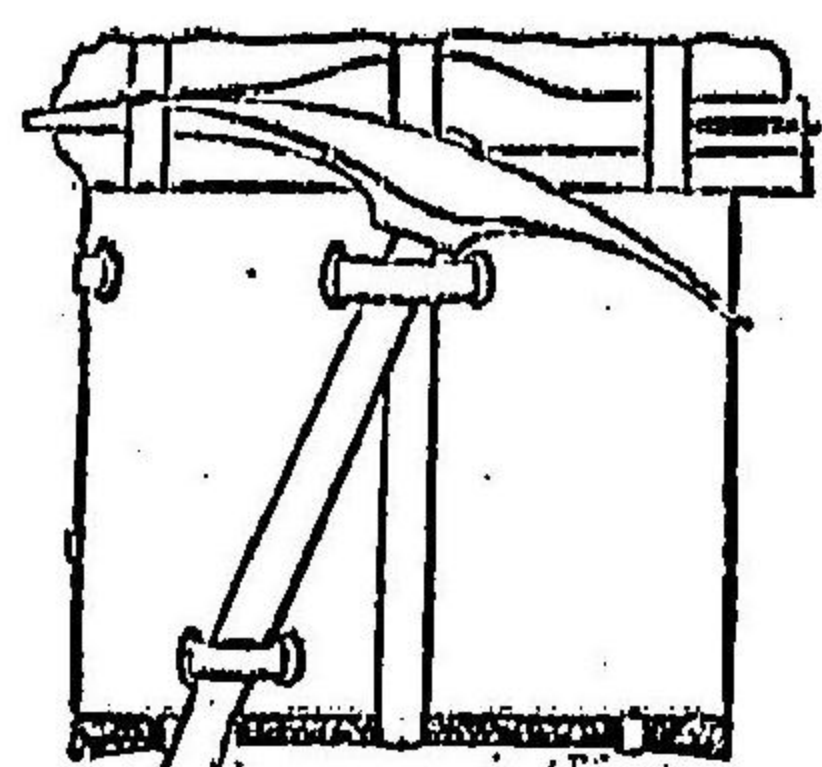

十一年陸軍省達乙第四十五號達乙以テ情事申除

考	上等卒八名ハ分隊長ノ職務ヲ爲ス	○職工ハ漸ク以テ遊ク者ニシテ及時宜ニ因リ見習士官若干名ヲ附屬ス	○該隊ニ限リ常ニ獨立スルヲ以テ下副官一名ヲ陸軍隊務ヲ兼理ス
	合	計	百八十九名
工	靴	工	一
工	工	一	名
合			百六十一
			四

○達乙第三十九號 (二月十四日)

陸軍武官命課規則第五條別紙之通改訂候條此旨相達候事

(別紙)

陸軍武官命課規則

第五條 將校及下士卒並會計軍醫馬醫軍樂各部右同等ノ靈臨時某地ニ派遣スルヲ某地ノ出張ト云

但某鎮臺附ト稱シテ定員アル者即チ裁判主理ノ類ノ如キハ在勤ト命スルノ限ニ非ラズ

○達乙第四十號 (二月十四日)

徵兵入費ノ備明治十年ヨリ大藏省ニ於テ什拂候ニ付右入費概則九年同省乙第百九號達之通改正相

陸軍 全部

第四十八條 兵卒常備滿役後備軍ニ入ル者歸郷(下士卒兵卒常備服役年問中病氣又ハ事故ニテ免役

ノ者歸郷)後備軍復習及ヒ非常召集ノ者徒復(華士族平民諸學校及ヒ教導團生徒志願入校)諸學校及ヒ教導團生徒病氣又ハ事故ニテ退校ノ旅費ハ十里詰金四拾錢滞在日當金貳拾貳錢ヲ給ス

達乙第六十號達乙以テ但事申附

但其府縣管内ニ在ル者ハ一日十里詰日當貳拾四錢ヲ給スヘシ

十三年陸軍省達乙第七十六號達乙依リ消滅

第四十九條 後備軍諸兵召集ノ節附添ノ下士ハ總テ本章ニ準シテ給スヘシ

陸軍 全部

○達乙第四十一號 (三月十四日)

隊外下士以下出征手當金支給ノ儀自今給與概則第十章第十二條ニ照準シ支給候儀ト可相心得此旨相達候事

○達乙第四十二號 (三月十五日)

陸軍 全部

騎砲輜重隊馬及ヒ工兵隊親獸馬蹄番號ノ備消滅候分ハ數字燒印兼テ隊中ニ備置適宜押換可致此旨相達候事

但諸官廢備附並隊外貸渡馬匹ハ軍馬局(各隊下ニ在テハ參謀部)ヘ照會押換適宜可取計候事

○達乙第四十三號 (三月十六日)

東京陸軍一般

現今御用多ニ付明十七日並ニ明後十八日休暇無之候事

○達乙第四十四號 (三月十六日 輪席附)

陸軍 全部

陸軍管内旅費概則別紙之通相定候條此旨相達候事

(別紙)

陸軍管内旅費概則

第一條 管内ハ即チ各軍管之區域内ヲ云フ其各管内ニ奉職スル諸官員公務ニ就テ管内ヲ旅行スルトキハ左表ノ旅費ヲ給スヘシ

第二條 其管内ノ諸官員即チ本省並各官廢各鎮臺(各所屬並砲工兵方面)本支隊及ヒ屬課徵兵使及ヒ衛戍ノ諸官員等ヲ併セ云フ但シ野營演習等ノ節軍隊ニ屬セス單身ニテ其地ニ往復シ或ハ其地ヨリ更ニ他ノ地ニ往復スル者モ此法ニ準據スヘシ

十一年陸軍省達乙第八十四號達乙以テ情事申除

十二年陸軍省達乙第七十六號達乙依リ消滅

十一年陸軍省達乙第四十四號達ヲ以テ但書增加

達乙第百二十五號達ヲ以テ但書增加達乙第九十三號達ヲ以テ第七條增加

第三條 其支給ノ法ハ武官隊外旅費定則ニ異ナルコトナシ

第四條 凡管内出張或ハ巡回ニ方リ道路ノ便宜ニ因リ管外ニ通過スルノ類ハ管内ニ準スヘシ尤モ官廨ノ轉移早追赴任其他免官非職等ノ旅費ハ管内ト雖モ隊外旅費ノ日當ヲ給スヘシ

第五條 總テ管外出張在勅中該管内出張先キ管ヲ旅行スルル或ハ各軍管巡回等被命タルモ該管内巡回中モ又此定則ヲ以テ支給スヘシ此軍管ヨリ被軍管ニ移ルトキハ此軍管中最後御用濟ノ地ヨリ本管ハ歸ルトキハ最後御用濟ノ地ヨリ被軍管中初テ御用取扱フ地迄ハ隊外旅費ノ日當ヲ給シ又官署迄ハ隊外旅費ノ日當ヲ給スヘシ

但シ檢閱使及ヒ其附屬諸官員ハ此限ニアラス

第六條 總テ此管内旅費ニ係ルモノト雖モ東京横濱及大阪神戸等ノ如キ鐵道旅費ハ隊外旅費定則ニ據テ支給スヘシ

陸軍管内旅費表

官等	並	旅	行	帶	留	巡	同
一 等	五	四	四	十	二	三	四
二 等	四	四	八	十	一	三	四
三 等	四	四	八	十	一	三	四
四 等	四	四	二	十	一	二	四
五 等	三	四	九	十	一	二	四
六 等	三	四	六	十	一	二	四
七 等	三	三	四	十	一	二	四
八 等	二	四	七	十	一	二	四

十一年陸軍省達乙第五十一號達ヲ以テ改正

達乙第七十一號達ヲ以テ改正

○達乙第四十五號 (二月十七日)

陸軍全部

各兵及ヒ諸生徒被服裝具ノ内本年七月以降左ノ廉々改正給與候條此旨相達候事

各兵及諸生徒被服裝具改正給與

九 等	二	四	四	十	六	十	四	錢	一	四	三	十	五	錢
十 等	二	四	十	錢	五	十	六	錢	一	四	二	十	錢	
十一 等	一	四	六	七	錢	四	十	三	錢	一	四	十	五	錢
十二 等	一	四	五	錢	三	十	四	錢	八	十	七	錢	五	厘
十三 等	八	十	七	錢	五	厘	三	十	二	錢	五	十	二	錢
卒	五	十	錢	二	十	二	錢	三	十	錢	三	十	錢	

第一款 近衛鎮臺教導團下士及ヒ相當官諸卒諸生徒略帽並日覆共初年ハ二箇ヲ給シ次年ヨリ一箇宛ヲ給與スヘシ

第二款 靴下ハ概シテ從前ノ半數ヲ相渡スヘシ

第三款 長靴下ノ代價ハ金拾五錢ト定ムヘシ

第四款 各兵下士卒給與ノ襪袴ハ一歲四箇宛給與二箇ト定ム

第五款 乘馬兵ハ腹巻拍車一歲各一箇宛ヲ給與スヘシ

但留革ハ從前ノ通

第六款 近衛兵卒略衣袴一歲二組宛給與ノ内一組組絨一組ハ綾織小倉九月ト改ム

但下士卒共絨略袴ノ總裏ヲ廢シ腰裏トス

第七款 近衛下士卒外套保存期限ヲ二十四ヶ月ト定ム

明治十年二月 陸軍省 達乙第四十五號

六六七

同上

同上

同上

達乙第七十一號
ヲ以テ正誤

明治十年二月 陸軍省 達乙第四十六號 達乙第四十七號 達乙第四十八號

六六八

第八款 鎮臺教導團下士及ヒ相當官諸卒諸生徒外資地質上等箱降大絨並改正五號絨ヲ支給スル者ハ保存期限二十四ヶ月トス

第九款 士官學校生徒ノ略袴各兵ト同シク一歳二個宛ヲ給與スヘシ

第十款 幼年生徒袴ノ地質ヲ絨織小倉ト定ム

第十一款 幼年生徒從前支給ノコム靴ヲ廢シコム半靴ヲ給スヘシ

第十二款 隊外ノ職務ヲ奉スル下士ハ乘馬ノ兵科ト雖モ被服代金ハ歩兵科定額之通支給スヘシ

第十三款 火工卒砲卒被服給與ハ歩兵ト同シクシテ外套土工衣袴ヲ從前ノ如ク給ス

第十四款 略帽ヲ賣却スルハ肩庇ヲ取り背蓋負革及ヒ諸給與品ヲ賣却スルニ當テ鈔並金物殘シ

置修理ヲ加ヘ他日ノ用ニ供スヘシ

但脚半ノ鈔鈔ハ第五局ヘ返納スヘシ

○達乙第四十六號 (三月十七日) 陸軍 全部

各隊炊事服ノ備九年七月達第百廿二號ヲ以テ滿期古服支給候様相違置候處右下士ノ略衣ヲ支給候儀ト可心得此旨更ニ相違候事

但下士略衣不足ノ節ハ兵卒滿期服ノ内後備軍需用ノ分ヲ除キ右殘品ノ内ヲ以テ可相違候事

○達乙第四十七號 (三月十九日) 省內 各局

省內電信取扱所第一局ニ管轄爲候就テハ是迄各所管ヨリ某ノ地ヘ直ニ通信致シ來候分モ自今通信文ヲ認メ第一局第一課ヘ送致同局ヨリ送信可取計其通信料ハ傳票簿ヲ各所管ニ備置第五局ヘ通達候儀ト可心得此旨相違候事

○達乙第四十八號 (三月十九日) 陸軍 全部

下士再役志願ノ者ハ檢閱使巡迴ノ節同使ヘ可差出苦ノ處是迄滿期ニ迫リ直ニ伺出候向モ有之不都

十二年陸軍省達乙
第七十二號達參行

十二年陸軍省達乙
第七十二號達參行

十七年陸軍省達乙
第九十二號達參行

自然消滅

合候條自今檢閱使巡迴ノ節翌年中滿期ニテ再役ヲ望願スル者ハ同使巡迴前無遺漏爲願出該隊長及ヒ軍醫ノ證書ニ履歷書相添同使ヘ可差出萬一檢閱後ニ至リ望願スル者ハ滿期二ヶ月前ヲ限リ爲願出前文ノ書類ニ所管長官ノ見込書相添可伺出儀ト可心得此旨相違候事

○達乙第四十九號 (三月十九日) 陸軍 全部

內地出征ノ節軍人軍屬航海規則別紙之通相定候條此旨相違候事

(別紙) 軍人軍屬內地出征航海規則

第一條 出征ノ節ハ將校以下軍人軍屬馬丁ニ至ル迄(出征ノ命ヲ奉レシ出征手)單騎獨行スルモ郵船ノ設ケアル地ハ往復トモ航海證券ヲ交附レ其航海中ハ旅次増修ヲ給セシ若シ途中上陸ノ命アル

ルハ其上陸當日ヨリ之ヲ給ス 但奏任以上ハ上等(准士官職)判任ハ中等兵卒並ニ等外以下ハ下等トス

第二條 前條ノ際ニ當リ郵船ノ設ケナキ地方並ニ設ケアル地ト云ヒ公務ノ都合ニ因テ陸行セシムルハ旅費概額ヲ渡置進テ實費過不足ヲ精算スヘシ

航海證券

用紙西ノ内ハ切

官 姓 名
官 姓 名 印
各領事官
會計部長
年月日

明治十年二月 陸軍省 達乙第四十九號

六六九

第三條 此證券ハ本省ニ在テハ第五局各領事官廳ニ在テハ司製課ニテ之ヲ製シ豫メ其地ノ郵船會社等へ離形ヲ渡シ置ヘン

第四條 此證券ハ郵船會社等ヨリ之ヲ差出シタル官廳へ返付シ該社ノ受領證書ヲ以テ實費決算ヲナスヘン

第五條 航海ノ條約ハ豫メ本省第五局ト東京ニアル郵船會社ノ本店ニ於テ之ヲ取結ビ其條約寫ヲ以テ各地ノ會計部へ同局ヨリ送達スヘン

○達乙第五十號 (二月十九日)

陸軍 一般

別紙之通り御達相成候條爲心得此旨相達候事

(別紙)

官院省使東京府

京都 御駐齋被 仰出本日布告相成候旨電報有之候條此旨爲心得相達候事

右大臣岩倉具視

十年二月十九日

○達乙第五十一號 (二月二十日)

陸軍 全部

本月十六日達乙第四十四號ヲ以テ陸軍管内旅費概則相達候ニ付テハ現今旅行中ノ者ト雖モ右概則ニ照準シ支給可致此旨相達候事

但各地ニ在テハ達到著ノ翌日ヨリ施行候儀ト可相心得事

○達乙第五十二號 (二月二十日 輪廊附)

戰時費用區分概則別冊之通相定候條此旨相達候事

(別冊)

戰時費用區分概則

達乙第四百七十七號

十二年陸軍省達乙第四百七十七號

十八年一月出師準備費目改正ニ依リ削減

第一條 陸軍一般平時經費ヲ區分シ大小科目及ヒ細目ノ三節トシ既ニ施行スト雖モ戰時ハ其事業ノ異ナルヨリ神速ヲ費フ可キヲ以テ現今ノ費用區分ヲ約略シ專ラ簡易ヲ要シ大小科目ノ分別ナク更ニ十五ヶノ科目ヲ設ケ戰時費用區分概則トナス

第二條 凡類ノ費用ヲ十五目ニ約略スルヲ以テ各自ニ要領ヲ掲載スト雖トモ只其大概ヲ示スモノナレハ實事ニ際シ該費ノ原由及種類ヲ按シ各費目及ヒ要領ニ比擬準據シ當否ヲ正シ編入ス可シ

第三條 各費目ニ不適當ニシテ一種特別ナル歟或ハ區分判然ナシ難キ費用ハ渾テ諸雜費ニ編入シ漫ニ科目ヲ設クルト勿レ

第四條 平時ノ經費ハ定額常費額外常費及ヒ臨時費ノ三大別アリト雖トモ戰時ノ經費ハ即チ臨時費ナルヲ以テ之ヲ分別スルコトナシ

第五條 軍器費及ヒ需用費其他費用ノ内ニハ平時ノ經費ヲ以テ購求儲蓄シ之レヲ戰時ニ充用スル等ノコトモアリ然ルモ其金員既ニ平時ノ決算ニ爲スヘン故ニ臨時ノ費用ヲ綜核シテ内課明細簿ニ附録ヲ製シ一切ノ費用整頓ナルヲ要ス

第六條 隊附隊外將校同相當官以下軍屬ニ至ル迄並ニ支官判任以上及ヒ等外吏ノ區分ヲ不論渾テ從軍ノ軍人軍屬ニ支給ノ日俸月俸及ヒ増俸(職務或ハ某職ノ心得ニ下賜ル増金或ハ出征ニ付テノ増俸或ハ平時特別ニテ増賜ノ分トモ)ヲ類聚ス

但御用掛無等ノ出仕或ハ雇抱等ノ名義ヲ以テ出仕セシムル者十五等以上ニ當ル月俸或ハ外國人ヲ從軍セシムルトキノ給料共亦此部ニ編入ス

第七條 諸備給 馬丁役夫等總テ雇入ニシテ等外ノ名義ナキ者及ヒ諸職工人夫等ノ賃金ヲ類聚ス
旅費 軍人軍屬及從軍ノ者旅費日當及ヒ旅籠料或ハ汽船汽車渡船賃航海補助料宿費籠人夫賃總テ軍事行旅ニ關スル費用ヲ類聚ス

但外國人使用ノ時ノ旅費モ亦此部ニ編入ス
 糧食費 軍中給與ノ糧米鹽醬魚菜薪柴其他飲食物ニ屬スル諸費等ヲ類聚ス
 被服陣具費 諸兵隊並被服官給スル下士以下傭工等ノ被服裝具及ヒ患者因房ノ被服裝具並ニ天幕
 軍幕其他陣營需用ノ物具等ノ諸費ヲ類聚ス
 軍器費 銃砲彈藥或ハ攻守ノ要具並ニ之ニ屬スル製造修理等ノ費用ヲ類聚ス
 需用費 本營各部並ニ各課日用ノ諸器械或ハ書籍圖誌及ヒ消耗品等ニ屬スル諸費ヲ類聚ス
 郵便電信費 郵便稅飛信電信料或ハ内外郵便爲換料其他陣中郵便ニ付テノ諸費用等ヲ類聚ス
 運送費 海陸運搬ニ屬スル人夫舟車及ヒ牛馬ノ賃金諸雜費等ノ費用ヲ類聚ス
 經營費 舍營築造築塹攻防其他土工需用ノ木石代料工料等總テ修繕ニ屬スル費用ヲ類聚ス
 腐費 將校馬飼料隊馬飼料及ヒ病傷馬ノ諸費其他總テ馬匹ニ屬スル費用ヲ類聚ス
 病傷費 藥劑治療用品等(器械ハ需用費ニ編入スヘシ)總テ病院病舍中病傷ノ者ニ屬スル費用ヲ類
 聚ス
 賜金 出師支度料並ニ特別ノ慰勞金同酒糶料賜餼料備役諸職工等死傷ノ節手當金等總テ恩賜弔慰
 ノ賜金ヲ類聚ス
 但外國人使用ノ手當金及ヒ謝金功勞賜金或ハ職工等死傷ニ付テ定規外ノ賜金モ亦此部ニ編入
 ス
 囚虜費 囚人及俘虜ニ屬スル費用並ニ探偵捕獲等ノ諸費ヲ類聚ス
 諸雜費 謀報費宿營手當金並茶代借家料理葬料及埋葬ニ付テノ諸費或ハ戰地ニ於テ遺失被盜金其
 他費目ニ適當セヌ要領ニ準據シ難ク或ハ兩端ニ互リ區分判然ナシ難キモノ或ハ類似カキ雜種ノ
 費用等ヲ編入ス

達乙第六十三號達

○達乙第五十三號 (二月十九日)

陸軍 全部

別紙之通御達相成候條爲心得此旨相達候事

(別紙)

鹿兒島縣下暴徒兵器ヲ携ヘ熊本縣下へ亂入反跡顯然ニ付征討被 仰出有栖川二品親王へ征討總
督被 仰付候旨本日 行在所ヨリ電報有之候條此旨相達候事

但本文暴徒各地方へ遁逃候哉モ難計ニ付管内取締ノ義同所ニ於テ使府縣へ被達候旨ニ候事

○達乙第五十四號 (三月二十一日)

陸軍 全部

今般征討總督本營ヲ大阪ニ被世二品親王有栖川煇仁ヲ總督ニ陸軍中將山縣有朋海軍中將川村純義
ヲ參軍ニ被任候旨電報有之候條爲心得此旨相達候事

○達乙第五十五號 (三月二十二日)

陸軍 一 般

陸軍中將島尾小彌太 行在所所屬軍人取扱被 仰付候旨電報有之候條爲心得此旨相達候事

○達乙第五十六號 (三月二十二日)

陸軍 全部

給與概則第十章第十二條第二十條第二十一條第二十二條中ニ在ル十五等ヲ十七等ト改正候條此旨
相達候事

○達乙第五十七號 (三月二十三日)

近衛局 各鎮臺 教導團

工兵各方面木器

各營庖厨ヲ除クノ外舍内ニ於テ湯茶ヲ温メ或ハ舍ノ入口ニ於テ水ヲ使用スル等間々有之趣ニ相聞
候處右等ノ備各隊長一層注意シ禁止候條可致此旨相達候事

○達乙第五十八號 (三月二十三日)

東京 一 般

現今御用多ニ付追テ相達候マテ當分休暇無之候事

達乙第六十七號達

明治十年二月 陸軍省 達

達乙第五十三號

達乙第五十四號

達乙第五十五號

達乙第五十六號

六七三

○達乙第五十九號 (三月二十三日 輪開附)
出征會計事務概則別冊之通相定候條此旨相違候事

(別冊)

出征會計事務概則

第一章 經理計算

- 第一條 戰時費用ハ凡ソ該役ニ就テ臨時購求スル諸品ノ代料及臨時設立セル官庫ノ費用出師中本
體増修其他一般ノ給與並ニ事物ニ付テノ總費用等ヲ通計シ右ノ内戰時期限中常額費ヨリ支給ス
ヘキ金員及其剩餘セル物品ノ代價トヲ減却シタルモノヲ全ク該戰役中ノ費トス
- 第二條 將校並隊外下士卒ノ宅料ハ各自其本管ニ於テ支給シ出師ノ地ニ於テ之ヲ支給スルコトナシ
但其本管ニ於テ受取ルヘキ者無キトキハ該管ニ預リ置キ旋軍ノ後之ヲ本人ニ給スヘシ
- 第三條 凡金圓ノ授受ハ金貨受拂證書或ハ其證據書ヲ會計部長ニ致スヘシ會計部長ハ實數ヲ開列
シタル報告書等ニ照合シ捺印ノ後司契課ニ下付シ出納ヲ爲スヘシ而シテ其事柄急遽ニシテ會計
部長不在ノ時ハ監督課長之ヲ代理調査スヘシ
但司契課ヨリ受入排出ヲ要スルモ亦本條ニ同シ
- 第四條 糧食被服其他會計部各課ヨリ支給スル物品及右物品ノ修理等ハ大小ト無ク傳票ヲ以テ會
計部長ニ申請スヘシ會計部長檢印ノ後擔當ノ各課ニ付シ物品ヲ交付或ハ修理ヲ加フヘシ
但日々ノ食糧及日用零碎ノ諸品ニ於テハ此手續ヲ取捨スルコトアルヘシ
- 第五條 金員及ヒ物品ノ交付ニ就テハ擔當ノ課長ニ於テ其支給不適當ナルカ或ハ他ノ事故アルコ
トヲ確認スルトキハ其旨ヲ會計部長ニ具申シ之ヲ需用主ト協議取捨ス可シ因テ會計部長ハ其申請
ノ需用物品臨時ニ屬スルカ或ハ大數ニ至ルトキハ先擔當ノ課長ニ協議シ檢印ヲ爲ス可シ

第六條 凡金員ノ排出支給ハ司契課ヨリ其受取人ニ直ニ渡スヲ法トス故ニ各課ヨリ排出ヲ要スル
トキハ受取書及ヒ明細書等ニ其姓名居住ヲ明ニ認ムヘシ尤止ヲ得サル事故アルニ非サレハ軍吏
ニ現金ヲ渡スコトヲ許サズ

第七條 本營ノ金櫃ヲ二ツニ別テ其一ヲ本金櫃トシ其一ヲ日用金櫃トス本金櫃ハ會計部長及司契
合印封緘シ衛兵ヲシテ之ヲ監守セシメ日用金櫃ハ司契課ノ次官之ヲ專任シ日々出納竣リテ其現
在高ヲ申渡スヘシ

第八條 本營會計部ヨリ陸軍本省へ上納金並ニ返納金或ハ各鎮臺及營所等へ送達金アルトキハ其
金高ノ手形ヲ製シ會計部長並ニ司契課署檢印シ其手形ヲ以テ送達スヘシ本省ニ於テハ追日本營
へ送金ノトキ其手形ノ金高ヲ引去リ送致スヘシ又各鎮臺等ニ在リテハ該處ヨリ本省へ上納金返
納金ノ内へ差繼キ納ムヘシ本省ニ於テハ又現金ト看做シ前ノ如ク差繼キ送金ノ手順ヲ爲ス可シ
但各鎮臺等ヨリ直ニ本營へ差繼送達スルモ妨ナシ

第九條 金員並糧食被服藥劑等軍中必須ノ物品ハ品數ヲ別チ毎日或ハ五日或ハ十日毎ニ各課ニ於
テ表面ヲ製シ其現在高ヲ記シ會計部長ヲ經由シ司令長官ニ呈進スヘシ

第十條 毀損及廢敗ノ品數之アリ實用ニ適セサルトキハ其原因ト員數トノ解由ヲ作り速ニ會計部
長ニ申報シ監督ノ檢印ヲ受テ常ニ適用ノ實數ヲ減却シ置クヘシ

第十一條 出征中ハ各兵隊ニ經費ノ資金ヲ配與スルト雖モ若シ買辦調ハサルモハ悉皆現品ヲ以テ
交付スヘシ

第十二條 各兵隊當割減金ハ月末毎ニ本營會計部へ上納スヘシ

第十三條 分遣等命ヒラレ獨立スル兵隊ニ於テハ臨時豫備金トシテ若干圓ヲ渡シ置クヘシ此豫備
金ハ常ニ隊長及ヒ會計官合印封緘シ嚴重ニ格護ス可シ尤急遽止ヲ得サル時ニ非サレハ之ヲ出納

スルコトヲ許サス

第十四條 各鎮營ヨリ直ニ出征ヲ命セラルル兵隊其行軍ニ就テノ諸費用ハ出發當日ヨリ戰時給與ニ屬スルヲ以テ該營常備金ノ内ヨリ一時繰替渡置キ本營ニ報シテ償却ヲ求ムヘシ

第二章 俸給手當金

第一條 隊外下士以下及隊付看病人看病卒ハ出征手當金ノ外金五圓ヲ加給スヘシ

第二條 若シ等外吏ヲ從軍セシムルハ文官同様手當金ヲ給スヘシ

第三條 工夫用使小使馬丁ハ金三圓人夫ハ金貳圓ヲ一時手當金トシテ給スヘシ

第四條 出征手當金ハ最初出發ノ節一度ニ限ルヘシ出師中假令年月ヲ經ルトイヘトモ再ヒ支給スルコトナシ

第五條 出征手當金支給セシ後都合ニ因リ免セラル、者未タ出發セサル前ニアレハ三分ノ一既ニ出發スルハ全數給リ切トス尤願ニ由テ免セラル、者ハ悉皆返納スヘシ

第六條 備役ニテ兼テ給料ノ定メアル者(給與概則第十三表掲載ノ者)ハ行軍増俸トシテ一日金拾錢ヲ給スヘシ

第七條 凡増俸増給ハ出征ノ命ヲ受タル地ヲ出發ノ日ヨリ本管へ歸著ノ日マテ之ヲ給スヘシ但旋軍ノ後各地ニ滞在十日以上ヲ過テ更ニ本管ニ復歸スル者(譬ハ仙臺或ハ熊本ニ本管アル者一旦東京ニ到著シ數日滞在ノ後更ニ本管ニ復歸スル等ノ者ヲ云フ)其滞在地ニ到著翌日ヨリ増俸増給ヲ止メ平時旅費ヲ給スヘシ

第八條 出征中敵ノ俘虜トナリ或ハ行衛知レサル者十日以上復歸セサルハ本俸三分ノ二ヲ減シ増俸ハ給スルコトナク其歸投ノ後ハ回歸ノ日ヨリ本俸増俸トモ舊ニ復スヘシ但會議ニ因リ俘虜中ノ俸給増俸トモ全額ヲ給スルコトアルヘシ

第九條 入獄拘留及ヒ常罰ノ者ハ本俸平時減給法ニ異ルナシト雖増俸ハ悉皆給セサルヘシ

第十條 其拘留ノ者無罪ニ歸スルハ本俸増俸トモ退給スヘシ

第十一條 憲兵ノ勤務ヲ命セラレタル將校以下ハ騎兵科ノ俸給ヲ賜ルヘシ

第三章 旅費計算

第一條 出征中戰地へ往復スルモノハ海陸旅費悉皆現實仕拂ノ高ヲ支給スヘシ

第二條 出征ヲ命セラレタル人員ノ外ト雖モ戰地へ往復スルハ都テ此規則ニ由リ支度料増俸ヲ給シ海陸旅費悉皆現實仕拂ノ高ヲ支給スヘシ

第三條 其内外船舶ニ乘リ往復スルハ各自官等ニ應シ上中下ノ區別ハ旅費定則ニ因ルヘシ但船房ニ中等ナキハ判任以下ヲ下等トス

第四條 官船ニ乘リ往復スルハ上中下ノ區別ナク一般ノ官船ヲ給シ船房ハ委任以上ヲ上等トシ判任ヲ中等トシ諸兵卒並ニ等外以下ヲ下等トス然レ船中ノ都合ニヨリ船房ヲ區別セサルコトモアルヘシ

第五條 都テ戰地ニ於テ官職ヲ免セラル、カ或ハ備役ヲ止メラレタルハ其地ヨリ本管或ハ郷里或ハ最初備入ノ地マテハ旅費定則ニ照準シ支給スヘシ

第四章 食料秣糈

第一條 出征中ハ將校以下軍人軍屬從僕馬丁ニ至ル迄一般官ヨリ之ヲ賄フヘシ

第二條 各兵隊ノ食料ハ現金ヲ配與支給スルヲ以テ各自ニ買辦給與スヘシ然レ其實況ニヨリ其買辦ノ便ナキハ米穀薪炭油醬鹽附草秣等總テ現品ヲ以テ支給スヘシ

第三條 賄料ハ一人一日金貳拾貳錢以下金拾四錢迄ヲ自途トシ便宜支給スヘシ

第四條 乾麵包松魚節ヲ前條定額外一人毎ニ背嚢ニ收メサセ之ヲ豫備ノ食料トスヘシ

第五條 各隊馬飼料ハ現金ヲ配與スルヲ以各自隊中ニテ買辦給與スヘシ然レモ實況ニ因リ其買辦ノ便ナキハ麥秣藁等現品ヲ以テ給與スヘシ

第六條 參謀傳令將校及ヒ歩工諸官ノ馬食麥秣藁ハ現品ニテ支給シ且馬丁ハ第一條ノ如ク現食ヲ給メルヲ以テ即定則馬飼料中該定額ヲ引去リ其殘金ニ増額ヲ加ヘ一日金拾四錢ヲ支給スヘシ

第五章 需用諸品計算

第一條 需用諸品ハ概テ給與概則ニ因ルト雖モ戰時ハ簡便ヲ要スルヲ以テ成丈ケ其要用ナラサル物ヲ減シ就中勸怠紙病兵日報等ノ類ハ皆野紙ヲ以テ換用スヘシ

第二條 蠟燭油等ノ如キ要用ノ品ハ平時ノ定則數量ニ關セズ實際諸費ヲ斟酌シ支給スヘシ

第三條 諸紙ノ野紙ハ戰時不辨ナルヲ以テ薄葉野紙ヲ以テ之ニ換用スルモノトス

第四條 各兵隊ノ消耗品ハ現金ヲ配與スルヲ以テ各自ニ便宜給與スヘシ

第六章 被服及陣營具

第一條 凡被服裝具ハ出征中ト雖モ平常ノ保存期限ヲ追ヒ支給スヘシ然レトモ實地被損ノ品ハ該隊長ノ申請ニ因リ臨時交換支給スヘシ

第二條 其出征中ハ本省ニ於テ裁縫ノ上合格番號ニ照シ現品ヲ以テ送達スヘシ

第三條 出征ノ節各兵ハ略帽衣袴其他ノ物品ハ定則ノ如ク背囊ニ收藏負擔シ或ハ荷作シ運輸スヘシ

第四條 憲兵科勤務ヲ命セラレタル下士以下正帽ヲ支給シ憲兵徽章ノ外套並ニ胸當ヲ給スヘシ

第五條 臨時支給豫備トシテ各兵及ヒ總員ニ應シ略帽衣袴外套襪絆靴脚絆靴下袴下腹卷長靴拍車背囊及屬具患者服毛布等ノ品ヤ本營被服課ニ於テ用意スヘシ
但木支換備品ノ內在庫古物アルトキハ之ヲ以テ辨用スルヲモアルヘシ

第六條 戰地ノ景況ニ因リ或ハ足痛等ニテ靴ヲ著クコ能ハサルトキハ司令長官ノ命或ハ隊官ノ診斷ニ因リテ臨時足袋草鞋ヲ給スルコアルヘシ
但足袋草鞋ヲ給スル間ハ靴靴下ノ支給ヲ斟酌スヘシ

第七條 一時雇役ノ職工工夫ハ帽法被服引雨衣各一個宛ヲ支給スヘシ

第八條 平時兵營ニ備附ノ諸具ハ悉皆其儘殘シ置キ出征中ハ所用ノ諸具及炊爨具等ノ如キ必用ノモノハ其際ニ當リ本營被服課ヨリ之ヲ配與スヘシ
但各鎮營所著ノ出征用預備品ヲ渡スコモアルヘシ

第九條 廠具ハ馬匹ノ數ニ應レ戰地必要ノ物具ノミ該隊ヨリ携行スヘシ

第十條 下士以下出師中ハブリツキヤ面桶並ニ水浴陣中盥各一個宛臨時支給スヘシ

第十一條 被損品修理裁縫ノ預備トシテ左ノ品目被服課ニ於テ多少用意スヘシ

紺小倉	生雲齋	生金巾	絨類	吳呂類	釦類
木綿	内記絲	日章星章	紋羽	革類	ブリツキ板
ズツ	苧繩類	絲	針	革工靴工器械	ブリツキヤノ工器械
縫工器械	桶工竹工器械				

第十二條 被服及諸品被損ノ節修理調フ可キ分ハ各自隊中ニ於テ修履ヲ加フヘシ若シ其便ヲ得ツル時ハ被服課ニ於テ速ニ職工ニ命シ修理ノ上再給スヘシ

第七章 患者

第一條 出征中傷痍疾病ニ罹ル者其等差ヲ論セズ増俸ヲ併セテ悉皆全額ヲ給スヘシ

第二條 諸官員等外卒並備役ノ者等ニ至ル迄傷痍疾病ニ罹リ病院病舎ニ入ルトキハ食料藥料トモ一切官費タルヘシ

但備役ノ者ニ限リ三等症(私病)ニ罹レハ増俸ヲ止メ増俸ナキ者ハ給料三分ノ一ヲ減スヘシ

第三條 病傷ノ輕重ニ因リ醫官診斷ノ上戰地ニ非ル鎮臺病院或ハ地方病院等ニ送移スルトキハ其入院ノ日ヨリ増俸ヲ止ム

但増俸ナキ備役ノモノハ本條入院中給料三分ノ一ヲ減ス

第四條 患者往復ノ入費ハ都テ官費タルヘシ

第五條 第三條ニ於テ示シタル病院ニ於テ全快シ退院後再ヒ出征ノ地ニ趣クトキハ其出發ノ日ヨリ増俸ヲ給スヘシ

第六條 其退院後再ヒ出征ヲ免セラレ其本管ニ復スルトキ其出發ノ日ヨリ増俸ヲ復シ海陸旅費悉皆現費ヲ支給スヘシ

但該地ニ於テ直ニ他ノ勤務ヲ命セラレ各所ニ旅行スルトキハ増俸ヲ止メ平時定期ノ旅費ヲ給スヘシ

第七條 其退院後官職ヲ免セラルハカ或ハ免役等ノ者ハ該地ヨリ郷里迄ノ里數ニ應シ平時定期ノ旅費ヲ給スヘシ

第八條 備役ノ者其退院後除役スルトキハ備給ヲ止メ最初雇入ノ地迄平時定期ノ旅費ヲ給スヘシ

〇達乙第六十號 (三月二十三日) 陸軍 全部

給與概則第十一章第四十八條但書中(貳拾四錢ヲ給スヘシ)ノ下(尤モ近傍ハ管内外ノ別ナク六里以上十里未満ハ金貳拾四錢滿五里ハ金拾貳錢ヲ給スヘシ)若シ一泊スルルハ五里未満ト雖モ金拾六錢ヲ給スヘシ)ト増補候條此旨相達候事

十一年度陸軍省達乙第八十四號達ニ依リ附載

〇達乙第六十一號 (三月二十三日) 陸軍 全部

給與概則第十一章第二十二條神戸ノ下ニ(京都大阪)ノ四字ヲ増加シ第九十九表ノ區畫中へ左之通増補候條此旨相達候事

十一年度陸軍省達乙第八十四號達ニ依リ附載

官	等	京	都	大	阪	片	道
一	等	四	圓	貳	拾	五	錢
二	等	四	圓	貳	拾	五	錢
三	等	四	圓	貳	拾	五	錢
四	等	三	圓	貳	拾	五	錢
五	等	三	圓	貳	拾	五	錢
六	等	三	圓	貳	拾	五	錢
七	等	三	圓	貳	拾	五	錢
八	等	貳	圓	三	拾	錢	
九	等	貳	圓	三	拾	錢	
十	等	壹	圓	七	拾	五	錢
十	等	壹	圓	四	拾	錢	
十	等	壹	圓	四	拾	錢	
諸	卒	壹	圓	貳	拾	錢	

〇達乙第六十二號 (三月二十四日)

東京 一般

明治三十二年三月 陸軍省 達乙第六十一號 達乙第六十二號

達乙第六十二號
達乙第六十一號

名古屋大阪兩鎮臺第二後備軍召集ノ儀相達候條爲心得此旨相達候事
陸軍一般
○達乙第六十三號 (三月二十四日)
別紙之通御達相成候條爲心得此旨相達候事
(別紙)

征討總督有栖川三品親王今廿四日進發ノ旨行在所ヨリ電報有之候條此旨爲心得相達候事
官院省使東京府
十年二月廿四日
右大臣岩倉具視
陸軍全部

十三年陸軍省達乙第七十六號達乙第七十七號依リ消滅

○達乙第六十四號 (三月二十四日)
步騎工兵編制改正候ニ付武器掛職務増俸ノ儀ハ自今給與概則第二章第一條給表ノ區中ニ照準シ支給候儀ト可相心得此旨相達候事
陸軍全部

達乙第六十五號達乙第六十六號依リ消滅

○達乙第六十五號 (三月二十五日)
征討總督宮御進發相成候ニ付テハ大阪本營跡ハ參謀部相立候旨電報有之候條此旨爲心得相達候事
陸軍全部
○達乙第六十六號 (三月二十六日)
今般召集ノ步兵第二後備軍隊號左ノ通相定候條爲心得此旨相達候事
陸軍一般

- 東京鎮臺
後備步兵第一大隊
- 名古屋鎮臺
後備步兵第二大隊
- 後備步兵第三大隊
- 後備步兵第四大隊
- 後備步兵第五大隊
- 大阪鎮臺
後備步兵第六大隊

○達乙第六十七號 (三月二十六日)
別紙之通り御達相成候條爲心得此旨相達候事
陸軍一般
(別紙)

陸軍大將正三位西鄉隆盛陸軍少將正五位桐野利秋陸軍少將正五位藤原國幹官位視察被 仰出タル旨 行在所ヨリ電報有之候條此旨爲心得相達候事
官院省使東京府
明治十年二月廿六日
右大臣岩倉具視

臨時海軍事務局ヲ神戸ニ置キ征討ノ事務取扱致シ候旨 行在所ヨリ電報有之候條此旨爲心得相達候事
官院省使東京府
明治十年二月廿六日
右大臣岩倉具視
陸軍全部

十三年陸軍省達乙第七十六號達乙第七十七號依リ消滅

○達乙第六十八號 (三月二日)
被賞休暇ヲ差許候者上級ノ職務心得増俸アルハ休暇中ト雖モ右増俸支給候儀ト可相心得此旨相達候事
陸軍一般
○達乙第六十九號 (三月二日)
飛信遞送切手之義ハ舊縣遞察之文字並印影有之候ハ共追テ改正迄ハ當分從前之切手ヲ以テ通信取扱候旨内務省ヨリ通達有之候ニ付爲心得此旨相達候事
各鎮臺 各砲工兵方面

○達乙第七十號 (三月二日)
別紙行在所達第四號及第五號之通御達相成候條爲心得此旨相達候事(別紙ハ行在所達ニ載ス)
陸軍一般
○達乙第七十一號 (三月三日)
本年二月達乙第四十五號ヲ以テ相達候各兵及諸生徒被服裝具改正給與廉書中左之通正誤候條此旨

十一年陸軍省達乙第七十一號依リ消滅

陸軍一般
明治十年三月 陸軍省 達乙第六十七號 達乙第六十八號 達乙第六十九號 達乙第七十號 六八三

相達候事

第一款 鎮臺教導團下士及諸卒諸生徒ハ「近衛鎮臺教導團下士及相當官諸卒諸生徒」ノ誤

第四款 各兵卒ハ「各兵下士卒」ノ誤

第六款 但書略榜ハ「下士卒共緘略榜」ノ誤

第七款 近衛兵卒ハ「近衛下士卒」ノ誤

第八款 鎮臺教導團下士及諸卒諸生徒ハ「鎮臺教導團下士及相當官諸卒諸生徒」ノ誤

○達乙第七十二號 (三月七日)

陸軍 全部

用使小使及ヒ馬丁諸職工等ノ類行軍ニ從屬スルハ給與概則第十章第二十條ニ照準シ日給四分ノ

一増給可致此旨相達候事

但本月一日ヨリ施行可致事

○達乙第七十三號 (三月七日)

陸軍 一般 名古屋

名古屋鎮臺管下諸隊京畿へ出張ニ付テハ同司令部長官以下御用辨ノ爲メ當分大津へ出張事務取扱

候條爲心得此旨相達候事

○達乙第七十四號 (三月九日)

陸軍 一般

征討總督ヨリ別紙之通九州各縣へ告諭相成候條爲心得此旨相達候事

(別紙)

曩キニ鹿兒島縣ノ暴徒數百人嘯聚シ去ル一月三十一日夜ヨリ二月二日ニ至ルマテ連夜ニ其縣下ニ

有之陸海軍ノ彈藥ヲ掠奪シ同縣下人心甚穩ヤカナラス是ニ於テ河村海軍大輔及ヒ林内務少輔ヲ差

遣シ其情狀ヲ訊問セシメントムルニ暴徒等兵器ヲ以テ其上陸ヲ拒ミ利ヘ共乘ル所ノ官船ヲモ奪ハ

十三年陸軍省達乙第七十六號ニ依リ消滅

ントシテリ仍テ空ノ鹿兒島灣口ヨリ船ヲ廻セリ 天皇尙或ハ其覺悟セシコトヲ欲シ從二位島津久
光父子及ヒ西郷隆盛等ハ深ク國家ノ爲メニ力ヲ盡ス者ナルヲ以テ此時ニ際シ身ヲ挺テテ以テ人心
ヲ鎮撫セシメントシラ思ヒ勅使ヲ差遣セラルントスルニ豈圖ランヤ是ヨリ先キ彼等自カラ其名ナキ
ヲ惡ミ東京巡查其他歸縣セル者數十名ヲ縛シ負ハシムルニ無根ノ僞名ヲ以テシ強テ名義ヲ設ケ概
ヲ全國ニ傳ヘ恣ニ兵器ヲ携帶シ國境ヲ鎖シ已ニシテ閩縣ノ兵ヲ擧テ熊本縣下ニ闖入シ官兵ニ抗敵
シ其兇威ヲ逞ケセントハ 天皇慈仁固ヨリ無辜ノ生靈ヲシテ鋒鏑ノ禍ニ罹ラシムルヲ欲セスト雖
モ如此ノ形勢萬已ムヨ得サルニ付遂ニ本月十九日ヲ以テ征討ノ令ヲ發シ余ヲ以テ征討總督ニ任セ
ラレ陸海軍ノ兵ヲ進退スルヲ許サレ尋テ隆盛以下ノ官位ヲ剝脱セラレタリ乃チ天兵ヲ擧ケ急ニ大
旗ヲ西シ速ニ其渠魁ヲ殲シ脅從ハ治スルコトナク以テ 天皇ノ慈仁并生ヲ愛育スル恩覆職ニ同シキ
ヲ知ラシメントス玆ニ今本營ヲ筑ノ前州ニ置キ兵ヲ勅シ馬ニ秣カフノ初ニ當テ王師ヲ動カス所以
ノ理ヲ詳説スルコト斯ノ如シ夫レ海内ノ臣民タルモノ大義名分ノ所在ヲ辨知シ確然自守シ決シテ其
方向ヲ誤ルヘカラス符モ反人ノ爲ニ盡感セラルハアラハ蓋シ悔ルモ及フ無キノミ

明治十年二月廿八日

征討總督二品親王有栖川熾仁

○達乙第七十五號 (三月九日 陸軍省)

陸軍 全部

戰地備役人夫死傷手當假規則別紙之通相定候條此旨相達候事

(別紙)

戰地備役人夫死傷手當假規則

第一條 凡ソ戰地ニ於テ運輸其他ニ使用スル一時備役ノ者死傷スルモハ下條ニ照對シ之ヲ處分ス

ルキ者トス

第二條 其死傷ノ輕重ヲ分別シテ左ノ五等トシ支給表ニ因テ其金額ヲ下賜スヘシ

一 等 重傷死ニ至ル者
 二 等 重傷死ニ至ラズト雖モ終身自己ノ用ヲ辨スル能ハサル程ノ不具トナル者
 三 等 輕傷ニシテ全癒ノ後自己ノ用ヲ辨スル者ト雖モ營産ヲ妨グル者
 四 等 輕傷ニシテ營産ニ差支ナキ者ト雖モ全癒ノ後其醜痕ヲ殘シ健全ヲ得サル者
 五 等 輕傷一時ノ治療ヲ以テ舊ニ復スヘキ者
 第三條 死傷ノ者手當ハ之ヲ使用スル本營ニ於テ表面ニ照シ軍醫診斷ヲ以テ決定シ其本人或ハ親族ヘ直ニ之ヲ給シ其官陸軍卿ヘ上告スヘシ尤此入費金額ハ出戰準備金ノ内ヲ以テ本營ヨリ之ヲ下給スヘキ者トス

暇地備役人夫死傷手當支給表

備考	一 等		二 等		三 等		四 等		五 等	
	死者家族へ	手當	死者家族へ	手當	死者家族へ	手當	死者家族へ	手當	死者家族へ	手當
金 額	五十圓	三十圓	二十圓	十圓	十圓	十圓	十圓	十圓	十圓	十圓
	甲 祭料 十圓	入院 治療 官費	入院 治療 官費	入院 治療 官費	入院 治療 官費	入院 治療 官費	入院 治療 官費	入院 治療 官費	入院 治療 官費	入院 治療 官費
備考	傷者入院治療ヲ受ル者ハ本人入費一切官費タルヘシ○勲族等額ニ因テ自給ヘ下ケ治療ヲ付トキハ表面ノ治療代ヲ下附ス○死者遺體埋葬ハ官費トシ別ニ表面ノ甲祭料ヲ給ス									

○達乙第七十六號 (三月十日) 陸軍 一般
 本年二月達乙第四十四號ヲ以テ管内旅費概則相定候處給與概則第十一章第二十七條ニ該ル隊附下士以下裁判官有之地へ呼出之節ハ管内ト雖モ給與概則章條ニ據リ可支給儀ト可相心得此旨相違候事
 ○達乙第七十七號 (三月十一日) 陸軍 全部

十二年陸軍省達乙第十一號達案行

自然消滅

達乙第七十八號 (三月十二日)

達乙第七十九號 (三月十二日)

煖爐並ニ代用火鉢焚方期限ノ儀今年ハ格別寒氣甚敷ニ付例限ヨリ十日間延期候條此旨相違候事
 ○達乙第七十八號 (三月十二日) 陸軍 全部
 定額ノ馬飼料ヲ受ル將校出張並ニ出征ノ時馬匹ヲ牽連レサル節ハ都テ其筋ヘ返納可致尤自馬ニテ本人便宜ニ依リ贖置候者ハ出發ノ翌日ヨリ實費飼料支給可致此旨相違候事
 ○達乙第七十九號 (三月十二日) 陸軍 全部
 本年二月達乙第四十九號ヲ以テ相違候内地出征旅費渡方第一條但書左之通更正候條此旨相違候事但委任以上ハ上等(准士官補並ニ支官)判任十一等以下ハ中等兵卒並ニ等外以下ハ下等トス船房ニ中等ヤキハ判任十一等以下下等トス
 ○達乙第八十號 (三月十四日) 陸軍 全部
 今般第二後備兵召集ニ付下士以下在營中日給積置金ノ儀ハ常備兵同様ト可相心得此旨相違候事
 ○達乙第八十一號 (三月十四日) 陸軍 全部
 軍律常律刑名比較ノ儀去ル明治七年六月中相違置候處今般海軍省ノ伺出ニ依リ別表之通御治定相成候ニ付於當省モ右ニ準據可致旨御達相成候條此旨相違候事
 (別表)

常律軍律刑名比較表

常 律	刑 名	軍 律	刑 名
斬		死	刑
絞			

軍律ノ死刑ヲ常律ニ比擬スルモノハ斬但此時々伺フ程ヲ處分ス

方今ノ形勢ニ付滿期ノ下士免官ノ備當分之内總テ差留候條此旨相達候事
○達乙第八十四號 (三月十七日) 陸軍一 般
別紙之通府縣へ達相成候旨太政官ヨリ通知有之候條爲心得此旨相達候事

(別紙)

三月十六日午後五時十五分 大阪發

十四日巡查賊壘ニ斬込ミ步兵三隊ヲ分テ奮戰シテ田原ノ賊壘ヲ取リ續ヒテ賊壘ヲ拔キ之ヲ鐵子尙
街道ニ添テ進ミ戰ヒ必死ノ戰六七十人ヲ斃シ其内一壘ヲ守ルモノ盡職スニ至ル十五日曉賊田原ノ
屬壘ヲ襲ヒ來ルヲ忽チ追ヒ退ケタルニ其右ニ當レル小平山へ賊大舉シテ來リ官軍防キ戰ヒ左右ヨ
リ巡查拔刀ニテ斬リ込ミ前面ヨリ步兵進撃日暮ニ至テ全ク賊ヲ追ヒ拂フメリ又熊本ヨリ來リタル
セノ云フ城内堅固賊ハ彈藥金穀ニ竭キ人家ニ押シ入り暴ヲ以テ掠メトリ人民力ヲ合セ防禦スルモ
ノアルニ至ル右戰地ヨリノ報知ナリ

右ノ趣本日府縣へ達ス仍テ此旨上申ニ及フ

○達乙第八十五號 (三月十九日)

第五局 各鎮臺

十三年第三十六號
布告十四年第六十
九號布告ニ依リ消
滅十五年四月一日
陸軍省外達案書

徒刑人並戒役人等病ニ罹リ休役スル者價役ノ儀左之通可相心得尤篤疾或ハ癘疾ニ至ル者ハ軍醫ノ
診斷書相添時々可伺出此旨相達候事

徒刑ハ改定律例第五十條懲役一年以上ノ罪犯休役算入法ニ據リ戒役ハ同條百日以下ノ罪犯休役

計算法ニヨル若シ數次ニ及フ者ハ通計合算シテ乘除スルヲ猶本條ノ例ノ如シ

○達乙第八十六號 (三月二十日) 陸軍 全部

軍人軍屬犯罪有之處置申渡濟通報方ノ儀自今其申渡候應ヨリ本人管轄廳へ通報可致儀ト可相心得
此旨相達候事

十六年陸軍省達乙
第五十六號達乙依
り消滅

○達乙第八十七號 (三月二十二日)

陸軍 一般

別紙行在所達第六號之通御達相成候條爲心得此旨相達候事 (別紙ハ行在所達ニ據ス)

○達乙第八十八號 (三月二十二日)

陸軍 全部

本年二月達乙第四十四號ヲ以テ管内旅費概則頒布候處概則中第五條ニ準據巡迴旅費支給ノ向別紙
圖面ニ照準計算可致此旨相達候事

(別紙)

(十千並ニ符號
線環線ハ朱)

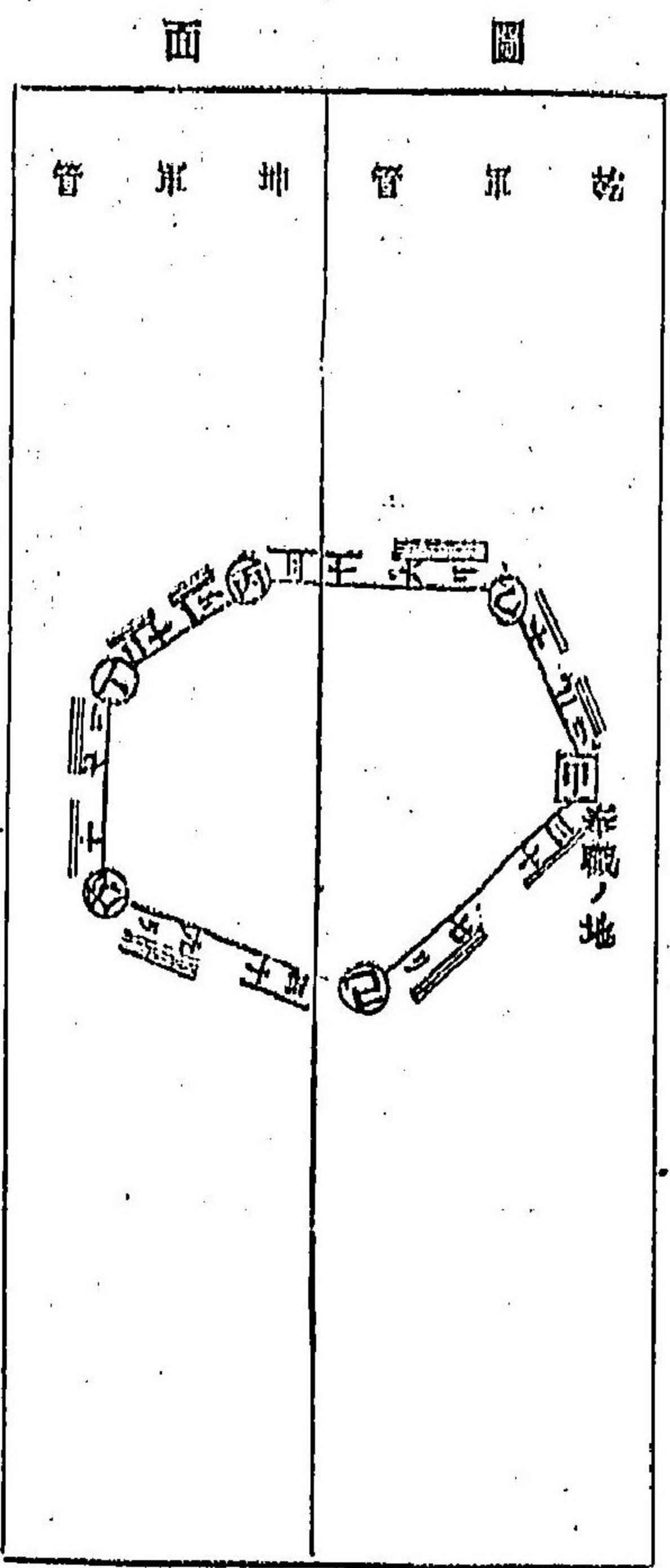

合計
七十里 隊外並旅行日當
七十里 管内並旅行同
十七里 管内巡回

十一年陸軍省達乙
第八十四號達乙依
り消滅

十二年太政官第五十號達ニ依リ消滅

内
十五里 管内日當

二里 隊外巡回里程へ通算ス
七十里 隊外巡回日當

○達乙第八十九號 (三月二十三日)

陸軍 全部

當省費用區分概則中左之通改正候條此旨相達候事

給與中

官員俸給

隊外將校下士云々俸給並増俸ノ下(特別ニテ附)ヲ削除ス

恩賞

免官及ヒ死没ノ者滿年賜金事務勉勵手當金(臨時ノ贈與ヲ以テ其度限リ賜ル分ヲ云々次キ)特

ヲ削除ス

雇月給

御用掛無等ノ出仕云々十(五)ヲ(七)ニ換へ等以上ニ當ル月給ノ下(及ヒ特別ニテ月々増期

ノ分等)ヲ増加ス

○達乙第九十號 (三月二十四日)

近衛局 各鎮臺 士官學校
戸山學校 教導團 本病院
軍馬局 病馬廄

病衣ノ備自今新調ノ分ハ別紙圖面ノ通單番編入共地發生天竺木綿染色淺黃相用袖章ハ一印ヲ赤色

十八年陸軍省達乙第百十五號達ヲ以テ改正

十一年陸軍省達乙第七十一號達ニ依リ消滅

ニ換拔調製可致此旨相達候事(別紙圖面略ス)

○達乙第九十一號 (三月二十七日)

別紙行在所達第七號之通御達相成候條爲心得此旨相達候事(別紙ハ行在所達ニ職ス)

陸軍 一般

○達乙第九十二號 (三月二十九日)

陸軍 全部

本年達乙第二十二號同第三十八號ヲ以テ歩騎兵編制表改正ノ儀相達候ニ付テハ給與概則第十表第十四表中伍長兵卒區番ノ中央へ左之通増補候條此旨相達候事

額	
上等卒	
騎	八 錢 六 厘
步	七 錢 八 厘
近衛	貳圓六拾壹錢六厘
近	貳圓三拾七錢三厘
上	貳拾八圓四拾七錢
等	三拾壹圓三拾九錢
卒	貳拾八圓四拾七錢

近	
上等卒	
騎	九 錢 六 厘
步	八 錢 七 厘
近衛	貳圓九拾貳錢
近	貳圓六拾四錢六厘
上	三拾五圓〇四錢
等	三拾壹圓七拾五錢五厘
卒	三拾壹圓七拾五錢五厘

○達乙第九十三號 (三月三十一日)

陸軍 全部

陸軍管内旅費概則中左之通第七條追加候條此旨相達候事

第七條 他方出張及ヒ巡回中該地或ハ其他ノ在勤ヲ命セラルハ管内旅費ヲ支給セシ里程ニ應

シ管内旅行日當ト差違ノ金額ヲ追給スヘシ

○達乙第九十四號 (三月三十一日)

近衛局 各鎮臺 工兵各方面
本署 教導團

各軍管管下兵營番號別紙之通決定候條此旨相達候事

但將來新築ノ兵營ハ落成年月ノ順次ヲ追ヒ番號可附備ト可相心得且舊屋舎等ヲ以テ假設設置或

十一年陸軍省達乙第八十四號達ニ依リ消滅

八目下空虛ノ假營ハ從前ノ舊邸名等ヲ可用儀ト可相心得事
(別紙)

第一軍管管内	
第一營	外櫻田町一番地 教導團砲兵一大隊營
第二營	東代官町一番地 近衛砲兵一大隊營
第三營	宇都宮城內 鎮臺步兵一大隊營
第四營	祝田町一番地 近衛騎兵一大隊營
第五營	赤坂槍町二番地 鎮臺步兵二大隊營
第六營	金川砲臺內 同砲兵分屯所
第七營	新瀉寄居村 步兵一大隊營
第八營	外櫻田町一番地 教導團步兵三大隊營
第九營	東代官町二番地 近衛步兵四大隊營
第十營	高崎城內 鎮臺步兵一大隊營
第十一營	佐倉城內 同步兵二大隊營
第十二營	新瀉田城內 同步兵一大隊營
第十三營	大手町一丁目一番地 近衛鎮臺工兵二大隊營
第十四營	八重洲町一丁目一番地 鎮臺騎兵二大隊營
第十五營	八重洲町一丁目一番地 同編重兵一大隊營

第十六營		市ヶ谷木村町七十七番地	同砲兵二大隊營
第二軍管管内		仙臺 鹿野 岡	鎮臺步兵二大隊營
第三軍管管内		井森 筒井 村	同步兵二大隊營
第四軍管管内		伏水 錦町	鎮臺步兵一大隊營
第一營	大阪上木町三番地	同步兵二大隊營	
第二營	大阪城內舊兵學寮	同步兵一大隊營	
第三營	大阪城內舊騎兵營	同騎重兵一小隊營	
第四營	大阪上木町五番地	同砲兵一大隊營	
第五營	大阪上木町四番地	同步兵二大隊營	
第六營	大津別所村三番地	同步兵二大隊營	
第七營	兵庫 麻阪 本村	同豫備砲兵一大隊營	
第八營	姫路 城內	同步兵二大隊營	
第五軍管管内		丸根 城內	鎮臺步兵二大隊營
第一營	廣島 城內	同步兵二大隊營	

第六軍管管內

第一	營	熊本城	內	鐵道步兵二大隊營
第二	營	小倉城	內	同歩兵二大隊營

○達乙第九十五號 (四月二日)

別紙之通府縣へ達相成候旨太政官ヨリ通知有之候條爲心得此旨相達候事

(別紙)

三月三十日午後四時四十分大阪發

岩倉右大臣殿

大久保内務卿

去ル廿三日以來植木口進撃賊軍數十ヶ所ヲ拔キ取リ植木ヲ打越右翼ハ吉次越ヲ經テ木留街ニ攻入終ニ同所ヲ攪拂フ賊ハ白坂鳥ノ巢邊ニ據リ頗ル激戦日々互ニ勝敗アリ又八代口ハ同所ヲ木營ト定メ追々攻進廿四日宮ノ原口及ヒ種山ノ巢窟ヲ拔キ大野山ノ賊ヲ進撃シ共十餘壘ヲ乘取リ北クルヲ逐ヒ北小川村ノ先キニ進ミ要所ヲ占メテ兵ヲ配布セリ廿六日ハ三旅團共ニ宮ノ原鏡村ト二手ニ別レ大進撃賊兵大敗走此時賊將元少佐兒玉戰死セリ味方死傷少シ

右之趣本日府縣へ達ス依テ此旨上申ス

○達乙第九十六號 (四月九日)

陸軍一般

別紙之通御達相成候條爲心得此旨相達候事

(別紙)

征討總督二品親王有栖川熾仁へ九州地方國事犯賊徒處刑ノ儀御委任被 仰付候段京都ヨリ通知有

官院省使府縣 西國諸縣
ヲ除ク

之候條此旨爲心得相達候事

明治十年四月八日

○達乙第九十七號 (四月九日)

右大臣岩倉具視
陸軍 全部

鹿兒島縣暴徒征討ニ關シ管内外ヲ論セス各地へ出張ノ者陸路獨行スルルハ別紙假規則ニ照準シ旅費支給可致此旨相達候事

(別紙)

臨時出張假規則

第一條 別表之日當ハ十五里滿ヲ以テ之ヲ支給シ端里數ハ一里以上滿七里ハ半數八里以上ヨリ一日分之額ヲ給シ三十六丁未滿ハ刻捨タルヘシ

第二條 旅籠料ハ上下ヲ論セス給與概則第九十八表ノ通り現日數ヲ以テ支給スヘシ

第三條 汽車賃並ニ乘車賃晝夜急行ノ費用等都テ實費支給スヘシ

但汽車賃武官准士官以上文官十等以上ハ上等下士並ニ文官十七等以上ハ中等諸卒等外ハ下等タルヘシ

第四條 從僕ハ現人員ノ旅籠料ヲ給シ乘車賃等都テ實費ヲ支給スヘシ

但從僕ハ給與概則第九十六表ノ數ニ超過スルヲ許サズ

第五條 文官七等以上ハ都テ別表ノ區畫ニ照準シ八等ヨリ十等迄ハ九等十一等以下ハ十二等外ハ諸卒ニ準シテ支給スヘシ

第六條 荷物運送賃ハ都テ自費タルヘシ

(別表)

達乙第九十五號
達乙第九十六號
達乙第九十七號
以テ第七條增加

官	等	給	留
一	等	金 壹圓 六拾 五錢	金 壹圓 六拾 五錢
二	等	金 壹圓 五拾 五錢	金 壹圓 四拾 五錢
三	等	金 壹圓 五拾 錢	金 壹圓 貳拾 五錢
四	等	金 壹圓 貳拾 五錢	金 壹圓 拾 三錢
五	等	金 壹圓 貳拾 五錢	金 九拾 八錢
六	等	金 壹圓 四拾 錢	金 八拾 三錢
七	等	金 壹圓 三拾 錢	金 六拾 七錢
八	等	金 壹圓 五拾 錢	金 四拾 七錢
九	等	金 壹圓 貳拾 錢	金 四拾 四錢
十	等	金 壹圓 五拾 錢	金 三拾 六錢
十一	等	金 壹圓 九拾 錢	金 貳拾 四錢
十二	等	金 壹圓 七拾 錢	金 拾 八錢
十三	等	金 壹圓 六拾 錢	金 拾 七錢
諸	卒	金 壹圓 五拾 錢	金 拾 五錢

大政官第七十號達
ニ依リ消滅

○達乙第九十八號 (四月九日)

別紙行在所達第八號之通御達相成候條爲心得此旨相達候事(別紙ハ行在所達ニ依リ)

○達乙第九十九號 (四月十日)

陸軍 全部
近衛局 各鎮臺

本年三月達乙第九十四號ヲ以テ相達候兵營番號之義左之通改正候條此旨相達候事

工兵各方面本署
教導團 其他一般

第二行

(一番地)ヲ(一番地)ト改正

第九行

(西)ヲ(東)ト改正

第十一行

(一大隊)ヲ(二大隊)ト改正

第十五行

(第十五營ノ以下十一字)ヲ(八重洲町一丁目一番地同輜重兵一大隊營)ト改正

○達乙第百號 (四月十一日)

別紙行在所達第九號之通御達相成候條爲心得此旨相達候事(別紙ハ行在所達ニ依リ)

陸軍 全部

○達乙第百一號 (四月十八日)

東京陸軍一般 裁判所

脱走之者自首及ヒ府縣等ヨリ捕縛護送等ノ罪犯取糺之儀ハ逐一伺出ノ上裁判所ニテ可取糺成規之處現今諸隊出張等ニテ實際差支之廉不尠候條當分之内右等之事件有之節ハ其都度伺出ニ不及直ニ裁判所ハ照會之上可引渡爲心得此旨相達候事

○達乙第百二號 (四月二十日)

陸軍 一般

別紙之通御達相成候條爲心得此旨相達候事(別紙ハ四月十二日行在所無礙送ニ依リ)

陸軍 全部

○達乙第百三號 (四月二十三日)

明治十年四月 陸軍省 達 達乙第百號 達乙第百一號 達乙第百二號 達乙第百三號

後備軍及ヒ生徒旅費ノ備本月達甲第十三號ヲ以テ府縣へ相違候處右發令前既ニ召募ノ後備兵へ府縣ニ於テ徵兵入費概則ニ照準シ旅費假給濟ノ向ニ限リ其儘據置該府縣へ繰戻シ候儀ト可相心得此旨相違候事

○達乙第百四號 (四月二十五日)

別紙行在所達第十號之通御達相成候條爲心得此旨相違候事(別紙ハ行在所達ニ依リ消滅)

○達乙第百五號 (五月一日)

陸軍 一般

近衛局 各領臺 士官學校

戸山學校 教導團

陸軍 全部

但落失毀損ノ物品ハ各地方内砲兵本支廠ノ内へ代價問合追徵ノ上進テ第五局へ上納可致候事

○達乙第百六號 (五月五日)

本年四月達乙第九十七號ヲ以テ相違候臨時出張假規則中別紙之通增加候條此旨相違候事

(別紙)

臨時出張假規則中增加

第七條 東京橫濱並ニ西京大阪神戸ノ間往復ノ節第三條汽車賃ノ外日歸リナレハ滯留日營ノミ

支給若シ一泊スル時ハ第二條之通旅籠料ヲヨ給スヘシ

○達乙第百七號 (五月五日)

陸軍 東京部内

征討ニ付各所へ出張之准士官以上並文官之夏夏服之備此度ニ限リ官費ヲ以テ輸送可取計候條各所管ニ於テ取經第五局へ可差出此旨相違候事

○達乙第百八號 (五月六日)

陸軍 全部

別紙行在所第四號之通御達相成候條此旨相違候事(別紙ハ行在所達ニ依リ消滅)

○達乙第百九號 (五月六日)

陸軍 全部

皇太后宮來ル七日京都 柳發與東海道筋東京ニ 還御被 仰出候旨宮内省ヨリ通達有之候條爲心得此旨相違候事

○達乙第百十號 (五月六日)

陸軍 東京部内

陸軍中將黒田清隆近々歸京ニ付着ノ節爲出迎本省各局並諸官麻奏判任官各一名宛新橋停車場へ參集可致此旨相違候事

○達乙第百十一號 (五月七日)

東 陸軍 一般

但武官ハ軍服文官ハ通常禮服用可致且到着日限ノ儀ハ進テ可相違候事

○達乙第百十二號 (五月十日)

陸軍 一般

陸軍中將黒田清隆昨六日午後第五時神戸出帆明八日午前横濱へ到着之管彼地ヨリ電報有之候條諸事達乙第百十號達之通可心得此旨相違候事

○達乙第百十三號 (五月十六日)

本省

別紙行在所達第十二號之通御達相成候條爲心得此旨相違候事(別紙ハ行在所達ニ依リ消滅)

○達乙第百十四號 (五月十六日)

陸軍 全部 第一第二第三

金百貳拾八萬四千八百九拾貳圓

○達乙第百十五號 (五月十六日)

本省

金百貳拾貳萬千七百貳圓

○達乙第百十六號 (五月十六日)

陸軍 全部 第一第二第三

同六萬三千九拾圓

○達乙第百十七號 (五月十六日)

陸軍 全部 第一第二第三

金拾萬千八百八圓

○達乙第百十八號 (五月十六日)

陸軍 全部 第一第二第三

本政官第七十號達ニ依リ消滅

明治十年五月 陸軍省 達

達乙第百八號

達乙第百九號

達乙第百十號

達乙第百十一號

七〇一

金八萬五千七百圓	定額常費
同壹萬六千七百圓	額外常費
金三拾七萬四千四百三拾五圓	近衛局
同七拾八萬五千五百貳拾三圓	第一軍管
同拾九萬八千八百貳拾圓	第二軍管
同三拾六萬貳百貳拾六圓	第三軍管
同六拾八萬四千九百六拾六圓	第四軍管
同三拾六萬七百三圓	第五軍管
同四拾八萬千七百六拾八圓	第六軍管
同貳拾萬圓	砲兵木廠
同拾五萬圓	砲兵支廠
同拾萬圓	工兵第一方面
同三萬七千五百圓	工兵第二方面
內	
金壹萬四千五百圓	定額常費
同貳萬三千圓	額外常費
金壹萬四千五百圓	工兵第三方面
同貳萬三千五百圓	工兵第四方面
同四萬四千圓	工兵第五方面

金壹萬四千五百圓	定額常費
同貳萬九千五百圓	額外常費
金四萬六千五百圓	工兵第六方面
內	
金壹萬九千圓	定額常費
同貳萬九千五百圓	額外常費
同拾九萬三千八百九圓	士官學校
內	
金拾九萬三千七百貳拾六圓	定額常費
同八拾三圓	額外常費
金六萬六千六拾三圓	戶山學校
同貳拾四萬七千貳拾九圓	教導團
同九萬六千八百七拾壹圓	本病院
同壹萬九千七百八圓	裁判所
同拾壹萬四千七百九拾貳圓	軍馬局
同貳萬五百八拾七圓	病馬廄

當省本年七月ヨリ一週歲經費六百萬圓ニ被相定候就テハ九年七月ヨリ十年六月マテノ額金ニ基キ各官廳ノ配賦前書之通其局院所概一切ノ經費ニ假定候條此旨可相心得尤追テ確定ニ至リ尙減額可致儀モ難計候條右金額ヲ自途トナシ諸事精々減略可致此旨相違候事

明治十年五月 陸軍省 達 達乙第百十四號 達乙第百十五號 達乙第百十六號 達乙第百十七號

七〇四

○達乙第百十四號 (五月十七日)

陸軍 全部

今般西征從軍中身級ノ者自然木營ト懸隔或ハ郵信不通等ニテ其旨旨辭令本人拜受ノ時日定例ノ順序ニ難運候條此度ニ限り受書ノ日附ヲ不問旨旨辭令書ノ月日ヲ以テ支給可致候條此旨相達候事

○達乙第百十五號 (五月十七日)

陸軍 一般

別紙行在所第五號之通御布告相成候條此旨相達候事(別紙ハ行在所)

○達乙第百十六號 (五月二十六日)

陸軍 全部

昨九年十一月達第百九十七號ヲ以テ相達候隊附下士以下積置金日割表一等兵卒ノ區畫中ニ上等卒ノ三字ヲ增加候條此旨相達候事

○達乙第百十七號 (五月三十日)

陸軍 全部

別紙之通御達相成候條爲心得此旨相達候事

(別紙)

今般於內務省第二號召募巡查共省へ委任候條新撰旅團ニ編制方可取計此旨相達候事
但人員引渡等其他詳細ノ儀ハ內務省へ可打合事

明治十年五月廿九日

右大臣岩倉具視

○達乙第百十八號 (五月三十日)

陸軍 一般

別紙行在所第六號之通御布告相成候條爲心得此旨相達候事(別紙ハ行在所)

○達乙第百十九號 (五月三十日)

近衛局 東京鎮臺 士官學校

此旨相達候事(別紙圖面略ス)

近衛局 東京鎮臺 士官學校

戸山學校近隣ノ民有地別紙圖面之通買收陸軍實地演習場ニ設置候條各官屬協議不差支様使用可致

○達乙第百二十號 (五月三十一日)

第五局 東京鎮臺 士官學校

砲兵木庫ニ於テ器械手入及ヒ火藥類取扱ノ爲メ左ノ物品入用之趣申出候ニ付(其局)(各官屬)在庫

戸山學校 教導團 木病院

古品之内廢物ニ屬シ候分同廠ヨリ照會次第可引渡此旨相達候事

軍馬局宛(第五局へノ達書)

但本文廢物之儀此度ニ限り派出監督検査ヲ要セス所管長官見込ヲ以テ直ニ可引渡事

一古衣袴類

一古毛巾類

一古敷布類

○達乙第百二十一號 (六月一日)

陸軍名古屋以東諸部

別紙之通相達候條爲心得此旨相達候事

(別紙)

熊本大分福岡長崎縣

第六軍管管下徵兵ノ儀鹿兒島縣ヲ除キ熊本縣外三縣へ著手トシテ今般別紙官員派出候條諸事不都合無之様可取計就テハ巡迴日割ノ儀ハ徵兵使出張先ヨリ直ニ可及通報且又本年ノ儀ハ營所並仕込

ノ都合有之步兵七百二十五名ヲ小倉へ同七百二十六名及ヒ工兵ヲ福岡へ其他砲兵及ヒ輜重兵ヲ熊本へ入營爲致候條此旨相達候事(五月二十四日)

但入營時日ノ儀ハ追テ熊本鎮臺ヨリ可相達候事

○達乙第百二十二號 (六月四日)

陸軍 一般

別紙行在所達第百二十三號之通御達相成候條爲心得此旨相達候事(別紙ハ行在所)

陸軍 一般

太政官第七十號達
ニ依リ相達

明治十年五月六月 陸軍省 達 達乙第百二十號 達乙第百二十一號 達乙第百二十二號

七〇五

明治十年六月 陸軍省 達 達乙第百二十三號 達乙第百二十四號 達乙第百二十五號

七〇六

大政官第七十號達ニ依リ消滅

十九年內閣第十四號達ニ依リ消滅

十一年陸軍省達乙第八十四號達ニ依リ消滅

十三年陸軍省達乙第七十六號達ヲ以テ給與概則改正

大政官第七十號達ニ依リ消滅

○達乙第百二十三號 (六月四日)

別紙行在所達第十四號之通御達相成候條爲心得此旨相達候事(別紙ハ行在所達ニ依リ消滅ス)

○達乙第百二十四號 (六月十一日)

鎮邊兵教練團生徒其他隊外下士卒等へ支給ノ外空地費從來霜降減ノ處自今霜減ニ改正候條此旨相達候事

但各所在庫品有限リハ霜降減可相用事

○達乙第百二十五號 (六月十二日)

本年二月達乙第四十四號ヲ以テ相達候管内旅費概則第六條ニ左之通但霜降補候條此旨相達候事

第六條但霜降補

但霜降日當此管内旅費表ニ據リ支給スヘシ

○達乙第百二十六號 (六月十二日)

本年一月改訂歩騎工兵隊編制表中計官附屬職務增俸ハ其官名ニ應シ給與概則第十表ニ據リ給與可致此旨相達候事

○達乙第百二十七號 (六月十三日)

別紙之通御達相成候條爲心得此旨相達候事

(別紙)

別紙之通布告候條尙嚴重取締可致事(別紙ハ行在所布告第七號ニ同シ)

明治十年六月七日

大政大臣三條實美

陸軍 一般

陸軍 全部

陸軍 全部

陸軍 全部

陸軍 一般 廣島鎮邊

陸軍 省

同上

○同號 (六月十三日)

別紙之通御布告相成候條尙嚴重取締可致此旨相達候事(別紙同上)

○達乙第百二十八號 (六月十三日)

別紙之通御達相成候條爲心得此旨相達候事(別紙ハ大政官第四十四號達ニ同シ)

○達乙第百二十九號 (六月十八日)

昨九年達第百八十七號落失毀損品代價辨償方左之通改正候條此旨相達候事

軍人軍屬公務或ハ操練中等ニテ官給品及ヒ官物ヲ毀損落失ナスモ其事情ニ由リ刑法ノ處分ヲ受ケス代價ノ辨償爲致候節ハ該品支給ノ屬ニ就テ代價取調本人ヨリ取立進テ第五局へ納附可致候事

但懲罰令ニ依リ處分致候者モ本文ニ準シ候事

○達乙第百三十號 (六月十八日 陸軍附)

今般征討ニ關シ各地へ出張ノ者陸路獨行スルトハ臨時出張規則ニ照準シ旅費支給可致旨相達候事

候處征討ニ關セシ旅行スル者ト雖モ暴舉平定ニ至ル迄總テ右假規則ニ因リ旅費支給可致此旨相達候事

但旅行ノ儀ハ右假規則官廨へ到着ノ翌日ヨリ改正スヘシ儀ト可相心得事

○達乙第百三十一號 (六月十九日)

下士卒卒逃亡或ハ脱營等ノ節裁判所へ通報書へ該犯逮捕スル所ノ官給品給與ノ年月日及ヒ保存期限猶名簿番號等記載シ通報可致此旨相達候事

○達乙第百三十二號 (六月二十五日)

明治十年六月 陸軍省 達 達乙第百二十八號 達乙第百二十九號 達乙第百三十號

達乙第百三十一號 達乙第百三十二號

達乙第百三十三號

七〇七

陸軍 全部

十五年陸軍省達乙第七十七號達ヲ以テ陸軍裁判所廢止十六年第二十四號布告ニ依リ消滅

十一年陸軍省達乙第二十四號達ヲ以テ消滅