

町方地方等之掛り申付置候との共義を所と持場見廻り取締り爲致候ハ、ケ
成行届可申哉と奉存候

右に差向箱館表限り御捨置難相成廉と篤と談論仕大意取調申上候可然も被
思召候ハ、臺場繪圖面御筒貫目挺敷等之義猶巨細申上候様可仕候依之此段
奉伺候遠路之義何事も果敢取兼諸事御手延ニも相成候之間早と御差圖御座
候様仕度奉存候以上

寅十二月(安政元年)

覺

書面御臺場新築摸樣替等何とも急務ニ候得共一時ニ御取建之義を不容
易御用途ニも可有之候間右等之邊をも篤と勘辨以よ一第一之要地と被見
込候辨天岬築島之方より取懸地勢緩急之次第を以連と御出來相成候積相
心得御固之向へも申談勿論後來又と摸樣替等之義無之様實備永續を目當
と以よ一御入用積其外共取調猶可被相伺候其外之義を都而見込之通可被
相心得候事

箱館表御臺場築立之節冥加人足之義申上候書付

竹内 下野守
堀 織部正

箱館表御臺場築立御普請之趣傳聞仕爲冥加人足男女罷出度旨市中一同より
願出奇特之義ニ付願之通承置追而被 仰出候品も可有之間下知之次第可相
待旨申渡候依之此段申上置候以上

辰二月(安政三年)

箱館表御臺場之義ニ付再應奉伺候書付

前 同 人

先般箱館表御臺場箇所其外見込大意取調奉伺候處御臺場新築摸樣替等何とも
も急務ニ候得共一時ニ御取建之義を不容易御用途ニも可有之候間右等之
邊をも篤と勘辨以よ一第一之要地と見込申上候辨天岬築島之方より取懸り
地勢緩急之次第を以連と御出來相成候様相心得御固之向にも申談勿論後來

又、御模様替等之義無之様實備永續を目當と云ふ、御入用積其外共取調猶可相伺旨被仰渡奉得其意候箱館表之義と南部美濃守持場重二付同人家來見込相尋候處別紙之通申上兼而申上候趣と全く同様ニ付早速繪圖面相仕立猶可奉伺候處後來御模様替等も無之様との趣御尤至極之御義ニ付當春以來外國船出入之針路碇泊之場所等篤と實驗仕猶又港内深淺測量等巨細ニ取調候處湊入口より船懸り場も廣く何方よりも玉利十分とハ難申候得共市塵を抱候ニと辨天岬築島ハ最御捨置難相成地勢ニ而被害心等有之人家近く乗寄り候節ニ兩所砲臺玉利之場所ニ有之候間夫是勘辨仕候處辨天岬大砲拾五挺築島等も拾五挺居付之見込ニ而申上候得共當年渡來仕候英佛兩國之軍艦壹艘ニ而大煩五六十門以下排列仕居候も多く其上水上自在ニ活轉仕候ニ付對應仕候ニと一場所百挺以上ツ、も御居付無之候而と運轉不便之臺場故後來御模様替等無之見留何分相立兼候得共左候得と莫大之御用途ニも可相成哉と御時節柄別而痛心仕候ニ付追々御筒御増居出來仕候様御臺場築出、仕差向候處辨天岬三拾挺追而之積り築島貳拾挺追而之積り御排列相成別紙繪圖面之通御取建罷成候様仕度尤矢不來山脊押付等大砲貳拾挺ツ、御居付有之候

積申上候得共右之方之輕便之御筒ニ而員數等も減少仕兩所ハ相纏め候方却而嚴重ニ相成可申其外沖之口御番所と異人共上陸仕候場所故是迄之儘ニ而難被差置候間是又早々御取建有之兼而申上置候通大砲四五挺御据付罷成候様仕度候前文三ヶ所とも急速御出來罷成其他之分ハ御沙汰之趣も有之候ニ付追而御模様次第猶取調候様可仕候右之分御入用積之上可奉伺候處兼而申上候通土工石工等も無之候間臺場形御治定相成候上あらてハ遠路職方之との呼出し積方爲致直段吟味等も難仕候ニ付先繪圖面を以奉伺御差圖相濟候上御入用等巨細取調候様可仕候尤當節雪車ニ而捨石取集候得と地所埋立辨利ニも罷成格別人夫之勞をも相省き御入用等も相減其上異舶入港も無之折柄故諸般御都合も宜且當年來舶異國人共御臺場實用ニ難相成殊ニ大砲壹挺も無之旨申聞冷笑云ふ、内實輕侮仕居候哉ニ付旁積雪嚴寒と冒、手都合次第取掛り候様可仕候依之御臺場繪圖面三枚並港内異船碇泊之場所御臺場玉利之模様等相認且南部美濃守家來より差出候書面寫相添此段奉伺候早々御差圖御座候様仕度奉存候以上

卯十二月(安政二年)

本文辨天崎築島其外共見込粗同様ニ御座候得共同家之義ハ是迄砲術等
和流而已心懸居近來西洋發明之義等ハ相心得不申候ニ付臺場築立方筒
配等之義ニ至而不案内ニ而取用難相成既ニ御渡相成候大筒類都而火繩
不相用引落ノ相成居候ニ付右御筒着之上ニドンドル製法打方等迄傳授
請度旨申出居候義ニ御座候

本文御臺場より隔居候場所ニ懸リ居候船ヲ致方無之候間追而ニパツテ
イラ形御船二十艘も兼而御下ケ相願置貳貫五百目余船打御筒三挺ツ、
相備船打之義専ラ訓練仕候見込ニ御座候

本文之外先達而申上候龜田川落口異人上陸場之義ヲ辨天崎築島とも對
應いふノ船懸リ場よも近く御役所引移候上を猶更樞要之場所ニ付御臺
場御取建之義申上候積ニ御座候

二

覺

見込之通可被取計候乍去一時莫大之御出方ニ相成候而も御差支も可有之
候間年割御下ケ金之積を以御入用可成丈相減取調猶可被相伺候事

箱館表臨時御入用辻之義ニ付再應奉伺候書付

竹内下野守

箱館表定式臨時御入用辻之義奉伺候處年々定式御入用米金異船御備臨時用
意金之義者伺之通取計御警衛向共外廉々臨時御入用之義者見込之通相心得
追々御全備之積差向候廉より御下ケ金可有之候間御入用不相當様可成丈勘
辨を盡し其時々仕様内譯帳を以可相伺旨被仰渡奉得其意候然ル處兼々申上
候通り彼地之義ニ重立候職分無之前以駈と御入用難差極強而取調候ニハ職
々御當地其外より呼下し無益之御入費も相懸リ時日のみ移行候間凡目當を
以差向候廉より追々仕越取懸リ候様仕度依之年割御下ケ金之義奉願候義ニ
御座候尤御臺場之義ニ付再應奉伺候方々々年割を以御下ケ金之心得を以御
入用取調可申上旨被仰渡候ニ付右御下知之趣とも合考猶勘辨仕候處被仰渡

之趣を以仕様内譚之義と追々取調可申上候得とも一廉ニ而も莫大之御入用
前文之次第容易取調も出来たたく右取調伺中等ニ而自然遅々仕候而之上知
後最早三ヶ年よも罷成種々之災害御出方多之處も深く奉忍察候得共津輕南
部御固之兩家ニ而之昨年中陣屋も出来松前伊豆守も新規土壘陣屋とも取建
松平陸奥守元陣屋も出来候旨先般申越候間右に被對候而も何分御失體箱館
市中之者爲冥加男女とも罷出相働可申旨申立土石持運ひ道具とも拵差圖相
待罷在右等へ相對候而も異國之者共へ相對候而も何分遅々難仕左候仕越
ニ取計外御入用金之内を以差繰遣拂候様ニ而之何分踏込差圖難仕冬分雪車
を以木石運送仕候得と格別便利も宜敷御入用相減候義ニ候得共是以難行届
何れニも機會を失候而之却而御不益も不少支配向氣くじけよも相成候間先
般奉伺候内先辨天崎御臺場凡見込金拾万兩を御目當ニ被成下一ヶ年御下ヶ
金何程ニ而も御治定之處當節被仰渡被下御役所土壘之義ハ明年より取懸り
候様仕度左候得と立合御勘定方申談可成丈御入用不相嵩様夫々勘辨を盡し
雪車其外辨理を考へ仕越其内廉々御入用内譚之義も巨細取調可申上候尤右
仕立方之義と土地之者も勿論雪國ニ馴候越後國黒鉄頭人足とも呼寄追々

小屋取建妻子共爲引移自然開墾之端ニも仕候見込ニ御座候
一右ニ而之御差支御不都合ニも被思召候ハ、別段役々之者被差遣目論見分
上仕様御入用積りとも申上場所之義と仕越取掛り候様其筋に被仰渡可被下
候右兩様之内前ヶ條之方と兼而談判仕村垣淡路守義も存寄無之後ヶ條之義
ハ打合候義ニも無御座候得共出来形申上候通出来候得と異存有之間敷何れ
よも早々御下知之義を一統懇願罷在織部正と勿論支配向よりも毎々申越候
趣も御座候間此段一名を以奉申上候以上

辰十月

覺

書面臺場其外之義見分之者と不被差遣候間伺之趣を以先ッ辨天崎御臺場
御入用金拾万兩を目當ニ以ふし仕越御普請早々取掛り御下ヶ金年割之義
と最前伺濟之趣ニ相心得差向候箇所より速ニ出来以ふし候様取計御役所
土壘之義と明年より取掛り之積都而見込之通可被取計候事

箱館表御臺場龜田御役所其外御普請御入用金御渡方之義申上候書付

竹内下野守

堀織部正

村垣淡路守

覺

凡高金四拾壹万八千七百六拾兩餘之内
一金貳万兩

外金壹万兩 辰十二月御下

金壹万兩 巳九月御下

右之箱館表御臺場并龜田御役所御役宅向其外御普請御入用金之内是迄金貳
万兩御下ケ相成候處此節迄追々遣拂別而當年之辨天崎御臺場石垣築立方海
面埋立土壘築上石切出并龜田五稜郭惣堀割土壘築立方共大勢之人夫相懸
り時々多分之諸渡方御座候間書面金貳万兩早々御下御座候様仕度奉存候右
之趣立合御勘定方にも申談此段申上候以上

午四月(安政五年)

御臺場御用地繪圖

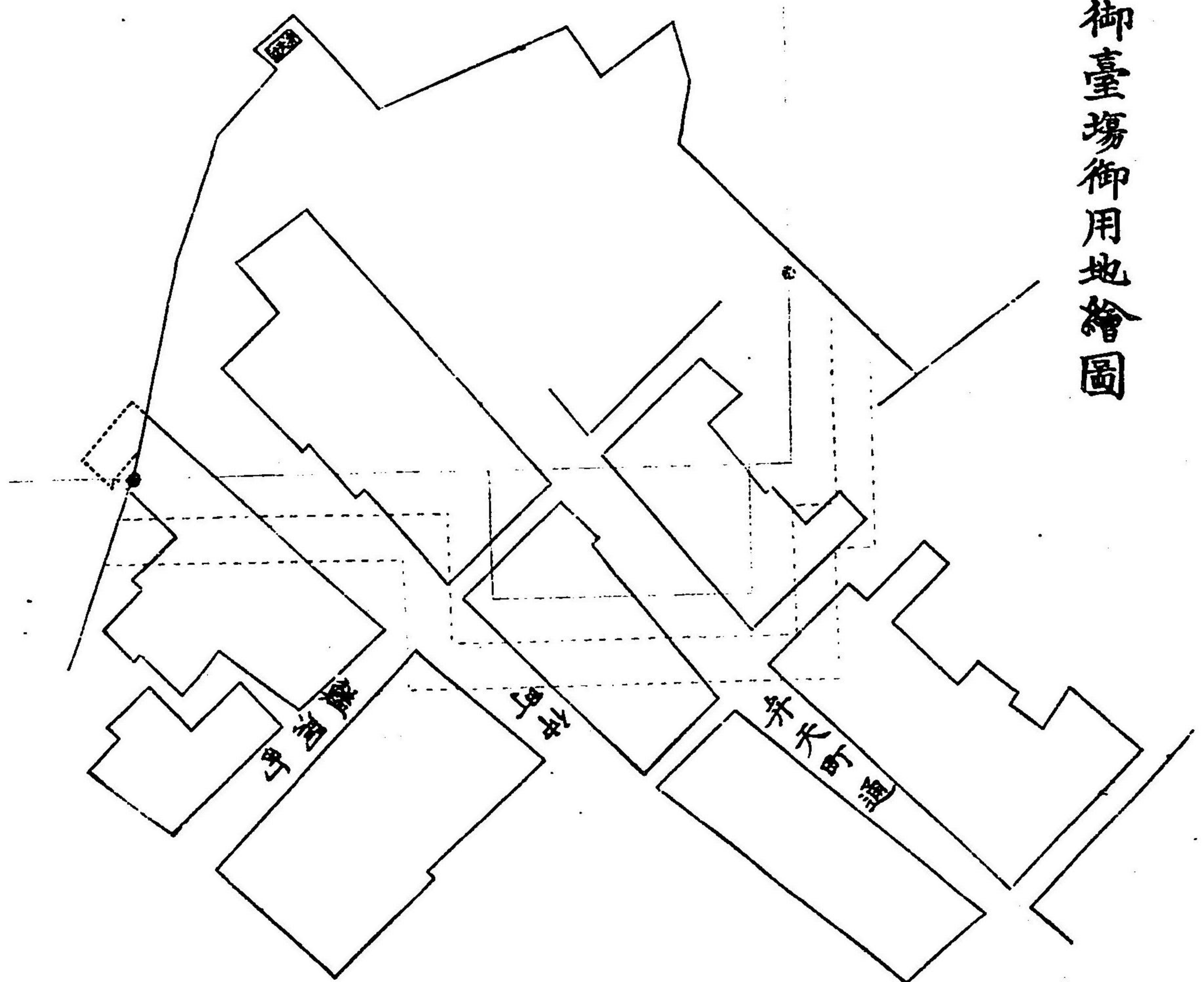

德平縣界圖

埋立平坪七千六百六十五
德平坪九千八百五坪

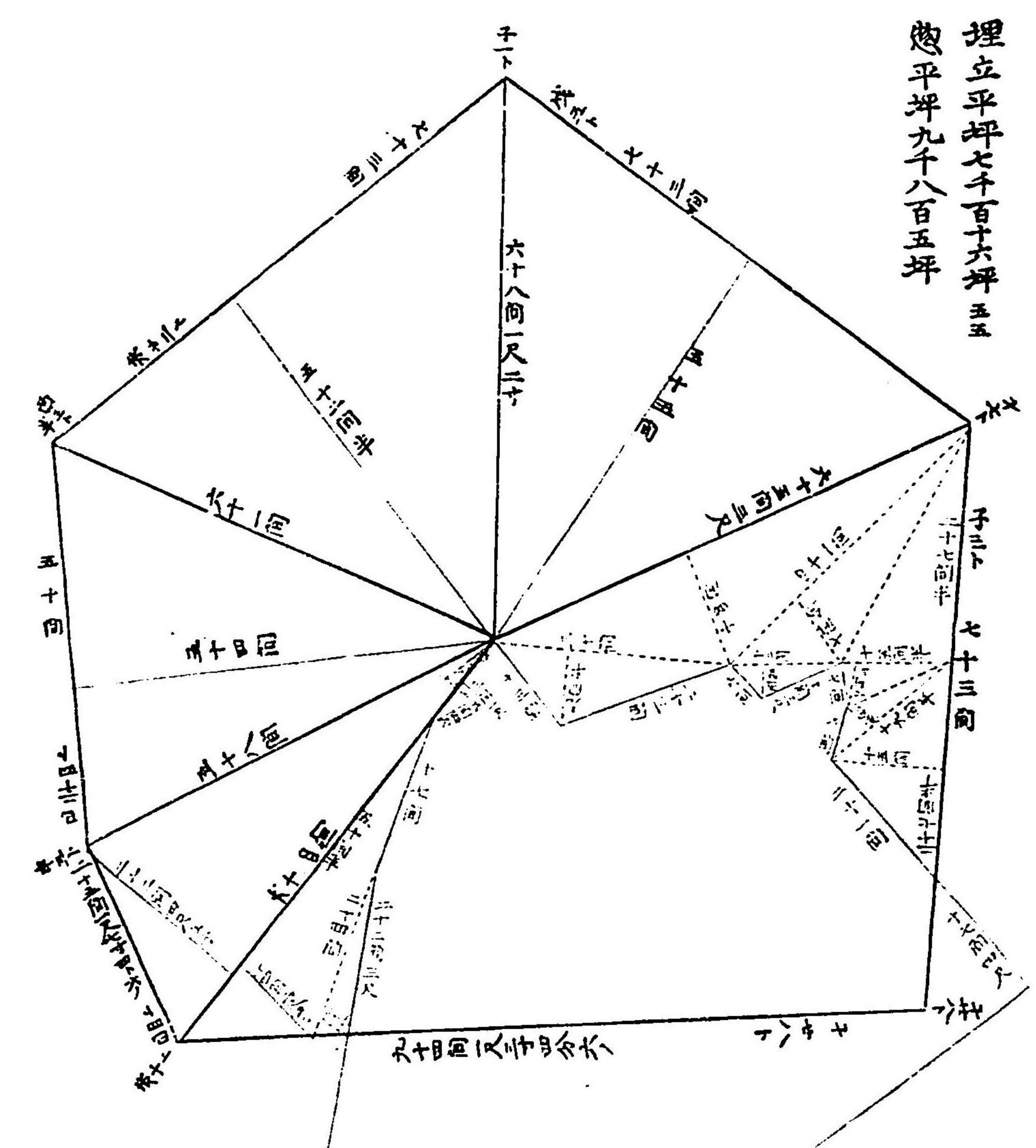

此地坪二千六百八十八坪八五

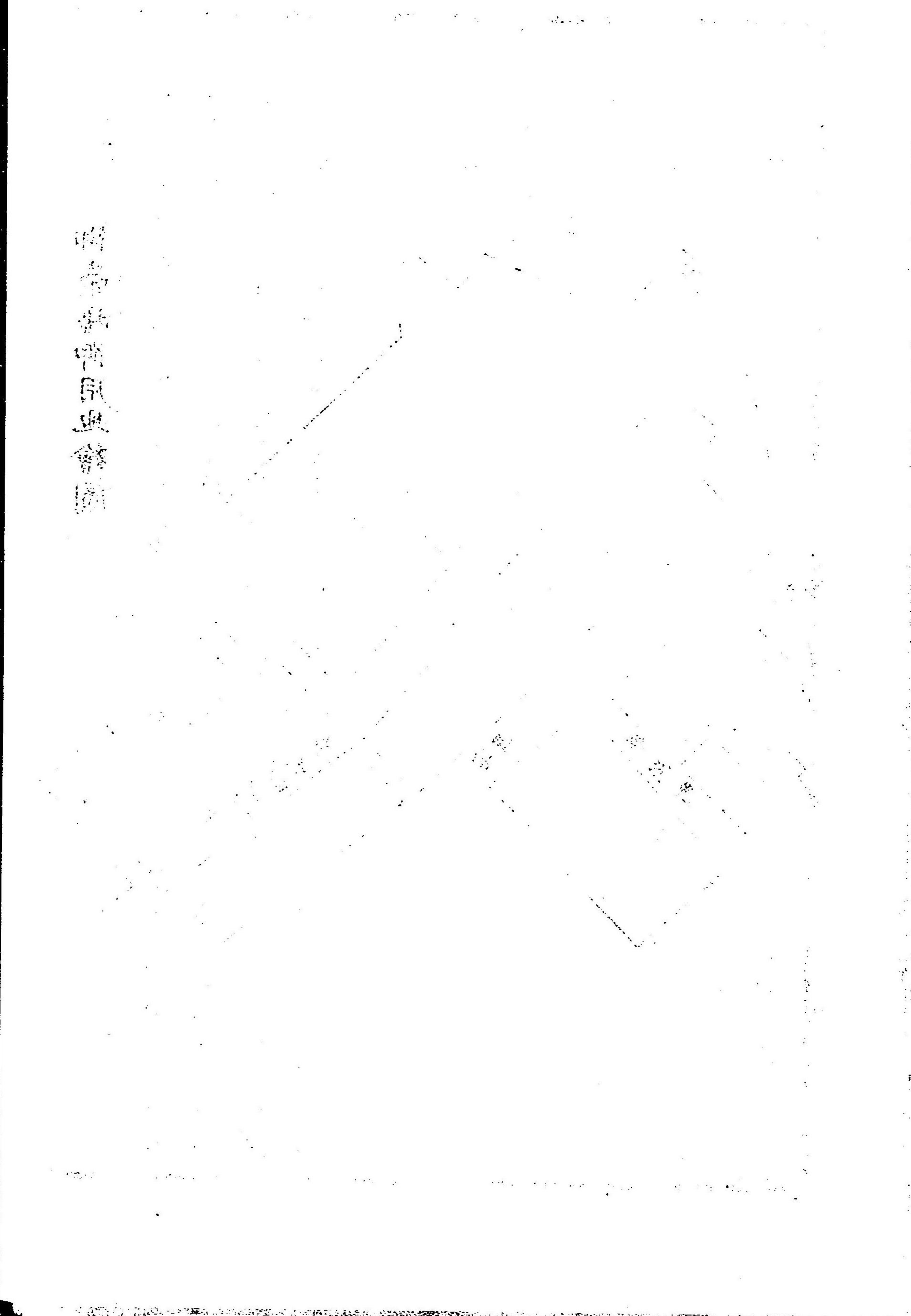
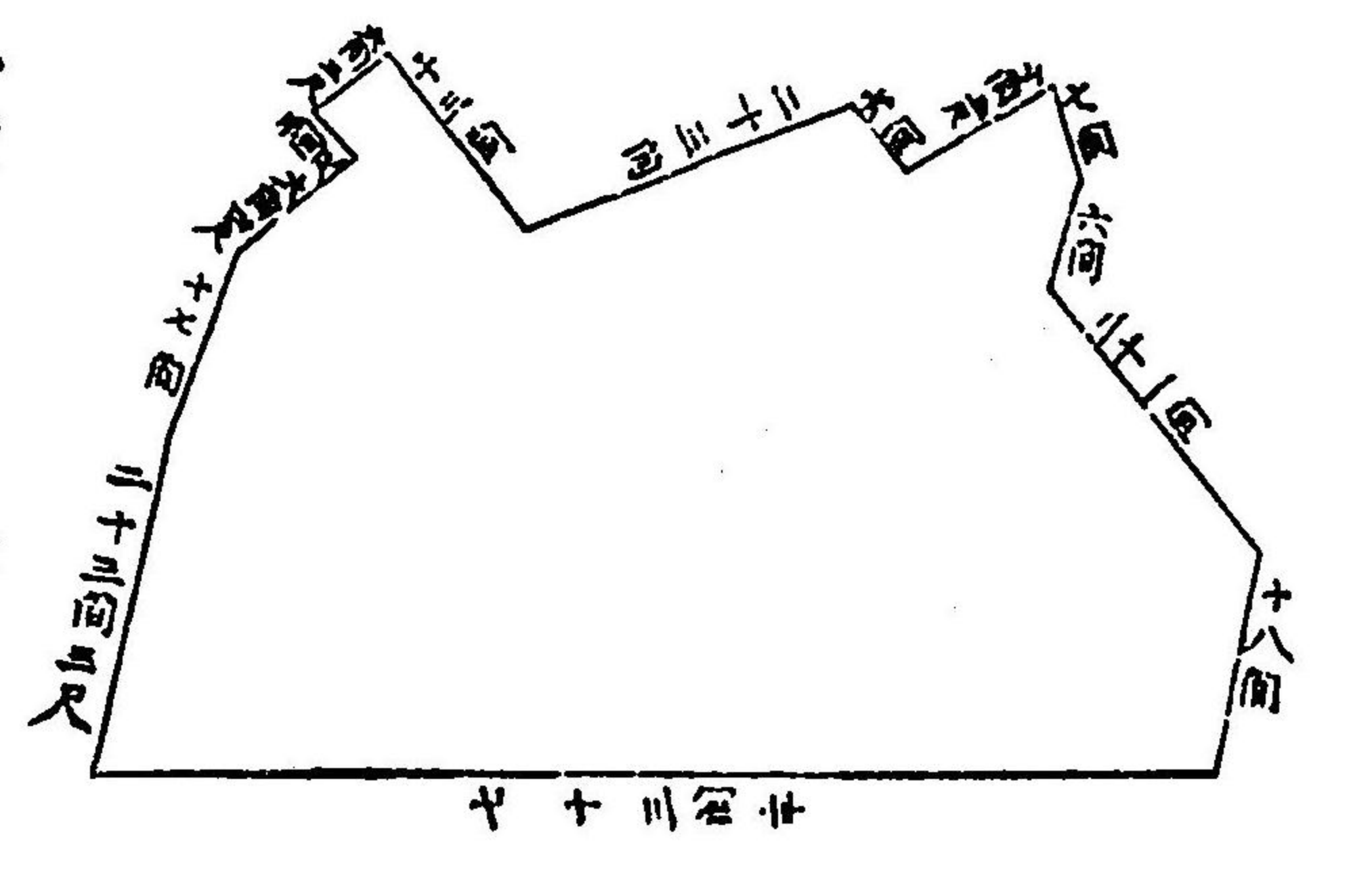

第一



第二



第三

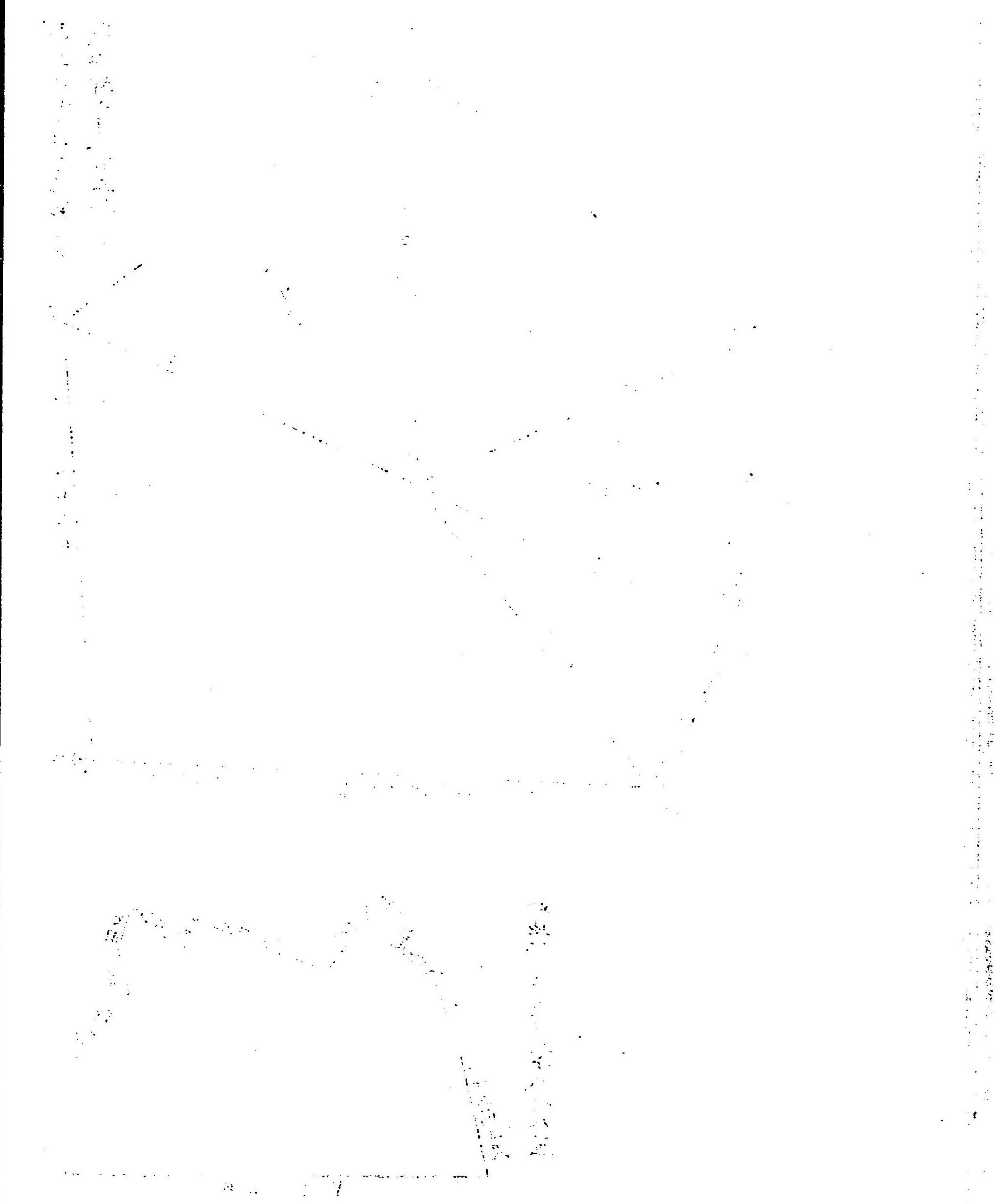
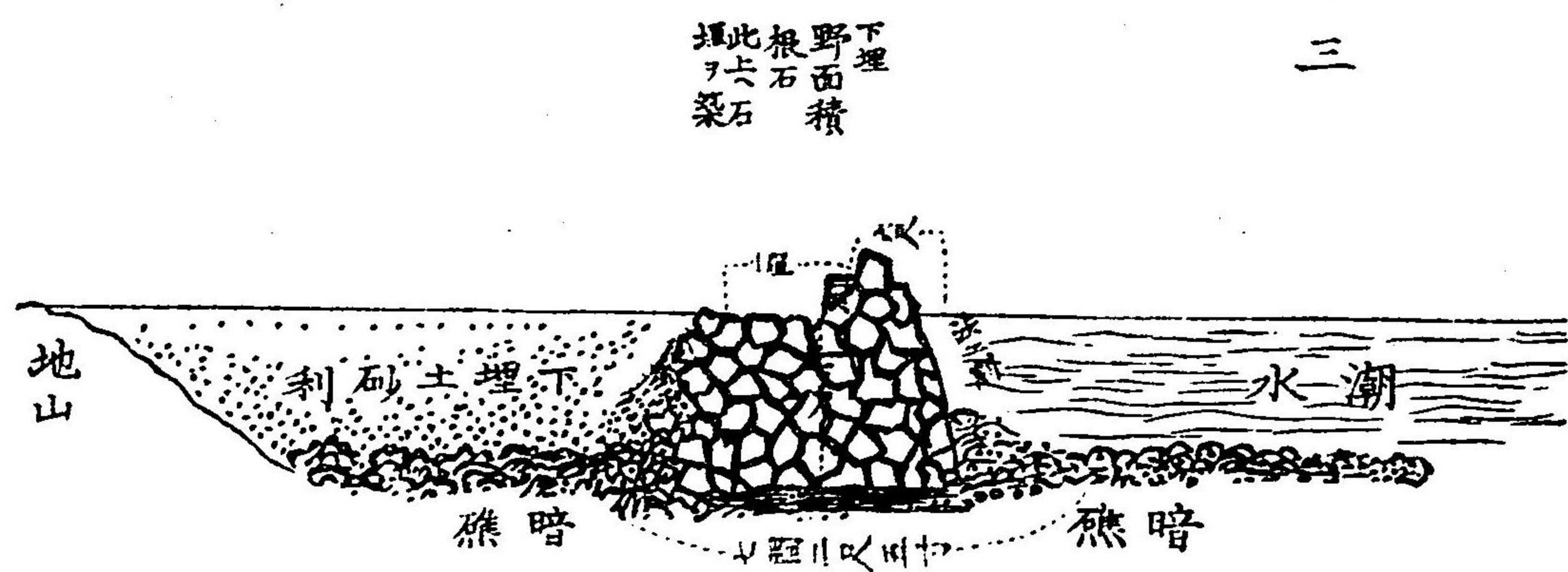

第二暗礁巾七間二尺五寸深二尺掘割第三高
 前面九尺 上面後前二間下面七間二尺五寸充實
 後面七尺 野面石築建但前面長斜二割法後面短斜法五分
 築揚上面前巾六尺除之後上面巾二間深二分
 通平低面二いた其上下本石垣築建尤一二
 間築上候而前面外捨石築上候ハ、如何可有
 之哉

第四

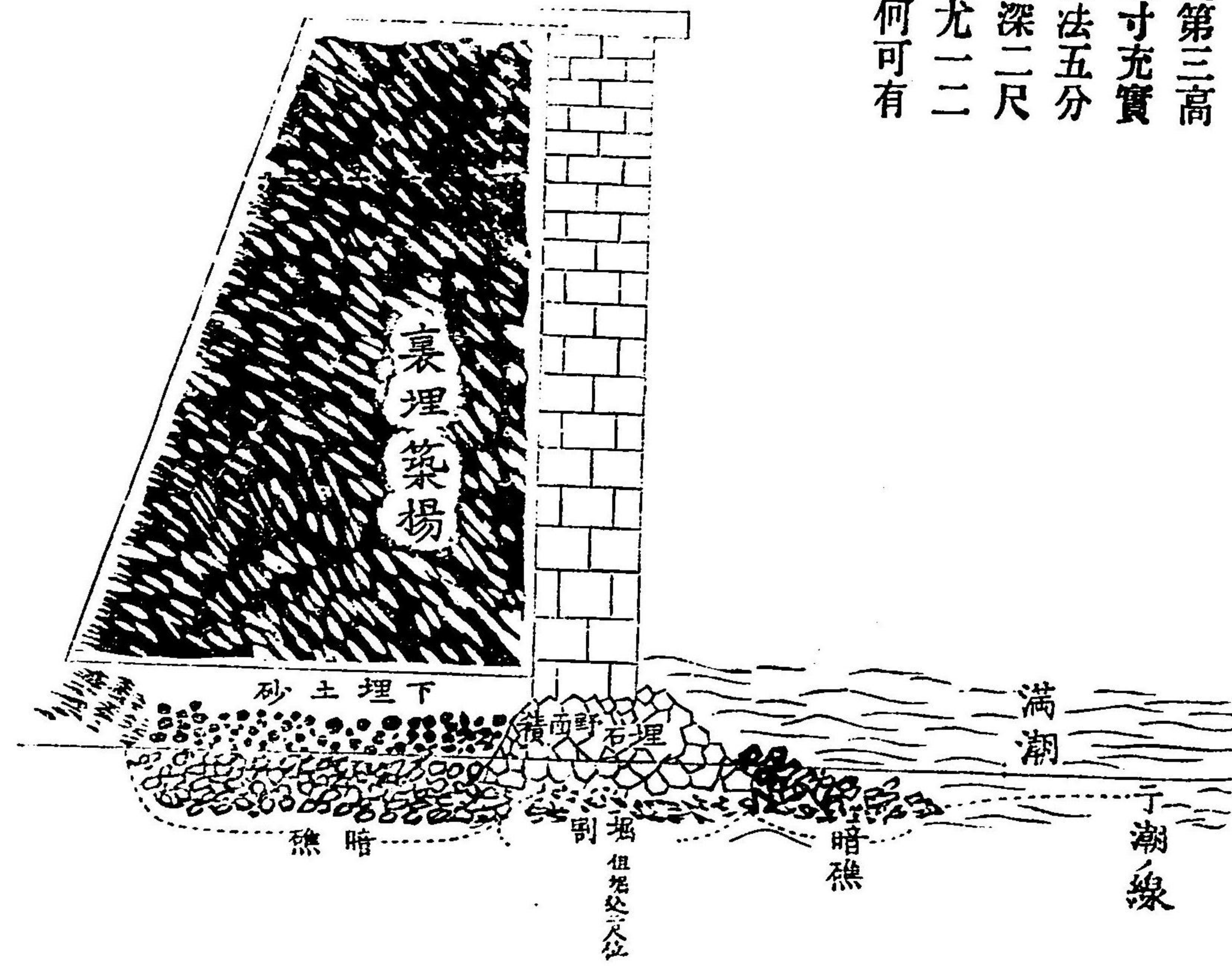

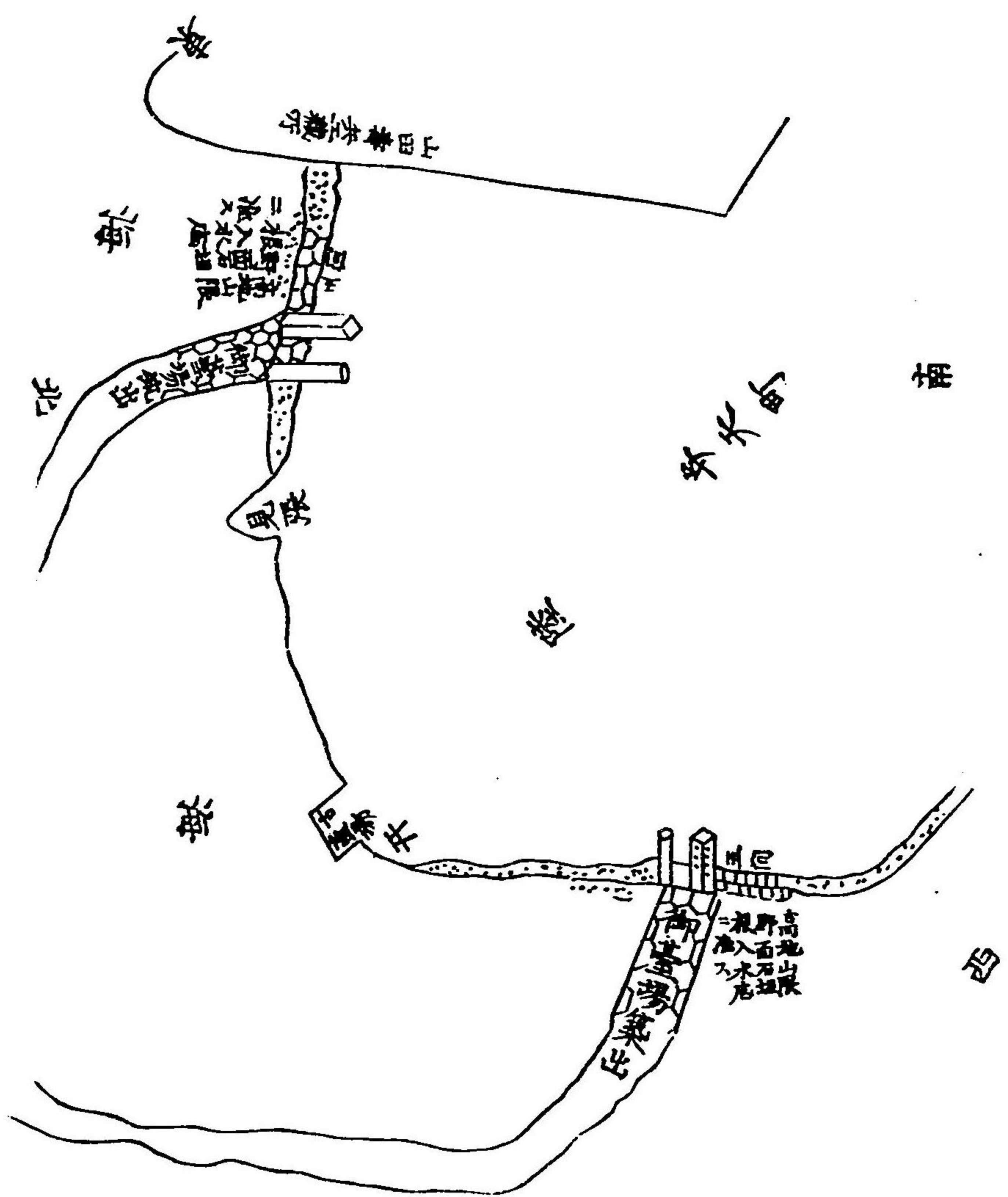

此圖
 開全上野前市面成...
 從生角...
 在海上...
 三浦...
 山田...
 二木...
 三浦...

海



五稜郭縮圖
一分五厘十間之圖

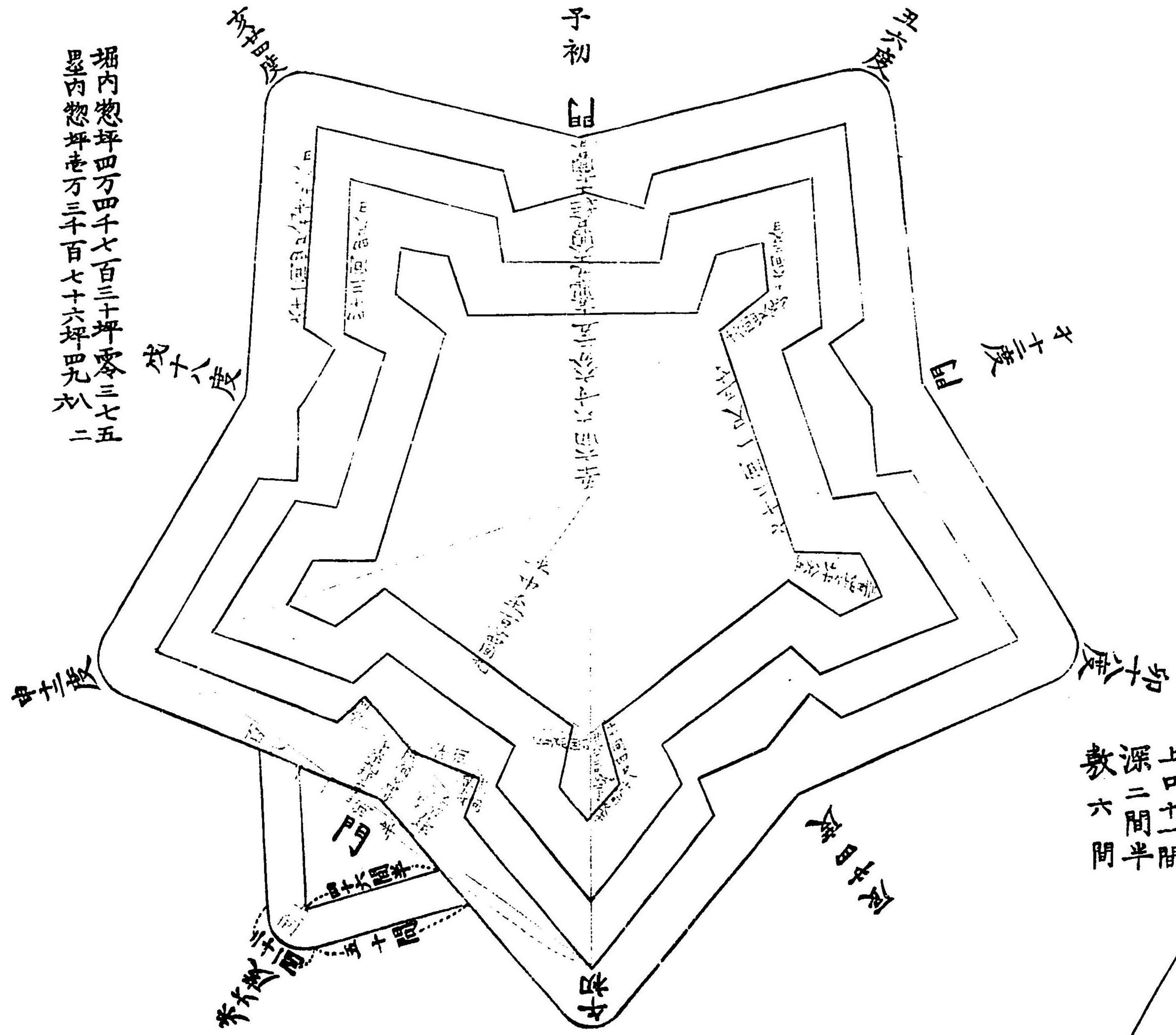

堀内惣坪四方四千七百三十坪零三七五
堀内惣坪方三千百七十六坪九八二

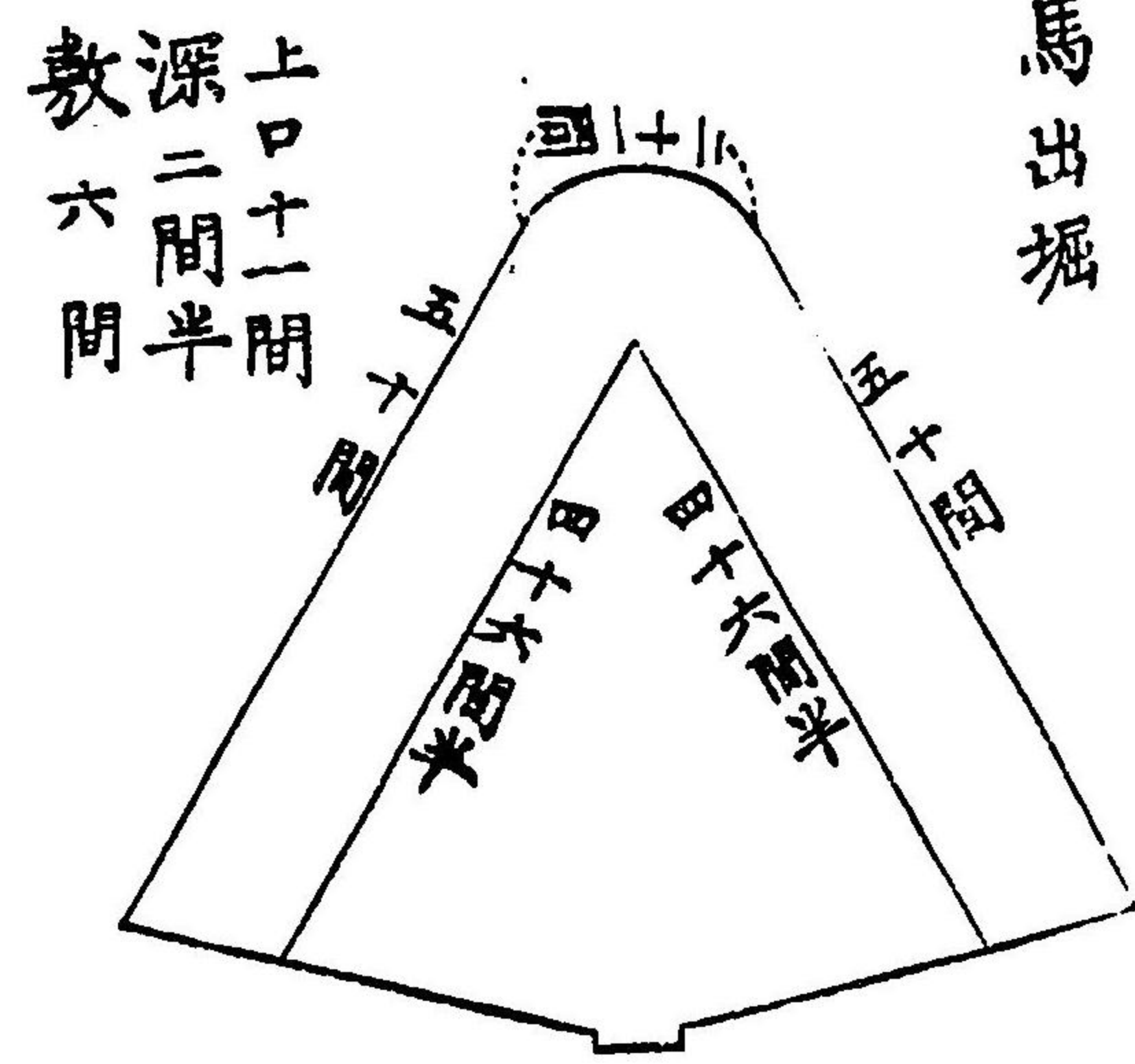

馬出堀

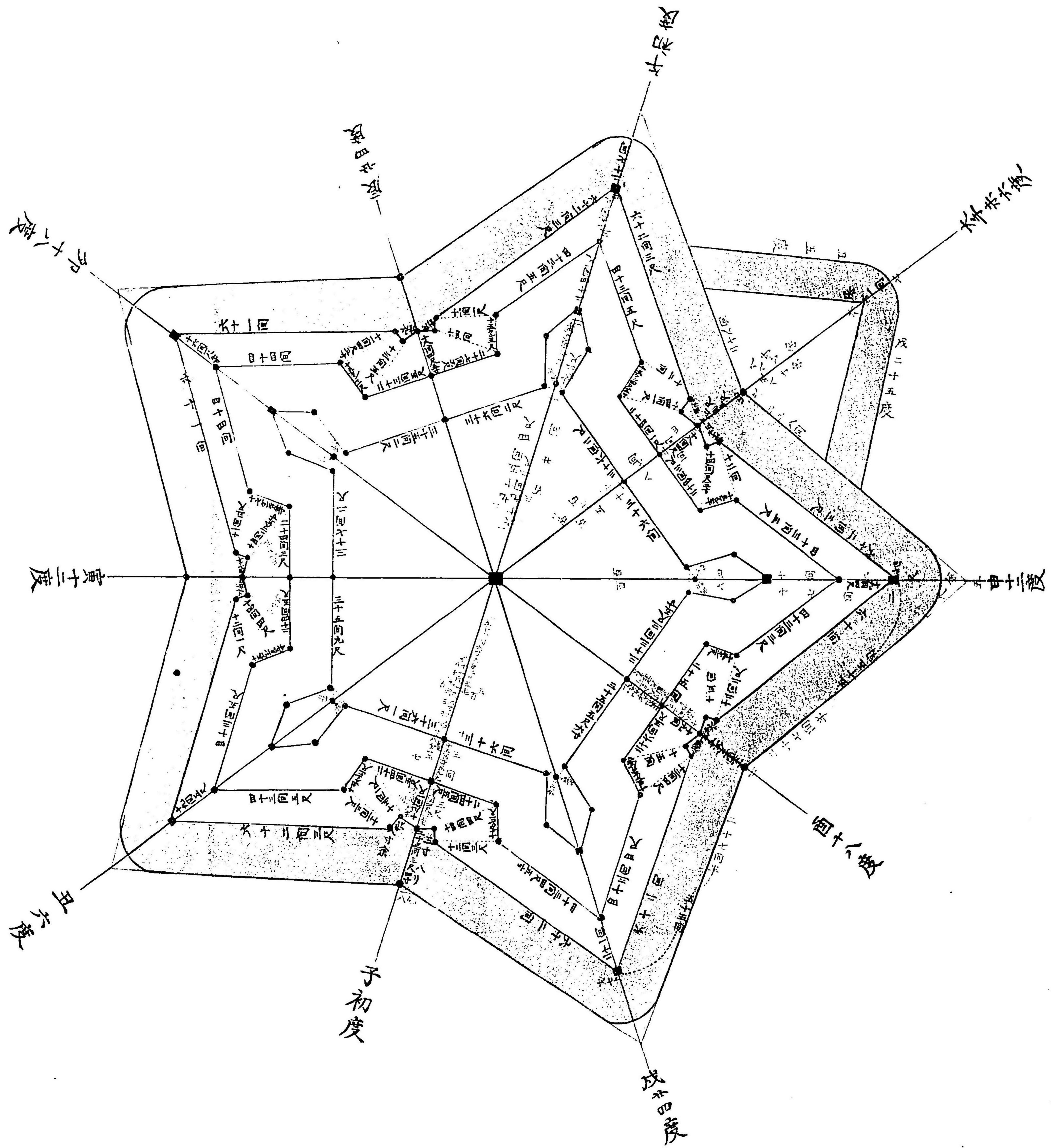

馬出墨

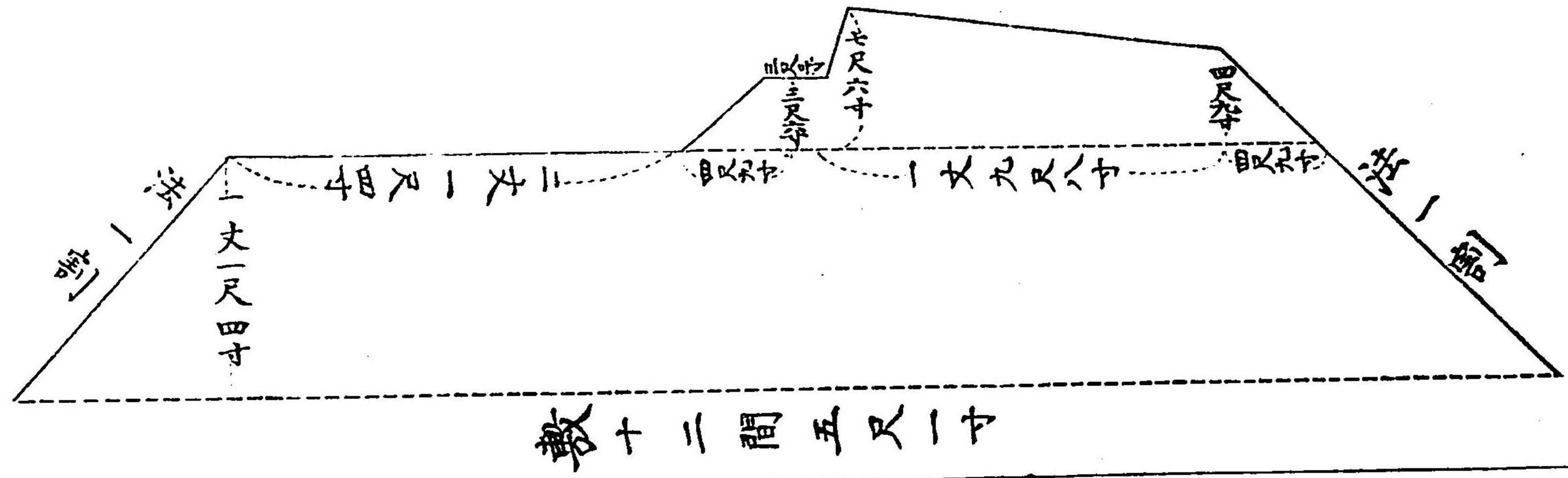

本墨

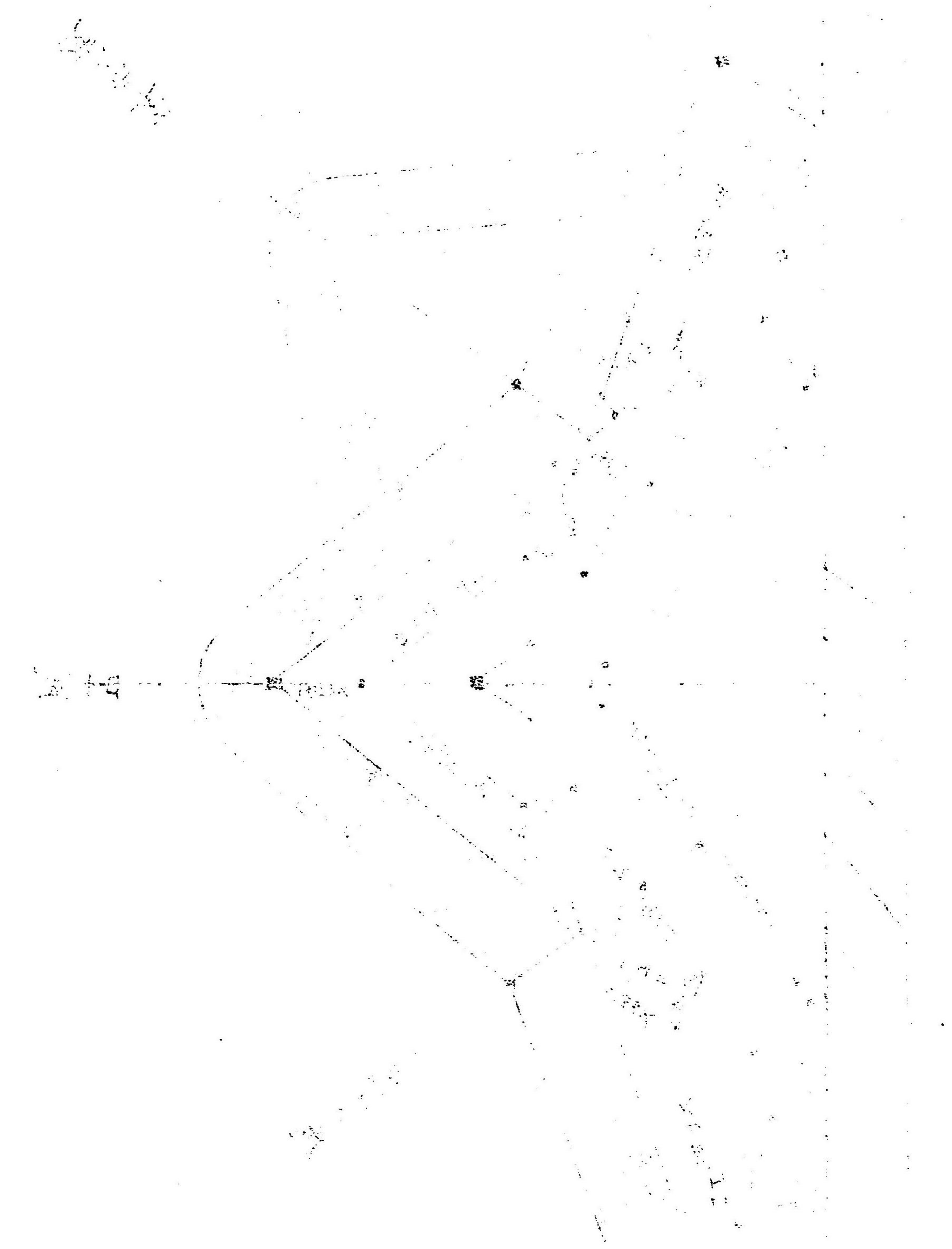
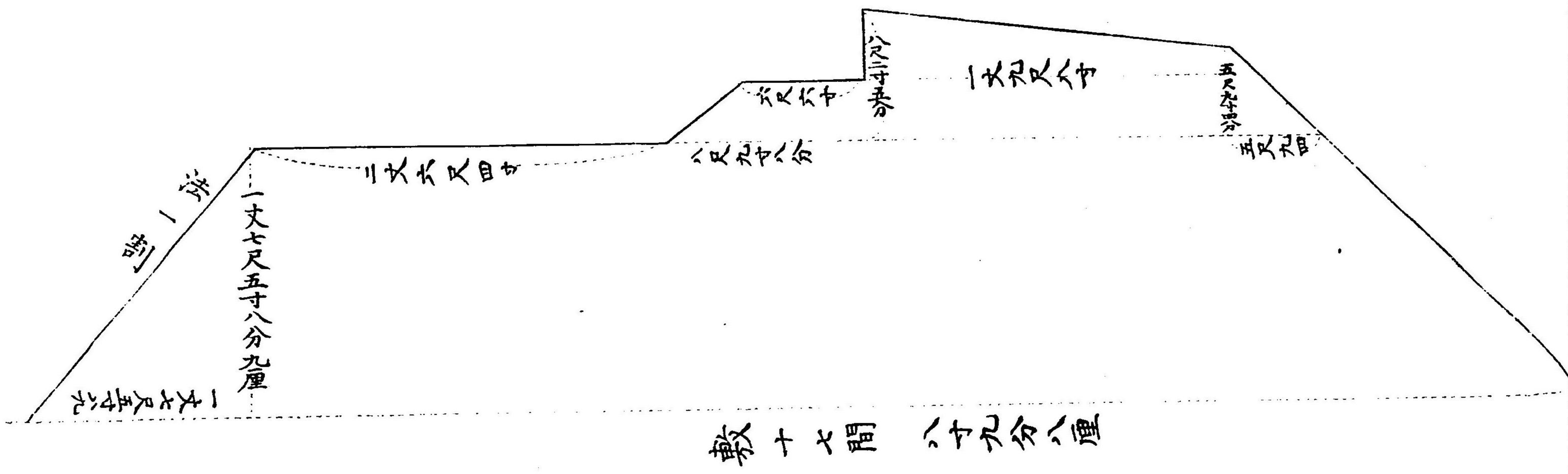

楯土居之圖
五層一尺
割

伏視

直斷

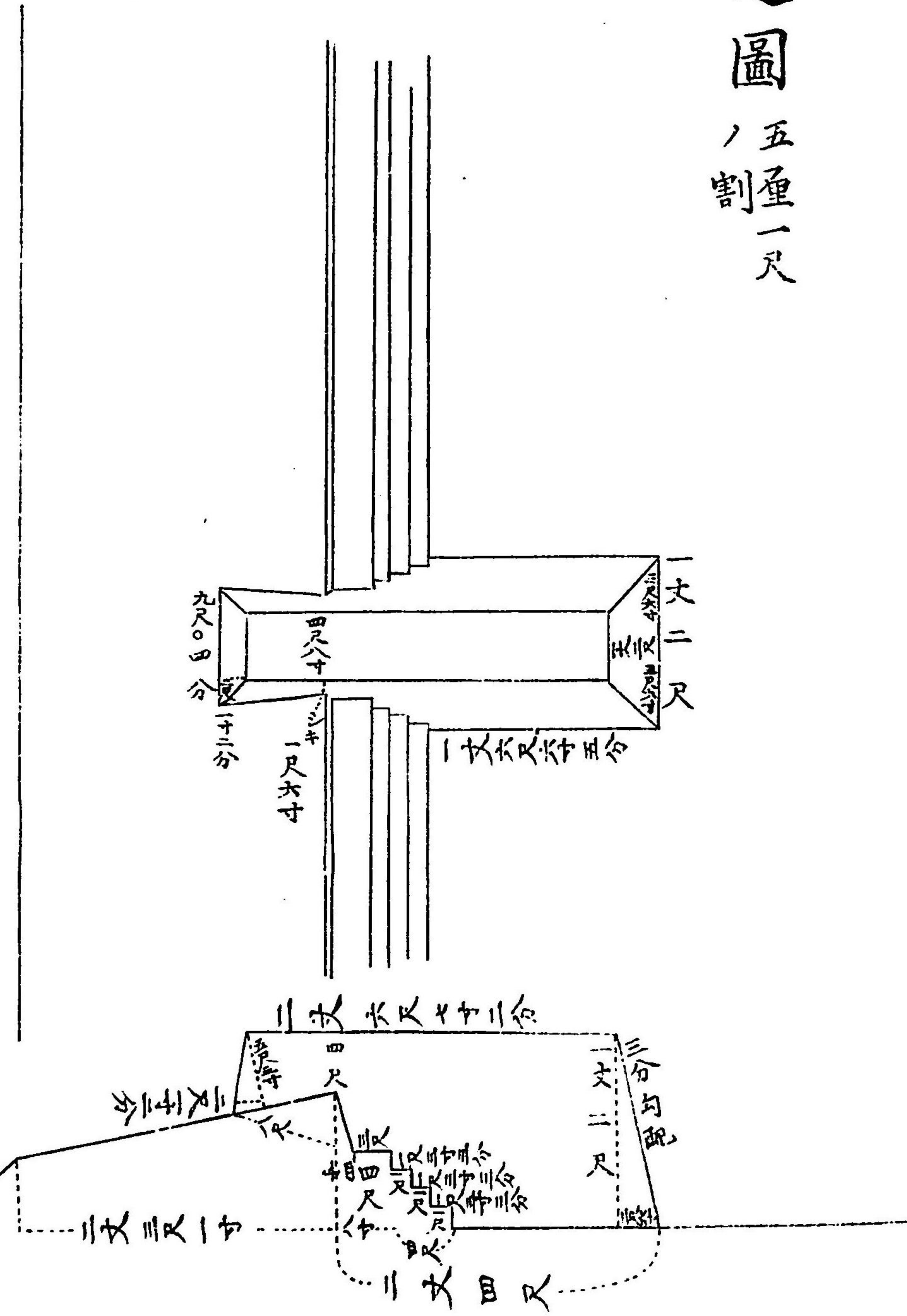

火藥庫直截圖

六分一
間ノ割

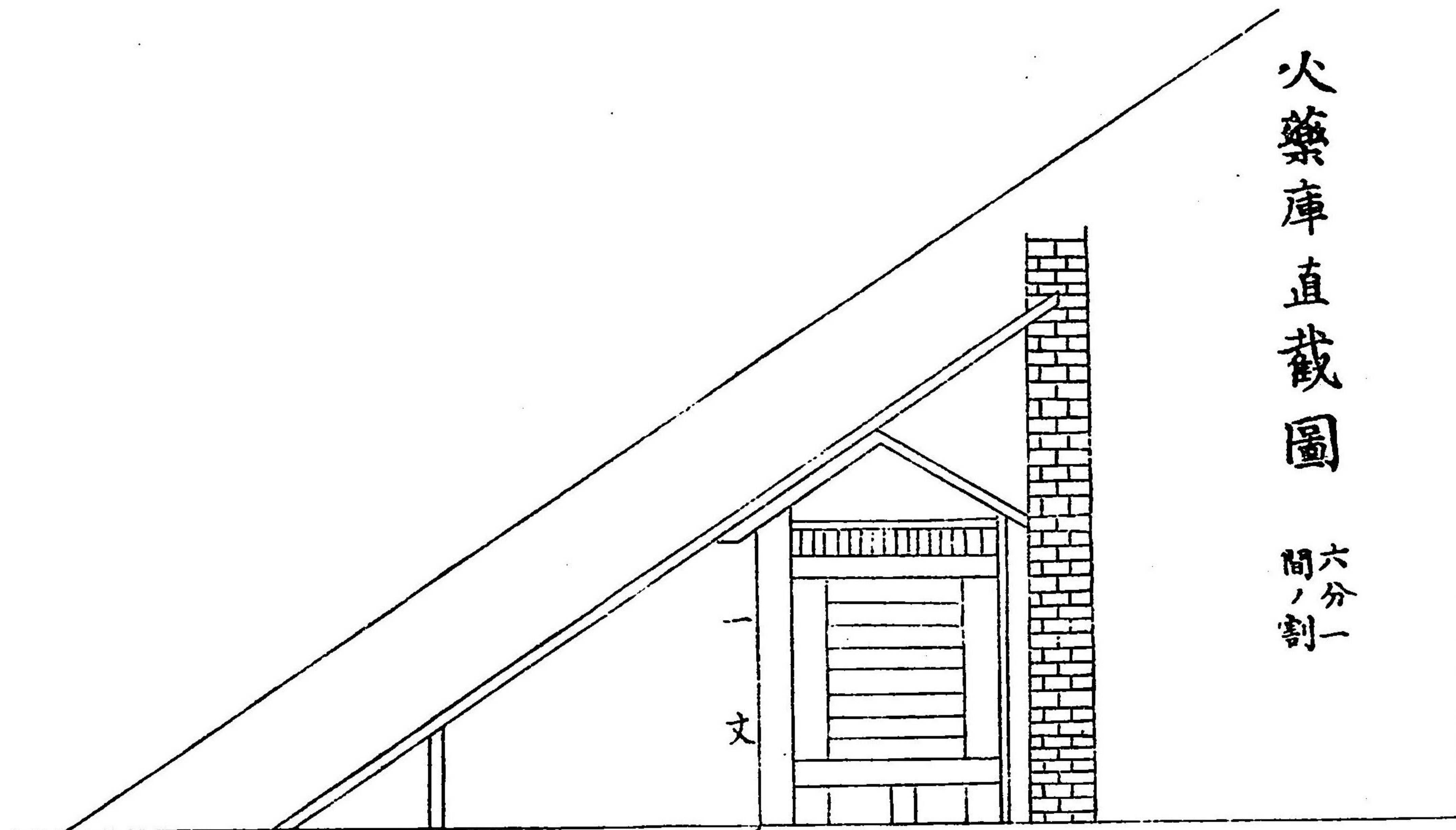

同橫截圖

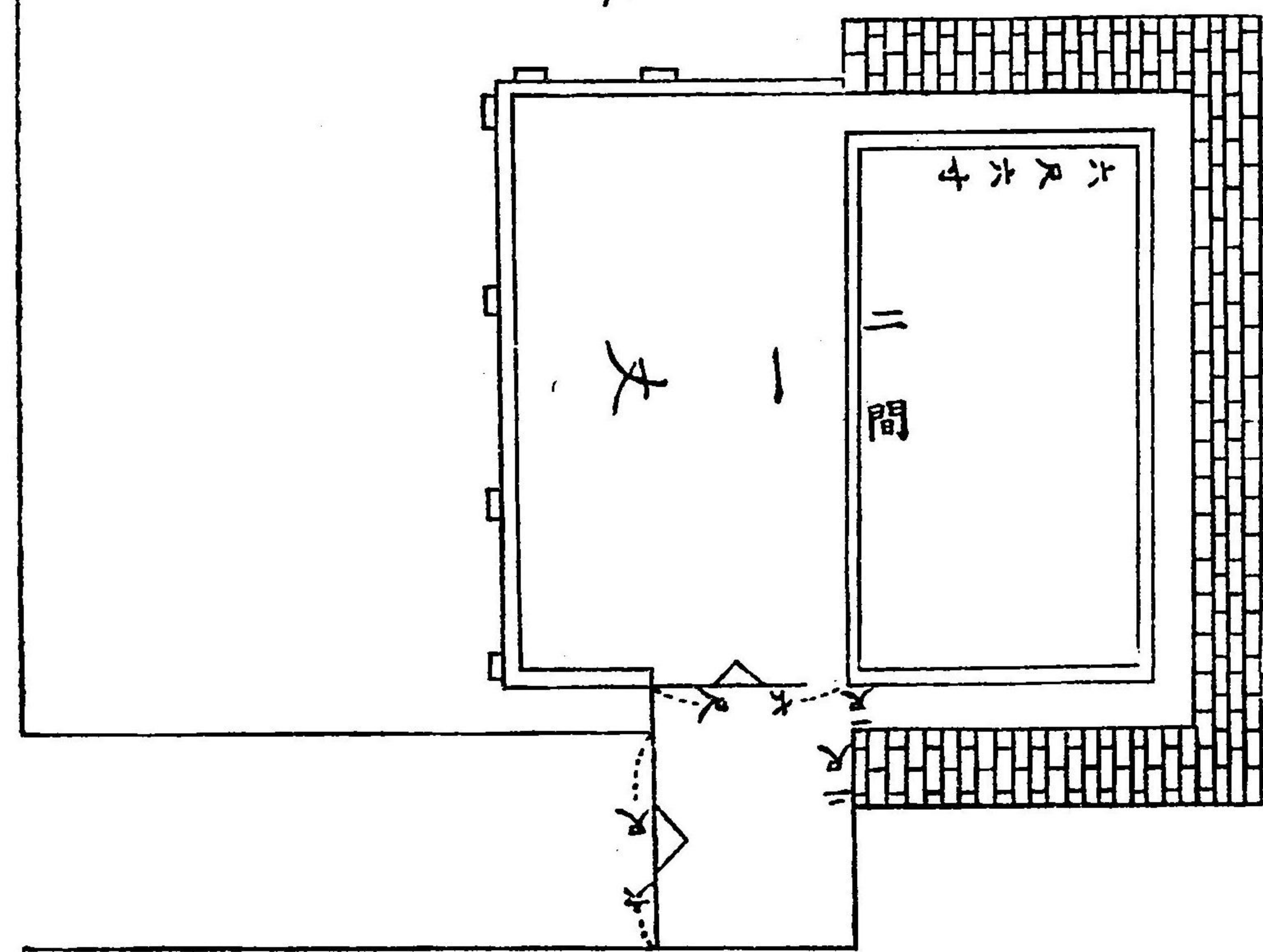

大正五年九月廿一日

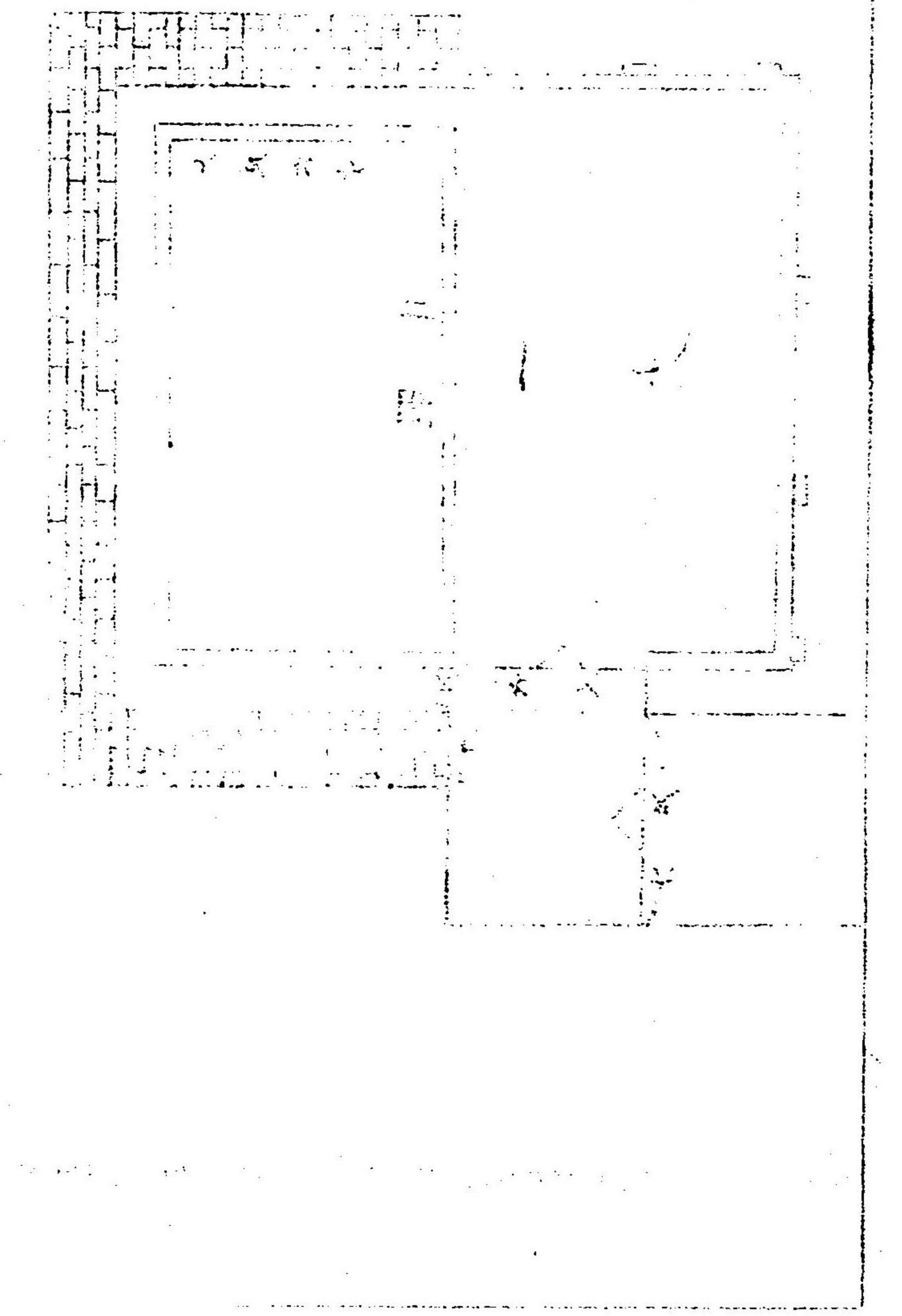
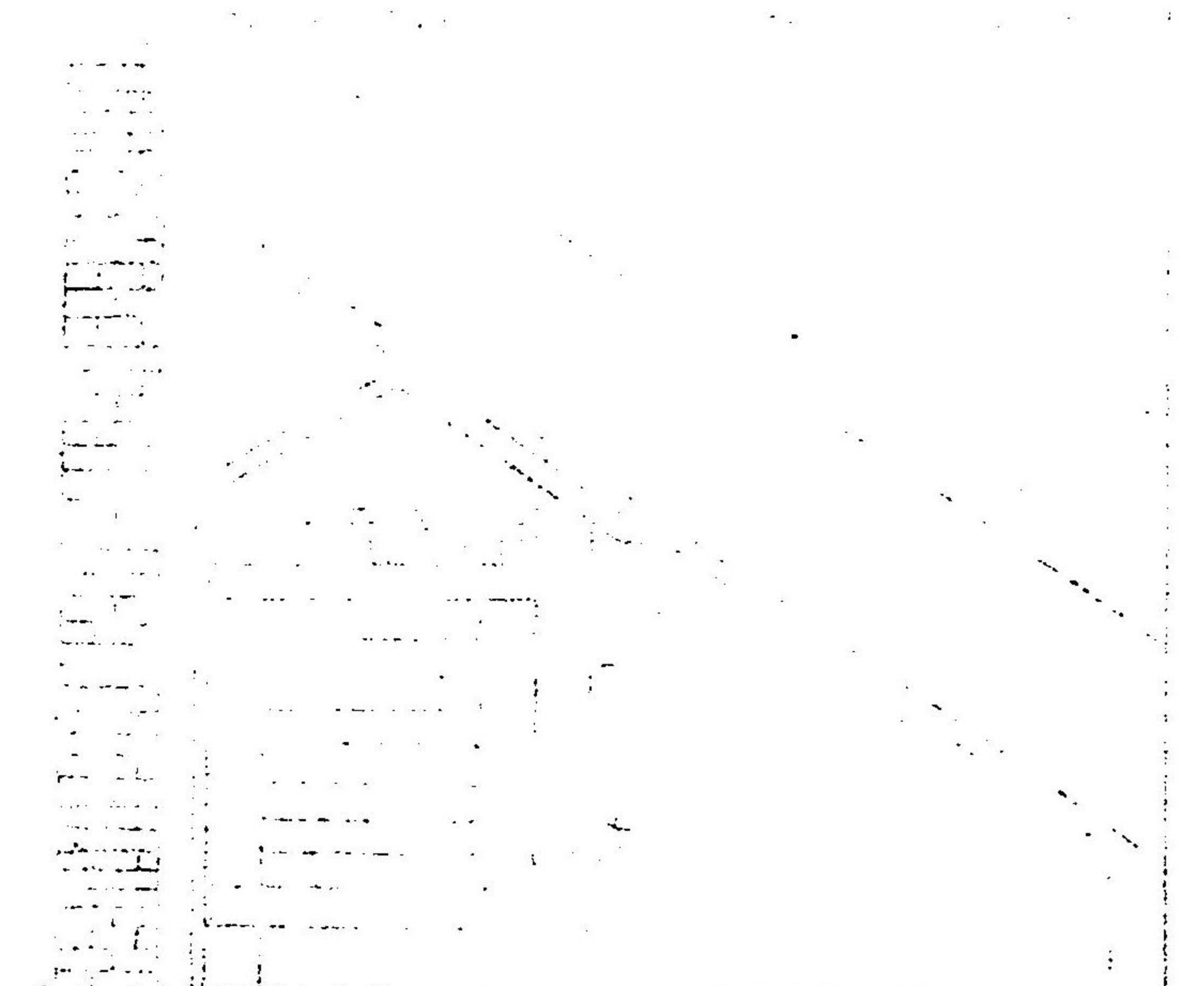

同前

龜田五稜郭

角中線

頸中點迄

八寸三分六厘
四十一丈七尺五寸
六十九間三尺五寸

頸內線

三寸二分
十六丈
二十六間二尺四寸

壘

二寸九分六厘
十四丈八尺
二十四間四尺

矮牆乾塹

二寸三分二厘
十一丈六尺
十九間二尺

本塹外角

三寸二分四厘
十六丈二尺
二十七間

長斜坂外角

三寸七分五厘
十八丈七尺
三十一間一尺五寸

中心ヨリ

門口内線

六寸七分三厘
三十三丈五尺六寸
五十六間六寸六分二五

矮牆兩線之合スル點迄

四寸四厘
二十丈二尺
三十三間四尺

右内

壘巾

一寸八分二厘
九丈一尺
十五間一尺

門外線ヨリ塹際迄

二寸二分二厘
十一丈一尺
十八間半

矮牆斜接點ヨリ門中線塹之外際迄 但橋長

二寸六厘
十丈三尺
十七間一尺

ラヘレイン角中線 但馬出

五寸四分五厘
二十七丈二尺五寸
四十五間二尺五寸

同塹

二寸二分二厘
十一丈一尺
十八間半

兵道長斜阪角中線

四寸
二十丈

二十三間二尺

頸中横線

五分六厘

二丈八尺

四間四尺

門口壘内線

八寸六分六厘四毛

四十三丈三尺二寸

七十二間一尺二寸

同外線

五寸八分八厘

二十九丈四尺

四十九間

「バステロン」本壘 拔須知温

前斜線

五寸二分五厘四毛

二十六丈二尺七寸

四十三間四尺七寸

内向線

一寸八分二厘

九丈一尺

十五間一尺

同斜接線

六寸六分四厘

三十三丈二尺

五十五間二尺

同矮牆外斜線

七寸四分七厘

三十七丈三尺五寸

六十二間壹尺五寸

同内向線

一寸五分

七丈五尺

十二間半

同斜接線

五寸二分二厘

二十六丈一尺

四十三間半

劔先

十六間三尺

拔坪解

但一ヶ所

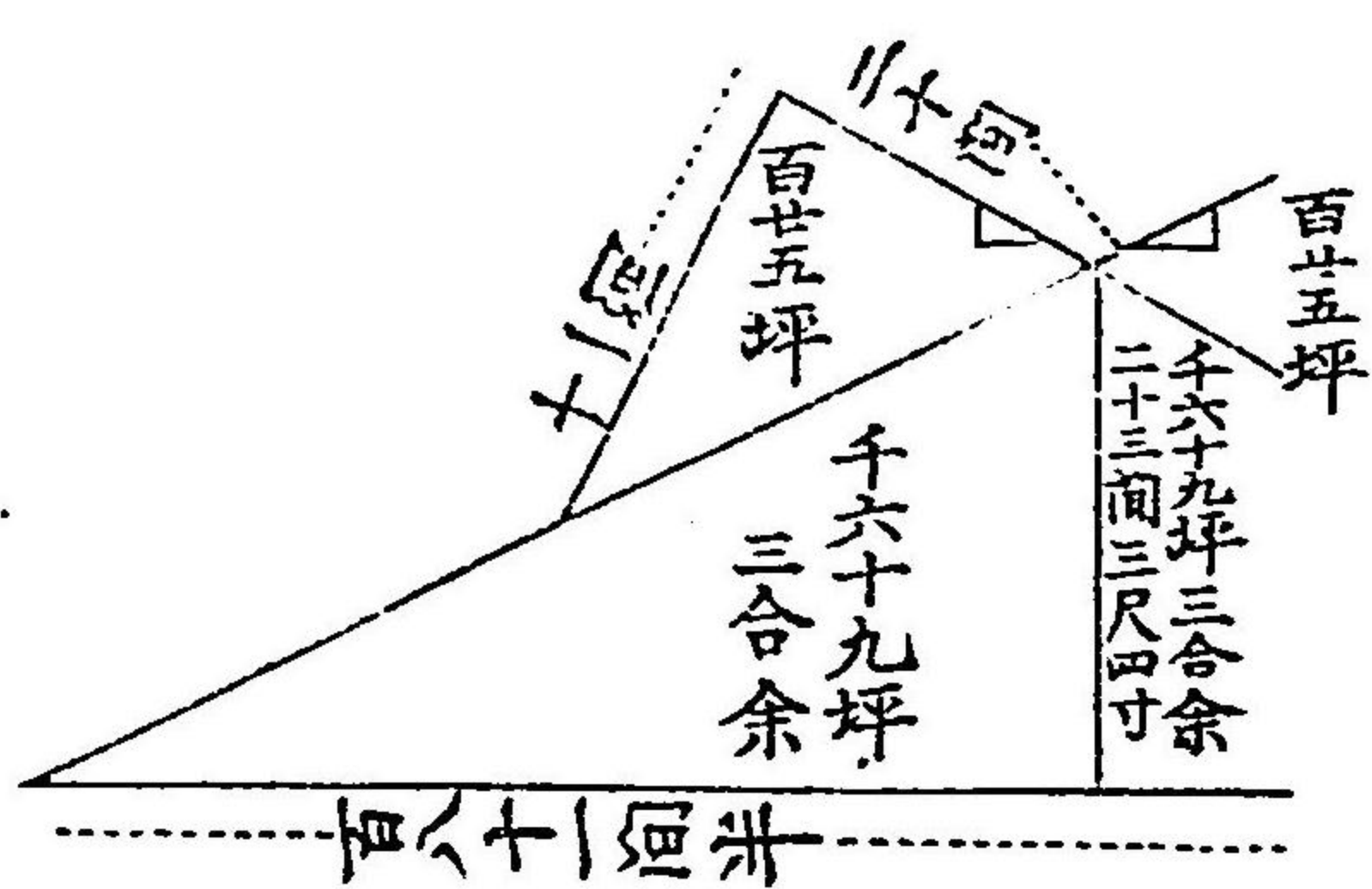

内面八十一間三尺二寸

平中徑三十三丈六尺六寸六分二厘五毛餘

此間五十六間六寸六分二厘五毛

此坪壹万四千四百三十七坪壹合七三六二

堀内面百八十一間半 平中徑百二十四間九

此坪五万六千六百七十三坪三七五

内壹万九百四十三坪 拔坪

殘四万四千七百三拾坪〇三七五

文久三年癸亥春我石堡塔取調ノ命ヲ奉ヌ乃意ヲ門人佐藤與之助ニ授ケ其
 圖面及雛形ヲ製作セシム當時他ニ緊急ノ事務アリテ東西ニ奔馳シ行李忽
 ヲ其稿ヲ留メス因テ嘉納氏所藏ノ帳簿ヲ借獲テ其中ヨリ僅ニ一二ヲ摺出
 シ一斑ヲ左ニ掲ク

攝州兵庫和田ヶ岬石堡塔凡御入用之義奉伺候書付

津田 近江守

松平 大隅守

有馬 出雲守

攝州兵庫和田ヶ岬其外緊要之場所々々御取建相成候石堡塔之義内法高五
 間五尺周廻貳拾壹間中央井戸壹ヶ所砲門拾壹据筒貳段ニ相備内建物之義
 楓楠之大材取交堅牢專一之仕様ニ有之候上格別御差急之義ニ有之候ニ付

先達中より諸般手配仕先ツ和田ヶ岬の方より仕越取掛候ニ付而之早速御入用積大凡ニも取調可相伺義ニ有之候處右堡塔築造之義ニ御國地ニおつてハ是迄手掛ヶ候義ハ素より實地之御軍備ニも有之候間いつとも多分之御入用高可相成哉ニ奉存候得共江戸表と違ひ右様之義請負方等可申付職業之者も無之旁ニ付何分急速御入用凡之見据も相立兼候得共御急之義ニも有之候間地杭其外根石等其品毎ニ直段吟味之上御買上取計築石之義ニ兵庫最寄御影村より切出ノ爲相廻候方便利ニも有之候間直段其外取調候處同所之義ニ近年別而山元遠町相成諸賃多分ニ相懸り高直相當り候ニ付外相糺候處備前備中島石之義ハ石証合も宜直段も下直ニ相當り候間右島々より爲切出候積を以石寸尺其外直段吟味として御普請役御小人目付大坂町奉行組同心差遣ノ職方ハ勿論村役共にも談判爲致當月迄ニ皆着之積取計臺木盤木之義ハ市在拂底之品柄ニ付支配御代官羽田十左衛門ニ申達最寄御林より伐出ノ御遣方仕其他材木石工手間左官鐵物其外等當節漸凡見据も相立候ニ付口々直段書取之數應吟味之上取調勝麟太郎方ニ而出來いたノ候石堡塔雛形并堡塔近傍測量入用共別冊之適合金貳万兩餘外會所小買物代諸小屋竹矢來等御

入用共凡積金貳百四拾五兩相成尤右ノ凡御入用高取束候迄之義ニ付夫是清算之義ニ御成功之上巨細取調可成丈御入用相減猶申上候様可仕奉存候就而之淺川外貳ヶ所砲臺之義も和田ヶ岬同様之石堡塔ニ而位置廣狹等異同も無之候間右堡塔之義ニ今般相伺候御入用高を目當ニいゝいつとも仕越取掛御成功之上御入用増減巨細取調一ト場所限決算申上候様可仕奉存候依之別冊並繪圖面相添御目付方申談此段奉伺候以上

亥七月

文久三年癸亥四月發業元治元年甲子八月成功

石堡塔建築委員

- 水野 和泉守
- 小笠原圖書頭
- 松平 伊豆守
- 京極 主膳正
- 保科 彈正忠

津田近江守
 菊池伊豫守
 川村壹岐守
 鳥居越前守
 松平大隅守
 德永主税
 鈴木大之進
 外國奉行支配組頭
 永持亭次郎
 御勘定吟味方改役
 林又七郎
 長野勘次郎
 御勘定
 石川新助
 佐治又右衛門

黑川傳次郎
 皆川榮八郎
 御勘定格
 大坂町奉行組與力
 内山彦次郎
 外國奉行支配調役並
 石川岩司
 御徒目付
 平岡庄七
 近藤勝次郎
 村上永次郎
 大坂町奉行組與力
 大須賀鎌次郎
 早川傳三郎
 田坂直次郎
 永田榮之助

古屋善太郎

服部伸次郎

勝部季之助

工藤左之助

八田五郎左衛門

外國奉行支配定役

齋藤晉次郎

御勘定吟味方下役

北村彌市

同並

小林晋藏

會田常次郎

渡邊辰五郎

倉橋兼五郎

小林平十郎

森貞作

外國奉行支配同心

渡邊融平

大坂町奉行組同心

清原瀧五郎

島田榮太郎

松田光之丞

宇野善三郎

浦上豐五郎

關永次郎

三宅馬太郎

渡邊織之助

荒井石次郎

同地同心

山内今右衛門

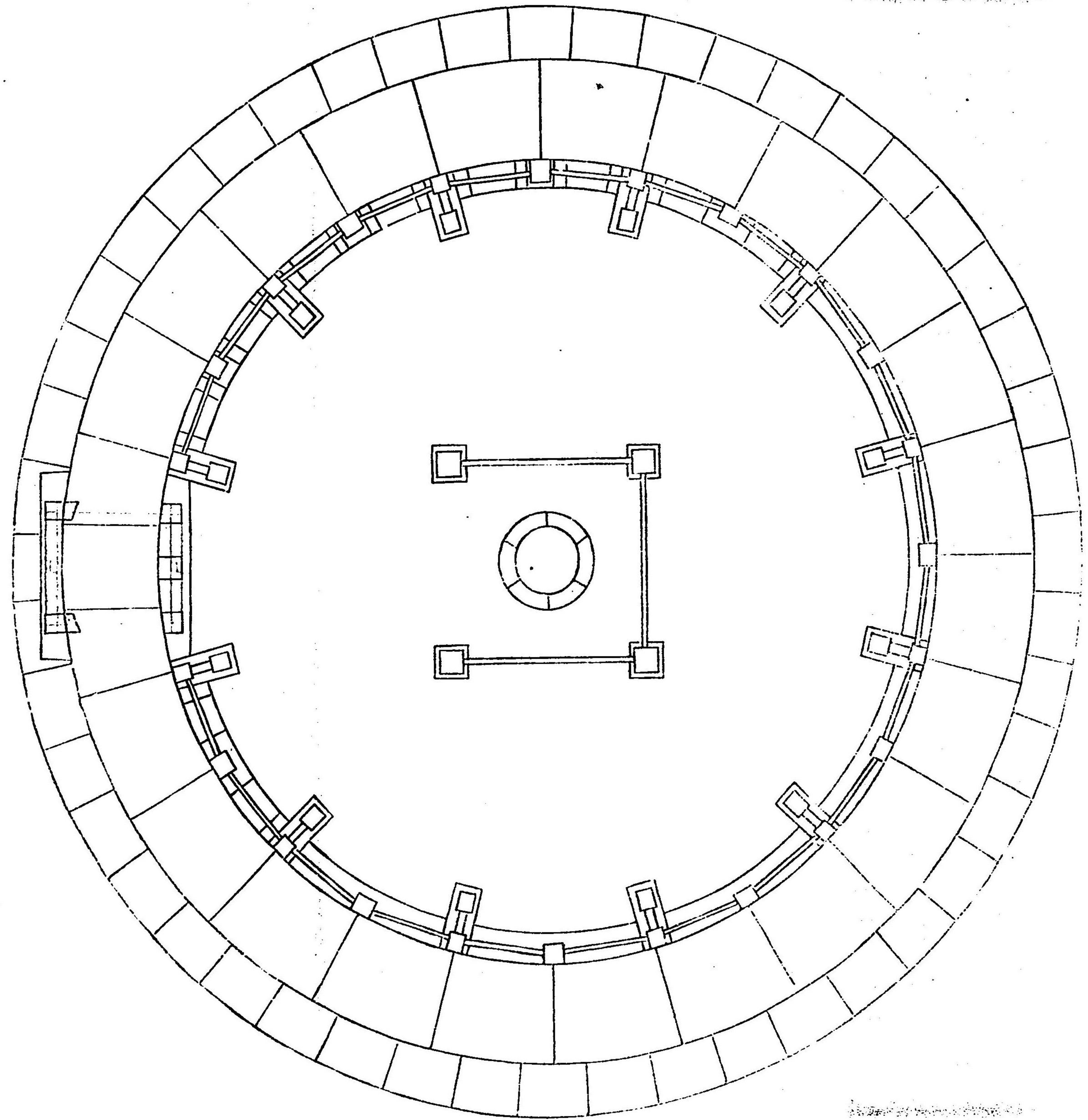

山崎三左衛門
島田禮太郎

御小人目付

中山七三郎

堀江晉一郎

柴田金之丞

柳本保藏

松永二郎

山本武之助

築造差配

嘉納次郎作

重手代

森清之助

大工棟梁

善兵衛

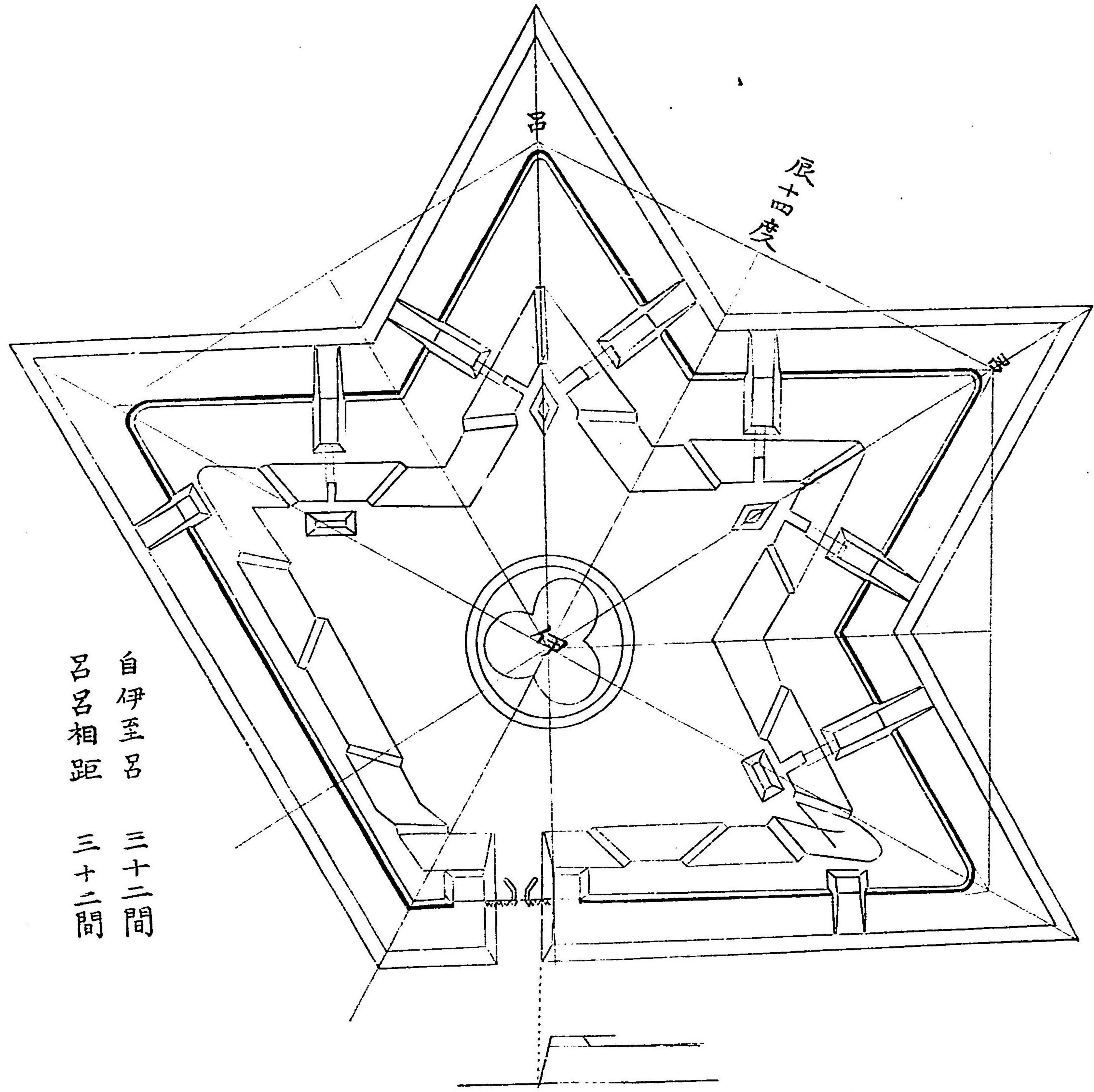

石堡塔外郭砲墩圖

以齒尺七厘五毫為
六尺則八百分一

自伊至呂 三十二間
呂呂相距 三十二間

西宮石堡塔外部縮圖
以曲尺之重
五七為一間

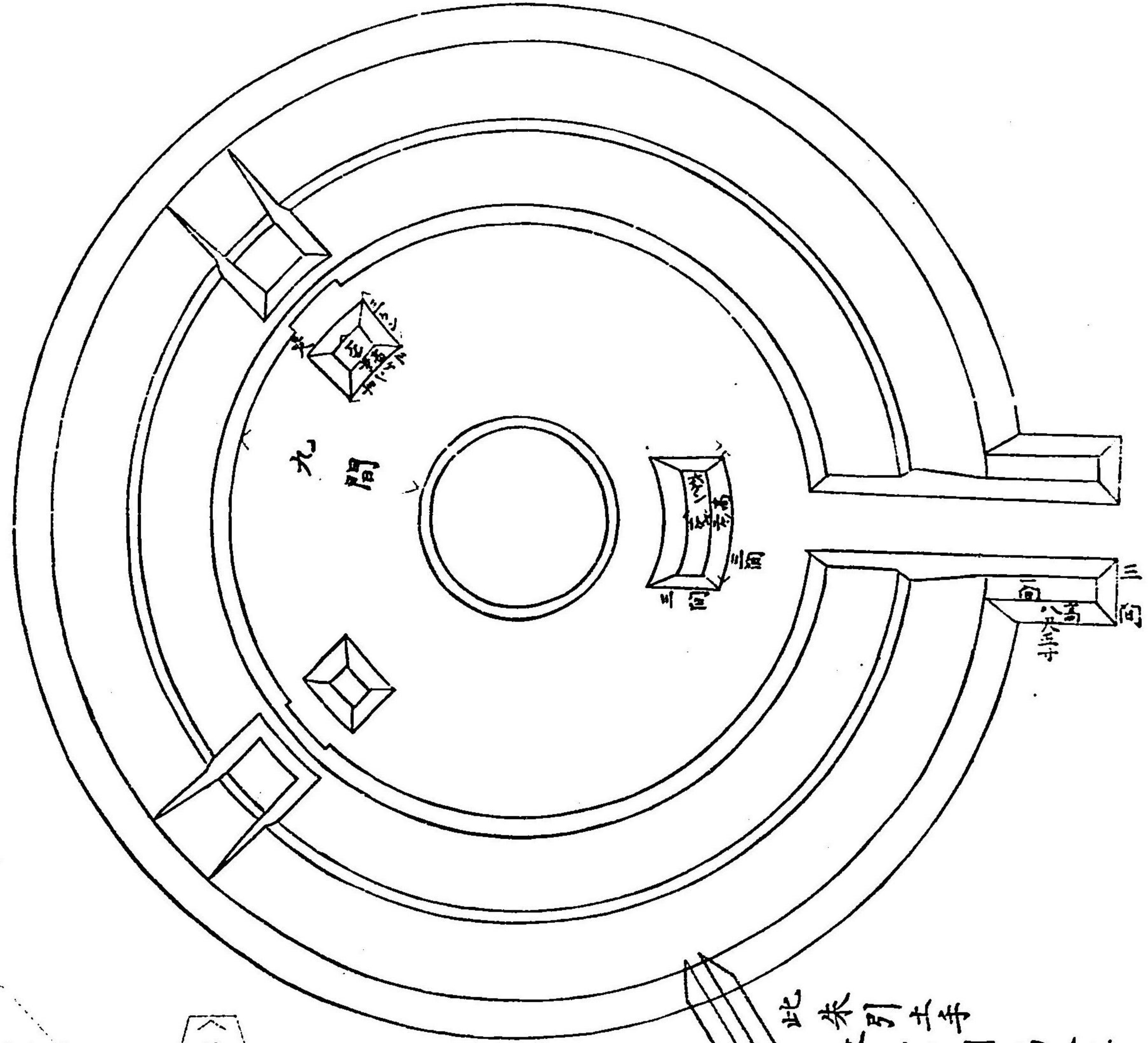

此來引井
長五十間高八尺
敷三間留二間但西宮分

切斷圖
護狗壁

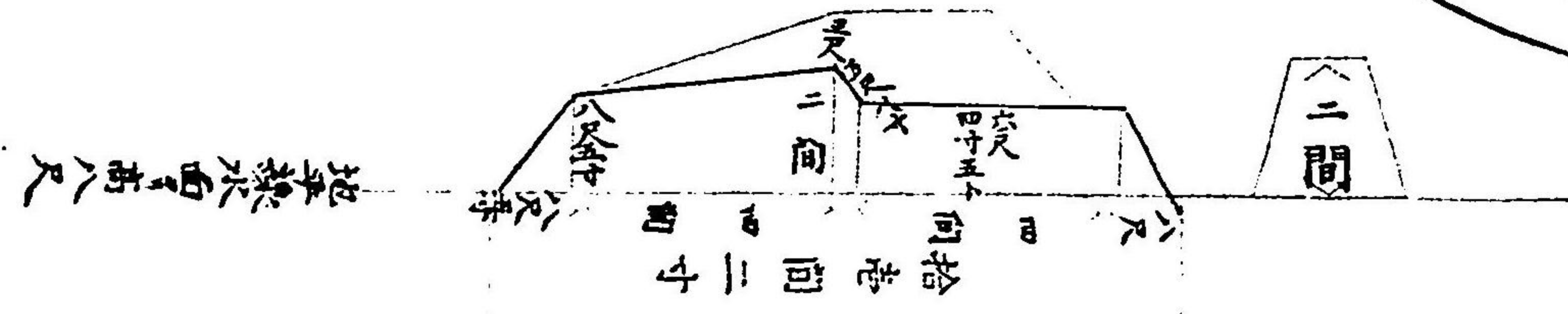

卯兵衛

石工棟梁

七右衛門

長八

鍛冶棟梁

房次郎

忠兵衛

左官棟梁

喜八

陸軍歴史卷十三

沿海警備一

目錄

- 一 伊豆國海防ノ建議
- 一 松平定信海防ノ布令及意見書
- 一 諸有司邊海ノ巡視
- 一 相摸國海防ノ建議
- 一 外國事情ノ建白
- 一 江川坦庵渡邊華山ニ贈ル詩
- 一 伊豆國防備之意見
- 一 海防臆測
- 一 北條雄之助ノ建言

- 一 江川太郎左衛門閣老ノ巡視ヲ促ス
- 一 佐久間象山ノ建言
- 一 伊豆國附七島ノ防備
- 一 筒井紀伊守ノ建議

陸軍歴史卷十三

沿海警備一

伊豆國御備場之儀ニ付存付申上候書付

江川太郎左衛門

伊豆之爲州や南大洋ニ張出シ三面海を環ラシ北方纔ニ相駿ニ接シ西ハ駿州ニ對シ東北ハ房州ニ相望南ハ極天無際之大海ニシテ七島及び小笠原諸島之外復一片之土壤無之州之幅員里數を以て見候ヘシ甚小州あらざるヲ如ク御座候ヘ共地形斜尖あるヲ故ニ州域ハ則狹御座候其上亂峯重嶺錯雜仕唯三島之南三里廣半里許之間平地有之ノミ其他ハ山峽溪澗ニ傍て栖居セヘク見ヘ候處ヘ家作シ村落をホシ誠ニ僻遠褊小之州御座候得共大洋ニ張出シ居候事海上往來自在ニ而東ニ出帆仕候ヘシ半日よて至江戸西ニ出帆仕候得シ一日

よして大坂ニ至借又廻船江戸ニ之往來ニ下田港ニ繫泊不仕ニ少殊ニ三島ニ箱根御要害之上リ口傍地水陸形要ニ當江戸之扼喉ニ先輩申候事も有之且異國ニもナボレヲンボナハルテ杯の様成ものも有之別紙申上候次第も御座候事故聊存付申上候義ニ異國之人若其扼喉ある事を知不意ニ多く之軍船を乗付候共元より防禦之御備無御座候間心易上陸仕十分ニ土地之形勢を察し山谿之險ニ要害を相構へ候ハ、箱根山蟠左城達摩之兩山聳右中央ニ天城山盤礴其外衆山羅列仕峯高路狹險阻崎嶇此方要害之地却て賊等之利ニ相成主客之勢相反し可申奉存候先年松平越中守殿御勤役中伊豆國御廻村御座候節下田須崎伊濱柏久保韭山共都合五ヶ所御備場御作立可相成迄ニ相成候義も有之然ル處私義篤と勘考仕候處縦右ヶ所ニ御備場相立大銃數百門並置候共夫斗リニ而ニ事足不申何れ御軍船も無之候而ニ果して不都合之義も有之へく奉存候右御軍船ニ平常之日本船よてハ中ニ間ニ合不申縱大船ニ無之候共丈夫ニ仕立不申候而ニ御備場之羽翼とも相成間敷奉存候右ニ御備場仕立并人數御軍船大小之大砲玉藥等ニ至迄御取立等ニ而別段御入用相掛り御時節柄不容易義ニ付篤勘考仕候微意之趣左ニ申上候

一御軍船作立之義ニ先御試み一二艘千石積位之船作立被仰付借其儘被差置候てニ御時節柄實ニ御費之義ニ而其上平日乘廻不申候而ニ船中之働方熟練も仕間敷候間爲乘撻上方筋賣荷物積送之義被仰付候ハ、元より船ニ丈夫之事故難破船之患も無數候ニ付町人共進而相願可申候間船賃丈之冥加永上納被仰付候ハ、御不益之義ニ無之其上セキスタント杯ニ而大陽高度其外共測量乍仕乘廻候へハ方外之處ニ漂流仕候義も有之間敷奉存候借船之義ニ付而者武家諸法度之趣も御座候へハ是ハ、公儀御軍船之事平常之船とニ譯違ひ候間申上候義ニ而耽と致し候御役人乗組被仰付候ハ、不取締之義ニ有之間敷一体船之義申上候主意ニ大筒臺相構御備場築立候ハ、海口必爭之要路ニ無之候而ニ贅疣ありと西洋之人申候由誠ニことニりと奉存候右ニ付甚懸念仕候ニ賊船數百艘沖合ニ汝ハ、り致し居諸國より江戸へ之海上運送之路塞我邦之憂を乍伺鯨獵杯ハ、居優ニと滯船仕居候共大筒玉飛ニ町敷限も御座候事故如何とも致方無之殊ニ賊船之動靜ニ隨ひ彼方此方と防人數御差向無之而ニ不相成様罷成晝夜を不分騒動のニ仕無益之勞を以たり候義と奉存候且島ニ賊船ニ被圍候節救之勢御差向ニも手弱之日本船ニ而ニ行届申間

敷奉存候且大島沖ニ鯨多く御座候由粗承及申候右ニ御手獵ニ相成候ハ、
宏大之御益ニ可相成右鯨油之義ニ江戸廻リ之上御拂相成候ハ、燈油之辨利
も宜可相成奉存候

一御備場之義ニ其前を壁立ニ不仕若止事あく壁立ニ仕候節ハ斜ニ仕立賊船よ
リ放候大筒之鐵丸をそらシ候様築立不申候而ニ不相成義ニ而鐵丸を壁立相
成候處ニ受候得ニ其所ゆるき崩れて終ニ守候事も難相成縦ひ何様石垣杯丈
夫ニ仕候共前角之一二石を被打碎候ハ、忽崩れ可申候間必其面を遮遷掩映
仕候様築立上ニ塚を設置候ヘハ大筒を放候ニ便よく御座候右場所ニ塀櫓様
之もの有之候ハ却而宜かる間敷奉存候其塀櫓等大筒ニ而被打候ハ、壁崩柱
倒れ兼而設置候計ニ窮可申奉存候且御備場ヘ大筒居置方ハ水平を去ニ
六七尺ニ限申候山上杯ニ居置候ニ其要害よきニ似候得共筒先さうりよ
標準無之事故絶而賊船之櫓ニも中リ申間敷奉存候右御備場所之義ニ私存付
之ケ所も御座候得共海岸ニ私領村々多御座候故時ニ廻村も不仕候間猶篤ニ
見定候上申上候様仕度奉存候

一大筒之義ニ三統ニ相分一ハ打城砲一ハ海戰砲一ハ陸戰砲ニ仕候打城ニ筒至

而長陸戰ハ筒甚短唯海戰ニ筒其長短之寸法ニ相半申候西洋之諸國右之通之
由御座候元來鐵砲ハ蠻國より傳來ニ其比ニ火繩打ノミ之時節ニ有之候
處西洋之諸國戰爭實地試ニ候テ火繩打難用立早く捨リ居候處砲術者角打之
中リ外れを論候故引ノ堅く有之間中リ不宜杯申候是ニ此筒之打方を知ら
ざる故之義ニ而火繩ニ而ハ微雨ニ遭候ても打方出來不申其上一人ニ付一日
ニ二把ツ、之火繩分渡不申候而ニ不相成千人ニ而一日之火繩二千把ニ相
成申候十日ニ而ハ二万把之入用是も雨ニ遭候得ニ一先無用之ものと相成申
候砲術家水火繩之法あり杯申せと一把二把ハ製シ候事も出來候得共中々屆
申間敷候第一鐵砲二段ニ組立一文字にして前後左右之角ニ違ニ玉之切れめ
無之様打出候節火繩ニ而ニ怪我を仕候もの出來仕候間無餘義間を明候間
備疎ニ相成申候燧ニ而ニ其憂も無御座候佛蘭斯僞帝ポナバルテ歐羅巴諸國
を併吞せんとシ之ヲ爲めニ戰爭止時あり是よりして砲術誠ニ精密ニ相成候
様承及申候異國御禦之爲ニハ我邦ニ而も砲術精密ニ不仕候而ハ大ある損可
有之奉存候砲術者流三四十目を始百目以上抱打を以ニ甚敷ニ何貫を打杯
申事も有之急度御用ニ立候様相見候ヘ共大筒ニ相成候而ニ玉之重ニと裝藥

よ釣合不申中ニハ目返と申装薬多仕候ものも御座候へとも装薬之製法至てよしく仕候間全様之義ニて景氣の能相見へ所謂花法よして其實無御座候右等之義を先輩已ニ論候義も御座候偕大筒鑄立之義を是ハ私指圖仕鑄立候ハ、其職之ものへ被仰付候より御入用無數ニ出來可仕奉存候且新島其外伊豆海濱より産候鐵沙を以て鑄立候ハ、果して可宜奉存候得共未試不申事故耽と仕候事ハ難申上候

一人數之義ハ武州多摩郡八王子よ被差置候千人同心奥伊豆住居被仰付武術操練御世話御座候ハ、不遠御役ニ立候様可相成奉存候

一 焔硝之義ハ是迄之如く五六十年相立候床之下より採候事ハ捨候儀ニハ無御座候得共誠迂遠御座候然ル處拂良察人工風之朴硝育養之場所を設育長仕續二三年之内ニ採得候趣法を以て原野或ハ不毛全様之場所へ作立被仰付過多之硝石作立半御拂ニ相成候ハ、是又御益ニ有之偕右硝石作立ニハ生石灰并魚ノ腸血等入用御座候處豆州賀茂郡梨木村より石灰産申候魚ノ腸血等ハ海邊漁獵御座候節ニ澤山に御座候間都合至而よろしく御座候

一 硫黄之義ハ豆州那賀郡大原山宇久須之八公山東浦白田川之上流皆産申候海

島より産申候且豆州君澤郡河内村ニ樟木御林御座候樟腦と石榴彈其外之装薬中ニ入申候

右ハ鯨油并硝石御拂代金船賃等之御益を以て御備場并御軍船大小之大砲其外共追々御作立ニ相成候ハ、御入用も不相懸年月を積御備場其外共成就可仕奉存候偕御廻米船難破船ハ實ニ無據御損失ニ而伊豆浦計之難破船ニ而も一年ニハ餘程之義ニ有之候間御軍船追々御作立相成御廻米積送候ハ、是又御益ニ可有之奉存候然ル處前條申上候先御試ニ一二艘御軍船御作立ニ御入用相懸候間是ハ豆駿州并遠州其外身元相應之者より差出金被 仰付候ハ、早速堪足可仕奉存候右御下戻之義ハ賣荷物冥加永を御差向相成候ハ、別段御入用相懸申間敷奉存候是ハ吉原蒲原兩宿并富士川爲相續遠州之者共ニ差出金被仰付候例御座候偕伊豆七島ハ本國之繫之城とも可申肝要之處ニ而殊大島前後ハ江戸往來之船路ニ而御大事之場所と奉存候是ハ其筋之者何々存付も可有之候間別段存寄不申上候右存付候微意之趣申上候以上

丁酉正月(天保八年)

先是寛政中間老松平越中守定信海防ニ關スルノ布令并豆相房總巡視ノ顛末及ヒ其意見書ヲ左ニ録シ後ノ參考ニ備フ

寛政三年辛亥九月十一日越中守殿御渡二通

前々海路乗船之面々近來ハ多く陸路通行有之趣尤船手等之儀も無油斷筋ニテ可有之候得共參勤御暇之節々乗船致され候も畢竟海路之様子熟練致し且其用意不等閑爲ニも候間右等之心得可有之候

亥九月

先頃筑前長門石見沖ニ異國船壹艘漂流之様子ニ而程遠乘離れ候義も有之又地先近寄來候儀も候而彼是日數八日程之内右之趣ニ候處當時ハ帆影も不相見趣ニ候惣一て異國船漂着候ニ、何とニも手當致し先船具を取上置長崎表へ送り遣し夫々可相回事ニ候以來異國船見受候ニ、早々手當人數等差配り先々へつゝ事々まゝく無之様ニ致し筆談役或ハ見分之者等出し様子相試可申候若拒み候趣ニも候ハ、船も人も打碎候而無食着筋ニ候間彼船に乘移り迅速ニ相働切捨等ニも致し候ハ、召捕候義も可相成候勿論大筒并火矢杯相用ひ候義も勝手次第之事ニ候筆談等も相調又見分逆も

不拒趣ニ候ハ、成丈穩ニ取計右船ハ計策を以繋置船具等をも取上置人ハ上陸爲致番人付置立歸り不申様致し早々可被相伺候若異儀ニ及ひ候ハ、捕置可被申候異國之ものハ宗門も不相分義ニ付番人之外見物等可被禁候右漂流一二艘之事ニも候ハ、前文之通可被心得候若又數艘ニも及候哉數少く候共最前より嚴重ニ不取計して難成様子ニも相見へ候ハ、其義ハ其時宜次第さるへき事ニ候尤右体之節ニ都而最寄之領分ハ早々申通し人數も取捕可被差出候

但出張之陣屋又ハ小領等ニ而其場ニ大筒之類有合不申分ハ最寄之内所持之場所ハ申談次第早々差越候様可被取計候

右之趣被心得其時宜ニ寄取計候事故一定致し難き事ニ候得共時々伺を經候而ハ圖を失ひ可申義ニ付先大概心得之趣相達置候其餘之作略ニ其時宜ニ寄可被取計候兼而評議いゝし置可然筋ニ可被相伺候取計行届候義ニも至り候ハ、御沙汰之程も可有之事ニ候間成丈厚可被心得候尤家來共格別出精之者ハ名前等をも可被書出候

同年七月御同人御渡之御書付三通豊前守より達ス寛政四年壬子也

異國船漂流之節取計方之義ニ付去亥年相達候趣領中ニ勿論隣領等へも兼而手筈可被申合事ニ候前以議定致し置可然筋ニ可被相伺候去年中相達置候義ニ候間兼ニ厚手配可被致置候船數人數大筒有無并一体之心得方隣領申合之趣等委細書付候而可被相嘶候不時ニ御役人御用序等之節相越手配等之様子致見分候事も可有之間右様之節ニ早速人數差出手配備之様子見分受候様可被致候

但前々より右等之手配隣國中合等仕來候場所之義ニ右前々より之取計方并去年相達候以後申談等之趣も可被書出候事
右之趣海邊領分有之万石以上之面ニ可被達候

子十一月

異國船漂流手當之義度々被 仰出候事故何とも油斷ハ有之間敷候得共海邊備立成丈手厚ニ可被致候
公儀ニ而も以前ハ下田三崎走水等所ニ奉行等も被差置御船手組浦ニ見分等も被 仰付其上海邊御備向寛永頃追ニ御内調有之處中頃より被廢候ニ付段ニ御穿鑿之上右等之御趣意被爲復海防御備右之上ニも猶又御手厚被

仰付候 御旨も候間何レも此趣被相心得手當嚴重ニ可被申付事右之趣万石以上ニ無急度可嘶置候事

異國船漂流手當之義前以被 仰出候事ニ候得共未行届兼候之場所も有之哉ニ付近年度ニ備向之義被 仰出候事ニ而一時之義ニも無之永久之備ニ候得ニ往々手當怠りあつくつ迄も手筈届候様相心得人數船方訓練等兼而獵杯之節相試武器修理等も無怠心懸常ニ無油斷儀勿論ニ候船見番所等取建候も後來之處致勘辨可被申付候出張所等ニ繪圖を以可被伺候一旦之被仰出ニ而巳相心得當時俄ニ嚴重ニ候共後ニ難行届様ニ而之甚以如何ニ候且又右等之用途ニ付用金等之及沙汰下ニ致難儀候様之義杯有之間敷事ニ候是等之趣能ニ可被心得候

右之趣海邊領分有之万石以上之面ニ可被相觸候

三月

寛政四年子十月廿日於新部屋越中守殿御直中川勘三郎石川六郎右衛門
御下

但御書取ハ御同列方御評議書御認直ニ而御手問取候ニ付其儘御下ニ

御口上有之

海邊御備愚意

越中守

強兵富國と申ハ常々御仕成ニ有之處富國と申候得と暖くよ着飽迄食ひ候様成風俗ニあり候義ニハ無之右之風俗ニ相成候と物毎ふんたんよ有之様成と則貧國よて候唯富國と申ハ奢侈之風俗相止ミ人々儉素を貴ひ分限相應ニ飢寒をまぬりれ其職々を精出シ候を富國と申候右之通ニ候得とあつら廉耻の心生シ候間義氣を引立臆病を無之と申ニ至るべく候未年以來追々儉素手堅き風俗御引立ニ而文武之藝等爲御勵有之ハ右之御指導よて候得共華奢風流ニ染ミ候者俄く風儀を改候事故皆形ち而已よて未其風よ化シ候程ニハ無之候乍併何と心付見候へハ六七年以前より其あるも相見へ候哉ニ候此上此間之御談事之とく藩翰之御固メ簡要ニ付勵有之候ハ又少シハ憤發致シ候ものも可有之哉ニ候此所ハ今三十年と被思召候程ニ無之而目ニ見へ候程ニハ無之哉ニ被存候

世ニシて後仁あらんと申卅年も立候得ハ惡敷風儀之老人ハ失果惡敷風

儀見習ひ候ものハ老人とあり御改革後生れ候者ハ三十歳とあり御改革之比ニ三十歳ノ者ハ六七十歳ヨ相成自然ノ風儀改リ候方ニ御座候然ル處蠻夷邊害之義ハいつ共期シ難キ事ニ付成丈御備向ハ夫々御手を盡さるへキ事ニ而蠻夷御備之儀心付候事共申述候長崎御備ハ大概右之通ニ而宜被存候堺山田佐渡其外海濱之御領所等御手當有之可然義と存られ候御代官手代等ニ而御備向ニ難成候間最寄万石以上之領分々々組合夫々調置兼而心得方達置候方と被存候

海邊遠國奉行所ハ大筒三四挺宛も相廻シ置可然被存候殊佐州杯ハ離れ候國柄越後之渡海も不自由ニ候得と猶又遠見番所其外大筒等も數多く有之度と被存候

去年中異國船漂流手當之義觸候處何方ニ而も致手當候哉無覺束候ニ付手當等之義委書付ニ而出候様小給所之分ハ隣領申合も定而致置候事ニ可有之候是等之義も委く書付出候様再觸有之方と被存候第一安心不仕ハ房州豆州上總下總等ニ而候沼津邊よりハ大概海邊ニ居城も有之處右四ヶ國ハ尤小給所又ハ御領所等ニ而一向ニ御備無之下田奉行も相互ニ

浦賀に引移り候上も猶更御手當を無之同様ニ候異國船右之場所より浦賀に乘入品川に來り候節ハ大井川箱根之御固も寔ニ徒然ニ相成可恐之場所ニ而候此處御備之第一と私ハ兼而存罷在考置候ケ條認申候

下田に御役宅取立海岸見張番所補理致し四ヶ國之地行所相調村替領地替等相應ニ相調一二万石之城地同様之大名壹人被差置五千石餘寄合之内家柄之者御撰諸夫夫ニ被 仰付又交代寄合五六人も右海邊ニ土着被 仰付御預ケ組被 仰付諸組より火術相應可被遺事右可被遣者ハ番代被 仰付可然寄合ハ隔年ニ御當地に罷出事

右御備向等取調ハ私義段ニ御厚恩恐多奉存候ニ付何卒右御備向ニ而も責而之心之及ぶ丈相盡し奉報御國恩度旁相考罷在候儀ニ御座候

下田邊繪圖ニ而ハ險易も難相分候就夫考へ候處來早春神奈川より御引綱御獵被爲成候旨被 仰出候ハ、小金原神奈川同里數之義苦カル間敷右之御序御關船水主之業等 上覽有之候ハ、則道中向御關所内自然御固メ夫ニ手配等も出來可申哉私義右御用被 仰付御目付も掛被 仰付久世丹後守にも被 仰付是ハ郡代之故ニ候御場爲見分神奈川に罷越其序遠國

奉行致巡見候例を以浦賀下田邊も見置度御目付も致同道御備之御場所
見置度候

蝦夷御取ノリ之義是迄追々夫々より申出候上愚意も認申候南部兩邊松前
に相越候場所上地ニ而 公領ニ相成郡代も遠國奉行被差置松前蝦夷ハ是迄之通志摩守被差置日本之境御固メハ遠國奉行専らノ事ニ而大概ハ全備可仕哉ニ奉存候長崎役人も多過候間右等を南部邊之遠國奉行手附等ニ被仰付可然哉と奉存候

右備ニ相成候大筒唐銅ハ兼而大坂水溜唐銅ニ而貫目一万六千貫目程有之由右ニ而之如何様之大筒も出來可申候且大坂ニ有之候一番之大筒七貫目重サ千四百貫目有之候右跡水溜ハ石ニ致し内ニ坂部に申談積書も大概出來有之候

又御役人其外御手當等之出方ハ伊奈右近上り高之分皆右等之所ニ振向ケ候ハ、御間ニ合可申候殊ニ南部邊御世話も有之候ハ、如何程も新開御高増し出來可申候尙郡代之御入用組ニ之御手當郡代屋敷御入用都而郡代附貸附金引送り之分有之右ニ而十分辨可申候其上ニも金五六千兩之餘分ハ

可有之と覺罷在候たれ餘程之餘分可有之候つこれらハ追而取調可申候南部
津輕交代場所之義志摩守方石並遠國御役料格合等ハ猶又追而調可申上候
案スルニ寛政四年二月關東郡代伊奈右近將監勤役中不埒且家事不取
締ニ付所領三千九百六十六石餘被召上板倉周防守へ預ケラル書中防
備ヲ論スルニ實用ヲ主トシテ空談ニ流レス後人ノ徒ニ議論ヲ張り事
ニ臨シテ行ハレ難キニ比スレハ天淵ノ別アリ是年二月中山正親町ノ
二卿下向閑院宮尊號ノ事ニ付世ニ所傳廷論ノ事アリ然ルニ寸時ヲ待
タス萬機叢脞ノ身ヲ以テ芒鞋野服山野ヲ跋渉シテ躬艱苦ヲ嘗ム當時
無事ノ日ニ在テ未雨綢繆猶一日モ外患ヲ忘レス其國ノ爲メニスルノ
赤心楮上ニ溢ル眞ニ宰輔ノ任ニ愧スト謂フヘシ民今ニ至テ其徳ヲ謳
歌ス亦宜ヘナリ

同年十二月十二日主膳正丹後守ハ越中守殿御渡候御書取寛政四年
海邊御備愚意之大概及御相談候處思召無之由御答ニ付猶又委敷調候處
ハ追々可及御相談候先心付候處左ニ一二申入候

外ニあそらへて調申候猶又篤と相考候處一向右之趣月並之節大目付書
付持參相達候ハ、都而浮説も有之間敷被存候

度々異國船漂流手當之義被 仰出候事故向、油斷有之間敷候得共猶嚴重
ニ手當可被申付候猶於 公儀も古來下田三崎走水等奉行所有之諸國浦々
見分年々御船手被 仰付候程之義ニ候處中比より相廢有之候ニ付是等
之所御趣意をも被復兼而御手當有之候得共猶又堅固ニ御手當可被仰付旨
被 仰出常々御儉約等有之候も畢竟右体之御備向御手薄ニ無之とめニ候
との 御沙汰ニ候いつとも此御趣意篤と承知致し候様ニとの被 仰出ニ
候間其趣存せらるゝ候

如斯打出し候得え以前御手當有之處を廢され候を其後と存し候て一統
可爲穩候哉下田奉行を浦賀へ御移し候ハ享保之頃よて三崎走水等之奉
行ハ元祿之頃廢し御船手二組ツ、年々浦々見分ニ出候と寛永之頃よて
候

下田三崎走水等之とき御役所いつと下田之出崎入海之左右ニ海邊御役所
有度ものと被存候今此遠國奉行浦賀ハ入津等改候へ共夫連も其御用少ナ

成御役所ニ而御用少ニ而候ヘテ極而後トヨハ働もあく又遠國奉行ハ不首
 尾成老人杯被 仰付候哉杯と遠察可仕候扱右場所へ罷越候連何之勤もあ
 く候間費物と相成可被廢候一役所よて寄合三千石以上之もの兩人ツ、交
 代被 仰付候てハ自ウラ心裏大名之様ニ相成候間甲府勤番支配次席杯之
 席よて代々諸大夫ニ被 仰付參府交代致一人ツ、罷在候方可然候甲斐原
 守之類 妻子ハ土着之方可然候尤此地之寄合同士ハ縁組不致方可然奉存候
 右之通ニ相成候得ニ自然手厚ニ相成致土着候ヘテ家中風儀も可然哉と被
 存候且又御役料ニも不及哉ニ奉存候
 右三ヶ所寄合二人ツ、被 仰付都合六人之支配と與力同心体之者被 仰
 付可然候此與力同心之義猶又相考候處新規御抱入も如何ニ存候諸組之與
 力同心御譜代ニ被 仰付候ハ、先頃及御相談候通進も御役知等不被下ハ
 相成間敷候被下候事ニ候ハ、小普請之内百俵以下之者夥敷有之御遣ひ方
 無之候共右を與力同心ニも難被 仰付可有之ニ付 御目見以上之者海手
 御番所上番として一役所ニ二拾人ツ、 御目見以上と小十人之次下番ハ
 進物上番之次ニも被 仰付御役知と相應ニ被下候ハ、難有可奉存候

上番廿五人 下番百人 右土着ニ被 仰付可然候

此外房州豆州上總下總之内交代寄合之如きもの十人計も被 仰付其内ニ
 も御役所取立可然場所一二ヶ所も出來可然被存候

下番之者ニハ常々漁獵致し手船く舟數艘差置候ハ、則御備ニも可相成
 候始ニハ御金被下候而餘船取立後々修復等
ハ右漁獵等之潤ニ而致し可申仕法可有之

右寄合之分江戸屋敷一ヶ所ニ致し其餘上番下番之居宅百廿五人之
 分屋敷上り候を以江戸内火除地出來之含

右等鐵砲之誓古爲見分御目付隔年ニも被遣可然事

但上番下番役料ハ最寄御代官より相渡可然哉輕きも此知行有之候ハ都
 而不取締ニ可有之哉之事

寄合面々其由緒相改家柄之者へ右交代寄合被 仰付候ハ、一段難有可
 奉存候尤御下知狀心得等之義書付と代替等ニ御書替可被下候事

船見番所之事追々土地致吟味所々出來可然候大島杯ニも有之方と被存
 候

船見番所と五十石位之村方年貢 御免ニ而被 仰付可然候如何ニも御

入用ハ輕ク可有之候猶得ト相糺可申候

右等發見之取扱ニ候儘右御用海手見分私相願罷越候様可仕哉共奉存候委敷所ハ御目付御使番吟味役御勘定奉行ニ而相定可然候致差圖候私致一見置不申候てハ一向ニ繪圖計ニ而心組相違可仕奉存候ニ依而也

追々此外之義ハ可及御相談神奈川

御成之義尤可然ト之義御目付も申之候海手之船 上覽ト被 仰出も可

然候幸ひ御關船御修復不殘出來來春頃 上覽有之程ニハ船手訓練も可

相成事猶是ハ尋之上可申上候

同年子十二月朔日御目付勘三郎吟味役甚八立合丹後守より御普請役星野

瀬助辻民右衛門ハ申渡候内密達書

安房上總下總伊豆相摸海邊爲御備浦賀奉行所同様之御役所下田邊其外湊有之場所ハ御取建之積ニ而別紙之通浦々相迴上總下總之内四五ヶ所房州三四ヶ所相州二ヶ所豆州三ヶ所程可然場所見立可申事凡三千石以上之在宅可相成場所并 御目見以上小十八位之在宅五ヶ所御徒組屋敷位廿八程在宅可相成場所ニ而候事

古城跡陣屋等有之候ハ、過不足共見積致し可被申聞候事

浦々之内湊ト定廻船等相迴り候場所を元ニ取立右最寄ニ奉行所相建候積

り其外少々宛之船懸り等有之場所最寄を分右御役所ト致支配候積之心得

ニ而村數等取調可申事且自分共迴村浦付計ニ而ハ旅宿調兼候間最寄村々

二三ヶ村も旅宿之積見立可申事

迴村人馬繼之義定り候驛場有之間敷候間假令二三ヶ村組合繼送候積是又

村方をも糺し可申事 右ニ付御目付方一人宛立合罷越候間申合來月上旬

頃出立之積凡幾日頃可然哉可申聞候別紙 一之手銚子より房州浦通海邊

相迴右里數承糺之事ニ之手豆州西浦通より東海邊浦々夫より相州海邊浦

賀三崎迄里數承糺之事 右ニ手共見廻り浦賀邊より神奈川ハ移り兩手落

合双方打合江戸ハ罷歸り見分之様子可申聞事

同月十五日越中守殿御登 城無之ニ付御宅ハ丹後守持參御書取共日下部

武右衛門を以上ル同月廿日主膳正共致評議申上候様御下則懸紙之通取調

主膳正とも三名ニ而御書取添書共丑正月三日丹後守上ル

浦方御備御入用大凡積之義申上候書付

柳生主膳正
久世丹後守
佐久間甚八

豆相房二總之内浦賀御備御番所并頭役上番下番住居向其外引越料等之義
大凡積仕別紙入御覽候尤御番所向之瓦葺住居向之在方之義ニ付茅葺之積
り御座候且又頭役之義ニ三千石以上之者土着ニ被 仰付候而御役料被下
候ニ及ひ申ましく候上番之義ハ 御目見以上百俵以下之者被 仰付候
ハ、百俵高ニ御足高被成下下番之義も三拾俵以下之者被 仰付候ハ、三
拾俵高ニ御足高被下別紙之通御役料引越料被下置可然哉ニ奉存候以上

子十二月

頭役一人住居向御普請御入用 九百四拾坪建坪御入用金貳千四百八拾兩
内六百坪住居向壹坪三兩ツ、之積り此御入用金千八百兩 三百四拾坪長
屋向壹坪貳兩ツ、之積此御入用金六百八拾兩七百四拾壹坪長屋向住居共
此御入用金千五百五拾貳兩貳分平均壹坪貳兩貳分積 先積より百九拾壹坪金六百貳拾
七兩貳分減上番一人住居向御普請御入用百坪建坪御入用金貳百貳拾七兩

貳分内七拾坪住居向壹坪貳兩貳分ツ、之積此御入用金百七拾五兩三拾坪
長屋向壹坪同斷此御入用金五拾貳兩貳分五人分凡御入用金千百三拾七兩
貳分六拾坪住居向長屋共平均壹坪貳兩壹分_同之積此御入用金百三拾五兩同
斷四拾坪 金九拾貳兩貳分減五人分凡御入用金六百七拾五兩金四百六拾
貳兩貳分先積より減
下番壹人住居向御普請御入用 五拾坪 建坪御入用金百拾七兩貳分内四
拾坪住居向壹坪貳兩貳分ツ、之積此御入用金百兩拾坪長屋向一坪壹兩三
分ツ、之積此御入用金拾七兩貳分貳拾五人分凡御入用金貳千九百三拾七
兩貳分三拾坪住居向長屋共平均壹坪貳兩壹分ツ、之積此御入用金六拾七
兩貳分同斷貳拾坪金五拾兩減貳拾五人分凡御入用金千六百八拾七兩貳分
金高貳百五拾兩先積より減
上番壹人引越料金三拾兩五人ニ而金百五拾兩
頭役引越料被下切金五百兩外ニ五百兩拜借切金百五拾兩先積より増同斷
金百貳十兩増上番壹人引越料被下五人分金七百五拾兩同斷金六百兩増
下番壹人引越料被下切金七拾兩同斷金六拾兩増廿五人分金千七百五拾兩

同斷金千五百兩増右御普請御入用引越料合金凡六千九百五拾五兩同斷金
貳百六拾兩増上番御役料壹人米百俵五人分合米五百俵壹人米三拾俵ツ、
同斷米七拾俵減五人分合米百五拾俵同斷三百五拾俵減下番御役料壹人米
貳拾俵ツ、廿五人分合米五百俵二口合米千俵二口合米六百五拾俵同斷米
三百五拾俵減御番所御普請御入用一ヶ所建坪六拾坪桁行廿間梁間三間御
入用金四百九拾五兩壹坪八兩壹分 遠見番所貳ヶ所御入用金七拾貳兩柵
其外御入用金廿兩合金五百七拾八兩程

御備場壹ヶ所合金七千五百四拾貳兩米千俵再調一ヶ所金七千八百貳兩米
六百五拾俵外拜借金五百兩先積金貳百六拾兩増外金五百兩拜借米三百五
拾俵減六ヶ所ニ而金四萬五千貳百五拾貳兩米六千俵五ヶ所ニ而金三萬七
千七百拾兩米五千俵
右之通尤大凡積ニ而御座候以上

子十二月

寛政五丑正月三日越中守殿丹後守ニ御渡寫取即刻春阿彌を以返上
蠻國之大船長崎津紅毛船程之大船舟足如何程ニ候ヘハ乗入自由ニ候哉江戸入海富

津と走水との間狹隘之地利三崎と洲崎との間濤通船之水路十間程有之候
哉其餘と遠淺ニ候哉滿潮よハ濤通之外も大船通行候哉可様成義も委鋪場
所船頭濱方之を此共ニ相尋可被申事

自分杯見分ニ罷越候節馬繼無之ハ皆小荷駄ニ致し泊宿等も無之ハ澁紙幕
張野宿致せへき心得ニ而支度も候間其積リニ而見分致し歸府之上可被申
開候事

津波高波を大洋海より入候共不相見多くハ大河流を出候節沖より逆風吹
候得ハ高浪を生し候様ニ存せられ候左も無之哉行徳邊之如くニ而下田三
崎洲崎杯ハ如何様ニ而ハ高波強く可有之と申義是等も場所ニて糺し可被
申事

大島御備ハ追而御家人土着海手土着之寄合より上番之者勤番爲取締罷越
致世話候積右ニ御折檻場所ニ相成候而も可然様長屋杯建方も可有之其心
得ニ而場所可被見候事

在所山中とも大方有之候一方口よて嶮岨之山有之山稼杯致し候村も有之
之ニ候佐州水替人足杯之替り寄場人足を入候て炭焼等爲致一方口ニ番

所建候ハ、上郷之人足よりも取締宜地所も可有之哉ニ存一候是又心付可
被見候事

同年三月十八日越中守殿豆相房總爲巡見御越同四月七日歸府右ニ付付添
被相越候ハ御勘定奉行久世丹後守御目付中川勘三郎守山源五郎御勘定組
頭勝屋彦兵衛御勘定権名五郎八宮川龍三郎御徒目付湊五郎右衛門鈴木八
兵衛後藤彌五兵衛御普請役元ノ秋田園右衛門御普請役河島彦藏辻民右衛
門星野瀬助三谷千之助御小人目付小磯清五郎池田定八岩崎半五郎宮崎善
八清水官八山本甚太郎關東郡代組付荒井平吉御代官大貫次右衛門篠山十
兵衛江川太郎左衛門又浦賀奉行仙石次左衛門御役所ニ而御用取扱御船手
頭將監倅向井左門御船乗方稽古として水主召供し罷出御用取扱

三月十八日旅行途中越中守殿より丹後守ニ使ニ而被遣候書取

御太儀ニ候大方被見受候と存候生麥を出子安之間水溜之内ニ小兒ニ菟を
着ふと居候何となく尋させ候へハ本所一目邊之出生ニ而母ハ死一父ハ
行衛不知われハ十才あれ共腰立不申と承り候中ニ手の届く事ニハ無之候
ハ共不便之義孤獨之中ニも甚敷者ニ而然も其近邊ニ村も有之候き右等ハ

村よて心附候筋聲懸ニ而ハ却而如何ニ候御代官見受候振ニ而何とウ致一
方ハ無之哉姑息ニ近く候得共見及び候而ハ何分忍び難く候御代官ハ拙
者之沙汰と申義ハ御無用ニ致度候明日御面會之節いさお御返事御申可被
成候

同月廿二日於梨本豆州南麓小城山使者新堀右衛門ニ而丹後守旅宿ニ被遣候豆州
御備之義書取

伊豆御備之義篤と相考候處下田ハ格別之場所ニ付土着被差置可然候伊濱
ハ太田氏ニ爲御任可然候松平備前守領分濱邊御備被 仰付候ニ付江戸御
用不被 仰付義評議書有之候在所之御用ニ而江戸御用無之候黒田鍋島耳
其外京御火消又ハ御關所物御分江戸御用被 仰付候義ニ付右穿議ニ不及
候伊濱下田ハ大概一日ニ相通一候場所よて右兩所を致牛角備ニ可然候蓮
臺寺ハ土着被差置候ニ及不申候下田ニ多勢御人被差置候速蠻夷之船を下
田ニ而喰留候事ハ成間敷候又上陸不爲致備候速も已ニ伊濱より沼津之間
下田より浦賀之間無隙間様ニと速も不相成候得と下田よて上陸不爲致候
共外ニ之浦より致上陸可申候左候ハ、上陸之上ニ御備却而大切之義ニ候

只浦賀ハ咽喉之地ニ付富津之出崎ニ幸之事故走水之邊ニ而耽ト御備被差置可然候又伊豆ニ致上陸天城を越候得ハ葦山并柏窪之御備ニ而以逸待勞候儀必勝之地理殊更柏窪ニ大見加藤之兩川を引受候得者江戸之方ヘハ逆も爲越間敷義ニ而若又伊濱邊之浦傳ナキ山越ニ而進ミ候ハ、狩野川を隔沼津城ニ而可喰留候又東浦之方より進候ハ、小田原城ニ而可喰留候此外ニ無道候得テ前條之通ニ而少しも御案一筋無之事ト被存候又葦山防兼候ハ、古城ヘ取入可申候是又堅固ニ而跡を喰留候術ニ可成候柏窪も又裏手之山ニ入候ハ、容易ニテ落可申義トハ不被存候况や天城越之時人を廻レ後より取切峠之上より防き前後ニ狹ミ攻候ハ、必勝之儀ニ候下田逆も防兼候時ハ古城跡ニ引込喰留候事ニも可相成候尙見分之上存慮も附可申哉ニ候得共帷幄之籌策右之外有之まゝ候間先認進レ置候御目付可被談候

三月廿二日

下ケ札富津御備之義ハ見分之上可申候得共ミヘウ、リハ走水計ニ而可然候走水之方嚴重ニ見候ハ、富津之方ニ寄候て江戸ニ通船可致候其節ニ暗ニ出洲之關ニ落入候爲ニ付富津之方出洲ニ懸候様ニ態ト走

水ハ殿ニ致レ上總之方ヘ引込可然ト被存候事

同月廿三日御書取繪圖御添使者武井上ニ而下田町丹後守旅宿ニ被遣之葦山并下田古城跡ハ追而紙形ウ木形ニ仕立可被差出候大概繩張等相考入御覽候様致レ度候尤古城御取立ト申ニテ無之候得共御備之御場所ニ付申入置候急き候事ニ而ハ無之候城外之山杯ハ其堅固不堅固之地理之様子見ヘ候爲ニ付是又木形ウ紙形ニ相仕立候様存候申落レ候間申入候緩ト取立可然候

〆とハハ如斯
 洲崎宇島赤根杯
 山ノ下畑ハ木形
 〇紙形ニ相成候
 様致一度候葦山
 も同前ニ候

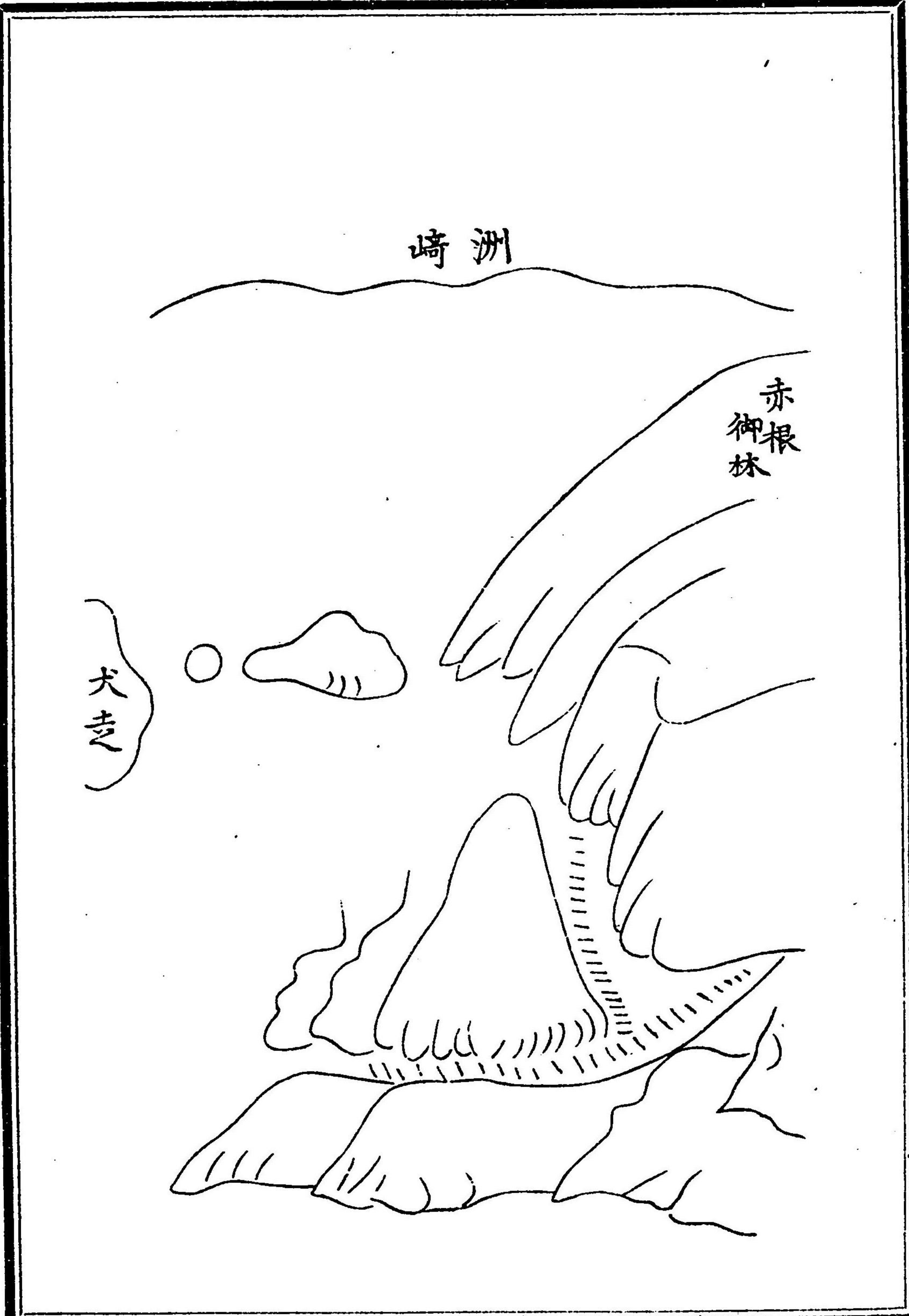

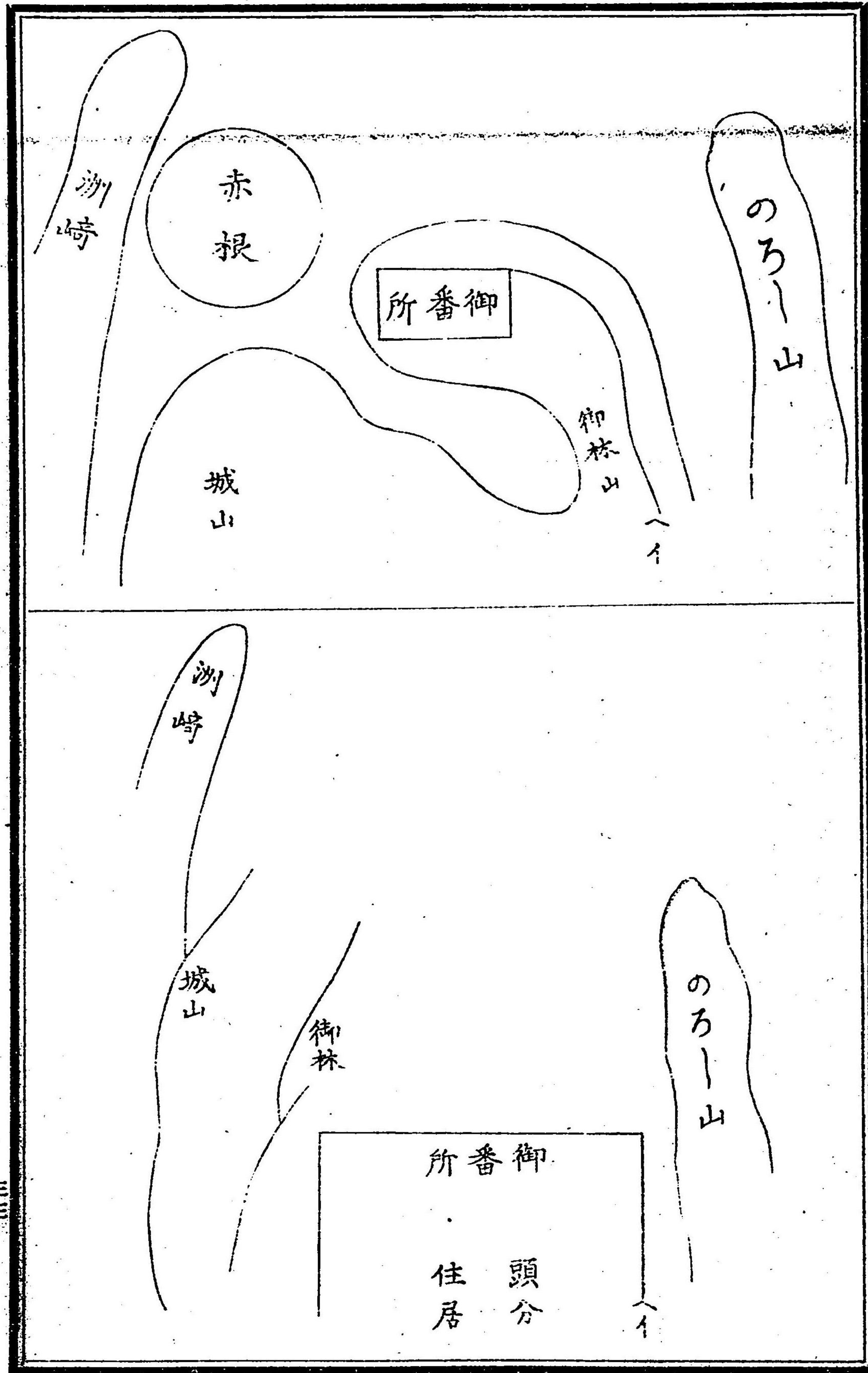

同月廿五日使者^八同^ニ而丹後守旅宿へ被遣候を申談候様可仕旨御答申上置
 下田^ハいつれ御番所出来可然段^ハ論定候乍然篤と考候得^ハ下田御番所^ハ
 以前湊口^ニ有之候^ハ船改之故^ニ而候此度^ニ左^ニあ^ラ遠望を主と^シ御番
 所内よりも大筒打拂等致^シ候爲^ニ若蠻人上陸も候へ^ハ成丈御番所よて
 捕へ候様^ニ致^シ不得止と^シた^ハ古城跡^ニ引込可然筋^ニ付御番所^ハ只船改或
 と見付杯之とく^ノ建方致^シ候而^ト無詮事^ニ候依而左^ニ申入候城山之前
^ニ御林山廻り候而^ト如圖有之頂上切平ヶ御番所出来候哉又右^ニ而難成譯
 有之候此間見分繩張之通地形余程高く築立石垣^ニ致^シ御番所取立其後口
 頭分之住所^ニ相成候得^ト夫^ニ而も御備^ハ立可申候歟と存候
 御林山御番所取建候圖左のよと^シ

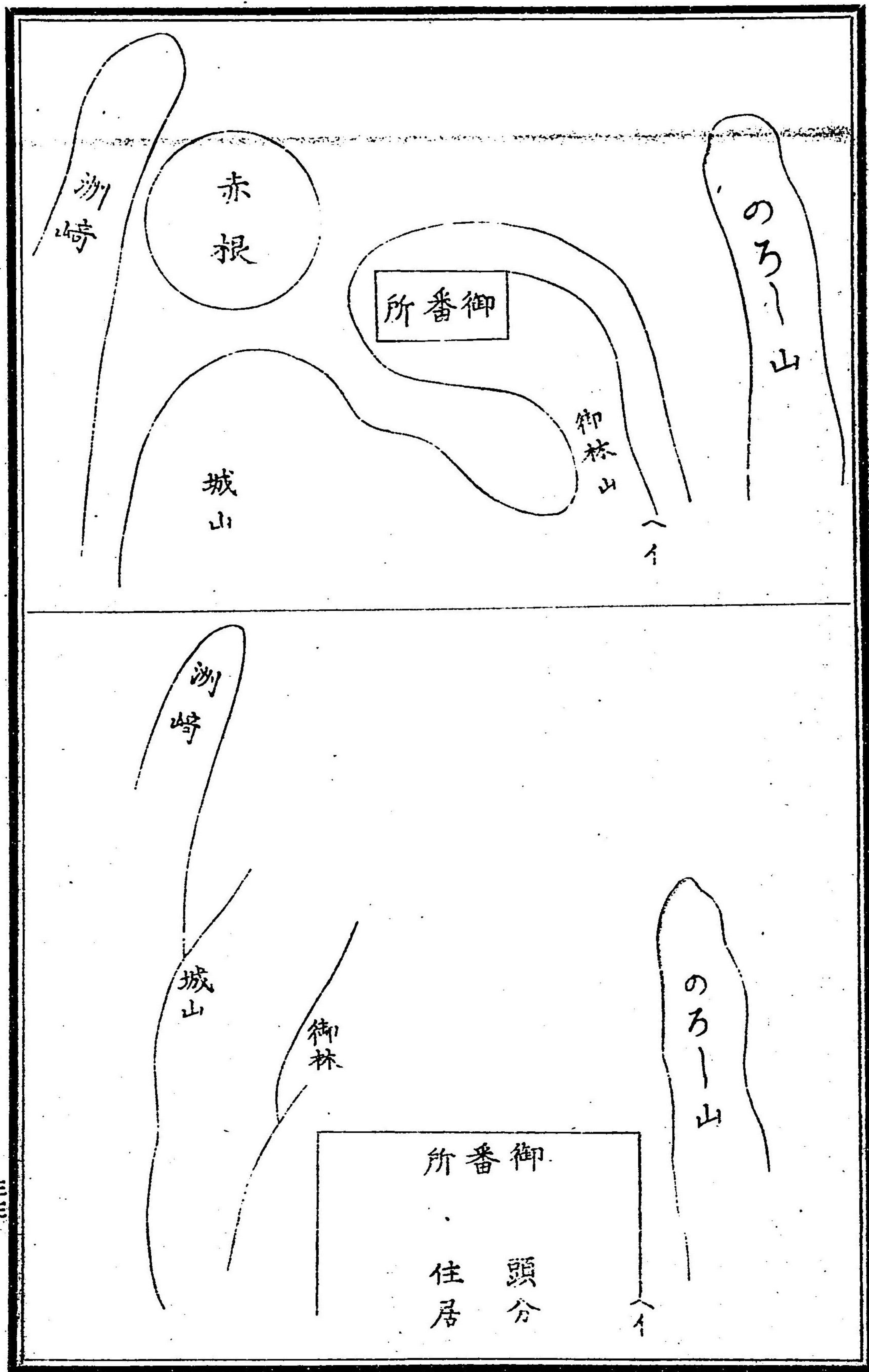

同月廿五日使者^八而丹後守旅宿へ被遣候を申談候様可仕旨御答申上置
 下田^ハいづれ御番所出来可然段^ハ論定候乍然篤と考候得^ハ下田御番所^ハ
 以前湊口ニ有之候^ハ船改之故ニ而候此度^ニ左ニあらば遠望を主と^シ御番
 所内よりも大筒打拂等致^シ候爲^ニと若蠻人上陸も候へ^ハ成丈御番所よて
 捕へ候様ニ致^シ不得止と^シた^ハ古城跡^ニ引込可然筋ニ付御番所^ハ只船改或
 と見付杯之と^クの建方致^シ候而^ト無詮事ニ候依而左ニ申入候城山之前
 ニ御林山廻り候而^ト如圖有之頂上切平ヶ御番所出来候哉又右ニ而難成譯
 有之候此間見分繩張之通地形余程高く築立石垣ニ致^シ御番所取立其後^ロ
 頭分之住所ニ相成候得^ト夫ニ而も御備^ハ立可申候歟と存候
 御林山御番所取建候圖左の^よと^シ

得と致一覽不申内者二印之とく赤根山之上可然存候得共至而高候間出來兼可申殊ニおもり候間却而如何ニ候如本文申入候明日ニも不及能と評議被致繪圖取立追而可被差出候一体地所見分之上右等之事ハ江戸着之後評議有之候而も可然候逆も此表ニ而評議決候而も伺之上同列評議之上おらてハ難決事勿論ニ候篤と了簡有之度候事

文化四年丁卯十月鐵砲方井上左太夫ニ命シ豆州下田相州浦賀安房上總海岸を見分セシム

同五年戊辰四月浦賀奉行岩本石見守鐵砲方井上左太夫等ヲシテ下田浦賀海邊ヲ巡視セシメ相州三崎城ケ島安房ケ崎ヘ臺場取立浦賀燈明臺同走水觀音崎觀音山下田須走崎房州洲之崎上總國百貫都合六ヶ所ナリ

同七年庚午二月松平越中守松平金之助名代保科能登守ヲ被召異國船漂流手當ノ爲メ相州浦賀安房上總浦ヘ大筒臺場取建其方并松平金之助引受被仰付追而ハ右浦ト最寄宜敷所ニ而領分ノ内引替可被下候家來等差遣御備厚ク可申付旨於白書院老中列座申渡此時浦トニ知行有之分御用地ニ被召上他所ニ

テ替地被下

天保十年己亥四月目付島居耀藏代官江川太郎左衛門等ニ命シ伊豆相摸安房上總ノ海岸ヲ巡視セシム

案スルニ文化七年ヨリ天保十年ニ至ル迄其間二十九年沿海防備ノ事ハ絶テコレヲ見ス蓋シ天明七年ヨリ六月定信任寛政五年マテ四月定信七年ハ越中守定信執政ノ時ナリ夫ヨリ水野出羽守等漸ク權勢ヲ得テ文恬武嬉上下奢靡ニ流レ只管太平鼓腹ヲ祝シ兵事ヲ談スルヲ以テ不祥トナス況ヤ外患邊防ノ事杯ハ之ヲ高閣ニ束子前賢苦心ノ蹤ハ蕩然トシテ寒烟荒草ニ化スルニ至レリ國家ノ安危ハ實ニ宰臣ノ良否ニ係ルヲ如此懼レサル可ケンヤ

弘化三年丙午三月江川太郎左衛門ニ命シ伊豆七島ヲ巡視セシム丁酉三月羽

七島有南

嘉永三年庚戌五月勘定奉行石河土佐守筒井肥前守同吟味役佐々木循輔目付本多隼之助戸川中務少輔鐵砲方井上左太夫田付主計等ニ命シ互相房總ノ海岸ヲ巡視セシム

同六年癸丑若年寄本多越中守勘定奉行川路左衛門尉目付戸川中務少輔及江川太郎左衛門等ニ命シ武藏相摸安房上總ノ海岸ヲ巡視セシム

相州御備場其外見分見込之趣申上候書付

江川太郎左衛門

此度相摸國御備場見分之義御目付鳥居耀藏并私に被仰付候ニ付見分箇所伺之上相摸伊豆安房上總國御備場其外見分仕猶又願之上明屋敷番伊賀者内田彌太郎私手ニ附測量爲仕兼而被仰渡之趣を以て御備向三段ニ取調見込之次第左ニ申上候

一御備向夫々見分仕候處浦賀奉行組之者與力十八人同心七十四人ニ而相勸御代官森覺藏御備場手附富津竹ヶ岡詰共合而二十一人見習之者四人郷足輕十五人ニ而相勸其外最寄大名手當ニ有之候得共差當り右人數ニ而大洋を引請事情も不分異船を相待候義不容易事と奉存候然ルニ其場所ハ御膝元近く殊ヨ咽喉之要路ニ御座候ヘハ縦令何事も無御座候とも御國体ニも相拘り候間何れヨも御改正被仰付候方と奉存候一体伊豆相摸安房上總國と申中ニ

も相摸安房上總と表大洋を引請内海富津ハ控扼之要路忽クセヨ難仕地勢ニ御座候間彼是存合篤と勘考仕候處相摸國三浦鎌倉郡之内并安房國ニハ城持大名壹人も無之上總國大多喜久留里佐貫ニ小家之大名居城有之のニ其余ハ陣屋并出張陣屋迄ニ而誠ニ空疎之形ニ相見申候已ニ長崎ハ異國交易之地松前ハ夷狄之境ニ付夫々大祿之者に御手當も被仰付置候由全く外國關係之場所故之事と奉存候然ル處近來異船總房之海上ニ年々相見又々度々浦賀表にも罷越右ハ薪水を乞交易を願ひ候迄ニ候ハ、子細を無之候得共万一禍心有之相越候上々如何ニも御手薄之義ニ而都而岸深之海邊ニ候共大船より直ニ上陸仕候事先ハ不相成何れ辭ニ而乗付候得と遠淺ニ候逆左のニ頼ミニハ相成間布相摸伊豆安房上總國ハ海中へ張出居何れへ上陸可仕も難斗殊ニ海邊場廣之義一切上陸不爲致様ニと相成間敷縦上陸仕候共防禦御手當相屆御國体を不失様被成置候事專一之義と奉存候間十万石以上御譜代大名三人程も相摸安房上總國に國替被仰付外御用向先と不被仰付海陸とも御手當一途ニ相守猶訓練不怠様折々見分被仰付度戰國之世とても對陣ニ疲れよもやニ怠り狼狽仕候例不少増て太平無事之時いつと定りも不付異船之備等閑ニ

成行候義必然之理ニ御座候然ルニ於 御膝元万一之義御座候而之外國へ對
 御外聞ニ相拘り誠ニ無此上御大切之義と奉存候右國替之大名一人と相摸
 國三浦郡之内ニ居城被仰付同國御備場と勿論三崎町へ陣屋補理人數差置三
 浦鎌倉郡之海岸御固相心得其余同國海岸と大久保仙丸相心得一人と上總國
 周准郡飯野村邊へ居城被仰付富津之御備場ハ不及申房州船形郡那古村邊に
 出張陣屋補理同州外浦通白子迄相心得一人ハ上總國東金邊へ居城被仰付右
 白子邊より海岸通下總國犬坊崎迄相心得且右東金より江戸迄道法纔十六里
 ちらてハ無之御程近之場所ニ候間若異人上陸仕候節之御手當ニ被成置候
 ハ、海陸共御固行届可申哉ニ奉存候依而ハ一旦御手重ニ御座候共後々御
 世話も輕義と奉存候尤右國替被仰付新ニ城築致候年限を以而諸役一切御
 宥免被成下候ニ於而ハ如何様ニも成就可仕候左候得ハ 御國体も相備万
 一之御患も有之間敷奉存候右時宜之斟酌も不仕様ニ御座候得共 御國体之
 御輕重と御深慮之御權度ニ付十分見込之處申上候
 一相摸國觀音崎御臺場見分仕候處直立二十七間ニ而上總國富津御備場へ海上
 一里三十二町十九間餘深二十尋より六十尋位迄御座候前書之直立ニ而ハ大

砲放發之辨利不宜候間遠見番所ハ其儘被差置御臺場斗り同所下字長崎と申
 處に本文長崎と申ハ鳥居羅藏御引下ケ御座候方と奉存候尤右場所ハ海防之
 處ニ申上候大坂之邊ニ御座候要路ニ付新規御臺場御取建可相成地形篤と見分仕候處鴨居村之内字三軒屋
 岬走水村之内十石崎同旗山岬都合三ヶ所ニ而右之内旗山岬ハ尤可然地勢ニ
 相見同所ヨリ右小三塚迄海上壹里三町四十四間餘深サも二十尋より四十尋
 位迄ニ而廻船富津之出洲へ不乘掛様心懸スホマリ颯通候間何とも可然地勢
 ニ而端船差出候都合も宜候間右三ヶ所ニ新規御臺場御取建鴨居村枝郷右三
 軒屋濱走水濱へ端船二十五艘ツ、も被差置候様奉存候然ル上と万一異船颯
 入候共相州之方ハ觀音岬外三ヶ所之御臺場上總之方ハ左之ヶ條ニ申上候新
 規御築立之小三塚御臺場より挾打ニ致し右三軒屋走水濱并富津ニ被差置候
 端船共双方より申島沖へ乗出悉打立候ハ、三方より防禦ニ付行届可申奉存
 候
 一異船相見候節少しも早く御備場詰之者共心得不申候而ハ不手繰ニ付城ヶ島
 并洲之岬へ大筒被差置異船見掛次第相圖之號砲を打放候様以と相州之方
 ハ劔岬千駄岬平根山觀音岬と狼烟を以て請繼安房上總之方ハ大房岬明金崎

竹ヶ岡富津と前全様請繼候ハ、夫々手配も行届可申奉存候

一平根山御臺場之義直立二十七間竹ヶ岡御備場へ海上二里十八町二十間餘ニ而船路之様子篤と見分仕候處銘々向々ニ颯通り一定不仕候乍去御取拂之御場所共不被存且前同様放發辨利不宜候間浦賀港口燈明臺有之場所へ御臺場斗り御引下ヶ遠見番所ニ其儘被差置端船之義ハ五艘も浦賀湊ニ被御備置異船之模様ニ寄乗出船打等もいふ候方と奉存候

一竹ヶ岡御臺場直立二十七間ニ而前全様ニ候間隣村萩生村地内字八坪と唱へ候場所へ御引上ヶ遠見番所ニ是迄之通被差置端船五艘も全所濱へ御備被置浦賀同様相心得候方可然奉存候

一富津御臺場ハ平地ニ御座候得共前條ニも申上候通大船出洲を外へ乘通り候事ゆへ右御臺場よりハ町數遙延居出洲之内字小三塚と唱候場所滿汐之節ニ而も深サニ尋迄ハ無御座候間右場所へ新規御臺場御築立嚴重御備相立候ハ、前書申上候通り辨利も宜候得共川々御普請と違ひ海上新規築立候義ハ保方聡と見極も付不申候間其筋堪能之者ハ御尋御座候様仕度奉存候且又富津濱にも端船五十艘も被差置前書之通り鳴居村走水村より申島沖へ乗出候ハ

、同様乗出船打いふ可然と奉存候

一平根山觀音岬城ヶ島竹ヶ岡富津御備筒見分仕候處貫目以上御筒二十一座之内五貫目筒四座二貫目筒一座一貫目筒二座ハ御用立不申異國ニ而も別紙申上候通之次第ニ付御備筒是迄之姿ニ而ハ餘り御手薄之義と奉存候右ハ十分の見込を以て申上候趣書面之通り御座候一体相州城ヶ島房州洲之岬と相對一海門之義ニ付異船渡來之節身命を擲何様も防戰可仕場所ニ候得共場廣之海上端船を以て喰留候事ハ實ハ伏鷄之狸を搏ち乳犬之虎を犯せり如くニ而如何とも致一方無御座依之如海城堅實之船御打立異船之帆形沖合ニ相見候ハ、速ニ乗出防戰仕候事海防第一之計策ニ候へ共大船御打立之義如何ニも不容易候ニ付差扣前書之通り取調候義ハ御座候乍去存込之趣ハ一應申上置候

一中之見込を以申上候得々大名國替居城被仰付候義御見合其外前書之通りニ而文化度之御振合ニ御復々十萬石以上大名之内心得宜敷者御撰四萬石程ツ、領地替之上相州ハ壹人房總之方へ壹人双方共御備向都而大名持ニ被仰付時々水陸之調練等仕候様罷成候ハ、箇成ニも可有御座哉と奉存候其餘外

浦通り御固之義と是迄相心得候向へ猶又無油斷様嚴重被仰渡候方と奉存候

右初ケ條二ケ條共大名持ニ相成候事ニ付玉藥ハ不及申水主遣方糧米貯方共外共銘々存寄も可有之間別段不申上候

一御手輕之見込を以申上候得て觀音岬御臺場前書長崎に御引下ケニ而ハ御入用多分相掛候場所ニ付直ニ御臺場下ニ御引下ケ旗山口の新規御臺場御手輕ニ御築立御見計を以端船御造立役水主共異船渡來之砌骨折候ものへハ厚御稱御座候趣ニ而兼而被仰渡御座候方可然奉存候其余前條之廉々ハ不殘御見合都而是迄之通浦賀奉行御代官森覺藏相心得糧米其外之御取締嚴重ニ被仰付候方と奉存候右と一ト通り之御改正ニ而ハ御入用相應り候丈御備ハ難立却而御不益ニも可相成哉ニ奉存候間御手輕見込之廉々可成丈御入用不相嵩様取調申上候義ニ御座候

右ハ御備向三段ニ取調候趣書面之通御座候外異之もの共是迄不届至極之次第も有之候ニ付而ハ彼地之事情をも搜索之上彼是勘考仕夫々御仕法替申上候義ニ御座候且土地之形勢と別紙繪圖差上候ニ付別段不奉申上候尤鳥居耀

藏へも書面之趣申聞置候依之別紙外國之事情申上候書付壹册繪圖四枚相添此段申上候以上

亥四月

外國之事情申上候書付

江川太郎左衛門

外國之事情勘考仕候處歐羅巴洲中魯西亞伊幾利斯ノ義蘭學者流ハ誠ニ富饒ノ國ノ様ニ申候へトモ決テ左様ニハ有之間敷困窮ノ國ト奉存候只其國ノ困窮ナルヲ心得無油斷差働候間富饒ノ形相見候義ト奉存候如何トナレハ第一米杯モ出來不申饒ニ大小麥出來候位ノモノニテ此方凶年ノ節ニモ不及位ノ義ト被察候素ヨリ夫ニテ生活致居候事故難義トモ不存乍去日々稼無之候テハ餓死及ヒ候事ニ付身命ニカケ種々之儀勘考致シ候間實ニ目ヲ驚シ候様ナル奇工ナル品物ナト製シ諸國交易等ノ利潤ヲ以テ相續仕候事ト奉存候前書ノ次第ニ付魯士亞伊幾利斯ノ頻ニ交易ヲ相願候トモ被察候殊ニ右國々ノ風ハ一旦存立候事イツ迄モ心掛ケ奸商ノ利ヲ争ヒ候コトクニテ少シノ油斷モ

無之數多ノ年月ヲ積候トモ必成ヲ期シ候事ト相聞右故他國押領致候事モ相
 馴居已ニ和蘭陀ノ瓜哇ヲ押領イタシ候モ百數年ノカヲ極メ終ニ一國ヲ併吞
 仕候且又經世文編海防ノ條ニ張甄陶カ上廣督制馭澳夷狀ニ蓋澳夷惟利是知
 別無瞻顧商人服飾麗都錢射充物可以取重於夷人云々此廣東府ノ澳門ト申島
 ハ明ノ初暹羅占城瓜哇琉球浮泥ノ諸國へ廣東ニテ互市ヲ許サレ正徳中ハ高
 州ニテイタシ嘉靖中ヨリ澳門ニ相成候然ルニ佛郎機暹羅占城滿刺加等ノ國
 ヲヲ恣ニイタシ候様相成右ノ國ト一同澳門へ參リ交易仕唐土ニテハ大様
 ナル國ニハ初ハ印度近邊ノ國ト存シ其儘制シモ不仕事ト相見追々佛郎機交
 易場ノ司ト相成候ニ及ヒ始テ心附候ヘトモ致方ナキ様ニ被察候趙翼カ外蕃
 借地互市ノ說ニ佛郎機人因得混入其中後佛郎機佛郎機ハフランスニハ無之
 ニテ右様認候
 義ト奉存候併滿刺加呂宋二國勢力獨強諸國人之在濠鏡皆畏之遂爲專據云
 ヲ右之通島中ヲ專ニ仕南番人及唐土ノ人ヲ邪教ニ勸込候モノ多ク御坐候由
 張甄陶カ其陽者爲桀驁不遜逆知國家懷柔天覆必不輕加誅戮因有恃而不恐非
 眞能不顧死命而敢悍然無忌也云々又趙翼カ隱トシテ如敵國ト此語ナトニテ
 モ手餘候義ニ相見無據敦大ヲ示シ候ト被察候終ニハ彼ノ地モ洋夷ノ爲ニ押

領被致候様ニモ可相成哉ニ奉存候龜井道哉カ西戎策問ニ西洋ノ軍船其大ナ
 ルモノハ大砲百二十挺其次ハ六十挺又三十挺ト有之商船ニテモ十二挺位ハ
 有之候由ニテ水戰ニハ熟練仕候趣ニ御座候蘇老泉カ審敵ノ中ニ天北狄ヲ生
 シ之ヲ犬戎ト云骨ヲ地ニ投スレハ猶然トシテ爭フモノハ犬ノ常ナリ今ハ則
 不然ト申候モ宋ノ世ノ事ニテ夫ヨリ遙ニ年數モ相立追々相聞ケ候儀ト奉存
 候間等閑事ニハ有之間敷奉存候

一是迄夷人共少々ツ、ノ上陸亂妨等有之候趣勘考仕候處形ヲ以テ是ヲ凌キ勢
 ヲ以テ之ヲ求ルニ可有之候間此上何様ノ義御座候トモ夫々御備向相立居候
 上ハ聊御懸念有之間敷奉存候

亥五月

此沿海見分ノ時目付鳥居耀藏ト申ス者君ト同ク沿海見分ヲ被申付君ハ測
 量ノ爲渡邊華山ノ紹介ニテ雇入タル内田彌太郎ヲ召シ連レ鳥居耀ハ小人
 目付役小笠原貢藏ヲ召シ連レ候此ノ見分ニ付耀ト警備ノ議論アリ初メ耀

カ未タ君ニ會セサルヤ以爲ラク君ハ固ト邊陲ノ田舎漢ト故ニ其自ラ許ス甚高シ相會シテ海防ヲ議スルニ當リ君ノ論議西籍ニ涉リ時勢ヲ酌量シ事々適切ニシテ論皆其意表ニ出テ願ルニ已レノ説盡ク虚飾ニ屬セリ是以耀モ殆ント下吏傍人ニ面目ヲ失スルニ至レリ加フルニ君ニ隨從シタル彌太郎ノ測量ハ貢藏ノ測量ヨリハ精密ニ有之夫是耀ハ嫉忌ヲ生シ且已レノ短ヲ隱サント欲スルヨリ君及ヒ羽倉用九渡邊華山高野長英等正議ノ者十八人ヲ執政水野越前守ニ讒シ爲メニ松平伊勢守羽倉用九及君等ハ嫌疑ヲ蒙リ華山長英等ハ連レテ獄ニ下サレタリ君華山カ幽囚ヲ傷ミ詩ヲ賦シ窃ニ華山ニ贈ル

人生如朝露。離別在眼前。攀丘直瞻望。雲霧隔山川。蒲柳秋何早。落葉正飄颻。思君斷中腸。戚々送流年。慷慨不復道。佇立對暮天。

而ルニ鳥居耀ノ勢倏日々益薰灼スルヲ以テ君ハ此ノ見分以後凡二年間參府セシ避讓シテ葦山ニ引籠リ居リ嘗テ一絶ヲ賦シ云

五十人中狂縣令。一千年許舊家孫。不知陌上春光好。獨與梅花占小園。(以上江川氏秘記略抄)

伊豆國御備場之義ニ付申上候書付

江川太郎左衛門

此度相州御備場其外見分御用御目付鳥居耀藏并私に被 仰付伺之上相摸伊豆安房上總御備場其外見分仕相摸安房上總國御備向見込之趣別紙書上候處伊豆國ハ右三ヶ國一様之場所ニも無之候へども御捨被置候地勢ニ無御座候間存付候趣左ニ申上候

一伊豆國之義古代ニ三郡ニ御座候處元祿十四年より田方郡君澤之莊郡と相成當時四郡ニ而田方郡六十九ヶ村那賀郡十七ヶ村賀茂郡百二十七ヶ村君澤郡六十六ヶ村島々之分相除キ合貳百八十八ヶ村高八万石餘ニ御座候處御料所ハ近年追々私領渡等ニ而御高壹万七百石餘ニ相成其外高七千五百石餘を太田備後守殿領分高四千三百石餘を大久保仙丸領分高七千九百九十石餘を水野出羽守領分高七千五百九十石餘を大久保出雲守領分ニ有之高四万五千石餘を御旗本知行所ニ而惣高之半ニ過キ申候儀又地方之義ハ南之方大洋ニ張出三面海ニ臨ミ北ノ方ハ纔ニ相摸駿河之兩國ニ續キ西ハ駿州東北ハ房州と相

對南ハ七島之外果も無之大洋を引請中央ニ天城山左ニ箱根山右ニ真城達摩之兩山相聳馬足も立兼候場所多只三島宿之南三里廣サ半里斗之間平地有之のミ形勢ふくれ首尾通り大凡菱之如クニ有之下田港ハ其首之方ニ御座候故船掛リ之都合宜其上大島前後ハ江戸往來之船路ニ付万一外異之者往來之船差留又ハ國地へ上陸いふハ亂妨及ひ候様之義有之候共防禦之御備無之尤兼而近國之大名ハ人數差出打拂等之御沙汰御座候共大久保仙丸城下相州小田原より奥伊豆迄天城箱根之兩山越よて三十里餘水野出羽守城下駿州沼津より天城山越二十里餘有之候間奥伊豆より注進仕夫より人數差向候事ゆへ六十里餘四十里餘ニ相成急速之間ニ合不申彼是手後れ圖を失ひ可申候其上二十里三十里山越差急キ出張仕候而武器持運ひも不辨利よて縱横一二艘之異船相見候迄ニ而も其都度々々騒動仕無益之入用相掛格別難澁可仕ハ眼前之義且ハ村々ニ於て難義仕候事故往々ハ異船見掛候共不存趣ニ申成候様罷成不取締之基とも可相成奉存候間篤と勘考仕候處右海岸よて江戸海へ颯込候異國船を可打留場所も不相見候間堅實之大船御造立異船見掛次第乗出打拂候義賊ニ專一ニ候得共別紙申上置候通り不容易儀ニ付万一上陸仕候節之

御備御座候方ニも可有之左候得と矢張別紙申上候通可然大名壹人被差置候方ニて大小之銃砲相備訓練不怠様いふハ何れへ上陸仕候共早速討留候様被成置候方と奉存候尤下田港ハ東海一之大濠ニ付濠口ハ御備筒有之度右場所須崎村之内ヒサリニ崎下田町之内鵜島之邊可然且端船をも打立置時宜ニ因り乗出船打等いふハ候方と奉存候

一分之見込を以申上候へハ三千石以上之奉行一人并八王子千人同心又ハ伊賀者等奥伊豆住居被仰付武術操練御世話御座候ハ、箇成ニも可有之奉存候一御手輕之見込を以申上候へハ農兵御用可然農兵之義ハ早急之御役ニハ相立申間敷候得共追々仕込立候ハ、隨分御用立可申奉存候左候ニハ定式之御手當ニハ及ひ不申候へ共武術稽古入用丈と不被下候而ハ逆も行届申間敷候間大小御筒并御槍等ハ御貸渡之上武術替古場御取立玉藥其外替古道具夫々御仕立出精仕候ものへハ少々ツ、も御褒美有之格別上達仕候ものへハ壹人扶持若くハ二人扶持ツ、も被下尤異船渡來之節ハ別段之義ニ付其砌のミ罷出候ものへハ御手當有之功有之ものへハ目立候程御稱御座候御趣意ニ候ハ、一統進て稽古も仕一廉御役ニ相立可申奉存候右様相成候ニと前書之通可然

奉行壹人與伊豆住居之上教示操練等不怠樣不被成置候而之全無用之ものと相成可申候借二ヶ條三ヶ條之通相成候ニも矢張餘程之御入用も相掛候間猶勘考仕候處伊豆國之義ハ運上物多分ニ而當時御料所ハ最初申上候通御高繰壹万七百石餘あられてハ無之候得共壹ヶ年運上高餘程之義ニ而是ハ全御高外之品ニ付右運上物壹ヶ年金千五百兩と見積五ヶ年之間御備金御積立年壹割之利足を以利倍御貸附五ヶ年目暮ニ至元利合金壹万七十三兩壹分永百六十五文元ニ居置年々利金千七兩壹分永九十壹文五分ニ御備場御入用と御定且大島最寄ニハ鯨多ク相見候由候間鯨捕被仰付右鯨油御拂代金等ニ而大小之銃砲其外御武器製造被仰付候ハ、別段之御入用不相懸万一之御用ニも相立可申奉存候

右者御備向見込之趣書面之通御座候以上

亥五月

海防臆測

卷之上戊戌(天保九年)

- 第一 論本邦地形狹長環海以立國強寇在近國勢雖至盛而海防宜如捭流矢拯燃眉之急
- 第二 論國於洋中而無海防之備猶鳥而無翼獸而無蹄
- 第三 論我船艦狹小若與泰西人遇於海中智勇兩無所施當圖改造
- 第四 論水軍彼所長陸師我所長當用我長以敵彼短然有時不得不用水戰故舟師可講墨是事可殷鑒
- 第五 論改造船艦以修海防貴及其早不可如病入骨髓而後委制於扁鵲
- 第六 論欲更造戰艦當命蘭買使盡所長費用不費要徐々改製爲可
- 第七 論俄羅斯大艦成國主親檢視本邦國體不同猶命大臣覈察又當令士知砲非賤技
- 第八 論銃艦既具試江海又當復寬永前舊制往天竺安南等地方以驗於實用
- 第九 論曩日固嘗鑿元大軍然元雖強而不諳水戰故易制泰西熟

- 於船師不與元同不可執一
- 第十論俄羅斯果懷不長之心北陸最可慮多築堡塞嚴備慎守庶幾免于外侮
- 第十一論本邦時於海中所轄島嶼星羅失一輒生患極可憂慮
- 第十二論諸尼利亞國不大地寒凍少戶口而兵力之強不可當恃以精於船銃故也可以為法
- 第十三論都兒格宇內強國而近代與俄羅斯確頗不兢喪地不抄蓋以其未能究火氣之用也洵為我烟戒
- 第十四論寬永而前往安南臺灣等互市後厲禁之船制竟亡若欲改造當取法泰西不可裁復慶元舊制而已
- 第十五論祖宗狹小船制禁往外國今改造巨艦似戾祖制然用資并國禦敵之備則祖宗之靈必欣慰猶明祖絕日本而後來厚待日本然
- 第十六論泰西有播祇教以取國者竭攻擊之力而滅敵者近代諸國智思周匝不可以教誘故專藉兵力徒知拒邪教而不知退力

蔽甚

- 第十七論豐太閤兵威之強不用之朝鮮而併吞海南諸國又略有東察加可以雄視五大洲惜失此好機會今則惟有嚴備自守不致敵侵擾耳
- 第十八論本邦不蚤取東察加為俄羅斯所先清不乘雅克薩之捷直攘地極北海而立分界碑胥失防邊之宜
- 第十九論泰西吞噬叻於伊把尼亞波爾杜瓦爾非本於彼也我孔聖國固有尙武之教而學者不能紹述流為軟弱可惜也須合孔聖之教本邦之武道為一方是盡善
- 第二十論本邦從無海寇敵築城往々瀕海又敵樓譙門之屬過多適用資火攻當漸次改造
- 第二十一論本邦從古上自卿相下至賤吏絕不諳外國情形故議論動失真注措必不免乖刺
- 第二十二論國君之譽莫大於驕宇露墨是可恃強盛而不飾武備以底亡支那驕鷲實為大疵本邦似為其所污染

第廿三 論蘭學者推崇泰西太過兵家者流賊却泰西已甚鈞失其當須審察歐情而嚴守備不少萌畏怯之心斯可矣

第廿四 論濱田兄弟劫和蘭頭目島原侯慶伊斯把尼亞船威風赫灼千歲今講明水戰固爲要務而更振作士氣使如寬永而前尤爲之基本

第廿五 論今沿海地虜帆過遽爾惶駭嚴備已不及事而先自獎極爲失策當武備兼修虜至則靜以待之

第廿六 論室町之季大道不甚明故永祿之亂世臣多叛主寬永中民遵信秋教者無數今日斷不然然則拒邪教禦虜自容有緩急

第廿七 論本邦儀文頗傷苛細鎖國之見局於一隅故也夫緝禮繁制非治國所尙今更有防虜一患尤當省百度以從事於武備

第廿八 論今日國用窘乏之際驟唱造大艦巨礮之說人所怪駭然克祛諸弊政則自可改造不革弊政則雖不製銃艦而窘匱自若銃艦扞國至要器不可任其壞墮而致國危

第廿九 論俄羅斯獲本邦人輒意加愛養就問我政俗本邦異日禽俄

羅斯人亦當愛撫贍給使樂忘歸而審問虜風俗情僞

第三十 論禦虜之道有本有末如改造銃艦肄習水戰固爲至要務究當君臣同德以美民風勵士氣饒國用蘇息諸侯斯爲得本

卷之下 己亥(天保十年)

第卅一 論不洞悉戎虜情形則注措必不中窾當使要津貴臣揭萬國全圖最詳者於坐側听夕觀翫亦足動疎息之心

第卅二 論深惡外裔當詳論防禦之方以自固徒惡之而不舉之口以致侵侮無異於護疾忌醫

第卅三 論泰西人能吞食他邦而不能有吞併於本州蓋豫知而設備故不得逞伎倆可知

第卅四 論有侵削海南諸島之勢然後可以免沿海鈔掠使烈祖在位更久必吞滅呂宋渤泥等國以壯兵威

第卅五 論萬國莫強於鞏韃虓勇有餘而不能持久清莫臥兒都兒格所以今之強不逮古本邦風習稍坐斯失當釐革

第卅六 論泰西俗重利輕義蘭學者多犯斯病今欲整理海防勢不得

不詢蘭學者當節取所長不致以弊習施于政

第卅七 論本邦待外國過於畏慎遇漂民如重囚視夷舶比賊艦使彼目我以無道之邦為失策

第卅八 論清艦銃不甚精巧而為外夷所畏服者固以其盛大亦緣其纔一面受海本邦不可引以為比

第卅九 論泰西人歷選海國擯本邦於第四此非可恥國之強弱不在大小本邦之盛越度漢唐宋明矣數海國獨惜未經畫之宜耳

第四十 論滿清俄羅斯地過大人口不突而邊備稍周到可稱若乃地居此十一戶口極其殷阜而海防殊空疎可恥之甚

第四十一 論者以為本邦環海故無外患不知泰西熟於水戰環海益可畏本邦所以無外患者全由威武奮揚當修兵備不可恃海為固英機黎行事類此今未極廣大正我有為之日雖然本邦之盛苟措畫合宜彼無足畏

第四十二 論俄羅斯英機黎之設心姑舍其强大者先從事于小弱易與者有似織田信長之於甲越卑辭厚聘而吞噬京畿及隣近諸

矣今彼經營慘淡未逞其志之際正屬我有為之秋不迨今之猶豫而為之所後必有不可悔者

第四十三 論外國唯俄羅斯英機黎强大狡黠最可畏惡

第四十四 論者或云俄羅斯迂都于烏都加以侵逼我勢不可抗此為謬見而世多篤信者

第四十五 論待外人不出乎逆摧船姑許互市之計覺周密耳

第四十六 論我於胡虜未諳其情則欲以耀武威敵而祗來彼誦侮不可不熟思審慮

第四十七 論亞墨利加以浩々一大洲而為泰西所侵奪人口頓衰滅可憐亞細亞大聖人英雄之所生而亦頗見削奪更為巨恥

第四十八 論待虜徒猛厲不濟事當明白曉告今衆咸知虜可惡不以貌遠而心誠疾之

第四十九 論本邦百王一姓綿々不易併萬鎰無瑕之玉與五大洲諸大國經逆臣悍藩外夷篡奪者覺然不侔保守之道尤當加兢惕以要无玷缺

第五十 論泰西屠滅新世界酷虐之極異日土豪蜂起百戰力億必來請援乘此震電掃新世界洵千載一會而兵不素習難以應變可惜

第五十一 論泰西入貢本邦者獨和蘭固得因探訪外國動靜而利害關于己則動吐誕妄今更許一二國入貢令迭相洞察不詐尤爲要務

第五十二 論和蘭入貢之事衆信其忠赤不知和蘭貪婪與泰西諸邦無異彼入貢之始我威武綦盛有以懾伏之嗣後寢衰不能生患耳非忠誠可信也

第五十三 論莫臥兒混一五天竺強盛無比而後來倏然削弱全在不務海防水戰以喪瀕海之地實覆車之可鑒者

第五十四 論清不能早吞併印度使泰西人肆意削之存者無幾異日泰西全有印度出東西夾攻之策清殆不可支洵爲清之失計

第五十五 論明大成二祖雖慘虐嗜殺而克逐戎虜扞中州其績極大所以來天眷祐唐明宋徽慈惠不輕殺人而不能庇厥臣民敗滅

無足恠乎露墨是可等國王罪與之鈞

第五十六 論本邦環海虜艦所向可至而北陸最可慮俄羅斯東察加荒漠之地漸致蕃庶可憂英機黎蚕食亞墨利加肥沃之壤以逼我其患甚於俄羅斯

右古賀煜號侗庵著ス所ニレテ今僅ニ其標目五拾餘條ヲ舉ク其泰西各國ノ情形ヲ察シ後來ヲ慮リ以テ我カ沿海防堵ノ已ム可ラサルヲ論ス其言鑿々肯綮ニ中ルモノ多シ當時ニ在テハ實ニ空谷ノ跽音タリ且漢儒ノ窠臼ヲ脱シ夙ニ目ヲ海外ニ注クヲ能ク時務ヲ識ルモノト謂フヘシ

天保十一庚子年六月代官北條雄之助より目付水野舍人ニ申立候書付

浦賀奉行持之同所御備場ニ之與力同心相詰罷在候得共砲術是迄ハ未熟ニ付去年鳥居耀藏殿御見分有之其後浦賀御用として萩野流砲術達者ニ仕候櫻井大五郎被差遣同人義右與力同心ニ師範仕候ニ付盛ニ警古御座候趣羽倉外記持之房總御備場之義々同人手附并出役等相詰罷在夫々場所ニ大筒有之并舟打用意之御船水主等迄有之趣ニ御座候得共右手附出役等素々砲術達者人撰

之譯ニも無御座候ニ付右警古并非御備向等不行届趣ニ御座候右ニ必竟火術火業可仕人數ニ相應ニ手足リ候得共肝要心掛之處不行届ニ付此上ニ火業ニ達候可然者被差遣候より外ニ無御座ニ奉存候依之取調候處鐵砲之義ニ天文十一年南蠻より渡戰國最中ニ人馬討取候小筒而已盛ニ被行仕掛打臺打等巧成業ニ全太平後ニ開ケ候ニ付元祿享保之頃迄ニ以また諸組與力等ニ火矢大筒等心得候者ニ甚少御座候處

有徳院様御代紀州より佐々木傳次郎を被 召於鎌倉大筒町打其外共被仰付其時代ニ追々警古仕候者有之猶更寛政之頃ニ出精警古仕候者多分有之其内藝事ニ達候者ハ御筒拜借被仰付徳丸原大筒警古年番相勤候者も多分有之候處追々減當時御持與力御先手與力等六人御座候尤右之内出精厚薄業之優劣ニ御座候得共先以大筒火矢等之業ニ達候者ニ御座候依之右御備場ハ寛政之頃諸向警古盛之節より疾ニも可被遣處房總ニ近頃迄松平肥後守松平越中守兩家ニ而御固持居候處其後當時迄之姿御代官手附等被遣置候上ニ右六人之者被遣候而相當之義奉存候尤

有徳院様御代深御趣意大筒警古始候ニ付右御筒拜借仕候者等ニ外與力ニハ

譯柄違難御手放義ニも可有御座候得共不殘御府内ニ而已御引付被差置候ニも及問敷夫よりニ房總咽喉之地ハ壹兩人も被遣候方誠ニ海防御要害可宜奉存候夫ニ付右之者共右海防御備ニ被遣候ニ全加人ニ年中被遣置候茂御手當等御入用も崇々可申候ニ付夏之内彼地ハ御代官罷越候時節計右壹兩人之者年番順を以在番ニ被遣彼地居付之手附出役等ハ砲術師範船打警古等迄爲仕并款間ひ進退詰合之訓練等手引仕御備心得方申談候様被仰付候ハ、是迄よりハ倍々之御備可相立奉存候且夫ニ付今一條被仰渡有御座度義之御座候ニ當世ニあつて非常武備等心掛候者ニあつたら同役仲ケ間共相猜々候ニ付新參者杯ニ自然ニ警古仕兼候事情も御座候ニ付右六人鎌倉并徳丸原警古罷越候前後等御用多之節ニ當番其外共仲ケ間ニ而助合候様頭々ハ兼而被仰渡候得ニ格別ニ警古仕安且勵ニも相成可申趣ニ御座候

右御賢慮ニ入候義御座候ハ、外記出立前一應御談合御座候様仕度奉存候必竟御勝手御入用向之義ハ夫々司役より申立候義ニ御座候得共御武備之義ニあつてハいつと表御役人之外ニ申上候者も有御座間敷表御役人之内ニも番頭ニ組御番衆丈之武備御持御先手頭ニ組與力同心丈之武備御座候ニ付廣キ

御武政御武備之義ニおいてハ御目付御役義之外ニ申上候仁も有御座間敷
候間御賢慮ニさへ入候ハ、被仰上候方と奉存候以上

子六月 (天保十一年)

存付候義申上候書付

江川太郎左衛門

海防異船之義ニ付篤と勘考仕候處凡地球中隴且諸部之國々之外と大抵歐羅巴
洋夷之腥穢を被らざるもの無之只 皇國のミ萬邦顛覆之中ニ獨立最古より一
毫之汚瀆を受ざるもの五大洲中雌耦可仕もの更ニ無之誠ニ難有儀と奉存候乍
去兵法ニ其來らざるを待むこととあく吾ハ以て之を待ことあるを待むと申義も
有之相房總御備場之義ハ 御膝元近く殊ニ咽喉之要路ニ御座候間御手厚御備
御座候様奉存候右様之御場所故自と夫々申上候存寄一定不仕御推考難成廉も
可有之百見之訣も有之 御國体ニ拘實ニ御大切之義ニ付如何ニも忍入候義ニ
ハ候へ共先年松平越中守殿御廻村之義も御座候間御直御見分御座候ハ、事實
肝要之御備向御見居出來可仕奉存候私義聊西洋砲術も相辨候ニ付而も猶更海

防之義深懸念仕候間前條ニ申上候通甚以忍入候義ヲも不願申上候義ニ御座候
深御諒察之儀奉願候以上

寅九月 (天保十三年)

天保十二年辛丑眞田信濃守幸貫松代閣老と成り海防掛りを兼翌十三年十一月
其臣佐久間修理上書して天下の大計八策を陳せ (原文略抄)

- 其一 諸國海岸要害の所嚴重ニ砲臺を築き平常大砲を備へ置き緩急の事ニ
應をへき事
- 其二 荷蘭交易ノ銅を遣るを停止し其銅を以て西洋製ニ倣ひ數百千門の大
砲を鑄造し諸所ニ分配せへき事
- 其三 西洋製ノ倣ひ堅固の大船を作り江戸廻米の難破船無からしむる事
- 其四 人才を撰ひ海運締り命せられ貿易通商を始め海上の姦を礼せへき事
- 其五 洋製ノ倣ひ戰艦を造り専水軍を練る事
- 其六 邊鄙の浦々迄學校を興し教化を盛よし愚夫愚婦も忠孝節義を辨せ
しむへき事

其七 賞罰愈明クハ恩威倍顯ハレ民心を以て固結セシムヘキ事
其八 貢士の法を起セヘキ事

嘉永六年七月又上書して十策を陳す

- 一 堅艦を新造し水軍を訓練セヘシ
- 二 砲臺を城東ヨ新築し相房の砲臺を改め造ルヘシ
- 三 氣銳力強の者淘汰し編組セヘシ
- 四 慶安の兵制を釐革セヘシ
- 五 砲政を定めて硝田を開クヘシ
- 六 將材を撰び警急ヨ備フヘシ
- 七 短を捨て長を取り名を措て實を擧クヘシ
- 八 綱紀を肅ミ士氣を振起セヘシ
- 九 四時大砲を演習セヘシ
- 十 聯軍の法を以て列藩の水軍を團結スヘシ

伊豆國附大島へ異國船渡來之節取計方之儀ニ付御尋之趣申上候書付

江川太郎左衛門

伊豆國附大島へ異國船渡來之節是迄御備向之義其外先支配渡海之節申渡置候義も可有之哉私義渡海も有之候義ニ付兼而御備向見込も可有之哉得と取調可申上旨御談之趣承知仕候先年大島へ渡海ヨム候砌ニ島々羽倉外記支配中ニ付取締向申渡候義ハ勿論見込附候義も無御座右島々非常御手當向之義ニ文化度瀧川小右衛門支配之節爲御備七ヶ島御鐵砲數槍等御渡方有之右御鐵砲數槍左之通

八丈島へ御渡之分

一御鐵砲七拾九挺

但玉目三匁五分ツ、

内

三拾五挺 文化六巳年中御増渡之分

内

六挺 御用船壹艘へ三挺ツ、貳艘分

六拾五挺 八丈島へ御渡之分

八挺 小島へ御渡之分

竿鉛五拾壹貫五百目

合鹽硝三拾壹貫六百目

口藥百五拾八匁

但胴亂七拾九 但御増渡之分

竹火繩百貳拾三筋

鑄形八本

鑄鍋八枚

右同斷

一御槍三拾五筋

内

御増渡ナシ

六筋 御用船壹艘ニ付三筋ノ、貳艘分

貳拾六筋 八丈島へ御渡之分

三筋 小島へ御渡之分

大島へ御渡之分

一御鐵砲三拾五挺

内

拾挺 右同斷

竿鉛三拾貫目

合鹽硝拾貳貫目

口藥六拾目

但胴亂三拾五

竹火繩六拾筋

鑄形五本

鑄鍋五枚

右同斷

一御槍九筋

内

七筋

右同斷

利島¹² 御渡之分

但右同斷

一御鐵砲拾挺

竿鉛拾貫目

合鹽硝四貫目

口藥貳拾目

但胴亂拾

竹火繩貳拾筋

鑄形貳本

鑄鍋貳枚

右同斷

一御槍七筋

右同斷

御藏島¹² 御渡之分

一御鐵砲五挺

但右同斷

竿鉛五貫目

合鹽硝貳貫目

口藥拾匁

但胴亂五

竹火繩拾筋

鑄形壹本

鑄鍋壹枚

右同斷

一御槍三筋

三宅島¹² 御渡之分

一御鐵砲五拾七挺

但右同斷

竿鉛五拾七貫目

合鹽硝貳拾貳貫八百目

口藥百拾四匁

但胴亂五拾七

竹火繩百拾四筋

鑄形五本

鑄鍋五枚

右同斷

一御槍四拾三筋

新島_に御渡之分

一御鐵砲四拾四挺

外

拾挺

文化五辰年大島_に御増渡相成

竿鉛四拾九貫目

合鹽硝拾九貫六百目

口藥九拾八匁

但胴亂四拾四

竹火繩四拾四筋

鑄形三本

鑄鍋三枚

右同斷

一御槍貳拾九筋

外

右同斷

神津島_に御渡之分

一御鐵砲貳拾挺

但右同斷

內

拾三挺 井上流

七挺 田付流

竿鉛貳拾貫目

合鹽硝八貫目

口藥四拾目

但胴亂貳拾

竹火繩四拾筋
鑄形三本
鑄鍋三枚

右同斷

一御槍八筋
御鐵砲貳百五拾挺
御槍 百四拾四筋

右之通御渡有之相圖之義ハ隣島相互ニ火ヲ立右火立候場所其外手管正篤と示合置國地注進之義ハ大島新島神津島ニテ相心得罷在兼而島々よて合圖之火立候ハ、耽と見定之上右三島之内異國船へ手遠之島方より早船を以伊豆相摸武藏安房上總右五ヶ國之内又々風様汐様ニ寄直ニ鐵砲洲島方會所迄も急注進致一候義ハ目印鑑札八丈島三宅島利島御藏島へも御渡ニ相成居右四ヶ島ニ而も前條之通心得居候義ニ而橋爪頼助回島之節非常手當筋之義篤と教諭以ふ一候趣ニ有之候得共年月等過去候義殊ニ砲術手練いゝ一候者も無之御趣意行居候義とも不相聞其後文政度杉庄兵衛支配之砌何れ之於浦方も異國船乗寄候を

見受候ハ、其所有合候人夫を以不及有無一圖ニ打拂逃延候ハ、追船等不及差出其分ニ差置若押而上陸以ふ一候ハ、搦捕又ハ打留候而も不苦元船近付居候ハ、打潰候共是又時宜次第之旨被仰渡其段島方ハ申渡有之尙又外記支配中天保九戌年木砲之義新調ニ無之候而々急場用立兼候者ニ付先ツハ御貸渡筒を以討取可申何れも小船ニ乗移參候事故三人參り候ハ、三人磯四人參り候ハ、四人磯候様砲術膽練可致旨申渡有之其余島方支配同役共義回島之時、非常備向之義ハ勿論平常鐵砲稽古之義も精々申諭有之趣申送有之候得共御趣意行居候見居更ニ無之異國船渡來ニ付御觸書之趣ハ其時々島々ハ申觸印取置候義ニハ御座候得共非常御備向之義ハ先達御尋有之書上候義ニ御座候
右御尋ニ付申上候以上

卯九月

異國船之儀御尋ニ付申上候書付

筒井紀伊守

和蘭國より之書翰并和解且御連名之御書翰加比丹之御諭書篤と拜見仕

候様被仰渡且右ニ付何ぞ存付候義も御座候ハ、無遠慮可申上旨被仰渡候
ニ付篤と拜見仕愚意之趣左ニ申上候

一和蘭國之義ニ歐羅巴洲之内西北之方ニ有之英咭利國ニ凡向合其間海峡ニ相
成日本道ニ而十二三里も有之由和蘭國者至而小國ニ而纔十七州之地ニ而有
之候得共咬嚼巴新和蘭其外西洋之内ニ所々領分有之故本國ニ小國ニ候へ共
國柄よりハ富有之國ニ而勢も宜敷様子ニ有之候之處天明之頃より佛良機國
王ボナバルトと申人元者國胤ニも無之處至而英雄ニ而軍略ニ長し追々大將
分ニ相成候後終ヨ國王を逐廢し自分國王ニ相成候上隣國ハ軍を出し侵掠し
近國之分大抵切從へ候勢盛ニ相成其頃ハ歐羅巴中も國々互ニ戰爭止時あく
和蘭杯も追々所領ヲ切取られ及難義既ニ長崎表々久々渡來不仕候處右之ホ
ナバルト勢ニ乘り魯西亞も切從可申と軍勢を差向魯西亞ニ而及迷惑候處一
體同國ニ北寄之國ニ而寒風烈敷土地ニ而佛良機とハ氣候も相違故態と相手
ニ不相成様致しあし寒氣ニ相成候頃迄引し居候内如案佛良機人寒氣ニ
障り追々軍卒病人多ニ相成候を探知り其糧道を絶兵糧とも詰らせ置候て大
軍を以佛良機勢を撃候故佛良機勢大ニ敗北致し遂ニ本國之方ハ引退候を魯

西亞ニ味方之國々諸侯國一同ニ而追打候故流石之佛良機勢も悉及敗北終ヨ
國王ボナバルト英咭利之軍船ニ至及降參候ヲ捕へ海島之内シントヘレナと
申島ハ流罪ニ致し前佛良機王之血筋を取立佛良機王ニ致し歐羅巴洲國々諸
侯王向能之地ニ而會盟致し以後國々和睦致し候也此未戰爭掠奪致す間敷萬
一盟を背き猥ニ軍を起し候者有之候ハ、惣洲之諸侯王打寄其國を可打潰誓
約取極メ一同和睦之上是迄互ニ掠奪したし候土地を其國々へ相返し歐羅巴
中二三十年之戰爭悉平和ニ相成申候文政十一年頃也此時和蘭國之太子フリンハン
ヲオクワルテレブスと申人勇猛ニ而ヘリアアヒ之地ニ而佛良機勢と大
合戰之時一番ニ先を駈自分鐵砲ニ中マ手負され共事共不致相働終ニ佛良機
勢を追崩し候故佛良機勢惣敗軍ニ相成候ニ付功ニ相成依而魯西亞帝より和
蘭國ハ領分ヲ與へ其上縁組したし是迄侯爵ニ而有之を王爵ニ昇進致させ國
々ハ掠奪され候領分悉く相返候故國勢大ニ賑ひ候由此フリンスハンフーク
ワルテレブス王號ニ成家督ハム候故是をウエルレム第一世王と相崇め候
事ニ有之此度書翰ニも此事書載有之候扱因柄ハ右之通一体小國ニ御座候得
共往古より日本通商之故を以所産之品者和蘭へ而已買取諸國へ賣渡し候故

歐羅巴洲之國々ニ而も因柄よりハ用ひられ宜き商も致し候と相見國々ニ見合候而も富有之様ニ相見へ申候日本通商之故も有之其上先年御渡有之候御朱印も只今以所持ひ多し此箇御朱印之字ケンフルと申甲不絶渡來商賣相營比丹若迷致し候書中ニも記有之且風説書之御用も相勸江戸拜禮等迄被仰付御取扱之厚段ハ實ニ難有存罷在候故此度之義ハ實誠意を以忠告仕候事と被存候其上書翰中ニも御座候通萬一英咭利人罷越何様之所業を以多し交易御免ニも相成候様ニ而ハ大切之得意場を失ひ候事ニ相成可申候左候而も英咭利之國勢と和蘭之國勢と者中々以可及事ニ無之間終よと得意場を被掠奪候様相成申候故彼地ニおいてハ御免ニ而已ニも無之自分之爲ニも心配仕候事ニ可有之と相察申候ニ付猶此上亦何と歎申出候様之義杯も可有之哉左候とも右等之御含御座候而御取扱御座候ハ、難有か可申と奉存候此度被遣候御書翰御文面と殘る處もあく宜敷出來仕候様奉存候右様之御文面ニ而も譬へ彼方存意ニ不應義御座候共彼是可申様無之無據御趣意之處も相届可申と奉存候乍去和蘭より申上候通英咭利人之氣性根深く存込罷在候へと此後聊之間違ニ喰付候ハ、彼是と趣意を付可仕寄謀計を相巧候義難計又聊爭論ヲ申立軍船杯差向御迷惑相懸交易

杯之義申出候様之儀仕間敷とも難計夫等之義者能く御勘考御用心被爲在可然此度和蘭へ御書翰被遣御論有之候也夫者和蘭へ之御挨拶英咭利人ハ別段之義ニ御座候間此後沿海之國々守備警衛之義と勿論異國船取扱之意味等被仰含置候方可然就而ハ沿海守備之義隨分嚴重ニ被仰付可然譯ニ候へ共先年も加賀守殿御尋ニ付申上候通只嚴重との被仰付候而も何時何方へ可乗寄も難計義ニ付平世共嚴重ニ番兵等詰させ候様ニ而ハ莫大之費可相懸無事之時節ニ大小名之國費相掛不如意相成候而ハ萬一事有節ニ至り取賄出來兼可申守備も永續致間敷候間兎角入用不相掛平世無油斷怠慢様ニ被仰付可然哉と奉存候依之先年加賀守殿に申上候書面則奉入御覽候

一陣屋等之義其土地之向背海岸之摸様ニ寄補理可申臺場之義者四方玉利宜場所見立可申事ニ候得共陣屋杯ハ成丈手輕ニ補理候方宜萬一異國之戰艦乗付戰爭相成候節當時相用候ボンベン杯ニ而却而味方之怪我等も可致事ニ候得と丈夫ニ補理候よりも構へハ大手杯ニ而取廻し聊之馬出し大筒之打場等相附或ハ竹木等植付見透されざる様相構候方可然哉彼方より帆柱之上に登り遠眼鏡ニ而見下し候得と五里三里之場所衣類之摸様迄も可見分る事ニ御

座候へハ人数多寡鐵砲之打場等不見透様致度大筒も車臺ニ而時ニ臨ミ自由ニ押廻リ打方相成候様致度事ニ御座候

一 海岸守備之義今より六十年前仙臺之林子平相著一候海國兵談杯ニも如申日本之軍學ニ日本同士之軍之用ニ相用可申候へ共異國人流義違之戰軍ニ不用立候ニ付異國船との軍之仕法を色々申述候事御座候成程彼か申如く異國之軍陣と日本之軍陣との違ひ候へハ異國之守備ニ候へハ彼國人情より武器之用方を相辨其心ニ而軍慮ヲ廻ラシ武器之用意迄も不致候而用立不申彼方刀槍之戰ハ寔ニ稀ニ而兎角鐵砲之勝負ニ候へハ砲術之義如何ニも第一之修行鍛鍊無之候而ハ異國船との戰無覺束事ニ奉存候殊ニ陸戰と違ひ水戰之事ニ候へハ鐵砲之外遠方へ之利業無之間領主ニおつても砲術之義第一ニ修行爲致候之様致度事ニ御座候

一 砲術之義追々御世話も有之諸家ニ而も心掛候趣ニ御座候得共彼國より軍艦杯差向候而も上陸ハ仕間敷多分本船より大筒可打懸候のニ御座候間逆も小筒之町場ニ而も無之此方より大筒ニ而可打拂事ニ候へハ大筒之用意打方之修練且臺之仕掛等便利宜自在打方出來候様心懸置度事ニ御座候彼國人西洋

先年之戰より格別年柄も相立不申候へハ軍陣之事ハ何れも功者ニ而練兵と可申此方ハ昇平相續候事ニ候へハ平生稽古のみ之修行故常々厚不心掛候ニ而真面目之戰場ニ相成候而者常稽古之節とハ事替り可申事ニ付常々心掛專要之事ニ御座候先年蝦夷地エトロフ島シヤナ會所ヲ魯西亞人亂妨之節杯之事を見候へハ平生席上之覺悟とハ格別之事之由ニ御座候間打方等も十分熟練無之而ハ事ふ臨みて三四五分之働者相成申問敷哉と奉存候

一 守備之儀兎角物入少ニ致し平生之心掛無油斷土着之兵士を備置急場之間を合せ候様致度と申義と先年高橋作左衛門蘭醫シールホルトより貰請候書和解以多し差上候積ニ而取掛り候先年魯西亞より仙臺之漂民を送り使節レサノツトを長崎へ差向候節乘來ル船之加比丹タルセンスラル著述いふ一候奉使日本紀行之内蝦夷地ハ取易きと申事を論一候ケ條之中ニ御用部屋御評義もケ様可有之杯と推察之趣相たる一御國內之人情をも相量計策を記載候而三四年前より西洋人右様之義心付居候得と萬一唯今ニも軍艦之一艘も仕出し蝦夷地ニ不限御國地沿海國々乗廻り折々大筒杯打懸怖一候ハ、其所々之領主より大人數押出させ候ハ、戰軍等ニも不及其船を移し又外々之國地ニ而

右様致し候ハ、實ニ沿海之諸侯ヲ難儀物入いり計有之左候得と身上忽不如
意ニ相成武備之用慮も差支候而無是非百姓町人之金銀を借入候歟或ハ無狀
之年貢取立課役運上等申付候様相成候ハ、下ニ及難儀在町とも領主を恨み
候様相成實ニ内亂も可生義ニ而彼等ヲ謀略之通可相成と甚懸念仕候義ニ御
座候間兎角入用不相掛領分之痛ニも不相成様之取計致度申上候義ニ御座候
就而先達御觸御座候向へ兼而被仰渡置候通海岸守衛之義彌以油斷不可有
之尤其道要害之地或ハ船ヲ、可相成場所等大筒之玉利四方宜場所見計ひ
臺場等取建夫々人數之手當等も可有之儀と被存候へ共左候逆城下陣屋等程
遠き場所杯常々人數相詰交代等致し候様ニ而者莫大之費用を可相掛義ニ而
夫々爲し領分疲弊いたし候様ニ而者是不可然義ニ付夫等之場合も能く勤
辨を加へ守衛不怠費用不相嵩様之取計專要之事ニ致し就而者農兵屯田之仕
法等相考詰合候武士共之手當地方を以て差遣中以下之者々自分耕作爲致夫
を以詰中之入用等賄せ候と右様之類可取計方種々可有之左候へと別段交
代之人數手當ニも不及急速之節右之者共夫々請持之場所ニ賙付相勤候ハ、
急速之間ニ合且平日下賤之者同様之勤ニ馴レ候ハ、自ら身軀も健ニ相成力

量も相増働格別ニ可有之哉必是等之趣ニ取計ケ様ニと申義ニと無之候得共
兎角費用不相嵩守備不怠永續可致仕法相考取計之義致度事ニ候萬一嚴重之
守備被相立候共平日無事之時節之費用相嵩却而夫々爲し領中及困窮候時々
自ら百姓町人ニ至迄及迷惑果者領主役人等を恨み候様ニ相成候而一實
々事有節ニ臨み人々精勤必至之働無覺束假令多人數有之候共難頼様ニ而
大事之節不働致し失機會日本之御恥辱ニ相成候様之義杯有之候而之以外
之義恐入候事ニ御座候條能く勤辨を加へ人數之多寡ニと不寄事故無事之節
無益之國用を不費兵卒之銳氣ヲ養事ニ臨み十分之働相勤候様心懸させ可然
武具其外之義者見体不拘有用之處專一ニ以ふる可申候右々嚴重と申所而已
ニ拘り平日無益之國用費候而ハ却而不可然義ニ付猶又此旨御觸有之候而も
可然哉と奉存候

一津ニ浦々異國船乗寄候節之義先年々嚴敷打拂之趣被仰出候處先頃又々御
摸様替被仰出候段者彼國王書翰ニも有之候へハ今更又候嚴重ニ打拂候様御
觸直しも如何と奉存候間是ハ其儘被差置然ル上と此方より事を被爲好候ハ
不宜候間先穩便之取扱いたし軍論ケ間敷義等無之様致し萬一戰軍ニも可及

場合候ハ、存外之働仕候様兼、爲心掛津、浦、相應ニ土着之兵士を急場司

備無怠慢専ら備相立候様致度事ニ御座候

一萬、一下田浦賀杯へ異國船乗寄間敷とも難申尤御備向を嚴重被仰出も有之
候間江戸海に乘入候様之義と有之間敷候得共萬一敷日滯船ひま候節と諸
廻船入津難相成候間江戸中忽物切相成可申候其内掛念仕候者米之義ニ御座
候是と先年加賀守殿に申上候義も有之萬一之節者川筋在より之入米而已
故川筋最寄村に、と圍穀ひま置たき事ニ御座候萬一穀類運送絶候節と江
戸中忽飢饉同様ニ相成町と者勿論武家逆も領分運送不宜江戸買入米ニ而
家中扶持方相渡候向も有之大難澁可仕下ニ至り而ハ騒立候様之義無之と
も難申左候時者以之外之事ニ而御座候間此儀ハ甚以心痛仕候義ニ有之候得
とも唯今差當りケ様仕候ハ、可然との存付無之候間尙追、申上候様可仕候
右と淺陋之愚見奉申上候も甚以嗚呼ケ間敷奉恐入候得共御奉公之義と存候
へと乍不及愚意不殘心底奉申上候

申八月(嘉永元年)

陸軍歴史卷十三

陸軍歴史卷十四

沿海警備二

目錄

- 一 諸有司ニ海防ノ意見ヲ詢フ
- 一 農兵ノ建議
- 一 江川氏ノ家系
- 一 異國船打拂可否ノ議
- 一 海防ハ砲銃船艦城制ヲ修ルニアリ
- 一 浦賀奉行ノ建議
- 一 近海備禦ノ巡視
- 一 近海巡視ノ下命及諸官員ノ人名
- 一 近海巡視取計方ノ伺

- 一 浦賀ノ屬吏ヲ下田ニ措ク可否意見上申
- 一 井上田付二氏ノ商議
- 一 大森町打場見分ノ照會
- 一 浦賀奉行ヘ照會并指令
- 一 蒼隼丸ノ船割
- 一 松平大和守家來ノ願書
- 一 浦賀奉行ヘ指令ノ書付
- 一 浦賀奉行ノ意見書
- 一 下田詰屬吏交代ノ照會
- 一 近海巡視歸府ノ届

陸軍歴史卷十四

沿海警備二

嘉永二己酉年五月五日於新部屋阿部伊勢守牧野備前守左之面ニ直渡書取

初席

- 脇坂淡路守
- 本多中務大輔
- 土屋采女正
- 松平紀伊守
- 太田攝津守
- 遠山左衛門尉
- 牧野駿河守

二席
 久須美佐渡守
 池田播磨守
 堀伊豆守
 池田筑後守
 遠山半左衛門
 石谷鐵之丞
 三宅市右衛門
 戸田能登守

三席
 深谷遠江守
 石河土佐守
 松平河内守
 本多準之助
 戸川中務少輔

四席
 佐々木循輔
 羽田龍助
 井戸對馬守

五席
 淺野中務少輔

近年異國船折々致渡來候處昨今年者西北海對州南部津輕都而奥羽之間松前邊夥敷通帆致一折々上陸等も致候得共差而之義も不申出薪水食料等乞候迄ニ而出帆致一候事ニ候得共其度々沿海諸家よおつてハ人數等差出此表々居等雜費も不少趣ニ相聞比年如斯ニ而々諸家勝手向ニも相響可及困窮左候逆守衛之義等閑ニ々難相成事ニ候得々追々難澁相成候ハ、自然賦歛も重く可相成事ニ而終ニハ領内疲弊にも至り上下不和合之基ニ相成候時ハ不容易事ニ候處今年々長崎表々も亞墨利加船渡來松前より送り相成候漂流人共請取致歸帆候得共定而右御禮杯と唱へ猶又渡來可致も難計又此程も浦賀表々々嘆咭喇船渡來いた一右々外ニ趣意も無之此地々見舞ニ罷越候趣和語を

以申聞其外申出候口上容躰等も殊之外輕蔑侮慢之情態ニ有之由其上薪水等相與候得之請取出帆之上猶又下田表にも罷越上陸測量等も致し候哉ニ相聞大島にも亞墨利加船ニ候哉罷越是又上陸いたし候由夫而已ならず沖合ニハ類船も相見へ候由打連沿海所へ乘行測量等致し候事ニも可有之哉風説ニハ候得共啖咭喇船中ニハ日本人唐人杯も乘組居候哉ニも相聞旁以當時之成行ニ而之其儘差置候ハ、彌蔑視致し驕恣傲慢之所業にも及可申哉左候時ニ御國體ニも拘り候義何分其儘打捨可置筋ニ無之間文政度之如く猶又打拂之義被 仰出可然と存候乍去先年打拂之義相止格別御仁恤之御所置可有之旨被 仰出候段之阿蘭陀カピタンに被仰渡西洋諸國にも演達有之事ニ候得共只今彼國より廉立候格別之非儀不法無之處俄御改革有之候而も却而爭端を招き候様ニも可相成又夫ニ付而之第一先此方沿海之守衛不相整候而之萬一此後夷賊戰艦等を以渡來候節ニ攻撃防禦之術行届申間敷事ニ付先此義を諸家にも相達し守衛之備整候上ニ而彼方之不儀非法を押へ愈打拂之義可被 仰出歟乍去機會時勢杯逆いつ迄も此儘差置候ハ、彌輕蔑侮慢超過致し

御國威ニも拘り且諸家之難澁沿海而已ならハ 御國中之疲弊衰耗ニも至り候時之實々以不容易事ニ而深心痛いふし候事ニ候條此後御處置之計畫利害之當否後弊等無之永久 御安心可相成様各之存寄不殘此度之義を銘々より各通ニ而可被申聞候尤聊忌諱嫌疑等之顧念無之一杯之處可被申聞候只今之時勢ニ而之先達而申達候通一ヶ月後ニ候得之一ヶ月丈ケ二ヶ月後れ候得之二ヶ月丈ケ御油斷ニ而万一其内又候渡來等度ニ及候得之夫丈ケ之御損ニ相成御國威ニも拘り諸家之難澁も相重り萬一夷賊共より不法にも及候時之差誤有之間敷とも難申左候得之猶又御失策ニも可相成事ニ付篤と勘辨之上早々可被申聞候右ニ畢竟此節之時勢ニおいて 御國計大切之義と存候へ之實に寤寐反側ニも及候程之義ニ而是を氣運ニ託し時勢ニ委ね恬然拱手して居あから 御國地之衰弊ニも可相成義を戶外ニ置候杯ニ而之何とも恐入候事と存候於各も同意ニ可有之候間篤と勘辨考窮之上忌諱不敬ニ涉候事たり共聊無遠慮了簡之趣早々可被申聞候事

農兵之義申上候書付

江川太郎左衛門

近年漂流ニ無之異國船長崎浦賀其外ニ度々渡來私御代官所豆州下田港ニも
去月中イギリス船入津致し候ニ付兼而下田最寄御固被仰付置候大久保加賀
守方ハ人數出之義申達置私義早速出張仕異船退帆迄之手續其砌追々申上候
次第ニ而薪水食料を乞ひ候爲入津致候義ニ無之海岸湊之様子等搜索之爲渡
來候義も可有之哉近年數度渡來之様子ニ而ハ此上又度々渡來可仕も難計向
後之義ハ異船渡來仕候ハ、私義早速出張仕兼而御觸之趣ニ隨ひ時宜ニ應
取計尤出張仕候上ハ加賀守其外最寄大名ハ人數出申達候様可仕候得共加賀
守相州小田原水野總兵衛駿河沼津居城より里數格別掛隔其上山坂難所多く
早速之御固行届不申大砲之類ハ猶更火急之間ニ合不申万一之節防禦之義ハ
暫差置此上異船入津又ハ浦々海岸へ近寄小船等を下し海岸湊内乘廻海之淺
深其外測量等致し又ハ上陸仕候様ニ而ハ第一御國威ニも相拘不容易義ニ付
右様之節ニ御國法之趣を以精々可申諭候得共少人數ニ而ハ輕蔑致候ゆへ自

然制方も不行届筋ニ付先當分之内別紙申上書之通被成置候方ニも可有御座
奉存候且私豆州葦山屋敷最寄支配所村々百姓共之内人物相撰農隙見計砲術
ニ勿論武術警古爲仕置右体非常出張仕候節召連候得ニ其場ニ臨駈引も仕易
く制方之一端ニも罷成万一之節一廉之御用も相立可申哉尤百姓町人武藝
不相成義ニ兼而御觸も有之候へ共外同役共ニ違ひ私義ハ代々御代官被仰付
葦山屋敷ニ住居罷在最寄百姓共も同様場所替等も無之其村々ニ引續罷在永
々支配請居候事故中ニハ甚誠實之ものも相見候間猶更之義既先祖大和國宇
野より召連レ候家來之者私屋敷元舊知ニ連綿と住居罷在先年願之上先祖よ
り持傳候團内開發仕右田畑山林等割渡農業致し妻子扶助爲仕置候もの共
元來私家之義ハ鎮守府將軍左馬權頭源滿仲二男大和守頼親より私迄三十
六代ニ罷成代々實子相續よて先祖宇野太郎親信保元中大和國奥之郷宇野
より伊豆國ハ罷越同國八牧之郷江川ニ居住罷在源頼朝卿豆州蛭島勃興之
節御手ニ屬し候より代々鎌倉家ニ仕戦功有之故を以江川庄一圓ニ賜り十
六代以前宇野右衛門太郎英信より家名江川ニ相改其後北條家之幕下ニ屬
し十一代以前肥前守英元武功ニ依て伊豆國之旗頭と成采地高三千貫を領

九代以前太郎左衛門英長義三州岡崎に度々參上仕
權現様に御目見仕蒙御懇命候處此義を北條家之士笠原隼人と申者北條家
に讒言仕候に付右隼人を討取三州に立退候處多年懇意之義故北條美濃守
氏規書狀を

權現様に奉呈英長を岡崎へ遣し候處早速被召出御奉公仕

權現様より北條氏直に御和睦之義可取計旨密々英長に被仰付父肥前守英
吉共々和談取計仕葦山開城に相成關東御入國之節父子共御供仕其後慶長
元申年如前々本領可爲安堵旨朝比奈彌太郎を以被仰出候處北條家之士差
障り候もの有之候に付領知五千石之分先御代官所と心得御物成十分一拜
領仕可相勸旨被仰出伊奈熊藏大久保十兵衛彦坂小刑部長谷川七左衛門證
文今以所持罷在其以來代々御代官被仰付五代以前往古鎌倉時代より持傳
御當代罷成候而も引續拜領仕候葦山城跡山林等之内新田開發奉願享保十
已年開發仕請代之家來扶助仕候義にて右田畑山林等本文家來之者に割渡
農業致し是又妻子扶助爲仕置候義に御座候

古來より之仕來に而請代家來之列に加り足輕に而召仕候節に帶刀爲仕平日

に百姓並に取扱農兵同様之姿に有之此者共兼而武術稽古爲仕候義に而先般
下田湊出張之節も右之者共足輕に召連れ候義に有之前書支配所之者共農兵
に相仕立置尤平日に都而百姓並に取扱非常之砌召連れ候節又私方に而砲術
稽古等之節のに苗字帶刀被仰付候様仕度左候ハ、右私家來筋之もの差加箇
成之人數に罷成候へハ一廉之御用に相立可申哉に奉存候依而も御用透私教
示仕平日手代家來共打交專稽古爲致候様仕度右に付別段御入用等不奉願尤
非常召連れ候節のに御扶持方并相當之御手當被下候様仕度奉存候人數之義
に追而取調之上申上候様可仕候依之此段申上候以上

酉五月

右に其節採用に不相成嗣子英敏文久元年に至りて志を繼ぎ農兵之義を上
書候得共尙許可に不成終り文久三年に至りて英武に始めて支配所限り農
兵取立候様命せられたり

異國船渡來之節打拂有無之儀申上候書付

江川太郎左衛門

異船渡來ニ付而之以前ニ被爲復速ニ打拂被仰出候ハ、御國威ニ恐怖仕渡來致間敷旨世上一統申成候趣承知仕候右ニ兼而御觸之通彼方より亂妨之始末有之候歎望之品與候而も歸帆不致及異議候ハ、速ニ打拂臨機之取計ニ勿論之事ニ候ヘとも元來御憐恤之御趣意貫キ候様ニと當時ハ享保寛政之御政事ニ被爲復候と萬一文化八百年被仰出候ニ被復異國船渡來之節無二念打拂候様ニも被仰出候而之却而大事ヲ引出候基ニも可有御座太平之一弊諸家共武備ハ薄縱令打拂被仰出候共堅實之異船打碎候程之煩砲十分相備リ候向多クハ有之間敷好又筒類備リ候共奇正虛實ヲ心ニ得臨機應變仕候モの甚無數可有之只度ニ異船渡來仕候と齣陶敷存先年無二念打拂之御趣意之頃ハ異船渡來も無數と目當ニ打拂之義申候ハ實ニ株と守候徒ニ而思慮も無之事共ニ而何れ打拂等相成候ハ、彼國よりも數十艘之軍船差向候様罷成可申其時之戰万一十分之利無之候ヘハ只今打拂之義申候程之者と必和陸等之議論可申出候然ル上ニ誠御武威ニ相拘不容易御義ニ奉存候且元來彼方ニ而之戰爭實地ニ事馴居此方ニ而之諸家之人數杯山坂奔走ニ難出來向多柔弱至極之者共ニ而既先達下田湊異船渡來ニ付大久保加賀守水野惣兵衛太田攝津守等

より人數差出大砲類も聊差廻候ヘとも孰れも無用之煩砲ニ而異船へ可差向有用之筒とてハ壹挺も無之人數之義ハ勿論山坂奔走ニ勞れ更ニ用立候体無之防禦可行屆譯猶更無御座外大名逆も多くハ同様ニ可有之依而之諸家之武備も全相調國中夫々御備向格別御手厚罷成候迄ハ矢張是迄之御所置ニ被成置向後異船渡來縱退帆延引候とも御仁政を施され候廉を以何ケ度も申諭不及異議様取扱候義肝要と奉存候天保十亥年中私義浦々見分御用被仰付候後差出候外國事情申上書之内認置候廣東澳門之義終ニハ彼地も洋夷之爲ニ押領被致候様可相成哉ニ奉存候旨申上置候處果して清國之亂ニ今ハ英夷之所領と罷成然ル上ハ以前と違ひ不宜所ニ足溜出來旁以寛大之御取扱御座候方專一之義と奉存候右ニ支配所豆州海岸附村々も有之第一下田湊御備向之義先般申上候趣も御座候ニ付存寄之趣申上置候以上

酉五月廿五日(嘉永二年)

存付之趣申上候書付

江川太郎左衛門

凡當今世人情態ヲ察候ニ外寇ヲ懼ル、モノハ甚シク懼レ不懼モノハ又甚シク懼不申右ハイツレモ我ト彼トヲ精シク不仕故ノ義ニテ一体短兵ハ我國ノ長スル處器械ヘ理ヲ究ムルハ彼ノ長スル所ニ御座候太平二百年武備相弛戰爭ノ議論モ私見ニ出外夷防禦ハ砲術ノミニテ事足候様心得候向も有之西洋人ニ候共手詰ノ處ハ短兵ニ相成候義ニテマシテ我長スル所用立度ハ候得共砲術精密ニ無之候而者何分其場ニ取付ケ候事難出來篤と勸考仕候處我國ノ短ト仕候處三ツ有之第一ニハ砲術第二ニハ船艦第三ニハ城制此三ツ之モノヲ修備仕候ヘハ實ニ地球中無比類強國ノ趣相聞万国彌御國威ニ敬伏可仕奉存候間右ノ次第左ニ奉申上候

一昇平久敷無用之技藝モ出來仕候中ニハ砲術流儀も數多罷成銘ト門戸を立夫ト議論も可有之候ヘとも何れも火繩を用ゆる事ハ免れ不申凡火繩之義ハ風雨雪中甚差支且火ポコリ等ニ而我方之大害をも生シ誠ニ不便利ある上ニ可懼之ニ御座候其余大筒類も無益之肉を附運送態ト手重ニ仕候のニあらハホーロク矢ホーロク杯甚手弱之ものよして中々以ブランドコーゲルグリーイエンデコーゲルホルレコーゲルボンベンガラナート等之業向トハ逆も比

較仕候ニも不足義且五十目百目杯抱ニ而放發仕候も堅實之ものを打候ニハ玉目甚小サク人を打候ニハ八匁よて事足申候是もダライパスジュツベルハ一ノ杯之様ニ仕候ヘハ又利用も候得共前書之次第ハ皆花法ニ御座候然ル處西洋ニ而ハ國力を盡シ夫ト研究仕彼國之發明是國の便利を參考實地試シ候事ニ付追々新規之義も出來仕候義ニ而彼地火繩筒相止礮筒と相成候ハ久敷事之處今ハドンドル之便利なるを發明致シ既先般下田港入津之イギリス船杯も大筒ニ候ヘ共一切火繩を用不申候右之通御座候間事ニ臨ミ懲候て始て心付候様ニ而ハ何共可申上様も無之義ニ付砲術御一洗御座候事誠ニ當時之御急務と奉存候

但野戰ニ用ひ候筒類と格別臺場筒船打筒等ハツク之方可然奉存候

一船艦之儀ハ異船共此方矢掛之程を考縦船カミリ致シ居リ候共如何とも以テ一方無之彼戰度存候ヘハ船を寄せ左も無之候ヘハ勝手次第ニ乘廻戰之權彼ニ有之殊ニ纜之船ニも最寄沿海ハ不殘用心不仕候而ハ不相成様罷成候ト元我ニ形ありて彼ニ形おきゆヘニ御座候間是非堅實之御軍船無之候而ハ不相成義ニ御座候諸船之義ハ武家諸法度之趣も御座候得共公儀御軍船ニ而可然

御役人乗組候ハ、敢而御趣意ニ振候義も有之間敷且一ヶ年御廻米難破船國中ニテハ大造之事ニ可有之候間平常ハ御廻米右船之内を以運送致し候ハ、自然船中働キ方も熟し御米も無滞相廻兩全之義と奉存候

一城制之儀ハ異船渡來ニ付諸家人數等差出其都度々々諸雜費相掛り甚迷惑可仕且際限も無之義其上異人共戰心得ニ而上陸仕支候との無之候へと大小筒打方其外便利之爲速ニ堡樣之との築申候一体日本國中御譜代大名被差置方何れも要地ニ適當仕誠ニ以奉恐入候御義奉存候尤其頃ハ異國御懸念も無之處今ハ海防專一之場合ニ相成候上ハ右御振合ニ准拾万石以上之大名要地々々ニハ居城を構勿論海岸ニ可然處ニ臺場を築防禦專一ニ仕候へハ御國體も相立可申借自國之戰ハ散地ニ付其志を一ニ仕候事肝要ニ御座候右様仕候ニも前條之通相成候へハ他を顧る之念も絶ち其上人數も自然ニ多武器運送之費も無之萬一之節我領分を我禦候義ニ而無據心力を盡し候次第ニ相成兵法ニ兵士甚陷候へハ不懼已むことを得されハ戰と申場合ニ相成可申候左様ニ無之其御場所付纏之領分のみニ而出張ニ相成居候へハ異國防禦ニ心を用ひ候よりハ休よく其掛り御免相成候事ニ心を用ひ候様成行可申尤當今右様

之向も有之間敷候へとも凡太平遊惰之人情先左様あるものニ御座候且要地城築之儀一時ハ餘程御手重之事ニ候得共後々ハ萬端御都合宜敷可相成奉存候乍去右城制之儀是迄之通ニ而之十文字ニ打拂候事も難致何れより放發仕候彈類も盡く耕堤ニ沿て飛激仕候事も無之候間大小筒之働キ甚差支且敵方より打掛候彈類ニて石垣等被打崩其上家作ニ火移り易く甚以不辨利至極ニ御座候西洋ニ而も昔ハ當方同様石垣ふて築立候處大筒相開候よりハ右ニ而ハ難相支ニ付石垣之上ニ土をかけ候へとも夫も被打崩忽石面ニ彈を受崩壞仕候のミあらび石片飛散又夫よて物を打候間幾多之精神を凝し當今之制ニ相成候事ニ而其形狀を五六稜或ハ七八稜等種々之体も有之候處コルモンダイング子と申人之法ニ從へハ八稜ニ築立其七面ハ容易ニ難寄付只一面のミ敵を受候ニ付至要之器械大砲無之候而ハ防禦仕候義難出來右要具凡積左ニ認申候

十八ポンド長銅製カノン

八挺

十二ポンド同

十六挺

二十四ポンド長鐵製カノン

八挺

十八ポンド同	八挺
十二ポンド同	十二挺
十二ポンド同	四挺
六ポンド同	十六挺
二十九ドイムモルチール	八挺
二十ドイムモルチール	十二挺
クーホールニモルチール	十六挺
三十九ドイムステーンモルチール	四挺
三十九ドイムコーゲルモルチール	二挺
二十ドイムホウウイツル	十挺
十五ドイム短ホウウイツル	六挺
十五ドイム長ホウウイツル	四挺
メ大砲百三十四挺	
二十四ポントブリツケンドース	二百四十
十八ポント同	四百八十

十二ポント同	二千五百二十
六ポント同	千四百四十
二十ドイムホウウイツル	百五十
十五ドイム短ホウウイツル	九十
十五ドイム長ホウウイツル	百七十六
二十九ドイムボムメン	六千四百
二十ドイム同	八千
十五ドイム同	四千
十三ドイム同	六千四百
二十四ポント實彈	六千
十八ポント同	一万二千
十二ポント同	二万八千
六ポント同	一万六千
二十四ポント虚彈	二千
コーゲルモルチールニ用ル古法ノ彈	千四百五十

二十九ドイムプラントコーゲル	百
二十ドイム同	百
二十九ドイムリフトコーゲル	千六百
二十ドイム同	二千
十五ドイム同	千
十三ドイム同	千六百
スピイゲルガラナーテン	二百五十
ハンドガラナーテン	五百
十二ポントヲツブゲコロツツテコーゲル	千六百
六ポント同	千六百
十五ドイム長ホウウイツスル填タルガラナーテン	千六百
メ大砲彈類十一万二千九十六	
二十四ポント筒ノ城用車臺	十一挺
十八ポント同	十一挺
十二ポント同	十六挺

十八ポント銅製カノンノ攻圍架車	十一挺
十二ポント同	二十一挺
六ポント鐵製カノンノ攻圍架車	二十一挺
二十ドイムホウウイツル	十五挺
十五ドイム短ホウウイツル	九挺
十二ポントカノン野戦架車	五挺
六ポントカノン同	十九挺
十五ドイム長ホウウイツル同	六挺
三十九ドイムステーンモルチール臺	五挺
三十九ドイムコーゲルモルチール臺	三挺
二十九ドイムモルチール臺	十二挺
二十ドイム同	十五挺
攻圍ノホールワーゲン	十六挺
十二ポント野戦筒ニ屬スルホールワーゲン	九挺
六ポント同	三十一挺

十五ドイム長ホウウイツルニ屬スル同	十一挺
城用架車ニ屬スルタランスポルトラーム	六
十二ポントノカイツツンアフトルワーゲン	四
六ポント同	十二
十五ドイムホウウイツル同	四
カノンワーゲン	八
モルチールワーゲン	三
コーゲルワーゲン	六
大チリツケバル	八
小同	八
ハンドワーゲン	二十
ラツテルワーゲン	二
マルレヤンスワーゲン	四
スミツツワーゲン	二
タランスホルトワーゲン	八

ホーレルラードワーゲン	四
シーケンワーゲン	二
アールドウイント	二十四
大ポツケン	三
小ポツケン	四
カーススタンドル	四
シカラング	四
大カナーベン	二
小カナーベン	二
大筒火薬桶	六千四百
小筒火薬桶	八千
メーレルヒユルフル桶	二
長サ五エル六ノ束柴	三千七百五十
長サ二エルノ同	一万二千
長サ不定ノ同	十万二千

高サニエルノ條籠	五十
高サ一エル五ノ同	千三百八十
高サ一エルノ同	七百六十
ホルデン	三百
アールドマンデン	八百
アールドサツゲン	七万七千五十
パンヨ子ツト附ノゲウエール	五千百挺
カラベイン	百挺
ヒストール	百挺
ジュツベルハーカ	六十挺
ヒユクセン	六十挺
輕騎兵刀	二十
歩兵刀	百
軍鎌	百
槍	千

棹鉛

七百八十

右之通りニ而防方嚴敷寄付候事難相成候間サイルラントと申處を角違ひニ大筒ニ而打立居地中を堀寄付申候手近ニ相成候へ地雷火を仕掛又ハブレスパツテレと申候臺場を築立間近ニ大筒を以要害之場所を微塵ニ可仕立御座候處防方も兼而地中を堀置ロイストルガンクと申候聽穴を設ケ敵方より堀來候響を伺ひ彼ニ先立地雷火等ニ而寄手を粉蓋仕候手續よて攻城之義一度仕損候へハ又遅る事ハ手重之事ニ付萬一之節必緩急宜ニ適甚便利と奉存候

右ノ前條申上候三ヶ條之義十分ニ相立不申内ニ何事も手出致さバ異船渡來候ハ、薪水を勿論願候ハ、輕品を差遣ハ懷柔天覆之御取扱ニ而我より響を開き不申事專一ニ仕尤交易之義願候共御聞届不可然右ノイギリス之願相立候ハ、ロシヤも願可申其餘之國も一時勢を得候向ニ直ニ交易相願彼是混雜當分之内ハ兎も角も決而穩と申譯ニ至不申不敬不禮を勿論之義此方事情を搜索以急理届らハ難題等申出果ニ戰爭ニ陷候を彼等ハ振合ニ御座候間今事無之時ハ幸二十ヶ年之間無弛御世話御座候ハ、御備向全相立可申

奉存候ニ付甚恐懼之次第をも不願微意奉申上候以上

酉七月 (嘉永二年)

嘉永二百年十二月浦賀奉行見込申上候書付

近來異國船頻リニ通航仕候ニ付當夏中諸向ニ見込御尋等も御座候節緊要之御教諭も御座候事御改正之御趣意も被仰出候事と奉存候右御沙汰之次第ニ寄候而私共持場之義見込筋可申上と奉存候處追々月日相延無程來春渡來時節ニ近く候故甚心配仕候處猶又此度御沙汰之次第も御座候事故申合候而兩人見込之義左ニ申上候

一萬國ニ之御所置御改革ニ相成候共日本國ニ於而海防之手配相減異舶近付不申御安心と申良謀奇策と乍恐御座有間敷と奉存候假令通信通商を開き蠻國へ親ニ候共御備と勿論之義况や打拂候御趣意ニ立戻候と彌御嚴重ニ無御座候而と不相成其事ニ於て緩急御座候迄と奉存候且浦賀表と諸方之海岸と事變り萬一小變御座候而も御國躰ニ相拘り候而已ニ無御座差當り江戸表之治亂難計義と被存候且海面之義も場廣之事ニ而推而異舶通航仕候節と富津

觀音崎を乗越候義と容易之事ニ而其節有來之小船ニ而乘留候義と逆も及兼右者毎々申上候處近來異人多人數軍艦ニ而渡來仕以前之漁舟難破船と相違仕海底之測量も相開キ日本通詞乘組候次第ニ而此上之處此儘御捨被置候而と幾末御爲宜とと乍恐難申上此義海面之様子異艦之形勢渡來之人物等親見候者ニ無御座候而と畢竟分り難く惣而臺場之銃器と死物ニ而運轉不仕軍艦之砲器と活物ニ而運動仕候故戰艦ニ一倍相備不申候而と對戰難仕候由承傳候處近く弘化三年ポストン船申上候と大船之方八十挺餘小船之方二十拾挺餘都合百餘挺之大筒仕掛ケ然ル處一昨年來御固メ相増候而も相州之方城ヶ島より猿ヶ島まで六七里之間漸々七拾挺餘ニ而悉く貫目以上之筒と無御座候房州之方と洲之崎より相州迄十里程之所に四拾挺程之大筒も可有之兩岸之鐵砲一所ニ相集メ候共兩艘大筒之員數ニ不足仕萬一事を生候節と萬死一生と難得縱令討死仕候共御國益更ニ不相見右故渡來之時ニ舌頭ヲ以承伏爲仕候外無御座其外如何程申諭候共尙又度々渡來り候と同様之義幾度申諭候逆異人共心配致候義と毛頭無御座候間容易出帆仕間敷推而江戸に乘入可申と甚心痛仕候右ニ付一通之義ニ而も御安心之御備共難申上候故

漸充實仕候より外勘辨無御座義と奉存候間少々宛之義申上候得共多く御入用筋ニ而行届不申右故此度防禦筋御取締之御趣意も被 仰出候上々十分之義とも被申上候義と差扣罷在數月之間朝暮御沙汰之次第を奉待候義ニ御座候先浦賀表御手薄之次第左ニ申上候

一 凡陣中者兵糧第一ニ御座候處御代官御藏御座候而も平生御切米御扶持之御渡而已ニ而非常之義町人共諸色立替御用を以焚出仕御入用御下ケ五七ヶ月を越候而御渡ニ相成右々 御國恩を相辨平生之義差支不申候得共異變を生一放砲聲轟キ候ハ、輕き者共恐怖仕用立申間敷其節非常御備金々無御座候水主船頭多人數之兵糧第一ニ差支一日之防禦も難計儀と奉存候

一 近來異國筒御廻一ニ相成候處長崎御廻一カルロンナーテホイウ井ツスル御筒ニ御玉漸十ツ、外業ニ至伺濟ニ而一發ツ、御貯ニ相成當年相廻候モルチ一ルホ一井ツスル御筒之御玉無御座候依之大筒御貯玉藥并組内稽古大筒玉藥之義御手輕ニ取調度と申上候得共未御下知無御座非常御備藥も繰斗ニ而彌打合ニ相成候節々一時之戰も無覺束事と奉存候

一 船之義と先役共より軍艦御製造之義申上候處難被及御沙汰押送り舟一艘御

造増被 仰付其後スル一ノ形御新造ニ相成候得共御筒鑄直之御下知無御座候下田丸御造替ニ付大筒可成ニも打方仕度右御造替申上候處是又御下知無御座尤下田丸位ニ而事足り候義ニ々無御座候得共漸戰艦製造之道開ケ可申哉と被存候迄ニ御座候右之次第故只今之分ニ而も押送り形御船而已ニ付大筒打方被仕候大船一艘も無御座心配仕候

一 御固之向ニ而々未年二月異船渡來之節ハ番船數艘差出シ海中漂候義々無詮事故以來番船一艘二艘ツ、差出候様御下知之趣を主張仕持場陸固之心得故道々利解仕候得共海面之事々力ニ及兼候趣毎事申聞左候てハ異船俄ニ野心ヲ發候ハ、二三里或ハ四五里を隔候陸地之人數二三艘之番船ニ而急報相届可申と々不奉存其上多者異船之浦賀邊ニ船繋仕候事故萬一之節諸家人數御用ニ々相立兼浦賀一手之引合と被存候處惣人數百八八先々手配仕候事故引足不申候第一心配仕候義ニ御座候右ニ付再應勘辨仕候得々浦賀之義々江戸近海と申

公儀御備場之事故御改正御座候而御守衛相立不申候而々難相成候間可相成と海防掛り之者共御召連場所之様子御備方等々御一覽御座候様仕度候依之

荒増御備方之義左ニ申上候尤非常御備之義故戰爭之實地ニ見候而取調申上候

一非常之節人數之屯所無御座候而之窮迫仕其上糧米之繰出シ差支候處浦賀表
ノ一町四方ト打開ケ候場所無御座狹隘之地故平根山切下ケ鶴崎ヨリ千代崎
燈明臺迄之處有來候筒据場之所ト步兵櫓御取直ト岩構ニ築直ト御座候得ト
大筒五六十挺之御据付可相成左候得ト異人押而上陸仕候共人數之進退自在
ニ有之兵糧等も右之構内ニ而取扱候様自然人數之散亂無御座一途ニ防戰被
仕候義ト被存候

一浦賀表ト三方山ニ而包濠内平地無御座馬足立兼候處萬一異人ヨリ燒玉を被
打掛候節ト奉行屋敷組屋敷御米藏等ト悉ク潰入候故第一禍を受可申其上組
内之妻子狼狽周章仕候ト、同心共銳氣を失ひ可申依之濠奥ト悉ク御引拂且
又唯今迄之處御手薄無之様奉行屋敷ト岩構ニ筒据付濠内之警衛兼相備右構
内ニ御米藏并御貯之玉藥御藏取繕候而其邊ト組屋敷引移度義ト被存候
一船之義ト蘭人ト被 仰付格別大舟ニ無御座大筒二十挺程据付候軍艦御取寄
有之一艘ト濠口ト浮メ固被 仰付御固之四家ト一艘ツ、御渡御座候様仕度

被存候

一平根山切下ケ岩構ニ相成候得ト先五拾挺之御据付相成御軍艦一艘脚舟四五
艘御備ニ相成候得ト御人數引足不申有來與力同心ト船乘艦手替古も事馴候
故乘様應接并御軍艦之方ト相用平生ト御番所向之御規定爲相勤御臺場之義
ト別ニ御入人御座候様仕度大筒五拾挺一挺ニ付五人掛リ此人數貳百五拾人
小筒歩立百人都合三百五十人此分差當リ勘辨仕候處八王子與力同心ト日光
御供之外御用も無御座候故右之分頭共御引分勤番被 仰付候歟又ト引越切
ニ被 仰付候得ト久里濱村海邊御手薄故右之場所を屋敷被下彼地御取締兼
被 仰付猶御人不足ニも御座候ト、甲府勤番小普請等之向ヨリ御入人御座
候而三百五拾人ニ相備候得ト屹ト仕候御臺場ニ而一ト廉之御備ト被存候右
ニ付而ト地役人之者奉行計リに而ト多人數納方如何ト被存候間組内屋敷之
義ト此度被 仰出候通支配組頭ニ爲取扱候様仕千人頭之分ト奉行支配ニ相
成候様仕度兵糧焚出ト陣小屋等之義者御代官ニ而引受候様又ト追ト手廣ニ
相成人足之遣方差支勿論候處近來御預所ニ相成候事故築山茂左衛門御預ケ
所跡浦賀最寄之分不殘御預替ニ相成候ト、手都合ニ相成非常之節ト海防掛

之向并御目付御使番等より陣中御目付兼出張之義兼而夫、相達被置浦賀奉
 行之義も以來伏見奉行位之身柄之者、而自己形勢も一稜立候程之警衛出來
 仕候者、無御座候而、外御備、對、不釣合、相成前書之如き御構之御役所
 出來候ハ、在住、被、仰付候而も可然右之通御警衛相立候ハ、御備之規則
 相立諸海岸列候臺場有之向、之摸範、相成可申私共より浦賀奉行身柄之儀
 申上候、恐入候得共全備不仕候故、申上候右、天下第一之御場所柄故其概
 略取調候處書面之通御座候

一右之通相成候得、奉行所之方、御備向相立候得共觀音崎之方唯今迄之儘、
 而、相成兼右臺場之切下ケ島ケ崎より觀音崎邊迄之通是又岩構、相改大筒
 五挺程も御備、相成候得、湊内左右之御固、付堅固、有之異賊御臺場を乗
 越江戸内海、相掛り候者有之間敷此分御取立、相成候得、外三家、夫、引
 競追而勘辨も可有御座且又下田表之義、一方、陸地一方、平根山を相越一
 方海岸、屈曲陝隘之往來、而水路、城ケ島より相州灘三十五里之船路故往
 來辨利不宜然、處帶刀之者、同心兩人之外詰合不申甚心配之場所早速、御
 手當御座候様仕度當夏イギリス船渡來、付差當り御手薄之御場所故先御手

輕、も早、御備相立候様仕度取調申上候處此節御下知有之難有仕合奉存候
 就而、右、而、十分、之難申上永久之義相考見込、申上候右、付、而、下
 田表、南海通船之船溜、而最上之場所故御臺場等數ケ所御見立嚴重、御築
 直有之大名持、被、仰付大島之義も眼前イギリス人上陸測量もい、可申
 間是又異船之足溜、不致様相成本牧并羽田等、御固堅固、相立江戸内海
 之分も小船堅牢之軍艦、而數十艘佃島廻、御固御座候ハ、萬一異船要地を
 越、候共内海御固相立候得、市中人氣騷立不申下田大島房總之御固嚴格、
 相成候而、其段、早速諸國、相知可申候一躰萬國、違ひ日本國風士氣奮然
 文武兼帶事ハ西洋諸國も感服仕鐵砲海航之兩術相開キ候得、天下無類國
 可有之杯評之趣每、承り傳へ候事、而前書之通御備相立候得、異賊南海
 之遠路を歷漫、乘近付候事、無御座、被存候此御備筋相立候迄、一時之御
 入費相嵩其上見越候得、却而爾來、渡來も無御座其時節、至御不益之如く
 相成可申候得共一旦緩急御座候節、臨臍候共難及事故一時之御入費御不用
 相成候ハ、於國家無此上恐悅之事、而右程之御費用、乍恐、將軍家之御
 任職、被爲在萬一渡來之節不都合有之節、近くハ外藩之諸家、對、如何共

御手薄を相顯し遠くハ萬國へ對し御失躰無此上不容易義と日夜朝暮心配仕候此段篤と聞召被分一己之偏見ニ無之天下公共之論ニ而日本國中ニ於て浦賀表之御備と諸國之摸範ニ相成海外萬里風化の至所ニ御座候得と一日も早く御備相立候様御評議御座候而前書申上候廉と御聞置切ニ不相成一と可否之御沙汰御座候様仕度此段不憚申上候私共見込之廉と御取用ニ相成候義御座候ハ、尙又御尋之節逐一取調可申上候以上

浦賀奉行

西十二月

戸田伊豆守
淺野中務少輔

嘉永三戌年二月廿九日

石河土佐守
本多隼之助
戸川中務少輔
井上左太夫

田付主計

近海御備向爲見分被遣候浦賀表にも被差遣候間用意可致候

右伊勢守申渡大岡主膳正侍座

石河土佐守
本多隼之助
戸川中務少輔
井上左太夫
田付主計

浦賀表御備場之義と近頃御世話も有之先達而一應見分も相濟御固向一ト通りと相整居候處内海之方と未タ取留候程之御警備向無之候ニ付此度爲見分被差遣候事ニ候間先御臺場其外御取建并御筒配り等可然場所と且御固人數割等之義迄得と取調申聞候様相心得尤近海見分相濟候ハ、浦賀表御臺場をも一ト通り見置候様可被致候右之趣被得其意何とニも内海之御備筋相立候様厚く可被申合候尤手廻し致し支度出來次第早と出立之積

相心得供人數等成丈省略致し候様可被取計候事

井上左太夫
田付主計

私共此度近海御備向見分御用被 仰付候ニ付當年於鎌倉大筒打試之義ニ御
鐵砲方并大筒方共延引仕追而御備向見分御用相濟候上猶又申上打試可仕候
依之此段申上置候以上

戊三月

井上左太夫
田付主計

私共義此度近海御備向見分御用被 仰付右ニ付而之江戸地方伊豆相摸安房
上總ニ付候内海御備向之勿論相摸安房上總并下田海岸迄見分可申之奉存候
依之此段奉伺候以上

戊三月

寛政之度浦賀最寄御備場向其許方御越見分有之候義ニ存候其節與力同心何
人宛相越候哉承知以之度否早ニ御申聞可有之候以上

戸川中務少輔
本多隼之助

三月三日

井上左太夫殿
田付主計殿

寛政之度浦賀最寄御備場向拙者共罷越致見分候節與力同心何人宛相越候哉
被成御承知度段御掛合之趣致承知候右ニ與力三人同心七人宛召連候外ニ測
量等心得候者四五人召連候哉ニ有之候依之及御答候以上

田付主計
井上左太夫

本多隼之助殿
戸川中務少輔殿

西丸御留守居

筒井紀伊守

御留守居番女附
御勘定吟味役

佐々木循輔

右近海御備向見分并浦賀表御備場見置等之義其方共同様ニ被仰付候間
得其意可被相談候事

右石河土佐守初筆五名に伊勢守書取を以達ス

三月十一日伊勢守備前守渡ス

海岸見分之面々

近海御備向見分之義元來 御居城近き内海ニ付兼而外寇不虞之御備可有
之咎之處前々異船漂着も邂逅之事故其義無之哉ニ候得共近來々承知之
通漂流ニも無之船度々浦賀邊に渡來致其事情何共難相分候ニ付舊冬諸家
に海防實用之備并士氣引立等之義被仰出も有之當時專武備御引立之折柄

海岸御手當内海逆も非常之御備嚴重ニ無之候而々往々御不安心之御事ニ
付於公邊格別ニ御世話無之而ハ諸家之氣弛みニも相成且々防禦筋之義度
々被仰出候御趣意ふも齟齬致候ニ付此度近海見分之上海岸之形勢水路之
淺深等ニ應々玉利之損益をも相考へ砲臺屯所之類御補理有之可然場所々
々其餘警衛人數并砲礮配賦之員數杯ハ其所ニ寄次第も可有之事故夫等之
邊をも相含最御警衛向堅固ニ相立候所肝要ニ付其心得を以十分ニ取調候
上跡ニ而御入用之算用も可有之候最初より御入用辻ニ打合取調候而も自
然見込之情緒相縮り御警衛向之調方行届兼候場合も可有之候間一同右之
心得を以格別被致出精能々申合御警衛堅固ニ相立御安心ニ相成候場合第
一ニ相心得取調可被申聞候事

三月十八日御目付より達

御徒目付

田中勘左衛門

柴田貞太郎

御小人目付

山本文之助

高橋金之助

小島源兵衛

石崎鐵三郎

右之此度近海御備向其外見分御用申渡候
三月十八日

本多隼之助

戸川中務少輔

田井 兩名宛
付上

御勘定組頭

竹内清太郎

御勘定

宮田管太郎

同出役

山本庄右衛門

吟味方改役並

大竹伊兵衛

吟味方下役

榎本定右衛門

平野孝次郎

御普請役

河島小七郎

同見習

坂壽三郎

石川忠之助

右之近海御備向其外爲見分罷越候節召連候支配向伺之上申渡候依之御達
申候

戊三月十八日

石河土佐守

佐々木循輔

田付主計組與力

松島茂輔

脇屋卯三郎

結城敬之助

同人組同心

大原半十郎

福島平次郎

矢野安次郎

齋藤郡次郎

村田小一郎

渡邊敬次郎

右ノ近海御備向其外見分御用ニ付召連候組之者人數右之通申渡候依之御達申候以上

田付主計

井上左太夫組與力

須山兵三郎

巖川藤右衛門

刑部九郎兵衛

同人組同心

生島萬助

野村榮助

堀贊助

小笠原庄三郎

詩田保之進

石井彌市

右ノ近海御備向其外見分御用ニ付召連候趣鎌倉表より左太夫申越候依之御達申候以上

田付主計

三月

田付主計組與力

松島茂輔

脇屋卯三郎

結城敬之助

同人組同心

大原半十郎

福島平次郎

矢野安次郎

齋藤郡次郎

村田小一郎

渡邊敬次郎

右ノ近海御備向其外見分御用ニ付召連候組之者人數右之通申渡候依之御達申候以上

田付主計

井上左太夫組與力

須山兵三郎

蜷川藤右衛門

刑部九郎兵衛

同人組同心

生島萬助

野村榮助

堀賛助

小笠原庄三郎

蒔田保之進

石井彌市

右ノ近海御備向其外見分御用ニ付召連候趣鎌倉表より左太夫申越候依之御達申候以上

三月

田付主計

近海御備向見分爲御用罷越候ニ付
取計方相伺候書付

石河土佐守
筒井紀伊守
佐々木循輔
本多隼之助
戸川中務少輔
井上左太夫
田付主計

近海御備向見分并浦賀表御備場爲見置被差遣候ニ付取計方之義左ニ相伺候
近海御備向見分之義江戸出立即日品川宿より海岸通り見分取掛り分間繪圖
面ニ引合海岸之淺深地所廣狹ニ隨ひ砲臺并屯所相應之場所臺場築立方等篤
と評議仕惣体見分濟之上双方海上之見通とも勘辨仕箇所と取極メ警備

人數配賦等取調歸府之上申上候様可仕哉

一浦賀表御備場見置之義と相州三崎城ヶ島房州洲之崎より内海之方見分之積
り相心得右之内四家臺場とも一ト通及見分候積リニ付武州相州村ヶ海岸城
ヶ島迄見分濟之上浦賀表に立戻り同所より上總國に渡海致房州洲之崎迄罷
越夫より引戻上總下總國海岸通武州東葛西領宇喜田邊迄見分之上伺ニ不及
歸府可仕候哉

一浦賀奉行持場并御固四家持場臺場見計試打爲致玉行業前等爲心得見分可仕
候哉

一浦賀表御備場見分之節同所御備船蒼隼丸乗試見分仕委細可申上旨被仰渡候
ニ付篤と見分仕右者貫目已上之箇自在ニ打方相成候趣兼而申立有之候間打
試等も爲仕見分可仕候哉

一浦賀表滯留中御用談之義も有之候節ハ品ニ寄浦賀奉行御役宅に罷越候様可
仕と奉存候其節衣服之義と羽織袴相用候様可仕候哉

一海岸見分ニ付其所ヶ領主家來に相尋候義も有之候節と私共旅宿に呼出相
尋候様可仕候哉

一廻村中萬一異船渡來も候ハ、不及伺見分之義ハ差延置時宜次第海岸警備向
 之様子及見置追而申上候様可仕哉
 一此度御用中彼地より申上候義ハ松平河内守井戸鐵太郎羽田龍助へ申越同人
 共より申上候様可仕候哉
 一御機嫌伺并御祝義事ニ付呈書差上候義ハ日々廻村仕候義ニ付右呈書ハ差上
 申問敷且御機嫌相伺候面々御座候而も同様之義ニ付請申問敷奉存候
 一廻村先ニ於而村々願筋訴狀差出候節御備向ニ拘り難捨置義ハ其品ニ寄相糺
 其外之願筋ハ取上不申願書相返一候様可仕候哉
 一歸府仕候上 御目見之義ハ不申上五節句月次其外諸御禮等罷出候様可仕候
 哉
 一道中并廻村之節衣服之義羽織袴又ハ股引相用候様可仕候哉
 一道中并彼地御用中御三家方御兩卿方御音物其外是迄受用仕來候分ハ受用仕
 其外之音物ハ受用仕間敷候
 一私共并支配向共忌中ニ相成候共不及遠慮廻村可仕病氣之節ハ最寄之醫師呼
 寄服藥仕若御用向難相勤程之義ニ候ハ、私共義ハ伺之上歸府支配向組之者

義ハ病躰爲見屆歸府爲仕其段河内守鐵太郎龍助ハ申越申上候様可仕候哉
 右之通奉伺候相洩候義ハ御座候ハ、猶相伺候様可仕候以上

戊三月

覺

近海見分浦賀表御備場見置候ニ付而兼而下田表御備向取調之義相達置候
 趣も有之候間此度順見序井伊掃部頭持場并下田表且松平下總守持場外海
 通とも一ト通見置候様可被致候尤御臺場御筒打様一等ハ勿論四家臺場ニ
 而も筒打方等見分致一ト下曾根金三郎ニも彼地ハ相越居候事故同人打方等
 とも一覽被致候方可然存候其外之義ハ何とも伺之通可被相心得候事

石河土佐守
 佐々木循輔

豆州下田表ハ浦賀奉行支配組頭與力同心交代増詰可被 仰付旨去酉十一月
 中御書取ハ以被仰渡松平河内守羽田龍助一同評議仕申上候節尙別紙ハ以在

方支配違之場所は他役之者常詰被 仰付候義ハ見合も無之品ニ寄非常之節
 人足遣方其外差支も可有之哉ニ付支配御代官江川太郎左衛門并手附手代等
 夏秋之内常詰被 仰付可然哉之旨申上置候處先般浦賀奉行支配組頭新規兩
 人被 仰付與力貳人同心五人增人下田表常詰交代ニ被仰渡且異船渡來之節
 防禦筋之義是迄之姿ニ而之番船向其外船手人足陸人足差配等品ト不都合之
 由ト以右下田町其外近村ニおて御預所被 仰付候様仕度旨浦賀奉行申上
 候書面先達而御下ケ有之彼は無餘義次第ニ付先年下田奉行被 仰付候砌御
 預所ニ相成候下田町外五ヶ村高八百石餘之分浦賀奉行御預所被 仰付可然
 哉之旨評議仕申上候積當時取調中ニ有之且此度私共近海見分并浦賀御備向
 爲見置罷越候御用序下田表ト相越候様被仰渡候ニ付筒井肥前守御目付御
 鐵砲方等一同實地得ト見分之上其時宜ニ寄御臺場築立御筒配等之義取調可
 申上哉之處右打方其外警衛向人夫等差當外ニ見込も無御座候間是迄之振合
 を以小田原沼津掛川等勤番或人敷出ノ積申上候外無之哉之處右等之指
 揮奉行御代官ト譯も違支配組頭并與力同心共而已ニ而之行届申間敷哉元
 來下田表之義浦方ト浦賀奉行支配之由ニ而諸家廻船并賣荷難破之節ト彼地

ニ相詰罷在候組同心共取扱候趣ニ候得共御廻米其外御用物難破船ト勿論其
 餘都而太郎左衛門方より手附手代差出見分吟味爲仕候仕來ニ有之一體同所
 之義ハ諸廻船不絶船掛等をもいたし在方ト申家敷人別も多ク諸檢使事
 其外他領引合之公事出入吟味物并諸運上小物成等之取立物も多端ニ有之諸
 伺諸届を始奉行支配向懸隔居候而之方端不辨利ニ可有之旁新瀨表之振合等
 見合候而之是又支配組頭并與力同心増詰之もの而已ニ而之連も御用辨行届
 申間敷左候連土地居付候支配向常住乍罷在都度ト浦賀表ト呼出候も不都
 合殊ニ遠路往返諸雜費相懸村方之もの共及難義其上浦賀奉行所有來御預所
 も聊故地方掛與力同心共も少人數旁差支可申哉ニ付先年之通尙又下田奉行
 被 仰付候方可然譯哉ニ候得共右支配向人敷其外御臺場御取建等ニも相成
 候得ト不容易御手敷ニ可有之且ト先達而一旦下田奉行被 仰付候處 思召
 有之候旨を以御差止相成無間も御再與有之候も御體裁之程如何可有御座哉
 ニ付其段も遮而申上兼左候連右支配組頭并下田表在勤之役ト追ト多人數相
 増候而之御入用而已相嵩肝要之防禦筋ト相整候譯ニ至申間敷彼是心配仕
 候ニ付品ニ寄右組頭常詰交代等之義ト御見合之方ニ申上候而も不苦義ニ可

有御座候哉右々今般下田表見分被仰渡彼地に罷越候ニ付而々乍見越品々含々
之次第も有之出立前大凡之義極密御内慮相伺置申度此段御内々申上候以上

戊四月

伊勢守下附

覺

書面之趣々一同場所々々見分之上先達而申達候通相心得篤々被遂談判取
調歸府之上可被申開候其上ニも猶又可然と被存候義も有之候ハ、別段可
被申開候事

一浦賀奉行支配組頭下田表在任ニ而々品々差支有之由左候ハ、其趣浦賀奉
行にも具ニ被及示談愈差支候ハ、其段浦賀奉行よりも申開候様可被談候
事

大岡主膳正に御鐵砲方井上田付兩人より差出ス

口上ニ而申上候義書取申上候書付

井上左太夫

田付主計

近海見分御用被 仰付候ニ付廻村場所之義御書取を以豆州下田迄房州之方
々松平下總守持場外海通りをも見置候様被仰渡候ニ付下總守持場之外海限
り房州太夫崎迄見分仕候趣ニ御座候然ル處一體之地勢勘考仕候處上總國山
邊郡邊之外海より下總國寒川村邊内海に々平地之上差渡一六七里も可有之
哉ニ奉存候就而々内海に手遠と申場合ニも無御座是迄一ト通御備々相立居
可申候得共此度之御趣意ニ基キ勘辨仕候得々下總國犬坊ヶ崎迄も見置候方
可然哉ニ奉存候左候得々永久嚴重之御備相立候見込之手段ニも可相成心底
ニ御座候依之無腹臆私共見込之趣一ト通申上置候以上

戊四月十二日

井上左太夫

田付主計

今般近海見分御用申合候様被仰渡候上々於場所ニ御評談致候義々當然之事
ニ候得共主り候廉一ト通り御相談

一海岸淺深測量致御臺場目論見候義ニ付右測量相心得候者御支配向より御差出入用之道具持參致度測量致候節組之者爲立合候心得ニ候間御用船水主等差支無之様以爲度候事

下 近海淺深之義ニ先達而分間繪圖面ニ書加伊勢守殿ニ差上置候間別段改ニ及申間敷尤此度御臺場御取建相成可然哉と見込候場所ニ其所限地摸様分間之上繪圖面相仕立候積り右ニ吟味方下役御普請役之内其筋心得札ケ候もの召連候間御組之もの一同分間致淺深等得と相改可申右見分之節船之義ニ其所御代官領主地頭ニ申達差支も有之間敷哉と存候

一右分間繪圖面御有合之品御渡有之度寫取候上返却之積り

下ケ札分間繪圖面御勘定所扣之分差遣可申候間御寫取早々御返却可被成候

一場所ニ繪圖引キ候もの被召連候様以爲度尤御主役之義と存候得共爲念及御相談候事

下ケ札 別段繪圖引と申者召連不申惣躰御談判之上繪圖面仕候義と吟味方下役御普請役之内ニ而爲引立御同様手限扣之分銘と支配向ニ而爲引立可申と存候

一御臺場取建候場所見極々並御筒配り打方人數積玉利之次第有之御鐵砲方主役と相心得候事

下ケ札 御臺場御取建相成可然場所見極并御筒配警衛人數積屯所其外之義共此度と一同見分被 仰付諸事御打合之上取調主客之差別ニ及申間敷候

一惣警衛人數積り屯所其外之義と各様方ニ而御心得被成拙者共御相談請可申

義と被存候事

一浦賀より外海面と相州海岸通り豆州下田并松崎邊迄東と房州海岸通り下總國犬棒ヶ崎迄見置候心得ニ有之候順路之義可然御相談致度候事
巡見場所書面之通御相談書取調候處昨日廻り場所休泊割御廻り有之候ニ付而明日登城御相談以ふ度候事

四月九日

主 計

見分場所之義と此程御連名を以相伺候取計方伺濟之通り相心得候積り御相談ニ及候通り相心得可申候

右之廉と及御打合候御下ヶ札を以御答有之候様致度存候以上

四月

主 計
左 太 夫

土 佐 守 様

紀 伊 守 様
循 輔 様
隼 之 助 様
中 務 少 輔 様

浦賀奉行衆

石 河 土 佐 守
外 六 名

今度浦賀表御備場見置之節御臺場御筒打様等見分いふ下曾根金三郎打方を一覽以ふ候様被仰渡候ニ付及御達候

戊 四 月

今度拙者共筒井紀伊守井上左太夫田付主計近海見分浦賀表御備場見置之節御持場臺場ニ而も筒打方見分以ふ候様伊勢守殿被仰渡候間此段申達

戊 四 月

札ケ下

本文之通申達候ハ、臺場在合之筒不殘打試請候様心得可申哉ニ付臺場壹ヶ所よて壹貳挺ツ、打方見分可致旨本文之趣申達候節爲心得無急度口達いゝ置候方ニ可有之候事

右ノ石河土佐守佐々木循輔本多準之助戸川中務少輔申達

孫下
札ケ下

本文臺場有合之筒不殘爲打候ニもをよひ申間敷壹ヶ所ニ而壹貳挺或ハ四五挺も實丸爲打様火矢炮烙等之業ニ至迄品ニ寄見分可致旨致口達方と被存候

五月二日

井上左太夫組與力

井伊掃部頭殿

須山兵三郎

留守居御中

田付主計組與力

松島茂輔

以手紙得御意候然と左太夫主計義近海御備向見分爲御用近と致出立四家臺

場ニ而も筒打方等見分致し候様伊勢守殿被仰渡候ニ付其臺場居置有之候百目以上之筒并炮烙筒等挺數何程御備向ニ相成居候哉其場所と認分ヶ早と左太夫主計方ハ御差越有之候様可及御掛合旨左太夫主計申聞候間此段可得御意如斯御座候以上

五月二日

右之通松平誠丸松平肥後守松平下總守留守居ハ相達ス

筒井紀伊守殿

石河土佐守

外 四名

佐々木循輔

大森町打場之義武州大森村より鈴木新田迄之海岸ハ御取建之積此節伺之上見分目論見として御勘定方御普請役之との被差遣仕様御入用取調中ニ付右場所御一同見分可致と存候此段及御達候以上

五月

御書面大筒町打場御取建之義拙者共方ハ未タ被仰渡も無之候間右ニ不抱

此度見分場所内之義ニ付御達之趣相含見分可致と存候

五月

浦賀奉行衆

- 筒井紀伊守
- 外四名
- 石河土佐守
- 筒井肥前守
- 佐々木循輔
- 本多隼之助
- 戸川中務少輔
- 井上左太夫
- 田付主計

豆州下田表之儀御支配組頭其外勤番ヨ候積ニ付右役所住居向御取建物見分目論見トて御組之レの被遣右序御臺場跡取調之義先達而御伺有之候處此度同所見分ヨ候間御見込且是迄被仰渡之趣も有之候ハ、委細承知致度此段及御掛合候

戊五月

御書面之趣致承知候下田表御建物目論見見分場所御引渡方等之義伺中ニ而未御下知無之候間確と差定リ候見極ニ而無之候得共拙者共荒増之見込ト別紙繪圖面之振合ニ有之且伊勢守殿被仰渡之趣ト別紙寫ニ而御承知可被成候此段及御答候

戊五月

- 戸田伊豆守
- 淺野中務少輔

酉十一月廿一日伊勢守下附

浦賀奉行ト

覺

下田表御備場之義ニ付追ト被申聞候趣も有之見込之廉ト尤ニ相聞候間先此節其方支配組頭兩人新規ニ可被仰付候尤兩人共浦賀在住ト下田ト一ヶ年壹人ト、交代爲相詰兩御場所之御用向引受爲取扱可申候且又與力貳人同心五人増人之義も申立候通可被仰付候間浦賀より彼地ト年ト交代ニ爲相詰候積可被取計候事