

四庫未收書輯刊編纂委員會編

四庫未收書輯刊

北京出版社

拾輯·肆册

四庫未收書輯刊

四庫未收書輯刊編纂委員會編

北京出版社

拾輯·肆册目錄

時節氣候抄六卷首一卷〔清〕喻端士撰

一

文武職養廉俸薪表不分卷〔清〕不著撰者

九七

捕蝗圖說一卷要說一卷〔清〕錢圻和輯

一一五

帝闕城垣規制不分卷〔清〕不著撰者

一二五

河工器具圖說四卷〔清〕麟慶撰

一七五

地宮作法不分卷〔清〕不著撰者

二五九

明朝破邪集八卷〔明〕徐昌治輯

三一七

義和拳教門源流考一卷〔清〕勞乃宣撰

四七一

頤情館聞過集十二卷 [清] 宗源翰撰

四八三

出山草譜八卷 [清] 湯肇熙撰

六一五

醫林大觀書目不分卷 [清] 改師立輯

七七七

〔清〕喻端士撰

時節氣候抄六卷首一卷

清道光元年蜜香庵刻本

道光元年鐫

時節氣候抄

蜜香庵藏板

時節氣候抄序

喻端士述

蕭農桑通訣。推木瑋瑋玉衡為之圖說。所謂一年四時。八節。二
 十四氣。七十二候。五日為候。三候為氣。六氣為時。四時為歲。其
 推移遷變。如環之循。如輪之轉。詳哉言之。謂務農之家。當家置
 一本。因放之。羣芳譜。諸書節抄。氣候之驗於物者。作而嘆曰。善
 言天者。必有驗於人。而放諸物。天道遠。人道邇。在瓊衡。齊七政。
 上聖之節也。下此或能言其義。而不習於器術者。推測求之。往
 往昧於道。聖人敬授人時。所以稽諸天者。曰日。中星。鳥。日。永。星。
 火。宵。中。星。虛。日。短。星。昂。其言甚簡。其次即驗之人。事。曰。厥。民。析。

時節氣候抄序

厥民罔。厥民夷。厥民隩。寒暑出入。氣候易知也。又其次即驗諸
 物。曰鳥獸。季。鳥獸希。草。鳥獸毛。鳥獸毳。此則愚夫愚婦
 皆可考而知也。蓋草野不識。陰陽和寒暑極之為分。至未有不
 知。元鳥至。鴻雁來之為春。林也。不識日。躔實沈之次。析木之次。
 未有不知。麥秋至之為夏。水始冰之為冬也。故後之人。推廣授
 時之意。多考驗於鳥獸草木蟲魚之間。若為月令。以為山澤物
 產之異。四方氣候不齊。不得之於此。即可考之於彼。此七十二
 候所以詳驗於物也。至於勞農勸民。勞農休息。與夫處臺榭。民
 皆入室。則推析因夷。隩之意。順時而市政也。或曰。莫莢。知時。籥
 警露。何以不為徵引。曰。聖人之道。中庸而已。莫莢。瑞草。如景星。

卿雲鶴非燕雁比不驗之於尋常所有之物非所以牖民也

時節氣候抄

序

二

時節氣候抄目錄

卷首

月令源流

月令緣起

節序初置

八節

正歲年

月卦陰陽

天地相革

時節氣候抄

目錄

寒暑相推

歲三難

太陽過宮

太陽出沒

占雲物

二十四番風花信

卷一

四時總

四時占驗

每月占驗

羣芳譜十二月氣候

卷二

春正月 立春 立春三候 雨水 雨水三候

春二月 驚蟄 驚蟄三候 春分 春分三候

春三月 清明 清明三候 穀雨 穀雨三候

卷三

夏四月 立夏 立夏三候 小滿 小滿三候

夏五月 芒種 芒種三候 夏至 夏至三候

夏六月 小暑 小暑三候 大暑 大暑三候

卷四

秋七月 立秋 立秋三候 處暑 處暑三候

秋八月 白露 白露三候 秋分 秋分三候

秋九月 寒露 寒露三候 霜降 霜降三候

卷五

冬十月 立冬 立冬三候 小雪 小雪三候

冬十一月 大雪 大雪三候 冬至 冬至三候

冬十二月 小寒 小寒三候 大寒 大寒三候

卷六

四時咎徵

閏月總

時節氣候抄 目錄

二

置閏 論閏 應閏 象閏 推閏 紀閏疏數 後九月爲

閏 宋不移閏 熙寧改閏 閏有常月 無閏月 閏年圖

閏月次 閏月節序

干支名義

太歲在甲 太歲在乙 太歲在丙 太歲在丁 太歲在戊

太歲在己 太歲在庚 太歲在辛 太歲在壬 太歲在癸

太歲在子 太歲在丑 太歲在寅 太歲在卯 太歲在辰

太歲在巳 太歲在午 太歲在未 太歲在申 太歲在酉

太歲在戌 太歲在亥

時節氣候抄 目錄

三

時節氣候抄卷首

南昌喻端士本

山陰錢 鈐 蔣 履 頤 印

石門吳鯉徵雷門

會稽姚存輝柏石

同邑黃中楷樹庭

全編

月令源流

帝王因時布政之大略仿於唐堯之命羲和故曰月者天之運
令者君之政王者之政其道莫大於因天嗣後夏有小正商有

時節氣候抄卷首

王居明堂禮則有時訓有月令至秦而有呂氏春秋漢有淮南
時則訓唐亦有唐月令迺相祖述而損益更變之今惟王居明
堂禮不存而諸書具在取以相質則小正時訓文字與此迥異
而呂氏春秋與此大同則此取之呂氏春秋無可疑者淮南時
則訓取此而稍變之唐月令則取此而并糸以鄭說更
其前後今取呂氏本文及四書互相參考以通其說云

月令緣起

鼠璞月令之書自大撓作甲子占斗所建伶倫制十二律以節
四時之度堯命羲和敬授人時分四仲以定中星析因夷陝驗

節序初置

之於人琴尾希茸毛毳毼毛占之於鳥獸東作南訛西成朔易
應之於事終之允釐百工庶績咸熙此夏時之所由起夏小正
之書辭簡理明固已備月令之體周以
農開國以時令為先務大概具見七月

物原伏羲初置元日神農初置臘節軒轅初置二社巫咸初置
除夕節周公初置上巳秦德公初置伏日晉平公初置中秋齊
景公初置重陽端午楚懷王初置七夕秦始皇
初置寒食漢武帝初置三元東方朔初置人日

時節氣候抄卷首

八節

河圖始開圖伏羲氏仰觀天文俯察地理始畫八卦定天地之
位分陰陽之數推列三光建分八節周髀算經注二至者寒暑
之極二分者陰陽之和四立
者生長收藏之始是為八節

正歲年

周禮春官大史正歲年以序事頒之於官府及都鄙注中數曰
歲朔數曰年疏一年之內有二十四氣皆節氣在前中氣在後

節氣。名朔氣。朔氣在晦。則後月。閏中氣在朔。則前月。閏節氣。有入前月法。中氣無入前月法。中氣。則為歲。朔氣。則為年。

月卦陰陽

農說。諸陰。請自姤。以至剝也。姤。五月之卦也。剝。九月之卦也。六月為遯。七月為否。八月為觀。姤。自乾中來。一陰始生成。位於夏。至。至。否。而寒。泰。而觀。觀。而剝。十月。復。全乎坤矣。諸陽。謂自復。以至。夫也。復。十一月之卦也。夫。三月之卦也。十二月為臨。正月為泰。二月為大壯。復。自坤中來。一陽始生成。位於冬。至。至。泰。而開。開。而壯。壯。而夫。四月。復。全乎乾矣。

時節氣候抄卷首

天地相革

易。天地。革。而四時。成。漢上朱氏。易。解。乾。始。於。坎。而。終。於。離。坤。始。於。離。而。終。於。坎。乾。終。而。坤。革。之。地。革。天。也。陽。極。生。陰。乃。為。寒。坤。終。而。乾。革。之。天。革。地。也。陰。極。生。陽。乃。為。暑。天地相革。寒暑相成。是亦水火相息也。

寒暑相推

易。寒。往。則。暑。來。暑。往。則。寒。來。寒。暑。相。推。而。歲。成。焉。白。虎。通。夏。至。陰。始。起。陽。氣。推。而。上。故。大。熱。也。冬。至。陽。始。起。陰。氣。推。而。上。故。大。

也。寒。

歲三難

音那

蔡邕。月。令。問。答。四。時。通。等。而。夏。無。難。文。出。日。行。也。春。行。少。陰。秋。行。少。陽。冬。行。太。陰。陰。陽。背。使。不。於。其。類。故。冬。春。難。以。助。陽。秋。難。以。達。陰。至。夏。節。太。陽。行。太。陰。自。得。其。類。無。所。扶。助。也。獨。不。難。取。之。於。是。也。

太陽過宮

時節氣候抄卷首

奇門歌。立春在子。雨水壬。驚蟄在亥。乾。春。分。清。明。在。戌。穀。雨。辛。立。夏。在。酉。小。滿。庚。芒。種。在。申。夏。至。坤。小。暑。在。未。大。暑。丁。立。秋。在。午。處。暑。丙。白。露。在。巳。異。秋。分。寒。露。在。辰。霜。降。乙。立。冬。小。雪。卯。甲。臨。大。雪。在。寅。冬。至。艮。小。寒。大。寒。丑。癸。尋。

太陽出没

漏刻經。正月出。巳。入。庚。方。二。八。出。兔。入。鶉。場。三。七。發。甲。入。辛。地。四。六。生。寅。入。犬。藏。五。月。生。艮。歸。乾。上。仲。冬。出。巽。入。坤。方。惟。有。十。與。十。二。月。出。辰。入。申。行。細。詳。

占雲物

周禮保章氏以五雲之物辨吉凶水旱降豐荒之祲象注視日旁雲氣之色可農云以二至二分觀雲色青為蟲白為喪赤為兵黃為豐

二十四番風花信

花木禠考自小寒至穀雨二十四番風花信每候先期一日有風雨微寒即是每候五日一花之風信應

時節氣候抄 卷首

小寒 一候 梅花 梅謀杯切音枚古文作梟或作罌棊象名物疏陸璣所釋有條有梅自是柑木似豫章者書說命若作和羹汝惟鹽梅邊實乾菘似杏實酸者也梅即楠菘音老說文乾梅之屬周禮天官籩人饋食之籩其實棗栗桃乾菘榛實酸

本作酢今酢為酬酢字捫蝨新語北人不識梅蓋梅至北方則變而成杏龍城錄趙師雄遷羅浮日暮于松林酒肆旁見一美人淡粧素服出迎與語芳香襲人因與扣酒家共飲師雄醉寢起視在大梅花樹下月落參橫惆悵而已

小寒 二候 山茶 花有數種實珠花簇如珠最勝海梅花茶青石榴茶中有碎花躑躅茶花如杜鵑花宮粉茶串珠茶皆

粉紅色又有一捻紅千葉紅千葉白或云亦有黃色者本草山茶產南方葉頗似茶而厚硬有凌深冬開花治吐血可代鬱金子治婦人髮廂周禮冬官考工記相膠注脂膏廂敗廂黏也今人頭髮積有脂膏者謂之廂廂之翼切音炙

小寒 三候 水仙 本草水仙宜界濕處不可缺水故名水仙金盞銀臺花之狀也圖繪寶鑑王廸簡趙人善畫水仙

大寒 一候 瑞香 廬山記一比邱畫寢盤石上夢中聞花香酷烈及覺求得之因名睡香四方奇之謂為花中祥瑞遂名瑞香花木記雜花八十二品首瑞香花次黃瑞香花蓋部方物略記瑞香花出青城山中花率秋開四出類桃花然數十附共為

時節氣候抄 卷首

大寒 一花 繁密若級先後相繼蜀人號豐瑞花按此得花之狀續廬山記紫而香烈則花之香與色也然今養花者謂百花最忌瑞香謂之瑞者視其不為害也

時節氣候抄 卷首

大寒 二候 蘭花 說文香草也陸甸云蘭草為蘭蘭不祥也易同心之蓋部氣候不同故花開獨早耶

天使與已蘭曰余而祖也以是為而子以蘭有國香人服媚之如是既而文公見之與之蘭而御之辭曰妾不才幸而有子將不信敢徵之蘭子爾雅翼一草一花而香有餘者蘭一草數花而香不足者蕙離騷予既滋蘭之九畹兮又樹蕙之百畝王貴

蘭花 言其臭如蘭左傳宣三年鄭文公有感妾曰燕姑夢

學蘭譜獨頭蘭色綠一花大如鷹爪幹高二寸入臘方薰馥可愛建浙間謂之獻歲黃山谷謂蘭如君子蕙如士大夫按山谷問草蘭偶有一輪一花者餘皆建蘭殆蕙類也

太寒
三候 **山礬** 韻語陽秋江南野中有小白花高數尺春間極香土人呼為瑒花瑒玉名取其白也魯直云荆公欲作傳而陋其名予謂名曰山礬野人取其藥以染黃不借礬而成色故以名耳嘗有絕句云高節亭邊竹已空山礬獨自倚春風是也又水仙花詩含香體素欲傾城山礬是弟梅是兄

時節氣候抄卷首

立春
一候 **迎春** 一名金腰帶叢生高數尺有一丈者方莖厚葉如初生小椒葉而無齒面青背淡對節生小枝一枝三葉春前有花如瑞香花黃生按此則學圃雜疏謂宋人名玉蘭為迎春者謬也

立春
二候 **櫻桃** 一名櫻一名荆一名英桃一名鴛桃一名含桃一名朱櫻其木多陰不甚高春初開白花繁英如雪香如蜜棗圍有尖及細齒結子一枝數十顆圓如珊瑚極大如彈丸小時青及熟色鮮瑩深紅者為朱櫻紫色皮內有細黃點者為紫櫻

皮內有細黃點者為紫櫻

立春
三候 **望春** 辛夷也夷英也苞初生似蕙而味辛苞小時似桃故曰侯桃苞長半寸而尖銳故曰木筆花發最早故名望春也花有紅紫二色又有鮮紅似杜鵑者俗稱紅石菖是也

雨水
一候 **菜花** 溫庭筠宿禮曲僧舍詩沃田桑景晚平野菜花春韓維洛城雜詩上東門外春三月桑葉陰陰覆菜花

雨水
二候 **杏花** 一名甜梅根最淺以大石壓之則花盛子牢據言唐進士杏花園初會謂之探花宴擇少俊二人為探花使神仙傳董奉居廬山治病重者種杏五株輕者一株號董仙杏林典術杏者東方歲星之精也

時節氣候抄卷首

雨水
三候 **李花** 管子三沃之土其木宜梅李樹之枝幹如桃葉綠而多花小而紫色白

驚蟄
一候 **桃花** 卦驗驚蟄大壯初九桃始華

驚蟄
二候 **棠棣** 詩作常棣爾雅釋木常棣棣唐棣棣小雅常棣之華白棣也夫棣雀梅車下李與李皆唐棣別名今多誤謂棠棣棣芳譜釋棠棣皆唐棣也蔡子作人常如常棣灼然光發

驚蟄
三候 **薔薇** 薔薇叢生莖青多刺一名買笑漢武帝與麗娟看花時薔薇始開態若含笑帝曰此花絕勝佳人笑也麗

娟戲曰笑可買乎帝曰可麗娟奉黃金百斤為買笑蓄薇名
買笑自麗娟始也梁元帝竹木堂中多種蓄薇以長格按其上
其下有十間花屋枝

葉交映芬芳襲人

春分

二候

海棠

有四種貼梗叢生花如胭脂垂絲樹生柔枝長蒂花
色淺紅又枝梗略堅花稍紅者名西府有生子如木
瓜者名木瓜海棠盛于蜀而秦次之其株儻然出塵俯視眾芳
有超羣絕類之勢而其花甚豐其葉甚茂其枝甚柔望之綽約
如處女閨耕餘錄昌州花獨香其木合抱號海棠香
國太守于郡治前建香龕蜀嘉定州海棠亦有香

時節氣候抄卷首

春分

二候

梨花

爾雅釋木梨山樹在山名楸人植之曰梨樹似杏葉
亦似杏微厚大而硬色青尤膩老則斑點白花如雪

六出音級洛陽記梨花時人
多攜酒樹下曰為梨花洗粧

春分

三候

木蘭

樹似楠高五六丈枝葉扶疎葉似菌桂厚大無脊有
三道縱紋皮似板柱有縱橫紋花似辛夷內白外紫
述異記木蘭洲在潯陽江中昔吳王闔閭植木蘭於此嵐齋錄
張博刺蕪州堂前植木蘭花盛時宴客陸龜蒙後至張連酌浮
白徑醉強索筆題云洞庭波浪渺無津日日征帆送遠人頽然
醉倒搏命他客船之皆莫詳其意既而龜蒙稍醒援筆卒其章

曰幾度木蘭舟上望不知元是此花身遂為絕唱按古今詩話
以為義山吳都文粹木蘭堂在郡治後亦引嵐齋錄則義山客
長安事後
人附會也

清明

一候

桐花

桐有三種華而不實曰白桐亦曰花桐爾雅謂之榮
桐至是始華也按桐有凹種白桐青桐荏桐岡桐蓋
木之陰者陰為陽所散故白乳盡乃華其實者謂之梧書禹貢
嶧陽孤桐嶧山特生之桐中琴瑟詩廊風椅桐梓漆草木疏分
青白赤三種陳荔桐譜列六種紫桐白桐膏桐刺桐蕨桐梧桐
詩疏白桐華黃紫色五琴瑟知月之正閏立秋一葉落者梧桐

時節氣候抄卷首

清明

二候

麥花

白居易詩
音程俗作類

清明

三候

柳花

白居易詩
音程俗作類

較前

一候

牡丹

西陽雜俎牡丹花隋末文士集中無歌詩種植法七
十餘卷中不說牡丹羣芳譜牡丹一名木芍藥秦漢
以前無考自謝康樂始言永嘉水際竹間多牡丹而比齊楊子
華牡丹盡則花之從來舊矣唐開元中始盛於長安逮宋惟洛

陽花為天下冠洛陽之花以姚魏為冠姚黃未出牛黃第一牛黃未出魏花第一魏花未出左花第一左花之前惟有蘇家紅林家紅之類花皆單葉惟洛陽者千葉故名洛陽花自洛陽花盛而諸花調矣姚黃出姚氏歲不過數朵禁院黃姚黃別品開淡高秀度雲黃花葉重葳郁然輪囷牛黃出牛氏比姚黃差小馮瑞盤赤黃色五瓣高二三尺葉短蹙黃氣氤淡黃檀心花葉剛正間背相承敷腴可愛御衣黃色似葵淡焉黃初開微黃如新鶯兒乎頭後漸白不甚大魏花肉紅畧有粉精出魏丞相仁海家錢思公嘗曰人謂牡丹花王今姚花可謂王魏乃后也花粉白中有紅草狀如醜顏者有白花起樓者高標逸韻自是風

時節氣候抄卷首

十一

塵外物左花千葉紫花出左氏家葉密齊如截又有萼綠華一名佛頭青又一捻紅舊傳貴妃勻面餘脂印花上來歲花開上有指印帝命今名牡丹譜花出丹州延州東出青州南出越州出洛陽者為天下第一

穀雨

茶蘼

蘼一作藤蘼一種色黃似酒故又作酴醾

三候

棟花

花紅紫色花風信棟花最後過此則立夏矣

時節氣候抄卷一

南昌喻端士本

會稽姚存輝柏石

奉新徐樹楠讓木全編

新城薛大中架堂

同邑周斯銓瞻庭

四時總

爾雅春為青陽夏為朱明秋為白藏冬為元英四時和謂之玉燭春之氣和青而溫陽夏之氣和赤而光明秋之氣和白而收

時節氣候抄卷一

十一

藏冬之氣和黑而清英玉燭言人君德輝內明和氣外應溫潤光照也又春為發生夏為長贏秋為收成冬為安寧此亦四時之別號也四時和為通正謂之景風通暢平正所以致景風甘雨時降萬物以嘉謂之醴泉晉書炎帝分八節左傳凡分至啓閉必書雲物為備故也分春分秋分至夏至冬至啟立春立夏閉立秋立冬汲古叢語以其得陰陽之中謂之分以其當寒暑之極謂之至以其生長謂之啓以其收藏謂之閉然則四孟啓閉者陰陽闕闕之功二至二分者陰陽老少之變也呂氏春秋春不信其土不肥土不肥則長遂不精秋之德雨不信其穀不

時節氣候抄卷一

堅穀不堅則五種不成冬之德寒不信其地不剛地不剛則
凍閉不開天地之大四時之化而猶不能以不信成物又況乎
人事禮鄉飲酒義天地之氣始於西南而盛於西北此天
地尊嚴氣也此天地之義氣也天地溫厚之氣始於東北而盛
於東南此天地之盛德氣也此天地之仁氣也陰生於午而終
於子故嚴凝之氣始於西南而盛於西北秋斂冬藏義也故嚴
凝為義陽生於子而終於午故溫厚之氣始於東北而盛於東
南春生夏長仁也故溫厚為仁春秋繁露喜氣為暖而當春怒
氣為清而當秋樂氣為太陽而當夏哀氣為太陰而當冬又春
氣愛秋氣嚴夏氣樂冬氣哀素問清陽為天濁陰為地地氣上

四時占驗

為雲天氣下為雨爾雅天氣下地不應曰雲地氣發天不應曰
霧莊子雲將曰天氣不和地氣鬱結六氣不調四時不節今我
將合六氣之精以育羣生為之奈何六氣陰陽風雨晦明也論
衡歲氣調和災害不生漢書律歷志六旬行八節註六甲為六
旬一歲有八節六旬周行成歲易天地節而四時成疏
天地以氣序為節使寒暑往來各以其序則四時功成
董仲舒雨雹對太平之世風不鳴條開甲散萌而已雨不破塊
潤榮津萃而已京房易候太平之時十日一雨凡歲三十六雨

時節氣候抄卷一

此休徵時若之應論衡太平瑞應五日一風十日一雨田家雜
占天下太平夜雨日晴言不妨農也農政全書月暈風日暈
主雨又日生耳至晴雨諺云南耳晴北耳雨日暈風日暈
雨若長而下垂通地則名白虹至久晴又久晴逢戊雨久雨
望庚晴又久雨不晴且看丙丁古今諺日出雨淋腦日出安
臘殺雁玉歷璇玑氏孟月七日仲月八日季月九日之夜皆當
月暈暈而不已三日內有暴風甚雨月初生色黑有水月滿
色赤為旱月初生而假有水月始生有黑雲貫月名曰繳雲不
出三日暴雨雜占每月朔一日管上旬二日管中旬三日管下
旬月色青黑潤明是旬有雨若黃赤乾枯則旬中無雨農政全

書月暈至風何方有闕即此方風來又二十五日謂之月交日
有雨上久陰農家諺乾星照濕土明日依舊雨農政全書凡風
旱日起單日止雙日起雙日止又諺云東北風雨太公言艮方
風雨卒難得晴俗名曰牛筋風雨指丑位故也又西南早到晏
弗動草又南風尾北風頭言南風愈吹愈急北風初起便大陶
朱公書青龍風急大雨將來朱雀風回烈日晴燥白虎風生必
有雨霧元武風急雨水相隨寅卯時為青龍巳午時為朱雀申
酉時為白虎亥子時為元武朝野僉載春雨甲子赤地千里夏
雨甲子乘船入帝秋雨甲子禾頭生耳冬雨甲子牛羊凍死田
家雜占壬子日春雨人無食夏雨牛無食秋雨魚無食冬雨鳥

時節氣候抄卷一

無食易飛候。凡候雨。以晦朔望雲漢四塞者皆當雨。如斗牛... 必雲黑如潑墨。又必起作眉梁陣。至先大風而後雨。終易晴。天... 應未申時。未申時隨太陽。則應酉戌時。有雷雨。又太陽未出。將... 魚如蛇如靈芝如牡丹。應當日未申時。有雨。或柴黑雲貫穿。或... 在日上下者。並應當日雨。農政全書。雲若砲車形起。主大風雲...

四

時節氣候抄卷一

又六甲無雲。一句少雨。師曠占。當以五卯口候。西北有雲。如羣... 羊者。即有雨。至陶朱公書。拂曉看南方黑雲。最高謂之雷信。明... 日巳午時。至中天而止。應未申時。田家五行。朝霞暮霞。無水煎... 茶。此言久晴之霞。至早朝霞不出。市暮霞走千里。此皆言雨後... 午晴之霞。暮霞有火焰形。而乾紅者。非但主晴。必主火。早朝霞... 雨後。午有定雨無疑。雜占。早看東南。暮看西北。空則無雨。有雲... 而片色分明。亦晴。夜觀北斗魁星之間。有黑潤雲。在晡當夜有... 雨。北斗前有黃氣者。明日當風。若潤則當夜。或明日必大雨。農... 政全書。莊子。騰水上溢。為霧。凡重霧三日。至有風。諺云。三朝霧... 露起。西風若無風。必主雨。又霧露不淑。即是雨。又諺云。東驚晴...

五

時節氣候抄卷一

每月占驗

正月

史記天官書正月旦決八風從南方求大旱西南小旱
 西方有兵西北戎菽為戎菽胡豆為成也北方為中歲東
 北為上歲東方大水東南民有疾疫歲惡故入風各與其衝對
 課且至食為麥食至日跌為稷至鋪為黍鋪至下鋪為菽下
 鋪至口入為麻欲終日有雨有雲有風有日又從正月旦數雨
 率日食一升至七升而極數至十二日日值其月注月一日兩

不蟲者來年秋禾善五木者五穀之先欲知五穀
 但祝五木擇其木盛者來年多種之萬不失一也

來年多水之兆也夏初水中生苔至有暴水諺云水底起青首
 卒逢大水來水際生靛青至有風雨諺云水面生青旋天公又
 作變凡東南風退水西北風反是水邊經行聞水有香氣至雨
 水驟至或聞水腥氣亦然浸稻種既沒復浮亦至水又草得氣
 之先者皆有所驗齊菜先生歲欲甘葶歷先生歲欲苦藕先生
 歲欲雨菜菜先生歲欲旱蓬先生歲欲流水藻先生歲欲惡艾
 先生歲欲病孟月占之梧桐花初生時赤色至早白色至水藕
 花謂之水生魁開在夏至前至水麥花晝放至水雜陰陽書禾
 生于葉或楊大麥生于杏小麥生于扶稻生于柳或楊黍生于
 榆大豆生于槐小豆生于李麻生于楊或荆師曠占術杏多實

六

時節氣候抄卷一

日晴至秋成百穀蕃茂師曠占立春雨傷五禾又正月甲戌日
 大風東來折樹者穀熟甲寅日大風西北來者貴庚寅日風從
 西來者皆貴物理論正月朔旦四面有黃氣其歲大豐此黃帝
 用事土氣黃均四方並熱青氣雜黃有蟻蟲赤氣大旱黑氣大
 水正朔占歲星上有青氣宜桑赤氣宜豆黃氣宜稻又正月望
 夜立表長二尺以測月影長短立表中正乃得其定月影長二
 尺以內大旱二尺至三尺小旱三尺至四尺調適高下皆熟四
 尺至五尺小水五尺至六尺大水羣芳諸元日備甲殺賊乙穀
 貴丙四月旱丁絲綿貴戊米麥魚益貴蠶傷多風雨庚田熟辛
 米平麥麻貴壬絹布豆貴米麥平癸主禾傷多風雨一說元月

民有一升之食二日雨民有二升之食以七升占十二日之內
 過則不占如私二日數至初九已有七升占則不占
 也陶朱公書元日有雷禾麥皆吉有雪夏秋大旱日出時有紅
 霞至絲貴天晴為上西北風至米貴每月如之諺云歲朝東北
 五禾大熟壬癸亥子之方謂之水門其方風來至水諺云歲朝
 西北風大雨定妨農西南風至米貴東南及南風皆至早又占
 桑葉黃或只看正月上旬木在一日則為蠶食一葉為甚貴木
 在九日則為蠶食九葉為甚賤上元日晴春水少上元無雨多
 春旱清明無雨少黃梅夏至無雲三伏熱重陽無雨一冬晴元
 宵前後必有料峭之風謂之元宵風又占正月二十日為秋收

七

時節氣候抄卷一

二月

陶朱公書二月初八日東南風謂之上山旗至水西北風謂

值戊至春旱四十五日又三日得甲為上歲四日申歲五日下... 紀歷撮要八日殺夜見星辰五殺登雁仙神隱立春天陰無... 鄉豐稔水過岸一尺春雨如錢夏雨調勻秋雨連綿冬雨高懸

時節氣候抄卷一

三月

陶朱公書朔日值清明至草木榮茂值穀雨至年豐風雨

二十日謂之小分龍日晴分懶龍至旱雨分健龍主水農政全... 桑葉貴經世民事錄二月內有三卯則宜豆無則旱談舊二月

時節氣候抄卷一

四月

蠶熟又三月無三卯田家米不飽又穀雨日辰值甲辰蠶麥相
 登大喜欣鼓雨日辰值甲午每箔絲綿得三舂三月三上巳日
 聽蛙聲占水旱諺云田雞叫得啞低田好稻把田雞叫得響低
 田好寧樂唐詩田家無五行水旱聽蛙聲是也農政全書清明
 寒食前後有水而潭至高低田禾大熟四時雨水調穀雨日雨
 至魚生諺云一點雨一個魚穀雨前一兩朝霜至大旱月內有
 暴水謂之桃花水則多梅雨
 雷多歲稔虹見九月米貴
 羣芳譜諺云有穀無穀且看四月十六立一丈竿量月影
 月當中時影過竿雨水多沒田夏旱人饑長九尺至三時
 雨水八尺七尺至雨水六尺低田大熟高田半收五尺至夏旱
 四尺蝗三尺人饑嘉定縣志四月初四為稻生日喜晴談苑江
 南民於四月一日至四日卜一歲之豐凶云一日雨百泉枯言
 早也二日雨傍山居言避水也三日雨騎木驢言踏車取水亦
 早也四日雨餘有餘言大熟也農政全書四月以清和天氣為
 正必作寒數日謂之麥秀寒即月令麥秋至之候黃梅時水邊
 草上看魚散子高低以下水增止立夏日看日暈有則至水是
 夜雨損麥諺云二麥不怕神共鬼只怕四月八夜雨大抵立夏
 後夜雨多便損麥蓋麥花夜
 吐雨多花損故麥粒浮秕也

十

五月

月令占候圖朔日夏至并二日三日至六日夏至五穀熟
 二十日二十四日夏至不熟二十五日三十日夏至時
 價平和又一云晦日夏至五穀貴便民圖纂五月宜熟諺云黃
 梅寒并底乾又夜亦宜熟諺云晝暖夜寒東海也乾老農裡語
 上牛月夏至前田內晚殺小魚至水口開水立至易過口閉反
 是田家五行測日值芒種六畜災備夏至冬米大貴又夏至在
 月初至雨水測諺云夏至端午前坐了種田年嘉定縣志五月
 朔且為早禾本命日尤忌雨農政全書一日晴一年豐一日雨
 一年歉立梅芒種日是也宜晴陰陽家云芒後逢壬立梅至後
 逢壬梅斷又諺云梅裏雷低田折舍回言低田巨浸屋無用也

或聲多及震响反旱太抵芒後半月謂之禁雷天立梅日旱雨
 謂之迎梅雨至旱諺云雨打梅頭無水飲牛雨打梅額河底開
 拆一云至水諺云迎梅一寸送梅一尺重午日只宜蔭陰大晴
 至水雨至絲絲貴大風雨至田無邊帶風水多也至後半月為
 三時頭時三日中時五日末時七日時雨中時至大水末時縱
 雨亦善末時雷謂之送時至久晴諺云迎梅雨送時雷送去了
 便弗回冬青花占水旱諺云黃梅雨未過冬青花未破冬青花
 已開黃梅雨不來夏至日兩年豐有雲三伏燕五月二十日大
 分龍無雨有雷謂之鎖雷門田家五行晴雨各以本境所致為
 占候諺云夏雨隔田晴又云夏雨分牛脊月內虹見麥貴有三

十一

六月

卯宜種稻又諺云二十分龍廿一雨破車閣在弄
堂裏二十分龍廿一登拔起黃秧便種豆蠶音候
陶朱公書伏裏西北風主冬冰堅諺云伏裏西北風臘裏
船不通虹見主麥貴日蝕主旱有霧亦主旱諺云六月裏
迷霧要雨到白露西南風主蟲損稻朔日值大暑人多疾
歲多饑風雨至米貴西北風主七八月內水橫流六月初八
北風驚動海中能通考初六日晴主收乾稻雨謂之湛糧耳
有秋米查車部無轆字應是轆之說又諺云六月無蠅新舊
相登米價平四時占候六月雷不鳴蝗蟲生冬民不安望氣經
六月三日有霧則歲大熟日家五行月內有西南風主生蟲損

時節氣候抄卷一

稻秋前損根可再抽苗秋後損者不復抽矣諺云秋前生蟲損
一莖發一莖秋後生蟲損了一莖無了一莖農政全書六月初
頭一劑雨夜風潮到立秋又六月蓋夾被田裏不生米又六
月西風吹遍草八月無風秋子稻又六月有水謂之賊水言不
當有也六月初三日畧得雨至秋旱難穡稻小暑日雨名黃梅
顛倒轉至水東南風及成塊白雲起至半月船起風至水退無
南風則無船越風水卒不能退越竹角切東坡詩三時已斷黃
梅雨萬里初來船越風按越一音掉救教切當從此又諺云六
月不熱五穀不結老農云三伏中
梅雨萬里初來船越風按越一音掉救教切當從此又諺云六
月不熱五穀不結老農云三伏中
梅雨萬里初來船越風按越一音掉救教切當從此又諺云六
月不熱五穀不結老農云三伏中

七月

戎事類占秋甲子雷歲凶秋月暴雷謂之天奴百穀虛耗
不成月令占候圖立秋坤卦用事時申西南涼風至黃
雲如羣羊宜粟穀望西南坤上有黃雲氣是正氣立秋應簡萬
物皆榮豆穀熟又立秋日午時豎竿影得四尺五寸二分半五
穀熟望氣經七月三日有霧歲熱紀歷撮要立秋日天氣晴明
萬物多不成熟立秋日要西南風主稻禾倍收三日三石四日
四石立秋日雷谷躡踏撮晚未亦名秋霖露至晚稻社又七夕
天河去探米價回快米賤回遲米貴又朝立秋暮曬夜立秋
熱到頭又處暑雨不過白露枉相逢家塾事親七月雷太吼有
急令田家五行七月朔日虹見主年內米貴嘉定縣志處暑有

時節氣候抄卷一

雨則物成熟諺云處暑若還天不雨總然結實也難收萬寶全
書立秋日申時西南方有赤雲宜粟農政全書七月有兩名洗
六月秋便罷休又立秋日小雨吉大雨傷禾七月有兩名洗
車雨至八月有蓼花諺云七月七無洗車八月八無蓼花
京房易候虹八月出西方粟貴通考朔日值白露果穀不
實值秋分至物價賈又秋分諺云分社同日低田盡叫
屈秋分在社前斗米換錢秋分在社後斗米換豆揚升菴
集自秋分後遇王謂之入霜吳下曰入液談叢中秋無月則免
不孕蚌不胎蕎麥不實免望月而孕蚌望月而胎蕎麥得月而
秀八月一日雨則角田下熟角田豆也經銀堂雜誌八月一日

時節氣候抄卷一

九月

雁門開懶婦催將刀尺裁嘉定縣志八月二十四日為稻葉生
日雨則難得穀必腐農政全書秋分要效雨或天陰最妙至
來年高低田大熟喜雨諺云秀風搖稻秀雨澆此言將秀得
雨則堂肚大穀穗長秀實之後雨則米粒圓見秋數畏早諺云
雨怕秋乾人怕老窮秋熟損稻早則必熟怕秋水潦稻諺云雨
水奔沒產全不見半八月又作新涼諺云處暑後十八盆湯
又云立秋後四十五日浴室乾十八
日潮生日前後有水謂之橫港水
戒事類占九月雷至穀貴霜不下則來年三月多陰寒多
雨至米貴文林廣記九月庚辰辛卯日雨至冬穀貴一倍

虹以九月出西方大小豆貴朔日虹見麻貴油貴雜占朔日值
寒露至冬寒嚴凝值霜降至歲歉朔日風雨至春旱夏雨芝麻
貴朔日東風半日不止至米麥貴九月月上卯日北風來年三七
月米大貴東風亦然西北平十三日晴則冬晴柴賤田家五
行重九日晴則冬至元日雨米成脯又重陽濕漉穰草錢千
重陽無雨一冬晴又九月雨米成脯又重陽濕漉穰草錢千
束四時占候九月九日是雨歸路日嘉定縣志九月十三為稻
蘿生日宜晴農政全書九月月中氣前後起西北風謂之霜降信
有雨謂之濕信未風
先雨謂之料信雨

西

十月

師曠占五穀貴賤嘗以十月朔日占風從東來春賤家塾
事觀朔日值立冬至災異值小雪有東風春米賤西風春
米貴是日以斗量米若綴在斗來春賤貴十月有三邪糧平無
則穀貴農政全書十月立冬晴則一冬多晴雨則一冬多雨諺
云賣絮婆子看冬朝無風無雨哭號咷立冬日西北風至來年
旱雨至無魚諺云一點雨一箇摸魚鷓鴣音冬好入水食魚似
鳥形小冬前霜多至來年旱冬後多晚禾不好十六日為寒婆生
日晴至冬暖月內有雷至災疫有霧俗呼曰沫露至來年水大
諺云十月沫露塘濼十一月沫露塘乾濼音盤澗也冬初和暖
謂之小春又天寒日短必須夜作諺云河東西好使犁河射角

時節氣候抄卷一

十一月

好夜作立冬前後起
南北風謂之立冬信
四時纂要冬至數至元旦五十日者民足食陶朱公
至歲餘民安赤雲至旱黑雲至水白雲至人災黃雲大熱無雲
至凶冬至日占風南風至穀貴北風至歲稔西風至禾熟若東
南風又有重霧至水西南風至久陰諺云冬至西南百日陰半
晴半雨到清明尚書璇玑鈔冬至陰雲那寒有雲迎日者來歲
大東京房易占虹以冬至四十六日內出東方貫良中春多旱
夏多火災粟貴清臺占法冬至後一日得壬炎旱千里二日得

時節氣候抄卷

忍微如痴而化者反歸舊形之謂春化鳩秋化鷹如田風之
 于鴛也若腐草雉爵皆不言化不復本形者也驚蟄後十五日
 斗柄指卯為春分二月中分者半也當春氣九十日之半也一
 候元鳥至燕也春分秋分去二候雷乃發聲四陽漸盛陰陽
 相薄為雷乃者象氣出之難也三候始電電陽光也四陽盛表
 氣洩而光生也凡聲屬陽光亦屬陽春分後十五日斗柄指乙
 為清明三月節萬物至此皆潔齊而明白也一候桐始華桐有
 三種華而不實曰白桐亦曰花桐爾雅謂之榮桐至是始華也
 二候田鼠化為鴽鴽也鼠陰而鴽陽也三候虹始見虹日與雨
 交天地之淫氣也清明後十五日斗柄指辰為穀雨三月中雨
 為天地之和氣殺得雨而生也一候萍始生萍陰物靜以承陽
 也二候鳴鳩拂其羽飛而翼迫其聲也三候戴勝降於桑蚕候
 也穀雨後十五日斗柄指巽為立夏四月節夏大也物至此皆
 假大也一候蜩鳴一名鮪鼠一名穀陰氣始故蟬應之二
 候蚯蚓出蚯蚓陰類出者承陽而見也三候王瓜生土瓜也立
 夏後十五日斗柄指巳為小滿四月中物長至此皆盈滿也一
 候苦菜秀菜為苦菜感火氣而苦味成不榮而實曰秀菜而不
 實曰莢此苦菜宜言莢二候靡草死草之枝葉靡細者葶塵之
 屬凡物感陽生者強而立感陰生者柔而靡靡草則陰至所生
 也故不勝陽而死三候麥秋至麥以夏為秋感火氣而熟也小

天

時節氣候抄卷

滿後十五日斗柄指丙為芒種五月節言有芒之穀可播種也
 一候螳螂生螳螂飲風冷露感一陰之氣而生至此時破殼而
 出二候鵙始鳴百勞也惡聲之鳥梟類也不能翔直飛而已
 三候反舌無聲諸書謂反舌為百舌鳥感陽而鳴遇微陰而無
 聲也芒種後十五日斗柄指午為夏至五月節萬物至此皆假
 大而極至也一候鹿角解夏至一陰生鹿感陰氣故角解二候
 蜩始鳴莊子謂蟪蛄蟬也三候半夏生藥名居夏之半而生也
 夏至後十五日斗柄指丁為小暑六月節暑氣至此尚未極也
 一候溫風至溫熱之風至小暑而極故曰至二候蟋蟀居壁感
 肅殺之氣初生則在壁感之深則在野三候鷹始擊擊也月令
 鷹乃學習殺氣未肅鷲鳥始擊搏迎殺氣也小暑後十五日
 斗柄指未為大暑六月中暑至此而盡洩二候腐草為螢離明
 之極則幽陰至微之物亦化為明不言化者不復原形也二
 候土潤溽暑土氣潤故鬱蒸為溽濕三候大雨時行前候濕暑
 此候則大雨時行以退暑也大暑後十五日斗柄指坤為立秋
 七月節秋學也物至此而斂也一候涼風至西方涼清之風
 溫變而肅也二候白露降大雨之後涼風來天氣下降茫茫而
 白尚未凝珠也三候寒蟬鳴初秋夕陽聲小而急疾者是也立
 秋後十五日斗柄指申為處暑七月節陰氣漸長暑將伏而潛
 處也一候鷹乃祭鳥金氣肅殺鷹感其氣始捕擊必先祭二候

九

時節氣候抄卷一

天地始肅三候禾乃登。禾者穀之連。藁枯之總名。成熟曰登。處暑後十五日斗柄指庚為白露。八月節。陰氣漸重。露凝而白也。一候鴻雁來。淮南子作候雁自北而南來也。二候元鳥歸。元鳥北方之鳥。故曰歸。三候羣鳥養羞。謂燕。美食以備冬月之養。白露後十五日斗柄指酉為秋分。八月。中至此而陰陽適中。當秋之半也。一候雷始收聲。雷屬陽。八月陰中。故收聲入地。萬物隨以入也。二候蟄蟲始蟄。蟄戶。益其蟄穴之戶。使通明處稍小。至寒甚乃墜塞之也。三候水始涸。水春氣所為。春夏氣至。故長。秋冬氣返。故涸也。秋分後十五日斗柄指辛為寒露。九月節。氣漸肅。露寒而將凝也。一候鴻雁來賓。後至者為賓。二候雀入大水為蛤。嚴寒所至。蜚化為潛也。三候菊有黃華。菊獨華於陰。故曰有也。寒露後十五日斗柄指戌為霜降。九月中。氣愈肅。露凝為霜也。一候豺乃祭獸。以獸祭。天報本也。方備而祭。秋金之義。二候草木黃落。色黃搖落也。三候蟄蟲咸俯。皆垂頭畏寒。不食也。霜降後十五日斗柄指乾為立冬。十月節。冬終也。物終而皆收。藏也。一候水始冰。水而初凝。未至于堅。故曰始冰。二候地始凍。土氣凝寒。未至於圻。故曰始凍。三候雉入大水為蜃。大水淮也。立冬後十五日斗柄指亥為小雪。十月中。氣寒而將雪矣。第寒未甚。而雪未大也。一候虹藏不見。陰陽氣交為虹。陰氣極。故虹伏。言其氣下伏也。二候天氣上升。三候地氣下降。天地變而各正。

時節氣候抄卷二

其位不交。則不通。故閉塞也。小雪後十五日斗柄指壬為大雪。十一月節。言積寒凜冽。雪至此而大也。一候鶡鴒不鳴。陽鳥感六陰之極。而不鳴。二候虎始交。虎感微陽。萌動故交也。三候荔挺生。大雪後十五日斗柄指子為冬至。十一月。中。日南陰極。而陽始生也。一候蚯蚓結。六陰寒極之時。蚯蚓交結如繩。二候麋角解。冬至一陽生。麋感陽氣。故角解。三候水泉動。水者一陽所生。一陽初生。故動也。冬至後十五日斗柄指癸為小寒。十二月節。時近小春。故寒氣猶小。一候雁北鄉。雁避熱而南。今則北飛。禽鳥得氣之先。故也。二候雉始雊。至後二陽已得來年之氣。鶴遂為巢。知所向也。三候雉鳴。雉陽鳥也。能雌雄同鳴。感於陽而

有聲也。小寒後十五日斗柄指丑為大寒。十二月中。時已二陽。而寒威更甚。者閉塞不盛。則發洩不盛。所以啓三陽之泰。此造化之微權也。一候雞乳。乳育也。雞木畜。麗於陽。而有形。故乳。二候征鳥厲疾。至此而猛厲迅疾也。三候水澤腹堅。冰徹上下。皆凝。故曰腹堅。一元。默。運。萬。柔。化。生。四。序。循。環。干。古。不。易。極。之。而。陽。九。百。六。不。過。此。氣。之。推。遷。耳。

時節氣候抄卷二

南昌喻端士本

奉新熊煥章虞

靖安涂貽燕松山

全編

同邑 俞佩庭醒齋 唐 馨省齋



春正月

時節氣候抄卷二

易說卦萬物出乎震震東方之卦春時萬物出生也禮鄉飲酒
義春之為言蠢也產萬物者聖也尸子春為忠東方為春春動

也是故鳥獸孕宰草木華生萬物咸遂忠之至也漢書律歷志
少陽者東方東動也陽氣動物於時為春書堯典分命疏中宅
嶠夷日陽谷寅賓出日平秩東作傳宅居也東表之地稱嶠夷
日出於谷而天下明故稱陽谷寅敬賓導秩序也歲起於東而
始就耕謂之東作東方之官敬導出日平均次序東作之事以
務農也月令孟春之月日在營室昏參中旦尾中註日月之行
一歲十二會聖王因其會而分之觀斗所建命四時孟春日月
會於娵訾而斗建寅之辰也營室在亥昏時參星在南方之中
且則尾星在南方之中娵訾須切音且訾遵為切醉平聲本作
黃星次名爾雅娵訾之口營室東壁也註自尾十六度至奎四

度為娵訾又營室謂之定定音訂詩廊風定之方中作於楚宮
朱子詩傳此星昏而正中夏正十月也是時可以營制宮室故
謂之營室東壁二星主文籍天下圖書之府營室北方火宿上
有離宮六星遠之其廣十度月建寅而日在亥寅與亥合也參
西方水宿七星三心二肩二足其廣十度乃白虎之身其前有
觜即虎之口參音驂與參商之參音森異尾東方火宿九星如
鈞乃蒼龍之尾又其日甲乙其帝太皞其神勾芒註乙軌也日
之行春東從青道發生萬物月為之佐時萬物皆解孚甲自抽
軌而出春於四時屬木日之所繫十干循環獨言甲乙者木之
屬也太皞伏羲木德之君勾芒少皞氏之子日重木官之臣聖

時節氣候抄卷二

卷二

神繼天立極生有功德於民故後王於春祀之句音勾芒音亡
天有五帝則有五帝之帝五行之神帝者氣之主宰神者氣之
流行大皞炎帝黃帝少皞顓頊在天五行之帝伏羲神農軒轅
金天高陽則人帝之配食於此者句芒祝融后土尊收元冥在
天五行之神重黎句龍該修熙則人官之配食於此者古稱太
皞乘震執規而司春炎帝乘離執衡而司夏黃帝乘坤執繩而
司下土少皞乘兌執矩而司秋顓頊乘坎執權而司冬豈伏羲
五人帝之謂哉又其鱗其音角律中大蕞其數八其味酸其
臭羶其祀戶祭先脾鱗蟲木五聲角為木調樂於春以角為
主也律者候氣之管大蕞寅律陰陽之氣距地面各有淺深故

律之長短如其數律管入地以葭灰實其端其月氣至則灰飛而管通是氣之應也天三生木地八成之其數八成數也真氣也酸煎皆木屬戶者人所出入司之有神此神是陽氣在戶之內春陽氣出故祀之祭先脾者木克土也五祀以門戶竈井中雷為正蓋戶主出木也竈火也中雷土也門主斂金也井水也若行則祖道之祭耳祭五祀戶以羊竈以雞門以犬井以豕中雷以豚又是月也天子乃以元日所穀于上帝乃擇元辰天子親載耒耜措之于參保介之御間帥三公九卿諸侯大夫躬耕帝籍天子三推三公五推卿諸侯九推反執爵于太寢三公九卿諸侯大夫皆御命曰勞酒元日上辛也郊祭天而配以稷

時節氣候抄卷二

為所穀也元辰郊後吉日也日以千言辰以支言互文也參參乘之人保介衣甲也以勇士為車右而衣甲御御車之人也車右及御人皆是參乘天子在左御者居中車右在右以三人故曰參也置耕器於參乘保介及御者之間天子籍田千畝攷其穀為祭祀之黍盛故曰帝籍九推之後庶人終之反而行燕禮羣臣皆侍士賤不與耕故亦不與勞酒之賜也按詩小序噫嘻春夏所穀于上帝也疏郊以報天兼所穀者以人非神之福不生為郊祀報其已往又祈其將來載芟春耕田而祈社稷也唐六典正月上辛所穀於園丘宋史禮志景德三年十二月陳彭年言來年正月三日上辛所穀至十日始立春按月合春秋傳

當在建寅之月迎春之後後齊永明元年立春前郊議者欲遷日王儉啟云宋景平元年元嘉六年並立春前郊遂不遷日然則左氏所記啟而郊乃三代蔡章王儉所啟郊在春前乃後世變禮望常以正月立春之後行上辛所穀之禮從之星經八穀星主黍稷稻粱麻菽麥烏麻星明則俱熟晉書天文志稷五星在七星南農正地取乎百穀之長以為號也禮記厲山氏之有天下也其子曰農能殖百穀夏之衰也周棄繼之故祀以為稷農官曰后稷書舜典黎民阻饑汝后稷播時百穀左傳昭二十九年蔡墨曰稷田正也有烈山氏之子曰柱為稷自夏以上祀之周棄亦為稷自商以來祀之詩誕后稷之穡有相之道史

時節氣候抄卷二

記周紀封棄於郟號曰后稷五帝紀益主虞山澤牌棄主稷百穀時茂陳氏禮書社所以祭五土之元稷所以祭五穀之神稷非土無以生土非稷無以見生之效故祭社必及稷以其同功均利而養人故也祭法王社侯社無預農事故不置稷大社國社則農之祈報在焉故皆有稷唐禮儀志祭太社太稷社以句龍配稷以后稷配宋樂志國主太社地道聿神稷司百穀利毓惟均又地載萬物民資迺功報本稱祀太稷攸同王祭務本論封祀農稷以神其事祈穀報年以寵其功牛宏有春祈稷誠夏歌梁元帝賦敬青壇而致虞動翠耜而祈穀按耕藉字經史或作籍或作藉音同俱收陌韻前歷切音藉祭義天子為籍千

時節氣候抄卷二

畝諸侯爲籍百畝籍之言借也借民力治之故謂之籍田五經
要義天子籍田以供上帝之粢盛所以先百姓而致孝享也籍
踏也言親自踏履于田而耕之也漢文帝紀詔曰夫農天下之
本也其開籍田朕親率耕以給宗廟粢盛百官表大司農屬官
有籍田令丞唐書籍田祭先農唐初爲帝社亦曰籍田壇貞觀
元年太宗既籍田又元日朝羣臣岑文本奏籍田三元頌二篇
文致華贍通作藉周禮天官甸師掌帥其屬而耕耨王藉以時
入之以共齋盛與絜同周語宣王卽位不藉千畝本作藉說
文帝藉千畝也古者使民如借故謂之藉穀有五六九百穀書
百穀用成周禮三農生九穀鄭司農云九穀黍稷秬稻麻大小

五

豆大小麥一說九穀無秫大麥有梁苽天官膳夫食用六穀註
黍稷梁麥苽稌苽音姑說文雕胡也天官疾醫五穀養其病註
麻黍稷麥豆爾雅翼梁者黍稷之總名稻者漑種之總名穀者
衆豆之總名三穀各二十種爲六十蔬果之屬助穀各二十種
凡百穀穀梁傳大侵韓詩外傳一穀不升曰歉二穀不升曰饑
三穀不升曰饑四穀不升曰荒五穀不升曰大侵又王命布農
事命田舍東郊皆修封疆審端徑術善相邱陵阪險原隰土地
所宜五穀所殖以教道民必躬親之田事既飭先定準直農乃
不戒田田畷也舍居也封疆井田領域也步道曰徑術同遂溝
洫也又是月也命樂正入學習舞教學者習舞事也又乃修祀

時節氣候抄卷二

典命祀山林川澤犧牲毋用牝止伐木毋覆巢毋殺孩蟲胎
天飛鳥毋麝毋卵毋聚大眾毋置城郭掩骼埋胔不用牝不
欲傷其生育禁伐木盛德在木也孩蟲蟲之稚者胎未生者天
方生者飛鳥初學飛者麝獸子通稱骨之尙有肉者天鳥老
切聲音迷幣音格音漬又是月也不可以稱兵稱兵必天殃
兵戎不起不可從我始毋變天之道毋絕地之理毋亂人之紀
天地之大德曰生春者生德盛時兵自我起以殺戮之心逆生
育之氣是變易天之道斷絕地之生理而紊亂生人之紀教
矣管子正月之朔君乃出令布憲於國五鄉之師五屬大夫皆
受憲於太史史記天官書註正月旦歲之始時之始日之始月

六

之始故云四始又正月旦光明聽都邑人民之聲宮則歲善吉
商則有兵徵旱羽水角歲惡漢書律歷志正月乾之九三萬物
棗通族出於寅寅木也爲仁棗音替通意也孔光傳歲之朝曰
三朝註歲之朝月之朝日之朝班固傳春王三朝會同漢京是
日也天子受四海之圖籍膺萬國之貢珍內撫諸夏外接百蠻
乃盛禮樂供帳置乎雲龍之庭晉書禮志漢儀有正會禮魏武
帝都鄴正會文昌殿用漢儀晉氏受命武帝更定元會儀成寧
注是也元會儀夜漏未盡七刻謂之晨賀晝漏上三刻更出百
官奉壽酒謂之晝會又設樽於殿庭樽蓋上施白獸若有能獻
直言者則發此樽飲酒乃杜舉之遺式也又輿服志象車漢

時節氣候抄 卷二

簿最在前武帝大康中平吳南越獻馴象詔作大車駕之以載
 黃門鼓吹數十人元正大會駕象入庭又王渾傳帝嘗訪元會
 問郡國計吏方俗之宜渾奏曰可令中書授以紙筆盡意陳聞
 以明聖指垂心四遠隨書正會日侍中黃門宣詔勞諸郡上計
 勞訖付紙遣陳土宜唐禮樂志上公北面跪賀稱臣某言元正
 首祥景福維新伏惟陛下與天同休宣制曰履新之慶與公等
 同之宋史樂志淳化三年元日朝賀畢再御朝元殿羣臣上壽
 復用宮縣二舞燈歌五瑞田自此遂為定制蔡邕獨斷臘者歲
 終大祭縱吏民宴飲正月歲首亦如臘儀宗懷荆楚歲時記正
 月一日是三元之日也長幼悉正衣冠以大拜賀進椒柏酒飲

桃湯進屠蘇酒膠牙錫五辛盤造桃板著戶謂之仙木屠蘇一
 作屠蘇庵也屋平曰屠昔人居屠蘇釀酒因名董勳云正月飲
 酒先小者以小者得歲先酒賀之蘇軾詩但把窮愁博長健不
 辭最後醉屠蘇錫從易徐盈切飴也五辛葷味也風土記元旦
 以蔥蒜韭薺蒿芥雜和而食之名五辛盤取迎新之意庾信正
 朝香酒詩拍葉隨銘至椒花逐頌來流星向枕落浮燈對春開
 晉書劉琰妻陳氏聰辨能屬文嘗正旦獻椒花頌蔡條西清詩
 話都人劉克窮該典籍嘗與客論子美人日詩元日至人日未
 有不陰時人知其二起就架上取書示客曰此東方朔占書也歲後八日一日為雞二日為狗三日為豕四日為羊

時節氣候抄 卷二

五日為牛六日為馬七日為人八日為穀其日晴主所生之物
 育陰則災少陵意謂天寶離亂四方雲擾幅裂人物歲歲俱災
 豈春秋書王正月意耶按魏書自序帝宴百僚問何故名人日
 皆莫能知收對曰晉議郎董勳荅問稱俗云與此同收博學
 且去漢不甚遠何未見東方朔占書耶荆楚歲時記人日以七
 種菜為羹剪綵為人或鍍金箔為人以帖屏風亦戴之頭髻又
 造華勝以相遺登高賦詩武平一景龍文館記中宗景龍三年
 正月七日上御清暉閣登高遇雪因賜金綵人勝令學士賦詩
 宗楚客詩云窈窕神仙閣參差雲漢間九重中禁啟七日早春
 還太液天為水蓬萊雪作山今朝上林樹無處不堪攀少陵太

歲日詩注按史大歷三年歲次戊申正月丙午朔則初三日為
 大歲日也隋書柳或傳竊見京邑爰及外州每以正月望夜高
 柳跨路廣幕陵雲絃服觀粧車馬填壑肴醕肆陳綵竹繁會唐
 睿宗紀先天二年正月元夜上皇御安福門觀燈出內人速
 袂踏歌令朝士能文者為踏歌聲調入雲七修類藝元宵放燈
 起於唐開元間謂天官好樂地官好人水官好燈上元乃天官
 下降之日故從十四至十六夜放燈後增至五夜又睿宗先天
 二年正月十五十六十七夜于安福門外作燈輪高二十丈衣
 以錦繡飾以金銀然五萬盞燈望之如花樹于燈輪下踏歌三
 日又嚴挺之傳先天二年正月望胡僧婆隨請夜開門然千百

燈。睿宗幸延喜門觀樂。挺之上。疏以為不可。又開成中正月望夜。帝於威泰殿。陳燈燭。三宮太后俱集。奉觴上壽。如家人禮。又明皇正月望夜。於上陽宮建燈樓。高一百五十尺。大陳影燈。設庭燎。自禁門望殿門。皆設蠟炬。燄煙如晝。又於常春殿。張臨光宴。白鸞。轉花黃龍吐水。金鳧。銀燕。浮光洞。攢星閣。皆燈也。秦月分光。曲開元天寶遺事。韓國夫人置百枝燈樹上。元夜燃之。百里皆見。光明奪月色也。宋史三元觀燈。自唐以後。常於正月望夜。開坊市門。然燈。宋固之上。元前後各一日。東華左右掖門。東西角樓。城門大道。大宮觀寺院。悉起山棚。張樂。陳燈。皇城雉堞亦編設之。大內正門結綵為山樓。影燈起。露臺教坊。陳百鼓。江

時節氣候抄 卷二

九

鄰幾雜志。京師上元放燈。三夕。錢氏納土進錢。買兩夜。今十七十八兩夜。燈因錢氏而添也。宣和遺事。宣和四年。令都城自臘月朔。放熬山燈。至次年正月十五日。夜謂之預借。元宵。又政和五年十二月二十九日。詔景龍門預為元夕之具。贊欲觀民風。察時態。繡飾太平。增光樂國。非徒以遊豫為事。特賜公師宰執以下。宴及至道。元年正月望。上觀燈。乾元樓名李昉。賜坐於側。酌御罇酒。飲之。自取果餌。以賜孫思邈。千金月令。上元夜。登樓。貴戚有黃柑。相遺。謂之傳柑。韓鄂歲華紀麗。火樹燈樓。蘇味道看燈詩。火樹銀花合。星橋鐵鎖開。又崔液詩。神燈佛火日輪張。又梁簡文帝看燈賦。南油俱滿。西漆爭然。又古詩。九陌蓮燈影。

千門共月華。傾城出寶騎。匝路轉香車。又元祐中元夕。上御樓觀燈。時王禹玉蔡持正為左右相。上獨賞禹玉詩。妙於使事。詩云。雪消華月滿。仙臺萬燭當。樓寶扇開雙鳳。雲中扶輦下六龍。海上駕山來。蘇軾劄子。伏見中使傳宣。下府司市買浙燈。四千餘盞。有司具實。直以擱。又令減價收買。此不過以奉二宮之歡。而極天下之養耳。陸游詩。東都父老今誰在。賜斷當時諫浙燈。又楊文仲傳。通判台州。故事守貳尚華侈。正月望。取燈民間。吏以白文仲曰。為我然一燈足矣。莫氏客話。蔡君謨守福州。上元日。命民間一家點燈七盞。陳烈作大燈。長丈餘。大書云。富家一盞燈。太倉一粒粟。貧家一盞燈。父子相對哭。風流太守知不知。

時節氣候抄 卷二

十

猶恨笙歌無妙曲。君謨見之。還與罷燈。又馬知節。傳邊寇將至。方上元節。遽命張燈。啟關累夕。宴樂。寇不測。即引去。宋名臣言行錄。狄青宜撫廣西。時儂智高守崑崙關。青至賓州。值上元節。令大張燈燭。首夜。宴將佐。次夜。宴從軍官。二鼓。青忽稱疾。暫起。如內使人論孫元規。令暫主席行酒。少服藥。乃出。至曉。客未敢退。忽有馳報者云。三鼓。青已奪崑崙矣。段成式酉陽雜俎。北朝婦人嘗以正月進箕帚。長生花。馮贄雲仙雜記。洛陽人家。正旦造絲雞。燕粉荔枝。十五日造火蛾兒。食玉梁糕。上元以影燈多者為上。其相勝之辭曰。千影萬影。

立春

正月節氣大寒後十五日斗柄指艮為立春月令先立春三日大史謂之天子曰某日立春盛德在木天子乃齊立春之日天子親帥三公九卿諸侯大夫以迎春於東郊還反賞公卿大夫於朝命相布德和令行慶施惠下及兆民慶賜遂行母有不當謁告也東郊去邑八里因木數也其壇位於當方之郊為兆位於中築方壇祭太皞句芒也禮七獻舞當代之樂德布為令令以行德和調也行而適宜使民各得其所也國語先時五日替告以協風至協和也風氣和時候至也立春曰融風又農祥晨正日月底於天廟土乃豚發農祥房星也晨正立春之日晨正於午也農事之候故曰農祥天廟營室也淮南子距

時節氣候抄

卷二

上

冬至四十六日天含和而未降地懷氣而未揚陰陽儲與呼吸浸潭包裹風俗斟酌萬殊旁薄眾宜以相嘔咐醞釀而成育羣生又先王之政四海之雲至而修封疆蠟墓鳴燕降而達路除道註立春之後四海出雲揚子陽氣蠢鬪於東帝由羣雍物差其容註立春節帝出於東陽氣用事羣生雍容在於地中差次而出史記條風居東北主出萬物條之言條治萬物而出之故曰條風又着帝行德天門為之開漢書禮樂志青陽開動根莖以遂膏潤并愛跛行畢逮又羣生惟春之祺注嗔嗔豐厚之貌嗔徒覽切禪上聲谷永傳立春遣使者循行風俗宣布聖德存恤孤寡問民所苦勞二千石勸耕桑毋奪農時後漢明

帝紀詔曰春者歲之始也始得其正則三時有成又章帝紀勅侍御史司空曰方春所過無得有所伐殺車可以引避引避之驂馬可輟解輟解之禮儀志立春之日施土牛耕人於門外以示兆民又下寬大書曰制詔三公方春東作敬始慎微又祭祀志距冬至四十六日則天子迎春於東堂距邦八里堂高八尺

角階三等青稅八乘旗旋尙青田車載矛號曰助天生唱之以堂階之以羽翟此迎春之樂也車必有鸞而春獨鸞路者鸞鳳類色青也郎顛傳方春東作布德之元陽氣開發養道萬物王者因天視聽奉順時氣宜務崇溫柔遵其行令崔駰傳強起班春注班布春令晉書禮志立春之日皆青幡幘迎春於東郊又

時節氣候抄

卷二

上

武帝紀詔曰郡國守相三載一巡行屬縣必以春此古者所以述職宣風展義也隋書樂志帝居在震龍德司春開元布澤含和尙仁宋史禮志立春賜春盤奉內朝者賜幡勝遼史禮志立春婦人刻青繪為幘像龍銜之或為蟾蜍書幘曰宜春王充論衡東方主春春主生物故祭歲星求春之福也宗懷荆楚歲時記立春之日悉剪綵為燕戴之書宜春二字武平一景龍文館記正月八日立春內出綵花賜近臣武平一應制云鑾輅奇旂下帝臺東郊上苑望春來黃鸞未解林間嘯紅葵先從殿裏開段成式酉陽雜俎北朝人嘗以立春進春書梁元帝纂要孟春日上春初春開春發春歡春首春傅休奕詩嘉慶形三朝美德

揚。初。春。九。章。開。春。發。歲。分。楚。辭。獻。歲。發。春。分。陳。叔。達。有。首。春。詩。
董。仲。舒。傳。正。次。王。王。次。春。春。者。天。之。所。為。也。謝。承。後。漢。書。鄭。宏。
為。臨。淮。太。守。行。春。有。兩。白。鹿。隨。車。次。轂。而。行。歲。華。紀。麗。詩。人。之。
黃。鶯。出。谷。太。守。之。白。鹿。行。春。夢。華。錄。立。春。前。一。日。開。封。府。進。春。
牛。人。禁。中。嶺。春。開。封。府。兩。縣。置。
春。牛。於。府。前。至。日。絕。早。府。僚。打。春。

立春
一候 東風解凍 凍結於冬。遇春風而解也。按月令。孟冬之月。地始凍。與水始冰。異試帖。以此命題。作者多誤解。為東風解冰管子。日至六十日。而陽凍釋。七十日。而陰凍釋。陰凍釋而藝稷。此東風解凍真詮也。蓋東風春融氣和。

時節氣候抄 卷二

陽動而土脈發也。

立春
二候 蟄蟲始振 蟄藏也。振動也。感三陽之氣而動也。按此與驚蟄異。驚是聞雷聲而動。啓戶將出振。

如夢者方覺動之先機也。

立春
三候 魚陟負冰 上游而近水也。水應作冰。按月令。魚上冰。上。即陟也。水泉動。故淵魚上升而遊水面。

春冰薄。若負在魚之背也。上字義晦。負字極有意義。

雨水 正月。中氣。立春。後十五日。斗柄指寅。為雨水。陽氣漸升。雲。改。為。水。如。天。雨。也。按。月。令。仲。春。之。月。始。雨。水。漢。始。以。雨。水。為。二。月。節。今。正。月。節。先。立。春。次。雨。水。雨。去。

聲韻會風雨之雨上聲雨下之雨去聲。

雨水
一候 獺祭魚 歲始而魚上。則獺取以祭。王制。獺祭魚。然後虞。人入澤梁。埤雅。獺獸。西方白虎之屬。似狐而小。青黑色。膚如伏翼。取鯉於水。裔四。方陳之進。而弗食。世謂之祭魚。

青黑色。膚如伏翼。取鯉於水。裔四。方陳之進。而弗食。世謂之祭魚。

雨水
二候 候雁北 陽氣達而北也。按月令。作鴻雁來。陳澧曰。來自南而北也。雁非中國之鳥。其至也。如客。故曰來。

時節氣候抄 卷二

賓。茲。其。去。也。不。合。曰。來。候。雁。北。候。者。說。文。所。謂。知。時。鳥。也。北。者。夏。小。正。所。謂。雁。北。鄉。是。也。

雨水
三候 草木萌動 天地交泰。故草木萌生。發動也。月令。天氣下降。地氣上騰。天地和同。草木萌動。註。此。

陽氣蒸達。可耕之候。農書曰。土長冒楛。陳根可拔。耕者急發。按農書所引。四民月令。上節。去。正。月。地。氣。上。騰。一。句。末。改。急。苗。強。土。黑。楛。之。田。句。為。耕。者。急。發。攷。王。廙。春。可。樂。云。水。泮。渙。以。微。流。土。冒。楛。而。解。剛。冒。楛。義。終。不。明。後。讀。汜。勝。之。論。耕。春。候。地。氣。始。通。楛。楛。木。長。尺。二。寸。埋。尺。見。其。二。寸。立。春。後。土。塊。散。上。沒。楛。陳。根。可。拔。其。義。始。明。焦。氏。易。林。云。陽。春。草。生。萬。物。風。興。

農書所引。四民月令。上節。去。正。月。地。氣。上。騰。一。句。末。改。急。苗。強。土。黑。楛。之。田。句。為。耕。者。急。發。攷。王。廙。春。可。樂。云。水。泮。渙。以。微。流。土。冒。楛。而。解。剛。冒。楛。義。終。不。明。後。讀。汜。勝。之。論。耕。春。候。地。氣。始。通。楛。楛。木。長。尺。二。寸。埋。尺。見。其。二。寸。立。春。後。土。塊。散。上。沒。楛。陳。根。可。拔。其。義。始。明。焦。氏。易。林。云。陽。春。草。生。萬。物。風。興。

春二月

月令仲春之月日在奎昏弧中且建星中註仲春日月會於降
婁斗建卯之辰也餘月昏且中星皆舉二十八宿此云弧與建
星者以弧星近井建星近斗井度多星體廣不可的指故舉
弧建以定昏旦之中婁落侯切降婁奎婁也奎為溝瀆故曰降
從奎五度至胃六度總曰降婁夢溪筆談太陽過宮者正月日
躔奴營二月日躔降婁之類奎宿在戌奎西方木宿十六星形
如破鞋廣十六度月建卯而日在戌卯與戌合也弧矢九星如
弓矢在井西建六星如舟在斗東又律中夾鍾夾鍾卯律又是

時節氣候抄

卷二

五

月也安萌芽養幼少存諸孤正月木未萌芽禁止斲伐而已至
此生意動而萌芽見焉故貴安之使漸長也養幼少對後養壯
佼衰老而言春養其幼夏養其壯秋養其衰順時令也諸孤尤
幼少中宜恤者春養孤子養幼少之實也父死王事者其孤則
春饗之條則存問以安養之而已又擇元日命民社社后土也
使民祀焉神其農也社社日用甲此言擇元日是又擇甲日
之善者然名諸社用戊日社有對郊而言者北郊方澤之祭與
南郊國丘之祭同此禮祀之禮之最尊者不置稷也有與廟
對祭者廟門之內左宗廟右社稷祭法所謂王為羣姓立社曰
王社諸侯為百姓立社曰國社藉田之中王自為立社曰王社

諸侯自為立社曰侯社此血祭之禮禮之稍輕者皆置稷也置
稷則配句龍曰后土稷配棄曰后稷后亦司也尊之故曰后
耳至北郊則曰皇地祇不可名后土矣天之祭惟天子有成羣
侯以下不得與焉地之祭不特諸侯有之并使大夫以下成羣
立社北郊之社盡載物之地而祭之天子大社盡中國九州之
地而祭之王社盡畿內之地而祭之諸侯國社祭一國之地侯
社祭一國自食之地而下而州社祭一州之地里社祭一里之地
而已此所命社乃一里之社其祭亦里宰之民皆得與于此
所謂惟為社事畢出里也又命有司省囹圄去桎梏毋肆掠止
獄訟囹音零牢也囹音語止也疏周曰圜土殷曰羑里夏曰鈞

時節氣候抄

卷二

六

臺囹音泰獄名也在手曰桎在足曰梏皆木械去上聲肆陳尸
也掠音亮捶治也止論使息爭也又是月也毋竭川澤毋漦陂
池毋焚山林流曰川瀦曰澤皆水之自然者堰曰陂鑿曰池皆
水之人為者三者之禁皆謂傷生之意漦亦竭也又天子乃鮮
羔開冰先薦寢廟鮮音獻古者在虛則藏冰至此仲春則獻
羔以祭司寒之神而開冰先薦寢廟者不敢以人之餘奉神也
開冰非重祭故不用牛司寒天神不可過卑故不用特豚耳又
上丁命樂正習舞釋菜天子乃帥三公九卿諸侯大夫親往視
之仲丁又命樂正入學習樂樂正樂官之長也習舞釋菜謂將
教習舞者先以釋菜之禮告先師也周禮春官大胥春入學舍

菜合舞菜作采鄭司農云舍采謂舞者皆持芬香之采或曰古者士見于君以雉為贄見于師以菜為贄菜直謂蔬食菜羹之菜采讀為菜舍即釋也菜蕘藻也上丁此月上甸丁日必用丁者以先庚三日後甲三日也君子禮樂不可斯須去身然習之亦各有所專所謂時教必有正業也春樂秋禮豈春不用禮秋不用樂故以陰陽大分言之也就樂言則又以舞鼓動為陽吹寧靜為陰春習舞秋習吹此又陰陽之小分也又是月也祀不用犧牲用圭璧更皮幣不用牲謂祈禱小祀如大牢祀高禩乃大典禮不在此限稍重者用圭璧稍輕者則以皮幣更易之也更平聲鄭孔說謂用圭璧皮幣以圭更犧牲陸馬諸說謂用圭璧

以更皮幣揆之文義俱未安詩靡神不舉靡愛斯牲圭璧既卒蓋祈亦用犧牲用圭璧此尚生育故但用圭璧而以皮幣更犧性蓋以用獸之皮如用牲也不用犧牲用圭璧為句更皮幣三字申上不用犧牲國語自今至於初吉陽氣俱蒸土膏其動初吉二月朔日也又土發而社助時也社者助時求福為農始也夏小正所麥實麥者五穀之先見者故急祈而記之也淮南子二月之夕乃收其藏而閉其寒女夷鼓歌以司天和女夷主春夏長養之神也又斗指卯則茂茂然律受夾鍾夾鍾者種始也也論衡二月之時龍星始出見則零所穀雨四民月令二月陰凍畢釋可苗美田緩土齊民要術二月昏參夕杏花盛桑葢赤

可種大豆謂之上時又二月順陽習射白虎通天子所以親射何助陽氣達萬物也春風微弱恐物有窒塞不能自達者夫射自內發外貫堅入剛象物之生故以射達之也舊唐書德宗紀詔自今宜以二月一日為中和節以代正月晦日備三令節數宰臣李泌請中和節日令百官進農書王公戚里上春服村社作中和酒祭句芒以祈穀又請賜大臣戚里尺謂之裁度民間以青囊盛百穀瓜果種相問遺號為獻生子貞元六年二月戊辰朔百僚會宴於曲江亭上賦中和節羣臣賜宴七韻柳公權傳從幸未央宮上駐輦謂公權曰我有一喜事邊上衣賜久不及時今年二月給春衣訖卿可賀我以詩提要錄二月十五為

花朝高麗以是日為上元節今吳俗以二月十二日為花朝韓鄂歲華紀麗二月八日釋氏下生之日迦支成道之時信捨之家建八關齋戒車輪寶蓋七變八會之燈平旦執香花繞城一匝謂之行城

驚蟄 二月節氣雨水後十五日斗柄指甲為驚蟄蟄蟲震驚而出也月令蟄蟲咸動啓戶始出疏戶穴也庚信詩早雷驚蟄戶流雪長河源周禮冬官凡冒鼓必以啓蟄之日註啓蟄蟄蟲始聞雷聲而動鼓所取象也左傳秋大雩書不時也凡祀啓蟄而郊龍見而雩始殺而嘗閉蟄而烝過則書論衡周之四月正歲二月也二月龍星始出故曰龍見而雩龍星見時歲已啓

蠶而。宋史條風斯應。候歷維新。陽和啓蠶。品物皆春。

驚蟄 桃始華 典術。桃。五木之精。仙木也。易通卦驗。蟄蟄大壯。初九。桃始華。宋史河渠志。二月三月。桃花始開。

冰。汧雨積。川流猥集。波瀾盛長。謂之桃華水。江總渡河北詩。桃華長。新浪竹箭下奔流。

二候 倉庚鳴 倉庚。黃鸝也。倉。清也。庚。新也。感春陽清新之氣。而初出。故鳴。爾雅。釋鳥。倉庚。商庚。即鶯也。詩。幽風。倉庚于飛。熠燿其羽。鶯與鸝離。同。鳴。則。蠶。生。一作。鶯。鸝。大。於。鶯。鸝。毛。黃。色。羽。及。尾。黑。色。相。間。雌。雄。雙。飛。鳴。音。如。織。機。聲。正。字。

時節氣候抄 卷二

七

通雙飛。相麗曰黃鸝。以黃色黑章曰鶯。黃以鳴嚶嚶曰黃鸝。又一名商倉。一名黃鳥。一名鸝。黃一名楚雀。一名搏黍。一名鸝。鶯一名鸝。鶯一名黃鸝。鶯一名黃離。鶯一名黃栗。鶯常以甚熱時來。桑間里語曰。黃栗。鶯看我。麥。熟。亦。應。節。趨。時。之。鳥。又。名。黃。袍。又。名。金。衣。公。子。冬。藏。谷。三。月。始。鳴。荆。州。志。農。人。冬。月。於。田。中。掘。二。三。尺。得。土。堅。圓。如。卵。破。之。則。鳥。在。焉。無。復。羽。毛。春。始。生。羽。破。土。而。出。雲。仙。雜。記。戴。承。春。搗。雙。柑。斗。酒。人。問。何。之。曰。往。聽。黃。鸝。聲。此。俗。耳。鍼。砭。詩。腸。鼓。吹。山。海。經。云。黃。鳥。食。之。不。如。鷹。化。為。鳩。即。布。穀。也。仲。春。之。時。鷹。啄。尚。柔。不。能。捕。鳥。瞪。目。忍。飢。如。痴。而。化。者。反。歸。舊。形。之。謂。三。候。

春化鳩。秋化鷹。如田鼠之于鴛也。若腐草。雉爵。皆不言化。不復。

本形者也。鷹化爲鳩。以生有氣。盛故驚。鳥感之而變耳。鷹。金。眼。鉤。背。鐵。爪。劍。翻。善。搏。攫。應。陽。而。變。則。喙。柔。仁。而。不。驚。矣。鳩。有。五。

左傳。昭十七年。郊子。曰。少暉。氏。以。鳥。名。官。祝。鳩。氏。司。徒。也。鷓。鳩。氏。司。馬。也。鷓。鳩。氏。司。空。也。鷓。鳩。氏。司。寇。也。鷓。鳩。氏。司。事。也。五。鳩。

鷓。鳩。氏。者。也。嚴。粲。詩。緝。五。鳩。備。見。詩。經。祝。鳩。鷓。鳩。也。四。牡。嘉。魚。之。離。是。也。鷓。鳩。關。關。鷓。鳩。之。鳩。是。也。鷓。鳩。布。穀。也。曹。風。之。鷓。鳩。是。

也。鷓。鳩。大。明。之。鷹。是。也。鷓。鳩。鷓。鳩。非。斑。鳩。小。宛。之。鷓。鳩。是。也。鷓。鳩。音。疽。王。鷓。也。鷓。音。尸。爾。雅。釋。鳥。鷓。鳩。鷓。鳩。江。東。呼。覆。穀。

時節氣候抄 卷二

三

詩傳。作。結。鷓。漢。鮑。宣。傳。作。結。鞠。禽。經。拙。者。莫。如。鳩。不。能。爲。巢。詩。召。南。維。鷓。有。巢。維。鷓。居。之。是。也。列。子。天。瑞。篇。一。變。而。爲。七。七。變。而。爲。九。九。者。究。也。乃。變。而。爲。一。此。鳩。所。以。九。也。

春分

二月。中。氣。驚。蟄。後。十。五。日。斗。柄。指。卯。爲。春。分。分。者。半。也。當。春。氣。九。十。日。之。半。也。書。堯。典。日。中。星。鳥。以。殷。仲。春。厥。民。析。鳥。獸。孳。尾。日。中。謂。春。分。之。日。鳥。南。方。朱。鳥。殷。正。也。春。分。之。昏。鳥。星。畢。見。以。正。仲。春。之。節。氣。析。分。也。冬。寒。無。事。並。入。室。處。春。事。既。起。丁。壯。就。功。老。弱。分。析。也。孽。音。字。乳。化。也。乳。化。曰。孽。交。接。曰。尾。月。令。是。月。也。日。夜。分。晝。夜。各。五。十。刻。馬。融。曰。日。夜。分。據。日。出。入。

時節氣候抄卷二

為限古法子午皆十刻餘皆八刻故百刻今時皆八刻晝夜共
九十六刻又日夜分則同度量衡石角斗而正權概丈尺曰
度斗斛曰量稱上曰衡百二十斤為石甬斛也權稱錘也概
以平量器者同則齊其長短小大之制鈞則平其輕重之差
則較其同異正則矯其欺枉周制寸尺咫尋常諸度量皆以
體為法說文尺十寸也人手脚十分動脈為寸口家語布指知
寸舒肱知尋正韻咫指為尺公羊傳尺而合注側手為尺周
禮注八尺曰尋倍尋曰常又八寸謂之咫漢律歷志度量衡皆
起於黃鍾之律一黍為分十分為寸十寸為尺十尺為丈十丈
為引蔡邕獨斷夏十寸為尺殷九寸為尺周八寸為尺小爾雅

五尺謂之墨周語不過墨太尋常之間注今木工用五尺以成
宮室其名為墨則墨者工師之五尺也量者合升斗斛也左
傳昭三年齊舊四量豆區釜鍾俞音藥狀似爵以廢爵祿史記
倫者黃鍾律之實躍微動氣而生物也容千二百黍合為合
十合為升十升為斗十斗為斛字彙樂之竹管並謂之俞惟黃
鍾之管實以黍米積之而成五量之名俞本作籥今以俞為俞
合之俞以籥為籥字合葛合切音閣集韻兩俞為合升者登
合之量也古升上徑一寸下徑六分其深八分斗者聚升之量
也俗作斛斛胡谷切角斗平多少之量也漢律歷志量者躍於
籥合於合登於升聚於斗角於斛職在太倉大司農掌之衡平

時節氣候抄卷二

也所以任權而均物平輕重也荀子衡誠懸矣則不可欺以輕
重稱昌證切權衡正斤兩俗作秤古之奇縣令箴如秤之平太
平御覽諸葛亮曰我心如秤不能為人低昂石衡名書五子之
歌關石和鈞註三十斤為鈞四鈞為石漢書石者大也權之大
者又量名十斗曰石又官蘇秩數稱石漢制三公號稱萬石以
下遞減至百石甬尹竦切音勇今斛也律歷志量多少者不失
圭撮權輕重者不失黍桑博雅權謂之鍾其形垂也概平斗斛
木說文作枱戛摩之也周禮冬官疏槩所以勘諸廩之量器以
取平者管子樞言釜鼓滿則人概之人滿則天概之量又音良
周禮夏官量人謂以丈尺度地也枚乘傳銖銖而稱之至石必

差寸寸而度之至丈必過石稱丈量徑而寡失古亮良二音通
今讀度量器量為亮讀丈量商量為良二音遂分豆區之豆音
斗焉作斛區音願四豆為區釜奉甫切四升為豆各自其四以
登于釜釜十則鍾釜六斗四升鍾六斛四斗鼓量名曲禮獻米
者操量鼓廣雅斛謂之鼓荀子富國篇瓜桃李一本數以盆
鼓注鼓量也謂數度以盆量也十六斗曰庾庾勇主切十六斛
曰乘又十六斗曰數數爽主切儀禮聘禮門外米三十車車乘
有五數律歷志注十黍為素十素為銖六十四黍為圭四圭為
撮撮魯水切音墨銖音殊八銖為鎰二十銖為兩孟康曰黃
鍾一籥容千二百黍為十二銖鎰莊持切音苗正字通古人言

較量錙銖謂輕微也荀子入兩曰錙非也撮三指撮也食貨志
 布帛廣二尺二寸為幅長四丈為匹俗作疋左傳閔二年重錦
 三十兩註三十匹也說文匹四丈也馬亦曰匹者馬光景二匹
 長也平準書更鑄四銖錢其文為半兩說苑辨物篇十六黍為
 一豆六豆為一銖二十四銖為一兩說文糸細絲也徐錯曰一
 釐所吐為忽十忽為絲系五忽也糸莫狄切音覓與糸音繫別
 謝察徵算經十絲曰毫十毫曰釐禮經解差若毫釐誤以千里
 晉書虞預傳毫釐之差釐釐之失釐與釐釐同漢東方朔傳正其本萬事
 理失之毫釐差以千里淮南子是故審毫釐之計者必遺天下
 之大數律歷志一黍之廣為一分分者自三微而成者可分別

也鈞孟康曰萬一千五百二十銖也律歷志斤者明也三百八
 十四銖又十六兩成斤者四時乘四方之象也小爾雅二銖四
 兩謂之斤譌為劬舊唐書文宗紀燒灰煎鹽每石灰得鹽一十
 二劬一兩葛長庚金丹賦藥材劬兩緩胡闕切音還說文劬也
 主篇六兩也小爾雅二十四銖曰兩有半曰捷倍捷曰舉倍舉
 曰鈔謂之錢鈔音劣周禮冬官考工記冶氏戈戟皆重三鈔劍
 重九鈔次七鈔下次五鈔緩與鈔同三鈔為一斤四兩史記注
 巨贖曰秦以一鎰為一金漢以一斤為一金蓋漢以前以鎰名
 金漢以後以斤名金也鎰者二十四兩斤者十六兩也通作溢
 並音逸食貨志黃金以溢為名荀子儒效篇千溢之寶韓非子

五蓋篇鑄金百溢禮喪記朝一溢米夕一溢米注方氏曰溢與
 鎰同米二十四分升之一又度地之數二尺為一肘四肘為一
 弓三百弓為一里三百六十步為一里即三百弓也西域記鼓
 小者聞五百弓二里半也司馬法六尺為步百為畝禮王制
 古者以周尺八尺為步今以周尺六尺四寸為步正義曰古者
 八寸為尺周尺八尺為步則一步六尺四寸史記秦始皇以六
 尺為步六尺為步律歷志引其法用竹為引高一尺廣六分長十
 丈引者信也信讀曰仲言其長也左傳異義云北魏及齊斗稱
 於古二而為一周及隋斗稱於古三而為一唐六典內外官司
 皆因隋制大史大常大醫用古制故當時有大斗小斗大兩小

兩之名歐公集古錄得漢銅甬銘曰容十斗重四十劬以今較
 之容三斗重十五劬是斗則三而有餘劬則三而不足又王莽
 布長二寸五分今一寸六分有奇廣一寸今六分半是後之大
 於古量為最權次之度又次之沈括云秦漢六斗當今一斗七
 升九合三斤當今十三兩是宋之權量大於唐元史云宋一石
 當今七斗是元斛又大於宋又律歷志紀于一協于十長于百
 大于千衍于萬數億至萬曰秭徐稽曰六萬四千斤也詩周頌
 萬億及秭傳數萬至萬曰億數億至億曰秭風俗通千生萬萬
 生億億生兆兆生京京生秭秭生垓垓生壤壤生溝溝生澗澗
 生正正生載載地不能載也算法億之數有大小二法小數以

十為等大數以萬為等十萬億萬亦億周禮典瑞註天子常春分朝日孝經說天有七衡春分之日日在中衡淮南子明庶風至則正封疆修田疇注春分播穀董仲舒春秋繁露中春之月陽在正東陰在正西謂之春分春分者陰陽相半也故晝夜均而寒暑平說文龍春分登天秋分潛淵又淮南子燕雁代飛燕春分而來雁春分而去北謂漢中也燕秋分而北雁秋分而南詣彭蠡也故曰代飛晉書老人星南極以春分之夕見於丁秋分之夕見於丙

春分 一候 元鳥至 元鳥燕也春分來秋分去月令是月也元鳥至至之日以大牢祠於高禘天子親往后妃帥九

時節氣候抄 卷二

嬪御乃禮天子所御帶以弓韉授以弓矢于高禘之前燕以施生時巢人堂宇而生乳故以其至為祠禘所嗣之候高禘先禘之神也高者尊之之稱變媒言禘神之也古有禘氏被除之祀位在南郊禮祀上帝則亦配祭之故又謂之郊禘后妃帥九嬪御者往而侍奉祭畢酌酒以飲所御幸有娠者顯神賜也謂弓衣也弓矢者男子之事也故以為禘韉音讀禘音梅

春分 二候 雷乃發聲 四陽漸盛陰陽相薄為雷乃者象氣出之難也電陽光也四陽盛長氣洩而光生也

春分 三候 始電 凡聲屬陽光亦屬陽月令是月也日夜分雷乃發聲始電蟄蟲咸動啓戶始出先雷三日奮木鐸以令兆

民曰雷將發聲有不戒其容止者生子不備必有凶災先三日以節氣言在春分前三日不戒容止謂房室之事衰讀天威也天子既禮所御於高禘又奮木鐸以令娠婦誠以嗣續所關甚重賈賤一也陰陽值二分則中則當葆其和二三則極極則當防其絕雷電交作尤陰陽昧雜故不可不慎齊民要術春分中雷乃發聲先後各五日寢別內外亦奮木鐸令兆民之意也鐸達各切音度說文鈴也玉篇所以宣教令也釋名鐸度也號令之限度也書允征道人以木鐸徇于路傳木鐸金鈴木舌所以振文教周禮天官小宰徇以木鐸注古者將有新令必奮木鐸以警眾文事奮木鐸武事奮金鐸又地官封人以金鐸通鼓

時節氣候抄 卷二

洪範五行傳雷以二月出震其卦曰豫言萬物隨雷出地皆逸豫也晉書雷以二月出八月入齊書雷於天為長子以其首長萬物與之出入故雷出萬物出雷入萬物入五行志雷出地則養長華實發揚隱伏宣盛陽之德漢郎顛傳雷者所以開發萌牙辟陰除害萬物須雷而解資雨而潤王充論衡夫雷之發動一氣一聲也又千里不同風百里不共雷又雷者太陽之激氣也正月陽動故始雷五月陽盛故雷迅秋冬陽衰故雷潛段成式酉陽雜俎雷聲兜率天作歌明音閻浮提作海潮音長阿舍經先于佛所淨修梵行生切利天使彼諸天增益五福李嶠大雲寺碑諸天翼戴上昇于兜率之宮萬萬慕思下莅于閻浮之

春三月

俗法念經若持不殺不盜不邪淫不妄語兩舌惡口綺語得生
兜率天太平廣記心在兜率天彌勒宮中聽法宛委餘編佛稱
中國為閻浮提音敗集韻西域謂頌曰明法苑西方之有明
猶東國之有讚讚者從文以結章頌者短偈以流頌慎于陽與
陰夾持則磨乳有光而為電葛洪西京雜
記太平之世電不眩目宣示光耀而已

月令季春之月日在胃昏七星中旦牽牛中註季春日月會於
大梁斗建辰之辰也畏西方土宿三星鼎足廣十五度月建辰

時節氣候抄卷二

七

而日在酉辰與酉合也七星二十八宿之星宿南方陽宿七星
如鉤其度七度牽牛河鼓也牛北方金宿六星二角三腹一尾
其廣亦七度河鼓三星直建牛上若牽之者故曰牽牛不言牛
而言牽牛牛星稍細牽牛明大易見也又律中姑洗姑洗辰律
洗蘇典反鮮也又是月也天子乃薦鞠衣于先帝鞠衣色如鞠
花之黃也黃系之服色如鞠塵象桑葉始生之色也薦此衣于
帝以祈蠶事黃帝元妃西陵氏始蠶後世祀為先蠶或天子先
告黃帝而后乃祀西陵歟案王后六服有鞠衣服以躬桑則鄭
氏以為為蠶求福祥非無據也但本文言先帝不言上帝五帝
安見非指宗廟乎禮夫人蠶繅以共衣服則后之服鞠衣以蠶

正以供宗廟之祭服也天子先薦鞠衣於先帝以告將蠶亦其
宜矣天子南北郊亦服鞠衣天尊祖親故后不與於郊若胡氏
謂蠶為后妃事非天子所當與則不然耕助以供桑盛天子諸
侯事也而后夫人帥六宮之人生種種之種而獻之于王則王
與后相資以成也故周禮天官內宰中春詔后帥外內命婦始
蠶于北郊與天子耕于南郊等則先蠶亦視先農可知也月令
作于秦不詳祀先蠶之儀漢以下則推薦鞠衣祈蠶之意典禮
日增矣惟所謂先蠶其說不一或曰馬頭娘事頗荒唐或曰神
名苑錄亦無所攷蠶書臥種之日升香以禱天駟先蠶也於理
不悖周禮夏官馬質禁原蠶注原再也天文辰為馬蠶為龍精

時節氣候抄卷二

七

與馬同氣物莫能兩大故禁之後世馬頭娘之說當從此附會
至割雞設醴以禱婦人寓氏公主指為蠶神則亦馬頭娘類也
禮以義起黃帝制作衣裳帝元妃始蠶則先蠶自當祀西陵氏
也後漢禮儀志祀先蠶禮以太牢唐書禮樂志中祀社稷日月
星辰嶽鎮海瀆帝社先蠶宋史禮志紹興七年始以季春吉巳
日享先蠶視風師之儀升為中祀王欽若傳請置先蠶并壽星
祠北史齊文宣帝紀天保八年八月庚辰詔丘郊禘禘時祭皆
市取少牢不得割割有司監視必令豐修農社先蠶酒肉而已
少牢應是少牢之譌故下接曰不得割割本易卦羊言也農桑
為衣食之本祭唯酒肉非所以重農勸蠶也唐宋列之中祀於

時節氣候抄卷二

禮為宜。蠶。但。舍。切。音。踏。絲。蟲。也。博。物。志。蠶。三。化。先。孕。而。後。交。不。交。者。亦。產。子。淮。南。子。蠶。食。而。不。飲。二。十。二。日。而。化。爾。雅。翼。蠶。之。狀。喙。呻。鳴。類。馬。色。斑。斑。似。虎。爾。雅。蠶。桑。爾。雅。由。樗。爾。雅。棘。爾。雅。爾。雅。蠶。類。作。繭。因。食。葉。異。名。蠶。音。象。航。音。航。蠶。經。蠶。有。六。德。衣。被。天。下。仁。也。食。其。食。死。其。事。義。也。不。辭。湯。火。忠。也。必。三。眠。三。起。而。熱。信。也。象。物。成。繭。色。必。黃。素。智。也。爾。而。蛹。蛹。而。蛾。蛾。而。卵。卵。而。蠶。神。也。蛹。音。勇。一。名。蠅。音。潰。又。命。舟。牧。覆。舟。五。覆。五。反。乃。告。舟。備。具。于。天。子。焉。天。子。始。乘。舟。薦。鮪。于。寢。廟。乃。為。麥。祈。實。舟。牧。主。乘。舟。之。官。五。覆。五。反。所。以。詳。視。其。罅。漏。傾。側。之。處。也。鮪。音。偉。周。禮。天。官。獻。人。春。獻。王。鮪。鮪。似。鱸。而。青。黑。大。者。為。王。鮪。小。

元

者為叔。鮪。乘。舟。不。言。漁。季。冬。已。命。漁。師。漁。矣。夏。小。正。祭。鮪。在。二。月。祈。麥。實。在。三。月。則。兩。事。也。周。頌。有。潛。以。薦。魚。也。禮。食。麥。以。魚。魚。者。麥。之。配。故。薦。鮪。以。祈。麥。又。是。月。也。生。氣。方。盛。陽。氣。發。泄。句。者。畢。出。萌。者。盡。達。不。可。以。內。句。屈。生。者。萌。直。生。者。不。可。以。內。言。當。施。散。恩。惠。以。順。生。道。之。宜。泄。不。宜。吝。蓄。閉。藏。也。又。天。子。布。德。行。惠。命。有。司。發。倉。廩。賜。貧。窮。振。乏。絕。開。府。庫。出。幣。帛。周。天。下。勉。諸。侯。聘。名。士。禮。賢。者。在。內。則。命。有。司。奉。行。在。外。則。勉。諸。侯。奉。行。皆。天。子。之。德。惠。也。又。是。月。也。命。司。空。曰。時。雨。將。降。下。水。上。騰。循。行。國。邑。周。視。原。野。修。利。隄。防。道。達。溝。瀆。開。通。道。路。毋。有。障。塞。司。空。掌。邦。土。此。皆。其。職。也。隄。以。蓄。水。防。以。障。水。溝。以。通。水。瀆。以。受。

時節氣候抄卷二

水皆疏通之無有障塞所以備潦而於疏通之中寓儲蓄之法。則所以備旱亦不外此矣。又田獵置罟羅網畢翳倭獸之藥。毋。出。九。門。置。音。曉。罟。音。浮。皆。捕。獸。之。罟。羅。網。皆。捕。鳥。之。罟。小。網。長。柄。謂。之。畢。以。其。似。畢。星。之。形。故。名。用。以。掩。兔。也。翳。射。者。用。以。自。隱。也。音。曉。倭。音。委。咱。之。也。藥。毒。藥。也。七。物。皆。不。得。施。用。以。其。逆。生。道。也。路。門。應。門。雉。門。庫。門。臯。門。城。門。近。郊。門。遠。郊。門。關。門。几。九。門。也。又。是。月。也。命。工。師。令。百。工。審。五。庫。之。量。金。鐵。皮。革。筋。角。齒。羽。箭。幹。脂。膠。丹。漆。毋。或。不。良。工。師。百。工。之。長。五。庫。者。金。鐵。為。一。庫。皮。革。筋。為。一。庫。角。齒。為。一。庫。羽。箭。幹。為。一。庫。脂。膠。丹。漆。為。一。庫。量。多。寡。之。數。也。周。禮。冬。官。考。工。記。荆。之。幹。柘。也。可。以。為。

辛

弓弩之幹。又百工咸理。監工日號。毋悖于時。毋或作為淫巧。以蕩上心。工師監臨。每日號令。不得悖逆時序。如為弓。必春液。角。夏。治。筋。秋。合。三。材。寒。定。體。之。類。是。也。不。得。淫。過。奇。巧。搖。動。君。心。使。生。奢。侈。也。又。是。月。之。末。擇。吉。日。大。合。樂。天。子。乃。帥。三。公。九。卿。諸。侯。大。夫。親。往。視。之。鄭。氏。曰。其。禮。亡。又。是。月。也。乃。合。累。牛。騰。馬。遊。牝。于。牧。犧牲。駒。犢。舉。書。其。數。春。陽。既。盛。物。皆。產。育。故。合。累。負。而。上。之。牛。連。重。也。騰。躍。而。起。之。馬。驟。疾。也。皆。壯。就。壯。之。形。也。駒。馬。新。生。犢。牛。新。生。犧牲。體。全。而。色。純。者。縱。牝。之。遊。使。壯。就。於。芻。牧。之。地。欲。其。孳。生。之。蕃。也。又。命。國。難。九。門。磔。攘。以。畢。春。氣。難。音。那。與。儻。通。在。周。官。則。方。相。氏。掌。之。裂。牲。謂。之。磔。除。禍。謂。之。攘。磔。

音責淮南子斗指辰辰則振之也律受姑洗姑洗者陳去而新
來也後漢書禮儀志上巳官民皆絮於東流水上曰洗濯祓除
去宿垢疾爲大絮又注杜篤祓祓賦巫咸之徒秉火祈福晉書
漢儀季春上巳自魏以後但用三日不以上巳也晉懷帝亦會
天泉池賦詩陸機云天泉池南石溝引御溝水池西積石爲祓
堂王戎傳朝賢嘗上巳祓洛張華善說史漢裴頠論前言往行
袞袞可聽王戎談子房季札之間超然元著求哲傳武帝嘗問
三日曲水之義答對曰昔周公成洛邑因流水以洗酒故逸詩
云羽觴隨波秦昭王以三日置酒河曲見金人奉水心之劍曰
令君制有函夏乃霸諸侯因此立爲曲水二漢相浴皆爲盛集

時節氣候抄卷二

三

王羲之傳永和九年歲在癸丑暮春之初會於會稽山陰之蘭
亭修禊事也羣賢畢至少長咸集此地有崇山峻嶺茂林修竹
又有清流激湍映帶左右引以爲流觴曲水列坐其次夏統傳
統詣洛市藥會三月上巳洛中王公已下並至浮橋士女駢闐
車服燭路統時在船中曝所市藥太尉賈充怪而問之答曰會
稽夏仲御也充問卿居海濱頗能隨水戲乎答曰可統乃操柂
正櫓折旋中流初作鱗鱗躍後作鱗鱗引飛鷁首擗獸尾奮長
梢而直逝者三焉充又謂曰卿頗能作卿土地間曲乎統曰孝
女曹娥其父墮江娥投水而死國人哀其孝義爲歌河女之章
伍子胥見戮投海國人痛其忠烈爲作小海唱今欲歌之僉曰

善統於是足以足叩船引聲喉嚨清激慷慨大風應至含水嗽天
雲雨響集叱咤雷電晝冥集氣長嘯沙塵烟起王公已下
皆恐止之乃已鱗音雷鱗音魚魚名鳥名也鱗音通鱗音敷江
豚別名也未書周禮女巫掌歲時祓除如今三月上巳如水上
之類也被除疊浴以香薰草藥沐浴也疊欣去聲同鬱又暮春
天子始乘舟祭豈月令章句陽氣和暖鮪魚時至將取以薦瘠
廟故因是乘舟祓於名川也齊書案祓與曲水其義參差舊言
陽氣布暢萬物訖出姑洗絮之也巳者社也言祈介社也一說
三月三日清明之節將修事於水側禱祀以祈豐年王融傳上
幸芳林園祓宴朝臣使融爲曲水詩序文藻富麗當世稱之梁

時節氣候抄卷二

三

書張率傳四年三月祓飲華光殿其日河南國獻舞馬詔率賦
之又本傳時惟上巳美景在斯遵鎬飲之故實陳洛讌之舊儀
隋書上巳皇后祭先蠶用一獻禮又後齊三月三日皇帝常服
乘輿詣射所升堂卽坐登歌進酒行爵皇帝入便殿更衣以出
驛驢令進御馬有司進弓矢帝射訖還御坐射懸侯又畢羣臣
乃射舊唐書歸融傳時兩公主出降府司供帳事殷又俯近上
巳曲江賜宴奏請改日上巳去年重陽取九月十九日未失重
陽之意今改取十三日可也武平一景龍文館記上巳禊於渭
濱沈佺期詩寶馬香車清渭濱紅桃碧柳禊堂春宋史禮志淳
化三年三月幸金明池命爲競渡之戲擲銀毬於波間令人酒

波取之因御船奏教坊樂岸上都人縱觀帝顧視高年皓首者
 就賜白金器血遼史上已國俗刻木為兔分朋走馬射之先中
 者勝負朋下馬列跪進酒勝朋馬上飲之孫思邈千金月令三
 月三日上踏青鞋履韓鄂歲華紀麗人公既登四人並出註宋
 武帝三月三日登入公山劉安故臺望城郭如匹帛之繞叢花
 也荆楚歲時記三月三日四人並出臨清濟為流杯曲水之戲
 又庾信三月三日華林園馬射賦草街長帶桐垂細乳鳥囀歌
 來花濃雪聚又庾肩吾曲水宴詩桃花生玉澗柳葉暗金溝又
 沈約三日詩煙光蕙畝氣婉椒臺張協上巳賦停輿蕙渚息駕
 蘭田朱幔紅舒翠幕蛻連范致明岳陽風土記鄭子况為岳陽

太守上已攜家登岳陽樓下望鄂渚追想汜人俄有所見聞汜
 人歌曰沂青山兮江之湄涿湖波兮裊綠裙意拳拳兮心莫舒
 汜音汎賈思勰齊民要術昔介子推怨晉文公賞從亡之勞不
 及己乃隱於介休縣縣山中文公求之不出乃以火焚山推抱
 樹而死百姓哀之忌日為之斷火名曰寒食蓋清明節前一日
 也宗慄荆楚歲時記去冬節一百五日即有疾風甚雨謂之寒
 食禁火三日造餠大麥粥先賢傳并州以介子推焚死每冬中
 輒一月寒食莫敢煙爨魏武帝令聞太原上黨西河雁門冬至
 後百五日皆寒食云為介子推北方迺寒之地老少羸弱將有
 不堪之患令到禁絕火不得寒食犯者家長半歲刑鄴中記并

州俗斷火冷食三日作乾粥歲華紀麗禁煙周舊制不斷火魏
 之新令晉書石勒載記覆起西河介山平地三尺徐光曰去年
 禁寒食介推帝鄉之神或者以為未宜若也勒下書寒食既并
 州之舊風朕生其俗不能異也尚書其促檢舊典定議以聞舊
 唐書憲宗紀元和元年三月戊辰詔常參官寒食拜墓在畿內
 聽假日往還他州府奏取進止又禮樂志寒食薦飴粥西京雜
 記寒食禁火日賜侯家蠟燭唐百官志中尚署令一人丞二人
 寒食獻毬盧氏雜記每歲寒食賜近臣帖繡絲毬天寶宮中寒
 食節競擊鞦韆令宮嬪戲笑以為樂帝呼為半仙之戲又寒食
 有打毬鬪鷄抱鉤之戲鄴中寒食黃粳米及麥藊杏仁煮作粥

白居易詩雞毬毬毬開筵毬同鞦韆古人踢毬以為戲黃帝所
 造木兵勢蹴鞠也鞠同鞦韆索隱曰以皮為之中實以毛初學記
 古用毛絛結為之今用皮以胞為裏噓氣閉而蹴之或以韋為
 之實以柔物謂之毬子蹴鞠之處曰毬場勝者所得謂之毬采
 蹴鞠書有域說篇即打毬也程武士知其材力王建宮詞殿前
 鋪設兩邊樓寒食宮人步打毬夢華錄一人上蹴鞦韆將平架
 筋斗擲身入水謂之冰鞦韆繩戲也漢武帝後庭之戲本云千
 秋視詩之詞也語譎轉為秋千後人不本其意乃造此字見高
 無際鞦韆賦序花蕊夫人宮詞內人稀見水鞦韆爭擊珠簾帳
 殿前拖鉤之戲以練作篋纜相背綿亘數里鳴鼓率之張說觀

君皮弁素積卜三宮之夫人世婦之吉者入蠶于蠶室奉種浴于川桑于公桑風戾以食之築宮棘牆則室靜矣密矣風乾桑葉則蠶性惡濕可知不言版室墻高宮廣爽塏可知不比民間蠶室也周秦以下蠶室或謂之繭館或謂之蠶宮或謂之蠶觀或為之立殿漢元帝王后為太后幸繭館師古曰漢官閣疏上林苑有繭館蔡邕胡夫人神詔采桑于蠶宮手三盆于繭館東觀漢記明德馬皇后置織室蠶宮曹植下太后誅親桑蠶館為天下式晉武帝大康中立蠶宮隋書禮儀志宋孝武大明四年始於臺城西白石里為西蠶設兆域置大殿七間又立蠶觀北齊置蠶宮唐元宗開元中命宮中食蠶宋於先蠶壇側築蠶

室別構殿一區為親蠶之所命以無斃為名趙孟頫題耕織圖詩女工並時興蠶室臨期治則民間蠶室也農桑通訣民間蠶室必選置蠶宅負陰抱陽地位平爽正室為上西南為次東又次之若舊宅則當淨掃塵埃先期泥補若逼近臨時牆壁濕潤非所宜也夫締構之制或草或瓦須內外泥飾材木以防火患復要間架寬厥可容槌箔窗戶虛明易辨眠起仍於上各置照窗每臨早暮以助高明下就地列置風簞合可啟閉除濕鬱烏程縣志清明日晚育蠶之家設祭以禳白虎門前用石灰畫管弓之狀蓋社蠶崇也景龍文館記景龍四年清明章承慶應制詩舊火收槐燧餘寒入桂宮鶯啼正隱葉鷄鬪始開籠又清明

中宗幸梨園命侍臣為拔河之戲案拔河鞦韆打毬鬪鷄諸戲唐人寒食清明皆然韋莊長安清明詩內官初賜清明火上相問分白打錢白打即打毬也蹴鞠譜每人兩踢名打二曳開天賜名白打一人單使脚名挑踢一人使雜踢名厮弄明皇喜民間清明鬪鷄立鷄坊于兩宮間選六軍小兒五百人使馴養之輩下歲時記清明尚食內園官小兒於殿前鑽火先得火者進上賜絹三疋金碗一口燧音遂禮內則左佩金燧右佩木燧金燧取火于日本燧鑽火也又作遂周禮司烜氏掌以夫遂取明火于日註夫遂陽遂也疏取火於日故名陽遂猶取火於木為木遂也管子當春三月菽室煖造鑽燧易火村井易水去毒也

清明一候

桐始華

桐有三種華而不實曰白桐亦曰花桐爾雅謂之榮桐至是始華也按桐有四種白桐青桐在桐岡桐蓋木之陰者陰為陽所散故白乳盡乃華其實者謂之梧昔禹貢嶧陽孤桐嶧山特生之桐中琴瑟詩靡風椅桐梓漆草木疏分青白赤三種陳壽桐譜列六種紫桐白桐膏桐刺桐顏桐梧桐詩疏白桐花黃紫色宜琴瑟知月之正閏立秋一葉落者梧也

清明二候

田鼠化為鴽

鴽鴽也鼠陰而鴽陽也田鼠曝鼠曝音款鴽一名鶻鴽陰為陽所化故走

時節氣候抄卷二

化而飛正宇通。駕即鶉也。十二支神子水位鼠屬。水午伏乃鶉。火之大豈可移。易蓋三月大辰候。當出火故田鼠至。建辰月化。為駕八月辰伏。九月當納火而駕於建酉月。為鼠者辰已伏也。子午陰陽之極。神交為變化。如此本草。鶉大如雞。雞頭細而無尾。有斑點。雄者足高。雌者足卑。陸佃云。鶉無常居。而有常匹。故尸子曰。鶉居而禽人。以為宣姜。鶉之不如也。又此鳥性淳。飛必附草。行不越草。遇草橫前。即旋行避之。故曰鶉。又鶉尾特秃。若衣之短結。故几做衣曰衣。若縣鶉。又淮南子。時則訓田鼠化。為鶉。單萬爾蝦蟆得。化為鶉。交州記。南海有黃魚。九月則化為鶉。又星名。南方朱鳥七宿曰鶉。首鶉。火鶉。尾禮內則。駕。釀之。

三

清明

三候 虹始見。虹日與雨交。天地之淫氣也。日與雨交。倏然成。質蓋雨者。陰陽之和。而日復以陽奸之。故謂之。正三月田鼠化。駕。劉基詩。一任東風風化。寫。

淫氣其雄者。竟天而明。則截雨。雌者長丈。謂之霓。反能致雨。故曰大旱之望雲霓。又莫虹。則早若日出。即虹。則雨隨至。故曰朝。隋于西。崇朝其雨。蓋陰陽之交。隨其所勝。而雨不雨分也。說文。蟬。也。淮南子。說山。訓。天二氣。則成。虹。蟬。音。帝。詩。作。蟪。音。東。又音。凍。爾雅。蟬。謂之。雲。俗。名。美人。虹。蛻。為。挈。貳。雌。虹。也。挈。貳。別名也。挈音結。蛻本作。電。屈。虹。青。赤。或。白。色。陰。氣。也。从。雨。兒。聲。

時節氣候抄卷二

玉篇。雲。色。似。龍。也。堯。雅。虹。常。雙。見。鮮。盛。者。雄。其。閭。者。雌。也。一。曰。赤。白。色。謂。之。虹。青。白。色。謂。之。霓。連。斗。樞。樞。星。為。虹。霓。河。圖。稽。耀。鉤。鐘。星。散。為。虹。霓。尸。子。虹。霓。為。折。鬚。詩。正。義。日。在。東。則。虹。見。西。方。日。在。西。則。虹。見。東。方。又。蜺。音。蓄。倪。結。切。前。漢。天。文。志。抱。郵。垂。蜺。釋。名。霓。留。也。其。體。斷。絕。見。於。非。時。此。災。氣。也。傷。害。於。物。如。有。所。食。齧。也。南。史。王。筠。傳。沈。約。製。郊。居。賦。示。筠。草。筠。讀。至。雌。霓。連。蜺。約。撫。掌。欣。拊。曰。僕。常。恐。人。呼。為。霓。蓋。恐。人。讀。平。聲。也。學。林。曰。范。蜀。公。召。試。學。士。院。用。彩。霓。作。平。聲。考。試。者。以。范。為。失。韻。司。馬。光。曰。約。賦。但。取。聲。律。便。美。非。寬。不。可。讀。為。平。聲。也。

早

穀雨

和氣穀得雨而生也。淮南子。穀雨音比。姑洗王逢宮中行。樂詞。穀雨親蠶。近花朝。拾翠連高。啟詩。穀雨收茶。早梅天。曬藥忙。

穀雨

一候 萍始生。萍。陰。物。靜。以。承。陽。也。爾雅。釋。草。萍。萍。其。大。者。蘋。水。中。浮。萍。江。東。謂。之。藻。本。草。浮。萍。李。春。始。生。或。云。楊。花。所。生。逸。周。書。穀。雨。之。日。萍。始。生。月。令。通。考。萍。浮。於。水。一。夕。生。九。子。故。云。九。子。萍。萍。葉。下。有。微。鬚。即。其。根。也。四。葉。合。成。一。葉。如。田。字。者。蘋。也。萍。萍。別。名。漂。音。飄。萍。與。萍。音。同。義。別。魏。文。帝。詩。汎。汎。綠。池。中。有。浮。萍。寄。身。流。波。隨。風。靡。傾。李。羣。玉。詩。鳥。弄。桐。

詩。汎。汎。綠。池。中。有。浮。萍。寄。身。流。波。隨。風。靡。傾。李。羣。玉。詩。鳥。弄。桐。

花日魚翻穀雨洋袁宏
道詩百子池頭九子洋

鳴鳩拂其羽

拂羽飛而翼拍其身也戴勝降于桑
發候也月令是月也命野虞毋伐桑

戴勝降于桑

戴勝野虞主田及山林之官毋伐桑
籬篋也

三候
戴勝食也典術桑箕星之精詩幽風爰求柔桑惟桑也荷彼
柘愛蠶也蠶月條桑枝落采其葉也柘桑屬蠶書柘葉飼蠶
女桑黃桑也蠶月條桑枝落采其葉也柘桑屬蠶書柘葉飼蠶
絲中琴瑟絃清響勝凡絲崔豹古今注桑實曰葑柘實曰佳鳴
鳩詩小宛之鳴鳩氓之食桑甚者也戴勝織紵之鳥一名戴鷩

時節氣候抄卷二

望

鷩即頭上勝也爾雅曰鷩鷩彼及切鷩皮反切方言自闕而
西謂之戴鷩或謂之戴頰東齊吳揚之間謂之鷩或謂之鷩鷩
鷩鷩音福伏降者重之若自天而下也曲薄也薄一作薄漢周
勃傳以織薄曲為生葦薄為曲也植音綴懸鷩薄柱所謂榧也
榧馳偽切音絕關西謂之特所以架曲與籬篋者籬圓而篋方
籬一作籬又作籬音舉又后妃齊戒親東鄉躬桑禁婦女毋觀
省婦使以勤蠶事也先采桑帥先天下也東鄉躬桑氣也毋
觀去容飾也婦使縫紉組紉也穀梁傳天子親耕以共桑盛王
后親蠶以共祭祀躬桑也按農桑通訣后躬桑始持一條執篋
受桑持三條女尚書跪曰止執篋者以桑投蠶晉書禮志皇后

時節氣候抄卷二

望

無絲繭音野古
文作親俗作蠶

采三條諸妃各采五條縣鄉君以下各采九條新論天子親耕
于東郊后妃躬桑於北郊國非無良農也而王者親耕世非無
蠶妾也而后妃躬桑上可以供宗廟下可以勸兆民宋天文志
扶篋七星為盛桑之器主勸蠶也鄉觀並去聲綉音旬持廬活
切又蠶事既登分繭稱絲效功以共郊廟之服登成也分繭者
祭義所謂世婦卒蠶奉繭以示于君遂獻于夫人夫人副禕而
受之及良日夫人繅三盆手遂布于三宮夫人世婦之吉者是
也共郊廟之服者所謂使繅遂朱絲之元黃之以為繭黻文章
服既成君服以祀先王先公是也副首飾禕音揮上衣繅音極
置繭于盆手三次繅之而出其緒也物類相感志蠶過小滿則

時節氣候抄卷三

南昌榆端士本

翟廷佐字

同邑

唐 啓梅齋

萬承絳閩生

全編

周 濬韻泉

夏四月

易說卦相見子離也者明也萬物皆相見南方之卦也於時
為夏釋名假也寬假萬物使生長也亥駕切音暇春秋釋例除

時節氣候抄卷三

春夏之夏餘皆戶雅切禮鄉飲酒義夏之為言假也養之長之
假之仁也尸子夏為樂南方為夏興也南任也是故萬物莫
不任興蕃殖充盈樂之至也漢書律歷志太陽者南方南任也
陽氣任養物於時為夏書堯典申命義叔宅南交平秋南說敬
致傳申重也南交言夏與春交訛化也掌夏之官平敘南方化
有之事敬行其教以致其功月令孟夏之日在畢昏翼中且
委女中註孟夏日月會於實沈斗建巳之辰也畢宿在申畢西
方陰宿入星狀如掩兔之畢旁一星為耳白虎性猛故以畢制
之其廣十度月建巳而日在申巳與申合也翼南方火宿二
十二星為朱雀之翼廣十九度女北方土宿婺女呂氏作須女

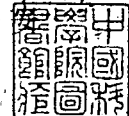

時節氣候抄卷三

發須皆女賤者之稱四星如箕廣十一度沈持林切音霽實沈
星次也屬晉分左傳昭元年參為晉星實沈參神也爾雅謂
之畢郭云掩兔之畢或呼為獨詩小雅有捋天畢饋食禮宗人
執畢鄭注畢狀如兔掩兔祭器之畢俱象畢星為之但掩兔之
畢施網為異耳又其日丙丁其帝炎帝其神祝融註丙之言炳
也日之行夏南從赤道長育萬物月為之佐時萬物皆炳然著
見而強大炎帝赤精之君即神農也祝融顯項氏之子名黎火
官之臣又其蟲羽其音徵律中呂其數七其味苦其臭焦其
祀竈祭先肺羽蟲飛鳥之屬微音屬火中呂已律地二生火天
七成之七者火之成數也苦焦皆火屬夏祭竈火之養人者也

祭先肺火克金也祭豈獨斷夏為太陽其氣長養祀之於竈在
廟門外之東先席於門與面東設主於竈陘陘音形釋名竈造
也造創食物也博雅竈謂之竈其脣謂之陘其窗謂之突竈下
謂之甄竈本作竈突他骨切淮南子炎帝作火官死而為竈神
莊子達生篇竈有鬻注鬻神者赤衣狀如美女後漢陰子方
臘日晨炊而竈神形見以黃羊祀之雜五行書竈神名禰字子
郭肺肉部四畫从市說文金藏也玉篇肺之言敷也正字通肺
主藏魄六葉兩耳凡入葉附脊第三椎與大腸表裏為陽中太
陰通於秋氣素問肺者相傳之官治節出焉曲禮年殺不登君
膳不祭肺註禮食殺性則祭先有虞氏以首夏后氏以心殷人

以肝周人以肺不祭肺謂不殺牲為盛饌也此先肺以生剋之
理言也又乃命樂師習合禮樂以將飲耐故也又命大尉贊樂
俊遂賢良卑長大行爵出祿必當其位大尉秦官樂俊以才言
贊則引而升之賢良以德言遂使之得行其志也長大以力言
舉謂進而用之也爵必當有德之位祿必當有功之位按尉音
畏黃震曰尉古司寇官至秦漢改名義取除姦安良民也後
漢光武紀廷尉秦官聽獄必質於朝廷故曰廷尉尉平也張釋
之傳廷尉天下之平也又縣尉漢官儀大縣兩尉長安四尉分
左右部五代時尉皆軍校為之建隆間詔諸縣置尉一員在
簿下百官志太尉秦官掌軍事應邵曰自上按下曰尉武官悉

時節氣候抄 卷三

以為稱傑俊唐月令作傑俊按傑亦借為雋傑字辨名記千人
曰英萬人曰傑淮南子秦族訓知過萬人者謂之英千人者謂
之俊百人者謂之豪十人者謂之傑俊說文材千人也馮氏曰
智過千人曰俊北史蘇綽傳萬人之秀曰俊長大以力言者王
制所謂執技論力是也又是月也繼長增高毋有壞墮毋起土
功毋發大眾毋伐大樹長高所該甚廣壞墮則傷已成之氣起
土功發大眾皆妨蠶農之事伐樹則傷條達之氣又是月也天
子始蠶抽遲切音卻又抽知切音擣說文細葛也書益稷黼
黻絺繡詩周南為絺為絺曲禮為天子削瓜者副之中以絺為
國君者華之中以綌傳精曰絺繡曰綌又命野虞出行田原為

天子勞農勸民毋或失時命司徒循行縣鄙命農勉作毋休于
都虞外官司徒內官農勞于事故勞之欲民趨事故勸之又是
月也驅獸毋害五穀毋大田獵夏獵曰苗謂驅獸之害苗者與
三時大獵不同白虎通四時之田總名為獵為田除害也尸子
慮義氏之世天下多獸故教人以獵也爾雅春獵為蒐夏獵為
苗秋獵為獮冬獵為狩詩魏風不狩不獵禮王制豺祭獸然後
田獵魏風泛言獵事王制謂獵之大者爾雅分言四時之獵與
周禮左傳同公羊穀梁四時之獵異名則微言絕而所傳不同
也蔡邕月令章句獵者捷取之名正字通獵以供俎豆習兵戎
皆國家重事也按周禮大司馬中春教振旅遂以蒐田中夏教

時節氣候抄 卷三

蒐舍遂以苗田中秋教治兵遂以獮田中冬教大閱遂以狩田
蒐音搜獮音淺切音蘇菟蒲末切音拔左傳隱五年蒐苗獮狩
注蒐索擇取不孕者苗為苗除害也獮殺也以殺為名順秋氣
也狩圍守也冬物畢成獲則取之無所擇也又爾雅宵田為獵
火田為狩獮音逸又農乃登麥天子乃以彘管麥先薦寢廟登
升之干場說文麥芒穀秋種厚藿麥金也金王而生火王而死
楊慎謂麥有昧音今江淮間語音近之西音則皆然也羣芳譜
麥一名來俗稱小麥苗生如韭成似稻芒生穀上生青熟黃秋
種夏熟具四時中和之氣兼寒熱溫涼之性繼絕續之為利甚
普然性有南北之異北地燥冬多雪春少雨晝花薄皮多麵食

之宜人南方卑濕冬少雪春多雨夜花食之生熱且魚稻宜江
淮羊麵宜河雒亦地氣使然也魏水畜史記貨殖傳澤中千足
厥其人與千戶侯等又斷薄刑決小罪出輕繫薄刑小罪如鞭
作官刑扑作教刑之類本不罹於五刑姑繫之以待訊者即出
之雖稍示懲時當寬大也又蠶事畢后如獻繭乃收繭稅以桑
為均貴賤長幼如一以給郊廟之服收繭稅者外命婦養蠶亦
用國北近郊之公桑受桑多則稅繭多少則稅亦少再命受服
服者公家所給祭服也貴卿大夫之妻賤士妻長幼老少也如
一皆稅十一也按前記蠶事既登則公家蠶事畢此則指外命
婦養蠶者也前已分繭稱絲效功則獻繭者乃獻所稅之繭於

時節氣候抄卷三

五

王也前云以共郊廟之服則天子祭服也曰共敬之至也此曰
給則卿大夫祭服孔氏謂官家所給非鑿空也國語云命婦成
祭服謂其妻供造得之意祭於公則服所給之衣家之祭服則
成於命婦歟又是月也天子飲酎用禮樂耐直又切音胄說文
三重醇酒也春酒至此始成用禮樂而飲之蓋盛會也南北郊
四時廟祭月令皆不見則耐謂因祭而飲非也按漢廟飲耐禮
最重漢去秦近天子飲耐祭廟必有典禮不盡載於月令漢孝
文紀高廟耐奏武德文始五行之舞是用禮樂也史記列侯坐
耐金失侯者百餘人註王子為侯侯歲以戶口耐黃金於漢廟
皇帝臨受獻金以助祭大祀日飲耐飲耐受金金少不如斤兩

色惡王削縣侯免國是天子飲耐祭而後飲也夫耐以正月旦
作至八月始成今四月飲耐則秦時造酒成耐較漢為易其敬
謹為之一也安有不祭飲耐而用禮樂乎且左傳襄二十二年
公孫夏從寡君以朝于君見于嘗耐與執燔焉則周時諸侯皆
祭而飲耐可知也曰嘗則秋祭也漢八月耐因此夏耐無考或
始於秦蠶管子七舉時節君服赤色治陽氣用七數飲於赤后
之井以毛獸之火爨火成數七火氣舉君則順時節而布政兵
尚戰象夏物之森聳也其冬厚則夏熱其陽厚則陰寒厚謂過
於寒熱也南方曰日其時曰夏其氣曰陽陽生火與氣其德施
含修樂其事號令賞賜賦爵受祿順鄉謹修神祀量功賞賢以

時節氣候抄卷三

六

動陽氣九暑乃至時雨乃降五穀百果乃登此謂日德日掌賞
貴為著九暑九夏之暑也得賞則熱熱故為暑也禁扇去笠不
欲令人禦盛陽之氣也夏賞五德滿爵祿遷官位禮孝弟復賢
力所以勸功也五德謂五常之德淮南子孟夏之月以熟穀禾
雄鳩長鳴為帝候歲雄鳩布穀也夫寒之與暖相反大寒地坼
冰凝火弗為衰其暑大熱鑠石流金火弗為益其烈抱朴子謂
夏必長而薺麥枯焉謂冬必凋而竹柏茂焉漢書夏假也物假
大乃宣平禮樂志朱明盛長勇與萬物桐生茂豫靡有所訕桐
讀為通言草木皆通達而生美悅光澤各無所訕魯恭傳今始
夏百穀權輿陽氣胎養之時權輿始也萬物皆含胎長養之時

而大故祭天遠為百穀祈膏雨春秋考異郵
三時惟有禱禮惟四月龍星見始有常寧

立夏

四月節氣穀雨後十五日斗柄指巽為立夏月令先立夏
三日太史謂之天子曰某日立夏盛德在火天子乃齊立

夏之日天子親師三公九卿大夫以迎夏於南郊還反行賞封
諸侯慶賜遂行無不欣說立春言諸侯大夫而此不言諸侯者
或在或否故不同也迎夏南郊祭炎帝祝融也賞指內臣封指
外臣慶以禮錫君子賜以物予小人說音悅後漢祭祀志注自
春分數四十六日則天子迎夏於南堂距邦七里堂高七尺堂
階二等赤稅七乘旗旄尚赤田車載戟號曰助天養唱之以徵

時節氣候抄卷三

尤

二候 蜩鳴

一名鼯鼠一名鼯切玉篇蛙別名急就篇色青小形
而長股周禮秋官蝈氏注蝈今御所食蛙也蛙烏瓜切音蛙說

文蝦蟆屬本草似蝦蟆而青綠色尖鬚細腹俗謂之青蛙亦
有背作黃路者謂之金線蛙前漢五行志武帝元鼎五年秋蛙
與蝦蟆羣蝈蛙古文作蠲按蠲蝈與蠲蝈異類爾雅疏鼯鼠蔡
邕以為蠲蝈爾雅釋蟲蠲天蠲註蠲蝈也據此
則鼯鼠與蠲蝈蝈別名非蠲蝈別名也聲音蠲

二候 蚯蚓出

蚯蚓陰類出者承陽而見也蚯蚓音邱蚓音引本
草註蚓之行也引而後伸其壘如邱故名蚯蚓

說文蝮或作蚓一名曲蝮一名土龍入藥用白頸是其老者爾
雅謂之蝮巴人謂之胸臆續博物志蚯蚓長吟地中江東謂之
歌女埤雅蚯蚓土精無心之蟲與阜螽交
蟻羊進切音鈞蝮遺忍切胸音蠶臆音閑

三候 王瓜生

王瓜也月令註草莢也今月令曰王莢生按本
草莢莢作菝菝音拔菝音恰菝音恰菝猶菝菝短
也莖蔓堅強短小故名廣韻根可作飲博雅狗脊也菝音婦即
葵之別名也菝蒲八切音拔結恪八切音恰菝短貌也羣芳

時節氣候抄卷三

十

譜藥部王瓜一名野甜瓜一名馬跑瓜一名赤雹子一名老鴉
瓜一名師姑草一名公公鬚根味如瓜故名四月生苗其莖多
鬚嫩時可茹葉圓如馬蹄而有尖面青背淡澀而不光五六月
開小黃花花下結子如彈丸徑寸長寸餘上微圓下尖長生青
七八月熟赤紅色皮粗澀根如栝樓根之小者用須深掘二三
尺乃得正根江西栽以沃土取根作蔬食如山藥南北二種微
不同若療黃疽破血南者大勝應同廂音雹
爾雅釋草果臝之實栝樓今齊人呼之為天瓜

小滿

四月中氣立夏後十五日斗柄指巳為小滿物長至此皆
盈滿也淮南子小滿音比太簇孝經緯小滿者言物於此

小得滿盈也。嫩真子謂麥之氣至此方小滿其說蓋

小滿一候

苦菜秀

茶為苦菜。感火氣而苦味成。不榮而實。曰秀。榮而不實。曰莢。苦菜宜言。英。茶同。都切。音望。詩。邶

風。誰謂茶苦。其甘如飴。大雅。周原。應。莖。茶如飴。爾雅。茶苦。茶。一名茶。草。一名選。一名游。冬。葉似苦。莖而細。斷之。白。汁。花黃。似。菊。薺。在禮。切音。饒。甘。茶。董音。謹。爾雅。苦。莖。註。今。莖。茶也。按。茶。同。名。多。而。類。各。別。幽。風。採。茶。新。榜。予。手。拵。茶。荏。若。也。鄭。風。有。女。如。茶。箋。茅。秀。物。之。輕。者。飛。行。無。常。周。禮。地。官。掌。茶。註。茶。茅。秀。也。漢。禮。樂。志。顏。如。茶。兆。逐。靡。應。邵。曰。茶。野。菅。白。華。也。師。古。曰。言。美。女。

時節氣候抄卷三

十一

顏貌如茅。茶之柔也。茶者即今所謂兼也。周頌以薄茶蓼則。穢草也。爾雅釋木。檟苦茶。註。樹小如梔子。冬生。葉可作羹飲。則。今之茶也。皆。非苦茶也。

小滿二候

靡草死

草之枝葉靡細者。葶藶之屬。凡物感陽生者。強。而立。感陰生者。柔而靡。靡草。陰至所生也。故不

勝陽而死。酉陽雜俎。葶藶死於盛夏。

小滿三候

麥秋至

麥以夏為秋。感火氣而熟也。月令。是月也。聚畜。百藥。靡草死。麥秋至。註。聚藥。供醫事也。靡草死。

夏五月

見上二候。靡字不從草。蔡邕曰。百穀各以初生為春。熟為秋。以初夏熟。故四月於麥為秋。漢武帝紀。勸民種宿麥。師古曰。歲。冬種之。經歲乃熟。故云宿麥。

月令。仲夏之月。日在東井。昏亢。中旦危。中註。仲夏。日月會於鶉首。斗建午之辰也。東井一名天井。南方木宿。入星狀如井字。故謂之井。廣三十四度。月建午而日在未。午與未合也。亢東方金星。四。星。狀。如。鸞。弓。廣九度。危北方陰宿。三星。中。曲。而。東。廣十六。

時節氣候抄卷三

十二

度。埤雅。南方朱鳥七宿曰鶉首。鶉火。鶉尾。東井。在未。鶉首之次。又律中蕤賓。蕤賓。午律。蕤。追切。音。蕤。周語。蕤賓。註。蕤。蕤。柔。貌。漢律歷志。蕤。繼也。禮記。讀本。註。音。反。覆。蕤。賓。之。義。而。陽。然。懼。也是時。陽德方盛。陰氣始萌。似陽為主。而陰為客。然一陰既生。則陰在內。而為主。陽在外。而為客。矣。而陽方喜。陰之至。見其柔。順。導。而。進。之。而。不。知。前。此。由。夫。而。乾。字。號。有。厲。其。次。一。陰。也。如。此。其。難。由。此。而。後。山。遜。而。否。婚。之。大。壯。履。霜。堅。冰。如。是。乎。其。危。也。吾。心。理。欲。之。幾。國。家。治。亂。之。界。始。於。至。微。伏。於。不。覺。而。終。於。莫。救。可。不。懼。哉。白。虎。通。蕤。者。下也。賓者。敬也。言。陽。氣。上。極。陰。氣。始。賓。敬。之。也。又。養。壯。俊。俊。古。巧。切。音。攪。好。也。詩。陳。風。俊。人。僚。

足背名仙人腰名美女越長者龍池短者鳳沼臨岳琴首絃絃者也岳山琴尾高起絃絃者也城路岳山下路也雁足支肩下繫絃者也軫支足下轉扭調絃者也瑟色櫛切音瑟古文作爽爽瑟爽說文庖犧氏所作絃樂也徐曰黃帝使素女鼓五十絃瑟黃帝悲乃分之為二十五絃禮圖雅瑟八尺一寸廣一尺八寸二十三絃其常用者十九絃頌瑟七尺二寸廣同二十五絃爾雅大瑟謂之灑長八尺一寸廣一尺八寸二十七絃琴瑟二者皆絲音管古滿切音筦書益稷謨下管鼗鼓詩商頌嘒嘒管聲儀禮大射儀乃管新宮管謂吹蕩以播新宮之樂周禮春官孤竹之管特立取陽數也孫竹之管根生取陰小也陰竹之管

山肯取陰幽之義爾雅釋樂大管謂之箛其中謂之篴小者謂之箛管如箛六孔長尺圍寸併漆之有底如笛而小併兩而吹之箛音喬聲高大也篴乃結切箛音渺說文管十一月之音物開地牙故謂之管箛先彫切音蕭風俗通舜作箛其形參差以象鳳翼十管長二尺廣雅箛大者二十四管小者十六管博雅箛大者二十三管無底小者十六管有底三禮圖箛大者長尺四寸二十四管頌箛長尺二寸十六管強墟侯切口平聲通卦驗箛夏至之樂註箛管形象鳥翼鳥為火火成數七生數二二七一十四箛之長由此釋名箛也其聲蕭蕭而清也白虎通箛者中呂之氣書益稷箛詒九成鳳凰來儀周頌既備乃奏箛

管備舉箋箛編小竹管如今賣錫者所吹也周禮春官笙師教歛箛爾雅大箛謂之言小者謂之箛聲大者言也小者聲揚而小箛小也箛何交切音爻蔡邕月令章句箛長則濁短則清以蠟蜜質其底而增減之則和管而成音郭璞曰箛一名籥莊子寓言篇顏成子遊謂南郭子綦曰汝聞人籥而未聞地籥汝聞地籥而未聞天籥郭象曰籥箛也漢元帝紀吹洞籥如淳曰籥之無底者段龜龍涼州記呂纂咸寧二年人發張駿冢得玉籥丹陽記江寧縣南三十里有慈姥山積石臨江上生籥管竹圓緻異于他處自俗偷採竹嶺谷其後惟此籥見珍故歷代常給樂府俗呼為鼓吹山正韻籥亦作箛管箛二者皆竹音干居

寒切音竿揚子方言盾自關而東或謂之箛或謂之干書大禹謨舞干羽于兩階詩大雅干戈威揚周禮春官司干掌舞盾食尹切稗上聲威倉歷切音滅斧也釋名威也斧以斬斷見者威懼也戈古木切音鍋說文平頭戟也徐鍇曰戈支上向則為戟平之則為戈正義曰戈鉤子戟也如戟而橫安及但頭不向上為鉤也直刃長八寸橫刃長六寸刃下接柄處長四寸並廣二寸周禮冬官考工記戈秘六尺有六寸戈廣二寸內倍之胡三之援四之註內謂胡以內接秘者也胡其子也援直刃也秘兵媚切音秘戟柄也正字通鋒之曲而旁出者為子也釋名戈三之長六寸也子吉列切音結戈有旁出者為子也釋名戈

過也。所刺擣則決所鈎引則制之弗得過也。典略周有孤父之
戈羽玉矩切音字翳也。舞者所執。周禮地官舞師教羽舞析白
羽為之形如帔音弗周禮春官凡舞有帔舞帔析五采繪今
靈星舞子持之是也。左傳隱五年初獻六羽公問羽數于眾仲
對曰天子用八諸侯六大夫四士成戈羽四者皆舞器。等雲俱
切音于說文三十六簧樂也。周禮疏。等長四尺二寸。註。等管類
用竹為之形參差象鳥翼。鳥火禽火數七冬至之時吹之。冬水
用事水數六六四十二等之長蓋取於此。世本隨作。等釋名
等汙也。其中汙空汙鳥瓜切音窠博雅。等象。等三十六管。官管
在中央樂書近代。等十九簧。等與。等異器而和。故周官。等

七

與。等均掌之。等師。周禮。等師。掌教吹。等禮樂記。君子聽。等則
思。等聚之。臣易通卦驗。冬至吹黃鐘之律。間音以。等師。庚切
音。生。世本。隨作。一曰。女媧。作。說文。等。十三。等。象。鳳。之。身。也。正
月。之。音。物。生。故。謂。之。等。釋。名。等。生。也。象。物。貫。地。而。生。也。以。瓠。為
之。十三。管。官。管。在。左。方。白。虎。通。等。之。為。言。施。也。牙。也。萬。物。始。施
而。牙。太。簇。之。氣。也。爾。雅。釋。樂。大。等。謂。之。巢。小。者。謂。之。和。註。大。者
十九。簧。和。十三。簧。漢。律。歷。志。瓠。曰。等。註。瓠。也。列。管。瓠。中。施。簧
管。端。書。益。稷。謨。等。鋪。以。閒。詩。小。雅。等。磬。同。音。瓠。蒲。交。切。音。苞。瓠
洪。孤。切。音。胡。陸。佃。雅。長。而。瘦。上。曰。瓠。短。頸。大。腹。曰。瓠。瓠。性。甘
飽。性。苦。故。詩。曰。瓠。有。苦。葉。左。傳。叔。向。曰。苦。瓠。不。材。于。人。共。濟。而

已嚴。祭詩緝。瓠。經。霜。葉。枯。落。乾。之。處。以。渡。水。爾。雅。翼。瓠。在。八。音
之一。等。十三。簧。等。三十六。簧。等。音。池。同。篋。亦。作。篋。詩。小。雅。伯。氏
吹。璠。仲。氏。吹。篋。爾。雅。釋。樂。大。篋。謂。之。沂。沂。音。銀。悲。也。釋。名。篋。啼
也。聲。如。嬰。兒。啼。也。郭。註。篋。長。尺。四。寸。圍。三。寸。一。孔。上。出。寸。三。分
橫。吹。之。小。者。尺。二。寸。廣。雅。云。入。孔。鄭。司。農。云。七。孔。蓋。不。數。其。上
出。一。孔。也。世。本。蘇。成。公。作。篋。古。史。蘇。成。公。善。吹。篋。春。分。之。音。也
篋。竹。音。俗。誤。作。篋。竹。下。从。虎。音。虎。篋。竹。下。从。厂。从。虎。黃。胡。光。切
音。黃。說。文。女。媧。作。篋。釋。名。篋。橫。也。於。管。頭。橫。施。于。中。也。以。竹。鐵
作。于。口。橫。吹。之。也。詩。王。風。君。子。陽。陽。左。執。篋。疏。篋。管。中。金。薄。鏤
也。鏤。音。葉。銅。鐵。椎。鍊。成。斤。者。曰。鏤。禮。明。堂。位。女。媧。之。篋。簧。按。等

六

篋。等。三。者。皆。簧。概。言。篋。簧。猶。五。音。概。言。官。商。五。兵。概。言。干。戈。支
干。概。言。甲。子。不。可。以。簧。獨。屬。之。篋。也。鐘。一。作。鍾。古。二。字。通。用。漢
志。黃。鐘。周。禮。作。鐘。詩。鐘。鼓。亦。作。鍾。世。本。垂。作。鍾。釋。名。鐘。空。也。內
空。受。氣。多。故。聲。大。也。韻。會。律。名。黃。鐘。十。一。月。夾。鐘。二。月。林。鐘。六
月。應。鐘。十。月。樂。器。則。周。禮。鍾。師。所。掌。金。奏。也。不。編。之。鐘。也。磬。師
掌。教。所。擊。之。鐘。編。鐘。也。考。工。記。鳧。氏。為。鐘。則。鐘。之。大。小。尺。度。聲
音。厚。薄。修。斂。清。濁。之。分。也。爾。雅。大。鐘。謂。之。鋪。其。中。謂。之。剽。小。者
謂。之。棧。鋪。余。封。切。音。容。書。益。稷。等。鋪。以。閒。詩。賁。鼓。維。鋪。又。通。作
庸。詩。周。頌。庸。鼓。有。數。或。作。鋪。亦。名。鋪。匹。各。切。音。柏。儀。禮。大。射。儀
其。南。鋪。剽。毗。招。切。音。瓢。剽。者。聲。輕。疾。也。棧。阻。限。切。音。棧。棧。淺。也。

時節氣候抄 卷三

東晉興元年會稽剡縣人家井中得一鐘長三寸口徑四寸上
有銘古文云棧鐘之小者既長三寸自然淺也尚書傳天子將
出撞黃鐘之鐘右五鐘皆應人則掩裝賔之鐘左五鐘皆應管
子黃帝以其緩急作五聲以正五鐘注青鐘赤鐘黃鐘景鐘黑
鐘詩疏在東曰笙鐘在西曰頌鐘詩疏鑠金為鐘四時九乳法
九州也五經通義鐘者秋分之音萬物至秋而成至冬而藏堅
成而不滅絕莫如金故金為鐘相繼不絕磬苦定切音磬籥文
作殷象縣虞之形五經要義磬立秋之樂白虎通磬者夷則之
氣象萬物之成禮明堂叔之離磬註叔之所作編離之磬周
禮冬官考工記磬氏為磬倨句一矩有半註先度一矩為句一

矩為股而求其弦既而以一矩有半觸其弦則磬之倨句也陳
用之曰離磬特懸之磬也三禮圖股廣三寸長尺三寸半十六
枚同一筭虞謂之編磬周禮春官眠瞭掌凡樂事播鼗擊頌磬
笙磬眠瞭音視了目睛明也主扶替者頌讀作鏞與鏞聲相應
者曰頌磬與笙聲相應者曰笙磬又磬在東方曰笙生也在西
方曰頌或作庸功也書益稷戛擊鳴球玉磬也禮明堂位搏拊
玉磬左傳成二年齊侯使賓婦人賂以紀贏玉磬魯語臧文仲
以玉磬如齊告糴樂記石聲磬磬以立辨書禹貢泗濱浮磬泗
水中石可以為磬陳澧曰玉磬天子樂器諸侯當擊石磬故郊
特牲以擊玉磬為諸侯之禮禮爾雅釋樂大磬謂之磬磬形似

九

時節氣候抄 卷三

犁鉞鑿虛驕反謂其聲高也鉞古滿切音管又音貫自江而南
呼犁刃為鉞此鑿似之但大爾祝昌六切音似爾雅釋樂所以
鼓祝謂之止祝如漆桐方二尺四寸深一尺八寸中有桂柄連
底桐之令左右擊其椎名止說文樂木空也所以止音為節書
益稷謨合止祝故郭璞曰樂之初擊祝以作之樂之未戛致以
止之故偶舉切音語說文禁也爾雅所以鼓致謂之鼗致如伏
虎背上二十七鈕鑄刻以木長尺楸之名鼗音真樂記鞀鼓
控榻註控祝也榻致也控音腔榻邱曉切榻同籥檣周禮小師
掌教鼓鼗祝致皆以木故大師注云木祝致也所以鼓動祝以
出音名止所以鼓動致以出音名鼗鉦鉦舉切音語鉦鉦相

距貌物不相當也楚辭九辯圓鑿而方柄兮吾固知其鉦鉦而
難入按說文齒不相值曰齟齬六書故鉦齒出入亦曰齟齬敵
背二十七鈕鉦似齒之出入字當從齒不從金棟與棟通音略
又音歷擊也修韜鞞鼓者理其弊也均琴瑟管簫者平其聲也
執干戚戈羽者操持習學也調琴笙箏者調和其音也飭鐘
磬祝致者整治之也以將用盛樂雩祀故謹備之案十九物于
八音金石絲竹匏革木七音俱備獨缺土音篳篥呂覽作埴篥
則土音不缺似可從又命有司為民所祀山川百源大雩帝用
盛樂山者水之源將欲禱雨故先祭其源三王祭川先河後海
示重本也雩者吁嗟其聲以求雨之祭周禮春官女巫旱暵則

十

時節氣候抄卷三

舞。凡。邦。之。大。歌。哭。而。請。亦。其。義。也。帝。者。天。之。主。宰。盛。樂。即。鞞。鞞。以。下。九。物。也。又。乃。命。百。縣。零。祀。百。辟。卿。士。有。益。於。民。者。以。祈。穀。實。零。羽。俱。切。音。于。說。文。夏。祭。祈。甘。雨。也。爾。雅。釋。訓。舞。號。零。也。零。之。祭。舞。者。吁。嗟。而。求。雨。按。左。傳。秋。大。零。書。不。時。也。凡。祀。啟。蟄。而。郊。龍。見。而。零。論。衡。周。之。四。月。正。歲。二。月。也。二。月。龍。星。始。出。故。曰。龍。見。而。零。放。左。傳。註。建。巳。之。月。蒼。龍。宿。之。體。昏。見。東。方。萬。物。始。盛。待。雨。而。大。故。祭。天。遠。為。百。穀。所。膏。雨。春。秋。考。異。郵。三。時。惟。有。禱。禮。惟。四。月。龍。星。見。始。有。常。零。此。說。是。也。論。衡。之。說。非。也。周。之。四。月。雖。夏。之。二。月。然。於。星。辰。之。躔。次。百。穀。之。成。熟。未。嘗。不。用。夏。時。四。月。維。夏。七。月。流。火。九。月。肅。霜。皆。周。詩。也。至。於。烹。葵。

剝。棗。投。衣。築。場。無。不。以。夏。時。紀。月。也。且。論。衡。謂。心。尾。以。夏。見。心。尾。則。龍。象。何。其。說。之。矛。盾。耶。六。典。旱。甚。則。修。零。則。常。零。之。義。也。秋。分。以。後。雖。旱。不。零。此。不。時。之。所。以。書。也。命。百。縣。零。祀。百。辟。卿。士。蓋。百。縣。各。有。生。有。功。德。於。民。歿。而。祭。於。社。者。不。可。指。數。故。以。有。益。於。民。者。五。字。渾。言。之。或。以。為。句。龍。后。稷。非。也。社。稷。所。報。典。禮。昭。著。尚。待。加。以。贊。語。耶。春。秋。繁。露。大。旱。零。帝。而。請。雨。大。水。鳴。鼓。而。攻。社。解。大。旱。陽。滅。陰。也。拜。請。之。而。已。大。水。陰。滅。陽。也。故。鳴。鼓。攻。之。又。旱。求。雨。令。縣。邑。以。水。日。令。民。禱。社。荆。川。稗。編。旱。零。禁。舉。火。故。零。以。祈。雨。用。皂。衣。祭。以。祈。晴。用。朱。衣。祭。為。命。切。音。詠。說。文。設。絲。絕。為。營。以。祭。也。龜。子。悅。切。音。撮。通。菴。又。是。月。也。農。乃。登。

主

時節氣候抄卷三

黍。天。子。乃。以。籩。簋。黍。羞。以。含。桃。先。薦。廢。廟。今。用。登。麥。登。穀。例。移。農。乃。登。黍。四。字。於。是。月。之。下。雞。也。含。桃。櫻。桃。以。饗。所。含。食。也。按。爾。雅。翼。櫻。桃。果。熟。最。先。故。漢。叔。孫。通。曰。古。者。春。嘗。果。方。今。櫻。桃。可。獻。願。陛。下。出。取。以。獻。宗。廟。唐。王。維。詩。纔。是。寂。園。春。薦。後。非。關。御。苑。鳥。銜。殘。黍。中。謂。三。月。為。櫻。符。時。四。月。已。後。自。堂。厨。至。百。司。厨。通。謂。之。櫻。符。厨。承。暮。春。而。言。也。至。仲。夏。則。再。閱。月。何。至。是。始。薦。耶。又。令。民。毋。艾。藍。以。染。艾。音。刈。恐。傷。時。氣。也。毋。燒。灰。一。作。炭。毋。暴。布。暴。步。卜。切。存。疑。門。閭。毋。閉。順。時。氣。宣。通。也。關。市。毋。索。行。寬。大。之。政。也。挺。重。囚。益。其。食。挺。者。拔。出。之。義。重。囚。禁。繫。嚴。密。故。特。加。寬。假。游。化。別。羣。則。繫。騰。駒。班。馬。政。季。春。游。化。于。牧。至。

此。妊。孕。已。遂。故。不。使。同。羣。拘。繫。騰。躍。之。駒。止。其。蹏。嚼。也。班。布。也。馬。政。養。馬。之。政。周。禮。圉。師。所。掌。又。是。月。也。毋。用。火。南。方。南。方。火。位。又。盛。其。用。則。為。徵。陰。之。害。故。戒。之。可。以。居。高。明。可。以。遠。眺。望。可。以。升。山。陵。可。以。處。臺。榭。凡。此。皆。順。陽。明。之。時。後。漢。書。曹。娥。傳。父。盱。能。絃。歌。為。巫。祝。漢。安。二。年。五。月。五。日。於。縣。江。沂。濤。迎。婆。娑。神。隋。書。地。理。志。屈。原。以。五。月。五。日。赴。汨。羅。土。人。習。以。相。傳。為。競。渡。之。戲。其。迅。楫。齊。馳。櫂。歌。亂。響。喧。振。水。陸。觀。者。如。雲。諸。郡。率。然。而。南。郡。襄。陽。尤。甚。又。有。牽。鈎。之。戲。宗。懷。荆。楚。歲。時。記。五。日。競。渡。俗。為。屈。原。投。汨。羅。故。並。命。舟。楫。以。拯。之。舸。舟。取。其。輕。利。謂。之。飛。鳧。吳。均。續。齊。諧。記。屈。原。五。日。投。汨。羅。楚。人。哀。之。至。此。日。以。竹。筒。

主

子貯米投水以祭之建武中長沙區曲忽見一士人自云三閭大夫謂曲曰聞君當見祭常年為蛟龍所竊今若有惠當以楝葉塞其上以絲絲纏之此二物蛟龍所懼曲依其言今五月五日作粽并帶楝葉五花絲其遺風也馬令南唐書保大中許郡縣村社競渡每歲端午官給綠綵俾兩兩較其遲速勝者加以銀梳謂之打標舟子皆籍其名范致明岳陽風土記瀕江諸廟皆有船四月中擇日下水擊鼓集人歌以權之至端午罷其賞競渡也隋書王邵傳五月五日合天數地數蘇威傳五月五日百寮上饋多以珍翫威獻尚書一部舊唐書德宗紀揚州每年貢端午日江心所鑄鏡罷之唐天文志於易五月一陰生而

雲漢潛萌於天稷之下進及井鉞間坤維之氣陰始達於地上而雲漢上升始交於列宿七緯之氣通矣選舉志四門學生補大學太學生補國子學每歲五月有田假宋史太宗征劉繼元將至太原遣語攻城諸將我以端午日當置酒高會於太原城中至繼元降乃五月五日也遼史重午儀臣僚味爽赴御帳皇帝繫長壽絲纒升車坐引北南臣僚合班如丹墀之儀所司各賜壽綵緝臣僚跪受再拜引退午時採艾葉和棉著衣七事以奉天子膳夫進艾鞋金史因舊俗以重五日行射柳擊毬之戲荆楚歲時記五月五日採艾以為人懸門戶上以禳毒氣以五絲繫臂名曰辟兵一名長命縷一名續命縷一名五色絲

孫思邈千金月令端午以菖蒲或縷或屑以泛酒韓鄂歲華紀麗角黍之秋浴蘭之月大戴禮午日以蘭湯沐浴馮翊雲仙雜記洛陽人家端午水羹艾酒以花絲樓閣插髮贈遺辟瘟扇重午日午時有雨急斫一竿竹竹節中必有神水瀝取和獾肝為圓治心腹塊聚等病李綽泰中歲時記端午前兩日東市謂之扇市車馬特盛

芒種 五月節氣小滿後十五日斗柄指丙為芒種言有芒之穀草所生種之芒種註澤草之所生其地可種芒種芒種稻麥也過五月節則稻不可種所謂芒種五月節者謂麥至是始可收

芒種 一候 螳螂生 螳螂飲風陰露感一陰之氣而生至此時破殼之鬚郭注有斧蟲也江東呼為石蜋又名齧肌齧根謁切音粘而稷其形稷應作即就也於義為妥若據詩疏稷作疾字解於本車似尚隔一層也莊子人間世女不知夫螳螂乎怒其臂以當車轍不知其不勝任也韓詩外傳齊莊公出獵有螳螂舉足將搏其輪問其御曰其為蟲也知進而不知退不量力而輕就

敵搏从手从甫从寸
與从專異搏音圖

芒種二候

鳴始鳴

鳴百勞也惡聲之鳥鳥類也不能翔翔直飛而
已鳴局闕切韻府收十二錫音吳又集韻弃役
切今俗从弃役切轉音讀為決一名伯鷓一名伯趙一名姑惡
一名苦吻鳥爾雅注似鷓鴣而大鷓下嗜切音轉鷓音曷左傳
曰伯趙氏禽經伯勞似鷓鴣味黑埋雅鷓能制蛇鳴在上蛇
盤不動爾雅釋鳥鷓鴣醜其飛也醜類也醜音宗竦也竦翅
上下詩七月鳴鷓易通卦駢博勞夏至應陰而鳴冬至而止故
帝少皞以為司至之官嚴粲曰五月伯勞始鳴應一陰之氣至

時節氣候抄卷三

三

七月猶鳴則三陰之候寒將至故七月聞鳴之鳴先時感事也
本作鷓曹植惡鳥論鷓聲嗅嗅故以名之感陰而動殘害之鳥
也嗅許救切音吳

芒種三候

反舌無聲

諸書謂反舌為百舌鳥感陽而鳴遇微陰
而無聲也淮南子說山訓人有多言者猶
百舌之聲註百舌鳥名能易
其舌效百鳥之聲故曰百舌

夏至

五月芒種後十五日斗柄指午為夏至萬物至此皆
假大而極至也書堯典日永星火以正仲夏厥民因鳥獸

希革傳承長也謂夏至之日火蒼龍之中星舉中則七星見可
知以正仲夏之氣節因謂老弱因就在田之丁壯以助農也夏
時鳥獸毛羽稀少改易革改也禮月令日長至陰陽爭死生分
至猶極也夏至日長之極陽盡午中而微陰重謝矣此陰陽
爭辨之際物之感陽氣而方長者生感陰氣而已成者死此死
生分別之際也又君子齊戒處必掩身毋躁止聲色毋或進薄
滋味毋致和節者欲定心氣齊戒以定其心掩蔽以防其身毋
輕躁舉動毋進御聲色薄其調和滋味節其諸事愛欲凡以定
心氣而備陰疾也和去聲者音嗜廣韻嗜或作餽醴集韻作膳
作者又百官靜事無刑以定晏陰之所成刑陰事也舉陰事則

時節氣候抄卷三

三

是助陰抑陽故百官府刑罰之事皆止而不行也凡天地之氣
順則和逆則能致災咎當陰陽相爭之時故須謹慎晏安也陰
道靜故曰晏陰及其定而至於成則循序而往不為災矣淮南
子曰夏至則斗南中繩陽氣極陰氣萌故曰夏至為刑陽氣極
則南至南極上至朱天故不可以夷邱上屋萬物蕃息五穀兆
長故曰德在野日夏至則火從之故五月火正而水漏正王也
陽氣為火陰氣為水勝故夏至濕火勝故冬至燥燥故炭輕
濕故炭重日夏至而流黃澤石精出流黃土之精也陰氣作於
下故流澤而出石精五色之精遼史夏至之日俗謂之朝節婦
人進絲扇以粉脂囊相贈遺周髀算經夏至晝極長日出寅而

時節氣候抄卷三

夏至一候

鹿角解

入戌陽照九不覆三三北方三辰亥子廿春秋繁露陰陽之會
冬合北方而動於下夏合南方而動於上上下大動皆在
日至之後為寒則凝水裂地為熱則焦沙爛石酉
陽雜俎北朝婦人常以夏至日進扇及粉脂囊
夏至一陰生鹿感陰氣故角解鹿跡速絕有力
麋辟雅仙獸也壯者有角鹿居牙切音嘉鹿於蚪切音憂麋
今切音迷又獸初生皆曰麋曲禮春田不取麋卵是也巽經天
切音堅字統鹿性驚防羣居分背而食環角向外以備人物之
害易屯卦即鹿無虞惟入于林中疏即鹿若無虞官虛入林木

夏至二候

蜩始鳴

中必不得鹿詩
小雅呦呦鹿鳴
莊子謂蜩也音迨玉篇蜩也詩幽風五月鳴蜩大雅如蜩如
三輔以西為蜩梁宋以西謂蜩為蜩楚地謂之蜩楚辭云蜩
姑鳴兮啾啾是也陸璣疏云蜩一名蜩切字林或作螻青徐
人謂之蜩然則蜩亦蜩之別名耳夏小正傳蜩者五
具江南謂之蜩蜩中最大為馬蜩蜩俗為胡蜩蜩寒
寒蜩也似蜩而小青色酉陽雜俎蜩屬勞鳴蜩甲蜩蛻也莊子

三

夏至三候

半夏生

寓言于蜩甲也爾雅釋蟲蠶茅蜩似蜩而小青色蠶從雀从戈
从虫子列切音巖江東呼為茅截似蜩而小青色蠶音唐蠶音
偃草木疏一名蛸秦燕謂之蛸或名蛸蛸音夏死夏生者秋死
惠孤莊子逍遙為蛸蛸不知春秋注春生者夏死夏生者秋死
切本作蛸了聊切音貂蛸音遠蛸音無蛸音姨姨音赤者謂之蛸
見季夏之蛸子音聲入耳秋風而聲無蛸姨姨音赤者謂之蛸
文馬蛸名蛸音綿蛸音倪寒蛸音勞小蛸也蛸音黑而赤者謂之蛸
蛸蛸音珍木蛸舒芮切音稅說文蛸所解皮史記屈原列傳
蟬蛻于濁穢夏候湛東方朔畫贊序蟬蛻龍變棄俗登仙神
傳王方平死三日夜忽失其屍衣冠不解如蛇蛻耳蟬市連切
音禪古今注齊王后忿死尸變為蟬飲而不食酉陽雜俎蟬
故世名蟬曰齊女也戴禮蟬飲而不食酉陽雜俎蟬
未蛻時名復育蠶集蟬近陽依于木以陰而為聲
生同四木莖榮不收入候二蟬始鳴羣芳譜作蜩始鳴三
名地文一名守田一名和姑在處有之齊州為良二月生苗與
者勝味辛平有毒則一也

時節氣候抄卷三

三

夏六月

易說卦致役乎坤也者地也萬物皆致養焉月令季夏之月
日在柳昏火中且奎中注柳宿在午鶉火之次也柳南方土宿
入星廣十四度季夏日月會於鶉火斗建未之辰也月建未而
日在午未與午合也火大火心星也東方陰宿在天為大辰三
星中星高起為帝座左一星為太子右一星為庶子皆稍卑明
堂之位也奎見仲春又律中林鍾林鍾未律白虎通林者眾也
言萬物成熟種類多也又命漁師伐蛟取鼉登龜取鼈伐以其
暴惡不易攻取也登尊異之也取易而賤之也又命澤人納材

時節氣候抄卷三

葦蒲葦之屬生於澤中可為用器故曰材澤人納之職也此皆
煩細之事非專一月所為故不以是月起之又是月也命四監
大合百縣之秩芻以養犧牲令民無不咸出其力以共皇天上
帝名山大川四方之神以祠宗廟社稷之靈以為民祈福四監
即周官山虞澤虞林衡川衡之官也前言百縣兼內外而言此
百縣鄉遂之地也秩常也敝此芻為養犧牲之用各有常數故
云秩芻也共音供周禮維甸師以薪蒸役事委人供薪芻則秩
芻非虞衡所供鄭云今月令甸師也又見月也命婦官染采
黼黻文章必以法故無或差貸黃倉赤莫不質良毋敢詐僞
以給郊廟祭祀之服以為旗章以別貴賤等給之度周禮典婦

完

時節氣候抄卷三

功典泉染人等皆婦官此指染人也白與黑謂之黼黑與青謂
之黻青與赤謂之文赤與白謂之章染造必用舊法故事母得
有參差貸變皆欲質正良善也旗旌旂也章者畫其象以別名
位也詳見春官司常石梁王氏曰給當為級貸音二差楚宜反
別必列反見音現染采乃染絲非染帛也染其絲而以兩色間
織之則為黼黻文章象四隅也以一色專織之則為黑黃蒼赤
象五方也間織則恐其過巧故必以法故而無或差貸專織則
恐其飾美故必以質良而無敢詐僞祭服皆用專色旗章四正
亦用正色四隅則用雜色如東之南則青多於赤南之東則赤
多於青又是月也樹木方盛命虞人入山行木毋有斬伐行去

辛

聲毋斬伐順長養也凡木春夏斬者多蠹又不可以與土功不
可以合諸侯不可以起兵動眾毋舉大事以搖養氣毋發令而
待以妨神農之事也水潦盛昌神農將持功舉大事則有天殃
大事即與土功合諸侯起兵動眾之事搖養氣謂動散長養之
氣也發令而待謂未及徭役之期而豫發召役之令使民廢已
事而待上之會期也神農農之神也季夏屬中央土土神得位
用事之時謂之神農者土神主成就農事也東井主水在未故
未月為水潦盛昌之月此時神農將主持稼穡之功舉大事而
傷其功則是于造化施生之道矣祭以神農為炎帝鄭以神農
為土神高以神農為農官皆不甚確玩本文但謂不可以大事

妨農事耳不曰農事而曰神農之事重之故神之也又是月也
土潤溽暑大雨時行燒薙利以殺草如以熱湯可以糞田
時可以美土疆溽濕也土之氣潤故蒸鬱而為濕著大雨亦以
之而時行皆東井之所主也除草之法先芟薙之俟乾則燒之
燒薙者燒所薙之草也大雨既行於所燒之地則草不復生矣
故云利以殺草時著日烈其水之熱如湯草之燒爛者可以為
田時之糞可以使土細之美凡土之磊塊難耕者謂之疆薙音
替疆巨兩切強上聲周禮地官草人疆藥用糞藥呼覽切音檻
疆藥強堅者糞音墳麻子又中央土土寄旺四時各十八日共
七十二日除此則木火金水亦各七十二日矣土於四時無乎

時節氣候抄卷三

三

不在故無定位無專氣而寄旺於辰戌丑未之末未月在火金
之間又居一歲之中故特稱中央土一合於此以成五行之序
焉自天千而言則戊巳居中且在火金之間以遞相生也自地
支而言則辰戌丑未居四方之隅木火金水無不歸於土此即
代終之義而寄王之說所自起又其日戊巳其帝黃帝其神后
土戊巳十干之中戊者茂也言物皆茂盛也己者言可紀理也
黃帝黃精之君軒轅氏也后土土官之臣顓頊氏之子黎也句
龍初為后土後祀以為社后土官闕黎雖火官實兼后土也黃
帝天土德之帝后土土官之神軒轅句龍則人帝人官之配
食于此者也又其蟲保其音宮律中黃鍾之宮其數五其味甘

其臭香其祀中雷祭先心使曰毛羽之蟲陽氣所生鱗介之蟲
陰氣所生惟人受天地之中以生故保而為萬物之靈也保蟲
三百六十若雕題交趾比肩奇肱之國皆是若鄭謂虎豹非也
虎豹乃毛蟲不可謂之保方氏謂蛙蟪之屬則又太微細矣蛙
烏瓜切蟪音貢寒蟹也官屬土又為君故配之中央黃鐘本十
一月律諸律皆有宮音而黃鍾之宮乃八十四調之首其聲最
尊而大餘音皆自此起如土為木火金水之根本故以配中央
之土土寄旺於四時官音亦冠於十二律非如十二月以候氣
言也天五生土地十成之四時皆舉成數此獨舉生數者四時
之物無土不成而土之成數又積水一火二木三金四以成十

時節氣候抄卷三

三

也四者成則土無不成矣甘香皆土屬古者陶復陶穴皆開其
上以漏光明故雨霽之後因名室中為中霽亦土神也祭先心
者心居中君之家又火生土也蔡邕獨斷季夏土氣始盛其祀
中霽神在室祀設主于闕下霽力救切音潘杜氏春秋在家則
祀中霽在野則為社郊特牲云家主中霽而國主社是也內經
中央生濕濕生土土生甘甘在天為濕在地為土注六月四陽
二陰合蒸以生濕氣蒸鬱萬物成土也霧露雲雨濕之用也安
靜稼穡土之德也管子中央曰土土德實輔四時吳志華嚴傳
是時盛夏興工敷上疏曰六月戊巳土正旺既不可犯加又農
月時不可失昔魯隱公夏城中邱春秋書之垂為後戒三伏史

記秦本紀秦德公二年初伏注六月三伏之節始自秦德公周時無伏釋名伏者金氣伏藏之日也金畏火故三伏皆庚四氣代謝皆以相生至立秋以金代火故庚日必伏注夏至後三庚為初伏第四庚為中伏立秋後初庚為末伏漢東方朔傳伏日詔賜從官肉大官丞日晏不來朔獨拔劍剖肉謂其同官曰伏日宜蚤歸請受賜即懷肉去後漢和帝紀六年六月己酉初令伏閉盡日伏日萬鬼行故盡日閉不干他事宗懔荆楚歲時記六月伏日並作湯餅名為辟惡典略劉松袁紹於河朔三伏之際晝夜飲酒乃至無知以避一時之暑故河朔間有避暑之飲段成式酉陽雜俎歷城北有使君林魏正始中鄭公愨三伏之際每率賓寮避暑於此取大蓮葉置硯格上盛酒二升以簪刺葉令與柄通屈莖上輪困如象鼻傳喻之名為碧筍杯酒味雜蓮氣香冷勝於水後漢張衡傳溽暑至而鷄火棲言季夏之時鷄火退於酉也魏志管輅傳裴使君檄召輅為文學從事一相見清論終日不覺罷倦天時大熱移牀在庭前樹下乃至雞向晨然後出宋書謝靈運傳六月採蜜齊書虞愿傳明帝體肥憎風夏月常著皮小衣拜左右二人為司風令史風起方面輒先啓閤南史齊武帝紀上將討戴凱之大饗士卒是日大熱上各令折荆枝自蔽言未終有雲垂蔭正當會所會罷乃散梁南平王緯傳立游客省寒暑得宜冬有籠爐夏設飲扇梁武陵王紀

傳季夏煩暑聚蛟成雷徐陵傳太清二年兼通直散騎常侍使魏魏人授館宴賓是日甚熱主客魏收嘲陵曰今日之熱當由徐常侍來鄭灼傳多苦心熱若瓜時輒偃臥以瓜鎮心起便讀誦北史趙郡王胤傳胤領兵監築長城於時六月胤中途屏蓋扇輿軍人同勞苦定州先常藏冰長史宋欽道遣倍道送冰胤對之歎曰三軍皆飲溫水吾何義獨進寒冰遂至銷液竟不一嘗兵人感悅舊唐書柳公權傳文宗夏日與學士聯句帝曰人皆苦炎熱我愛夏日長公權續曰薰風自南來殿閣生微涼拂菘園傳至盛暑之節人厭蒸熱乃引水潛流上徧於屋宇機制巧密人莫之知觀者惟聞屋上泉鳴俄見四簷飛溜懸波如瀑激氣成涼風唐書明崇儼傳盛夏帝思雪崇儼坐頃取以進自云往陰山取之周處風土記六月有大雨名濯枝雨王嘉拾遺記黑蚌千歲一生珠昭王常懷此珠當隆暑之月體自輕涼號曰銷暑招涼之珠靈帝以盛暑之時奏招商之歌以來涼氣歌曰涼風起今日照渠青荷晝偃葉夜舒楊衍之洛陽伽藍記高祖造涼風觀觀東有靈芝釣臺累木為之去地二十丈風生戶牖雲起梁棟三伏之月皇帝在靈芝臺以避暑河東人劉白墮善釀酒季夏六月時暑赫晞以甕貯酒暴於日中經旬不動飲之香美醉經月不醒朝貴遠相餉饋踰於千里以其遠至號曰鶴觴段成式酉陽雜俎寧王常夏中揮汗晚鼓所讀書乃龜茲

樂譜上知之喜曰天子兄弟當醉樂耳。執音瞞。冒鼓也。馮贇雲
 仙僕記房壽六月名客坐。糠竹簟。凭狐文。几編香。藤爲狙。刺柳
 子爲杯。搗蓮花。製碧芳酒。調羊酪。造舍風。鮮皆京物也。霍仙鳴
 別墅在龍門一室之中。開七井。皆以雕鏤木盤覆之。夏月坐其
 上。七井生涼。不知暑氣。蘇鶚杜陽雜編。武宗會昌元年。夫餘國
 貢松風石方一丈。瑩徹如玉。其中有樹形。若古松。偃蓋。颯颯焉
 而涼。生於其間。至盛夏。上令置於殿內。稍秋。風颯颯。即令撤
 去。同昌公主一日大會羣氏之族於廣化里。玉鐙俱列。暑氣將
 盛。公主命取澄水。帛以水蘸之。挂於南軒。良久。滿座皆思。扶續
 蕙。莊陷切。斬去聲。說文。以物投水也。此蓋俗語。庾信鏡賦。朱開

錦躑躅。燕油。檀。續。苦。謗。切。
 音曠。說文。絮也。玉篇。綿也。

小暑

六月節。氣夏至後十五日。斗柄指丁爲小暑。暑氣至此尚
 未極也。說文。熱也。釋名。暑。煮也。熱如煮物也。易繫辭。日月
 運行。一寒一暑。按月令。午月一候。小暑。至
 漢以後。始以小暑爲六月節。氣之差也。

溫風至

溫熱之風至。小暑而極。故曰
 至。朱氏曰。溫風。溫厚之極。

蟋蟀居壁

感肅殺之氣。初生在辟。感之深。則在野。
 蟋蟀生於土中。此時羽翼猶未能遠飛。但

小暑

鷹始鷲。擊也。月令。鷹乃學習。殺氣未肅。鷲鳥始擊。搏
 迎殺氣也。擊。脂利切。音至。與鷲通。禮記。疏。獸擊
 爭鬪。剝力。薛切。音列。酉陽雜俎。
 蚋屬。卻行。直音。作。裂。聲。音。耶。

從執。下手。鳥鷲。
 從執。下。鳥。各別。

大暑

六月中氣。小暑後十五日。斗柄
 指未。爲大暑。暑至此而盡洩。

腐草爲螢

難明之極。則幽陰之物。亦化而爲明。
 雅釋蟲。螢。火。即。焰。疏。螢。火。一名。即。焰。夜。飛。腹。下。有。火。蟲。也。古。今
 注。螢。一名。耀。夜。一名。景。天。一名。耀。耀。一名。丹。頁。一名。燐。一名。丹。
 鳥。一名。夜。光。一名。宵。燭。詩。東。山。耀。燭。皆。行。晉。書。車。允。傳。
 家貧。不常得油。夏日。則練。蠶。盛。數十。螢。火。以。照。書。

大暑

二候

大暑

三候

土潤溽暑

並見前月令

大雨時行

時節氣候抄

卷三

七

時節氣候抄卷四

南昌喻端士本

盛慶春蒼麟

同邑

熊習裕垂軒

邱家駒嶺松

王鑑朗齋

全編

秋七月

易說卦說言乎兌兌正秋也萬物之所說也兌位西方萬物已足皆油然而欣暢自適釋名秋就也言萬物成就也又猶也猶追

時節氣候抄

卷四

品物使時成也猶七由切音秋又音會禮鄉飲酒義西方者秋
秋愁也愁之以時察守義者也註愁讀為拏斂也察嚴殺之貌
春秋繁露秋之言湫也湫者憂悲狀也管子歲有四秋而分有
四時故曰農事且作請以什伍農夫賦相鐵此謂春之秋大夏
日至綠纒之所作此謂夏之秋大秋成五穀之所會此謂秋之
秋大冬營室中女事紡績緝縷之所作此謂冬之秋又西方曰
辰其時曰秋其氣曰陰又辰字收收為陰注辰以收斂殺茲邪
為德也又炙陽夕下露地競環五穀鄰熟注環炙實貌方秋時
晝則暴炙夕則下寒露而潤之陰陽更生故地氣交競而炙實
鄰緊也陰陽氣足故緊熟炙之石切音隻與炙異炙音九尸子

時節氣候抄卷四

秋為禮西方為秋秋肅也萬物莫不禮肅敬之至也莊子春氣發而百草生正得秋而萬寶成漢書律歷志秋饒也物饒乃成就注饒子由反从米下韋左从焦音啾說文收束也書堯典分命和仲宅西日昧谷寅饒納日平秩西成得味冥也日入於谷而天下冥故日昧谷此居治西方之官掌秋天之政也饒送也日出言導日入言送因事之宜秋西方萬物成平序其政助成物月令孟秋之月日在翼昏建星中旦畢中翼宿在巳鶉尾之次建星說見仲春孟秋日月會于鶉尾斗建甲之辰也月建申而日在巳申與巳合也又其日庚辛其帝少皞其神稷收註庚之言更也辛之言新也日之行秋西從白道成熟萬物月為之

二

時節氣候抄卷四
 以月建在酉酉中有畢星好雨也坊音防坏音培農乃登穀專指稷言又是月也母以封諸侯立太官毋以割地行大使出大幣以其違收斂之令也使去聲春秋襄公五年秋大雩左傳秋大雩旱也注雩夏祭所以祈甘雨若旱則又修其禮故雖秋雩非書過也詩幽風七月流火箋大火者寒暑之候也火星中而寒暑退故言寒先著所在疏火大火心也季冬十二月平旦正中在南方大寒退季夏六月黃昏火星中大暑退是火為寒暑之候也又七月烹葵及菽蔬葵菽當烹煮乃食春秋繁露管者七月嘗黍稷也後漢章帝紀幸偃師東涉卷津至河內下詔曰車駕行秋稼觀收穫因涉郡界皆精騎輕行無他輜重不得輒

三

訟必端平戮有罪嚴斷刑理治獄之官也傷者損皮膚創者損血肉折者損筋骨也嚴者謹重之意非峻急之謂也天地始肅不可以羸朱氏曰陽道常饒陰道常乏故替化者不可使陰氣之羸也創初莊切音瘡傷也注疏於審斷句無訓蔡氏以審斷為句吳氏纂言從之方氏以審斷決為句陳氏集說從之不可羸羸鄭訓解高訓驕謂有罪之人不可解縱徐謂陽道不可使大過方謂陰道不可使有餘傷創折斷陸氏以民之相鬪言徐氏以官之用刑言二說可兼蓋既傷創折斷皆所當恤也又是月也農乃登穀天子嘗新先薦寢廟命百官始收斂完隄坊謹壅塞以備水潦修官室坏垣墉補城郭所以為水潦之備者

修橋道。遺離城郭。和帝紀。詔曰。高祖功臣。蕭曹爲首。有傳世不絕之義。曹相國後。容城侯無嗣。大鴻臚求近親。宜爲嗣者。須臾風。紹封以章厥功。注。夏至四十五日。景風至。則封有功也。張衡傳。注。周靈王太子晉。好吹笙。作鳳鳴。遊伊洛間。道士浮邱公接上嵩高山。三十餘年後。於山上見桓良。曰。告我家。七月七日。待我。緱氏山頭。果乘白鶴。往山巔望之。不得。到舉手謝時。人數日。去。晉書。阮咸傳。咸與籍居道南。諸阮居道北。七月七日。北阮盛麗衣服。皆錦綺。祭日。咸以竿挂大布犢鼻於庭。曰。未能免俗。聊復爾耳。庾亮傳。亮在武昌。諸佐吏乘秋夜。往登南樓。俄而亮至。諸人將起避之。亮曰。諸君少住。老子於此處興復不淺。張翰傳。

時節氣候抄卷四

四

翰因見秋風起。乃思吳中菘菜羹鱸魚膾。曰。人生貴得適志。何能羈宦數千里。以要名爵乎。遂命駕而歸。宋書樂志。星漢西流。夜未央。牽牛織女遙相望。又金枝委樹。翠燈於懸。渟波澄宿。華藻浮天。又輕舟竟川。初鴻依浦。南史褚彥回傳。嘗聚袁粲舍。初秋。夕風月甚美。彥回援琴奏別鶴之曲。宮商既調。風神諧暢。隋書王貞傳。高天流火。早應涼颺。陵雲仙掌。方承清露。舊唐書王義方傳。金風扇節。玉露啓塗。宋史河渠志。七月菽豆方秀。謂之豆華。水王安居傳。劉孝建七月八日過其家。一見安居。異几兒使賦。入夕詩。援筆成之。有思致。葛洪西京雜記。漢蘇女常以七月七日穿七孔鍼於閒襟。樓成夫人侍兒賈佩蘭說。在宮

內。七月七日。臨百子池。作于闐樂。樂畢。以五色縷相羈。謂爲相連。愛王嘉拾遺記。漢昭帝以文梓爲船。隨風輕漾。畢。景志。歸使官人歌曰。秋素擘兮。泛洪波。揮纖手兮。折菱荷。涼風淒淒。揚棹歌雲。光開曙月。低河萬歲。爲樂。豈云多宗。慎荆楚歲時記。七月七日。爲牽牛織女聚會之夜。是夕。入家婦女。結綵樓。穿七孔鍼。陳瓜果於庭中。以乞巧。劉義慶世說。郝隆七月七日。出日中。仰臥。人問其故。答曰。我曠書吳均續齊諧記。桂陽成武丁。有仙道。忽謂其弟曰。七月七日。織女當渡河。吾已被召。與爾別矣。弟問織女何事。渡河去。當何時還。曰。織女暫詣牽牛。吾復三年當還。明日失武丁。至今云。織女嫁牽牛。韓鄂歲華紀麗。注。謝朓七夕。

時節氣候抄卷四

五

賦。金祇可。炬火曜。方流何。遶七夕詩。仙車駐。七襄風。駕出天潢。庚府君七夕詩。王匣卷。懸衣針。樓開夜扉。嫦娥隨月落。織女逐牽牛。蘇詩。織女詩。織女思北征。牽牛歎南陽。時來嘉慶集。整駕中玉箱。瓊璫垂。霧縠結雲裳。餞成式。酉陽雜俎。魏僕射收臨代。七月七日。登舜山。徘徊顧眺。謂主簿崔曰。吾所經多矣。至於山川沃壤。襟帶形勝。天下名州。不能過此。遂命筆爲詩。時新故之際。司存缺然。求筆不得。乃以伍伯杖。蓋堂北壁。爲詩曰。述職無風政。復路阻山河。遙思磨蓋日。晉謝此山阿。李白祠亭上宴別杜考功詩。我覺秋興逸。誰言秋興悲。山將落日去。水共晴空宜。烟歸碧海夕。雁度青天時。相失各萬里。茫然空爾思。天

寶十年上謂宰臣曰近日於宮內種甘子數株今秋結實一百五十顆與江南蜀道所進不異宰臣表賀曰雨露所均泯天區而齊被草木有性憑地氣而潛通故得資江外之珍果為禁中之華實隱侯行園詩云寒瓜方卧壠秋蔬正滿坡紫茄粉爛漫綠芋得參差取曆七月二十日為上時內地者多塞外者殊少入月上旬為次時下旬為下時塞外鷹畢至矣韋絢劉賓客嘉話錄上官侍郎凌晨入朝巡洛水隄步月徐鸞詠云鵲飛山月曙蟬噪野風秋舊唐書王綰傳代宗七月望日於內道場造孟蘭盆飾以金翠又設高祖以下七聖神座備幡節龍傘衣裳之制各書尊號於幡上陳於寺觀是日排儀仗百寮序立於光順

時節氣候抄卷四

門以俟幡花鼓舞迎呼於道歲以為常楊炯傳如意元年七月望日宮中出孟蘭盆分送佛寺則天御洛南門與百僚觀之炯獻孟蘭盆賦詞甚雅麗遼史禮志七月十三日夜天子於宮西三十里飲宴至暮乃歸行宮謂之迎節十五日中元大宴十六日味爽復往西方隨行諸軍大譟謂之送節韓鄂歲華紀麗衆僧解夏注四月八日結夏至七月十五日解長養之節在外恐傷草木蟲類故九日安居又道門寶蓋獻在中元注道經云中元日作元都大獻於玉京山以諸奇異妙好幡幢寶蓋供養之具精膳飲食獻諸眾聖道士於其日講論老子經十方大聖高詠靈篇東京夢華錄中元前一日即賣練葉享祀時鋪襯桌

立秋

又賣麻穀窺鬼亦是繫在桌子上乃告祖先秋成之意十五日供養祖先素食饅明即賣際米飯巡門叫賣亦告成意也七月節氣大暑後十五日斗柄指坤為立秋月令先立秋三日太史謂之天子日某日立秋盛德在金天子乃齊立秋之日天子親帥三公九卿諸侯大夫以迎秋於西郊還及賞軍帥武人於朝天子乃命將帥選士厲兵簡練後專任有功以征不義詰誅暴慢以明好惡順彼遠方帥所類友專任有功謂大將有已試之功乃使之專主其事也詰者問其罪誅者戮其人殘下謂之暴慢上謂之慢順服也漢書魏相傳西方之神少昊乘兌執矩可秋後漢禮儀志立秋迎氣於黃郊樂奏黃鍾

時節氣候抄卷四

之宮歌帝臨冕而執干戚舞雲翹育命所以養時訓也又立秋之日京都百官皆衣白施阜領緣中衣迎氣於白郊禮畢皆衣絳又祭祀志注自夏至數四十六日則天子迎秋於西堂距九里堂高九尺堂階九等白稅九乘旗旒尙白田車載兵號曰助天收唱之以商舞之以于戚此迎秋之樂也晉書禮志立秋一日白路光於紫庭白旂陳於玉階任防述異記列禦寇鄭人御風而行常以立春日歸乎八荒立秋日遊於風穴是風至即草木皆生去則草木皆落謂之離合風後漢劉聖公傳張印廖湛等與隗囂合謀欲以立秋日獵腹時共劫更始注獵獸以立秋日祭獸王者亦此日出獵用祭宗廟冀州北郡以八月朝作

時節氣候抄卷四

立秋 一候

涼風至

西方凄清之風溫變而涼也。韻會薄寒為涼涼本作涼。

立秋 二候

白露降

大雨之後涼風來天氣下降茫茫而白尚未凝珠也。說文潤澤也从雨露聲釋名露慮也。覆慮

立秋 三候

寒蟬鳴

初秋夕陽聲小而急疾者是也。夏小正傳曰寒蟬者蜩蟬也。蟬啞也。青赤色與仲夏之蟬異。種前此瘖啞此時得風露乃鳴蓋陰類也。

處暑

七月申氣立秋後十五日斗柄指申為處暑陰氣漸長暑將伏而潛處也。

鷹乃祭鳥

金氣肅殺鷹感其氣始捕擊必先祭按月令鷹乃祭鳥下又曰用始行戮注鷹欲食

處著

處著 鷹乃祭鳥 鷹乃祭鳥 鷹乃祭鳥

處暑

天地始肅

說見前

處暑 三候

禾乃登

禾者穀之連葉積總名成熟曰登。月令農乃登穀注專指稷而言也。

秋八月

月令仲秋之月日在角昏牽牛中旦觜觶中註仲秋日月會於壽星斗建酉之辰也角在辰壽星之次月建酉而日在辰酉與

時節氣候抄卷四

九

辰合也。觜觶西方火宿三星如業。觜遵為切。醉平聲。觶弦。鷄切。音。携。史記天官書觜觶虎首主燕旅事又律中南呂南呂西律。國語五閭南呂贊陽秀物也。注南任也。陰任陽事助成萬物也。又是月也。養衰老授几杖行糜粥飲食注月至四陰陰已盛矣。時以陽衰陰盛為秋人以陽衰陰盛為老。養衰老順時令也。几杖所以安其身飲食所以養其體行猶賜也。糜即粥也。此養衰老與養老禮不同。養老是大禮此是通行之令。又乃命司服具。飭衣裳文繡有恒制有小大度有長短衣服有量必循其故。冠帶。有常司服官名。具飭除其而飭正之也。上曰衣下曰裳。衣綉而裳繡。祭服之制也。有恒有定制也。小大小則元冕之一章大

時節氣候抄卷四

則裘冕之九章也。衣服謂朝服燕服及當為寒備者也。各有劑量必率循故法不得更為新異也。冠與帶亦各有常制。其飭衣裳句提綱下詳其目。朝祭燕私之服無不飭正之衣裳以命服為重。故先舉文繡至於小大若裕之可以運肘長短若短毋見膚長無被土其制度當各隨其人以為量無定數而有定式。當必循其故也。詩以其帶伊絲其弁伊騏。明君子用心之一所謂有常也。若子臧之鷓冠子玉之瓊弁則非常矣。人之變常棄禮每於衣服見端具飭而正之亦辨上下定民志之一事也。時將授衣亦以順秋令。明肅之義。鄭氏訓文為綸得之方以青亦合為文非也。鷓以律切音聿說文鷓知天將雨鳥也。知天文者冠

十

時節氣候抄卷四

據法以斷則彼必受枉於強者。屈法以就不正其理則我之法槁矣。又是月也乃命宰祝循行犧牲視全具。按芻豢肥瘠察物色必比類量小大視長短皆中度五者備當上帝其饗注宰主牲者祝告神者全謂色不雜具謂體無損養牛羊曰芻豢犬豕曰豢得養則肥失養則瘠物色或辭或駟陽祀用駟陰祀用駟牲比類者比附陰陽之類而用之也。小大以體言長短以角言皆欲中法度也。所視所察所瞻所察所量五者悉備而當於事上帝且欲饗之矣。况羣神乎行當並去聲養牲者充人之事此又命宰祝循行之重其事也。又天子乃難以達秋氣以犬豕麻先薦寢廟注季春命國難以畢春氣此獨言天子難者此為除過時之陽暑陽者君象故諸侯以下不得難也。暑氣退則秋之涼氣通故云以達秋氣也。難音那又是月也可以築城郭建都邑穿竇修囿倉注四者皆為斂藏之備穿地圓曰竇方曰窖竇音豆窖音教困音箇倫切說文廩之圓者方曰倉又乃命有司趣民收斂務畜菜多積聚注孟秋已有收斂之命矣此又趨之以時不可緩故也。菜所以助穀之不足故畜之為備多積聚者凡可為歲備者無不貯儲也。趨音促畜音蓄積音恣又乃勤種麥毋或失時其有失時行罪無疑注麥所以續舊穀之盡而及新穀之登尤利於民故特勤種而罰其惰者種去聲南麥多種於仲冬北麥且有種於仲春者然惟秋種者得四時

十一

舞笑於桂樹之下又聽樂音嘈雜上皇素解音律熟覽而意已傳頌天師亟欲歸三人下若旋風衣衣上皇因製霓裳羽衣舞曲段成式百陽雜俎張曲江詩桂花秋皎潔又長慶中有人詠月八月十五夜月光屬於林中如正布其人尋視之見一金背蝦蟇疑是月中者釋贊寧笈譜竹八月謂之小春熱欲去寒欲來氣至而涼故曰小春

白露

八月節氣處暑後十五日斗柄指庚為白露陰氣漸重露凝而白也按月令孟秋之候首涼風至次白露降漢以後核白露為八月節氣而申月白露降一候未改內經寒風曉暮蒸熱相薄草木凝烟濕化不流則白露陰布以成秋令又金苞

時節氣候抄卷四

之發夜零白露林莽聲淒注夜濡白露曉聽風悽乃秋金發徵也易通卦驗白露黃陰雲出齊民要術崔實曰凡種大小麥得白露節可種薄田農政全書種麥八月白露節

鴻雁來

淮南子作候雁月令注孟春言鴻雁來自南而來北也此言來自北而來南也

元鳥歸

言元鳥至此言歸明春來而秋去也

羣鳥養羞

謂羣鳥養羞以備冬月之養夏小正作丹鳥羞白鳥陸氏謂先養之仁也後羞之義也

秋分

八月中氣白露後十五日斗柄指酉為秋分至此而陰陽適中當秋之半也書堯典宵中星虛以殷仲秋厥民夷鳥獸毛毳宵衣也春言日秋言夜五相備虛元武之中星亦言七星皆以秋分日見以正三秋夷平也老莊在田與夏平也毛理也毛更生整理毳蓆典切音誦正義毛羽美悅之狀夏時毛羽希少今則復生說文仲秋鳥獸毛盛可選取以為器用毳讀若選包氏言甫後選毛與說文義同月令日夜分則同度量平權衡正鈞石角斗甬注與仲春同國語辰角見而雨畢唐歷志秋分後五日日在氏十三度龍角盡見時雨可以畢矣六典旱甚則修雩秋分以後雖旱不雩淮南子秋分稟定稟定而不熟稟

時節氣候抄卷四

匹沼切音縹禾穗粟孕甲之芒定者成也說文酉為秋門萬物已入易通卦驗秋分日入酉白氣出直兌此正氣也又秋分白陰雲出齊民要術凡種大小麥秋分種中田後十日種美田田家雜占八月中氣前後起西北風謂之霜信未風先雨謂之料信雨漢天文志月有九行立秋秋分西從白道

雷始收聲

雷屬陽八月陰中故收聲入地萬物隨以歸姝言雷復歸入地則孕毓根核保藏蟄蟲避盛陽之害淮南子白露加十五日指酉中繩故曰秋分雷戒

秋分
二候 蟄蟲坯戶
坯。益其蟄穴之戶。使通明處。稍小。至寒甚。乃墜。塞之也。坯音培。

三候 水始涸
水。春氣所為。春夏氣至。故長。秋冬氣返。故涸也。按月令。是月也。日夜分。雷始收聲。蟄蟲坯戶。殺氣浸盛。陽氣日衰。水始涸。漢以後。取以為秋分三候。

坯。以土封罅隙也。揚雄解嘲。作坯與坏同。涸音鶴。

秋九月

月令。季秋之月。日在房。昏虛中。旦柳中。註。季秋。日月會于大火。斗建戌之辰也。房東方陽宿四星。直下微曲。廣六度。月建戌而

時節氣候抄 卷四

日在卯戌與卯合也。虛北方陽宿二星。正直廣九度。又律中無射。無射。戌律射音亦。無射者。九月之卦。為剝。剝窮上反下。無有厭。數上陽甫終下。陽即始。所謂不遠復也。又是月也。申嚴號令。命百官貴賤。無不務內。以會天地之藏。無有宣出。務內。謂專務收斂。諸物於內。會合也。合。天地閉藏之令也。宣出。則悖時令。又乃命冢宰農事。備收舉五穀之要。藏帝籍之收。於神倉。祇敬必飭。農事備收。百穀皆斂也。要者。租賦所入之數。籍田所收。歸之神倉。將以供粢盛也。祇。謂謹其事。敬。謂一其心。飭。謂致其力也。又上丁命樂正入學。習吹。吹。主樂聲而言。吹。去聲。吹有聲無歌。如南。駭。六篇本無辭。而以笙。吹之。所謂笙。吹也。象武有辭。而無

去

時節氣候抄 卷四

歌。以管吹之。所謂管吹也。饗帝不止。用吹言吹。則歌舞從可知矣。又是月也。大饗帝。嘗犧牲。告備于天子。仲夏大雩。祈也。此月大饗報也。嘗。皆用犧牲。仲秋已視全具。至此則告備。而後用焉。帝嘗。並句絕。嘗。本秋祭。言四時之祭者。或以為孟月。或以為仲月。季月。則未之聞也。此季秋之月而言嘗。故蔡鄭二家。並舍時祭。而別為之說。惟吳氏說。較為近似。蓋秦不師古。其為歲也。既。可以十二辰之末。為首。則其為祭也。又何不可以三秋之末。而嘗。姑以疑存之。又合諸侯制。百縣為歲受朔日。與諸侯所稅於民。輕重之法。貢職之數。以遠近土地所宜為度。以給郊廟之事。無有所私。劉氏曰。合諸侯者。總命諸侯之國也。制。猶勅也。

七

時節氣候抄卷四

矣。然其書亦當時儒生學士有志者所為猶能彷彿古制故記禮者有取焉。又是月也天子乃教於田獵以習五戎。班馬政教於日獵。謂因獵而教之以戰陳之事。習用弓矢。戈矛。戟。戟之五兵。班布乘馬之政。令其毛色之同。異力之強弱。各以類相從也。又命僕及七駟咸駕。載旌旆。授車以級。整設于屏外。司徒摺。北面誓之。僕戎僕也。天子馬有六種。各一驪。主之并總。主六駟者為七駟也。皆以馬駕車。又載折羽之旌。龜蛇之旒。既畢而授車于乘者。以尊卑為等級。各使正其行列。向背而設于軍門之屏外。於是司徒摺。扑于帶。於陳前北面誓戒之。此時六軍皆向南。而陳也。扑。即夏楚二物也。周禮戎僕中大夫二人。按田以習。

六

時節氣候抄卷四

促。又收祿秩之不當。供養之不宜者。收如漢法。收印綬之收。祿秩不當。謂不應得。而恩命濫賜者也。供養各有宜用。不宜謂修。弊除制者。此亦順秋令之嚴肅也。又是月也。天子乃以犬嘗稻。先薦寢廟。詩唐風蟋蟀在堂。歲聿其暮。箋。蟋蟀在堂。歲時之候。是時農功已畢。養古勇切音瑩。爾雅。蟋蟀。注。今促織也。又蟋蟀在堂。役車其休。役車。方籍可載任器。以供役。收納禾稼。亦用此車。庶人乘役車。役車。休。農功畢。無事也。幽風九月。叔苴。叔。拾也。苴。麻之有實者也。麻九月初熟。拾取以供羹菜。其在田收穫者。猶納倉以供常食也。又九月築場圃。場圃。同地。自物生之時。耕治之以種菜茹。至物盡成熟。築堅以為場。夏小正。樹麥。傳。鞠榮而樹麥時之急也。說文。戊。滅也。九月陽氣微。萬物畢成。陽下入地也。齊民要術。九月治場圃。塗圍倉。修竇。竇。繕五兵。習戰射。以備寒凍窮厄之寇。存問九族。孤寡。老病。不能自存者。分厚。撤重。以救其寒。晉書禮志。九月九日。馬射。或云。秋金之節。講武。習射。象立秋之禮也。孟嘉傳。九月九日。桓溫。燕龍山。寮佐畢集。時佐吏並著戎服。有風至。吹嘉帽墮。落。嘉不之覺。溫命孫盛作文嘲嘉。嘉見即答之。其文甚美。齊書武帝紀。永明五年九月己丑。詔。日九日出高麗館。登高宴羣臣。辛卯車駕幸高麗館。在孫陵岡。世呼為九日臺者也。宋武為宋公在彭城。九日出項羽戲馬臺。至今相承。南史蕭子顯傳。自序云。天監六年。始預九日朝宴。稠。

五

時節氣候抄 卷四

人廣坐。獨受旨云。今雲物甚美。卿將不斐然。賦詩既成。又降旨曰。可謂才子。舊唐書德宗紀。四序嘉辰。歷代增置。漢崇上巳。晉紀。重陽。貞元十三年九月九日。宴宰臣百官於曲江上。賦詩以賜之。十八年九月癸亥。賜羣臣宴於馬。璠山池。上賦。九日。賜宴詩。六韻。賜之。劉太真傳。貞元四年九月。賜宴曲江亭。詔曰。卿等重陽會宴。朕想歡洽。欣慰良多。情發於中。因製詩序。今賜卿等一本。可中書門下。簡定文詞。士三五十人。應制。同用清字。宰臣李泌等。雖奉詔。簡擇難於取捨。由是百寮皆和。上自考其第。以太真及李紵等四人為上等。鮑防于邵等四人為次等。張漢殷亮等二十三人為下等。而李晨馬燧李泌三宰相之詩不加。

考第德宗為詩序曰。因重陽之會。聊示所懷。早衣對廷。燎躬化勤。意誠時此。萬樞暇。適與佳節。并曲池。潔寒流。芳菊舒金。英乾。坤爽氣。澄臺殿。秋光清。韋綬傳。召為尚書右丞。兼集賢院學士。過重陽。賜宰臣百官曲江宴。綬請與集賢學士別為一會。從之。選來志。四門學生。補太學。太學生。補國子學。每歲九月。有授衣。假又韋綬傳。九月九日。帝為黃菊歌。顧左右曰。安可不示。韋綬。即遣使持往。綬奉和。附使進。崔信明傳。鄭世翼。遇信明。江中。謂曰。聞公有楓落吳江冷。願見其餘。信明欣然。多出數篇。世翼覽未終。曰。所見不逮所聞。引舟去。王勃傳。九月九日。都督大宴。滕王閣。宿命其婿作序。以夸客。因出紙筆。徧請。客莫敢當。至勃。

時節氣候抄 卷四

慨然不辭。部督怒。起更衣。遣吏伺其文輒報。一再報。語益奇。乃。豐然曰。天才也。宋仁宗紀。九月辛卯。以重陽。曲宴近臣。宗室。於。太清樓。遂射苑中。遼史。禮志。九月重九日。天子率羣臣。部族。射。虎。少者為負。罰。又重九日。研茶。奠酒。灑門戶。以禱。賸。元。郝。經。傳。汴中民射雁。金明池。得繫帛。書詩云。霜落風高。恣所如。歸期回。首是春初。上林天子。援弓繳。窮海。黷。臣。有帛書。後題曰。至元五。年九月一日。放雁。獲者勿殺。國信大使。郝。經。書於真州。忠。勇。軍。營。新館。其忠誠如此。葛洪。西京雜記。戚夫人侍兒。賈佩蘭。說在。宮內。時。九月九日。佩。茱萸。食。蓬。餌。飲。菊。花。酒。令人長壽。宗。懷。荆。楚。歲時記。九月九日。四民並籍。野飲。宴。吳。均。續。齊。諧。記。汝。南。桓。

景隨費長房遊學。累年。長房謂曰。九月九日。汝家中當有災。宜。急去。令家人各作絳囊。盛茱萸。以繫臂。登高飲菊花酒。此禍可。除。景如言。齊家登山。夕還。見雞犬牛羊。一時暴死。長房曰。此可。代也。今世人九日登高飲酒。婦人帶茱萸囊。蓋始於此。酈道元。水經注。潁水。又北。逕。龍沙。西。沙。甚。潔。白。高。峻。而。甍。有。龍。形。遵。豆。五里中。舊俗。九月九日。升高處也。又虎。園。東。魏。太。平。真。君。五。年。城之以。牢。虎也。季秋之月。上親御。園。勅。虎。士。效。力。於。其。下。事。同。奔。戎。生。制。猛。獸。即。詩。所。謂。袒。裼。暴。虎。獻。於。公。所。也。故。魏。有。岸。虎。圖。楊。銜。之。洛。陽。伽。藍。記。華。林。園。中。有。大。海。即。漢。天。淵。池。世。宗。在。海。內。作。蓬。萊。山。山。上。有。仙。人。館。上。有。釣。臺。殿。並。作。虹。蜺。閣。至。於。

三月禊日季秋九辰皇帝駕龍舟鵲首遊於其上孫思邈千金月令重陽之日必以肴酒登高眺望為時謔之遺實以暢秋志韓鄂葦華紀麗注漢武帝秋風辭云秋風起兮白雲飛草木黃落兮雁南歸蘭有秀兮菊有芳懷佳人兮不能忘又魏文帝與鍾繇書曰九月九日草木凋枯而菊芬然獨秀今奉菊一束章綉劉賓客嘉話錄為詩用僻字須有來處重陽欲押一饌字尋思六經竟未見有糕字不取為之寶華酒譜漢人采菊花并葶葉釀之以黍米至來年九月九日熟而就飲謂之菊花酒朱子名臣言行錄韓魏公重陽有詩云不蓋老圃秋容淡且看寒花晚節香公居常謂保初節易保晚節難故晚節事尤著力陸

時節氣候抄卷四

重

游南唐書元宗子從善傳後主常製却登高文曰玉笋澄膠金盤繡傑茶房氣烈菊蕊香蒙又左右進而言曰惟芳時之月合可藉野以登高矧上林之伺幸而秋光之待衰乎又曰年年不負登臨節歲歲何曾捨逸逸小作花枝金剪菊長裁羅被翠為袍冷齋夜話黃州潘大臨工詩謝無逸以書問有新作否潘答書曰昨日閒臥聞攪林風雨聲起題壁曰滿城風雨近重陽忽催租人至遂敗意止此一句奉寄

寒露

九月節氣秋分後十五日斗柄指辛為寒露氣漸肅露寒而將凝也易通卦驗寒露正陰雲出如冠纓國語天根見

而水涸本見商草木節解天根亢氏之間也本氏也涸竭也寒露雨畢之後五日天根朝見水潦盡竭十日陽氣盡草木枝節皆理解三禮義宗寒露者九月之時露氣轉寒也

寒露

鴻雁來賓

後至者為賓雁非中國之鳥也月令紀雁為詳以生於陰而能從陽非中國而知有中國故重之重之故詳之十二月雁比鄉則七月雁南鄉可知鄉之未啓行也正月鴻雁歸啓行未至北也八月鴻雁來啓行未至南也九月則若賓之至矣九月來賓則三月至其鄉可知而詳於南其所以也畧於北其所以也於北曰鄉曰歸鄉其

時節氣候抄卷四

重

鄉歸其鄉也於南曰來曰來賓客之也以雁固非中國之鳥也得亦號嘉賓高氏賓爵之訓不為無據而春秋孟仲皆言鴻雁來則辭殺不若來賓之義正也

寒露

爵人大水為蛤

嚴寒所至蛰化為潛也爵不言化蛤不復為爵與鷹鳩之相復異也蛤無陰陽化壯而能生珠一於陰也一於陰者須陽化也雉化蟹亦陽化陰而蟹五百年化蛟蛟五百年為龍老復化陽也爵與雀同蛤音鶴蚌蛤也蚌步項切音棒蟹屬大戴禮蚌蛤龜珠與月盈虧蟹時軫切音腎述異記黃雀秋化為蛤春復

為黃雀五百年為蜃蛤山海經注蜃一名蚌一名合漿

寒露

三候 菊有黃華

菊。獨華於陰。故曰有也。月令。菊作鞠。唐韻。作鞠。按此。鞠。鞠皆通。菊也。菊色不一。專言

黃者。秋令在金。菊色以黃為正。金亦有五色。而以黃為貴也。

霜降

九月中。氣寒露後十五日。斗柄指戌。為霜降。氣愈肅。凝為霜也。按月令。是月也。霜始降。則百工休。乃命有司曰。寒氣總至。民力不堪。其皆入室。總至。凝聚而至也。漢以後。以為九月中。氣詩。幽風。九月授衣。箋。九月霜降。始寒。蠶績之功。成。可以

時節氣候抄 卷四

霜

授衣矣。又九月肅霜。傳。肅。縮也。霜降而收。縮。萬物易通。卦。陰霜。降。太陽雲上。如羊下。如礪石。春秋繁露。季秋九月。陰乃始多。于陽。天乃于是時出。漂下霜。三禮。義宗。九月霜降。為中。露變為霜。故以為霜降節。續本事詩。北方白雁。似雁而小。秋深乃來。白雁。至。則霜降。河北人謂之霜信。杜甫詩。故園霜前白雁來。謂此。

霜降

一候 豺乃祭獸

以獸祭天。報本也。按月令。豺乃祭獸。下。又曰。豺。禽。注。豺。禽者。殺之以食也。禽者。鳥獸之總名。然鳥不可曰獸。獸亦可曰禽。故鸚鵡不曰獸。而狸狽通曰禽也。按祭仁者之事也。豺獺鷹不仁之物也。其皆言祭貴仁。

也。獺言祭不言。豺春生仁也。不忍言殺也。秋殺義也。義於是始可用也。於鸚言。豺猶不言。禽。豺乃明言。戮禽於殺。不忍盡其辭也。其曰。乃如不得已之辭也。

霜降

二候 草木黃落

色黃。搖落也。按月令。是月也。草木黃落。下。又曰。乃伐薪為炭。備禦寒也。皆垂頭畏寒。不食也。按月令。蟄蟲咸俯。又曰。在內。皆墜其戶。內穴之深處也。墜塞

音觀也。墜。

時節氣候抄 卷四

霜

時節氣候抄卷五

南昌喻端士本

李泰階撰

同邑 吳衍檳友慶 全編

萬秉衡鏡湖

冬十月

易說卦勞乎坎坎者水也。正北方之卦也。勞者萬物歸藏於內而休息安好慰勞之卦於時為正冬萬物之所歸也。禮樂記冬

時節氣候抄卷五

藏也。又鄉飲酒義北方者冬冬之為言中也。中者藏也。漢律歷志冬終也。管子北方日月其時曰冬其氣曰寒。寒生水與血其德潛。越冬時花葉凋落惟根幹存焉。故以潛質為德。越散也。又此謂月德月字謂謂為寒。戶子冬為信。北方為冬。萬物冬皆伏貴賤若一美惡不滅信之至也。呂氏春秋冬之德寒寒不信其地不剛地不剛則凍閉不開。又章謫大月孟冬也。謫朱過切音專。說文數也。一曰相讓也。揚子深合黃純廣含羣生黃純謂十月也。純坤用事坤為土其色黃。書堯典申命和叔朔方曰幽都。平在朔易傳北稱朔亦稱方。都謂所聚也。易謂歲改易也。平均在察察其政以順天常疏一歲之事在東則耕作在南則化



時節氣候抄卷五

育在酉則成熱在北則改易。故以方名配歲事為文言順天時氣以節謀人也。春則生物秋則成物日之出也物始生長人當順其生長致力耕耘日之入也物皆成熱人當順其成熟致力收斂。東方之官當恭敬導引日出平秩東作之事使人耕耘。西方之官當恭敬從送日入平秩西成之事使人收斂。平秩南訛平在朔易亦導日送日之事。月令孟冬之月日在尾昏危中旦七星中尾在寅析木之次也。七星見季春月建亥而日在寅亥與寅合也。又其日壬癸其帝顓頊其神元冥壬之為言任也。言陽氣任養萬物於下也。癸之為言揆也。冬時水土平可揆度也。顓頊黑精之君元冥水官之臣少皞氏之子日修日熙相代為

二

時節氣候抄卷五

與嗣歲則周於歲暮實祀行然觀詩別舉其文則不在五祀中
也春光解夏先肺秋先肝皆食其所勝而中央不先腎冬不先
心者五行惟水最卑五臟惟心最貴心為君主之官最尊不可
屈故以居中之位配之而最卑者亦不敢以踰尊故但自食其
所藏也又是月也命太史鸞龜筮占兆審卦吉凶馮氏曰鸞龜
筮者殺牲取血而塗龜與著筮也古者器成而釁以血所以攘
却不祥也占兆者玩龜書之繇文審卦者審易書之休咎皆所
以豫明其理而待用太史之職也又是月也天子始裘周禮季
秋獻功裘至此月乃衣之也又命百官謹蓋藏命有司循行積
聚無有不斂行去聲申嚴仲秋積聚之令又坏城郭戒門閭修

三

鍵閉慎管箭坏補其缺薄處也城郭欲其厚實故言坏門間備
禦非常故言戒鍵須也閉鎖筒也管箭鎖匙也鍵閉或有破
壞故云修管箭不可妄開故云慎又固封疆備邊竟完要塞謹
關梁塞後徑要塞邊城要害處也關境上門梁橋也後徑野獸
往來之路也竟音境塞先代反按蓋藏積倉府庫之在官者故
命有司謹之積聚困倉管實之在民者故命司徒循行之坏城
四句謹於內封疆五句謹於外皆所以順天地之閉塞也又飭
喪紀辨衣裳審棺槨之厚薄坐邱壘之大小高卑厚薄之度費
賤之等級飭喪紀者飭正喪事之紀律也即辨衣裳以下諸事
是以上衰下裳以布之精麤為親疎故曰辨亦謂襲斂之衣數

時節氣候抄卷五

多寡也棺槨厚薄有貴賤之等坐有大小邱壘有高卑皆不可
踰越厚薄之度主禮而言貴賤之等級主人而言故總曰審宋
氏曰喪者人之終冬者歲之終故於此時飭喪紀焉按棺天子
厚二尺四寸梓厚一尺遷降至庶人棺厚四寸梓五寸衣衾天
子百二十稱遷降至士三十稱邱壘天子高一丈至士四尺凡
禮之厚薄皆以其人之貴賤為等級所當飭正之者也是月
也命工師效功陳祭器按度程毋或作為湣巧以蕩上心必功
致為上物勒工名以考其誠功有不當必行其罪以窮其情工
師百工之長效呈也諸器皆成獨主祭器尊也度法也程式也
湣巧指諸器而言致韻為緻謂功力審緻也勒刻也誠考其誠

四

僞也行猶治也窮究詰其詐僞之情也當去聲又是月也大飲
丞因丞祭而與羣臣大為燕飲也又天子乃祈來年于天宗大
割祠于公社及門閭臘先祖五祀勞農以休息之天宗日月星
辰也割祠割牲以祭也社以上公配祭故云公社又祭及門閭
之神也臘之言獵以田獵所獲之物而祭先祖及五祀之神故
曰臘也祭也日夏曰清祀殷曰嘉平周曰腊秦曰臘然左傳言
虞書先言類上帝次言禮六宗則六宗內不應有天且記言天
宗而不言六共非六宗審矣又天子有大社有王社諸侯有國
社有侯社此公社即侯社也門亦五祀之一而此別言其在冢

則一家之門也。在國則國門也。在閭則閭門也。上而公社。下而里社。無不祭。則大而國門。小而閭門。無不祭。皆舉一以該之也。又天子乃命將帥講武。習射。御角力。以伸冬大閱也。按周禮春蒐夏苗。秋獮冬狩。皆不見於月令。唯驅獸無害五穀。畧似於前。然在孟夏。非苗時也。則此講武於孟冬。正秦制耳。安見其仲冬必大閱。而以爲預習其事乎。預習其事。且記而大閱之。正反不見乎。或以爲此即大閱。當在仲冬。脫簡在此。亦非也。秦以亥正。故於戌月。即行大閱。所謂天子乃教於田獵。以習五戎。觀月令所記田獵。莫重於此。可知先儒必以月令與周禮相附合。故說多鑿。又是月也。乃命水虞漁師。收水泉池澤之賦。毋或敢侵削。

月也。命有司祭司寒。是月也。命有司祭司中。司命司人。司祿。左傳襄十三年。冬城防臧。武仲請俟畢。農事禮也。大戴禮。方冬三。月草木落。庶虞藏。五穀必入於倉。於時有事。丞於皇祖。皇考。息國老六人。以成冬事。詩。幽風。十月。穫稻爲此春酒。以介眉壽。春酒。凍醪也。義稻爲酒。唯助養老。又十月。滌場。朋酒斯饗。日殺羔羊。躋彼公堂。稱彼兕觥。萬壽無疆。白虎通。律中應鍾。鍾動也。言萬物應陽而動也。歲時事要。十月。天氣和暖。似春花。木重花。故曰小春。後漢書。馬融傳。至於陽月。百草畢落。林衡戒田。焚萊。柞木。魏志。王朗傳。董遇。歷注。經傳。頗傳於世。注。從學者云。苦渴。無日。遇言當以三餘。或問三餘之意。遇言冬者。歲之餘。夜者。日之餘。陰雨者。時之餘也。晉書。樂志。孟冬。十月。北風徘徊。天氣肅清。繁霜霏霏。擗鏘。停置農收。積場齊書。謝超宗傳。昇明二年。詣東府門。自通。其曰。風寒慘厲。太祖謂四座曰。此客至。使人不衣。自暖矣。梁書。武帝紀。勤於政務。孜孜無怠。每至冬月。四更竟。即敕把燭看事。執筆。觸寒。手爲皴裂。南史。梁南平王偉傳。立游。客省寒者。得宜。冬有籠。爐。夏設飲。扇。周書。王褒傳。木皮。春厚。桂樹。冬榮。唐書。禮樂志。孟冬。祭司寒。李適傳。天子饗會。遊豫。惟宰相及學士。得從。冬幸新豐。歷白鹿觀。上驪山。賜浴。湯池。給香粉。蘭澤。宋史。真宗紀。祥符元年。冬十月。甲寅。次太平驛。賜從官。辟寒。九花茸袍。夏小正。十月。黑鳥浴。烏浴者。飛乍高。乍下也。師曠禽經。

時節氣侯抄卷五

鴉以水言自北而南。鴉音雁。隨陽鳥也。冬適南方。集於江干之上。故字從干。董仲舒春秋繁露。齊以冬美。冬水氣也。齊甘味也。乘於水氣而美者。甘勝寒也。蔡邕獨斷。冬薦稻。雁荀悅漢紀。冬則民既入。婦人同巷。夜績女功。一月得四十五日。必相從者。所以省費。燭火同巧。拙而合習俗也。葛洪西京雜記。漢制天子玉几。冬則加綈錦。其上謂之綈几。以象牙為火籠。籠上皆散華文。後宮則五色綾文。以酒為書滴。取其不冰。以玉為硯。亦取其不冰。公侯皆以竹木為几。冬則以細厨為案。不得加綈錦。厨音計。織毛為之。若今之毛氈氈也。鄜道元水經注。丙穴中嘉魚。常以春末遊。清冬初入穴。韓鄂歲華紀麗。羽律纔移。乾風更肅。注十

立冬

月。乾風至。又菊。謝離。金。冰。生。池。玉。馮贄雲仙雜記。寶雲溪有僧舍。盛冬若客至。則然薪火。暖香一炷。滿室如春。陸游老學庵筆記。淮南諺曰。雞寒上樹。鴨寒下水。驗之皆不然。有一媪曰。雞寒上距。鴨寒下嘴。耳上距謂縮一足。下嘴謂藏其味。于翼間。十月節。氣霜降。後十五日。斗柄指乾。為立冬。月令。先立冬三日。太史謁之。天子曰。某日立冬。盛德在水。天子乃齊。立冬之日。天子親帥三公九卿大夫。以迎冬於北郊。遣反賞死事孤寡。死事為國事而死也。孤寡即死事者之妻子。不言諸侯與寡。同按。仲春。養幼少。存諸孤。順生氣之盛也。孟冬。賞死事。恤孤寡。感殺氣之盛也。賞與恤分二義。蓋死事之子孫。不孤寡。則

時節氣侯抄卷五

賞之。其孤寡者。則恤之。恤視賞。其惠又有加也。三禮義宗。十月立冬。為節者。冬終也。立冬之時。萬物終成。因為節。名史記。天官書。黑帝行德。天關為之。動黑帝。北方協光紀之帝也。冬萬物閉藏。為之。動為之。閉閉也。漢書。魏相傳。北方之神。顛頊。乘坎執權。司冬。後漢書。禮儀志。立冬之日。京都百官皆衣皂。迎氣於黑郊。禮畢。皆衣絳。又祭祀志。注自秋分數四十六日。則天子迎冬於北堂。距邦六里。堂高六尺。堂階六等。黑稅六乘。旗旆尚黑。田車載甲。鉦。鑿。號曰。助天。誅。唱之。以羽舞之。以干戈。此迎冬之樂也。又崔駰傳。陰事終而水宿藏。立冬之後。水星伏藏。不見也。

八

立冬 一候 水始冰 水面初凝。未至于堅。故曰始冰。

立冬 二候 地始凍 土氣凝寒。未至於坼。故曰始凍。

立冬 三候 雉入大水為蜃 大水。淮也。蜃。蛟屬。此亦飛物化。潛物也。晉武庫中。忽有雉。雉張華曰。此必蛇化為雉也。開視。雉側果有蛇。蛇類書。言雉與蛇交而生。子子必為。蟻不皆然也。然則雉之為蜃。理或有之。蜃時軫切音賢。大蛤也。述異記。黃雀秋化為蛤。春復為黃雀。五百年為蜃。蛤按本草。蜃蛟之屬。其狀亦似蛇而大。

小雪

十月。中氣。立冬後十五日。斗柄指亥。為小雪。氣寒將雪矣。三禮義宗。十月小雪。為中者。氣序轉寒。雨變成雪。故以小雪為中。詩小雅。上天同雲。雨雪雰雰。傳雰。雪貌。豐年之冬。必有積雪。疏。明年將豐。必有積雪。為宿澤也。

一候

虹藏不見

虹音洪。說文。螭蜺。淮南子。天二氣則成虹。陰陽氣交。而為虹。此時陰陽極乎辨。故虹亦言其氣之下伏耳。

伏虹非有質。而曰藏。亦言其氣之下伏耳。

二候

天氣上升地氣下降

羣芳譜。分為兩候。今遊時憲書。合為一候。

時節氣候抄卷五

小雪

三候 閉塞而成冬

按月令。命有司曰。天氣上騰。地氣下降。天地不通。閉塞而成冬。疑漢以後。摘取作小雪二候。三候。易騰為升。又節去。天地不通。四字。不知天地之氣。不交。則不通。則閉塞也。

冬十一月

月令。仲冬之月。日在斗。昏東。辟中。且軫中。斗在丑。星紀之次也。辟音僻。斗北方木。宿六星。形如北斗。故亦謂之斗。廣二十五度。月建子。而日在丑。子與丑合也。東辟。西方水。宿二星。廣七度。軫南方水。宿四星。似張。廣十七度。又律中黃鍾。黃鍾。子律。又命有

司曰。土事毋作。慎毋發。蓋毋發。室屋及起大眾。以固而閉。順閉藏之。令以安。伏蟄之性也。固堅也。而猶其也。又地氣沮泄。是謂發。天地之房。諸翫。則死。民必疾疫。又隨以喪命。之曰。暢月。天地之閉。固氣。猶房室之安藏。人也。喪一說。讀去聲。謂民因避疾疫。而逃亡也。暢。克也。言所以不可發泄者。以此月萬物皆克。實於內。故也。按陰包於外。故言固。陽動於中。故言閉。以固而閉。言毋發。動以順陰之固於外。而陽乃閉於內也。沮者。固之反。泄者。閉之反。陰沮。如而不堅。則陽且泄。而易散。蟄之出。民之疫。皆以陽易泄。故而蟲必死。民且喪。則以徵陽不能敵盛陰也。又是月也。命奄尹。申宮令。審門閭。謹房室。必重閉。省婦事。毋得淫。雖有貴

戚。近習。毋有不禁。奄尹。羣奄之長也。以其精氣。奄閉。故名。奄人。官令。宮中之政令也。重閉。內外皆閉也。減省。婦人之事。順陰靜也。淫。謂女功之過巧者。又乃命大酋。林稻必齊。麴蘖必時。湛熾必潔。水泉必香。陶器必良。火齊必得。兼用六物。大酋。監之。毋有差貸。大酋。酒官之長。林稻。酒材也。必齊。多寡中。度也。必時。製造及時也。湛。漬而滌之也。熾。炊也。必潔。無所污也。必香。無穢惡之氣也。必良。無罅漏之失也。必得。適生熟之宜也。差貸。不中法式也。酋音孳。湛音尖。齊去聲。監古銜切。貸音二。又天子命有司。所祀四海。大川。名源。淵澤。井泉。冬令。方中。水德至盛。故為民所而祀之也。又是月也。農有不收。藏積聚者。馬牛畜獸。有放逸者。

時節氣候抄卷五

十

取之不詰。不詰者罪在不收。敏也。詰起吉反。又山林藪澤有能取蔬食田獵禽獸者。野處教道之。其有相侵奪者。罪之不赦。不赦者。惡其不與人共利也。又是月也。可以罷官之無事去器之無用者。官以權宜而設。器以權宜而造。當此閉藏休息之時。故可罷去。又塗闕。廷門闕築。闕此以助天地之閉藏也。修舊日。繕更新日。築可仍舊者。孟秋已令繕之。必更新者。至此乃營築之。然土功之事。惟園獨後。城郭官室。衛人之生。園圍以禁人。未必皆死。而有死之道。先王所不忍也。漢書律歷志。律中黃鍾。黃者中之色。鍾者種也。陽氣施種於黃泉。孽萌萬物。為六氣元也。淮南子。斗指子。子者茲也。律受黃鍾。黃鍾者。鍾已黃也。賈

時節氣候抄卷五

十一

思。總齊民要術。神仙服食經曰。七舍方十一月。采旁勃。旁勃。白蒿也。白鬼公食之。壽八百年。

大雪

十一月節。氣小雪後十五日。斗柄指壬為大雪。三禮。燕宗。大雪為節者。形於小雪為大雪。時雪轉甚。故以大雪為節。

一候 鵲鳴

陽鳥感六陰之極而不鳴。按月令。冰益壯。地始坼。鵲且鳴。且夜鳴。求且

之鳥也。鵲音曷。坊記。作益且。

二候 虎始交

虎感微陽萌。動故交也。

大雪

三候 荔挺出。羣芳譜。作荔挺。生按月令。芸始生。荔挺出。注芸。與挺皆香草。又鄒以挺上屬高。以挺下屬未知。

冬至

十一月節。氣大雪後十五日。斗柄指子為冬至。至者。極也。書。堯典。日短星昴。以正仲冬。厥民隩。鳥獸氄毛。傳。日短冬。至之日。昴。白虎之中星。亦以七星並見。以正冬之三節。隩。室也。民改歲。入此室處。以避風寒。鳥獸皆生。與彘細毛。以自溫焉。月令。是月也。日短至。陰陽爭。諸生蕩。短至。短之極也。陰陽之爭。與夏至同。諸生者。萬物之生機也。蕩者。動也。按唐曆。十一月之節。

時節氣候抄卷五

十二

日在箕。昏營室。中曉軫。中斗建子位之初。十一月。中氣日在南。斗昏東。辟中曉角。中斗建子位之中。迺書大雪。日在尾八度。冬至。日在箕六度。今時憲書。大雪日在尾二度。冬至日在箕二度。孟子言千歲之日。至可坐而致。蓋古雖三。正選用而造。歷必以甲子為元。元正則餘無不正矣。唐堯甲子冬至。日在虛一度。日入而昴中。所謂日短星昴是也。秦莊襄元年。差二十七度。至日在牛三度。而此言斗者。斗度寬牛度。欲仲冬之節。猶在斗十度。故約言之耳。漢元和三年。日在斗二十一度。晉太元九年。在斗十七度。宋元嘉十年。日在斗十四度。唐開元十二年。在斗九度。唐月令所云是也。宋統天歷。在斗二度。元授時歷。退在箕

時節氣候抄卷五

十三

十。度。明。大。統。歷。在。箕。五。度。本。朝。康。熙。甲。子。猶。在。箕。三。度。乾。隆。已。在。箕。二。度。矣。大。約。七。十。年。而。差。一。度。二。千。一。百。七。十。年。而。差。一。辰。積。二。萬。五。千。四。百。十。年。有。奇。而。差。一。周。此。歲。差。也。舉。日。至。而。其。餘。中。節。可。倣。此。推。之。又。若。子。齊。戒。處。必。掩。身。欲。寧。去。聲。色。禁。者。欲。安。形。性。事。欲。靜。以。待。陰。陽。之。所。定。此。皆。與。夏。至。同。而。有。謹。之。至。者。彼。言。止。聲。色。而。此。言。去。彼。言。節。者。欲。而。此。言。禁。蓋。仲。夏。之。陰。猶。微。而。此。時。之。陰。猶。盛。陰。微。則。盛。陽。未。至。於。甚。傷。陰。盛。則。微。陽。當。在。於。善。保。故。也。又。日。短。至。則。伐。木。取。竹。箭。陰。盛。則。材。成。故。伐。而。取。之。大。曰。竹。小。曰。箭。詩。幽。風。一。之。曰。臚。發。風。寒。也。周。正。月。也。孝。經。說。斗。指。子。為。冬。至。至。有。三。義。一。者。陰。極。之。至。

二。者。陽。氣。始。至。三。者。日。行。南。至。管子。其。冬。厚。則。夏。熱。其。陽。厚。則。陰。寒。是。故。王。者。謹。於。日。至。呂。氏。春。秋。冬。至。日。行。遠。道。周。行。四。極。命。曰。元。明。淮。南。子。日。冬。至。峻。狼。之。山。南。極。之。山。日。冬。至。則。北。斗。中。繩。陰。氣。極。陽。氣。萌。故。曰。冬。至。為。德。德。始。生。也。陰。氣。極。則。北。至。北。極。下。至。黃。泉。故。不。可。以。鑿。地。穿。井。萬。物。閉。藏。蟄。蟲。首。穴。故。曰。德。在。室。日。冬。至。則。水。從。之。故。十。一。月。水。正。陰。勝。水。正。水。王。也。陽。氣。為。火。陰。氣。為。水。水。勝。故。夏。至。濕。火。勝。故。冬。至。燥。燥。故。炭。輕。濕。故。炭。重。日。冬。至。井。水。盛。盆。水。溢。陽。生。於。子。故。十。一。月。日。冬。至。鵲。始。加。巢。入。氣。鍾。首。冬。日。至。則。陽。乘。陰。是。以。萬。物。仰。而。生。揚。子。陽。氣。潛。萌。於。黃。宮。信。無。不。在。乎。中。冬。至。之。節。萬。物。萌。芽。於。黃。宮。之。

時節氣候抄卷五

十四

中。陽。氣。周。神。而。反。乎。始。物。繼。其。業。冬。至。之。後。陽。氣。之。所。始。也。周。復。也。易。曰。七。日。來。復。是。也。史。記。律。書。日。冬。至。則。一。陰。下。蒸。一。陽。上。舒。天。官。書。冬。至。日。產。氣。始。萌。冬。至。極。短。縣。土。炭。動。鹿。角。解。蘭。根。出。泉。水。躍。漢。書。薛。宣。傳。曰。至。休。史。冬。夏。至。之。日。不。省。官。事。故。休。吏。後。漢。章。帝。紀。月。令。冬。至。之。後。有。順。陽。助。生。之。文。後。漢。律。歷。志。候。氣。之。法。為。室。三。重。戶。閉。塗。費。必。周。密。布。緹。綬。室。中。以。木。為。案。律。各。一。內。卑。外。高。從。其。方。位。加。律。其。上。以。葭。葦。灰。抑。其。內。端。案。虛。而。候。之。氣。至。者。灰。去。其。為。氣。所。動。者。其。灰。散。人。及。風。所。動。者。其。灰。聚。殿。中。候。用。玉。律。十。二。惟。二。至。乃。候。靈。臺。用。竹。律。六。十。日。道。發。南。去。極。彌。遠。其。景。彌。長。遠。長。乃。極。冬。乃。至。焉。禮。儀。志。

冬。至。前。後。君。子。安。身。靜。體。百。官。絕。事。不。聽。政。擇。吉。辰。而。後。省。事。後。漢。書。陳。寵。傳。夫。冬。至。之。節。陽。氣。始。萌。故。十。一。月。有。蘭。射。干。芸。蒨。之。應。時。令。曰。諸。生。蕩。安。形。體。天。以。為。正。周。以。為。春。注。易。通。卦。驗。曰。十。一。月。廣。莫。風。至。則。蘭。射。干。生。月。令。仲。冬。日。短。至。陰。陽。爭。諸。生。蕩。芸。始。生。蕩。挺。出。射。音。夜。即。今。之。烏。扇。也。芸。香。草。蒨。馬。薤。晉。書。天。文。志。冬。至。極。低。而。天。運。近。南。故。曰。去。人。遠。而。斗。去。人。近。北。天。氣。至。故。冰。寒。也。禮。志。魏。晉。則。冬。至。日。受。方。國。及。百。寮。稱。賀。因。小。會。其。儀。亞。於。獻。歲。之。且。樂。志。冬。至。初。歲。小。會。飲。庶。允。羣。后。奉。壽。升。朝。我。有。壽。禮。式。畧。百。寮。魏。書。高。祖。紀。太。和。十。五。年。冬。十。一。月。丙。戌。初。罷。小。歲。賀。舊。唐。書。禮。儀。志。一。陽。交。生。為。天。地。交。

際之始故易曰復其見天地之心乎。即冬至卦象也。音樂志冬至祀圓丘樂章曰麗蒼辟烟閉紫營律周王珪星迴金度次極陽鳥紀窮陰鬼宋史禮志元祐二年十一月冬至詔賜御筵於呂公著臥第遣中使賜上尊酒香藥果實綬金花符樂志飛龍齋孕初陽周髀算經冬至晝極短日出辰而入申陽照三不覆九陽日也覆徧也照三者南三辰巳午未逸周書惟一月既南至昏昂畢見日短極基踐長微陽動於黃泉陰慘於萬物是月斗柄建子始昏北指陽氣虧草木萌蕩日月俱起於牽牛之初右回而行月周天起一次而與日合宿日行月一次周天歷舍於十有二辰終則復始是謂日月權輿班固白虎通冬至所

時節氣候抄

卷五

十五

以休兵不舉事閉關商旅不行何此日陽氣微弱王者承天理物故率天下靜十一月之時陽氣始養根株黃泉之下萬物皆赤赤者盛陽之氣也故周為天正色尚赤也崔寔四民月令冬至之日薦黍糕先薦元冥以及祖禰其進酒備及謁賀君師者老如正且日祭邑獨斷冬至陽氣始起糜鹿解角故寢兵鼓身欲寧志欲靜不聽事送迎五日冬至陽氣起君道長故賀韓鄂歲華紀麗注冬至律中黃鍾其管最長故有履長之賀段成式酉陽雜俎北朝婦人常以冬至日進履襪及鞞陸游老學庵筆記陳師錫家享儀謂冬至前一日為冬住與歲除夜為對蓋闔音也予讀太平廣記有盧頊傳云是夕冬至除夜乃知唐人冬

至前一日亦謂之除夜詩唐風日月其除直慮反則所謂冬住者冬除也蓋傳其語而失其字耳齊民要術冬十一月陰陽爭血氣散冬至日先後各五日衰別內外

冬至一候 蚯蚓結 六陰寒極之時蚯蚓交結如繩結猶屈也

冬至二候 麋角解 冬至一陽生感陽氣故角解鮮脫也按月令本作麋角解水者天一之陽所生陽生而動言枯涸者漸滋發也按月令十二月惟子午之月皆再記其候

冬至三候 水泉動 者詳於陰陽之萌也漢以後有不盡用為候者如本月不記芸始生是也其摘取月令叙論之文為候如十月以天氣上升地氣下降為小雪二候閉塞而成冬為小雪三候是也

時節氣候抄

卷五

十六

冬十二月

月令季冬之月日在婺女昏婁中旦氏中女在子元枵之次也十二月丑商為正月地闕於丑商取地統用之月建丑而日在子丑與子合也婁西方金宿三星暈而不勾廣十一度氏東方土宿四星似斗而側廣十六度又律中大呂大呂丑律漢律歷

時節氣候抄卷五

志。呂。旅。也。言。陰。大。旅。助。黃。鍾。宣。氣。而。牙。物。也。白。虎。通。大。大。也。呂。拒。也。言。陽。氣。欲。出。陰。旅。抑。拒。難。之。也。又。命。有。司。大。難。旁。磔。出。土。牛。以。送。寒。氣。季。春。惟。國。家。之。難。仲。秋。惟。天。子。之。難。此。則。下。及。庶。人。又。以。陰。氣。極。盛。故。云。大。難。也。旁。磔。謂。四。方。之。門。皆。披。破。其。牲。以。攘。除。陰。氣。不。但。如。季。春。之。九。門。磔。攘。而。已。舊。說。此。月。日。經。虛。危。司。命。二。星。在。虛。北。司。祿。二。星。在。司。命。北。司。危。二。星。在。司。祿。北。司。中。二。星。在。司。危。北。此。四。司。者。鬼。官。之。長。又。填。四。星。在。危。東。南。填。蔡。四。司。之。氣。能。為。厲。鬼。故。難。磔。以。攘。除。之。出。猶。作。也。月。建。丑。丑。為。牛。土。能。制。水。故。特。作。土。牛。以。畢。送。寒。氣。也。難。音。那。磔。音。責。又。乃。畢。山。川。之。祀。及。帝。之。大。臣。天。之。神。祇。大。臣。謂。五。帝。之。佐。句。

十七

芒。祝。融。之。屬。句。音。勾。芒。音。忙。又。是。月。也。命。漁。師。始。漁。天。子。親。往。乃。嘗。魚。先。薦。寢。廟。獵。而。親。殺。為。奉。祭。也。漁。而。親。往。亦。為。先。薦。也。按。爰。不。漁。魚。方。別。孕。也。秋。不。漁。魚。未。成。也。周。禮。鼈。人。秋。獻。龜。魚。乃。魚。之。埋。藏。於。土。泥。中。者。非。漁。也。至。孟。冬。類。祭。魚。虞。人。入。澤。梁。乃。聽。民。取。之。而。君。猶。不。取。至。此。以。魚。最。美。將。薦。寢。廟。故。命。漁。師。始。漁。天。子。親。往。順。陽。氣。之。始。升。且。重。祭。事。也。季。春。薦。鮪。為。繼。事。矣。故。不。言。始。漁。然。季。春。乘。舟。此。但。親。往。觀。之。不。乘。舟。者。冰。方。盛。也。又。冰。方。盛。水。澤。腹。堅。命。取。冰。冰。以。入。冰。之。初。凝。惟。水。面。而。已。至。此。則。徹。上。下。皆。凝。故。云。腹。堅。腹。猶。內。也。藏。冰。正。在。此。時。故。命。取。冰。冰。入。則。陰。事。之。終。也。又。令。告。民。出。五。種。命。農。計。耦。耕。事。修。

時節氣候抄卷五

耒。耜。具。田。器。休。入。之。後。大。寒。將。退。令。典。農。之。官。告。民。出。其。所。藏。五。穀。之。種。計。度。耦。耕。之。事。採。木。為。耒。斲。木。為。耜。今。之。耜。以。鐵。為。之。田。器。鉉。基。之。屬。此。皆。豫。備。東。作。之。事。陽。事。之。始。也。種。上。聲。又。命。樂。師。大。合。吹。而。罷。鄭。氏。曰。歲。將。終。與。族。人。大。飲。作。樂。於。太。樂。以。綴。恩。也。王。居。明。堂。禮。季。冬。命。國。為。酒。以。合。三。族。說。曰。此。用。禮。樂。與。族。人。最。盛。後。年。季。冬。乃。復。如。此。按。春。夏。皆。用。樂。秋。冬。止。用。吹。者。君。子。禮。樂。斯。須。不。去。漸。無。禁。樂。之。理。而。吹。較。舞。為。凝。靜。故。於。秋。冬。用。之。此。冬。將。終。故。大。合。吹。而。罷。明。有。終。也。鄭。據。明。堂。禮。亦。止。命。國。為。酒。以。合。三。族。未。嘗。言。天。子。與。族。人。為。大。飲。也。文。王。世。子。言。族。食。世。降。一。等。則。天。子。與。族。人。大。飲。誠。有。之。然。言。世。降。

十八

一。等。則。一。年。中。齊。衰。四。會。食。大。功。三。會。食。小。功。再。會。食。總。麻。一。會。食。古。人。稱。同。高。祖。廟。未。毀。者。為。族。則。於。族。人。亦。無。停。頓。一。之。禮。豈。鄭。孔。所。云。乃。五。服。以。外。所。謂。繫。之。以。姓。而。弗。別。綴。之。以。食。而。弗。殊。者。歟。又。乃。命。四。監。收。秩。薪。柴。以。共。郊。廟。及。百。祀。之。薪。燎。四。監。說。見。季。夏。秩。常。也。謂。有。常。數。也。大。而。可。析。者。謂。之。薪。小。而。束。者。謂。之。柴。薪。燎。炊。爨。及。夜。燎。之。用。也。共。音。供。又。是。月。也。日。窮。于。次。月。窮。于。紀。星。同。于。天。數。將。幾。終。歲。且。更。始。日。窮。于。次。者。去。年。季。冬。次。元。枵。至。此。窮。盡。還。次。元。枵。也。紀。會。也。去。年。季。冬。月。與。日。相。會。於。元。枵。至。此。窮。盡。還。復。會。於。元。枵。也。二。十。八。宿。隨。天。而。行。每。日。雖。周。天。一。匝。而。早。晚。不。同。至。此。月。而。復。其。故。處。與。去。

年季冬早晚相假故云回于天也。幾近也。以去年季冬至今。年季冬三百五十四日未滿三百六十五日。不為正終。故云幾於終也。歲且更始。所謂終則有始也。按天本無度。而日天三百六十五度四分度之一者。以日所不及天者計之也。天亦無形。而指日月所經之二十八宿。以為形。必三百六十五日三時而後。日所躔與往歲如一。則以為三百六十五度四分度之一耳。天與日月五星皆升於東。中於南。入於西。晦於北。而曰天左旋。日月五星右旋者。主日也。日出於東。故紀日行之宿由蒼龍。始日之行天。每日一周。而不及一度。則一歲而天之行較日多一周矣。月亦每日一周。天而不及十三度。有奇。則二十九日有奇。而

時節氣候抄 卷五

十九

不及日者。已一周又專而農。民毋有所使。而汝也在上者。當專一汝農之事。毋得徃役使之也。又天子乃與公卿大夫共飭國典。論時令以待來歲之宜。朱氏曰。國典有常。飭之以應來歲之變。時令有序。論之以助來歲之差。歲次更始。故事亦有異宜者。按孟春命太史守典。奉法而於此。先飭之論之。守法者。臣制法者。君也。而君不敢自賢也。必與公卿大夫共飭論之。又乃命太史次諸侯之列。賦之犧牲。以共皇天上帝社稷之饗。列大小之等差也。其音供。又乃命同姓之邦。共寢廟之芻豢。人本乎祖。故祖廟之牲。使同姓諸侯供之。又命宰厘卿大夫。至于庶民。土田之數。而賦犧牲。以共山林名川之祀。歷者叙次。其多寡之數也。

又此在天下九州之民者。無不咸獻其力。以共皇天上帝社稷。寢廟山林名川之祀。按治莫急於禮。禮莫重於祭。而聖人之祭。凡以為民也。故於季夏曰。以共皇天上帝名山大川之神。以祠宗廟社稷之靈。以為民祈福於季冬曰。民咸獻其力。以共皇天上帝社稷。寢廟山林名川之祀。勤民節用。所以事神。故聖人之於鬼神也。無私祈而鬼神之於聖人也。亦無私福。淮南子。斗指丑。丑者。紐也。律受大呂。大呂者。旅旅而去也。史記。秦始皇紀。三十一年十二月。更名臘曰嘉平。注。茅盈內紀曰。始皇三十一年九月。庚子。盈曾祖交蒙。乃於華山之中。乘雲駕龍。白日升天。先是其邑謠歌曰。神仙得者。茅初成。鶴龍上升。入太清。時下元洲戲。

時節氣候抄 卷五

二十

亦城繼世。而往在我盈。帝若學之。臘嘉平。始皇聞謠歌。欣然有尊仙之志。因改臘曰嘉平。後漢章帝紀。注。十二月萬物始牙。而色白白者。陰氣故。故為地。正色尚白。禮儀志。季冬之月。星迴歲終。陰陽以交。勞農大享。臘注。帝王各以其行之盛。而祖以其終。而臘。火生於寅。盛於午。終於戌。故火家以午。祖以戌。臘。午南方。故以祖。冬者。歲之功。物畢成。故以戌。臘。又先臘一日。大儺。選中黃門子弟。為儺子。作方相。與十二獸。儺三過。持炬火。送疫出端門。故桃梗。聖靈。章。章。章。桃杖。以賜公卿。將軍。特侯。諸侯。云。陰誠傳。宣帝時。陰子方者。至孝。有仁恩。臘日。長炊。而竈神形見。子方再拜受慶。家有黃羊。因以祀之。自是已後。暴至。巨富。至識。

時節氣候抄 卷五

三世而逃繁昌故後常以臘日祀甯而薦黃羊焉甄宇傳注建
武中每臘詔書賜博士一羊羊有大小肥瘦時博士祭酒議欲
殺羊分肉又欲殺羊復賜之因先自取其最瘦者由是不復
有爭訟後召會問博士所在京師因以號之宋書禮志季
冬之月冰壯之時凌室長牽山虞及與隸取冰於深山窮谷涸
陰五寒之虞以納於凌陰舊唐書音樂志姬蜡開儀幽歌入奏
蘭馥彫蘭芬玉剛百官志中尚署臘日獻口脂桓寬鹽鐵論
貧者雞豕五芳衛保散臘傾蓋社場白虎通殷時而祭謂之詡
者十二月之時施氣受化詡張而後得芽故謂之詡應劭風俗
通臘者獵也田獵取獸以祭祀先祖也或曰臘者接也新故交

按故大祭以報功也周處風土記蜀之風俗晚歲相與德問謂
之餽歲酒食相邀為別歲至除夕達旦不眠謂之守歲宗懷荆
楚歲時記十二月六日為臘日諺語臘鼓鳴春草生村人並繫
細腰鼓作金剛力士以逐疫又歲暮家家具肴蔬詣宿歲之位
以迎新年相繫酬酢劉世說注秦漢以來臘之明日為祝歲賈
思禮齊民要術臘夜令侍奴房牀旁無與人言內井中除病
以成式酉陽雜俎山茶花葉似茶樹高者丈餘花大盈寸色如
緋十二月開鵲飛數逐月如十二月十二起最難抹南人設
網取之馮贛雲仙雜記買鳥常以歲除取一年所得詩祭以酒
脯日勞民精神以是補之都下寺院每歲除用碾磨是日作

小寒

磨齋裴度除夜迢曉不寐爐中商陸火凡數添也洛陽人家臘
日造脂花餽黃休復雍寧密語先是蜀至每歲除日諸官門各
給桃符一對俾題元亨利貞四字時偽太子善書札選本宮策
勳府桃符親自題曰天垂餘慶地接長春入字詞翰之美也
十二月節氣冬至後十五日斗柄指癸為小寒三禮義宗
小寒為節者亦形於大寒故謂之小言寒氣猶未極也易
通卦驗小寒合
凍蒼陽雲出氏

小寒 雁北鄉

雁避熱而南今則
北聽得氣之先也

時節氣候抄 卷五

小寒 鵲始巢
至後二陽已得來年之
氣鵲遂為巢知所向也

小寒 雉鳴
雉陽鳥也雌雄同鳴
感於陽而有聲也

大寒
十二月氣小寒後十五日斗柄指丑為大寒時已二陽
而寒威更甚者閉塞不盛則發洩不盛所以啓三陽之泰
此造化之徵權也三禮義宗大寒為中者上形於小寒故謂之
大十一月一陽初起至此始微陰氣出地方盡寒氣併在上寒
氣之逆極故謂之大寒易通卦驗大寒降雪黑陽雲出心國語
及寒擊菜除田以待時耕注莫菜同寒謂季冬大寒時也風俗

通服者所以迎刑送德也。大寒至常恐陰勝故以戌日臘。戌者溫氣也。

大寒 一候 雞乳 乳育也。雞木畜麗於陽而有形故乳。

大寒 二候 征鳥厲疾 至此而猛厲迅疾也。按月令征鳥厲疾在出。土牛送寒氣之。下疑漢以後取以為大。

寒二候後人謂此句當在雉雞乳下。乃記候之脫簡耳。亦臆說也。征鳥鷹隼之屬。

大寒 三候 水澤腹堅 水徹上下皆凝故曰腹堅。按月令冰方盛。水澤腹堅命取冰非記候也。取以為大寒。

時節氣候抄卷五

三候殆亦漢魏以下歟。

二三

時節氣候抄卷六

南昌喻端士本

新城涂惠方文俊

同邑宗兆熙子金全編

族叔泰階星垣

宗姪拜庚經奮

四時咎徵

孟春

時節氣候抄卷六

行夏令

月令孟春行夏令則雨水不時。草木蚤落。國時有恐。徵如此。又曰此巳火之氣所泄。

行秋令

行秋令則其民大疫。疾風暴雨總至。藜莠蓬蒿並興。氣逆亂故惡物乘之而茂。

行冬令

行冬令則水潦為敗。雪霜大摯。首種不入。注此亥水之氣所滯。擊音至傷折也。百穀惟稷先種。故云首種。

仲春

行秋令

行秋令則其國大水寒氣總至。寇戎來征。注此酉金之氣所傷。

行冬令

行冬令則陽氣不勝。麥乃不熟。民多相掠。注此子水之氣所淫。

行夏令

行夏令則國乃大旱。援氣早來。蟲螟為害。注此午火之氣所泄。螟食苗心者。

季春

時節氣候抄 卷六

行冬令

行冬令則寒氣時發。草木皆肅。國有大恐。注此丑土之氣所應。肅者枝葉減縮而急。大恐說言驚動。

行夏令

行夏令則民多疾疫。時雨不降。山陵不收。注此未土之氣所應。不收謂無所成遂也。

行秋令

行秋令則天多沈陰。淫雨蚤降。兵革並起。注此戌土之氣所應。

孟夏

行秋令

行秋令則苦雨數來。五穀不滋。四鄙入保。注此申金之氣所泄。四鄙四面邊鄙之邑也。保與堡同。小城也。

入而依以
為安也。

行冬令

行冬令則草木蚤枯。後乃大水。敗其城郭。注此亥水之氣所傷。

行春令

行春令則蝗蟲為災。暴風來格。秀草不實。此寅木之氣所淫。格至也。

仲夏

行冬令

行冬令則雹凍傷穀。道路不通。暴兵來至。注此子水之氣所傷。

時節氣候抄 卷六

行春令

行春令則五穀晚熟。百勝時起。其國乃飢。注此卯木之氣所淫。勝音特。食苗葉之蟲。

行秋令

行秋令則草木零落。果實早成。民殃於疫。注此酉金之氣所泄。

季夏

行春令

行春令則穀實鮮落。國多風欸。民乃遷徙。注此辰土之氣所應。鮮音仙。鮮落未成熟而墮落。欸苦代反。風

欸因風而
致欸疾也。

行秋令

行秋令則印隲水潦禾稼不熟乃多女
災注此戌土之氣所應女災姪孕多敗

行冬令

行冬令則風寒不時鷹隼蚤鷩四鄙入保注此丑土
之氣所應鷹隼善擊必待秋焉以感疫厲之氣故蚤

鷩于夏也
隼音笋

孟秋

行冬令

行冬令則陰氣大勝介蟲敗穀戎兵乃
來注此亥水之氣所泄敗穀蟹食稻也

時節氣候抄卷六

行春令

行春令則其國乃旱陽氣復還五穀無實注此寅
木之氣所損寅中箕星好風龍散雲雨故致旱

行夏令

行夏令則國多火災寒熱不節
民多瘧疾注此巳火之氣所傷

仲秋

行春令

行春令則秋雨不降草木生榮
國乃有恐注此卯木之氣所應

行夏令

行夏令則其國乃旱蟄蟲不藏
五穀復生注此午火之氣所傷

行冬令

行冬令則風災數起收雷先行草木蚤死注此
子水之氣所泄數音朔收聲之雷先期而動

季秋

行夏令

行夏令則其國大水冬藏殃敗民多就噉注此未土
之氣所應冬藏寶審之藏為水所侵就音求噉音帝

噉者氣露于鼻
噉者聲發于口

行冬令

行冬令則國多盜賊邊竟不寧土地
分裂注此丑土之氣所應裂坼也

時節氣候抄卷六

行春令

行春令則煖風來至民氣解惰師典不居注
此辰土之氣所應解音懈不居不得止息也

孟冬

行春令

行春令則凍閉不密地氣上泄
民多流亡注此寅木之氣所泄

行夏令

行夏令則國多暴風方冬不寒
蟄蟲復出注此巳火之氣所損

行秋令

行秋令則霜雪不時小兵時起
土地侵削注此申金之氣所淫

差氣漸不正。但觀中氣所在。以為此月之正。取中氣以為正月。閏前之月中氣。在晦。閏後之月中氣。在朔。無中氣。則謂之閏月。也。沙隨程氏易解。七閏為一章。二十七章為一會。三會為一統。三統為一元。元四千六百七十七歲。冬至甲子朔旦。無餘分。是謂天統。千五百三十九歲。甲辰朔旦。冬至無餘分。是謂地統。又千五百三十九歲。甲申朔旦。冬至無餘分。是謂人統。冬至後積分。置閏。宋史律歷志。天正冬至。乃歷之始。必自冬至後。積三年餘分。而後可以置第一閏。獨斷閏月者。所以補小月之減日。以正歲數。穀梁閏月不告月。傳閏月者。附月之餘日也。積分而成於月者也。注一歲三百六十日。餘六日。又有小月六日。積五歲得

時節氣候抄卷六

八

時節氣候抄卷六
六十日而再閏。又閏是叢殘之數。非月之正。故吉凶大事。皆不用也。公羊閏月不告月。傳不告月者。何不告朔也。易為不告朔。天無是月也。閏月矣。何以謂之天無是月。是非常月也。注所。在無常故無政也。通考按歷法。月無中氣為閏。凡閏月節前作前月用節後。作後月用。

應閏

應閏 遁甲書。梧桐可知。閏月無閏。生十二葉。一邊有六葉。從下。數一葉為一月。有閏則生十三葉。視葉小者。則知閏何月。埤雅。藕生應月。月生一節。閏輒益一。爾雅。翼。莖菰。種水中。一莖十二實。歲有閏。則十三實。石室奇方。櫻桐俗名。棕披。其木最堪

為屐。其木應月生。片。棕。遇閏。則生半片。歲長十二節。閏月。增半節。雲南志。和山。花樹。高六七丈。其質似桂。其花白。每朵十二瓣。應十二月。遇閏。輒多一瓣。又。優曇花。在安寧州西北十里。曹溪寺。右狀如蓮。有十二瓣。閏月。則多一瓣。羽毛考。異。鳳尾。十二羽。遇閏。歲生十三羽。

象閏

象閏 羽毛考。異。今樂府。小調。尾聲。一十二板。以象。鳳尾。故曰。尾聲。或增四字。亦加一板。以象。閏。陳賜樂書。琴。自古。十有三。其。象。閏。又。笙。十三簧。象。鳳身。其簧。十二。以應。十二律。其一。以象。閏。也。文獻通考。等五絃。合乎五音。十二絃。合乎十二律。其

時節氣候抄卷六

九

推閏

推閏 齊東野語。推閏。歌括云。欲知來歲閏。先算至之餘。更看大。小。盡。決定。不差。殊。謂如來歲。合置閏。只以今年。冬至。後。餘。日。為。率。且。以。今年。十一月。二十二日。冬至。本月。尚。餘。八日。則。來。年。之。閏。當。在。八月。或。小。盡。只。餘。七日。則。當。閏。七月。若。冬至。在。上。旬。則。以。望。日。為。斷。

紀閏疏數

紀閏疏數 齊東野語。以杜征南長曆考。春秋之月日。雖甚精密。其置閏。竊有疑焉。如隱公二年。閏十二月。

五年七年亦皆閏十二月然猶是三歲一閏五歲再閏如莊公二十年置閏其後則二十四年以至二十八年皆以四歲一閏無乃失之統乎靈公十二年閏至十七年方閏二十五年閏至三十年方閏卒以五歲一閏何其愈疏乎如定公八年置閏其後則十年以至十二年十四年皆以二歲一閏無乃失之數乎閏之二年辛酉既閏矣僖之元年壬戌又閏僖之七年八年哀之十四年十五年皆以連歲置閏何其愈數乎至於襄之二十七年一歲之間頓置兩閏蓋曰十一月辰在申司歷過也於是既覺其謬故前閏建酉後閏建戌以應天正然前乎此者二十一年既有閏二十四年二十六年又有閏歷年凡六置閏者三十

時節氣候抄卷六

何緣至此失閏已再而頓置兩閏乎近則十餘月遠或二十餘年其疏數殆不可曉

後九月為閏

齊東野語程氏考古編謂漢初因秦歷以十月為歲首不置閏當閏之歲率歸餘於

終為後九月漢紀表及史記自高帝至文帝其書後九月皆同是未嘗推時定閏也

朱不移閏

宋史嘉祐四年正月朔日食日官楊維德等欲移閏以避仁宗日閏以正天時授民事不許

熙寧改閏

夢溪筆談開元大衍歷法最為精密歷代用其朔法至熙寧中考之歷已後失五十餘刻而前

閏有常月

世歷官皆不能知奉元歷乃移其閏朔熙寧十年天正元用午時新歷改用子時閏十二月改為閏正月真臘風土記國人亦有通天文者日月薄蝕皆能推算但大小盡却與中國不同亦置閏但只

無閏月

續文獻通考榜葛刺本忻都州府西天東印度也有十二月無閏

閏年圖

玉海太平興國二年閏七月二十八日有司上諸州所貢閏年圖故事三年令天下貢地圖與版籍皆上

時節氣候抄卷六

尚書省國初以閏為限所以周知地理之險易戶口之寂寡淳化四年令諸州所上閏年圖自今再閏一造成平四年職方員外郎秘閣校理吳淑言諸路所納閏年圖當在職方近者並納儀鸞司伏以山川險要皆玉室秘奧國家急務周禮職方氏掌天下圖籍又詔上詒以夾王車漢祖入關中蕭何收秦圖籍由是周知天下險要請今閏所納圖並上職方又州郡地理犬牙相入向者獨畫一州地何以傳合他郡請令諸路轉運使從今閏各畫本路諸州圖一面上之每十年各納本路圖一亦上職方所冀天下險要不窺牖而可知九州廣輪如指掌而斯在從之

閏月次

閏正月

閏二月

宋書明帝紀泰始三年閏正月。宋史河渠志政和六年閏正月。玉海乾道元年閏正月。又九年閏正月。宋書符瑞志孝武帝孝建三年閏二月。魏書世宗紀延昌二年閏二月。唐會要開元二年閏二月。宋史河渠志紹聖四年閏二月。宋史五行志咸平二年閏二月。通鑑武德二年閏二月。長編祥符三年閏二月。玉海淳化二年閏二月。又天聖七年閏二月。又元祐元年閏二月。又紹興五年閏二月。

時節氣候抄卷六

主

閏三月

舊唐書敬宗紀太和二年閏三月。又僖宗紀光啟元年閏三月。唐會要貞觀二十年閏三月。宋史禮志祥符四年閏三月。通鑑貞觀元年閏三月。又元和四年閏三月。春明退朝錄上元三年閏三月。玉海太平興國五年閏三月。

閏四月

後漢明帝紀永平十年閏四月。晉書武帝紀太康三年閏四月。魏書世宗紀太和七年閏四月。隋書文帝紀開皇九年閏四月。通鑑開元二十九年閏四月。玉海天禧三年閏四月。又紹興十三年閏四月。又嘉定元年閏四月。續文獻通考元成宗元貞元年閏四月。

閏五月

宋書符瑞志元嘉二十二年閏五月。唐書德宗紀大曆十四年閏五月。鄭樵金石略治平元年閏五月。玉海端拱元年閏五月。又景德四年閏五月。元史英宗紀至治二年閏五月。

閏六月

舊唐書元宗紀天寶八載閏六月。宋史五行志皇祐三年閏六月。又大中祥符八年閏六月。玉海紹興十年閏六月。

閏七月

時節氣候抄卷六

主

閏八月

舊唐書德宗紀貞元十一年閏八月。實錄貞觀六年閏八月。玉海乾德四年閏八月。紹興十八年閏八月。史記呂后紀代王後九月晦日己酉至長安舍代邸。注師閏九月也。時律歷廢不知閏謂之後九月也。漢書昭帝紀始元元年九月閏月。宋書符瑞志大明五年閏九月。

閏九月

陳書宣帝紀大建七年閏九月。魏書高祖紀太和十有二年九月閏月。宋會要慶曆二年閏九月。玉海雍熙二年閏九月。又太平興國二年閏九月。續文獻通考金宣宗貞祐元年閏九月。

閏十月

沈約光宅寺刹下銘序大梁天監六年閏十月。唐書高宗紀顯慶四年閏十月。唐會要長慶二年閏十月。

宋史高宗紀紹興二十六年閏十月玉海
閏十月。又祥符五年。閏十月。

閏十一月

宋史河渠志熙寧二年閏十一月。又樂志皇祐二年。閏十一月。玉海紹興十五年。閏十一月。元

史禮樂志至元二十二年冬。閏十一月。

閏十二月

後漢順帝紀陽嘉元年十二月閏月。唐會要開元十二年。閏十二月。宋史禮志乾德元年。閏十二月。玉海太平興國七年。閏十二月。天禧四年。閏十二月。續文獻通考宣德五年冬。閏十二月。

時節氣候抄 卷六

閏月節序

移上元節

宋史禮志政和六年正月七日御筆。今歲閏餘候晚。猶未春和。晷短氣寒。於宴集無舒緩之樂。

上元節移於閏正月十四日為始。

閏元宵

張炎閏元宵詞。向人圓月轉分明。簫鼓又逢迎。風吹不定。蛾兒鬧鏡。玉梅猶戀香心。報道依然放夜何妨。

欸曲行春。錦燈重見。麗繁星水影。動梨雲。今朝準擬花前醉。奈今宵別是。光陰。簾底聽人笑語。莫教遲了梅青。

閏重三

張雨閏三月三日北山看花詩。慮笑黃楊厄閏時。後三仍復負芳期。老無到几簪花分。閏有肉滑止酒詩。

穀雨林中先紫筍。鬱岡山口足黃鸝。韓湘自倩奴星去。袖得瑤臺第一枝。

閏七日

王灣閏月七日織女詩。耿二曙河微。神仙此會稀。今年七月閏。應得兩回歸。李商隱壬申閏秋題贈烏鵲

詩。繞樹無依月正高。鄴城新淚濺雲袍。幾年始得逢秋閏。雨度填河莫告勞。

閏中秋

吳文英閏中秋詞。丹桂花開第二番。東籬展却宴期。寬人間。寶鏡離仍合。海上仙槎去後。還分不盡。半涼。

時節氣候抄 卷六

天可憐。閑刺此。嬋娟素娥。未隔三秋。夢。贏得今宵又倚闌。

閏九日

唐詩紀事景龍二年閏九月九日。幸總持登浮圖。李嶠詩。閏月開重九。真遊下大千。花寒仍薦菊。座晚更

披蓮。利鳳回。雕輦。蟠虹間。綵旂。還將西梵曲。助入南薰絃。李又詩。清蹕幸禪樓。前驅歷御溝。還疑九日豫。更想六年遊。聖藻輝。纓絡仙花綴。兒旒所欣。延億載。寧止慶重秋。宋之問奉和聖製

閏九月九日登莊嚴總持二寺閣詩。閏月再重陽。仙輿歷寶坊。帝歌雲。稍白。御酒菊。猶黃。風鐸喧。行漏。天花拂。舞行。豫遊多景福。梵宇日生光。

五

干支名義

太歲在甲曰闕逢史記作焉逢月在甲曰畢

甲言萬物剖乎甲而出也為干之首漢律歷志出甲於甲後漢章帝紀方春生養萬物李甲闕音邁遷也止也塞也逢音縫遇也言萬物鋒芒欲出舉邊未通也畢音必

太歲在乙曰旃蒙史記作端蒙月在乙曰橘

乙言萬物生軋軋也東方木行漢律歷志奮軋於乙白虎通乙者物蕃屈有節欲出京房易傳乙屈也旃音館蒙音濛微味闇弱也軋烏轄切音乙軋軋難出之貌陸機文賦思軋軋其若抽

時節氣候抄卷六

是也橘鈞入聲

太歲在丙曰柔兆史記作游兆注游桃月在丙曰修

丙言陽道著明也說文南方之位南方屬火而丙丁適當其處故有文明之象漢律歷志明炳於丙白虎通丙者其物炳明史記注游兆景也索隱唐人作故諱丙為景修思留切

太歲在丁曰強圉史記作彊梧月在丁曰圉

丁言萬物丁壯也說文夏時萬物皆丁實丁承丙象人心漢律歷志大盛於丁白虎通丁者強也彊音強圉音語梧亦音語

太歲在戊曰著雍史記作徒維月在戊曰厲

戊莫候切音茂言萬物皆茂盛也漢律歷志豐赫於戊白虎通

太歲在己曰屠維史記作祝犁月在己曰則

己言可紀理也說文日中宮也象萬物辟藏諱形也己承戊象人腹漢律歷志理紀於己白虎通己者抑屈起也屠音徒維音惟祝犁義闕則即德切

太歲在庚曰上章史記作商橫月在庚曰窒

庚言陰氣賡萬物也說文庚位西方象秋時萬物庚庚有實也漢律歷志敏更於庚上音尚章音張商橫義闕窒音挫

時節氣候抄卷六

辛言萬物之辛也說文秋時萬物成熟金剛味辛辛之言新也

辛承庚象人股漢律歷志悉新於辛白虎通辛者陰始成重平聲塞蘇則切音塞

太歲在壬曰元微史記作橫艾月在壬曰終

壬壬之為言終也言陽氣任養萬物於下也說文壬位北方漢律歷志懷妊於壬白虎通壬者陰始任元音懸默音弋黑也元一作位終音餘

太歲在癸曰昭陽史記作尚章月在癸曰極

癸規上聲癸之為言揆也言萬物可揆度也說文冬時水土平可揆度也漢律歷志陳揆於癸極禁入聲

太歲在子曰困敦。史記同十一月建子為辜。

子辜也。言萬物滋於下也。為十二支之首。十一月也。說文十一

月陽氣動萬物。滋人以為稱。徐錯曰十一月夜半陽氣所起。人

承陽氣。故以為稱律中黃鐘。白虎通黃中和之色。鍾動也。言陽

氣動於黃泉之下。養萬物也。困坤去聲。敦音頓。史記注正義曰

困敦混沌也。言萬物萌混沌於黃泉之下也。辜音姑。

太歲在丑曰赤奮若。史記同十二月建丑為塗。

丑紐也。言陽氣在上未降萬物厄紐未敢出。十二月也。漢律歷

志孽萌於子。紐牙於丑。律中大呂律歷志大呂旅也。言陰大旅

助黃鐘直氣而牙物也。白虎通大也。呂拒也。言陽氣欲出陰

不許也。赤奮若。史記注李巡云。陽氣奮迅萬物而起。無不若其

性。塗音徒。

太歲在寅曰攝提格。史記同正月建寅為陬。

寅言萬物始生。蟄然也。正月也。漢律歷志引達於寅。律中泰。籥

言萬物籥生也。白虎通泰者大也。籥者奏也。言萬物始大。奏地

而出之也。攝提格。史記注李巡云。萬物承陽而起。故曰攝提格

起也。籥倉奏切音湊。蟄音引。又音慎。暇將候切音緞。

太歲在卯曰單闕。史記同注作寔。安二月建卯為如。

卯卯之為言茂也。二月也。說文冒也。二月萬物冒地而出。象闕

時節氣候抄卷六

大

太歲在辰曰執徐。史記同三月建辰為病。

辰言萬物之蟄也。三月也。說文辰震也。三月陽氣動。雷電振。民

農時也。釋名辰伸也。物皆伸舒而出也。律中姑洗。言萬物洗生

白虎通姑者故也。洗者鮮也。言萬物去故就新。莫不鮮明也。執

徐。史記注李巡云。伏蟄之物皆敷舒而出。洗蘇典切音銳。蟄音

振一作娠。痲皮命切音丙。

太歲在巳曰大荒落。史記作大芒。落四月建巳為余。

巳詳子切音似。巳者言陽氣之已盡也。四月也。說文巳也。四月

陽氣已出。陰氣已藏。萬物皆成文章。故巳為蛇象。形漢律歷志

振美於辰。巳盛於巳。律中仲呂。言萬物盡旅而西行也。白虎通

言陽氣將極中充大也。大度奈切。荒音落。音洛。史記注姚察

云。言萬物皆熾盛而大出。霍然落之故。云荒落也。余雲居切音

餘。太歲在午曰敦牂。史記同五月建午為皐。

午陰陽交。故曰午五月也。說文牂也。五月陰氣午逆陽冒地而

出也。徐曰五月陽極陰生。作者正衝之也。漢律歷志罽布於午

律中蕤賓。言陰氣幼少。故曰蕤陽不用事。故曰賓。白虎通蕤

時節氣候抄卷六

充

者下也賓者敬也言陽氣上極陰氣始賓敬之也敦音墩詳音
臧史記注正義云敦盛也詳壯也言萬物盛壯也蕤如佳切音
緜痿儒佳切音稊伴阮古切音五臯居勞切音高

太歲在申曰協洽史記注洽叶洽六月建未為且
未言萬物皆成有滋味也六月也說文味也六月百果滋味已
具五行木老於未象木重枝葉之形漢律歷志蕤於未釋名
未味也日中則昃向幽昧也律中林鍾白虎通林者眾也言萬
物成熱種類多也協洽史記注李巡云言陰陽化生萬物和合

故曰協洽也蕤音愛隱蔽也且音疽
太歲在申曰涇灘史記注作芮漢七月建申為相

時節氣候抄卷六

申言陰用事申賊萬物七月也釋名身也物皆成其身體各申
束之使備成也漢律歷志申堅於申律中夷則言陰氣賊萬物
也白虎通夷傷也則法也言萬物始傷被刑法也若他昆切音
噉一作涇灘音貪史記注正義曰涇灘萬物吐秀傾垂之貌也
相去聲

太歲在酉曰作噩史記注噩作鄂八月建酉為壯
酉萬物之老也八月也說文就也八月黍成可為酎酒徐曰就
成熱也卯為春門萬物已出酉為秋門萬物已入一閉門象也
釋名酉秀也萬物皆成也漢律歷志留孰於酉淮南子酉者飽
也律中南呂言陽氣旅入藏也白虎通南任也言陽氣尚任包

大生發麥也聖音粵漢天文志別作詒史記注李巡云萬物皆
落枝起之貌也壯側況切
太歲在戌曰闋茂史記注茂茂九月建戌為元
戌說文滅也九月也陽氣微萬物畢成陽下入地也漢律歷志
畢入於戌釋名戌恤也物當收斂於血之也律中無射陰氣盛
用事陽氣無餘也白虎通射終也萬物隨陽而終當復隨陰而
起無有終已闋音淹史記注李巡云言萬物皆蔽胃故曰闋茂
元音懸

太歲在亥曰大淵獻史記同十月建亥為陽
亥下改切音類該也言陽氣藏於下故該也十月也釋名亥核

時節氣候抄卷六

也收藏百物核取其好惡真偽也漢律歷志該闋於亥又該藏
萬物而雜陽閔種孟康云閔藏塞也陰雜陽氣藏塞為萬物作
種也元史祭祀志黑帝位亥律中應鍾陽氣之應不用事也白
虎通言萬物應陽而動下藏也大淵獻史記注孫炎云淵獻深
也獻萬物於天深於藏蓋也該柯開切音該備也闋下改切音
亥藏塞也陽移章切音羊

爾雅釋天疏此別太歲在日在辰之名也甲乙丙丁戊己庚辛
壬癸為十日日為陽為十千子丑寅卯辰巳午未申酉戌亥為
十二辰辰為陰為十二支漢律歷志元封七年復得闋逢攝提
格之義孟康曰言復得者上元泰初時亦是闋逢之歲歲在甲

曰闕逢在寅曰攝提格謂甲寅之歲也然則乙卯之歲曰旃蒙
 單闕丙辰之歲曰柔兆執徐丁巳之歲曰彊圉大荒落戊午之
 歲曰著雍敦牂己未之歲曰屠維協洽庚申之歲曰上章涪灘
 辛酉之歲曰重光作噩壬戌之歲曰元默闕茂癸亥之歲曰昭
 陽大淵獻甲子之歲曰闕逢困敦乙丑之歲曰旃蒙赤奮若以
 此推之周而復始可知
 皇極經世十干也十二支地也干支配天地之用也又內篇
 十干者五行有陰陽也十二支者六氣有剛柔也
 千支一作幹枝博雅甲乙爲幹幹者日之神也寅卯爲枝枝者
 月之靈也

時節氣候抄 卷六

三

〔清〕不著撰者

文武職養廉俸
薪表不分卷

清鈔本

文職各官養廉數目無閏之年

一總督每年養廉銀一萬二千兩又加增銀三千兩

每季銀三千七百五十兩

每月銀一千二百五十兩

每日銀四十一兩六錢六分六厘六毫零

一學院每年養廉銀四千兩

每季銀一千兩

每月銀三百三十三兩三錢三分三厘三毫零

每日銀一十一兩一錢一分一厘一毫零

一河院每年養廉銀一萬兩

文職養廉

每季銀二千五百兩

每月銀八百三十三兩三錢三分三厘三毫零

每日銀二十七兩七錢七分七厘七毫零

一布政司每年養廉銀一萬兩

每季銀二千五百兩

每月銀八百三十三兩三錢三分三厘三毫零

每日銀二十七兩七錢七分七厘七毫零

一按察司每年養廉銀八千兩

每季銀二千兩

每月銀六百六十六兩六錢六分六厘六毫零

每日銀二十二兩二錢二分二厘二毫零

一通永道每年養廉銀二千兩

每季銀五百兩

每月銀一百六十六兩六錢六分六厘六毫零

每日銀五兩五錢五分五厘五毫零

一天津道每年養廉銀

每季銀

每月銀

每日銀

一霸昌道每年養廉銀二千兩

文職養廉

每季銀五百兩

每月銀一百六十六兩六錢六分六厘六毫零

每日銀五兩五錢五分五厘五毫零

一大名道每年養廉銀二千兩

每季銀五百兩

每月銀一百六十六兩六錢六分六厘六毫零

每日銀五兩五錢五分五厘五毫零

一清河道每年養廉銀二千兩

每季銀五百兩

每月銀一百六十六兩六錢六分六厘六毫零

每日銀五兩五錢五分五厘五毫零

一熱河道每年養廉銀二千兩

每季銀五百兩

每月銀一百六十六兩六錢六分六厘六毫零

每日銀五兩五錢五分五厘五毫零

一口北道每年養廉銀二千兩

每季銀五百兩

每月銀一百六十六兩六錢六分六厘六毫零

每日銀五兩五錢五分五厘五毫零

一永定河道每年養廉銀二千兩

文職養廉

三

每季銀五百兩

每月銀一百六十六兩六錢六分六厘六毫零

每日銀五兩五錢五分五厘五毫零

一永平府每年養廉銀二千兩

每季銀五百兩

每月銀一百六十六兩六錢六分六厘六毫零

每日銀五兩五錢五分五厘五毫零

一保定府每年養廉銀二千六百兩

每季銀六百五十兩

每月銀二百一十六兩六錢六分六厘六毫零

每日銀七兩二錢二分二厘二毫零

一河間府每年養廉銀二千兩

每季銀五百兩

每月銀一百六十六兩六錢六分六厘六毫零

每日銀五兩五錢五分五厘五毫零

一天津府每年養廉銀二千兩

每季銀五百兩

每月銀一百六十六兩六錢六分六厘六毫零

每日銀五兩五錢五分五厘五毫零

一正定府每年養廉銀二千兩

文職養廉

四

每季銀五百兩

每月銀一百六十六兩六錢六分六厘六毫零

每日銀五兩五錢五分五厘五毫零

一順德府每年養廉銀二千兩

每季銀五百兩

每月銀一百六十六兩六錢六分六厘六毫零

每日銀五兩五錢五分五厘五毫零

一廣平府每年養廉銀二千兩

每季銀五百兩

每月銀一百六十六兩六錢六分六厘六毫零

每日銀五兩五錢五分五厘五毫零

一大名府每年養廉銀二千兩

每季銀五百兩

每月銀一百六十六兩六錢六分六厘六毫零

每日銀五兩五錢五分五厘五毫零

一宣化府每年養廉銀二千兩

每季銀五百兩

每月銀一百六十六兩六錢六分六厘六毫零

每日銀五兩五錢五分五厘五毫零

有閏之年文職各官養廉數目

文職各官

五

一總督每年養廉銀一萬二千兩又加增銀三千兩

每季銀三千七百五十兩

每月銀一千一百五十三兩八錢四分六厘一毫零

每日銀三百八十四兩六錢一分五厘三毫零

一學院每年養廉銀四千兩

每季銀一千兩

每月銀三百七兩六錢九分二厘三毫零

每日銀一十兩二錢五分六厘四毫零

一河院每年養廉銀一萬兩

每季銀二千五百兩

每月銀七百六十九兩二錢三分七毫零

每日銀二十五兩六錢四分一厘零

一布政司每年養廉銀一萬兩

每季銀二千五百兩

每月銀七百六十九兩二錢三分七毫零

每日銀二十五兩六錢四分一厘零

一按察司每年養廉銀八千兩

每季銀二千兩

每月銀六百一十五兩三錢八分四厘六毫零

每日銀二十四兩五錢一分二厘八毫零

文職養廉

六

一通永道每年養廉銀二千兩

每季銀五百兩

每月銀一百五十三兩八錢四分六厘一毫零

每日銀五兩一錢二分八厘二毫零

一天津道每年養廉銀

每季銀五百兩

每月銀

每日銀

一霸昌道每年養廉銀二千兩

每季銀五百兩

每月銀一百五十三兩八錢四分六厘一毫零

每日銀五兩一錢二分八厘二毫零

一大名道每年養廉銀二千兩

每季銀五百兩

每月銀一百五十三兩八錢四分六厘一毫零

每日銀五兩一錢二分八厘二毫零

一清河道每年養廉銀二千兩

每月銀五百兩

每月銀一百五十三兩八錢四分六厘一毫零

每日銀五兩一錢二分八厘二毫零

文職養廉

七

一熱河道每年養廉銀二千兩

每季銀五百兩

每月銀一百五十三兩八錢四分六厘一毫零

每日銀五兩一錢二分八厘二毫零

一口北道每年養廉銀二千兩

每季銀五百兩

每月銀一百五十三兩八錢四分六厘一毫零

每日銀五兩一錢二分八厘二毫零

一永定河道每年養廉銀二千兩

每季銀五百兩

每月銀一百五十三兩八錢四分六厘一毫零

每日銀五兩一錢二分八厘二毫零

一永平府每年養廉銀二千兩

每季銀五百兩

每月銀一百五十三兩八錢四分六厘一毫零

每日銀五兩一錢二分八厘二毫零

一保定府每年養廉銀二千六百兩

每季銀六百五十兩

每月銀二百兩

每日銀六兩六錢六分六厘六毫零

文職養廉

八

一河間府每年養廉銀二千兩

每季銀五百兩

每月銀一百五十三兩八錢四分六厘一毫零

每日銀五兩一錢二分八厘二毫零

一天津府每年養廉銀二千兩

每季銀五百兩

每月銀一百五十三兩八錢四分六厘一毫零

每日銀五兩一錢二分八厘二毫零

一正定府每年養廉銀二千兩

每季銀五百兩

每月銀一百五十三兩八錢四分六厘一毫零
每日銀五兩一錢二分八厘二毫零

一順德府每年養廉銀二千兩

每季銀五百兩

每月銀一百五十三兩八錢四分六厘一毫零
每日銀五兩一錢二分八厘二毫零

一廣平府每年養廉銀二千兩

每季銀五百兩

每月銀一百五十三兩八錢四分六厘一毫零
每日銀五兩一錢二分八厘二毫零

文職養廉

九

一大名府每年養廉銀二千兩

每季銀五百兩

每月銀一百五十三兩八錢四分六厘一毫零
每日銀五兩一錢二分八厘二毫零

一宣化府每年養廉銀二千兩

每季銀五百兩

每月銀一百五十三兩八錢四分六厘一毫零
每日銀五兩一錢二分八厘二毫零

武職各官俸薪科則
提督總兵官

左右都督 正一品

親丁八十分

每年俸銀九十五兩八錢一分二厘

每季銀二十三兩九錢五分三厘

每月銀七兩九錢八分四厘三毫三絲三忽

每日銀二錢六分六厘一毫四絲四忽四微

每年薪銀一百四十四兩

每季銀三十六兩

武職俸薪

每月銀一十二兩

每日銀四錢

每年蔬菜燭炭銀一百八十兩

每季銀四十五兩

每月銀一十五兩

每日銀五錢

每年心紅紙張銀二百兩

每季銀五十兩

每月銀一十六兩六錢六分六厘六毫零

每日銀五錢五分五厘五毫五絲五忽零

每年俸賞銀一千五百兩

每季銀三百七十五兩

每月銀一百二十五兩

總兵官 正二品

親丁六十分馬步各半倒馬十六匹

左右都督

每年俸薪同前

都督同知 正一品

每年俸銀八十一兩六錢九分四厘

每季銀二十兩四錢二分三厘五毫

武職俸薪

二

每月銀六兩八錢七厘八毫三絲零

每日銀二錢二分六厘九毫二絲七忽零

每年薪銀一百四十四兩

每季銀三十六兩

每月銀一十二兩

每日銀四錢

都督僉事

每年俸銀六十七兩五錢七分六厘

每季銀一十六兩八錢九分四厘

每月銀五兩六錢三分一厘三毫三絲

每日銀一錢八分七厘七毫一絲一忽

每年薪銀一百四十四兩

每季銀三十六兩

每月銀一十二兩

每日銀四錢

每年蔬菜燭炭銀一百四十兩

每季銀三十五兩

每月銀一十一兩六錢六分六厘六毫六絲六忽零

每日銀三錢八分八厘八毫八絲八忽八微零

每年心紅紙張銀一百六十兩

武職俸薪

三

每季銀四十四兩

每月銀一十三兩三錢三分三厘三毫零

每日銀四錢四分四厘四毫四絲四忽零

每年俸賞銀一千兩

每季銀二百五十兩

每月銀八十三兩三錢三分三厘三毫零

每日銀二兩七錢七分七厘七毫七絲零

以上正一品總兵共銀一千五百九十九兩八錢

一分二厘其從一品正二品俸薪照品支餘

俱同

副總兵 從二品

每年俸銀五十三兩四錢五分八厘

每季銀一十三兩三錢六分四厘五毫

每月銀四兩四錢五分四厘八毫三絲三忽零

每日銀一錢四分八厘四毫九絲四忽零

每年薪銀一百四十四兩

每季銀三十六兩

每月銀一十二兩

每日銀四錢

每年蔬菜燭炭銀七十二兩

武職條薪

四

每季銀一十八兩

每月銀六兩

每日銀二兩

每年心紅紙張銀一百零八兩

每季銀二十七兩

每月銀九兩

每日銀三錢

以上如係專鎮不屬總兵者每年加祿賞銀四百

參將 正三品

每年俸銀三十九兩三錢四分

每季銀九兩八錢三分五厘

每月銀三兩二錢七分八厘三毫三絲零

每日銀一錢九厘二毫七絲七忽零

每年薪銀一百二十兩

每季銀三十兩

每月銀一十兩

每日銀三錢三分三厘三毫三絲三忽零

每年蔬菜燭炭銀四十八兩

每季銀一十二兩

每月銀四兩

武職條薪

五

每日銀一錢三分三厘三毫三絲三忽零

每年心紅紙張銀三十六兩

每季銀九兩

每月銀三兩

每日銀一錢

遊擊 從三品

每年俸銀三十九兩三錢四分

每季銀九兩八錢三分五厘

每月銀三兩二錢七分八厘三毫三絲零

每日銀一錢九厘二毫七絲七忽零

每年薪銀一百二十兩

每季銀三十兩

每月銀一十兩

每日銀三錢三分三厘三毫三絲三忽零

每年蔬菜燭炭銀三十六兩

每季銀九兩

每月銀三兩

每日銀一錢

每年心紅紙張銀三十六兩

每季銀九兩

武職俸薪

每月銀三兩

每日銀一錢

都司僉書

正四品

每年俸銀二十七兩三錢九分四厘

每季銀六兩八錢四分八厘五毫

每月銀二兩二錢八分三厘八毫三絲三忽零

每日銀七分六厘九絲四忽零

每年薪銀七十二兩

每季銀一十八兩

每月銀六兩

每日銀二錢

每年蔬菜燭炭銀一十八兩

每季銀四兩五錢

每月銀一兩五錢

每日銀五分

每年心紅紙張銀二十四兩

每季銀六兩

每月銀二兩

每日銀六分六厘六毫六絲六忽零

署都司僉事 正四品俸薪與守備相同新例其心紅蔬菜等銀仍照都司例支給

武職俸薪

守備 正五品照衛千總食條

每年俸銀一十八兩七錢六厘

每季銀四兩六錢七分六厘五毫

每月銀一兩五錢五分八厘八毫三絲三忽零

每日銀五分一厘九毫六絲一忽一微零

每年薪銀四十八兩

每季銀一十二兩

每月銀四兩

每日銀一錢三分三厘三毫三絲三忽零

每年蔬菜燭炭銀一十二兩

七

每季銀三兩
每月銀一兩

每日銀三分三厘三毫三絲三忽零
每年心紅紙張銀一十二兩

每季銀三兩
每月銀一兩

每日銀三分三厘三毫三絲三忽零

千總 正六品

每年俸銀一十四兩九錢六分四厘

每季銀三兩七錢四分一厘

武職俸薪

每月銀一兩二錢四分七厘

每日銀四分一厘五毫六絲零

每年薪銀三十三兩三分六厘

每季銀八兩二錢五分九厘

每月銀二兩七錢五分三厘

每日銀九分一厘七毫六絲零

把總 正七品

每年俸銀一十二兩四錢六分八厘

每季銀三兩一錢一分七厘

每月銀一兩三分九厘

大營俸薪

每日銀三分四厘六毫三絲零
每年薪銀二十三兩五錢三分二厘

小營俸薪

每季銀五兩八錢八分三厘
每月銀一兩九錢六分一厘

每日銀六分五厘三毫六絲零

經制外委

每年餉銀支本身馬糧一分再支守糧一分

每年折色米三百六斗每石折銀一兩共折銀三兩六錢

每季銀九錢

每月銀三錢

武職俸薪

兵餉米折

九

每日銀一分

馬兵

每年餉銀二十四兩

每季銀六兩

每月銀二兩

每日銀六分六厘六毫六絲六忽零

每年折色米三百六斗每石折銀一兩共折銀三兩六錢

每季銀九錢

每月銀三錢

每日銀一分

步兵

每年餉銀一十八兩

每季銀四兩五錢

每月銀一兩五錢

每日銀五分

每年折色米三百六斗每石折銀一兩共折銀三兩六錢

每季銀九錢

每月銀三錢

每日銀一分

守兵

兵餉米折

每年餉銀一十二兩

每季銀三兩

每月銀一兩

每日銀三分三厘三毫三絲三忽零

每年折色米三百六斗每石折銀一兩共折銀三兩六錢

每季銀九錢

每月銀三錢

每日銀一分

官兵朋扣銀兩科則

提督總兵例不扣朋銀

副參遊都守千把總等官每月各扣朋銀二錢

經制額外馬兵每月各扣朋銀一錢

步兵每月扣朋銀五分

守兵每月扣朋銀三分

官兵朋扣

武職各官養廉科別

無閏之年

提督 正二品

每年養廉銀二千兩

每季銀五百兩

每月銀一百六十六兩六錢六分六厘六毫零

每日銀五兩五錢五分五厘五毫零

總兵 正二品

每年養廉銀一千五百兩

每季銀三百七十五兩

武職養廉

每月銀一百二十五兩

每日銀四兩一錢六分六厘六毫零

副將 從二品

每年養廉銀八百兩

每季銀二百兩

每月銀六十六兩六錢六分六厘六毫零

每日銀二兩二錢二分二厘二毫零

參將 正三品

每年養廉銀五百兩

每季銀一百二十五兩

每月銀四十一兩六錢六分六厘六毫零

每日銀一兩三錢八分八厘八毫零

遊擊 從三品領劉銀八兩 協同

每年養廉銀四百兩

每季銀一百兩

每月銀三十三兩三錢三分三厘三毫零

每日銀一兩一錢一分一厘一毫零

都司 正四品領劉銀八兩

每年養廉銀二百六十兩

每季銀六十五兩

武職養廉

每月銀二十一兩六錢六分六厘六毫零

每日銀七錢二分二厘二毫二絲零

守備 正五品領劉銀四兩

每年養廉銀二百兩

每季銀五十兩

每月銀一十六兩六錢六分六厘六毫零

每日銀五錢五分五厘五毫五絲零

千總 正六品領劉銀二兩

每年養廉銀一百二十兩

每季銀三十兩

每月銀一十兩

每日銀三錢三分三厘三毫零

把總 正七品領銀一兩 同知同

每年養廉銀九十兩

每季銀二十二兩五錢

每月銀七兩五錢

每日銀二錢五分

經制外委

每年養廉銀一十八兩

每季銀四兩五錢

武職養廉

每月銀一兩五錢

每日銀五分

有閏之年

提督

每年養廉銀二千兩

每季銀五百兩

每月銀一百五十三兩八錢四分六厘一毫五絲三忽

每日銀五兩一錢二分八厘二毫五忽零

總兵

每年養廉銀一千五百兩

每季銀三百七十五兩

每月銀一百一十五兩三錢八分四厘六毫一絲零

每日銀三兩八錢四分六厘一毫五絲三忽零

副將

每年養廉銀八百兩

每季銀二百兩

每月銀六十一兩五錢三分八厘四毫六絲一忽零

每日銀二兩五分一厘二毫八絲二忽零

參將

每年養廉銀五百兩

武職養廉

每季銀一百二十五兩

每月銀三十八兩四錢六分一厘五毫三絲八忽零

每日銀一兩二錢八分二厘五絲零

遊擊

每年養廉銀四百兩

每季銀一百兩

每月銀三十七兩七錢六分九厘二毫三絲零

每日銀一兩二分五厘六毫四絲一忽零

都司

每年養廉銀二百六十兩

三

四

每季銀六十五兩

每月銀二十兩

每日銀六錢六分六厘六毫六絲六忽零

守備

每年養廉銀二百兩

每季銀五十兩

每月銀一十五兩三錢八分四厘六毫一絲五忽零

每日銀五錢一分二厘八毫二絲零

千總

每年養廉銀一百二十兩

武職養廉

五

每季銀三十兩

每月銀九兩二錢三分七毫六絲九忽零

每日銀三錢七厘六毫九絲二忽零

把總

每年養廉銀九十兩

每季銀二十二兩五錢

每月銀六兩九錢二分三厘零

每日銀二錢三分七毫六絲零

經制外委

每年養廉銀一十八兩

每季銀四兩五錢

每月銀一兩三錢八分四厘六毫零

每日銀四分六厘一毫五絲三忽零

武職養廉

六

武職各官例馬額數

- 提督一員例馬二十匹
- 總兵一員例馬十六匹
- 副將一員例馬十二匹
- 參將一員例馬八匹
- 遊擊一員例馬六匹
- 都司一員例馬四匹
- 守備一員例馬四匹
- 千總一員例馬二匹
- 把總一員例馬二匹

各官例馬

經制外委一員向無例馬有隨營騎探馬一匹

直屬各營裁減馬匹應扣馬乾銀兩科則

裁減馬匹冬春夏秋季應扣馬乾銀兩數目算法

以該營裁馬幾匹為實以每匹冬春夏秋季每日應扣幾分為法

乘之即得每日應扣乾銀數目再每季除小建幾日不

扣外寔計若干日為法乘之即得每季共應扣銀兩若

直屬各提鎮協營路堡裁減馬匹應扣乾銀數目

督標左右前後四營裁減馬八十八匹每匹冬春夏秋季每日應扣

乾銀四分

保定營裁馬四十四匹每匹冬春夏秋季每日扣銀四分

新雄營裁馬一十三匹每匹冬春夏秋季每日扣銀三分

裁減馬乾

涿州營裁馬一十三匹每匹冬春夏秋季每日扣銀四分

拱極營裁馬一十一匹每匹冬春夏秋季每日扣銀四分

良鄉營裁馬五匹每匹冬春夏秋季每日扣銀四分

東路廳捕盜營裁馬九匹每匹冬春夏秋季每日扣銀四分

西路廳捕盜營裁馬九匹每匹冬春夏秋季每日扣銀四分

南路廳捕盜營裁馬八匹每匹冬春夏秋季每日扣銀四分

北路廳捕盜營裁馬八匹每匹冬春夏秋季每日扣銀四分

張家口廳捕盜營裁馬六匹每匹冬春夏秋季每日扣銀四分

獨石口廳捕盜營裁馬六匹每匹冬春夏秋季每日扣銀四分

承德府屬捕盜營裁馬九匹每匹冬春夏秋季每日扣銀四分

提標中左右三營裁減馬一百一十六匹每匹冬春季每日應

扣乾銀四分

前營裁馬一十一匹每匹冬春季每日扣銀四分

順義營裁馬六匹每匹夏秋季每日扣銀四分

密雲營裁馬六匹每匹冬春季每日扣銀四分

石塘路裁馬三匹每匹夏秋季每日扣銀四分

平谷汎裁馬三匹每匹冬春季每日扣銀四分

城守營裁馬八匹每匹夏秋季每日扣銀四分

八溝四營裁馬五十一匹每匹冬春季每日扣銀四分

河屯協左右唐三等營裁減馬七十三匹每匹夏秋季每日應

裁減馬乾

扣乾銀四分

三屯營裁馬一十三匹每匹冬春季每日扣銀四分

喜峰路裁馬四匹每匹夏秋季每日扣銀四分

潘家口裁馬二匹每匹冬春季每日扣銀四分

建昌路裁馬七匹每匹冬春季每日扣銀七分七厘

燕河路裁馬一匹每匹夏秋季每日扣銀一分六厘六毫六絲六忽

昌平營裁馬八匹每匹冬春季每日扣銀四分

居庸路裁馬七匹每匹冬春季每日扣銀四分

鎮邊城裁馬二匹每匹夏秋季每日扣銀四分

鞏華城裁馬六匹每匹冬春季每日扣銀四分

懷柔城裁馬三匹每匹冬春季每日扣銀四分

黃花路裁馬二匹每匹夏秋季每日扣銀四分

湯泉營裁馬三匹每匹冬春季每日扣銀四分

通永鎮右營裁馬二匹每匹夏秋季每日扣銀四分

北塘營裁馬一匹每匹冬春季每日扣銀四分

蒲河營裁馬五匹每匹夏秋季每日扣銀三分七厘

樂事營裁馬五匹每匹冬春季每日扣銀三分七厘

山水協左營裁馬五匹每匹夏秋季每日扣銀一分六厘六毫六絲六忽

右營裁馬八匹每匹冬春季每日扣銀三分七厘

山海路裁馬六匹每匹夏秋季每日扣銀一分六厘六毫六絲六忽

裁減馬乾

石門路裁馬五匹每匹冬春季每日扣銀三分七厘

通協左營裁馬七匹每匹夏秋季每日扣銀四分

右營裁馬七匹每匹冬春季每日扣銀四分

張灣營裁馬五匹每匹夏秋季每日扣銀四分

采育營裁馬二匹每匹冬春季每日扣銀四分

三河營裁馬六匹每匹夏秋季每日扣銀四分

寶坻營裁馬三匹每匹冬春季每日扣銀四分

豐潤營裁馬六匹每匹夏秋季每日扣銀四分

玉田營裁馬七匹每匹冬春季每日扣銀四分

秦甯鎮左右兩營裁馬四十四匹每匹夏秋季每日扣銀四分

水東村裁馬三匹每匹 冬春 季每日扣銀四分

紫荆關裁馬六匹每匹 冬春 季每日扣銀四分
夏秋 季每日扣銀四分
一分六厘六毫六絲六忽

白石口裁馬一匹每匹 冬春 季每日扣銀四分
夏秋 季每日扣銀四分
一分六厘六毫六絲六忽

廣昌營裁馬二匹每匹 冬春 季每日扣銀四分
夏秋 季每日扣銀四分
二分

神箭嶺裁馬二匹每匹 冬春 季每日扣銀四分
夏秋 季每日扣銀四分
一分六厘六毫六絲六忽

礮山堡裁馬三匹每匹 冬春 季每日扣銀四分
夏秋 季每日扣銀四分
二分

易州營裁馬八匹每匹 冬春 季每日扣銀四分
夏秋 季每日扣銀四分
三分

涑水營裁馬四匹每匹 冬春 季每日扣銀四分
夏秋 季每日扣銀四分
三分

房山營裁馬四匹每匹 冬春 季每日扣銀四分
夏秋 季每日扣銀四分
三分

馬水口裁馬十匹每匹 冬春 季每日扣銀四分
夏秋 季每日扣銀四分
一分六厘六毫六絲六忽

裁減馬乾

四

沿平二營裁馬一匹每匹 冬春 季每日扣銀四分
夏秋 季每日扣銀四分
一分六厘六毫六絲六忽

馬蘭鎮左右兩營裁馬五十三匹每匹 冬春 季每日扣銀四分
夏秋 季每日扣銀四分
三分

遵化營裁馬六匹每匹 冬春 季每日扣銀四分
夏秋 季每日扣銀四分
三分

蘆州營裁馬八匹每匹 冬春 季每日扣銀四分
夏秋 季每日扣銀四分
三分

曹家路裁馬五匹每匹 冬春 季每日扣銀四分
夏秋 季每日扣銀四分
三分

板寮二汛裁馬二匹每匹 冬春 季每日扣銀四分
夏秋 季每日扣銀四分
三分

墻子路裁馬六匹每匹 冬春 季每日扣銀四分
夏秋 季每日扣銀四分
三分

黃朱二山裁馬二匹每匹 冬春 季每日扣銀四分
夏秋 季每日扣銀四分
三分

正定鎮左營裁馬二十七匹每匹 冬春 季每日扣銀四分
夏秋 季每日扣銀四分
三分

右營裁馬三十五匹每匹 冬春 季每日扣銀四分
夏秋 季每日扣銀四分
三分

趙州營裁馬九匹每匹 冬春 季每日扣銀四分
夏秋 季每日扣銀四分
三分

龍固營裁馬八匹每匹 冬春 季每日扣銀四分
夏秋 季每日扣銀四分
三分

固關營裁馬一十二匹每匹 冬春 季每日扣銀四分
夏秋 季每日扣銀四分
三分

王家平汛裁馬四匹每匹 冬春 季每日扣銀四分
夏秋 季每日扣銀四分
三分

龍泉閣裁馬一十一匹每匹 冬春 季每日扣銀四分
夏秋 季每日扣銀四分
三分

倒馬閣裁馬四匹每匹 冬春 季每日扣銀四分
夏秋 季每日扣銀四分
三分

忠順營裁馬一十二匹每匹 冬春 季每日扣銀四分
夏秋 季每日扣銀四分
三分

天津鎮左營裁馬二十五匹每匹 冬春 季每日扣銀四分
夏秋 季每日扣銀四分
三分

右營裁馬一十九匹每匹 冬春 季每日扣銀四分
夏秋 季每日扣銀四分
三分

城守營裁馬七匹每匹 冬春 季每日扣銀四分
夏秋 季每日扣銀四分
三分

裁減馬乾

五

靜海營裁馬三匹每匹 冬春 季每日扣銀四分
夏秋 季每日扣銀四分
三分

葛沽營裁馬四匹每匹 冬春 季每日扣銀四分
夏秋 季每日扣銀四分
三分

大沽協左營裁馬三匹每匹 冬春 季每日扣銀四分
夏秋 季每日扣銀四分
三分

海口營裁馬二匹每匹 冬春 季每日扣銀四分
夏秋 季每日扣銀四分
三分

河間協左營裁馬一十七匹每匹 冬春 季每日扣銀四分
夏秋 季每日扣銀四分
三分

右營裁馬一十二匹每匹 冬春 季每日扣銀四分
夏秋 季每日扣銀四分
三分

景州營裁馬八匹每匹 冬春 季每日扣銀四分
夏秋 季每日扣銀四分
三分

務閣路裁馬一十七匹每匹 冬春 季每日扣銀四分
夏秋 季每日扣銀四分
三分

武清營裁馬四匹每匹 冬春 季每日扣銀四分
夏秋 季每日扣銀四分
三分

霸州營裁馬六匹每匹 冬春 季每日扣銀四分
夏秋 季每日扣銀四分
三分

文保二汛裁馬二匹每匹冬春李每日扣銀四分

大城營裁馬二匹每匹冬春李每日扣銀四分

舊州營裁馬六匹每匹冬春李每日扣銀四分

宣化中營裁馬二十七匹每匹冬春李每日應扣乾銀二分

左營裁馬二十六匹每匹冬春李每日扣銀四分

右營裁馬二十六匹每匹冬春李每日扣銀四分

城守營裁馬二十三匹每匹冬春李每日扣銀四分

張家口協裁馬五十八匹每匹冬春李每日扣銀四分

獨石口協裁馬五十一匹每匹冬春李每日扣銀四分

蔚州路裁馬一十一匹每匹冬春李每日扣銀四分

裁減馬乾

六

懷來路裁馬一十一匹每匹冬春李每日扣銀四分

岔道城裁馬一十二匹每匹冬春李每日扣銀四分

龍門路裁馬一十匹每匹冬春李每日扣銀四分

懷安路裁馬九匹每匹冬春李每日扣銀四分

大名鎮左營裁馬四匹每匹冬春李每日應扣乾銀三分

右營裁馬五匹每匹冬春李每日扣銀四分

城守營裁馬一十匹每匹冬春李每日扣銀四分

廣平營裁馬一十三匹每匹冬春李每日扣銀四分

順德營裁馬一十四匹每匹冬春李每日扣銀四分

磁州營裁馬七匹每匹冬春李每日扣銀四分

開州營裁馬四匹每匹冬春李每日扣銀四分

杜勝營裁馬五匹每匹冬春李每日扣銀四分

東明營裁馬三匹每匹冬春李每日扣銀四分

長垣營裁馬四匹每匹冬春李每日扣銀四分

裁減馬乾

七

〔清〕錢炘和輯

捕蝗圖說一卷要說一卷

清咸豐六年刻本

竊所和 滇南下士通藉後分發川省備

任

畿疆守津九載深悉民風本年春蒙

恩超擢旬宣兢業自持未嘗稍懈惟是直隸雖素厚

近因水旱頻仍兵差絡繹戶鮮蓋藏民多菜色亟

求圖治之方庶幾俱臻豐稔乃入春後雨澤愆沾

來牟有慶六月即患雨多交秋又復燠旱永定決

口黃水橫流患旱患蟲不一而足正深焦灼忽於

序

七月二十六日申酉之間又有飛蝗自西南而來

飛過經時停落何方未據州縣具報已分委准查

但民瘼攸關頗深憂懼茲查有舊存捕蝗要說二

十則圖說十二幅語簡意賅寔捕蝗之要訣爰付

剞劂通行查辦俾各牧令有所依據仿照撲捕或

亦消患未萌轉歉為豐之一助云爾

咸豐六年七月抄直隸布政使司錢所和并識

布圍式

布圍一扇用粗布兩幅縫成一幅長一丈寬二尺四五寸不可太長以過長則軟且不便挽也每幅兩頭包裏木竿一根圍圓三寸許長三尺許木竿下包尖鐵板一個以便插入土內如蝗勢寬廣則用兩三扇接用

捕蝗圖說

魚箔式

魚箔一扇約長八九尺不等高三三尺有餘用蘆葦結成近水村莊家家皆有如蠅子長大布圍不及用魚箔更為便捷

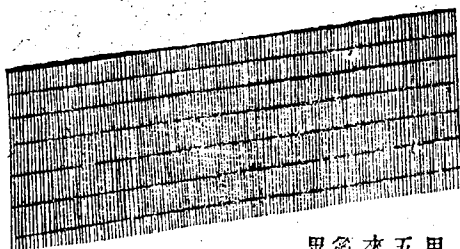

用鐵板掘深五寸看蝗蠅來路迎面下箔與布圍無異

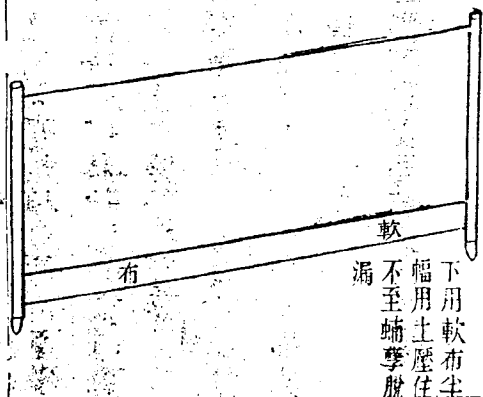

下用軟布半幅用土壓住不至蠕孳脫漏

合棚式

蝗長翅尚嫩不能高飛但能飛至數步者則用繪網膏之兩人對面執網奔撲則俱入網內

捕蝗圖說

抄袋式

有翅之蝗露尚未乾雖不能飛捉則縱去者用小魚斗及菱角小口袋抄之

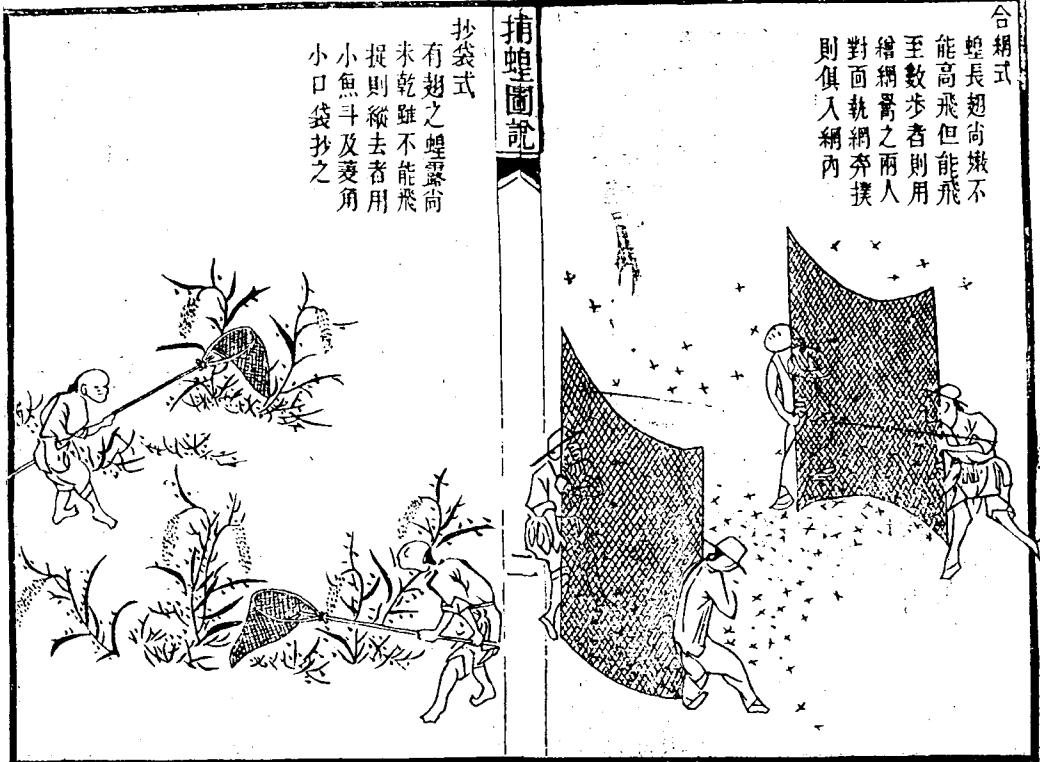

入穿式

蝗性迎人用幼童在園中迎面奔走則蝗撲人踉蹌如此數次則悉入坑內

捕蝗圖說

坑埋式

蛹子捕入口袋則掘大坑埋之傾入一袋蛹子則以水拌石灰洒入一層永不復出或用大鍋就地作甞煮之

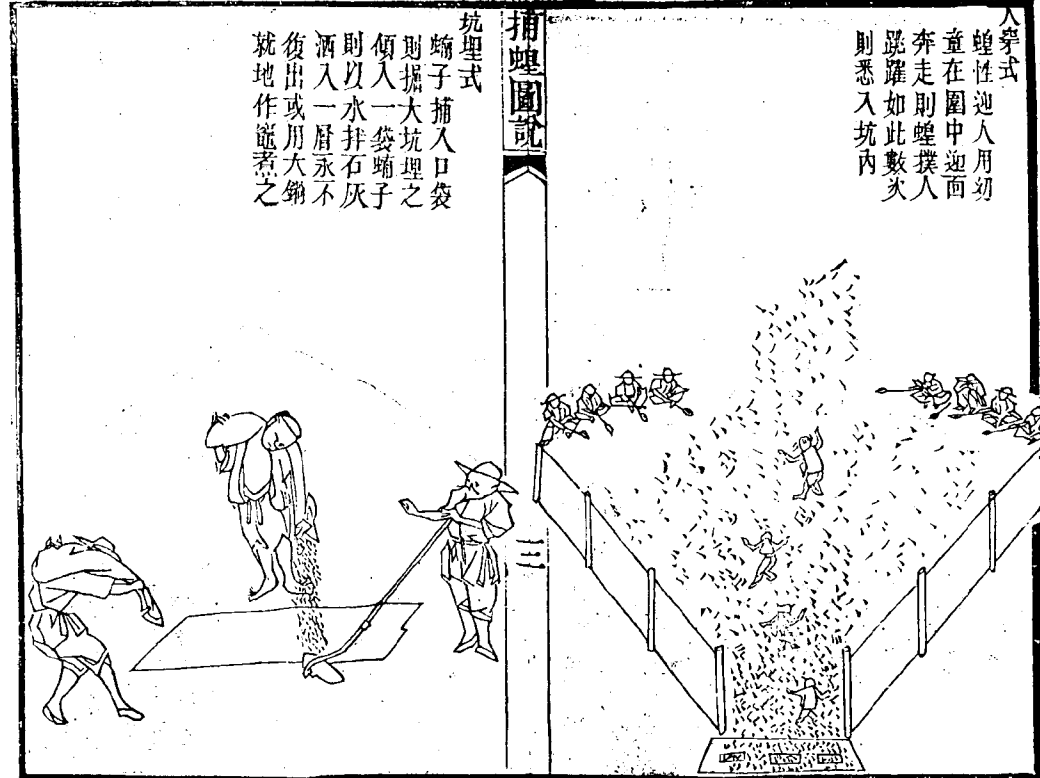

掃蝻子初生式
蝻子初生不能
飛走只須用人
執名帚掃入壕
內每一壕約計
寬一尺長或數
丈不等兩邊用
鐵揪鑿光止窄
下寬

捕蝗圖說

撲半大蝻子布圍
式
此用布圍與箱
同蝻子來路已
窄則空面亦合
圍撲之

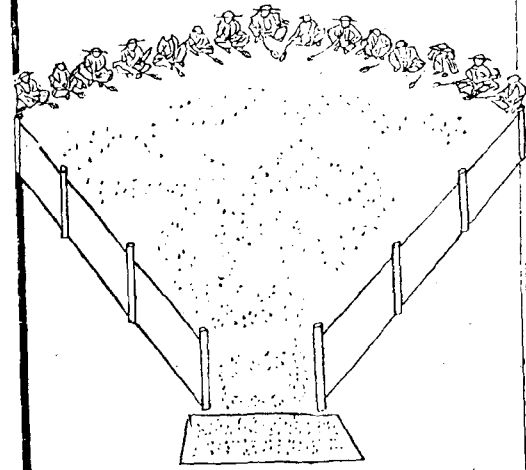

此係子壕在
大壕之中每
個相隔數步
內或再埋磚
堯之類則滑
溜不能跳出

四

撲半大蝻子箱圍
式
兩面圍箱後掘
大坑中用子壕
前用夫圍打空
一面迎風以待
其來則蝗皆入
圍

捕蝗圖說

捕捉飛蝗式
蝗沾露水飛多
集黍稷之頂用
人背口袋捕捉
百不失一

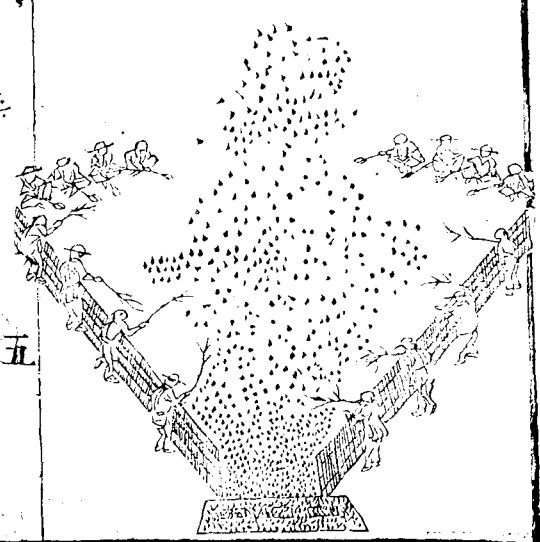

五

圍撲飛蝗式

日出則蝗易飛
四面輕輕圍撲
以漸收籠多趨
中央將次合籠
則齊聲用力即
有飛去亦可得
半至飛蝗在天
恐其停落即施
放火籠及鳴鑼
趕逐則不復落

捕蝗圖說

撲打莊稼地內蝗

蝻式

蝗蝻在莊稼地
內則用夫曲身
持刮搭在根下
趕撲順隨而行
逼赴壕內或趕
出空地再行撲
打庶不損傷禾
稼

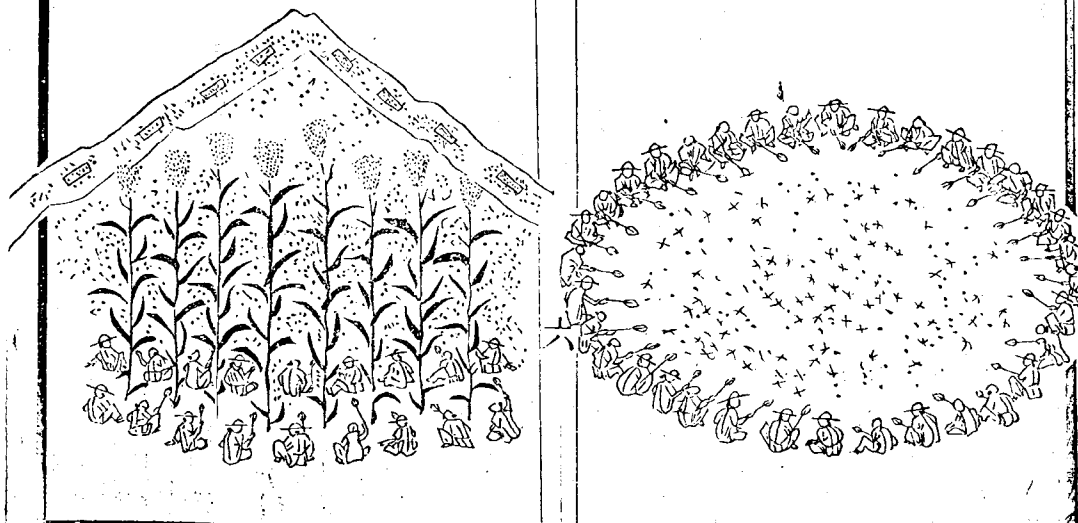

捕蝗要說二十則

一辨蝗之種

蝗蝻之種有二其一則上年有蝗遺生孽種次年一交
夏令即出土滋生其一則低窪之地魚蝦所生之子日
蒸風烈變而為蝗大抵沮洳卑濕之區最易產此唯當
先事預防庶免滋蔓貽害

一別蝗之候

飛蝗一生九十九子先後二蛆一蛆在下一蛆在上引
捕蝗要說

之入土及其出也一蛆在上一蛆在下推之出土出土
已畢則二蛆皆斃大抵四月即患萌動十八日而能飛
交白露西北風起則抱草而死其五六月間出者生子
入土又十八日即出土亦有不待十八日而即出土者
如久旱竟至三次第三次飛蝗生子入土則須待明歲
五六月方出

一識蝗之性

蝗性順風西北風起則行向東南東南風起則行向西

北亦間有逆風行者大約順風時多每行必有頭有最大色黃者領之使行撲捕者刨坑下箔去頭須遠若驚其頭則四散難治矣蝗性喜迎人人往東行則蝗趨西去人往北去則蝗向南來欲使人入坑則以人穿之喜食高粱穀稗之類黑豆芝麻等物或葉味苦澁或甲厚有毛皆不能食

一分蝗之形

蝗初出土色黑如烟如蚊如蝻漸而如蟻如蠅兩三日

捕蝗要說

二

漸大日行數里至十餘里不等并能結氈渡水數日後倒挂草根褪去黑皮則變而為紅赤色又十餘日再倒挂草根褪去紅皮則變而為淡黃色即生兩翅初時兩翅軟薄跳而不飛迨上草地踉見日則硬再經雨後溽熱薰蒸則飛颺四散矣至間有青色灰色其形如蝗者此名土螞蚱又謂之跳八尺不傷禾稼宜辨之又蝗蝻正盛時忽有紅黑色小虫來往阡陌飛游甚速見蝗則嚙嚙則立斃土人相慶呼為氣不憤不數日內則蝗

皆絕迹矣

一買未出蝻子

蝗蟲下子多在高埂堅硬之處以尾插入土中次年出土雖不能必其下於何處然亦可畧約得之每年嚴飭護田夫刨挖大抵有名無實惟有較買之法每蝻子一升給米一斗庶田夫可以出力

一捕初生蝻子

蝻子初生形如蚊蟻總因惰農不治以致滋蔓難圖應

捕蝗要說

三

乘其初出時用笤帚急掃以口袋裝之如多則急刨溝入之無不撲滅淨盡

一捕半大蝗蝻

蝻子漸大必須撲捕雇夫既齊五鼓時鳴金集眾每十人以一役領之魚貫而行至厥於蝗集甚厚處或百人一圍或數百人一圍視蝗之寬廣以為準每人將手中所持撲擊之物彼此相持接連不斷布而成圍則人夫均勻不至疎密不齊既齊之後席地而坐舉手撲打

由遠而近由緩而急此處既爭再往彼處一處畢事稍
休息以養民力自可奮勇趨事

一捕長翅飛蝗

蝗至成翅能飛則尤爲難治惟入夜則露水沾濡不能
奮飛宜漏夜黎明率衆捕捉及天明日出則露乾翅硬
見人則起宜看其停落寬厚處所用夫四面圍撲擊
此起彼落此重彼輕不可太驟不可太響則彼向中跳
躍漸次收籠逼緊一人喝聲則萬夫齊力乘其未起奮
勇撲之則十可殲八否則驚飛羣起百不得一矣交午
則雌雄相配盡上大道此時亦易撲打宜散夫尋撲不
必用圍

一布圍之法

蝗蝻來時驟如風雨必須迎風先下布圍如無布圍則
取魚葦箔代之但葦箔稍疎間有乘隙而過者宜用人
立於箔後手執柳枝視蝗集箔上即隨手掃之圍圍既
立網開一面以迎蝻子來路如在正北下圍則東西面用

八圍之正南則空之以待其來來則順風趨箔盡入溝
坑之中

一人穿之法

圍箔立後爭趨箔中但其行或速或緩亦有於圍中滾
結成團不復飛跳者則宜用人夫由北飛奔往南彼見
人則直趨往北入夫至南則沿箔繞至北面再由北飛
奔往南如此十數次或數十次則咸入壘中矣

一刨坑之法

蝻子色變黃赤時跳躍甚速宜多挖壕坑先察看蝻子
頭向何處即於何處挖壕但不可太近以近則易驚蝻
子之頭彼即改道而去且恐壕未成而蝻子已來則將
過壕而逸也其壕約以一尺寬爲率長則數丈不等兩
邊宜用鐵掀鏟光上窄而下寬則入壕者不能復出壕
深以三尺爲率一壕之中再挖子壕或三四個四五個
不等其形長方較大壕再深尺餘或於子壕中埋一瓦
甕凡入壕蝻子皆趨子壕滾結成毬即不收捉亦不能出

捕蝗要說

四

捕蝗要說

五

一火攻之法

飛蝗見火則爭趨投撲往往落地後見月色則飛起空中須迎面刨坑推積蘆葦舉火其中彼見火則投多有就滅者然無月時則投撲方多

一分別人夫

人夫有老幼之殊強弱之別靈蠢之分萬不能盡使精壯丁夫前來應命必須親為揀擇驅使得宜如刨坑挖壕則須強壯彼此輪流用力衰老者則使之執持柳枝

捕蝗要說

六

看守布箔勿使蛹子偷漏幼小者令入圍穿跑使蛹子迎入入甕手眼靈敏者使之守甕滿則裝載入袋如此區分則各得其用矣

一齊集器具

器具不全則事倍而功半刨坑下箔需用鐵掀木掀鐵鋤鐵鏟圍打蛹子則需用布帳葦箔及水缸瓦甕撲打則需用鞋底刮搭竹筴箒楊柳枝網取飛蝗則需用大魚網小魚簣及菱角抄袋粗布口袋每人須令携帶乾

糧并帶水稍每百人派二人汲水供飲不致臨時病渴

一論勸賞錢

重賞之下必有勇夫每日所雇之夫給與錢文如大斤蝗蛹已爭其零星散漫不能布圍者即酌量蝗勢多寡限定勸數此一日或撲或捕至晚總須交完幾勸方足定數此數之外再多一勸給錢或十文五文再多一勸給錢或十文二十文如此則撲捕倍切勤奮矣

一設廠收買

捕蝗要說

七

設廠擇附近適中之地最宜廟宇有蝗處少則立一廠有蝗處多則立數廠或同城教佐或親信戚友搭蓋蓆棚明張告示不拘男婦大小人等於雇夫之外捕得活者或五文一勸或十文一勸或二三十文一勸蝗多則錢可少蝗少則價宜多男婦人等聞重價收買則漏夜下田爭趨捕捉較之撲打其功十倍一面收買一面設立大鍋將買下之蝗隨手煮之永無後患亦可刨坑掩埋但恐生死各半仍可出土不如鍋煮為妙但須隨時

稽察恐捕得隔鄰之蝗爭來易米則鄰邑轉安坐不辦將買之不勝其買矣

一查厥必親

行軍之法躬先矢石則將士用命捕蝗亦然每日必須親身赴厥騎馬周歷跟隨一二僕從毋得坐轎携帶多人虛應故事到厥後既設立圍塲即宜身入圍中見有撲打不用力搜捕不如法及器具不利疎密不勻者隨時指示明白告戒怠惰者懲戒之勤奮者獎賞之飲食坐立均宜在厥如此則夫役見本官如此勤勞自然出力若委之吏役家丁彼既不認真辦理亦必不得法終屬無益

一祈禱必誠

鄉民謂蝗為神虫言其來去無定且此疆彼界或食或不食如有神然有蝗之始宜虔誠致祭於八蜡神前默為禱祝令民共見其聞如不出境則集夫搜捕務使淨絕根株亦以盡守土之職耳

一勿派鄉夫

鄉村愚民既有私心又多懶惰捕蝗本非所樂若再出票差經鄉保派撥勢必需索使費派報不公且窮苦黎民亦難枵腹從事宜捐廉辦理人給大制錢四十文或五十文俾有兩餐之資則自樂於從事矣

一勿傷禾稼

農民最畏捕蝗首在傷損禾稼宜曉示明白如有踐踏田禾者立即懲治先從高粱糜稷穀中開出空閒處所然後撲擊如一望茂密別無隙地則用鞋底刮搭用舊鞋底擊最為得力鄉民謂日刮搭從高粱根下撲之勿致有損庶百姓退無後言

捕蝗要說

八

捕蝗要說

九

用舊鞋底

〔清〕不著撰者

帝闕城垣規制不分卷

清內府鈔本

帝闕城垣規制

皇城

大清門

西長安門

左安門

地安門

東長安門

天安門

右安門

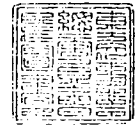
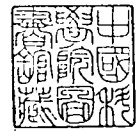

以上共圍長三千二百二十五丈九

尺四寸

紫禁城

端門

右闕門

東華門

神武門

左闕門

午門

西華門

南北二面各長二百三十六丈二尺

東西二面各長三百二丈九尺五

寸通高三丈堞口高四尺五寸下

京城週圍四十里歷九門

寸五分

基厚二丈五尺頂厚二丈一尺二

南正陽門

左崇文門

右宣武門

東朝陽門

東直門

西阜成門

西直門

北安定門

德勝門

南面長二千二百九十五丈九尺三

寸東面長一千七百八十六丈九

尺三寸西面長一千五百六十四

丈五尺二寸北面長二千二百三

十二丈四尺五寸均高三丈五尺

五寸堞口高五尺八寸基厚六丈

二尺頂厚五丈

外城三面長二十八里歷七門

南面永定門

左安門

右安門

東面廣渠門

東便門

西面廣寧門

西便門

南面長二千四百五十四丈四尺七

寸東面長一千八十五丈一尺西

面長一千九十三丈二尺均高二

丈堞口高四尺基厚二丈頂厚一

丈四尺

以上十六門俱有甕城

宮室規制

正殿曰太和殿通為屋八千三百五十楹殿

左曰中左門右曰中右門

丹墀東曰弘義閣

丹墀西曰體仁閣

南面曰太和門左曰東角門右曰西角門東

廡曰協和門西廡曰蹈和門

正南曰午門中三門翼以兩觀觀各有樓左

曰左掖門右曰右掖門

午門左稍南曰闕左門曰太廟街門內為太

廟

午門右稍南曰闕右門曰社稷壇門內為社

稷壇

又正南曰端門東曰太廟右門西曰社稷左

門

又正南曰天安門折而東曰長安左門折而

西曰長安右門東後曰東安門西後曰西
安門北面曰地安門正南曰大清門中為
馳道東西長廊各千步

太和殿後曰中和殿又後曰保和殿左曰後
左門右曰後右門

正北曰乾清門內為乾清宮是為正寢後曰
交泰殿又後曰坤寧宮是為中宮所居東
曰咸福宮西曰重華宮

景運門之東曰文華殿曰文淵閣閣之東曰

東華門

隆宗門之西曰武英殿曰尚衣監西南曰西

華門

東西兩掖有壽康宮壽安宮中正殿寧壽宮

毓慶宮奉先殿阿哥三所

坤寧宮後曰正乙門後有御園園之北曰順
貞門曰神武門其他宮殿名號繁多不能

盡列所謂千門萬戶者也

府第規制定例

親王用

宮門五間

覆碌色琉璃門丹漆銅釘

殿七間

覆碌色琉璃飾珠紅大青碌金花

後殿二層各五間

布九花樣脊獸

左右翼樓

後樓九間

左右儀門

兩廂及他居室厨庫米倉凡四百間

有奇

世子郡王並公主用

宮門五間

覆碌色琉璃城邊中心布九小金花彩繪門珠油旋螺釘

殿七間

同宮門

後殿二層各五間

後樓七間

左右儀門

兩廂他室及厨庫米倉凡三百間有

奇

貝勒貝子並和碩公主郡主用

宮門三間

彩色繪式不用金門珠油銅環

殿五間

花樣獸脊彩繪

左右角門

兩廂他室廳厨凡二百間有奇

鎮國公輔國公縣主郡主縣君並民公侯伯

鎮國輔國將軍用

宮門三間

彩繪不用金門珠油銅環

殿五間

花樣脊獸

左右角門

兩廂他室廳厨凡百五十間有奇

百官第宅定制營造房屋不許歇山轉角重

簷斗拱及繪藻丹飾惟樓居重簷不禁其

任滿致仕與現任同祖父有官身歿子孫

許居祖父房舍

一二品用

大門三間 布筒九獸繪青碌門碌油獸面錫環

廳五間

兩廂他室厨廐凡百間有奇

三品至五品用

門三間 布板瓦不准用獸門黑油錫環

廳五間

兩廂他室及厨廐不得過五十間

六品至九品用

門一間 布板九門黑油銅鐵

廳三間兩耳房 油粉青色

兩廂他室及厨廐不得過三十間庶

民廬舍每座不許過三間九七架

飾彩色餘不禁

園寢規制定例

親王用

享堂五間 繪畫五彩飛金小花 門五間 繪同釘六十四個

圍牆一百丈 門外房五間

碑亭一座 守塚人十家

世子郡王並宮主用

享堂三間 繪畫五彩飛金小花 門三間 繪同釘六十四個

圍牆八十丈 門外房三間

碑亭一座 守塚人八家

貝勒貝子並和碩公主郡主用

享堂三間 紅油繪五彩 門三間 繪同飛螺釘四十九個

圍牆七十丈 門外房三間

守塚人六家

鎮國公輔國公縣主郡主縣君並民公侯伯

鎮國輔國將軍用

享堂三間 紅油繪青碌 門三間 繪同無門釘

圍牆六十丈

守塚人四家

親王及民公侯伯至一二品鎮國輔國將軍

止俱用

石碑一統

石人一對

石馬一對

石虎一對

石羊一對

望柱一對

三品用

石碑一統

石馬一對

石虎一對

石羊一對

望柱一對

四品用

石碑一統

石馬一對

石虎一對

望柱一對

五品用

石碑一統

石馬一對

石羊一對

望柱一對

六品七品用

石碑一統

碑趺建造規制

君用

頭等碑通高一丈一尺內蛟龍首高七尺

六寸寬七尺四寸厚二尺九寸碑身高

一丈三尺四寸楫在外

龍趺身長一丈六尺担寬七尺四寸抬頭

高五尺六寸楫在外

二等碑通高一丈七尺內蛟龍首高六尺

寬六尺三寸厚二尺八寸碑身高一丈

一尺寬五尺七寸厚二尺四寸楫在外

龍趺身長一丈五尺担寬六尺一寸抬頭

高五尺六寸楫在外

三等碑通高一丈四尺內遊龍碑首高四

尺五寸寬五尺五寸厚二尺六寸碑身

高九尺五寸楫在外

座子長七尺三寸寬三尺六寸高五尺

雙親王用

碑通高一丈三尺九寸內蛟龍首高四尺

六寸寬四尺二寸厚二尺四寸碑身高

九尺三寸寬三尺八寸七分厚二尺一

寸楫在外

龍趺身長一丈三尺三寸担寬四尺七寸

抬頭高四尺九寸五分

親王用

碑通高一丈三尺五寸內蛟龍首高四尺

五寸碑身寬三尺八寸七分

龍趺抬頭高四尺五寸

郡王用

碑通高一丈二尺九寸內蛟龍首高三尺

九寸碑身寬三尺八寸

龍趺抬頭高四尺三寸

貝勒用

碑通高一丈二尺六寸內蛟龍首高三尺

六寸碑身寬三尺七寸三分

龍趺高四尺一寸

貝子用

碑通高一丈二尺四寸內蛟龍首高三尺

四寸碑身寬三尺六寸六分

龍趺高四尺

鎮國公輔國公用

碑通高一丈二尺三寸內蛟龍首高三尺

三寸碑身寬三尺六寸三分

龍趺高三尺九寸

民公侯伯用

碑通高一丈二尺二寸內螭首高三尺二

寸碑身寬三尺六寸

龍趺高三尺八寸

一品並鎮國將軍用

碑通高一丈一尺五寸內螭首高三尺碑

身寬三尺四寸

龍趺高三尺六寸

二品並輔國將軍用

碑通高一丈八寸內麒麟首高二尺八寸

碑身寬三尺二寸

龍趺高三尺四寸

三品用

碑通高一丈一寸內天祿避邪首高二尺

六寸碑身寬三尺

龍趺高三尺二寸

四品用

碑通高九尺四寸內元首首高二尺四寸碑

身寬二尺八寸

方趺高三尺

五品用

碑通高八尺七寸內元首高二尺二寸碑

身寬二尺六寸

方趺高二尺八寸

六品用

碑通高八尺內元首高三尺碑身寬二尺

四寸

方趺高二尺六寸

七品用

碑通高七尺三寸內元首高一尺八寸

方趺高二尺四寸

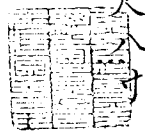

各座石作應用料件數目開後

計開

四櫺捲棚挑山房三間

五櫺二排硬山房三間

六櫺捲棚硬山房三間每座石作應用

青砂石簷柱頂 排山山柱頂二個

單埋頭四塊 前後簷階條十塊

五六櫺連面四級踏蹠二座每座

下級石一路 中級石一路

催級石一路 垂帶二塊

四櫺連面四級如意踏蹠一座

下級石三塊 中級石三塊

上級石一塊



七櫺二排前後廊硬山房五間石作應用

青砂石簷柱十二個 金柱頂十二個

山柱頂二個 單埋頭四塊

前後簷階條十四塊 廊門檻墊八塊

連面五級踏踏二座每座

下級石一路 中級石二路

催級石一路 垂帶二塊

九櫺前後廊硬山樓房七間石作應用

青砂石簷柱頂十六個

金柱頂十六個 鑲埋頭八塊

前後簷階條十八塊 兩山押面八塊

角柱四塊 押磚板四塊

腰線八塊 挑簷石四塊

廊門檻墊八塊

連面五級踏踏二座每座

下級石一路 中級石二路

催級石一路 垂帶二塊

七檐歇山殿五間

九檐廡殿五間每座石作應用

青白石簷柱頂二十四個

金柱頂十六個 週圍簷土襯

混沌埋頭四塊 陡板二十八塊

塔條二十四塊 龜背角柱四塊

押碑板 腰線

連面七級踏躡二座每座

下級石一路 中級石四路

催級石六路 垂帶二塊

城臺一座石作應用

圍屏石下豆渣石裝板一層

裡外面並平水金剛牆二道丁安裝板一百

八十七路每路二塊

青砂石圍屏石大料計二進高四層內外一

進每層九十八塊裡一進每層九十六塊

裡外面門口角柱四塊

拴眼石二塊 門枕二個

將軍石一塊 管扇下底墊二塊

字匾下底墊二塊 青白石字匾一塊

正券內豆渣石海墁二十路

單門券內豆渣石海墁十六路

兩山挨馬道押面下青砂石溝嘴四個

拴架二個底墊二塊

城樓一座石作應用

下簷青白石簷柱頂二十個

外圍金柱頂二十個

鑽金柱頂十二個

門口青砂石檻墊四道每道三塊

青白石門枕八個

青砂石拴眼八個

週圍簷青砂石階條五十四塊

內裡樓梯平台下青砂石頂樁柱頂一個

青砂石檻墊二路

中簷檐口青砂石套頂二十個計四十塊

廡座上四面青砂石擎簷階條六十塊

三標挑山垂花門一間石作應用

青砂石管腳頂二個 套頂二個

鑲埋頭八塊

週圍簷階條八塊

滾墩二個鑿做須彌座落鼓鏡枱鼓釘

抱鼓牙子四塊做捲雲麻葉頭

鼓兒門枕二個鑿做須彌座落鼓鏡枱鼓釘

連面四級如意踏躑二座每座

下級石三塊

中級石三塊

上級石一塊

四方亭一座石作應用

青砂石簷柱頂四個 鑲埋頭八塊

四面合角塔條四塊

連面四級踏蹠四座每座

下級石一路 中級石一路

催級石一路 垂帶二塊

圓亭一座石作應用

青砂石簷柱頂八個 週圍塔條八塊

連面四級如意踏蹠一座內

下級石三塊 中級石三塊

上級石一塊

各座瓦作應用料件數目開後

計開

四櫺捲棚挑山房三間

五櫺二排硬山房三間

六櫺捲棚硬山房三間每座瓦作應用

單礫墩八個

排山單礫墩二個

週圍簷欄土

榴砌柱頂當

墻下視脚俱糙磚

前後簷基幫

兩山基幫俱露明細磚埋頭並背飾糙磚

山墻二堵

後簷墻三堵俱裡皮下肩細磚上身並山

花背飾糙磚抹飾外皮細磚

軟墻一座四堵二座二堵二面細磚

二座每座墀頭四個外皮細磚背飾糙磚

稍子四個每個荷葉墩景混各一層盤頭

二層鐵簷一層俱細方磚象眼四個續

尾山尖外皮細磚拔簷二層細磚博縫

細方磚開條俱背飾糙磚

頭停苦大式擬灰泥背一層青灰背二層

無脊用披水細磚 有脊用排山勺滴

二座每座箍頭脊二道每道混磚一層細

滾磚瓦條二層板瓦扣脊筒瓦一層花

榴扒頭二件細方磚圭角二件細滾磚

一座清水脊一道內混磚一層細滾磚瓦

條二層板瓦扣脊筒瓦一層花圭角鼻

盤細滾磚捲花單頭細方磚

沉二號布筒板瓦勺滴

地面方磚

踏踏背底背後糙磚

象眼細磚

七櫺二排前後廊硬山房五間瓦作應用

單礫墩二個

連二礫墩十二個

週圍簷欄土

金欄土十道

檁砌柱頂當

墻下視脚俱糙磚

前後簷臺幫

兩山臺幫俱露明細磚埋頭並背餽糙磚

山墻二堵裡皮下肩細磚上身並山花糙磚

抹飾外皮細磚

檻墻八堵二面細磚背餽糙磚

墀頭四個外皮細磚背餽糙磚

稍子四個每個荷葉墩桌混各一層盤頭二

層餞簷一層俱細方磚象眼四個續尾二

道山尖二個並板簷細滾磚

博縫細整方磚俱背餽糙磚

披水二道細滾磚

頭停苦大式攪灰泥背一層青灰背二層

調清水脊一道內混磚一層細滾磚瓦條二

層板瓦扣脊筒瓦一層花圭角鼻盤細滾

磚捲花罩頭細方磚

完頭號布筒板瓦勺滴

地面細方磚

踏踩背底背後糙磚

象眼細磚

九檣前後廊硬山樓房七間瓦作應用

連二磗墩十六個 週圍簷欄土

金欄土十道 搗砌柱頂當

墻下視脚俱糙磚 前後簷臺幫

兩山臺幫俱露明細磚埋頭並背餽糙磚

山墻二堵裡皮下肩細磚上身並山花糙磚

抹飾外皮細磚

檻墻十六堵二面細磚背餽糙磚

墀頭四個外皮細背餽糙磚

稍子四個每個花荷葉墩一層盤頭二層餞

簷一層俱細方磚象眼四個續尾二道山

尖二個並拔簷細滾磚

博縫細整方磚俱背餽糙磚

披水二道細滾磚

上簷廊墻四堵每堵下肩細滾磚上身立柱

圍枋細城磚線枋細滾磚中心細方磚背

餽糙磚

穿插當四付細方磚象眼四個細滾磚

頭停苫大式攪灰泥背一層青灰背二層提

押青漿二次

調大脊一道內視脊一層糙磚混磚二層細

滾磚陡板一層細方磚開條瓦條二層板

瓦扣脊一層筒瓦正吻二支吻座二件細

城磚天梓盤各二件方磚鼻盤各二件細

滾磚榜花兩頭各二面十件中心二面二

件細方磚

垂脊四道每道獸後混磚二層細滾磚陡板

一層細方磚開條瓦條二層板瓦扣脊筒

瓦一層垂獸一隻獸座一件細城磚獸前

混磚一層瓦條二層扣脊獅馬五件

完頭號布筒板瓦勾滴

地面細方磚

踏跺背底背後糙磚

象眼細磚

七櫺歇山殿一座五間

九櫺廡殿一座五間俱週圍廊每座九作應用

連二磴墩十二個 連四磴墩四個

週圍簷欄土 週圍金欄土

栳砌柱頂當 墻下襯脚

埋頭土襯踏蹂背底陡板級石背後俱糙磚

兩山扇面墻六堵裡外皮下肩細磚上身糙

磚裡皮抹飾白灰外皮抹飾紅灰提漿

檣墻八堵二面細磚背餉糙磚

頭停苦盤晒五次加江米汁攪合二次攪灰

泥背一層用四灰六土均厚三寸隨麻連

口袋一層打杏葉拍子二次提押溜漿一

次接苦青灰背二層均厚二寸麻連口袋

一層打杏葉拍子二次提押青漿二次

歇山正脊一道襯脊糙城磚五樣黃色琉璃

正當溝押帶條羣色條各一層二面通脊

扣脊筒瓦各一層正吻二隻吻座二件吻下當溝二件

排山二道每道五樣黃色琉璃勾頭滴水板瓦

垂脊四道每道五樣黃色琉璃外面正當溝押帶條各一層裡面平口條一層垂脊扣脊各一層垂獸一隻獸座一件托泥當溝一件

角脊四道每道五樣黃色琉璃斜當溝押帶條各一層二面獸後角脊角獸一隻獸座一件獸前三連磚攏頭擋頭各一件方眼螳螂勾頭二件仙人一件獅馬十一件遮朽瓦一件套獸一隻

博脊二道每道五樣黃色琉璃正當溝押帶條博脊連磚博脊瓦各一層掛尖二件

窀五樣黃色琉璃筒瓦勾頭滴水板瓦

地面細方磚

廡殿正脊一道觀脊城磚五樣黃色琉璃正當溝押帶條羣色條各一層二面通脊扣脊瓦各一層正吻二隻吻座二件吻下當溝二件

角脊四道每道五樣黃色琉璃斜當溝押帶條各一層二面獸後角脊角獸一隻獸座一件獸前三連磚攏頭擋頭各一件方眼螳螂勾頭各一件仙人一件獅馬十一件遮朽瓦一件套獸一隻

窀五樣黃色琉璃筒瓦勾頭滴水板瓦

地面細方磚

踏蹂背底背後糙磚

象眼細磚

城臺一座瓦作應用

臺身裝板背後四面並接砌馬道後口裝板

二段灰砌停城磚

大料石背後四面灰砌停城磚

臺身二面牆身二道每道馬道後口二段押

面下皮灰砌臨清城磚外面券磚上拔簷

一道裡面券磚上拔簷一道灰砌臨清城

磚高三層內二層丁砌一進斜牙子一層

字匾週圍細臨清城磚一進內除單門券

一座門口角柱二塊單門券平水牆二段

券磚分位一段裡面正券一座門口角柱

二塊正券平水牆二段券磚分位一段外

面字匾一塊底墊二塊字匾週圍細磚裡

外拔簷二道溝嘴四塊淨用

單門券內進深平水牆二道每道灰砌城磚

內外皮臨清城磚九進其餘停城磚

單門券一座細臨清城磚發五伏五券

撞券蹬券滿背灰砌停城磚內除單券分位

又除月牙牆

正券內進深平水牆二道灰砌城磚內外皮

臨清城磚九進其餘停城磚

正券細臨清城磚發七伏七券

撞券蹬券滿背停城磚內除正券分位

月牙牆細臨清城磚一進背後灰砌臨清城

磚

券梓上苦椽灰泥背二層

城樓一座瓦作應用

下簷金內扇面牆二十堵

中簷金內扇面牆十六堵俱裡外皮下肩細
臨清城磚背餽隨式停城磚隨式磚背後
並上身灰砌停城磚抹飾青白灰

下簷廡座中簷上簷頭停苦搥灰泥背一層
青灰背二層提押青漿二次

下簷博脊四道

中簷博脊四道每道觀脊背後灰砌停城磚
五樣碌色琉璃正當溝押帶條博通脊燈
脚瓦滿面碌各一層一面合角獸二隻

下簷角脊四道

中簷角脊四道每道五樣碌色琉璃斜當溝
押帶條二面三連磚角脊一面攏頭一件
檣頭一件方眼螳螂勾頭二件角獸一隻
獸座一件扣脊瓦五件獅馬七件遮朽瓦

一件套獸一隻

上簷正脊一道觀脊灰砌停城磚五樣碌色
琉璃正當溝押帶條羣色條各一層二面
通脊扣脊瓦各一層正獸二隻獸座二件
垂脊四道每道五樣碌色琉璃外面正當溝
押帶條裡面平口條垂脊扣脊瓦托泥當
溝垂獸獸座各一件

角脊四道同中簷

博脊二道每道五樣碌色琉璃正當溝押帶
條博脊連磚博脊瓦各一層掛尖二件
頭停下中上簷完五樣碌色琉璃城邊中心
頭號布筒板瓦

下簷臺面背底灰砌停城磚週圍廊鋪幔細
臨清城磚內裡鋪幔灰砌臨清城磚

廡座上墁倒撥灰細尺四方磚
前後宇牆二道二面檣白臨清城磚披水細

臨清城磚扣脊頭號筒瓦

隨城臺兩山蹉踏二座立墁灰砌臨清城磚

兩邊餘塞平墁灰砌臨清城磚背底灰砌停

城磚

隨外皮城臺兩山疊落散水三層每層丁砌

臨清城磚背底灰砌停城磚

內裡樓板上墁糙尺二方磚

三標垂花門一間瓦作應用

單礫墩二個

週圍簷欄土

前後簷基幫

兩山臺幫俱露明細磚埋頭並背餽糙磚

搨砌柱頂當糙磚

披水二道細滾磚

踏踏背底背後糙磚

頭停苫大式搨灰泥背一層青灰背二層

調清水脊一道內混磚一層細滾磚瓦條二

層板瓦扣脊筒瓦一層花圭角鼻盤細滾

磚捲花單頭細方磚

究十號布筒板瓦勾滴

地面方磚

四方亭一座瓦作應用

單礫墩四個

週圍簷攔土糙磚

四面臺幫露明細磚埋頭並背餽糙磚

搗砌柱頂當糙磚

踏蹠背底背後糙磚

頭停苔大式搗灰泥背一層青灰背二層

四方花寶頂一座上下枋桌混三層用細尺

七細尺四細尺二方磚各八個束腰寶珠

各用細城磚二個

博脊四道角脊四道每道用蓋脊板細滾磚

二層中擺十號銀錠花筒瓦圭角一件細

滾磚

寬十號布筒板瓦勾頭滴水

地面方磚

圓亭一座瓦作應用

單礫墩八個

週圍簷攔土糙磚

週圍簷臺幫露明細磚埋頭並背餽糙磚

搗砌柱頂當

踏蹠背底背後糙磚

頭停苔大式搗灰泥背一層青灰背二層

圓花寶頂一座上下枋桌混三層細尺七細

尺四細尺二方磚各八個束腰寶珠各用

城磚二個

週圍博脊一道混磚一層細滾磚瓦條二層

板瓦扣脊筒瓦一層

寬十號鼠尾布筒板瓦勾滴

地面方磚



各座裝修應用木植根件數

計開

四櫺捲棚小式挑山房三間裝修前簷明間

夾門花支摘窗一槽二次間支摘窗二槽

應用

門下檻一根

上檻三根

門框二根

門頭枋一根

窗間抱柱六根

榻板四塊

門頭板一槽

楹子四個

支摘窗十二扇每扇

大邊二根

抹頭二根

梓邊四根

花心每扇豎櫺十二根

橫櫺六根

臥蠶十四個

雙扇棋盤門二扇每扇

轉身一根

大邊一根

抹頭二根

穿帶四根



押梁二根

插闌一根

心子板一塊

內裡頂榻十五扇

五櫺六櫺小式硬山房二座各計三間每座裝
修前簷明間五抹花榻扇一槽二次間支摘

窗二槽簾架一座應用

下檻一根

上檻三根

榻抱柱二根

窗間抱柱六根

榻板二塊

連楹一根

楹子二個

拴斗三個

五抹榻扇四扇每扇

大邊二根

抹頭五根

牽板一塊

繚環二塊俱一面雕花

梓邊四根

花心每扇豎櫃六根

橫櫃十二根

臥蠶十四個

支摘窗八扇每扇

大邊二根

抹頭二根

梓邊四根

花心每扇豎櫃十二根

橫櫃六根

臥蠶十四個

簾架一座

大邊二根

抹頭二根

梓邊四根

花心豎櫃十二根

橫櫃六根

臥蠶十四個

荷葉墩四個

轉軸四根

拴杆三根

內裡頂榻十五扇

| | | | | | | | | | | | | | | | |
|--------------------|-------------------|-------------------|-------------------|---------|------|-------|----------|------|------|----------|-----------|----------|-------|-------|----------|
| 七櫺前後廊小式硬山房五間裝修前金明間 | 五抹榻扇一槽後金明間鼓兒屏門一槽四 | 次稍間支摘窗八槽簾架一座單橫披九槽 | 帶子板一槽前後簷橫楣十扇坐椽欄杆十 | 堂計十二扇應用 | 下檻二根 | 中檻十根 | 窓間抱柱二十四根 | 榻板八塊 | 楹子四個 | 五抹榻扇四扇每扇 | 大邊二根 | 羣板一塊 | 梓邊四根 | 橫櫺十二根 | 鼓兒屏門四扇每扇 |
| | | | | | 上檻十根 | 榻抱柱四根 | 短間抱柱三十八根 | 連楹二根 | 拴斗六個 | 抹頭五根 | 緜環二塊俱一面雕花 | 花心每扇監櫺六根 | 臥蠶十四個 | | |

| | | | | | | | | | | | | | | | |
|------|---------|----------|------|------|-----------|------|------|------|------|-----------|-------|-------|------|-----------|------|
| 大邊二根 | 穿帶四根 | 支摘窗十六扇每扇 | 大邊二根 | 梓邊四根 | 花心每扇監櫺十二根 | 橫櫺六根 | 簾架一座 | 大邊二根 | 梓邊四根 | 花心每扇監櫺十二根 | 橫櫺六根 | 荷葉墩四個 | 栓杆六根 | 單橫披二十七扇每扇 | 大邊二根 |
| 抹頭二根 | 二面心子板二塊 | | 抹頭二根 | | 臥蠶十四個 | | | 抹頭二根 | | 轉軸八根 | 臥蠶十四個 | | | | 抹頭二根 |

| | |
|------------------|----------|
| 梓邊四根 | 花心每扇豎櫃八根 |
| 橫櫃六根 | 臥蠶十二個 |
| 帶子板一槽計板十三塊二面上下引條 | |
| 橫楣十扇每扇 | |
| 大邊二根 | 抹頭腿子二根 |
| 梓邊四根 | |
| 花心每扇豎櫃二十四根 | |
| 橫櫃六根 | 臥蠶三十個 |
| 夔龍牙子二塊 | |
| 坐檯欄杆十堂計十二扇內 | |
| 四扇每扇面板一塊腿子一根 | |
| 八扇每扇面板一塊 | |
| 欄杆每扇大邊二根 | |
| 抹頭二根 | |
| 花心八扇每扇豎櫃二十四根 | |
| 橫櫃六根 | |

| | |
|---------|----------|
| 臥蠶三十個 | 四扇每扇豎櫃六根 |
| 橫櫃六根 | 臥蠶八個 |
| 頂楣四十五扇 | |
| 如有廊門桶每座 | |
| 啞叭過木一付 | 八字抱柱二根 |
| 倒肩木一根 | 跔板二塊 |
| 頂板一塊 | 棋枋板 |
| 四面引條 | |

| | | | | | | | | | | | | | | | |
|--------------------|-------------------|-------------------|-------------------|-------------------|--------|-------|---------|----------|-------|--------|------------|------|------|-----------|----------|
| 九櫺前後廊小式硬山樓房七間裝修前後金 | 上下簷明三間五抹榻扇十二槽四次稍間 | 支槁窻十六槽簾架十二座單橫披十四槽 | 下簷前後簷橫楣十四扇坐椽欄杆十四槽 | 計十六扇上簷前後簷橫楣十四扇琵琶欄 | 杆十四堂應用 | 下檻十二根 | 上檻二十八根 | 窻間抱柱四十八根 | 榻板十六塊 | 楹子二十四個 | 五抹榻扇四十八扇每扇 | 大邊二根 | 犀板一塊 | 繚環二塊俱一面雕花 | 梓邊四根 |
| | | | | | | 中檻十四根 | 榻抱柱二十四根 | 短間抱柱五十六根 | 連楹十二根 | 拴斗三十六個 | 抹頭五根 | | | | 花心每扇豎櫃六根 |

| | | | | | | | | | | | | | | |
|-------|-----------|------|------|-----------|-------|-------|-----------|------|------|-------|------|--------|------|----------|
| 橫櫃十二根 | 支槁窻六十四扇每扇 | 大邊二根 | 梓邊四根 | 花心每扇豎櫃十二根 | 橫櫃六根 | 荷葉墩四個 | 單橫披四十二扇每扇 | 大邊二根 | 梓邊四根 | 臥蠶十四個 | 抹頭二根 | 轉軸四十八根 | 抹頭二根 | 花心每扇豎櫃八根 |
| 臥蠶十四個 | | 抹頭二根 | | | 臥蠶十四個 | | | | | | | | | |

| | |
|--------------|--------|
| 橫檯六根 | 臥蠶十二個 |
| 橫榻二十八扇每扇 | |
| 大邊二根 | 抹頭腿子二根 |
| 梓邊四根 | |
| 花心每扇鑿檯二十四根 | |
| 橫檯六根 | 臥蠶三十個 |
| 夔龍牙子二塊 | |
| 坐棧欄杆十四堂計十六扇內 | |
| 四扇每扇面板一塊腿子一根 | |
| 十二扇每扇面板一塊 | |
| 欄杆每扇大邊二根 | |
| 抹頭二根 | |
| 花心八扇每扇鑿檯二十四根 | |
| 橫檯六根 | 臥蠶三十個 |
| 四扇每扇鑿檯六根 | |
| 橫檯六根 | 臥蠶八個 |

| | |
|---------------|----------|
| 上簷連三琵琶欄杆十四堂每堂 | |
| 地伏一根 | 柱子二根 |
| 大邊三根 | 抹頭四根 |
| 摺柱六根 | 花板九塊 |
| 托泥牙子三塊 | 淨瓶十二個折九個 |
| 荷葉十二個折九個 | |
| 內裡頂樞六十三扇 | |
| 如下簷有廊門桶四座每座 | |
| 啞叭過木一付 | 踏板二塊 |
| 頂板一塊 | |

七櫺單簷大式歇山殿一座五間

九櫺單簷大式廡殿頂殿一座五間俱週圍廊

裝修前後金明間六抹菱花榻扇二槽四次

稍間四抹櫺窗八槽簾架二座單橫披十槽

每座應用

下櫺二根

中櫺十根

上櫺十根

風櫺八根

榻花柱四根

窓花柱十六根

短間抱柱四十根

連櫺十根

榻板八塊

楹子四十個

拴斗三十個

六抹榻扇十二扇每扇

大邊二根

抹頭六根

羣板一塊

繚環二塊俱二面雕花

梓邊四根

夾紗菱花心二扇

四抹櫺窗四十八扇每扇

大邊二根

抹頭四根

繚環二塊二面雕花梓邊四根

夾紗菱花心二扇

簾架二座每座

大邊二根

抹頭二根

梓邊四根

夾紗菱花心二扇

荷葉墩四個

轉軸六十根

拴杆三十根

單橫披三十扇每扇

大邊二根

抹頭二根

梓邊四根

夾紗菱花心二扇

城臺一座裝修應用

管扇一根

城門二扇每扇

轉身一根

板十二列

穿梢四根

穿帶九根

色錠鉄葉十路每路十塊每塊平蓋丁二

十四個

押錠鉄葉九路每路十塊每塊平蓋釘十

二個

門泡釘八十一個各徑三寸中高一寸五

分厚一分釘長五寸見方五分

打造壽山福海一槽

臥拴一根包錠鉄葉三段計十五塊搭扭一

對鈎鎖六個平蓋釘一百六十八個

券梓上鋪錠松木板計四百六十三塊

正城樓一座裝修下簷四面門口四座共應用

過木四付

下檻四根

上檻四根

門框八根

素線門簷十六個

連楹四根

臥拴三根

立拴一根

寔榻門八扇內

轉身八根

大邊八根

中心門板四十塊

穿帶三十二根

中簷金內後面四抹榻扇一槽前面四抹榻

扇三槽帶子板四槽共用

下檻四根

中檻四根

上檻四根

抱柱八根

短抱柱八根

連楹四根

帶子板四槽

二面引條

仰舌板四槽

週圍貼梁

四抹平櫃榻扇十六扇每扇

大邊二根

抹頭四根

| | |
|----------------|----------|
| 羣板一塊 | 繚環一塊一面雕花 |
| 梓邊四根 | 花心每扇鑿檀八根 |
| 橫檀十五根 | 楹子拴斗二十個 |
| 轉軸十六根 | 拴杆十二根 |
| 兩山金內門口二座共用 | |
| 過木二付 | 下檻二根 |
| 上檻二根 | 門框四根 |
| 門簷八個 | 連楹二根 |
| 寔榻門四扇共用 | |
| 轉身四根 | 大邊四根 |
| 中心門板十二塊 | 穿帶十六根 |
| 臥拴二根 | |
| 廡座四面琵琶欄杆二十八堂共用 | |
| 地伏二十八根 | 柱子三十二根 |
| 欄杆二十八扇內 | |
| 連五做四堂每堂 | |

| | |
|------------|----------|
| 大邊三根 | 抹頭六根 |
| 摺柱十根 | 花板十五塊 |
| 托泥牙子五塊 | |
| 淨瓶二十個折十五個 | |
| 荷葉二十個折十五個 | |
| 連三做八堂每堂 | |
| 大邊三根 | 抹頭四根 |
| 摺柱六根 | 花板九塊 |
| 托泥牙子三塊 | 淨瓶十二個折九個 |
| 荷葉十二個折九個 | |
| 連二做十二堂每堂 | |
| 大邊三根 | 抹頭三根 |
| 摺柱四根 | 花板六塊 |
| 托泥牙子二塊 | 淨瓶八個折六個 |
| 荷葉八個折六個 | |
| 內裡隨樓梯平臺一座內 | |

| | |
|-------------|---------|
| 頂樁柱二根 | 承重二根 |
| 楞木五根 | 鋪板二搭 |
| 平臺上連二琵琶欄杆 | 二堂共用 |
| 地伏二根 | 柱子三根 |
| 大邊三根 | 抹頭三根 |
| 摺柱四根 | 花板六塊 |
| 托泥牙子二塊 | 淨瓶八個折六個 |
| 荷葉八個折六個 | |
| 下層直樓梯一座內 | |
| 幫板二塊 | 踢跣板三十八塊 |
| 上層直樓梯一座內 | |
| 幫板二塊 | 踢跣板三十四塊 |
| 下層樓梯上琵琶扶手欄杆 | 二堂共用 |
| 柱子四根 | 地伏二根 |
| 連五做欄杆 | 二堂每堂 |
| 大邊三根 | 抹頭六根 |

| | |
|-------------|-----------|
| 摺柱十根 | 花板十五塊 |
| 托泥牙子五塊 | 荷葉二十個折十五個 |
| 淨瓶二十個折十五個 | |
| 上層樓梯琵琶扶手斜欄杆 | 二堂共用 |
| 柱子二根 | 地伏二根 |
| 連五做欄杆 | 二堂每堂 |
| 大邊三根 | 抹頭六根 |
| 摺柱十根 | 花板十五塊 |
| 托泥牙子五塊 | |
| 淨瓶二十個折十五個 | |
| 荷葉二十個折十五個 | |
| 樓口三面琵琶欄杆 | 三堂共用 |
| 地伏三根 | 柱子四根 |
| 欄杆連三做 | 二堂每堂 |
| 大邊三根 | 抹頭四根 |
| 摺柱六根 | 花板九塊 |

托泥牙子三塊 淨瓶十二個折九個

荷葉十二個折九個

連二做一堂

大邊三根 抹頭三根

摺柱四根 花板六塊

托泥牙子二塊 淨瓶八個折六個

荷葉八個折六個

三櫺挑山垂花門一間裝修脊下大門一槽應

用

下檻一根 中檻一根

門框抱柱四根 餘塞板二塊

腰花八塊 門簷四個

連檻一根 臥栓一根

棋盤大門二扇每扇

大邊一根 轉身一根

抹頭二根 穿帶四根

心子板三塊

四方亭一座裝修橫楣四扇坐檯欄杆四堂計

八扇應用

橫楣四扇每扇

大邊二根

抹頭腿子二根

梓邊四根

花心每扇鑿檀二十四根

橫檀六根

臥蠶三十個

夔龍牙子二塊

坐檯欄杆八扇每扇

面板一塊

腿子一根

欄杆每扇

大邊二根

抹頭二根

花心每扇鑿檀六根

橫檀六根

臥蠶八個

圓亭一座裝修五抹榻扇一槽三抹檻窗七槽

應用

羅鍋下檻一根

上檻八根

風檻七根

榻花柱二根

憲花柱十四根

榻板七塊

五抹榻扇四扇每扇

大邊二根

抹頭五根

羣板一塊

繖環二塊一面雕花

梓邊四根

花心每扇鑿檀六根

橫檀十二根

臥蠶十四個

三抹檻窗二十八扇每扇

大邊二根

抹頭三根

繖環一塊一面雕花梓邊四根

花心每扇鑿檀六根橫檀十二根

臥蠶十四個

以上俱用鐵活



各座大木目錄

四櫺挑山大木三間

五櫺二排硬山大木三間

六櫺硬山大木三間

七櫺二排硬山前後廊大木五間

九櫺硬山前後廊大木七間

七櫺單簷週圍廊歇山大木五間

九櫺單簷週圍廊廡殿大木五間

正城臺一座上三重簷一廡座上下十三櫺

週圍廊大木正樓七間

三櫺挑山垂花門一間

五櫺四方亭一座

五櫺圓亭一座

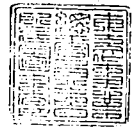
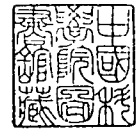

四櫺捲棚挑山小式大木三間各面濶一丈進深一丈二尺柱高八尺徑七寸應用大木根件數目開後

計開

簷柱八根

四架梁四根

隨梁四根

雙角背四塊

頂梁四根

簷枋六根

金脊枋六根

墊板十二塊

桁條十二根

三岔頭八個

燕尾八根

簷椽一百三十六根

飛簷椽一百三十六根羅鍋椽六十八根

博縫六塊

連簷

瓦口

小連簷

裏口板

椽椀

機枋條

坡深並押飛尾橫望板

廂嵌山花二縫

二面引條

五櫛小式二排硬山大木三間各面闊一丈進
深一丈二尺柱高八尺徑七寸成造應用大
木根件數目開後

計開

簷柱八根

山柱二根

雙步梁四根

隨梁四根

單步梁四根

五架梁二根

隨梁二根

三架梁二根

金爪柱四個

山金爪柱四個

脊爪柱二個

簷枋六根

金脊枋九根

墊板十五塊

桁條十五根

簷椽一百二十根

飛簷椽一百二十根

腦椽一百二十根

連簷

瓦口

小連簷

裏口板

椽椀

坡深並押飛尾橫望板

六櫛捲棚小式硬山大木三間各面闊一丈進
深一丈二尺柱高八尺徑七寸成造應用大
木根件數目開後

計開

簷柱八根

六架梁四根

隨梁四根

四架梁四根

頂梁四根

雙角背四塊

單角背八塊

簷枋六根

金脊枋十二根

墊板十八塊

桁條十八根

簷椽一百二十根

飛簷椽一百二十根

花架椽一百二十根

羅鍋椽六十根

連簷

瓦口

小連簷

裏口板

椽椀

機枋條

坡深並押飛尾橫望板

七櫺前後廊二排小式硬山大木五間內明間
 面闊一丈二尺四寸間各面闊一丈一尺進
 深一丈六尺外前後廊各深四尺柱高九尺
 徑八寸成造應用大木根件數目開後

計開

簷柱十二根

金柱十二根

山柱二根

雙步梁四根

隨梁四根

單步梁四根

抱頭梁十二根

穿棟十二根

五架梁四根

隨梁四根

三架梁四根

裏金根柱十二個

脊水柱四個

簷枋十根

老簷枋十根

金脊枋十五根

墊板三十五塊

桁條三十五根

簷椽二百二十四根

飛簷椽二百二十四根

花架椽二百二十四根
 腦椽二百二十四根

連簷

瓦口

小連簷

裏口板

椽椀

坡深並押飛尾橫望板

九標樓房硬山小式大木七間內明間面闊一丈二尺六次稍間各面闊一丈一尺進深一丈八尺外前後廊各深三尺下簷柱高一丈上簷柱高八尺承重樓板高一尺二寸通高一丈九尺二寸徑九寸成造應用大木根件數目開後

計開

樓簷柱十六根

樓金柱十六根

抱頭梁十六根

穿掙十六根

七架梁八根

隨梁八根

五架梁八根

三架梁八根

金瓜柱三十二個

脊瓜柱八個

簷枋十四根

老簷枋十四根

金脊枋三十五根

墊板六十三塊

簷椽二百五十六根

桁條六十三根

飛簷椽二百五十六根

下花架椽二百五十六根

上花架椽二百五十六根

腦椽二百五十六根

連簷

瓦口

小連簷

裏口板

椽椽

坡深並押飛尾橫望板

承重二十四根

樓口承重一根

間枋二十八根

楞木三十五根

鋪板四搭

內樓口三搭

沿邊木十四根

掛簷板十四塊

樓口廂板四塊

樓梯一座

七檐單簷歇山大式大木五間內明間面闊一丈九尺二寸四次稍間各面闊一丈六尺五寸進深各顯三間各面闊八尺二寸外週圍廊各深五尺五寸柱高一丈四尺七寸徑一尺五寸安斗口二寸五分斗口重昂斗科成造應用大木根件數目開後

計開

簷柱二十四根

金柱十六根

小額枋二十四根內

箍頭八根
平身十六根

由額墊板二十四塊

大額枋二十四根內

箍頭八根
平身十六根

平板枋二十四根內

箍頭八根
平身十六根

斗口二寸五分斗口重昂斗科內

平身科七十二攢

柱頭科二十攢

角科四攢

桃尖抱頭梁二十四根內

遮角四根

隨梁二十四根

內遮角四根

正心枋七十二根

裏外拽枋四十八根

機枋二十四根

井口枋二十四根

正心桁二十四根

挑簷桁二十四根

墊拱板九十六塊

蓋斗板三百八十四塊五架梁四根

隨梁四根

採步金六根

採步金枋六根

三架梁四根

裏金瓜柱八個

脊瓜柱四個

金脊枋二十五根

金脊墊板二十五塊

金脊桁二十五根

扶脊木五根

老角梁四根

梓角梁四根

襯頭木十六塊

正身簷椽二百六十八根

翼角簷椽一百三十六根

飛簷椽四百四根

花架椽二百三十六根

| | | | | | | | | | | | | | |
|---------|---------------|------------|-------------|-------------|------------|----------|-----|-------|-------|--------|--------|-------|--------|
| 腦椽二百三十根 | 收山啞叭椽二十四根折十二根 | 簷順望板二百七十二塊 | 飛簷順望板二百七十二塊 | 花架順望板二百三十八塊 | 腦順望板二百三十八塊 | 翼角並啞叭橫望板 | 瓦口 | 翼角小連簷 | 椽椽 | 草架柱子六根 | 鑲嵌山花二縫 | 博縫十二塊 | 脊椿 |
| | | | | | | 連簷 | 裏口木 | 裏口板 | 榻角木二根 | 穿四根 | 山花二縫 | 寶瓶四個 | 雀替四十八塊 |

| | | | | | | | | | | | | | | | | |
|--------------------|-------------------|-------------------|-------------------|-------------------|--------------|----|--------|-------|----------|----------|----------|----------|---------------|---------|------|------------|
| 九櫺單簷廡殿頂大式大木五間內明間面濶 | 一丈九尺二寸四次稍間各面濶一丈六尺 | 五寸進深各顯三間各面濶一丈一尺外週 | 圍廊各深五尺五寸柱高一丈四尺七寸徑 | 一尺五寸安斗口二寸五分單翹重昂斗科 | 成造應用大木根件數目開後 | 計開 | 簷柱二十四根 | 金柱十六根 | 小頭枋二十四根內 | 由額墊板二十四塊 | 大額枋二十四根內 | 平板枋二十四根內 | 斗口二寸五分單翹重昂斗科內 | 平身科七十八攢 | 角科四攢 | 桃尖抱頭梁二十四根內 |
| | | | | | | | | 箱頭八根 | 平身十六根 | 箱頭八根 | 平身十六根 | 平身十六根 | 柱頭科二十攢 | 遮角四根 | | |

| | | |
|------------|---------|---------|
| 隨梁二十四根 | 內通角 | 正心枋九十六根 |
| 裏外拽枋九十六根 | 機枋二十四根 | |
| 井口枋二十四根 | 正心桁二十四根 | |
| 挑簷桁二十四根 | 墊拱板一百二塊 | |
| 蓋斗板六百十二塊 | 七架梁四根 | |
| 隨梁四根 | 五架梁四根 | |
| 三架梁四根 | 面闊順扒梁八根 | |
| 隨梁八根 | 雙步梁八根 | |
| 單步梁四根 | 交金墩八個 | |
| 水柱二十個 | 老簷枋十六根 | |
| 金脊枋二十三根 | 墊板三十九塊 | |
| 兩山金脊枋八根 | 墊板八塊 | |
| 桁條共四十七根 | 扶脊木三根 | |
| 老角梁四根 | 梓角梁四根 | |
| 襯頭木十六塊 | 由餞十二根 | |
| 正身簷椽二百九十二根 | | |

| |
|----------------------|
| 翼角簷椽一百三十六根 |
| 飛簷椽四百二十八根 |
| 前後下花架椽二百十二根折一百九十一根 |
| 上花架椽二百十二根折一百九十一根 |
| 腦椽二百十二根折一百九十一根 |
| 兩山下花架椽八十四根折六十三根 |
| 上花架椽五十六根折四十二根 |
| 腦椽二十八根折十四根 |
| 簷順望板二百十四塊 |
| 飛簷順望板二百十四塊 |
| 前後下花架順望板二百十四塊折一百九十三塊 |
| 上花架順望板二百十四塊折一百九十三塊 |
| 腦順望板二百十四塊折一百九十三塊 |

兩山下花架順望板八十六塊折六十五塊

上花架順望板五十八塊折四十四塊

腦順望板三十塊折十六塊

翼角並押飛尾橫望板

連簷

裏口木

裏口板

寶瓶四個

雀替四十八塊

瓦口

翼角小連簷

椽椀

脊椿

城臺一座下口面寬十二丈七尺四寸進深九

丈一尺五寸上口面寬十一丈五尺五寸進

深七丈五尺五寸臺身自海墘上皮至押面

上皮露明高外面四丈二尺五寸裏皮四丈

八寸內門洞券面寬二丈一尺四寸進深六

丈二尺中高三丈二寸內平身高一丈八尺

四寸弧矢高一丈一尺八寸罩門券面寬一

丈七尺四寸進深一丈三尺五寸中高一丈

一尺一寸內平水高一丈一尺六寸弧矢高

九尺五寸安裝城門管扇臺身二面並平水

金剛牆下圍屏石安砌豆渣石裝板一層青

砂石大料二進高四層內露明三層下層不

露明並門口角柱券內海墘將軍拴眼臺面

青砂押面挑頭溝嘴罩門券上青白石字匾

等石裝板大料石背後灰砌停城磚牆身並

平水金剛牆灰砌臨清城磚正券發七伏七

券單門券發五伏五券俱細臨清城磚撞券
蹬券灰砌停城碑二面宇牆細臨清城磚接
馬道踐踏灰砌停城碑臺身並平水金剛牆
背後築打大夯碼灰土

正城樓一座計七間內明間面闊一丈八尺二
寸四次稍間各面闊一丈二尺五寸兩稍間
各面闊七尺五寸進深各顯三間內明間面
闊二丈三尺一寸二次間各面闊七尺五寸

外週圍廊各深七尺五寸通面闊九丈八尺
二寸進深五丈三尺一寸簷柱高一丈五尺
六寸徑一尺六寸外圍金柱通高三丈九尺
四寸徑一尺八寸裏圍鑽金柱通高五丈四
尺二寸徑二尺四寸廡座廊深五尺外挑一
尺六寸同柱高五尺六寸上簷稍間各面闊
五尺同柱高六尺一寸徑一尺二寸安斗口
二寸五分下簷斗口單昂廡座斗口單翹上

中簷單翹單昂斗科上中下簷十三檁三重
簷一廡座歇山成造應用大木根件數目開
後

計開

下簷柱二十根

外圍金柱二十根

裡圍金柱十二根

下簷額枋二十根

平板枋二十根

桃尖抱頭梁二十根

穿棟二十根

斗口二寸五分斗口單昂斗科內

平身科一百攢

柱頭科十六攢

角科四攢

井口枋二十根

正心枋二十根

墊拱板一百二十塊

機枋二十根

蓋斗板二百四十塊

正心桁二十根

挑簷桁二十根

老角梁四根

梓角梁四根

襯頭木十六塊

翼角簷椽四百六十根

飛簷翹椽四百六十根

橫望板一千一百二十六塊

廳座斗盤十六個週圍同柱二十根

博脊枋二十根

額枋二十根

平板枋二十根

外圍承椽枋二十根

挑頭承重二十根

楞木二十根

沿邊木二十根

掛簷板二十塊

樓板三百三十六塊

斗口二寸五分斗口單翹斗科內

平身科九十二攢

柱頭科十六攢

角科四攢

正心枋二十根

機枋二十根

井口枋二十根

墊拱板一百十二塊

蓋斗板二百二十四塊中簷擎簷柱四根

桃尖抱頭梁二十根

前後金樞扇頂椿柱六根

額枋二十根

平板枋二十根

斗口二寸五分單翹單昂斗科內

平身科七十六攢 柱頭科十六攢

角科四攢

正心枋六十根

拽枋四十根

機枋二十根

井口枋二十根

墊拱板九十六塊

蓋斗板三百八十四塊正心桁二十根

挑簷桁二十根

老角梁四根

梓角梁四根

襯頭木十六塊

簷椽三百八十根

飛簷翹椽三百八十根

橫望板九百八十六塊

廊內仰苔板一百八十二塊

上簷斗盤二十個同柱二十根

| | |
|---------------|--------|
| 单額枋二十根 | 平板枋二十根 |
| 桃尖梁二十根 | 博脊枋二十根 |
| 斗口二寸五分单翹单昂斗科内 | |
| 平身科六十八攢 | 柱頭科十六攢 |
| 角科四攢 | |
| 正心枋六十根 | 拽枋四十根 |
| 機枋二十根 | 井口枋二十根 |
| 正心桁二十根 | 挑簷桁二十根 |
| 墊拱板八十八塊 | |
| 盖斗板三百五十二塊 | |
| 七架梁四根 | 採步金二根 |
| 五架梁六根 | 三架梁六根 |
| 柁墩八個 | 爪柱十八個 |
| 金脊枋三十五根 | 墊板三十五塊 |
| 金脊桁三十五根 | 老角梁四根 |
| 梓角梁四根 | 襯頭木十六塊 |

| | |
|-------------|---------|
| 翼角簷椽三百五十二根 | |
| 飛簷翹椽三百五十二根 | |
| 上下金花架椽四百根 | |
| 腦椽二百根 | |
| 橫望板一千二百二十七塊 | |
| 下中上簷連簷 | |
| 瓦口 | 裡口木 |
| 翼角小連簷 | 裡口板 |
| 椽椽 | 扶脊木五根 |
| 榻脚木二根 | 草架柱子十四根 |
| 穿十二根 | 鑲嵌山花二縫 |
| 山花二縫 | 博縫板十二塊 |
| 内裡承重十八根 | 間枋二十根 |
| 樓口承重四根 | 楞木五十二根 |
| 樓板三百二十塊 | 天花梁六根 |
| 天花枋十根 | 寶瓶十二個 |

脊樁二十九根

三櫨挑山垂花門一間面闊一丈進深六尺中
柱高一丈四尺見方一尺四寸安斗口一寸
五分一斗三升斗科成造應用大木根件數

目開後

計開

中柱二根

垂柱四根

麻葉担梁二根

麻葉挑頭枋二根

脊頭枋一根

簷頭枋二根

坐斗枋三根

正心脊枋一根

棋枋板一槽

挑山桁三根

斗口一寸五分一斗三升斗科內

前後簷平身科十六攢

脊下平身科八攢

兩山平身科十二攢折八攢

雙荷葉角背二塊

雲拱雀替六塊

簷椽七十二根

飛簷椽七十二根

連簷

瓦口

小連簷

裡口板

博縫板四塊

三岔頭六個

燕尾六個

坡深並押飛尾橫望板

四方亭一座見方一丈柱高八尺徑七寸五櫨

四脊攢尖成造應用大木椽件數目開後

計開

簷柱四根

箱頭枋四根

角雲四個

墊板四塊

箱頭桁四根

抹角梁四根

井口枋四根

井口桁四根

雷公柱一根

老角梁四根

梓角梁四根

由斂四根

襯頭木八塊

簷椽一百二十根

飛簷椽一百二十根

腦椽四十根折二十根

連簷

瓦口

小連簷

裡口板

坡深並押飛尾橫望板

圓亭一座面對面徑一丈柱高八尺徑七寸五
檐八脊攢尖成造應用大木根件數目開後

計開

簷柱八根

羅鍋簷枋八根

墊板八塊

桁條八根

扒梁八根

井口扒梁二根

井口枋八根

井口桁八根

雷公柱一根

由餞八根

簷椽九十四根

飛簷椽九十四根

腦椽三十根

連簷

瓦口

小連簷

裡口板

坡深並押飛尾橫望板



〔清〕麟慶撰

河工器具圖說四卷

清道光十六年南河節署刻本

道光丙申鐫

河工器具圖說

南河節署藏板

河工器具圖說序

嘗問形上者道形下者器器非特各適其用而已通乎器之爲用而道該焉審乎道之所存而器具焉水火金木土穀日用行習之道卽日用行習之器道離乎器則不行器離乎道則不明一物一名何莫非至理之所寓哉道光乙酉春 麟慶 仰蒙

恩擢分巡梁宋諸名郡繭絲之政繁而保障之責尤重竊以爲聰聽祖彝習問庭訓近復歷守新安潁川二郡於治譜尙有稟承而於河防則茫無門徑恒惴惴焉時懼勿克勝任爰陳治河諸書博搜約取周歷工所互證參稽親歷十有五汛安瀾

河工器具圖說 序

幸報已丑冬改官豫臬尋晉黔藩巡撫楚北癸巳秋仲奉命承乏南河洪湖運道工險政繁海口江防地廣任重每莅一工治一事率循成案謹慎宣防凡遇幕僚將佐練達河務者不憚虛衷延訪越今三載而後知古今殊勢執陳說不足以圖功也南北異宜就一隅不足以定論也且夫古之治河者大禹尙矣厥後始於賈讓詳於賈魯大備於潘季馴至我朝斯文襄公攬全河於在握彙羣策以成謀筆之於書陳之於牘大言炎炎百餘年來宣防修守罔有出其範圍於此而欲逞私智而掠美言不幾貽續貂之請乎顧孔子云欲善其事先利其器嘗於禱寒暑雨周歷河塲每遇一器必詳問而深

考之有專爲乎工而別立主名者有不專爲乎工而修而兼用者有類於古而實創自今者有宜於今而無異乎古者其稱名也小其利用也繁日積月累緝爲一編雖未能小物不遺而於工需似已苟完靡備於是繪圖以尙其象立說以推其原庶使覽者援古証今循名責實通乎器之爲用而道於以該審乎道之所存而器於以具若以爲補前人之所未逮則吾豈敢

道光十有六年歲在丙申春三月長白麟慶自敘於南河節署行所無事之軒

河工器具圖說 序

二

河工器具圖說

總目

- 卷一 宣防
- 卷二 修濬
- 卷三 搶護
- 卷四 儲備

長白麟 慶見亭纂輯

河工器具圖說 總目

一

河工器具圖說

卷一 宜防器具

長白麟 慶見亭纂輯



旗杆

誌椿

相風鳥

打水杆 試水墜

算盤

銅尺 秤

丈杆 五尺杆 圓木尺 梅花尺

河工器具圖說 卷一 目錄

管繩

夾杆 均高

旱平 地纜 雲紐 響綽

水平

大小號旗

牌坊 挂牌 虎頭牌

大小牌籤

銅鑼

錢櫃

循環籤

布棚

蔦棧棚

燈籠 壁燈

火把

雨傘

蓑衣

笠

打草鎌

艾

擁杷 木推杷 竹攪杷

河工器具圖說 卷一 目錄

掃帚

大簽子 杠子 擡土筐

鼠弓

鐵叉 獾刀 獾杏 獾兜 撈鈎 獾刺 撻子

狐樞

烏鎗 鎗藥角袋 鎗子葫蘆

插版 插耳 插關 關翅

令箭 會牌

三升標旗

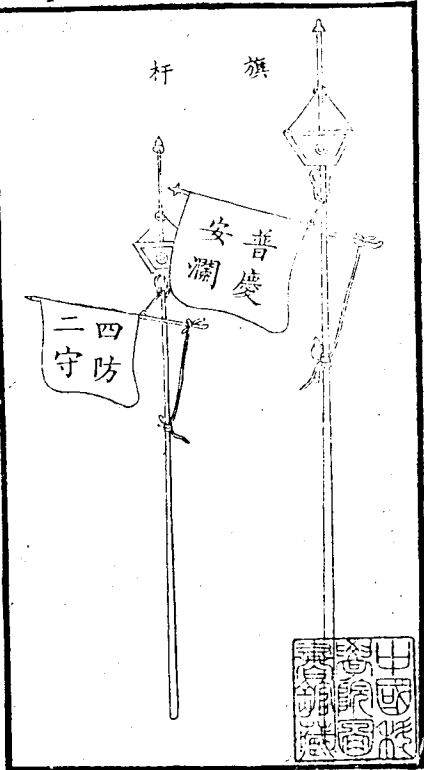

釋名旗期也言與衆期於下也以布爲之懸於堤上答堡及有工處所大書普慶安瀾四字亦有書四防二守者四防何謂風雨晝夜風能刷水油堤宜護雨則沖堤淋溝宜修晝恐水漲宜禦夜防盜夾宜巡二守何謂官民官乃在官兵夫非專指官員而言也民乃近堤百姓非統合境內而言也兵夫只可修守於平時若遇水漲工險方下埽發椿之勿暇故當伏秋大汛例調民夫上堤協守俗所謂站堤夫是也迨水落工平仍歸兵夫修防大書布旗欲官民共相警勉務保安瀾耳旗色尙黃黃中央色屬土取以土制水之義

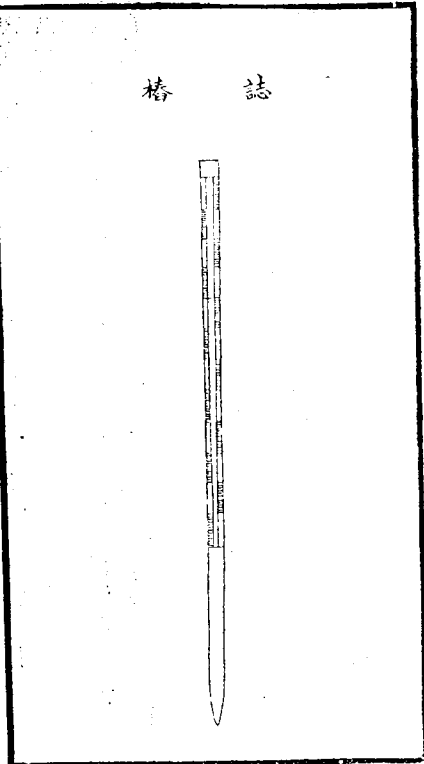

說文椿檄杙誌誌誌椿之製刻劃丈尺所以測量河水之消長也椿有大小之別大者安設有工之處約長三四丈較準尺寸註明入土出水丈尺小者長丈餘設於各堡門前以備漫灘水抵堤根兵夫查報尺寸古人取諸身曰指尺取諸物曰黍尺隨時始用木尺誌椿所由助乎

相風鳥

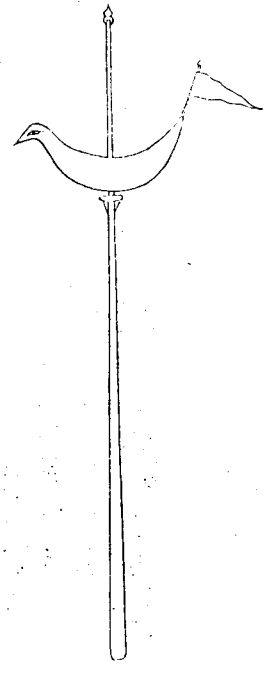

河工器具圖說 卷一 宣防

三

刻木象鳥形尾插小旗立於長竿之杪或屋頭四面可以旋轉如風自南來則鳥向南而旗即向北潛居錄巴陵鳥不畏人除夕婦女各取一隻以米果食之明旦各以五色縷繫於鴉頸放之相其方向卜一歲吉凶占驗甚多大畧云鴉子東與女紅鴉子西喜事臨鴉子南利桑蠶鴉子北織作息取以驗風蓋亦相其方向也不獨工次為然凡築堤廂埽運料挑河皆須相度風色以占晴雨則鳥又可少哉

打水杆

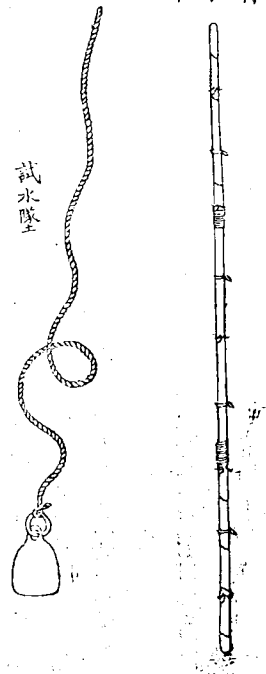

河工器具圖說 卷一 宣防

四

正韻杆僵木也打水杆有長至六七丈者東河兩鑲上半用杉木取其輕浮易舉下半用榆木取其沉重落底南河三鑲中用雜木兩頭接束以竹取携便利然過大溜探試少遲即難得底質輕故耳又有試水墜其墜重十餘觔鑿鉛為之上繫水綫纒繩為之蓋鉛性善下垂必及底雖深百丈祇須放綫亦可探得定例有工處所派目兵專司打水每日具報三次若遇水勢陡長埽前溜急洶深更須隨時測量以備搶護再杆底鑲鐵則下觸碎石錚錚有聲亦驗水底石工之法也

儀禮無算爵無算樂註算數也物原黃帝使隸首作算數得下籌之法周公作九章詳明算法為制算盤之始清異錄宣武劉錢民也鑄鐵為算子今則削木為之每盤算子上二下五取象七政用之棄除億萬不爽為會計所必需而河工估核工料尤為要具

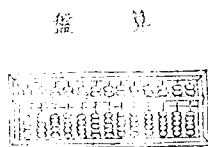

孟子曰權然後知輕重度然後知長短漢律歷志權者銖兩斤鈞石度者分寸尺丈引也司河防者稱物估工烏能離此然尺有夏商周之別稱有京浙廣之分今部頒銅尺周尺也其分寸與漢劉歆銅斛尺後漢建武銅尺晉祖沖銅尺竝同較諸晉玉尺隋木尺後周鐵尺及現用之工尺漕尺均微短矣至秤以二十四銖為兩十六兩為鈞較諸京法稍增廣法稍減合諸宋皇祐新樂圖所載銖稱無異實浙法爾

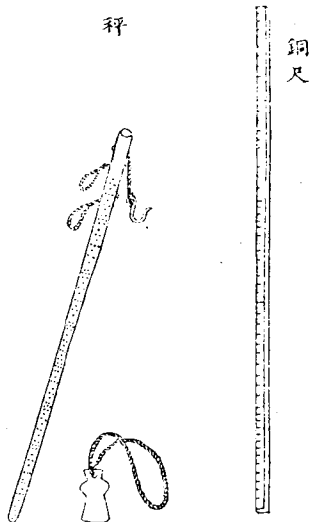

傳疑錄度起於黃鐘之長後世十寸謂之尺十尺謂之丈凡公私所度皆以丈計矣丈杆五尺杆為查量土埽磚石工程並收料塚石方必需之具有圍木尺其制每尺較銅尺大五分較裁尺小三分其質以竹篾熟皮籐條為之均可專備圍收木植之用俗例龍泉碼離木鼻關口五尺圍起漕規碼離木鼻關口三尺圍起又有梅花尺刻木為尺足用十字架托之凡量河水深淺估挑引渠用此探試不致陷入底淤可以較準

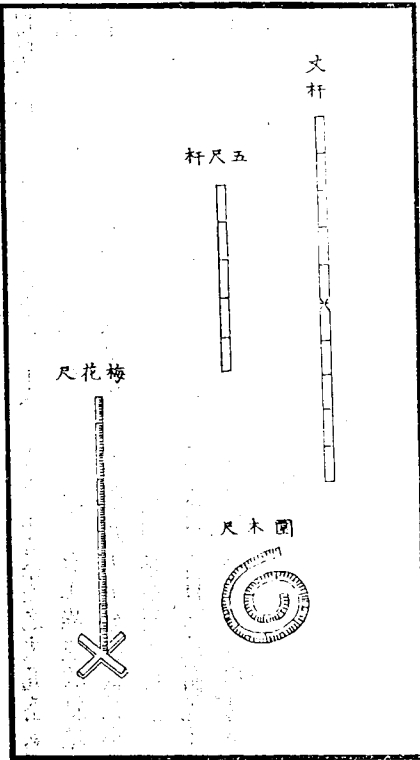

黃福安南日記篋絳索演繁露杜詩舟行多用百丈問之蜀人云水峻岸石又多廉梭若用索牽遇石輒斷不耐久故擊竹為大瓣以麻索連貫其際以為牽具是名百丈百丈言其長也近時多以絨線結成而總名曰篋繩凡量堤估工必拉篋以視高卑長短用時須隨大杆均高等具

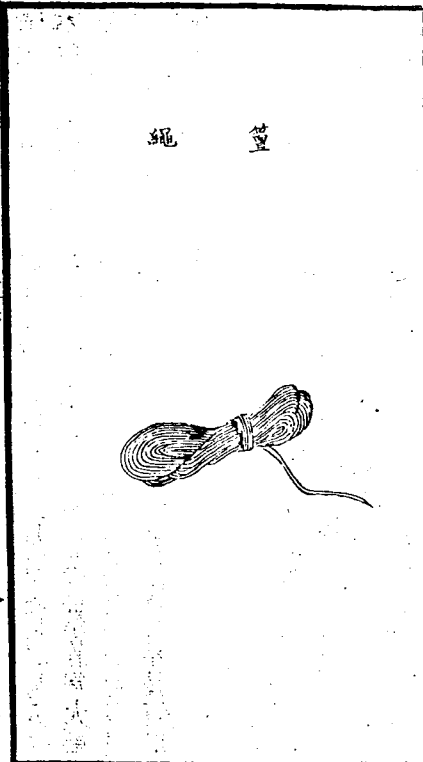

夾杆均高一物二名對以時之故曰夾齊以一之故曰均長二三丈刻則尺寸上釘鐵圈中有腰圈量是時將杆分列於南北兩垣若堤高一丈將腰圈拉至一丈之處堤上兵夫踏住管繩以視高

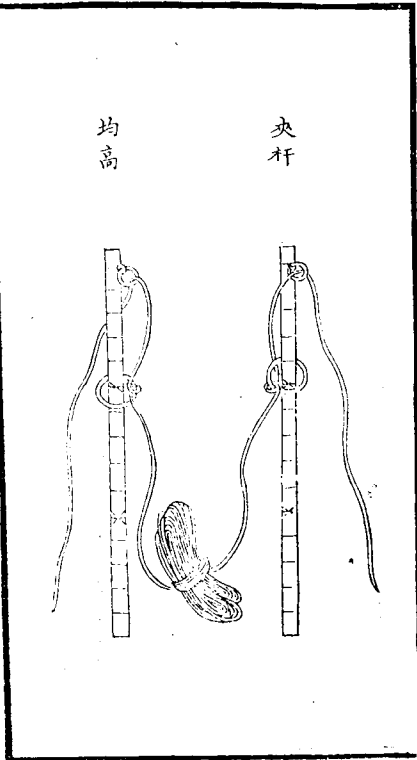

旱平以木製成三角式或銅為之長闊不滿尺上以二鈎備掛中有活銅針用時平掛於管繩視針之斜正知地面之高低河底之手窪傳疑錄衡起於黃鐘之平權與物鈞而為衡衡平而權鈞矣衡以準曲直也旱平類是地簞丈量堤之長短每五尺用紅絨為記二人拉量遠觀便知數目雲簞稍細用亦畧同又有響簞或籐或竹連以鐵圈每節五尺共二十節計長十丈較之麻簞篾簞質稍堅結用則相同

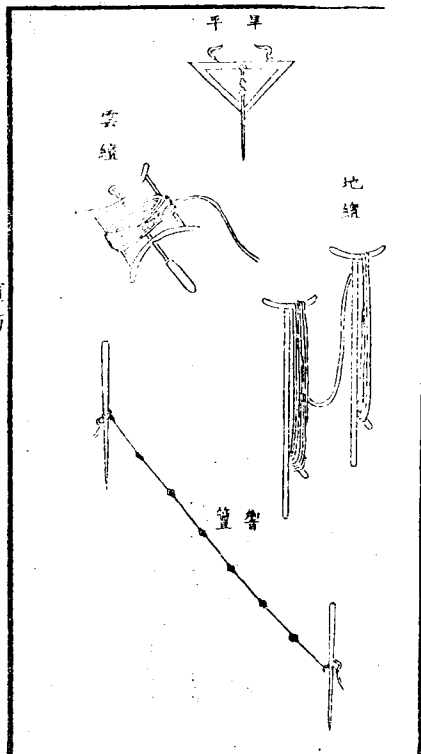

水平之制用堅木長二尺四寸或長四尺五寸厚五寸寬六寸中間留長三寸兩邊鑿槽各寬八分餘寬七分以作外框兩頭各留長三寸亦鑿槽寬八分通身槽深二寸周圍一律相通再於中央繫池一方寬長各二寸深二寸左右各添鑿一槽其寬深與通身槽同便於放水通連槽內須放浮子一箇浮子方長一寸五分厚六分而安小圓木柄一根高出而五分其兩頭亦各放浮子一箇寬長均與中央同惟兩頭之槽僅寬八分未免浮寬槽窄必得於兩頭適中之處開二方池照中央寬深尺寸名曰三池用時置清水於槽內三浮自起驗浮柄頂平則地亦平如有高下即不平矣但用在五六丈之內尤準若多貪丈尺轉屬無益

水平



上

世說軍中聽號令必至牙旗之下山堂肆考大將之旗曰牙取其為國爪牙也太白陰經蚩尤建旂幟黃帝內傳帝制五彩旂指顧向背防河等於防秋非旂無以示號令辦工買料處所皆用之又挑河築堤分段丈量每十丈建一小旗每百丈建一大旗示兵夫有所遵守自無舛錯之患故名曰號旗

大小號旗

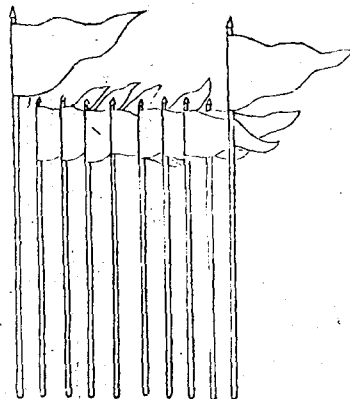

上

周禮天官職幣以書楬之疏云謂府各為一牌書知善惡價數多
少謂之楬然則牌坊之書某汎某堡欲其段落分也掛牌之書巡
防外委兵夫花名欲其責成專也亦即楬之意耳至於虎頭牌之
書晝夜巡查列於堡房之側又欲官弁兵夫觸目警心不敢稍有
疎懈謂徒設觀瞻失其本意矣

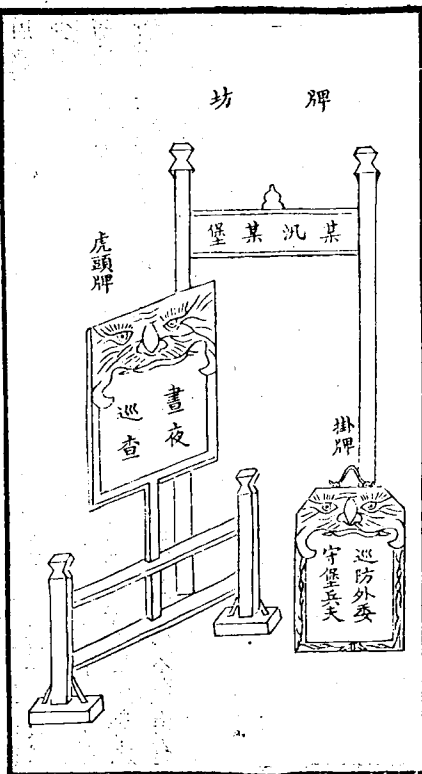

大小牌籤木板制成尺寸不拘上施白油粉籤頭塗硃有工之處
標寫帶礮丈尺段落無工之處載明堤高灘而灘高水面並堡房
離河丈尺即築土工亦可以籤分工頭工尾註寫原估丈尺說文
籤驗也銳也籤之用與籤之式皆備矣

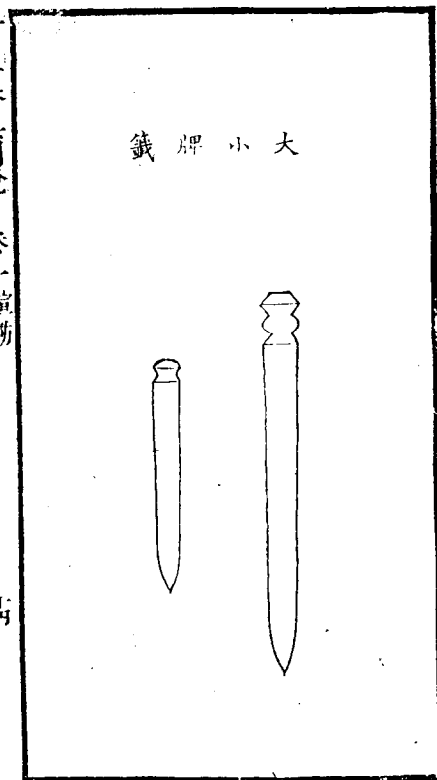

銅鑼



正字通鑼築銅爲之形如盆大者聲揚小者聲殺樂書有銅鑼自後魏宣武以後有銅鈸鈔鑼六書故今之金聲用於軍旅者河上凡捲埽廟工亦鳴此以齊人力而夜間巡查揪頭等繩埽上入夫與夫巡更堵漏悉以此爲號令定例每堡各設兩面有工之處不拘多寡

櫃 錢

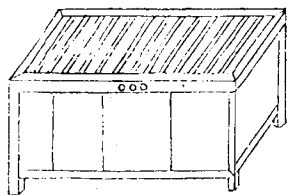

櫃卽積也夏后謂之積周始謂之櫃書納冊於金賸之賈太史公自序紳史記石室金匱之書韓子楚人賣珠於鄭爲木蘭之櫃杜陽雜編唐武宗會昌初渤海貢馬腦櫃六書故今通以藏器之大者爲匱次爲匣小爲櫃伏秋大汛堡房設櫃例貯防險錢十貫以備堵漏等用交兵夫收管上有柵木可以查驗而不可以採取於備防堤工之中復寓恤重經費之意

循環戩



河工器具圖說

卷一 宣防

七

韻會循環謂旋繞往來史記高帝紀三王之道若循環終而復始
 籤之命名本此與大小牌籤不同彼或標記段落或載明高低丈
 尺或做工時分別首尾其用止而不遷茲則環往循返循去環來
 梭織巡防用加慎密有周流無滯之義焉

布棚

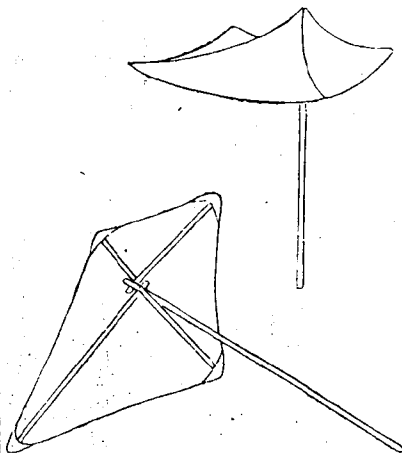

河工器具圖說

卷一 宣防

六

開元遺事唐時長安富人於林亭間植畫柱結綵為涼棚閒坐其
 下名曰避暑會布棚即涼棚之意於酷熱之中廂修埽段司事者
 用以遮陽避暑願長堤無薄日影時移小則隨處支撐輕則便於
 攜帶迥非林亭內之涼棚可比

棚 檯 蓆

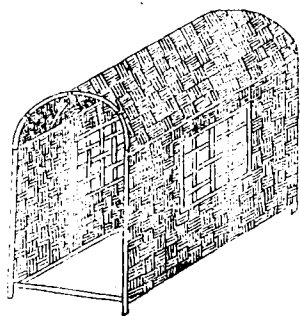

河工器具圖說 卷一 宣防

九

集韻園屋為施檯棚以蓆象其形而製之風雨廊工堡房距遠藉此聊以滅身且廂埽迄無定所檯棚可以隨行虎死饒王徐知謬嘗遊秣山除地為廣場編虎皮為大帷僚屬會其下號曰虎帳天寶遺事長安貴家子弟每至春時遊宴供帳於園圃中隨行載以油幕或遇陰雨以幕覆之盡歡而歸二者可以類推

籠 燈

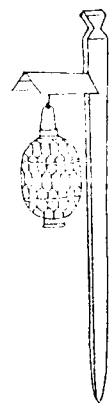
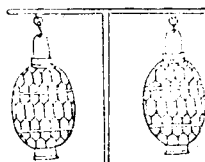

燈 壁



河工器具圖說 卷一 宣防

字

物原徐廣曰燈籠一名篝燭燃於內光映於外以引人步始於夏時沈約宋書高祖有葛燈籠工次以丁字桿兩旁各懸燈籠於上或獨桿上有兩搭下懸燈籠一盞又有壁燈上書普慶安瀾大汛時通宵不滅皆備風雨黑夜上下巡防之用

火把

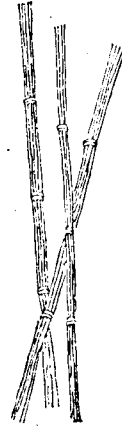

河工器具圖說 卷一 宣防

三

古無火把之名說文芒束葦燒也又曰芒火破也荆楚歲時記正月未日夜蘆葦火照井廁中百鬼走又吳中風俗除夜村落間以秃帚若麻蠶竹枝等燃火炬縛於長竿之杪以照田爛然遍野以祈絲穀莊子逍遙遊日月出矣而燭火不息呂氏春秋湯得伊尹被之於廟燭以燿火燬以犧穀即今之火把南方以竹為之北方多用稻束黑夜廂工雖有燈籠不及火把之光可以照遠

傘 雨



河工器具圖說 卷一 宣防

三

玉屑元魏之時魏人以竹碎分并油紙造成傘便於步行又曰魯班之妻所造清異錄江南周則少賤以造雨傘為業其後咸連椒闕後主戲封為高密侯事林廣記六韜曰天雨不張蓋幔通俗文曰張帛避雨謂之繖當陰雨之時堤身埽段尤當晝夜巡查非此無以避雨在工者所必需也

河工器具圖說 卷一 宣防

三

說文蓑草雨衣秦謂之草廣韻施罽雨衣也庶物異名疏管子曰農夫身穿襜褕即蓑衣一曰蘧堅衣可任若六韜農器篇蓑蓑笠笠故又名薛兩具中最為輕便者演繁露王章卧牛衣中注龍具也蓋亦蓑衣之類挑河廂埽如遇陰雨兵夫用以被體非此不可

蓑 衣

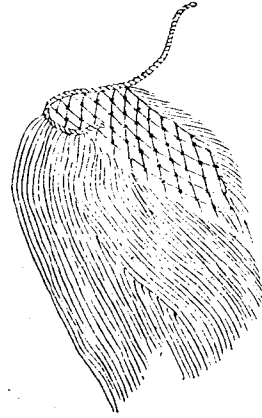

河工器具圖說 卷一 宣防

四

篇海笠笠以竹為之無柄曰笠有柄曰笠卓氏藻林笠笠備雨器也國語笠笠相望於安陵古以臺皮為之詩所謂臺笠縮撮是也庶物異名疏管子曰農夫首戴茅蒲茅蒲笠也名義考程曉伏日詩今世雜穢子觸熟到人家雜穢涼笠也或大或小皆頂隆而口圓可芘雨蔽日以為蓑之配也廂工防險蓑衣僅能禦雨笠則兼可遮陽尤為應備之物

笠

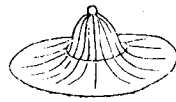

逸雅鎌廉也體廉薄也其所刈稍取之又似廉者也周禮獲氏掌殺草夏至而夷之鄭注鈎鎌迫地芟之也農桑通訣鎌制不一有佩鎌有兩刃鎌有袴鎌有鈎鎌有推鎌方言刈鈎自關而東謂之鎌或謂之鋏說文銜耨禾短鎌也集韻鈎長鎌也皆古今通用芟器打草鎌亦不外是

打草鎌

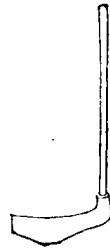

詩奄耨艾艾艾也穀梁一弁不艾而百姓飢艾獲也方言刈鈎自關而東謂之鎌或謂之鋏三才圖會鋏似刀而上彎如鎌而下直其背指厚及長尺許柄盈二握又謂之彎刀以艾草禾或斫柴篠農工使之春夏之交堤頂兩坦草長芟除之用與鎌有同功焉

艾



河工器具圖說

卷一 宣防

毛

物原叔均作杪耙逸雅把播也所以播除物也說文把平田器大都鐵為多竹次之木則罕見木而無齒則莫如擁杷是前漢高紀太公擁慧擁持也擁杷形如丁字用以平隄亦猶擁慧云爾又推杷以木為之前刻數齒用以推埽面積雪疎隄頭塊礫最便又竹攔杷齒亦編竹為之料版工所攔聚碎稻攤曬濕柴非此不為功

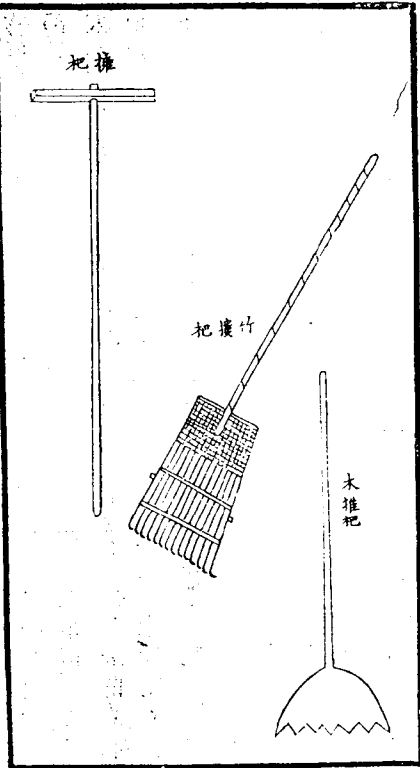

河工器具圖說

卷一 宣防

夫

古本夏少康作箕帚周禮夏官戎右贊牛耳桃莠注桃鬼所畏也莠若帚所以掃不詳諸侯盟則用之曲禮凡為長者糞之禮必加帚於箕上爾雅釋草并馬帚注似著可以為帚慧又前王慧注王帚也似蔡其樹可以為慧江東呼之曰落帚漢高紀太公擁慧凡潔除是頂埽面非埽帚不可則其為用廣矣



大簽子長四五尺有類鐵錐而木其柄每年春初百蟲起蟄之候
 例飭文武汛員督率兵夫持簽發堤用柳頭打簽深入土中一經
 簽出洞穴即以鐵杵倒挖到底將篋扛擡土填蟄用木夯築實每
 堡皆須預備篋海篋盛物竹器也北方竹少多以柳管編成廂工
 擡土亦有用篋以期迅速者扛即荷篋之具此數物皆簽堤必備
 器具緣一線單堤年深日久或有雅洞鼠穴水溝浪窩之病及樹
 根朽爛冰雪凍裂之處一遇大汛漫灘滲漏串水最為隱患其所
 以防患未然者惟此簽堤一法

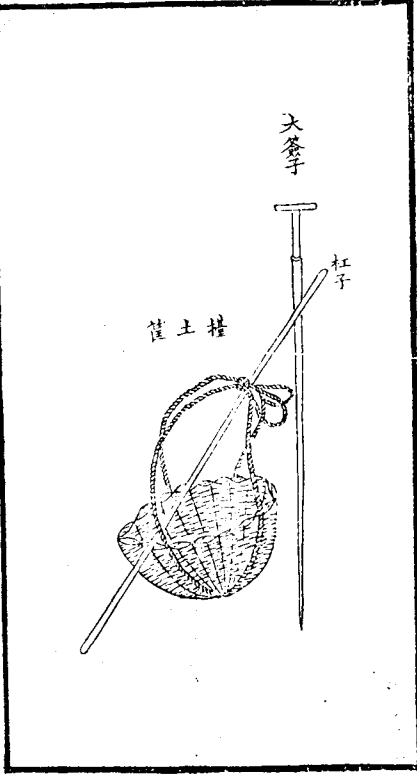

地鼠俗名地羊即本草鼯鼠爾雅鼯鼠廣雅鼯鼠隄頂兩均石
 之但見虛土一堆即此物也爪銛牙利頃刻穿隄搜捕不可不淨
 捕法趁其迎風開洞用竹弓錢箭射之百不失一鼠弓有三一用
 鐵簽張於弓上簽直如矢一用挑棍撐桿懸以消息又一式三叉
 其木墜以巨磚懸以消息若今之取禽獸用罟獲然顏師古漢書
 注罟以足踏者曰罟張殆相類而不同者歟

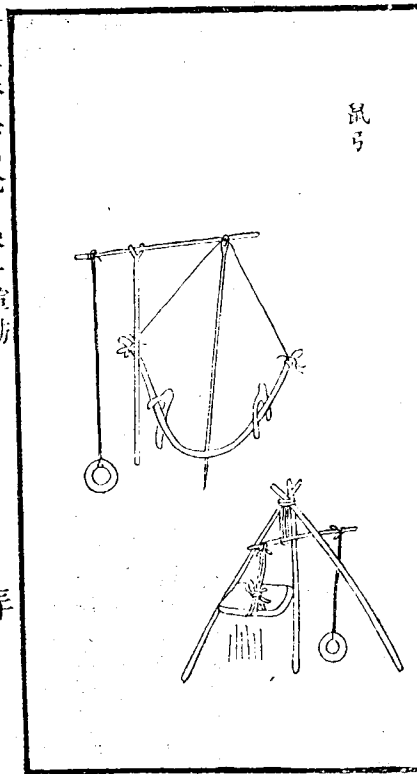

沓字義無可考按羽獵賦出入日月天與地沓註作相連合解或取沓與洞合勿使逃逸之義沓兜均以麻結成上古伏羲作網勾芒作羅可以類推羅有遊住之分遊羅尙未傷及身住羅洞穴多在是根既曲且深口大如碗有前門離四五丈或七八丈復有後門最爲疑工隱患堵穴之法水灌水薰均足制勝惟堵前窠後堵後窠前每易脫逸但洞外有虛土一堆是其出入之處且獾行每由熟路尋踪搜捕尙易見功捕法暗中守拿宜用有柄之沓施於平地宜用無柄之兜刀叉皆備用利器此外尙須養獵犬捕之

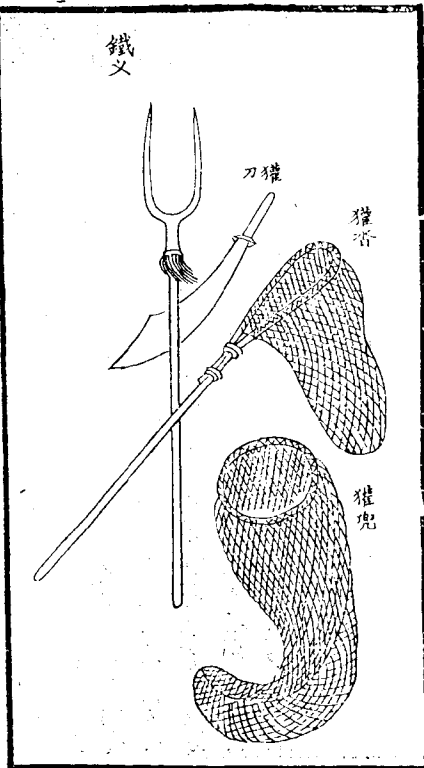

廣韻撻索也揚子方言就室曰撻於路曰畧正韻撻抓也韻會刺棘芒也今巡夜捕獾之具有名刺者鍛鐵爲之其鋒銛利上有倒鈎以象棘芒又有撻鈎直又向上倒鈎雙垂並有四出者受以木秘其用甚便殆卽古之戈與按周禮考工記冶氏戈廣二寸內倍之胡三之援四之鄭注戈今勾子戟也內謂胡以內援直又胡其子至撻子乃繩網卽古之署護製與兜同而口穿活繩易於束收用時每張於獾狐洞口俗稱曰撻子或有取就室之義乎

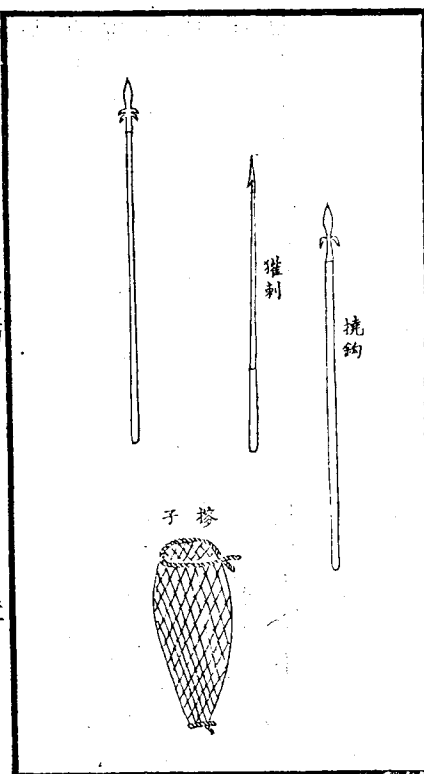

狐櫃以木製成形如畫箱前以挑棍挑起開板以撐桿撑起挑棍後懸繩於挑棍而繫消息於櫃中以雞肉為餌安置近柵欄處使狐見而入櫃攫取一碰消息則繩鬆棍仰桿落板下而狐無可逃逝矣韻會搜捕獸機櫃名物考晉搜以扁緝禽獸今之扣網也櫃亦類是

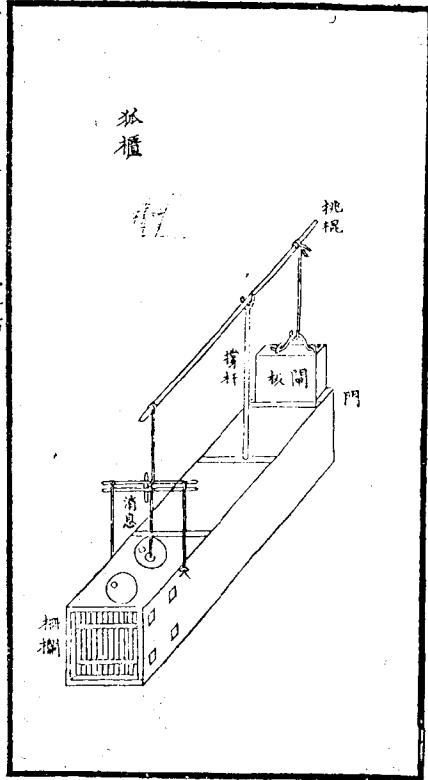

物原軒轅作礮呂望作銃為製火器之始金史飛火槍守汴時用以槍發火實始於此七修類稿烏嘴木銃明嘉靖間倭寇犯浙得其器遂傳造焉則是烏鎗之名起於明矣考鎗音庚錚錚聲槍字本從木今俗從金蓋取聲響之義其製鑄鐵為管鑲木成桿中設斗門火機勾動即可致遠外隨葫蘆專貯鉛子角袋專貯火藥最為武備利器今河工兵堡設此一以巡夜支更一以捕狐靖盜

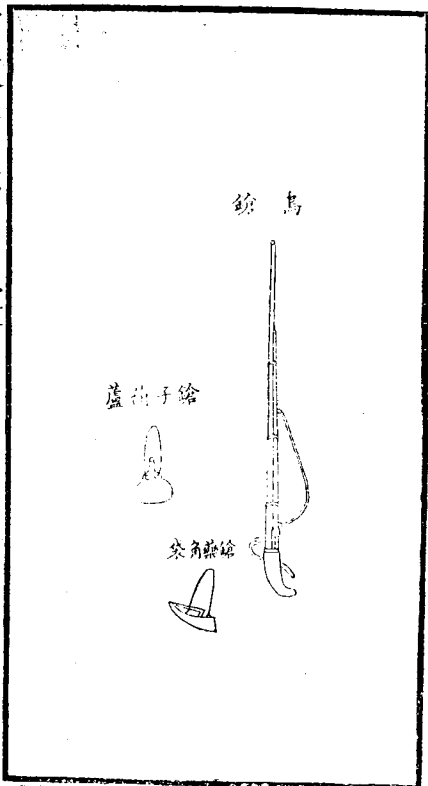

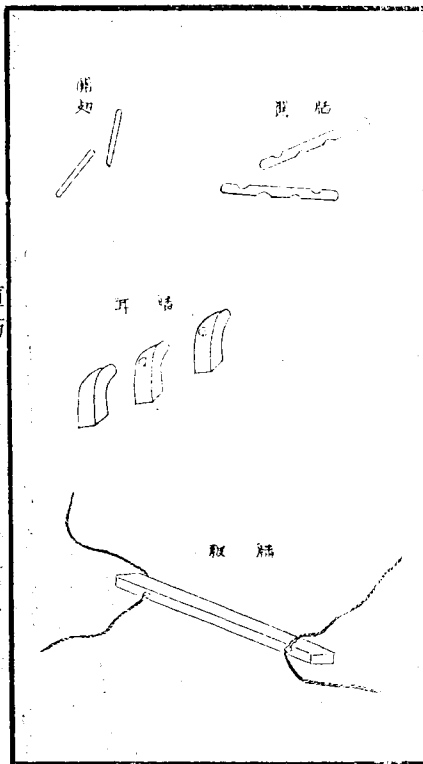

本篇版片木也集韻以版有所蔽曰版字典今漕艘往來番石左右如門設版潛水時啓閉以通舟水門容一舟銜尾貫行門曰版門設官司之按啓閉器具有版版削木爲之寬厚各一尺長二丈四尺兩頭各鑿一孔以貫繩繩插耳以石爲之各有孔每岸三枚兩中耳孔兩頭俱通以貫繩繩關以檀木爲之長六尺闊一尺八寸中鑿四孔備運關翅用時兩端貫關耳孔內插翅運之關翅亦用檀木每根長丈許橫插關心以備推絞之用

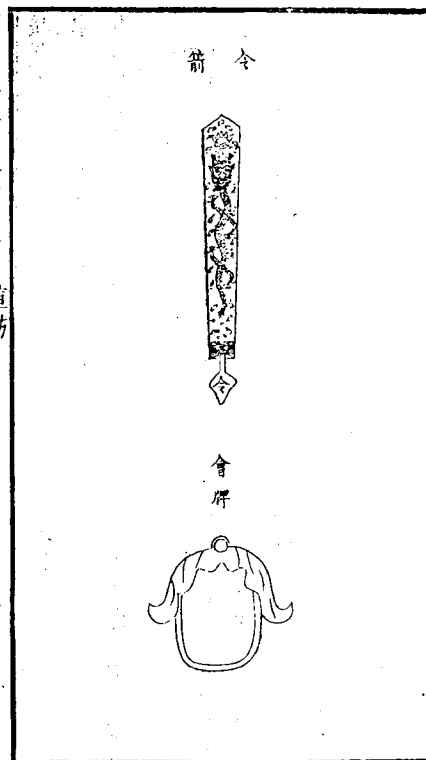

集韻令律也法也書周命發號施令禮月令命相布德和令漢紀令有後先有令甲令乙令丙國朝定制總督令旗黃緞爲之斜幅繆徑一尺八寸旂徑二尺四寸斜徑三尺貫以令箭箭長三尺紫朱皂羽上括下鏃鏃面鍍銀令字單以油綉套象繪雲龍取相應之義河工提關催船持此爲信又有會牌係上下兩開啓閉彼此知照憑據緣運道水勢蓄洩機宜全在啓閉而欲上下相應非會牌不爲功

三升旗標

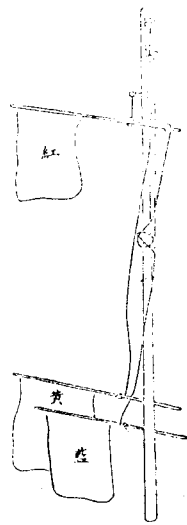

河工器具圖說 卷一 宣防 三

三升旗卽標旗也凡大工向於壩頭豎立長竿上扣三環貫以長繩繫黃紅藍布旗三面隨用拉扯上下派兵守之如須土升黃旗料升紅旗柳草升藍旗夜則易以三色燈籠以爲號令

河工器具圖說

卷二 修濬器具

長白麟 慶見亭纂輯

畚 甬

皮灰甲 木灰甲 信椿

鐵錐 水壺

鐵杓 長柄杓

片礮 束腰礮 墩子礮 燈臺礮

木夯

圓石杵 方石杵

河工器具圖說 卷二 目錄

礮

竹灰飾 竹灰籃 灰箕 條帚

灰桶 水梳 灰唇

汁鍋 汁缸 汁瓢 木爬

花鼓槌 木掀 木杵 拍板

鐵銷 鐵錠 鐵錫 過山鳥 鐵片 舊錫鐵片

鐵鈎 鐵簽 鐵勺 竹把子

泥抹 方瓦刀 圓瓦刀

水基板

棍

柳斗 布兜

長柄泥合 麻布兜 泥合子 刮淤板

五齒鉞 合子揪 空心揪 雙齒鋤

九齒鉞 杏葉鉞 十二齒鉞

鐵板 鐵屑

吸筲

屏斗

水車

水輪車

木犁 牛犁

河工器具圖說 卷二目錄

二

鐵筲

鐵篋子

混江龍

清河龍

挨牌 逼水板

鐵鴨嘴 鐵板子 鐵創 鐵壯

石壯

油灰碾

鐵椿箍

樓印 印桶 佩硯 角硯

槽桶

河工器具圖說 卷二目錄

三

河工器具圖說 卷二 修濬

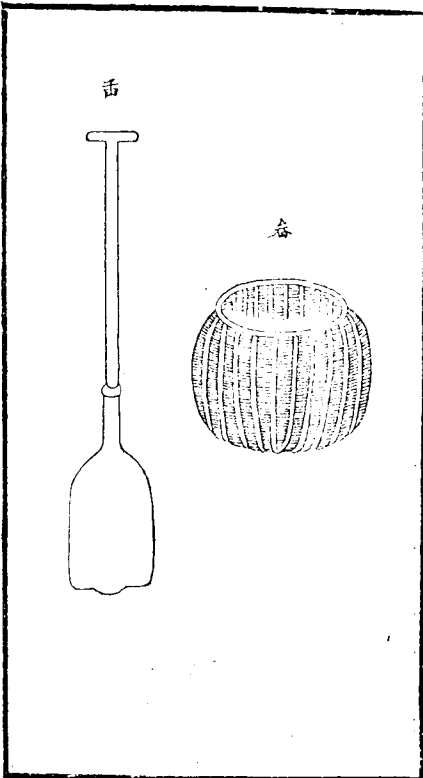

農書畚土籠也左傳樂喜陳畚掘注畚箕籠又稱畚築注畚盛土器以草索爲之說文畚辭屬南方以蒲竹北方以荆柳王楨咏畚詩致用與箕均聯名爲畚偶而顏師古曰鍬也所以開渠也前漢溝渠志自渠歌曰舉畚爲雲決渠爲雨淮南子曰堯之時天下大水禹執畚畚以爲民先近時形制雖稍不同而治水土之工者必以此二物爲本揚子方言謂畚畚爲一物誤矣

河工器具圖說 卷二 修濬

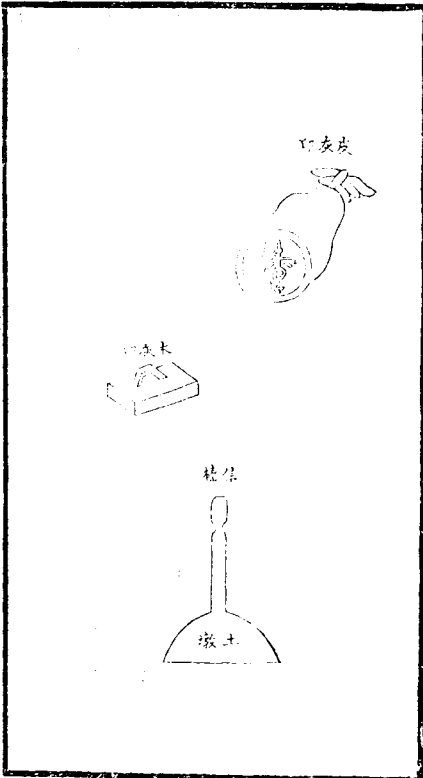

說文印執政所持信也從爪從卩象相合之形廣韻印信也因也封物相附付也古人於圖書書籍皆有印記今估土工多有自鑄木印用石灰爲印泥又有皮印以白布作袋長八寸牛皮作底寬五寸底上鏤字篆押各爲密記內貯細灰用時緩緩印之又有信椿其法截木爲椿几築隄挑河估定尺寸後較準高深簽椿相平用灰印於椿頂裹以油紙覆以磁碗取土封培俟工完啓驗灰印完整然後拉繩椿頂驗收可杜偷減等弊

說文錐銳器也釋名錐利也淮南子兵器訓疾如錐矢鐵錐長四尺上豐下尖其豐處上有鐵耳便於手握修築堤工每坏試錐一遍用木榔頭下打拔起後以水壺貯水灌入錐孔不漏為度若一灌即瀉名曰滿錐半存半瀉名曰滲口存而不瀉名曰飽錐然試錐須直下不可搖動搖動則土填孔中試亦不准且聞驗收土工時有用鮎魚涎榆樹皮汁和水灌下即可飽錐者其弊不可不知

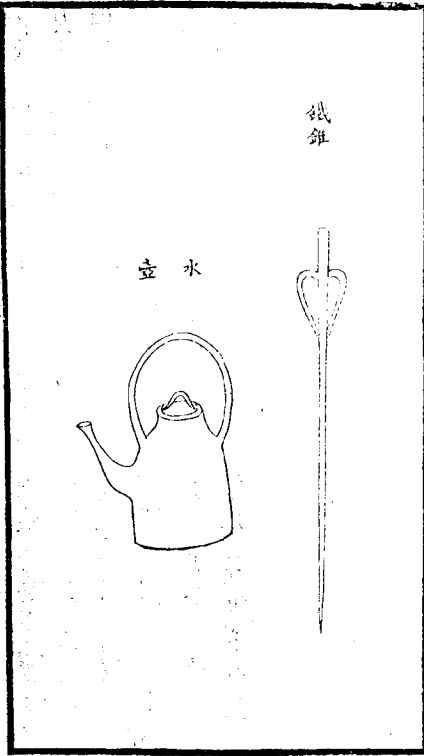

玉篇杓筴屬正韻杓鏟屬但其首方潤柄無短柄與鏟異事物原始杓或以鐵或以木為之用以取沙土方言鐵者名跳杓木者名杓部三才圖會鐵為首謂之鐵杓今土工利用之器凡搜尋埽尾後裂縫餘土及平埽面之土或十數把一二十把不等而與辦土工時所謂邊杓夫者即持此物又有長柄杓係挑河出淤之具柄長則捧遠以便入立河槽窪處捧淤於岸也

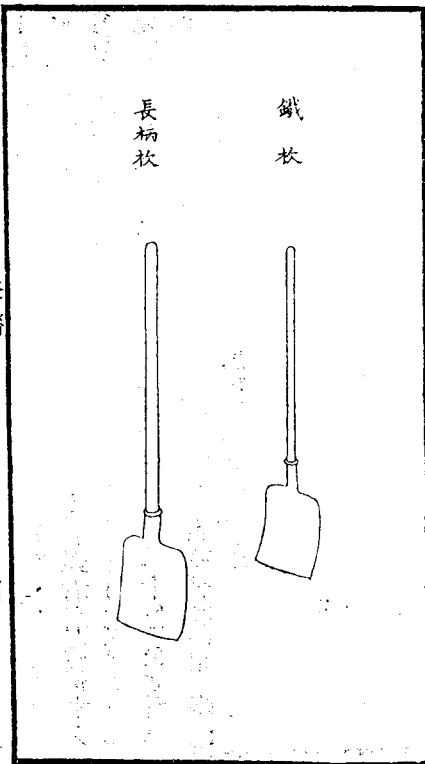

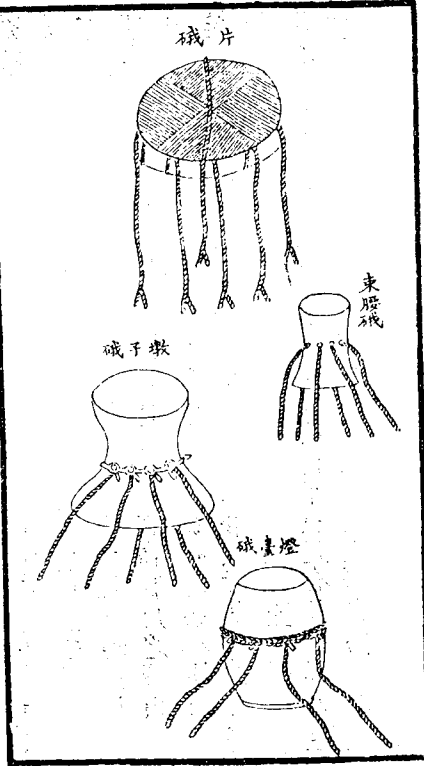

隄之堅實全仗礮工礮有墩子束腰燈臺片子等名四者之中墩子束腰宜於平地燈臺片子宜於坦坡統名地礮比雲礮重二三寸筋下大小凡築隄壩用以連環套打始得保錐又墩礮最重豫東用之燈礮稍輕淮徐用之腰礮片礮最輕高寶用之蓋因人力不齊之故至瓣分長短以長為佳緣長則拋得起落得重自增堅固再礮夫必須對手倘十人中有一二不合式者其築打之跡形如馬蹄礮雖重亦不保錐辦工者當隨時更換也至礮質向專用石近更有以鐵鑄者取其沈重又礮面平整近有於一面鑿起狀如五乳者俗曰乳礮名甚不雅然用以敲拍灰礮尤為得力

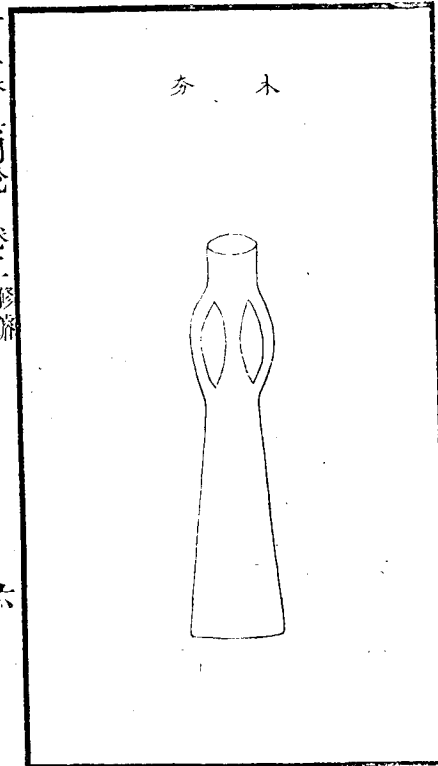

字彙分人用力以堅舉物禪林寶訓累及他人擔秀亦用力之意凡築室必先平地平地必須加秀大者長七八尺圍二三尺不等不獨河工然也工次木秀長四尺秀鑿兩鼻俾有把握填墊雅洞鼠穴以秀秀之可期堅實又有四鼻者形製較秀俗名美人秀然其用實遜耳

易繫詞斷木為杵字林直舂曰搗古人搗衣兩女對立各執一杵如舂米然其韻丁東相答後人易作卧杵對坐搗之取其便也今工上有石杵仍存古制琢石為首受以丁字木柄俾一人可舉兩手可按用以平治土隄壙築浪窩甚便至方圓則各肖其形各適其用耳

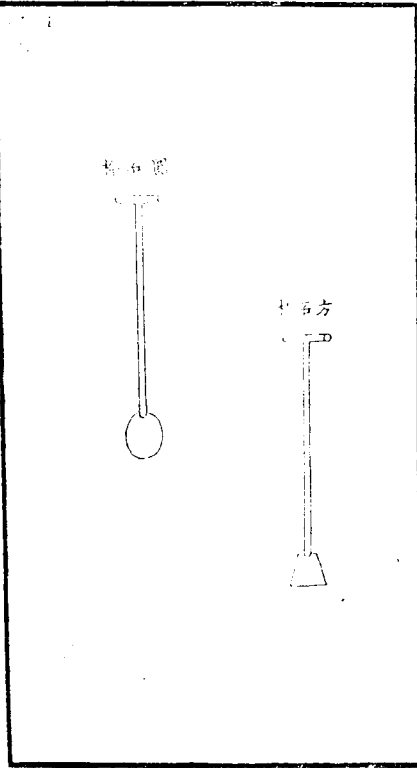

正字通礮礮石輓也平田器一作礮礮北方多以石南人用木其制可長三尺或木或石刊木括之中受鑊軸以利旋轉農家藉畜力挽行以人牽之礮打田礮塊壘及礮捍場圃麥禾工則用以平治堤頂且豫備葦纜打成用以研壓可期軟熟

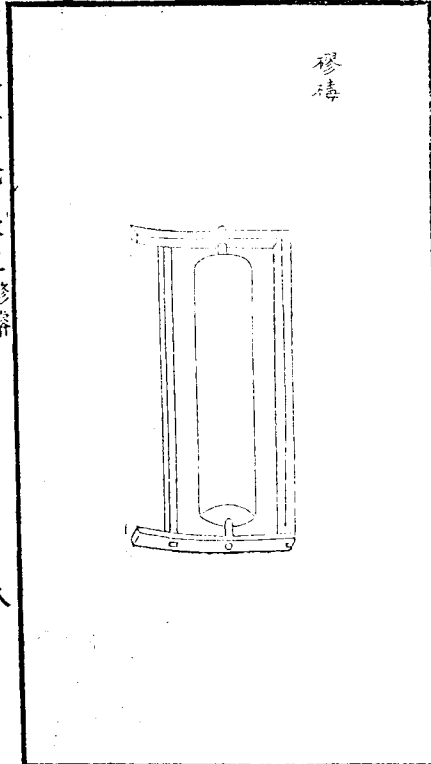

河工器具圖說 卷二 修濬

九

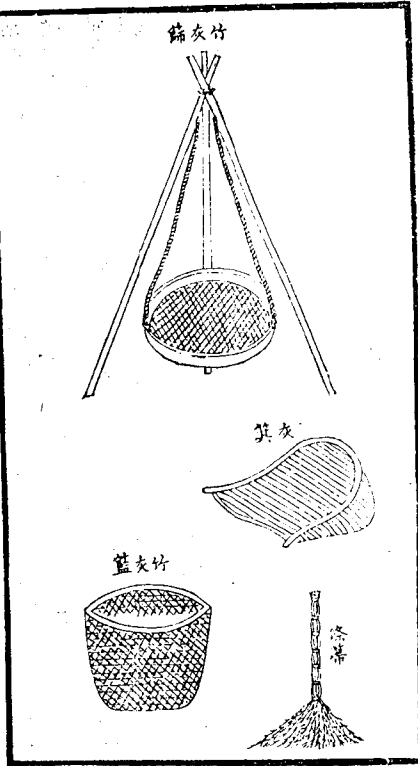

事物原始篩竹器留蠶以出細者又去穀之糠粃者名曰簸箕自
 神農氏始詩云或簸或揚是也農書籃竹器周禮桃荊註荊荇帶
 所以埽不祥凡治三合土必須細石灰黃土沙土而欲灰土之細
 非此門器不為功其用篩法向取三竹竿鼎足支立近上縛定挂
 以長繩貯灰土於中從底眼篩下承以竹籃其遺於地者以箕帚
 掃取乃得淨細

河工器具圖說 卷二 修濬

十

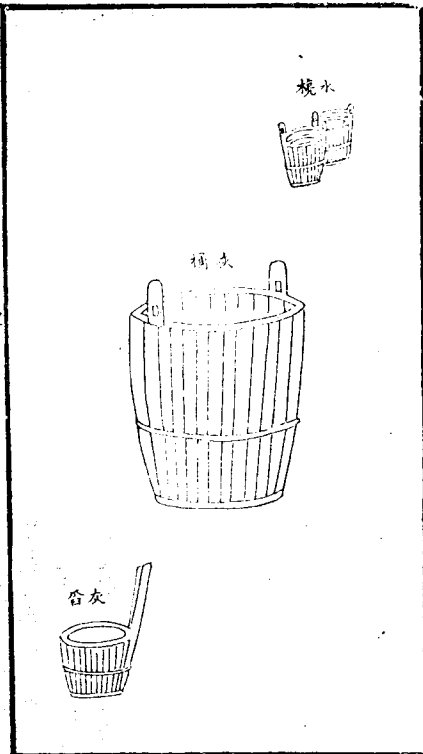

事物原始夏臣昆吾作石灰孔氏雜說俗以和泥灰為麻壽出唐
 六典南河石工後槽例用三合土係以灰土及米汁搗成其泡灰
 和灰之具有桶有梳梳小桶也又有灰盆為挹灰水用說文挹彼
 注此謂之晉梳俗字無考

河工器具圖說 卷二 修濬

十一

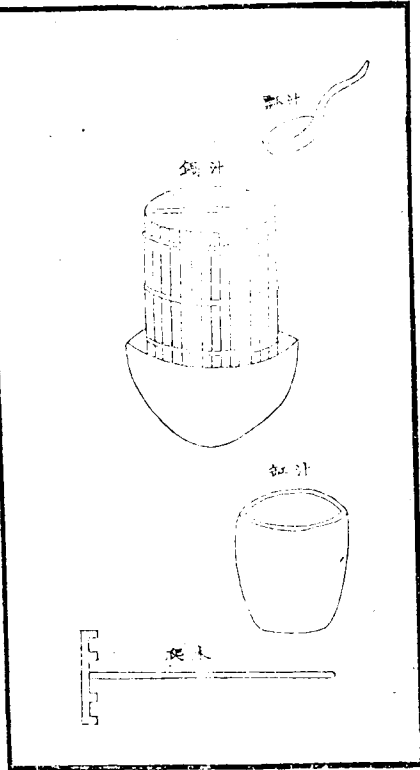

說文汁液也又糯稻之粘者其汁為漿廣韻鍋溫器正字通俗謂釜為鍋集韻爬搔也農書瓢飲器許由以一瓢自隨顏子以一瓢自樂汁鍋汁爬汁瓢汁缸皆取漿之器其法先以木桶加鍋上接口煑煉糯米成汁隨時用爬推攪不使停滯用瓢酌取驗視濃淡候滴漿成絲為度然後貯以瓦缸備石工灌漿及拌和三合土之用

河工器具圖說 卷二 修濬

十二

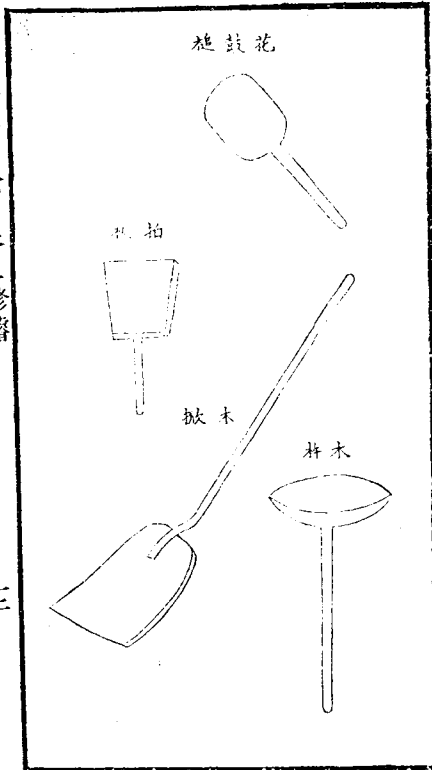

集韻搥擊也唐書搥一鼓為一嚴釋名拍搏也以手搏其上也又掀舉出也又杵搥築也春也四器皆以木為之木掀為拌和地上散土碎灰用木杵為拌和桶內米汁與灰土用花鼓搥拍板均為搥築三合土用其法先搥後拍退步緩打每坯以千百計候土面露有水珠為度俗名出汗然後再加二坯自臻堅實矣

河工器具圖說 卷二 修濬

五

通雅餅亦謂之笏猶今之謂錠也釋名銷削也能有所穿削也玉篇錫以鐵縛物也河工成規凡開壩面石例在對縫處用鐵錠轉角處用鐵銷橫接處用鐵錫均鑿眼安穩以資聯絡又有過山烏備砌工轉角之用舊銅片鐵片備墊塞裏石縫口之用

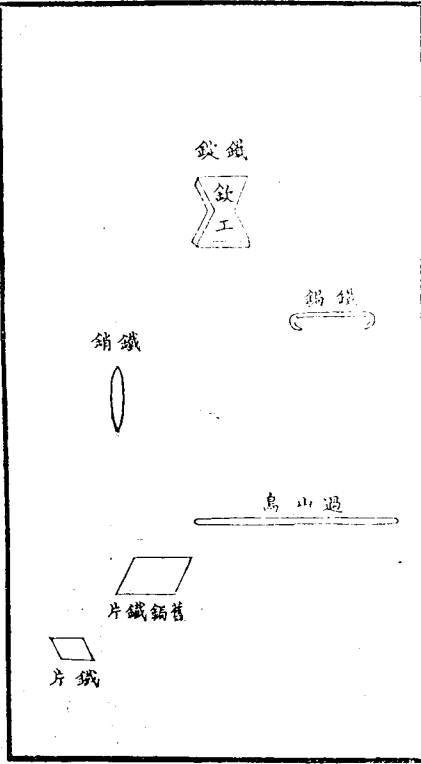

河工器具圖說 卷二 修濬

五

石工條石例應鑿鑿六面見光然一經排砌不能無縫且臨湖石工後用磚檣設非灌漿斷難膠固其具有四曰勺曰鈎曰籤皆以鐵爲之曰把以竹爲之按說文勺挹取也象形中有實周禮考工記勺一升鐵勺用以挹漿灌時預核層路尺寸酌定多寡使漿無糜費又玉篇鈎致也曲也說文籤驗也鈎也鐵鈎鐵籤用以探試石縫磚檣使漿無沾滯把漢書注手拈之也竹把用以抵膩縫隙使漿皆充滿

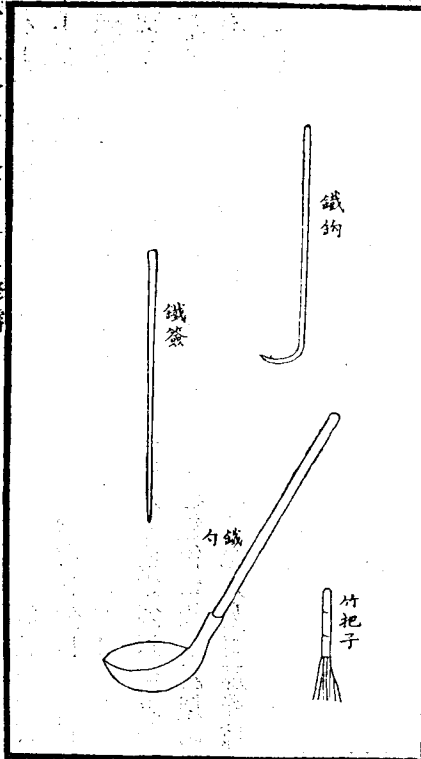

古史考夏臣昆吾作瓦爾雅釋宮饒謂之朽疏饒者泥饒一名鈔塗工之作具也增韻亂曰塗長曰抹今匠人所用泥抹係以薄鐵為底狀如鞋前尖後寬上安木柄為套手蓋即古之饒爾瓦刀鑄鐵為之長七寸首長二寸前窄後寬餘五寸為柄其頭南多圓北多方形製不同均為削治磚瓦之用俗名抹刀一名挖刀河工苦蓋厥堡修砌磚櫃所必需也

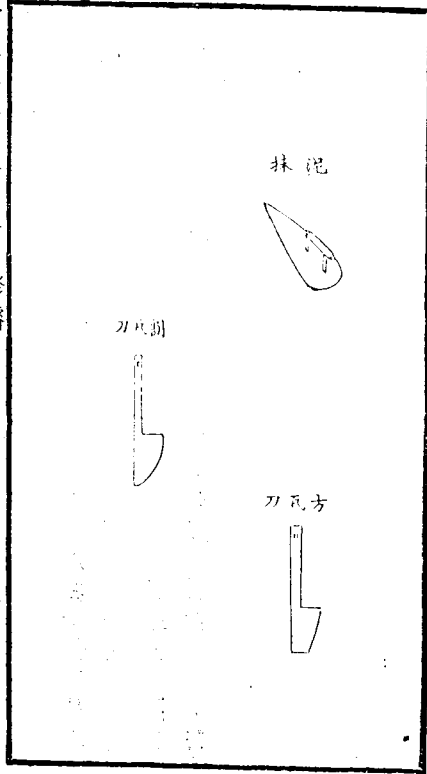

水基板一名水基跳河底泥淨無從着脚用木配成板或用大竹以谷草縲纒排做如地平式長一二丈人立在上如履平地得以挑挖揚子方言基據也在下物所依據也人在泥中板有所據故曰水基

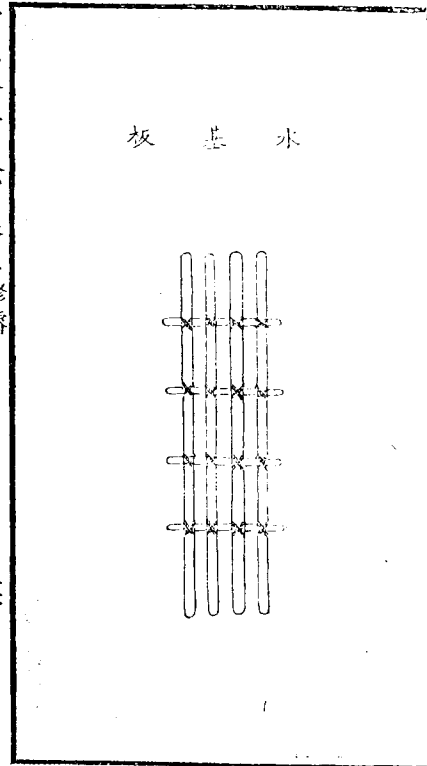

橇泥行具也史記夏本紀泥行乘橇孟康曰橇形如箕摘行泥上
農書云嘗問向時河水退灘淤地農人欲就泥裂漫撒麥種奈泥
深恐沒故制木板以為屐前頭及兩邊高起如箕中綴毛繩前後
繫足底板既潤則舉步不陷今之退灘淤地種麥者著履如木屐
猶泥行乘橇之道歟

橇

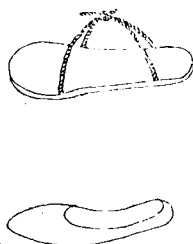

漢律歷志量者侖合升斗斛也十侖為合十合為升十升為斗十
斗為斛柳斗柳條編成口紮竹片其形似斗挑河厚水用之若挑
河挑出稀泥筐不能承用布兜為佳

柳斗

布兜

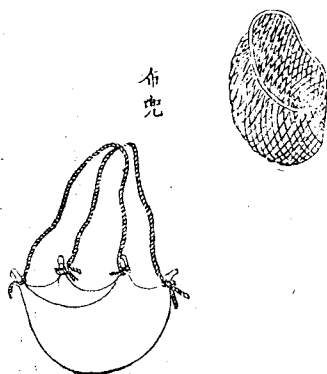

河工器具圖說 卷二 修濬

九

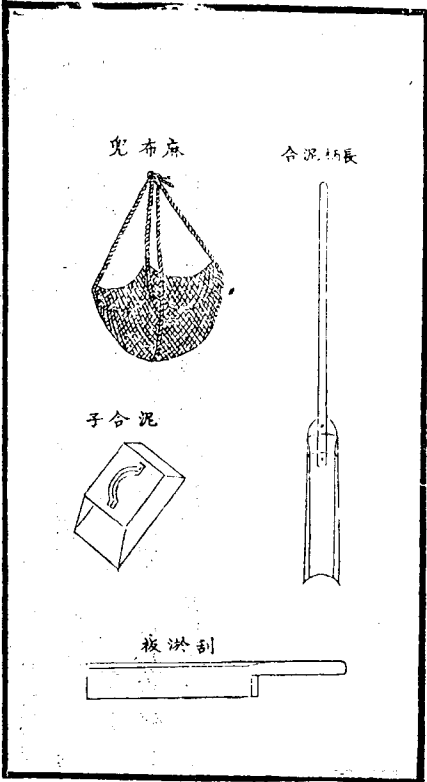

河工挑淤之具布兜外尚有麻兜長寬對方二尺四寸口連四角包繫以繩用之盛淤漏水又泥合子堅木爲之寬尺二長尺八高四寸中安提把用之屏淤轉貯又長柄泥合堅木爲柄長四尺六寸柳木爲首長一尺四寸狀如蒲欵邊高中凹相接處加束鐵箍鐵錫用之捧淤於遠又刮板剝木爲之連柄長三尺寬六寸用之刮淤入合

河工器具圖說 卷二 修濬

十

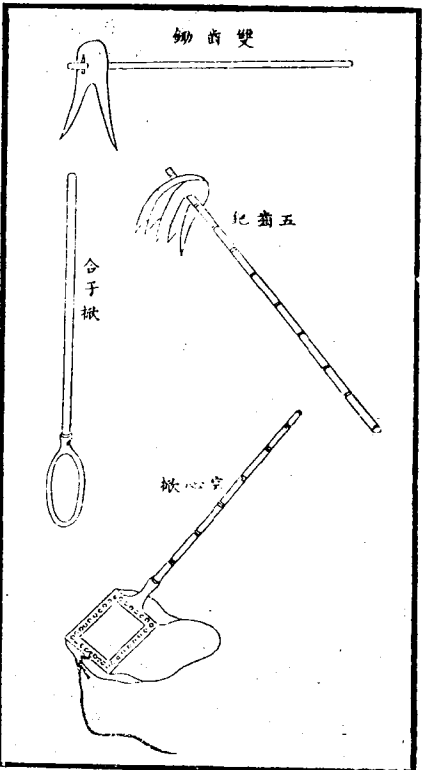

正字通鉞鉏屬玉篇掀整屬合子掀剝木爲首中凹如勺四圍鑲鐵可盛稀淤空心掀剝木中空四面鑿眼釘布袋於掀後用長竹爲柄前繫一繩撈浚稀淤一人引繩一人扶柄雙齒鋤鐵爲首形如燕尾受以木柄可破砂礪五齒鉞鍛鐵爲齒形長而扁受以竹柄可除膠淤皆爲撈浚利器

河工器具圖說

卷二 修濬

三

釋名齊魯謂四齒曰權郭璞方言注無齒為杙急就章注無齒為杙有齒為杷齊民要術杷謂之鐵齒鑄方言杷宋魏間謂之渠拏或謂之渠疏他如穀杷耘杷竹杷又有齒曰杪無齒曰耨皆杷屬也厥名不一其用不同九齒杷橫木為首鍛鐵為齒每齒約長三寸為破除塊壤搜剔瓦礫利器杏葉杷鍛鐵為首形如杏葉受以木柄為撈浚河底淤柴之器十二齒鉞鑄鐵為首曲竹為柄首長一尺五寸寬四寸厚三分為撈拉淺水沙淤之器

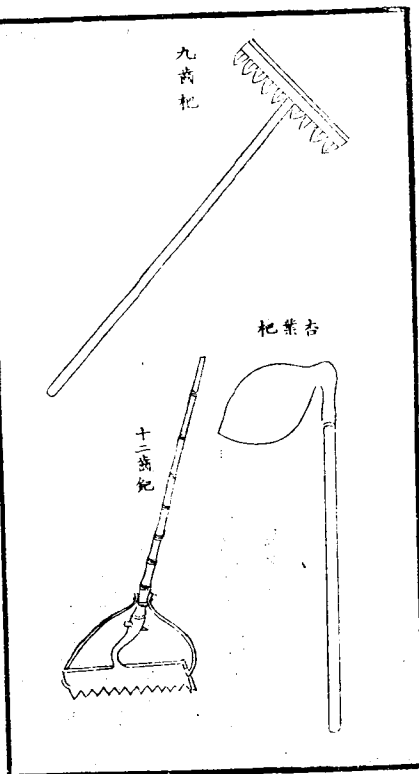

河工器具圖說

卷二 修濬

三

玉篇帶夾魚具三才圖會鏟潤而游翻覆可使今起土撈淺之具有鐵板其首類鏟受以長木為柄又有鐵甬鑄鐵如勺中貫以樞雙合無縫柄用雙竹凡遇水淤駕船撈取以此探入水內夾取稀淤散置船艙運行最便

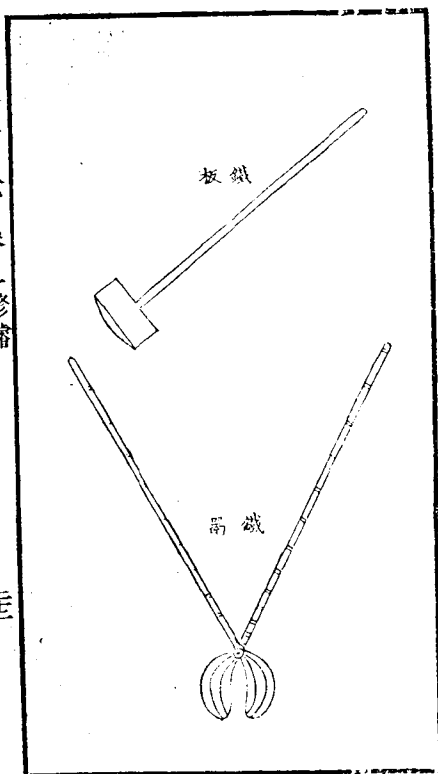

說文吸內息也正字通吸引也六書故俗謂飲曰吸篇海筩竹有刺者史記索隱江南謂葦籬曰筩有竹斗編眼如籬因名筩斗今治淤器有名吸筩者其制取斗口向下兩旁各繫繩一中貫竹竿遇有沙淤積成土埂之處用船排泊人持一筩插入河底時起時落刻不停手自得吸引之妙歷時既久埂去河深矣

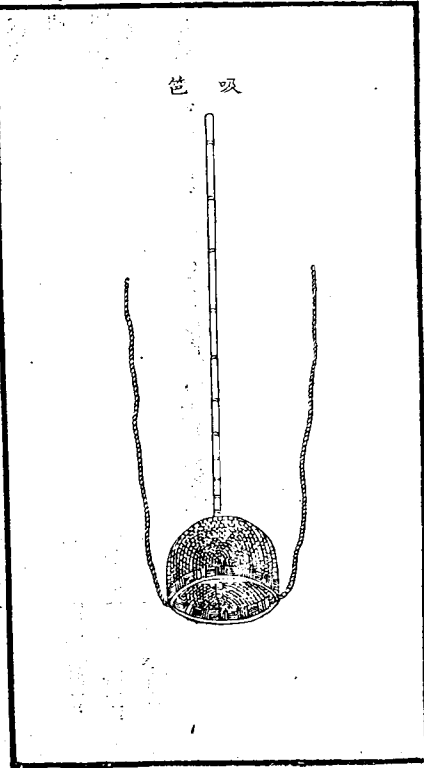

廣韻戽扞也物原公劉作戽斗又戽以木爲小桶桶旁繫以繩兩人用以取水名曰戽桶如堤內陂塘潞蓄地澗水深宜用翻車地狹水淺宜用戽斗南方多以木器北人多以柳管從所便也

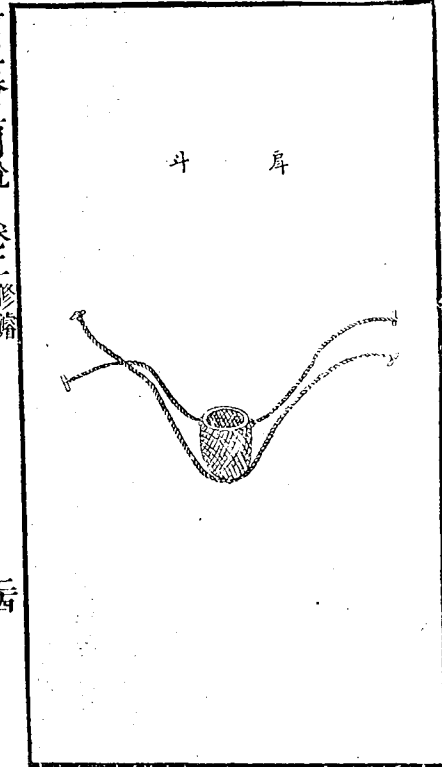

美

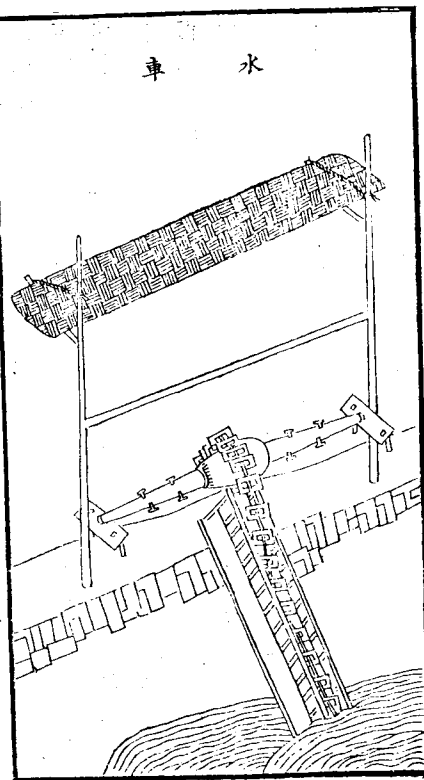

水車農家所以灌溉田畝取水之具也今河工用以去水又名翻車魏畧以為馬鈞所作王鳳陸名物通江浙間曰水車為龍骨車其制除壓欄木及列檻椿外車身用板作槽長可二丈濶四寸至七寸不等高約一尺槽中架行道板一條隨槽濶狹比槽板兩頭俱短一尺用置大小輪軸同行道板上下通週以龍骨板葉其在上大軸兩端各帶枋木四莖置於岸上木架之間人憑架上踏動枋木則龍骨板隨轉循環行道板刮水上岸堤內積水無處疎通日久不涸當以此法治之

美

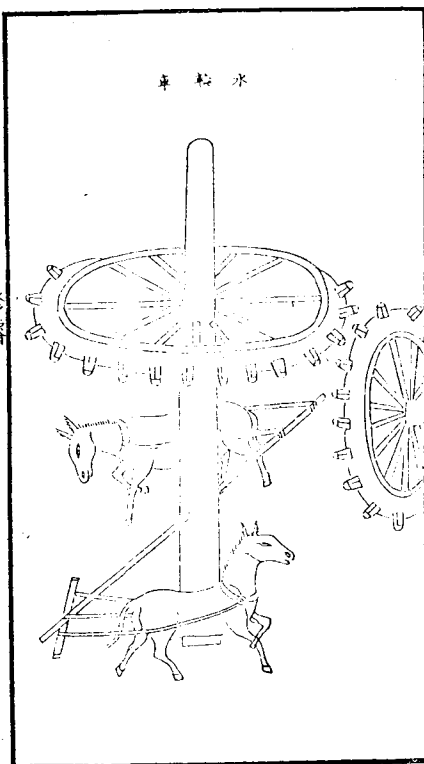

水輪車其制與人踏翻車同但於流水岸邊掘一狹塹置車於內外作豎輪岸上架木立軸置一臥輪其輪適與豎輪輻支相間用術拽轉輪軸旋翻筒輪隨轉比人踏功殆將倍之元王楨詩云世間機械巧相因水利居多用在人可是要津難必遇却將畜力轉筒輪

河工器具圖說 卷二 修濬

耜

廣韻犁耜田器釋名曰犁利也利則發土絕草根也利從牛故曰犁山海經曰后稷之孫叔鈞所作魏畧曰皇甫隆為熒煌太守教民作樓犁宋史淳化五年武允成獻踏犁一具不用牛以人力運陸龜蒙耒耜經冷金而為之者曰犁鏡曰犁壁斲木而為之者曰犁底曰壓鏡曰策額曰犁箭曰犁轆曰犁梢曰犁評曰犁建曰犁槩凡十有七皆指農具而言他如巨艦行漕水中舟人在岸以木犁插上收勒繩纜亦名犁工次進埽前推後捲悉人力不齊犁亦必用之物但其製與農具不同且斲木而不冷金耳又疏濬引河有牛犁之法所用犁即係農具惟施之淺水則宜

木犁

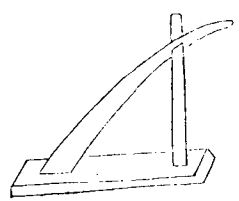

犁牛

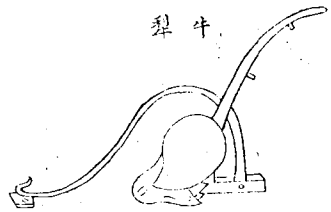

河工器具圖說 卷二 修濬

耒

廣韻色竹名出蜀郡竹有刺者竹譜棘竹駢深一叢為林根若推輪節若束針亦曰色竹鐵色鑄鐵象形為之亦挑河疏淤之具也

鐵色

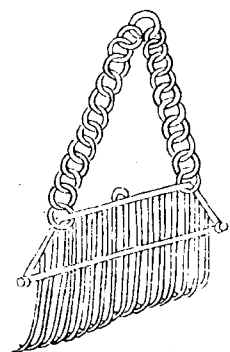

鐵籠子

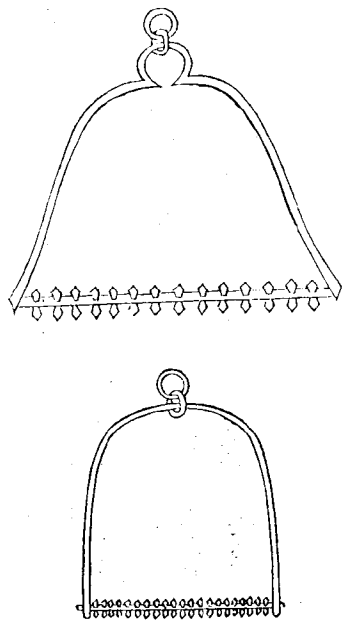

河工器具圖說 卷二 修濬

无

鐵籠子疏河之具物原神農作籠篋詩魏風佩其象掃掃即今之籠子取其疏利鑄鐵以象形故名其製不一大者如鸚鵡架高六尺六寸上嵌鐵環一下排鐵齒十四每齒長七寸小者形如箕高二尺八寸上嵌鐵環一下排鐵齒二十一每齒長四寸五分其用法以大船一隻繫鐵籠子於船尾往來急行不使流沙停滯但下水順風張帆較快若上水則兩岸須用蝦蟇繩多人牽挽方可倘船行稍緩即無效矣會歷試不爽南河又有混江龍虎牙梳等具木質鐵齒稍為便捷其用畧同

混江龍

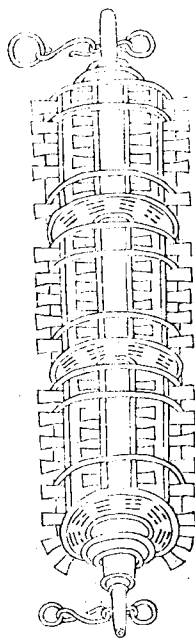

河工器具圖說 卷二 修濬

手

車以硬木為軸長一丈一尺五寸圍一尺二寸周身密排鐵箭兩頭鑿孔穿鉤繫繩每車用輪三箇每輪排鐵齒四十每齒長五寸輪身用鐵箍四道間釘鐵杆如八卦式用船牽挽而行泥可翻動顧嘗試之於順水尚可流行逆水則船重難上車亦無從置力此外尚有泥犁等具均備疏濬之用大約重則沉滯輕則浮漂非利器也姑存備考

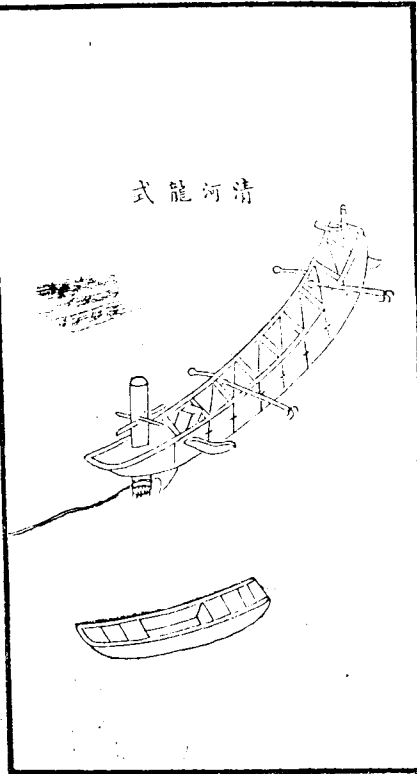

河工器具圖說 卷二 修濬 三

此其制自黃河馬樹穀凡九餘末一餘安能為龍尾其七為龍腹每餘寬八尺長九尺高六尺各自為體聯以鐵鉤第一餘為龍頭長二丈頭上合二板中安一柱柱身即絞關也柱下圍以鐵齒柱後為龍口口內之末用鐵為龍舌舌上為龍喉內襯鐵皮其法以人推開船自前進齒動泥鬆從舌入口逆喉而上出口落餘一餘滿就隄節泥以次更換節畢復聯成一龍再柱凡十眼水漸深則柱漸下口亦漸長又龍口內有物曰探泥一曰格水使水不得入喉喉之外有板曰批水象龍頰也用以分水腹之外有把曰剔泥象龍爪也用以梳泥龍之外又有小船備探水深淺繫繩解卸等用名曰子龍其用法以兩龍繫繩對繳中距二十丈龍既對頭河

底自深前人曾如法試之運河不無小效黃河則隨過隨淤竟屬無用姑存此圖備考

河工器具圖說 卷二 修濬 三

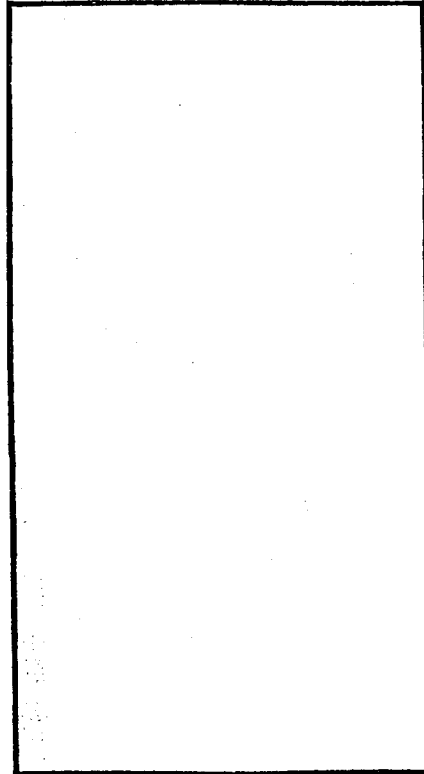

大書故挨旁排也揚子方言強進曰挨正字通凡物相近謂之挨
 挨牌通水板皆運河淺滯純用人力逼水行沙之具其制挨牌上
 下相同逼水板上窄下寬約高六七尺寬三尺中安橫樑三道兩
 面橫釘厚板用人夫在背後擊托立淺水處八字擺設藉以逼刷
 深通然祇能用於數丈之地長則無益

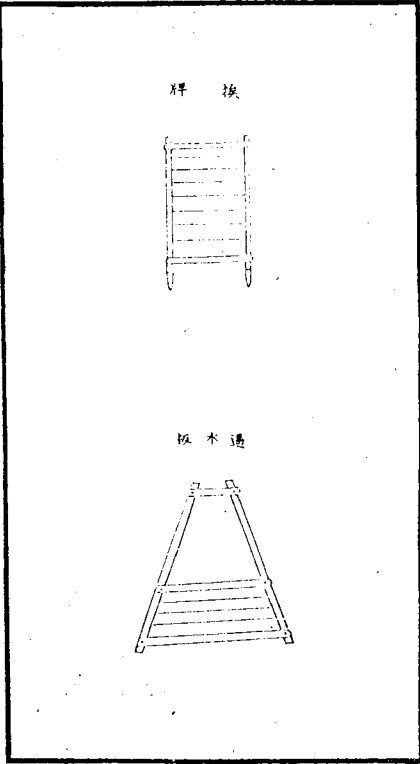

釋文鋤助也去穢助苗也首長而扁一名鴨嘴木田器河工修築
 土石工亦用之又鐵扳子俗名狼虎形如扁鈎寬厚二寸許長連
 灣鈎尺許上有鐵環凡鈎石如石在水下半陷土內鈎撈未能得
 力卽以扳子二個分扣鈎竿千筋繩上將扳子灣處栽入土下緊
 貼石底以便鈎起又鐵創長數寸至尺許圓數寸至一尺扁頭上
 以堅木爲柄凡補修石工水下石縫參差鐵擺短細非創不爲功
 又鐵壯方不及尺厚數寸上方下圓中孔安木柄凡築打灰肩土
 用之今則易以石礮此具久不用然尙存壯夫名目

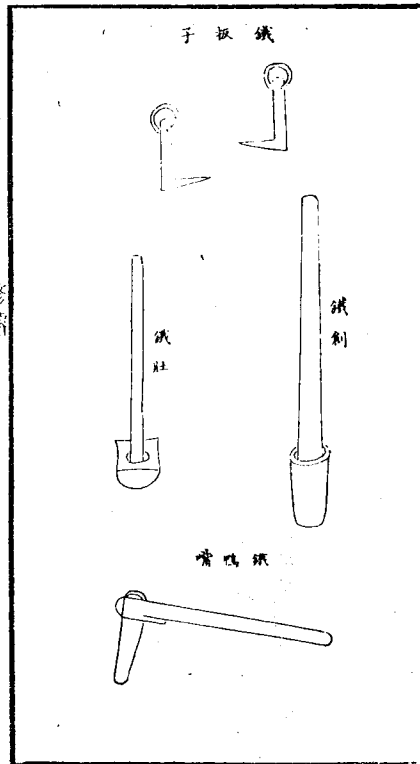

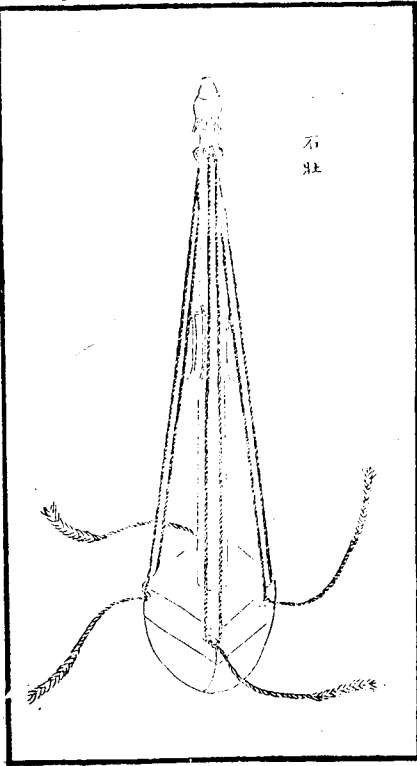

凡修建石工石後砌磚櫃磚後築灰土以期堅實但築打灰土若用礮工礮係拋打未免震動磚石是以舊時用壯其製琢石為首上方下圓四隅有眼各繫麻辯上安木柱長六尺柱頂有四鐵圈緊對壯隅以繩絆緊柱腰四面有木鼻用時四人對立各執其一再以四人提辯齊提齊落然後用夯及木榔頭撲打則灰土成矣

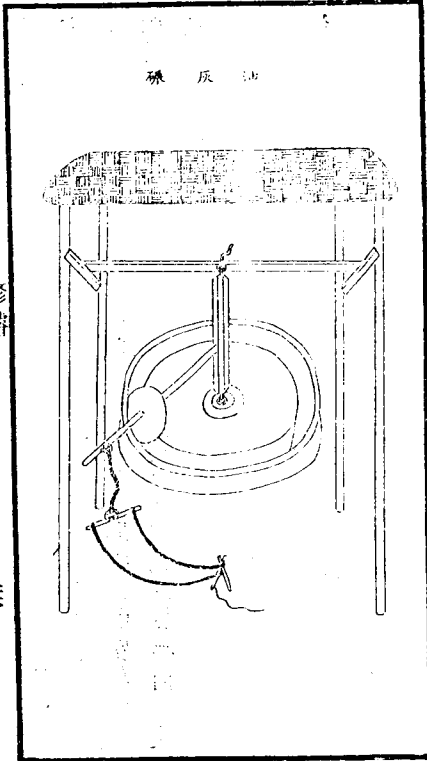

集韻礮水輾也轉輪治穀也凡修建開壩須用油灰以資膠固其合製之法用石碾石碾週圍砌成石槽碾盤中央安置碾心木上下有軸上置碾擔下置碾臍槽內用石碾陀形如錢中安木柄一頭接碾心木一頭駕牛俾資旋轉貯細石灰淨桐油於槽內務使油灰成膠為度

河工器具圖說 卷二 修濬 五

集韻鑄平木器也鐵首木柄狀如魚尾鋒利削椿比斧較易廣韻
 鐘以籠束物也大小鐵椿鐘均厚五分簽椿時驗椿之麤細用鐘
 之大小按頂套護庶行碇時不損椿頂拐係鑄鐵為首形如懸膽
 重二勛受以丁字木柄長二尺二三寸與鐵杆彷彿每逢兩椿並
 縫用拐搗築以期堅實檀木搗槓係鈞撈時水下活石之具長六
 七尺取其便耳

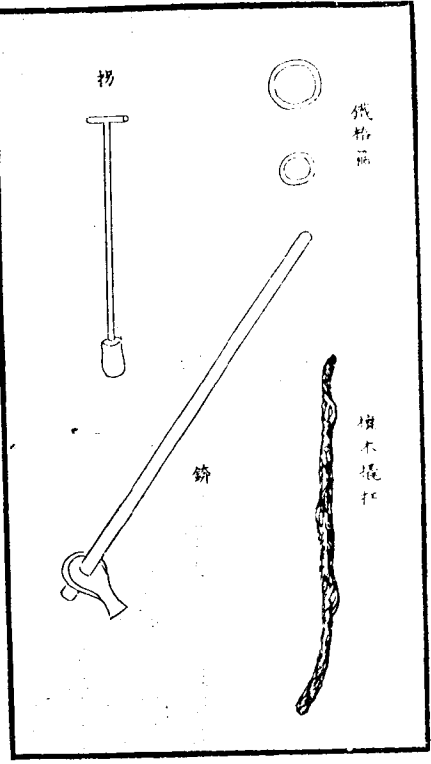

河工器具圖說 卷二 修濬 五

驗工器具除皮灰印木灰印外又有稷印以數寸木板不拘方圓
 編稷作字印桶以木為之身淺梁高內貯薄蕪灰土桐油以便臨
 工查收時蓋印記識即遇雨水不致滌去又佩硯或角或銅均用
 新棉一小團飽染墨水填貯其中同筆繫帶為隨時估收登記之
 用

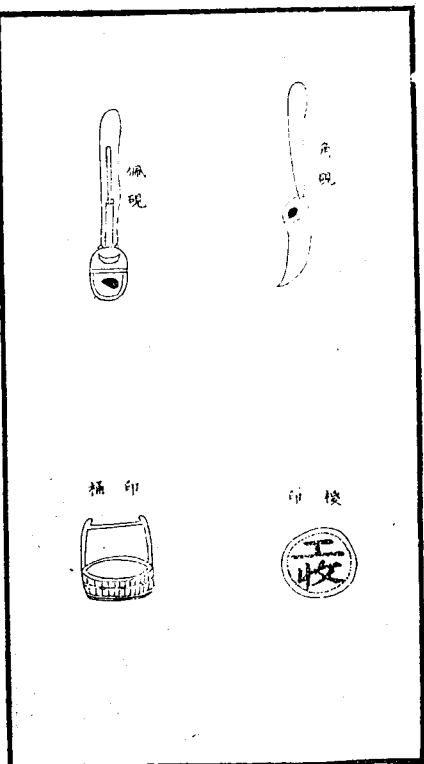

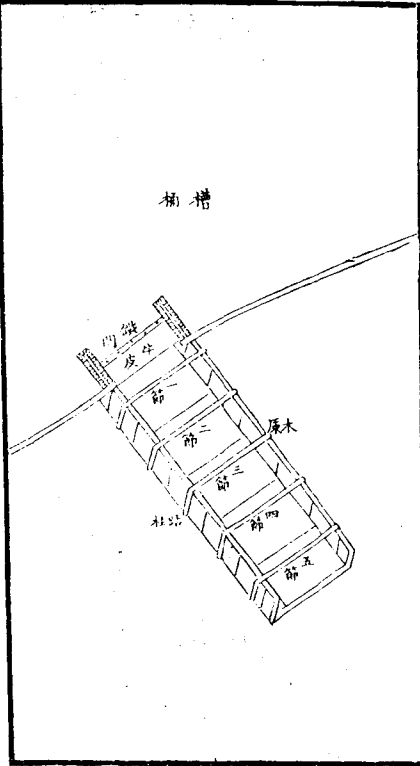

槽桶以木爲之大桶五節節長三丈底寬一丈牆高三尺凡安槽桶先用麻搗油灰捻縫隔三尺一檔上用木屎下用底托兩牆各設站柱排釘堅固然後刷隄先鋪蘆席上加油布牛皮將桶安好三面用淤土擁護又取牛皮一張釘桶口底上拖出三四尺鋪平以鐵門壓定用大釘釘入土坡兩邊築鉗口壩方可放水較量淺深以次落低如係積淤核計水方扣日可竣再造槽桶長短先量隄頂寬窄庶啟放時不致勾刷坡脚



卷三 搶護器具

長白麟 慶見亭纂輯

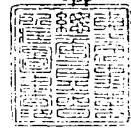

大埽

捆廂船

葦纜 麻纜

埽腦 鈎繩杖 掀頭繩杖

騎馬杖 騎馬

撞杖 齊板

太平棍 跳棍

河工器具圖說 卷三 目錄

木竿 鈎竿

欽椿船

大椿 替椿 梯鞋

雲梯 高樑

雲礮

埽枕

木榔頭 木斧 鐵 斧

月錐

抓鈎 鐵錨

鐵榔頭 鐵杖

通麥椿 磨麥把

打麥槌

鐵穿 三稜槓

打麥船

鐵鍋

瓦盆

布口袋

棉被 棉襖

石磨

木筏

河工器具圖說 卷三目錄

二

木籠全式

木籠一層編底二三層橫梁

木籠四五層龍骨邊竹六七層齊梁

木籠八層縱木九層面梁

水閘 天平架 地成障

眠車

大綫 直柱

股車 轆轤架

天綫 地犁

通水木 水滑

竹篾 荆篾

河工器具圖說 卷三目錄

三

大埽

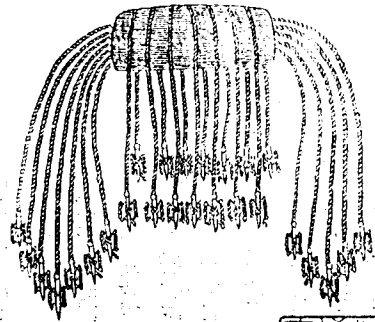

河工器具圖說 卷三 搶護

埽卽古之茨防高白一尺至四尺日由自五尺至一丈日埽史記
河渠書下淇園之竹以爲樅是也其貫於埽中而兩頭餘出甚長
者日揪頭連埽兩頭所捆者日邊戰連埽外通身皆捆每離五尺
一根者日底鈎埽中段用纓子捆紮者日滾肚皆爲繫埽之繩逐
項有標幟長四五尺五六尺不等埽名不一有等埽適埽卽埽面
埽套埽護岸磨盤羅翅鼠尾羅荷之別又有龍尾埽伐大柳樹連
梢繫之長堤根隨水上下破嘴岸浪俗名日掛柳從鋪衝鋪卽俗
謂丁廂管心索卽俗謂揪頭繩其分上下水揪頭者凡埽下水頭
必高上水頭二三尺不等拉時須從下水頭先拉兩號然後一齊
叫號兩頭自然平整埽初下時未曾得底繩快須時時派兵看守

緣揪頭過鬆則無力鈎戰過緊則發樞迨埽沉水卽行加廂每尺
壓土五寸廂二尺用騎馬一路俟埽平水簽釘長椿釘椿須靠山
迎上水不宜陡直否則防推埽離當倚水深溜急新做之埽身輕
難以下墜每坯必高廂料厚四五尺不等再點花土如已得底方
可用重土按坯盤壓但此論尋常廂做設遇脫胎陡墊卽爲捨廂
顧名思義自當以速爲主而廂做之法仍不外是

河工器具圖說 卷三 搶護

二

船大扁担

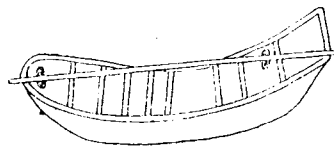

河工器具圖說

卷三 拾遺

三

方言自關西謂舟為船自關而東或謂之舟劉熙釋名船循也
循水而行也至正河防記賈魯下埽先排大船二十餘隻以麻竹
束縛連為方舟用竹編笆夾以草石立之桅前名曰水簾桅復以
木擋住使簾不偃仆然後選水工便捷者每船二人各執斧鑿以
鳴鼓為號一時齊鑿須臾舟穴水入舟沉過決河水怒溢今則用
大船捆廂船上繫帶捆二箇安置兩頭名曰龍枕上卧大木一根
名曰龍骨廂堵時將船泊於埽前用上下水揪頭繩纜繫於龍骨
兩頭除埽徐徐推下而船仍如故龍骨須大木急切難購多用船
桅但此係捆廂正法近時東河多用拋纜軟廂較為便捷如遇大
汛溜急之時仍非捆廂不可

纜葦

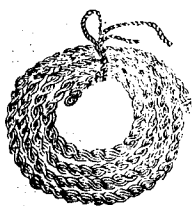

纜麻

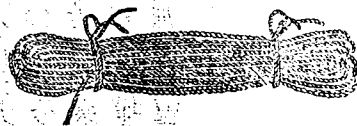

河工器具圖說

卷三 拾遺

四

玉篇纜維舟索也物原軒轅作綿索堯作維牽小爾雅大者謂之
索小者謂之繩纂文竹索謂之筏漢溝洫志云舉長菱分澁美玉
注臣贊曰竹葦繩謂之菱所以引置土石也師古曰繩索也菱字
宜從竹今河工所用麻纜卽綿索葦纜卽葦繩捆船廂埽非此不
為功然維持得力麻勝於葦入水耐浸葦勝於麻若竹纜質硬而
脆用以維舟則宜

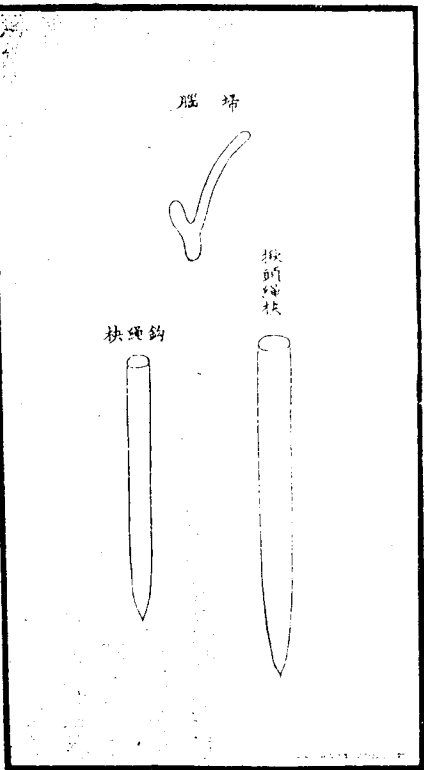

檝說文杙也爾雅釋宮檝謂之杙注檝也蓋直一段之木也列子黃帝篇若檝株駒注斷木詩小雅既備乃事疏引漢農書云孟春土長日檝陳根可拔耕者急發如歇頭繩鈎繩等杖皆埽工所用鈎繩杖長四五尺歇頭杖長五六尺又大埽沉水既已到底將纓子頭用小繩挽結緊實再用柳檝有倒鈎者釘繩頭於埽內名曰埽腦

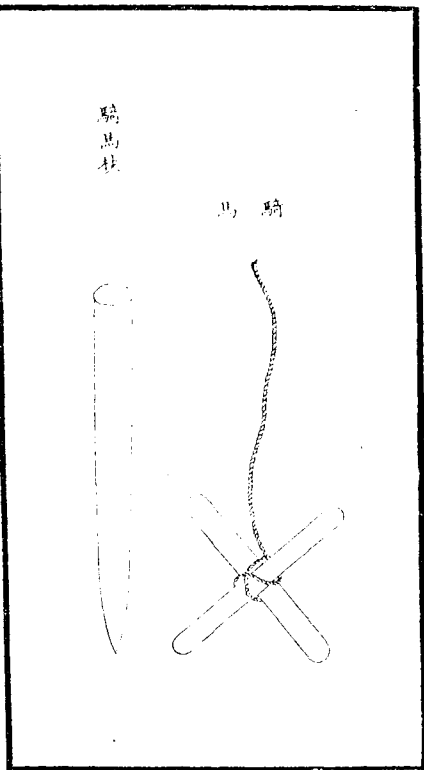

騎馬以二木釘成十字長四五尺有一騎馬必有一纜一杖是以騎杖為一副廂埽一坯須用騎馬一路恐埽往前游釘杖攔住則埽穩固矣說文騎跨馬也逸雅騎支也兩脚支別也以一木跨於一木之上而脚支別故曰騎馬

說文撞凡擣也凡持也象手有所凡據也讀若戰擣手椎也壩臺
 土頭結實須用撞概先撞成穴則鈎快揪頭概易於深入矣齊板
 一名邊棍廂工堆料所用一恐埽扇參差不齊一恐料梁凹凸不
 平用此拍打以期一律玉篇齊整也故名之曰齊板

撞概 齊板

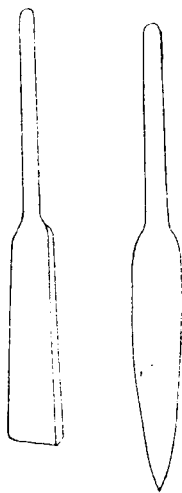

太平棍約長三尺下帶彎拐漸做之埽扇柴屑土按坯加廂每廂
 一環繩隨埽下拴快之結徐徐鬆放此棍用以挑鬆結續埽因之
 而得底俗名曰開棍因有避忌以此名之又曰跳棍一名挑桿擇
 堅勁之木為之圍闊一尺四五寸長八九尺至一丈以外面刻梯
 級便於上下晒踏旬刻月牙便於加勁拴繩起擗故快凡起快均
 在埽段穩定以後快眼務與補堅實說文跳躍也六書故大為躍
 小為跼躍去其所跼不離其所使故快躍然以去其所則非跳棍
 不為功

太平棍 棍跳

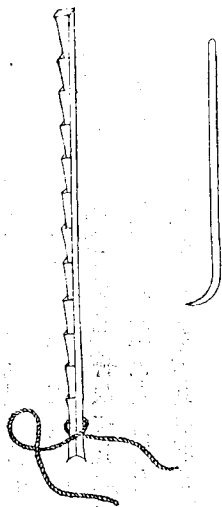

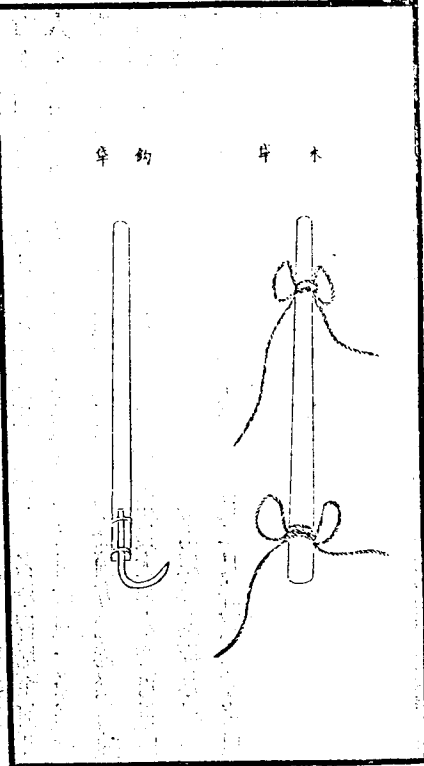

宇彙屋斜用竿又以木石遮水亦曰竿木竿一名竿桿埽至河涯人不得力須用木竿視埽長短每埽梢長一尺用行繩一條每行繩兩條中用竿木一根前以繩拉後以木竿埽箇方能捲緊行速凡撐枕撐船皆須用之木竿或用楊椿或用長大杉木均可近時購材為難多以大船二桅代之又有鈎竿專用以啓闢板每根長三丈六尺圍圓一尺二三寸其下鐵鈎曲長二尺許寬二寸束以鐵箍二道

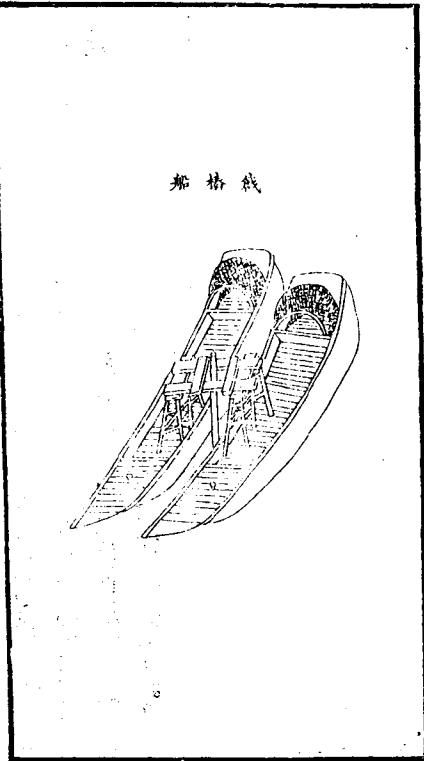

鐵樁為下埽栓繫揪頭纜之用所關最重黃河隄壩寬厚地尙易擇惟洪湖下埽兩面皆水必須選長大椿木簽釘湖心以為根本而水深浪急顛簸不定簽釘甚難其法用船二隻首尾聯以鐵鍊每船設高樁一具上搭蹉板中畱空檔安置鐵樁選樁手攜礮登板逐漸打下較準水深以入土丈餘為度

式 椿 大 簽

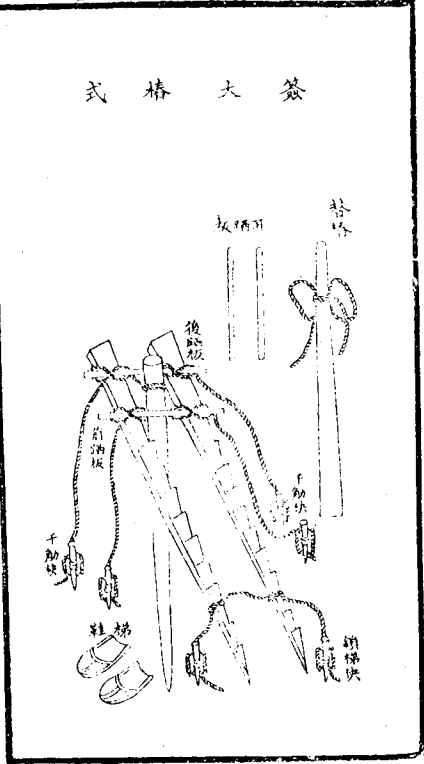

河工器具圖說 卷三 拾護

十一

下埽穩固應發大椿若壩臺鋪柴多椿木摩起兵在上面打椿恐
 新埽易致落空必用梯鞋方穩否則梯尖插入埽臺急難復退椿
 受傷人落河矣軟喘臺尤其非此不可椿雜楊木可用其性綿杉
 木性脆斷乎不可梯前後必用踏板左右有耳踏板可以容人足
 管定椿木四面用干筋秧鎖緊椿木以鎖梯秧鎖住梯脚梯鞋刻
 木肖鞋形以承梯脚戴制六書故今人以履無踵直曳之者爲鞞
 中華古今注鞞鞋蓋古之履也秦始皇帝轍望仙鞋以對隱逸求
 神仙梯鞋古之鞞鞋式也但此係河工舊制自乾隆三十六年以
 後概不簽椿緣椿木極長五六丈大河埽前水深每至四五丈加
 以埽高水面二丈計高深六七丈埽心簽椿斷難入土卽或水淺

之工入土亦不過丈許埽大椿淺何能屹立倘埽一蟄動椿鯁於
 中轉難加廂搶壓實屬無益惟誘常淺水河身形如鍋底埽工游
 蟄不止者得此自穩穩固

河工器具圖說 卷三 拾護

十二

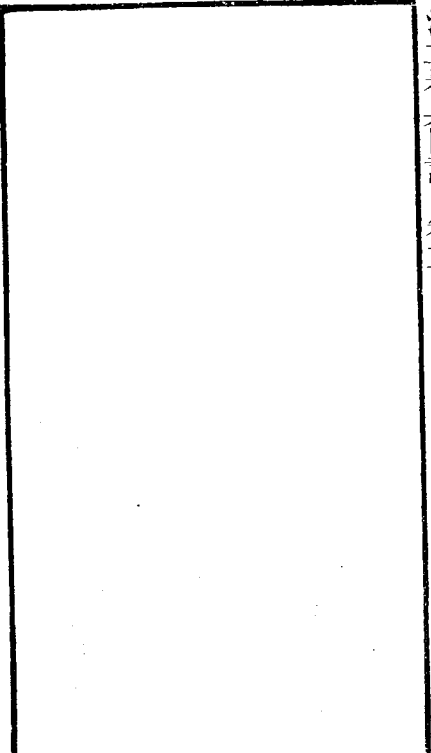

事物紺珠梯木階軒轅制續事始雲梯魯人公輸般造毛詩注鈎
 援鈎梯也所以鈎引上城卽雲梯也雲梯打樁所用梯之高矮視
 樁之長短爲率約在三丈以外梯用二木鋸級兩人並上謂之雲
 梯亦猶通天臺上之通天梯太白陰經之飛梯言其高而已橈正
 韻音登几屬音書王獻之傳魏凌雲殿榜未題匠人誤釘不可下
 使韋仲將懸橈書之雲梯不用時以高橈架起將草覆蓋恐日久
 朽爛用時人夫受傷耳

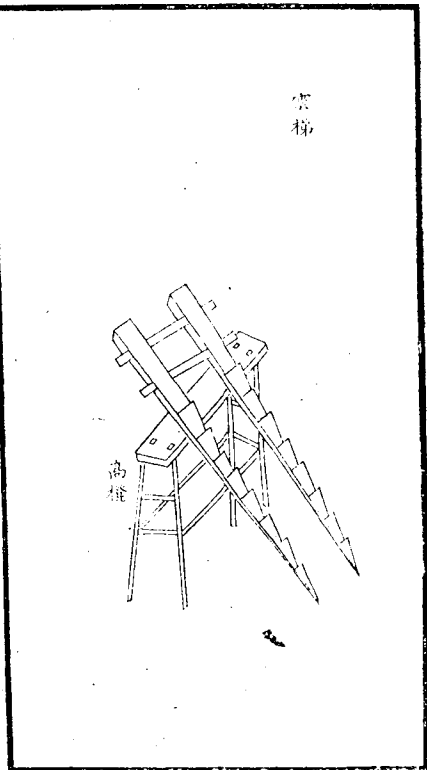

雲礮鑿石如礮厚數寸比地礮輕一二十觔打礮兵夫用十二名
 礮肘雞腿俱用雜木全恃盤礮之人盤得結實礮夫在梯上用以
 簽樁樁高則礮自空而下有似雲落故曰雲說文礮石巖也玉篇
 礮礮山高貌郭璞江賦陽侯礮礮以葶起注礮搖動貌未聞用
 以名物顧礮夫舉礮聲揚則力齊其音類莪稱之曰礮殆六書所
 謂諧聲者乎

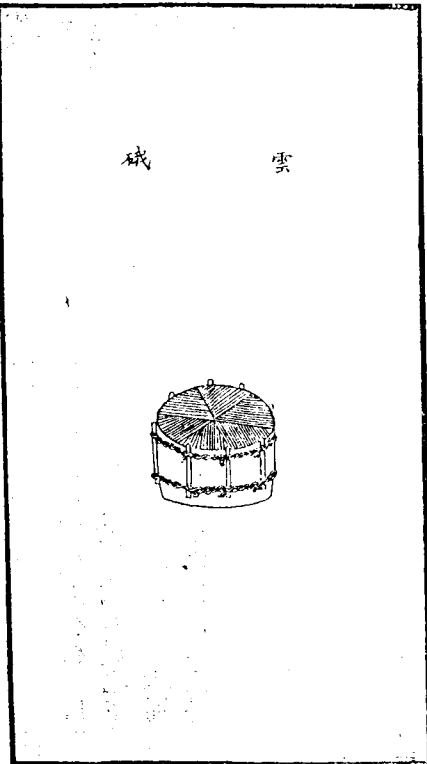

埽 枕



河工器具圖說

卷三 拾護

十五

枕長數丈至十丈許不等大埽上面所用先用小繩挽住後尾再用木簽在枕上一路貫釘然後在裏面加上即遇大汛盛漲水上埽面能收淤閉之效又漫灘水抵堤根過於寬深堤爪恐有風浪汕刷之虞應先紮枕備防臨期將枕推入水中用小木簽釘住使水流少緩亦必停淤矣禮記少儀篇頴注頴警枕也謂之頴者頴然警悟也搨土而曰枕其有先事預防之警歟

木柄

木斧

鐵

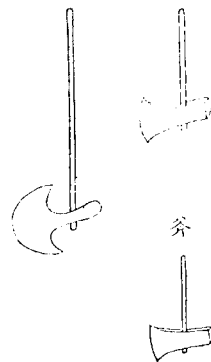

河工器具圖說

卷三 拾護

十六

逸雅斧甫也甫始也凡將制器始用斧伐木已乃制之也木斧者鎖椿之物備各繩鬆緊不一用木斧在椿上搨打緊奏恐用鐵斧致傷各繩之故木榔頭打埽上小木簽攏快用之斧即鐵斧鐵即大柄斧椿手均須預備凡埽上繩纜有不妥之處用以斬截甚利

河工器具圖說 卷三 搶護

七

古史考公輸般作鏹說文鏹平鐵博雅鐵謂之鏹木華海賦鏹臨
厓之阜陸杜甫詩意欲鏹疊嶂鐵首木身形如半月凡舊埽舊椿
樹根盤踞埽肩不齊皆用之

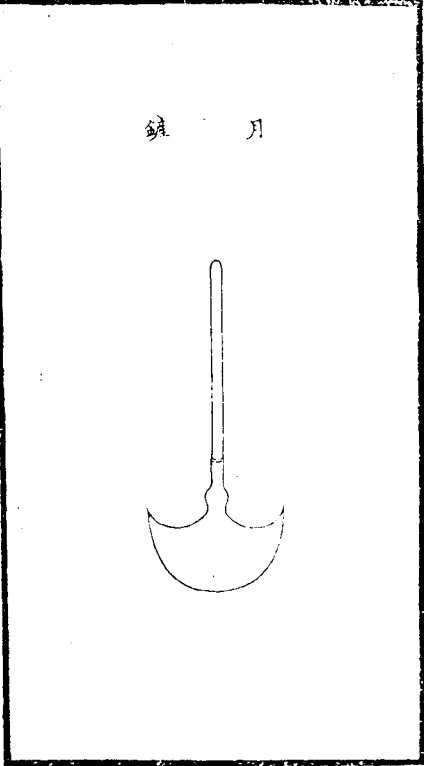

河工器具圖說 卷三 搶護

六

韻會古兵有鈎有鑊皆劔屬引來曰鈎推去曰鑊純鈎劔也吳鈎
刀也刈鈎鑊也鈎之名不一鈎之用亦各不同抓鈎係拆廂舊埽
所用博雅抓搔也又搯也三股內向如搔手然故名俗書刊誤船
上鐵貓曰鈎其製尾文四角向上首戴環以鐵索貫之投入水中
使船不動河工廂埽每遇水深溜急提腦不得餓椿用鈎掛纜謂
之神仙提腦

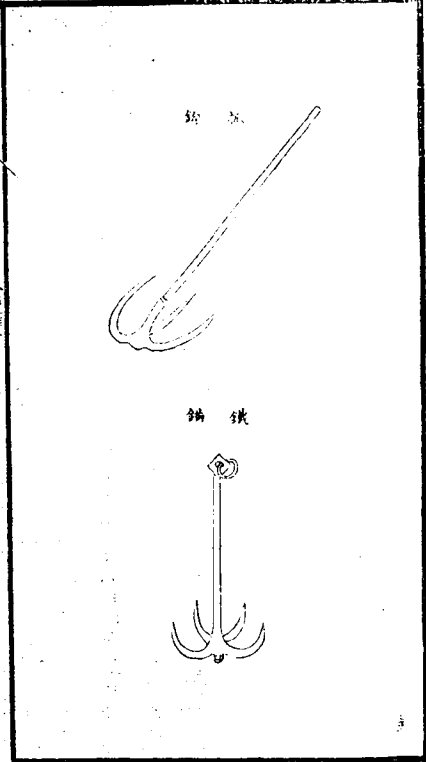

鐵鍬頭一名斫斫鋤屬鍬之爲言掘也持以刨挖凍土物原神農
 作鉏耨以墾草莽然後五穀興則鋤蓋神農造也鐵杈說文杈枝
 也徐曰歧枝木也木幹鐵首二其股者利如戈戟又軟草真掃帚
 挑碎借用之

鐵鍬頭

鐵杈

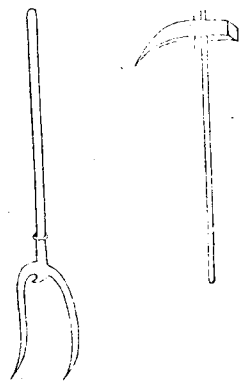

上游冰凌隨水而下謂之淌凌或大如山或小如盤其性甚利掃
 段遇之最易擦損則用丈餘長木排護迎溜掃前名逼凌樁又用
 細木二三根紮把排於拖溜掃前名擔凌把倘逢溜急凌大之時
 樁把以外仍加大柳樹以粗鐵鍊繫之名臥樁以作重衛惟是排
 樁之法必須先將下節用蘇纜連環扣住然後入水再於上掃生
 根用細鍊扣緊庶幾冰凌過時不致擠動仍擦掃眉又凌鋒利能
 截木必用毛竹片或鐵片密釘樁木迎水一面方免此患

逼凌把

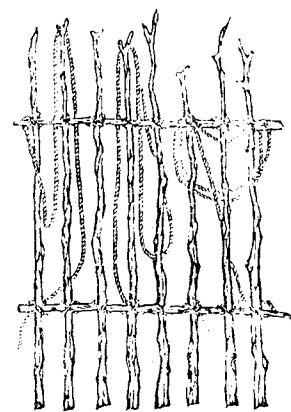

把凌排

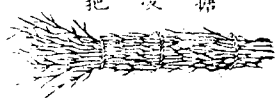

打 凌 杖

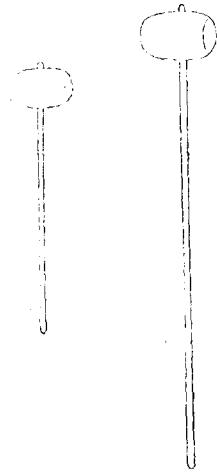

河工器具圖說 卷三 拾護

主

禮記孟冬之月水始冰地始凍仲冬之月水益壯季冬冰方盛水
澤腹堅命取冰以入閉鑿冰宜急矣鑿有石有鐵有木說文礮
擣也呂氏春秋礮之以石此石鑿也抱朴子懲葑卷以鐵鑿銀數
千下此鐵鑿也礮音宋崇傳雙槌亂擊此木鑿也皆可用以打凌
者而柳根尤佳緣冰由寒結非陽和不能疏其氣柳性暖發榮最
早根大而重用以鑿冰有相悅而解之義

鑽 穿 三 鑽

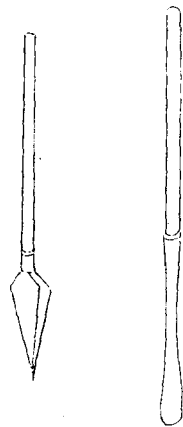

河工器具圖說 卷三 拾護

主

鐵穿其式兩頭似戈而寬大中挺圓又有橢形三稜均以堅木爲
柄約長七八尺至一丈此船上用者易曰履霜堅冰陰始凝也馴
致其道至堅冰也大河水滿不易結冰冰至於堅非鑿不可苟器
勿備其何以鑿冰沖沖故鑿之外又有穿說文穿通也穴也夫然
後冰可以斬矣

打 凌 船

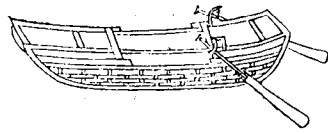

河工器具圖說 卷三 搶護

畫

風俗通積冰曰凌水壯曰凍水流曰澌水解曰泮河工向有凌汛當冬至前後天氣偶和凌塊滿河擦損埽眉其病尙小所慮忽值嚴寒凡河身淺窄灣曲之處冰凌壅積竟至河流涓滴不能下注水勢陡長急須搶築而地東堅實簣土難求每易失事所以必須多備打凌器具分撥兵夫駕淺如舢舨小如舡艦之舟各攜器具上下往來以繫之但船底須用竹片釘滿凌遇竹格格不相入庶幾可以禦之

鐵 鍋

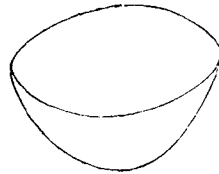

河工器具圖說 卷三 搶護

畫

玉篇鍋盛膏器揚子方言自關而西盛膏者乃謂之鍋正字通俗謂釜爲鍋凡遇河水盛漲漫灘時大堤裏而忽然過水名曰走漏見有旋窩處卽是進水之穴蛟龍畏鐵急以鐵鍋扣住然後壅土自可化險爲平

盆 瓦

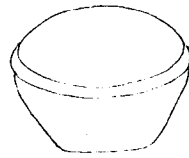

考工記盆質二補厚半寸唇寸禮記窳者老婦之祭也盛於盆尊
 於餅然盆有金有銅有錫有鐵有石有瓷至於瓦盆乃佳也易有
 孚盈在漢五行志窳井得上在師古注在益也即今之益爾雅益
 謂之在郭璞注益也邢昺疏在是瓦器可以節樂地志廣陵龍潭
 寺僧得古瓦盆貯粟菽少許經夕輒充叔其中謂為水宮神物仍
 投諸潭中云今堡房例備二具平時用以盛米盛水急時以之堵
 漏其用與鐵鍋同

布口袋

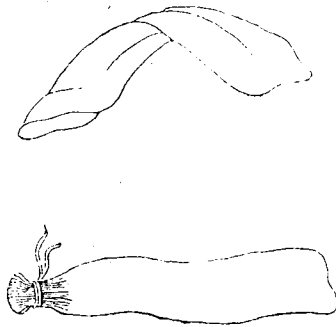

且篇袋囊馬魚袋照袋錦縹袋漢豆袋算袋皆古人備貯什物之
 具若今之布口袋即古有底之囊也凡遇漫灘走漏時其進水之
 穴形勢斜長非鍋盆所能扣住者急將口袋裝土兩人擡下隨勢
 堵塞即可閉氣然後從容齊集兵夫夯礮填築自保無虞但袋中
 土不可裝滿以六分為度

物原神農作被伊尹作襖釋名被被也被覆人也身章撮要大被曰衾單被曰裯宋子京詩春寒到被池田藝衡謂青日札今之色被橫其卧邊緣幅作異色曰常頭當去聲即古之被池遺製南史宋武帝徵時有衲衣布襖既貴與公主曰後有驕奢不節者以此示之當大河盛漲時大隄走漏穴小用棉襖如穴大且曲必需棉被堵塞之法與布口袋同

棉襖

棉被

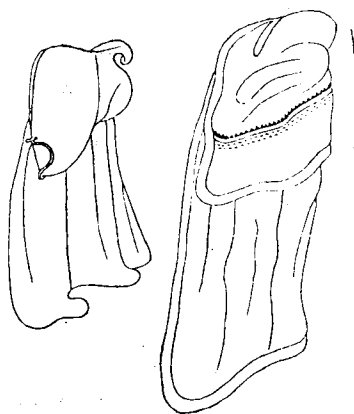

說文磨石磓也僧園逸記都下寺院每用歲除銀磨是日作銀磨齋碑史類編後漢書云崔亮在雍州讀杜預傳見其為八磨嘉其有濟時用凡遇大汎水漲潮激挂柳護堤非石磨不足以墜柳株久之上淤磨沉泥內掘出仍可用再凌汎時水澤腹堅一時難解用繩繫磨繫水亦以剛克剛之義也

磨

石

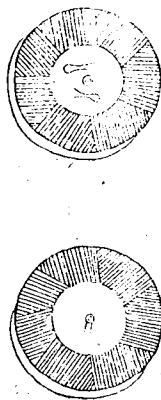

方言謂之簞簞謂之筏註木曰簞竹曰筏小筏曰游木筏又名木把係紫杉木製成凡工頭工尾淤閉舊埽忽爾滿到築壩不及趕紫木筏攔護後安撐木以順溜勢再澆水上灘棚截串溝及壩工搜後均可用此其紫法每筏用木一二層長寬丈尺隨時酌定

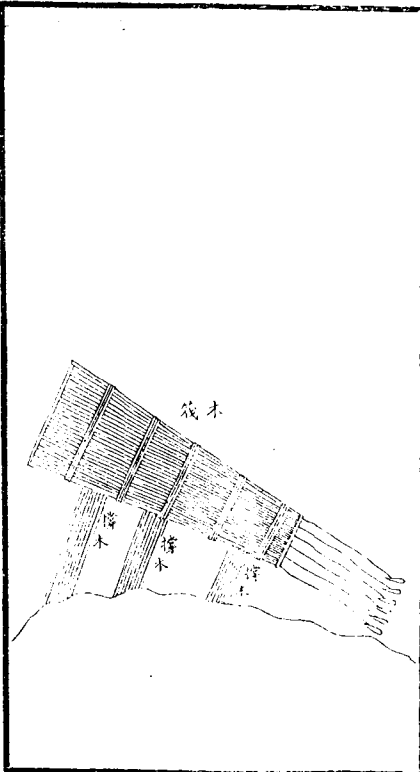

木龍之制創始於宋按史載天禧五年陳堯佐知滑州以西北水壞城無外禦築隄埽於城北復就繫橫木下垂木數條置水旁以護岸謂之木龍元賈魯塞北河口亦曾用之而其法初不傳我朝乾隆初年陶莊漲灘屢挑不成河督高文定公用州同李晒所獻圖議照法試辦立見成效
高宗南巡閱視製詩獎勵今南河有木龍成規一冊李晒所刊又外南營額設鈎手專備編紮木龍之用

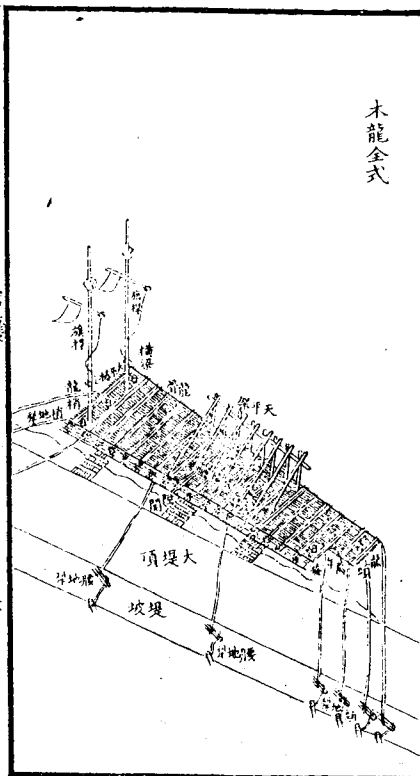

木龍一層底三層橫梁

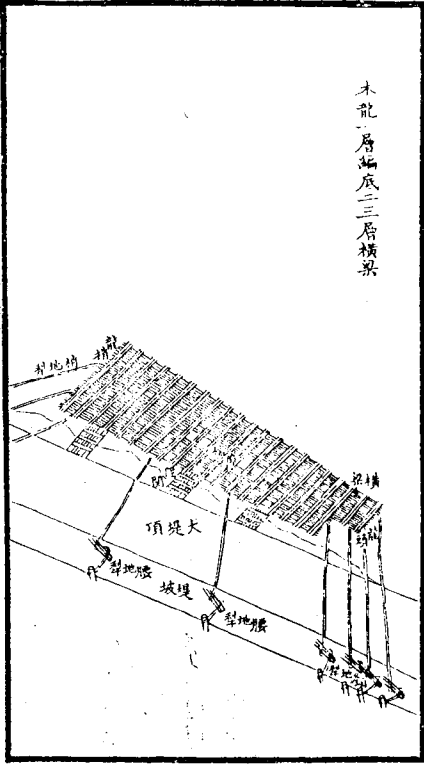

河工器具圖說 卷三 搶護

三

木龍每長十丈寬一丈九層得單長九十丈其第一層密編縱木為底每排用木十三根共計七排仍於中心酌留空檔以備插障安設其二三層橫梁每道用木六根雙層疊紮均用犁頭竹纜兜縮下層縱木每間二根交股順去疊回編紮陞開為傘龍挑漚之用其第一層亦用縱木每排十根計五排二層亦用橫梁每道用木二段三四層各用直梁一長十丈亦用七節扣纜等法則均如傘龍式樣惟祇四層耳

木龍四五層龍骨連骨

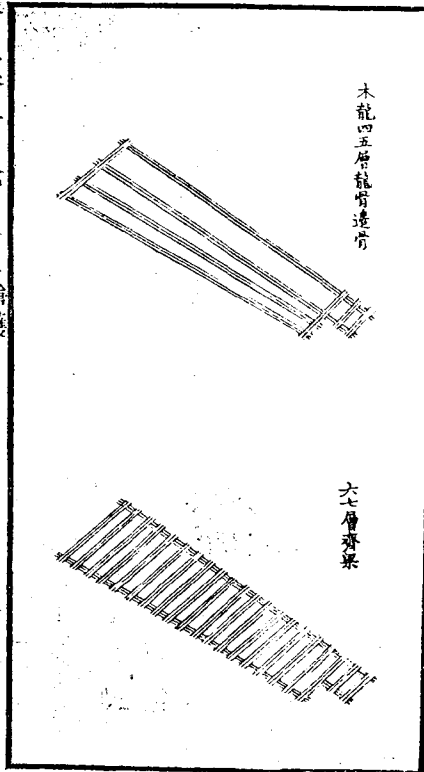

河工器具圖說 卷三 搶護

三

木龍第四五層曰龍骨用木六根曰邊骨用木四根均疊作雙層每節長一丈五尺計七節餘梢連搭次節先用連半竹纜雙行籠紮又用纜兜縮下層橫梁其龍身寬長者另用行江大竹纜絞三為一名曰龍筋每層各加二條節節扣緊其第六七層仍用橫梁紮法如二三層一曰齊梁

木龍八層縱木九層面梁

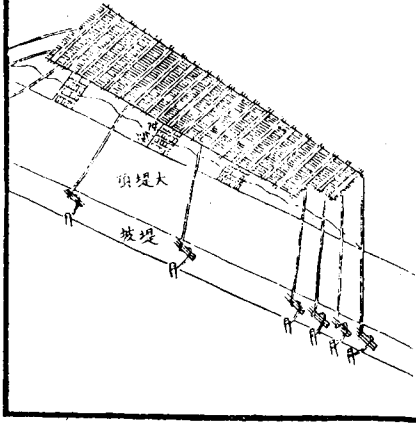

河工器具圖說 卷三 搶護

三

木龍第八層如第一層用縱木惟在水面不比底層擔溜祇須六排第九層仍用橫梁一名面梁每道用木二根以揀把竹纜貫過八層縱木扣住六七層橫梁交股編繫

開水



架平天

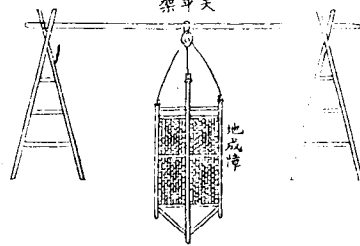

河工器具圖說 卷三 搶護

四

類篇架杙也所以舉物說文障隔也天平架每座用直木二橫木一左右架木仍各繫橫擔木三以便人夫上下地成障中柄長二丈一尺邊木長一丈八尺上中下橫擔木各長一丈下用交叉小木中編竹片從龍身空檔插下用截河底之溜所以溜緩沙淤化險為平又有水關一名水欄其法與編障相仿但直木俱用銳首障則施於大溜懸出龍底使之不激關則用於餘溜插入河底使之截流用雖少異功實相侔也

眼車爲升龍之用每部長三丈需用四尺四楓木每間二尺鑿通
 交叉同孔仍留空處繫纜扣緊率木頂住升關兩頭用枕木二間
 住再用橫木一根墊起枕木使前高後低然後用八尺長檀木棍
 絞車向前推轉加緊收纜則龍身自出挑溜用力較省

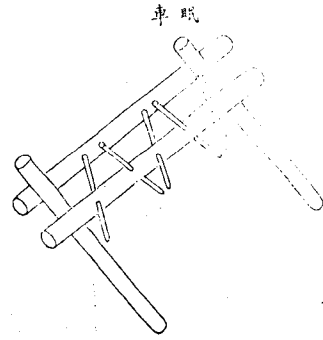

直柱爲龍身內繫纜要具需用三尺八松木長二丈下用翦木二
 根扣緊兩旁用木九根圍抱排擠以竹纜三扣箍繫於龍身底
 層仍於縱橫各木層層擠緊至出龍面再用尺二抱木加纜箍定
 用以扣繫大纜方能堅固大銃用四尺二松木長四丈五尺銃首
 象眼貫以行江大竹纜二條楔緊以便挽住股車易於起下其銃
 上方眼橫木係備安銃時繫纜豎立之用

大銃

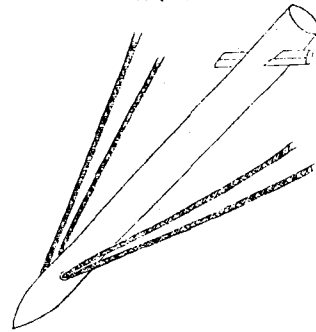

直柱

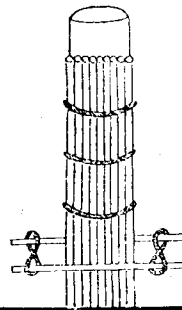

周禮考工記輪人參分其股圍註股近轂者也股車之制長五尺五寸兩頭各留七寸五分鑿交叉圓孔二寸四尺細二寸擱於轆轤架上穩子之內將大絨所繫之繩挽於車身用人把住轆頭用橈棍插入圓孔輪轉絨隨轆起升牽定位縱轆下絨直貫河底穩住木龍安絨後用以起下殊省人力至轆轤架其式每架用松板二長五尺寬一尺三寸厚三寸兩頭上下各鑿方眼二另用五尺長松枋四根插入眼內楔緊套住大絨仍於架板邊上兩頭各鑿一寸二分圓孔加植木穩子夾住股車使可旋轉而不旁出

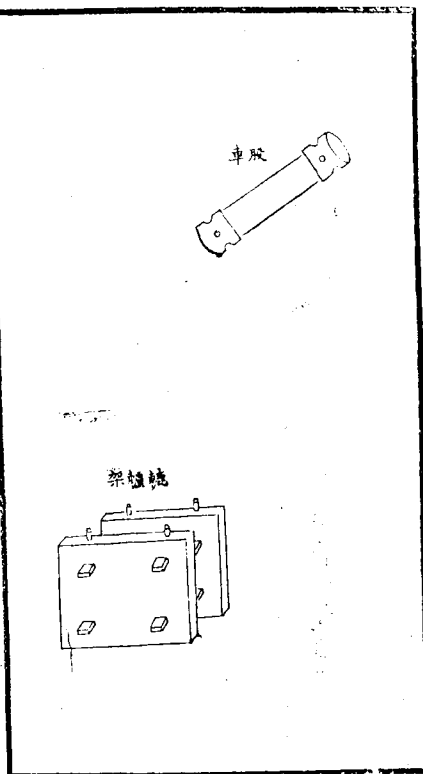

天絨地犁均爲扣帶繫龍大纜之用天絨以二尺四木爲之長二丈大頭小尾銳首旁加管楔平斜入地五尺地犁以二尺一木爲之長一丈八尺做法仿前斜插入地四尺犁尾釘青椿一絨則腰尾各簽一椿用纜穩住使不搖動

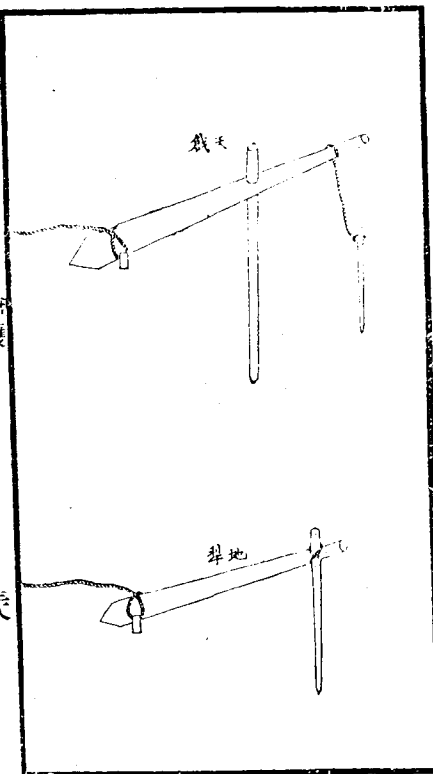

周禮疏滑通利往來水滑每排以毛竹十雙層併疊每三排以大竹劈片貫串編成凡安木龍多在箱後大河冰凌下注管纜最易擦損置此龍旁以為外護又有逼水木其制用尺二木六段長一丈俾繫三層側擡龍身外邊使大潮不能衝入故名逼水

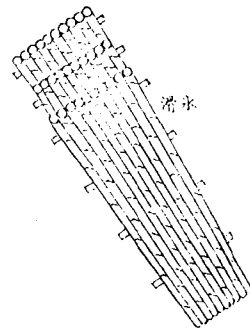
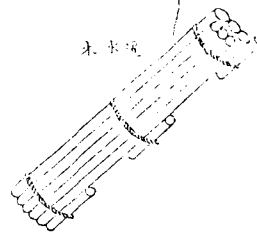

集韻篋竹籠也急就篇註篋者疏目之籠言其孔樓樓然也或長或圓形製不同或竹或荆質地不一河工用以滿貯碎石為護壩壅水之用排砌成壩者亦名竹絡壩

篋竹



荆篋



河工器具圖說

卷四 儲備器具

長白麟 慶見亭纂輯

土箕箕

土車

條船

圓船

浚帮

柳船 箕 箕鈎

河工器具圖說 卷四目錄

水誌 犁 閘

搭爪

四輪車

箱

舵 千觔舵

刈刀 字刮刀

繩車 縛繩架

箕籠頭 手鈎

抽子 竹響板

人字架 舵架 抽子木

繩牀 滑子

攔腳板 皮皸

鋤刀 滑皮石破

鐵棍 鐵銳錘 小銳錘

鐵手錘 鐵手鑿 鐵櫟 鐵櫃

鈎杆

麻龍頭 麻小扣 石杠

拖 拖椿

大磚模 小磚模 竹盪刀 拐鉞

浮梯 草叉 棍叉

鋸 鑽 鑿 鉋

墨斗 墨筆 曲尺 手鋸

喚錐 喚針 箕籬

河工器具圖說 卷四目錄

脚耙 拍板 刮刀

脚

蒲鋤 磚架 木灰刀

水缸

水斗 麻搭 抓鈎

太平桶

箕 簸 土

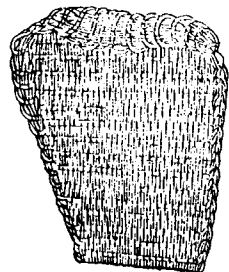

河工器具圖說 卷四 儲備

篇海箕簸箕揚米去糠之具方言陳魏宋楚之間謂之籬陳宋楚魏之間謂符謂籬詩云成是南箕箕四星二為踵二為舌踵在上舌在下踵狹而舌廣又維南有箕載翁其舌故箕皆有舌易播物也諺云箕星好風謂主簸揚農家用以揚糠工次則用以盛土南竹北柳其制不同其用一也

車 土

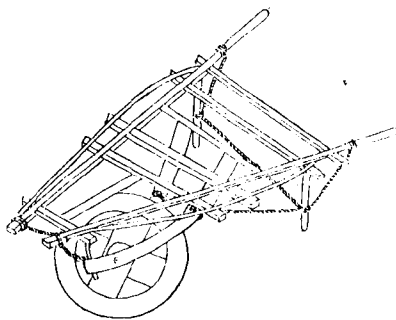

河工器具圖說 卷四 儲備

土車獨輪料上兼載稗編獨相諸葛亮出征始造木牛流馬以運餉木牛即今小車之有前轆者流馬即今獨推者是後山談叢蜀中有小車獨推載八石前如牛頭今之土車獨推猶存諸葛遺制

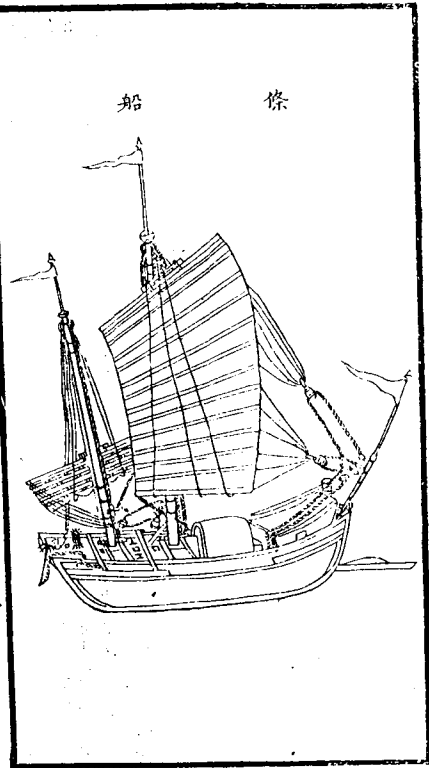

河工器具圖說

卷四 儲備

三

晉書天船九星一曰舟星所以濟不通易繫詞伏義氏剝木爲舟
物原顛項作槳作篙帝學作櫓作柁夏禹加以篷礙帆檣蓋至是
而行舟之具大備後世因之制度不一而工次轉運料物則以條
船爲最

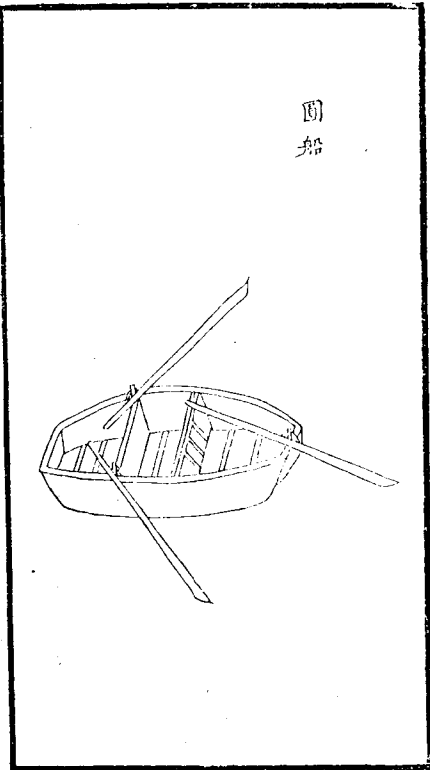

河工器具圖說

卷四 儲備

四

大河中又有圓船效鱉製帆象龜制櫓隨中泐大溜旋轉便利惟
宜於順流而下滯於溯流而上且不任滿載終不若條船之適用
也

浚船康熙間斬文襄公爲疏濬海口而設旋因無效撥給各廳運料逮乾隆八年白莊恪公請復試行仍無效二十四年乃設船務營統歸管轄裝運蕩柴定制分大中小三號大者長四丈二尺中寬七尺六寸船深三尺二寸中者長三丈九尺中寬七尺船深三尺小者長三丈六尺中寬六尺五寸船深二尺七寸其行以兩隻相並俗謂一幫按爾雅維舟方舟注連四船曰維併兩船曰方幫與方音同殆傳訛爾

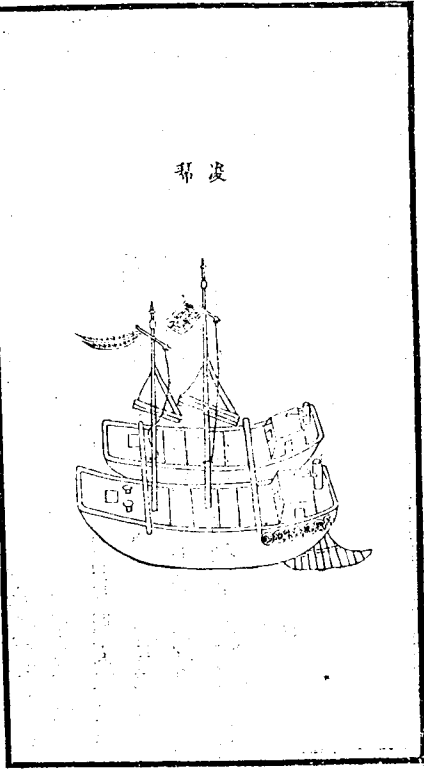

柳船定制長八丈中寬一丈六尺船深五尺按船務營原設浚石船七百三十二隻配成三百六十六幫嗣因易於風損道光八年經張蒼航河帥奏明分年改四爲一應成一百八十三隻運舊額柳船十六隻添造一隻共成二百分隸左右兩汛計至十六年以後無浚船矣至柳字之義俗謂用以運柳故名按漢書服虔曰東郡謂廣轍車爲柳又李奇曰大牛車爲柳則柳蓋謂大爾

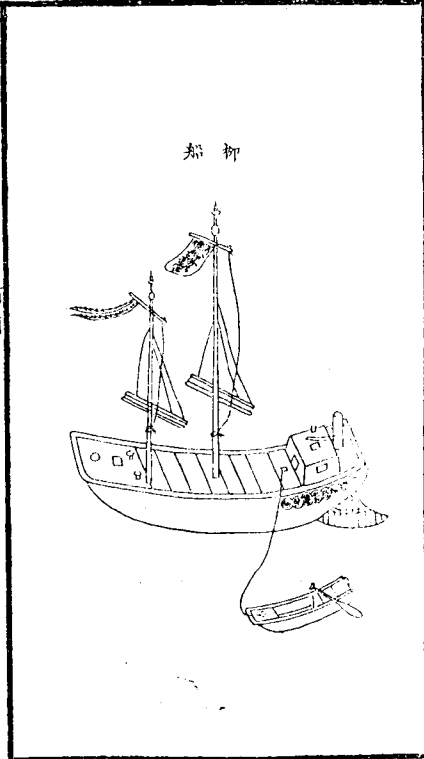

柴篋爲柳船承柴之用篋鈎爲捆紮柴篋之用其法先以上茂葦柴捆紮成篋二人上船持鈎鈎定貼緊船幫用纜跨繫使兩面相平然後用柴材斜勾搭狀比魚鱗堆積如山雖遇風浪船行穩重不致脫卸至用篋多寡以柴長短爲準每邊或六節或八節俱可篋鈎則鍛鐵爲首灣長尺餘受以木柄約長二尺

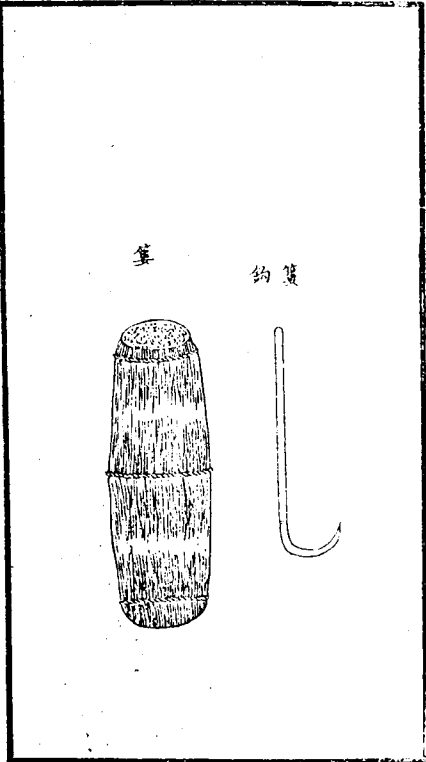

物原遂人以槐濟水伏義乘桴軒轅作舟楫顛頂作槳作篙帝營作舵作櫓堯作維牽大禹加以篷碇帆檣行具大備後又增以鐵錨龍板招杆等器近時又增二具曰犁曰關凡遇風逆溜激牽挽不能得力上水設開絞行下水安犁雷拽甚便至運關之木人各一根名曰關翅安關之所用土堅築名曰關盤一名升關壩又水誌以竹爲之長二丈凡軍船入境勾水尺寸既定則就其處紮棕爲誌持以量船卽知輕重持以探水卽知淺深亦駕駛之要具也

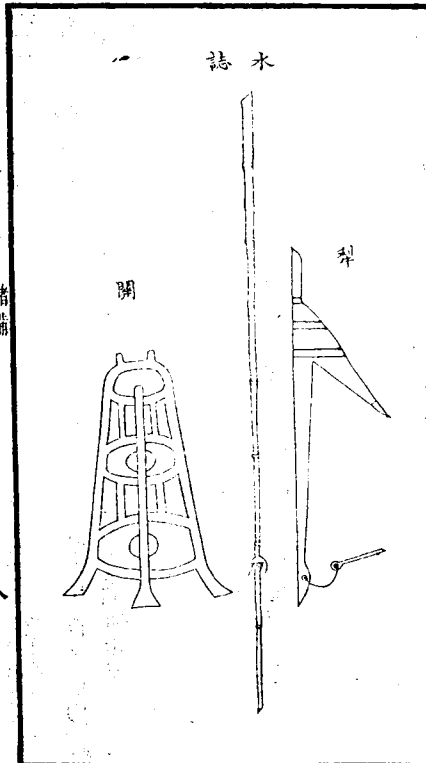

搭爪煨鐵如彎爪形受以木柄通長尺許用如爪之搭物故曰搭爪料車到工或擲以下車或積以成塚日以萬計速於手挈

搭爪

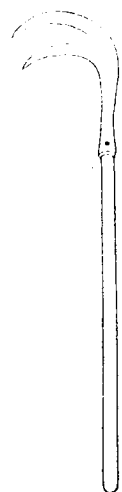

四輪車即任載之牛車縛輓以駕牛者工次用以載糶料俗謂之料車是也而什物行李亦以此裝運往來物原少吳制牛車奚仲制馬車稗編漢初馬少天子且不能具純駟將相或乘牛車晉王導之短轅犢車王濟之八百里駁石崇之牛疾奔人不能追皆牛車也今惟四輪車駕牛間有牛馬兼用若乘車則無駕牛者矣

四輪車

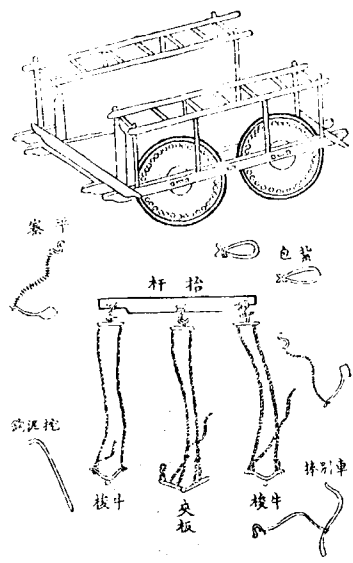

箱俗名板轂車即古之行澤車也詩云乃求萬斯箱又云晚彼牽牛不以服箱周禮車人行澤者反掾又行澤者欲短轂農書板轂車其輪用厚潤板木相嵌斷成圓象就留短轂無有輻也泥潭中易於行轉了不沾塞獨轅著地如犁托之狀上有楸以撥牛轆槃索上下坡坂絕無軒輕之患王楨咏箱詩下澤名車異爾翰服箱原自有耕牛雙輪不輻還成轂獨木非轅類作轉今河灘農家尙有此車為衝泥裹運料石之用

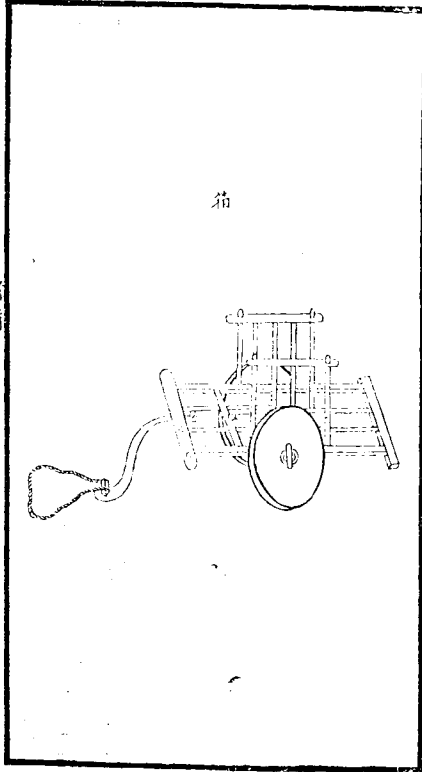

玉篇軫疾馳也今南河有軫車狀如車盤而無輪其行頗速專備淤地轉運柴料之用蓋淤地有輪必陷負重難行此則以繩為轆駕牛三頭車盤下用欄杆架起祇以二木貼地平拉無前軒後輕之患故易為力又有千鈎軫其製三輪堅木為之每旱運大石料多用此具

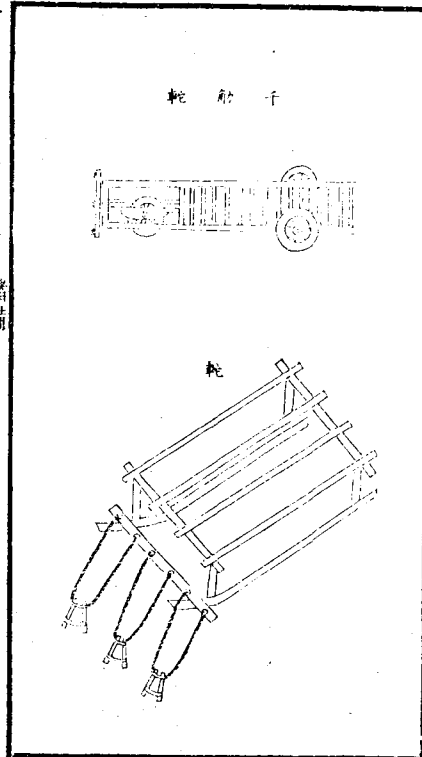

農書刈刀獲麻又也兩及但用鎌柯旋插其及俯身控刈刮刀刮
 芋皮又也鍛鐵為之長三寸許捲成槽內插短柄兩及向上以鈍
 為用仰置手中將芋皮橫覆於上以大指按而刮之芋膚即脫近
 有一式刀首鑄鈎形如偃月亦刮芋用按江南種麻惟用拔取頗
 費工力河南西華一帶種植遍野獲刈全用此刀其治麻法隨刈
 即葉瀝之清水池中寒暖得宜即可潔白柔韌濕芋則因皮厚難
 輒必需用刀刮淨其治法先用石灰拌和累日抖淨後用灰水煮
 待冷然後濯以清水用蘆簾攤曬擇細者績布粗者作繩纜用

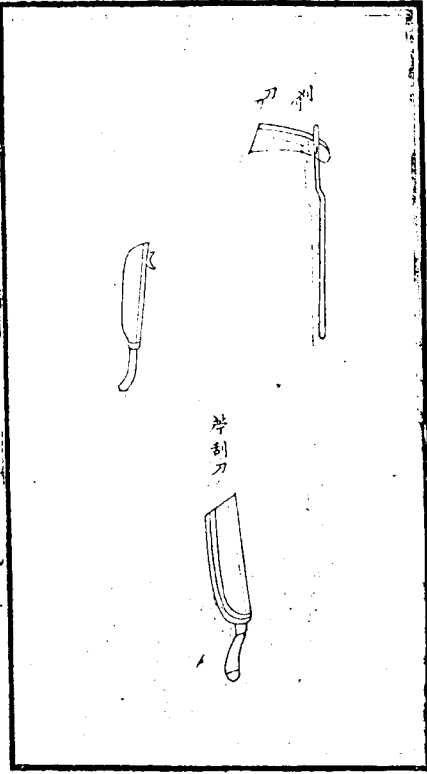

繩車絞麻作繩也元王楨農書繩車橫板中間排鑿八竅或六竅
 各竅內置掉枝或鐵或木皆彎如牛角此只一竅且車式迥殊繩
 床上下各四竅繩架弼中排六竅却與農書繩車相彷彿而式亦
 不同豈古今異制抑南北各宜耶掉枝一名鐵掃手俗謂之吊子
 又有爪木置於所合麻股之首或三或四撮而為一各粘於掉枝
 復攪駘成繩爪木自行繩盡乃止所謂爪木者即俗名滑子是也

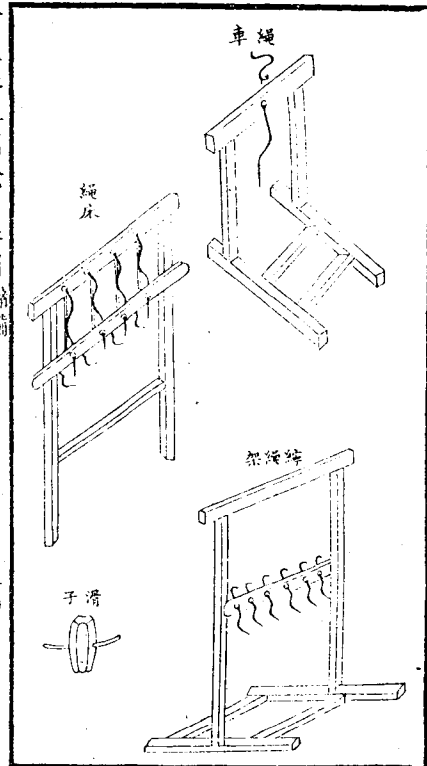

河工器具圖說 卷四 備備

五

集韻籬以篾束物也又激治履邊也今圍柴篾籬熟竹皮爲之用漆分畫尺寸定例葦營以銅尺二尺八寸爲一束手鈎又細而長約四五寸橫安木柄几柴由溝港筏運到履樵兵兩手各持一鈎勾柴上灘晾曬堆柴省力而速擱脚板狀如屐長一尺厚一寸寬五寸前後繫孔繫繩於履乾地採柴著之可禦柴簽皮殼狀如鞮以牛皮爲之木地採柴著之可衝泥淖夜則浸以灰漿經久不爛右門器皆蕩營樵採之具

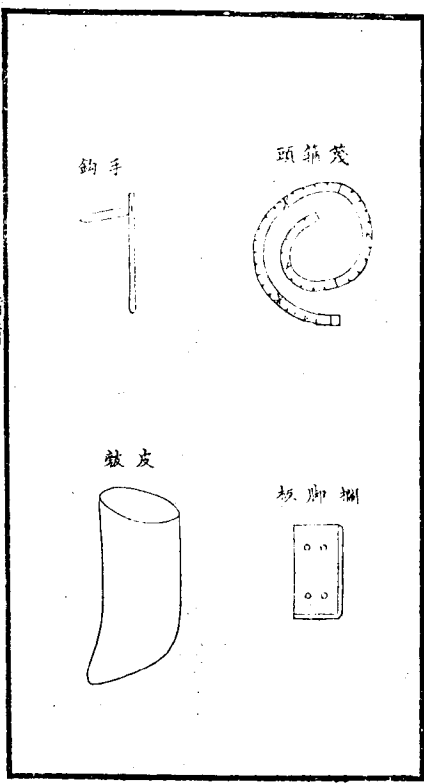

河工器具圖說 卷四 備備

五

河工擱船鑿埽非繼不可東河用麻南河用葦各取其宜而製葦器具則與麻不同一鋼刀鍛鐵爲之双向下承以木床爲切去根梢之用一抽子一名梳子截木一段長盈握中間一槽廣容指內含銅片爲抽劈皮膜之用一響板取竹片約長一尺每二片聯成一副用時兩手相搏有聲爲剗削碎葉之用一滑皮石滾取石球圓徑闊三尺兩頭各安木臍上套木耳繫以長繩用時置葦於地往還拉曳爲壓扁柴質之用

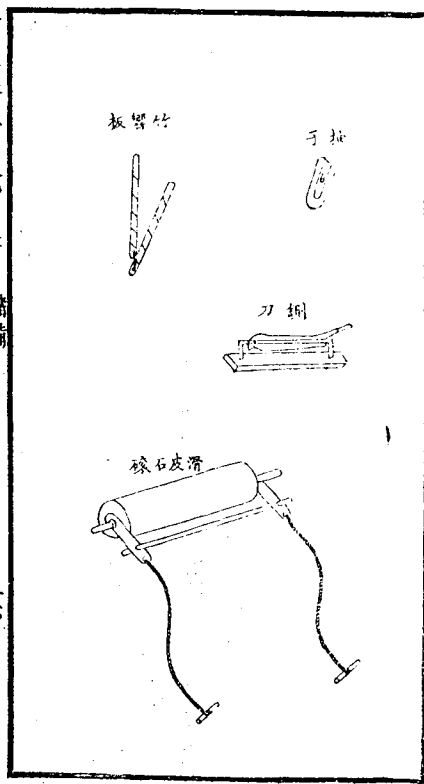

葦纜之架與繩架不同其式有二一曰人字架用木二根其上縛成人字其下分埋土內中間橫架竹片二每片各鑿四孔每孔各安鐵枝一枚一曰舵架用木做成堅高二尺六寸橫觀三尺二寸均安框內其架上亦橫置竹片一中鑿一孔孔內安一鐵枝凡打葦纜先用繩挾絆定人字架再用巨石壓住舵架使不搖動然後將纜一頭分作四股安人字架上一頭合做一股安舵架上用人推遞抽子自然繫結成纜抽子以木為之豎長尺二橫長尺八狀如十字打纜時將四股分擺其間推之即合用與梭同鐵枝俗名鈞子即播手也

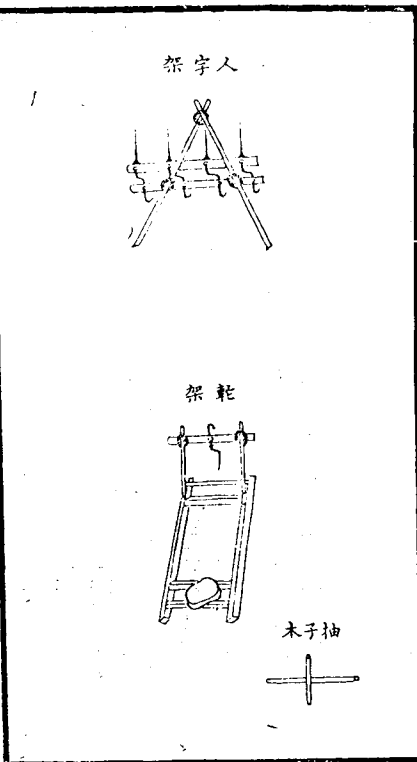

揚子方言錘重也東齊曰鑿宋魯曰鑿集韻擣舉也凡開山採石山有土戴石不戴土之分見山而露有浮石必先鋒鑿擊之審定其下有石然後刨土開採鑿錘之製鑄鐵為首大者形長而扁兩頭皆可用中貫藤條或竹片以為柄小者兩頭一方一圓以木為柄約重十五六鎊均專備劈裁石料之用又鐵錘以鐵鍛成長一尺六寸重十餘鎊為擣起石塊之用

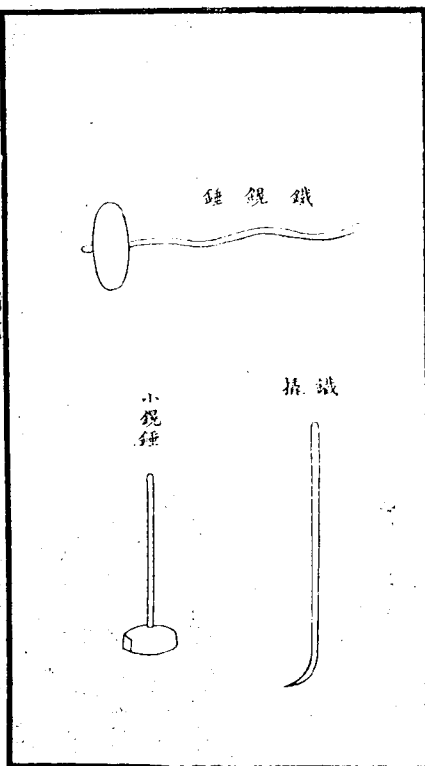

說文鑿小鑿也。然與檝同。側擊也。極見字典而無考。右四具皆採石所必需。手鑿尖頭圓底約重三觔。手鑿圓腦尖嘴。鐵樁圓腦扁嘴長四五寸不等。鐵樁上寬下窄。其用與樁同。凡開山既見石矣。須審山之形勢。順石之脈絡。度量所需石料。長短厚薄。劃定尺寸。先鑿溝槽。約寬三寸。深二寸。每尺安鐵樁三根。擊以銳鑿。用水浸灌。刻許。然後用鑿。鑿儘擊開。探再樁。名不同。在平處為劈樁。直處為鑿樁。兜底處為控樁。擦樁。得施以鐵搗。而石出矣。又黑麻豆青等石。皆用鐵樁。漸擊。漸入。匠人謂之含樁。獨黃麻石用鋼樁。一擊即起。匠人謂之跳樁。必須繫以線索。不致跳遠。則又石性之不同耳。

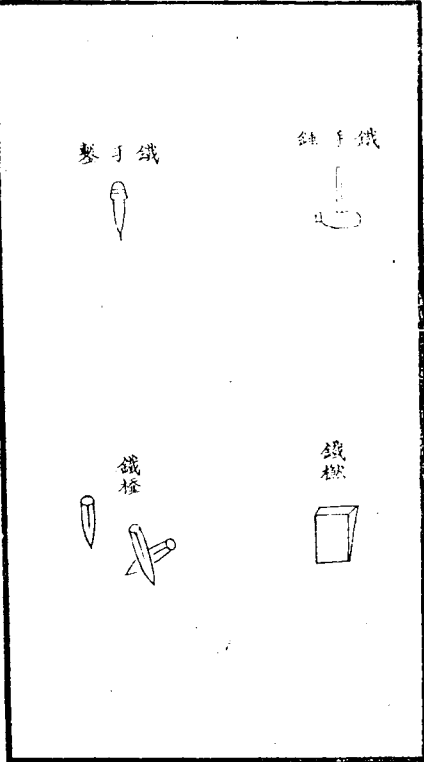

南河修補石工。例應選四漆六舊石。剔餅多沉水底。既深且重。人力難施。撈取之法。全仗釣杆。其制用杉木四根。交叉對縛。仿架網式。安置岸邊。前繫鐵鍊。名曰千觔。後繫麻粗。名曰虎尾。承繩之處。名曰鈴鐺。然後遣水摸夫。入水摸石。引繩扣繫。集夫拉挽。虎尾繩釣撈上岸。又採石。裝船行運。石重船浮。非跳板所能。上下。裝載之法。或於崖岸。設立釣杆。或用本船大桅。繫索拉釣。卸亦如之。

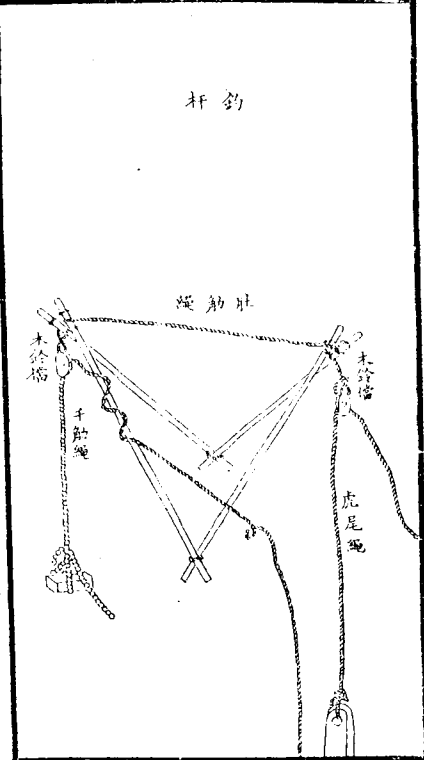

說文杠橫關對舉也凡擡條石人數或四或六或八視石之輕重大小為準其所用杠選大竹為之俗名曰牛中用麻繩打結名麻籠頭繫石四角兜而懸之竹杠兩頭用麻繩打結名麻小扣橫穿短杠俗名大木牛兩頭再各用麻小扣穿小杠俗名小木牛

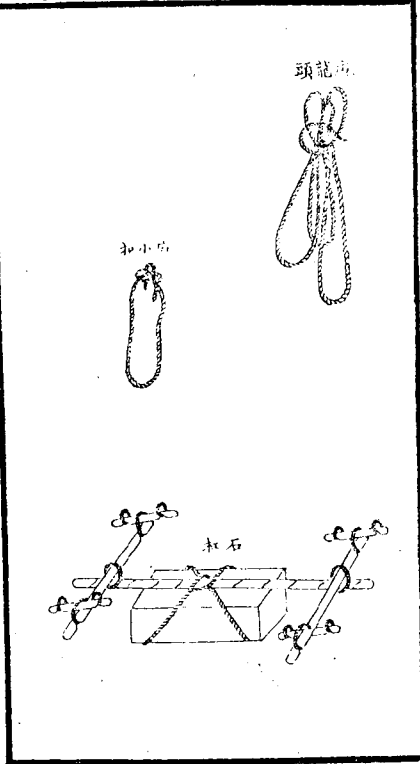

禮少儀疏拖引也集韻拖牽車也拖一名旱車江南運石用之北路石料長大者亦用此具其法於拖前遠立長椿椿頭繫以木鈴貫以長索一頭繫住拖上石料一頭以人力倒挽人退拖進一拖不及再立椿如法行之至拖之人數則以石之大小輕重為準

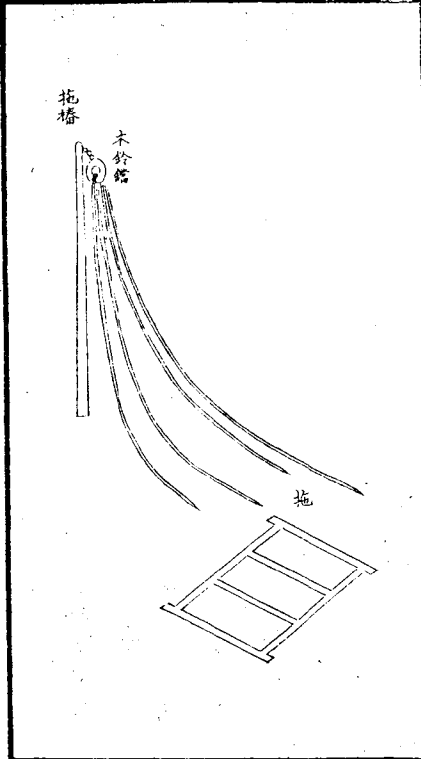

河工器具圖說 卷四 儲備

五

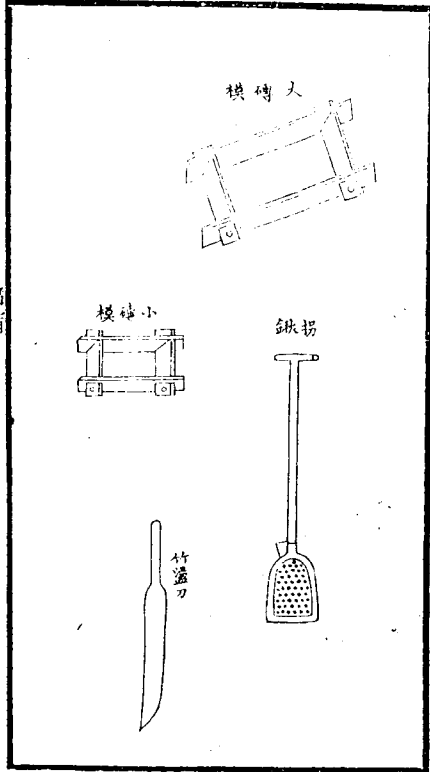

輓印瓠甃古史考烏曹作輓廣韻模形也左思魏都賦受全模於梓匠類篇盪動也說文盪滌器又鋏垂扁唐韻撈物枝也治輓之具有模大小均用堅木合成盪刀以竹爲之撈鋏刺木爲首以鐵片包鑲四邊中列釘頭受以丁字長柄用之拌和熟泥貯模成整俗謂之坯再用竹刀盪平脫下曬乾積有成數然後入窰燒煉計日成甃

河工器具圖說 卷四 儲備

五

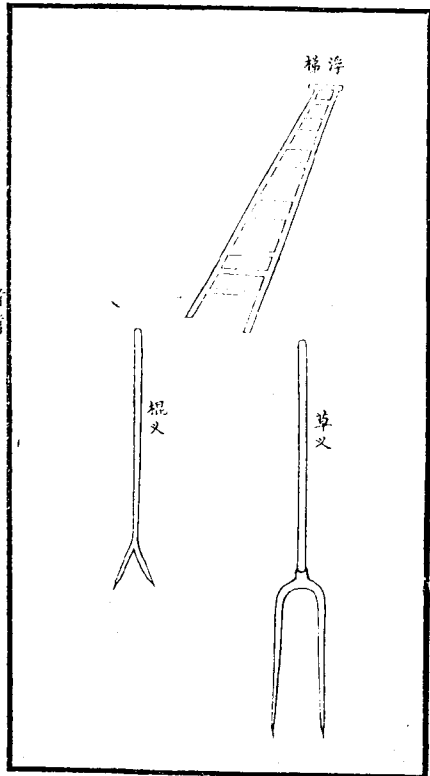

正韻叉兩歧也說文梯木階也釋名梯如階之有等差也草叉削木爲柄鍛鐵爲首兩齒鋒利而長備燒甃挑柴之用棍叉鍛鐵爲之柄圓齒扁備燒窰撥火之用浮梯以木爲之修工匠人用以釘足隨等上下畫線俾得一律

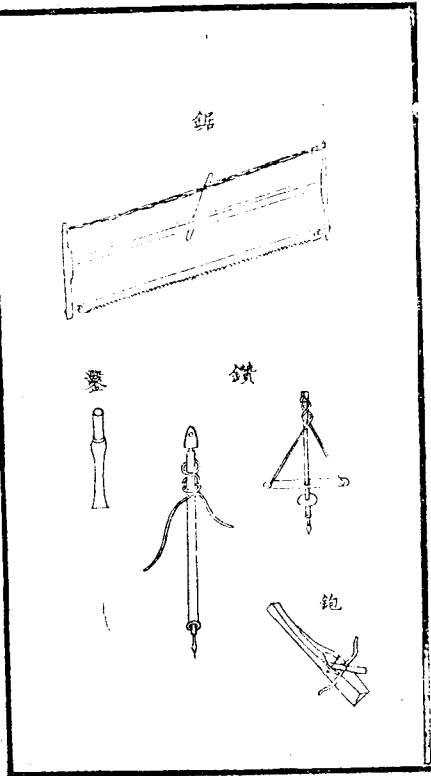

物原軒轅作鋸般作鑽古史考孟莊子作鋸作鑿事物紺珠推鉋
平木器魯般作說文倉唐鋸也正字通鋸解器鐵葉為齟齬其齒
一左一右以片解木石也鉋正木器大小不一其式用堅木一塊
腰鑿方匡而寬底窄匡面以鐵針橫嵌中央針後鑿鐵及露出底
口半分上加木片插緊不令移動木匡兩旁有小木柄手握前推
則木皮從匡口出用捷於錐凡騎馬楸楸之類或有長短不齊高
低不平非此數具焉能治之

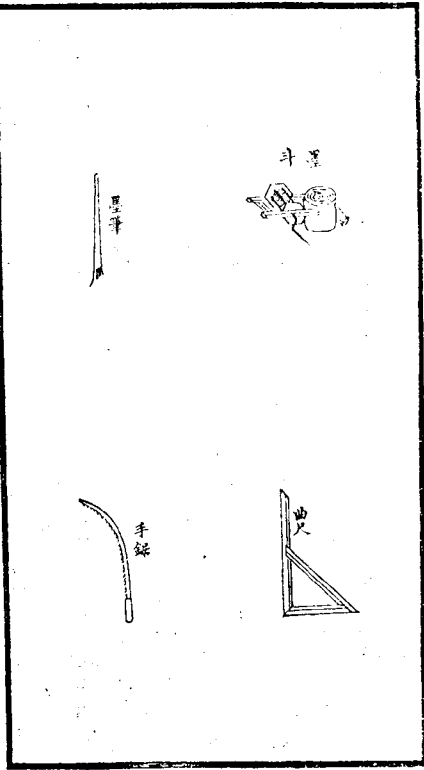

廣韻商君書楮繩束柱木注楮繩即墨斗也甘泉賦注鈎曲尺也
正字通鋸解器也凡匠人斷木分片必先用墨線墨筆彈畫方能
正直墨斗多以竹筒為之高寬各三寸許下雷竹節作底筒邊各
釘竹片長五寸中安轉軸再用長棉線一條貯墨汁內一頭扣於
軸上一頭由竹筒兩孔引出以小竹扣定用時牽出一彈用畢仍
徐徐收還斗內墨筆亦取竹片為之其下削扁用刀劈成細齒以
便蘸墨界畫曲尺形如勾股弦式惟股微長便於手取股長一尺
五六弦長尺四勾長一尺分寸注明勾上凡製木器合角對縫非
此不為功手鋸係用鐵葉一片鑿成齟齬約長尺五受以木柄長
三寸為解析竹頭木片之具

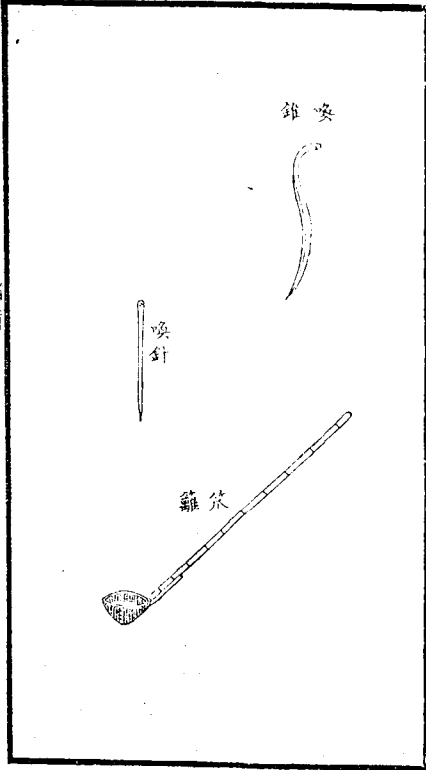

史記索隱江南謂葦籬曰筴今南河編葦牆屋多用葦竹是以有筴匠之目其編葦利器喚錐喚針均鍛鐵為之錐長一尺凹心式如半邊破竹孔引籬纓針長五寸孔引細繩均名曰喚者蓋兩人對編時一內一外彼此照會應聲後然後下錐穿針耳又有箴籬以竹絲編成受以長竹柄凡筴匠編葦既成登高貫頂須和稀泥苦草以此為遞送之具

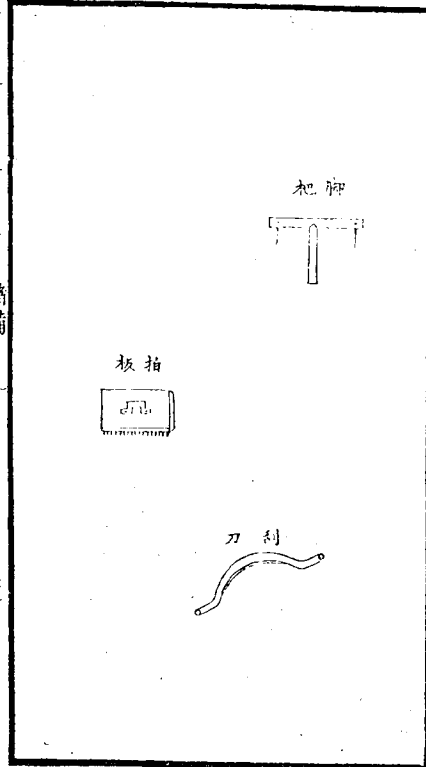

玉篇以草覆屋曰苫左傳乃祖吾離被苫蓋註白茅苫也江東呼為蓋今工廠館舍兵房夫堡多用苫蓋其具有三一曰刮刀鑄鐵露刃狀如弓以兩附為柄凡未苫之先上梁豎柱用以刮垢摩光一曰脚把斷木為架式如丁字兩端各簽長鐵釘一搗以升屋隨處可插凡苫蓋之時鋪頂壓脊用以接高立脚一曰拍板析木為片面布齊頭短鐵釘背安套手凡既蓋之後刪繁除冗用以平治整齊

牌首亦繪虎頭大書小心火燭四字因料廠重地當風日燥烈之時誠恐遺漏火種所關非細立此示禁令兵弁觸目警心加意防維庶幾帑項工需益昭慎重

牌

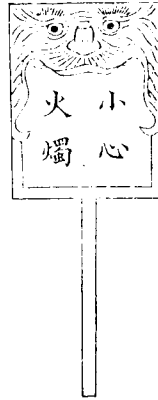

玉篇銀而也釋名蒲敷也廣韻架舉也蒲歛以堅木為質鐵葉裹口上安丁字木柄利除沙上磚架以木為之中方兩頭鑿孔穿繩作繫便於抽動配平工次用以擻磚木灰刀形如瓦刀刻木為之石匠用以勾砌

刀架

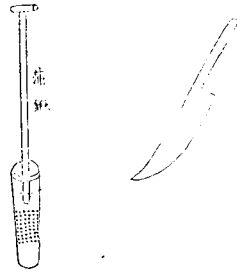

磚架

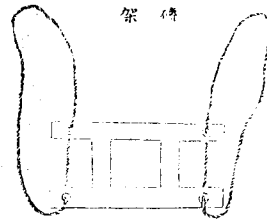

玉篇缸與珙同說文似器長頸受十升漢書注缸長頸鑿也唐詩
花撲玉缸春酒香水缸設於料廠以備火燭平時貯水更資利用

水缸

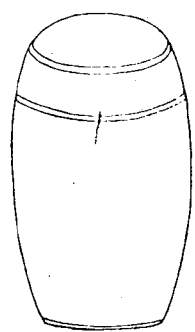

麻搭以麻爲之形似塵尾水斗柳筲編成卽小屏斗廣韻屏斗舟
中深水器也搭鈎玉篇鐵曲也二股內向便於搭拉草料與拆廂
舊埽之三股抓鈎差別三者皆料廠備防火燭之用

麻搭 水斗 抓鈎

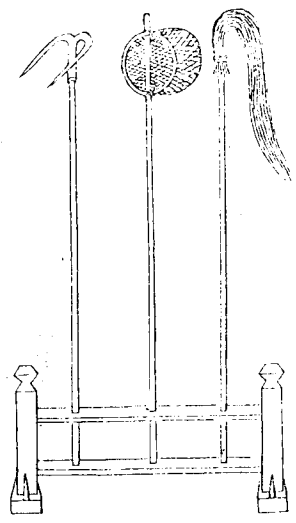

木 平 桶

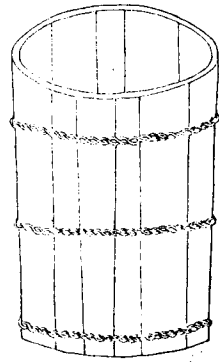

河工器具圖說 卷四 儲備

三

事物紺珠桶馬鈞作物原桶木器受六升博雅方斛謂之桶今時用以挑水史記商君傳平斗桶又作甬禮月令仲春角斗甬料廠既設水缸何以又設木桶蓋恐隆冬水凍缸易裂縫桶則貯水無患故曰太平

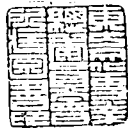

跋

右河工器具圖說四卷

河帥見亭先生所手輯也分其目為四門繪其象為一百四十有五幀中有以類相從者共得二百八十有九種物物為之圖即物物為之說目睹耳聞口講指畫事有繁簡制有損益名有雅俗用有古今精且審矣明且備矣昔宋呂大防撰考古圖王黼等撰宣和博古圖明呂震撰宣德鼎彝譜是亦器具圖也而近于玩好無論有說無說皆與政治無關至奇器圖說明鄧玉函所著其解木解石轉磨轉確之屬共三十九圖各系以說諸器圖說王徵所著凡十一圖皆徵自造具

河工器具圖說 跋

一

見思致然專尚奇巧終非日用行習之物豈若是書為國家之要務河渠之急需其信今傳後大非淺鮮哉且夫治河之道歷有成書元沙克什河防通議分列六門法則咸備明姚文灝浙西水利書歸有光三吳水利錄張內蘊周大韶三吳水考俱就一隅而言

兩朝張伯行之居濟一得新輔之治河方略傳澤洪之行水金銘齊召南之水道提綱熟諸形勢總括機宜得失利弊詳哉言之然立其說者未嘗製為圖也其有圖而兼有說者宋單鶚作吳中水利書蘇軾嘗為奏進狀稱原本有圖今已從佚元王喜治河圖略首列六圖末陳已說明潘季馴河防一覽

其圖說在辨惑檢要之前謝肇淛比河紀河道諸圖之後分
河程河源等八紀陳應芳敬止集有六圖十三論張國維吳
中水利書有東南七府水利總圖

國朝薛鳳祚兩河清渠將黃河逆河繪為二圖又著論四篇之
數書者覽其圖詞其說不愆不忘率由舊章何莫非效法之
所在邪雖然水道有變遷人事有因革非空言可以取驗也
非徒手可以奏功也且非親歷不能悉其形也非周諮不能
揆其宜也非好學深思不能知其故也易有之備物致用作
成器以為天下利又云以制器者尚其象甚矣器之足以載
道而即以行道也善其器者貴乎便事而尤貴乎因地隨時

河工器具圖說一跋

二

此河工器具圖說一書誠有不容稍緩者爾
見亭河帥巡視青河已閱三載蒞工綜務謹慎周詳其于治
河諸書早已徧觀盡識融會貫通而又于所用器具一一為
之循名核實積久成帙條分縷析綱舉目張即小以見大山
精以及蠡湖流以尋源明體以達用燦若列眉燦如指掌是
真補前賢所未及垂後世以共由上為
一人佐平成之績中為四瀆奏安瀾之效下為百官著考鏡之資
所謂太平之鴻猷不朽之盛業其在斯乎其在斯乎國佐承
乏下僚素蒙訓迪今夏特出是編見示是不以國佐為不才
也爰請任校勘之役即付剞劂氏公諸天下庶幾哉河政有

全書河防有良濬已是為跋
道光柔兆沿灘陽月同知銜揚糧通判大典王國佐拜撰

河工器具圖說二跋

三

姑蘇閶門外河涇
橋西吳學圃局刻

〔清〕不著撰者

地宮作法不分卷

清鈔本

地宮金券裏口面闊三丈六尺進深二丈二尺七寸中

下平水高一丈二尺五寸前面石門一層門裏口寬

七寸五分門當裏口面闊一丈八尺進深八寸高一丈

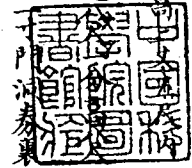

口面闊一丈二尺進深一丈中高一丈五尺內下平水高八尺四寸前面

石門一層門裏口寬八尺一分高八尺七寸五分單門券裏口面闊一

丈八尺五寸進深九尺中高一丈八尺六寸內下平水高八尺四寸券內

土襯海墁石厚一尺五寸金券門洞券安中枕脫落枕門框拉扯

石內金券過梁帶上枕門簷門洞券過梁帶門簷瓦片馬蹄

柱子帶須彌座並各券土襯平水全剛月牙牆石門券石海墁

俱用青白石各券背後用五渣石俱見縫下生鐵鉸熟鐵銅椽

券內鑿打龍鬚溝漏眼六箇魚門洞四箇石門迎面採做獸

面啣環

金券內青白石寶牀一張面闊七尺二寸進深一丈二尺高一尺三寸三寸

面採做須彌座上而鑿打金井透眼徑八寸隨金井蓋一箇淨

蓋一箇

門鼓四塊自來石二塊

龍山石四塊石搔四塊

地宮門當甃券裏口面闊二丈一尺進深五尺中高二丈一尺八寸內下

平水高一丈三寸隧道甃券裏口面闊一丈一尺進深三丈五寸五分南

中高一丈一尺內下平水高四尺九寸五分北中高一丈八尺五寸內下平

水高一丈二尺四寸五分隧道券門當券並各券石上俱砍細澄漿

城甃發五伏五券平水牆並隧道牆露明砍細澄漿城甃丁順

乾擺隧道內立壇砍細澄漿城甃一層各券金刮牆伏券甃背

後並無殿簋衣頂俱糙砌新樣城甃灰砌灌漿

隨單各券棚屋搭拆天杆豎立馬蹄柱子門框瓦片過梁拉

杜石並瓦土作成搭各項躡盤架子平台戲橋各券內搭做券仔

地宮寶城地脚創增東西面闊十丈二尺自寶城後泊岸外皮至

方城西邊面闊紅牆裏皮進深十二丈九尺五寸穴中自地皮往下落

深二丈東增幫深二丈西增幫深一丈九尺北增幫中深二丈一尺五寸

東深二丈一尺西深二丈南增幫深一丈九寸墻增均深二尺九寸內留吉

土分位高八尺下面闊五尺五寸進深三尺八寸上見方一尺八寸俱增內

各券金剛牆並寶城泊岸石分位碼下長一丈五尺大徑七寸小徑五

寸柏木椽其餘滿碼下長一丈柏木地打山石拍當高五寸打土築打

小夯碼灰土土步寶城方城地脚自土步灰土往上海墁分位築打觀

平小夯碼灰土土步各券背後軌外口築打觀平小夯碼灰

土土步往上築打攀溜踏踏小夯碼灰土土步寶城台基背後填廂

築打大夯碼灰土土步城身背後填廂築打大夯碼灰土土步三十八

寶頂築打小夯碼灰土土步蓋面苫抹蓋面五次加江米汁攪合

二次均厚三寸三分攪灰泥背三層提壓溜兼三次打拍子三次提刷

土黃三遍隨道內築打踏踏小夯碼灰土土步週圍壓增搽打

大夯碼灰土均計四步土築打散水大夯碼灰土土步俱寬五尺

地宮灰土第五步上東西兩邊龍須溝二道由金券閃當北起內

東一道往南至閃當券直長三丈接至方城面闊牆斜長七丈接

往南長十三丈四尺拐東至馬槽溝長六丈共濠長二十九丈四尺

西一道往南至閃當券直長三丈接至方城面闊牆斜長七丈接往

南長十三丈四尺拐西至馬槽溝長九丈共濠長三十三丈四尺以上

二道共濠長六十二丈八尺安砌豆渣石溝底溝蓋二層外口見方二

尺五寸裏口抹做荷葉溝對徑五寸上面鑿打透眼六箇各徑

五寸壓鉸銅轆頭繩下鐵鉸頭肋繩拘抵胎灰胎麻背後提

砌新樣城鞞灰砌灌漿大槽外地脚濠長四十四丈均深八尺

五寸築打大夯碼灰土土步背後築打大夯碼灰土土步上面築

打過河灰土一步

金券內青白石冊寶座二座各見方一尺八寸高一尺五寸四面抹做圭
角上下枋巴達馬

龍山石四塊山水雲龍刷青松地仗襯油黃使油戩掃紅黃金

寶城一座泊岸外皮至外皮中面闊九丈二尺自後泊岸外皮至方城
面闊紅牆裏皮進深十二丈四尺五寸內城身裏口中面闊六丈二尺
進深九丈四尺五寸過圍淨長二十五丈七尺五寸外口中面闊八丈四
尺進深至方城面闊紅牆裏皮長十五丈六尺五寸過圍淨長二十九
丈七尺五寸城身自泊岸上皮至城面上皮高五丈九尺底寬一丈一尺
上垛口高五尺裏面宇牆高三尺五寸俱厚一尺四寸隨宇牆石柵
欄二槽俱城面寬一丈下大料石泊岸自灰土上皮至壓面上皮通
高八尺內壓面厚八寸底寬一丈五尺上寬一丈四尺大料石丁順計三
進通寬六尺五寸內露明寬四尺前面兩邊各明高六尺扒道卷
門外上寶城連面十級軌踏路二座各面闊二尺八寸進深一丈後高
六尺前斜尖地面長三尺上方城連面六級軌踏路二座各面闊二尺
八寸進深五尺後高三尺九寸寶城上宇牆裏面荷葉溝寬三尺
隨水簸箕十八箇外面挑頭溝嘴六件安砌壓面角柱柵欄海
漫檻墊牙石荷葉溝水簸箕滴水石俱用青白石埋頭泊岸豆
渣石寶城外皮牆身露明並宇牆扶手牆垛口俱用砍細澄漿
城軌丁順乾擺城身細軌每格順軌二箇高三層用長三尺直

板拉扯拉錠一次城面平漫踏路立漫俱砍細澄漿城軌城
面下倒撥灰砍細澄漿尺四方軌一層砍細隨式城軌一層苦盤踏
五次加江米汁攪合三次厚寸攪灰泥背二層厚寸青灰背層
提壓溜漿三次打拍子三次泊岸外口散水平漫牙子立漫俱砍
細澄漿城軌一層背底糙砌新樣城軌一層宇牆頂寬六樣黃色
琉璃扣脊筒以城身並踏路背底背後隨式城軌埋頭泊岸台
基背後糙砌新樣城軌灰砌灌漿倒撥灰細軌上拘抵臉麻油
灰縫道扒道卷門外吊井溝桶深一丈三尺八寸外口見方二尺豆渣石
高九層落磁絆鑿打透眼各徑一尺吊井下出水溝二道各長一丈
一尺五寸女砌豆渣石溝底溝蓋外口寬二尺高一尺五寸裏口鑿打荷
葉溝徑一尺頭縫下生鐵錠俱拘抵臉麻油灰縫道隨青白石呈
溝漏二箇荷葉蓋二箇豆渣石豎檻二根

方城一座城根見方五丈三八寸城面見方五丈二尺五寸城身高一丈六尺九寸外下須彌座高五尺自土觀上及至城面上皮通高三丈二尺九寸上埠口高四尺五寸宇牆高三尺五寸單門券裏口面闊二丈八寸進深四尺五寸中高一丈三尺六寸內下平水高七尺七寸南門洞券裡口面闊一丈六尺進深五尺五寸中高一丈九尺內平水高一丈二寸門洞券裏口面闊一丈二尺進深三丈六尺中高一丈六尺內矢高六尺六寸平水高九尺四寸北面過梁石三路各長一丈三尺六寸通寬七尺五寸厚一尺六寸扒道券門上過梁石一路長八尺五寸高一尺厚八寸東西扒道券各裏口面闊五尺五寸進深一丈九尺二寸五分斜長二丈五寸自平台上皮中高一丈五尺內下平水高一丈二尺外下平台高四尺四寸月牙牆厚一尺五寸下券門裏口面闊三尺五寸進深一尺五寸中高六尺內下平水高四尺一寸券門內地面淨寬三尺二寸前連面十四級甃踏各一座進深一丈四尺五寸五分後高八尺守上門口裏面券門裏口面闊三尺五寸中高六尺內下平水高四尺一寸外面裏口高四尺九寸寬二尺八寸枋框厚二寸枋墊石帶下枋門枕寬一尺五寸通厚一尺一寸內下伏高四寸過梁自上枋後口往外寬一

尺七寸內外面做披水出檐進深四寸台基埋頭見方五丈四尺五寸自灰土上及至土觀上及通高七尺八寸內土觀厚八寸大料石順計一進寬三尺五寸裝修門洞券南面實楠大門一合扒道券上門口實楠門二槽安枋框連樞卧拴俱發銀鍍銀什件安砌三面土觀須彌座週圍擎檐塔條過梁滴水石挑頭溝嘴四件單門券內中枋脫落枋將軍柱海墁貫石扒道券過梁枋墊帶下枋俱用青白石埋頭豆渣等石門洞扒道券平水月牙牆並城身露明俱砍細澄漿漿城甃三順一丁乾擺城身細甃每格順甃二箇高三層用長三尺直板拉拉銕一次門洞單門券俱砍細澄漿漿城甃發五伏五券扒道券並券門發一伏一券城面鋪墁倒撥灰砍細澄漿尺四方甃二層苦盤跣五次加江米汁攪合二次厚一寸攪灰泥背二層厚二寸青灰背一層提押溜漿三次打拍子三次上墁細二尺二寸金甃宇牆埠口砍細澄漿漿城甃乾擺門洞券內海墁石下接墁隧道並扒道券內踏躡俱砍細澄漿

城甃立墁宇牆頂宜六採黃色琉璃扣脊筒瓦城身背後
並埋頭踏路背底背後俱糙砌新樣城甃並隨式城甃灰砌
灌漿倒撥灰細甃上拘抵麻油灰縫道

前月台一座面闊六丈二尺五寸進深八尺三寸兩邊各進深三丈
二尺寬四尺俱自地皮至押面上皮明高八尺外下豆渣石埋

頭自灰土上及至土甃上及高七尺八寸內土甃厚八寸大料石
丁順計一進寬三尺五寸前踐踏面闊五丈五尺進深三丈四尺
後高八尺外下埋頭高一尺六寸內土甃厚八寸安砌青白石

土甃角柱押面踐踏垂帶如意牙石且渣埋頭等石月台
台幫露明踐踏象眼俱砍細澄漿城甃三順一丁乾擺每格

順甃二箇高三層用長三尺直板拉拉鉸一次踐踏上面
立墁砍細澄漿城甃月台並踐踏背底背後埋頭背後糙砌

新樣城甃並隨式城甃灰砌灌漿台面鋪墁細人七金甃隨
隨上過河梁豎立角柱拴掛天秤並晒盤等項架子戲橋平
台券洞內繫縛券仔

方城並月台地脚刨墁均深九尺七寸墁墁均深四尺三寸墁內

大料石分位碼下長一丈五尺大徑七寸小徑五寸柏木椿其
餘並踐踏滿碼下長一丈柏木地打山石招管高五寸打上
築打小券碼灰土十一步踐踏地脚找創墁深三尺八寸墁
墁深三尺三寸丁上築打小券碼灰土八步週圍押墁撥打
大券碼灰土均計四步寬五尺

方城一座油飾券門杖框管扇連楹卧拴實樞門使灰八道
捉滿麻三道布一道糙油墊光油銅絲蒙網一搓俱光硃紅
油杖框線路俱使油貼金

明樓一座四面各顯三間內明間面闊一丈三尺五寸二次間各

面闊四尺通見方二丈一尺五寸內週圍谷深四尺柱高一丈五

尺徑一尺五寸安斗口二寸五分下檐斗口重昂上檐單翹重

昂斗科上下檐七棟重覆檐歇山內裏格井天花成造

裝修四面券洞內榻扇四槽月牙窗四扇簽錠銅絲蒙

網鏤銀槽活台基見方二丈九尺五寸台明高一尺二寸安砌

青白石柱頂階條土襯裏外角柱壓板四面檐牆隨券

洞四座各面闊七尺六寸進深八尺中高九尺內下平水高五尺

往上發三伏三券俱砍細澄漿城甃裏外皮下肩角柱

當俱砍細澄漿城甃三順一丁乾擺背餡隨式城甃上身

新樣城甃灰砌灌漿裏皮並券洞抹飾黃泥提刷黃漿

外皮抹飾紅泥提刷紅漿地而鋪墁細二尺金甃頭停苦盤

晒五次加江米汁攪合二次攪灰泥背一層青灰背二層提

壓溜漿三次打拍子三次調大春垂春博春安吻獸獅馬

宜五樣黃色琉璃春瓦料搭走運物料天橋平台豎立石碑大

木等項拴挂天秤架子券洞內紫縛券仔

內裏青白石碑一統內下須彌座面闊五尺一寸進深二尺七寸五分連落增通高三尺四寸採做須彌座搭袱子坐龍結帶挽花柱子蓮瓣巴達馬錦地八吉祥遊龍江洋海水火焰寶珠落合道奶子卷于上面落陰樺碑身一件連屬頭通高一丈三寸寬三尺六寸厚一尺七寸內下樺長一尺二寸五分碑身淨高六尺九寸寬三尺三寸五分厚一尺二寸屬頭高二尺一寸五分寬三尺六寸厚一尺七寸採做屬頭金邊遊龍永祥氣雲碑心水磨光亮做陽樺底墊一塊長一丈三尺六寸寬四尺三寸厚一尺五寸上面落碑座槽

明樓一座油飾裝修檻框格扇邊樺抹頭犀板繫環並月牙窗邊抹山花博縫俱使灰八道捉滿麻三道布一道糙油墊光油光硃紅油格心月牙窗心使灰三道糙油刷土膠光硃紅油墊拱博脊板使灰五道滿麻一道糙油望板連檐瓦口裏口木蓋斗板使灰三道糙油銅絲檐網一搓俱光硃紅油上架方梁大木使灰七道滿麻二道糙油彩畫石殿玉大點金全方心哨青綠盒子楊線灑粉貼全斗科使灰三道彩畫金珠墨椽子使灰三道糙油刷二硃哨大硃椽頭彩畫金珠墨龍眼寶珠金井玉欄杆滌粉貼金天花背面使灰四道滿麻一道糙油光紅土油迎面使灰四道滿麻一道糙油托糊山西絹彩畫寶祥花金蓮滌粉貼全剔大青地岔角雲並渠花燕尾全珠墨點梁支條使灰四道捉麻一道哨硃線路貼金寶瓶彩畫寶祥花滌粉貼金山花壽帶並檻框扇線路使油貼金牆邊哨碌界粉線頭俾望板上捉灰溜縫糊高麗紙條一層滿糊高麗紙一層並渠花燕尾俱糊榜紙托山西絹各一層外檐枋桁斗科椽子俱罩油一道

扒道券門外連面十級木踏踏二座各長二丈三尺內平台長

三尺八寸後高四尺四寸下截觀平底座一分後高八尺五寸

油光硃紅油

扒道券門外木踏踏二座油飾踏踏欄杆俱使灰三道糙

俱寬三尺安立柱棖子索脚拉扯木一面山背象眼踢跣

板觀平鋪板平台踏踏一面安地伏柱子直當扶手欄杆

壺瓶牙子成造隨欄杆並踏踏接口分位發錠亮鐵拘

搭釘錦

寶城院內自羅圈牆裏皮至方城而闊紅牆裏皮南北中長
十三丈九尺五寸東西寬十二丈二尺順溜平墊黃土均高
一尺行礪一次應除寶城並泊岸牆下散水分位
方城前兩邊安設青白石缸座二分每分計三塊各長一尺四
寸寬九寸厚七寸

台石五供一座面闊二丈進深五尺高四尺五寸須彌座成造安
砌青白石底墊圭角束腰面枋五供紫石爐頂靈芝燭連
火燭等石埋頭滿背高四尺新樣城甃灰砌灌漿地脚
增內礪下長一丈五尺大徑七寸小徑五寸柏木橋計五路
每路十三根其餘滿礪下長七尺柏木地枋山石搗當接
往上墻增打上築打小灰礪灰土九步週圍築打大分礪
灰土二十二步各寬五尺

隨金券並各券增口成搭大軍棚一座東西面闊十三丈南北進深
十七丈檐高二丈脊高九丈前接搭方城軍棚一座面闊九丈
進深四丈檐高二丈脊高七丈紫做柱子承重攢辦椽戲
楞木撒木拉柱戲木並柱脚攢辦索脚拉柱俱用架木
紫做竹骨頭停縫席七層山尖縫席二層四面攢辦椽
戲用椽木架木紫做北面墜風坐車用架木紫做墜壓
風大繩增口外圍席牆湊長六十八丈高七尺紫拴竹股
縫席一層隨攢辦椽戲成砌戲墩金井後三面攢水牆一
道折長十丈八尺高二尺一寸寬一尺五寸糙砌舊樣城甃
拘抹抹飾柱脚分位成砌欄土金剛牆糙砌舊樣城甃高
四尺二寸地宮增內成砌欄土牆高六尺寬二尺三寸糙砌舊
樣城甃背後填墊黃土

罩吉土成搭歇山棚一座面闊二丈進深一丈五尺檐高二丈脊
高二丈六尺紫做柱子承重楞木撒木拉柱戲木用架木
紫做並週圍紫做竹夾堂股子頭停縫席五層山尖牆身縫
席二層隨門口一座窗棚三座紫做大脊垂脊角脊博脊枋

墊桁角梁雀替飛檐老檐紮柱竹股縫席一層內裏仰苦

白石五供增口成搭軍棚一座面闊三丈五尺進深二丈檐高八尺

紮柱竹股縫席二層

脊高二丈五尺紮做架木胎骨紮柱竹股頂子縫席三層

軍吉土仔兒棚一座面闊一丈二尺進深一丈檐高一丈三尺脊

山尖縫席二層三面牆身高五尺紮柱竹股縫席一層

高一丈八尺紮做架木竹股頭停縫席三層牆身山尖縫席

二層

琉璃花門院內海墁一塊南北長十四丈七尺七寸五分東西寬十二

丈二尺內正甬路三道濶長六丈三尺四寸寬二丈五尺五寸

方城蹊躒琉璃花門進深面闊紅牆裏皮散水以上甬路

安砌青白中心牙石兩邊柳葉立墁溝漏溝蓋甬路海墁

散水俱平墁甬路並牙子立墁南面採做荷葉溝砌細

澄漿城甃背底並溝幫舊樣城甃俱灰砌灌漿地脚墁

墁築打大夯碼灰土二步應除方城台基月台蹊躒台石五

供樹池琉璃花門並路蹊躒溝漏溝幫分位甃塊

花門內隨海墁樹池二十座各裏口見方五尺四面立墁砌細澄

漿城甃池內平墊黃土高二尺

琉璃花門三座內中一座台基面闊二丈二尺五寸進深一丈七寸門

腿各面闊五尺四寸進深一丈二寸五分檐高一丈五尺四寸五

分內須彌座高四尺門口淨高一丈二寸寬八尺六寸台明高

一尺三寸左右二座各台基面闊一丈七尺進深八尺二寸五

分門腿各面闊四尺五分進深七尺七寸五分檐高一丈五尺

一寸五分內須彌座高四尺門口淨高八尺六寸寬六尺六寸

俱台明高一尺二寸外下埋深一丈俱安月梁脊桁排椽板歇

山頂成造裝修寔榻大門三合發錠鏤銀飾件俱安砌青白

石四面壓面前後連面三級路踏六座基石土襯如意石垂

帶拴眼拴架門枕下須彌座俱上身並埋頭路踏背底須

彌座背後花枋斗科桁條背後俱新樣城甃灰砌灌漿地

面鋪漫細尺七全甃門腿上身四面抹飾紅泥提刷紅漿

頭停苦太式泥背一層青灰背二層打拍子三次提壓溜

漿三次須彌座上安七樣黃綠色琉璃方元礫科柱子檻

甃替樁花額枋平板枋斗科機枋桁條角梁板椽山火挑

山勾滴調大脊垂脊角脊博脊寬七樣黃色琉璃脊瓦料

前月台三座內中座面闊二丈三尺六寸進深八尺六寸二

座各面闊一丈八尺六寸進深六尺六寸俱露明高八尺外下

埋深二尺安砌青白石土襯角柱壓面前面連面十七級踏

踏三座級石土襯如意石垂帶台面中心牙子等石台幫

露明路踏象眼硯細澄漿城甃三順丁乾擺背鎊隨式城

埋頭並鋪底路踏背底背後俱糙砌新樣城甃灰砌灌

漿台面立漫砍細澄漿城甃地脚刨增均深三尺二寸礪下

長七尺柏木地打山石揣當釘上築打小夯礪灰土五步

琉璃花門三座過木檻框門扇連楹門簷俱便灰八道捉滿麻後羅圍牆一道圍長四十三丈三尺六寸

三道布一道糙油墊光油光硃紅油臥拴使灰三道糙油墊方城兩邊面圍紅牆二道各長三丈三尺三寸俱高一丈三寸隨

光油光硃紅油檻框連楹門簷線路使油貼金

門口二座

琉璃花門兩邊面圍紅牆四道內二道各長五丈三尺七寸二

道各長五尺六寸

進深紅牆二道各長十丈七寸俱高八尺五寸角門安過

木檻框門扇成造牆身厚四尺牆垣下肩乾擺三順丁

砍細澄漿城甃背鎊上層舊樣城磚隨式城甃俱灰砌灌漿二面抹飾紅

泥提刷紅漿接檐黃綠色水盤沿高五層牆頂苦攪灰泥

背一層青灰背二層調脊安吻獸定六樣黃色琉璃脊瓦料

方城兩邊隨牆門二座橙框連橙門簷過个棋盤門使灰八道捉滿麻
羅圍牆下更道一道裏外口均週圍長四十五丈四尺一寸寬八尺五寸均高
三道布一道橙油墊光油光硃紅油橙框連橙門簷線路使油貼全

四尺外下埋深二尺安砌豆腐渣石全剛牆青白石壓面等石見縫下生
鐵銀錠熟鐵掙拘根油灰縫背臨並台面散水舊樣城甃俱灰

砌灌漿地腳碼下長七尺柏木地打山石插當內長三十四丈二尺六

寸剗槽深五尺打上築打小分碼灰土五步西面長十一丈一尺五寸隨

槽深四尺八寸打上築打小分碼灰土五步散水地腳築打大分

碼灰土三步外口築打護牙灰土二步

羅圈牆裏面更道下散水一道濠長四十一丈三尺七寸寬二尺八寸平墁
牙子土堤砍細澄漿城甃背底舊樣城甃俱灰砌灌漿地脚剗增

築打大分礮灰土三步

方城南邊面闌紅牆下泊岸一道各長三丈三尺三寸寬五尺外面明高
六尺裏面明高四尺外下埋深三尺隨水溝門二箇裏外踏踏各
一座安砌青白石土襯角柱壓面檻墊門枕等石台帶露明三順
一丁乾擺砍細澄漿城甃背銘隨式城甃埋頭踏踏背底背後舊
樣城甃俱灰砌灌漿地脚墁增均深六尺礮下長七尺柏木地打山
石指當村上築打小分礮灰土五步

琉璃花門兩邊面間紅牆下泊岸四道濠長十一丈八尺六寸寬九尺明高琉璃花門進深紅牆下更道二道各長十丈七寸寬九尺明高四尺外

八尺外下埋深三尺隨水溝門四座安砌青白石土襯角柱壓面滿

下埋深三尺安砌外面豆渣石全剛牆上疊落連面八級踏蹠一座裏

水等石台幫露明三順一丁乾擺台面散水平慢牙子立慢砍

面青白石角柱壓面踏蹠等石見縫下生鐵銀錠熟鐵揸拘根油

細澄漿城甃背餉隨式城甃埋頭背後荷葉溝桶溝幫台面散

灰縫台幫象眼裏面三順一丁乾擺並散水砍細澄漿城甃背

水背底荷葉樣城甃俱灰砌灌漿地脚墻增均深八尺六寸碼下長七

餉隨式城甃埋頭背後踏蹠背底舊樣城甃俱灰砌灌漿地脚碼

尺柏木地打山石指當打上築打小夯碼灰土五步內裏填廂築

下長七尺柏木地打山石指當東到增均深四尺五寸西墻增深

打大夯碼灰土二十步散水築打大夯碼灰土三步

六尺八寸俱打上築打小夯碼灰土五步散水築打大夯碼灰土三步

重檐大殿一座五間內明間面闊一丈九尺二次間各面闊一丈六尺五

寸二稍間各面闊一丈五尺通面闊八丈二尺兩山各顯三間內明

間面闊二丈一尺二次間各面闊一丈六尺通進深五丈三尺內前

後廊各深七尺檐柱高一丈六尺徑一尺七寸重檐金柱通高三丈

三寸五分徑二尺四寸連下檐十一椽歇山安斗口三寸下檐重昂

上檐單翹重昂斗科內裏格井天花成造裝修前檐菱花榻

扇三槽檻窗二槽內裏暖閣三間前檐菱花榻扇三槽橫披三

槽進深榻斷板四槽金柱後三面安裝觀牆板明二縫金柱裏榻

扇二槽榻扇檻窗俱安錠鏤銀什件台基面闊九丈三尺進深

六丈四尺台明高四尺埋頭深三尺四寸安砌青白石柱頂檻墊土

襯須彌座角柱前後龍頭滴水板柱子欄板地伏豆渣石礫墩等

項石料柱頭鑿做雲龍雲鳳台基週圍埋頭鋪底並土襯須彌座

背後欄土地面背底俱糙砌新樣城甃山檐牆裏外皮下肩細澄漿

城甃三順一丁乾擺攪牆裏外皮細澄漿城甃順砌乾擺俱隨式

城甃背甃上身搗樣城甃灰砌灌漿裏外皮抹飾黃泥外皮抹飾紅

泥地面鋪漫細二尺全甃頭停苦大式盤踞五次加江米汁攪合二

次均厚三寸攪灰泥背一層均厚二寸青灰背二層提壓溜漿

二次打拍子三次調大脊重脊戲脊博脊安吻獸仙人獅馬宮四樣

黃色琉璃脊瓦料地腳削墻均深八尺六寸接往上墻墻深八寸

墻內柱窩每箇碼下長一丈五尺大徑七寸小徑五寸柏木構五

根其餘碼下長七尺柏木地打山石指當打上築打小夯碼灰土十

一步內裏填廂築打大夯碼灰土十三步

前月台一座面闊五丈四尺進深二丈六尺五寸台明高三尺五寸埋頭

深三尺四寸安砌青白石土觀須彌座角柱龍頭御路牙石踏路

如意石御路石柱子欄板抱鼓柱頭鑿做雲龍雲鳳豆渣石御

路石底墊等石台基三面埋頭鋪底並土觀須彌座踏路背底

台面鋪底新樣城甃灰砌灌漿台面立墁砍細澄漿城甃地

脚削墁深六尺五寸接往上墁墁深一尺九寸墁內碼下長七尺

柏木地打山石搗當打上築打小分碼灰土九步內裏填土廂

築打大分碼灰土十二步踏路地脚削墁深三尺接往上墁墁深

一尺九寸墁內碼下長七尺柏木地打山石搗當打上築打小分碼

灰土五步

大殿一座五間油畫漆飾內檐金柱木欂栳板連楹扁扇

欂栳轉軸邊檔抹頭羣板絳環板棋盤板並暖閣欂栳

連楹壁板扁扇橫披窗邊檔抹頭羣板絳環板轉軸實

榻地平山花博縫汁漿使灰六道滿麻二道糙漆一道光硃紅

漆一道籠罩亮光硃紅漆一道內裏明間前檐金柱並鑽

金柱滿瀝粉使漆飾掃紅黃金裝修欂栳並暖閣線路使漆

飾掃黃金梅花眼錢使漆貼金山花壽帶並墊拱板海

棠花使漆飾掃紅黃金由額墊板使灰五道捉麻一道糙

油墊光油光硃紅油墊拱板使灰五道滿麻一道糙油墊光

油光硃紅油蓋斗板望板當連檐瓦口裏口木使灰三道糙

油墊光油光硃紅油銅絲檐網一搥硃紅油上架枋梁大木

使灰六道滿麻二道糙油彩畫石碾玉大點金五墨金方心

哨青硃盒子楞線使油貼金斗科使灰三道彩畫金琢

墨樣子使灰三道糙油刷二硃哨大硃椽頭彩畫金琢墨

龍眼寶珠金井玉欄杆瀝粉使油貼金寶瓶彩畫寶祥

花瀝粉貼金外檐枋梁大木斗科椽子俱罩油一道內

裏天花背面使灰四道滿麻一道糙油光紅土油迎面使
灰四道滿麻一道糙油托裱山西絹彩畫寶祥花金蓮
瀝粉使油貼金剔大青地岔角雲並葉花燕尾彩畫金珠
墨貼梁支條使灰四道捉麻一道哨碌線路貼金牆垣外
皮提刷紅漿二遍裏皮提刷土黃二遍哨碌界粉線望板
上見縫捉灰糊高麗紙條一層滿油糊高麗紙一層

糊飾榻扇欂窗橫披寶替菱花心俱糊高麗紙白雲紗
粘定明黃綾博縫

大殿明間暖閣內寶龕一座面闊九尺七寸進深七尺五寸五
分柱高七尺三寸五分托泥地平立柱檐枋三板牆迎面
絳環摺柱內裏格井天花成造裝修菱花榻扇一槽仙橋
一座安錠鏤銀什件等項寶龕下安青白石須彌座面闊
一丈四寸進深八尺二寸高一尺三寸新樣城報滿背灰砌灌漿
上面鋪墁尺七金甌

大殿明間暖閣內寶龕一座仙橋一座油畫漆飾汁漿使灰

六道滿麻二道糙漆一道塾光沉香色漆一道刷沉香色寶

寸厚七寸

座一分地平汁漿使灰六道滿麻二道糙漆一道塾光漆一道

光硃紅漆一道籠罩亮光硃紅漆一道菱花寶替榻心使灰

一道糙漆一道塾光沉香色漆一道刷沉香色內裏天花背面

使灰四道滿麻一道糙油光紅土油迎面使灰四道滿麻一道

糙油牝嶽山西絹彩畫金蓮水草瀝粉貼金大青地岔角雲

並藻花燕尾金珠墨欵框榻扇羣板繡環寶座線路使

使漆飾掃黃金梅花眼錢使漆貼金

糊飾榻扇菱花寶替心糊黃雲紗高麗紙

大殿兩邊安設青白石缸座二分每分計三塊各長一尺四寸寬九

東西配殿二座每座五間內明間面闊一丈三尺四稍間各面

闊一丈五寸通面闊五丈五尺兩山各顯三間內明間面闊一丈

四尺二次間各面闊四尺通進深二丈二尺內前後廊各深四尺

檐柱高一丈二尺徑一尺二寸七櫺歇山週圍檐安斗二寸五分

一斗二升麻葉斗科廊內格井支條成造裝修前金菱

花福扇三槽欂櫨三槽帶子板三槽安錠鏤銀什件台

基面闊六丈一尺六寸進深二丈八尺八寸台明高二尺埋頭深二

尺安砌青白石柱頂埋頭土觀週圍檐階條踏踏等石台

基露明山檐牆下肩欂櫨二面細澄漿城甃三順丁乳甃

背銜隨式城甃碌墩攔土埋頭新樣城甃山檐牆上身

舊樣城甃俱灰砌灌漿上身裹皮抹飾黃泥外皮抹飾

紅泥地面內裹鋪墁砍細尺七金甃廊內砍細二尺金甃頭

停苔均厚三寸盤踏五次加江米汁攪合二次攪灰泥背

一層均厚二寸青灰背二層提壓溜漿二次隨打拍子三次

調大春垂脊餞脊博脊安吻獸獅馬宜六樣黃色琉璃

脊瓦料地腳東一座剝墻深三尺七寸接往上墻墻深三尺

三寸西一座剝墻深四尺九寸接往上墻墻深二尺一寸俱柱窩

每箇碼下長一丈五尺大徑七寸小徑五寸柏木椿五根其餘

墻內長七尺柏木地打山石枱當打上築打小夯碼灰土九步

踏踏地腳東一座剝墻深一尺七寸接往上墻墻深三尺三寸西

一座剝墻深二尺九寸接往上墻墻深二尺一寸碼下長七尺柏木

地打山石枱當打上築打小夯碼灰土五步俱內裹填廂築

打大夯碼灰土七步

東西配殿二座每座五間油畫柱木杌框榻板連楹榻扇
 邊抹羣板繚環棋盤板並山花博縫俱汁漿使灰六道滿
 麻二道糙油墊光油光硃紅油菱花榻心使灰一道墊光油光
 硃紅油墊拱板使灰五道滿麻一道糙油光硃紅油望板當
 連檐瓦口裏口不使灰三道糙油光硃紅油銅絲檐網棚網
 一搓硃紅油上架枋梁大木使灰六道滿麻二道糙油彩畫
 石碾玉大點金五墨金方心哨青硃盒子楞綠澀粉使油
 貼金斗科使灰三道彩畫金珠墨椽子使灰三道糙油刷
 二硃梢大硃椽頭彩畫金珠墨萬字寶珠支條使灰四道
 捉麻一道哨硃使油貼金藻花燕尾彩畫金珠墨山花
 結帶並裝修線路梅花眼鏡俱使油貼金牆身外皮提
 刷紅漿二遍裏皮提刷土黃二遍牆邊哨硃界粉綠外檐
 枋梁大木斗科並椽子俱罩油一道望板上見縫捉灰糊
 高麗紙條一層滿油糊高麗紙一層
 糊飾榻心白雲紗高麗紙明黃綾博縫

焚帛爐二座每座面闊九尺五寸進深六尺九寸通高一丈二尺埋
 頭深二尺九椽黃色琉璃須彌座榻扇歡門斗科枋桁
 歇山成造安砌青白石土襯頭停苦青灰背二層調春安吻
 獸宜九椽黃色琉璃脊瓦料門口熟鐵門二扇內安生鐵火
 池棚火牆板杌框等件土襯鋪底背後並須彌座上身
 背後頭停堆頂俱用舊樣城甃灰砌灌漿地腳墻墻深
 五尺墻內碼下長七尺柏木地打山石招當打上築打大夯碼
 灰土五步

宮門內至琉璃花門海墁一塊南北長二十七丈五尺東西寬十七

丈四尺內正角路二道濠長十二丈二尺三寸寬二丈五尺五寸安

砌青白中心牙石兩邊柳葉立墁其餘平墁溝漏溝蓋

俱砍細澄漿城甃背底並溝幫舊樣城甃俱灰砌灌漿

地脚墁塼築打大夯碼灰土二步應除大殿配殿宮門焚

帛爐月台踏踏溝漏溝幫樹池分位甃塊

宮門內隨樹池海墁三十座各裏見方五尺四面立墁砍細

澄漿城甃池內平墊黃土高二尺

宮門一座五間內明間面闊一丈四尺二次間各面闊一丈七寸二梢間

木地打山石招當打上築打小分碼灰土七步後檐踏路

各面闊八尺三寸通面闊五丈二尺兩山各顯二間各面闊一丈五寸通

地脚遺增深六尺碼下長七尺柏木地打山石招當打上築

進深二丈一尺柱高一丈二尺徑一尺四寸七檁歇山過圍檐擺安

打小分碼灰土五步內裏填廂築打大分碼灰土八步

斗口二寸五分單昂斗科內裏格井支條成造裝修大門三

前月台一座面闊六丈五尺六寸進深三丈兩邊進深四丈

槽棋盤板十二槽簽錠發銀什件台基面闊五丈九尺進深

二尺露明高六尺埋頭深三尺安砌青白石土觀角柱塔

二丈八尺台明高二尺埋頭深三尺安砌青白石柱頂門枕檻

條御路蹉蹠垂代牙子如意兩邊抄手踏路等石台

墊過門石台基週圍須彌座前後檐踏路等石碼碌墩欄

基露明砌細澄漿城甃三順一丁乾擺背餉埋頭新樣

土埋頭須彌座背後踏路背底背後俱新樣城甃山牆角

城甃台面鋪底舊樣城甃上墁砌細澄漿城甃地脚到

面牆下肩裏外皮澄漿城甃三順一丁乾擺隨式城甃背餉

增深三尺往上墁增深三尺增內碼下長七尺柏木地打山

上身舊樣城甃俱灰砌灌漿裏皮抹飾黃泥外皮抹飾紅

石搗當打上築打小分碼灰土五步蹉蹠並抄手踏路地

泥地面背底舊樣城甃上鋪墁砌細二尺全甃頭停苦盤頭

脚築打小分碼灰土五步內裏填廂築打大分碼灰土

五次加江米汁攪合二次均厚三寸攪灰泥背一層均厚二寸青

十七步

灰背二層提壓溜漿二次打拍子三次調大脊垂脊角脊博

脊安吻獸獅馬官六樣黃色琉璃脊瓦料地脚到增深二尺

往上墁增深六尺增內柱窩每箇碼下長一丈五尺大徑

七寸小徑五寸柏木樁五根其餘增內滿碼下長七尺柏

木地打山石招當打上築打小分碼灰土七步後檐踏路

宮門一座五間油畫柱木檻框連楹門簷大門餘塞板棋盤

板山花博縫汁漿使灰六道滿麻二道糙油墊光油光硃紅

油由額墊板使灰五道滿麻一道糙油光硃紅油墊拱板使灰

五道滿麻一道糙油光硃紅油蓋斗板望板連檐瓦口裏口木

使灰三道糙油光硃紅油銅絲棚網檐網俱一搥硃紅油上

架枋梁大木使灰六道滿麻二道糙油彩畫石環玉大點

金五墨金方心哨青碌盒子楞線滙粉使油貼金斗科使灰

三道彩畫金琢墨椽子使灰三道糙油刷二碌哨大碌椽

頭彩畫金琢墨龍眼寶珠^{金井}玉欄杆滙粉貼金支條使灰四道

捉麻一道哨碌線路貼金葉花燕尾彩畫金琢墨牆身外皮提

刷紅漿二遍裏皮提刷土黃二遍牆邊哨碌界粉線山花壽代

使油貼金寶瓶滙粉寶祥花並線路俱使油貼金外檐枋梁

大木斗科椽子俱罩油一道望板溜縫糊高麗紙條一層滿油

糊高麗紙一層

糊飾天花葉花燕尾榜紙托山西絹

宮門內弓架二座各長六尺五寸柱子明高四尺二寸五分^{厚五分}鎗架一座
各長五尺五寸柱子明高三尺俱寬四寸五分安柱子榻極木
托椽上下枋腰枋披木板壺瓶牙子成造

宮門內弓架二座 鎗架二座 油飾柱子上下枋榻 檼木披木板 壺
瓶牙子俱使灰五道 滿麻一道 糙油墊光油 光油 光油 紅油 柱頭雕
花使油貼金 壺瓶牙子披木板 線路使油貼黃金

宮門前大月台一座 通面闊長十九丈內長六丈五尺六寸 進深八
丈內甬路長六丈三尺二寸寬三丈其餘長十二丈四尺四寸
進深十二丈二尺安砌青白石角柱三面壓面滴水甬路中
心牙子踏踏等石台明高三尺埋頭深三尺台帮踏踏露明
象眼三順一丁乾擺台面散水平墁甬路並牙子立場_俱砍細澄
漿城甃埋頭台面踏踏背底背後舊樣城甃背甃隨式
城甃俱灰砌灌漿週圍地腳剝增深六尺築打小夯碼
灰土五步台帮分位屬下長七尺柏木地打山石搗當
內裏填廂築打大夯碼灰土三步襯平築打大夯碼黃土
五步內除宮門台基月台蹉蹉朝房台基煙洞踏踏真房
台基獨踏分位磚塊灰土黃土

東朝房一座五間內明間面闊一丈二尺四次稍間各面闊一丈二尺進深一丈七尺外前廊深四尺柱高一丈二尺徑一尺一寸七櫺二排硬山成造
 裝修前金夾門窗槽支窗四槽橫披窗五槽後檐支窗二槽內
 裏炕沿十二副爐坑板四副台基面闊六丈進深二丈七尺四寸霞明高一尺八寸埋頭深三尺安砌青白石柱頂埋頭階條角柱壓軌板踏踏廂
 條等石碌墩欄土並埋頭踏踏背後俱新樣城軌灰砌灌漿台基
 包砌並山檐牆下肩檻牆裏外皮俱澄漿城軌三順丁乾擺背鍋
 隨式城軌上身提砌舊樣城軌裏外皮抹飾黃泥外皮抹飾紅泥內
 裏高炕鍋台爐坑後檐煙洞等項地面前廊鋪墁砍細三尺金軌內
 裏鋪墁砍細尺七方軌背底舊樣城軌一層頭停苦均厚三寸盤踴
 五次加江木汁攪合三次攪灰泥背一層均厚三寸青灰背二層提盤踴
 漿三次隨打拍子三次調大脊垂脊安吻獸獅馬貳六樣黃色琉璃脊瓦
 料地脚則墁深三尺往上墁墁深三尺墁內碼下長七尺拍木地打山石
 拓當打上築打小灰碼灰土七步內裏填廂築打大灰碼灰土六步
 東朝房一座五間油畫檐金柱木檻框間抱柱榻板連楹門頭板門枕
 拱盤門俱汁漿使灰六道滿麻二道糙油墊光油光硃紅油前金垂
 裏山柱枋梁大木檐金脊墊板俱使灰五道滿麻一道糙油墊光油光硃
 紅油望板當連檐瓦裏口木椽椀椀椽板支窗橫披窗支窗杆炕
 沿爐坑架板俱使灰三道糙油光硃紅油前後檐枋桁大木俱使灰
 六道滿麻二道糙油彩畫青雅五墨空方心前後檐椽飛檐椽
 使灰三道糙油刷二綠哨大綠椽頭彩畫煙琢墨萬字寶珠牆垣裏
 皮提刷土黃二遍外皮提刷紅漿二遍外檐枋桁大木椽子俱單油
 一道望板上溜縫糊高麗紙條一層滿油糊高麗紙一層
 糊飾支窗糊高麗紙

西朝房一座五間內明間面闊一丈二尺四次稍間各面闊一丈一尺進深一丈七尺外前廊深四尺柱高一丈二尺徑一尺一寸七櫺二排硬山成造裝修前金夾門窗一槽支窗四槽橫披窗五槽後檐支窗二槽內裏進深榻斷板一槽隨門口座爐坑板四副台基面闊六丈進深二丈七尺四寸露明高一尺八寸埋頭深二尺安砌青白石柱頂埋頭階條角柱壓甄板踏踏廂條等石礮墩攔土並埋頭踏踏背後供新樣城甄灰砌灌漿台基包砌並山檐牆下肩檻牆裏外皮俱澄漿城甄三順丁乾擺背餉隨式城甄上身提砌舊樣城甄裏外皮抹黃泥外皮抹飾紅泥內裏錫台爐坑後檐煙洞等項地面前廊鋪墁砍細二尺金甄內裏鋪墁砍細尺七方甄背底舊樣城甄一層頭停苫均厚三寸盤西五次加江米汁攪合二次攪灰泥背一層均厚三寸青灰背二層提壓溜漿二次打拍子三次調大春垂脊安吻獸獅馬宜六樣黃色琉璃脊瓦料地腳側增深五尺墻增深一尺墻內砌下長七尺柏木地打山石拘當打上築打小夯碼灰土七步內裏填廂築打大夯碼灰土六步

西朝房一座五間油畫檐金柱木檻框抱柱榻板連楹門頭板門枕棋盤門並隔斷板汁漿使灰六道滿麻二道糙油墊光油光硃紅油前金並內裏山柱枋梁大木檐金脊墊板俱使灰五道滿麻一道糙油墊光油光硃紅油望板連檐瓦口裏口木椽梳栱椽板支窗橫披窗支窗杆爐坑板俱使灰三道糙油光硃紅油前後檐枋大木俱使灰六道滿麻二道糙油彩書青推五墨空方前後檐椽飛檐椽使灰三道糙油刷二硃梢大硃椽頭彩書煙琢墨萬字寶珠牆垣裏皮提刷土黃二遍外皮提刷紅漿二遍外檐枋桁大木椽子俱罩油一道望板上溜縫糊高麗紙一層滿油糊高麗紙一層糊飾支窗糊高麗紙

東西值房二座每座三間各面闊八尺進深一丈柱高七尺二寸

東西值房二座每座三間油飾大木裝修捉灰一道刷紅膠

徑六寸五櫨二排滿鋪橫望板硬山成造裝修前檐夾門支

光紅土油內裏刷槐子膠椽頭使灰刷碌罩油牆垣外皮提

摘窗一槽支摘窗二槽後檐門口一座內裏進深榻斷板一

刷紅膠

槽隨門口一座安砌青白石柱頂豆渣石前檐階條埋頭独

糊飾窗心山西紙

踏等石台基面闊二丈六尺寸進深一丈三尺台明高一尺外埋深

一尺五寸台幫壓面牆垣舊樣城甃灰砌灌漿山檐牆裏皮

上身抹飾白灰外皮抹飾紅泥台幫檻牆牆垣外皮下肩

拘抵青灰拔檐披水細停漆甃博縫細尺二方甃背鎔沙

深甃內裏面闊順山高坑各一鋪頭停苦青背二層甃二號

布筒板瓦內裏地面舊樣城甃後三面院牆漆長四丈四尺

至拔檐下皮高七尺二寸下埋深一尺厚一尺五寸牆身舊樣城甃

下肩二面拘抵青灰上身裏皮抹飾白灰外皮抹飾紅泥堆

頂抹飾青灰內裏填廂築打大夯礮灰土三歩

宮門兩山面闊紅牆二道各長六丈一尺五寸

進深紅牆二道各長二十七丈四尺九寸內北頭臺落牆長三丈

高一丈二尺五寸

以上四道濼長六十七丈二尺八寸其餘至拔檐高八尺五寸

厚四尺牆垣下肩乾擺三順一丁砍細澄漿城甃背餚

隨式城甃上身舊樣城甃俱灰砌灌漿二面抹飾紅泥

提刷紅漿拔檐黃碌色木盤沿高五層牆頂苦撓灰泥

一層青灰
背二層調香安吻獸完六樣黃色琉璃脊瓦料

宮門兩邊面闊紅牆下泊岸二道各長六丈一尺九寸寬八尺明高

六尺外下埋深三尺安砌青白石土襯角柱壓面隨水溝門四

座台幫露明三順一丁乾擺並台面俱砍細澄漿城甃背餚

隨式城甃埋頭背後荷葉溝桶溝幫舊樣城甃俱灰砌

灌漿地脚墻墻均深五尺八寸礪下長七尺柏木地打山石

拍當打土築打小夯礪灰土五步內裏填廂築打大夯礪

灰土十六步

宮門兩邊進深紅牆下更道二道各長二十七丈八尺九寸寬八尺

大月台前至三孔石卷橋甃海墁一塊南北長四丈東西寬十九丈內

五寸明高六尺外下深三尺安砌青白石角柱歷面上疊落連面

正角路一道長三丈二尺寬二丈五尺五寸安砌青白石中心牙石兩邊

十六級踏踏一座等石台幫象眼露明三順一丁乾擺台面散

柳葉立墁其餘平墁俱砍細澄漿城甃背底舊樣城甃

水平墁牙子立墁俱砍細澄漿城甃背館隨式城甃俱灰砌

灰砌灌漿地脚墮墻築打大夯礪灰土三寸

灌漿地脚墮墻均深三尺八寸礪下長七尺柏木地打山石拍當

打上築打小夯礪灰土五步內裏填廂築打大夯礪灰土十步

散水地脚築打大夯礪灰土三寸

一路三孔石券橋一座橋面通長五丈九尺四寸寬一丈三尺橋身寬一丈五尺四寸平水牆高四尺八寸平水至如意石高六尺橋面舉架高四尺三寸通高一丈五尺四寸中孔金門面闊九尺中高九尺七寸五分二次孔金門各面闊七尺中高八尺六寸五分金剛牆寬六尺分水尖各長三尺四雁翅各長一丈俱高四尺八寸安砌豆渣石裝板金剛牆背後內券石裝板牙子迎水順水青白石金剛牆雁翅上泊岸券臉石撞券仰天橋面如意牙石地伏柱子欄板抱古等石柱頭鑿做雲龍雲鳳金剛牆背後並橋面鋪底俱舊樣城甃灰砌灌漿橋身剗牆深八尺四寸金剛牆下碼下長一丈五尺大徑七寸小徑五寸柏木橋其餘滿碼下長七尺柏木地打山石拍當兩邊金剛牆並雁翅背後築打大分碼灰土十步橋兩頭並雁翅上泊岸背後築打大分碼灰土七步

一路三孔橋兩邊三孔石便橋二座橋面連牙石各通長三丈八尺三寸寬一丈二尺五寸高八尺七寸內明高八尺金門各面闊五尺分水金剛牆二堵各連尖長一丈八尺五寸寬四尺兩邊金剛牆二堵各長一丈四尺五寸四雁翅四道內二道各長一丈三尺五寸二道各長五尺俱露明高八尺三寸安砌青白石壓面橋面拍當石牙子地伏欄板抱古金剛牆並豆渣石裝板牙子等石見縫下生鐵銀錠熟鐵掙杓抵油灰縫道橋南頭海墘一塊面闊一丈八尺寬一丈細澄漿城甃背底並兩邊金剛牆並雁翅背後俱舊樣城甃灰砌灌漿橋身剗牆分水金剛牆並兩邊全剛連雁翅分位碼下長一丈五尺大徑七寸小徑五寸柏木橋其餘滿碼下長七尺柏木地打山石拍當兩邊金剛牆並雁翅背後外築打大分碼灰土十八步牙石外口築打灰土三步外接泊岸灰土築打大分碼灰土十九步橋南頭海墘一塊長一丈八尺寬一丈築打大分碼灰土三步

一路三孔橋隨河桶兩邊泊岸二道各長二十一丈四尺五寸高九尺

安砌豆渣石金剛牆河底滿裝板青白石壓面見縫下生鐵

銀錠熟鐵掙拘抵油灰縫道背後舊樣城甃三進俱灰砌灌

漿地腳削增深一大至八尺不等碼下長一丈五尺大徑七寸小徑

五寸柏木椿二路其餘碼下長七尺柏木地釘山石擋當釘上

築打大夯碼灰土二步背後築打大夯碼灰土七步河底築打

大夯碼灰土二步

一路三孔石券橋開挖河桶一通長二十五丈五尺均寬四丈五尺

均挖深六尺

接往西南開挖丁方河桶一道斜長九十五丈其寬二丈五尺南

寬一丈均挖深五尺五寸

三孔石卷橋至碑亭御路一道南北長二十丈寬三丈五尺六寸重檐碑亭一座四面各顯三間內明間面闊一丈八尺二次間各面砌青白中心牙石兩邊柳葉立墁其餘平墁砍細澄漿城甃背底舊樣城甃灰砌灌漿地脚剝墁均深二尺築打夯夯碼灰土二步

闊四尺通見方二丈六尺柱高一丈七尺五寸徑一尺七寸連下檐七櫺歇山週圍檐擺安斗口二寸下檐重昂上檐單翹重昂斗科由裏福井天花成造四面卷洞各面闊七尺進深三尺中高一丈一寸安裝樞扇四槽月牙窗四扇簽發銀什件等項台基見方三丈四尺露明高二尺五寸埋頭深三尺五寸安砌

青白石柱頂土襯須彌座角柱壓甃板腰線杖墊門口面枋踏踈等石碼礫墩攔土埋頭須彌座背後俱新樣城甃檐

牆下肩裏外皮細澄漿城甃三順一丁乾擺隨式城甃上

身糙砌舊樣城甃灰砌灌漿裏皮抹飾黃泥外皮抹飾

紅泥地面背底舊樣城甃鋪墁砍細二尺金甃頭停苦盤

跣五次加江米汁攪合二次均厚三寸攪灰泥背一層均厚寸

青灰背二層提壓溜漿二次打拍三次調大春垂春角春

博安吻獸獅馬寅六棧黃色琉璃脊瓦料搭豎立石碑大

木掛天枰架子券洞繫縛券仔等項地脚剝墁深一丈五

寸墁內柱窩每箇碼下長一丈五尺大徑七寸小徑五寸柏木椿

五根石碑底墊下碼下長一丈五尺大徑七寸小徑五寸柏木椿
二路每路計十一根其餘碼下長七尺柏木地打山石拍當打
上築打小夯碼灰十三步踏踏地脚削增深五尺三寸碼下長
七尺柏木地打山石拍當打上築打小夯碼灰土五步內裏填廂
築打大夯碼灰土十一步

內裏青白石碑一統高一丈八尺七寸厚三尺五分內裏頭高六
尺三寸寬六尺五寸五分厚三尺五分碑身高一丈九寸寬五
尺九寸五分厚二尺六寸五分下棹長一尺五寸寬二尺厚二
五寸廟頭鑿做蛟龍並永祥氣雲落天盤刺鱗甲擗
鬚髮剔火焰氣雲碑心水磨光亮

龍蝠一座通長一丈六尺一寸三分碑担寬六尺六寸高四尺九寸
寬二尺九寸拍頭高五尺三寸鑿做龍蝠刺鱗甲擗鬚
髮做陰髀一箇長二尺一寸寬一尺六寸深一尺六寸

水盤一座面闊一丈二寸進深一丈五尺六寸厚一尺五寸上面鑿做
風雲山水出水族魚蝦刺鱗甲擗鬚髮邊楞扁光
水盤背底豆渣石高四尺寸背後高一尺頭肋縫下生鐵銀錠

重檐碑亭一座四面各顯三間油畫樞框桶扇博脊板棋盤板

博隨並內裏山花汁漿使灰六道滿麻二道糙油墊光油光硃紅油

墊板使灰五道收麻一道墊拱板使灰五道滿麻一道蓋斗板望板連

檐瓦口裏口木使灰三道俱糙油光硃紅油桶心月牙窗使灰三道糙

油刷紅土膠光硃紅油拴杆桶箍使灰三道糙油墊光油光硃紅油山

花壽帶汁漿使灰六道滿麻二道糙油墊光油博硃紅油銅綠檐網

蒙網一搥硃紅油上架枋梁大木使灰六道滿麻二道糙油彩畫石硃

玉大點金五墨金方心哨青硃盒子楞線滌粉使油貼金斗科使灰

三道彩畫金琢墨椽子使灰三道糙油刷二硃哨火碌椽頭彩

畫金琢墨龍眼寶珠金井玉欄杆滌粉貼金內裏天花背面

使灰四道滿麻一道糙油光紅土油迎面使灰四道滿麻一道糙油彩

畫金蓮寶祥花滌粉貼金剔大青地岔角雲並葉花燕尾俱

金琢墨牆邊刷碌界粉線寶瓶滌粉貼金山花壽帶並線

路拱使油貼金牆垣外皮提刷紅漿二遍裏皮提刷土黃二遍外

檐枋梁大木斗科椽子俱罩油一道頭停望板上提灰溜糙糊

高麗紙係一層滿糊高麗紙一層

糊飾天花糊高麗紙並蕖花燕尾俱糊白榜紙托山西絹

一層

前御

碑亭前御路一道南北長十丈寬三丈五尺六寸安砌青白石中心牙子

石兩邊柳葉立墁其餘平墁砍細澄漿城甃背底舊樣城甃

灰砌灌漿地脚側墁均深三尺築打大夯礮灰土二步

東西下馬牌二座每座牌身露明高一丈三尺六寸寬三尺五寸厚一尺

四寸安砌青白石套頂抱鼓牙子土襯牌身立渣石裝板等石

台基露明高一尺四寸五分套頂高八寸五分埋深三尺五寸四面散水

鋪墁伙油渣漿城靴背底隨式城靴灰砌灌漿地腳墁均深

一尺碼下長一丈五尺大徑七寸小徑五寸柏木椿七路每路七根其餘

碼下長七尺柏木地打山石搗當打上築打大夯碼灰土五步散水築

打大夯碼灰土三步

琉璃花門東進深紅牆外大料石海墁一塊南北長二丈五尺四

寸五分寬二丈四尺五寸厚一尺見縫下生鐵銀錠熟鐵箍拘抵油

灰縫道地腳剛墁均深二尺五寸築打大夯碼灰土三步

琉璃花門西進深紅牆外灰土海墁一塊南北長三丈五尺四寸
五公寬五丈四尺五寸地腳墁增均深四尺九寸築打大夯礮臺

二步

西進深紅牆外自琉璃花門牆拐角起至西朝房後非三間灰土
海墁一塊南北長三十六丈六尺均寬三丈築打大夯礮灰土二步

大月台西南角甃海墁一塊南北長六丈八尺八寸均寬三丈平墁破細
澄漿城甃背底舊樣城甃俱灰砌灌漿地脚則增均深一尺八寸
羅圍牆外培堆蟬翼砂山三道各長十五丈遠迤起伏均寬三丈均
高一下脚本工所開增內之土鋪墊抵用其餘取用黃土上

築打大分礮灰土二步

面削鏟取平打拍子

後寶山撞水石壩二道各長七丈九尺均寬四尺高四尺五寸外下埋中馬槽溝西河邦一道長六十七丈四尺均高六尺安砌豆渣石金剛牆
深一尺五寸大斜石成砌上安青白石瓦脊頂見縫下生鐵銀錠熟
鐵揷地脚則增均深三尺五寸築打大夯碼灰土四步三面散水
築打大夯碼灰土二步各寬三尺

青白石壓面背後舊樣城靴三進俱灰砌灌漿河底南一半長
三丈三尺均寬一丈三尺隨壘落水壩一道安砌豆渣石裝板見縫
下生鐵銀錠熟鐵揷拘抵油灰縫道地脚則增均深九尺五寸碼
下長七尺柏本地打山石拍當打上築打大夯碼灰土六步背後築
打大夯碼灰土十三步

中馬槽溝分修一孔石平橋一座橋身連如意石通長一丈八尺四寸寬一丈二尺橋面計七路各長一丈四尺四雁翅各長四尺五寸高二尺寬二尺安砌青白石橋面半雁翅等石此橋分修

後寶山西北來水山溝水簸箕一座長二丈北寬三大南寬二丈安踏蹬大料石十路兩邊金剛牆二道各高五尺俱用豆渣石成砌見縫下生鐵銀鉞鐵捶拘抵油灰縫道背後舊據城甃三進灰砌灌漿地脚滿礪下長七尺拘本地打山石插當打上禁打大吞礪灰土六步牙石外捶下護牙丁二路外口迎水灰土海墁一塊長三丈寬一丈五尺築打大吞礪灰土二步

接水簾箕往南隨山式分水石壩一段南北長十六丈北寬二丈

南寬一丈均深八尺安砌豆渣石裝板全剛牆青白石壓面見

縫下生鐵銀錠熟鐵搔拘抵油灰縫道背後舊樣城甃

三進俱灰砌灌漿地脚剝槽均深八尺礮下長七尺柏木地

打山石擋當打上築打大夯礮灰土六步背後築打大

夯礮灰土十六步

接往西南洩水溝一道長二十四丈均寬一丈均深八尺安

砌豆渣石裝板全剛牆青白石壓面見縫下生鐵銀錠

熟鐵搔拘抵油灰縫道背後舊樣城甃三進俱灰砌灌

漿地脚剝槽均深八尺礮下長七尺柏木地打山石擋

當打上築打大夯礮灰土六步背後築打大夯礮灰

土十六步

西馬槽溝由洩水溝至會水河口一段長八十二丈九尺一寸北
寬一大中寬一丈五尺南寬二丈均深六尺安砌青白石壓
甬豆渣石裝板金剛牆見縫下生鐵銀鍍熟鐵捶搗
油灰縫道背後舊據城甬三進俱灰砌灌漿地脚剗增
均深六尺碼下長七尺柏木地打山石拍當打上築打大
夯碼灰土六步背後築打大夯碼灰土十二步

開挖西砂山洩水溝分位一段長二十四丈均寬一丈五尺均
挖深一丈二尺

西南角一孔石平橋一座橋身道長二丈五尺寬一丈六尺高八尺
三寸金門面闊七尺兩邊金剛牆二堵各長一丈六尺四雁翅
各長五尺安砌青白石壓面橋面插當石牙子地伏攔板抱
鼓豆渣石金剛牆裝板牙子等石見縫下生鐵銀錠熟
鐵捶拘抵油灰縫道兩邊金剛牆背後俱舊樣城甃灰砌
灌漿橋身剗增並金剛牆連雁翅分位礮下長一丈五尺
大徑七寸小徑五寸柏木椿其餘滿礮下長七尺柏木地
打山石插當兩邊金剛牆並雁翅背後築打大夯礮灰
土十七步牙石外口築打大夯礮灰土二步橋兩頭海墘三塊
湊長四丈寬一丈築打大夯礮灰土二步

接往西南丁方河橋二道兩邊泊岸二道各長九十三丈四尺均高
八尺五寸安砌豆渣石金剛牆河底滿裝板青白石壓面等石見
縫下生鐵銀錠熟鐵捶拘抵油灰縫道背後舊樣城甃三進
俱灰砌灌漿地脚剗增均深九尺礮下長一丈五尺大徑七寸小徑
五寸柏木椿二路其餘礮下長七尺柏木地打山石插當打上
築打大夯礮灰土二步背後築打大夯礮灰土十六步河
底築打大夯礮灰土二步

神廚一座五間內明間面闊一丈二尺二次間各面闊一丈一尺稍

夯碼灰土七步

間各面間一丈五寸通面闊五丈五尺進深二丈柱高一丈二尺徑

一尺一寸七櫺二排挑山掛博縫成造裝修前檐夾門窗一槽支

窗四槽棋盤門安鉸鏤銀什件台基面闊六丈進深二丈六尺

露明高一尺寸埋頭深三尺安砌青白石柱頂埋頭階條踏

踏等石碼礫墩欄土新樣城甃台基露明色砌並山檐牆

下肩坎牆裏外皮俱砍細澄漿城甃三順一丁乾擺隨式

城甃背甃上身起砌舊樣城甃裏皮抹飾黃泥外皮抹

飾紅泥地面鋪墁砍細尺七方甃鋪底舊樣城甃一層內

裏火池一箇連三鍋台一座並烟洞俱細澄漿城甃乾擺頭

停芒均厚三寸盤踫五次加江米汁攪合二次攪灰泥膏一層

均厚二寸青灰背二層提壓溜漿二次打拍子三次調大脊

垂脊安吻獸獅馬並烟洞頂俱瓦六樣黃色琉璃脊瓦料

地腳剝牆深七尺牆內碼下長七尺柏木地打山石柏當打土

築打小夯碼灰土七步向裏填廂築打大夯碼灰土六步踏

踏地腳剝牆碼下長七尺柏木地打山石柏當打上築打大

神廚一座五間油畫柱木欂栳板連楹棋盤門山神庫二座每座三間內明間面闊一丈一尺二次間各面闊一丈
 花博縫支窗邊抹汁漿使灰六道滿麻二道糙油墊光
 油光硃紅油望板連檐瓦口裏口木使灰三道糙油光硃紅
 油窗心使灰三道糙油刷紅土膠光硃紅油銅絲幪網一搥
 硃紅油上架枋梁大木赤春明使灰六道滿麻二道糙油
 彩畫土黃地哨青雅五墨空方心椽子使灰三道糙油光
 粉油椽頭彩畫煙琢墨萬字寶珠牆垣外皮提刷
 紅漿二遍裏皮提刷土黃二遍糙^油硃界粉線外檐柱
 頭枋桁大木椽頭俱罩油一道望板上捉灰溜縫糊高麗
 紙條一層滿糊高麗紙一層

通面闊三丈一尺進深一丈八尺柱高一丈一尺徑一尺五寸三排
 挑山掛博縫成造裝修前檐夾門窗二槽支窗二槽簽
 錠鏤銀什件台基面闊三丈七尺進深二丈五尺二寸露明
 高一尺二寸埋頭深二尺安砌青白石柱頂埋頭階條踏踏
 等石碌墩欄土埋頭俱糙砌新樣城甃台基露明色砌
 並山檐牆裏外皮下肩欂栳俱澄漿城甃背餽隨式
 城甃上身糙砌舊樣城俱灰砌灌漿裏皮抹飾黃泥
 外皮抹飾紅泥地面鋪墁砍細尺七方甃背底舊樣城
 甃一層頭停苔盤晒五次加江米汁攪合二次均厚三寸攪灰
 泥背一層均厚二寸青灰背二層提壓溜漿二次打拍子三次
 調大脊垂脊安吻獸獅馬寔六樣黃色琉璃脊瓦料地腳
 剗墻深五尺墻內碼下長七尺柏木地打山石拍當打上葉
 打小谷碼灰土五步踏踏地腳剗墻深四尺三寸碼下長七尺
 柏木地打山石拍當打上葉打大谷碼灰土三步內裏填廂葉
 打大谷碼灰土五步

神庫二座每座三間油飾柱木欂栳板連楹棋盤門

山花博縫支窗邊抹汁漿使灰三道滿麻二道糙油熟光

油光硃紅油望板連檐瓦口裏口木使灰三道糙油光硃紅油

窗心使灰三道糙油刷紅土膠光硃紅油銅絲幪網一搥硃

紅油上架枋梁大木赤春明使灰六道滿麻二道糙油彩粉

畫土黃地哨青雅五墨空方心椽子使灰三道糙油光粉

油椽頭彩畫烟琢墨萬字寶珠牆垣外皮提刷紅漿

二遍裏皮提刷土黃二遍牆邊刷硃界粉線外檐柱頭彩

桁大木椽頭俱罩油一道望板上批灰溜縫糊高麗紙條

一層滿糊高麗紙一層

重檐省牲亭一座四面各顯三間內明間面闊一丈二尺六分間

各面闊八尺通見方二丈八尺柱高一丈二尺徑一尺二寸連下檐

七檁重檐歇山採斗枋成造裝修平權格扇一槽枋窗

二槽直檁方窗二槽台基見方三丈四尺四寸露明高二尺三

寸埋頭深二尺後檐兩椽三間各均面闊九尺三寸進深七尺

前柱高七尺後柱高一丈四檁挑山成造裝修風窗三槽北

山開門二座台基面闊三丈一尺八寸進深六尺四寸露明高

一尺六寸埋頭深二尺安砌青白石柱頂埋頭階踏踏水

池等石豆渣石水溝一道長三丈五尺碌墩欄土並埋頭水池

水溝鋪底背後俱糙砌新樣城甃灰砌灌漿台基

露明包砌並山檐牆下肩枋牆裏外皮俱砍細澄漿城甃

三順丁乾擺隨式城甃背飾牆上並爐竈地面鋪底糙

砌舊樣城甃俱灰砌灌漿烟洞坎細澄漿城甃地面

鋪墁砍細尺七方甃牆上外抹皮抹飾黃泥頭停古鹽頭

五次加江米汁攪合二次均厚三寸攪灰泥背一層均厚二寸

青灰背二層提壓溜漿二次打拍于三次調大芥垂春前各

博脊安吻獸馬^脚六樣黃色琉璃脊瓦料地脚剗槽深
七尺墻內碼下長七尺柏木地打山石擋當打上築打小夯碼
灰土九步內裏填廂築打大夯碼灰土七步雨搭築打大夯碼
灰土五步踏踏水溝地脚剗槽築打大夯碼灰土三步溝帮
背後築打大夯碼灰土六步蓋面築打大夯碼灰土一步

省牲亭一座四面各顯三間油畫柱木裝修椽框榻板連楹
格扇椽窗邊抹顯羣板條環山花博縫並雨搭柱木椽框棋
盤門汁漿使灰六道滿麻二道糙油墊光油光硃紅油望
板連檐瓦口裏口木雨搭上架大木椽望使灰三道糙油光
硃紅油窗戶格窗菱心使灰三道糙油刷紅土膠光硃紅
油上架枋梁大木赤脊明使灰六道滿麻二道糙油彩畫
土黃地哨青雅五墨空方心椽子使灰三道糙油光粉油椽
頭彩畫烟萬字寶珠牆垣裏皮提刷土黃二遍外皮
提刷紅漿二遍牆邊刷硃界粉線外檐柱頭枋桁斗
科椽頭俱罩油一道望板上見縫提灰糊高麗紙條一層
滿糊高麗紙一層

神廚庫安設青白石缸座一分計三塊各長一尺四寸寬九寸厚七寸
神廚庫大門樓二座台基面闊一丈四尺四寸進深六尺七寸埋頭深
二尺露明高一尺二寸門腿面闊三尺四寸進深六尺三寸檐高九
尺四寸門樓安脊標排椽板歇山成造裝修檻框連楹門簷

過木棋盤大門安砌青白石階條海漫埋頭門枕角柱壓甃板
腰線踏踏等石鋪底並埋頭俱舊樣城甃乾擺隨式城甃背鎔上
台基露明並門腿下肩俱澄漿城甃乾擺隨式城甃背鎔上
身糙砌舊樣城甃裏外皮抹飾紅泥頭停苦攪灰泥青灰
背各一層調大脊安吻獸獅馬定七樣黃色琉璃脊瓦料地
脚並踏踏到增深五尺碼下長七尺柏木地打山石獨當打土
築打大分碼灰土五步

神廚庫大門樓一座油飾過木檻框連楹門簷棋盤門俱汁漿使
灰六道滿麻二道糙油墊光油光硃紅油立栓使灰三道糙油
墊光油光硃紅油

神廚庫週圍院牆南北長十四丈六尺六寸東西寬九丈八尺四寸
至拔檐高七尺六寸下埋深二尺安砌青白石底墊角柱水溝
門等石埋頭並牆上身舊樣城甃灰砌灌下肩澄漿城甃三
順一丁乾擺隨式城甃背牆上身裏外皮抹飾紅泥牆頂苦攪
灰泥青灰背各一層拔檐黃綠色水盤沿高五層調大脊安吻
獸宜六樣黃色琉璃脊瓦料地脚到槽深四尺碣下長七尺柏
木地打山石拗當打上築打大夯碣灰土三步裏外牆上身
二面提刷紅漿

神廚庫院內海墁散水南北長十三丈九尺四寸東西寬九丈一尺
神廚庫東牆外護脚泊岸一道長十七丈五尺高八尺大料石計三

二寸並牆外散水俱鋪墁
舊底舊樣城磚 一層俱灰砌灌漿城甃

一層俱灰砌灌漿城甃一層俱灰砌灌漿地脚到增深一尺築打

大分碼灰土二步

進外下哩深三尺見縫下生鐵銀錠熟鐵搔鉤眼油灰縫地脚到

增均深四尺碼下長一丈五尺大徑七寸小徑五寸柏木椿三路

其餘滿碼下長七尺柏木地打山石搗當打上築打大分碼灰土

三步外口捶下護牙打二路

井亭一座見方一丈四寸柱高八尺八寸徑九寸四標四脊攢尖安井
井亭一座油飾柱子柵欄門汁漿使灰六道滿麻二道糙油墊光
口枋成造裝修前檐柵欄門一槽台基見方一丈四尺四寸台明高
油連檐瓦口使灰三道糙油俱光殊紅油上架枋梁大木赤脊
一尺外下埋深二尺安砌青白石埋頭階條路踩井木板井口等
明使灰六道滿麻二道糙油彩畫土黃地青雅五墨空方

石頭新樣城甃露明並字牆細澄漿城甃三順一丁乾擺
心椽子使灰三道糙油光粉油椽頭彩畫烟萬字寶珠檐柱
背甃滿背隨式城甃頭停苦鹽跣五次加江米汁攪合二次
頭枋桁椽頭俱罩油一道

均厚三寸攪灰泥背一層均厚二寸青灰背二層提壓溜漿
二次打拍子三次調角脊博脊安吻獸獅馬兒六樣黃色琉璃
脊瓦料地面鋪漫細尺七方甃灰砌灌漿週圍散水背底舊

樣城甃上平漫砍細澄漿城甃俱灰砌灌漿井桶裏口上徑三
尺五寸底徑七尺五寸淨深五丈一尺細澄漿城甃灰砌灌漿井

桶到槽深五丈二尺內填墊山石深一丈五尺往上築打大分礪

黃土四十一步灰土十一步

大軍棚看守房二座每座二間各面闊九尺進深一丈二尺柱高七

尺五寸徑五寸五櫺硬山格櫺成造裝修前檐平椽走窗一槽

夾門窗棧

台基下埋深一尺台帮並山檐牆下肩檻牆俱舊樣城甃上

身並山尖土坯外皮抹飾青白灰裏皮抹飾麥麩泥頭停林楷

箔苦麥麩泥青灰背各一層齊檐二號板瓦一路內裏順山高

炕一鋪地脚剝墻築打大夯碼灰土二步工完拆去

〔明〕徐昌治輯

明朝破邪集八卷

日本安政二年刻本

安政乙卯冬翻刻

破邪集

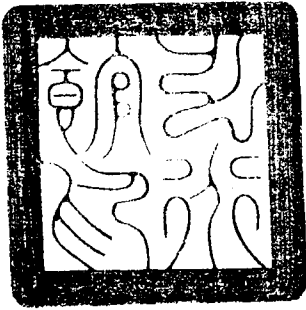

破邪集序

邪黨之入

龍國西曆

古國因毒禁絕之

東亞各國審証據之

台德文獻三以定其証據也

不究其之為其於至治之日
時今至以海隅小寇目之而遂
離此被劫境皆在四海為之
震擾其禍大矣然一救於法也一
誠於誠戮之不可謂也

後禁之宜然境之有基
我其人之身仗義之永
親家之比之西明未僅
能逐而不能揮為老不
懷可謂偉矣至

常憲之時海如復為淪歟
李者救苗時能一其奸
道之宜人之聖義其通
日外庸古漸肉且形說
急務示憲策國形勢立

畏軍或不能無夜不波
船艦鏡微之知如海內
船以之士亦自無之勢
誰漢所系今日以謀必
不為私說之媒哉是之
三

中流破船集即人而
其在老既不能揮為
志士以空之能挑之
互方以力未必無補
世及此求之不致論之

金其流而取之經一也

安取之乃有初及

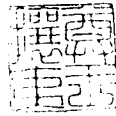

四

例言

一篇中稱呼如聖朝等及其書法如擡頭等皆宜改書今一從原刻以見當日之舊

一篇中間有難讀者恐屬訛誤而無他本可校不敢妄改

一此書主於破邪而如學術有純駁立言有深淺固不遑論雖縉流之言取以爲息拒之用可見破邪之急於拯焚溺故通篇從原本不增損一字

破邪集例言

關邪題詞

余佩服儒教攻苦有年蓋通
晝夜寒暑而行任坐卧于此
中方以未得理道為憾忍聽
邪說亂之也哉日兢兢焉以
一善之得一隙之明急為傳

詞

布嘉與流通何

帝典王謨名臣烈士貞夫節婦不

一一表章于帙中迄上古中

古

前朝君相豐功偉業咸密密哀崇
于言外無非以大經大法廸

人心而開人目使異說不得

乘而中也偶於中秋偕

費隱禪師連舟詣禾見其案

前所列關邪諸書若痛斥天

主教之以似亂真貶佛毀道

且援儒攻儒有不昭其罪洞

詞

其奸彰灼其中禍于人流害

于世胥天下而膺之懲之不

已者南有宗伯北有諫臣呢

呢疏論於

神宗顯皇帝之前已稱直窮到底

闕諸君子浙諸大夫侃侃糾

繩夫以技術巧以利誘愚口
誅創異筆伐黨同何啻張膽
明目至于雲棲有說密老有
辯費師有揭邪之不容揀正
也纒纒數千言佛與儒同一
衛道之心矣費師又慮巧僞

詞三

易滋除蔓匪細不合諸刻揭
諸塗使人人警省在在聳惕
焉能戶爲說而家爲喻因以
數帙授昌治編其節次臚其
條竅列其名目一種憂世覺
人之苦心洞若指掌一段明

大道肅紀綱息邪說放淫詞
闢異端尊

正朔較若列眉於中刪繁就簡去
肉存髓凡一言一字可以激
發人心抹殺異類有補于一
時有功于萬世者靡不急錄

詞四

以梓是則昌治以膚見當佐
闢也夫

崇禎十二禩季冬五日鹽官徐
昌治覲周甫書于大業堂中



聖朝破邪集目錄

徐昌治訂

卷一

南宮署牘序

陳懿典

參遠夷疏 凡三

沈 淮

查驗夷犯劄

會審王豐肅等犯案 并發審

吳爾成

南京都察院回咨

卷二

發遣遠夷回奏疏

沈 淮

聖朝破邪集目錄

二

會審鍾明禮等犯案

吳爾成

會審鍾鳴仁等犯案

徐從治

會獲邪黨後告示

清查夷物案

折毀違制樓閣案 附估修黃公祠

徐從治

福建巡海道告示

施邦曜

提刑按察司告示

徐世蔭

福州府告示

吳起龍

卷三

破邪集序

蔣德璟

聖朝破邪集序

顏茂猷

題黃天香詞盟

唐顯悅

破邪集序

周之夔

請顏先生闢大王教書

黃 貞

尊儒丞鏡 叙一說凡七

黃 貞

破邪集自序

黃 貞

罪言

王朝式

驅夷直言

黃廷師

邪毒實據

蘇及寓

利說荒唐惑世

魏 濬

聖朝破邪集目錄

二

卷四

聖朝佐闢自序

許大受

聖朝佐闢 凡十

許大受

卷五

辨學芻言 叙一辨凡五

陳侯光

天學剖疑

戴起鳳

殺生辨

虞淳熙

破利夷僭天罔世

虞淳熙

闢邪解

黃紫宸

闢邪解

黃問道

劈邪說

李燦

關邪摘要畧議

張廣滌

卷六

誅夷論畧

林啓陸

關邪管見錄

鄒維璉

攘夷報國公揭

李維垣

十二深慨序

黃貞

十二深慨

王忠

品級說

黃虞

誅邪顯據錄

李王庭

聖朝破邪集目錄

三

曆法論

謝宮花

四宿引證

謝宮花

續正氣歌

謝宮花

卷七

天說九四

釋殊宏

不忍不言序

曾時

不忍不言

黃貞

辨天說九三

釋圓悟

證妄說

張廣滌

復張夢宅書

釋圓悟

證妄說跋

釋普潤

證妄後說

張廣滌

附緇素共證

釋大賢

卷八

統正序

劉文龍

原道關邪說九四

釋通容

誅左集緣起

釋普潤

關天主教檄

釋成勇

天學初闢九九

釋知純

聖朝破邪集目錄

四

明朝破邪集卷第一

鹽官居士徐昌治

南宮署牘序

南宮署牘者吳興沈仲雨以少宗伯署南禮部

諸稿也仲雨與余同籍同館號為莫逆居恒以

經濟道誼相勗不欲徒以文藻稱雄長每共討

館閣故實相與嘆

高皇帝析中書省為六部然帷幄未嘗不與儒臣相

咨訊殿閣皆設大學士特

乾綱獨運親決萬機故顯潤色之猷而次參贊之迹

聖朝破邪集卷一

後人謂國初罷丞相而內閣創于永樂間者非

也

文皇神武定鼎投戈講藝即命三楊解胡七大夫日

直文淵閣親臣比于重臣贊決機務有從他曹

改入翰林官僅編簡積漸尊貴終始不離詞林

後人謂內閣不盡出詞臣一途者非也惟景泰

天順正靖之間初有繇潛邸部院入者而議禮

諸臣皆先改部職而後大用則

禮宗雅重詞臣其來久矣惟是文學侍從之臣初若

優游無所事事逮晉卿貳則肩仔周應皆鉅且

要而禮卿為尤甚若南禮部人人以為閒適無

事之地用以養望而待遷而仲雨與余南禮部獨不

取優游養尊所奏疏移文諸牘若干卷余受而

卒業焉所言謹天戒開

儲講請

王婚定

陵祀皆關

宗社大計引經據禮明諍婉諷不遺餘力而其所發

憤抗論至再至三不顧流俗不避勞怨必期于

異說芟除之淨盡者毋如西洋夷人一事夫天

聖朝破邪集卷一

下之患其來有端其成有漸惟早見遠慮者能

預察其端而力防其漸為能剪其枝蔓拔其根

株而不遺人患于後當其初議時或目為迂濶

而訕笑之旁撓之若見為尋常不足介意者正

智者之所懼然恐慙然憂如疾痛之在身不能

一朝濡忍者也昔賈誼痛哭于庶孽江統著論

于徙戎當時若能聽其言則七國之釁必可逆

銷五胡之亂何至橫決哉惟端已見而不知漸

已成而莫覺故一朝發難而不可收拾也仲雨

于夷人王豐肅等據律叅奏盡法驅逐意正在

此。或云彼夷無扞逆跡。引繩批根。不無傷向。化心一統無外。何所不包荒。又云夷人窺天之器。殊巧適當。修正曆法之際。或可參用。如回回曆法。而反覆仲雨牘中。固皆侃侃言之矣。彼夷妄稱大西洋。且不奉其王箋表。潛跡闖入兩都。與重譯來上不同。且其徒衆日繁。金錢符水。既足煽誘愚民。異教秘器。稱天測象。又足以動士大夫。好怪耽奇之聽。于此不竭力掃除。爲魁不摧。爲蛇柰何。卽如仲雨身任禮卿。奏請奉古以治此么麼。而辨揭縱橫。南比響應。伏莽含沙。意

聖朝破邪集卷一

三

正木已藉使鋤。治少緩。撰述同貝葉。以盛行部。署如黃巾而難制。

犇轍之下。

陵寢之旁。其禍可勝道哉。學者誦法孔孟。仲尼之誅魯之文人也。固曰行僻而堅。言僞而辨。記醜而博。又曰其居處足以振徒成黨。其談說足以飾衰。煢衆其強禦。足以反是獨力。不可不除也。而孟子之詆楊墨曰。楊氏爲我。是無君也。墨氏兼愛。是無父也。夫孔子未攻擅政之三家。而先誅亂政之少正卯。孟子不攻儀秦之傾危。而先距

楊墨之淫邪。乃後儒稱孔行周公之志。孟之功不在禹之下。則豈非以奇袤詭譎之患。能早絕其端。而防其漸哉。仲雨之意。益深遠矣。方今寓內多故。疆事叵測。皆坐于見端不早。積漸不防。以養無窮之禍。仲雨遇事。有關係者。不少寬假。向與予尋討。館閣舊聞遺事。止爲今日政將及于海內。共拭目新參之作用。其擘畫建樹。茲稿不足盡其大。余特爲茲刻。表其用心之所在云。庚申春仲。就李年春弟陳懿典頓首拜撰。

聖朝破邪集卷一

四

南宮署廣

南京禮部侍郎沈 澶著

叅遠夷疏。

奏為遠夷闖入

都門暗傷

王化懇乞

聖明申嚴律令。以正人心。以維風俗事。職聞

帝王之御世也。本儒術以定紀綱。持紀綱以明賞罰。

使民日改惡勸善而不為異物所遷焉。此所謂

一道同風。正人心而維

聖朝破邪集卷一

五

國脉之本計也。以

太祖高皇帝長駕遠馭。九流率職。四夷來王。而猶諄

諄于夷夏之防。載諸

祖訓及

會典等書。凡

朝貢各國有名。其貢物有數。其應貢之期。給有勘合。

職在王客司。其不係該載。及無勘合者。則有越

渡關津之律。有盤詰奸細之律。至于臣部職掌。

尤嚴邪正之禁。一應左道亂正。伴修善事。煽惑

人民者。分其首從。或絞或流。其軍民人等。不問

來歷。窩藏接引。探聽境內事情者。或發邊充軍。或發口外為民。律至嚴矣。夫豈不知遠人慕義之名可取。而

朝廷覆載之量。可以包荒而無外哉。正以山川自有封域。而彼疆我理。截然各止其所。正王道之所

以。蕩平愚民。易與為非。而抑邪崇正。昭然定于一尊。乃風俗之所以淳厚。故釋道二氏。流傳既

久。猶與儒教並馳。而師巫小術。耳目畧新。即嚴絕之。不使為愚民煽惑。其為萬世治安計。至深

遠也。不謂近年以來。突有狡夷自遠而至。在

聖朝破邪集卷一

六

京師則有麗廸。我熊三拔等。在南京則有王豐肅

陽瑪諾等。其他省會各郡。在在有之。自稱其國

曰大西洋。自名其教曰天主教。夫普天之下。薄

海內外。惟

皇上為覆載炤臨之

主。是以國號曰大明。何彼夷亦曰大西。且既稱歸化

豈可為兩大之辭。以相抗乎。三代之隆也。臨諸

侯曰。天王君天下曰天子。

本朝稽古定制。每

詔誥之下。皆曰奉

天而彼夷詭稱天主。若將駕軼其上者。然使愚民眩惑。何所適從。臣初至南京。聞其聚有徒衆。營有室廬。卽欲修明本部職掌。擒治驅逐。而說者或謂其類實繁。其說浸滯人心。卽士君子亦有信向之者。况于閩左之民。驟難家諭戶曉。臣不覺喟然長嘆。則亦未有以尊中國。大一統。人心風俗之關係者。告之耳。誠念及此。豈有士君子而忍從其說乎。說者又謂治曆明時之法。久失其傳。臺監推算漸至差忒。而彼夷所製窺天窺日之器。頗稱精好。以故萬曆三十九年。曾經該部

具

題欲將平素究心曆理之人。與同彼夷開局繙繹。嗚呼。則亦不思古帝王大經大法所在。而不知彼之妖妄怪誕。所當深惡痛絕者。正在此也。臣請得言其詳。從來治曆。必本於言天。言天者。必有定體。堯典敬授人時。始于寅賓黃餞。以日爲記。如日中星鳥。日永星火。宵中星虛。日短星昴。蓋日者天之經也。而月五星同在一天之中。月之晦朔。弦望。視日之遠近。而星之東南西北。與日之短中相應。是故以日記日。以月記月。以

中星記時。舜典在璇璣玉衡。以齊七政。解之者。以天體之運。有恒而七政運行于天。有逆有速。有順有逆。猶人君之有政事也。則未聞有七政而可各自爲一天者。今彼夷立說。乃曰七政行度不同。各自爲一重天。又曰七政諸天之中心。各與地心不同處所。其爲誕妄不經。惑世誣民。甚矣。傳曰日者衆陽之宗。人君之表。是故天無二日。亦象天下之奉一君也。惟月配日。則象于后。垣宿經緯。以象百官。九野衆星。以象八方民庶。今特爲之說曰日月五

星各居一天。是舉堯舜以來。中國相傳。綱維統紀之最大者。而欲變亂之。此爲奉若天道乎。抑亦妄于天道乎。以此名曰慕義而來。此爲歸順王化乎。抑亦暗傷王化乎。夫使其所言天體。不異乎中國。臣猶慮其立法不同。推步未必相合。况誕妄不經。若此。而可據以紛更。祖宗欽定。聖賢世守之大統曆法乎。臣又聞其誑惑小民。輒曰祖宗不必祭祀。但尊奉天王。可以昇天堂。免地獄。夫天堂地獄之說。釋道二氏皆有

之然以之勸人孝弟而不懲夫不孝不弟造惡業者故亦有助于儒術爾今彼直勸人不祭祀祖先。是教之不孝也。繇前言之。是率天下而無君臣繇後言之。是率天下而無父子。何物醜類。造此矯誣蓋儒術之大賊而

聖世所必誅尚可出雖然驅天下而從其說乎。然問左小民。毋每受其簧鼓。樂從其教者。聞其廣有費財量人而與。且曰。天王之教如此。濟人。是以貪愚之徒有所利而信之。此其胸懷叵測。尤為可惡。昔齊之田氏為公私二量。公量小。家量大。

聖朝破邪集卷一

九

以家量貸民而以公量收之。以收民心卒傾齊國。可為炯鑒。劉淵人太學。名士皆讓其學識。然而寇晉者。劉淵也。王夷甫識石勒。張九齡阻安祿山。其言不行。竟為千古永恨。有忠

君愛

國之志者。寧忍不警惕于此。猥云遠夷慕義。而引冀之崇獎之。俾生其羽毛。貽將來莫大之禍乎。伏乞

勅下禮兵二部。會同覆議。如果臣言不謬。合將為首者。依律究遣。其餘立限驅逐。仍復申明律令。要

見彼狡夷者。從何年潛入。見今兩京各省有幾處屯聚。既稱去中國八萬里。其貲財源源而來。是何人為之津送。其經過關津去處。有何文憑。得以越渡。該把守官軍人等。何以通無盤詰。嚴為條格。今後再不許容此輩闖入。違者罔

大明律處斷。庶乎我之防維既密。而彼之踪跡難詭。國家太平。萬萬年無復意外之虞矣。臣不勝激切待命之至。

萬曆四十四年五月

日

聖朝破邪集卷一

十

冉叅遠夷疏

奏為遠夷闖入

都門暗傷

王化懇乞

聖明申嚴律令。以正人心。以維風俗事。先該臣於本年五月間具

題前事候

旨。奉下。項於七月十九日。接得邸報。又該禮部覆

題。亦在候

旨間。臣有以仰體

聖心未嘗不留念于此事也。則臣言有所未盡。而機務原不可不熟思爾。夫左道惑衆。律有明條。此臣部之職。掌當嚴也。裔夷窺伺。潛任兩京。則國家之隱憂。當杜也。

聖明自爲社稷計。豈其不留念及此乎。惟是兩京事體稍有不同。而王豐肅等潛任南京。其盤詰勾連之狀。尤可駭恨。則臣前疏尚有言之未盡者。何也。

京師爲

陛下日月昭臨之所。即使有神姦潛伏。猶或上憚於

聖朝破邪集卷一

十一

天威之嚴重。而下怵於舉朝之公論。未敢顯肆猖狂。

公行鼓扇。若南京則

根本重地。

高皇帝陵寢在焉。山川拱護。固爲臣庶之瞻依。而

門殿闕清。全在紀綱之振肅。所以譏防出入。而杜

絕夫異言異服者。尤不可不兢兢也。而豐肅神

姦公然潛任。

正陽門裏。洪武岡之西。起蓋無標殿。懸設胡像。詭

誘愚民。從其教者。每人與銀叁兩。盡寫其家人

口生年日月。云有咒術。後有呼召不約而至。此

則民間歌謠遍傳者也。每月自朔望外。又有房虛星昴四日爲會期。每會少則五十人。多則二百人。此其自刻天主。教解。要畧中。明開會期。可查也。蹤跡如此。若使士大夫峻絕。不與往還。猶未足爲深慮。然而二十年來。潛任既久。結交亦廣。不知起自何人。何日。今且習以爲故常。玩細娛而忘遠畧。比比是矣。臣若更不覺察。胡奴接踵於城闕。虎翼養成。而莫問。一朝竊發。患豈及外。又有花園壹所。正在

聖朝破邪集卷一

十二

孝陵衛之前。夫

孝陵衛以衛

陵寢則

高廟所從遊衣冠也。龍蟠虎踞之鄉。豈狐鼠縱橫之

地。而狡夷伏藏於此。意欲何爲乎。更可駭者。臣

疏向未發抄。頃七月初。纔有邸報。而彼夷卽於

七月初旬具揭。及至二十一日。已有番書訂寄

揭稿在王豐肅處矣。夫置郵傳命中國。所以通

上下而廣宣達也。狡焉醜類。而橫弄線索於其

間。神速若此。又將何爲乎。頃該巡視東城御史

孫光裕查昭會

題事理行令兵馬司拘留彼夷候

旨猶有愚民手執小黃旗自言願為天主死者幸而旋就拘獲然亦可見事機之不可失而處分之明旨更不可後矣臣查得

大明律例凡化外人犯罪者並依律擬斷註云俱要請

旨除王豐肅係化外人臣謹遵律令明文候

旨處分外其餘同居徒眾妄稱天主教扇惑人民見在本所搜獲者一十三名一而行程鞠審此外

聖朝破邪集卷一

十三

更不株連一人今小民洗滌門戶不復從邪正可嘉與維新而

都士大夫尤瞻然知狡夷不可測臣乃得昌言以畢其愚慮惟恐遠聽者不審其情形而猶惑於術數之小知也且龐施窺熊三叛久在

帶下傳送既速嚴弄必巧遷延日久線索橫出則亦事機之不可不慮者也伏乞

陛下念

根本重計

亟賜批發該部覆

請速咨臣等將夷犯從法依律擬斷其原叅未獲陽

瑪諾等名行提緝獲庶乎

明旨昭然而人心大定道化歸一而風俗永清不惟

臣部職掌得申而

國家之隱憂亦杜矣臣不勝激切待

命之至

萬曆四十四年八月

日

叅遠夷三疏

奏為遠夷情形甚詭

留都根本當防懇乞

聖朝破邪集卷一

十四

聖明蚤賜處分以清重地以正人心事臣聞邪不干

正而左道惑眾者必誅夷不亂華而冒越關津者必禁方其萌芽窺伺則以禮教防之而有餘

及其黨與勾連則將干戈取之而不足竊昭夷

犯王豐肅等詐言八萬里之遠潛來南京妄稱

天主教扇惑人民非一日矣先該臣兩次具

題又該禮部及南北臺省諸臣先後

題催未奉

明旨

陛下豈猶未悉彼夷情形之詭乎夫其術之邪鄙不

足言也據其所稱天主乃是彼國一罪人顧欲
矯誣稱尊欺誑視聽亦不足辨也但使止行異

教非有陰謀何故於

決武岡王氣所鍾輒私盤據又何故於

孝陵衛

寢殿前擅造花園

皇上試差官踏勘其所蓋無標殿果於

正陽門相去幾里是否緣城近堦蹤跡可疑南京

各衙門月給報房工食蓋謂南京事體奉

旨施行欲其呼吸相通爾其他鄉官士民皆不能得

聖朝破邪集卷一

五

而彼夷人亦給工食與報房人意欲何為尤可

異者各衙門叅彼之疏尚未得

且而龐迪義熊三拔等亦造疏揭差其細作鍾鳴禮

張宋等齎持前來詐稱已經

奏進刊刻投遞臣觀其疏揭內公然自言兩京各

省有十三人殊為可駭夫利瑪竇昔年進京始

末此廷臣所知原未嘗有如許彼眾也

皇上怜其孤身

賜之墓地此自

柔遠之仁與

成祖當年賜淳泥王墓地相同若使淳泥王蒙
恩賜葬而淳泥國臣民遂借為口實因緣竊入散布

京省

成祖能置之不問否彼乃欲借

皇上一時

柔遠之仁而潛藏其狐兔蹤跡勾連窺伺日多一日

豈可置之不問耶臣近又細詢閩海士民識彼

原籍者云的係佛狼機人其王豐肅原名巴里

狼當先年同其黨類詐稱行天主教欺呂宋國

主而奪其地改號大西洋然則閩粵相近一狡

聖朝破邪集卷一

六

夷爾有何八萬里之遙臣雖未敢即以此說為

據然而伏戎於莽為患叵測總之

根本重地必不可容一日不防者也伏乞

皇上卽下

明旨容臣等將王豐肅等依律處斷其扇惑徒眾在

本所捕獲鍾明仁等及續獲到細作鍾明禮張

家等或係勾連主謀或係因緣為從一面分別

正罪庶乎法紀明而人心定姦邪去而重地亦

永清矣臣無任激切待

命之至

萬曆四十四年十二月 日

付該司查驗夷犯劉

南京禮部為奉

旨處分夷情事准禮部咨得狡夷王豐肅等與內地奸民鍾鳴仁鍾鳴禮等勾連扇惑潛任

犖轍之下多年先該本部

奏為遠夷闖入

都門暗傷

王化懇乞

聖明中嚴律令以正人心以維風俗事內奏夷犯王

聖朝破邪集卷一

豐肅陽瑪諾麗迺峩熊三拔等四名除麗熊二

犯係潛任京師近該禮部遵

旨遞發外七月間禮部覆

題抄到二十一日該巡視東城御史孫行兵馬司

提拘王豐肅等一十四名該本部于八月初一

題明前事除王豐肅係化外人臣謹遵律令明文

候

旨處分外其餘同居徒眾妄稱天王教扇惑人民見

在本所搜獲一十三名一而行提鞫審此外並

不株連一人等因又於十二月初一該本部續

奏為遠夷情形甚詭

留都根本當防懇乞

聖明早賜處分以清重地以正人心事內稱尤可異

者各衙門叅彼之疏尚未得

旨而麗迺峩熊三拔等亦造疏揭差其細作鍾鳴禮

張家等齎揭前來詐稱已經奏進刊刻投遞云

云伏乞

皇上即下

明旨容臣等將王豐肅等依律處斷其扇惑徒眾在

本所捕獲鍾鳴仁等及續獲到細作鍾鳴禮張

聖朝破邪集卷一

宋等或係勾連主謀或係因緣為從一面分別

正罪庶乎法紀明而人心定奸邪去而重地亦

永清矣等因俱候

旨問今該前因除鍾鳴仁鍾鳴禮張家等合照本部

題明事理另審外及查十三名內謝務祿一名亦

供稱化外人在卷為此合劄該司查驗王豐肅

謝務祿果否俱係化外夷人其未獲陽瑪諾是

否先歸本國速具確報以憑查照禮部題奉

欽依事理速差遞送督歸欽遵施行

萬曆四十五年二月 日

會審王豐肅等犯一案 并移咨

南京禮部主客清吏司為奉

旨處分夷情事奉

本部劉付內開鍾鳴仁鳴禮張家等合炤本部
題明事理另審外及查十三名內謝務祿一名亦
供稱化外人在卷合劉該司查驗王豐肅謝務
祿果否俱係化外夷人其未獲陽瑪諾是否先
歸本國速具確報以憑查炤禮部題奉

欽依事理速差遞送督歸等因奉此隨牌行東城兵
馬司將遠夷王豐肅謝務祿二名提解前來該

聖朝破邪集卷一

九

本司吳郎中會同司務廳張司務祠祭司徐郎
中精膳司黃郎中儀制司文主事祠祭司徐主
事會審得王豐肅面紅白眉白長眼深鼻尖鬚
鬚黃色供稱年五十歲大西洋人幼讀夷書不
文考理考道考得中多耳篤即中國進士也不
願為官只願結會與林斐理等講明天主教約
年三十歲時奉會長格老的惡之命同林斐理
陽瑪諾三人用大海船在海中行走二年四個
月于萬曆二十七年七月內前到廣東廣州府
香山縣香山灣中約有五月比陽瑪諾留住海

中是豐肅同林斐理前至韶州府任幾日又到
江西南昌府任四月于萬曆三十九年三月內
前到南京西營街居在先十年前有利瑪竇龐
迪峩郭居靜羅儒望等已分在南京等處利瑪
竇要得進京貢獻寄書灣中到王豐肅處索取
方物進獻是豐肅携自鳴鐘玻璃鏡等物前來
比時利瑪竇先已進京隨將方物等件寄進京
貢獻訖比時羅儒望將家火交與王豐肅遂在
此建立天主堂聚徒講教約二百餘人每遇房
虛昴星日一會寅聚辰散月以為嘗並未他往

聖朝破邪集卷一

壬

其林斐理于四十一年六月內病故其屍棺見
停天主堂內其陽瑪諾向在灣中亦于先年移
任南雄府約有幾月前到南京與豐肅同任兩
年又往北京三年仍復回南同任于四十三年
十二月內仍往南雄居在並未回還本國一向
豐肅所用錢糧自西洋國商船帶至灣中約有
六百兩若欲葺房便增至千金每年一次是各
處分教龐迪峩等分用等語又審得謝務祿面
紅白色眼深鼻尖黃鬚供年三十三歲大西洋
人曾中多耳篤不願為官亦只會友講學于先

年失記月日。自搭海船前到廣東灣中約有三年六個月等語。據此看得謝務祿面貌與豐肅相同。其爲遠夷無疑。賜瑪諾雖未回還本國。據稱見在南雄。則非潛匿。此中明矣。緣係劄審事。理理合具繇連人解堂伏候。

裁奪施行須至呈者。

計開解夷犯二名。

王豐肅。謝務祿。見病

堂批 二犯既查驗明白。卽移咨都察院轉行巡

聖朝破邪集卷一

城衙門遵

旨速差員役遞送至廣東撫按衙門。督令西歸。

萬曆四十五年二月 日署郎中主事吳爾成移

南京都察院咨。

南京禮部爲遠夷久羈候

旨懇乞

聖明速賜處分。以維風教。以肅政體事。王客清吏司案呈奉本部送准禮部咨前事。該本部題王客清吏司案呈。奉本部送據南京禮科給事中晏文輝揭稱前事。內云。臣惟天地開闢以來。而中

國之教。自伏羲以迄周孔。傳心有要。闡道有宗。天人之理。發洩盡矣。無容以異說參矣。嗣是而老氏出焉。楊墨出焉。好異者宗之。然不過竊吾儒之緒餘。以鳴其偏見。故當時衛道者力闢焉。而不使滋蔓。乃今又有倡爲天主教者。若北有龐迪義等。南有王豐肅等。其名似附於儒。其說實異乎正。以故南北禮卿參之。北科道參之。而南卿寺等巡視等衙門。各有論疏也。今一繫留中而不下。豈

皇上悉未省覽耶。豈謂此輩未見其顯害。而姑優容

聖朝破邪集卷一

耶。夫龐迪義等在

輦轂下。誠不知其詳。王豐肅等在南中。臣得畢其說。豐肅數季以前。深居簡出入。寡交游。未足啓人之疑。民與之相忘。卽士大夫亦與之相忘。邇來則有大謬不然者。私置花園於

孝陵衛。廣集徒衆於洪武岡。大瞻禮。小瞻禮。以房虛星。扉日爲會約。灑聖水。擦聖油。以剪字貼戶門。爲記號。迫人盡去家堂之神。令人惟懸天王之像。假周濟爲招來。入其教者。卽與以銀。記年庚。爲恐嚇。背其盟者。云置之死。對士大夫談。則言

天性對徒輩論。則言神術道路爲之喧傳。上紳爲之疑慮。

祖宗根本之地。教化自出之區。而可令若輩久居乎。以故禮臣沈灌據其今日行事。虞其將來禍患。發憤疏。

聞誠大有裨於世道人心者。其時臣巡視門禁。亦於合疏中附名以上。

請而御史孫光祿羈之以候。

旨皆爲地方。爲王化計也。豈好爲是激聒哉。且天帝一也。以其形體謂之天。以其主宰謂之帝。吾儒

聖朝破邪集卷一

五

論之甚精。而彼刻天主教要畧云。天主生於漢哀帝時。其名曰耶穌。其母曰亞利瑪。又云。彼惡官將十字枷釘死。是以西洋罪死之鬼爲天主也。可乎。不可乎。將中國一天而西洋又一天。耶將漢以前無天主。而漢以後始有天主。耶據斯謬譚。直巫覡之邪術也。孔氏有言曰。攻乎異端。斯害也已。今正其攻之之時矣。更民心易於從邪。亦易於返正。自王豐肅被論被羈之後。聞從其教者。一時盡裂戶符。而易門對矣。安家堂而撤火像矣。悔非遠害。散黨離群。無復可虞矣。惟

是王豐肅等尚在羈繫之中。未蒙處分之

旨。守候既久。結局無時。萬一自斃。其如法之未明。何

烏在其爲尊

朝廷而懾裔夷哉。伏乞

速下部議。或飭我

皇綱。從重究治。或恢我

皇度。從輕驅逐。庶風教維而政體肅矣。等因。到部。送

司案呈到部。看得南科臣疏

請雖未奉

旨。下部。但遠人久在羈禁。時令又值嚴寒。恐傷天地

聖朝破邪集卷一

五

好生之心。相應據揭題。覆竊炤夷夏之防。自古嚴之。故川夏變夷。未聞變於夷者。孟軻氏言之確矣。土豐肅等之在南隴。迺等之在北。既自稱八萬里之遠人。不載真享。突流寓於中華。其來已自可疑。特昔也。隱處一廬。無甚非常可駭之事故。置之不論。今

孝陵衛洪武岡何地也。我

太祖龍飛興王之所。而侈列花園。廣集徒衆。大倡天

王之教。利誘術籠。無所不至。意欲何爲。此豈

聖明之世。車書軌物。一道同風之景象哉。况莫尊於

天帝中國者稱天子。彼乃出於天子之上乎。南禮臣特疏叅之而不報。南府部臺省合疏叅之而不報。北科道諸臣暨本部叅之亦不報。故南科臣晏文輝又有速賜處分之

請也。職等伏念此輩左道惑衆。止於鼓鐸播鈴。倡夷狄之道於中國。是書所稱蠻夷猾夏者也。此其關係在世道人心。爲禍顯而遲。但其各省盤據果爾。出神沒鬼。透中國之情形於海外。是書所稱寇賊奸宄者也。此其關係在

聖朝破邪集卷一

五

廟謨國是爲禍隱而大。年來

皇上德威遐邇。東征西討。諸妖氛小醜。旋卽於滅。視西洋零星諸夷。蒙頭蓋面。講性說天。炫奇弔詭。得無謂其頗有智慧。無甚禍心。姑以包荒於覆載耳。寧知彼天王之說。謬妄欺君。淫邪誣民。一至於此。卽所私矜渾天儀。自鳴鐘之類。俱怪誕不準於繩。迂濶無當於用。嘗考堯舜之世。有璿璣玉衡以齊七政之法。歷代相傳。有銅壺滴漏以測晷刻之法。豈無穎異。如王豐肅龐迪弢等其人。絕不聞有此規制也。稽

祖宗令甲。私習天文有禁。私通海外諸夷有禁。蓋防微杜漸。慮至深遠也。如

皇上憫念遠人。簣鼓雖有的據。跳梁尚無實跡。伏乞將王豐肅龐迪弢等

勅下本部。轉行各該衙門。遞送廣東。聽彼中撫按

暫爲收管。督令西歸。庶帡幪之仁以廣。睥睨之漸以消。統一聖真如日之中天。寧謐海宇如盤之鞏固。天下後世誦

英君之舉動。超出尋常萬萬矣。等因。萬曆四十四年十二月初十日。日本部署部事左侍郎兼翰林院

聖朝破邪集卷一

五

侍讀學士何宗彥等具題二十八日奉

聖旨。這奏內遠夷王豐肅等。立教惑衆。蓄謀叵測。爾部移咨南京禮部行文。各該衙門速差員役。遞送廣東。撫按督令西歸。以靜地方。其龐迪弢等。去歲爾等公言。曉知曆法。請與各官推演七政。且皆係向化來京。亦令歸還本國。該部院知道。欽此。欽遵。擬合就行。爲此除將龐迪弢等咨行都察院。轉行五城巡視御史衙門。遞至廣東。撫按衙門。督令西歸。外合咨貴部。查照本部題奉。欽依內事理。轉行各該衙門。速差員役。將王豐肅等

遞送廣東撫按衙門督令西歸一體欽遵施行等因到部原叅夷犯陽瑪諾已經先回南雄府另文知會驅逐外見有王豐肅謝務祿二名俱係夷人相應遞送看得狡夷王豐肅等盤據多年黨與日衆豈容太平之世有此不軌之徒南

北交叅事非得已近蒙聖明洞悉邪謀立賜驅逐雖云待以不死業已永靖地方但醜類實繁有徒而道里又甚遼遠兼以挾貨營幹不無意外生奸仍恐遞送員役萬一踈虞爲累不小爲此合咨貴院轉行五城巡視

聖朝破邪集卷一

三五

御史衙門查炤禮部題奉

欽依事理擇差的當員役將狡夷王豐肅謝務祿二名沿途加意隄防遞送至廣東撫按衙門交割明白仍聽從長計議督令西歸事竣之日希回文過部以便覆

題煩爲查炤一體欽遵施行

萬曆四十五年二月

日

南京都察院回咨

南京都察院爲遠夷久羈候

上懇乞

聖明速賜處分以維風教以肅政體事據巡視京城監察御史郭一鶚趙紱孫光裕呈據指揮李鉉劉仕曉等齎回總督兩廣軍門今陞南京戶部尚書候代周揭帖前事內開准巡視南京中等城河南等道揭帖前事奉南京都察院劄付准南京禮部咨王客清吏司案呈奉本部送准禮部咨該本部題王客清吏司案呈奉本部送

聖朝破邪集卷一

三六

據南京禮科給事中晏文輝揭前事題奉

聖旨這奏內遠夷王豐肅等立教惑衆蓄謀叵測爾部移咨南京禮部行文各該衙門速差員役遞送廣東撫按督令西歸以靜地方其龐廸義等去歲爾等公言曉知曆法請與各官推演七政且皆係向化來京亦令歸還本國該部院知道欽此欽遵備劄到職奉此看得狡夷王豐肅謝務祿連犬羊之類蓄蛇豕之奸盤詰且歷有年黨與所在而是雖覆載恩深旣以假其殘息而窺伺情熟未必懷好音

意外疎虞萬宜加慎。爲此選差指揮李鈺劉仕
曉帶領兵勇將王豐肅謝務祿二名開具年貌
押解前去。沿途加意隄防。遞送廣東撫按衙門
交割明白。仍聽從長計議。督令西歸。事竣之日
希回文過院以憑回報。覆部覆

題施行。又准南京禮部咨前事。煩爲查照禮部題
奉

欽依事理將狡夷王豐肅謝務祿委官的當收管及
查本部原叅夷犯。今回任南雄府陽瑪諾一併
行提等因。并據差官解到夷犯王豐肅謝務祿

聖朝破邪集卷一

三

二名俱經案發廣東布政司會同按察二司將
二犯譯審果否西洋國人。於何年月日從何處
入中國從何路入南京。今既奉

旨遣還仍從何路歸還本國。陽瑪諾見在何處。曾否
先回龐廸義計不久解到。應否候其同歸。其在
濠境灣各夷有無相識。應否責成灣夷伴送歸
國。取具的確口詞。酌議通詳。及將未獲陽瑪諾
嚴去緝拿。去後。今據該司呈稱廣州府署印同
知林有樞。審看得夷人王豐肅等以左道策鼓
士民靡之。使去是治以不治之法也。查王豐肅

大西洋國人。萬曆二十九年船泊濠境灣。同行
三人。一林斐理。一陽瑪諾。肅與理先駐足韶州
數日。乃往江西入省。任四月。直至南京。蓋利瑪
竇徒也。因利瑪竇有望北之行。先息于三夷人
使居于南爲之管事耳。後四十一年。謝務祿亦
繇大西洋船泊灣。亦繇廣東而江西直抵南京
以尋豐肅等。先陽瑪諾入灣時患病不能進南
京。留于灣七八年。方往韶州。二年方進南京。駐
數月。卽進北京。此人頗識天文。故龐廸義邀之
同行。龐廸義熊三拔卽與利瑪竇同來者。諾後

聖朝破邪集卷一

三

因不服水土。不耐寒霜。于四十一年還南京。至
四十三年臘月還南雄。今查其人已駕西洋船
去。其蹤跡不可考也。問二夷去向。大抵欲入灣
也。但一入灣去與不去。難以鈐制。合就省內另
擇一所。羈候日撥營兵二名防護之。五日一換。
禁絕通息。卽牌令灣中探有大西洋船欲回時
隨就省差指揮官二員帶兵押至船。直待其開
駕回報。以便轉文龐廸義未知解到何期。陽瑪
諾合行牌南雄府屬嚴查。下落。其林斐理四十
一年六月內在南京病故。今年三月部委上元

江寧二縣開驗埋葬訖。豐肅務祿回夷日子未
知久近。月各給火食銀二兩等。因具詳到司。該
本司左布政使臧爾勸。右布政使堵維垣。會同
按察司署印副使羅之開。都司掌印署都指揮
僉事楊維垣。譯審得夷人王豐肅。謝務祿。俱西
洋國人。豐肅于萬曆二十九年。船泊濠境。灣轉
抵韶州。而達江西。直至南京。務祿于四十一年
亦船來泊灣。轉歸廣東。江西而至南京。茲奉
明旨。遣還歸國。無庸再議。但歸國必取道于灣。去留
皆不可知。須西洋船至灣。庶便遣還。今西洋船

聖朝破邪集卷一

三

尚未至。難定開洋日期。合應羈候。俟其船到發
還。其龐迪峩解向未到。應候解到之日。另行發
遣。通取開洋日期。及灣夷不致潛留。甘結繳報。
又據豐肅稟稱。陽瑪諾于四十三年十二月內。
繇南雄回灣。訖未委虛實。應行南雄府嚴查。另
報。再照夷人稽留境上。無從得食。該府議另擇
一所。撥兵防護。每月給銀二兩。似應准從等因。
到職。除批如議。行外。該職會同巡按廣東監察
御史田看得。王豐肅等以海外夷人。先年越
關入廣。漸達兩京。潛住長安邸舍。倡立天主異

教。惑世誣民。法本難貸。茲蒙待以不死。遣還歸
國。誠

廟堂崇正之計。謨安夏攘夷之長計也。萬代瞻仰在
此。舉矣。既經押解前來。應卽速遣還國。第此夷
自西洋入中國。取道濠境。灣夷必多熟識。曾經
而審。並無相識。灣夷情偽。巨測。今當暫羈省城
防護。之以兵。優給之以食。俟有西洋船到灣。回
國。卽差的當官督押至船。勒令開洋。載歸本國。
取灣夷不致容留。甘結繳查。其龐迪峩熊三。拔
續報已到京城。業行該司會議。併發取各開洋

聖朝破邪集卷一

三

日期呈報。若陽瑪諾則稱久已還國。除另查覈
外。爲此具揭。并送廣州府印信收管。一本等因。
到職。又准巡按廣東監察御史田。牒回前事。
相同內開。隨經案行按察司會同布都二司。將
發去夷犯譯審。後隨據該司經歷司呈奉本司
帖文開稱。又准布政司。照會奉總督兩廣軍門
周。案驗亦同前事。依蒙移會二司酌議。及行
廣州府將二犯譯審。并行南雄府嚴緝。陽瑪諾
解報。及香山縣查灣夷有無相識。瑪諾密緝。拏
解。又蒙本院案驗。奉都察院勘劄。亦同前因。內

稱龐迪我等已行京城巡視衙門督令起程還國應否候至總發等因行開說據廣州府署印清軍同知林有樞審看于五月二十六日具詳到職除批如議行外本日就據夷人龐迪我熊三拔赴職投見并遞順天府原給帖文仰沿途衙門遞送至廣東而止投撫按查收發回等因隨牌發按察司會同布都二司查驗并同王豐肅等一體羈候及委官督兵防守不致他虞候有洋船至日押發歸國取開洋日期呈報該職會同總督兩廣軍門周看得王豐肅謝務祿

聖朝破邪集卷一

三三

之至南京也始托足于濠境繼取道于江西倡邪說以誣民思用夷而變夏此固春秋所爲別內外而孟氏所以正人心者奉

旨遣歸

天恩浩蕩第兩夷之意亟欲准其入澳而三司會議謂宜押令開解叅酌輿情若聽其從澳而歸是教之以澳爲窟也寧使澳夷不致留存界限于今日毋使狡夷明居澳滋隱禍于他年惟有暫羈會城量給館穀俟西洋船至遣還耳其龐迪我熊三拔已到已牌行臬司議之亦宜一體施

行若陽瑪諾則稱久已還國除另行查覈外合行移復等因到職准此看得狡夷王豐肅等已經差官押送至廣取行撫按牒并廣州府收管本惟彼中藩臬熟諳夷情今准前因處置停妥事已結局理合呈報伏乞炤詳咨部以憑覆題施行等因到院據此案炤先准南京禮部咨前事已經備行巡視五城御史查炤禮部題奉欽依事理擇差的當員役將王豐肅謝務祿二名沿途加意隄防遞送廣東撫按衙門交割明白仍聽從長計議督令西歸事竣之日具繇回報以

聖朝破邪集卷一

三四

憑咨覆該部覆

題施行去後今據回報前因擬合就行咨覆爲此

移咨

貴部煩爲查炤施行須至咨者

萬曆四十五年八月

日

廣東廣州府今於

與收領除將發下夷犯王豐肅謝務祿

收候遵炤明文施行外中間不違收領是實

萬曆四十五年五月 日署印本府清軍同知林

有樞

明朝破邪集卷第二

鹽官居士徐昌公

發遣遠夷回奏疏

南京禮部侍郎沈 澶著

題為欽奉

明旨發遣遠夷回

奏事。王客清吏司案呈奉本部送准禮部咨為遠

夷久羈候

旨懇乞

聖明速賜處分以維風教以肅政體事該本部題據

聖朝破邪集卷二

南京禮科給事中晏文輝揭稱前事雖未奉

旨下部相應據揭題覆乞將王豐肅龐廸峩等

勅下本部轉行各該衙門遞送廣東聽彼中撫按暫

為收管督令西歸等因萬曆四十四年十二月

初十日本部署部事左侍郎兼翰林院侍讀學

士何宗彥等具

題二十八日奉

聖旨這奏內遠夷王豐肅等立教惑眾蓄謀叵測爾

部移咨南京禮部行文各該衙門速差員役遞

送廣東撫按督令西歸以靜地方其龐廸峩等

去歲爾等公言曉知曆法請與各官推演七政

且皆係回化來京亦令歸還本國該部院知道

欽此欽遵除將龐廸峩等咨

都察院轉行遞送外備咨臣部查照

欽依內事理將王豐肅等遞送廣東撫按衙門督令

西歸一體欽遵施行等因到部送司卷查萬曆

四十四年五月內該臣題為遠夷關人

都門暗傷

王化懇乞

聖明申嚴律令以正人心以維風俗事稱在南京有

聖朝破邪集卷二

王豐肅陽瑪諾等及炤本年七月二十等日該

巡視東城監察御史孫光裕行南京東城兵馬

司擒獲一千人犯暫羈候

旨聞彼時提有王豐肅鍾明仁謝務祿等一十四名

其陽瑪諾據稱先歸本國未知有無窩藏容隱

及見獲謝務祿亦供稱化外人未知虛實今該

前因行司審據王豐肅供稱年五十歲西洋國

人萬曆二十九年前來南京建立天王堂聚徒

講教其陽瑪諾同在舉中先曾與豐肅同在兩

年又往北京三年仍復回南同任於四十二年

十二月內仍往南雄居住。訖又審得謝務祿亦供稱西洋人面貌與王豐肅相同。其為遠夷無疑。查明呈覆。該臣查照禮部題奉

欽依內事理。咨行南京都察院轉行五城巡視御史衙門。速差員役將王豐肅等。遞送廣東撫按衙門收管。續據回稱。會差小教場中營中哨衛總李銓龍江陸兵前營把總鎮撫劉什曉帶領兵勇俞大亮等八名於三月二十五日起程遞送去訖。相應回

奏等因。其呈到部。該臣看得王豐肅等潛住多年

聖朝破邪集卷二

三

妄稱天子。利驅術誘。愚民被其煽惑。不難出妻獻子。至於擦油灑水。婦女皆然而風俗之壞極矣。

明古所謂立教惑眾蓄謀巨測。真是洞見萬里之外。而尚寬之以不殺之恩。遞還本國。又真所謂包荒不遐遺。

聖人之仁明並用也。惟是私棚庵觀有禁。而况乎

門庭之清肅。

陵寢之森嚴。豈容留狡夷窟睡之迹。服舍違式有禁。而况乎無標殿其制。逼尊事天堂。其名大僭。豈

容不掃除以易都人耳目之觀。臣謹行上元江寧二縣。東城兵馬司。將前項二處折毀入官。蓋皆遵

律令明文。仰體我

皇上以靜地方之

旨而為之一以清愚民積習炫誘之端。一以杜彼夷

覬覦復來之地。爾然不敢不一併

上聞也。

萬曆四十五年五月

日

聖朝破邪集卷二

四

會審鍾明禮等犯一案

南京禮部王客清吏司爲緝獲人犯事。據東城兵馬司呈解犯人鍾明禮張案余成元方政湯洪夏王周用吳南等八名到部奉

堂諭四司會審。奉此該本司吳郎中會同司務廳張司務祠祭司徐郎中儀制司文主事審據鍾明禮卽鍾鳴宇。供年三十四歲廣東新會縣人。父鍾念山。生兄鍾鳴仁。及鳴禮。幼時曾在香山灣中。灣中有大天主殿。一灣人皆從其教。彼時王教者名曰歷山。又有頭目曰東寶祿兩人。

聖朝破邪集卷二

五

共任灣中。或兩年一換。或三年一換。俱從西洋國撥來。鳴禮失記日月。不知何年分。有利瑪竇龐迪我王豐蕭郭居靜羅儒望等。從西洋國來入灣。繇將天主教。愈加講明。要得行教中國。是父鍾念山率鳴禮兄弟。往拜從之。自此朝夕不離。利瑪竇等。向在韶州地方。起造房屋。供奉天主像。約有十年。乃至江西南昌府。賃房居住。比時從之者少。教未大行。衆議分投行教。王豐蕭至南京。郭居靜至浙江。羅儒望任江西。萬曆一十七年。利瑪竇龐迪我。前往北京。有鳴仁從之。

同往。鳴禮自住江西。於萬曆三十三年間。鳴禮

來至南京。與王豐蕭同住天主堂內。兄鍾鳴仁亦自北來。一同居住。及萬曆二十九年。利瑪竇死。鳴禮兄弟同往北京。會葬。葬畢。仍復來京。王豐蕭一切費用。俱自香山灣送來。其銀自西洋國送入灣中。灣中商人轉送羅儒望。羅儒望轉送到此。歲歲不絕。凡天主堂中。有來從教者。或鳴仁。或鳴禮。先與講說。然後引見王豐蕭。一向無異。至今年五月內。鳴禮前往杭州。與郭居靜會話。八月初二日。知王豐蕭事發。兄鳴仁已被

聖朝破邪集卷二

六

拘獲。又聞浙江軍門。亦將緝拿郭居靜。鳴禮卽於初十日到京。見天主堂已封。卽訪教中人王甫。余成元。比時王甫已獲在城。惟余成元在家。見張案先已在彼。持有北邊書揭。俱不敢開。鳴禮云。開亦何害。卽開其包袱。見護封內有揭帖一封。是禮稱說。刻此揭帖。徧送各老爺。可以釋放我兄。并一千人犯。卽于初十夜。將錢僱已發落。刻匠潘明潘華。并已迓秦文等。包工刊刻。至十四日。刻完。隨到蓬廠中。裝釘。欲于十五日朝天官習儀處所投遞。不意城上聞知。當有兵馬

官前來擒獲是鳴禮說平日受天王大恩無以報答今日就拏也不怕等語又據張家供年二十六歲山西平陽府曲沃縣人於萬曆四十二年三月內前往北京推水過活因見同鄉人說稱天主教極好遂拜從龐迪弢門下迪弢即以鷄翎粘聖油向額上畫一十字謂之擦聖油乃又持聖水念天王經向額上一淋即滌去前罪自後七日一瞻拜群誦天王經在天我等父者云云日將出乃散習以爲嘗至今年七月二十一日龐迪弢見南京王豐肅事發要得救解與

家盤費銀二兩交袱包一個內書揭一大封差家送南京天王堂中開拆案於八月初八日到南京見王豐肅天王堂已經封鎖乃尋到教中余成元家比時鍾鳴禮自杭州來解包開封因商量刻揭情跡十一日刻起十四日刻完隨于本夜刷印裝釘其成一百本約十五日習儀處所投遞不意二更時即被拘獲等情又據余成元供年二十九歲原籍江西本京府軍右衛人任鷹揚舍地方向與王甫同院居住各種一闕萬曆三十九年十一月內有表叔曹秀先從天

主教勸余成元亦入教中先遇鍾鳴仁講說人生不久壽夭不同不如及今修一修使靈魂不滅等語遂于本月初七日進見王豐肅成元跪于天王像前王豐肅先擦聖油後淋聖水令拜天王四拜并向上豐肅叩頭口稱王爺自後七日一聚會天未明而至日未出而散每次或三四十人或五六十人不等至今年七月二十日王豐肅事發王甫被城上拘獲成元獨任園中八月初八日值張家自北京齋揭前來至成元家即與同住尚未敢開揭適鍾鳴禮亦從杭中

來將書揭拆開是成元僱得潘明潘華并已逃秦文等包工刻完議于十五日習儀日投揭隨被拘獲等情又據方政供年三十二歲徽州府歙縣人描金生理先於三十八年十一月二十日有不在官叔方文榜向從天主教政因此拜從王豐肅稱爲王爺自稱小的擦油淋水其眾俱同七日一會歲時不絕至今年五月內王豐肅被參至八月初九日余成元見北京張家持揭到來遂向政說北京有個信來不知其中何意值鍾鳴禮自浙江來乃開書揭即同刊完要

趕十五日投遞。十四日夜隨被拘獲等情。又據湯洪供年三十二歲。上元縣人。住朝天宮後易家橋總甲劉科地方。有故兒湯應科。向在天主堂中。每向洪勸誘。應科即于四十年十一月。率洪到天主堂。先見鍾鳴仁。即叩王豐肅四頭。擦油淋水如嘗。自後如期聚會。今年七月內。王豐肅事發。洪雖住家中。時嘗探聽消息。至八月十四日到余成元家。見張家鍾鳴禮等先在。余成元向洪云。你母舅王桂。捉在監中。你可幫送揭帖。救你母舅等語。是洪聽信。亦同在彼幫釘釘。

完即同喫酒。約十五日投遞。隨被捉獲等情。又據夏玉供年二十三歲。南京府軍右衛人。住本衛平倉地方。賣糕生理。萬曆四十年十月內。前往帽子店曹秀家做帽。曹秀因說天主天生地生。萬物汝何不從之。有鍾鳴仁等。與玉講說天主道理。玉云。既謂之天主。何以有像。仁等答云。當初天主化生。止有一男一女。自後百姓作業。不認得天主了。所以洪水泛濫。遭此大難。天主不忍。降生西洋國。以教化天下。至今共一千六百十五年。又將夷教書十五本。付玉誦讀。

隨進天主堂。擦油淋水。一一是實。若婦人有從教者。王豐肅差鍾鳴仁。前往女家。以聖水淋之。止不用油。至今年七月二十一日。見天主堂門已封。思我既敬天主。就有災患。亦無事。至八月二十四日。余成元來。叫玉同買魚肉等項。前往蓬中。但見揭已刷完。只要明早送了。正喫飯間。被城上拿獲等情。又據周用。供年六十八歲。江西撫州府東鄉縣人。一向在京居住。開設書舖。并刷書生理。萬曆三十八年正月內。王豐肅僱用刷天主經。因與用說。你年紀老大。何不從天

主教。日後魂靈可昇天堂。用遂入教。今年八月十四日早。有湯洪來說。揭已刊完。你須去刷印。幾簿。用因年老。恐刷不及。即僱覓吳南。同往蓬中。刷至起更時。分方完。隨即裝釘。商量明日投遞。不意被獲等情。又據吳南。供年二十四歲。羽林左衛人。平日刷印為生。並未從入天主教中。八月十四日。周用向南說。有一相公有幾本書。速要刷完。要趕十五日分送。各位爺。我刷不及。你同去一刷。及刷時。乃知其為揭帖。許錢三十文。尚未交付。正留喫飯。隨即被獲等情。今據該

城將一千人犯。申解前來。各供口詞前情是實。參看得狡夷之闖入中國也。駕稱八萬里。不可窮詰之程途。妄捏西洋外千古所無之天王。狡焉盤踞。

留都突然私駕巍殿。百千瞻拜。昏夜成群。舉國既已若狂。隱憂大為叵測。已經本部

題參巡院拘禁靜候

明旨攘除蕩滌。一時從邪之民俱已去番宇。而貼門符遠夷教。而祀宗祖。會見維新之衆。大有廓清之機。而何物鍾鳴禮等。當此見曉雪消之日。廼

聖朝破邪集卷二

十一

為魑魅魍魎之謀。潛集蓬廠。公行刻揭。幸被獲於深夜。幾得中其狂鋒。鍾鳴禮父子兄弟通夷。雖戴履中華。天地而儼然披髮左衽。張家天南地北奔馳。即么麼亡命。斯走而甘為伏戎。隱寇余成元方政。一則以灌園而為保匿。奸徒之藪。一則以鏤金而效刻揭。投遞之功。湯洪夏玉。一則從兄邪而與舅同惡。一則受夷書而利蓄亡命。此皆利于明條。亦何辭於法網。宜參送法司。次第輕重擬罪。微示者。若周用則垂盡之息。或盡於輪迴。而終迷吳南。則鬼鼠之流。偶誘以青

蚺而效用。宜即解網。以覆顯恩。緣奉堂諭會審事理。本司未敢擅便。伏乞裁奪施行。須至呈者。

計開解犯人八名

鍾鳴禮 張 宋 余成元

方 政 湯 洪 夏 玉

周 用 吳 南

萬曆四十四年十月 日署郎中主事吳爾成

堂批

題參各犯自合靜聽處分。鍾鳴禮等。故來犯法。所

聖朝破邪集卷二

十一

惡異教之惑人者。正惡有此等輩耳。本都當參送正法。姑念周用年老。止當日受僱。吳南認不入教。止受僱。未得錢量。與省放其餘。六犯情有輕重。總之為夷人用。而勾連煽惑。揚波助瀾。則鍾鳴禮實謀主矣。該法司分別定罪。

會審鍾鳴仁等犯一案

南京禮部主客清吏司爲遠夷闖入都門暗傷

王化事奉本部劄付前事奉此遵依行據五城兵馬司呈解從夷犯人鍾鳴仁等一起到司該本司署司事祠祭司徐主事會同司務廳張司務祠祭司徐郎中儀制司文主事除王桂卽王貴病故外會審得鍾鳴仁年五十五歲廣東廣州府新會縣人供稱先年同父念山及弟鳴禮往香山灣中從天主教於己亥年隨利瑪竇進貢在

聖朝破邪集卷二

三

北京七八年方來南京住三年又在浙江一年舊歲五月間仍來天主堂中爲王豐肅招引徒衆若婦人從教者不便登堂令仁竟詣本家與婦淋水宣呪呪云我洗爾因拔的利揭非畧揭西必利多三多明者亞們大約淋過婦人十五六口不記姓仍管買辦使費所費銀兩在灣中來每年約有一二百兩曹秀年四十歲江西南昌府南昌縣人供稱先年來京結帽爲生因妻染痰疾五年不愈慕天主教可以禳災獲福遂於四十年三月間同妻入教誦天主經經云在

天我等父者我等願爾各承盛爾國臨格爾止承行於地如與天焉我等望爾今日與我我日用權爾免我債如我亦赦負我債者又不我許陷與誘惑乃救我與克惡亞們專務招引從教如余成元王文等是實姚如望年六十一歲福建興化府莆田縣人供稱挑脚爲生在京三十年於甲寅正月十六日進教因王豐肅事發手執黃旗口稱願爲天主死遂被復游祿年五十三歲江西南昌府南昌縣人供稱髡頭爲生有夷人羅儒望在江西開教即便投入教中於四

聖朝破邪集卷二

四

十四年五月間儒望以書一封差祿送王豐肅處卽入天主堂中於頭門外耳房居住看守蔡思命年二十二歲廣東廣州府新會縣人供稱幼年粗讀詩書於三十七年間同陽瑪諾費奇規來京投入王豐肅家專管書柬兼理茶房每年約得錢一千二百文來時年止十六歲回來費奇規亦夷人尚在韶州府王甫年三十一歲浙江湖州府烏程縣人供稱四十四年五月十二日有桐鄉縣錢秀才僱甫來京抽豐失意葉甫獨歸被隣居余成元引進王豐肅處看園每

月得受僱工錢一百五十文。飯米三斗。菜錢三十文。張元年三十二歲。江西瑞州府人。供稱結帽生理。在南京十餘年。於四十年間。偶在縉紳家做中。見本宦拜禮豐肅。心竊慕之。遂備於天主堂內。客至捧茶。每月得受工食銀三錢。從夷教守十戒。王文年三十歲。江西九江府湖口縣人。供稱補網爲生。來京二世。於四十三年正月十六日進教。有姐夫曹秀先在教中。招之使去也。劉二年三十九歲。江西南康府都康縣人。供稱木匠爲生。於三十八年來京。前年從王豐肅

教。先在天主堂中修理做工。遂聽其教。迨事發。往看因而被獲。周可斗年二十七歲。江西九江府湖口縣人。供稱隨母在安慶府宿松縣王佑家。帶至南京結帽爲生。四十四年六月十二日進教。王豐肅將錢一百七十文。免斗結帽一頂。網完送去被獲。王玉明年二十九歲。福建邵武府邵武縣人。供稱前年八月到京。跟陳外郎度日。外郎往山西蒲州探親。遺下玉明。遂進天主堂煮飯。每月得工錢一百二十文。候外郎回日。仍去隨之。幼童三郎年十五歲。松江府上海縣

人。供稱父親鄒元盤。於四十三年同母病故。有祖父鄒思化。送杭州開教夷人郭居靜處讀書。因交遊不暇。轉送王豐肅處讀書。今染病。仁兒年十四歲。北直保定府人。供稱父親劉大。於四十四年三月內。將仁兒賣於龐迪義。聞南京要人使用。差管家送至豐肅處。兩月被獲。龍兒年十四歲。北直保定府漆水縣人。供稱父故。有伯張文正。將龍兒賣與龐迪義。得銀一兩。同仁兒一起送至南京。本多年十四歲。廣東東莞縣人。供稱父親劉應魁。在此當軍。於四十二年將本

多僱與王豐肅燒火。每月得錢七十文。熊良年十四歲。江西南昌人。供稱父親熊廷試。久在南京。木匠生理。時嘗在王豐肅家做工。帶良進出。偶豐肅與錢五十文買雞。送進被獲。各供是實。據此。看得此數犯者。皆亡命之徒。烏合之衆也。執業甚賤。無恒產。以固其心。故投之以織利。而奔走若狂。秉性好竒。有妖言以榮其聽。故攻乎異端。而扞網不顧。卽均置之法。庶挽異趨。而細按其情。不無差等。如鍾鳴仁。其殆登壇執牛耳者乎。代宣夷呪。廣招羽翼。猶曰引男子也。至於

公然淋婦女之水。而瓜嫌不避。幾淪中國以夷狄之風。父率其子。兄勉其弟。猶曰惑邪謀也。至於其心供辦之役。而錢穀是司。顯受夷人。以心膂之寄。所當與別案之鍾鳴禮同律擬究者也。若夫曹秀其卽次焉者乎。深信其教。至挈妻以從。縱託言有疾。終屬無恥。誦習其經。至呼朋以徃。彼余成元王文等。是誰之愆。所當與鍾鳴仁並擬示懲者也。姚如望一擔負么麼耳。輒敢揭竿而呼。聲言效死。則不但從邪。抑且亂民矣。罪豈在鳴仁曹秀下哉。游祿既從。該省之羅儒望。

而郵筒自效。暗通彼此之情。又登此處之天王堂。而閩人見委謹司出入之候。鷹犬不辭。三尺焉。迨蔡思命專供掌記。暇則烹茶。先經與匪人借來。每年有多錢之入。法不容貸。第其來時年止十六耳。尚屬無知誤入。量當原情未減。此外則有被服其教。寢處其廬。此借彼之衣食。彼藉此之傭作者。如王甫之灌園。張元之捧茶。王玉明之執爨是也。因之以爲利。非有深謀也。則又有謁徒而來。請依期而進拜。聚則爲教中之人。散猶能自食其技者。如王文之不棄補網。劉二

之仍操斧。周可斗之不廢帽匠是也。偶牽於所誘。非其本心也。他如幼童五名。三郎仁兒龍兒。本多熊良。或捨入於堂中。或鬻之爲僕隸。赤子人非誠爲可矜。卽時省發。猶以爲晚要而論之。鍾鳴仁曹秀姚如望引例。則有左道惑衆之人。或燒香集徒。夜聚曉散。爲從者軍衛發邊遠充軍。有司發口外爲民。各犯政與例合。引律。則有左道亂正之術。或隱藏圖像。燒香集衆。夜聚曉散。煽惑人民。爲首者絞。爲從者各杖一百。流三千里。各犯又與律合。是在法曹酌而用之也。游

祿蔡思命。雖爲夷人效用。尚非引類呼朋。合送法司定罪。方行遞回原籍。王甫張元三郎。免送法司。竟遞回籍。王玉明雖係受僱。實爲愚民。相應與王文劉二周可斗。免行遞解。放歸生理。幼童本多熊良。見有父在。卽宜發領。仁兒龍兒。皆北直人。無親識者。若竟放之。不免爲棍徒拐賣。姑令寺中收管。以俟北方之訊可也。爲此分別具繇。連人犯一併呈堂定奪。原蒙劉審事理。本司未敢擅便。須至呈者。

計開解犯人十一名

鍾鳴仁 曹秀 姚如望

游祿 蔡思命 王甫

張元 王文 劉二

周可斗 王玉明

幼童五名

三郎 仁兒 龍兒

本多 熊良

萬曆四十五年五月 日署司事祠祭主事徐

從治

聖朝破邪集卷二

五

堂批

各犯既審問明白所引律例似亦允當但勘鍾

鳴仁曹秀姚如望與別案鍾鳴禮張家平時勾

連夷教扇誘愚民臨事又往來偵探壞法情重

按律有在京在外軍民人等與

朝貢夷人私通往來投託管輿撥置害人因而透

漏事情者俱問發邊衛充軍之例五犯是否又

與此例合該司并入縣內將鍾鳴仁等與同游

祿蔡思命俱參送法司定罪其王甫張元三郎

免其參送竟遞回籍王文劉二周可斗王玉明

姑准省放幼童本多熊良着令親識人領回取

領狀繳仁兒龍兒暫令僧錄司收管寄養俟該

府縣有親識人來發領奉此遵將鍾鳴仁曹秀

姚如望游祿蔡思命于五月二十五日參送南

京刑部河南司收問定罪取有批迴在卷其王

甫行上元縣轉遞浙江湖州府烏程縣三郎行

江寧縣轉遞直隸松江府上海縣張元在京年

久行上元縣着落甲隣收管取上江二縣回報

收管在卷王文劉二周可斗王玉明放歸生理

幼童仁兒龍兒發僧錄司收養本多熊良各發

聖朝破邪集卷二

五

伊父領回各領狀在卷

拿獲邪黨後告示

南京禮部為禁諭事。炤得狡夷王豐肅等。潛任都門。妄稱天主教。煽惑人民。先該本部

題參。只欲申嚴律令。解散其徒眾耳。向在候

旨未遠。有行及部科兩疏。并前疏發抄該城兵馬司

奉

察院明文提人候

旨本部亦未有行也。但據申報西營地方。搜獲十三

名幼童五名。

孝陵衛地方。搜獲一名。如此而已。本部之意。若

聖朝破邪集卷二

三

明旨一下。只此見獲者。究論此外。不必株連一人。目

今地方素不從邪者。固幸獲狡夷之發露。無或

撓亂我。而可以各安生理。即有為所引誘者。知

其犯律令所禁。而回心改過。一朝洗滌。依然是

平世良民。本部嘉與維新。何曾搜剔。無奈有一

二邪黨。如鍾明宇等八名。自遠而來。齎有龐迪

峩熊三振等疏揭二件。潛搭窩棚。私行刊刻。肆

出投遞。夫本部未有一牌票提治。而狡夷公然

揭。又公然疏。又公然刻。此等伎倆。豈法紀所容

為此不得不拿。此外仍未嘗株連一人。猶恐愚

民無知怵惕。合行曉諭。今後各務本等生理。不

許訛言恐喝。安心無事。做太平百姓。不必疑畏。

即在彼夷若能靜聽。處分官府。必且哀矜。若多

一番鑽刺。徒增一番罪案。無益有損。為此出示

禁諭。各宜知悉。

今將狡夷邪說欺世惑人。相應破除者。開欵于

後。

一夷人辨疏。辨揭。俱稱天主。即中國所奉之天。而

附和其說者。亦曰吾中國何嘗不事天也。乃彼

夷自刻天主教解要略。明言天主生於漢哀帝

聖朝破邪集卷二

三

某年。其名曰耶穌。其母亞利瑪。是西洋一胡耳。

又曰被惡官將十字枷釘死。是胡之以罪死者

耳。焉有罪胡。而可名天王者乎。甚至辨疏內。明

言天主降生西國。其矯誣無禮。敢於欺誑。

天聽。豈謂我中國無一人覺其詐耶。

大明律有私習天文之禁。正謂

大統曆法為萬世不刊之典。惟恐後世有姦宄之徒

威侮五行。遁天倍法者。創為邪說。以淆亂之也。

故預嚴其防耳。凡我臣子。皆凜凜奉若。不敢二

三而狡夷突來。明犯我禁。私藏另造。渾天儀等器。其至爲七政七重天之說。舉天體而欲決裂之。然則天下何事。非可以顛倒誑惑者耶。無論百里不同風。千里不同俗。九萬里之外。晷影長短懸殊。不可以彼格此。日今

聖明正御。三光順度。聯朔弦望。不愆于月。分至啓閉。不愆于時。亦何故須更曆法。而故以爲狡夷地耶。

大明律禁私家告天書符呪水。隱藏圖像。燒香集衆。

聖朝破邪集卷二

夜聚曉散等款。今彼夷妄稱天主。誘人大瞻禮。小瞻禮。名色不爲私家告天乎。從其教者。灑之以水。曰灑聖水。擦以油。曰擦聖油。不爲書符呪水乎。其每月房虛星昴大小瞻禮等日。俱三更聚集。天明散去。不爲夜聚曉散乎。種種邪術。煽惑人民。豈可容于

堯舜之世。

一夷人煽惑愚民。從其教者。每人與銀三兩。此係民間歌謠。遍傳者。而遠聽之君子。豈能入彼窟穴。探彼蒸藏。遂身任其無咎。曲證爲借貸乎。或

曰。人未有不自愛其聞者。獨疑彼夷有禁呪之術。是以不得已而護之。不知彼鬼術者。只可在魘魅之邦。騙下愚耳。豈能行于

大明之世。而堂堂士君子。立身行己。自有法度。何至畏彼狡獪。反沮其正氣耶。今該本部出示之後。彼夷縱有邪術。自然不靈。不必畏護。

萬曆四十四年八月

日示

聖朝破邪集卷二

一西

清查夷物一案

應天府上元江寧二縣為清查夷物事抄蒙

巡視京城監察御史趙 郭 孫 憲牌內開

昭得狡夷王豐肅謝務祿近奉

南京都察院劄付准

南京禮部咨奉有

欽依事理擇差的當員役押解廣東撫按衙門交割

發遣在邇所有夷人原存房內貨物合行清查

為此仰上江二縣會同東城兵馬司原經手三

員董帶隨役三人前往夷人房內驗開原封將

聖朝破邪集卷二

三五

原日揭報驗存貨物并隱藏未盡物件逐一清查除私置中國書籍及自造番書違禁天文器

物具揭報院以憑轉送

禮部貯庫存烙外其餘衣物器皿家伙等項逐

一交付王豐肅收領變賣以資盤費以示柔遠

之仁取領狀回報仍着兵番把守前後門毋令

閑人混入致有遺失違者許行拿究其

孝陵衛洪武岡違例置造房屋徑聽

禮部定奪施行蒙此隨經會同東城兵馬司原

經手兵馬三員前詣本犯屋內查明違禁天文

書籍器皿并自置番書天王像造冊并應給本犯衣物器皿等件當給本犯收領取有領狀具

繇通詳去後只奉

本院孫 蒙批所不許狡夷帶去者惟違禁天

文器物書籍耳據冊開報如玻璃琥珀珠串琴

畫銅器等件殊筆勾的仍給還王豐肅收領取

領狀繳示中國不寶遠物毋利分毫之意其變

價什物着人代為議價交易不許勢豪衙役勒

騙強買驅夷之中不失柔遠之恩第毋縱兇出

柙致有疎虞可也林斐理屍棺臨行聽其領出

聖朝破邪集卷二

三五

安埋義塚仰行東城會同查行繳蒙此隨經會

同東城唐吏且復詣本犯屋內將冊內殊勾應

給什物逐一查明當付本犯收領訖所有衣服

什物等件給發本犯收領變賣又經復查出應

入官圖像并番書數目造冊見在其林斐理屍

棺責令王豐肅領出葬理義塚取有領狀見在

其入官違禁什物俱封貯本犯屋內未蒙

批示貯庫二縣未敢擅便擬合申詳為此今將

前繇并造完入官什物文冊粘連領狀理合具

申

拆毀違制樓園一案

南京禮部王客清吏司為奉

旨處分夷情事。炤得狡夷王豐肅等。違制蓋造無梁

殿樓房花園。已經

題請拆毀入官。其首籍園廳房物料。因 淳泥王墳

屋盡燬業經稟

堂批行東城唐吏目移蓋。所有園基當憑城官

同經紀估價銀一十五兩。賣與內相王明。唐吏

目。隨將前價給發工費訖。至於

洪武岡拆毀樓房及基地牆圍。初議欲建公署一所

聖朝破邪集卷二

七

比緣帑藏如洗。不能為無米之炊。而拆卸既久

又恐滋鼠竊之弊。合無將前基地甄料發經紀

變賣收其價銀。送貯縣庫。俟本衙門修造取用

庶物料不致散失。而垂涎此地者。亦可息念矣

本司未敢擅便。擬合稟候

裁奪批示施行。須至呈者。

萬曆四十五年八月 日署郎中事王事徐從治

堂批 前據司呈五間樓。移蓋於黃公祠。則遺下

地基甄料。委應發賣。以杜非分垂涎者。銀貯縣

庫。尤為得體。依擬查行。

具呈人李成為承買入官房地事。近有

南京禮部奉

請拏獲夷犯王豐肅。起解去訖。遺下入官房地一塊

坐落崇禮街西營三舖地方。前街至後巷基地

通共七間。併拆毀甄料等物發賣。竊成愿得承

買。當憑經紀戈九疇議定時值價銀一百五十

兩整。為此具呈。連銀投 上。伏乞俯賜批准發

下。該司驗明貯庫。仍賜給執炤。自買之後。聽憑

成執業翻蓋居住。實為恩便。上呈

禮部老爺

施行。

聖朝破邪集卷二

三

萬曆四十五年八月 日具呈人李成

堂批 李成呈買官地銀兩。該司查明。發上元縣

貯庫。候本部正項修造支發。

主客司。票仰東城唐吏目。即將承買狡夷王豐

肅入官房地人李成。二次齎來價銀共一百五

十兩。驗看明白。轉送上元縣。秤兌貯庫聽候

本部修造作正支銷。其本宅內原樓房七間木

料甄瓦等件。運至

黃公祠蓋造。仍將修過本祠并拆花園修造

淳泥王墳。一應工料數目造冊回報。以憑施行。

須票

萬曆四十五年八月

日

會估修黃公祠一案

南京禮部王客清吏司為修造名臣祠宇以光
俎豆事先該本司郎中徐從治呈為奉

旨處分夷情事奉

一連送該司行翰林院 行人司 五府

詹事府 宗人府

欽天監 太醫院

錦衣衛

聖朝破邪集卷二

五九

萬曆四十六年正月

日

福建巡海道告示

欽差巡視海道兼理邊儲福建布政使司左布政使
兼按察司副使施為拿獲通夷事十月二十二
日奉

督撫軍門沈 批據本道呈詳本月十五日據
寧德縣申蒙本道牌炤得夷漢之防甚嚴通夷
罪在不赦據稱王春首告通夷之犯稱見有夷
人四名窩藏在已故吳鄉官庄內為此備牌仰
縣會同中軍官顧世臣前往拘拿狀內通夷人
犯并通夷賍證一并解道等因蒙此隨該本縣

聖朝破邪集卷二

三九

即時密委巡捕典史何汝煥同顧中軍到吳家
庄時獲得夷人一名同夥福安人黃克私即黃
尚愛餘夷二名及到庄亭內諸等物件顧中軍
俱已搜出攤開見在查點竹籠八隻皮包三隻
布包三包內係褻衣物番書三張熊皮二張隨
查夷人一名瑪方濟一名阿腦伯一名多明我
福安縣一名黃尚愛庄戶一名李財六并籠箱
物件押解到縣當該本縣即會顧中軍何典史
當堂與夷人及福安縣人黃尚愛眼同逐件報
明填票入箱外更未獲夷人一名據稱在福安

縣白石司停住。隨復差役前往緝拿。卽據福安縣三十四都塘邊保長副甲頭黃清褒繆文明黃典阮福等僉結稱崇禎九年八月內本鄉生員郭邦雍黃大成繆兆昂郭若翰等設立夷館集眾從教本縣聞知給示驅逐出境雍等不遵今蒙差官到處擒拏據廿八口稱初八夜三更時分夷人同受教人林一黃尚綱等護送落船走脫等情只獲得從天主教犯人徐伯獻黃利八洪若翰黃沾四名并籠一隻內貯物件及外獲大小天主龕各一座經架一隻印板十板賣

契二張各到縣隨炤數備開文冊見在其未獲夷人與從逃林一等犯乞嚴行福安縣捕緝另解今將見在人贓合就解報物件數目冊一本併供開福安縣從夷教生員郭邦雍陳台臣陳五臣黃大成黃元中繆士响繆兆昂繆仲選王之臣王道淑郭崑陳端震郭弘惠阮孔賈等緣繇到道該本道查是呂宋夷利瑪竇一派專講天主者看得華夷界限從古甚嚴左道惑人法律最重故以夷亂華以邪亂正實深人心世道之憂粵稽古聖人治世教人惟有人倫自堯舜

以來未之有改何忽有所謂天主教者自利瑪竇一人航海而來闡揚其說中國之人轉相慕效莫覺其非本道細閱其書大槩以遵從天主爲見道以天堂地獄爲指歸人世皆其唾棄獨有天主爲至尊親死不事哭泣之哀親葬不修追遠之節此正孟子所謂無父無君人道而禽獸者也其爲邪說惑人明白易見然其巧詞深辨足新好異之聽聞細小伎能又足動小民之嗜好於是窮鄉僻壤建祠設館青衿儒士投誠禮拜堅信其是而不可移易如生員吳伯溢以

縉紳之後其作化外之徒黃尚愛等田野匹夫堅爲護法之衆本道庭問尚愛等以從教之故則云中國自仲尼之後人不能學仲尼天主入中國勸人爲善使人人學仲尼耳夫仲尼教人慎終追遠又曰生事之以禮死葬之以禮祭之以禮寧有親死不哀親葬不奠而稱爲仲尼之教者乎且極詆中國親死追薦之非既從天主便生天堂春秋祭祀俱屬非禮是則借夷教以亂聖道眞爲名教罪人然此猶以理之是非言也本道諭令尚愛等悔悟徙教免其戒責彼則

寧受責而不肯悔從教之非但云秀才不從則
某等亦不從矣。是何異教之令人信從。牢不可
破如此。夫一人能鼓數十人之信從。數十人便
能鼓百人。既能鼓百十人。卽能鼓千萬人。
從其教者。人人皆堅信若斯。使之赴湯蹈火亦
所不辭。又何事不可爲哉。是不但人道等于禽
獸。必至夷狄而亂中華。誠時事之大可慮者也。
况近奉

功令海禁甚嚴。安容非我族類。實逼處此。伏乞

本院嚴飭沿海各郡縣。不許容留此輩。於十家

聖朝破邪集卷二

三

牌內註明有從其教者。十家連坐。從教者處以
左道惑衆之律。見在夷人三名。并從教諸犯。俱
應重處。念此道惑人有日。在上申飭未行。夷人
姑着帶原來行李。速令歸國。不許再處內地。藏
夷生員吳伯濫等。俱行學道懲戒。令其悔改。黃
尚愛等該縣講鄉約以誨諭之。再不改則治之
以律。此亦正人心以正風俗。杜患於未然之一
端耳。最可異者。方具詳聞。有生員黃大成郭邦
雍。忿忿不平。直赴本道爲夷人護法。極口稱人
間追遠祭祀爲虛文。惟天主爲真實。且以本道

爲古怪不近情者。此等情狀似不普天下而人
夷教不已者。二生更應行學道重處等緣繇。奉
批人心不古。卽

聖訓揭於中天。尚或淪于匪僻。天主夷教何爲者。乃
能使士民齊嚮。牢不可破如是。足見誘惑易行。
漸不可長矣。夷人驅逐出境。勿許地方潛留。通
飭講明鄉約。一洗邪說。吳伯濫。黃大
成等仍行學道處治。此繳奉此。又蒙

巡按御史張批。該本道呈同前繇。蒙批據詳。士
民惑邪。殊可怪詫。倡教夷人。押令歸國。隨身行

聖朝破邪集卷二

三

李許其帶回。天主龕板架等項。卽行燒毀。藏夷
生員吳伯濫。護法生員黃大成等。卽行學道降
責。仍責同黃尚愛等。朔望赴縣具結。該地方尚
有私習此教者。左道惑衆之罪。悉歸其身。一年
無犯。許令自新。該道卽於通行保甲中嚴飭。此
款講讀鄉約。候另文頒布。繳蒙此合行嚴禁。爲
此示仰地方軍民人等。知悉。凡有天主教夷人
在於地方倡教煽惑者。卽速舉首驅逐出境。不
許潛留。如保甲內有士民私習其教者。令其悔
改自新。如再不悛。定處以左道惑衆之律。十家

連坐并究決不輕貸須至示者。

崇禎十年十一月初一日給

巡海道施諱邦曜字爾韜號四明浙江餘姚人

已未進士

提刑按察司告示

福建等處提刑按察司為奉

旨緝獲邪教事欽惟

聖諭以六章教民平坦大道百姓克遵身家康泰若無為天主等教悉屬左道妖妄邪言律禁森嚴近者奸徒董一亮牛君臣等在京私習煽惑痴愚就經捕獲題奉

明旨將董一亮等即時凌遲處決訖李光福等監候處決復行福建緝擒黨習陳大有等正罪隨行各府縣拿解去後訪得閩屬傳習邪教者不少

而省城尤甚本宜盡拿正法以銷亂萌本司矜念蠢爾無知被奸狡弄誤人迷途不教而誅寸衷惻然愁聞邪教害人烈愈長乎祖宗神王不祀男女混雜無分喪心乖倫莫此為甚且呼群引類夜聚曉散覬覦非分之福懶惰生業之營卒至妄萌鼓亂各陷逆黨身棄法場遠不具論即今董一亮等可為殷鑒除將天主教首楊瑪諾艾儒畧等驅逐出境外合行出示禁諭為此示仰軍民人等知悉以後各宜力行忠孝保守身家不得妄習無為天主邪教如前已被惑者

今各改過自新。示禁之後。若再執迷不悛。及祖
宗神上不祀者。該府縣印捕官採訪得實。即行
擒拿解司。以憑轉解兩院。盡法重治。各家仍遵
近蒙

按院頒行家甲牌上。仍書本甲並無倡習邪教
等人。如互相容隱。事發一體連坐。其地方若有
教堂妖書。盡行拆毀焚除。不得隱藏。違者該保
約井處不貸。各宜恪遵。毋貽噬臍。須至示者。

右仰知悉

崇禎十年十一月初五日給發雙門前張掛

聖朝破邪集卷二

三

提刑按察司徐諱世蔭

福州府告示

福州府為嚴防邪教。以靖地方事。夫經正民興。
載在古訓。叛常亂俗。厥有明刑。故周禮不能寬
左道之誅。春秋所以凜防微之戒。從來邪教。聿
興多方。煽惑致蚩蚩之眾。俛首皈依。或棄倫常
而弗顧。或傾貲產以相從。種種昏迷。為憂方大。
如近日楊瑪諾艾儒畧輩。以天主教首。黃賊人
心。非覺發之早。驅逐之速。漸不可知矣。雖已押
出境。仍恐邪黨未消。去向復入。更為厲階。爾家
甲人等。以後嚴加防察。如有天主教艾儒畧楊

聖朝破邪集卷二

天

瑪諾等。并無為教。首來省城者。許即稟官嚴拿。
究治。如容隱不舉。事發一體連坐。

上。司耳目最近。禁法森嚴。斷不為爾等貸也。特
示。

崇禎十年十一月初五日給

福州府知府吳諱起龍

聖朝破邪集卷第三

鹽官居士徐昌治

破邪集序

向與西士遊。第知其曆法與天地球。日圭星圭。諸器以爲工。不知其有天主之教也。比讀其書。第知其竊吾儒事天之旨。以爲天王。卽吾中國所奉。

上帝。不知其以漢哀帝時耶穌爲天主也。其書可百餘種。顛與佛抗。而迹其人。不婚不宦。頗勝於火居諸道流。以是不與之絕。比吾築家廟奉先而

聖朝破邪集卷三

西士見過謂予此君家主。當更有大主。公知之乎。予笑謂大主則

上帝也。吾中國惟

天子得祀

上帝。餘無敢干者。若吾儒性命之學。則畏天敬天。無之。非天安有畫像。卽有之。恐不是。深日高鼻。一濃鬚子耳。西士亦語塞。或曰佛自西來。作佛像。利氏自大西來。亦作耶穌像。以大西抑西。以耶穌抑佛。非敢抗吾孔子。然佛之徒非之。而孔子之徒顧或從之者。何也。未幾當道檄所司逐之。

燬其像。折其居。而株擒其黨。事急。乃控於予。予

適晤觀察曾公。曰其教可斥。遠人則可矜也。曾公以爲然。稍寬其禁。而吾漳黃君天香。以破邪集見。示則若以其教爲必亂世。而亟爲建鼓之攻。又若以予之斥其教。而緩其逐。爲異於孟子。距楊墨之爲者。予謂孟夫子距邪說甚峻。然至於楊墨逃。而歸則受之。而以招放豚爲過。今亦西士逝。而歸之候矣。愚自以爲善學孟子。特不敢似退之所稱。功不在禹下耳。且以中國之尊賢聖之衆。

聖朝破邪集卷三

聖天子一統之盛。何所不容。四夷八館。現有譯字之

官。西僧七王。亦賜闡教之號。卽近議修曆。亦令西士與欽天分曹測定。聊以之備重譯一種。示無外而已。原不足驅也。驅則何難之有。李文節曰退之原道。其功甚偉。第未聞明先王之道。以道之。而輒廬其居。亦不必。予因此意。廣黃君而復嘆邪說之行。能使愚民爲所惑。皆吾未能明先王之道之咎。而非邪說與愚民之咎也。白蓮聞香諸教。入其黨者。駢首就戮。意竊哀之。然則黃君破邪之書。其亦哀西士而思以全之歟。

卽謂有功於西士可矣。

崇禎戊寅歲孟秋晉江八公蔣德璟書

明朝破邪集序

粵自開闢以還。三教並興。治世治身治心之事。不容減。亦不容增者也。何僻爾奸夷。妄尊耶穌於

堯舜周孔之上。斥佛菩薩神仙爲魔鬼。其錯繆幻惑。固已輾然足笑。世人不察。入其教者比比。愈有以中夷參全之陰狡矣。余在

京邸時。接門人黃貞請闢天王書。竊有慕沈宗伯苦志而未逮。無何輒以母喪告歸。讀禮家居。未敢干絲毫分外事。不審此秋季。文妖輩踵至。吾

漳旣已歸人如市。又欲買地構堂。幾令人日擊心怖。嗟夷變至是。不惟亂世統兼亂道。脉不特戕人類。并戕人性。舉世冥冥。莫知其詳。間有知者。亦莫之敢言。卽有言者。案架沉埋。終莫之見其作。故今日之能使人知。使人言。使人見。江統憂買生哭。則破邪一集。其以裨于世道人心。顧不鉅歟。惟願得是集者。取而讀之。知諸先生與碩德君子之一字一金。而勿弁髦視之。則幸甚矣。敢冒不孝姑爲序。

崇禎丁丑年孟冬霞漳宗璧居士顏茂猷撰

題黃天香詞盟

壯哉黃子不遠千里呼朋鬪邪。唯力是視疾彼

西人釀茲禍水。

聖脉幾沉佛日漸晦能言距之世道攸繫。

崇禎丁丑長至夜語石居士唐顯悅書

壬戌進士

破邪集序

夔邇來力闢社黨不無見尤焉。吾師董見龍先生諭以安命之學。禪友曹源公又進以無諍之旨。佩服其教。方修儒宗而求諸心持佛戒而戢口業。臘八夜坐心如寒石。次日猶推轉不下。次子泐素孝。自書館來問疾。談次方消。誓從此不談人間是非。而清漳賢者黃天香持所刻破邪集問序于夔。觀儒臣之疏諸賢之論。凡所以闢西洋天主邪教者。詞嚴義正。已無庸更置喙矣。西洋本猾黠小夷。多技巧。能製玻璃為千里鏡。

登高遠望視隣國所為。而以火炮伏擊之。故他夷率畏其能多。被兼併以此稱雄于海外。若其為教最淺陋無味。而人多從之。何哉。蓋利慾相誘。夷先以金啖愚而貪者。雖士大夫非無欲亦墮其術耳。病端實實如此。別無玄妙奇異也。孟子待橫逆妄人以為與禽獸笑擇于禽獸何難。夔愚每謂視天主教與從其教者。只宜視如禽獸。不當待以夷狄之禮。何則。夷狄猶覩然人也。而諸君子猶鰓鰓焉引聖賢與之析是非。此不亦待之過厚。與佛慈悲等。而非吾孟子所以自

處乎。夔又謂吾儒之有孟子。猶禪釋之有達磨。皆直指人心。見性孟子學孔子。吾輩只宜學孟子。學孟子而天下之能事畢矣。孟子救人。類先救人心。而又詳諄告戒曰。人之所以異於禽獸者。幾希。又曰。夜氣不足以存。則其違禽獸不遠。又曰。飽食煖衣。逸居而無教。則近于禽獸。又曰。楊墨之道無父。無君。是禽獸而率獸食人。其言痛切。幾于一字一淚。則以禽獸視天。主教與從其教者。誠非刻而可以佐天香。闢邪之本心矣。雖然。邪教之亂儒亂佛也。吾與天香諸君子能

以口舌爲功。至於嚴不軌之防。芟除殄滅。無俾易種。則當事之責。

廟廊之權。卽佛慈悲。尚判五逆七遮。不通懺悔。况吾儒治世者乎。倘謂其天文尚可用。則不主休咎。已明絕。吾儒恐懼。修省一脉。且彼以堯舜周孔。皆入鍊清地獄矣。其毀吾聖賢。悞吾宗祖。至此而尚爲寬大。不較羈縻。勿絕之語。此之謂失其本心。而違禽獸不遠也。

崇禎戊寅臘月初旬。閩中周之夔章甫書

蘇州府推官辛未進士

請顏壯其先生闢天主教書

霞漳去惑居士黃貞著

邇來有天主教中人。利瑪竇會友。艾姓儒客。名到吾漳。而鈍漢逐隊。飯依深可痛惜。更有聰明者。素稱人傑。乃深感其說。堅爲護衛。煽動風土。更爲大患。貞一見卽知其邪。但未知其詳耳。乃稽自萬曆間。以至今日。始知此種夷邪。爲毒中華。不淺貞不得已。往聽講數日。未能辨析。破除之幾。至大病。至四五日以後。方能灼見其邪說所在。歷歷能道之。心神始爲輕快。大端則有五

者能爲人世大害。餘且未暇多指。懇祈師慈。細察俯聽。容貞縷析其竟。毒得以達于師臺也。蓋彼教獨標生天生地。生人生物者曰天主。謂其體無所不在。無所不知。無所不能。謂王賦昇靈。魂于人曰性。不可謂性。卽天不可謂天。卽吾心。又謂天地如官殿。日月似燈籠。更不可謂大地。卽天主。天地也。天主也。人也。分爲三物。不許合體。以吾中國萬物一體之說。爲不是。以王陽明先生良知生天生地。生萬物皆非也。此其壞亂天下萬世學脉者一也。佛菩薩神仙斥之曰魔。

鬼言其必入地獄。彼書云：祭拜天地日月菩薩神仙等物，皆犯天主大戒，深得罪于天主，是也。又彼教中有十誡，謂無子娶妾，乃犯大戒，必入地獄。是舉中國歷來聖帝明王有妃嬪者，皆脫不得天主地獄矣。貞詰之曰：文王后妃衆多，此事如何？艾氏沉吟甚久，不答。第二日貞又問，又沉吟不答。第三日貞又問曰：此義要講議明白，立千古之大案，方能令人了然。飯依而無疑。艾氏又沉吟甚久，徐曰：本不欲說，如今我亦說。又沉吟甚久，徐曰：對老兄說，別人面前我亦不說。

聖朝破邪集卷三

九

文王亦怕入地獄去了。又徐轉其語曰：論理不要論人，恐文王後來痛悔，則亦論不得矣。蓋彼教中謂犯戒後能皈天主，真心痛悔，則地獄之罪亦可免。直至氣盡而不知痛悔，則無及故也。嗟嗟辭窮，莫道謗誣聖人，其罪莫容者。二也。觀音菩薩關聖帝君及梓童帝君魁星君呂祖帝君等像，皆令彼奉教之徒送至彼所，悉斷其首，或置廁中，或投火內，語及此，令人毛髮上指，心痛神傷。此貞親見者。此其教人叛聖，殘忍莫甚，大罪大逆者。三也。謂人死無輪迴，惟皈依天主

教戒者，其靈魂永在天堂，不皈依者，餘雖善，靈魂亦必永在地獄。蓋不知天主大恩故也。忘本故也。至天地將壞時，天主現身空中，無數天神圍遶，乃自上古以來，一切死者皆悉還魂再生。一一審判，善者現成肉身，歸天堂，惡者現成肉身，歸地獄，永無轉變。此際雖有天不能運轉，而日月無光，雖有地不能生發，而草木俱滅，謂殺生不妨，以禽獸生而無靈，死後無魂故也。此其妄誕邪謬之甚四也。艾氏言會友二十人來中國開教，皆大德一體也。今南北兩直隸浙江

聖朝破邪集卷三

十

湖廣武昌山、東山西、陝西、廣東、河南、福建、福州、興泉等處，皆有天主教會堂，獨貴州雲南四川未有耳。嗚呼！堂堂中國，鼓惑乎夷邪，處處流毒，行且億萬世受殃。而今日縉紳大老士君子，入其邪說，爲刊刻天主教書，義爲撰演天主教序文，貞目親所及甚多。此其可患可憤者。五也。彼竊附儒教，昭事欽若之說，恣逞兇毒，奸巧陳水石兄，謂其于吾教中做鼠入強出之賊，言哉言也。伏望吾師，究其書，詳其說，急著論闢之，除之，以維持天下萬

世人心學脉。所謂其功不在禹下。今日急務。莫此爲甚。曰蓮無爲等教。乃疥癬之疾。不足憂也。天主邪教入中華。天下無有關之者。此真可爲痛哭流涕長嘆息者也。昔日惟有虞德園先生與蓮池和尚。力關其邪。蓮池老人至云。吾當不惜老朽之軀。起而關之。惜乎未幾西歸。然當時蓮大師與利瑪竇。未嘗見面。未詳邪說。未深辨擊。且天主教書未甚多出。如文王入地獄等語。亦未有知之者。今日天主教書名目多端。艾氏說有七千餘部。入中國。現在漳州者百餘種。縱

橫亂世。處處流通。蓋欲掃滅中國賢聖教統。一網打盡。行其邪毒。而後快于心焉。微燃不息。炎炎可待。矧今已非微燃之勢者乎。閩省皈依。已稱萬數之人。九州播惡。實受無窮之害。豈可忍乎。坐視而釀大蠱者耶。小子貞不揣愚狂。力陳情旨。梵網經云。如三百才刺心。唯刺心故。不禁其言。煩贅如此。伏惟師慈俯納。多方剪斥。臨稟不勝感激之至。

尊儒亟鏡叙

儒教崇於宇宙也。諸子百家不能與同行。予胡

庸贅言尊乎哉。則以今日之欲滅之者之卑之也。故不忍不號天下以尊。儒道耀乎乾坤也。予臣弟友原奉以爲炤。予胡庸贅言鏡乎哉。則以今日之欲滅之者之混之也。故不忍不請天下以鏡。夫欲滅之者何物乎。西之夷。天主耶穌之徒。與華之夷。從天主耶穌之徒者是已。然夷固不卽滅儒也。而其計先且用媚與竊。媚能顯授人以喜。竊能陰授人以不驚喜焉。從而卑之。不驚焉。遂卽混之。爪牙備。血力強。一旦相與齟素王之堂。咆哮滅之矣。予小子誠爲此懼。雖然仲

尼吾心之仲尼也。仲尼之道惡可得而滅焉。仲尼日月也。洙泗一堂。舊所傳授之光明。未墜於地。又惡可得而卑與混焉。或曰妖夷惑世。誣民晦盲。否塞乃世運之夜色也。其亟以中天之日月鏡之乎。或曰妖夷語默動靜皆怪。乃中邦之魍魎也。其亟以禹王之鼎鏡之乎。予則以爲此蓋似道非道而害道。媚儒竊儒而害儒者。乃孔門之王莽也。予其亟以仲尼一堂所傳授之鏡鏡之乎。鏡焉。然後知聖賢之面目。鬚眉有真不。至爲妖夷之所假。鏡焉。然後知妖夷之肝膽情

形皆惡。不至貽耳目以誤迷。鏡焉然後喜者。或
其有隱憂不驚者。或共有危愕。庶不相率而爲
夷也乎。此區區所以求天下之鏡之。而惟恐其
不亟焉。今夷之言曰。我等必教中華。盡尊我耶
穌。而惟我是從。不然不能已也。嗟夫。苟中華相
率而從夷。吾知仲尼之微服遠去也。必且有甚
于當年之桓魋。予小子惟有赴東海而死耳。豈
肯處夷世界以求活也哉。斯鏡也。聖賢先得我
心而作之者也。現成不朽。毋用予鑄。光明不垢
母用予拭。予惟舉此鏡以鏡之而已矣。然妖夷

之假也。已久。民物之迷也。日衆。予小子之號尊
請鏡也。又惡可以不亟。

狡夷之害無窮。不辨爲忍。心害理說。

利瑪竇輩。相繼源源而來。中華也。乃舉國合謀

欲用夷變。憂而括吾中國

昔神兩大神耳。今其國既窮。讀吾邦文字經書。復定
爵祿之等。年月考選。其人之能。開教於吾邦者。
大富貴之。此其計深哉。于是彼國之夷。奮臂爭
先。竭畢世之心力而爲之。凡可以亂吾聖賢之
教。無所不用其極。而無忌憚焉。其最受朱紫疑

似者。莫若上帝天命與天之五字。狡夷以爲甚
得計者。在此。吾國吠聲之夫。與貪貨之流。起而
和之。各省皆有其羽翼。吠者無日者也。見聲不
見人也。貪者喪心者也。見金不見人也。害道害
世。茲無窮矣。計自利妖首。難以至今日。五十餘
年。吾儒豪傑之士。未聞有爲孟子之辯者。忠孝
節義之像。日受其斬。天道德性之宗。漸以不明。
誠可爲痛哭流涕者矣。予小子涼德不才。以期
期之口著辨。愧汗殊深。然固不得已之苦心也。
誠以爲忍心害理之甚者。莫甚于今日坐視而

不言者也。

聖賢知天事天。夷不可混說。

子曰。五十而知天命。知天莫若夫子矣。然其垂
教大旨。惟有德性心學。盡吾至誠無息之道。而
已矣。初不教人喪事。帝天。蓋天之所以爲大於
穆不已之誠也。天即理也。道也。心也。性也。此道
最靈而有權柄。故易云。天道福善禍淫。此理最
靈而甚神速。故曰一念善則景星慶雲隨之。是
以吾儒惟有存心養性。即事天也。惟有悔過遷
善。即禱天也。苟舍是而別有所謂天之之說。別

有所謂事之之法非素王之旨矣予讀禱爾於上下神祇子曰丘之禱久矣未嘗不了然大暢悠然深省也是吾夫子之大功德分明揭事天禱天之精義以詔天下後世也註云上下謂天地天曰神地曰祇又是朱子大功德使人知有天有地有神有地祇在上在下也是吾夫子子路未嘗不並言天地也未嘗不並禱天神地祇也豈非祇神之所以爲祇神者一吾心之道乎豈非吾心之鬼神視之而弗見聽之而弗聞體物而不可遺乎豈非能視者卽鬼神能聽者

卽鬼神夫微之顯誠之不可揜如此乎此聖賢經書之明旨昭若日月于中天夷妖何得而混之也是故夷妖混儒之言天言上帝而絕不敢言地不敢言禱於地祇不敢言卽吾心之道不敢言卽吾心之誠豈非以其害于天王耶穌之說乎哉而我華人以夷之天王耶穌爲合吾儒之經書帝天者何異以烏空鼠卽爲合鳳凰之音也與

生死理慾相背說

自十六字傳心以來中國之儒門無異學惟有

仁義而已故生死皆不失其正仲尼集千聖之大成孟子學孔子者後先垂教可謂至矣妖夷不知真體所在心惟天主是逐不嫌盡此生而媚之則生也爲抱妄想生是虛生志惟天堂是惑不難捨此生而求之則死也爲抱妄想死是虛死生死皆慾也夫吾人之生死大事也妖夷與孔孟理慾相背如此矧其他乎

受用苦樂相背說

子罕言命與仁註曰命之理微仁之道大蓋命卽理也此理極精微仁乃道也此道最廣大惟

君子致廣大而盡精微總之所以尊德性也此德性非可以言傳乃千聖不傳之秘現成之受用易云艮其背不獲其身書云安汝止如是則可以見聖人生未嘗生也死未嘗死也所謂生死不相干也所謂齊生死也超生死也所謂毋意必固我者也聖賢生之受用誠樂哉如是則與彼夷之所謂靈魂者生時如拘縲絏中旣死則如出暗獄教人苦生樂死也毫不相干矣蓋彼夷不知真體所在外執天主內執靈魂情著天堂而謀所以登無事而自被刑枷非罪而提

胸乞救。活潑潑之趣何在。坦蕩蕩之宗奚存。狡夷與聖賢苦樂相背如此。矧其他乎。

尊貴迷悟相背說。

故君子尊德性。明是德性。外皆卑也。舍德性。別無可尊矣。此德性本體。在我原明。故曰克明德。此德性本體與天不二。在天爲命。故曰顧諟天之明命。此德性本體原無邊際。極其高峻。而莫與儔。故曰克明峻德。皆自明也。明則誠矣。卽此是入之道。故曰誠之者入之道也。卽此是天之道。故曰誠者天之道也。卽此是天與地之道。故

曰天地之道可一言而盡也。其爲物不二。夫豈天王耶穌之所得。而王宰所得。而七日造成乎。卽此是物之道。萬物皆從此誠而生。故曰則其生物不測。夫豈天王耶穌之所生物乎。故曰誠者物之終始。不誠無物。是故君子誠之爲貴。明是誠之外皆賤也。不足貴也。夫君子之所尊貴如此。而謂不悟者能之乎。如是則與狡夷之所尊貴。在于深目陷鼻之天王耶穌也。毫不相干矣。蓋狡夷不知真體所在。不悟自成。自道自貴。其貴以故教人乞成。乞道於耶穌。乞靈乞貴於

天王。今觀其尊刑枷之兇夫。貴釘死之罪人。恭敬奉持。無所不至。誠爲可悲。夫狡夷之所尊貴如此。而謂不迷者爲之乎。狡夷與君子。迷悟相背如此。矧其他乎。

道貫天地人物。非夷所知說。

是故當知此誠真體。無所在而無所不在。在聖人則爲聖人之道。故曰大哉聖人之道。洋洋乎發育萬物。峻極于天。在君子則爲君子之道。故曰君子之道。費而隱。夫婦可以與知能行。聖人有所不知不能。是夫婦不乞靈於神聖也。神

聖不能有豐於夫婦也。豈無上兮。橫無外兮。虛空逼塞。滿兮。語大莫載也。野馬尿溺兮。窗前草兮。物物一太極兮。語小莫破也。在鳶魚則爲鳶魚之道。飛戾天兮。忘其天。躍于淵兮。忘其淵。鳶魚各足也。生民之食息起居。何非此道之妙用。兩間之水流花開。總屬此理之流行。造端乎夫婦。察乎天地矣。君子也。聖人也。夫婦也。天地也。飛潛動植也。共在一道中矣。故曰天得一以清。地得一以寧。王侯得一以爲天下貞。此吾道一以貫之宗性與天道之旨也。洙泗一堂。當日漏

洩已多。然及門弟子猶不可得而聞。况妖夷輩今日可得聞此哉。是故知此者謂之知天。行此者謂之事天。吾儒豈別有所謂知之之學。如今日利妖指天主降生爲耶穌。耶穌復返爲天主。地獄天堂有幾重。始爲知天乎哉。又豈別有所謂事之之法。如今日妖夷淋聖水。擦聖油。運十字刑枷。以自桎梏其身心。暗招密誘男女混雜。始爲事天乎哉。總之妖夷不能知此一貫之道。故妄立天主與靈魂。而卑賤太極與理道也。

太極理道仲尼不可滅說。

夷之言曰。若太極者。止解之以所謂理。則不能爲天地萬物之原矣。蓋理亦依賴之類。自不能立。曷立他物哉。又曰。自不能立。何能包含靈覺。爲自立之類乎。理卑於人。理爲物。而非物爲理也。故仲尼曰。人能弘道。非道弘人也。如爾曰。理含萬物之靈。化生萬物。此乃天主也。何獨謂之理。謂之太極哉。繇此觀之。夷妖明目張膽滅仲尼。太極是生兩儀之言。而卑賤之矣。以天主耶穌滅太極矣。夫既滅之。而復引仲尼人能弘道。非道弘人之語。何爲哉。蓋欲以仲尼攻仲尼也。

使天下知仲尼之說爲矛盾。而太極生兩儀爲不足聽也。華人義冠博帶。讀仲尼書者。敢曰利先生天學甚精。與吾儒合。嗚呼。是可忍也。孰不可忍也。祇爲太極之亂臣賊子。爲素王之惡逆渠魁焉已矣。予請畧言之。夫道者人之體性。形之君也。本含弘而光大人者。道之妙用性之臣也。惟當率其性之固有。而滿其本然之分量。以盡其妙用之職。此之謂人能弘道。非能出乎道外。而弘其道之所本無也。故以致良知良能之功用言之。言人能弘道也。可若以良知良能

之本然言之。言道能弘人也。亦可。所以知格物尤貴知物格。吾且卽問其人云。何而能弘道。所以能弘者爲何物。則道爲人之主宰也。不已彰明較著乎。但人不順道。不率性。是自違於道。自逆於性。自暴自棄矣。而道亦何能授擴充之柄於人乎。故曰。非道弘人。此仲尼望人率性修道之奧旨。反覆抑揚之微言也。豈利妖輩所可得藉口哉。故曰。道也者。不可須臾離也。可離非道也。豈依賴之云乎。若謂之依賴。則可離矣。利妖之滅太極。卽滅中庸也。利妖不言白馬乎。曰馬

乃自立者。曰乃依賴者。雖無其白。猶有其馬。繇此而言。則利妖以道爲依賴。是利妖以道爲可離也。是利妖實謂雖無其道。猶有其人也。此口一開。孔之門皆閉矣。詩曰。人而無禮。胡不遄死。詩固謂人卑於禮矣。何妖夷之無道無理。至此哉。夫滅理無道。而曰精曰高。攻孔悖孟。斥中庸。而曰符曰合。卑德性而尊耶穌。賤明誠而貴天主。輕仁義而重天堂。以生爲縲紲。以死爲出獄。源源而來。開教於吾邦。布金幾乎滿地。予則安能已於辨哉。故曰忍心害理之甚者。莫甚於今。

日坐視而不言者也。

破邪集目錄

霞漳黃貞天香著

奸夷設天主教人我中邦。以堯舜周孔入地獄。此千古所未有之膽也。細查彼國毒法妖術。真可暗天黑地。惑世誣民。此又諸夷所未有之毒也。歷窺彼夷亂華機局。真能使智者愚賢者不肖。士庶同迷。實賤共惑。五胡之禍。未堪匹此。且彼土產金銀。密交上下。黨羽之多。不可算數。楊墨之禍。未堪匹此。貞嘗泣而言之矣。始自癸酉年。艾儒畧之入吾漳也。貞乃知之。時每日嗟曰。

如此大患。今天下無一人出力掃除之。何耶。又自思曰。萬曆間宗伯沈仲雨驅逐之。疏霹靂未幾。而此夷旋踵復入。千倍於昔。天下爲其所惑。莫知其詳。則今日雖再驅之。安知後來不如今日之爲其所惑。而莫知其詳乎。况予草野愚拙。微寒孤立。其何能爲。因憤鬱胸熱如火。累夜鷄鳴不寐。得一計焉。曰。我今日當起而呼號六合之內。共放破邪之炬。以光明萬世。以消此滔天禍水。於是每拜天默禱曰。小子貞願以無用之身。用報孔孟。用報。

君親用救天下萬世生靈。勿爲夷邪所害。其還中國衣冠。又自發誓以堅其志。曰。雖奸邪機深局巧。金多黨大。粉身碎骨。我必無畏。神祇共鑒。於是。不論儒徒佛徒。是我非我。惟極力激勸。乞同扶大義。乃奔吳越之間。幸得沈仲雨等諸公舊疏。於沉晦之秋。遂募刻播聞。然始也保守身家者多。敢闢者少。求之既如逆浪行舟。且高明特達者微。阻障者衆。辨之又若紛絲尋緒。每一回想。不覺淚下。或笑我曰。此乃食祿者事。何須子爲。應之曰。政緣食祿者不肯爲此。故我飲水者爲。

聖朝破邪集卷三

三

之。或計我曰。子一人耳。縱爲公卿亦不能與之敵。况韋布耶。子一人耳。縱富千萬亦不能與之敵。况微寒耶。子枉費心力。應之曰。我一人誓必爲之。或危我曰。彼奸黨聲勢自卿相以至士庶。自兩京以至各省郡。誰能計筭。子一人獨不爲首領計耶。且誰聽之而從子之舉乎。予曰。我今日首領尚存。政好出頭。縱今天下無一人聽我。我一人亦決當如此做。况。

主上聖明政恨無人入

告耳。或辭我曰。我只管明明德。彼自消滅。子何須。

如此。予曰。我恐奸謀遂時。把一刀了爾七段八段。消滅在彼之先耳。或折我曰。彼教無父無君。決不能行不足慮也。答曰。邪書毀堯舜孔孟者。今現百餘種。流惑天下。蔓延於後。禍世無窮。試觀今日何處非耶穌之堂。叛逆之教也乎。或慰我曰。此係天意。子將奈何。答曰。天地今日亦被誣爲耶穌所造。且號於人曰。天地如宮殿。不宜祭拜。祭拜則背耶穌。天主。天主怒置之地獄。上天之意甚欲昭明。故生貞也不肖。日以破邪爲務。天意其政在斯。或限我曰。子非孟子。胡能距。

聖朝破邪集卷三

三

得楊墨。予應聲喝之曰。孟子原不是孟子。我原不是我。或止我曰。子設破邪之計。呼朋作鬪。蓋所以發明至道。而砥柱狂瀾。昭揭患害。而維持邦家也。猗歟偉哉。然詞意已備。事理已詳。年月已久。可以已矣。今何必復求人鬪。愁苦如斯。解之曰。奸夷處處行金結人。誰不貪者。日日用術惑世。誰不惑者。凡予求得吾儕之作鬪章也。便有許多辨說心力在。凡吾儕之俯從予請也。便有許多利害明白在。良知感激在。而此後便不爲夷黨所惑。此撥亂微機。難以言說。况正人君子。

之文章。可以培植人心。多多益善乎。嗚呼。七年以來。一腔熱血。兩畫愁眉。此身不啻落火落湯。此集豈徒一字一血。談之唇焦未罄。錄之筆禿難完。今幸集成。謹拜手稽首。以白天下後世曰。此國夷衆。生生世世。奪人國土。亂人學脉。不可使其半人。半日在我邦內也。此破邪之集。良存華明道之至計。諸聖人之授靈於小子者。其尤當世世流行而不可廢也夫。

崇禎己卯仲春書

罪言

山陰王朝式金如甫著

閩中黃天香子。爲顏光衷先生門人。翩然來越。以狡夷之駕爲天王。說者相告。願鳩同志。合擊之。必絕其根株。乃已。蓋痛邪說之迷人。日日已甚。而我

國家

廟社之憂。不可言耳。萬曆間。南少宗伯沈公。濬首發其奸疏。三上未報。而一時兩都府部臺省。連章特奏。相繼並起。遂得

旨放逐我華人。惑於其說者。亦皆依

律正法。夷氛爲之頓熄。則其爲

朝廷一大喫緊事。可知矣。顧查南宮署牘。爾時狡夷入中國者。纔十三人耳。今則指不勝屈矣。建事天堂。聚衆惑民。止留都洪武岡一處耳。今則景教之設。延及數省矣。擦聖油。淋聖水者。特八九擔。豎今則縉紳先生。且爲其書。弁首綴尾。頌功揚德。加吾中國聖人數等矣。向使當日諸公。及見如事其痛哭流涕。又可勝道耶。且狡夷欺天侮聖。箴

君毀祖其謬妄悖逆皆振古所未有而所以售其奸者亦從來所不及或布散金錢蠱彼貪愚或窮極機巧動諸黠慧陽持七克十戒之文以收好修之士陰竊生天入獄之說以堅從邪之志天下根株器別固已一網打盡而又資之以舉國之物力竭其畢世之精神遂敢破

明禁而闢入抗

王章而不去日蔓月延幾遍海內斯其心其勢不舉

我中國

君師兩大權盡歸之耶穌會裡

聖朝破邪集卷三

五七

大明一統之天下盡化爲妖狐一窟穴不止也及乎

殆哉故萬曆間

明旨有立教惑眾蓄謀叵測之語蓋已逆知其如此

矣然而今日

朝廷不及問學士大夫不及知獨天香子以韋布之賤起而昌言之且呼號同志若求三子於道者視古人著論徙戎更爲深隱吾計天下豪傑之士必將翕然應之若式則視我

君父大倫爲邪說所破壞中國大聖人事天享帝之文爲么麼所竊侮私心固弗忍而欲一倡大義

爲天香子摧鋒陷陣力又有所未能徒坐而貽君父以隱憂蓄生民之醜毒則我一人不獨爲大聖人之罪人實爲天香子之罪人矣嗟夫

聖朝破邪集卷三

五八

驅夷直言

溫陵黃廷師著字惟經號調兩巴木進士

古盛王通道諸夷蓋亦因其向化而以中國之治治之耳蠢彼夷酋朝貢有期其屬不許私人內地正朔是奉其人不得謬獻私書此華夷不相及之辨也我

朝應天御極除羶羶而闢文明按堯舜之幾衡遵周孔之統系

列聖代興諸賢輩出窮三才奧突闢千古秘扇發明已無餘蘊未聞有天主之說如夷人利瑪竇艾

聖朝破邪集卷三

儒略所云者也夫天主一說誕謬不通

朝野諸先生名士擯之詳矣但未詳其夷種原繇者余今謹將其夷種夷姪一一說破可也按此種出十東北隅為佛狼機亦為貓兒眼其國係下絲蠟而米索果其鎮頭也原距呂宋不遠所謂數萬里者僞耳其祖名仙七冒其祖母仙礁麻里耶未嫁而孕生一子名為察氏年十五頗有邪術周流他國誘占各處地方其間復有豪傑起而擒之釘以十字刑架而察氏竟為罪鬼矣後承其術者緣此就假一說謂察氏之死

也蓋為萬民贖罪瘞三日復生說法三十三日

飛昇天上又謂凡能為察氏死難者察氏生之最上天於是諸國崇奉十字刑架輕生敢死雖赴湯蹈火亦所甘心更殺諸國主而襲其國遂設五院一曰仙多羅明一曰仙巴難絲索果一曰仙阿牛實丁一曰仙弊里氏一曰仙但耶此五院等番俱名巴禮分五項備用如遇鬪爭則以仙弊里氏往遇施與則以仙巴難絲索果往遇講和解紛則以仙但耶往至若教人文字則阿牛實丁司之而在仙多羅明則專持其邪說

聖朝破邪集卷三

三五

邪術誘惑隣國即今艾利等所稱天主教是也嘉靖初年此番潛入呂宋與酋長阿牛勝詭借一地托名貿易漸誘呂宋土番各從其教遂吞呂宋皆以天主之說搖惑而併之也說既謬而又佐以邪術凡國內之死者皆埋巴禮院內候五十年取其骨化火加以妖術製為油水分五院收貯有人其院者將油抹其額人遂癡癡然順之今我華人不悟而以爲聖油聖水乎且不特其術之邪也謀甚淫而又濟以酷法凡呂宋土番之男女巴禮給之曰汝等有隱罪察氏弗

宥當日夜對察氏解罪。不論已嫁未嫁。擇其有姿色者。或罰在院內洒掃挑水。或罰在院內奉侍。察氏則任巴禮淫之矣。至若騙男人解罪。則用白布長衣。自頭面罩至脚下。用小縑五六條。其縑尾繫以鐵釘。勒令人自打于背上。血出滿地。押遍五院。乃止。蓋借虐男人之法。以嚇婦人也。其淫酷益如此哉。然使不從其教。何至彼吞占。何至彼荼毒。耶。繇是觀之。彼所謂天主教者。即察氏也。察氏乃其祖而敢給我中國曰。天主是欲加我無禮如呂宋也。術險機深。漸不可長。

聖朝破邪集卷三

三

神宗聖上弘承遠之量。

命撫按驅之歸國。不意祇歸我廣輿。或藏匿諸奸細家中。旋即夤緣而起。或掌星曆。或進鉅銃。假此使得復開教於各省郡。今其黨據鷄籠淡水等處。其意何叵測也。柰之何。尚有被其所餌。被其所惑者。豈部科諸公之疏叅。海內紳士之辨駁。無有耳而目之者乎。孟子曰。吾聞用夏變夷。未聞變於夷者也。謹揭之以防猾夏之漸。崇禎戊寅孟夏撰。

邪毒實據

霞漳蘇及寓著號恬夫戊寅撰

艾儒畧等。夷人也。自萬曆間入我中國。有識者窺其立心詭異。行事變詐。已疏其不軌而驅之矣。今也胡爲乎復來哉。其故可思矣。復來而天下不惟莫能詳察其奸。併且前驅諸疏。亦幾不得見。夷輩喜而相告曰。我西士有四眼。日本人有二眼。兩到日本開教。被其兩殺故云。中國人有兩眼。呂宋人無一眼。於是多藉技藝。希投我。

聖天子之器使。胡公卿士大夫。相率詩詠之。文讚之。

聖朝破邪集卷三

三

疏薦之。至於禮樂兵刑錢穀營建諸大權。皆讓能於夷。欲夷司其事。繇是夷勢夷毒日釀於其中。而不可言。夫復來而若此之久也。天下竟無一人憂之而維其變。將柰何。夫中邦而若此。又安得謂有兩眼耶。所賴志士端人。聞之心傷。見之痛哭。設破闢之計。起豪傑之章。賢士大夫有與之闢焉。嗟嗟中邦人士。今也亦可以有兩眼矣。然愚細玩之道學先生。祇辯真僞。文人才士。猶工典雅。而狡番之所以爲毒。未昭其備也。政恐讀者未使傷心痛哭而寤寐不寧也。又將奈

何野人無知。天曆之說未暇置辨。蓋但患人之不華。華之爲夷不忠。曆之不修。修之無人也。今姑舉邪毒異慘一二。親見聞者實而據之。一此夷詐言九萬里。夫詐遠者令人信其無異志。而不虞彼之我吞耳。不知此番機深謀巧。到一國必壞一國。皆卽其國以攻其國。歷吞已有十餘國。餘有馮疏云。彼西洋隣近三遠者。難稽其踪。最近而呂宋而米索果而三寶顏而鷄籠淡水俱皆殺其王奪其民。只須數人便壓一國。此其實實可據者歟。一此夷藏奸爲市忠助。銳令人喜

聖朝破邪集卷三

三

其有微功。祈雨令人疑其有神術。自鳴鐘自鳴琴。遠鏡等物。令人眩其有奇巧。且也金多善結。禮深善誘。惑一人轉得數人。惑數人轉轉數萬。今也難計幾千億萬。夫邪之淺者。難以舉盡。最慘而毀聖斬像。破王滅祀。皆以藐我

君師。絕我祖父。舉我綱常。學脉而掃盡者也。此又其實實可據者歟。猶未也。天主之教。創書駕說。以惑王臣士子。華人喪心。輩與之唱和矣。而彼則早慮天下賢愚不一。出入參半。邪毒之流行爲本。遍未速。所以必後先陰標。諸教曰無爲。曰奶

奶曰天男。曰圓頭。多方籠罩。以爲羽翼。而無爲之慘更甚。蓋所以鳩天下之亡命無賴。而煽惑夫一切愚夫愚婦也。然嘗自排者何意。吁噫。難言之矣。占有一計。害三賢者。此所謂一邪滅三聖者也。於是咒壓之。使合家持齋。素愚弄之。使各處起干戈。蓋所以陽敗

國家。陰壞道釋。明與天主反。暗與天主通也。教中默置淫藥。以婦女人教爲取信。以點乳按秘爲皈依。以互相換淫爲了姻緣。示之邪術。以信其心。使死而不悔。要之發誓。以緘其口。使密而不

聖朝破邪集卷三

三

露至於擦孩童之口。藥皆能制。其必從令。其見怪自萬曆初年。此夷入中邦。中邦卽有吳公吳婆。變亂特世人未知之也。今日試觀。父不父子。不子夫。不夫婦。不婦。孩童難保。其孩童醜殺生靈。傷風敗俗。莫此爲甚。我且計今之惑於邪也。不惟民而兼士。不惟愚而兼智。我且計邪之行於今也。不特顯而且陰。不特遍而且速。聞夷輩蓋嘗喜謂中邦之大器可窺矣。其妄擬官民之毒法也。數十里爲一保。保外不許相通。人授里票爲準。票誌姓名形貌。有越保而行者。有行無

里票者皆斬無赦。里中設邪寺。妻女驅入婦。又嘗抽子以別母。抽夫以離妻。或抽本鄉倏居別國。或抽此土倏往他邦。東西變換。南北移易。蓋皆所以令熟者生。強者弱。勇者不得相通。智者不得相謀。是奸夷所以御呂宋三寶顏米索果等之毒法也。此又其實實可據者歟。夫既有實實三可據。吾不知幾時後。如何增毒。如何愚弄。嘗聞之友人曰。彼夷凡所吞之國所統之人。皆欲斷滅其智慧。不許其學習。必使人人爲木偶。然後快於心。彼種則學習機巧。無所不至。此奸

夷不易世而王之毒計也。故嘗嘆胡元無智術。不百年而亡。今入中華。實欲滅儒道。釋而焚盡。文字典籍。以木偶萬世。特其謀未遂耳。何時而無是念乎。聞此令人心寒。今日滿

朝俱荷

君王恩。遍野皆習孔孟書。蠢爾狡番。敢誑

天子。拜耶穌爲天主。敢毀孔孟入地獄爲話柄。

朝廷無人憂憤之。且也學脉教化。兵刑禮樂錢穀。營建堂堂中國大權。交相口揚筆舉。欲委狡番秉令。是中邦人士。不惟無兩眼。而深愧日本也。

實且喪寸心而漸同呂宋歟。念及此。能不傷心痛哭。嗚鼓合攻。尚且高枕而卧。是耶非耶。哀哉。

利說荒唐惑世

建溪魏 溶著

近利瑪竇以其邪說惑衆。士大夫翕然信之。竇既死。其徒倡爲天主之教。呼群聚黨。所至講張。南宗伯叅論驅逐。始散去。然惑于其說者。堅而不可破。人情之好異如此。所著輿地全圖。及洗洋宵渺。直欺人以其目之所不能見。足之所不能至。無可按驗耳。真所謂畫工之畫鬼魅也。毋論其他。且如中國于全圖之中。居稍偏西。而近于北。試于夜分仰觀。北極樞星乃在子分。則中

聖朝破邪集卷三

三

國當居正中。而圖置稍西。全屬無謂。古以陽城爲天地之中。若專論地中。則應在崑崙高處。第偏東。地少海多。偏西。地多海少。崑崙乃地中。而非通地與海之中也。通地與海之中。宜在陽城耳。故陽城八尺之表。夏至午景在表北一尺六寸。而冬至午景在表北一丈三尺。偏東者。早景疾。晚景遲。偏西者。早景遲。晚景疾。則陽城爲中。得之測驗而定。非懸談也。嘗見金幼孜北征錄。載永樂間從駕親征北虜。三月八日。次鳴鑿。戌夜見北斗。正直頭上。其所親見如此。余且舉一

嘗事。人人皆知者。春秋二分。日躔行至黃赤道之交。正居南北之中。如鄉會兩試時。值二分前後。吾闔場日映止于足肤。而會場日映席上闕去。

京師不能五千里。相去已爭如許矣。又交趾以南。北戶見日。謂之日南交趾。距中國未遠也。元人陳孚。以至元間使交趾。二月初三日。宿溫丘驛。未昏見新月。乃在天心。皆其較然可據者也。又陽城仰觀北極出地三十六度。南極入地三十六度。若北至朔方。則出入之度五十。南至交廣。

聖朝破邪集卷三

三

則出入之度二十而已。鳴鑿交趾。所見相遠。以至於此。焉得謂中國如此。蕞爾而居於圖之近北。其肆談無忌。若此。信之者。乃謂其國人好遠遊。斯非遠遊者耶。談天衍。謂中國居天下八分之一。分爲九州。而中國爲赤縣神州。此其誕妄。又甚於衍矣。至於九天之說。總以星體之大小。揣臆言其遠近。日反在土火之下。杜撰可咲。蓋五星之體。太白最大。歲星次之。辰星次之。又次之。惟填星最小。測驗家謂太白徑百里。歲星徑九十。以次漸殺。至填星徑止五十里。星體大小

卽一座之間亦各異狀。如心及河鼓三星皆中星大。左右二星俱小。織女三星。上星大而下二星小。比極五星。大小更異。是豈大者必近而小者必遠耶。全圖只因月中魄影。如世所謂婆羅樹。及玉兔者。昔人以爲大地山河之影。因杜撰以欺世人耳。試取圖與月影質之。卽見瑪竇所製測驗之器。謂之自鳴鐘者。極其精巧。此自是人力所能。如古鷄鳴枕之類耳。子嘗細析而觀之。大要在兩大輪卷鐵暗匿輪中。而貫之以軸。鐵不受卷。必展則設機以製之。使不得展而轉。

極微細。又設數輪相承。以次漸小。漸密。鐵輪微轉。亦以次相促。而漸催。漸急。數盈則觸機。而機脫。迅疾如風輪。上設杵十二。如乳杵。至則刮其挺。以擊鐘。疎密皆有次第。然鐵既受卷。久之則性亦稍緩。不能與時合。又須再卷。使急。大約每日定須一整。整時須藉日影爲準。倘連日陰晦。則無從取定矣。但其法簡於壺漏耳。

明朝破邪集卷第四

鹽官居士徐昌治

聖朝佐闢自叙

德清後學許大受著

闢者何。闢近年私人夷人。利瑪竇之邪說也。何言佐。草茅涼德。不敢王闢。而目擊乎東省白蓮之禍。與吾西吳赤子之危。念此邪徒。禍危實甚。而竊儒滅儒。人所叵測。日熾一日。靡有底歸。今且夜授婦女。不避幃簿之嫌。揮錘聚民。將有要領之懼。甚至舉三五君師之諸大聖人。受抑于

古將我

二祖

列宗之華夷內外。忽倒一時。卽欲不佐一臂。而又有所不忍也。或曰。汝旣懼要領。柰何犯夷鋒。應之曰。等懼也。懼法爲正。且夷之言曰。爲夷死難者。生最上天。夫堂堂

中國。豈讓四夷。

祖宗養士。又非一日。如能爲聖人爲

天子吐氣。卽死奚辭。或又曰。然則子闢言中。何不直崇儒。而乃兼袒佛乎。曰。夷言人有後世非貫通

儒釋。不足以折妖邪故也。况夷之狡計。陽闢佛而陰貶儒。更借闢佛之名。以使不深於儒者之樂於趨。故區區之心。必欲令天下曉然知夷說鄙陋。尚遠遜於佛及老。何況吾儒然後知三教決不容四。治統道統。各不容奸。而聖人之道。自管仲於萬世矣。竊料我邦士民聰明正直。豈難熄此一燐。第好奇者務採謬言為新理。見小者思藉淫巧為用資。最下則眩其替壁燒茅為貪泉金穴。而未究其無君無父。傷俗敗倫之情狀。故致爾爾。倘肯全披是冊。一旦翻然覺之。睨見

聖朝破邪集卷四

三

屏然立見雪消妖露。則尤小子佐闢之雅志。而世道人心之大幸云。其說之荒蕪刺謬。不勝闢今撮其大要。凡十篇。

一 闢誑世

彼詭言有大西洋國。彼從彼來。涉九萬里而後達此。按漢張騫使西域。或傳窮河源抵月宮。况是人間有不到者。山海經搜神記咸賓錄西域志。太平廣記等書。何無一字紀及彼國者。又詭言彼天主名耶穌。生漢哀帝中。按吾天子及老聃。前生彼前。大易稱冒天下之道。如斯而已。及

彌綸範圍等語。豈更有剩理。反超諸聖之上。若詭言耶穌為人。其罪釘死於十字架上。所謂聖人無死地。其生也榮。又何取焉。釋迦生周昭時。故家語載西方聖人一條。其果是孔子。語否。且不必論彼。乃詭言孔子所指之佛。正是彼徒。特僧輩竊之以行其教耳。則豈有周之至聖而先魯漢之戮夷者。又詭言耶穌前已有賈略罷德勒之天王。堯時洪水係彼怒噴。且無論上世。浮麗至德。不怒縱使有怒。豈有不怒于出霧祭風。而怒于堯天禹洛者。嘗閱小說中。有龍名錢塘

聖朝破邪集卷四

三

君與他龍戰。一怒而堯世懷襄。彼特竊此諸殘。以譎張為幻而已。萬萬無大西等說。豈待智者而後知哉。吾鄉有余生士恢。負四方之志。親履其地。歸而刻書。名黎霍亟言。云彼特廣東界外香山舉人。極陳其兇逆孔棘狀。若是則先恭簡撫閩時。議處倭酋疏中。有云至於香山舉交通一節。委屬有因乞。

勅兩廣總督軍門。設法禁處。其浙江福建廣東三省。在居倭國之人。不論歲月久近。有罪無罪。但有歸志。

詔令跟附差去使客船隻回還則順逆之分明華夷之防定等語灼有先見今考萬曆二十八年彼夷始潛入長安貢獻方物乞留中華候

上百年

神皇聖明以若輩未經該國差遣不聽散布而參之京師其參之者仁之也而不聽散布者恐其倡邪而欲以

輦下威靈坐治其族類也。至三十八年瑪竇死。龐迪義等疏乞給地瘞骸其辭絕楚。故姑聽之。此

聖朝柔遠之法。自應如是。初未嘗一念作典而崇奉

聖朝破邪集卷四

四

之也。瑪竇既死當事者尚恐不測上疏促歸又

本

明詔盡行遣回該國夷輩又乞日留一人守視夷塚上必不許及夫秩宗疏逐復奉

旨詔獄考掠矣。今更橫行豈知

國法夫不召而來不遣而入是謂私通。

詔逐不遵屢除潛曼是謂蔑

旨且以收瑪竇為尊瑪竇而號於人曰嘗為

聖天子所尊禮擇地祭葬則文王之澤枯骨亦尊枯骨乎欺天罔俗至此極矣且孔子之稱聖學乃

帝王聖之。孔子不自聖也。獨此邪徒不但稱聖

而直稱天。又不但稱天且稱天主。至於一切愚

世之物。並以聖名。伏思漢光武中興令主也。尚

勅祝史不得稱聖稱天。彼何夷斯。而敢自天自

聖。又據其駢述詞云。天子之議禮制度。無過人

為。惟有彼國教化皇。是為真主。又云。生也不逢

其王。語焉誰得其真。所慨

中邦允嗟。未代等語。既蔑歷朝天子。且敢指斥

乘輿。此其心何等無將。而為士大夫者。或左袒之

又何其全不知利害耶。伏讀

聖朝破邪集卷四

五

皇明祖訓於諸夷之曾通貢者。稍有巨測。尚嚴絕之

何况

祖訓所不載。而可使逼處若我

中國士民。有非聖侮

君者。法尚必屏四夷。何況夷民。而可容之中國。嘗

聞黨夷者之說曰。若輩初欲服我之服。以便化

我。而不敢擅也。必走九萬里。奏彼之教化。皇而

後行。其信義如此。余則曰。一往一返。是十八萬

里。何人謂之。而何從驟之耶。此不根之論。而以

是為信義。不愚甚哉。就令果爾。彼一衣冠之細

尚不擅更豈我

天朝王臣內外之防移風易俗之鉅而偏不凜
天威於咫尺曾夷狄之弗若矣真可浩歎

二闢誣天

董子曰道之大原出於天子思子曰天命之謂
性聖學何嘗不言天然實非夷之所謂天也彼
籍曰善皆天主使爲惡皆爾之自爲若是則人
性皆惡爲天主者何從得此惡種以蔓之人人
而人之爲善反成妖妄彼天主者又何苦自爲
而自賞之哉且從古有敬天無媚天夷不用敬

聖朝破邪集卷四

六一

而用媚迹其晝夜翹勤似乎苦行然其種子無
非欲得妖妄之歡心全不肯依素位之正願所
謂尊天實喪天耳若以上帝臨汝維皇降衷之
典爲藉口此又帝王詭辭宗子家法天止一子
恐不可以盡人而僭爲天子也且彼籍又曰天
之與地及與天神皆彼天主以六日六夜內自
虛空中造成如是則不如乾元多矣乾以不疾
而速彼勞六日六夜優劣何如也又曰今之玉
皇上帝特是天主初造三十六神內之一神以
其知誦天主故不次而擢居此職是上帝又不

足尊矣書曰矯誣上天正此之謂又按天尊之
說道家專稱吾儒何嘗覓天於微應桓文挾天
子儒者猶非之茲且捏天主以制天挾天以制
天子矣于情於理不知安否宋儒亦曰天堂無
則已有則君子登地獄無則已有則小人人古
之聖賢寧其舍修德之外別有修福之法哉况
夷所指之善不善與聖賢所指正相反如宋君
有人君之言三焚感退舍何嘗爲其誦天又如
虞公饗祀修潔無救危亡何嘗爲其不誦而夷
籍乃曰若爾畢世爲善而不媚天主爲善無益

聖朝破邪集卷四

七

若終身爲惡而一息媚天惡卽全消若是則爲
天王者之着我着情自私自利也且有千萬倍
于常人矣又何以生天生地以爲天主之主哉而
謬欲以此爲逸福免禍之陋計也夷又曰如易
稱範圍中庸稱參配猶非至當之語惟孔子所
謂知我其天及獲罪於天之天卽彼天主之明
證嗟乎彼認性外有天故譏範圍參配其淺陋
固不必辨若使知我其天之天果屬夷所妄立
之天主是不勝其畔援歆羨其爲怨尤特甚寧
成不怨不尤審如是只宜曰但奉天不宜曰不

怨天。又不宜以天人平論矣。又使折賈之天。不指得天統之人。若而別推執我見之天。是夫子教賈之精於媚而豈尊君之本意哉。通文理者請於語脉思之。

三闕裂性

文皇帝頒性理於學宮。其於天地之間亦備矣。獨於生前死後畧而不言。孔子曰性相近也。習相遠也。曰未知生焉知死。是以不言。言至繫易之辭曰精氣爲物。游魂爲變。是故知鬼神之情狀。已言其不言矣。而朱晦翁又以氣化證之。秘其實

聖朝破邪集卷四

八

義若是者何也。吾儒手眼只使人體認目前。絕不許人想前想後。所以前世後世總不拈起。以絕人徼福免禍之私萌。而專精倫物。若精研儒理。自信得及。不言佛道亦可也。佛典既明。後世必追前世。先言三際。後極一乘。以絕人自他有無之橫計。而不濫外邪。卽彼道家者流。雖似狗生滯有。然張平叔叙悟真云。黃老悲其貪着。故以長生之術。漸次誘之。是其極軌。亦未嘗與吾儒之性理相背。故我

高皇帝謂佛老爲陰扶聖教。暗助皇綱。大哉

上言凡爲定論。乃利瑪竇及艾龍諸夷之稱性。獨不然。言諸性不同禽獸之性。無前世亦無後世。何也。天王朔生殺則頓滅也。吾人之性亦無前世。永有後世。何也。人魂亦係天王朔造。一造以後。苦樂之報皆無盡也。惟天王之性。生於極前。貫於極後。而無始無終。何也能造一切。更無一物能造彼也。又言上能包下。所以禽獸魂混有草木魂。人魂混有禽獸魂。天王魂又混有人禽木石諸魂等。其種種割裂萬萬不通之論。一至此。審如彼云異類之魂頓空。而人魂獨苦者。則夫

聖朝破邪集卷四

九

人未入以前。吾人之魂升者絕無墜者無量。及不如禽獸之一殺永絕。是天王之愛禽獸甚於愛吾人矣。入主魂混有禽獸等魂。又物物而雕之。人人而怒之。怒之而又永不肯脫之。則彼天王必不能愛人。并不能自愛矣。今爲之詰曰。不識未造種種以前。爲天王者將諸魂藏向何處。物類貪生怖死。與人無異。又將滅向何處。又人物等承此魂時。爲別有二體。如以手接物。耶爲直一體。耶所造人魂。幻耶真耶。天王之魂獨無始終者。無始之始必有一始。無終之終必有一

終此義竟何歸耶。若所造之人魂是幻。則既從幻生。還從幻滅。豈有始偏有而終獨無者。若言是真。則天人兩魂。苦樂同受。彼天主者。何法以獨令人苦耶。至若無始無終。尤竊佛典不生不滅之吻。而成其大妄耳。夫佛言不生不滅。以一切諸法。當體純真。故曰生滅無自性。不生不滅亦無自性。若執一死煞妄我。是無始無終。而不容法界圓具者。不知此無始無終。屬理乎。屬智乎。抑屬識情乎。若屬理者。則非道弘人。何爲突生。天主縱許突生。已有前際。若其屬智。卽人人

虛靈本體。不應彼所獨私。若屬識情。則有能所有。能所則有時代。何無始終。又若彼是生成者。一切總是生成。若從修得者。一切總可修得。其於獨具全性之義。又何居焉。彼又遁之以一性三位。非同非異之說。未讀佛書者。以爲精微。殊不知此特竊法報化三身之意。而橫成惡解。有何精微之有。又彼言混有諸魂等。夫渾沌之渾尚非極。則何況混雜之混。成何話言。總之彼欲令人殺生以恣口。則硬曰無輪迴。曾不知如佛典所稱。想不斷。則輪不休。安能硬無。彼欲以無

窮極之威福。駭嚇愚民。又曰有天堂地獄。而決無升沉之中變。曾不知如佛典所稱善惡既盡。則升沉自更。安能硬有。余嘗問艾夷曰。爾教謂人之靈魂善升天堂。惡墮地獄。二俱不返。而禽獸之覺魂。又斷滅不輪。則中界人類。應空我爾。復自何出。艾曰。子以人魂爲舊。有乎。皆天主新造耳。造者生生不已。所以雖不輪轉。不礙多人。實無佛家前世之說。余曰。若無前世。爲何有貧富貴賤壽夭。及種種天淵之別。艾曰。如儒家言。氣化之偶不齊耳。余曰。儒言聖人有所不能。天

地有憾。故可屬之氣化。若爾教言。天主無所不能。天地皆歸彼造。而氣化復能爲隔。是天主無全能矣。艾乃嘆曰。子問甚深。不得不言其實。天主始生一男曰亞當。一女曰厄祿。爲一切人類之始祖。舉天地間之物。恣其受用。而獨留一菓樹。勅二人不得垂涎。厄祿聽一魔鬼。與亞當私嘗之。天主怒甚。乃者令曰。自今以後。凡從二人所生人類。皆有原罪。以有原罪。故勅後世子孫。男必曝日。裂背粒食。乃成。女必拆腹。剝腸。生育。乃就。余曰。易稱一陰一陽之謂道。故乾成男。而

坤成女卽竺二典小教中稱劫初光音天爲造世主。猶吾儒稱盤古爲三才首君之意。並言肇人之形不言造人之性也。今彼旣言造性而以才然之陽爲性原則厥子所稟之性當肖乃父而一味以偏陽幻術化生人類足矣。何苦妄造一性爲女流以滋飲食男女之禍。謬一。世之生而富厚者多不耕而食之人。無告之廢。不育之嫖。皆不受婉身之苦。豈獨無原罪耶。謬二。原罪是一。而今報萬殊。謬三。其人之先得輕罪而使盡未來際之苗裔皆罹重刑。與罪人不孥之意不

同。謬四。祖累子孫遠不如佛氏所稱六道輪迴自作自受之平明公。謬五。徒木之法欲立信於通國耳。彼亞當夫婦鶉鴉兩人乃以盜菓深罰。不大無謂乎。謬六。凡人之智慧有限。所以不奈鬼。何以彼天王之威魔鬼。誘其血胤而勿能禁。謬七。凡小賢小善之人。其子不肖則誘之。曰其所不能者天也。以神聖如天王。篤生兩人爲最初繼體。卽誨盜而爲戎首。何神聖之爲。謬八。神叢倚木。所以藉則神枯。彼旣尊爲天王矣。乃不怒耳。意雲仍之萬怨。而獨怒冢子冢婦之一

菓。何其舛歟。且後人不肖。曰亞當作俑。若更追亞當之不肖。作俑其誰。吾不知爲天王者何辭。以對。則又謬九。而謬十矣。又問艾曰。所謂魔鬼安。昉耶。艾曰。天王初成世界。隨造三十六神弟。一鉅神曰。輅齊弗兒。是爲佛氏之祖。自謂其智與天王等。天王怒而貶入地獄。亦卽是今之閻羅王。然輅齊雖入地獄受苦。而一半魂神作魔鬼遊。行世間。退人善念。卽天王亦付之誰。何。詰曰。人類未生。阿誰繫獄。而以佛王獄耶。夷曰。從貶之天神。其數無量。繫獄者何慮。無人曰。以渠

魁作王。而以脅從受罪。豈律也哉。且正使佛所作之閻羅王。遊行世界。爲天王者。但付誰。何。可見其威靈超過天王。又天王有無窮之怒。爲所怒者。亦有無窮之壽。可見其力量與天王同。且所謂魔鬼者。非天王親手製造。耶。何爲。至於此前云。亞當厄穢之不肖。尚是人也。或與天王稍隔。猶可言也。若輅齊是彼天王第一化生之神。而先見告焉。可見天王是萬惡之源。還罪天王。爲是。豈不可爲捧腹而噴飯乎。至於性超形聲。不受生滅。魂無色相。豈可造成。而彼乃言初生

各造如前所駁者余亦不必另生辨端或曰然則造化之說非乎曰造化以不造造邪說以造不造不造造者公造也自造也造不造者私造也他造也此性命之金針而正邪之秦鏡也

四關貶儒

按彼天主實義云竊聞古先君子敬恭天主未聞有尊太極者如太極爲萬物之祖古聖何隱其說太極之說甚難合理斥擊周易累若干言嗟嗟甚矣夷人之敢於非聖而刻其書者之敢背先師也蓋易有太極是生兩儀兩儀生四象

四象生八卦然後化生萬物此乃畫前原易夷輩此言如生盲人寧見天日彼又曰物類有一人物禽獸等自立類也爲貴爲先仁義五常依賴類也爲賤爲後嗚呼此又謬拾老潘而肆無忌憚者也夫天地之性人爲貴人禽之異教爲先寧有人禽同貴而仁義不先之理即欲治老氏之圃如所云失道而後德失德而後仁等但謂仁義不如道德未嘗言不如禽獸也彼敢貴禽獸而賤仁義并賤太極即比之仁內義外之說更覺彼猖豈不謂之喪心歟然尚謂理非迹

象人有愚迷無目與心猶可原也若我仲尼祖述憲章上律下襲凡有血氣莫不尊親彼乃謂其與義皇堯舜諸聖同在地獄據藜藿亟言所載彼處夷人直名孔聖爲魔鬼豈具人貌者之所宜出口耶時余面聆此語不覺痛心而作色焉艾龍輩乃曰此一種鍊清地獄無甚苦事凡從彼教而未造其極者亦入此獄蓋天堂之流亞云余曰天主一人吾不得而知之矣其諸天堂亦是人登者否彼曰從吾教則登不然則否余曰然則民之登天堂者每每有之而孔子反

墮地獄則自有生民以來未有盛於孔子之讚揚亦當拔舌矣汝判孔子在地獄視孔子何卑判汝輩同在此中自視又何倨歟且既信孔子入地獄則有子若孫者萬萬不當令其與孔子作緣而必教其習四書五經以取世資業取世資儼然華裾鼎食或繫籍聖賢乃尊穢賤夷人於壇坫之上甚者簧鼓小才好事之豎儒大膽舞文之老宿盡棄其學以學彼且群父兄出妻孥以北面之而令吾孔子曾不分半席焉真如破鏡鳥子成而即食其父矣豈不痛哉或曰彼

極斥佛。恐未斥儒也。余曰：貶太極仁義，是貶其理；貶孔子堯舜，是貶其人。猶謂其不斥歟？其所未敢痛斥如佛者，徒以我中國戶尊孔子，家慕堯舜，而不得不權仿其離間耳。若如胡元時所列十等，以僧居第三，儒與娼丐同居八九十者，則彼之斥儒必更甚於佛矣。今彼徒又言孔夫子豈能及我艾先生之萬一，典言及此，無論智愚，無論窮達，凡存髮齒具頂踵者，皆當號泣聲振大千，而尚容默默乎？余嘗以此質之江澹如丈，旁友笑云：此亦無害。譬如

聖朝破邪集卷四

七

地藏菩薩，亦常現身地獄中。澹如怫然曰：說到此際，豈容滑稽，使余汗下。故若澹如丈者，此真佛子，亦真孔子弟子也。

五闕反倫

君臣父子夫婦昆弟朋友，雖是總屬人倫，而主敬主恩主別主序主信，其間各有取義，非可以夷天等地，推親作疎，陽反從陰，手顧奉足，背公以植黨，去野而于宗也。夷輩乃曰：彼國之君臣，皆以友道處之，又曰：彼國至今傳賢而不傳子，審從其說，幸則為楚人之並耕，不幸則為子噲

子之之覆轍，忍言乎？不忍言乎？記曰：孝弟之德，通於神明。孟子曰：堯舜之道，孝弟而已矣。夷輩乃曰：父母不必各父母，子孫不必各子孫。且對地之天亦不足父，而同父天王，其於父子大親，但目為彼男彼女，生此男此女而已。夷亦屬毛，乃忍捐本，且於父母之已歿，而生前未聞邪教者，即甚賢哲，必寃以鍊清地獄，稍稍常流，即誣入鍊罪永苦。其言以為縱有孝子，媚我天王，得生天堂，然天怒最嚇，萬難解免。雖存孝志，無益親靈。云云。嗟乎！舜大孝，禹致孝，假使舜禹陟位，

聖朝破邪集卷四

七

而瞽繇不得配天，吾知舜禹之必蹙然而不南而矣。大易家人一卦，極重閑家，恒之六五曰：恒其德貞，婦人吉。夫子凶，書曰：牝雞之晨，維家之索，則婦當從夫。夫決不當從婦審矣。禮曰：男女不同中櫛，櫛柳不通名聘問，則彼男與此婦不容混雜，又審矣。夷輩乃曰：夫亦以婦為主，婦死夫亦為未亡人，雖無子而續娶者，不齒人類。甚而曰：彼所經諸國皆從其教，從教後則雖帝王之貴，只許一夫一婦，然則舜文先為不齒之人，即所謂在鍊清地獄者，亦不得已而未滅之矣。

有是理哉。余友周國祥，老貧無子，幸買一妾，舉一子，才二歲，夷教之曰：吾國以不妾爲賢，不以無後爲大，周聽而逐其子之母，今不知此子活否。又其設戒於丈夫子，戒淫之外，復立一戒曰：不視他妻。至若從夷者之妻女，悉令其群居而受夷之密教，爲之灌聖水，滴聖油，授聖積，噉聖鹽，燃聖燭，分聖麵，揮聖扇，蔽絳帳，披異服，而昏夜混雜，又何歟。禮曰：男女無辨，則亂升。吾不知其亂於何底也。昔陳軫悅少婦，而娶晉人者，雖策士且修帷簿，今若此爲陰陽倒置，忍言乎。不

聖朝破邪集卷四

太

忍言乎。若乃昆弟以天合，朋友以人合，固當敦恤，無取比私。夷輩乃告編氓曰：汝但從教，卽某某大老，某某中貴，亦稱曰教兄，禮爲上客，雖酷貧者可驟富，功名可掇，患難必援，雖其說十九不實，然余親見某某本業刀筆，今徒業歸夷，不數月而屋潤，徒之聚食者日益數十人。夷又爲令曰：能勸百人從者，賞自鳴鐘，百鳴琴，各一金帛，稱是若得一青衿，准十人，得一縉紳，准百人，凡從之者，楣有鬕形標記，其徒之晉見者，必開三代貫籍，繳歸夷落，與白蓮等何異。且其以金

買民，動輒蠱人曰：彼徒錢糧不可計量，民之走者如鶩焉，則較白蓮之搜金錄用者，其衆又易集，而其心又叵測矣。嘗思其金從何來，或謂其源於黃白，彼甚諱言。云是彼國急於度人，輦金來助，嗟嗟爲道從師，尚恐陰爲利藪。天子所以罕言，今爲利行，豈有義徒。且誠輩也，彼云石曹之分教中國者，且百餘人，一人輦三萬餘金，則歲得三百萬金以外，何不以此實石北平，殺豈非一段必生天堂之大功勞，而僅爲此泝泝統以歿世也。然彼於佛教不殺戒下，增一

聖朝破邪集卷四

上九

人字，有以知其決不殺人，因有以知其決不殺也，則火器一試，帑命兩糜，又不知其於不殺人之戒何如。而於人道又何如也。此可爲賈生之痛哭者也。

六關廢祀。

本本水源，惟夷不念，以故夷之初入實教，人皆不祀先厥，後被劾，又變其說，而今民間父祖得與天主並廟，彼若諱言前非，而云宜祀先者，何稱彼之親死，皆不卜宅兆，見形家言，則非咲之舉而委之荒丘乎。又何爲彼在我中國多年，曾

不携其先夷之一王乎。彼若言宜與天主並廟者。則不王不禘。從古有一定之大分。况彼所稱之天主。又在圓丘方澤以上。從來主神器者。所未曾埒。而輒敢以庶人躋祀。奚取於三家之堂。至若經傳所定五祀。方社田祖等位。祀典所載。捍大災。恤大患。死勤事。勞奉國等諸靈爽。以上及吾夫子之聖神。凡從夷者。槩指爲魔鬼。唯而不顧。以爲誣天王之妙訣。必督令棄之。廁中。其有龕室者。令昇至本邑。戎首之家。所私設天王堂內。雜燒之。嗟嗟。以大聖大賢精忠仗義之神。

聖朝破邪集卷四

主

明或受人坑之刑。或遭秦火之烈。何慘也。舉歷代我

朝所褒崇之聖哲。卽關公爲

神皇近年所新加帝號之英靈。而恣意私戕。又何逆也。且私朔庵院。律有明禁。不知彼所令民間人。設一天王堂。戶供一十字柳。奉何勅旨。因耶棚耶。私耶公耶。且旦則聚其徒於斯。講膚淺之咲柄。夜則挾其尤。混諸婦女。披髮袒胸於斯。授秘密之真詮。傳記披髮而祭於野者。以爲不祥。今無故而人人戶戶若此。祥耶否耶。夫小民之愚。

有何底止。倘有人言媚百神可獲百福。則淫祀立興。今彼言毀百神以媚天王。可獲一莫大之福。則百神又立廢。其於舉廢又何當焉。若忠臣志士福

國祐民。而詆同淫祀。彼天主者。古未聞今未見。上不命。而矯舉以祭。非淫祀而何。

七闕竊佛訶佛種種罪過。

夷竊佛典世尊之稱。而不得其義。輒告人曰。一切帝王。一切賢聖。不如天王之獨尊。又曰。譬如天下統於帝。子統於親。臧獲統於家督。方是正

聖朝破邪集卷四

主

理若儒言義農。以至孔子。並是大聖。釋言十方三世佛。悉皆平等。不無統乎。又言一切有佛性。如此現成。不令人放恣乎。余曰。此正夷說不通之病根。而不容以不辨者也。夫有形之類。必有欲。有欲而相聚必爭。故有帝王以主天下。有親以主家。有家督以主臧獲。今夷不識此義。而反欲以友之一字。強平之。若夫超形而入氣。超氣而入神。又超情識。魂神而反諸未生以前之真性。則原非聲臭。何從主宰。夷又不識此義。而反欲立天王一說。以強制之。曾不知有形而無主。

則亂此主之決不可無者無形而有王反粗此主之決不能有者何也帝王但論膚圖父母均爲離裏捺家者之是非但辨奴耶不衡老少也故佛有法身以上之事如吾儒所謂統體一太極至尊無對者也然本觀體全真平等如如而非亢之以成尊亦有報化應機之身如吾儒所謂物物一太極各各皆尊者也然如來說有我者卽非有我而未嘗判誰獨卑學道之人若果盡理謂之獨尊可也謂之平等亦可也稍有不盡則其所挾以自雄正如綠林黃屋號彌尊逆

彌大耳今按彼天王之分能分所宛是外道恣喜恣怒宛是邪魔又且譏殺誣天儕君偶父尚賂誨媼謗經毀聖又宛是凡夫之有重過者奚其尊如彼天王經所載在天我等父云云今日也求天王賜糧明日也求天王免債昏夜祝頌捏怪疲神則無論我之魂神日放於索糧免厄之間而不能收拾恐天王爲肆恣之戎首而卑卑不足道矣故按佛有惟吾獨尊之唱此善表性體者也雲門有一棒打殺之機此又真報佛恩者也豈邪流所可竊乎彼又云天王之來獨

久此卽長於上古而不爲老之殘頰也余嘗問天主何人生彼曰其母余曰有母則又有久焉者矣彼曰此降生之天主耳又有所自生者實最久又進而問其是理是人不答又問天主於世界未生時爲無爲有又不答則何據而言獨久耶但曰天主不可思議若思議之卽獲大罰曾不知釋典所稱不可思議有二種義一謂衆生界本不思議二謂若人造到佛之境界始稱妙不思議何謂衆生界本不思議如古之前又有古今之後又有今四方之外又有四方蟻螟

之曉亦容國土乃至黃梁爛柯當此叵測浮塵勝義任舉無窮者是也彼夷則謂天地只若干重四方只幾何大古今可以死法拴牢一切性殊別無生活一線譬如太虛中而強設一斷垣圮壁以柴障之太虛寧受耶何謂佛境界妙不思議言佛浩劫勤修功德刹那圓極性光以及一切三昧一切無作神通絕非凡外邪魔三乘十地所及言語道斷心思路絕也然此妙不思議處人所本足佛祖出世一場正要人殫盡思惟雲與谷問以至於不可思議之極如孟子所

謂思則得之。中庸所謂弗得弗措。何嘗以禁人思議爲不可思議乎。乃彼於世出世法。凡有理礙詞窮處。便謂我天主。不曾說此道理。最惡人思。甚謂此世界亘古至今。只關得七千年前。此更無世界等謬說。夫謂着我者。可以造天。是七情在一性之先矣。謂七千年前無世界。是有今不許有昨矣。天主亦但有七千年壽。是禁人莫思而實可思。禁人莫議而實可議矣。而但嚇愚流曰。不可思議。此又譬之向黃口小兒說暗室有鬼。不可窺。窺則禍人。稍有智者。炤之立破。

聖朝破邪集卷四

酉

耳。又言一切大聖及佛之知能。皆不如天主之全知全能。曰如余前篇所駁。輅齊當礙之不肖。足見其於情世間無能矣。須六日夜造作之勞。與虛空判成兩橛。足見其於器世間無能矣。不特此也。佛言一切眾生本來成佛。止因妄想執着而不證得。惟其本來是佛。故妄想執着之業力與佛力等。業力既等。佛力正使千佛出世。不能強度一生。非佛不能。是故悟本體之皆同。則雖有所不能。而真實全能。孔子釋迦是也。究一真之或異。則雖以全能私據。而無一能彼之邪。

人邪說是也。至其所論十二信之極果曰。我信嘗生。甚哉其不知生義也。夫儒曰。生生此據吾性之流行徧滿。如環無端者言之也。佛曰。無生此據吾性之離過絕非。如空無迹者言之也。老氏明知天地不能長且久。而於深根固蒂下。着有長生二字。正借長生以見不如嘗無嘗之有妙竅。而欲人悟入耳。今彼邪說乃改長生爲嘗生。夫生者起也。起可嘗乎。問之則曰。人之墮地獄者。魂雖不滅。與死一般。不知行屍走肉之喻。是徹詞。非實語也。既云不滅。何可謂死。既本不

聖朝破邪集卷四

壬

死。何求嘗生。嗚呼。此正是彼徒於無主中強作主。而千邪萬過之所自開矣。至其教法。第妄希他日之魂嘗生。而今日之形莫急於求死。云彼國之遇生子者。親友共至其門。哭而弔之。父母死則共作樂而賀之。又曰。此世界是禽獸之世界。故以死爲天恩。非獨不避而且樂之。人有失其二者。謂是天主大恩。去其二怨賊等語。夫儒言不敢毀傷。固非離形而覓性。卽佛言忘身爲法。豈其欣果以厭因。而彼且言爲天主死。難者。生最上天。以致日夜鼓舞愚民。人人敢死。不

知其意果安在乎。按禪師言悟道之人終日喫飯不曾咬着一粒米。設其未悟如海中有一業畜。各歷油殃。死幾千番。未能捨殺。則生何礙。道死又何益於生天。而彼邪人乃教人求死乎。彼又謂地獄無多。所只有鍊清孩童。鍊罪永苦等。四重鍊清以處我中國之聖帝明王。聖師蒙傑。孩童以厚諸凶。短折鍊罪永苦以驅天下之。不從彼說者。問彼孩童獄之義何居。答曰。天主以孩童之無知爲可取。故以此薄鍊其原罪。罪畢出世。身量永不長大。而自在快樂。靡有窮期。若

孩童生前曾遇彼徒灌聖水者。其樂更倍於足。簧鼓出武。幸其子之天亡。而悼其不曾灌聖水也。余恨其簧鼓。詰曰。所謂孩童以幾歲限。彼曰。視點癡點者。既孩准長癡者。稍長准孩若是。則人家生子。祝天。又祝癡。而耆願明哲。反不如殤。悼蔽蒙矣。有是理乎。且按蔡藿函言中。言彼夷殘甚。數掠十歲以下小兒。烹食之。率一口金錢。百文。惡少緣以爲市。廣人咸惴惴莫必其命。御史丘道隆何鰲。皆疏其殘逆異狀等語。此固其誘嬰孩以速死之本意。而可令其易種於我仁。

壽之域乎。又曰。地獄中無佛氏火塗之說。但苦極暗極濕極窄。余曰。暗與濕卽不問。若窄安容。無量罪人。彼曰。性靈與形骸不同。如千燈互照。雖窄如針鋒。無憂不容。余曰。汝輩謂佛理誑虛。汝獨課實。若是則與坐微塵裏現一毫端之旨。合矣。何成課實。彼乃良久又遁其說曰。雖云極窄。亦頗大在。答曰。此更不通。若性同形骸者。自開闢來。積骸如大地高山。復多無算。將欲容向何處。彼語方塞。天堂之誑與此相類。則謂彼理最實。宜尊。彼言不誑。宜學者。何其全無涇渭耶。

彼又竊佛忍辱悲願之說。謂天主曾爲衆生釘死於十字架上。嗟嗟佛以佛性總圓。爲何枉入生死。譬醒人之憐醉漢。以是悲生。而夷則謂諸性不同。悲從何發。佛以雖極惡人。若自轉念。究竟出頭。譬病瘡之有瘥期。以是願滿。而夷則謂一墜永錮。願自何圓。竊佛懺悔之說。而以誑邪當之。不知罪從心起。誑則心濁。所謂因地不真。果招紆曲。於懺法又何當焉。至其詞佛者。如曰。漢明帝所夢金容。正是彼天王魔鬼竊之以行佛教。天天主威神無極。何物魔鬼而敢竊之。卽

暫竊之亦當不旋踵誅之而復以夢告奈何瞋睡千餘年今日方醒又何爲當日肉身不爲帝現而於戮屍久死之後始倡此言且彼最惡佛之神通夢非神通耶而天主乃其爲之耶如裂性篇所指彼既認佛是閻王奈何又向人曰佛不過是小西洋一清修士中國人文其說爲三藏十二部耳豈閻王是清修士耶而彼夷更宜言西國天書有七千部卽書目已有充棟之多特未到此耳夫據現在幾種書譚理如此不通譚事又如此不通雖七千部何益又謂佛之天

竺國其人最惡劣中國人何苦願生西方且無論其認西域是西方懵然不知佛典又不知生則定生去實不去之義大非彼所指若升若沉有來有去之邪言卽舉彼五天竺中極粗淺之名號事相一詰問焉而全不聞又何爲誑人曰彼大西人到此從佛國經過而反誣佛經之竊彼說乎此又全不知佛法影響亦無許多筆札以教誨癡人矣或曰彼不求人布施而肯施人比沙門似勝一籌余曰布施本破慳貪不肖沙門懷貪求施固非也彼夷以財賄餌人長人貪

君且教其慳不施僧尤非之非也且金者所以買百物者也故古來之民生國計獨珍惜之今彼乃不惜揮金以買民所買者又皆馴獍之徒倘非求所大欲何爲割所甚珍而况可論施人施我之優劣哉或又曰佛有四衆將無爲男女混雜之嚆矢耶余曰要哉此問余將詳言以折邪淫魔子之根抵佛之設教廣被群機故四衆八部及他世界無窮之品彙有根熟者自然皆得聞法初非群婦女至伽藍而私授受也是故姨母出家佛爲之泣下而嘆正法之滅防微何

甚乃至律中所設尼戒五百比僧倍增與女人受戒儀軌必以朔望清旦於大衆前誦戒訖卽散去不得退語僧乞食者不與寡女少女見面其男女之別豈有異於吾聖人扶陽抑陰之義哉慨自羅祖白蓮聞香等妖輩出而男女以混而混今天王之邪說陽教人謹邪媾陰以已行貪慾而男女名不混而實最混如前所言聖水聖油等豈能以私憎而故入其罪哉謹徵君子恪守儒規以砥其波兼明佛律以防其濫則王化之始端而聖人之徒端有屬矣或又曰佛教禁

殺只慮報復耶。抑另有精義耶。夷言克己正念。二齋日。單食水族。是耶非耶。曰。因果感應。不但佛書詳之。史傳載之。惟黃魯直頌云。我肉眾生肉。形殊性不殊。元同一種性。只是隔形軀。苦惱從他受。肥甘爲我須。莫教闖老判。自揣者何如。最得戒殺之意。今夷不知鮮食。是治世聖人之權。乃以殺爲宜。而以齋爲號。又別水族異於牲畜。宜充素食者。與回回之單不食脰。自殺自食之。可嘆有何異哉。且夷謂殺生無罪。而但教人不殺人人。可殺乎。則戒又何必立乎。既曰不殺

聖朝破邪集卷四

主

人。而盛譚兵學火學。又何爲乎。將無所謂不殺人者。第不殺於公戰。而殺於私鬪。所伏殺機。正無窮乎。彼本以財餌人。而又惡人布施。豈結黨則宜施而行仁。則不宜耶。本欲聚黨以殺人。而誑曰愛人。豈黨人則宜生。非黨人則宜殺耶。戒其徒勿視他妾。而夷則不妨近女。督其徒使出妾。而他高足之畜妾者。至數人。從夷者宜法夷之輕利。而封爾家者。又比比。惡佛崇虛。彼獨課實。則所謂天主。天神。與夫人魂之。不消獸魂之。獨滅。及天主賦魂時之辱臨儀仗。草木生魂之

瘁往祭來。皆應一一明見。而今然否。又云各國王之從彼者甚衆。則出妃屏嬪而退其。一夫一婦者。是龜茲王耶。于闐王耶。又告人曰。再過三年。盡天下人自然從彼。彼之天主自然凌駕孔廟之上。且曰。若不蚤從而待。三年後則天主亦怒而不容之矣。其煽惑何甚歟。又於邪黨中。別男女。指而稱之曰。天主甚愛念他。或謂此人極易生天。有何考據。又教人求盂臘際。盂臘際者。莫大之福慧也。而經年重病。謂之天主愛我。福慧之謂何。詎之。則曰病正所以福之。而報在

聖朝破邪集卷四

主

後世。既曰後世誰人見來。往歲武林火災。從邪者偶不火。輒誑人曰。是夷寶辟火之力。夫只辟八口火。而不爲萬竈。可謂愛人乎。及吾邑有嚴役者。首從彼教。而火其闔室。燼及三棺。夷寶之靈。又安在。而謂其不欺哉。况古德謂。若人被邪師。熏一邪種於八識田中。如油入麵。永不可出。其罪最重。不知何日出頭。而可言助揚佛法乎。有著關佛書者。中有一則云。佛說西方。西是金位。金是殺氣。所以有五胡之擾。余曰。易傳曰。乾爲大。爲金。爲寒。爲冰。則乾亦殺氣耶。今彼夷

因我

大明而僭號大西。大西者獨非大殺乎。竊謂五胡殺亂主。而彼直殺聖師。及古聖帝。五胡偶亂華。而彼直舉從來之中華。以永遜於彼夷之下。其所殺有何窮已。而謗佛者。乃偏事夷。何悖甚也。或曰。首楞嚴陰魔有倒圓種。天王之說。或是彼否。曰。非也。觀自疑身心。從彼流出句。亦酷似之。然彼禪定中人。粗欲盡遣。細惑未除。是利使一邊。此全不知身心是何物。日在好惡財色叛逆上。作活計。虛捏一主。而勸人尊他。則鈍甚矣。於倒

聖朝破邪集卷四

三

圓種何啻天淵。曰。然則是何教耶。余曰。有宗始有教。嘗思彼因人之好異也。製為奇技。因人之好利也。誘以金帛。因人之好味也。寬以殺生。因人之懼內也。束男以不二色。而鼓女使歸夷。因人之求福免禍。而欲攬盡威福之柄也。則曰。雖無輪迴。而天堂地獄之升沉者。永永不返。因人之好上。擬則儕君若父。因欲鼓人之好援。而敢死則獨重友。因欲令人之昏夜自便。則不許人尊厥師。故謂彼為聚欲倡亂之術。則可謂之教則不可。且佛之為教。但闡心光。弗干治統。務尋

法器。弗濫庸流。是故宗門孤峻。固貴屏絕狐蹤。縱使蓮社慈悲。亦復不容靈運。豈有如邪流之薄。

帝侮卿。譚兵說劍。且貌怯怯。而心眈眈。不論智愚男女。而一槩蠱惑之者乎。是不特儒門之介狄。而亦佛氏之毒魔也。噫。

八闕夷所謂善之實非善。

或曰。領惡全好。儒之宗也。彼之為教。亦無非導人為善耳。人莫大於無君臣父子夫婦。故大處一不善。小處之善。愆不蓋也。有意為善。雖善亦

聖朝破邪集卷四

三

私故。皇天無親。惟善是親之善。正非計較邀求之可覬覦也。如彼籍七克。首貴克傲。只曲禮傲不可長一句。足以盡之。安事彼不文不了之義。而多言繁稱。為且傲之起也。有先則其克也。亦有安。即曲禮一篇有曰。為人子者。在醜夷不爭。是因愛親之真。而鋤其色於儕伍也。又曰。為人子者。二賜不及車馬。而遐邇皆稱。是因尊父之至。而流其順於姻朋也。故曰。孝為百行之本。釋典心地戒品。全是以孝順心為五戒萬行之大根源。其捨親出家。雖割愛哉。其意蓋為塵中不

能學道。學道正以報親。是門庭雖異。而本孝之心與儒無異也。今夷之輕父母也。不但如前篇彼男彼女之說。徧覽其書。如所謂七克實義。畸人十二信西學。凡若經若戒及交友論。幾何源本等數十萬言中。曾不錯寫一孝字。而乃襲三教諸子中皮毛。曰克傲克驕。以文其陋。夫不愛吾親而愛他人。不敬吾親而敬他人者。未之前聞矣。且夷既謂天怒難回。親魂不度。而現世相值。又等路人。勸未亡父母從夷。又復路人祖魄。吾不知其於罔極之心。何時得展。而但欲以空

桑身私非分福乎。其於親亡者不焚楮而焚帛。從來惟

朝廷有神帛堂。督以中貴。夷敢僭之。可謂祭之以禮乎。且親既是從墜之魂。而越五祀百神之上。與王同焚帛焉。天王不大怒乎。與言及此。而孝子順孫有不斷腸欲絕者乎。則善乎非乎。其致敬彼王之狀。則昏夜乞哀。或就無人處跪而呼曰。真主救我。夷經首祝語曰。我願爾名成聖等。夫其王已真求直。何謂未嘗被縛。須救何爲。且彼既足至聖而無以加。又欲借吾人以聖之不知何

故。夫吾儒之教。

君尊如天。故春秋書法稱君曰

天王。書稱天命。天討佛道。雖云出世。而梵宇中必設萬歲牌。翹動祝禮。佛以經法付囑國王。大臣豈曰。詔君誠萬古莫逆之義也。夷乃不稱臣而稱友。且欲一切國王之皆從邪說。盡去其後宮妃嬪。而等於編氓。然其自處。又延無智女流。夜入猩紅帳中。闔戶而點以聖油。授以聖水。及手按五處之秘。嫖狀男女之亂。皆以加諸。又古有君道必嚴師。道故曰師嚴然後道尊。即佛稱三界大師。必禮

過去佛塔。而此夷獨不立師。以便其苟且行私之計。則古今之傲。孰大於是。又况引誘人家好男好女。無緣無因。見神見鬼。悉壞其本來之聰明。而倒置其萬古之倫理。其罪真不容誅矣。夫新莽謙恭。至赴闕而誦功德者。八十餘萬人。莽之爲莽。奚若。而明眼人。可隨豎儒婦女。同善之乎。是故能讀四書五經。是爲善之據。能敦三綱五常。是爲善之本。能不語鬼。不愧衾。宅無所爲。而自潔精。毫無怯弱。而嘗謹凜。寧冒天下不韙。而決不忍負吾

君親。是又始於一善。而終於萬善之宗。若使捨華從夷。棄人曠鬼。空疎現在。而希冀未來。吾斷不敢以爲善也。

九關夷技不足尚。夷貨不足貪。夷占不足信。或曰。彼理雖未必妙。人雖未必賢。而制器步天。可濟民用。子又何以闕之。余應之曰。子不聞夫。輸攻墨守乎。輸巧矣。九攻九却。而墨又巧焉。何嘗讓巧於夷狄。又不聞夫。巧輓拙爲。及楮葉棘猴之不足貴。與夫修渾沌氏之術者之見。取於仲尼乎。縱巧亦何益於身心。今按彼自鳴鐘不

聖朝破邪集卷四

三

過定刻漏耳。費數十金爲之。有何大益。桔槔之製。曰人力省耳。乃爲之最難成之易敗。不反耗金錢乎。火車等器。未能殲敵。先已火人。此又安足尚乎。嘗有從彼之人。以短視眼鏡示余。余單眼試之。目力果加一倍。歸舟時。但切念曰。單此鏡。瞞便逞。可見吾性無處不徧。隔遠近者。特形耳。至若占候一節。古天官所統之。六大並掌天。道則何夷之分野。不在目中。重譯迷歸。我中國聖王。作指南車以錫而歸之。又何夷之部落不揜掌內。若乃先天八卦之體。自具後天之用。

而五行稟職焉。卽堯夫皇極經世一書。雖抒其所得。爲水火土后四象。然第各存其是。羽異五行。而不敢非毀五行也。彼夷獨謂五行爲非。而夷之氣。火土水四行爲是。舉洪範炎上潤下之理。而悉刺譏之。曾不知氣屬陰陽。包五行之統宗者也。木金則一生一殺之大用。而分五行之能事者也。夷之是彼非此。又何當焉。且言星宮天高於日月。天五星二十八宿之體。並大於日月。且無論王省惟歲。庶民惟星之聖經。斷乎不可改易。凡有目者。皆見日月之大。而彼偏小之。

聖朝破邪集卷四

三

皆見三光共繫一天。而彼偏多之。小日是小王也。多天是多帝也。彼豈以是寓玩侮中國之識歟。夷又有僞書曰。幾何源本。幾何者。蓋笑天地間之無幾何耳。按堯夫十二萬年。不過加一倍法。初非荒唐。卽釋典廣陳華藏。非別有隱怪之旨。不過表心性本量。包盡虛空。衆生理沒佛始開敷耳。後之儒者。不察佛意。尚謂其幻妄天地。彼竊仰世界覆世界之佛書。而謂其處與某處足踵相對。今其書所列。其可知者。不過吾儒已陳之詮。其不可知者。皆一無考據者耳。又謂十

二重天。如彈丸。嘗著天主膝上。不知天主之身。又著在何處。又言人民所居之土。浮於水面。更屬最小。天主慈悲。爲人僅留此。不盡漂沒之九泥。以使人廬耳。又謂渠從日邊來。幾乎灼死。此其言無稽。且無理。其爲幻妄天地也。又豈僅如譚理之佛書哉。胡元耶律楚材。

高皇帝但採其渾儀。不尊其性學。况彼所言之天文。又最荒唐。悠謬乎。嘗考洪武二年夏四月。

上徵回回曆官鄭阿里等十一人。至京師議曆法。占天象。給廩餼。衣服有差。因設回回欽天監。至洪

聖朝破邪集卷四

三五

武三十一年夏四月。罷回回欽天監。伏讀之下。深有以識。

聖祖內華外夷之大經大法。確不可更也。夫當草昧初造。則兼集四夷之長。及治定功成。而知不可以訓後世。則直削夷官之號。且當時繇徵入。不繇潛入。今回回一種。自秘其法。而不敢以賺惑一人。則繇

聖祖之制馭精。而炤臨遠也。逮我

神皇。初容瑪竇。後嚴逐之。家法相承。與

高皇帝若合符節。爲臣子者。寧不當遠稽近慮。世世稟之。哉。奈何才見異類。聞異言。輒驚怖之。而聽熒心醉。復容其逼處耶。

十闢行私曆。攘瑞應。謀不軌。爲千古未聞之大逆。

昔帝堯欽天。以閏月定四時。成歲。敬授人時。後世儒者。雖有左旋右旋兩說。而要之置閏。以成歲。則亘古不能易也。何則。有氣盈朔虛。必有歲差。有歲差。必須置閏。惟置閏。歲功乃成。而今歲某日。與明歲某日。方無參錯不齊之患。而俾人

聖朝破邪集卷四

三五

人可以共守。夷則曰中國曆家。所言左旋右旋。皆非也。七政經天。特繇一氣冲動。非左非右。而每月置爲三十一日。曾不思左旋右旋。是運動之動。健也。常也。若冲之爲言。則震撼之。而爲播動之動。躁也。擾也。乾元之體。不爲健爲嘗。而爲躁。爲擾。有是理乎。嘗讀太史公律曆二書。因累忝。然後有律呂。因律呂。然後有推步。皆自然之法度。非可以已臆穿鑿之者也。今表揲歲不成。則閏不必置。閏旣不置。則節序自移。以此欺世。而謂夷曆獨精。真可咲之極矣。縱使果精。當繇

上定倘無

謂其則不敢行此不倍之定理况夏殷周雖更三正不改四時即建亥之朝後世不以正統目之而一時黔首亦無敢違秦政之正朔况我

大明一統萬國行夏之時庶邦小君罔不從化而居內地為良民者敢從私曆不知當論何罪乃彼欲尊夷輩至以辛酉河清壬戌鳳見為彼邪人之瑞夫

今上稟聽神武真天所啓至德大治難盡名言則夫河清豈非海晏之開先鳳見實是

聖朝破邪集卷四

聖

龍飛之響應何物逆黨敢指為夷瑞哉况吾天子之至聖而鳳不至圖不出麟不為遊而為獲則河清鳳見之不為師兆而但為

君兆又明矣夷柰何而敢言此且讀藜藿亟言云愚以為黔中之續則粵中之輿門是也嘉靖間舉門諸夷不過漸運木石駕屋若聚落爾久之獨為船數今且高築城垣以為三窟且分遣間諜峩冠博帶闖入各省直地方互相交結即中國之縉紳章縫折節相從數千里外問候不絕得其餽遺者甚夥頻年結連呂宋日本以為應援

凡我山川阨塞去處靡不圖之於室居恒指畫其地兵民強弱帑藏多寡洞如觀火實陰有覬覦之心時時鍊兵器積火藥適且鼓鑄大銃無虛日意欲何為此豈非窺伺中國睥睨神器之顯狀耶嗟嗟周之獫狁漢之冒頓唐之突厥宋之女直夷氛雖惡天下尚知其為夷蚩尤之霧勝廣之狐黃巾之占風白蓮之詛社妖禍雖熾天下尚知其為妖惟此一邪流者直謂三五不足尊宣尼不足法鬼神不足畏父母不足親獨彼誑邪為至尊至親可畏可誦是以新莽天生

聖朝破邪集卷四

聖

之狡智肆蠻夷魍魎之兩毒者也况自開闢來惟我高皇帝掃腥羶而還華夏故尚論者謂功高萬古彼徒乃即以

高皇帝之聖子神孫金甌世界而復欲沼華夏而再腥羶豈非千古未聞之大逆哉闢草既終或謂余曰汝賤而弱且無似焉而敢爾爾得無螳臂歟余曰然然余雖無似弑父與君必不從也况

君有世恩。父有世學。若余今日不言。一旦有事。則墳墓妻子及此首領。且不可保。何如今日言之而死之猶愈乎。曰然。則當道君子。宜窮治其徒。耶曰非也。夷黨滋蔓。久成三窟。即當道奮然驅除而崇夷之。士大夫。力為解免。則羽翼更張。永清何日。伏願高目時艱之大人豪傑。憂深慮遠。密畫而斷行之。將省直夷種渠魁。如艾龍輩。或繫之杖下。或押出口外。而取津吏之回文。疏之朝廷。永永不許再入。入則戮其津吏及押夷者。其在某邑某村之祖。其說而風靡者。先以保甲捕黨。

聖朝破邪集卷四

四十一

後以勒石銘功。下令曰。有敢怙終者罪死。若矜子敢爾。察以師儒。又請悉毀其書。且將其書各一冊印鈐貯庫。使民間咸知邪說謬書。止有此數。使此後之邪說不得如前篇所稱。彼國有七千部夷書。未來中國之訛言。而別添紕說。以貽將來。不可窮詰之禍。其有矜紳氓庶。憤然改惡者。樂與更始。則亂庶遄已矣。

明朝破邪集卷第五

鹽官居士徐昌治

辨學菑言自叙

三山陳侯光著

近有大西國夷。航海而來。以事天之學倡。其標號甚尊。其立言甚辨。其持躬甚潔。關二氏而宗孔子。世或喜而信之。且曰聖人生矣。余詳讀其書。則可異焉。孔子言事人而修庸行。彼則言事帝而存幻想。孔子言知生而行素位。彼則言如死而邀冥福。孔子揭太極作主宰。實至尊而至

聖朝破邪集卷五

一十二

貴。彼則判太極屬依賴。謂最早而最賤。其以時王之賞罰為輕也。則無君之罪甚於楊。其以親之鞠育為小也。則無父之罪甚於墨。其以理謂非性之本有也。則外義之罪甚於告子。獨托事天事上帝之名目。以行其謬說。嗚呼。大西借儒為援。而操戈入室。如螟特附苗。其傷必多。乃崇其學者。半為貴人。為慧人。愚賤如小子。設起而昌言排之。則唾而罵者眾矣。雖然。孔子之道。如日中天。大西何能為翳。惟夷教亂華。煽惑浸眾。恐開先聖者。必憤而不能默也。偶有客與余辨。

因臚列爲五章。夫亦蕩蕩之言。願希聖者採而擇焉。

西學辨一

大西國有利瑪竇者。言航海數萬里而至中華。以天主之教。復引詩書所稱上帝爲證。其友龐畢艾龍輩。相與闢釋焉。著書數十種。世之疑信者半。有客過東庠居士。東庠居士問客曰。自古迄明。郊天饗帝。孰得而行之。客曰。天子也。東庠居士曰。諸侯祭封內山川。大夫祭宗廟。士庶人祭先祖。聖人祭禮。有定典矣。惟

聖朝破邪集卷五

三

天至尊而無對。則燔柴升中。非

君不舉焉。凡經書所載。祀圓丘。類上帝者。孰非禹湯文武也。瑪竇令窮簷蔀屋。人人祀天。僭孰甚焉。且上帝不可形。形不可像。像瑪竇執彼土耶穌爲天帝。散髮披枷。繪其幻相。瀆孰甚焉。夷書亦云。道家所塑上帝。俱人類耳。人惡得爲天皇帝。耶在道家則譏之。在彼教則崇之。抑何相矛盾也。且彼謂耶穌卽上帝。是禹湯文武周公孔子所昭事者。誣耶穌也。誣禹湯文武周公孔子也。適所以自誣也。

西學辨二

客醉西教。踰夕復過。而問曰。子尊上帝。而不敢僭。不敢瀆。則聞命矣。然瑪竇謂天主。化生天地。萬物乃大公之父也。又時王宰安養之。乃無上共君也。人凡愛敬不忘者。皆爲建祠立像。豈以大父共君。而不仰承拜禱之。則亦至無忠至無孝矣。東庠居士曰。此真道在邇。而求諸遠者也。父兮生我。母兮鞠我。孝惟愛吾親已矣。惟辟作福。惟辟作威。惟敬吾君已矣。愛親仁也。敬長義也。天性所自現也。豈索之幽遠哉。今瑪竇獨

聖朝破邪集卷五

三

尊天王爲世人大父。宇宙公君。必朝夕慕戀之。欽崇之。是以親爲小而不足愛也。以君爲私而不足敬也。率天下而爲不忠不孝者。必此之言。夫且余覽瑪竇諸書語之謬者。非一姑摘其畧。以相正。瑪竇之言曰。近愛所親。禽獸亦能之。近愛本國。庸人亦能之。獨至仁君子能施遠愛。是謂忠臣。孝子與禽獸庸人無殊也。謬一。又曰。仁也者。乃愛天主。則與孔子仁者人也。親親爲大之旨異。謬二。又曰。人之中雖親若父母。比于天主。猶爲外焉。是外孝而別求仁。未達一本之真。

性也。謬三。又曰：宇宙有三父。一謂天主。二謂國君。三謂家君。下父不順其上父，而私子以奉已。若爲子者，聽其上命，雖犯其下者，不害其爲孝也。嗟乎！斯言心亦忍矣。親雖虐，必論之于道。君雖暴，猶勉之至仁。如拂親抗君，皆藉口于孝。天主可乎？謬四。又曰：國主于我，相爲君臣。家君于我，相爲父子。若比天主之公父乎？以余觀之，至尊者莫若

君親。今一事天主，遂以子比肩于父。臣比肩于君，則悖倫莫大焉。復云：此倫之不可不明者。何倫也。

聖朝破邪集卷五

四

謬五。就五謬而反覆玩味，謂余言苛耶？非苛耶？吾人居堯舜之世，誦孔孟之書，乃欲舉忠孝綱常而紊之，而廢之，以從于夷，恐有心者所大痛也。

西學辨三

客曰：子言忠君愛親，皆善德耳。然賜我以作德之性者，非天主乎？中華第言修德，而不知瞻仰天帝，以祈慈父之佑。故成德者鮮。東庠居士曰：作德之性，未暇深言。卽瑪竇所說天主者，先自矯亂，余豈無徵而譚。一云：天主生是天地萬物。

無非生之以爲人用。如日月星辰，麗天以炤我。五色悅我。五音娛我。諸味香以甘我。百端輕煖以逸我。故我當感天主尊恩，而時謹用之。又云：天主悲憫于人者，以人泥于今世卑事，而不知望天原鄉，及身後高上事。是以增置荼毒于此世界。欲拯拔之。夫旣造物以養人，復造物以戕人。則天主之生殺相左矣。一云：天主始創制天地化生萬物，人無病，天管是陽和快樂。今鳥獸無敢侵害。又云：自我輩元初祖，先忤逆天主，物始忤逆我，而萬苦生。是多苦非天主初意也。信

聖朝破邪集卷五

五

如其言，則天主之愛憎至變矣。且瑪竇云：我自爲我子孫，自爲子孫。若我所親行善惡，天主必不捨其本身，而子孫是報。何今以元初祖先獲罪于天主，乃令千百世子孫，共受其苦。姑勿論天主之罰太酷，得無與前說戾耶？况瑪竇謂天主能造天地萬物，無一不中其節，則初造生人之祖，自當神聖超群。何男曰亞當，女曰厄穢，卽匪類若此。譬之匠人製器，器不適用，非器之罪也。必云拙匠，豈天主知能獨巧于造天地萬物，而拙于造人耶？我中華迦盤古氏開闢以來，如

伏羲神農黃帝堯舜世有哲王以輔相天地未聞不肖如亞黨阝穢者也且洪荒以漸而平民始得所亦未聞初極樂而後反苦者也立言先自矯亂欲中華士昧心以相從吾子過矣

西學辨四

客曰瑪竇以天地萬物皆天主所造故人感深恩而愛敬之如詆其誑說則視天主爲烏有矣若子所云尊上帝者又安屬也東庠居士曰以形體言則爲天主宰之神言則爲帝人居覆載中自當敬畏非若西士之幻說耳客曰凡物

有作者有模者有質者有爲者理甚明著使無天主掌握其間則天地萬物元初從何而成東庠居士曰陰陽網緼萬物化生間孰主宰而隆施是雖神聖不得而名也故強名太極瑪竇謂天主以七日創成世界則已屬情識者能所矣造化樞機當不其然客啞而咲曰太極虛理泰西判爲依賴之品不能自立何以創制天地而化生萬物耶東庠居士曰瑪竇歷引上帝以證天主皆屬附會影響其實不知天不知上帝又安知太極夫太極爲理之宗不得單言理爲氣

之元不得單言氣推之無始而能始物引之無

終而能終物者也瑪竇管窺蠡測乃云虛空中理不免于偃墮又云始何不動而生物後誰激之使動又云今有車理何不生一乘車種種淺陋智能啞之卽以此還詰天主瑪竇亦作何解昔賢謂說天者莫辨乎易伏羲以天地山澤雷風水火羅宇宙之法象孔子又邇其從出之原特揭易有太極一句故下面遂云生兩儀生四象生八卦顯矣亦玄矣惟能認得太極爲天生地生人生物之主宰便不落意識界中而仁

義禮智觸處隨流吾儒返本還源秘密全在于此何彼敢無忌憚而曰太極之理卑也賤也又曰仁義禮智在推理之後不得爲人性夫告子未嘗知義以其外之也今瑪竇實祖其說而尤遁焉至謂神魂人魂禽獸魂草木魂天主一一雕刻以付之誣妄支離則其見更在告子下矣告子誤論性孟子辭而闕之瑪竇誤逾甚而子信逾篤豈孔孟猶不足法與

西學辨五

客曰儒認虛理爲性原則與佛老之談空無者

何異乃復立門以攻二氏故瑪竇詆爲燕伐燕亂易亂耳東岸居士曰吾儒王于經世則必宰事物卽說到虛無處一切俱爲實有二氏王于出世則必避事物卽說到實有處一切俱歸虛無抄忽千里端緒極微泰西漫曰空者無者是絕無所有于已也胡能施有性形以爲物體非惟不知儒併不知佛老矣佛氏云性色真空性空真色老氏云有物混成先天地生豈性地毫無所窺哉若瑪竇之天主教則妄想成魔叩以性學真門外漢也敢云燕伐燕亂易亂譬斥鷃

而吹鳳凰適彰其傲而已矣客曰子旣堅守儒宗今獨寬二氏而嚴斥西學不過止就人性上研求虛理視虞夏商周所以事天事上帝之實功終爲有缺恐西學未可盡非也東岸居士曰學不師古而能有獲者未之前聞余何敢憑臆而談哉正惟經書之旨與彼夷戾若附會其說以塗世耳目余雖愚魯弗能從矣昔者三苗昏虐惟聽于神舜乃命重黎絕地通天今瑪竇朝夕媚帝猶三苗之故轍也豈知事天事帝之真功吾儒自有坦平塗徑知我其天孔子言之矣

而下學上達者何事所以事天孟子言之矣而存心養性者何功昭受上帝書言之矣而必曰安汝止昭事上帝詩言之矣而必曰小心翼翼學問精微孰過于此至下手樞機更不求諸天而求諸已故易云天行健君子以自強不息書云天作孽猶可違自作孽不可追又云惟克大德自作元命詩云永言配命自求多福確然大學歸本之消息也舍此不務而就瑪竇所言釘死之耶穌指爲上帝勤拜禱以祈祐則惑矣甚至入閻室洗聖水佩密呪如巫祝邪術攷之經

書有是乎彼瑪竇諸夷真矯誣上帝以布命于下固當今聖天子所必驅而逐也耳食者狗事天事上帝之名而不察其實遂相率以從之悲夫

天學剖疑

福唐戴起鳳著

客問天主教可從乎。愚曰可。或曰曷知其可。曰聖教大旨。在正心誠意。毋自欺。惡惡務決去。好善求必得。修愚崇德。必辨惑。令人體認真切。著已用功。世多苦而忽之。一聞天主教。視爲善法。惡之訓。忻心嚮往。聞此而覺彼。是亦通明一路。何不可從。或曰天主教降生然乎。曰此事狡夷傳久。理未足信。天主教者。主宰天地萬物。化工無一息停。既降生三十三年。則百神無主。化工不久

聖朝破邪集卷五

十一

輟乎。天地萬物不盡毀乎。甚不可解。客曰天主教仍在天主宰造物。另一天主降生。曰在天主宰一天主降生。復一天主。是一天主矣。又不可解。客曰天主教降生。不得已爲拯世。選十二宗徒。敷教。時有掌教。原受正傳。只襲外禮。心做滿。不奉敬天主。誣以謀圖本國王位。訟于官。受木杖。背棘環籠。首諸苦。至十字架釘死。入地獄。復生後昇天。天主受苦難。令受難者。知甘心。故得拯世。超地獄升天堂。曰此理大不可解也。天主欲拯世。詎不能生聖人行天道。以拯之。何必自受

難釘死也。客曰天主言在事前故意爲之。曰非也。天主固極誠。無妄者。寧有無妄至誠之天。行

故意之事乎。且天主至神靈。何悞用非人。不知被人誣陷。莫解。冤極釘死。罔脫。况謀國何事。無形無影。乃啞坐極刑之慘。何以爲天主。何異從井拯人。而泥其身也。在下天主既不能燭奸。而罹禍。在上天主又不能居高而聽卑。又何見捉之地獄。條人。脫之地獄。更生乎。按從古聖人皆無死地。矧天主乎。湯夏臺也。而生。文姜里也。而生。問官雖暴。豈過桀紂。湯文雖聖。能勝天主耶。

聖朝破邪集卷五

十二

昔舜父母頑。弟象傲。多方死舜。如焚廩。浚井等害。召之則來。殺之則脫。何置之死地。而求生。地而存耶。桓魋惡孔子。伐其木。將要而殺。不知微服已過宋。曰天生德于予。桓魋如予何。觀舜孔益知天主矣。再按秦皇鞭撻四夷。威震八方。億萬擁衛。千騎輔從。張良令力士擊博浪之槌。誤中副車。大索十日。匪唯不得良。併不得力士。謂天主不能得良。且不可。更不能得力士也。可乎。此萬萬無足疑矣。

天主實義殺生辨

武林德園居士虞淳熙著

利清泰瑪竇書來欲與余辨。一月而闢實義不
得。今其書具在。極口詆蔬食者。謂禽獸紅血草
木綠血白血。不當重禽獸而輕草木。夫肇公之
白血。裴弘之碧血。寧獨草木不聞草繫比丘及
斷一樹不以其時非存之語乎。草木之妖斫之
血。殷刀斧。非白非綠。寧不知痛。故禪杖之陰覆
虞美人之和歌。應拍靈明。涉入豈容分別大小
耶。又云禁殺牲。大有損於牧牲之道。牛馬等受

聖朝破邪集卷五

七

終身之患。不如殺食。止一時之痛。然則負販負
鋤之人。囚圜床第之人。與奴隸卒伍諸牛馬走
多少苦患。皆當引頸乞刀下一死。而清泰哀憐
行教。何不引國人入犯盡殺之。乃稱志齋乎。又
云以牧養而用之。此類繁多。不見虫多於蠶。蜂
蠅蚊蚋多於魚蝦。野禽野獸多於家禽家獸耶。
清泰齋志比於齋心。其義不大謬矣。第不識本
源。不知萬物一體。雲棲師嘗言諸君若皆信受
我將著破邪論矣。蓋憐之二云。
聞之劫初。天生地肥以養人。地肥不生。乃生五

穀而啖。果茹蔬皆不傷其根。熟以枯枿后炭不
啻足矣。近世戒僧。耕耘作務。念誦經行。其勞不
減僕夫。老病者。而精力反勝于肉食之子。何者
樂而豐。憂而瘠。不待肥甘之足於口也。若曰天
生肉食海物以養人。將曰天生人以養毒虫猛
獸乎。彼非人不飽。猶人非物不飽也。又將曰天
生弱之肉以恣強之食。而使相吞噬乎。縱強暴
而欺怯弱。天主之心。應不如是也。若夫豢養孳
息。生而殺之。殺輪不絕。遂繁生類。家禽家獸。或
有焉。然天主生毒虫猛獸以警外人。何故不生

聖朝破邪集卷五

七

肉食海味以安內人乎。吾國病人老人乳子人
資丹石酥酪不傷物命者。皆延年保命。天主肯
嘗生此物自絕殺機。倘必速殺耕野驟乘之牛
馬。而脫其終身之患。則患歸僕夫人役。甘與牛
馬同受一時之痛。委其勞於大人矣。大人又將
誰委乎。勢將人人受亦。生天堂者。皆斷首決脰
之鬼。善吉界。變頭飛國。可畏哉。
又云身體為外人。魂神為內人。虎狼輩險外人
而寧內人。卒有益於人。虎狼原不為害。忤逆上
帝者。招之。不知虎狼何以知人之忤逆。上帝耶。

使生而知之則虎狼勝於人。天主力能使之警人。何故力不能使人不待警耶。虎狼易化而人難化。天堂爲虎狼之魂。神設耶。假令虎狼之險止于警人。益人。不吞噬人。人亦何畏乎。虎狼而戒懼。倘所謂外人者。終飽其腹。其內人將永墮地獄乎。抑驚魂。知懼。徑生天堂乎。墮地獄。則警之無益。生天堂。則捨身喂虎。爲生天堂之捷徑。有是哉。况魂神爲。俛。俛導而噬人。人又爲。俛。如此不已。俛亦有益于人乎。抑使舍羊豕而專食人乎。如併食羊豕亦有益于羊豕乎。生弱肉以

養虎狼毒虫。天主當不爾也。吾非不知齋志之義。偶同原思。告子第強制其心。佛氏所謂事天神。我一外道而已。本之則無。如之何。爲清泰之言者。必曰人之性。非牛之性。馬之性也。至理悅心。則忘勞而戀世。大嚼養力。則饜味而貪生。然戀世貪生。肯復思天堂乎。且牛馬性喜馳驅。同惜軀命。游牝舐犢。煦煦相樂。試令受一時之痛。免終身之患。不勝悲號。駭竦奔走而避之。爲牛馬計。而拂其性。所謂無惻隱之心。非人也。

第一篇明天體以破利夷僭天罔世

夷人利瑪竇爲天主教以罔世。曰天主開闢時。能制作天地。安排萬物。如工匠之建樓閣。卽生一男曰亞黨。一女曰厄穢。是爲世人之祖。故命人莫親父母。而親天主之大父。莫尊國君。而尊天主之大君。人宜愛而戶俱祀也。愛祀天主者。雖賤不肖。必生天堂。不愛祀天主者。卽君若聖。必墮地獄。天主立。而儒之太極。佛之慈悲。道之清淨。皆無是君矣。或從其教者。至毀棄宗廟。以祀天主。而竟不知祀天之僭。罪在無將。

罔世之夷。志將移國。抑且潛通利貨。以誘貪愚。誘一庶人。入其教者。賞誘一庠士。賞十倍。誘一縉紳。賞百倍。手受其書。崇尚其說。而爲之梓行。傳播于四方者。不少其人矣。度其漸久。漸煽之勢。不至於移九廟。辟雍。而天主之不已也。生爲聖人。氓寧忘世道人心之痛乎。黃河之決。潰于蟻穴。莫謂其理背。其教微。料螢光之不待朝也。白蓮無爲之教。未聞如是之傳誦。一熾而山東幾不可有。近鑒也。蓋可忽乎。且天之當畏敬。而昭事之也。先儒之訓戒。素嚴。何待夷言而始覺。

如欲窮天之界極天之廣詳載釋典兩之內藏
又豈小識之能量何至誣天如工匠生一男一
女之無稽哉故吾不諱言天亦不諱言天主而
特破夷之僭天以罔世也夷之教一日不息夷
之書一日不焚吾輩猶枕戈也敢惜軀命而不
奮勇爲前才者非夫矣

闢邪解

三山黃紫宸章甫著

夷教云子思子曰率性之謂道吾將曰克性
之謂道人性體之未壞也率之卽已是道乃
今人之性也亦盡非其故矣不克之又何以
成道哉

闢曰吾中國聖賢道脉志之經傳凡一句一字
皆從心性流溢豈犬羊所可妄議者雖不屑與
較第恐無見識者爲彼所愚不得不以筆舌明
焉夫率性之道子思子舉未雕未琢與生俱來

之性順而行之莫非天則少容擬議便落情識
遂非真性故曰天命謂性率性謂道若曰克性
之謂道何以謂之性孔子曰性相近也習相遠
也則性乃先天習爲後染若云克習則可而曰
克性則性非外來之物又焉用克性若克去中
藏何物又曰不克之又何以成道則道在中而
性反在外歟不然又何必克性以成道哉此言
荒謬之甚吾子思子學宗曾氏派行尼山開中
庸之教闢隱怪之流故標性之初曰天命推道
之原曰率性立教之準曰修道以慎獨戒懼爲

人性之功以喜怒哀樂證性之體以中和位育見性之用而章章有法井井有條聖人復起亦不能少加增減何物狡表敢以袿襦管窺妄談性命此之謂不知量也。

關邪解

三山鈞龍黃問道者

客有自西洋來者其人碧眼虬髯艾其姓儒畧其名蓋聰明智巧人也客歲余自岳陽歸有友從其教者道儒畧向同利瑪竇來數十人自東粵香山海齋天主像挾異物抵京師謁

神宗皇帝惟時

聖天子擴同人之量示無外之恩優容而未之遽絕也無何而利瑪竇欲倡其所爲天主之說語言不通音韻不相叶恐其旨與吾儒大相刺謬

於是延中國之文人學士授五經而咕嚕焉遺其編剽其廓遂陽著其說似與吾儒堯舜周孔之學無大差訛實陰肆其教排佛斥老抑儒駕其說于堯舜周孔之上嗚呼是何言耶昔者孔子沒楊墨煽禍于輿氏力而排之六經之旨皎如日星火傳于漢唐宋以及吾

明楊墨之邪終不得逞今開客之書大率以天主爲宗旨以七克爲條件以悔過邀福爲祈禱以天堂地獄爲究竟夫道德經有言有物混成先天地生吾不知其名強名之曰道儒者猶以爲其

說屬玄而不必道惡至天之上復加一主有形
有象有謀有爲或隱于上清或降于人世或受
罪而遭譴或返魄而上昇夫普天之下共一世
界則普地之上共一

天君也天主既降生于彼國欲抹彼國之殃則遺漏
于他國坐安他國之虐有是理乎况百千億萬
其國則百千億萬其殃天網恢恢疎而不漏豈
若此耶又何以昔不降生而今降生今既降生
而後復不降生其降生也天之權孰代之既降
生而復昇天也地上之殃又誰續救之耶至以

崇奉天主之故指天地爲不靈日月星辰爲頑
物山川社稷爲邪魔祖宗考妣爲不必祭有是
理乎禮曰天子祀天地諸侯祀封內山川大夫
祀宗廟士庶人祀祖禰以明天至尊不容僭也
祀有等不容越也今欲人人奉一天主塑一天
像日月禱其側而乞憐焉不其邀天戮天僭天
瀆天者乎其所謂七克者曰驕曰吝曰色曰怒
曰饕曰妬曰惰夫此數者雖修身之條件祇克
復之粗跡夫子告顏子之旨大不如是以仁爲
宗以禮爲體仁存則不仁自退禮復則非禮自

除故曰顏氏之子其庶幾乎不遠之復以修身
也古者辰弗集于房庶人走畜夫馳

天子公卿征教示天人相係相關之重也今天問之
言曰日月無食食者其下蒙氣遮掩也弗用救
至若分至啓閉之差黃道黑道之異南極北極
之數九州分土之殊言雖影似自有星官曆師
董之况天道遠人道邇自不必深究者乎其他
種種悠謬不容殫述大抵或可行於彼土斷不
可行於中國能惑于愚夫愚婦不能惑於高明
俊哲所可訝者吾中國之縉紳學士揚其波而

助之焰也是何異舍汗血連錢而乘駑駘也是
何異舍夜光照乘而珍魚目也是何異棄蒼壁
黃琮而寶瓦礫也或者曰子亦閱其書也酬應
其人也何攻之至是余曰不然夫攻寇者必入
其穴探其群察其動靜覘其虛實余向意其慕
吾道而來今乃知其竊吾道而叛吾鄉宗相董
先生學正品端不肖從遊門下先生以天下爲
已任防遠有疏防海有議持之數十年之前談
及夷教慨然有崇正闢邪之思不肖畧撰一二
說以附先生之末矣男子生世間旋乾轉坤排

難解紛作後人之鼻祖。爲前聖之功臣。浸假委
委靡靡。閃閃抑抑。媚與媚。寵傍鬼。傍神是亦
舜周孔之罪人也。有志之士。欲闢邪。開道。有先
生在執牛耳。立壇坫。不肖左執鞭弭。右屬橐鞬。
以從事焉。

劈邪說

瞻山子李璨著

余不才。後孔子孟數千年。後周程朱數百年。以至
我

明。又後陽明先生百餘年而生。未面質於同堂。竊心
痛乎如綫。忝居儒列。難諉斯文。况當邪說橫流
之際。敢辭佐正好辨之擔。如頃所見有教名天
主者。其說出於西洋國利瑪竇幻人之言。窺其
立意。大約期於中土正教之內。煽鼓雌黃。爭立
雄長。我中土不才小智之人。貪其燒茅揮鏹。助

其惑浪狂波。陽爲滅佛。陰實抑儒。利欲昏衷。群
愚往向。揣其烈禍。十倍白蓮。卽其迷踪。奚殊左
衽。不肖聞之。豎髮疾首。竊念氓之蚩蚩。罔知
國憲。徒爲可憫。獨怪邇來士大夫。亦翕然從之。相
與采經書類上帝之語。以實天義。又藉聖賢事
親知天之論。以闢佛經。扯曳敷衍。自語自背。欺
天誑聖。喪盡良心。前者搖煽金陵。已蒙
聖祖屏放。近復舉其伎倆一二。如星文律器。稱爲中
士之所未見。未聞竄圖訂用。包藏禍萌。不思此
等技藝。原在吾儒覆載之中。上古結繩而治。不

曰缺文中古禮樂代興不無因革誠以治教之大源在人心而不在此焉故也是以諸子百家雖間有及於性命尚以立論不醇學術偏襍不能入吾夫子之門墻而况外夷小技竊淆正言欲舉吾儒性命之權倒首而聽其轉向斯不亦妖孽召亂之極而

聖天子斧鉞之所必加者乎吾且舉其畧而言之夫聖賢之學原本人心故曰人者天地之心未聞心外有天也孟子不嘗云事天乎曰存其心養其性所以事天也所以云者見天於此心此性

聖朝破邪集卷五

西

焉爾存養外非別有天可事也即云明王御極受命郊天未聞堯舜兢兢業業只崇祀儀桀紂幽厲盡廢所典也乃至借朱子云帝者天之主宰謂與天王之義相合刪字牽文深爲可哂朱子生平得力不離誠意正心宋儒性理一書率明此事苟明此事自卓然見天之有人如人之有心卷之一掬放之六合蓋天蓋地之量人人自具不假外求若云仰求之天則情類血氣悉乏本根人物之空殼痿痺亦已久矣可哀孰甚且不思所云天主者渠且有心乎無心乎若云無心

則頑如木石云有心則天主復有主矣其說之立窮可不勞辨也先儒曰東海有聖人此心此理同也西海有聖人此心此理同也是以佛弟子達磨西來直指人心見性成佛此理正與孔子一日克己復禮天下歸仁之旨昭一無二故自漢以及我

明道五發明薪傳不絕且我

高皇帝深明此宗煌煌

御製誠見夫啓聾振聵孔釋合符榮賜聖僧廣佐治化夫

聖朝破邪集卷五

五

高皇帝生知絕學博洽群書豈不知有韓愈毀佛之書而故踵此弊哉沿習至今乃有亂臣賊子敢

國憲澌滅本心貪天逐臭抑正升邪絕棄天理之

極亦至於此夫凡爲臣子見無禮於

君父者如鷹鷂之逐鳥雀况此禍言傷人穀種慘于楊墨不止洪水猛獸懼何可言憤何可言且彼之陽剪佛而陰傾儒也其罪亦已昭著矣其言釋迦背父不孝至引孔子事親知天之語以實之其說之謬止可愚弄淺見小兒豈可與通人

達士面折而角勝哉。昔孔子對哀公曰：「故君子不可以不修身，思修身不可以不事親，思事親不可以不知人，思知人不可以不知天，非徑云事親不可以不知天也。」其書之一篇大旨歸重修身，吾身即親之身也。知人知天皆修身中事。故孟子曰：「事孰爲大，事親爲大；守孰爲大，守身爲大。」事歸於守親，歸於身，身歸於心，性修身以俟之，正是本於存養，釋迦棄國亦止爲心性事。大是吾親遺體之本來面目，故辭榮有所不顧，與孝經國有諍臣，家有諍子之極則永符論語曰：

遊必有方，此之謂矣。古今論孝莫備於孔子，其言事死如事生，明乎生死皆不違親，况遠近乎？是以孔子周流十九年，非拘拘於閭墓也。若利瑪竇泛海數萬里，至中土曾携父母妻子來乎？彼利氏者，吾不罪其泛海遠來之不孝，而罪其離身言孝之爲大不孝也。嗟乎！今之從天學者，依然儒服也，既舉心性之大權，聽命於彼，則孔孟之學已去其綱領，徒存枝葉，何儒之足云，而猶視顏人世與之効力與，故不才此言非僅僅佐佛適所以存儒也。俗云東隣失火，西隣汲泉。

非救彼也，自救而已矣。中流遇風，同舟之人如左右手，非相濟也，自濟而已矣。從邪者將有甘心于不才者乎？水火非所敢避矣。

闢邪摘要畧議

張廣滌著

我

太祖掃清邪氛混一寰宇開大明於中天四方莫不
賓服威令行於天下矣然國中敦秉倫彛獨尊
孔孟之學凡在攝化之區無不建立素王之廟
誠萬世不易之教道也近有外夷自稱天主教
者言從歐邏巴來已非向所臣屬之國然其不
奉召而至潛入我國中公然欲以彼國之邪教
移我華夏之民風是敢以夷變夏者也審察其

聖朝破邪集卷五

五

教中有不可從者五據彼云國中君主有二一
稱治世皇帝一稱教化皇帝治世者攝一國之
政教化者統萬國之權治世則相繼傳位於子
孫而所治之國屬教化君統有輪納貢獻之款
教化者傳位則舉國中之習天教之賢者而遜
焉是一天而二日一國而二主也無論堯舜禹
湯文武周公孔子之政教紀綱一旦變易其經
嘗即如我

皇上可亦為其所統御而輪貢獻耶嗟夫何物妖夷
敢以彼國二主之夷風亂我國一君之治統據

彼云國中男女配偶上自國君下及黎元止惟

一夫一婦無嬪妃姬妾之稱不重無後為大之
說所以我國之聖人如堯舜禹湯文武等亦皆
云不免於鍊清之獄也無論民庶不得畜姬取
妾以犯彼二色之誡即如周禮所載國君之三
宮九嬪御妻夫人之屬寧亦悉令遣而出之若
四民之單婦隻妻耶嗟夫何物妖夷敢以彼國
一色之夷風亂我國至尊之大典據彼云國中
惟尊崇一天主不祀他神不設他廟隨方建立
天主堂而供安其像受其教者皆得家延戶祀

聖朝破邪集卷五

五

如別奉他廟他神則犯天主之教誠必先毀我
宣尼之廟以及山川保社之壇併廢往古勅建
忠孝節義之祠一如夷說取其像而投諸糞窖
之中然後檄令省郡州縣各建一天主堂以奉
安彼刑架之罪夫嗟夫何物奸夷敢以彼國獨
祀之夷風亂我國萬代之師表據彼云國中
父母死不設祭祀不立宗廟惟認天主為我等
之公父薄所生之父母而弟兄輩視之不然則
犯天主之教誠將斬先王之血食廢九廟之大
饗以詔民從之耶嗟夫何物妖夷敢以彼國忘

親之夷風。亂我國如生之孝源。據彼云國中首
重天教。推筭曆數之學。爲優爲最。不同中國明
經取士之科。否則非天主教之教誠矣。不知私習
天文。偽造曆日。是我

太祖成令之所禁。而併嚴剷。其書者也。假令我國
中崇尚其教。勢必斥毀孔孟之經傳。斷滅堯舜
之道統。廢經濟而尚觀占。壞祖宗之憲章。可耶
嗟夫。何物妖夷。敢以彼國末技之夷風。亂我國
天府之禁令。畧而摘之。先此五端。餘則悉難盡
舉。邇緣我國之縉紳。已有喪心者。踵習其非聖

聖朝破邪集卷五

三

而景慕其夷風。陰壞我素王之正學。冥毀我列
聖之真宗。非儒非釋非道。爲怪爲孽。爲妖。豈現
前之冠儒冠。服儒服。受君命。養君祿者。耳目面
顏之已往乎。嗚呼痛哉。目今流賊豕突。郡州縣
查異地奸細之人。嚴各家共坐之禁。卽隣縣隔
郡如越人之來往。吳地者。僅爾一衣帶水之間。
尚根究其行踪。而各門盤詰。猶嚴面生可疑之
輩。至於茫茫海外。孰知其鄉之夷。遁形省郡。來
莫之從。去莫之往。聽其雜入四民之中。隣里利
其多金。保甲貪其重賄。而竟不疑其跡。煌煌

大明會典。罔顧華夷疆界之

功令。不知果何相知相信之確。若是乎。世道至此
人心已死。真堪痛哭流涕。長太息之時。吾恐其
不止披髮左衽而已也。

聖朝破邪集卷五

三

明朝破邪集卷第六

鹽官居士徐昌治

誅夷論畧

武安林啓陸履夫甫著

竊聞聖代以原道正教為根宗以防邪闢異為藩垣。鄉有塾國有學。胄子翼以典樂之官。庶人嚴于庠序之教。斯所以世代有昌隆之勢。外夷有向化之風。禮樂日興。民心歸正焉。然其間有萬不獲已者。則佐之以律令。或從而誅滅之。或從而要荒之。雖上古至治亦所不廢也。帝曰。臯

聖朝破邪集卷六

陶蠻夷猾夏。寇賊姦宄。汝作士五刑有服。五服三就。五流有宅。五宅三居。惟明克允。所以嚴華夷也。又曰。龍朕聖讒說。殄行震驚朕師。命汝作納言。夙夜出納朕命。惟允。所以謹忠讒也。遠夷去讒國之福也。乃利瑪竇何物。直外國之一狡夷耳。詐稱大西洋航海而來。間關八萬里。自萬曆年間。因奸細引入我

大明。倡天主教。欺誑君民。毀裂學術。細查天主教之義。謂天主教生天地人禽獸草木之魂。禽獸草木死則隨滅。獨人雖死。其魂不滅。所作善惡俱聽

天主審判。而善惡無他分判。只是從天主教者為善。雖侮天地。慢鬼神。悖君親。亦受天主庇。而登天堂。不從天主教者為惡。雖敬天地。飲鬼神。愛君親。竟為天主怒。而入地獄。夫庸愚者既溺于徼倖。隱怪者又便于放恣。繇是縉紳相率而薦揚之。士民相率而從事之。嗟乎。上古帝王。未嘗不以欽若天命。簡在帝心者為致治垂世之宗。即歷代師儒亦各以畏天命之語。諄諄然相告誡也。且曰。天者理也。帝者以主宰而言也。夫天之生民有物必有則。人能順天理。協帝則。自

聖朝破邪集卷六

可以主宰萬物。統制乾坤。補宇宙之缺陷。正世代之學術。此吾儒之所謂天主也。而天下民物各具一天主也。堂堂正大。典籍昭彰。何我輩盡棄弗顧。而反聽于魑魅魍魎之教。削越祖宗。去拋神主。排禮法。毀典籍。滴聖水。擦聖油。崇祀十字刑枷。而以碧眼高鼻者為天主乎。其書譯入華地。不能徧閱。適逢崇禎八年。利妖之遺毒。又儒畧輩入丹霞。送余有天主實義。聖水紀言。辨學遺牘。鸞鵠不並。鳴說代疑。續篇諸妖書等。其言極膚淺。極虛誕。陽斥二氏之邪妄。陰排儒教

之岐途然其關儒處未敢十分啓口者竊欲藉
儒冠儒服者達其教于

朝廷使得以肆其奸毒也彼夫斥二氏以成佛作祖
之言杳不可查因果輪迴之說茫無可據何獨
以祀天主者定登天堂爲天主之忠臣背天主
者定入地獄爲天主之叛民之可查可據乎嘗
觀二氏之言特謂一念善卽是成佛成仙種子
一念惡卽是畜生地獄種子斯不過儆惕人心
使之遷善以棄惡也老氏道德經佛氏因果經
亦曾教人忠以事君孝以事親陰以敬神陽以

愛人是亦有以補助乎儒教也未若天主之
說使帝王廢郊社禘嘗之典士民棄祖宗祭奠
之禮正大神明目爲魔鬼不敬天主視爲罪人
至教人燬關聖觀音之像斬文昌帝君之首去
棄祖宗神主于糞穢人心始覺驚怖稍稍有追
先敬聖之思而貪利其財者竟堅不可破也且
以文王之翼翼昭事以孔子之丘之禱久若肯
悔過以皈天主纔爲天主所賞而登天堂苟不
悔過而叛天主遂爲天主所罰而入地獄我輩
未及文王孔子之萬一若不悔過盡燬文孔之

典籍悉歸天主之大教不惟天堂無路而且不
知置我于何獄矣今世儼然儒冠者寧從文孔
入地獄乎抑隨耶穌登天堂乎雖黃口嬰兒亦
當識所從違也柰何入教者俱是名公巨卿或
進表章薦于

聖上或作文章爲之序跋或徧地吹噓或隨方擁護
爲之持維靡所不周此何意哉抑利其貨乎吾
未見不按夷禮者之別無可致富也抑奇其才
之不數出且謂其學之近正教乎吾未見置文
武周孔子地獄俟其悔過乃許登天堂具髮齒

頂踵者所當仰天大哭者此也而反以是爲正
乎其徒有曰爲我正度數鑄貢鏡此二事大有
功于

朝不知此輩之論天文地理日月星辰儘有四大妄
誕謂星一天日月一天不相躔次誕一又謂地
形如鷄日黃精上下四旁人可居住足踵相對
人可旋轉而走遂以本天親上本地親下此二
語謬會其理以欺愚頑誕一又云彼嘗從日邊
來利瑪竇嘗旋轉一週誕二書曰王省惟歲卿
士惟月師尹惟日庶民惟星是所以別上下定

尊卑天道無乖則人事順應使凡有血氣者得尊尊而親親也彼又謂星高于日月五星二十八宿形體大于日月彼曆中月置三十一日未嘗置閏日月之蝕不須有司扶救夫不救晦蝕則有先後時殺無赦之戒不置閏則有時漸不定歲漸不成之虞若從彼曆是使藏時失序上下倒置庶民得以凌駕乎卿士師尹之上卿士師尹得以凌駕乎主君之上也明矣夫堯治世必以治曆明時爲國家之首務而此輩之擅入我

聖朝破邪集卷六

五

大明卽欲改移曆法此其變亂治統覷圖神器極古今之大妄誕四也有此四誕誣上誣民罪可勝誅哉况我朝威聲可以奪夷外國向化來貢者數十餘邦縱有奸夷亦不肆其兵戈區區一銳能爲國家萬年計乎從未見三代唐宋以來治曆明時防夷禦寇者俱用此君眼高鼻之狡番爲哉吾且謂國家之大僇辱者此也而反以此爲榮不亦醜乎當今主上雖極明哲然深居九重之中閱彼表章所薦謂

此心此理若合符節况爲君人者德合柔遠得不日在我則有變夷之權在彼更有來王之誼是何虞慮之有不知此輩奸佞之甚實亂人國來王者彼反而王我變夷者我反而變于夷矣若有宰輔諫臣以及四方官府陳彼利害伸我律令此輩自當逆迹絕域在內則無奸讒震師之患在外則無狡夷猾夏之虞唐虞景色不煥然宇宙間哉嘗思上古之世洪水虎豹之灾害民居者未盡害人命戕人命者未必盡戕人性然而櫛沐兼驅者伊何人哉及至戎狄之猾夏異端

聖朝破邪集卷六

六

之亂道亂賊因而無懼諸侯因而放恣處士因而橫議彼當時誰不付之沒可奈何然而或操磨懲之權或僭筆削之罪或冒好辨之譏車不停轍席不暇煖者伊何心哉自我聖祖高皇帝開治統以來以六經明世以賢良治國繼堯舜之道宗周孔之學其所以教澤士民祿養簪纓者可謂厚且至矣雖粉身碎骨寧足以報其萬一乎奈何妖夷之教倡亂是非陷溺人心遂默然不動國運學脉付之誰人乎陸以草野書生極知堯言

不足以斥奸邪。但古有云梟搏雞雛。其毋奮翅。知不能庇。愛弗已也。陸在血性中。寧捨君親之愛乎。繇是食不安。寢不寧。視典籍而增愁。向君親而揮淚。輾轉一夜。竊述是篇。庶有觀感。而與者俱出一語以闢此輩。不惟上可以正教防邪。佐

聖王之盛治。下可以典樂明倫。維生民之學脉。亦使此輩不至咲我。大明之聾啞。一一聽其簸弄耳。

闢邪管見錄

豫章大司馬鄒維璉德輝甫著

海外極西之國。有夷人利瑪竇號西泰者。萬曆初年。偕徒四五人。流入中國。著天學實義等書。自標天主教。梓以傳世。其詞意險怪。首尾矛盾。似深而實淺。似文而實陋。徒以利口喋喋。妄自尊大。已蹈荆楚僭王之罪。而其伎倆善盜。肺肝如見。大似呂不韋穿窬之雄。彼方思以易天下。孰知天下明眼有人。寧能一手盡掩哉。謬以天主合經書之上帝。夫既明知上帝。屢見於六經。

郊社所以祀上帝。則至尊在上帝。可見矣。昔者大儒釋帝爲天之主宰。蓋帝卽天。天卽帝。故尊天卽尊帝也。何云上天未可爲尊。并諱上帝之號。而改爲天主之號乎。始曰天主是理。繼曰天主是神。終托漢時西國之克夫耶穌爲天主。應運設教。是其標大題。僭大號。不惟呵佛罵老。且凌駕於五帝三王周孔之上。從來大變。未有甚於此者。至於孔子太極之訓。春秋之作。孟氏仁義之對。無後不孥之言。皆見指摘。但云我以天主爲父。萬民爲子。而仁孥轉大。世間

君父同爲兄弟。何足事哉。噫。逆亦甚矣。且天生素王。以教萬世。生民以來所未有也。然其至誠無息。大道若愚。辭仁聖而不敢當。謝生知而云好古。豈故爲是謙辭哉。聖不自聖。故爲至聖。而利妖敢以邪說比六經乎。昔人有言。莊周道家之儀秦。王通孔門之王莽。若夫利妖電光之舌。波濤之辨。真一儀秦。拔佛家之幟。登素王之壇。真一王莽。侮

聖欺天。壽張爲幻。左道之誅。豈可容於堯舜之世哉。璉以管見而談。終覺惶汗。惟望憂時憂道大君

聖朝破邪集卷六

九

子。極力剪除。勿使蔓延惑世以害天下。而爲中國將來憂實區區之鄙衷也已。

上翰林院左春坊蔣公德璟攘夷報國公摺
命路經三山。差復

福州左右中三衛千百戶掌印効用等官李維垣等。福州府閩候二縣儒學生員陳圻等。謹揭爲共劄丹衷事。竊思華夷界限甚嚴。邪正勢不兩立。胡有天主之夷。群入內地。上欺聖主。中結朝士。下惑愚民。萬曆四十四年奉神宗皇帝驅除出境。天啓初。藐

旨復入。布滿天下。煽惑交結。甚於萬曆之時。似不普中國而變夷狄不已也。且吞我屬國。呂宋及咬

聖朝破邪集卷六

十

噶巴三寶顏窟頭朗等處。復據我香山海臺灣。鷄籠淡水。以破閩粵之門戶。一旦外犯內應。將何以禦愛

國之十七已詳言之。垣等或受

國恩。或叨

聖養。覩茲景象。深抱心腹之患。愧卑秩貧儒。力棉。未

能除此朝食。恭逢

台臺學素格于天人。任佇隆乎舟楫。此正太史

今日之事。勿貽

國家他年之憂。伏乞入告

朝廷盡除以清華夏。生靈幸甚。道脉幸甚。天下後世幸甚。垣等臨揭曷勝激切。籲呼之至。須至揭者。
崇禎十一年十一月 日

福州左右中三衛千百戶掌印效用等官千戶
李維垣。趙學淵。朱絕文。牛伯挺。王秉忠。戴燾。百
戶李鏘。唐國輔。林挺棟。蔡士玉。朱繼宗。劉文華。
韓堯道。呂調陽。羅萬象。侍元卿。撫院標下效用
原都司僉書管守備事陳邦政。撫院標下效用
原欽依青村把總以都指揮體統行事署指揮
僉事百戶王繼武。撫院標下贊畫守備葉樞。撫

聖朝破邪集卷六

十一

院標下效用守備功加二級鄭邦卿。撫院標下
効用守備功加都司僉書林深。原任欽依銅山
寨把總以都指揮體統行事署指揮僉事何養
魁。原協理戎政軍門贊畫加銜都司僉書楊憲
祿。總鎮標下效用把總陳周官。原任揚州府昭
慶。陸國燧。纂修貢生辦事候題中書周士義。候
任邵武府倉大使鄭德間。福州府閩候一縣儒
學生員陳圻。林浩。王德峻。陳周祚。蔡在新。陸之
珍。李朝宗。布衣田正登。劉國祁。涂維棟。高登相
李銓。

十二深慨序

孟夫子謂心之官則思。思則得之。貞竊以人之
神智必歷而始得焉。信生王君感時著十二深
慨。即普天鏡也。普天鏡者何。普天下之大。炤其
情其病。備寫於中。數毫髮而莫迺者也。然苟不
深心爲道爲世。而日維持履歷於其間。烏能知
之。是其思誠微矣。嗚呼。奸夷覬中華。亂學脉出
神。沒鬼爲開闢。未有之變。痛舉世鮮能知其詳。
何以故。則亦舉世鮮有心人而未之思也。故其
官之不靈如此。予焉能不望有心人而一睹斯

聖朝破邪集卷六

十二

鏡敬爲序。

崇禎戊寅歲孟秋金浦天香黃貞書

十二深慨

清漳王忠信生甫著

于絲蠟夷人入我中華信天主教予爲之深憂而切計者誠痛我中華之自疚夷害凡有幾種試畧言之

一有聞及布金輒生垂涎見其謙恭嘆爲有禮不知此夷政借金寶以濟其奸設爲矜莊以飾其僞及聞其邪說信爲至教謂二教之所不及此則讀聖賢之書背聖賢之教貌華而心夷也可慨也

聖朝破邪集卷六

十三

一有知其悖亂頗存鋤奸之意狡輩知情遂賂以財物眩以僞書迷其心箝其口令袖手坐視任彼奸謀殊不思後來身家難免荼毒則所賂者安歸乎可慨也

一有忽彼小醜以爲無能取其珍寶以爲無害應其書札爲之吹噓使中國之士大夫共相傳說稱揚其美因亦以書札爲之往來不知狡夷正欲假此以網盡中華此雖非夷人之外護而夷已實得其護也可慨也

一有陋其說不爲同流但姑與之交接聊示優容

而不堅拒以明絕之使彼得爲寅緣要結之寶此則繞夷之波開人以人夷之端也可慨也

一有頗明書史自恃靈明謂我神理廓然本體自在何至爲小醜滅沒見夫關邪者謂之杞人之憂迂濶無當不知邪教日興正教日混

君父生靈之急孰有切於斯者奈何昧復隍衣柳之戒而漸成棟撓滅頂之凶乎可慨也

一有見夷輩之毀佛仙及神祇等像輒謂神靈自有冥誅姑待其自斃人安所用力乎不知天地精英悉畀之人惟有忠誠義激者出而後正氣

聖朝破邪集卷六

十四

之神因相默護人司陽神司陰陰陽合力而後魔祟可滅安可坐視而悉聽之神乎此則亦無關疼癢之言也可慨也

一有聞此猖獗恬不爲怪浸無可否從此亦此從彼亦彼但耽利竇只顧身家不知利竇之竟成禍端身家之終爲胥溺所謂燕雀處堂者也可慨也

一有聞及草野之士力鋤夷奸輒訕味之曰此事必屬之有力者區區章布將奈彼何不知正緣有力者未知任其事故必到處疾呼告揭夫既

治之則予何言哉。此則不知覆楚存楚之機之在絕。幸純忠一人也。又安得自委于韋布。而日墮彼夷之奸計乎。可慨也。

一謂剝復循環。各有定數。運會未變。必有擔當。運會將變。非人所爲。不知君子急天下也。如其家譬如父母有疾。雖灼知其必不可爲。寧忍不投以藥。后而坐聽其亡。此情理所不忍者也。况從來豪傑任世。苟時事有一毫可爲。猶必盡全力。故能轉禍爲福。以成回天之功。又安得徒委之大數哉。此則所謂悠悠任運。置世道於不

問也可慨也。

一有矢志鋤奸之人。爲之日久。或緣寡助而中棄。或緣懼禍而中危。此則不克有終。困于懦弱之無能爲也。可慨也。

一素稱明理之人。洞見邪正之分。但燕安高堂之中。而無吐握之意。草野或有所陳說。欲叩無門。故奸邪猖獗。總莫之知。遂使庭無義士之跡。門過九關之遠也。可慨也。

一草野告變。幸而有階。初心接見。頗能感發。而左右朝夕旁撓。以爲無甚。迫切遂不殫心。竭慮以

弭禍亂。此則旋起旋沒。無意天下事。有負海岱之高望矣。可慨也。

是故憂危慮遠之士。抱忠

君愛國之心。深知此輩出神沒鬼。多一月增一月之靈。寬一日滋一日之毒。於是苦心冒死。以維持不啻疾痛之在身。其切切惻惻。遍暴天下。將使豪傑端人共起而應之耳。嗚呼。孟子夫子當年周流列國間。至蒙好辨傳食之譏。伊何人哉。伊何事哉。伊何心哉。苟曲突少待斃多。天下將奈何。當道大人英邁君子。幸毋蹈種種之愆。毋忽草

草之言。且芟邪夷之黨。以閑先聖之道。疏其滯謀聞之。

當宁。使夷氛永絕。海宇廓清。上安邦國。下扶綱常。則

僕之深慨有賴矣。

崇禎丙子孟春撰

品級說

黃虞著

中國

天子以下。公卿百官各有品級。以至九顯。然定分無容紊也。彼天主教之師徒。亦僭定品級。中國以一品為尊。彼則以九品為至尊。中國以九品為卑。彼則以一品為至卑。有七品主祭。六品副祭之說。餘不得祭。又有宗教分教。必夷人以主之。祭制冠裳皆用夷服。吾恐目習其所見耳。變其所聞。將羲皇以來之道。統治統與。

聖朝破邪集卷六

七

聖祖高皇帝。驅胡定鼎。萬世金甌之天下。禮樂制度。人心風俗。一旦變於夷狄。莫此為甚。孟子曰。吾聞用夏變夷。未聞變於夷者也。嗟乎。今將變夷矣。夫以管仲霸佐。而有尊攘之功。孔子猶然。仁之華夷之防。邪正之辨。自古聖賢。甚峻甚嚴。今之士庶。奈何從夷教。而反為同聲之吠耶。余觀品級一節。益見其冠裳倒置。幾不成世界矣。可慨也夫。

誅邪顯據錄

西甌李王庭猶龍甫著

六合之內。有存而不議。議而不論者。恐其亂人觀聽也。若夫不得不論。不得不議者。凡列衛聖。皆不可少一口誅之力。如今日之天主教。是已第辯之。而不得其顯。有可據者。則其心不服。辯之。而不得其事之真。屬矯誣者。則其心尤不服。是以余于心性天堂地獄等說外。獨舉其彰明較著言之。令賢智之士。固賞此語有同心。而識苟非污下。亦得以隨事察好也。試即彼所張掛

聖朝破邪集卷六

大

中堂墨刻云。稱天主哀憫眾生。乃于四川裂山。石獻經文篆字。始知天主降生之本。噫。何舛也。四川列在中華。固非無人不道之所。且石崩獻文。亦非西夷獨有之經。試問四川之人。果于何年月何日時何州縣何村落有石崩之迹。有篆字之文。四川之人。茫然不知也。川人不知。而西夷之人。獨知之乎。此不過借河圖地不愛寶之說。以神鬼其教。而謬謂藏之石室耳。烏知石文可暗刊。而此石迄今川中。竟付烏有。將何說以愚人。更可異者。水法一節。必于邊外石田用之。

夫石田可用。則中都旱田亦可用也。并中都山田亦無不可用也。乃必試于邊。豈水生于石乎。此又不過以難能之事。荒惑今人。料今士大夫所日憚者。漕運之艱。故倡爲此說。以傾動世耳。曾思眞眞經濟。無地不效其實用。豈待托之遐荒。以文其拙耶。至如記函一件。其鄙夷不屑我輩。更莫此爲大。夫天生聰明。將自我作古。卽一日十行。一覽無遺。何代無之。乃託名倒記背誦。既使下愚之夫。希其捷卽中材之士。認爲眞。孰知此萬萬無有之理。實實以聾瞶待人。勿論不

得。縱使一旦得之。而章句誦說之學。何益于心。解力行。矧其不然也。如前三事。夫非彰明較著。不辯自知者哉。

曆法論

闕西曆棄問邪說

閩芝城謝宮花个臣甫著

今西夷所以聳動中國。驕語公卿者。惟是曆法。然中國之曆法。自有一定之論。不待西夷言之也。

太祖詔劉國師。上觀天文。下察地理。鑄量天尺。制定天球。星宿分野。銅壺滴漏。晝夜時刻。消息度數。分毫若天。現在京都。衆目可觀。至于曆法。考諸前代國史。如漢武帝太初元年。鄧平所造太初曆。後劉歆行之爲三統曆。東漢章帝元和二年。

造四分曆。獻帝建安十一年。劉洪造乾象曆。魏明帝景初元年。楊偉造景初曆。東晉孝武帝太元九年。姜岌造太元曆。劉宗文帝元嘉二十年。何承天造元嘉曆。孝武帝大明七年。祖冲之造大明曆。魏孝明正光二年。李業興造正光曆。東魏孝靜帝興和二年。李業興造興和曆。北齊文宣帝天保元年。宋景業造天保曆。後周武帝天和元年。甄鸞造天和曆。靜帝大象元年。馮顯造大象曆。隋高祖開皇四年。張實造開皇曆。仁壽四年。劉焯造皇極曆。煬帝大業四年。張胄元造

大業曆。唐高祖武德九年。道士傅仁均以元起
戊寅。造戊寅曆。高宗麟德元年。李淳風以元起
甲子。造麟德曆。中宗神龍元年。南宮說造乙巳
曆。玄宗開元十二年。僧一行造大衍曆。肅宗寶
應元年。郭獻之造五統曆。德宗建中五年。徐承
嗣造正元曆。穆宗長慶二年。徐昂造宣明曆。昭
宗景福元年。邊岡造崇玄曆。五代周世宗顯德
三年。王朴造欽天曆。宋祖建隆三年。王處訥造
應天曆。太宗太平興國六年。吳昭素造乾元曆。
真宗咸平四年。史序造儀天曆。仁宗天聖二年。

宋行古造崇天曆。英宗治平元年。周琮造明天
曆。神宗熙寧七年。衛朴造奉天曆。哲宗元祐七
年。皇居卿造觀天曆。元符二年。姚舜甫造統元
曆。徽宗崇寧二年。姚舜輔又造占天曆。金太宗
天會五年。楊級造大明曆。南宋高宗紹興五年。
陳德一造統元曆。孝宗乾道三年。劉孝榮造乾
道曆。淳熙二年。劉孝榮造淳熙曆。金世宗大定
二十年。趙知微修大明曆。宋光宗紹熙二年。劉
孝榮造會元曆。五年。楊忠輔又造統天曆。元太
祖十五年。耶律楚材造庚午曆。宋寧宗開禧三

年。鮑澣之造開禧曆。理宗淳祐十年。李德卿造
淳祐曆。寶祐元年。譚玉造會天曆。度宗咸熙七
年。陳昂造成天曆。元始祖至元十八。郭守敬等
定授時曆。我
朝大統曆法。莫不參證斟酌無移。再考授時。測定
閏應。頒大統曆行于天下。萬世遵法。復徵回回
曆官。鄭阿里等十一人。至京議曆。給廩有差。後
因夷言天文。皆宗耶律。荒唐悠謬。洪武三十
一年。夏四月。罷回回欽天監。削夷官之號。即大明
一統誌有載。上遣使往西域。經天竺。至天方國。

其國人止知崇奉一天。凡有災福。望天祈禱。依
然如中國之敬天也。亦未聞有天主釘死十字
架上。設教行世。令其從之者。先拜右手之傷。求
勇德。拜左手之傷。求恐德。右足之傷。求勤德。左
足之傷。求畏德。又拜脇旁之傷。求愛德。夫既以
爲天主之德。且不能保全一體之傷。又烏有德
以及人乎。夫既以爲天主之尊。天神爲之擁護。
尚被蓋法氏釘死。是天主天神皆不靈無用之
物也。焉能主宰萬物乎。况曰服呪水。畫呪油。食
酒爲食。天主之血。食麪爲食。天主之肉。有一石

置于案頭謂是天主之骨。人能服聖水聖油者。雖平生爲惡。天主恤其一念皈依。前惡全赦。夫天主耶穌因妖言惑衆。且被法氏釘死。不能自救。焉能爲人赦乎。此皆誕妄之極。而謂可信乎。然天方國亦有回回曆。其地近邊。與中國氣數差三度。固知回回曆中國存而不用也。卽中國之曆法。自太初以至授時。莫不遵古置閏。如西夷之邪說。謂閏可棄。是唐之欽天。易之繫辭。中國千古之帝王。卿相神聖賢哲。大識大見。皆在醜類下也。是耶非耶。夫我

明大統曆兼參諸曆之長行之萬世無弊。我太祖立欽天監內臺。分科各君一藝。專精象占。無得差移。至今而曰推筭有失。不能如劉國師之準。則當治欽天監內臺糜祿之罪也。

四宿引證

夫天主教之七日。朝夕持呪稽首。房星昴虛四宿。而又拜慧星者。何說也。考之天文。昴宿有七星。水星也。昴爲天耳目。又爲白衣聚會。七星中有旄頭者。胡星也。昴星欲明。明則獄訟平。國無佞臣。天下安。不明則刑必濫。佞臣得志。天下凶

其六星不欲明。明則邊兵多死。動則大臣下獄。信讒害忠。爲白衣聚會。明而數動。則胡兵大起。其大星跳躍而他。皆不動。則胡兵侵邊。六星明與大星等。則天下大水。七星皆明而黃胡虜大兵起。虛宿有二星。亦水星也。其星明靜。則天下安。不明則天下旱。動搖則有更朝廷舊制者。房宿有四星。木星也。房星均明。則天下太平。其星暗。則大臣亂政。明而大。則胡兵起。星動外。則財寶出。動內。則財寶入。月行而星動。則亂臣謀害。殃及萬里。星宿亦有七星。均明。大則王道大行。

小則賢良不用。而天下虛空。遁藏搖動。則胡兵起。而又拜慧星者。何也。天文占謂慧星入掃紫宮。布新除舊。天下革命。此西夷之朝夕祝願。昴宿明。黃虛星二宿動。播房星。明大慧星入紫也。若不明言之。恐愚夫愚婦。不察狡夷奸猾之意也。故錄是以爲世人鑒。

續正氣歌

昔有文山兮。正氣昂昂。成仁取義兮。日月斯煌。惟我中原兮。人比鳳凰。嗟彼西夷兮。類聚犬羊。陰蓄異謀兮。天主教張熒惑。士女兮。橫水湯湯。

世聾聵而不悟兮舉國若狂。一桴衆鼓兮竟不

知當今有

聖王邪說克塞兮顛倒冠裳。人心既喪兮夫誰與匡。

我今作歌兮續正氣之剛方。願言關邪兮與日月而爭光。



明朝破邪集卷第七

鹽官居士徐昌治

天說

古杭雲棲寺沙門殊宏著

一老宿言有異域人爲天主教者。予何不辨。予以爲教人敬天善事也。奚辨焉。老宿曰。彼欲以此移風易俗。兼之毀佛謗法。賢士良友多信奉。故也。因出其書示予。乃畧辨一二。彼雖崇事天主。而天之說實所未諳。按經以證。彼所稱天主者。忉利天王。一四天下。三十三天之主也。此一

四天下。從一數之。而至於千。名小千世界。則有千天主矣。又從小千數之。而復至於千。名大千世界。則有百萬天主矣。又從二千千數之。而復至於千。名大千世界。則有萬億天主矣。統此三千大千世界者。大梵天王是也。彼所稱最尊無上之天主。梵天視之。畧似周天子視千八百諸侯也。彼所知者。萬億天主中之一耳。餘欲界諸天。皆所未知也。又上而色界諸天。又上而無色界諸天。皆所未知也。又言天主者。無形無色。無聲。則所謂天者。理而已矣。何以御臣民。施政

令行賞罰乎。彼雖聰慧。未讀佛經。何怪乎立言之舛也。現前信奉士友皆正人君子。表表一時。衆所仰瞻。以爲向背者。予安得避逆耳之嫌。而不一罄其忠告乎。惟高明下擇。芻蕘而電察焉。

天說二

又問彼云。梵網經言。一切有生皆宿生父母。殺而食之。卽殺吾父母。如是則人亦不得行婚娶。是妻妾吾父母也。人亦不得置婢僕。是役使吾父母也。人亦不得乘騾馬。是陵跨吾父母也。士人僧人不能答如之何。予曰。梵網止是深戒殺。

生故發此論。意謂恒沙劫來。生生受生。生生必有父母。安知彼非宿世父母乎。蓋恐其或已父母。非決其必已父母也。若以辭害意。舉一例百。則儒亦有之。禮禁同姓爲婚。故買妾不知其姓。則卜之。彼將曰卜而非同姓也。則婚之固無害。此亦曰娶妻不知其爲父母。爲非父母則卜之。卜而非已父母也。則娶之亦無害矣。禮云。倍年以長。則父事之。今年少居官者。何限其拜。轎引車張蓋。執戟必兒童而後可。有長者在焉。是以父母爲隸卒也。如其可通行而不礙佛言。獨不

可通行乎。夫男女之嫁娶。以至車馬僮僕。皆人世之管法。非殺生之慘毒比也。故經止云。一切有命者不得殺。未嘗云一切有命者不得嫁娶。不得使令也。如斯設難。是謂騁小巧之迂談。而欲破大道之明訓也。胡可得也。復次。彼書杜撰不根之語。未易悉舉。如謂人死。其魂嘗在。無輪迴者。旣魂嘗在。禹湯文武何不一誠訓於桀紂幽厲乎。先秦兩漢唐宋諸君。何不一致罰於斯。高莽操李楊秦蔡之流乎。旣無輪迴。叔子何能記前生爲某家子。明道何能憶宿世之藏母釵。

乎。羊哀化虎。鄧艾爲牛。如斯之類。班班載於儒書。不一而足。彼皆未知。何怪其言之舛也。

天說三

復次。南郊以祀上帝。王制也。曰。欽若昊天。曰。欽崇大道。曰。昭祀上帝。曰。上帝臨汝。二帝三王所以憲天而立極者也。曰。知天。曰。畏天。曰。則天。曰。留貴在天。曰。知我其天。曰。天生德于予。曰。獲罪於天。無所禱也。是遵王制。集千聖之大成者。夫子也。曰。畏天。曰。樂天。曰。知天。曰。事天。亞夫子而聖者。孟子也。天之說。何所不足。而俟彼之創爲。

新說也。以上所陳，倘謂不然，乞告聞天王，倘予懷妬忌心，立詭異說，故沮壞彼主教，則天王威靈洞燭，當使猛烈天神下治之，以飭天討。

天說餘

予頃爲天說矣。有客復從而難曰：卜娶婦而非已父母也，既可娶，獨不曰卜殺生而非已父母也，亦可殺乎？不娶而生人之類絕，獨不曰去殺而祭祀之禮廢乎？被難者默然以告予。予曰：古人有言，卜以決疑，不疑何卜？同姓不婚，天下古今之大經大法也，故疑而卜之，殺生天下古今

聖朝破邪集卷七

四

之大過大惡也，斷不可爲，何疑而待卜也？不娶而人類絕理則然矣，不殺生而祀典廢，獨不聞二簋可用乎？殺牛之不如禴祭乎？則祀典固安然不廢也，嗟乎卜之云者，姑借目前事以權爲比例，蓋因明道蔽云爾。子便作實法會，真可謂杯酒助歡笑之迂談，排場供戲謔之譚語。然使愚夫愚婦入乎耳而存乎心，害非細也。言不可不慎也。客又難殺生止斷色身，行淫直斷慧命，意謂殺生猶輕，不知所殺者彼之色身，而行殺者一念慘毒之心，自己之慧命斷矣，可不悲夫。

不忍不言序

不忍不言者，霞漳黃天香社兄之所作也。而所以不忍不言者，妖夷天主之說，惑世誣民，滅儒滅佛，滅道痛當世之沙門，坐視含結，莫可誰何也。夫天香儒者也，胡不寓書於天下之名公巨卿，道學先生，而必瀝血剖心於沙門，豈天香不忍於釋，獨忍於儒乎？此其故難言哉。且天香尚著尊儒並鏡錄七篇，精辨儒教羽翼正宗，可謂至矣。嗣不忍不言之作，獨無言及儒，是未可爲盡言也。予亦何忍於不忍不言，而未盡言者聽

聖朝破邪集卷七

五

之不言耶。天下一統也，三教一源也，可使妖夷闖入倡教中國，詆誹三聖，羅織四方乎？天下之大，儒緒紳未見有明經辨析，且有爲之闢揚，誠不知其何解也。抑謂其教與儒合乎？則入學實義一書已議孔聖太極之說爲非子思率性之言，未妥。孟氏不存有三之語，爲迂宋子郊社之註，不通。程子形體主宰性情之解，爲安凡此數則，可謂其合儒乎？矧他書猶未及閱，其抑儒後儒難枚舉也哉。大筏佛則天香不忍不言之請，懇切而周詳，誠足檄沙門而交攻，至筏儒而世

之儒冠儒服。出入聖人之門者。可各踞絳帳。譚六經而不知傾乎。吾不知恐。隱不言者。果未聞其敬乎。抑未聞其書乎。抑孔孟既死。而學其學者。隔膜無關乎。抑畏難苟安。明知其非。而不敢指乎。抑身家念重。而偷生乎。抑自知其距。而不以天下赤子爲心乎。抑天學精微。果足駕夫堯舜禹湯文武周孔之上乎。不然。毀我儒宗。亂我中國。害不少也。萬曆以來五十餘年。不爲哲也。曾未聞有朝野大儒。闢其非者。此何心哉。草莽無權。則心惟一。言可以著不朽。而誅異端。

聖朝破邪集卷七

本

朝廷冠冕。則守簡書而申律令。左道之誅。疆界之禁。誠何難哉。果何故。而不言耶。嗚呼。今日不言。他日不言。此也不言。彼也不言。處處天主之堂。人人耶穌之教。請觀域中。誰之天下。不將載胥及溺哉。昔有唯上人之緣起。誅左集。今有天香之不忍不言。有心世道者。可以出而言矣。或曰。子爲天香序。而何言之長。噫。此正小子之不忍不言也。子曰。是可忍也。孰不可忍也。其庶幾以不忍動當世也。苟有鑒天香之不忍。而其發不忍。口誅筆伐。疏聞。

當今。入其人。火其書。廬其居。則聖人幸甚。今古幸甚。亦天香小子之幸甚也。知我罪我。斯係之矣。序云乎哉。

崇禎乙亥長至夜三山社弟曾時薰沐拜題

聖朝破邪集卷七

七

不恐不言

霞漳黃貞著

白衣弟子黃貞頓首百拜于天下大沙門座下。蓋聞佛制比丘不得見大僧過。况貞白衣人何敢出籠穢語。唐突天下之名師碩德。唯是災近剝膚。恬不知慮。故以歌謠行國之思。號呼于天下名師碩德之前。庶幾愍其志而加察之耳。夫今天下禪宗教律之師之在。在宣揚也。豈不各自謂上報佛恩哉。貞誠不知報恩之果止于儼臨廣眾導利群品耶。抑有在于扞衛法城降

聖朝破邪集卷七

八

伏魔外者耶。使果止于是。則古今師德唯期人天皈向。化無留難足矣。何以或爲法忘軀。或雲輿論辨遠。則如龍猛無着。近則如知玄明。教輩之炤映古今耶。抑使有在于是。則目今狡夷大倡天王之教。首自利妖發難以來。迄今五十餘年。曾不聞一圓顧方服之人。起而匡救其間。豈普天之下。名師碩德。盡皆塞耳無聞。抑或聞之而漠然不在意。與。抑或雖在意中。而勢無可柰。何與。夫不能出死力于智盡能索之。秋謂之偷生之士。况法王之營壘尚在。先聖之紀律猶

存乎。彼夫泣血于秦庭。終還生君之國。苦心于

吳室。卒報死父之讐者。伊何人哉。孔子曰。自吾有繇而惡言不入于耳。言能禦其侮也。今魔鬼我慈父。謬妄我經營。侮孰甚焉。而猶恬然不干于懷。則土木而偶矣。而况其著書排擊也。則汗牛充棟焉。其肆意摧殘也。則所過之處。佛顛粉碎。貝典灰飛焉。其分植徒侶也。則自廣之闕。以至江淮河漢之地。幽燕薊遼之鄉。蕃衍盈升焉。允哉。逢此百肉。亦何能尚寐無聰。其安之也。意者畏威懼禍。以故莫敢誰何與。則四大本空。五

聖朝破邪集卷七

九

蘊非有此。背師德日取四眾登曲。某而告之。而惟恐其不信受者。乃于已則斃牛愛重。自鼠爲懷。是何爲。蜚毒則善。而自爲則吾不知也。意者魔說無根。父將自敗。姑靜以俟之。與。周詩有曰。莫予荇蜂。自求辛螫。肇允彼桃蟲。拚飛維鳥。言微毒當防。小而忽之。則大將不可制。彼北斗化胡等經。僞造于張道陵。杜光庭之輩。始終晉宋。至元而燔之。則邪說之難除也。况妖夷陽文釋以欺儒。陰抑儒以尊已。其說矯誣。視化胡而更巧。其心叵測。較張杜而爲尤。種訛言于

聖代豈理也哉。遺邪說于方來。誰之咎矣。意者其說雖張。愚夫信之。不可入于君子之耳。以故不與之較。與孟氏曰。思天下之民。匹夫匹婦。有不被堯舜之澤者。若已推而納之溝中。彼身任天下之責者。猶設心若是。而況明燈炤夜。爲世導師。何有親操慧炬。而坐視愚夫之人。于邪見稠林。而莫之止也。無論安忍棄衆。大闕慈悲。抑出世本懷之謂何。得無規名。剝以邀名。托利生以近利者乎。子曰。歲寒然後知松栢之後凋也。意天下之名師碩德。率皆凋之類與。不然。覩茲魔亂。

聖朝破邪集卷七

十

縱橫富有恐祖。生先我以着鞭者矣。寧有心目其人。而燕雀共思也耶。且夷之言曰。不佛者置之不辨。亦非度盡衆生我方成佛之本願也。故其著于書。則雲棲被駁。而理屈。三槐受難。而詞窮。夫雲棲三槐何人哉。彼豈不知二老皆僧中所謂博大真人者。而其門下子孫之賢。能握麈尾。而譚四十九年大小乘教者。布北斗以南之天下。乃不悔禍之延。公然顯揭。蓋有以窺其虛實故耳。嗟嗟。二老名播當世。凡縉流欲藉之以揚聲者。莫不曰。我雲棲師翁。雪浪大師。至于重

泉抱屈。大義未申。而子今孫兮。反衰如充耳者。何哉。豈所謂親者未必親。而所謂賢者未必賢也。蓋邀其名而不邀其禍。近其利而不近其害者耳。雖然。四海之廣。神州之大。安知無相時觀。變如契嵩大師之伏首東山。三十年卒使慧天朗耀。大道廓如者哉。然天下之人。智者寡而愚者衆。計利妖之來。不二世。海濱之民。惑其說而從之。洗聖水。擦聖油。而樂爲之死者。蓋數十萬戶。彼中州之士。縉紳之家。未問焉。若更假之以歲月。必有載胥及溺之禍。伏願大師大德大發。

聖朝破邪集卷七

十二

智悲。亟以西土列祖攝九十六種外道之法。以攝受之。或躬摧。或量破。俾之罄然心折。自立赤幡之下。然後疏表。上聞。收其惑世誣民之說。投之水火之中。著爲令甲。以示後世之臣庶。毋貪夷貨。毋縱詭隨。毋罔誣上帝。以凶囚。毋作慝于汝神明。而媚所不可知之夷民。罪死者。以消愆。毋以十字刑枷。置于祖宗神祇之上。信自心之作佛。遵王路以躋踰。如是則貞雖死之日。猶生之年。如前訕謗之罪。抑粉骨其奚辭哉。臨書涕泣。不勝蒼黃。

辨天初說

寓天童釋密雲圓悟著

天香黃居士擬辨天主教。持其書以示予。予觀其立天主之義。以闢佛。則知彼不識佛者。果何為佛。又何足與之辨哉。但彼云。不佛者。置之不辨。亦非度盡眾生。我方成佛之本願者。則不惟不識佛。亦且不識眾生。何故我佛觀明星悟云。奇哉。一切眾生。皆有如來智慧德相。但以妄想執著。不能證得。惟彼不能自證得。故執天主為天主。佛為佛。眾生為眾生。遂成迷倒。故有人我

聖朝破邪集卷七

三

彼此是非之相。此乃彼之病根。所以我佛云。不能度無緣者。正以彼自執為天主。故也。苟彼不自執為天主。則自然不執佛為佛。不執一切眾生為眾生。方始識我佛之旨。亦識度盡眾生之義。今彼以妄想執著。而欲闢佛。是則自暴自棄。自闕自矣。經云。外道聰明無智慧。余固知其聰明。故聊示鞭影。倘彼尚執情不化。然後徐申其說。以與之辨。

崇禎八年八月五日。

辨天二說

余初說既出。恐彼教中人。不聞不知。特遣潤禪

遍榜武林。索其辨論。得二旬餘日。不報。後八月念一日。有夢宅張君。滌者。毅然直持天教之堂。以告曰。滌嘗游二氏之門。第未入其闢。與向聞大教。倡乎敝邦。欲領教而未得也。頃有自四明來者。持辨天初說一紙。滌讀之。乃與大教辨學之說也。且聞大教中。屢徵詰辨。故敢將以請教。以決所疑。以定所趨。彼王教傳姓。汎際者。對曰。妙妙。向來原有這個意思。遽接讀之。沉吟再三。似不甚解。適我存李先生。公子。以引入入教在

聖朝破邪集卷七

三

座。乃為之解說。不覺愕然。面赤。率爾問曰。黃天香。是何處人。曰。不知。曰。何從得此。曰。得之于友人處。曰。何不教這僧來。這裡面辨。曰。此人乃一方知識。現在寧波。何得來此。乞先生出書為辨。可也。曰。善。且曰。吾將治行江右。亦留一篇于此。然吾尚有伏先生等在焉。亦足以與之辨明也。既而張君告辭。曰。倘先生稿就。滌當過領。曰。諾。隨以辨學遺牘一冊。贈之。後三日。往問曰。書成否。滌特來領。司關者拒之。不復使入。乃曰。此僧去歲曾來會中。與辨不勝。發性而去。今又何必

來辨。且初說中都是他家說話。有何憑據。况自亦有許多我相執著不平之氣。實非欲與我辨者。不過恐其徒歸依我教。故作是說以遮之耳。若與之辨。則成是非。故不與之辨也。曰既不與辨。請買其書得乎。曰我教中書不賣錢者。唯真歸向天王。然後與之一二。不然縱欲求之不可得也。

據張君親述如此。則見汝非不辨也。不能辨也。不能辨者。蓋義墮而莫可救也。唯義墮而莫救。故詞窮色沮。遁形露矣。然汝不能辨。而余復置

之而不辨。則曲直終不分矣。故汝不能辨而我必辨之。夫辨者。曷憑乎。憑理也。曷據乎。據理也。故以理為憑。以理為據。則以我辨他可也。以他辨他亦可也。今汝但謂都是他家說話。有何憑據。然則我說無憑。汝說應有憑。何不以汝說而辨我乎。汝不能辨。則汝說必無憑。而我說有憑矣。我之所憑者何也。至理也。至理也者。天下萬世不易之道也。故余初說謂汝妄想執着者。以汝不達大道之元。但逐名相。故執天王為天王。佛為佛。衆生為衆生。而不知佛者覺也。覺者悟

也。人人覺悟則人人皆佛矣。又何間于天人群生之類哉。故佛無定形。在天而天。處人而人。不可以色相見。不可以音聲求。以其即汝我人人從本以來具足者也。以汝我從來具足者。不自覺悟而乃闢之。非自暴自棄與。今汝反謂余亦自有許多我相執著不平之氣。然則總不必以理論量。唯汝教是從。隨汝迷倒而後謂之無我相與。是大不然矣。夫理直氣壯。理屈詞窮。此必然之勢也。孟氏不云乎。自反而不縮。雖褐寬博。吾不慚焉。自反而縮。雖千萬人。吾往矣。故余謂

汝我相執着者。據理而斷也。自反而縮者也。汝之謂余我相執着者。唐塞之言也。自反而不縮者也。且汝初對張君則曰。妙妙向來原有這個意思。既而則曰。吾將治行江右。亦留一篇于此。然吾尚有伏先生等在焉。亦足以與之辨明也。洎其卒也。則謂若與之辨。則成是非。故不與之辨也。噫。俄爾之頃。貌言情態。何變幻錯出之若此也。且汝輩之來倡教于此土也。必確有一定之見。更無二三之說。而後可以約天下之歸趨。如鐘不考不聲。石不擊不光。其相悞恤。深相誣

論孰是孰非者。非汝利氏辨學遺牘之言乎。今汝又謂辨則成是非。抑何前後彼此互相矛盾者耶。夫天下之理同于大通。大通而後是非泯。是非泯而後諍論息。故我大聖人之嘆一切衆生皆具如來智慧德相者。蓋親證大通之道也。汝既恐辨則成是非。則何不反諸己躬而自證其大通之道乎。自證大通之道。則不見有人我彼此勝劣之相。一道平等。浩然大均矣。見不出此。徒詭譎其情形。遮護其短陋。何庸也。且汝有大誠十。其八曰勿妄證。証曰儻人本無是事。而

故誣陷之。如此者妄。夫余在天童不踰甬東者五載。其去歲不過武林。江南北之人塗知矣。豈來汝會中與辨不勝發性而去者乎。故誣陷人以本未嘗有之事。妄耶不妄耶。夫余其彰明較著者也。若夫渺茫之地。恍惚之間。其爲妄證。又安可勝計耶。故余謂汝所立之誠。所述之言。所勒之書。皆妄也。汝若不妄。則應與聖賢經營之道互相表裡。何妨與天下之人共知其見。而必欲真歸向天王者。而後與之一二也。夫聖賢立言所以載道也。聖賢之言之所載之道者。非一

已之道也。天下共相率繇之道也。故六經孔氏不以私其家。五千四十八部釋氏不以私其黨。已之徒藏之名山大川。散之通都國邑。聖天子頒之辟雍庠序。與天下之臣民世守之。

太祖高皇帝。

成祖文皇帝。定爲南北二藏。任天下之自信者請焉。弗禁也。唯聞香白蓮等教。其說妖妄。非入其教者不得預聞。今余又不知汝書果何書。汝教果何教。而謂外人縱欲求之不可得也耶。

崇禎八年九月望日。

辯天三說

季秋之望。余二說復出。如前致榜武林。而孟冬九日。夢宅張君仍持告天教之堂。坐移時始有范姓者出。乃中國人。蓋遊淇園楊公之門。而篤信天教者也。張君具言前事。以二說示之。范若接得竟不目。卽內諸袖。乃曰。凡有書出來。無不收。然必不吝。實告于公。此是教中大主意。張君曰。此非釋氏生事。蓋因貴教中言。理無二。是必須歸一。索辨之言不一。而足。且曰。辨者吾所甚願也。故天童和尚爰出初說。欲與辨論。以決是

非。而貴教傅先生又面許辨荅。後竟食言。于是復有二說。今又曰不荅。且曰百說千說。一總不荅。何先後矛盾之甚耶。范君曰。教中雖有欲歸一之說。然而佛教與天教原是不同。必不可合者。蓋佛教雖重性靈。而偏虛不實。唯我天教明言人之靈魂出自天主。則有着落。方是大全真實之教。雖然佛教以天堂地獄教化衆生。而我天教亦以天堂地獄教化衆生。如兩醫者。爾我如病人。隨服其醫之藥。唯期療病而已。何必是此非彼。况又欲合衆醫爲一耶。如病不瘥。則更

醫可也。張君曰。此是病者分上事。夫醫者之理。豈有二哉。范君曰。理雖不二。亦未有見病人。請二醫於家。使其爭論。而合爲一者。張君曰。若是則並行而不悖。胡爲貴教著書。排佛毀佛。形像何也。范君曰。教門不同。自然要如此。張君曰。此卽以是加彼。彼或以是報此。則終無歸一矣。范君曰。然。敝教皈依者。必先與講明。天主教至再至三。然後受教。其進若此之難。故其出教亦不易。不似學佛之徒。倏爾進。倏爾退。故彼欲化我。雖是好心。而我輩斷斷無舍天教而復皈

依佛者。不必空費許多氣力。况雲棲嘗著天說四條。欲辨天教。尚且不勝。豈今天童更有過于雲棲者乎。

據張君親持二說。往告西人。不自面言。而假見我國之范君。且以必不荅爲教中大主意。藏其貌。懷其詞。凜乎截乎。若示我嚴城堅兵。無自而入者。蓋欲以含沙之計。陰肆其鬼蜮之懷。如去歲曾來會中。與辨不勝之說。或矯誣於異日。或捏造于他方。窮其心志。不過以之惑世行奸耳。豈明教辨學之意哉。抑當事者之有憂。余身林

下老且死。何必與之討論。第據范君之言。則余又不可以不辨也。范君謂佛教雖重性靈。然偏虛不實。唯我天教明言人之靈魂出自天主。則有着落。方是大全真實之教。靈魂出自天主。且存後論。佛教偏虛不實。余言不足重。則我皇祖御製心經序。蓋論之詳矣。試爲范君陳之。皇祖之訓曰。二儀久判。萬物備周。子民者君。君育民者法。其法也。三綱五嘗。以示天下。亦以五形輔弼之。有等凶頑。不循教者。往往有趨火赴淵之爲。終不自省。是凶頑者。非特中國有之。盡天下

莫不亦然。俄西域生佛號曰釋迦。其爲佛也行深願重。始終不二。於是出世間。脫苦趣。其爲教也。仁慈忍辱。務明心以立命。執此道而爲之。意在人。皆若此。利濟群生。今時之人。罔知佛之所以。每云法空虛而不實。何以導君子。訓小人。以朕言之。則不然。佛之教實而不虛。正欲去愚迷之虛。立本性之實。特挺身苦行。好其教而異其名。脫苦有情。昔佛在時。侍從聽從者。皆聰明之士。演說者。乃三綱五管之性理也。既聞之後。人各獲福。自佛入滅。其法流入中國。間有聰明者。

動演人天小果。猶能化凶頑爲善。何況聰明者。知大乘而識宗旨者乎。如心經每言空不言實。所言之空。乃相空耳。除空之外。所存者本性也。所謂相空有六。謂口空說相。眼空色相。耳空聽相。鼻空嗅相。舌空味相。身空樂相。其六空之相。又非真相之空。乃妄想之相爲之空。相是空相。愚及世人禍及今古。往往愈墮彌深。不知其幾斯空相。前代帝王被所惑而幾喪天下者。周之穆王。漢之武帝。唐之玄宗。蕭梁武帝。元魏王肅。李後王宋徽宗。此數帝廢國息政。惟蕭梁武帝。

宋之徽宗以及殺身皆繇妄想飛昇及入佛天之地。其佛天之地未嘗渺茫。此等快樂世嘗有之。爲人性貪而不覺。而又取其樂人。世有之者。何。且佛天之地如爲國君及王侯者。若不作非爲善能保守此境。非佛天者何。如不能保守而僞爲用妄想之心。卽入空虛之境。故有如是斯空相富者。被纏則淫欲並生。喪富矣。貧者被纏則諸惡並作。殞身矣。其將賢未賢之人。被纏則非仁人君子也。其僧道被纏則不能立本性。而見宗旨者也。所以本經題云。心經者。正欲去心。

之邪念以歸正道。豈佛教之妄耶。朕特述此。使聰明者觀二儀之覆載。日月之循環。虛實之孰取。保命者何如。若取有道保有方。豈不佛法之良哉。色空之妙乎。於戲。皇祖蓋聰明睿智開物成務之大聖人也。使先佛之道無當於理。皇祖豈肯偏黨不公。而獨謂其教實而不虛耶。夫聖人之道。必折衷于聖人。方始歸一。而可行可遠。豈聖人之所然。而我反不以之爲然乎。不然。聖人之所然者。則與聖人之見左矣。與聖人之見。

左抑豈聖人之徒哉。范君殆將賢未賢之人。則亦聖人之徒也。聖人之徒。必以聖人爲師。周公不曰文王我師也。若以道論。

皇祖則亦范君之師矣。范君不師

皇祖之言。而師夫

皇祖所未折衷之人。而其人又其心行大有叵測者。蓋亦異于周公矣。况謂人之靈魂出自天主。則有着落。方是大全真實之教。無論其愚迷橫計。卽一出言之表。立教之端。且不可爲訓。而况其拯世而化人耶。何也。靈魂者蓋生死之大兆也。

聖朝破邪集卷七

三

卽我先聖呵爲識神者。是亦卽世間俗人罪夫。見事不清。詆爲魂靈者是也。以此爲端。以此爲表。教可知矣。然則范君與西人蓋全不知靈魂何起。性靈何歸。又烏怪其業識忙忙而作此外道。魔說耶。夫唯性始無變易。魂則有動搖。既有動搖。則有遊逸。既有遊逸。則有起滅。則惑斷惑常。禍且彌運。詎不亦生死之大兆乎哉。網民于生死大兆之中。反尊之爲教主。可乎。不可乎。故靈魂出自天主。斷然必無之事。今且問范君。天主亦有靈魂耶。其無靈魂耶。若無靈魂。天主且

屬烏有。何以靈魂出自天主。若有則天主之魂。渾然至善之體。出者旣然。則爲所出者莫不皆然。今一家之內。一鄉一邑之間。何以智者愚者。仁者暴者。萬有不齊。至于莫可窮詰。而况殊方之外。異俗之人哉。然則天主何不一體同觀。平等化育。乃使其覲有餘。矜不足者之自古至今。相陵相奪。而長此厲階耶。偏小虛妄。君當自擇。而真實大全之說。余不知其于義何居矣。若我先聖人之教。則不然。明號于人曰奇哉。一切衆生皆具如來智慧德相。但以妄想執著。故不能

聖朝破邪集卷七

三

證得。據其皆之意。豈非大者乎。據其具之意。豈非全者乎。據其人人皆具。本有之性靈。而告之。則盡虛空徧法界之類。無不合無乎不同。豈非謂之至大。至全。至真。至實。至公之大道者哉。昔者我大聖人之旣證此道也。復大觀乎群生。生死往復之元。廣而導之。誨而不倦。故上極成。其聖道。下極諸趣。苦樂之相。莫不示其所以然。如良醫之治疾。明其證候。示其寒熱。投之以劑。無不霍然者也。夫天堂地獄。蓋衆生業力所召。非夫病者所受之症候。所感之寒熱乎。而天教

唱言。皈依者陞天堂。不則地獄而已。簧鼓愚民。欣上厭下。捨此起彼。則已。以病而加諸人矣。反以兩醫爲喻。抑何其自昧而昧人耶。故范君謂佛教以天堂地獄教化衆生者亦妄也。佛蓋知夫天堂地獄之所繇來。故立戒定慧之教。引而出於昭曠之原耳。何也。一切衆生所以輪轉三界流浪四生者。蓋業感爲其累也。業感之累。始于妄想之所因。妄想之因。始于不達本性之故。以其不達本性者。于前境緣境爲識。循識爲業。繇業得報。故有六道種種差別之異果。果識爲

因。熏發現行。而輪廻于是乎不息矣。然此如如正體無始無終。不自天來。匪從人得。故曰無所從來。亦無所去。故名如來。但迷之則生死始。悟之則輪廻息。使天主苟不自悟。則亦浮沉三界之人耳。烏能以靈魂與人哉。使三界之人而苟自悟。則不妨隨處作主。遇緣卽宗。在天而導夫天。處人而導夫人。非夫天人而命夫天人。命夫天人者。而天人無以命之。然則所謂天王者。蓋名也。虛也。而名乎天王者。非虛也。本性之實也。本性之實。則無物不同。無物不然。然自得其然。

非有所以使之然。同自得其同。非有所以使之同。無使而同是之謂大同。無使而然是之謂大然。窺之不見其際。探之莫測其源。包乎天地貫乎古今。精日精月。靈鬼靈神。出入乎死生。主張乎天人者。而天人烏得而主張之哉。出入乎死生者。而死生烏得而出入之哉。至哉妙乎。本性之實也。范君不務本實。徒羨虛名。執妄想之空相。而甘心于天主天堂之樂。非皇祖所謂爲人性貪而不覺。而又取其樂者乎。愚及世人禍及今古。洋洋

聖訓。臨爾有赫。奈何其不懷明畏。乃有所隕越耶。無論三界無安。猶如火宅。范君不宜俾晝作夜。畏日趨冥。然天堂亦非倖至之鄉。未有身行十不善道之業。而能高距六欲之境。而况其四禪八定者乎。故曰五戒不持。人天路絕。夫身有不善業者。三曰殺曰盜曰淫。意亦有三曰貪曰嗔曰痴。口則有四曰妄言曰綺語曰兩舌曰惡口。皆絕人天之路之業者也。而殺盜淫爲首。殺尤首矣。貪嗔痴則其所自起者也。范君既謂天教亦以天堂地獄教化衆生。而反恣情縱欲。謂一切

衆生固當食噉。蓋天生以養人者。天何頗耶。害性命以育性命。天道至仁。豈然乎哉。嗚如是說者。不過以口腹者乃生人之大欲存焉。投其所欲以要人耳。行地獄之因。希天堂之果。豈非天堂未就地獄先成者乎。據是則身行明示尚乃如此。如謂必先講明天主大義。至再至三。然後受教。其進若此之難者。則余又豈能測其講明何義。而非私傳暗授不可知之說者乎。夫教者導也。所以導人而證道者也。故非道莫導。非千岐而一致萬類而一得之道。不可以爲道。性命

之道。千岐而一致萬類而一得者也。何人無性命。何人無命。聖人無性命以與人者也。導之使各證其本有皆具之性命而已。以性命爲教導。則亦以迷悟爲進退。悟者爲進。迷者爲退。然悟亦無所得。迷亦無所失。故進亦無方隅。退亦無處所。總天下萬類之含靈。唯日進退出入于性命之中。聖人慮其昧而不覺也。故多方而啓迪之。于是乎有權教焉。有實教焉。實之所以示頓也。權之所以示漸也。漸者漸見此道也。頓者頓悟此理也。頓漸之示機之所繇別也。權也者有顯

權有冥。權聖人顯。權之則爲淺教。爲小道。與其信者爲其小息之所也。聖人冥。權之則爲異道。爲他教。爲與善惡同其事。與夫不信者廣。爲其方便得道之緣也。是以道妙天人而天人莫能測者也。然則聖人之道之教。固已彌綸三際。磅礴萬有者矣。豈以從己者爲私人。而悞惶于進退得失之間哉。夫余所以與天教辨者。非求勝之而使人之從我也。畏夫人之不知道而昧已也。昧夫已則逐夫物矣。逐夫物則妄念生焉。未

有妄念動于中。得爲仁人君子。而不罹夫殞身喪富之禍者也。何也。覲夫人矜夫已而不悟平等之理也。不悟平等之理者。不達本性之實也。達夫本性。則無欠亦無餘。無智亦無得矣。以無所得。故無所求。非無求也。求自本心而已。非無得也。得自本性而已。所以先德云。不著佛求。不著法求。不著僧求。嘗禮如是事。則皈依之義。蓋可知矣。故范君謂余。彼欲化我。雖是好心。夫子之說君子也。余豈敢當哉。謂我輩斷斷無捨天教。皈依佛者。無乃駟不及舌歟。夫佛者覺也。覺盡本性而無餘覺者也。故名大覺。亦名正覺。其

覺也非一己之覺也。與萬靈同稟是覺而特先證其覺者也。人不稟是覺則無是人矣。物不稟是覺則無是物矣。范君不稟是覺則無是范君矣。無人無佛無范君則天地世界且空荒絕滅矣。誰爲名天名物名教化名歸依者哉。夫范君卽今能藏窺范君乎。范君能迴避范君乎。如不能藏窺不能迴避也。則范君行皈依佛矣。范君任皈依佛矣。范君坐卧皈依佛矣。自有范君以來固無劫無生無時無處而不皈依佛者也。乃至謂斷斷無捨天教而復皈依佛者。亦皈依佛

矣。魚龍死生在水而不知水。衆生終日在覺而不知覺。可不謂大哀耶。惟人有覺而不自證其覺有大聖人者。先證我所同然之覺。復不敢自私其覺而欺夫人之。不覺實而示之。權而教之。多方淘汰而啓牖之。必使其超然契證。直趨乎實際而後已。聖人何如心哉。聖人何如人哉。我與聖人同稟是覺而不自知其覺。則我之負于人多矣。復不欲夫聖人之我覺而狎之。侮之。排之。毀之。則是欺夫聖人矣。聖人與我同覺者也。欺夫聖則欺夫目矣。自不可欺。而聖人固可欺

乎。今閭巷之人。欲以言而辱人。必亦思曰。彼福德人也。不可辱也。辱則折吾福矣。夫佛者聖人之聖人也。以非死生而示死。示生以非天人而示現。天人與物同然而莫知其所以然。豈古神靈膚智博。大盛備之聖人乎。視閭巷福德之人。爲何如哉。然則毀者之不特折福也。明矣。余蓋重有憂焉。故不敢以不辨。若夫范君謂余。豈今天童更有過于雲棲乎者。則斯言也。殆庶幾夫其近之矣。何也。一切衆生皆具如來智慧德相者也。豈余有過于雲棲。卽極古之聖者。神者謂

之。盡其性則可謂之過夫人。則不可也。范君不聞乎。孟子曰。何以異于人哉。堯舜與人同耳。故余盡觀大地。無人不合。所以不敢欺夫。西人卒惓惓與辨者。豈有他哉。正欲共明此無過夫人之一事耳。西人惟求過人。遂忘當世有不可欺之賢哲。自心有不可昧之寸靈。一味誣人以顯己。飾詐以驚愚。如范君謂雲棲嘗著天說四條。欲辨天教尚且不勝。至謂余亦不必空費許多氣力之類是也。夫印土被難。英師救義。况利集馳遍計之說。雲棲無義墮之詞乎。所

不滿余意者第未折衷于群生皆具之性本耳然亦就機而談即事而論者也豈能盡雲棲之萬一而遂謂之不勝耶且問范君利氏曾與雲棲面質乎曾與雲棲往復難問乎槩夫未之聞也及按二人卒化之年則利氏先雲棲五載矣雲棲以是春出說即以是秋入滅說未出而預辨何物鬼魁得能壽張爲幻耶子曰視其所以觀其所繇察其所安人焉廋哉使范君與天下之人之從之者之皆審此意也詎不勝於余之辨之也夫余蓋終以是意望夫范君與天下之

聖朝破邪集卷七

手

人之從之者

崇禎八年十二月八日

證妄說

雲棲弟子張廣浩筆證

天教中刻有辨學遺牘一書乃辨吾雲棲天說四則而作也及雲棲出天說時西人利氏已破五載不知此作出自何人之筆而爲云利氏所辨讀之不勝驚嘆今據事直證其誣緣彼文繁不能盡錄僅將偽跋刻列于首願相與共證之

予視沈僧天說予甚憐之不意未及數月竟作長逝耶聞其臨終自悔云我錯路矣更誤人多矣有是哉此誠意所發生平之肝膽畢露毫不容僞也今之君子所以信奉高僧者以其來生必生西方淨樂土也西方錯路乎

聖朝破邪集卷七

手

彼既認爲非高明者宜舍非以從是否則不爲後日之蓮池乎噫予讀此書津津有味乎其辨之明亦惟恐衆生墮此危池耳又豈得已而述耶 彌格子識

乙亥秋月有禪客從四明來出天童和尚辨天初說見示予因持往天教堂中索其答辨時彼堂中稱傳先生者出會贈予辨學遺牘一帙內載利先生復虞銓部書及利先生復蓮池大和尚竹窓天說四端後有涼庵居士跋予正駭且疑適禪客復持閩中所刻遺牘又增有彌格子

一跋更誣先師錯路誤人之僞語。予益歎其荒誕怪妄。不得不卽其所說之誣而一一直證其奸也。按先師天說三則。天說餘一則。皆竹窓三筆篇末之語。篇首先師自序。識其歲月。乃萬曆四十三年乙卯之春。刻成未印。而先師以是年七月初四日圓寂。以後方漸流行。閱彼彼中所刻。利子行實。蓋瑪竇先於萬曆三十八年庚戌四月已沒。而同侶龐廷弢等。乞收葬骸骨疏文。亦稱瑪竇于萬曆三十八年閏三月十九日年老患病身故。準二說去先師著竹窓三筆之時。

相隔五載。安有未見其說而先爲立辨之理。先師序文紀歲。瑪竇行實亡期。昭然顯著。有目共見者。猶乃公然欺妄。况其他乎。彌格子跋云。予視沈僧天說。予甚憐之。不意未及數月。竟作長逝耶。據此數句。彼亦自供三筆爲先師臨歿之書矣。夫乙卯前既無竹窓之三筆。而庚戌後何有鬼錄之瑪竇哉。此其脫空之謊一也。彌格子跋又云。聞其臨終自悔云。我錯路矣。更誤人多矣。嗟嗟先師無此語。莫謗先師好。先師臨終一段光明。預期告滅。示寂之日。縉紳雲集。僧俗環

繞。遠近奔赴者。肩摩踵接。室內外滿逾千衆。予時亦在室中。共聆囑累之言。靜聽末後之訓。念佛面西而逝。彌格子于親見親聞者之前。造此無根妄語。不知其欺心幾許。况此跋刻於閩中。而浙板無之。蓋謂可以欺千里外之閩人。而浙中之耳目難掩耳。先師西逝至今二十餘年。而此辨牘始出。其不敢出于當年。而出于近日者。彼將謂親炙者物故必稀。吠聲者隨波易惑耳。因知荅虞德園先生之書。亦屬烏有先生之作矣。此其脫空之謊二也。彼僞荅竹窓天說中云。

不佛者置之不辨。亦非度盡衆生我方成佛之本願。又云。辨者吾所甚願也。鐘不考不聲。石不擊不光。又云。相與商求是正。其索辨之語。層出叠見。予因是持天童密雲和尚辨說。至彼堂中。示之。彼傅姓者出見。面許立論相荅。二日後。往乃以不可荅見覆。明是理屈詞窮。而託言唯喜面談。不欲筆戰。蓋以筆戰則徵實而難遮。其醜面談則駕虛而易飾其奸。黔驢之技止此矣。且云。密雲曾來會中辨論。負墮拂衣而去。夫密雲和尚尚當今尊宿。與人談話聽者如雲。一有語言。

卽時抄錄傳誦。何嘗有私相論議不爲人所見聞之時也耶。今有辨不荅。自語相違。此其脫空之謊二也。卽此三節。而其他無稽欺世處俱可得其大槩矣。予雖不慧。不忍目擊訕謗之語。貽誤後世。重獲罪于先師。故以俚言發其虛罔。使人知其可笑。不可信如此。若其教之鄙猥淺陋。侮聖惑民。自有明眼大手筆起而闢之。非予之所敢任也。

天童密雲和尚復書

讀來教知門下願力生然真法門墻塹者也。證

聖朝破邪集卷七

三五

妄說尤深切著明。何物奸回復能伸其喙哉。若貧道寥寥數言。不過畧提大槩耳。

唯一普潤禪師跋

天教之徒爲書與跋以誣雲棲二十有餘年矣。卒無與證者。故人多惑其說。而居士乃立言以證之。人皆曰白雲棲之誣者。居士之說之力也。嗚呼。居士之說將爲天下後世之人耳。豈直爲夫雲棲而已哉。不然雲棲之德純如也。不可誣也。尚奚取白於二十餘年之後哉。爲說於二十餘年之後者。政慮夫天下後世之人猶惑其說

而莫之返也

證妄後說

西人誣罔先師。余作證妄說辨之。說甫出而議者謂雲棲弘濟利生之德。昭如日麗中天。人孰得而掩之。彼誣謗者徒自污耳。何足以損其光明哉。矧于無德無名人。旣不重言。奚見信胡不聞古德云。一切是非莫辨之說耶。予烏用是喋喋也。余從容應之曰。子言誠是。但知其一不知其二。所謂鬪諍是非不可有。邪正是非不可無。况有關於法門者乎。子豈不見先師竹窓隨筆

聖朝破邪集卷七

三五

中禪餘空諦之辨乎。請爲子誦之。先師謂吳郡刻一書號禪餘空諦。下着不肖名曰雲棲某著。刻此者本爲殖利。原無惡心。似不必辨。然恐新學僧信謂不肖所作。因而流蕩。則爲害非細。不得不辨。今天教之徒。僞刻辨跋。暗布遠方。貽訛後世。使見理不真者。誤信其說。陷入邪見。網中其爲害何止流蕩而已也。鄉愚不具信根。那同新學之僧。况其設奸捏誣。又非本爲殖利而無惡心者比。則余證妄之說。豈得已之述哉。子更不見夫先師荅虞銓部書云。倘其說日熾。以至

名公皆爲所惑。廢朽當不惜病軀。不避口業。起而救之。又三筆中云。現前信奉士友。皆正人君子。表表一時。衆所仰瞻。以爲向背者。余安得避逆耳之言。而不一聲忠告乎。又云。倘余懷妬忌心。立詭異說。故沮壞彼主教。則天王威靈洞照。當使猛烈天神下治之。以飭天討。然則先師居恒未嘗不以此切切焉者。德國先生著天王實義殺生辨。亦云。雲棲師嘗言。諸君若皆信受。我將著破邪論矣。緣先師在日。彼倡教立說。尚無如此之熾。而趨從之者亦無如此之盛。今其

說日熾。而其徒日昌。且公然妄言。僞捏以誣罔我大師矣。嗚呼。師今已往。邪信日多。余安得起大師於嘗寂光而復作之也。傷哉。昔明教謂韓子譏沮佛教。聖人太酷。吾嘗不平。比欲從聖賢之大公者。辨而裁之。以正夫天下之苟毀者。而志未果。然今吾年已五十者。且隣於死矣。是終不能爾也。吾之徒或萬一有賢者。異日必提吾書。貢而辨之。其亦不忝爾從事於吾道也矣。今之從游於吾雲棲門下。稱賢者多矣。寧無念師恩。繼師志者起而辨之乎。夫一夫不獲。若予陷

之。儒言也。我佛稱天人師。具大慈大悲等視衆生。猶如一子。所以阿贊楞嚴會上。贊世尊云。若一衆生未成佛。終不於此取泥洹。是則學佛者當心契佛心。行合佛行。以承佛志。以紹佛願。何乃高視空談。而謂一切是非莫辨耶。今子是莫辨而非有辨。當下分別宛然。是非蜂起。一切莫辨之說。將誰欺乎。梵網經云。聞一謗佛音聲。如三百矛刺心。今稱大僧者。誰不秉梵網之戒。若知佛卽我師。師卽佛等。寧忍聞其謗。而恬然無動於中乎。子旣安忍無動。而又議予之喋喋也。

何哉。或者曰。西人蓄謀叵測。子發其奸。寧不畏其禍。余應之曰。彼守邪因之教。且聞其能循教以死天。余奉正真之道。獨不能抱道以死佛乎。况禍福關於前因。生死繇乎定業。余籌之熟矣。西人何能吉凶我。然余於天教之人。亦何有仇讐嫉忌之心哉。念彼離國遠來。鍊形攝養。欲人去惡爲善。以敬天帝。亦無不可者。而無奈執性顛倒。妄計邪因。不得佛意。卽據所立之規。誠尚不及舊醫十善乳藥之正木。又何知客醫八種破舊之遠方。術舊醫乳藥大經。猶阿爲其實。是

毒。矧茲非乳之邪。彼徒知爲善生天。而更不知生天必修十善。十善者首不殺生。謂凡有生命者不得殺。彼十誡之五曰毋殺人。夫殺人者死。我國中已有著令。何藉彼今日遠來指出也。智愚莫不知上帝好生。而我國中歷代聖人亦莫不好生。或解網或畜池。或鈞不網不射宿。或遠庖厨不忍食聞聲肉。或戒折方長。種種仁慈。悉難盡舉。而彼教謂禁殺牲大有損牧牲之道。牛馬等受終身之患。不如殺食止一時之痛。噫。是何忍心害理之說。一極此也。種地獄因。希天堂

果。斷斷必無之理。卽此一誠以見大端。餘何暇盡摘其疵。縱彼倒執超情。何能出一切智神通。帝賦等六師三種外道之見。况萬不及一乎。教中謂寧願如提婆達多之永墮阿鼻地獄。不願同麤頭藍弗之生非非想天。以懼邪見故耳。雖然在法華開顯之時。三乘五乘七方便九法界。均得會歸於圓乘一實之誦。何棄乎彼教之不我類也。獨怪夫僞造污言。誣謗三寶。自執一主之尊。以惑世殃民耳。然三寶乃人人自心本有者也。其可謗乎。謗之適足以自損於三寶。何傷

也。苟達三界惟心。萬法唯識。不自執其膠固。以欺其心。則余將虛其中而聽其教焉。又烏用是喋喋也。今無奈彼執情不化。止可與結毒鼓緣。以遠益之耳。悲夫。

附緇素共證

先大師示寂。緇素駢集。數萬餘指。諄諄以專修淨土。莫改題日爲訓。當時在會人耳。銘心者非止賢一人也。至於竹窓三筆。四天說。係大師臨滅之年始出。而西人利氏已先卒化。五載安有說未出而預辨。何物鬼魅。捏此虛誑。妄語欺世。

誣民卽鄉愚。稍樸茂者尚不忍爲。况欲移風易俗。以行其教乎。夢宅居士。證妄說。直發其好詭。眞法門功臣。雲棲攄子也。

雲棲後學釋大賢題

聖朝破邪集卷第八

鹽官居士徐昌治

統正序

憶予曩謁霞城大座師許於華亭。知有天主教來矣。時邑之縉紳士庶。口自操。必攻之。若寇。日訟于郡公縣公者。人不啻萬億計。狀不似千萬。張緣以暴銀金多。攀接貴介。不肖利其有者。亦稍稍作寬活套子。聽其自去。此予日擊其事也。今夏月。謁瑪石王父母師。轉任閩之建安。并全。詹月。如年兄任甌寧。復聞有天主教之寓于建

聖朝破邪集卷八

寧也。有年矣。建邑之士。其高期聳拔者。莫不以鄒魯之邦。自任。豈小醜能亂哉。且屬名儒梓里。儀型不遠。然其中不無仁智。百姓受其狂惑。毋怪乎小道可觀也。以况雲間之訟之者。則未之有矣。蓋其俗天性醇厚。不欲以非理繩人。誠先賢過化之區。而詩書源長。即此輩亦不能生事耳。雖然。學必以正為宗。一切吊詭。皆可坐在左道之誅。况以夷人亂華。春秋首嚴。而儒不備釋。不釋道不道。獨標名曰天主教。則更為左道之尤乎。此闕先之力。予所以與雲間許老師諸人

有同心。自不甘沒沒也。偶因訪盟。社李猶龍。兄暨楚桃源。上官法護先生。得拜費隱禪師。大和尚。性命正解。并諸公關邪諸說。因知

三教聖人。尚存人間。此正其轉身說法時耳。凡切吾徒。衛之不可不力。聊以一言辨之于首。非好辨也。以待後之學者。大肆斧鉞。吾道幸孔。

崇禎九年夏月。臨川劉文龍雲子甫著

聖朝破邪集卷八

原道闢邪說

寓黃檗釋費隱通客著

揭邪見根源

按利瑪竇邪見妄著天主實義一書。列為八篇。而首篇論天地萬物布置安排。皆繇天主所生。論至天主則曰。天主之稱。謂物之原。如謂有所生。則非天主也。物之有始有終者。鳥獸草木是也。有始無終者。天地鬼神及人之靈魂是也。天主則無始無終。而為萬物始焉。據此便是利瑪竇妄執無始無終為天主之邪見根源矣。殊不知此無始無終。正是吾大道之元。亦是吾全真之旨。且此全真之旨。人人具足。大道之元。個個不無。在聖無增。處凡不減。抑亦在天而在人。而人至於物。物如是。法法亦然。固無二無二分。無別無斷。故悟此謂之聖人。迷此謂之凡夫。要且凡夫之與聖人。初無二致。如是則聖凡靡間。而物我匪虧。顯見大道之元。無彼無此。全真之體。無始無終。一道平等。而浩然大均矣。蓋瑪竇不悟此意。專用心意識向天地萬物上妄自推窮計度。以心意識向天地萬物上推窮計度。到

聖朝破邪集卷八

三

虛玄深邈處。自家體貼不來。便妄執有個天主。

具無始無終之量。能育天地。健生萬物。而萬物則有始有終。謂鳥獸草木是也。有始無終。則天地鬼神及人之靈魂是也。惟天主無始無終。能制造幹旋。且指物比類。要人欽奉遵守。而矯為過高之論。卑劣。今古聖賢。指人都無有主。而引誘多方。黨于邪見。假詞擊難。辨駁繁端。不啻枝上生枝。而蔓上生蔓。與如此煩碎之辨。正眼觀之。何益于事。所謂毫釐之差。有千里之謬。信不誣焉。或云人物鳥獸與天地鬼神。如何見得是

聖朝破邪集卷八

四

無始無終之旨耶。曰。前已總明。今又復問。姑分二說。一者因人契證。以顯人物天地及其鬼神。俱是無始無終底意耳。就當人心念上。返照窮元。則過去心念無有。而未來心念無起。現在心念無任。三際既無。則心念全無。始而亦全無終矣。如心念既無。始而又無終。則身體脫然無繫。亦無前後三際。了無生死去來。直下披露。無始無終。卽色身五蘊。完全解脫。而大道全真。備在我矣。既人人返照窮元。契無始終。則草木鳥獸天地鬼神。當前廓爾。邈無形迹。便是草木等類。

全無始終而顯大同之旨也。且草木自不云草木。鳥獸自不云鳥獸。天地自不云天地。鬼神自不云鬼神。皆是當人識心分別。見有差殊。若無識心分別。則頭頭是道。物物全真。故楞嚴經佛對阿難云。汝今諦觀。法法何狀。正此之謂也。又馬祖云。凡所見色。皆是見心。亦不外此意。又玄沙禪師。一日于斫柴次。見一老虎。面前傍僧云。和尚。虎。玄沙云。是汝虎。玄沙歸院。傍僧問。適來見虎云。是汝。未審尊意如何。玄沙云。娑婆世界。有四種極重事。若人透得。不妨出得陰界。可見。

無識心分別。則物物契同。縱猛虎當前。亦無可懼矣。又天何言哉。四時行焉。百物生焉。則天亦無識心分別。故能行四時。生百物。而與四時百物。冥相溥洽。更無缺悖者矣。又鬼神之為德。其盛矣乎。視之而弗見。聽之而弗聞。體物而不可遺。大鬼神既非視聽可及。又能體物不遺。則鬼神亦無識心分別。而其德固為盛也。且孔子推鬼神之德如此之盛。而瑪竇謂有始無終。豈其宜乎。然則鬼神天地鳥獸草木。雖因人契證。顯其無始無終。要且自性如是。而亦自離意言境。

故經云。諸法不自生。亦不從他生。不共不無因。是故說無生。無生之體。渾然一致。默識心通。而與契合。無容妄想。執着擬議。分別于其間矣。二者以明天地人物及其鬼神。不因人認。本來是無始無終。全無間隔之差。且據實約多廣而論。則虛空無盡。而所包世界亦無盡。以所居眾生亦無盡。乃至天地鬼神草木鳥獸。悉皆無盡。不得而數量之。以虛空無有邊際。則凡所有物。悉無邊際。法爾如是。非是強為使之然也。又據實約久嘗而論。則虛空無終始。而世界亦無終始。

眾生亦無終始。并及天地鬼神草木鳥獸。悉無終始。竟其終始起伏。了不可得。以顯虛空世界。一切眾生及天地鬼神草木鳥獸。同時同際。無分前後。永久嘗存。熾生不息。蓋亦不期然而然。非使之然也。然我土傳說。謂盤古之時。始有天地人物等類。而盤古之前。無有天地人物一切等類者。此據理推之。係一切眾生。情分召感。以成生息。始終之道。正我佛說。隨一切眾生差別之性。故有成住壞空之劫不同。至于纖悉之物。皆具此劫。劫數因緣。藏經卷字兩起。世因本經內任世品備悉。又據理。

推之世界有多多無盡則此世界成而彼世界壞彼世界住而此世界空空而復成成而復住住而復壞亦不期然而然勢之必然非此世界壞而彼一切世界悉皆壞之也如是則盤古之前無有世界人物據我娑婆世界之說非極空際所有世界悉無之也理亦明矣譬如一州城市自有方隅據方隅中俱有屋宅毋論一隅屋遭回祿一回祿後則屋又仍依襲始造據始造中又有最初第一始造之者就最初第一始造之者比一物之始生而後依襲多生一物如是

衆物亦然此便是喻利瑪竇妄執天地人物及草木鳥獸有最初始生之謂也然各方隅中所有屋宇有遭回祿及不遭者喻之劫數有住有壞此約別分以明天地萬物有始有終也一州縣中城市屋宇望之儼然無有燬者及不燬者喻之極空所有世界終占象立無有壞者及不壞者此約同分以明天地萬物無始無終也以同分言而該多廣衆博故以別分言而就約畧窄狹故總以同分明之虛空無盡衆生無盡世界無盡乃至天地萬物悉皆無盡既皆無盡則

無始無終既無始終則天地萬物皆無始終而衆生世界亦無始終乃至極虛空際凡所有物悉無始終如是則縱目所觀縱手所指物物頭頭事事法法本來無始而本來無終自具大道之元全真之旨又會而歸之總備當人自心顯爲一體焉今畧比明蓋當人有心思及一物則一物可知可見并及可聞一物不思則不可見亦不可聞并不可知類而推之一物如是衆物亦然乃至一世界如是多世界亦然既爾則一人有心一世界現多人有心多世界現無多人

心無多世現一人無心無一世現如是則世界之廣多事物之彌盛總在一心包羅該博無一法而不具攝者故孟子曰萬物皆備於我子思曰致中和天地位焉萬物育焉程子曰放之則彌六合卷之則退藏於密經亦曰心生則種種法生心滅則種種法滅又云心也者總持之大本萬法之洪源不可以不知知不可以識識知莫能知識莫能識默契其旨存乎其人也又於此當立三支比量以防外道毀法之謬蓋西域菩薩與外道論義要顯三支齊備則義勝許立若

宗因喻三支不齊。或宗與因相違。而因與宗相違。而喻與宗因相違等。皆不能立。自墮赤幘之下。甘倒著衣而出。或自斬首立誓。以見法有輸勝故也。今初立量。以先明天地萬物皆是無始無終爲道原全真。故此當先立量云。大道全真爲有法。天地萬物具該爲宗。一於無始無終爲因。同喻如虛空。以虛空亦綿亘不斷。無有邊際。而具該萬象。故其喻如龜毛兔角。以龜毛兔角本無所有。異于無始無終。不能與萬象具該也。次當立量。以萬法會歸唯心。則立量云。唯心爲

有法萬物具備爲宗。亦以無始無終爲因。同異二喻。一如前例。茲不煩贅。且瑪竇妄執有天主。獨具無始無終。而生萬物。爲有始有終。理甚乖舛。誠不足信。試以辨明。蓋萬物既有最初始生之時。則最初始生之前。無有萬物。既無有萬物。則必彼時天主能生之功。亦必有滅有終。以因天主能生之功。有滅有終。故顯萬物最初始生之前。無有。既彼時無有能生之功。又無所生之物。則顯無有天主。唯一混沌空晦而已。炤如前論衆生召感混沌空劫是也。而瑪竇不悟。錯認

妄計爲天主。以具無始無終。寧不邪謬之甚乎。且伊既謂天主具無始無終。則應智能體用悉無始終。方顯爲全智全能。有健生不息之道。若無間隔。空缺於其中。則非是健生不息之道。亦非全智全能之理。而亦愈顯非具無始無終之體量也。譬如虛空。該羅萬象。無時間離。而亦無可逃遁。直與萬象無始無終。方稱全功。豈有天主具無始無終。爲全智全能。而獨生物有間。有缺。有滅。有終乎。然則據伊妄計。天主錯認雖多。不用盡究。就此最初生物一端。反覆辯論。窮

於是顯見無有天主。明而且著。誰有智者。受伊外道之所惑哉。又縱伊謂天主則無始無終。而生物謂有始有終。今以三支比量。炤破宗因相違。誠外道法固不能立。理無可信也。於此當立量云。天主爲有法。能生有始有終。鳥獸草木爲宗。自以無始無終。非所繇生。爲因。同喻如龜毛兔角。以龜毛非所繇生。本無所有。則無生物之理。既無生物之理。則因與宗相違。而亦宗與因相違。既宗因相違。則伊所立天主之義。不極成矣。唯是自法相違。矯亂不一者。異喻如人生人

以人同人類。故異於無始無終非所繇生之天。主生出有始有終之鳥獸草木也。智者於此推而鑒之。則知伊之妄計。天王固爲無根之談也。然瑪竇全不省天地萬物備于自己。而自己與天地萬物具足。無始無終本來者一着子。向天地萬物之外。妄執有一天王。獨具無始無終。誠爲邪見外道也。蓋不信大道本來具足。向外別立有法。名爲外道。不見大道本來自具。妄見別有一法爲之。企慕名爲邪見。故命名曰揭邪見根源。然則其書總明是邪見。而稱天王實義者。

聖朝破邪集卷八

十一

止是妄執有天主爲邪見之實義。則其書當此爲邪見書云。

揭邪見以空無誦佛。

邪書第二篇假以中士謂吾中國有三教。各立門戶。老子謂物生於無。以無爲道。佛氏謂色。繇空出。以空爲務。此亦見瑪竇外道。不識我佛單闡無始無終全真大道。爲究竟妄以空無生物。誦我佛矣。殊不知我佛以無始無終全真大道。演爲一乘實相了義之法。爲之開示。令人悟入。且一乘者何。乃實相嘗任之法也。此實相嘗任

之法在於何處。就現前天地萬物。縱目所觀。縱手所指。頭頭就位。物物天真。從本以來。是實相嘗任之法。物既如是。人亦復然。故法華經云。是法在法位。世間相嘗任。以事。事法法在。於本位。則天在天位。地在地位。日在日位。月在月位。人任人位。物任物位。既各相任于本位。則本位卽是無始無終實相嘗任之體。既是實相嘗任之體。則顯天相嘗任。而地相亦嘗任。日相嘗任。而月相亦嘗任。人相嘗任。而物相亦嘗任。既都是嘗任。則天地萬物古今物理。皆一乘實相嘗任。

聖朝破邪集卷八

十二

之法也。且此一乘實相嘗任之法。從本以來。非空非有。非因非緣。非自然性。四句既離。百非並遣。口欲言而詞喪。心欲緣而慮忘。直得出乎心思言議之表。默契於斯者。可謂悟入實相嘗任之法矣。夫如是。則目前色色物物。豈從空出耶。若從空出。則終歸於空。豈得謂之實相嘗任乎。既非空出。則是汝妄言誦佛。謂色從空出。義固墮也。以空爲務。義亦墮也。空能生物。義亦墮也。汝義既墮。則汝此篇說話。辨論窮詰。皆妄言也。汝謂二氏之徒。並天主大父所生。則吾兄弟矣。

譬吾弟病狂顛倒怪誕。吾爲兄之道。恤乎恨乎。在以理論之而已。觀汝不達全真道。元妄執有。天王則汝是邪見外道。豈我佛爲汝兄弟乎。汝既邪見外道。正病狂顛倒怪誕。至無窮劫。未有返日。我今且不恤汝。亦不恨汝。但以全真元道之至理喻汝耳。汝之夷輩。其亦知返乎。汝又謂堅繩可繫牛角。理語能服人心。觀汝不達全真道。元妄執邪見。則如野牛妄奔。妄觸無有休日。我但以元道正理爲堅繩。亦可繫汝邪見之牛角。且不計汝服不服矣。汝又以虛無爲賤。以天

王爲貴。是汝既不達實相。嘗任之理。妄謂佛教是虛。是無如謂之虛。汝自妄虛也。謂之無。汝自妄無也。謂之賤。汝自妄賤也。又何能說。瀆于我佛乎。汝又謂試以物之所以然觀之。既謂之空。無則不能爲物之作者。模者質者爲者。我教既非空無。是汝妄計爲空爲無。誠如所言。不能爲物作者。模者質者爲者。此是迷空情現。益見汝自敗露矣。然汝既不達大道之體。人人本具。物物全真。妄以空無作此反覆辨論。欲取勝于佛。吾知汝不能取勝。特自取敗。抑亦自無自空自

虛。汝若是誠。是有是實。決不自甘作此無主孤魂。計心外有一天王百年之後。往彼依附。使一切人都作無主孤魂。悉如汝者。真所謂業識茫茫。無本可據也。或云色繇空出。以空爲務。瑪竇亦有所憑。未必臆說。曰縱有所憑。亦不過我家小乘偏計。色空之謂。非是我佛一乘實相之談。然瑪竇未曾備覽佛經。唯迹朱子大學之序。謂異端虛無寂滅之教。其高過于大學。而無實。且朱子亦不曾備究佛經。大乘實相之旨。不過涉獵見聞。影響附會于其間。便以爲然矣。然

朱子一言之錯。而瑪竇據以爲憑。醜婦效顰。轉見其陋。邪蔓引蔓。不可勝長。凡我金湯固當剪除云。

揭邪見不循本分以三魂惑世

邪書第三篇內假以中士謂誰有安本分而不求外者。雖與之四海之廣。兆民之衆。不止足也。愚矣。此亦見瑪竇自昧。全不知悟。蓋伊既妄計心外有天王。可慕可修。可糊業於彼。便是不循自己本分。而向外馳求。終竟無有了日。反說他人誰有安本分。而不求外者。見倒惑生理。固然

也始不知人人所固有者曰本心曰本性曰大道并非形所繇來者今古聖賢莫不於此盡心性焉故以斯道以覺斯民百姓安而君王治故君王富有四海不以爲多兆民之衆不以爲盛不謂不止足抑亦非愚蓋分所固有也匹夫之窮一簞食一瓢飲雖居陋巷不改其樂終不外慕蓋亦自安其分也使人人各安其分則上下和睦而四海晏然天下於是太平矣如是則君安君位臣安臣分而百姓庶民悉皆安分既皆安分則道流德化于其間固不外乎當人自心與

自性也然則瑪竇迷于本心失于本性理必悖嘗逆倫致君爲愚使臣不忠而上下不和凡天下之事悉皆倒置必自利瑪竇輩向外多事不循本分之故也伊又謂然則人之道人猶未曉况於他道而或從釋氏或繇老氏或師孔氏而折斷天下之心于三道也乎夫明其心盡其性不假于外則人道備而釋氏同老氏契而孔氏貫且此三者一猶三三猶一如寶鼎之三足摩齧之三日不期然而自然能復天下之心無有遺逸何斷折之有瑪竇誠異于此昧却本心妄

求于外則人道固未曉抑尤迷于釋氏而老氏孔子全未夢見故謂折斷天下之心于三道也不亦宜乎於此亦顯見瑪竇將儒教與釋道並棄不在伊目豈孔子爲萬世師一旦被此邪見所蔑而明鑑君子當與排擊歸于正理是急務也又以三魂作多方辨論惑世誣民其害不一試以聖言量破之孟子曰形色天性也唯聖人然後可以踐形夫踐形者就其本體當然之理全真實踐合乎天性爲一體且是心身一如身外無餘色心不二神形靡間而身前弗慮死後

不計聖人于是了生死通神明亘古今而不磨誠爲大道之根本也而瑪竇不達聖人之道妄以遊揚魂慮爲實法繫人望於大道已甚不可何況更於一人計有三魂曰靈魂曰覺魂曰生魂謂生魂之與覺魂自年都滅而獨靈魂自年不滅夫有滅有不滅則不能踐形爲一體亦非合乎大性之道唯是欣欣取捨生滅邊事而當人本命元辰大全之旨全無實踐可知伊是無主孤魂隨處棲泊不馳天堂便入地獄一憑天主賞罰自無立地之處矣又裂禽獸不具靈魂

應供口腹。致人恣殺。全無不忍之德。將吾聖賢
盡人盡物之性。一時迷沒。且人分上計有三魂。
已是迷妄。何況更變禽獸。不具靈魂。致人恣殺。
寧非迷中又生迷妄中。復增妄乎。據此誠爲穿
鑿邪見。業識紛飛。害已害人。其謬固不可勝言
也。豈知我聖人能踐乎形。天性一體。而心身一
如。身外無餘。色心不二。形神靡間。故生前過去
弗計。而死後未來不慮。觀體了然。無容毫髮於
其間。所以神明燭古今。直與天地伍焉。此又理
學君子固宜燭破其外道之邪見。惑世誤民之

太甚也。

揭邪見迷萬物不能爲一體。

邪書第四篇以萬物不能爲一體。又以自執天
主不與萬物爲一體。亦以萬物不可與天主爲
一體。識情計度勢固然也。蓋伊舍乎心。離乎性。
向天地萬物之外。執有天主。誠虛妄法。如龜毛
兔角。無可與萬物諧。而萬物又豈可與虛妄該
乎。無怪伊謂物物各一類。彼此各一軀。尊自尊
而卑自卑。大小相背。巨細相凌。不能一歸於大
本。親薦其覲體也。夫大本也者。乃天地萬物本

於無始而亦本於無終也。若萬物究竟有終盡
之時。則試問伊邪輩。卽此天地萬物從今日去
至於未來。何時何日何月何年何世何劫。是終
盡之驗乎。若萬物亦有始生之時。則亦試問伊
邪輩。卽此天地萬物從今日始。推至過去。盤古
之前。離汝妄執。天主能生之外。而此萬物亦是
何時何日何月何年何世何劫。是始生之兆乎。
吾知離汝妄執。天主能生之外。推之萬物固無
始也。而亦無終也。旣無始而亦無終。則卽此無
始無終。是天地萬物之大本也。悉其名則曰本

心曰本性曰至理曰大義曰一氣。名目雖多。而
旨固無外。此無始無終之大本。融其大本。則曰
亘古今通物我。包萬有。齊群象。無所不該。而無
所不貫。故此大本與萬有。群象古今物我。爲一
體。蓋名相雖殊。而所稟之道體一也。然則物物
頭頭。道體不昧。則名無其名。而相無其相。名相
不立。而全體覲露。超乎識心妄想。出于思議之
表矣。苟涉思議。形於妄想。則名相殊而叮哇現。
大小別而尊卑異。欲合爲一體。不止如人欲到
東京而行向西。日劫相背。終無到日矣。此正合

利瑪竇用識心妄想分別萬物不能爲一體之實驗也。然既迷一體之旨，亦背一心之道，故舍乎心，離乎性，向天地萬物之外，妄執有一天主將我。

三教聖人心性之道，竊合其量，謂天主無始也，無終也，具有無量之能，包乎天地萬物而不與天地萬物爲一體，故賤天賤地賤人賤物賤古今聖賢，反謗我佛說心量之法，爲誑經爲傲慢，將聖賢開天地同根萬物一體，矯揉悉盡，幾爲伊識神所迷矣。嗚呼！舍乎心性，終古經管之法，妄執

天主爲過高，竊於聖而反毀乎聖，噴此腥唾，如口含糞，極自臭一時，比我聖賢終古管道，豈可同年而語乎？或云：天地萬物本於無始無終，爲今古管法有義乎？曰：凡天地萬物在乎當人善契不善契，止于幾微之間。若認以爲有，是妄執；嘗見若認以爲無，是妄執。斷見默契於其間，則出乎妄執，有無斷管之見，而合于無始無終一實真管。亘古亘今之道也。若利瑪竇則以天地萬物爲有始有終，不契真管之體，計爲斷見。且吾聖賢闡心性之外，更無餘法，縱執有之，皆是

虛妄不實，而瑪竇備計心性與天地萬物之外，執有天主，另具無始無終，有無量能，誠以虛妄不實之法，計以爲管。如是則管計無管，而無管計管，轉備計度，疊成六十二種邪見。如我聖典所明，而瑪竇悉皆備足，望我一實真管之道，何日而得染指乎。

誅左集緣起

武林後學釋普潤著

夫天主教者實乃邪因外道反嘗異端法所不容理之必黜者矣按其始挾技以逢好事捏微以啓信邪既而招來醜類朋作偽書今舉其尤餘推以類蓋彼不達唯心全迷一體故執心外有法謂萬物皆生于天主性體不偏一靈唯局于吾身且陽排釋道以疑儒陰貶儒宗而探學斥率性爲非道譏事親爲不滅怨禽獸以無靈誣木石而有命因以烹割爲齋度好生之盛德

聖朝破邪集卷八

主

悖逆猶孝。亂乘燹之大倫。抹殺輪廻。謂無終而有始。私頒律曆。示彼正而我偏。無後未爲不孝。多妾誠爲大德。理欲混淆。華夷倒置。故凡入其教者。斬祖宗之祀。唯誦祭一天主。火神聖之像。但供十字刑枷。廢父母三年之喪。行渠魁七日之禮。大呼我主我罪。搥胸披髮而號。暗洗聖木。聖油彈指點額。而詭駕言却祟。以行怪假。托授秘而誨媼。傷俗敗倫。靡所不至。甚則螻蟻佛祖。

伯仲
君親謂周易多少不通。堪赴丙丁童子。誣禪宗自他。

俱悞。全然烏有先生。謗太極仁義爲賤。虛三藏。教乘爲謬。妄指胡女產之耶蘇。呼爲

上帝。罷德變之魔鬼。名曰釋迦。姦盜詐僞之徒。一造其室。遂登永樂之天。堯舜周孔之聖。不得其門。久錮鍊清之獄。行人之不敢行道。人之不忍道。欺天侮聖。無父無君。至此極矣。况復賂漁中貴。錮餌寒衿。貢獻縉紳。簧鼓黔首。教之以避吉趨凶。制彼甘心而赴難。弔生慶死。激其奮志以樂忘。加以製火車。鑄巨銃。城廣舉築。平和帑。巨測其所從。人不定其所止。鼠窺我土。業已五十餘

聖朝破邪集卷八

主

年。蚕食我民。不知幾千萬戶。察其不召而來。既逐不去。其視三尺爲何如。外貌謙恭。內懷詭譎。實與五胡無軒輊。得民如寶。揮金若泥。遍處都郡。要隘。意欲何爲哉。苟志於衛道。籌邦上弘。下化者。應不啻買生之痛哭。寧忍乎巢父之傍觀。是故子輿力排楊墨。良有以也。初祖躬擢六部。豈徒然哉。嗚呼。哲人往矣。景慕空殷。踵斯作者。予日望之。潤也。匪似濫居禪窟。輒與斯舉。不獲已焉。每思聞一言。而謗佛如三百才。以刺心。後昆之罪。首莫迺。先覺之功。臣罔克。愧未及著。

全書而破邪。願先驅揚衆言以見志。於是蒐諸
遐邇得若干篇。緇素兼收。拙工靡擇。意在廣集
同然之理。公誅左道之心。庶道統治統咸明。
君恩佛恩齊報云爾。

崇禎甲戌仲秋之望扶病書於閩漳南山潛雲堂

闕天主教檄

武林釋成勇著

竊惟法本無誣。理難容僞。正邪元不兩立。佛魔
久已攸分。爰有狡夷潛居都會。負固跳梁。刀法
綱之漏網。用夷變夏。誠王路之伏戎。害理喪心。
殃民惑世。指周孔爲罪人。欺天罔聖。訶佛祖作
魔鬼。謗法蔑僧。弟父友君。弔生慶死。集怪誕以
成書。其心叵測。布金錢而買衆。立意何爲。包蓄
異謀。請張詭行。斬祀滅倫。藐

二祖

列宗之

成憲。斥書毀易。塞百世一統之治原。恃錢神如無
盡燈。肆焉作亂。昧般若如大火聚。妄敢輕嘗。害
豈六師。眇同一介。甚至誣污雲棲大師。誹辱天
童和尚。災近剝膚。怪同見斗。然吾道乃涅槃。天
上之皎月。靈翳何虞。但此類亦大悲心中之赤
子。寧無痛惜。某等既爲佛子。幸際

聖明。沈宗伯之諫疏猶新。許徵君之闕書尚在。凡我
同仁。敬期共事。或口誅筆伐。齊吐微音。或面折
庭評。各申妙辨。標赤旂於

當道鳴論於

王庭掃妖氛肅清狐兔庶佛日永明法燈徧熾曷

勝惶悚泣告

崇禎十年春王正月 具

聖朝破邪集卷八

五

天學初闢

羅川釋如純著

天教云天主者乃全能全智造成天地萬物
爲之主宰者也厥初生亞當既稜此爲人類
之祖其靈性其形體本極備美備福後一犯
違聖命恩澤悉墮病患隨至情欲錯出天路
隔焉此祖宗之罪汚又遞傳於人類故人從
受孕來即皆體是汚染而凡後來罪惡無不
繇此根芽

闢曰然則天主賦命唯善無惡何不使亞當既

聖朝破邪集卷八

五

稜全其性善絕其情欲不爲萬代子孫清淨之
源乎且當初生之人情欲未及滋蔓少展神功
俾渠克肖豈不易易况全能全智則必洞徹萬
世之流弊即盡去其方命者并護後來人人善
始善終絕爲惡之根倪何不利益而乃恣其惡
念蔓延至今以致汚染不了是何自遺惡本耶
蓋斬莠必除其根瘵疾必攻其本而此人工猶
窮委防微何天主全能而反養癰蓄蠱如此耶
若云天主彼時即欲滅之但恐無傳人種然天
主有生人不已之機何不再生一個好人以之

傳耶。若謂其惡未甚，不忍遽絕，則稽天之浸，發于涓涓，燎原之焰，起于星星。天王忍坐視乎？若謂已知其有生，必有過犯，而聽其自善自惡，以定賞罰，是罔民也。其所王謂何？其稱全智全能，謂何？則知所謂天王者，非能為天地人物之大主宰章章矣。吾人又胡彼之惑為。

天教云：仁者以天地萬物為一體，乃至以之為體，則此亦一體，彼亦一體，不可強而同明矣。

闢曰：蓋體有性體之體，有形體之體，形則妄而

異性則真而同，不可不辨也。故論性體則智愚靈蠢，飛潛動植，小至塵芒，大至不可禦，無少不同也。如論形體，則萬品流形而自異，然非萬物一體之旨之所取，胡可執相難性而疑萬物一體之本性乎？今子若能了相無自性，亦無自相，則相相一相也，性性一性也，而疑釋矣。余故知渠錯認本源，故輒云人物不同性，人與天王性尤迥別，是為天王一性，人一性，物一性，而一貫之道，碎裂無餘，嗚呼！以此論性而教斯民，實三教聖人之罪首矣。

天教云：上達以下學為基，天下以實有為貴，以虛無為賤。二氏之謂曰：無曰空，於天道理大相刺謬，不可崇尚明矣。

闢曰：循名起執，罪惡之端，得意忘言，聖賢所與，蓋不知妙無者不無，真空者不空，乃妙有真空，真空妙有之義耳。况佛氏微旨，離四句絕百非，口欲言而詞喪，心欲緣而慮忘。老氏亦云：吾不知其名，強名之曰道，遽可以空無盡之哉。蓋耳食之徒，承虛接響，謂無為絕無所有之斷無，謂空為毫無所存之頑空，不明其旨，妄加詆訾，如

人未到寶山，疑皆瓦礫，封於自見，非謗則誣矣。彼豈受爾之誣哉！况無極而太極，不以無為貴乎？吾有知乎哉？無知也，不以空空為貴乎？太極卽具眾理，空空原涵兩端，濂溪得嫡其傳，尼父道統心脉，業承眾聖，師表萬世，抑將非上達之基，敢不崇尚而賤之耶！噫！大矣哉！空無之不可輕議矣！明也，而況不滯于是者，固可借此以非乎。

天教云：自古及今，萬國聖賢，咸殺生食葷，而不以為悔，亦不以此為違戒。又孟軻示世王

以數罟不可入汚池。斧斤以時入山林。非不用也。

關曰噫。是不知聖人有莫大慈悲。甚深妙義。轉旋五濁生機之微。君子之所爲。衆人固所不識也。伏羲氏始設網罟。以警異類。詳其意。總防民土處木棲之麇。而非以生厥我。供恣其殺也。嗣是禹治洪水。益焚山澤。亦不過驅龍蛇虎豹於淵。使各安其所。殆非爲殺生者作備也。是以成湯解網。丁庶縱鱗。與夫釣而不綱。弋不射宿。若賜生必畜之。至於不折生草。不履生虫者。孔

子仁之。然徵仁術於殺。棘之牛。驗良心於惻隱之緒。故曰見其生不忍見其死。聞其聲不忍食其肉。其垂戒也孰嚴於是。前聖後聖。雖設施不齊。要之好生不忍之心。未始有不同者矣。苟天生禽獸。我殺我食。胡爲聖賢襲此姑息之不忍。耶抑不知生而我給。反節罟之數。入山以時。取又胡爲必齋戒於禘嘗。禁屠沽於旱潦。無故不殺牛羊七十。政開食肉。其殺之之罪孰明於是。不幸而習行成性。莫覺其非。今子遽曰戒殺生者爲不經。實天生而爲我用。如食河魴者曰必

不至死。噫。子我何預哉。苟子親聞天子禽獸我生食爾也。禽獸死而靈亦滅也。恣爾殺不爾罪也。則可否則率天下後世之人。逆聖賢不忍之心。而爲忍行者。必此之言。嗚呼。子之罪上通於天矣。至以菜中紅液爲血。種種謬妄。鄙俚之談。不足斥。

天教云輪迴之說。乃閉他卧刺之語。佛竊爲然。藉此以駭人者。自佛教入中國。始聞其說。誠不足信。

關曰性眞管中求於去來生死迷悟。聖凡了不

可得但清淨心中不達外境。唯心倏然而動。名之曰妄。以妄爲因。作種種事業。業有善惡。輕重之殊。故感報亦苦樂升沉之別。蓋果非業不足。以召業非惑無從而興。惑業苦二。更相藉藉。如汲井輪自成輪。轉若揭日月於中天。誠無待而疑者。苟果不繇業。則均爲天王之所生。無論禽獸之卑。蚘蠕之眇。卽人類中富貴貧賤壽夭窮通。不啻天淵倍蓰。而天王之至公安在哉。其輪迴之理如是。豈待竊閉他卧刺之語耶。雖然果不自果。因業而果。業不自業。繇惑而業。惑不自

惑緣妄而惑。妄不自妄。從其起妄。真不自真。對妄名真。故曰應觀法界性。一切唯心造。是則心生則種種法生。心滅則種種法滅。所謂夢裡明明有六趣。覺後空空無大千。佛不云乎。一切眾生。具有如來智慧德相。但以妄想執着而不證得。從迷積迷。莫知底止。世尊說爲可憐憫者。又豈藉輪迴之說而駭人哉。若曰佛教人中國。始聞其說。是人不然。雖無其言。業有其事。如鯨化爲熊。聖帝爲龍。羊哀爲虎。彭生爲豕。如意爲犬。黃母爲龜。宣武爲鼈。鄧艾爲牛。徐伯爲魚。鈴下

聖朝破邪集卷八

三

爲烏。書生爲蛇。李微爲虎等。此種種皆儒書記載。盡釋教未入中國以前。昭昭有之。特未揭出輪迴兩言耳。蓋有其言而無其事者。或有之矣。未有有其事而無其言。并不信其實有之事者。亦惑矣。若曰盡信書則不如無書。則六經可焚。棄是非通論也。程子嘗曰親見村民化爲虎。自引虎入其家。食其猪羊。聖人亦曰精氣爲物。游魂爲變。甚有深意。蓋生而曰心。死而曰魂。非一物也。聖人曰變。吾佛曰輪。理則一也。此非又一證乎。何遽謂無輪迴耶。則知此身既不可以嘗

保。倘肯善而趣惡。固不免爲異類。故玄宗直指云。人用禽獸心。死必爲禽獸。生用人天心。死必爲人天。此唯心之旨。不易之理也。若謂無能記前世之事。以證無輪迴者。不見羊祜識環。鮑靚記井。向靖女亡而再育。問父母以求刀。文潛幻質以還生。說香囊而驗父。龜齡賦橋禪之宿寫。子瞻指殿陛以曾堦。事匪無徵。孰敢不信。且吾人壯而不記襁褓。耄矣頓忘壯年。一身所歷之事。尚然罔憶。而况隔生乎。至於終年染翰。累舉筆而忘字。薄暮移榻。夜起而莫辨東西。豈遂謂

聖朝破邪集卷八

三

不繇昔而突然自有于今耶。縱歿彼而卽胎此。尚有臨終倉卒之怖。母腹局促之昏。顛倒而下。莫知所措。改頭換面。習業懸殊。迨識人事來竟不知相去幾歲月矣。欲責以憶前世之事。不亦甚乎。故曰菩薩有隔陰之昏。羅漢有出胎之障。苟非智通宿命。惑淺業輕。未易記往事也。故憶者少而忘者多也。若云記者少不足以徵輪迴。余亦將曰以此少記者。足徵子教非無輪迴。何則。記之云者。存往事於心也。子教謂凡人之生時。天主卽造靈魂。昇之。然則斯身也。固父母遺

體也。斯靈也。亦天王之始造也。其所能記前事者何也。佛經固不足信也。書史亦不足信耶。學佛者固不足信也。夫學儒者豈亦不足信耶。欲盡信固不可也。寧無可信也耶。苟有一可信。則子將欺天乎。欺人乎。適足以自欺也。且輪迴者往返之謂也。轉展不息。固輪迴也。卽從此遷彼亦輪迴之分也。必一定不移而後始可言無輪迴矣。子教謂生則存斯世也。死則隨其善惡而升降焉。永永無盡也。然則自天降靈乎人。又自人或復登乎天。是迴也。輪亦過半矣。况又曰人

稍有惡未盡。必入煉獄。伺其罪淨而後升天。又曰耶穌自天而生于人。自人而墜地獄。又自獄而復生爲人。又自人而登于天。其輪迴亦既多矣。縱曰以不變禽獸爲不輪迴者。吾教固未嘗單以人獸而論輪迴。且余亦未敢爲子保也。心境交加。疾如風火。從朝至暮。一息不停。俯仰之間。變態萬狀。前念未滅。後念繼生。道人心禽心獸心。不知其幾迴。匪乎其間。其爲輪迴不已甚乎。又何伺帶角披毛而後爲異類哉。此心實輪迴之本也。循業受報。輪迴之理也。前所引者

輪迴之事也。游魂爲變。輪迴之證也。記述往事。輪迴之徵也。昭著若此。雖欲不信。不可得也。夫天教云。性異同。繇魂異同。類異同。繇性異同焉。

關曰。夫血氣之屬。必有知。凡有知者。必同體。蓋目均視焉。耳均聽焉。身均覺焉。鼻均嗅焉。舌均味焉。心均思焉。順則樂。而逆則悲。生則安。而死則危。其不學而知曰良知。不學而能曰良能。豈惟人有哉。卽至微如蚊蚋蚤虱。莫不知趣利避害。慾食行藏。其所以不能推論道理者。黑業使

之然也。非知之體有異乎人者也。若必以推理別其類。豈惟禽獸哉。而人亦有之。且多有之。亦可謂非類耶。旣不能推理。未可以遽分類。是以形而類。非以性類也。况人之行。猶有甚于禽獸者。又將何以類之哉。故人畜異類。并異其性者。非也。孔子曰。性相近。習相遠。斯言得矣。

天教云。佛氏之國。陋而且鄙。世人誤讀佛書。信其爲淨。甚有願蚤死以復生彼國者。良可笑也。

關曰。此係謬妄無據。誠不足斥。但彼不情造過

惑世誣民大都類此。且此謬所易明。引教證虛。以例餘者。按彌陀經云。從是西方過十萬億佛土。有世界名曰極樂。卽所謂淨土也。蓋三千大千世界爲一佛土。謂一佛之報土也。正言從此娑婆世界之西去。過一佛土。二佛土。乃至十萬億之佛土。其遠亦不可思議矣。故曰生則決定生去。則實不去。乃唯心淨土之旨耳。今子指印土國以常經中所詮之極樂。其淨穢苦樂。竟不啻霄壤矣。且西人遠於印土。尚可航海而來。如以彼爲淨土。則吾人亦可往矣。又何必願早死。

聖朝破邪集卷八

五

以生乎。且曰世人誤讀佛書。不知自誤也。曰良可笑。適足以自笑也。不思之甚也。其無根謗佛。皆若此悲夫。

天教云中國緣帝王托夢。宰相貢諛。差去使臣奉君相意。旨何所不可崇飾。取至番文。誰人識之。以意翻演。誰人證之。蓋自蔡誦秦景用白馬駝回。虛恢謫詐。而百端僞妄。以潛伏不可究詰矣。

關曰此亦前章之類。妄誣尤甚。一無所據。既云不可究詰。則真信詐諛均之無考。虛恢謫詐等。

又何從而知之。苟以筆舌抑揚。固無所不至。舉世無知則倖。脫有識者。其吹毛求疵。故人入罪。灼見子之心術。則何益矣。夢而曰托。似乎有心。必未夢之先。懸知西竺三元自有佛。恐人未信。特假夢以求其符。則可。然明帝實未嘗知西方有大聖之說。乃太史傳敘述古語。以對明帝之下。夢者。故曰臣聞西方有大聖人。名之曰佛。不治而不亂。無爲而成。陛下所夢。其必是乎。是乎也者。未決之詞也。蓋教亦未嘗親見。故祇曰聞何。遽曰帝王托夢。宰相貢諛耶。下承上命。不能必。

聖朝破邪集卷八

五

其無崇飾。然亦有不可崇飾在焉。其釋迦之畫像。似崇飾矣。然而舍利流光。旋環如蓋。曠蔽日輪。非蔡誦等可崇飾者矣。取來之經四十二章而已矣。用白馬以馳。似崇飾矣。然經中若文若音。非佛不足以言。豈誦等能之乎。偕迦葉摩竺法蘭。尊者來似崇飾矣。然其放光說法。飛行自在。而誦等能之乎。凡民易惑。四象雲臻。似崇飾矣。然天雨寶花。及奏象樂。誦等能之乎。是時欲釋慢道。似崇飾矣。然而築壇焚經。以辨真僞。而道教燼而釋教存。故唐太宗焚經臺詩有春。

風也。解嫌狼藉。吹盡當年道教灰之句。豈諳等能之乎。縱能崇飾於一時。寧能使天下後世皆崇飾乎。邦畿內外。創梵刹以居僧。似崇飾矣。於時後宮陰夫人王媿好等一百九十人。司空楊城侯劉善峻等二百六十人。四岳道士呂慧通等六百二十人。同時刺染。帝親與群臣給供。洎旬。諳等能之乎。且安榮寵。忘寂寞。莫宮宦之若也。妻孥之愛。孤獨之悲。士庶咸若也。封已見疾。新端莫羽流之若也。然其脫鶴殿而披袈裟。捨名位而歸蘭若。豈惟諳等之不能。卽極風以臨。

聖朝破邪集卷八

壬

之重勢以迫之。導之以親友。驅之以虎狼。苟無實感於心。遂肯捐棄恩愛。毀容易服。一旦皈誠未之有也。又按鑑斷明帝天資明敏。尊賢下士。幾成聖治。倘昧于恢詭。譎詐。尚得稱明敏乎。當時師傳。鯁正循良。如張佚。張衍。桓榮。宋均。輩皆宿德純儒。犯顏敢諫。豈復貢諛而醜非理者乎。如云崇佛卽諛也。則自漢歷今。其間帝王卿相崇佛者不一而足。謂裴房。楊李等爲貢諛之臣。且不可。敢以唐宋諸君。迨我有明。

太祖

成祖至於

神宗。皆爲納諛之帝。又安可乎。曰。取至番文。誰人識之。斯言不情之甚。胡能損至教哉。蓋國必設掌理四方之職。以司隣國之詞令。故譯場經館。列十位。以該羅。預從事者。有八。備十條之約。其所以鄭重若此。正緣華梵相翻。恐請文義者。爾十位。維何。所謂主譯者。筆受者。度語者。證梵文者。證梵義者。證禪義者。潤文者。證譯義者。梵唄者。校勘者。非精通三藏。明練顯密。無以爲譯。主。非言通華梵。學綜有空。無以克筆授。度語者。變梵。

聖朝破邪集卷八

壬

成華。傳度令生解也。證文然後梵本真。證義則其所詮正。定慧等持。方稱證禪之職。辭章藻雅。始宜潤色之。充證義酌。旣翻之旨。校勘。譬已譯之文。自始至終。能事畢矣。然有恒位而無恒人。唯推能者當之。故聶承遠父子。房融等。嘗筆受焉。李嶠。盧藏用等。嘗潤色焉。至於監護。簡校。則有周平。高公侯。壽房。梁公。楊慎。文。杜行。顛等。監掌翻譯之事。詮定宗旨者也。觀其條理。詳密。考證。再三。無以加矣。敢云。取至番文。誰人識之。以意翻演。誰人證之。不思之甚也。妄誣之甚也。

天教云按朱子語錄佛經皆中國文士自相撰集如晉宋間自立講師孰爲釋迦孰爲阿難孰爲迦葉各相問答筆之於書

關曰斯尤謬妄誠不屑辨第恐無知傳爲口實今卽以朱子之事反證其非考晦翁蚤從學於李延平先生久之恨不能發明及詢長者咸指之禪學已而徧謁禪老與李東萊張南軒同問道於大慧禪師先是從劉屏山遊屏山意其必留心舉業遂搜其篋唯有大慧禪師語錄一帙及登科致書於開善謙禪師曰熹向蒙大慧禪

聖朝破邪集卷八

五

師開示狗子佛性話頭未有悟入願受一言警所不逮謙荅書云把這一念提撕狗子話頭不要商量勇猛直前一刀兩段晦庵覽之有省噫勃哉既知佛法皆出中國文人何不自撰幾卷而反看他人之語何也况又問道於學佛之徒又何也自學佛教人勿學佛自用佛語又怪周程明露佛語又何也陳忠肅公謂性理之學東林總禪師授之濂溪其言已徧于天下矣故周程張謝游楊晦庵等著書立言凡說道理處皆用佛經禪語之意故反有指內典曰這一篇與

宋儒相合這幾何亦與相合嗚呼曾不知宋儒盡是禪宗流將出去者詳晦庵意不過自護門戶耳豈三藏五乘之效果出於文士哉固無庸置喙者矣且晉宋以來之人物賢而且明歷歷可數才德之望經綸之美如謝安石量識高古才思逸群如王羲之性情之正去任之高如劉遺民風規瀟灑文章精道如謝靈運曠懷雅韻閒靜自樂孰如陶靖節詩書法程節義嚴峻孰如顏魯公衡陽龐蘊識見之高禪髓之邃相國裴休文章之占道學之至孰能加焉刺史李翱

聖朝破邪集卷八

四

侍郎居易卓識宏度文明典雅孰能加焉二蘇子黃山谷天資明哲深入禪窟楊大年李遵勗不離塵俗悟徹心源孰能加焉學士王公日休秉政李公商老皆博學知識高明正大有人所未易及者是諸名賢篤志事佛或入匡山之蓮社或親宗匠之爐錘子云晉宋間文人此其大概者矣爲我一一指陳令無疑惑三藏五千四十八卷某經某人問答某人獨說某經昭晰以示天下破千古之重昏亦使佛氏心伏何不可乎今既不能指出則子之妄言明矣將引他人

不根之談欲沮佛祖眞實至教如吹螢火以涸
蒼溟徒喪下之心力惜哉且曰文人作過多端
偏畏死後故其佞佛獨在人先噫心立不中發
言矯亂於茲可驗據子先言佛經文人所自說
則實無佛何佞之有輪廻亦自所說何畏之有
况佞佛者未始有不忠乎其君不孝乎其親不
成乎其仁者大本既基內省不疚何畏佞偏先
人耶苟當仁不讓而先人則所趨之道正矣朝
聞夕死而豫行則所信之言至矣就有道正而
忘已則經非我說明矣誣人之罪以罪加之子

之業深矣。

〔清〕勞乃宣撰

義和拳教門源流考一卷

清光緒刻本

義和拳教門源流考

仁宗睿皇帝聖訓卷九十九

嘉慶十三年七月戊寅

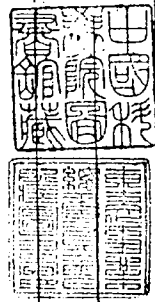

上諭軍機大臣等給事中周廷森奏請嚴懲聚眾匪徒一摺據稱近日江南之潁州府亳州徐州府河南之歸德府山東之曹州府沂州府兗州府一帶地方多有無賴棍徒拽刀聚眾設立順刀會虎尾鞭義和拳八卦教名目橫行鄉曲欺壓良善其滋事之由先由賭博而起遇

義和拳教門源流考

一

會場市集公然搭設長棚押寶聚賭勾通胥吏為之耳目請飭下三省督撫認真緝捕清查保甲密訪為首棍徒姓名聚賭械鬪之案拏獲盡法懲治並責成地方官嚴定黜陟等語江南安徽河南山東毗連各州縣既有此等匪徒自應嚴行懲辦以靖閭閻不可養癰貽患至清查保甲雖屬緝匪良法但地方官寄耳目於里胥保正設里保之中皆其黨類仍不肯據實舉報總在府縣各官平日留心體訪隨案查拏將首犯嚴辦使脅從者

知懼不敢隨同為匪自不至釀成巨案株累多人若胥吏等以在官人役敢於通同包庇尤應密拏重辦剔除積蠹著交江南安徽河南山東各督撫認真查辦所有潁亳等處各府州縣遴選廉明幹練之員取其才堪治劇而又能寬猛得宜通曉事體者責令隨時整頓如此內有舊係簡僻缺分而地方今昔情形不同初任之員難資治理者不妨奏明更調果能化俗宜民著有成效加以獎勵闕茸不職者立予糾參

義和拳教門源流考

二

那文毅公 彥成 奏疏

奏為遵

旨查辦並將先已訊出端倪奏明密拏事竊 臣於十月三

十日承准軍機大臣字寄十月二十九日奉

上諭王秉衡即王景曾其族分住直隸灤州及盧龍縣等處以大乘教清茶門分往外省傳徒飲錢茲王秉衡自直隸至楚省復來江南傳徒柳有賢轉傳金際有傳至逆犯方榮升釀成巨案該犯實為禍首現已拏獲解赴

湖北訊明嚴辦昨據那彥成奏於盧龍縣緝獲王殿魁等犯並查提王姓充徒各犯分別審辦石佛口王姓一族世傳邪教歷年久遠蔓延數省現已屢次犯案著那彥成卽派委幹員前往灤州及盧龍縣等處將王姓族中傳教之人全數收捕勿令免脫一名解至省城嚴行審訊訊明後將爲首傳徒者問擬絞決其爲從者分別發遣流徙並向各該犯家中嚴密搜查將所藏九蓮如意皇極寶卷真經元亨利貞鑰匙經及一切邪悖經卷

義和拳教門源流考

三

全行起出封送軍機處呈覽務令盡絕根株勿稍畱遺孽除惡務盡切勿姑息欽此伏查臣前在河南辦理教匪所有拏獲教犯逐件審訊彼時卽係盛泰等隨同辦理臣卽屢諭盛泰等令將各處習教之人何處最多傳至何人逐人訊問逐件畱心以備查辦務絕根株庶免別滋事端而盛泰亦最肯用心存記又在保定府任內審辦邪教最多是以直省傳習邪教源流惟臣與盛泰稍知梗概今欽奉

諭旨謹據臣等所知畧爲陳叙當日據獲到教匪各供滑

縣鬧事之人俱係震卦教凡有在教者均稱爲東方震宮王老爺門下其王老爺係首先傳教之山東荷澤縣人王中已於乾隆三十七年犯案正法林清徒黨多係坎卦教凡有在教者均稱爲北方元上坎宮孔老爺門下其孔老爺係首先傳教之山東甯陽縣人孔萬林亦已於王中案內正法至大乘教金丹八卦教義和門如意門等教凡有在

義和拳教門源流考

四

教者均稱爲南方離宮頭殿真人邵老爺門下其邵老爺係首先傳教之河南商邱縣人邵生文已於乾隆三十六年犯案正法又訊有清茶門教係滑縣人王正紀所傳當卽拏獲辦理卽係灤州石佛口王姓分支當時卽已飭令密記存查臣於到任後查辦各項教匪查得嘉慶十六年經溫承惠審辦過鉅鹿縣民孫維儉等係以吳二瓦礫所傳之好話教卽離卦教改名大乘教賄串孔傳標借

修尼山祠宇爲名惑衆歛錢一案將大會首孫維
儉等五名分別擬以絞決監候一會首宋連捷等
九十餘名連吳二瓦確一併擬遣其散會首盧珍
明等一千六百三十餘名奏准取具悔結存記檔
冊再犯加等治罪十七年又經溫承惠拏辦過前
案內散會首復圖興教私雕偽寶印蓋護道榜文
之劉囑名等三十餘名口分別斬決發遣是年又
拏獲灤州李家套民董懷信等三十餘名傳習金

義和拳教門源流考

五

丹八卦教審出曾經入教男婦五千一百餘名將
董懷信等分別斬決發遣其餘男婦取具悔結存
案十八年冬間大乘教案內擬絞監禁之大會首
李經在監勾結同教田克岐散旗謀逆經署督臣
章煦及_臣在軍營訪聞分起委員拏獲李經等卽
奉

旨當下辦理旋又究獲八卦教內首要逆犯張九成楊遇
山宿元謨劉坤弁河南離卦教首邵生文之孫邵

坦招劉功等分案奏明擬以凌遲斬遣惟查愚民
私相傳習邪教一時原難稽查是在地方官時刻
留心於曾犯教案之犯曾經習教之家不動聲色
嚴密稽查務使不驚不擾隨案究其源流庶可斷
其傳習_臣仰荷

皇上昇以畿輔重任秉承指示夙夜實力整飭不敢稍存
疏懈斷不肯令邪惡復萌釀成鉅案除陸續拏獲
滑縣潛逃從逆各犯並林清案內應行緣坐餘黨

義和拳教門源流考

六

不叙外其離卦一教仍未改悔之案如所獲安平
縣傳習離卦教之楊俊等究出首先傳教吳二瓦
確之子仍稱少當家之吳洛雲並其徒大頭目路
運等一案交河縣傳習一炷香離卦教之齊聞章
等搜出違背十王經卷一案滄州吳久治路老等
傳習佛門教一案青縣季八葉幅明等傳習義和
門教一案又青縣邊二從習白陽教預知逆情一
案景州葛錫華等從習離卦教預知逆情一案祁

州邢士魁等傳習如意教搜獲妄造表名掛號總冊一案故城縣葛立業傳習義和門拳棒預知逆情一案均經訊明教名雖別俱係離卦教之子孫徒黨逐起奏明分別凌遲斬遣在案現又訪獲青縣尤明等傳習義和門離卦教一案東鹿縣馬楊氏傳習紅陽教搜獲飄高老祖經一案亦經奏明從嚴究辦至石佛口王姓傳教一案臣先卽存記前在湯山差次面奉

義和拳教源流考

七

諭旨飭拏赴楚傳教之王姓當經臣派員在盧龍縣安家樓莊訪獲自江南回藉之王殿魁並其子王朝萬二犯提省嚴訊據王殿魁供認於乾隆五十七年卽在淮安溧水泗州江甯等處傳徒伊卽在山陽開糧食店五六年回家一遍并據供出伊族人在湖北傳教共有三人一名王書魯一名王泳太一名王興建王書魯先在江南儀徵縣傳教卽在彼住家王泳太王興建俱在盧龍縣安家樓莊住又

有在山西傳教犯案王如青之次子小名來子伊族石佛口有兩支俱在旗分東西兩院王如青是東院人其餘在安家樓莊及闕家莊係屬一支俱係民人等語續又據委員稟在安家樓莊拏獲王三樂王三畏二名訊據供稱伊等均未習教惟伊次兄王三聘又名王紹英曾在山西傳教犯案業已奏辦伊三兄王三顧從前亦往山西回家後旋患瘋迷於本年四月內外出不知去向臣以王三

義和拳教源流考

八

樂王三畏所供全係狡展且該族之人類多傳教犯案因查從前辦過王烈案內有王際昌王漢倬王秉鈞三犯分發邢臺等縣充徒行司提省質訊至王殿魁供出在湖北傳教之王書魯一犯現准湖廣咨會內開樊萬興案內之王姓卽王大鼻子已准江蘇省拏獲核與王殿魁所供形貌相符其王泳太王興建二犯亦在湖北傳教當卽飛檄各委員訪拏一面奏蒙

聖鑒在案今據百齡等奏將緝獲之王秉衡卽王景曾解楚嚴辦查與王殿魁俱出在湖北傳教之王書魯名不相符復提王殿魁研訊據供王書魯原係景字排行又名王景曾卽王大鼻子屬實等語臣業經咨會湖廣督臣審究至王姓世習邪教分往各省傳徒蔓延數省屢次犯案怙惡不悛且灤州盧龍等處附近京畿並係盛京往來要路斷難容習教匪犯潛蹤誘煽誠如

義和拳教門源流考

九

聖諭必當將該族習教之人全數收捕分別懲辦嚴密搜查邪悖各經卷務令淨絕根株不使稍畱餘孽臣前經派委保定府同知汪洞前赴該州密拏已據獲到教犯王三樂王三畏王鳳吉王來子等四名已飭提省審辦並仍令該員在於該州石佛口盧龍縣安家樓及闖家莊等處實力查拏現又恭錄聖諭密劄前委查勘永平府屬一帶道路之清河道韓支綺令其遵

旨就近督拏該族習教之人並搜查各項邪悖經卷解省嚴行訊辦斷不敢稍存姑息以期仰副聖主除惡務盡之至意謹

奏

嘉慶二十年十一月初三日

右嘉慶十三年

諭旨一道乃義和拳奉

旨查禁懲辦明文嘉慶二十年那文毅公奏疏一通內載

義和拳教門源流考

十

義和拳教派源流及歷次拏辦成案按義和拳一門乃白蓮教之支流其教以練習拳棒爲由託言神靈附體講道教拳詭稱念誦咒語能禦槍砲有祖師及大師兄二師兄等名目其爲邪教形迹顯然那文毅公疏中考明其爲離卦教之子孫從黨歷述獲辦過青縣季八葉幅明等傳習義和門教案青縣尤明等傳習義和門離卦教一案均分別

擬以凌遲斬遣等罪此義和拳實爲邪教之確切證據也上年冠縣等處義和拳黨類與天主教民爲仇竟至聚眾抗官重煩兵力是其逆跡已經彰著此項教門名目於嘉慶年間已見章奏是時天主教蘇教猶未通行其非因仇教而始起可知其與教民爲難非果仇其教也乃窺見民教不和之隙假以爲名託詞公憤聳動羣情以掩其聚眾結盟之迹而行其煽惑招誘之謀愚民無知誤被誘

惑至於身陷重辟而猶不自知其情殊屬可憫此皆由於不知其教派源流根柢之所致也若知其本爲應禁邪教誰肯信而從之以身試法哉知吳橋縣事勞乃宣識

義和拳教門源流考書後

義和拳教門源流考刻既成各日子之是作將以正人心肅統紀救時變弭亂端意甚盛也然自嘉慶以來此黨之私相傳習已數十年無非誘惑鄉愚藉爲橫行牟利之計必謂其有不軌作亂之虞得勿過甚予曰大凡邪教之興初不過歛錢牟利繼則恃眾橫行迨黨與漸盛羽翼既成再有藉口之端相激之勢一旦揭竿而起則逆謀成矣義和

拳之名初不甚著蓋其行藏詭秘猶畏人知及冠縣一帶仇教事起託詞義憤其談始張愚民無知從而附和其勢益熾官既不能持情法之平以伸良懦之氣又不知正邪教之名以破愚頑之惑於是益相糾結以肆橫而抗官至官不能耐一撻其鋒卽猝然而發如平原之事列隊千人開放大礮拒敵官兵匪首朱紅燈自稱明裔逆跡昭著不待言矣其他官傳拳民其黨數百廬聚堂下官卽隲

不敢問者有之官出資設席兩解拳教者有之擁
眾千百槍械林立動言焚殺官吏莫敢誰何紀綱
法度蕩然無存不亂何待今在平又啟釁矣平原
之變但掠教民在平則掠及平民其黨既眾無以
爲食非擄掠不能給其不得不反者勢也早象已
成人心思亂失此不圖廣西金田之禍可爲前鑒
余之是作但正其邪教之名使人人共曉自能父
詔兄勉互相誥誡不爲所動卽偶有一二曾被誘
惑者亦將匿跡銷聲不敢復犯若其勢已盛其釁
已深卽非倉猝所能爲力矣曰然則以重兵誅之
乎曰不必然也其黨以習拳爲號八卦教之名隱
而不露其逆謀左道授受淵源惟爲首同謀梟桀
之輩知之非特外人不知卽被誘入教者亦不盡
知故莠民之狡者從之良民之愚者亦從之各處
拳黨儘有衣冠之族殷實之家非盡游于此皆由
於不知其爲邪教誤爲所惑使灼然知其爲邪教

誰肯從之此等鄉愚若概以邪教之罪罪之未免
情輕法重且人數既眾操之已蹙亦恐激出事端
然其易於惑眾在此其易於解散亦在此予故考
其源流始知義和拳卽八卦教之支派嘉慶年間
曾經奉
旨明禁查辦有案爲今之計惟有普加勸諭斥爲
邪教嚴行禁止其愚民無知誤被誘惑者勒限首
悔免其治罪此後再有傳習者照例懲處專就查
禁邪教立言不必涉及西教刊刻告示廣爲頒發
州縣邀請公正紳士分赴城鄉逐處開導有誤從
其教者一律改悔不必照例赴案自首當差具結
不准出一票派一差以杜滋擾如此則被誘良民
自必真心悔悟卽怙惡不悛之輩亦必隱諱不敢
昌言革心者半革面者半而其黨之勢自消然後
按捕其不率教者倘敢抗拒其勢已孤臨以兵威
無不克者曰其黨以扶中朝滅洋教爲詞平民有

受教民欺壓者入其教即可抵制故羣相信從有
義民會之稱是民目之爲義民也上年東省委員
訪查謂其習拳專爲自衛身家其中各種技藝無
不精妙從未恃強生事稟中有義氣相尙心必直
爽路過不平不惜軀命代爲伸理及設法勸導化
私爲公俾其有異知方可儲爲異日有用之材等
語是官目之爲義民也官民皆目之爲義民而子
獨目之爲邪教不亦大拂人情乎且西人之欺我

義和拳教門源考

四

甚矣藉此亦可爲抵制之道又其人有能禦槍礮
之說果有此術收爲國家之用豈不甚善乎必欲
力爲遏絕何也曰父兄爲強鄰所制子弟不能振
興門戶徒逞怨忿私相關讐轉使父兄受侮豈孝
子悌弟乎今之仇教者何以異是况保護教堂累
奉

明旨而敢顯違

詔令與教堂爲難是亂民也何義之有教民與平

民同爲中國赤子同歸中國管束約章具有明條
大小官吏當堅守約章力持公道何必仗亂民爲
護符哉至於能禦槍礮之說尤屬妄誕有見其演
於市者一人袒而立一人持槍擊之無所損此正
戲術家吞刀吐火之類非手法即藥物耳弊在施
槍之人與所用之槍若易他人以他槍擊之必不
驗矣彼黨會在景州試演自斃一人蓋手法一時
失誤而其黨遂誣稱教堂鎮壓所致幾與教堂生

義和拳教門源考

五

釁假如教堂果能鎮壓使之不靈又豈能敵外國
乎平原之役中槍礮而死者二十餘人尤爲不能
禦槍礮之明驗謂可收爲國家之用愚人之見也
曰天主耶穌之教亦異端也義和拳與伯仲耳何
分軒輊而子必抑此而揚彼何也曰異端與邪教
不同邪教小則惑人大則肇亂此所謂造言惑眾
不待教而誅者也余非右西教也教民不作亂拳
民作亂所以異其施也曰專就禁止邪教立言而

不涉其與西教爲仇何也曰其仇西教乃借名聳
衆之術本心實在惑衆以作亂不言仇西教誅其
心也愚民之爲所惑者誤以其仇教爲義憤若專
罪其仇教適足以激衆怒而固黨援則正墮其術
中今不問其仇西教與否但斥其爲邪教而禁之
則民開曉然於上之非袒西教可以消釋羣疑解
散黨羽且遇有教案交涉亦易措手何也拳黨終
日揚言燒教堂殺教民教民懼爲所乘時時防之

偶有疑似或有他嫌卽以危詞聳動教士挾制官
府其實毫無憑據大都因別事生隙者居多若曲
徇教士之請橫加之罪則彼實無辜旣不足以服
衆人之心若秉公裁斷不徇教士之意而彼黨實
有燒殺之言又不足以釋教民之懼而折服其口
勢處兩難能者束手今於居恆無教案之時卽以
邪教示禁遇有教案告西人曰義和拳大于例禁
乃我內政不關交涉應由我自行處置其教案當

就事論事持平斷理與禁止義和拳無涉彼見我
果禁義和拳並無縱庇傷害之意不生疑懼之心
自不致強行干預無理要挾我於教案乃可一秉
大公但論曲直不分民教則操縱自如不致動生
窒礙微權妙用皆在畫清界限之中曰昔曾文正
公辦哥老會匪告示有云但問其爲匪不爲匪不
問其在會不在會實爲解散脅從消除反側良法
今拳黨滋事皆由仇教則亦當但問其仇教不仇

教不問其邪教不邪教而子之持論適與相反何
也曰哥老會在會之人皆自知拜會爲犯禁之事
不敢明告於人至於爲匪尤爲顯然之罪人所共
知故專辦爲匪者其不爲匪者自然聞風歛跡若
一一搜尋反致驚擾生事若義和拳則在會之人
並不自知犯禁方且明目張膽不畏人知其仇教
又以義舉自命若專罪其仇教必致激而愈甚惟
正其邪教之名使人人共曉則其氣燄自然衰熄

故但問其邪教不邪教不問其仇教不仇教則相反正相同也且近來部定哥老會匪章程爲首開堂槍劫擾害者就地正法雖經入會並非頭目者監禁繫杆無知被誘悔罪自首者免其究治非果終不問也今擬義和拳辦法亦以改悔免罪爲主非欲一一治其罪也曰仇教實事也邪教虛名也舍實事而爭虛名無乃迂闊而不切事情乎曰人心向背全繫乎名名之所在人必從之彼之仇教

亦名也其實事乃作亂耳彼託乎仇教之名以行其作亂之實民遂忘其作亂之實而專惑其仇教之名其所以煽動人心若是之易者全恃乎所託之名今正其本然之名以破其所託之名則人心之惑解而所恃之端失其黨渙其勢孤矣非迂圖也名不正則言不順言不順則事不成是正其邪教之名實今日弭亂之上策也曰中外交涉爲當今最重之務拳黨又專與教堂爲難而子轉輕視

仇教何也曰非輕仇教也有更重於仇教者在也四方之教案多矣大抵皆由一時一事相激而起無與官爲敵之心也故但須專理教案教案結而其事畢矣今義和拳則不然其處心積慮在乎聚眾而抗官傳單一出于人立聚兵刃森列儼同敵國官與講勸則肆意要求官且如奉驕子如撫叛軍兢兢焉惟恐稍失其意但求勉強遷就塗飾耳目苟免外人之責言卽爲萬幸損威敗紀導逆長

奸皆所不顧故教案結而禍益深今日之患皆歷次教案敷衍了事所釀成也蓋抗官之罪重於仇教仇教不過私鬪之事抗官則爲叛亂之端仇教不過一朝之患抗官則爲後日之憂故曰非輕仇教也有更重於仇教者在也果使辯邪正之名明上下之分綱紀肅清民有定志尙何教案之足慮哉謹次問答之語以俟知者擇焉

右義和拳教門源流考並書後爲知直隸吳橋縣事勞

君乃宣所作觀其正邪教之名抉亂民之隱心苦分明
無非覺世牖民之意其言頗多可采徐州界連東省訪
聞近年漸有傳習其教者愚民無知被其誑誘以爲可
保身家兼可免教民欺侮不知彼雖託名義憤實則糾
合黨羽陰相煽惑以逞其劫掠之私其邪術全不足恃
其邪教大干厲禁一經發覺彼或遠颺而附和之人反
受刑戮誠可痛悼余故刪潤其文刊印成編頒發各州
縣使之分給城鄉紳董徧爲開導務令家喻戶曉俾我
良善之民不致誤入邪教自罹法網是余之厚望也夫

稽教門源考

十

布政使銜分巡徐州兵備道桂嵩慶識

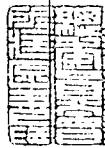

〔清〕宗源瀚撰

頤情館聞過集十二卷

清光緒三年刻本

頤情館聞過集

今之居官者公牘文字多倚幕客以辦古惟椽史功曹而王者亦得以畫諾坐獻然兩漢有治行者往往習律令班史稱董仲舒兒寬黃霸居官可紀必曰明習文法則知當時案牘必不似今之盡出賓客也源瀚少食貧賤以筆札依府主餬口而已初未習律令遭時忝竊獲廁臨民自維才識謏陋所不敢不盡者此心凡有教令無不手自起草十餘年來守衢守湖守嚴守禾在嚴凡五年守湖凡兩次牘草之積日多朋好索觀塗乙旁斜艱於就正光緒丙子在嚴輯刊嚴州詩錄既竣將續刊廣蠶桑說而校本未完梓人坐待乃出同治庚午辛未初守湖時諸稿釐爲十二卷付之梓人於今年秋斷手而予已二次守湖五月

頤情館聞過集

守湖稿啟

而受代矣披閱陳編槎觸往事尤悔所集未能有所補救篇幅頗允亦未芟雉名之曰聞過集蓋欲四方朋好攻吾之短而非敢以炫世也覽者鑒諸光緒丁丑秋七月宗源瀚自敘

頤情館開過集

目錄

卷一 水利

卷二 水利

卷三 書院

卷四 義塾

卷五 育嬰

卷六 捕防

卷七 勸葬

卷八 詞訟

頤情館開過集 目錄

卷九 保甲

卷十 保甲

卷十一 雜稿

卷十二 雜稿

頤情館開過集

守湖稿卷一

水利

稟撫憲

敬稟者卑府連日會同憲委史守徧歷三十七澗港輕車減從便服小冠步行於塘堤阡陌諮詢於野老農夫凡各澗港或通或塞皆已瞭然其通者必究其所以致通之由塞者必究其所以致塞之故窮溯來源究尋去委悴於喘汗所不遑恤卑府兩足陷於泥淖者尺餘野民爭爲措拭幸天氣晴霽盤數日之力得以勘畢回城卽當規度形勢參考記載遵照憲飭妥議章程

頤情館開過集

守湖稿卷一

繪具詳細圖說會銜另稟恐關憲廑先肅稟聞

稟撫藩臬巡

敬稟者竊奉憲札同治九年八月初九日奉 上諭內閣侍讀鐘佩賢奏浙江湖州府屬三十六澗年久淤塞兵燹之後壅塞尤甚前經撫臣飭屬挑治草率了事一遇連雨仍復漫溢倒灌請飭查明認真修浚等語浙省澗港關係東南水利亟應速籌疏浚著楊昌濬查明現在澗港情形應如何認真修理以期一律深通俾無淤塞潰溢之患並速派賢員實心經理一面先行具奏所呈吳雲重浚三十六澗議著鈔給閱看將此諭令知之欽此欽遵札飭卑府源瀚確切查明摠實具復一面按照鈔



發條議詳細查核稟辦並奉札委卑府書青會同履勘妥議章
程稟請開工興辦等因伏查淩港爲湖郡水利之大端卑府源
瀚七月履任之初卽以諮訪紳耆策詢士子正擬親詣履勘況
值 廟堂垂厯重蒙憲委遵卽會督原辦紳士貴州知府沈丙
瑩候選知縣鈕福皆等徧歷程境三十七淩港周行於阡陌堤
塘諮訪於農夫野老根尋去委窮溯來源利病所在粗得端倪
請爲憲台陳之太湖三萬六千頃西南北三面皆其來源僅有
東面一路由江入海爲去委湖州在太湖之西南與西北之宜
荆等縣聯貫對待宜荆眾山之水由百瀆以趨湖洄湧西來奔
赴於南折而東遇西北風起水挾沙泥直衝烏程諸淩港湖東
頤情館聞過集 守湖稿卷一 二

三自同治五年至今先後疏浚斯於得尺得寸未能暢所欲爲
迤西各港已歷五年閘板未備不免復淤今奉 明諭認真
修理以期一律深通俾無淤塞潰溢之患謹勘得迤西各港除
大錢小梅向係大口只須撥淺湯家紀家兩港亦均深通毋庸
開濬外計應開者寺橋泥橋楊瀆宿瀆宣家張婆管瀆顧家西
山九港迤東前未開今應開者諸沈二淩此工程之最要者其
餘迤東現通各淩以楊淩義泉陳淩喬淩胡淩爲最水自五六
尺以至三四尺特河未見底究有淤泥數年後難免不淤安港
羅淩大淩新涇港潘淩幻淩東金西金二淩許淩謝淩濮淩伍
浦蔣淩錢淩新浦石橋浦湯淩晟淩宋淩水白三二尺至尺餘
頤情館聞過集 守湖稿卷一 三

尚有七十餘山障之湖西惟大小雷二山一拳之峯隱見水際
不足以爲屏蔽西北風駕浪挾泥尤爲淩港之患此淩港所以
恒致淤塞也康熙十年四十六年雍正五年乾隆四年二十七
年皆有疏治率三二十年而一舉惟乾隆二十七年至道光九
年中更六七十餘年淤塞最甚工程亦最鉅至今民間談及猶嘖
嘖稱道迨經兵燹人民死散廬舍傾圮水道盡壅又爲淩港一
大變克復之後同治四五年間撫憲蘆念水利函札交詢督催
開浚楊前守商令善後局諸紳披荆榛除瓦礫次第疏治其時
實有數難軍儲方急經費不得不從節省其難一淩上紳董寥
落就近無所責成其難二本地民人死徙夫工多須外雇其難

塞吳興受病之說而靡山澱山諸湖凡江蘇運河以西太湖出水之口皆宜疏通於湖州澱港泥水壅灌日甚自係蘇松下游淤滯下游淤滯害於蘇松而並害於湖乾隆間番禺莊尚書大修水利其撫浙則計及於蘇撫蘇則計及於浙誠以江浙利病同之也同治五年間王侍御書瑞已奏奉 諭旨勅下江蘇籌辦側聞江蘇亦曾委員於吳江一帶丈量勘估而興作未聞此太湖澱港之大關鍵即東南水利之大關鍵仰懇憲台查案奏請江蘇興辦出自鈞裁此次奉發吳雲六議亦經會督紳董逐條查議所請立水則一條以各港河身淺於內河查水勢高下以地勢爲準不以河身爲準地高者河雖深無害其爲上游

頤情館聞過集

守湖稿卷一

四

地低者河雖淺無害其爲下游澱港雖未必深於內河而內河水之由高而下終由澱港出口上下游地勢分明此番勘量各港河身大約自岸至底皆有丈餘積泥若干尺即應開若干尺總以開見老底爲止湖面本高於內港不必再行加深估土方一條應按各港積淤之長短深淺核實估計當不至如道光九年有十六萬方之多俟奉批後另行估稟道光九年工程徧問並無刊本郡人凌介禧東南水利略中亦祇言其大概且其說在興工數年之前此次勘至楊瀆港尋獲道光九年一碑言有另碑載土方丈尺惜另碑未見相民力一條查土方之價本無一定視運泥遠近爲增減近年紳董經辦每方錢一百四十三

文又辱水錢七文雜費十文共一百六十文運泥甚近故所用極省此次欲規久利運泥須遠淤泥甚肥湖濱農民競取之以壅田地只須登岸運至二三丈以外聽民搬取以不致復卸入港爲度另容核實估價較舊辦一百六十文之價自須加增乘天時一條工作須用農隙現值冬令且閏十月如蒙興辦當乘冬時申官禁一條漁籛釐墩自須查禁另入章程籌工費一條湖屬水鄉連年苦潦況在兵後自難按田攤征絲包加捐之說現在絲捐各項併計每包已有二十六元之多且工程宜乘冬令絲市已過亦不及待擬請由省城牙釐局於善後善舉各捐項下湊借興工續於絲包加捐還款原議中所謂澱港之南有

頤情館聞過集

守湖稿卷一

五

橫河負其端即北塘河也前歲亦經沈鈕陳諸紳稟請開浚造冊估報有案此次卑府等於勘畢澱港之後由極東吳江交界之胡澱下船出港而達塘河自項王橋旁經磚橋張官橋萬壽橋百廿畝橋聖堂橋婚對橋太平橋塘下木橋王母來橋四五十里之中一律通船水之深者七尺餘淺者亦三尺上下從前節節淤塞不通舟楫之處現均來往通行間有淺處紳董仍隨時開挖至於湖州之水趨澱港入太湖者十之七八由東塘達平望汪鶯脰湖入蘇松境者十之二三杭州之水一派由武林頭入湖境下太湖一派由塘棧過石門入嘉興嘉興之水多由嘉善魏塘下松江黃浦以入海杭湖之水不全出澱港嘉興之

水亦不出湖之漚港見於凌介禧東南水利略者甚詳緣奉委勘合肅稟復並繪具詳細圖說鈔錄現獲碑文連同擬議章程統呈憲覽伏維批示遵行十一月十三日

謹擬開浚漚港章程十條

一港口宜曲也港門迂曲湖泥之入者遇曲則止內水之出者遇曲則激而可以刷淤自來通江通海之口欲拒泥沙皆以曲爲妙漚港何獨不然迤西各港形勢皆直旋濬旋淤迤東各漚口門多曲至今尚多通利尤其明證也此次復浚各港必須仿照迤東胡漚喬漚等處之式使口門灣向東北口門內間有橫港所以刷淤應開者亦宜開浚卽因此稍費工價亦所勿惜

願情館開過集

守湖稿卷一

六

一口門之向西者皆宜改東而西面宜築石塘也口門向西風泥湧通與啣接必須挖切東灘使口門向東另於西邊增築石塘以拒西北風道光九年多有建築今有坍塌無存者有尚存形跡者宜察看情形修整建復

一運泥宜遠也運泥太近一雨仍復坍塌此次興工挑出之泥必以人夫登岸之後棄於二三丈外爲率有偷惰近棄者由監視委員責懲

一漚港兩岸不宜壁立也兩岸壁立則岸土時易鬆崩爲河身之患挑挖之時兩岸宜使作陂陀形勢其壁立者切削之

一開距港口宜近也開所以資蓄洩而尤賴以拒淤泥自宋以來特開爲利惟開離口門太遠則開以外河身仍不免受害極東之胡喬等漚口門既曲開又近在口門故形勢獨好其餘各漚港之開有距口門數十丈者宜酌度形勢但可移近卽於口門近處增設一開舊有開基可仍其舊惟開多依橋傍塘有口門泥灘鬆嫩不宜建開者又當別論

一開板宜求靈便以便啟閉也漚港無不設開民間亦無不知開爲拒泥之要而多弁髦視之細詢其故開之寬者三四丈高亦丈餘甚爲笨重每處開夫二名力不能勝故置而不用者多矣且此龐然之開板一經啟出無可安放風雨浸淫更易損壞因憶紹興之三江開分二十八洞板二十八塊每塊寬只數尺其制作甚有精意似可略師其意凡開板寬數丈者或另用鉤輪或增立石柱酌量設法改一塊爲數塊俾資輕便而利啟閉

願情館開過集

守湖稿卷一

七

一開夫人數宜酌增工食宜稍厚也開在三丈內者設開夫二名在三丈外者宜設三名開向年工食每名歲祇四千文有名無實宜酌量加厚重其責成其怠玩者隨時責換仍照舊制自重陽後卽須閉開至來春再開防冬令西北風也重陽之前遇有西北風亦隨時啟閉開開之時開外必有淤泥卽由該開夫先行挑除淨盡再行啟開內河水盛之時啟開放

水卽所以刷泥事當其時卽交相爲用開內外遇有壅積均隨時撩淺卽吳越時設撩淺軍之意也芟蘆叢生更宜隨時芟利所芟蘆草頗可賣錢凡非有主有稅之地卽准開夫刈售他人混爭者懲治之開夫由本澗港紳耆公舉充當凡啟閉及除泥撩淺諸事均由紳耆隨時督飭開夫認真照辦工食由紳耆轉發以資鈐束其怠玩者卽時稟明責換仍照開夫名數及應辦各事泐一簡明石碑大書深刻立於本港堤上俾眾咸知免致日久忽略

一兩岸宜栽竹樹也兩岸土鬆卽易坍塌惟有竹樹者無慮凡無竹樹之區宜勸諭本地紳耆沿岸栽種迤西各港人烟寥

頤情館聞過集

守湖稿卷一

八

寥者由官試裁旣以護岸且有竹樹爲記土豪無能幫估河身不致日狹而岸上民居塵壒泥土亦不致隨手傾棄

一循舊責成大錢巡檢督管開夫以時循省也大錢巡檢駐紮港上開夫卽歸督管凡禁止漁斫芟除芟蘆以及應時啟閉閉開皆責成該巡檢認真督飭經理每月必責令周巡一次而重陽後閉開春開啟開尤須該巡檢屆時親身督視所需夫馬未便令其賄貼應按月酌給十餘千文連同開夫工食於緝捐澗港歲修項下動支

一現在興工宜分派委員監視也奉批興辦之後核實估計動工應酌派委員監視蓋工程之如式人夫之勤奮隨時參酌

之情形全在監視得力澗港繁多道路紛岐陸不通輿水不通舟者甚多此次卽府等詣勸已憊於喘汗幾陷泥淖事之艱難可知迤西各港絕少民居估工監工皆須奔馳於風日塵土之中其事甚苦每一港應由紳董派司事一人每兩港並由卑府等酌派委員一人俾便呼應而資監視辦理不如式卽惟所派之司事委員是問司事委員均酌給薪水

附存

重浚浙西水利碑記

道光戊子歲大中丞劉撫吾浙也凡農田水利地方不可緩之工莫不亟爲興辦而重濬澗港諸工爲最鉅蓋吳興

頤情館聞過集

守湖稿卷一

九

素稱澤國上游天目諸水由碧浪湖入北塘分流諸澗港會歸於太湖自乾隆二十八年開濬以來於今六十餘載碧浪湖芟蘆叢生漲沙高出北塘自聖堂橋以東河形湮沒幾成平陸諸澗港舟楫不通居民且汲飲維艱是以嘉慶九年十有三年十有九年水旱頻仍道光三年水厄更甚大中丞念切民瘼於夏六月遴委 徽州府同知方周歷 勘估悉心經畫於冬十月據情入奏借帑興修遂檄署烏程縣南塘通判吳選舉誠實殷紳董理其事更委賢員在工督率凡銀錢支放並不假手吏胥務期工歸實用費不虛糜爰擇十二月乙酉日破土興工期至次年三月己酉

日一律藏事是年冬雪不盈尺次年春雨不連朝人夫皆得踴躍趨工僅三越月全工告竣得觀厥成當蒙藩憲慶道憲常親詣各工先後驗收嗣蒙大中丞輕舸減從次第親勘越一日勘畢回轅於是各紳董感體憲懷咸敦桑梓之誼或捐改港口或捐築石塘或濬漏港又河或建橋梁開座好善成風核計捐資不下三萬餘兩工歸盡善直與江省下游源流貫注庶幾樂利無休矣惟念事莫難於創始尤莫難於圖終誠恐小民日久生玩仍舊幫築二灘漸致淤塞栽種蘆葦阻遏去流圖一已之利罔顧日後之害用是將寺橋港泥橋港楊瀆港宿瀆港宣家港張婆港管

頤情館聞過集

守湖稿卷一

十

瀆港顧家港西山港丁段悉照估册開濬寬深丈尺另勒碑石並久遠俾家喻而戶曉庶月舉而歲修則各河港深通官暢歷久如新且為後之修志乘者得以資參攷備採錄焉

兵部尚書兼署副都御史巡撫浙處總督劉坤一奏到
 浙江等處承宣布政使司布政使兼管海防事務慶
 浙江等處提刑按察使司按察使統轄全省驛傳事務周
 分巡浙江杭嘉湖兵備道兼管海防事務常
 署浙江杭嘉湖兵備道總理海防事務
 湖州府知府 監辦水利工程董

湖北黃陂縣人
 湖南麻陽縣人
 河南新蔡縣人
 湖南正陽縣人
 湖北漢陽縣人
 江蘇鎮江府人

湖州府知府監辦善後事宜吳
 衢州府同知總理浙西水利全局方
 署南塘通判總理浙西水利全局陶
 攝理烏程縣南塘通判承辦水利工程吳
 特調烏程縣知縣經理善後事宜楊
 金華府經歷經理碧浪湖等處工段兼理善後事宜沙
 江山縣縣丞經理北塘等處工程沈
 武康縣縣丞稽催工段陳
 永康縣縣丞稽催工段張
 義烏縣典史稽察水利各工段兼理善後事宜王

頤情館聞過集

守湖稿卷一

十一

道光九年 月 吉日

告示

為示諭事照得渡港關係農田水利現奉大憲垂座民瘼籌款開濬無非為民生利害起見茲經本府等督飭紳董雇夫興工所有兩旁老岸間有年久漲灘侵植桑株雜樹有碍開挖應即趕緊遷移其無碍者仍一概不動至於挑出上岸之泥本可肥田凡爾民人趁此農隙即赴工所搬運且查低田圩岸大半單薄一遇霖雨坍塌顆粒無收臨時呼籲措手不及亟宜取此現成之泥培築圩岸加高加闊岸距泥所較遠者不妨以田中之泥培岸以挑出之泥培田兩有神益切毋自悞 十二月初八日

河南周
 安徽桐
 江蘇江
 甯縣人
 江蘇常
 州人
 雲南太
 和人
 江蘇江
 陰縣人
 順天宛
 平縣人
 河南光
 州人
 江西餘
 干人
 江蘇青
 浦人

示諭工次

為曉諭事照得大錢迤西各港前數年開濬之後現已復淤茲奉大憲札飭督同紳董復行開辦工程尤戒草率一切委員司事及在工人夫必須格外認真斷不可稍涉大意合將規條列後

一委員司事必須日逐在工認真監視否則更換

一承辦夫工每一港必須設立夫頭報明人數登簿給發腰牌

以便稽查無腰牌者不准作工每日天明上工日落休息工

程不得稍有偷減人夫不得半途短少違者由委員責懲

一各夫器具必須精好不得以敗鈍充數人夫必須精壯不得

願情館聞過集

守湖稿卷一

十三

以老幼充數

一切開辦之法必照定章不得故違運泥尤以登岸之後棄

於二三丈外為度斷不准偷惰近棄所有稟定章程八條錄

後各委員司事及夫頭皆宜細看

一築壩車水為第一要着水車不乾有人立水中之苦故車水

必須淨盡而築壩尤須乾泥萬不可用稀泥壩之兩面必須

夾板釘椿凡漾口湖口之壩尤要堅實

一港面之水車去而泥中仍復有水開工之初每段須從當中

先開直溝一道寬三尺深四五尺使泥中之水有所歸宿隨

時再從兩頭車耳人夫既不致立於水中而水去泥乾挖泥

運泥省無斃氣力

一各夫工務須多備糞箕以便運泥上岸若止隨手掀拋掀拋之後仍須搬運至三丈以外又多費一番工夫如不遵辦重

責夫頭

一各夫頭仍須增添人夫趁此晴天趕緊完工免受雨雪之累

增夫若干隨時請委員補發腰牌

一各夫不守規條不遵法度即由監工委員與司事送至公局

柳責 十二月初八日

稟撫藩牙釐局

敬稟者竊卑府等前稟遵飭會勘濶港妥議章程一案奉司札

願情館聞過集

守湖稿卷一

十三

轉奉撫憲批據稟於濶港情形甚為明晰此次重濬期於經久

費固不可過省工尤不可草率飭督督經辦紳董將最要之九港

及諸沈一澳勘明應疏寬深土方丈尺核實估計經費乘此冬

令農隙之際趕緊開辦等因並奉札飭於湖郡釐捐項下提洋

一萬元先行開辦等因遵經卑府等督同紳士委員親歷大錢

迤西九港眼同確細測量北自湖口南至各漾每長十丈為一

段每段釘椿港口以內以平水開深六尺或七尺為度如水有

一尺則開泥五尺開泥之深淺以水為乘除其近口門之處大

半淤與岸半各就情形開深七八尺及丈二尺不等港身寬狹

各就舊式其老岸以下水面以上漲有邊灘致港面太狹者仍

酌量開削其南口近漾之處如宿濱宣家揚濱諸港皆有蘆墩阻礙水路盡開則工程浩大現就進水形勢酌量剗削各港之寬長深各丈尺及土方數目每段豎立竹標竿上用小旗一書明俾作工各夫及監工之委員司事一目瞭然以杜偷減含混每寬長各一丈深一尺爲一方計大錢迤西九港共核實估土四萬四千三十一方一分六釐前次開辦每方工價一百四十三文厚水等雜用十七文數目太少此次稟明酌加經紳董鈕福皆等公議每方工價錢一百八十文各項雜用二十文凡車水築壩橋木船飯各項器具一切在內共計每方錢二百文開土四萬四千三十一方一分六釐總共需錢八千八百十六

願情館開過集

守湖稿卷一

十四

千二百三十二文委係核實無浮業經分雇夫役於十一月初八十一等日迤西九港同時陸續開工照稟定章程每港由紳董派一司事並由卑府等分派委員嚴立規條認真監辦楊濱橋適中之徐大將軍廟爲公所有稟奉飭委幫同監督之過丞仕昇駐於公所往來各港稽查催儆彈壓一切其迤東之諸沈二渡因民間菜蕪遍地須緩至明正開辦所有迤西九港自開工以來雨雪不多天氣晴朗卑府等不時親往催督委員司事及在工夫役均尚踴躍認真如此後雨雪稀少一兩月當可告竣除應建石塘及口外撩淺另行核實估辦並善後事宜俟開浚完竣照章議辦外所有各港土方並委員司事銜姓及開辦

規條分具冊摺稟呈其委員司事薪水亦經摺節定議候補同知過仕昇月支錢四十文小委員每月錢二十文司事每月錢十二文另有碧浪湖工程以城內愛山書院爲總局所需書識聽差及督工往來船價均從節省另開清摺呈送再港門向西者西北風壅泥爲患最易淤塞前經稟定章程口門改曲使向東北並仿道光九年辦法於西面酌建石塘迤西九港之中如宿濱寺橋等港形勢最低口門最廠固須盡開舊口使港身曲向東北尤須增築石塘以資屏蔽又楊濱與宿濱交界之處另有橫港一道寺橋南口另有西港一道淤塞不通爲害正港均據紳民籲請開濬所有改口門開橫港應加土方建石

願情館開過集

守湖稿卷一

十五

塘所需經費現督紳董摺節估計辦理另行開報一切領發銀錢仍照向章悉由紳董經手以防胥役剋減之弊

十一月二十

致各港委員

啓者現在各港工程將竣所有應籌各事共有數條別紙開呈特此奉布務祈督飭妥爲籌畫辦理隨時見示

一兩岸之泥務須挑除淨盡泥不起除斷不可找清工價

一啟開放水須候明示不可擅專

一各處橋基現多露椿務須各相情形或用石塊或用泥土或加長椿妥爲擁護

一各處開基有無損壞開底有無石檻兩旁開槽是否對縫務

請逐一查驗應修整者趕爲商辦

一各開闢板多經作工人夫取用並望查明各本港開板共有幾塊合成幾尺高是否對槽合縫並無灣隙能否合用每板

一塊須幾人扛用如有須改須換者逐一商辦

一各開闢夫皆須本港之人人數或三名或二名須就開板的

定向來開夫多半有名無實此次稟定章程人數酌增工食

稍厚凡重陽後閉闢來春啟闢及週西北風隨時啟閉啟閉

之時挑除淤泥內河水盛啟闢刷淤平時撥淺秋後芟刈芟

蘆港中芟蘆出息卽歸闢夫不准旁人妄爭以上各事均載

在章程之中務望督飭本港紳耆並地保妥議承充闢夫之

願情館聞過集

守湖稿卷一

上六

人先報花名年貌以憑酌定老幼病弱不准充數

一港身之兩岸皆係官基乃貪利之人侵種桑樹年年桑根墮

泥翻泥流入港內爲港身之患並望督飭地保傳諭本地民

人趕將港岸之桑移植內地撫憲臨工之時若桑樹尚不遷

移卽由府縣派差一律砍拔悔之無及

一港身之兩岸種桑則有害而種竹樹則港基盤結有益務望

督飭地保及本港紳耆乘此冬春之交多種楊樹及叢竹

稟撫藩

敬稟者竊奉文飭濬澳港工程緊要開辦之初卑府卽與監工各員口講指畫並明立規條大張曉諭卑府仍不時親歷各港

稽查催督大錢迤西九港去年年內雖大致粗完而湖濱口門

皆飭各雷一二段多者數段俟開基闢板修好工程一概完竣

方准開掘卑府於正月初七日親至寺橋泥橋楊瀆張婆管瀆

各港驗視各該監工委員辦理均尚妥協如式間有土鬆崩岸

論飭修作完整惟驗至宿瀆港見口門所雷竟不及半段且未

築堅壩以致連日西北風駕浪送水越入內港不但將本宿瀆

港灌滿且累及昆連之楊瀆橋口門已開之工未能如式監工

委員候補縣丞金振聲經卑府面詰該員該員諉過於夫役既不能

駕馭夫役其不得力可知又驗至顧家港夫頭散夫籲訴監工

委員候補縣丞史樹綱量工苛刻並將紳士所發之錢扣發過

願情館聞過集

守湖稿卷一

上七

多卑府查驗屬實該員金振聲史樹綱應請先行撤委一面由

卑府會同史守查明如有營私舞弊再行從嚴參辦以示懲儆

所遺兩港工程現已無多當由卑府於分湖各員中揀派接辦

另文申報是否有當伏冀批示遵行 辛未正月初十日

告示

爲示諭事照得各澳港兩岸邊路本係官地乃居民往往於岸

邊種桑每年墾土翻泥不但港岸地鬆易於坍塌且所墾所翻

之土卸入澳港致塞水道現在大憲愛民籌發巨款各港皆已

開濬深通爲農田水利計者甚大兩岸邊路不能再聽種桑合

亟出示曉諭爲此示仰各澳港居民人等知悉自示之後凡兩

岸邊路舊有桑樹務必儘正月二十以前一概移入內地總須讓出港邊三四尺方是正辦大抵桑柘必須翻壅故爲港身之害而竹樹結根株則有益於港岸並勸諭爾居民人等務於岸旁密植楊柳竹樹每一港如能種柳千株賞錢一千五百文種柳萬株賞錢十五千文柳樹只須折枝插地極其容易適當其時切勿遲悞港身通而港岸固皆與農田民居大有裨益其各凜遵毋違特示 正月十三日

稟撫藩

敬稟者竊大錢迤西九港自去年十一月先後興工卑府等督飭監工委員司事加緊攢辦挑濬之工現均次第完竣惟湖濱土性極鬆此次挑濬已深兩岸泥土晴曬坼裂遇雨不免坍塌正月二十以後數日大雨先仍夜雨晝晴迨二十五六連宵徹夜雨勢不止雖濬工幸已完竣僅湖濱北口一二段未開而各港坍塌加多亦均督飭各夫隨手修整惟坍塌而復修已至再再夫役不免賠累之苦且恐有碍民居必得開闢放水岸泥得水融結以免再坍塌所有各港南口之塌現已次第開掘另於開橋口築壩一面催修開基開槽開板再將湖濱北口段落開掘九港之開同時並舉其中尚有須另造新開者楊瀆橋現又修築石鼎湖城石匠無多應接不及開橋至湖口或十餘段或二三十段久不放水亦必坍塌卑府等不敢稍事拘泥如張婆一

頤情館開過集 守湖稿卷一

其

港開已修好即湖口段落亦不得不開掘放水其有情形較緊不及待開工完竣之處另於開壩之前加一夾壩雷出數丈爲施工之地一面開掘北口放水以保岸身卑府源瀚前次勘工至顧家港失足落溝跌傷左髀醫治月餘雖已漸愈步履尚不能如常現由卑府書青親赴各港會同過丞督飭員司相機妥辦俟各項工程一律完竣即當稟請派員驗收前稟善後應辦各條督飭次第辦理港旁之桑各農民多有遵示移徙並栽植楊柳如能一律遵行將來盤結港岸一二年後清風濃蔭當有可觀迤東之諸沈二澗自正月初旬興工人夫踴躍前數日因雨停作現幸晴霽已照常攢辦合並陳明二月初一日

頤情館開過集 守湖稿卷一

其

稟撫藩道牙釐局
敬稟者竊大錢迤西九港九年年底工程已有大半本年正月修整石開除楊瀆橋港建造石塘外餘均於二月間一律完工大錢迤東之諸沈二澗因去年冬間葉蒞遍地本年正月初間開工並移改石開添築土塘同楊瀆橋上塘石塘本年三月底通工告竣卑府源瀚時值府試茲於試畢會同卑府書青親歷各港復加勘驗港工開工塘工一律如式並無草率偷減乘船周行十一港並兩橫港進南口出北口回環往來凡南口通澗北口通太湖之處無不周歷測量水深者丈餘其次亦七八尺五六尺諸澗寺橋楊瀆宿瀆各長六百數十丈沈澗泥橋各長

五百數十丈宣家長四百餘丈張婆管瀆各長三百數十丈顧家西山各長二百數十丈寬深亦皆如式迥非前此開濬可比其各港口門屢經卑府等親詣相度凡口門之直者均已改曲向西北者均改向東北內寺橋一港有兩口門均臨太湖謂之南門港北門港初勘之時形勢最低最廠口門幾無形迹蓋寺橋來源專恃龍溪龍溪之水直趨大錢其支流乃入寺橋來源本不甚旺今又有兩口門出水水分而力緩又兩口門皆足以納太湖之泥詢之耆老北門爲正港南門乃道光年間新增實爲無益有損故淤塞爲各港之冠此次既於陳家莊至老龍潭一帶疏復西港故道通弁山水脈使西來之水與龍溪水並注

頤情館間過集

守湖稿卷一

三

北門港以刷淤泥並議塞南港之口使內水至開仍折而北趨併力於北港以出太湖南港之開應卽承閉如遇非常大水北港一口宜洩不及始准本港紳耆稟官相度暫行開閘俟放水後仍卽常閉湖石港口以示遵守該港閘現坍塌應歸歲修項下飭紳修整楊瀆橋老口寬至十餘丈漫無收束且口門偏西淤塞最甚此次將口門改向東北改曲改窄並於兩岸築石塘三十丈二尺五寸又接開石塘三丈三尺又土塘四十丈以資屏蔽形勢井然寺橋泥橋宿瀆宣家張婆管瀆顧家西山各港閘均在二丈以內各仍其舊閘基閘槽閘檻均多損動一概修整惟楊瀆橋舊閘寬至三丈八尺諸瀆沈瀆亦寬至三丈以外

且與泥橋港閘均離口門甚遠此次均爲改建移至數十丈外俾近口門楊瀆新閘改爲三洞中洞寬一丈旁洞各寬八尺諸瀆沈瀆閘均改寬一丈五尺諸瀆並於兩岸加築泥塘五十五丈閘板隨閘改小以資啟閉靈便當初改時鄉愚不明行水之理方疑改狹後水出不暢及三月間連次大雨內河之水趨注各港將至口門爲港身之狹所束又爲港口之曲閘板之分所激奔騰澎湃建瓴而下汹涌而出太湖濁浪爲之衝清者里餘不獨港內之淤足以洗刷並港外湖口之泥亦爲衝動居民始忻然知改建之有益各港均設閘夫二名惟楊瀆橋有三洞閘夫三名工食每年每名錢六千文歸歲修項下由紳董按季給

頤情館間過集

守湖稿卷一

三

發不經官吏之手以免剗減各閘夫由府給予諭單取花名並認保各結存案稟定之善後各條由各員司一一講解與各閘夫領會照辦仍書簡明八條每港泐一石碑俾本港紳民及閘夫觸目警心隨時照辦以免日久忽略所有濬出之泥逐港查驗均已搬運淨盡絕無堆積各港之兩岸均栽插楊枝千餘活者大半漸覺枝葉扶疏一二年後蔚然暢茂足資護岸其岸旁侵種桑樹遵示徙種者亦已不少有乞請緩至蠶畢者此次又面諭各地保催其徙伐惟湖濱泥土極鬆加之湖人寸地皆桑年年翻播培壅無一堅實之岸各港未濬之前淤積數尺甚或迷漫不可辨識現在一律開濬深通又兩岸壁立者剗削陂陀

所有草根蘆葦皆已剷削鬆土之岸一時無草根盤結過雨總不免坍塌此次卑府等逐港查看草蘆皆已生發凡稍有坍塌之處目前姑且不動俟秋後草根盤結再為修整已於各港夫工項下酌扣錢文畱存紳董鈕福皆處以備整理俾更牢固總之漚港工程尤以善後為要大錢巡檢雖可責成惟該巡檢駐於迤東離迤西數十里終恐有鞭長莫及之慮查監工委員縣丞梁慶昌諳悉工程本有巡湖差使已暫行委令就近兼管善後事宜俾得隨時照料統計十一港並兩橫港共開土五萬七千一百四十九方八分六釐共築石塘三十三丈五尺五寸土塘九十五丈新建石閘三座改建一座修整舊閘七座在事各

頤情館開過集

守湖稿卷一

三

委員司事始終勤奮監督認真奔馳於風日冰雪之中面目黧黑不辭勞苦工程得以早竣較往日之具文從事者迥不相侔擬請量為恩施酌予獎勵以示鼓舞而勵將來除另開擬獎清單呈外合造報銷清冊連同善後泐石規條清摺一併稟呈仰祈察核派員驗收其請沈澗以下迤東各港及北塘河未盡深暢之處統請俟秋後察看情形再行稟辦 四月二十四日

重濬漚港善後章程

一開夫 名每名每年工食錢六千文按季給發不折不扣
一開板 塊鐵圍鉤索全如有損壞隨時請修
一舊制重 陽後閉開清明啟副由本港紳耆公商督同開夫隨

時照辦

開基開槽開底現均修整如有損壞隨時請修
一平時遇西北大風亦宜閉閘以防淤泥閉閘後如遇內河水大亦宜啟閘放水藉以刷淤
一啟閘之時先行測探閘內外必有淤泥先行撈除再啟閘板
一港身如有壅積開夫隨時稟明專管官集夫撈淺
一每逢秋後港中多有菱蘆開夫隨時芟除淨盡如不芟盡扣發工食

一港之兩旁新種楊樹加意照管舊種之桑催令移徙新種者稟官禁止楊樹不足者隨時補種楊柳及叢竹

頤情館開過集

守湖稿卷一

三

一條列各事均責成開夫其本港紳耆利害切己仍隨時督飭如各開夫怠玩不遵規條准紳耆稟官責革

同治十年四月

日湖石 每港泐石一方

寺橋南門港泐石

漚港濱臨太湖湖泥入則港易塞必藉內水出口奮迅之力以刷淤此口門所以貴曲而尤不可歧出也各港皆一口惟寺橋分南北兩港有二口同治九年秋奉檄相視寺橋水來自龍溪龍溪直趨大錢其支流乃入寺橋來源本不甚旺又有兩口門出水水分而力緩不足以刷淤而兩口皆足納太湖之泥無怪淤塞為各港之冠幾無形迹可尋未始非道光初年新增南口

階之厲也。茲蒙大憲不惜帑金，直濬各港。本府又允耆老之請，於陳家莊老龍潭一帶疏復西港，故道通弁山水脈使西來之水與龍溪水並注北門港，以刷淤泥。南港蓄水附近田禾藉以灌溉，亦未可廢。計惟濬南港之淤而塞其口，使水至南關仍折而北趨，併力出湖，而南關應即永閉。必遇非常大水，北門一港宣洩不及，始准本港紳耆稟官相度，暫行開闢放水，後仍即常閉。額設開夫一名，一切善後規約悉遵北港石刻奉行。

同治十年四月 日 泐石寺橋南門港

稟撫藩道

敬附稟者：大錢巡檢駐於港上各港開夫，自可歸其督率善後。

頤情館聞過集

守湖稿卷一

三酉

事宜亦當責其經理。惟自迤西之小梅至迤東之胡渡二十七港綿亘五十餘里，大錢巡檢駐於迤東，本難兼顧。迤西且迤西汛地非其所轄，若將三十餘港事宜專歸該巡檢一人經管，不免顧此失彼。有名無實，五年分紳士開濬之後，不久旋淤。固由開未修設，亦由專管無人也。查歸安之縣丞王簿皆分防鄉鎮，而烏程縣丞王簿兩員皆在縣城，一無所事。現在該員等銜署均尚未建卑府管見，擬請於該二員中酌移一員駐於大錢迤西之楊濱橋，建立衙署作為分防。凡迤西各港開夫及善後諸事，即責成移駐之員經理。迤東各港責成大錢巡檢經管，仍酌定功過章程如實缺之員在任三年中水道通暢無阻，調署優

缺十年無誤，准予保薦署事之員一年中水道通暢無阻，記大功二次。二年拔委一次。如開夫懈怠，港身壅塞，該專管之員不先事督責，稟請施工，分別輕重酌予參撤。如此明定章程，庶經管之員講求利病，不敢懈怠，可垂久遠之規。而此番之修濬亦不致虛糜帑金，徒費心力。是否有當，合肅附陳。如憲意謂然，再另行妥議詳請奏咨立案。

稟撫藩牙釐局

敬稟者：竊奉文開濬港業經卑府等將十一港工竣情形稟奉飭委驗收在案。所有各港應濬土方每方工價及委員司事薪水局用均經核定數目，開具冊摺分晰具稟。初次稟呈寺橋

頤情館聞過集

守湖稿卷一

三五

等港土方清冊聲明口門改向東北應加土方，摺節另報等情。奉撫憲批：據稟估計土方錢數及大小各委員暨司事月給薪水局用等款數目，並另單史守薪水緣由，已悉仰飭照稟妥為速辦。並將應改建石閘及增建石塘等工會督紳董分別核實估辦等因。並奉藩憲批：據稟及另單均悉，仰即趕辦工竣造冊報銷。等因。第二次稟呈諸沈二渡及西橫港西門港土方清冊聲明新建石塘石閘口門，揀淺各工料細數，另報奉撫憲批：飭俟各工完竣專案稟請驗收，並將揀淺口門用數報查等因。現在工程完竣，所有各港土方均照稟定每方錢二百文支銷。其各港口門改向東北嗣經卑府等會同紳士督飭夫役將應行

加改之土方另於原估各段相酌地勢增減挹注不另加增以期樽節一切築壩車水夫役船飯器具等項均不另請支銷其楊瀆橋新建石塘面寬一丈底寬一丈二尺高七尺計長三十三丈五尺五寸開建之初石匠以海塘石塘藉口謂每丈需銀一二百金椿木在外卑府督飭設法樽節裏外兩面均用見方條石中用亂石填肚石價匠工石灰連同椿木每丈僅合錢四十九千餘文一律完固新建石開四面及上下均用條石整砌加工加灰計楊瀆橋三洞開一座中兩墩旁兩墩共寬三丈餘每墩高一丈二尺一切石價匠工石灰連同椿木共用錢四百十八千每丈亦只牽合錢一百數十千文並有鐵環鈎索一併

順情館聞過集

守湖稿卷一

五

在內諸沈二渡各建新開一座兩旁兩墩共寬一丈四尺高一丈每開石價匠工石灰連同椿木共用錢二百六千四十文亦有鐵鈎環索等項一併在內泥橋港拆建新開共用錢一百九百五十文係以舊石拆卸抵用故所用更省均據承辦石匠具有包固十年切結其餘寺橋等港舊開均有損壞一律修整每港多者用錢五十餘千少者二十餘千更有不及十千者楊瀆橋土塘四十丈諸漚土塘五十五丈每丈夫工椿木柴枝僅合錢二千餘文各港湖口擦淺多寡不均均經員司督夫核實辦理委員司事薪水悉照稟定數目開支差役飯食委員監工船價亦均樽節支給除卑府書青稟定應支之薪水局用統於

碧浪湖案內支銷外飭據各監工委員司事並經手支發銀錢之紳董鈕福福等開具支用清摺前來卑府等逐一查核均係實用實銷並無絲毫浮濫統計奉發洋一萬三千九百元照市價易錢一萬六千五百五十一千文共支用錢一萬六千二百四十一千九百七文以收抵用尚餘存三百九千九十三文碧浪湖工不敷項下撥用錢六千八百二十四文實應存錢二百四十八千二百六十九文現存紳董鈕福福等處是否解還牙釐局抑存俟林後續辦工程入收抵用統候憲示遵行所有收支各數合遵造具清冊稟呈憲核再此大開濬各港係奉奏明加收絲捐及提善舉經費充用事屬民捐民辦並未動用帑項

順情館聞過集

守湖稿卷一

五

業奉藩司詳請免其報銷應請於奏報時聲敘免其造冊送部以省周折而免挑剔其各港土方細數前已兩次造呈清冊請免複造 五月十一日

詳督撫蒲臬巡

為詳請移駐縣丞經理濬港善後以資分管而專責成事竊查各港濬濱臨太湖湖水渾濁挾泥而上墮入漚港最易淤塞復濬深通之後必須善後得宜庶免旋濬旋淤如港內裝蘆挂淤阻水必須以時刪除傍岸種桑翻泥傾卸必須勒令移徙而閉拒淤泥尤以開為樞紐開之啟閉必以其時啟閉時開內外積淤必須隨時撈除以免日積月累致塞港身愚民狃於便安在

任將剛板置之高擱不事啟閉尤致波之大病以上各條雖已論飭各新募開夫加意經理並泐石各港以示遵守第開夫究屬顯愚尤賴專管之員隨時督飭遵辦庶不致陽奉陰違向來漢港事宜責成大錢巡檢經管惟自迤西之小梅至迤東之胡漚三十七渡港綿亘數十里該巡檢舊駐大錢離迤東太遠自大錢衙署無存改駐於迤東又離迤西太遠而迤西又非其應轄之汎地凡遇啟閉閉閘三十餘港皆屬同時之事顧此失彼致成具文卑府再三審度迤東迤西必須分員經理庶免貽誤查烏程歸安兩縣歸安之縣丞分防射村至簿分防菱湖獨烏程縣丞至簿兩員全駐城內一無所事現值兵後各該佐雜衙

頤情館聞過集 守湖稿卷一

无

署尚未建復正可乘此變通移駐應請詳奏將烏程縣丞移駐迤西適中之楊瀆橋建立衙署作為分防凡迤西各港開夫及善後諸事悉責成該縣丞經理大錢巡檢即於迤東適中之地建立衙署凡迤東各渡開夫及善後諸事悉責成該巡檢經理如有廢弛各惟經理之員是問如此明定責成無所推諉庶可垂之久遠而此番之修濬亦不致徒費帑金旋致淤塞理合擬議具詳仰祈憲台核奏 七月十三日

稟撫藩臬巡

敬稟者竊烏程境內楊瀆橋村濱臨太湖向有 徐大將軍廟祀考神為晉人諱賁剛死巢湖著有靈異前明屢加封祀朱濂

有碑文紀其靈蹟相傳楊瀆村為神之故里民遇苗患祈禱輒應道光年間湖水潰溢羣禱於神得不為災道光十一年水溢至冬不退府縣詣禱不三日水退三尺曾於道光八年經前撫憲劉題奏 勅封廣濟伯列入祀典同治九年九月間烏程境內各渡港奉 旨疏濬札飭勘辦卑府以各港前此紳董濬治不久復淤且施工為難春間既得蠶桑夏秋又苦水漲僅祇冬令三兩月可以措手萬一雨雪連綿必致中途阻廢爰於開工之初虔禱於 徐大將軍神前以祈默佑計自是年十一月開工以迄本年正月一冬雨雪極其稀少天氣晴暖工作無輟得將大錢迤西之寺橋等處迤東之諸沈漚大小十四港如

頤情館聞過集 守湖稿卷一

无

期完竣毫無停待掣肘之處而酌改口門增易塘開得以應手就工濬洩兩利非邀 神靈默佑不克臻是當此工程完竣案應奏復可否仰乞附片奏請加錫封號並請大人敬書匾額頒發懸掛以答靈貺伏冀鈞裁

移新任楊

為移交事竊照同治九年八月間奉 旨疏濬漚港一案經做府會同憲委史勘稟先將迤西之寺橋等九港並迤東諸沈二渡遵飭量估認真疏濬工程完竣稟奉委員驗收並造冊報銷在案新開各港剗削坡陀泥土鬆活如顧家港等處當初濬之後遇雨不免坍卸前經稟明各憲於支銷工價內酌留錢文

俟秋後草根盤結再行修整惟澳港防淤尤以石閘及善後爲重已濬之各港石閘皆已修整石匠具有包固切結十一港共招雇閘夫二十四名具有認保結每名歲給工食錢六千文紳董在歲修項下按季給發不經官吏之手並將善後各條書立簡明石碑俾知永遠遵守其管理專員現已另案詳請將烏程縣丞移駐楊瀆橋與大錢巡檢各分段分管目前仍委候補縣丞梁慶昌暫行經管隨時照料俾有責成所有此次工程奉發錢洋皆由紳董鈕福皆經手收支有該紳節次押領並呈送收支清摺存卷除支銷外應餘錢二百四十八千二百六十九文業經請示各憲是否解還牙釐省局抑存俟秋後續辦工程

願情館問過集

守湖稿卷一

三

入收抵用尚未奉批其錢亦由鈕紳另具押領存卷其迤東各澳及北塘河應濬之處稟明俟秋後察看情形稟辦敝府現值交卸合將卷宗移交爲此合移貴府請煩核卷接辦所有已濬各港前此間有坍塌之處請俟九月間督飭鈕紳並原辦委員動用支銷款內酌留錢文妥爲修整以免復卸而保水道望切施行七月二十六日

願情館問過集

守湖稿卷二

水利

湖州水利議

湖州之水發於天目之陽經杭之臨安餘杭抵湖之德清武康等溪而赴碧浪湖者爲一派發於天目之陰繞湖之孝豐安吉長興而赴碧浪湖者爲一派而又有近郡妙喜眾山之水合之此來源也由碧浪湖下游經東門之菜花涇分支入江蘇之平望而正幹仍出湖之大錢諸口入太湖者爲一派由湖郡之西南門穿城河出北門諸濠港入太湖者爲一派而中有東運河

願情館問過集 守湖稿卷二 一

北塘河縱橫貫之此去委也來源不一皆以碧浪湖爲源蓋去委不一皆以出濠港入太湖爲歸宿碧浪湖所以與濠港並重自來言水利者必須並舉近數年程長境內濠港六十三處皆有疏治而不免復淤者西北風起太湖萬頃之水挾泥沙倒灌而入無閘板拒之安得不淤且上游碧浪湖沙漲成洲阻西南山水使不得奔騰奮迅以出濠港收藉水攻沙之效又安得不淤故今日言湖州水利固須疏淤濠治諸閘而碧浪湖尤須大濬湖東西濠沙有長至二百丈及五百丈者工程誠爲浩大然此湖不治西南眾山之水泛濫四溢未至諸濠先已爲患郭西灣百餘庄之田俱在巨浸中此卽七十餘濠逐一深通庸有濟

乎杭嘉湖連年水災前兩年咸歸咎於江水盛漲頂起湖水今年楚皖金陵皆水江未嘗不漲也而杭嘉湖無水且十日不雨田即乾拆足見杭嘉湖之災與江水無涉皆由境內水利不修陰雨偶多山水暴發四溢爲害耳年復一年田疇日荒田賦日紊吏治民生胥受其病若苟且補苴圖省經費旋濬旋淤巨萬之錢轉成浪擲矣至於源中之源碧浪湖之上有餘杭之南湖南湖不治亦害嘉湖委中之委有吳江之長橋等處吳江不治太湖水出海不暢昔人皆已詳論之然南湖湮廢已久長橋境隔江蘇必碧浪湖先治而後可徐議南湖必碧浪湖與溲港皆有大舉而後可言吳江膏肓之疾未除未可遽議肢體當以大

頤情館聞過集

守湖稿卷二

二

濟碧浪湖與整治溲港諸開爲首務也 同治九年八月議

稟撫憲

敬稟者竊碧浪湖工程本年春間憲駕閱兵臨湖農具稟環乞疏濬奉批勸詳前月間卑府又奉特札催辦伏思此湖關係水利甚重馬憲奏陳於前李憲委勘於後楊前守與各種董亦屢經熟籌估計丈尺土方具稟所以遲遲未舉者總因工程較巨需夫甚多承攬認辦者難得其人七年冬間楊守與劉守會稟摺內聲陳在案本地兵後丁男本屬無多注力蠶桑自顧不暇年來開辦溲港多用江北客民器具不精人力不齊亦不敢總攬巨工卑府仰體興利除弊之意俯察農民受病望澤之苦

自奉文催辦籌之月餘屢至湖中規畫形勢前月史守來湖又與周歷履勘漲灘丈尺與七年冬間稟呈清摺大致不甚懸殊因思塘工用夫甚多夙聞甯紹人作工甚力黎丞錦瀚熟知各夫之勤惰爰與函商擇可靠夫頭估辦旋准黎丞函薦夫頭虞大富等酌帶小夫頭來湖丈量初有難色二次復來相度十餘日已願攬辦云可招雇三千人儘兩三月之力乘今冬完竣至所需經費紳董初估十萬續估七萬數千係每土方從省估錢三百文又一切雜用未計或謂洋人開河工精價廉詢之滬人以所開黃渡比較需費十數萬之多卑府深知籌款不易欲求節省故與該夫頭再四講論去而復來現在漸有成說大約連

頤情館聞過集

守湖稿卷二

三

同雜用需錢亦不過八萬串內外可以包辦尅期完工其不能過儉者蓋有數端土方工價視出土遠近爲衡茲與約出土必離湖登岸在十丈以外使泥土不再入湖湖濱之灘尚易爲力湖心則運泥登岸有百數丈之遙出土一方價須倍加其費一東西兩灘登岸之處皆夾河渠須搭浮橋其費二漲灘試開一二尺即多見水水中施工人夫更苦分段車水相地築壩其費三人夫數千沿湖荒野須租購木蓆搭蓋蓬廠棲止其費四有此數端不能過儉今一切包與夫頭不問雜費所省已多卑府尚思再與糜減能少一分即省一分決不敢多糜經費事須乘時且須一氣呵成春水一生則前工盡棄非不知經費之難惟

此湖瀆杭州兩府之巨浸爲七十二漚之上游其利害與漚港並重自來言水利者必須並舉凌介禧東南水利略第六卷第十二頁中固已明言漚港與碧浪湖宜同時興工道光九年亦係兩者並辦前有鈔呈碑文可查竊維漚港既須開辦若碧浪湖不同時疏治萬一來年雨水一多西南萬山之水泛濫四溢未至諸漚先已爲患郭西灣百餘庄之田固必在巨浸中而內水衝泥沙而出太湖之水又挾泥沙而入已濬之漚港恐將復淤近數年漚漚港而不濬湖已有明驗水利不修水災迭告七八兩年減公家錢漚數十萬壞民間花息更數百萬側見大人勵精圖治去數十年之害興數十年之利在此一舉既奉特札

頤情館聞過集

守湖稿卷二

四

催辦不敢壅於上陳卑府九月在省會聞高前運司言及紹興畝捐歸還西塘經費者亦可湊借可否懇行牙釐局設法廣爲湊借分次撥發並飭史守來湖會同設局監辦統乞憲裁如蒙飭辦自當核實定價詳細另稟請奏總求迅賜批示俾各夫頭早定去畱前月會稟漚港條議憲批尚未奉到 閏十月初六日敬再稟者碧浪湖工程浩大紳董等原估每土一方錢三百二十文在湖邊離岸較近運土數十丈者尚有人認辦其湖心漲灘寬至一二百丈過灘渡河運土上岸又數十丈夫工須加三四倍此次奉文飭辦卑府廣招夫頭多方勘估江北人夫既不取承認又自杭州招來金華夫頭云須每方八九百文甯波夫

頭初亦云須九百餘文再三磨減去而復來現在甫有認辦之意卑府擬牽遠搭近令該夫頭等寫立承攬牽計包辦仍不出原估每方三百數十文之數多派委員分段監督務令開漚如式如奉撥款飭辦自當力求樽節核實開報決不稍有糜費一切辦理情形總當隨時稟請示遵

稟牙釐局

敬稟者竊前奉撫憲札飭催辦碧浪湖工程重大種種爲難乏人承攬函向黎丞薦來塘工夫頭虞大富等兩次量估始有成說當於閏十月初問先具夾單請示撫憲奉飭另稟附奏等因又於閏十月十八日會銜具稟尚未奉批現在大小夫頭一二

頤情館聞過集

守湖稿卷二

五

十人在此守候已久未免賠累即目前興辦計搭造棚廠浮橋招集甯紹人大已須十一月下旬方得開工時日已促若再遲遲雨雪將至恐難興舉省中能否籌此巨款卑府等未奉明示該夫頭等屢請回塘又未敢准其遠離事在兩難不知撫憲之意畢竟如何仰求探詢明示不勝叩禱王守前傳憲諭已詢之該夫頭俟找款之時當可由省匯撥若干至漚港已於閏十月二十八日先行破土泥橋等港已集夫興工計迤西九港現已丈量五港惟楊濱港工程最大約須開土萬方若得四五十日爽晴九港俱可得手惟恐雨雪延即難逆計如撫憲詢及並求先爲轉陳

稟撫憲

敬稟者竊於十一月初一日奉到憲批卑府等稟碧浪湖工程請示一案奉批濶港湖工同時舉辦恐難集此巨款夫役亦慮不足惟疏浚而不浚湖仍恐徒費經營應於東西兩灘中擇其最要之處先為開辦分作兩次則力量可及等因遵即至湖復行履勘西灘工程較小而地勢不居緊要東灘最要而工程甚大現與紳董商酌先開東灘另於東西相接之處截去東灘尾一百數十丈歸入下次西灘案內併辦則與擇要之憲論相符而工程計居十分之六經費亦祇須一成之六較為輕減惟所招甯紹人夫遠來湖濱無可棲止必須搭蓋棚廠計棚廠之費

頤情館聞過集

守湖稿卷二

六

亦須一二千甲如省中軍需局有帳棚可借三百架則此一二千串即可節省或無三百架之多即借一二百架費亦可稍省年內為日無多時日可惜現已飭夫頭寫立承攬一面招集人夫陸續來湖趕緊開辦或借帳棚或搭棚廠為入手第一着用特先行稟懇飭行軍需局查明有無帳棚可借俾得酌定辦法送賜示遵所有先辦東灘一切情形另行詳細具稟並繪圖呈送恐關憲慮先此附呈大略 十一月初五日

稟撫藩牙釐局

敬稟者竊卑府等前稟勘估碧浪湖情形請示一案奉飭於東西兩灘中擇其最要之處先為開辦等因奉經會同前廣西學

政山東道御史周學濬前廣東高廉道陸心源候選知縣鈕福皆候選中書陳烈復行勘商應先開東灘七年分原量東灘長五百丈西灘長二百三十餘丈本年十月間復量東灘長十月後水勢日枯為向年所未有此次復量水落灘漲東灘長五百丈零西灘長三百丈東西兩灘形如老菱茲於東灘相連之處中分一溝每二十丈為一段用千字文編立字號計東灘四十四段西灘十五段總共五十五段溝東之東灘二十六段全開溝西之東灘十四段先開七段零其餘六段零並西灘之十五段歸入下次續辦七年分原估開深五尺估土二十四萬四千餘方現因水日淺灘日高統開五尺則灘高三四尺者水底祇

頤情館聞過集

守湖稿卷二

七

開一二尺恐其無濟官紳公議除水面之灘備除外平水須開深三尺凡灘高四尺者連水土開七尺灘高三尺者連水土開六尺深淺之數以灘面為乘除見水後則總以三尺為斷督飭該夫頭等分段測量開呈底簿每長廣各一丈深一尺為一方共土估二十三萬方灘面加長土又加深而方數轉少者該夫頭於長廣均用弓尺七年原估係用魯般尺弓尺較般尺每丈大一尺餘故較為核實每方工價多寡以運土遠近為衡現開濶港每方錢二百文港面廣三丈內外運土在三丈以內兩計為程六丈今碧浪湖定約領土必須十丈以外每段寬處極少十餘丈多者七八十丈該夫頭格外樽節估計價分數等近處

土方二百數十文極遠者加至五百數十文總計土二十三萬餘方需錢七萬八千餘串多寡牽計每方約錢三百四十文現在先開之東灘三十三段有零計土十五萬餘方以段落計居十分之六以土方論居十分中之六分五釐零綠東灘最高故土方較西灘為多所有現開之段落土方先照該夫頭等開呈底簿繕具清單呈請察核各段工程已於十一月二十三日起陸續開工甯紹各夫及江北人夫約共三千名分派委員司事按段監工卑府等與各紳士仍躬親督飭備辦期早竣事渡河運泥共搭浮橋六十道人夫棲宿除借領舊帳棚二百架外不敷者添搭草棚一切夫工雜用所需經費擬請撥錢五萬串除

頤情館聞過集

守湖稿卷二

八

前領二萬串外請再接續撥發俾資支應現當開工之際卑府等仍督飭委員司事於每段之中又酌分數號隨時按段抽量見水釘樁於核實之中仍求樽節核減現開土方錢數總可有減無增夫價用項由卑府等核實定議而支發錢銀則統歸紳士經手官紳互相鈐制一切中飽浮冒之弊可期杜絕除俟工竣另造實用清冊報銷所領經費總期用有盈餘盡數繳還外所有濬湖章程十條及委員司事銜名連同土方分別繕摺呈請核示遵行

敬附稟者現在先開東灘為經費稍輕人夫從容不得不權分先後所慮者東灘既除之後截去之灘尾及西灘難保不衝卸

入湖來年夏間設遇梅雨淫霖已開之水面又為泥壅不得不長慮卻顧擬俟工竣或於現蓄之灘削之使陂或釘樁圍護或春水不大大竟可接續開濬統俟臨時妥酌情形請示辦理一築壩須變通也開河開港皆能築壩今碧浪湖方廣十里無論壩無從築既築之後錢山漾等處來源甚旺壩必不堅一雨則前功盡棄今酌定惟於南口大路通漾之處攔阻行船使繞湖西及黃泥港一帶行走所開之灘則從中開掘畱邊丈餘稍培之以障水既開深乃去其邊則中邊俱徹此以灘邊為壩而築壩之勞可免矣

頤情館聞過集

守湖稿卷二

九

一運泥須搭浮橋也開河開港運泥皆可登岸今漲灘在湖中兩岸隔水必渡湖後始能登岸土方巨萬之泥若用船運費更不資茲於每段用長木搭浮橋每橋高寬各數尺工段寬者搭數道其次者搭一二道開土之夫隨處登岸不致曠廢工夫計東岸先搭浮橋六十餘道所需木植半購半租一運泥必遠也濠港兩岸多民居而鄉農又爭取以培田地故運泥止三二丈為度碧浪湖兩岸並無民居且地勢平衍運泥若近一遇大雨大水仍入湖今定必以登岸十丈以外為度預先插籤為記其有民間田地由紳士派本地司事妥為監視並督飭各夫只可平堆不准堆成高阜致害種植一平水釘樁以便驗收也開河可以見底今湖邊近山處冬令

水枯約二尺即見底而湖心軟泥可及丈餘今定灘高若干尺盡數浚除平水後以開深三尺爲度計兩灘出土已須錢七八萬串似亦未能再多所可據者深冬水枯現在湖濱通船處水不過三四尺橋已見底漲灘處平水開三尺與無灘處相等此可據者一也今年湖州夏秋冬雨水皆少水之枯週迥異前數年現在湖灘開水三尺比之往年冬間可瀦水四五尺若夏漲則何難及丈此可據者二也上海黃浦江漲灘用西法疏濬出泥極捷而連灘水面亦只開六尺此可據者三也議定平水開三尺監工委員先於灘之兩旁四周釘椿平水椿深及丈椿梢每尺鋸一口加一火烙印以防私

頤情館聞過集

守湖稿卷二

十

拔驗工之時以水及椿之第三尺爲度仍恐水有漲落開工時於近湖之百民橋平水石塊上加一鑿痕以驗漲落而免藉口

一以湖濱會館爲公局也濱湖甯紹會館地勢較高又處適中以之爲公局委員司事聽差人役皆駐局中招來各夫均先到公局按名掛號開造名冊給發腰牌無腰牌者不准作工以便稽查而免混雜各夫頭亦在宿局中以便傳喚

一各夫皆住棚帳不准入城也各夫棲宿有借領軍需局舊帳棚二百架分紮湖濱不敷者添搭草蓆棚報名領腰牌後即撥棚帳不准入城以妨工作且當完漕人眾之時免生事端

各夫買物均由散夫頭入城代買仍先赴局領竹籤一枝以備查考散夫有擅入城者查出枷責

一器具自備工價隨時酌發也開浚器具各夫自備器具不精不足者惟夫頭是問領錢須按工程多寡隨時聽候酌發不得多支

一作息有節不得偷安也每日黎明早發上工總夫頭鳴鑼爲號中午兩餐皆送工次日入停工亦鳴鑼爲號不遵者委員巡查棚帳斥責

一立標竿懸旗以分工段也各段先立竹籤仍於兩旁對監竹標竿一枝上懸方旗書明寬長深丈尺俾監工之人與作工之夫一目瞭然以免含混

頤情館聞過集

守湖稿卷二

十一

一工竣分籌善後也現開均係漲灘其有水通船之處皆不開浚間有淺處工竣尚須撩淺又百民橋外離湖灘稍遠有新灘一方亦碍水道湖水大半穿郡城以趨太湖南北兩水門各有三洞中洞通船旁兩洞舊有石柱以通水載在志乘碧浪湖深通之後水勢必湧現在旁洞淤阻並城壕間有淺處統俟湖工完竣酌量舉辦

謹將監視碧浪湖工程委員司事銜名開摺呈核
天地元黃字五字號

監工委員知縣用候補縣丞莊鳳啓

宙洪日月盈五字號

監工委員候補縣丞徐保淮

辰辰宿列張五字號

監工委員試用王簿史 琦

寒來暑往秋五字號

監工委員試用巡檢哈柱臣

收冬藏閏餘成六字號

監工委員試用典史程炳烈

律呂調陽四字號

監工委員試用典史曹福瑞

頤情館開過集

守湖稿卷二

十二

雲騰致雨露五字號

監工委員試用從九朱承藝

監視領土兼管支收司事

試用訓導高風藻

直隸候補王簿吳庚生

試用訓導李宗蓮

監生嵇承恕

監生鈕福濟

稽查工段棚帳彈壓人夫委員

烏程縣王簿萬方治

前署湖協左營守備焦榮春

謹將現開東灘三十三段湖工照錄夫頭估計土方數目

呈核

天字號

直二十三丈

北橫二十六丈

面土二尺七寸估土九百九十三方六分

水土三尺估土一千一百零四方

地字號

直二十丈

北橫二十六丈
南橫二十九丈二尺五寸

面土四尺二寸估土二千三百二十方五分

頤情館開過集

守湖稿卷二

十三

水土三尺估土一千六百五十七方五分

元字號

直二十丈

北橫二十九丈二尺五寸
南橫三十一丈五尺

面土四尺四寸估土二千六百七十三方

水土三尺估土一千八百二十二方五分

黃字號

直二十丈

北橫三十四丈
南橫三十九丈六尺

面土四尺三寸估土二千八百十六方五分

水土三尺估土一千九百六十五方

字字號

直二十丈

北橫三十九丈六尺
南橫三十九丈六尺

面土四尺五寸估土三千三百十二方

水土三尺估土二千二百零八方

亩字號

直二十丈

北橫三十九丈六尺
南橫四十三丈五尺

面土四尺七寸估土三千九百零五方七分

水土三尺估土二千四百九十三方

洪字號

直二十丈

北橫四十三丈五尺
南橫五十五丈零八尺

面土四尺二寸估土三千九百六十方六分

頤情館聞過集

守湖稿卷二

十四

水土三尺估土二千八百二十九方

日字號

直二十丈

北橫五十五丈零八尺
南橫五十九丈

面土三尺七寸估土四千零六十二方四分

水土三尺估土三千二百九十四方

月字號

直二十丈

北橫五十九丈
南橫六十六丈

面土三尺五寸估土四千三百七十五方

水土三尺估土三千七百五十方

盈字號

直二十丈

北橫六十六丈
南橫七十丈零五尺

面土三尺五寸估土四千七百七十七方五分

水土三尺估土四千零九十五方

吳字號

直二十丈

北橫七十丈零五尺
南橫七十二丈六尺

面土三尺估土四千二百九十三方

水土三尺估土四千二百九十三方

辰字號

直二十丈

北橫七十二丈六尺
南橫七十六丈五尺

面土二尺八寸估土四千一百七十四方八分

頤情館聞過集

守湖稿卷二

十五

水土三尺估土四百七十三方

宿字號

直二十丈

北橫七十六丈五尺
南橫七十七丈五尺

面土二尺六寸估土三千九百七十八方

水土三尺估土四千六百二十方

列字號

直二十丈

北橫七十七丈五尺
南橫七十八丈

面土二尺五寸估土三千八百八十七方五分

水土三尺估土四千六百六十五方

張字號

直二十丈

北橫三十丈零八尺
南橫二十四丈七尺五寸

面土三尺二寸估土一千七百七十七方六分

水土三尺估土一千六百六十六方五分

寒字號

直二十丈

北橫二十四丈七尺五寸
南橫十九丈

面土三尺六寸估土二千五百七十五方

水土三尺估土一千三百二十二方五分

來字號

直二十丈

北橫十九丈
南橫十七丈七尺五寸

面土三尺六寸估土一千三百二十三方

頤情館閑過集

守湖稿卷二

十六

水土三尺估土一千一百零二方五分

暑字號

直二十丈

北橫十七丈七尺五寸
南橫十六丈

面土三尺四寸估土一千一百四十七方五分

水土三尺估土一千零十二方五分

往字號

直二十丈

北橫十六丈
南橫十三丈五尺

面土三尺四寸估土二千零三方

水土三尺估土八百八十五方

秋字號

直二十丈

北橫十三丈五尺
南橫十二丈五尺

面土三尺估土七百八十方

水土三尺估土七百八十方

收字號

直二十丈

北橫十三丈七尺五寸
南橫十一丈七尺五寸

面土三尺估土七百二十七方五分

水土三尺估土七百二十七方五分

冬字號

直二十丈

北橫十一丈七尺五寸
南橫十一丈

面土二尺估土四百五十五方

頤情館閑過集

守湖稿卷二

十七

水土三尺估土六百八十二方五分

藏字號

直二十丈

北橫十一丈
南橫九丈七尺五寸

面土一尺八寸估土三百七十三方五分

水土三尺估土六百二十二方五分

閏字號

直二十丈

北橫九丈七尺五寸
南橫七丈三尺

面土一尺五寸估土二百五十五方七分五分

水土三尺估土五百一十一方五分

餘字號

直二十丈

北橫七丈三尺
南橫六丈二尺五寸

面土一尺三寸估土一百七十六方一分五釐

水土三尺估土四百零六方五分

成字號

直二十丈

北橫六丈二尺五寸
南橫四丈五尺

面土一尺估土五十三方七分五釐

水土三尺估土一百六十一方二分五釐

律字號

直二十丈

北橫二丈
南橫十四丈五尺

面土三尺五寸估土五百七十七方五分

頤情館開過集

守湖稿卷二

丈

水土三尺估土四百九十五方

呂字號

直二十丈

北橫十四丈五尺
南橫二十六丈

面土四尺估土一千六百二十方

水土三尺估土一千二百十五方

調字號

直二十丈

北橫二十七丈五尺
南橫三十六丈九尺

面土四尺八寸估土三千零九十一方二分

水土三尺估土二千九百三十二方

陽字號

直二十丈

北橫三十六丈九尺
南橫四十二丈一尺

面土四尺八寸估土三千七百九十二方

水土三尺估土二千三百七十方

雲字號

直二十丈

北橫四十二丈一尺
南橫四十八丈二尺五寸

面土四尺六寸估土四千一百五十六方一分

水土三尺估土二千七百十方零五分

騰字號

直二十丈

北橫四十八丈二尺五寸
南橫五十一丈

面土四尺四寸估土四千三百六十七方

頤情館開過集

守湖稿卷二

九

水土三尺估土二千九百七十七方五分

致字號

直二十丈

北橫五十一丈
南橫五十二丈

面土四尺二寸估土四千三百二十六方

水土三尺估土三千零九十方

雨字號起至露字號料半止

勾五十二丈

股四十二丈

面土二尺六寸估土二千七百零四方

水土三尺估土三千三百二十方

以上而土水土統共估計拾伍萬肆千肆百肆拾伍方肆分

諭董事

諭郭西灣董事羅杏濱知悉照得碧浪湖壅塞有害郭西灣等處民田現在本府等奉憲札飭開濬與在城紳董籌商雇夫興工所有船隻水車應於郭西灣租借合行諭飭諭到該董即便傳諭郭西灣水鄉十五庄每庄各出無篷船二隻車一部運赴工次即由該董交甯紹會館公局查收交夫頭應用事竣發還如有損壞歸夫頭照賠其租價現與紳董公議每車一部給租價錢三千文每船一隻每月給租價錢一千五百文或由該董

願情館開過集

守湖稿卷二

二十

承領轉發或由各庄經領均聽其便工程緊要勿稍延誤切速此諭十一月十九日

諭木行

諭本行某知悉照得本府等奉撫藩憲飭濬碧浪湖工程浩大必須紫木簾為浮橋方能運泥上岸計需大木三四千枝現經本府等商之紳董若一概買木不但需費不貲且工竣之後木植無所用之查該行前因訟案經烏程縣封儲大小木四七千枝停泊河干與各木行待售之木不同自可暫行借用工竣全數發還如有損壞着落夫頭虞大富等照價賠償此項木植雖係因訟封儲誠恐借用數月成色不免稍有折耗仍照發行原

價給價十分之二交本三具領以抵折耗如此辦理最為公允除札縣論遵並諭夫頭虞大富等即赴該行眼同運取點明數目驗明戳號斧記即由該夫頭出具收領交行外合亟諭飭諭到該行即便遵照將縣封之木儘其大者揭封挑選一二千枝交該夫頭等領用並由該行開明枝數記號及發行實價交該夫頭呈送核奪工程緊要切毋延誤此諭十六日

告示

為示諭繞道事照得碧浪湖沙積高灘為害民田水道淺阻亦碍行旅本府等現奉撫藩憲札飭雇夫開濬即日興工且東岸湖面搭造浮橋運泥登岸一切船隻不能照常行走所有過往

願情館開過集

守湖稿卷二

三

公私船及完漕民船凡須由碧浪湖赴郡者均應繞湖西行走湖西水面較深繞路無多合亟示諭為此示仰來往各色船戶商民人等知悉自示之後各繞湖西行船俟湖面開通再照常通行毋得故違滋事干究其各凜遵特示十七日

給護照

為給護事照得本府等奉撫憲札飭開濬碧浪湖現飭夫頭虞大富等招集甯紹人夫來湖工作誠恐沿途關卡阻滯合行給護為此給照該夫頭等多招安分人夫迅赴湖州倘遇關律盤查驗票放行不得迴避生事致干究辦切切須至護票者十四

札程安兩縣

爲札委事照得本府前奉撫憲札飭籌濬碧浪湖當經議稟旋奉憲委印補府史會同籌辦茲已定議開工先濬東灘仍於東西相接處截去束灘尾一百數十丈歸入下次西灘案內併辦惟工程重大需費浩繁招雇甯紹人夫庸集工次又值完漕之時人船擁擠一切稽查彈壓並催督工程應委該二縣幫同經理除報明撫藩憲外合亟札委札到該縣即便遵照將一切稽查彈壓催督工程各事宜帮同妥慎經理此札 十五日

濬湖規條

一甯紹會館爲濬湖公局凡招來各夫均先到公局由駐局委員按名掛號開造名冊點名發給腰牌分撥棚帳居在

願情館閱過集

守湖稿卷二

三

- 一棚帳自一號起按次標明各夫到公局掛號後由公局按次序分撥第幾棚居住隨時登簿查考
- 一各夫皆住南門外棚帳不准入城如買什物只准散夫頭進城代買仍先赴公局領竹籤一枚爲記現值收漕城內人船擁擠如各夫擅行入城滋事隨時柳責
- 一在工各夫均領腰牌書該夫姓名住第幾棚及散夫頭姓名無腰牌之人如敢來雜定行斥逐
- 一每日黎明早食上工由總夫頭鳴鑼爲號中午兩餐皆送工次日人停工亦歸總夫頭鳴鑼爲號不遵者委員巡查棚帳斥責

一總夫頭住甯紹會館公局以備傳喚

告示

爲示諭繞道事照得奉憲飭濬碧浪湖本須東西兩路分搭浮橋以便傾土上岸前因鄉民完漕之期暫留西岸以便漕船現在漕事已畢且湖水日淺船隻本已難行工須乘時不能再遲現已於湖西水面支搭浮橋開工挑運合亟出示曉諭來往各色船戶商民人等知悉自示之後來往各船均繞東門黃泥港菜花涇一帶行走俟湖面開通再照常通行毋得故違滋事其各凜遵特示 十六日

稟撫藩憲

願情館閱過集

守湖稿卷二

三

敬再稟者碧浪湖東灘工程雖去年十一月二十後甫能開工卑府等加緊催償除歲除元旦停工三兩日外元旦以後即陸續興作溝東之天地元黃宇宙洪宿列張寒來暑往秋收冬藏閏餘成等字號均已陸續完竣隨時測量水土尺寸間有未足仍令復濬日月盈辰等字號丈尺最廣工程亦有大半溝西之律呂調陽雲騰致雨字號去年因值完漕未能斷渡今年正月月初間次第齊開工程亦有數分正月二十後夜雨晝晴泥水壅滯監工各員尚可勉強督飭興工迨二十五六七等日晝夜大雨無從工作卑府源瀚漫港勘工傷足於一室中扶掖跪拜祈晴二十九日幸得晴霽然已長水三四尺湖工不能築壩本

以所貼之邊灘爲壩大雨漲水邊灘大半沒入水中初意本思
爾此邊灘俟通工完竣稟請批示驗收再行掘邊正月十九日
板道臨湖已請勘明然本年春早天寒去冬久晴春雨必多邊
灘久蓄城恐水勢日漲無從開掘轉爲將來之患不得不隨時
察看情形商之諸紳乘此放晴之後水勢一銷凡已完之字號
擬即開掘邊灘所有各字號橋木標竿上方旗仍留原處將來
完工驗收即以橋木標竿爲識以測量水之深淺爲衡是否有
當並求批示遵行 二月初一日

告示

爲示禁事照得攔河設籬阻過水道本干禁令現在碧浪湖破

頤情館聞過集

守湖稿卷二

五

費數萬帑金開濬及半乃已有不肖漁戶節節設籬施放茭草
必致水滯沙停有害巨工實屬可恨除札委員會同程安兩縣
派差驅逐外合行示禁爲此示仰沿湖漁戶及民居人等知悉
自示之後碧浪湖南北四方及近城並衡山門錢山漾菜花涇
黃泥港郭西灣一帶凡關山水來去之路斷不准有一漁籬已
設者速即星夜拔除倘敢不遵立拏柳責至湖中種菱有益水
利沿湖居民如有願種者許即呈明地址准其種放其各遵照
毋違特示

稟撫藩道牙釐局

敬稟者竊碧浪湖工程工巨事繁每段工長一丈三十三段

零計長六百六十餘丈每段計寬自十餘丈至百餘丈不等每
段用千文編立字號監工之委員司事分派字號各有責成一
切章程幸均先事釐定自去年十一月二十三日開工起督飭
委員司事監催開濬不令稍有作輟中值年節僅准停工一兩
日溝東之天地元黃宇宙洪日月盈昃辰宿列張寒來暑往秋
收冬藏閏餘成二十六段內宿字號至成字號十四段灘面較
窄本年正月間即已完竣天字至宙字六段亦即接續竣事惟
洪日月盈昃辰六字號段落最寬最高故土方亦最多工程正
當喫緊之際正月下旬晝夜大雨湖水長至三四尺候至二月
初間晴霽在事各委員不憚煩勞督飭各夫役築堤車水夜以

頤情館聞過集

守湖稿卷二

五

繼書有月之夕加賞籌錢接籌挑泥半夜乃息如是晝夜價故
甫於二月底將此六字號一律工竣其溝西之律呂調陽雲騰
致雨等字號年前因值完漕不能斷渡本年正月甫行開工加
添人夫格外催價至二月底律呂調陽四字號均已完竣雲騰
致雨四字號工程已完者八分有餘自二月底至三月上旬連
遇大雨水漲不已各夫役束手坐待至二十餘日中間非無數
日之晴然水甫消落大雨又至旋落旋漲灘身不能顯露各夫
役尚思勉強從事卑府等與郡紳籌商水中施工必致草率故
於三月下旬將各大遺散計未做之工就此三段零之土方計
算約二分數釐以通工分數牽計不過數釐由監工委員督同

大頭約估未作分數寬扣工資擬歸入秋後西灘工程案內併辦以免潦草而期核實三月二十八日後粵省源輪局試文童四月望開試竣旋值學憲按臨茲甫得暇會同卑府書青周歷測驗溝東之二十六段溝西七段零水勢深通汪洋浩渺測量水深者丈餘淺者亦七八尺不等以未開之西灘比較灘面依然浮於水際而已開之灘水深如此核之原估灘面或高四尺或高三尺盡數浚除外見水再開三尺之數已屬有盈無絀緣監工各員每段隨竣隨量有未足數者必全補足方止各夫役知無可取巧得免偷減每當新雨後西南眾山之水出驛西百民等橋滿如奔馬橋外攔門之灘已去奔騰無阻由漚港以入

頤情館開過集 守湖稿卷二

三

太湖故水勢易漲亦易退每爽晴三兩日即耗水不少迥非往年停滯可比紳民皆云此寶湖港疏通之明驗運泥登岸均在十丈以外梅水盛漲之時積泥不致入水且數十萬方之泥勢可堆積成山賴各委員司事隨時督飭以次平堆綿亘數里並飭於岸傍貼靠泥堆徧插楊柳萬枝得雨皆活一兩年後長成擁護岸泥更可無慮傾卸竊維碧浪湖周圍十里漲灘墜沒施工有不能築壩之難運泥有隔水登岸之難夫役少則艱於集事多又易於滋事工程遲則慮其違時速又防其草率較尋常之開河濬港其難數倍前撫憲均飭濬辦官紳籌之數年迄未舉事此次仰仗指示詳明籌發巨款卑府等有所秉承而郡

中諸紳又無不和衷籌辦招集甯紹江北夫役三千餘名搭造浮橋六十餘道奔走之委員司事十數人罄百日之力得將已開之灘深通如式舟楫通行東灘高廣最甚茲將東灘辦有眉目已居全湖工程之大半秋後西灘之工諸有程式易於集事開工之初即值完漕人船擁擠二月中又值廣建匪警人心浮動在工各夫自始事以迄斷手均恪守規制毫無枝節差堪仰慰憲懷在事各委員司事風雨晝夜勞苦異常可否量予恩施酌給獎勵出自憲恩除收支各款另造報銷清冊並擬具請獎銜名清摺稟呈外合將碧浪湖工完竣情形稟請察核飭委驗收四月三十日

頤情館開過集 守湖稿卷二

三

敬再稟者前項碧浪湖工程原估十五萬餘方每方多實牽計需錢三百四十文計共應需錢五萬一二千串卑府等亟求節省屢飭核減該夫頭等總以夫工之外浮橋數十道木料人工甚夥夫役三千名棲宿棚廠必多且水車農船均須置備需費數千串為詞後與郡紳籌商浮橋木料水車農船可購者購可租者租可借者借均由紳董料理又奉軍需局借撥帳棚搭用該夫頭專管夫工逐段復加核實抽量計通工經費除大小委員薪水局用外實祇用錢四萬七千餘串較原估節省至四五千串之多茲據經手紳董開具收支清摺前來核計所用四萬七千餘串中各夫役工價錢四萬四千餘串浮橋木料夫工

並蔴皮竹篾約錢一千餘串租購水車並鄉董川資約錢二百餘串添搭棚廠約錢三百五十餘串租雇泥船約錢一百六十餘串委員監工船價差役飯食一百六七十串犒賞籌泥郵賞病故夫役並置備椿木標竿二百六十餘串統計用錢四萬七千餘串並現在扣存灘西未完工價錢二千六百餘串亦在其內一切收支皆由公正紳士經手卑府等亦時加查察委係事核實格外樽節並無絲毫浮冒現造報銷清冊擬即將前次浮橋車船棚廠等用款併入夫工價內造報以歸簡明土方照原估十五萬五千餘方減為九五折每方只合錢三百二十文亦不及原估每方三百四十文之數所扣工價二千六百餘串

頤情館聞過集 守湖稿卷二

三

以抵未作之工有盈無絀本擬先行繳還擬秋後舉辦再領因該夫頭康大富等以承做此數段夫役本將未做之工包入承攬三月間因雨羈守二十餘日賠累日食為數不少雖已勉強散歸約定水勢稍退仍即集濬現在水勢漲落無定該夫頭等情願在湖守候水勢稍耗整理未作之工並於已完工程項下另扣存錢數百串以備諸用不得不俯如所請所有扣存工費現交前廣東高廉道陸紳等分別存儲取有收據存案理合附稟陳明

移新任湖州府楊

為移交事竊做府任內奉憲札飭會督紳董開濬碧浪湖並表

飭先濬東灘督飭夫頭康大富等量估以段落計居十分之六以土方計居十分中之六分數釐東灘中分一溝溝西自天字至成字二十六段工程全完溝西律呂調陽四段亦已完竣惟雲騰致雨四段已完七分有餘尚有二分數釐三月間因雨停工稟明各憲寬留工價歸秋後西灘工程案內併辦業經做府會同憲委史稟奉委員驗收並造冊報銷在案其稟明留存之錢二千六百四十九十八文存於前廣東高廉道陸紳心源處內有扣存整理邊灘錢一百五十五千六十一文連同夫頭康大富自留之錢六月間水勢耗淺飭據委員徐保准等陸續具領整理邊灘另有委員印領交存陸紳外其餘雲騰致雨四段

頤情館聞過集 守湖稿卷二

三

應留工價正項錢二千四百四十九千三十七文陸紳出有收據在案做府現值交卸合將案卷違同濬湖起出鐵砲二尊一併備文移交為此合移貴府請煩查照俟開辦西灘時會同陸紳等督飭夫頭先將雲騰致雨四段未完工二分數釐開濬全完所有夫頭量估東西灘土方冊一本又復量單一紙承攬一件四段未完圖一紙又工價完欠細數總數帳一扣南門水洞量估土方單一紙均由陸紳等收存其節次奉發錢洋均由周陸陳鈕諸紳具領支用有押領及報銷清摺存卷合併移明施行七月二十五日

頤情館開過集

守湖稿卷三

上元宗源瀚

書院

重訂安定書院章程

宋胡安定先生教授湖州以明體達用為教分經義治事兩齋天下謂湖學多秀異其出而筮仕往往取高第為政多適於用由講習有素也曩即安定嗣為安定書院專課經義古學園家培植人材當以此為最茲者籌增經費延諸生任院購置經史有用之書俾肄業其中者相與綴學味道揚輝古今安定隆緒紬繹弗絕自茲儒學奮興通經致用蔚為邦國之光守土者頤情館開過集 守湖稿卷三 一

與有榮焉重訂書院章程條列於左

- 一舊章課試等第分上卷中卷茲改為內課外課附課內課額十名外課額十名附課無額一月兩考內課膏火每名二千文外課一千四百文任院肄業者倍之附課無膏火每月隨課升降
- 一任院肄業者每月給白米三十每月朔日監院按名給發不見本人不給並於月課卷面加任院戳記
- 一舊章一月一課茲改為一月兩課每月初九日官課一府兩縣輪考每月二十三日山長課每年十月共二十課舊章花紅僅有六課每課八名茲增為十課每課有花紅者

十名

一月課如屆試皆當日交卷其題目較多不屆試者限三日內交卷逾限者由監院加逾期戳記

一院中各事監院經管惟監院不能常川住宿應於肄業中擇老誠謹慎一人為齋長凡院中書籍器具什物由監院立簿交齋長照管加有損失或肄業中有不聽約束者齋長稟知監院查辦

一院本經義治事遺意專課經古舉貢生監皆可與考考者必以本名非本名者即時更正

一月米及加給之膏火必須下榻院中者始准給發一人不得支兩分均由監院與齋長隨時稽查如任院者有遠遊及他務許稟明監院知會齋長遷出

一院中書籍凡肄業之人均准取閱惟不得攜出轉借閱後歸櫛俾無遺失

一門戶火燭任院諸生宜格外小心

一目前齋房無多任院人數不能從寬以十月二十三日考取之內課外課中報名任院者為漸附課不必任院俟經費充裕增建齋房再議推廣如有屢考前茅願任院者隨時察看齋房敷任與否酌定辦理

另四條

頤情館開過集

守湖稿卷三

二

一山長束脩傳送一百四十千文自本年閏十月起加送一百千文共每年二百四十千文

一監院榮儀向章每年八千文自本年閏十月起加送三十千每年共錢四十千文

一經費向由愛山書院撥支現在加增一切用款另由本府於鹽捐項下籌給統歸監院領發

一每月酌給書吏紙筆錢一千文卷費照本數計算

稟各憲

敬稟者竊吳興儒術自古稱盛宋胡安定先生教授湖州以明體達用為教分經義治事兩齋天下謂湖學多秀異其出而筮

頤情館聞過集 守湖稿卷三

三

仕往往取高第為政多適於用由講習有素也宋熙寧間設安定書院自元迄明不廢乾隆初前守胡承謀更葺而新之自後漸圯咸豐中前撫憲王守湖時復為興整籌捐生息蕩於兵燹克復後楊前守月試小課去年甫延周侍御學濬為山長於愛山書院經費項下稍撥經費每月一課而膏火尚微考者不甚踴躍湖人之志古學者往往遠赴省城肄業查安定書院向章專課經義詩古仿詁經精舍之用意輔愛山書院之不逮國家培植人材通經致用當以此為最兵後書籍稀少士人欲讀經史每苦力不能致今卑府與郡紳等籌商重訂章程添置什物器具籌增膏火月米招諸生之秀異者入安定書院肄業購

置經史有用之書俾肄業其中者相與綴學味道揚權古今安定墜緒細繹弗絕庶幾人材興起蔚為邦國之光以前月課不過十餘人此次重訂章程諸生歡欣鼓舞報考有三四十人報明往院者更不一而足所需經費有湖屬各鹽行稟定每引認捐善舉錢五十文每年約有千數百串除向撥愛山者仍照撥外餘均以鹽捐抵用院中房屋經陸道心源捐修甚為整齊惟齋房無多俟經費充裕再議添建以廣招徠除未盡事宜隨時釐定外所有重訂安定書院章程理合錄摺通稟仰祈鑒核批示立案 月初九日

稟撫憲

頤情館聞過集 守湖稿卷三

四

敬稟者安定書院現有任院肄業之人所需書籍除向坊間選購外所有省城書局刊印諸書以及大人購補之十三經古注捐刊之康濟錄三魚堂集可否賜飭書局每種印發一部飭發來湖俾書院諸生涵濡惠澤於絃誦之間出自憲恩 月十六日

愛山書院辛未年加增膏火章程

朔課

| | |
|--------|---------|
| 生超等二十名 | 每名一千二百文 |
| 特等六十名 | 每名八百文 |
| 童上取二十名 | 每名六百文 |
| 中取三十名 | 每名四百文 |

每年十課共錢九百六十千文 共增三百九十千文

望課

生第一名 一千四百文

第二名至五名 每名一千二百文

第六名至十名 每名一千文

第十一名至二十名 每名八百文

第二十一名至三十名 每名六百文

第三十一名至四十名 每名四百文

第四十一名至五十名 每名二百文

每課共錢三十一千二百文

頤情館聞過集

守湖稿卷三

五

童第一名 八百文

第二名至五名 每名六百文

第六名至十名 每名四百文

第十一名至二十名 每名三百文

第二十一名至三十名 每名二百文

每課共錢十千二百文

每年十課童共錢四百十四千文 共增二百十九千文

山長束修 三百千文

儲金 一百千文

監院薪水 五十千文 增十千文

朔課卷費

三十六千文

司事 二十四千文

學書 二十四千文

看役 二十四千文

膏火票並硃墨 六千文

每年共錢五百六十四千文

統共每年應需用錢一千九百三十八千文

辛未年應收十三典息錢二千二百四十六千四百文

每典存錢一千二百千文 又息錢七十二千文 存錢六

按月一分二釐起息 分起息 共收息錢二千三百十八千四百文 除用存

頤情館聞過集

守湖稿卷三

六

錢三百八十四千四百文

稟撫藩泉巡

敬稟者竊本年三月間奉撫憲批卑屬烏程縣南潯鎮候選訓導溫濂等稟請雷善後絲捐建造書院等情奉批飭府議詳當經卑前府楊守以同治四年前據南潯紳董龐公照等稟本鎮絲商公議每包捐洋二元為義舉公所之用聲明餘銀雷為創造書院等事數年來如何辦理未據續稟應於前項內興辦書院以符初議無須另行撥款詳奉撫憲批所議甚是仰即催令紳董迅速妥議由府核詳等因楊前守節經轉飭去後卑府抵任接准移交檢核舊卷同治四年該紳董稟請抽捐之初即經

楊守批飭隨時隨事預先稟明方爲妥協已捐已用各款分起
造册呈送府縣核奪卽該公所自刊徵信錄中規條亦云稟奉
府批遵行收支各款每年於臘底造册報銷聽候核奪乃自舉
辦至今六年之久所謂造册報銷候府核奪者直無其事本年
楊守催查甫據以應送絲商之徵信錄呈送楊守以該公所四
年至八年收洋四五萬元支用之款除修理橋道外無大起工
程公所辛工紙飯油燭開銷至三千七百餘元之多書院緊要
轉置不問以鉅款作瑣用糜費可惜飭自本年始將不關緊要
之橋廟等工一律停止將本鎮書院趕爲創置乃延今數月之
久杳無隻字稟復書院既未建造章程亦不稟報立案卑府風

願情館聞過集

守湖稿卷三

七

聞該公所收支不實物議紛然按包捐絲而徵信錄中所收捐
數較南潯滄局包數懸殊絲經並捐初次稟內言絲不言經橋
柵無歲不修街道無年不清各項工程類多浮濫公所之事出
名具稟者雖多大半邵藩王持經卑府飭委署烏程縣趙令親
詣該公所查訪詰問吊核收支底帳該紳邵藩等呈遞清摺未
能明晰登復底帳亦未呈出越數日來府具稟仍係一派空言
無底帳呈核除按照稟摺逐條批查令其明白稟復不准支餘
外伏思以眾商義助之捐必須出入分明舉可榜示於眾方不
負眾人集腋之本意卽照減數每絲一包捐洋一元經一包捐
洋半元核計南潯每年可售絲七千包上下經亦數千包約可

收捐八九千元至萬元實爲通府最鉅之捐而南潯公所年額
要用據該紳董捐開每年撥助師善堂經費洋五百元南北義
塾洋四百四十餘元書院膏火等項擬定五百餘元約共年需
一千五百元此外橋廟無關緊要之工早經楊守批飭停止現
在工程自應以建造書院爲急書院辦畢次第再議約從寬計
之該公所每年留洋四千元上下計可敷用卑府悉心核議此
項捐款出之絲客賣絲者各鄉皆有不僅南潯之人買絲者府
城省城各方皆有亦不盡南潯之人既非該鎮之人獨捐況又
收支不明無以平眾人之意今府城善後局於善後正捐兩元
中稟留四角每年共只六七千元盡爲城工所佔稟明應行請

願情館聞過集

守湖稿卷三

八

款之要工更不一而足其應歸地方捐辦者如開修府志等項
一切應辦之事費均無着關闔府之務非一家一隅之私事此
後南潯公所所收之捐每年應留一半爲南潯公所之用撥一
半歸府城善後局濟用自本年八月起按每月收數分撥統歸
紳董經理官吏不經手一錢而一切支用並舉辦工程均應隨
時稟商卑府核示動支城鎮皆不得擅專年終收支數目造册
報府仍各詳細開載榜示通衢設南潯週有較巨要工府城仍
隨時協濟如此釐定則事歸實濟出捐者既不致退有後言而
酌盈劑虛經手者亦可免招疑謗商之公正紳士周侍御學濬
陸道心源沈守丙瑩等皆以爲允洽所有收捐事宜本係絲捐

公所董事閱觀瀾莊祖綬經收諭飭照常稽收仍自八月起就近隨時將收數報由南潯釐局移報過府以憑稽核而便指撥原董邵藩應令將歷年收支帳目遵飭逐細查稟另行核辦其公所事宜責成原稟有名之紳董將堂會同龐公照邵棠妥爲認真經理限本月內將書院章程稟府轉詳立案一面趕造書院房屋如有不肖之人因釐訂藉口串同絲商觀望捐項由府提究是否有當令將釐訂南潯公所收支催辦書院各緣由縷晰稟明伏乞批示遵行再此項捐款係地方義舉之捐與釐局正捐無涉合並聲明

南潯公所紳董龐公照等稟批

頤情館聞過集

守湖稿卷三

九

此案奉撫憲飭取底帳甚嚴該紳等當七月間烏程縣到鎮之時不卽時呈出迄今數月始以騰清之帳稟呈何足爲憑前稟既稱各項工程估工定價皆絲商料理今又稱確有行交經承何不將絲商行戶何人承辦何項工程傳諭原經手之人各呈詳細底帳書名畫押呈送至八月初間稟呈清摺內開隆昌等行存米一千一百石方在批查今呈七月以前收支摺內乃稱米已售出又一矛盾之顯証且徵信錄中五年至八年每年用數少者六千餘元極多八千餘元本年正月至七月收數已有八千餘元儘敷本年用度八月以後稟明各憲提歸府城一半之款斷斷不能中止該紳等摺開本年用度將及萬元是一奉

釐訂用款轉增本府卽欲爲該紳等轉稟亦覺無此顏面各憲批示一則曰追繳一則曰嚴辦今若並稟明飭提之一半亦不能提該紳等試爲本府設想如何措詞乎現在府城開修湖州府志雖經籌捐而不敷甚鉅亟待提款濟用已委張巡檢守提以公濟公想該紳與絲商等當深明此理不致違抗干究也所呈書院章程准其存案惟逐條披閱膏火尚嫌其薄應與郡城一律生員超等每名八百文特等四百文上取童生每名四百文中取三百文其特等額數應照原定酌加十名上取酌加兩名中取酌加五名所加錢文應在府城所提一半款內支給自本年閏十月起卽遵照辦理該鎮現雖有義塾兩處而人烟稠

頤情館聞過集

守湖稿卷三

十

密如尚須增設一塾並卽妥商請示辦理章程並清摺兩扣均附本府此批該紳等如不以爲然本府當錄批出示通諭潯鎮紳商士民公同評議可也 十月二十三日

龐公照等稟批

應撥府城五成之款業經通稟立案本應儘數提撥據稟建造書院經費不敷請於五成內暫留三成爲書院工程起見應准照行其本府批加膏火等項亦統於此三成內動支年終將收支數目分別造報該公所所需五成爲義塾餉費書院膏火師善堂經費之用紳等有餘亦應於五成中提出一成添造書院俾早完工該紳董仍遵前諭卽日興工毋再藉延所有應解府

城之二成壯自九月初一日起分提解府爲修志等項之用至該公所收捐凡在本鎮售買之絲應一律捐絲毋庸捐經由外鎮買絲來潯作經者一律捐經不必捐絲方免高下其手之弊屢經諭飭此次又面諭邵朱二董深以本府之言爲然應即自十一月起遵照辦理候諭飭閱觀瀾等遵照如有希圖取巧抗玩不遵者即由該紳董指名稟究

龐公照等稟批

查潯溪書院工程去年經本府批定於所收捐款內共提四成爲建造工資該董等稟內並聲明自九月分起按數分提茲查去年九月至十二月該公所共收絲經捐洋一千餘元計應提

頤情館聞過集 守湖稿卷三

十一

四成洋四百餘元今核所呈帳內去年書院工程僅提支洋二百五十餘元未免取巧且似此零星搪塞書院何日能成應責成該紳董再行補提足數連封存公所之洋四百十六元並現在新捐旺收照數提足四成約共可得洋二三千元起將書院工程刻期告竣本府方能轉詳各大憲也至經捐一項屢飭另定章程該董邵棠等面從而並不遵辦乃奉請轉詳試問詳內如何措詞耶至情字係屬善舉應即妥爲辦理並議定辦法稟明存案可也清冊三本存

稟撫藩牙燈局

敬稟者查接管卷內據歸安縣雷令詳據雙林鎮紳董蔡蔭升

李宗達梁沅梁湘等稟雙林地方設立替湖書院經雷令捐廉爲倡並紳董等自行募捐規模粗定而齋房未廣膏火未籌什物未備尚不足以庇多士而垂久遠若不預籌經費存典生息將有中廢之虞請援龍湖書院章程就地於雙林局絲捐善後項下每包撥洋一元作爲書院經費楊前守未及具詳交卸卑府正擬查案轉詳續據長興縣紳董朱楣王家楨王毓辰德清縣紳董沈芬徐恩洽蔡兆騏等稟稱長興籍溪書院德清清溪書院向有存典生息之款兵燹後蕩然無存本年二月稟蒙湖郡善後局每縣撥洋五百元作爲求脩膏火等用除山長束脩監院轎飯生童卷費看役工食外所剩只二百餘元爲合邑生

頤情館聞過集 守湖稿卷三

十二

童通年膏火已屬甚微況非長有之項原欲就地籌款無如長德二縣遇難最先被難最久民貧地瘠大略相同以致長興書院尚有舊欠德清書院又未竣工若非歲有常資勢必復廢長德均屬大縣與考生童三四百人非小縣鄉鎮可比可否援照愛山書院辦法於絲捐項下分年抽撥存典生息等情卑府復查湖屬菱湖鎮之龍湖書院先蒙憲恩於菱湖絲捐善後項下每包撥洋一元共撥一萬一千五百餘元龍湖書院停撥後郡城愛山書院又蒙憲恩准於前項絲捐內提洋一元存典生息詳明自同治七年起提撥三年現計節年提撥亦有一萬數千元截至本年年底應請停止所有歸安之雙林書院既與菱湖

相同而長興德清兩縣又屬大邑書院爲培育士子之所文教
攸關風俗人心賴以維繫大人嘉惠士林無美不備籌畫經費
似常一視同仁又如南潯之潯溪書院目前用款雖經卑府飭
訂章程於公所項下開支而經久之費亦尚闕如又郡城向有
安定書院沿胡安定經義治事兩齋遺意專課經古與省城詁
經精舍相仿造就人材更勝時藝之課雖經卑府籌辦鹽捐重
訂章程徐圖興復而非得有巨款存典生息則事不可常終非
久遠之計愛山書院所撥絲捐轉瞬停止似可接續提撥卑府
九月初間在省面稟撫憲奉諭可行飭卽具稟竊思書院既多
自不能如龍溪愛山兩書院撥款至萬數千元之多可否仰懇

頤情館聞過集

守湖稿卷三

三

准俟本年年底愛山經費停撥後自同治十年正月分起於捐
數較旺之南潯局絲捐善後項下每包照案提洋一元亦以三
年爲度所提之捐由府勻給蓉湖筆溪清溪安定潯溪各書院
每處五六千元存典生息再有不足飭各官紳就地籌捐貼補
不得請增如此均勻分派事既公允且於愛山停撥之後始請
接續抽提於釐捐正項並無出入爲期三年仍由龍湖愛山兩
書院成案相符而各該書院得此經久之費永無廢墜湖之人
士各沐大憲德意沒齒不忘矣是否有當肅泐且稟伏候示遵
此稟奉撫憲批准續經牙釐局改請自同治十一年起提撥

札歸安縣
札蓉湖監院蔡蓉升等

爲札飭事據該縣申送蓉湖書院九年分報銷册到府查支
用項下列有府縣署開銷錢文實堪詫異書院爲養士之地乃
有衙門開銷此從來所未有必禮房書吏弊混該紳董爲其所
愚除飭查追繳發還外合亟札飭札到該監院立卽遵照向經
手禮書全數追還具報此後不准有此名目如有人需索立卽
指名稟控嚴究如該書院紳董再有濫行應付定卽着賠凍遵
此札 月初五日

烏程縣太湖鄉候補同知高汝鏞等稟批

蓉湖潯溪新創兩書院皆本鎮紳董先自集資開創官爲另籌
經久之費該職等擬請於太湖濱一帶設立五湖書院意原甚

頤情館聞過集

守湖稿卷三

十四

善惟如何添建屋宇如何籌畫膏火經費如何就緒應再通盤
籌畫明晰具稟果能自創規模本府亦樂與有成也

職員陳根培等稟批

各書院經久之費已經本府稟奉撫憲批准於南潯局絲捐善
後項下分三年勻提今該職等籌建五湖書院將來自由由府
一體勻撥惟目前所需膏火應由該職等自行妥籌稟復並候
札飭烏程縣設法籌濟俾可觀成 十二月初七日

移善後局紳董

爲移商事安定書院向於愛山書院經費內撥用每年約撥用
錢三百五十千現在安定書院擴充膏火課額並許任院肄業

一切經費另於鹽捐項下開支無須動用愛山之款愛山書院近年經費較充膏火花紅等項亦與局紳商定酌量加增而核計通年以入抵出仍可餘錢三四百千文查湖屬諸生倚館糊口每逢大比之年考費拮据是以地方歷有賓興之助前兩科賴有釐捐罰款聊資點綴去年庚午科無項可籌鄉鎮如南潯等處尚有絲捐公所籌給賓興而郡城諸生轉令向隅殊可憫念應卽以愛山書院每年用餘錢三四百千積存每三年一逢鄉試約可積存錢千串上下儘數派給科舉諸生以裨寒峻爲此合移費局紳酌定章程具復以便通稟各憲立案

九月二十

告示

頤情館聞過集

守湖稿卷三

十五

爲出示曉諭事照得湖屬諸生倚館糊口每逢大比之年考費諸多拮据本府與紳董籌商愛山書院每年用餘錢約三四百千每三年一逢鄉試可積錢千串上下作爲賓興之款散給應試諸生可裨寒峻茲據山東道監察御史周學濬廣東高廉道陸心源議敘知縣鈕福皆內閣中書陳烈等稟稱湖屬向無賓興前雖籌款補苴終非久計今以書院樽節餘錢創興此舉具見嘉惠士林之至意紳等公同商議謹擬章程十條是否有當伏請鈞裁核奪分別示諭轉詳樹案等情到府查所議章程均屬周妥除稟批示並將所議章程開摺稟呈各憲立案外合亟開列章程出示曉諭爲此示仰府程安三學及書院肄業諸生

一體遵照此後凡遇鄉試之年均各遵照章程請領可也

頤情館聞過集

守湖稿卷三

十六

頤情館聞過集

守湖稿卷四

義塾

致陸存齋觀察

前日聆塵教甚快義塾之議弟前稟之中丞昨又奉到回諭以極是正論各鄉皆宜廣設飭即趕籌經費辦理並深以執事前此義舉官未贊成之為可惜也弟思城中舉辦尚易各鄉廣設甚難執事前論各鄉典未必樂捐城中經費或即各就各地捐辦可乎鄉間約每年得二百千文可設一塾雙林織里洛舍皆有一典新市菱湖有兩典可設兩塾南潯已有義塾該處典捐

頤情館聞過集

守湖稿卷四

一

或移於無典之鄉城中規模稍須擴充塾師修羊從厚功課從嚴為生徒設飯並擬設立專管之人每一塾經費須倍於鄉間擬設四塾除城中各典酌捐外餘悉由官紳另籌其應如何舉辦及擇地擇師如何規條統欲奉懇執事一為核定此事惟本盛意踵其後庶故各事欲悉請裁定鄙人觀成而已不但不敢居功也城鄉各塾尚欲得一總理查察之人俾不致有名無實亦懇物色之如尊意謂然則賓興一事當尊尊意別籌之如何統望大教

致陳樹軒

前因郡城嬰堂經費須籌諸君公議請辦典捐弟已批答旋奉



撫憲批飭會督官紳趕籌經費廣設義塾時值尊體違和遂與周綬翁陸存翁鈕王翁面商移典捐以辦義塾存翁首先倡捐連日與議定有章程杭州義塾之善名聞通省塾中常有淵雅通顯之才吾湖人物豈遂遜之且以吾湖紳商之好義亦豈令杭人專美即觀南潯一鎮早設義塾知湖之諸公有志於此久矣鄙意城中早開以為之倡城規從優以示之的所議捐數輕而易舉章程亦簡便易行此舉本擬徧延各典紳商面為籌議惟城鄉散處一時難集故以擬定章程粘入公牘奉祈閣下代為分致督勸俾早觀成正不止八百孤寒感諸君之厚賜也南潯已有義塾故南潯兩典之捐擬借以辦烏鎮之塾此事於潯

頤情館聞過集

守湖稿卷四

二

鎮紳商稍覺抱歉第湖屬各典城鄉六七處何莫非潯鎮紳富之力即今城鄉各辦義塾亦何莫非潯鎮紳富之惠當不靳此利澤於烏鎮一隅也婉勸速成是在執事章程如有必應變通者亦惟諸公之命

告示

為設立義塾事照得貧家子弟無力讀書不識文字禮義長民者之責也本府現與官紳籌勸各典紳商捐資於城鄉設立義塾城內東西南北共設義塾四處延請品學兼裕之師認真教導每塾額設生徒十人擬給粥飯及書本紙筆錢文定於十月開塾合行出示曉諭為此示仰各該民人知悉凡實係貧寒孤

苦無力攻讀鄰里皆知者即將子弟姓名年歲籍貫住處家有
何人何業逐一開載明白送交義塾總董鈺福皆查明定期入
塾讀書如一塾十人之數滿額其續報者由董存記俟有缺出
挨次頂補有力之家如有濫送概不准收毋違特示 月初八

城鄉義塾總章程

- 一義塾之設專濟孤寒凡子弟送塾讀書者必實係貧寒孤苦
里鄰皆知有保人者方准入塾其有力之家概不准濫收
- 一每塾生徒多者十六人少者十人各有額數如初開人數不
足甯缺勿濫額滿後有續來者由經管董事存記俟有缺出
挨次頂補

頤情館聞過集

守湖稿卷四

三

- 一每年正月二十日開塾十二月二十日散塾生徒中如有常
時曠館不到者由塾師與經管董事公議斥退以挨補之人
接頂
- 一塾師必擇品學兼裕老成耐勞者由總董董事公舉正副由
府考定送闕聘請功課精勤者次年接請不接請者每年孟
冬由總董董事公舉送府考定如塾師常曠館政准董事稟
府更換
- 一塾師年久訓課有效生徒知書識禮並能應試入學者由府
察看飭知縣學兩衙門存記以備孝廉方正及優行之選
- 一程安兩縣境各塾設總董一人德清之新市洛舍設總董一

人專司稽查塾師之勤惰生徒之良莠經管董司之認真與
否其情者莠者不認真者均准總董稟府隨時更換
一現辦章程一切草創如此後經費充裕再議擴充

城塾章程

- 一東西南北四城分設四塾每塾生徒以十人為額設塾地方
或祠廟或公所擇適中而近人居者
- 一四塾各延塾師一人歲送束脩錢九十六千文每日三炷塾
中供給生徒日供兩餐並給書本紙筆
- 一塾師伙食每日三炷派錢七十文生徒兩餐每人每日派錢
三十文統歸經管董事於所設塾中或廟宇任持或本屋看

頤情館聞過集

守湖稿卷四

四

- 門或雇工人起爨每月酌給工資
- 一城中四典架本皆不甚大每典酌捐錢一百二十千城塾火
食等用較多不敷之項由官紳另籌
- 一應備棹橙牀舖由善後局酌借錢文備辦俟籌有款項歸還
- 一每季將塾師及生徒人數姓名年歲籍貫住處支用錢數並
報名待補之姓名由各經管董事開冊稟府查考
- 一生徒有讀書及歲能應考試者塾師與董事公同酌議臨考
籌款酌給考費
- 一鄉塾章程
- 一菱湖新市烏鎮各設兩塾雙林織里洛舍各設一塾織里洛

舍地方較僻每塾生徒十人雙林一塾生徒十六人菱湖新市烏鎮各設兩塾每塾生徒十六人

一塾師每年束脩六十千火食二十千生徒每人每月紙筆書本錢三百文不供粥飯

一設塾地方或廟宇或公所其看門及住持人等每年酌給數千文各就地方情形至多以十千文爲度

一城塾規模較大各鄉如有十歲以上資性聰明而力不能攻讀者由鄉塾師與經管董事公同察看將姓名送城塾存記俟城塾有缺送城攻讀如讀至十六歲不能造就仍令出塾

一每居年終經管董事將塾師並生徒姓名生徒之年歲籍貫

頤情館聞過集

守湖稿卷四

五

任處與報明待補之姓名及支用數目開冊稟府存案

論十二典

爲諭飭事案據郡城育嬰堂沈紳等稟經費不敷必須就地籌辦湖郡以絲綢爲大宗絲綢業已捐助無可再勸惟鹽當二項買賣較大常規取息二分四釐較承平時利厚似應捐助等情當以所議甚允批候給諭勸捐旋因湖郡尚無義塾應行籌設經本府稟奉撫憲批開廣設義塾極是正論應即趕籌經費妥速興辦等因查義塾一事既奉撫憲批飭趕籌興辦本府現與各紳熟商應即以育嬰應辦之捐移辦義塾於城鄉有典之處就地興辦以典捐辦義塾即以典商爲義塾董事俾盡心經理

不致有名無實在典商本皆急公好義之人義塾之舉樂育子弟移風易俗爲地方必不可少之善舉各典自必踴躍樂爲所

有各典捐數及義塾章程本府連日與在城各紳士議有條款捐數輕而易舉章程亦簡而易行合亟鈔粘諭飭諭到該典商

即便遵照捐助興辦仍將何日照章開辦緣由趕速稟復以便轉詳撫憲章程中如有必應變通之處亦可公議變通總期事

克觀成行之妥善本府實嘉賴焉此諭 月十八日

同裕等各典稟批

義塾爲地方善舉而近來合股開典者又多士紳是以諭飭指助茲據稟同裕等十一典每年各認捐錢一百四十千文具見

頤情館聞過集

守湖稿卷四

六

好義急公殊堪嘉尚濟成一典每年認捐錢一百二十千文係照原諭之數均准自本年十月起捐義塾事宜另由紳董經理所捐錢文如德清新市菱湖雙林等處皆可由義塾紳董隨時稟請就地撥用其不奉指撥之處均按季由同裕彙繳可也此項捐款本府已通稟各憲專爲義塾之用其郡城育嬰堂現已另行籌捐巨款自無須再辦典捐所稱閉歇無減續開無增自係專就程安德三縣而言長武等縣不在其內惟濟成一典既未會稟境內遇有增歇是否同攤未據聲明已於濟成典稟內批飭會商另稟至各鄉零星捐款或應或否由該典等隨時自行斟酌可也捐單附

濟成典稟批

濟成一典前係論飭每年捐錢一百二十千文茲據首先如數認捐俾義塾經費有資具見好義急公深堪嘉尚現在同裕等十一典稟每年各認捐錢一百四十千文已批飭自本年冬十月起捐應即一律辦理惟同裕典稟內聲敘閉歇無減積開無增自係指程安德三縣境內而言濟成一典是否亦在同攤之列應行商明另稟以憑酌奪

稟督撫潘臬糧巡

敬稟者竊維治民之道以教為重教非一端以讀書明理為最要書院以造多士義塾以教童蒙蒙養之基於文行忠信熟聞

頤情館聞過集

守湖稿卷四

七

於耳其端雖微而其維繫不小湖民兵燹之後休養數年生聚日繁農桑日闢鄉愚惟知飽煖或以讀書為迂中人日謀朝夕而苦力有未逮貧家子弟不識禮義文字長民者之責也前奉撫憲諭以中國不能自教其子女致有取而代謀者卑府仰體憲意擬請廣設義塾稟奉撫憲批極是正論應即會督官紳趕籌經費妥速興辦等因遵經卑府商之郡紳周侍御學溶陸道心源沈守丙瑩等論勸程安德三縣境內現開各典量捐義塾經費各該典商好義急公旋據同裕開泰陽泰謙泰恒裕義泰乾裕昌泰春生同泰恒盛濟成各典先後具稟共願每年認捐錢一千五百二十千文為城鎮義塾經費不敷之處另行籌捐

卑府商之紳董分別城鎮設立義塾總細章程大抵收生徒須擇貧寒延塾師必選品學城塾較鎮塾從優鎮塾中有志攻讀

者准其升入城塾讀書能文者為籌考費平日訓迪生徒於通曉文理之外尤必以孝弟忠信禮義廉恥多方講解譬喻成效關鍵全在塾師向來義塾之師不免視為具文此次定章束脩從厚較郡中士紳家之自延師者有過無不及所延之師由紳董公舉數人由府甄考以定俾免濫竽城鎮各擇紳董經管紳福皆老成廉靜以為總董總司稽察約計城鎮設齊之後共可設十餘塾可教育生徒二百餘人章程粗定菱湖鎮已有人捐貲捐地特造義塾房屋雙林鎮有人捐備塾中什物器具足

頤情館聞過集

守湖稿卷四

八

見秉彜之好人有同情聞風而興可冀推廣雖現已冬令各塾年內未能齊開而郡城及雙林鎮已就現在報名生徒先於閏十月各開一塾其續有報名者即陸續開設各紳董皆云如此廣設義塾貧家子弟樂於讀書來年恐尚有人滿之患此事籌捐創始事頗不易首先倡捐並商訂章程陸紳心源之力居多除未盡事宜隨時釐定變通務期盡善外所有現定章程合先繕摺具稟仰祈察核批示立案 閏十月初二日判發

稟撫憲

敬再稟者羅忠節公小學韻語業經刊板印行其書既切於身心尤宜於童蒙誦習仰求飭令書局刷印二百本發湖俾義塾

生徒人獲一本責令塾師時為講導則吳與子弟沾丐忠節之流風永沐嘉惠矣謹又稟

致東城義塾南北城義塾德清賢各鄉鎮義塾

啟者蒙以養正聖教所先孝弟忠信禮義廉恥之道極喫緊亦極平實自世風偷薄高明者專談文字愚賤者惟務奔走衣食而倫常日用之道無復講求湘鄉羅忠節公取朱子小學編為韻語甚便童蒙弟特請撫憲刷印頒發各塾又無錫余蓮村先生刊印學堂講語小學千家詩詞雖淺近然無一非關係世俗人心之語每見塾中生徒多誦神童詩千家詩既非典冊何益身心不如此易彼有益無損茲特奉上三種務祈足下於義

蹟情館聞過集

守湖稿卷四

九

塾生徒人給一本日為講解成童能文者亦可瀏覽誦習幸勿以淺易忽之訓學良規四本並以奉貽各書如有索者可續寄也

烏鎮舉人丁翔稟批

據稟烏鎮現有貧戶子弟報名五人應如所稟於十一月初一日先開一塾所舉塾師陳生年未弱冠自應以揚生福鍾為塾師一切事宜務照定章辦理該董務必隨時加意稽查切勿有名無實是為全要保嬰規條並清帳一扣均悉餘俟年終分別造報仍刊徵信錄呈送

職員顧永清稟批

據稟織里地方現有無力讀書無父無兄之子弟四人請設義塾准如所稟於來年正月二十日開塾修理房屋及牀舖棹橙該職情願另籌尤見好義所有束脩等費現有織里同泰典認捐錢文堪以就近撥用如有不敷另行籌補塾師照章由府考定所舉許生兆瀛應再查訪一人送府考定聘請可也

稟撫藩憲

敬稟者竊卑府前經會督紳董籌捐經費設立義塾擬具章程二十二條稟奉憲批照章行之於世道人心無裨益仰即督同紳董實心經理有始圖終是為至要等因現據郡城義塾紳董鈕福皆莫鑑烏鎮義塾紳董丁翔高德清義塾

蹟情館聞過集 守湖稿卷四

十

紳董蔡兆麒馮壽鏡雙林義塾紳董蔡蓉升李宗蓮菱湖義塾紳董王宸衷吳乃安織里義塾紳董顧永清等各稟報正月二十一日二十四二十七等日陸續開塾並造具各義塾生徒姓名年歲清冊前來計程安德三縣境內現先分設義塾十處已收生徒百餘名內無父孤子六十名各塾塾師均飭處紳董慎選有品有學之士由卑府考定關請一切課程照稟定章程認真訓迪仍照省城功課本刊印散給填寫仍飭各紳董隨時稽察不使有名無實所有各塾塾師及生徒姓名理合彙造總冊具稟呈送察核 二月十五日

頤情館聞過集

守湖稿卷五

育嬰

上元宗源瀚

札德清縣

為札飭事照得有嬰為幼幼之道王政所先現奉撫憲垂厯至殷特札飭行已另文札知查該縣育嬰事宜七年分該前縣李令會經議有章程通稟惟所籌經費每年現有若干從前舊有之房屋田產租息若干現在尚可收租若干荒田無收若干無收者應如何清釐自八年稟辦之後每年收養男女嬰若干經辦紳董是否實心有無徵信錄送縣合亟行查札到該縣即便

頤情館聞過集

守湖稿卷五

遵照札飭事理逐一稟復有應認真稽查核實清釐者並即趕緊辦理切切此札 月二十四日

照會郡城育嬰堂紳董

為照會事湖郡育嬰堂前奉大憲飭發經費並經貴紳董廣為集貲興廢起陸所定章程甚為詳備近來收養嬰孩日多經費尚虞不足除據另稟請辦捐外此外有無可籌之捐向有之田地現在有收若干無收若干荒蕪之產如安吉武康田地素稱膏腴久荒可惜田產為永遠不拔之基較捐項尤為可恃似應力籌開墾之費仍將各房產山地田蕩坐落字號畝分開單呈送府縣以備查考一切進款皆貴紳董等急費經營養嬰之

費必求滴歸源郡城之外如菱湖雙林南潯烏鎮等處皆有

嬰堂而各鄉鎮之嬰送郡收養者接踵而至現已有八九百口之多轉較兵燹以前為盛是否各大鎮所設嬰堂未能核實抑郡堂收養之中尚須認真稽查徵信錄所載六七八九年中病夭嬰孩有三百七十餘口之多恐寄養乳婦必有不妥應如何為先事之慮既事之懲皆宜一一籌畫為此照會貴紳董請煩查照一併籌議辦理如有應續定章程者不妨廣諮續定前據德清縣詳送育嬰章程二十八條中有數條似有可以參仿之處並祈酌奪須至照會者 月二十四日

長興縣稟育嬰情形稟批

頤情館聞過集

守湖稿卷五

該縣嬰堂係仿照郡堂章程辦理自去年五月通稟開辦至今共收養嬰孩若干是否全係寄養於外有無疾病夭亡之事共收絲捐若干曾否開數稟縣及刊刻徵信錄豈該縣平日絕不查考分鄉勸設保嬰會究竟有無設立幾處所稱不拘城鄉並無溺女之事不過臆揣空談非有實據在該縣以為長興兵後人少不致有溺女之事故於此事絕未經意而本府則聞長興向來溺女風氣為各處之冠嫁奩之費亦為各處之冠有餘之家亦不免惜費溺女即有嬰堂亦不肯送養雖不敢必此語之確否而郡堂歲收男女嬰孩至八九百口之多該縣未必竟無失養子女凡事不親加一番考核而但憑耳食每不足特即如

郡堂之寄養本府接印後詢之官紳僉以爲妥及披閱徵信錄近數年中夭亡至三百數十口則寄乳中必有不妥矣此事又奉大憲專札仰該縣即遵批查明逐一稟復切勿虛詞搪塞是爲至要

稟牙釐局

敬稟者嬰堂捐辦情形昨經卑府稟明頃於十一月二十日准湖郡釐局送閱憲文飭將蓋戳停止仰見憲慮周詳曷勝欽佩應卽由釐局王守遵照飭辦至於此項捐辦爲嬰堂善舉歸各釐局帶收不由地方官收繳者亦恐書差多事或碍正捐之意先經卑府稟奉憲局並撫憲批准方敢飭辦惟當時本擬

頤情館聞過集

守湖稿卷五

三

另給捐票續仿憲定關稅引課暨善舉辦法加截係據局員稟請取其簡便郡釐局極以爲妥故照此辦理然未預先稟明究係疎忽查湖城有地方澳港縹緲捐由郡釐局帶收卽由釐局另行給票係余守稟准辦理之案此項嬰堂捐停止蓋截如不給予收據捐行無知必謂事奉憲駁藉口停繳是否仿照地方澳港捐由釐局另行給票抑應如何辦理卑府未敢擅擬應請衡定札飭湖郡釐局查案核辦至此捐約計每年可收捐錢四千串上下每有嬰一名年需錢八千餘文計可多育嬰孩五百名收解均歸釐局領用均歸紳董卑府並不經手分文所蓋戳內書明湖郡嬰堂捐字樣行之數月客商無辭疊有各局員文

稟可憑僅祇湖濱進口賣客先莫免捐後經改定捐數輕減亦行之月餘相安無異並無誤認加釐疑生事端之處可否密行查訪如有前項疑弊卽飭停止之處出自鈞裁

月二十日

稟撫藩

敬稟者竊湖女之風江浙爲盛而浙江又以湖州爲最甚湖郡有嬰堂自前學憲吳捐銀五百兩前撫憲馬撥錢五千串存典生息於同治五年復行開辦收育嬰孩日見增多經費每虞支絀去年九月間籌辦捐濟用經卑府稟奉憲批所辦甚好等因稟內聲明一切收支核實釐定務期一錢得一錢之用有須續訂章程者尚須續定在案查湖郡嬰堂規模甚大前貴州安

頤情館聞過集

守湖稿卷五

四

順府沈紳丙瑩等原訂章程四十二條通稟有案原甚詳備惟六年分養嬰二百七十餘口七年增至四百六十餘口八年增至五百九十餘口九年幾及千口九年分年底非得新增捐指千餘串濟用幾至束手嬰口既慮浮濫堂用尤期撙節今日情形惟防弊節費爲最要沈紳已故查有前廣東高廉道陸紳心源明練精覈去年冬間卑府以嬰堂出入甚鉅添延陸紳會同原辦紳董鈕福皆陳烈等將一切章程核實稽查變通續定該紳等訪查數月嬰口之增多並無弊竇蓋湖人溺女已成錮習既有嬰堂貧家視爲固然紛紛抱送無阻遏之理如本年辛未爲羊年湖俗以羊年生女不利更視爲棄物入正以來堂中有

一日收五六口者寄養章程原不如留堂自養然此章已行之數十年嬰至滿千無此廣廈固不敢違創留堂之議且留養一嬰其費較寄養不止加倍除嚴查察杜弊混之外亦別無善策茲據陸紳等續訂章程十二條稟送前來杜冒充掉換之弊實定司事查獎之賞罰變通乳養之期核減堂用之費寄耳目於司事卽嚴司事之保薦取眾人之捐資卽以收支示眾人實已明晰詳備不徇情面向有田地亦經徹查在程安境內者六百餘畝內已有承佃者三百數十畝長興武康各四五十畝武康田已有佃長興全荒安吉田蕩六百餘畝久無租收去年物色得經手老司事沈源芳由卑府給諭往查漸有頭緒大抵無租

頤情館聞過集

守湖稿卷五

五

之田或客民佔種久假不歸或荒廢已久承墾無人卑府已詳飭各紳認真清釐已熟者向各佃清理久荒者籌工本勸墾務使舊有田產獲復舊額至於溺女惡習惟有隨時加意禁懲如有有力之家或忍心淹溺或妄送嬰堂尤當嚴查究罰以清其源各鄉保嬰會接嬰所程安境內添設甚多並有郡城之人自願集資於長興境之太湖濱設接嬰公所所以拯嬰患者亦足見收養之多勢所難已矣所有續定章程理合連同歷年徵信錄一併稟呈仰祈察核訓示 二月十五日

告示

爲示諭事貧家子女送至嬰堂既有骨肉分離之慘而到堂後

雇乳寄乳嬰落他人之手每多疾病死亡尤爲可憫現在府城嬰堂參酌保嬰辦法凡貧窮無力之家所生之女許其赴堂報明或自行抱驗或由堂派人查驗每月給錢六百文交本人自乳以一年爲度遺腹孤孩並准酌增自乳長成並可與鄰村生女之家彼此互換作爲養媳既不造溺女之孽又省將來聚媳之費最爲合算務各遵辦毋違

告示

爲嚴禁厚嫁以挽習俗而救生命事照得湖屬溺女之風究其病根實因厚嫁而起上等之家嫁女費至千金中人亦費數百金華妝美奩之外甚至女婿及外孫男女之衣無不須女家製

頤情館聞過集

守湖稿卷五

六

備歲時饋遺絡繹不絕一二有力者倡行之而中人之家效之卒至無力者亦無不典衣賣產竭蹶以從之父母嫁女厚則以爲光耀里閭薄則以爲愧對兒女翁姑妯娌厚則歡欣豔羨薄則冷澹鄙夷相習成風牢不可破以致貧人以生女爲大累即中人之家亦往往只留一女餘則任意棄溺呱呱者累萬盈千性命不保殺氣血光上昏天日罹劫最重職此之由在厚嫁作俑之人初不料其流弊之慘至於此極也欲除此弊不得不力挽狂瀾況當此兵燹之後民間元氣大傷物力艱難尤宜敦崇節儉爲此愷切示諭凡紳商士民務各互相勸戒力除厚嫁之習本府參訪輿情酌中定制嫁女者大戶以六盤六條箱六條

被爲度中戶以四盤四條箱四條被爲度小戶則一二盤一二箱有無悉聽其便一切入身衣名色及婿身衣服一件不許製備總之賠嫁之費上戶極多不得過三百金中戶不得過百金下戶不拘三二十金卽一無所有如古人之荆釵竹筥傳爲賢哲美談亦不得妄有指摘男家聘金多寡聽便女家不得任意需索其實在富饒者不妨以田產賠女斷不准於妝奩衣飾故違定章自此之後如有仍前厚嫁不遵示禁數目者是以一己之豐裕害累眾人且害及眾女雛之性命無論何等紳富人家或經訪聞或被舉告卽照其賠嫁之費加三倍罰充育嬰堂公費仍以爲富不仁字樣榜示其門如有上等人而祇照中等賠

頤情館聞過集

守湖稿卷五

七

嫁中等人而照下等賠嫁者則是有志崇儉領袖鄉閭地方官當贈以儉德高風匾額使人知厚嫁不但可恥而喪生之獎更無論矣儉嫁不但無辱而且邀獎而好生之心更油然而生矣大家努力爲之鄰里中有厚嫁之家凡紳商士民有心世道儘可憑本府此示登門勸禁不從則率眾議罰鄉愚不識字者識字之人以本府此示逐層講解俾窮鄉僻壤無不周知人不以嫁女爲累自不忍起溺女之心從此惡習漸除殺機自息諺云救人一命勝造七級浮屠躬行及傳勸之人天降之福可操左券而得也各宜懷遵毋違特示

告示

爲出示曉諭事據成貢生臧葆常等稟稱人生福命半由天定半由自造子平中推算生年干支本屬無關輕重不盡可憑不意湖郡鄉風習俗竟有以女命屬羊爲不祥輒多拋棄此等謂語不知創自何人在明理之士自能力辨其誣必不肯隨同附和而愚夫愚婦胸無定見習聞已久竟信爲真遂至墮地呱呱拋離不願傷心慘目何忍名言夫以一無稽之語交相煽惑舉國若狂草菅人命大傷天和可唾亦復可恨查未年生屬婦女多有富貴福壽榮膺封誥者遠不具論卽以湖郡城中論如現任安徽安廬滁和道王公思沂夫人李癸未生又現任戶部雲南司郎中沈公鏞夫人施亦癸未生皆係身享富貴有子有孫

頤情館聞過集

守湖稿卷五

八

昭昭耳日此外屬羊婦女富貴兼全多福多壽者不勝枚舉可見屬羊不祥之說全屬無稽以無稽之說害及無數嬰孩且害及無數生女之家共造彌天之孽恐爲此說者不特如作俑者之無後已也若不及早明白開導俾知悔悟將盡或日深傷生日眾貽害伊於胡底爲特公明諭示通飭各屬曉諭士民嚴禁生女勿許拋棄以破羣疑而全嬰命等情據此查湖屬溺女成風而又有生女屬羊不敗夫卽敗娘之邪說一倡百和以致有力之家未年生女亦復忍心溺棄若不嚴行禁止何以革薄俗而挽頹風今得臧葆常等發此快論且援引屬羊婦女之富貴者破俗指迷亟應徧行示諭爲此示仰各色軍民人等須知屬

羊女子富貴儘多所謂屬羊不祥全係邪說斷不可信此後如再有藉此溺女者一經訪聞或被告發立予照例治罪有以前項邪說蠱惑人心者亦重懲不貸各宜凜遵毋違特示

頤情館聞過集

守湖稿卷五

九

頤情館聞過集

守湖稿卷六

上元宗源瀚

捕防

札四城門委員

為札委事照得近日風傳孝豐廣德地方有匪起事四安一帶居民紛紛遷徙聞頗有來郡者誠恐奸宄混跡其中合亟札委札到該員即便遵照帶同縣差駐於東南水陸門內會同營弁逐日盤查凡出入人船加意盤問倘有形跡可疑之人即扣留交差送府訊問切毋稍涉大意切要切要此札 二月十九日 致湖協並各縣

頤情館聞過集

守湖稿卷六

一

一聞闖姓匪徒在孝豐等處高山中山上向有祠山大帝廟現已燬去搭蓋草棚此等匪徒大抵假託神明欺賺愚人

一古孝各鄉村宜諭令凡面生可疑之人切勿窩留住宿如敢窩留照窩匪律究辦鄰居保長同坐

一匪黨多外籍之人古孝墾荒客民甚多皆有董事請責成各客董認真自查保甲有情形可疑者自行捆送領賞即同鄉亦斷不准容留自受禍累仍各取連環互保請領門牌以別良莠

一現在出示懸賞如有軍民人等捆匪送赴行營即請行營照賞隨時來郡提款濟用

一大兵經過山村請諭以省中重兵陸續卽至民間務必互相團防齊心捉匪有事鳴鑼爲號斷不可驚移遷徒爲匪所乘一匪堂髮辯有紅繩爲號又多紅巾器械如四散匿處不難辦認拏捉

一匪首關姓自稱關老爺其妻僞稱三年不育先在高滄界之安興地方後稱腹中能言不願在平地出世要到孝豐山中聞走至半路又折回又僞稱腹中之子已生下地能走

一匪首小頭目楊幅受高滄人年紀已大混名駝子

一關姓在山中開懸一神像日夜焚香詐稱神命其反不必多人有陰兵相助 二月二十日

頤情館聞過集 守湖稿卷六

稟撫憲

敬稟者本月十五日四安巡檢黃復初會同四安勇營訪聞本鎮江授芝呂水榮朱法南稱有匪徒在孝豐山中將襲取廣德建平等處府聞信一面飭查一面飛飭吉孝二縣嚴密查拏並函致羅副將隨時策應旋據長興縣稟同前情卑府飭據該縣將江授芝等於十九日解府親提訊問江授芝徽州人係合順行夥呂水榮建平人合順行雇工朱法南建平人孫三房棧雇工朱法南於正月十三日回建平之梅渚地方聞鄉人傳說高滄之安興地方有關姓夫婦其妻有孕三年不育腹中能言須在高山地方出世傳聞已到孝豐山中二月十二日朱法

二

南自家出來將回四安路過廣德東門內飯店同伴王行根遇一江北人言自關姓處來將於二月十八日舉事在廣德東門楊姓飯舖內會齊有方旗上寫悖逆字樣以辯掩三尺紅繩爲記朱法南於十四日到四安告知同鄉呂水榮呂水榮告知江授芝因而傳播聞關姓懸一神像日夜焚香自稱神命舉事人其黨者江北甯紹湖南北各處人不少等語卑府熱密至夜詰其孝豐山中是何地名朱法南堅稱不知卑府先二日派人赴安吉孝豐一帶投文偵探安吉來稟尚無踪跡而探聞廣孝交界之耿里井里塢地方於十七夜居然有數十人持鎗執械辯有紅繩匪首名楊幅受混名駝子經鄉民拏獲數人送縣廣德

頤情館聞過集

守湖稿卷六

三

地方經羅副將長興縣先後函知接其回信已於城鄉拏獲匪犯分別正法建平有匪攻城經官兵砲擊散去等語惟吉孝山林叢雜藏垢納污且與武康歸安處處連界溫台匪類甚多地無重兵雖有羅副將居中策應不敷分置現已酌籌口糧商請王副將酌帶弁兵親赴孝豐捕勦防堵卑府仍立繕多示徧貼吉孝城鄉諭以匪踪敗露重兵雲集各宜聯絡民團防守鄉民有擒匪首者賞錢百千匪黨十千長興四安居民紛紛遷徙亦已譁示飭發曉諭居民各安生業不得輕舉妄動並函囑西路水師砲船加意巡防日來四安等處之人頗有遷來郡城誠恐奸究混跡卑府於四城門分派委員會同營弁嚴密盤查一切

情形另與署湖協王副將會稟外所有大略情形合先肅泐稟陳二月二十日專差發

稟撫藩臬道

敬稟者廣建匪徒滋事昨卑府與長興縣列銜具稟計達憲鑒王副將經卑府籌給口糧軍火已於二十一日早間帶兵前進此未經戰陣之兵姑以兵聲懾匪耳安吉金令二十日卯刻發來之稟安吉尚無事孝豐郭令卑府已三次馳函尚無稟到所獲之人亦不知如何訊供昨又擬具聯民團查客籍辦匪踪捕匪黨等事六條飛致該二縣察辦並請王副將於沿路勸民團防捕匪匪徒散漫得鄉民齊心隨時捕捉更易辦理探聞廣孝

願情館聞過集

守湖稿卷六

四

交界山嶺之中或百人或數十人揭竿而趨廣建者不少建平已有匪入城搶掠廣德亦有匪蹤長興城內紛紛遷徙趙令甚為焦急卑府與羅副將永泰等商撥兩砲船赴長少資鎮壓郡城因遷來者紛紛城內空虛人心亦不免驚恐郡紳等與卑府籌商勸各舖戶家出一人自為巡防各城門除已分派員役外仍由紳士添派司事每城門雇土勇數名以杜奸宄而布聲勢所需經費暫行借墊歸善後項下開報卑府一面選雇健足各路踴探情形隨時具稟此起匪徒無非假託神明號召愚頑凡稱神道鬼妖言惑眾者必須拏辦廣建境內及江甯府之高淳皆以此事已分致該府州按址查拿惟思匪徒似屬烏合散漫

又軍火器械未必充之當不難撲滅所慮廣建等處兵力一足

該匪必反撲湖境長興安吉孝豐既處處與廣建連界而吉孝山路又與武康歸安毘連若匪入埭溪山路勾結乘虛則郡城東南更處處可慮為今之計宜由省撥勇三二百名由埭溪山路直趨孝豐山嶺並札飭羅副將啟勇酌帶一二百人由四安分布孝廣交界之處而湖協王副將由安吉出孝豐之腹裏三面兜合聲勢聯絡庶匪黨之伏匿者既可捺捕而已赴廣建之匪亦不敢回犯且可相機進剿管見所及伏乞鈞裁二月二十日再稟者正在肅稟間據孝豐縣來稟十六日訪聞北鄉廣德交界有匪當即會營查拿旋獲沈添保沈定青沈瀾林沈定桂

願情館聞過集

守湖稿卷六

五

四名據供稱北鄉埂裡人二月十七日有高淳人楊駝子即幅受邀伊等喫夜飯到廣德更餘一同起身到廣相距廣城十里見有不識姓名人手拿白銀邊紅旗楊駝子拏出紅布紅頭繩交伊等至小東門外會齊破城伊等逃回破房族捆送等語北鄉埂裡與廣德交界研訊確情另稟等情據此查核所訊供情恐有不實不盡卑府已先期函致郭令如確係匪黨或就地正法或解郡審辦又據該縣另稟接廣德州來函在白茅嶺拏獲賊犯六名訊係本地及高淳人氏內有王學根供有楊銅匠現帶兩千人裝做墾戶赴孝豐約期舉事等語除再確探另稟外合先肅泐稟陳

敬又稟者卑府前因赴漫港勘工失足跌落丈餘深溝中左足受傷現雖已好大半而氣滯於筋脈之間至今步履蹇滯行走尚須拄杖一切要公力疾辦理當此多事之時不敢規避然曠官之慮焦懼殊深伏乞裁奪施行不勝惶恐之至

給諭各舖家

諭某舖董事某知悉廣建匪徒雖已擊散而有備無患處事之常經守望相助閭里之公義各城門已分派文武員弁並營兵巡勇嚴密稽查而各街巷尚恐有宵小混跡奸徒造言本府飭縣並經典各員分夜巡查所有各舖戶居民應家出一人隨同各舖董事晝則互相守望夜則備具燈籠於大街小巷分投巡

頤情館聞過集

守湖稿卷六

六

查遇有外來形跡可疑之人隨時報官驅拏如此官民互相聯絡奸宄自不敢混入合亟諭飭該董遵照於舖內勸諭自二月二十五日起一律遵辦事不難為務各遵照互相出力自保身家切勿延延干咎辦理認真者事竣本府當擇尤獎勵切切此諭二月二十三日

札四安巡檢

為札飭事照得廣建匪徒事早敗露各路紛紛擒獲正法即孝豐山中亦已捕獲黨羽湖協王現在帶兵赴孝豐又奉撫憲札飭羅鎮軍酌帶隊伍赴孝豐會合按捕所有四安一帶應聯絡民團以壯聲勢而懾奸宄合亟札飭札到該員即便遵照督飭

本鎮紳董聯給團防晝夜巡察以免奸宄混跡仍於要隘地方設卡盤查發來賞格十張徧貼曉諭有獲匪者由該員派人來府領賞仍勸諭本鎮居民切勿張皇遷徙為匪所乘切切此札二月二十四日

稟撫憲

敬稟者二月二十四日亥刻奉到鈞函祇悉壹是疎溪荷蒙派撥左營一哨足資鎮壓一俟該哨長抵境後當與妥商相地分駐另議查辦章程稟聞此次匪首關姓等起事連日各路探報証之犯供其起事詭託神明其黨羽多係高瀆建平人似與墾荒客民無涉安吉西鄉之鄂民卑府派人探視耕作照常即埭

頤情館聞過集

守湖稿卷六

七

溪之温台人亦尚未聞勾結現據孝豐縣郭令續稟拿獲之沈添保等係為高瀆人楊駝子所誘關姓住東壩花台門二月初四到過孝豐旋即回去卑府本擬即提該犯等來郡窮詰端委因思關姓既有伏匿孝豐之語擬即函囑羅王二副將以沈添保為嚮導窺其伏匿之所郭令二次來稟鈔錄呈覽四安初獲朱法南時即言匪匪孝豐將取廣建廣建之有備預端賴有此及長興趙令與卑府研訊朱法南始據歷歷供吐關姓在高瀆建平交界之安興地方妖言煽惑其至孝豐則詭稱其妻數年不育須高瀆出世為掩人耳目之計來孝勾結之楊駝子既係高瀆人廣德擊獲之彭節應等均建平人足見謀逆起事實在

江蘇安徽交界之處誠恐將來皖浙奏報參差特將廣德州稟稿鈔錄呈覽至於孝豐山中伏莽多寡有無羅王二副將入山接捕自可了然郭令於各路信息紛至不能將孝境匪徒來踪去跡確探通稟獲訊沈添保初供亦未能切實實出意料之外憲札已連夜專投現在廣建等處卑府已選健足確探隨時續稟當諸傳之初卑府亦疑其不實及得廣建之信始知逆跡已著也 二月二十五日

稟撫藩臬巡

敬稟者竊孝豐縣稟獲匪犯沈添保等訊供大畧先經卑府轉奉^憲批飭縣復訊確供就地正法以昭炯戒當即轉行遵辦

頤情館聞過集

守湖稿卷六

八

該縣未經奉文之先於二月二十八日將沈添保沈定青沈瀛林沈定桂沈紹厚訊供稟解到府並呈供摺內開沈添保供孝豐縣人二月十七日有建平人楊駝子告稱合肥縣人關姓約期於十七日夜間赴廣德舉事呼沈添保邀人相幫沈添保即哄騙沈定青沈瀛林沈定桂到楊駝子處於更餘起身至廣德境內有不識姓名數十人都是廣德建平口音頭繫紅布手持竹鎗稱於廣德小東門外會齊裏應外合破城城裏已有準備伊等先後逃散沈定青沈瀛林沈定桂均孝豐人均供爲沈添保騙至上吳村楊駝子處開要走走至五嶺見有多人頭繫紅布稱破廣德伊等害怕逃回等語卑府親提研訊供詞大畧相同

並據沈添保供楊駝子住建平城外七里花台門地方先是賣與孝豐郭吳村巫有功家爲奴兵燹之後仍回建平近日入管姓即關姓之黨謀爲不軌來孝勾結其管姓即關姓合肥人向往東壩二月內不記日期來孝一次與楊駝子均住巫有功家關姓旋即回去匪黨皆廣建人所勾結孝豐人尚有孫德充夫婦十七夜與巫有功同赴廣德等語並據沈添保堂叔沈紹厚供指沈添保受有天保將軍偽號卑府查沈添保甘心黨匪騙人入夥且有天保將軍偽號實屬罪不容誅應遵照^憲批示於孝豐就地正法臬示卑府派委從九史致照督同營兵並孝邑解差即於二月二十九日解回孝豐札飭就地正法俾昭炯

頤情館聞過集

守湖稿卷六

九

戒而儆人心夥匪之巫有功與夫婦人夥之孫德充皆係要犯已札縣會營嚴行緝拏其首匪管姓即關姓並楊駝子據沈添保供一任高滔之東壩一任建平之花台門卑府已飛移江甯府廣德州轉飭高滔建平二縣捕拏並移會吳羅王三副將辦理其沈定青沈瀛林沈定桂據供實爲沈添保所哄騙催誘以擲骰並未告知逆情及走至廣德界之五嶺見楊駝子並數十人頭繫紅布口稱破城伊等驚怕三人登時逃回當逃走之時見沈添保仍與楊駝子前走質之沈添保供亦相同是沈定青沈瀛林沈定桂先既不知逆情迨經知覺登時逃回與沈添保情形迥異卑府隔別研訊慰以好言誘以直供矢口不移其沈

瀟林只十八歲沈定桂只十六歲此等案犯罪在首惡不知情而被誘脅者似當網開一面卑府將沈定青等暫行分禁程安兩縣一面飭令押解沈添保之史從九到孝順便查訪再行請示辦理至沈紹厚卽是十八日協同族中捆獲沈添保等送縣之人因二十日伊聽妻言畏警遷徙村人疑其心虛一併送縣詰無通匪情節亦押候復訊酌辦巫有功孫德充均任孝邑北鄉鄆吳村既赴廣德未必卽回此時吳羅王三副將想已到該村接捕焚其巢穴証之犯供似楊駝子來孝勾結之人人屬無多孝豐之從匪者自以沈添保爲首幸先期敗露沈添保得以就獲又經各路兵勇齊集孝豐境內當可無慮惟卑府探聞匪

頤情館聞過集

守湖稿卷六

十

首關姓名關汝貴曾在江蘇魁字營當勇其謀逆起釁在江蘇之高清安徽之廣建交界一帶起事之後建平之定埠梅渚等處盜釐局被搶首匪未擒匪黨未受大創難保不四散伏莽此匪一日不撲滅恐江浙皖三省界內一日不能安枕惟有督飭各縣聯絡關防隨時戒備卽郡城盤查巡防亦不敢稍懈至大局情形大人可否函商江皖大憲會同商辦以絕根株而靖地方出自鈞裁 三月初一日

孝豐善後局紳刑部員外王景沂稟批

匪徒蠢動聯絡關防乃賢紳董分內之事現有善後捐項可以動用尤應早辦本府耳聞警報初來該紳董頗不免推諉今據

稟募勇壯究有人數若干每名募資若干現在匪徒四散孝豐山中伏莽不少卽如楊駝子爲勾結之首十七夜赴廣德之後旋即潛回匪境多日本地紳民耳目較近線索亦復易得何以延至大兵到境始行訪獲該紳等未效一長則所募之人何用善後竹木捐全係該紳等經手官中未動分文何得率請撥款此時要犯關姓及巫有功等恐皆伏匿境內該紳等務卽會商營縣廣設方畧悉數捕獲有能捕匪者由本府籌款發縣照格給賞可也 三月初三日

稟撫藩臬巡

敬稟者竊廣建匪徒滋事一案節奉憲飭務將首惡各犯悉獲等因前獲沈添保等業經訊供稟辦卑府又函商吳羅王三副將並飛飭孝豐郭令匪徒伏匿總以不惜賞項多購線索爲要茲接吳羅王三副將來函並孝豐縣來稟知首匪楊駝子業已設法拏獲由卑府籌措洋二百元札發備賞以勵人心而淨匪黨合肅具稟 三月初五日

頤情館聞過集

守湖稿卷六

十一

札長興縣

爲札飭事據孝豐縣稟拏獲匪犯楊駝子訊供通稟到府據此查現在江皖浙三省均派兵捕拏所有交界地方難免此拏彼竄合行抄供札飭札到該縣卽會督營汛兵役將有名各匪犯設法偵緝務獲懲辦以絕根株而靖地方有能獲首犯者稟請

本府照格給賞切勿稍涉大意致干重咎此札 三月初七日

稟撫藩臬道

敬稟者竊匪目楊駝子孥獲經孝豐縣暨吳羅王三副將錄供會稟自邀憲鑒楊駝子所供關姓之妻住武林門內顧木匠家究不知有無其事初得此供卑府即於初三日飛致陳守密查其孥獲楊駝子之人已經孝豐照卑府所貼賞格給賞錢一百千蓋此時匪徒深藏巧匿非得眼線不能就擒而眼線非重賞不足以動之也現仍嚴飭孝豐縣會同各營廣設方畧務將關汝貴及著名各犯孥獲以絕根株至於廣建情形各路探役大抵走至廣德而止緣自廣至建中隔白茅嶺傳言嶺內有匪行

願情館開過集

守湖稿卷六

十一

路隄足不敢前故於建平匪踪或言屯聚或言四散未能確實卑府選得皖人藍翎千總過良兆帶同卑署健役沈發往探諭以不至建平不准率回茲於初八日過弁等回郡於三月初三四由廣德親至建平持有廣建回信照錄呈覽核之楊駝子所供匪黨李瀨其王齋公趙錦沉呂姓均已孥獲據過弁等稟稱在建平城裡城外各宿一夜探知二月十七起事攻城乃王齋公帶領本地數百人在離城十餘里之莫家團莫家祠堂會齊走至城下見城上已有準備而散王齋公平日妖言惑眾謂有邪術與關汝貴謀為不軌已非一日據建平人言關汝貴唇頰之間有一赤痣有毫現逃上海一帶又聞該匪身長面腴有鬚

未知確否除分飭嚴防緊緝外所有差探廣建實在情形合肅稟陳 三月初九日

稟撫藩臬道

敬稟者竊奉 憲札開據管帶楚軍羅副將吳副將並湖州協孝豐縣會稟於廣孝交界山內孥獲匪目楊駝子一名訊認聽從匪首關姓勾結滋事等情札飭俟該犯解到提案研鞫究明關汝貴實在踪跡馳稟核辦等因飭據孝豐縣於三月十五日將該犯楊駝子簽差協同營勇管解到府卑府節提研訊該犯所供聽從勾結滋事情形與在孝豐所供大致相同惟於關汝貴來去端委較為詳細詰以關汝貴實在下落據供去年四月

願情館開過集

守湖稿卷六

十二

關汝貴在宜興與施道士生嫌之後即到上海航擱數月旋於七月到高滄下壩年底方到孝豐鄧吳村今年二月初四日從鄧吳村又到廣德二月十七夜事敗之後該犯楊駝子仍潛入廣德城又踰白茅嶺距建平只有十里因未尋得關汝貴諸人故於二月三十日仍回鄧吳村二月十四日趙金沅約期舉事之時原有事如不成關汝貴等可逃蘇州上海之語現在究竟何在伊實不知至關汝貴之妻該犯實未會面但聞周銅匠顧木匠言之娓娓該犯亦曾屢問住杭地名顧木匠但告以離城七八里亦不告以其地其虛實有無該犯不能深悉至關汝貴之到鄧吳村其來則與楊金林周銅匠俞漆匠顧木匠同來其

去則與楊立人卽黑皮吳老頭子同去已據將各該犯年貌身材一一供出如此數犯中續有拏獲關汶貴踪跡自亦不難根追除將供出各犯年貌函致杭州府陳守營務處張守並行吉孝長各縣嚴密訪捕外合將楊駝子供詞開呈清摺呈核該犯是否發回孝豐就地正法臬示抑應如何辦理之處伏候批示遵行孝豐前次獲解之沈添保沈定青沈瀾林沈定桂沈紹厚除沈添保訊明正法外其沈定青沈瀾林沈定桂訊係不知逆情被騙先逃沈紹厚更屬無干前經稟奉憲批應分別辦理卑府飭委解犯赴孝之委員亦飭據在孝查訪僉稱實被沈添保哄騙此次復研訊楊駝子亦供沈定青等三人本不知情貪

願情館聞過集

守湖稿卷六

十四

賭被騙至五嶺地方首先逃回其爲並未甘心爲匪已無疑義擬請一併發回孝豐縣再行飭縣查訪沈定青等如平日別無不法卽將沈紹厚先行保釋沈定青沈瀾林沈定桂貪賭被騙各予枷杖滿日交保嚴行管束是否有當統候示遵

稟撫藩臬巡

敬稟者卑府提訊楊駝子供詞業已開具供摺稟陳憲鑒在案茲又於三月二十一日據孝豐縣郭令稟稱三月十六日會同吳副將並營汛赴廣德界內石媳塢與皖南潘鎮方道會哨接捕回至孝境景爐村據兵役於廣德上勝村緝獲雲大毛卽應大毛一名訊據供廣德上勝村人充當本村地保與楊駝子素

來認識本年正月初間至楊駝子家拜年曾與關姓會面二月十五日楊駝子到上勝村章老頭子家約人打廣德伊連夜告知白董事稟官卽於十八夜在本村拏獲王阿登王來榮解送廣德蒙賞錢又委無與關姓結盟謀反情事等供恐係恃無質証狡展將應大毛解府提同質審等情據此卑府立提應大毛卽雲大毛訊據供名維興供詞與孝豐大畧相同提同楊駝子質審亦供應大毛僅祇正月初間因來村拜年聽信伊言想求仙方燒香一次並非先與關姓認識亦未結盟二月十七日楊駝子諸人赴廣德應大毛弟兄均不在內核與卑府前訊楊駝子供詞尚無歧異再三研詰矢口不移似無避就伏查應大毛

願情館聞過集

守湖稿卷六

十五

聽信楊駝子之言隨眾燒香本有不合據供於既知逆情之後鳴董稟官並在村梭查匪黨拏獲王阿登王來榮解送廣德情尙可原除由卑府移查廣德州是否屬實一面將應大毛卽雲維興仍交孝豐原解兵役先行解回孝豐禁押俟廣德州復到再行察釋外理合錄供具稟仰祈察核示遵

三月二十四日

敬再稟者正在肅稟聞杭州府陳守營務處張守來函已拏獲顧木匠卽須解質囑爲稍待旋於三月二十一日陳守張守派親兵將顧木匠並其妻顧楊氏及幼孩共三名解到卑府立提楊駝子先不使與顧木匠見面復將所供顧木匠年貌籍貫研詰一番供與前同問以願木匠拏到想必認識據供身爲伊等

所害如拳到快意之至豈有不識旋傳解來之顧木匠當堂質認楊駝子一見力言非是且請關汶貴同來之顧木匠口音的是紹興而兼長興現來之人聲音絕不相類質之顧木匠更稱不識楊駝子爲何人卑府復又細訊顧木匠夫婦稱係自幼婚配其婚書媒証隔別訊問供無歧異悉與陳守等所訊供詞大致相同則楊駝子所供顧木匠自必另有一人除將陳守等解來之顧木匠並其妻與幼孩共三名仍交原解親兵押解回杭外合肅附稟並求將楊駝子一犯迅賜查照前稟批示遵行以免久羈三月二十四日

札烏程縣

願情館開過集

守湖稿卷六

六

爲札飭事四月十二日奉臬憲札奉 撫憲批示將楊駝子就地正法以昭炯戒等因奉此查本府現值屆試合行札委札到該縣即便會同烏程縣於該縣監內立提該犯楊駝子到案驗明正身查照例不停刑日期就地正法仍將首級即日派差協同孝豐原差解回孝豐縣懸竿示眾以昭炯戒其決過日期並即具報毋違此札

移總理楚湘全軍營務處張

爲移會事准貴府來函奉撫憲飭拏廣建滋事案内首匪關汶貴懸千金之賞等因查該匪關汶貴及偕行親密夥黨前經敝府研訊楊駝子供有年貌除開單通行所屬七縣並通移駐防

湖境水陸各營暨移湖州協並太湖營嚴密緝拏務獲毋任漏網外合將各匪年貌開單移會爲此合移貴營務處請煩查照飭拏施行 四月初九日

關汶貴後經皖省拏獲正法

諭兵房

長興縣前次稟解傳說匪踪之江授芝呂水榮朱法南三人到府業經訊供通稟內江授芝已先行發縣取保並以通信得實蒙撫憲賞給八品功牌呂水榮朱法南節經本府研訊供無入夥情事孝豐節次拏獲匪犯既未供有該二人之名爾詢廣德建平亦准函復屢獲匪黨並未供有朱法南呂水榮名氏其爲

願情館開過集

守湖稿卷六

十七

並非匪黨自屬可信現在要犯關汶貴楊金林即銅匠尚未就獲朱法南呂水榮等雖與關汶貴向不識面而楊金林即銅匠則曾與相識其餘跡隸廣建之匪黨該二人亦可踪跡應將該二人飭歸安縣派差發回長興飭長興縣於四安鎮覓其切實保人將呂水榮朱法南保出仍於四安鎮照常幫工留心緝訪遇有匪黨濶入立時稟報楚軍營並地方官捕拏報捕得實從重給賞一面報明督撫藩臬道各憲並移會湖州協四安營該房即辦各稿送列 四月二十三日

稟撫藩臬

敬稟者本月初七日傳聞管帶皖軍方道函致四安羅副將云

建平又有徐姓潛蓄奸謀正在查訪卽據長興縣抄錄方道來
函中有牽涉孝豐之語卑府立卽函致吳副將並飛飭孝豐安
吉二縣於毘連皖境地方嚴密查緝茲於初九日接據孝豐郭
令來稟已派員赴西北鄉設法查察理合連同方道函稿一併
抄錄呈閱吉孝等縣應辦保甲據稟現在分別查辦果能按照
稟定章程凡外來客民牌冊逐一符合器械不准私藏既取連
環互保又將新增開除隨時具報則凡似此伏莽之類不難立
辨惟吉孝兩縣著名苦瘡二月間匪警一切募勇經費既未准
開銷此次查辦保甲該縣等境內客民萬餘一切經費頗夥恐
難賠貼卑府前會商李守具稟請示可否酌撥濟用如蒙俯
頤情館閱過集 守湖稿卷六 五

准擬請吉孝二縣各先酌發若干催令趕辦非不知事屬州縣
分內卽不發經費亦何敢不辦然恐其遲延敷衍如有經費飭
發必更感奮可望認真可望從速耳至於皖軍來甬所稱徐保
大陰蓄奸謀私造器械之事卽使有之而匪踪先期破露皖浙
又皆有防兵諒無他慮卑府已飭吉孝二縣於皖浙界連之處
嚴密查察斷勿任其伏匿事之虛實有無俟有確耗再行稟陳
吳副將如尙在省並求飭令趕回孝豐酌撥弁勇移駐廣孝交
界之處常川防緝恐關憲塵合先稟陳 五月初十日

致調防四安接統楚軍左營卽補協鎮吳
孝豐及埭溪等處仰仗軍威得以安謐地方感戴莫可罄言茲

聞執事調防四安接統左營具見中丞倚重之深且喜柳營咫
尺常得共事一方欣喜無量惟日前皖軍方觀察圍致羅力臣
云建平夏村又有徐大保等潛蓄奸意私造器械送孝等語雖
事在虛實之間而不可不防鄧書田接統貴部奉調回省傳聞
嚴州有土匪滋事而孝豐郭令以縣境空虛頗爲焦灼稟請酌
撥防禦亦係實情弟已稟請撫憲示遵鄧書田所部恐不能抽
撥閣下駐軍四安離孝不遠又係威德播布之區欲懇尊處抽
撥一哨駐孝以資兼顧而備策應不識能如所請否埭溪客民
經此次認真查辦並拏數人究辦之後山僻一清凡游手不逞
之徒紛紛逃回籍者極多支張兩哨官甚爲得力各事甫有
頤情館閱過集 守湖稿卷六 五

頭緒防軍尚須緩撤否則軍去而匪必復來前功盡棄良爲可
惜尙懇閣下代籌及之並函致鄧書田是禱書田亦與弟舊好
現恐其遠赴嚴州故未及通函也 五月十四日

東撫憲

敬稟者五月十四日卑府接據郭令之稟又續呈一稟計達憲
覽十六日戌刻展奉十四日辰刻鈞函敬聆壹是適羅副將已
交替營務來郡卑府卽以鈞副付閱並語以大人平日倚重之
意現值多事宜勉留以答知遇以匡時局該副將感激憲恩云
及近無續到家信母病想無大碍已允緩行惟營伍業已交出
擬卽日赴省聽候遣策至於孝豐無人實覺空虛鄧副將早已

拔隊起程不及稟留並堪溪一哨亦復全行拔去堪溪此次仗水陸聲威游手驅盡山僻一清編查保甲甚為認真然游匪去時聲稱得聞再來與土人為難今事甫有緒而隊伍驟拔土人頗為驚慌不得已與湖協王副將商撥營兵二十名前往暫駐所慮者山僻甫清前勞虛擲耳孝豐雖與吳副將商前抽一哨前往尚無回信嚴州有事卑府不敢堅請將左營調回然孝豐與廣建交界之處不可無備應如何分調還乞鈞裁迅為定奪吉孝等縣編查需費荷蒙憲恩允為酌撥卑府即傳諭該縣等趕緊編查毋再延宕安吉金令昨已赴省該員久有去志去年卑府即以金令不能久處瘠苦畧陳鈞聽此次該令過郡仍

願情館開過集

守湖稿卷六

干

亟求交卸以思去之人望其認真從事於煩冗之保甲終恐無濟平情而論此等瘠而難治之缺辦事必責其認真二三年後許調優缺庶可有奮發之人而於地方有裨否則終無起色矣然州縣甚難其人台州屬縣中曾有陳令孫令其人卑府歷署衢湖惟見潘丞前在常山肯任勞怨此外不可多得也

札六城門委員

為札飭事照得前委該員稽查城門會督弁兵按時啟閉茲查該員等稽查僅祇虛名關閉城門在定更以後委員多已回家茲本府改定於五月二十日起六城門委員會齊集議各按方

帶同縣差徹夜在認定各段內梭織巡查如有奸宄立拏送究無論大小事件隨時用手本貼簽稟知有要事面稟其薪水除由縣給發一月外六月後改由善後局支給所有各該員認定查夜段落不准互相推諉倘有情誤立予撤參如有不能任勞查夜者准其先行據實稟請另委

移湖協

為移請事竊門禁之嚴以防盜賊最關緊要府城各門除旱門均應時啟閉外其各城水門先准貴協面稱門與門均不齊全經敝府俾據善後局紳修理完整而看守水門之弁兵夜間仍不關鎖又經敝府函請貴協整頓以重地方迄今多日未蒙示

願情館開過集

守湖稿卷六

壬

復現當絲市買賣暢旺各路又不甚安靜郡城更宜思患預防城門為貴營專責設有疎虞咎有攸歸合亟移請為此合移貴協請煩查照嚴飭各城門弁兵務將水旱各門於定更時照例關鎖以免疎虞其各城守武弁兵丁銜名花名仍請移復以憑轉報望切施行

稟撫憲

敬密稟者此次嚴州之警傳說不一聞係匪徒乘夜入城焚殺如其屬實門禁之不嚴可知各府縣城門營房之責全在武營委員毫無把握即如湖州水鄉出入盡由水門卑府去年到任後屢次查考四城水門竟向不關閉另設水柵高不逾尺本不

能抵水門而亦並不下鎗卑府思之不敢安枕去年一冬遂夜派人查巡多費口舌水柵方鎖然且少縱即弛今年二月廣建有警又與營中苦商必關水門始知有門扇不齊門鎖不備者復催局紳修整而營弁終以關閉為詫異仍聽虛設前月卑府親自查出與王協爭論營弁謂須門設一船卑府飭縣備船且謂非十餘人不能閉一門卑府又派文員眼同試看則數人可閉營弁始恍然於前說之非夫以關閉水門一事如此費盡氣力非卑府不避嫌怨尙難與聞然卑府又豈能時時越俎與營中爲難耶蓋事在武營交員難以代謀而積習已久耳目胥多痼蔽也營伍之廢弛省中或者稍好外府實多不堪城上有營

頤情館問過集

守湖稿卷六

五

房而值宿無幾吏析無聞城門有門兵而稽禁無人虛籍大半在承平時人不見兵戈雖有奸民語及作亂尙相顧動色自經髮捻之亂不逞者視謀變爲尋常犯上爲細事又孰見營伍之疲茶門禁之懈弛戎心易起逆胆遽生城門之可乘者豈獨一嚴州哉嚴州特會逢其適耳比年來亂民多矣江西福建之界齋匪叢生如丁卯歲衢州以數人而思破城未幾而有遂昌之事己巳年慶元以百餘人爲變未幾而又有龍游之謠今春廣建匪起孝豐伏莽未幾而又有嚴州之事夫以府城之大匪乃闖入亂民尚復何所忌憚此次捕匪者自必予賞而城守弁兵似不可不嚴懲之特頒令檄徧飭通省營員庶幾發聾振聵然

營伍之嘆有非徒恃禁令所能挽回者管見所及另摺錄呈卑府知識有限何敢出位妄言惟渥承知遇已非一日仰見大人勵精圖治平日則吏治民生痼瘼在抱有警則徵兵遣將羽檄交馳通省十餘府七十餘州縣水陸營兵二萬數千人一無不恃必須待勇隊誅匪安得如許勇隊又安得永遠不撤之勇整頓緣營似方今之急務也區區之忱謹以密陳伏冀垂察臨臬曷勝惶悚

營伍之壞一由兵窮一由官窮舊額守餉一兩戰餉一兩五錢如數如時且不足以養贍況多逋欠於是挂名兵籍而馴伶備保別營生計此兵窮而營伍壞也都守

頤情館問過集

守湖稿卷六

五

以上之官每月廉俸不過數十兩都守以下爲數更微如數如時且不足以養贍況多逋欠於是雷兵爲丁役扣餉爲供應不足又益以貼班此官窮而兵愈窮而營伍愈壞也今幸得減兵增餉營制更新諸弊可以悉除旌旗可以變色矣乃私察營伍之壞如故各衙門當差之兵稍飾外觀然尙調外汛以湊數至如城門汛房則計額不及一半日間幾無一人必待營生晝畢夜間始來來則勞乏酣睡矣屢到城門汛房一二人呼之不醒更何有於更柝至於操練巡防無不視爲具文遇有盜案坐受處分絕未聞營兵有獲盜之事聞於營員前偶

言其弊必多方袒護到處如此不祇一人心訝之而求其所以然始知官之俸廉每歷半年而發一季仍不能不尅扣兵餉兵之餉銀必歷數月而始發一季每年必挂欠一季仍不能專心差操卽有志振作之副叅大員而所屬各官無一不尅扣兵糧所部各兵無一能忍飢入伍其奈之何減兵增餉良法美意而未得絲毫實濟不重可惜乎欲求整頓必先使弁兵無可藉口欲弁兵無可藉口必官俸兵餉如期而發上策按月中策按季如春季發餉必以四月初爲期夏秋如之冬以臘底爲度各營之公費各官之津貼皆奉部核准之款皆應

頓情館聞過集

守湖稿卷六

三

如數給發不必有所靳惜卽裁官未定而所缺無幾司局亦不難挹注滿綠各營年需五六十萬歲於估餉冊內如數估留少發十餘萬儲之無益若以之爲協餉撥款之用更覺舍己芸人且地方靖而後催科足強兵乃裕餉之源用財卽所以生財也欠餉之意誠何取乎或謂如此疲兵裕之何益如此營官贍之何裨不知兵裕官贍然後可以用人然後可以用法疲者始可求其不疲曠者始可責其不曠賢者始可以有爲不肖者亦可以自奮如此而不振者嚴法隨之自有起色否則縱營誅數卒日劫數員而不裕之兵終不能愕腹操戈不

之官終不能守死勿去也卽如前次廣建之警商派湖協兵百人前赴孝豐若拘本境之例不給一錢恐三日亦不能成行商調之時先予二百番爲口糧半日之間卽已起程此亦錢能奔走眾人之一証矣且營員更有可憫可笑者奉院胥如師保一若黜陟去留盡操書吏之手署一任補一缺房費大者以千計千把外委聞亦需一二百番取之盡錙銖用之如泥沙雖事尅扣囊橐仍空遠隔閑煙不知督府之意指遂爲書吏所欺詐竊謂用人一切中丞亦宜示有主持營伍弛而地方多事朝廷不盡責閩中也如餉不逋欠然後與將領更

頓情館聞過集

守湖稿卷六

三

始嚴立營規毋匿一虛額毋留一冗兵在城在汛定期操練城門汛房書必駐守夜必支更發餉可仿溫處衙之辦法一律由各府徑提地丁徑行支放並明定科条責成同城府縣逐月稽查如有不操練不支更匿虛額留冗兵者密行叅劾徇庇者事發同過而中丞又衡鑑獨操選求將領整頓有效不避勞怨者予以不次之賞積習不改粉飾徒工者施以不測之威使大小將弁咸知憲意所在無不以簡練軍實振作營制爲心兢兢焉惟恐遺夾袋而干斧鉞又何有不振之營伍乎所見者前署嘉興協瞿先仲以未習水鄉之人到任數月卽能

擒治鎗匪每黑夜徒步查汛查城兵不習技武且習之
日教之雖其初多招誘忽然黃軍門閱伍至嘉湖湖則
踰踰不能成伍嘉則整肅而有軍容此固該員勵志有
爲而其署嘉協時乃一引見回省赴閩候補之叅將過
浙一謁前撫乃不拘資次檄署嘉協事非意料感激圖
報逾於尋常賞如此罰可知舉一以例而其他可知賞
罰者古今用人大柄也豈無成效可睹乎至於水師
砲船駐泊久則勇易疲不習勞則曠易生似宜各分地
段立一會哨之期揚帆施砲耀武卽以懾匪巡哨卽以
習勞仍於本日各回原汛而又別選耐勞之將別領數
船作爲游徼之旅於外江內河往來巡察出入不時以
警各船之偷惰亦日久防禦之一道也不揣狂瞽謬爲
陳說愚者一得有無可採伏冀垂察

頤情館聞過集

守湖稿卷六

壬

頤情館聞過集

守湖稿卷七

勸葬

札程安長德武吉孝七縣並各典史巡檢各王簿縣丞各
儒學

爲札飭事照得生養死葬天理人情湖屬乃有火葬之惡俗逆
人情而悖天理莫此爲甚歷任地方官屢經示禁同治七年欽
奉 上諭火葬之習久干例禁浙江杭嘉湖等府尚有此弊
實於人心風俗大有關係亟應嚴禁以挽頹風等因欽此旋奉
李撫憲特頒告示通行各縣飭令勒石永禁並飭地方官會同
紳士查明無主荒地多置義塚以備貧民附葬禁令可謂嚴切
而訪聞各處火葬如故山鄉較少水鄉尤甚平日較少清明中
元十月朔元其大火葬之慘忍無論賢不肖但有人心應亦知
其不可乃曩奉厲禁而不能止或謂葬地難買葬費難籌此困
於貧者有地皆桑無隙可容此吝於地者換出空棺可以轉售
此昏於利者或謂火化可以超生此惑於邪說者大抵各縣各
鄉情形不同而善堂義塚之設又多在都市此種惡俗在鄉而
不在城在僻壤而不在領市 國初大儒顧亭林謂宜每里給
空地若干爲義塚以待貧民之葬除其租稅而更爲之嚴禁此
在承平時尺地有主能說而不能行近年則荒廢無主之田地

頤情館聞過集

守湖稿卷七

一

山各庄各圩皆有前人不能行之事吾輩適遇可行之日千載一時機不可失但得官紳董事肯用心力酌量多寡每村每圩指出荒地荒山若干稟定作為義塚並各庄自行捐貲擇董經理貧不能葬者悉為代葬其不遵者稟官究治保鄰不首罰錢捐助行之有效使後來播之輿論載之志乘日數百年莫革之俗得某縣某官除之當亦我同僚蒞仕之初心也宋韓琦之鎮并州以官錢市地給民安葬傳為千古美談黃震吳江一尉耳而請免化人亭之文至今膾炙人口可見官無大小事在人為有志者事竟成凡我同僚必有同志合亟通行為此札仰該某務即廣為詢訪設法區處務將所以致此之故及如何杜止之

頤情館聞過集

守湖稿卷七

二

策各抒所見一一列據實稟陳可以籌辦者並即會商官董實心籌辦於各鄉村解事之人尤宜反復譬喻告以上天有好生之德焚尸之慘上干天和兵燹而繼以災荒未必不由於此

此事禁絕人和年豐可以操券庶幾紳董士庶踴躍舉辦可冀觀成倘雖有策而勢或難行亦將其策如何並如何窒礙難行之處切實指陳本府必當折衷採納想不以爲迂遠且文置之也

初五日

通行各屬

爲通行事照得湖屬火焚尸骸及折骨裝塚諸惡習已屢奉厲禁而不能止蓋祇有禁令而未籌辦法所謂有病無藥也今

本

府博采旁諮有應禁六條應辦六條先出簡明告示飭發各縣偏貼城鄉另有詳細章程刊刻成本廣爲分布庶幾犯禁者觸目驚心好善者踴躍舉辦嗣屆冬至正是舉辦之時合將刊本移送爲此合移貴某請頤查照於紳商士庶中之明白解事者札發爲此札仰該縣立即遵照於紳商士庶中之明白解事者人給一本勒令實力舉行有地方官爲之主持不忠事不成而福不集也

初九日

簡明示諭

應禁六條

一火葬奉 特旨嚴禁有再犯者以違 旨論從重治罪

鄰佑地保知而不首鄰佑議罰究處地保責革

頤情館聞過集

守湖稿卷七

三

一僧道有勸人火化及爲作道場者枷責驅逐

一開棺折骨裝塚者照毀棄祖父母父母子孫屍骸律治 買已用之棺者一併治罪

一停棺已久者限三月極遲半年以內舉葬違者照律究辦有功名者斥革

一惑於風水任意停棺者照律究處

一惡棍多方阻葬者嚴訪拏辦密報者有賞切勿隱忍

應辦六條

一無主荒山荒地紳耆督庄保知識查出稟官作爲義塚有餘

並可招佃承種充代葬善舉公用

一 代葬善舉或用灰或掘坑土葬擇其簡便易行者

一 不願代葬者善舉紳董或酌借灰錢或聽其自葬使人易從

一 捐地捐錢克成善舉者分別旌獎

一 各處善堂章程固可仿行不設堂不謀眾單身獨心隨處匪

心亦可力行善事

一 葬社之法立八宗六十四人社中有葬者各具吊儀為賻葬

會之法約四十人每人五百文每季一舉得會者舉葬簡便

易行

詳細章程

應禁六條

頤情館聞過集 守湖稿卷七

四

一 火化既干例禁又奉 特旨嚴飭禁止有敢再犯者即以

違 旨論從重治罪鄰佑地保舉報者官司給賞知而不

首者鄰佑重罰錢文充義塚葬費之用地保重責柳示仍革

卯不准復充

一 火化多用僧徒道場嗣後僧徒有敢勸人火化及代作火化

道場者地保鄰佑報官治罪狗隱不報者並罪之

一 火化尚有知其非者拆骨裝埋更恬不為怪不知律載子孫

毀棄祖父母父母屍者斬毀棄子孫屍者杖八十愚民羣踞

刑章書焉未覺自今以後務宜猛省有再敢開棺出屍剖筋

拆骨者定行治罪賣棺圖利及買棄屍之棺送船等用者加

等治罪鄰佑地保知而不報並罪之

一 停棺不葬歷數十年而不動心者比比皆是雖衣冠之族亦

復不免不知律載職官庶民三月而葬托故停柩經年暴露

者杖八十有功名者即干斥革喪具殯家之有無豐儉皆可

成禮自示之後凡停棺之家概限三月以內舉葬極遲半年

逾限者照例治罪外仍重罰錢文為義塚葬費之用地保鄰

佑知而不首者並干究罰

一 不葬之家多半感於風水不知堪輿之說起於後代上古所

無唐太宗命太常卿博士呂才刊定陰陽雜書並命為敘敘

中即痛言妖巫妄說擇地選山停棺不葬希冀富貴之非呂

頤情館聞過集 守湖稿卷七

五

才刊定陰陽諸書而其論如此則陰陽之說可知矣地師苟

可致人富貴應先自謀乃以相謀起家致身富貴者未之前

聞則地師之伎倆可知矣自後務各猛省死者入土為安不

可苛選多求致犯禁令

一 阻葬惡棍所在多有或抬棺必須某鄉做工必須某鄉買磚

石料工必須某人修橋廟則須捐貲若干附近居民則須酒

席若干否則羣從而阻撓之或謂時日有犯或謂方向有碍

致舉葬之家畏懼遲滯自示之後倘有此等惡棍仍前阻撓

爾商民人等不敢與較但用一紙紅稟就近赴所在官司或

本府衙門控控立予提究重辦每逢清明中元冬至皆大葬

之期仍當密派委員改裝易服步行四鄉訪查懲辦

應辦六條

一不葬由於無地義塚之設多在城市而墳裝火化率多僻壤窮鄉故大儒顧亭林謂宜每里給空地若干以待貧民之葬此在平時尺地有主其說難行今則無主之荒產各庄各圩皆有前人能說不能行之事吾輩適遇可行之日誠千載一時機不可失但得紳董肯用心力督飭知識地保查明某庄某圩無主之荒地荒山若干作為義塚各庄自行捐貲集腋擇董經理貧不能葬者悉為代葬不遵者稟官究治荒地作義塚者稟明勒石其畝分零星不便作塚者產既無主更可

頤情館聞過集

守湖稿卷七

六

作為善舉公產招佃承種收租充費完糧荒地之故主更可入祀善堂中元寒食為設楮祭則故主地下亦所深幸所謂一舉而兩善也現在菱湖主簿曹心民事已查出荒地不少各庄但有紳董生者肯實力辦此者儘可赴府具稟本府定必為之主持其事表揚其德而為善必昌復福食報更意中事也

一善堂代葬有志氣之人往往不願但能多設義塚儘可聽其自行埋葬某氏某棺或報或不報悉聽其自便惟每棺佔地不得過五尺鄉民財不足而力有餘埋葬之事力所能為自多有願葬而不領費者矣其實係貧窮無力而又恥於代葬

不妨由善舉紳董酌借葬費或借交勸俟其有餘歸還不取利息甚至子孫發蹟情願遷棺別葬亦聽其便如此則既曲體人情而經費亦自然節省

一浙中善堂代葬章程大約每大棺灰二百斤中棺一百斤小棺五十斤泥工錢文每棺自三四百文至一二百文隨地酌量其費無多籌款不難更有土葬之法掘地成坑淋泥成墓不用磚瓦石灰江南雖富貴家亦多如此其事更簡而易行其有應備施棺者亦就各該處情形酌量辦理

一有力好善者情願助地作義塚或捐資財由官給匾旌獎捐地在五畝以內錢百千以下者由縣給印匾地五畝以上錢

頤情館聞過集

守湖稿卷七

七

百千以上者由府給印匾地至數百畝錢至數百千通詳大憲給印匾榮其門閭有特捐巨資者更可詳請奏獎以示風勸其力不能捐貲捐地而實心經理代葬棺骸甚夥者亦一體給匾獎勵

一聞石門某孝廉行善最力每於停棺叢雜之處稟官請示捐牌曉諭有主而自能葬者插標不插標者悉為代葬平素耳所聞目所見設一小簿註明某地一棺訪係某某親戚至交或世家大族則探聽其往昔服役之人至冬親往代葬親戚則勸其捐貲舊僕則勸其出力不知誰何者則訪請老成精力強健者分任督工貧而有主者每棺給交兩石或借灰借

錢歸還之遲早悉聽本主並不取討數年之中已葬千餘棺五六百窆此君非顯於其身必顯於其子孫作善降祥可操券也有志者當不使專美

一桐鄉大儒張楊園先生舊立葬社約八宗宗八人立宗首宗副社中有葬者八宗之人各具帛儀三星宗人之子俱會聚登社約曰某年某月日某人某親已葬使未葬者惕然後頗有仿而行之者道光中烏鎮即秀才青選舉行葬會糾同志四十人於仲春仲夏仲秋仲冬望日各資錢五百文赴會所拈鬮以定應得之人予錢二十千為葬費如願讓他人先得亦從其便錢存公所豫備磚灰等物不得攜歸磚瓦灰皆購

頤情館聞過集

守湖稿卷七

八

自密所價視肆家特廉歲推二人司其事歲不耗而事可久行其法最良仿行更易

札程安至簿新市墟市大錢四安四巡檢

為札委事照得嚴禁惡俗勒安枯骨業經本府刊刻示諭簡明章程頒發當此冬令誠恐有違禁火葬等事合行委查札到該員立即遵照前赴各鄉嚴密查禁倘有抗違不遵者立即稟明照章懲辦其應辦各事並選擇妥董廣勸舉辦切毋視為具文是為至要

二十一

德清縣紳士蔡兆騏等稟批

據稟該紳董等集資購地掩埋無主之棺三百餘具工尚未竣

具見樂善好義可敬可嘉仍須議立經久章程該董等獲福無量矣德清之後泉休村歸安之楊林橋並石門縣屬之下塘皆有棍徒阻葬索詐甚至挖折墳塋當本府示禁之時尚復如此胆玩亟應拏辦已札行德清歸安兩縣按址查拏並移請嘉興府札石門縣查拏邱阿東邱阿保等究辦仍候多繕示條遍貼嚴禁該紳等即廣為勸葬如再有仍前藐玩者即令舉葬之家捆赴就近地方官衙門重辦毋稍隱忍觀望是為至要

菱湖至簿溫以煥稟批

據稟並清冊均悉查辦認真可嘉之至堪作義塚之山地七十畝零坐落庄分除附近菱湖者應歸菱湖同善堂外其餘似

頤情館聞過集

守湖稿卷七

九

可各就地段分歸郡城同仁堂雙林崇善堂分別釘界泐石作為各該堂義塚或本村本庄有紳董經理尤為妥善荒田四千餘畝自克復至今已將十載原業主迄不認報大抵死徙流亡無可再待且照歷次定章已久逾認報之限即有主亦未便再認現在本府議稟各大憲擬即責成善堂紳董籌措工本設法招佃俟成熟後報縣立善堂戶名完糧所收租息即為代葬助葬及施棺之用如有不願承佃願捐助善堂經費酌分荒產作為已產過戶完糧者亦准變通辦理所有現呈清冊內荒田有四千餘畝之多內何項田畝可歸菱湖同善堂何項田畝可分撥別處仰再核照地段分註稟復至湖屬桑地利厚而糧輕田

畝利輕而糧重現在查出之產田多地少聞有在官人役及地方棍徒私佔無主地畝並不報墾完糧仰仍破除情面確切查報一面遴選幹練任事之紳董稟候諭令興復同善堂查辦荒產是為至要此繳册二本存

菱湖丁簿稟批

所稟條達詳明足見蓄心民事可嘉之至第一條各鄉各立義塚聽各鄉自行埋葬貧不能其棺者由董事酌給工資最中窳要所請樹立界石給發簡明告示應俟該員將荒地可作義塚者查出造報即可照辦第二條荒地之畝分零身不能作義塚者租與鄉民種植歲收租息既可作葬費且可完糧賦亦極妥

頤情館開過集

守湖稿卷七

十

善無主之地鄉民竊種屢以受許與訟知此則公私兩得其益其示禁停棺阻葬及清明冬至前後派員赴各鄉巡察各條均可照辦所稱同善堂向有捐錢存典憑摺尚存應如何查追勸助之處應由該員會縣確查辦理其清查無主荒山荒地即責成該員督飭庄保知識認真清查分開清册稟送核辦此舉專為義塚起見如有書差知識藉詞阻抗即由該員指名稟候究仰即遵照認真分條辦理本府有厚望焉切切此繳兩摺存二十四日

菱湖至簿議呈同善堂章程稟批

查核所議掩埋章程尙屬周妥均可照辦惟堆棺尺寸及泥工

錢文並司事辛工均應定議發來郡城廣仁堂徵信錄一本能否參仿並即酌核議稟其取棺給租一節有主之棺有本主給租無主之棺善堂只須代為掩埋似不必代出租錢向來有無給租之事並即查議將議定各條章程書寫粉牌懸立堂中俾眾知悉所請酌撥善堂經費及兼辦恤養並以雷嬰堂改為同善堂均可照行郡城嬰堂現參用保嬰法凡貧家生女准其赴堂報明查驗每月給錢六百文由本家自養以一年為度遺腹孤孩並准酌增自養較寄乳妥善多矣勸令稍待長成可與鄰近生女之家彼此互換作為養媳菱湖應即仿辦本年上海絲行新增公捐菱湖可得若干並即查稟所有蕩戶捐款即如

頤情館開過集

守湖稿卷七

十一

所議責成魚行扣收由善堂給發二聯單用善堂圖戳並由該員另給發印簿接戶填寫以便稽查此項收捐及善堂各用項均責成該員督令紳董實心辦理隨時移縣並稟府查核收支兩項倘有不實不盡之處定惟該員是問年終刊刻徵信錄一節斷不可少仍須開收支清摺先行稟府查核仰即遵批分別辦理此繳摺四扣存廣仁堂徵信錄紳董論單隨批并發

稟撫藩憲

敬稟者竊維生養死葬天理人情湖屬乃有火葬惡俗逆人情而悖天理莫此為甚同治七年欽奉 上諭嚴禁並奉 特頒告示飭令勒石永禁禁令可謂嚴切而積習仍多未改其

不用火者於人死一年後開棺折骨其以小蠟屑累不止鄉村之間幾於無處不然因種桑而惜地因惜地而靳葬相習成風歷有年所卑府去秋到任之後即通行各屬大小各官並備詢紳耆求所以杜止之策夫鋼習猶病也徒指陳其病症而無藥以治之病何能已卑府博訪周諮得應禁六條應辦六條有病有藥先行臚列曉諭又另刊成本於各村各鎮廣為散給旋有德清紳士蔡兆麒等稟集資購地掩埋無主之棺三百餘具而有阻葬棍徒卑府立飭德清歸安等縣按名拏究又有烏程生員稟願捐地作為義塚鄉間有已將舉火而為人喝止者目前雖有小效然惡習之入人心已深火化尙有知其非者折骨裝

頤情館聞過集

守湖稿卷七

十一

塚更恬不為怪僅恃口舌筆墨斷難盡其根株其受病雖非一端而寸地如金愚者惜費實為受病之源國初大儒顧亭林謂宜每鄉每里給空地若干為義塚以待貧民之葬在承平時尺地有主其說難行今則無主之荒地荒山所在皆有誠千載一時之機失此不圖良為可惜且前撫憲李已有明文札飭地方官會同紳士查明無主荒地多置義塚卑府查案繳飭所屬大小各官確查辦理旋據歸安縣呈湖王簿溫以煥於所轄境內查出無主荒地荒山一百七十餘畝荒田四千六百七十餘畝會同歸安縣雷兆棠稟呈清冊庄分畝數字號一一清晰該王簿所轄地無主荒產已有如是之多此外更復何限伏思田

地久荒地力既不能盡振賦亦復虛懸前撫憲馬奏定章程無主田業由官招佃數年後無主報認准作已產報稅過戶湖屬如安吉縣則稟明自同治四年起予限五年武康亦由府稟明以同治七年年底為止過此限期雖有主出亦不准再認均於同治六七年間稟奉前撫憲馬批准照辦所以鼓舞墾佃求闢荒產之意本已瞭然雖有由官招佃明文而各縣報墾者率係有主之產除吉孝等縣多遠來客民不辨有主無主自行墾種此外無主之產由官招佃則絕無其事雖無主廟產亦奉奏明准撥作善舉公產然既無主呈報其是否廟產孰從而知之屢奉撫憲催墾荒產而荒產仍復纍纍豈無故哉蓋非澈底清

頤情館聞過集

守湖稿卷七

十二

查即不知其無主非有牛力籽種亦無從招佃卑府愚見以為由官招佃既屬虛文則由官不如由紳由紳又不如由善堂紳董由紳承佃作為已產繼富而已由善堂招佃作為善堂之產則化私為公化無用為有用而田土以闢糧賦以足地方之善舉可興惡俗可止一舉而數善胥備現在安吉縣無主田地已經卑府督飭該縣議章通稟由墾戶輪租充書院善堂等用已奉撫憲批准在案此次查出歸安境內無主荒產擬即責成紳董將地畝按坐落庄分作為義塚零星不成片段者招佃輪租為辦葬之用其無主荒田自克復至今已將十載業主大抵流亡死徙無可再待郡城現有同仁堂麥湖有同善堂雙林有崇

善堂均辦施棺勸葬均苦經費支絀且所辦僅在眉睫之間水
溼山陬壇裝火化均不能取而代謀擬即將前項荒田貢成各
善堂紳董各執附近之區清釐四至籌指工本陸續招佃仍俟
佃墾成熟赴縣報明週立善堂戶名完糧納賦所收租息先儘
分撥助葬代葬之用有餘並撥育嬰書院久荒之產農佃率多
畏難仍請予以便宜如有不願承佃願捐善堂經費酌分荒產
作為已產過戶者亦准變通期無觀望一切代葬助葬妥立章
程其收支出入及酌盈劑虛統由卑府主持查察擇人而任年
終開冊造報憲核不使稍滋流弊地糧之中更有在城基地前
係市房出賃迄今無原主蓋造不為清查徒為在官人役所隱

頤情館聞過集

守湖稿卷七

十四

估其無人隱佔者蕪沒既久瓦礫成山或阻塞街衢或坍墜河
道均難久任荒廢亦擬責成在城善後局及善堂諸公正紳董
逐一清查由堂局籌措工料蓋造房屋出租為善後及善堂公
用此項市房其利息較田產稍厚擬將地址查清仍先出榜曉
示三月之內無原主認造再行興工興工後仍予一年限期期
內准原主認回其堂局蓋造工料錢數悉令報府存案限內原
主出認照數償還聽其量力酌捐善舉經費仍必須出具五人
互保結由本街紳耆查明實係原主方准認還串冒者查出重
懲限外不准冒認所屬各縣各就情形一體初辦如此分別辦
理既於節次憲定章程並無不合而變通盡利予以易從以勸

善補勸墾之不足以墾荒期善舉之有成二者交相為用數年
內荒產佃墾日多民間氣象日新既可上副諄飭墾荒之盛意
而於地方興利除弊諸舉悉有裨益管見所及是否有當合肅
具稟並附呈勸葬刊本祇候訓示遵行 二月十六日

告示

為設立同善堂永禁火葬阻葬惡習事照得火葬既逆情悖理
而阻葬尤為惡習前經本府頒示特禁並議應禁應辦各案刊
本通勸茲據同知銜分發知縣蔡兆騏候選訓導姬鐸費模鍾
丙熙高點生員陳士鑑沈汝模職員蔡桂榮稟稱竊德清所屬
向有阻葬之風惟新市附近地方為最甚上年仰蒙憲示嚴禁
頤情館聞過集 守湖稿卷七 五

並頒發章程飭令勸辦職等遵即集資將遠年坍塌未經掩埋
之棺查明實係無主分別埋葬自冬至年終止計埋五百
餘具並勸在鎮未葬各戶示以憲章曉以大義勸即舉葬計上
年陸續營辦亦有一百餘具嗣因克頑之處仍復糾眾阻撓當
經稟蒙批示札縣拿究並諭職等議立經久章程以垂永遠等
因職等伏查停葬之由緣鄉民狃於積習糾眾肆詆遇辦葬之
時或借安土為名或凶幫工索謝名目甚多視為常例不遂
意即恃眾逞兇在殷實葬戶忍氣費資以求息事其勉力之家
既恐滋訟又慮出錢從此葬親視為畏途積習相沿已非一日
况新市又與石門歸安接壤越縣呈控必致曠日持久受累無

窮此停棺不葬所由來也職等極思破除惡習幸逢仁憲敦本
爲心時察念慮等商至由誠如論訓非立經久章程不足以垂
久遠因卽集有制錢二千串議照向章公擬發典生息並於新
市覺海寺西房義塾之側設立同善堂公所仿照南海師善堂
章程每年冬季派司事查明分地埋葬其經費除支用典息外
如有不敷照南海另籌善愿俾垂永久遇有營葬畏懼阻撓停
辦者許報知堂中派司事督同幫葬設有被詐畏訟無從申訴
不能終事之家報明堂中查明實在情節由經管堂董代爲稟
官究辦以儆刁風如此明定章程大義昭然各有天良咸知激
發阻葬停葬惡習永除風俗人心均有裨益職等諄關桑梓目
頤情館聞過集 守湖稿卷七 六

擊情形自當勉力從公挽回積弊以仰副惠及黎元之至意爲
此鈔呈規條稟叩通詳立案並頒示勒石永禁以垂久遠實爲
德便再堂中應用錢文均係民捐民辦邀免造報等情查核所
稟均屬好義可風所議規條亦屬妥善除批飭卽日興辦仍查
明捐賁人姓名呈候照章給予印匾示獎並通稟大憲立案外
合亟出示曉諭爲此示仰軍民一切人等知悉嗣後如有棍
徒阻葬訛索逞寬及妄行火葬者概由善堂指名稟官立拏究
辦務期惡習永除以垂久遠毋違特示

頤情館聞過集

守湖稿卷八

上元宗源瀚

詞訟

德清縣民人費錫章等稟批

查閱所抄志書永靈廟本在鎮西宋時因煙火繁盛鎮人姚姓
捨地復於鎮東建廟所謂東西懸隔一鎮非一廟之內分東西
也費錫章乃藉此影射謂一廟之中因塔村之廟在東新市鎮
之廟在西纏訟不已本非安分之徒其中亦必有播弄之人前
月經該縣訊斷令其自在本村建廟令沈儀吉等幫助錢文最
爲平允前府批飭出示曉諭定案今費錫章乘本府到任之初

頤情館聞過集

守湖稿卷八

攔輿具稟不敘縣斷足見刁健試問果爲敬神起見無論在鎮
在村皆可將其誠敬卽使從前在鎮世奉今既與鎮人結訟亦
不應再合一處致起口舌而演神明費錫章竟全不計及一味
以爭廟基爲主無非爲賽會漁利起見此等居心神所深惡酒
醴牲牢神將吐之若費錫章再爲會首其不能爲村人造福明
矣該民人七年三月初次來府供詞荒誕卽近於造言惑眾此
次在縣亦多誕妄之供而本年二月稟內復敢捏造前府諭詞
亟應拏究候飭烏程縣差查費錫章如尙逗遛兩府城卽行提解
德清究辦仍仰德清縣一體拿究至沈儀吉等擅拆因塔村人
建廟理應償助錢文卽由縣認真追繳另交該村安分之人

本村建廟祀神不准費錫章干預該縣即係本府此批出示曉諭將案詳銷 月十六日

札德清縣

札德清縣知悉本年閏十月十六日奉署藩憲與批發該縣民人沈尚龍張振天等上控武邑姚子英新市陳榮沈義吉王明楊等捏碑拆廟逐神等情詞奉批查訊等因奉此查此案七月間費錫章等來府具稟即經本府明晰批示飭將應償錢文認真追繳本屬持平之辦法並飭該縣錄批出示曉諭該民人等不得該為不知此次上控粘抄中乃僅錄舊批舍本府此批不錄足見刁狡列名之張振天等當該縣勘訊之時避未到案今

頤情館聞過集

守湖稿卷八

二

乃以危詞赴藩轅越控詞稱該縣將費錫章併押凌虐幾致斃命費錫章乃本府飭拿究辦之人是否該縣業已拿到除先錄前批申報藩憲外合亟札飭札到該縣立即查明斷償錢文若干是否與所拆工值相等曾否交給何人具領費錫章何日到案有無差役凌虐情事抑係該民人等捏詞誣控先行據實稟復一面傳訊張振天沈尚龍前次因何避不到案現在上控因何匿抄本府之批究受何人主使意欲何為訊取確切供詞稟候核辦切切此札 月十九日

歸安縣民婦費徐氏呈批

蘭英先本許字徐姓兵燹無歸徐氏子已故復許費姓此時費

徐兩姓相爭不得以成婚未成婚為斷本府弔核縣卷徐振和先在長興控請移提後又控經歸安縣丞將費順章解縣訊斷費順章在縣並未呈遞訴詞堂訊時又未將蘭英與費元中業已成婚之處明晰供吐此縣中所以將蘭英斷交徐姓也今據該氏來府呈訴實已於去年十二月初五日成婚並據親族

王載興費廷等呈遞公詞本府先未深信收呈時傳問王載興等俱供成婚屬實並傳問原媒倪茂田據稱同治二年徐長保與徐潘氏因蘭英原配長子徐振和未歸而死兵燹無歸恐伊為媒以蘭英改配費元中寫有庚帖當時髮賊在境非此則費姓何肯收爾去冬成婚時潘氏復索取聘洋由伊手付洋四

頤情館聞過集

守湖稿卷八

三

元可與潘氏質對詞色慷慨並與王載興等具有如虛甘究切結是潘氏之需索未遂串同賴婚恐非無因既有媒証又已成婚自應準情酌理復訊察斷在徐振和所恃者朱阿四為証而朱阿四在縣供稱當時徐振聲並未說定與弟幾子為妻是蘭英之為徐媳名分固未定也徐振和既能為伊姪控追蘭英當兄嫂病故之時何不自為撫養而遠道寄食於鄰縣殊非情理且既能壘次雇舟來歸安與費姓議論乃先不控於歸安而控於長興後又不控於歸安縣而控於佐雜衙門專提費順章解縣頗近鬼域伎倆現據費徐氏顯請親提仰歸安縣飭傳人証速即解府訊斷庚帖附

歸安縣民人王載興等呈批

已批費徐氏詞內爾等所具切結與原媒倪茂田當堂呈結均

附 長興縣民婦余潘氏十月二十六日呈

該氏媳婦產後病故卽於彌月之內以孫女蘭英抱與徐振聲家當時事甚倉卒所稱憑朱維新許與徐阿元爲妻之語殊不足信既據投到候示期審斷

又民人朱維新徐振和等同日呈

朱阿四卽維新在縣供明蘭英爲母故乏乳抱與徐振和並未說明與第幾子爲妻今乃與徐振和聯名呈稱養爲阿元之室

頤情館聞過集

守湖稿卷八

四

顯係串捏既據投到候示期審斷保狀附

此案後經傳齊人証質訊蘭英與費元中實已成婚潘氏先受聘金後圖索詐串控屬實蘭英仍斷歸費元中兩造具結完案

札歸安縣丞

爲札查事照得在雜擅受有干例禁新近復奉撫憲特札嚴禁早經轉飭乃本府收閱民詞獨該縣丞擅受最多本年九月間該縣丞據長興縣民人徐振和之呈提訊費順章等後聞縣中差提復將案中人証一概釋放專提費順章解縣是該縣丞以撫憲及本府之札飭藐若弁髦實屬胆玩合亟嚴札飭查札到

該縣丞立即因何擅受傳訊是何情弊射村吳琴帆是否出入衙門弊通關節據實明白稟復不准有一字支飾凜切此札

歸安縣民人俞錦秀呈批

事不近情詞不達意無怪縣批駁飭該民人今又來府再三呈訴並出具如虛坐罪切結其果有不得已之故乎隸溪一帶溫州人不安本分事誠有之果否謝月聲挾嫌逞兇候行歸安縣飭提謝月聲等並爾弟錦興鬻鬚傳同該庄地保解府察訊究

斷

札歸安縣並隸溪巡檢

爲札飭事照得歸安民人俞錦秀控溫州人謝月聲挾退租茶

頤情館聞過集

守湖稿卷八

五

山之嫌糾黨搬擄一案飭據歸安縣將俞錦興謝阿小等飭提到案本府就現到人証先行審訊據地保郎鶴天俞錦興供謝月聲先租種俞錦秀茶山有欠租未完後因俞錦秀與溫台人聚賭輸錢經謝月聲說合還洋立有收票旋因收票遺失謝月聲起意譎詐欲以茶山相抵又經謝阿小說合追俞錦秀控案之後差保傳提謝月聲搭選等在路謝阿小唆集溫州人毆差奪回此次復於俞錦秀俞錦興所住房屋內將謝阿小並同歇之顧士釐連同俞錦興俞阿生傳到訊據各供大畧相同查溫州客民應各歸棚廠聽棚頭約束由地方官查驗給發門牌方准居住謝阿小與謝月聲等並不歸棚佔住民居夥同賭博甚

至藉端詭詐而謝阿小於謝月聲奉提後復敢唆集温州人毆奪地保郎鶴天當前兩年縣官編查客民之時並不將福水村客民稟請查辦歸棚或驅逐出境任聽滋事及謝月聲等毆差之後又不密請地方官按址嚴拿前錦興與其兄俞錦秀夥匪客民夥賭迫其兄控案之後仍復甘心夥匪謝阿小等居住均屬玩法應分別答責掌責各予枷號發交球溪巡檢收管於球溪鎮示眾謝阿小應伏辜到謝月聲後再行出縣疎枷遞解回籍郎鶴天俟福水村耆民將如何稽查驅逐客民章程稟縣後方准酌釋俞錦興枷號一箇月滿日釋放顧士釐訊係在安吉地界裁縫手藝因俞錦秀嫡母邀其裁衣偶任一宿訊無不法

頤情館聞過集

守湖稿卷八

六

之處應與俞阿小一併釋回俞錦秀與客民夥賭有應得之咎惟球溪山村客民逞橫本地民人往往隱忍釀事此案若遽將俞錦秀責懲恐村民不知底細反疑以控告客民得咎本府爲大局起見本可從寬惟該民人供詞狡展顯非安分之徒俞錦秀應發該縣管押俟拿到謝月聲實訊辦理本府審辦此案大概情形應由該縣巡檢宣示球溪一帶村鎮民人知悉此後如溫台客民聚賭滋事者斷斷不准容爾俞錦興即前車之鑒其安分客民可畱工作者亦必須有棚長具保方准畱用其不歸棚長之客民如敢擅畱一經犯案定提擅畱之家重處除札

巡檢遵照外台亟札飭札到該巡檢即便遵照札飭辦理一面

仍嚴拏謝月聲阿迷才有士通搭選等解府究辦切毋延縱此札

安慶懷甯縣民人丁仁長呈批

此案已據安吉縣驗訊通詳爾姪丁月明係失足落水身死並非毆斃不但地鄰中証訊無異詞即丁月雲亦具呈認供乃爾自安省來浙並不一到安吉查訪輒以危詞赴府疊控難保無聽唆圖詐情事候押發安吉縣歸案質訊詳辦

丁仁長等稟批

此案安吉縣驗明詳報丁月明偏左有石磕碰傷皮破無血癢髮際耳鼻竅十指趾甲縫俱有泥沙自係被淹後受傷之証據

頤情館聞過集

守湖稿卷八

七

果有冤抑且有丁月之目親毆傷當安吉縣詣驗之時自應當場供指乃丁仁長初次來府具呈本府親爲訊問據稱驗傷之時丁月之即潛回三次呈內稱具呈之丁月雲並非同族及面加詰問又稱是五服之外已見種種虛捏是以押發質訊今又據稟稱在縣具結勒畫十字尤見結後復翻稟詞咬文嚼字顯有詭棍至咬究竟該縣曾否提同人証及丁月雲與該民人質訊候催縣訊詳察辦

札安吉縣

爲札飭事照得該縣驗詳范正倫呈報工人丁月明失足落水身死一案疊據丁仁長等以朦驗埋冤等情呈控先經押發丁

仁長歸案實訊雖據該縣訊詳而丁壽長丁月之並屍母丁黃氏仍以被毆斃命等詞疊控不已經本府批飭提集人証秉公研鞫該屍親旋又籲請親提應即由府親提質訊以昭折服合亟札飭札到該縣速即飭傳范正倫范正田范正貴范正芳見証范正保地保范阿正鄰佑范正良范中治傳同丁月雲徐步先小老胡儲繼宗中証胡友生胡一承一併解府質訊察辦切毋延縱此札

安吉縣稟批

此案疊經本府就現到人証提同丁仁長丁月之研訊丁月之供詞固不免矛盾范正倫所供屍傷情形亦與該縣驗格不盡

頤情館開過集

守湖稿卷八

八

符合縣卷與縣詳情節亦多歧異訊供具結之丁月雲又不提到無怪不能折服屍親之心一經開檢孰實孰虛自不難水落石出惟案關蒸檢不厭詳慎現已札委歸安縣再行研訊究明丁月明是否落水身死抑係被毆斃命如兩造供仍各執非檢不明即詳候本府轉詳各大憲委員會檢以成信讞丁黃氏於閏十月二十七十一月初六兩次來府具呈續據丁仁長等稟於十一月初九日病故是否屬實亦札飭歸安縣一併查訊矣仰即遵照此繳

札委員

札委員某知悉案據安吉各民丁仁長呈控范正倫毆斃伊姪

丁月明一案據安吉縣勘驗填格詳報丁月明係生前失足落水身死與人無尤嗣據丁仁長丁月之疊次來轅呼冤均經本府押發安吉縣訊詳未復茲又據丁仁長丁月之以冤不能釋叩請檢驗等情前來合行抄稟及縣詳委查札到該員遵照即日改裝易服前赴安吉銅五庄堂子廟銅二庄草塔裏土名倪家邊一帶地方嚴密訪查丁仁長等控情是否屬實回郡稟復察辦案關人命不得聲張袒徇致負委任切切特札

堂諭

范正倫等業已熬審數次前於十二月二十日復將范正倫焚至半夜所供丁月明屍傷兩手向上兩腳向前口鼻流淡紅血

頤情館開過集

守湖稿卷八

九

水項上一傷照所供之式畫出方中帶尖角肚腹高脹核與洗冤錄所載生前溺水有磕擦損處情形尚屬相符在丁仁長等以為人果溺死不致有傷不致有血不知初落水時氣尚未絕撞磕成傷自然帶血似生前痕洗冤錄中本有明論也若如原控被毆身死推入水中照洗冤錄應是肉色帶黃不自致命傷痕黑色口眼開兩手散而丁月之所供屍身情形頗與歧異恐不可靠況丁月之口供前後矛盾甚多丁仁長並未親見丁月明屍身即丁月之雖供兩下爭毆而實在下手情形亦未能確實供指此時兩造各執一詞不特丁仁長控請開棺即范正倫亦請開棺檢驗自非開棺不足以昭折服檢驗後如係毆傷

自必確訊下手之人究擬抵罪如係溺水身死磕擦受傷與人無尤則誣執傷痕屍遺蒸檢丁月之與丁仁長照例皆應治罪現已封篆俟開篆後再行復訊詳辦此諭

札歸安兩縣

札歸安縣知悉案據該縣批解客民丁仁長等呈控范正倫等毆斃伊姪丁月明身死一案人卷到府疊經本府提訊兩造供詞各執旋又飭委該縣訊辦嗣據該縣開錄供摺仍請將丁仁長等發回該縣就近補傳人証訊辦等情到府又經本府當堂復加訊諭已據丁仁長丁月之以前供毆斃聽信謠傳事非目覩懷疑誤控今蒙疊訊並指示受傷各情疑團已釋無

頤情館聞過集

守湖稿卷八

十

可爭執情願領棺歸葬具結息訟復發回歸安縣訊同前情具稟前來除飭歸安縣將丁月之並范正倫等五名專差押回外札到該縣即飭遵照原案將各人証解到府將范正倫等五名解回安縣具報丁月之係范正倫保釋並令丁月之出具領棺歸葬結狀存案一面飭同范正倫范阿正等將丁月明棺木領回仍即由縣將保釋及丁月之領棺起程各日期具文報府備查毋違切切特札

長興縣貢生戴庭槐呈批

異姓不得亂宗萬氏女流無知情尙可想該貢生忝列衣冠戴敏南等亦自居族長乃於同治五年立議之時不發一言居然

盡押無怪陶承發冒戴姓捐監揆厥所由應將該貢生等先行照例治罪定例義男為所後之親喜悅者聽其相為倚酌酌給財產所謂酌給自應聽所後之親自為酌給乃戴敏南等不商萬氏遽行武斷無怪萬氏謂所分盡係荒產情不輸服也凡族中希圖財產勒令立繼地方官立即懲治例有明條戴敏南等前奉縣批妥議立繼並非飭分財產乃首先創議於山田二百餘畝中祇給陶承發少許餘悉歸承緒管業則明明希圖財產在應行懲辦之列矣總之立繼為重財產為輕承緒雖據稱昭穆相當而擇賢擇愛應聽萬氏自酌桂林雖據稱為文思族弟而定例如支屬內無可為其子立後其父又無別子者應為其

頤情館聞過集

守湖稿卷八

十一

父立繼亦屬有例可循在萬氏則謂承緒已兼祧三四房爾等則謂桂林已兼祧敏武一房究竟孰實孰虛着再邀同合族公正之人給具詳細譜系全圖呈送聽候核示

堂論

戴庭槐等控異姓亂宗一案今集同族訊斷陶承發即詠法既係異姓從前戴庭槐戴敏南等允立繼書本屬不合陶詠法應復原姓不准其從戴姓惟經萬氏撫養有年且為婚配照例准其相為倚應斷令萬氏於所存房屋內分給陶承發即詠法一間並將萬氏所有山地田產分給十分之二其餘八成統歸萬氏管業萬氏之子自成因兵亂散失理應為自成之兄文思

立後戴庭槐雖有三子除已出繼一子與泰永爲嗣外庭槐胞弟兄中尚有長房三房等應爲立後況此次庭槐首先與訟爭繼是應繼之人已有訟隙庭槐之子照例應不准其承繼本府訊問同族查核系圖別無可繼之人只有文思族兄文高現有兩子長子守寶已出繼別房次子福寶應立爲文思之後訊之萬氏與文高既均情願與例亦屬相符福寶現方四歲應俟三年之後歸萬氏撫養成立如文高不再生子福寶應照例兼祧如萬氏之子自成將來竟仍回歸福寶名分已定萬氏仍應酌給財產萬氏現任之屋五間既有兩間係庭槐基地應仍歸庭槐收管經此次衡情酌理遵例斷定之後庭槐等固不准再因

願情館聞過集

守湖稿卷八

十一

圖產與訟萬氏於同族中亦宜和睦親敬同歸於好陶泳法依倚萬氏尤當小心勤謹均不得互啓猜嫌致干究治戴萬氏本府當堂給予殊諭收執以杜爭端戴庭槐等是案中原告乃臨審不到以致停案三日同告之戴文與所供許賄爭產雖無實據恐亦不盡無因均格外從寬免其深究以全族誼陶永發卽泳法所捐監照應令呈縣塗銷各結附卷此諭

札烏程縣

爲札飭事照得本府訪聞有江北民婦滕劉氏窩留外來婦女曾經該縣查訊飭回原籍現仍潛住郡城當將該婦滕劉氏提案並於屋內查獲江北女子趙采鳳儲董兒二名又將江北船

戶唐有華提案並於船上查獲男孩莫廷有王四小又女孩巧女並三四歲女嬰共二名訊據滕劉氏供前奉縣飭回籍因女婿邵天喜領娶女兒成婚致未回籍趙采鳳儲董兒係湯大送來並未出錢受買等供據唐有華供湯大於泰興黃橋大街北首陳老三及其子陳長兒行內買來女孩趙采鳳等雇伊船隻裝載來湖湯大現逃何處不知道據趙采鳳供十六歲如皋人湯大用錢八千文於泰興黃橋行內買來儲董兒供九歲泰州人伊父得錢四千文賣與湯大巧女供七歲其父得洋三元賣與湯大又男孩莫廷有供十六歲王四小供十二歲隻身沒屬在江北姜堰求乞被湯大誘勸上船來湖等供查湯大胆敢販

願情館聞過集

守湖稿卷八

十二

賣人口實屬玩法亟應拏究除三四歲女嬰一名發交郡城育嬰堂收養所有趙采鳳在籍家無父母親屬被販來湖情殊可憫應卽由該縣妥爲擇配毋使失所男孩莫廷有王四小亦均無家可歸女孩儲董兒巧女亦均不能供出原籍住址親屬姓名均應由縣分別酌量安插撫養滕劉氏屢經犯案難保非通同誘販人口唐有華知情受雇均屬不合唐有華酌予掌責遞解江北興化原籍滕劉氏遞解回原籍泰州飭交小溪鎮伊戚張得豐收領分別管束合亟札飭札到該縣卽便遵照分別辦理仍嚴拏湯大陳長兒訊供究辦並備文移會江蘇泰興縣飭差查明黃橋陳老三開行販賣人口卽行將行封閉仍提陳老

三等訊辦以絕根株切此札

稟督撫臬巡

敬稟者竊奉 臬司憲臺札據杭州府臬委審長與縣獲犯老林請發回湖州府督審等情札飭督同長興縣提訊稟辦等因並發抄稟原卷下府奉經飭據長興縣趙令定邦帶同犯証晉郡卑府當即督同提訊據房主章長生章韋氏工人老蕭全供本年五月間老蕭路過這先不認識的老林認為同鄉轉向章長生章韋氏商借空屋暫住章長生章韋氏允從後來老林做起號掛並說能畫符治病又說杭州有武職劉姓囑令招兵常說大話嚇人卻未見老林糾約多人亦未說劉姓是白蓮教頭後

頤情館聞過集

守湖稿卷八

十四

被棚頭不准留住伊等即行回復因老林說路途不熟央章長生伴送到城致被獲案等供質之老林即林方孚先祇供認私做號衣學畫避蚊蟲符不但不認劉天幅令其招兵並富陽會遇劉天幅借錢一節亦復狡翻經卑府再三熬審提同章長生等環質始據供吐成豐年間先在衢州勇營藍翎千總劉天幅管下燒飯曾被劉天幅吊打一次後又相待甚好遣散之後伊又到福建建甯府當勇數年散後仍回衢州常在衢州東門內飯店與劉天幅會遇說起在廣信營內保釋盜犯功名被革並聽旁人說劉天幅已入福建九龍山白蓮教同治八年八月間伊由衢赴杭行至富陽西門外又與劉天幅會遇向其借錢劉

天幅告以如能代為招募忠義弟兄方可借錢伊即起意騙錢

使用伴為依允劉天幅借給洋錢十元伊即取道餘杭一路先到孝豐洋錢花用無存沿途幫作短工捐竹篾篾本年三月在孝豐會遇同鄉人老蕭同至長興和平鎮老蕭向在章長生家工作遂代為借住章長生空屋並未代劉天幅招約一人惟詐稱畫符治病用過章長生洋錢兩元米五斗平日恐人藐視故常說大話私做號衣亦為恐嚇棚長諸人委無他意在長興初供劉天幅約期攻城等語實係隨口亂供並無其事劉天幅現在何處不知道等語卑府反復駁難嚴鞫多次欲得劉天幅實任在行徑下落詰以是否確係白蓮教首該犯或稱劉天幅告知

頤情館聞過集

守湖稿卷八

十五

或稱得自傳聞即招兵一節或供劉天幅令其招至富陽將赴九龍山攻匪或供招赴福建建甯府有人統帶或供為兵為匪伊實不知供辭或東或西極其游滑據稱劉天幅囑其招人該犯僅止圖騙洋錢先在孝豐後在長興均未利有人數然私製號衣恐嚇誑騙先後得財已有應得之罪特此案緊要關鍵在劉天幅果否白蓮教頭現在何處果否招人意欲何為非緝獲劉天幅到案不能水落石出該犯所供劉天幅先在衢州帶勇後復在衢開任數年曾在嚴州十八都耽擱又曾在江西廣信營應否由憲臺札行衢嚴等處府縣留心訪緝解省質訊並咨行江西廣信營飭查踪跡之處統乞憲裁其林方孚一犯是否

發回長興押候約質押應如何辦理之處並祈察核批示祇遵
除章長生章韋氏老蕭先行發回長興取保候示外合將督訊
大畧情形肅泐稟陳

敬再稟者老林卽林方孚先供劉天幅曾任衢州東門內趙庸
飯店有義子劉寶元尚在店中等語卑府擬不用公牘函致海
守查其虛實有無稟明在案未經致函之先卽派人在衢密查
旋據查稟衢城東門內只一歇店係夏姓所開並無另有趙庸
歇店亦無另有劉姓住店故海守之函未經投致理合附稟陳
明

稟撫臬巡

頤情館聞過集 守湖稿卷八

敬稟者竊查移交卷內據烏程縣趙煦稟稱同治九年五月十
七日先後訪獲匪犯王德清等八名除陳瀛洲竺老二朱亞蘭
楊元富陳長發訊係鄉愚被騙當卽開葷省釋外據王德清僧
文覺供認央託楊履素照經卷語句編成表文取名金丹教勸
人喫素並代爲焚表騙錢等情錄供稟奉臬憲札奉撫憲批示
由府提訊議擬稟辦等因卑前府未及訊辦交卸卑府接准移
交提犯研訊據王德清供年六十三歲歸安縣人隻身沒屬自
幼茹素好佛向未娶妻先在烏程龍泉庵爲僧因素不識字經
懺半皆口授後庵燬還俗又在陽烏山南庵種田同治七年七
月間有素識已故之鄭三亞爹在日代人拜懺向誦無爲經又

名龍經人謂之無爲門後鄭三亞爹患病伊往探望說起無子
苦楚央託死後祭掃送給各種經卷書本並表文板片一方記
不清名日本數嗣鄭三阿爹病故伊與庵僧文覺開談起意勸
人茹素放生邀福又因不能書寫邀允素識之楊禮素伴伴代
爲抄經寫帳先後勸過陳瀛洲竺老二朱亞蘭楊元富陳長發
及已故之席元成等茹素放生得錢記不清確數並向陳瀛洲
等言及脩身不易當如脩煉金丹因此外人謠傳爲金丹教實
在並未立此教名後被烏程縣訪獲解訊伊委無煽惑多人悖
逆不法情事經卷各本已蒙起繳表文板片存放庵內其中如
何語句作何講解伊素不識字未知其詳得錢業已放生花用

頤情館聞過集 守湖稿卷八

無存伊現已悔悟情願開葷楊禮素現往何處不知道又據僧
文覺供與王德清供同將犯仍發烏程縣看管卑府查閱呈案
之太陽經因果經歎錢歌藏經圖等件皆僧道習誦及勸世文
之類間有鄙俚字句均無違悖字樣惟抄本求懺表放生咒兩
本及刊本表文彙編其中稱謂間有誕妄據供是已故之鄭三
亞爹所送誠恐外間尚有流布自當查起銷燬以杜萌芽而王
德清所供無爲門向拜龍經名目亦覺可疑當經反復研詰必
須供出各版片及龍經所在以便起繳據王德清供求懺表兩
本僅祇抄寫其無版片可知外間亦無流傳刊本之表文彙編
驗係兵燹以前所刊版片自亦燬失其單張表文版片已據供

於庵內起出呈繳驗係舊刻龍經據稱平日祇聞太湖濱人家
間有收藏卑府於履勘澗港之便飭據地保於湖濱民家取出
呈驗始知所謂龍經乃蓮華經第五十卷首頁刊有 皇帝
萬萬歲頁面繡龍盤繞此經詞旨淺近勸人戒殺信佛以十字
編成長短句後有款骷髏等語而卷首五字曰歎世無爲卷則
所謂無爲門似亦由此而起復查此案王德清等疊經研訊僅
祇勸人茹素放生騙取錢文實無倡立邪教及悖逆不法情事
鄭三亞參所送之書再三研詰並旁敲側擊王德清實與文覺
均不識字詰以書中稱謂伊皆茫然加以刑嚇堅供不移其情
尚在可原之列且經反復開導深知悔悟情願開革擬如烏程
頤情館聞過集 守湖稿卷八 六

示稿
邪說惑眾例禁嚴湖州兵後乃有無爲大被金丹一字教種
種名目名爲放生誦經而歛錢聚眾男女混雜大千禁令柳犯
王德清聲名頗大拏獲之後本應辦以重罪本府念其已知醒
悟情願改邪歸正當堂開革格外施恩從寬柳杖將該犯經卷
等概行焚燬合行摺牌宣示凡爾民人務各悔悟王德清坐獄
半年受盡種種苦楚不能福己焉能福人平日信從王德清者
此次幾乎連累受禍嗣後務必各安本分不可再藉茹素誦經
三五成羣致干究辦違毋違特示
長興縣婦孺徐錢氏等稟批
頤情館聞過集 守湖稿卷八 五

據控氏子徐銀寶於五月初六日被毆受傷業經控縣驗訊果
係楊阿良等逞兇縣中自必先行押醫一面秉公究辦如事延
多日縣書朦蔽該氏等亦儘可求府遵例呈控乃甫於初六日
申刻受傷而初七日午後已到府喊冤竟無片刻之停待且將
受傷之人扛抬而來既稱傷重照例應聽官詣驗不准扛抬赴
驗如違例扛抬親屬及不阻止之地保等例應治罪因抬驗而
致傷生更應從重究治乃此等炎天居然由長興抬赴府城該
氏等或係婦女無知吉昌店主朱瓊會充書吏應知律例乃敢
恣惡爲此大屬藐法本府念案關爭毆業經查訊並驗看徐銀
寶身受數傷屬實而論該氏等爰爲送回已札飭長興縣先將

下手逞毆之人嚴行管押趕為醫治務痊其縣書楊阿勝據朱瓊供即楊春和既已被控應一併提究斷不准其承辦此案致滋藉口所有此案如何起釁如何爭毆何人下手該縣曾否逐一驗訊明確速即錄案詳候核飭究辦如稍含糊或為書吏所朦定即親提訊究

長興縣監生朱瓊稟批

已於徐錢氏等詞內明晰批示矣該告狀人朱瓊自稱監生經本府訊問曾充縣書應知律例徐銀寶受傷控驗之後應勸其聽官秉公辦理即欲來府具控儘可遵例具呈乃欺徐錢氏等婦女無知令其違例扛抬赴府設徐銀寶因此傷生朱瓊能當

頤情館聞過集

守湖稿卷八

二十

此重罪乎且既稱監生而到堂並未衣冠又無執照呈驗本府再三研訊乃倚醉妄言顛倒無狀恐非安分之徒已札飭長興縣弔核監照並確查前充縣書何事被革平日有無劣跡另行專案詳候察辦 五月初九日

長興監生楊步蟾稟批

昨據徐錢氏等來府控徐銀寶被毆受傷已明晰批示茲又據監生楊步蟾呈控徐銀寶藉索欠之隙乘醉至楊步蟾家敲毀酒甃打傷楊順金其為兩造互相爭毆可知昨據朱瓊供係楊阿良等先至伊店捆毆徐銀寶並拉傷朱瓊本府再三研詰下手情形朱瓊只能言自己被拉之狀而於徐銀寶如何在店被

捆不能供指一字即知其中必另有情節今據呈係徐銀寶先至楊姓家中尋釁自非無因惟楊步蟾只須鳴官究治不應互毆致傷粘抄縣批甚明兩造之傷縣中自己一律驗明徐銀寶已經本府批飭押醫楊順金受傷果實亦應由縣查訊下手之人押醫以昭平允楊步蟾供徐錢氏等不但違例抬驗且於長興縣驗訊之時特婦送潑當堂咬傷楊步蟾左臂與所控毀物情形是否屬實朱瓊是否即已革庫書周元興因何詭化兩名均候飭縣分別勘查詳辦如兩造各有刁狡藉口即由縣俟兩造傷痕醫痊將全案人証提解來府一並從嚴究治以儆刁風

長興孀婦徐錢氏呈批

頤情館聞過集

守湖稿卷八

二十一

氏子徐銀寶傷痕前經本府堂驗所傷均在皮毛乃現閱呈內忽有成廢及縣中如傷擬罪字樣殊堪詫異此案該縣至今未據具詳豈竟畏朱瓊健訟善唆有所偏徇耶候勒催縣詳察辦如再延擱即提人証由府訊斷

頤情館聞過集

守湖稿卷九

保甲

告示

爲曉諭事照得埭溪一帶山深林密温台棚民雜處屢出盜案迄未破獲昨經本府飭據歸安縣派捕往拏已獲盜犯老林並窩家傅士高此次民人吳文饒及傅姓之媳通風報信甚屬可嘉除由本府給賞以示風勸外合亟示諭爲此示仰埭溪沿山一帶居民人等知悉此後匪犯入境及窩匪之家爾等報知巡檢汛官拏獲真盜凡眼線及幫拏之人皆有重賞知情不報定

頤情館聞過集

守湖稿卷九

一

干重咎其甘心窩匪者身罹法網傅士高前車可鑒後悔無及

凜遵特示

告示

爲示諭事照得埭溪山村離城市較遠兵後土著人少致有温台等處客民藉墾荒爲名種種不法欺擾土著土著之人畏其凶橫隱忍不較而客民日橫急應嚴辦以靖地方除札縣將著名逞橫之温台等人拏辦外合亟出示爲此示仰居民人等知悉凡安分客民爾等應與相安毋得彼此生事其逞橫滋事者概許爾等赴官呈控或當場縛送就近文武衙門解府訊辦原告無不是者立時問明開釋不事拖累本府志在除暴安良爾

等毋再隱忍冤抑切切特示

札埭溪巡檢

爲札飭事照得埭溪一鎮雖屬歸安而三面山界毘連七縣温台棚民雜處其間程安武康等縣曾經編造戶口册給發門牌設立棚長訪問該處客民仍良莠不齊搶奪強橫無所不至是否墾山棚民之中不盡安分抑有未經入册外來游匪混迹究應如何設法揆查驅逐以衛良善合亟札飭札到該員即便遵照傳齊各棚長逐一確詢並督飭本地紳民各抒己見妥議查辦章程分条具稟本府察奪至埭溪鎮保衛局糜費過大現應核實裁減每月共可捐錢若干實用若干並由該員開摺稟復

頤情館聞過集

守湖稿卷九

二

毋稍含糊切切此札

札埭溪巡檢

爲札飭事照得埭溪地方甯波温台等處客民種種滋事業經本府示禁並經歸安縣差拏陳繼倫卽陳先生到案訊供訪聞滋擾各情皆有其事且聞新路頭地方爲埭鎮南北中三路出入咽喉連設棚廠四所所住客民大半無家室不入牌册開設烟館攔阻行人種種騷擾不一而足合亟札飭札到該巡檢卽便遵照會同汛官督飭弓兵並縣差將新路口各棚廠押令立刻遷徙凡不請門牌入册之客民私行屯住顯非安分一概解送來縣遞解回籍如敢抗玩卽將該棚廠四所概行折毀以利

行人而杜詐擾切切此札

稟撫藩臬道

敬稟者竊湖屬歸安縣境之埭溪地方與烏程長興德清武康安吉孝豐皆屬連界山叢林雜離郡寫遠兵燹以後地曠人稀土著寥落温台等處客民藉墾荒傭工而至者不一而足奸莠夾雜欺凌土著聚賭為盜收藏鎗械火器無所不至前數年埭溪盜案頗多卑府去秋七月到任後訪悉其故鼓勵本鎮之民聯絡巡防添設柵欄札飭埭溪巡檢會同營汛督率稽巡並商飭歸安縣雷令嚴捕盜賊拏獲數人內范經第一犯認劫事主羅振揚一案業經詳稟正法去年秋冬埭溪一帶幸獲安靖未

頤情館聞過集

守湖稿卷九

三

出盜案其客民情眾欺壓土著種種作惡亦經卑府疊次示諭嚴禁並訪悉客民中之強橫著名者飭縣案訊究其有攔阻要路搭蓋棚廠藉行詐擾者亦飭分別押遷焚燬在附鎮各村客民稍知畏法惟山深村密離鎮數十里之村稽察所不能徧受害者往往隱忍不敢控告卑府伏思該處人少土荒客民如妄分墾種傭工原不必事驅逐而強橫之徒難以容留且若輩幸遇豐歲有花息可收設遇歲荒何堪設想山野之中兵役去則各皆獸散散兵役回則又腐聚卑府去秋在省曾面稟憲潔請於楚軍中撥勇一哨擇要駐紮既備奸宄之胆且可幫同巡檢汛官常川稽查防範現值初春各該客民多有收租回籍畱

者少於平時正可趁此查辦懇賜酌撥楚軍一哨來湖由卑府督縣會商營官於埭溪山村適中扼要之地分段駐紮一面由縣督同巡檢徧歷山村將甯紹温台等處客民按照編查舊章擇立棚長凡務農墾田者必須取有連環保結開具戶口請領牌編入棚民冊籍所墾田地清糧完稅平日歸棚長及本地耆保約束如有不法棚長保人連坐其不歸棚長約束無連環保結或強橫著名眾所共知一概接查驅逐不遵者會營拏送府縣究治續來客民悉行照辦土人之不肖者容留匪類應一併編查保甲以清其源如此分別驅畱奸莠者無可藏身未來者知懼而止卑府為地方起見是否有當伏冀察核示遵

頤情館聞過集

守湖稿卷九

四

稟撫憲

敬稟者竊卑府前稟埭溪一帶客民頑橫請撥勇屯駐以便查辦奉到鈞批查辦保甲地方官力所能為之事何地無客民安得如許營勇分駐所請碍難准行等因憲批切當惶悚莫名惟埭溪情形實與他處不同前稟聲敘尚未詳盡他處客民以墾荒為事即安吉西鄉之鄂民雖屬外省而皆一意墾種且論其大勢究是土著多於客民今埭溪一帶萬山叢雜七縣交界各離縣城遠至百里數十里山村民居多者一二十家少者數家散處山坳寥寥子遺各該縣大抵視為甌脫不復措意客民知其然也於是墾荒者至而並不墾荒為盜為匪者亦復紛至解

壤窮山欺擾土著民力既不足畏犬牙交錯此孽彼竄官力又不足畏初則欺詐旋且姦賭旋且搶奪甚至擄人勒索聚眾械鬥無所不至地方官離城驚遠不知者有之知而不深問者有之年復一年幾成逋逃之數其墾荒者客民其滋擾者皆客匪也卑府到任後訪悉種種兼有不忍形諸筆墨者轄境如此引為守土之責於審理詞訟勸辦巡防飭拏盜賊飭辦強棍諸事稍稍整飭然官力之所能及者祇球溪一鎮耳環鎮山村不下百數十處林密山深率離鎮四五十里六七十里凡自球溪來者僉謂山中擾害情形難更僕數飭縣拏辦縣中不過派數差耳去年俞錦秀控案卑府飭提温人謝月聲等縣差被毆而回

頤情館聞過集

守湖稿卷九

五

意將罷論卑府嚴札添差飭拏勉強提到數人而謝月聲等仍復不到以七縣交界之所僅祇歸安境內有一巡檢一汛官巡檢有跟役數人汛官有兵三名僦居破屋敗廟之中此即雷厲風行飭以詰奸捕匪而謂其敢入山深捕卑府雖愚未敢信也欲求整頓須將安分墾種者設棚長給門牌取互保其結黨成羣收藏軍火器械種種詐擾者不分畛域窮其巢穴擇尤甚者重辦餘者一概驅逐分別押解回籍雖深山窮谷之中亦不准其逗遛蓋查辦保甲僅能約束安分之人其不安分者必須搜逐卑府之請勇重在搜山驅匪也此原地方官分內之事然不稍藉軍威奸究之胆不懾查辦之力必不能盡編查保甲前此

亦咸有其事至今棚民册非不燦然在卷而所查者皆附近鎮市棚民之安分者耳其頑梗凶橫之徒何嘗能查何嘗在册非不知虛應故事亦可飾稟塞責且卑府暫時署事之員卽有釀患未必遠在目前博鎮靜之虛名且相安於無事卑府豈見不及此惟仰體大人整頓地方防患未萌之意愀然不安未敢天良盡昧而又才智短淺別無設施故擬請撥勇一二哨於山村要隘分段駐紮庶民間胆氣可充官差聲威亦壯責成各該縣並嚴督巡檢汛官入山必深有棚必查認真查辦一番逆料該客匪無大伎倆勇不必多駐不必久而藉此聲威庶幾令行禁止已來者不容混匪未至者自然裹足不前然後再請籌款建

頤情館聞過集

守湖稿卷九

六

造文武衙署營房商添汛兵使匪知有兵民知有官土著之氣日充客籍之勢日餒所駐勇營卽可議撤去秋在省曾將請勇之舉畧陳憲聽冬初湖協王副將自省回湖亦言而稟大人可以請勇懲惡即時發稟彼時卑府未遽發者以時方冬令宵小正易竊發若輩豈能全誅一經驅逐恐其四散爲盜害及完善之區惟冬末春初聞頗有回里者乘此查辦或更事半功倍本月初間請勇之稟方發卽有石山村喻文學被匪顧錦林等捉去吊打勒贖該村之人忿極糾眾將喻文學奪回並獲數人連同洋鎗刀械送縣雖激於一時之忿而十餘村人心自此惶惶惟恐温匪牽眾報復卑府卽商之王副將派營兵二十名前

去彈壓並飭球溪巡檢俞世陞會同外交施福寶等帶兵巡至東山村一帶傳聞溫匪已逸入安吉境之菖蒲宕等處不見踪跡湖協兵額最少存處無多不數日仍即調回卑府方函飭安吉縣密查匪踪而本月十八日又據球溪各庄生耆王思廉等十餘人來府具呈以溫匪自兵回之後又逸入武康境之竹木塢放火燒山聲言報復該民人等不敢回村籲乞救援卑府親傳詢問諭以飭差禁止該民人涕泣籲訴謂匪黨眾多非差役所能捕禁又諭以互相聯絡守望巡防該民人等謂非得兵勇屯駐數月山村寥寥之民生不敢歸家更何敢圖防並稱但蒙大憲撥勇前來一切柴草棚蓆情願世應情詞更爲迫切又先

頤情館聞過集

守湖稿卷九

七

據各該庄地保公呈客民難制地保有被逼服毒者各知識地保紛紛在縣求請退卯其赴縣遞呈求援者更不下十餘詞謹將卑府親收呈詞抄錄呈覽極知省中留勇無多各處分撥要防不敷抽派而民情待命方殷不敢墮於上聞仍祈憲恩酌撥勇百名暫駐數月俟查辦就緒再行撤回謹請鈞示祇遵

札球溪巡檢

爲札飭事照得本府聞溫台客民由杭州等處赴球溪者無日無之難保無奸匪混迹其中合亟札飭札到該員立即諭飭航船戶每日船到鎮時立即報明巡司衙門由該員親身赴船查驗溫台等處客民有無農器老幼是否安分墾荒之人投何山

何棚透一報明立簿登記如有私藏軍火器械形迹可疑者即行拿解來城訊究該員仍派安人於馬頭水次常川巡察惟須嚴戒騷擾是爲至要一切辦理情形稟報查考切切此札

稟撫藩臬道

敬稟者竊卑府前稟查辦球溪客民歷陳情形奉憲批開所稟尚屬實情已札副將吳清亮撥勇百名前往球溪一帶屯紮俟該府查辦就緒即行撤回並另札參將張培基抽撥砲船二號駐泊以資鎮壓仰即妥速查辦務期匪戢民安是爲至要等因伏查球溪一帶爲湖屬七縣交界之區種山棚民其來已久戶冊門牌各縣歷有查辦而往往有名無實譬之治病或脈案

頤情館聞過集

守湖稿卷九

八

雖具而不切病症方藥雖備而不入臟腑或案切藥良而炮製不能如式炮製如式而服食不如醫者之言則其病終無起色治具大抵類是棚民保甲其尤著者也球溪一帶客民散漫無稽來去自由墾無主之產不完糧有主之產不完租棚頭棚長濫充虛設客民土著不能互相鈐結此墾荒客民之病也游手浪蕩並無墾佃山僻聚處私藏軍械賭博盜竊論詐無事不爲此不墾荒客民之病也土著家家爲客民所欺壓其懦者招客民爲雇工佃戶而不能約束不肖者勾結聚賭容隱匪類卒之身受其害而不知悟此土著之病也卑府蒞任以來留心體訪謹就該處土客情形旁採眾議奉合成法謬議章程二十條並

擬具冊式牌式結式報單式俾照式填寫易於從事錄呈二摺
恭候訓誨惟章程雖具若查辦不能認真則依然具文各山村
距各該縣均有數十里之遠地方官應辦之事甚多勢難專力
於此球溪巡檢近在該處查辦較易惟官職既微且所轄祇歸
安一境必須添派強幹耐勞之員會同各縣督同該巡檢查辦
一時頗難其人適有奉委幫監澳港工程之候補同知過仕昇
由港來城卑府與談及此示以章程該員踴躍從事情願徧歷
山村卑府查該員年力正強在澳港數月奔走往來風雨不避
極耐勞苦又卑府與商各事均能虛衷叅受現奉撥勇駐球飭
令認真查辦戡匪安民事須覈實凡養尊處優有官場習氣之

頤情館閱過集

守湖稿卷九

九

員若令從事於此斷無實濟如蒙准令過丞幫同卑府查辦可
冀和衷力行以收尺寸之效卑府現囑該員先攜章程前赴球
溪督同該巡檢俞世陸邀商本地耆董按照章程一一體察如
有應行變通之處仍當隨時隨事變通盡利總期令必行而事
易從一洗奉行故事之陋習各該縣處處皆有客民如球溪辦
有成效則其餘各處均可叅酌增損核實查辦以副大人綏靖
地方之至意是否有當伏祈核示遵行

計呈章程清摺二扣

夾單

再正在繕稟間奉到憲札飭委李守會同各縣將種山棚民墾

荒客民一律清查並飭卑府先行會同妥議章程仰見實事求
是之至意湖屬各縣中安吉鄂民居多孝豐甯紹爲眾長興武
康等處多温台之人各處情形與球溪一帶有大同小異者有
情形有別者認真查辦必須因地制宜俟李守到湖後如何商
辦再行會議具稟惟球溪一帶山林密從事之員必須徧歷
山村投巖剔穴李守奉委統查七縣客民恐難兼顧及此可否
將球溪一帶之事仍准過丞幫同卑府查辦之處伏候鈞裁

查辦球溪一帶七縣境內棚民土著擬議章程

一選棚頭棚長以杜濫充山村客民多寡不等每一棚立一棚
長其有自立門戶分產而居者每十戶立一棚長每

頤情館閱過集

守湖稿卷九

十

棚頭其一村中客民無多而左右山村又相近者或二村三
村立一棚頭各按地段情形分別辦理棚頭棚長必須有家
口有承墾田地平日安分本地耆董肯結保者方准充當如
有舊充棚頭棚長而並無家室承墾田地無人具保一概斥
退另選

一取互保以嚴連坐凡墾種客民悉歸棚頭棚長查明實係安
分按棚出具保結其一棚之人仍總具連環互保結方准照
常墾種結保之後如有不法除本人究辦外結保之棚頭棚
長一棚互保之人一併坐罪棚頭棚長不能約束及濫容匪
人結保之耆董併干究處

一造册給牌以便稽查每村給一草簿並筆墨册式結式交給棚頭督同棚長將每棚之人數籍貫承墾何處田地山蕩照式一一開載連同棚頭保結每棚互保結及耆董保結交印委各員按棚查點相符造入棚民册一面按棚發縣印門牌一張懸掛於門聽候府縣親詣按牌抽查如有不符立提棚頭棚長究責

一禁佐雜給牌以杜弊端門牌以此次編查蓋有縣印者為準從前舊牌及巡檢典史所發門牌一概作為廢紙仍飭繳銷此後巡典不准有擅發門牌之事

一申禁約以示法守各棚民分別驅畱凡畱者申明禁約四條

頤情館聞過集

守湖稿卷九

十一

一禁承墾田地抗糧抗租二禁賭博盜竊姦拐結盟拜會三禁私藏軍械窩結匪類四禁欺凌土著盜拊山貨種種生事載明門牌仍由棚長保結內逐條申明方准容畱四條之中但有一犯必予驅逐其平日強橫著名作惡有據者捆送郡城嚴辦棚長濫畱許本地居民棚長及鄰棚棚長控告控告得實由官獎勵

一給腰牌以免溷迹各棚民身邊往往藏門牌為據此次查辦凡結保入册之人男丁十六歲以上准其按名給發腰牌註明某村某棚長管下及本人年貌其門牌只准懸門不准攜身未結保入册者不准給

一重墾種而驅游手此次查辦棚民尤以墾種為主其並不墾種之人即使現無不安分之形迹亦一概押令回籍查明人數由縣分批遞解不准容畱

一撥山僻以除禍根埭溪一帶山深林密一切山僻之處人迹罕到者不免有外籍匪徒藏匿委員必須躬親偏歷逐一撥查凡在深僻山區聚處不事墾種不入册請牌甚至收藏軍械者即係匪徒務必會同駐防兵勇捕拏送至郡城訊辦其本地人素知蹤跡者或指名控告或暗為送信請官驅捕現有大營駐守又特派印委查辦必須乘此澈底清釐本地民人切毋稍事畏沮隱忍知而不言自畱禍根

頤情館聞過集

守湖稿卷九

十二

一收器械以防後患無論客籍土著收藏一切軍火器械自願呈繳印委者免其深究仍酌給價值不自呈繳經印委接查始出者嚴行究辦

一清墾佃以杜霸佔墾種田地山蕩者如係無主之產即開明四至畝分交印委請發認墾單完納糧賦如係有主之產即報明業主寫立佃領照完租籽此次遵章辦理者不咎既往如仍一味曠種無糧無租之人一概驅逐

一禁新開山場以顧水利新開山場砂礫隨雨而下有害水利凡種山棚民必須該山向有田地畝形者方准墾種向無田地畝形者不准新開違者驅逐

一禁賭場以清盜源平時及有戲會嚴禁開場聚賭棚民有犯立時驅逐所墾田產或入官充公或另給安分之人如土著有犯照例嚴究首告有據者追賄資給賞控告之人

一查新到以杜隱混此次查辦之後凡新來之客民必須先赴巡檢衙門或縣署報明籍貫來歷何棚棚頭棚長可以具保出具保結安置何處承墾何項田地照章編入棚民冊或添給門牌或併入舊棚於牌上添註方准容留其不報官入冊入牌者經棚頭及本地耆民地保查出一棚中有牌上無名之人除本人拏究外棚長及一棚之人一併究治棚頭地保及本地人不舉報經官查出者並干連坐

願情館開過集

守湖稿卷九

十三

一報逃徒以符牌冊入冊人牌之棚民如逃徙他行棚頭棚長隨時報官將何故逃徙當否完糧完租緣由即具稟單聲明繳還腰牌並呈門牌請官註銷或換給並於底冊內註改不遵者究處凡稟報諸事刻有空白報單隨時填報官中不准需索分文

一查航船以清來源客民赴埭者多由航船裝載應由縣給發循環印簿二本責成該船戶於溫台等處客民搭船時船戶必須查看如藏帶軍械斷不准搭載其搭載者先問明來歷及赴埭是否墾荒有無家室農且或尋覓親友填入簿內船一到鎮立時報請球溪巡檢赴船查驗詢明投何山何村何

棚何人一明白別無可疑登號後方准登岸如無家室農具身帶器械立時送縣訊明遞解航船載有身帶器械之人立提該船戶送縣究辦

一查土著以示一律客民既按棚稽查土著亦應查辦保甲無論鎮市山村烟戶多者十家為一牌山村不及十家儘數為一牌每牌立一牌長每十牌為一甲一村不及十牌者儘數為一甲每甲立一甲長甲長牌長無論讀書務農總須公正明白眾所信服者充當每村給一草簿並筆墨冊結式交甲長牌長按戶照式填寫限五日內開齊連同各結呈交印委逐戶查驗一面入冊一面給予門牌申明禁約四條一禁窩

願情館開過集

守湖稿卷九

十四

賭窩盜二禁私藏軍械賭具三禁容留外來匪類四禁擅用不安分之客民為雇工等事一經查出或被控告一家有犯一牌連坐牌長容隱甲長不查禁告發者牌甲長連坐

一查雇工以杜窩混土著居民用客民為傭工查明來歷籍貫入冊入牌由土著本戶出具保結請給腰牌如該客民有不

法情事該戶連坐雇工增除隨時填單具報
一給花紅匾額以示鼓勵棚民中之棚頭棚長土著中之甲長牌長三年之內約束有方稽查認真無容匪類等事者山官給予花紅並賞給明幹勤慎等字匾額平日仍優以禮貌一禁需索以免藉口冊籍門牌腰牌紙張及收繳軍器價值由

坐落各縣捐廉備辦不准私取客民土著分文於册結式及門牌上蓋用不取分文戳記如有書役誘索或查出或告發立予重懲

一捐經費而杜畛域埭溪界連七邑無一處無客民且皆距縣城寫遠此次本府稟明大憲撥營駐防認真查辦由府特委埭溪巡檢並稟請委員會同七縣無分畛域一律查辦巡檢及委員並差役薪水飯食等項先由稽安二縣墊給仍歸七縣按大小股分派歸款

某縣 棚民 冊式

頤情館聞過集 守湖稿卷九

某庄某村第 棚頭○○○ 棚長○○○

棚民○○等幾人內○○○某縣人承租○○○田○○○畝 有根 無租

棚民○○等幾戶內第○戶家長○○○某縣人男大○○○口 女小○○○口

承租○○○田○○○畝 有根 無租

禁約四條

- 一禁承墾田產抗糧抗租
- 二禁賭博盜竊姦拐結盟拜會

三禁私藏軍火器械窩結匪類

四禁欺凌土著強拊山貨種種生事

○年○月○日新增男○○○口因○○○新增加
○年○月○日開除女○○○口因○○○開除

同治 年 月 日給門牌

○字第○○○號此册由官捐備不取棚民分文

棚頭保結 棚民互保結 式

保結棚頭○○○○ 互保結棚民○○○○等 今於

頤情館聞過集 守湖稿卷九

與互保結為遵奉編查事實結得

○庄○○村第○棚棚民○○○戶實係安分良民謹遵禁約
四條一禁承墾田地抗糧抗租二禁賭博盜竊姦拐結盟拜會
三禁私藏軍火器械窩結匪類四禁欺凌土著盜拊山貨種種
生事四條之中但有一事一棚之中但有一人干犯容隱不報
棚頭願甘連坐合具互保結是實

同治 年 月 日具結 棚頭○○○ 合棚民人 全列姓名

土著者董保棚頭保結式

具保結十苦名革○○○今於

與保結為遵奉編查事實結得○○

庄○○村第○棚棚頭○○○實係有家口有承佃平日安分
並無不法所保棚民均係安分良民謹守禁約四條不敢干犯
如該棚頭不能約束稽查濫容匪人等隨時舉發倘有濫保
容隱願甘連坐合具保結是實

同治 年 月 日具保結者董○○○

願情館閱過集

守湖稿卷九

七

棚民腰牌式

| | |
|----------------|---------|
| 縣 某 某 | |
| ○庄○○村第○棚 | ○原籍○○○人 |
| 棚民○○○現年○○歲面○○鬚 | 棚頭○○○管下 |
| 同治○年○月 | 日給 |
| ○字第○號由官捐給不取分文 | |

棚民開除報單式

| | |
|---|------------------------|
| 新 | ○庄○○村第○棚棚頭○○○ |
| 增 | 為具報事切身棚內於○○年 月 日新到棚民 |
| 棚 | 女男 口除已遵章另具保結並互保結外應呈門牌報 |
| 民 | 報請添註新增並請註冊須至報單者 |
| 單 | 同治 年 月 日 |

願情館閱過集

守湖稿卷九

六

| | |
|---|-------------------------|
| 開 | ○庄○○村第○棚棚頭○○○ |
| 除 | 為具報事切身棚內有棚民 共男○○○口茲因○○○ |
| 棚 | 於○○年○月○○日遷往○○○並無欠糧欠租應呈 |
| 民 | 報門牌報請添註開除並請註冊須至報單者 |
| 單 | 同治 年 月 日 |

土著烟戶用客民雇工保結式
某縣

○○庄○○村第○牌牌長○○○

烟戶家長○○○
男大
女小
口

雇工○○名○○人年○○○歲

向業

自置

承佃

山田○○○畝
佃戶○○人○○籍
地○○○畝
田主○○○○人

願情館開過集

守湖稿卷九

十九

禁約四條

一禁窩盜窩賭

二禁私藏軍火器械賭具

三禁容留外來匪類

四禁擅用不安分客民為雇工等事

○○年○○月○○日新增

○○年○○月○○日開除

同治

年 月

日給

字第○○號此牌由官捐備不取民間分文

土著烟戶用客民雇工保結式

具保結○○庄○○村人○○○今於

與實結得身家所用雇工○○○係

○○○人氏年○○○歲面○○○鬚實係平日安分身願隨時
稽查約束如有不法等事願甘連坐是實

同治○○年○○月○○日具保結烟戶○○○

土著烟戶每牌互保結式

具互保結○○庄○○村烟戶○○○等今於

與實結得○○牌內共○○○戶實

願情館開過集

守湖稿卷九

二十

係安分良民謹遵禁約四條一不窩盜窩賭二不私藏軍火器
械賭具三不容留外來匪類四不擅用不安分客民為雇工四
條之中但有一事一牌之中但有一家干犯合牌之人與牌長
願甘連坐是實

同治○○年○○月○○日具結烟戶○○○姓名全列

○○○

牌長○○○

甲長○○○

土著增除戶口報單式

開除
 ○○庄○○村第○牌脚長○○○○
 為具報事切身牌內於○○年○月○○日因○○○○
 開除○○○名應呈門牌報請於門牌內添註開除並請
 註冊須至報單者

同治 年 月 日

頤情館聞過集

守湖稿卷九

三

增添
 ○○庄○○村第○牌脚長○○○○
 為具報事切身牌內於○○年○月○○日新到二戶○○
 其男○○○日原係○○籍又雇工○○口係○○籍茲由○○遷來遵章具
 保互各結另呈外應呈門牌請於牌內添增並請註冊須至報單者

同治 年 月 日

土著增除雇工報單式

增除
 ○○庄○○村第○牌脚長○○○○
 為具報事切身牌內於○○戶於○○年○月○○日
 籍雇工○○名遵章具保結另呈外應呈門牌請於牌內添註
 增除並請註冊須至報單者

同治 年 月 日

頤情館聞過集

守湖稿卷九

三

頤情館聞過集

守湖稿卷十

上元宗源瀚

保甲

告示

爲出示曉諭事照得埭溪一帶爲湖屬七縣交界之區外籍棚民種種強橫土著中之不肖者又不免容隱匪類亟須認真查辦現經本府稟奉撫憲特撥水陸兵勇屯駐以便查辦保甲驅逐匪人向年保甲門牌有名無實此次本府博采眾議酌定章程二十條稟請大憲飭委候補分府過督同埭溪巡檢會同七縣將埭溪一帶山村鎮市棚民土著按照章程逐細編查一切

頤情館聞過集

守湖稿卷十

冊結門牌報單刊有定式簡便易行經此澈底清查凡守分良民悉可安業不肖匪類概予驅除地方安謐實爲一勞永逸之計合亟抄粘章程示諭爲此示仰埭溪一帶山村鎮市客民土著人等知悉務各詳細查報聽候印委查驗造冊懸牌隨時具報增除一切悉遵定章辦理不遵章程藉口抗玩者定行提究其平日強橫著名作惡有據私藏軍械之人爾等紳商士民務即據實舉報以憑驅除淨盡永除禍根切毋觀望容隱自貽伊戚毋違特示

移過分府札埭溪巡檢

爲移送事照得埭溪此次查辦保甲凡游手匪徒除遞解外餘

多避逸回籍所有各山村空屋有主者飭令屋主自行封鎖其無主者應即一概用印封閉交地保看管以免匪徒藏匿如後有屋主收認呈明地方官方准啓封居住如有外來游民擅行啓封任內惟地保是問合將印封移送爲此合移貴分府請煩查照辦理仍將封閉空屋若干所開摺稟復用剩之封繳還切切此辦理仍將封閉空屋若干所開摺稟復用剩之封繳還切切此望切施行

計移送印封一百張

告示

爲示諭事查辦保甲章程無論土著客民總以安良爲主客民中之棚頭棚長令土著具保者乃本府苦心欲土客聯絡和好

頤情館聞過集

守湖稿卷十

二

承可相安之意乃聞不肖土著藉此挾制客民借欠不償不肯具保以致安分墾種之客民亦不免懷疑他往現已與保甲局過分府等籌商變通凡棚頭棚長有土著肯保者固好如一時無人具保但有家室農具安分墾種之人仍准充當棚頭棚長不妨隨後從容覓保俾不致爲土著譎挾至於棚民只須棚頭棚長具保並不借土著之力總之此次查辦全以安良驅莠爲至但爲良民雖客籍亦斷不任其喫虧如是莠民雖土著亦必懲辦如有安分客民爲土著譎累及借欠不還者該客民立赴保甲局控告即提土著送府懲治本府一秉大公毫無偏倚其各凜遵毋違特示

札埭溪巡檢

為札飭事准候補總捕府過賾送查辦埭溪棚民細冊並各結等項到府查送到烟戶棚民保甲冊十八本並各項保結及腰牌單一百十七張均屬明晰如式惟此次澈底清查事極不易此後新增開除應責成該巡檢恪守章程飭令各戶填單具報於底冊及門牌內隨時填註則牌冊與人戶方能針孔相符不致漸成具文枉費心力合亟札飭札到該員遵照督令各棚民烟戶遇有新增開除由棚頭棚長取奉發之空白報單填寫明白照章具結並捧呈門牌呈由該員填入門牌底冊並將所呈之結開具增除人數按月呈報本府一次如一月內並無增除

頤情館聞過集

守湖稿卷十

三

亦將並無增除之處於每月抄申報查核並報歸安縣備查倘有惰玩之戶增除不報該員隨時稽查懲治府縣無拘何時得暇親詣抽查如查有人與門牌不符私藏器械或詞訟等事查有與底冊不符之戶定惟該員是問毋稍玩延干咎本府現已剴切示諭土客各民遵照另行札發徧貼並即知照此札

告示

為示諭事照得埭溪一帶各村庄土民客民均不相安屢屢屢屢事在土民既因客籍強橫多被游匪之累而安分墾種之客民亦因良莠夾雜同被客匪之惡聲昨經本府稟請水陸兵勇駐防並稟請飭委候補總捕府過賾督同埭溪巡檢徧歷山村編查

保甲造冊取結給牌土民固可去害安分墾種之客民亦可安心務農其游手滋事之徒除拏辦數人外餘均紛紛逃逸回籍山僻一清為近數年來未有之文武各員備極辛勞一切紙張夫馬局用由縣捐廉未取民間分文實已所費不貲如此勞民傷財編成牌冊可謂煞費心力欲求久久相安其要則在新增開除隨時具報填註牌冊無一不入牌冊之人即無一不可對官之人更無一不可抽查之村庄若不報增除一兩月後牌冊不符仍成具文游匪無所忌憚去而復來土民仍然受累安分墾種之客民仍不能相安無事仍為土客之害誠恐愚民不知利害之源合行剴切示諭為此示仰埭溪各村烟戶客民

頤情館聞過集

守湖稿卷十

四

人等知悉嗣後遇有增添人口雇工及開除人口雇工或新到墾種客民務由棚頭棚長及牌長甲長取奉發空白之報單填寫明白照章取具保結並捧呈門牌就近赴巡檢衙門報明由該員填入門牌底冊按月彙報府縣查核至於私藏器械最犯禁約此次定章給價收買不咎既往而各該棚頭棚長出具切結堅稱並無私藏既已具有切結此後府縣得暇親詣抽查如查有私藏除將匪報及私藏之人從重治罪外定將地保及棚頭棚長牌長甲長概行嚴辦爾等遇有私藏器械之人務各自相擠查首報以免受累凜之切切特示

稟撫請憲

敬冀者竊湖屬之埭溪地方五方雜處藏垢納污土客最不相安前經卑府稟奉飭撥水陸哨隊並移委候補同知過丞督同署埭溪巡檢俞世陞按照稟定章程周歷山僻編查保甲業將歸安境內之十三庄先給草簿筆墨令土客董長按式查填呈送後由過丞等親往按名查點填給門牌將一切安良驅莠申明禁約諸事宣示講解俾各知悉其應具各結並給發腰牌均已辦理清楚冊籍成帙較往年之具文查辦不啻倍蓰凡安分墾種各客民均有土著其保均各相安比有著名強橫不肖如任天一葉長子之類提縣酌責遞解並移會楚軍卒究數人自此之後凡游手之徒以幫工爲名搭棚聚處盜砍竹木聚賭窩

頤情館問過集

守湖稿卷十

五

盜者不待驅拏紛紛逃逸回籍山僻爲之一清土著紳董及墾種之客民同聲稱快惟不肖之人防其既去復來其最喫緊者在稽查航船並增除之報單過丞現已接查烏程境地一切稽查增除即責成俞巡檢就近經理該員老成穩練卑府與之議論此事將及一年已能領會肯綮此次隨同過丞查辦均極認真昨奉札知准補埭溪巡檢冒煥章飭赴新任該員即須交割當此查辦甫有頭緒冊籍夫馬固所費不貲而派員議章操縱緩急尤費一番心力若驟易生手經理不得其宜稽查不能得法必致前功盡棄卑府爲地方起見擬求備念公事正當喫緊將該署巡檢俞世陞暫行畱任數月其冒煥章或暫飭畱省或

俟到湖後由卑府畱郡差遣緩飭赴任伏冀鈞批示遵

致長武吉孝四縣

啓者查辦客民及門牌腰牌保甲冊各處非不辦理而未能核實者蓋有數端棚頭棚長客董客長隨意點充甚至稱有窩缺與土著之人不相鈐結則棚頭棚長客董客長爲具文一甲一棚之人無互保連坐則保甲二字爲具文且今日查明入冊填牌明日增一人後日除二人即與牌冊不符而牌冊無一非具文客民知之尚復何所忌憚乎欲除此病惟有責令土著耆董保棚頭棚長一棚一甲之人又互相具保遇有增除隨時稟報此弟前訂二十條章程具有苦心爲對症發藥也然愚民無知

頤情館問過集

守湖稿卷十

六

具結需式樣遞呈需費作稟需人法未立而弊先叢終恐行之棘手令之不行故又擬定牌式冊式結式報單式請領腰牌式刷印空白分棚散給只須其臨時自填姓名年月雖極推魯之人極僻遠之地亦能爲之以此相畀使知我法之必不能不遵冊結稟單之絕不費事具文故事之不能搪塞照此辦理必可認真必可有效即小有一二煩難處然一勞永逸從此境內盜賊可漸少土客可相安上憲可相信可省無數案牘無數唇舌無數閒錢且吾輩旣在官場無論缺之優絀大小及今日官於此明日又遷調於彼而保甲到處要辦辦出頭緒鑪錘在手觸處可通非徒費心力於此區區一邑也賢有司當不以鄙言爲

河漢去年葛太守空文銷差中丞不能復奏以致此次李太守重奉特委且係奏案勢不能以業已辦理無須再辦卻之現在埭溪一帶已照此查辦歸安刊刷各式特備一套奉上務所採納各就情形查辦有須變通者變通爲之總以真知病痛眞肯用藥爲主李太守既可銷差弟與閣下亦可對上憲查辦認真之處弟必切實稟陳備上憲保取循良之選也

致長武吉孝四縣

啓者查辦客民一案現奉大憲飭委佐雜四員來湖差遣茲弟緯商之弟瀚各縣分派一員幫同閣下查辦期易就緒所有委員已在省領有薪水夫馬惟赴鄉時書差人夫必須尊處派給

頤情館聞過集

守湖稿卷十

七

誠恐委員多索擬定一數所尊處妥酌照辦以免誤公而杜擾累至於查辦章程弟瀚前議二十條中閣下摺復大半照行其中應稍示變通者亦已分別批行即請查照章程出示曉諭另錄不稿送查並祈分鄉分庄先傳地保客董棚頭棚長給以草簿並冊結等式飭令照填即日呈送草簿一到委員即會同逐戶查對取結填牌註冊並給予空白報單以備隨時稟報增除是爲至要每查一戶即蓋用某年月日印委查訖截條一切信函所不能盡述者悉請查照章程辦理天氣漸炎務望迅速辦理免各委員久糜省中薪水也

臬撫藩臬巡

敬稟者竊奉撫憲札准安徽撫憲英谷送甯廣開墾章程查湖屬墾荒客民雖不致如廣德之廣集然人數亦復不少果能定章程納糧完租恪有遵守土客日久相安課賦漸復舊額於國課民生不爲無裨若編查保甲虛應故事無業游民濶跡其中根株未拔易生戎心或議將客民一概驅逐無此辦法客民恃強凌弱作奸犯科地方官不執法嚴懲咎有所歸查辦大要總以分良莠不分土客爲主腦飭就地方情形參酌仿辦稟呈

條款以憑核 奏等因奉此仰見大人洞見利弊燭照無遺卑府等伏查皖省定章畧於保甲而詳於墾荒卑府前議章程二十條畧於墾荒而詳於保甲蓋緣浙省墾荒自同治四五年間

頤情館聞過集

守湖稿卷十

八

已有 奏定章程刊本通行其辦理大要以有主無主爲斷有主者責成業主招墾無主者數年後准墾戶作爲己業章程本屬簡明墾荒之戶無論土民客民本省外省均照定章辦理其無主歸認產歸墾戶之限期湖屬如安吉縣則稟定自同治四年起予限五年武康孝豐稟定以同治七年年底爲止過此限期雖有主出亦不准再認均奉批准有案程安德三縣土著尚多不甚藉客民之力其長武吉孝各縣墾荒客民大抵温台甯紹人居多事有定章尙無轆轤惟安吉地方近年有兩湖客民絡繹而至安吉土人倡議驅逐屢煩禁令而旋驅旋集迄不能止卑府時在湖州釐局卽私以爲此有曠土彼有曠民宜立兩

利之法但議驅逐非計之得及去年七月委署湖篆其時署安
吉縣金令因鄂民勢難禁遏已稟請頒發告示准其開墾承糧
是固足以安客民矣然土民之無識者以爲遠省之民非我族
類徒手而來卽得世產嫉忌之心終不能化時已訪知廣德以
無主之產充公收租卽與金令屢次函商語以廣德辦法飭令
泰酌變通酌取租息充公俾客民之來不但有裨於課賦且有
利於地方庶以平土客之猜忌而亦鈐束客民之微權飭據議
呈條款屢經卑府商改議以無主墾產自承佃成熟之日始概
完官租三年三年後以其產十分之二作爲公田永遠完租以
十分之八爲墾戶之產入册承糧官租及公田先儘書院義塾

頤情館聞過集

守湖稿卷十

九

經費次充育嬰養濟其業主出認限期又較原議展至九年年
底逾限不准再認卑府但求於公有裨非欲邀好見長故章程
商定後飭令金令自行通稟而卑府轉無稟牘也案奉撫憲批
准照辦金令又續議九分從輕收租上則田每畝收租穀七
斗二升中下則田收五斗四升自有此章上客側目之嫌可期
漸化業主出認之期今已過限凡皖省舊章十條中如廢公產
收官租湖屬業已仿辦且完租三年後仍以十分之八給墾戶
執業較皖省之全行充公更足以招徠墾戶其餘防冒認還墾
本禁盜賣諸條在皖省或爲要務在浙省已屬贅旒蓋過限不
准再認一切葛藤盡斬也其餘嚴保甲驅游民禁滋事禁盜伐

國條卑府所議查辦客民章程二十條中均已議及浙省墾荒
既有定章此後凡來湖屬墾荒之民悉照 奏定及稟定章程
辦理似無庸再立科條皖章中浙省所未及者惟無主田地房
屋照時估價准墾戶承買一條客卑府泰酌歸另案議辦總之
客民紛至不患荒產之不闢而患土客之不安編立保甲不患
查辦之無方而患有名而鮮實土客之所以不安者彼此不聯
絡而禁令不明也今定土客相保申明禁約各具切結有犯卽
懲土客皆有所遵守矣保甲之有名無實者良莠不分山僻不
查而增除不報也今定以墾種爲重而游手必驅山僻必查且
創立新增開除之報單並於門牌留隙地待填凡向來有名無

頤情館聞過集

守湖稿卷十

十

實之弊皆已籌及矣一切辦法皆與皖省相符而較爲周匝於
憲飭分良莠不分土客亦屬符合至於皖省抄單中所謂有治
法尤貴有治人目前之認真與日後之遵守皆地方州縣專責
大人擇人而任衡鑒空明無待卑府贊及所定章程前飭長武
吉孝等縣核議已據各該縣逐條稟復悉可照辦惟客董與棚
頭棚長令土民具保一條長吉等縣恐土民不願議請變通卑
府已批令稍示變通凡董長有土民具保者卽屬照章無土民
具保者但係有家室農具有承墾田地亦准充當董長飭令隨
時從容覓保蓋各處皆土弱客強有此一條則客民終必修和
上著言歸於好而持之不急亦可免土著譏挾之弊已飭各縣

會同派去各委員趕緊照章查辦不任諉延除隸溪地方業經
過丞照章辦有頭緒游手匪徒自會同楚軍左營哨長學究數
人均各不待驅逐紛紛回籍山僻可清安分墾種之客民遵章
入冊具結大半井然俟查竣另行稟陳外緣奉飭議理合縷晰
稟復並將前稟章程復加增刪重錄清摺呈送應否核 奏出
自鈞裁

謹將查辦客民保甲章程會議增刪併爲十六條

一選棚頭棚長以杜濫充山村客民多寡不等每一棚立一棚
長其自立門戶分屋而居者每十戶立一棚長每村立一棚
頭其一村中客民無多而左右山蕩又相近者或二三村立

頤情館聞過集

守湖稿卷十

十一

一棚頭各按地段情形分別辦理棚頭棚長必須有家口有
承墾田地平日安分土著者董肯結保者方准充當如無家
室承墾斥退另選凡有土著者董肯結保者另列一冊其一
時無人肯保而實有家室農具承墾平日並無不法亦准充
當仍飭隨時覓保外省客民有客董者亦照此辦理
一取互保以嚴連坐凡墾種客民悉歸客董及棚頭棚長查明
如係安分按棚出具保結其一棚之人仍總具連環互保一
結結保之後如有不法除本人究辦外結保之客董與棚頭
棚長一棚互保之人並干連坐客董及棚頭棚長不能約束
濫容匪人隨時斥退究治

造冊給牌以便稽查每村給草簿並筆墨冊式結式交給董
長將每棚之人數籍貫承墾何處田地山蕩照式一一開載
連同棚長保結每棚互保結及者董保結呈明印委各員按
棚查點相符造入棚民冊一面按棚照發縣印門牌一張懸
掛於門向有佐雜給牌一概禁止府縣隨時親詣按牌抽查
如有不符立提棚頭棚長究責棚民中十六歲以上男丁並
准給發年貌腰牌未經結保入冊者不給無腰牌之游民不
准容留

准容留

一申禁約以守法守各棚民分別驅留凡畱者申明禁約四條
一禁墾種人田地抗租抗租二禁賭博盜竊拐結盟拜會

頤情館聞過集

守湖稿卷十

十二

三禁私藏軍器窩結匪類四禁欺凌土著盜拏山貨種種生
事載明門牌仍由棚長保結內逐條聲明方准容留四條之
中但有一犯必予驅逐棚長濫留許棚頭及本地居民鄰棚
棚長控告控告得實由官獎勵
一重墾種而驅游手此次查辦客民尤以墾種爲主其不墾種
之游民卽現無不安分形跡亦一概押令回籍查明人數由
縣分批遞解一切山僻之處人跡罕到者印委必須躬親徧
歷逐一梭查如在深僻山區聚處不事墾種不入冊請牌甚
至收藏軍械者卽會同駐防兵勇捕拏究辦
一收器械以防後患無論客籍土著收藏一切軍火器械概行

呈繳免其深究仍酌給價值如不自呈繳經印委揆查始出
即予嚴究間有山村田野須畱一二器械防野獸者呈官印
烙編號始准畱用不得私藏

一清墾佃以杜霸佔墾種田地山蕩如係無王之產即開明四
址畝分交印委請發墾佃單按照章程分別完租完糧如係
有主之產即報明業主寫立佃領照完租籽此次遵章辦理
者不咎既往如仍霸種抗完提追從前侵隱糧租仍驅逐回
籍

一禁新開山場以顧水利新開山場砂礫隨雨而下有害水利
凡種山客民必須該山向有田地畝形者方准墾種向無田

頤情館閱過集 守湖稿卷十

十三

地畝形者不准新開

一禁賭場以清盜源作奸犯科諸事無不由賭而起無論平日
及有戲會嚴禁開場聚賭客民有犯立時驅逐所墾田產或
入官充公或另給安分之人土著有犯照例嚴究凡首告有
據者追賭資給賞控告之人

一查新到以杜隱混此次查辦之後凡新來之客民必須先赴
就近衙門報明籍貫來歷何人可以具保安置何處承墾何
項田地照章取結編入棚民冊或添給門牌或併入舊棚於
牌上添註方准容畱其並不報官入冊入牌者經棚頭及本
地者保查出一棚中有牌上無名之人除本人拏究外棚長

及一棚之人一併究治棚頭地保及本棚本牌人不舉報經
官查出者並干連坐

一報遷徙以符牌冊入冊入牌之棚民如遷徙他往客董及棚
頭棚長隨時報官將何故遷徙會否完糧完租緣由填單報
明繳還腰牌並呈門牌請官添註或換給並於底冊內註改
不遵者究處凡具報新增及開除諸事刻有空白報單交各
棚長收存隨時填報官中不准需索分文

一查航船以清來源客民入境者多有航船地方應由縣給
發循環簿二本責成該船戶於客民搭船時必須查看如藏
帶軍械斷不准搭載其搭載者先問明來歷及赴境是否墾

頤情館閱過集 守湖稿卷十

十四

荒有無家室農具或尋覓親友填入簿內船一到境立時報
請就近衙門赴船按簿查驗詢問投何山村何棚何人一
一明白別無可疑登號簿後方准登岸如無家室農具身帶
器械立時送縣訊明遞解航船載有身帶器械之人立提該
船戶究辦其不通舟楫地方有山場竹木客民設立伙房受
雇砍斫名曰包頭每起工夥一二十人不等山至選雇包頭
轉雇工夥必須各棚中牌册有名之人仍由山至包頭出具
保結及工夥互結報縣另給門牌註明山至包頭工夥姓名
及某村某甲某棚管下字樣懸掛伙房工畢將門牌繳銷不
准私雇牌册無名之人以杜匪類混跡

一查土著以示一律客民既按棚稽查凡與客民毘連之土著亦應編查無論鎮市山村烟戶多者十家爲一牌不及十家儘數爲一牌每牌立一牌長每十牌爲一甲不及十牌者一村儘數爲一甲每甲立一甲長甲長牌長無論讀書務農總須公正明白眾所信服者充當每村給一草簿並筆墨冊結式交甲長牌長按戶照式填寫連同各結呈交印委逐戶查驗一面入冊一面給予門牌申明禁約四條一禁窩盜窩賭二禁私藏軍械賭具三禁容留外來匪類四禁擅用不安分客民爲雇工等事一經查出或被控告一家有犯一牌連坐牌長容隱甲長不查禁告發者甲長連坐

頤情館聞過集

守湖稿卷十

五

一查雇工以杜窩泥土著居民用客民爲傭工者必須查明來歷籍貫入冊入牌由土著木戶出具保結請給腰牌如該客民有不法情事該戶連坐雇工有增除情事隨時填單具報如不願具保即不准雇用至於雇工之家自取棚頭棚長之保可聽其並行不悖

一給花紅匾額以示鼓勵客民中之客董及棚頭棚長土著中之甲長牌長三年之內約束有方稽查認真無容匪類等事者由官給予花紅並賞給明幹勤慎等字匾額平日仍優以禮貌

一禁需索以免藉口冊籍門牌腰牌紙張及收繳軍器價值由

官措辦不准私取客民土著分文於冊結式及門牌上蓋用不取分文戳記如有書役譎索或查出或告發立予重懲敬再稟者衙門習氣凡辦一事皆不免有費門牌等項向來亦有小費然一有需索則不能認真在客民以爲我已出費諸可通融在書差亦已既收小費不得不高下其手此次卑府定章嚴杜需索並於門牌上刊明不取分文字樣客民與差役先已肅然故球溪諸事一掃弊端然差役飯食牌冊紙張入山夫役設局經費用頗不貲球溪祇一隅之事故前議章程中議令各縣捐備今奉飭統查長吉等五縣長興棚民已有千餘戶安吉孝豐棚民客民不下數萬所需吏巨雖卑府如緯及差遣四員

頤情館聞過集

守湖稿卷十

六

已蒙憲恩給發薪水夫馬然亦只能省委員之供應也差役紙張並設局諸用更加收繳器械須給價值在各該縣以分內之事雖不敢有請經費之稟而觀望躊躇已在言外卑府等私衷竊慮終恐勉強拮据不能處處認真無以副大人核實整頓之至意皖省查辦係奏明籌發巨款而章程內門牌仍取小費今湖屬既不取分文而又無發款誠恐事有掣肘可否仰懇格外體卹准由卑府等察看各縣情形凡印發牌冊收繳器械諸需有力難賠墊者隨時於釐捐善後項下移商酌撥每縣多者不得過四五百千少者不得過三二百千之數俾辦公有費可收實效出自憲恩

會稟撫藩臬道

敬稟者竊湖屬歸安境之埭溪地方經卑府稟明飭委候補同知過任月督同埭溪巡檢查辦保甲卑府如律奉委查辦各縣保甲亦經親詣該處查看稟明在案過丞等偏歷山村別穴按嚴按照定章先行傳集各庄保並客民之棚頭棚長土民之烟戶董長給予筆墨草簿及刊定各式先飭照填並具互保各結呈繳後由委員攜帶草簿挨庄挨村查點戶口填給門牌將一切安良驅莠申明禁約諸事宜示講解凡安分各客民均有土著其保均各相安其著名強橫者會同楚軍飭拏數人並搜出刀械解縣訊究其餘間有收存線鎗者聞風銷燬又有任天一

頤情館聞過集

守湖稿卷十

七

葉日秀桑順寶之類眾所不齒由縣分別遞回原籍自此凡游手之徒以幫工為名搭棚聚處盜砍竹木聚賭窩盜之徒不待驅逐紛紛逃逸回籍者極多山僻一清為數年來未有之事土著紳民及墾種客民同聲稱快統計歸安十三庄境內共查明棚民二百二十戶男女大小一千二百二十餘口又土著烟戶一千九百九十九戶共填底冊二千一百三十餘頁棚民互保各結六十三張土著雇工結六百八十餘張給發棚民男丁腰牌九百三十餘塊並據棚頭棚長周繼林等三十餘人公同結稱如再有私藏軍械願干連坐有不安本分之人互相查禁驅逐檢查在年棚民底冊僅祇數十戶此次查出二百數十戶丁

口一千餘之多而逃逸匪類尚加倍於此查清之後卑府源瀚又剴切曉示此後凡新到墾種客戶及土著增添人口雇工務由棚頭牌長取奉發之空白報單填寫明白取具保結捧呈門牌就近赴埭溪巡檢衙門報明填入門牌底冊由該巡檢按月彙報府縣查核歸安縣雷令昨又親至山村諄切曉諭計自四月查竣之後五月分新增開除各客籍均填單遵報由該巡檢彙報當再隨時督飭照辦不致日久成爲具文烏程境內棚民雖較安分亦應一體編查以免此驅彼伏過丞查畢安境之後卑府源瀚復移委接查烏程境內亦據按照埭溪章程認真挨查共查出棚民二百五十餘戶填註底冊二百五十二頁互保

頤情館聞過集

守湖稿卷十

六

各結七十三紙給發腰牌口口塊接繳刀械口口件亦較年例所查增出數倍一切紙張冊籍夫馬書役飯食局用等項每縣各用錢數百千文所有兩縣境內客民冊籍繁多除由卑府源瀚飭發該二縣抄錄存案底冊存府外理合將客民戶口及分住村庄開具簡明清摺會核稟呈仰祈大人鑒核

查辦埭溪土客保甲戶口數目

計開

丙五庄

- 太平里 禾豐里 人和里 平安里 永安里
- 永泰里 慶餘里 長安里 永甯里 永福里

大有里

共一册九牌烟戶四百二十一戶

外五庄

屯甲村 明村 南聖村 白沙村 蔣塢村

地心村 南元村 坟上村

共一册十牌烟戶一百二十五戶温州紹興棚民七

戶

六庄

莫家村 岩山村 楊墩村 月應村 三皇村

連山村 施家村 麥草村 西元村 白沙村

頤情館聞過集

守湖稿卷十

十九

橋西村

共一册十九牌烟戶一百七十九戶紹興棚民九戶

七庄

上沃村 西洋山 前旦村 後旦村 新路頭

車門村 長灘村 玉草村

共一册十四牌烟戶一百三十戶温州甯波棚民五

十七戶

八庄

五石塢村 管村 外陽村 裏陽村 山堂村

秀中村 先村

九庄

共一册十四牌烟戶一百三十九戶棚民三十二戶

盛家村 上保村 塘村 車埠村 崇塘村

共一册九牌烟戶九十五戶温州甯波福建棚民十

四戶

十庄

下施村 賈家村 下密村 珍嶺村 袁村

共一册九牌烟戶八十二戶温州甯波東陽棚民十

二戶

十一庄

頤情館聞過集

守湖稿卷十

二十

大衡村 金廊村 金頭村 南筆村 官上村

上方村 錢戶村 佃戶上村

共一册十七牌烟戶一百九十三戶甯波台州處州

安徽棚民七戶

十二庄

鎮水村 金山村 李家村 大城村 徐匯頭

南塢村 石郎村

共一册十三牌烟戶一百六十三戶

十三庄

上莫村 下莫村 寺前村 象吳村 會吳村

十四庄 共一册六牌烟戶五十九戶温州甯波棚民五十三戶

張村 路西村 小溪村 陶家街
共一册六牌烟戶五十五戶温州甯波棚民二十一戶

十五庄 小溪村 山路村 胡家突 橫途村 東山村

四保村 塘溪村 石山村
共一册十一牌烟戶一百十七戶温州甯波金華棚民八戶

願情館聞過集 守湖稿卷十

五

十六庄 費家村 楊塢村 碧塢村 郎家村 後吳村

溪北村 上官村 開將村 東山村
共一册十四牌烟戶一百五十四戶

十七庄

福水村 橫嶺村 范家村 溪北村 莫溪村
共一册十牌烟戶八十七戶

以上共棚民二百二十戶共男大九百三十三口女六百四十四口又土著烟戶一千九百九十九戶

敬再稟者卑府如韓奉委查辦歸安長興武康安吉孝豐客民

除歸安境內已查辦完竣其長興等四縣均擬親履飭查卑府源瀚復爾札交催不遺餘力據孝豐縣郭令並派去委員任甸安會同典史周煥稟於孝豐北鄉先查義豐亭三圖義圖共土客一百七十餘戶男女大小五百三十餘名口聖圖土客一百

五十餘戶男女大小四百五十餘名口亨圖土客一百二十餘戶男女大小四百二十餘名口均屬務農為業呈繳鳥鎗三杆鐵叉四把鐵槍刀各一件係防野獸踐食禾苗而設册結門牌分手填造客民董長悉遵定章由土著結保該三圖客民甯波人居多安徽人次之紹興溫台人又次之聖圖之埂裏一帶因廣建滋事案內拏獲楊駝子沈添保等蒙將首惡正法餘免株

願情館聞過集

守湖稿卷十

五

連共深感戴見委員臨境居民夾道跪迎僉稱前車可鑒嗣後倘有匪類潛入當與首捆送圖報萬一情詞亦頗真切地方耕種如常並據續稟查明哲圖共土客一百二十五戶男女大小四百四十餘口肅圖土客七十三戶男女大小二百五十餘口利圖土客一百三十餘戶男女大小四百六十餘口收繳鳥鎗五杆鐵鎗一杆均查為防獲野獸之用該客民等皆務農為業倘無游手好閒之人將章程逐條指示均知遵守各戶如有增除諭令隨時填單具報各等情又據武康縣吳令會同委員王申錫稟稱於十四五都棚民較多之區每至一棚傳集盤詰分別填册給牌查有棚民二百餘戶其有形跡可疑無人具保者

先後遞解過會子新等四名餘。其各結填給腰牌復赴九都。杏山棚民一百餘戶並往毘連山溪之竹木塢一帶編查以經。連數等情是武孝二縣均可冀有頭緒安吉聞先查城內如何。情形未據稟報惟長興縣多方排誘三次請緩均經卑府等批。駁而查辦情形來稟亦覺含糊卑府如緯擬即親駐該縣督同。認真查辦並求大人嚴批督責以免觀望。

敬再稟者溫台之游手無賴積慣為盜湖屬溫台客民埭溪及。長興武康為多安吉次之故每年秋冬之後此數處盜案必夥。去年埭溪無盜案而武康之案疊出長興亦不少無非溫州匪。類之所為此次查辦章程重墾種而驅游手凡不事墾種無家。

頤情館聞過集

守湖稿卷十

三

室農其無人具保者皆在應驅之列前次埭溪查辦時凡此之。類知章程嚴緊不待驅除趁航船而逃逸者絡繹不絕自西興。渡來者云溫台人渡江而去者不下三二千初猶疑告者之過。此次武康委員王申錫遵章查辦亦頗認真武康釐局委員陳。繼高來云前數日溫台人趁上栢航船而走者亦將千人此等。游手之徒乘此驅之可為地方除害所慮此驅彼伏卑府源瀚。前曾移會杭州府轉飭餘杭於潛等縣一體查辦聞餘臨於昌。等縣溫台人亦多可否轉飭一體嚴查保甲以驅游手出自憲。裁

移印補府 李札 安吉縣 分府 過札 單委員

為移會事據安吉縣南鄉客民沈寶山陳禮堂朱萬興魯宏木。葉貽謀王子香等稟稱身等原籍甯紹來安吉種田安分今奉。查保甲示禁需索而地保胆敢每門牌一張索洋二元如無洋。如無保人即事驅逐與憲示相背且身等客民一概編為棚民。與溫台之人何異求准更為客民同編土民等情查棚頭棚長。原專指溫台種山者而言他處墾田之客民應立客董客長或。牌長甲長均已載在章程前據孝豐等縣請示亦經批准更換。名目該民人等係甯紹墾田之人均可准其更換棚頭棚長名。目另立董長以釋其疑至於土著保客民係欲土客和好之意。如一時無土人具保儘可由董長結保且章程內載明准其隨。

頤情館聞過集

守湖稿卷十

五

時從容覓保原杜土人借端勒索之弊凡有家室有墾種安分。之良民何嘗有土著不保即行驅逐之說且本府訊據該客民。面稱現在門牌每張索錢一百文並棚頭每人索洋二元此必。印委辦理不善除批該民人等恪遵保甲章程謹守禁約各條。如有抗違皆由自取不能姑容外。合亟移會為此合移貴府。請煩查照督飭遵照妥為查辦毋使客民藉口望切施行。照查明凡甯紹等處墾種客民更換棚頭棚長字樣或更用客。董客長或保長甲長其有土著具保者固屬照章無土著具保。者儘可從容覓保切勿任土著勒索及差保等恐嚇博索所有。南鄉書索門牌錢文並索棚頭棚長費項之差保立即查提訊。明究辦如敢袒護定干指參不貸。

告示

爲示諭事此次查辦保甲凡門牌腰牌紙張等項悉由官備不取民間分文客民如有土著具保係屬照章如無土著具保儘可從容覓保一面先由客長董長結保凡有家室墾種安分之良民斷不因土著不保卽行驅逐其棚頭棚長原指溫台種山棚民而言他處墾田者儘可換用客董客長牌長甲長字樣如有地保及各色人等論索扭稟重辦毋違特示

批四安巡檢會同委員高從九稟查長邑棚民情形

據稟查辦謝公區棚民共四百四十二戶而收回舊門牌只二百二十六張足見前次雖有查辦仍屬具文未入冊未給牌之

頤情館聞過集

守湖稿卷十

三五

戶正多也此次該員等查辦洵屬認真所封閉瓦房空屋二十四間務須用縣中印封封閉取具地保收管不准外來之人擅行啟封潛住其內該巡檢仍須加意隨時查察是爲至要長興棚民近年間有私出緝捕費情事棚頭棚長藉此科斂此次澈底清查安良驅莠嚴禁需索分文所有緝捕費名目現已出示禁革該員卽傳諭方山謝公等區棚民等如有再有書役私收緝捕費者卽行赴府稟控究辦可也此繳摺存

告示

爲革除私費事照得棚民種山糊口本多貧苦而縣中書差往往任意需索致棚頭棚長藉端科斂甚至窩留匪人本府訪聞

長興縣棚民近年有派緝捕經費情事殊堪詫異此次澈底清查保甲嚴禁需索分文前項緝捕費名目應永行禁革爲此示仰各棚民知悉此後如有書差向爾等索取緝捕等費斷不准忍給分文仍將索取之人或就近扭赴縣署或來府指控以憑嚴辦其各凜遵特示

札長興縣

爲札飭事照得棚民種山糊口本多貧苦而縣中書差往往任意需索致棚頭棚長藉端科斂甚至窩留匪人本府訪聞長興縣棚民近年有派緝捕經費情事殊堪詫異此次澈底清查保甲嚴禁需索分文前項緝捕費名目亟應禁革除由府出示曉諭各棚民此後如有書差向索緝捕等費斷不准私給分文

頤情館聞過集

守湖稿卷十

三五

仍將需索之人或就近扭赴縣署或赴府指控以憑嚴辦外合亟札飭札到該縣卽便遵照一體出示禁革其緝捕經費應由縣於錢糧平餘項下自行籌辦斷不准收取棚民分文致滋無窮之弊如敢陽奉陰違定干叅究切切此札

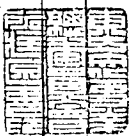

頤情館聞過集

守湖稿卷十一

雜稿

稟撫憲



敬稟者竊卑府荷蒙憲恩委權湖篆在省謁謝時鈞諭諄諄飭於地方公事認真整頓而墾荒育嬰諸事尤厯憲懷仰見大人圖治深心綜覈名實卑府敢不仰承憲意勉竭庸愚自七月初七日接印十一日進署後應辦各事次第籌措未敢斯須或忘現在雖尙未能大有頭緒惟大人卽須入闈恐深垂厯謹先將一切辦理情形分條開摺藉陳大概仍俟辦有端倪再行專案

頤情館聞過集

守湖稿卷十一

具稟是否有當統求訓誨俾有遵循 七月二十六日封發

一湖屬荒田安吉孝豐長興武康爲最多程安次之德清又次之吉孝實苦人少長興向多匪報武康恐亦不免長興趙令來郡已與面約必須廣查多報武康吳令所稟情形尚襲陳牘已嚴批飭查吉孝尚未稟復程安兩縣均就近催辦大抵一縣分四鄉一鄉分庄圩庄保圩保耳目最近荒田熟田未有了然者匪報之弊在庄圩保而所以匪報之弊在書差包庇其術總於夏秋之前不肯造册送官任催任延必延至九十月間委員坐守限期已迫草草成册高下其手官雖欲查而已措手不及不得不墮其術中欲破其術必須勒限催

册按册抽查有册報不符者嚴懲一二庶可迎刃而解現已指弊通飭仍當不時催迫所喜今年雨暘時若約計熟田報墾分數當有可觀

一湖郡育嬰堂規模較大從前稟定章程本尚詳備惟查核堂簿各鄉鎮送養之嬰紛至沓來現有八九百口之多而菱湖雙林南潯烏鎮又各設專堂其各育嬰孩若干向未報官誠恐均有不實不盡現已飭縣徹查至郡城嬰堂寄乳於外年終所報夭亡之數甚多乳婦之中必有不妥已與郡紳面商認真稽查釐訂經費時虞不足惟有飭由紳董就地籌捐官爲督率俟有端緒再行稟陳昨奉憲札以洋人收養中國子

頤情館聞過集

守湖稿卷十一

二

女爲慮至深竊以育嬰之外義學尤要嬰堂不過養至兩歲爲止成童之貧苦者多爲洋人收養教習似須廣設義學如能籌有經費亦當興辦
南潯書院自楊守謙詳飭該地方義舉公所於自收絲捐內舉辦迄今公所董事並未辦定亦否不稟復且以南潯士習不好培植無益爲詞因噎廢食實非通論查核南潯公所所呈徵信錄及草帳中自四年至去年年底共收絲捐及各捐洋五萬餘元所辦之事不過修橋補路而修造公所房屋用至數千元辛亥伙食亦數千元用數既有浮濫收數又不免含糊郡城所留善後絲捐二成每年不過六七千元南潯一

鎮自收之絲捐每年一萬數千元任其濫用實覺可惜現已札烏程趙令赴鎮傳集經手之人逐一詰問稟復核辦一賭爲姦盜之媒湖屬賭風素盛從前因聚賭而致鎗匪因鎗匪而召兵戈近年賭風漸熾且多生監職員爲首現將各鎮開賭之人訪有姓名仍先徧行示諭勸禁勒禁不止卽當拏辦

一盜案處分甚重州縣未有不願獲盜而卒之破案甚難者蓋非有眼線不能捕盜非多花錢不能得眼線也歸安境內之埭溪地方山深林密溫台人多恐不免爲逋逃之藪已飭雷令派捕役前往搜緝卑府嘗舉長興趙令之捕盜獲譽風示

頤情館聞過集 守湖稿卷十一 三

他縣而趙令所獲鄰境盜犯較多本地未破之案尚復不少仍於批獎之中加意考核

札七縣

照得各州縣額設件作查定例內大縣三名中縣二名小縣一名並於額設之外再募一二人令其跟隨學習每年造具花名清冊送府提考定例至爲慎重蓋案件以人命爲最重相驗之確否全在件作之是否諳練近來各縣件作多半濫竿充數甚至以別役兼充平日不讀洗冤錄一字一遇相驗隨意喝報案情輕轉獄訟繁滋兩造受累問官受累皆由於此州縣官留心民事應於此事首先經意合亟札飭札到該縣卽遵照查明

舊設件作幾名是否諳練畱心考核授以洗冤錄使於無事時體會講解並於額設之外添募一二人使之隨同學習出缺遞補自本年爲始造具件作花名清冊呈送聽候本府隨時查核提考一切濫竿兼充之弊務必掃除切勿具文視之是爲至要

烏程縣稟承佃官河一案批

前據郡城紳耆具稟北門外潘公橋大通橋一帶木行承佃之外越佔官河有碍水利稟請示禁等情當經批飭烏程縣會同歸安縣通詳查禁在案若如來詳各木行水面有佔至三四畝七八畝者盡令按畝承佃完稅恐未有碍水利者原佃數分水面既多虛佔應定一無碍水利之界限界內准其承佃界外

頤情館聞過集 守湖稿卷十一 四

不准侵佔泐石通詳庶可免控爭關碍若但圖佃稅准佃過多一遇水荒農民紛紛控訴該縣將爲作備之人招集矢之謗豈安民息訟之道乎仰再遵批悉心妥議稟辦毋稍孟浪是爲至要 十二月十六日

長興縣稟盜犯蔡亞錠稟批

據稟拏獲盜匪蔡亞錠如探囊取物足見辦理得宜良堪嘉尚惟查潘海絲行被劫該縣疊獲盜犯多名縣訊府勘供詞成帙皆無蔡亞錠之名卽葉亞穿乃蔡亞錠荆溪案內之同夥亦未供絲行劫案有蔡亞錠也該縣前獲曾洗導等只供認八年七月初四一起後獲葉亞穿添認七年六月初七一起今又添夥

盜姓名在盜犯但有一案得贓即應駢首原不在案數之多寡然彼此供情不符犯又解赴鄰省難成信讞且訊認稍有不確轉致正凶漏網疑議滋生非該縣緝暴安良之本意矣至於此次之能獲蔡亞錠其關鍵在葉京丹出力在兵捕該縣之用監生楊煦爲熟悉路徑耳甫入安吉縣城即已獲任其非路徑之力可知何以先請獎勵楊煦如奉各憲批飭當由府核議另稟該縣前次請獎外委孟順楚現奉憲批飭查吳亞四等是否正盜查該縣前稟內除吳亞四一犯外其餘四犯並無姓名僅見於鈔錄荆溪函中而函敘供詞狡展其尚未承認可知究竟是否正盜荆溪有無移會是否由該縣移詢抑由本府行查仰即

頤情館閱過集

守湖稿卷十一

五

查照分晰稟復核奪仍候各憲批示繳

長興縣稟拏獲盜犯張亞彭稟批

稟摺閱悉又獲鄰境盜犯張亞彭他縣得一不能該縣舉重若輕矣惟捕役吳魁等奉派赴荆溪緝盜無須知會四安巡檢四安更非應由之道乃至四安拏獲張亞彭其獲盜則可喜其迂道則可疑疑其早知張亞彭在四安耳以該縣緝捕之聲名而張亞彭仍由荆溪入境以該令之疊獲鄰境盜犯而本境贓犯未獲之案尚復疊疊想該令夙有才智必籌慮及此而躊躇四顧也前後所獲各犯內有有贓者幾起並即查明開單另稟仍候各憲批示繳供摺存

札長興縣

爲札飭事據該縣稟稱監獄未建案犯於公館右側設有房屋以爲羈禁湖屬各縣監獄均未建造他縣羈所亦必相同卑職到任後疊獲多盜已形擁擠茲於本月間獲匪犯三起共十數名之多用鎖練繫禁二堂請分派程安德武四縣暫禁等情據此查該縣八月分冊報共監犯押犯八名內除白疇林方孚二名解府訊供未定飭發烏程縣禁候復訊外該縣實祇禁押犯六名現獲匪犯十餘名內有訊供情節較輕者應行分別辦理約計情罪重大之犯新舊併計不及二十名應行嚴固鎖禁趕緊稟辦此外凡情節木輕訊供未定者概應於公館左近另覓

頤情館閱過集

守湖稿卷十一

六

一所暫爲管押不必擁擠一處尤不應鎖禁二堂合亟札飭札到該縣即便遵照札飭分設禁押兩所以免疎虞一面遵照撫憲批飭趕緊籌造監獄毋再觀望延宕至所請勻禁程安等縣之處查歸安縣八月分冊報禁押各犯共十四名烏程八月冊報連同長興犯人白疇林方孚亦有八名皆較該縣八月冊報名數爲多且皆無監獄防範難周應無庸議此札

稟撫臬憲

敬稟者長興縣趙令前以監犯擁擠稟請募勇防護奉 憲批與其雇勇而花無益之費何如建獄而爲永逸之謀或就地籌捐或酌量請撥是在良有司之妥辦等因至爲切當卑府於該

縣來郡時卽諭令遵照憲飭籌款趕造監獄該令之意不欲久於其位不以爲然昨據稟以近又獲犯羈所已滿稟請分派程安武德四縣暫禁等情卑府查該縣前次雖屢獲盜據稟鄰省盜犯居多已解赴荆溪等縣吊查該縣九月間所送月報冊監押犯共祇八名此冊並送憲案八名之中有白疇林方孚二名續據解府審訊經卑府飭發烏程收禁計該縣監押兩項犯人本祇六名現又新出盜案數起有經民間獲送者有經兵捕拏獲者共犯十餘名亦經卑府訊供中有情節較輕仍應分別辦理計新舊兩項情罪重大之犯仍祇十餘名應行嚴錮鎖禁趕緊稟請憲示應正法者卽可就地正法不必如葉亞穿一犯於

頤情館聞過集

守湖稿卷十一

七

再稟者地方有蠢惡之類權其輕重懲辦此地方官分內之事也間有聲勢較大黨羽較眾奉有大憲訪札者則人在必獲事在必辦否則憲威未可褻也若事本微細地方官本無意於拏辦而輕求訪札愚民將謂皇皇憲檄不過虛聲後此有司之牌票更不免弁髦視之而法令犯人心玩矣如有稟求訪札者可否責令必捕必辦不准輕求率了出自鈞裁

告示

頤情館聞過集

守湖稿卷十一

八

鎮知悉本府與爾等約自示之後以一月為期凡聚賭者皆改務本業開賭者須痛革前非果能一滌舊污本府與爾等相安於無事若恣賭如前定必嚴拿拿到必斥革治罪決不姑寬凡陽奉陰違不賭於街坊而賭於密室不賭於鎮市而賭於鄉隅甚或謂砲船汛兵可以賄囑夥同衙門差役可以得規包庇試思本府既能洞數其弊端豈不能力破其癥結此次不改後悔莫追從前因賭場而有鎗匪因鎗匪而召兵戈流毒無窮受害無底近年鎗匪蕩盡民始安枕若賭風復熾鎗匪又將暗長潛滋凡爾居民鄰佑人等見有開賭包賭之人尤當互相斥勸斤勸不改即當首告庶杜波害而免株連首告有據者固必獎賞

頤情館聞過集

守湖稿卷十一

九

即改悔自首呈繳賭具者亦當察明予以花紅獎其自新禁令所至從則安之違則懲之為利為害一聽爾民之自擇而已其各凜遵毋違

委萬主簿 方治

為札飭事照得訪聞各處小航船船戶開賭凡搭船之人皆誘令賭博在船戶希圖抽頭而挾資之客受害不淺浪蕩子弟因之為匪狗偷鼠竊藉船往來其流弊甚多亟應禁止除札程安二縣會同查辦外合亟札委札到該員立即親赴各航船停泊處所密查聚賭之船撥其賭具將人船送縣責究一面通查各航船船戶姓名責令出具不敢聚賭切結並取連環互保結聲

明如敢再犯連保人一併究辦分呈府縣備案切切此札

札長興縣

為札飭事照得本府訪聞該縣南門外虹星橋之龐家村地方有人搭蓋蓬廠公然聚賭先期揭帖輸贏甚鉅聚賭者五方雜處並有温台人在內尤非他處之賭可比賭為盜媒不絕盜源即日獲一盜地方亦永無靜謐之日合亟札飭札到該縣立即不動聲色密往查拏務將為首開賭之人訊取確供從重懲辦具稟該縣與安吉縣境內賭風甚熾賭場甚多文武佐雜衙門往往得規包庇該縣素稱任事當能訪拏禁絕不待本府一一訪聞指飭也此札

頤情館聞過集

守湖稿卷十一

十

致長興縣

弟在湖半年餘所聞長興之弊蓋有五事一盜賊橫行一荒熟淆混其三事則開賭溺女棄屍不葬也盜賊得兄嚴緝荒熟田畝經此番聲剔亦有過半之道若開賭溺女與棄屍不葬此湖屬七縣之通病非長興一處而長興為尤甚弟初聞猶不深信遇有長興來者自任宦以至貿易無不畱心詢訪賭場之多冠於他處是以前次批答公牘不嫌盡言欲吾兄宣示於眾擇尤懲儆以遏此風溺女之事有言兵後人稀不至公然溺女弟初亦信其說後有謂其不然者江南北販賣子女至長者相望於道初亦以為女少使然也近則有謂長興向來生女不肖故娶

妻者多買外來女子夫溺女已屬戕生而販賣尤多姦拐若二者交相爲用則長興之害深矣而江南北之受害於長興尤不淺矣即使販賣不出於溺女而盈船滿載設攬開行以例禁之事公然行於有司衙門之左右不大難堪乎爲被販者之父母親族設身一想其痛心疾首當何如乎謂長興人非此則不得妻耶而轉售紛紛不獨售於長興也謂非長興一縣使然耶而長興之外販人者寥寥也聞媒行卽在城內吾兄宜窮考其所以然而於其交易將成之際伺隙掄治取所販子女詢其來歷送回原籍一面示諭嚴禁俾此後人販裹足不至則足下有大造於蒼生後世且必食其報矣況及身乎棄骨不葬先聞長興

頤情館閱過集

守湖稿卷十一

十一

安古孝豐交界之處前爲髮賊之要衝有人親見道旁骸骨甚多間有善士欲爲掩埋而土人之劣者輒遏止之弟彼時卽欲示禁所以遲遲欲待霜重草枯時再以相聞近又有人謂不獨三交界荒僻處爲然卽林城橋一帶路旁亦皆不免務望加意及之弟前有查禁火葬罐葬一文各教佐皆有通行亦欲集思廣益冀得一當耳凡此諸事非旦夕所能盡爲亦非旦夕所能收效惟望時時往來於胸次第查辦自能以漸而成凡弟先後批牘書函或有傳聞失實之言足下儘可反復申辯求得當而後已事以得濟爲至弟不偏執一說惟不可以爲陳言置之耳

長興縣稟復查拏聚賭一案稟批

近日湖屬賭風竟以長興爲最城鄉村鎮到處皆是虹星橋爲往來要道腹裏村庄賭場甚多邱彭張諸姓最著不祇彭家村一處爲然並非偶然聚集該縣旣已飭查亦曾知之否城中開賭如張豫山王芝芬孫爾康無人不知馮芹波亦復不免其所以明口張胆者該縣各佐雜衙門皆有陋規且昌言於縣署之中縣不查問賭風愈長彭家村當該縣派人往查之日白日不賭夜間仍賭近日該縣不復查問恐故態依然該縣視爲無關緊要試自訪於民間老幼咨嗟謂家有二十元必要輸卻其浮薄少年以田產抵賭債有十二字云待父天年堂前鼓響執犁管業云云恬不爲怪舉國成風該令自謂做好官而民間如此

頤情館閱過集

守湖稿卷十一

十二

盜賊執於境外醜毒中於域中此卽年穀順成亦何裨於教育卽本府苦口之告示亦祇供差役譎索耳爲民父母試動一點真誠能無汗下否訪聞府經歷差役亦胆敢濫收賭規已經本府嚴禁該縣務將長興各衙門賭規嚴飭禁革各該衙門遵辦與否難瞞本府耳目一切規費皆縣差李騰爲之包攬該縣能治李騰則賭規自絕矣一面嚴行查拏由近及遠擇尤懲辦以祛小民之毒民受其福多矣勉之懷之仍將如何辦理情形隨時切實具稟勿爲空言

德清縣監生梁裳華等呈批

胡又農經本府訪聞平日聚賭種種作惡論其所爲斤革不足

蔽辜昨本府堂訊伊尚自悔平日之非或可由此改過本府亦不妨暫予自新該職等出爲具保必須苦口規勸若以後再蹈前轍連累保人卽該職等亦悔今日之多事矣保結附

札歸安縣

爲札飭事照得本府前經訪聞該縣賭犯姓名開單飭拏旋據該縣申報拿獲朱少齋等在案茲又訪聞雙林鎮聚賭之張振福雖經該縣拏到尚有小阿徐一名與張振福狼狽爲姦聚眾抽頭一呼百諾張振福被拏之後小阿徐恬不知懼依然聚賭聲稱抽頭爲張振福打點之費實屬玩法已極合亟札飭札到該縣速飭幹差迅赴雙林鎮將小阿徐一犯拿解訊辦去役如

頤情館聞過集

守湖稿卷十一

十三

能接獲賭具並予酌賞本府耳目甚長該役等如敢藉拿賭爲名任意需索賄縱定行提府重究凜切凜切此札

札烏程縣

爲札飭事照得訪聞菁山地方藉會場爲名搭棚開賭招引賊盜爲害地方必應拏究而鄉民之敢於開賭者由菁山鎮有黃子唐畢大經二人爲之包庇科費合亟札飭札到該縣卽便遵照嚴密查訪黃子唐畢大經如果包庇賭犯卽連同開賭之人及該鎮地保一併提案訊明究辦毋違切切此札

札歸安縣
雙林巡檢

爲札飭事照得地方盜竊諸事無不由賭而起本府禁賭札不

至再至三查得雙林地方賭風甚熾白晝開闢巡檢汛兵皆不免得規包庇以致若輩肆無忌憚實堪憤懣合亟札飭札到該縣卽便遵照轉飭該巡檢將因何任其聚賭既不飭拏又不具稟是否蒐贖抑係坐得賭規先行明白稟復一面將窩賭及賭首密查姓名由縣派差并飭該巡檢指引按名拿解來城同差役縣差訊明究辦速速此札
月三十日

札烏程兩縣

爲札飭事照得時交冬令宵小易生本年七八月間地方尚稱安謐甫屆九月而竊盜已覺蠢動今歲年穀順成戶有蓋藏冬防尤宜嚴密省城冬防按戶捐資於街巷要隘建設柵欄雇更

頤情館聞過集

守湖稿卷十一

十四

柵夫按時啓閉辦法最爲周密本年四五月間湖城竊案疊出曾經官紳議辦房捐設立柵欄時在夏令議而未成昨周沈諸紳來府商及現應與辦應由該二縣會商乘時舉行合亟札飭札到該縣立便遵照會同烏程縣會商紳董將如何分段設柵雇夫如何勸集房捐之處妥議速辦冬防設柵乃爲保衛地方按戶捐錢由紳董經手事竣榜示通衢想各該民自衛身家無不樂從議有辦法卽由府縣聯銜出示曉諭遵照

札烏程兩縣并四隅巡查委員

爲札飭事照得各處柵門現多裝製惟有柵必須有鎖且有打更看柵之人方不虛設現值開漕人烟叢集更虞宵小瀾迹除

札巡查各委員催辦外合亟札飭札到該員即便遵照催令各庄各舖董事地保將已造之柵應備鎖鑰及打更看柵之人統限三兩日備辦齊全本府於巡夜之便親爲查驗如地保任延即提加責不貸切切此札
月初七日

札四隅巡查委員

爲札飭事照得東南西北四隅巡查委員必須認真周巡各飭巡差押同地保於每隅適中地方尋覓公所一處其公所所需燈油茶水并夜深熬煮稀飯每隅月發錢一千五百文由本府署中給發合亟札飭札到該員即便遵照辦理將公所地方具報不得諉宕干咎切切此札

願情館聞過集

守湖稿卷十一

五

移駐防水師砲船

爲移行事切准

駐防南潯水師唐協戎面述時當深冬必宜嚴防宵小往來船隻往往夤夜闖行不服盤查請出示禁止等因合亟繕示移送爲此合移貴營請煩查照希將敝府告示飭發各砲船於要口牆壁實貼曉諭一面飭令各砲船如有二更以後闖行不服盤查之船即行拿送地方官訊究以杜奸宄混迹望切施行

桌撫藩臬憲

敬稟者竊湖城東北界連嘉郡及江蘇盜匪鎗船向多出沒西南諸山又多温台棚民匪類混雜每屆冬令盜竊之案頗多而

願情館聞過集

守湖稿卷十一

六

郡城當冬漕之際街衢巷陌人烟充塞晝夜不斷尤恐宵小竊發歷於冬十一月起舉辦冬巡派委各員於城廂一帶梭織巡防雖由縣籌給薪水而數日微薄隆冬雨雪奉委之員往往奉行故事並不徹夜巡查戶有戒心紳民恆以爲憂卑府去年提早一月於閏十月起即於城內分東南西北四隅每隅揀派耐勞之員論以循名核實每隅設一公所會同湖協所派武弁督同差役務於初更起認真梭巡天明後方準休息又因郡城大街小巷柵欄寥寥宵小無所顧忌即飭各隅巡查委員會同程安二縣勸諭各舖紳董捐資各於要隘處所添造柵欄各該員奔走催勸不辭勞瘁計共修整舊柵八十五道每夜下鎖柵內各有更夫其空曠不能設柵處添築女牆守望相資聲勢聯絡卑府與程安兩縣時於夜間步行抽查各該員均無間斷自冬至春城廂極其安靜爲向來所未有間有一二小偷不待民間呈報各該員督捕立時破案蓋巡緝嚴而賊狀易露柵門緊則兔脫爲難截至二月初一日循舊銷差向來冬巡委員歷經揚前守稟請記功拔委奉飭遇有府屬佐雜缺出委令代理查湖屬離省甚近佐雜缺出憲委之員不久即到府委代理不過十日半月之局不足以示鼓勵冬巡委員亦多視爲具文省城冬防保甲各員歷蒙予記大功此次卑府所委四員自去年閏十月起已較往屆多一月辛苦又兼催勸設柵至百餘道境無失

事業有破獲其薪水之菲薄遠遜省員其勤勞之特著實與省員毫無二致爲此瀝陳仰祈俯准將湖郡冬巡委員試用主簿陸坤試用從九祝錫純王聯璧試用縣丞張廷樑各予記大功二次以示鼓舞而勵將來
月初八日

告示

爲曉諭事照得木柵以防奸宄盜賊爲鎮市居民障衛之資夔湖巨鎮向有東南西北四柵兵後毀壞楊前府卽經飭建本府去秋到任又復諭董催辦本年據溫主簿報於二月二十日興工而迄今未報建設可謂遲延已極訪聞有阻撓之人謂不利風水夫建立木柵水仍通流並無阻斷何害風水且嘉湖各鎮頗情館聞過集
守湖稿卷十一
七

皆有木柵何獨菱湖慮此若府城之水既有木關障之又有水柵關之於風水又當何如此等無稽之談尤屬可笑以防閑盜賊之資而詭詞阻撓居心大不可問有識之人斷不爲其所惑除札催趕辦勒限樹立如有阻抗之人稟府提究外合亟示諭爲此示仰木鎮紳商士民人等一體催辦告成以資護衛毋爲浮言所惑各宜凜遵毋違特示

程安二縣稟秋收情形批

兵燹之後休養生息於今七年減浮收減漕額所以恤民者無所不至迄今程安境內尚有荒田五六成之多比嘉屬之桐鄉石門杭屬之海甯仁和固有不逮卽較同府之德清亦瞠乎其

後本府此次在省特奉撫憲面諭以程安長興等處荒田過多飭卽督縣認真查報毋許瞻循本府留心體察程安女境內熟田實不止四五分民間刁玩匪報雖亦不免而弊之大端尤在庄保知識戶書漕總互相串弊以熟作荒以多作少肥私蠹而缺正供最爲可惡其伎倆總以遲遲不報任催罔應直至九十月

委員在境始行呈册地方官既未確查於先例限已迫難欲駁正而已無可如何於是查荒增熟之柄倒授書役而官無把握矣該縣雷令老成諳練年來歸安公事較烏程整齊烏程書差著名疲玩而該縣趙令到任後志在整頓本年錢糧征數較勝於前均應乘此認真查勘一番以祛積弊以裕國賦祛弊之道
頗情館聞過集
守湖稿卷十一
六

尤在先破書差包庇大抵各鄉知識僅管一圩耳目親切荒熟未有了然之理應將各知識所造底册飭令載明畝數方向區段由該二縣彙核赴鄉抽查擇其弊混之尤者嚴辦一二如有知識不造不報任意延宕不妨提解來府嚴懲總勿墮其倉卒定案之術中則思過半矣應如何嚴催確勘立章杜弊仰卽會商妥辦隨時稟復是所厚望

武康縣稟查勘荒產情形批

本年查辦荒熟屢奉撫憲三次特札並徑札該縣又奉藩憲詳明如有原墾復荒名目卽行嚴叅公事何等認真乃該縣稟內一味粉飾仍以低窪積水爲詞不知本年雨暘時若水從何來

甚至歷年成熟之產仍稱天氣較寒禾苗未能透發豈仍爲辨
歉地步耶此稟可謂糊塗已極成熟之田延不報墾弊在圩保
書差串同隱匿該縣若不提早催其造冊親詣抽勘安坐衙齋
待其報墾恐無是事現在長興書差已奉撫憲指名飭提且嚴
札各縣呈送荒熟冊委員密查該縣亦曾計及否仰卽趕緊嚴
催圩保書庄造冊有一庄之冊卽親勘一庄切勿任聽遲至八
九月始行造報欲勘不能如有藐玩保差卽行密稟由本府提
究是爲至要切切此繳

札各縣

爲札飭事照得疊奉憲飭本年收成甚好上下咸知各縣紛報
頤情館聞過集

守湖稿卷十一

十九

水旱虫傷本奉撫憲嚴札飭查稟銷其實在歉收者不得過一
分之數等因撫憲所謂不得過一分乃指上游州縣已報歉三
二分者而言若湖屬之武吉孝等縣向不辦歉卽程安等縣間
有勘報亦祇以釐計不以分計本不得以通飭藉口況撫憲下
札通飭之時湖屬並無報歉卽德清油虫一稟亦奉撫憲嚴批
不得妄冀辦歉本府在省時面奉憲諭亦謂嘉屬今年無歉湖
屬不准獨異也現在程安長等縣因德清報歉已相率效尤稟
請委勘自應聽候憲示惟東南之歸德西北之程安縣境均經
本府於晉省及勘水利之便順道查勘其田禾收成已有真知
灼見本年應徵米數亦飭據各縣開呈轉稟撫憲在案所有已

經稟出之米數斷難減少合亟開敷札飭札到該員卽便遵照
務於會稟內加附夾單聲明米數若干是否與前報相符如敢
浮開荒歉米數短少本府於復勘時定卽遵照憲飭核刪將委
員印官詳請照控報災傷例奏參凜之切切此札

稟撫憲

敬稟者前奉鈞函並續接陳守來信傳述憲諭卑府當卽凜遵
傳諭程安長德等縣毋許存例歉之見稍涉浮捏總當仰體大
人整頓催科上顧倉儲之至意已據歸安縣雷令將勘歉之案
首先稟銷長興亦據仿照辦理烏程趙令交代與奏銷實有萬
難之勢該令雖極躊躇然不敢退居人後亦已一律稟銷皆祇

頤情館聞過集

守湖稿卷十一

二十

請緩舊欠本年新賦概請起徵德清華令今日來郡卑府告以
憲意以該縣稟報在前逾格酌准所有勘稟數數斷不能過一
分之數已據該令面稟數數不逾一分計湖屬各縣本年只德
清一縣辦歉所短米數不過數十石照卑府原開之數約仍可
有十四萬石以外除俟核定確數另稟外知關垂廡先肅具稟
稟糧道如

敬稟者卑府於本月十五日肅具寸稟旋於十九日奉到十七
日批發程安等縣印委各員會同嘉湖衛守備稟會勘湖所屯
田全荒一案奉批徃荒獨爲成例成何事體批飭卑府嚴督印
委各員破除情面履勘稟辦等因仰見實事求是洞鑒靡遺此

事本年夏間湖所各丁赴藩轅暨轅聯名具呈田額全荒奉
藩憲批府查辦卑府卽疑其不實飭據該衛所守備王殿釐來
郡嚴飭履勘並令勸諭各丁但將成熟之田據實補報其捏荒
之咎當爲求免斷不能聽其狃於積習該備亦深以爲然卑府
旋委祝錫純認真會勘據稟本地農民擇肥而墾屯田瘠薄久
荒工鉅無人認墾客民先有認種因連歲水荒回籍不來周歷
履勘實係荒蕪卑府仍未遺信另覓熟於湖屬旂丁者暗向該
旂丁等探詢本年屯田收成如何各旂丁異口同聲荒廢無收
察其情詞竟似以屯田爲贅旒無怪其荒此未奉憲委汪令來
湖之前卑府畱心查察之實在情形也及汪令來湖月餘會同
隨情館聞過集 守湖稿卷十一 三

各縣印官明查暗訪實係全荒是以會同稟復總之屯田全荒
誠如憲批成何事體卑府謹當遵奉憲飭再加查察如實係情
於開墾惟有密訪其情墾之由或應去其所苦予以易從勸令
破除積習逐漸墾復並飭新任衛守備振作精神嚴督墾辦隨
時請示辦理是否有當統乞憲裁除本年全荒情形另行勘稟
外先肅稟復

稟稿

敬稟者竊奉藩憲札飭本年各屬荒產招墾勸懲詳明通飭按
章實辦不准以熟作荒多立名目現今秋仲荒種早定除詳委
正任安吉縣汪榮前往該屬之歸烏長德武吉孝等七縣并湖

所會勘稟辦外札府立督各縣衛會同委員周歷確勘上年原
荒各田地山蕩本年是否全闕堪以一律啓徵抑有荒蕪若干
實止新墾若干開摺馳稟並由府覆勘明確彙轉詳奏等因下
府奉此卑府伏查卑屬七邑被兵最久蹂躪最深克復之初遍
地蒿萊戶口凋零人民流散五六年來各地方官設法招徠竭
力勸墾土著不足輔以客佃雖地曠人稀一時難期復額而得
尺得寸方冀以漸闢增偏值連歲水災工本拋失資力倍艱逐
末之徒未覓去而學販外來佃戶亦多負租潛歸因而報認之
田尙多拋棄不種未認荒產並覺裹足不前上年勘辦荒蕪案
內各縣開報新墾寥寥舊墾復多未種職此故也本年東作屆
隨情館聞過集 守湖稿卷十一 三

與卑前府楊守督飭各縣衛乘時招墾實力勸辦嗣奉藩憲詳
明通飭又經轉行遵照卑府於七月初七日抵任各屬田禾插
蒔已畢正在翻耘勸墾雖已不及而本年荒種若干新墾若干
局面早定誠恐刁玩業戶庄書保識移熟作荒以多報少勾串
弊混在所不免節經嚴飭各縣督押據實造報並于接見眷屬
歷指利弊之源諭各認真查勘以冀多得墾熟一畝卽多一畝
錢漕 國用 京倉兩均裨益各該縣尙知奮勉從事加緊稽
查陸續報有新墾頃畝多寡不等時值秋收屆期因查照歷屆
成案由府分委委員前赴各縣衛會勘稟辦並將委員銜名聲
報憲鑒在案奉札前因並委員正任安吉縣汪今來郡稟到復

經卑府督催印委各員迅速勘報去後茲據署烏程縣知縣趙煦歸安縣知縣雷兆棠長興縣知縣趙定邦武康縣知縣吳恩貴署安吉縣知縣金其相孝豐縣知縣郭志瀛各將境內荒種新墾田產會同各委員履勘確實開具各項頃畝分數清摺先後通稟勘查得程安長三縣俱屬水鄉地多低下宜晴而不宜潦吉武孝三縣地處山僻高田居多本年入夏以後晴雨適宜鄉農盡力南畝得以及時耕耘雖中間程安長三縣低區各田尙有被淹補種之處未能一律暢茂嗣當吐秀揚花又值風雨吹淋田禾不無受傷幸而加意滋培多方扶救不致竟成歉象現在高低田稻均各刈獲登場察看秋成堪稱中稔間有減色

頤情館聞過集 守湖稿卷十一 三五

尙無妨於大局計勘實烏程縣統共原熟新墾有收田地山蕩四千三百一十頃七十四畝零又荒蕪未種無收田地山蕩六千七百二十頃九十畝零勘實歸安縣統共原熟新墾有收田地山蕩五千二百頃四十六畝零又荒蕪未種無收田地山蕩四千二百四頃九畝零勘實長興縣統共原熟新墾有收田地山蕩三千九百二十頃六十二畝零又荒蕪未種無收田地山蕩一萬七十五頃二十畝零勘實武康縣統共原熟新墾有收田地山蕩二千五十三頃九十三畝零又上年新墾田四頃一十六畝零本年新墾田四十五頃十八畝零荒蕪未種無收田地山蕩三千一百七十二頃又勘實安吉縣原熟新墾有收田

地山蕩八百八十一頃九十六畝零又上年新墾田十五頃八十五畝零本年新墾田六十二頃五十七畝零荒蕪未種無收田地山蕩七千一十一頃八十一畝零又勘實孝豐縣原熟新墾有收田地山蕩一千四百四十五頃五十六畝零又上年新墾田五十一頃二十四畝零本年新墾田一百六頃五十八畝零荒蕪未種無收田地山蕩六千二十九頃零核與該縣等勘報摺列各項頃畝均屬相符尚無隱匿諸弊以該六縣本年成熟田畝而計比上年各加倍蓰數倍之多爲歷年所未有以分數論歸安烏程最多長興武康稍次孝豐安吉又次之以新墾論亦各比上年加多內長興烏程歸安數各三萬二萬餘畝不

頤情館聞過集 守湖稿卷十一 三五

等孝豐一萬餘畝安吉武康亦有六千四百餘畝而程安長三邑當年新墾即可當年徵糧本年新墾畝均有收均可啓徵銀米與往年報墾未種無裨實濟者情事不同所有該烏程歸安長興三縣原熟新墾有收田地山蕩暨武吉孝三縣原熟有收田畝及原熟新墾有收田地山蕩三項應完本年條漕均請照常啓徵其武吉孝三縣尚有應遵 奏案次年徵半蠲半之八年新墾各田項下本年五成銀米並飭一律徵輸以供支解而副兌運該三縣上年及本年新墾各田並請查照 奏准當年全蠲次年半蠲之成案本年銀米分別半蠲全蠲該程安長武吉孝六縣荒蕪未種各產實緣限於民力驟難全關應飭庄保

農佃來歲廣爲墾種務令荒田年少一年熟田全期足額本年各荒產應徵銀米應請照案一併全蠲又查烏程歸安長興三縣境內田禾先因風雨虫傷恐形歉薄各據具稟憲鑒請予委員勘辦經卑府詳請諭飭 國課爲重但無大碍卽應遵奉憲飭稟銷不得稍有遷就各該縣於未奉憲批以前均已覆加確勘秋成僅祇減色無須辦歉稟請將案註銷卑府伏思向例不成災歉年分應將以前各年歉緩民欠銀米分別按限帶徵惟查該程安長吉四縣連年災歉民困未蘇本年察看秋收既有減色現請註銷歉案作熟全徵官民竭感從公已屬勉力若以一年之收並納數年之欠民力委有未逮合無仰懇憲恩准將

頤情館聞過集

守湖稿卷十一

三五

烏程安長二縣七年並長興縣六七八三年歸安縣七八二年各款緩錢糧漕南米石按照各原限 奏明遞緩一年緩俟十年秋後再行察酌起限帶徵以恤民隱除飭催各該縣趕造荒種新墾各產坐落都庄頃畝并應徵應蠲銀米料則各細數清冊送由卑府覆核明確彙造總冊另文詳送外合將復勘程安長武吉孝六縣荒種各產開具簡明分數清摺肅泐稟呈仰祈察核俯賜 彙案詳奏實爲公便再長興縣學田籍田武康安吉孝豐三縣學田均以荒蕪無收稟請勘辦亦經逐一勘明委實荒廢未種承佃無人應徵租米租銀無從催納應同各該縣外賦項下不入田畝科徵之無徵漁丁課鈔等銀併請照案分別

鑄免其德清一縣並嘉湖衛湖所荒種各產容另覆勘馳稟合併聲明

稟各憲

敬再稟者舊墾未種名目奉文革除必須恪遵辦理卑府湖查各該縣之有此名目一由連年水災限於天時一由客佃轉徙細於人力兼之前數年勸墾委員在境督促冀免考成報墾率多不實輟轉相沿名爲已墾未種實則一片荒蕪既有未種之名難免不滋匿報之弊欲除虛報先杜匿報其源既清其流自絕卑府本年七月履任後卽詳飭各縣預爲催查親身抽勘但有收成一畝卽應開報一畝無收之田卽已報墾亦不得仍前

頤情館聞過集

守湖稿卷十一

三五

虛報有收之田卽先未報墾亦斷不容稍事隱匿三令五申指示病源各該縣仰體憲意力除積習無論舊墾新墾凡已種有收之田地山蕩悉報成熟如八年分烏程報墾田山各項只四十餘頃本年則二百數十頃歸安八年分報墾各項百餘頃本年則三百餘頃長興八年分報墾六十餘頃本年亦三百餘頃武康八年分報墾只四頃零本年則共一百八十餘頃安吉八年分報墾只二頃本年則共六十餘頃孝豐上年報墾各項百餘頃本年則將及二百頃統計程安長武吉孝六縣本年報墾有收田地山蕩一千二百三十餘頃計有十二三萬畝之多認真開報悉係已種有收較往年迥然不侔且秋成不足先請勘款旋

因僅祇減色程安長三縣報歉之案悉據稟銷踴躍趨公實已不遺餘力其實係荒蕪未種者自不得不據實開報蓋上等國計不准以熟報荒而下恤民生固亦不得以荒報熟也然若仍留舊墾未種之名則與煌煌憲札不准多立名目有背且恐根株不去將來仍不免踵謬沿譌向年復勘摺內未種之產本開入原荒條下是以此次卑府開呈清摺凡未種無收者統列荒蕪不復另立已墾未種名目以杜取巧此後但報墾一畝之產即有一畝之糧匪報虛報之弊一概掃除不得再有舊墾未種字樣俾符名實而重課賦

頤情館聞過集

守湖稿卷十一

二十七

頤情館聞過集

守湖稿卷十二

上元宗源瀚

雜稿

致安吉縣金

湖北客民一案撫憲告示極明尊處自己奉到即可照辦足下亦必能籌畫周到惟查廣德客民開墾章程無主之田由官收租分別納課三年之後無主認贖由官酌量撥充公產此法頗善由官收租則比承糧之數稍重或由官完糧或由客民完糧均可特租額宜酌中不可過重似亦暗杜後來之微權而於本地紳民本意亦不致大為觸忤收租所餘可充地方公用特將原章寄奉管閱可否仿辦足

頤情館聞過集

守湖稿卷十二

一

下必有權衡也

致安吉縣金

安吉地曠人稀溺女之風既少則當務之急誠如卓論以書院為最要義塾亦奉中丞檄飭應行廣設自來僻寂荒陋之區得賢者臨治施政較易收效更長王陽明之在龍場于清端之在羅城固其卓著者也足下如能將書院義塾兩事盡心區畫俾漸次有成安吉人將世世尸祝之豈不美哉鄂民所墾無主之田收割在即履勘似不宜遲憲示本令承糧如改為書院善舉租產則本地紳耆更必樂從惟須輕重得宜使鄂人易從此中須費一番籌畫事與憲示未符尚須切實另稟弟九月初擬赴

省一行請尊處先與紳耆議一辦理大概先寄一節畧來弟到省時可先陳之撫藩憲似爲更妥姚兆豐已經弟報明藩臬憲並札呂教諭扣考汎兵李士榮既係已革之兵自應質究朱王氏既經前夫領回台州案已訊結卽錄報銷案可也

札交吉縣

爲札飭事照得湖北客民來安吉地方開墾屢奉斥逐現奉撫憲格外施仁准其承墾所墾之田如係有王者自當照定章辦理其無主田地鄰境廣德係由官收租浙省墾荒章程亦經奏明凡無主廟田撥作書院等項公產鄂民所墾卽非廟產而無主則同該縣克復數年至今書院未興所有無主田畝自應

頤情館聞過集

守湖稿卷十二

二

仿照 奏定章程作爲書院公產酌取租息在鄂民遠來墾荒有益於安吉之書院從此主客情聯可無猜忌而安吉書院賴此得集經費於地方有裨且墾荒納租與接壤之廣德辦法相同可無藉口一舉而有三善此次本府在省面奉撫憲諭令督飭該縣官紳妥議稟辦合亟札飭札到該縣立卽查勘鄂民所墾田山地畝實共若干無主者若干每畝租息照縣境尋常佃田應納若干此次鄂民應酌中定議若干務必公允得中既於書院有裨亦於鄂民無苦其租應歸何人總收書院如何經理均卽督飭紳董悉心妥議章程具稟以憑復核轉稟大憲示遵秋收在卽務宜趕速定議切勿遲延此札

烏程縣職員徐培塘等呈批

本府前至湖濱訪之農民多云種菜蔬者俱完蕩糧其完田地糧者皆種稻種桑並無瘠田成地不能種桑之說與該職等所呈不符且所呈紅稟並未遵批造冊是以未經批示此次呈內仍無清冊着再遵照前批並此次面論造具詳細清冊登註明白以憑發縣勘辦不得稍存僥倖隱射之心致干查咎

告示

爲示諭事照得開倉以來各鄉民大船小載爭先交米本府方以民氣純良正深嘉歎乃聞近日到城之船大家觀望忽不斛米實堪詫異爾等農民家有父母妻子皆望爾等安分守己完

頤情館聞過集

守湖稿卷十二

三

畢 國課歡歡喜喜回家過年今忽在城任守花費錢文此必良民爲莠民所愚妄生希冀不知被兵以前州縣官浮收勒折其時官之理短民之理長今自同治以來我 皇上莫大之恩減輕漕額督撫大憲又奏定章程只准收二五耗米此等耗餘乃大憲之所定非州縣之浮收乃辦公所必需非州縣之私取爾等但想漕米如何到上海如何到 京倉便知耗餘能少不能少今日爭多論少便是官之理長民之理短 國家減輕正額革去浮收凡以爲爾民也遵憲章者是良民不遵憲章者即是莠民良民官所深愛莠民官所深惡已完之一百數十庄多少紳矜大戶多少聰明才智之人皆已遵章完納爾等遵章

何致喫虧爾等小民每戶正漕不過一石或數斗所加耗米甚微試自思想多任十天半月所花若干怕喫小虧反喫大虧矣本府蒞任以來時以愛民爲念卽如太湖漕港不通城南碧浪湖淤塞各鄉無一年不遭水災而西南鄉爲尤甚今年天心垂愛幸無雨水本府求蒙大憲籌備十萬帑金大修水利現在城外招徠人夫四五千名挑泥運土爾等所目見從此可免水災年年可望豐收大憲爲爾農民如此不惜錢爾農民完漕不遵憲章可乎 天心如此垂愛無雨無雪爲爾農民成水利大工爾農民纔有一年豐收遂忘 天意可乎不日城外人大卽須入城大修城河爾等漕船尤不可攔塞河路自取愆尤爲此

頤情館聞過集

守湖稿卷十二

四

示仰完漕各戶知悉務各遵章運米入倉毋聽人言毋稍觀望倘書役人等於定章之外有絲毫浮勒准爾等控告本府爲爾作主懲辦爾等如不遵定章本府惟知執法從事不能曲貸也各毋懷疑自誤後悔無及切切特示

稟藩憲

敬稟者竊九年分程安等荒蕪頃畝印委各結前經卑府加結四套詳送奉到憲批各結不敷分呈並查結敘出語與頒式互異飭照詳尾結式照繕七套呈送等因奉此遵查卑府署中並未延請錢穀友人一切公事皆卑府自行核辦前項各結經辦書吏稿繕四套卑府本飭增繕該書回稱歷年套數並無一定

六年分程安長德四縣府結僅呈三套八年分程安等七縣府結呈送五套均未奉批飭補等語核卷無異是以照稿核判茲奉飭補七套已遵另文補呈至於結敘出語印委所送結內本照頒式繕呈而卑府加結核稿時竊謂以送部之結而出語內用顯懇 天恩仰祈 聖鑒等字句以湖屬公事而出語內用杭州仁和等字樣似覺名實未符結紙爲地無多出語先佔數行亦嫌繁冗伏思具結之合式與否重在實結得某某縣田地山蕩荒熟各若干徵餉遞緩各若干至於出語之長短似覺無關准駁應取簡明是以將出語摘取爲查明荒歉分別徵獨遞緩以紓民力事數句而未用杭州仁和等府縣及恭摺仰頤情館聞過集

守湖稿卷十二

五

祈 聖鑒等字句至於實結得以下諸語悉遵成式未改一字此詳未奉憲批之前先奉道憲以結式未協駁換卽經卑府據實申復仍將原結呈送在案今若復行改換則與呈道憲之結不符若又換呈道轅未免反覆失據再四籌思似大部取結未必因出語簡淨獨予駁飭除遵飭補送七套外不揣冒昧附

單稟明伏乞察核訓示

敬附稟者兵燹以前府縣衙門書吏皆一脈相承而冊卷成案又釐然具在公事皆有成式可循兵燹以後書吏新充成案盡失公事多歧異卽如錢糧奏銷事關重大應道府總冊結單府去一到任後查核所謂詳冊結三種竟無一印稿再三研詰

該經書回稱近年因自造之冊恐其奉駁向用空白託司承代
造如稿可呈檢核上三屆卷內僅祇八年辦七年分銷案尚有
奉發前憲批詳一件其餘各屆並批詳而無之轉瞬奏銷屆期
卑府若聽信書吏之言用空白冊結呈送既覺有乖政體且恐
別滋弊端若不用空白而歷年並無舊稿無式可循誠恐徒煩
憲飭轉致延誤再三籌思不勝焦灼不得不預為陳明仰懇憲
恩查吊卑府衙門上三屆奏銷府總冊結札發下府錄存備案
仿辦一面趕將原件申繳俾卑府免為書吏所朦感激鴻施曷
其有極

札烏程縣巡湖委員

願情館聞過集 守湖稿卷十二

六

某知悉照得太湖三萬六千頃風濤不測常有覆溺之虞一船
之傾輒斃數十人殊堪憫惻應於酌中地方設立救生局以防
不虞開創之初經費難籌宜借公所設局酌用司事一二人徧
諭在湖各漁船及巡湖砲船遇有大風即行出救救得一生人
者賞錢若干撈一屍骸者賞錢若干均赴救生局驗賞生者酌
量遣送死者以施棺義塚殮葬湖中暗山石麓宜設救生椿木
港口如大錢小梅已有天燈其新塘夾浦亦宜添設以便行旅
所需經費應由本府倡捐錢一百千文烏程長興二縣亦各倡
捐若干地方好善紳富並可勸其量捐集腋查有該員現在湖
而巡緝熟悉情形除札烏程長興二縣會同籌辦外

合亟札委到該員立即會同委員妥議詳細章程設局處所
稟明察辦仍勸募好善紳富集腋成裘以襄善舉將來收捐支
用均榜示周知事關救生想無不爭先恐後踴躍觀成也此札

稟撫憲

敬稟者初六日申刻奉到初四日鈞函祇聆之下仰見大人澄
序官方虛衷採納之至意南溽缺非昔比前此各員皆安樸陋
蔣倅本年夏間到任之初不免有與馬之飾以致稍有物議惟
在湖僅祇數月中間又因妻喪赴省卑府留心訪察尚無實在
劣迹亦未聞有控案湖屬各員佐鄉中歸安縣丞金國燁先有
擅受私押情事經卑府訪知嚴札責斥近數月尚知悛改此外

願情館聞過集 守湖稿卷十二

七

各員先亦間有擅受自奉特札查禁此風漸息均各循分守職
丙菱湖王爵溫以煥才品優好辦事認真署隸溪巡檢俞世陞
爾心地方處事有識尤為佐雜中不可多得之員至七縣令優
拙久在燭照之中安吉縣金令非無才具特非能久處苦缺之
人安吉地瘠民玩土客雜處缺小而事多必須樸幹有為之員
方可漸次整頓伏冀加意垂察地方幸甚州縣一官催科撫字
聽訟折獄處常應變關係不小學優而仕實難其人前蒙印發
牧令書具見甄陶至意然現任官應事不遑大半置之高擱卑
府愚以為在省候補及局差各員轉瞬皆現任之員如蒙各發
牧令書一部令其預為研究俾講習於有暇之時庶可貫通於

臨民之日必有樂教育而興起者似於吏治不無裨益

再碧浪湖已於十一月廿三日陸續開工現在甯紹及江北夫約三千人同時疏濬浮橋數十座土方旗三十三段登峴山觀之瞭然在目土方細數現又逐段核出分手繕摺另稟其所以遲遲者期其確實也濶港土方做法已造詳細清冊一兩日繕齊即可發申卑府月之初一日又赴迤西各港逐港逐段驗視工程約已有七分光景各港橋樑及港底大半顯露土人僉云此次開濬之深為向來所未有而天氣晴霽間有雨雪逾時即晴工作順手卑府甫於初五日晚回城程安德等縣漕數已有八九分長興武康開倉較遲然亦不難即竣一切安靜可抒憲頤情館閱過集 守湖稿卷十二 八

懷惟河水日枯刺逆不無周折耳

告示

為示禁事照得本府去年下車之初即聞雙林油車行車司工人頗不安分即擬查究而未得主名今據戶部主事王景賢附貢生蔡召南監生龐慶瓚等稟稱車司工錢向有定章近年已有加增而預借不扣把持停作糾眾滋鬧等情控請示禁前來查把持行市本干例禁本府連日查訪該車司工人平日放賭抽頭與鄉民之無賴者相為依倚甚至用紅帖捏暗號聚眾議事尤屬肥大妄為聞其中朱大力施由保棧阿招馮大錢招招張三等尤為著名本應按名拏究姑念顧愚無知不忍不教而

誅合先出示諭禁為此示仰各該油車司工人自示之後務各安分守已照常工作如再聚眾挾制甚至放賭生事種種妄為許各行主各地保立時稟控本府定即簽派幹差會同營汛水師按名查拏親訊嚴辦決不能使漏法網其各凜遵毋違特示

稟撫憲

敬再稟者前奉憲札飭查英教士麥加弟稟安吉縣責打何世恆一案卑府一面遵札派員飭查一面另行查訪旋據安吉縣金令稟稱奉查之事因二月十九日何世恆來城買書講道理適值傳聞土匪滋事之時諭辦民團嚴詰奸宄本地居民少見多怪疑為奸細登時聚集多人將何世恆獲任是日正值縣試

頤情館閱過集

守湖稿卷十二

九

局門次早居民將何世恆送縣金令以何世恆係甯波人身無憑據恐登時釋放該居民或致喧譁滋鬧釀成事端因將何世恆暫行看管傳到紳董諭以事關中外傳教例所不禁正在釋放即據麥加弟到縣面遞稟件亦誤信何世恆捏造毒打之言金令告知情由喚出何世恆當面詰問始據何世恆說明並無毒打之事該教士口捺華音僅請出示禁止將來業將何世恆帶回並據金令呈到麥加弟稟畧內開已在莫追究須嚴禁將來請出示曉諭自後毋阻傳教等語是此事已了與卑府查訪大致無異除俟委員查明稟復另行轉稟外恐關憲厘先肅稟

詞

札各縣

為札查事照得本月廿二日有大風拔木傾屋傷人之異該縣所轄境內如何情形有無傷斃人口及覆舟情事合亟札查札到該縣立即確查稟報傷斃人口仍妥籌撫卹是為至要此札

稟撫藩道

敬稟者竊湖郡自五月望間得雨之後九晴將及一月河水日見消耗自交六月陰雲布空而雨澤不降慮成旱象雖湖州澤國即迤西澗港亦挑濬深通田禾均有水車灌然久晴則桑蟲較多園圃菜蔬乾悴而近山高阜田禾尤恐受傷鄉民望雨頗切日來卑府默為禱禱正擬設壇乞雨茲幸於六月二十二日頤情館聞過集 守湖稿卷十二 十

兩日郡城連得時雨雨勢來自西南農民歡欣除札查武吉孝等縣是否一律均沾另報外所有湖郡得雨情形合肅稟慰憲懷

稟撫藩憲

敬稟者湖屬各縣中武吉孝等縣高田較多望雨甚急郡城自六月十二十三兩日得雨後旋於廿四日又得雷雨數陣連綿一日是日安吉孝豐得雨甚透惟武康尚在望澤茲於七月初一初二兩夕郡城得雨數寸頗為深透並聞武康與長興是日同霽透雨堪抒慮庶合肅稟陳

長興縣稟查辦田糧順庄册批

順庄册蓋有兩說以清釐田賦而論某庄有田若干額賦若干此項順庄册宜以田之坐落挨順次序李前府所頒册式及建德縣所稟順庄是也以催輸簡便而論某戶有田地共若干糧賦共若干此項順庄册宜以糧戶之住址挨順次序雍正年間所定順庄滾催之良法該縣現拓碑摹是也大抵田有田册戶有戶册二者不可偏廢欲知某庄田若干則查順庄田册欲知某戶糧若干則查順庄戶册查閱募碑第一條載挨戶立册專指催輸而第四條另言里書所管册籍迫出交誠實縣書經管此非田畝册乎該縣所稟援照碑石挨戶順庄歸併催輸為便民起見係屬應辦之事惟戶册既立而田册仍不可少順田而

頤情館聞過集

守湖稿卷十二

十一

不順戶則催輸煩瑣順戶而不順田則田畝難以稽查矣仰即查明該縣兵後如已有田畝順庄册應即編訂用印另行存查有未全未符者並即更補完善如無此册並即乘此趕緊一體編列此後滾催花戶即以順庄戶册為憑稽查田畝則以順庄田册為憑兩册相輔而行是為至要其順庄戶册如何設局查辦議立條規並即妥議通稟

長興縣署雍正年間舊碑

湖州府長興縣正堂加二級紀錄十次鮑蒙 特授湖州府正堂加四級紀錄六次唐雍正元年十二月十六日奉 太子少保兵部尚書兼都察院右副都御史總

官民交相道寸條款列後

一 永定順庄之法各屬糧戶俱照本人住居用的實姓名挨戶順編不許參差越別圖田地盡行歸併戶下不許瓜分詭名祀田公產填明族長值年的名俱於開徵時不論錢糧多寡照冊內住居挨戶填單每月分定期止發總保交給首戶以次傳知不許差役分發各戶單到按限完納將銀數日期自填單內末戶完日即交櫃書繳銷不許逐戶改滾差人追單如有匿單抗欠者一月限滿摘拏本戶究處不許列單總催總比其外縣人民各編某縣寄庄註明佃戶

姓名另立限期發單交佃傳知秋收不完着佃扣租交納南米漕糧屯衛以及各場灶課亦照此滾催至庄民如有遷移各總於片終報縣推轉發滾此法不行毋許變更

一 禾革糧長現年差人下鄉之弊徵糧既發滾單不許輪卯應比從前一切糧長現年戶首遞年單頭總催等項名色盡行革除敢有仍令催糧比卯并濫差下鄉滋擾者官叅役處

一 禾除圖甲之弊從前各圖限定田數立為十甲分派值役按年輪甲圖管今按住居順庄不據田數多寡所有原圖十甲名色盡行革除以絕糧現弊根永不許借均田均役為名虛立都圖剪撥勻裝紛更成法

一 禾革里書之弊歷年里書盡行革逐不許更名盤踞所管冊籍追出交官檢點誠實縣書經管每年換充圖分不許一人坐管凡糧戶查冊指勒需索稟縣立案詳究狗庇赴上司呈控并叅

一 禾禁吏蠹需索之弊糧現既革凡戶糧刑房丁田科里書冊書圖書圖差圩長圩總管圖分頭甲首歇家等項人役上卯開手銀錢酒席添兌冊費卯包飯錢差錢杖費到鄉酒飯船錢歇宿冬夏二季抽豐年規

銀米以及科斂修倉口口過往雜差等勒索陋規盡行革除其地方命盜踏勘口口人犯等事一概不許干涉鄉民承值供應敢有故違受害連人拿送處死

一 永定由單之法每年開徵前將戶田地山蕩核明科則加減確數按戶頒給易知由單印官於備公銀發給紙工不許分文科派倘有飛洒浮加暗派單費及匪單不發者揭報叅究

一 永定推收之法凡典賣產業於成交稅契時隨卽推收過戶不許賣王措勒因頗庄初行各縣多有止將田糧數目彼此開除未有田畝字號清付庄書借此

頤情館聞過集

守湖稿卷十二

十四

捐勒橫索是以今屆大造之年暫令各圖有田股戶情愿認充者一人管理冊籍推收完竣交冊歸農並不令其每年管冊亦不許州縣抑勒承充差孽滋擾一切錢糧催比等事不得干涉股戶致累并照程升司議定凡推收出入田一畝止取銀一分地山蕩等一畝止取銀五釐以爲紙筆飯費多取推收分文者拿究處死嗣後民間典賣產業卽將字號開付過戶則逐年推收既清卽屆大造亦無庸另點股戶承管更爲便民永宜遵守

一 永革重耗之嘆各州縣徵糧火耗俱照歷來數目且

通查明白奏 聞在案內湖屬之安吉長興德清武康每兩各七分歸安六分烏程五分孝豐七分五釐以上仍於此內每銀一兩存縣一分以作傾解費里民俱應照歷來原定耗銀數目用 部頒庫平加增自封投櫃足紋不拘錠塊完納每票止給串錢一文不許銀匠勾通措勒包扣打截櫃書執戥秤收如有低潮短少發出原銀認明補足敢有私用重戥於定耗之外多加分釐及止標封袋濫作短少告發嚴

叅

一 永定紙張之費庄書給滾單造冊紙張飯食不能無

頤情館聞過集

守湖稿卷十二

五

費若不官爲酌定必致私勒橫派難以口口糧戶每年有田一畝者給銀二釐以爲紙筆之費敢有多索釐毫告發處死

豎立城隍廟

雍正十年二月

日

稟撫藩臬粮巡

敬稟者竊查長興縣趙令通稟糧戶預完八年緩徵漕米暫行收存請示一案前奉憲台暨藩司粮道憲先後批檄下府飭卽確查該縣八年緩漕米細數據報收米七百餘石於何時收存鄉民因何預完並吊查六七八等年實徵流水串根有無徵

收已緩各該年地漕銀米上年荒歉案內該縣請徵新緩舊又
如何勘稟逐一據實稟辦各等因奉經卑府嚴札飭查並吊核
六七等年申根簿冊去後旋據該縣稟稱奉查八年歉緩本應
九年分帶徵九年分雖不請辦歉因收成減色若令一律完納
舊款力有未逮是以稟奉大憲體卹民艱 奏請遞緩此九年
分並未辦款僅請徵新緩舊之實在情也凡辦歉之年新糧
舊欠一概緩徵民間自無不周知不辦歉之年徵新帶舊亦屬
向例今不辦歉而徵新緩舊係出大憲特恩且去年十一月開
漕之時尚未奉發騰黃徵新緩舊小民實有未盡周知者故冬
漕滿厥間有多帶餘米之戶僉以運米往返費事願交八年緩

頤情館聞過集

守湖稿卷十二

十六

米原向各糧戶論明准收與否須俟稟請憲示至八年款緩漕
米實有一千二十石九斗一升四合九勺卑職請倉覆盤共計
七百九十七石一斗四升三合二勺核之八年緩米實數已得
七成有零至遞緩之銀上年實無絲毫完納斷不稍有隱弊除
俟本年麥熟啓徵後徵有成數即當報解檢同八年分實徵紅
簿稟請轉稟前來卑府以奉飭查提六七等年實徵流水簿及
串根未到當又嚴札飭催又據申稱各簿因算交代帶省等情
是以尚未核轉茲復據該縣以募勇經費無出暫行變價等情
稟奉撫憲批示奉飭催查卑府復查該縣募勇經費本已奉飭
不准開銷況查廣建告警之時該縣雖募土勇數十名所費無

幾並無募勇百數十名之多更無用錢一千九百餘串之事所
稟不免浮冒前項預完漕米蓋該縣八年分辦理歉緩本欠對
酌九年分初仍稟請辦歉經卑府嚴飭始據稟銷歉案為長興
數年來未有之事乃冬漕時又有收存前屆緩米請示亦屬冒
昧惟既已收存誠如憲飭發還亦不成政體應責成該縣於本
年冬漕之時將前項米七百九十七石一斗四升三合二勺如
數買補乾圓潔淨好米作為十年帶徵連同餘欠米二百二十
餘石一併帶徵足數附搭新漕兌運如有短缺潮雜責成該縣
賠補其募勇經費仍不准開銷以為冒擅浮開者戒是否如斯
理合具稟伏祈察核訓示祇遵

頤情館聞過集

守湖稿卷十二

十七

稟藩憲

敬稟者竊長興縣交代奉飭調省督算拖延最久不結不揭屢
經卑府檄催現又奉詳請將趙令摘頂勒限赴省業經卑府飛
飭馳赴省垣會算乃據該令來稟仍以患病為詞稱已邀友派
書晉省報到實屬玩視擬請轉飭交代局查明如所派友書並
不能作主算結即請將趙令撤任押赴省垣督算其應接李前
任交代如何膠轕並飭仁錢二縣秉公監算如各有狡展即將
前後任一併叅辦以杜藉口而肅交案是否有當伏候鈞裁六
月十三日發

致王蓮生

來函具悉彼此所論皆係公事幸勿過疑以兄之才非久處一隅者凡事須顧大局一隅中亦有大局兄豈見不及此不免為時賢所困耳弟作幕作官皆不欲圍於時以此頗覺不合時宜然古人不云乎動而得謗名亦隨之竊願與兄共勉也交代之應稟與否不當以府中擔不擔為斷從井救人不可不使人知我在井中弟五日京兆耳交代與弟關涉甚淺然既忝一日之責不願數年之後受決裂之禍者推原釀始數及賤名故發前論弟有何力哉

稟藩憲

敬稟者佐雜窮員專恃養廉藉資辦公卑屬佐雜各員廉銀歷願情館聞過集

守湖稿卷十二

六

蒙憲庫按季給發去年秋季養廉早經開冊請領副冬季屆期又復詳請迄今尚未奉發伏思佐雜各員實係窮苦凡擅受等陋習屢奉飭禁卑府亦持之甚嚴然不養其廉無以服其心現值廣建戒嚴一切稽查巡夜均須差遣更難枵腹該員等遣人赴省請領傳聞大人本已恩准而至今未發再三籲乞卑府代為乞恩伏冀飭庫將秋冬兩季即飭一併給發實為恩公兩便

札烏程縣

為札飭事照得佐雜擅受私押歷奉撫憲嚴札飭禁茲本府訪聞烏程主簿公然於所住花廳樓上私行押人實屬胆玩合亟札飭札到該縣立即親詣萬主簿寓所嚴查前後私押人共有該員即將私押人立刻親自釋放錄取供詞稟候奉

案起點信何人遣使如何擅受呈詞私押人若干名明白稟復如有一字支飾立予嚴參 月十七日

稟撫藩憲

敬稟者案查卑前府楊守遵飭買備倉穀一萬石九年五月間稟明出糶四千石在案卑府秋間到任後奉憲台札飭查明穀價並發典生息本利如何採買馳稟核辦等因飭據原辦之紳沈丙瑩陳烈等以穀價不賤稟請緩辦等情於去年十月間具稟當經卑府據情轉稟請示於十一月內奉到批札飭提存典本息買補足數適紳士沈丙瑩病故當即商飭原經手之紳士陳烈鈕福福皆等趕緊買補一面諭飭各典將糶價存典本息願情館聞過集

守湖稿卷十二

九

悉數提交該紳士等買辦其時穀價本貴而奉飭買補憲意諄切卑府諄諭該紳等總以買補足額乾潔如式以期上副憲飭不必因價值稍昂致有該卸當於歲杪招商分赴各路多方採購陸續上倉並經卑府飭委經歷冒際雲親駐倉場會同紳士將奉頒存府漕斛分次斛收必以乾潔為主卑府仍不時親自查看間有風晾未透者隨時飭加風晾計原糶四千石之數業已陸續買補足數分儲各倉並據紳士內閣中書陳烈候選知縣鈕福福皆等稟稱奉諭招商云云取承辦各商切結並呈收支清帳等情稟請轉詳前來查此次奉飭買補轉商確已在冬杪春初穀價本貴茲核開呈每石穀價以錢合洋計本洋一元

有零較之初次辨穀每石九角數分所多無幾尙爲核實且以糶價本息支用除買穀外尙餘錢二百千文存典生息爲彌補耗穀之用又錢十三千餘文修理倉廩等用辦理尙屬核實理合造具廩口字號穀數清冊並錄呈收支清摺出具倉收肅勅具稟

告示

本府訪聞向來府考有種匪類擅開賭局貽害士子亟應拏辦除派人嚴拏外如有胆敢窩開賭局及租房屋與賭棍者一併拏辦隣右首告得實追賭資給賞知而不舉並干運坐特示三月十三日

頤情館聞過集 守湖稿卷十二

論三十三鋪董事 每鋪一張

諭其鋪司董某知悉鋪內如聚賭及租房屋爲賭場者密行舉報拏辦得實者照例給賞房主地鄰知情容隱一併坐罪不貸此諭

牌示

照得點名時考童受擁擠之苦甚爲可憫此次覆試於頭二門掛其縣聽點大燈籠點畢一縣卽換一燈籠各該學門斗學書兩心看頭門懸其縣燈籠卽領其縣文童按次序進如懸此縣燈籠而彼縣之人擁進頭門定提該學斗究責其送考人眾只宜送至頭門俾各文童從容自入不得夾雜致文童未得護送

之益而先受擁擠之苦是爲至要須至牌者

告示

爲曉諭事照得應考生童先受擁擠汗流氣促入場後何能盡文字之長點名時懸掛燈籠行走文欄頭門以內已甚舒徐而頭門外仍復擁擠蓋緣閑雜人夾入觀看與送考者夾雜其間無從分別合亟出示曉諭爲此示仰生童及送考人等知悉凡真正送考之人務必戴帽以示區別其不戴帽者卽係閑雜無干之人已諭派委員差役隨時驅逐值此天氣炎熱各生童總須從容魚貫庶利文思而免諸苦也其各凜遵毋違特示

札歸安縣

頤情館聞過集

守湖稿卷十二

三

爲札飭事照得歸安縣文童厲炳魁據保廩生宋兆蓉於府試正場點名時便衣小帽上前口稱該文童厲炳魁恐係冒籍冊未畫押而認保廩生施耀長面稟該文童任歸安之錢家潭厲家墩並非冒籍等情除暫行收考外合亟札查札到該縣立卽會縣確查厲炳魁是否確係土著向住錢家潭厲家墩究竟有無冒籍情事稟復察奪切切此札

札烏程縣

爲札飭事照得孝豐武童王如彪等稟控項贊元冒籍業經本府另文飭查查此稟並非各武童親身投遞白稟之外夾有王國雲名單王國雲既非應試之人忽於武童稟控冒籍時夾入

名單代爲投票顯有唆發謠言情弊且名單內自稱門生尤堪
詫異合發名單札查札到該縣即便遵照查提王國雲到案訊
明因何於王如彪等自稟之外擅夾名單與本府有何淵源因
何冒稱門生如何唆發謠言確情稟候從重究辦切切此
札四月十九日

札程
安兩縣暨兩學

爲札飭事照得童考爲士子進身之階文試尤衣冠文物之地
湖屬童生向來場規甚壞此次本府屆試正場即經親筆懸牌
諭令諸童恪守規矩乃初覆場內竟有歸安文童凌召循與烏
程文章吳炳臣楊廷棟公然在大堂作踐毀壞什物甚至手批
頤情館聞過集 守湖稿卷十二 五

茶房之類實屬胆大妄爲聞凌召循慣於試場滋鬧向有聲名
本應於長案除名惟其獲咎非文字之罪應於長案仍予列名
而於學憲按臨時將該童等扣考以昭儆戒除行縣外合亟札
飭札到該縣即便遵照將凌召循吳炳臣楊廷棟除名扣考一
面飭傳到案各予戒飭仍傳各該廩保父兄斥以平日不能約
束之咎此後考試如有考童滋鬧定將廩保父兄一併懲處
以肅場規而端士習切切此札 四月十四日

稟撫藩

敬稟者竊奉 憲札奉 憲批卑府詳已故前任湖州府教授許
正綬崇祀名宦由奉批查事實冊開該故員所行均係尋常居

官分內之事而入祠崇祀未便濫請等因又 憲批歸安縣詳
已故歸安縣教諭端木國瑚崇祀名宦由奉批嘉慶二十三年
奉 上諭嗣後遇有呈請入祀名宦鄉賢者務覈明其人生
前居官政績確有裨於國計民生臚舉事實方准具題等因今
端木國瑚承勘 萬年吉地外有無裨於民生政績飭再確
查一併列冊詳辦等因各奉此竊維吏治以教化爲先興教以
士子爲首教士爲學官之專責比來居下位者率多苟簡不復
措意實政矧教官寒素未離威權不屬賢者且安於無爲不肖
者更不守本分近年教職多資淺學陋之人人不以師道之尊
與之而教官亦頑然塊然自居爲卑無高論何怪士習日囂學

頤情館聞過集

守湖稿卷十二

五

校日替求有一二顧名思義自以所居爲教士之官教人爲分
內之事草率不倦者實罕其人惟已故湖州府教授許正綬起
自甲科辭知縣而就教職居官三十年前後任湖學至二十餘
年卑府履任以來訪詢前官郡中縉紳士子無不稱道該故員
之賢自道光中葉以迄於今數十年矣中間守令教佐屢更僕
指難數郡人獨於該故員思之不忘跡其居官事實如訓士以
實學教人以忠孝修治官牆力任其難興復祠墓不辭其創鄉
賢名宦徵文獻於將湮烈魄貞魂畱姓名於屢廢此固教官分
內之事也然眾人不爲而該故員獨爲之又如捐學田以風溺
女之非興義塾以教寡人之子流民溝瘠拯其死亡前賢後裔

為謀婚產毀家紆難之義昌片語而合郡風從蒙袂輒履之傳
得仁言而眾命絲續此不必教官分內之事也乃眾人不能為
而該故員獨優為之方之前賢殆未多讓蹟雖尋常舍此別無
見奇之地事雖分內未易有此盡分之官以配明禋允無虧德
又前任歸安教諭端木國瑚名動 朝軸學究天人教士之
賢播於眾口立品之正孚於公論早經奉准入祀鄉賢於嘉慶
二十三年之 諭旨自無不合入祀原案傳有刊本質實數
條初無塗飾教官無治民之權以教士為專責教士立品聲聞
昭然有益於風俗人心即其裨益民生之處湖人士敬服之忱
與許教授並無二致蓋一以學道勝一以愛人勝跡不相襲而
頤情館聞過集 守湖稿卷十二

道無不同至今安定祠後栗王雙排歲時祀享出於眾誠非有
勉迫而他官不得與也夫揚清所以激濁褒往即以勸來表一
二卓越之故官即以風示後此無窮之箝紱卑府粗識名義具
有天良巨典馨香何敢濫請輿情公論實不敢壅於上陳各該
學原造事實冊中先後纂次及聲敘未詳之處已飭排次更正
造具清冊連同原結並端木教諭入祀鄉賢原案刊本另文申
送仰祈憲台俯順輿情仍照前詳 題請入祀名宦俾教士之
官有所感奮興起實於世道人心不無裨益再遺愛在人民不
能忘者尚有嘉慶中歸安縣知縣鄭裕國惜湖人羣欽其名而
不能泯悉其仕履羣道其賢而未能盡臚其事蹟應俟採訪得

實再行詳請合併聲明
稟撫潘臬巡報各憲

敬稟者志乘為一方掌故之數明邱文莊公云有千年不刊之
書無百年不修之志湖州府志自乾隆四年前守胡承謀修輯
之後乾隆二十三年前守李堂因板燬重刊無大增損迄今已
百有餘年兵燹以來湖人抗守孤城勇義著聞於天下 國家
減漕輕賦曠典尤厚於吳興兵制聿新減額增餉水利興作導
委達源此近事也而乾隆中葉以至嘉慶道光咸豐中沿革興
作以及貢舉仕宦節孝人物諸事蹟文獻將湮哀輯宜急前敷
年本地紳士屢有修志之請楊前守移商善後局祇以需費較
頤情館聞過集 守湖稿卷十二

大月擬數百金未能與辦現在郡紳周侍御學濟陸道心源與
卑府籌商至再江南江西安徽均修省志皆以府志導其先路
浙中此舉亦必不遠而府志不修省志何能措手各府如甯波
府志間已漸有就緒湖州修志之舉似難再緩惟有就地籌款
節省用項開局之初接輯記載採訪事實不必張大局而周侍
御老成宿望品學優裕陸道畱心掌故富於書籍即延為總纂
暫不支送脩脯另延方開綴學熟於故實者數人分司纂校採
訪諸事月需薪水連同局用不及百元查府城善後局向有薪
水局用本年概未開支善後局畱存經費尚有盈餘移彼就此
所增無多由卑府酌定一至省之數由善後局支用造報俟辦

有頭緒再議擴充仍另行籌捐以備增添經費及刊印諸需現擬定於十一月在愛山書院開局除俟議定章程隨時稟報外合將就地籌款開修府志緣由肅泐稟陳

示稿

爲開局纂修府志出示採訪事照得湖州府志自乾隆初年修輯之後迄今百有餘年其間循良之過化名人之輩出忠義之奮興兵制之因革田賦之減免水利之通塞或古今繼美或今昔異形若不急爲修輯文獻將有失墜之虞本府下車伊始卽與郡中諸紳商議及之僉稱地方急務此其一端現定於十一月初一日在愛山書院開局修纂凡有名宦鄉賢儒林文苑忠

頤情館聞過集

守湖稿卷十二

二十六

臣義士孝子烈女見於公私記載者均准送局以備續纂合行出示曉諭爲此曉諭紳耆士庶知悉如有家藏碑誌行狀家傳著述等書迅卽繕寫清本送交郡城志局俾資甄採如別有公私記錄有關志乘事蹟以及舊刊志書或送局領價或借繕發還俾資纂輯而廣見聞諒亦藏書者所樂從廣搜博訪有厚望焉特示

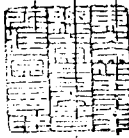

〔清〕湯肇熙撰

出山草譜八卷

清光緒十年昆陽縣署刻本

出山州譜

光緒十年甲申
槩於昆陽縣署

東甌郭博古監刻字

序

古者名儒與循吏並重一鄉之中有精修之士敦篤學行教化鄉里比閭族黨薰德善長及其出而治民也則又本其所學見於條教號令而以詩書之澤涵濡之蒸蒸焉臻於美治漢唐以來代不乏人古之篤行君子體用兼備者固如是也萬載湯君以名進士始官農曹繼改縣令宰開化又移平陽凡所歷治官書以及告祭之文公牘示諭皆自爲之日久積成四卷刊而行之囑序於余披讀一過知湯君以實心行實政無繁重無苛刻其約束於民者皆民所易知易行齊人心風俗而軌於正雖賢父兄之教其子弟不是過也噫方今天下海氛不靖東南苦兵濱海之民幾無樂土安得有賢邑宰與之休養生息繩之以禮義濡之以德澤使之油然嚮化而不自知自湯君是書出吾知

出口草譜

序

甌括間爲民父母者皆爭自奮勵思與之齊治行而各盡其愛民濟世之心以求實效是誠有益吏治之書矣湯君勉乎哉古所謂名儒循吏者將復見於今日也湯君勉乎哉

光緒十一年季春月愚弟太谷溫忠翰拜序

序

萬載湯侯來為平陽不數月威惠大行循良之頌達乎四境予聞而心慕之既而邑之士哀其所為條教文字數十百篇寄以示予既受而卒讀之竊歎侯之為政所謂誠乎為民者也昔在宋時平陽號為難治與栢之松陽斐之東陽有三陽之稱作邑者頗患苦之蔡任季重平陽人也而宰松陽初至官輒大署其門曰我與斯民為一體誰言此邑號三陽夫官之與民苟不知其實為一體則其聰明知慮之所及政教號令之所施必不能深察乎民之微適符乎民之志况於秦越之相視哉今之平陽畏法而知義

出山草譜

序

其易治固異於宋之時而侯之與民一體其用心乃無異於季重將見平之民變而至道侯之美政日盛月新久而不可勝書矣此尤予之所深慕也光緒甲申治愚弟瑞安孫衣言謹序

出山草譜 初篇

同治壬申癸酉在浙江

萬載湯肇熙

告開化縣城隍神文

維

神職司九幽聰明正直所以庇蔭地方惟肇熙任膺百里社

稷民人所以敷宣政教伏念薄德藐躬欽承

命來宰是邑邑之治與不治肇熙之責也夙夜兢兢懼以弗

克勝任俾作神羞所祈

有神相子凡捍災禦患感召祥和而潛消疹疾者惟

神是憑福善禍淫扶植善良而驅除敗類者惟

出山草譜 卷一

神是賴如肇熙有貪賄鬻獄罔顧官箴亦惟

神是鑒有苛政虐民敢自作孽亦惟

神是譴區區之心潔鑄昭告

聲靈在上式永馨香謹告

訪求利弊告示

為訪求利弊以神治理事照得本縣早年科第觀政農曹今由乞外銓授茲區自惟才識庸愚未諳吏治百里之寄櫛櫛懼弗勝任伏思知縣為親民之官凡一縣中事皆當視同一家之事一縣中人皆當視同一家之人設使上下不能通情官民常多隔膜縱致孜孜求治理德意究難施

行本縣讀書數十年自問此心卽不能爲地方造福亦不敢爲地方作孽惟是下車伊始於一切人情風土尙未周知而吏役家人難分長莠豈容寄以耳目是不能無望於邑人士相與以有成也夫十室必有忠信百步必生芳草開邑雖僻處偏隅自不乏公正士紳耆老生長於斯見聞自確邑中有何利可興而次第爲之修舉有何弊當去而積習爲之挽回有無喫齋拜會傳染邪教有無地棍訟師流毒里鄉或以牘陳或以面告本縣將聽納焉本縣爲裨益地方起見是非必順乎輿情好惡不徇以私見或有以私干以賄託者必將深恨而痛絕之若其爲公正士紳耆

出山草譜

卷一

老無不肯接見殷勤虛心致問惟冀直言無隱不以俗吏見鄙而相助爲理焉是所幸也抑不獨本縣之幸也特示邑紳江霞岡先生以孝廉會宰直隸無極縣年老家居投遞密函大畧謂開邑前任實授少而署理多視官如傳舍鮮有澤民實心兵燹之餘屋廬毀壞田地荒蕪丁男擄掠散亡幸有存者靡不私愛竊歎以爲不聊生矣然猶未絕孔邇之望也不意天心仁愛竟賜一賢父母如今日者伏讀九月十五日所張告示眞如視唐陸贄撰山東赦書人人感激流涕獲再生之樂也矧承虛心下問如此忍復情同寒蟬不爲閭閻乞命乎請試陳其

畧焉云云開列如稅斂宜復舊規正祀典宜禁三清山進香懲好訟而差役下鄉尤須約束若假命案更不可忽意及有結黨搶親設法誘賭既禁小錢宜平市價各條余擇其可卽行者已次第行之至開邑錢糧一節則收書額外多取旣以病民每任必有書欠又以病官今欲革除弊端必須別求良法非徒減百錢數十錢遂可云利民也余熟思久矣奈履任未及期年致積習無由力挽天下不如意事十常八九以待能者而已先生足不履公庭終余在開未嘗一見其函尾又註云諸條取怨內外乞擯左右勿知倘風聲稍露言者危矣嗟乎凡事苟利於民必有利於若輩官以一人之身而被其耳目錮其心志者人多多矣則皆以利爲之也吁可畏也

出山草譜

卷一

三

觀風示

爲觀風事照得丹山韞玉從瑜次以撿求赤水藏珠向驪淵而索取自來物產珍奇扶輿毓秀矧以人文炳蔚勝地鍾靈開邑兩浙邊隅三衢隸壤湖山有美控形勢於上游雨露無私深涵濡於

昭代書升論秀羣彥在在考獻徵文盛名鼎鼎月波亭畔先賢遺墨猶存古田道中名宦流風可想魏司徒之諫牘無忝

前人鄭太常之使旌不辱君命典型尙有久垂志乘之光
延攬維殷用效輜軒之采本縣豫章世胃康樂儒門鯉對
叨承守青氈之舊物霓裳共詠拋白紵於暮年幸邀通籍
之榮忝廁司農之職翱翔青瑣朝回則日典春衣蹀躞紅
塵漏盡而忙趨紫陌然而才疎推算竊慚問錢穀不知志
慕循良遂乃現宰官說法自惟結習仍是書生豈以一行
便廢茲事今者奉檄遠來下車伊始飛王喬之鳥跡速仙
鳧鳴宓子之琴情羞陽鱗出宰百里願樂觀德教之成讀
書十年期不負平生所學勤省耕於三稻政拙催科勞判
事以五花案多留牘苦無暇日同聽絃歌幸有休風可觀
出山草譜 卷一 四

林根抵本縣卷親甲乙晷限寅申凡上金臺咸增聲價不
擇玉尺也解裁量將超物色於風塵將擅品評於月旦所
冀鴻都學士虎觀才人羣庶六籍之笙簧競落九天之咳
唾洋洋灑灑自出胷裁本本原原悉臚掌故不惜階前尺
地吐氣揚眉直教館下諸生兼收並蓄從此盈門桃李無
非潘縣之花異時爲

國棟

梁盡作周京之樸毋辜鶴望勉獻鴻篇特示

諭各房稿書

諭各房稿書知悉向來公牘案件敘稿但就原詞內刪繁
就簡符其情節以歸明白易曉此係一定不移之法乃查

出山草譜

卷一

五

閱各房稿件往往核與原詞有節外添設話頭無論流弊
易滋亦辦公無此體式諭到嗣後各自留神只許就原詞
刪少不準字句添多儻有前項情節一經核出定行嚴切
究問懷之

開列條規示

爲曉諭事照得本縣蒞任以來夙夜勤求惟恐未能盡心
民事在爾等鄉愚無知悞投法網情固可矜而猾吏刁差
蠹民積習尤堪痛恨本縣愛民如子嫉惡如仇凡屬有害
吾民一切弊端但所及知盡力整頓惟是城鄉遠近慮未
周知亟宜開列條款家喻戶曉以示遵循爲此仰閭邑人

等知悉爾等須知本縣一片苦心誥諭告誡皆爲爾等保
全身家起見自示之後其各遵奉毋違特示

計十二條

一開邑地僻山多界連三省如有本地匪徒勾引外地教
匪潛匿山谷約聚鄉隅喫齋唸經結盟拜會等情該地
保有稽查地方之責宜借近鄰飛即稟報本縣無分風
雨星夜往拿訊明嚴辦該保鄰等所有來縣盤費本縣
仍按地遠近酌給不令爾等費錢如地保及近鄰隱匿
不報一經訪聞或被告發併提究辦倘係挾嫌誣稟亦
應反坐

出山草譜

卷一

六

一竊賊到案多由捕役所教妄扳良民希圖勒索俗所謂
開花是也爾鄉民遇有此事切不可畏懼出錢買免須
邀公正衿耆具稟以憑察釋或有悞買賊贓實不知情
卽當帶贓投縣自認悞買本縣亦必原情免究
一地方有積慣窩賊銷贖之家及有烟館賭場容留匪類
如敢隱匿不報惟該地保是問
一地方命案宜速報明本縣輕輿滅從隨帶刑件差役呈
馳相驗如屍親有不候相驗或擡屍至仇家圖賴甚至
藉此搶奪錢物牛隻本縣於辦理命案外仍以搶奪照
例治罪

一呈報如實係路斃及自盡之案並無謀害毆打逼勒等
情本縣於相驗後當場了結分付掩埋所有地主近鄰
切不要心懷畏懼倘有冒稱屍親或實係屍親而藉屍
圖詐及地方痞子從中訛索許稟明立卽嚴究

一訪聞鄉間賭風頗盛甚至婦女亦有擲骰鬪牌非嚴禁
將害伊胡底至近來惡習開設花會尤可痛恨責成地
保隨時稟報立卽拿辦如容隱不報先將該保責革
一錢糧宜及早完納有等都分向來疲玩必須官自下鄉
催徵不惟難免追呼擾累且其中情弊爾民小戶尤爲
喫虧特爾等愚而不明耳本縣自此次後不再下鄉其

出山草譜

卷一

七

各踴躍投柜早完毋自貽累
一緊要重案必須簽差多名其餘尋常詞訟或一票一差
或一票兩差最多亦不過三差本縣嚴禁差役不得於
票內名數之外多帶白役一人違者許爾民喊稟或當
堂聲明立卽嚴究
一差役下鄉惟拘拿之票准許用鎖若尋常詞訟票內俱
殊標有不准用鎖四字如有此四字而來差敢私用鎖
一經喊稟立卽嚴究
一差役狐假虎威得施其嚇詐仗倆者用鎖而外惟私押
耳本縣於案內必須押候人證列出姓名懸牌頭門迨

經開釋卽於牌內除名倘懸牌無名而該差私押及既釋仍私押不放許被押之人及其家屬喊究

一逢三八日本縣當堂親收呈詞凡遞呈必須正身親到或有年老廢疾及閩流紳宦等亦須子弟家人作爲抱告如或雇人代替問未能答及問有年貌居住不符卽將呈詞擲還不准

一凡有詞訟懸牌定期示審如被告已到而原告不到卽照逾限兩月不行聽審之例將案註銷如逾限未及兩月而赴審在懸牌之後卽於臨審時先懲以故違之咎倘兩造已到而該書差不卽送審惟該書差是問

出山草譜

卷一

八

月課生童示

爲曉諭事照得本縣前日觀風諸生踴躍赴試深爲可嘉本縣擬嗣後逐月散題考課所有拔取前列仍捐廉給予花紅以示鼓勵一切章程尙須妥籌以明年二月爲準今已屆歲暮應舉行十一月課誠恐諸生散居遙遠未能周知爲此四鄉示諭並開列課題該生等無論前次與否觀風均可自備課卷或作全卷或僅作詩文均各聽便限於月之某日卷交禮房彙齊送閱本縣爲培植士風互相切磋起見諸生各宜奮勉幸勿偷怠荒課是所切望
自後每月課藝皆手親評閱點竄塗改不憚煩勞諸生

亦俱踴躍從事不啻師弟之相得益章也癸酉五月適以公事晉省丐友代爲甲乙而諸生恐遂相沿爲例公

呈稟詞附錄於此以見士子悅服之誠云具稟增職詹峻等爲沐恩鼓勵叩賜全恩事切開邑自兵燹以來民風尙厚士習漸卑推原其故蓋由訓飭之未嚴甄陶之無自也適逢福主榮任神君播譽提唱文風整飭紳弊

案掃如山芹嶺則山青面言流似水荷塘正水碧鱗鱗身雖鞅掌於簿書神常流連乎文史生等方媿鴉塗忽塵犀照窺天坐井未讀東觀奇書點鐵成金願法西江的派韓昌黎七月作守衰起瀾迴趙天水一日爲師

出山草譜

卷一

九

家絃戶誦凡得近於龍門悉勉從乎驥尾不惟門前桃李共沐春風抑且塔下芝蘭齊霑化雨在仁憲雷張奇識非藉游藝爲鑑衡而諸生鍼芥交孚實屬相知之根晚爲此不揣冒昧再叩恩施手掌冰衡丹黃點勘親量玉尺青白分明雖判牘形勞不礙榜花遲放卽催科神瘁無妨題草快傳會看萬戶買絲繡出平原公子行見七鄉繪像鑄成子昂先生生等非敢任意瀆聽實由傾心求益誠有勝於停車問字負笈從師者矣焚祝上稟余旣以憂去職士民俱頗形戀戀會因交案糾身未得卽歸署任呂君以書院勸捐一事係余初意今遂中止

殊爲可惜因商擬開課借邑人留余權主講席並籌畫膏火費稟請加捐茶釐其開課初次甄別屬余代撰告示並附錄此以誌盛事云爲曉諭事照得責在官師化民成俗必由學才備作育經天緯地之謂文昔昌黎刺潮郡人沐其教導柳州居永文士賴有經承朱子知南康軍名山講業胡氏秉湖州鐸經義名齋尙矣前徵允宜架獲貌茲僻壤豈乏絃歌乃者本縣下車准有前任移牘查現天香書院續輸膏火義田好善樂施故君子法爲可繼有舉莫廢舊令尹政以告新夫造浮圖者貴合尖成粹白者由集腋本縣薰陶願切壁畫情殷勸捐

出山草譜

卷一

十

茶釐援案請之大府優給薪水肄業以勵諸生等判低昂不負量才操尺課分內外免致飲酒向隅惟是有教無類之中要存因材而篤之意藥籠物雖可兼收並蓄龍門下豈無點額暴腮將欲取尤必先甄別爰定於本年二月朔日屆期諭令生童來縣局門考試投之筆札抽乃祕妍語戒雷同評親月旦得先觀景星慶雲以爲快能拔爾抑寒磊落之奇才爲萬里雲霄拂其毛羽爲十年樹木養此根荄杜陵之厦庇千間從此顏歡寒士孔門之身通六藝且幸私淑諸人絃歌一堂文章千古蓋合城鄉三十六都興賢之事有志竟成荷

承平二百餘載揆教之休於茲爲盛美矣茂矣勉之望之凡爾芹陽士子踴躍爭先一切草創條規臚陳於後

署內買取貨物示

爲曉諭事照得本署內日用售取貨物均係公平交易照依民價發給現錢並無餘欠但恐日久弊生所有親串及使用人等與各店戶往來漸熟或藉此移借銀錢或將署內所給現錢私行挪用致仍賒欠貨賒實難免爲爾店戶之累爲此出示曉諭爾等於署內買取貨物必須即時錢物兩交及有移借銀錢等事斷不可冒昧允許儻爾等不自謹慎致令日後受累或自來喊稟或別經察覺本縣不惟不代究追轉將該店戶斥責不貸也切切此諭此示似極猥瑣而實則深有關係不獨免累店戶已也故存之

修造孔埠橋梁論單

論華鎮紳董汪某等知悉查得孔埠地當通衢且密邇華市往來人衆本縣下鄉經過見該處溪水係用渡船因思渡船不如橋梁之便且船屬私設索取錢文難免不滋情弊詢悉該處向來置有板橋因近年圯塌遂未續建該紳董等生長斯土素志急公仰即查明先年板橋究係何姓何人創建現在能否獨力重修抑或邀集地方紳老商同

捐助趁此春水未發之候速即庀材興工總期寬平堅固俾得一勞永逸所費有幾而為利無窮善舉之成實有厚望焉該紳董其無觀望不前致負委任切切此諭

諭例貢戴某知悉舊年本縣因公道經孔埠見該處溪河係用渡船因思地當孔道往來人多渡船不如橋梁之便且聞先年本有橋梁因傾圮未克修造是以諭令汪某等查明原委設法重修昨據汪某史某稟稱舊橋係戴姓所造至今尚有橋會此事業與該貢生相商該貢生意欲族修而游移莫必誠恐緩延無期等語查橋梁乃政體之一節而義舉固人人所當為力所獨能即不妨以因為創力

出山草譜

卷一

十一

所未能亦不得以私廢公該貢生諭到速與汪某等悉心妥議或仍由戴姓自修或聽便他人承修或戴姓自修而費有未足汪某等公同捐助或橋由捐修仍留渡船以備急流泛漲之用如何辦理均無不可總宜及早於春月興工以期成此善舉本縣為利濟地方起見該貢生等諒亦志切急公仰即將議妥情形公同稟覆立案毋延毋違切切此諭

地當孔道私設渡船自不免索錢情弊今該處河流上下相去半里已雙虹蜿蜒宛然臥水矣一為戴姓修一為眾姓捐修往來行人何便如是

因公至廿四都勸捐社穀示

為曉諭事照得積穀為備荒之要策本縣履任以來請請致意即已傳諭各都紳董趁此秋收豐稔趕緊捐辦社穀並酌示章程計條銀多少之數為捐穀多少之數其餘銀不及一兩免捐核以條銀一兩捐穀五斗如本年未能全交仍準分作兩年交楚是一年捐穀二斗五升為數甚少為力甚易而積少成多使惠及桑梓在殷實之戶亦何所觀望而不為耶乃本縣因公下鄉詢及各都紳董舉辦者尙屬寥寥現據二十四都紳士李某等面稟地方情形除諭令趕緊公同辦理外為此示仰各殷戶知悉爾等須知

出山草譜

卷一

十二

此係地方善舉所捐無幾而利益無窮閭閻豈畫一章程不得任意增減其有家道充足而田產不多無須核計條銀亦應量力輸助總期大眾同心踴躍從事一俟辦有成效該紳董核計數目及一切如何措置稟覆到縣以便詳請立案好義急公於殷戶實有厚望焉切切特示

禁梅川庄等處喫齋聚黨示

為剴切曉諭事照得近年齋匪滋事愚民受其迷惑陷入刑辟喪身破家者隨在皆有即如開邑往年官兵駐境亦經痛加懲辦爾百姓目所親見宜如何痛改前非勉為善良安分畏法乃本縣因公下鄉隨處留心訪查聞二十四

都梅川庄霞嶺庄等處仍不少喫齋本年春間竟敢開堂拜會聚集多人本縣履任伊始卽已遍貼十二條告示內有嚴禁喫齋一條所以苦心苦口諄諄告誡無非爲爾百姓保全身家性命起見而爾等執迷不悟竟敢置若罔聞現據兩庄地保指名具稟除速卽飭拘訊明虛實辦理外合行曉諭仰該地方人等知悉爾等無論土著棚民有曾經喫齋者及早回頭開葷本縣自當寬其既往恩予自新若仍怙惡不悛甚或勾結外來匪類開堂聚眾爾地方紳董圖保飛卽報聞本縣按名嚴拿定行盡法懲治在爾等愚頑無知以爲喫齋求福反以得禍彼時悔之晚矣懍之

出山草譜

卷一

古

思之其各毋違特示

禁沙坑庄聚賭示

爲剴切諭禁事照得四民各有居業而廢時失務喪身敗家惟賭害人實非淺鮮本縣到任以來聞鄉間時有私行聚賭甚至婦女亦爲效尤敗俗傷風殊堪痛恨前經遍貼十二條告示內有禁賭一條俾吾民曉諭咸知遵守乃前月沙坑庄有王魯氏王范氏互控一案該族耆老稟稱該處百餘年來向無賭風近因有素不安分之人引誘良善多被其害當經傳集訊斷惟案內指稱開賭夥賭各名尙未拘獲嚴究近日本縣因公下鄉王范氏復攔輿喊稟據

稱前案伊子因賭所出錢票現在有賭夥將伊子逼取捆縛等情事如屬實是此等頑梗之徒不欲改過自新藐法已極將以本縣爲姑息爾等恩可倖邀耶本縣於此等人不痛加懲治將何以靖地方而安善良除一面訪查虛實辦理外合行示諭仰該處居民等知悉爾等務須各安本分以賭爲戒視如毒藥一般其曾經被誘入賭者痛改前非將誘賭之人視如仇敵一般父兄嚴加約束子弟聽受教言鄉里設立禁規匪人無所潛聚如此便是仁里便都是善民若有怙惡不悛仍蹈前轍或被訪問或經發覺本縣言出法隨固難爲若輩寬恕爾地保有稽查之責族房長有訓管之分扶同徇隱恐咎亦難辭也其各懍遵毋違特示

出山草譜

卷一

古

諭歇戶示

諭城內各歇家知悉鄉民有詞訟別無親友相知不能不覓歇家居住爾歇家如果能從中勸解鄉民因一時之忿貿貿然來未必不到此時氣平聽受此是行多少的方便卽使不能勸解亦當自安本分免招人嫌乃本縣聞該歇家竟有好管閒事暗地扛幫唆尊之人是何居心實堪痛惡合行出示曉諭嗣後如有此等情事耳目近地未必能瞞本縣或有風聞或於庭訊研詰供出恐該歇家實有未

便之處也事不已干咎由自取懷之慎之切切此論

批民人姜梁泰稟詞

因公至十八都據民人姜梁泰稟稱伊女有梅幼
配生員汪慶霖為妻慶霖現居父服於前七月賣
茶上海買妓作妾回家鼓樂成婚並聽妾唆棄妻
毆逐等情當以事涉眷屬不欲提訊公庭致傷親
誼卽於行館就姜梁泰一面查問批示

查得汪慶霖者片陽秀士藻泮文流拋白日以荒嬉恃青
年而跌蕩人非和靖居然以梅為妻地匪浮梁前月賣茶
而去猥任佻達之性好為狹邪之遊醉眠於西北樓頭攀

出山草譜

卷一

去

折在東南坊角但知神女小姑居處無郎豈念羅敷使君
當日有婦乃以移人尤物不妨援例小君露水姻緣祇是
揚州瘦馬門闌喜氣又聞夫婿乘龍棄舊憐新人言不足
畏當哀而樂父死之謂何此誠名教罪人並非風流佳話
然使錯雖已鑄而絃不須更則蕩檢踰閑之中猶有正名
定分之意乃新知可樂汪倫自是有情而好色與同姜女
無須爰及義既忘於故劍寵遂擅以專房但是偏聽彼婦
雌黃之口難回溺愛吳兒木石之心甚至衽席相攻鴉將
鳳打參商不見鵲可鳩居律未犯七出之條盟政干三命
之禁卽芮伯有母亦非惡及寵人致蔡女因夫轉以親其

生父隱然敵國幾無半子私情率老夫又造一重公案

姜梁泰痛憐弱息固宜代鳴不平汪慶霖淫比登徒竟乃

罔知自愛試問受孔子戒讀書為何況其與 功令違戾

碑不守事關風化當按律以嚴懲恩予自新亟篤情於完

聚此論

稟單師相 賀稟後附稟

敬再稟者 前在農曹供職數載後因謁選除授茲缺

仰蒙

夫子大人訓誨殷勤庶念無微不至師生之誼視如家人骨月

至再至三以盡心民事為勗竊念 童年鄉舉科名踴

出山草譜

卷一

去

踴七上公車始成進士感邀知遇夢想不期迺

師心切愛才每以未入詞館為惜每有詩文呈閱優加獎許

使得日侍門牆常親教益何幸如是奈因親老改計乞外

自叩辭後七月抵浙八月奉檄赴任查開化界連閩皖江

右三省田少山多往年迭遭兵燹城鄉景象蕭條百姓瘡

痍可憫錢糧僅額徵萬有八千而輸將向來疲玩人情雖

不甚刁緣以教化未深未免愚蠻氣習 下車之日謁

告城隍卽以鸞徽貪賄苛政虐民等事自誓講求利弊剔

除奸蠹書役革去數十名及有詞訟務期速了以免拖累

計市月已結三十餘案竊謂士風與民風相表裏士風培

植則民風亦賴挽回開邑以地方貧故人少讀書童試僅
百餘人科名未能發越肇熙自循例觀風後擬爲月課手
親評閱仍捐俸給予獎勵士心頗形鼓舞現屆課生童不
下二三百卷爲從來所未有之盛大抵居官惟在盡心盡
一分心卽可見一分效肇熙自揣才力平庸民社之膺深
懼勿克勝任而所盟心自勵者惟在潔已勤公愛民養士
數端期不負所學不負吾

師而已但所難者該缺向稱瘠壤至今又非昔比入數祇形

其少出項倍見其增以入計出實恐辦公不免竭蹶肇熙

自奉儉嗇無異京官供職時兢兢在意萬一致累則設想

出山草譜 卷一 九

不堪耳因夙承

栽培逾格用敢附陳梗概冀慰

慈懷載請

福安

附復函 并旁註數條

紹卿年兄足下別近一載馳慕時殷頃奉惠函備荷殷

奉記注益切感銘藉稔履新迪吉觀政宜猷以忻以頌

承示下車以來講求地方利弊剔除奸蠹於案件加意

清釐速爲訊結以省拖累復念瘠區迭遭兵燹景象蕭

條安輯撫綏爲災黎培養元氣造福蒼生豈有量哉至

培植士風以挽民風尤得立教本原開邑地僻民貧應

試者少足下於觀風後舉行月課親爲評閱詩文獎賞

有加士心頗形鼓舞從此振興文教比戶絃歌吳越秀

良進於鄒魯學道愛人之治將復見於今矣足下敦行

勵學佩實銜華允宜翔步玉堂承明著作乃竟未償此

願數實爲之然讀聖賢書期於達用昔人云一命之士

存心愛物於人必有所濟況州縣爲親民官實心實政

惠澤更易及人如所云潔已勤公愛民養士以此盟心

自勵期不負所學數語恢而廣之古名臣匡時經濟何

以加茲安在陸清獻朱高安之不可勉效也宏此遠謨

出山草譜 卷一 九

有厚望焉太翁櫻鑠康強想必安車就養蘭陔潔膳凡

杖承歡尤爲誌慶生供職如常而精力漸減近更耳鳴

增劇懼以重聽悞公蓋無時不爲歸計矣泐此復請升

安并賀任禱諸惟督照不宣通家生單懋謙頓首

民貧則宜紓民力催租不可急亦不可緩然上實心愛

民末有不樂於輸將者撫字心勞未必催科政拙也

考場重試帖大作典重高華可爲程式選刻以教導士

子何如

函中自奉儉嗇無異京官供職時此可爲足下信者古

之廉吏必儉於自奉也

批生員陳堂徽等稟詞

查張予榮以異鄉人氏歿後遺存此田原欲有人照料墳墓不絕掛掃也當日陳恢從私賣固非即受買之陳恢輩貪利絕祀亦屬大有不是該生等既不能禁阻於前猶且在場作中迨經互控本縣諭令歸祠取贖原為保全祀產起見儻日後有張姓人來尙可令其贖轉乃該生等又不能遵諭處置輒以族衆人心不一不願代張姓祭掃為詞生等讀書豈不知興滅繼絕固仁人君子用心所當然耶如狃於俗見而以異姓為嫌試思古人多有置祀修墓令人各處設有義塚即如

山口草譜

卷一

干

國家深仁厚澤於歷代帝王陵寢猶必看守祭奠此又何說耶惟據稱契價難以備與着即無庸祠內取贖亦無須酌人承管諭令此田仍歸陳恢管業即由陳恢輩代為照料墳墓歲時掛掃嗣後不得再行私賣飭陳恢輩自來具稟存案此係善事如敢不遵諭奉行本縣即將該田照例罰出充公無庸取贖仰該處地保稟明本村莊有何寺廟社會聽候核奪可也

余於詞訟批語判語手出頗多是以件於人心實有關係故特錄存

勸捐修重鎮樓及各城樓序

惟良有司德行如置郵令出如流水事無反汗民樂從公然亦必邑有賢士紳同志商榷相與有成夫是以法度修明百廢具舉利賴及於無窮僕不佞承乏斯土未有善政以及於民子曰信而後勞未信以為厲已也僕心媿矣惟是於地方公事凡分所應為不敢不勉仰承

憲德覃敷如育嬰積穀編保甲諸務俱飭次第舉行諸君子咸與勛勤將有成效夫天下事無不可為人情莫不樂於觀成所難者慮始耳於是進諸君子復告之曰公署後舊有重鎮樓傾圮多年攷舊志及詢之堪輿家風水利害攸關能聽其為墟乎僉曰諾是宜重修凡都會有城設險

出山草譜

卷一

壬

固守也今屢譙毀塌且無以為重閉其可乎僉曰諾是宜重修修二者以言惠民之政似與育嬰積穀編保甲不同而忘玩因循則異時更難為力事有似緩而實急者此類是也願僕更有說焉今夫開邑瘠區也二者非特中人之產已也木石無歷而何以走匠夫不耕而何以食將伯之助邑中豈無義民唯諸君子勸焉僉曰諾某等當有以報命

詞訟速審示

為曉諭事照得詞訟所以剖白是非伸理誣罔爾百姓如情非萬不得已即當邀請親友調處免得多少受累若其

委實難以調處一經互控兩造便應速即投案候訊諺云一人到官一家不安本縣於案牘多係隨訊隨結原爲體念爾等不欲爾等拖延受累也乃察看本邑民情類多以訟爲能不肯速於赴訊惟事曉曉積呈前日告期票尙未出後日告期呈又復來多進一呈徒多一稟徒多推延時日徒多糜費錢財不解是誠何心爲此到切諭軍民人等知悉爾等須知詞訟只憑初呈稟傳即當投訊兩造曲直總須庭訊方明爾等如果來城候訊書差故意延擱不爲稟到本縣遇有公出或逢堂事準爾等面稟催案至於聽斷曲直本縣一秉至公自抵任以來凡有審結事件從

出山草譜

卷一

三

禁喫齋拜會示

爲到切曉諭以破沈迷以弭隱患事照得齋匪爲害法所宜誅爾愚民無知情實可憫爾百姓生長在世蒙聖朝幾百年教養恩典乃於化日光天之下胡行亂爲不由正道不畏王法此是爾等罪有應得本縣爲民父母不能感化爾等致爾等流爲匪類釀成禍端不得保全此卻是本縣之過本縣前次催徵下鄉經過各村莊眼見爾等室家

妻子困苦艱難衣則無非藍縷食則多是苞蘆住居則皆破甑敗壁十室九空我民往年迭遭兵災流亡失業幸而劫數澄清方且休養生息同享昇平奈何爾等自戕其生自速其死自棄其身家性命竟甘居齋匪之名甘受齋匪之禍執迷不悟而有如此之愚哉夫人卽至愚誰肯樂名爲匪人卽甘爲匪豈不戕及乎禍在爾等必曰我祇喫齋也非爲匪也不知爾等受人欺騙自入於匪而不明耳試想爾等喫齋必有爲首之人在爲首之人不過假喫齋名目邀爾入其夥黨必說喫齋有如何好處使爾傾心信服因而開堂聚衆索取爾錢財而爾不惜男女混亂玷辱爾婦女而爾不差甚至假造符咒說鬼說神哄爾爲何人化身投爾爲何等官職因而謀爲不軌公然倡亂使爾甘心相從假使心中怕事則又脅制使爾不得不從及至官府訪拿用兵勦辦紛紛舉發按名而誅爾等至此時悔亦無及尙得曰我只喫齋非爲匪也耶夫爾等喫齋意以爲求福也福未可得而已得禍爾等喫齋意以爲修來世也來世未可知而今世已如此哀哉哀哉爾等何其愚哉乃爾等更有愚之愚者鈞錫在身猶口神其將救我乎白刃在頸猶曰我其將登天堂乎試問齋匪之誅滅多矣神曾救活何人天堂之有無不可知卽使果有天堂亦豈能容世

出山草譜

卷一

三

問犯法之鬼此皆因爲首之人造作邪說以迷惑爾等而爾等至死不悟甚可笑也夫微命如蟻尙且貪生赴火之蛾斷無不滅爾等試思各處齋匪作亂被官兵勦滅多少卽如往年開邑八都苦竹村之事爾等皆所目見痛定思痛宜如何改換心腸棄邪歸正乃本縣留心訪查此等喫齋之人潛蹤境內處處尙有而山谷棚民尤多現在各大憲飭辦保甲亦是爲嚴禁齋匪分別良莠起見迭奉嚴札必須認真查辦本縣身任地方除莠安良決不能姑息爾等以致養癰貽患第念爾等無知愚民被人迷陷未必皆是甘於爲匪不教而誅本縣心實不忍教而不改爾

出山草譜

卷一

言

國法森嚴本縣雖有愛民如子之心欲保全爾等不可得也其子細思之毋忽特示

禁三清山進香示

爲曉諭嚴禁事照得拜會燒香有干例禁而傷風敗化宜亟挽回自古神道設教惟載在祀典者爲聰明正直之神此外皆名淫祀傳曰淫祀無福古人奏毀淫祠後世稱之第常情惑於祈禱之說不問何神瞻仰朝拜相沿成俗所在皆然亦從未見紛紛若狂如開化人之進香三清山者也查三清山介邑之西鄉而廟在德興縣界其神卽名三清神非祀典所載也土人云夙著靈異究其何以靈異則皆荒謬不經之談自八月朔日開山迄十月乃止進香者必潔齋德輿人猶少而鄰邑數百里外繹絡載道千百成羣擔簦挈榼夜行不息以呪作歌彼唱此和甚有男女易裝且行且拜詭形異狀全不爲怪本縣每因公出見人家門戶及有手提燈籠則皆書名山進香字樣街市牆壁則往往貼有三清山圖形嗟乎如此相率效尤勢必合開化一邑之人盡爲三清山進香之人勞民傷財廢時失業其害不可勝言而於風俗人心關繫亦豈淺鮮哉夫村夫俗子猶曰無識無知也乃至讀書明人亦惟乞靈於木偶富豪之家猶曰好行布施也乃至貧民小戶亦不自惜其

出山草譜

卷一

言

錢財在爾民以爲敬神自本縣言之直肥三清山之廟祝耳在爾民以爲祈福自本縣言之惟做好人行好事自求多福神亦無不降之以福若但喫齋朝拜未見所獲何福也歷考古事佞佛誦神其人反得奇禍者不可勝舉卽本縣抵任以來目見耳聞有因進香而家被火災有因進香而病危道路神如有靈何不見佑乃爾民則又曲爲之說曰是必齋之不潔也是必心之不誠也是則神之爲靈昭昭也嗟乎此爾民之所以愚此爾民之所以愚而不可解也今爲爾等正告曰三清山之神使果能福爾民本縣爲民父母豈不欲爲民求福卽不欲爲民求福豈不欲自邀

出山草譜

卷一

美

福於神而顧禁爾民不得進香是神所罪者本縣於爾民無罪也本縣身任地方有移風易俗之責禁爾民不得進香而爾不聽本縣之教則本縣將罪爾民神未必能救爾之罪也自今以始見有往三清山進香者必究有門戶及提籠書名山進香者必究有牆壁粘貼三清山圖形者必究爾民其互相告誡並望各都紳士代本縣多方開導庶於風俗人心不無少裨其各懷遵焉毋忽特示

此示及禁喫齋之示均付劄劄邑中四百村庄按庄遍貼流傳至各上憲得見頗蒙嘉許開邑界徽之婺源江右之玉山德興浙之遂安常山大抵土民居十之五容

民三棚民二山谷綿亘齋黨潛踪不少聞每屆開堂輒聚男婦數百人自余抵任近已無復是事各鄉或自立禁約梗頑者多逃往他處竊謂錮蔽習深官斯土者自應隨時留意恩威並行然非日漸月摩施之教訓恐未易盡革鴉音余在任未久後之人當知移風易俗防患未形此爲第一要事耳夫自古不易民而治民情之向背視乎在上者之用心余宰開無善政可舉而有差足快心者一爲木排訟事一爲三清山進香事開人多以植松苗爲利歲不下數萬金木商議價買山必以本地人爲包頭自斫伐迄穿成排甲皆由包頭雇用本地人

出山草譜

卷一

美

迨木排運下溪河放出何都何圖又必用本都本圖人爲包頭方可撐放境內河壩約有數百處每壩經過計排多少索取壩錢若干每年至春水放排之期逞強開爭訟端紛起適有宋某以代客包放爭河流地段控案余核其所呈康熙年間府控案底仍做前斷飭結詎意旋結旋翻而來控者且不止宋某一案也因思木排爲開邑生意一大宗而交易應聽客自便若此是買路錢也且如此都與彼都爭此圖與彼圖爭則本都本圖之人又有起而爭者矣壩可索錢則凡本無壩之處居民貪利壅水砌石又有藉此索錢者矣與其治絲而益棼

之不如治亂絲而斬之因復提訊論曰爾某都人河非爾都有也官河也 皇家所有之河也爾等何得爭自後凡有境內木枓一律禁止索詐其釋放悉由客雇不許有包頭名目所過實係良田蓄水之壩僅准每排出錢一文爲脩損費案既飭結卽於各處概行諭禁自後竟無復滋事者三清山進香幾於家戶如是有不往者名曰寄香且鄉間各立有進香會名查詢開化此項費用歲約萬金卽燈籠舖之利亦數百金余於癸酉二月示禁並禁燈籠舖書名山進香等字樣該山以八月始朝拜而余適奉調入闈瓜代者爲陽湖呂君余慮以易

出山草譜

卷一

天

與朱生書

上舍朱生足下承以陰騭文圖說送閱並求序簡端僕受

而讀之心不能無疑故未敢率復也僕素不喜俗刻善書謂勸善之道宜切實平正與聖賢立言之旨不背子曰務民之義敬鬼神而遠之雖聖人神道設教亦非如世之托於鸞書神說怪誕不經也今俗所謂善書者異端惑人而已矣此不可不辨卽如陰騭文一篇流傳已久僕以爲出於鸞書必非帝君之言按陰騭二字本尙書洪範註釋陰爲定謂天之默有以定下民也文王陰行善事古人謂陰德如耳鳴蓋行善不欲人知之意今日廣行陰騭陰騭作迴之說佛氏有之按文昌六星在北斗奎前爲天之六府

出山草譜

卷一

无

後世附會神姓張名亞居劍州七曲山因戰歿人爲立廟唐明皇西狩追封左丞僖宗入蜀封濟順王宋咸平中改封英顯王元時加號輔元開化文昌司祿宏仁帝君明景泰中敕賜文昌宮額學校祀之歲以二月初二日爲神誕國朝嘉慶間征川陝教匪屢著靈異 敕直省建祠春秋致祭如武廟儀并崇祀三代煌煌盛典議禮必有所據非經生所敢輕言乃世因一十七世之言遂必力求其人以實之原始周時張仲穿鑿更爲無稽夫帝君生時不自知其一十七世也是陰騭文之必出於鸞書明矣可疑者二考帝君晉時人而救蟻乃後世事可疑者三是篇勸善

大意或以爲涉因果之談然迪吉逆凶餘慶餘殃感應之理與經典所云究無不合特其中實有離經畔道之甚者竊謂帝君爲士大夫身則帝君固吾儒中人乃其言曰奉眞朝斗拜佛唸經報答四恩廣行三教印造經文創修寺院買物放生持齋戒殺諄諄相勸至再至三嗟乎此豈吾儒之言哉非吾儒之言僕以爲帝君必不言也可疑者四此四可疑者非僕好爲異論也夫君子善善從長事有俗說相沿而無繫於得失猶可存而不論若夫人心世道之故毫釐千里之差一言以爲智一言以爲不智言無所苟而已矣則雖欲不立異而有不敢伏讀

仁廟聖訓

卷一

三

出山草譜 訓有黜異端以崇正學一條爲世名教之防意深且遠夫異端之患莫如佛氏佛氏之弊流爲今日邪教今日邪教之禍釀成賊民吾輩讀孔子書受孔子戒宜乎深惡而痛絕之而世之刊善書者乃又誘而惑之假神言以悚聽之將欲率天下之人盡趨於邪教而陷於賊民耶此所謂其害烈於洪水猛獸烏在其爲勸人善耶僕不佞承乏斯邑察邑之風土民情不無過慮是以於喫齋進香等事皆手撰諭言反覆開導冀少挽回萬一朱生欲廣傳是書用意良美而所以違生請者懼自矛盾非敢爲吝也帙中如孝經十八章及先正格言完善無可訾議其他篇有託爲帝

君序言均可刪正鄙見如是然否裁之

申禁小錢酌定章程示

爲申諭嚴禁事照得商民交易攬用小錢疊經示諭嚴禁不啻三令五申爾舖戶理應奉法遵行一律銷毀乃本縣風聞城鄉各市鎮不免仍蹈故常膽玩擾使查境內通行遵用制錢於爾舖戶實所便利乃何以陽奉陰違毫無忌憚一至於此推原其故一則有等無恥之輩因鄉民入市買貨帶私販希圖漁利一則有等無恥之輩因鄉民入市買貨帶有小錢恐以認真剔換致令交易不成此皆市井小人居心貪鄙言之實堪痛恨本縣前此親自抽查原情多從寬

出山草譜

卷一

三

免誠以爾輩生意中人亦頗顧體面偶有過犯豈無悔心乃爾等並不仰體恩意至再至三敢於玩視論禁現在聞鄰邑均行嚴禁尤恐四處小錢勢將流入境內除隨時確切稽查外本縣反覆思維此項小錢若不設法銷毀淨盡終是日久弊生爲此示仰城鄉商民人等知悉嗣後各舖戶遇有鄉民買貨爾等看明錢色將制錢算還貨價其有小錢逐一揀出不準鄉民帶回無論多少另行收存記簿本縣每月給發地保印簿一本令其逢十日期持簿按舖收取繳署該舖卽於印簿內上蓋字號圖記註明繳銷小錢若干倘有徇隱情弊查出從嚴究處如或鄉民恃蠻

不遵准行喊稟其近在華鎮者准就便喊稟巡司立予詳辦如各舖戶錢數用出攬有小錢其受錢之人不將小錢剔除輒便徇隱使用一經發覺核實并予嚴究本縣仍不時到市親查查出核計錢數多少分別辦理但有一文不得爲爾等寬免也經此次論後凡商民諸色人等其遵照奉行各自小心若仍視同具文恐至彼時悔亦無及懷之慎之切切特示

開邑小錢盛行以鄰境常有私鑄本地奸民暗地私販營利故也每百錢攬用小錢過半貧民及工藝營生最爲苦之余抵任卽行嚴禁鄉民紛紛稟請給示禁絕頗

出山草譜

卷一

三

多惟城市雖屬奉行弊難悉去前此迭次親查立法查出小錢一文罰錢百文核數開單飭地保收繳仍卽儲爲本市公用後又設此繳銷之法未卽認真辦理旋卸篆矣細思親查究不免煩擾且亦日不暇給不如官民兩禁各城市仍自行設立條規輪行查禁較爲方便也

稟保甲局憲查拿齋黨事

敬稟者竊卑職承

憲札飭會同吳主簿編查卑職縣保甲並蒙

指示周詳曷敢不自盡心以期報稱伏查卑職縣從前均未辦

過保甲今事屬創始鄉愚無知往往心懷疑懼當經卑職

同吳主簿隨時開導幸所至之處均已一律編查按旬造冊報核在案惟卑職縣民情於喫齋一節受惑頗多不獨人心風俗大有關繫抑且防微杜漸恐釀事端卑職自抵任以來卽引爲深慮迭經手撰告示按庄分貼遇有紳董謁見無不詳悉致問聞有開堂風信迅卽查實往拿卑職縣有梅村口地方毘連德興交界之封禁山山谷深遂數十里棚民雜處有地無糧卑職曾親至該村查究齋黨旋有投訴自辨當堂喫肉開葷大抵此等喫齋之人類多執迷不悟今卑職縣境內雖少開堂情事然特不敢張膽明目爲之非謂遂能革面洗心卑職所以不憚苦口苦心曉諭禍福

出山草譜

卷一

三

者要使良民少受其愚爲之解散黨類耳頃接西安張令來函以奉

憲諭因

卑職縣編查保甲查出六都大橋頭有齋頭余修經一

名飭以體察情形伏查吳主簿前次函致卑職據稱齋頭

余修經兄弟三人其一修綸其一修綱該齋頭已喫齋三

代羽黨有數百家現搜出經卷綱又神牌及賬簿日記據

土人云僞封玉清書天官尙有僞印一方未獲商請拿究

再行會稟等語又續函云據稱該齋頭已托人具結惟不

肯開葷等語卑職查其經卷數部均係印板佛書及佛教

語錄其賬簿日記均係農工耕作及常爲人演作法事似

尙無違悖等情惟所稱僞官僞印查詢僧道教中亦有天曹官職法司印信今土人云是否如僧道教中之官職印信抑係教匪之僞職僞印尙無確實證據惟既係齋頭則傳教惑人在所不免當卽差拿因躲避迄未到案現又迭役設法密拿總期訊明水落石出方致會稟請示辦理伏惟卑職身任地方雖才力庸劣斷不敢不認真公事事所應爲豈容養奸以貽患事所不可爲亦不敢冒賞以貪功今蒙

憲詰理合將現在情形切實稟明一俟拿獲該齋頭到案再行稟請如何辦理肅泐敬乞

出山草譜

卷一

壹

訓示遵行並請

崇安

復西安張明府言保甲事

頃奉惠函以局憲面詰之件懇懇勸仰荷寅誼相關感難言罄熙承乏斯土自惟庸謏地方公事不敢不勉竭駑駘至喫齋一節尤素所痛惡下車之始卽列款曉諭如有開堂聚衆令鄰近密報迅拿凡屬紳耆謁見隨時查問大抵多以齋而不匪爲辭熙以齋卽可匪曉諭禍福深斥喫齋之謬百姓傳聞頗知畏戒邇來幸未有開堂情事然此特伏壓而不敢彰明爲之非遂能革面洗心也夫防患在

於未著而感人亦或以言解散錮迷惟有多方開導頃又手撰告示二紙按庄分貼見者皆以爲明白易曉切中情事前月委員下鄉熙囑以某都某處多有喫齋之人必須認真辦理并設法收繳軍器旋委員查抵四都函稱棚民范啟三紳董不肯具結以會稟並移營驅逐爲請熙查該棚民曾於同治三年有因糧拒捕上控一案自後並無過犯且條銀十數兩之多年清年欸卽有不合特是蠻民非卽匪類其罪似未可驅逐居此已數十年且有田園廬墓非等外來傭工之徒其勢又未便驅逐惟委員既有此函不得不爲根究當卽票差同棚頭傳到庭訊之下嚴加訓

出山草譜

卷一

壹

斥棚頭具結遂卽了此公案委員查抵五都又函稱有田后耶坑外徐等庄不服編查以提訊嚴辦爲請熙思編查何累於民必有心懷疑懼之故民情於官府多未能明言當卽派書吏持諭前往該居民均卽服查究其何故則果以日後抽丁爲疑其仍有抗違九戶簽差提訊旋自來縣願領門牌亦遂了此公案委員查抵六都又函稱查出大橋頭齋頭余脩經兄弟三人土人述該匪已喫齋三代僞封玉清書天官搜獲鋼叉經卷神牌等件尙有僞印未獲人已脫逃等語熙核其印板經卷數部均係佛書及彼教語錄尙有賬簿日記大概業農並爲人演作法事無甚悖

開邑科名未盛由士子罕有勵志進取幸得一衿謹愿者致授爲生否則罔知自愛包攬詞訟無不爲矣余自下車頗爲整飭士習凡干預訟事有過必懲嘗於月課命題賦碑賦士子多未知賦碑爲何解也適屆科試傳諭令新進文生來城行送學禮余手定儀節是日新生各呈試藝求評閱無一人不至者衣冠之盛濟濟彬彬觀者嘆爲盛事蓋斯禮不行已百有餘年父老有知者謂因曾有學師索取新生贄規之故余於新生設醴優禮並各贈筆資是芟芟者非以市惠予也貧士由鄉來城夫馬飯食不無少費非是則有觀望不前者矣告朔

出山草譜

卷一

无

儻羊願後之人知此意焉

復至天香書院催繳捐款諭單

告白各都捐戶知悉查天香書院勸捐膏火一事業經官紳妥議一切章程通稟立案現已題名刊碑並刊印全案清冊分散鄉城其明年山長亦已公同議請事屬有志竟成法可垂之久遠惟核計未繳捐項仍有洋銀一千四百餘枚之多在各捐戶踴躍急公實均深明大義而遷延至今將及兩載其中有捐而未繳有繳而未清推原其故必非各捐戶之故爲推延意存觀望也想以一時錢未就手致煩屢催第功及告竣勢難再緩爰官紳共商定限十一

月某日爲率將各欠捐一律繳齊以便勒碑登冊各捐戶等須知此係邑中第一件公事我前在貴邑士民傾誠愛戴凡有條告無不聽從撫躬循省其實並無絲毫善政惟此一事頗費一番苦心是以雖經解職上年仍勉徇邑人士相留之意權主書院講席今復不遠千里而來區區之意誠恐功敗垂成深爲可惜各捐戶等試思我以解職人員卽我經手公事亦似無難卸責而猶眷戀不能忘懷各捐戶生長於斯子孫既可食報桑梓亦復蒙麻夫何意而不成此善舉乎單到務望如期繳交萬勿再事延緩倘賞有力不能繳亦請早來說明免致貽悞刊刻事屬勸善非

出山草譜

卷一

无

可強人爲之凡有下情不妨明告不妨與董事互商惟冀大家鼓舞底於有成從此作育人材科名稱盛鄙人之願若幸有天緣他日得與父老子弟同聽絃歌欣慰爲如何耶

跋

予觀政農曹緣親老乞外銓宰開陽自壬申八月下車迄癸酉七月以檄調入闈分校御事是時在杭城奉先君手諭曰聞爾居官頗盡心民事老懷慰甚但仕途險巇俟三年為期上不負

國恩下足展平生志願便當急流勇退也又曰聞爾看案牘每至廢寢凡畧內瑣事不必躬親用以節勞人生精神固止有此數耳又曰處此瘠缺但求公事能了便是不必以家貧為念嗚呼此先君歿前兩月絕筆也每一展視輒手顛心裂不能卒讀伏念肇熙自幼及壯悉由庭訓先年

出山草譜

跋

至顛粥不給而先君教讀之志窮且益堅幸得半通乃履任未久既不能升斗博歡又不能少有建白為令名貽悠悠在人世間謂之何哉傳有之子之能仕父教之忠先君之教肇熙者如此竊自痛無以慰我先君也予既以憂去職公事縛身未得即歸讀禮異鄉鬱鬱無復生趣偶檢巾衍多手出文告稿紙遂擇而存之署日出山草譜語云在山為遠志出山為小草昔人有以治縣譜傳家者余一弱書生小草焉已耳焉知所為治縣其特以為譜藏之家焉可也且作譜者必數典不忘追惟手澤自明服官於斯幸不至以不肖辱者兢兢之意稟承固有自爾同治

甲戌二月上浣日湯肇熙自跋於芹陽之憩餘書舍

評語

是冊詳明切摯用心則絲絲入扣出言則娓娓動人非博古通今明體達用者不能有此手筆宰相須用讀書人為宰官者何獨不然然安得胥天下士大夫皆如老同年之仕學兼優而敷施有本耶年愚弟梅啟熙拜讀

出山草譜

評語

視一縣人如一家之人真得千古良吏要領故任開化僅一載士民權抃如襁稱慈母依依不忍別亦足見直道之在人心於今未泯也邇日復分發於越行見循聲卓著較疇昔而倍進于清端陸清獻不能專美於前矣書此為異日之券愚弟龍文彬謹識
諸作字字皆從心坎中流出所謂讀書志在聖賢為官心存君國者均於愛民如子疾惡如仇見之而喫齋拜會三清山進香二示尤足以祛邪說而做愚頑有功德不少讀之實獲我心欽佩欽佩上饒世愚弟張景渠謹識
與紹卿先生共事十閱月矣昨始獲讀其出山草譜蓋合

開化時所爲官書也仁言入人之深何其稔然有當於我心哉他日君之宦成著述當益富裕萬之學倘有進當爲君敘之庚辰人日弟張濬萬尊生氏拜識於虎林寓齋
捧讀一過覺民胞物與之懷溢於言表使鄙人茅塞頓開不禁五體投地也惜連日奔馳無謂之應酬不及全錄以作楷模惟冀他日梓成先睹爲快幸甚弟蕭德樹頓首

出山草譜

評語

三

出山草譜二篇

萬載湯肇熙



呈爲開化縣天香書院膏火經費請茶捐
光緒丁丑指分到浙

謹呈者竊卑職於同治十一年到開化縣任緣開邑文風

未盛觀風後每月親課生童一次捐廉給予花紅復查城

內天香書院歷百餘年每年僅收田租錢百緡向因經費

無幾不能延師課士時值署教諭任官變郵事因稟留勸

捐約計共得膏火田二百數十畝洋銀三千餘圓十二年

卑職奉調兼差後回任旋丁父憂署事呂令懋榮與紳耆

出山草譜卷二

高留卑職暫充十三年書院山長緣費不敷用紳耆僉稱

開邑茶葉爲生意大宗以地方之產辦地方之事且抽收

無幾各商亦無不樂從因酌定每箱茶捐釐一錢毛茶減

抽三分四釐計五年爲限由呂令詳轉蒙 撫憲楊批准

立案該書院於捐輸外復賴有此項自十三年延師課士

起至今五年不惟寒士權顏亦且文風日上從前縣府試

僅百餘人現已多至三百餘人卑職前五月因差至開該

處士紳言所存捐款後復增買田一百數十畝計每年租

穀約共值錢四百緡合之舊租錢百緡又官捐錢百緡通

算年不過六百緡而每年束脩膏火花紅一切經費不下

千餘緡今茶捐限滿明年開課卽已入不敷出而開邑地瘠已捐尙未收齊萬難別爲設法事屬垂成功虧一簣往復思維非稟請茶捐再行展限實不足以資周轉卑職查問茶捐一款每年約可得六七百緡若展限五年則併田租合算每年尙有贏餘生息以後卽茶捐停止而書院經費已足可久支持現開化徐令名立函稱該處紳耆業已稟請詳轉乞

恩准將茶捐展限卑職因係前在任經手事件爲此敬陳大概叩求

鑒核

出山草譜

卷二

二

與黃司馬論長興獄事

違教積日欲一過從碌碌迄未有暇二十五日奉

中丞札委讞局差諭以清理京控省提案件照於名家之

學素少留意承命悚慚曷副茲任二十六日晡卽召入署

家中丞畧分優禮推誠相待旋令分鞫長興一案並示以

告神疏文竊見中丞眞實任事其存心光明正大天地鬼

神亦當爲感格然此案微察中丞用意似有專屬照樺昧

不敢不竭駑駘之誠以參末議夫此案訪查不知幾何員

聽訊不知幾何次其獄情不外姦仇劫三端其獄成總在

得眞犯眞犯得則無論是姦是仇是劫案無不可了矣照

於全案猝未能詳閱而就所見及與現訊詹震華蘇光平供詞心有不能釋然者當縣移營交出勇數人庭訊已服尙有供出蔣明義等營官不肯交案遂以營無爲匪藉詞夫使蔣明義等果無情弊何妨交案則此人固未知何如人也且縣果誣服以營勇犷悍成性營官又非素有嚴明紀律其不譁然謀者少矣卽不然亦必以誣上控不與事主爭曲直直與縣官論短長矣何必另緝詹震華蘇光平二犯爲哉營之緝犯平日則爲邀功此時亦爲邀功乎以乙伸甲爲免罪計耳充免罪之心弊遂有不可開者且營之緝犯亦必有所風聞得其影響因從而弋獲之未有憑

出山草譜

卷二

三

虛執一人曰此形迹可疑者也今查熊副將稟詞並無有詹蘇如何可疑之處迨押送至省一訊卽服夫已服似眞犯無疑然鄙見因其供服之易而更不能無疑人情莫不貪生畏死卽至愚亦知劫財殺人之負重罪世有眞盜不待研鞫者哉且詹震華旣供有贓中丞亦飭營取贓果有贓不難追求得實營尙肯舍而不圖以成此信讞哉今詹震華蘇光平之供早已翻異照於是夜熬審詰其前何肯服則以到省閉藏三日威逼教供爲詞事之有無未可知而心之信疑已參半矣夫物情變幻聽斷實難詳核案中情節似尙有可以旁推側出求之者失事係上年四月初

二日夜據詹震華供初二備工寓某地某家確有姓名可問一也卷內某管勇稱是日自菱湖坐航船回泗安營航船可查二也事主胡順苟詞內有劉長慶來說之語劉長慶何人來說何事三也詹蘇何日被獲何日至省安放何處又何日送轅可查四也總之此案詹蘇固非善良而確係真犯則尚未可知管勇難信無過而真犯即在此現獲數勇與否亦尚未可知中丞於此案不肯刑求道理自正夫鞫獄求得供易求得情難周與來俊臣之徒何供不可得但恐供非其情耳然以此等凶頑狡詐亦有非刑求不能得情者鞭笞為刑即熬審亦刑部意以為不施鞭

出山草譜 卷二

四

亦有不能不拘文牽義按部就班為之者非是則轉有麻木不仁之弊熙感中丞知遇自恨庸庸無能報稱然事上之道矢以勿欺愚者千慮亦有一得傳曰抑心所謂危必以告也此則不揣冒昧敢以承教於

足下者欲轉密聞之中丞諒中丞即責以謬妄亦恕其躓直惶恐惶恐肇熙頓首上言

擬呈杭府憲識局條款光緒戊寅委杭府發審局差

一案經奉委若延日不即審訊各證犯易生弊端或因親友省視代為計謀或與監禁老犯漸相熟識以至教供狡供勢難速結擬請委到之日由

出山草譜 卷二

五

憲派歸何員飭於越日即傳知會審

一 例限蔡嚴自應速為審結惟其中先後緩急勢難一致擬請專員查案斟酌某日會問某案由查案之員先期標諭值書知照伺候

一 問供後宜速寫供單免致遺忘若一時難以急就亦只可遲至隔日其覈看供單應即由問供之員請飭招書不可任意別送

一 值堂書役不可任意不到或遲延至招書通事尤關緊要擬請每月設立書吏考勤簿書吏到局面呈局員親填日到字樣且明章示懲如一次不到記過二次不

到記大過三次不到請

憲法裁

一供單送幕友核辦後無論稟請詳擬各稿應請飭送局員一閱所有案中情節及何如辦法庶得了然

上憲垂詢不致差錯
一案內人證有既經問明即可摘釋有由首縣羈押改歸候審公所有由候審公所改歸首縣羈押均請由局員當堂提出諭交

清釐錢塘縣荒產條欵示 以下光緒庚辰辛巳在署錢塘縣任

爲劉切曉諭事照得糧漕正供歲有常額錢邑田地山蕩

出山草譜

卷二

六

共六千四百八頃三十餘畝合額徵銀四萬九千餘兩兵燹以後雖辦理清查而短徵甚鉅每年報墾數亦寥寥計至光緒五年猶僅徵銀三萬有餘現奉

大憲檄同委員勘查荒產並遵

核准成式給發清糧單令業戶親自據實填報爾業戶試思服時食德自祖父以來沐

聖朝

數百年深仁厚澤軍興無加賦之名歲歉有蠲緩之典譬如父母厚保其子弟而子弟敢欺心於父母揆之三代直道當不如斯况時局艱難捐釐納粟無不樂爲報効至田賦尤分所應爾而欲倖免輸將決無是理爾業戶應恪遵

大憲示諭有一畝熟產卽完一畝錢糧毋得以多捏少各產科則尤當按照額定核實登填毋得避重就輕本縣承乏茲區奉

上憲諸語告誡總須官民之際開誠布公明白曉諭爲此臚列條欵仰城鄉各糧戶人等知悉爾等務將已墾未報各產照式據實填報聽候會同委員復勘稟辦毋許觀望挨延以及填報不實致干咎戾切切特示

計開各條

一民間田地輾轉相沿缺少亦所或有如以田造屋則化爲基地以田作墳則化爲墳地須知今日之地固卽昔

出山草譜

卷二

七

日之田其左右高低形勢不難一望而知也又有偏近溪河急流沖塌泥沙淤積則田化爲地甚且化爲無地須知援案豁免漕糧必待勘實詳請 奏經

大部議准方可也此次清糧其現完銀兩暫以五年徵數爲準爾業戶不得妄生希冀藉端少報致核與上年徵數不符卽果有變遷沖塌等情應另稟明俟勘實後詳請如何辦理

一奉

大憲示諭從前卽有欺匿不咎既往爾業戶切不可聽人煽惑自貽噬臍倘一誤聽人言將來胥保之嚇詐無

已鄉鄰之舉發難防譬如實有十畝僅瞞二畝一經查出照例充公是因二畝而并失其八畝利害顯然易明本縣爲爾等保全家業起見坦白開導試細思之

一給發清糧單必須各業戶親自填寫不得假手里書等代填寫以按照上年徵冊申票敷衍了事本縣奉

大憲諄切諭飭告知鄉民如查出有此項扶同情弊除另行認真勘查外必將併予嚴辦

一此次按戶給單令其自填原因各戶有以多報少之弊應行補徵也其有向未立戶承糧無論土民客民歷年已開墾成熟必須自向委員報明補給一單單內於業

出山草譜

卷二

八

戶上填加新字以示區別從此立戶承糧自業歸有主不致被人佔爭亦不致受人挾詐

一庄首地居隣近各戶實在田地若干有無欺隱自應纖悉周知卽里書專管一圖一圖之中豈能諉爲不曉本縣詳加察訪向來因瞻徇情面者有之因索詐以便私圖者有之現蒙

大憲恩寬並不咎其既往尤宜天良激發益鑒覆於前車本縣會同委員俟彙單繳齊後按圖稽考如核數僅與上年徵冊相當並無增入新墾聽候抽查有欺隱將該里書庄首分別詳請示辦

一清查各歸各圖或有地在此圖而人住他處甚有遠住他州縣者卽由佃戶填寫以免宕延

一糧出於產有產乃有糧而民間積習往往產經變賣糧未推收該業戶仍應自填完糧銀數不得以有糧無產藉口至輸納則姑聽照常承認一面仍飭催推收過戶

一田地山蕩科則不同而一產中又各科則不同本縣訪悉先年清查卽有避重就輕科則混淆之弊此次均宜據實填報若仍依樣葫蘆查出除飭算書分析更正外定治該業戶以始終欺隱之罪

招告著名地棍示

出山草譜

卷二

九

爲出示招告事照得近來城內土棍甚多往往遇事生風魚肉良儒在此輩中情亦不無區別其稍可從寬者被獲到案本縣小懲大誡意仍予令自新若其爲兇惡棍徒交結之神通甚大幫扶之羽翼良多善良啞忍恐其報復一任欺凌若非從重懲辦將何以分良莠而靖閭閻查有陳金龍卽陳咬臍著名地棍本縣早有風聞前日因訟投案集訊之下卽其訟事一端足見平素不法乃至當堂嚴責原告反再三代爲乞恩察看情形其爲該處居民畏懼凶人可想除業經管押外合再招告仰爾富三橋一帶商民知悉爾等如有被其欺脅受其荼毒切齒已久含冤未伸

準許據實稟明事係何年月日爲陳金龍黨羽更有何人
並卽自行投質以便察看案情重輕按律究辦該商民等
不須費錢不至荒業但不要怕事遲疑不要聽人攔阻本
縣愛民如子嫉惡如仇當官而行惟有不肯徇私秉公執
法而已持示

陳金龍者杭城之虎而冠者也貌魁偉家亦小康其妻
爲姦佔某家丁婦併貲千餘金既蕩費謀逐妻因致控
案而其母亦以媳忤逆爲詞金龍於各衙門吏役廣結
交自以訟爲得計是日投訊被創甚杖易者屢旁觀莫
不駭然余曰汝非所謂三橋霸王乎聞名久矣金龍哀

出山草譜

卷二

十

詞乞宥其妻屬亦爲代求既管押一面出示招告百計
丐人闢說余不之應然招告者卒亦無舉發徐探其故
則居民皆謂官無久任恐後以怨毒難制云金龍押已
經年有邑紳私告余見其在茶館同客暢飲余駭極察
之則夕於押而晝於外也余慮其縱而逸去因不露聲
色一日當堂提出送往遷善局具牘請再羈繫兩年金
龍捨地叫號不肯行其母聞而奔至亦相持不釋手謂
若此無出頭日矣遷善局者紳理其事凡匪類之無罪
案者拘之內外隔絕防閑甚嚴金龍至是無可施其伎
倆矣余幸錢塘時治此輩頗不遺餘力是事杭人尤樂

道之

徵漕示

開倉本月十七
米要乾圓潔淨
不許在市雜買
進出要循規矩
本縣心存體念
嚴禁抽豐等弊
每石加耗二五
折色三千五百
派期分圖完漕
不許低潮掙交
不許各庄并包
毋得擁擠喧嘈
每日親臨倉廩
亦無留難爾曹
舊章遵照無滯
此外不取分毫

出山草譜

卷二

十一

今年米價較賤
爾民都是良善
須知漕政嚴肅
惟願安居樂業
禁擾害城街示
照得時屆年暮
各衙轎班夫役
動輒成羣結黨
大憲面諭嚴禁
更有攫取財物
折中定價不高
切勿妄聽阻撓
官法詎等弁髦
太平恩澤同叨
有等騷擾商民
索取節包爲名
公然爭鬧市城
按法懲治勿輕
狀同搶奪橫行

此等惡俗可恨

移委糧廳查巡

隨時拿獲送縣

本縣決不饒情

汰除白役榜示

為榜示事照得衙役人等理應常川在署聽候差遣本縣
自舊年五月抵任點卯核計皂快各班不下四百餘名留
心稽查實查當差者為數無幾此等掛名白役藉以公門
有名或在城鄉市鎮開設煙館包庇賭場甚至遇事生風
欺凌愚懦若非盡行斥革不免貽患地方現值本年開象
在即除實在當差各役查明共百六十名准其入卯各給
腰牌外合行查照上年卯簿凡有掛名白役計三百十九

出山草譜

卷二

五

名概行革除並曉諭城鄉人等知悉自後如有並無烙印印
腰牌冒稱衙役滋擾地方情事准其指名稟究決不姑寬
所有革役姓名榜列於後

羈管棍徒稟

敬稟者竊卑職自上年五月接署斯缺隨時謁見荷蒙

大人訓誨周詳最以整飭地方自惟迂庸敢不勉竭心力以圖
報稱伏維

大人愛育羣黎意在驅除敗類一年之內訪獲城市棍徒幾於
淨盡凡屬商民無不同聲感頌查城內稽查有保甲局安
置有遷善局法良意美洵足安靖閭閻惟此等棍徒情節

亦有區別如僅酌酒打降賭博無賴即時可一枷責了之

其有索詐財物如俗稱賣紅包喫鏡飯鏢黃瓜之類相沿

惡習最宜痛懲更有一等凶惡異常號召羽黨結交丁役

遇事生風魚肉柔懦甚至姦佔妻女霸管產業居民鋪戶

畏其強梁莫敢與較此則所謂虎而冠者將欲按法以治

則無一定罪名若僅薄責施之終恐為地方大患卑職仰

體

憲意前次訪獲著名地棍陳咬齋即陳金龍陸占鰲即陸阿

福予以嚴懲聞者無不稱快及至招告並無舉發徐察其

故則以官非實授慮後報復為言卑職正在計議開旋奉

出山草譜

卷二

五

憲發下張德清葛金魁姚阿二王愛金四名犯飭以遞籍鎖

帶鐵桿卑職查鐵桿原為罪人而設惟罪人索詐平民往

往故意衝撞藉端生事轉待有此一物以為護身之符聞

竟有願出錢文若干頂買鐵桿背負者若更三五成羣則

恣行無忌恐平民受害更不堪言是以卑職會經面稟暫

押再行請

示發落伏思奸邪應隨時懲創而辦理貴畫一章程現在卑

縣管押此項棍徒或有由人告發或有親自查拿均須一

例如何處置除尋常枷責不計外再四籌維擬為區別三

等仍移送到遷善局核其情節稍輕者由局羈管一年或

半年重者二年尤重者三年均自移送日起扣算察釋於公牘內註明擬羈管若干年月字樣並摘敘所犯情由一面仍申報

憲臺以備稽考夫羈管至二三年既已柔其凶悍之性即可開其自新之機羈管僅一半年既有隨時省釋之恩亦無人多積壓之慮其有由保甲局遷善局自行訪獲者並請飭令一體照辦至因案確有罪名可擬之犯仍照例辦理不在此數或曾經羈管棍徒以後仍怙惡不悛有犯即照例治罪卑職為詳慎設為定章起見是否有當仰候

憲裁其發下張德清各犯究應如何辦理並請

出山草譜

卷二

五

批示飭遵祇叩

崇安維新

垂鑒

禁惡丐示

照得乞丐原係窮民無可資生勢不得不沿門求食乃查聞有等外來流丐並非老弱殘廢三五成羣或打門敲櫃勢若行強或持械破扇形難逼視或掛鬚打面狀若瘋狂或牽狗弄蛇故為怪戲種種模樣無非詐擾生端其中即有一種江湖游民私立小看名目每日到各鋪戶硬索錢十文七八文不等逢年節有年規節包或一二百文三四

百文不等稍不遂欲暗唆眾丐擾害不休似此商民難以安業言之深堪痛恨除舊冬業已示禁外合再曉諭知悉凡屬城內外地面無論何處乞丐稽查責之里保約束概歸丐頭自後如仍有以上各樣乞丐裝扮情形及自稱小看任意需索許該居民鋪戶告知里保丐頭協同驅逐毋令逗遛境內如敢恃強不遵一經喊稟立即遣差拿到從嚴懲究本縣為安靖地方起見仍隨時飭差各處稽查其各懷遵毋自取咎特示

禁惡詐示

照得四民各有居業若使游手好閒勢必流為匪類本縣

出山草譜

卷二

五

聞城內外有等無賴奸徒三五成羣串同一氣遇有柔懦鄉民及肩挑小販之類孤弱無力之家憑空設計藉事生端因而酒館會鈔茶肆評理假以勸息為名實則詭詐飽欲其名曰喫鯨飯鰕黃瓜惡俗難以枚舉除隨時查訪嚴拿外合行曉諭商民人等知悉爾等如遇有此輩大家協同扭送一經喊稟盡法懲治本縣除秀以期安良必不令弱肉而至強食也特示

給役腰牌示

為曉諭事照得本署入卯差役除民壯一班專管遞解等件共有四十二名外其頭二皂快四班從前幾及五百名

之數本縣留心稽核就中多係白役並非真實在署當差不過藉入卯有名散寄鄉城市鎮或開烟館或包賭娼甚至遇事生風欺凌愚懦無所不爲殊難免間閭之患業經汰革共計三百一十九名張列榜示尙有實在當差者一百六十名亦經存立有案將來革除一名方許補充一名統不得踰此現定名數惟多少數可酌奪而眞假迹難辨明今本縣分給各役腰牌其式一面烙印花押一面書役姓名合行曉諭使鄉城各里周知爾等須知本縣約束素嚴惟恐爾民受累是以凡屬尋常詞訟每票標役不過二三名票內必硃書不許用鎖字樣爾等嗣後遇有票役但

出山草譜

卷二

六

禁茶樓酒館容留索詐示

照得城市開設茶樓酒館居民商旅藉以會敘憩息亦屬情事之常是以官府雖有稽查法令並無禁止乃本縣聞近來惡習有等無賴痞徒遇事生風藉端挾制甚有行路素不相識之人無故尋衅口角爭毆因而招引黨類託以評理爲名顛倒是非予以會鈔之罰茶樓不已酒館又來醉飽不饜銀錢還要以杯盤之地聚訟作風波之亭以遊

讎之場藏奸爲遁逃之藪是則有茶樓酒館而宵小得而快心而地方不免多事欲使澆風之革宜援坐罪之條除一面將此輩痞徒隨時查辦外合行剴切曉諭嗣後爾等茶樓酒館各宜安靜營生遇有三五成羣陽爲評理曲直實則訛詐帮扛者該鋪戶必須拒絕其來切勿貪圖小利倘有恃強不服准即鳴保指交或徑來署喊稟該鋪戶亦慎毋狃於積習自取愆尤一經訪聞如有容留滋事定將該鋪戶提懲押令閉歇懷之切切特示

札飭詳復訊斷楊連陞等控案稟 此稟未繕稟

敬稟者竊奉

出山草譜

卷二

七

憲臺札開轉奉

憲憲批發民人蔣福林稟稱在省城東清巷開設同興號販運長興密石灰有楊連生等欲佔業居奇朦控錢塘縣諭令閉歇並令分路銷售不容設店勢必賬目沉淪身家不保叩請飭訊邀免等情詞奉批同業開行例所不禁蔣福林周茂鎬所開石灰行究因何故勒限閉歇仰杭州府印飭錢塘縣詳覆察奪如無違禁情事應令照常安業毋徒滋擾並勿任楊連生把持致令纏訟切切粘鈔並發等因奉此查是案先據該縣生員周希鎬即茂高具呈到府業經批飭該縣覆訊定斷去後茲奉前因合行抄詞札飭

札到該縣立遵

憲批事理查明蔣福林周茂鎬所開石灰行因何勒限閉歇卽錄案詳候轉覆如查實無違禁情事應令照常安業毋徒滋擾並勿任楊連陞等把持致令纏訟切切等因奉此伏查光緒六年九月卑縣民人楊連陞等聯名呈稱該民人等世居上四鄉有石龍山一座綿亘長壽定南各圖計十餘里之長世業採石燒灰承糧納賦國初曾因客灰佔奪控經奉斷四鄉之灰准賣城廂內外湖墅留下各鎮長興客灰准其運賣嘉湖各府各依界限值業所有應派文武科場灰舫差務輪令四鄉之灰承值兩屆長興客灰

出山草譜

卷二

七

減承一屆惟富陽新城之灰運賣甯紹各府銷場已廣准免場差不准入省自賣逆擾案卷雖燬迄二十年照章安業忽有蔣阿大向係撈船因灰業邢同興曾留夥夥邢業覆嶽後在蔡市橋特蠻強開改號將同興運賣長興石灰又有周茂鎬曾爲葛連生司賬葛故店籍已有在板兒巷改號周協茂運賣新城石灰違章奪業致令鄉灰滯銷無以爲生等語當經卑職批以定地章程查無卷據令其自邀同業向理而楊連陞等一再呈控旋准傳訊據供四鄉共有六個灰窰其灰肩易城廂內外沿留下及湖墅雙灰街爲界不得越賣長興灰銷嘉湖至大關雙灰街爲止新

城灰出水客銷甯紹等處向有成案並立石碑因亂焚燬等語據蔣阿大卽蔣福林供仁和縣人向在湖墅開蔣同興號銷售長興石灰是過路小販生意與開行包攬越賣有別故不分地段且曾當過貢院差使等語據生員周希鎬卽周茂高供新城縣人幼隨父做石灰生意從前招牌是周玉章現改周協茂請有告示係賣新城灰不分地段以後遇科場情願當差等語卑職查楊連陞等所供定地分界詞出一面並無確鑿證據且同業開行例所不禁蔣福林等並無違禁等情則楊連陞等實難辭把持之咎惟反覆籌思凡民間詞訟多有因俗習相沿不得概以律例

出山草譜

卷二

九

繩者有卽向章無考亦可酌以情理斷者今各處貿易皆有定規若其爲納課承差之業則更嚴混淆佔爭之弊卽如河道本屬官河也而船課各有碼頭漁課各有水界就卑縣境內應值差務者言之如各埠役夫各行綱首多屬祖遺世業或有一定股分外人不能混入或有一定地界畛域各自分明甚而至於乞丐下流亦分地段巫醫賤業亦有門市類難枚舉此皆俗例而非官例私禁而非官禁地方官要不能不俯順輿情若欲稍事更張則訟爭遽起竊恐日坐堂皇亦有應接不暇之勢今卑縣上四鄉土瘠民貧其依山而居之戶無田土可耕皆賴燒灰爲生活以

本境之物產專運賣於本境自不願使外來客灰喧賓奪主况既已納課又須承差更不願有越佔滯銷累私及公雖定地向章是否無憑取信然四鄉之運賣於城廂內外者不下數百戶使業可任人爲之則自昔至今當不獨客灰之僅一蔣福林周希鎬矣使一蔣福林周希鎬可爲之則繼而起者紛紛勢將不可禁遏害亦恐不可終窮夫蔣福林周希鎬特販賣他人灰耳令其易業非別無可爲謀生楊連陞等以已之產賣已之灰令其奪業則真有可以絕命是以卑職當堂開導諭使停歇息爭在蔣福林周希鎬亦並無置辨但以一時遠歇恐賬目難取爲言卑職許

出山草譜

卷二

二

其寬限百日至今今年正月月底爲期旋各具遵結在案乃前

後奉到

憲臺批詞並轉奉

藩憲批詞下縣飭令覆訊定斷卑職復查蔣福林前在縣稟內稱先年與四鄉議值場差因伊等鄉灰設店之外准其城廂各境沿街挑賣生意較旺故以三科中認值兩科身販運長興石灰代客售賣只許貨從客便不許紊混挑賣生意本屬微細三科中輪值一科十餘年來相安無異

衅緣本年夏間忽有開張新城灰行之周茂鎬因伊設行分店與四鄉灰密攬奪生意致楊連陞等妬牽朦控等語

又查周希鎬前稟稱在江干開局協茂灰行因江干銷售遲滯僱夥肩運城中分頭行銷並不另開私行包攬客貨實並無越界混賣情弊是其自稟亦謂不准紊混挑賣不有越界混賣則灰業之向有定界情詞殊可概見今既結復翻且以卑職朦斷上訴是其不甘歇業爲此不平之鳴卑職固不敢堅持已見以爲案情允洽無事平反而竊慮見侮鄉民以爲官長優柔不妨刁健合無懇乞憲臺親提定斷抑或另行委訊之處仰候鈞裁訓示遵行實爲公便肅稟恭請

助安伏維

出山草譜

卷二

三

垂鑒

稟查瓶窰客民互鬪事手摺

卑縣瓶窰鎮離城七十里店數百戶與餘杭連界河道發源天目山上經餘杭下入德清匯蘇太湖卽茗水也該處多荒田近數年有河南客民五十餘戶卑縣均造冊承糧土民既不願其墾荒且該客民時有逞強侵擾故頗不治若溫台亦客民來此年久相安無事而客民中又各分畛域如溫民則台民亦助之以同爲本省雖鄰邑之溫台民招之卽來也河南民則兩湖民亦助之以同爲外省雖鄰邑之河南兩湖民求無不應也蓋風氣大概如此本月十

八日午後有溫民吳元振報稱十六日其子吳大泰以挑柴被與不識姓名之湖南民數人相遇撞跌爭扭被毆傷頭顱是夜殞命請相驗旋又有河南民婦王韓氏稟稱十七日溫民在茶店捉去其子王同興及晏文元韓鳳元韓鳳彩請押放至夜瓶審紳士馳函告兩處客民各聚數百將關處及池魚商請彈壓畢職於十九日早出武林門甫登舟該處地保來告十八日午後交關河南民斃甚多趨行數里岸有河南男婦弱小十餘人逃來號稱家被焚殺狀流離可憫又行數里岸有三民亦號冤其一韓姓謂自城歸家十一人無一見者而道路傳言幾視同巨寇半途

出山草譜

卷二

三

有土人來告謂數十里內無行人勿帶兵不如無往是日風水俱逆宿安溪鎮五鼓促行九里天未明抵瓶審適羅總戎亦帶四礮船至鎮鎮罷市已三日畢職即親行諭各店啟門查知溫民尙聚饅頭山山離鎮二里許覓得其棚長胡立興令傳諭速散見土著生監數人備言河南民平素狀詢現事本末均辭不知而沿溪浮屍有十二具且聞十七日有誤殺過往德清人畢職飭地保逐一撈起令同善堂各予棺遂親詣饅頭山驗吳大泰屍其地果未見有溫民藏聚情形有云因畢職言爲暫遮計及回鎮聞近街溪岸有一人猶活往視則已僵驗有傷前紳士數人復來

言溫民之聚防報復也今人心尙不能靜宜策處置畢職即手草告示令吏書二紙分貼瓶審安溪日晡舟回沿溪十二屍旁各有棺逐一飭件驗視均有傷爲畧記衣服形狀令保收殮仍宿安溪夜半開舟二十一日早抵武林門畢職察看是事以細故起衅由河南民之恃強而兇殺有屍可驗者已十數人焚草舍數處實溫民之大毒現在主名未得即此外尙有無殺害擄掠一時猝難得實再須密查途次聞餘杭亦復滋事則仇恨太深尙爲可慮現似亟應解客民糾聚安地方人心至被害之民無家可歸亦宜善處置理合稟請

出山草譜

卷二

三

憲示伏維

垂鑒

瓶審鎮安民告示

照得客民滋事焚殺情形均經會勘得實查溫民已經解散其錢餘兩邑鄰界河南客民攜帶老弱均逃暫止省垣該客民流亡播遷固自救性命之不暇卽凡屬散處者亦俱各有身家豈竟不知利害禍福尙敢報復相尋耶乃察看一帶居民猶有驚疑避徙情狀殊所難解合再剴切曉諭凡爾農工商賈均各照常歸業毋自驚慌毋聽謠惑本縣爲民父母總求安靜地方事理昭然斷不至有可他慮

至河南逃散客民奉

大憲諭以值此收割時候亟宜令其各歸原處紫草棲止倘有客民敢再滋事一經報聞立即遣兵勦辦毋赦現蒙委員會同本縣辦理經此曉諭之後其各懷遵無自貽悔切切特示

客民鬪案呈摺

竊照瓶密鎮溫豫客民互鬪一案勒據該差會營拏獲肇衅首犯胡立昌一名疊次研訊據胡立昌供認因妻弟被豫民毆死該犯起意糾毆放火洩忿糾兇周阿寬吳阿理王達體陳阿二四人并令周阿寬吳阿理各轉糾人至該

出山草譜

卷二

香

犯家會齊燒飯供食一面叫陳阿二迎請溫州人信奉之楊府菩薩香火在該犯家供奉祈禱十八日早晨周阿寬吳阿理王達體各拏刀子身帶火藥袋希圖放火該犯亦拏刀子餘拏農具竹鎗其時有台州象山及住餘杭地界之同鄉人因素恨河南人強橫俱來助勢伊喝令周阿寬等分往河南人各棚放火上前混鬪互相殺死惟周阿寬被王永興最後殺死該犯與陳阿二即毆殺王永興身死計殺斃河南人八命溫州人被殺三命不諱此案胡立昌輒因妻弟被毆身死業經屍父吳元振赴案報驗並不靜候緝辦膽敢糾毆放火洩忿殺斃被造至八命之多實屬

無端肇衅罪魁禍首伏查該犯雖未約期斂費情已等於械鬪而放火殺人實尤甚於兇盜近來客民往往滋事互相仇殺非嚴辦不足以靖地方除將吳大泰斃命一案另行詳辦並緝拏陳阿二提同謝寶盛及河南棚長殷鳳德等覆訊擬辦外可否先將首犯胡立昌照辦理土匪章程將該犯就地正法懲一儆百以昭炯戒之處伏乞

裁示俾可遵照辦理謹摺

禁售白鴿彩票示

為嚴禁事照得昨據四明董事劉聽濤等稟稱四明公業有房屋一所坐落在黑橋頭租與孫寶居住因其出售呂

出山草譜

卷二

香

宋白鴿票逃避不出有眾人前往滋鬧恐讓巨患等情詞到縣除批示一面先將該房屋封閉外本縣聞城內希圖漁利之徒出售白鴿彩票不止一家遍貼招子絕無顧忌查所謂白鴿票者在外國有此名目實則與賭無異並與近來花會相同上海華夷雜居形形色色固無不有今此地非洋場可比會垣尤首善之區此等損人利己之輩敢於張膽明目引類呼朋將來若紛紛效尤殊於風俗人心大足為害合亟示禁為此示仰軍民商賈各色人等知悉爾等各安正經生業毋想非分橫財嗣後如有出售白鴿彩票無論是真來由呂宋抑或假託欺騙一經訪聞及有

告發定卽嚴拿究辦其有買票之家並一體分別科罪本縣有管轄地方之責敗俗傷化所深痛恨三尺具在斷不能爲爾等曲予寬容也其各懷遵切特示

出山草譜

卷二

美

出山草譜 三篇上 光緒壬午癸未甲申乙酉在

萬載湯肇熙紹

告平陽縣城隍神文 光緒八年正月十二

惟

神聰明正直衛我元元邑士女仰邀

靈貺報以馨香者亦既有年矣 肇熙 恭承

簡命來宰是邑自揣德薄能鮮兢兢懼勿稱職惟自服官所至

循省此心卽不能爲地方造福亦不欲爲地方造孽伏思

政平訟理善良得所而彰瘡咸宜此有司之責也物阜財

豐陽兩應時而沴戾不作則亦

出山草譜 卷三

神之任也尙冀

有神默相母俾

神羞 必不敢以得罪百姓者得罪于

神蠲潔布忱伏惟

昭鑒謹告

平陽觀風告示

爲觀風事照得千年理學海濱聞小鄒魯之名四境絃歌

鄉社肇舊合尹之政科舉傳爲佳話登瀛洲者十八人教

條泐在載書毀淫祠者卅三處聲香斯耀矩矱式彰矧復

遭際

聖朝濔累洽重熙之化夙稱才藪多鍾靈毓秀之英南戒盡於

茲區雄據形勝東甌名屬古郡分隸巖疆雁蕩龍湫是真
仙之窟宅龍梁壑市皆域內之圖經稽列宿分殊之躔斗
牛上應讀昆陽仰止之錄風雅代興攷獻徵文誠有光於
緗帙摘華揆藻允宜采及輶軒本縣康樂里居中山宗望
童年領解中匡衡以丙科壯歲臚傳潛馮唐於郎署一書
乞外千里之官毛義養親捧檄因而色喜子游為宰操刀
別有聲聞然而花縣親裁已成前度杭州許佳又是三年
一半句留權領湖山之美

九重簡命更邀印綬之榮如著爪以留痕飛鴻到處喜驅車而

出山草譜

卷三

二

入境陽鱗無人桴鼓不驚絕少佩牛之俗鳴琴而治兼饒
飼鶴之情側耳於黃綱被中清晨聽鼓盟心在烏紗頭上
五夜焚香惟是鞅掌簿書勞形案牘一行作吏已如傀儡
登場十年讀書徒許文章報國雖戰場親歷尙指眸子猶
明而把筆輒忘幾等拳頭不識自笑風塵况味應得現以
宰官身同締翰墨因緣是所望於都人士茲者班春政始
視事公餘義取陳詩情殷問俗定以二月初十日扁門考
試諭仰城鄉生童等知悉屆期蟬聯應點魚貫從行毋許
替人張冠戴李毋須藍本狗尾續貂亦足張軍何必捉刀
之代未嘗卜夜詎須刻燭以催英雄總三百人才共分夫

一石文字足五千卷汗誰飲以三升於是渺慮澄思酣吟

密咏或經營於腹藁或擦斷夫髭莖或仰屋以看梁或敲
壺而擊節或引手而作勢或掉臂以游行奏技則一一吹
竽成章則絲絲入扣階分尺地眉揚氣吐之時唾落九天
玉潤珠圓之致聽到盤聲食葉快觀爭先當夫燕寢凝香
奇文共賞矣本縣素心禮士青眼憐才月旦持評雲程屬
盼權符燕雀無上下其手之嫌繡度鴛鴦有方圓從心之
妙是昔 地也會東抹西塗為此中過來人奚至南

轅北轍所願鴻都俊品虎觀名流各呈倚馬之能自倍登
龍之價小子亦皆有造豫章特別於七年中材大抵尤多

日口草譜

卷三

三

葑菲不遺夫下體藻芹在泮無非魯國諸生桃李盈門詎
羨河陽故事他日備承明著作

邦家光而非問里之榮此時歸講舍甄陶父兄賢而兼師友之

益其均踴躍勉副延求特示

臚列各條告示

為曉諭事照得州縣為親民之官官之與民無異家人父
子子弟之賢者無不愛之且力為扶持之其不肖者則必
教誨之不得已始以法治之本縣來自田間服官多載凡
鄉曲情偽及衙署內外一切弊端頗所深悉今承乏茲土
區區之意總期盡心民事事屬於民有利無不樂為若於

民有害亦無不盡力整頓以與吾民分憂惟是各都僻遠非家諭戶曉無以明示遵循爲此臚列款條俾咸知悉爾百姓其各奉公守法勉爲善良早完錢糧毋敢爭鬪是爲要著本縣凡所籌畫周詳無非爲爾等保全身家起見互相傳告遵照無違切切特示

計共十六條

一本邑負山濱海界達閩疆幅員遼闊最易藏奸先年金錢會匪滋事曾經痛創近來地方雖稱安靜惟稽察不得嚴如有本地匪徒勾引外地教匪潛匿僻處喫齋唸經結盟拜會等情該地保宜偕近隣速即赴縣稟明

出山草譜

卷三

四

本縣親往查拿訊實照例嚴辦如地保及近隣隱匿不報一經訪聞或被告發定即併提嚴究儻係挾嫌誣稟亦應反坐

一溫台一帶舊年土匪滋事或竄匿深山或出沒洋面經官兵各處剿除雖已安靜無事惟餘黨未必盡淨難免不竄入本境勾結內奸該地保最宜留心稽查即地方百姓亦均有身家不能不爲防患如遇見外來形迹可疑之人盤查得實應即協同捉獲送縣或飛即來縣密稟會拿本縣訊明確是匪黨必將重賞以示獎勵

一痞徒聚賭誘人子弟破人家業爲害地方不淺至近來

花會尤爲法所難容無論鄉曲市鎮如有賭博及開設花會一經訪聞除嚴拿分別究辦外定將該地保責革枷號示衆如訊有得賄包蔽情事計贓科罪

一搶劫盜犯罪干驛首卽牌長家長失於覺察約束亦應照例坐罪查境內盜案雖少而鄉民出外傭工及墾荒者多一有失業往往流爲匪類夥同犯盜本縣前在省城臬局審問盜案多屬平陽百姓此等莠民爲其父兄族長者宜嚴加管束免至自累身家本縣除暴安良不論其犯事何處一體查拿該父兄族長並干例究

出山草譜

卷三

五

保是問

一鄉間有是非爭競儘可邀同親隣理處切勿聽人主唆自取訟累諺云一人到官一家不安又云衙門八字開有理無錢莫進來此雖俗言實有至理本縣察看本邑民情頗多好訟其各仰體告誡之意非有十分冤屈與其受累公門不如喫虧鄉里

一地方命案兇犯宜卽自行投首鄉隣及族長親屬宜速捉獲送案免至後日拖累

一地方有實係路斃及自盡之案並無謀害毆打別情該地保隣宜卽報明本縣親詣相驗當場了結分付掩埋

所有地主近隣切不要畏懼逃匿倘有冒稱屍親或實係屍親而藉屍圖詐及地方痞子從中詭索許該地主近隣而稟其地保及屍親遷延不報及妄列隣証妄控帮兇者照例嚴究

一地方有命案宜速報明本縣輕騎滅從即赴相驗如屍親有不候相驗或擡屍至仇家圖賴甚至藉此搶奪錢財牛隻本縣於辦理命案外仍按搶奪等情照例治罪慎勿倚恃屍親自罹法網

一竊賊到案每多妄扳推原其故半由捕役所教爾鄉民遇有此事切勿畏懼出錢買免須邀同本地公正矜耆

出口草譜

卷三

六

赴縣具稟以憑核釋如有誤買賊贓實不知情即當帶贓投縣自認誤買本縣亦必原情免究

一差役承票下鄉除緊要重案必須簽差多名其餘尋常詞訟或一票一差或一票兩差最多不過三四差本縣嚴禁差役不得於票內名數之外多帶白役一人爾鄉民須看清承票如票內係一名而來者有兩名票內係兩名而來者有三名許爾等赴縣喊稟或當堂回明立即嚴究

一差役承票下鄉除係拘拿之票仍准用鎖外其餘尋常詞訟承票上硃標有不准用鎖四字爾鄉民看清承票

有此四字倘該差敢私行用鎖希圖嚇詐許爾等赴縣喊稟立即嚴究

一尋常詞訟兩造應速即邀集要証檢齊案內要件赴縣聽審倘原告既准之後傳到被告本縣即當懸牌示審如原告故延不到按照逾限兩月不行聽審之例將案註銷如逾限未及兩月而起審在懸牌之後本縣於臨審時允懲以故違之咎倘兩造已到而該書差不即送審惟該書差是問

一聽信唆訟捏情誣告以致拖累他人居心殊為可惡本縣公庭質訊如係原告情虛定行照律嚴究

出口草譜

卷三

七

一逢三八日本縣坐堂親收呈詞具呈之人必須正身親到或有委係年老廢疾及閨流紳宦等亦須自己子弟家人作為抱告不得雇人代替本縣收呈時說有年貌居住不符或訊供未能對答即將原呈擲還不准

一案內有必須押候人証本縣列出姓名事由懸牌宣示迨既經訊明當堂開釋即於牌內除名倘懸牌並無其名而該差私押班管或私押別處及既經開釋而仍私押不放准被押人及其家屬大聲喊冤

訪拿訟棍示

為訪拿訟棍事照得鄉間詞訟廢時失業破費傷財害不

勝言本縣業經剴切曉諭凡事非有十分枉屈應即邀集親隣調處息事如實難以調處兩造速行投案本縣體念民艱無不隨到隨審隨審隨結免一日拖延即免一日苦累乃迄今兩月既少請息亦無投審而每逢告期徒事曉諭前票方出後呈又來誠不解是何道理悉心訪察由書役各色人等多索訟規衙門積弊相沿誠所不免而近來本邑風氣訟師之外有等土惡地棍從中把持遇事扛幫鄉民一經誤聽勢不能由已作主欲勸則任意刁難欲審則故爲延緩總之非飽若輩谿壑不肯甘休即令傾盡兩造身家猶爲得計忍心害理地方有此一二人即受害不

出山草譜

卷三

八

下千百家言之深堪痛恨怨之實足長奸本縣於詞訟一端是非一秉至公聽斷毫無成見卽勢家鄉宦從未有囑託徇私若濫矜豪棍尤不肯姑息從事服官所至共見共聞洎任茲區盟心如昔除本署內外人等隨時稽查嚴加約束外爲此示仰知悉凡屬城鄉著名訟師地棍本縣早有風聞但耳目難周如此者諒必不少本縣於勾稽案牘接見紳耆一面留心訪查凡有爲訟師地棍受害地方無論士農工商准其投遞密稟本縣周諮博訪果係確實並非挾嫌誣陷卽將其人留記姓名隨案拿辦地方以無事爲福若輩以有事爲能本縣愛民如子嫉惡如仇必爲地

方除害方足以清詞訟而安閭閻也法不徇情令無反汗論使知之特示

申禁溺嬰示

爲剴切曉諭事照得城鄉設有濟嬰總局分局業經官紳妥議章程逐年舉辦誠屬第一善舉功德無量本縣查核案卷接見耆耆知從前殷戶有生女養一卽不再養之事至今猶有因顧惜顏面不肯抱交局養仍私溺斃者似此忍心害理可謂真頑已極濟嬰原爲貧戶而設若殷戶不能以理諭卽當以法治查章程內載貧戶溺女由地保親隣告發提案先行枷示該處仍照例科以徒罪若溫飽之

出山草譜

卷三

九

家先罰錢百千文以充局用有頂戴者褫革仍照例科徒保隣須將孩屍掩埋處指出或將孩屍獲住候訊明當堂賞錢十千文勸戒之方本屬周妥嚴密何以行經數載猶不免有此澆風細思總緣姑息恩寬未能認真照辦做一三以懲千百夫惻隱之心人皆有之今溺女者若獨無是心何故彼以爲溺女無罪耶則律有擅殺罪人之條况女嬰何罪而敢擅殺彼以爲自溺已女無罪耶則律有尊長無故擅殺卑幼之條女嬰於父母爲卑幼於國家亦生靈而何可擅殺彼蓋以爲遺嫁難耳夫婚嫁稱家有無古人謂嫁娶論財夷虜之道今世情女家則索求聘禮男家則

計較奩資此惡俗不可爲訓嘗見湘鄉曾文正公奏摺自謂其家規婚嫁不過百金以相國富貴無比尙如此儉約則士庶家更不宜奢侈逾分可知世無因貧不嫁之女彼所謂難特自爲其難於養女乎何尤彼又以爲求嗣連耳夫陰陽鼓盪感於氣而成形原非可矯揉造作以致生男生女皆適然之故如果生女者卽不生男則女真不祥之物何以大人占夢熊羆吉而虺蛇不以爲非吉男子祥而女子不以爲非祥也俗情急於生男而遂忍於殺女滅絕人道斷非天地所容卽斷無長久之理特憤憤者不自悟耳本縣年逾知命猶抱商瞿之憂現有八女未完向平之

出山草譜

卷三

十

願一切得失無所介意惟是居官不敢作孽尤願凡人皆毋作孽修德獲報庶本縣與民同焉本縣爲民父母存一視同仁之懷身任地方有移風易俗之責除一面認真訪查外合行曉諭示仰城鄉人等知悉嗣後如有溺女情事一經舉發照章辦理決不姑寬地保親隣扶同徇隱並于嚴究其各實力奉行儆遵毋忽特示

嚴禁訟師示

爲嚴禁訟師事照得閭閻之害無如爭訟爭訟之害多由訟師地方有一訟師卽凡事不得安靜鄉愚無識往往輕於聽信受其播弄或稱交通內署可進私言或稱擺布丁

膏可爲附翼至於案情操必勝恃有刀筆之工官府可挾持尤極神通之大種種欺騙般般詭詐固由擇術不慎並非矢人之不仁實則靠此爲生希冀漁人之得利但知填己窟壑不顧破人身家此等忍心害理之爲多屬劣監刁生之輩本縣察看境內民情猶慕善良詢悉年來風氣漸趨澆薄大抵一遇詞訟卽有從中主持官考代書名目幾同虛設期逢放告呈詞未免加多而且積歲案延懸莫能結逞刁上控結復圖翻罪實不可勝誅言之殊堪痛恨爲民司牧可無害馬之除惟彼譖人宜界投豺之食法非昭夫炯戒毒將流及無窮合行訪拿先示諭禁嗣後爾等訟

出山草譜

卷三

七

師毋再蒙蠱近在者咸洗心革面放下屠刀遠來者宜匿跡銷聲無爲隣壑固知畫虎類狗未必符此稱名惟願化鴞爲鸞不復施其伎倆本縣愛民如子嫉惡如仇法則當官而行何強之有情則既往不咎猶來可追地是公門一字入而九牛不出令無反汗一言出而駟馬難幾毋謂禁告具文不妨以身嘗試勿自誤可其詳思之特示

告誡士子示

爲告誡事照得士爲四民之首置身庠序矜式鄉閭是以欲振民風必由先端士習本縣作宰茲邑兼父母師長之稱有移風易俗之責下車伊始詢知本邑民情樸嗇無華

藥精是務雖濱海間有強蠻而奉公亦知畏法至文風則
今昔攸判盛衰不同應試童生頗多發越科名殊少推原
其故總緣既得一矜使荒前業恂謹者大都事硯田作活
獵薄者乃有以刀筆爲能往往主唆鄉愚干預詞訟無論
忍心害理陰德有虧亦且敗行喪名清流不齒本縣隨時
查察默識姓名務使有犯必懲不敢養奸貽患蓋自服官
所至無非愛民造士之心凡是斯文相關必以勤學端品
爲勗賢者樂身親之愛敬而優禮之不肖者以法繩之深
惡而痛絕之本縣在今日則爲官長在當年亦是書生清
正飭躬光明行事談文講藝而外別無請謁私情化民成

出山草譜

卷三

三

俗之方尤嚴春秋責備合行曉諭城鄉士子知悉其各仰
體本縣之意詳思本縣之言爲君子懷刑毋爲小人行險
要前修努力不要後悔噬臍明告誦誦懍遵切切特示

禁用小票示

爲曉諭事照得衙署尋常事件向用標朱不蓋印之小票
耳目難周誠恐易生弊竇應行禁止一律改用印票既用
印行繳銷嗣後自四月初一日爲始凡屬尋常事件如有
仍用標硃而不蓋印之小票卽爲假票無論何人准許扭
送究治合行曉示均各懍遵特示

編審案件示

爲清理積案事照得本邑民情質樸務本力農近年風氣
漸卽器淺鄉曲器量褊淺易於尙氣往往以辛苦所得之
錢不惜填豁豁無贖之欲夫是非事所常有果非十分冤
枉卽當聽受勸和如實不能勸息一經控案卽宜自行投
審以期速了本縣服官所至於詞訟一項但令兩造具備
不必隣證齊集無不卽時訊結良由體念窮民多一日拖
延卽多一日苦累也乃自蒞任斯區業經兩月每逢告期
呈詞多至數十而從無一案投訊承差亦從無一案帶到
任催罔應習以爲常甚至一查覆之票一押迫之事經年
冰擱不覆不迫推原其故固由蠹役得賄若操縱爲有權

出山草譜

卷三

三

亦由訟師主持藉宕延爲漁利鄉愚至此情不官由懦弱
之家屈無可訴言之深堪髮指查前任移交案件共有百
餘起若非亟爲清理積壓愈繁徒滋紛擾今本縣逐案臚
列設爲編審章程限以十日帶案十起該承差早日傳知
兩造定於期內投審無稍遷就其有事經勸息者或未勸
息而現在願勸者或不勸亦不肯投審者該承差統於期
內稟明核奪如原被告均不投到卽將是案註銷或被告
到而原告不到其情節非有誣人罪名之處亦卽察核將
案註銷或原告到而被告不到則是情虛畏質已可概見
本縣不准其以後續呈仍一面限期簽票拘提如該差不

能依限提到察核情形分別比責停標革役三等另行改差辦理或兩造均到而該書差有從中勒索情弊不即送審飾詞具稟准許投審之人指稟職寬立予嚴究本縣聽斷一秉至公合出決無反汗其各慎遵毋自貽悔特示

諭各役

諭各班役知悉照得衙門情弊遇有誤公革役仍復私充謂之內革外不革似此欺混何以示賞罰而昭勸懲又掛名白役並不在署當差恃以入卯有名在外招搖嚇詐無所不爲本縣前日因公至水頭街地方聞有差役假用小票捏稱委員稽查積穀之事顯係希圖詐騙其爲本署差

出山草譜

卷三

出

役真假均未可知因思耳目難周稽查不易亟宜設法以杜弊端本縣現定於本月二十日當堂點卯按名分給腰牌通計卯簿各班及門房把門聽差共一百七十六名外捕役八名作二名嗣後即以現在名數著爲定額不得再行保充或其本班出卯一名將腰牌繳銷仍准補充一名另給腰牌如此方不至漫無限制至各役承票下鄉均應遵照本縣刊刷告示不得於票內名數之外多帶一名致滋騷擾並須各人正身攜帶腰牌如無腰牌或有腰牌而多於票內名數即以假差論察出必予嚴究至各役疲玩已極竟成積慣本縣於其辦公勤怠分別存記勤能者

賞標或升頭總意玩者停標或即革除各自留心毋蹈故轍本縣又聞人言向來詞訟一切差費及鋪堂等費頗不容易在官人役固不能枵腹從公亦豈能任意勒索律法具在切宜戒之將此諭懸牌宣示並著房書抄錄存卷此諭

禁領養女爲媳掠賣凌虐示

爲曉諭事照得濟嬰局收養女嬰向來准許各都民人覓保領養爲媳長大完婚此誠事屬兩美在公局不至愈積愈多在領養爲媳之家可爲子孫成家可爲祖先延香火貧民得妻不易又免異日婚娶財禮費用惟其中恐有

出山草譜

卷三

出

不良之輩假稱養媳實則輾轉掠賣以圖得財此等行爲深堪痛恨現據局董令均出具領結送縣備查合再曉諭爲此示仰知悉爾等領養之家務須小心撫養此日女嬰卽是他日媳婦豈可輕爲作踐致令枉費心機至掠賣尤干例禁本縣督令各局董每年周徧親到各都查驗一次查有女嬰不在領養之家卽時切實根究如有輾轉掠賣情弊局董稟明拿到照例嚴辦并將保人一併責究或有聽任悍妻及其家人故爲作踐以至凌虐傷斃亦必從嚴分別究治若所領女嬰實係病亡殘廢或日後因事出不料不能完配爲媳因而轉送親友抱養該原領之戶亦應

因便赴局董處報明俾存記有可稽核毋得隱匿致干未便自論之後其各懷遵切特示

查驗乳媪領養女嬰示

為曉諭事照得濟嬰最為善舉昨本縣詣局點驗乳媪察看女嬰其中不免有面色瘦黃肌體羸弱顯係撫養未能得宜詢究其故聞有住局及司事人等營私索費致令濫充乳媪情弊乳水不足於女嬰性命攸關如此行為深可痛恨茲據董事黃體中等商議立法具稟前來除批示外為此明白曉諭嗣後如有願養局嬰之媪務須及早親到董事家中另僱老媪驗明果係乳足即便記入簿冊分別

出山草譜

卷三

去

禁端午龍舟示

為嚴禁事照得龍舟競渡或以為弔屈原忠臣或以為弔曹娥孝女事雖遊戲猶古遺風乃本縣訪聞有等無賴之徒每年四月朔日神廟擊鼓名曰開殿門藉以糾人錢米不與則移廟中香火於其家一唱百應肆意挾及至端

午聚舟數十名曰鬪龍舟奪標喝采名曰賞花紅實則彼此均有護船各備軍器平日或有嫌怨藉圖洩忿始而爭勝繼而口角終而鬪很刀斫棍擊落水紛紛如江南鄉之艤船河錢庫河儀山河馬鞭山河小南鄉之鶴巢河萬全鄉之鈎連橋河等處皆不免有此惡俗除屆時飭役巡查外合先示禁以期安靖地方為此示仰各處人等知悉爾等須知作此無益之事人多紛擾則恐踐踏田禾賭勝爭先亦恐失跌墜水至於睚眦相向報復相尋則害有不可勝言訟獄株連貧富波累則悔亦恐已無及自示之後一律禁止儻有好事棍徒仍敢倡議斂財謂事不舉行難保

出口草譜

卷三

七

鄉里清泰造言生端必將嚴拿重究以昭儆戒其各懷遵毋違特示

再諭禁龍舟示

為再示諭禁以警愚頑事照得爭划龍舟動輒滋事釀禍歷經前縣示禁而惡俗相沿陽奉陰違未能遽改本縣到切切禁並嚴飭地保傳諭不啻三令五申乃昨日十一都鄉民尙敢由六都買來龍舟經過浦南訊由林阿雪為首倡議業將龍舟截留毀棄並即簽差提究此外各都聞仍有擊鼓糾錢倡划情事飭差認真查拿據差稟稱雖遵諭禁而鄉民尙有欲於端午划舟一日為地方保太平免瘟

疫等語言之可笑情亦可恨合再出示曉諭爲爾等明白言之龍舟爲嬉戲之事果使無害地方而并可祈福本縣亦何必爲此不情之禁本縣之禁正爲地方保太平而不禁則必不保太平也爾等試思一有爭鬪釀成人命貽害身家株連鄉里此豈神之保太平耶瘟疫流行時令使然豈龍舟所能祈保爾等往年划龍舟之處果遂從無瘟疫耶此皆倡首之人捏造謠言假鬼神煽惑以遂其強糾錢米之計而愚民無知卽以爲恐得罪鬼神樂於從事試思爾等恐得罪鬼神何獨不恐得罪官長不划而受鬼神之陰譴事屬無憑划之而抗官長之禁令身已犯法本縣按

出山草譜

卷三

大

特示
毀滅齊天大聖神像曉諭居民改祀正神示

爲懲治地惡曉諭鄉愚事照得平邑惡俗往往藉划龍舟各帶軍器以致動輒爭鬪釀成人命本縣嚴切示禁並反覆開導不惜苦口苦心爾百姓具有天良應亦思本縣爲何而禁原因安靖地方保全民命起見乃竟不仰體本縣之意故抗違本縣之禁查得十二都有王秉耀丁沛元丁光壽周得邸等地保往阻不依膽敢倡衆持廟內香爐入舟連日開划聞神名齊天大聖廟在金竹圍河岸查齊天大聖出於西遊演義荒唐之說豈可奉以爲神神爲猴象爾等朝夕拜跪於猴之前直是敬猴並非敬神事屬奇聞情殊誕妄在奸民假託神道捏保太平藉以強派錢米所失不過錢米受累猶小風聞近來有結黨飲香灰酒情事干犯律例儻被株連受害尤大爾地方百姓不知利害不明道理本縣爲爾等絕其禍根改邪從正是以因公便道將廟內猴象毀滅令地保傳諭改祀本地土穀之神名正言順有禱無害嗣後切勿再爲邪言所惑仍奉齊天大聖如或陽奉陰違一經查覺定行照例辦理至王秉耀等顯非安分之徒目無王法情難寬恕除再按名勒提嚴拿外合行諭知諭到其各慎遵毋貽自累特示

出山草譜

卷三

大

特示
禁埠夫詐擾行旅示

爲嚴禁事照得本邑北達章安南連閩省水陸通津商旅

輕輓風聞船夫埠役往往有欺生情弊或故意留難令其
趨行不得或藉端愚弄捏稱形迹可疑或拉客乘船甚至
步行亦須索費或強挑貨物竟謂地頭不能自主種種欺
凌般般詐擾非認真整頓必至相率效尤成何事體本縣
留心訪察城南飛雲二處物議尤多其餘亦在所不免除
一面嚴飭查究外合行諭禁爲此示仰該埠人等知悉嗣
後來往客商無論本境外來均不得任意刁難多索錢文
並不許無故生衅希圖挾制助休乘船挑物聽客自便倘
有膽玩之輩仍蹈惡習但及見聞或被告發定照地方棍
徒按例治罪本縣斷不能姑息養奸致令行人受害也儆

出山草譜

卷三

三

之慎之毋自取咎特示

臚款禁除惡習示

爲臚款嚴禁以挽頽風事照得興利除弊者地方之福也
而易俗移風者官師之責也本邑聲明文物昔有海濱小
鄉魯之稱近今民情漸卽澆漓好尚日趨詭異鄉里農工
守業本皆安分良民而桀黠之徒奸邪之輩多方煽誘一
誤聽從遂至陷爲匪類又有相沿積習事出情理之外執
迷不明輒藉口以鄉風向來如此此果皆風氣使然歟抑
亦在上者教化之不先歟本縣池任斯邦爲民父母凡有
關係生靈休戚孜孜勤求無不力圖整頓一切禁告皆出

手撰務實政而戒虛文區區之心諒爾民所能共喻惟是
周諮博采目見耳聞境內種種惡俗不獨科條有犯貽身
家性命之憂亦且流弊無窮爲世道人心之患非嚴禁止
爲醒沈迷爲此示仰闔邑軍民人等知悉爾等食毛踐土
幸爲

昇平

百姓不欠錢糧不好爭訟急公奉法自然安所樂生而本
縣猶必分條列款開導諄諄者無非爲爾民計禍福利害
而求保全也爾等爲本縣子民卽宜聽本縣教訓嗣後各
宜猛省前非父兄以是爲家誠隣里以是爲鄉禁互相責
勉爭自濯磨批俗去而禮義明本縣實有深幸焉儻經家

出山草譜

卷三

三

喻戶曉仍復陽奉陰違則是冥頑不靈知非故犯本縣言
無反汗令出惟行雖口心切愛民斷不能爲傷風敗化之
人任姑息養奸之過也其均謹懍遵奉無違特示

計嚴禁共二十款

一曰械鬪濱海之民性情強悍先年土匪滋事各都分辦
團防凡刁矛槍礮之器旗幟號衣之用幾於家戶有之
偶或毗匪輒行聚眾及至傷斃人命非以賄息事卽因
訟毀家忿出一時悔已無及嗣後宜設局收繳軍器以
杜禍端或地方有約期械鬪情事地保飛速稟明以便
飭差彈壓仍責成該姓族長紳衿各自禁阻儻有徇庇

查出併究

一曰私鑄民間交易攬用小錢各處不免惟平邑尤為盛行體質亦更輕薄訪聞東南邊界距城寫遠奸民藏匿私鑄並有假造洋銀為騙局者宜查拿嚴治其罪以儆效尤

一曰強佃抗租平人治生專靠田業以田札與佃戶立有札字並收札錢每一畝約札根錢四五緡交租穀自百舛至二百舛止租之多少視田之肥瘠為準欠租即以札錢扣抵田聽收起鄉例皆然乃強佃不惟欠租並將田私頂與人其頂價較原札數倍彼頂者亦不告知業主及收租則互相推諉收田則霸佔不依即力能收起而田亦無人敢於接種或有收起別賣除還佃戶札錢外每畝必另加錢數緡名攔力錢又名上岸銀非是則亦無人敢買此風惟萬全鄉為最控案疊見宜押令清租退佃並提嚴究

出山草譜

卷三

三

一曰棍徒聚黨江南二港各村鎮往往結黨數十人集神廟飲香灰酒遇事有一人摧勢餘黨齊來幫助為患地方此風最不可長治罪律有明文定行拿訪按名照辦一曰傳染邪教愚民惑於茹素拜齋而狡獪僧尼從中漁利即造香頭之名僱船自作船主率眾男女航海進香

又有名為經會或逢三而拜血盆經或逢六而拜經或逢甲子而拜甲子會尤奇者邀集四十八名或四十八寺謂之四十八願為來生廣結因緣書經二祖三祖教門男女老幼同居一室相與捉陰魂或為摸因緣或為開道醜不可言爾百姓急宜覺悟沈迷毋陷異端邪說本縣於此類素所深惡不忍不教而誅如有訪聞定從重辦

一曰假託鬼神越好事鬼陸魯望曾已言之愚民以為操禍福之權者無過於此因而弋利之徒男有卦壇之設謬稱斷自神明女有靈姑之名誑言由於鬼祟有疾

出山草譜

卷三

三

者問之不事醫方則致誤生死失物者卜之故為隱語則惹生是非至於改陰宅易陽基種種妄談害人不淺情同左道法所應誅

一曰花會賭有骨牌棋牌紙牌三靈活寶諸名其流毒久矣近更有設太平銀玉等三十四名為三十四籤總名花會其為首者名花會司於地保公差均有私費其例立一花會神花會司日出一籤藏之箚中懸之高處或於市會所名曰花會壇壇外人如堵牆其有名走班者至人家合大小男婦出錢點單蓋手持一單開就三十四名某名下註錢若干文所謂捺花會也其又有名收

夜會引音人家不違自送至壇遂捺於花會引處聽花會引信息以知輸贏贏者每一錢償三十二文輸者男女夜赴社廟呼號妖鬼靈神求勝再賭不應則肆行詆毀甚有開棺取死人頭骨用火炙之藏於身以求勝者忍心至此罪不容誅本縣聞各都花會頗多一有訪聞飛即拘拿究辦其地保不爲禁阻又匿不稟報顯有賄庇情弊革責並枷號地方示儆

一曰龍舟忠臣孝女吊古之意戲猶近禮今則實爲亂階無賴輩於四月朔日擊廟鼓名曰開殿門藉以糾人錢米不與則移廟中香火於其家及端午聚船數十名曰

出山草譜

卷三

雷

鬪龍舟又曰賞花紅實則兩邊護船均備軍器平日積有睚眦藉圖洩忿始則爭先繼則刃刃終則鬪狠刀傷棍擊落水紛紛或至報復相尋數日不解如江南之肥艚河錢庫河儀山河馬鞭山河小南鄉之鸛巢河萬全鄉之東門河鉤連橋河所在皆有此惡俗除本年業經示禁並嚴諭地保外應再申明以期久禁

一曰溺嬰南北二港富家有養一不養再之說近來城內設濟嬰局水頭街及靈溪等處皆有分局計一年可育數百嬰貧民送嬰領錢亦多領嬰作媳惟富家以送局有礙體面仍不免私溺情弊推原其故非因急待生男

即恐異日難嫁本縣前已剴切曉諭並申明章程嗣後查獲定照例以擅殺卑幼科罪仍罰款充作局用

一曰停葬地理之說本屬渺茫乃因求地理有停棺荒野至數十年不葬者土俗製棺甚薄日炙雨淋久而暴露即或覆瓦砌磚而子若孫猶認祖父至曾孫則以爲代遠分疏可置不問矣嗣後限以一年爲率凡有主之棺概行自葬其無主之棺或有主而無土可葬諭令各鄉紳董設法籌款購置義山葬爲義塚至貧民更有惑於火葬之說逢冬至節焚收骨灰納諸餅中名曰灰餅謂可收四向八方風水可省修墳築壙費用忍心害理罪

出山草譜

卷三

雷

不容誅如有風聞或經告發照例重辦毋赦
一曰亂倫兄死而弟未娶即以兄之妻爲妻弟死而兄亦如之父母不以爲禁里黨不以爲非按律科罪家族長並應連坐

一曰混宗娶妻無子即養他人之子爲子名螟蛉子奉祭祀載譜系不以爲異然此猶曰幼穉有撫育恩也更有利人財產其丈人無子則曰兒婿兩當其親戚無子則稱承繼兼祧一名兩姓如本姓李而爲張後自稱張李某或竟改易本姓如隨母出嫁遂以其母後夫之姓爲姓異姓亂宗律有明文宜概嚴禁

一曰找契鄉俗置產正契之外另有找契在置產者意圖匿價僅將正契投稅又恐以業重價輕被詐復立找契而找契可不投稅乃賣產之家卽有因此索詐不已一找而至再至三者應自本年自後只准一業一契永禁找契名目違者卽以匿稅論照例罰半產充公仍追契稅

一曰盜賣兄弟別居異財貧富不等乃貧者輒將兄弟已析之產盜賣於人而買者利於價輕亦明知而故買此等澆風聞北港鄉常有之應行嚴禁違者除將產追還外盜賣盜買並究

出山草譜

卷三

美

一曰田祖鄉俗賣田其以前賣田之人索需田底名曰田祖公若不遂欲田祖封價買主輒不敢付聞此風江南鄉爲盛江西鄉次之相沿已久大抵初因體念無告偶出微資而無賴之徒輒執此爲例宜禁除以杜詐擾

一曰尼徒婦人出家爲尼已非正道乃藉稱修行招引少年女子爲徒無論能否清節自持而一入空門終身自誤嗣後老尼收徒只許年在五十以外婦女違者勒令還俗並提女徒之家及老尼究懲

一曰烟館窩留鄉問烟館大都茅舍蓬門之所卽爲納污藏垢之區往往晝伏夜動凡田野花息人家器具多被

其竊而烟館貪圖小利不顧爲害地方宜責成地保查明稟究

一曰埠夫索擾凡設埠之處皆屬通衢船戶挑夫宜酌量遠近給價乃有無賴強徒見有行人輒尾其後僱船則高索船價僱挑則昂擡挑費如或隻身自徒步亦必坐抽空頭稍不遂欲卽肆毆辱甚有婦女同行則指爲拐帶貨物隨身則詐稱騙竊種種情弊爲害商旅宜責成埠頭稽查本縣仍隨時訪察有犯必懲

出山草譜

卷三

毛

一曰迎神春祈秋報原以順輿情而答神貺乃城內如城隍神出巡徧街燈燭按戶笙歌而且舉國若狂女則扮爲枷鎖罪人男則裝作判官之類千百成羣日夜不休而各廟神像往來則如主賓酒席則如燕會事屬可笑情亦可駭聞所費不僅千金費尤可惜此外如古菴頭之龍燈金舟鄉之擡閣均宜禁戒華靡使知物力艱難毋作無益而有害有益

一曰厚嫁冠昏喪祭稱家有無婚娶論財夷虜之道聞平俗嫁女上戶逾千金中戶數百金下戶至少亦一二百金往往鬻產罄貲亦所不顧語云有千金嫁女無千金教子何人情顛倒一至於此總緣愛裝體面貧富效尤而士紳家又無以節儉爲之倡耳昔范文正公爲子娶

婦聞歸家以羅為幃幔公曰吾家清儉持至當火於庭

近世湘鄉曾文正公其奏疏自謂家法婚嫁不過百金

二公皆身為宰相儉德如此則凡在平民不宜僭侈踰

分可知宜各遵諭撙節以期力挽頽風

到任後稟地方情形

此稟藩憲稿其各憲稟首尾畧有更易

敬稟者竊

卑職 渥荷

憲恩德授斯缺於正月初十日視事及今四月惴惴懼弗稱

職有負

生成竊惟 卑職 一介書生才庸識淺初由部曹改銓開化以

艱去職起復奉派職局正審當差兩年嗣因署錢塘陳革

出山草譜

卷二

三

令清查荒產未善檄 卑職 接署 卑職 受寵若驚欲辭不敢

自知力不足勝首劇矧時局如此措手尤難幸蒙

憲訓周至得所遵循不至仍蹈覆轍在任一年有半撫衷循

省愆尤叢集

大人優容不加督責且從而栽培之知已感恩慚無可報惟居

官勉盡心力乃所以報耳查平陽近海疆要缺浙東邊壤

幅員遼闊敢謹以實在情形詳悉為

大人觀陳大抵其要端有三一曰安靖地方一曰整頓公事一

曰挽回風氣平邑南隣閩福鼎縣西連泰順東至大海北

界瑞安之飛雲江分七鄉五十五都實只五十一都其三

十四都縣志稱無戶併入別都三十八三十九四十都則

劃隸泰順云縣治建城三里其餘各鄉亦多城堡皆前明

備倭時築惟金鄉城七里其餘地屬江南鄉土沃物饒鄉

俗亦善南港北港蒲門等鄉強悍性成易生奸宄同治年

間金錢會紅布會相繼倡亂幸撲滅不至燎原 卑職 前在

職局凡遇盜案多平陽人大都出外傭工實則剽掠為事

是以先年魏道憲議每月文武會哨一次周巡各境示以

武威懾之於北港五岱山立義學欲以文教化之相沿迄

今由縣捐廉費用法非不善然 卑職 以為有名無實非真

裨益地方也自元范大虎師敗日本海盜漸生明海寇肆

出山草譜

卷三

五

慮海於是防海口共三十八處最要者九曰江口北岸

曰炎亭曰大嶼曰大瀆曰沙波曰大漁曰赤溪曰沿浦曰

鎮下關次要者若艤艚河石碎等計十有三處餘十六處

均非要隘而九最要之中不能盡以兵防必度形勢而全

籌之 卑職 嘗以語父老謂平陽三面環海北阻飛雲如沙

圍及馬衙諸口難宜防而地屬鄰縣東則沙塘外泥塗十

餘里賊不能遽至象灣山下有倭兒灘倭寇嘗從此入故

名而越灘而上山徑甚狹一夫守險萬夫莫上亦可不必

慮惟南境鎮下關有石塘沿浦諸險塞當兩浙咽喉舉目

一望千里無涯為外夷商船往來之處今該地龍巾尾山

有礮臺每年兩鎮會哨實守邊之至重者或又謂該處海中
有山出淡水夷船多緣取水經過實則險阻賊不能入
惟江口北岸爲要害且距縣治二十數里同治年間築下
垸埠礮臺卑職嘗親閱視其礮臺方向未當其礮門對江
而非對海似宜撥費改修爲防患久計卑職復博采輿論
參酌圖形大約就平邑議海防大勢以東洛南鹿等處爲
第一重藩籬以鎮下江口等處爲第二重門戶以沿海各
汛爲第三重堂與自東洛順風上行一潮至南鹿自南鹿
一潮卽可至鎮下江口及沿海之地然而直衝橫突之賊
舟可就擒也而倚山伏輿之賊舟孰得而緝之乘風張帆
出山草譜 卷三 三

之賊舟可追獲也而晝伏夜出之賊舟孰從而辨之今海
不揚波無外夷之窺伺無巨寇之猖狂所慮者洋面小盜
耳隣境土匪耳洋面之盜非清其巢穴而責成於守汛不
可隣境之匪非謀其出沒而資力於營兵不可若區區縣
役無能爲也烏足以安靜地方也爲牧令者皆曰盡心民
事卑職以爲必能治署以內之人乃能治署以外之事署
以內之人惟家丁及書役藉勢憑權尤易滋弊然家丁祇
供指臂之用非寄以耳目託以心腹彼何權勢之有若書
役則更事日多官屢易而彼不易根深蒂固其權勢若所
自有彼視官特賣貨幌子焉耳平邑書役之弊無如庫書家
無斗筭之儲心有豁壑之欲遇新官到任百計錯營請以
關說餌以陋規凡幕友賬房及家人無不以賄佈置及既
得之親友爭賀於庭妻孥改觀於室錢莊富賈以稱貸相
往來刁矜劣紳以勢利相結納分各都者有收書任奔走
者有督催引用私人一鼻出氣官曰報解解由庫書也官
曰代墊墊恃庫書也糧串聽庫書散之花戶完欠官不知
也銀米任庫書藏之外府侵挪官不問也其徵數之有無
浮勒銀價之有無減增官亦若明而若昧也而庫書昔之
以賄請託者累千繼之以侈費糜者累千終之以夥拖欠
者累千而庫書於是以虧公者累官矣雖追之押之已無
濟矣卑職深悉其弊思惟清源必先正己爲之革除陋規
名目凡收書改用圖差繳數歸入內解明知若輩未免舛
望而爲公起見不得不如此明知歷任久已相沿而卑職
係實缺人員又不得不如此有民欠則差迫有書欠則書
賠嚴比卯慎出申總之使權不下移而已差之弊無如詞
訟卑職向於詞訟自信頗勤聽斷任開化則懸牌示期任
錢塘則城內外近境從不用票原告投稟卽親寫殊條遣
一差傳到被告隨到隨訊隨結今平邑差之疲玩竟成牢
不可破傳訊之案從無帶到甚有一飭查之票一押追之
件經年累月不查不迫亦不稟復者在鄉民圖告而不圖

密情固有之而蓋役之非賄縱卽宥延亦可概見尤足恨者凡屬命案正克從無緝獲而彼且藉以株連無辜尋常之案中人可以破家故人亦不敢輕易投審卑職嚴禁索詐明白宣示使民知索詐之必究而蓋役之不足畏仍如在開化懸牌示訊計一月中少亦可結十數起並嚴定章程限以十日帶案十起如兩造肯自和息固應准行若事不能息或被告到而原告不到非有誣人罪名之處卽將是案註銷或原告到而被告不到足見情虛畏質仍嚴限籤提逾期不能提到革役除卯若原被俱到而書差勒索不卽送審准令喊冤總期有屈可以伸理積贖可以漸清

出山草譜

卷三

三

而棍徒訟師伎倆莫施好訟之風亦庶少息焉卑職所謂整頓公事者如此卑職又聞自古不易民而治人情風俗卽有不齊而理法則一非申明告誡將習爲故常並不自觉其非矣自下車以來周諮博訪請以平邑之弊俗宜禁者條列以聞一日械鬪海濱之民性情強悍先年土匪滋事各都分辦團防凡刀矛槍礮旗幟號衣幾於家戶有之偶或睚眦輒行聚眾及至傷斃非以賄息事卽因訟毀家卑職在錢塘任內瓶窰一案卽平陽客民此其明證宜嚴禁並飭於董設局收繳軍器以杜禍端一日私鑄民間交易攙用小錢各處不免惟平陽尤爲盛行質體亦更輕薄

出山草譜

卷三

三

訪聞東南邊界距城爲遠奸民藏匿私鑄並有造假洋銀爲騙局者宜查拿嚴治其罪以儆效尤一日強佃抗租平人治生專靠田業以田札與佃戶立有札字並收札錢每一畝札根錢約四五緡交租穀自百劬至二百劬止租之多少視田之肥瘠爲準欠租卽以札錢抵扣田聽收起鄉例然乃強佃不惟欠租併將田私頂與人其頂價較原數倍彼頂者亦不告知業主及收租則互相推諉收田則霸佔不依卽力能收起而田亦無人敢於接種或有收起別賣除還佃札錢外每畝必另加錢數緡名攔力錢又名上岸錢非是則亦無人敢買此風惟萬全鄉爲最控案

者無過於此因而弋利之徒男有卦壇之設謬稱斷白神
明女有靈姑之名誑言由於鬼祟有疾者問之不事醫方
則致誤生死失物者卜之故爲隱語則惹生是非至於改
陰宅易陽基種種妄言皆屬害人不淺宜同左道之誅一
曰花會賭有骨牌棋牌紙牌三靈活寶諸名其流毒久矣
近更有設太平銀玉等三十四名爲三十四籤總名花會
其爲首者名花會司於地保公差皆有費用其例立一花
會神花會司日出一籤藏之箚中懸之高處或於市會所
名曰花會壇其有名走班者至人家令大小男婦出錢點
單蓋各手持一單開就三十四名某名下註錢若干文所

出山草譜

卷二

雷

謂捺花會也其又有名收花會引者人家不違自送至壇
遂捺於花會引處聽花會引信息以知輸贏贏者每錢償
三十二文輸者男女夜赴社廟呼號妖鬼靈神求勝再賭
不應則肆行詆毀甚有開棺取死人頭骨用火灸之藏於
身以求勝者忍心至此尤爲罪不容誅一曰龍舟忠臣孝
女吊古之意戲猶近禮今則實爲亂階無賴輩於四月朔
日擊廟鼓名曰開殿門藉以糾人錢米不與則移廟中香
火於其家及端午聚船數十名曰鬪龍舟又曰賞花紅賞
則兩邊護船均儲軍器平日積有睚眦藉圖洩忿始則爭
先繼則口角終則鬪很刀傷棍擊落水紛紛如江南鄉之

舩船河錢庫河儀山河馬鞭山河小南鄉之鶴巢河萬全
鄉之東門河釣連橋河惡俗皆所有焉一日溺嬰南港北
港富家有養一不養再之說近來城內設濟嬰局水頭街
及靈溪等處又有分局計一年可育數百嬰貧民送嬰領
錢亦多領嬰作媳惟富家以送局有礙體面仍不免私溺
情弊現申明章程論紳董認真妥辦卑職不時到局查看
一曰停葬地理之說本屬渺茫乃因求地理有停棺荒野
至數十年不葬者土俗製棺甚薄日炙雨淋久而暴露卽
或覆瓦砌甃而子若孫猶認祖父至曾孫則以爲代遠分
疎可置不問矣現限以一年爲準凡有主之棺概行自葬

出山草譜

卷三

雷

其無主之棺或有主而無土可葬令各鄉衿董籌款購山
葬爲義塚至貧民更有惑於火葬至冬至節焚而收其骨
灰納諸餅中名曰灰餅謂可收四向八方風水可省修墳
築土費用忍心害理尤爲罪不容誅一曰亂倫兄死而弟
未娶卽以兄之妻爲妻弟死而兄亦如之父母不以爲禁
宗族不以爲非一日混宗娶妻無子卽養他人子以爲子
名螟蛉子奉祭祀載譜系不以爲異也然此猶曰幼穉有
撫育恩也更有利人財產其丈人無子則爲兒婿兩當其
親戚無子則稱承祧兼繼一名兩姓如本姓李而爲張後
自稱張李某或竟改易本姓如隨母出嫁遂以其母後夫

之姓爲姓異姓亂宗比比皆是一曰找契民間置產正契之外另有找契在置產者意圖匿價僅將正契投稅又恐以業重價輕被詐復立找價契紙爲據而找契可不投稅乃賣產之家卽有因此索價不已一找而至再至三者定自本年起嗣後只準一業一契永禁找契名目一曰盜賣兄弟別居異財貧富不等乃貧者輒將兄弟已析之業盜賣於人而買者利其價輕亦明知而故買此等澆風聞北港鄉常有之應行嚴禁一曰田祖鄉俗賣田其以前賣田之人索需田底名曰田祖公若不遂欲田祖封價買主輒不敢付此風江南鄉爲甚江西鄉次之宜禁除以杜詐擾

出山草譜

卷三

三

一曰尼徒婦人出家爲尼已非正道乃藉稱修行招引少年女子爲尼旣以誤人終身或且居爲奇貨現示禁老尼收徒只許年在五十以外婦女違者勒令還俗此外若烟館之窩留竊匪埠夫之索擾行人迎神則舉國若狂嫁女則傾家不惜一切弊俗皆關風化人心年職臚列爲二十條刊刷示禁每衿著接見令其隨時曉諭或因案告發總期有犯必懲復思民風視士風爲轉移地方少讀書明理之人故多違理妄行之事年職縣在前宋科名極盛人才輩出今士風旣替民風亦日卽澆漓邑有龍湖書院爲生童肄業之所年職於觀風後每月親課一次捐廉獎勵庶幾

天恩

絃歌盛而成禮讓之化正學明而少異端之教或於風氣不無少裨焉年職家世儒素私念一官半職皆屬

憲德生平讀書頗嚴義利之辨事上之道自矢勿欺但以生性迂拙深恐措置無方而境內情形不敢不以實告分三要款大概可知伏祈

大人逾格甄陶遇事優加教誨免滋貽越不勝感仰另有十四條刊刻告示未知當否謹錄并呈

鈞鑒虔請

崇安伏維

出山草譜

卷三

三

垂鑒年職謹稟

府憲陳 批

批閱來稟具見留心政事一掃近時悠忽之習果能行之以實持之以久何患地方不日臻治理此外應興應革事宜併可隨時斟酌稟明辦理興利以絕弊爲先安良以除暴爲本從容展布次第施行尙願與賢有司共勉之

道憲溫 批

所稟地方情形大勢瞭如指掌足資稽考牧令爲親民之官地方如何安靖公事如何整頓風氣如何挽回全

在地方官用心釐剔遇事講求方於時局有補現稟各
節非并有條世無不可教之民果非徒託空言地方應
有起色本道當拭目視之至礮臺方向應否改建之處
應專案通稟察辦不在地方情形之例也

臬憲孫 批

該令履任未久而所陳地方情形甚為明晰若非留心
民事曷克臻此典利除弊責在有司所望審察地勢人
情悉心整頓行之以漸而不事操切持之以恆而勿萌
怠弛則一二年後易俗移風有如立竿見影可拭目俟
之幸勿徒託空言一稟塞責為要

出山草譜

卷三

美

藩憲德 批

該令到任後將地方情形詳細訪查縷悉稟陳其留心
民事有意振作已見一斑仰温州府即飭逐事認真整
頓務使積習盡蠲頹風漸易官有循良之譽民無怨苦
之聲庶不負父母斯民之職本司有厚望焉

撫憲陳 批

察閱來稟臚陳地方利弊甚為詳盡具見留心民瘼其
應如何整頓之處仰即實心實力為之擇其最要者先
行辦理餘則次第施行毋因循亦毋操切使吏畏民懷
治臻上理本部院有厚望焉

禁金鄉城居民強糶勒價示

為曉諭事照得居民貧富不等而穀價早晚不同本縣風
聞金鄉城內從前多殷實之戶近亦寥寥每值青黃不接
殷戶糶穀者無多而貧民糶穀者不少上年捐儲社穀有
備無患原以為貧民預籌即殷戶存穀待至此時出糶亦
皆為保衛境內起見乃時價原長跌無定而有等蠻民動
輒鼓聚喧噪要以減價為詞抑或殷戶尚未開倉即以閉
糶藉口在殷戶斷無將穀久閉至新穀登場始糶之理即
使不肯減價濟貧亦決不至有較時值反行昂糶之人總
因素不安分之徒遇事生風希圖挾制若非嚴創不足以

出山草譜

卷三

美

警效尤合行曉諭為此示仰該處城鄉人等知悉嗣後凡
糶穀各城鄉同價凡糶穀者貴賤因時不許勒價亦不許
強糶如有無故滋鬧一經告發定即嚴提究懲其各慎遵
毋自貽戚特示

諭各都社穀董事帖子

諭各都社穀董事知悉照得捐存社穀曾經結報在案惟
積年如何辦理穀存何處現存實在若干本縣抵任後又
經諭飭查照前頒冊式循環呈報並隨時批飭遵辦在案
迄今未據具復殊非慎重公事之道查前項社穀原為備
荒而設若一經出借收回較難即如上年出借之處現在

紛紛稟迫前車可鑒故借出認利此說斷不可行現定以存倉穀石只准出陳易新當此青黃不接之時按照時價現錢現糶每名定限多少嚴禁包攬私販情弊難竣其錢交存妥當股戶俟新穀登場即行買補較原額總須有盈無絀以免缺欠除出示外合行諭飭諭到該董等立將現在實存穀數遵照前諭先行據實造冊呈送不准絲毫虛掩致自貽累一面將糶穀若干計價若干有無餘存倉穀若干其餘存於何處逐款開單稟報備查該董等如有徇情許借將來虧短責令賠償如地方有恃強挾借之人許即指名稟究此係畫一章程務宜遵照辦理毋稍違混是

出山草譜

卷三

早

爲至要再各都統候九十月間本縣案臨親查責有攸歸

言先預及特諭

誣結三都滋鬧社倉案懸牌示諭

前三都倉董葉銘蘭等稟控地民違示強借等情當經提訊將糾鬧之曹秀珍重責枷示及唆使之革生周某戒斥發交捕廳看管其餘被稟人等雖不應恃衆滋鬧尙無甚橫行情事既據出具悔結從寬免予深究革生周某業因不守臥碑褫去衣頂應如何自知悔悟痛改前非乃本縣訪聞其人藉藉仍多物議卽如社穀一節事非干已妄思出頭藉爲敲詐是其不安本分卽嚴治亦罪有應得本擬

改押一面出示招告惟該革生供願出具切實悔結昨其妻周陳氏帶領三子幼穉當堂哀求以貧苦無靠爲詞察看情形殊有不忍雖唆事害人之輩與所謂一家哭何如一路哭者亦似相同然使該革生果從此自新卽本縣亦不爲已甚周某某着卽具結開釋以觀後效本邑近來風氣地棍藉羽翼生事劣矜工刀筆爲能在城在鄉某名某姓訪察早已默識於心本縣當官而行必將擇尤例辦姑爲小懲大誡語云爲虺弗摧爲蛇將若何若周某某其猶虺也願各士子咸知自愛兢兢懷刑毋使本縣受物傷其類之過則幸甚特示

出山草譜

卷三

望

禁結黨飲香灰酒示

爲再示嚴禁切實開導以儆愚頑事照得本縣自到任及今半年凡所行事無非以安全地方愛惜百姓爲心諒我民皆能共諒惟是除暴乃能安良糞莠不去則嘉禾不生鄉曲有一二惡人則受害何止數十百人或有訪聞或被告發本縣斷不稍存姑息致長刁風但以按之法律尙可從寬則亦僅管枷示懲子其自新之路冀有悔過之時乃查聞近來風氣各村鎮有等刁棍招引多人設立名目在神廟飲香灰酒遇事滋鬧挾制扛帮在若輩違例妄爲卽治罪亦所應得而愚民被誘入黨其犯法實由不明若非

逐解散而醒迷途將來恐釀巨患如先年金錢會匪事皆由此而起其後焚剿誅滅財產入公株連之禍前車可鑒本縣身任地方不能不防微杜漸爲民父母又不忍不教而誅一片苦心諄諄告誡除已列款刊示曉諭外合再出示嚴禁仰本邑軍民各色人等知悉爾等試思幸爲昇平百姓不欠糧不犯案安所樂生何等快活若其身陷法網則室家不得保全彼時悔亦何及查例載兇惡棍徒治以軍罪今結黨飲香灰酒藉事魚肉鄉民無論異日難免倡亂如會匪之終必誅滅卽論目前行爲亦當照例以兇惡棍徒科罪本縣嫉惡如仇執法如山斷不能以稍從寬假

出山草譜

卷三

望

致滋效尤爾等其各洗心滌慮痛改前非凡有誤入其黨者速卽回頭勿以飲香灰酒爲設誓神前神果有靈無不許人改惡從善之理勿以黨羽多爲藉可保身身之不保且恐累及家人父子之親本縣於此事業經稟明各大憲請從嚴辦以期挽回惡習第念良莠雖有不等究皆子民民卽愚頑無知當力開導經此一再示諭儻猶敢置若罔聞在本縣旣已盡心在爾等無可歸咎三尺具在決不容奸一面責成地保各都如有結黨飲香灰酒之人必須隨時據實稟辦本縣仍留心訪察見聞確切按名簽差密拿倘有滋事移營會辦禍福無門惟人所召其各詳思特示

禁命案羅織名示

爲出示曉諭事照得事莫重於人命罪莫大乎死刑殺人者抵法固難容無辜株連律應反坐故定例凡人命屍親告檢應將如何起畔及被何人用何物毆打致死何人在場見證分晰敘明官司訊取確供並取如虛坐誣切結方准詣驗所以杜刁告傾陷之弊法至嚴也本縣蒞任茲已披閱各鄉呈報命案率皆添砌情節指控兇犯多名其實在何人致死詞未確切聲敘又無在場見證推原其故皆由訟棍播弄必將兇犯同族親隣之小康者羅織在內爲挾詐財物地步在事起倉猝屍親聞報往視傷者已死非命一時未暇查詢根底未能供指實情事尙可原乃有受傷擡回數日方死或在場助勢身亦被毆到案詳鞠亦俱諉爲不知凡此機械居心直以人命爲利數置抵償於不問一任官司暗中摸索尙復成何事體除隨案訪查懲辦外合亟出示曉諭爲此示仰闔邑居民人等知悉嗣後凡遇真正命案責成該保查明致死情形帶同屍親卽日報驗其離城在百里內外者限次日報縣須將何事起畔被何人用何物致傷身死何人見證各情逐一聲敘如係鬪殺一二傷者准指控正兇一名共毆傷多亦不得告至三名以上卽或實係預謀糾毆餘人衆多亦應聽候本縣

出山草譜

卷三

望

獲到首要審出實情後再行補提概不准屍親任意羅織致滋拖累倘有延至三日後始行報驗或報呈內指控多名者即將屍親扣留立即馳詣查驗派差緝拿審實有誣告情弊定將報詞失實之人按例治罪並究明主唆一律處治斷不能因犯係屍親稍存姑息以長其刁如此明定章程庶足杜欺詐而安良善本縣視民如子嫉惡如仇言出法隨慎毋嘗試其各標遵特示

出山草譜

卷三

署

出山草譜三篇下

禁城內聚賭示

萬載湯肇熙

爲再嚴示禁事照得賭博爲害地方業經本縣嚴禁並諭飭地保隨時指稟以憑拘究乃有等棍徒愍不畏法風聞城內常有聚賭數處勾結衙役賄通地保陷害鄉民鄉民來城一入其局勢必罄所攜帶錢物甚至流爲偷竊匪類本縣於前日晚候親至南門謙樓廟拿獲盧明水湯阿高二名重責枷示除供出開賭之陳大孫黃阿荆等卽已簽差勒拿外合再剴切示禁爲此示仰軍民各色人等知悉爾等聽人引誘以賭爲事不顧身家不知利害以本城近地尙敢如此肆無忌憚是其玩視禁令怙惡不悛實堪痛恨本縣常時接見矜耆留心訪察卽各鄉寫達不難一一周知若咫尺之間耳目豈能瞞過嗣後如再有成羣聚賭匿藏社廟等處一經獲案定卽照例嚴辦如係居民店戶並將房屋封閉入官地保徇隱不報訊實有無得規分別科罪本縣爲民除患言出法隨各宜懍遵毋自貽悔切切特示

諭禁招搖示

爲再申告誠事照得本縣爲民父母於詞訟一事惟恐百

姓受累凡有可便民之處無不曲體下情生平清慎飭躬
嚴嚴義利之辨初宰開化卽以苛政虐民嚮獄貪贓等事
自誓神前區區之心今昔如一自抵任迄今數月諒士民
皆所共知惟是衙署之關防宜謹一人之耳目難周是以
下車之初卽經出示曉諭乃近日風聞頗有外而招搖指
稱爲署內何人希圖影射情事本縣延請賓友擇品端方
至凡事皆親自決裁家丁尤必嚴約束在若輩祇圖漁利
不顧他人聲名居心實可深惡而爾等輕聽其騙妄信其
欺抑何愚而不悟合亟再申告誠爲此示仰城鄉人等知
悉爾等爭競是非事所常有準情酌理排解調和既可省
出山草譜 卷四

卷四

財又可省氣俗語云大事化小小事化無又云忍一時之
氣免百日之憂誠以訟則終凶所宜戒也如其實出情不
得已一經控告卽速投審免滋訟累本縣聽斷一秉至公
剖決毫無成見服官所至從無有徇人囑託亦從無有以
言囑託之人至賄賂苞苴更屬無敢嘗試爾等嗣後切勿
輕聽妄信爲人欺騙一經察覺法例森嚴恐欺騙與受欺
騙者均悔無及也特示

懸牌諭瑞安耆民董秉潤等上控蔡上智等一案
諭董秉潤等控蔡上智等一案卷查光緒四年五十一都
民人程步賢以祖葬四十九都董家灣南山董公墓下被

蔡上意掘土移匿骸瓶具控卽有該都民人董志迎控稱
祖居四十九都董家灣祖葬董家灣南山被蔡上意掘出
骸瓶已通報各處族人等語四十九都程順望等亦訴以
祖山一片浮屠骸瓶六個族同立契賣與蔡上意築墳得
價六十五千該山上下均池姓墳程步賢以圖烹不遂捏
稱坐界董公墓下妄控等語又有泰順縣監生董僑等聯
名控稱上祖任董家潭且立有廟鄉人奉祀譜載祖葬某
某被蔡上意斃穴謀葬等語四十九都例貢蔡葆純卽上
意亦以該地買自程姓並無董墳董姓藉以有董公廟影
射串詐等情具訴並續呈董正法等糾衆肆掘新墳各在
出山草譜 卷四

卷四

案嗣又有四十七都程純第亦以伊祖骸被蔡上意掘滅
具控案經馮前縣親勘據程順望等稱骸瓶六個自移葬
祖山梅嶺腳下傳到左右山隣均稱向未聞有董姓祖墳
亦從未見有人祭掃並勘明搗掘蔡上意新墳屬實而董
僑等控稱祖墓自宋至今千餘年合計祖骸瓶八個被蔡
上意移匿梅嶺腳六個尙有二個未知埋沒何處等語並
越控蒙府押發董僑收審另有瑞邑董秉潤等永邑董國
富等樂邑董紹安等福鼎縣董朝勳等各分控道轅董僑
等旋以查確實因候聽願具悔結求息具呈程步賢程純
第並蔡葆純均亦呈懇息銷當經馮前縣訊明卽據情詳

銷在案乃董秉潤董僑董志廣志恭志丙振鵬等分隸平樂瑞泰各邑一面仍又聯名以縣偏府蔽等情上控臬撫轅並續控道轅以蔡上意物故求提蔡上智上藻奉飭覆訊斷詳案未人證提齊旋奉府札轉奉道憲批仰府親提訊斷並飭縣查照單開人證提齊檢同卷宗廢譜批差解府等因董秉潤等復在道轅添控蔡上永馮前縣卸事蒙府札周前縣履勘又節經催傳未到程順望之子程其美於本年二月府控董秉潤率眾夜用軍火計盜梅嶺腳墓骸奪獲軍械繳驗等情本縣今春履任復奉 府憲札勘旋以三月間董秉潤與監生董振鶴前來具呈當將董振

出山草譜

卷四

四

鶴發押捕廳並將抱告蔡鴻簡押交蔡上智等茲據董秉潤等呈稱確查知候求有詳銷蔡上意之母蔡陳氏亦以訟累難堪求息具呈本縣詳核全卷此案并不待勘而明惟以斷為定斷不必問蔡上意之有無掘匿骸瓶惟問董姓祖墳之有何為據平瑞永樂泰及福鼎均有後裔據稱歷來祭掃必其為發祥之祖其葬必有墳其墳必有碑有墳有碑無論程姓不敢賣即蔡姓亦何敢買乃既無墳又無碑而以程姓浮屠之骸瓶冒認為董姓千餘年之祖先試問唐宋時骸瓶之說見之何書證之何譜已屬謬妄無理查董家灣南山前後左右均池姓祖山祖墳中間程姓

山一片山餉為程建章戶董姓並無有山即董秉潤等亦並不爭山但以地名董家灣且有董公廟為有墳之證試問各處地以姓為名者甚多陵谷變遷何從質考豈地名張家即有張業地名李家即有李業耶董公廟現係該地池曾鄭王林鄧六姓輪祀並無董姓在內查詢亦均不知來歷意如土俗所謂地主廟之類據廢譜載先世為温州路太守有德於鄉鄉民立廟以祀今查縣志並無其事即果有之亦豈因鄉民立廟於斯遂即罷官居於斯死後葬於斯耶且如董姓果有墳在該處而因賣已山遂盜賣董姓墳者程姓也董應控程而不應控蔡蔡上意果有掘佔

出山草譜

卷四

五

則必將董姓骸瓶匿之他處或移在己山斷無置於程姓祖山梅嶺腳之理其中情節不辨可知總因蔡上意家頗裕饒初則程步賢希圖敲詐申商董志迎故呈詞以葬董公墓下一語預為董姓出控地步董志迎又申商董僑等因而援引各邑同姓欲遂以不能休鑿制之耳在圖詐者不過數人而一犬吠形百犬吠聲隨 附和遂皆以為因祖墳而訟貿然不察為人所欺平心之當亦自謂可笑然在董姓則且謂有譜為據也夫譜為私載與他姓爭訟本不足深據即譜載祖墳年湮代遠多有無可徵信豈能按圖以索况董姓亦並未有譜呈驗惟泰順呈廢譜一本

名曰平溪董氏宗譜本縣查係未開雕刷之譜稿備載自得姓以至前朝世系某某名下惟載配某氏及行派官爵徙遷均無生歿葬所惟長祥名下注公同妣葬董家灣敬朝大欽大環名下注公同妣合葬董家灣南山字樣董姓指為骸瓶八個者卽此外尚有葬董灣龍岡陝口葬平陽董灣小施又葬東溪屋後葬石邦吳路畚葬梨塢後門等地皆空白處添寫墨跡顯然不符其故爲多寫數處以見譜載葬所不止董灣一處無論此等作僞仗倆斷難掩飾饒倖試問有譜稿必有正譜而正譜何以不呈則正譜之並無葬所匿不敢呈可知若但執此廢譜作據則此案

出山草譜

卷四

六

之爲董姓誣告百喙難辭尤奇者蔡上意已死遂改控案內無名之人案已悔結求銷遂又改名爲翻控之人不獨平地風波全無實際抑且任意反覆起滅自由甚且以濃賄袒詳縣府徇蔽等詞汚鱗官長狂悖上控案延五載官經數任本縣訪聞蔡上意因訟家破人亡現蔡陳氏僅有一孫數歲不能再受拖累至具呈以自願退山爲詞地方人心澆薄往往平空生事串同刁棍訟師藉以計錢且動輒越控以健訟爲矜和之計此等風氣非嚴辦何以安全良儒乃昨日庭訊董秉潤等均俯首無辭總以悞信董志迎爲言而蔡陳氏哀求息訟似亦有實不得已之苦衷本

縣寬厚待人亦何難曲意矜全網開一面惟是非不可不明而刁健不能不做此案程步賢董志迎實爲罪魁除差稟董志迎已死無庸議外仍應嚴提程步賢到案重究董秉潤董振鶴從輕均不應爲而爲按律科罪擬杖八十餘人雖俱有應得之罪念係愚民無知施恩一概免究蔡陳氏准仍照契管業既各出具悔結息結存候詳請示遵全案人等均暫准取保候奉到

出山草譜

卷四

七

諭禁添造神廟示
爲出示曉諭以醒鄉愚以弭訟衅事前據四十七都民人溫和興等控稱該地向有二神廟突出地師胡諸皆與胡諸沙鄭懷鵬等謀新創楊府廟有礙族居風水懇請禁止等情除業經諭保查禁外合再明白開導爾鄉民其咸聽之古聖人以神道設教列在祀典者皆聰明正直之神其人或爲忠孝節義或有功德在民後世立廟奉祀以示尊崇而伸報答之誠凡不在祀典者概謂之淫祀傳曰淫祀無福乃今人求福者不論所祀何神亦不知其神爲淫祀愚夫愚婦相率日拜跪於土木偶之前謂可託神靈庇佑

此等風氣所在有之然要未有如平人之怪誕不經也他處淫祀之神大都出於演義小說而平人之神則其名更聞所未聞他處淫祀之神大小猶是廟宇而平人之神則樹懸一龕墻穴一像不必其皆廟宇他處淫祀之神不過歲時賽會演戲張燈以爲神僮人樂而平人之神則無賴藉此勒詐錢米捧爐而至則家聽其罰括灰而飲則黨助其強故地方多一廟卽地方多一患尤奇者本不正之神又必行以不正之事造作邪說謂神由竊得者方靈是以神爲竊賊甚屬可笑此皆由鄉曲少明理之人故多妄爲之舉相沿日久初不自知其非也卽如今年本縣因禁龍舟毀齊天大聖像一事在知者以爲正道不知者且駭異以爲慢神本縣讀書爲官豈肯以慢神而得罪於神神果能福民本縣豈不願民之邀福於神本縣看得理明知此並非是神不能爲人禍福愚民於理不明奉以爲神則但見有禍而無福今卽已驗之故爲爾等明告便可悟矣本縣署錢塘時有瓶窰一案其案卽爾平陽人其神卽所謂楊府也平陽客民因行路碰爭被河南客民毆死此不過尋常命案聽官辦理而已乃不卽報驗各聚其衆平民首禍者卜吉於楊府神閭然而鬪致傷斃不可數計焚掠無所不至釀成巨獄遍地株連而首禍者供出情由亦自悔

出口草譜

卷四

入

恨向使無此神無此卜則亦必無此鬪無此禍總因愚民無知以神爲可恃而不料轉爲神所禍實亦非神之禍人特自禍耳平人最敬祀楊府神豈真有是神哉假使有神神豈有不子人禍而子人禍者哉然自本縣言之爾等終未必信之請又以平邑舊事而論前明知縣王公約者平之好官也毀寺廟三十六處悉改爲社學當時絃誦盈野稱極盛事乾隆間知縣何公子祥尤平之好官也鄉人因廟事爭毆斃命詣驗取神像投之水今百餘年父老猶能談其事其神名陳府平人敬祀與楊府無異以本縣視王何二公之賢不及萬一而二公舉動如此可見二公亦非慢神皆由看得理明之故可見官於百姓非故違衆好無非欲以教化移澆俗之心也况淫祀宜禁律有明文同治年間東南肅清御史王公書瑞奏淫詞被燬者請趁此申明例禁不得建廟塑像得旨遵行在案可見凡不當祀而祀之神非獨有關世風亦且顯違功令今該處向有神廟而無故又議立楊府廟風水之說本屬渺茫無論與溫姓住屋有礙與否而事經到官斷不能准本縣爲爾等反復開導破其沈迷試思爾等立廟之意亦求福於神之意耳不知人惟做好人安本分有錢早完國課勿費無益之錢無事莫入公門勿作有害之事此便是求福不待求

出口草譜

卷四

九

於神神自必降以福其審思之母負誥誠焉可也特示

論平邑敝俗二事

前訊朱大記朱大伍互控一案雖經兩造具結應再明白宣示爲爾民解其迷惑以期挽回積習本縣自到任以來歷訊案件其中有兩事皆爲理不可解而亦足見民情之愚一則買產不卽推收其錢糧仍寄賣主完納在賣主當時以自願代完其產價必稍爲加益在買主因匿稅起見亦自以爲得計無論匿稅難免被人敲詐而賣主既代完多載卽以買主滯糧具控並請追還歷年代完錢糧爲詞是買主戶仍須收稅終不可得匿而當時產價之加終屬

出山草譜

卷四

十

無補事後構訟之費轉致自累矣一則婦人夫死招夫養子當時前夫之子與後夫之子以同一母生情卽同胞其後因爭產每至構訟然此猶浙地風氣大都如此最足奇者孀婦翁姑在堂以入贅之後夫爲兒婿兩當而卽改從前夫之姓其後夫之子亦並隨從改姓如前金阿杰及今朱大記兩案情皆相似在入贅者改從其姓爲利其產也及至母死後則族中親房藉口應繼彼異姓不得亂宗勢必將逐其人據其產卽訟之於官官亦不能違例而准其以異姓爲繼也夫孀婦再醮例所不禁如欲帶成其子而保全其業則應爲夫守而不甘於嫁如其嫁則應歸於後

夫之家而義與前夫已絕卽其前夫無子亦應聽族立繼承產從未有無夫而可自招夫無子而可以異姓之子爲子者卽在入贅爲夫者棄已之父母於不顧改易本姓以他人之妻爲妻因謂他人之父母爲父母而及其生子亦目認他人之姓爲姓志本原而昧廉恥徒以利人財產之故卒之財產不可得徒取後日爭訟之累何其愚也婚姻爲人生大事夫婦爲五倫一端宗姓爲此身根本顛倒悖謬此之不明試問凡人在世求田問舍皆爲承先啟後之計若先不能承後不能啟此財產又將何所爲也至人死入土爲安卽夫婦亦不必定須配葬若以出嫁之妻合葬

出山草譜

卷四

十一

前夫更無是理以無配葬而另求配葬之婦如平俗所謂陰親荒唐之說更無是理本邑遇有時疫慮其傳染雖家人父母竟有棄而不顧者生則雖親而可不親死則強不親以爲親此皆忍心害理傷風敗化之事而愚民輒藉口人皆如此不自知非殊可嘆也本縣於邑中各種惡俗均經曉示嚴禁今因覆閱朱大記一案復爲是申切言之者無非覺聾懲賸挽回風氣之意着將此諭質貼大堂俾城鄉百姓恍然悔悟知所遵循毋顧目前而忘遠慮本縣有深望焉特諭

論平邑置產議婚二事

本邑推收及入贅事前已懸牌開導諭令咸知此外尙有兩事皆愚民忽於目前而貽悞後日以致控案迭見者應更明示規欵令百姓有所遵循一在盜買盜賣此風南北港最爲盛行卽他處亦所不免夫兄弟分居異財其後貧富不同情勢之常乃盜賣者因係祖業及從前同管之業其田畝地段安着地名及錢糧戶名均所深悉輒以兄弟伯叔子姪已經分析之田地及有公衆共產私立契據賣與他人而買者利其便宜輒公然私受意以控之於官卽不得業亦終還價而盜賣者錢早花費價無從出終必爲調停之計此等居心殊爲可恨本縣詳思欲除弊必先清

出山草譜

卷四

三

源查本邑賣買田產立契多他人代筆而親房人等不可到場夫文契爲管業憑據豈可假手他人而賣業例應先儘親房人等豈可竟不到場嗣後賣產立契必須賣人親筆或農愚不能寫字亦須用其親人代筆於契尾註明兄弟子姪何人代筆其親房人等必須到場畫押有老契及當契者應繳歸買主或係分關有業相連未便繳歸買主均應於契內註明字樣似此買賣分明有何滋生事端倘不遵照辦理仍有私串買賣情弊一經控案本縣提集訊明將業斷還其契價無論若干押追繳出充公以爲盜賣盜買者戒一在婚姻草率夫婚娶憑媒關說男女卽互傳

生庚以求相合俗例到處皆然既合之後致送聘金應卽男女換用龍鳳庚書其書後并須兩姓家長出名及至過門又須家長通名帖子所謂家長主婚此乃一定不易之禮乃愚民無知一時聽信媒人輕爲允許遂以爲已屬姻親諸可從便當其說合之初但寫一生庚紙片迨及送聘亦不換用龍鳳庚書亦無家長出名而女家忽然翻悔或以男家貧苦或婿不成立甚有另圖說合得財在男家勢不能不控之於官而旣無婚書呈驗甚至媒証言亦難憑女家藉以無據各執一詞試思與其反覆於後何如謹慎於先嗣後凡有合婚務須遵照禮式旣經說合以後男女

出山草譜

卷四

三

應用龍鳳庚書書後應用家長出名以爲婚據如不遵照辦理控無婚書呈驗斥不准理本縣查閱案件深憫爾愚民之自取訟累不憚隨時隨事告誡殷殷其各詳思慎遵毋忽特諭

諭各役

諭各役知悉近來三八告期呈詞控及差役者十居八九非稱袖手不辦卽云受賄捺蔽有本屬尋常細故拖至一二年至今尙未訊結之案是其疲玩已極積習已久但知圖利直置公事於不顧自甘無能卽使斥革而不悔人命重案則從無緝獲正兇強蠻地方則動稱被其欺辱飭查

理則無能了之事會密拿則無不通之風本縣前在開化凡屬懸牌示審從無悞期及至此則從無不悞之期甚至有延及數月竟遂付之冰擱者似此非嚴加整頓將何以清積牘而防流弊除隨時分別比革外合再申明告誡本縣於各役承票一節均有立簿存記察其勤怠能否以爲功過賞罰如已懸牌示審本案延不帶到卽他案再不予票迨經續控另改差傳仍將該差記過分別半年一年以示懲儆若係緊要案件另行從重究處嗣後各宜自知愧奮毋再玩公致干咎戾切切特諭

捐脩平邑志及重建文筆塔示

出山草譜

卷四

四

爲剴切曉諭收捐補捐以成盛舉事照得建塔爲風水所關是以各郡縣無不有塔惟本邑獨無聞南城外舊塔自乾隆二年爲颶風所毀後遂不復重建又邑之有志備載典制風土及一切忠孝節義大端本邑志自乾隆時纂輯距今百數十年文獻已多無考若再不續脩深爲可惜此二事上年均經官紳會議捐辦甫有端倪旋卽中止本縣抵任以來意欲董成其事與各紳籌商經費據職員陳際中等稟稱海防捐項除已經繳收外餘多捐而未收亦有並未開捐之處請將此項收捐移用當卽據情詳請道府兩憲蒙批准行并諭令將捐數劃出二成批解留備

海防之用本縣詳思邑中殷富既少且近年物力倍艱自應意存體恤惟查是項捐輸迭奉

憲催核數報解現雖海防無事而已捐不能不收若捐而不收則已收者得而藉口若未捐而不補捐則收已捐者又得而藉口用屬因公不妨彼此挹注情宜平允豈能彼此異同况就一家之中量力而助合一縣之大衆擊易舉果使羣情踴躍無不有志竟成但所難者向來非辦公得人未必實事求是耳本縣慎擇各鄉公正紳士分任其責擬就城內龍湖書院設海防收捐局以陳際中等總理其成所有各都捐數由分董隨收隨繳交於總董由總董隨

出山草譜

卷四

五

收隨繳交於內署一切工用由本縣隨時支給務使捐無匿吞捐一錢有一錢之數用無浮用用一錢有一錢之實其各都各戶各捐若干將來仍逐一榜列俾衆咸知本縣實心辦事正已率物諒爾士民皆能共信爲此剴切曉諭聞邑人等知悉爾等俟各董持簿收捐卽當趕緊完繳從前未捐之戶仍應補捐隨捐隨繳總期同心同德使盛舉得速告成功在桑梓流慶無窮本縣有厚望焉特示

招告訟棍示

爲招告事照得訟棍爲害地方早經本縣嚴切告誡令其自知愧悔毋蹈前非原以天下無不可自新之人卽本縣

亦何必爲已甚之事乃查北港四十二都近來控案層出
內多指稱該處捐納例貢某某有主唆包庇等情本縣稽
之與論無不側目其人謂其素日結識衙署魚肉鄉愚實
虎而冠之士豪亦不識字之尤棍凡屬本都及隣近各都
案無鉅細多由把持混號皆稱爲蛇蠍卽如王欽珠控徐
玉蔡一事本屬細故本縣迭次論令理處原因體恤鄉民
免滋訟累乃徐玉蔡既不遵理又不投訴迨經懸牌示審
復敢藐不到案據王欽珠呈詞及差稟覆均稱實由某某
從中護庇所致卽其玩法察其居心無非自恃族大人衆
可爲護身之符不妨明目張胆逞其健訟之技此等著名

出山草譜

卷四

六

地棍若非從嚴究辦將何以儆效尤而靖閭里除簞差勒
拿外亟應出示招告爲此示仰該都及隣都居民一體知
悉爾等如有被某某曾經詐擾欺凌無論是何年月有無
控案事果確實均准指名控告以憑訊辦本縣除惡原爲
安良鋤強正以扶弱該地民切勿瞻徇疑慮致令棍徒橫
行流毒無已也特示

禁栽鴛粟示

本邑近年鄉間 栽種鴛粟徧地
以至雜糧稀少 青黃不接可慮
試思食爲民天 無食難爲活計

上年山西大荒 有錢無米可市
自後禁栽鴛粟 百姓無敢犯例
本邑產米不多 最防一遇歉歲
若非多種雜糧 貧民如何接濟
各宜猛省回頭 切勿忘害貧利
不聽本縣良言 定請大憲告示
查者拔盡根株 免得益滋流弊
本縣念切民生 預此拳拳曉諭

懸牌示周陳氏控許慶芝案

出山草譜

卷四

七

前據周陳氏呈控許慶芝並許慶芝具訴各情一案本縣
查核系周陳氏爲周上煥之妻其夫兄上炳生子壽初
再傳佩杰妻許氏卽許慶芝女兄生一女一子子名鏡
涵是周鏡涵爲許慶芝之外甥而周陳氏之曾姪孫也先
年周佩杰歿許氏攜子女住其母家許慶芝代爲照管此
戚誼之常無足怪異今周陳氏藉口七柩未葬向芝索費
並指收鏡涵田租邀親族聯名具控意無非以芝託名照
管實則希圖昧吞試問許氏夫亡子幼當日移居母家原
因無人照管之故周陳氏分卽親房並無後嗣豈能以孤
邁婦人代管他人家事耶如以撫孤爲詞何以前許氏移
居則置之不問今許氏既歿卽起而相爭所爭者并不爲

撫孤而爲索費豈有許氏在則許氏得而主之無許氏則周陳氏應得而有之耶據呈稱其夫上煥遺囑以炳子壽初兼祧夫兼承其祧者卽兼承其產壽初爲兼祧子則鏡涵爲兼祧曾孫乃上煥遺業鏡涵不過問於該氏而該氏轉欲藉祧并有鏡涵之產業無論事不近情卽果并鏡涵二百餘畝之業得而有之該氏一孤遺婦人計將何所用耶且該氏自稱以其夫遺業帶於婿家養饑是該氏但知有婿不知有兼祧之子孫家有翁姑及夫之柩至今未葬是該氏但知以遺業爲己之養饑而絕不計翁姑及夫之葬資種種情形一無是處夫該氏果力能管葬則何待於

出山草譜

卷四

六

立家室年十六歲卽令許慶芝交還自管如此則族姓無垂涎之人外戚得避嫌之道而孤弱之產業可保亦爭訟之釁隙可銷至兼祧之說仍准照依譜載惟收存租穀應令周陳氏悉數交還不得侵匿本縣爲體恤兩造免令環質公廷該監生等應卽邀同公正戚友遵照妥當辦理仍將遊辦情形呈復察奪存案倘周陳氏妄聽唆孽抗違不遵本縣定將唆孽之人專提重究斷不稍從寬宥至許慶芝分雖甥舅地處嫌疑天道難欺人言可畏其好自爲之母異日爲周姓族人所得藉口也特諭

禁古熬頭龍燈示

出山草譜

卷四

九

爲嚴禁陋俗以安地方事照得古熬頭上中下三埠本縣開其於每年十二月初旬造作紙糊大龍爲來歲元宵迎賀凡值某埠迎龍其餘兩埠卽有好事之徒扮作擡閣高蹺炎火等戲向各鋪戶勒索緣銀一不遂意動卽爭毆分仗時值迎龍任意躡蹋報復私嫌種種弊端難以枚舉本縣爲整頓頽風起見曾於列欵告示內卽已言及該處龍燈一體並應禁止第恐積習相沿仍循故事合行申明諭禁爲此示仰該處居民舖戶等知悉爾等須知良辰令節不過演戲張燈豈可忘物力艱難徇人情侈靡徒以無益之舉妄費有用之錢況因聚衆人多易於滋鬧闐闐之地

尤非所宜嗣後無論何人不許再倡造紙龍無論何埠不許再輪值迎龍倘有假此斂錢故違禁令一經查得名姓定卽提到究懲其各懷遵毋違特示

判定海棠尼僧招引坐關案

看得女僧妙德者產由貧戶來自近村既折中路而失伉儷遂入空門以參果報小姑不嫁居處原是無郎春夢成婆老大何能作婦宜若寤泥柳絮心無上下之狂亦當躡履瓜田律守嫌疑之戒矣而乃招引少艾並稱比邱親如所生詎比無兒石女嫠也何害翻成有髮頭陀不顧悞人終身轉云脩福來世尤可怪者盛陳氏衣鉢女徒尙無不

出山草譜

卷四

三

倫不類王有水鬚眉男子平素非親非隣居然借誦經之名朝夕同住細察其坐關之地逕途別開立願雖堅未必心中無妓行蹤既詭保無壁後置人況夫閨閣最喜燒香歲時尤多入廟非盡莊姝不免相窺穴隙或飯彼教輒欲拜倒門廡投之授受不親事實有傷名教倘使效尤而甚勢將爲主遁逃本縣崇正黜邪奚啻令三而申五移風易俗亟應懲一以儆餘除已將妙德傷交其母領回勒令改嫁外盛陳氏自知慙悔着從良卽託蹇脩王有水業予責咎應荷校遍游城市其寺名定海棠傳論擅越住持另擇緇流供奉枯禪入定不妨假法喜爲妻舊染維新何至等

瑤光奪婿是空非空是色非色眼前事卽悟因緣嫁犬逐犬嫁雞逐雞有情人都成眷屬寶航旣渡公案斯完此判

禁扮神會示

爲諭禁事照得每年清明節期城內有城隍神出巡故事儀仗塞途燈燭徹旦喧闐數日不獨浪費金錢徒作無益之舉亦且駭人耳目爲此詭異之觀本縣目擊心非特爲爾等正言告之城隍之有神其來已久明初釐定祀典府則曰府城隍之神縣則曰縣城隍之神國朝因之各郡縣有以靈異著聞者或加徽號字樣考城隍二字始見於易蓋卽司城池之神古者入蜡祭之一春祈

出山草譜

卷四

三

秋報保衛生靈使無癘疫災祲方今世際昇平百靈効順神之廟食其地者自無不福庇其人而人亦無不禮敬於神今平邑城隍神之出巡其以爲敬禮耶不知已褻之甚矣塗面挂鬚扮作陰曹判官之屬夫陰曹果有是職則必有是神若神可以人爲之則必無是神矣無是神而以人爲神則是欺人有是神而以人爲神則并欺神矣又扮作枷鎖罪犯不獨童穉爲然且有壯者不獨男子爲然且多婦人夫枷鎖爲罪人而設如其有罪陰律之枷鎖安得見之如其無罪聰明正直之神安肯以枷鎖在用此皆無理取鬧惡習效尤而尤足奇者更紛紛擾擾

有扮作無常之數千人也夫事有傳說已久不覺其非者
諺云一旦無常萬事休言人在世無常久也今以無常爲
冥司鬼卒已屬怪誕不經而愚民乃又相率扮作填街塞
巷豈將借此爲護身符法猶之衙署挂名白役社鼠城狐
有可憑恃耶抑以俗言無常能勾人魂而物傷其類一經
扮此便可無惡不作彼真無常必不肯勾同類之魂耶意
果何居理殊不解事大可笑狀尤難堪皆由造言生事之
徒爲此牛鬼蛇神之說非亟禁止曷挽頽風爲此示仰城
鄉居民人等知悉嗣後每年屆期只許徇俗出巡一日掃
除潔淨陳設供具以將度忱不許扮作種種怪狀至婦女

出山草譜

卷四

三

更當守禮閨門入廟燒香尙干例禁何況如此模樣竟不
畏人訕誚總之愚夫愚婦惑於吉凶禍福言及鬼神最易
聳動不知人惟做好人行好事鬼神自必爲之保護一切
喫齋唸經皆非正道斷無可即獲福之理本縣於事關人
心風俗無不反覆開導以期警醒尊倘本縣言之而爾
等不聽或聽之而陽奉陰違除按法嚴究外仍將仿西門
豹故事以昭炯戒本縣爲守土之官城隍爲守土之神必
將牒告於 神令爾等扮冥官者即赴辦事扮罪犯者即
了受刑扮無常者即均聽候冥差所謂以其人之道還治
其人之身爾等試思皆自樂爲之其何說之辭爾等又試

思 城隍神赫聲濯靈其然本縣之言與否儼遵切切特
示

申明嚴禁示

爲申明示禁事照得本邑澆風敝俗類多出乎情理之外
鄉人無知但顧目前不思後患及至一朝決裂悔何可追
本縣隨時隨事以筆代舌反覆開導不啻三令五申除花
會龍舟及喫齋拜經一切不美行爲均經示禁外今於業
產錢穀等事再另列欸明白宣示仰閭邑軍民人等一體
永遠遵照嗣後務須互相告誡不可犯違禁令本縣言出
法行慎勿視同具文自詒伊戚切切特示

出山草譜

卷四

三

計開十二條

一 佃戶不准霸耕也業聽主便佃戶不欠租亦無業主不
可收回之理乃頑佃歷年欠租及業主收起又復強霸
不還即還亦須上岸錢若干並有私行轉頂多收札錢
各情弊業經本縣嚴禁並隨案究懲外合再申明此等
惡俗各宜知微一經提訊決無稍寬
一 糶穀均應淨燥也鄉間新穀歸倉並不車淨曬燥設遇
雨水日多貧民買得溼穀不能碾糲得食且溼穀入倉
潮氣蒸積往往食之易生疾病業經一律示禁合再申
明嗣後各都均應以淨燥穀出糶照依時值如違查出

嚴究

一錢糧不許欠交也定例賦稅絲毫為重乃本

氣竟有花戶積至數年不完者似此情同化

民本縣決意從嚴查究先行曉諭爾等各戶趕早完交

如有拖欠矜民一體拿到押追如查有別項串同情弊

按法重辦

一置產應即投稅也例載民間置產分忙於二八月投稅

查有隱匿將產罰半充公是 功令何等森嚴本邑隱

匿成風曾經示諭無論新契老契限於八年內一律

檢出投稅免其罰究乃愚民玩法投稅者仍復寥寥茲

出山草譜 卷四

再展限寬至本年六月為止如限內不將新契老契檢

出投稅本縣案冊清查除吊契勒令投稅外照例予罰

決無稍寬

一置產應即推收也置產不推收過戶其錢糧仍由賣主

代完名曰寄糧而賣主日後藉口滯糧希圖勒索如此

控案者甚多應以申同作弊一併例究

一業應用一契也本邑置產為匿稅起見多申同賣主

正契而外另立找契甚有找至再三者而作法自斃往

往受賣主勒詐控案疊見除業經示禁外合再申明嗣

後只准一業一契不許再有找契名目

中國

卷四

嚴究

錢糧

不許

欠交

定例

賦稅

絲毫

為重

乃本

氣竟

有花

戶積

至數

年不

完者

似此

情同

化

一立據應用親筆也本邑風氣典賣產業立券及銀錢票
據多用他人代筆無論易於串弊即事果屬真而人心
難測設生事端藉口非其親筆堅執為詞官亦何從分
辯此皆一時冒昧貽誤異日之事應令嗣後立券書票
概須本人親筆即鄉愚不能寫字亦須其親人代寫並
於紙尾註明

一田底不准勒錢也鄉俗賣產其老賣主名曰田祖公往
往於賣產之家索每畝田底錢數縉業經嚴禁在案乃

風聞仍有向買主封價情事嗣後應責令買主照依契
價付與賣主不得藉口封價遷延不付如違除將田祖

出山草譜 卷四

公提究外定先將買主提到以申弊究懲

一田地不應私受也凡田地或係眾業或係兄弟未分之

業豈能私立契據以為管憑在盜賣者類多蕩產不肖

只顧得錢而盜買者明知故買是何居心前經示禁合

再申明嗣後如有盜賣盜買情弊除斷令還業外追出

賣人所得契價罰令買主充公

一罌粟不應栽種也青黃不接之時全仗多種雜糧以為

接濟若栽種罌粟則雜糧必少設遇歉歲將何所恃且

鄉民藉以自種收漿易於沾染吸食受害尤深嗣後應
行禁止栽種收種雜糧

一社穀不准借分也積穀原以備荒且此項捐穀曾經詳大憲有案豈能任意廢弛嗣後每於青黃不接時由董事稟請開倉照依時值出糶俟有新穀買補還倉如各董有侵蝕虧短情弊准該地民稟控查追倘該地民有糾眾滋鬧強借強分等情定提嚴究

一糶穀不許強勒也價依時值糶由主便普天同理當青黃不接之時在各殷戶固宜體恤窮民為德鄉里不可居奇圖利致招為富不仁之怨而地民尤宜自安本分豈得藉口缺食輒行滋鬧嗣後如有糾眾強糶押勒價值等情定提嚴辦以儆惡俗

出山草譜

卷四

五

諭各鄉裕董繳建塔捐款

諭某鄉裕董某知悉城南建塔業已諏吉興工前商辦勸捐收捐各節該董等諒必勇於將事不至玩時愒日致負委任現在該鄉收捐為數幾何未見稟覆殊深翹盼昨據總局紳董告以該項工料議價亟待給支雖有巧婦難作無米之炊一經開工即無中止之勢本邑別無公款可暫移挪議派各鄉趕速先籌若干均限於本月底繳齊仰該董諭到寓日即便遵照辦理木石不能不脛而走磚灰不能無翼而飛各匠趨功不能枵腹投効一人首事不能空拳獨張所望任怨任勞羣策羣力顧全大局先濟要需有

學幸焉切切特諭

諭各役

諭本衙各役承票聽差全不顧公惟知一票到手即視為取錢之具屢經嚴飭置若罔聞深為可恨且該役等既在公門亦應粗知公事乃本縣稽核各部社穀之案均不認真辦理如廿五都分穀一節因該差與保疲玩並不追繳以致各村紛紛意欲效尤似此情形成何了局及查閱他處繳呈清冊內竟有開列差費至數十元之多者在董事固不知物議宜防而該差之任意索擾亦概可見亟宜嚴加諭飭嗣後凡屬關繫邑中公事以及本署圖差書吏稟

出山草譜

卷四

五

禁糶溼穀示

為出示嚴禁以昭畫一事照得本邑殷實之戶多以積穀居奇而貧民糶買因其潮溼必須曬燥方可得食設遇積日陰雨有穀亦無從得食往往驚慌生事皆由溼穀不能碾米之故此等澆風在積穀者居心巧詐實則全無道理夫穀有燥溼則價有減增與其溼而糶價從減令人不便

於食何如燥而糶價從增於己並無喫虧且新穀入倉非燥爽則勢難久留設遇晴少雨多必有霉朽之慮糶穀非概用燥穀則穀價難以一例而高下其手因有爭多爭少之嫌種種弊端不可勝述亟宜曉諭嚴禁爲此示仰閭邑人等知悉嗣後新穀登場即宜曬燥用風車簸淨不得以半燥半溼及未淨之穀歸倉其佃戶納租並須一律燥淨其糶買照依時值不得紛歧其輕重以十六兩一觔爲準不許短折別出名目其有不論勛兩而向用斗斛之處仍聽俗便惟穀顆總須燥淨不許捏雜自本年爲始各都一概遵行如有不照依辦理一經查訪得實或被入告發除

出山草譜

卷四

天

究懲外併將其穀罰充地方公用本縣爲挽回惡俗便益民生起見言出令行各應懷遵毋自違悞切切特示

禁拜經示

爲嚴禁事照得愚民惑於邪說喫齋拜經本縣抵任之初即經列款諭禁在案乃每次因公下鄉路過萬全江南小南各處凡屬神廟佛堂輒見有聚眾拜經男女混亂不避嫌疑不成事體雖經即時喝散未即查明究辦誠恐政寬民玩不足昭儆戒而挽澆漓亟宜申明禁令爲此示仰境內軍民各色人等知悉爾等須知茹素拜齋多是邪教流傳並非好事唸經懺罪託名誠心修善實非好人試思拜

齋果係好事何以官府到處訪拿必稱曰齋匪唸經果皆好人何以自古神道惑眾必指爲妖民世間男耕女織各有常業所謂好事者不外忠孝節義數端而已所謂好人者無非忠臣孝子義夫節婦之屬而已其人其事正大光明豈如爾等拜齋唸經行蹤詭秘唯恐人知者乎在爾等愚夫愚婦無甚識見不明道理只因受人欺哄誘以修來世之說輒以祈冥福之言騙爾錢米而爾甘心敗爾名節而爾不悟陷入邪途而爾不覺觸犯國法而爾不明爾亦可謂執迷之甚矣夫聖賢千言萬語無不痛惡異端此即異端之一節婦女入廟燒香尙且有干律例此尤律例所

出山草譜

卷四

天

不容本縣留心訪察有等刁黠之徒藉爲利圖邀設經會有拜血盤經有拜大乘經有拜甲子會又有立四十八願萬人緣普佛會結緣會諸名目其會首稱爲拜佛老阿爺某地逢三某地逢五一月之中幾無虛日甚至假清淨道場爲姦淫穢地名爲捉陰魂摸因緣廉恥道喪至此已極本縣於人心世教所關不憚反覆告誡冀爾民改邪從正爲良善而獲保全自後務各痛悟前非毋徃積習倘猶陽奉陰違責成該處地保隨時稟明必將倡首何人與會何人逐一確查分別照律重辦如該地地保瞻徇隱匿併提革究其拜齋唸經之神廟佛堂並即封閉將財產悉數入官

令出惟行決無寬宥懷遵切切特示

縣試童場示

為曉諭事照得考試為 國家掄英之典童場係士子發
軼之初科條本屬詳明規矩尤宜嚴肅若非預防其漸何
以拔取厥尤查本邑僅文章數百類多真正讀書而臨文
少墨水三升亦有希圖詭遇或塗改年貌或頂替姓名或
有鑽穴相窺以通遞棄或因開門混入以便捉刀或放鴿
高飛巧作傳題之計或鷄鳴已曙猶聞下筆之聲種種弊
端年年常例求榮反辱須知自重功名舍已謀人詎可妄
思僥倖至於名點丹筆倚侶則告汝無詳切勿喧囂擁擠

出山草譜

卷四

三

卷選青錢吏胥亦斯文交易並當體恤艱難本縣以此事
過來之人當昔年辛苦之地憐才願切而尤憐者在抑塞
之才禮士情殷而所禮者非猥薄之士自考錢塘而後此
為盛會重逢況課書院以來曾是奇文共賞雲程萬里雪
案三年轉盼即秀才便思任重守身惟君子宜懷懷刑合
先曉諭仰應試各文章知悉凡茲誥誡一體遵依切切特
示

懸牌示張姓網門租控案

諭林鳳翔施金澤等知悉前據生員張霽具稟以伊曾祖
於嘉慶年間陞報鹿泉口網門一所充入張堂張從二戶

完糧收租向為三房輪值祭產該生長房祖父宦遊所有

祖立舊分書及契據等均存二三兩房歷年網租亦悉聽
兩房收用今眷屬回籍向商仍復輪年舊章詎職員張霖
生員張宗維互相推諉等情當經批令邀同戚友理令交
簿收租毋違涉訟本縣因公便道蒲門傳到張霖張宗維
詢據僉稱先年分書契據均無從覓得此項網業雖由曾
祖玉珍公升報遺下歷年二三兩房收管其原委均不詳
悉等語當又明白開導諭以三房輪年方為正理乃昨據
張霽復以抗理圖味具呈并呈出長房後來分書請核訊
追是張霖張宗維竟不能遵諭理息該兩房絕不知仰體

出山草譜

卷四

三

本縣之意不願一本相關之誼以名門宦族豈應冒昧如
此本縣查核世系張霽張霖張宗維同為其曾祖玉珍公
後裔網門一項由玉珍公升報其子琴華詠三公是為三
房當三房分析應必執有分據琴公父子宦闈則據交兩
房收存租由兩房收管自屬實情無疑事不過數十年之
久並非代遠無稽若此業早歸兩房則兩房應必執有管
據今以長房出外未經管理遂謂業可無分則祖宗墳墓
亦將以其久未祭掃遂謂非同支子孫也耶家庭之事總
以分書為據果分書載歸兩房管業則長房自無可置喙
今既無分書即未分業既未分業即應分管滿堂飲酒一

人向隅則滿堂爲之不樂況以祖業祭掃攸關誰肯甘心遺棄此豈獨飲酒之比豈獨不樂而已耶況查張霽所呈長房後來分書內載南坪向有先祖遺產前已載明舊分書內仍照上輩輪值其網行租息議歸值祀振威公之年收貼祭費等語署尾有啟德啟錫美填霽各書名畫押詢之張霽即係該兩房在場此尤足爲確證即前月張霽張宗維張震等稟控張彥超強勒補給網門並背札等情稟內情形亦均顯然爲三房合業何得以忽時變更不願自相矛盾耶本縣聞張霽祖父居官廉俸所入潤及宗支即如此項租息兩房輪收多年並不計較已屬仁至義盡今

出山草譜 卷四

竟久假不歸攘爲已有此豈天理之正人心之安耶惟事屬家庭本縣不欲其屈膝公堂致傷親愛宜各詳思毋再固執致受訟累該兩房惟張霽張宗維同列衣冠且歷年經手管理責無可貸豈能以他人不願爲詞仰原戚友林鳳翔施金澤等即速遵照理明取結稟覆銷案如果始終不悟該兩房竟有不願之人本縣當官而行惟有據理斷事秉法懲強無稍瞻徇遷就也將此懸牌示之特諭

竊案條規示

爲曉諭事照得糧莠不去則嘉禾不生竊賊公行甚爲鄉里之害舊年有萬全鄉積賊鄭汝法曾經訪獲羣匪稍覺

潛蹤風聞該鄉近來仍多被竊如倪垵林垵孫樓鄭樓何家橋等處均有失事之家緣以未經呈報無從得實緝追夫宵小爲患人所同惡乃本邑風氣類多容忍爲事致愈肆無忌憚推原其故意以一經報官緝捕有費投呈有規即使追贖無實得若賊賊兩空尤屬苦累且恐招恨於賊報復難防是以卽有跟查得實賊窩皆眞反須央人說合出錢取贖而賊轉自鳴得意與買贖寄賊之人張膽明目申勒分肥似此惡俗相沿所謂開門揖盜閭閻豈有安枕時耶本縣與百姓心切痛癢深悉隱情亟籌良法合行剴切曉諭仰各都居民人等按照後開各款一體遵照務

出山草譜 卷四

使互爲防閑嚴立鄉禁條約弭隱患於平時切勿稍事姑息仍有贖贖事情滋流毒於異日安良翦暴俗美風清本縣有厚望焉特示

一各都各村邀同矜耆公立禁約如某家有賊則近隣均應喊捉不得袖手坐視無論鄉隣誼當如此且保衛地人卽保衛自己也

一窮民迫於饑寒偶有偷取小物查獲酌量情節議賠議罰以示儆戒至於積慣老賊挖洞撬門更有飛垣走瓦越屋登樓名爲天上落者如經捉獲卽便交保送究其窩戶得實並准指稟追贖斷不准出錢取贖仍蹈惡習

一事主指控並無贓據如果係眾著竊賊該地公正矜者
具稟本縣即便專提賊犯如有因賊供狡避必須票傳
質問之處亦不許衙役人等稍有需索情弊本縣約束
惟嚴可毋疑慮

一窩藏竊賊或慣銷賊贓之家如果有人賊匪並獲固當稟送
究治倘未得贓據而其人實係窩家但有公正矜者具
稟本縣亦即專提該窩家訊究至賊供多有挾嫌妄扳
如該地公正矜者出具保稟亦即免提以省拖累

一不知賊情候買賊贓在買者究有未能查明來歷之過
既經事主認悉應即將贓物交還俟緝獲案賊追價還
出山草譜 卷四

給倘其有意匿延亦或故意勒贖一經稟控定予究懲
一烟館多容留匪人賭場易流為竊賊應責成該地保稽
查禁逐如有贖徇賄縱情弊一經訪聞定即先提革究

諭各圖差示

照得圖差原為按戶催徵而設非謂在該都掛一糧局招
牌完否聽民自便也今自開徵已逾三月查核繳數照額
均尙未及五分當此奏銷屆期將何以副批解而全公事
轉盼考試在卽本縣定於六月初十日截止又何以遵限
期而免押追本縣鑒於從前積弊年清年款忙清忙款決
無游移該圖差等諒早深知此意酌裁從前陋規不使累

私不使虧公遇事體恤該圖書等應亦具有天良乃民欠
逐年加多任聽頑戶抗交坐累本官賠墊本縣雖唇焦舌
敝而爾等申同一氣無非陽奉陰違即如昨日萬全小南
各都諭令掣足完數並令自認限期繳清乃該圖差等竟
俱相約潛逃膽玩如此身為在官人役即不知恩亦不
畏法耶抑謂本縣但有恩而無法耶夫糧申早遲總須掣
足此時尙不掣足更待何時該圖差之不願意掣足又屬
何心本邑錢糧弊端言堪痛恨欲本縣以忠厚待人則可
欲本縣受把持於人則不可現在既定期六月初十日截
止合先明白曉示如各都有掣申完足屆期一律繳清者

出山草譜 卷四
優給獎賞若比較五年前民欠最少年分掣數不足或雖
掣足而繳款未清限以五日一比分別辦理只有從嚴斷
無稍寬懷遵切特示

平陽縣城隍神禳疫疏

惟
神保障茲土薦士女之馨香隆春秋之祈報既有年矣
自蒞任以來幸西境無事羣生各安其業海洋乏風濤之
厄斥埃稀桴鼓之鳴陽雨應時歲穀豐稔皆由仰賴
神庶歎相呵護幽明共理仁壽斯徵乃自今秋八月閩浙昆
連各郡縣時疫盛行濡染流傳及我平邑病如霍亂等症

猝不及救城鄉男婦死亡無算人心皇皇奔走禱祀靡神
不舉嗚呼天地以好生為德 國家以休養為政今頃刻
之間令一家妻孥老弱哀慘叫號生死不能相顧里巷傳
聞驚駭如風聲鶴唳人人皆以自危其故何歟豈氣數所

適然抑鬼神降之罰歟人情之險詐風俗之澆漓棄正趨
邪弱肉強食揆以乘氣致戾之理未必非自作之孽然哀
此童童母亦在上者之教化不先而倡率無其道歟肇熙

竊聞古循良之吏猛虎渡河蜚蝗不入其境今之疾病死
亡非直猛虎蜚蝗可比而肇熙德薄能鮮亦何敢以古循
良自況惟是守土以牧民休戚與民同焉事神以治人殒

出山草譜 卷四

祥惟

神降焉肇熙為民請命於

神神亦必為民請命於

上帝如以政刑闕失上天天和則有司之罪肇熙實應當之於

民可從赦宥如以天災流行何地蔑有則能為民捍災禦
患者祀之

神既欲民之祀必富有庇民之功即肇熙亦陰受其福夫

神聰明正直而壹者也當今

聖人在上百靈效順萬物由庚

神與司牧之吏分陰陽而各職其事赫赫濯濯振厥聲威驅

茲沴厲俾病者愈俾憂者喜自城隅以迄四鄉皆出火宅
而陸慈雲功德無量報酬罔極肇熙謹躬率吏民潔齋
戒禁止屠沽請禱微忱伏惟

昭豐謹疏

催徵示

為剴切曉諭激發天良以完 國課事照得錢糧正供絲
毫為重官雖愛民催科不力例有處分況當此庫欸支絀
之時迭奉大憲札飭批解急如星火本縣一介貧官力既
不能自墊法又無可通融惟望爾民踴躍輸將免致以悞
公貽咎乃自開徵數月之久銀米完數尙屬寥寥無幾本

出山草譜 卷四

三

邑民情疲玩不獨小戶積有拖欠即大戶亦多抗交不獨
陳糧難以帶徵即新糧亦欲逋賦爾民試思食毛踐土何
一非沐

皇恩親上急公要當體念官長本縣於爾民隨時隨事無不意

存體恤乃竟以本分應完之錢糧視同非分苛求之虐政
自本縣到任以來核計民欠較往年有加多而無減少察
看情節難保無別有串同弊竇而每逢比卯各書差非以
地方凋敝物力艱難為詞即以土豪強蠻劣衿抗庇藉口
夫賦從田出有田乃有賦並非取之格外也梗頑風氣到
處有之而錢糧則必年清年欸未聞同於化外也年或欸

收猶曰賦無從出而今則陽雨無不調和也徵無定數猶曰官自爲私而平則減浮早有規例也本縣非不愛民之官亦並非愛錢之官特以公事緊迫考成攸關斷不能徃於積習因循卽不得不爲此苦心告誡除一面比催各圖差外爲此示仰各糧戶互相傳聞趕緊完納倘仍有觀望不前本縣定期親自下鄉按冊挨戶並查歷年欠數押令一律清繳其有刁矜劣監特符包抗必將以三尺從事決無稍從寬宥也特示

禁良家子弟演習戲唱示

爲諭禁事照得四民各有常業豈可荒於嬉遊子弟懼入
山口草譜 卷四 美
邪途要知謹所擇術近來城內有等無聊之輩勾引良家幼穉演習歌唱扮成戲班父兄不以爲恥親族不以爲辱靡然相從日事徵逐甚至嚴肅神宮清淨佛地亦可聚作梨園竟有衣食中達詩禮清門不妨甘居賤類推原其故實由倡始金鄉以致效尤各處酣歌浮舞地方有正業之妨敗行喪名後生貽終身之悞聞之殊堪嗟異亟宜曉諭禁止爲此示仰城鄉人等知悉爾輩須知優人下品例無捐考人苟自愛卽求財亦何必以此在子弟尙無知識因習慣而成自然其家長應有悔心亟回頭而務正道本縣於一切事關人心風化無不力圖挽回若此尤於人心風

俗關係非淺自諭之後倘仍有此等戲班除飭差保驅逐外並將以不遵諭禁提案嚴究無稍寬容懷之切切特示
曉諭欺騙示

爲明白宣示事照得本縣自服官以來事無鉅細皆由親自裁決從無假人耳目亦無徇人情面至於判事不存成見但有思慮不周之處必無聽斷不公之心區區此衷誠以州縣一官職輕任重爲地方造福難爲自己造孽易也生平淡泊明志非分之錢一無苟且若貪贓鬻獄等事前在開化卽已自誓神前澹平兩年諒合邑士民亦必早能共信乃人情狙詐莫測外邊竊竊私議竟聞有因南港唐成旦被押紳士關說用洋銀五百元賄釋之事在本縣居心行事磊落光明可質天地鬼神亦何必鯁鯁爲爾民深辨惟是本縣體念百姓之苦衷不能不白而此輩指官撞騙之伎倆亦不能不防今就其事大概言之夫唐成惠等被控但爲推收糧收則本可無訟也乃一味恃強將差關禁毆打至再至三本縣猶以差或咎由自取不肯會營又恐民皆如此效尤豈復知法熟思審處計求兩全因於會哨便道親提預發馬牌明示以悔悟掣到卽可施恩乃本縣不惜開心破膽舌做唇焦而唐成惠等仍復堅匿不出在本縣之意原以求恩必令其自投施恩必出自本縣亦

山口草譜 卷四 美

明知此等之事不免有假威福以相嚇詐託營求以爲居功一墜其奸而此數人或至於傾家破產本縣心實有所不忍也該處矜董不能遵諭辦理一再代求若惟恐一經投案即將陷於不測而不敢任怨之意本縣一喜一怒是非無逆夫輿情而用恩用威權衡必歸於獨斷昨將唐成且隨堂訊釋無論始終並無有求釋之人亦且人無知有釋放之事不解何以空中樓閣造爲此言雖本縣潔已盟心初不以毀譽置意而防微杜漸實不能姑息養奸除一面確切訪查外亟宜明白宣示爲此示仰城鄉各色人等知悉嗣後遇有此等不自愛之流或假公事謁見藉有

出山草譜

卷四

罕

禁阻糶示

爲諭禁事照得穀米爲民食攸賴年歲雖有豐歉不一而達近要可有無相通從未聞有產穀之區因滯積而患紅朽缺穀之地阻搬運而待餓殍者也本邑田疇寬廣水利暢通近年又陽雨調和幸獲豐稔在鄉民宜可安居樂業用無不敷乃察看情形銀錢艱難日甚一日推原其故殷實之家專恃糶穀濟用若本境滯銷外地又無人買則一家乏錢十家因而坐困鄉里乏錢城市亦無交易穀米之不能流通實由風氣之習於澆薄奸民痞棍藉口保衛本鄉不許出境甚至本邑之穀不能糶之鄰邑本都之穀不能糶之別都不獨歉歲阻糶豐歲亦然不獨穀少阻糶穀多亦然隨處效尤言堪痛恨亟宜出示諭禁爲此示仰城鄉一體知悉現在境內穀多錢少百物壅滯不行凡有殷戶糶穀及商人買運無論本境外地均不許仍蹈前轍動輒阻撓在各殷戶情切鄉鄰自應酌留有餘以爲備急之計在地民各安本分斷不準顯違定例而犯違糶之禁穀米通行天下卽使時值青黃不接偶有缺乏本縣保全地方自當諭令商人出境採買該地民毋庸過慮而先事張皇亦毋得妄爲而有心挾制儻有不逞之徒倡議穀米不許出境結黨滋鬧一經查訪或被控告必將照例嚴辦以昭炯戒本縣力挽惡俗令出惟行其各懷遵毋違特示

出山草譜

卷四

罕

論歇寓示

為曉諭事照得鄉民因訟來城無論原被告均有交歇候訊
歇家多係客寓其房飯錢文自應計人計日公平核算并
須是原是被界限分明乃昨有佃戶霸耕一案將佃戶交
差據差當堂面稟該佃戶於數日內親友往來房飯錢計
有八緡之多並云向例佃戶飯錢均由業主算還聞之不
勝駭異本邑強佃惡俗已屬深可痛恨今如所稟是佃戶
恃以自無訟累更便逞刁不惟敢於霸耕并且樂於與訟
無情無理其中難保無衙役與歇寓串同索勒情弊亟應
彰明曉諭仰城內各歇寓一體知悉嗣後鄉民因訟來城
出山草譜 卷四

論管都差保

開設花會為害地方迭經本縣剴切示禁並訪聞有花會
之處立即差拏一面傳到地保嚴予責革乃鄉間棍徒仍
敢玩視禁令詳究其故實由管都差役串同地保得賄徇

庇所以每次籤拏並無到案之犯言之深堪痛恨治之實
罪不容誅本縣法行自近以後如有開設花會都分責成
承管同地保指名稟報儻或匿不稟明必係得賄包庇定
將該承管同地保一併革役儻查出管都差保及本署別
差實有得賄情弊立斃杖下決不姑寬懷遵切特諭

禁停葬示

為再示嚴禁事照得境內澆俗不可枚舉本縣隨時懇切
開導一片苦心無非為裨益地方起見即如營葬一事凡
有力之家不惜銀錢求得吉壤築石砌磚就令貧戶無錢
亦何難負土成墳免致暴露試想他省並無不葬之棺不
厝之骸豈彼獨無貧戶耶喪祭稱家有無死者入土為安
天下豈有必待有錢時方葬而忍心故貽死者以不安耶
本邑停棺不葬及骸瓶暴露曠野者到處皆是前經本縣
示禁至今並無少減其尤奇者聞有以久年骸骨燒灰任
風吹散謬謂可得四面八方風水查水葬火葬之說律有
治罪明文而浙省從前此事

聖諭煌

煌垂為厲禁百餘年來惡風久息今山谷愚頑猶敢公然
為之無論

國法所難寬宥即使倖免而此等殘酷行為神怒人憤在鄉
里足以感厲氣而召災祲在其人之一身一家尤斷無不

絕滅之理試想墳墓被人侵佔祖骸被人拋毀爲子孫者尙不肯甘心必欲鳴之官府豈以自已而獨可爲耶以子孫殘毀祖父骸骨律較他人加等治罪愚民固犯法於不自知然亦豈有犯此等之法而不自知耶此皆由俗染相沿惑於邪說卽官府禁令亦視同具文而地方互相忍容亦從無舉發嚴辦之案本縣爲民父母不忍不教而誅合再剴切曉諭爲此示仰閩邑軍民人等知悉凡有久年停棺及未厝骸瓶再定限三個月內概行掩葬其或係無主棺瓶亦可訪查明確贖錢僱工一律辦理古人澤及枯骨正是此意儻自今申禁以後逾期仍有暴露不葬本縣目

出山草譜

卷四

留

禁竊劫漁網示

爲嚴禁事照得沿海各漁戶以捕魚爲業各船魚網多者十數口少亦數口物各有主豈容暗則偷割明則強奪以致絕人性命害人身家本縣自抵任以來如石坪等處漁戶均有告發之案且有指稱係霧城三星王孫門各地匪徒平日行蹤詭秘飄忽無常藉以釣魚爲名實則乘間偷割漁網甚至有行強劫奪敲詐勒贖情事留心訪察控非

無因除一面查拏外合行出示嚴禁仰該處各庄居民一體知悉爾等偷竊固干例究而以奪勒贖尤爲法所不容本縣念濱海愚民不忍不教而誅是以預爲剴切曉諭自示之後各宜痛改前非不得再有藉稱釣魚竊劫漁網肆行無忌儻敢仍蹈前轍一經訪聞或被呈控定將親帶幹役會同營兵嚴拏究辦以靖地方而昭炯戒爾等毋貽後悔其各標遵特示

飭辦團防示

爲曉諭事照得法夷無禮薄海臣民無不同懷義憤現探得閩省於前月十五日雞籠礮臺失守旋被官軍奪回又聞近日馬尾開仗捷音在望定能捷伐伸威惟是夷勢窮蹙慮其他竄閩浙界連而我平邑又爲由閩入浙第一重門戶海道褻時可至當此軍情緊急不能不先事預防且恐一有警音內奸外匪乘機竊發擄掠生事雖有營伍勢難各處佈置將何以固吾圉而靖人心迭奉

出山草譜

卷四

留

大憲札飭舉行團練本縣責任守土保民爲要保民之策團練最宜頃同紳耆會商凡沿海之地分作蒲門鎮下關爲一局金鎮江南鄉爲一局萬全鄉爲一局城內併古鰲頭爲一局因地制宜參酌先年辦法所需經費全賴就地殷富深明大義既保身家亦衛桑梓諒無不踴躍樂從而

各局團董亦當體念時艱認真妥辦查從前蒲門團練擊散鎮下關匪船江南鄉團練防堵金錢會匪均克著有成效無愧義民凡事總在人爲往粵匪之平由湘鄉一縣倡辦團練其後楚勇之功名滿天下語云衆志成城果使齊心協力卽法夷亦烏足慮何也夷所恃其堅利者船與礮耳我卽水戰難與決勝若其上岸之兵數必不多勇力必不如我一鼓作氣聚而殲之豈非快事其前在安南以數千之黑旗劉軍而屢爲所敗蓋劉軍只是能戰而安南所失守地方皆由不戰自退戰則無有不勝況以尊君親上之義同仇敵愾之心激於公憤有不以一當十勇氣百倍而勝算可操耶團練卽古鄉兵遺制無事則散處安業有事則頃刻成軍小用可防匪戢奸大用可建功立業本縣爲安全百姓起見合行剴切示諭仰闔邑各色人等無論農商工賈務須一體同心遵照規議毋懷觀望而致悞事機毋敢阻撓而自取咎戾一俟名冊呈報本縣卽親赴查點酌獎以示鼓勵如其中有技勇出衆膽量過人必將挑取編爲一隊優給口糧親自督帶操演以資遣用平安爲福固人有同情而豫備不虞實古之善教剴切至意諭使咸知特示

懸牌示諭金鎮余姓案

出山草譜

卷四

吳

據金鎮余堯年余步洲等先後呈稱族內余卓章元配陳氏歿後續娶李氏均無出卓於光緒元年身故至五年議立嫡長房生員余慶祥之遺腹子惟燧爲嗣計存遺田一千六百零畝除捐義倉宗祠田二百四十畝外共廢賣田六百數十畝本年李氏邀族交出田二百四十畝歸燧母衛氏收管契札無交核計尙有錢糧七百餘畝詐托有二百畝當與林支二姓查支亞生當田一百二十四畝林孟舉當八十八畝林不承認其實契存彭姓糧由衛氏代完又李氏自抽存百二十畝作債債與補義女嫁墮之用該氏家事前由其弟李啟坤代管後由其妹夫陳玉珊接管

出山草譜

卷四

吳

餘畝同治二年潘姓贖回當田二百八十畝氏手止存一千三百餘畝除捨典賣外現存三百六十畝粘呈田糧清冊請核等語又據余惟楨呈稱李氏撫伊幼弟惟懋視繼子如草芥母衛氏接管李氏仍多浪費八月初四赴平作道場其房屋內被陳玉珊席捲一空母憤極暴故囑控聲冤又續稱伊母管田外尙多五百餘畝皆其因親詭寄留爲足償墊除母管田外尙多五百餘畝皆其因親詭寄留爲私賣卽據陳玉珊所言出當各姓亦合計只三百餘畝等語並以陳玉珊兜收佃租請飭繳抵墊各情詞查此案余卓章故後存田一千六百餘畝據李氏呈稱有收回當田

出山草譜

卷四

吳

亦尙存一千三百餘畝之多當時卽有債欠而約計租息所入不難漸次清理乃未至十年以千餘畝之田而廢於一婦人之手除因公捐置外其以僧尼哄誘而妄佈施者有之其以撫養私恩而過侈靡者有之而其侵漁於經手之人內外串弊者諒亦不少不保夫遺之產是其心不知有夫尙何知有子不顧終身之輩是其心并不知有已尙何知有嗣子余李氏縱可稱守正節婦實不可謂保家賢婦也然余李氏猶女流不足言也何也彼雖不明大義未必不恤人言假使代理家事出於正人則亦何遂至此今產將垂盡陳玉珊猶同赴半山作道場多日無論其搬存

物件若何居心而卽此一端居心已實不可問然陳玉珊猶曰小人不足責也余堯年等分居房族坐視李氏之浪費而不早爲之計及至今日李氏因畏公論而交衛氏經管尙使該氏不交則卽此二百四十畝不轉瞬又化烏有誰復過而問者夫產爲余產承余嗣者卽當承余產嗣子尙幼余李氏得而管之不得而私之也乃察核所立交據辦理實未妥協既敘及義女粧險而又抽田補嫁又抽田作二女情儀費用一事再三直以奪余氏之產而爲他姓之物割嗣子之田而供私戚之用李氏固徇私該房族又未免徇李氏之私矣且其於衛氏則議以不準當賣而李

出山草譜

卷四

吳

氏抽存之產則獨無議及假使李氏將產蕩盡衛氏其獨能安享耶且一切費用飲食既皆出自衛氏則李氏又何所用而抽存若干耶今衛氏已死設卽不死其勢必至於不能管其終必至於轉受累此余堯年等之不明事體宜有今日之訟也夫家庭之故一與訟端則家業必難保全本縣所以不輕提訊者原爲其保此遺產起見該房族等宜仰體本縣之意秉公而無稍涉私遵諭妥爲處置無論管據內明載五百六十畝虛實田卽果此外尙有存留皆應惟懋所有懋於李氏有母子名分理應由李氏撫養如以恩情不洽亦不難商用至親代爲李氏撫養至家產本

可出李氏自管而勢斷不可再管此外又無人可管該房族等應就其親戚擇年老成而品端正者每年酌以勞費代惟燧經管凡一切出入逐年定期邀集現在案內有名之房族及其親分余慶榮等清算簿賬於賬後公同書押以昭核實而免浮言俟惟燧十六歲時即交還由伊自管所有各產公立約據不准私自當賣即萬一不能不當不賣必李氏惟燧及房族均各到場書押方足為憑否則與受均以盜買盜賣鳴官請究其現存實田前議抽補隘資等說斷不準行即李氏亦毋庸另抽田三十畝着每年撥出租穀五千觔為其自用其被控之陳玉珊着即遣出不

出山草譜

卷四

辛

許逗遛李氏雖聽其供佛持齋惟僧尼概不許入門如違準房族及管事人指請提究至所稱尚有錢糧七百畝核與交據不符是否該氏另有寄存抑或別有典押應即據實呈明本縣可以原情曲全之處斷不至刻意為難若其不以實告則產為余產非該氏所得任意為之一經查出指控澈底根究恐非獨該氏咎無可辭即私相授受之家亦因而牽連受累也其各審思均懷遵照該房族如何處置之處仍一一聲明呈復以憑核示將此懸牌諭令知之

諭夏陳二生帖

諭生員夏毓蘭陳彝藻知悉余堯年余惟楨與余李氏互

控一案業經本縣懸牌示諭並令余李氏將典賣及現有各產據實呈明核辦在卷該兩造理應遵諭辦理乃猶喋喋不休一再呈瀆本縣訪知余李氏青年寡居未聞有何失德祇以女流無識惑於因果之說悞於逢迎之輩實屬不知保家無可諉咎該房族憤激之談容有過當然於該氏名節榮辱無關也昨據該氏呈稱余堯年等所請管理家務之金邦柱不如於至戚中準以陳祥陳彝藻夏毓蘭用一人管理本縣當堂查問余步雲亦稱生等管理實為妥協當即諭以準如呈請生等既誼關至戚即可商以一人代為經理無庸推諉且遵照每年會同房族算明進出

出山草譜

卷四

壬

亦無所避其嫌疑惟現在飭遵各款察看該房族與余李氏既經互控誠恐有情意未能融洽之處合行另諭仰該生等即速會同余氏房族按照牌示一一妥商辦理其田產除已典賣外現存虛實業應即立約不准私行典賣繼子余惟燧應送交余李氏撫養該氏並非愚人諒不至以終身倚靠之繼子而有薄待情形即或一時恩情未浹據稱其外祖母尚在不難設法調停或暫就該氏家代為照看俟日久相依母子之情自然親愛至余惟楨呈稱伊母衛氏管理尚有墊用即墊亦為數不多此特末節無庸瑣瑣計較可酌量補還以免糾葛本縣為余李氏保全餘產

起見一片婆心諒彼亦所能喻豈應自取訟累至彼時將餘產蕩盡兩難保全悔亦何及且一切均已明白曉示即使屈膝公庭亦再無曲直可斷該生等與房族大義均無可辭應知一係寡婦一係孤兒未可漠然相視不亟爲之處置咸宜計及長久也諭到其卽遵照辦理仍會同稟復核奪完案切切

諭蒐輯以備脩志示

爲曉諭事照得邑志自乾隆初年輯脩至今百數十載其間已多名蹟湮沒文獻無徵上年官紳議脩事已就緒功未觀成本縣履任之初意欲與文筆塔併同舉辦而籌費

出山草譜

卷四

莖

維艱現在塔尙未竣則脩志豈能計及本縣與邑紳商酌不須開局以省糜費只須繕錄底稿搜羅增補公同參訂無遺無濫旣已斐然成帙以後隨時開刷不過一二千緡便可藏事惟是事關紀載非一二人耳目所能周詳查上年議脩已多採補及今又歷數年仍宜廣爲蒐訪以資採擇各士子生長本都其境內有何名蹟前輩有何紀述至於義夫貞女節烈等事尤爲關係風化例得表章但有確切見聞務須及早開送局董收存俟再詳查斟酌補入志藁跋予以望幸勿諉延其各留心並相傳告切切特示

稟覆平陽最要海口形勢手摺

敬稟者竊奉

鈞諭以

吳憲來溫查看海口形勢

飭照所開原單是否相符詳查稟覆等因遵查縣境內海濱紛歧計共有三十數處最要者三處次要者十六處非要者十八處其最要者爲近南關山北關山之鎮下關橫陽江之江口及飛雲江南岸之浦口均宜嚴設防守至單內所開之赤溪尙屬其次若炎亭大畧大渡沙波大漁沿浦等處皆與赤溪無異也鎮下關江口浦口均自同治十三年建設礮臺但年久畧須脩理方可備用今單開南關

出山草譜

卷四

莖

憲鑒恭請

勅安

計呈清摺

一鎮下關坐西北朝東南面對南關山鼠尾山中間洋面寬約四五里大潮水深五丈餘小潮水深四丈餘潮落

水深三丈六七尺不等其洋面三面皆山海船停泊可避風浪南關山在洋面爲閩浙交界之處土人云山上有井故海船多停此取汲北關山在南關山之東其間洋面寬約十里南北關二處水皆極深鎮下關山形陡立惟左邊有龍巾尾山形勢稍低緊對南關之左北關之右於同治十三年建設礮臺以防登岸內犯

一橫陽江卽江口又名古鰲頭商賈貿易之所距縣城二十五里其江面寬計二百餘丈大潮水深二丈餘小潮水深一丈三四尺潮落水深七八尺不等南岸近口處潮漲才深一二尺潮落泥塗闊數里北岸設有海防稅

出山草譜

卷四

葦

關釐局自北岸往東五里遠之下垵埠地近海口於同治十三年築有礮臺惟察看形勢其礮臺對江而非對海似宜改築爲是下垵口門外有楊嶺山上有舊石礮臺今已塌毀

一浦口在飛雲江南岸離平陽城二十里地雖係瑞安管轄實爲平陽緊要口岸同治十三年築有礮臺與瑞安之東山礮臺隔江相對該處大潮水深二丈八九尺小潮水深一丈六七尺潮落水深一丈江面寬約五里餘一赤溪係次要口岸口門寬三里自岸至口約十里潮落淺塗其口門處大潮水深二丈八九尺小潮水深二丈

二尺潮落水深一丈五六尺

附錄志書二則

温州府志歐江瑞安江平陽江口當大海東南之交北距錢塘潮候稍後南距閩江稍先每月初五二十日小水至初八二十三而極自二十五初十日起水漸長至初三十大盈是爲大潮港浦充滿官兵尤須防備春夏之潮晝小而夜大秋則晝夜俱大八月十八謂之潮生日三冬之潮晝大而夜小雖是暗潮與錢塘不同汛候實無異也

玉環志潮汐每月初一初二五十六俱寅時長初三初四十七十八俱卯時長初七初八二十一二十二俱巳時

出山草譜

卷四

葦

長初九初十二二十三二十四俱午時長十一十二二十五二十六俱未時長三十三四二十七二十八俱申時長二十九三十俱酉時長凡潮汐以三時漸移如寅時初長則卯時長半至辰時長平矣巳時初落則午時落半未時落盡矣申時復長亥時復落餘可類推

跋

勤求民隱力挽澆風懇惻詳明無微不至宜其入人之深也始侯下車甫數月神明之稱洋溢乎四境旁達我鄰封今則久而益信矣夫天下州縣之積也州縣治天下未有不治者今安得盡州縣而皆如侯之治平陽哉甲申三月治愚弟瑞安孫鏞鳴拜讀謹識

萬載湯紹卿先生自宰開化而錢塘而平陽所至有賢聲洛聞而心慕之恨未嘗一相接歲甲申承東嘉丞乏東嘉與平陽隣逾年先生兼攝是邑得朝夕親炙承教益焉偶示所著出山草譜受而讀之洵以學問施之經濟可謂處

出山草譜

跋

一

為名士出為名宦者矣雖先生之治僅見之宰一邑然使凡有志出山者無不本是編以為譜則治功又豈僅一邑已哉噫洛何人斯竟得從先生後而與窺其德業也幸哉吳縣石方洛謹註

出山草譜卷五 四編

萬載湯華熙紹卿

催繳建塔捐款示

為示諭事照得建造文明塔告成察看工堅料實經歷久遠雖千百年可巋然長峙地靈人傑風氣遂開誠一邑之光亦本縣之願也惟是工程浩大費近鉅萬固由羣策羣力非一二人所能合尖實皆民膏民脂合千百戶為之集腋當此物力艱難之會在各捐戶亦咄嗟可辦者少而勉強從事者多祇以事出因公迫於義無可卻亦賴得人而理乃能深信不疑現在總局一切開銷虧欠尙鉅在局外

出山草譜

卷五

一

人未及周知以為功竣催捐何用不免懷疑私議本縣竊有所聞是以特為曉諭用釋羣疑第外論雖屬無憑而人言亦甚可畏此次經手各董固多實心為公而風聞收捐匪未交出及因公浮開用數者亦有其人本縣實事求是必將出入詳悉勾稽其各都捐數除刊入碑記外仍須宣示以便互相查察合行示仰城鄉各董早自留神料理以杜物議而保令名凡有經手收捐概應繳交總局印或偶有借支情事亦應如數歸還免致察出飭追有礙體面至各捐戶急公好義趕速清繳毋得故意藉延致干未便切切特示

三十一都歐陽駢等控案懸牌示

查訊監生歐陽駢等控道士蘇啟燦一案緣蘭宋洋有普安院創自晉天福年間據歐陽駢等呈出雍正年間契二紙所有寺基山園及田十二畝係從前葉姓助入該寺歐陽從葉姓受買則歐陽實爲該寺檀越無疑又據蘇啟燦呈出嘉慶間歐陽祖手付書一紙內稱向係僧人住持因寺僧不謹改付道入蘇志永奉祀香火管業收租傳至其孫蘇啟燦啟吾已歷七八十年查付書出自歐陽一姓則歐陽之爲該寺檀越又無疑惟道光年間因重脩寺宇李姓有捐助銀兩既有捐助卽屬施主然無論產業銀錢前

出山草譜

卷五

二

人既已佈施後人卽不能侵佔業爲寺業管由寺管若住持不肖或有廢業典賣情事自可隨時另行擇人今普安院住持蘇啟吾既已出院遷移他處而歐陽駢等復呈請押逐蘇啟燦且以先年祖手建有翠峯書院後因朽廢今仍復建爲詞查蘇啟燦自祖父住持以來並無有何惡跡至謂婦女於佛地不宜招入謂其從前住居寺外後來移入寺內則移入亦不自此時雖予奪權可由主而驅遣究亦不情第查該寺錢糧戶名普安院歷來向無完納卽此一節蘇啟燦咎無可辭據供寺田十二畝內有一畝因先年脩造經歐陽賣與李姓是猶因公變產事無不合惟歐

出山草譜

卷五

三

陽湊就屋基一畝既不將產兌換亦不將糧收除又李姓種田二畝年僅交租百觔一則恃檀越之名一則憑強族之勢其受屈誠所不免然卽以此藉口糧不能完則實屬遁辭無可寬宥除業經枷懲外蘇啟燦着卽出院不准透遛歐陽駢等亦應體恤將此次蘇啟燦所完五年銀米如數付還至所稱建造書院一節本縣詳思該地方向來風俗未善良莠雜居欲正人心宜興學校與其獨一姓爲之而力難收效不如合衆姓議之而利溥無窮與其以產業養無用之僧道而善屬虛名不如以租息培有造之子弟而事歸實際今普安院現有屋五間宜就餘基添置一所

風俗美本縣實有厚望焉本縣預爲命名曰培風書院該生等其與李培因孫光祖諸人悉心商議好自爲之昔平邑宰王公約何公子祥以寺院改書院者甚多毋惑於俗見毋設以私心凡事有志竟成教子課孫發名成業勝於飯僧齋佛自謂功德者不可道里計矣將此懸牌示知卽先取結附卷此論

擬改濟嬰局章程議

一溺嬰惡俗向惟南港北港兩鄉最盛總局設在城內本非因地制宜之道應將該二處分局改爲總局公舉一人名爲總理以專責成二處各一人會同管理周年在

出山草譜 卷五

四

局不另給薪水錢火食及辦公之夫馬均歸局用實用實銷諸從節省此外惟一使用人一癸夫酌給工賞而已單月南港雙月北港二處輪流開辦除他邑之嬰各有公局辦理外凡屬本邑轄境聽便就地送驗若距港鄉太遠送城內較便城內不必設局擇董隨時驗視辦法與港鄉無異收相歸倉一切進出仍歸總理於次年正月月中旬彙報

一查歷年收嬰交乳媪養而致斃者十有五六其領去名爲女媼實則奸徒販賣遠方中途斃棄者又不知多少種種弊端不可殫述分季輪管殊非善策今擬以每嬰

一口給錢二千四百文仍由產婦自養責成地保查實委係貧苦帶同來局報明何地何人之第幾女何年月日時生其嬰須頭有胎髮髮之旋文或居中或左右一開記簿內編列號數字條剃眉一邊先給大錢一千四百文棉衣裙各一件仍給收驗號數字條其送來男婦在五十里外者給力錢百五十文不及五十里者給百文地保每嬰一口給百文隔一月再於下次送驗交轉前給字條問明住址姓名生庚相符又剃眉一邊找給錢一千文剃眉在南港局者先剃左眉在北港局者先剃右眉送來男婦亦照前給惟地保可不同來地保

出山草譜 卷五

五

如有欺飾情弊准局隨時稟明究革一辦理是事必紳有真實爲善之心方能勞怨不避官有挽移風化之責亦須賞罰兼行育嬰原爲貧戶而設在殷實之家必以領錢爲恥不免仍私溺斃如查係巨萬上富溺一嬰罰錢五百千中富罰二百五十千若貧僅千金之戶亦必罰錢百千罰項酌抽二成賞給舉發之人餘概充局用刑律有無故擅殺卑幼治罪專條免其治罪僅罰出錢不爲非從寬辦理惟舉發須有確據卽令起出嬰屍務必諉稱病斃是病是溺并傳同牌甲長審實分別辦理固不得挾嫌誣陷亦斷不容狡避長刁

一自養之法不獨保全嬰命并可免一切虛冒開銷有一錢即得一錢之實用董管耳目甚近隨時易於察訪總董於年終又按簿周歷親查一次自無蒙混諸弊以每一嬰約錢三千文計之用一千五百緡可養五百嬰天地生人止有此數果能實事求是逐年只有減少決無增多之理議者慮嬰多難以徧給無已則博施濟衆之舉不妨作量入爲出之計蓋罄其用而後止限於力之無可如何究勝於多所用而枉費不盡心之無可辭咎也養一嬰可活一嬰之命其不及養者猶未見之羊究勝於養百嬰不得活五十嬰之命卽已養者亦敵鯨之

出山草譜

卷五

六

牛也育嬰之事近由倡始楚南通行各省而楚南立法亦以自養爲善策請試辦一二年便知功過利弊決所從違矣至籌費固多多益善然使有治法無法人居官者亦誰肯知其無益徒取諸彼以與此

諭鰲江米行示

爲曉諭飭遵事照得鰲江向無開設米行穀米到處通行原以藉商運而濟民食本邑愚頑之輩動輒糾阻藉口不許出境以至米穀不銷錢洋缺少殷實之家固受其困卽地方生意亦難暢行此等惡俗言堪痛恨本年奉大憲委員勸捐牙帖本縣因委員函商准許開設米行凡

出山草譜

卷五

七

有商民收屯買賣均由該行交易如本境穀米年豐而有餘可以運往他處或年歉而不足亦可他處運來通商惠民斷不許鄉蠻妄生議論敢爲阻撓如有仍蹈前轍定將嚴法以治惟是本邑地處海濱奸民以米穀私濟海盜例禁甚嚴查向章商漁船出口每名最多只許配食米四十觔從前未有米行卽由白永豐行經理今該行既捐請穀米牙帖則此項配米自應經由該行第商漁各船若帶有餘米毋庸向該行配買者應聽自便至米色不一價有低昂尤應照依時值本縣風聞近日該行於商漁船隻出口輒每名勒配米四十觔又任意以醜米高擡時價并不依法之徒勒買柴觔各情弊果爾則但知漁利殊不足以昭平允而服商情合行示諭爲此示仰米行及商漁各船戶知悉爾等須知商漁船隻出口向章每名配米四十觔原所以示限制而杜多帶漏海之弊若該船帶有餘米無須配買或配買而不及四十觔均應各聽其便該行不得藉口於四十觔之向章爲勒買之定數並不准高擡時價出賣醜米至船中須用柴觔應聽客便並不准不法之徒抑勒強買抑本縣又聞本境從前有藉領官帖私設牙人分布各都凡鄉間買糶食穀到處抽取牙錢情事不思民間自行交易並非經由行家豈容假行用名目爲此壟斷罔

利之計此亦斷不准行察出併干嚴究自示之後該米行應即遵諭奉行其商漁各船亦慎毋販私濟匪作奸犯科致查出自取罪戾也均各懷遵切切特示

寺田充入濟嬰局諭帖

諭濟嬰局總董陳際中等知悉十七都石佛寺僧景鎬不守清規被控飭提前據小南鄉矜耆稟以該僧景鎬名下田產勢必蕩廢請罰充公為該鄉設立義學經費並據僧景賢稟稱其師恆彬即文彬遣伊稟請將景鎬受分田產願充義學經費等情旋據僧恆彬投案訊稱實係景賢捏稟惟景鎬之田業已變廢不少求恩酌減以三十畝充公

出山草譜

卷五

八

本縣原情從寬准許第思建學與濟嬰雖皆地方善舉而田數無幾於義學實不濟事况嬰局現在支絀急須籌款自應將此田充入嬰局如異日該鄉果能捐建書院籌費課士仍准稟明酌奪以是項田一半撥歸書院權緩急而資把注事無不可通融也現在僧恆彬具呈將契札繳案並立充公田二十九畝六分約據呈驗除批示外合行諭知諭到該董等立即按照約內開載田畝安着及佃戶何人租穀若干逐一勘明以便過戶收管各佃仍立新札其繳呈印契僅有五紙餘據稱因有他業相連故未便繳其佃札核計共札根錢八十一千有零查明是否有私頂私

當及歷年欠租等弊如果佃戶不交並即鞭退改佃不得以徇私悞公該董等即遵照辦理仍詳悉稟覆立案特諭

婚禮遵式用庚帖示

為曉諭遵行事照得夫婦人之大倫婚姻古稱嘉禮是以自納采問名至於親迎備載昏義儀文甚詳雖從宜從俗各處做行或有不一而聘禮庚書等件大概相同未見有如本境之苟簡無禮習以為常不知謹始之道致多悔婚之事以結親而轉成結怨良可怪也本縣訊過案件大抵多以嫌貧貪財具控而兩造各執一詞往往無憑定斷媒妁既不盡有人即有亦可買來作證及詰其定婚應有庚

出山草譜

卷五

九

帖則所呈但片紙數字並無格式臨時皆可偽為似此不成事體將何以昭折服而儆澆風今本縣為爾城鄉人等約自今年七月為始凡有聯姻既係閨女必須年紀相當大小不得過十歲行聘財禮即一簪一環十緡五緡均可不計惟行聘之時必須彼此由媒互送庚帖其庚帖或自出名或由家長出名其格式由本縣酌定簡便不尚煩文業已諭令城內紙鋪刊印售賣每買一套另有式樣開單仿照書寫凡定親之家所費無多而所係甚重如此後或有婚事具控並無遵式庚帖呈驗者概不准理合行曉諭為此諭仰一體遵照毋得故違特示

穀米宜流通示

為曉諭事照得食與用兼需穀與錢並重有錢無穀不免乏食之虞有穀無錢亦屬坐困之道本縣生長鄉間見聞素悉往往年節歸賑一家得錢開銷則數十百家皆輾轉因而清理本邑無他土產殷實之戶惟恃收租出糶頻年豐熟宜可出入裕如乃銀錢艱難仍覺情形窘迫推原其故皆因穀米滯銷而地方惡俗又動以禁止出境為詞似此有無不能相通貧富均受其累不解是何道理合行出示曉諭為此示仰境內居民人等知悉爾等須知穀米之出運視乎年歲之豐歉年歲豐收自可以有餘濟他處之

出山草譜

卷五

十

不足富家不能久囤積而聽其紅朽貧民豈可假存留而妄事囤撓若其天年不一或遇荒歉或雖非荒歉而城鄉積穀不多本縣察看情形隨時酌辦自當嚴禁販運或且諭令商人採買接濟總期為安全地方起見無待爾百姓

鯁鯁過慮也即如八年夏間時值米價稍昂旋來商米數船人心安貼而價值亦遂如常可見穀米到處流通原不必各分畛域本邑人情浮動遇事生風貧民輒挾制富家地痞多詐擾商賈言之殊可深惡經此明白曉諭如有藉口不許出境敢於糾阻一有訪聞或被控告定即提案究辦以示懲誠本縣言出令行其各懷遵毋違特示

申禁花會示

為曉諭俗違事照得花會為害地方早經本縣示禁不啻三令五申乃有等棍徒猶敢橫行無忌者皆由鄉里素無公禁紳士但有旁觀地保因得規而庇徇票役以私賄而賣放而暗地串通綫索則尤恃有本都承管以為內外一氣不妨張膽明目為之官亦無如何法所不足畏也即如前日江南鄉聞有花會多處業將十一十五兩都地保傳案責革並革去承管而查得二十五都承管竟寄信該都花會首有待官晉省不妨再開之語膽大如此雖斃之杖下亦罪所應得除將該承管押辦外合行一體諭知本縣

出山草譜

卷五

十

於禁絕花會一事志在必行自後無論何都但有開設花會訪查姓名確實簽差拿辦非到案不准銷差非銷差不得承票其匿不稟報之地保承管一概重責革役仍枷號一月示眾此等奸民蠢役既屢訓不悛敢於玩法本縣即以法治之而已言無反汗其各懷遵特示

航船裝載定章示

為曉諭事照得古鰲頭有裝載至北港之航船俗名航船哥又名五艙往往往貪財多裝致有失事前埠頭陳乾榮具稟請明定章程除承應差使外凡有商民裝載以前後兩艙置隨身貨物其中三艙只准坐客十八人自鰲江送至

北港水頭六十五里每人船錢二十八文另有小船准坐
十八人船錢亦仿此照算等語當經批准給示旋據吳肯堂
等呈訴陳乾榮意欲客貨統泊伊埠歸伊班內挑擔假示
以便抽分船錢等語又經批示飭遵復據陳曾氏呈稱航
船共有九股伊孫陳振喜兄弟坐有兩股吳肯堂藉訟斂
費漁利不從卽抹沒伊孫姓名等語又經批令地保查復
茲據地保周爵高稟覆並金光進等投遞呈詞本縣卽將
該保與金光進查訊均供稱是項航船股分多有典賣情
事現在九股實係陳振喜李星福各兩股金光進金乾玉
金汝溪吳肯堂杜步進各一股等語除稟呈分別批示外

出山草譜

卷五

三

合行明定章程一體曉諭爲此示仰該船戶埠頭及客商
人等知悉自後各照股份不得混淆相爭凡有裝載客貨
不許強攬貪多遵照所定章程每航船只許坐十八人另
外小船只許坐十人裝至北港水頭每人船價錢二十八
文所有停泊起運均聽各便埠頭等亦不得把持強挑致
滋爭競儻有不遵照定章一經控告或有訪聞定卽嚴提
究懲並將船隻封禁其均毋違懷切特示

義倉助田改建書院諭帖

諭余壽相殷汝鎔夏毓英陳彞藻知悉照得余李氏先年
助出義倉田二百畝經前縣詳報有案查是項田初由余

李氏舉董事數人實則徐引之一人專管餘均絕不經手
本縣詳核徐引之六七八等年報銷其中顯多不實而數
年收租除已付作開銷現存倉穀無幾似此徒有助義田
之名與未助何異本擬覈實究追近因訟案余李氏牽控
徐引之有私行加札等情當卽諭令徐引之呈繳契札租
簿賬底乃延宕至今始據繳出新舊札共二十六張據稟
契早被燬原札亦大半無存徧訪得實間有酌定始據各
佃轉札等語查余李氏所呈底簿計共三則民田二百零
半畝佃五十四戶租五百八十五袋五方又另加利租三
袋五方無札者共只十二戶無論札數大不相同且所立

出山草譜

卷五

三

轉札亦匿未繳呈除再勒令繳交並將歷年收租出入覈
明現存倉穀盤算外因思是項助田本爲儲蓄濟荒而設
惟該鎮已另有義倉捐備穀石似可無庸增入義倉誠屬
美舉而年熟則無待於用往往虧蝕移挪諸弊易生及至
歉歲轉無實濟本縣擬將余李氏捐田另擇管理改爲該
鎮建塾興文之用俟詳請再行遵辦合先諭飭諭到該董
等立即會同商理將該田確切查清各佃姓名及札錢若
干歷年交租若干有無加札情事逐一詳悉據實稟明以
憑察奪其現存倉穀一面封閉看管候再盤算本年各佃
未交租穀卽由該董等經收事關地方義舉本縣稽之與

論生等均能素行謹飭其各踴躍急公毋負委任有厚望焉切切特諭

稟金鄉鎮議建書院以積穀案內余李氏捐田改充

膏火經費請批示遵辦

敬稟者竊卑邑前代人才輩出有海濱小鄒魯之稱近今數十年士氣不揚鹿鳴響絕推原其故作育無方儒術衰而民情益趨澆薄故欲厚風俗必與文教誠當務之爲急也卑職自光緒八年履任因城內向有龍湖書院每月親課一次此外惟萬全鄉有逢源書院亦仿照月課之法由是各鄉士心鼓舞爭欲建塾培才如江南鄉之親仁書社

出山草譜

卷五

古

南港鄉之吾南書院北港鄉之會文書院皆爲前所未有其課卷均由卑職親評甲乙給獎花紅鼓勵之餘常詣誦以力學端品爲勸各士子尙知奮勉咸就範圍惟金鄉鎮素無義塾祇以經費難籌缺而未舉卑職查該鎮於光緒五年奉辦積穀有孀婦余李氏除隨眾捐穀外另捐民田二百畝建倉基地一片經卑前合造冊詳報有案該田歷年租息係廩生徐引之一人經營不能潔己從公致滋物議余李氏亦出而具控茲據各紳士商議就本地舊有廟宇一所勸捐改建書院是項捐田請以租息改充膏火等費衆情悅服余李氏亦所樂從一再面稟前來卑職伏思

余李氏捐產備荒原屬善舉乃管理者弊竇叢生年復一年有名無實今卽另易經營之人亦實難籌可久之法蓋備荒用在有待勢必易於侵挪不如書院歲有開銷數可隨時覈實也況該鎮早另有捐儲社穀而殷富亦不少蓋藏卽設遇歉收本可有恃無恐今紳等所議既於文教有裨並與備荒無妨揆之事情實屬妥善惟可否准如所請之處出自

憲裁卑職

現將該廩生徐引之經收各年租息盤查澈究一面另擇妥董接管理合據實稟明仰祈

大人察核批示祇遵良爲公便恭叩

出山草譜

卷五

五

崇安伏乞

垂鑒

輪舉地保章程示

爲曉諭定章事照得地保責在應公且以稽查匪類而排解爭端所充非人鄉曲轉多事故今各都遇有地保缺出不論其人妥當與否專以賄託朦混舉充甚至各具呈詞互相擠詆是非真偽無可聽從百計千謀莫非假公爲遂私之計似此不成事體言之殊可深鄙今本縣著立定章以昭畫一查他處地保多屬按畧值年輪充今與其徒事紛爭不如仿照此法自後或有地保或故或革其另充之

人卽不計年分亦應按照該都各庄次第輪舉從一庄輪起卽由一庄之耆民自行議舉呈請批准以後缺出再由二庄自行舉充其三四五六等庄接續仿照辦理如庄小地狹實無可充之人情願併兩庄合議公舉者亦聽其便本縣聞向來新充地保各項使費不下數十千之多區區一地保錢何從辦非詭名朋充卽多方索擾鄉民耳自後凡有新充地保統衙門內外如有索費數過十千文准其稟明以違章嚴究決不稍寬所有呈請保充但許該庄內耆民出名不許生監紳職人等預聞合行曉諭仰城鄉一體遵行並該都承管差役知照特示

出山草譜

卷五

夫

諭余王氏控案族戚

諭周吉人余毓芬章煥文余常光余秉春等知悉查余王氏控余書勳一案節經批令族戚調處嗣據余書勳呈訴並粘附親供本縣察核供詞余書勳之用意較然可見惟以家庭之故委曲求全免傷親誼是以未卽顯爲批斥傳到該職等面諭令將契札交還該氏執管義和店息應按年兩家均平提支其繼子應送交該氏自行教讀婚配方足以安孀寡之心而洽母子之愛其管家之余培明既據職等稱無過失本可無庸置議如以出入有未便之處卽由該戚族商之余王氏另用年老穩當之人亦不必由余

書勳擇用何人致生齟齬至婦女入廟燒香佈施僧尼此係惡俗甚非雅觀應傳諭該氏以後切宜謹戒王聯星爲該氏母弟親戚往來照看亦人情之常理無禁阻居家固宜節儉卽使該氏或有過費然祇可善言曉諭非可以智力把持總之產爲余王氏夫遺之產應氏自行經營余書勳以子承繼卽爲余王氏之子承其祀者得承其產非謂繼由己子卽產當已管也如以家庭和好該氏願交余書勳代管固他人不得過問若其一有猜嫌該氏自管自產余書勳亦不能強爲過問凡事不外情理準情酌理事無難乃昨據余王氏續呈稱余書勳決意措噎不准調處

出山草譜

卷五

七

現據該族戚等稟覆則以王氏不依爲言察核所議實多未臻妥洽若僅許其酌支店息而店業田產一切均由余書勳主持管理直待繼子長成亦不必聽命於該氏而徑交繼子掌管其束縛情形殊非所以安節守而善保全試思人同此心該氏卽明知日後產業總歸繼子而此時以己之產竟不能由己作主則亦何樂有此產又何樂有此繼子耶如謂慮及該氏不免妄用廢產無論分家多年未聞所廢何產卽使萬一果非賢明之婦亦隨時可求處置之方三黨豈無公論官府亦有定斷斷未有可預存成見以防備而作措制之計也天道人心昭昭不昧豈竟不

念手足而惟孳孳謀及家產耶本縣於家庭案件不輕提訊原爲曲全起見該職等應再遵諭秉公另行調處不得顧惜私情有乖大義如果調處不了本縣惟有提案定斷無所瞻徇而已諭到限五日稟覆切切

稟居民設立巡船索派漁戶請示遵辦

敬稟者前月有永嘉人投柬自稱道轅管帶親兵補用都司葉鎮忠藍翎五品試用縣丞王炳曦同來卑署請見並具稟稱平邑石研炎亭大漁小漁古鰲頭大獲小獲赤溪官山桐墩南關北關各處均屬沿海之區民藉網捕營生奈盜匪不時出沒劫網掠人雖有舟師巡洋彼東此西誠

出山草譜

卷五

大

難常顧該處裕民饒明達陳善吳陳兩等共議設巡船二隻自捐資斧晝夜梭巡願請職等管理彈壓呈蒙 道憲批示准行茲捐備巡江船二隻募土勇二十名配有軍械稟乞立案出示曉諭俾使周知等情卑職查漁網被竊迭經各漁戶呈請緝追是事本屬實茲復

憲批准行自應允其出示並咨請瑞安水師知照惟詳思事爲保衛漁戶法固可行而藉此斂取銀錢弊亦難免卑縣大小漁船節年造冊數幾近千若任意勒派爲歛甚鉅爲累無窮當即飭差傳知倡議之饒明達等將境內漁船若干每船派費若干通計每年巡船需費若干令其妥議章

程稟明核辦卑職意原以酌有定數明白宣示方足昭畫一而杜弊端旋復奉到

憲批葉鎮忠先後兩呈詞仰見

大人察微防弊思慮周詳卑職

即又一再催令具稟乃迄今日

久並無一字稟明而風聞葉鎮忠等早在沿海各處藉此派費該地漁戶因不見出有告示並因伊等往年早有索費情事閱然以爲顯係假冒幾滋事端卑職伏思居民以捕魚爲業每次被竊輒至數十網之多其欲設立巡船民捐民辦事亦無他妨礙惟察看葉鎮忠等不待出示輒行索派該地倡議之饒明達等不欲遵諭稟明章程其居心

出山草譜

卷五

九

行事已可概見且葉鎮忠以

憲較管帶親兵爲名其舉動亦似有可疑慮卑職仰體

大人實事求是之意不得不直情稟明其應否准行之處伏乞

鈞裁示遵肅臚恭請

崇安惟祈

垂鑒

諭事主與業主遵照章程示

爲曉示遵行事照得本邑積弊相沿事難枚舉其尤甚者竊賊查實反須出錢贖贖頭佃欠租反敢恃強霸種迨經控告賊夥則恃以捕役可賄庇而益肆擾害佃戶則藉以

老病相嚇制而不肯甘休即使勒提到案而衙門一切開費及有差保人證飯食不可數計皆必出於事主與業主之家且以管押之犯亦問原告供給此等情形即俗所謂開井喫水何怪善良啞忍祝控告爲畏途兇惡橫行幾法律爲虛設言之實堪痛恨治之無可原情本縣洞悉弊端業經迭次示禁明定章程辦理乃留心察看仍有陽奉陰違合再明白曉諭仰闔邑一體知悉自後凡有被竊果係當場捉獲准即協保送案或事後查得人贓確實亦准指名控告立即專提竊賊及窩戶到案訊追斷不可出錢贖贖希圖了事至田業應聽主便即使佃不欠租亦無不可

出山草譜

卷五

干

收起之理若其爲抗租頑佃霸不容收或撥出婦女殘廢以死抵賴或置骸瓶屍棺故意詐敲或向新佃搗毀滋擾種種恃蠻情形一經控告惟有從嚴究辦以上二事非有必須實訊之處本縣但專提被告以免訟累而杜刁風所有衙署內外人等概不許稍有需索至捕役票役如有仍前串弊任意開銷食用等費准許稟明立即革究本邑人心風俗之壞小姓苦侵凌於大族富戶畏擾害於貧民善類懼得罪於小人鯁寡受欺脅於親黨若此則竟以竊賊而反制良民以佃戶而敢欺業主形同化外事尤罕聞雖其中亦有可以相諒而其弊則幾同一轍不亟挽回將伊

胡底三尺具在宜各懷遵特示

縣試告示

考校掄才大典 小試功名所基
 身家例應清白 結保責無可辭
 近來子弟學戲 良家甘自污卑
 查出定須扣考 不得隱庇徇私
 至於告示各款 務應蹈矩循規
 及早報名填冊 臨場免至誤期
 禮書早晚伺應 亦當體恤加之
 點名魚貫而入 喧嚷擁擠奚爲

出山草譜

卷五

干

設立欄杆九曲 各與廩保相隨
 廩保先後次第 亦以年分照推
 高脚牌燈照進 姓名朗若列眉
 場規尤當整肅 出題卽自構思
 蓋戳須謄小講 交卷限以申時
 早遲交有記號 作弊徒自喫虧
 草稿不全勿錄 真草不符可疑
 文詩切勿抄舊 一句兩句不宜
 添註塗改清楚 慎毋視爲小疵
 一切槍冒傳遞 情僞洞悉無遺

何苦求榮反辱

自貽後悔曷追

先此誦諸告誡

諭使士子咸知

札捕衙

札捕衙知悉查現在城鄉報竊之案層見疊出萬全鄉一帶向來竊賊尤多惡俗相沿往往查匪得實竟須出錢取贖其故有因族小丁弱慮及報復擾害容忍不敢控追亦有恐因控案贓不得追反多費用受累上年曾經明定章程出示曉諭爲保全良善計者至周且詳乃地民只圖苟安目前並未遵照辦理獲贓亦不送案究追卽如六都之林垵等處風聞本年正月有錢建童家被竊本地姜永安

出山草譜

卷五

三

數人追至窩藏項乃侏家獲賊陳子申寫立字據求免而姜永安竟將贓據爲己有勒令取贖二月間有余老崇被竊登時獲賊陳子申供同不識姓之光和行竊仍窩藏項乃侏家項乃侏亦挽戚寫立懇字求免賊亦私放五月底漁人盛成木被竊漁網四張獲贓陳阿元贓藏潭頭煙館欺盛成木無力送究指贓申勒卒不得還此外尙有余汎官寓所被竊被告之余汝坤及開煙館之薛金正馮碎侏均以賠償了事並聞瑞轄之柏樹地方有積賊陳老催陳阿良專以撬門挖洞爲事其餘小賊鍾銀成倪建幹水東東等均慣在煙館銷贓似此盜竊肆行鄉間又如此容縱

將何以安靖閭閻札仰該衙按照以上風聞各節切實查

明稟覆以憑核辦總之被竊之家宜加體恤不可輕令到

官卽有必須質問亦不可使有擾累窩藏之戶宜嚴查究

不可輕縱貽患卽有被賊誣攀亦不難訪明虛實自來治

盜必先治窩清源之方此爲要著至捕役積慣玩弊深可

痛恨且難保無得規包庇等情並須隨時嚴比不可寬容

捕務爲該衙專責其卽遵照辦理勉之切切

漁民攘取商船木株限繳示

爲剴切曉示事照得洋面商船遭風碰礁事所常有居民

於危險之際果能竭力解救足見良善地方卽商船亦具

出山草譜

卷五

三

有人心斷無不感德報酬之理乃前據甯波船主夏寶福等呈控一案查訊該船裝木數千株驗有稅單並搭客各有衣箱行李祇緣遇風受浪船身微有損壞而各地民乘其驚慌輒肆攘取迨經控後猶敢鑿船斷桅種種蠻很揆厥情節卽按律治罪實所應得本縣念地民良外不等誠恐一經嚴辦玉石難分迭次嚴飭旂長地保協差追繳詎迄今數月僅據中墩四十二家自認悉數繳出近又聞洞墩上段三十一家及尖礁地方均已認繳合計共木株千餘此外如白灣海尾流歧岔棕籬頭韭菜園南頭王家山小嶺汛地等處仍頑梗不化置若罔聞本縣恩待百姓無

事不欲其保全身家各安生業乃竟迷而不悟一至於此將謂王法不足畏耶抑官辦可逃匿耶抑訟師劣矜真可恃爲包庇耶今爲爾等明告本縣現已約會水師俟馳至該地除已繳木株之漁船先給船牌驗明免拿外所有未繳各漁船驗無船牌一律兜拿併船截留歸案例辦因念爾等皆屬鄉愚姑再恩施緩期十日先委巡廳親往查追所有差役旂保概聽約束差遣固不得申弊徇隱亦不許從中需索分文如有索擾准該地民就近稟廳即時究革如該地民於十日內不卽遵限繳交或雖繳而匿多報少則是以貪不義之財甘取無窮之累孽由自作法無可寬

出山草譜

卷五

雷

本縣亦斷不能姑息了事害商旅而長刁風也其各詳思毋貽後悔至搭船之職員謝鯤被掠皮箱等件業已另票差追並應速繳切切特示

赤溪諭各漁民

諭各漁民知悉爾等生長海濱安居樂業應知守分畏法乃竟一味愚蠻不近情理不識利害即如甯商木植一案既乘危攘取於前又將船拆毀於後很毒心腸試返已自想爾等設遇此事諒亦不肯甘休本縣恩待百姓無不爲爾等保全身家起見恐以株連人多不肯作搶案例辦反覆開導令爾等繳木賠船延今數月藐玩自如本縣會同

水師親臨辦理諭爾等行爲則法斷難宥看爾等窮苦則心有不忍是以曲加體念但有乞恩卽從寬減統計木植大小五千有餘賠繳約二千有餘賠船亦僅刮洋銀千餘爾等具有人心若再不依限速繳或故意推延或以小易大敢於欺詐致甯商再來具呈則是此等頑民斷難姑息本縣會營痛加懲創恐至彼時悔無及矣語云禍福無門惟人自召爾漁民既少明理之人不知何者爲犯法之事官府禁令置若罔聞卽如赤溪港口設網一節前因甯商具稟已經出示諭禁乃現在查看漁網猶一連密排並無移改間甯船每遇風潮出入或有撞礙非勒賠錢卽稱落水種種詐擾情形實堪痛惡本縣諭飭旂保押令中間移開二網空出港路以便駛行如有抗違定卽查名拘案究辦其均知之此諭

出山草譜

卷五

雷

諭地民案免查追勿聽撞騙示

爲曉諭事照得據甯波船戶夏寶福呈控漁民搶木毀船一案當經查係洞墩尖礁白灣海尾流歧畧棕籬頭菲菜圍南頭王家山小嶺汎地各處漁民節節經飭差提辦並出示曉諭在案茲本縣會同水師親臨辦理本擬水陸兜拿按法嚴辦而各地民自知過犯情願繳木賠船本縣以濱海漁民愚蠻已極論事則法所難寬而察看窮苦情形於

心又有不忍當即准其各具結了案惟訪問汎地相離甚遠其漁民有無隨同搶毀未便即據以爲真至小嶺查係人稀船少且皆窮民即應賠繳數亦不多是以格外矜全將該二處差票註銷免其查辦第施恩出自本縣而愚民易受人欺誠恐有等奸詐之徒或假稱求情或騙以囑託衙門借事騙錢難保必無其事合行曉諭爲此示仰汎地及小嶺地民知悉爾等須知此案既經免辦即可無須賠繳亦無有何開銷撞騙之言切不可信爾等愚民遇事毫無定見全憑他人主張與其犯事經官大則性命之憂小亦身家之累何如安分守法不貪分外之財自免無窮之

出山草譜

卷五

美

忠試想爾等如果皆爲良民安居樂業無事煩動官府以爾等辛苦養命之錢自己尙不肯妄用他人卽有哄騙手段又何從而哄騙耶凡此告誡諭使知之特示

奉札委審案件與幕友辨陳函

某先生侍右昨午過候適外出未晤奉委案件連日查訊據閩艚船主陳茂及各夥供因帶錢三百船夥四人搖小舢板買玉環海船海蜚五個爭多二個致鬧並無帶刀及搶銅錢洋銀海蜚情事而玉環陳清旺徐清成兩漁船則各供參差情詞閃爍其指稱爲盜殊不可信請言其概閩船乘便劫掠亦事所時有然多係商賈貨船若漁船卽罄

其所有不過數千十千何至垂涎於此等窮人不可信一洋面船帶槍刀礮械爲防盜用往往有之若係盜船則器必精利今皆鏽鈍舊物此不過照常備防况其船名金進發有牌照有各汎卡印票其買小舢板及釣鉤等物俱確有賣人可質則非盜船可知非盜船而指爲盜不可信二來者四人而指稱有六人果係劫掠則必蜂擁同前今稱上船三人豈彼三人安坐小舢板作信天翁耶不可信三漁船亦有三人兩船併連亦共有六人一人可敵一人以漁船之財與命同豈束手任其取攜絕不一攔阻耶不可信四此等漁船未必有錢有洋銀卽有亦必或有或有不

出山草譜

卷五

美

今一稱有錢三千二百洋銀八元一稱有錢三千洋銀六元數目相等必因海蜚爲不值錢之物故各實之以爲盜證不可信五漁船僅三艙無蓋蓬一望了然今詰之兩船其錢與洋銀則此未見彼之搶彼未見此之搶但以事後聞說爲詞不可信六所供海蜚搬去兩船均仍留下若干天下未必有廉取之盜不可信七營船因會哨經過喊呼追獲將閩艚船二十三人徧搜並無原贓一物卽使錢與洋銀拋棄海中而搶去之海蜚及破棉襖拋棄必仍浮水面今俱無形迹不可信八爲盜自無不帶刀有刀卽難免無傷今並無刀傷卽其鼻梁及手指傷痕亦自供係掛傷

跌擦傷不可信九事實必供皆畫一今核卷歷訊多次該兩漁船不惟人各不符即一人亦先後互異不可信十此種種不可信者非第胸有成見故爲開脫也讞獄情真而後罪當凡事理得乃能心安酌理準情鄙見以爲因價買而強梁爭取則有之若竟指爲盜實屬非是審理此案既當下拿獲一無賊證今加以刑嚇又無口供若誤認爲盜實亦不敢惟弟反復詰辨且委曲開導該漁船陳清旺始供無帶刀亦無搶洋銀事乃方退即有責其不應直供之人及覆訊果翻且有恐被閩船反告之語問其到案後何從得食則指稱營兵日饋兩餐噫武營即好行其德何見

出山草譜

卷五

无

牛而未見羊耶抑欲取姑與將得鷓而且得蚌耶夫愚頑亦非盡無良而一有受教則堅不實供不實則案不了彼誣盜者猶累由自取而此無辜之二十三人株連已苦若再久於羈押即終獲昭雪而覆巢已無完卵無業何以活生恐他日不爲盜而勢不能矣鄙意案即真搶而就刑律論亦有上盜不上盜之分不上盜者不能加以罪名今此二十三人中宜留其被指之六人與兩漁船歸案審訊其餘十七人令此地閩商結保開釋早一日則早救一日之殘喘少一人則少受一人之波累無礙於案而且有益於事漁船見之必求速了即有圖得漁人之利者知無所

得亦必願其速了昨日面陳 道憲仍懇代爲剴切言之得蒙俞允幸甚幸甚手此敬佈鵠候回玉不宣

禁招搖示

爲曉諭事照得有司衙門關防最宜嚴密本縣自履任迄今凡事無論巨細皆由親自決裁既無寄以耳目託以腹心之人亦無敢說私情敢行賄託之事一秉至公諒合邑士民皆能共信乃留心覺察積久弊生有等不知自愛之流影射撞騙無所不至或因出入衙署狐假虎威向鄉愚而嚇詐或竟造作謠言子虛烏有指官府以招搖本邑風氣澆漓人心莫測利之所在卽身廁衣冠幾不知名節爲

出山草譜

卷五

无

何物官縱清廉苟混淆黑白遂若有形迹之可疑本縣寬以待人嚴於馭下情皆得而上達並無壅蔽見聞此等鬼蜮伎倆其事其人除一面訪查確實按法究辦外合行出示曉諭爲此示仰城鄉一體知悉爾等如有被人欺騙雖屬咎由自取究係愚昧不明准許指名控追抑或隨時密稟本縣格外體恤決不令其受累若有心隱諱將來發覺定必澈底併究後悔噬臍亦無及矣懍之思之切切特示

禁衙役詐擾示

爲諭禁事照得鄉民互訟串同勒詐如業主呈控佃戶卽佃戶隣證往來人等飯費亦皆向業主開銷此類情弊曾

經出示諭禁茲訪悉凡有案件無論原被傳到該差輒邀集票內無名之差及公保人等大設宴席任意開費並私交飯舖看守不卽稟到連日醉飽直以鄉民血汗之錢爲若輩養餼之計如上年俞陳二姓構訟詞內有自發差守候月餘飯錢八十多千之語是案未審訊卽已苦不堪言本縣深惡其串害居心是以凡有被告到而原告故延不到飭承將案註銷不再准理也差稟兩造均到懸牌示訊藉口舖堂各規擇肥而噬顧所擇猶口肥也乃有食力窮民所爭祇在入千十千之事所費何止一倍兩倍之多差費而外又另有兄弟名目規費而外又另有抽豐名目以

出山草譜

卷五

三

案無干涉之人如門號房及軍牢轎班等皆有開銷無情無理總以藉稱在官人役魚肉鄉民訟事雖了至此身家已破徒悔恨徒啞忍而已此本縣所以諄諄示戒非有十分冤屈與其到官求伸不如喫虧鄉里誠痛切乎言之也本縣做官一日卽盡心一日無一念非與百姓分憂無一事不爲百姓體恤奈愚頑無識當投呈而曉以是非不聽也必待環跪問供乃肯遵結催投案以免久累不從也必待筋疲力竭而後甘心咎由自取本縣雖愛民而亦無可如何惟是此等衙蠹全無有辦公之心但知以索賄爲事責懲不以爲愧賞勸亦無可施除隨時留心察究外合行

曉諭自後如仍有私行看管過三日尙不稟到及盛設到案宴席勒認他人飯錢差費另有兄弟規費另有抽豐准許稟明立卽究革其下鄉票無鎖提字樣不得擅用鎖鍊差無攜帶腰牌便是圖詐假差卽本縣常有寫用殊條然只用於城隅近處及在鄉間行館無關緊要事件此外概用印票如有假冒欺騙並詐面稟查究以上嚴禁各節均應懍遵毋得陽奉陰違致干罪戾切切特示

橋墩會哨曉諭居民示

爲曉諭事查文武會哨原爲緝匪安良起見橋墩閩浙交界土民客民雜處其間且離城較遠尤恐宵小易於潛藏一切花會拐帶等情屢經嚴切示禁有犯必懲爾百姓生長斯土自本縣抵任以來年皆豐稔水旱無憂但使不欠錢糧不犯官法便是安分良民便是義鄉仁里本縣曾因會哨親至五岱山見其地耕種勤力物產不少無竊賊亦無賭博村俗亦佳數年無一訟事尤堪嘉慰是以給予匾額俾資觀感官之與民情同一體事同一家譬如家中子弟賢則愛之不肖則惡之教而不改則治之本邑南北兩港民情蠻而實愚卽如陳左珍控鄭夢蘭典屋捐贖一案本屬尋常細故且有契可據果實典契應許取贖如實賣契則陳左珍捏告圖詐可知乃鄭夢蘭始終匿契兩年之

出山草譜

卷五

三

久從無一訢特蠻抗傳絕無情理如其自悟粘契具呈猶可曲恕鄉愚斷結了事倘再執迷徒貽後悔而已官之所以治民者法也所以不遽治以法者愛民之心也若民不知法此等頑民形同化外何愛之有本縣無事不體恤於民惟願爾民安所樂生同享太平之福不煩官長之心俗美風清豈非幸事近來南港各都詞訟已稀從前惡俗亦漸更改惟錢糧未見起色各宜及早完納其互相傳告免致追呼可也特諭

嚴辦拐匪示

為匪徒拐賣按法嚴辦事本邑界連閩省風聞南北港等

出山草譜

卷五

三

處有積慣匪徒拐賣婦女幼孩或在飯舖藏留或在鄉村隱匿族隣徇隱不為舉發地保申通藉以分肥此等奸民為害地方深可痛恨上年屢有控案均經嚴飭差拿懲辦乃留心訪察仍復不免且聞竟有大放山小放山名目或在外搜尋囑拐幼孩待收得幾名則交與大放山此名小放山又有在家不出待小放山送到幼孩積至十數名或二三十名僱人挑至福建各處放賣此名大放山勾結黨類專以此為生涯離人骨肉絕人子嗣忍心害理罪不容誅現在奉 部定議罪名凡有販賣幼孩出洋訊明即行正法在若輩治以死罪本所應得而族隣之徇隱里保之

串同並應分別查究合行嚴切曉諭為此示仰各都人等知悉凡都內如有拐賣婦女幼孩均應例辦而幼孩易於誘騙情罪尤難姑容一經訪查得實或被指名控告本縣勒差拿到訊明立即通詳按律治罪該族隣地保平素既不舉發甚且有黨同情弊提案一併查究決不稍寬本縣言出令行為除匪安良起見其各安分守法革面洗心毋貽後悔可也懷遵切切特示

申禁溺嬰示

為申禁事照得南北港溺嬰惡俗屢經示禁不啻三令五申乃留心訪察仍有私行溺斃似此抗違深為可恨查律

出山草譜

卷五

三

載有尊長無故擅殺卑幼一條父母即是尊長女嬰即是卑幼溺斃即是擅殺按律科斷罪所應得所以籌費設立濟嬰局者原為體念貧戶起見貧戶溺女罪雖不能獨寬而養女艱難情實不無可憫是以準其抱送公局雇用乳媪代其撫養不料有等殷實人家抑或衣食無虧可稱中產既慮養女難備嫁資又恐送局有礙體面忍心害理決計於溺者有之改姓換名授人代送者有之相率效尤絕無悔悟以故自設局至今十餘年溺嬰之風尙未全改而局養之嬰數日加多嬰局之費數日加絀似此於公事勢難為繼於地方流弊無窮除一面訪查得實究辦外為此

示仰軍民人等一體知悉自後各宜猛省毋蹈前非體天地好生之心留子孫長遠之福非貧戶即宜自養私溺必究若上中戶查有代送重罰充公地保族鄰舉發有賞徇隱有責本縣力挽頽風志在必行恩無專用其各懷遵特示

批職員余慶昌等稟

男女逢期拜經傷風敗化早經本縣嚴禁該尼金玉以城內近地尙敢如此則鄉間更可想見非勒令返俗殊不足以儆效尤惟據稟該尼年逾四十又無母家未便從良姑准如所請仍在吉祥院住持其尙有年少兩尼若但云送

出山草譜

卷五

五

回母家聽其擇配難保非陽奉陰違仍送別處寺院爲尼凡爲尼並非幸事或因年老孤苦無依或因家有事故不得已而爲之本地惡俗數歲即送入寺院誠不解其爲何心設使此風盛行人道不將漸滅耶父母之於子女天性之愛無不願其終身有靠成立室家傳有後嗣此等父母天性既無慈愛即骨肉之情義已絕不得仍以爲己女應候本縣牌示如有願領爲妻爲童媳者稟明給領至余李氏所捐田十二畝本應概另充公准格外施恩酌留一半仍還該尼自後不惟不許拜經并不許至人家募化以致招誘婦女仍蹈前轍其尙有田六畝即撥入龍王廟管業

與住廟人祀奉收租可也均各遵照

復瑞安林上舍書

祁生上舍足下仰慕清品未接德輝前見所上郡憲詞牘洋洋灑灑明白曉暢而切中時事洞達物情持議不倚於偏行之可以無弊胷中蘊蓄足窺一斑惟其中有牽率鄙人處未免夸而失實殊滋赧顏聞批答雖蒙獎許卒阻專施偶與府幕友論及牘中穀米出洋一節知憲意亦無他因例沿已久不肯遽作翻案耳蒙謂法隨時爲變通政以心爲張弛出洋之禁爲齋盜糧非阻濟鄰食也禁嚴於昔倭患方張海寇充斥之時非嚴於今洋面肅清之日

出山草譜

卷五

五

也說者謂穀米出境慮妨貧民不知五材並用穀米有餘而錢不足則貧與富兩妨康熙間浙撫嘗奏請開出洋之禁部議改由內洋運載是從前已有其說蒙意就今而言禁者拘不禁者矯惟審之於禁不禁之間酌其宜而妙其用如歲歉而不足則禁之歲豐而有餘則出之或有餘而防其不足則歲以出洋若干數限之夫物之不齊物之情也養生之道賴以不匱者惟其通耳今溫之不通者弊有二如錢日形其缺以出洋故也當禁而不之禁穀囤積而有紅朽以不出洋故也可不必禁而泥於禁似救時之要均有失之側聞足下以名家子閉門卻軌娛志圖史而留

心世故陳列利弊若此此豈自了漢之流亦豈老生常談之比哉辱承惠音拳拳之意欲代達當路俾得轉蒙職有司苟利於民奚忍膜視第以素性迂拙雖了了於心每吶吶於口無喙三尺不足達居高者之聽則如之何手此布答如當晤談藉頌文祺諸惟亮照不既

寺院擬改作書院諭帖

諭獅山書院董事余壽枬等知悉照得寺院拜經男女混亂早經本縣示禁在案茲據生員陳慶安等具稟鄉間近仍陽奉陰違邪教惑人不一而足即如金鄉城內之衛國寺玉泉菴每年於二月初三十六兩日行教唸經大開勝

出山草譜

卷五

美

會請再嚴禁等情除批示外當即簽差提究已據將衛國寺住持高登水帶案訊據供稱該寺共有三進尙另有住持一人均無給產專靠募化布施兩住持從前各出交堂錢二十一千文等語本縣以此等齋公齋媽名爲帶髮修行非僧非道專恃喫齋拜經誘人入教非嚴行驅除不足以端風化當將高登水懲責飭差仍帶該寺令其搬出一面查明有無交堂錢文稟覆核奪查獅山書院現在尙無院址該衛國寺既向由地方公建且房屋共有三十多間即以改作書院似爲一舉兩得仰該董事等前去探看是否形勢基址堪爲書院其寺內神像鐘鼓作何安置該住

持一併驅逐果有交堂錢文應否發還並有無財產逐一詳細稟明以憑察辦其即遵照奉行毋惑浮言而誤善舉至金鄉城內共有寺院九處是否住持皆係齋公齋媽有無田產並着一體查稟此諭

申諭停棺限葬示

惡俗停棺不葬 迭經曉示禁絕
近來城隅內外 仍復纍纍什伯
死者入土爲安 且多藏在家宅
試想意外災生 也怕水火盜賊
如謂無地可葬 安能葬盡佳穴

出山草譜

卷五

美

如謂無錢辦葬 掘土掩埋便得
不解是誠何心 一任官長饒舌
出入穢氣薰蒸 天時漸加炎熱
最易釀成瘟疫 歸咎反生他說
愚頑理諭不聽 本縣察看情節
重則照例治罪 輕則提案枷責
地保肩牌傳知 自今限以半月
先後一律擡埋 詳細留心查核
五日報明一次 親屬何人開列
違者辦理從嚴 紳士軍民無別

城隅完竣及鄉 其各懷遵切切

平價糶穀示

為曉示事照得穀米關係民食本境連年熟收不至缺少現雖青黃不接之時而客米亦常有運來儘可無容過慮乃貧民偶因價漲未免心慌昨據地民聯名以閉糶苦飢請速糶社穀具呈本縣於地方澆俗貧民動輒糾鬧逞強抑勒固所深惡而殷實之戶居奇貪價亦未必竟無其事理貴治平法當畫一合亟曉諭為此示仰閭邑人等知悉凡有城鄉先年捐穀推陳納新均准出糶以濟貧困惟不得強借擅分致廢公事無論社倉殷戶均自五月初起以

出山草譜

卷五

美

招告許商地痞示

為招告事照得古麓為海口市鎮昔年貨物繁盛開關郡號商共有十數家之多近來生意漸稀號商進口船隻往往一為停泊旋又運往他處推原其故在官人役假查巡之名為賸削之計誠所不免而有等市井無賴結黨成羣非肆行攘取即平空索詐一不遂欲逞勢洶洶或欲鳴官究治反敢率同妻子盤踞滋鬧甚至以死圖賴嚇逼多端俗語惡虎不敵地頭蛇若輩自謂為得計商人視以為畏途無怪多裹足不前而市鎮難復興旺也本縣抵任以來早已訪悉情弊諭令指名控告而數年中從無片紙隻字近風聞有等地痞並非肩挑食力亦非作中牙販商船到地每豆餅十個或豆子一石各勒抽錢八文商船需用柴片不由自買每船勒派買柴若干餉其價值多至數倍似此情形直與劫奪何異言堪痛恨法豈能寬亟應從嚴究辦除一面飭差保確查具稟外合行出示招告為此示仰各商人知悉爾等果有被詐擾害如以上所訪聞各節許即指名稟控定行勒限提到重則以兇惡棍徒照例軍流治罪輕亦予以笞杖枷號數月本縣嫉惡如仇懲一儆百至體恤商旅斷不令爾等訟累費錢其切勿畏事容忍致長刁風仰各遵照特示

出山草譜

卷五

美

諭禁佃戶逋租并勒折租價示

爲諭禁事照得佃戶耕種爲生一家事畜皆仰賴於業主豈敢任意逋租以致退佃卽遇天年不一亦必由業主看明收成分數聽其酌減懇其格外體恤從未聞惡俗相沿如本邑之佃戶抗欠霸種絕無情理者也本縣屢次諭禁而稟控之案猶不加少差提押追卒之租不能欠訟又苦累自以爲刁實則愚矣夫佃戶多困窮業主多殷實本縣愛民斷無有厚於業主而反刻於佃戶之理但以人心風俗之壞非力挽回恐流弊日深勢必至業不能管本邑七鄉惟萬全鄉梗頑尤甚今更以得之訪聞尙有二事爲爾

出山草譜

卷五

罕

民詳告誡之一佃戶有來送租者業主有去租租者總無非業主而可以交租者乃如業主之施威或挾夙嫌或因貧迫公然掠取租穀而佃戶竟遂聽其掠取果由力不能阻猶可言也乃更有申同作弊藉口被掠以少報多如昨周陳氏所稟其情尤爲可惡嗣後如有租經秤去或在中途攔奪卽租未秤去或實有糾衆持械逞強情形均當別論非是則無論掠租多少概令佃戶賠交儻有申弊併嚴提究一屆秋穫後卽有開廟門擊神鼓倡議租交幾分不計年歲如何也每租百觔折錢若干不以時價爲準也一人首之衆口和之各佃戶遂據以定租業主亦無如之何

人夫抵不耕而食非游手之惰民卽生事之地痞嗣後如有此輩不自斂跡准許稟控或密稟告本縣提到訊明究懲合行出示諭禁仰城鄉一體遵照均毋故違致自取咎特示

因疫諭葬停棺示

爲懇切曉諭以破迷惑以安歿存事今地方之奉鬼神可謂至矣拜佛誦經張燈演劇設醮迎會凡俗所云保太平者一歲之中不勝計焉豈鬼神竟不鑒其心而庇佑之哉乃本縣抵任迄今六年旱澇不逢而民無飢饉之苦訟獄不繁而民無刑罰之苦烽火不驚而民無寇盜之苦安所

出山草譜

卷五

罕

樂生誠足幸矣而獨時疫流行則常不獲免至今年又多死亡人情惶恐惟又求於鬼神而已自本縣言之此雖天災實由人事區區禳無益補救何也自古災祲之事無不以脩德警惕於人一念之仁一節之善皆足感召天和而挽回氣數今之人心詐僞俗習澆漓試自思鬼神有知其能不降以罰否降之罰而猶不猛然省幡然改徒假之方技僧道曰吾以爾微福善以爾免禍試又思聰明正直之鬼神但有所禳而無賞罰其不公果如是否且所謂盡人事者脩德固宜然而保身之方亦不可不審今地方所以常有疫疫而至於危險者本縣前五六月間已諭爾居

民矣凡停棺不葬時當炎熱則穢氣熏蒸地近溪井則惡流吸飲人受之卽釀爲疫是說也非獨本縣言之今年甯郡盛疫官府告示亦言之可見天下事不外一理理本顯而易明特狃於積習未及思耳疫本陰陽不正之氣病伏於夏而發於秋加以污穢熏灼臟腑早傷故成危險不治之症凡人身無病根自無病症傳染之說是大不然昔辛公義爲岷州刺史岷俗有疫親屬皆避公義悉昇病者置廳事醫治多全活因以曉諭其民今聞平邑亦常有病疫垂危棄而不顧嘗閱縣志觀於藻溪柳孝婦一事竊嘆孝婦並無異行而人心之薄深可痛也夫以骨肉之親死生

出山草譜

卷五

呈

不相救既死矣而又聽其暴露死者入土爲安不葬是予死者以不安生者獨能安乎風水渺茫無據前人辨論甚詳喪祭稱家有無古有負土爲墳不以爲非葬今停棺遍地皆是并聞人家堂室多有藏者孝子慈孫必不如是之忍心害理卽使不足致疫亦當亟思變計況其真足以致疫耶人之事鬼神也齋戒沐浴以昭其潔停棺則不潔實甚而謂不潔之祈禳鬼神許之耶論刑律則不葬者罪本縣不難按例而行特惡俗久沿卽使刑驅勢迫未必革面洗心故再諄諄冀各家諭戶曉如以本縣言爲欺人試一行之若無明效則本縣真不明理之官而爾等果自有保

太平之法矣城鄉一體卽遵辦特示

諭保甲董事

諭某都保甲董事某知悉保甲古稱善政而辦理不協則轉足擾民若僅造戶冊給門牌亦具文而已此次奉

臬憲飭辦除遵照通飭各條外因地制宜本縣酌開四項務須認真辦理不得稍有隱飾本縣留意稽察果辦有成效一年先給匾以示獎勵比及三年稟請上憲給獎如該董不能得力罰亦隨之其各實心奉行毋忽

一禁停葬鄉間停棺及暴露骸瓶無論年代遠近盡應掩葬該董督同地保挨戶親查用簿開明某地方若干具

出山草譜

卷五

呈

其棺係何人瓶係何人親屬領葬何人認限何月擡葬總不得遲至年外以昭畫一該董於臘月中旬仍照簿造冊送縣備查如有藉稱山向不利亦須暫厝土中俟擇期再定山向至營葬不必定費多錢古之孝子有負土爲墳者本縣籍隸江西鄉俗皆掘土成墳棺以繩索放下擁土堆墳故貧富無不葬者本邑葬必用灰與甎石費多者數百于至少亦十數千一時乏錢因而停葬其葬墳之家以爲體面親族往賀酒食相酬無益之費甚所不取應禁止此風以杜流弊

一禁煙館鄉間煙館多藏竊匪今一概封閉則此輩靡絕

謀生之路不亟立法則愈開愈多爲害實無底止此次保甲應將各大小市鎮及偏僻人家凡有賣鴉片煙者一律查出姓名不許虛捏其房屋或係已業或租自何人於戶口冊外另造一冊送縣不許遺漏一戶計通都共有煙館若干以後只許歇業不許添開一戶如房屋已還業主不許再租人開煙館違者查出將屋充公聽候撥入該鄉社會其狗庇之地保牌甲長仍提案革究凡有煙館藏匪犯案其房屋或封閉或焚毀或充公均應候官示奪

一禁贖贖被竊之家報案而捕役不能緝賊追贖反自受

出山草譜

卷五

呈

累因是託人私查寄頓何處出錢取贖賊與窩愈肆行無忌矣保甲有守望相助之義大衆齊心匪類自然絕迹或有竊案如係自行獲送及批准專提賊與窩之案衙署概不准有開銷名目若捕役緝獲每一名准事主酌給錢二千文追出贖項本縣自予恩獎外酌核贖值若干諭令事主給酬購綫各費總不許妄有需索致累事主至贖贖惡俗斷不准行察出將事主并地保牌長分別責究

一禁花會凡賭博均干例禁而花會尤屬害人本縣歷年訪拏責革差保有犯必懲而惡俗猶未盡改蓋從前之

敢於爲者地保與衙役之承管值日皆有私賄官卽知而飭拏亦仍以賄了之而已近來之禁而未絕者地保卽不敢得賄或受棍徒脅制不敢稟報而已此次保甲務宜官禁與私禁並行如有犯禁立卽驅逐出境如敢抗蠻指名稟控並將容留開設是何處所稟明辦理否則有意徇隱除將差保仍嚴究革外該董事及牌甲長均無可辭咎分別罰處

以上四項本縣志在必行斷不能稍從寬假該董督率地保須認真辦理任怨任勞無非爲裨益地方起見能辦則保甲非無實用不能則董事亦屬虛名本縣卽於

出山草譜

卷五

呈

此次保甲觀各董之居心行事賢否何如也至此外如男女喫齋拜經佃戶通租私頂親屬盜賣田產及地棍結黨飲香灰酒拐帶名大販山小販山之類均早經出示嚴禁一切弊俗並應稽察禁絕一都中邀集同志數人倡議公立禁約逐條開列懸之通衢如有抗違犯禁稟官究治正氣盛則邪氣自衰善民多斯秀民亦變挽回風氣皆相助爲理之力也本縣於各紳董所言如關公事利弊無不接見樂聽若不自愛之流假辦公以張意氣藉私謁以作招搖有深惡痛絕已耳幸好爲之毋負委任

諭戒浮費示

爲剴切曉諭戒浮費而挽積習事照得人生所欲祇爲衣食而謀生之計不外勤儉傳曰民生在勤勤則不匱若勤而不儉無以節財之流不匱者仍匱也本邑田疇平衍物產頗饒近年晴雨調和歲收亦稔而爾民仍雖稱貸比戶絕少蓋藏究厥緣由實多妄費夫自冠昏喪祭之大以至日用飲食之細古禮皆有一定時制亦不容僭特俗習相沿浮文競尙謂必如此方爲體面不知徒爲識者鄙耳圖虛名而受實害何體面之有試爲爾等約舉其概今嫁女之家飾必金銀珠玉力不足以鬻產爲之匱既具又分田

出山草譜

卷五

異

遺之不轉瞬而昔之富者貧矣人無不爲子孫計因女破家非愛其子孫不如愛其女則好體面之爲害也且人情得之易失之亦易坐享妻財之利安知物力之艱習奢靡而耽安逸不數年而所謂綺羅金銀珠玉者烏有又不數年并所謂遺田者烏有則女之富者亦貧矣即或不然而風氣染濡女之自嫁既如是將來女嫁其女又復如是俗語云檐前水點點滴乃遂以爲婦女之難而致有溺女之俗則傷天理絕人道其害何可勝言夫同一女也一則傾其家而不惜一則置之死而不顧自問究果何心哉律載凡有喪之家必須依禮安葬若惑風水及托故經年暴露

不葬者杖八十是不葬有于例禁喪祭稱家之有無本縣

江右鄉俗無論貧富皆掘土成穴懸棺而下其掘出之土卽以擁築成墳有合古人負土爲墳之意墳必有碑詳刊姓氏名號子孫及葬之山向年月以垂久遠而防失傳故葬不多費錢而從未聞有力不能葬者據地理家云古人牛眠吉壤以牛眠之處地氣常暖有地氣方可養骸若用甌石則天氣不降地氣不騰上下閉塞安能養又安能吉耶風水原屬渺茫而其言實爲有理今平邑必以甌灰爲墳以石爲塋若堂若防規模寬廣無論果吉壤否能養骸否而費多者千緡數百緡少亦數十緡或十數緡至碑誌

出山草譜

卷五

異

則轉視爲無關緊要本縣嘗見門聯有馬鬣崇封等語不勝駭異詢之則葬墳家必親友相賀酒食相酬因書門聯以示體面無益耗費富者猶可言也而貧者亦效之效之而力不能則停之以待異日停之年久而力仍不能則有不葬而已因好體面之故使暴露其親兩淋日炙朽骨不保其罪尙可言耶就近日所見聞每有失火無不焚及屍棺其害爲何如耶今爲爾等告以不必務體面不必多費錢不必用甌石築墳脩塋爾等必不謂然則有一法焉人死入土爲安入土則可免水火盜賊之害姑暫厝之土中如吾江右葬法以俟有力時再爲脩築之計再作體面卽

使終於無力而棺已入土坦然無害不較愈於不葬而有
害者乎至如春祈秋報本里社之常乃平邑惡俗如城內
之迎會鯨江之大龍金鄉之擡閣正昌黎所謂嬉戲之觀
詭異之狀而靡費動輒數百千無賴藉此爲勒詐居民亦
習爲常事然此猶曰年止一次若夫有村社必有社廟有
社廟必有戲臺就江南一鄉而論聞戲臺不下八百之多
以一戲臺演戲需費十千計之合一鄉每年費八千緡此
八千緡試想正用耶抑妄用耶況夫有戲場必有賭場有
聚賭必有聚賊本縣每訊竊賊多供稱趁演戲賽會足爲
明證夫以有用之錢用之無益而且有害此果何所樂而
自甘草譜

卷五

吳

榮而以表體面爲恥斯得矣以上數事不過援此以類推
實則凡事皆然軍民各色人等其均仰體諭意毋忽特示
請開缺回籍養親稟
敬稟者竊卑職現年五十七歲江西袁州府萬載縣人由
附生中道光二十六年丙午科舉人同治元年壬戌科大
挑一等分發直隸試用知縣由直省告假回籍二年入都
會試中癸亥
恩科進士以主事用籤分戶部派四川司兼山東司行走是
年九月告假回籍至七年三月入都供職十年二月因三
年學習期滿呈蒙
出山草譜

卷五

吳

三年期滿詳請銷試十一年二月十三日奉 府委兼理
永嘉縣事接印三月十八日卸事現供今職伏惟 卑職任
平陽將及六年幸地方安靜年歲順成洋而亦尙肅清一
切趨公仰賴

憲訓不至多所隕越向來體弱多病近年尤覺精力漸虧祇
緣生性迂拘事無鉅細皆必躬親自揣年非衰朽何敢惰
勤勞而言引退惟是家貧親老 卑職 宦遊十年未能迎養
藉以升斗承權 職 母盧氏今年八十有二定省睽違每念
門閭久倚寢饋難安伏思

國家教孝之典年例既符得許歸養 卑職 一介書生自分雖屬微
員荷承

卷五

辛

恩植斷無敢慕勇退之虛名而甘外

生成之大德合將懇誠下悃肅泐稟達仰祈

大人督核俯賜轉請

題請開缺一面先行委員署理俾得回籍養親實爲

恩公兩便恭請

鈞安伏乞

垂鑑除稟

督憲暨

藩憲外 卑職 職 謹稟

府憲李 批

查該令蒞任以來勤政愛民地方蒙福口碑所播遐邇
同符本府幸在同州苔岑夙契三年共濟嘉賴尤深相
期久任政成詎意陳情乞退披閱來稟具諗將毋之忱
雖忠孝同源出處原無二致而鳧爲一去如地方何同
官且深惜別之情士民必有乞留之舉第事關孝養未
便以慰留之虛語抑問祝之殷懷既據通稟仰候 各
憲批示繳

道憲苑 批

該令在任將及六年潔已奉公輿情愛戴自宜久於其
任以資吏治既據通稟仰候 督憲暨 藩司批示繳

出山草譜

卷五

壬

附平陽縣紳士稟

爲善政及民僉求 恩准留任仰照下情詳請以造民
福事竊平陽縣湯邑尊於光緒八年春蒞任清廉自矢
勤慎辦公除暴安良與利祛弊建義塾於七鄉絃誦之
聲不絕浚河渠於四境舟楫所至皆通而且地棍土豪
並用恩威皆消聲而匿跡蠹書悍役謹遵約束無舞弊
而作奸至於判讞頌神明氓鼠牙之爭競衡文精月日
分鶴俸以激揚種種實惠善政筆難罄述茲因太夫人
春秋高邁詳請

各大憲開缺歸養城鄉紳耆士民間之於月之十日齊

集衙署伏留在湯邑尊孝思真切志決辭官而平士民
恩澤渥承情難遽舍伏查紳士具呈挽留地方官長於
例不合但撤任與告休其中不無區別現太夫人年壽
雖高精神尚健且邑尊諸弟均在膝前奉養可分任其
勞與獨子親年八十以上者有別除稟

道憲外仰懇

憲台俯鑒下情以地方爲重准與詳請留任則湯邑尊留
平一日實平士民受福一日不僅人地相宜已也至如

邑中脩築志書溶築水陸及革除萬全鄉霸佃惡俗凡
經舉行諸公事惟邑尊能以實心辦理奏績將來

山口草譜

卷五

五

分係子民躬逢德化深沐賢父母生育教誨自歷數十
年來誠爲難得之遇不忍聽其舍去不敢忽然終默謹
將實在政績畧陳大概懇情僉叩伏乞

太公祖准賜留任一面詳請以造民福以洽輿情戴德上呈

府憲李 批

查該縣湯令蒞任以來清勤奉職本府久所嘉許一
旦陳情乞養殊深惜別之情該紳等所呈足徵秉彝
同好自屬出於至誠該令已逕稟 省憲仍聽候批

示可也

道憲苑 批

湯令在平陽將及六年頗稱盡心民事當欲去之時
作攀轅之請自屬實情所敘事蹟亦非虛捏湯令既
陳情乞養應否准予保留着候 憲批可也

是年光緒十三年七月十一日稟請回籍養親旋因
紳耆籲留將 督撫藩臬憲各稟牘於中途趕回惟

奉 道府憲批下今十四年六月十三日仍仿前牘
通稟交卸在即而 督撫各憲批尙未奉僅奉 道

府憲批錄附於後

府憲福 批

查該縣學道愛人實心任事自蒞平邑化俗厲民風

出山草譜

卷五

五

行草偃久著成效今因親老陳情原應准如所請以
遂孝思然該縣之母年逾八旬猶復精神矍鑠則期
頤上壽無待著龜寄祿奉養同一承歡况該縣兄弟
甚多溫清定省亦可分任而本府一麾初秉協恭胥
賴同寅深欲留慈惠之師共資治理且不忍平邑士
民一旦失此賢父母也仰卽移孝作忠照常供職毋
以瞻望白雲遽萌退志是所厚望尙其勉旃仍候
各憲批示繳

署道憲王 批

該令備員浙水十有餘年潔已愛民勤求吏治爲牧

令中不可多得之員今以親老乞養已據通稟

院司仰候奉批錄報繳

稟奉臬憲飭辦事件

敬稟者 卑職 前奉

憲示十條並

飭刊碑等因仰見

大人與利除弊洞悉物情實事求是之至意緣 卑職 縣石皆巖質

又少良工一時購覓頗艱是以有稽時日今遵

諭刷呈一紙并附 卑職 所刊各任自撰教條署日出山草譜

恭求

出山草譜

卷五

番

訓誨指示周詳俾資循守亦藉以地方情事得達

聰聽瞻仰

台墀未早面謁歉悚難名伏惟 卑職 自履茲任已逾六載幸

賜雨咸調輿情安靜洋面無事一切堪慰

慈廡 卑職 縣鄰界閩置民狂積習蠻而且愚非不畏法實不知

法 卑職 隨事施教冀於世道人心得少補救凡有詞訟隨

審隨結往往并不用衙門常式寸紙殊諭傳到即可了事

初年每告期呈詞約三四十紙近則寥寥數呈類皆尋常

細故

大人屢飭查辦訟棍訟師汗渙風行此輩無不聞而斂跡誠安

良之善政為屬吏者自宜仰體深心詎可因循苟安養奸

貽患 卑職 生性迂拙嫉惡惟嚴鄉里棍徒但有所知無不

即時勒索提到重加懲創下車之始頗有鄰邑訟師隱匿

潛藏後俱絕迹不至若本境不自愛之流偶為人作呈詞

營利者亦所不免而著名刀筆則從未聞計六七年來

不惟無省控案件即府控亦間或有之其無積慣訟棍訟

師實於此可見惟是士習不可不端此等不自愛之劣衿

亦不可不儆一二以懲千百假法令以悚人心 卑職 惟有

就其素行昭著者遇有案件隨時詳革辦理而已至

憲意嚴飭舉辦保甲竊思保甲誠安民善策宋時新法之廢

出山草譜

卷五

壹

荆公聞及保甲而私嘆嘆其不當廢而廢也第保甲之妙

用在於連坐而法行實難保甲之得力在於用人屬之紳

士而謹愿者不前其強有力者轉恐因而多事且稽察大

密不無擾民若沿例奉行何有實效 卑職 縣澆風惡俗不可

枚舉因就中酌以數條加意整頓謹將刊布諭單附呈

憲鑒總之居官行事要在有真實之心而立法防民亦須得

法外之意在

大人殷殷督勸無非勤求民隱以冀綏靖地方 卑職 凡分所應

為斷不敢稍弛安逸託空言而辜

厚望除刊刻石碑即已建立署門俾垂久遠外所有奉

飭遵行壹是謹肅布下忱伏祈

鈞鑒並請

崇安

臬憲蕭 批

據稟及草譜論單均閱悉足見該縣實心任事殊堪嘉尚仰温州府轉行知照并飭仍將一切事宜隨時認真查辦始終勿懈是爲切要此繳碑譜論單存

批城隅廩生黃體中等議助葬條規稟

惡俗停棺不葬之故有力者藉口未得佳壤無力者非藉口無山卽無錢耳論理則營葬爲送死大事人非至貧同

出山草譜

卷五

奏

乞丐卽當設法自爲論情則貧民艱難無措亦所常有論事則積弊已久非革其心非清其源風氣斷難挽回此本縣所以現又刊貼示諭令貧民開穴下棺卽擁土成墳後日有錢再事營壙卽終無錢亦已入土爲安不待費而事舉使之無可藉口而且易於樂從或挽回猶可冀耳代葬原爲善事代葬而必代營其墳譬如見餓者予之食且必爲之肆筵設席無論博施濟衆聖人猶病且卽一時勉行之後必難乎爲繼卽如議規每人認營壙之數分作十年天道十年一變其間貧富又不免今昔之殊矣人情好善非皆出自真誠藉以年限寬而姑從緩計一人如是衆人

皆觀望逡巡矣此法斷不能久行不過數年卽廢無待智者而決也惟貧民無山實屬束手無策爲今之計亟應買寬廣義山一二處限以月日催令自葬逾限不葬卽如本縣示諭之法由公所代葬每墳立一小碑爲誌姓名自城推及各鄉皆如此法則簡易可行久而無弊試想年復一年葬又有葬其事既無了期一邑之大非獨城隅而已其費豈可數計天下必有錢方能爲善則無錢便不能爲善此從井救人之說其術窮矣生等其另議稟明可

訊靈巖寺幼尼給還夫家判語

出山草譜

卷五

奏

爲尼當卽飭差將余阿碎老尼寶修幼尼珍順帶案並飭傳唐福濤併訊據供唐福濤以鄰地林應申之女四歲抱爲童媳至九歲因伊母教訓過嚴將妻送交岳家津貼撫養詎齋公余阿碎串伊岳母將林氏騙送平邑十七都塘村靈巖寺阿聰爲徒等情查姑虐童媳此風甚爲可恨林氏因唐福濤之母當日教訓過嚴以致交還母家代養被騙送寺爲尼本應斷令改配姑念唐福濤既供稱以後決無虐待情事諭令將林氏帶回完配嗣後伊母當知慈愛媳婦該氏回家亦不得再行喫齋拜佛如違並干提究至如余阿碎屢次騙人幼女爲尼且以齋公常在尼寺帮工

往來情殊可惡除到案業已掌責外着仍從重答責示儆婦女爲尼本傷風敗俗之事本縣抵任卽經示禁論以收徒須孤寡無依年在五十以外今寶脩膽敢私收幼女悞人終身雖據稱林氏係師姪阿聰之徒究屬串同一氣姑念年老從輕掌責嗣後如有再誘情事定行提究驅逐該寺少尼阿聰匿不到案如有願領爲妻者並准稟明察奪可也此諭

稟 道府憲爲佃戶積弊定章請批示立案

敬稟者竊^卑縣轄四隅兩鎮五十一都都分七鄉山海交錯漁海而外居民別無生業富者惟置田收租貧者多種

出山草譜

卷五

堯

田承佃田有肥磽租有多少每畝額自三百二百筋至百五十筋不等鄉例佃戶立承札字據交業主札根錢每畝五六千文至二三千文不等大抵視田之肥磽爲準札根錢者猶言壓腳錢田還業主仍錢還佃戶也札據內載明如有欠租聽憑扣除改佃乃不數年而租則漸欠漸多甚有全年顆粒無交者且竟有十數年全無交者他處悍佃通租亦所常有而^卑縣則佃不必悍租無不逋七鄉中惟萬全鄉之一二三四五等都爲最相率效尤成爲風氣卽欲退佃佃必羈耕田落肘腋他人亦不敢再佃卽欲變賣田難改佃他人亦不敢受買或欲控官佃之愚蠻者藉忿

滋擾動以死爲挾制而黠者則反以訟爲挾制俗語云開井喫水蓋衙門一切開銷甚至併佃戶用費無不取辦於業主而業主以追千百筋之租受什伯倍之累是以甘心

隱忍不願終訟非因循而終不退卽將就而幸其退而佃戶於讓租之外又必索取攔力錢攔力錢者猶言盤川錢也且弊猶不止此如甲田乙佃甲受札根錢於乙每畝只四五千文乃乙又以甲田私頂於丙而乙得丙之札根錢且七八千推之丙又頂於丁丁又頂於戊輾轉相頂札錢加而愈多租額必減而愈少在甲之原業主初不知之但責償租於乙乙既無田自種而轉頂之租又不及原額其

出山草譜

卷五

堯

不得不欠者勢也奸民假此爲利今日承佃明日卽可出頂居心固可惡流弊尙易除所難者數百年之老佃出頂不知幾手則人亡戶絕無從柄鑿相尋札據多有遺失則錢數不知不能交易而退耳^卑於私頂惡俗曾經示禁自十二年正月朔爲始以後不得有犯至欠租霸種之案不可數計無一不極力整頓期漸挽回因思防患於將來尤必清源於已往章程不定遵守無由謹酌擬數款并盜買盜賣惡俗並應嚴禁伏乞

憲

台俯賜察覈批准立案俟奉到卽刊碑^卑縣署堂以昭畫一以垂久遠而慶安全感戴

計開共六款

一佃戶於承佃之時業主宜置租簿一本每年早晚收租若干均於簿內隨時載明如遇水旱歉歲佃戶應先期邀請業主看明約有幾分收數面議減租若干業主令佃戶寫入租簿平俗民情多因循自悞及至爭訟則欠與否各執一說減與欠亦不分明且惡俗往往有家庭親戚本非業主而向佃戶兜收者佃戶以耕業主之田而租交他人之手反敢藉口兜收以少報多將無作有情形尤屬可惡立簿為據諸弊自絕如簿內未收到佃租是欠交應補是他人兜收應令佃賠均無可諉卸矣

一業聽主便即使佃戶租清亦無不可收起改佃之理特無故改佃在業主為事近薄情若欠租霸佃在佃戶直業不由主挽回風氣全在衙門嚴禁需索不至業主受累自後有歷年欠租為數較鉅者應專提佃戶押追勒退非有必須質訊之處無須業主到案

一佃戶將業主之田私頂他人出頂與受頂者厥咎惟均業已示禁自十二年正月朔日起不許再有私頂如有違禁一經發覺將田退還業主其所得受頂者加札之錢及前交付業主札錢並罰充嬰局公用以昭懲戒

出山草譜

卷五

卒

一老佃已歷數百年如果札據遺失應補立札據酌以每畝田札錢四千文日後田還業主即照補札還佃戶札錢其有輾轉相頂已更多手即以最後受頂種田之佃作為佃戶改立札據所有札錢照依起初承佃之數其餘或多或少能否挨次清理均與業主無涉如起初承佃之札據遺失亦即以每畝四千文為定日後田還業主即照此數還其札錢蓋不以現在種田之人為佃則無以斬盡葛藤其輾轉相頂與受者非合其自為清理則業主平空受累且無了期也

一田已易主則原札已成廢紙平邑買田佃戶仍舊而賣

出山草譜

卷五

卒

主交出札據即仍以原札為據並不改立新札者應令一律改立如佃戶抗違准即改佃如業主玩延自悞或有事控案驗係廢札弗理

一盜賣盜買惡俗效尤賣者多係兄弟叔姪及至戚之人串同私自立契買者利其價賤明知故買以為即使控官不能得業亦必還價應訊明將業斷還買賣均案例嚴究第禁絕此風亦必除盡積弊自後立契須用親筆既農愚不能寫字亦應其家親人代筆於年月下書押處註明代筆何人契內應載明買主姓名不得留空不寫如產係祖手分授必有分書係買來必有老契須看

明來歷方清如分書老契盡賣已無餘業即應繳交買主收執仍於買契內載明繳交老契幾紙等字如倘有餘業未賣亦應載明分書老契有業相連未繳字樣如此買賣清白自無可盜之弊倘有不照此立契或有爭端控案不理至盜賣有即申商佃戶私買者以其田落伊手易於霸管此風尤不可長應凡賣業無論是盜抑實已業均不准賣與佃戶以杜弊端

以上各款卑職為地方風氣亟宜挽回起見卑縣弊俗常有出乎情理之外者習為故常不可枚舉田產尤關生業佃強主弱自係實在情形居官愛民為心論佃戶多貧業

出山草譜

卷五

空

主多富斷無厚於富而轉刻於貧之理夫富民者一縣之元氣也不保富民則貧民愈不可保元氣凋敗遇有緩急一無可恃貧者更何以圖存耶愚昧之見是否有當仰候鈞裁俾得遵守生靈幸甚

府憲福 批

察閱來稟及所擬章程細密周詳恩威並施足見勤求民隱力除積弊洵於世道人心兩有裨益應准如稟立案並即刊碑大堂俾業佃咸知遵守永杜葛藤

仰即查照繳

署道憲王 批

如稟立案仰温州府轉行知照此繳

出山草譜

卷五

空

萬載湯肇熙紹興縣人

重建開化縣署記 以下在開化任作

開化縣署之續建自同治四年冬迄七年夏落成先是咸豐八年春粵逆竄華埠前令陽湖湯君彥聲借劉明府福林同戰歿逆遂入城燬各署殆盡歷年官斯土者假天香書院為辦公所以賊蹤出沒不遑修萬安梁君彝齋甫下車倡其議董事者為邑矜徐寶森姚學純張榜魁汪文翰吾輝汪嗣鰲等餘不能備舉皆能勤勞始終厥事其費頷公欸四千緡復合三十六都捐助猶不足梁君自捐千三百緡計共用錢萬二千緡有奇其基址多仍舊并丞捕二署及監獄倉庫之類計二百四十餘間規模宏敞視昔有加云上杭傅君吉棠梁幕賓也僑居於開余壬申捧檄來復延助理事皆親之為余詳述且以記請余曰君非開產何亟亟於是傅君曰余懼梁君之實心行事久而就湮爾嗟乎天下事豈不存乎其人哉即如署者官之傳舍也凡官此者或四三年或一二年甚或不及期年以不能久於其職也因陋補苴若一切與我漠不相涉皆此傳舍之心也夫即此傳舍其署之心可知傳舍其官之心烏在尙有實心以行實政耶而梁君且以戎馬倥傯戶口逃亡之後

一

物力艱難政令草創而能興此大工俾民無怨謫固由開之紳民急公尚義而君之賢能可知矣余不佞後君承乏者四年幸居其安而享其逸也日坐堂皇勉於所事何敢以為傳舍愧吾梁君獨惜梁君居僅逾月余亦居僅期年前後以憂解職是即無傳舍其官之心而斯署仍一傳舍可慨已記之俾後之人知廢興之由且見傳君重交誼不以久暫聚散易其心云

捐置開化縣天香書院膏火記

歲壬申八月余下車芹陽既循例觀風集生童而月課之公餘評騰文藝不啻師若友之相得也邑有鐘峯天香兩

二

書院鐘峯宇隘不能為肄業居天香較闊厥乾隆間邑人戴世偉所捐建并助義田若干以有桂數株故名然百餘年來父老傳聞惟賢有司或講學於此以之貲未能延專師而勤考校也職員杜逢源兄弟聞余志續置膏火捐田百七十畝會教諭任君官燮卸事余重其品學請之大憲留數月周歷各鄉復勸捐田及銀計值數千緡願開地瘠雖樂從事而非得萬緡權子母而出入之不可垂久余方慮合尖之難謀所以補捐之不足癸酉浙闈奉調分校迨竣返任遠丁外艱時署篆為陽湖呂君懋榮毅然身任其成以余因公未得速歸徇邑人請留權主講即於今年二

月甄錄開課其一切章程也官紳商榷盡善勒之石其籌增經費也以茶爲開產酌取釐捐既稟請復以張明經榜魁等贖陳中丞楊公行乃定余於茶捐一節輒慨然於傳不如意事十居八九之言也而呂君實心行事堅忍爲不可及云是舉也開人士皆稱善然綜三十六都好義之家聞風而起實自杜氏倡之非杜氏之捐余不能志此志呂君亦不能志余志也杜氏其與戴氏後先並美已今余將歸呂君亦移他宰瀕行有記大旨爲生徒助學而事之原委屬余另記之余於是不能無望於董事諸賢也進而告之曰天下盛衰廢興之故豈不存乎名與實哉今各直

出山草譜

卷六

三

天香書院課藝序

予一風塵吏茲事廢久尙能與諸生論文哉顧自童年領鄉舉迄通籍供職農曹碌碌半生雖學殖荒落未嘗不見獵心喜或率爾操觚工拙所不計蓋結習未忘故也同治壬申以乞外宰開化下車采風亟思振作士氣既月集生童而校之復爲天香書院籌肄業資癸酉以愛去官署家陽湖呂君向叔與邑人留子權主講席期以朔望課時文另加課古學每披閱間有點鼠呂君因憇慮擇文之較可者付手氏以示勸計得百若干首都爲一帙而綴言於簡端夫自

出山草譜

卷六

四

國家以制義取士歷二百餘年海內偉人由科目出者何可勝數浙尤稱才藪雖以開僻處偏隅而山川靈秀鬱久必宣風氣變遷無往不復他日聲明文物必有爲一邑光者諸生其勉之予拭目俟之矣雖然書院爲造才之地而時文者特士人進身之梯徑也唐裴相有言士先器職而後文藝予予謁今中丞楊公示以諸生當讀有用之書務爲有用之學其屬望拳拳三致意焉夫人亦自願樹立何如耳諸生志其遠者大者思所以不負所學不負在上者之期望則區區時文固猶其末焉者也開邑密邇新安昔新安嘗講學於此當時如汪程諸公人才輩出而有宋科目亦極盛士習端斯文風益振其明效固彰彰者詩曰高山

仰止景行行止予願諸生殷嚮往之心也夫

續刻天香書院課藝跋

客有過五都之市入百珍之肆見夫斑剝陸離其色黝黝其光油油目眩心賊知其寶而莫名其器也問於肆主人主人曰若者爲癸父鼎若者爲己子彝若者爲周壺若者爲漢洗其餘犧尊雲鬯之屬一一鑒別無遺客曰嘻是何以知而得此也主人曰吾業之烏乎不知之又烏乎不得之且吾鼎彝壺洗之屬其初大抵多湮沒於塵沙榛莽中未有過而問也吾物色之而於是拂拭之摩挲之若者價值什伯若者價值千萬若者價且無算吾將待而沽焉客

出山草譜

卷六

五

聞益舌橋不能下將信將疑而遂去今夫書院亦學者之肆也邑有書院邑之人才所匯萃也其爲寶多多矣開邑天香書院余以甲戌權主講刻課藝哀然成帙今年秋余復從里居來數課之以覘進境並擇藝若干首付續刻事竣客謁余曰曩常過五都之市入百珍之肆問於主人而知彝鼎壺洗之屬之以古而貴也竊聞論文亦然文非古不傳仰傳亦不久今長者爲是勲勲無已意其文皆可傳歟其傳皆有當於古歟予曰嘻豈謂是哉今夫鼎彝壺洗之屬非徒以其古也必其有金玉之質中廟堂之用耳目所不經見庸衆所不易知是以難得而可貴也若第曰古

耳則將周之一木一石漢之一瓦一磚而亦曰價且什伯

千萬至於無算歟則將以鼎彝壺洗置之周以下漢以前其時未爲古而遂未爲貴歟則將以今之鼎也彝也壺與洗也而必冒其名爲周物爲漢製遂以爲古遂以爲貴歟夫物無古今以有可貴故貴之文亦無古今以有可傳故傳之今之文不及於古者特風氣使然耳而豈謂文非古不可傳哉世之文有貌爲古者非真古也艱深之文必曰古而與餽釘之文必曰古而博淺易之文必曰古而淡而司文衡者厭棄尋常數墨徒工揣摩乃高其格以求其古驚其貌而信其古此所謂鼠腊名璞魚目混珠也且文亦非不必古而今之人才又非必獨拙於古也記曰玉不琢不成器昌黎韓子曰患業之不精不患有司之不明地雖僻壤豈無靈秀之姿不施琢雕直苦窳而已人雖良材非卽巖廊之器不加精進亦康瓠而已操觚之士以榮世不外時文以壽世則時文亦古文天下後世多哲匠宗工焉有入寶山而空回者哉吾知其鼎彝壺洗吾文者必其能什伯千萬無算而價值吾文者矣則書院之有造大矣客既得吾說謝曰下邑弁陋恐不足酬長者之望也而客意亦仍將信將疑而遂去

出山草譜

卷六

六

署浙江開化縣知縣湯君彥聲殉難記事

軍興以來海內州縣守土之臣或以無餉無兵力不能與賊抗勢猶可爲後圖於是大吏既律以失陷之罪旋錄其克復之功朝上彈章夕登薦牘因是轉博取顯爵高官者蓋亦車載斗量莫可勝數矣然事固有幸不幸人生功名節義結局豈偶然哉同治壬申八月余捧檄來開下車例謁各廟城內花山之趾有曰湯公祠詢之悉其殉難巔末余與君同姓鄉舉同年先後又同官於斯哀君之志思亟表章會丁憂解職受代者陽湖呂君懋榮其邑人也爲覓得家傳示余遂撫大意記之俾異日志乘資采擇君諱世銓號彥聲高曾祖以上並任父建中官山東運河同知君

出山草譜

卷六

七

隨侍年二十九以大興籍中道光丙午科北闈再試禮部報罷運河君卒奉母歸是時金陵陷常州邇賊氛避亂徙居鄉擗搗入賞咸豐七年三月以知縣分發來浙九月委署開化十月視事縣界江西之玉山德興安徽之休甯婺源爲浙上游門戶防浙宜防衢防衢尤宜防開先五年春賊自常山竄入掠華埠去故於開置重戍而金衢嚴道繆公梓檄邑衿戴敦行並於大濟嶺歇嶺大鱗嶺馬金嶺濟嶺壕嶺建六關城設守焉至於饒細撤戍留華埠者僅三百人八年春賊渠石達開犯浙衢之總兵饒廷選敗績於玉山大南橋繆觀察邀之守常山草坪驛不可徑返衢城

賊尾之遂分撲開化警至城內民勇潰幕丁亦紛紛遁君乘夜獨巡行城外已而還登城望東南火光自遠漸近日出歸署甫傳餐有紳以事急告遽擁之出時三月望日也至二十六都遣人約各郡民團殺賊並飛書請益兵會賊自浦城來破江山圍衢州且分股由遂昌陷處州疆吏雖調兵四援而開化常山已隔賊外勢不及賊攻衢三閱月繆觀察力守卒解圍去而官軍乘勝復武康武義縉雲遂下處州君時亦率民團投剿餘賊以六月初六日復縣城初八日遊擊夏寶慶至捕華埠餘賊境內肅清君任事四周月而城亡締造及三月而城乃復又以地方增兵善後

出山草譜

卷六

八

援兵過境之供彈丸瘠區百方羅掘其險阻艱難如此既望吏議革職代者久不來初失守時徐方伯檄候補知縣李某署事逗遛會垣六月賊退始抵衢旋又聞警君以印印其衣甲授家人賫郡付李則堅不受道府憲迫之赴任亦不應而兵勇留境惟劉君福林五百人梁君某千人二十三日賊自常山七都球竄華埠我軍進擊屢敗之二十六日賊大至以力薄與抗少卻君檄戴敦行飛借募勇其本邑團勇撥守城仍分率來華埠助劉梁二君戰戰三日三捷會貴州定遠協副將朱貴統三千人至言各營辛苦且少休詰朝我當前隊衆皆喜二十九日黎明軍中鼓起

朱拔隊行渡河賊從東岸山紛紛抄出前望方驚疑劉君
說謂君曰敗矣朱協戎殆危矣亟令進賊遽擁壓地隘不
能陣劉君躍馬陷而殞君亦分兩隊進及地名箬皮塢遂
陣亡年四十有一兵勇斃者二百餘人賊知城守嚴竟不
敢犯八月朔從白沙關走婺源於戰所覓得屍衣印衣者
胸腹脇膀中刃傷各一面如生義勇方忠死於側越日得
棺乃殮焉方忠本衙役素無賴以君嘗有恩感甚出入必
親隨是日遠望見賊若君亟趨前以身扞翼之刃交下不
少避聞其死猶兩手與抱不解云賊已竄婺戴敦行借得
婺勇取道捲橋與賊遇擊之斃其目偽表天侯餘四散以
出山草譜 卷六 九

也妻輒託書詞以應嗚呼可傷也已君以胡恕堂中丞奏
請復原官從優卹而開士民馨香之報兼及劉君且以方
忠旁附夫人無論何若皆可與聖賢豪傑同歸忠之忠於
君其亦猶君之忠於國歟

開化縣江右真君祠重脩勸捐序

開於吾江右爲鄰壤江右人之寄處於開者或以商或以
藝或以耕種或以播遷其年久者田園廬墓故舊婚姻與
土著無異散於東南西北四鄉其在城者亦數十家城舊
有鄉祠祀許真君歲時醮金張燈作劇笑言酒食非特答
神庥亦以聯鄉誼也余壬申下車肅謁見椽桷殘剝其右
旁廳牆壁未備詢之司事者知乏公產歲入不足供香火
前令吉州梁君雖議集捐訖未就爲愀然思復倡之越明
年遽以憂解職會因事羈開司事者以鳩工告且云是役
也需費數百緡請得一言爲樂輸勸余諾之而不禁忤忤
有感也昔吾真君一旌陽令耳而於吾鄉有大功德千百
年猶尸而祝之余遭時竊祿捧檄來開於開之人與吾鄉
人之在開者皆未有毫髮之功德以相及余慙然其作神
差無可與鄉之人言也且昔之日鄉之人皆父母余今則
余亦江右民耳曾何言之足重然自余來開余非有私於
鄉之人而鄉之人無不樂余之官於斯及余解職又若惜

余之不獲久官於斯是何鄉之人之情也夫官猶傳舍今日於此明日不知何適鄉之人之居於斯也其常也不可以年計余願鄉之人安所樂生相保聚於斯爲善長於斯長微福於吾真君而真君之享祀亦綿綿延延於無既詩曰維桑與梓必恭敬止此則余恭敬之意願與鄉人共者若夫脩葺是宮固不待余言勸也是爲序

遊南雁蕩山記 以下在平陽任作

雁蕩山有二在樂清者曰北雁在平陽者曰南雁夢溪筆談謂南雁較北雁先得名而士大夫往來題詠則惟北雁

出山草譜

卷六

士

稱盛若南雁殊寂寂焉意名其同而實則異歟前郡守杖江張公風雅好遊嘗言二山實相伯仲竊以余爲南雁主譬如室有傾視而不自知也家有名士而不自聞也簿書鞅掌屢欲一至不果今年十一月與平陽副將梁君靜藩循例會哨橋墩門既畢事約減從迂道行行三十里皆有山山皆土非石或土石混及地名關村倦眼筍輿中遙見一峯插天表若揖迎人又見樓閣在虛無縹緲間不知誰氏所宅詢之則雁山是矣遂沿澗進約數里舍輿山下蓋山夾澗東西從澗西步而上徑曲仄輒數武一息氣喘汗流僕左右翼將及巔有道士出謁始知卽土人稱仙姑洞

者是洞之外四望皆有石石不霑土道士引入憩乎洞側之樓房時已鐘上余笑謂梁君曰甚矣僊樂哉遊乎梁君曰仙姑相傳爲朱氏女著靈異遊者宿多所夢吾與子既同官必同夢乃安斯寢以承今夕何如於是呼行厨具酌酌已而醉醉已而設榻抵足余終夜不成寐寒風颯颯吹窗紙有聲未知寤睡者時果夢焉否也天旣白驟雨過披衣急起視昨日山峯皆無有相與驚嘆梁君曰天道未可測安知冥冥者不使昭昭卽靈之託於斯而恍然示以夢耶余寤之而心終不敢信竊效昌黎禱嶽故事日將午陰霾盡露千怪萬奇軒豁呈露備於道士有瞽者請導以遊

出山草譜

卷六

三

問之則曰居此久山之徑途出入與吾足不差累黍山之形狀佈置若圖畫之懸吾心也遂觀透天洞卽月牖是從洞口蛇行而出猿而升惴惴匍匐而返有井名仙姑浸芒孟泉雖旱不涸瞽者曰此山脈流通處緣石磴斜行又有田螺洞有擔水洞掬飲皆甘冽仰視石梁橫空似非飛仙無能到者折而左旋觀西天門壁立萬仞訇然中開俯瞰輒膽戰欲墜瞽者曰此卽雲關爲澗西山最奇境下有清風洞再下有錦屏洞厯厯指視與梁君笠杖相後先復至昨舍輿處越澗而東過照膽潭潭多紅紫小石攜數枚歸亦袖中有雁山矣拾級登入貞士洞卽朝陽洞是曲折三

進穿洞而出有華表矗如柱秀連一峯若門戶然余謂梁君此與西天門屹相向宜名東天門稍上有平地數十弓意卽考亭題額會文書院故址先賢流韻令人興景行之思焉乃埽石坐取志圖諸峯名以證多不能合晉者指以告余曰此上頭尙有觀音洞鳥道崎嶇可毋往其峯則若者爲三台爲蝙蝠爲玉女爲老人其澗西仙姑洞之上亦有洞曰奮斗洞其峯則若者爲會仙爲童子童子遙與玉女對俗呼玉女爲觀音故曰童子拜觀音其後又有龜峯其盡處一峯曰金雞回頭峯合澗東西數十峯此特舉大概問以所謂明王峯頂龍雁所居則如海上神山可望而

出山草譜

卷六

三

不可卽矣噫造物之工巧扶輿之靈異至茲山殆不可思議哉乃遣瞽者偕梁君下山輿從已戒塗不復至仙姑洞辭道士遲遲行蒼翠中一峯一回顧移步換形又各妙肖最後一石塋勢若疊成出谷口有潭深碧以竹筏渡過逾里許仰首見奇石如仙人對奕狀不知更有何洞天亦不及盡搜突與恩恩而歸而梁君屬以記余思夫茲山之名雁蕩特由樂清附會焉而別之以南北耳各自爲山各自爲名山亦何必以名竊哉然猶曰名與實符平之南何必非卽樂之北而獨異夫平人又以錢倉之山名南雁彼磊磊皆頑石且遠如風馬牛不相及而輾轉附會天下事

多務名失實如此或曰是亦有故焉讀侯一元雁山供億之議樂之病於雁也久矣而雁在平者獨僻甚而雁在平之錢倉者尤陋甚僻且陋此山之善自韜晦亦平之遠慮深思也吁是說也吾並存之以質諸後有遊南雁者

勸捐平陽北港鄉會文書院膏火田敘

余自壬午捧檄來平今已兩稔公暇輒喜爲諸生評講課藝先是惟邑龍湖書院月有考課今則握槩生徒鼓舞從事者以余於此道猶更事之智胥識塗之老馬也於是萬全鄉則有逢源書院南港鄉則有吾南書院江南鄉則有親仁社學咸欲以文就正課與龍湖埒噫嘻盛矣與文有

出山草譜

卷六

四

才平邑其庶幾乎雖然余猶不能無餘望也今邑之中都鄙廣而戶口稠者莫如北港一鄉其鄉向未有書院以距城較遠而就龍湖課者亦寥寥焉余嘗攷之邑志有南雁山會文書院者相傳爲紫陽題額蓋卽宋時陳貴一貴敘二先生讀書處數百年來流韻未沫而荆榛荒墜良可惜也會北港周康甫上舍來見因以爲言宜就故址構數楹旣可光先賢且以裨後學乃不數月而康甫來告落成首其事者爲陳氏族裔及康甫諸人余聞而不禁喜曰昔陳氏二先生從紫陽遊自是浙人始知有洛學夫理學之名歷劫不刊而其教澤足以感發百世後之人心承學之士

使皆知有二先生而遠取法焉則所謂興文育才者當更有進而昔小鄒魯之稱可復見已康甫曰書院爲諸生肄業所非有膏火賞曷由鼓勵膏火非有田曷謀經久余避之因倡助廉俸而敘於簡以爲其鄉人勸

重建平陽會文書院記

宋儒陳貴一先生爲晦翁友讀書南雁蕩山相傳晦翁過訪題會文書院額今則樵牧之場惟燕麥鳧葵動搖春風爾余嘗至瑞安仙巖寺有晦翁書溪山第一四字蒼古秀勁可愛夫書爲游藝之一小焉者也而古人手澤猶珍惜若此況古人之學之大者乎書院所以講學學所以明道

出山草譜

卷六

五

講所以育材當時永嘉之學自陳先生兄弟從遊伊洛起及賢豪輩出極盛稱爲海濱小鄒魯嗟乎師儒之教今昔隆替之不同毋亦有關運會者乎余守土官責任興文下車之初徵攷志乘以會文書院先正遺蹟不可荒也屬北港鄉人士闢草萊而新之規模雖僅數楹可資藏息且其鄉多醮金助田俾束脩膏火有賴余復月課而鼓勵之因樂記緣起亦以示學者知所宗焉董是役者某某例得備書

平陽縣新建文明塔記

平陽舊無塔也距城南二里夾嶼山之淨明寺俗名塔下

寺相傳有塔建自炎宋乾道元年圯於

國朝乾隆二年而志乘闕無攷光緒壬午春余捧檄宰茲土甫下車紳耆來謁述人才之盛昔稱小鄒魯科第不振迄今數百年堪輿家謂宜以塔鎮之第因其工鉅議輒中止聞侯所泄首興文教敢以請先是海上將用兵輯費爲海防已而事平邑富人輸者多未納余爲催收抵用不足復廣勸助陳雲樓學博端正貢鄉望特肩其任以是年四月經始闢甲申三月而功竣命之曰文明塔此物此志也塔七級高十餘丈皆磚爲之周圍六丈有奇垣厚六尺中可梯以升其附近築室三楹祀文昌旁寮擇土人居守爲置

出山草譜

卷六

六

田若干畝俾有租食刊兩碑一以註輸金姓氏一以記事而邑人丐余秉筆焉或疑浮圖惟佛氏崇尚今邑之廢墜待舉者多矣何亟亟是余曰不然天下自行省至郡縣有塔者十居八九豈皆經營於不急之務哉形家立說雖若渺茫而易言俯察地理離爲南方之卦南主文明是以聽政者皆位離明而南嚮若科目尤取象文明今塔形如筆且位城南異日人文之盛理必有確然不謬者且凡塔多建於都會都會者人心之標準也而塔則又都會之標準也法制禁令之所出風氣好尚之所趨無一不託始都會人或於數里數十里之外望都會而未見之望塔焉而已

如見之矣過宗廟則思敬過墟墓則思哀過都會則忠愛之誠奉公守法之念油然而生而勃然動矣塔豈作無益之比哉竊以爲關繫於士風民俗者莫若此是役也用錢八千緡有奇金鄉殷君鵬飛以千緡倡襄事者某某皆與有力焉銘曰

夾嶼之山勢如連珠屹屹有塔矗彼山隅五雲長護萬靈衆扶對龍蹲而卓爾斯文其在茲乎

重建平陽南港鄉吾南書院記

平陽南港之吾南書院落成其鄉人士以記請而詳述其顛末曰昔三十六都橋墩門石橋長數十丈上有屋屋以

出山草譜

卷六

七

杉木架乾隆三十年洪漲橋圯木泛至水頭不散居民爭欲取適李長春至亟止之謂宋代鵝峯書院成南港人文遂盛遺址卽松山之文昌嶼是也今木遠流不散或天其有意斯文乎於是就水頭之古營基石佛亭旁構書院顏曰南和時西隱寺僧行不善有田八十二畝前宰何公以充入書院資膏火諭李長春等董之三十二年鄉人還寺田二十畝更南和額曰吾南延師主講絃誦彬彬焉然而地低洳且迭患水迄乾隆五十七年遂爲颶風所壞李長春歿董事張振禮以力難復舊請將田租付橋墩之司橋事者前宰李公謂學校重於津梁改入縣城龍湖書院蓋

廢墜莫舉近百年矣光緒八年我侯至士林咸喁喁仰培育里人許元達首其謀集林聘珍等六人醵金重建度地於靈溪街後凡兩進左右廊屋共十八間用錢千數百緡元達僅中人產助錢百餘緡鳩工庀材獨任其勞而公而忘私一切自損累勿計也其基址六畝有奇其形勢後倚玉蒼之燕頭山前面鹿角峯靈溪水環腰如帶其左有池右毗濟嬰公所其神祀文昌其經費則請於我侯撥還龍湖書院田六十二畝五岱山義學歲由官給脩金六十緡俟移其半爲獎賞資餘則鄉人之助田捐金者修塙合尖猶有待也蓋大概實如此余進而告之曰天下事成與敗

出山草譜

卷六

六

豈不存乎人哉語曰有志者事竟成吾南書院自成而敗復自敗而成其成也其志也雖然猶有成此成書院之志者則又在人各求其志之成也昔范文正公爲秀才卽以天下爲己任杜子美身處窮愁而欲大庇天下寒士二公之志何如夫人事功名業鉅細精粗各視其所居之境地而要未有不自立志始者吾於志書院之成嘉今之許元達猶昔之李長春也吾望人成其成書院之志則人文復盛今之吾南且如見宋之鵝峯矣因次第所述而記之其董事六人某某備書以勸來者

重脩平陽縣十七都陡門記

昔劉定公過河洛而思禹之明德夫定公距禹千有餘載猶嘆慕焉若此後世疏一渠則曰某公渠築一堤則曰某公堤稱其姓以志不忘豈非德之及人深而利賴者遠哉平陽東南鄉農田皆恃有水利以濱海故水利皆設陡門外拒潮汐內蓄溪流宜洩因時旱澇可無患也余自壬午下車聞邑父老言乾隆間前令漳州何蓉林先生多惠政過錢倉見道旁有祠祠有像馨香之報百年如一日讀碑文知當時小南一鄉凡建陡門者五其在錢倉則東坪陡門爲總匯所而石山巖陡門次之顧東坪納瑞安聖井及北港鶴喉嶺諸水其陡門上有白水灘金莊灘下有大王

出山草譜 卷六

九

殿匯淤泥沙石日積壅滯大雨激湍屢壞屢脩迨歲丙戌七月既望遂漲塌無遺鄉人牒請復建余親履勘令移上數武基址乃固檄各鄉矜者以十月農畢用民之力五旬而工竣費錢千數百緡計應輸之田凡二萬畝遠近別三等畝輸錢二百一十及七十有差首其議者某某董其事者某某羣策羣力用有節而庀材堅於是僉請余爲之記余記焉而係以銘其辭曰昔有賢宰勤施德隆平人嘖嘖曰蓉林公一鄉五閘派別流通東洋要隘勢若喉嚨桑田滄海淫雨烈風物無不改恃在人工余媿能鮮曷惠顧蒙乃屬耆老協力和衷乃告子弟趨事赴功運斤雷動荷甬

雲從天墮斯設衆流所宗砥平矢直上有駕虹舊物之復衆謀之同傳之百禩食利靡窮綬我士女熙熙雍雍以生以育人壽年豐

續脩開化縣志序

同治壬申余宰開化時東南肅清兩浙晏然無事中丞楊公卽今閩浙制軍將脩全省通志檄下先脩郡縣志余惟開化舊志已八十餘載是誠宜亟亟欲身任之而旋以奉諱解職不果泊在平陽任開化官紳復議斯舉躍然喜以爲昔之志焉未逮者今幸觀厥成也雖然志之脩豈苟焉已哉一邑之紀綱法度聲明文物及一切風土人情皆

出山草譜 卷六

十

於是乎在志者志其治一邑之事脩志者亦求其治一邑之道耳夫開化界浙上游土民與客民雜處其人嗇而樸其氣擾而馴治之易爲功而不求所以治之則亦未必終無害余於開化媿無善政嘗以爲可慮者有二事居民山谷多種苞蘆泥土下壅溪流淤塞後將不免水患此舊志言及之理勢所必至也奸民以持齋拜經煽誘漁利久且至於滋亂余曩因查保甲始知其黨蔓延幾徧爲虺弗摧爲蛇若何此舊志所未及亦從前風氣所未有也夫常情狃於苟安而患氣生於積漸治民者思慮與民相終始而精神遠及於數十百年之後鑑得失究利弊莫善於志如

考水利則思何以籌久安閱風俗則思何以弭邪慝志之有裨於治固章章也脩豈苟焉已哉獨是治民者司牧之責而邑有賢士大夫則助理尤易易焉開化自宋時人才輩出科名極盛後雖不競迄

國朝戴簡恪公猶以文采照耀一時今則鬱蓄久矣天道數十年一變余於開化脩志之成既畧述所以為治諗後之官斯土者而猶願鳳麟之祥乘時而出星雲之瑞先睹為快則尤足增邑志光矣竊敢以待之遂樂為序之

出山草譜

卷六

三

出山草譜卷七 附詩

同治壬申四月初旬將赴官浙中留別都

首

無端風雨悵歌驪酒綠燈紅有所思髀肉已生徒感我血腔猶熱待酬誰江湖後夢舳舻遠書劍新裝款段遲別意請將流水看出山仍似在山時

如許頭顱鏡影中光陰彈指太匆匆鳴雞星曉曾聽鼓走馬風塵又轉蓬壬戌以大挑需次畿垣五斗無多陶令米一官復得楚人弓茫茫宦海身如寄爪印依稀踏雪鴻

春官回記聽臚傳容與曹司又十年自癸亥通籍供職農曹今始乞外我

出山草譜

卷七

輩鯽魚原措大人問雞犬那神仙名山敢作千秋想薄宦聊隨百里緣到處現身堪說法升沉何必問蒼天

一醉差同值告身眉頭容我幾時伸蛟龍未化池中物蟻蝨原為下界臣宦職似名新令尹江山曾屬古詩人回看臺省多儕輩睽隔雲泥分敢親

年來慣作送窮文可有嶙峋骨幾分裘敝黑貂無長物衣成蒼狗自浮雲非關勾漏求為令待把杭州說與君聞道瘡痕猶未復敢忘憂樂此心厓銓宰開化其地屢經兵燹多流亡失業

管領湖山亦壯觀囊琴錄待著驂鸞還因捧檄忻遊子豈為多錢愛好官他日奉揚期報政故人珍重願加餐天涯

望處長安遠且盡平原劇飲歡

各贈和章錄存

益陽 譚定澍 聖泉

房星煜煜走織驪慷慨風前萬里思好水好山應有主公
才公望定輸誰時當天寶詩多感夢入蓬壺覺已遲記取
生平期許在清如水玉直如絲

臺上黃金氣似虹相逢青眼孰英雄瓊樓玉宇高寒處越
水吳山感慨中君去已成秋後燕我來殊類北飛鴻蘆溝
日暮重回首楊柳千條怨晚風

五雲高處聽臚傳三百人中亦少年十載乞歸虛祿養九
出山草譜 卷七

關重到媿頑仙秋風車馬燕臺客夜雨江湖澤國天如許
頭顱成底事遂君南望一淒然

月娥星姊鎮相親珍重飛瓊再嫁身向道清虛惟碧落可
知辛苦是紅塵和光溷俗非吾事畧分憐才有幾人莫似
淮南之帝所居然長揖不稱臣

百戰初銷粵海氛東南民力盡耕耘湖山再造須循吏蘇
白重來見使君雞犬桑麻都待理龍蛇荆棘若爲分十年
臥領司農籍定有深謀策治勳

蕭蕭琴鶴壓征壘流水無心任一官紅藕花中思遠道碧
雲天末望長安殷勤種竹招雛鳳窈窕吹簫倚彩鸞君倘

不忘河朔飲尺書時惠故人看

德化 歐陽雲 石甫

新詩高唱比探驪振觸羈人遠道思循吏傳容經術有登
科錄更少年誰水緣行地流管易雲到爲霖出岫遲廿七
韶光駒隙過策名猶憶晤君時 丙午同榜君年最少是時
晤君章門今二十七年矣

那有驂騑伏櫪中郎官寄跡亦悠悠膠舟勢阻切堂水勸
駕心飛馬首蓬重試琢磨知利器好憑張弛認良弓浙中
望歲君應念聞說哀鳴集澤鴻

詩書世業一經傳難得高堂尙盛年鳩杖路旁迎眾父板
輿花下擁遊仙春華秋實隨時運北馬南船總夙緣莫怪
出山草譜 卷七

十年貞女字信天原許力回天 君以壬戌大挑需次畿垣
癸亥入農曹今又乞外

堪笑男兒七尺身不經螻屈那容伸看空大海魚龍戲閱
徧中朝柱石臣匡濟若爲經世畧安危還仗讀書人年來
畫省應回憶薄宦都從冷處親

俗吏區區抱具文不應巧拙箇中分零星黑白迷棋局頃
刻青紅變海雲廿載爲郎真快我十年以長更輸君閒曹
媿鮮涓埃補上考何如撫字塵

舊遊湖上憶奇觀恰好乘潮駐玉鸞我輩設施徵道術部
民驚喜得
朝官礪仍新發工遊刃味到甘回記勸餐束過太邛賢令尹

故人曾否念追歡謂嘉興大令陳訂堂同年

臨川劉卓斌惺平

翹首征途踣四驢深情款款耐人思陽春一曲高難和汗
簡千秋事屬誰我識荊州欣未晚民歌叔度恐來遲此行
好建匡時畧漫說杭州異昔時

十載迴翔粉署中改官捧檄轉匆匆絮羞念切陔南草促
駕心隨陌上蓬磨琢自然成利器弛張方許試良弓稽山
鏡水經行處第一關心肅羽鴻

歷代循良史冊傳殫心撫字迺豐年能圓功德官真佛得
鎮湖山吏亦仙豈為功名留治譜要將香火證前緣他時

出山草譜

卷七

四

種就堤邊柳合配東坡與樂天

男兒詎是等閒身莫向名場論屈伸下邑絃歌徵道學

盛朝黼黻重儒臣無忘憂樂同斯世克任安危匪異人浙水

最多賢令尹芝蘭氣味定相親

賤子顛蒙媿不文胸中涇渭畧能分通家幸得攀元禮奇

字還思問子雲可有津梁資後學總期圭臬奉神君心香

一瓣殷勤葵鐘鼎山林念並厪

靈鷲峯頭記昔觀樓臺棲鳳塔翔滄桑變後思陳迹宅

堵安時仗宰官虎到古田應盡徙古田山在開化縣西鶴山中虎不啗蛇不螫

餘清俸合分餐政閒倘躡遊山屐願寄新詩慰舊歡

德化劉瑞祺謹丞

三載游蹤記唱驪余戊辰假旋己巳來京溫裾淒絕故鄉思君羹未
逮難為子王事多艱尙待誰奉檄登車羨毛義揮毫裁錦
感邛遲客中對客增惆悵始信勳名貴及時

蕙蘼蝶夢百花中花色迷離日色恩心跡幾人光汗簡聲
華大抵逐飛蓬一襟化盡塵兼土萬卷藏來冷與弓家學
如君純世業固應儀羽效蓬鴻

藥榜才名綺歲傳春明簪聚又頻年鞠通瘦處官同冷脈
望肥時骨自仙驪馬高車羞俗志稽山鏡水締清緣一行
新令仍依舊君曾以大挑令直贏得風流訪樂天

出山草譜

卷七

五

萬家佛像宰官身膏澤勤宣尺柄伸面目不妨安下土心
期惟願作良臣況當青犢蹂傷處都是紅羊劫後人勞來
安全非異政琴堂鎮日與民親

馮唐感切子安文鏡髮催人有幾分郎署回翔追往日滄
桑變幻慨浮雲我懷愁似張平子公望香如荀令君此去
無須多繾綣好敦風俗慰

宸厪

屈指河陽復舊觀天教枳棘慙棲鸞潘輿且喜輕千里陶
菊原非博一官日愛三冬循吏譜粗饒百斗腐儒餐相知
更有蘆溝月照冷人間竹馬歡

同邑 郭廣平 子鈞

駭壇巨手擅探驪合寄西清研秘思竟奪鳳池堪惜汝便
除騶令更輸誰幾垣聽鼓趨星早片嶺鳴琴坐月遲卻好
離筵光照眼石榴花艷正開時

稽山鏡水數南中怪得飛鳧去太多名宦風流餘笠屐男
兒事業在桑蓬庭閒草任生長砌地隙花多種幾弓早晚
續脩諸傳譜免教肅肅賦哀鴻

郎官出宰已爭傳况奉高堂樂引年醞酒春濃歡介壽潘
輿花簇擁行仙作忠移孝多新澤如子愛民了夙緣我媿
雙親虛祿養報暉心切望南天

出山草譜 卷七

六

當場仍現宰官身提唱風騷士氣伸拔薤豈徒懲勢族征
茅還望貢王臣龔黃飾治惟經術蘇白能文准入下邑
絃歌增道化西湖魚鳥亦相親

年來樽酒快論文握手河梁未忍分笑寄人間同弱水喜
看天上現慈雲日兼冬夏稱循吏年富春秋仰

聖君莫說杭州拋不得政成入覲慰

宸厪

千里湖山取次觀鞭絲得得控虬鸞金臺豈弗留賢士浙
水從來揀好官幸識仁徵魚輒舍應餘清俸鶴分餐他年
儻假嚴灘道穩聽謳歌愜素歡

南皮 張之洞 香濤

舊是郎官宿權為枳棘棲荒城猶犖確春隴始耨犁皂蓋
鞭笞靜青山笠屐攜懸知詩筆好題徧浙江西
宋賢多乞郡今見

聖恩宏爭壯登車語兼歡捧檄情曹司蟻蝨眾史職馬牛輕家
國都何補輪君有政聲

安耶 李端遇 小研

最怕他鄉聽唱驪未分手已動離思同科交誼原難別並
世詩名更溯誰吾輩相逢今兩舊公行翻似出山遲仁風
吹向杭州路努力清脩答

山口草譜

卷七

七

聖時

光陰屈指十年中此日彈冠太遽匆報

國如君思建樹浮家似我感飄蓬相看喜色憐毛義敢學高
名蹈仲弓已溺已飢參少事嗷嗷中澤有哀鴻

訂右文章日下傳一行作吏及中年榮辭

北闕因能養宦到西湖即是仙自昔白蘇留美蹟於今山水得
奇緣知君不為遊觀計曾祝心香懷告天

長安同是宦遊身尊酒傾譚快引伸每說教民先牧令可
知循吏半名臣才非百里追前哲美比雙清有故人
年亦銓四 莫怪交深常惜別無多相聚倍相親
川鹽亭 那升 菴同

久主司農會計交偶緣乞外宦情分燕臺白戰曾吟雪越
國蒼生早望雲清到一心盟夙夜感應萬口頌神君蚩蚩
此後多攸賴周召風徽片念厘
功名黑髮壯人觀勝我華顛對鏡鸞幸內陳平天下士折
腰元亮

聖朝官方愁別緒紛難理况讀新詩秀可餐記取他年膺上考

春明同話故情歡

同邑 辛孚德 懋齋

本是司農領簿人花封出宰爲迎親訟庭草茂椿萱蔭茂
舍棠甘雨露新自古郎官符列宿從來孝子卽忠臣遙知

出山草譜

卷七

八

浙水承恩處父老歡騰得寇恂

十年簪盍聚春明忽唱陽關感別情蚤駟因依徒切我雲
龍追逐最思卿更爲後會知何日欲勵前修已半生尙乞
故人匡不逮箴規時惠勉忠貞

豐城 毛良貞

我眉廿載訪香熏冠劍新聯太華雲毛檄有人同懷概袁
山清望况桑粉駸駸南去羣空北燕燕于飛集便分浙舫
潘輿誰仿得承歡綵服更紅裙

壬申三月良貞循例北上識湯紹卿先生於同鄉客坐
繼續之官開化六律知十年前畿垣需次重到司農銓

除縱得瘠區已文章之吐氣矣浙中蒼赤臚列造福有
基他日政成民樂合億萬歡心以祝庭闈福壽雖他州
借寇而使君仍句留大半豈非佳話天末聞之定當舞
蹈也 鄉小弟毛良貞呈稟并識

俞士彥 德甫

飄然烏帽控青驪折柳河陽繫遠思忽訝山濤甘作吏自
慚王粲欲依誰風塵白首期相久霖雨蒼生慰未遲此去
兒童迎竹馬公何來暮太平時

十載相隨計簿中無端行色又匆匆要知民病須求艾莫
借離蹤似轉蓬故里兵戈憐一炬田園松菊贖三弓定看
出山草譜

卷七

九

棠蔭能兼庇社燕殷勤戀塞鴻

羨君棠榜早名傳捧檄今朝勝昔年不學陶潛耽隱逸本
來梅福是神仙盤桓樽酒留春夢管領湖山證夙緣兩地
廣詩勞驛使莫因南北各分天

翩翩復現宰官身腰折何妨待鱉伸秋水一方懷故國春
風百里寄王臣劇憐蒙筆仍羈我卻喜鳴琴已得人清獻
讀書林不遠江天鷗鳥許相親

北山何事漫移文出處賢良品迥分萬古大觀推浙水一
天征思動燕雲低頭伏櫪無知己強項登場獨讓君翻笑
割雞成小用瘡痍撫字費心厓

報最循聲上國觀何妨枳棘暫棲鸞豈因家計謀平石聊
慰親心辦一官櫻筍祇應供祖餞專鱸此去儘君餐孔公
慣醉非無意記取春明不盡歡

宜春易光蓉 賈齋

燕雲千里控駟驪回首觚稜劇有思美錦需才仍屈子明
珠作字欲貽誰別逢舊友腸彌熱行到陽春腳肯遲莫恥
邯鄲嫁廝養蛾眉多少未逢時

記得看花

禁苑中鞭絲帽影笑恩恩曲江宮錦香熏杏弱水神山遠隔

蓬負著作才惜未與館選毀齒早推千里馬獨捷年才十六中眉親挽六鈞

出山草譜 卷七

弓此才肯為蒼生出撫字勞心莫澤鴻

錦囊佳句小奚傳記取琴鳴出宰年一試牛刀煩令尹雙

飛冕寫作神仙星迴北斗光曾近客與西湖舊有緣公車過浙

擬為西湖之遊衣袖蘊香消未得六橋煙柳憶諸天

男兒報

國此徵身尺水潛鱗屈亦伸技擅屠龍今小試化行馴雉古

名臣循聲豈讓稱三異餘事猶堪了十人艷說道旁迎竹

馬子來情是一家親

金鍼細度喜論文可奈臨歧手欲分君精於文律擬以掛窗課讀正未果

席遙觀滄海月為霖穩作泰山雲龍門悵望偏憐我燕市

悲歌又別君預祝喬遷消息好雙魚早慰故人塵

浙西山水信奇觀枳棘何妨集鳳鸞折柳縈懷名士酒求

芻係念牧民官循良幾輩榮青史溫飽平生鄙素餐好種

河陽花滿縣板輿雙奉錦衣歡

安福劉 澐 蓮舫

黃鸝交囀

上林枝欲別依依兩繫思此去湖山欣得主平生肝膽為酬

誰鳥因求友遷喬早雲許為霖出岫遲若肯折腰貪五斗

十年前是種花時

文字知交兩載中驪歌一唱太恩恩浙中望澤遙迎馬冀

出山草譜 卷七

北驅車緩轉蓬談論縱橫星動劍吟懷洒落月如弓與君

共約今宵醉此後佳音盼遠鴻

料應德政口碑傳績懋龔黃似昔年撫字心多真父母清

廉俸少即神仙雙冕變幻非無意獨鶴追隨亦有緣報最

循良登上考眼前赤子喚青天

憂樂相關繫此身蒼生霖雨志初伸不為庸吏即循吏何

必遠臣殊近臣風月從新增勝境湖山依舊屬詩人公餘

堪展循陔願百姓謳吟慰老親

官箴自昔有明文盡一分心效一分到處黍禾望膏雨等

閒富貴總浮雲文章幾輩能傳世經濟如公可報

君莫歎蓬萊今小謫親民從此更憂厘

百里經綸儘可觀郎官出宰羨翔鸞祇應從政銘三字豈
為憂貧辦二官早卜仁民能覆被還勞念我勸加餐他時
遷秩重來覲杯酒情聯十日歡

萍鄉 文星昭 亮卿

月且諭知已知君有幾人文章真博雅風骨自嶙峋小就
非貪祿高堂欲慰親武林從此去好作萬家春

安福 歐陽街 沐臣

舊雨相逢又別離人生泥爪那堪思循咳為養情猶我出
岫無心識者誰欲報春暉常耿耿敢貪厚祿故遲遲行程

出山草譜 卷七

三

珍重安輿穩孺慕依然襁抱時

簪盍襟題十載中忽聞驪唱覺匆匆飛觴劇醉長安月破
淚如飄大海逢可嘆此才非百里還欣有米勝雙弓故人
官是南州尉側耳循聲附遠鴻

慧心沉復藉家傳曾賦高軒少小年琴鶴自來非俗吏湖
山今始屬詩仙行來松嶺留餘蔭咏到梅花證夙緣他日
杭州君細說安排好景水如天

當場早現宰官身小試從今志始伸業課農桑登上考心
厓撫字即良臣還來珠好因廉吏得此弓原是楚人花落
訟庭無個事祇將忠孝報

君親

示我新篇絕妙文一心憂樂已平分恩膏急似崇朝雨富
貴輕於過眼雲痛癢此時原在抱昇平何術可匡
君滿腔熱血酬知遇猶念

宸衷盱食塵

銓曹笑我政徒觀為博

天書捧彩鸞羨喜杖扶依老母豈因匏繫戀微官馳驅勉效輸
丹悃進退恆虞請素餐株守自憐甘旨缺何如五斗切承

歡

理化 張道淵 秋生

出山草譜 卷七

三

珠穿好語比探驪讀罷詩篇繫我思志士勵行惟守已達

人安命更憑誰軼羣驥馳聲早希世璠璣得價遲丙午 兩
科至癸亥來暮聞歌欣捧檄愜心勝似昔年時 壬戌大 披一等
始通籍 湖山此去樽遊觀奚止庭前舞彩鸞治譜待傳三異政農
司回憶十年官知君伴鶴多清節愧我懸鵲請素餐更羨

高堂春正永鼎鐘隆養好承歡

萍鄉 喻增倬 叔芸

在門傾耳聽歌驪風雨頻增遠道思投以木桃休靳我採
來芳草更貽誰春原有脚傳郵速雲豈無心出岫遲小試
種花新手段料應多是桂香時

十年蹀躞輒紅中駒隙光陰太覺恩空有雄心嗟伏櫪徒
存短髮笑飛蓬官閒雅稱人磨墨境仄難將地拓弓更借
朋簪寥落甚羽儀應羨漸遠鴻

天上麒麟美譽傳雲程躡足憶髫年姓名久已標千佛骨
相奇應抱九仙揮手忽辭郎署職現身重結宰官綠草生
花落公庭靜不羨清華蔭木天

佳山水處寄吟身况復囊琴雅意伸密令何嫌爲小宰潞
公終列入名臣政期生我非股我頌愜風人更兩人第一
治平無異術親民要在與民親

寓齋時與細論文談笑渾忘靜夜分共矢清操盟白水不
出山草譜 卷七

將健翮羨青雲一官日下閒憐我百里雷封遠憶君最是
屋梁殘月滿江東渭北意常漚

內外遷移頓改觀飛鳧翻覺勝翔鸞名山心事千秋業長
令頭銜六品官屈爲養親聊捧檄勤知聽政每傳餐九遷
看取榮加秩鹿轂喧騰夾道歡

同邑 辛景舒 成軒

忽聽陽關唱駕驪臨歧送別紫深思湖山有幸公爲宰風
雨多情我溯誰循吏功名傳誦易賢良父老嘆來遲十年
農部勤觀政霖雨蒼生正及時
記我追隨兩載中如梭歲月太恩恩雕鏤枉費非良木聚

散難知感斷蓬遠道相思酬錦字他年入
魏錫彤弓天南地北音塵隔倚遍闌干盼塞鴻

循良有自口碑傳四野桑麻待澤年棠舍留陰期後日琴
堂譜化績前緣詩流雅韻鶯難和官到清貧鶴亦仙最是
逢迎皆竹馬愛民心事本如天

天牛浮雲寄此身螭龍乘兩屈能伸朝端舊領農曹籍浙
右今爲牧令臣官職詩名都動我文章政事本兼人杏花
村裏勸耕處召杜循聲父母親

賢良本不在虛文有一分恩感十分膏澤下民甘似雨慈
祥在抱覆如雲化行南國逢

出山草譜 卷七

五

當代歸去西湖憶此君聞道瘡痍猶未復策名從此最心塵

第一江山本壯觀桐花竹實好棲鸞牧民念切能除莠愛
士情殷不及養喜動毛生知孝子貧驅陶令作微官功名
富貴渾閒事薄宦聊爲祿養歡

會稽 任官燮 意芳

桂子香中到使車聞君才望重京華苦辭樞要二清地來
活瘡痍百姓家山繞訟庭秋色老簷垂清晝夕陽斜平生
經濟纔舒展守潔冰壺向友誇

年少科名春夢婆官途蹤跡儘銷磨掉頭京國征衫碎執
手朋僚別詠多畢竟才人非俗吏早商瘠土予恩波出山

仍似山中水羣識盟心志不他

昔若盤餐冷落時關門令尹喜吾師待成知已惺惺惜爭
奈勞人草草離參去商來心有恨蓬飄萍合理難知他年
重到甘棠下好聽行人口似碑

張學翰 森甫

艷傳年少已探驪竹馬迎來慰遠思績奏司農聊復爾政
稱循吏又輸誰新裝琴鶴攜行便舊迹泥鴻話別遲計日

後君剛半月桂花香又菊黃時君以桂秋池新余
重九後始抵開

書劍從軍百戰中光陰鏡裏去悠悠壬戌迄丙寅從
戎大江南北 戊烟

日靜休鳴鼓甲帳宵沈盡挂弓再造湖山聞奏凱謀生筆

出山草譜

卷七

共

墨嘆飛蓬欣逢是處棠陰好側聽循良慰澤鴻

車聲碌碌厭呼傳回首春明又幾年往客京
華數載 九塞風烟愁

逆旅五雲樓閣別神仙時在青麻從
學宋閣部 勞身久悞輪蹄鐵結

習常慳翰墨緣賸有一官甘冷落掛帆來趁菊花天

前生合是謫仙身粉署清華守職臣曉拜緋魚辭絳闕秋

催鞍馬踏黃塵一船書畫烟中月百里湖山鏡裏人料得

記程詩思好筆牀茶竈鎖相親

闌干首蒼屬斯文薄宦蕭條俸許分繞郭溪光生晚霽對

荷山色落浮雲蘆溝曉月催行客芹嶺仁風待使君終是

讀書能有用清時物望

聖心塵

除書纔下駕飛鸞鏡澈水壺許共觀原唱有出山仍
似在山時語 題領

頭銜辭舊侶藉開眼界結新歡貽曾詩束親名士有送別
任學博

作饋之盤餐媿冷官底是聯牀成久別西風明月夢長安

家兄供職宗
學客京三載

德興 李燦白 亦仙

應手明珠獨得驪髻齡傑出匪夷思蠅飛附驥真慚我予
丙午

車同榜鯉化登龍更在誰同輩少年多不賤逢君今日卻

嫌遲琴堂細領雍容致猶是洪都聚首時

為憶春風得意中百花看徧馬恩恩聲增十倍猶登李會

出山草譜

卷七

七

集翠仙宛在蓬珥筆頻年趨畫省彈丸底事屈良弓生平

抱願行將展料有知音識鵠鴻

故人飛鳥聽輿傳憶別芝顏廿七年伏櫪駑駘應就老棲

塵雞犬那能仙聊隨百里叨清蔭也是三生締夙緣難得

下交忘勢分淵然秋水見長天予以客局開
得時拜謁

宰吏隨緣現此身長材畢竟蠅能伸十年郎署清華職萬

里

君門草莽臣馬齒頻加徒感我牛刀甫試不猶人儒生多半寒

窗守那得名場顯二親

敢希樽酒細論文一領新詩拙自分筆吐光芒高日月毫

揮錯落化烟雲恩膏浹洽期霑物緒論纏綿切報

君意不盡言衷若揭蒼生托命此慈厪

採風問俗就民觀四野忻聞噦噦鷺子惠推仁稱眾母辰
謨述職勉同官一麾願叶鶯遷兆五斗差供鶴俸餐側聽
絃歌開化導達人託宇也顏歡

同治甲戌九月自開化任旋里諸人士各贈章錄存

開化 魏清榮

撫字芹陽僅一年恩周下邑口碑傳桃花遍蔭三春景禾
稼勤歌七月篇有意肥民憂瘠土常懷潔已戒貪泉如何
便唱驪駒曲霜滿楓橋月滿川

出山草譜

卷七

无

萬民父母不虛稱害既嚴除利亦興政簡刑清昭悃愾官
廉吏瘦頰賢能勸奸正為良民勸闢佛都綠匪類懲學道
愛人真不負好誇心似玉壺冰

新栽桃李望成陰沃葉培根繫念深浙水文人爭識面燕
山才子早傾心因時成物春風意把酒論交舊雨忱從此
廣陵留雅調人間重聽伯牙琴

大雅扶輪愜素心攀留無計恨難禁錦江重見文星聚
水還期宦轍臨恩比棠陰南國愛蔭滋萱草北堂深清風
兩袖蕭然去贏得芳名頌古今

開化 張立準

憶承

簡命出

楓宸天惠文星福我民薇省舊為香案吏芹陽今見宰官身
恩周芾蔽先平訟化洽菁莪首作人忽聽鯉庭悲棄養難
留有脚是陽春

爭傳賢宰准開陽攜得琴書即宦囊政化青蚨先杜弊嚴
私錢為忱盟白水早焚香公有告神衡文士託公門李戴廟牒文

德民懷召舍棠鸞鳳豈終棲枳棘偶留爪印便高翔
欣霑化雨甫經年勝坐春風侍講筵棘院量才推玉尺癸酉
秋公調入浙關分枝天香設席挽名賢時留課士愁聞驪唱催程日天香書院

出山草譜

卷七

无

難繫鳧飛欲去仙願附劉安雞犬後徧隨章水執吟鞭
知公綺歲擅名流未冠先探月桂秋青瑣班纔聯日下觀
告示有鄉游青瑣朝回則日典春衣之語花封宰又出山陬鮑鱸有與饒歸轡
琴鶴無情促去舟桃李滿城殷待澤攀轅同乞使君留
開化詹光埔

袁山鬱秀光康樂鍾靈氣代有絕異人蔚然成國瑞惟我
慈惠師尤為拔其萃總申負英多文章已驚世作賦獻

形廷士林瞻偉器

簡命宰芹陽芹陽荒僻地秉性昭真誠持躬率坦易膏澤下斯
民經術飾吏治悠悠兩載中教化邇遐被客歲訃居憂吾

草皆含淚無術可留羈爰殷求訓誨絳帷繞天香雅人自
深致每見有佳章賞奇不忍置甲乙登棗梨拳拳示鼓勵
因之銘感深頌聲當勿替此思仰報難永勒在碑誌臨別
意忤忤何時得重聚遙望大江西隨風生企慕明年桃李
時願公還復至

又集古

夫子昭情素謝靈運悠悠迥且深陸士衡徘徊蓬池上阮嗣萬

象涵古今蘇軾海內文章伯孫欣逢傳說霖蘇軾洪鈞陶萬類

張茂願言懷所深陸士衡清機發妙理曹顏遠清風吹我襟阮

宗揮手自茲去李衡嘆息分枝禽錢起相送還成泣王維秋懷鳥

出山草譜 卷七

伴吟蘇軾明日隔山岳杜甫天高欲橫參蘇軾開化詹峻

眼前赤子視猶民痛癢相關撫有親澤溥藝林隆造士歡

騰垆野頌如神冰心鐵面師前輩甘雨和風繫此身翹首

豫章森大樹高臺分陰共熙春

瞻高許我及門遊知已恩深媿未酬幾日公將歸故里七

鄉人願識荊州七鄉士人未見簿書執掌纔周載講席勞

心僅一秋莫謂金溪長逝水有情都作淚波流

不待官箴守四知自然義利析毫絲風聲遠播爭傳耳月

且公評豈相皮正好歡騰芄屨詠無端廢讀夢我詩春暉

長向萱庭照孟荀重嘗釋遠悲

官如傳舍送年年此去攀轅欲怨天劍履無多稱韻絕琴

書未典免迤邐交惟有道文章重官到懷清況味憐自愧

囊空無別贈兒曹齊赴送劉錢

贈言欵欵復深深滿紙珠璣不厭吟花好宜開連理樹未

得公棠甘恐作兩家陰西山景駐添黃髮太宜人 籍侍養

北闕思長表赤心桃李新栽叨雨露可能結實報佳音

魂銷南浦悵依依唱罷陽關手緩揮落日片帆離我遠清

風兩袖送公歸郵亭寂寞丹楓老章水荒寒白雁飛倘有

奇緣重問字願親講握復握衣

出山草譜 卷七

枳棘非棲鳳芹陽詎久羈歸懷難盡訴別緒不勝悲德化

銘心版仁恩載口碑桑麻勞長養桃李沐扶持雀角懲蕩

俗羔羊仰令儀好官猶眾母仙吏即名師少住天香院多

承化雨時琴書敦夙好杖履樂追隨纔得瞻黃菊何期解

絳帷執經猶是我問字更依誰愁聽驪歌唱攀轅驛路歧

何年重仰止晤對話新詩

開化 徐國光

極相攀轅計已窮遙吟俚句媿難工才隨高下兼收我學

果深純僅見公澤被士林膏火渥興起書院 籌置膏火恩霑商旅水

程通河通木商向苦索芹陽月日今評止到處驪歌別恨

同

使君政教得民心作別舟裝鶴與琴兩岸攀留牽柳色一
城鼓舞愛棠陰返歸梓里唧哀切回憶書堂沐化深翹首

慈雲所再到芹陽黎庶待甘霖

開化 詹汝郊

自從膏雨惠斯民壬申七月旱甚公初抵任快髓偷肌一

體親堂上勸人供活佛禁三清壇前抗疏質明神有講城

文居官才大初行志將母情殷竟乞身草木都知深雨露

望公返旆再回春

出山草譜 卷七

為養雙親作宦遊恩叨升斗寸心酬琴堂未奏三年績花

縣威尊百里侯準擬青雲能得路忽逢白露竟悲秋七鄉

簇擁難為別開原石門龍山金水空見金溪水碧流

懷清自矢畏人知案牘勞形斬亂絲公明前能斷案無申

理冤情羊有舌革除苛政虎無皮門丁吏役他年應紀

御屏續此日喜添吟閣詩到處桑麻風俗好荳花棚下口傳碑

心塵利濟甫經年豈料餅幪失二天書著汗牛真富貴命

臨磨蝎竟速遶焦桐韻聽深蒙賞蕙柳姿柔倍可憐好仿

清風劉太守從今始選一文錢

歡騰廣廈庇人深多士紛紛伏案吟籌置書院膏火釐定

小草無知皆向日甘棠可愛盡成陰文章結契三生福雲

樹榮懷兩地心他日兒童迎竹馬絃歌依舊續餘音

總睹雲開得所依無端驪唱淚交揮攀轅意切公重返扶
杖顏開客早歸路入鄱湖雙槳穩夢回銑水百花飛板輿

再奉慈闈到笑着斑衣當錦衣

開化 郭寶城 介卿

福星纔得照偏陬爭奈恩恩未肯留政本一心恩自浹才

非百里德兼優琴鳴玉案絃揮手鐸振名山石點頭竹馬

他年迎道左未知生佛再來不

至開化謁紹卿夫子詩以誌別 卷安 童遵本

出山草譜 卷七

斯文墜緒振芹陽贏得輿歌滿道旁立雪有緣欣御李登

雲無分媿逢楊三秋風雨栽培厚千里湖山別夢長顧此

微軀自珍重要酬知已在文章

紹卿夫子以外艱卸任開士紳留權主講書院今秋

回籍散步都門留別原韻奉寄 童遵本

遙想衢歌盡唱驪誼關師弟倍相思殷殷設榻曾留我落

落知音更屬誰附驥無緣深自媿登龍有幸未嫌遲不堪

回首天香院樽酒論文夜半時

七戰春闈轉瞬中郎官出宰又恩恩文章豈為爭科第宦

況翻同泛梗蓬琴鶴一船書四壁雲烟半榻地三弓使君

雅抱清如許匪獨流離憫雅鴻

一路謳歌藉甚傳停驂猶未滿周年吏兼風雅斯殊俗官到清閑不羨仙棠黍思當留勝蹟李桃培植結奇緣名儒自古歸名宦心跡昭然可對天

愛國忠君仗此身一官雖屈志能伸力除弊累今循吏念切痼瘼古大臣臺閣奇才埋下邑簿書餘事作詩人况兼木鐸勤宣化直使春風滿座親

容秋鎖院與衡文玉尺評量到夜分

盛世栽培多雨露才人際遇感風雲吹竽濫自儕齊士扶杖榮於御李君知己恩深何以報願將清白寸心塵

出山草譜

政事文章大可觀飛鳧未久又迴鷺已辭父老將歸里不料謳思勝在官別淚豈徒盈祝席餞詩聊以當盤餐且看桂子香飄日重到繡帷發雅歡

卷七

七

出山草譜卷八 附詩

光緒丁丑以後各贈章

玉山縣晤紹卿同年

漢陽蕭

杏花天氣記前緣彈指流光十五年小試何慚循吏傳初

心不愛好官錢文章典麗千言壯境遇邇連百鍊堅吾榜

多才驚海內笑予有幸附諸賢

曹司十載望隆隆何意管裾聚浙中果是長才工造鳳自

慚薄技等雕蟲拙作就正得益良多澄懷對我松間月惠德孚人草

上風晨夕同歡非易事鏡前莫放酒杯空君不善飲賦此調之

桐江舟中奉贈紹卿明府

陽湖劉炳照光

出山草譜 卷八

宰官身說法大事不模糊巖邑循聲著君宰開化與利除弊至今士民思之

天涯旅夢孤時起復入都詩名齊老杜家學惜童烏君得子而天鉅

製光泉壤途次為先君撰墓志窮愁慰客途

都門喜晤紹卿明府旋復之官浙中詩以志別

同邑劉式穀 筱帆

行旌仍駐武林城父老歡呼萬口聲天遣福星臨舊治人

依慈母慶更生良師循吏重編頌前宰開化紳士獻循吏良師堂額越水

之江夙勵清想見西湖堤畔柳折腰猶為好官迎

車笠論交憶舊情纔經把晤又長征愧無薄酒當筵進祇

有巴音下筆成印爪雪鴻期再聚隨身琴鶴愛雙清蒼生

受福知何限兩鬢如今黑未更

送紹卿先生重赴越中需次

辛景舒

十月陽春已有腳滿樹梅花發東閣宰官款段出都門不

羨肥馬青絲絡巡檐索笑折一枝得此餞行殊非惡星駕

曉從東嶽行風帆晚向西湖落花縣謳思又見今蘇隄景

物渾如昨到處爭迎舊使君隨身只是琴書鶴仰公政事

兼文章才識優長得崖畧相賞誰為慶下桐並收我愧籠

中藥方欣載酒隨步趨探秘搜奇闢元箒胡為別去太息

恩辦香心事更誰託鏡水稽山路匪遙自恨不躡從師屨

公行不可留公情忍忘卻臨歧握手倍纏綿攬轡登車何

出山草譜 卷八

嬰錄要知出本為蒼生不比庸才臥雲壑他年姓字列屏

風為公起舞三百躍

都門喜晤紹卿世丈 辛景舒

六年饑渴敘無因今日相逢誼倍親車馬又嘗官道味情

懷憶結

帝鄉

玉申在 薊門別後詩千百浙水當時政一新辛開化與

補文教士民為懸不少階前人問字試從載酒逐芳塵中

循吏良師堂額人士多以

詩文價正

光緒戊寅因公復至開化縣喜城鄉人士多來相見

並述去思詩以志媿

三年一別到於今慚愧桐鄉愛我深猶有桑麻談舊事更

多桃李長新陰風從已過留餘響月待重來照此心父老

莫言容未改請看霜色點頭簪

依韻奉和因公復至開化之作 開化 張榜魁 春帆

口碑傳誦到于今惠我仁風感最深願祝天香繁桂子休

嫌地僻補棠陰衡文詎老無花眼勵節仍懷似水心慚愧

衰毛猶不舞鬢毛衰已弗勝簪

奇程雨亭太守

與君香火夙因緣鴻爪東西亦偶然元定合稱吾老友班

生何啻此神仙寬閒歲月功名易磨鍊風塵骨力堅寄語

出山草譜 卷八

江甯賢太守出山須似在山泉 山陰 程儀洛 雨亭

敬和紹卿夫子見寄原韻

春風撰杖有前緣文字相知豈偶然馬帳我慚材最劣龍

門人本望如仙苦心猶憶收桐爨薄宦無聊笑瓠堅道合

溜瀟情流壑出山端不挹貪泉

入海浮沉感俗緣京華回首已茫然南來計總成孤注西

笑心猶羨眾仙快逐風塵難錯鑄能安義命媿銅堅折腰

生就癡頑骨可洗匡廬百斛泉

先生到處總隨緣愴定神情迴豁然高密有鄉門是德河

陽作宰吏如仙循聲東澗留名久詩派西江鍊格堅翹祝

晚香秋圃好摩挲風月記平泉

題懷瞻堂詩集

張藩萬 蕪生

搖落美人暮春風蘭蕙生循良今拙宦文藻舊才名玉笛
何蕭瑟梅花自老成相看還一笑門外大江橫

光緒壬午在平陽縣任以後各贈章

寄呈紹卿夫子

瑞安洪炳文 博卿

藉甚魏科出鳳池文章早荷

九重知十年薦剡膺

心簡六事廉聲著口碑明月無私原普照陽春有脚豈來遲頻

年花滿河陽縣正是鯁生叩謁時

出山草譜

卷八

四

扁舟甫入橫陽界載道人人說好官中澤雁鴻都衽席勤於

撫清時豺虎敢衣冠嚴於高才問字車常滿豪右聞風課

早完但限飛雲一江水可能分潤到章安

未得依光作部民但憑翰墨結緣因棘闈自昔蒙推轂棠

治於今在比鄰大集出山留縣譜名花和韻憶前塵文曾

梅花七律八披圖再索臨川句近蒙惠題先君片楮應同拱

璧珍

綵服承歡古老萊壽觴今為北堂開丸熊訓切繩先德封

鮮書還勸吏材毛義晨昏欣奉檄廣徵詩句補循陔羣僊

齊祝西王母深愧洪崖獨後來時大師母盧太恭人入

道過甬江喜晤鄞邑宰程稻邨明府

程侯吾老友握手甬江邊別後多時事官聲似昔年霜髭

成一笑雪爪亦良緣拔劍鐘前舞明朝隔海天

和紹卿明府甬江留別原韻

錫山程雲俶 稻村

蒼茫雲海隔相憶正無邊命駕來千里分襟已五年鄉山

留後約子與君均有文酒證前緣送別情何限江樓月滿

天

因公至北鄉

駕言出巡郊清風盪肺腑接村稠人烟極目遙山鳴川流

自鯨迴田疇無斥鹵溶溶扇陽和春孕萬物母應候氣化

出山草譜

卷八

五

新卉木生機努我來事催科路逢老農圃脫笠解趨迎停

驂聊與語汝民沐

皇仁妻帑樂環堵軍興二十年一無加賦苦酌水飲思源供租

報

聖主奈何亟追呼煩官令三五官豈不愛民簡書迫大府大府

亦推恩義為

國計補牧民如牧羊很者難馴處養民如養嬰驕者乃觸乳

詎少三尺威教化我媿古以當諭蒙書慎毋梗頑伍老父

嘿無言逡巡蔽首俯嘆息彼芸芸抑何愚且魯不識事生

三邪說聽簧鼓東鄰一齋堂西鄰一佛宇月月醪經錢脂

膏視如土

奉和邑侯因公至北鄉原韻

平陽 李鳳音

聖皇容且聰擢人窺肺腑知公經學優遠志在山鳴本性自清

廉精心無莽鹵何意速簡書為我平父母除暴實安良崇

德規力努新春來催科兼督農與圃停車下事至事事從

頭語勸戒極分明聽者列環堵如何民魯愚習非少勤苦

邪者釀經錢頭者抗業主貪強飽私糞漁利成三五幸逢

我公來胸箴無城府物情洞淵微經綸非小補衙宇都澄

清政平民安處醕謹結契深交融如水乳鄉愿絕趨迎讒

諛莫與伍良善眉始伸刁奸首咸俯更喜新館規做俗化

出山草譜

卷八

六

鄉魯文教賴以興人材賴以鼓庶幾序與庠都託旂幟宇

街恩樹甘棠千載銘斯土

慈溪 洪承恩

學優而仕仕而優才識從來重上游坐我堂皇非越俎懲

人暴戾是兼籌月前公以府委在永署問閭待澤情猶切

庠序蒙恩願共留舊歲公兼理永嘉為日雖淺而治績已

行不果治譜出山披讀後辨香尸祝定千秋

昨府試以捕廳門丁毆辱士子錢釀巨禍公晉郡安為

調處始各悅服恩雖籍隸甯慈而寓永多載耳目之餘

不勝欽仰因作詩以紀實焉

奉贈紹卿公祖用出都原唱韻

永嘉傳 傳聲谷

智珠在握儼探驪治績令人繫所思成憲恪遵能報

主湛恩普被不分誰從知召父循聲遠翻憾荆州識面遲去冬

序謝得見慚愧驚駘年老大枉圖立雪踵楊時

庖代東嘉一月中上年兼理永嘉其如返旆跡息恩暫叨

膏雨霑芄黍還望仁風續苗蓬福薄竟難留臥轍才高何

遠弛張弓橫陽仍荷芹陽化鎮日衣裳觀渚鴻

萬口碑從載道傳開庭花落自年年鄭卿遺愛民稱母處

子鳴琴吏欲仙惠賜序言光系牒傳輯歷代世系委參文

字結塵緣公著出山草譜傳為校對即今盥讀勤民論嘆服精心可質

口口直譜

卷八

七

天 如來現出宰官身說法都教法並伸善政自能成善教名

儒即可作名臣潔清似水無餘物勤慎如公有幾人信是

素嫻治縣譜安平書就繪和親

雅操玉尺細評文欣賞奇文鶴俸分樑棟儲材關化雨經

綸噓氣益祥雲無私定識誇包老有葺遺編仰宋君平邑

未續修今竊緝諸君已志久先聖寶峯休戀戀宋湯巖起知營

擇居有其志望公督成之實峯好將忠孝矢心塵

政成化洽樂同觀枳棘叢中幸有鸞平陽在宋時號為鸞

有不畏法之民公治今雖非昔比然亦萬戶瓣香奉生佛

能以德政感化之一天列宿應郎官遮

留曲慰與情望公以太恭人年邁稟請回籍侍養平邑士民詣道府憲乞留公迺俯順輿情洵體恤
之聽斷常傳衛士餐試看明年登六袞芙蓉江上頌騰歡

長沙 王正旒 艾林

兩浙爭傳召杜名昆陽今更著循聲出山譜已徵經濟壽
世詩尤見性情千里識韓債素願萬民借寇矢丹誠吏才
學術堪矜式描畫由來在後生

湯侯壽母盧太宜人八十誕慶即用其自賦六章原

韻奉呈

瑞安 吳一勤 箴之

久仰膏霖到浙東為何相悅坐聞風治徵單父鳴堯際來
自歐陽畫荻中有子六人心克慰生辰八秩福誰同愧余

出山草譜 卷八

未獲登堂拜惟效滌人喜醉翁

出山草豈掩松蘿到處都聞來暮歌煩理不為絲納繭訟

平無復蜜分窠封人有母美常遺賈父生男字亦多侯嚴

之變嬰俗為私室公堂同介壽恰逢時節是中和太宜人以二月初六誕辰

自憐故我一儒巾邂逅神交已四春往年獲讀侯所刊出山草譜即已必傾

陶令晚途甘蹈隱江郎早歲豈辭貧嚴師難得為慈母明

德固宜有達人叨屬鄰封聞說法果然度世宰官身

回首生平有所思漸衰年豈復童兒與君俱作四朝老獨

我還求一字師余著有醫林逸史蒙賜序捧檄養親忻有日斷機課讀

憶同時余幼母葉宜人亦嘗同篝燈如今望若雲泥隔鏡

衷相驚鬢欲絲

盼荷垂青最有情詩篇示我重瑤瓊侯嘗以詩稿見示曾聞范硯

孫詒祖好舞萊衣弟代兄侯以未許迎養留諸弟侍奉於家自奉一庖惟

非食承歡千里憶專羹君家清已傳管道清且兼勤兩得

名侯自言親定案牘每至通宵達旦可謂清而勤矣况復催科不

化侯自達旦可謂清而勤矣成男女亦時婚平俗嫁女極奢侯嚴禁各

到門侯減賦民亦樂輸無自是一官稱眾母即今百姓盡

兒孫風流玉茗傳家學

日下金花有

國恩我亦部民私獻祝桑榆景更耀如益

出山草譜 卷八

紹卿夫子宰平陽將及六載頃聞陳情乞養敬賦四

章錄呈

武義 汪翰棻 久香

俗吏於公孰仰攀即求諸古亦殊難有千間屋容寒士無

一毫心媚長官折節爭交強項令是時道府均極推重思親竟棄惠

文冠高堂歲月寬如海從此光陰付釣竿

一泐止水與同清澤被東甌有政聲借箸同寅徵古誼承

宰某明府丁憂吾師奉委代理所解紛多士倚長城舊年

入平陽童生阻鬧禍幾不測得半錢不肯將民累六載於茲

未成巨獄者吾師之力也喜宦成聞道陳情欲歸去孤寒八百淚齊傾

忠孝擔當此一身詎惟高致慕鱸尊時調玉燭年年好履

任平陽歲
皆豐稔
種甘棠樹樹春報

國力應殫牧養讀書人豈薄天倫不須囁指心先動似此休
官有幾人

幕底紅蓮寄旅身受恩深渥豈猶人大表早共杭州覆鷗
鳥今從海畔馴此後有懷惟感舊再求侍坐恐無因相依
日久難相捨直欲攀留效部民

聞邑侯湯公告養茶呈俚言乞留 平陽黃制雍

忠孝同源具此心陳情歸養欲抽簪挽留自覺違公意爭
奈輿人感戴深

披吟治譜溯淵源是現官身說法言肯遂穎民遮道願借
出山草譜 卷八

君一日一留恩

雲山迢遞別西東一片精誠脈脈通聞奇當歸書未到請
將遠志答丸熊

有口皆碑遠邇皆兼清勤慎許誰儕若教傳說聞桑梓好
慰倚問朝暮懷

自憐樗櫟曲拳材難作公門桃李培幸有文章聞可得公
餘末座許追陪

山列城南象闕牛清官傳說不長留願公莫被歌謠悞免
得斯民長念劉

路過昆陽紹卿世丈留住旬餘瀕行勉成四律錄呈

大庾戴占熊 少標

海角天涯詔壯遊鱗生豈為稻粱謀媿無詞賦驚閭帥差
把功名說馬周幕府廿年容嘯傲 余客鮑爵帥及沈文肅幕廿年平原十

日許勾留明朝襪被閩南去好駕輕車入建州

身世勞勞日未安荷齋小住且盤桓曾經冰雪心猶熱 因案

調羹得兔而歸氣壯風雲膽不寒知我敢云憐駿骨累人終愧食
猪肝鵝鵝裘典貂裘做落拓常歌行路難

使君品望重當塗喜聽循聲夾道呼養士材多儲械樸鋤
奸患早息荏蒨詩庶鼠雀行能化易卜豚魚信足孚吏治

文名傳誦遍合將佳句補成圖 公有詩名故云

出山草譜 卷八

詩酒流連夏日長窮途何幸得康莊公卿雅量懸賓榻桑
梓多才醉客觴 幕友多同鄉樂府詞填洪玉父爨琴曲唱蔡中

耶臨歧作贈殷勤意願祝方興福未央

戴少樵太守由浙赴閩過平陽留住旬日臨行為題

絜素以贈

早年名識戴安道今日相逢甌海濱曾向將軍稱揖客可
知賢守是詩人 君工詩猪肝下邑休言累鴻爪長途亦有因

為寫齊紈明月樣思君如月月如輪

廿載聲名幕府問 嘗客鮑爵帥沈文肅幕中少年才氣壓羣班元君有

客真能畫 工繪事和靖無妻不礙線 君斷絃不續可稱為義夫筆與舌鋒

都入妙肉生髀裏那能閒男兒各自前脩勉君出山時我
返山時余方陳情乞養

西江門第比韋平累葉豐貂藉寵榮棠蔭越中遺愛地人
霞軒先生官浙梅花庾嶺故鄉情籍大即今東郡趨庭憶
時君猶年幼

無恙西湖載酒行從古生才終有用好當四十建功名年君

正四
十
僑居福甯郡城敬步紹卿世文贈詩原韻奉寄
戴占熊

敝車羸馬走風塵瘴雨蠻煙客海濱闔境齊歌賢令尹歧
途恰遇故鄉人少年科第空凡輩公十六捷於鄉後成進士官農部老筆

出口草譜
卷八
文章有夙因公鄉闈藝羣疑是老斲輪手及榜發乃最少年也古人云讀書前世帶來因洵非虛語

記讀秋閣分校句果然藻鑑似冰輪讀分校浙閣詩十首極見愛才之意

屈位聊居牧令間以部曹乞外因謀藏養親早年曾步鳳
池班羨公有子堪繩武公于六歲極聰笑我無妻獨處鯨

余斷絃不再續公賜詩云及蓋余有子恐慈戀萱堂家宴
踏蘆花之變且深蒙前輩家難言足寒心慈戀萱堂家宴

樂公陳情乞養平陽園一空僅有鄰
樂歸林下封寄監罪犯足見風清

境晏然富貴歸故鄉官成又遂天倫願衣錦欣然返故山今之宦者每

患不知足耳如公澹泊自甘能供菽水便思勇退誠
可謂衣錦而還非他人意棧可比亦非擁厚賞者比
湖山有幸際承平繁劇頻膺博顯榮公屢任首劇正得意
時偏解組最承恩處是陳情少年名成顯親中年宦成養

者乎蓋人事感召天和而天心亦順公如陶令歸田好我
從人願町衡當代誠非易易事也
學侯芭載酒行自媿頭顱今若此敢云四十建功名公贈
以四十建功名
祇覺增媿耳

將解官歸里留別平陽士民時戊子七月
巖壘百里界甌閩攜得琴來已七春自壬午正月履任迄今七年宦路
雪泥留爪印吾儕風味在頭巾曾無暇日開公事幸有豐

年樂子民七年幸一笑浮雲隨去住是何茲地種前因
廿五年前一第同自同治癸亥通籍已二十五年長安舊侶各西東自慚

竊祿乘軒鶴難任當官負版蟲方不能圓強項令饑還得
飽信天翁平生屈指誰知己遠景循良勸古風前道憲溫公郡憲李

出山草譜
卷八
公皆常加獎許溫公臨行贈以政兼
教養古循吏學有根柢今通儒聯語

風塵久欲遂初衣歲月因循願與違子職何能諸弟補家
書漸覺故交稀陽城下考嗟予拙彭澤辭官悟昨非今日

贈言分手別與民情戀轉依依
敢說風規面鐵寒懸蒲雅欲效劉寬從來佛法慈悲大亦

有屠刀放下難恩與怨平公論在莠因良剔此心安願今
以後音懷好畢竟鷹鷂避鳳鸞

諸生桃李植門前膏火頻分月俸錢各書院課藝皆手一評閱擇尤獎勵

日以毋吾長爾三年飛願各冲天任如文正秀才重名比
彥方鄉里賢助我牛刀成小割海邊鄒魯有歌絃騷雅在宋時稱

爲海濱
鄉習

善創尤期善守成利關桑梓力經營邑中如極嬰積穀
凡實事須求是翻慮令人不好名陽鱗莫因貪食至官蛙
何可爲私鳴悠悠衆口無輕重究竟難逃月旦評

城中官吏舊遊多雅誼周旋氣並和譬彼洪流舟共濟更
誰平地水生波人難作傳同韓老友要全交比藺頗捏合
十泥分不得天尊與佛兩如何

老病侵尋弱柳蒲捉將官裏總支吾一琴早伴同歸鶴遊
浙中前謂往年兼理雙鳥曾分兩處鳧永嘉事月餘風月此時談有味
後兩次余有九女一男向繪成圖平之願殊難了也眼前型典堪描畫我

出山草譜

卷八

西

慕賢哉二大夫瑞安孫琴西太僕與弟渠田學士
均致仕家居往來相見丰采可仰

自愧凡材等櫟枿一官贏得有虛譽好將治縣留家譜歷
開化錢塘平陽多手撰文差幸生兒讀父書在平任始得
告已刊刻署日出山草譜接家書則余將歸新
細被眠來春夢醒菟裘營就老年居築數椽以舊居隘不

能容從茲擬續黃門賦月夕花晨奉板輿

去年今日記分明一歲剛償借寇情舊年七月既已具牘
求道府憲余勉徇其已過及瓜更戍代回思騎竹擁兒迎告養士民讎留垂稟

意復留至今一年
數行翰墨皆遺愛五斗功名遂半生長願

承平同雨露山中我亦

聖人氓

邑侯湯公自壬午履任迄今七載凡政教所

仰賴茲以陳情乞養歸里有期攀留無意

心徘徊依戀有不能自已於言者謹獻詩

驅唱云爾
平陽 鄭鳳翔

七年治績孰追攀碑在平民萬口間判事公庭無滯牘庇

人廣厦有歡顏頽風漸易能知義積習胥蠹可革頑試向

昆陽城上望十分潤色到湖山

一編縣譜獨千秋懇惻詳明燭隱詎有苞苴關節到祇

將風月笑談收仁言久並仁聲入善政難忘善教由著述

非同無實用惟公仕學信兼優

出山草譜

卷八

五

爲民司牧問奚先教養兼施策萬全績奏龔黃收後效名

存鄒魯溯前賢清風到處攜琴鶴遺愛從今被管絃治行

早經推第一循良傳好續書篇

問誰孝德獨稱純制行如公邁等倫

恩乞

九重

君命重去思千萬衆情真榮歸已遂承歡願致仕猶懷許國身

浙水東西同引領再來能否出斯人

自憐枿櫟亦逢春渥荷栽培有夙因階下芝蘭芽正茁門

前桃李蔭都新誰言俗吏風塵瀾我幸先生杖履親下土

感恩何以報願將欽佩意書紳

萬口交稱衆母慈匆匆遂至及瓜期爲霖好雨千家徧載
路清風兩袖隨求本誠心嬰可保澤流枯骨野無遺甘棠
從此長垂愛去後爭鐫德政碑

乍聞歸棹載囊琴代錢聊將俚句吟千里秋風張翰路十
年清宦鄭虔心回頭試望楚山碧別意應同甌海深能否
此身容附驥執鞭猶願遠相尋

又俚辭五章

逼不得是歌呼挽不住是長驅願公長留公首塗公歸誠
榮民噫吁攀轅卧轍踵相扶誠哉愚民何其愚有政在耳

出口草譜

卷八

六

碑在口感公頌公心區區

公之來福何厚公之去告相走送公行兮徧童叟童叟喁
喁無諛詞一邑交稱賢父母政宜長久善人教民甫
七年俗易風移由反手公歸榮養得五斗無計可留空搔

首

憶公初下車奸豪斂迹民情舒有利必興弊必除公餘仍

自愛讀書愛讀書書生面目今何如循吏名儒兩竝與

樸素甘淡泊食無兼味空盤孟儉以養廉言豈虛

憫公勞日鞅掌慕公德善教養愛民如子關痛癢求才若

渴世無兩謂予不信請看拯嬰有堂課士有榜蒸蒸譽髦

嬉嬉童化雨慈雲人共仰其餘善舉不勝書義學義倉次

第厥幸今繼公有賢侯推之廣之利永享利永享亦公恩
公如標準後人看實事求其是平心審所安謂公太嚴內
則寬謂公之寬私孰于寬與嚴相濟信爲古之循良官

公今行兮百姓忙祖餞紛紛徧道旁道旁有柳折不得留
作我公之甘棠甘棠樹何葱葱慈恩蔭長垂昆陽中公今歸
去過彭蠡彭蠡飛雁信可通願公好音遠相及朝夕傾耳
拜下風

拜下風

邑侯湯公錦旋敬步留別元韻十首錄呈

平陽江培珍 虹橋

出山草譜

卷八

七

分符作宰界甌閩瞻仰慈暉藹若春書讀瑯嬛窺祕閣名
登任版守儒巾范公度量擔天下謝傅衷腸繫小民七載
橫陽霑德教秋風思起竟何因

愛育黔黎一體同侯條告嘗謂上之與民當如家人父子言詞親切纏綿愷惻之情自見仁

聲早播浙西東從來威鳳原殊鷺詎有祥麟忍踐蟲陽鱗

車驅思必子泮鴉音化比僖公衰頽似我心猶慕空對離

筵拜下風

游泮年猶慘緣衣科名壯歲願無違一行作吏功能滿五

夜焚香過失稀赤子關懷隨處見紅塵搔腳此時非辭官

自適平生志戴德斯民果孰依

祇爲茅檐共煖寒衙齋判事莫閒寬公私允協何遺憾宵
旰勤勞肯憚難庭有魚懸微已潔野無龙吠覺民安攀轅
欲住奚能住枳棘知非宿鳳鸞

課藝紛羅几席前多公手選得青錢公於城鄉各書院圓
課卷必親手校
堪作璧由心匠正自從繩出性天公又喜加筆削鶴俸廉
俾多士觀摩

常分一勺鴛鍼巧許度羣賢兒曹亦被文翁化坐領春風
聽管絃

學社增修次第成各書院在鄉者
公皆朔望校課龍山塔並快經營城南
龍山
塔廢久欲建未果侯流由庚民樂碑傳口保甲條嚴戶列
任捐廉倡率遂底于成

名山鏡不疲如月照焚香餘暇以詩鳴詩箋多流
推士林從今班
出山草譜 卷八 九

馬蕭蕭去政績千秋召杜評

闔城官吏士紳多送別今朝霽宇和東魯風行消積弊邑
中
淫祠左道賽會龍舟 西江水足湛恩波瞻韓千里關心切
等陋習候悉除之

借寇經年遂願願從此雲旌歸路遠青山紅樹景如何

愛住純鄉謝宰蒲廬山面目見真吾一車憶擁兒童馬雙

鳥驚旋葉令臯治縣篇宜修作譜全家福合繪成圖羨公

宦海抽帆早信是人間曠達夫

幾見奇材類檉花封接壤播芳馨鄰邑瑞安孫葉田學
士嘗謂侯之治平政
聲隨潮汐至於其邑 爲官大抵勤民事有子將來讀父書
稱甚盛焉故及之
五色萊衣歸共舞數椽爽塏築添居里間嘖嘖稱家慶紛

統孫曾侍板輿

遠近驪歌到耳明殷勤父老餞離情棠因召憩留陰愛菊
待陶歸帶笑迎凡事成功期眾力詩箋留別繼以經
理育嬰積穀爲勗萬民

戴德感平生蕪詞莫罄傾葵悽愧遜輸誠負曝氓

平陽鮑 俊小芝

聲名卓異動甌閩橫海權來有脚春立教良方真縣譜居
官本色尙儒巾事關風化勤圖治政卻煩苛在便民何幸

偏隅蒙樾蔭七年恩戴亦前因

爭頌廉明眾口同諸父老咸曰好官去可惜非
德教入民之深安得如是甘棠遺愛

徧厥東長才好展途問驪細響還憐砌下蟲俊嘗以詩
椅呈正豈

出山草譜 卷八 九

特鳴琴推必子都欣禮士有文翁側聞冤獄伸多少能吏

應兼循吏風

甘將繡袞換萊衣志欲留公未敢違合邑士民欲再留公
以公謙義志決不取

稍樂奏諶堂春正永輝聯棣萼世殊稀公與仲
尙同居人生最是

親恩重日久方知宦路非只有黎元同襁褓乍離慈母倍

依依

與同憂樂切饑寒政本慈祥量亦寬隨俗催科完職易爲

民剔弊革心難明能折獄姦胥服威可勸強懦自安不是

攀轅留不住何曾枳棘肯棲鸞

循聲高出古人前但愛斯民不愛錢德政立碑爭冒禁陽

和吹律可回天非惟下邑傳興誦更有鄰封頌宰賢會兼理永

嘉縣他日還期攜鶴至滿城依舊聽歌絃

廣厦千間次第成城鄉六塾費經營邑中龍湖書院而外

山南會文皆公效能化俗惟施教心為憐才不受名多創建按月課士

士舒翹徵樂育老人擊壤感和鳴公庭鎮日清如水講藝頻勞玉尺評

天倫樂事賞心多歸趁秋風氣候和千里平分江右界牛

帆穩泛浙東波公雖已去心猶在民要同道路不願安得

一編治縣譜公刊有出山草譜曹參法總守蕭何

三善賢聲媿宰蒲還將曠達見真吾羨公高舉雲中鶴愧

出山草譜

卷八

三

我浮沉野外見籬菊香分彭澤里煙波繪就輞川圖遮途

父老持靴泣難捨消廉一大夫

良翰何能例散樗無慚出處有名譽事惟知足少煩累恩

及論蒙皆政書從此課兒承舊業恰當奉母賦閒居人生

衣錦榮華極一路雲護德興

無微不燭仰光明世體單寒倍有情蒙公屢無奈歌驪成惠子

遠別合教竹馬再趨迎文章特達推前輩品節清高勵後

生最是感恩知已事蒙公延主青氈坐擁作山岷義學在

山河襟帶接南閩澤溥羣黎有腳春巖邑頓開新氣象儒

昆陽義學平陽洪鍾琦韻珊

生不改舊衣巾都知學問宏經濟默迓和甘福子民天與

吾儕賢父母重臨旌節祝來因

文章事業本原同藉藉循聲滿浙東百里才羈難展驥五

車學富陋雕蟲春暉報草思遊子宦海抽帆作退翁望繫

蒼生應復起未容林下寄高風

陳情欲效老萊衣父老遮留願久違入秩添籌符後祝一

官乞養識今稀驅車雲海情如昨印爪鴻泥迹已非七載

春風曾坐我一朝捨去倍依依

丰裁獨異傲霜寒執法雖嚴度尙寬法網為開三面易冰

操干得一私難種成桃李花應滿逐去鷹鷂爵自安愚賤

出山草譜

卷八

三

報公無別物願昌世澤叶和鸞

海濱鄰魯似從前課士常分鶴俸錢宏獎風流親校藝振

興文運力回天主持壇站空流輩潤色湖山繼昔賢難得

七鄉偏僻地千門萬戶盡歌絃

建置由來重責成人善任費經營紅陳高廩荒宜備赤

子慈航德莫名傑社倉驚如扶筆起洪波喜不挾湖鳴嬰局

文筆駐門皆藉百年利賴難枚舉兩字神明作品評

雅誼寅僚共濟多簪裾氣聚一團和光如碧漢雲開露心

似清秋月照波但有溫恭容晉接更無卑亢涉偏頗芝蘭

臭味差池少公爾忘私義若何

滿瀟秋雨溼菰蒲在再華年愧故吾
參養有恩增畔鶴奮飛無意水中
鳧搏霄跡阻空前路秋試五薦不獲遇
伏櫪心雄作後圖模範雖遙教澤在
豈甘暴棄等庸夫龍湖月課生卷每蒙斧削獎勵
楨幹材原異櫟樗鳴琴到處播芳譽
當官主桌出山譜歷任開化錢塘在平兼攝永嘉聲譽赫
然文誥皆出手著刊有出山草譜
累葉箕裘盈架書遙憶鱸羹決歸計
追隨鳩杖賦閒居北堂愛日春秋永
遊賞相從奉板輿

碑皆在口聽分明借寇難償眷戀情
竹馬當年傳韻事花聰何日再歡迎
恩銘貞石千秋壽曲唱陽關百感生
天假有緣重晉謁莫忘字下舊編氓

出山草譜

卷八

三

前詩意有未盡續成六章藉以頌揚德政

文星璀璨福星明一樣清輝照斗城
萬姓相安蒙樂利一塵不染見澄清
田分阡陌年俱稔草滿園圃化漸成
天爲仁人彭厚報眼前雞鳳樹先聲
公蒞平之明年卽誕公蒞平之明年卽誕

七載勞心爲撫摩
竟天風雨自甘和
陳經敢拜彌陀會
競波誰矜曳落河
每逢三八日婦女入寺院燒香拜佛謂之經會端午各地民以划龍舟爲樂往往械鬪滋事二者最爲惡俗公一律嚴禁社鼠藏形人樂業庭魚見志地張羅尋常
常一事功無量
南北關津坦坦過
禁埠夫勒案并設義渡行旅稱便

斯文氣類荷陶鎔
案牘猶餘課士功
分得廉泉甘玉雨
龍湖月課親爲評定獎資
之豐爲前所未有
坐聽講席領春風
行經老馬迷途識

鄰邑人士亦多以文就正
工賴方鳩庇厦同建復七鄉義塾課自愧耗
程獎給亦如龍湖程獎給亦如龍湖
斃雙翅弱未能一舞慰羊公
培植士類最爲盛德感激在心不覺言之至再
澹泊無營意灑然
衙齋仍守舊寒
斃官猶負債彌知潔自
錢塘池平富時猶負鉅款貧不言財更是廉亦寒士出身
文告言明欽
朗鑒訟情判允讓開田
羣黎莫謂青天遠
翹首蒼蒼在目前

殷殷借寇去秋時容易秋風又屆期
分是官民情子弟身如菩薩念慈悲
文公繪像傳遺愛崔帥留鞞悵別離
德與風山同不朽摩崖永勒去思碑

出山草譜

卷八

三

杜文章日月長
燕寢承歡荆並茂
鹿鳴與宴桂重香
宮袍本是傳物家
蘭玉森森已發祥

七載鳴琴早奏不齊之績
一朝訣別爭攀劉寵之車
雖曰武城絃歌割雞小
試究之未陽臥治展驥何慚
顧乃彭澤掛冠榮陽歸里
詩以言志而假之鳴代有
其人於斯爲盛忘駑駘之鈍效蟲鳥之吟
仁風奉以同揚白雪高而寡
和自愧捧擲西子藉託謳思
聊爲次韻東坡求加斧斲
平陽 吳朝琛

七載循聲貫耳雷爲公置酒意徘徊
勾容三字儉勤忍彭澤一官歸去來
士樂庇寒歌夏屋民欣蒙澤上春臺
承權

自是家庭福衣好斑爛著老萊

羊碑樂社感恩深循吏芳規重古今照鏡鬼神應破膽望

風頑梗亦傾心慈悲司馬稱生佛文字雕龍播士林天使

萍鄉推善政當途原自有知音

依依情戀動鄉愚詎有私情效貢諛栗里歸來陶令好松

關留得鄭公無願隨父老持冰鑑為憶形容作畫圖都說

清廉成若性生魚豈但范萊蕪

辱以蒲鞭匪市恩劉寬佳話至今存仁心試驗將雛雉至

性還占及信豚闢佛昔曾嚴禁令投巫終是為黎元七年

教化漸摩久可改鴟音保善根

出山草譜

卷八

三四

長吏稱名父亦師偏隅文教賴扶持多分廉俸供膏火不

惜勤勞損鬢絲桃李春風培植日藜藿秋水溯洄時飛鳴

儼奮冲天翼好慰明公別後思

好名非必立名人宦路誰留面目真能以敷施操政要自

然感應見心誠王勳清正曾逃鬼虞詡精明信若神莫謂

悠悠無足據從來公論在斯民

同舟共濟賴和衷叢爾巖疆治亦同君子有朋非藉黨長

官無助不成功奚煩釋怨因杯酒莫漫生疑見壁弓大度

軍民同一體滿城文武共輪忠

攜從鄰邑聽琴鳴宛似程鄉借武平戊者及瓜來未代兒

童騎竹送還迎寵榮裴聿知溫縣匡濟童卿宰藁城兩地

人民遮道處香花夾轂有同情

有子生平已足多無官身更免奔波自來嵩嶽降申甫應

運轡纓聯甲科萬口同稱循吏報一時爭祝野人歌春風

到處留遺愛名里他年響玉珂

生祠早為立安陽苟助聲名是處揚化美喜無苗敗莠愛

深宜有蔭垂棠留賓蔣沈供蔬飯返里陶潛引菊觴吟到

鴻飛遵渚句雲山江水共情長

出山草譜

卷八

三五

廿年宦蹟溯西東儒術經猷豈俗同境靖荏苒安化日門

栽桃李沐春風木天揆藻詞華瞻單文恪相國稱公館律

亦多可為多士楷式公在平擬作玉尺衡才賞鑒公莫道海疆終僻陋於今治道有文

翁

載道騷歌愴別情鬱林片石共帆輕百年梓里瞻榮養二

尺棠碑紀治聲淑世文章光吏術飭躬清慎當官評政經

今喜西山訂公有出山草譜入卷拭目他時再續成

平陽 陳龍光

公如常袞治南閩化及強頑澤似春長願槐廳封墨綬不

圖栗里岸烏巾花栽滿縣開桃李酒載當途餞士民借寇
一年今復去援鞭截鏡豈無因

神君遺愛許誰同藉藉循聲徧浙東已見當官除害馬何
虞入境有蜚蟲船回石載天隨子衙散詩吟陸放翁難得

巨公溫與李贈言獎語穆如風原作勳及溫李
二公獎許語

此行快著老萊衣戲絲娛親願不違花萼一樓歌舞盛賓

州消座別離稀閒雲出岫原無定明月當空轉識非有腳
陽春留不住蒼生赤子更誰依

濟嬰分局恤孤寒共感明公惠澤寬佛法不談知學正儒
生能重見才難公辟佛
禮儒教明鄉校膏均潤尖合浮圖念始

出山草譜 卷八 三

安各鄉俱立社學常分俸以資膏
火城南文筆塔重建賴公信之更愛法書留判狀無非

舞鶴與鸞大有張少公尉常熟之風

開將守令溯從前劉寵臨行選一錢復有我公清似水畧
無阿堵洋其天急流勇退方為達遺澤長留始信賢文告

頌時心若揭家家捧誦譜朱絃

單父鳴琴績早成身安何用日營營淮陽臥治非虛語蜀

郡思歸定得名案牘從無留待理閭閻詎有不平鳴他年

循吏應增傳秉筆無煩再品評

樹以風聲善政多伯夷清節惠之和生當曠代猶興感恩

沐今時更有波解別秀良工舉錯能明賞罰不偏頗口碑

載道公知否子細傾聽快若何

久聞三善治稱蒲底事今朝復故吾行野欣瞻桑下雉去

舟竟逐水中鳧尊鱸有味催歸興琴鶴多情入畫圖秋風
動時

適值此後閒修心裏史懶將清論著潛夫

我輩才麤似散樗敢從文字釣名譽細翻草譜三千首勝

讀芸牕十載書松菊遙思開舊徑煙霞定見護新居原作
云及

新築已落成矣從知一醉無餘事且學狂歌楚接輿

作宦何須察察明最難出令近人情用刑不濫心堪見決

獄如神意與迎四野謳歌思厚德千秋尸祝願長生公長
生牌

城鄉山陰何日來喬梓公在任得子今已六
齡定能繼美故云我是當時舊

出山草譜 卷八 三

治氓 平陽 楊鏡清雲屏

七年棠蔭潤春霏玉鏡高秋望德輝先漢儒風尤吏術西

江文派關經闢方聞輿誦騰襦袴卻脫朝衫換綠衣有幸

天緣重到此願隨竹馬馬

文翁治行卓千秋今我侯真往哲俾公德政與前邑憲兩
何楊諸公同調

浙葵忱郁向慕三衢棠政久稱優頑愚默化規馴雉戟劍

光銷勸買牛慈愛心腸先猛烈民知畏敬免罹憂

子惠黎元感效神橫陽到處澤如春推仁文祿呱全活禁

絕邪魔跡化塵公到任即禁邪教除淫祀經濟根源關學術懷安事業

本天真恩威兩用兼明允火象原來尊不親

山林燕雀樂飛鳴霽日和風世界清佛子慈猶隣煦姬神

君鑑獨見精明開雲出岫施能薄化雨因時教乃成各均立

義學云怎奈鯉河垂釣者投閒徒有羨魚情鯉河在金鄉縣山前自慚朽邁故

賢宰原難久駐斯干邑有清官不久留謫語忽聞解組不勝思一輪明

月懸空鏡千尺摩崖紀實碑白髮已忻歸侍日蒼生猶望

復來時獨慚朽邁前緣薄欲識荊州又別離

衡平繩直鑑虛空七載經營貫始終大厦歡顏諸夙願窮

出山草譜 卷八

稽曝背話清風景行我亦高山仰戶祝民還畏壘同閩邑紳民

奉以長遙聽驪駒歌一曲鄧車莫挽悵深衷

公於去秋告養士民挽留今復申前請卸事將歸聞

者流淚謂官能實心實政為民父母各有不忍相別

之情謹賦里言藉明欽仰 平陽 林培滋

憶昔歸田欲掛冠萬民遮道挽清官東山復出蹤希謝北

斗同瞻望重韓治已太平功未竟教能成俗政咸觀春婆

一夢醒坡老畫作圖中笠展看

聞說慈闈鶴算高依然老健不辭勞子生子又誇犀角人

述人言有鳳毛孝養由來歡捧檄才能况復善操刀願公

莫負蒼黎望再理琴絃為我曹

化洽橫陽幾萬家春來到處有桑麻醫人早畜三年艾愛

士同栽滿縣花報

國敢辭臣力瘁養親宜荷

聖恩嘉聞將解組辭官去借寇爭攀使者車

桃李都成錦繡叢宮牆子弟愛文翁那堪聽唱驅歌曲無

復趨承馬帳風一瓣心香宜我輩百年政績慕明公此間

煙月更誰管信否蓬瀛仙吏同

作民父母作民師小試經綸重職司能使人心歸正道不

徒吏事踵成規回看竹馬迎還送莫任花廳驟復馳四境

出山草譜 卷八

依依諸父老離懷縷絕話臨歧

旌旆秋高待發齊福星載路大江西隨身書劍都停妥到

眼雲山又品題入座春風清肺腑隨車甘雨潤輪蹄年年

慈竹平安報今日先生歸去兮

五雲深處舊神仙蹤跡曖違政譜傳賸有清風隨一鶴頻

勞涼月夢三鱣我親巾屨容堪畫人望旌旗眼欲穿寄語

多年老慈父此邦赤子記曾憐

讀書讀律擅風流噴噴循聲播浙甌從古文章兼政事况

公明察有才猷迴瀾可繼唐韓愈挽粟應推漢鄧侯軍國

蒼生垂碩畫合將鐘鼎勒名留

邑中奔走告津津各有謳歌頌禱陳後世稱為清白吏當
前種下子孫因風吹萬壑聲音過月印千潭色相眞公是
宰官能說法如來金粟證前身

章門此去賦駸駸多少孤寒淚不禁爲之壺觴陳酒餞祇
煩筆硯動詩吟海山下邑留遺愛風雨長亭有別音他日
班春要回首越天東望白雲深

平陽 葉志庚

政清弊革見猷爲法順輿情事事宜除莠安良隨事應理鄰國之民

聞坐悅小人有母與榮施本邑及鄰縣送萬民衣繼德政牌聯極多家母氏王九旬晉一

蒙賜五世長生牌位千家香火留遺愛百尺穹碑紀去思在城南龍

同堂匾額

卷八

三

出山草譜

山庚綯同志從俗立名湯賢案每年於三十奉諭言同十

月三九月九兩日咸集拜祝以伸慕懷自癸未奉諭爲小南鄉團防總董先

資媿叨嘉獎寸心知後劄論十次今年叨許以素行純謹

感何敢忘之

幸平陽湯公所至有聲屬在鄰境無以自達其情近

讀留別十詠益深感慕謹步原韻以爲車下餞別之

瑞安 王福齡

循吏聲名徧浙閩久欽政化澤如春一江但隔水如帶平

飛雲江二邑界隔千里言旋車已巾頌德難忘承教士攀轅且切

異疆氏七年心事關憂樂何幸爲鄰有夙因

宰官賢孰與公同利賴無憂小大東被化可馴桑下雉不

平誰作草閒蠶頰川自是逢黃霸蜀郡何殊慕尹翁歸棹
好將琴鶴載更攜兩袖桂花風時正八月

擘畫間閭足食衣羣情感激詎相遠清風庭畔魚懸久明

月村中犬吠稀道路棘荆平後患荏苒蒲頭梗悔前非側聞

治縣編成譜應有家傳舊樣依

公庭相對便心寒明允何論猛與寬鏡在堂前情自獻吏

行冰上詭誠難才非百里雷封限位儻三公海內安忍把

斯民拋卻去從來枳棘少棲鸞

課士文篇歷案前頻分清俸水衡錢產來金玉原隨地養

得魚龍欲上天鼓舞相從他域學鄰邑諸生亦有就課修明不讓古

出山草譜 卷八 三

人賢武城宰治逢今日願厠琴堂聽理絃

至孝從來本性成浮雲富貴淡何營年逾五十依然慕事

重生三豎爲名萊絲應知娛戲舞馮歌詎欲效長鳴移忠

更補家修職仕宦場中有美評

咸仰循聲頌禱多一方民物釅休和漁陽麥熟無荒歲合

浦珠還有媚波公自猷爲兼以守道由正直化其頗好官

聞說抽簪去道左遮留可若何

治邑無殊仲氏蒲現身說法見眞吾竹緣郭伋爭迎馬烏

望王喬再下鳧歸去未荒三徑跡釣游堪作五湖圖從茲

老眼塵軒冤磊落南州一丈夫

蓬門久困不材樛敢望天涯附驥譽千古論人惟出處一
生如蠶在經書留貽本係三槐種高尙何如五柳居此日
雲江瞻返旆相借黎庶共攀輿

爲想清光月正明驪歌聽唱不勝情雁山勝迹留觴詠雁南
山在臨海沿途說送迎循吏傳宜參往哲古人祠共祝長
平邑平邑臨海沿途說送迎循吏傳宜參往哲古人祠共祝長
生爲公立生祠甘棠遺蔭知常在惜未能爲宇下氓

再步邑侯湯公留別十首原韻

鮑俊

巖疆百里近南閩澤以詩書化若春坐到夜關清案牘吟
餘花氣襲衣巾政成節儉因時俗身任勤勞爲我民從此
鄉間歌洽比芸生戴德豈無因

出山草譜

卷八

三

龔黃事業更誰同廿載官聲滿浙東賢者才名難附驥
生末學媿雕蟲改絃易習無頭庶杖觀成有老翁難得
琴堂能禮士傳餐真是古人風

朝衣卸卻換征衣子孝臣忠兩不違三樂能全真匪易一
官可棄近來稀公歸里爲承歡切民置碑甘冒禁非等是
至情忘不得同懷慈母樂瞻依

感蒙青眼恤單寒廣廈千間大庇寬雨露恩滋生自易雲
泥分隔見無難政能剔弊兼興利志切扶危願樂安爭奈
留公公不住雙鳧遠引共翔鸞

歸期恰趁菊花前家具巾車不費錢兩岸楓杉黃葉路一

擔琴鶴夕陽天去思永繫羣黎慕德政長留令尹賢何日
重修治縣譜好將遺愛播歌絃

治績今朝已報成事關教養費經營法惟我用須求是清
畏人知不愛名品節高同松柏勁文章雅協鳳鸞鳴逢時
桃李春官盛盡入公門作品評

七載橫陽治績多熙熙吐氣樂含和雨暘時若春常在江
海晏然水不波自我公來民有福凡文告出政無頗年豐
物阜休徵協父老歡聲幸若何

閒種階前拜竹蒲離披老節笑今吾無能本似羊公鶴有
意相從葉縣鳧聞說宦成歸侍養好將家慶繪爲圖此行
出山草譜

卷八

三

渺渺諸天外側聽佳音有野夫
豈有奇材等散樛如公自足永終譽親民效著仁民政禮
士情殷薦士書蒙薦留昆陽書院講席從此文翁遺教澤好同潘岳

賦閒居羣黎戀戀情難捨道左瞻依共挽輿
清且能勤慎且明碑傳萬口驗輿情季鷹一動專鱸感郭
伋重來竹馬迎香火或猶緣未了畫圖應見貌如生公恩
似海何由報恨不長爲宇下氓

平陽令君萬載湯紹卿農部以京朝官出宰百里七
年以來威惠大彰士人尤服其教屢乞歸輒爲百姓
籲留今又以養親爲請上官不能再留矣但望其異

歸期恰趁菊花前家具巾車不費錢兩岸楓杉黃葉路一

時或再來耳寄此贈別即請正是

瑞安孫衣言 琴西

朝廷興建二千石郡國分憂百里侯今日民生尤狹隘幾
人儒術自風流七年雅化馴文短一夕歸心動白鷗料得
為霖須再出知公緣法在吾國

邑侯湯公告養歸里凡在宇下臥轍攀轅謹步昔年
為霖父題執扇二首原韻奉呈藉表依戀之意云

平陽祝 霖

善教宜民俗格非庭閒草長訟聲稀政關利弊言尤切官
自清廉吏不肥地入花村農早勸文興藻泮士爭歸從來

出口草詩

卷八

言

天道成功退豈必尊鱸為見幾

世傳家學並知醫老眼誇人飲上池霖父年近八十公每有遠和必相邀為審

方藥蒙贈詩有兩眼曾為我公親饋藥願將生佛繡成絲

仁風奉扇深情慰皓月當筵別意知自此東山歸養好年

年春酒祝延眉

瑞安何慶輔 翰臣

海濱尊山斗孤寒仰望傾無因達情悽遂致味生平乙酉歲館

於平邑會文書院屢欲脩刺拜謁以方在制中未果知已文章貴憐才賞鑒精願為

桃李樹移植何春榮平邑自宋南渡號極盛近則去古遠

歲輔會借名肄業龍湖書院十餘課叨列前茅皆公手自評閱

回首江湖上疲氓久未蘇公行胡太促民望轉相違情以
公私盡名知吏隱非小人欣有母同此戀春暉輔以春初赴省肄業歸至郡垣甫兩日

歸至郡垣甫兩日

花縣經過日傳聞惠政多有渠皆鄭白無地不絃歌得句
論珠玉搜材到薜蘿關河旌旆遠秋水正添波

郡邑循良吏重教志乘鑄清風今渤海麗藻古臨川才惜
方隅限詩兼政績傳桐鄉遺愛在應許繼前賢

平陽趙 琬子琳

七年花縣縮銅符忽作投閒意自娛彭澤風微從古少臨
川才調近今無誰教清獻船裝鶴徒戀王喬烏化冕省識

出口草詩

卷八

言

板輿歸養樂難忘魏闕在江湖

口碑爭頌政聲循歎息如公有幾人攜得匡廬雙裏雨散

為旤海萬家春禱祥盡革番夷俗髻毘威依父母仁怪底

秋風歸棹急袁江煙水好垂綸

平陽黃 琬 烜廷

公門桃李盡成陰七載栽培感素心丁亥縣試蒙取前列長願文翁

留秉鐸那知陶令遽抽簪板輿待奉庭前杖玉軫猶聞案

畔琴欲訪臨川歸棹處海天路隔五雲深

廬阜森森接翠微登高遙望白雲飛故鄉忽到山靈笑塵

海深知宦況非久藉春風神鼓盪相逢秋駕惜睽違即今

旌旆旼江上猶盼佳音帖子歸

平陽 余毓芬 蘭坡

百里花封界八閩和風吹遍萬家春纔聞傅氏傳治譜不
料羊公憶角巾借寇一年援故事公去年決意告養士民
稟求道府憲固留一年

思劉何日慰吾民從今宦海抽帆去可結蒼生未了因

循吏通儒道本同公治平有政聲前道憲溫公贈以政兼
教養古循吏學有根抵今通儒聯語

聲名遠播浙西東安良早驗仁孚雉講藝何須技陋蟲聞

說古人稱眾母自來名宦有詩翁年年不識催科苦四野

桑麻好雨風

堂前戲舞老萊衣自此承歡願不違子職能完公豈愧官

出山草譜

卷八

美

箴可法世尤稀毛原捧檄因親喜陶忽辭官悟昨非臨別

贈言心若揭士民相戀總依依

千間廣厦庇孤寒邑中吾南會文諸書
院久廢公為建復蜀地文翁政尙寬

故址榛荆除既易新陰桃李植奚難顛蒙徧沃詩書化士

女同登祗席安五岳山義學由縣捐俸延師公親至其景
地查看題俗美風清四字額以示嘉獎

仰儒宗何比似尋常鱗羽視虬鸞

不拘王後與盧前甲乙都歸萬選錢老眼明如犀照水私

心測似管窺天廉將鶴俸分寒暖巧把鴛鍼度後賢漫說

割雞無大用武城雖小遍歌絃

一塔三年甫落成治南有古塔址公泄任欲撰文更於義
風遂創始於癸未越乙酉事成

舉費經營拯嬰積穀備荒詎慮無良法援溺非徒博善名女嬰
送局

為私鳴公言民事如家事助理同人合細評

相沿積弊梗頑多教導心明氣亦和一中流無競渡晏

然平地不生波鄉民每於端午藉龍
黜邪還正安耕織前

賢父母從今以後竟如何城鄉拜經男女
混雜公為禁止化秀為良泥僻頗一切作奸犯
科均嚴禁除俗易風移

七載勤勞媿宰蒲寫心亭畔見真吾寫心亭在
署內鄉音忽付

征途雁行跡渾如汎水鳧但有琴書盈載篋曾將笠屐兩

成圖謂先年兼
理永嘉事莫嫌歸隱無知己三徑猶存五大夫

出山草譜

卷八

毛

天生楨幹異凡樗雨露承恩得令譽生佛願添無量壽名

山合著等身書護花榮蔭延春景荆樹連枝護里居更祝

公家傳手笏他年繼起迂安輿

旼江一色水空明千尺同深惜別情張掾尊鱸非有託細

侯竹馬可重迎功名出處師前哲翰墨因緣結後生卧轍

攀轅留不住莫忘宇下此蚩氓

分符百里近南閩喜我橫陽澤溥春七載勤勞煩吏事一

生惻悞守儒中人逢樂歲調賜雨野有清風樂士民三者

計功邀上賞林泉養望是何因

平陽 黃制雍

自來官事與家同建白良猷播浙東出入合嚴傳信鳥侯
士雖殷無敢推勤情服叩頭蟲聽斷必心厘水利師班志
以私干謁各鄉陡門河澤普倉儲法晦翁積穀早晚每逢衙放後還
道耆勸脩濬將講藝植文風

但安溫飽食同衣令禁奇衮詎敢違毀像鼇江嚴法懷侯
釐江毀齊天大聖焚舟印渡古風稀印渡在龍湖侯嘗燒
神像并懲治地惡毀龍舟至今競渡風
少智能燭隱分真偽公自生明判是非恩怨平時輿論定
有情誰肯失瞻依

峻峭風規吏膽寒琴堂聽政猛兼寬鴉經集泮音都好雀
有穿墻化不難曲體下情隨處見分憂民事自然安仁人
出山草譜 卷八 矣

本是威為德奚別鷹鷂與鳳鸞
物力艱難念目前循良絕口不言錢盟心比潔秋澄水省
過焚香夜告天茹藥飲冰今介士拔葵燔織古名賢平生
儉德昭身教四境音稀到管絃侯現身說法以儉教民嘗
費示諭鄉間賽會演劇宜節
興脩六塾廣陶成舊有龍湖蓬源二書院若吾南文筆干
宵快並營謂城南新玉尺量才嚴以別各書院課文金鍼
學繡巧難名每擬作詩文邑公餘落紙如泥印公暇乞書
吏退吟詩待鉢鳴多少士流懷教澤品題月旦有真評
養教兼資善政多天心感召得時和在任七年村中夜靜

無龙吠海上風清息鱣波王道平平消反側人情處處化
偏頗從今以後銘碑徧萬口同聲仰若何
劉寬示罰但懸蒲儒吏風流見故吾長此鳴琴兼餉鶴詎
期化鳥忽飛鳧傳經已有後來秀在平得公子歸里應添
家慶圖遮道乞留緣底事祇言官好是田夫

材呈杞梓異凡榜敷政優優得美譽從此宦途留縣譜侯
任三縣手撰告條刊有宰開化時封翁
成書名曰出山草譜記會庭訓奉家書寄書島以居官
當盡推恩保赤分廉俸每年捐廉按戶編丁衛里居甲法
用世功成心願了水邊林下見歸輿

一曲驪歌到耳明河橋餞飲不勝情案因召憩蔭留在菊
待陶歸花笑迎東海慈雲叨共庇北堂愛日祝長生
出山草譜 卷八 矣

聖朝恩許諧輿願重作明公宇下氓
紹卿明府因歸養解平陽任以留別士民詩十首寄
示情深舊雨歌以餞之東安周有聲月樵
廣受多情念故鄉况承色笑在高堂記曾握別剛三載何
遽詩來有十章作宦我方求治譜知心人已理歸裝既關
聽賦陽關曲搔首雲天引恨長
屈指同官十四年愧將衰朽對前賢神龍望氣知行兩君
任煩補缺到班送為免俗未能聊爾爾
劇病馬長鳴枉著鞭新例人員所壓
此龍泉如君何處不便歸來既敘天倫樂問字人多識

孝先君有文名定將主講書院

庖代由來有限期箇中得失兩心知不應風雨聯牀約頓起尊鱸故國思儕偶自今無鶴立肥甘原是飽鷹飢道羨我愧輸君分遙獻萊階介壽詩

此來事足亦身輕畫舫書車載遠行元亮酒應思菊就少

陵詩合補堂成君故里已構新居知還好鳥非關倦奇驛寒梅別

有情閒向湘東問消息耳根雜風定聲清君得佳兒定有發跡

一葉孤舟繫劍池自憐貧女為人羈勞形鍼綫功無益越

俎糞鹽味不滋新嫁可諳嘗食性舊交難寫送行詩歸帆

遠引空惆悵樽酒重逢又幾時

出山草譜

卷八

早

瑞安項芳蘭中甫

孝治崇隆冠古今遠臣躬被

湛恩深方隅願永慈雲護久宦偏懷愛日忱春到河陽花有主

暉延堂北草成陰萊衣舞作兒嬉戲尙憶當時保赤心

一代循良數浙東半生宦蹟政書中公著有出山草譜鞭蒲盡革

獠狂俗拔薤爭傳擊刺功豈有魅魍容化日公在平毀淫祠甚多惟

多桃李笑春風不材獨自慚樗落深負師門雨露洪時芳蘭秋

附報

棲翼何能久草萊啾啾羣鳥亦堪哀已懷鴻鵠高翔志空

笑鷓鴣著意猜燭火豈能爭日月泰山原不讓塵埃紛紛

輿論知何似試向人間首一回

橫陽人物宋南遷運會興衰事偶然豈有文翁能化蜀竟

無韓子首開燕成名自昔推前哲繼武今應屬後賢他日

重來迎竹馬筆峰高卓五雲邊平邑近少科名公銳意振興於學宮東南築浮園名

明文

出山草譜

卷八

早

評語

紹卿明府執事別數月矣靡日不思寄到出山草譜二冊當箴視之開平二邑均號稱難治執事將之以誠行之以勤如此實邑人厚幸吾輩一行作吏不當如是耶嘉道間貴鄉劉簾舫先生有庸吏庸言之刻一切條教號令懇懇欸欸如與家人父子晤言一室所至皆化此冊將毋同循吏傳中當分一席以此為嚆矢可也勉旃 愚弟李士彬

捧讀治開平各邑政書其中祭告文與夫公牘條教直無一事不洽人情亦無一刻自逸化成久道循吏本於循儒舍公奚屬哉 任浙藩時即知宅心行事迥異恆流今治

出山草譜

評語

一

行已足千古益信曩日之心契非虛佩慰無量云 愚弟任道銘

會稽范芝坪兄沈潛好學恂幅無華初攻舉子業改習度支丁亥冬月得與訂交於甌城一日出所攜出山草譜一編示余則平陽令湯君紹卿之所著也書中所載類多公牘示諭之文實政實心詳明剴切汪龍莊大令學治臆說諸書不得擅美於前矣夫以湯君之才之學使得志於時其所成就當不止如是然自成進士後宰劇邑且逾十年凡其生平蘊蓄一一皆見諸政事官轍所至功德及民苟能如斯亦復何恨若僕者半生碌碌垂老無成即區區一令尙不可得以視湯君心滋媿矣芝坪曾遊尋平陽與湯

君交善余愛湯君此書因浼芝坪代索藏之行篋而仍以此編歸芝坪焉光緒十四年三月南皮葛之覃子周甫謹識於東甌郡署

出山草譜

評語

二



〔清〕改師立輯

醫林大觀書目不分卷

稿本

醫林大觀書目題辭

乾隆四年冬

上命 和親王 相國西林鄂公 院副汝敬吳公

光緒載官南館修書以正醫學

宮府秘笈志

予奉命館局以聽採擇其購自書肆者漢數千卷

時予濫館職得窺其富者焉爰上白

三皇下迄

昭代旁及釋典道書哀集其目厘分門類都

存一帙以待學者之稽詢六籍一大觀也

醫學探源著矣嘗南涉見吳是壽堂觀其

也識厥原委因以盡其廣大精微變化之術由

博而約操性命之權協陰陽之德庶無愧夫

醫學云耳其或漸滅無存徒有空名而仍掌

之者則以宇宙茫茫名山之藏古有其人示

學者之所當留意庶幾遇之也

出音

皇清乾隆九年甲子春王正月

宛平改師立蓮洲氏識

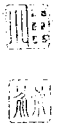

醫林大觀書目

上古

天元玉冊

內經素問 靈樞

戰國

難經

人鏡經

扁鵲方三卷

漢

太倉公方案

經方頌說

傷寒論

金匱要畧

四逆三部厥經

中藏經

內照圖

清

宛平改師立蓮洲氏輯



太皞伏羲氏

黃帝公孫軒轅氏

秦越人扁鵲

秦越人

秦越人

漢 淳于意

李助

張機

張機

衛沈

華陀

華陀

十危證方

晉

支大醫方

太醫權衡

穎陽方

方書

金匱藥方

肘後要急方

肘後百一方

內編

宋

深公方

秦氏方

兜遺方

褚氏遺書醫論

醫方

徐氏方

梁

物理論

效驗方

華陀

支法存

裴顏

范江

族浩

葛洪

葛洪

葛洪

葛洪

僧深

秦承祖

劉涓子

褚澄

王顯

徐文伯

楊泉

陶弘景

北齊

徐氏方

北周

集驗方

隋

病源候論

唐

開元廣濟方

天寶單方圖

方以類聚

貞元廣利方

經心錄

古今錄驗方

千金備急方

千金翼方

千金髓方

千金月令方

食忌

枕中記

外臺秘要

徐之才

姚僧坦

巢元方

玄宗皇帝

玄宗皇帝

玄宗皇帝

德宗皇帝

宋俠者

甄立言

孫真人思邈

孫真人思邈

孫真人思邈

孫真人思邈

孫真人思邈

孫真人思邈

王焘

隨身倫急方

纂要方

必效方

補養方

玄珠容語

昭明隱旨

兵部手集方

傳信方

婆羅門僧方

王函方

張文仲

崔行功

孟詵

孟詵

王冰

王冰

李絳

劉禹錫

杜光庭

宋

太平聖惠方

聖濟總錄

太平惠民和濟局方

經用方書

論候

口訣

藥準

指南方

神巧萬全方

太宗皇帝

徽宗皇帝

張宗元

劉翰

劉翰

孫兆

文彥博

史堪

劉元賓

一名其之

傳家秘寶方

醫說

三因方

簡易方

全生指迷論

衛生家寶方

四時養願錄

名醫顯帙傳

蓋齋醫要

本事方

孫用和

張擴

陳言

王頊

王况

張永

趙自化

趙自化

陳諫

許叔微

醫術

集善方

古今錄驗方

養生必用

活人總括

醫學真經

直指方論

醫說

醫方圖說

集驗方

楊文修

錢原潛

初虞世

初虞世

楊士瀛

楊士瀛

楊士瀛

張呆

程約

即簡

即是蓋指迷方

病源

脩全總效方

濟生方

安老懷幼

金

醫學啟源

要畧

家珍

珍珠囊指掌

活法機要

河間三書

宣明論
原病式論
保命集

運氣要旨

儒門事親

元

醫學發明

濟生拔萃

辨惑論

脾胃論

蘭室秘藏

試效方

吳景賢

李朝正

嚴用和

黃應紫

張元素古紫

張元素

張元素

張元素

張元素

劉完素真字

劉完素

張從政子和

李杲東垣

李杲

李杲

李杲

李杲

李杲

醫壘元戎

仲景詳辨

醫家大法

此事難知

陰證發明

斑論萃英

光明論

標本論

守真論

十二經絡藥圖

衛生寶鑑

藥誤永鑑

醫學會同

丹溪心法

丹溪摘玄

丹溪纂要

丹溪或問

格致餘論

局方發揮

丹溪活套

王好古海藏

王好古

王好古

王好古

王好古

王好古

王好古

王好古

王好古

王好古

羅天益謙輔

羅天益

葛應雷

朱震亨

朱震亨

朱震亨

朱震亨

朱震亨

朱震亨

朱震亨

丹溪醫藥

泰定養生主論

世醫得效方

蒼生司命

諸證折疑

醫學宗旨

方脈舉要

醫學繩墨

古今方論

五診奇眩

永類鈴方

脾胃後論

資生經

櫻寧心要

明

乾坤生意

乾坤秘韞

壽域神方

神隱書

普濟方

朱震身

王珪石隱

危亦林

余幼白

余士冕

趙良以德

劉問

潘濤

王君迪

陳白雲

李仲南碧山

項昕

王執中

滑壽

寧獻王懼仙

寧獻王懼仙

寧獻王懼仙

寧獻王懼仙

周憲王

袖珍方

蘭臺金匱元機素要

多能郵事

仙傳方

醫學啟蒙論

十藥神書

經絡十二論

袖珍方

醫門羣經辨論

東垣試效方

續醫說

原機啟微

千金寶鑑

醫學折衷

沂泗集

百病鉤玄

醫韻統

醫史補傳

標題原病式

奇效良方

周憲王

陸昂

劉基伯溫

張三丰

葛乾孫

葛乾孫

李恒

呂復

倪維德

倪維德

倪維德

雷伯宗

徐彥純

王履

王履

王履

王履

王履

方賢

玉機微義

醫經小學

醫林驗海

醫學綱目

證治要訣

證治類元

類證用藥

醫鏡

治效方論

衛生易簡方

醫宗摘要

沂源指治

方論考

醫林黃治

流光集

經驗良方

醫學正傳

醫學權輿

醫學集成

蒼生司命

劉純厚

劉純

錢萼

樓英

戴思恭禮原

戴思恭

戴思恭

蔣達善

蔣用文

胡濙

翁晉

姚良

姚良

盛寅

盛寅

鄒福

虞搏

虞搏

虞搏

虞搏

方脈發蒙

醫學原理

石山醫案

醫讀

推求師意

運氣易覽

醫通

醫方選要

刪補醫方選要

青囊雜組

方法考源

續醫說

醫書百朋

杏花春曉堂方

方法考

丹溪心法附餘

丹溪心法

丹溪心法

醫學綱目

折肱錄

虞搏

汪機

汪機

汪機

汪機

韓恂

周文采

應磨

邵應節真人

周溥

鄭誼一作誼

鄭誼

鄭誼

方廣

楊珣

程克

黃式

行忱

杏塢秘訣

柏齋三書

名醫抄

家居醫錄十六種

鈐法

心印紺珠經

醫學質疑

春風堂集

石亭醫案

岐黃奧旨

諸家醫斷

體仁彙編

夷堅志

明醫雜著

丹溪附餘

治法提要

葆元行覽

體仁彙編

古今醫鑑

萬病回春

葛林

何柏齋

費傑

薛已

高昶

朱好謙

汪官

趙銓

趙銓

趙銓

趙銓

趙銓

洪道

王綸

王綸

呂夔

呂應鐘

彭用光

龔廷賢

龔廷賢

濟世全書

壽世保元

雲林醫聖

雲林醫啟

杏苑生春

種杏仙方

醫林史傳

外傳拾遺

岐伯要旨

方脈統宗

醫先

五診集

廣筆記

本草單方

醫貫

絳雪丹書

醫說續編

明醫會要

醫經大旨

證治百問

龔廷賢

龔廷賢

龔廷賢

龔廷賢

龔廷賢

龔廷賢

程伊

程伊

李守欽

繆坤

王文祿

陳景魁

繆希雍

繆希雍

趙獻可

趙貞觀

周恭

賀岳

賀岳

石涵玉

新方八法

醫學大原

證治寶鑑

醫學統旨

尊生內編

尊生外編

扶壽精方

古今醫統

醫學提經

醫方考

證治準繩

醫學指梯

證治類方

醫鏡

仁術便覽

大方折衷

醫林統宗

怪證表裏因

濟世良方

食醫心鏡

石涵玉

俞樾

俞樾

葉文齡

王有禮

王有禮

吳昊

徐春甫

徐春甫

吳琨

王肯堂

王肯堂

王肯堂

王肯堂

張潔

秦昌遇

吳中秀

劉繼芳

林道飛

谷殷

食醫心鏡家法

子母秘錄

羣書日鈔

造化指南

醫學集成

醫學正宗

法天生意

醫方摘要

活人心鏡

諸證辨疑

便氏食療

儒醫集要

杏林摘要

醫史

世醫通變要法

羣書續鈔

三元延壽書

奉親養老書

發明證治

枕中記

張傑

邱濬

土宿真君

傅滋

饒氏

窺玄子

楊拱

吳球

吳球

吳球

趙氏

王英

李瀛

葉氏

何子元

李延飛

陸直

何大英

葉天師

續傳信方

篋中方

篋中方

篋中秘寶方

刪繁方

百病方

易簡方

簡便方

萬全護命方

澹察方

選奇方

集驗方

腳氣論

獨行方

小品方

簡要濟眾方

博濟方

靈苑方

濟生拔萃方

衛生家寶方

王紹顏

許孝宗

錢氏

謝士泰

胡洽

黎居士

楊起

楊子建

僧繼洪

余居士

梅師

梅師

章宙

陳廷之

周恩

王袞

沈存中

杜思敬

朱端章

九齋衛生方

筆峯衛生雜興方

嶺南衛生方

嶺南方

方外奇方

濟急仙方

家傳方

家傳方

家藏方

惠濟方

百一選方

餘話方

南行方

瀟江方

究源方

說之方

如宜方

勞瘵方

玄感傳尸論

太上感變經

趙士衍

鄧才

王方慶

白飛霞

趙宜真

徐氏

鄭氏

楊侯

王永輔

王璆

王清明

楊炎

張氏

王氏

孟氏

艾元英

崔知悌

蘇道

太上玄科

上清紫庭追勞方

太清靈寶方

太清草木方

南岳內傳

岫嶽神書

太白經註

怪證奇方

奇疾方

小山怪證方

海上方

海上集驗方

海上名方

海上仙方

藏器方

御藥院方

朝野僉載方

斗門方

普救方

十全博救方

紫靈魏夫人

南宮從

李 筌

李 樓

夏子益

溫隱居

崔元亮

續十全方

塞上方

勝金方

曹氏必用方

居家必用方

必用食治方

寒食散方

王氏奇方

十便良方

摘玄方

鉤玄方

集玄方

通玄論

纂要奇方

傳信適用方

攝生妙用方

神醫普救方

神秘方

逆隱方

物類相感志

葉 氏

鮮于樞

醫餘錄

名醫錄

瑣碎錄

延年秘錄

保生餘錄

泊宅編

生生編

醫宗三法

山居四要

保慶集

經效濟世

熊氏補遺

王氏手集

梁氏總要

醫學切問

醫方妙選

醫方捷徑

醫學指南

濟生秘覽

修真秘旨

方
勺

錦囊秘覽

起居雜記

事林廣記

玉匱金鑰

事海文山

便民圖纂

救急方

救急易方

雜舉備急方

奚囊備急方

木牛救三死方

三十六黃方

集驗方

集驗方

經驗方

經驗方

經驗方

經驗方

經驗方

經驗方

朱端章

董炳

陳抃

王仲勉

劉長春

馬講師

戴古渝

唐瑤

張銳

經驗方
 經驗方
 經驗方
 經驗方
 經驗方
 經驗方
 經驗方
 經驗後方
 應驗方
 瑞竹堂經驗方
 積善堂經驗方
 保壽堂經驗方
 仁存堂經驗方
 積德堂經驗方
 頤真堂經驗方
 德生堂經驗方
 法生堂經驗方
 經驗濟世方
 試驗方
 試效集

陳日華
 楊誠
 蘭氏
 阮氏
 趙氏
 龔氏
 張氏
 陳氏
 包會
 薩謙齋
 萬表
 劉松石
 孫氏
 陸氏
 楊氏
 談野翁
 孫純

試效集
 試效方
 皆效方
 集效方
 大效方
 集效方
 神效方
 行效方
 奇效方
 近效方
 端效方
 經效方
 信效方
 百效方
 試效錄驗方
 醫林集要
 風疾必讀
 飛鴻集
 醫學原理
 丹溪發明

汪副護
 孫一松
 坦仙
 孫天仁
 張路
 閻孝忠
 王璽
 姚瀟
 田日華
 江時遠
 江時遠

| | |
|------|-----|
| 養疴漫筆 | 趙潛 |
| 醫學大成 | 萬拱 |
| 病源 | 萬拱 |
| 醫經翼 | 喻化鵬 |
| 心鏡篇 | 常效先 |
| 衍慶錄 | 常效先 |
| 幼元醫案 | 徐純卿 |
| 醫方集驗 | 徐應顯 |
| 醫方集宜 | 丁毅 |
| 玉函集 | 丁毅 |
| 稞病正傳 | 彭浩 |
| 醫性 | 彭浩 |
| 杏莊集 | 范應春 |
| 奇效醫述 | 朱棟隆 |
| 四海同春 | |
| 醫說佛乘 | |
| 醫學入門 | 李挺 |
| 醫林繩墨 | 方毅 |
| 諸證提綱 | 陳文治 |
| 醫學大成 | 孫櫓 |

| | |
|-------|-----|
| 活命秘訣 | 孫櫓 |
| 瀕湖發明 | 李時珍 |
| 醫學慧業 | 吳嗣昌 |
| 古簡方 | 吳奐 |
| 諸集方 | 吳奐 |
| 翼世元機 | 沈士逸 |
| 醫燈續焰 | 王紹龍 |
| 通元錄 | 許宏 |
| 醫學心傳 | 王師文 |
| 橘井元珠 | 王章祖 |
| 靈臺秘鑰 | 歐陽植 |
| 易簡奇方 | 歐陽植 |
| 全生四要 | 歐陽植 |
| 本草類方 | 黃良祐 |
| 四科治要 | 賴湯銘 |
| 杏村肘後方 | 方炯 |
| 方脈纂要 | 潘文源 |
| 醫便 | 沈與齡 |
| 醫理發微 | 莊履嚴 |
| 簡明醫要 | 顧儒 |

資珍方

醫案秘法

三石醫教

諸醫家說

醫學元要

加減十三方

試奇方

原病集

醫學統宗

惠濟仙方

醫方摘要

醫經原旨

程氏醫教

醫準

一見能醫

景岳全書

醫源經旨

百代醫宗

明醫指掌

續明醫指掌

高叔宗

邢增捷

吳文獻

劉聖與

朱日輝

朱日輝

朱日輝

唐椿

吳嘉言

王禹道

張用諫

徐吾元

程式

朱天祥

費啟泰

張介賓

徐紳

徐紳

皇甫中

邵達

醫統

病機沙篆

醫宗必讀

刪補頭生微論

病機彙論

傷暑全書

醫學研悅

雪潭居醫約

普門醫品

內科正宗 即上機微義

三合集

簡明醫教

彙聚單方

續醫說

醫術方旨 即再氏源流

壽世金丹

簡易驗方

蒙求醫書

醫學集要

運氣

李中梓

李中梓

李中梓

李中梓

沈顛

張鳳達

李盛春

陳澈

王化貞

王德揚

張繼科

孫志宏

吳師古

吳師古

聶尚恒

聶尚恒

樊如栢

周守忠

盧恒胤

趙從古

赤水元珠

松崖醫徑

醫學正印 即種子全篇

醫宗粹言

醫學正言

慎柔五書

慎齋三書

運氣化機

杏園醫業

秘方集驗

證治石錄

醫宗要畧

山林相業

醫家正旨

醫衡

病議治驗

醫經原始

五方宜範

惠濟方

雜證全書

孫一揆

程 玠

岳甫嘉

羅周彥

王元標

周慎齋

周慎齋

周慎齋

曹秉鉉

張遂辰

劉 默

李維麟

沈 綬

黃五辰

沈時譽

沈時譽

芮養仁

芮養仁

劉邦永

霍應兆

醫學原始

古今醫史

古今醫籍志

病機洞垣

刊補明醫指掌

濟人說

元宗司命

丹台玉案

瘟疫論

萬病必愈

集成方

醫方類聚

醫方集驗

醫林撮要

東醫寶鑑

醫學經目

國醫宗旨

醫林新論

仙傳妙方

祖劑

王宏翰

王宏翰

王宏翰

王宏翰

王宏翰

陸承宣

余紹寧

孫文胤

吳有性

朝鮮國

朝鮮國

朝鮮國

朝鮮許敬先

朝鮮許敬先

卍元偉

梁仁甫

陸麗京

石林老人

施笠澤

芷園醫種
治驗

盧復
劉默生
黃履素

內科醫案
岐黃流喻
古今方考

醫學正要
醫學緒餘

張璧

雲岐家秘
蚺同正治

醫宗統旨

醫學會編

明醫二註

明醫類按

八陣圖

雲笈七箋

修行大集經

辛志

癸志

濟生方

萬金方

魏元君
鄭虛庵

田舍良方

田家方

發明方

大明方

廣記方

領要方

開寶方

養真方

至寶方

百試方

眾妙方

親試方

裨史方

集蘭方

類要方

通變方

延壽方

宣明方

廣濟方

集靈方

姚和衆

仇遠

大全方

雲臺方

延齡方

水雲錄

總微論

格古論

醫林正宗

雜病治例

蘭室秘錄

病機編

寶書

醫四書

病緣

橫溪醫約解

醫歸寤言

外臺秘典

脈藥驪珠

醫餘

飲膳正要

天竺經

姚和衆
葉石林

劉全備

楊氏

許胤

陳高霞

陳邃品

陳完樸

陳蓉城

陳蓉城

溥蘭稀

龍上謝道人

龍魚河圖

神仙教子法

神仙秘旨

靈寶畢法

洞天保生錄

寶笈

國朝

欽定古今圖書集成博物彙編



熙朝

醫術

洪正立

名醫分法類編

程應旄

醫宗說約

蔣示吉

醫學湖源

李奇勳

濟生邃論

何鎮

經方衍義

史樹駿

博物知本

尤乘

證治大還

陳治

錦囊秘錄

馮兆張

石室秘錄

陳士鐸

尊生全書

景日吟

證治彙補

李用粹

心醫集

祝登元

四種須知

朱本中

廣神樓集

李英

濟世良方

鮑國巖

醒庵醫書

李醒庵

易簡方

劉思敬

秘方集驗

王夢蘭

醫方集解

汪昂

奇方類編

吳世昌

李氏醫鑑

李昌期

壽世津梁

解仰澤

醫學簡便方書

汪棟

醫要集覽

唐盛公

醫學心鏡

唐君田

醫方小品

宋良弼

思濟堂方書

賈邦秀

已任心編

張文炳

醫經允中

李時育

良朋彙集

孫偉

濟世全書

汪啓賢

集驗良方

梁文科

痧脹玉衡全書

郭志遠

晰微補化全書

王凱

醫學體用

盧雲乘

醫理要言

余文溪

三吳治驗

醫經晰疑

資生集

本草類方

醫學集要

醫學心法

醫的

人鏡圖說

潘際雲

董煥

年希堯

盧桓胤

石成金

石成金

石成金

女科

金匱要畧婦人妊娠篇 漢張機

金匱要畧婦人產後篇 張機

金匱要畧婦人雜病篇 張機

婦人胎藏經 衛沉

外臺素女經 衛沉

婦人方 郭稽中

婦人大全良方 陳自明

濟陰方 胡氏

明理論

婦人千金家藏方

保生集要 張大遠

龍產全書 王肯堂

產寶百問 明王肯堂

婦人良方 薛已

蘭閣秘方 丁毅

婦人良方 熊宗立

濟陰綱目 武叔卿

女科百問 薛仲甫

子母秘錄 張傑

十產論
 產乳集驗方
 產寶
 婦人規
 女科經綸
 廣嗣全訣
 女科方論
 便產須知
 保產機要
 女科機要
 十全博救方
 女科理會
 達生編
 濟陰近編
 種子心法
 護孕心法
 保產心法
 閨閣事宜
 產家要訣

楊子建
 楊氏
 谷殷
 張介賓
 蕭賡六
 陳文治
 周季芝
 柯劭
 王宏翰
 孟齋居士
 陳治
 石成金
 石成金
 石成金
 金世英
 浙江會稽人

幼科
 小兒方
 顧頤經方
 小兒方論
 小兒真訣
 小兒吊書
 幼幼新書
 小兒病源方論
 嬰童百問
 全幼心鑑
 育嬰家秘
 廣嗣精要
 活幼新書
 保嬰集
 小兒方
 保嬰撮要
 袖珍小兒方
 活幼口議
 幼科折衷
 小兒方

徐玉
 衛沉
 錢乙
 錢乙
 王好古
 陳文中
 陳文中
 魯伯嗣
 寇平
 萬全
 萬全
 曾世榮
 葛哲
 張煥
 薛鎧
 徐用宣
 汪棧
 秦昌遇
 鄭氏

幼幼集

保幼大全即衛生總微論方

活幼全書

嬰兒寶鑑

嬰孩妙訣

活嬰方

全嬰方

童子秘訣

幼科類萃

小兒方

小兒方

小兒方

博愛心鑑

小兒正蒙

小兒宮氣集

幼幼大全

兒科方要

保赤正脈

幼科鐵鏡

孟繼孔

朱時佐

湯衡

湯衡

傅氏

姚和衆

王元吉

譚氏

阮氏

鮑氏

王日新

魏直

姚能

馮松相

吳元溟

許學文

夏禹鑄

小兒宗鏡

慈幼筏

幼幼心裁

玉珍錄

小兒袖珍方論

小兒則

幼科機要

幼科直言

保嬰集

小兒雜證研說

小兒推拿

便蒙捷法

壽世奇方

席上庸談腐

延生方

至寶方

隱微方

李堪澗方

張西齋方

聶北玉方

錢國瓚

程鳳雛

喬善耒

喬善耒

張介賓

王宏翰

孟介石

燕士俊

李盛春

李盛春

陸雲峯

高仲遠方

推拿秘書

小兒按摩經

片玉心書

兒科理會

幼幼近編

全嬰心法

活幼心法

駱潘庵

萬全

陳治

石成金

石成金

痘疹科

痘疹方論

痘疹啟微

痘疹心法

痘疹啟微

痘疹理辨

痘疹管見 又名正宗

痘疹論

痘疹折衷

麻痘秘法

錢乙

沈好問

萬全

萬全

汪機

高武

趙貞觀

秦昌遇

黃良祐

痘疹規要

痘科秘訣

痘科切要

痘疹心法

救偏瑣言

痘疹證治

痘疹淵源

痘疹八十一論

痘疹便覽

齊東野語

馮松相

汪繼昌

吳元溟

吳邦寧

費建中

李言聞

李實

閻人規

張德恭

周密

保赤全書

活幼心法

痘疹寶鑑

痘疹方論

產鑑痘疹方

痘疹仙傳

痘疹金鏡錄

痘疹傳心錄

痘疹玉函

痘疹類編釋意

疹科纂要

痘疹正傳

痘疹定論

痘疹大全

痘疹精義錄

推愛堂痘疹心法秘傳

痘疹鍵

痘疹全書

痘疹不求人

錦囊痘疹全集

管 麟

聶尚恒

吳勉學

蔡維藩

王化貞

高堯治

翁仲仁

朱惠民

丁文瑞

翟 良

馬之騏

黃五芝

朱純淑

史錫節

楊起巖

邵嗣堯

朱虛萬

朱 祿

朱棟隆

馮兆張

痘疹正宗

痘疹百問秘本

痘疹心法秘本

增補麻疹心法

痘疹青囊

痘疹玄機

痘疹心要

痘疹玉髓

痘疹格致要論

痘疹慈航

痘疹一貫

痘疹仙方

痘疹回生集

痘疹約言

痘疹要訣

宋麟祥

吳學損

吳學損

吳學損

楊國信
許學文

刺灸科

素問

靈樞經

難經

針經診脈法

玉璽針經

甲乙經

子午經

銅人針灸圖三卷

明堂針灸圖

千金方

千金翼方

外臺秘要

針方

洞天針灸經

神應針經要訣

五藏圖

存真圖

膏肓灸法

金蘭循經

秦越人扁鵲

郭玉

呂博

皇甫謐

王維德

孫真人思邈

孫真人思邈

王素

甄權

劉元賓

許希

歐希

楊介

綽李裕

忽泰必烈

濟生拔萃

針經指南

標由賦

針灸雜說

針灸書

十四經發揮

難經本義

乾坤生意

醫經小學

神應經

治病要穴

針灸問答

針灸節要

聚英

針灸捷要

針灸要覽

十四經發揮

玄機秘要

古今醫統

醫學入門

杜思敬

寶漢卿

寶漢卿

寶桂芳

直魯古

滑壽

滑壽

寧獻王臞仙

劉純

陳會

陳會

汪機

高武

高武

徐鳳

過龍

過龍

楊濟時

徐春甫

李梴

小兒按摩經
針灸大成
針灸原樞
針灸大全

四明陳氏
靳賢
吳嘉言
楊鳳時

外科

寶氏外科即唐瑒經

寶漢卿

外科精義

齊德之

外科正宗

陳寶功

外科活人定本

龔居中

外科百效全書

龔居中

外科指掌

龔居中

外科啟玄

申斗垣

外科精要

陳自明

外科心法

薛己

外科發揮

薛己

外科經驗方

薛己

外科秘傳

楊清叟

癰疽方論

李迅

外科集驗方

周良承

瘍科選粹

繆希雍

外科大成

祁坤

外科指迷

王文之

補遺

外科精要論

外科理例

外科宗要

外科方

仙傳外科

朱震亨

汪機

鄭汝輝

李嗣立

眼科

龍木論

銀海精微

眼科大全即審視

明目經驗方

宣明眼科

眼科針鉤方

異授眼科

一草亭眼科

王問

孫真人

倪惟德

黃國材

鄧苑

補遺

蓮子金鍼說

鼠尾金鍼說

李瞻江南儀徵人

李瞻

素問諸家註釋

訓解

註釋

纂要

超見論源

玄機

鉤玄

集解

類編

註鈔

或問

補註

註解

註鈔

直指

摘粹補註

類經附圖翼義

集註

註釋

註解

全元起

王水

靳起蛟

初虞世

劉完素

李浩

沈好明

羅

汪

吳崑

趙猷可

翁應祥

李維麟

張介賓

張志聰

汪昂

高世栻

補遺

內經纂

陳高霞

靈樞諸家註釋

經脈箋

註證發微

集註

靈素合纂

呂復

馬蔣

張志聰

汪昂

血訣

黃帝素問

靈樞經

甲乙經

難經

經經

經經

經經

經經

褚氏遺書一名尊生秘經

血經

病源候論

經經

外臺秘要

經經

玉函經

經經

經經手訣

經說

四時經

皇甫謐

秦越人扁鵲

華佗

張機

王叔和

耆婆

褚澄

徐氏

巢元方

李世勣

王燾

甄權

杜光庭

許建吳

張及

南陽

林億

診脈須知
 醫學真經
 全生指迷論
 醫說
 四言脈訣
 四脈玄文
 西原脈訣
 脈訣
 脈要新括
 脈訣
 此事難知
 脈訣圖說
 鳳髓脈經機要
 百會要訣脈經
 脈經
 脈訣
 脈訣
 指下訣
 方脈舉要
 脈訣論

劉元賓
 楊士瀛
 王 旣
 張 杲
 崔嘉彥
 崔 君
 崔 君
 蔡西山
 通真子
 直魯古
 王好古
 朱震亨
 李希范
 韓 氏
 青溪子
 徐 氏
 劉 開
 孫 子

脈說
 相色經訣
 決脈要訣
 脈訣
 脈訣精要
 診論
 醫經脈要錄
 儒醫精要
 醫開
 診家樞要
 醫經小學
 闡微論
 脈訣刊誤
 診家秘要
 重集脈訣刊誤
 經絡考
 正脈論
 二本一例
 診脈家寶
 脈訣
 魏伯祖
 華子顯
 唐強明
 王適齋
 黎民壽
 杜清碧
 章 季
 趙繼宗
 王世相
 滑 壽
 劉 純
 王 嘗
 戴起宗
 申 相
 汪 機
 汪 機
 汪 機
 汪 機
 賀 岳
 唐繼山

| | |
|---------|-----|
| 鯀辨正義 | 鄺志夔 |
| 十二經動脈圖解 | 劉繼芳 |
| 鯀理提綱 | |
| 鯀法正宗 | 姚瀄 |
| 鯀訣舉要 | |
| 鯀語 | 吳崑 |
| 保命新書 | 李思訓 |
| 鯀經 | 孫櫓 |
| 證治準繩 | 王肯堂 |
| 鯀學講義 | 周宗嶽 |
| 芷園臆稿 | 盧復 |
| 鯀理精微 | 方炯 |
| 鯀決刪補 | 邢增捷 |
| 紫虛鯀訣啟微 | 王元標 |
| 鯀談 | 張群 |
| 鯀學四言舉要 | 李時珍 |
| 心遠堂要旨 | 張遂辰 |
| 類經 | 張介賓 |
| 診家正眼 | 李中梓 |
| 鯀理原始 | 李威春 |

| | |
|--------------|-----|
| 御纂醫宗金鑑四診心法要訣 | 喻昌 |
| 醫門法律 | 翟良 |
| 鯀訣說統彙編 | 翟良 |
| 經絡彙編 | 程應旌 |
| 鯀學正傳 | 周慎齋 |
| 醫徑句測 | 吳姓 |
| 鯀訣筌蹄 | 莫嬉 |
| 鯀會辨 | 張璐 |
| 診宗三昧 | 沈鏡 |
| 鯀訣規正 | |
| 鯀訣瑣璣 | 張世賢 |
| 鯀訣彙辨 | 李延是 |
| 診視近集 | 陳治 |
| 正脈篇 | 覓塵子 |

扁鵲難經諸家註釋

註解

註釋

補註

五家集

經註

辨正釋疑

註義圖說

集註

經註

本旨

圖說

經解

辨疑

本義

考誤

附說

經註

補註

句解

呂廣

楊玄操

丁德用

王惟一

虞鹿

周與權

王宗正

紀天錫

張元素

袁坤厚

王宗正

謝縉孫

陳瑞孫

滑壽

姚濬

呂復

熊宗立

徐述

李子楚

重玄

圖註

直解

經釋

說約

王少卿

張世賢

張景華

徐大椿

沈德祖

仲景傷寒論諸家註釋

傷寒論註

傷寒指微論

傷寒總病論

傷寒論註

南陽活人書

傷寒百問

傷寒發微論

治法八十一篇

傷寒辨疑

劉元賓

錢 乙仲陽

龐安時 常安

楊 介 老吉

朱 肱 議本

朱 肱 議本

許叔微 可知

許叔微 可知

許叔微 可知

十六圖翼

傷寒歌 三卷

辨類 卷五

傷寒百證歌

傷寒纂類

考證活人書

傷寒論註

傷寒證治

傷寒直格

仲景或問諸藥論

許叔微 可知

許叔微 可知

許叔微 可知

錢聞禮

李慶嗣

李慶嗣

王 實

劉完素 真

李 浩

傷寒諸法舉要

傷寒辨惑論

傷寒辨疑

傷寒大成易覽

傷寒驗舌法

傷寒生意

傷寒金鏡錄

傷寒活人指掌

傷寒內臺方議

傷寒心鏡

李 杲 東垣

王好古 海

朱震亨 漢丹

葉如庵

叔 氏

熊景先

杜 任

吳 恕 蒙

許 弘

常 德

傷寒心鏡

傷寒論註

傷寒補亡論

傷寒補亡論

傷寒活人釋疑

傷寒蘊要

傷寒會通

傷寒立法考

傷寒治例

傷寒類證

滑 壽

趙 良

郭 雍 雲

徐 止 善

趙 嗣 真

吳 綬

沈 貞

王 履

劉 純

趙 道 震

| | |
|-----------|----------------------|
| 傷寒纂例 | 徐彪 |
| 傷寒類證便覽 | 陸彥功 |
| 傷寒技法歌 | 申相 |
| 傷寒選錄 | 汪機 <small>山石</small> |
| 傷寒大綱 | 汪機 |
| 傷寒會要 | 馬宗素 |
| 傷寒鈴法 | 馬宗素 |
| 傷寒一掌金 | 馬宗素 |
| 傷寒增註類證活人書 | 吳師古 <small>勉</small> |
| 傷寒準繩 | 王肯堂 <small>泰</small> |
| 傷寒五法 | 石涵王 |
| 傷寒書 | 方廣 |
| 傷寒備覽 | 吳中秀 |
| 傷寒全生集 | 何煥 |
| 傷寒身驗方 | 王珉 |
| 傷寒類證要畧 | 平堯卿 |
| 傷寒書 | 韓祇和 |
| 傷寒指南 | 萬珙 |
| 傷寒摘錦 | 萬全 <small>齋</small> |
| 傷寒彙言 | 倪洙龍 |

| | |
|--------|-----------------------|
| 傷寒家秘心法 | 姚能 |
| 傷寒正宗 | 吳嗣昌 |
| 傷寒書 | 方炯 |
| 傷寒指掌詳解 | 邢增捷 |
| 傷寒要約 | 史寶 |
| 傷寒要格 | 史寶 |
| 傷寒要訣 | 霍應兆 |
| 傷寒纂讀 | 王宏翰 |
| 傷寒窺垣秘術 | 陳志明 <small>養</small> |
| 傷寒瑣言 | 陶華 <small>廉</small> |
| 傷寒全生集 | 陶華 <small>印</small> |
| 傷寒活人辨證 | 陳堯道 <small>素</small> |
| 傷寒溯源集 | 錢謙未 |
| 傷寒蘊要會全 | 吳家震 <small>子</small> |
| 傷寒六書 | 童養學 |
| 傷寒括要 | 李中梓 <small>林士</small> |
| 傷寒秘解 | 程應旒 <small>情</small> |
| 傷寒宗印 | 張志聰 <small>隱</small> |
| 傷寒論註 | 陳亮斯 |
| 傷寒翼 | 程弘賓 |

傷寒宗陶全生金鏡錄
傷寒近編

楊恒山
陳治

仲景金匱要畧諸家註釋

方論

衍義

補註

直解

廣註

編註

本義

心典

註釋

林億

趙良德

周揚俊

程林

李彭

沈明宗

魏荔彤

尤怡

高世栻

徐彬

張志聰

補遺
金匱鉤玄

戴原禮