

持16

691

神戸裁判所編纂

諸規則討例全書

第三卷

明治十一年七月刊行

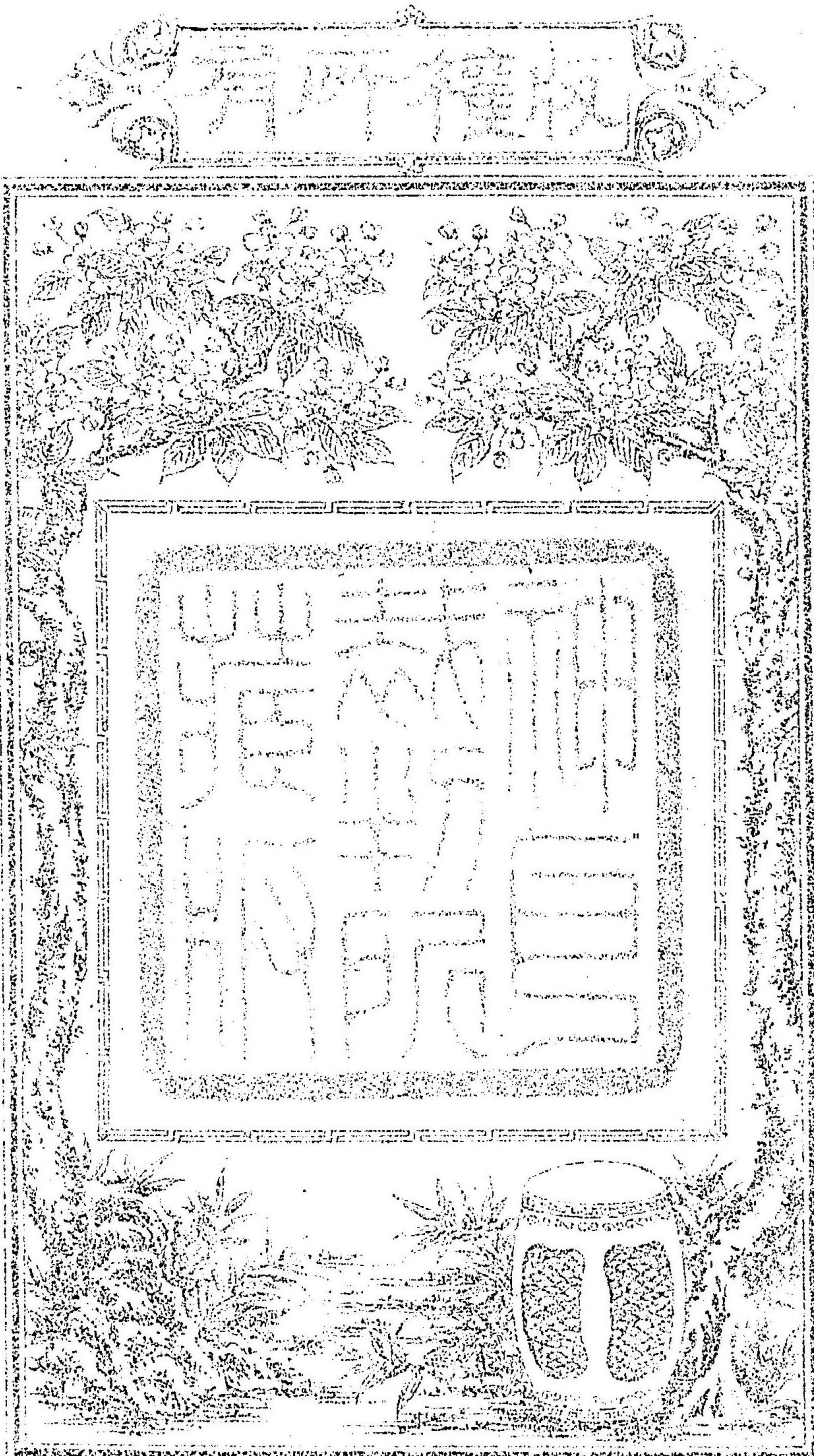

CZ
711
0180

有所權叔

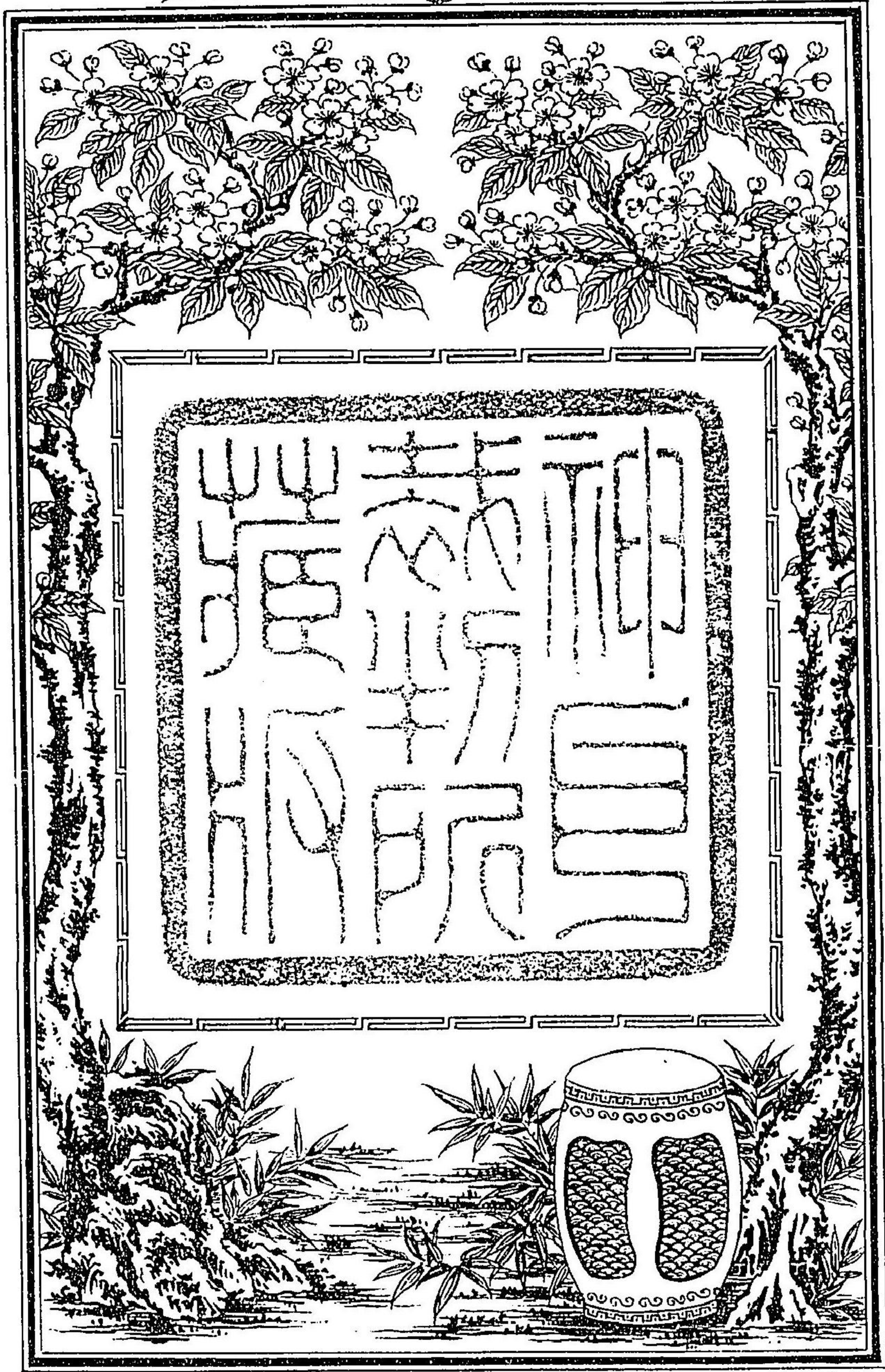

08
711
0/10

凡例

一此編前ニ東京裁判所於テ編纂セシ第一卷第二卷ノ續輯ニシテ明治九年一月ニ起リ明治十年十二月ニ至ル二年間前卷ノ改正増補及ヒ新タニ設ケラレシモノヲ前卷ノ例ニ倣ヒ輯録セシモノナリ

一明治九年以前ニ係ル設定ト雖モ前卷ニ未タ記載セサルモノハ仍之ヲ收録ス例ハ海上衝突豫防規則ノ如キ是ナリ

諸規則罰例全書總目次

第三卷

第一

海上衝突豫防規則 同附錄

西洋形商船々長其他試驗規則

北海道產物出港稅則及々各港船政所規則

外國船乘込規則

西洋形日本船各開港場出入規則

內國船難破及漂流物取扱規則

第二

出版條例 同附錄

新聞條例 同附錄

二 護謄律附錄

寫真條例 同附錄

第三

濫種規則 同附錄

生絲規則 同附錄

第四

酒類稅則 同附錄

米商會所規則

第五

銃砲取締規則 同附錄

鳥獸獵取締規則 同附錄

第六

日本抗法 同附錄

藥品取締規則 同附錄

度量衡取締條例 同附錄

第七

郵便規則 同附錄

第八

牛馬賣買規則附錄

僕婢諸車駕籠乘馬遊船規則附錄

賣淫規則 同附錄

第九

証券印稅規則 同附錄

三

烟草稅則 同附錄

四 第十

- 國立銀行條例 同附錄
- 地券渡方規則 同附錄
- 公債証書條例 同附錄
- 遺失物取扱規則 同附錄
- 鑄造金銀銅貨紙幣取扱規則 同附錄
- 代言人規則
- 諸犯則 同附錄
- 外國人犯則 同附錄

諸規則罰例全書第三卷目次

第一

○海上衝突豫防規則

- 第五百六十六條 七年一月第五號 海上衝突豫防規則改正ノ布告 丁一
- 第五百六十七條 八年三月丙務省乙第三十八號 船燈製造販賣方法ノ義ニ付達 二十
三丁
- 第五百六十八條 八年十二月丙務省乙第百六十二號 船燈府縣製造販賣停止ノ達 二十
三丁
- 第五百六十九條 九年二月第十一號 海上衝突豫防副則創定ノ布告 二十
四丁
- 第五百七十條 九年九月第百十六號 同上中掲燈延期ノ布告 二十
七丁
- 第五百七十一條 十年五月丙務省乙第四十九號 風帆蒸氣ノ區別ヲ

六

不紊樣揭燈ス可キノ達^{二十}七^丁

海上衝突豫防規則附錄

第五百七十二條

開拓使ヨリ衝突船損失賠償ノ義ニ付問合^{二十}八^丁

○西洋形商船船長其他試驗規則

第五百七十三條

九年六月第八十二號 西洋形商船々長運轉手機關

手試驗規則創定ノ布告^{二十}九^丁

第五百七十四條

九年六月第九十四號 同上試驗規則追加ノ布告^{十五}九^丁

第五百七十五條

九年十二月第百五十三號 同上試驗規則中改正追

加ノ布告^{六十}四^丁

第五百七十六條

九年十二月第百五十七號 西洋形商船々長其他試

驗期限ノ布告^{六十}五^丁

第五百七十七條

十年二月第二十四號 普通信號ノ義內務省所轄ノ

布告^{六十}五^丁

第五百七十八條

十年九月內務省乙第八十八號 西洋形船長其他試

驗願出方ノ達^{六十}六^丁

○北海道產物出港稅則及ヒ船政所規則

第五百七十九條

十年八月第五十六號 北海道諸產物出港稅則并ニ

各港船政所規則改正ノ布告^{六十}七^丁

○外國船乘込規則

第五百八十條

九年三月第三十號 外國船乘込規則創定ノ布告^{十八}四^丁

第五百八十一條

九年四月第六十一號 同上規則中手数料改正ノ布

告^{八十}八^丁

七

八

○西洋形日本船各開港場出入規則

第五百八十二條 九年三月第二十九號 西洋形日本船各開港場出入

規則第五條改正ノ布告^{八丁}

第五百八十三條 九年三月第三十一號 內國郵船ニ乗込旅行ノ者姓

名登記方ノ布告^{八丁}

第五百八十四條 九年九月第九十三號 各廳所屬ノ船舶出入手數ノ

義ニ付達^{九丁}

○內國船難破及漂流物取扱規則

第五百八十五條 十年三月第二十九號 內國難破船及漂流物取扱規

則三十七條改正ノ布告^{九丁}

第二

○出版條例

第五百八十六條 九年一月內務省甲第二號 圖書刻成納本添書式ノ

布達^{九丁}

第五百八十七條 九年一月第六號 出版條例附則中圖書願出方期限

ノ布告^{九丁}

第五百八十八條 九年二月第十二號 出版條例第二十九條三十條同

書式中裏書々式改正追加ノ布告^{四丁}

第五百八十九條 九年五月內務省甲第十四號 出版條例第二條但書

届方ニ付テノ布達^{五丁}

第五百九十條 九年五月內務省乙第六十一號 出版條例中官版届

出方ノ達^{六丁}

第五百九十一條 九年五月內務省甲第二十號 新刻ノ圖書版權願出

方ノ布達^{七丁}

九

○一 第五百九十二條 九年五月第八十一號 出版條例中第三十一條追加

ノ布達^{九十}七^十

第五百九十三條 九年七月內務省甲第廿三號 從前出版スル圖書版

權願出期限ノ布達^{九十}八^十

第五百九十四條 九年八月內務省甲第三十號 藏版持轉ノ節届出方

ノ布達^{九十}八^十

第五百九十五條 九年十月內務省甲第三十九號 無印紙ノ曆賣買禁

止ノ布達^百丁

第五百九十六條 九年十一月內務省甲第四十一號 版權免狀返納方

ノ布達^百丁

出版條例附錄

第五百九十七條 東京裁判所檢事局ヨリ零曆ヲ手拭へ染入ヲナス者

ノ同^百丁^一

第五百九十八條 島根縣ヨリ標題ヲ異ニシタル對比曆ヲ發賣スル者

ノ同^百丁^二

第五百九十九條 京都裁判所ヨリ條例第一二條類似ノ同^百丁^三

○新聞條例

第六百條 九年七月第九十八號 新聞紙等國安ノ妨害トナル

者禁止ス可キノ布告^百丁^四

第六百一條 九年十一月第百四十六號 新聞條例第二條中刪除

ノ布告^百丁^五

第六百二條 九年十二月內務省甲第四十三號 新聞紙及雜誌等

休業ノ准允ノ權ヲ失フノ布達^百丁^五

新聞條例附錄

第六百三條 東京裁判所ヨリ刑事公判ニ附シタル者新聞紙へ掲

載禁止ノ伺百六

第六百四條 青森縣ヨリ新聞條例ト常律並發ノキ處罰方ノ伺

百七

第六百五條 東京裁判所ヨリ新聞條例ト常律並發ノキ處罰方并

禁獄者侍養ノ義伺百八

第六百六條 東京裁判所ヨリ新聞條例等犯則無力ノ者罰金取立

方ノ伺百十

第六百七條 東京裁判所ヨリ新聞條例ト常律並發ノキ處罰方ノ

義ニ付再伺百十

第六百八條 高知裁判所出張檢事局ヨリ新聞條例直チニ糾治ノ

義伺百十

第六百九條 山梨縣ヨリ新聞條例違犯者次號ニ正誤スルモ罪チ

問フベキヤノ伺百十

第六百十條 東京裁判所檢事局ヨリ新聞紙編輯長保管中署名差

止ノ義ニ付伺百十

第六百十一條 山梨縣ヨリ榮譽チ害スヘキヲチ掲載シ次號ニ取消

チ出スモ罪チ問フベキヤノ伺百十

第六百十二條 神奈川縣ヨリ甲署名ノ書チ乙新聞紙ニ掲載シ後甲

ヨリ正誤出スニ應セサル者ノ伺百十

第六百十三條 東京裁判所檢事局ヨリ新聞條例違犯者次號ニ正誤

スルノ後告訴告發ノ儀伺百十

第六百十四條 京都裁判所ヨリ新聞紙等へ住跡姓名チ著サハル者

ノ伺百十

四一

第六百十五條 京都裁判所ヨリ筆者變名ヲ用ヒタル者 侖百十
第六百十六條 大阪府ヨリ上書建白等紙聞紙へ掲載ノ義ニ付 侖百

九丁

讒謗律附錄

第六百十七條 京都裁判所ヨリ一家共犯ニ係ル者並自首スル者禁

獄者歸郷ヲ願フ者及區廳處斷方 侖百二十

第六百十八條 滋賀縣ヨリ官吏華士族軍人軍屬ノ犯則及讒毀誹謗

區別並社名禁止方 侖百二十

第六百十九條 静岡裁判所ヨリ老幼廢篤疾者及ヒ官吏ノ犯則者處

罰方ノ侖百二十

第六百二十條 山梨縣ヨリ人ノ惡事ヲ報道スル者ノ侖百三十

第六百二十一條 山梨縣ヨリ官吏職務上ニ關シタル讒毀ヲ受ル者及

懲戒ニ觸ル、者ノ侖百三十

○寫眞條例

第六百二十二條 九年六月第九十號 寫眞條例創定ノ布告 百三十

寫眞條例附錄

第六百二十三條 長崎裁判所ヨリ 主上御寫眞所持ノ者處分ノ侖百

十四丁

第三

○蠶種規則

第六百二十四條 九年五月內務省甲第十七號 蠶種原紙賣渡期限ノ

布達 百三十

第六百二十五條 十年四月第三十九號 蠶種原紙規則第二條中改正

ノ布告 百三十

五一

六一 第六百二十六條 十年五月第四十二號 春蠶飼立者一般組合へ附屬
ノ布告百三十

蠶種規則附錄

第六百二十七條 廣島縣ヨリ蠶種紙官沒スヘキ見込ニテ引上中化生

スル者處分 同百三十
七丁

第六百二十八條 熊谷裁判所ヨリ原紙ノ端破損ニ因リ斷截シテ蠶種

製造セシ者 同百三十
八丁

第六百二十九條 熊谷裁判所ヨリ條例ニナキ異種ノ蠶紙ヲ製造セシ

者ノ 同百三十
九丁

第六百三十條 熊谷裁判所ヨリ規則外ノ紙へ蠶種ノ製造スル者 同

百四十
十丁

○生絲規則

第六百三十一條 九年三月第三十六號 生糸製造規則第十三條追加
ノ布告百四十
一丁

第六百三十二條 十年四月第三十七號 生絲取締規則廢シ向後記載
方ノ布告百四十
二丁

第六百三十三條 十年四月內務省乙第四十八號 生糸賣買鑑札廢止
ノ達

生糸規則附錄

第六百三十四條 敦賀縣ヨリ人民協同結社々則中罰則類似ノ義ニ付
同百四十
三丁

第六百三十五條 熊谷裁判所ヨリ取上ノ生糸蠶種ノ義ニ付 同百四十
四丁

○酒類規則

第六百三十六條 十年十二月第八十一號 酒類規則中改正追加ノ布

告百四十
六丁

第六百三十七條 十年十二月大藏省乙第四十二號 酒類規則中改正

追加公布ニ付取扱方ノ達百四十
七丁

第六百三十八條 十年十二月大藏省乙第四十五號 飲食店ニ酒類受

賣鑑札請サセベキノ達百五十
五丁

酒類規則附録

第六百三十九條 滋賀縣ヨリ釀造セシ石高計算方ノ伺百五十
六丁

第六百四十條 飾磨縣ヨリ密造酒類賣代金無資力ノ者取立方并自

首スル者又ハ區戸長犯則ヲ默許スル者等伺百五十
七丁

第六百四十一條 新川縣ヨリ告訴人ニ賞與金計算方ノ伺百五十
九丁

第六百四十二條 鳥取縣ヨリ釀造高検査ヲ受ル前自用ニ供セシ者

ノ伺百六
十丁

第六百四十三條 敦賀縣ヨリ釀造高ヲ隠蔽シ賣捌カザル者求刑ノ伺

百六十
一丁

第六百四十四條 熊本縣ヨリ告訴人ニ賞與金計算方ノ伺百六十
一丁

第六百四十五條 福岡縣ヨリ一期毎免許濟ノ証印ヲ請ケズ并廢業シ

テ鑑札返納セサル者等ノ伺百六十
三丁

第六百四十六條 嶋根縣ヨリ過造ヲ隠蔽シ賣捌カザル者現品取上方

ノ伺百六十
四丁

第六百四十七條 長崎裁判所ヨリ酒類釀造高ヲ隠蔽シ未タ賣捌カザ

ル者處斷方伺百六十
五丁

九一 第六百四十八條 神奈川縣ヨリ自用飲料ノ酒類ヲ他県ニ賣渡ス者ノ

〇二

第六百四十九條 伺百六十
大分縣ヨリ無檢査ノ腐敗酒ヲ變製賣捌者ノ伺百六
丁

第六百五十條 茨城縣ヨリ酒類營業稅ノ納期ヲ怠ル者及廢業スル
モ鑑札返上セサル者ノ伺百六十
九丁

〇米商會所條例

第六百五十一條 九年八月第百五號 米商會所條例創定ノ布告百七
第六百五十二條 九年八月內務省甲第二十九號 米商會所成規ノ布
達百八十
五丁
第六百五十三條 九年九月內務省乙第百號 米商會所創立ニ付預ケ
金ノ義ニ付達百八十
六丁

第六百五十四條 九年九月內務省甲第三十四號 米油賣買禁止以前
ノ取引取纏方ノ布達百八十
七丁

第五

〇銃砲取締規則

第六百五十五條 九年三月第三十九號 銃砲届出期限ノ布告百八十
第六百五十六條 九年五月內務省乙第六十七號 通運會社ノ者ニ短
銃提携差許ノ達百八十
八丁
第六百五十七條 九年六月第八十四號 銃砲届出期限ノ布告百八十
第六百五十八條 九年十月第百五號 銃砲彈藥當分賣買禁止ノ達百
十九
丁
第六百五十九條 九年十一月第百十二號 銃砲彈藥賣買解禁ノ達百
十九
丁

一二

第六百六十條 十年二月第二十六號 銃砲彈藥賣買禁止ノ達 百八丁

第六百六十一條 十年二月第二十九號 同年第二十六號達ニ追加ノ達 百九丁

第六百六十二條 十年二月内務省乙第二十五號 銃砲改造廢銃届出方ノ達 百九丁

第六百六十三條 十年六月第四十四號 同年第二十六號達ニ追加ノ達 百九十丁

第六百六十四條 十年八月司法省丁第五十三號 沒収ノ銃器彈藥現品ヲ以テ砲兵本支廠ニ引渡方ノ達 百九十丁

第六百六十五條 十年十月第七十號 銃砲彈藥賣買解禁ノ達 百九十丁
銃砲取締規則附録

第六百六十六條 新川縣ヨリ銃砲彈藥犯則ノ者審問中預ケ置藏敷賞ノ義 同 百九十丁

第六百六十七條 白川縣ヨリ銃砲彈藥所持ノ者届出方ノ 同 百九十丁

第六百六十八條 滋賀縣ヨリ同上 同 百九十丁

○鳥獸獵規則

第六百六十九條 十年一月第十一號 鳥獸獵規則改正ノ布告 百九十丁

第六百七十條 十年一月内務省乙第三號 區戸長奉職中職獵禁止ノ達 二百丁

第六百七十一條 十年二月内務省乙第十號 改正免狀下付迄従前ノ鑑札代用可致ノ達 二百丁

第六百七十二條 十年二月内務省乙第十一號 銃獵鑑札渡方條例改正ノ達 二百丁

四二

第六百七十三條

十年三月內務省乙第三十三號 區戶長職獵禁止ノ

達ニ但書追加ノ達二百

第六百七十四條

十年六月內務省乙第五十六號 銃獵鑑札渡方條例

第九條刪除ノ達二百

第六百七十五條

十年十二月第八十五號 規則中ニ開拓使管内云々

ノ儀追加ノ布告二百

鳥獸獵規則附錄

第六百七十六條

飾磨縣ヨリ過料上納期限ノ伺二百

第六百七十七條

飾磨縣ヨリ無免許ノ銃砲ヲ携山谷ニ奔走スル者處

罰ノ伺二百

第六百七十八條

大分縣ヨリ犯則ノ者ヲ出訴スル入費ノ伺二百

第六百七十九條

福島裁判所ヨリ無檢印銃ヲ以テ惡犬ヲ殺シタル者

處分方ノ伺二百

第六百八十條

福島裁判所ヨリ犯則ノ者出訴ノ節入費ノ伺三百

第六百八十一條

熊谷裁判所ヨリ規則中ノ一事ヲ犯スニ依テ數事ニ

涉ル者及ヒ罰金輕減ノ伺二百

第六

○日本抗法

第六百八十二條

九年二月內務省甲第三號 土石類掘取規則制定ノ

布達二百

第六百八十三條

九年四月第四十九號 身代限處分中抗業稼ナラサ

ルノ布告二百

第六百八十四條

九年四月工部省第八號 身代限處分ヲ受クル者借

區証券返上方ノ布達二百

五二

六二

第六百八十五條 九年十月工部省第十八號 試堀并借區願書々式改正ノ布達二百八十
第六百八十六條 十年十月内務省甲第二十一號 土石類堀取規則改正ノ布達二百二十

日本抗法附録

第六百八十七條 島根縣ヨリ許可ヲ得スシテ抗物試堀ヲ爲ス者ノ何
二百二十
二百三十

○藥品取締規則

第六百八十八條 九年五月内務省乙第五十四號 製煉藥試驗ノ義ニ付達二百二十四
第六百八十九條 九年十二月内務省乙第三百三十四號 製藥免許手續第二條中改正ノ達二百二十六

第六百九十條 十年一月第七號 賣藥規則創定ノ布告二百二十六
第六百九十一條 十年二月第十六號 賣藥罰則施行期限ノ布告二百三十

第六百九十二條 十年二月第二十號 毒劇藥取扱規則創定ノ布告二百三十三

第六百九十三條 十年四月内務省甲第七號 司藥場検査印紙毒劇藥標記改正ノ布達二百三十九

第六百九十四條 十年六月内務省乙第五十八號 交付ノ節鑑札面へ月日記入方ノ達二百四十

第六百九十五條 十年九月第六十九號 石炭酸并硫酸販賣差許方ノ達二百四十四

七二

第六百九十六條 十年十二月第八十九號 賣藥規則中改正ノ布告二百

藥品取締規則附錄

第六百九十七條 神奈川縣ヨリ免許看板ヲ掲ケサル者行商ノ際鑑札

ヲ携帶セサル者鑑札ヲ毀失シテ届出サル者處分方

同二百四
同十二丁

○度量衡取締條例

第六百九十八條 九年二月大藏省乙第十五號 度量衡不正ヲ表スル

檢査烙印ノ達 二百四
十三丁

第六百九十九條 九年二月第十七號 度量衡規則改定ノ布告 二百四
十四丁

第七百條 九年六月大藏省乙第五十三號 辨組ノ義打付底ニ

製作不苦ノ達 二百四
十六丁

第七百一條 九年十二月大藏省乙第百六號 度量衡改定期限ノ

達 二百四
十七丁

第七百二條 十年五月大藏省乙第十九號 權衡ニ量目文字標記

可致ノ達 二百四
十七丁

度量衡取締條例附錄

第七百三條 滋賀縣ヨリ賣捌所外ヨリ買取ル者ノ同 二百四
十八丁

第七百四條 神戸裁判所ヨリ尺ヲ私造販賣セシ者其他疑義ノ同

二百四
十九丁

第七百五條 水戸裁判所ヨリ權衡皿等ヲ偽造セシ者ノ同 二百五
十二丁

第七百六條 山形縣ヨリ檢印ヲ受ケザル舊製ノ尺ヲ賣ル者ノ同

二百五
十三丁

第七

○郵便規則

○三 第七百七條 九年第五百五十八號 十年規則及罰則ノ布告 二百四十五
第七百八條 十年第八十四號 十一年規則及罰則ノ布告 二百四十五

郵便規則附錄

第七百九條 滋賀縣ヨリ官吏誤テ郵便切手ヲ不足ニ貼用スル者 同二百五
第七百十條 筑摩縣ヨリ同上 同二百五
第七百十一條 鳥取縣ヨリ切手賣拂代金並封入ノ金圓ヲ費用スル者追徴方 同二百五
第七百十二條 島根縣ヨリ切手賣拂代金封入ノ金圓竊取スル賍金配賦方并信書取扱人遞送遲緩スル者ノ 同二百五

第八 生馬賣買規則附錄

第七百十三條 滋賀縣ヨリ賣買鑑札ヲ官吏誤毀スル者處分方 同二百六
第七百十四條 鹿兒島縣ヨリ規則第一條但書ハ賣買渡世ノ者ニ限リ候哉ノ 同二百六
第七百十五條 飾磨縣ヨリ賣買免許鑑札貸借スル者并負債ノ爲メ典賣シ使用ノ許否ニヨリ處罰區別ノ 同二百六
第七百十六條 静岡縣ヨリ自己所用ノ生馬ヲ賣買セシ者ノ 同二百六
第七百十七條 廣島縣ヨリ代理營業スル者及父没後父ノ鑑札ヲ以テ營業スル者ノ 同二百六
第七百十八條 度會縣ヨリ車稅規則第六則脫稅計算方 同二百六

一三 僕婢諸車駕籠乘馬遊船規則附錄

第七百十八條 度會縣ヨリ車稅規則第六則脫稅計算方 同二百六

二三

第七百十九條 高知縣ヨリ科料収納方ノ伺二百七

第七百二十條 千葉縣ヨリ買受等ノ車ヲ届以前又ハ免税ノ車ヲ借
受及無届ノ車ヲ農業一途ニ使用スル者伺二百七

○賣淫規則

第七百二十一條 九年一月第一號 賣淫取締懲罰ノ義警視廳并地方
官へ任サル、ノ布告二百七

第七百二十二條 九年一月内務省乙第九號 賣淫取締ニ付懲罰範圍
ノ達二百七

第七百二十三條 九年三月内務省乙第二十五號 取立ノ罰金遣拂方
ノ義ニ付達二百七

賣淫規則附錄

第七百二十四條 滋賀縣ヨリ私娼街賣條例廢シ後罰則取設迄ノ犯罪

處分ノ伺二百七

第七百二十五條 滋賀縣ヨリ同上ニ付再伺二百七

第九

○証券印稅規則

第七百二十六條 九年七月第六十八號 諸帳簿調査ノ義九年以後モ
前同様説諭可致ノ達二百七

第七百二十七條 九年十二月第百五十五號 府縣製造ノ舊証券界紙
廢止ノ布告二百七

第七百二十八條 十年二月第十四號 賣買品ニ關スル証券類ハ諸帳
簿同様調査スヘキノ布告二百七

証券印稅規則附錄

證書ノ部

四三

第七百二十九條

三重縣ヨリ名面下ト相違ノ印判ヲ以テ消印スル者ノ同二百七

第七百三十條

新潟縣ヨリ犯則ノ証書ヲ受取ル者周知期限後處罰スヘキヤノ同二百七

第七百三十一條

小田縣ヨリ穀物類賣買添証文及約定書ヘ貼用方ノ同二百七

第七百三十二條

白川縣ヨリ讓リ証書ヘ貼用方區別ノ同二百八

第七百三十三條

白川縣ヨリ全額金高記載之レナキ約定書ヘ貼用方ノ同二百八

第七百三十四條

静岡縣ヨリ借地借家証文ヘ貼用方ノ同二百八

第七百三十五條

敦賀縣ヨリ証書讓與セル節貼用方ノ同二百八

第七百三十六條

三重縣ヨリ無印紙ノ証書ヲ受取置之ヲ他ニ讓ル際貼用セシ者ノ同二百八

第七百三十七條

三重縣ヨリ証券界紙ノ切斷貼補セシ者同二百九

第七百三十八條

東京上等裁判所檢事局ヨリ請入ニテ消印スル者ノ同二百九

第七百三十九條

鹿兒島裁判所ヨリ讓リ証書ヘ貼用方區別ノ同二百九

第七百四十條

石川縣ヨリ酒油其外借用証書ヘ貼用方同二百九

第七百四十一條

熊谷裁判所ヨリ印紙ヲ剝取り再用セシ者處分方同二百九

五三

第七百四十二條

東京裁判所ヨリ物品預リ証書ヘ貼用方同二百九

第七百四十三條

東京裁判所ヨリ請人ノ實印ヲ以テ消印セシ者同二百九

六三

第七百四十四條 東京裁判所 第二卷第四百三十條看合 伺指令改正ノ達 三百丁
第七百四十五條 愛知縣ヨリ証券界紙書損ノ廉改削塗抹ノ義ニ付伺 三百丁

第七百四十六條 東京裁判所ヨリ物品借用証書へ貼用方伺 三百丁
第七百四十七條 大審院ヨリ第二則第一條第二類中米穀并諸品賣買約定証書ノ義ニ付伺 三百丁

帳簿ノ部

第七百四十八條 名東縣ヨリ貸主指圖ニヨリ判取簿ヲ貸借証書ニ代用スル者伺 三百丁
第七百四十九條 筑摩縣ヨリ判取簿ヲ他人ニ貸與附込マシムル者處分ノ伺 三百丁
第七百五十條 敦賀縣ヨリ犯則ノ帳簿へ調印セシ者ノ伺 三百丁

七三

第七百五十一條 滋賀縣ヨリ一時貸借ノ通帳へ貼用方伺 三百丁
第七百五十二條 京都裁判所ヨリ犯則諸帳簿九年以後ト雖 刑事ニ付セサルヤノ伺 三百丁
第七百五十三條 大分縣ヨリ同上伺 三百丁
第七百五十四條 大分縣へ前條指令改正ノ達 三百丁

○煙草稅則

第七百五十五條 九年四月第五十九號 煙草稅則第一則并第三則へ追加ノ布告 三百丁
第七百五十六條 九年四月大藏省乙第三十九號 出賣鑑札調製方ノ達 三百丁
第七百五十七條 九年七月大藏省乙第六十二號 出賣鑑札裏面へ加筆ノ達 三百丁

第七百五十八條

十年二月第十四號 購求ニ宛テタル煙草ハ前以印紙貼用致シ置クヘキノ布告 三百二十丁

第七百五十九條

十年二月第十五號 第一則第一條但書中刪除ノ布告 三百三十丁

第七百六十條

十年十二月大藏省甲第三十四號 製造煙草ヲ店頭へ展示スルモノ印紙貼用方ノ布達 三百三十三丁

烟草稅則附錄

第七百六十一條

飾磨縣ヨリ印紙ニ消印セサルモノ并無印紙ニテ賣買シ他人ニ詰問セラレ後貼付スル者 三百三十三丁

第七百六十二條

神奈川縣ヨリ製造煙草ニ印紙貼用セサル者處分方ノ 三百三十六丁

第七百六十三條

松江裁判所ヨリ犯則者ヲ告訴セシ者へ賞與金不足

ノ節取計方ノ 三百三十六丁

第七百六十四條

和歌山縣ヨリ雇人ヲ以テ出賣セシムル者處分方 三百三十七丁

第七百六十五條

宮城縣ヨリ製造煙草へ貼用ノ印紙ニ消印セサル者ノ 三百三十九丁

第七百六十六條

三重縣ヨリ店頭ニ展示スル煙草ニ印紙貼用方ノ 三百三十一丁

第十

○國立銀行條例

第七百六十七條

九年八月第百六號 國立銀行條例改正ノ布告 三百二十二丁

第七百六十八條

十年十二月第八十三號 國立銀行條例追加ノ布告

三百八十一丁

國立銀行條例附錄

第七百六十九條 金澤裁判所ヨリ條例第八十八條ノ義ニ付伺 三百八十一丁

〇地券渡方規則

第七百七十條 八年十月第百五十三號 死亡者ノ跡相續ニテ地券

書換怠ル者科料取立方ノ布告 三百八十三丁

第七百七十一條 九年五月地租改正事務局甲第一號 代替等ニテ授

與書換證印稅改正ノ布達 三百八十四丁

第七百七十二條 九年五月第六十七號 隱田切開切添地等處分方ノ

布告 三百八十四丁

地券渡方規則附錄

第七百七十三條 埼玉裁判所ヨリ田畑賣買全價ヲ載セズ内金若干ヲ

以券狀書換願出ル者伺 三百八十七丁

第七百七十四條 長崎裁判所ヨリ書換願ヲ怠リシ者科金取立方ノ伺

三百八十九丁

第七百七十五條 神奈川縣ヨリ同上伺 三百八十九丁

第七百七十六條 茨城縣ヨリ書換期限計算方及科金取立方ノ伺 三百九十丁

丁一

〇公債証書條例

第七百七十七條 九年四月第五十號 新舊發行條例二條二節四條一

節六條十二節改正增補ノ布告 三百九十三丁

第七百七十八條 九年八月第百八號 金祿發行條例創定ノ布告 三百九十四丁

丁五

二四

第七百七十九條 九年八月第百九號 金祿公債証書書入質並賣買禁止ノ布告 四百二丁

第七百八十條 九年十二月第百五十二號 慣習ニテ賣買シタル家祿處分方ノ布告 四百二丁

第七百八十一條 十年三月第三十二號 舊神官配當祿公債証書ヲ以一時下付ノ布告 四百三丁

第七百八十二條 十年三月第三十四號 新舊發行條例九年五十號並八年百三十號布告中改正ノ布告 四百三丁

公債証書條例附錄

第七百八十三條 石川縣ヨリ証書ニ記名誤寫シ改正スル者處分方ノ伺 四百四丁

第七百八十四條 廣島縣ヨリ証書讓與ノ際誤テ他ノ粹内へ捺印シ置

服スル者酌減ノ伺 四百五丁

第七百八十五條 警視廳ヨリ不正ノ証書ヲ公正ノ讓與ヲ爲シタル後轉賣スル者伺 四百七丁

第七百八十六條 新瀉裁判所ヨリ委任狀ヲ詐爲シ縣廳ニ出テ証書ヲ受取他ニ賣渡セシ者伺 四百七丁

○遺失物取扱規則

第七百八十七條 九年四月第五十六號 遺失物取扱規則創定ノ布告 四百十丁

第七百八十八條 九年八月内務省乙第九十七號 遺失物官沒スル物品取扱方ノ達 四百十丁

第七百八十九條 九年十二月内務省乙第三百三十六號 沒官物品取扱方改正ノ達 四百十五丁

三四

四四 第七百九十條 十年九月內務省甲第二十號 埋藏物掘得ル者處分

方布達 四百十

遺失物取扱規則附錄

第七百九十一條 椽木縣ヨリ腐朽ニ至ル漂着物處分 方伺 四百十

第七百九十二條 滋賀縣ヨリ湖川ニ繫置船其他天災ニテ流失物取扱

方伺 四百十

第七百九十三條 青森縣ヨリ慣習ニテ放チ飼ニシタル牛馬ノ義伺 四百

丁十九

第七百九十四條 山形縣ヨリ邸宅內及諸興行場等ニテ物品得ル者處

分方伺 四百二

第七百九十五條 豐岡縣ヨリ山野放蓄牛馬ノ義伺 四百二

第七百九十六條 濱松縣ヨリ強盜ノ爲メ強奪ニ逢ヒシ通運會社遞送

金ヲ拾ヒ得ル者伺 四百二

第七百九十七條 司法省ヨリ動物々品區別 方伺 四百二

第七百九十八條 椽木裁判所ヨリ埋藏物ヲ掘得ル者等ノ伺 四百二

第七百九十九條 京都裁判所ヨリ圃中ヨリ見出シタル金處分 方伺

四百二

第八百條 千葉縣ヨリ海中沈沒物ノ義ニ付伺 四百二

○贋造金銀銅貨紙幣取扱規則

第八百一條 九年四月第五十七號 贋造金銀銅貨紙幣等取扱規

則制定ノ布告 四百二

第八百二條 九年五月大藏省乙第四十號 鑑定ヲ誤リ正貨紙幣

ヲ斷截シタル者取扱方ノ達 四百三

五四 第八百三條 九年五月大藏省甲第十二號 新紙幣ノ數字ヲ描改

變換シタルモノ取扱方ノ達 四百三十二丁
贋造金銀銅貨紙幣等取扱規則附錄

- 第八百四條 東京裁判所檢事局ヨリ盜贓ニ係ル舊貨幣兌換ヨリ直ニ追徴ノ儀並舊貨交換期限後取扱方ノ伺 四百三十三丁
- 第八百五條 岡山縣ヨリ舊金銀價格比較表外ノ判金ヲ贋造スル者處分方ノ伺 四百三十四丁
- 第八百六條 岩手縣ヨリ舊金銀人民互ニ取引スルヲ廢止セラレシ後取引セシ者處分方ノ伺 四百三十六丁

○代言人規則

- 第八百七條 九年二月司法省甲第一號 代言人規則制定ノ布達 四百三十七丁
- 第八百八條 九年五月司法省第五十三號 代言人犯罪處斷後届

出方ノ達 四百四十四丁

○諸犯則

- 第八百九條 九年七月大藏省乙第五十九號 商船其他賣買鑑札代替等ニテ下渡方ノ達 四百四十四丁
- 第八百十條 十年七月司法省丁第五十三號 勅奏官及華族ノ犯則上請ニ及ハス處斷苦カラサルノ達 四百四十五丁

諸犯則附錄

- 第八百十一條 筑摩縣ヨリ老幼者諸犯則處分方伺 四百四十五丁
- 第八百十二條 飾磨縣ヨリ諸罰則讒謗律一家共犯ノ節處斷方伺 四百四十六丁
- 第八百十三條 飾磨縣ヨリ諸罰則ヲ犯セシ者常律ニ處斷シタルハ貼斷方伺 四百四十六丁

八四

第八百十四條 鶴ヶ岡縣ヨリ罰金ハ身代限ヲ以テ追ス可キヤノ伺
四百四十七丁

第八百十五條 三重縣ヨリ諸鑑札ヲ遺失誤毀スル者伺 四百四十八丁

第八百十六條 滋賀縣ヨリ諸犯則處斷支區廳權限ノ伺 四百四十九丁

第八百十七條 飾磨縣ヨリ諸罰則舊惡減免并酌量輕減ノ義ニ付伺
四百四十九丁

第八百十八條 大坂裁判所檢事局ヨリ諸罰則ハ發覺ノ場所ヨリ直
ニ刑事課へ送付ノ義伺 四百五十一丁

第八百十九條 司法省ヨリ罰則犯違ノ者無力ノ節告訴人へ賞與金
下付方ノ伺 四百五十二丁

第八百二十條 三重縣ヨリ諸規則廢改ノ際發覺ノ犯者處分方伺 四百
五十三丁

九四

第八百二十一條 磐手縣ヨリ諸罰則ヲ犯シ年ヲ歴テ發覺スル者免罪
ノ義ニ付伺 四百五十四丁

第八百二十二條 青森裁判所ヨリ罰則失誤貼斷方伺 四百五十四丁

第八百二十三條 京都裁判所ヨリ諸犯則者ヲ告訴スル者へ賞金附與
ノ義伺 四百五十五丁

○外國人犯則

第八百二十四條 九年三月內務省乙第二十七號 外國人銃獵スルヲ

差留ムル手續ニ付テノ達 四百五十六丁

第八百二十五條 九年三月內務省乙第三十五號 前條取消ノ達 四百
五十七丁

第八百二十六條 九年三月內務省乙第三十六號 外國人拘引スヘキ
場合柄手續等伺置候様可致ノ達 四百五十八丁

○五

外國人犯則附錄

第八百二十七條 神奈川縣ヨリ遊歩規程ヲ犯シタル清國人處分方ノ
伺四百五
十七丁

諸規則罰例全書第一

○海上衝突豫防規則

(第五百六十六條) 明治七年一月十八日第五號布告
明治五年壬申七月第二百九號布告船燈規則今般別冊ノ通改正候條
此旨布告候事

海上衝突豫防規則

船艦海上ヲ往來スルヤ暗夜互ニ衝突スルトキハ人命貨財ヲ損失ス
ルノ恐レアリ故ニ萬國普通ニ船燈ノ規則有リテ每船必ス之ヲ設ケ
ザルハ無シ現今諸開港場ハ勿論近海船艦ノ往來逐日繁多ニ赴クヲ
以テ右普通ノ規則ニ依ラサルトキハ自他共ニ海上不測ノ難ニ係ル
コトアラシク因テ其規則ヲ示ス左ノ如シ

總括

第一條 以下ノ規則中蒸氣船ト雖モ帆ヲ以テ走リ蒸氣ヲ用ヒザル時ハ帆船ト心得蒸氣ヲ用フル時ハ帆ヲ用フルト用ヒザルトノ差別ナク總テ蒸氣船ト心得ベキ事

點燈規則

第二條 各船日没ヨリ日出マテノ間ハ天氣ニ拘ラズ常ニ左ノ諸條第三第四第五第六ニ揭示シタル燈火ヲ點ズベシ決シテ他ノ燈火ヲ用フベカラザル事

蒸氣船燈火

第三條 蒸氣船航海中ハ必ズ左ノ諸燈火ヲ標スベキ事

(甲) 前下檣頂ニ白燈ヲ標ス○此燈火ハ常ニ不同ナク亮明ノ光ヲ發シテ鍼盤ノ二十方位ヲ照シ即チ船ノ正首ヨリ左右正横後ノ二

方位マテ各舷外へ十方位ツ、光線ノ及ブベキ様ニ裝置シ且ツ晴天ノ暗夜ニ少クモ五里ノ海里ニテ算ス海里ノ一里ハ陸里ノ距離ヨリ見ユベキ様ニ爲スベシ

(乙) 右舷ニ綠燈ヲ標ス○此燈火ハ常ニ不同ナク亮明ノ光ヲ發シテ鍼盤ノ十方位ヲ照シ即チ船ノ正首ヨリ右舷正横後ノ二方位マテ光線ノ及ブベキ様ニ裝置シ且ツ晴天ノ暗夜ニ少クモ二里法前ニ同シ餘ハ之ニ倣ヘノ距離ヨリ見ユベキ様ニ爲スベシ

(丙) 左舷ニ紅燈ヲ標ス○此燈火ハ常ニ不同ナク亮明ノ光ヲ發シテ鍼盤ノ十方位ヲ照シ即チ船ノ正首ヨリ左舷正横後ノ二方位マテ光線ノ及ブベキ様ニ裝置シ且ツ晴天ノ暗夜ニ少クモ二里ノ距離ヨリ見ユベキ様ニ爲スベシ

(丁) 右ニ記載セル綠紅ノ舷燈ハ燈火ヨリ前ニ少クモ三尺出タル

四

屏風様ノ隔板ヲ舷内ニ装置スベシ是右舷燈ハ左舷ニ在ル船ヨリ見ヘズ左舷燈ハ右舷ニ在ル船ヨリ見ヘザル様ニナス爲メナリ

蒸氣船引船燈火

第四條 蒸氣船他船ヲ引テ航行スル時ハ兩舷燈ノ外ニ亮明ノ白燈二個ヲ縦ニ相連テ前下檣頂ニ標シ獨走ノ蒸氣船ト區別スベシ此燈火ハ通常ノ蒸氣船ニ標スベキ前下檣燈ト其製異ルベカラザル事

帆船燈火

第五條 帆船ハ自ラ走ルモ又蒸氣船ニ引カル、モ其船ニ用フル燈火ハ常ニ航行ノ蒸氣船ニ用フル者ト同シ唯前下檣頂ニ白燈ヲ標セザルヲ以テ區別ス故ニ此白燈ハ決シテ用フベカラザル事

小形船燈火

第六條 小形船ニ於テハ天氣善カラサルカ爲ニ綠紅ノ二燈ヲ標出シ置キ難キ時ハ綠燈ハ右舷ニ紅燈ハ左舷ニ於テ何モ其甲板上ニ用意シ置キ何時ニテモ取出シ顯示スベキ様ニナスヘシ而シテ他船ノ我船ニ近寄り來ルカ或ハ我船ノ他船ニ近寄り行ク時ハ衝突ヲ防ク程ノ間合テ速ニ見定メテ其兩舷内ノ燈火ヲ他船ヨリ能見ユル様ニ夫々ノ位置ニ顯スヘシ但シ此時ニ右舷ノ綠燈ハ左舷ヨリ見ヘズ左舷ノ紅燈ハ右舷ヨリ見ヘサル様ニ心附ヘキ事
此綠紅ノ燈ヲ左右置違ヒ無キ様且ツ體ニ手輕ク取扱フ爲綠燈ハ綠色紅燈ハ紅色ニテ燈籠ノ外面ヲ塗り且ツ程好キ隔板ヲ備置ヘキ事

碇泊船燈火

五

第七條

帆船及蒸氣船ノ差別ナク碇泊場或ハ港内ノ航路中ニ錨止

セル時ハ最モ能ク見ユベキ所ニ白色亮明ノ一燈ヲ標スベシ但シ其高サハ船體上ヨリ二丈ヲ越ユヘカラス又其製ハ徑六寸六分九厘但シ英ノ球形ニシテ少クモ一里ノ距離ヨリ能ク見ユル様ニ爲スヘキ事

水路嚮導船燈火

第八條 水路嚮導ノ帆船ハ自餘ノ帆船ニ用フル左右ノ燈火ヲ標スルコトナク白色ノ一燈ヲ諸方ヨリ能ク見ユル様ニ檣頂ニ擧テ又十五分ノ一時六十分コトニ火光トハ號火或ハ火把類ニナ發スヘキ事

大小漁船燈火

第九條 甲板ナキ漁船其他甲板ナキ小船ハ他船ニ用フル舷燈ヲ標スルニ及バズ然レトモ別ニ一方ハ綠色ニシテ一方ハ紅色ナル所

子製ノ挿戸ヲ備ヘタル燈籠ヲ用フヘシ而シテ若シ他船ニ近寄り來ルカ又ハ我船ノ他船ニ近寄り往時ハ衝突ヲ防ク程ノ間合ヲ速ニ見定メテ此燈籠ヲ顯スベシ尤之ヲ顯スニ綠光ハ左舷ヨリ見ヘズ紅光ハ右舷ヨリ見ヘザル様ニ必付ベキ事
右漁船其他甲板ナキ小船碇泊シアルカ或ハ網ヲ卸シテ止ル時ハ亮明ナル白色ノ一燈ヲ標スベシ又之ニ加フルニ時宜ニ寄り度々火光ヲ發スルモ苦シカラザル事

霧中信號規則

第十條 晝夜ノ別ナク總テ霧深キ時ハ左ニ掲ル霧中信號ヲ用ヒ少クモ五分ノ一ト五分ノ一トニ之ヲ鳴スベシ

蒸氣船航海中ハ蒸氣笛ヲ用フベシ但シ其蒸氣笛ハ烟突ノ前
甲板上八尺ヨリ卑カルヘカラス

帆船航海中ハ霧中號角ヲ用フベシ

蒸氣船帆船何モ碇泊中ハ鐘ヲ用フベシ

舵及帆用規則

二艘帆船出會

第十一條 二艘ノ帆船互ニ正シク眞向ニ行逢ヒ又ハ殆ト眞向ニ行逢フテ衝突ノ懼レアルトキハ兩船共ニ其舵柄ヲ左舷ニ取り彼我ノ船互ニ他船ノ左舷ノ方ヲ走り避ベキ事

二艘帆船横交

第十二條 二艘ノ帆船互ニ航路ヲ横切テ衝突ノ懼レアルニ方リ兩船風ヲ受ル舷方ノ異ナル時ハ左舷ヨリ風ヲ受タル船ニ路ヲ讓リ避ベシ然レトモ左舷ヨリ風ヲ受タル船ハ一抔ニ開キ右舷ヨリ風ヲ受タル船ハ一盃ニ開カサル時ハ此船一抔ニ開カサル船ヨリ路ヲ讓リ避

ベシ若又兩船共同舷方ヨリ風ヲ受ルトキ或ハ兩船ノ内一船ハ順風ナル時ハ風上ノ船ヨリ風下ノ船ニ路ヲ讓リ避ベキ事

二艘蒸氣船出會

第十三條 蒸氣コテ走ル二艘ノ蒸氣船互ニ正シク眞向ニ行逢ヒ又ハ殆ト眞向ニ行逢フテ衝突ノ懼レアル時ハ兩船共ニ其舵柄ヲ左舷ニ取り彼我ノ船互ニ他船ノ左舷ノ方ヲ走り避ベキ事

二艘蒸氣船横交

第十四條 蒸氣ニテ走ル二艘ノ蒸氣船互ニ航路ヲ横切テ衝突ノ懼レアル時ハ我船ノ右舷ニ他船ヲ見ル方ヨリ他船ニ路ヲ讓リ避ベキ事

帆船蒸氣船出會

第十五條 帆船ト蒸氣ヲ用フル蒸氣船ト互ニ近寄り衝突ノ懼レ

ルトキハ蒸氣船ヨリ帆船ニ路ヲ譲リ避ベキ事

蒸氣船減力

第十六條 總テ蒸氣船ノ他船ニ近寄り衝突ノ懼レアル時ハ航力ヲ緩ニシ又ハ時宜ニ寄リ停止シ且ツ後退スベシ霧深キ時ハ總テ蒸氣船ハ程好キ航力ヲ以テ走ルベキ事

他船追越

第十七條 甲船ノ乙船ヲ追越ントスル時ハ甲船ノ方ニテ其方向ヲ變シ乙船ニ路ヲ譲リ避ベキ事

第十二條第十四條第十五條第十七條ノ趣意

第十八條 此條々ニ論ズルガ如ク兩船ノ中一船ハ其方向ヲ變シテ他船ニ路ヲ譲ル法ナントモ他船ノ方ニテモ次條ニ揭示セル法ヲ守リ其針路ヲ保ツヘキ事

臨時心得方

第十九條 右ノ條々ニ揭示スル法則ヲ遵守スルニ就テハ航海中百般ノ危険ニ心ヲ配リ且危険切迫ノ時ニ當リ法則ノ通り行フ暇ナキトキハ時宜ニ寄リ臨機ノ處置ヲ以テ運用スルコトニ能ク注意スベキ事

至當ノ用心ヲ怠タル可カラサルノ戒

第二十條 何ノノ船ニ於テモ點燈信號又ハ看守ヲ怠ルカ或ハ總テ航海者ノ職務ニ屬スル危険豫防ノ事并ニ臨機至當ノ處置ヲ怠ル時ハ船主船長水夫ニ至ル迄共ニ其責ヲ逃ルベカラサル事

海上衝突豫防規則追加

第十一條及第十三條ニ掲クル所ハ唯船ノ正ク真向又ハ殆ト真向ニ出會シテ衝突ノ懼レアルトキニミ應用スベシ夫故ニ二船各其誠

路ヲ保チ互ニ離テ替リ行ク時ハ此二个條ノ規則ハ應用スベカラザル事

此二个條ヲ應用スベキ至當ノ場合ハ二船ノ正シク眞向又ハ殆ト眞向ニ出會シタル時ニシテ語ヲ換テ云ハ、晝間ハ我船ノ檣ト他船ノ檣ト一直線或ハ殆ト一直線ニ見ユル時及夜間ハ我船ト他船トノ兩舷燈共ニ見ユルノ時ナリ

此二个條ハ晝間他船ノ我針路ヲ横切リテ我船ノ正面ニ見ユル時又ハ夜間我船ノ紅燈他船ノ紅燈ニ對シ或ハ我船ノ綠燈他船ノ綠燈ニ對スル時或ハ我船ノ正面ニ綠燈ナクシテ紅燈ヲ見又紅燈ナクシテ綠燈ヲ見ル時或ハ綠紅ノ兩燈ヲ我船ノ正面ヨリ他ノ位置ニ見ル時ハ應用スベカラズ

海上燈火用法并ニ燈色ヲ見テ來船ノ位置ト方向ヲ考

フル圖解

紅燈及綠燈ヲ見ル時

甲船若シ紅綠ノ二燈ヲ正面ニ見ル時ハ乙船ハ甲船ニ反對シタル針路ニテ此方ニ來ルト知ベシ即第一圖ノ如シ

甲船若シ紅綠二燈ノ上ニ檣頂ノ白燈ヲ見ル時ハ乙船ハ蒸氣船ナリト知ルベシ

紅燈ヲ見テ綠燈ヲ見ザル時

甲船若シ紅燈ヲ正面或ハ正面ヨリ少シ脇ニ見ル時ハ乙船ノ如ク左舷ノ船首ニテ此方ニ近寄ルト知ルベシ即第二圖ノ如シ又丙丙丙船ノゴトク或ル方向ニテ甲船ノ左舷ニ横切ルト知ルベシ即チ

第三圖ノ如シ

甲船若シ紅燈ノ上ニ檣頂ノ白燈ヲ見ル時ハ此船ハ蒸氣船ニシテ

圖一第

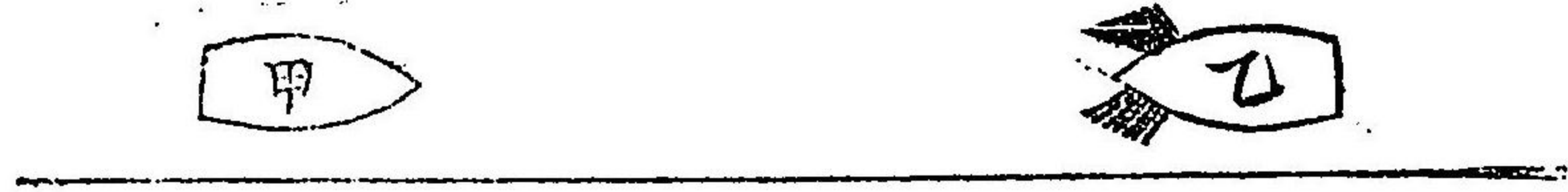

圖二第

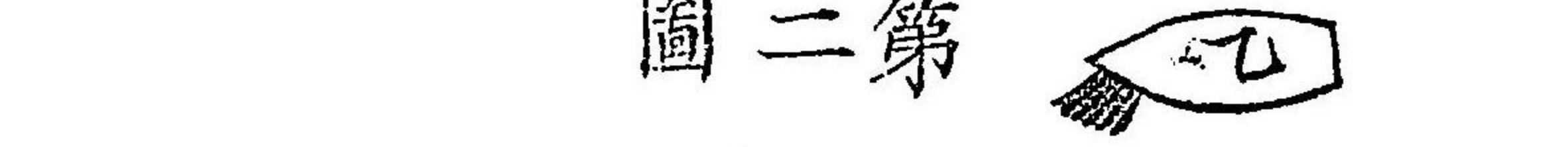

圖三第



圖四第

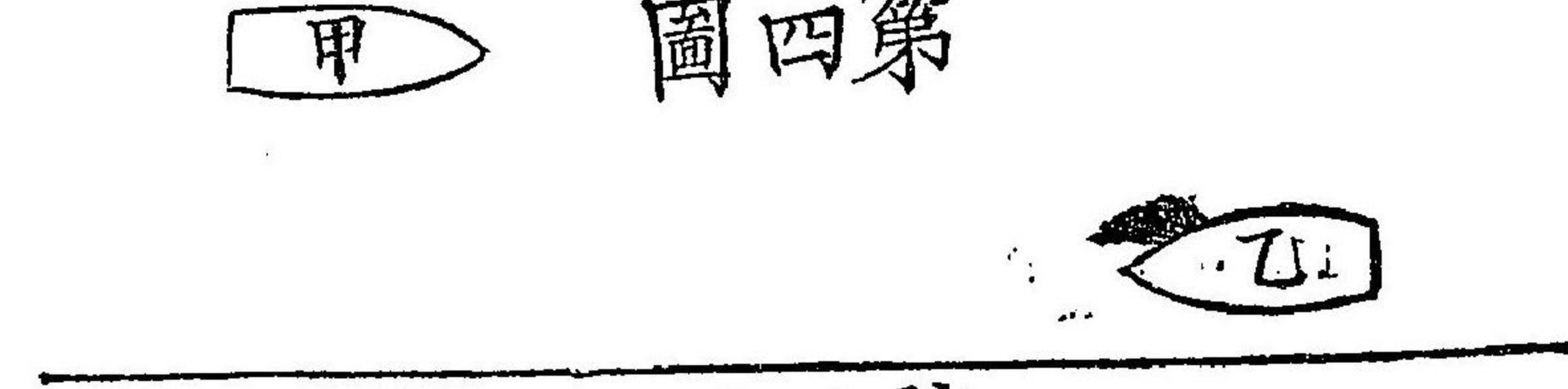

圖五第

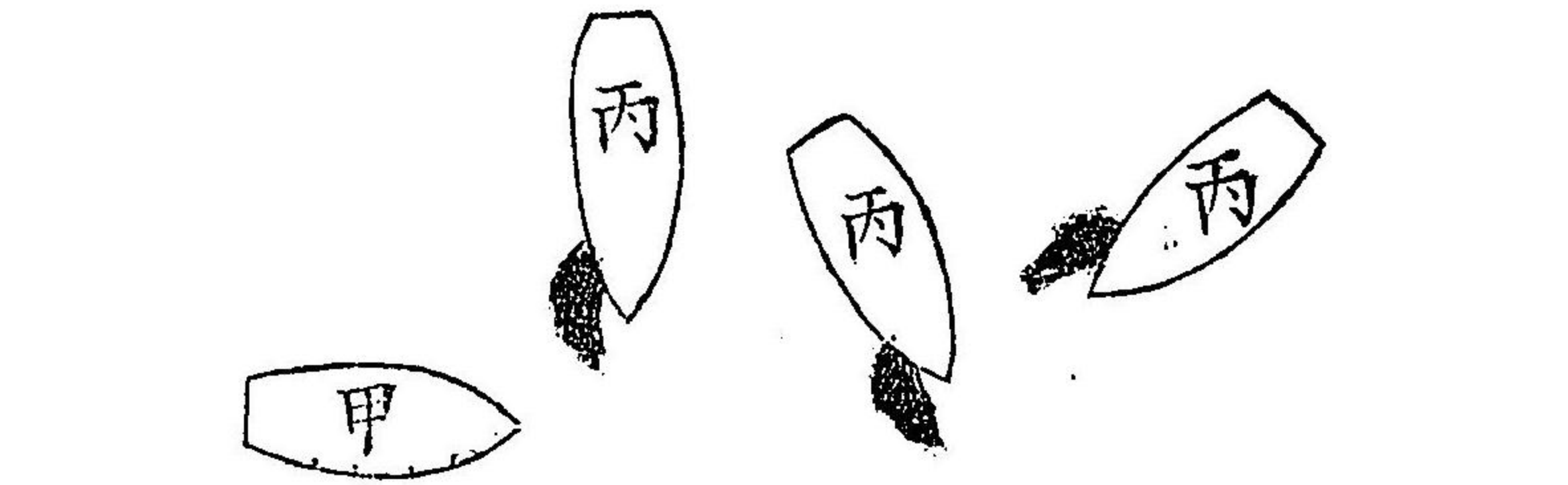

乙船ノ如キ方向ニテ近寄リ或ハ丙丙丙船ノ如ク或方向ニテ甲船ノ左舷ニ横切ト知ベシ
 綠燈ヲ見テ紅燈ヲ見ザル時

甲船若シ綠燈ヲ正面或ハ正面ヨリ少シ脇ニ見ル時ハ乙船ノ如ク右舷ノ船首ニテ近寄ルト知ルベシ即チ第四圖ノ如シ又丙丙丙船ノ如ク或ハ方向ニテ甲船ノ右舷ニ横切ルト知ルベシ第五圖ノ如シ
 甲船若シ綠燈ノ上ニ檣頂ノ白燈ヲ見ル時ハ此船ハ蒸氣船ニシテ乙船ノ如キ方向ニテ近寄リ或ハ丙丙丙船ノ如ク或ル方向ニテ右舷ニ横切ルト知ベシ

海上衝突豫防規則附言

此規則中二十方位十方位又二方位等ト記ルスハ西洋ノ針盤ニ依レ
 ルモノナリ故ニ今此針盤ヲ圖解ス第一圖西洋ノ針盤ハ我邦ノ針盤
 ノ如ク十二支ヲ用ヒズ盤面ヲ別ナテ三十二方位云フトナス方位
 ハ北ト南ヲ零ト定メ左右一方位ニ方位ト次第ニ算ヘテ八方位ニ
 終ルニニ東ト西ハ八方位ニ當ル針盤ノ製方ハ銅ノ針ニ磁石ヲ摩
 着タル者ト俗ニ云フヲ三十二方位ヲ記シタル圓キ厚紙ノ裏面ニ粘着セ
 第二圖盤ノ底ニ直立シタル針ノ尖上ニ銅ノ針ヲ据ヘ自由ニ廻ルベ
 シナシ面シテ方位ヲ記シタル厚紙ノ上ニ硝子板ヲ覆ヒタルモノナ
 リ

前下橋頂ノ白燈及左右紅綠ノ二燈ヲ他船ヨリ見ル方位ノ圖解

第三圖ハ碇泊中前下橋頂ニ標スル燈籠ナリ
 第四圖ハ航海中前下橋頂ニ標スル燈籠ナリ

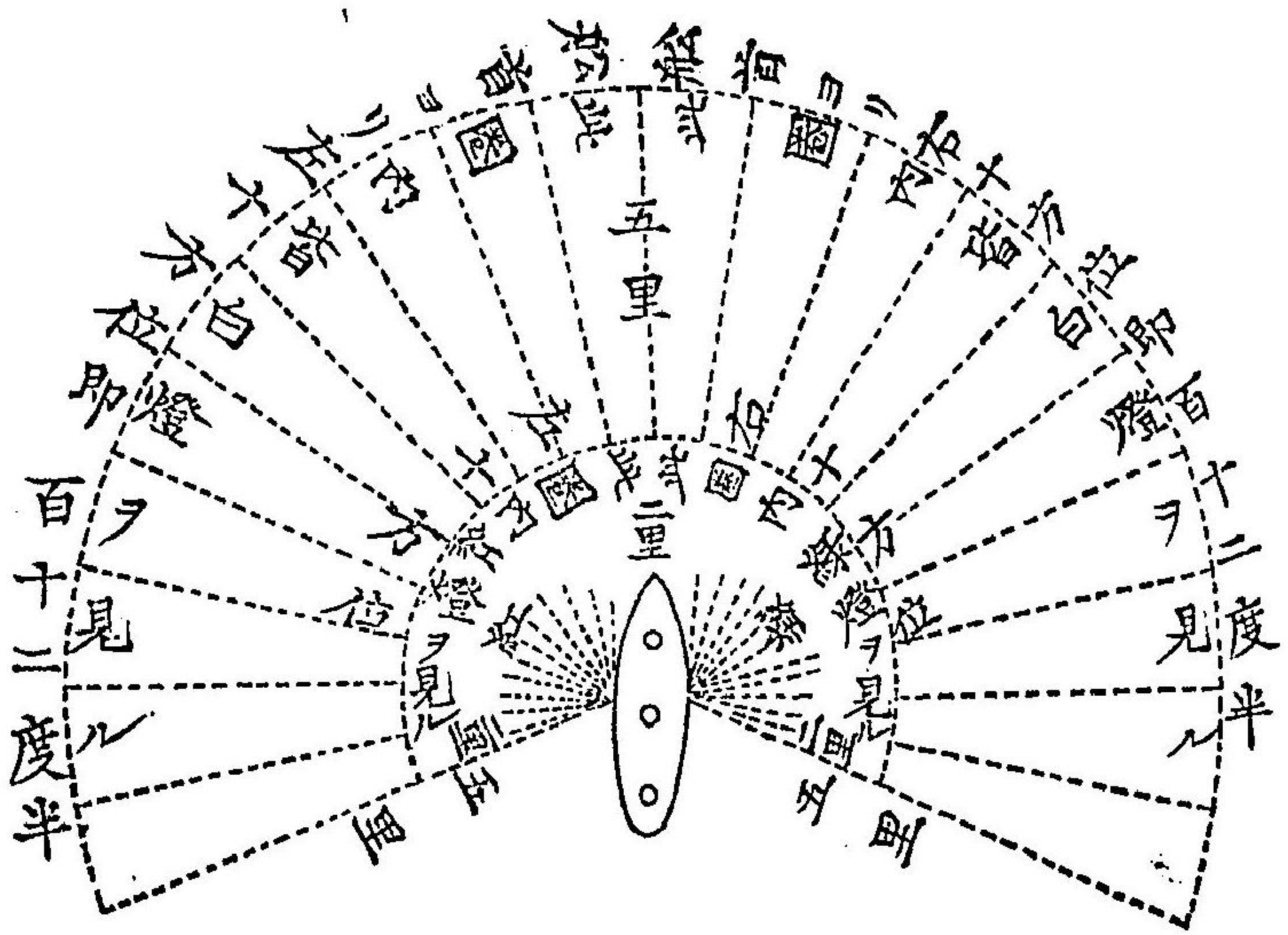

一方位ハ三百六十度ノ三十二分ノ一
 ニシテ十一度十五分ナリユヘニ十方
 位ハ百十二度半ナリ

此里數ハ海里ニシテ一里ハ陸里六三
 一ノ十六町九分七厘五毛ニ當ルナリ
 ユヘニ二里ハ三十三町九分五厘五里
 ハ二里十二町八分七厘五毛ナリ

第五圖ハ航海中左右ノ航方ニ標スル燈籠ナリ橋頂ノ白燈及左右ノ紅綠燈ヲ能ク記憶スル爲メノ歌アリ

大船ニトモストモシビ上ハ白

ミギハ美ドリニ左リクレナイ

此歌ヲ暗記シ置クベシ但シミギノ美ノ字ハミドリノミノ字ナレハ覺ヘ易シ又英亞等ニテハ「ポート、ワイン」ノポート産ハ赤シト云フコトヲ記憶スベシト云ヘリ是レ左舷ト「ポート、ワイン」ノ語ヨリ對シテ其ニ赤キヲ以テナリ

第一圖

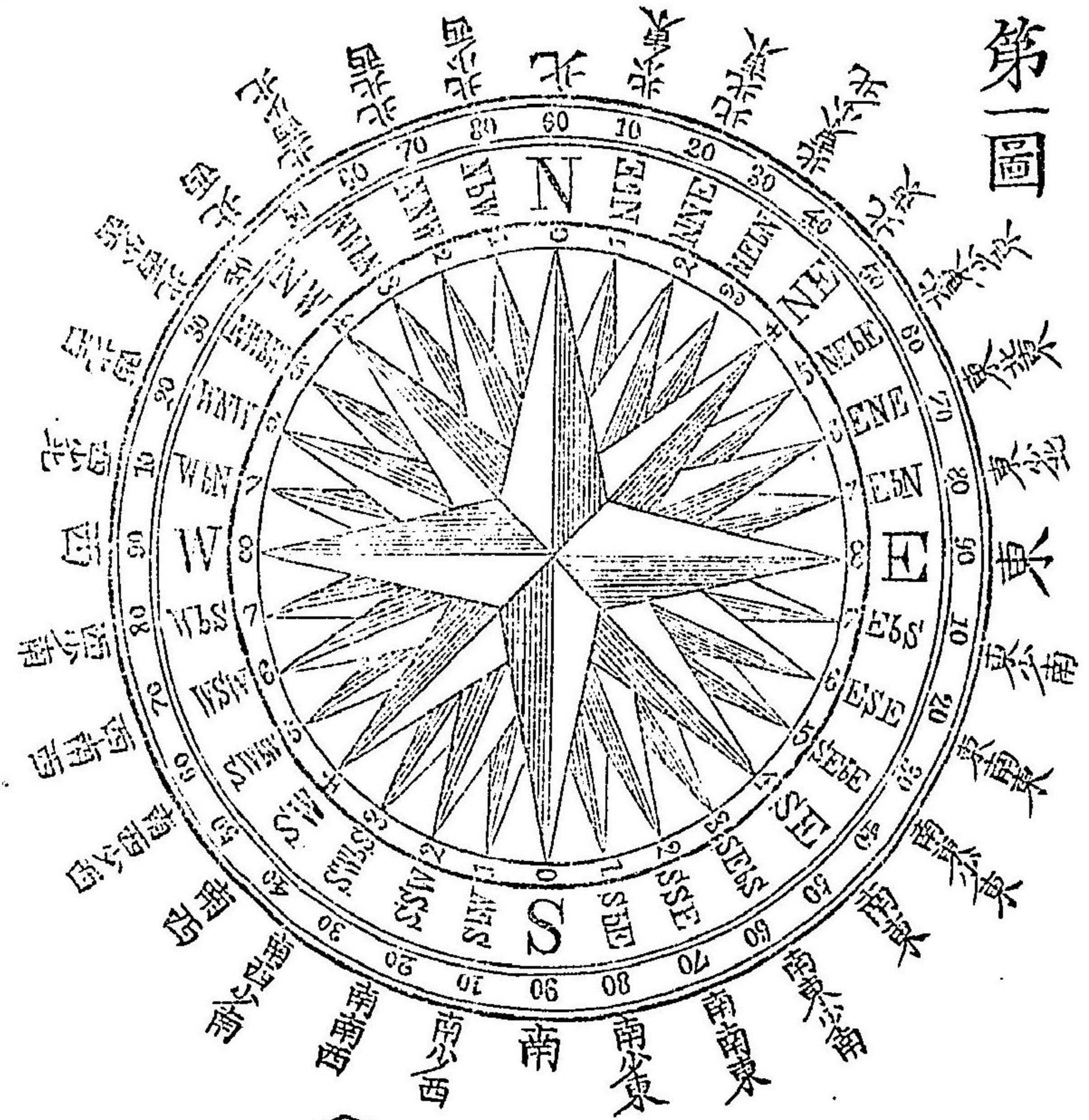

第二圖

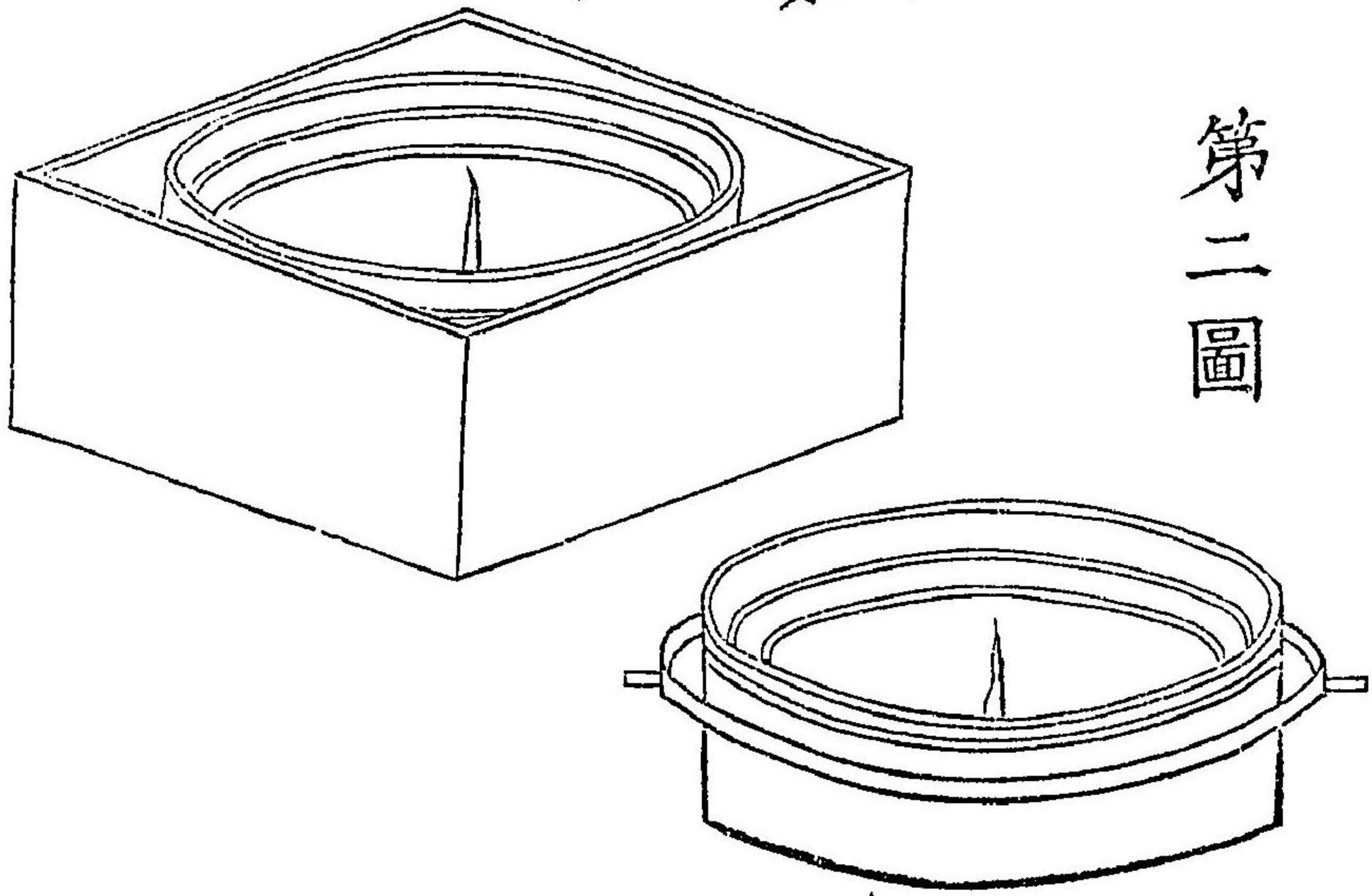

第三圖

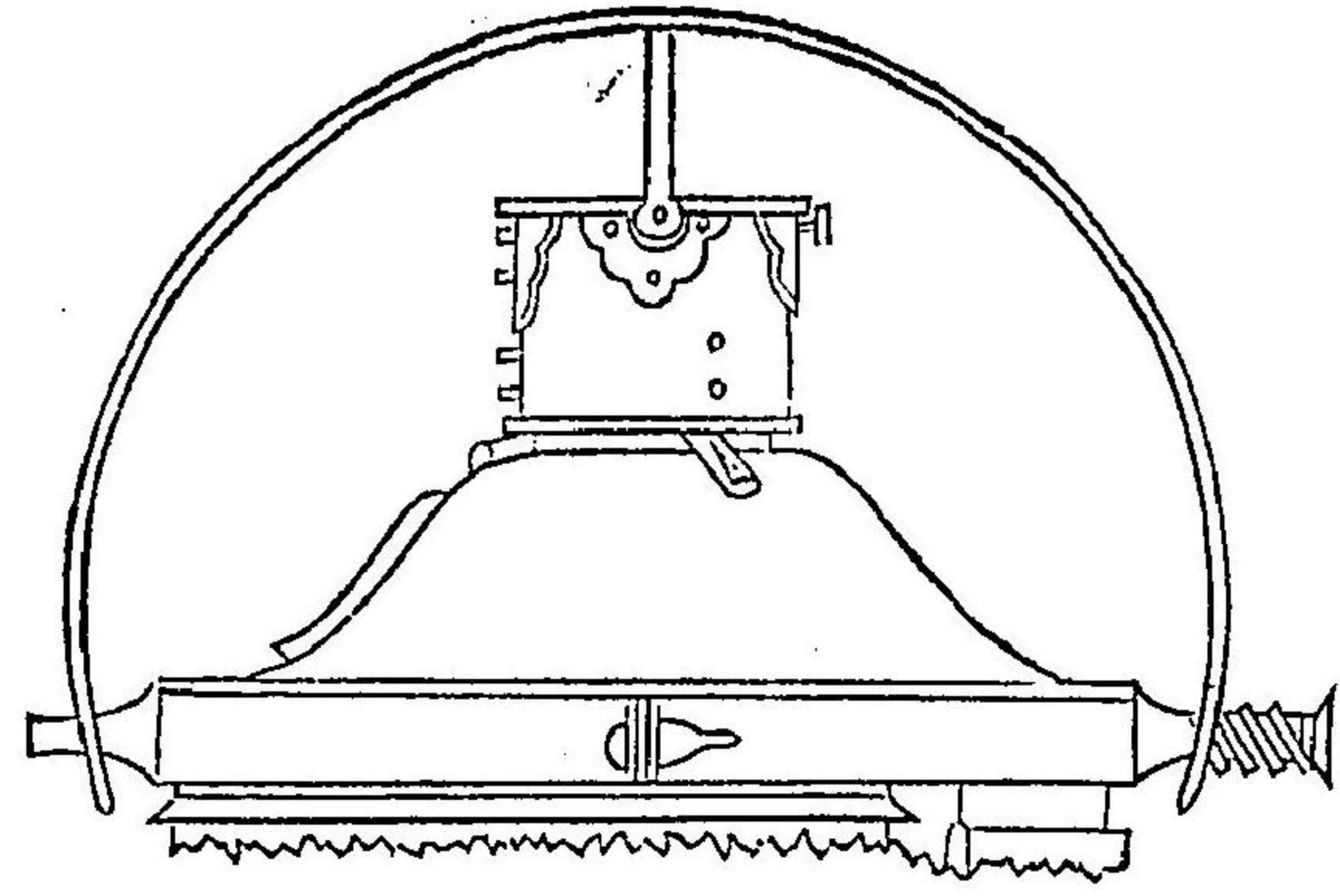
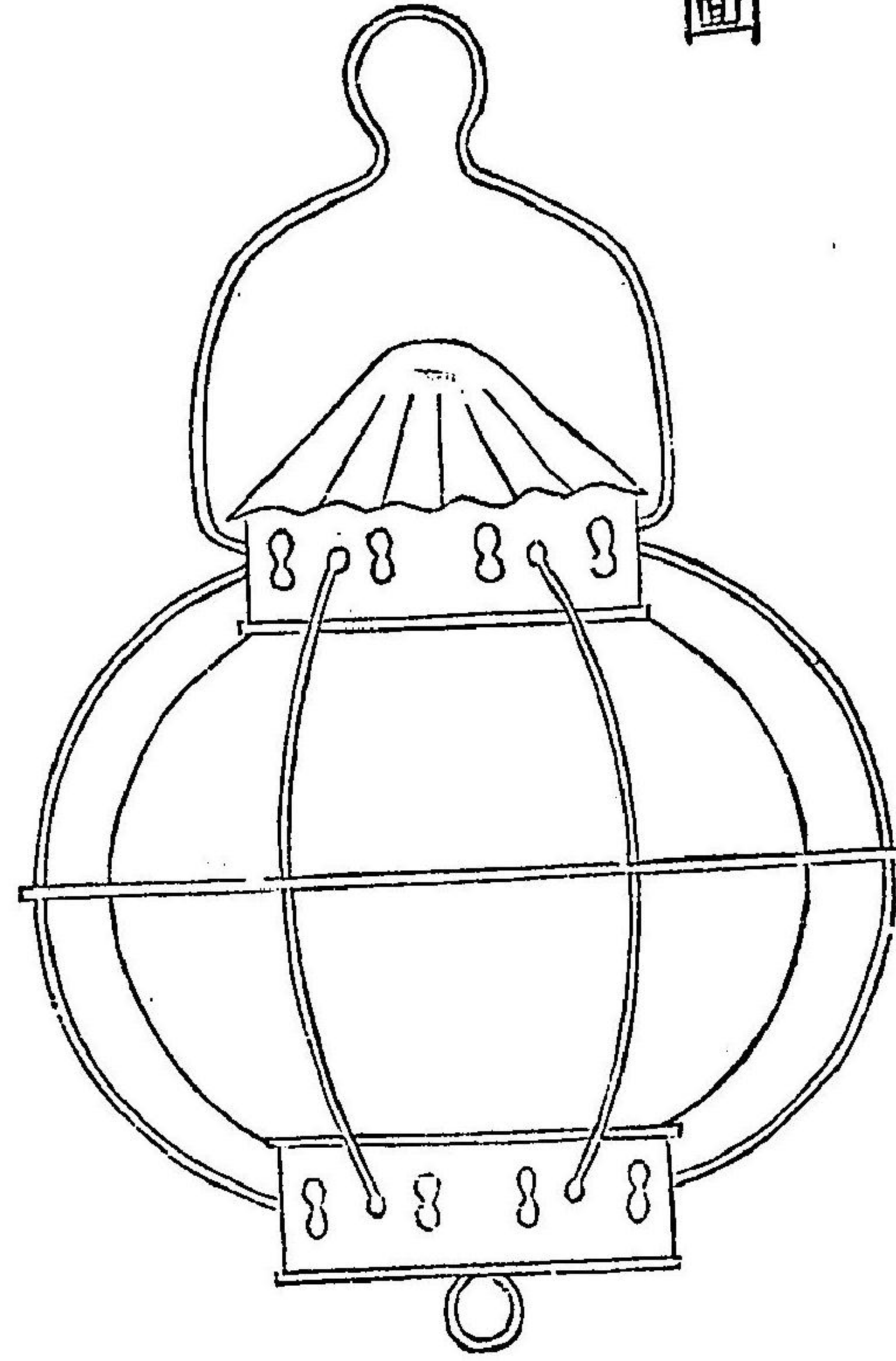

第四圖 斜面

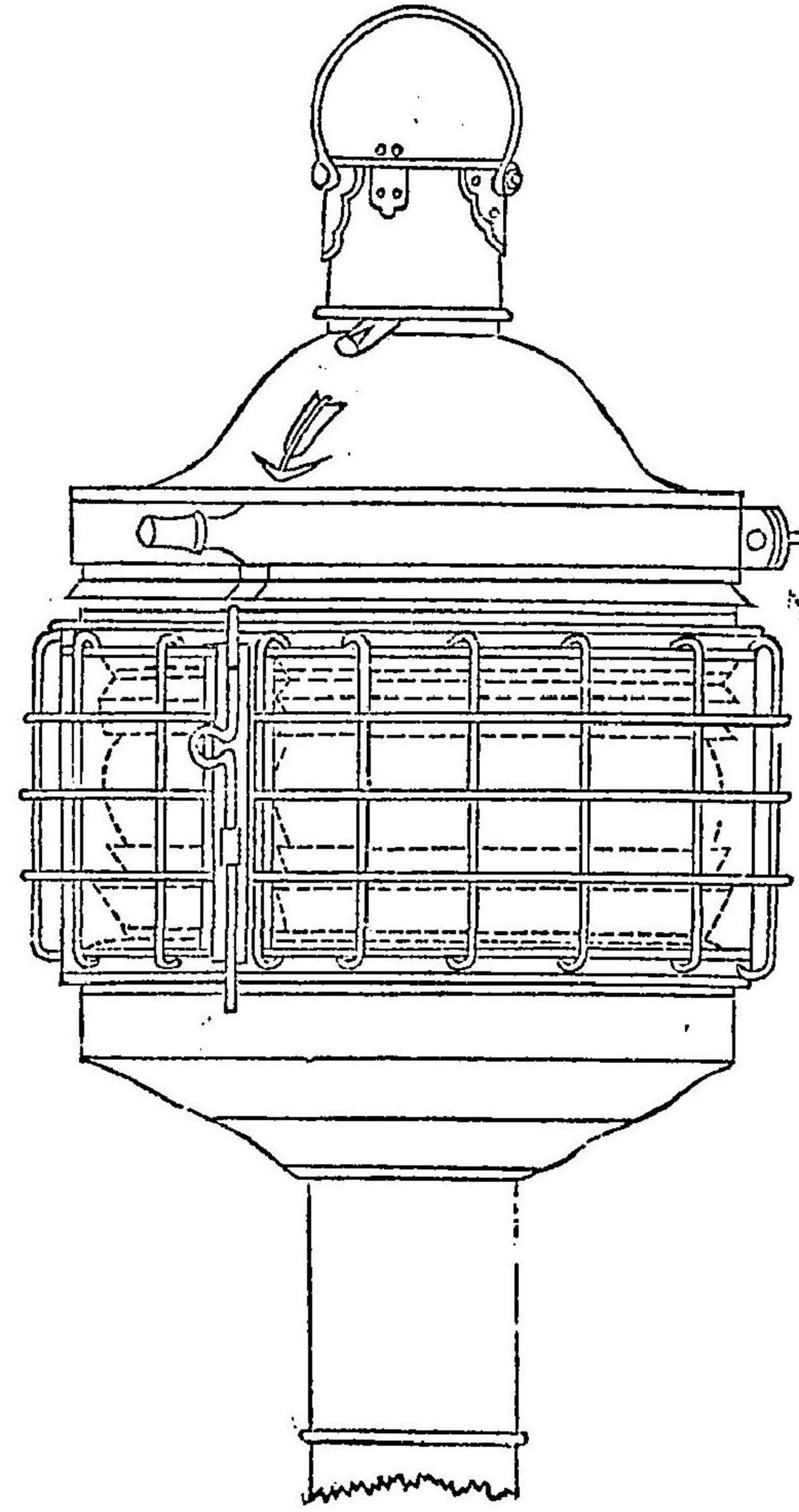

第五圖

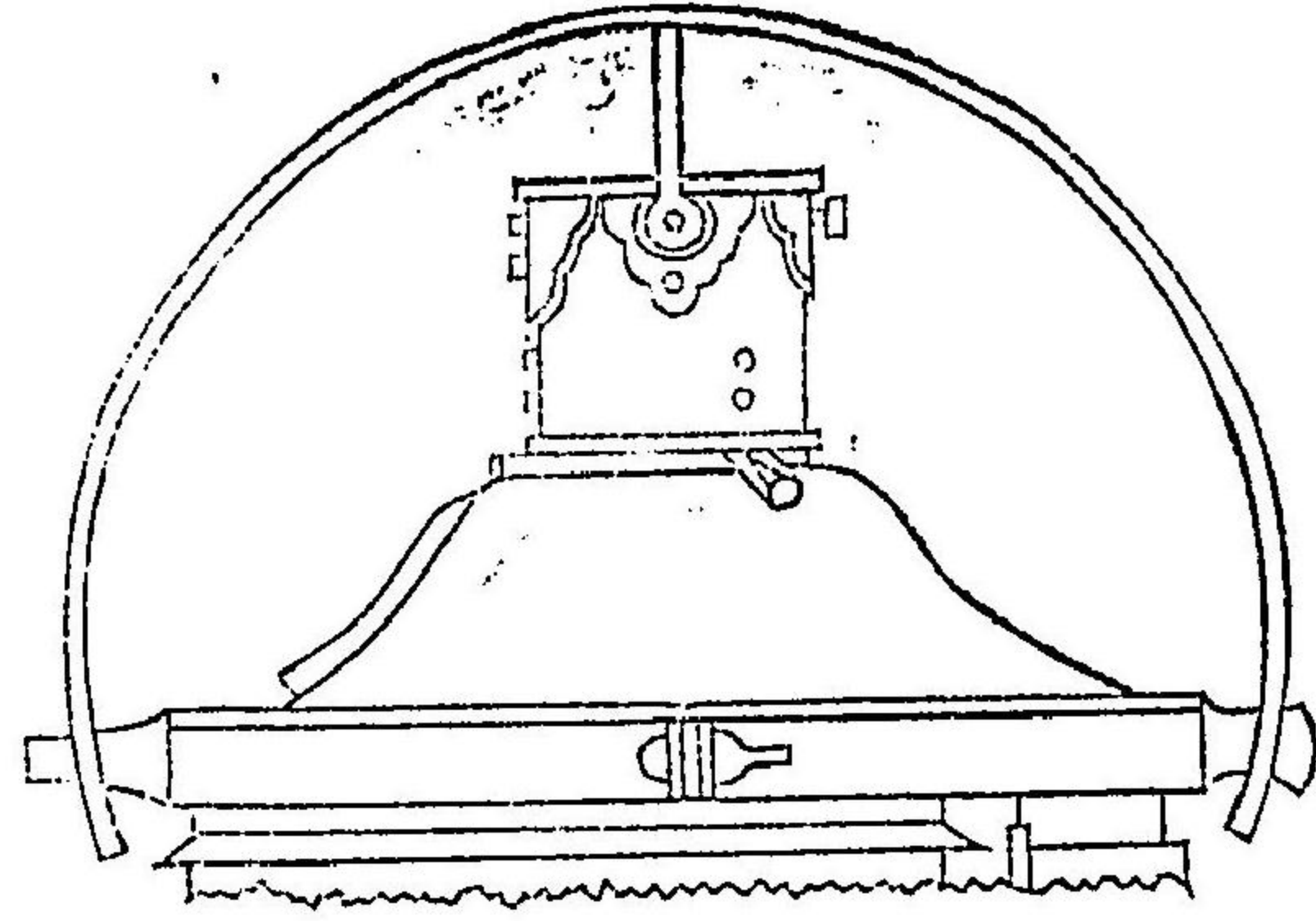
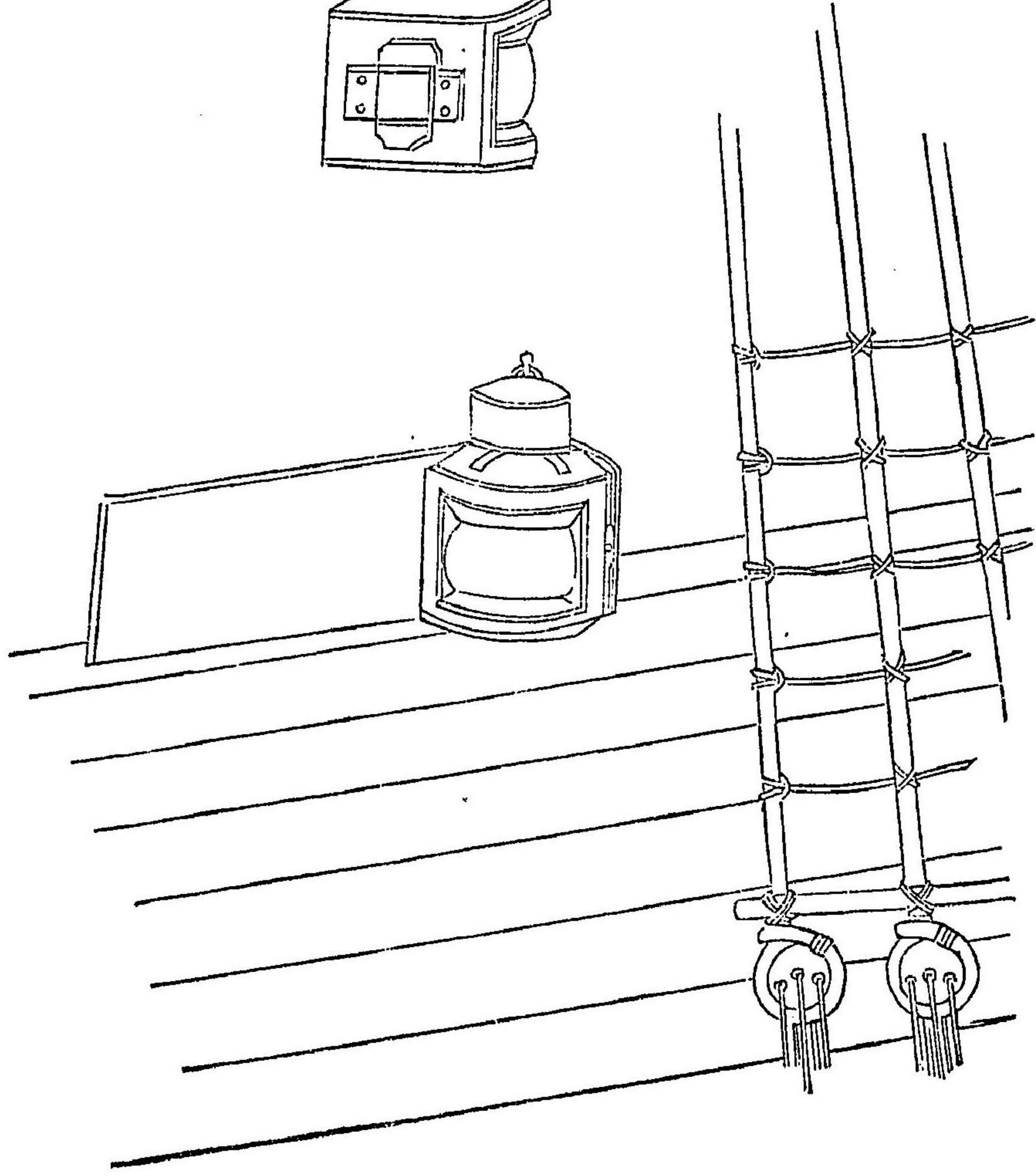
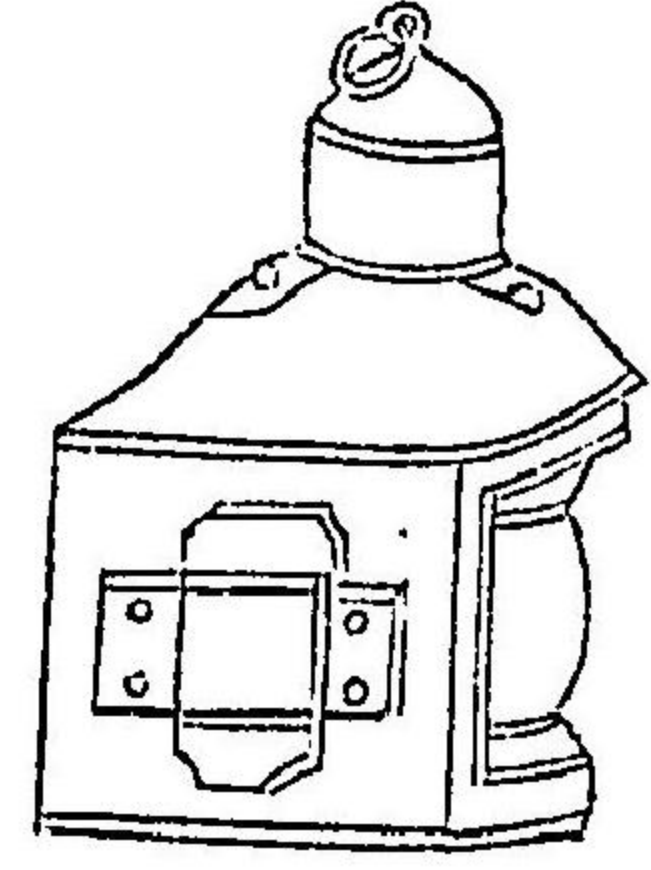

同上

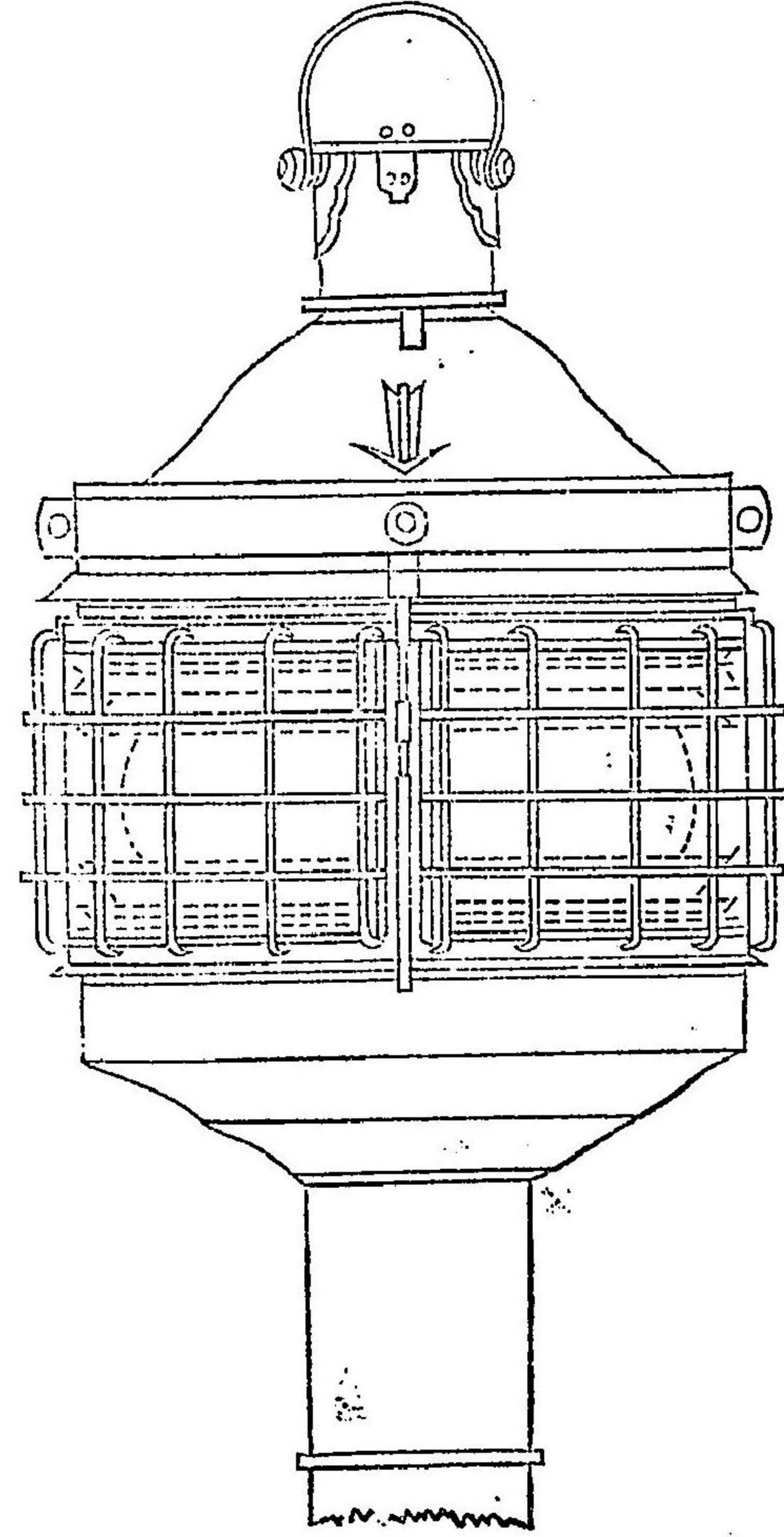

前面

(第五百六十七條) 同八年三月廿日內務省乙第三十八號達

府 縣

明治七年一月第五號ヲ以海上衝突豫防規則公布相成候處于今往々
衝突ノ患害有之趣ニ相聞候右ハ全船人等必得方等閑ニテ規則之通
點燈不致ヨリ生候儀ニモ可有之ニ付各管廳ニ於テ厚告諭シ且船燈
製造販賣等需用者ノ爲差支無之様其方法設立之上當省へ可届出此
旨相達候事

(第五百六十八條) 同八年十二月十二日內務省乙第百六十二號達

府 縣

本年三月當省乙第三十八號ヲ以船燈製造販賣ノ方法取設可申出旨
相達置候處右船燈ノ儀ハ充全ノ製造品ニ無之候テハ却テ其カ爲ノ
大害ヲ可生ニ難計ニ付即今右製造方法當省於テ取調中ニ付猶退テ

四二

何分ノ儀相達候迄ハ各管下於テ製造販賣ノ儀ハ見合置候様可致此
旨爲忝得相達候事

(第五百六十九條) 同九年二月九日第十一號布告

明治七年一月第五號ヲ以海上衝突豫防規則布告候處于今點燈不致往
々衝突ノ患害ヲ生シ候趣ニ付海上衝突豫防副則左ノ通相定候條此
旨布告候事 第五百七十條
見合

海上衝突豫防副則

第一條

一 來明治十年一月一日ヨリ西洋形回漕船ハ勿論日本形ト雖モ積石
百石以上ニシテ全部若クハ一部分甲板ヲ具シ航洋スヘキ回漕船
ハ明治七年一月第五號海上衝突豫防規則ヲ屹度遵守シ必ス點燈ス

ヘシ

第二條

一 日本形船ハ別紙圖面ノ通積荷外國ノタメ兩舷ニ設ケタル左右柱
一 舷燈 左右ノ舷ニ掲ルヲ掲クヘシ
紅綠ノ燈籠ヲ云

第三條

一 掲燈ノ裝置點燈ノ時限其他詳細ノ儀ハ海上衝突豫防規則ニ就テ
領會スヘシ

第四條

一 來明治十年一月一日以後ニ至リ止ムナキ事故アルコアラヌシテ
點燈セサルモノハ金五圓ノ罰金ヲ科シ燈籠ヲ所持セサルモノハ
金拾圓ノ罰金ヲ科スヘシ

五二

第五條

一右同日以後ニ至リ點燈セシテ衝突ノ難ニ罹ル時ハ其船主船長
 及ヒ其船乗組ノ者ハ何様ノ損害ヲ被ルモ他ニ對シテ之カ辨償ヲ
 要請シ得ヘカラス

第六條

一舷燈ハ驛遞寮ノ免許ヲ得タル製造人ノ製造シタルモノニ限ルヘ
 シ若シ之ヲ犯スモノハ金七圓五十錢ノ罰金ヲ科スヘシ
 但堅牢ニシテ且其規ニ適スル舶來品ハ此限ニアラス

第七條

一開拓使及沿海府縣ニ於テハ其筋吏員ヲシテ其管下港灣出入及ヒ
 繫泊船ノ此規則ヲ遵守スルヤ否テ時々監査セシムヘシ

第八條

一此規則ヲ違反セシテ訴出シ者ハ本犯罰金ノ半額ヲ賞與スヘシ

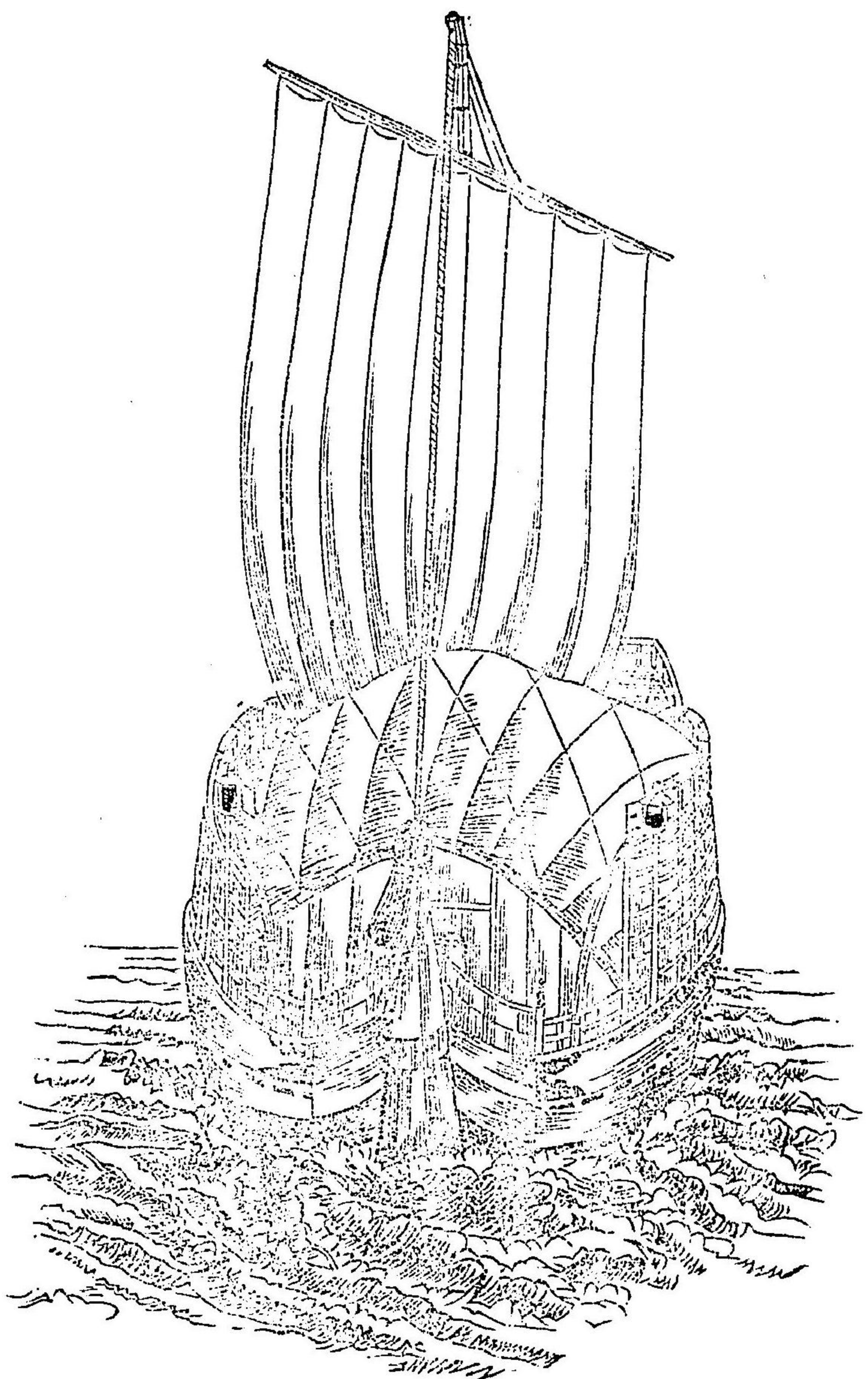

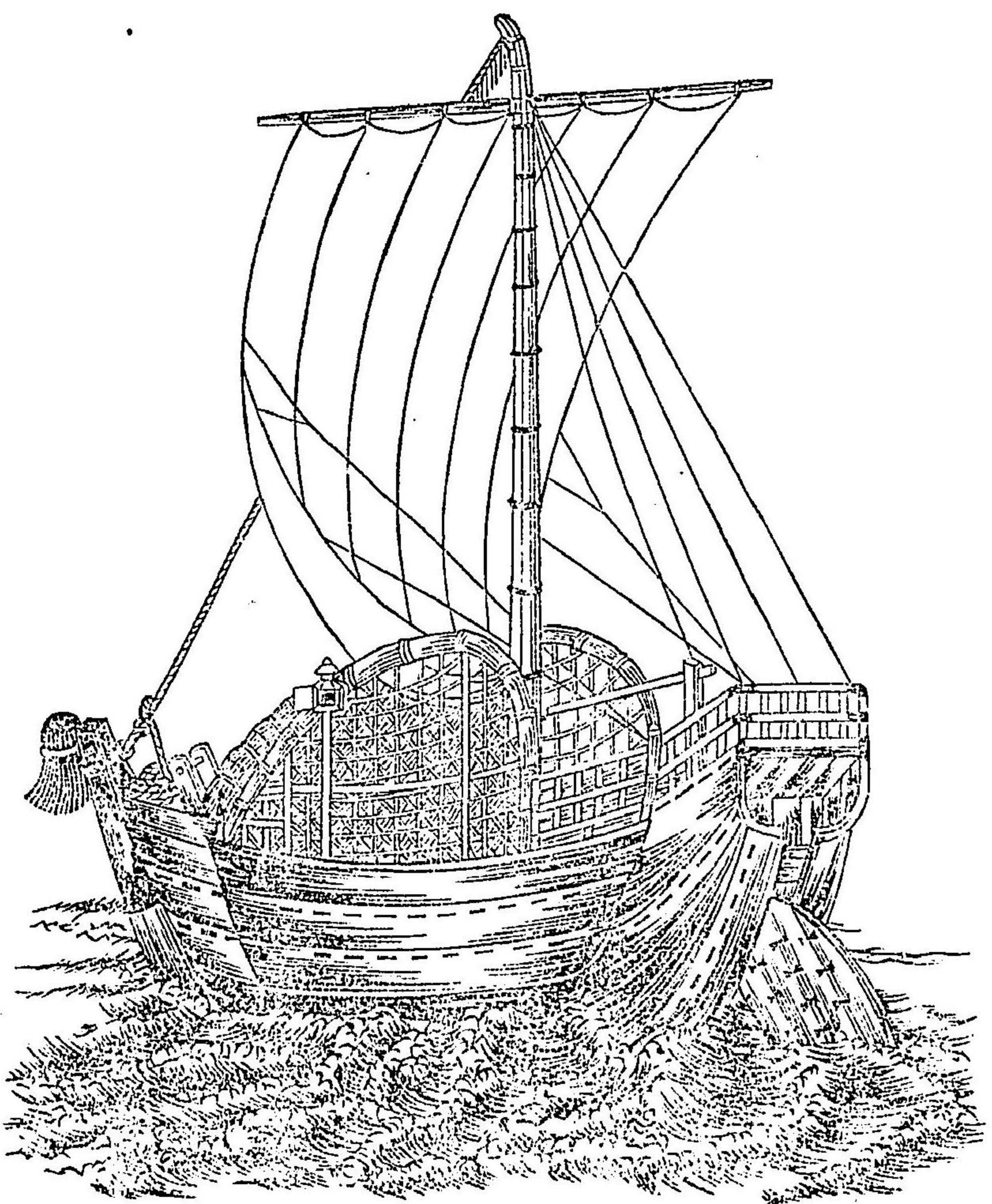

(第五百七十條) 同九年九月十三日第百十六號布告

本年二月第十一號布告海上衝突豫防副則中掲燈ノ儀明治十年一月一日ヲ明治十一年一月一日ト改正候條此旨布告候事

(第五百七十一條) 同十年五月七日內務省乙第四十九號達

府 縣

七二

諸商船舷燈點火之儀ハ明治七年第五號及明治九年第十壹號公布之
趣モ有之候ニ付掲燈航海候ハ勿論之儀ニ有之候得共日本形風帆船
ニシテ往々紅綠白之三燈ヲ掲ケ候者有之趣右ハ風帆蒸氣トノ區別
ヲ紊リ自然衝突等之大害ヲ可醸成ニ付豫テ御頒布相成居候海上衝
突豫防規則之通日本形及西洋形風帆船之義航海中ハ紅綠二燈之外
決シテ他燈ヲ現出不致様注意且舷燈隔板之義ハ規則之通必ス長サ
三尺ヨリ不少様装置左右各其適當方位ヲ光シ候様精々注意可致旨

管下船主船長ニ懇篤可相達此旨相達候事

○海上衝突豫防規則附錄

(第五百七十二條) 明治十年十月二十四日開拓使問合

甲船ヨリ乙船ヲ衝突シ乙船ニ溺死人之レアルキ乙船主ヨリ積荷其
他物品ノ損失賠償ノ請求ハ民事裁判ヲ仰キ其過失殺ヲ警察官ニ告
訴セシキ民事事共各自ニ受理取調可致筋ニ候哉將々衝突曲直ノ裁
判ハ民事ニ屬スルモノニ付民事裁判ニ於テ甲船曲者ト決スル後ニ
アラサレハ警察官ニ於テハ過失殺ノ告訴ヲ受理難致筋ニ可有之哉
回答 十年十二月五日
衝突船ノ爲メ溺死シタル者處分之儀ニ付御問合ノ趣致承知候因
テ左ノ通及御回答候也

第一條 刑事ノ告訴ヲ受理スル場合ニ於テハ民事ノ審判ヲ中止
スルモノトス

一前件衝突曲直ノ審理ハ民法ニテ判決相成ルニ於テハ衝突ノ過失
殺ハ刑法ニ問フニ及ハサル義ニ候哉

回答

第二條 過失ニ出タル衝突ナレハ刑法過失殺傷人條ニ問フヘキ
モノトス

○西洋形商船々長運轉手機關手試驗規則

(第五百七十三條) 明治九年六月六日第八十二號布告

西洋形商船々長運轉手機關手試驗規則別冊ノ通相定候條此旨布告
候事 第五百七十五條
見合

但試験所其他詳細ノ儀ハ受験志願ノ者ヨリ直ニ驛遞寮へ可伺出
事

西洋形商船々長運轉手及ヒ機關手試験免狀規則

此規則ハ船長運轉手及ヒ機關手約定總則及ヒ試験免狀章程
ノ兩款ニ分ツ

此兩款ハ航洋船ニ施行スルモノニシテ湖川、港灣、内海或ハ海
峽中ニ限り運用セル船ニ施行セサルモノトス

船長運轉手及ヒ機關手約定總則

第一條

明治第十年第一月一日ヨリ以後海軍諸艦ヲ除キ(登簿噸數一百公稱
馬力五十以上ノ西洋形航洋船ノ船長運轉手或ハ機關手タル者ハ何

人タリト此規則ニ遵テ發出シタル免狀ヲ受有スルコアラサレハ其
職ヲ執ルヲ許サス

第二條

船長運轉手及ヒ機關手ノ免狀ヲ分ケテ甲乙兩種トナス即チ本免狀
假免狀是ナリ

(甲)本免狀ハ後ニ記載セル本則ノ條款或ハ内務卿ノ命令或ハ其他須
要ナル順叙ニ從ヒ試験ヲ了リタル人ニ授與ス

(乙)假免狀モ亦後ニ記載セル假則ノ條款ニ照シテ之ヲ授與ス然レモ
明治十五年第一月一日以後ハ總テ之ヲ廢止スヘシ

第三條

第一條ニ記載セル日月以後ハ登簿噸數一百以上四百以下ノ航洋船
ハ其等級ニ適セル本免狀若シクハ假免狀ヲ受有スル船長及ヒ一等

運轉手ヲ乗組シメ又登簿噸數四百以上ノ航洋船ハ其適等ナル本免狀ヲ受有スル船長一等運轉手及ヒ本免狀若クハ假免狀ヲ受有スル二等運轉手ヲ乗組マシメ公稱馬力五十以上一百以下ノ航洋漁船ハ適等ナル本免狀若シクハ假免狀ヲ受有スル一等機關手ヲ乗組マシメ又公稱馬力一百以上二百以下ノ航洋漁船ハ其適當ナル本免狀若シクハ假免狀ヲ受有スル一等及ヒ二等ノ機關手ヲ乗組マシメ又其船二百馬力以上ナレハ一等機關手ハ其適等ナル本免狀ヲ受有シ二等機關手ハ本免狀若シクハ假免狀ヲ受有スルモノヲ乗組マシメサレハ其出港ヲ許サス

前ニ記載セル其適等若シクハ高等ナル免狀ヲ所持セス或ハ所持シ能ハスシテ其職ヲ執リ出港セシモノ及ヒ此規則ニ遵テ要スヘキ免狀ヲ所持スルヤ否又ハ所持シ能フヤ否ヤヲ推究認定セスシテ之ノ

ヲ使役スルモノハ何人ヲ論セス二百五拾圓以内ノ罪金ヲ科スヘシ

第四條

内務卿ハ船長運轉手及ヒ機關手試験ノ章程ヲ時々受験人ノ適度ニ隨ヒ又其場合ノ肝要ナルニ應シテ改正シ其司驗官ヲシテ之ヲ實施セシムヘシ

第五條

受験人ハ試験章程ニ掲載セル手數料若クハ内務卿ヨリ其都度々々命シ定ムル所ノ金額ヲ納ムヘシ此金額ハ手數料ヨ但シ是等ハ試験ノ前ニ其筋官員ニ交付ス可シ

若シ受験人落第セル片ハ既ニ納メシ手數料ノ半額ヲ還付スヘシ

第六條

後ニ記載スル條款ニ從ヒ受験人ノ試験ヲ完了シ且技藝其等ニ應シ

性質行狀善良ナルノ明証アリ其他各般皆所要ニ適セリト司驗官ヨリ報告セハ内務卿ハ第三條ニ記セル免狀ノ階級ニ照シ若干噸數若シクハ若干馬力航洋船ノ船長或ハ一等若シクハ二等運轉手或ハ一等若シクハ二等機關手タルヘキヲ証スル免狀ヲ本人ニ授與スヘシ若シ同卿ニ於テ其報告ヲ未ダ信實ナラスト思察スルキハ更ニ前度ノ司驗官或ハ他ノ司驗官ニ命シテ再ヒ之ヲ試験セシメ且其受験人ノ証書及ヒ行狀等ヲ審究シテ後之レニ免狀ヲ授與スヘシ

第七條

内務省ハ簿冊ヲ製爲シ授與セシ每號ノ免狀及ヒ司驗官ノ氏名等ヲ登記シ他日ノ証ニ供ス
船長其他若シ其受領セル免狀ヲ亡失或ハ竊取セラレ其自己ノ過失ニアラサルトノ証明シ得ルトキハ簿記ニ照ラシ更ニ免狀ヲ作テ之

ヲ授與スヘシ

更ニ授與セル免狀ニハ再授ノ文字ヲ記スト雖其効驗ハ都テ原免狀ト異ナルナシ

此場合ニ於テハ本途試験料ノ半額ヲ納ムヘシ

第八條

船長若クハ船主其傭使スル海員船長ヲ除クノ外一切ノト取結フヘキ傭入雇止約定書ヲ其掛リ吏員ノ眼前ニ於テ調印スルキ前ニ記載セル規則ニ照應シタル其船長運轉手及ヒ(汽船ナラハ)機關手ノ免狀ヲ其吏員ニ出シテ検査ヲ受クヘシ(雇入雇止規則ハ退テ制定布告スヘシ)此吏員之ヲ檢シテ眞正充全ナリト思惟スルキハ則チ其検査証書ヲ作り之ヲ授與セル月日及ヒ海員雇入雇止約定満期ノ月日ヲ記載シテ其船長若クハ船主ニ授與スヘシ

右約定期限中船長運轉手(漁船ナラハ)機關手ノ交替アルキハ更ニ其船長若クハ船主ヨリ前節ノ如ク其免狀ヲ其掛吏員ニ出シテ再ヒ檢査証書ヲ受クヘシ

各船出港免狀ヲ請フキハ稅關官吏ヘ前記ノ証書ヲ出スヘシ若シ此証書ヲ出サ、ルキハ稅關官吏ハ出港免狀ヲ授與スヘカラス

若シ船長運轉手等ノ交替アルモ之ヲ其掛吏員ニ告知シテ書換證書(即チ檢査証書)ヲ得ルチ怠リ或ハ稅關官吏ニ此証書ヲ出スコト无クシテ出港スルキハ二十五圓以内ノ罰金ヲ科スヘシ

第九條

自己或ハ他人ノ爲メニ免狀ヲ受ケント謀リ詐偽ヲ以テ之レテ願請スル者或ハ人ヲシテ之ヲ願請セシムル者或ハ之ヲ助力スル者或ハ免狀ヲ贗造スル者之ヲ助力スル者及ヒ人ヲシテ贗造セシムル者之

ヲ助力スル者或ハ故意ニ免狀ヲ變更スル者之ヲ助力スル者又ハ人ヲシテ之ヲ變更セシムル者或ハ贗造若シクハ變更或ハ取消シ若シクハ停止セラレシ免狀ヲ故意ニ使用スル者或ハ免狀ヲ所有スルヲ得スシテ之ヲ使用スル者或ハ免狀ヲ他人ニ貸付スル者或ハ他人ヲシテ之ヲ使用セシムル者ハ五百圓以内ノ罰金ヲ科シ或ハ六月以内ノ禁獄或ハ懲役ニ處ス

第十條

内務卿ハ各船長運轉手或ハ機關手ノ技藝劣等若クハ粗暴ナルカ或ハ不行狀ニシテ其職務ヲ執ルニ不適當ト思察スルキハ直ニ之ヲ審究或ハ審究セシムヘシ而シテ左ニ掲クル場合ニ於テハ其免狀ヲ取消シ或ハ一時其使用ヲ停止スヘシ

- 第一 亂醉
- 不行狀
- 粗暴
- 指揮ニ悖戾ス
- 職務ニ怠ル者

第二 其失錯又ハ不良ノ所爲ニ由テ船ヲ失ヒ或ハ捨テ或ハ之
レニ大損害ヲ生シ又ハ人命ヲ害ナヒ或ハ人ニ大傷痕ヲ被ム
ラシムル者

第三 他ノ甚シキ罪科ヲ犯セシ者

凡ソ船長運轉手及ヒ機關手ヲ論セス一旦其免狀ヲ取消シ或ハ一時
其使用ヲ停止セラレタルキハ其免狀ヲ内務省若クハ其筋ノ官廳ニ
取揚ケ且其失錯ニ就テ二百五十圓以内ノ罰金ヲ科スヘシ
其掛リ吏員ハ其免狀ヲ取消シ或ハ其所用ヲ停止セラレタル者チ一
百噸以上又ハ五十馬力以上ノ航洋船ノ船長運轉手若クハ機關手ト
シテ其職ヲ執ラシムヘカラス
又何等ノ人タリモ其免狀ヲ取消シ或ハ一時其使用ヲ停止セラレタ
ル者チ船長運轉手或ハ機關手トシテ其職業ニ備使スルヲ許サス若

シ其情狀ヲ知テ之ヲ使役スル者アラハ二百五十圓以内ノ罰金ヲ科
スヘシ

一旦其免狀ヲ取消サレタル者ト雖モ爾後内務卿ノ適當ト思考スル
場合ニ於テハ再ヒ同等若クハ下等ノ免狀ヲ授與スルコトアルヘシ

第十一條

前ニ掲載セル犯罪者ハ裁判所若クハ其筋ノ官員ニ於テ之ヲ審斷ス
ヘシ

第十二條

裁判所若クハ其筋ノ官員相當ノ糾彈ヲナセシ上罰金ノ額ヲ決スル
キハ現時或ハ他日本人ノ受ケ取ルヘキ給金若シクハ其他ノ金額ニ
リ之ヲ納メシムルコトアルヘシ但シ船主若シクハ本人ヲ雇使スル者
其裁判所若クハ其筋ノ官員ヨリ其旨ノ命令狀ヲ受取ルニ於テハ現

時或ハ他日本人ニ渡スヘキ給料若クハ其他ノ金額中ヨリ其罰金ヲ引去リ之ヲ上納スヘシ

船主若クハ備主タル者其備使スル船長等ニ裁判スヘキ事件ヲ生スルルキハ其裁判未決ノ間ハ之レニ給料及ヒ其他ノ金額ヲ與フヘカラズ若シ其裁決ヲ終ヘサル間ニ致ナク之レニ給料其他ノ金額ヲ與ヘ又ハ命令狀ヲ受取リタル上條理ナクシテ其罰金ヲ拂フヲ怠ルルキハ其貳倍ノ罰金ヲ科スヘシ

第十三條

犯罪者其處決ニ服セサル者ハ一般ノ規則ニ遵テ控訴上告スルヲ得ヘシ

船長運轉手及ヒ機關手試験免狀章程

第一條

船長運轉手及機關手ノ試験ハ東京ニ於テ毎月第一及ヒ第三ノ火曜日ニ執行スヘシ又其事宜ニ由リ他所ニ於テモ之ヲ執行スルコトアルヘシ然ルルハ其趣ヲ三十日以前ニ廣告スヘシ

前ニ記載シタル定日ノ外タリテ別段手数料トシテ金五圓ヲ納メ臨時試験ヲ願フ者アレハ何日ヲ論セス司驗官ノ都合ニ因テ之ヲ執行スヘシ但其受験人落第スルル既ニ納メシ別段手数料ハ返附スルコト無シ

第二條

受験人ハ其試験ノ日ヨリ少クモ一日以前ニ其氏名貫籍及ヒ其性質行狀善良ニシテ實地經歷アルノ証書ヲ証人ヲ以テ差出スヘシ其証書ナケレハ何カニテモ試験ヲ許サズ

第三條

受験人ハ其證書ヲ出スル左ニ掲載スル試験料ヲ其試験所ニ納ムヘシ

第一則ニ從ヒ本免狀ノ試験料

船長

金拾五圓

全上 既ニ一等運轉手ノ本免狀ヲ所持スルモノ

全拾圓

一等運轉手

全拾圓

全上 既ニ二等運轉手ノ本免狀ヲ所持スルモノ

全五圓

二等運轉手

全五圓

一等機關手

全拾五圓

全上 既ニ二等機關手ノ本免狀ヲ所持スルモノ

全拾圓

二等機關手

全拾圓

第一則ニ從テ試験ヲ受ケタル者若シ落第スルハ其試験料ノ半額ヲ返附スヘシ

第二則ニ從ヒ本免狀ノ試験料

船長

金五圓

一等機關手

全五圓

第三則ニ從ヒ假免狀ノ試験料

船長

金七圓五十錢

一等運轉手

全五圓

二等運轉手

全貳圓五十錢

一等機關手

全七圓五十錢

二等機關手

全五圓

第二及第三則ニ從ヒ試験ヲ受ケタル者落第スルハ其試験料ハ返附

四四

セサルヘシ

第四條

第一則ニ從ヒ上級ノ試験ヲ受ケ落第スルモ下級ノ試験ニ及第スル
キハ其應等ノ免狀ヲ受ケ得ヘシ然レモ其試験料ノ一部分ヲモ返附
セサルヘシ

第五條

船長及ヒ運轉手ノ受験人測量學ノ試験ニ落第スルヲ三回ニ及フモ
ハ其最後落第ノ日ヨリ三ヶ月ヲ經サレハ再試ヲ許サス又船具運用
學ノ試験ニ落第スル三回ニ及フトキハ其最後落第ノ日ヨリ六ヶ月
以上航洋船ニ乗組ニ實地修業スルコアラサレハ再試ヲ許サス

第六條

機關手ノ受験人紙上ノ問題ニ於テ落第スルモ爾後再試ニ堪ユヘキ

學類ヲ充分セリト思考スルモ何時コトモ其再試ヲ願ヒ得ヘシ然
レモ實地作業上ノ試験ニ落第スルモ其落第ノ日ヨリ三ヶ月ヲ經
サレハ再試ヲ許サス

第七條

船長及ヒ運轉手ノ受験人ハ平生各自ノ熟知セル式及ヒ表ヲ用テ問
題ヲ答ルヲ許ス故ニ其席上ニ自己ノ書籍ヲ携帯シ得ヘシ
第一則ニ從フ試験ニ於テ其答題ヲ爲スノ期限ハ午前第十時ヨリ午
後第三時マテ五時間ト定メ第二及ヒ第三則ノ試験ハ二時間ト定ム
故ニ若シ此期限ヲ過テ其答題ヲ了テサレハ則チ之ヲ落第者トナス
ヘシ

第八條

五四

一等及ヒ二等機關手ハ特ニ後チニ記載スル條款且其本文ノ職務及

六四

ヒ其作業ニ就テ試験スルヲ緊要トス
其受験人巳ニ口上ノ試験ヲ能ク經了セハ更ニ筆上ノ問題ヲ授ケ其
各自ノ平生慣用セル方法ヲ以テ之ニ答ヘシムヘシ
第一則ニ從ヒタル試験ハ午前第十時ヨリ午後第三時マテ五時間ヲ
限リ第二及ヒ第三則ニ從フ試験ハ二時間ヲ限リテ其答題ヲ了ヘシ
ムヘシ

第九條

若シ他人ノ文案ヲ剽竊シ或ハ他人ノ告知ヲ得或ハ他人ト助力ヲ授
受シ其他如何ナル手立ニ依ルトモ試験時間ニ他人ト往復セシテ發
覺スルニ於テハ則チ之ヲ落第者ト見做スヘシ

第十條

試験問題ノ應答ハ石版若クハ反古紙ヲ用テ記スヘカラス

其答題ヲ記シ了ラサル間ハ決シテ試験室ヲ去ルヘカラス

第十一條

總問題ヲ定時間ニ正シク應答シ了ルキハ則チ之ヲ試験及第者トナ
スヘシ

第十二條

船長及ヒ運轉手ノ受験人ハ計數ニ係ル問題ノ應答ニ於テ一里以外
ノ誤算アルヘカラス

第十三條

機關手ノ受験人若シ其筆上ノ問題ヲ定時間ニ應答シ能ハスト雖
既ニ其問題三分ノ二以上ヲ應答シ了リ且口上ノ試験其願請セル階
級ノ機關手トナルニ充分適當セリト司驗官之ヲ思量スルキハ則チ
之ヲ及第者ト公訴スヘシ

七四

第十四條

試驗課程

第一則 本免狀ヲ受クヘキ受験人ニ要スル技藝

○二等運轉手

二等運轉手ハ必ス年齡十八歳ニ滿テ四年以上海上ニ在リ或ハ二
年以上上海軍兵學寮或ハ三菱會社其他ノ商船學校ニ在テ修業シ航
海運用ノ學科ニ於テ適合ノ試驗ヲ經テ後三年以上海上ニアリシ
者ニテ左ノ試驗課程ニ及第セムモノトス

測量學

通常往復文章ヲ作為シ得ルヲ

加減乗除十分分數及對數用法

日課

航海日誌ニ記セル前日ノ正午ヨリ當日ノ正午マテノ船
方向航程ニ羅針ノ偏差風壓等ヲ算入シテ本船所在ノ經

緯度ヲ求ムルヲ

起程已達兩地ノ經緯度ヲ以テ其針路航程ヲメルカトルセイリング瑪氏航法及シツドルラテ中分

緯度航法ニ據リテ算定スルヲ

經度ヲ求ムル爲メノ大陽赤緯ヲ正スソンスデクリチーシヨシ

大陽子午線高度ニ依テ緯度ヲ算定スルソリチアンアルチチチ

出沒方位ヲ測定シテ羅針ノ偏差ヲ求ムアマブリチチ

六分儀ノ用法ヲ熟知スルヲ

航海日誌ヲ記スルヲ

船具運用學

索具取附方及ヒ取脱方

船内荷物積納方

沙漏時限及ヒ測程線測鉛線ノ尺度

帆船及ヒ汽船海上衝突豫防規則及ヒ暗霧ノ信號各國普通商船用信號旗用法

〇一等運轉手

一等運轉手ハ必ス年齡十九歳ニ滿チ五個年以上海上ニ在リ其内一個年以上二等運轉手ノ職ヲ執リシ者ニテ二等運轉手試験課程ノ外ニ左ノ試験ニ合格ナル者トス

測量學

平面三角法

方位角アジマスヲ測量シ羅針ノ偏差ヲ算定スルヲ

羅盤ニテ陸地ノ方位ヲ測リ或ハ現船所在ノ經緯度ニ由テ海圖

上ニ船舶ノ位置ヲ記スヲ

潮時ノ算法

時辰儀ヲ比較シ及ヒ其遲速ヲ定ムルヲ

太陽高度ト時辰儀ニ依テ經度ヲ測定スルヲ

子午線外ノ太陽高度一ヲ以テ緯度ヲ算定スルヲ

六分儀ヲ正スヲ

船具運用學

碇泊マッティングニ依テ船舶ヲ繫止メ又之ヲ解放チ安全ニ放泊スルヲ

碇ヲ船外ヘ運ヒ出スヲ

圓材スパア及ヒ帆ノ取扱方

檣及ヒ重荷ノ取入方及ヒ取出方

帆ヲ掛ケ帆ヲ仕舞フヲ

暴風ノ時船舶ノ取扱方

風下ノ陸地ヨリ船舶ノ避方

日本及ヒ支那海燈臺ノ位置

船長

船長ハ必ス二十一歳以上ニシテ六個年以上海上ニ在リ内一個年ハ一等運轉手一個年ハ二等運轉手ノ職ヲ執リシ者ヲ或ハ二個年以上一等運轉手ニ在任シタル者ニテ一等運轉手試験課程ノ外ニ左ノ試験ニ及第セル者トス

星象ニ依テ緯度ヲ算定スルヲ

地平儀ヲ用ヒテ測量シタル天體高度ニ依テ時辰儀ノ誤指日差ヲ定ムルヲ

羅盤船内ノ鉄部ニ感動スルノ理

太陽及ヒ遠隔シタル物體ヲ測リ羅盤ノ自差ヲ算定スルヲ

船舶ノ方位ヲ定メ又ハ海圖ニ記載セル淺深ト測鉛ヲ以テ測量

シタル淺深ト比較スル爲メニ潮ノ満干方位等ノ定則ヲ了解シ得ルヲ

破損等ニヨリ船舶ノ航海シ難キトキ假ニ之ヲ補理スルヲ

難破ノ節乗組救助ノ手立

颶風ヲ避ルル定規

日本海岸ノ地勢燈臺礁標浮標港灣ノ位置ヲ熟知スルヲ

○二等機關手

二等機關手ハ年齢二十一歳ニ滿テ既ニ機械所ニ在ツテ少クモ三箇年以上機械製造又ハ修繕ニ従事シ一個年以上海上ニ在テ機關室ノ職務ヲナセシ者又ハ少クモ四箇年間公稱馬力五十以上ノ航洋船ニ在テ機關室ノ職務ヲナセシモノニテ左ノ試験課程ニ及第セル者トス

一 汽罐ノ辨解汽罐固定法及ヒ各種ノ辨嘴管ノ用法取扱方及ヒ其
接合ノ方法

二 不慮ノ災害等ニ依テ生スル機關ノ損害ヲ正シ之ヲ補理スルヲ

三 驗氣器 驗温器 驗液器 驗鹽器ノ用法

四 覆金ニ損害ヲ生シ及ヒ磨耗ヲ起ス原因ヲ洞察シ及ヒ改復スル

ト

五 機關ノ部分不順ナルカ或ハ全ク破損セシキ一時假ニ之ヲ補理

シ或ハ充分ニ之ヲ修理スヘキカ如何ヲ洞察スルヲ

六 筆書ハ讀得ヘクシテ算術ニ於テハ加減乗除及ヒ十分分數ニ通

スルヲ

七 一般ニ行ハル、外輪及ヒ螺旋機關各種ノ辨解及ヒ機關内外諸

部轉動ノ理

〇一等機關手

一等機關手ノ受験人ハ年齢二十二歳ニ滿チ少クモ一个年間公稱馬
方五十以上ノ航洋船ノ二等機關手ニ服從シタル者ニテ二等機關手
試験課程ノ外ニ左ノ試験ニ合格ナル者トス

一 製造ノ爲メ機關及ヒ汽罐各部ノ圖ヲ摸寫スルヲ

二 インヂケートルヲ用ヒテ機關方ヲ算定スルヲ

三 汽罐安全辨上蒸氣ノ壓力及ヒ汽罐ノ強弱ヲ算定スルヲ

四 機關ノ肝要ナル部分ノ割合

五 滑辨及ヒ車軸ノ位置ヲ正シ之ヲ裝置スルヲ

六 サルフエスコンデンセーシヨ
蒸氣ヲ許多ノ水管外ニ通シ之
レヲ冷シテ再ヒ氷ニ還スルヲ

「シユベルヒーチング」ニ蒸氣ヲ許多ノ管内ニ滿テシメ其外面及ヒ
火烟ヲ通シ過度ノ蒸氣ヲ造ルヲ

蒸氣ヲ膨脹セシメ之ヲ用フルヲ

七算術ニ於テハ面體ノ求積法及ヒ開平方ヲ熟知スルコト

第二則 此則ニ據テ亦本免狀ヲ船長及ヒ一等機關手ニ授與ス

第一明治十年一月一日以前ニ於テ未タ全ク其級ノ試験ヲ受ケサルモ既ニ登簿噸數四百以上ノ航洋船ニ四年以上船長タリシモノニテ若シ内務卿ニ於テ本人ノ性質及ヒ實地經歷ノ事實其免狀ヲ授與スルニ適當ト思考スルトキハ之レヲ授與スヘシ然レトモ此受験人ニ就テハ羅盤船内ノ鉄部ニ感動スルノ理其自差ヲ測定シテ方位ヲ正シ地平儀ヲ用ヒテ測量シタル高度ニ依テ時辰儀ノ誤指日差ヲ定メ颶風避脫ノ方法及ヒ日本支那海岸ノ模様ヲ熟知スルヤ否ヤノ試験ヲ以テシ其他司驗官ノ其級ニ必用ト思考スル他ノ事件ヲモ試験スヘシ

第二前ニ記載スル月日以前ニ未タ全ク其級ノ試験ヲ受ケサルモ既

ニ公稱馬力二百以上ノ航洋汽船ニ四年以上一等機關手タリシ者ニテ若シ内務卿ニ於テ本人ノ性質及ヒ實地經歷ノ事實其免狀ヲ授與スルニ適當ト思考セルトキハ之レヲ授與ス可シ然レトモ其受験人ニ就テハ「サル」ニスコンテンセーシヨ、シユメルヒ「チング」蒸氣膨脹力ノ用面體積ノ算法及ヒ開平方ノ試験ヲ以テシ且ツ司驗官ノ其級ニ必用ト思考スル事件ヲモ試験スヘシ

第三則 船長運轉手及ヒ機關手約定規則第三條ニ從ヒ授與スヘキ假免狀

一船長ノ假免狀ハ後チニ記スル條款ニ遵ヒ明治十年第一月一日以前ニ於テ一百噸以上ノ西洋形船ニ一年以上船長ノ職ニ在

リシ者又ハ海軍大尉ノ任ニ在リシ者ニ與フヘシ

二 一等運轉手ノ假免狀ハ後チニ記スル條款ニ遵ヒ明治十年第一月一日以前ニ於テ一百噸以上ノ西洋形船ニ一个年以上一等運轉手ノ職ニアリシ者又ハ海軍中尉ノ任ニ在リシ者ニ與フヘシ

三 二等運轉手ノ假免狀ハ後チニ記スル條款ニ遵ヒ明治十年第一月一日以前ニ於テ一百噸以上ノ西洋形船ニ一个年以上二等運轉手ノ職ニ在リシ者又ハ海軍少尉ノ任ニ在リシ者ニ與フヘシ

四 一等二等機關手ノ假免狀ハ後チニ記スル條款ニ遵ヒ明治十年第一月一日以前ニ於テ公稱馬力五十以上ノ航洋船ニ一个年以上機關手ノ職ヲ執リシ者ニ與フヘシ

凡テ假免狀ヲ願請スル者ハ既ニ記載ノ通り各適合ノ履歴アル者ニシテ且第一則ニ遵ヒ夫々其年齡ニ適シ定數年間航海ニ従事セシ者

トス

假免狀ヲ請求セント要スル船長一等二等運轉手ハ第一則ニ遵ヒ夫々其分ノ試験課程ニ係リ一問題ヲ應答シ且日本海岸ノ地勢燈臺礁標浮標港灣ノ位置ヲ實地通曉スルヲ要ス

假免狀ヲ請求セント要スル一等機關手ハ第一則一等機關手課程中第七項二等機關手ハ同則二等機關手課程中第六項ニ遵テ各其分ノ試験ヲ受クヘシ

(第五百七十四條) 同九年六月二十八日第九十四號布告

本年六月第八十二號布告西洋形商船船長運轉手機關手試験規則別紙之通追加候條此旨布告候事

西洋形商船船長運轉手及機關手試験免狀規則追加

第一條

明治十年一月一日以後登簿噸數壹百未滿公稱馬力五十未滿ノ運送
漁船(湖川運用ノ分共)ニ乗組船長及機關手タル者ハ次ニ記載スル條
款ニ遵ヒ技術ノ試験ヲ受ケ其本分ノ免狀ヲ所持スル者ニアラサレ
ハ其職ヲ執ルヲ許サス

第二條

既ニ本則ノ試験ヲ經テ免狀本所持スル船長機關手二等一ハ勿論運
轉手二等一ト雖モ此條款ニ遵ヒ別ニ船長ノ免狀ヲ受ケサルモ運送漁
船ノ船長タルヲ得ヘシ

第三條

運送漁船ハ第一條記載ノ月日以後其技術免狀ヲ所持スル船長及機
關手各壹人以上ノ乗組ニアラサレハ其運航ヲ許サス

第四條

第一條ニ記載スル月日以後運送漁船ノ船長及機關手其適當ノ免狀
ヲ所持セス或ハ所持シ能ハサル免狀ヲ所持シテ其職ヲ執リ其船ニ
乗組ム者及其免狀ヲ所持スルヤ否又ハ所持シ能フヤ否ヲ推究セス
シテ之ヲ使役スル者ハ何人ヲ論セス貳百五拾圓以内ノ罰金ヲ科ス
ヘシ

第五條

東京ニ於テハ毎月第二ノ木曜日ニ試験場ヲ開キ大坂ニ於テハ毎年
一回若クハ二回其他長崎函館新潟ノ三港へ臨時試験官ヲ派出シ其
場ヲ開クヘシ

東京ノ外各地ニ於テ試験場ヲ開ク時ハ其開クヘキ場所及月日等ノ
少ナクモ三十日以前ニ廣告スヘシ

第六條

受験人ハ本則試験章程第二條ニ掲クル如ク其氏名族籍年齢等ヲ詳記シ保証人ヲ立テ之ニ試験手数料トシテ金貳圓五拾錢ヲ添ヘ試験ノ前日迄ニ其試験所ニ差出スヘシ

船長ノ受験人ハ試験願書ニ航行スヘキ地名ヲ記入スヘシ

第七條

受験人ハ必ス滿二十歳以上ニシテ既ニ二個年以上汽船運轉ニ従事シ左ノ問題ニ應答シ得ル者タルヘシ

船長試験課程

第一 普通ノ讀書

第二 汽船運用ノ方法

第三 羅針ノ用法

第四 海上衝突豫防規則

第五 船路ノ地勢及燈臺礁標浮標ノ位置(受験人平生定航スル地方ノ)

機關手試験課程

第一 蒸氣ノ發成ヨリ機關ノ運動ヲ起サシムル迄ノ手續順序

第二 馬力ノ多少ニヨリ費消ノ石炭ニ増減アルヲ及炭質ノ善惡ヲ辨知ス

第三 安全辨ノ用及其製作ニヨリ重量ノ増減

第四 養罐水ノ用方

第五 罐及機關ニ不慮ノ破損ヲ生スル時適宜ニ之ヲ補理スル方法

第六 漁管或ハ水管ノ接續方及烟管ノ破損スル時之ヲ補理スルノ方法

四六

右ニ掲クル問題ノ外時宜ニ依リ司驗官ノ意見ヲ以テ猶他ノ問題ヲ設ケ之ヲ増減取捨スルコトアルヘシ

第八條

此規則ニ記載スルノ外試驗其他ノ諸則及罰則共總テ本則條款ノ通リタルヘシ

(第五百七十五條) 同九年十二月十二日第百五十三號布告

本年六月第八十二號布告西洋形商船船長運轉手機關手試驗規則中之通改正追加候條此旨布告候事

船長運轉手及機關手約定總則第三條中改正

第三行ノ登簿噸數(四百以上ハ五百以上ト改メ

第八行ノ(二百馬力以上ハ三百馬力以上ト改ム

試驗課程第三則末尾追加

假免狀ヲ願請スル者ハ前ニ記載ノ試驗課程ニ適合スル能ハサルモ多年間實地ノ作業ニ習熟シ満足ノ履歴アル者ニシテ且試驗官ニ於テ充分其職ニ適應セリト見認ル時ハ及第者ト見做シ應分ノ免狀ヲ下與スルコトアルヘシ

(第五百七十六條) 同九年十二月十八日第百五十七號布告

本年六月第八十二號布告西洋形商船船長運轉手機關手試驗規則施行ノ儀ハ同規則中船長運轉手及ヒ機關手約定總則第八條ニ據リ追テ雇入雇止規則制定布告候迄延期候條此旨布告候事

但本年六月第九十四號布告同規則追加ノ分ハ來明治十年六月三十日迄延期候事

五六

(第五百七十七條) 同十年二月廿七日第二十四號布告

明治八年九月第十四號ヲ以テ御國內西洋形船舶普通信號等ノ儀
及布告置候處今般右事務內務省へ令管理候條右關係ノ儀ハ總テ同
省へ可申出此旨布告候事

(第五百七十八條) 同十年九月廿七日內務省乙第八十八號達

府 縣

明治九年第九十四號ヲ以百噸五十馬力以下運送船々長機關手試驗
免狀規則公布相成尙同年第五百五十七號公布但書ノ通當七月一日ヨ
リ實施可相成ノ處九州地賊徒追討ニ付人民所有ノ船舶御用船相成
候向モ有之爲其未タ應分ノ免狀難相受者モ有之哉ノ趣ニ候得共右
ハ事實無據儀ニ付本船御用解ノ上ハ速ニ試驗願出候様其筋へ可相
達此旨相達候事

○北海道產物出港稅則並船改所規則

(第五百七十九條) 明治十年八月十一日第五十六號布告

明治八年二月第十四號布告北海道諸產物出港稅則並各港船改所規則
別冊ノ通改正本年九月一日ヨリ施行候條此旨布告候事

北海道諸產物出港稅則並各港船改所規則

第一條

北海道諸產物 鑛屬穀類酒類麻卵各府縣へ輸送ノ節ハ官私用陸海軍
除ノ別ナク出港稅トシテ其原價百分ノ四ヲ貨主ヨリ下條ニ掲載ス
ル一ノ船改所ニ納ムヘシ

但本文ノ税金ハ船長ニ於テ取纏メ外國船ヲ以輸納入ノ手續ヲ爲
スヘシ

第二條

船政所有之各港

渡島國龜田郡函館港

同國津輕郡福山港

同國檜山郡江差港

膽振國室蘭郡室蘭港

後志國小樽郡小樽港

同國壽都郡壽都港

釧路國厚岸郡厚岸港

左ノ拾个所ニ於テ毎年五月ヨリ十月マテノ間船政派出所ヲ置キ船

政所同様ノ事務ヲ取扱フヘシ

渡嶋國福島郡吉岡

同國上磯郡當別

同國津輕郡江尻町

同國爾志郡熊石

後志國古平郡古平

同國岩内郡岩内

石狩國石狩郡石狩

日高國浦河郡浦河

根室國根室郡根室

千嶋國振別郡振別

第三條

諸産物ノ原價ハ右各港ニ於テ毎月上中下旬三度賣買相場ヲ蒐集シ
之ヲ査定スヘシ

但相場詳ナラサル物品ハ賣買仕切狀ヲ検査シテ之ヲ定ムヘシ

第四條

諸船舶各府縣下ヨリ北海道へ入船スルキハ船免狀或ハ船稅鑑札ヲ添へ第一號書式ノ通其港津船政所或ハ地方役所 又ハ區戶長役へ速ニ届出ヘシ

但北海道産物ニ類似ノ物品ヲ青森秋田兩縣下等ヨリ廻漕スル分ハ其品名數量ヲ詳記シタル仕出場ノ送狀或ハ賣買仕切狀ヲ添届出ヘシ

第五條

北海道各港津ヲ回漕スル諸船舶ハ出帆ノ節甲港船政所或ハ地方役所へ申出改所役所ニ於テハ第二號書式ニ法リタル檢印帳ヲ付與シテ回漕セシムヘシ其船乙港へ入津セハ乙ノ船政所或ハ役所へ速ニ

檢印帳ヲ納メ置キ出帆ノ節乙港ノ檢印ヲ乞フテ携帯スヘシ 丙丁港モ亦之ニ準ス

但回漕數月ニ涉ル船モ該年中ハ一ノ檢印帳ヲ用ヒシメ翌年ハ更ニ之ヲ付與スヘシ

第六條

諸船舶北海道内ヨリ各府縣へ向ケ回漕ノ節ハ第二條ニ掲グル各港ノ内何レカ一港へ入船シテ其船政所へ檢印帳ヲ還納シ第三號甲ノ書式ニ法リタル出港稅納目錄ニ通テ差出シ産物積載セサル節ハ第四號甲ノ書式ノ出帆届ニ通テ差出スヘシ改所ニ於テハ審査ノ上産物積載セサルハ定則ノ税金ヲ領収シ第三號乙ノ書式ニ法リ産物積載セサルハ第四號乙ノ書式ニ法リ與書シテ壹通ハ留置キ壹通ヲ下付シテ出帆差許スヘシ

但許可ヲ得タル後都合ニ依リ三日以内ニ出帆セサル船ハ更ニ其旨ヲ届ケ出ツヘシ

第七條

船政所ナキ地方ヨリ産物積取直ニ各府縣へ輸送セント欲スルモノハ其積受ノ地へ航行ノ節第二條ニ掲クル各港ノ内何レカ一港へ入津シ豫メ其積取ルヘキ産物ノ高ヲ計算シ第三號甲ノ書式ニ法リタル出港税前納目錄二通ヲ差出シ船政所ニ於テハ前納目錄ノ高ニ從ヒ定則ノ税金ヲ領収シ同號乙ノ書式ニ法リ與書シテ一通ハ留置キ壹通ヲ下付シテ直艫差許スヘシ

但本條許可ヲ得テ其地ニ到リ産物積取ノ節ハ其地方役所ニ申立検査ヲ受クヘシ役所ニ於テハ出港税前納濟ノ目錄ニ照較シテ之ヲ検査シ若シ産物不足ノ節ハ其由ヲ詳記セル書面ヲ右目錄ニ添

ヘテ船長へ下附シ船長之ヲ翌年七月迄ニ曩キニ納税ノ船政所へ差出スニ於テハ過納ノ金額下戻スヘシ

第八條

出港税納濟ノ諸産物都合ニ依リ第二條ニ掲クル各港ノ内へ揚陸スル片ハ該港船政所へ願出ヘシ改所ニ於テハ現品審査ノ上税納濟ノ目錄ヲ引上ケ税金下戻スヘシ

但出港税ヲ收納シタル港内ニ於テ難破ノ災ニ罹リ税納濟ノ産物流没シタル分ハ實際検査ノ上税金下戻スヘシ

第九條

各港船政所及役所ハ休日ヲ除クノ外毎日上午九時ヨリ午後四時迄船舶出入ノ事務取扱フヘシ尤諸貨物船積船卸ハ日出ヨリ日没迄ヲ限リ上陸人員ノ手廻シタル積取ルニ依リテ積取ル積取ル積取ル

但臨時出入港ノ手數ヲ請ヒ或ハ時限外ニ貨物ヲ積卸セント欲ス
 船政所或ハ役所ニ願出ヘシ
 第十條
 諸船舶出港稅未納或ハ稅納目錄外ノ產物ヲ竊ニ積載各府縣ニ輸送
 セシ謀リ又ハ府縣下ニ於テ陸揚スルモノハ科料トシテ船長ヨリ
 其物品原價其發露スル地方賣買ノ拾分ノ二及出港稅ヲ徵收ス
 第十一條
 各港船政所及役所ニ於テハ每船ノ出入ヲ審查シ若シ此規則ニ循ハ
 本管廳ニ通報シ本管廳ニ於テハ出港稅及科料ヲ徵收シ其事由ヲ詳
 記シタル書面ヲ添テ同使函館支廳ニ送付スヘシ
 但北海道回漕中暴風等ノ難ニ罹リ止テ得スシテ直ニ府縣下ニ入

船大形モノハ本條ノ限ニ於テハ故其事由ヲ具シ檢印帳ヲ添ヘ
 速ニ其地方廳ニ届出ヘシ地方廳ハ事實篤ト取糾ノ上疑ナキニ於
 テハ其現存スル物品ノ出港稅原價ハ其入船シタル地方賣買ノ
 徵收シテ本文同様送付スヘシ

第十二條

出入港ノ届及檢印帳ノ納受ヲ等閑ニスルモノ或ハ許可ヲ得スシテ
 時限外ニ荷物ヲ積卸シスルモノハ左ノ算則ニ從ヒ船長ヨリ科料ヲ
 徵收スヘシ

- 日本形船 五拾石以上 金拾五錢
- 五十壹石以上拾石以下 金五拾錢
- 外國形漁船 三拾噸以上 金五拾錢
- 三十壹噸以上拾噸以下 金七拾七錢

同風帆船 三拾噸マテ 金三拾錢

三拾壹噸以上拾噸コトニ拾錢ヲ加フ

第十三條 總テ犯則ノ者ヲ他ヨリ訴出ル時ハ犯人科料ノ半額ヲ賞トシテ與フ

總テ犯則ノ者

第一號

入港御届

船形

一船名

積高

船主

何石
何噸

何府
何縣管下何國何郡何所何之誰

乗組

船長
外何人

積荷

目錄之通

仕出塲及仕出塲出帆月日

入港日

右御届申上候也

右 船長

明治 年 月 日

何 之 誰印

何港
何郡

船 改所

役 所

區戶長
御中

第貳號

番號 年 月 日

檢印帳

船形 船主 船名

一船名

積高

船主

乘組

出港日

何石 何頓 何府 何縣 何管 何國 何郡 何所 何之 誰
外船 何長 何人

單

右北海道回漕差許候也

開拓使管下

明治 年 月 日

何郡 何所

出港日

出港日

以下乙丙港出入檢印ノ書式

入港月日

開拓使管下

出港月日

何郡 何所

第三號

船形

一船名

船主何縣府管下何國何郡何所何之誰

乘組外何人

積高何石

出港稅納目錄

何郡出產

一品名

何百石

但百石ニ付金何百圓相場

此代金何百何拾何圓何拾錢

此稅金何拾何圓何拾何錢何厘 但代金百分ノ四

甲

何郡出產

一品名

何百何拾貫目

但何貫目ニ付金何圓相場

此代金何拾何圓何拾何錢

此稅金何圓何拾何錢何厘 但代金百分ノ四

稅合金何拾何圓何拾何錢何厘

右之通出港稅金前上納仕候間今何日當港ヨリ何國何郡へ相廻リ同
所ヨリ何縣何港へ直帆御差許被下度候以上

右船長

明治 年 月 日

何之誰印

何港

船改所

御中

前書之通產物出港税金領取直出帆差許候也

開拓使管下

乙 明治 年 月 日

何港船改所

第何號

官 姓 名印

第四號

出帆御届

船形

一船名

積高

船主何

外何人

仕向揚

出港相

出右御届申上候也

御届

明治

何港

改所

御中

出帆渣可

乙 第何號

三八

御届

○外國船乘込規則

(第五百八十條) 明治九年三月十八日第三十號布告

外國船ニ乘込旅行セントスル者取締ノタメ左ノ通規則相定候條此旨布告候事

外國船乘込規則

第一條

外國船ニ乘込旅行セントスル者ハ出船當日或ハ一日前其屬籍住所姓名及ヒ何國人所持何號ニ乘込何港迄赴ク旨ヲ具シタル届書ヲ其出船スル地ノ廳ニ差出シ乘船證書ヲ受クヘシ

第二條

乘船證書ハ壹人壹枚タルヘシ

第三條

乘船證書ヲ受取ルニハ壹枚ニ付手数料トシテ金貳十五錢ヲ納ムヘシ
第五百八十一條
見合

第四條

乘船證書ハ每人親ラ出廳シテ受取ルヘシ代人ヲ以テスルヲ許サス

第五條

乘船證書ハ着港上陸ノ上其地警察官吏ニ返付スヘシ其途中一時上陸ニ例ヘハ横濱港ヨリ長崎港ニ到ル者其船舶神戸港 類 スル者ハ其地臨檢警察官吏ニ其證書ノ檢閲ヲ受クヘシ

第六條

乘船證書ハ一度ノ出船ニ用スルモノトス故ニ途中ヨリ上陸スル歟又ハ事故アリテ乘込ヲ止メ更ニ他ノ船ニ乘込歟又ハ同船ヨリトモ

他日航海ノ便ニ乗込ニ時ハ最初受取ル証書其出船地ノ廳
ニ納メテ更ニ証書ヲ受取ルニシテハ其後ノ途中ニテ出船地ノ廳

第七條

乗船證書ヲ所持セズシテ乗船セタル者ハ上陸ノ節違式ニ照シテ處
分セラルベシ
第八條 上陸ノ時ニ於テハ其乗船證書ニ照シテ其乗船
開港場アル地方廳ニ於テハ外國船ニ乗込ントスルノ届書ヲ差出ス
者アル時ハ第一條第四條ノ手續ニ相違チキヤテ檢閲シ別紙雛形ノ
證書ヲ直ニ本人ニ相渡シ手数料ヲ領收スヘシ

第九條

右地方廳ハ兼テ船場ノ要所ニ於テ警察官吏ヲ出張所ニ設ケ置キ外
國船出入港毎ニ若干員ヲ臨檢セシメ内國人ノ乗船又ハ上陸スル者

ノ證書ヲ一々檢閲シ若シ證書ヲ所持セサル歟又ハ其證書最前ノ出
船ニ請取リタルヲ其儘再用シタル歟ヲ視認メタル時ハ詳カニ其所
由ヲ取糾シ證書所持セサル者ハ乗船證書ヲ受取ル手續ヲナサシメ
或ハ其乗込ニ止ム證書ヲ再用スル者ハ違式ニ照シテ處分スヘシ

第十條

警察官吏乗船證書ヲ臨檢シ着港上陸者ノ分ハ之ヲ領收シ一時途中
上陸者ノ分ハ之ヲ本人ニ還付スヘシ

證書雛形 料紙西ノ内 紙ハツ切

面 表

何府(縣)何大小區何町(村)住(寄留)	何府(縣)華(土)族(平民)	姓	名	年齢	右何國何號船ニ乗込何港ニ到ルヲ認了ス	年月日	應	名印
---------------------	----------------	---	---	----	--------------------	-----	---	----

裏面

一此證書ヲ授與スルカタクノ規則ノ
 通手數料ヲ領収セリ
 一此證書ハ何港到着ノ節其地臨檢
 警察官吏ヘ返付スヘシ

(第五百八十一條) 同九年四月二十九日第六十一號布告

本年三月三十號布告外國船乘込規則第三條中手數料金二十五錢ヲ
 金十錢ト改正候條此旨布告候事

○西洋形日本船各開港場出入規則

(第五百八十二條) 明治九年三月十日第二十九號布告

明治八年十一月第十百六十三號布告西洋形日本船各開港場出入規則第
 五條左ノ通改正候條此旨布告候事

西洋形日本船各開港場出入規則

第五條

出入港ノ届ヲ等閑ニスル者ハ左ノ通料申付ヘキ事

蒸氣船 三百噸マテ 金五圓

三百噸以上三百噸毎ニ五圓ヲ加フ

風帆船 三百噸マテ 金三圓

三百噸以上三百噸毎ニ三圓ヲ加フ

(第五百八十三條) 同九年三月十八日第三十號布告

丙國郵船ニ乗組旅行致シ候者ハ其船長又ハ其所持主ニ於テ航海ノ
 度毎ニ各人ノ姓名住所并ニ何地迄赴ク旨ヲ詳細ニ登記シ置キ何時

○九

コテモ其筋ヨリ取調候節差支無之様可致此旨布告候事

(第五百八十四條) 同九年九月廿七日太政官第九十三號達

院省使廳府縣

軍艦ヲ除クノ外各廳所屬ノ船舶及一時雇入ノ内國船トモ各開港場
出入ノ節ハ明治八年^{十一月}第一百六十三號布告西洋形日本船各開港場
出入規則ニ從ヒ其港稅關へ手數可致此旨相達候事

○内國船難破及漂流物取扱規則

(第五百八十五條) 明治十年三月十日第二十九號布告

明治八年^{四月}第六十六號布告内國難破船及漂流物取扱規則第三十七
條左ノ通改正候條此旨布告候事

第三十七條

暴風雨等ニテ流失ノ材木ヲ取揚クル時ハ此規則第二十九條以下ニ
照準シ其代價十分ノ壹ニ過キカル取揚料ヲ遣スヘシ

諸規則罰例全書第二

○出版條例

(第五百八十六條) 明治九年一月十二日內務省甲第二號布達

圖書刻成納本ノ節添書式區々ニテ一定セサルヨリ往々不都合ノ儀
少ナカラズ候條別紙雛形ノ書式ニ照準可差出此旨布達候事

但シ定價ハ每部卷末ニ捺印シ編ヲ逐ヒ漸次出版スルモハ每冊
其定價ヲ捺印可致事

(雛形)

書名何譯著 全部何冊全何冊ノ内何冊

全部定價何圓 漸次出版ノ何冊

右ハ何年何月何日出版御届仕何年月日板權御免許相成(文部省ノ
許可ヲ受

ケシモノハ何年月日以下(文部省ノ許可ヲ蒙リ)候處今般刻成ニ付
 ニ代ユルコト下文ヲ用ルル事
 三部納本仕候也
 年月日
 何府
 何縣
 何族籍
 何
 誰印
 住所

内務卿某殿

原書册別ニ送付ノ向ハ

追テ原書册ハ通運會社郵便ニ差出候也

(第五百八十七條) 同九年一月二十八日第六號布告

明治八年九月第百三十五號布告出版條例附則中從前ノ圖書ハ此條例

發行ヨリ起テ四個月ヲ限リ可願出旨掲載候處尙本年四月三十日迄

延期候條此旨布告候事

(第五百八十八條) 同九年二月九日第十三號布告

明治八年九月第百三十五號布告出版條例中ノ第二十九條第三十條同

書式中ノ版權賣買又ハ改題等ノ節免許狀裏書書式左ノ通追加シ同

年十一月第百六十一號布告出版屆版權願改正書式中(或ハ何年何月ヨ

リ漸次出版)ナ(内何册ハ何年何月出版)ト改正候條此旨布告候事

第二十九條

一版權免許狀附與ノ後版權賣買或ハ改題等届出ノ上雛形ノ通藏版

人免許狀ハ地方廳印ヲ請フヘシ

第三十條

一裏書餘白ナキニ至テハ更ニ免許狀書換願出ヘシ

但願出ル者ハ手数料トシテ製本三部ノ定價ヲ納ムヘシ

院省使於テ出版致シ度以下代ルニ下文ヲ用テ尤版權ヲ有シ
廳府縣此段及御届候也

何年月日

内務卿某充

何院省使廳府縣長次官印

(第五百九十一條) 同九年五月廿九日内務省甲第二十號布達

凡ソ新刻ノ圖書版權ヲ有シ度者ハ出版々權共合セテ可願出若シ出
版届ノミ差出後日ニ至リ版權願出候共授與致サス候條此旨布達候

事

第五百九十二條 同九年五月三十一日第八十一號布告

明治八年九月第百三十五號布告出版條例中第三十一條追加候條此
旨布告候事

第三十一條

都合ニ因リ版權ヲ要セサル旨ヲ以テ免許狀返納スル者ハ其手數料
トシテ金三拾錢ヲ納ムヘシ

但收納方ハ免許料ト同様タルヘシ

(第五百九十三條) 同九年七月十日内務省甲第二十三號布達

昨八年九月太政官第百三十五號出版條例御布告以降ヨリ本年五月當省

甲第二十號布達迄ノ際出版ノミ届出候圖書ハ來ル十月三十一日限
版權可願出若シ右期限間願出ザルモノハ後日ニ至リ願出候共授與
致サス候條此旨布達候事

(第五百九十四條) 同九年八月四日内務省甲第三十號布達

版權免許ノ儀所在ノ地方廳ヲ經由シ免許ヲ得テ後他ノ府縣ニ所屬
換或ハ轉任寄留換等ニ付藏版持轉スル者ハ別紙書式ニ準シ舊新兩
地方廳ヲ經テ當省へ可届出此旨布達候事

但他府下ノ者ハ版權讓渡ノ者モ出版前後ニ拘ラズ書式ニ準シ
届出ヘキ事

藏版持轉御届 [出版前ノ者ハ移轉出
版御届ト記スヘシ]

一書名 何冊

右何年月日版權免許ヲ受ケ所持候處此度何地方ハ所屬換致シ
藏版持轉ニ出版前ノ者ハ藏版以下該地方ニ於テ出版同府縣
縣上納候ニ付此段御届申上候也

何府何族

何年月日

何 誰 印

内務卿某殿

府縣奥書出版届ニ同シ

新地方ハ

藏版持轉御届 [出版前ノ者ハ移轉出
版御届ト記スヘシ]

一書名 何冊

右何府縣ヲ經テ何年月日版權免許ヲ受ケ所持候處此度何府縣ハ所
屬換致シ何地所ハ藏版持轉ニ出版前ノ者ハ何地所ニ於
テ出版同府縣ニ免許料上納候ニ付此段御届申上候也

何府何族

何年月日

何 誰 印

内務卿某殿

奥書同前

一〇〇一 (第五百九十五條) 同九年十月十七日内務省甲第三十九號布達
來明治十年曆ヨリ本曆略曆共別紙雛形印紙貼用可致候略曆出版ノ

儀ハ自今本曆頒布ノ後草稿相添出版書式ニ照準府縣廳ヲ經テ當
省へ可願出出版差詰候分ハ右印紙相渡候間枚數ヲ限リ願出每曆而
ニ貼付ノ上販賣可致無印紙ノ曆ハ賣買不相成候條此旨布達候事

(印紙畧ス)

(第五百九十六條) 同九年十一月十日内務省甲第四十一號布達

版權免許料ノ儀ハ出版前ニ豫定シ相納候後免狀返納願出候向ハ自
今免許證下付ノ日ヨリ三十日以内ニ其旨願出候へハ免許料ハ返付
シ手数料ヲ收納スへシ若シ右日限過去リ免許證返納願出候トモ免
許料ハ返付不致候條此旨布達候事

○出版條例附錄

(第五百九十七條) 明治九年五月十七日東京裁判所檢事局伺

當府下第五大區一小區瓦町一番地菅谷藤次郎販賣候手拭曆出版條

例法抵觸スルモノニ付相當ノ處分可致旨本月十三日御達有之候所
手拭六零曆染入候儀ハ出版條例ヲ以テ論ス可キ品ニ無之様相考ラ
以然以ハ弘曆ノ廉ヲ以テ論ス可キモノヲ考ラシ候得共手拭ノ用
多ク元來弘曆ノ効ヲ爲スモノニ非ス依テ求刑ス可キモノニ無之
相見込候得共御達ノ末ニ付一應相伺候也
指令 九年五月二十九日
八伺ノ趣手拭曆ハ曆書ノ性質ヲ異ニス上雖モ曆ノ効用ヲ兼有出版
權ヲ侵害スルモノニ付仍テ糾治可致事

(第五百九十八條) 同十年八月十日島根縣伺

茲ニ明治十丁丑歲諸作時附時早覺日誌ト題シタル小冊子ヲ賣ル者
アリ開卷之ヲ閱スルニ純手タル陰陽對比曆ニシテ徒ニ標題ヲ異ニ
スルノ如シモノハ曆ヲ賣ルモノヲ以テ論シ印紙貼附ヲキハ違則

トナシ處分可致哉又ハ標目ニ據リ曆トナサスシテ可然哉

指令 十年九月三日

情ヲ知テ偽版ノ曆ヲ發賣スル者ハ出版條例罰則第三條ニ依リ處分スル儀ト心得可シ

(第五百九十九條) 同十年十一月二十一日京都裁判所伺

八年第三百三十五號公布出版條例罰則第三條ニ第一條第二條ノ圖書タルヲ知テ之ヲ發賣スル者ハ罰金五圓以上百圓以下ヲ科ス其二條ヲ犯スノ圖書タルヲ知テ發賣スル者ハ現存ノ圖書及賣得金ヲ沒收シテ版主ニ給付ストアリテ第一條ヲ犯スノ知情發賣者ノ圖書等沒收方ノ明文之ナシト雖モ是又其現存ノ圖書及賣得金ハ追テ沒入スル儀ト心得可然哉

指令 十年十二月十日

伺ノ通

右第一條第二條ノ圖書タルヲ知ラスシテ賣得シ所持スル者ノ處分方明文ナキニ依リ當時書舖其幾部ヲ購求シ所持スル等ハ之ヲ鬻クモ差支無之儀ニ候哉

指令

販賣ノ儀ハ差止ムル事ト心得可シ

○新聞紙條例

(第六百條) 明治九年七月五日第九十八號布告

已ニ准允ヲ受タル新聞紙雜誌雜報ノ國安ヲ妨害スト認メラル、モノハ内務省ニ於テ其發行ヲ禁止又ハ停止スヘシ
右布告候事

五〇一 (第六百一條) 同九年十一月二十八日第四百四十六號布告
明治八年六月第六百一十一號布告新聞紙條例第二條ノ第二目中無定期ノ

三字刪除候條此旨布告候事

但從前新聞紙條例ニ據リ願濟ノ新聞紙雜誌雜報無定期ノモノハ
刷行ノ定期ヲ定メ此布告到達ノ日ヨリ二十日以内ニ該管廳ヲ經
テ內務省ヘ可届出若シ期限内ニ届出サルモノハ發行不相成候事

(第六百二條) 同九年十二月四日內務省甲第四十三號布達

新聞紙及雜誌雜報等准允ヲ得タル後三十日間ニ發行セサル者及休
業届出ノ後五十日間ニ再行届之ナキ者ハ并ニ准允ノ權ヲ失シ廢絶
タルヘシ此旨布達候事

但即今休業中ノ者ハ此布達到達ノ日ヨリ二十日限り更ニ地方廳
ヲ經由シ當省ヘ届出ヘシ右日限間ニ届出サル者ハ廢絶タルヘキ

事

○新聞紙條例附錄

(第六百三條) 明治九年一月十七日東京裁判所伺

刑事處斷既ニ公判ニ附シタル後ハ新聞紙ニ掲載スルヲ嘗テ准許ニ
及ヒタリ然レ罪犯夥黨等選方ニ在テ未タ捕ニ就カサル者アリテ同
類處刑ヲ受ルヲ聞キ一時戒心ヲ生シ晦跡遁逃捕縛ノ妨ニナルモノ
及ヒ其一時ノ失錯ニ出ルモノ等其罪名ヲ天下ニ流布スルハ却テ悛
改自新ノ途ヲ塞クニ相當リ又ハ男女ノ間風儀ニ關涉シ西洋各國ニ
テモ裁判傍聽ヲ禁スル事件ノ如キ凡ソ世上ニ公布シテ事ニ益無ク
シテ害アルト見込件々ハ姑ク掛リ裁判官ノ見込ヲ以テ新聞掲載ヲ
禁止致度

指令 九年二月二日

伺ノ通

(第六百四條) 同九年一月十三日青森縣伺

昨明治八年第八拾號御省日誌伺書ニ讒謗律並新聞條例御頒布有之云々素ヨリ律例ニ據リ二罪俱發ヲ以テ處分致スヘキ哉トアルニ伺ノ通ト御指令有之所右ハ讒謗律ハ同律中新聞條例ハ同條例中ノ二罪俱ニ發覺シ若クハ一罪先キニ發シ已ニ論決ヲ經テ餘罪後ニ發スル者ニ限ルヘキ哉將ク律例ニ據リ等ノ語意ヲ翫味スレハ同律同條例中ニ限ルニ非ラサルニ似タル有リ果シテ然ラハ已ニ逃亡罪ヲ犯シ又人ノ榮譽ヲ害スヘキ行事ヲ擲發公布スル人アランニ之ヲ處分スルヤ同律第五條ニ依リ二罰並セ科シ禁獄七日罰金五圓ト見込ムトキハ逃亡罪ヲ重シトシ同一年半三百圓ト見込ムトキハ讒毀罪ヲ重シトシ總テ罰金高禁獄日數ヲ以テ他罪ノ懲役日數贖罪金額ニ比

較シ輕重ヲ定ムヘキモ若シ禁獄一月罰金一十圓ト見込ムトキハ一月ハ逃亡罪ノ懲役八十日ヨリ輕ク十圓ハ八十日ノ贖金六圓ヨリ重シ其輕重權衡ニ於テ如何處分可致哉

指令 九年二月十八日

當省ヨリ伺ノ御指令ハ讒謗律新聞條例中ノ二罪以上ノコナリ刑律ト讒謗律新聞條例ノ罰ト並發スルハ各別ニ處分スヘシ

(第六百五條) 同九年二月十四日東京裁判院伺

第一條 讒謗律新聞條例ヲ犯ス者二罪俱發スルトキハ一ノ重ニ依リ處分スヘキ旨本省日誌中ニモ相見候所若シ該律例ト常例トシ並犯ス者ハ如何處分ス可キ哉該律例ハ常律ト同例ニ看ル可キ者ナレハ二罪俱發ヲ以テ論スル言ヲ待タスト雖モ譬ハ讒謗律ニ依リ禁獄一年罰金百圓ニ該ル者士族ニシテ一ノ破廉耻甚百元以下ノ罪並發

スルキハ唯除族ニ止ム可キ歟又ハ禁獄一年罰金百圓ニ該ル者平民ニシテ他罪ヲ犯シ輕キトキハ除棄ス可キ歟或ハ右ニ類スル者各自ニ科スルトモハ禁獄三年ト懲役五年ノ罪俱發スル如キ者アラハ先ツ懲役限畢リテ禁獄ヲ科スル歟

指令 九年二月二十九日

讒謗律新聞條例ト常律ト並發スルキハ各自ニ科ス先ツ懲役ニ服シ了テ禁獄ニ就カシム可シ

第二條 上文ノ如ク二罪俱發ヲ以テ論スルナレハ罰金ノミ科スルハ常律トノ權衡如何可心得乎譬ハ罰金百圓ハ懲役何日ニ比較スヘキ歟

指令

第一條指令ニ依テ心得ヘシ

第三條 總テ禁獄者獄舍ニ繋留スル上ハ祖父母父母老疾シ外ニ侍養ノ子孫無之或ハ其身老疾スル者モ並ニ懲役者ト同シク律例ニ照シ收贖ヲ聽シ可然歟然ラハ留養ヲ聽ス者一年以上ノ者ト雖モ全罪ヲ聽贖スヘキ歟

第四條 讒謗律及ヒ新聞條例ヲ犯シ禁獄ニ處分スル者聽贖スルニ一年以下五箇月或ハ六箇月等ニ該ル者其日數ハ百日以下ノ囚加等シテ百日以上ニ至ル者ト同視シ算計スヘキ歟

指令

第三四條 禁獄ニ處セラレシ者祖父母父母老疾シ侍養ノ子孫ナク窮迫止ムヲ得サルノ証アレハ律例ニ拘ハラス侍養ヲ聽スヘシ

〇一 (第六百六條 同八年十二月二十八日東京裁判所伺 讒謗律及ヒ新聞條例犯觸ノ者推問ノ上相當ノ罰金或ハ禁獄罰金ヲ

併セ科スルニ無方ニシテ右金額徴スル能ハサルキハ如何處分シ可
然哉

指令 九年四月
十五日

無方ニシテ罰金ヲ徴スルヲ能ハサル者ハ身代限處分ニ及フヘシ

(第六百七條) 同九年三月八日東京裁判所伺

先般讒謗律新聞條例ト常律ト並發スル者處分ノ儀相伺候所各自ニ
科メ云々ト御指令有之然ルニ猶熟考致シ候所已ニ讒謗律新聞條例
スラニ罪俱發スルトキハ一ノ重キニ從ヒ候儀ニテ常律ハ素ヨリニ
罪俱發以重論アリテ一ニ從フヘシ然ルニ懲役ト禁獄ト併セ科スハ
稍重キニ過キ可申乎今罰金ノ儀ハ比較スヘキ權衡モ無之上ハ暫ク
格別ノコニ致置禁獄懲役等並發スルトキハ一ノ重キニ隨ヒ候方律
文ノ本旨ニモ適ヒ可申哉ト存候間再應相伺候也

指令 九年四月
二十六日

讒謗律新聞條例ハ自ラ別種ノ律例ニシテ常律ト權衡ヲ比較スル
能ハス依テ前指令ノ通心得ヘシ

(第六百八條) 同九年四月六日高知裁判所出張檢事伺

當縣下ニ於テ高知新聞ト號シ凡一週日ニ一號宛公布スルアリ出張
中ハ素ヨリ之ヲ檢閲シ若シ條例讒謗律等ニ抵觸スル件有之節ハ直
チニ糾治致シ可然哉若シ東京裁判所本局ニテノ取扱ニ準シ經伺ノ
上糾治スル時ハ遠路往復中糾治ノ時機ヲ失スル儀可有之モ難計ニ
付御指揮相伺候也

指令 九年四月
二十六日

伺ノ趣直チニ糾治可致事

二一一
(第六百九條) 同九年月日不詳山梨縣伺

新聞紙ニ若成法ヲ誹毀シ或ハ刑律ニ觸レタル罪犯ヲ曲庇スルノ論
ヲ爲スカ又ハ同様ノ寄書ヲ掲載公布スル時ハ其罪ヲ問ハサルヲ得
ス然ルニ編者ノ手ニ成ル原稿及ヒ寄書等全ク掲載セサル必得ノモ
ノヲ誤テ掲載スルニ至ルヲ以テ次號ニ取消ノ旨ヲ正誤スルニ於テ
ハ之ヲ不問ニ措キ可然哉又ハ成法ヲ誹毀スル等ノ事件ニ至テハ假
令正誤ヲ掲クルト雖モ其罪ヲ問フヘキモノニ可有之哉

指令 九年十一月八日

後項伺ノ通

前條若其罪ヲ問フヘキモノナレハ假令活字方ノ疎漏ヨリ掲載シ或
ハ姓名住所曖昧ナル投書ヲ登記スルカ如キハ該新聞編輯長ノ責任
タルヲ以テ其罪獨編輯長ニ止メ糾治シ可然哉

指令

伺ノ通

(第六百十條) 同九年二月十三日東京裁判所檢事局伺

各新聞編輯長保管中ハ署名差止候様御談示之旨了承仕候處是迄條
例若シハ讒謗律ニ抵觸スル其事犯ノ輕重ニ應シ糾治中保管又ハ拘
留等申付尤保管中ハ依然紙尾署名發見致シ來候右ハ條例第十條ニ
事犯編輯人ニ止リ禁獄ヲ命シ云々ト有之則禁獄以上ハ編輯長タル
ヲ得サルノ明文ニ有之保管中ハ署名自田タルヘキ哉ニモ相見且他
ノ商業社主ニ於テ保管中其職業ヲ停止スルノコトナシ併シ新聞社ハ
書面上蹤跡アル現行犯罪ニシテ先キニ一罪アリテ已ニ糾治保管ヲ
命セラル、後ハ二罪俱發ノ例ニ馴致シ構ヘテ數犯抵觸スル輩モ問
々有之別ニ御措置振御決議ニ相成候哉然レハ甲乙所轉應ニ於テ區
々ノ取計有之候テハ不都合之儀ニ付更ニ一般御達示相成候様致度

五一一

指令 九年十二月二十六日

伺ノ趣詮議ノ次第モ有之ニ付別段一般へ不相達候事

(第六百十一條) 同十年一月十七日山梨縣伺

新聞紙上ニ於テ刑律ニ觸ノスシテ單ニ人ノ榮譽ヲ害スヘキ行事ヲ摘發公布シ次號ニ於テ其事實未タ精密探偵シ得サル等ノ口實ヲ以テ一先ツ取消ノ事ヲ掲載シ又ハ探偵相違ノ故ヲ以テ正誤スルモ其讒毀セラル、モノ猶罪ヲ治メシ事ヲ訴フキ其探偵相違ナルヲ以テ正誤スルニ於テハ一旦榮譽ヲ讒毀セラル、モ自然消滅スルノ道理ニ付之ヲ不問ニ置キ可然哉ニ相考候得共一旦摘發公布セシ上未タ精密探偵シ得サル故ヲ以テ一先取消ス旨ヲ掲載スル而已ニテハ自然榮譽ニ關係シ明瞭其相違ヲ正誤スルモノト同シカラサル様相見ヘ之ヲ不問ニ置クモ當ラサル哉ニ相考候所律令中明文無之如何處置致可

然哉

指令 十年二月六日

一旦人ノ榮譽ヲ害スヘキヲ紙上ニ掲載セシ上ハ正誤ヲ出スト雖其罪問ハサル可カラサル儀ト心得ヘシ

(第六百十二條) 同十年一月二十七日神奈川縣伺

凡新聞紙上ヲ以テ廣告スル者ノ類甲ノ署名アル文書ヲ乙ニ委任シ乙ヲシテ新聞會社ニ達セシメ已ニ廣告スル者甲是ヲ見一ノ誤アル時ハ甲ハ乙ニ通知シ乙該社ニ達シ正誤ヲ出サシムルノ處順序ヲ過リ甲直ニ該社ニ達シ正誤ヲ命ス社モ亦順ニ違フト雖モ畢竟該文書タルヤ甲ノ手ニ出ル判然タルヲ以テ社ハ敢テ拒マズ直ニ甲ノ命ヲ受正誤ヲ出スヲ約セリ然ル所社過ツテ次號ニ正誤ヲ出サ、ルヲ以テ甲是ヲ告訴スル時ハ新聞條例第十一條ニ觸ルヲ以テ求刑スヘキ

六一一

欺詐ヲ甲ハ乙ニ委任シタルヲナレハ甲ハ該社ニ對シ直ニ正誤ヲ達スルノ權無之社モ亦乙寄ル所ノ文書ヲシテ一モ誤リ無ク刷出シタルヲナレハ乙ヲ差置甲ノ直達ヲ受ケ正誤ヲ出スノ理コソ無ク互ロ我カ權限ヲ犯テノヲナレハ甲ノ正誤ヲ達スルモ其效ナキ者ニ似タリ若シ果シテ然ラハ甲ノ告訴ハ受理セズシテ然ルヘキ哉

指令 十年二月廿日

新聞紙條例第十一條ハ指名サレタル者ノ辨白書等ヲ指ス者ニシテ本人ヨリ出ス所ノ廣告書ノ正誤ヲ求ムルカ如キヲ云フニアラス依テ條例ニ抵觸スル者ニ非レハ受理ス可ラス

(第六百十三條) 同十年三月六日東京裁判所檢事局伺

新聞紙及雜誌雜報中律例抵觸ノ虞有之指名サレタル官民ヨリ該記者ニ向テ改正ヲ求ニ記者ハ則新聞條例第十一條ニ隨ヒ正誤ヲ刷出

ス然ル後右指名ノ者ニ於テ更ニ同事件ヲ以告訴恡發スルトモ糺治セサル儀ト相心得可然哉

指令 十年三月十四日

伺ノ趣指名サレタル者ノ求ニ應シ次號ニ正誤ヲ出スト雖モ猶ホ被害者ヨリ讒傍ノ訴アルトキハ其讒傍ノ罪ハ不問ニ措ク可カラサル儀ト心得ベシ

(第六百十四條) 同十年四月六日京都裁判所伺

新聞紙條例第八條ニ上略官民ノ權利ニ係ル者ハ當其姓名住所ヲ著スヘシトアリ而シテ其住所氏名ヲ著サ、ルキノ處發ノ罰目ナシ右ハ其筆者變名ヲ用ヒタル者ノ例ニ倣ヒ其編輯人長ニ禁獄三十日罰

金十圓ヲ可科哉

指令 十年四月二十八日

九一一

伺ノ趣不問ニ置ク可キ儀ト心得ヘシ

(第六百十五條) 同十年四月日不詳京都裁判所伺

新聞紙條例第八條第二項筆者變名ヲ用ヒタル時ハ禁獄三十日云々
トアリ右ハ其事件假令第十二條以下ノ禁ニ觸レヌ事ニ害ナシト雖
モ變名ヲ用フルハ直ニ此項ニ依リ處罰スル儀ニ候哉將タ其害ナキ
モノハ不問ニ措キ可然哉若シ害ノ有無ニ論ナク處罰スル儀ニ候ハ
、止タ其一罰ヲ科スルモ情輕クシテ仍ホ酌過ヲ覺ユルモノハ一罰
ノ内ヨリ輕減ノ處分ニ及ヒ不苦候哉

指令 十年五月
十二日

變名ヲ用ヒタル時ハ害ノ有無ニ論ナク新聞紙條例第八條二項ニ
依テ處罰ス酌量輕減ハ裁判官ノ意見ニ任スル儀ト心得可シ

(第六百十六條) 同十年六月九日大阪府伺

新聞條例第十六條院省使廳之許可ヲ不經シテ上書建白ヲ載スルヲ
得ス云々有之候處右ハ上書建白中二三之文字ヲ添削更正シ或ハ一
二ノ圈點ニ變シ候節ハ全文掲載ト見做サス諸官廳之許可ヲ不經モ
不苦候哉且上書建白官廳へ不差出以前草稿相洩掲載候分ハ同様不
苦儀ニ可有之哉

指令 十年六月
二十二日

伺ノ趣上書建白ハ諸官廳ノ許可ヲ得サレハ譬文字ヲ更正シ及ヒ
卿稿ヲリトモ掲載相成サル儀ト心得ヘシ

○讒謗律附錄

(第六百十七條) 明治八年十一月十八日京都裁判所伺

〇二一

第一條 讒毀誹謗スル者若シ一家人ノ共犯ニ係ルト雖モ各自ニ罪
ヲ科スヘキ哉將タ共犯ノ例ニ依ルヘキ哉

指令 九年二月三日

一家共犯例ニ依リ處分スヘシ

第二條 讒毀誹謗スル者ハ自首スト雖モ減免ヲ與ヘサル方可然哉

指令

伺ノ通

第三條 讒謗律中ノ禁獄ハ平民ノ男女ト雖モ閏刑ノ禁獄ト區別無之候哉果シテ然ラハ改定律例第二十一條凡他地方ニ在リ中保人ニ責付シテ郷里歸到ノ日ヨリ日數ヲ起算ス云々ヲ援引致シ可然哉

指令

伺ノ通

第四條 區裁判所ニテハ讒謗ノ罰金ヲ科スルハ一百圓以上ト雖モ直チニ處分シ其禁獄一年以上ニ處スヘキ者ハ斷決スルヲ得サル

儀ト相心得可然哉

指令

當分ノ内其裁判所ニテ處分致スヘシ

(第六百十八條) 同八年七月八日滋賀縣伺

第一條 讒謗律ハ刑法トハ別種單行ノ者ニシテ總テ刑律ニ權衡ヲ取ル可キ者ニアラス仍テ之ヲ犯ストキハ官吏華士族老少廢疾婦女ノ別ナシ此律ニ照シ禁獄罰金等ニ處シ自首及舊惡ニ係ルモ減免セズ又此律ノ二事以上ヲ犯シ及ヒ刑法ヲ犯シ又此律ヲ犯ス等ノ二罪俱ニ發スルモ重キニ從ヒ科斷セズ各自ニ罪ヲ科シ候儀ト相心得可然哉 但シ八十歳以上ノ犯者ハ總テ不問ニ置ク可キ哉又ハ禁獄ニハ處セスト雖モ罰金ハ凡八ト同ク言渡ス可キ儀ニ候哉

指令 九年五月一日

讒謗律中ノ二事以上ヲ犯ス者ハ重ニ從ヒ科斷シ刑法ヲ犯シ又此律ヲ犯ス者ハ各自ニ罪ヲ科ス其舊惡ニ係ル者ハ減免スルヲ得其他伺ノ通

第二條 官吏華士族ノ此律ヲ犯シ禁獄ニ處セントスル時ハ如何ノ手續ヲナシ可然哉

指令

勅奏官位華族ハ尋常犯罪ノ通奏請シテ處分ス

第三條 軍人軍屬此律ヲ犯スモ亦法司ニ於テ處分ス可キ哉

指令

軍人軍屬ハ軍衙ニ於テ處分ス

第四條 凡ソ此律ヲ犯シ罰金ノ言渡ヲ受ケ無力ニシテ出スヲ能ハサルトキハ前裁判ヲ取消シ更ニ禁獄ニ處シ可然哉 但禁獄罰金併

セ科シ無力ニシテ出スヲ能ハサレハ諸罰則ノ追徵法ト同ク民法身代限りノ法ニ依リ追徵シ可然哉

指令

無力ノ者ハ總テ身代限りノ處分ニ及フ可シ

第五條 此律ヲ犯シ禁獄ス可キ者ハ刑法上ノ禁獄ト同ク取扱候テ可然哉

指令

伺ノ通

第六條 凡ソ讒毀トハ譬ヘハ誰某者何氏ノ妻ト姦通セシ杯ト人ノ榮譽ヲ害ス可キノ行事ヲ擿發公布スルノ類ヲ謂ヒ誹謗トハ誰某ハ頑愚又ハ痴漢杯ト稱シ其行事ヲ擿發スルニアラスト雖モ惡名ヲ以テ人ニ加ヘテ公布スルノ類ヲ謂フ儀ニ候哉 但シ人ノ榮譽ヲ害ス

可キ行事ト雖モ其事刑法ニ觸レ已ニ裁判所ノ所斷ヲ經シ上ハ之ヲ
公布スルモ讒毀ノ限ニアラスト相心得可然哉

指令

伺ノ通

第七條 著作文書等ヲ以テ公布スルニアラスト雖モ人ノ榮譽ヲ害
ス可キ行事ヲ演戲又ハ歌謠ニ作り世ニ流傳シ或ハ説教僧ノ教場ニ
於テ人ノ榮譽ヲ害ス可キノ行事又ハ惡名ヲ以テ人ニ加ヘ衆人面前
ニ於テ揚言スル等ノ事ヲ爲スモ亦此律ニ照シ處分シテ可然哉

指令

演戲又ハ歌謠ニ作り流傳スル者ハ此律ニ依リ處分ス衆人ノ面前
ニ揚言スルノ類ハ此律ニ依ラス

第八條 讒謗律第一條ニ凡ソ事實ノ有無ヲ論セストアルハ其虛實

ヲ認メ得ストノ儀ニシテ既ニ其行事實跡アル者ナレハ之ヲ公布ス
ルモ讒毀ノ限内ニアラサル儀ト相心得可然哉

指令

讒謗律第七條前項ノ事件ヲ除クノ外ハ實跡アリト雖モ仍ホ讒毀
ノ罪ヲ治ス

第九條 新聞紙條例第七條ニ讒謗律ヲ犯シタル時ハ編輯人首ヲ以
テ論シ筆者ハ從テ以テ論ストアリ總テ二人以上共犯ニ係ル者ハ首
從ヲ分ツテ罪ヲ科シ犯狀ヲ酌量シ從犯ハ首犯ヨリ必ス輕減ス可キ
哉又ハ律中首從ヲ分ツ可キノ明文無之ニ付右ハ新聞紙條例ニ限ル
儀ト相心得可然哉

指令

各犯ノ情狀ニ依リ輕重ヲ分ツテ罪ヲ科ス

第十條 讒謗律第四條官吏ノ職務ニ關シ讒毀スル者云々トアルハ
等外吏迄ヲ謂ヒ區戶長及ヒ邏卒等ノ職務ニ關セシトテ讒謗スル者
モ亦此條ニ照シ處分スル儀ト相心得可然哉

指令

伺ノ通

第十一條 現ニ其人ヲ指サスト雖モ官廳ノ事ニ付讒謗シ該官廳ノ
官吏之ヲ告ルトキハ此律ニ照シ處罰ス可キ哉又ハ官廳ノ事ヲ讒謗
スルニハ假令官廳ノ官吏之ヲ告ルニアラサルモ亦此律ニ照シ處分
シテ可然哉

指令

其官廳ノ官吏之ヲ告ル時ハ此律ニ照シテ處分ス

第十二條 讒謗セラレシ者ヨリ讒謗セシ者ヲ告發スルニアラスシ

テ讒謗セシ者ニ對シ償金ヲ求ムルノ訴ヲ爲スモ律中償金ノ明文ナ
キヲ以テ其訴ハ採用セス又讒謗セシ者ヲ處罰スルモ及ハス候哉

指令

伺ノ通

第十三條 新聞紙條例第一條ヲ犯ス者ハ止テ此條例ニ照シ處分ス
ルノミニテ文部省出版條例ニハ關セサル儀ト相心得可然哉

指令

伺ノ通

第十四條 前條々例第一條ヲ犯シ發行ヲ禁止スルトハ終身禁止ス
ル儀ニ候哉

指令

其社ノ新聞發行ヲ禁止スルト心得ヘシ

九二一

(第六百十九條) 同十年八月九日静岡裁判所伺

第一條 讒謗律ヲ犯シ禁獄罰金ヲ併科ス可キ者老幼廢篤疾ニ罹ルニ犯情ノ輕キハ其範圍内ニ於テ適宜罰金ノミヲ科スヲ得可シト雖モ若シ犯ス處重クシテ二罰併科セサルヲ得サル者ノ如キハ其禁獄ヲ常律ノ收贖ニ換ヘ罰金ト併セ科シ可然哉

第二條 前條ノ場合ニ於テ官吏ノ犯スニ係ル者ニシテ其併科ノ内禁獄百日以下ナルハ其禁獄ヲ官吏私罪贖例ニ照シテ聽贖シ一年以上ハ仍ホ實斷シ可然哉又ハ讒謗律ハ特別ノ法律ナルニヨリ百日以下ト雖モ無論禁獄實斷ス可キモノニ有之哉

指令 十年八月二十二日

讒謗律ハ別種ノ律例ニシテ常律ト權衡比較スル能ハス官吏老幼廢篤疾者ト雖モ仍ホ禁獄罰金ニ區處スル儀ト心得ヘシ

(第六百二十條) 同十年九月十二日山梨縣伺

凡ソ人民ニリ官廳ヘ差出ス願書若クハ相互ノ私信中ニ官吏又ハ官吏ニ非ラサル者ノ惡事ヲ記載スルニ其願書ノ本旨ハ別ニ在ル所其事記載セラレタル者ノ聞ク所ト爲リ記載セシ惡事ハ全ク無實ニ屬スルヲ以テ其誣謗ノ次第取糾シテ請ケ度旨訴出ルモノアリ右ハ人ノ惡事ヲ摘發公布スルニハ無之トモ其事必ス他人ニ傳播スルヲナキヲ保シ難クレハ幾分カ他人ノ榮譽ヲ損害スルニ相當リ且甲ノ所爲情理ニ於テ爲スヘカラサル事ニ付其記載セシ事柄誣謗ノ甚シキニ係ル分ハ夫々取調其筋ヘ求刑候ヲ可然哉

指令 十年九月二十五日

伺ノ趣誣謗ノ甚シキニ係ル者ハ伺出ヘキ義ト心得ヘシ

〇三一

(第六百二十一條) 同十年十二月三日山梨縣伺

讒謗律第七條ニ若シ讒毀ヲ受ル專刑法ニ觸ル、者云々トアリ若シ
官吏其職務上ニ關スル事件ヲ讒毀セラレタルヲ以テ其罪ヲ治シ
テ告訴スルニ方リ其事果シテ職務上ノ失錯過誤ニ出懲戒ノ處分ヲ
受ルニ至ル時ハ刑法ニ觸ル、者ト等敷讒毀者ノ罪ヲ論セスシテ可
然哉

指令 十年十二
月十三日

伺ノ趣懲戒例ハ刑法ト同視スヘカラス讒毀ノ罪ハ相當ノ處分ニ
及フ儀ト可必得事

○寫眞條例

(第六百二十二條) 明治九年六月十七日第九十號布告

寫眞條例別紙ノ通相定候條此旨布告候事

別寫眞條例

第一條

凡ソ人物山水其他ノ諸物象ヲ寫シテ專賣ヲ願ヒ出ル者ハ五年間專
賣ノ權ヲ與フヘシ之ヲ寫眞版權ト稱ス

但之ヲ願ハサル者ハ別段届出ルニ及ハス

第二條

版權ヲ得タル寫眞ニハ必ス每葉寫主ノ標號及ヒ定價并ニ版權免許
ノ年月ヲ記載スヘシ

第三條

版權ヲ得タル者ハ寫眞一版ニ付三葉ヲ納メ仍ホ免許料トシテ一版
ニ付拾貳葉ノ定價ヲ納ムヘシ之ヲ納メサル前ニ發賣スルヲ許サス

第四條

出版條例第七條第十三條第二十一條ノ第二項第二十二條第二十三條第二十四條及第二十六條ハ寫真版權ニ適用スヘシ

但出版條例第二十六條但書ノ手数料ハ壹版ニ付六葉ノ定價ヲ納ムヘシ凡ソ願届等ノ手續モ總テ出版條例ニ依ルヘシ

第五條

凡ソ圖書ヲ寫真スル者ハ翻刻出版ノ例ニ倣ヒ都テ出版條例ニ依ルヘシ

第六條

第三條ヲ犯シ若クハ情ヲ知テ轉賣スル者ハ其現存ノ寫真ヲ沒收シ壹圓ヨリ少カラス拾圓ヨリ多カラサルノ罰金ヲ科シ仍ホ版權ヲ追奪スヘシ

第七條

他人ノ版權ヲ侵シ寫真ヲ覆寫シ又ハ免許ノ名ヲ冒認シ及ヒ之ヲ發賣シ若クハ情ヲ知テ轉賣スル者ハ現存ノ寫真ヲ沒收シ貳圓ヨリ少カラズ貳拾圓ヨリ多カラサルノ罰金ヲ科シ仍ホ原主ノ損害ヲ償ハシム

但原主ヨリ訴出ルニアラサレハ受理セス

○寫真條例附錄

(第六百二十三條) 明治九年十二月二十三日長崎裁判所伺

當縣肥前國杵島郡永野村平民田代多市儀先般海軍入隊中東京府下ニ於テ住所不覺寫真屋ヨリ 主上御寫真一枚買求メ所持罷在歸郷ノ後盜難ニ遭ヒ候節右御寫真外品一同被持去犯人捕獲ノ上外品ハ事主多市へ下渡シ右御寫真ハ其原由賣買ニ係ルヲ以テ取上置候處右品ハ本省へ差出シ候儀ト相心得可然哉

追テ 主上御寫眞ハ賣買ス可カラサル者ニ付本文ノ如キ其原
 由賣買ニ係ルハ無論取上候トモ方今文明進步ノ際ニ當リ上下隔
 絶ノ弊ヲ除カシ先般各府縣ニ於テ下民一般至尊ノ御寫眞拜謁差
 許サレ候ハ率土ノ濱寒郷ノ小民ニ至ル迄 尊影ヲ熟知可罷在
 御主意ニ可有之然ルキハ御寫眞ヲ他ヨリ貰ヒ受テ所藏尊敬致居
 ル者ノ如キハ小民ト雖モ所藏爲致置キ不苦儀ト相考テ就テハ
 萬一本文ノ如キ次第有之節ハ其儘事主へ相渡シ可然哉
 指令 二十一年一月
 二十六年六月
 伺ノ通

追書 他ヨリ貰受テ所藏スル者モ 御寫眞ハ取上ル儀ト心得
 可シ

諸規則罰例全書第三

○蠶種規則

(第六百二十四條) 明治九年五月十九日內務省甲第十七號布達

明治七年二月第十九號布告蠶種原紙規則中原紙賣渡期限ノ儀詮議ノ

次第有之本年限來ル六月三十日迄延期候條右日限迄最寄賣捌所へ

申立買受可申此旨布達候事

(第六百二十五條) 同十年四月二十五日第三十九號布告

明治七年二月第十九號布告蠶種原紙規則第二條中(五月三十一日迄)ヲ

六月三十日迄ト改正候條此旨布告候事

(第六百二十六條) 同十年五月三日第四十二號布告

春蠶同時ニ飼立候初度夏蠶種製造ノ者自今一般最寄蠶種製造組合
 へ附屬製種候様可致候此旨布告候事