

0 1 2 3 4 5 6 7 8 9 10 11 12 13 14 15

始





各種織維

紡機、織機並ニ準備機

豊田式織機株式会社

株式會社 豊田自動織機製作所

總代理店 三井物産株式会社

本店

東京市日本橋區室町二丁目  
大阪市北區中ノ島三丁目  
名古屋市區廣小路西通二丁目  
中華區上海四路  
山東省青島堂邑路  
天津日本租界山口街

支店

内地製造家  
總代理店及特約店

クス	シヤ	木	ワド	V	温	カ	染色	針	リス
ラプ	ヤツ	管	キヤ	ベ	湿度	ード	漂白	リ	ピ
ーリ	ト	類	ーツ	ル	調整	ケ	仕上	ン	ン
装	ル	類	ヘル	ト	装置	ンス	機械	ド	ド
置	類	類	ド	ト	東洋	ス	木下	グ	グ
ス	合	日	日本	長	洋	東	鐵工	株	株
ラ	同	本	工業	田	キ	洋	株	式	式
リ	シ	木	業	工	ヤ	フ	式	會	會
ン	ャ	管	株	業	ー	ア	會	社	社
ス	ット	株	式	株	工	イ	社	梅	梅
ブ	ル	式	會	式	業	バ	會	田	田
リ	株	會	社	會	株	社	製	製	
ン	式	社	株	社	式	會	鋼	鋼	
ク	會	社	會	會	會	社	所	所	
ラ	社	株	社	社	社	社			
装	株	式	會	會	會	會			
置	式	會	社	社	社	社			
ス	會	社	株	株	株	株			
ラ	社	會	式	式	式	式			
リ	株	社	會	會	會	會			
ン	式	會	社	社	社	社			
ク	會	社	株	株	株	株			
ス	社	會	式	式	式	式			
ラ	株	社	會	會	會	會			
プ	式	會	社	社	社	社			
リ	會	社	株	株	株	株			
ン	社	會	式	式	式	式			
ク	株	社	會	會	會	會			
ス	式	會	社	社	社	社			
ラ	會	社	株	株	株	株			
プ	社	會	式	式	式	式			
リ	株	社	會	會	會	會			
ン	式	會	社	社	社	社			
ク	會	社	株	株	株	株			
ス	社	會	式	式	式	式			
ラ	株	社	會	會	會	會			
プ	式	會	社	社	社	社			
リ	會	社	株	株	株	株			
ン	社	會	式	式	式	式			
ク	株	社	會	會	會	會			
ス	式	會	社	社	社	社			
ラ	會	社	株	株	株	株			
プ	社	會	式	式	式	式			
リ	株	社	會	會	會	會			
ン	式	會	社	社	社	社			
ク	會	社	株	株	株	株			
ス	社	會	式	式	式	式			
ラ	株	社	會	會	會	會			
プ	式	會	社	社	社	社			
リ	會	社	株	株	株	株			
ン	社	會	式	式	式	式			
ク	株	社	會	會	會	會			
ス	式	會	社	社	社	社			
ラ	會	社	株	株	株	株			
プ	社	會	式	式	式	式			
リ	株	社	會	會	會	會			
ン	式	會	社	社	社	社			
ク	會	社	株	株	株	株			
ス	社	會	式	式	式	式			
ラ	株	社	會	會	會	會			
プ	式	會	社	社	社	社			
リ	會	社	株	株	株	株			
ン	社	會	式	式	式	式			
ク	株	社	會	會	會	會			
ス	式	會	社	社	社	社			
ラ	會	社	株	株	株	株			
プ	社	會	式	式	式	式			
リ	株	社	會	會	會	會			
ン	式	會	社	社	社	社			
ク	會	社	株	株	株	株			
ス	社	會	式	式	式	式			
ラ	株	社	會	會	會	會			
プ	式	會	社	社	社	社			
リ	會	社	株	株	株	株			
ン	社	會	式	式	式	式			
ク	株	社	會	會	會	會			
ス	式	會	社	社	社	社			
ラ	會	社	株	株	株	株			
プ	社	會	式	式	式	式			
リ	株	社	會	會	會	會			
ン	式	會	社	社	社	社			
ク	會	社	株	株	株	株			
ス	社	會	式	式	式	式			
ラ	株	社	會	會	會	會			
プ	式	會	社	社	社	社			
リ	會	社	株	株	株	株			
ン	社	會	式	式	式	式			
ク	株	社	會	會	會	會			
ス	式	會	社	社	社	社			
ラ	會	社	株	株	株	株			
プ	社	會	式	式	式	式			
リ	株	社	會	會	會	會			
ン	式	會	社	社	社	社			
ク	會	社	株	株	株	株			
ス	社	會	式	式	式	式			
ラ	株	社	會	會	會	會			
プ	式	會	社	社	社	社			
リ	會	社	株	株	株	株			
ン	社	會	式	式	式	式			
ク	株	社	會	會	會	會			
ス	式	會	社	社	社	社			
ラ	會	社	株	株	株	株			
プ	社	會	式	式	式	式			
リ	株	社	會	會	會	會			
ン	式	會	社	社	社	社			
ク	會	社	株	株	株	株			
ス	社	會	式	式	式	式			
ラ	株	社	會	會	會	會			
プ	式	會	社	社	社	社			
リ	會	社	株	株	株	株			
ン	社	會	式	式	式	式			
ク	株	社	會	會	會	會			
ス	式	會	社	社	社	社			
ラ	會	社	株	株	株	株			
プ	社	會	式	式	式	式			
リ	株	社	會	會	會	會			
ン	式	會	社	社	社	社			
ク	會	社	株	株	株	株			
ス	社	會	式	式	式	式			
ラ	株	社	會	會	會	會			
プ	式	會	社	社	社	社			
リ	會	社	株	株	株	株			
ン	社	會	式	式	式	式			
ク	株	社	會	會	會	會			
ス	式	會	社	社	社	社			
ラ	會	社	株	株	株	株			
プ	社	會	式	式	式	式			
リ	株	社	會	會	會	會			
ン	式	會	社	社	社	社			
ク	會	社	株	株	株	株			
ス	社	會	式	式	式	式			
ラ	株	社	會	會	會	會			
プ	式	會	社	社	社	社			
リ	會	社	株	株	株	株			
ン	社	會	式	式	式	式			
ク	株	社	會	會	會	會			
ス	式	會	社	社	社	社			
ラ	會	社	株	株	株	株			
プ	社	會	式	式	式	式			
リ	株	社	會	會	會	會			
ン	式	會	社	社	社	社			
ク	會	社	株	株	株	株			
ス	社	會	式	式	式	式			
ラ	株	社	會	會	會	會			
プ	式	會	社	社	社	社			
リ	會	社	株	株	株	株			
ン	社	會	式	式	式	式			
ク	株	社	會	會	會	會			
ス	式	會	社	社	社	社			
ラ	會	社	株	株	株	株			
プ	社	會	式	式	式	式			
リ	株	社	會	會	會	會			
ン	式	會	社	社	社	社			
ク	會	社	株	株	株	株			
ス	社	會	式	式	式	式			
ラ	株	社	會	會	會	會			
プ	式	會	社	社	社	社			
リ	會	社	株	株	株	株			
ン	社	會	式	式	式	式			
ク	株	社	會	會	會	會			
ス	式	會	社	社	社	社			
ラ	會	社	株	株	株	株			
プ	社	會	式	式	式	式			
リ	株	社	會	會	會	會			
ン	式	會	社	社	社	社			
ク	會	社	株	株	株	株			
ス	社	會	式	式	式	式			
ラ	株	社	會	會	會	會			
プ	式	會	社	社	社	社			
リ	會	社	株	株	株	株			
ン	社	會	式	式	式	式			
ク	株	社	會	會	會	會			
ス	式	會	社	社	社	社			
ラ	會	社	株	株	株	株			
プ	社	會	式	式	式	式			
リ	株	社	會	會	會	會			
ン	式	會	社	社	社	社	</		





紡織機械用品株式會社

合名會社清水皮革製作所



ローラーズキン  
エプロンレザー

製造元

合會 清水皮革製作所  
名社

東京

總代理店

紡織機械用品株式會社

大阪・東京・名古屋・上海・青島・天津・濟南

特商

Vベルトの  
最高權威 ナガタベルト

長田工業株式會社

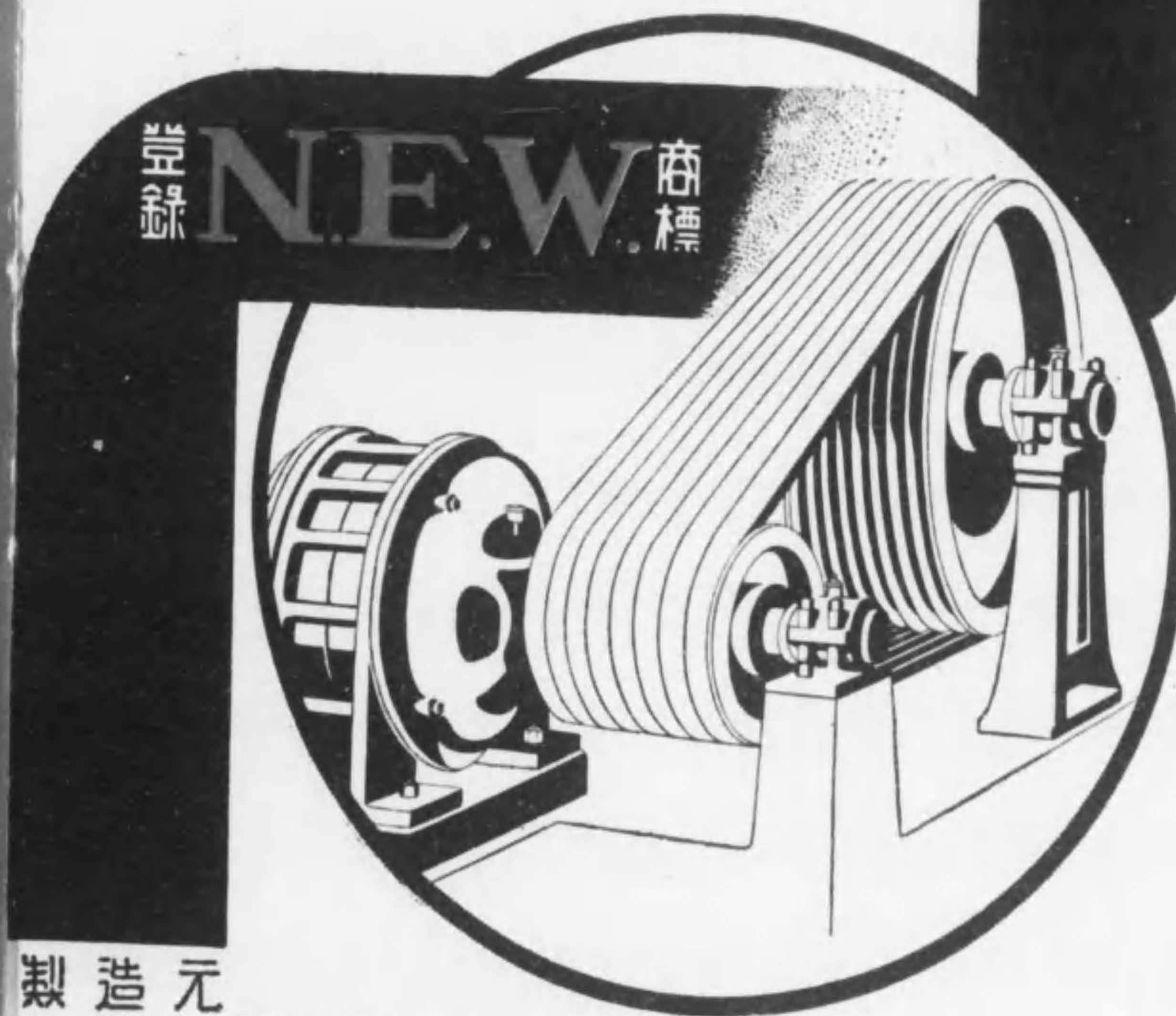

製造元

長田工業株式會社

大阪市速速區櫻川三丁目一三七二  
電話櫻川(64)二六番二八〇〇番

代理店

三井物産株式會社大阪支店新線係  
紡織機械用品株式會社  
東洋機械用品株式會社

前見返

三





# 紡織機械用品株式會社

## 代理店

紡織用陶器製品一式	浅井國造製陶所
ホルテックス噴霧器並二同附屬品	中京機械商會
各種チエーン	大東チエーン製作所
ワ井ヤーヘルド	藤原式ヘルド製作所
紡織用各種シャットル	合同シャットル株式會社
綿・絹・毛・麻用各種ビン	池田製針場
チヤカーード	乾鐵工所
特許無給油タイガーベアリング	河野虎男商店
ブリユール液	錦華紡績株式會社
チーズ紙管	神戸紙管製造所
試験機	松井精機株式會社
硬鉛製品	松村工作所
金箴及リードワ井ヤー	村尾製作所
フライヤー・フレツサー	宮井鐵工所
Vベルルト	長田工業株式會社
セルロイド加工品一式	成田商店セルロイド部
ドロツバー・ワキヤーヘルド	日本工業株式會社
スピンドル・リング	日本スピンドル製造所
ハンクメーター	西參製機所
紡織用各種シャットル	大阪機料株式會社
ローラークロス・クリヤラークロス・サイジングネル	大阪毛織株式會社
ギルボックス・ホーキユバイン	堺重工業株式會社
ローラー・スキーン・エプロンレザ	清水皮革製作所
紡織用各種木管	大正紡織木管株式會社
テーパー縫糸	帝國カタン系販賣株式會社
自動紡織機部分品	豊田自動織機製作所
紡織機部分品	豊田式織機株式會社
フアイバー・ボツクス	東洋フアイバー株式會社
エメリー・ワイレット	東洋クローム株式會社
針	東洋針布製造株式會社
各種トラペラー	梅田製鋼所
反毛機・ツトラワイキヤーム	吉田鐵工所

## 紡織機械用品株式會社

大阪市西區新町南通三丁目廿三番地

(私書函大阪中央郵便局第二四八號)

代表 6035 發信略號 (ホ) 又ハ (ホヨ)

6036 登錄受電略號 オウサカニシボウヨウヒン

電話新町(53) 6037 同 且 歌 文 BOYOHIN OSAKA

6038 振替口座 大阪二四七六〇番

6039

6030

取引銀行 三井銀行 大阪支店  
三井銀行 大阪支店  
三井銀行 西區支店  
三井銀行 新町支店  
野村銀行 新町支店  
朝鮮銀行 大阪西區出張所  
横濱正金銀行 大阪支店

東京 京橋區室町四丁目五ノ一近三ビルヂング内  
名古屋 市中區廣小路通二丁目一〇一號内  
上海 百老匯路三井洋行内  
青島 堂邑路三井洋行内  
天津 日本租界山街一三三三三井洋行内  
濟南 商埠五馬路緯八路一三七三三井洋行内

電話 日本橋 ② 2095・3941  
電話 (専用) 本局 ② 3458  
電話 41414・40890・40906  
電話 (専用) 5 6 4 9  
電話 (専用) ② 局 1 0 4 4

出張所所在地

紡織機械用品株式會社

紡織機械用品株式會社

特前

三

特前

二





# 紡織機械用品株式會社



優  
秀



國  
產



登錄商標

## エメリーフィレット

總代理店

### 紡織機械用品株式會社

大阪市西區新町南通三丁目二三番地

出張所 東京・名古屋・上海・青島・天津・濟南

製造元

### 東洋クローム株式會社

大阪市西淀川區海老江下三丁目一五番地

電話 福島二一三五・二一三六番

東洋クローム株式會社

特刊

五



# 紡織機械用品株式會社

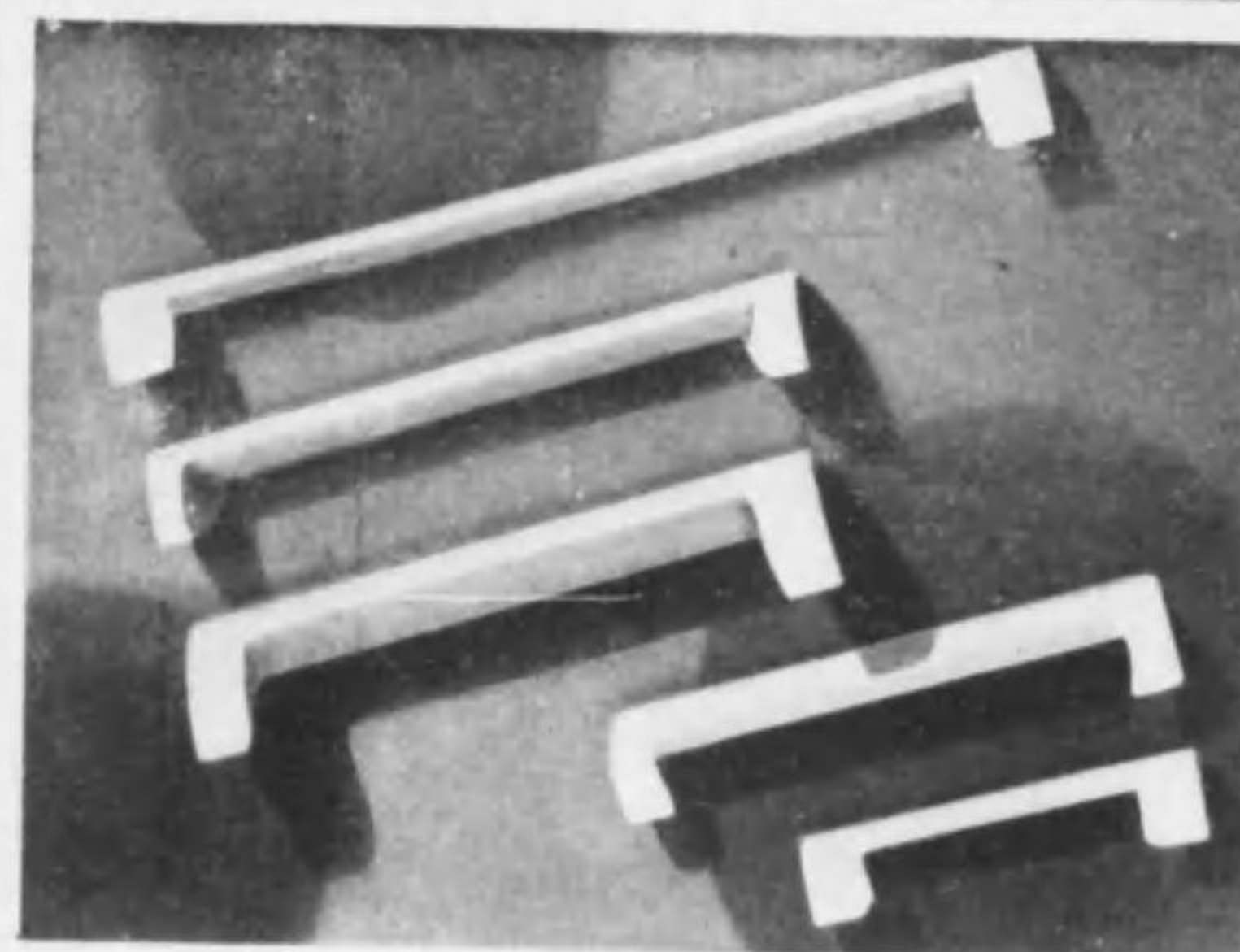

不燃性セルロイド生地板  
普通セルロイド生地板  
各種加工品製造  
紡織用・人絹用各種加工品製造

合資會社成田商店セルロイド部

特刊

四

會社

## 成田商店セルロイド部

大阪市西區新町南通三丁目二四

電話新町

代表

四〇六六  
九三四四  
六三三三  
二八九八  
番番番番

工場

大阪府布施市上小阪六九・七〇・七一番地

電話 布施一〇七番

總代理店

### 紡織機械用品株式會社

大阪市西區新町南通三丁目二三番地

出張所

東京・名古屋・上海・青島・天津・濟南





# 紡織機械用品株式會社

ERMEN'S CLEARER COMB



CLEARER COMB



DOFFER COMB



STRIPPING COMB



GARNETT WIRE

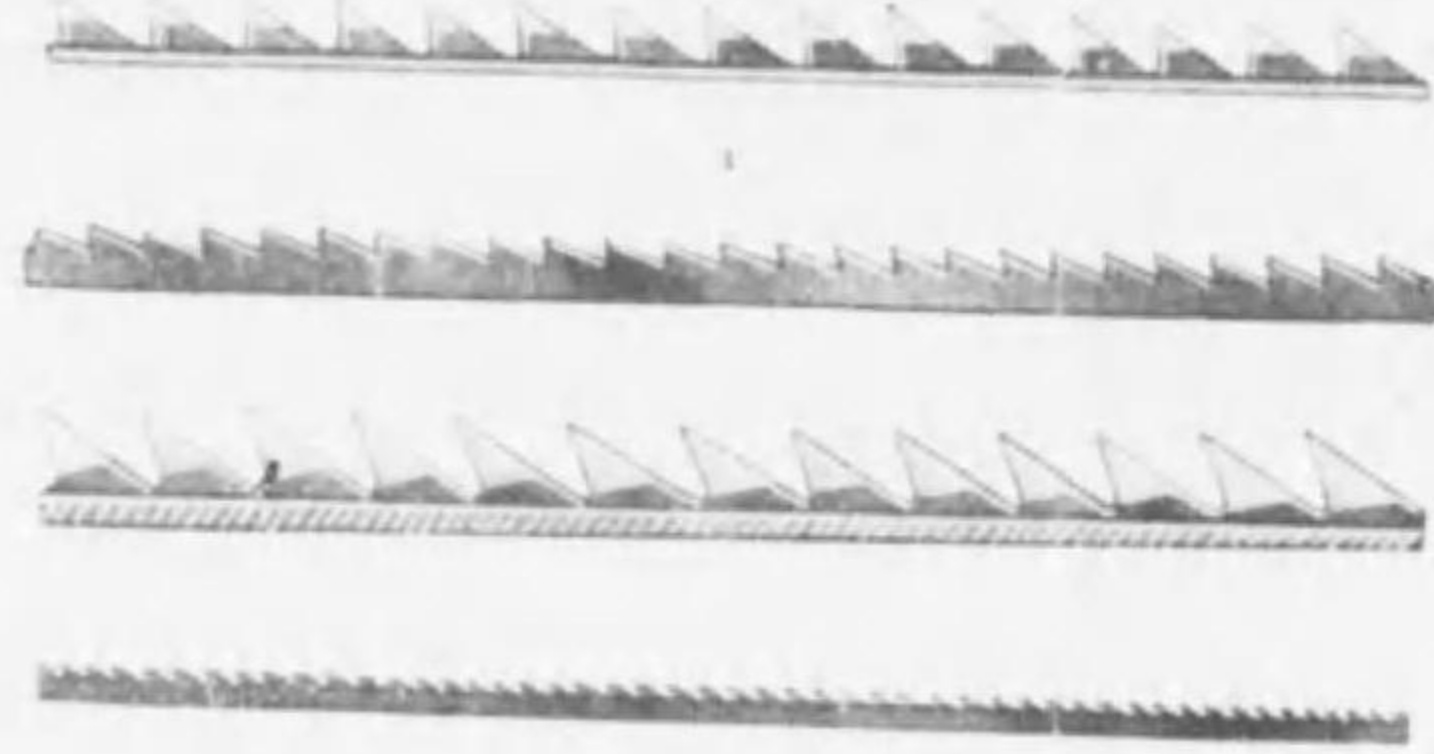

(製作種目)

反毛用ガーネットマシン各種、ラツグマシン、調毛機並ニ一般紡績、織布、仕上機用附屬品一式

GARNETT FEED ROLLER



GARNETT ROLLER



TRAVERSE WHEEL GRINDER



TAKER-IN MOUNTING MACHINE WITH TRAVERSE WHEEL GRINDER



↓ GARNETT MACHINE    ↑ FLY COMB

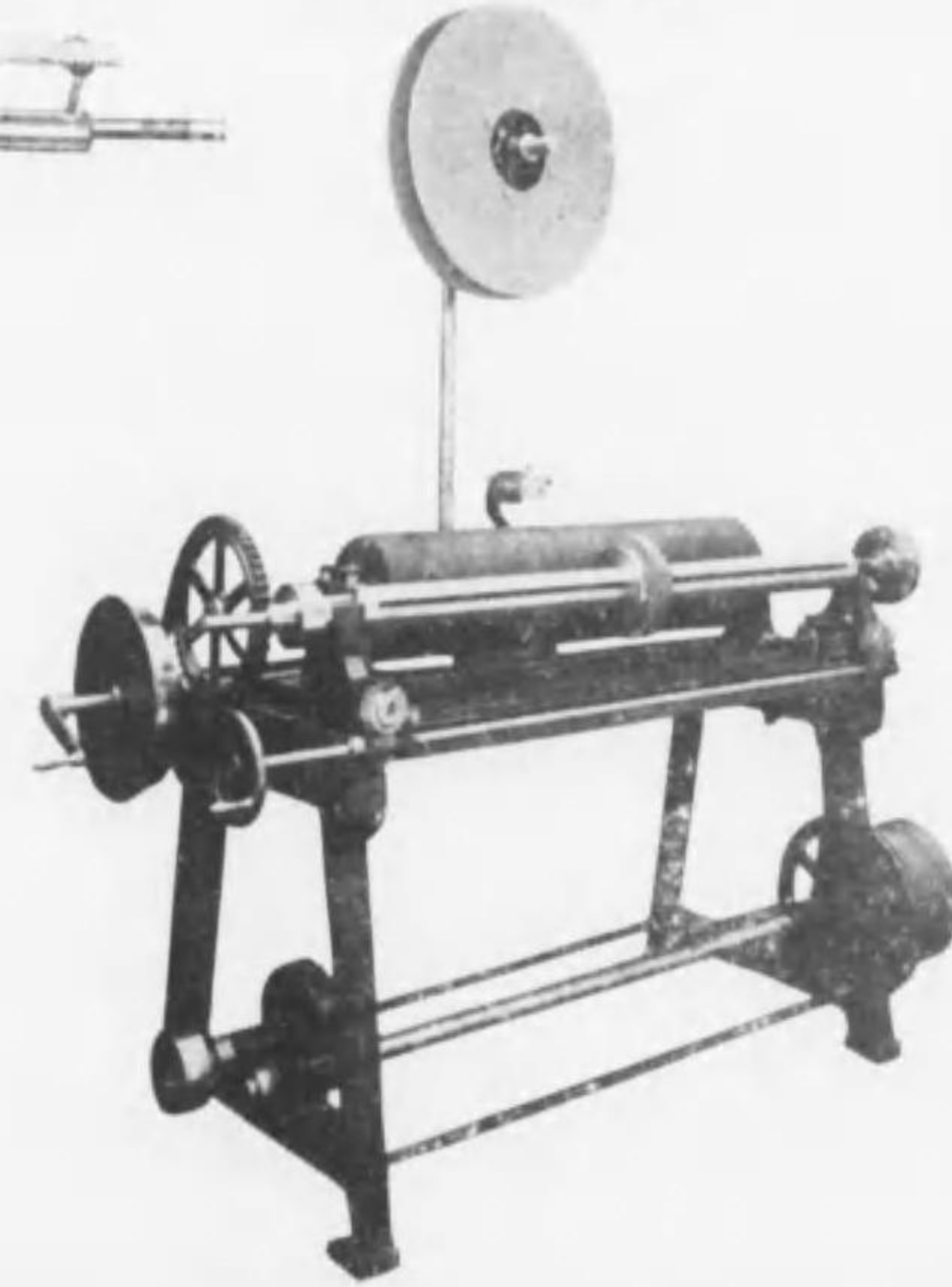
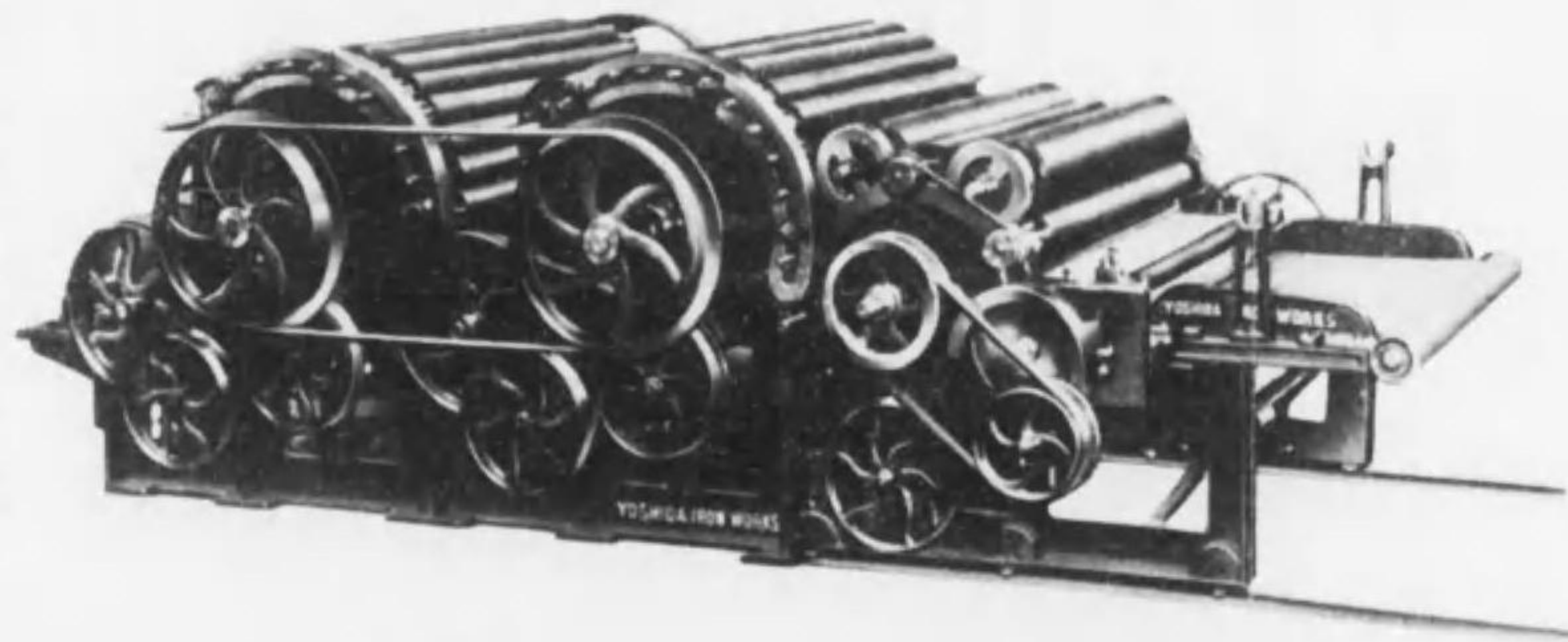

吉田鐵工所

製作工場

大阪市西淀川區加島町九四  
電話北八一〇八番



紡織機械用品株式會社

總代理店

出張所 東京・名古屋・上海・青島・天津・濟南  
大阪市西區新町南通三丁目二三

吉田鐵工所

特前七

紡織機械用品株式會社

特前六





# 紡織機械用品株式會社

優良國產



製作所 村尾製作所

工場

大阪大軌沿線枚岡新道  
電話 枚岡三二一  
大阪大軌沿線枚岡新道  
電話 枚岡三二一



總代理店

紡織機械用品株式會社

出張所 東京・名古屋・上海・青島・天津・濟南  
大阪市西區新町南通三丁目二三

村尾製作所

特前 九



# 紡織機械用品株式會社

紡織・絹織  
織絹毛織  
用用用用

各種木管

## 大正紡織木管株式會社

德島市出來島町

電話四〇六三番



販賣代理店

紡織機械用品株式會社

出張所 東京・名古屋・上海・青島・天津・濟南  
大阪市西區新町南通三丁目二三

大正紡織木管株式會社

特前 八





# 紡織機械用品株式會社

## カードチェーン其他一式

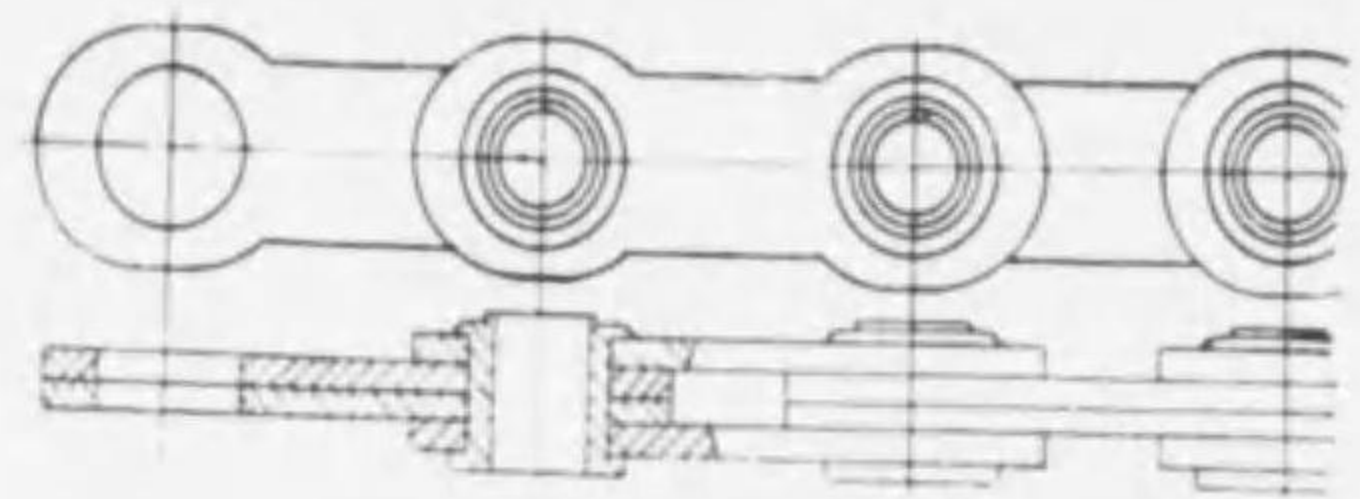

1×2 Balance Weight Chains



2×2 Balance Weight Chains



3×4 Balance Weight Chains



製作所



總代理店



大東チェーン製作所 紡織機械用品株式會社

大阪市東淀川區三津屋南通四丁目二一 大阪府西區新町南通三丁目二三  
電話北四五七七番 出張所 東京・名古屋・上海・青島・天津・濟南

大東チェーン製作所

特前

一〇



# 紡織機械用品株式會社

## 松井式乾濕兼用 單纖維抗張力試驗機

營業種目

紡織試驗機・生糸機械  
人絹試驗機・紡織機械附屬品

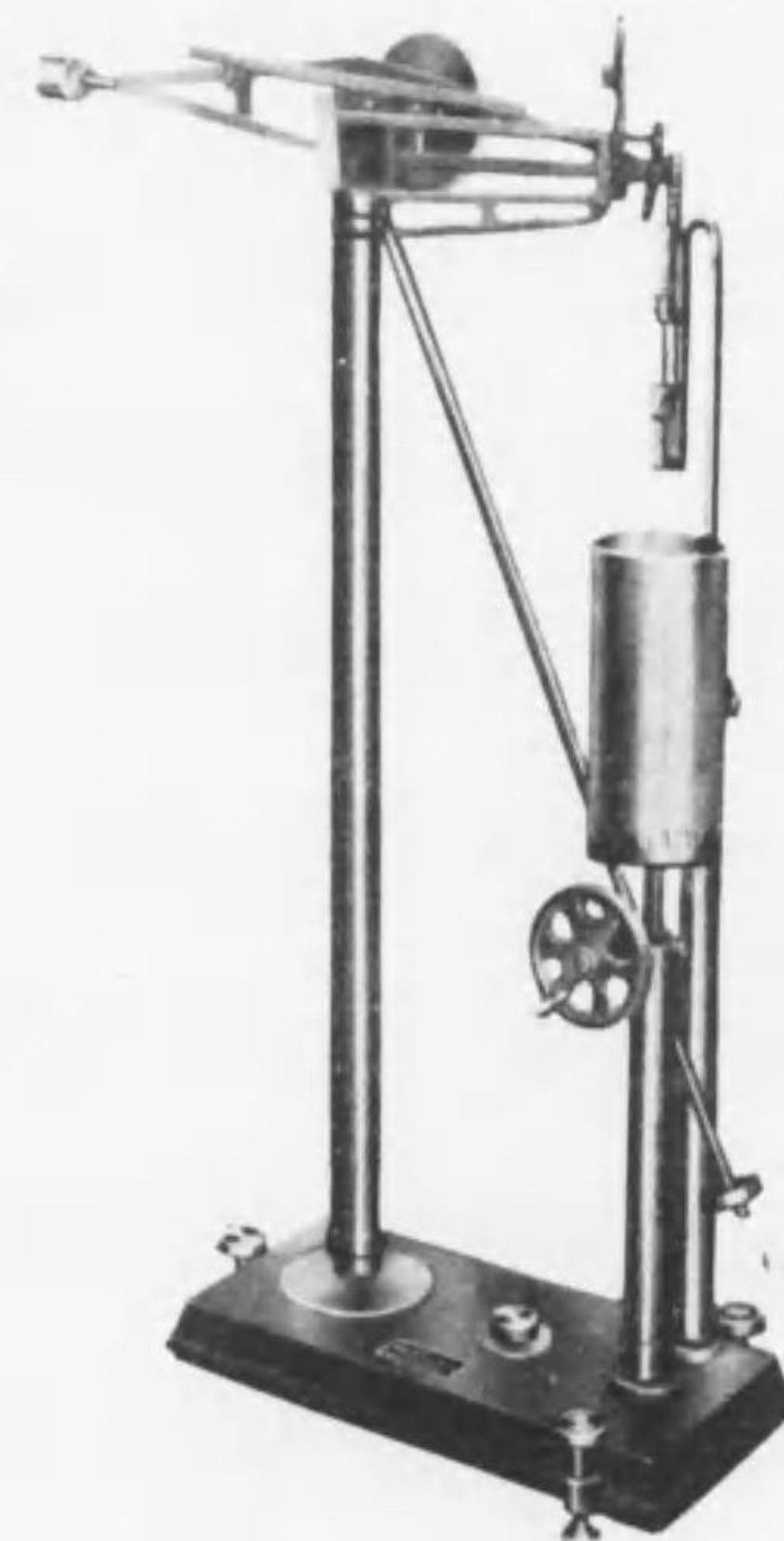

(計量20g. 40g. ノ二種アリ)

製作所

松井精機株式會社

橫濱市中區本町六丁目五〇  
電話本局(2)二〇一七番

販賣代理店

紡織機械用品株式會社

大阪府西區新町南通三丁目二三  
出張所 東京・名古屋・上海・青島・天津・濟南

松井精機株式會社

特前

一〇





# 紡織機械用品株式會社

ローラークロス  
クリヤラークロス  
エンドレスクリヤラークロス  
サイジングフランネル



大

阪

毛

織

株

式

會

社



販賣代理店

紡織機械用品株式會社

本社 大阪市西區新町南通三丁目  
出張所 東京・名古屋・上海・青島・天津・濟南

大阪毛織株式會社

特約 一三



# 紡織機械用品株式會社

輝 國 産



ギルフオーラー

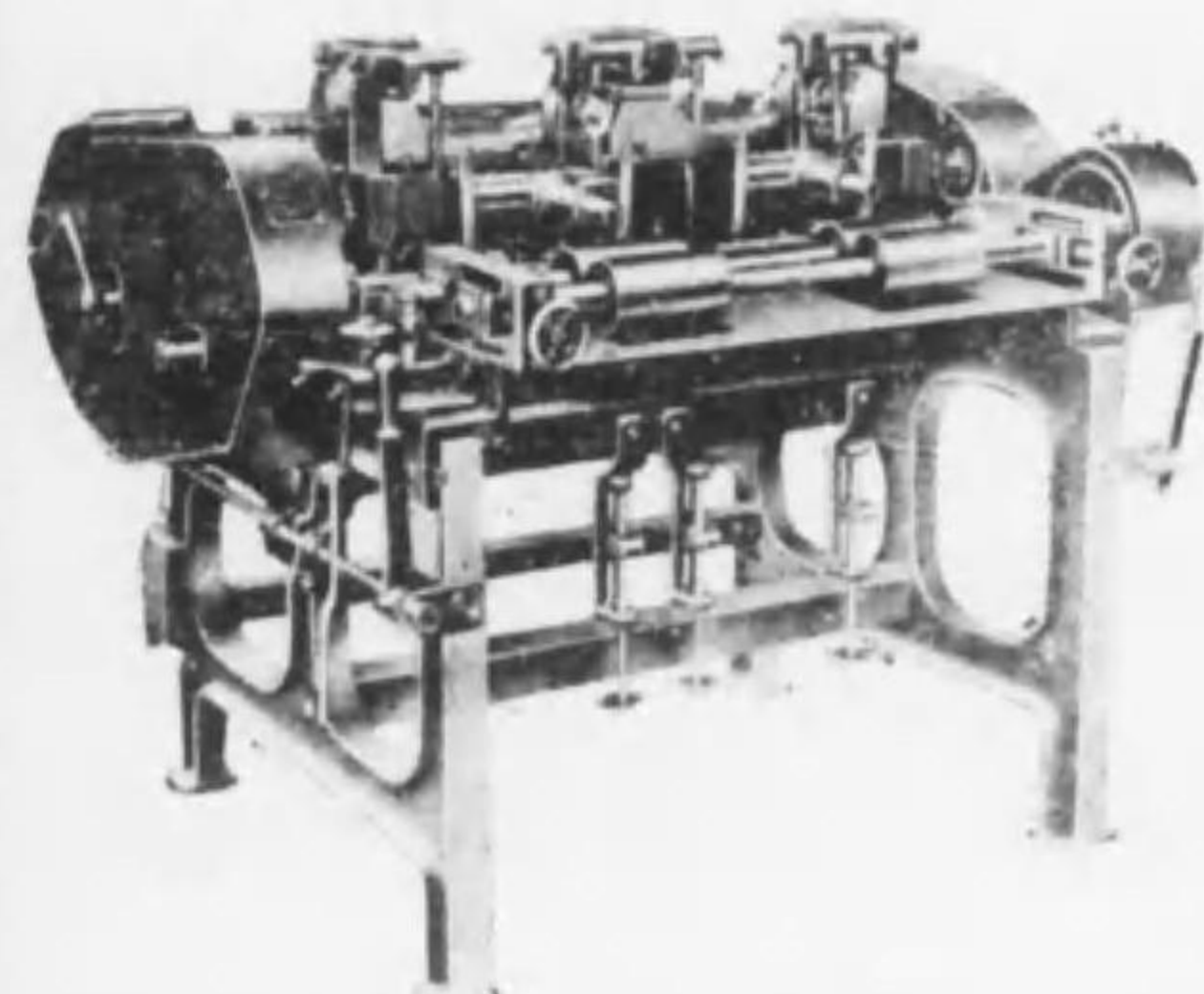

ギル・ボツクス

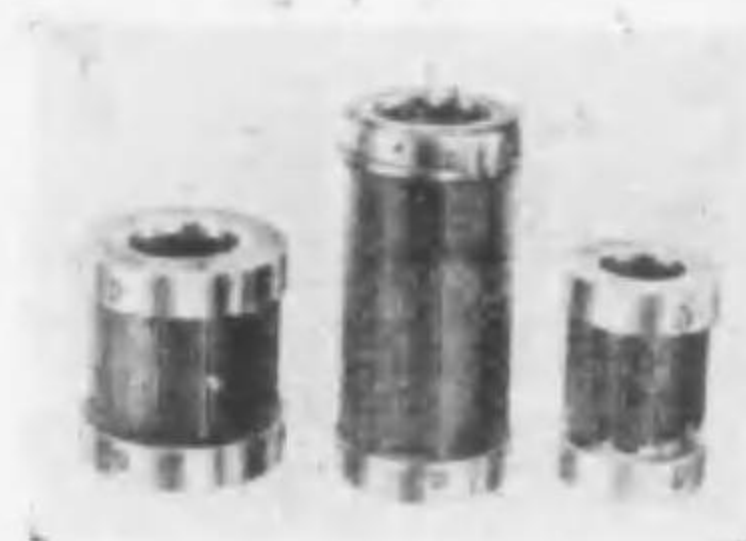

ホークューバイン



フオーラー・スクリユー

## 營業課目

絹・綿・毛・麻・ラミー紡績用ギルボツクス・ギルフ  
オーラー・ホークューバイン・コームプレート・ハーフ  
ラツプ・プラスパーコーム・各種ピン・リング・其他  
ギルボツクス及コーマー機部分品一切

製作所

堀重工業株式會社

堺市砂道町一丁目一七  
電話 九二五番  
三〇九〇番

販賣代理店

紡織機械用品株式會社

大阪市西區新町南通三丁目二三  
出張所 東京・名古屋・上海・青島・天津・濟南

堀重工業株式會社

特約 一三





砲金軸承の代替品

# タイガーベアリング

無給油軸承

- 木質無給油軸承
- 金屬化無給油軸承
- 人造樹脂無給油軸承
- 紡織用各種木工製品

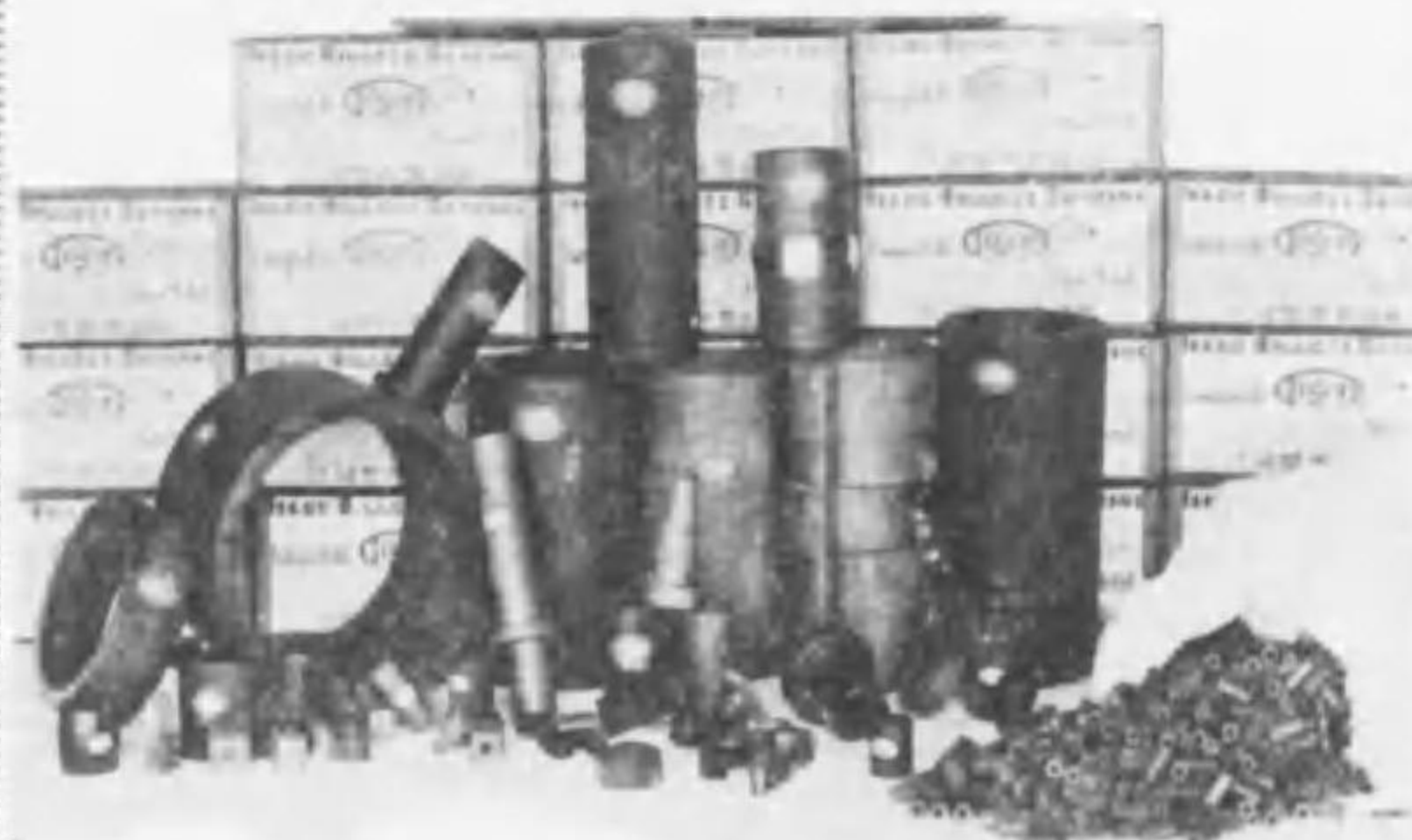

紡織・人絹・製粉・製菓・製薬等  
油ヲ忌ム機械ノ軸承ニ最適

### 三大特長

シャフトの焼付絶無  
材質の組織内に潤滑油が含まれてゐるから  
製品・原料を汚さぬ  
注油を要しないから  
生産費極減  
油代、人件費が省け寿命が長い

### 所有特許權數

專賣特許 十二件  
實用新案 十八件  
目下 出願中 二十餘件



合名會社 **河野虎男商店製作部**

東京市深川区木場二ノ四 電話深川二八五一番

代理店



**紡織機械用品株式會社**

大阪市西區新町南通三丁目二十三番地

電話新町代表六〇三五番(6)

振替口座大阪二四七六〇番

出張所 東京・名古屋・上海・天津・青島・濟南



## 紡織機械用品株式會社

特許 乾式ジャカード機専門製作

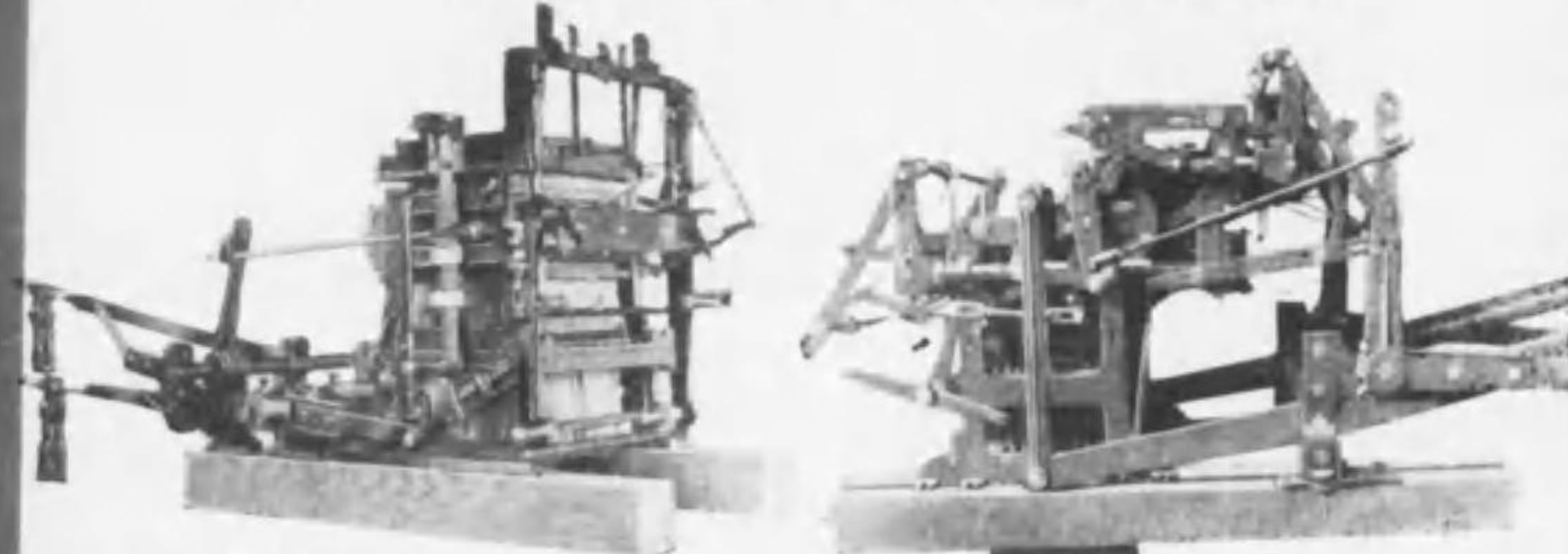

K型兩口片口兼用ジャカード機

クロスバー型ジャカード機

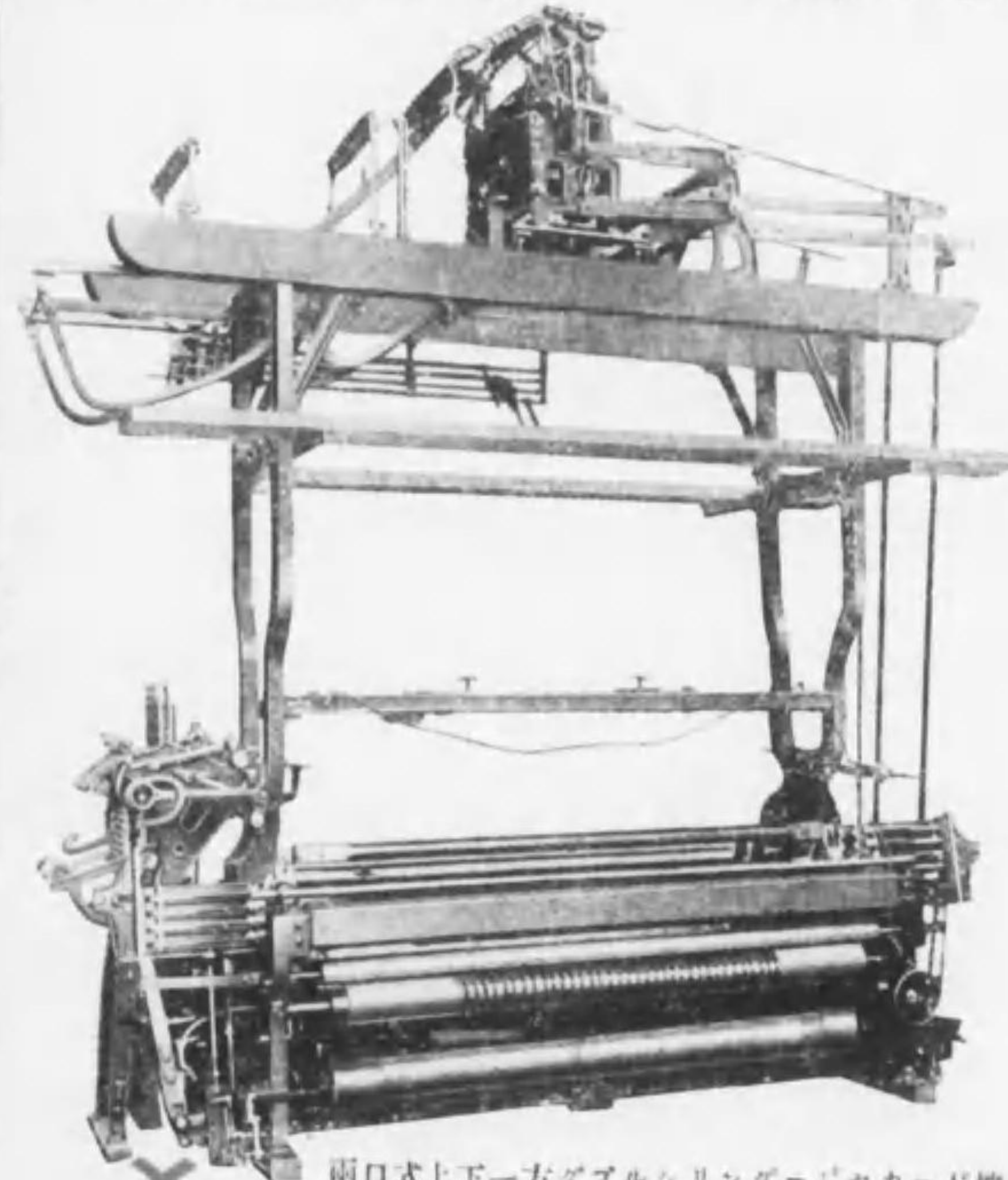

兩口式上下一方ダブルリンドージャカード機

本邦最古の歴史と経験を誇る優秀鐵製紋織機  
創立以來四拾年の歴史を有し豊富なる経験と優秀なる技術は斯界の  
絶頂を博し、今や内地・海外・各地に活躍する偉機は數萬臺に達し  
名實共に世界の王座を占めつゝあり



乾 鐵 工 所

京都市上京區元誓願寺通大宮西入  
電話西陣3795番振替大阪84099番振替京都3692番

總代理店 紡織機械用品株式會社



# 純國産

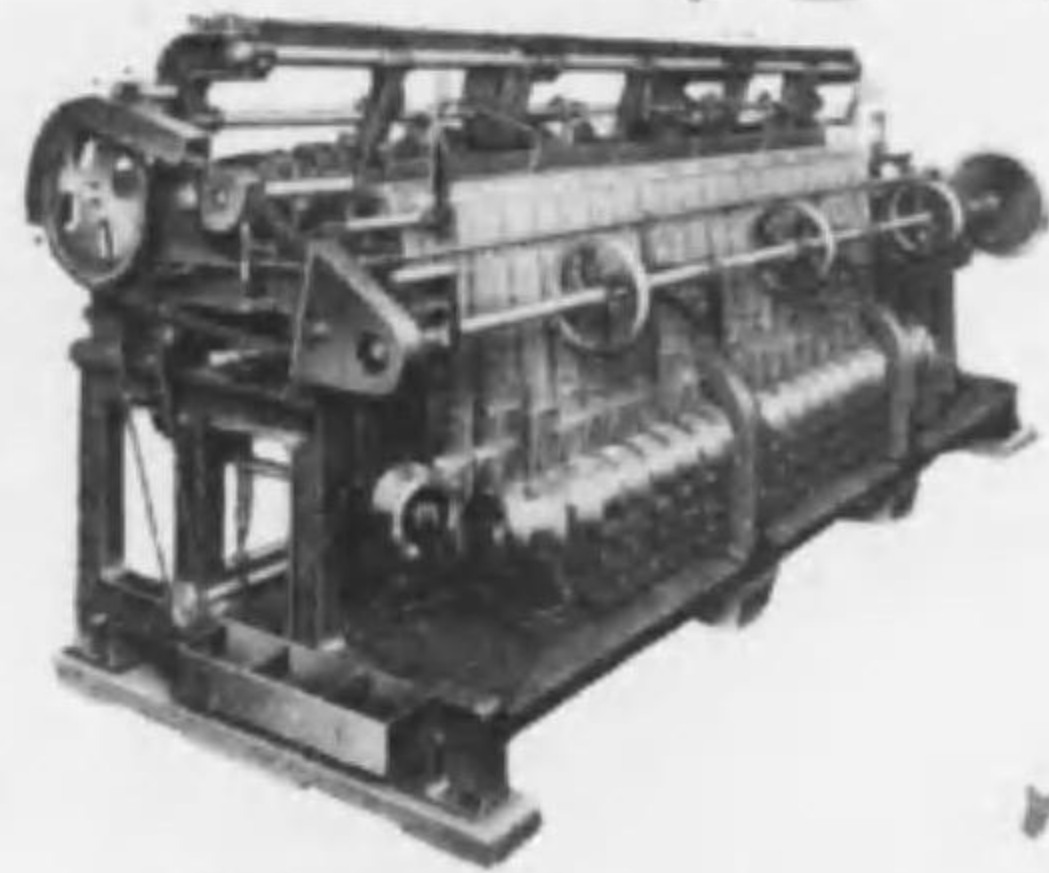

靴下聯成機

(フル フアツション)

各種 高速度經編機

(ハイスピード ワープエレクトリック)

## 完成!!

斜交經編機 (ミラノーズ)

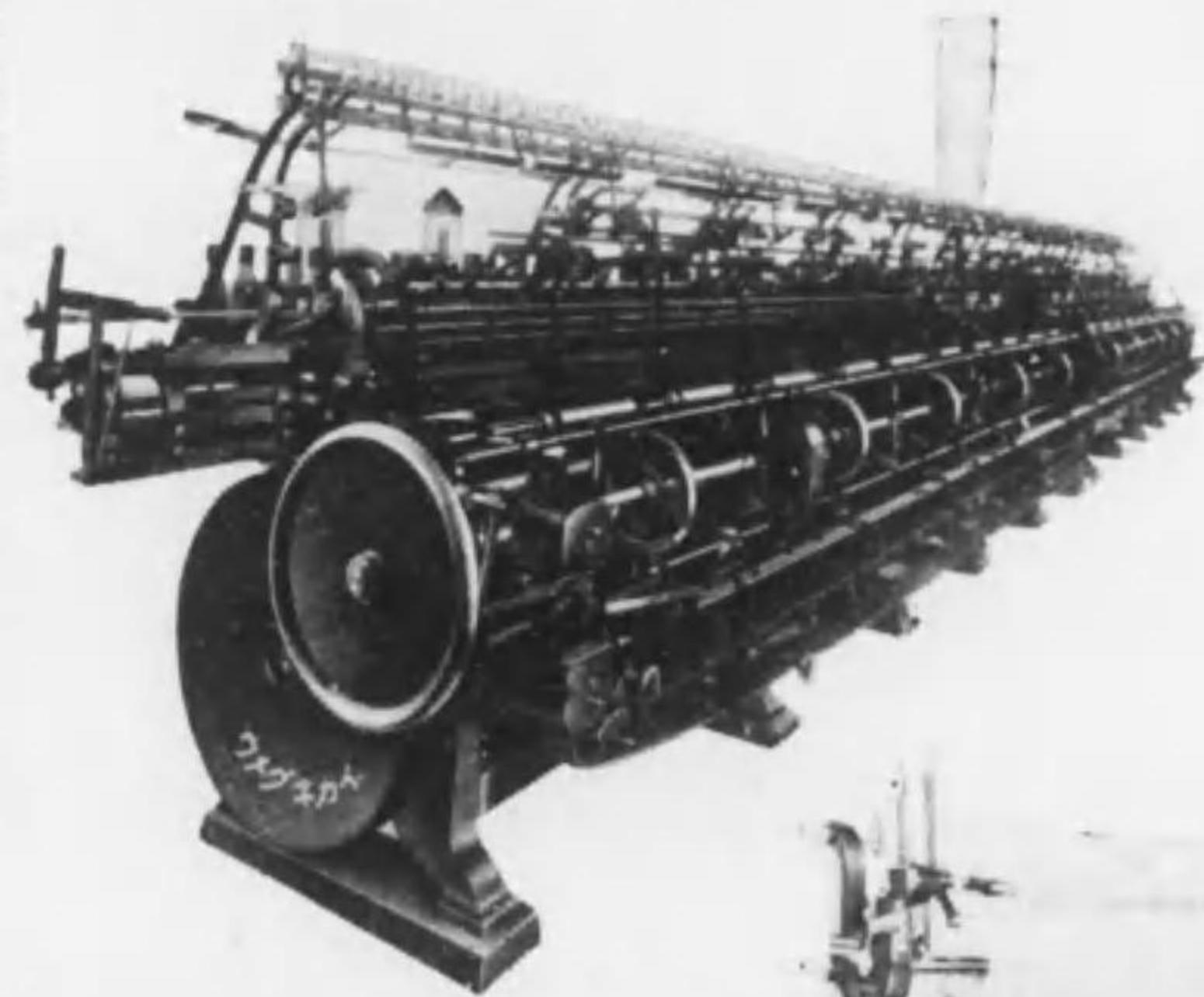

本機は二年の歳月と數十萬圓の試作費を投じ茲に純國産機を完成し本機による製品及其能率は共に外國製一流機或に優るとも劣る事なき實績を挙げつゝあり

靴下聯成機

(シングル ニュート フル フアツション)



高速經編機

## 株式会社 梅田機械製作所

營業所 尼崎市次屋字二一、一四四番地  
電話 (福島) 二七五五・二七五六  
(尼崎) 二 三 一 七

精 紡、燃 絲 用 各 種 ト ラ ベ ラ ー  
人 絹・ス テ ー プ ル フ ァ イ バ ー 用 ビ ス コ ー ス ポ ン プ  
特 許 自 動 給 油 式 燃 糸 用 リ ン グ  
特 許 並 ニ 實 用 新 案 U H リ ン グ



## 株式 梅田製鋼所

絹・綿・毛・麻・光棉紡用各種  
ス ピ ン ド ル  
リ ン グ  
筋 入 ロ ー ラ ー

本社及工場 大阪市東淀川区長柄濱通一丁目六  
電話 堀川八三一・八三二・八三三・八三四番  
伊丹工場 兵庫縣伊丹市南本町八丁目  
電話 四六一・四七七番





最新高速度杼換式 株式 豊田自動織機製作所 榮光ハイドラフト精紡機  
 豊田自動織機 會社

株式會社豊田自動織機製作所

株式會社豊田自動織機製作所

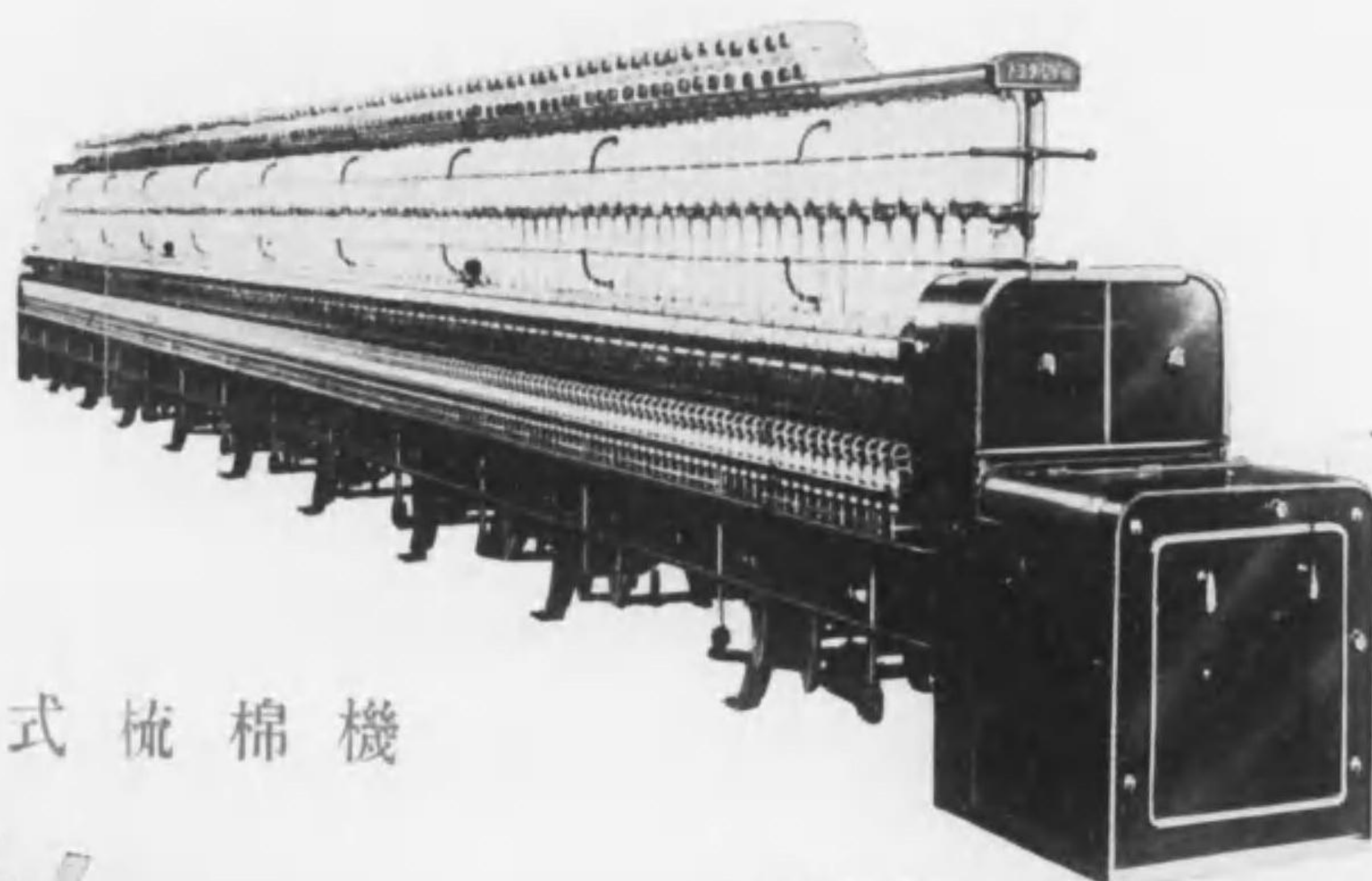
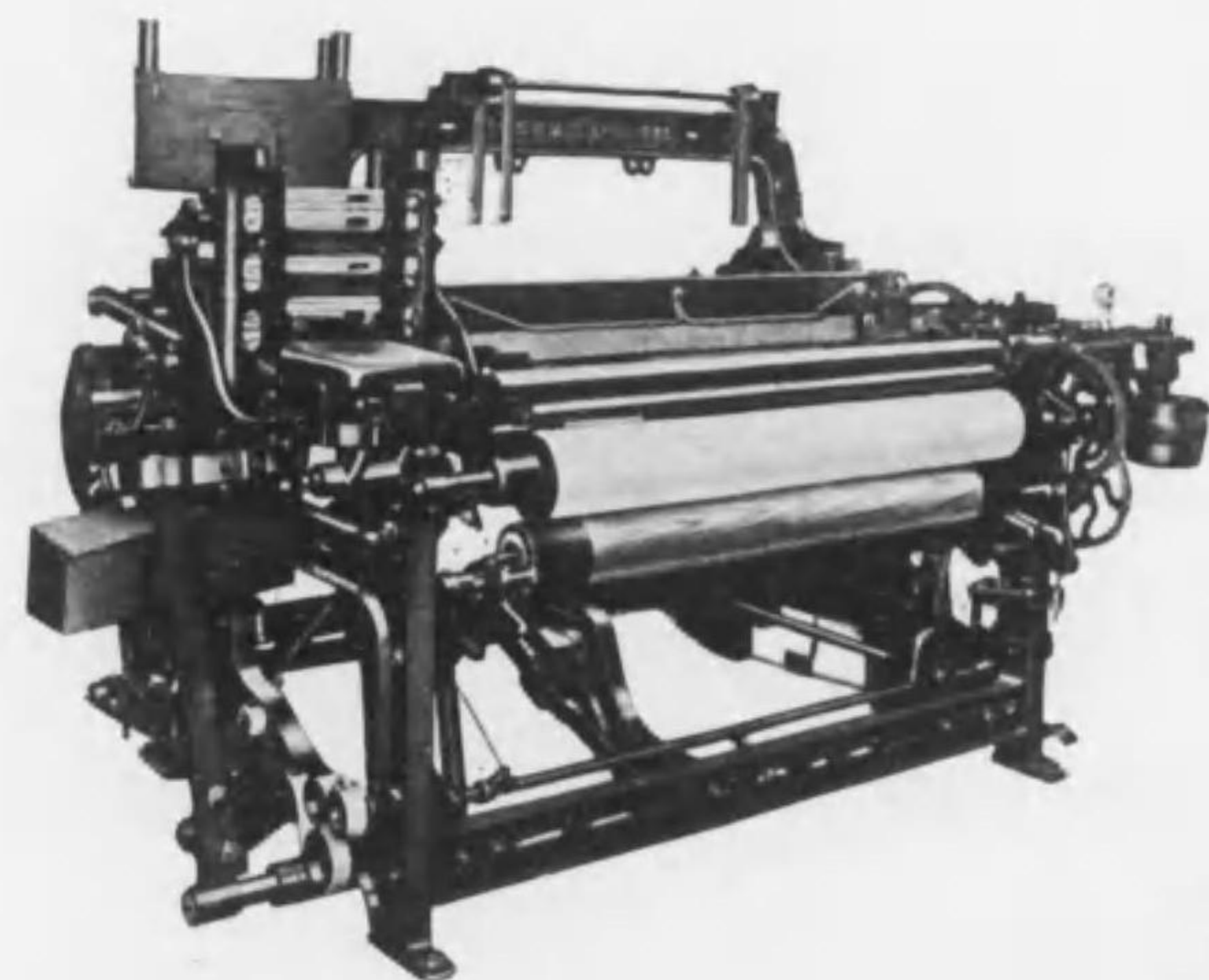

最新式梳棉機

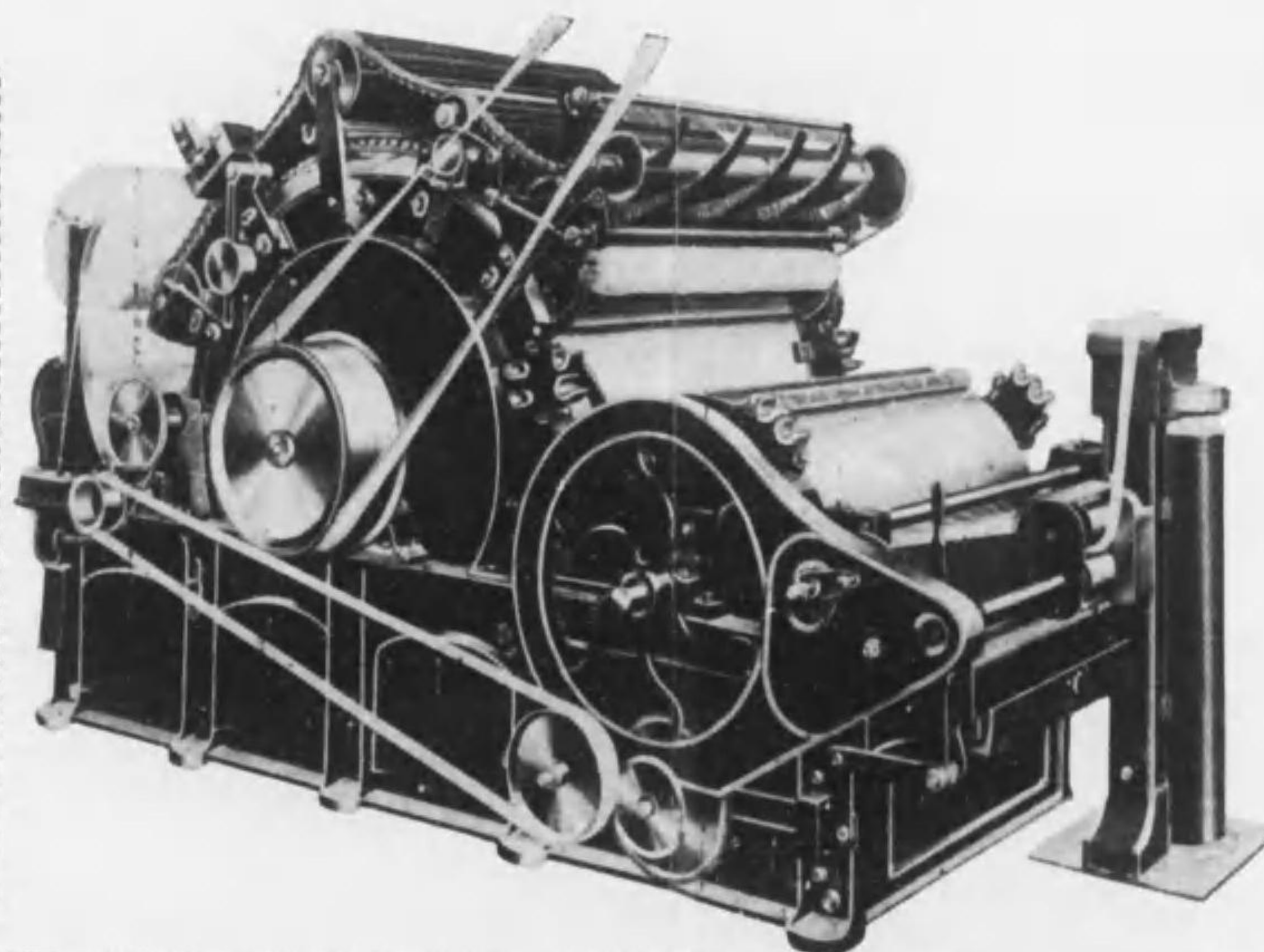

本社 愛知縣碧海郡刈谷町  
 電話刈谷 (二五二) 二五三番

出張所 大阪市東區備後町二丁目  
 野村ビル五階  
 電話本町一四九七番

上海 豊田自動機械販賣株式會社  
 上海漢口路一一〇  
 電話一〇〇四三番

製作種目

- 1 高速度杼換式  
豊田自動織機
- 2 多丁杼豊田自動織機
- 3 ハイドラフト精紡機
- 4 梳棉機
- 5 粗紡機
- 6 其ノ他紡織機械  
準備機一式

特前 一九

特前 一八





株式会社豊田自動織機製作所

### 粗 紡 機

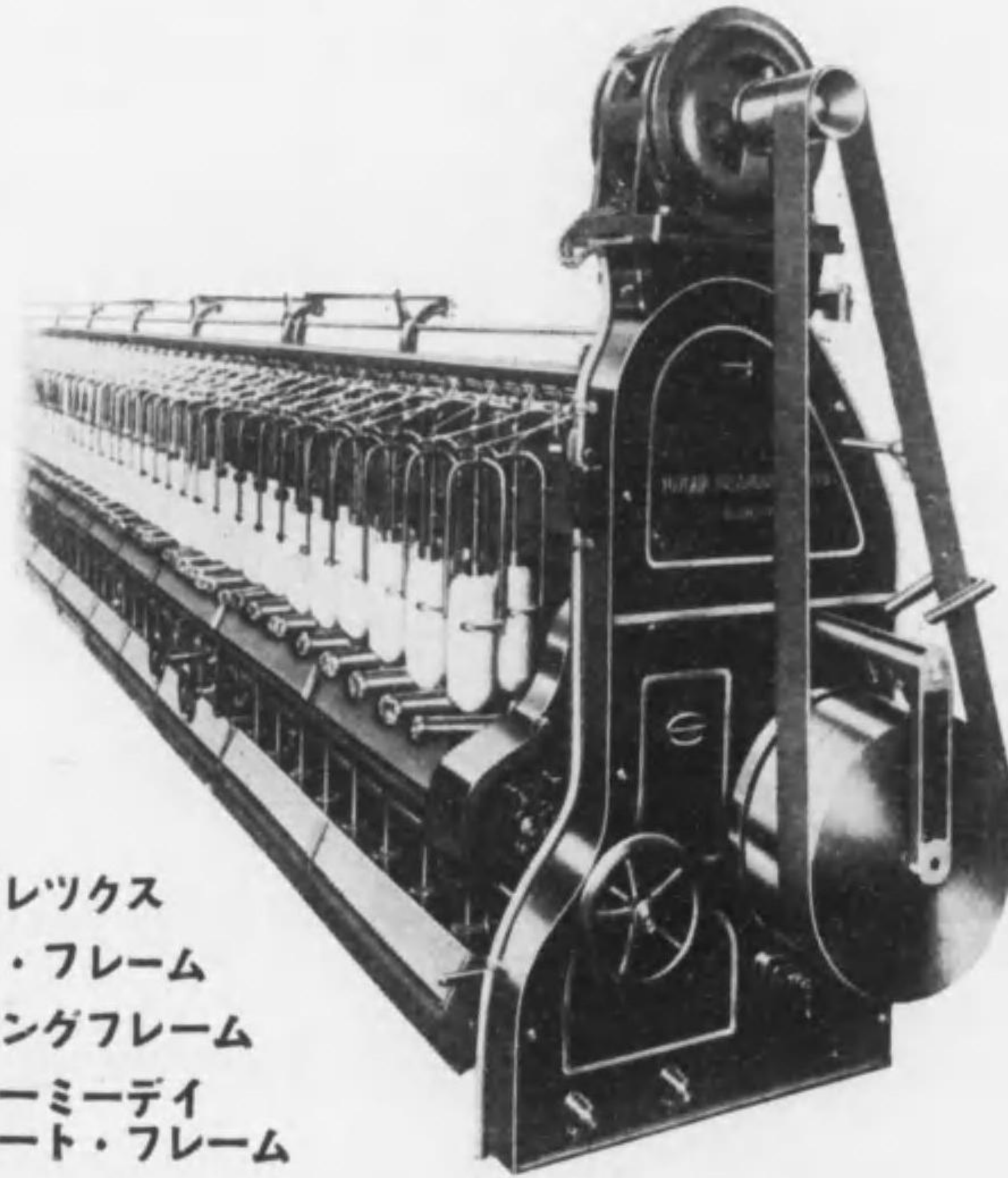

シンプレツクス  
フライ・フレーム  
スラピングフレーム  
インターミデー  
エート・フレーム

特前

二一

株式 豊田自動  
會社

愛知縣碧  
電話刈谷・2番・25

### 自動アルファー精紡機

# (J α)

## Ja ローラーパート

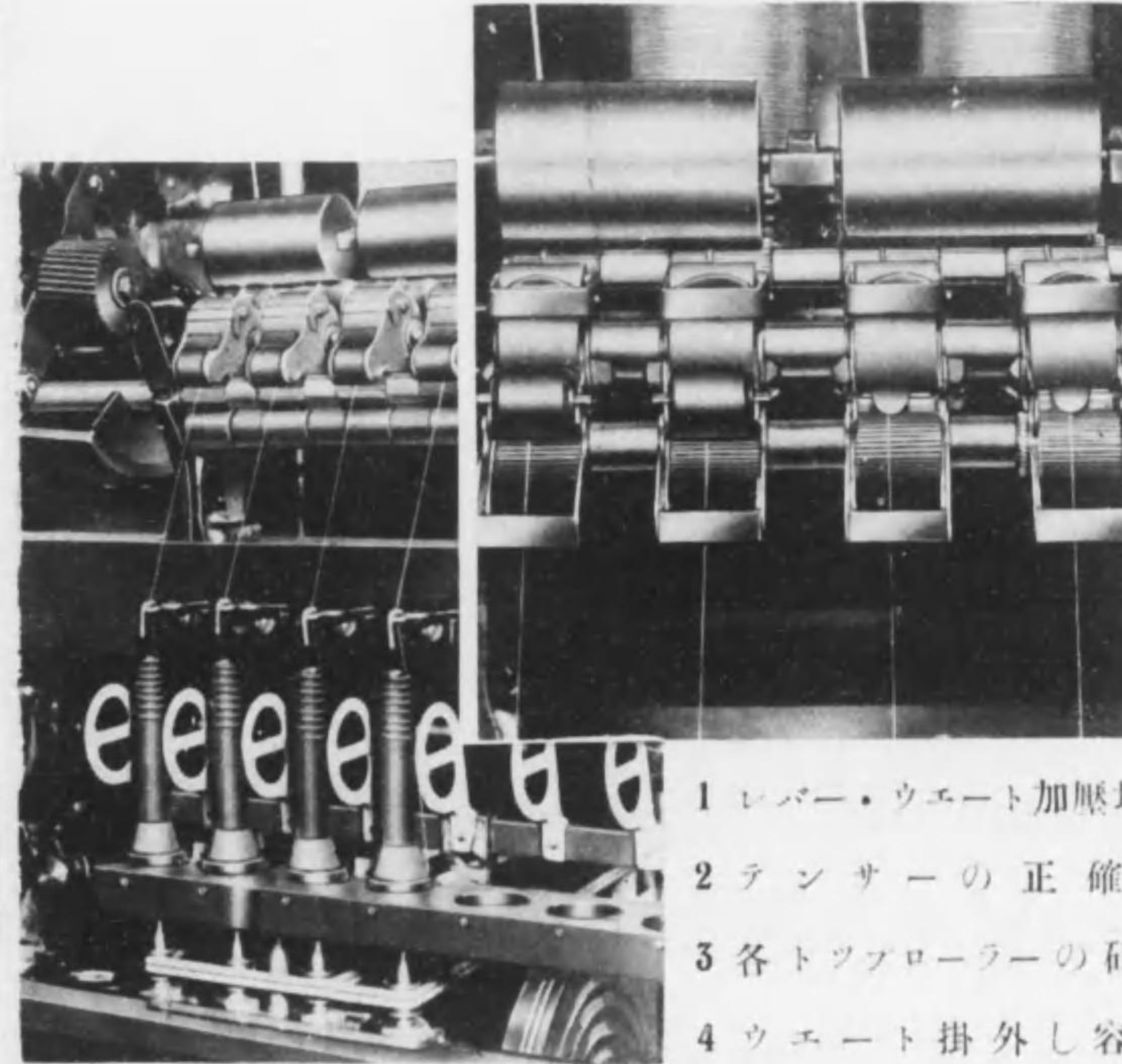

チンブリーードライブ並均等張  
力テープドライブ動力節約10%

- 1 レバー・ウエート加圧均等
- 2 テンサーの正確化
- 3 各トツプロローラーの研究
- 4 ウエート掛外し容易
- 5 操作並掃除容易

## 織機製作所

海郡刈谷町  
1番・252番・253番

株式会社豊田自動織機製作所

特前

二〇



豊田式織機株式会社

豊田式織機繼續株式会社



營業品目

工作機械

綿糸紡織機械

毛糸紡織機械

絹紡糸紡織機械

人絹糸紡織機械

光棉糸紡織機械

更生糸紡織機械

麻糸紡織機械

本社

名古屋市西区島崎町

電話西(五)八〇三二

營業所及新川工場

愛知縣西春日井郡新川町須口

電話代表西(五)五三二〇

大阪工場

大阪市大正区北泉尾町

電話泉尾(六)五三三六、三七三八



# 大倉商事株式會社

紡織係

大倉紡機製造株式會社

纖維工業用諸機械一式  
化學工業用諸機械一式

木本鐵工株式會社

綿糸紡績諸機械  
人造絹糸、人織製造諸機械  
バルブ製造用機械一式

山陽皮革株式會社

小牛ローラースキン  
ノンパニツシユレサー

椿本チエイン製作所

紡績、人絹、毛織工場用各種型チエイン

日本輪業ゴム株式會社

人絹工場用セドライト  
及エポナイト製品一式

# 大倉商事株式會社

紡織係

會社資 建 材 社

空氣溫濕度調整裝置  
暖房裝置、冷房裝置

會社資 津田駒次郎工場

人絹、絹布用織機各種

ジョン、ホワイトレー會社

各種梳棉機及起毛用針布

米國ロックウッド、スプリンクラー會社

防火用裝置一式

米國ユニヴァサル、ワキンダー會社

絹、人絹、光棉用各種ワキンダー

大坂市東區釣鐘町  
電話東(代表)一三五

大坂市東區釣鐘町  
電話東(代表)一三五



$$\frac{dy}{dx} \frac{d}{dx} (\sqrt[3]{x+h} - \sqrt[3]{x}) = \frac{1}{h} (\sqrt[3]{x+h} - \sqrt[3]{x})^2$$

$$\frac{d}{dx} \sqrt[3]{x} = \frac{1}{3\sqrt[3]{x^2}}$$

大倉紡織製造株式會社

# 大倉紡織製造株式會社

大倉紡織製造株式會社

總代理店 大倉商事株式會社

大倉商事株式會社紡織係

$$\lim_{h \rightarrow 0} \frac{\sqrt[3]{x+h} - \sqrt[3]{x}}{h} = \frac{1}{3\sqrt[3]{x^2}}$$



$$\sqrt[3]{x} = \frac{\sqrt[3]{x^3}}{\sqrt[3]{x^2}}$$

$$\frac{d}{dx} \sqrt[3]{x} = \frac{1}{3\sqrt[3]{x^2}}$$

綿系紡績諸機械  
羊毛紡績諸機械  
人造絹系光棉諸機械  
遠心分離機  
各種化學工業諸機械



特前  
二七

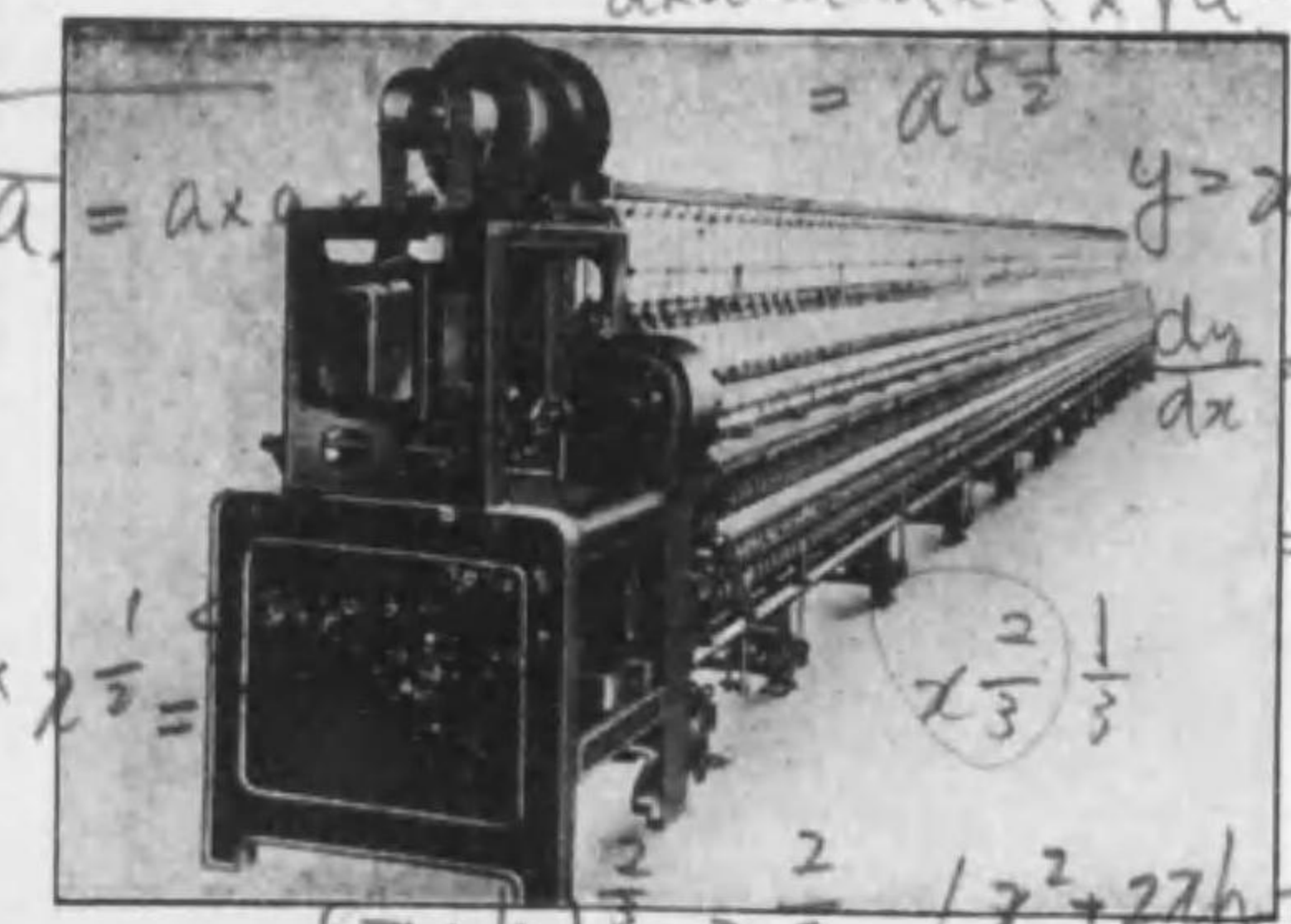

$$y = x^{\frac{2}{3}}$$

$$\frac{dy}{dx} = \frac{2}{3} x^{-\frac{1}{3}} = \frac{2}{3\sqrt[3]{x}}$$

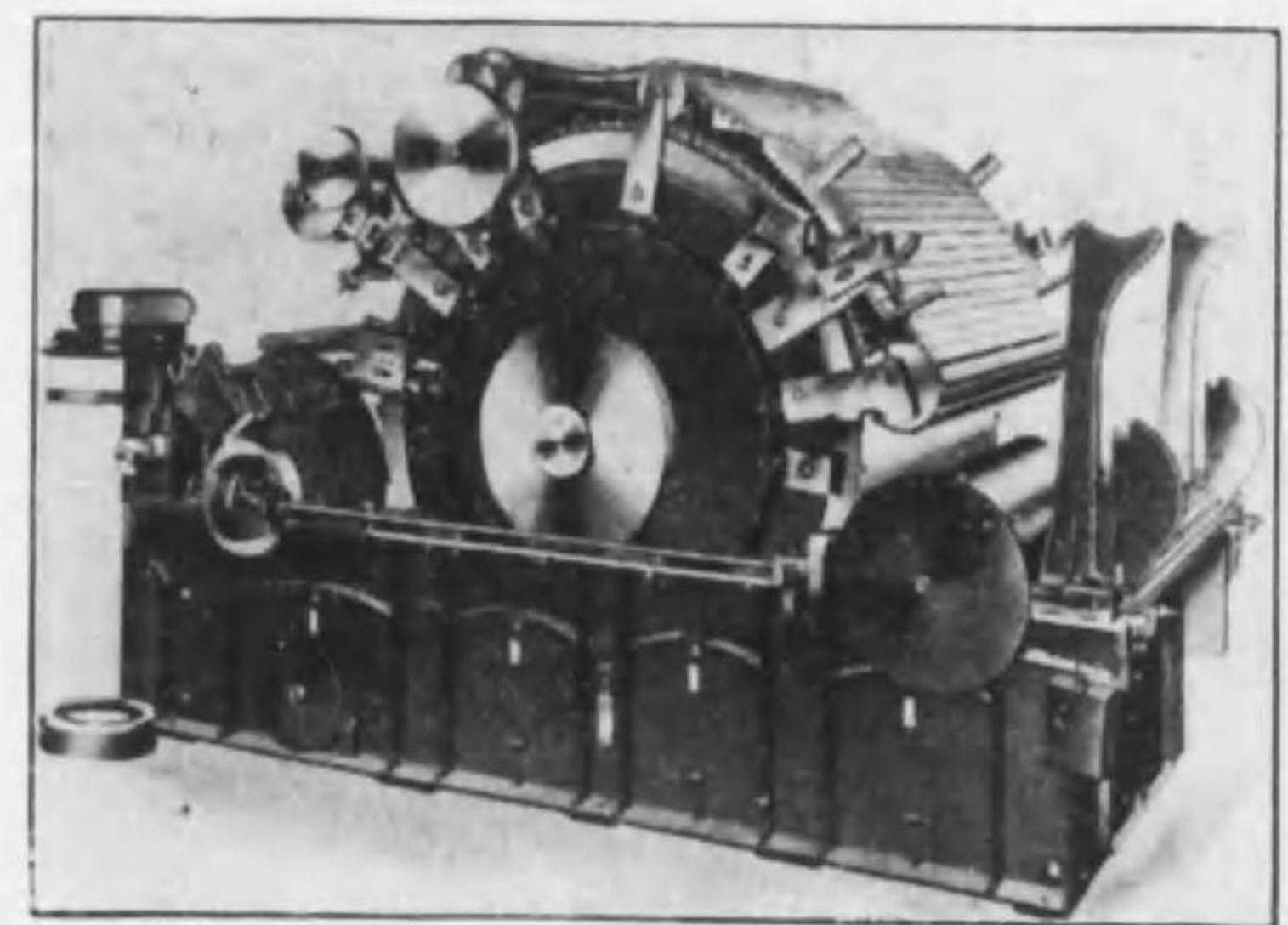

特前  
二六

兵庫縣川邊郡田村猪名寺 電話伊丹二六八・一〇一五番







$$\frac{dx}{dz} = \frac{dz^3 + \frac{d}{dz} \frac{1}{z} - \frac{d}{dz} \frac{1}{z} + \frac{dz}{dz} - \frac{d(x^3 - 4x + 2)}{dz}}{dz^3 + \frac{d}{dz} \frac{1}{z} - \frac{d}{dz} \frac{1}{z} + \frac{dz}{dz} - \frac{d(x^3 - 4x + 2)}{dz}}$$

木本鐵工株式會社

# 木本鐵工株式會社

總代理店  
大倉商事株式會社紡織係

## 主要製品

ステープルファイバー製造装置一式  
人絹糸製造装置一式  
パルプ、製紙機械  
化學工業用諸機械  
空氣集塵裝置

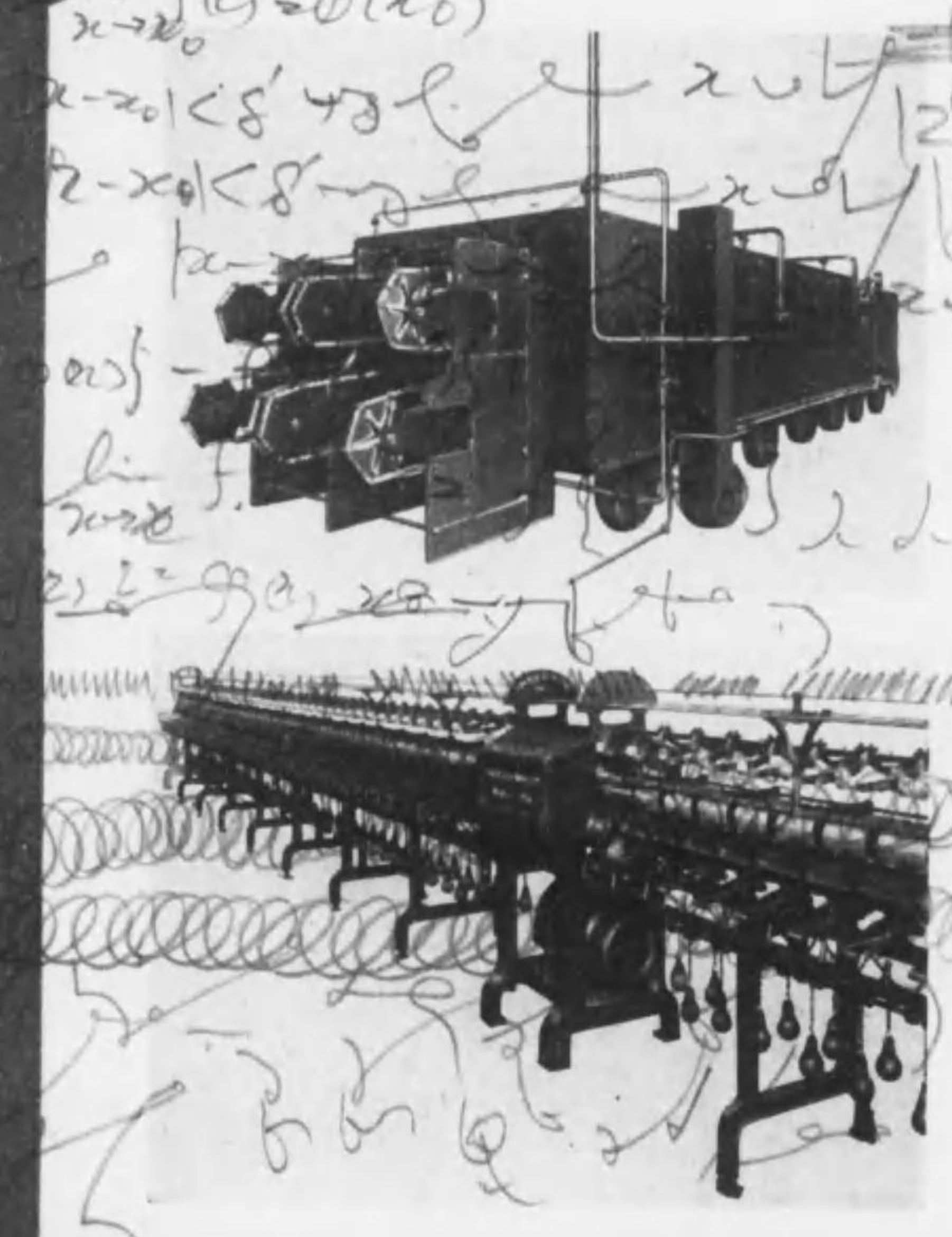
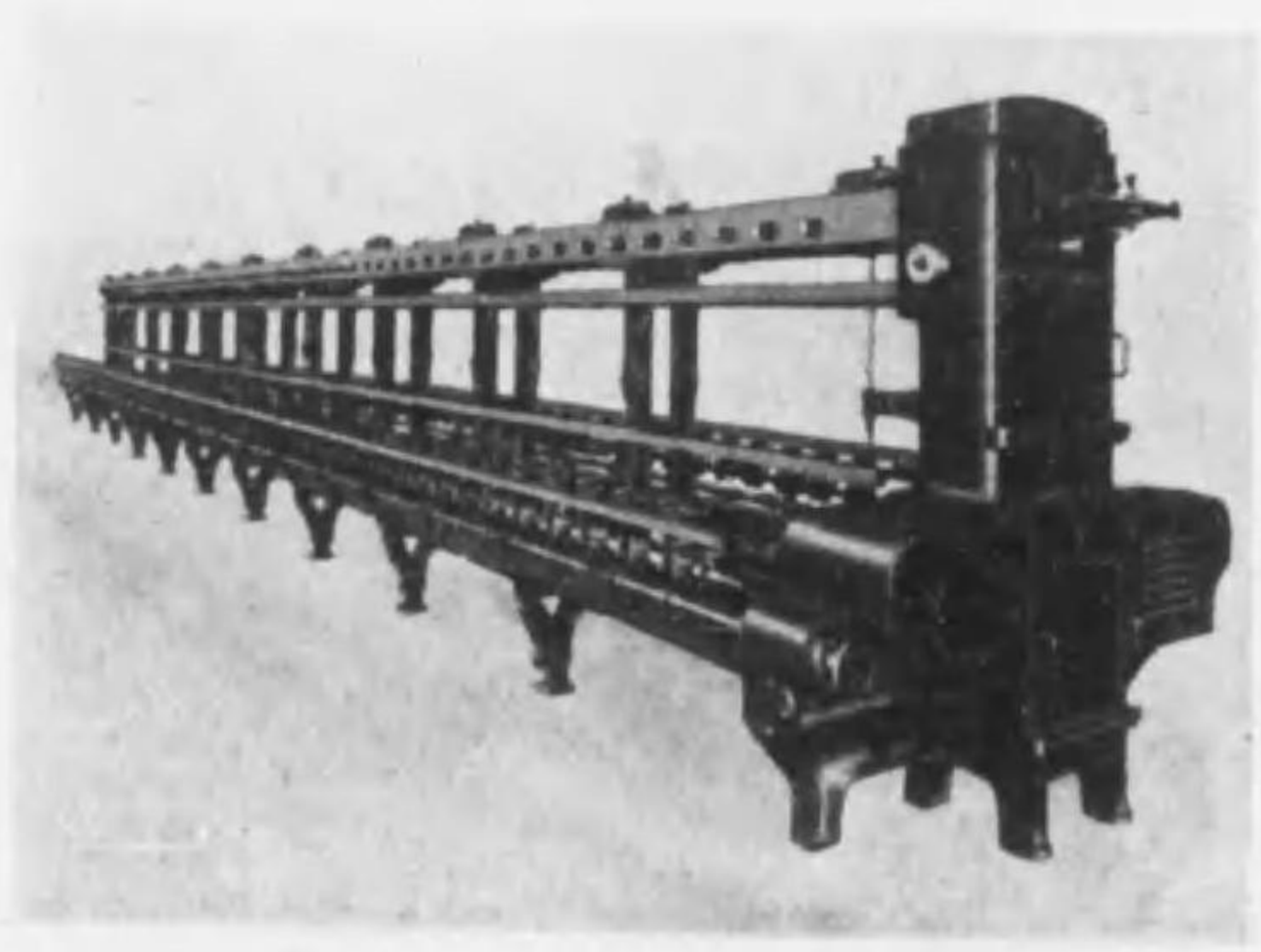
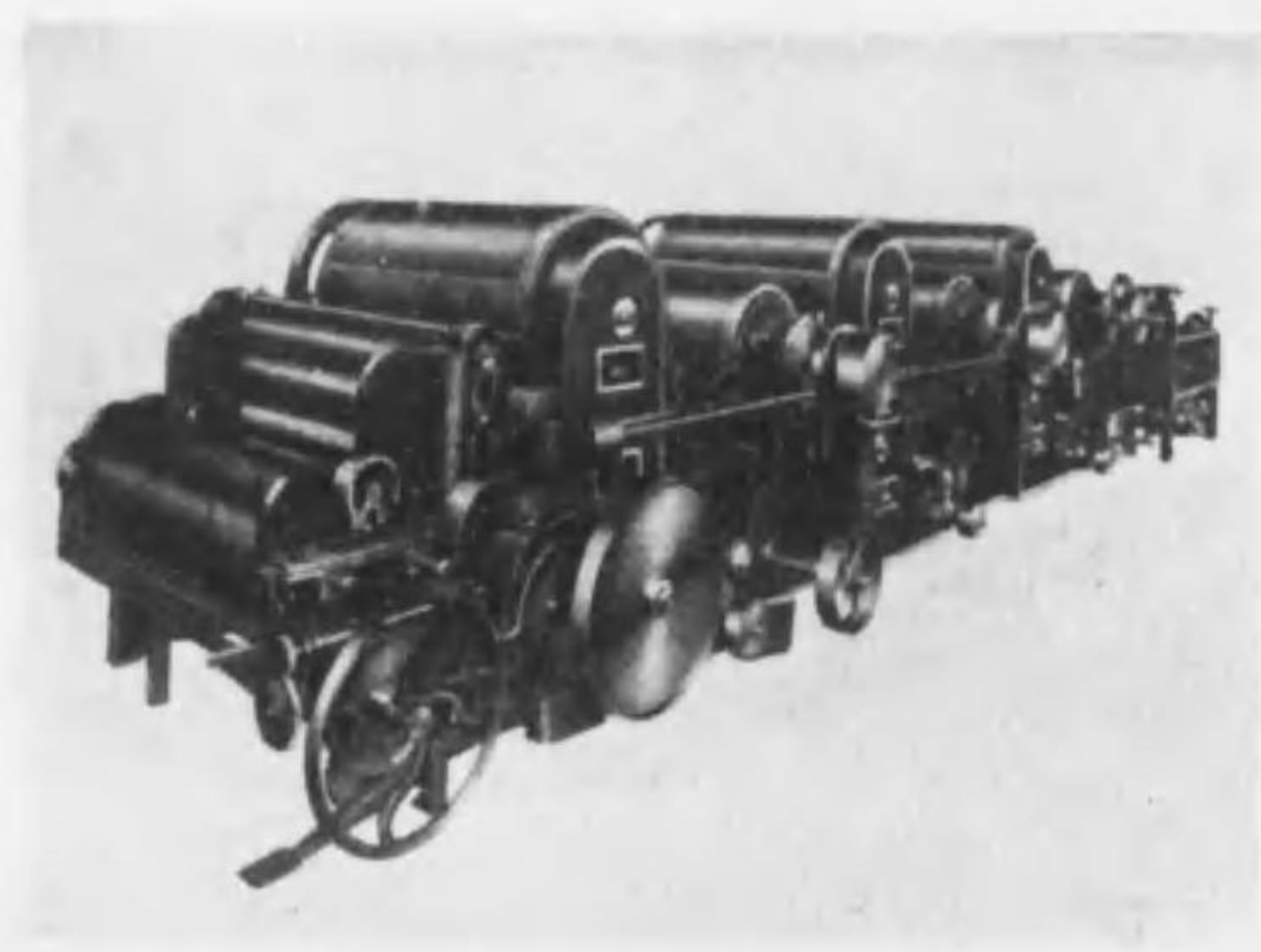

大阪西淀川區加島町一〇二〇電話北園三〇二四番・三〇二五番・三〇二六番

木本鐵工株式會社

特前 三〇



$$\frac{x^2-1}{x^2+1} = \frac{(x-1)(x+1)}{(x+1)^2} = \frac{x-1}{x+1}$$

$$\frac{2x^3+2x-2x^3+2x}{(x+1)^2} = \frac{4x}{(x+1)^2}$$

$$\frac{2x(x^2+1)-x^2(x^2+1)}{(x^2+1)^2} = \frac{2x^3+2x-x^4-x^2}{(x^2+1)^2} = \frac{-x^4+x^3-x^2+2x}{(x^2+1)^2}$$

稲畑商店機械部

# 鋼針

紡績用

ギルホーラー  
ホーキュバインローラー  
ギルスクリュー  
フルテツドローラー

ギルストツク  
コムプレート  
トツプロローラー

## 不二紡機用品製作所

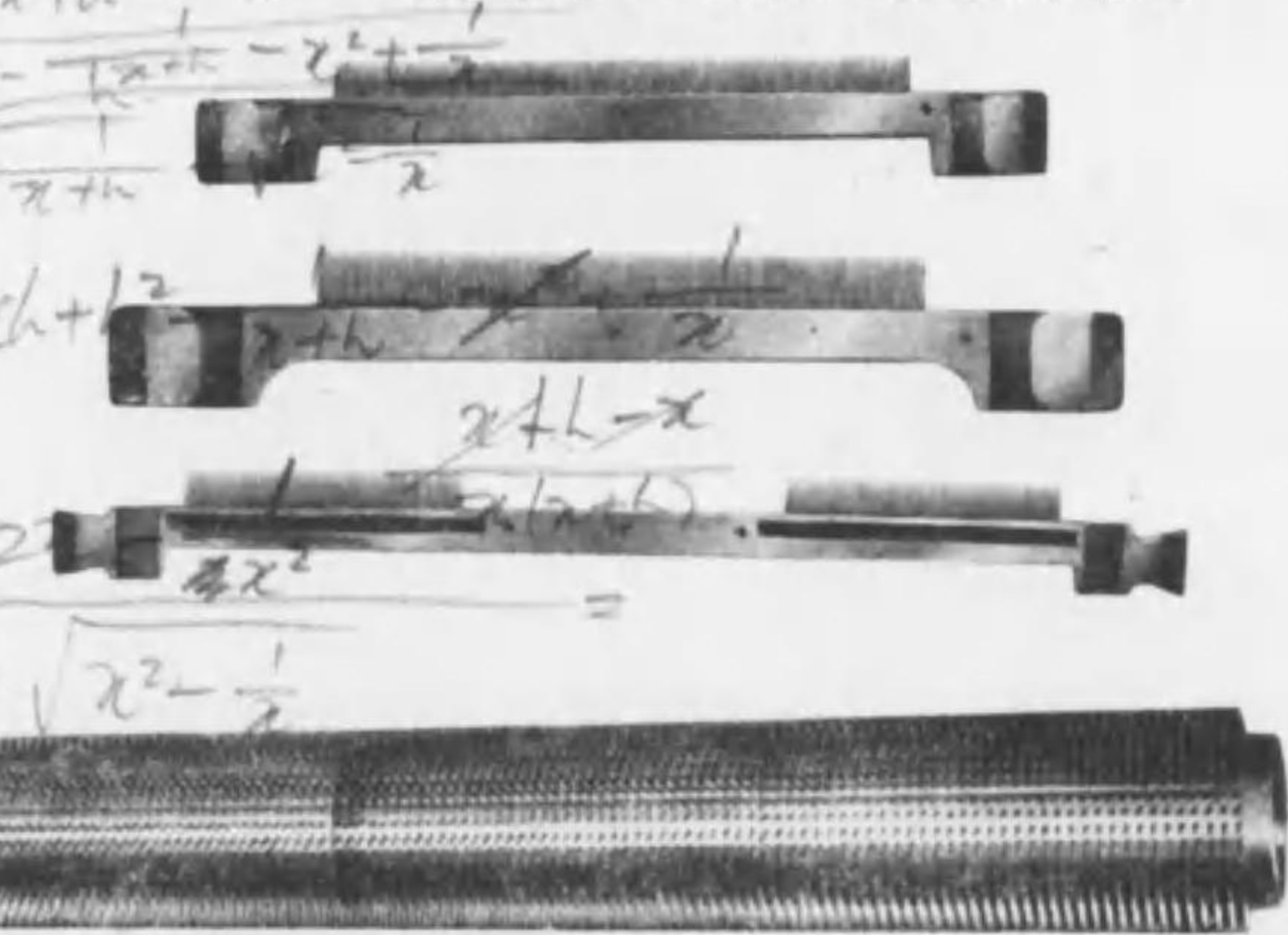

特前

# 革類

紡績用

撚革  
揉革  
割革

コーミングレザー  
インターレザー

## 不二皮革工業所

紡織諸機械及附屬品一式

## 株式會社 稲畑商店機械部

本店 大阪市南區順慶町二丁目  
支店 東京市日本橋區本町二丁目  
名古屋市東區伊勢町五丁目

特前

# 場五郎次駒田津資合會

合資會社津田駒次郎工場

店理代總

係織紡社會式株事商倉大

機織絹人・絹式田津

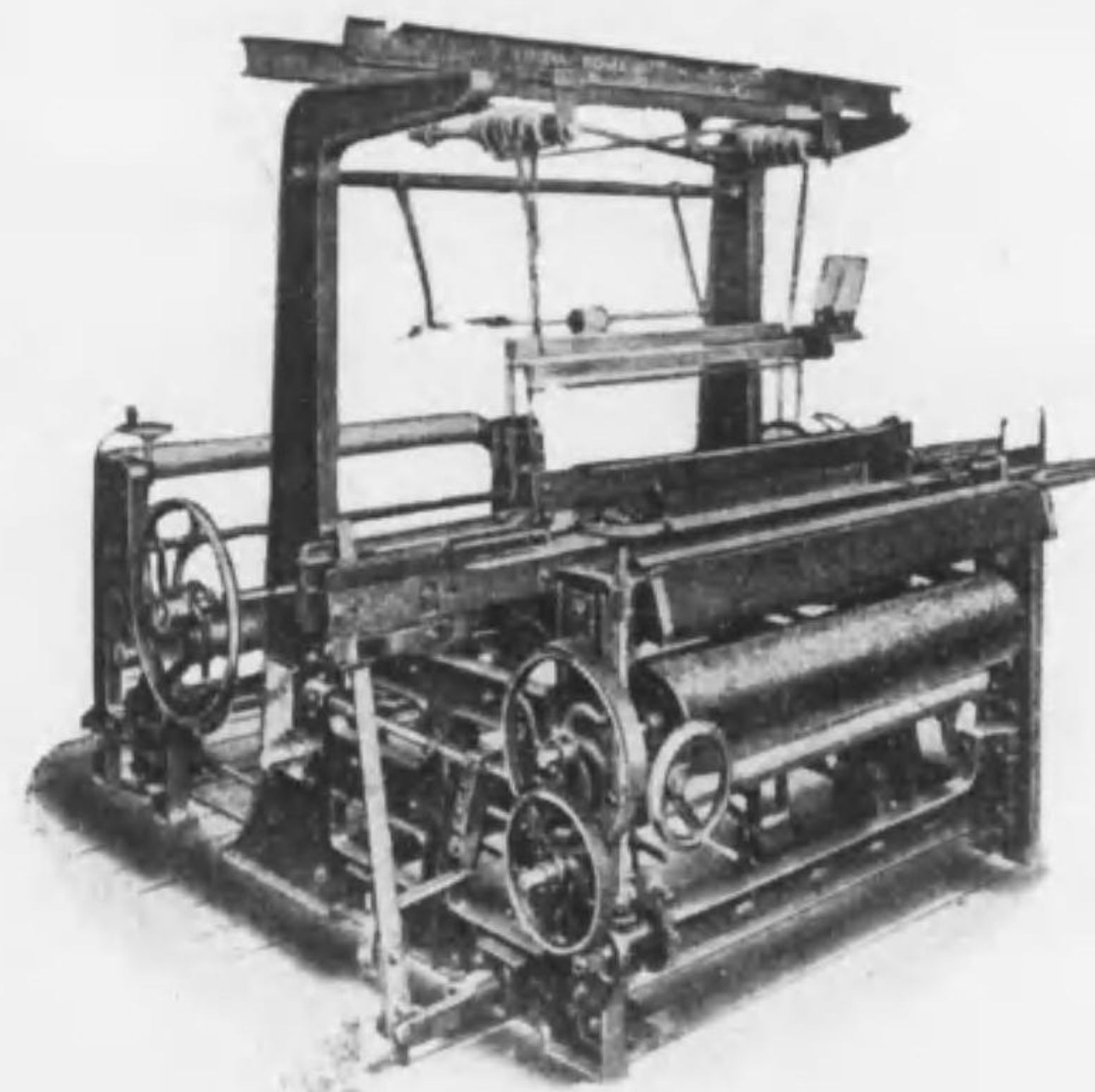

前 駅 町 野 市 澤 金  
番 〇 五 五 五 表 代 話 電

特前





# ピーエム鋼管機整経

サイズミキサー・ボックス

製作式

## なぜ優秀か？

然るに高率を能く捲取機を各種糸を足るべく製作しクリールの改善他の各部を極力考慮し

断数の極少

節約の費用

均齊張力ふる

の等減少断切糸  
たり



各種糸

TRADE MARK

IMPORTERS & EXPORTERS

Y. TAKAYAMA & Co.,

紡織用品  
人絹用品  
護膜製品  
調帶各種  
ダリング各種  
工業用品

# 高山商店

本店

大阪市西區南通二丁目拾番地  
電話土佐堀  
二四七  
四四七  
〇〇三  
七六〇  
番番番

支店

奉天大和區松島町拾二番地  
電話二一九一

出張所

天津日本租界福島街七九番地  
電話二四九二

出張所

北京東城區方巾巷二五號  
電話五局三〇八五

出張所

京城府本町四丁目六番地  
電話本局七五三五

TEXTIL GOODS



# 整經機鋼管ビーム

ズボックス・サイズミキサー

## 式製作

## 械は何故優秀か？

み各種経糸捲取機を能率高く然  
足るべく製作しクリールの改善  
他の各部を極力考慮し

断数の極少

費の節約

ふる張力均齊

糸切断数減少等の  
びたり

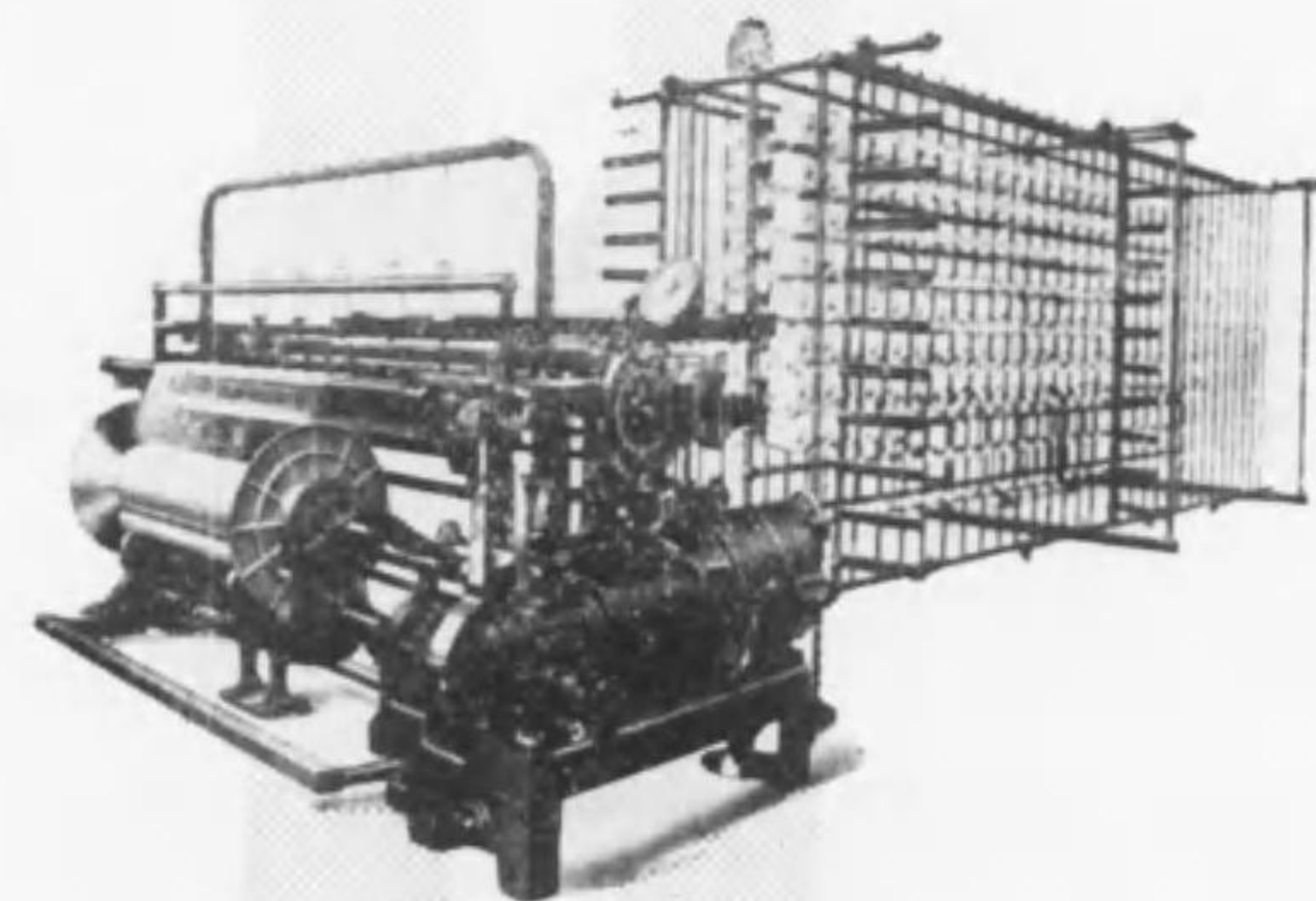

高速度人絹整經機

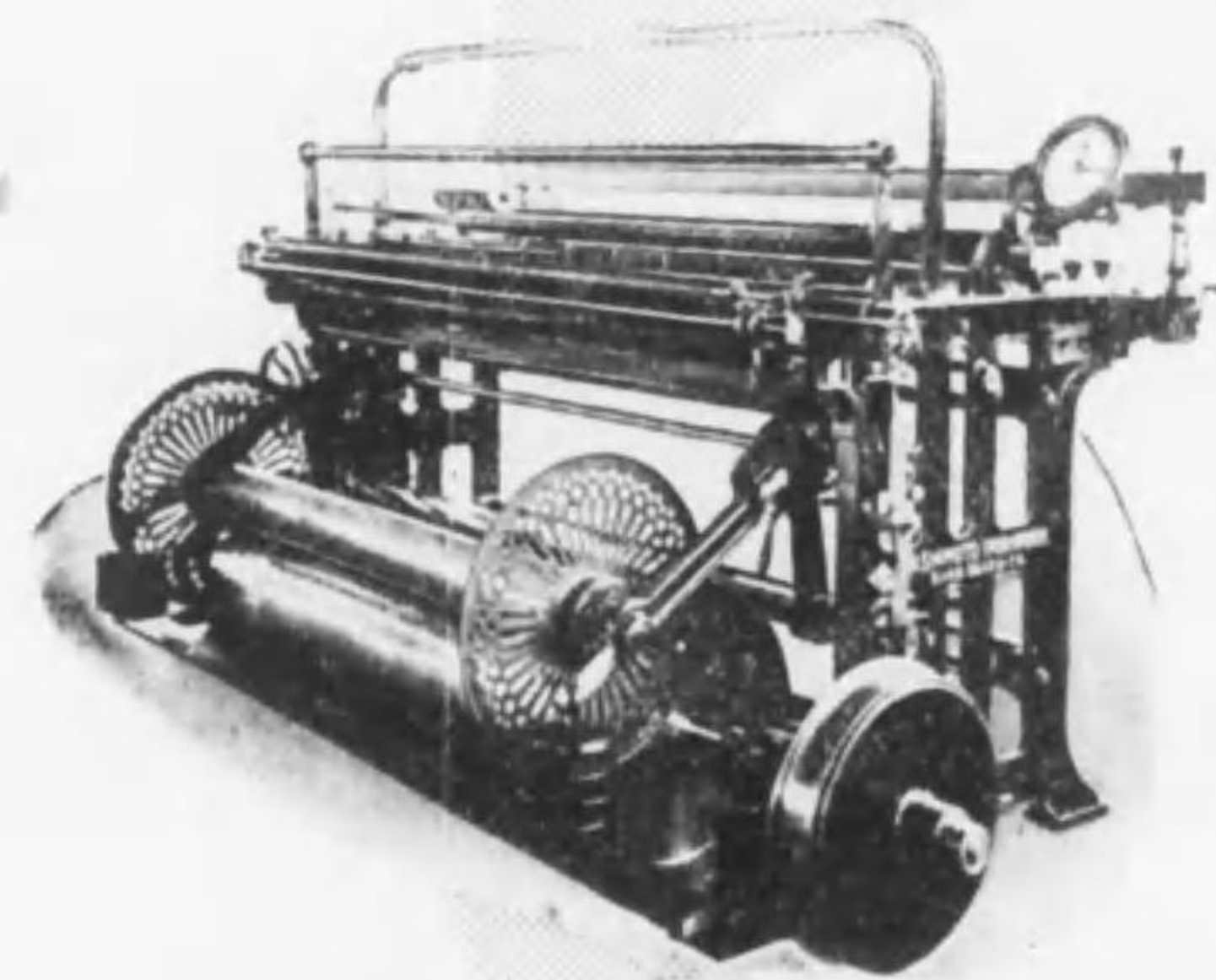

各種経糸用高速度整經機

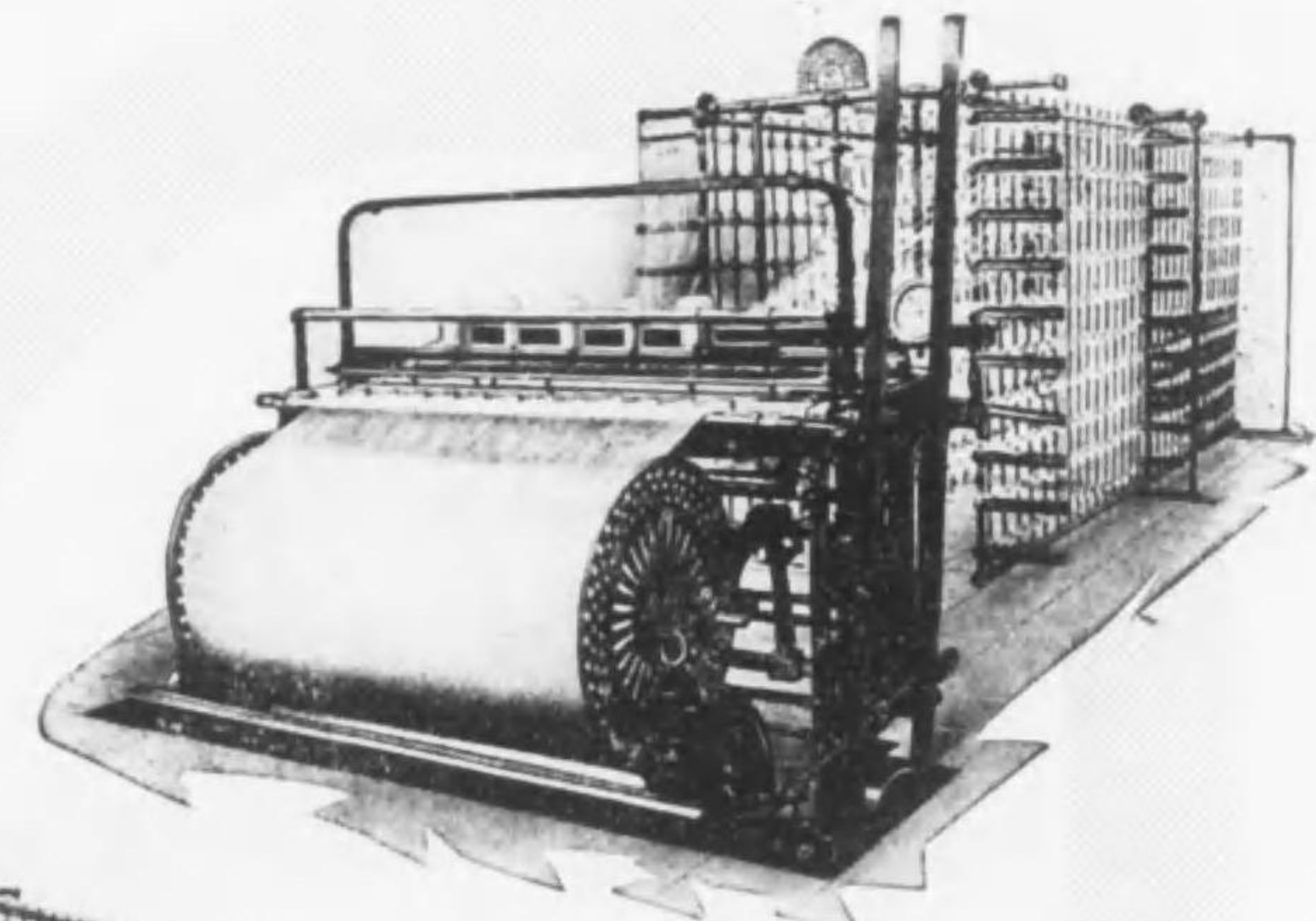

高速度整經機

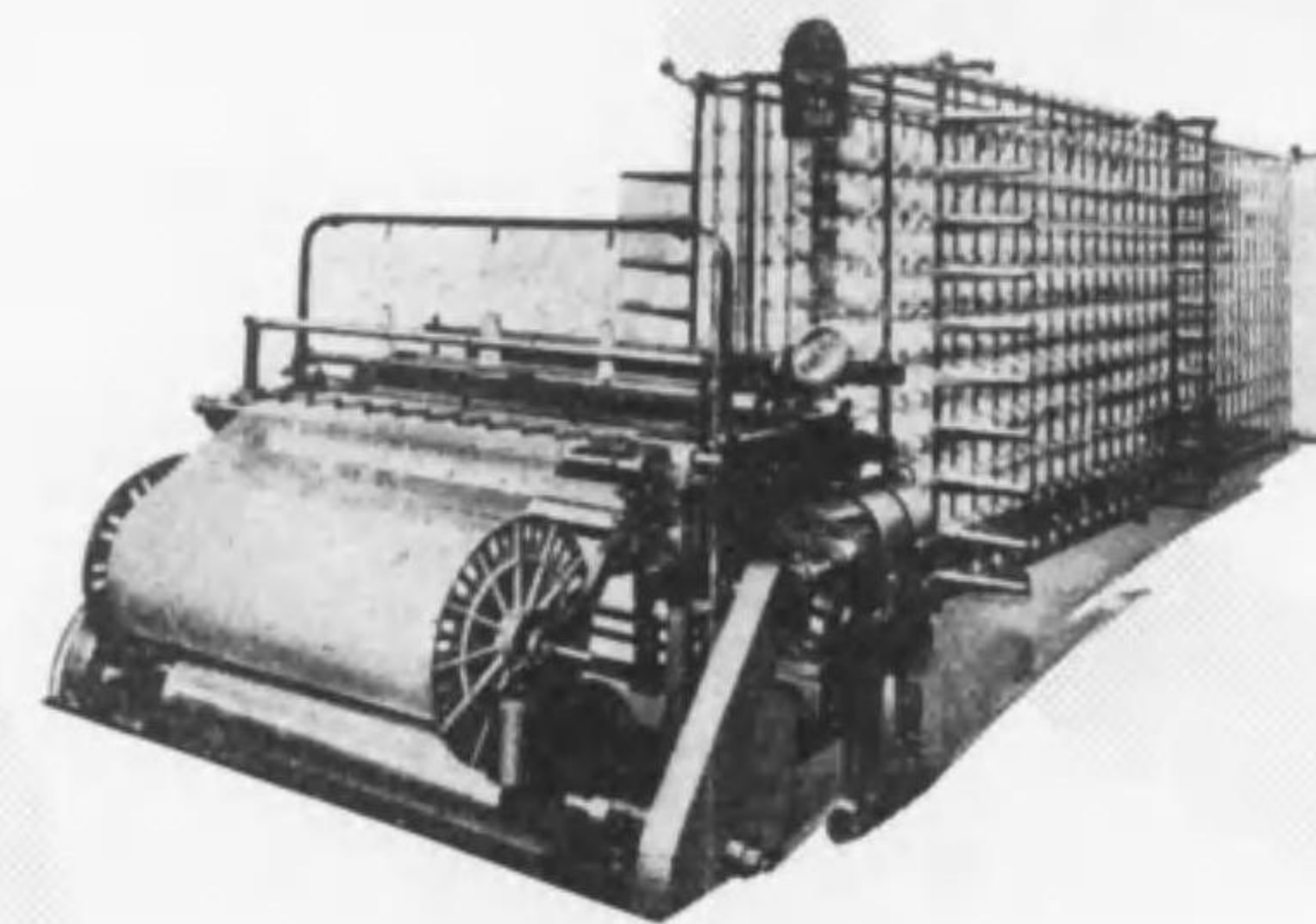

超高速度整經機

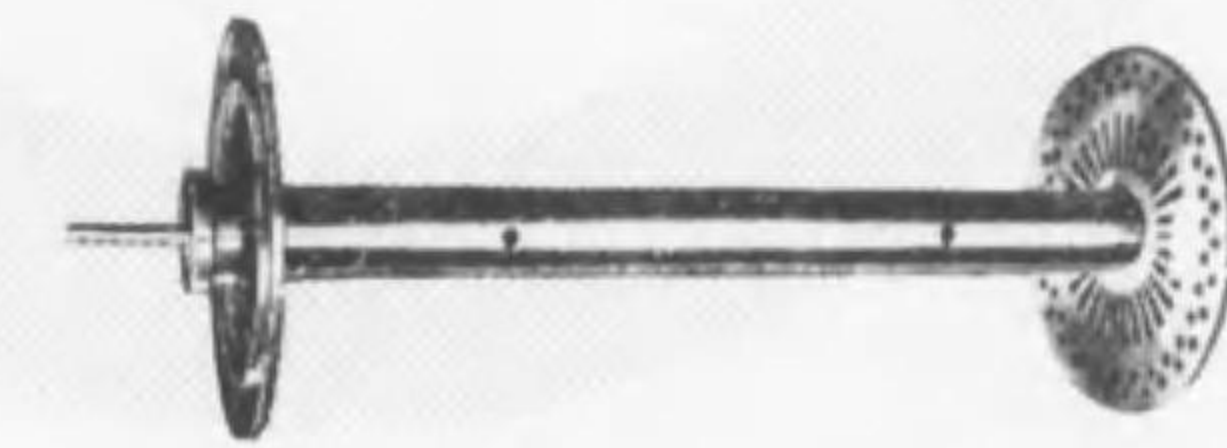

鋼管ビーム

# 橋本互作所

大阪府泉南郡佐野町 電話佐野一番・五六番・五七番



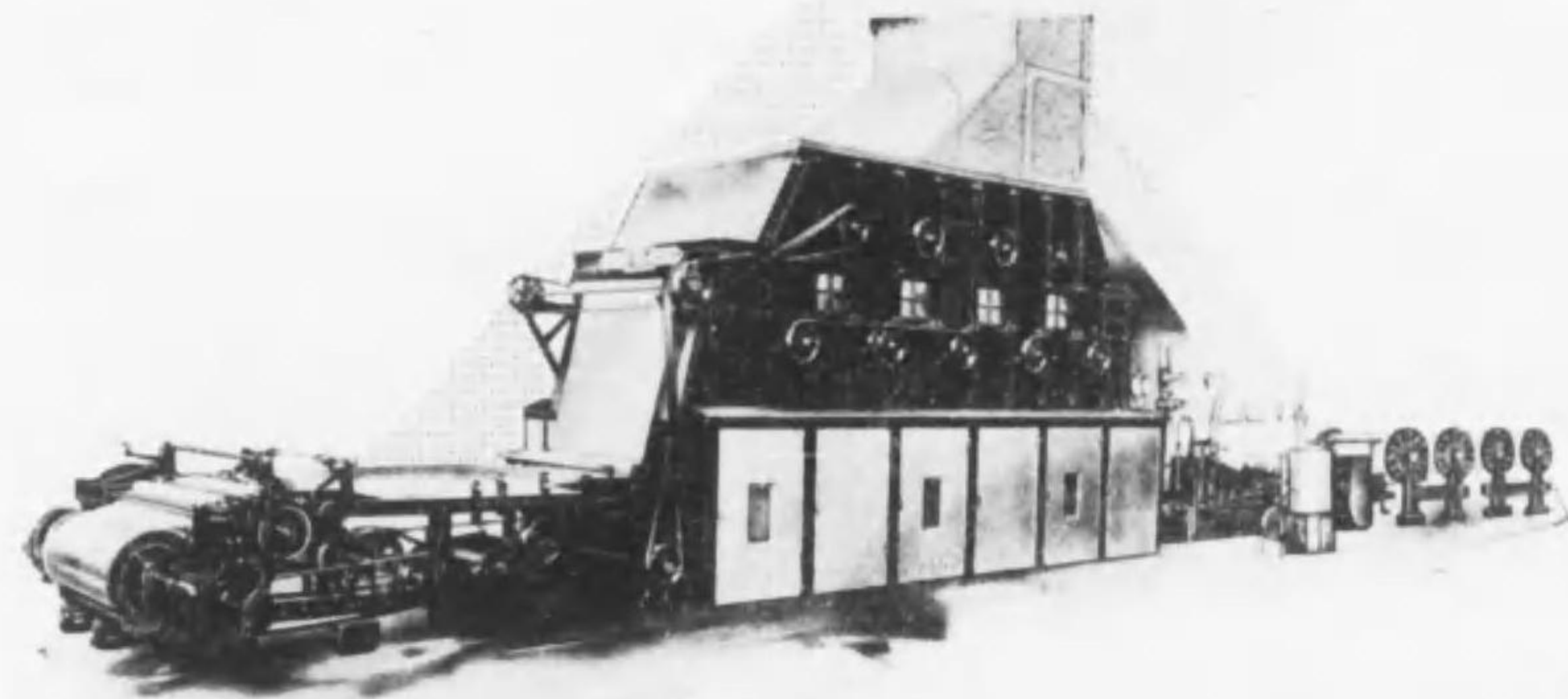

熱風式經糸糊附乾燥機

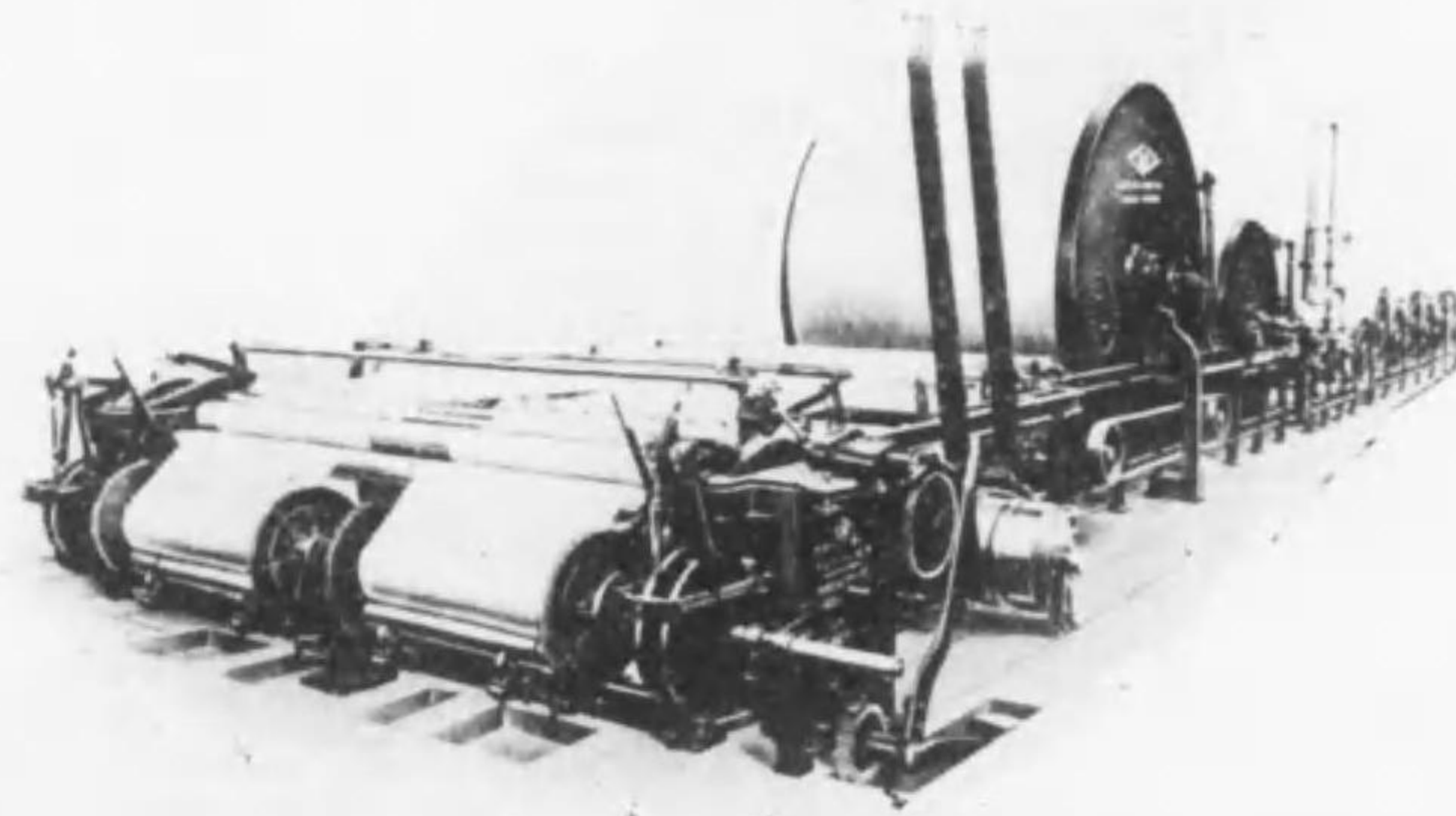

二巾捲取經糸糊附乾燥機

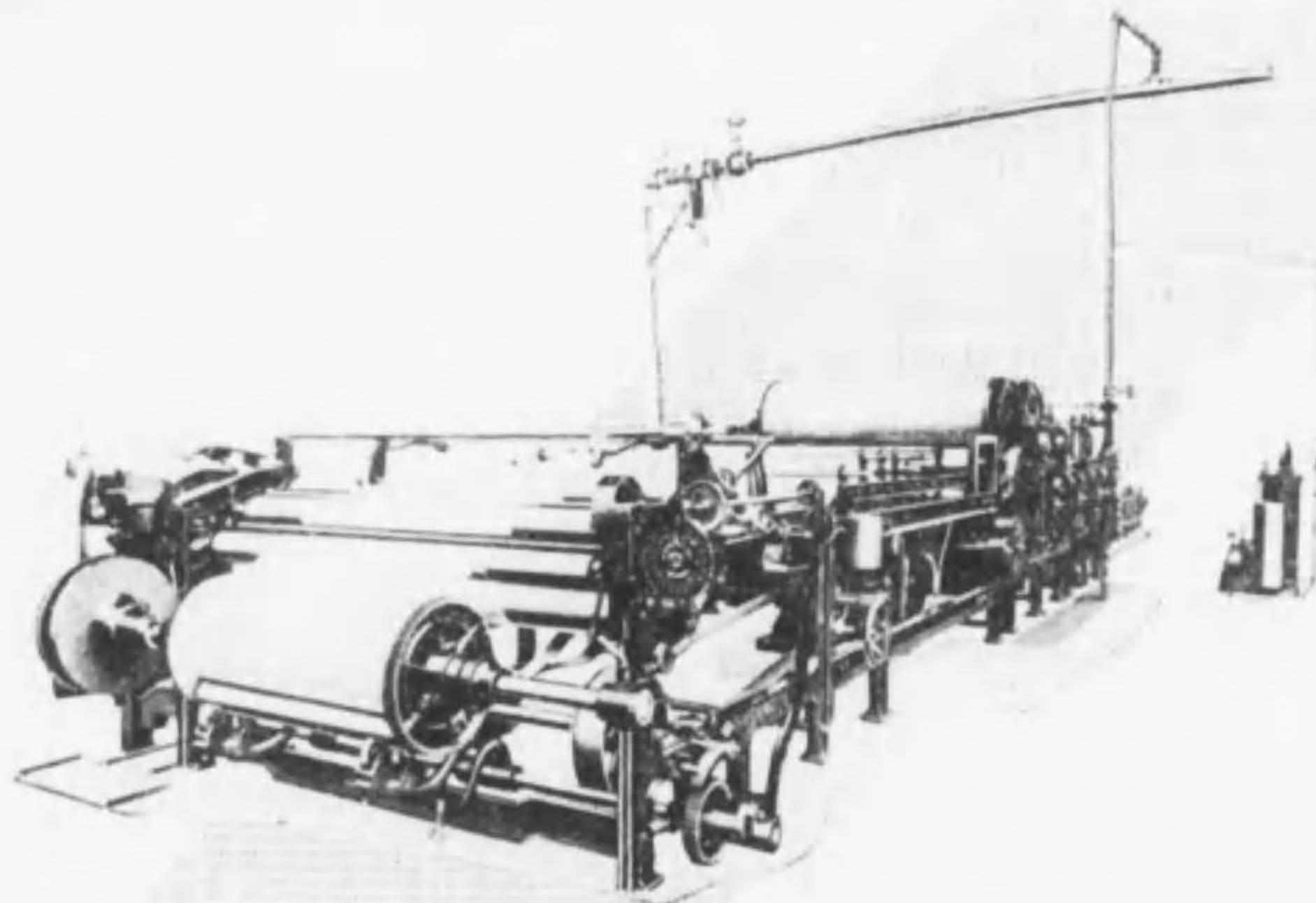

人絹・光棉糸糊附乾燥機

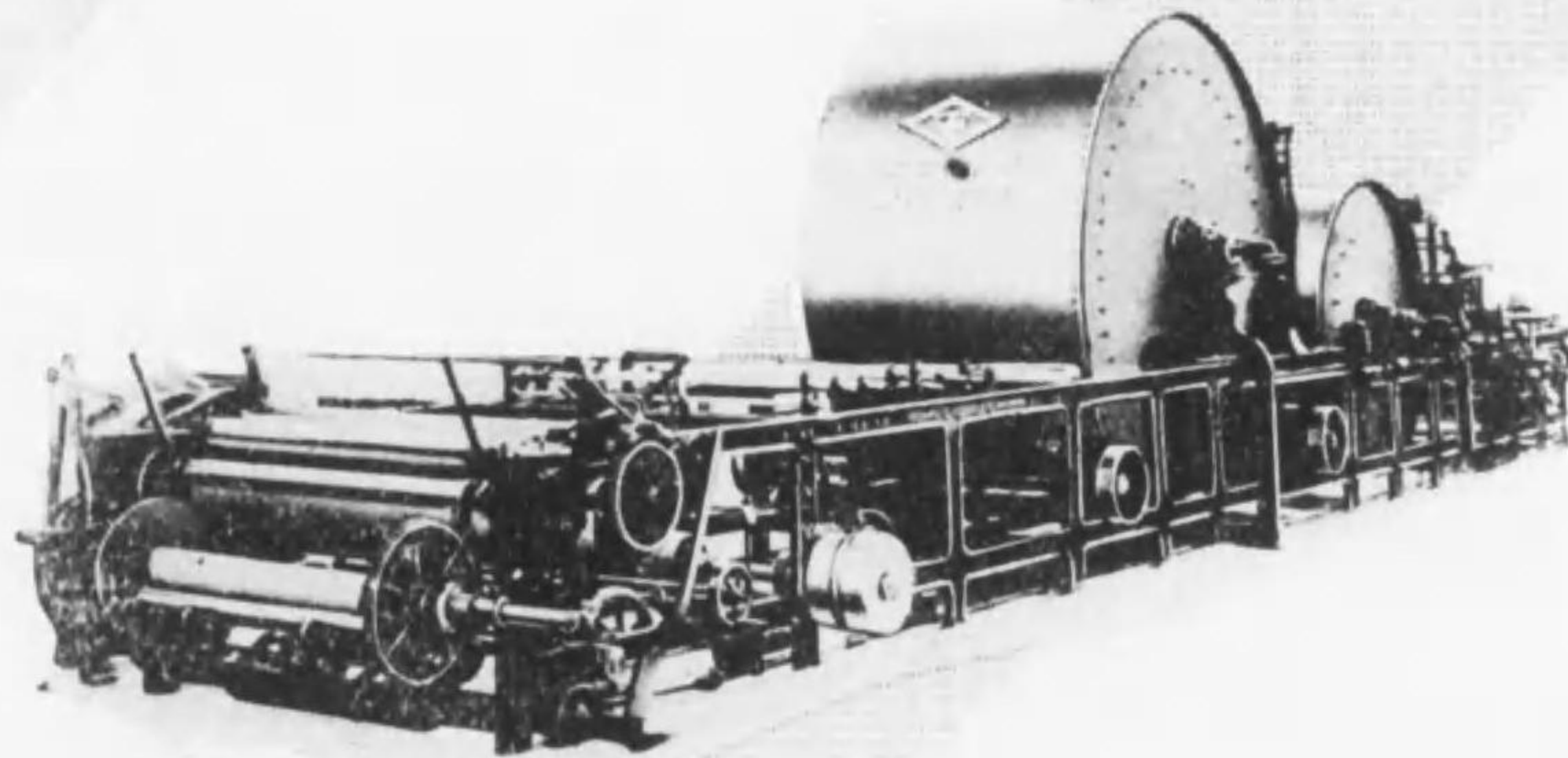

高能率スラッシャー經糸糊附乾燥機

高 紉  
織布經糸糊附  
及整經機・糊煮釜  
一式製

新體制の經營と時局に合致すべく設計  
橋本工作所製の機械は他所製に

弊所 1

能率3臺＝

弊所製各種經糸糊附乾燥機は内外  
工場へ納入したる結果

事實は證明す！

- 1 蒸汽消費量の最少額
- 2 動力消費の節減
- 3 糊附効果の増大
- 4 糊附乾燥速度の迅速
- 5 各部工作叮嚀堅牢

多大の讚辭を受けて居る

橋本工作

所主橋本太四  
大阪府泉南郡

電話佐野一番・五六番・五



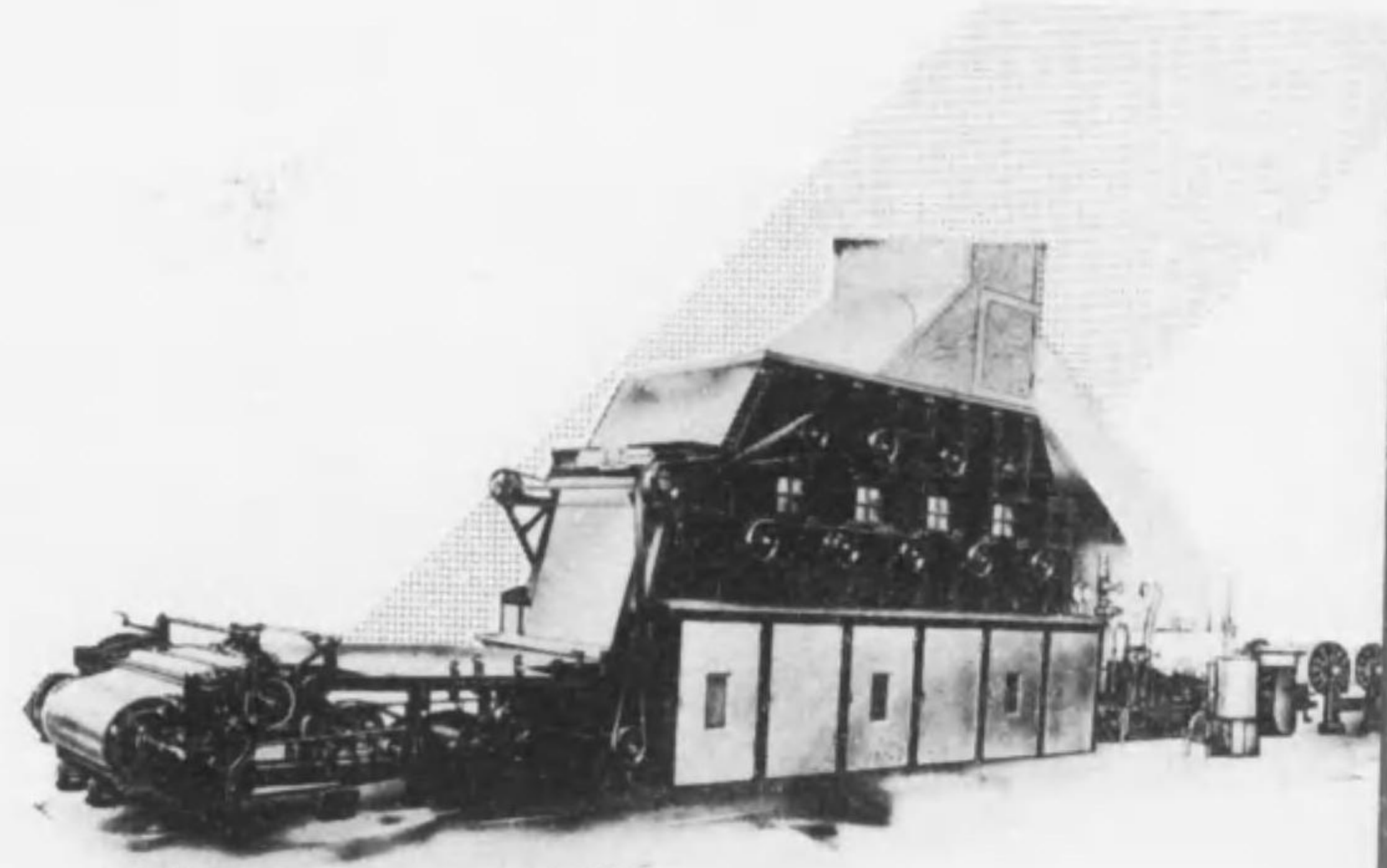

熱風式經糸糊附乾燥機

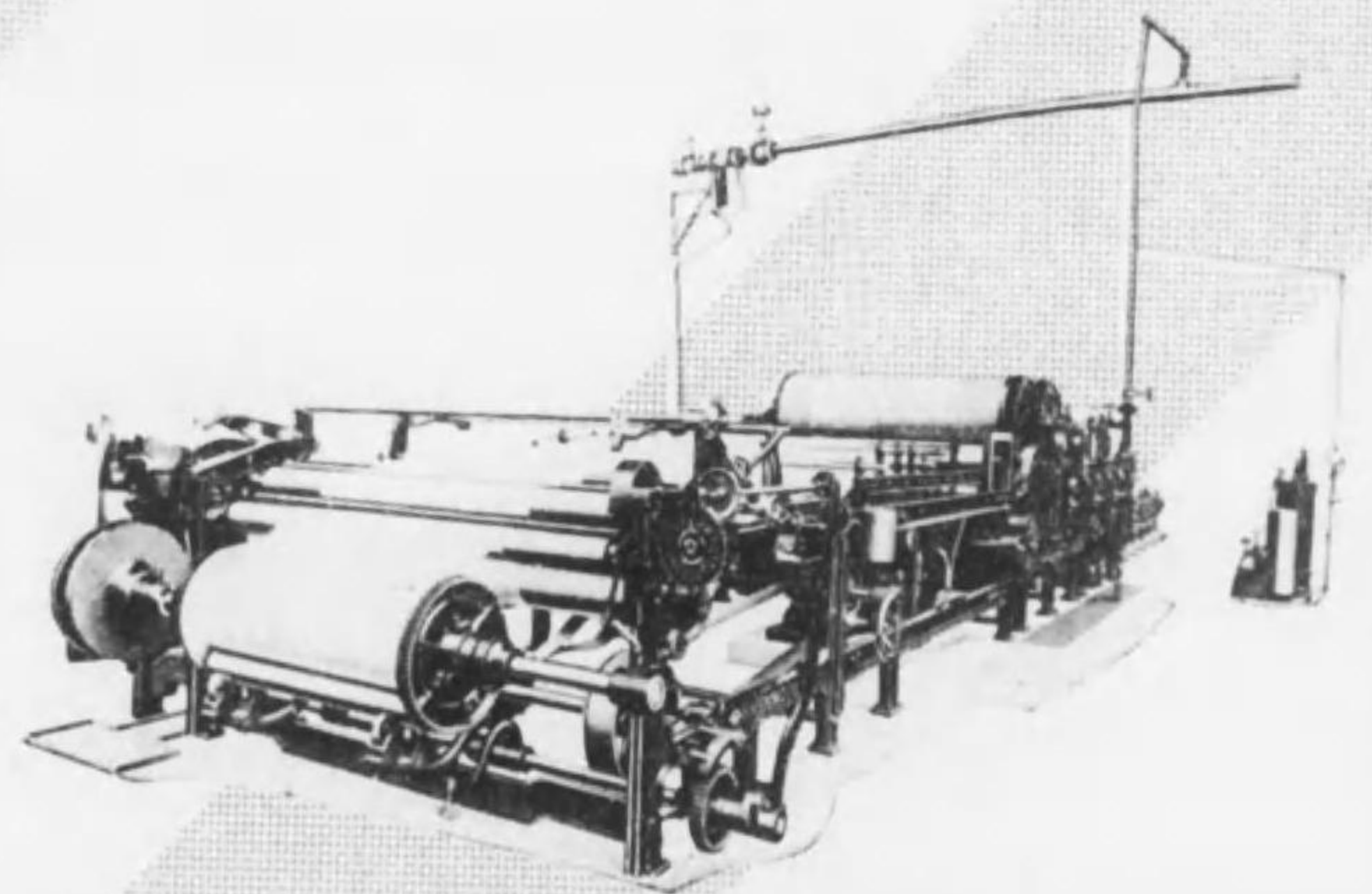

人絹・光棉糸糊附乾燥機

代 表 的 な 國 産 新 洗 剤  
 第 一 工 業 製 薬 の 特 許 毛 剤  
 ゲ ン は そ の 應 用 範 圍  
 が 無 限 に 擴 大 さ れ る



# 金井トラーベラー製造所

**ト** 精紡、燃糸用各種  
**針** 綿、絹、毛紡績用各種  
**針** カードワイヤー、コームピン  
**糸** ギルドピン、其他丸及平針  
**ラ** スワイヤ、ルワイヤ、ク  
**リ** ドロツプピン、ガイドワイヤ  
**フ** 精紡、粗紡用各種  
**ス** 精紡、燃糸用各種  
**陶** 磁器製線道粗紡  
**ス** ドラツグ、ガイドローラ  
**ス** 精紡、燃糸用各種  
**ス** 綿紡、絹紡用各種  
**ス** プリンゲ類  
**ス** リード及リードワイヤ  
**ス** 軟質鋼線、白色焼入線  
**ス** 針地用鋼線、真鍮線  
**ス** ギルフォラー  
**ス** 絹紡、毛紡、麻紡用各種  
**ス** ボールキユバイロンローラ  
**ス** ワイヤールド  
**ス** 各種ヘルド及ヘルドフレーム  
**ス** ハイドラフト装置精紡機  
**ス** クレイドルコレクタ  
**ス** トラシベツト  
**ス** 牽伸装置  
**ス** エメリーファイル  
**ス** 特殊輕合金一式  
**ス** 硝子ボール及硝子  
**ス** 製品一式

## 營業所

大阪市北區堂島船大工町二十二番地  
 電話北 66 (夜間)・386・387・388・2318・2319

## 特殊鋼線工場

兵庫縣川邊郡立花村字三反田  
 電話 尼崎 627・2369 番

## 名古屋出張所

名古屋市西區上長者町四丁目十四番地  
 電話 本局 2792 番

## 本工場

兵庫縣武庫郡大庄村東大島  
 電話 尼崎 21・2741・福島 4942 番

## 針布工場

兵庫縣川邊郡稻野村池尻東奥畑  
 電話 尼崎 199 番

金井トラーベラー・針布・特殊鋼線製造所

特前

三七

金井トラーベラー・針布・特殊鋼線製造所

特前

三六



金井トラペラー製造所

# 金井トラペラー製造所

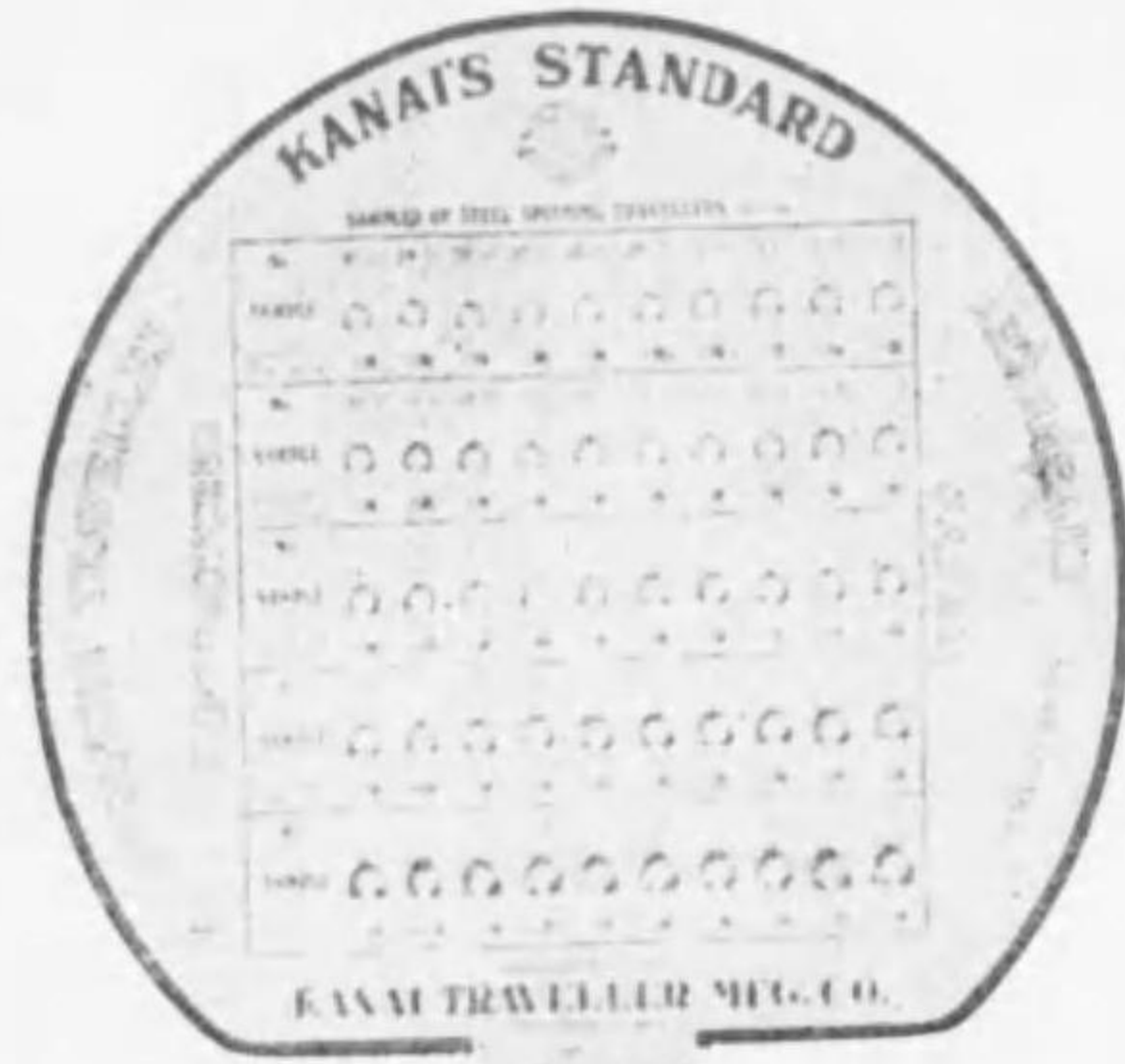

丸DSSOKGP  
SO

型型型型型型型

トトトトトトト

ラララララララ

ベベベベベベベ

ラララララララ

|||||

精紡及撚糸用トラペラー各種

燃系用眞鍮製トラペラー  
同式眞鍮製トラペラー  
米式眞鍮製トラペラー  
エクスプレストラペラー  
ワンスイフトラペラー  
スイングレストラペラー  
フラグメントトラペラー  
アイゼンシュートラペラー  
|||

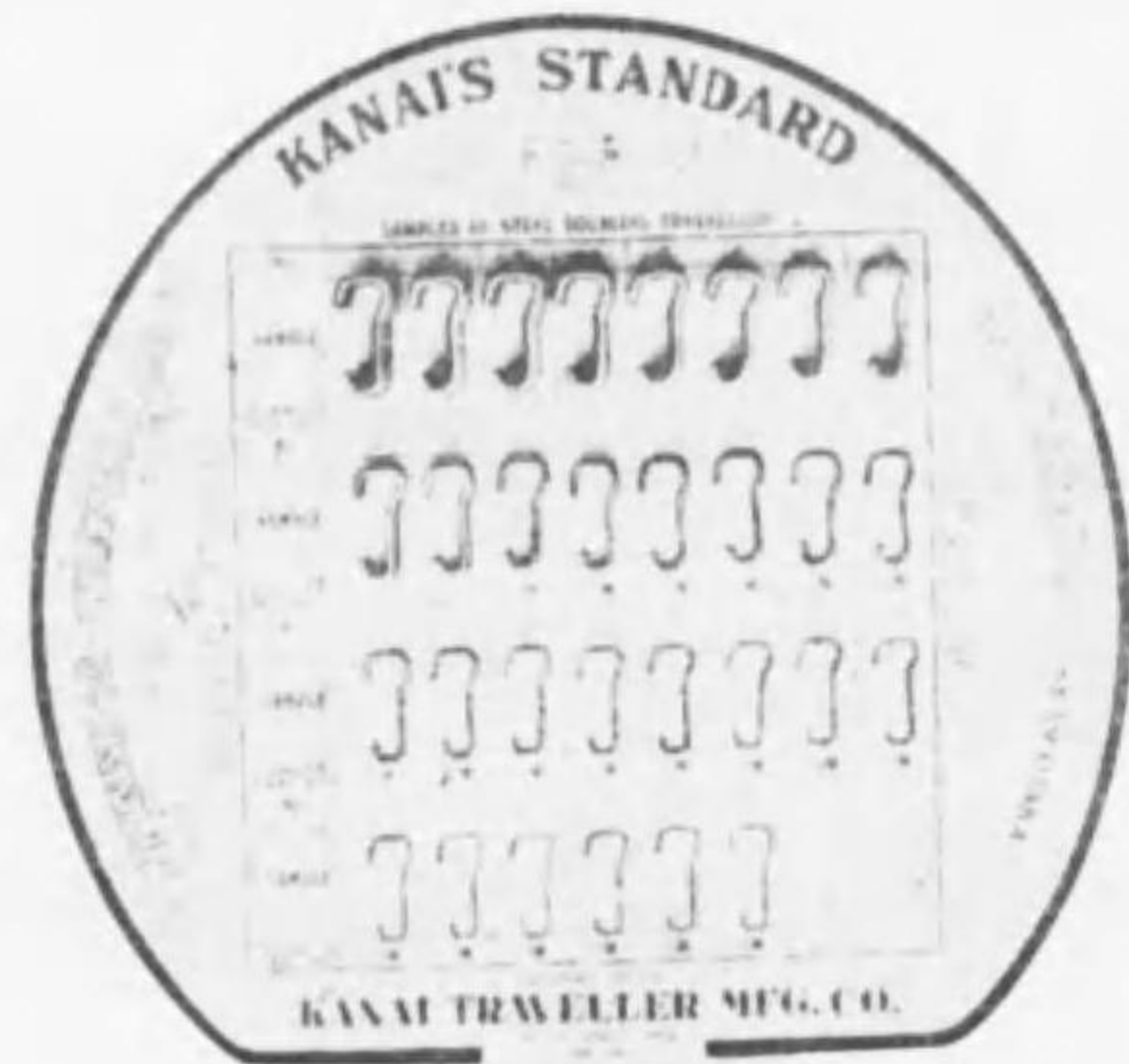

特前  
三九

本店

兵庫縣武庫郡大庄村宇東大島

電話 尾崎二一・二七四一  
尾崎四九四二

営業所

大阪市北區堂島船大工町二

電話北 六八(夜間)・三八 六八九  
三八七・三三 三八九



# カナイツンプ

金井針布製造所

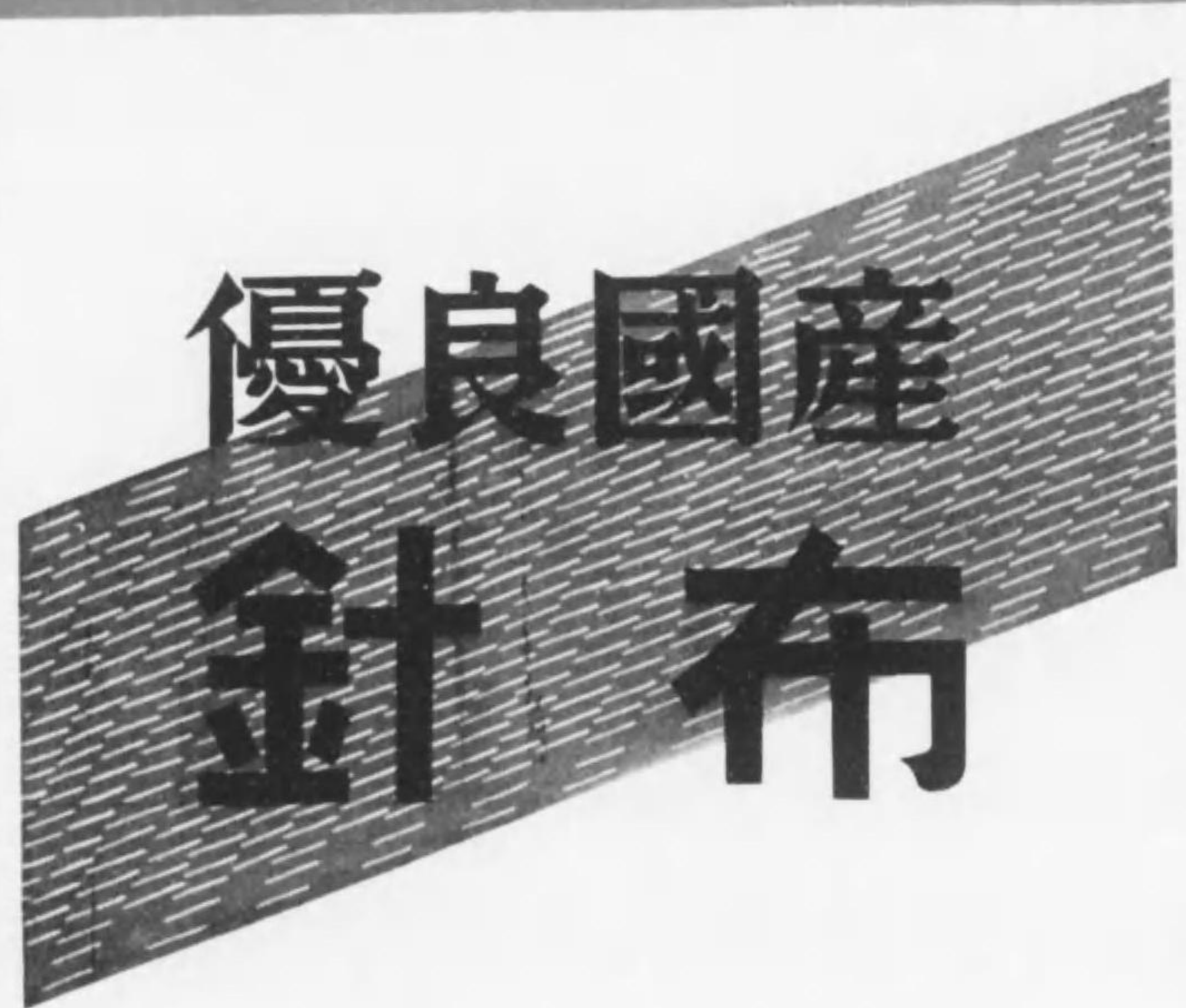

綿紡、絹紡、毛紡用各種針布  
ステープルファイバー製造用針布

## 針布全般製造

特前  
三八

針布工場

兵庫縣川邊郡稻野村池尻  
電話 尾崎一九九



営業所

大阪市北區堂島船大工町二

電話北 六六(夜間)・三八 六八九  
三八七・三三 三八九







$$y = \frac{f(x)}{g(x)} \text{ 求 } \frac{dy}{dx} = \frac{f'(x)g(x) - f(x)g'(x)}{g(x)^2}$$

$$= \frac{f'(x)g(x) - f(x)g'(x)}{g(x)^2}$$

$$= \frac{f'(x)g(x) - f(x)g'(x)}{g(x)^2}$$

金井トラベラー製造所

# 金井トラベラー製造所

各種糸道専門製作

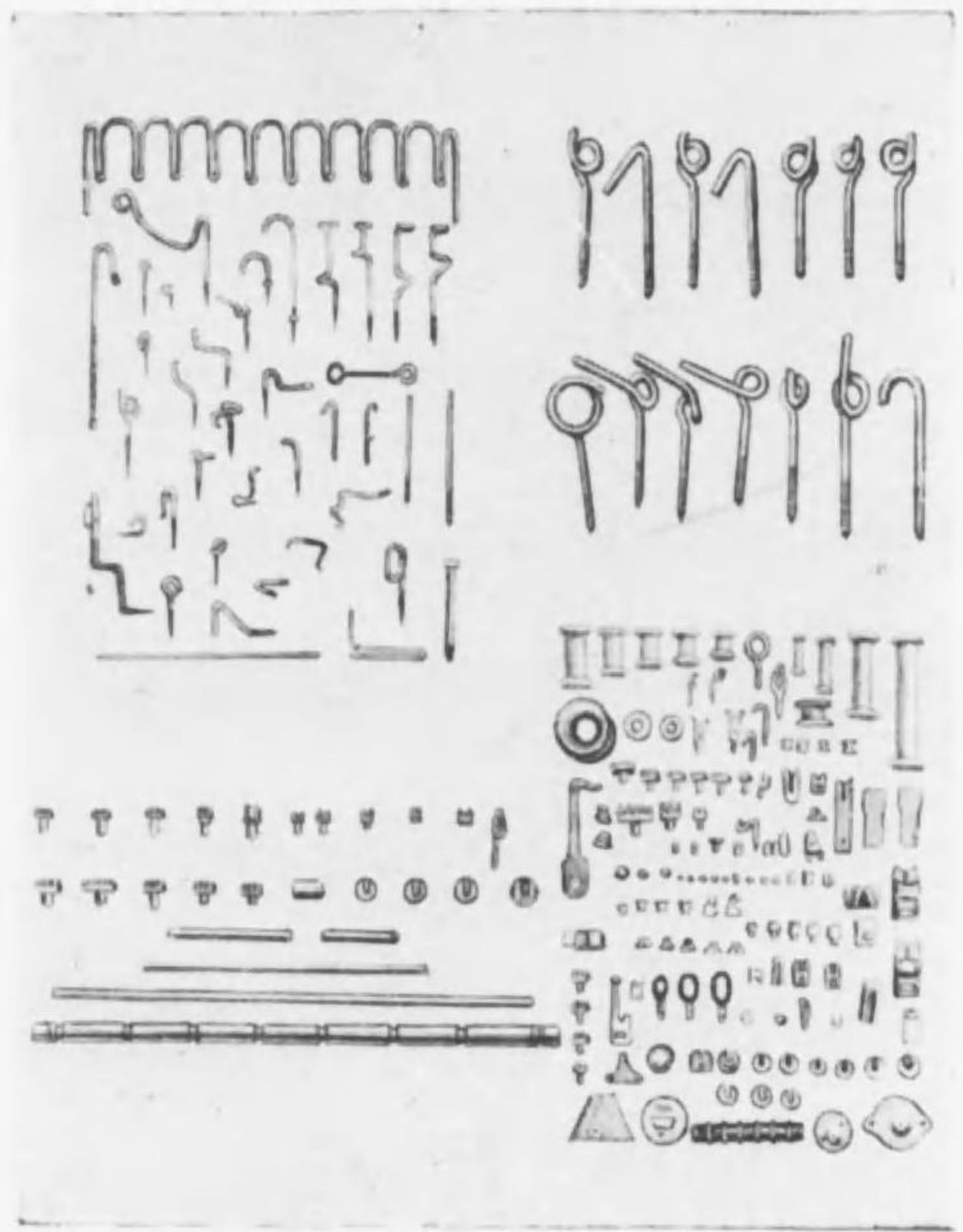

特前 四三

本店

兵庫縣武庫郡大庄村字東大島  
電話 { 尼崎二一・二七四一  
          { 福島四九四二



営業所

大阪市北區堂島船大工町二二  
電話 { 六(夜間)・三八六八  
          { 三八七・三八八  
          { 三三八・三三九

# 金井トラベラー製造所

各種針類専門製作

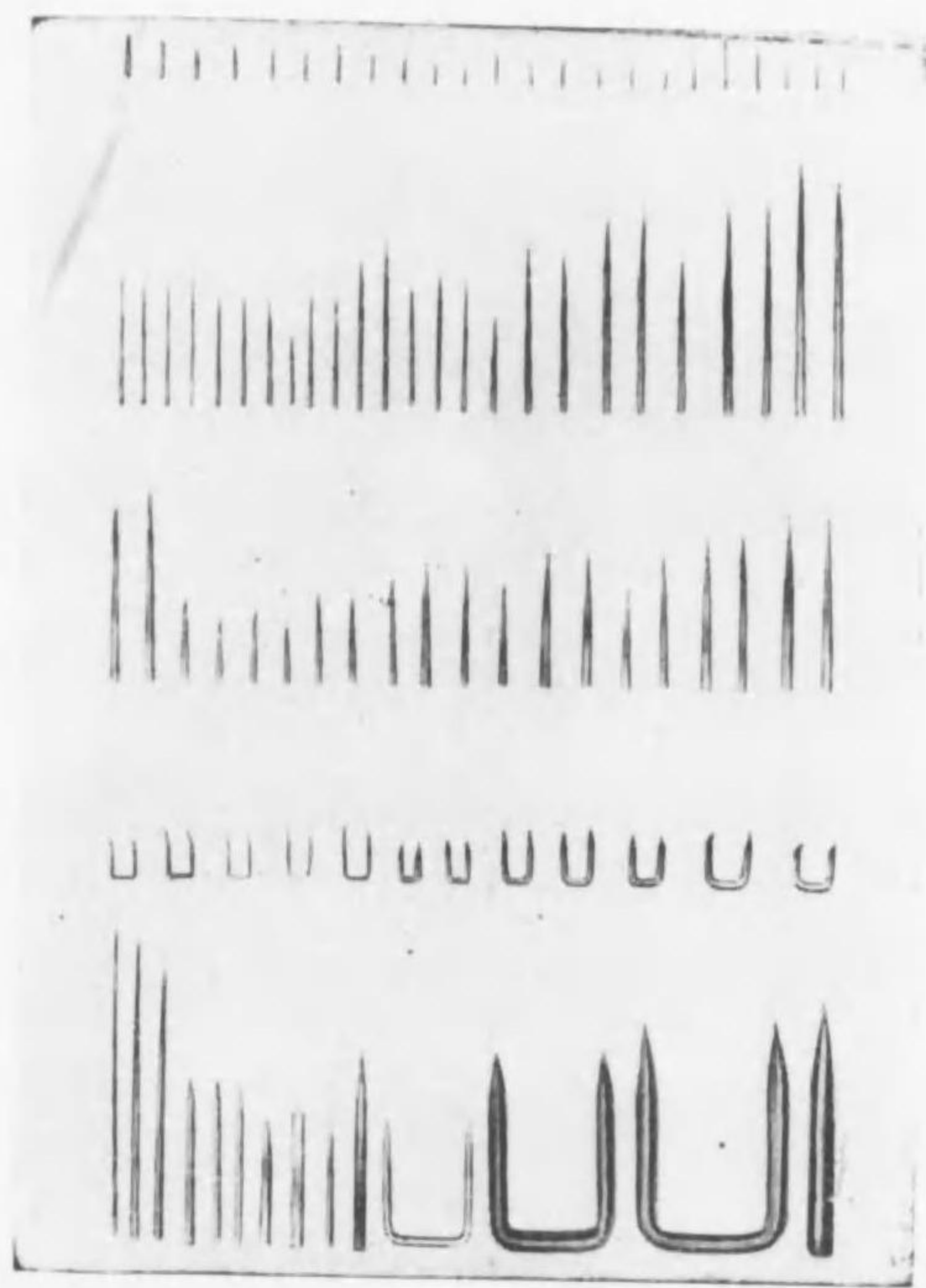

金井トラベラー製造所

特前 四二

本店

兵庫縣武庫郡大庄村字東大島  
電話 { 尼崎二一・二七四一  
          { 福島四九四二



営業所

大阪市北區堂島船大工町二二  
電話 { 六(夜間)・三八六八  
          { 三八七・三八八  
          { 三三八・三三九



金井トラベラー製造所

# 金井トラベラー製造所

## 各種紡機具専門製作

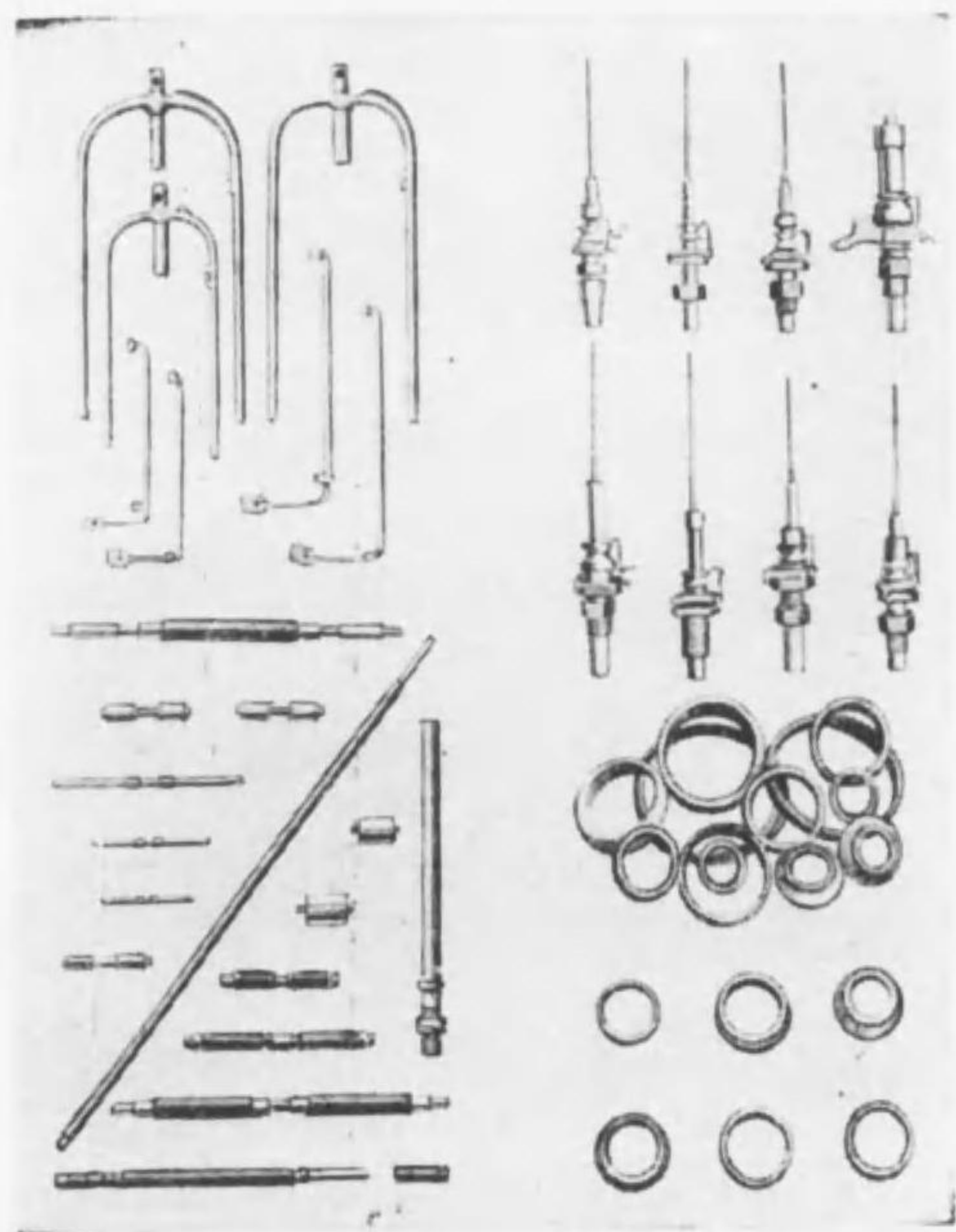

特前  
四五

本店

兵庫縣武庫郡大庄村字東大島  
電話 { 尼崎二一・二七四一  
          { 龍島四九四二



営業所

大阪市北區堂島船大工町二二  
電話北 { 六八(夜間)・三八六八  
          { 三三八・三三一九

金井トラベラー製造所

# 金井トラベラー製造所

## 各種ワイヤーフック及ピン類

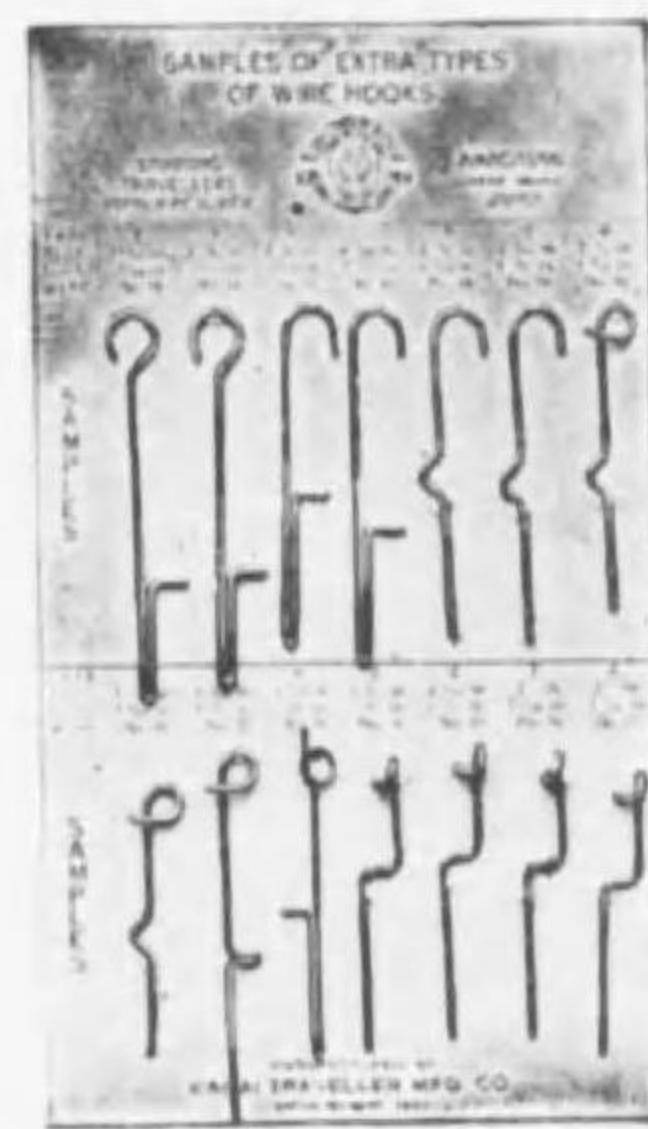
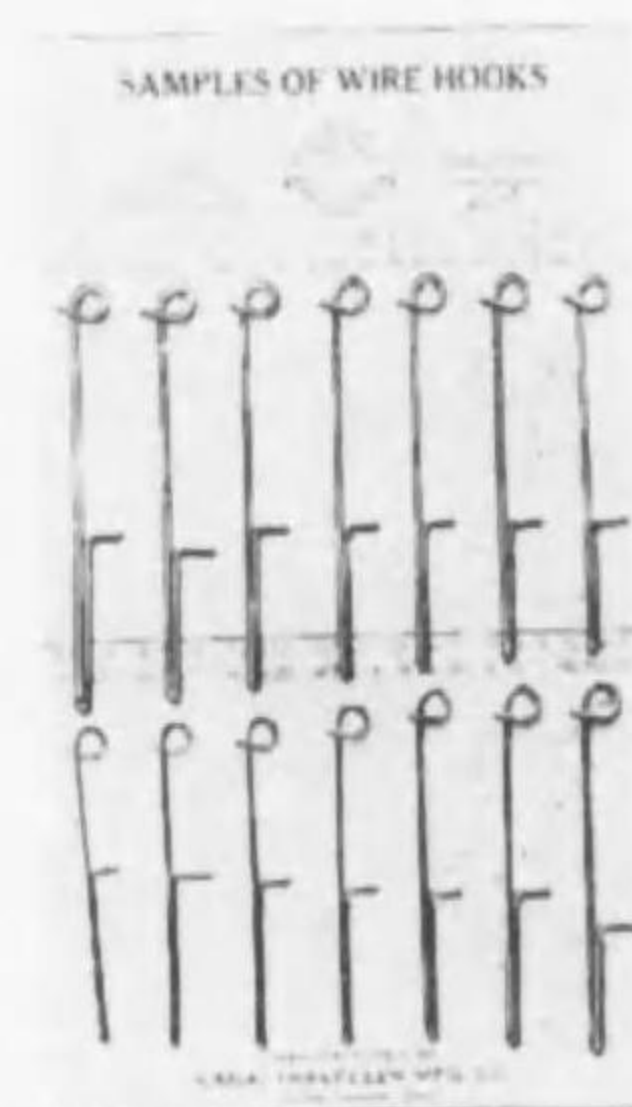

## リード並ニリードワイヤー

地球天馬印  
TRADE MARK



特前  
四四

本店

兵庫縣武庫郡大庄村字東大島  
電話 { 尼崎二一・二七四一  
          { 龍島四九四二



営業所

大阪市北區堂島船大工町二二  
電話北 { 六八(夜間)・三八六八  
          { 三三八・三三一九







### HD型帆布織機 (二號物程度迄製織可能)

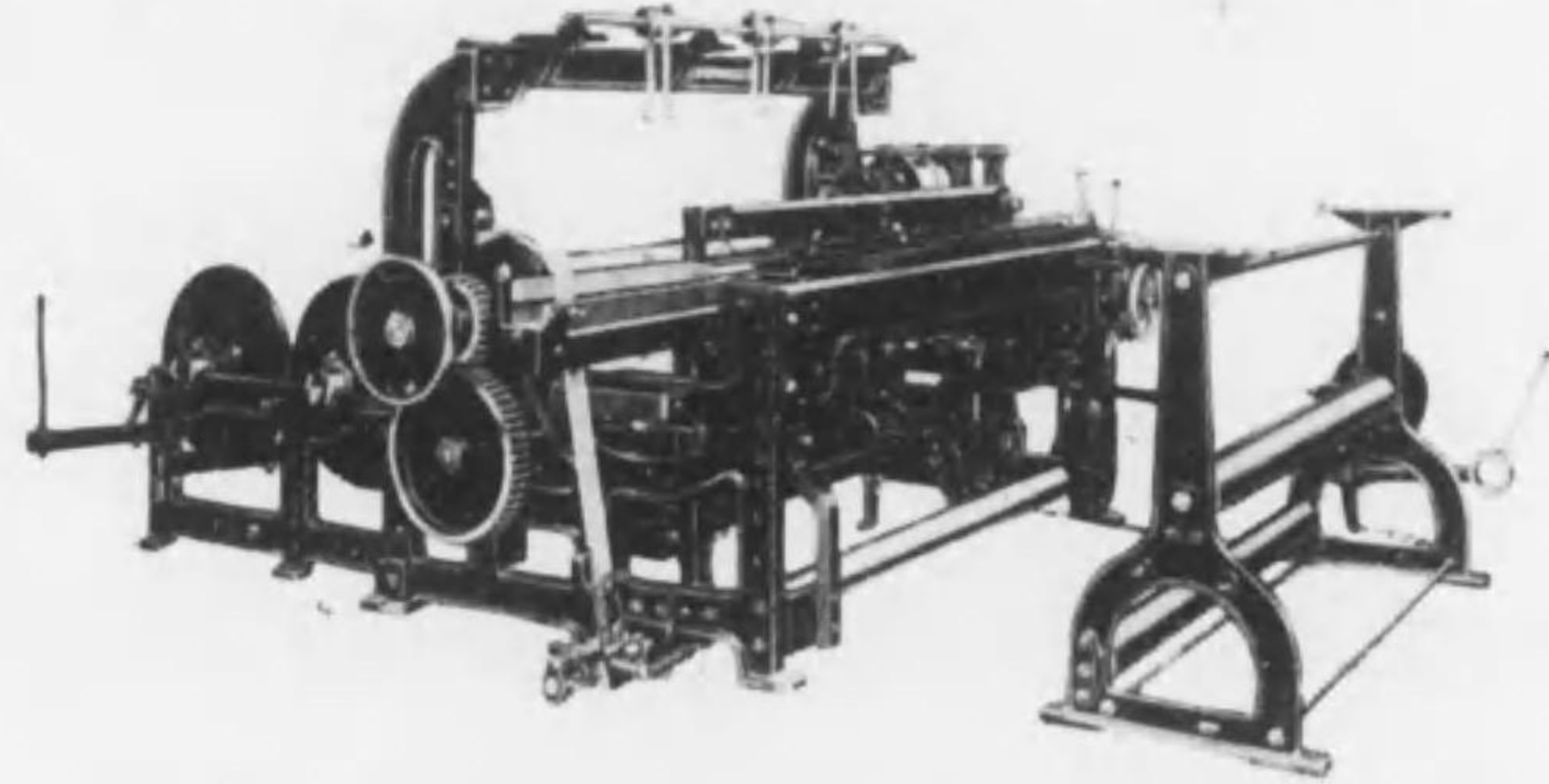

### CD型帆布織機 (十二オンス物程度迄製織可能)



## 野上式自動織

本社

名古屋市中区御器所町向田  
電話代表瑞穂(長)五四七

工場

向田工場  
鳥喰工場  
堀江工場

### 最新高速經メリヤス機

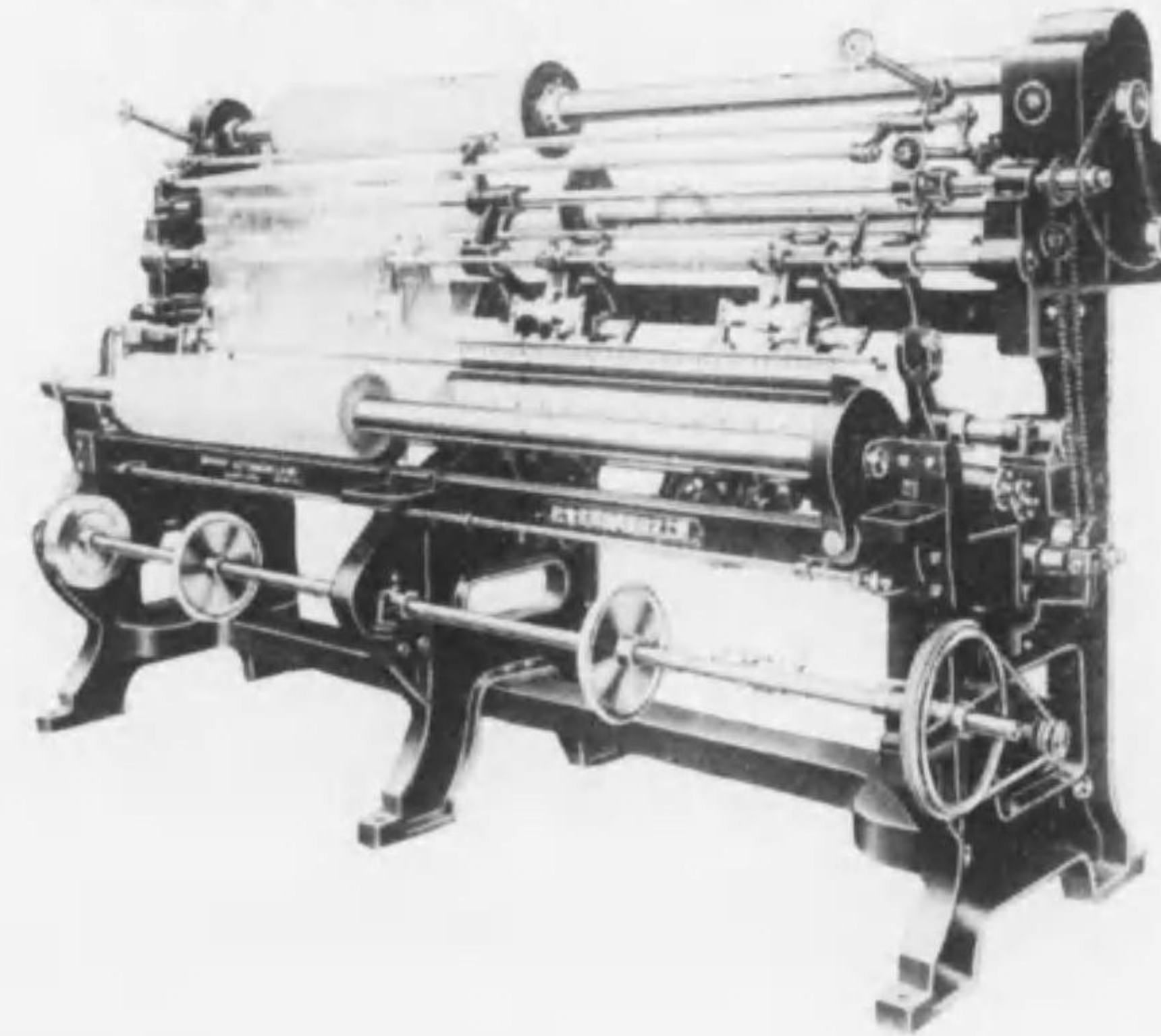

#### 特長

1. 機體ハ日本人向ニ低クセルタメ重心低ク從テ安全度高ク高速運轉ニ適シ、組立、修理、調整及操作極メテ容易ナリ。
2. 送り出装置ハ積極的連續自動變速式ニシテ又手動ニヨル送り出捲戻シ自由ナリ。
3. 捲取装置、經糸均張装置、カム装置ニハ獨特ノ考案ヲ施シ箆ノ移行輕快ナリ。
4. 綿、絹、人絹、ステープルファイバー、毛等何レノ糸ニモ適シ單ニボタン、ホキールヲ取換ヘルノミニテ希望ノ組織ヲ得ラレ、其生地ハ伸縮性アリテ目ホドケナク感觸ニ富ミ、曲線美ヲ貴ブ洋装、小兒服地、カーテン、シヨール、手袋等其用途廣汎ナリ

## 機株式會社

名古屋市中区御器所町向田  
名古屋市中区御器所町鳥喰  
名古屋市昭和區堀江町

出張所

大阪市西區土佐堀通  
(大同生命ビル)  
電話土佐堀 二五三六・三一一八  
二五三七・三一一九



紡織用各種水管製造販賣



植田木管製作所

兵庫縣川邊郡園田村上坂部字高江四六〇

電話 尼崎 壹壹六六番  
阪急塚口停留所東二丁產業道路脇

Power Transmitting Machinery

各種動力傳導裝置一式



大阪市港區新池田町

株式會社 岡田鐵工所

電話築港

一七七七六  
七三三三七  
一三二一四  
番番番番

岡田式各種唧筒・送排風機・減速機



# 特許 OM式超ハイドラフト装置

## OM.-B. TYPE SUPER HIGH DRAFT ARRANGEMENT.

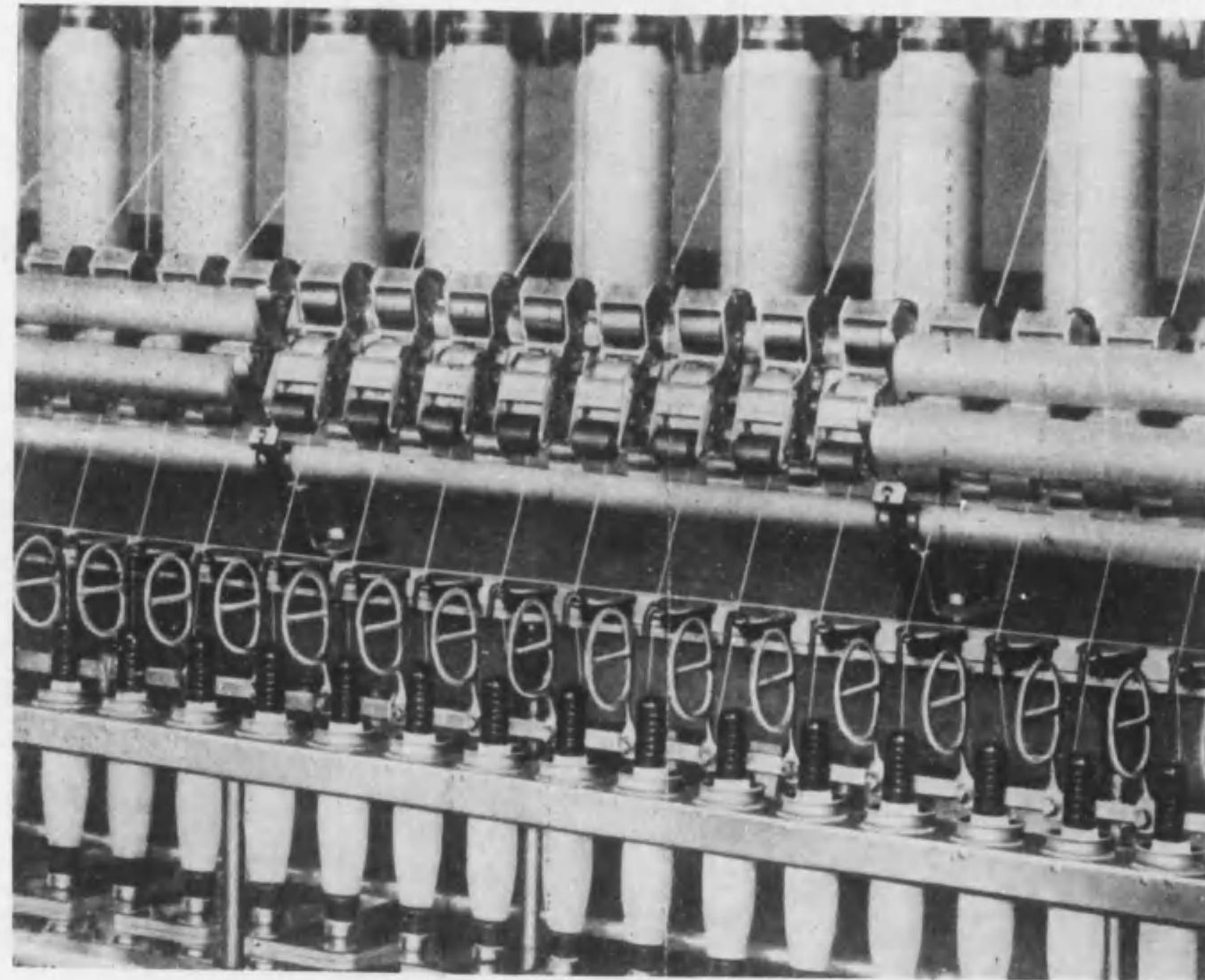

株式会社大阪機械製作所  
紡績機械並ニ附屬品一手販賣

操作至便

萬國特許

目種業營

並	人	絹	毛	ス	綿
ニ	絹	糸	糸	フ	糸
附	用	紡	紡	紡	紡
屬	諸	績	績	績	績
品	機	全	全	全	全
一	一	工	工	工	工
式	式	程	程	程	程

### OM式B型ノ特徴

- |                                 |                                   |
|---------------------------------|-----------------------------------|
| 1, 完全ニ1錘獨立(全然他ノ錘ニ影響無シ)          | 1, キヤツパー・フツク, 及ウエイトレス(機構簡潔, 掃除至便) |
| 1, ローラー角度50度(糸切皆無, 調子良好, 生産増額)  | 1, 全トツブローラー1度ニ着脱(操作至便取扱迅速)        |
| 1, ローラーゲージ調節容易(目盛式ニ付キ簡單確實)      | 1, フレーム幅, 30吋(クリール廻リ餘裕綽々)         |
| 1, ローラー, 加壓變更自在(スプリング交換スレバ變更自在) |                                   |

## 株式 會社 オーエム紡機製作所

大阪市北區堂島濱通一丁目堂ビル四階

電話北 (36) 5890・6330・7555



### 製絲 紡織 燃糸用陶器糸道類



- 1. 上圖面以外ノ如何ナル様式ノモノニテモ製作上納致シマス
- 1. 御注文ノ節ハ圖面番號又ハ御見本御郵送ノコト
- 1. 納期ハ普通二週間乃至三週間ヲ念頭ニシテ頂キタウ存ジマス  
並品ハ大底ノモノハ在庫シテ居ツテ即納致シマス
- 1. 多數量ノ御用命ニ對シテハ特ニ御勉強申上マス

### 食堂用食器類

優美ナル飯茶碗、堅牢ナル汁碗、各種皿類、并、湯呑其他、御食器類

鐵道省  
逓信省  
陸海軍省

御指定

愛知縣瀬戸局私書函第一一號



## 合資 日新商事社

愛知縣瀬戸市櫻町 電話二五一八番  
振替名古屋三三二一番

代表社員 窯業技師 小林 茂

製陶工場 小林製陶所

原料部 珪砂工場 愛知縣瀬戸市、岐阜縣土岐津、福島縣  
粘土採掘所 愛知縣瀬戸市、同縣狼投村、岐阜縣多治見方面  
三重縣鳥ヶ原方面、其他

### 氣付かざる利益の發見

戦時下纖維資源愛護と

輸出向織物の品位高度化は

## ノンタッチで!

特 桐紡式 ノンタッチバーンワインダーにつき御照會を乞ふ。  
許 E N 型 PATENT "NON-TOUCH" PIRN WINDER

人絹、ス・フ、本絹に對しては言ふに及ばず  
綿、毛、麻其の他各種纖維にも効果顯著



錠の廻轉數 3000~5000 R.P.M.  
1台の錠數 6.10.20.30.40.80等  
1錠當機機轉數 1台乃至3台  
原動機 ムーブメント付、  
モーター直結

自動機機用部類並に氣管付の場合一般機  
の如し特にゴワコンプアツクメントの必  
要全然無く最も合理的なノンタッチコ  
ップを得らる。  
ペンシルダイニングアツクメントは選機  
操作に依る安全なる簡易装置。

特許局 商工省 發明研究獎勵費拜受

世界に誇る

### 機構の優越

一、ディスクやキヤップを使  
用せぬ糸捲は、  
糸の損傷絶  
無織布品位  
の割然たる  
向上

一、合理的のコップ  
フォーミングは、  
製織中線糸の切断皆無

一、合理的の簡易機構は、  
取扱の容易、消耗部分品の節減。

製織能率の増進、線糸屑の激減。

一、機構上廻轉圓滑は、  
耐久力の絶大、所要馬力の極少。

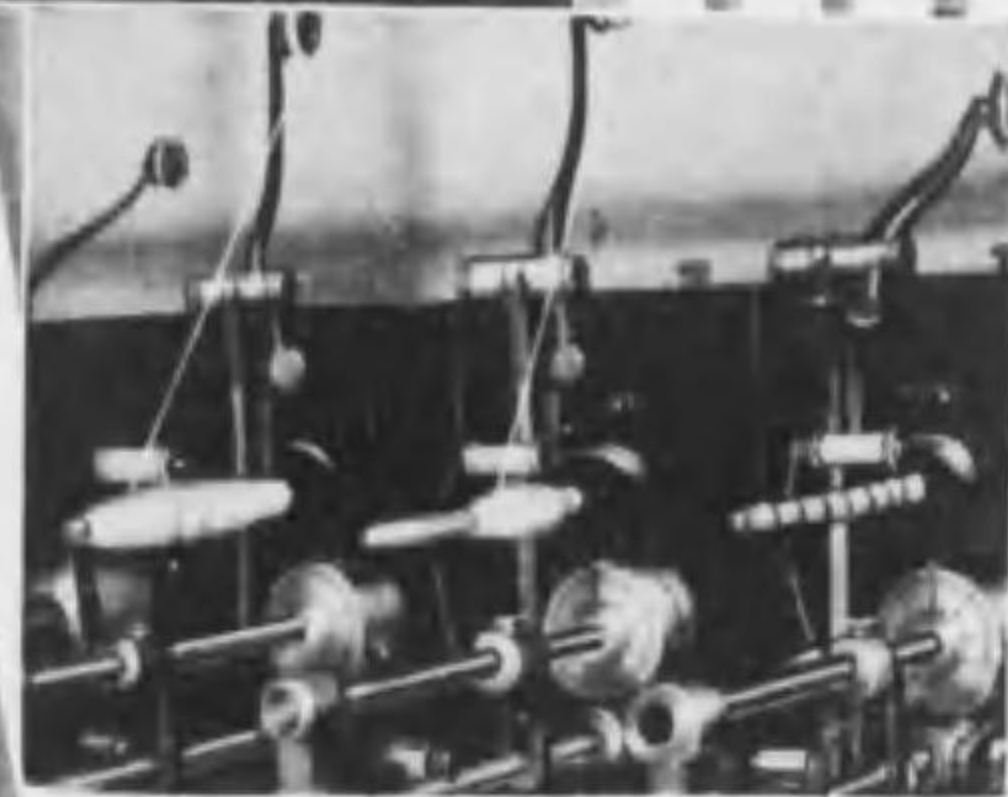

## 桐生紡織機興業所

埼玉縣與野町(東京より約三十分)  
電話浦和 2614・振替東京 34309



# 各種 針布

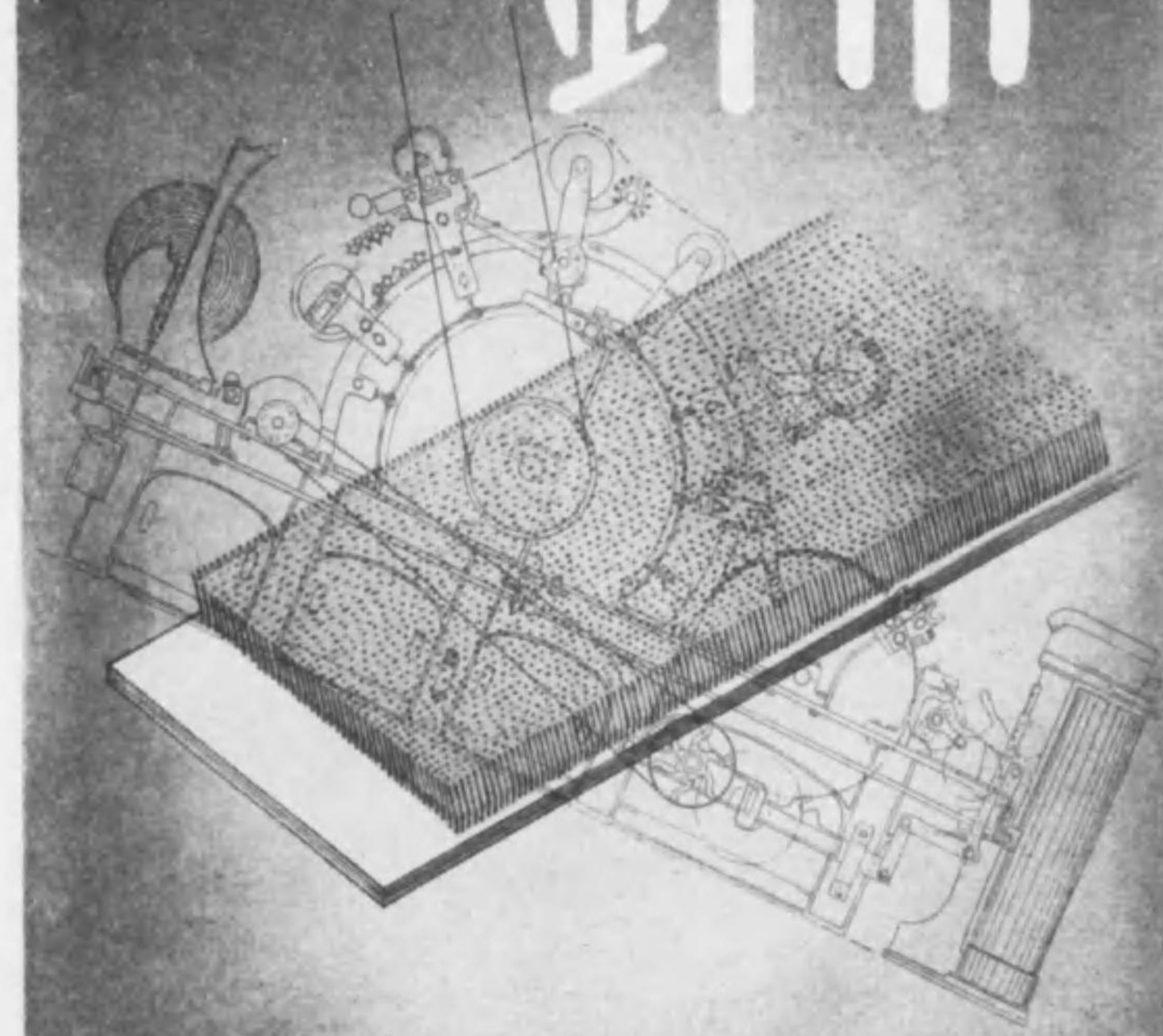

## 東亞針布株式會社

本社 大阪市東區備後町二丁目(野村ビル内)  
工場 大阪府中河内郡枚岡町額田一八八六ノ一

各種 原動機、工作機械  
纖維機械其他諸機械、工具類 輸出商



# 大同貿易株式會社

機械 金屬 部

本社 神戸市 神戸區 浪花町 五七

支店所在地

南洋 比律賓群島 マニラ支店管内(セブ、イロイロ及タバコ店)

蘭領東印度 スラバヤ支店管内(パタビヤ、スマラン)

チエリボン及メナド店

其他 佛領印度支那 河内 盤谷 支店

東京、大連、上海、漢口、カルカッタ、フエノスアイレス



東洋トラベラー製造株式会社



精紡機用トラベラー各種  
 撚糸機用トラベラー各種  
 及附属品一式専門製作

東洋トラベラー製造株式会社

絶對優柔乃を誇る東洋の高級トラベラー

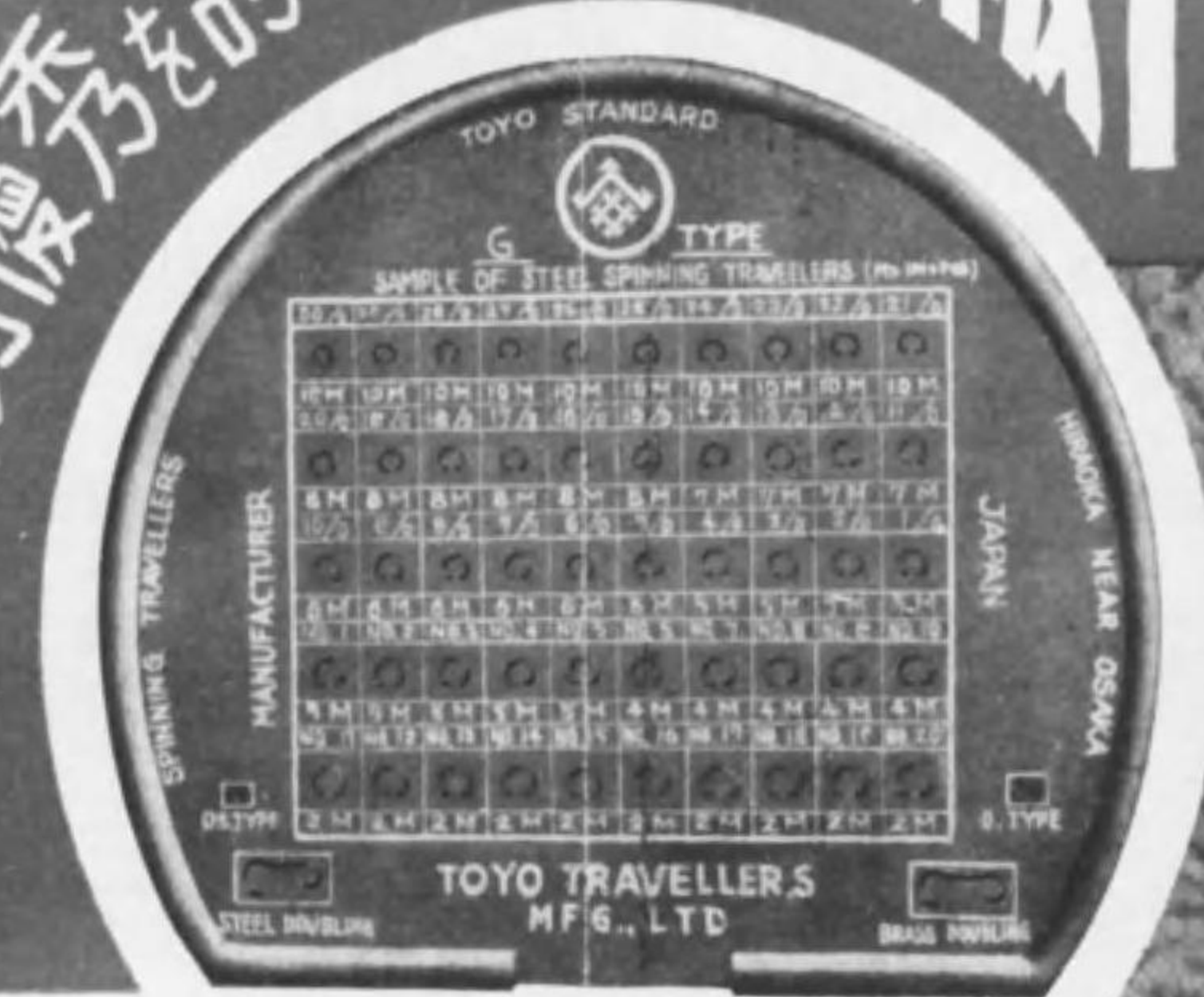

特前

五九

# 東洋トラベラー製造株式会社

大 阪 市 外 大 軌 沿 線 枚 岡

電 話 枚 岡 112 番 振 替 大 阪 108409 番

特前

五八





自動ダブルシリンダー装置

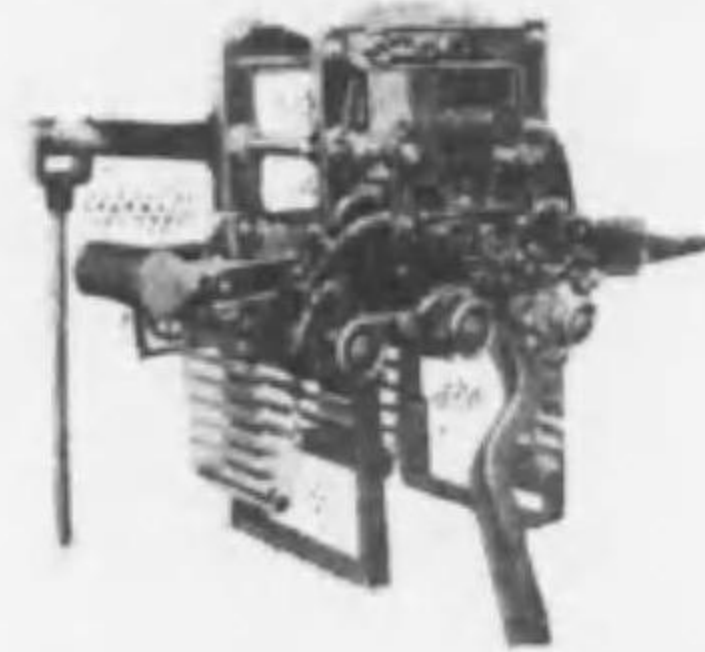

自動三本シリンダー装置

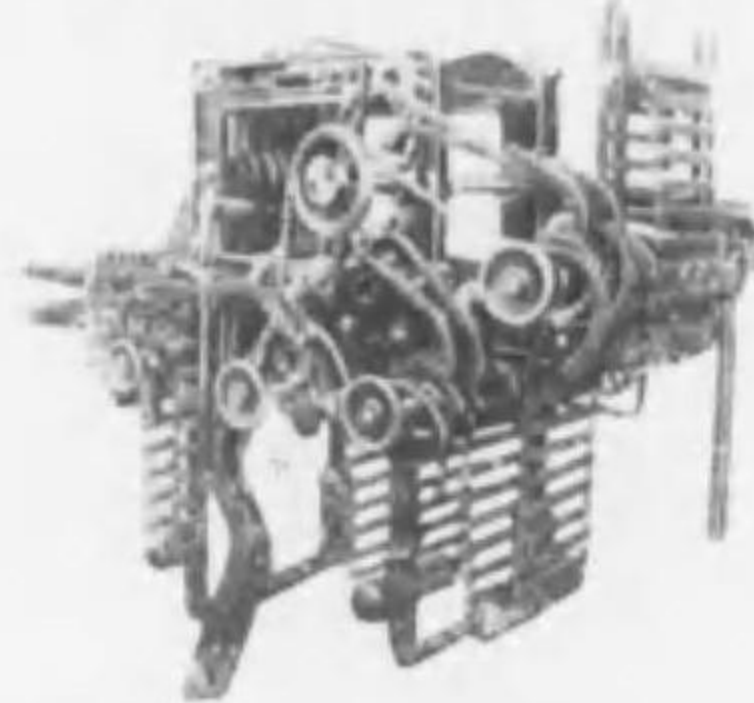

毛織用四巾ドビー装置



普通ドビー装置

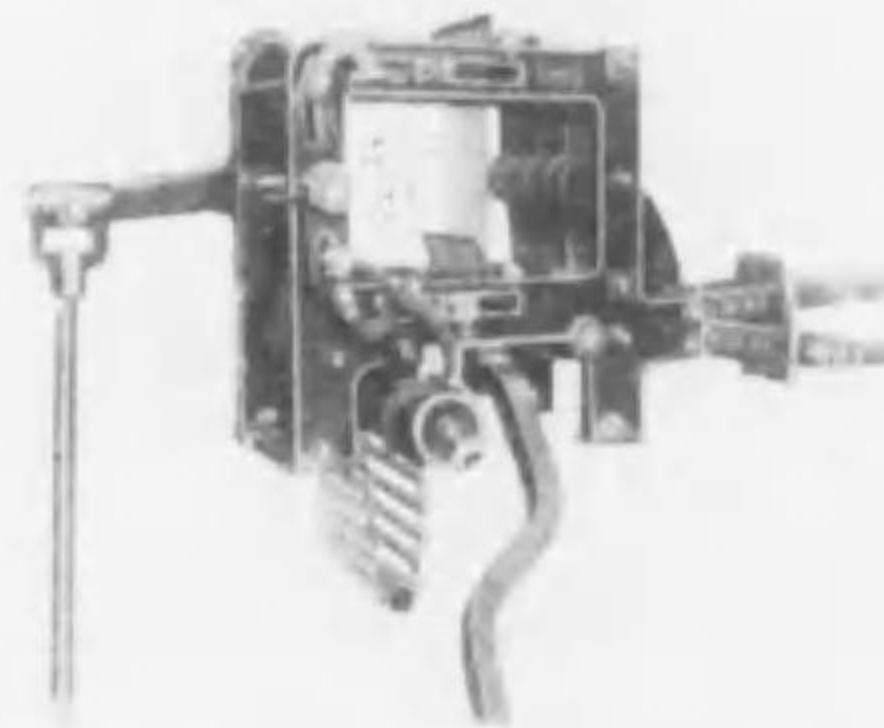

ドビー機ニ於ケル

實用新案綜統司動装置

登録第二六三二七号

ナイフ及ピフツクノ改良ニ寄リ左  
圖ノ如ク(1)及ビ(2)ヲ圓形ナラ  
シメタルヲモツテ機械運轉中ニ生  
ズル各部ノ緩ミ或ハ振動、磨滅等  
ノ爲メ生ズルフツクノ不正運動アル  
モ綜統ニ作用セシメズ從ツテ絶  
對ニ不正開口ヲ防キ紋柄ノ崩ス受  
ナシ

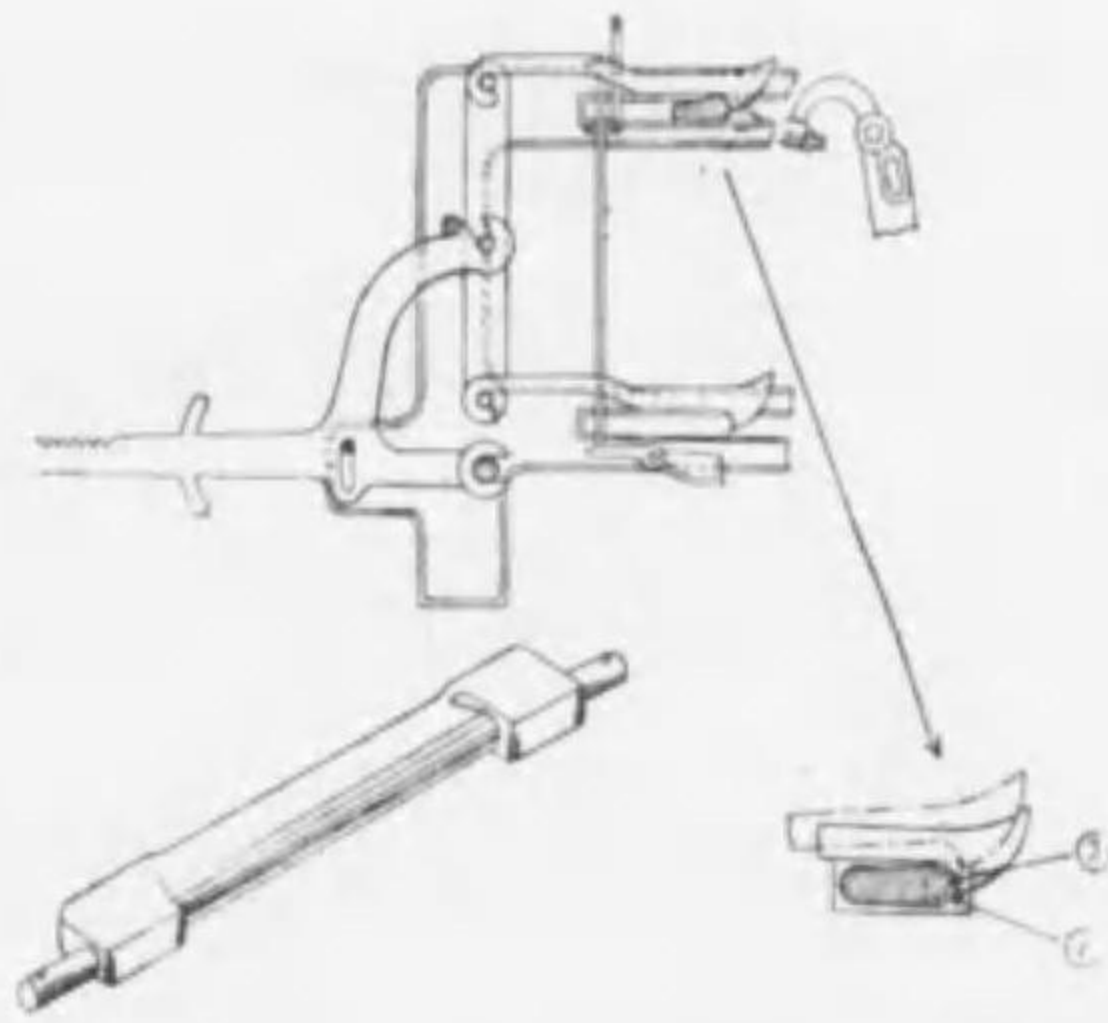

佐藤ドビー製作所

名古屋市中村區則武町井深

電話西一九九三番

營業品目  
カタン系用駒  
精紡用木管

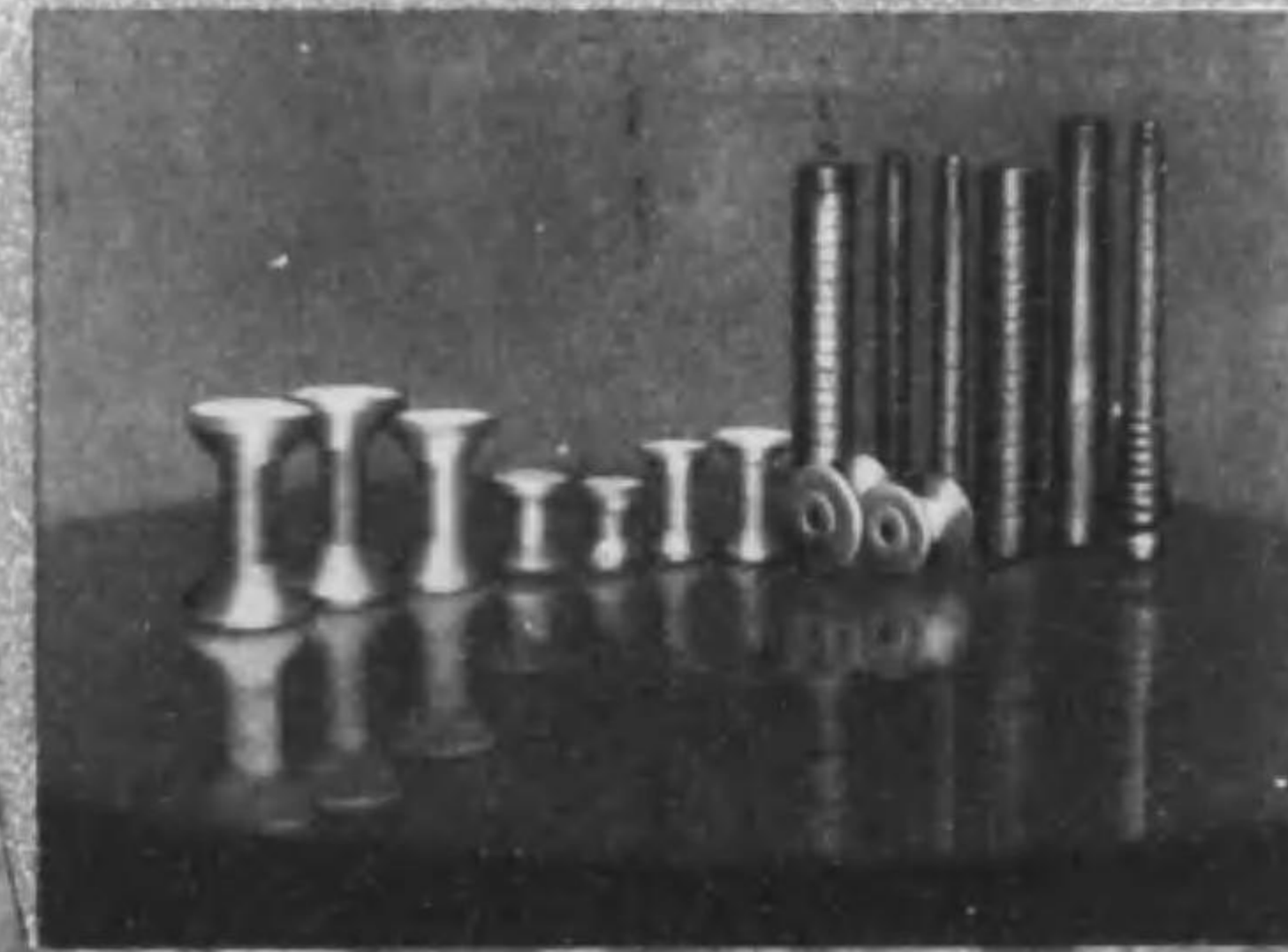

津田水管製作所

營業所 堺市長曾根町一九三七  
第一工場 電話金田一五番

第二工場 堺市南旅籠町西五丁七〇  
電話堺三〇四四番



O. Y. K.

吉  
村  
工  
作  
所



ソース ワイヤー 巻付機

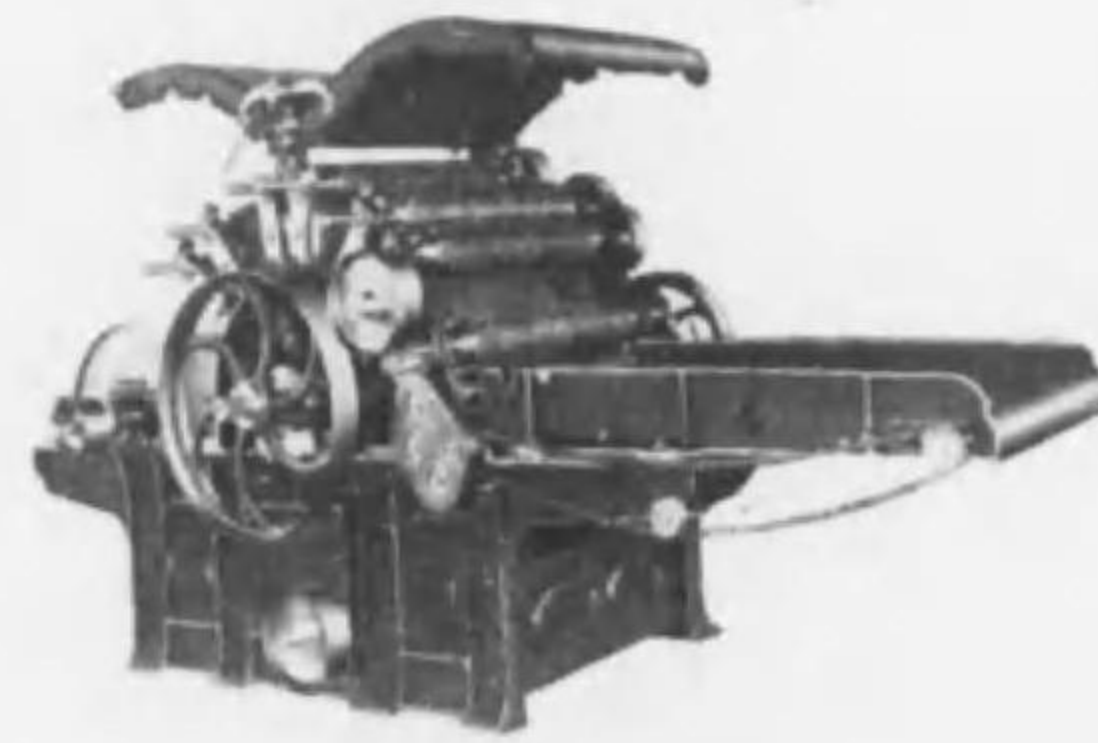

調合機

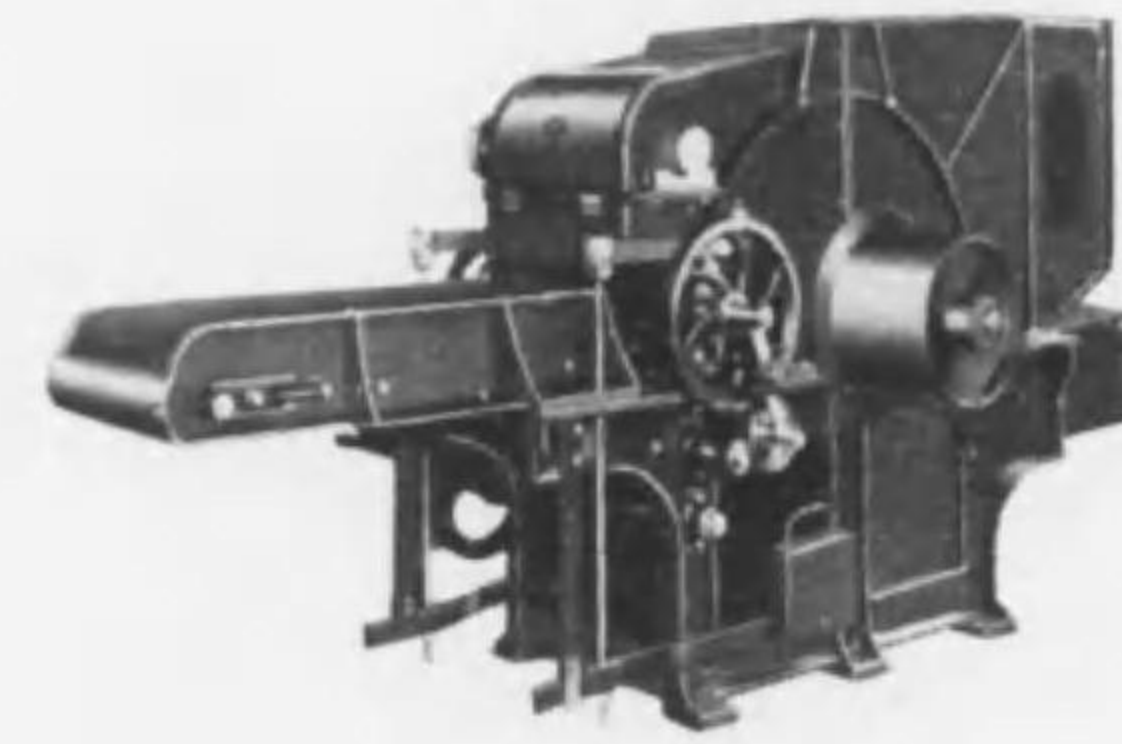

ラッグ マシン



オートマティック フラット

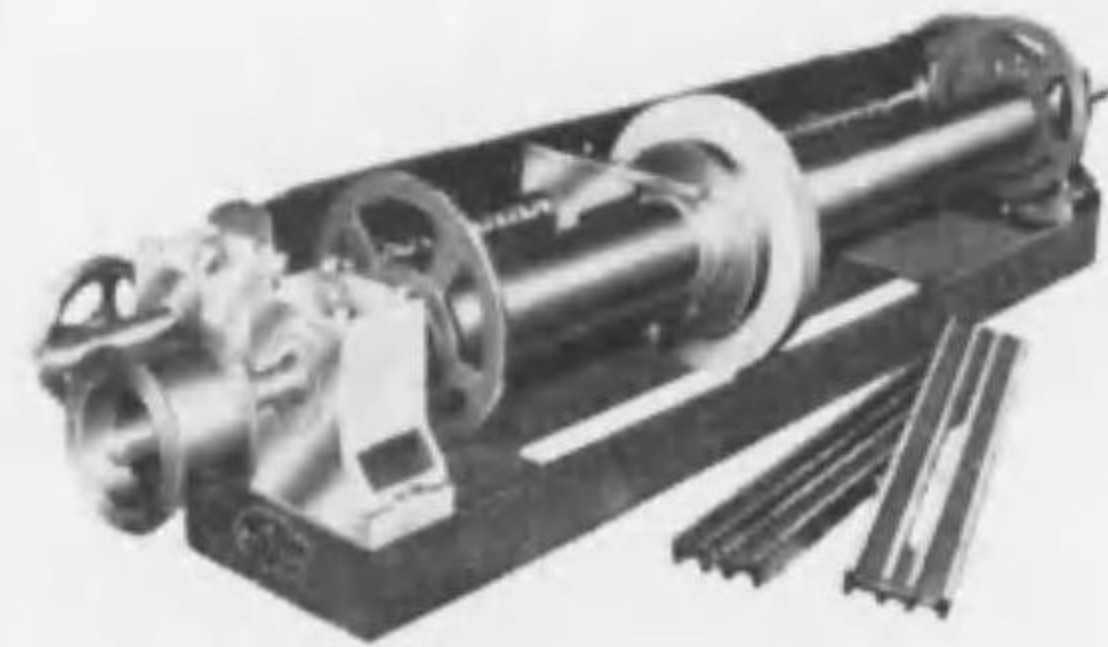

ペアー サーフェイス グラインダー

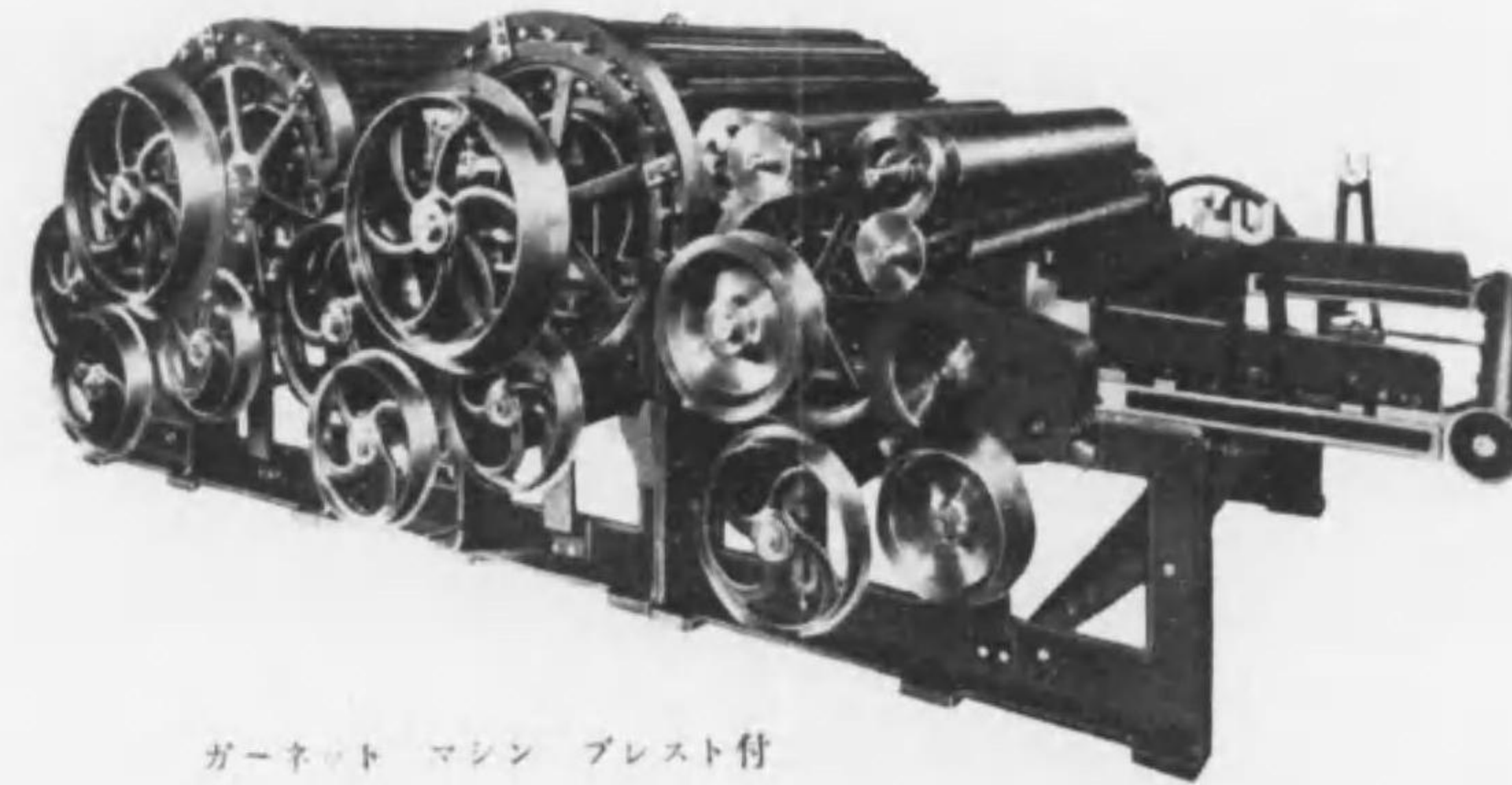

ガーネット マシン プレスト付

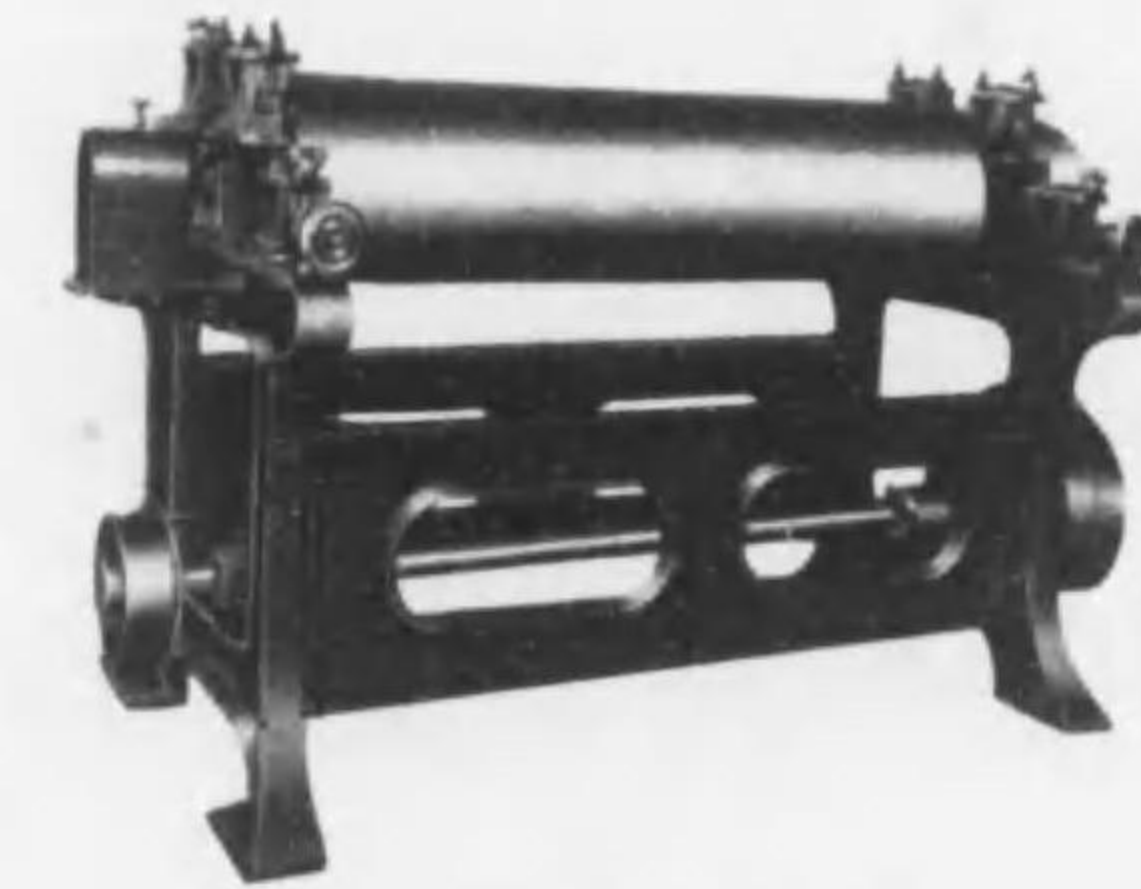

ローラー グラインダ

特  
前  
六  
三

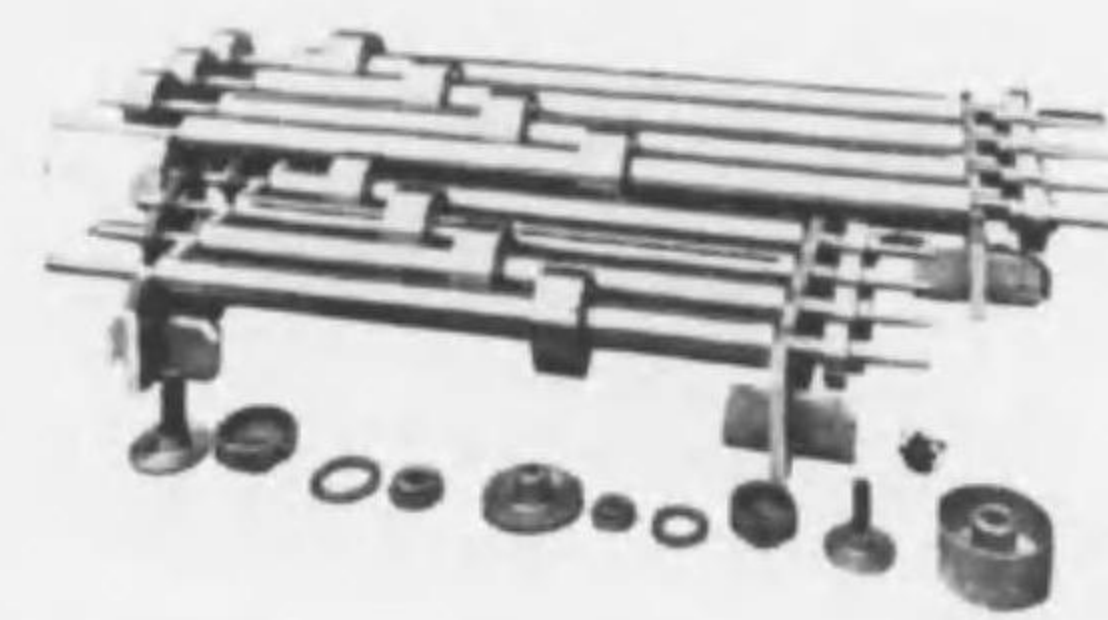

トラヴァース ホイール グラインダー

反毛機・紡毛機・ミユール  
グラインダー一式其他準備機械

Y 吉村工作所

大阪市大正區泉尾松之町四丁目一四  
(但シ泉尾工業學校北東一丁)  
電話 泉尾(65)1167番

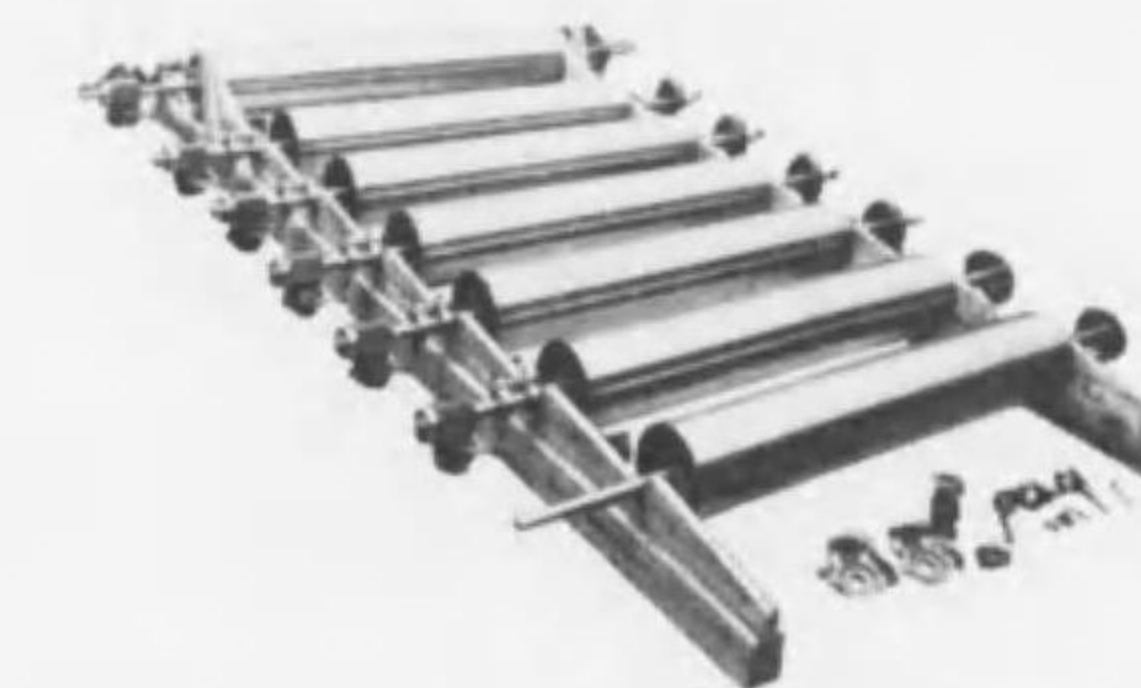

ロング ローラー

吉  
村  
工  
作  
所

特  
前  
六  
二



各種織機用澁皮、生皮製ピツカー  
各種紡織機用附屬皮一式



# 丸三ピツカー製造所

堺市南向陽町二丁四五  
電話堺一八八七番  
所主 近藤 彌三郎

專賣特許第一〇九八  
專賣特許第一〇九八  
新案特許第一〇九八  
新案特許第一〇九八  
新案特許第一〇九八  
新案特許第一〇九八  
新案特許第一〇九八  
新案特許第一〇九八

私設保稅工場



# 播磨ヘルド製造所

王子修一

本工場 神戸市灘區味泥町三丁目  
電話 御影六九六九番  
振替 神戸五四二五番

完全燒入斯界之最高權威



# PATENT KITAORI'S JACQUARD MACHINE.

合名會社北織製作所

合名會社北織製作所

Patent High-Class High-Speed Single Lift  
Single Cylinder Jacquard Machine.

—JA TYPE—

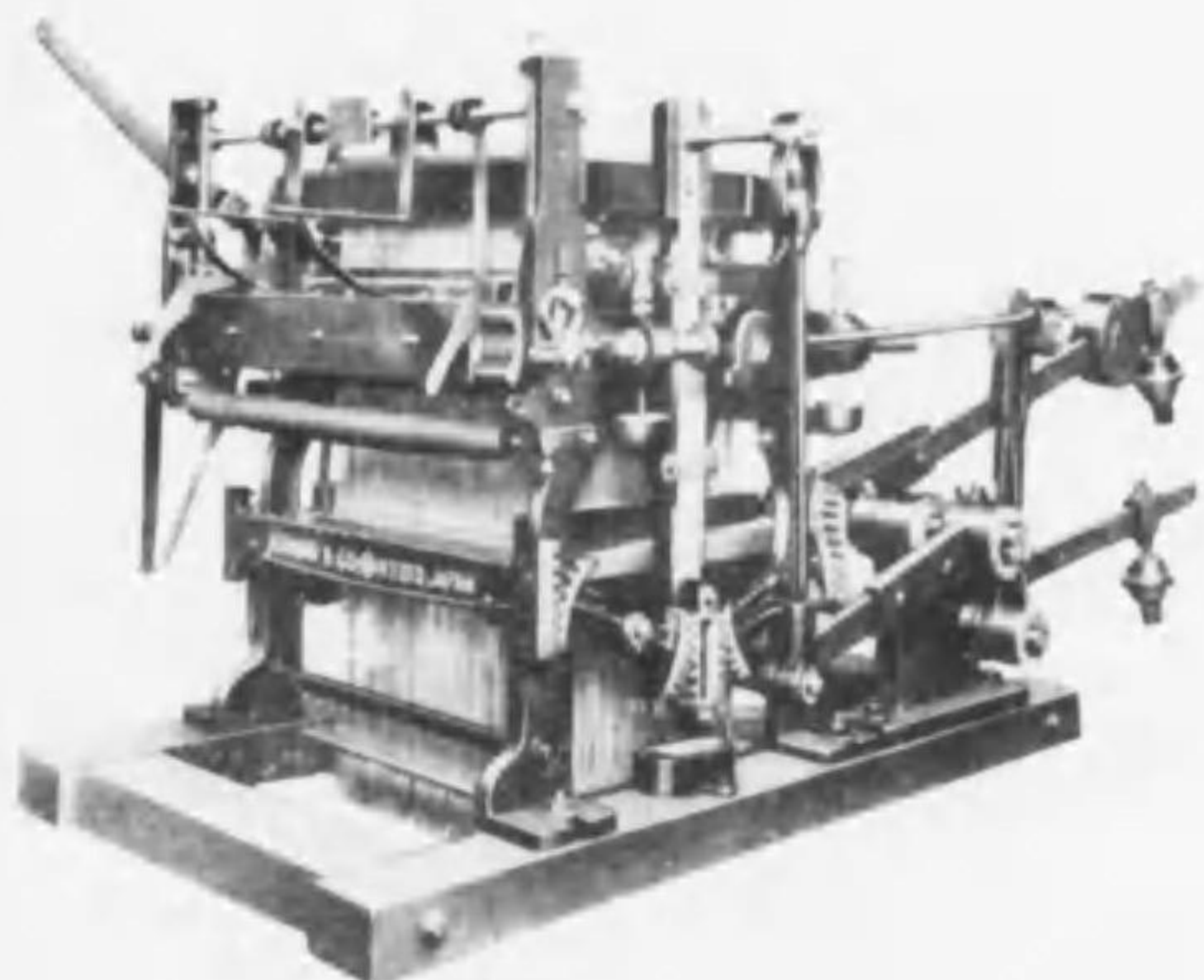

特許兩口式ジャカード機

Patent Interchangeable Double Cylinder  
Automatic Cross Border Jacquard Machine.

—JO TYPE—

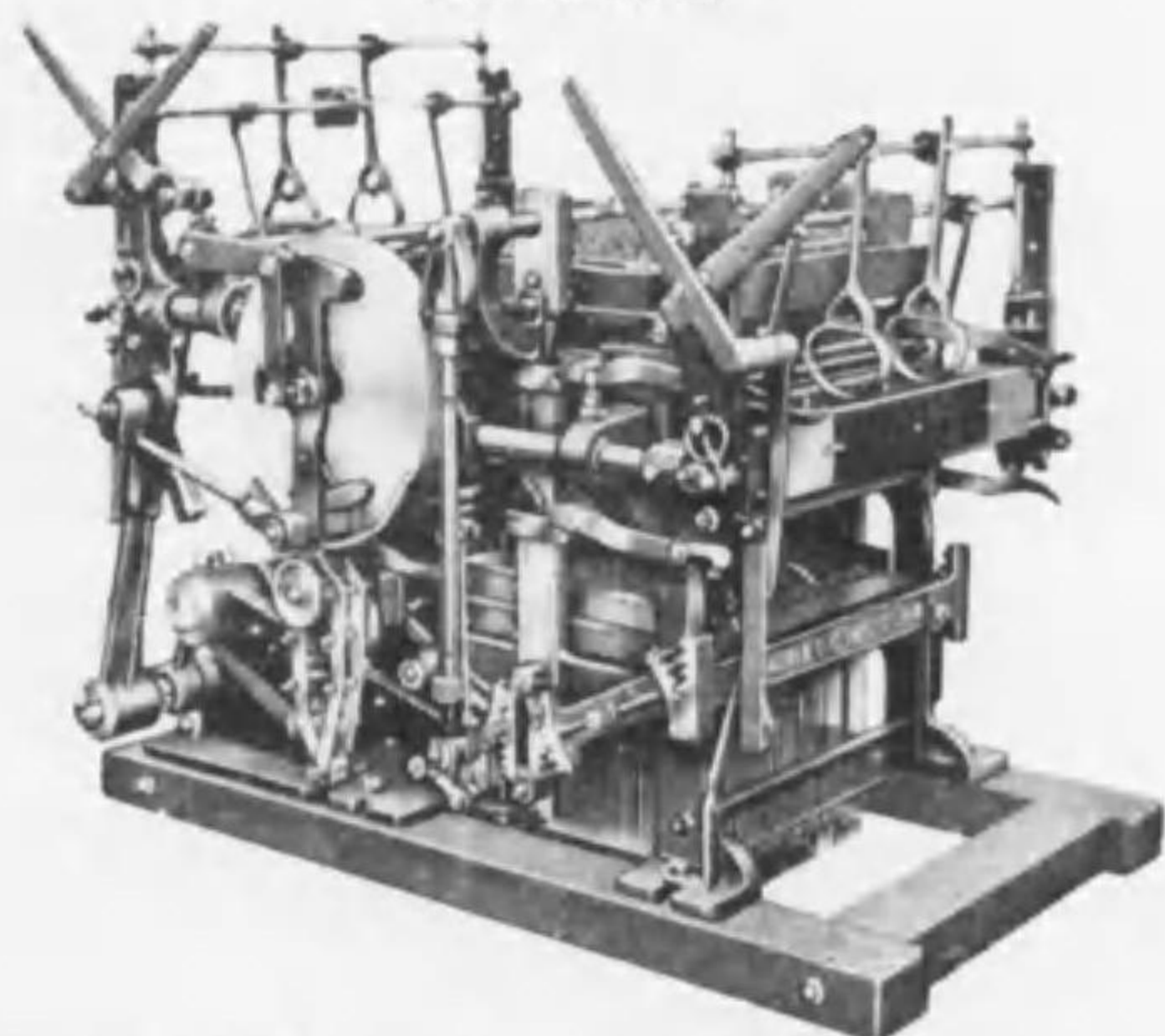

特許 ダブル・シリンダー・クロス・ボーダー ジャカード機

專賣特許  實用新案

北織式高級ジャカード機  
高級ピアノ紋紙穿孔機  
紋織用諸機械及用品一切

Patent Latest Improved Piano Card  
Punching Machine.

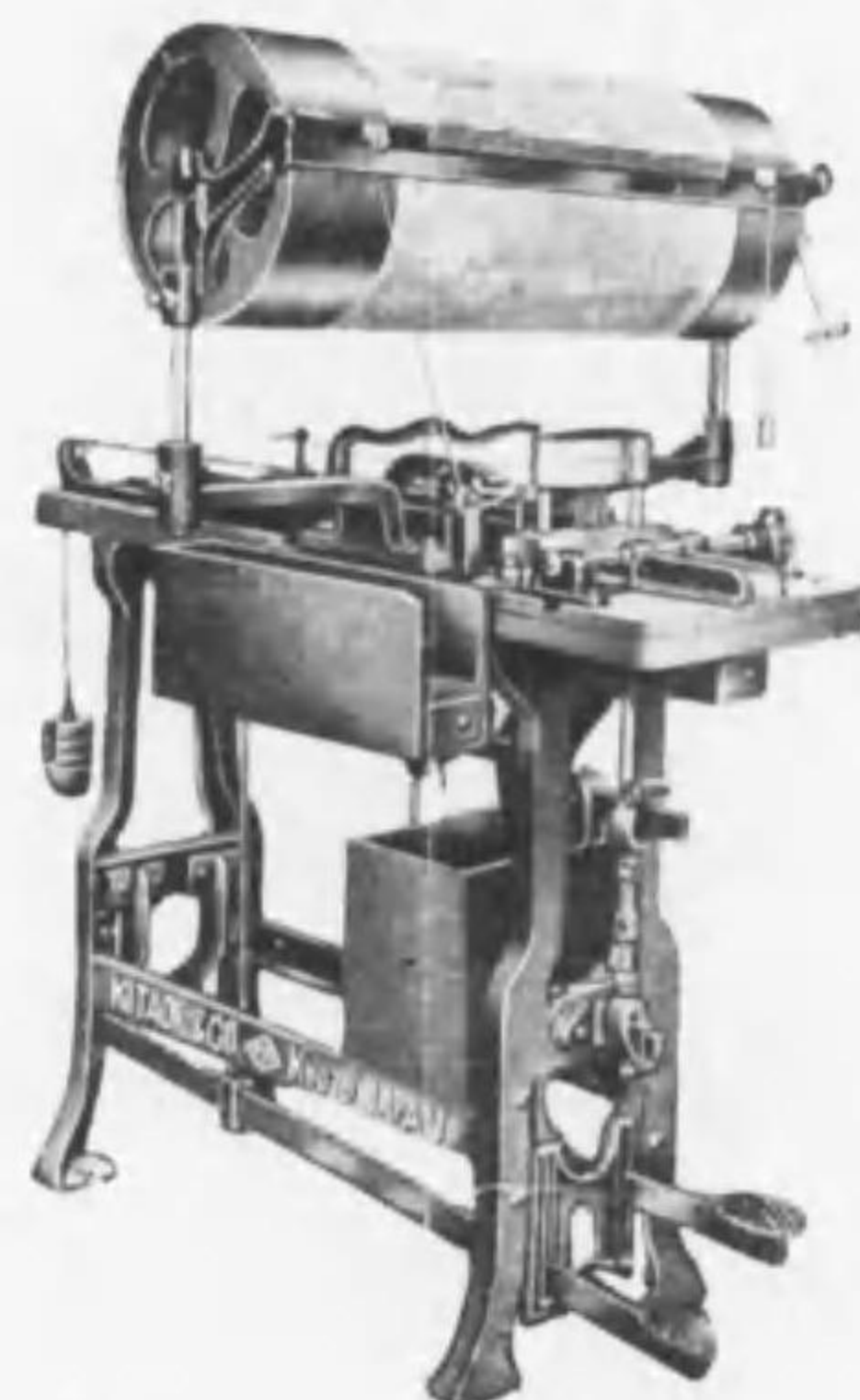

特許ピアノ紋紙穿孔機  
(型録御請求次第送呈)

營業所及工場 京都市西陣船岡町

合名會社 **北織製作所**

電話西陣區 2011・6822・5395

振替京都 2370・大阪 2482

Patent "Universal" Single Lift  
Single Cylinder Jacquard Machine.

—JI TYPE—

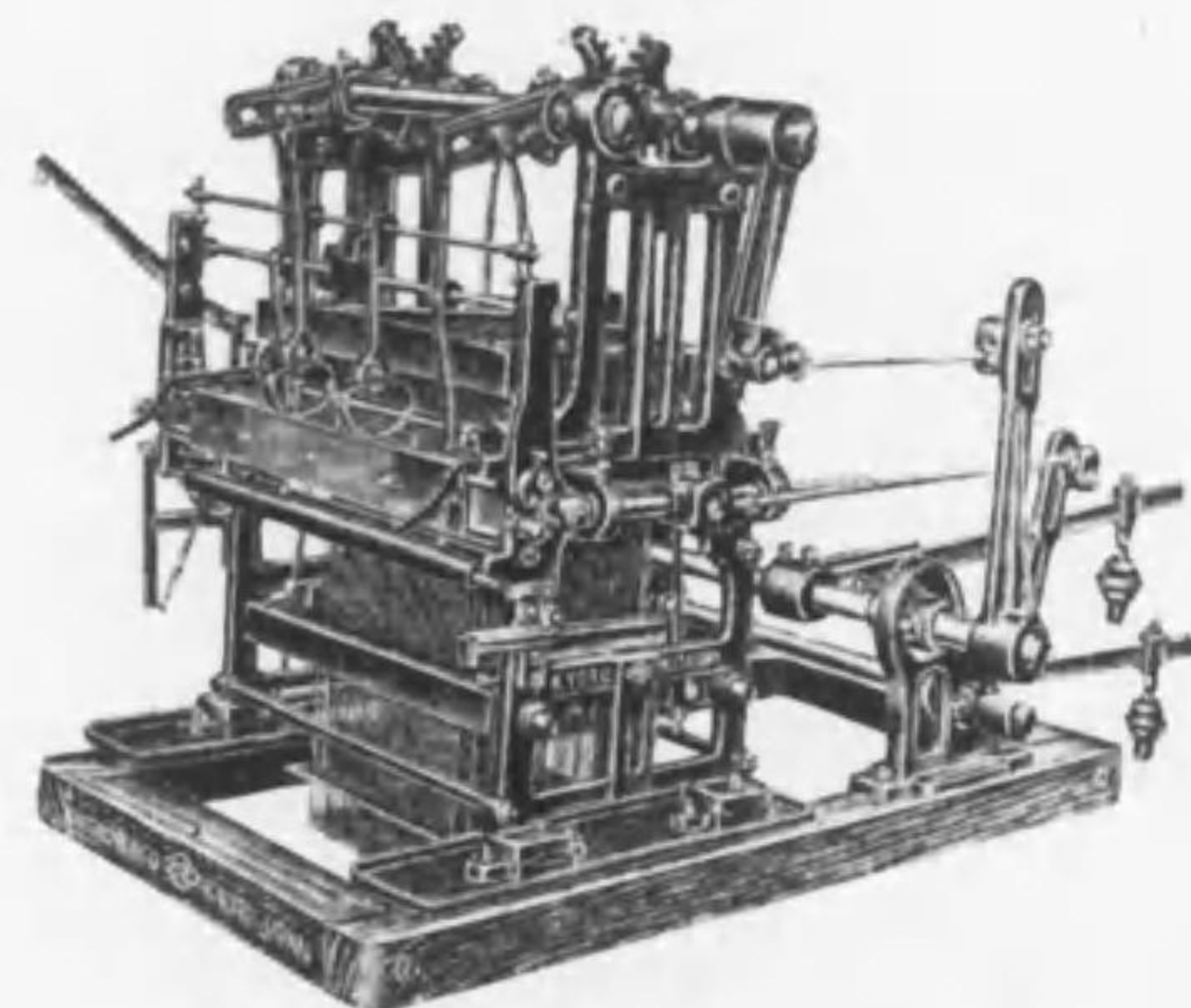

特許萬能開口式ジャカード機

Patent Reversible-Turning Single Cylinder  
Automatic Cross Border Jacquard Machine.

—JN TYPE—

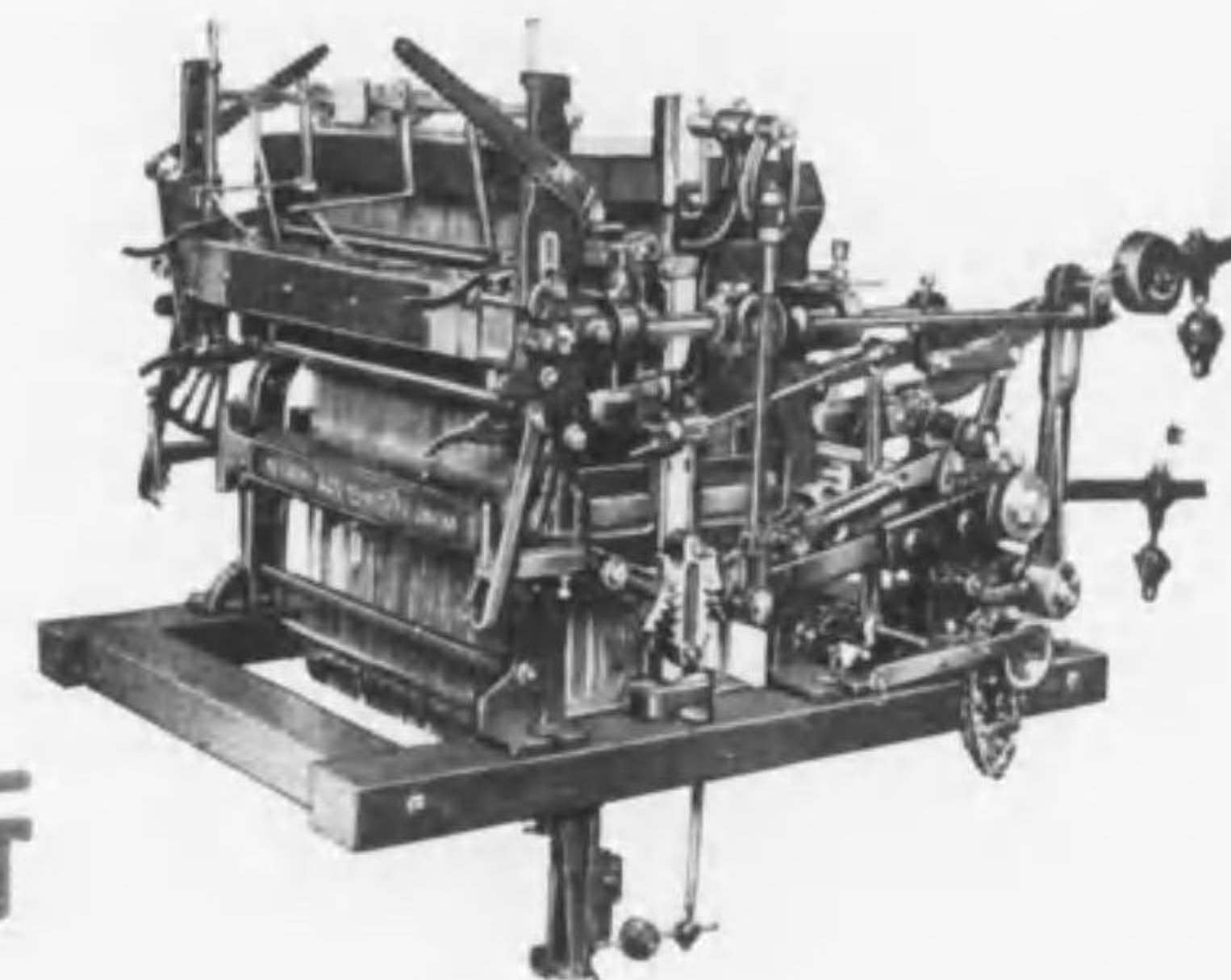

特許 シングル・シリンダー・クロス・ボーダー ジャカード機

特許 六七

特許 六六

## NISHIJIN, KITAORI SEISAKUSHO, KYOTO.





諸機械傳動用

# 革 帶

工業用皮革各種

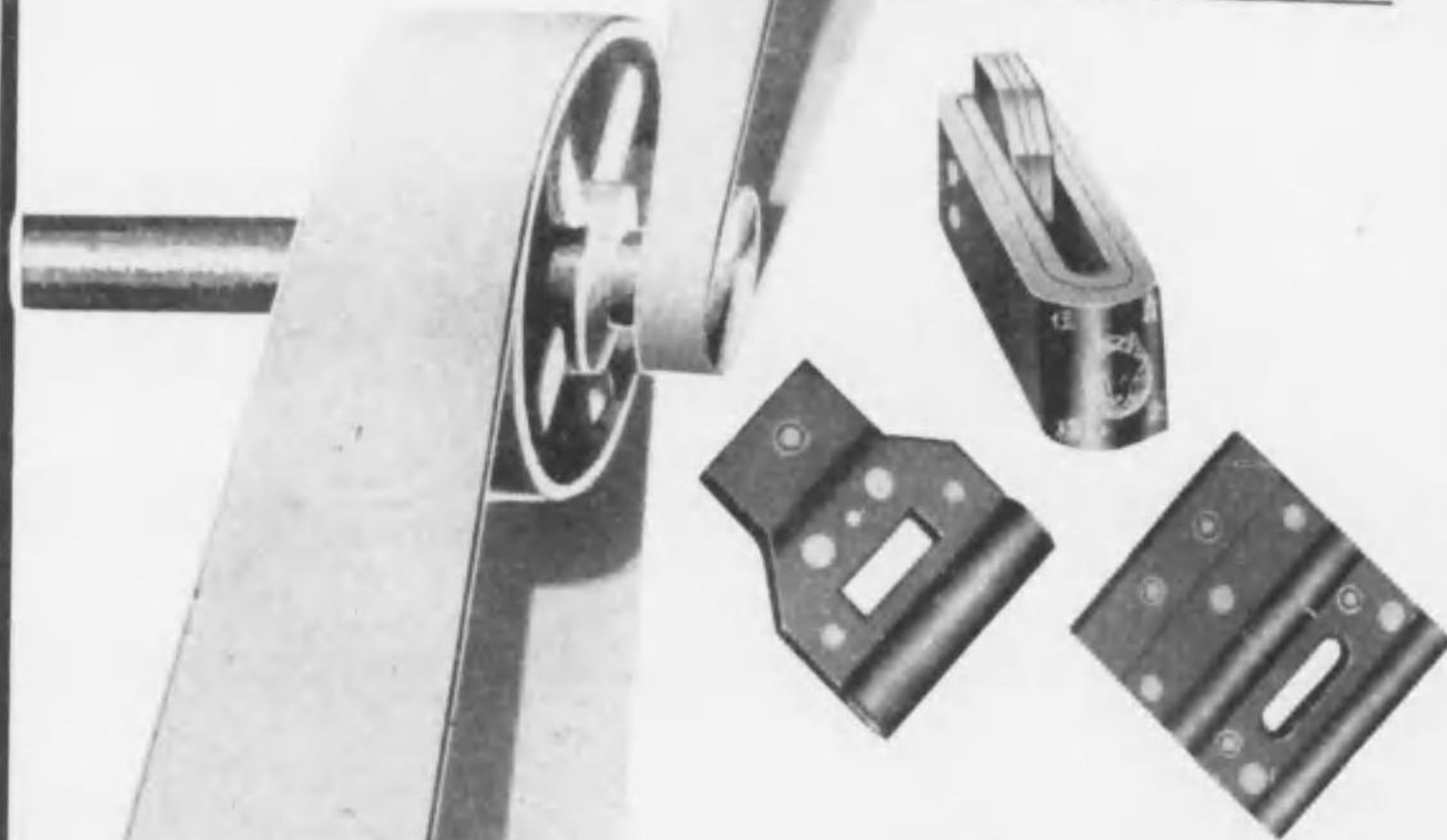

### 營業品目

牛地球印模範ベルト  
 各種ビツカード  
 ステツキバンド  
 ビツキングバンド  
 パツキング  
 紡機用レザーバンド・ローハイド  
 エプロンレザー・丸ベルト  
 其他紡織用並ニ工業用皮革製品

## 模範ベルト工業株式会社

大阪市浪速區榮町六丁目三一

電話模川 一〇四六・八三一八番  
振替穴版 四八八三一番

## 日滿特許 KO 式 無音無油翼多ルーツブローワー 低壓噴霧裝置

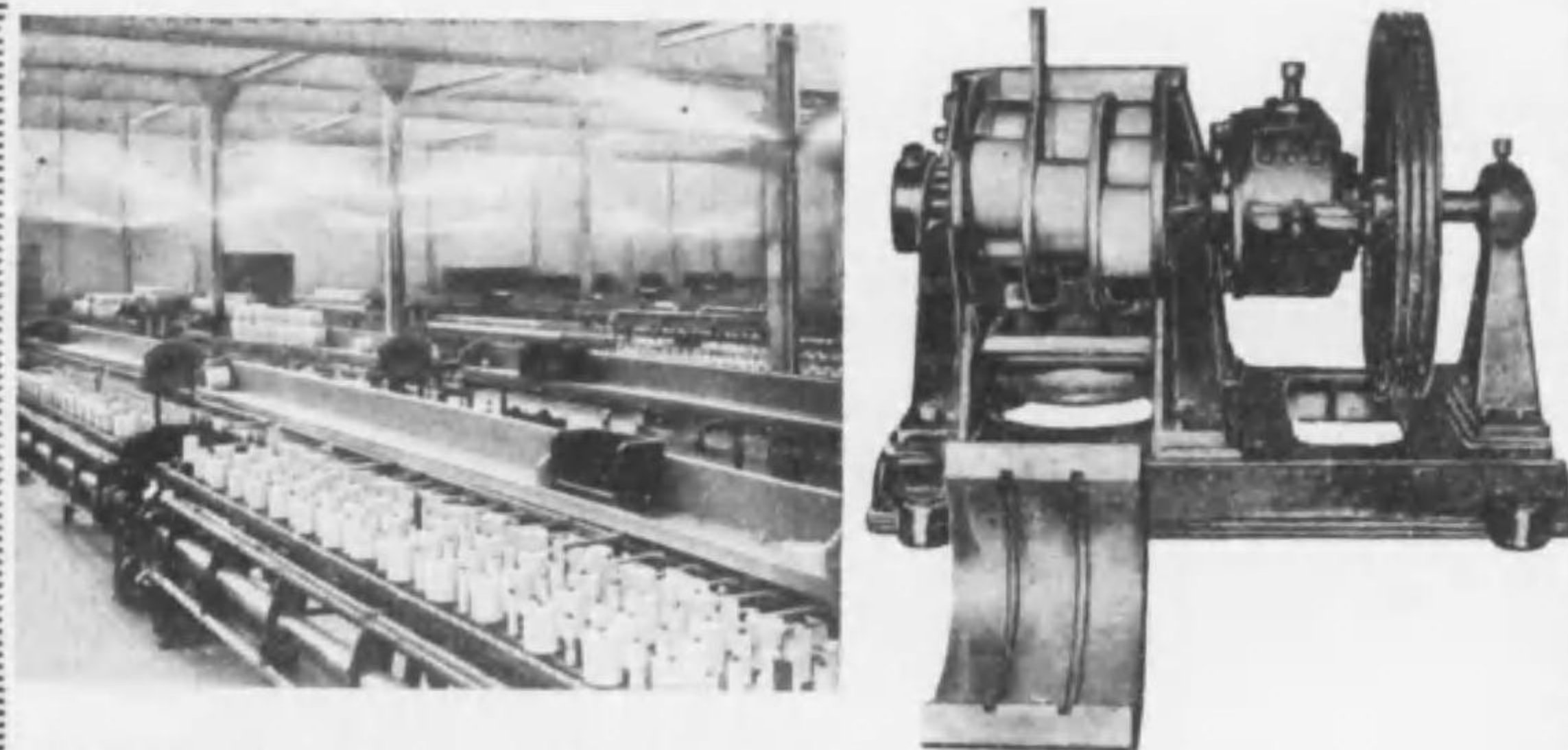

日本特許 225677號 233076號 243349號  
滿洲特許 10998號 1859號

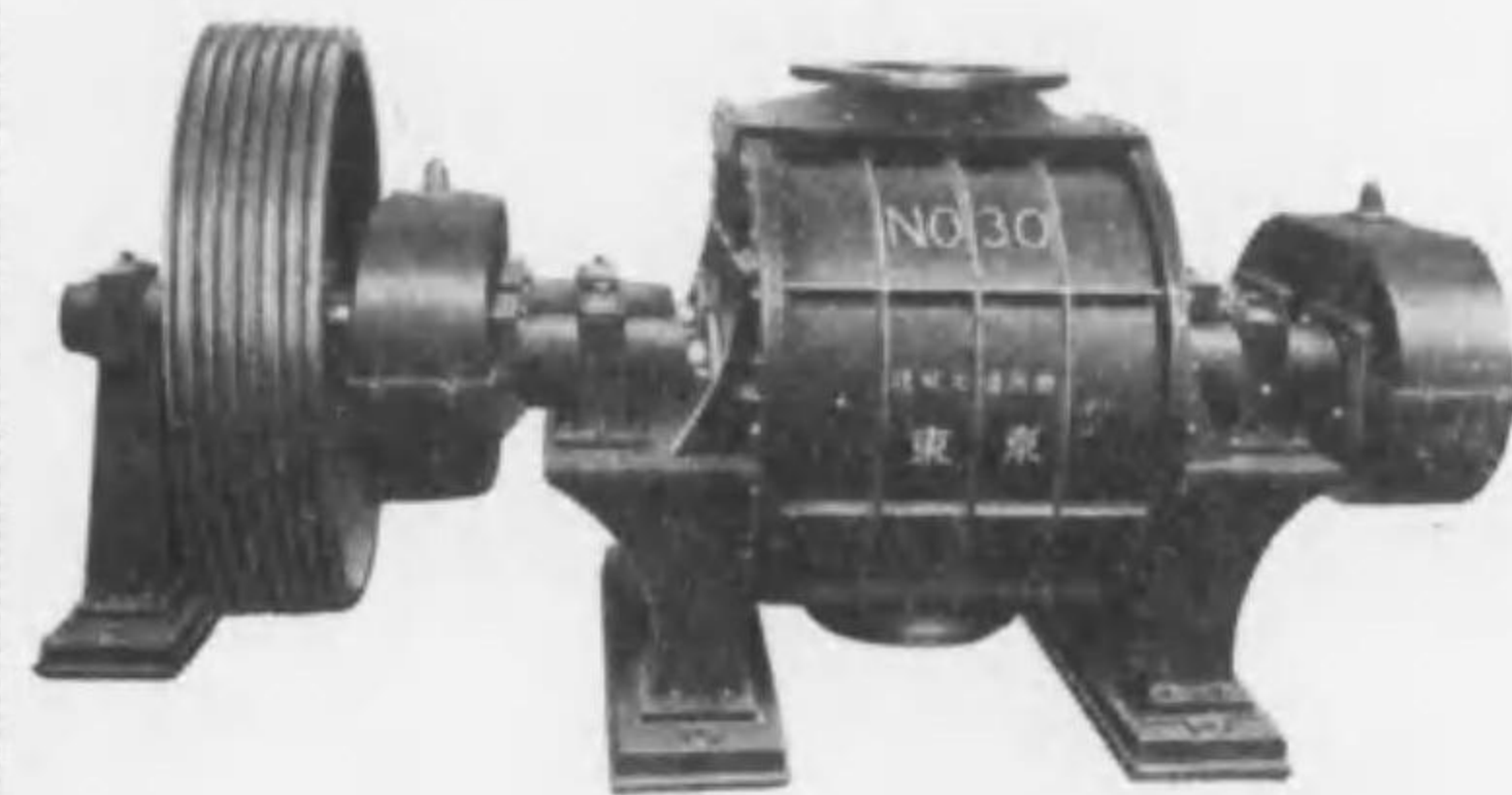

### 特 徴

本ルーツブローワーは弊所十  
 数年爆音解消に苦心研究の  
 結果獨特の構造を發明考案  
 致したのであります。  
 獨立せる迴轉子室を數個構  
 成致し順次動作送風し、絶  
 對發音することなく風壓は  
 常に直線的でありますから  
 空氣槽は不要であります。

ルーツブローワー・噴霧給濕裝置専門製作

## 逢坂工業所

營業場所 東京市瀧野川區瀧野川町二二三三番地

電話板橋 { 二〇三番  
九四番  
振替口座東京 一一二二二四番



# PATENTED SAKAMOTO'S LOOM

專賣特許  
高級織物用 阪本式兩側四挺杼織機

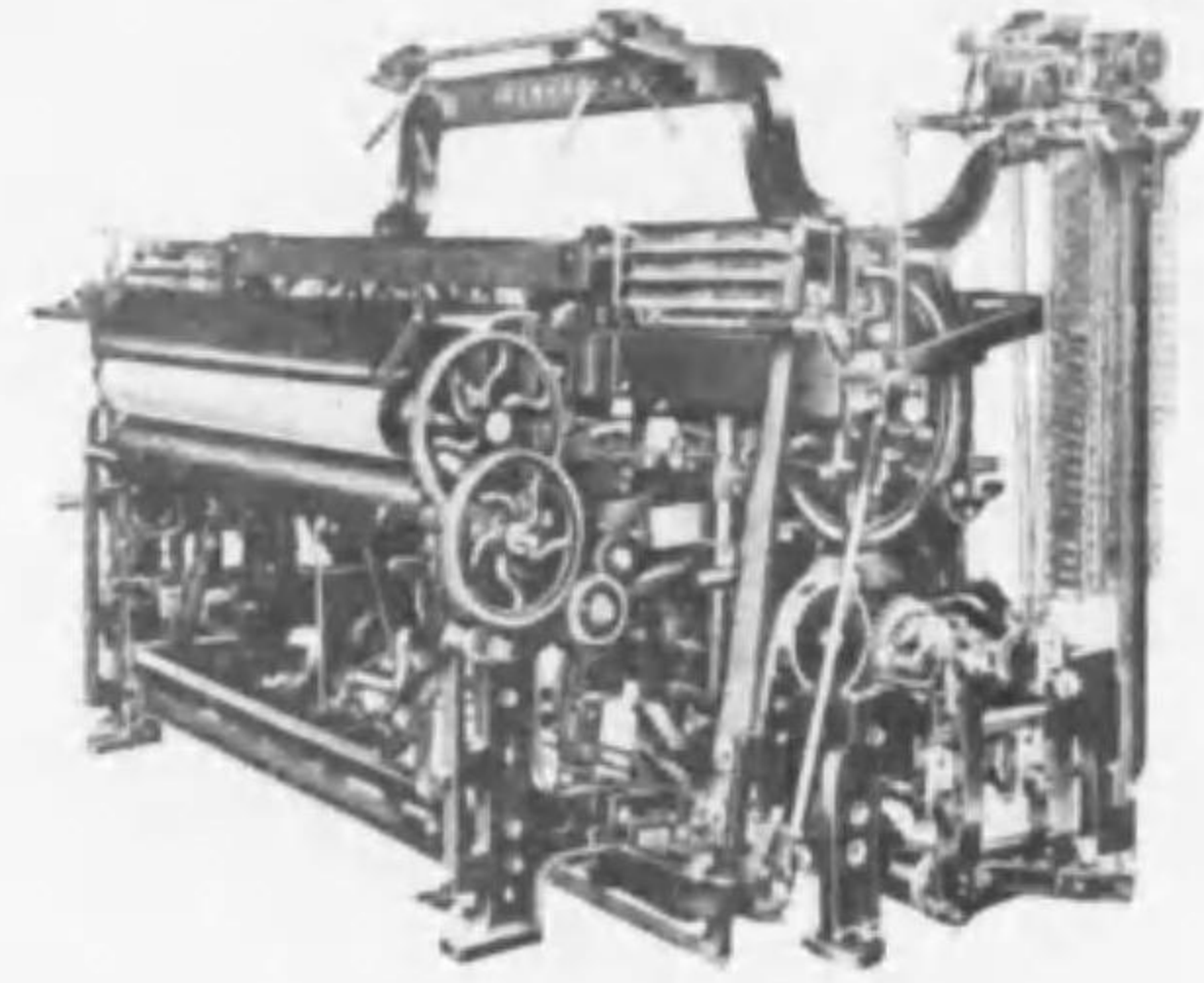

專賣特許 阪本式超廣巾自動織機  
箴巾74吋ヨリ120吋迄各種

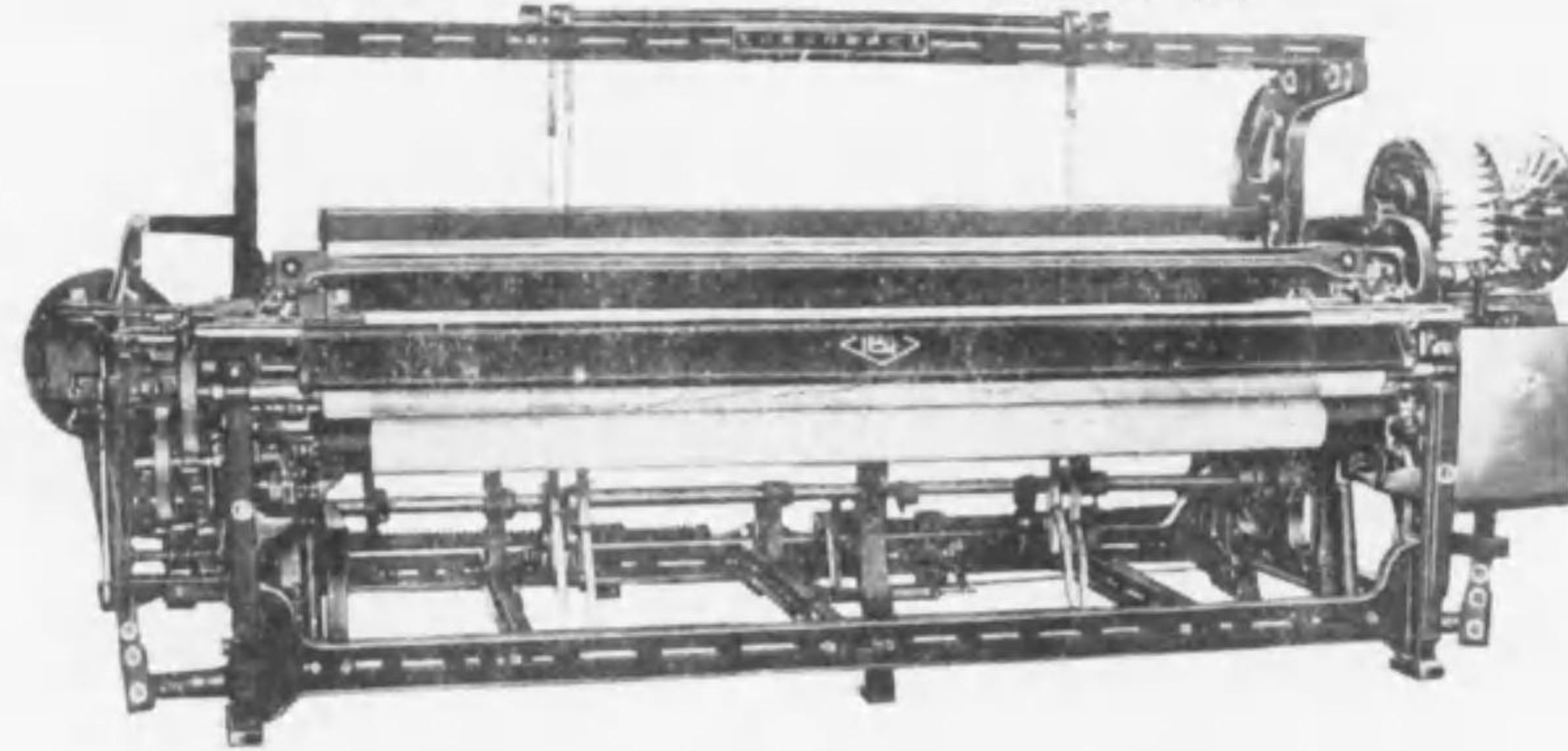

專賣特許 阪本式杼替自動織機

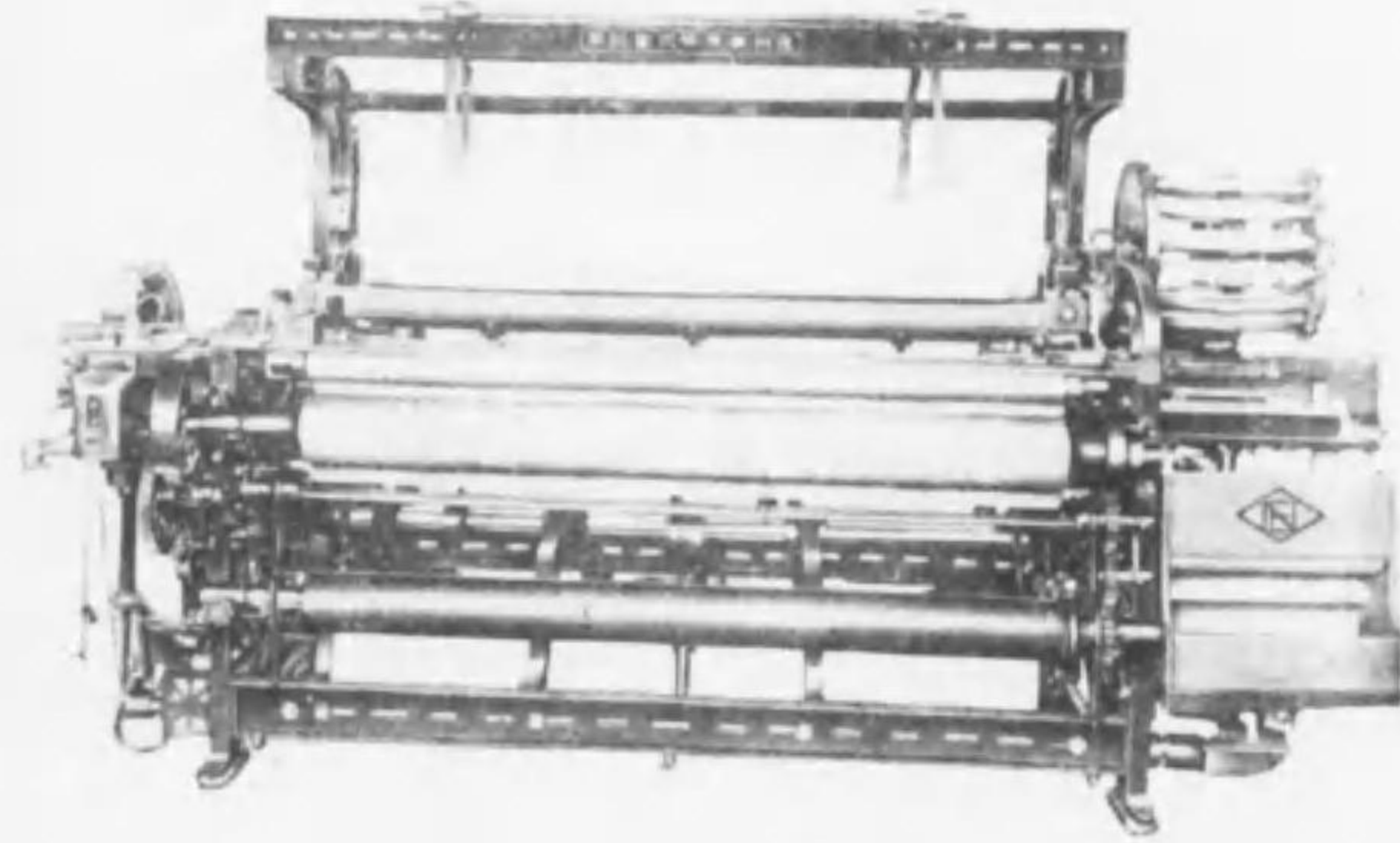

專賣特許  
阪本式管替自動織機



專賣特許  
阪本式力織機

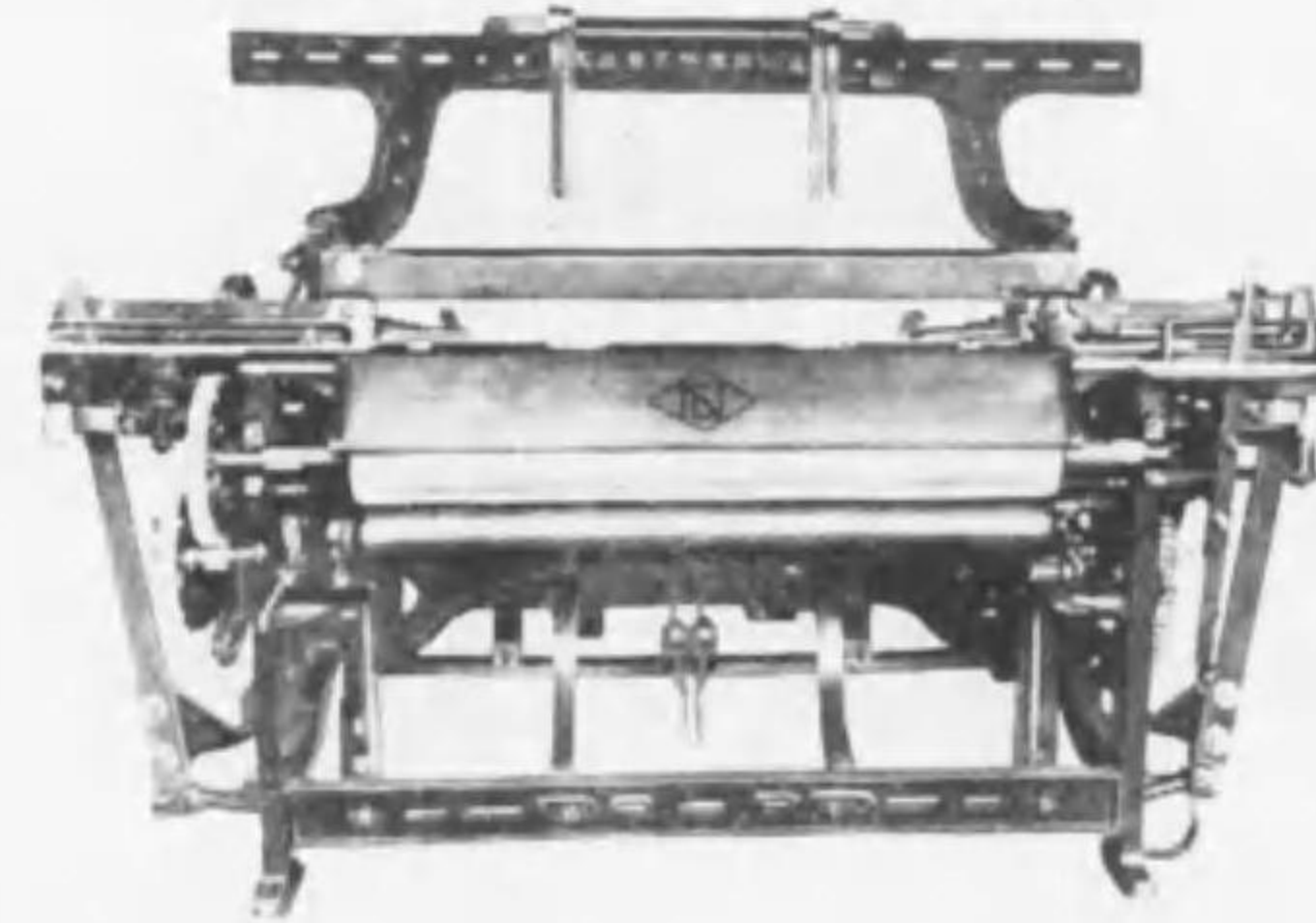

## 遠州織機株式會社

本社 (靜岡縣濱名郡可美村高塚四八八八番)  
(東海道本線濱松・舞坂兩郡中間高塚驛傍)  
電話 濱松代表 四一八〇番

出張所 (大阪市南區瓦屋町一番丁ノ九)  
電話南(75)七一八一・七一八二

# ENSHU WEAVING MACHINERY MFG. CO.



PATENTED  
SAKAMOTO'S  
LOOM

專 賣 特 許

阪本式高級經糸捲機

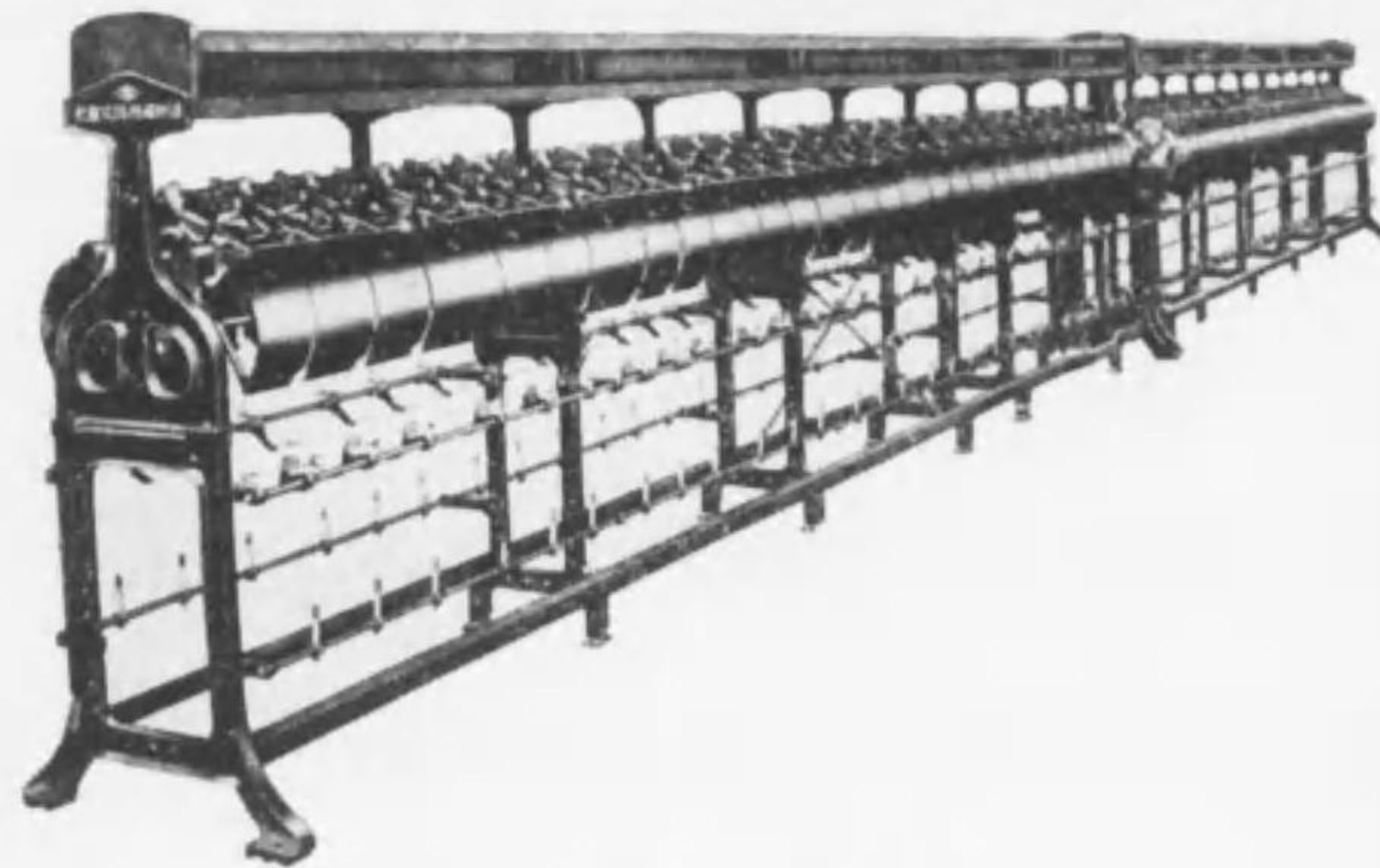

— 特 長 —

- 1 本機は人絹、絹、ステープルファイバー等の高等經絲捲に適す
- 2 御下命によりドラム數其他貴需に應ず
- 3 機構最新・工作完全・取扱至便

遠州織機株式會社

本 社

出張所

静岡縣濱名郡可美村高塚四八八八 大阪市南區瓦屋町一番丁ノ九  
(東海道本線濱松・舞坂兩驛ノ中間高塚驛傍) 電話南⑤ 七一一番  
電話濱松代表四一八〇番 七一一番  
七二八番

ENSHU

WEAVING MACHINERY MFG. CO.

PATENTED  
SAKAMOTO'S  
LOOM

專 賣 特 許

阪本式緯糸捲機

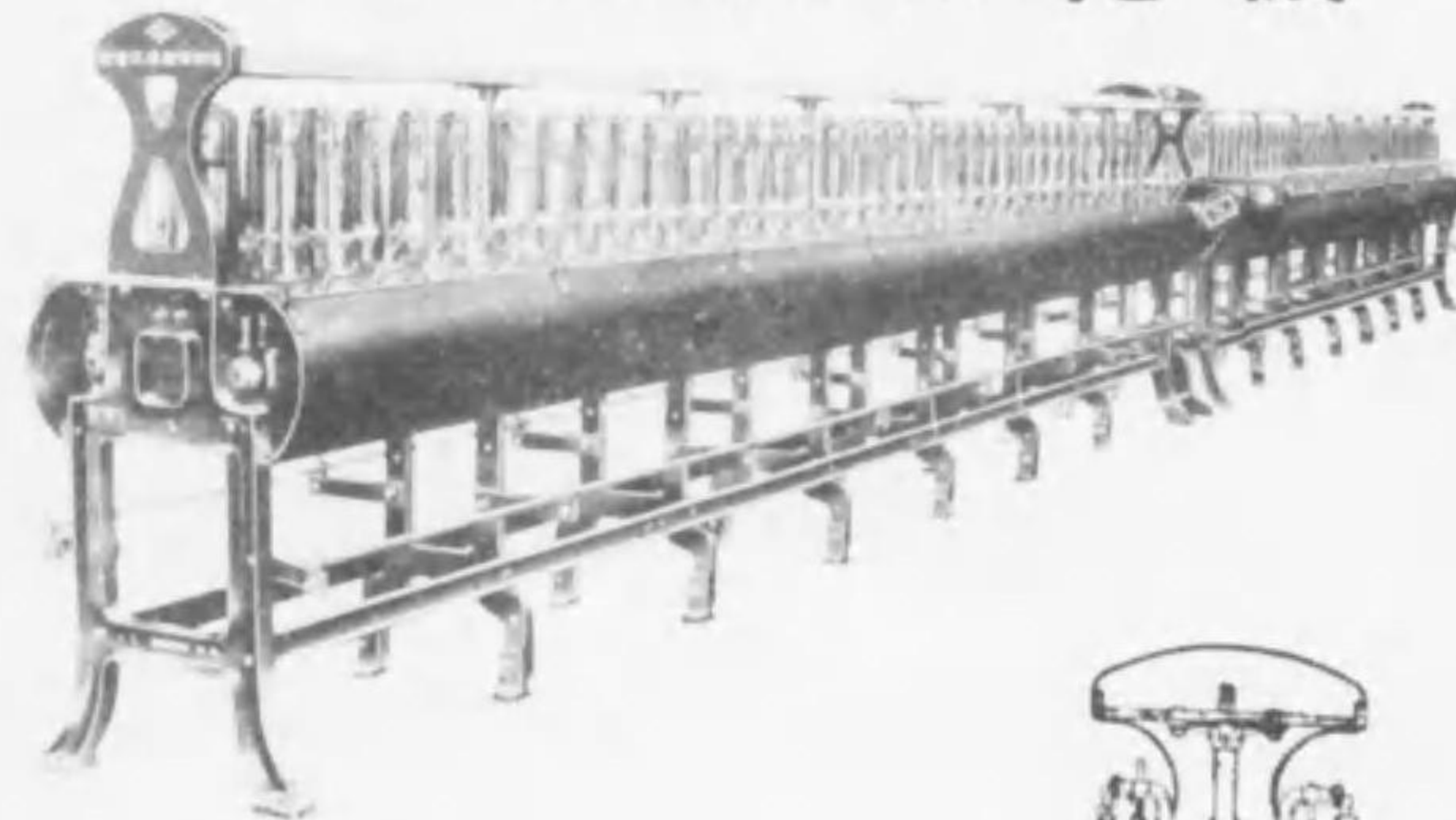

— 特 長 —

- 1 本機は絹、人絹、ステープルファイバー等の高級緯糸捲返に適す
- 2 総又はボビンよりも容易に捲返へし得
- 3 スピンドル回轉數四〇〇〇回まで使用し得
- 4 錘數二十錘より一四〇錘まで御下命に應ず

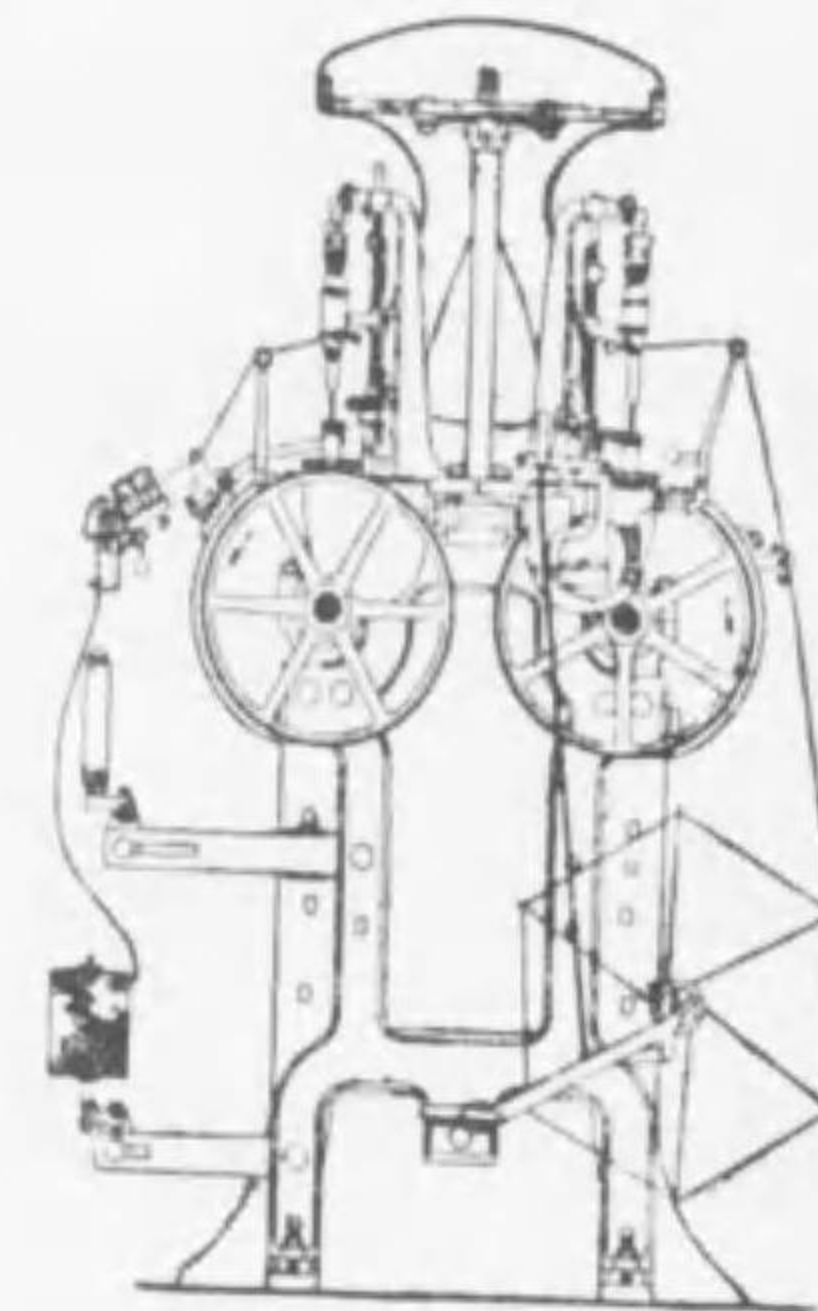

遠州織機株式會社

本 社

出張所

静岡縣濱名郡可美村高塚四八八八 大阪市南區瓦屋町一番丁ノ九  
(東海道本線濱松・舞坂兩驛ノ中間高塚驛傍) 電話南⑤ 七一一番  
電話濱松代表四一八〇番 七一一番  
七二八番

ENSHU

WEAVING MACHINERY MFG. CO.



株式會社加地鐵工所

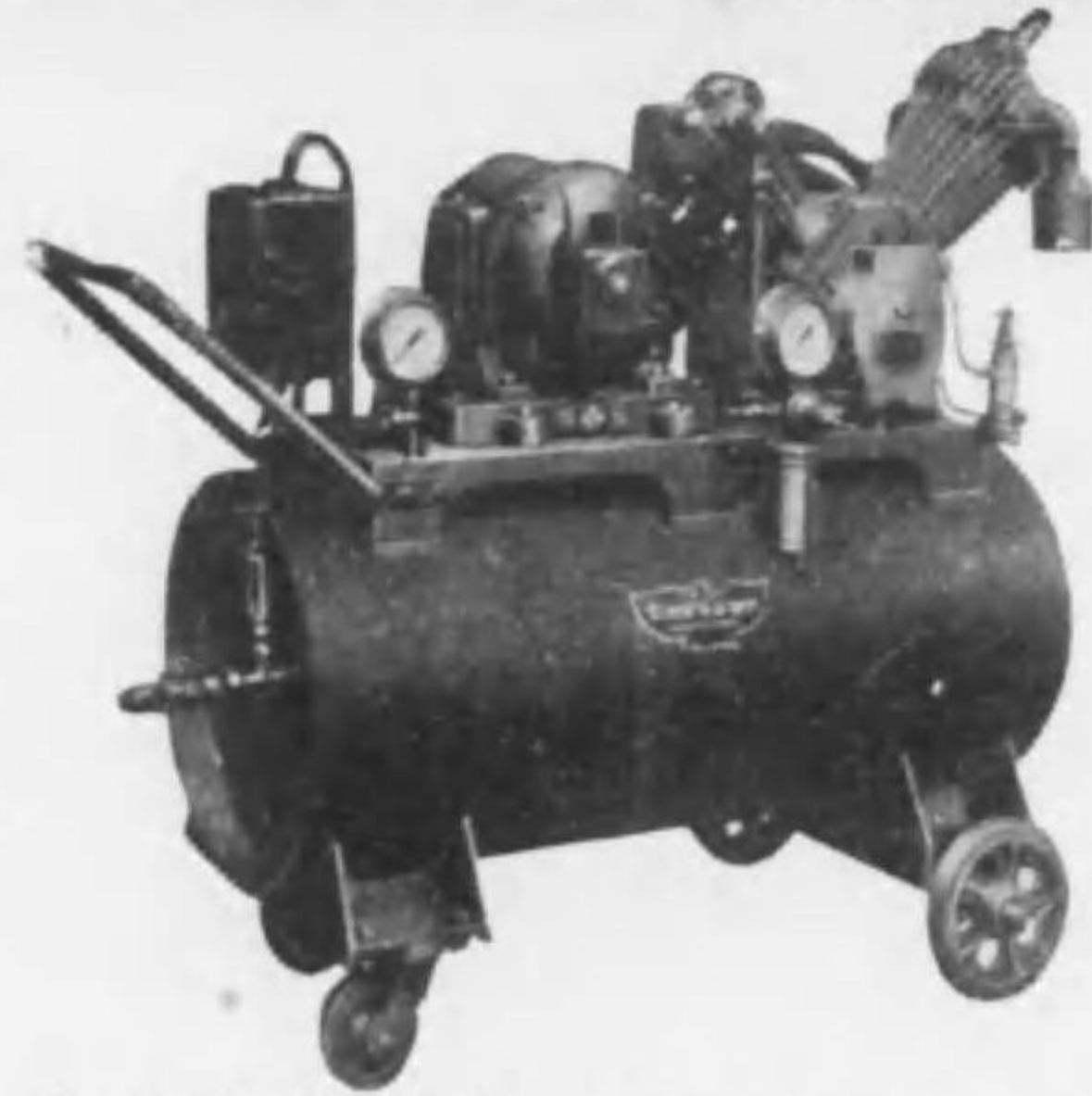

特許AC-IA型可搬式空冷二段空氣壓搾機



トツブ  
グラインデ  
ィングマシン

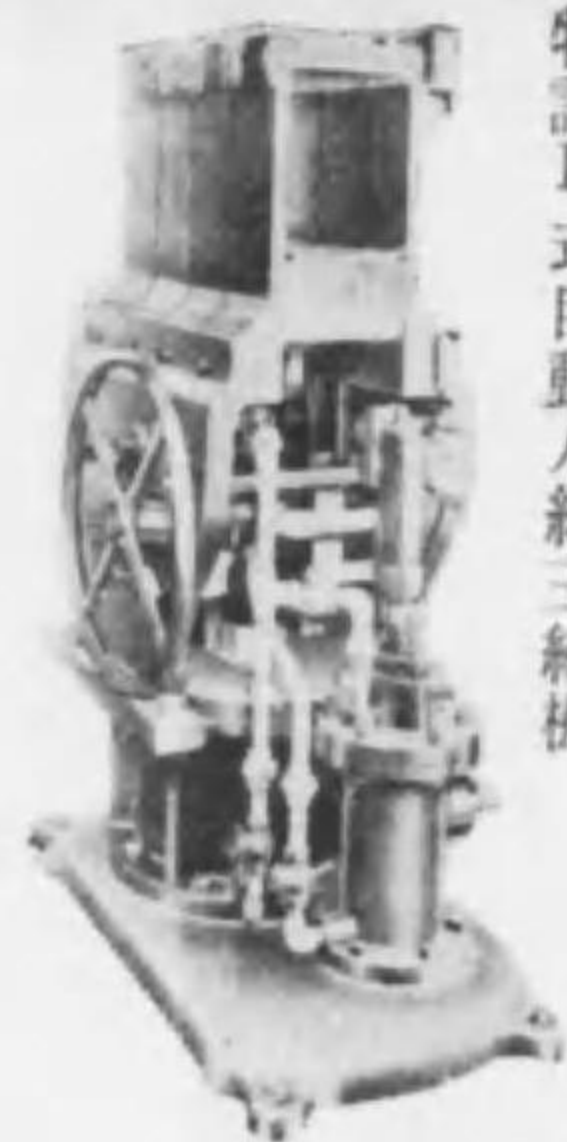

特許K式自動人絹玉縮機



加地式輪具撚糸機

株式會社加地鐵工所

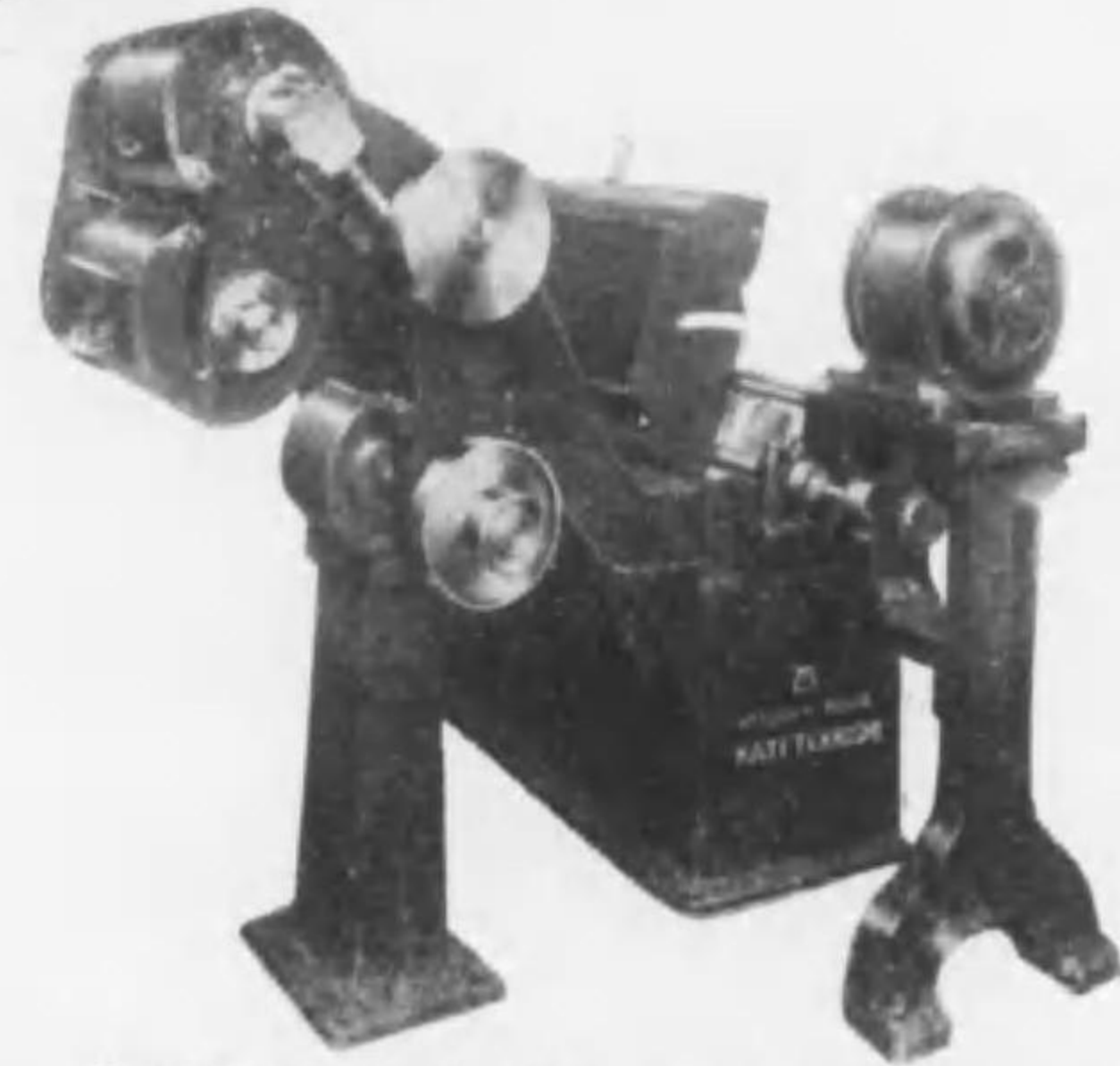

加地集塵式スレツドエキストラクター



スラツシヤ-糊附機



フオ-ス フォル ローラー



單獨運轉式クライトンオーブナー



マツセ-型エヤ-ハンマー

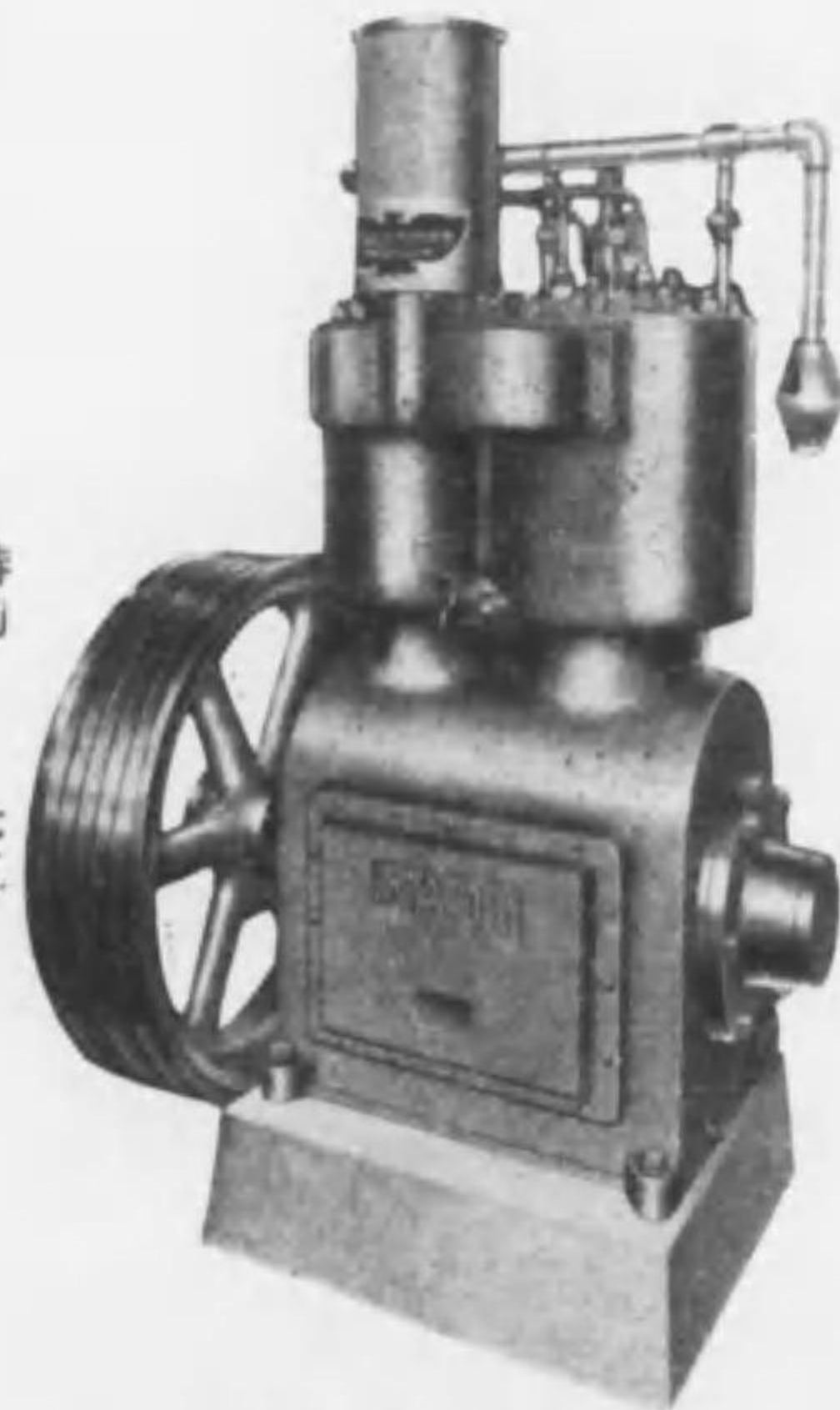

VD-W型空氣壓縮機

特前  
七五

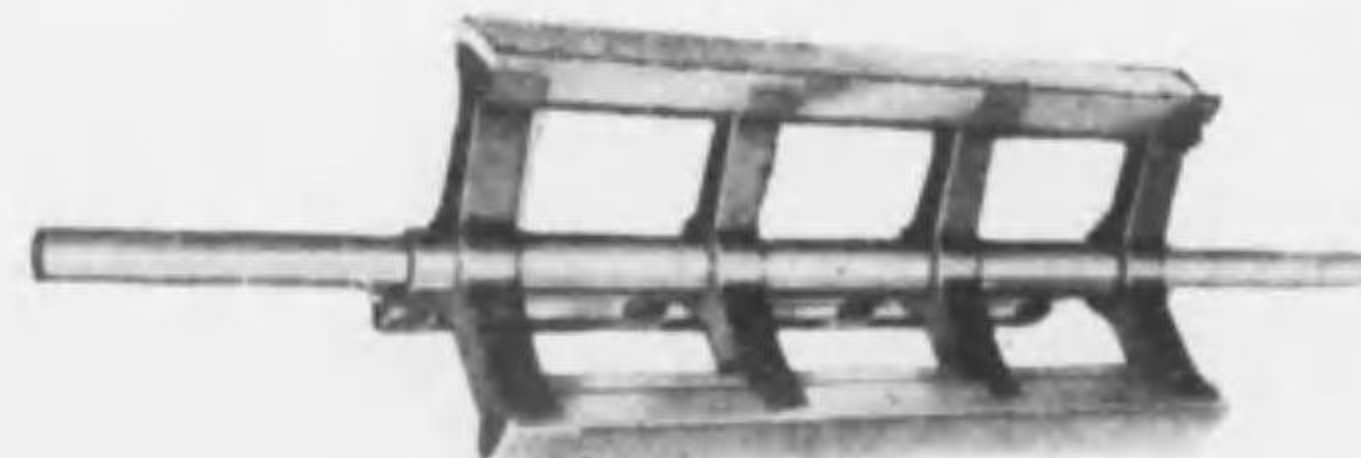

カーシナビ-ター

營業課目

空氣壓搾機・紡績  
織物用諸機械  
水壓荷造機及唧筒  
空氣鏈其他諸機械

特前  
七四

堺市三寶町二丁目一(南海本線七道驛西半丁)



株式會社 加地鐵工所

電話 大阪戎四六二番  
堺 五二七番  
四〇二八番  
振替大阪四六六二番



合名會社山田紡機製作所

**Intersecting  
Gill Box**  
優良國產 專門製作

**山田紡機製作所**  
 本工場 名古屋市熱田区中田町13番地 電話南3115番  
 中川工場 名古屋市港区新船町2丁目1 電話南5218番  
 總代理店 株式會社稻畑商店機械部  
 大阪・東京・名古屋

特前 七七

株式會社安川電機製作所

主要製品  
 誘導電動機  
 同期電動機  
 整流子電動機  
 直流電動機及發電機  
 制御器及制御裝置  
 配電盤及配電函

株式會社

# 安川電機製作所

本社及工場 八 幡 市  
 場 話 長 2 4 0 0 番  
 各 業 所 大 阪・京 京・名 古 屋・大 連  
 出 張 所 神 戶・札幌・盛 北・京 城・津 天

特前 七六



GARNETT-WIRE



ATLAS  
PATENT

BRAND  
No.139285



エメリーフ井レツト

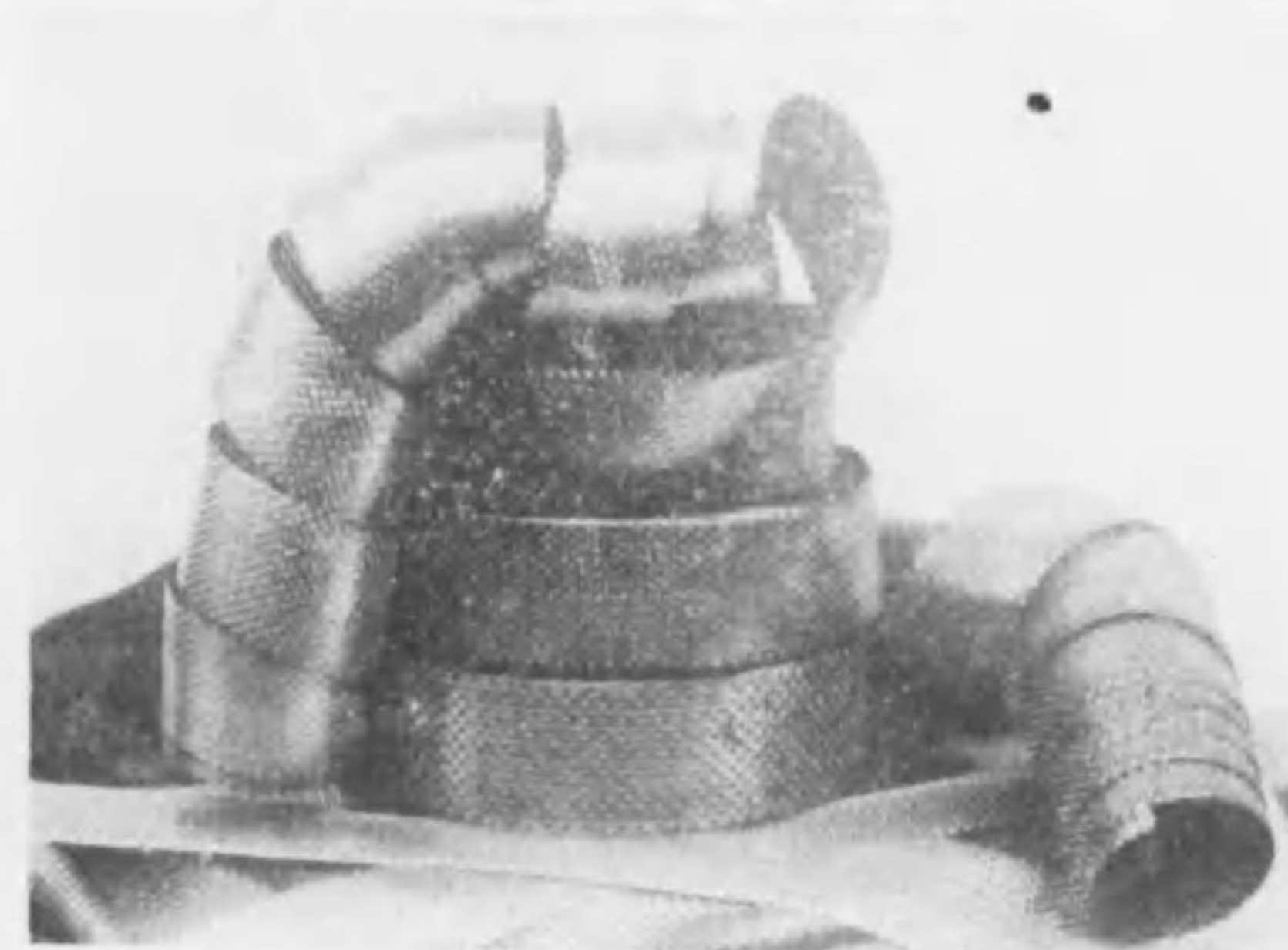

スチール・ストリップ

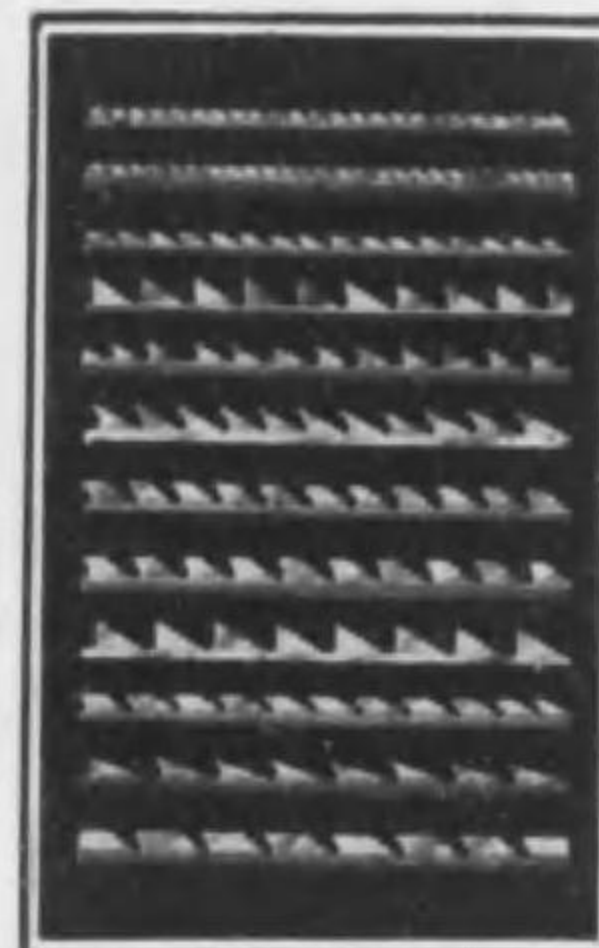
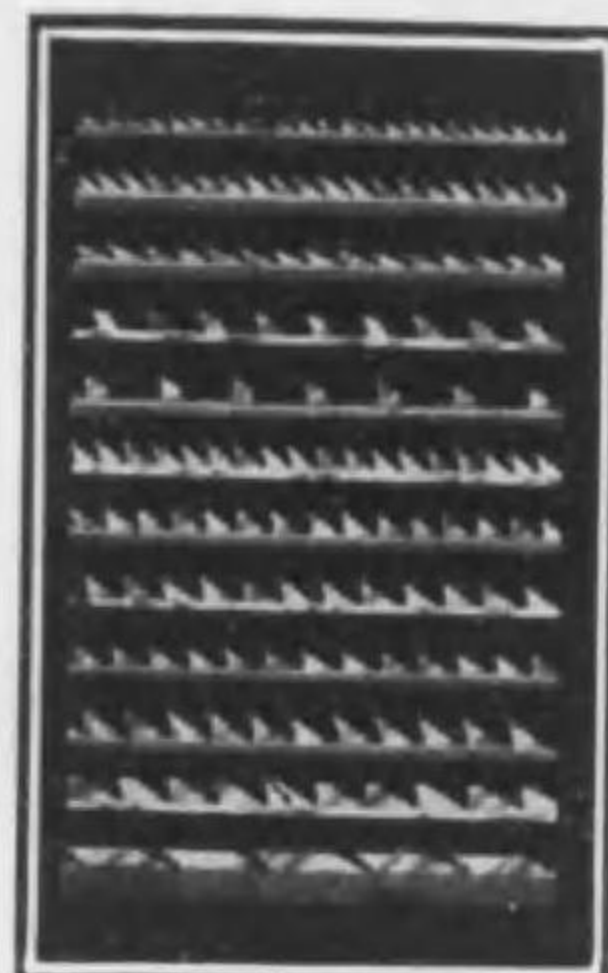

コーム類

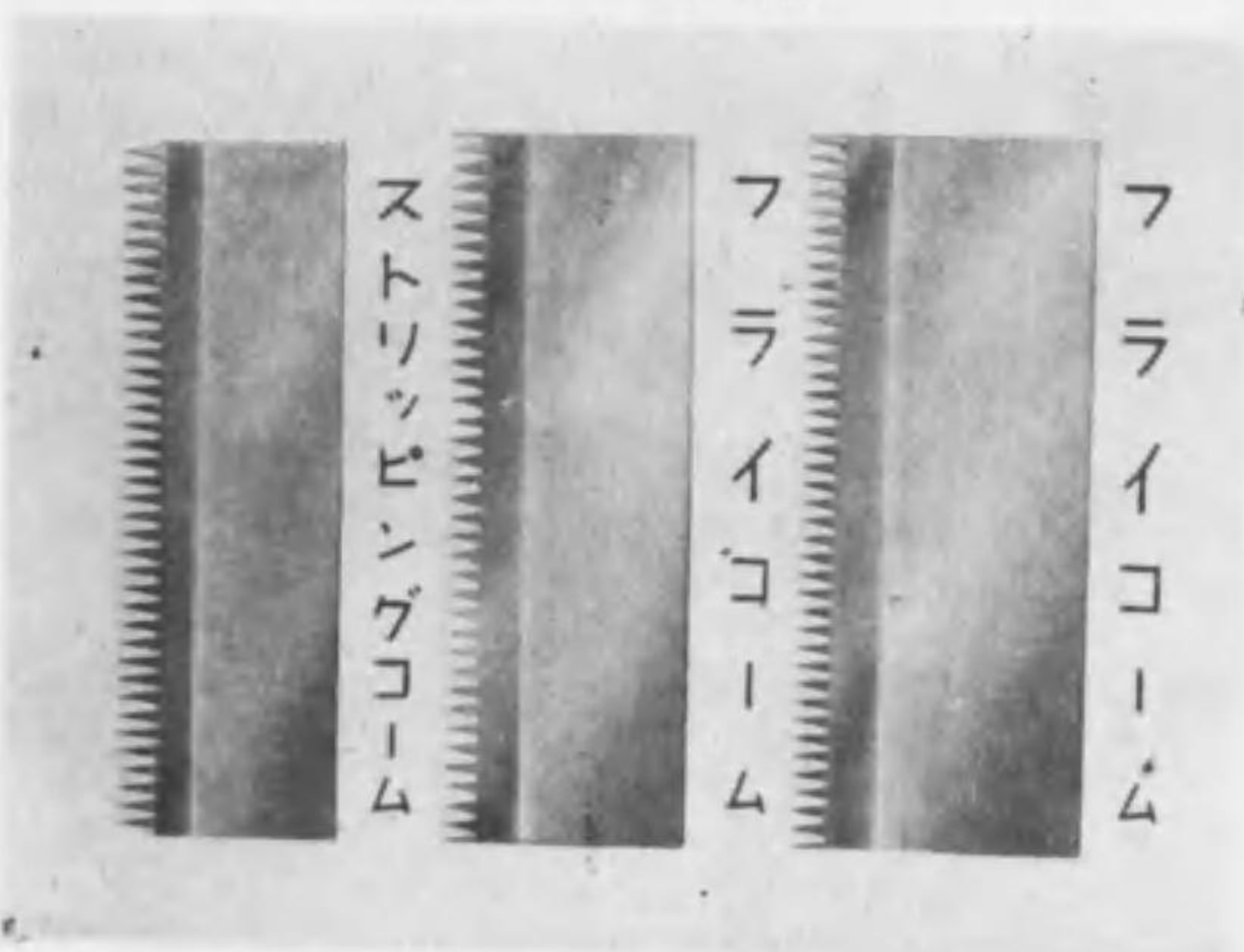

フ  
ラ  
イ  
コ  
ー  
ム  
フ  
ラ  
イ  
コ  
ー  
ム  
ス  
ト  
リ  
ッ  
ピ  
ン  
グ  
コ  
ー  
ム

テークイン針布

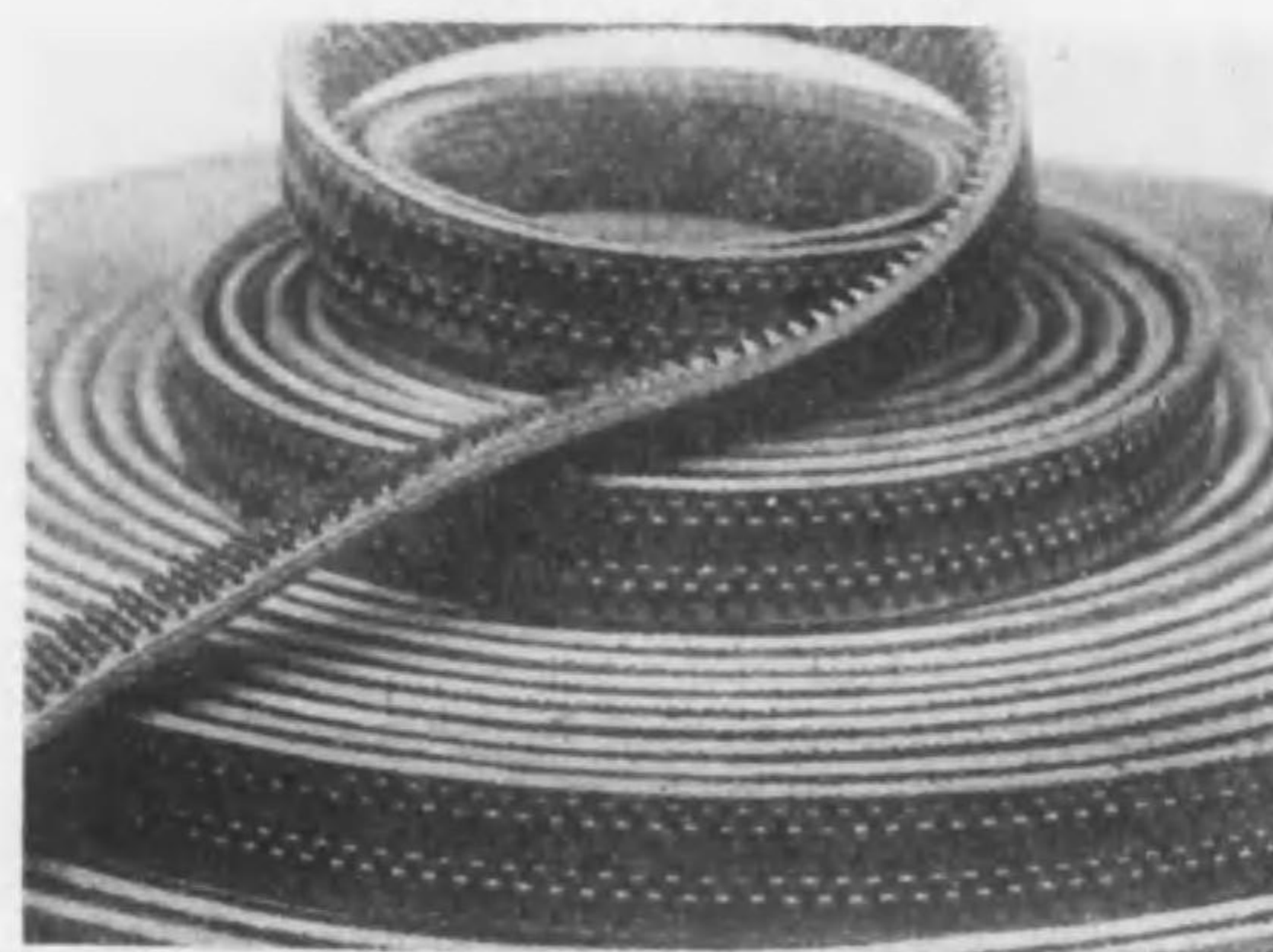

地球印ガーネットワキヤー専門製作  
地球印白、焼入、眞鍮ストリップ製作  
地球印エメリーフレツト各種製作  
地球印コームプレート各種製作  
地球印高級テークイン針布製作  
高級ガーネットマシン専門製作  
各種ロール溝切針巻井ニ修理

合資会社山室ガーネットワキヤー製作所

合資会社山室ガーネットワキヤー製作所

特前

七九

特前

七八

合資会社 山室ガーネットワキヤー製作所

大阪市外布施市長堂三丁目二十一番地

電話南(75)3548番・振替口座大阪73074番

支店代理店 東京-名古屋-上海-孟買



TRADE MARK



營業品目

工事部並ニ防火器具

- 1. スプリンクラー装置設計施工 (保險協會規格)
- 1. 特許OM式不凍屋外消火栓並ニハイドランド装置
- 1. 特許OM式自動屋内消火栓
- 1. OM式スター防火扉 (保險協會規格)
- 1. 暖房水道並ニ工場噴霧装置一式
- 1. 株式会社久保田鐵工所工事部代理
- 1. 特許OM完全式水管接手並ニホース類
- 1. OM式サイレン販賣元

機 械 部

- 1. クリンガーバルブ一手販賣店
- 1. 株式会社久保田鐵工所製鑄鐵管
- 1. クボタイト總代理店
- 1. OM印並ニ梅矢印バルブ及ピコツク
- 1. OM式自動給油器
- 1. 人絹並ニ工場設備用品

塗 料 部

- 1. 理研ラッカー關西總代理店

近江屋商店

大阪市西區新町南通三丁目二四

電話新町 5912・5913 振替大阪 63252 電略(オミ)

北京出張所 北京市東西北大外一七二號

電話北局(4)2360

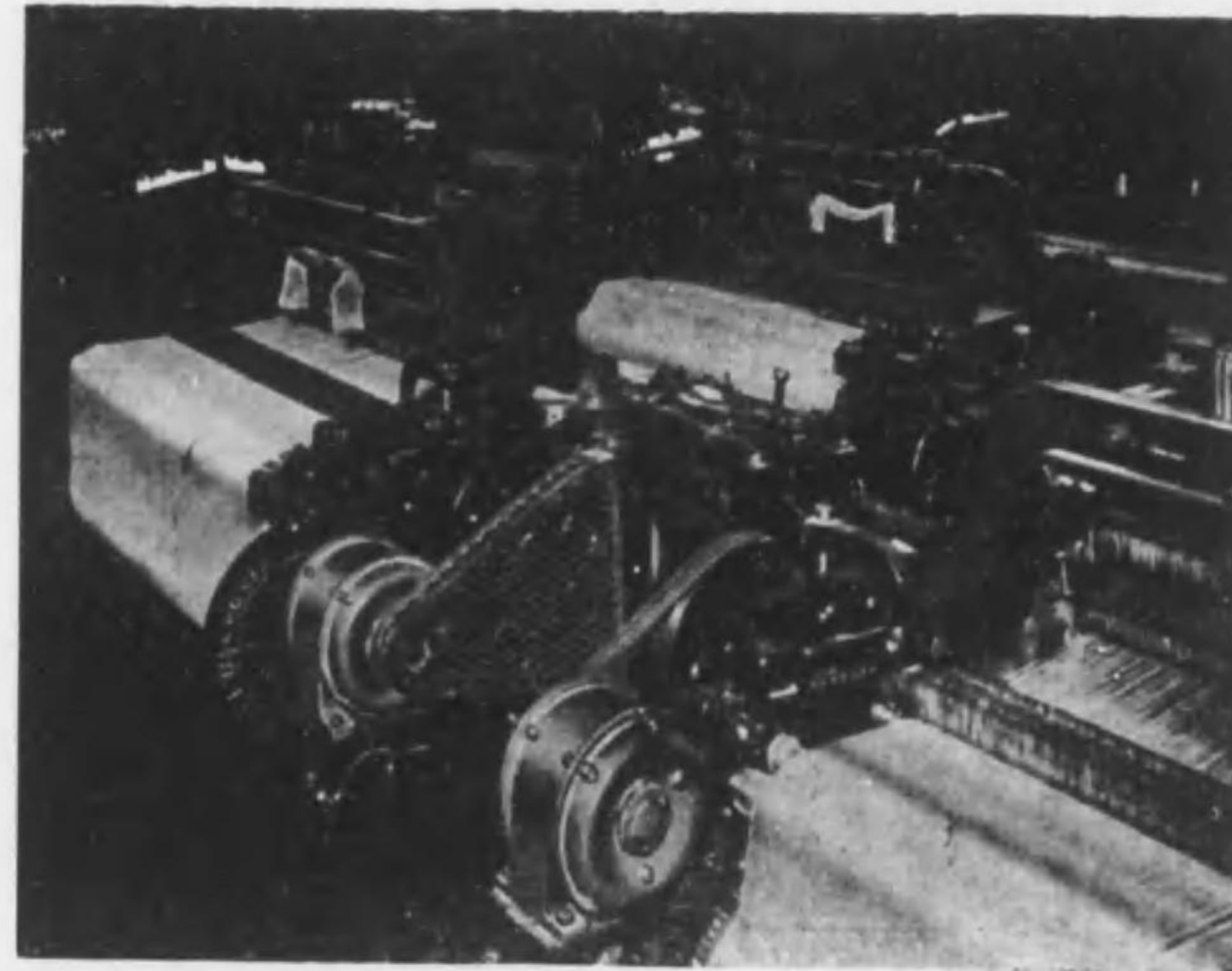

ルームモーター運轉實況

人絹, 人織, 紡織機用各種電動機

株式會社  
神 戶 製 鋼 所  
鳥 羽 工 場

- 本 社 神戸市葺合區脇濱町一丁目 (電話代表葺合 101)
- 工 場 三重縣鳥羽町 (電話代表 9)
- 出張所 大阪市東區今橋三丁目三〇 (電話代表北濱(23) 3046)
- 東京市麴町區丸之内一臺銀ビル(電話代表丸ノ内(23)792)
- 名古屋市西區光音寺町(名古屋工場内) (電話代表東 456)
- 吳市岩方通三丁目一二 (電 話 779)
- 門 司 市 小 森 江(門司工場内) (電 話 844)



機械部

TRADE



貴工場ハ本器ヲ装備セラレムヤ?

### OM式自動給油器

今般大日本紡績關ヶ原工場ノ御用命御  
指導ニヨリ織機用トシテ理想的ノ自動  
給油器ヲ完成セリ

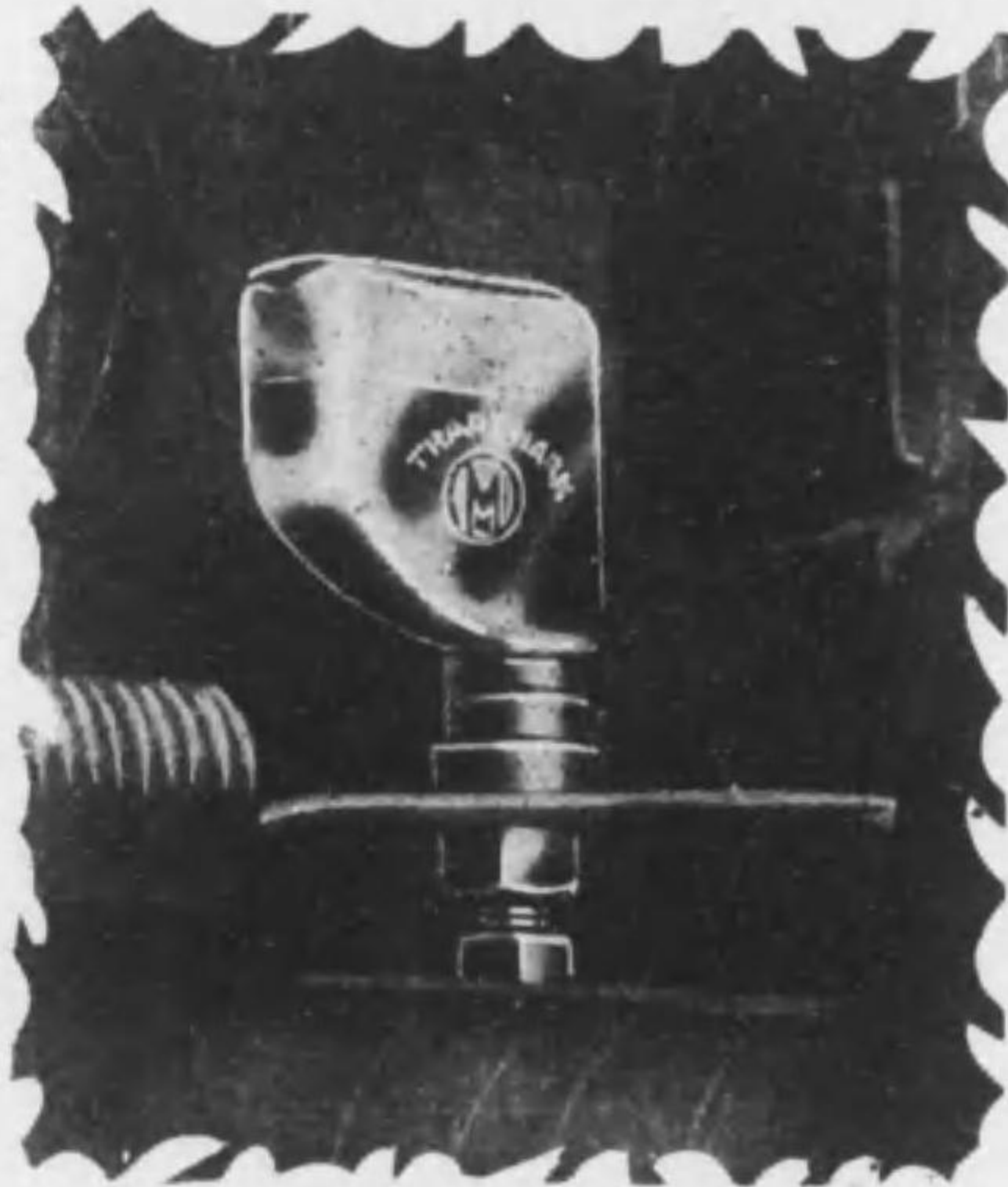

タベツトシヤフト用  
クラクシヤフト用

1回容量30cc.  
使用期間50日~60日

新發賣! 織機用自動給油器

一般用給油器各種



## 近江

大阪市西區新町  
電話新町 5912・5913  
北京出張所 北京  
電話北

近江屋商店

特前 八三

防火部

MARK



### 消火栓

### 地上式!!

氣候ノ状態ニ適應スル様設計製作  
御求メニ應ズ

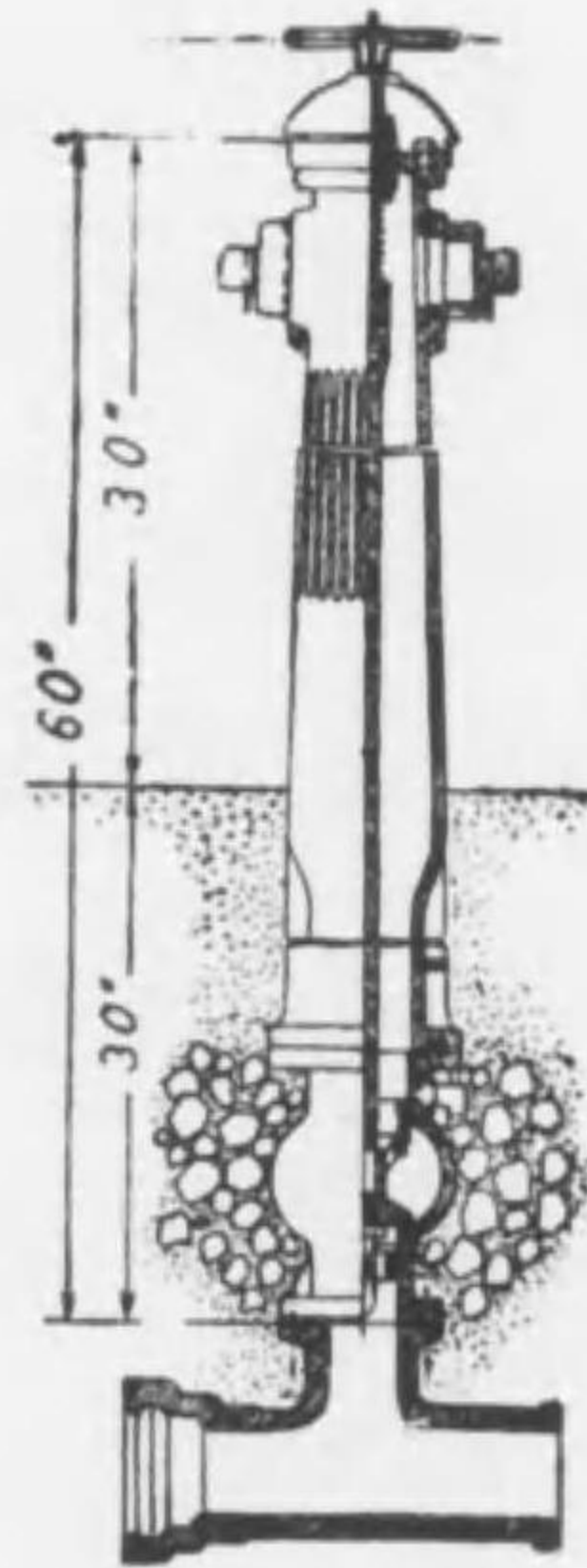

特許オ・エム式不凍消火栓

特長

- △嚴寒ノ地ニテモ凍結セズ
- △自動的水抜き装置ノ完備
- △存在認メ易シ

## 屋商店

南通三丁目二四  
大阪63252 電路(オミ)  
東四北大外一七二號  
局(4)2360

近江屋商店

特前 八二



眞保クリップ工業株式会社

眞保クリップ工業株式会社



“S.C.C.”  
REGD. NIPPON.

# 織物テンター用クリップ、チェーン 専門製作

創業明治参十八年

業界ノ霸王

専賣特許 重心後退式吊上装置付クリップ



特許 布耳起用クリップ

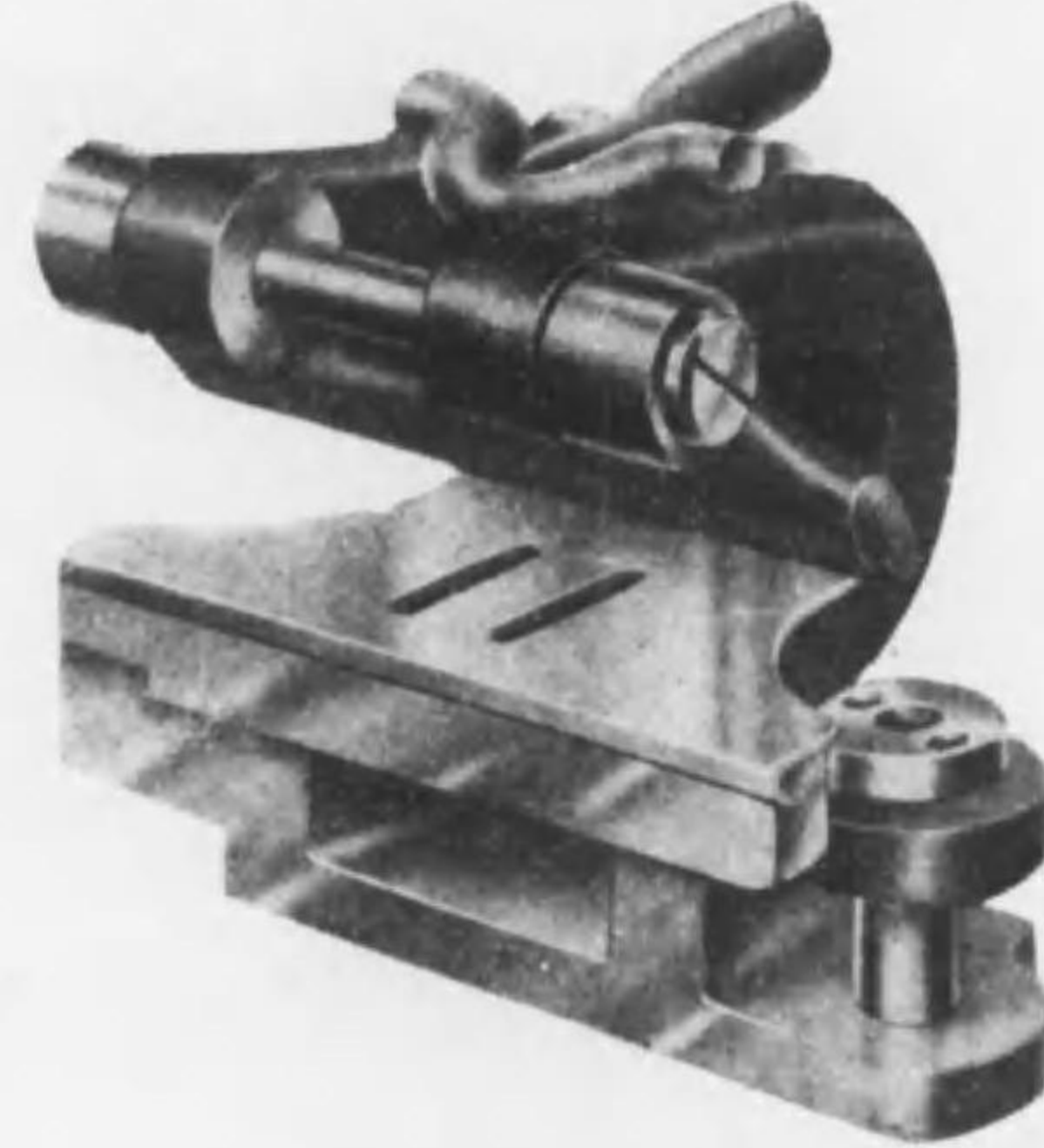

### 営業品目

光綿・毛絨・麻布・人絹・絹布・木綿等

各種幅出整理機用

ピンチェーン・クリップチェーン

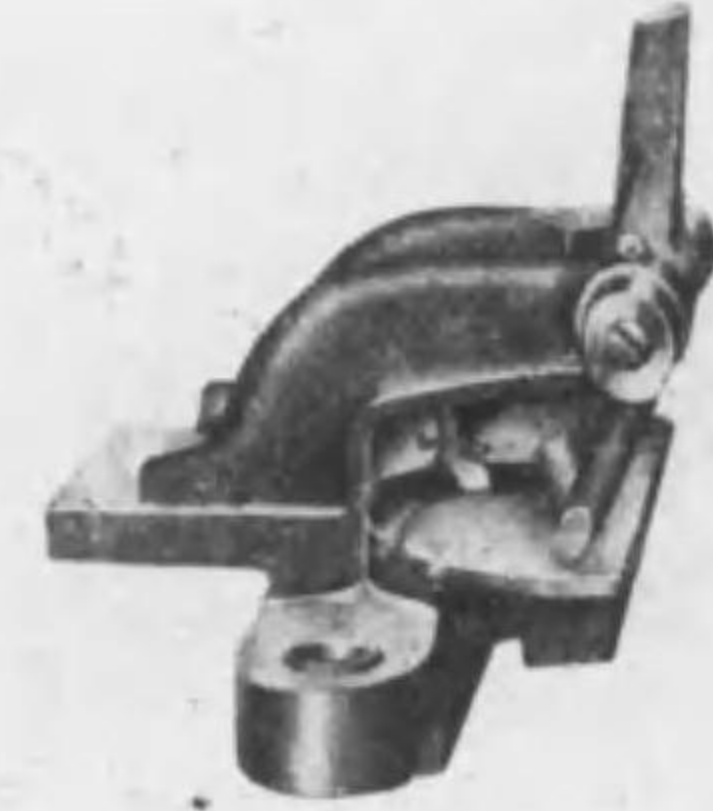

高級柔軟絹物用クリップ

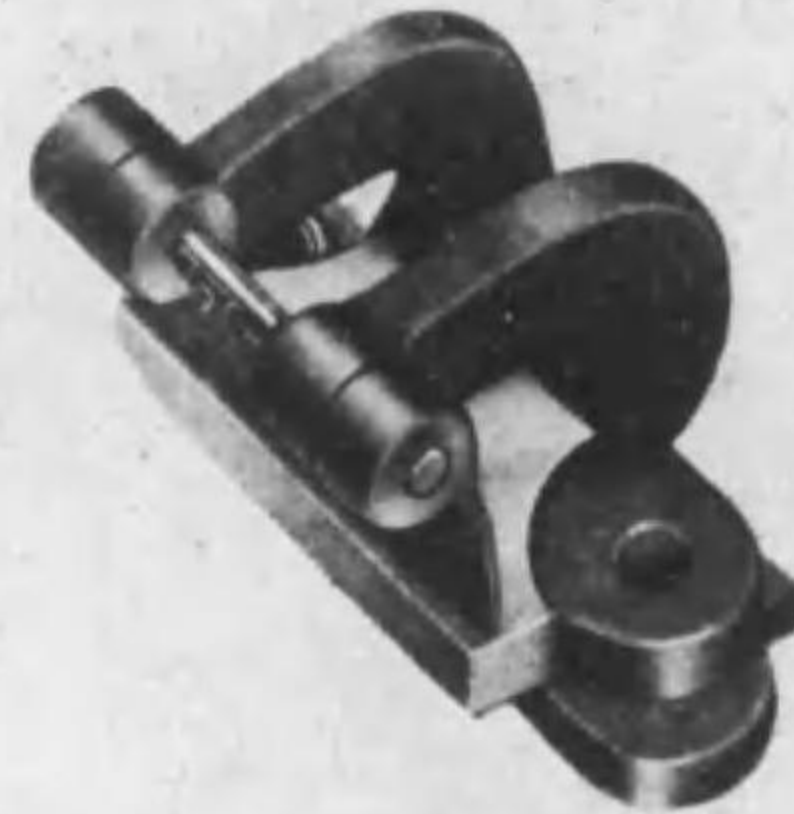

マザー・プラット會社型  
シルケツトテンター・クリップ

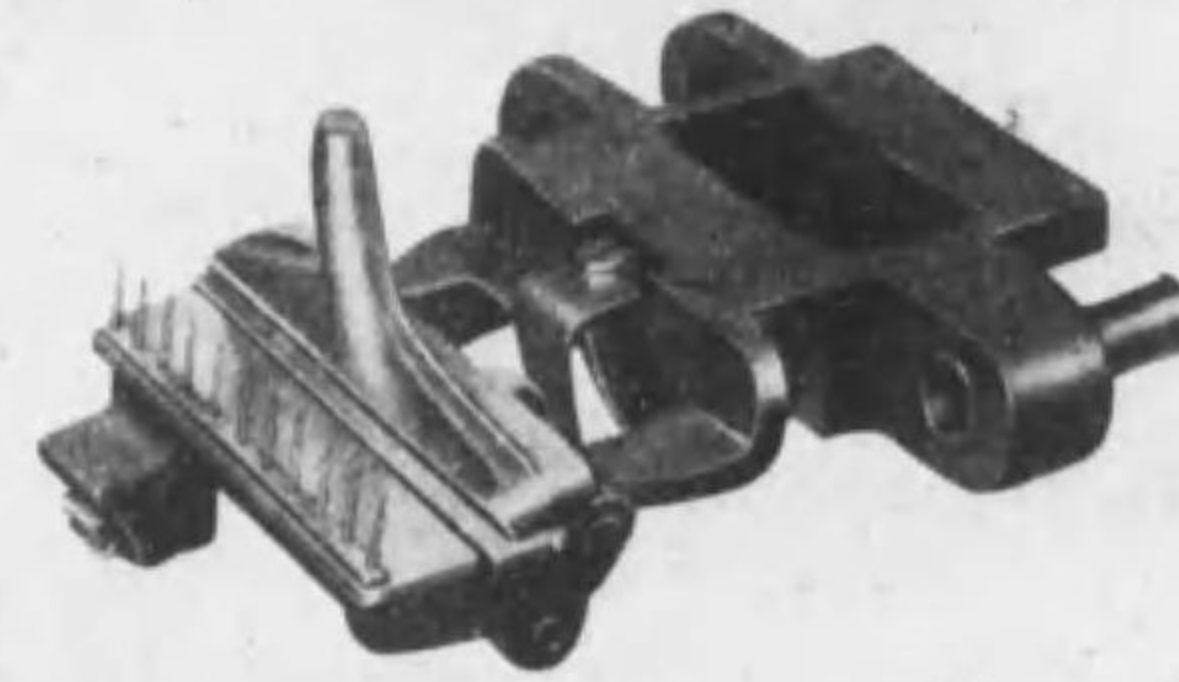

針座及溝双兼備“WS”型クリップ

特前

八五

特前

八四

## 眞保クリップ工業株式会社

大阪市東成區猪飼野東六丁目十六番地  
電話天王寺(77)八四六番・振替大阪四六八一八番



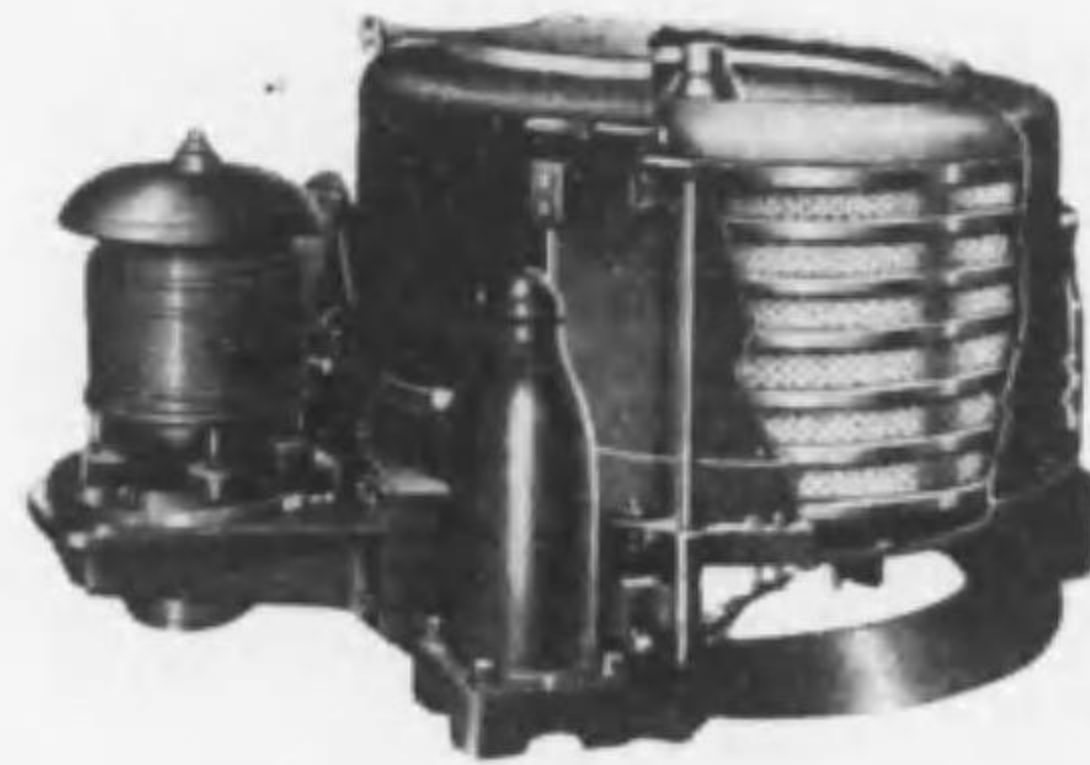

遠心脱水機

廻轉洗濯機

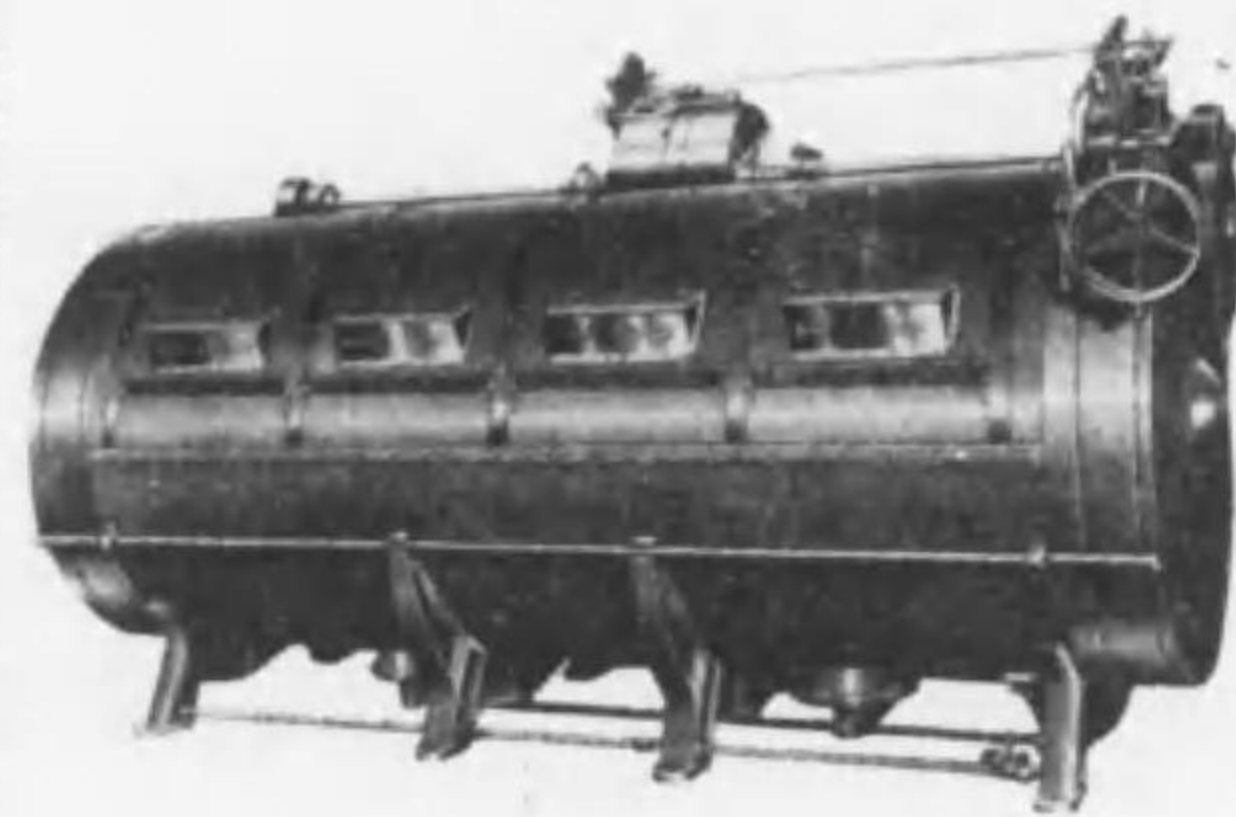

(カタログ送呈)

### 製品目録

乾	洗	濾	分	浸	沈	混	選	粉
燥	水	過	離	漬	澱	和	別	碎
機	機	機	機	機	機	機	機	機
蒸	輸	壓	送	揚	水	冷	加	蒸
汽	送	縮	風	水	壓	却	壓	溜
罐	機	機	機	機	機	機	機	發

## 日本乾蒸機株式會社

營業所 東京市中野區道玄町三番地  
電話中野(38) 3901・6684番  
工場 東京市中野區道玄町四番地  
東京市中野區本郷通一丁目二二一番地

新案特許

# Y.B.テンションプーリー

## 高能率 最經濟

### 理想的なボールベヤリング式

一、動力費の節減  
一、回轉の圓滑

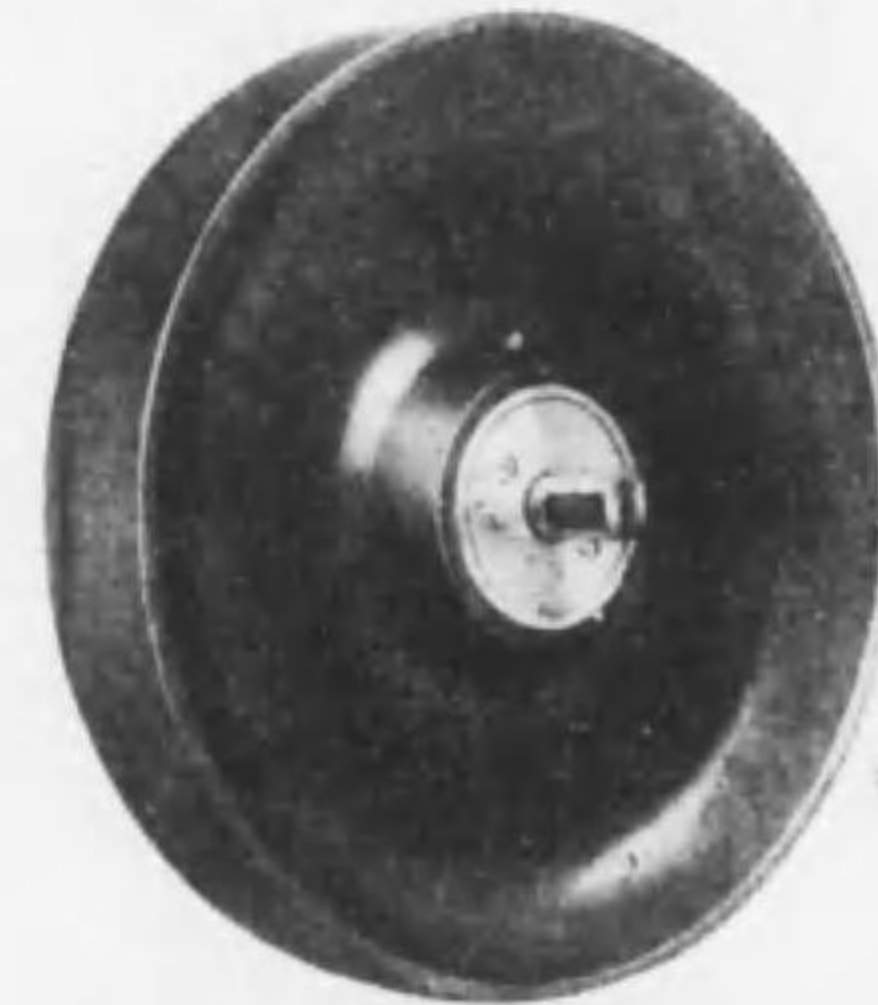

一、消耗品の減少  
一、能率の増加

(詳細な型録有り、御申越次第贈呈)

#### 營業種目

紡機装置、捲糸機、捲返機、輕合金ダイカスト製品、日立製作所製電氣機械、藤田製作所製リング・スピンドル、東洋フアイバー製ケンス、ボックス、山田紡機製作所製ドルボックス、昭和木管工業所製木管・紡織・人絹用品類



## 楠本紡機工業所

名古屋市東區東主税町三番地

電話東④ 7355番

關西代理店

### 高取工業所

大阪市南區巽谷東之町八番地

電話南⑤ 六七〇九番



今井太郎商店



特前 八九

造製ユシラブ **T.I.** 用械機種各  
 店商郎太井今  
 七一ノ一通西庄本區川淀東市阪大  
 番一六一二・番七四一(用專業營)⑨崎豊話電  
 番七六五九七阪大座ロ替振

# 各種紡績用

## 紙管

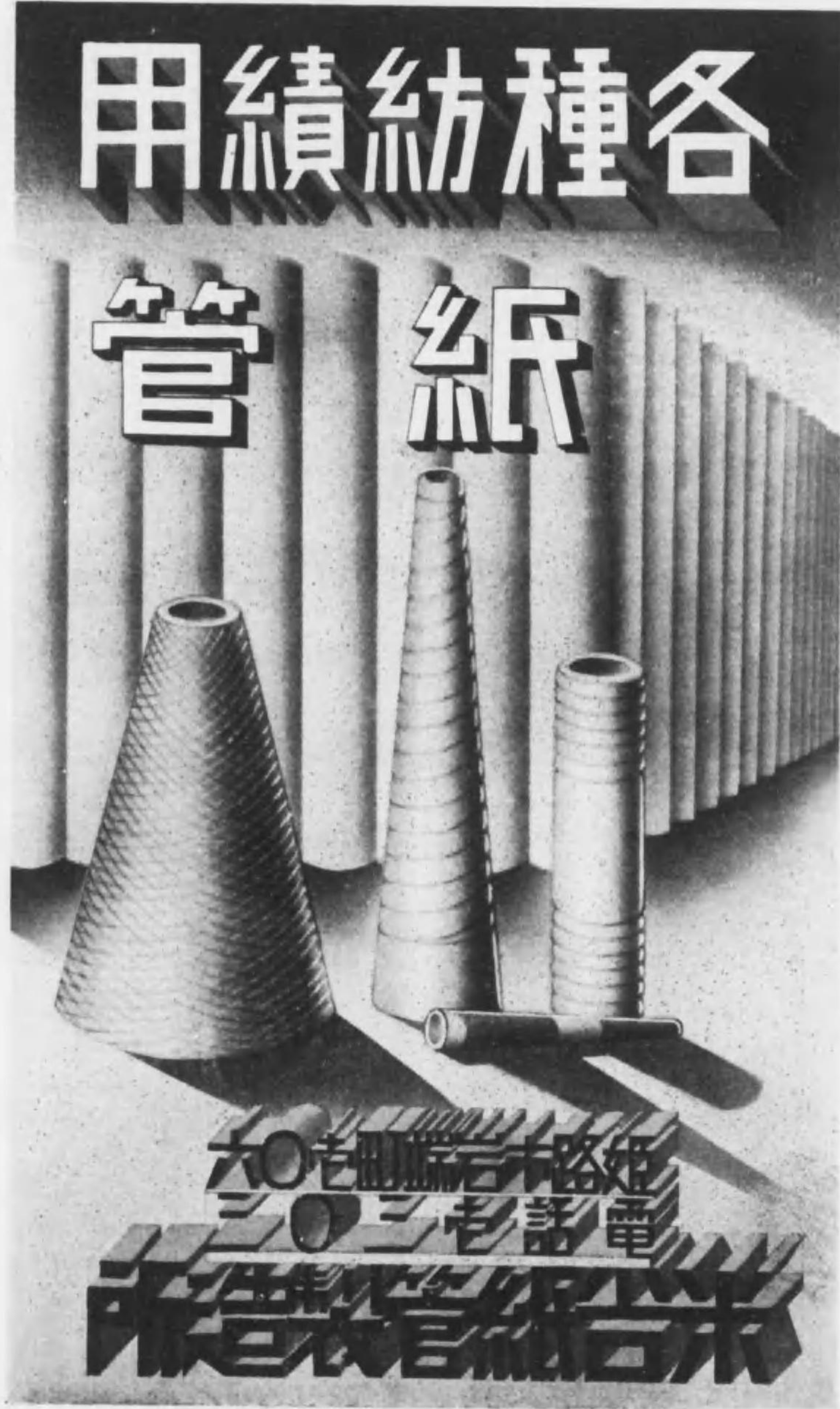

米谷紙管製造所

特前 八八

六〇七〇番岩木路姫  
 三〇三番話電  
 所造管紙米谷



# 鈴木紡機製作所

鈴木紡機製作所

鈴木紡機製作所

## 綿糸用フライヤー

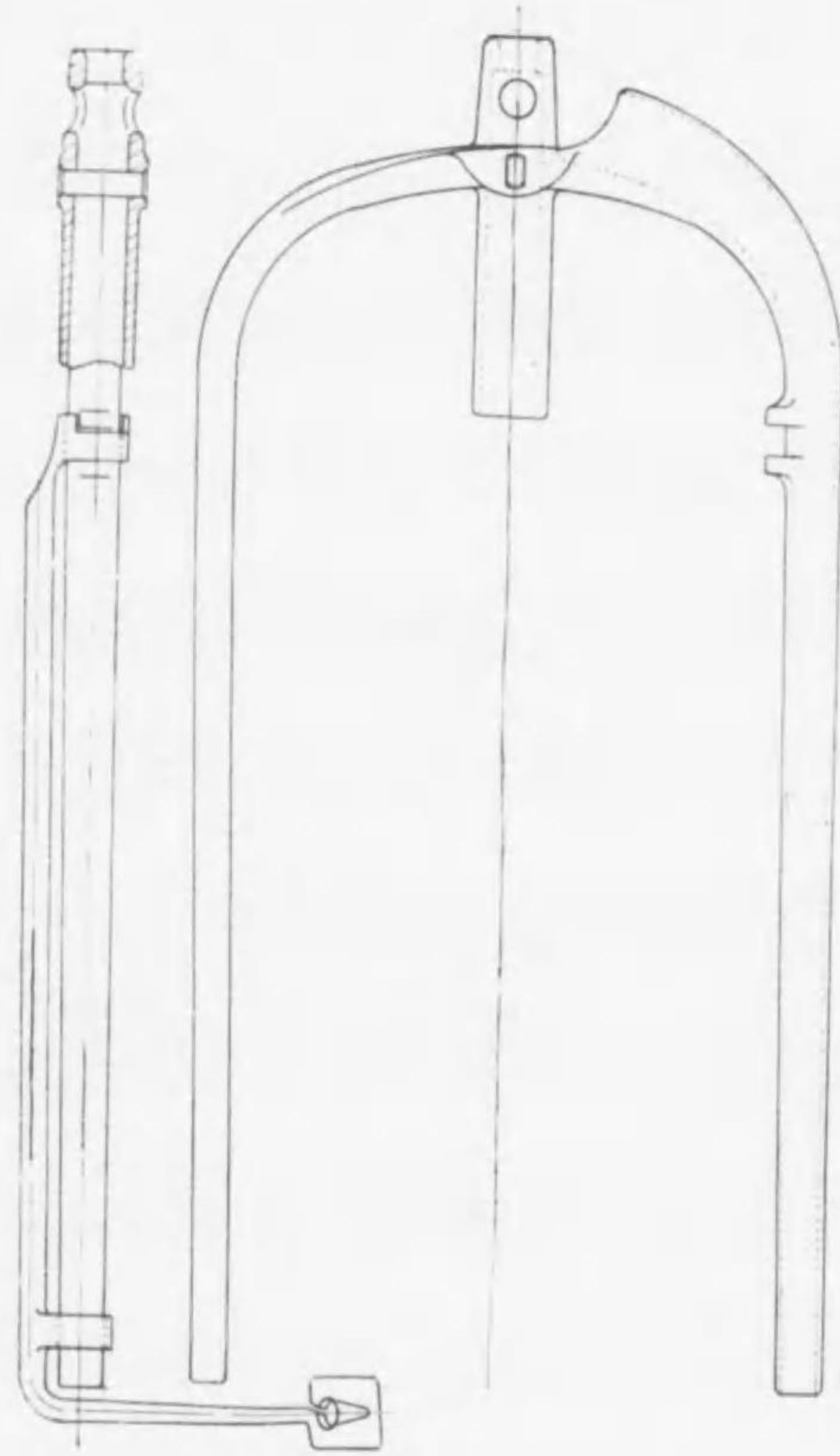

スネール永久破損スル事無  
スネール破損無修理費不要ナリ  
スネールハ鋼鍛燒入ナレバ  
糸道ノ切込少ナシ  
スネールニ風綿附着セズ良好ナリ  
スネールニ糸ヲ通スニ簡易ナリ

賞状

鈴木紡機製作所  
主 鈴木 鐵次郎

紡機ノフライヤー

右本會主催最新發明展覽會ニ出品  
審査ノ結果發明考案優秀ニシテ其  
實施的價値モ亦尠ナカラザルモノ  
ト認めテ茲ニ賞状ヲ授與ス

昭和十一年十二月四日

社団法人帝國發明協會  
愛知支部長 豊田利三郎印

麻紡績用精紡機フライヤー 麻糸用フライヤー

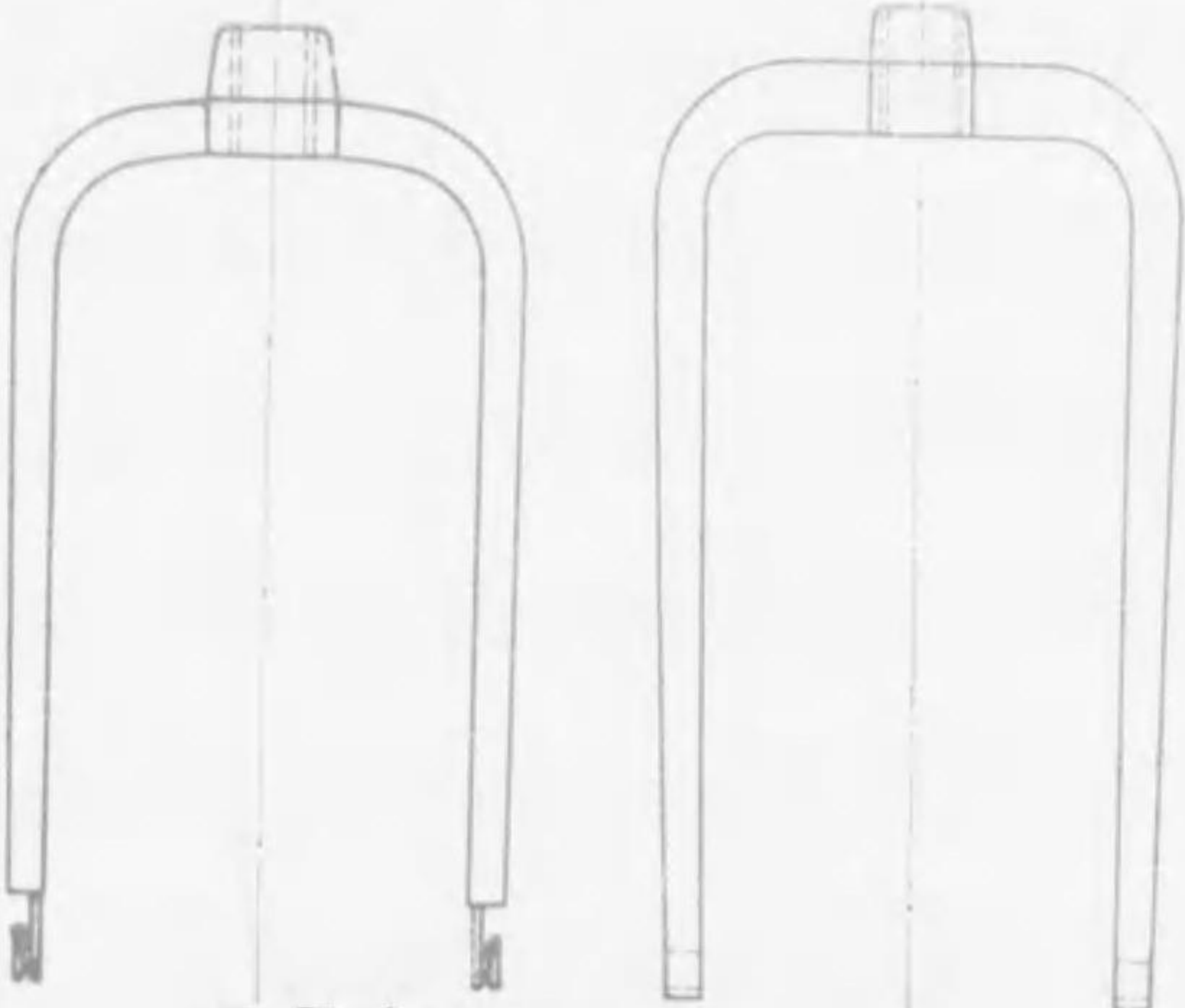

## 實用新案二〇九二四六號 麻・絹糸用フライヤー

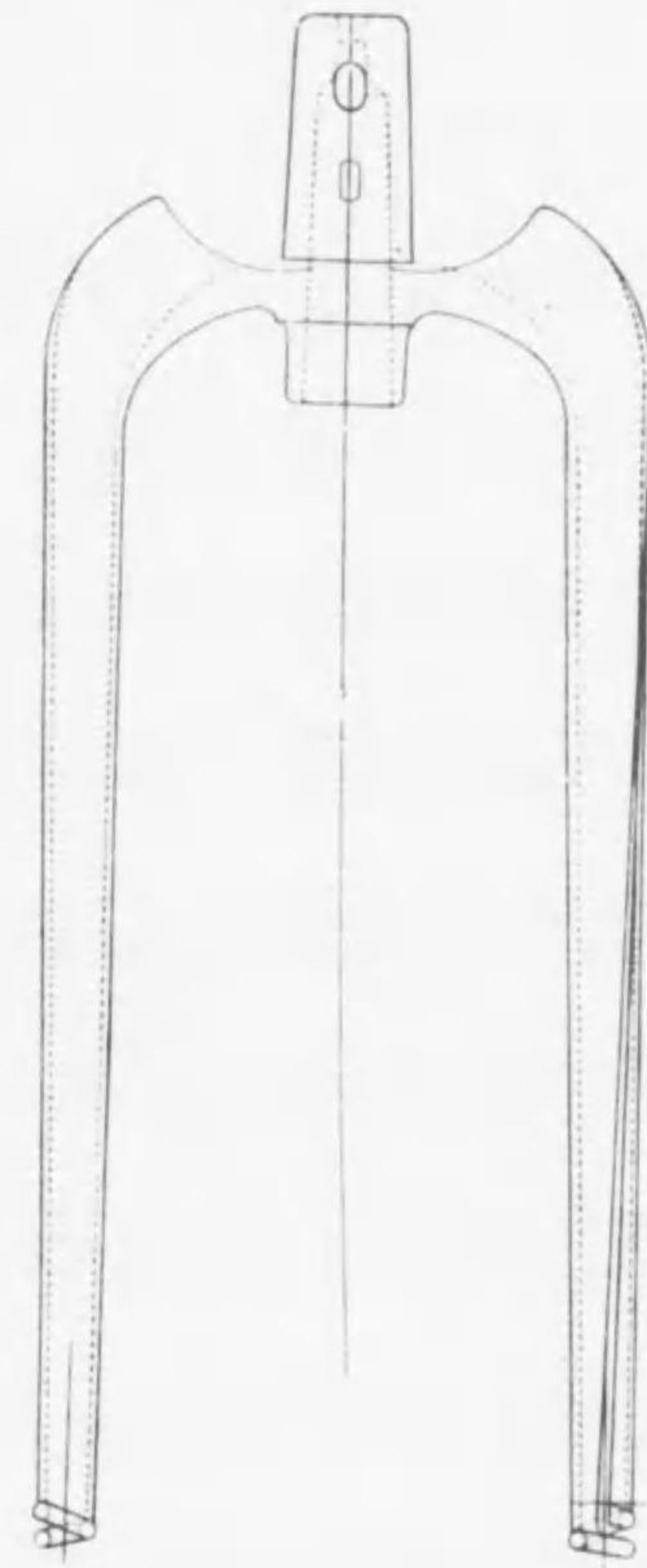

フライヤー製作修理専門  
スピンドル

## 鈴木紡機製作所

名古屋市中川區八熊町中街道二六五六  
電話南(6)五七三九番  
振替口座名古屋一九二九九番  
出張所 大阪市北區南同心町二丁目二三番  
電話堀川五八四三番

特前 九一

特前 九〇

名古屋市中川區八熊町中街道二六五六 電話南五七三九番



營業種目

紡織機  
染色整理機  
其他工業用機  
諸機械一式

新古買賣



# 青木機械工業所

青木健祐

營業所 大阪市天王寺區眞法院町九一  
電話天王寺(77)六五三〇番  
振替大阪七二七九七番  
倉庫 布施市中小阪二七三ノ一  
電話布施(89)八五三番

滿洲國ノ紡織機ナラ



# 株式會社 福壽鐵工廠

技術系統 豐田自動

代表取締役 河井庫五郎

本店 奉天市大和區稻葉町二六  
電話(三)四七〇六  
奉天市瀋陽區惠工街四段三一  
電話(二)四六三三・(二)四七五二  
錦州工場 錦州市紫明區櫻花街三  
電話自三四一一至三四一四



# D. NAGASE & CO., LTD.

## テ・ラバル遠心分離機

## 精練・漂白・染色・捺染・仕上機械

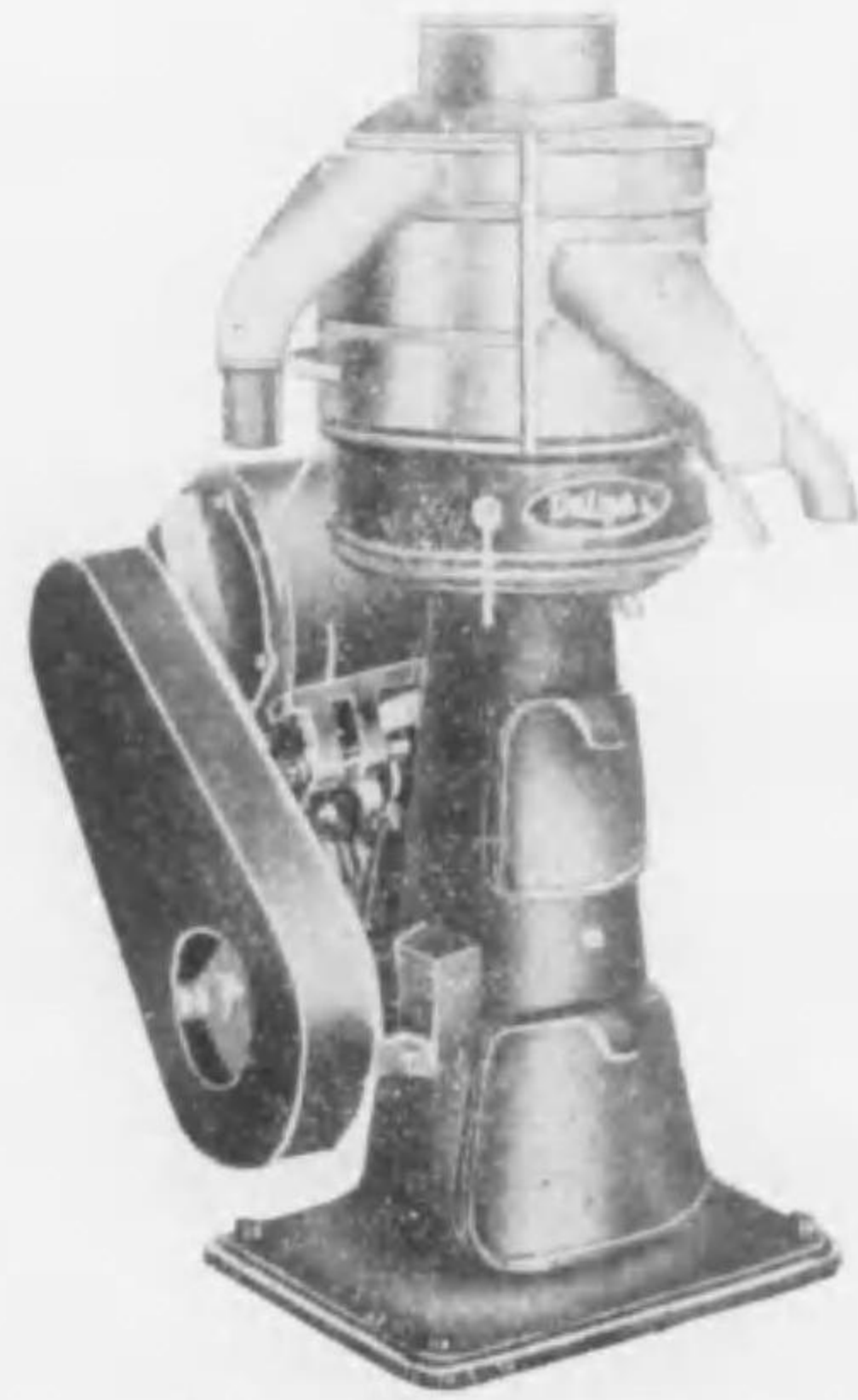

### 各紡績用

スピンドル油

ディゼル・エンチン

燃料油、潤滑油

タービン潤滑油

其他各種油類、液體類ノ  
脱水及不純物除去

### 羊毛洗滌液處理裝置

(詳細型錄贈呈、御照會ノ節ハ)  
(液名及處理容量御通知ヲ乞フ)

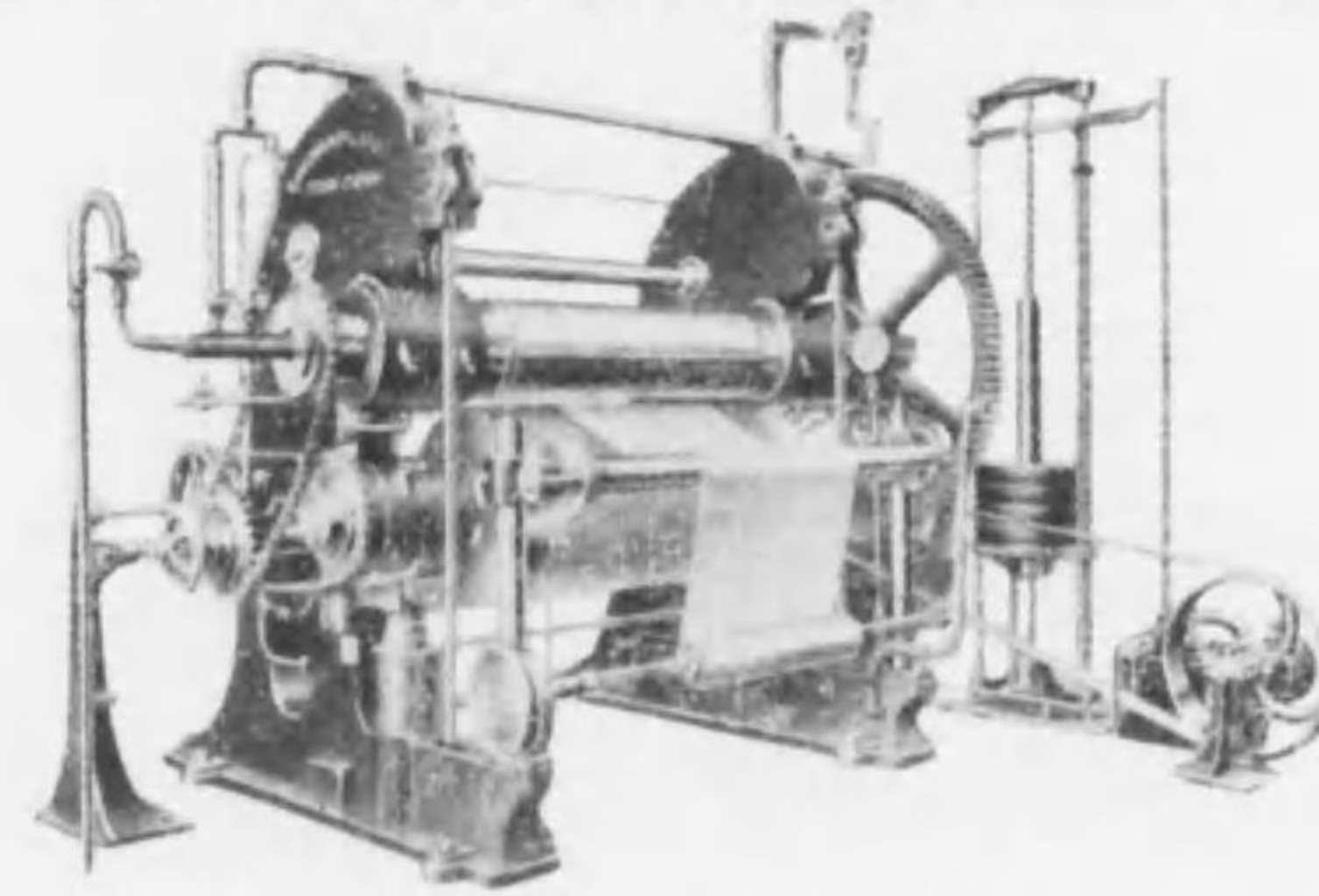

シユライナーカレンダー

## 綿紡機・紡毛機・力織機及部分品一式

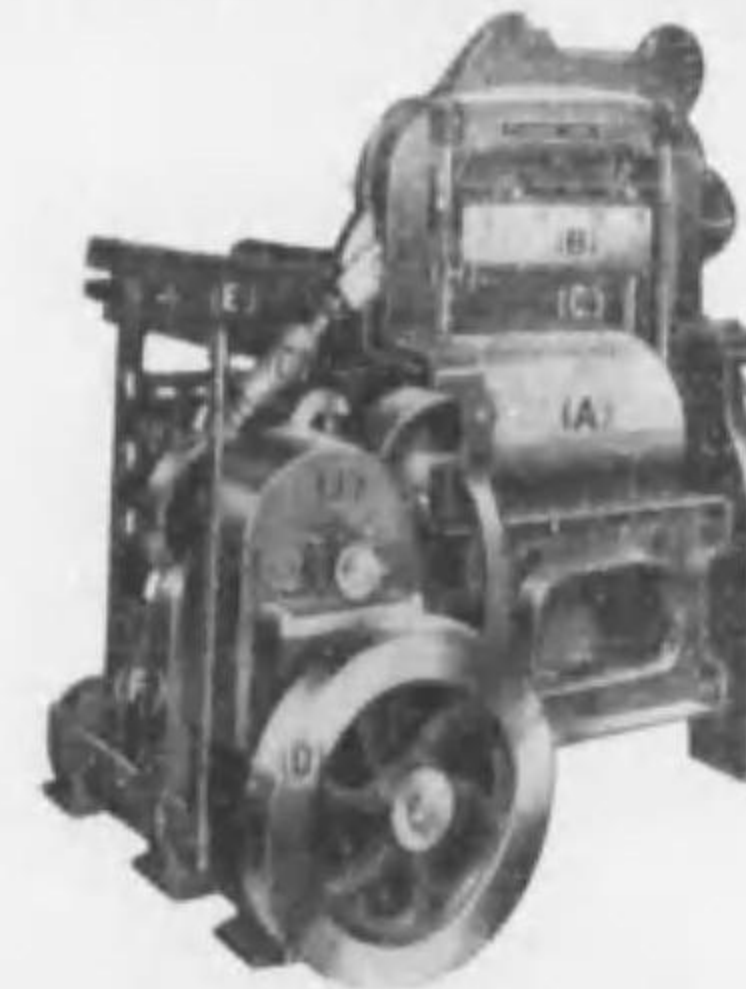

特許麗壽式纖維切斷機

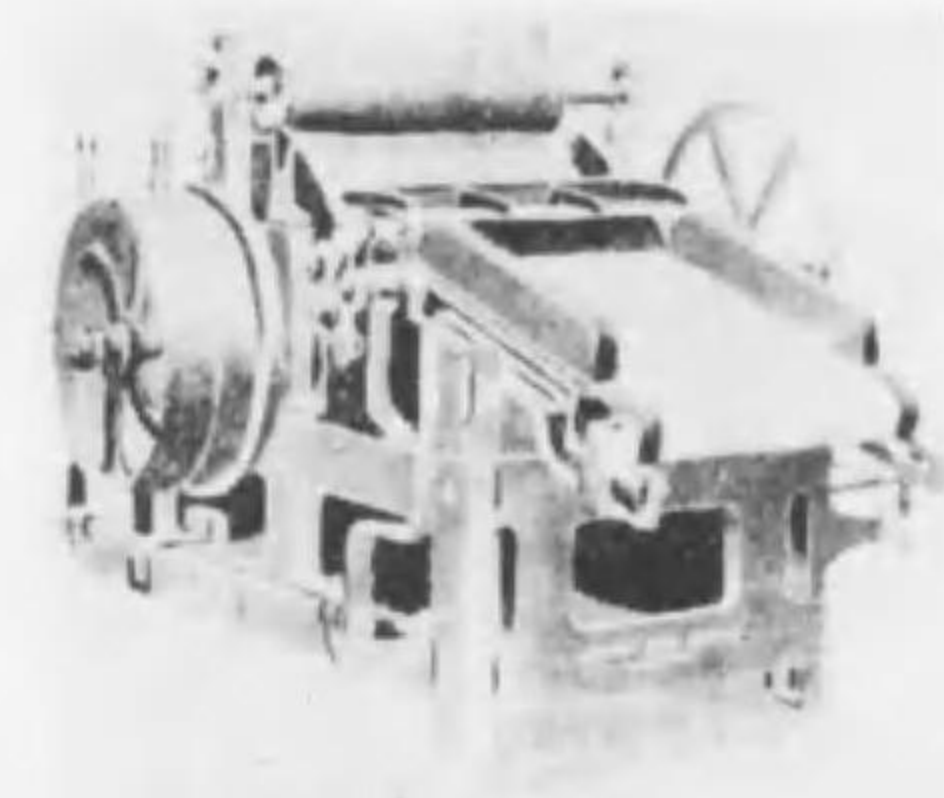

新案麗壽式整織機

### 大阪本店

大阪市西區立賣堀南通一丁目

電話新町 { 四一・五九三一  
五九三二・五九三三  
五九三四・五九三五  
五九三六

株式會社

# 長瀨商店機械部

大阪—東京—名古屋—京都—奉天—倫敦

### 東京支店

東京市日本橋區小舟町二丁目

電話茅場町 { 四一五二・四一五三  
四一五四・四一五五



# ライオンピッカー



合資  
会社

## 東洋ピッカー製造所

上打下打ピッカー  
ステッキバツア  
バツキフア  
他織ン  
用品革具一式

代表社員  
西川富枝

大阪市住吉区平野梅ヶ枝町六丁目二〇  
電話 平野一五三番  
振替 大阪八八〇二二番

# 獨逸

シ・イ・シュワルベ會社  
紡毛紡績機械

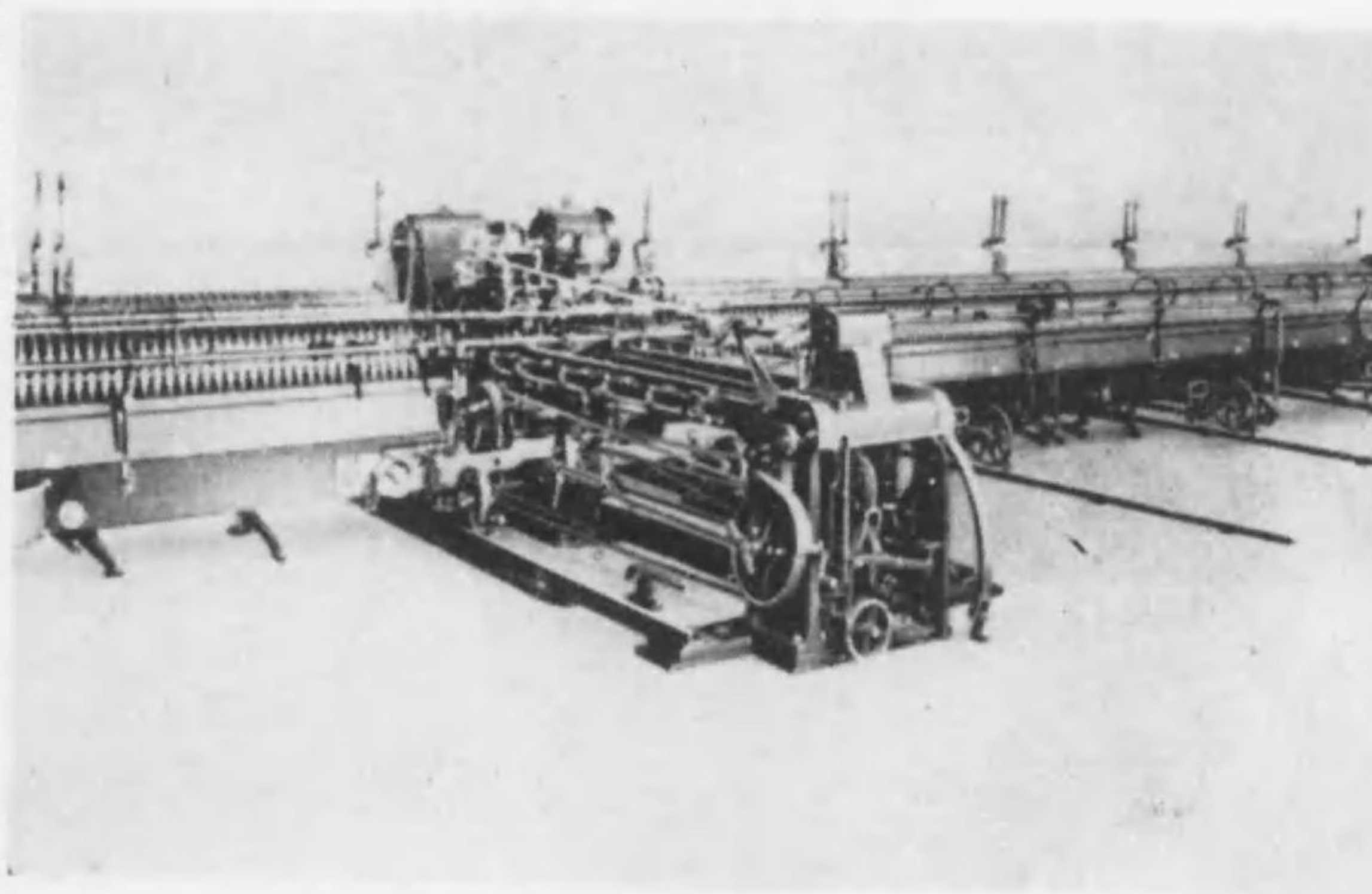

獨逸著名製造所

紡織用諸機械及ビ用品  
人絹製造機械、メリヤス機械

株式會社

## エル・レイボルド商館

東京

日本橋區吳服橋三丁目  
東京建物ビルディング  
電話日本橋② 1211 1212 1213  
1214 1215



大阪

西區江戸堀上通一丁目  
日本海上ビルディング  
電話土佐堀④ 3610 3611 3612



# 大隈式織機



株式會社  
大隈鐵工所大曾根工場

名古屋市東區東大曾根町  
電話東(4)2448・2818

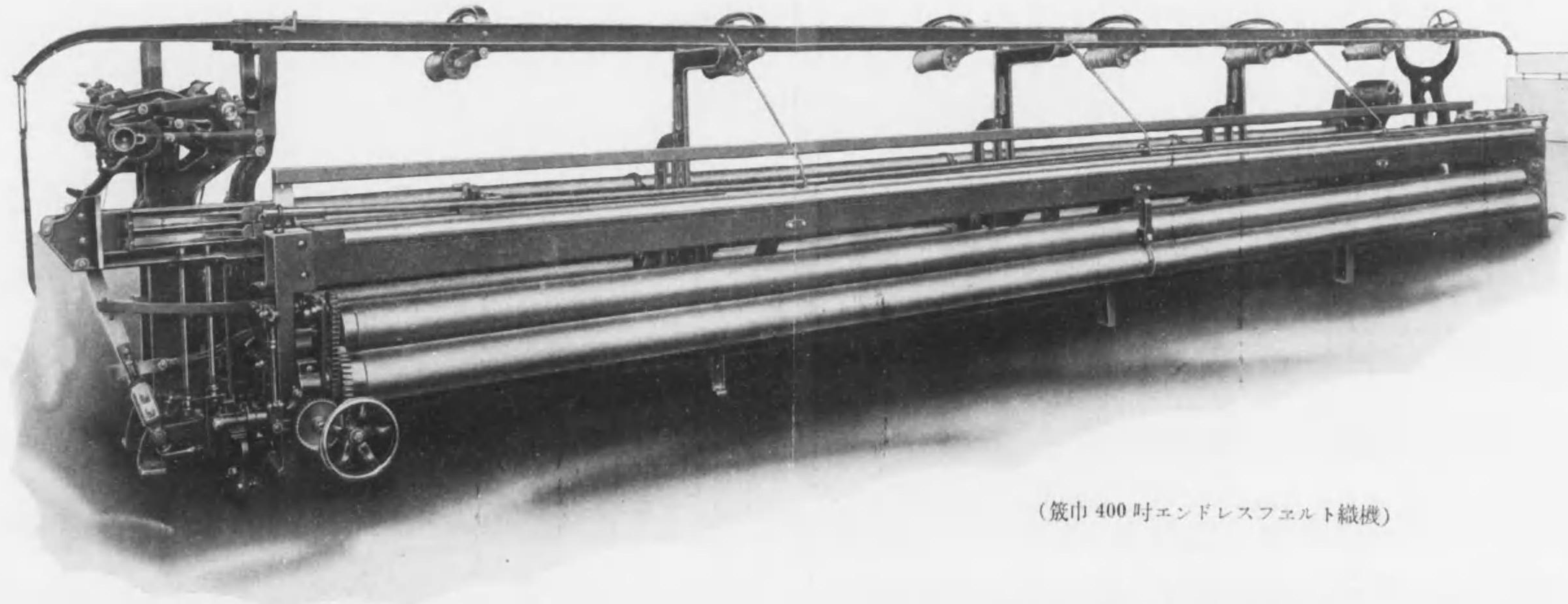

(箆巾400吋エンドレスフェルト織機)

## 製品種目

一般高級毛織機並ニ準備機  
エンドレスフェルト織機・キャンバス織機  
二重天鵞絨織機・段通織機  
石綿織機・プレーキライニング織機  
石綿用撚糸機  
其ノ他軍需用並ニ資源用織物機械

本社	名古屋市西區辻町	電話東代表8257
萩野工場	同上	
布池工場	名古屋市東區布池町	電話東3067・6921
上飯田工場	名古屋市東區上飯田町	電話東2732・6315
旭工場	愛知縣東春日井郡旭村	電話尾張旭50
小倉工場	小倉市外企救町城野	電話1326
出張所	東京市丸ノ内海上ビル	電話丸ノ内4746



# 紡織用各種トラベラー 及附屬品一式

兵庫縣西宮市今津町



## 日本トラベラー製造株式会社

電話西宮五七七番  
振替大阪一三六七六番

大阪市東區今橋五丁目  
海外代理店 安宅商會

名古屋市中區岩井通り五丁目  
電話北濱(一五一一)一五一九番  
電話南(六三四)一六一四番  
中京代理店 加藤徳藏商店

紡織用品各種製造販賣  
平野式織機販賣代理店  
工作機械製造販賣  
更製糸用諸纖維機械

# 吉森機料店

岸和田市本町

電話二二〇九番  
振替大阪二六九一八番

本邦ニ於ケル最古ノ歴史ト優良ヲ誇ル  
舎ノ金箴製作



株式會社長谷川商店

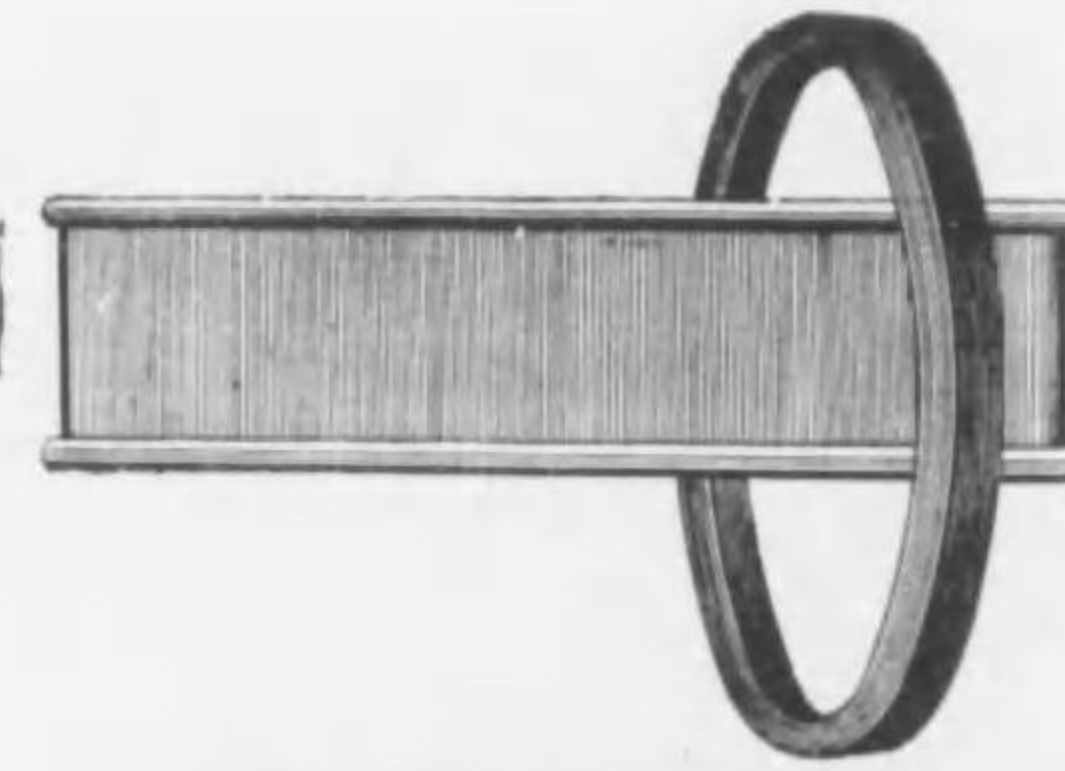

株式會社長谷川商店

リードとリードワキヤー

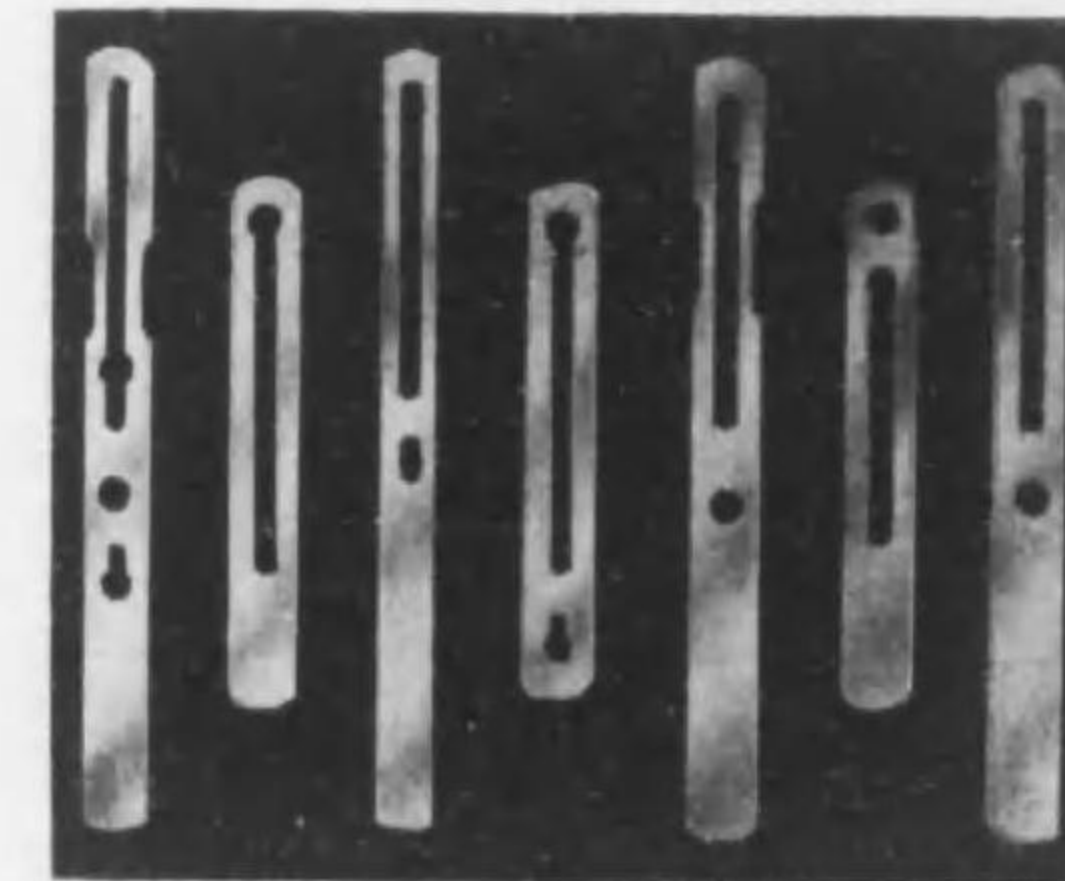

ドロツバー(經糸切斷停止裝置用)

# 株式會社 長谷川商店

大阪市西區江戸堀南通三丁目

電話土佐堀  
三六七・二四五八  
四七六三・四七六四  
四七六五・四七九一

名古屋支店 (電話東四六八七)

名古屋市東區大津町二丁目

上海支店 (電話四〇一一)

上海四川路一四九號中興ビル三三四號室

豊川出張所 (電話豊川四一)

愛知縣寶飯部八幡村諏訪

製作所 (電話東四八三)

大阪市東成區北中道町一丁目

フランジのセクション圖



IN SIDE

特前

一〇三

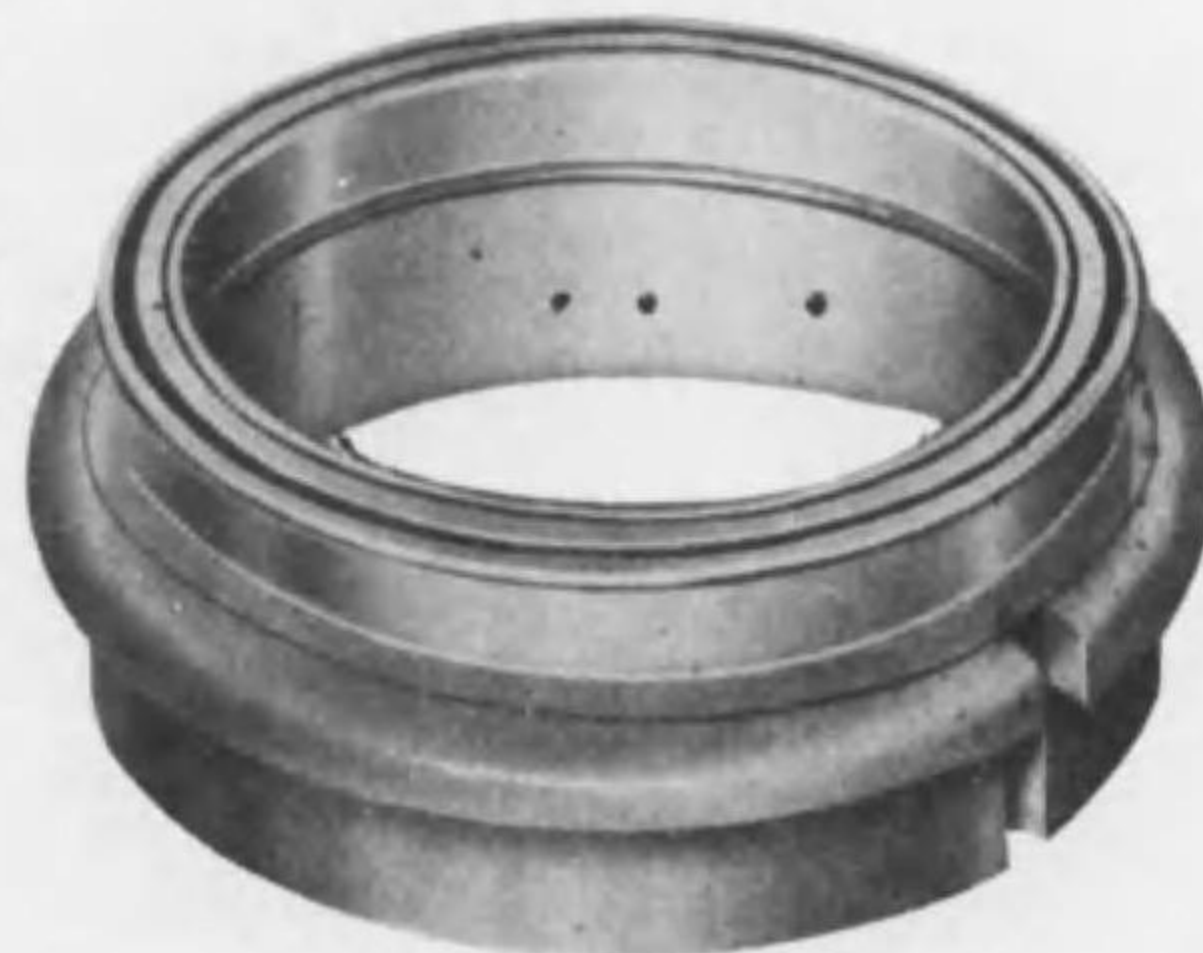

特許和光リングS型

特前

一〇二



# 會社合資小池鐵工所

各種紡織機械  
並二附屬品一式  
製作販賣

大阪市西成區鶴見橋北通六丁目一〇  
電話 櫻川 (64) 二五〇九番  
振替貯金口座大阪一一五〇八六番

TRADE MARK **K M K**

## 紡織用木管製造

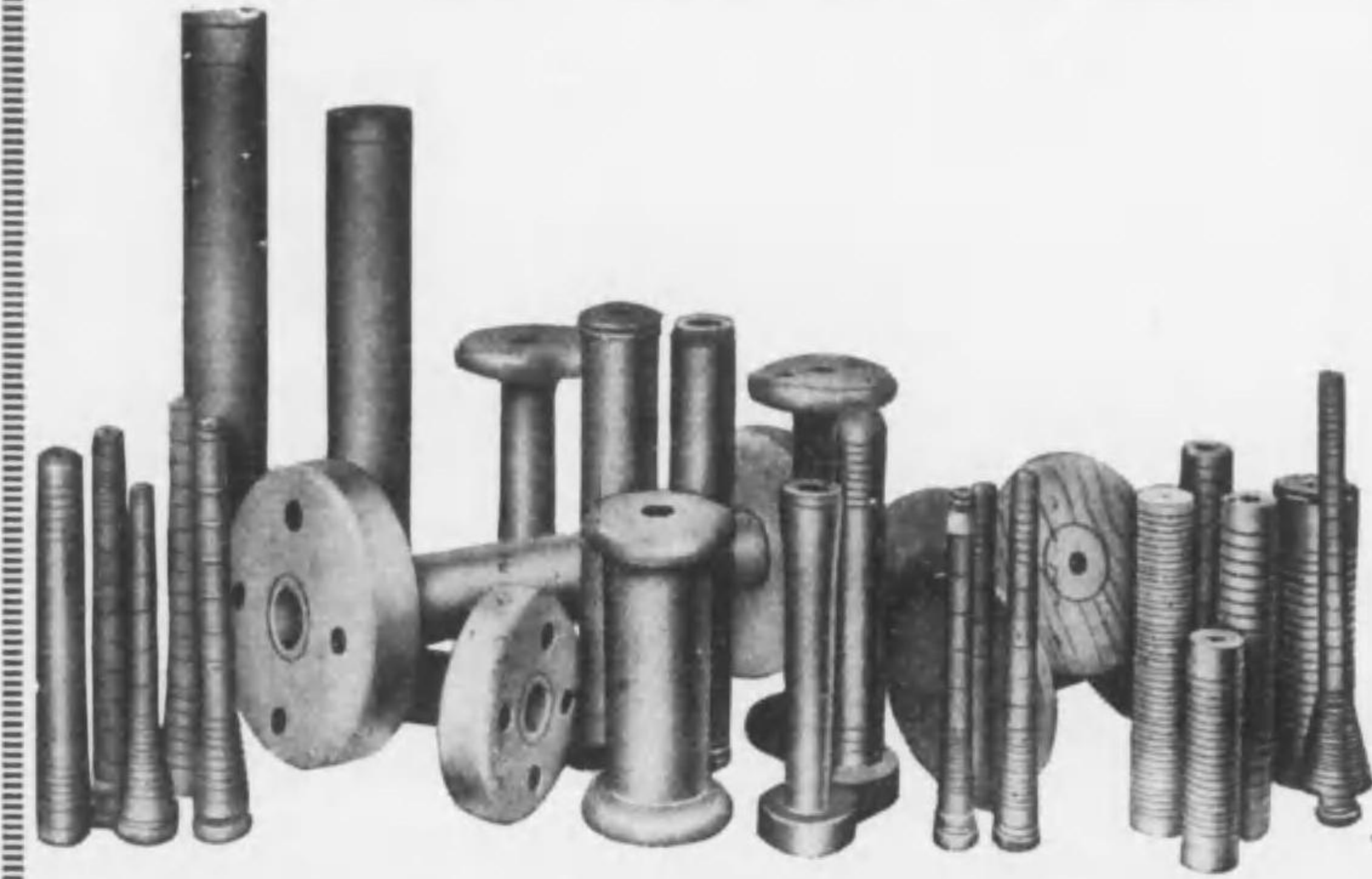

### 川崎木管工業所

大阪府堺市東湊町四丁目  
電話 { 九一三番  
          四一八番  
振替大阪一一五〇八八番

- 販賣總代理店 株式會社 **長谷川商店**  
大阪市西區江戸堀南通三丁目  
電話土佐區 { 三六七・二四五八・四七六三番  
                  四七六四・四七六五番
- 中部代理店 株式會社 **長谷川商店名古屋支店**  
名古屋市東區大津町二丁目  
電話 東四六八七番
- 東部代理店 株式會社 **高橋商店**  
東京市神田區今川橋太洋ビルヂング  
電話 神田二六六五番



東洋ファイバー



株式會社

東洋ファイバー株式會社

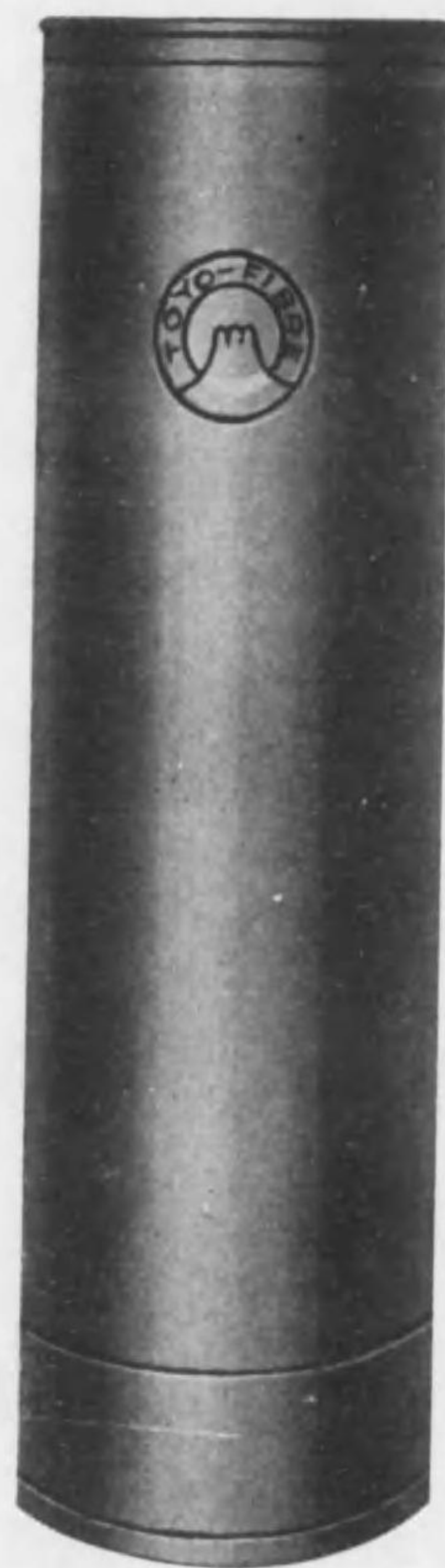

縦目無しファイバーケンス

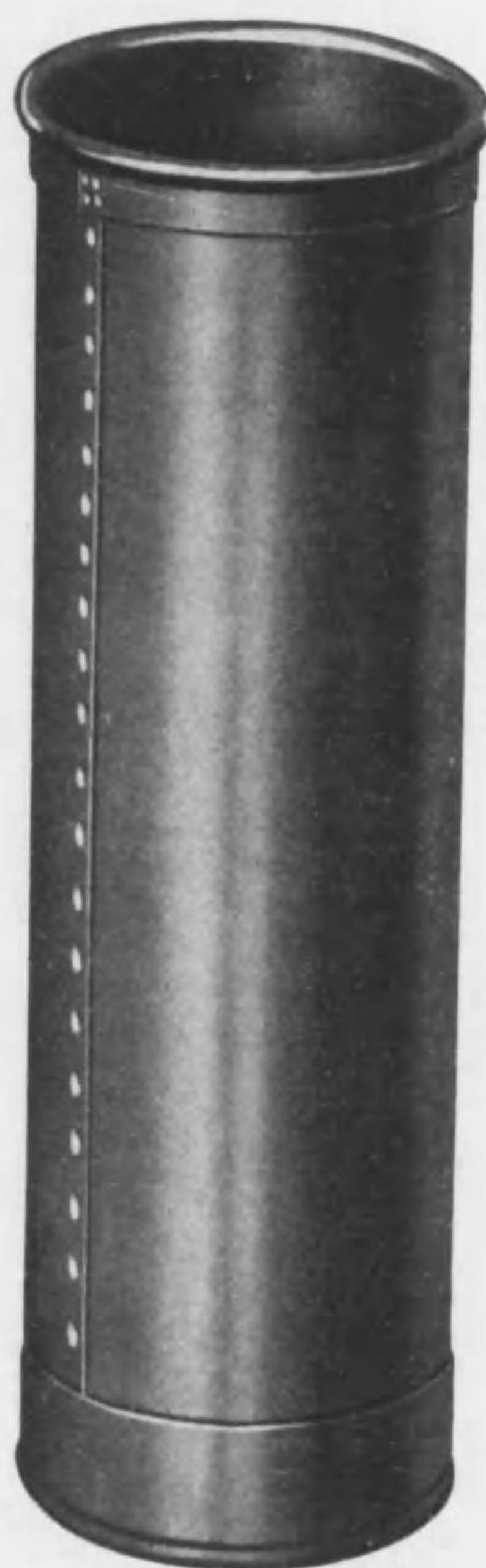

リベット式ファイバーケンス

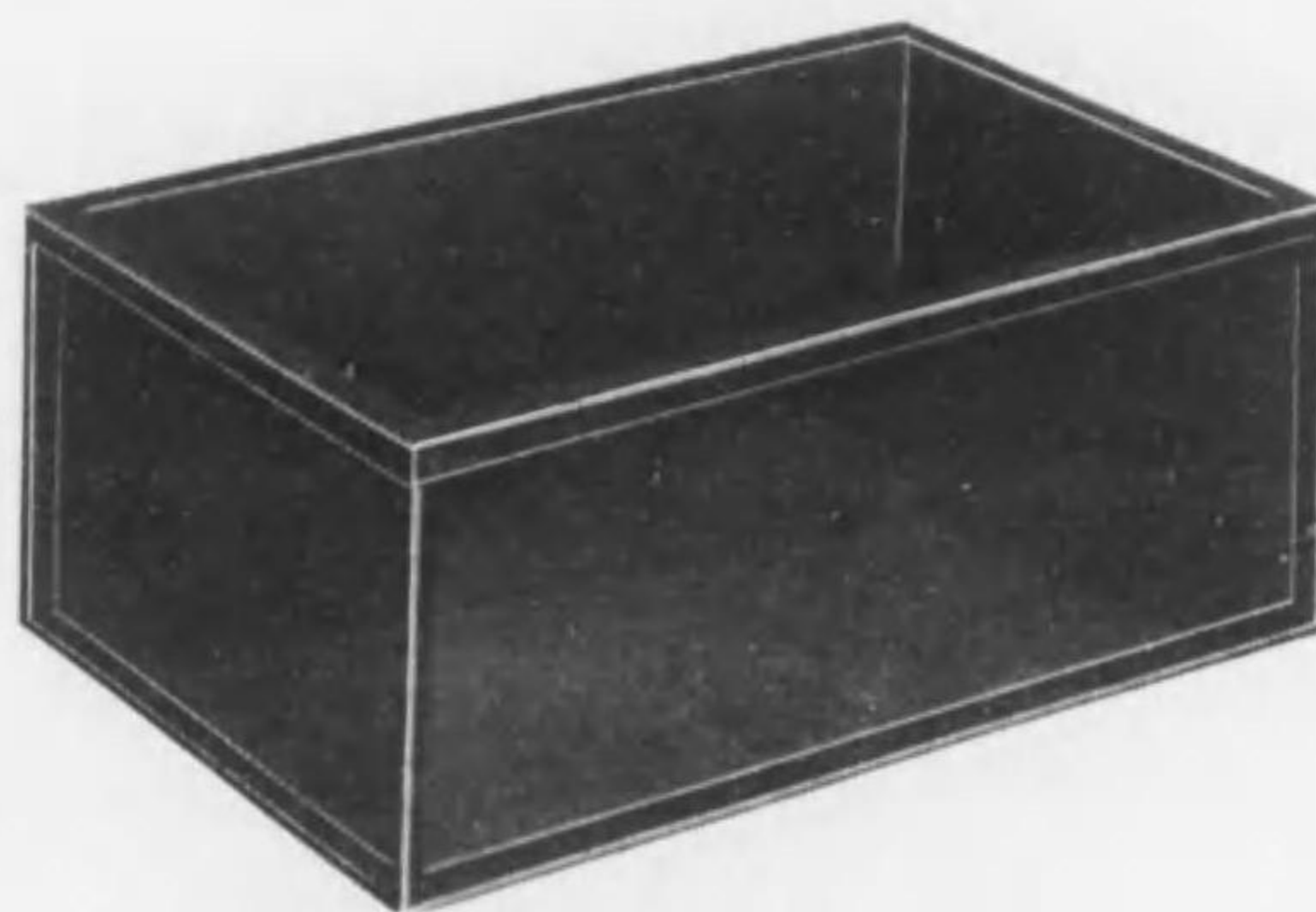

レーヨン箱(内部はリベットなし)



木管箱

本社 東京市日本橋區室町四丁目五番地(近三ビル)  
 電話日本橋(24)七二九・七三二・一四二六番  
 振替貯金口座東京七七八七五五番

大阪支店 大阪府北區中之島二丁目二五番地(江商ビル)  
 電話北濱(23)四七四二・四七四三番  
 振替貯金口座大阪三五二八二番

東京工場 東京市中野區上高田二丁目三三〇番地  
 電話中野(38)三五六二・七三三九番

神戸工場 神戸市灘區岩屋三三・四〇番地  
 電話葺合三七六・三七七 御影二六二七番

神戸分工場 神戸市灘區船寺町六丁目二六八番地  
 電話御影四二一四番

**營業品目**  
 電氣絶縁用ファイバー、板、管、棒  
 諸機械、鐵道用ファイバー材料  
 紡績用カードケンス、諸箱類  
 靴 其他 一般加工品

東洋ファイバー株式會社

特前 一〇六

特前 一〇七

ファイバーカードケンス—木管箱—レーヨン箱



RED BALL BRAND

營業品目

デキストリン  
ソリュブルスターチ  
フリチツシュ・コム  
人絹糸用新糊料各種  
馬鈴薯澱粉  
コーンスターチ  
甘藷澱粉  
其他染織用糊材  
ベータツクス

所造製粉澱本日 總社

場工及所業營

七四日丁五通北屋津三區川淀東市阪大  
(丁四西所留停川崎神鐵電急阪)  
番一三〇八屋 番〇三〇八 番〇四三三北記電

談相御般一料糊  
内粉澱本日  
所究研料糊織染本日

# NIPPON SHIMPU K.K.

各種針布.基布.針金

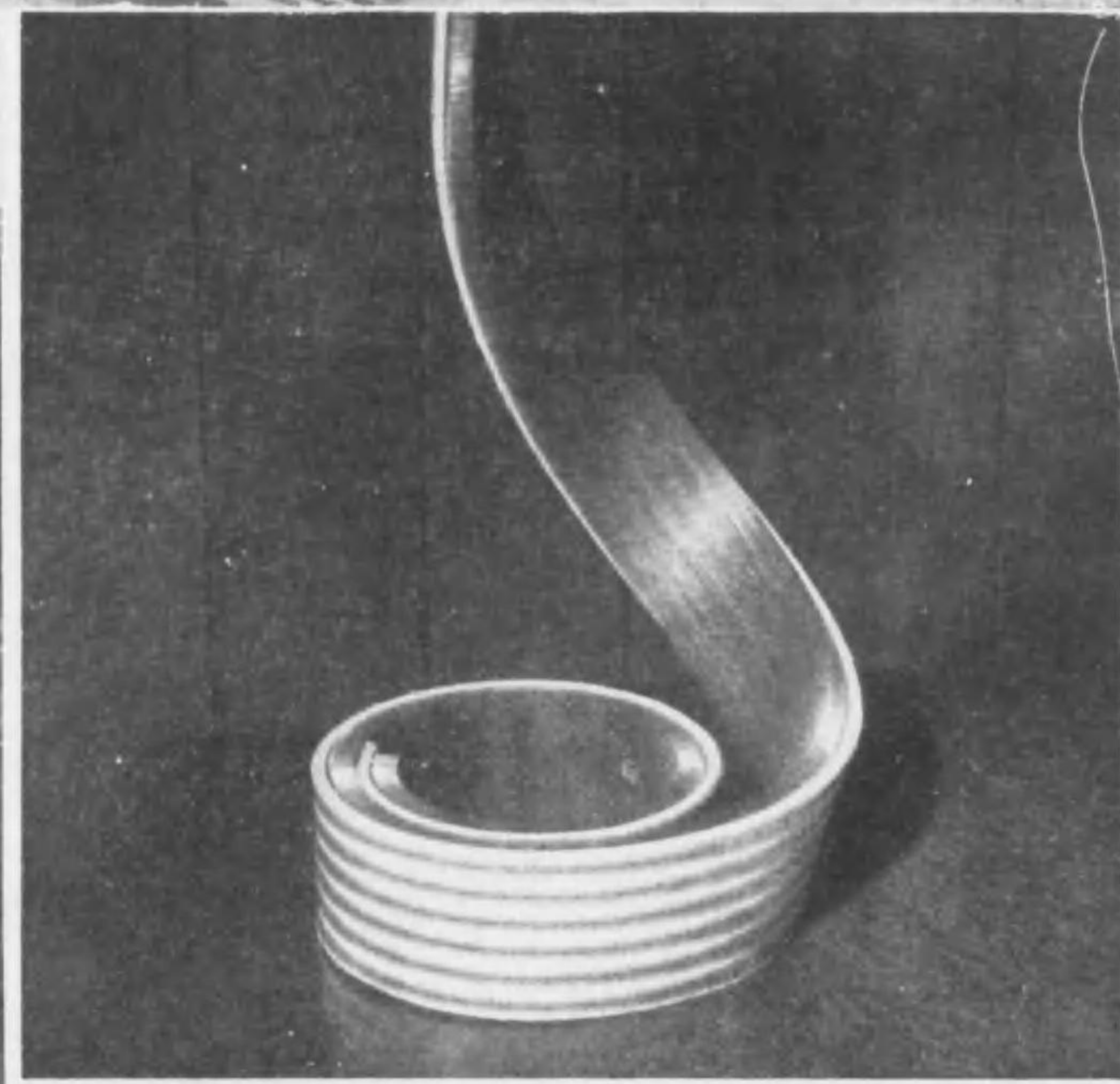

## 日本針布株式會社

本社 東京市丸ノ内(海上ビル)電丸ノ内2577-9 5713  
工場 東京府北多摩郡神代村電松澤2288武蔵調布100  
出張所 大阪市曾根崎(共同ビル)電北2427-8  
名古屋市中區榮町(安田信託ビル)電中2764



山内工業所

山内工業所

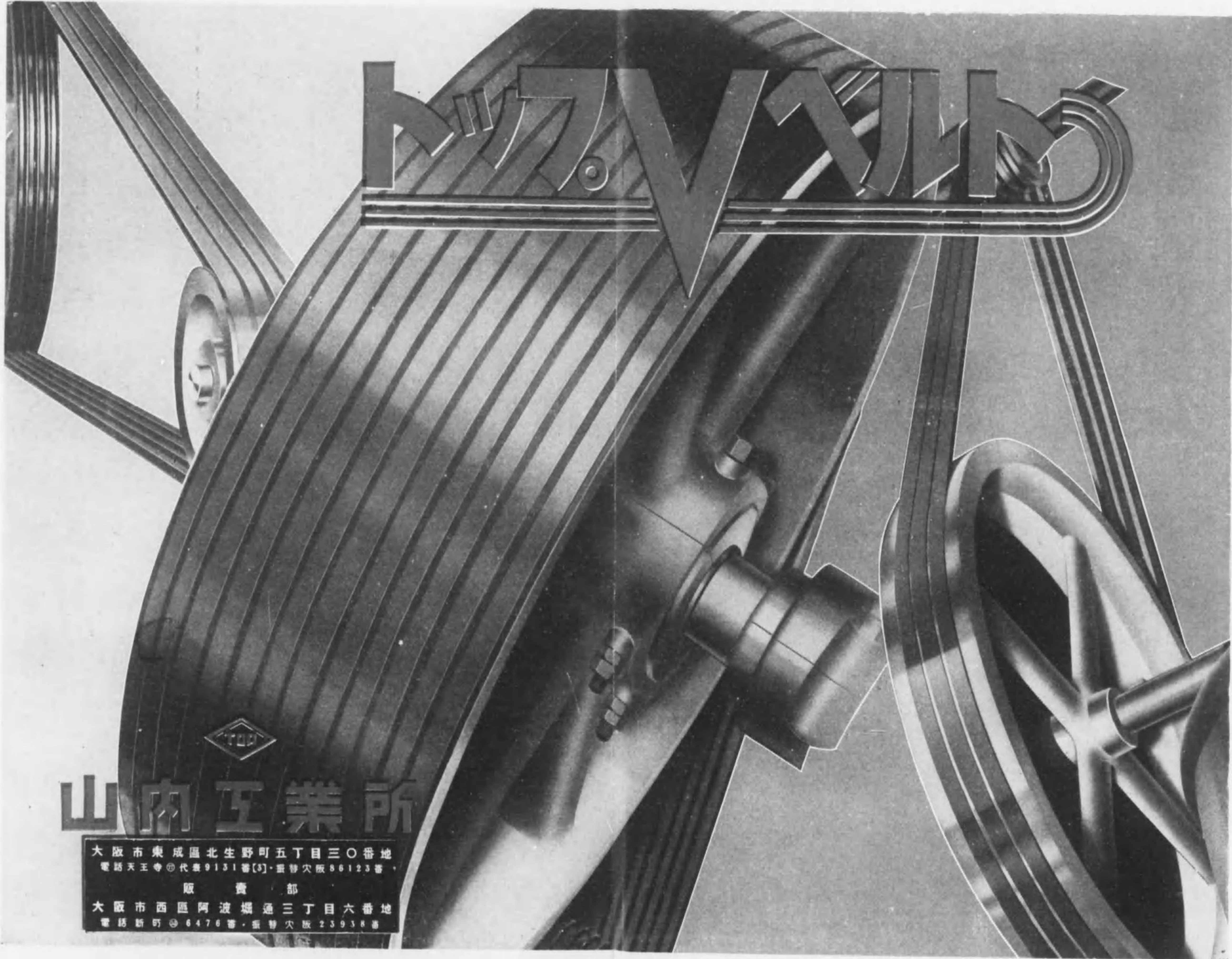

特前 一一一

特前 一一〇

山内工業所

大阪市東成區北生野町五丁目三〇番地  
電話天王寺④代番9131番【3】・番替大阪86123番

販 賣 部

大阪市西區阿波堀通三丁目六番地  
電話新町④6476番・番替大阪23938番



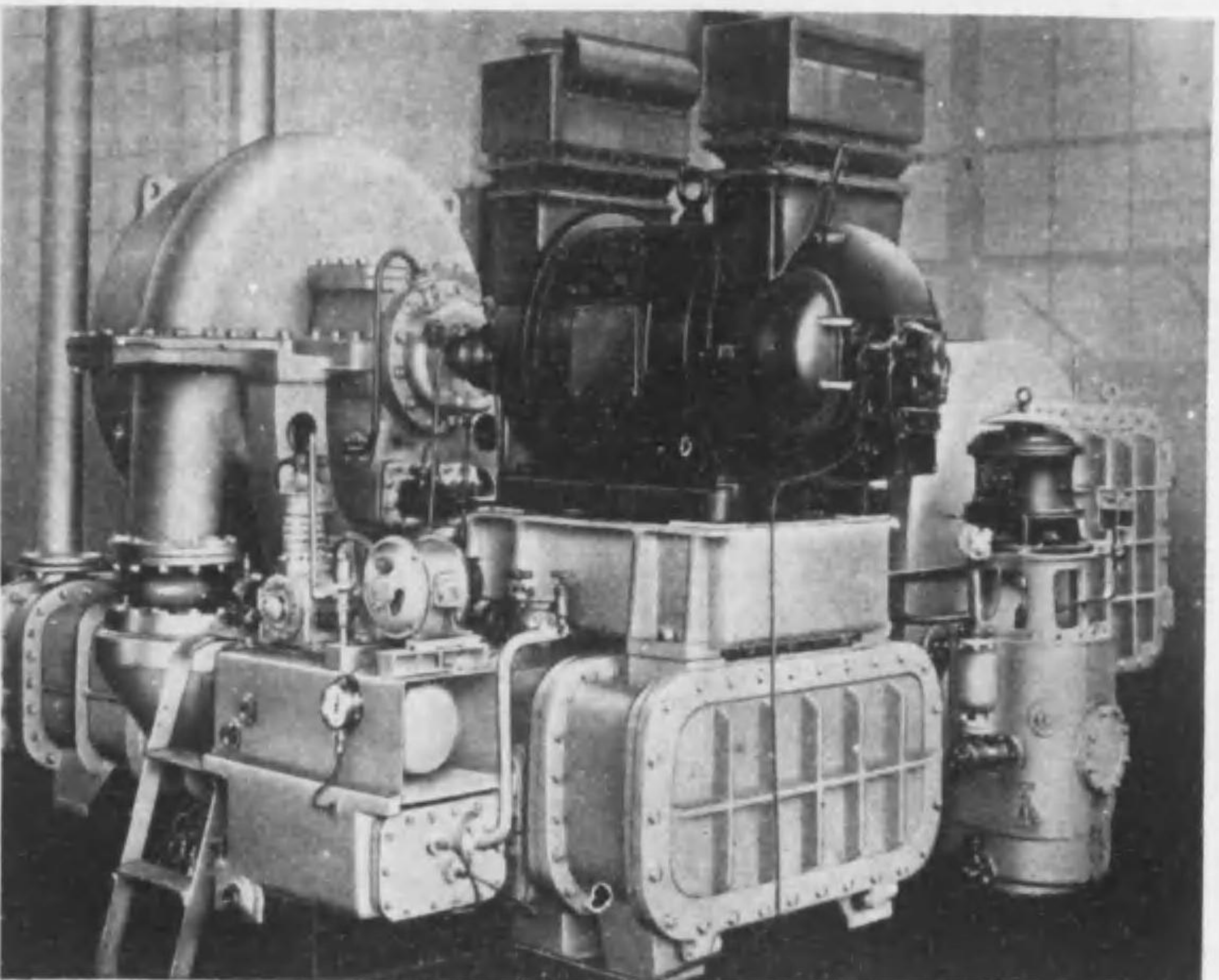

250 噸 420 馬力 ターボ冷凍機

—攝氏零下10度ノライン冷房用—

# 株式會社 荏原製作所

本社 東京市蒲田區羽田3丁目  
營業所 東京市麴町區丸ノ内ビルヂング  
大阪市北區朝日ビルヂング  
出張所 福岡市片土居41  
京城府南大門通5丁目24

針 布、針  
リッダ、スビンドル  
木管、各種  
シヤトル、ビツカ  
針 金 綜 練

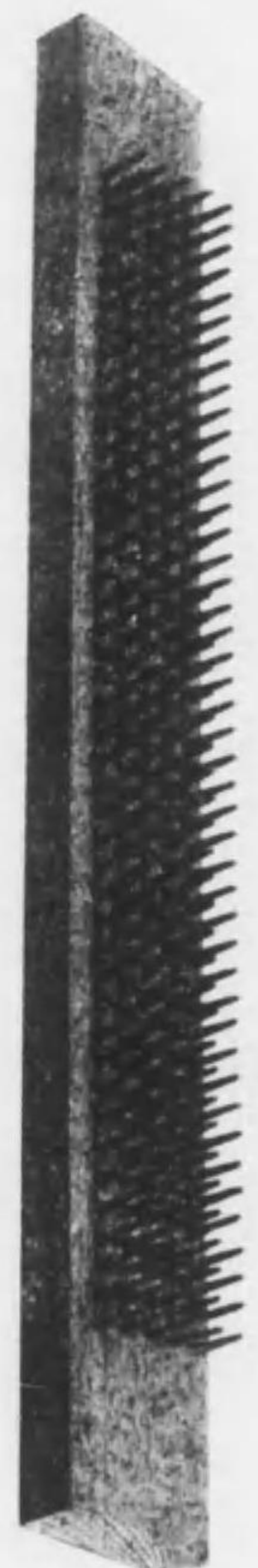

各種粉機製造  
各種織機製造

## KURIHARA'S WOOD-LAG

### 栗原のラゲマシソ用針

納入先は陸軍製絨廠を始め、東京、名古屋、大阪、滿洲  
等各地毛紡會社で栗原のラゲ針と御定評の榮を賜つて  
居ります。

農林省指定工場  
拓務省指定工場

株式會社 栗原商店

東京市本所區堅川二丁目一番地

電話 本所 0925 番・8490 番・9470 番



各種紡織機械部分一式

關西纖維機械互助會



戶田鐵工所

大阪府泉南郡佐野町四三九五  
電話 佐野 三二二番



河井鐵工所

岸和田市沼町五三三三  
電話 岸和田 二七八二番



寺本製鐵所

大阪府泉南郡貝塚町北四六七  
電話 貝塚 二〇三番



木岡鐵工所

岸和田市宮本町  
電話 岸和田 二六五〇番



菊野鐵工所

大阪府泉南郡貝塚町北二〇九  
電話 貝塚 一七七番



雑多なるシャトル群  
中に斷然聳立する  
弊社の一大製品

新案スプリング使用  
シャトルを推奨す



各種シャトル  
製造並に紡織  
木工品一式



# 昭和シャトル合資會社

大阪府泉南郡佐野町湊  
電話 佐野 51 番  
振替 大阪 26260 番

絹綿麻毛織用各種針金綉  
専門製作販賣

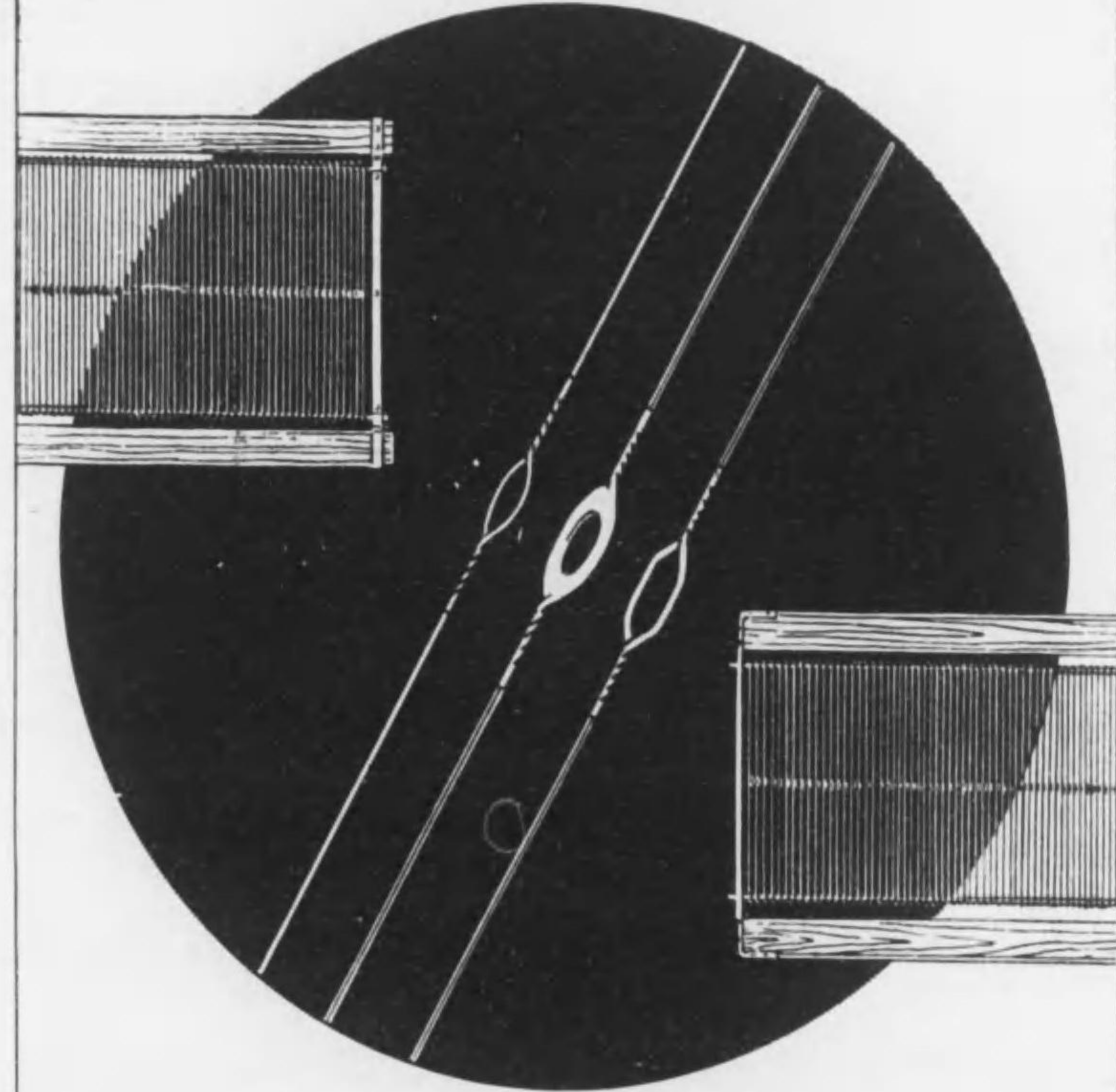

合名會社

# 大阪織器工業所

大阪市此花區大開町一丁目六  
電話 土佐堀 7724・振替 大阪 90458 番  
機料部 岸和田市沼町五三七ノ二  
電話 岸和田 2096・振替 大阪 104108 番  
工場 大阪市此花區大開町一丁目六～七番地





TRADE  MARK

# 占部権平商店

福山市道三町六四  
電話 八四四番  
振替店島一〇二七四番

# 卸般百品用料機織紡

主 營 業 課 目

- ① 印針金線
- ② 印金捲小
- ③ 各種リトウキヤ
- ④ 金放材料一式
- ⑤ 各種調帯皮革
- ⑥ 貝印各種ペーパー
- ⑦ FUJIBERIA
- ⑧ 江端式傳導装置



岡崎百市屋古名 部物銷  
町下出日市井福 部上仕  
路小下町江崎県井福 部料金

# 會商卸料機丸八

九二一町下永宝市井福  
番〇七五番〇八二三 話電  
番六三九三一澤金替振



合資會社伊沢機料店

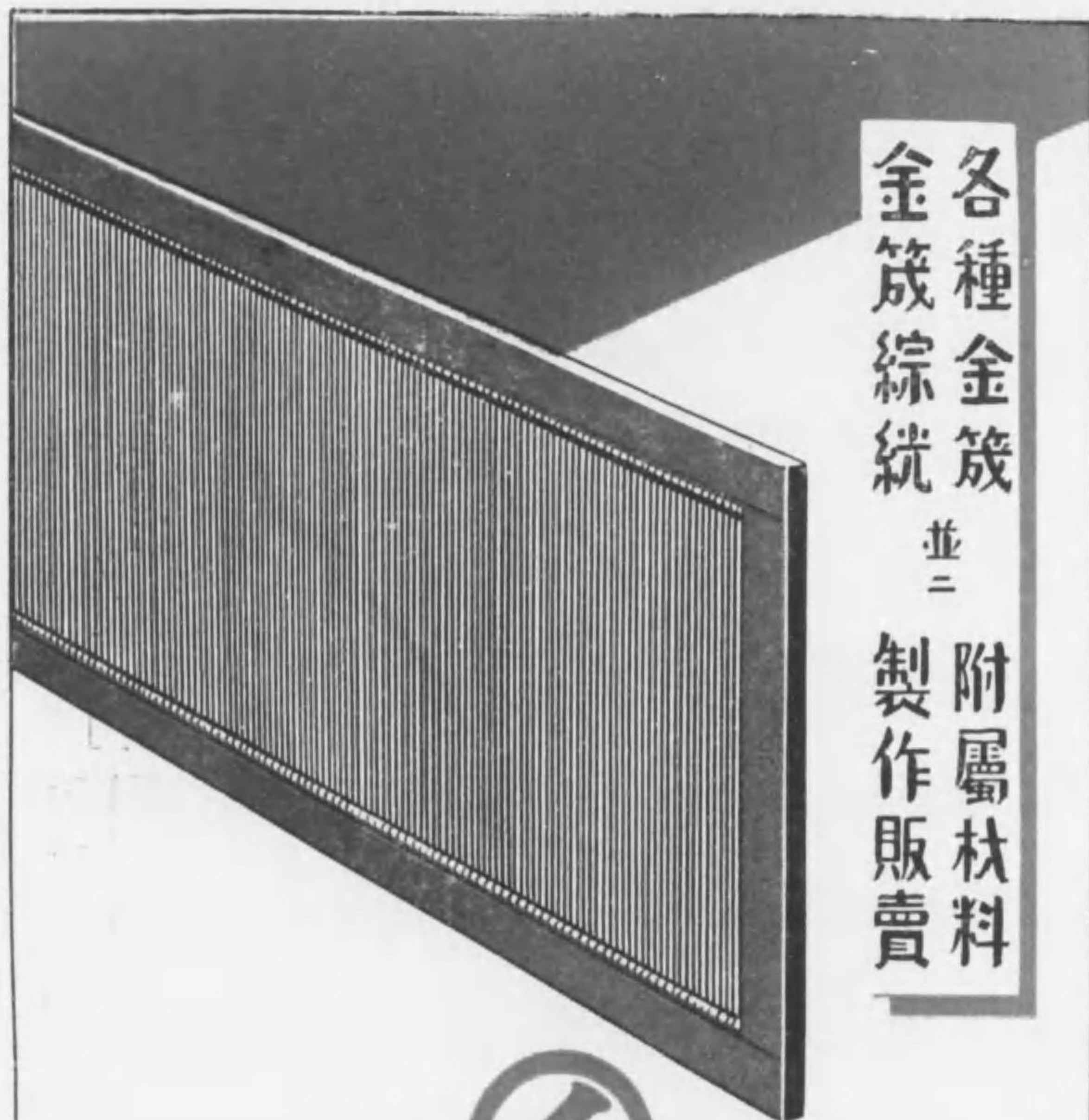

各種金箄  
並ニ  
附屬材料  
製作販賣



合資會社 **伊沢機料店**

福井市老松上町一八

電話九三六番

振替口座金澤八〇七〇番

特前 一三二

絹・綿・毛・麻 用 各種  
高級シャツトル 専門製作  
高級フアイバー張りシャツトル  
紡織用各種ステツキ  
サイドレバー並木工品一式



**大東シャツトル株式會社**

大阪府泉南郡佐野町湊

電話佐野四二五番

振替口座大阪四七一一二番

製材工場 島根縣八東郡宍道町

大東シャツトル株式會社

特前 一三〇



手島織物用品製造所



營業課目

シャツトル・ワイヤーヘルド・ピツカー  
リード及ビリードワ井ヤー・木管其他紡織用品製造販賣

營業所 大阪市此花区上福島北二丁目  
電話福島九九一番・振替大阪二一〇二八番

Cable Address TESICO TEXT

輸出部 大阪市東区高麗橋四丁目  
電話北濱三二七八番



地球鷹印

専門製作



福田製作所

大阪府中河内郡枚岡額田

電話 枚岡 四一〇番  
振替大阪八六〇二〇番

大阪営業所 大阪市此花区上福島北二丁目五五  
電話福島九九一番



織布界の生命  
**金箴界の最高權威**

ピッチバンド式



**海外輸出**

營業種目

毛織・綿織・絹織・麻織・帆布  
 其の他一切金箴専門製作

合名會社

**吉田屋商店**

營業所 一宮市八幡通壹丁目廿番地  
 電話 二九二番  
 振替口座名古屋四八九三三番

工場 (輸出部 一宮市東五反畑拾四  
 (内地部 一宮市東五反畑拾五  
 支店 愛知縣中島郡起町大字三條  
 電話 起二〇六番

品質斯界ニ燦然タル關西紡織用品ノ

**高級リードワイヤー**

實用新案登録  
 第266026號

專賣特許  
 第126640號



金箴原線専門製作



**關西紡織用品工業所**

所主 美藤四郎  
 大阪市東淀川區柴島町三九七番地  
 電話 北四二七二番

關西紡織用品工業所

特前 二二四





高島屋飯田株式會社紡織部

高島屋飯田株式會社紡織部

紡織用各種木管 日本商工株式會社  
 シャツトル・木工品類 合同シャツトル株式會社  
 ローラークロス 千住製絨所  
 クリヤラークロス 住江織物株式會社  
 サイジングネル 大阪毛織株式會社  
 其他各種マシナリークロス 日本フェルト株式會社  
 ファイバーケンス・木管箱 日本ファイバー製造株式會社  
 其他各種加工品  
 スピンドル 關西スピンドル製作所  
 リング 日本リング製鋼所  
 各種チェーン 大阪チェーン製作所  
 特許コルクローラー 高島屋コルク工場  
 各種織物・染色・仕上機械 大木鐵工株式會社

針布・ギル・ポーキュパイン 金井針布製造所  
 其他附屬品一式(特約) トラペラー  
 竹原式人織切斷機 報國研究所  
 ブルドツグ印 ワイヤーヘルド 藤原式ヘルド製作所  
 中村式超ハイドラフト 精紡装置 テーエム製作所  
 各種紡績機械並ニ改造  
 絹・麻・毛各種紡機及 改造一式 東和機械製作所  
 スピンドルテープ及バンド 内山工業所  
 麻エンドレステープ及 Vベルト 日東工業株式會社

## 高島屋飯田株式會社紡織部

東京本店 東京市京橋區銀座西二丁目一 電話京橋⑤ 自1121 至1125  
 大阪支店 大阪市東區横堀一丁目一一 電話北濱② 2351-5・2310  
 名古屋支店 名古屋市中區廣小路通六丁目三 (住友ビル)電本局1013・1014  
 上海支店 上海共同租界江西路一七〇號 (ハミルトンハウス二五二)  
 天津支店 天津日本租界旭街晋信洋行内  
 奉天支店 奉天市大和區千代田通二一

特前 一二七

特前 一二六





紡織用

# ファイバー

カードケンス・木管箱・旭人絹箱



### 製品種目

ファイバーシート・ファイバーケンス  
ファイバーボックス・ファイバーチューブ  
ファイバーポピン・其他ファイバー製品一式

## 日本ファイバー製造株式會社

兵庫縣武庫郡鳴尾村字上田(電話)西宮一八〇九番

日本ファイバー製造株式會社

特前 一八九



# 高島屋 コルクローラー

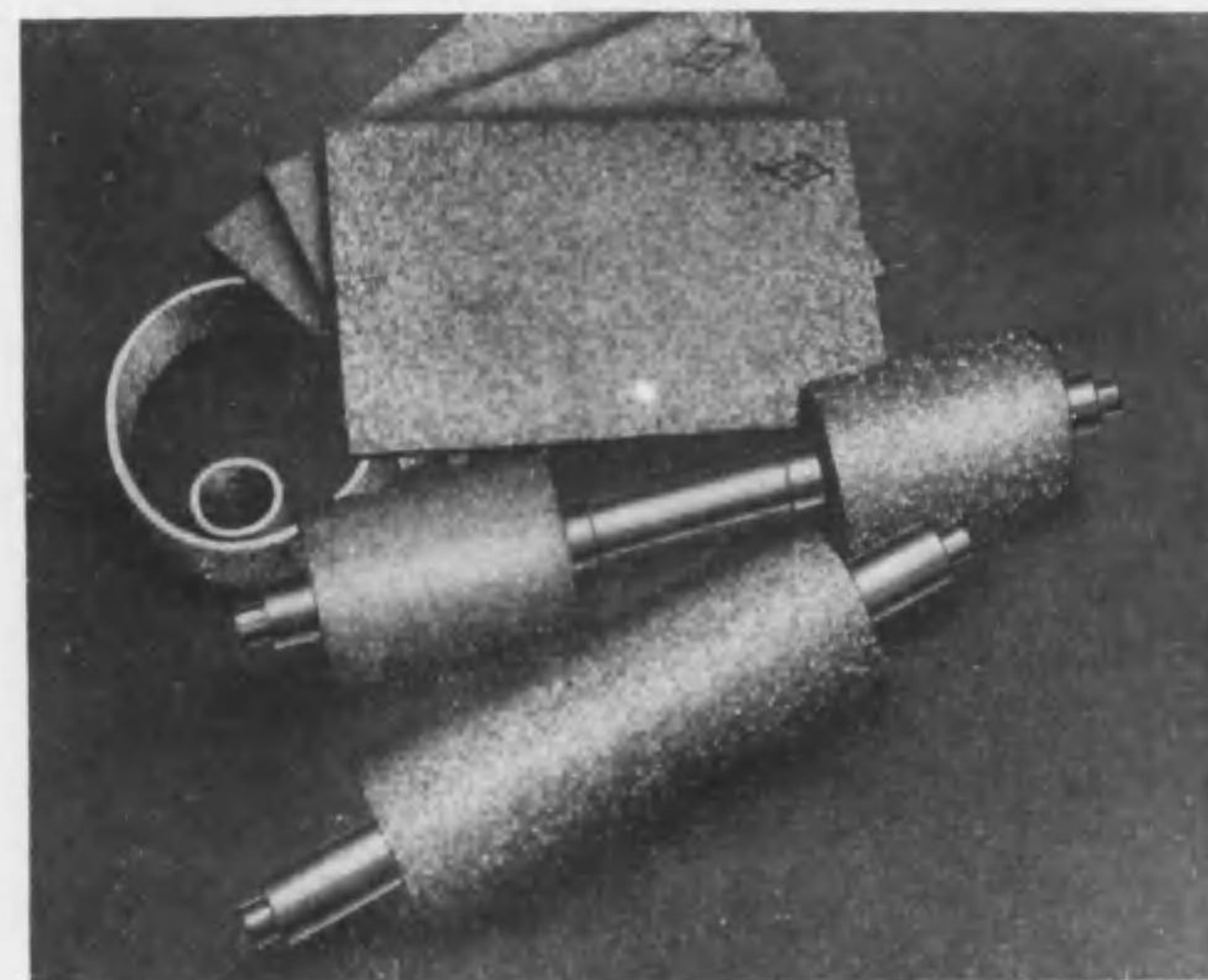

毛、綿、麻、絹、人織、紡績用

本品使用ニ依リ

- ◎ 50% 経費の節減 ◎
- ◎ 優良糸の紡出 ◎

岡山市森下町  
工場 高島屋コルク工場

高島屋コルク工場

特前 一二八



# 紡織用木管及シャツトル製造

堺市並松町 (大和川畔)

電話  
堺 一三四一  
住吉 三三〇四  
三三〇四  
六五三  
番番番番



## 日本商工木管工場

大阪市西區南堀江通五丁目一九

本社 日本商工株式會社

電話 櫻川 七六〇四番  
振替 大阪 四三六八八番



# 竹原式人織切斷機

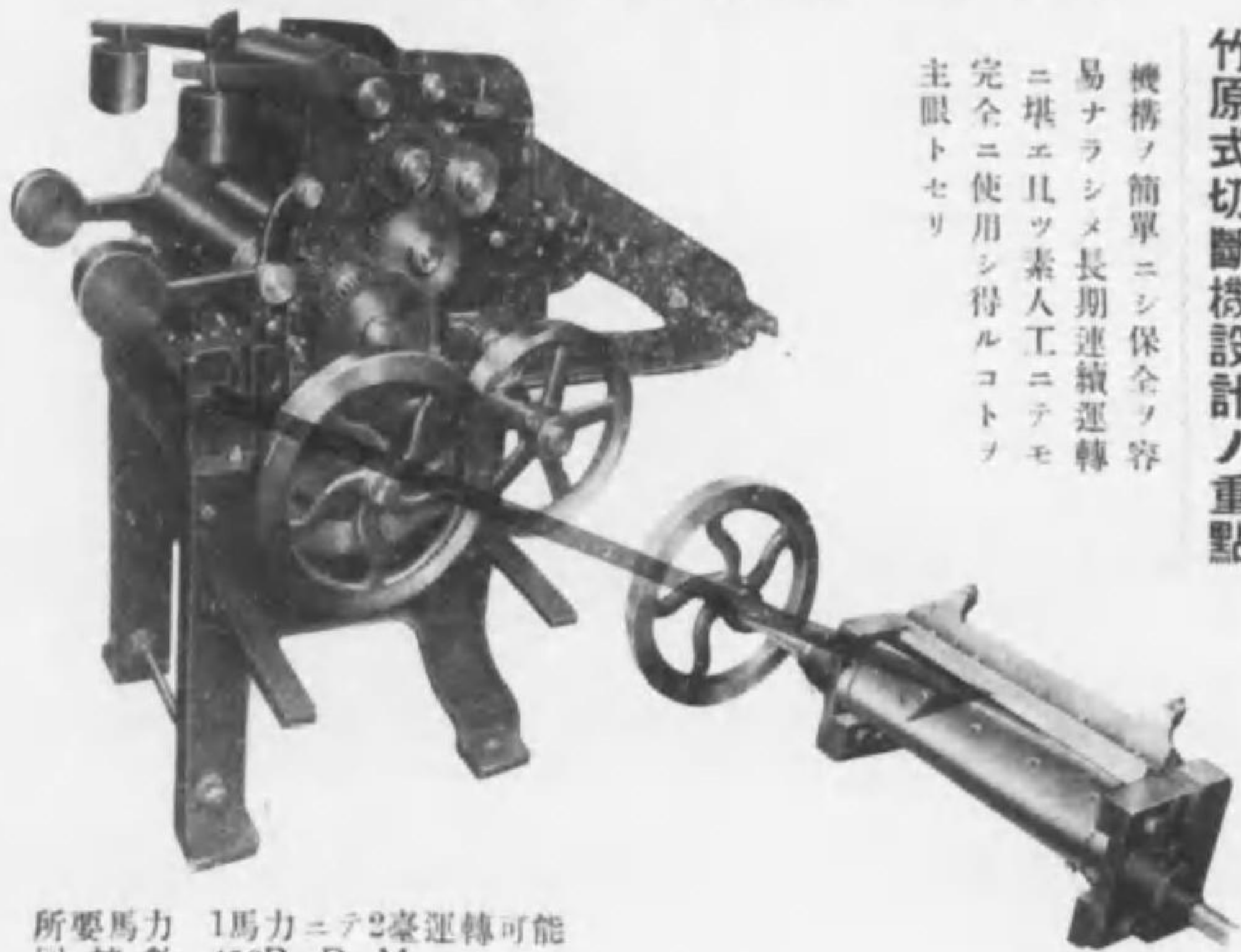

竹原式切斷機設計ノ重點

機構ノ簡單ニシ保全ヲ容  
易ナラシメ長期連續運轉  
ニ堪エ且ツ素人工ニテモ  
完全ニ使用シ得ルコトヲ  
主眼トセリ

所要馬力 1馬力ニテ2臺運轉可能  
回轉數 450R.P.M.

### —— 特 長 ——

1. 「ミスカット」絶無ナル事
2. 刃ノ壽命長キ事(一回ノ研磨デ「ウエット」2~2.5ヶ月「ドライ」10~15日使用出來ル)
3. 切斷長ヲ自由ニ變更出來得ル (チエインギヤーニヨリ切斷長1'ヨリ1/2'飛ビニ自由ニ變更出來ル)
4. 「ドライカット」「ウエットカット」兩者共ニ使用可能
5. 刃ノ取換及調節容易ナリ (切斷部ガ本體ヨリ取拂シ可能)
6. 切斷量大ナルコト (日産 4.5 tons 以上)
7. 切斷速度自由ニ變更シ得ル事
8. ス・フ・人絹・絹・麻等如何ナル纖維ニテモ切斷可能

京都 報 國 研 究 所



合資會社關西スピンドル製作所

特前 一三三二

人絹ボットモーター用スピンドル  
綿・絹・麻・毛糸用各種スピンドル  
SKFローラーベヤリングスピンドル



# 合資會社關西スピンドル製作所

大阪市西淀川区御幣島町

スピンドル年産壹百萬本

電話 福島 二二三三  
一三三七二〇番番番  
振替 大阪 七三四一六番



# 株式會社日本リング製鋼所

紡績用各種リング専門製作

NR式リング  
窒化リング  
窒化加工品一式

大阪市西淀川区姫島町一八一四

電話 福島 (45) 三五〇〇 五六九三番番  
振替 大阪 一〇五四二六番

株式會社日本リング製鋼所

特前 一三三三



$$\frac{P.V.}{T} = \frac{P.O.O}{T_0} = \frac{283 \cdot 760 \cdot 22.4}{780 \cdot 273} \quad H_2, H_2O, NH_3$$



HN NH<sub>3</sub>

### 営業種目

- 各種紡績機械、連続式人造纖維機械、
- 人絹製造機械、麻糸紡績機械、
- 毛糸紡績機械、更生糸紡績機械、
- パーロック式紡績機械、特殊長纖維紡績機械、
- 中村式超ハイドラフト精紡装置各種紡績機械部品、

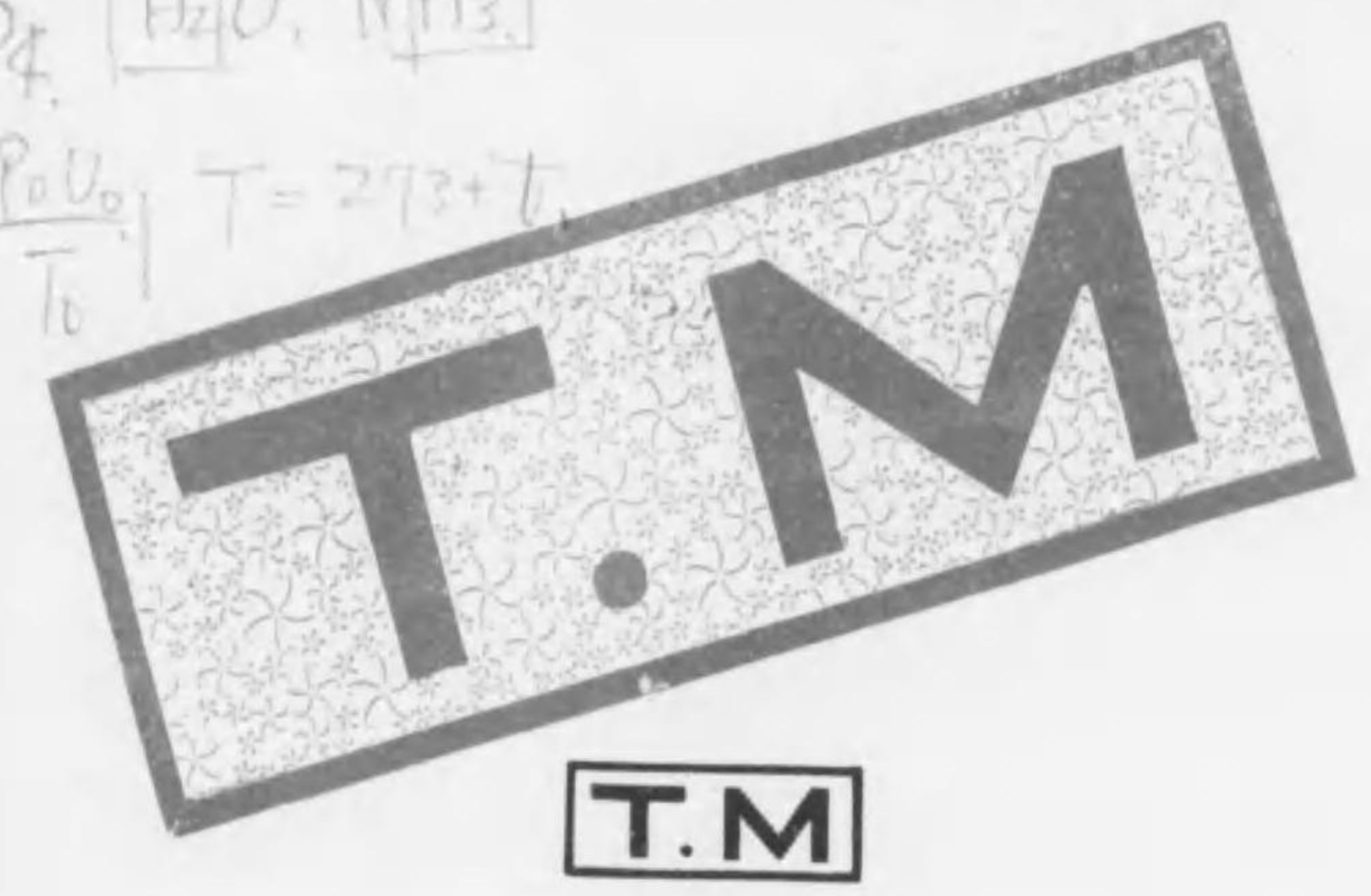

T.M

### 株式会社 テーエム 製作所

大阪市東淀川区野中南通二丁目二四  
 電話北(36)三六五二番、三零五五番  
 加東工場 大阪市東淀川区加島野八〇四  
 電話福島(45)七三九六番  
 東京出張所 東京都東港区辰座二丁目一(高島屋前田株式会社ビル)  
 電話東総一—二一番一—二五番

特前 一三五



專賣特許  
第35001號

新案特許  
第136925號



ブルド  
ツグ印

# ワキヤールヘルド

藤原式ミツドルステー及梓  
 特種型ワキヤールヘルド各種  
 綿・人織・人絹・毛織最適高級品

### 株式会社 藤原式ヘルド製作所

電話南五七二一  
 番 振替口座大阪七七三六九番

大阪市東成區猪飼野大通一丁目一二

株式会社藤原式ヘルド製作所

特前 一三四





標準型 東洋トツブチエイン



標準TR型 東洋ローラーチェーン

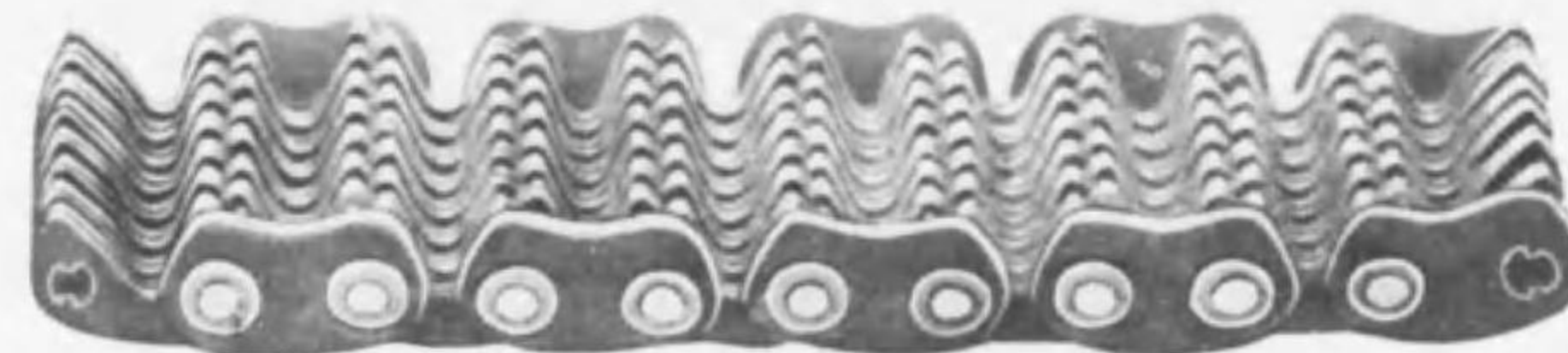

標準型 東洋サイレントチェーン

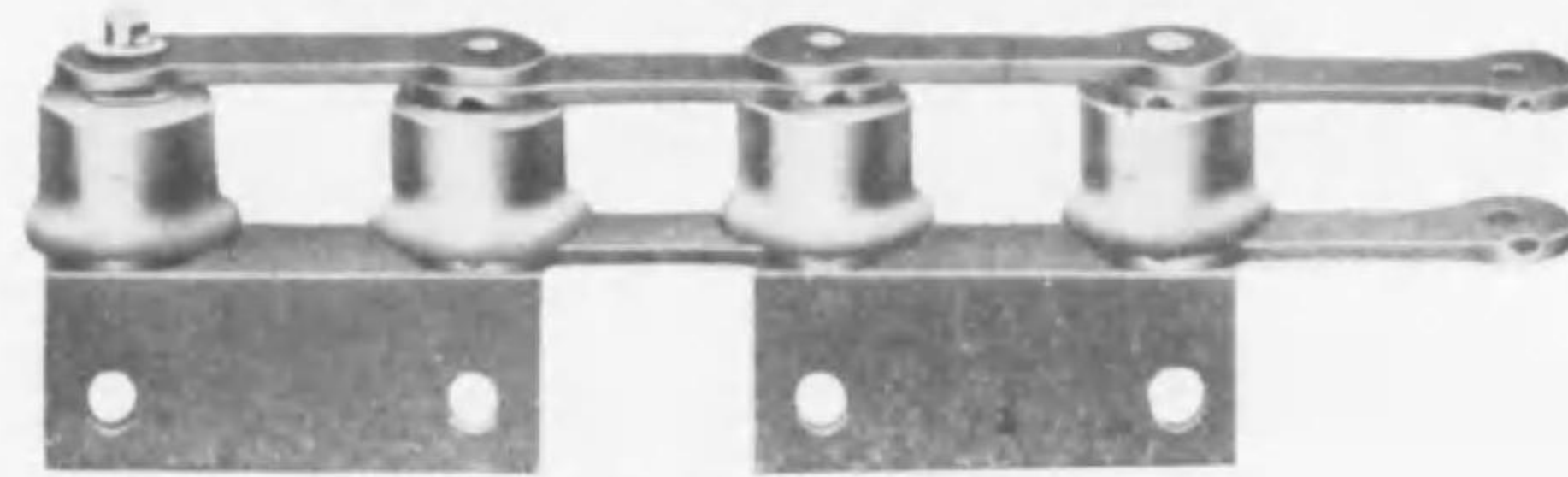

標準型 東洋コンベヤーチェーン

工學博士 谷出二郎指導

創業大正元年

# 東洋チェーン株式会社

大阪市東淀川区本庄東通一丁目三番地

電話 豊崎八九三番 八九四番

倉庫部専用 一一四三番

出張所 東京市芝区濱松町四丁目 電話 芝三六五一番

下關市入江町七八番地 電話 關六四三番

廣島市下柳町五一番地 電話 中四六八九番

## 紡織諸機械附屬品製作専門

### 各紡織機設計改造専門

明治二十九年創立

大日本紡績株式会社

御指定工場



## 應谷鐵工所

大阪市大正區大正通四丁目一九

電話 泉尾(65)2131番



株式會社天滿小森鐵工所

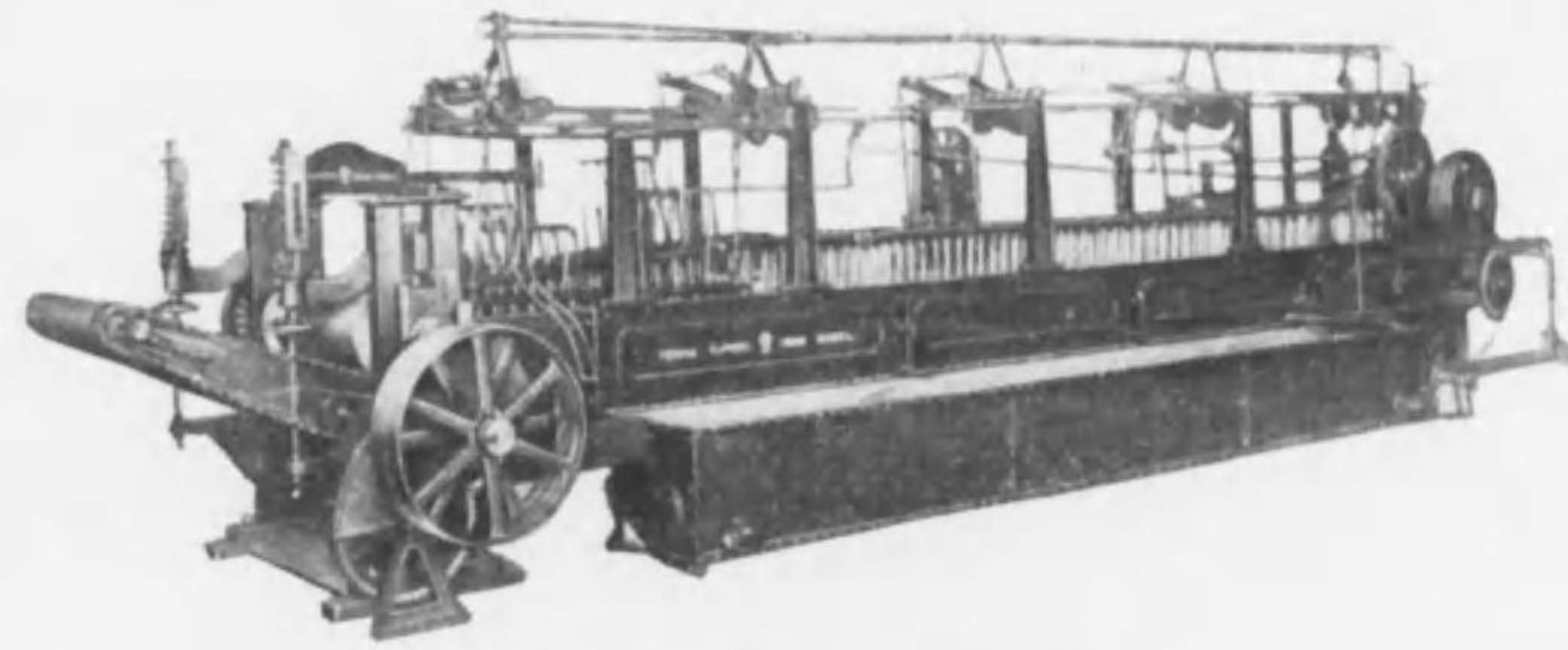

マクノート型洗毛機

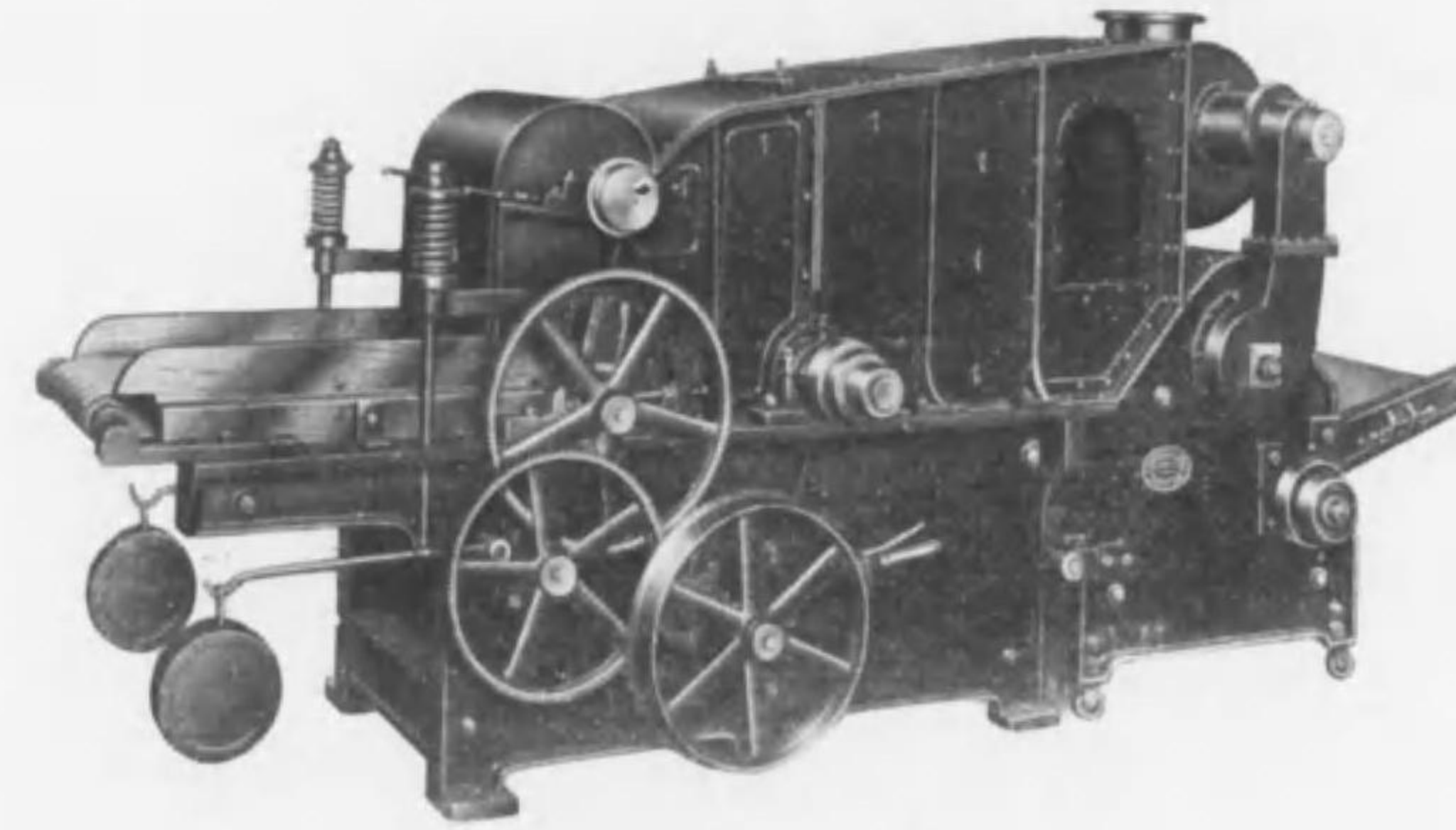

ラツグマシン

株式會社天滿小森鐵工所

製 作 品 目

羊毛紡績織絨仕上用機械  
綿布染色仕上用機械  
絹麻紡織仕上用機械

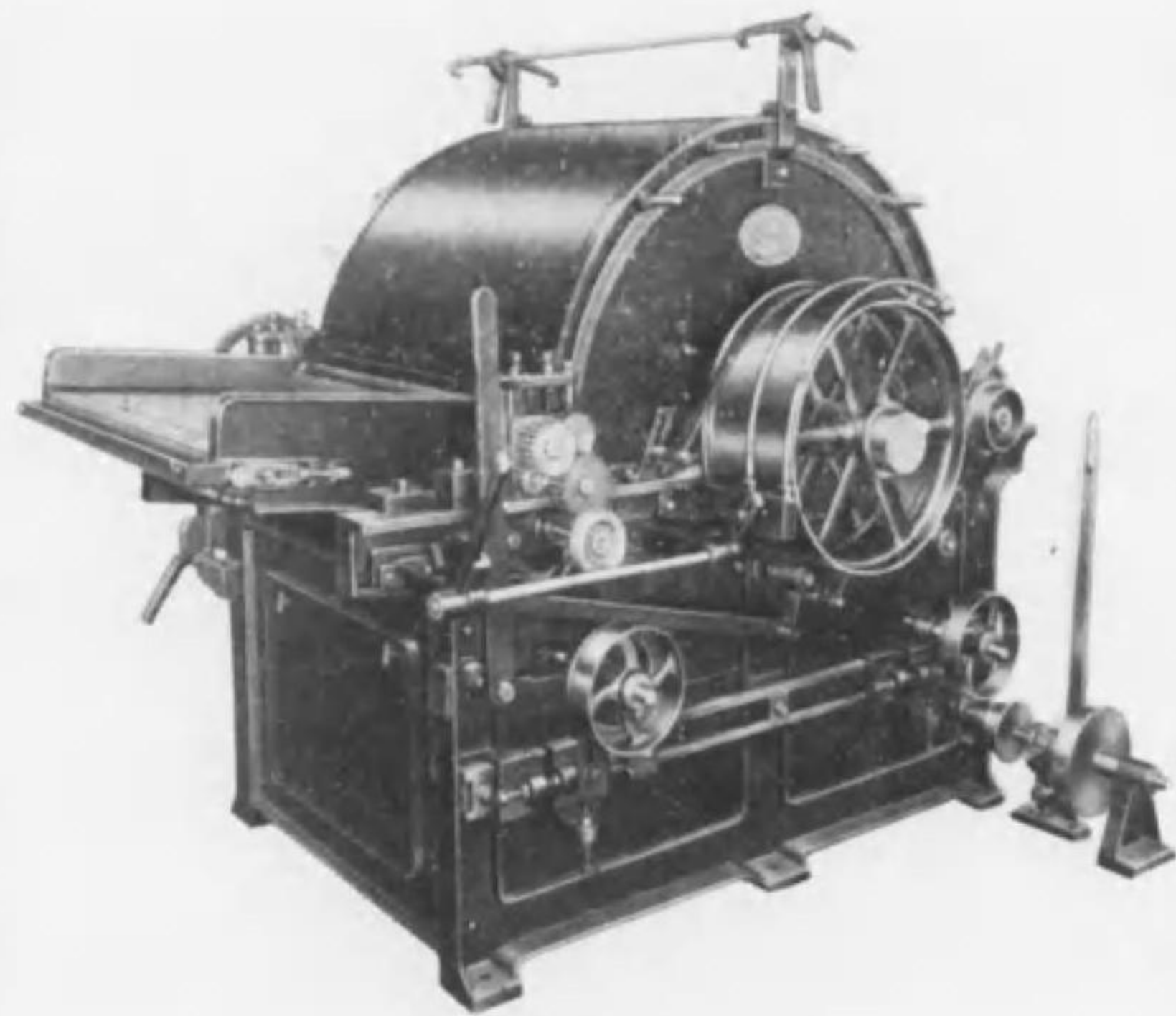

解 繭 機

特前 一三九



株式會社

天滿小森鐵工所

大阪市旭區鳴野町

電話 { 特設東五八八・七一四三  
東七一四四・旭二一一八

振替口座 大阪三五〇五八



Y型黃麻織機

特前 一三八



紡績織物用諸機械  
附屬用品各種針布

直輸出入並製作代理販賣



# 原 商 店

大阪市西區江戸堀下通一丁目

電話土佐堀 七七七番  
七四五番  
振替大阪 一四一四二番

紡 織 用

ワーピングポビン



# 昭和木管工業所

名古屋市中川區西古渡町丁ノ坪

電話南 二四九番  
二四六番  
振替名古屋 三七七番

代理店 株式會社大西商店



紡績織物用諸機械  
附屬用品各種針布

直輸出入並製作代理販賣



# 原 商店

大阪市西區江戸堀下通一丁目

電話土佐堀 七七七番  
七四五番  
振替大阪 一四一四二番

紡織用

ワーピングポビン



# 昭和木管工業所

名古屋市中川區西古渡町丁ノ坪

電話南 一六六四番  
二四九五番  
振替名古屋 三七七七番

代理店 株式會社大西商店







森田製作所



金製 箴作

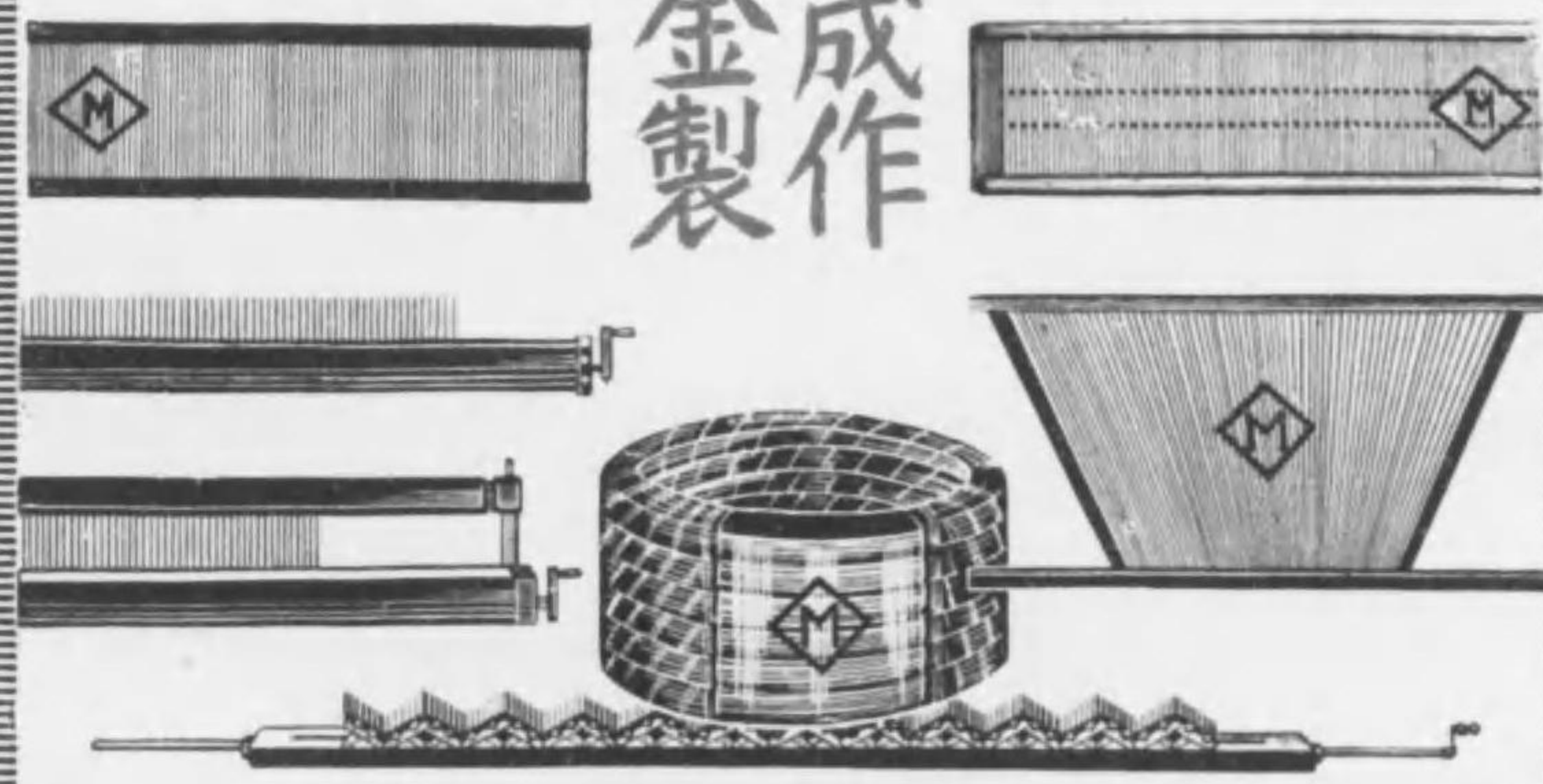

紡織用品一式

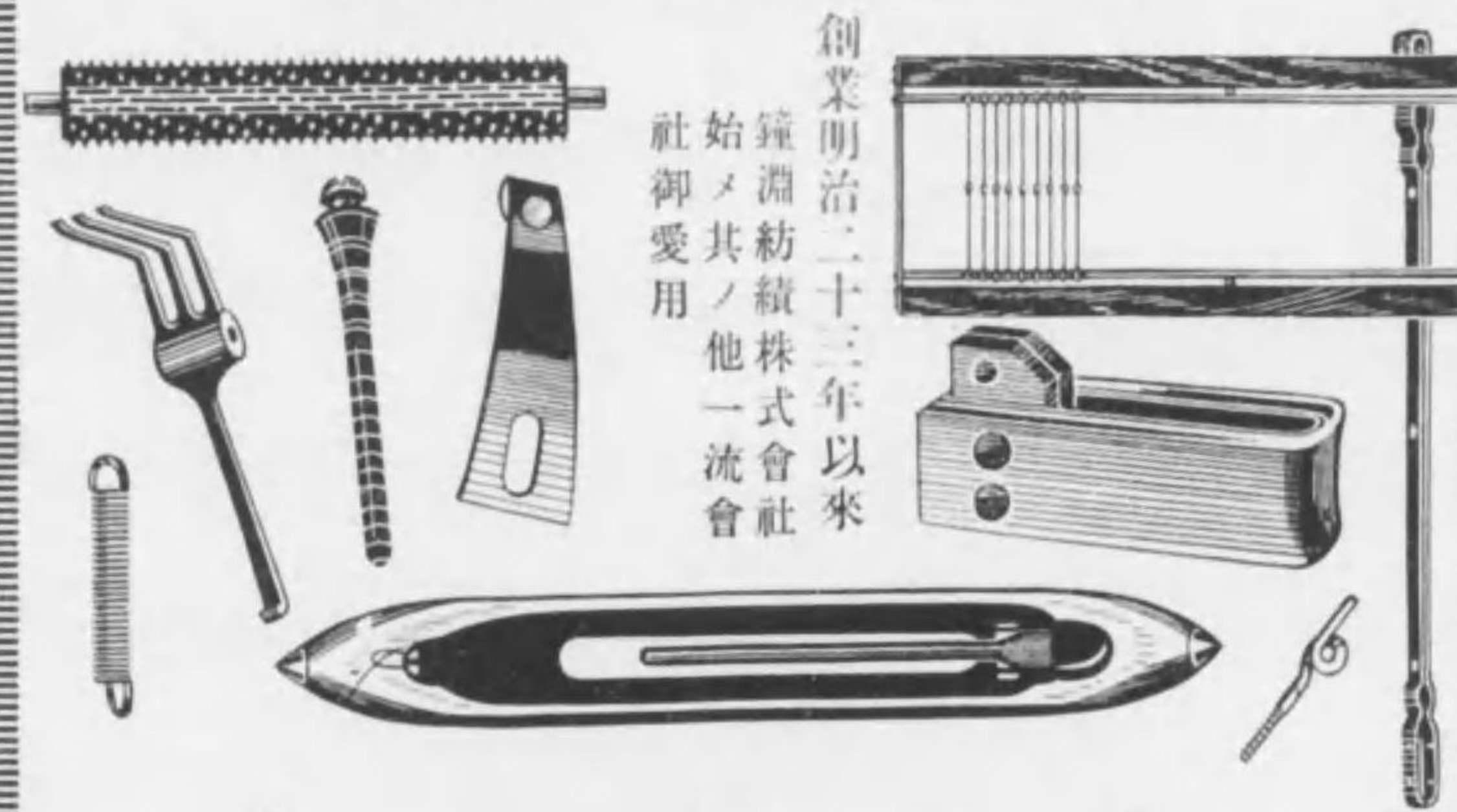

創業明治二十三年以來  
鐘淵紡績株式會社  
始其ノ他一流會社  
社御愛用

森田製作所

大阪市北區都島南通五丁目二十五番地

電話 堀川(番五〇六〇番  
七四五一番  
振替口座大阪四九〇三二番



取引銀行 三和北天滿支店  
發信略號モ又ハモリタ

特前 一四五

信樂調革製作所

ピッカー製作



信樂調革製作所

東京 都七條郵便局私書箱第三拾壹番  
京都 都下區長七番五二番  
大阪 市東區七條下之町六番地  
神戶 市東區山手三番  
東京 都下區東七條下之町六番地  
大阪 市東區山手三番  
京都 都下區東七條下之町六番地  
神戶 市東區山手三番  
電話 振替 工場 電話 振替 工場

特前 一四四



孔雀印  
ヤマト印

ピツカー製作

# 京都工業株式會社

本社 京都市伏見區稻荷  
電話祇園(6)四四七八番  
分工場 岐阜縣垂井町  
電話垂井二九番



紡織機械  
附屬品一式



# 佐東合名會社

本社 京都市品川區東品川四丁目一五二  
電話高輪④ 一〇番・六六六番  
五五五番  
大阪出張所 大阪市東區淡路町三丁目一ノ一  
電話北濱③ 三〇九三番・六六四一番  
日本硬鋼製 品株式會社  
東京市澁谷區幡ヶ谷本町三丁目六八六  
電話 四 〇 八 四 六 番





奥井鐵工所

奥井式糸綯機



奥井式管捲機

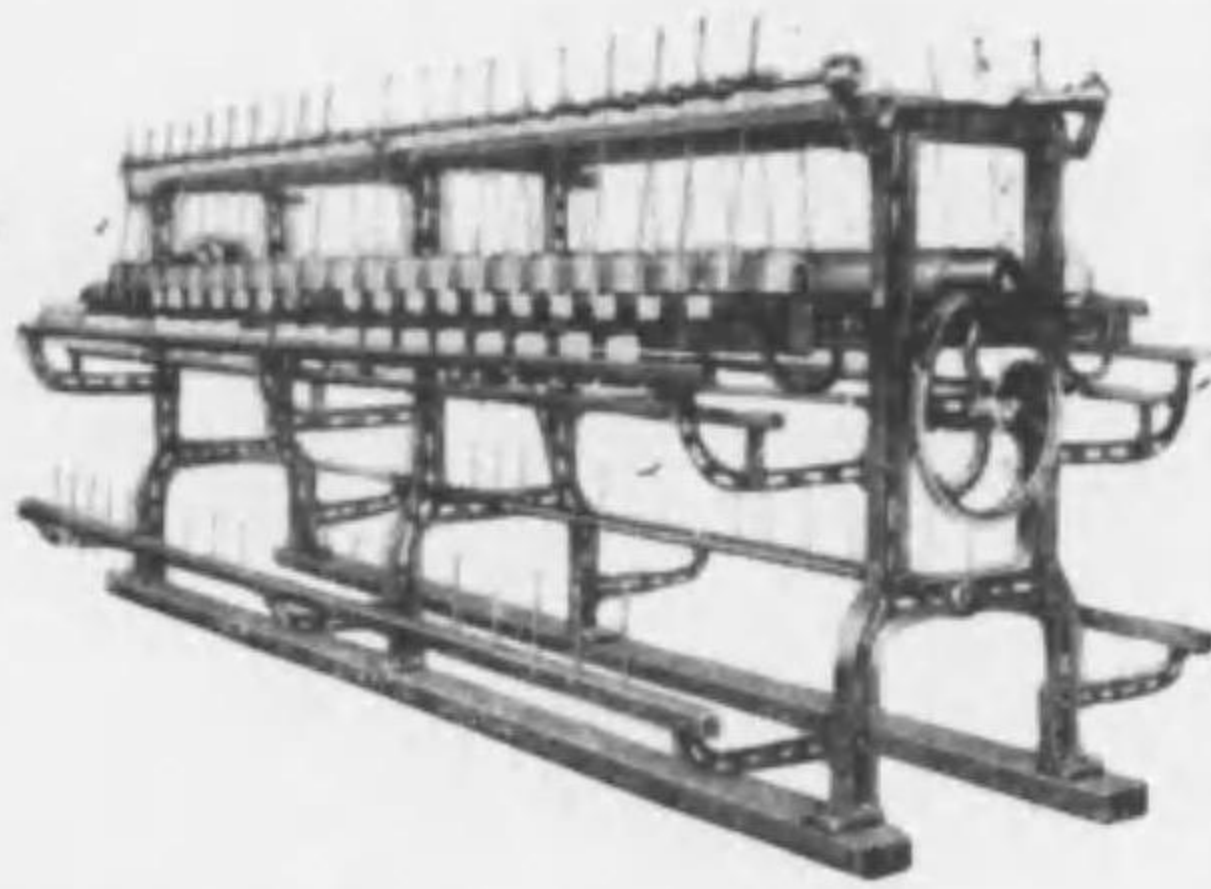

奥井式H型整經機

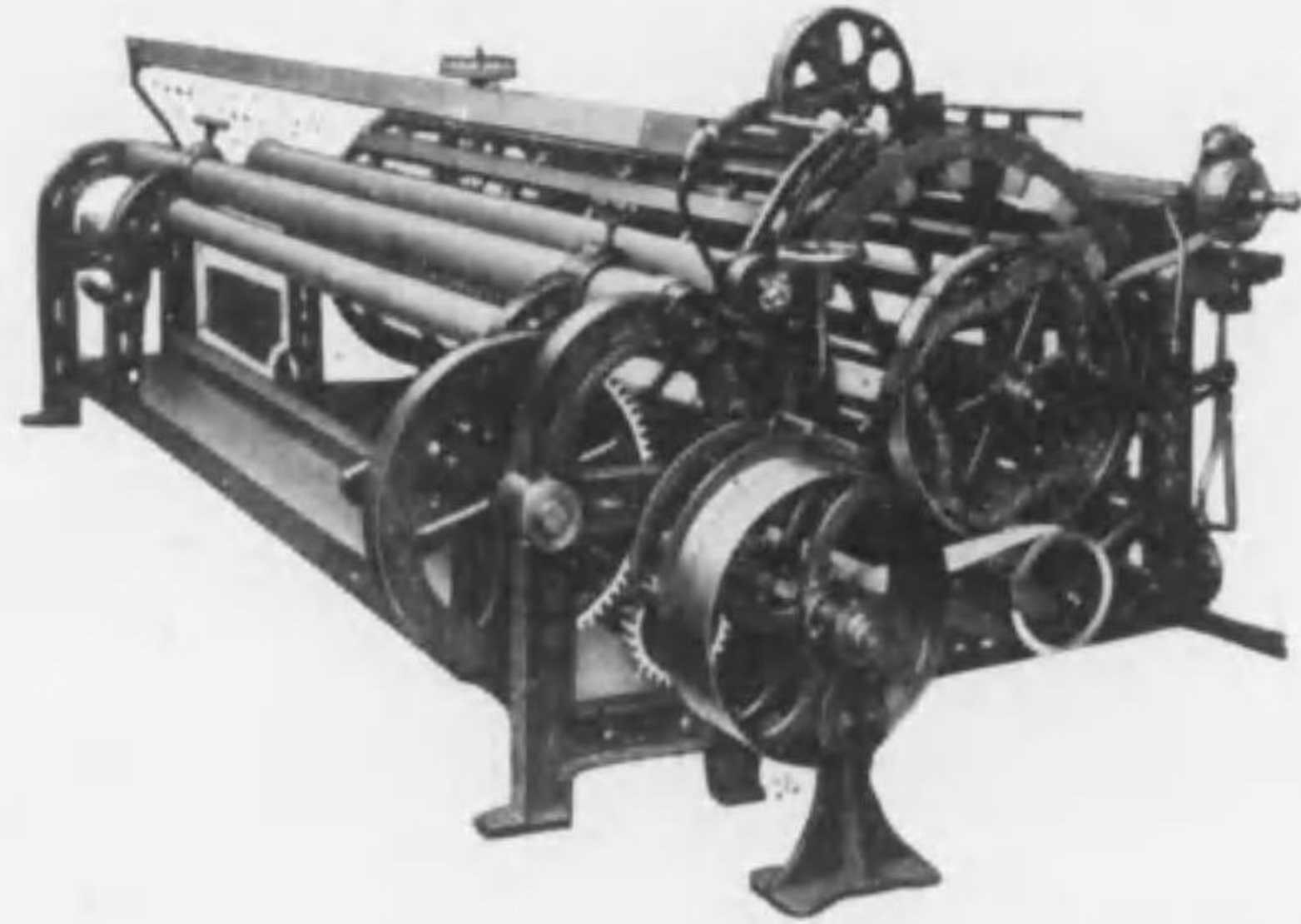

管捲機整經機織物用準備機製造

奥井鐵工所

豊田式織機株式會社特約販賣店

營業所 奥井機料店

一宮市稻荷町一丁目

電話五四〇番・一五三四番

編替名古屋三九九二番

名古屋出張所

名古屋市西區西菊井町八ノ八

電話名古屋西三二二八番

(菊井町電停四ツ角西半町)

特前 一四九

日ノ本工業所

梳綿機用ブラシ専門製作

工業用各種ブラシ



日ノ本工業所

營業所 大阪市西淀川区大仁元町二ノ一八

型録進呈

試作品ニ限り実費御相談ニ應ズ

工場

大阪市西淀川区大仁西一ノ二  
電話 福島五五四五番

電話 福島二八二五番

特前 一四八



加藤德藏商店

製帶調東阪  
**V型パゾー**

カテゴリー進呈

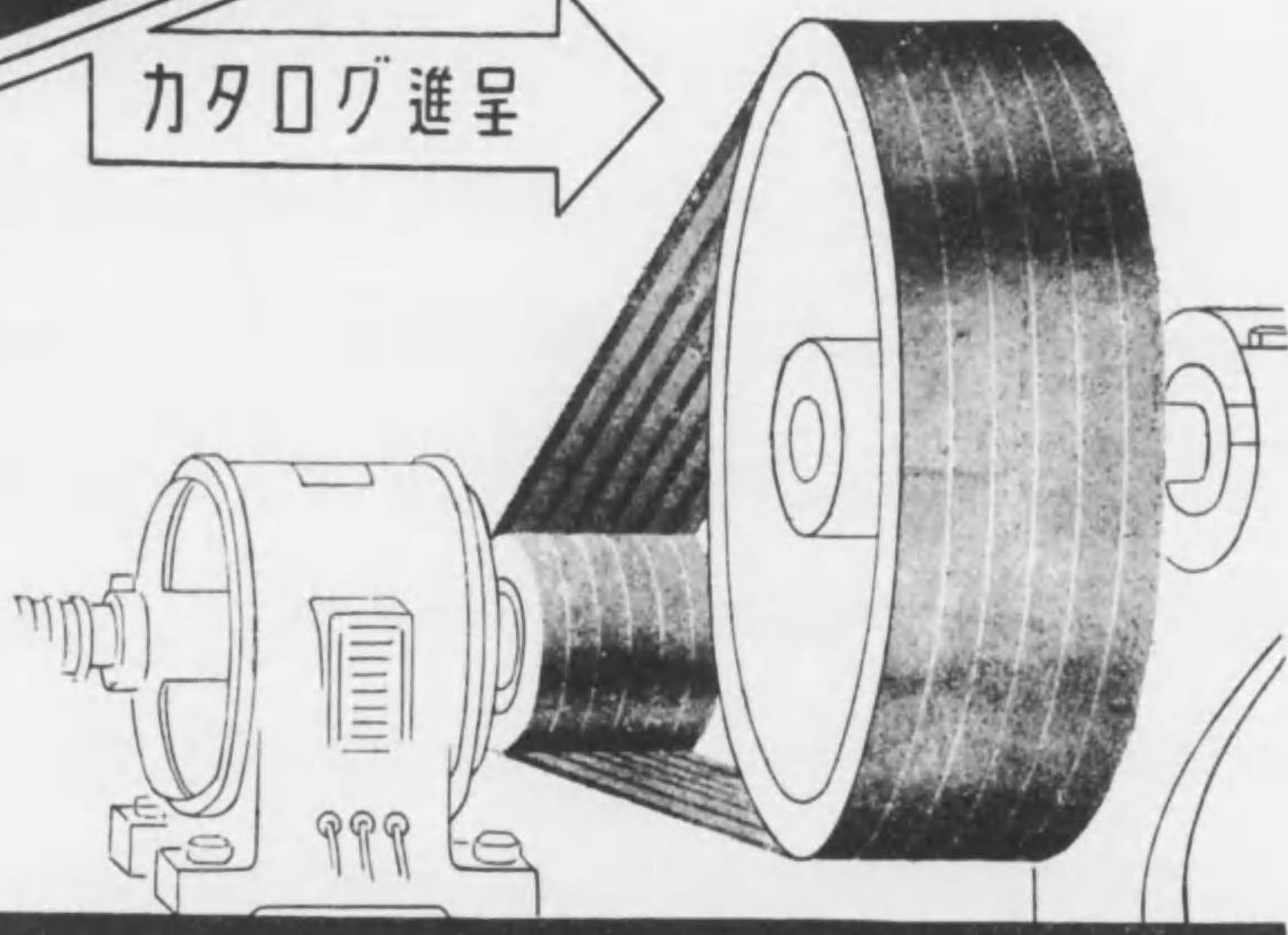

特前  
一五二

阪東調帶護謨株式會社中央代理店

**加藤德藏商店**

名古屋市中区岩井通り五丁目

電話南局⑥六三三七番

覺野商店



**覺野商店**

紡染各  
織色種  
機色種  
織理備  
機機機  
並準整  
二附屬  
品機機機

大阪市南區東清水町五十番地ノ二(三休橋筋)

電話南(75)八九二一番

本店岸和田市並松町

電話三〇三〇番

特前  
一五〇



T. S. S. 式  
シヨツパー型布抗張力試験機  
手動及電動兩用  
自動記録装置  
容量0-500kg マデ各種

織物ニ關スル主要試験機

- シヨツパー型 布抗張力試験機 (最大五〇〇kgマデ)
- シヨツパー型 糸抗張力試験機 (最大七〇kgマデ)
- シヨツパー型 單糸抗張力試験機 (最大參kgマデ)
- T・S・S型 布揉抗張力試験機
- スコツト型 耐揉試験機
- 耐水度試験機 各種
- 布目糸數試験機
- 糸檢撚器
- 瓦斯漏洩度試験機
- 織物柔軟度試験機
- 布磨耗試験機 各種

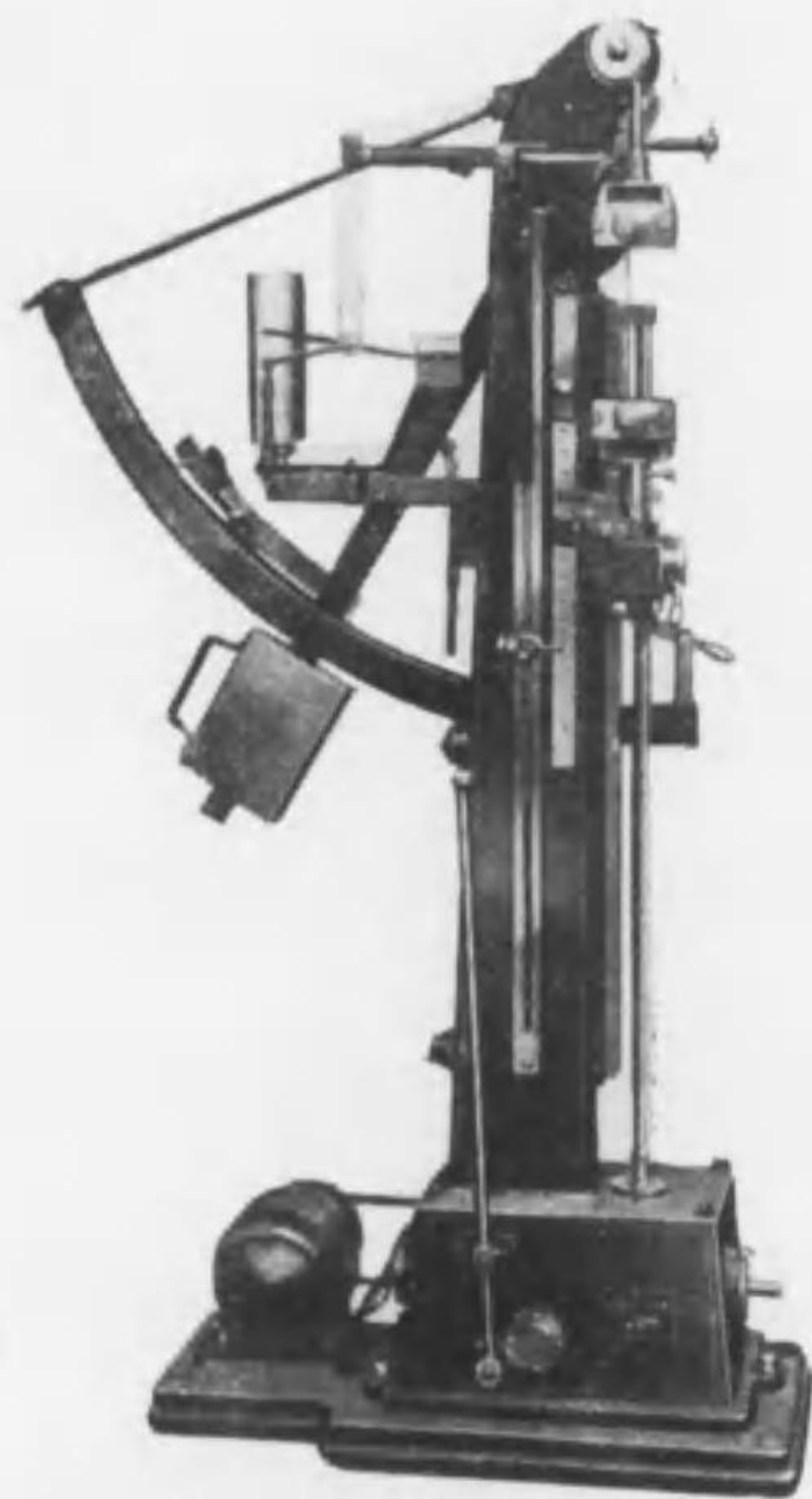

布・糸・紙・ゴム・塗料・皮革・合成樹脂・以上の  
各試験機 設計製作

株式會社 **東洋精機製作所**

東京市神田區猿樂町二ノ一五

電話神田區 { 一四七七番  
一四七〇番 }

紡織機用木工業品  
シヨツパー型  
式一品属附基ルツヤシ

SI

仙 橋 片 商 店

三 賢 場 馬

目丁二町場市小區東市屋古名 所 業 營  
場工ルトツヤシ  
番五八八三・四八四二東話電

目丁三通種千區種千市屋古名 場 工 品 工 木  
番八四五一種千話電

九三町場業區中市屋古名 場 工 鐵



### 超高速 最新式人絹燃糸機

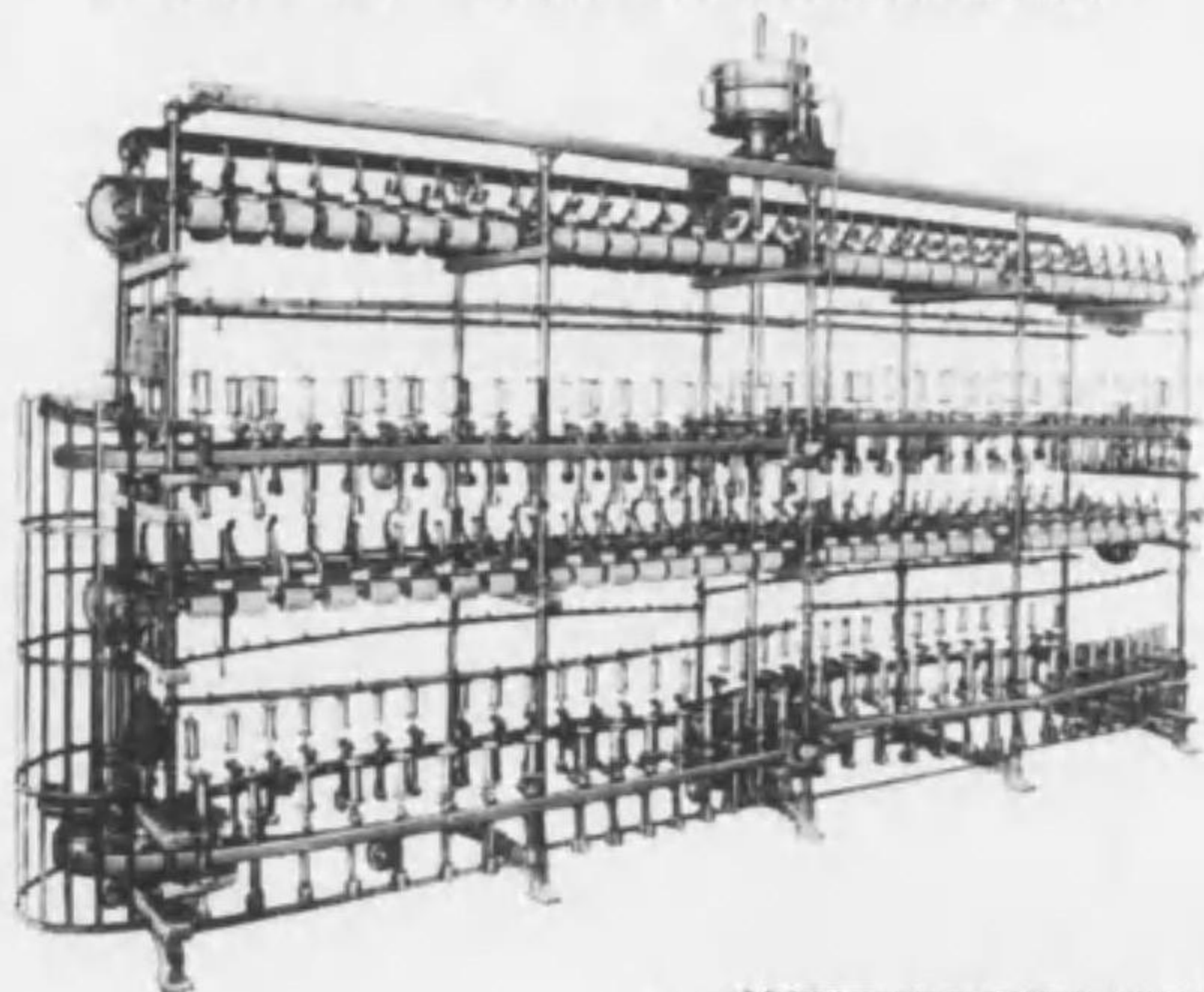

本機は全部鐵製にして主要分にはボールベヤリングを使用し運轉回滑且つ動力の節約をなす  
スピンドルには新案自動注油装置完備す  
錘の回轉數一分間一萬回以上

### 特許最新式高速人絹管捲機

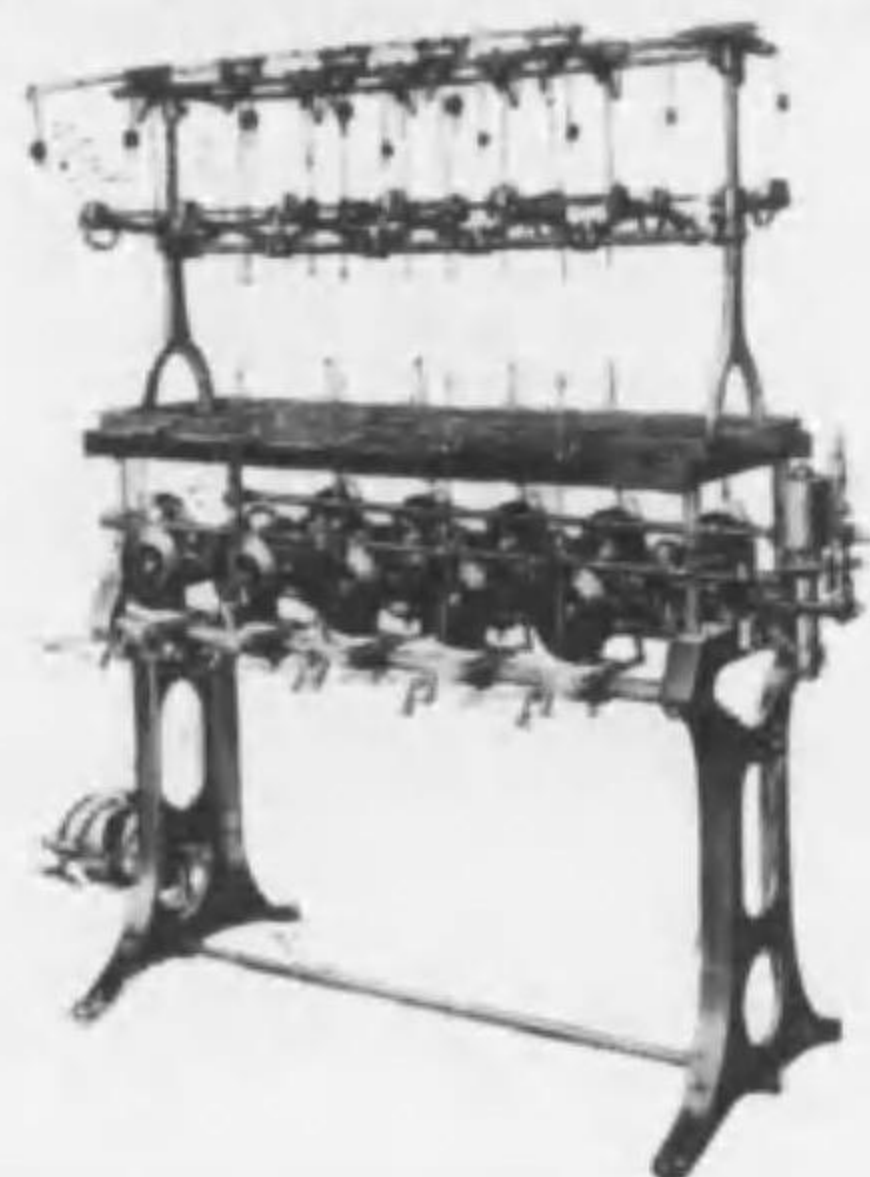

價格低廉、機構簡單  
取扱平易  
錘の回轉數一分間  
三千五百回以上  
チーズ・ボビン・総掛自由

營業課目 { 燃絲機械・引揃機械  
          { 其他準備機械一切

## 合名會社 中山製作所

本社 名古屋市東區下飯田町105 電話東(4)7628番  
福井出張所 福井市城町一丁目 電話749番  
濱松出張所 濱松市佐藤町1200番

**SAVIDEN**

**牧油**

**化工業所**

各種處理劑潤滑油製造

洗滌劑 アラオー

纖維精練劑 ペクロン

強力紡毛劑 スプイン

ロード油代用 ローリン

纖維工業用  
金屬工業用  
油脂

營業所  
大阪市西區本田町通  
一丁目十一番地  
電話西 { 1428  
          { 2628

工場  
大阪市東淀川區國次町966  
(省線東淀川驛東北一丁)

(SAVIDEN (サビデン印) マークニ御注意ヲ乞フ)



專賣特許製革  
紡織機用革具製造販賣  
各種製革截斷



森川工業所



大阪市浪速區元町三丁目二〇〇番地  
電話戎(76)二一五五番  
振替大阪二四七四五番

紡織用各種木管



林木管製作所

大阪市旭區內代町九二番地  
電話堀川二五六五番  
振替口座大阪一〇三〇三四番



於大禮記念國産振興博覽會  
金牌受領

紡織製絲燃糸人絹用ホーロー加工用品は

スネールワイヤー類及ホーロー引糸道各種は

笠井式綜統枠  
高用新案第一八七九八五號

ラベット

笠井式綜統枠  
人絹・人織用各種部品  
ラベット類各種  
紡織・人絹用系道  
燃糸・製糸用系道  
各種ホーロー加工用品  
抜物・押物・挽物各種  
各種スプリング  
其他鐵工一般  
高用新案第三三〇四六六號

アルコール混爐

フワリ(伸縮自在)綜枠

ホーロー加工品

人絹用ポート類

人造纖維用ホビン

5 笠井式綜統枠  
12 16 17 18 19 20 21 22 23 24 25 26 27 28 29 30 31 32 33 34 35 36 37 38 39 40 41 42 43 44 45 46 47 48 49 50 51 52 53 54 55 56 57 58 59 60 61 62 63 64 65 66 67 68 69 70 71 72 73 74 75 76 77 78 79 80

# 笠井靖久鐵工營業所

大阪市住吉區田邊本町六丁目二九  
電話平野三七〇・四三五番  
振替口座大阪六〇三三三番

最も古き経験と新らしき技術を有する弊所へ御用命を乞ひ  
ホーロー加工品の修繕及ホーロー引直し等は弊所特有の技能



OSAKATSU, KIRYOTEN, CO



創業明治43年

# 茂勝機料商店

營業所……愛知・一宮・電458番

營業課目——紡織用品一式  
燃糸用品一式

機械部……愛知・一宮・電458番

營業課目——整理機・燃糸機  
染色機・原動機  
織機・紡機各種

支店……愛知・古知野・電14番

營業課目——絹織機用品一式

工場……愛知・一宮・電1049番

倉庫……第1, 第2, 第3, 第4  
第5, 第6, 第7, 第8

滿, 關, 支, 輸出組合員 金井針 布配給所  
愛知縣織維機械商業組合員 トラペラー  
中部石油小賣商業組合聯合會員 愛知縣製紐工業組合員  
東亞織物經濟協會組合員 日本織維機械商業組合員

○勝山トラペラー  
○理研スチールストリップ  
○紡織機械用品  
○ハママロ  
○山

○理研製品一般  
○諸機械工具  
○ベルト及綴金具各種  
○工業用ゴム製品  
○工業用革製品

東京市京橋區銀座三丁目四番地



會合 社名 勝山商會

電話京橋⑧一八四五番・七〇五七番・九〇二〇番  
代表社員 澤田音次郎

型錄贈呈

陳列場所 大阪出張所  
小倉出張所  
東京市京橋區銀座西三丁目七番  
大阪市西區薩摩堀北ノ町三番  
電話新町⑧一六五〇番  
電話小倉一丁目四五番  
電話市川一丁目四五番  
電話府布市御厨二丁目九番  
電話布施市御厨二丁目九番  
電話府布市御厨二丁目九番  
電話府布市御厨二丁目九番



# KMR

綿 絹 人 糸  
絹 フ 糸 糸

各種紡績用諸機械並ニ附屬品  
專 門 製 作

大阪市港區石田町一丁目十八ノ五

## 毛利 工 作 所

電話築港(55)二六〇〇

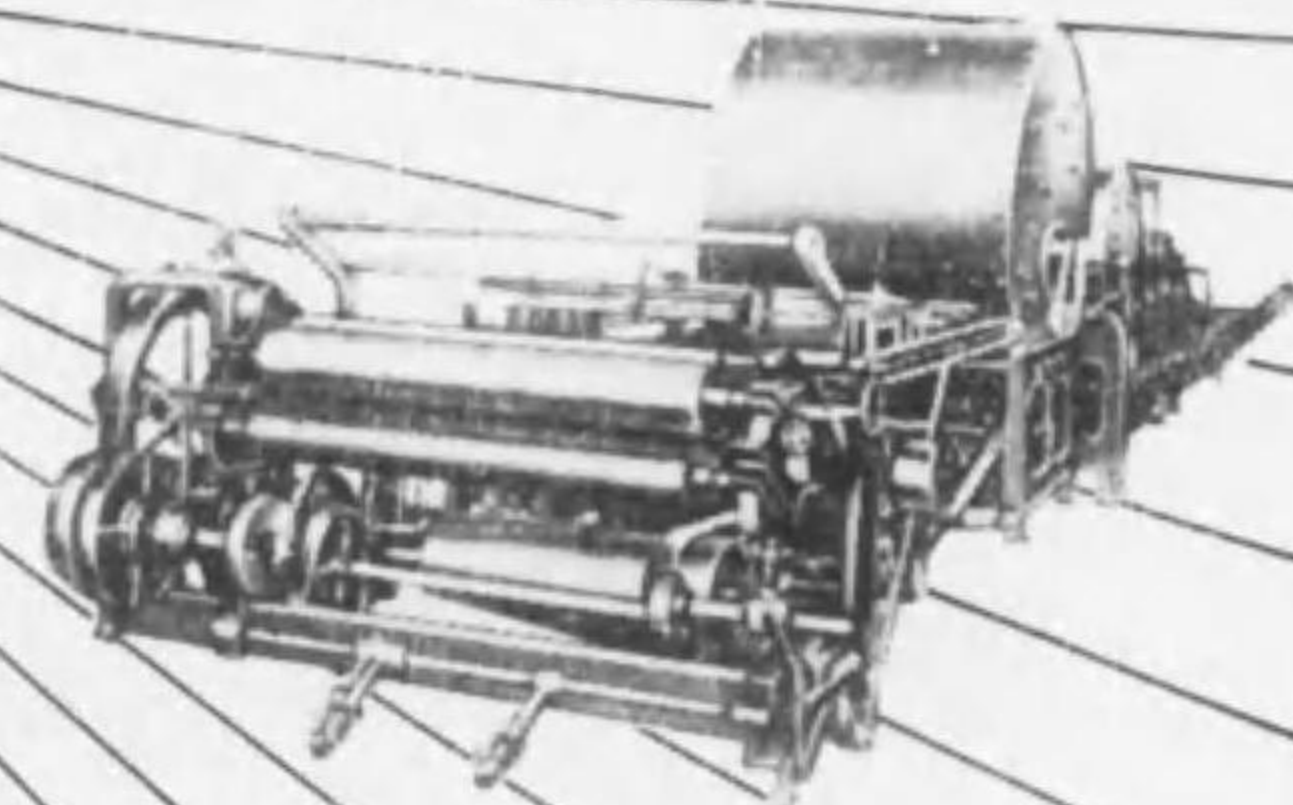

最新型スラツシャー經糸繰付機

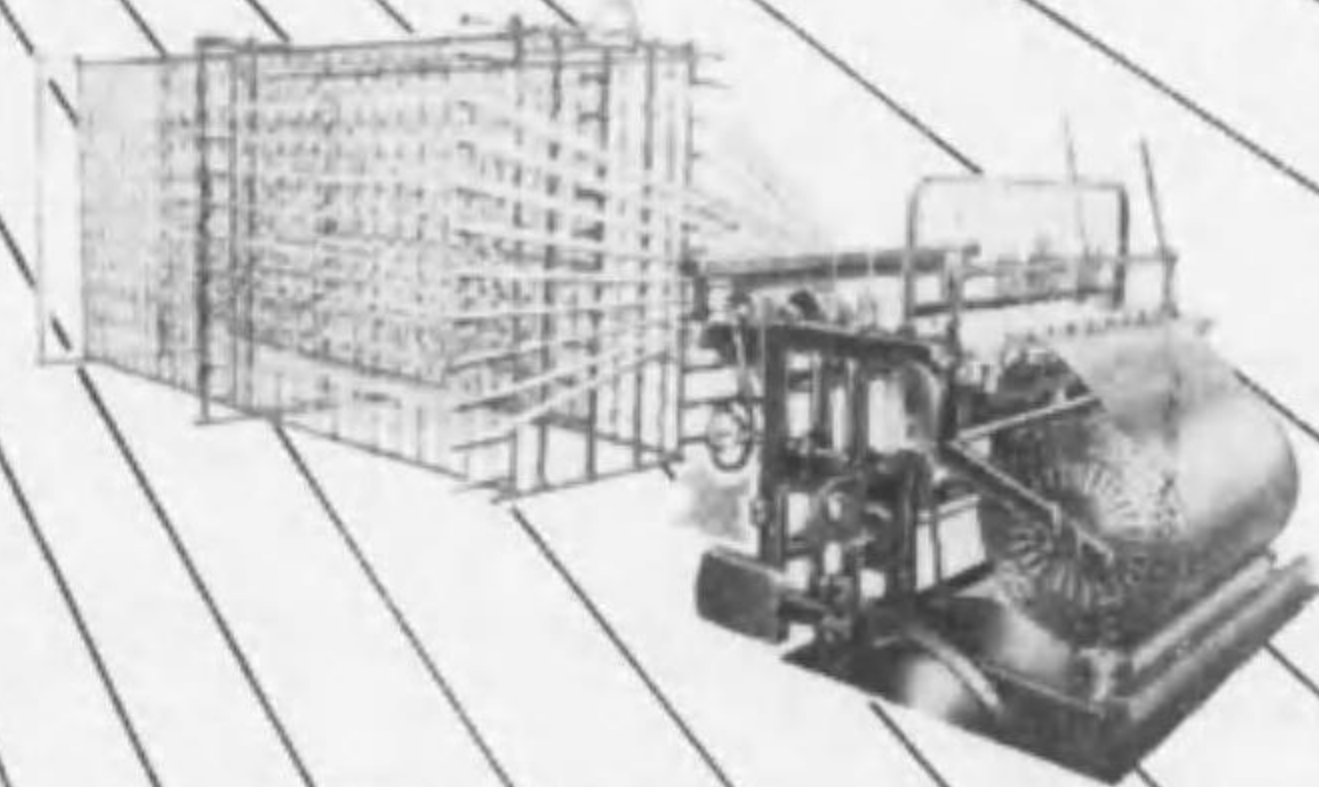

最新型超高速度荒捲整經機

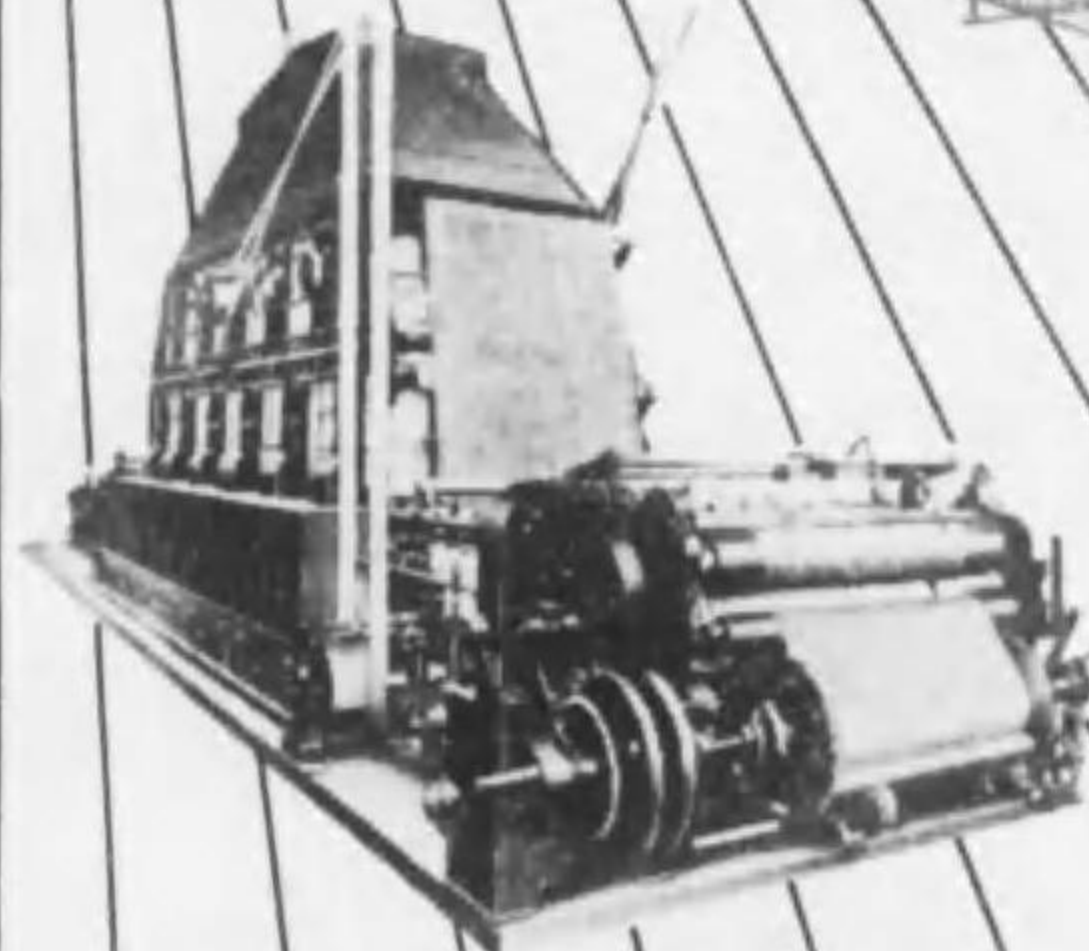

最新型熱風乾燥經糸繰付機

### 製 作 品 目

綿・毛・スフ・人絹經糸糊付乾燥機・超高速度荒捲整經機  
油壓荷造機械・布疊機械・布糊付乾燥機・傳動裝置  
其ノ他織布準備機一切・並ニ工作機械一般

合 資 會 社

## 金 丸 鐵 工 所

名古屋市中川區明野町六丁目二十五番地  
電話南一五二





# ヘルドフレーム

## 専門製作

### ドロツパーの再生修理

ロツト取ハツシ至極簡便

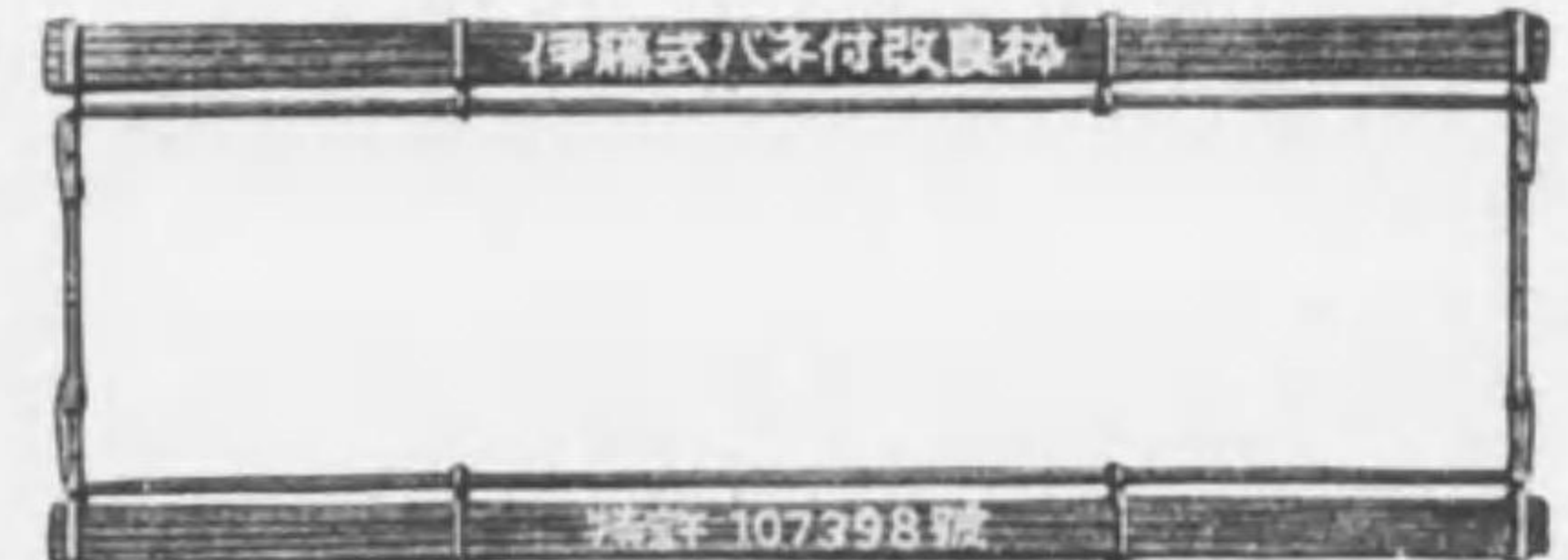

(單式) 新案特許第107398號



(複式) 新案特許第119974號



運轉中絶対ニハツル、コトナシ

### 特許伊藤式バネ付枠製作發賣元

#### 新案特許

第181452號 第181453號 第242463號  
第242790號 第242791號 第242792號

#### 合名會社

## 伊藤ヘルドフレーム製作所

營業所 大阪市此花區上福島中二丁目二一  
電話福島(45)一三一四番

工場 木工部 大阪市此花區下福島三丁目三  
鐵工部 大阪市此花區上福島中二丁目二一

合名會社伊藤ヘルドフレーム製作所

特前 一六五



# 紡織諸機械

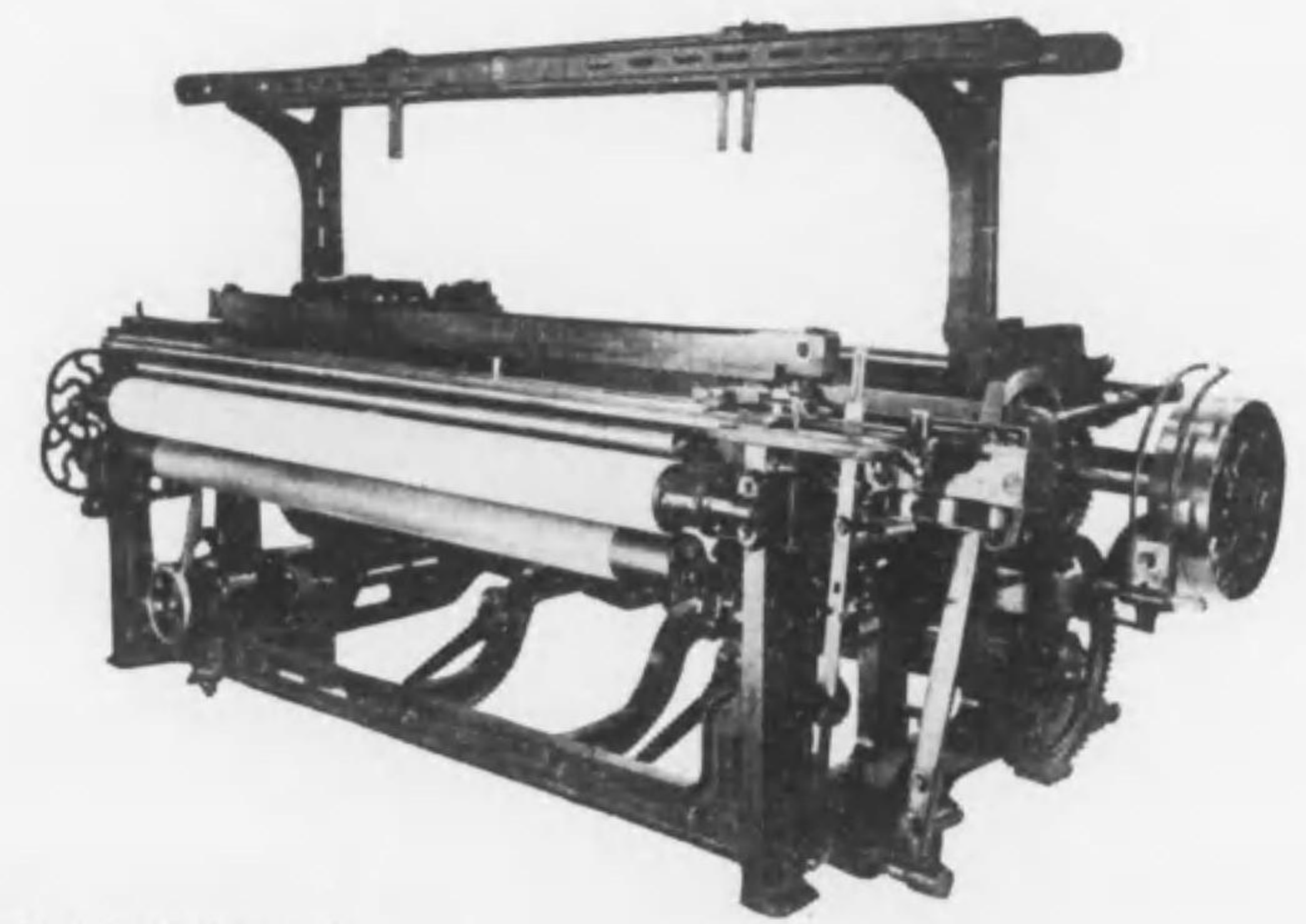

豊田式M型四巾織機

## 營業種目

各種高級力織機・紡織用諸機械・染色整理用機械  
各種準備機・原軸傳導工具・附屬品一式

### 豊田式織機株式會社特約店

#### 合名會社

# 東洋機粉商會

營業所 名古屋市中區末廣町一丁目  
電話中局③九四三・四二八八 振替口座名古屋局一〇五五

製作所 名古屋市千種區都通三丁目 電話千種二五八八

倉庫 名古屋市東區筒井町三丁目 電話東局①一三六四

自宅 名古屋市千種區池下町一丁目 夜間專用電話  
千種局一五九一

合名會社東洋機粉商會

特前 一六四



# 次本式 ジョッキプーリー

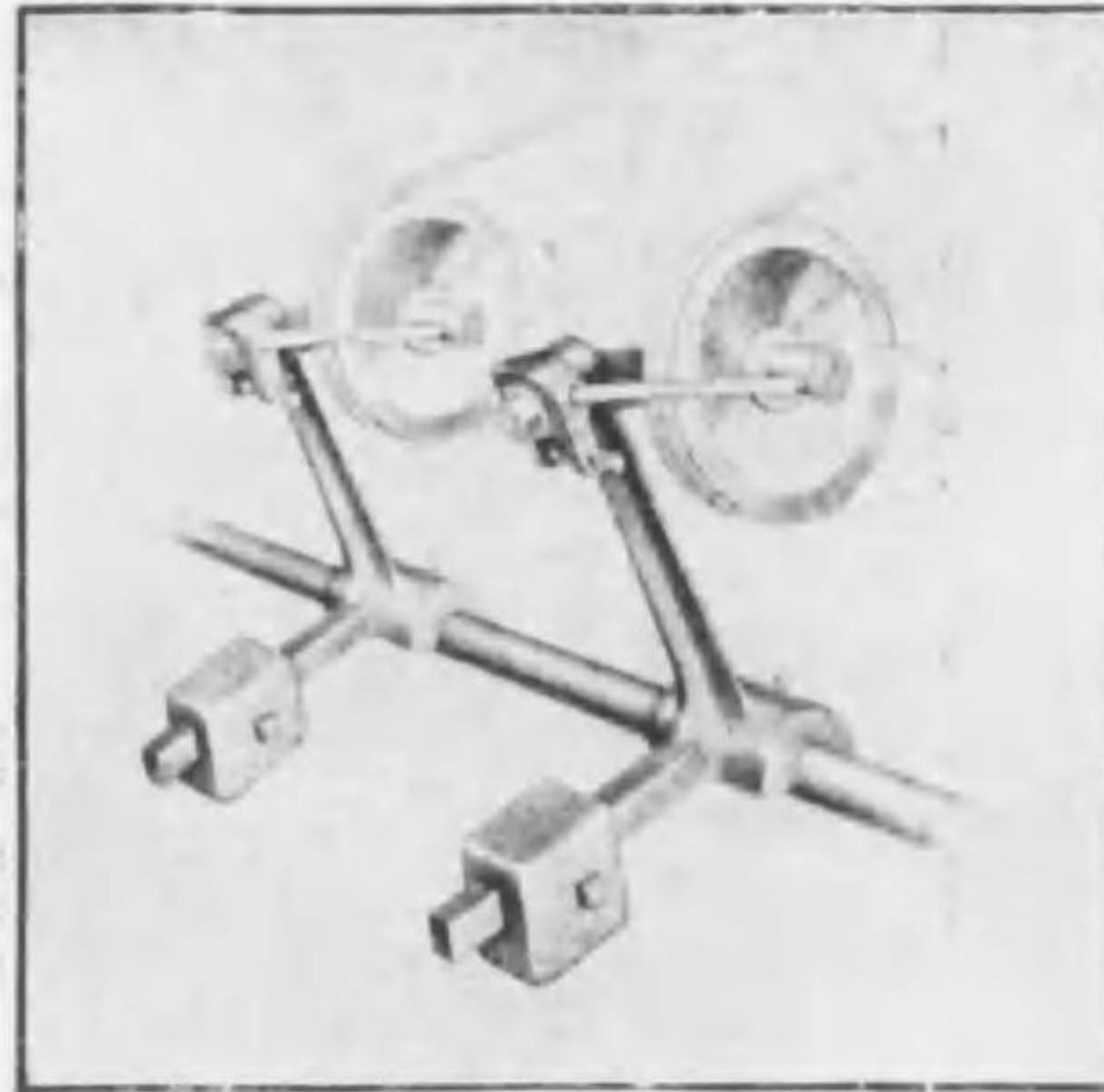

### 特 徴

- 1, 鐵板製の爲重量極めて軽くバランス良好獨特なる構造に依リヨミは絶對にたまらぬ事。
- 1, ローラーベアリングなるが故に摩擦抵抗少く回轉極めて圓滑なる事。
- 1, プーリーボス内に油を多量に貯藏なし其保有期間は一ケ年餘の回轉に堪ゆ、然も其の補充に分解等の手数を要せず。
- 1, 油注入口がブラケツトになりてプーリー内に通ずるが故に運轉中と雖も容易に注油をなし得る事。



## 株式會社 久寶製作所

大阪府中河内郡八尾町大字佐堂二一九

電話八尾二三六番

# 特許科學撚糸機

特許局第五回、第六回發明展覽會發明協會  
第四回、第五回日本發明互助會等最優等授與

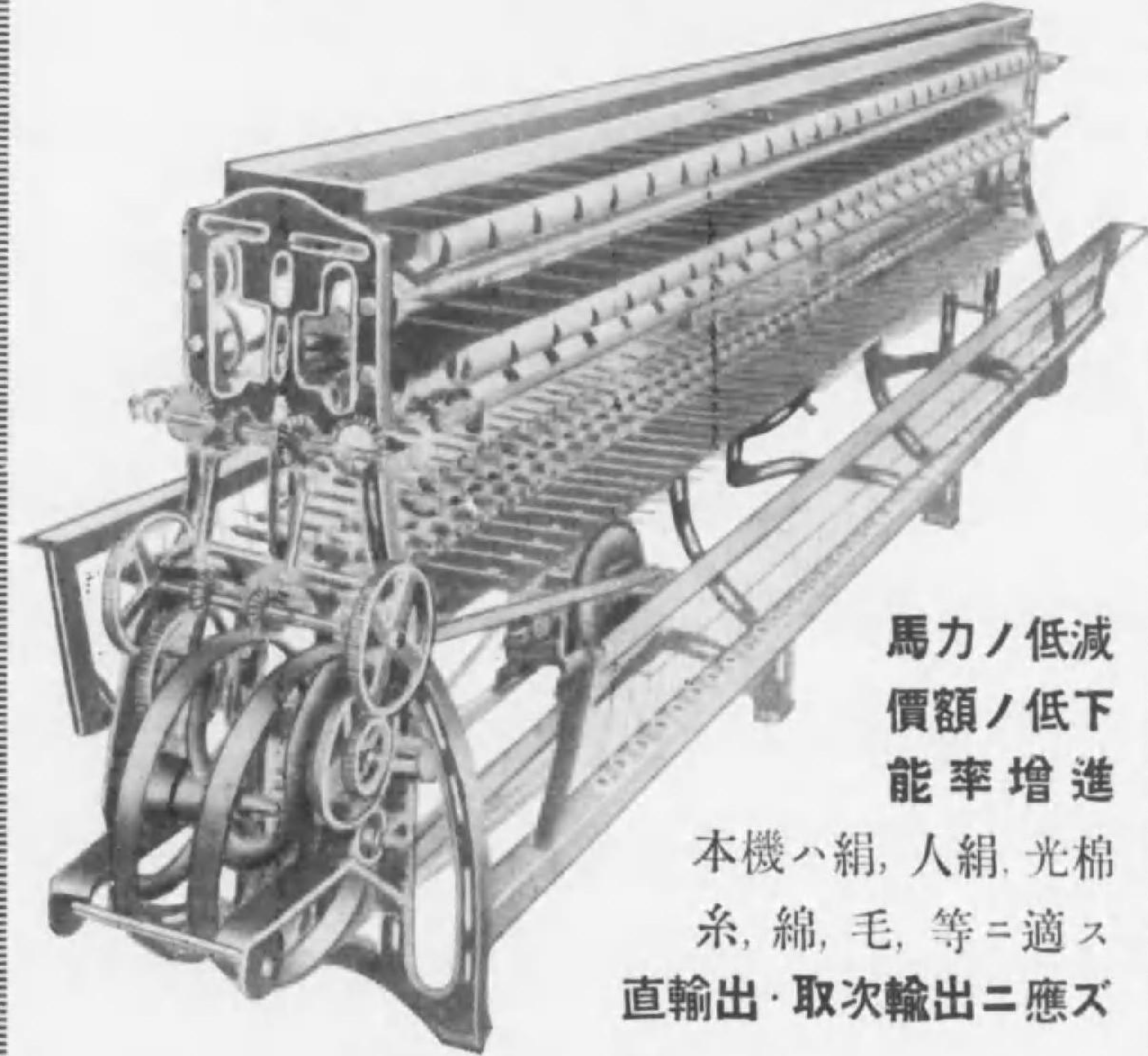

馬力ノ低減  
價額ノ低下  
能率増進

本機ハ絹、人絹、光棉  
糸、綿、毛、等ニ適ス  
直輸出・取次輸出ニ應ズ

### 製 作 種 目

太物専用撚糸機、變化撚リング撚糸機  
防油リング、横式強撚撚糸機、上卷取撚糸機

## 長谷榮輔製作所

愛知縣名古屋鐵道古知野驛前  
電話古知野局132番



專賣特許・實用新案  
カードエコノマイザー



特 徴

並 掃 除 省 略

工 費 の 節 約  
生 産 額 の 増 加  
使 用 原 棉 の 節 約

粗紡並精紡工程の能率増進  
糸質の向上

ダレンムラの減少  
強 力 増 加

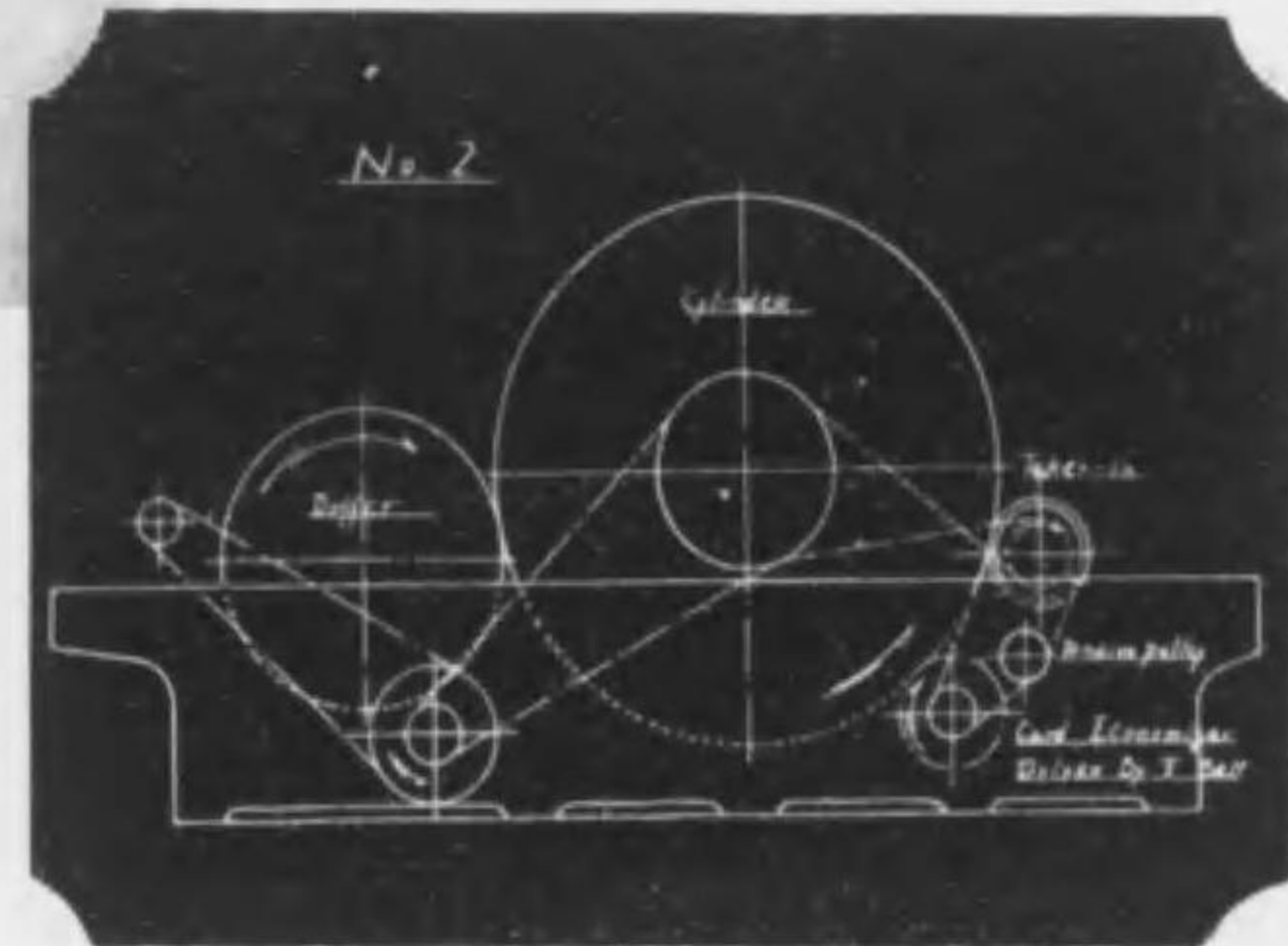

三 光 工 作 所

營業所 大阪市東區今橋二丁目(神田ビル)  
電話北濱(23) 524・525・615番  
第一工場 尼崎市濱海地十七番地  
電話尼崎 1776番  
第二工場 尼崎市濱海地十九番地  
電話尼崎 1758番



株 式 會 社

川 西 機 械 製 作 所

營 業 品 目

毛糸紡績機械・人造絹絲製造機械・人造纖維製造  
機械・毛織機械・化學並製鐵用機器・バルブ製造  
機械・材料試験機・各種秤量機・天秤及衡器  
航空機用部品・挾籠及模範精密諸機械  
無線通信機・各種真空管・タングステン及モリブ  
デン線・カツパロイ及ダイヤモンド工具・特殊  
電球・特殊硝子製品・録音機

本社及工場 神戸市林田區和田山通一丁目五番地  
電話代表番號兵庫 3835番  
東京事務所 東京市麴町區丸ノ内二丁目一二仲一三號館四號  
電話丸ノ内 { 4673・4685番  
3825・6454番  
大久保工場 兵庫縣明石郡大久保町大字大窪  
東京工場 神奈川縣川崎市市ノ坪中村通二三七  
京都工場 京都市下京區八條通堀川西



# 特許“日皮式”エプロンバンド製作實況

— 日産 20,000個 —



製造所 日本皮革株式會社東京五場



日本皮革株式会社

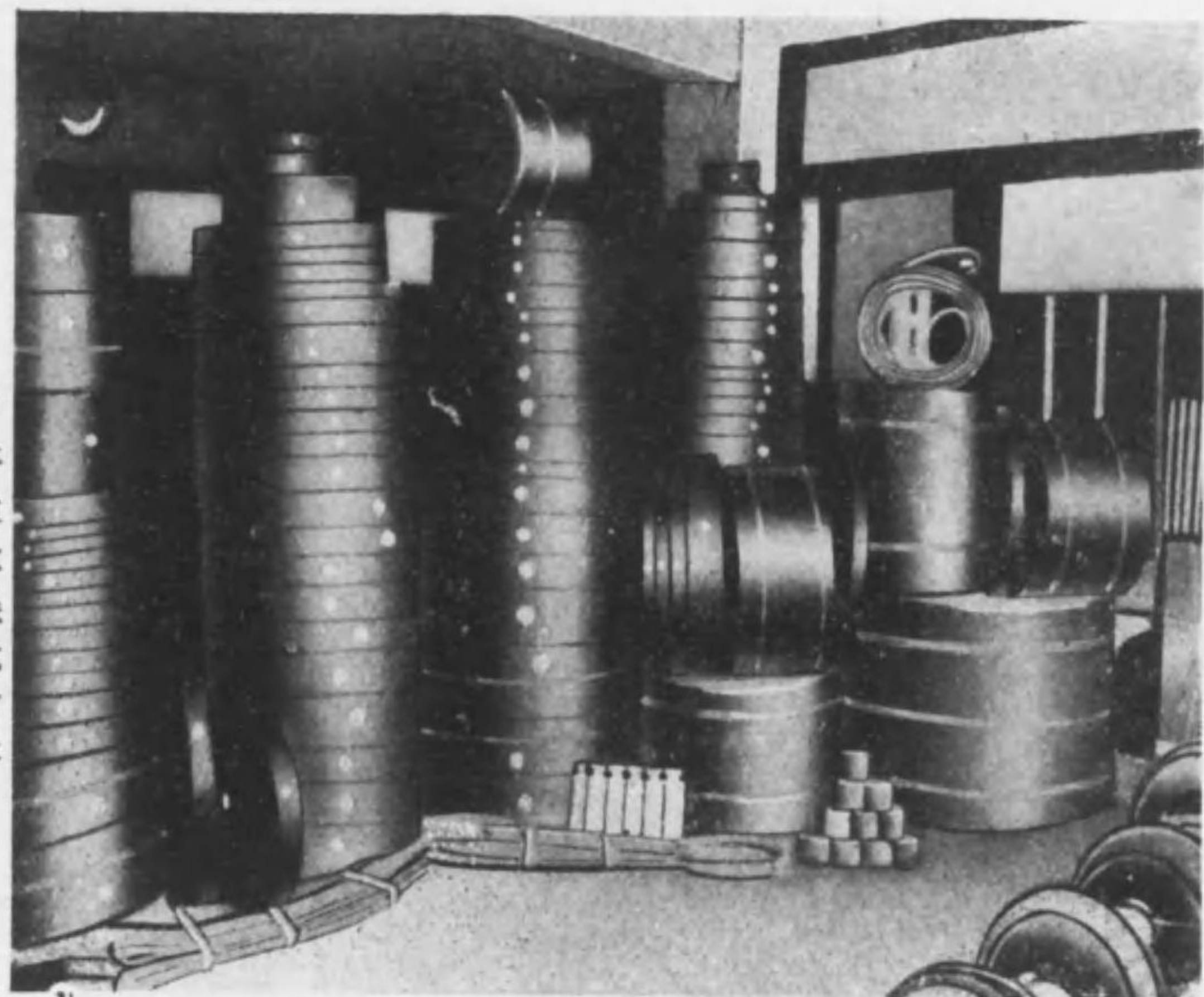

各種調革

鳳凰

小牛

ハ

製造元

日本皮革株式会社

工場所在地 東京 大阪 上海

代理店

株式會社 守谷商會

本支店所在地 東京、大阪、名古屋、小倉  
金澤、京城、臺灣、新京

特前 一七三



株式會社守谷商會

印調革

ローラースキン

イドラフト用エフロン革

ハイドラフト用エフロンバンド

梳毛機・集合機レザー

紡織用諸革具

絹毛紡用レザーエフロン

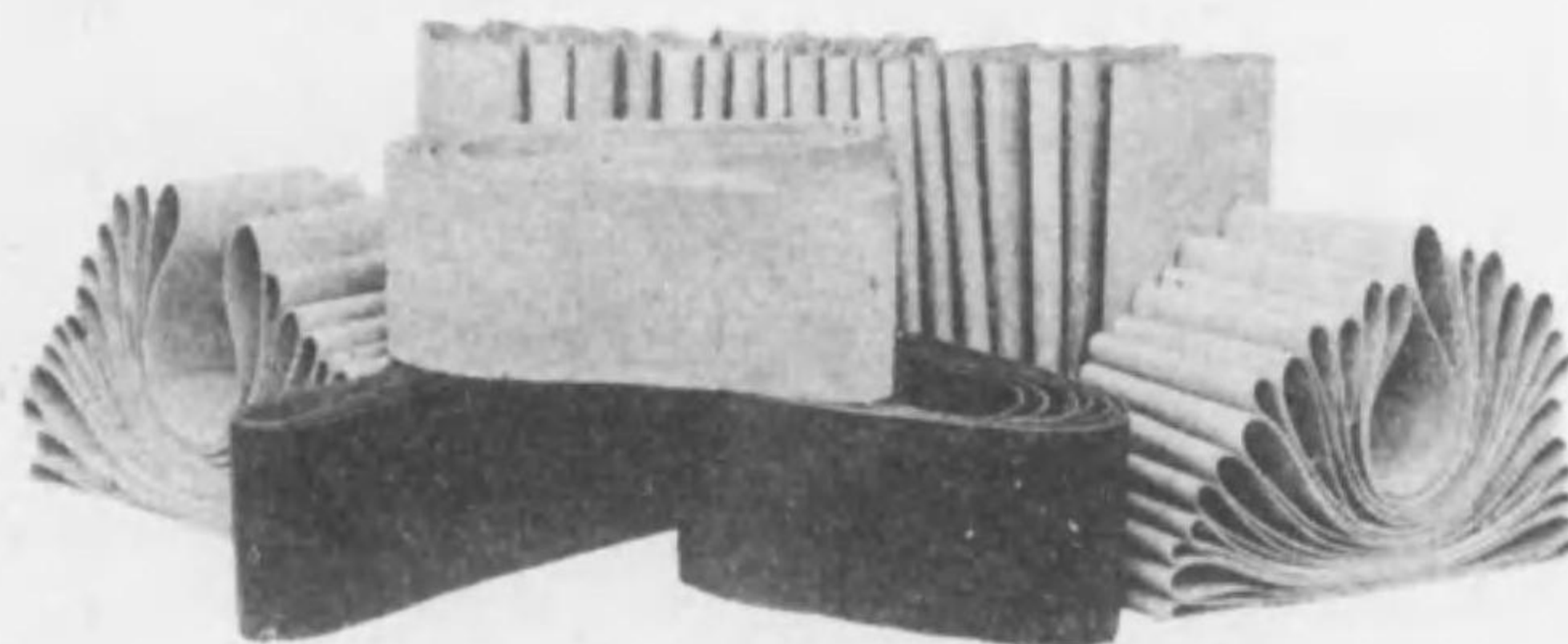

特前 一七二





# 紡織用諸機械専門製作

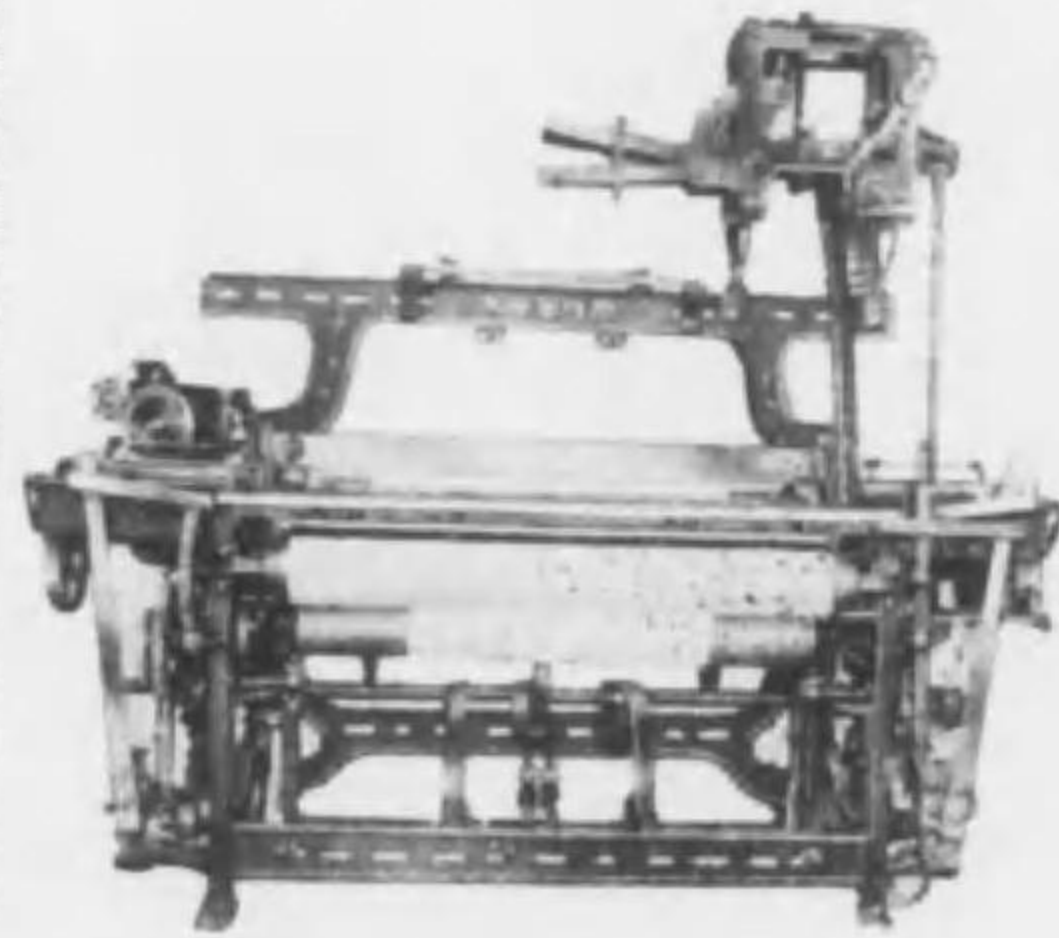

N型兩側二丁杆織機

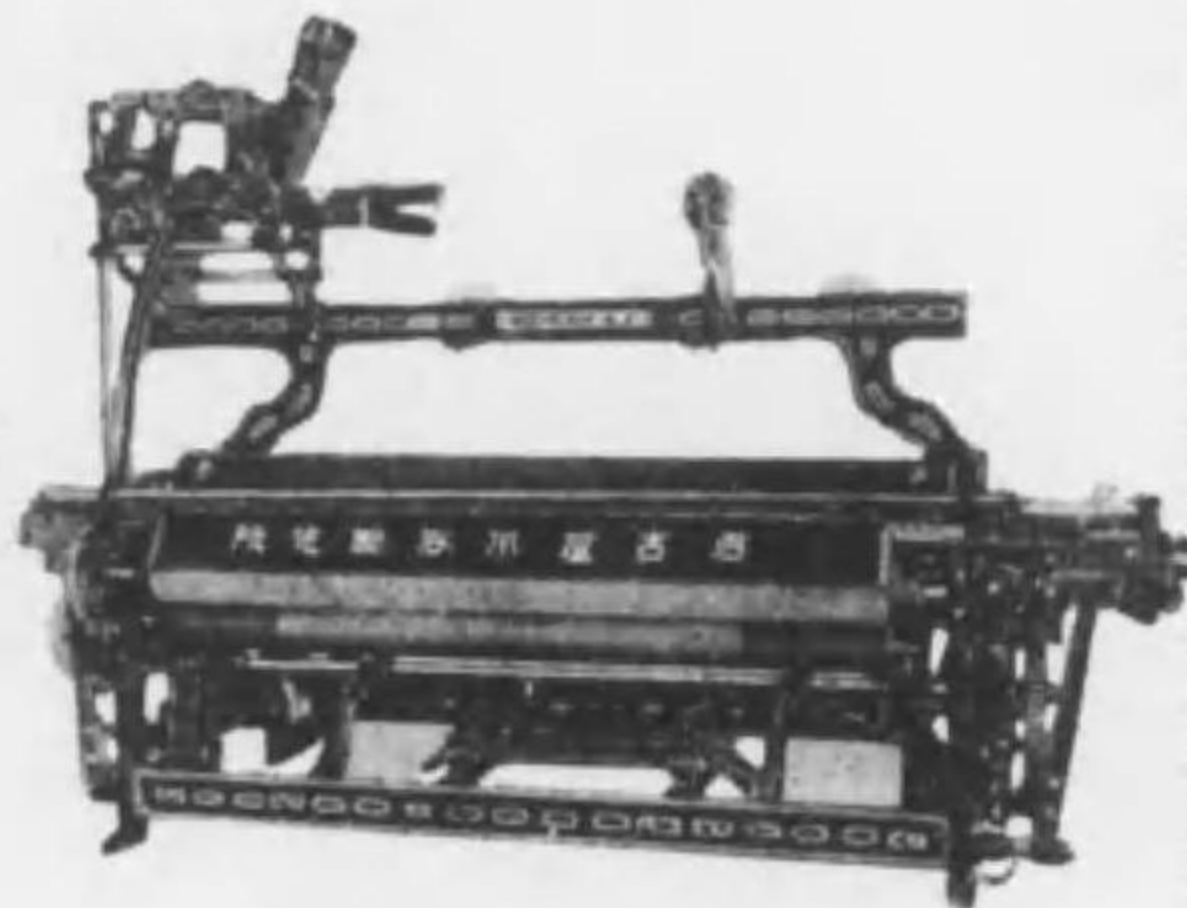

四巾Dビー付織機

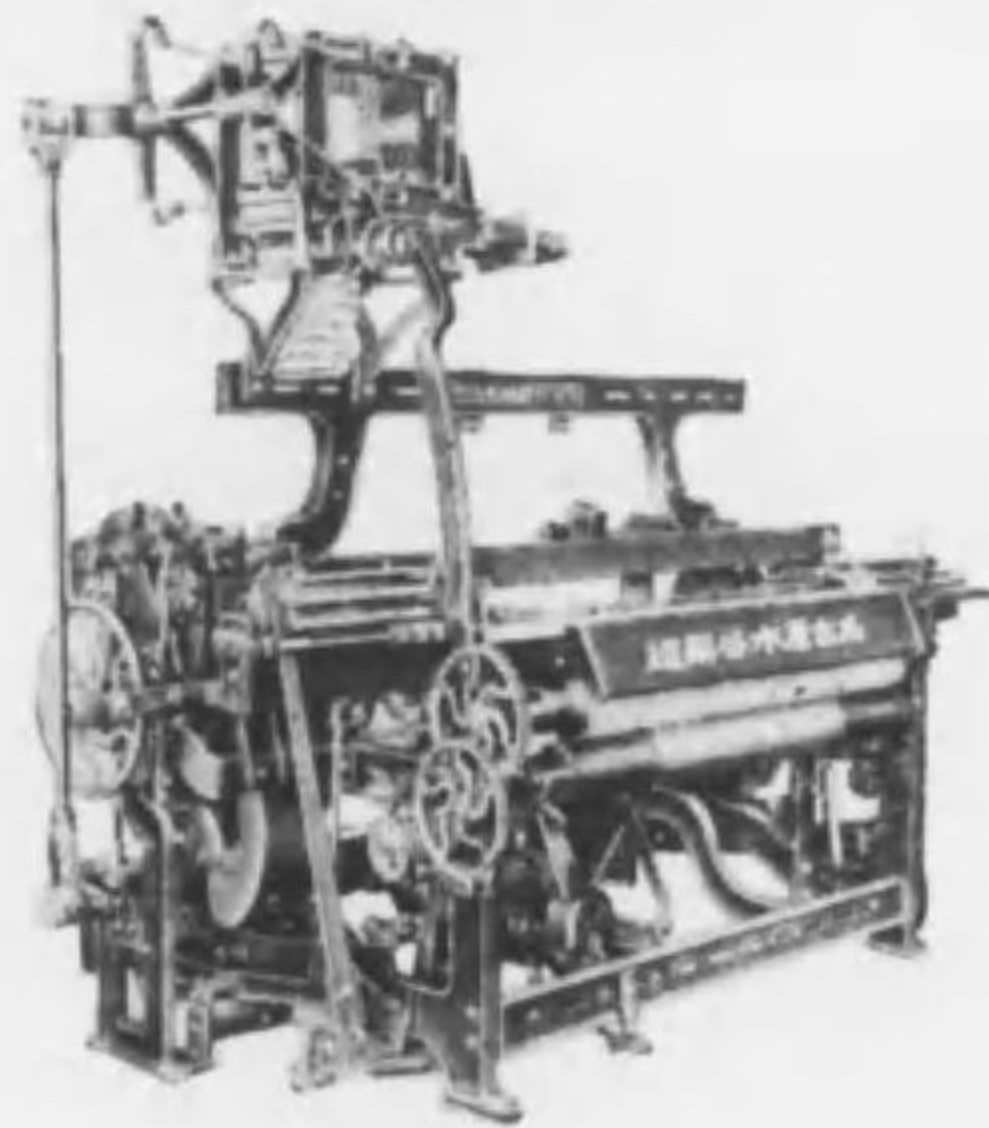

N型四丁杆織機

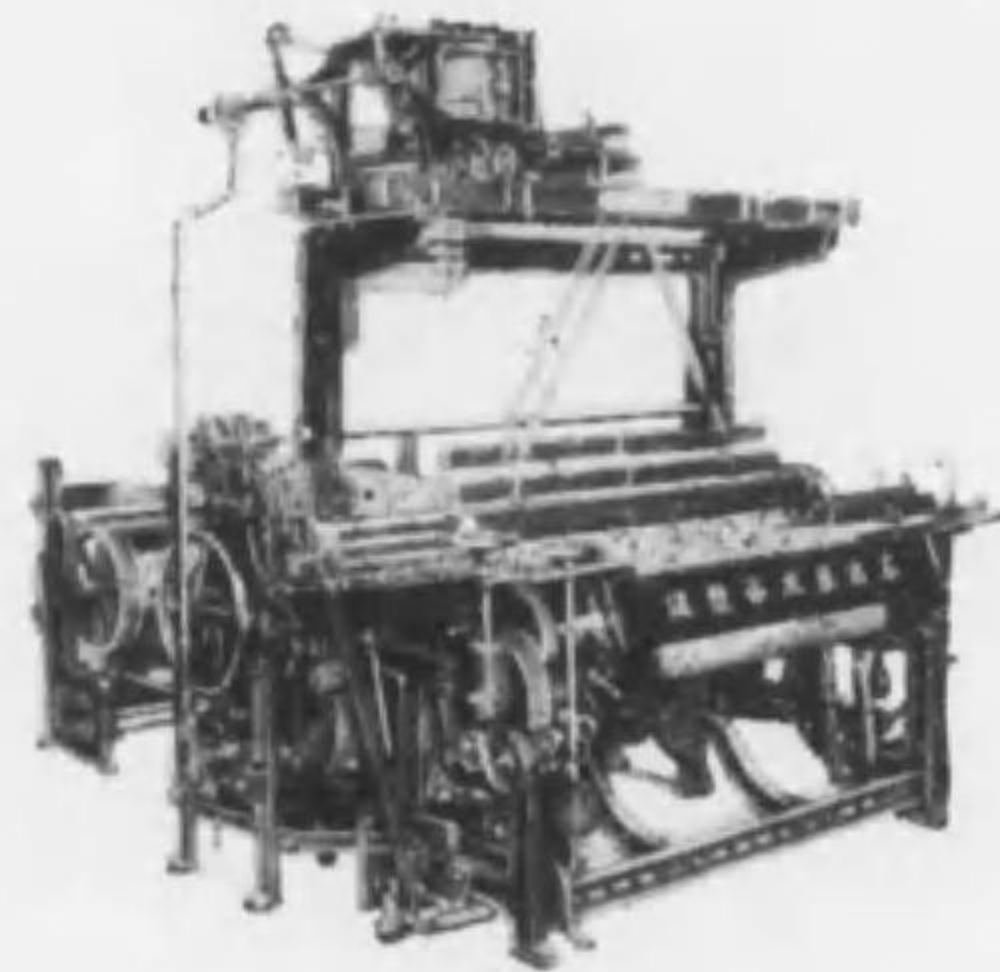

超高級K型人絹織機

## 水谷製作所

名社  
合會

名古屋市中村區則武町

電話西(5)三三一三番

合名會社水谷製作所

特前 一七五

紡織整理 諸機械附屬  
染色整理 諸機械附屬  
工場用什器、器具各種

# 木工品全般製作

高島屋飯田株式會社紡織係特約店  
笹村製綱所特約店  
佐東合名會社中部代理店  
熊春木工所中部代理店

名古屋市中川區富川町一丁目

## 木山製作所

東工場 名古屋市中川區二女子町三丁目  
電話南局三六七二番

木山製作所

特前 一七四





# 硝子纖維

(グラス・ファイバー)

並ニ加工品

抗張力・耐酸性最強  
蓄電池セパレーター・保温・保冷用

## 硝纖布

(グラス・ファイバー織物)

濾過用・電解隔膜用ニ最適  
織幅2.5米迄 織方拾種類

硝子纖維製

## 保温板 保温筒

# 日本硝纖株式会社

本社・工場 東京市板橋區志村清水町三五〇番地  
電話板橋(96)〇八五三番

東京營業所 東京市京橋區銀座西一丁目五番地  
電話京橋(56)一〇五一番

大阪出張所 大阪市東區横堀一丁目一二番地  
電話北濱(23)一七四〇・四九〇九番

紡織用・諸機械・部分品・附屬要品



ローラースタンド  
キャップバーフィンガー  
スピンドル  
リンクローラー  
ハイドラフト装置  
人絹機械部分品其他

製造販賣直輸出入

# 日華商會

大阪市西區梅本町四四  
電話西 2951・3368・4626番



株式会社藤田製作所

スピンドル リング  
インナーチューブ  
フリーテットローラー  
フライヤー  
其他紡織機  
附屬器具



特前  
一七九

### 株式会社 藤田製作所

営業所 名古屋市昭和区二野町一ノ一八 電話瑞穂 {1544番 3354番  
二野工場 {1740番  
横田工場 名古屋市熱田区横田町二ノ二二 電話南 596番 565番

小

生産擴充はマルコ式運搬車から

小

## 運搬車とゴム車輪

人力節減 能率増進

リフトトラック  
可搬昇降車  
各種製作



商店用  
工場用  
特殊運搬車製作

耐久力絶大 價格低廉 絶對保證

## 専門製作 小早川製作所

一宮市本町通六丁目三一  
電話一五三〇番  
振替名古屋一六一四七番

小早川製作所

特前  
一七八

小

小







登録商標



旭硝子株式會社製品

# 菱印アルカリ

- 純無水炭酸ソーダ  
純度九九・九%  
理化學・寫眞・精密化工用
- 重炭酸ソーダ  
局方品純度九九・九%  
藥碼方及工業用
- ソーダ灰  
純度九九・三%  
經狀及び粉狀デンス・ライト
- 苛性ソーダ  
純度九八・〇%  
入期・入織・染織用
- セスキ炭酸ソーダ  
高級洗滌・清淨・水軟化用  
デキスタイル・染色・洗品用
- 鹽化カルシウム  
中性無苦土純度七二・〇%  
製氷・冷凍・土木・豆腐用

東京市丸の内 旭硝子販賣株式會社 電話 {3185} (5)  
丸の内 {3189}

- 東京支店・東京市京橋區京橋二丁目・電話京橋 3101-3105 (5)
- 大阪支店・大阪市東區道修町四丁目・電話北濱 6556-6560 (5)
- 門司支店・門司市棧橋通り一番地・電話門司 2820-2822 (3)
- 名古屋支店・名古屋市中區廣小路通七丁目・電話本局 1697-1698
- 小樽出張所・小樽市南濱町一丁目・電話小樽 1403-3665
- 京橋出張所・京橋南大門通五丁目・電話本局 3 6 1 9

## K. KANAMORI.

LOOM & PREPARING MACHINERY,  
TRADING & GO. LIMITED.

### 纖維機械用品

三ツワ式特製新型荒卷ビーム

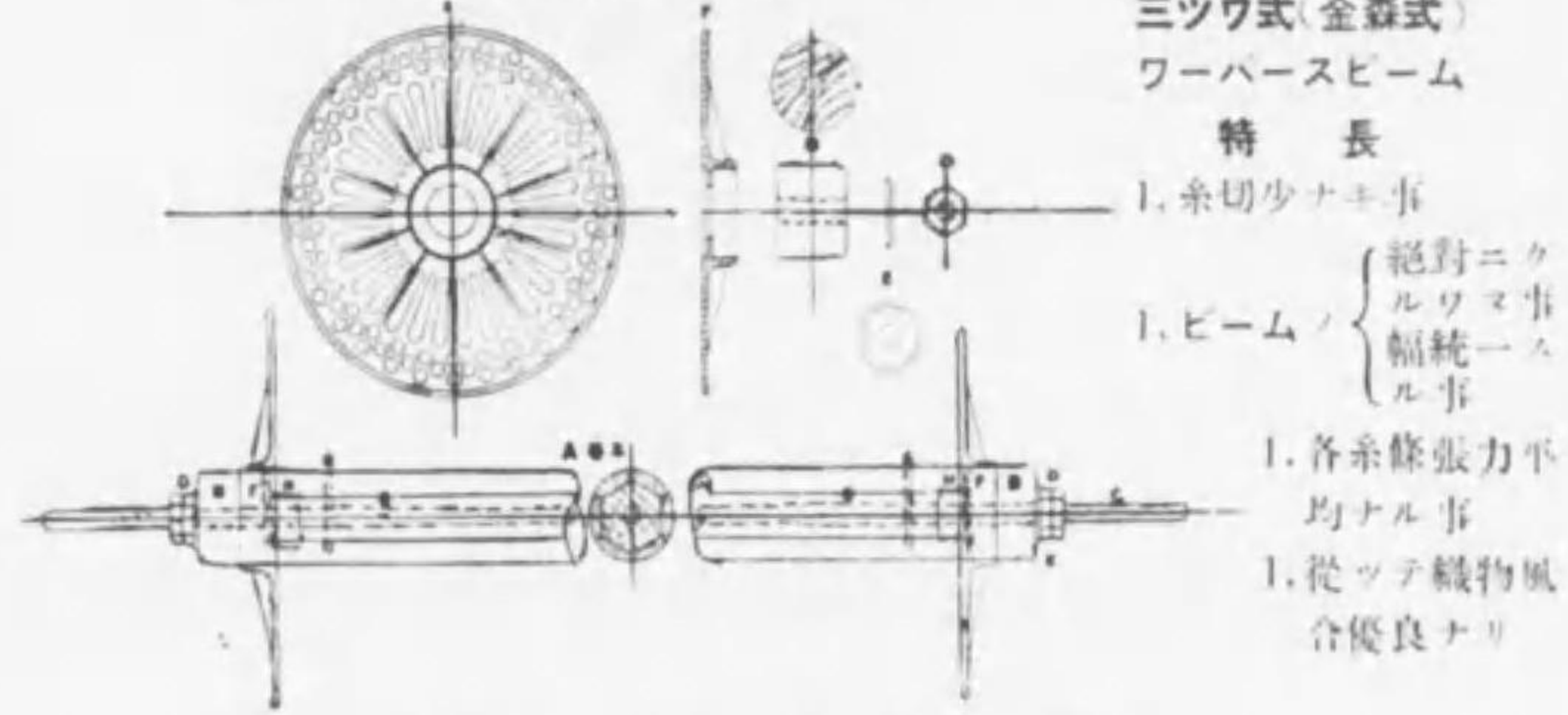

### 營業項目

- 豊田式織機用品製造
- 阪本式織機用品製造
- 改良ミツワ式ワーバースビーム
- 紡機用附屬器具
- 紡織機用各種ホルトスプリング
- 鹽化亞鉛



## 金森機械製作所

營業部 金森邦三郎商店

- 工場 名古屋市中區西川端町一丁目
- 工場 名古屋市中區千早町三丁目
- 名古屋市中區大井町五九番地  
電話 中局(3) 5325番  
電報 口座 名古屋 31908番



# 紡織用諸機械附屬品式

豊田式織機株式会社販賣代理店



## 村上厚二商店

營業部 大阪市浪速區櫻川四丁目一四〇二  
 鐵工部 大阪市浪速區櫻川四丁目三九三  
 電話櫻川(64)二五〇七・五四六三番  
 振替口座大阪三七二七番

### 營業品目

セルロイド製人絹紡績  
 各種機械附屬用品  
 (ケーシング板・糸道等)  
 定規・サック・番號札・食券  
 其他一般セルロイド製品並ニ生地一式



## 山田セルロイド製品株式会社

代表取締役社長 山田 藤一  
 (舊稱) 合資 會社 鈴鹿商店製品部

電話南(75)  
 2213番  
 5622番  
 5623番  
 5624番  
 3269番  
 6437番  
 7952番

東京出張所  
 東京市淺草區藏前一丁目三五三番  
 電話淺草(84)三九四六・三九四七・八〇九五番



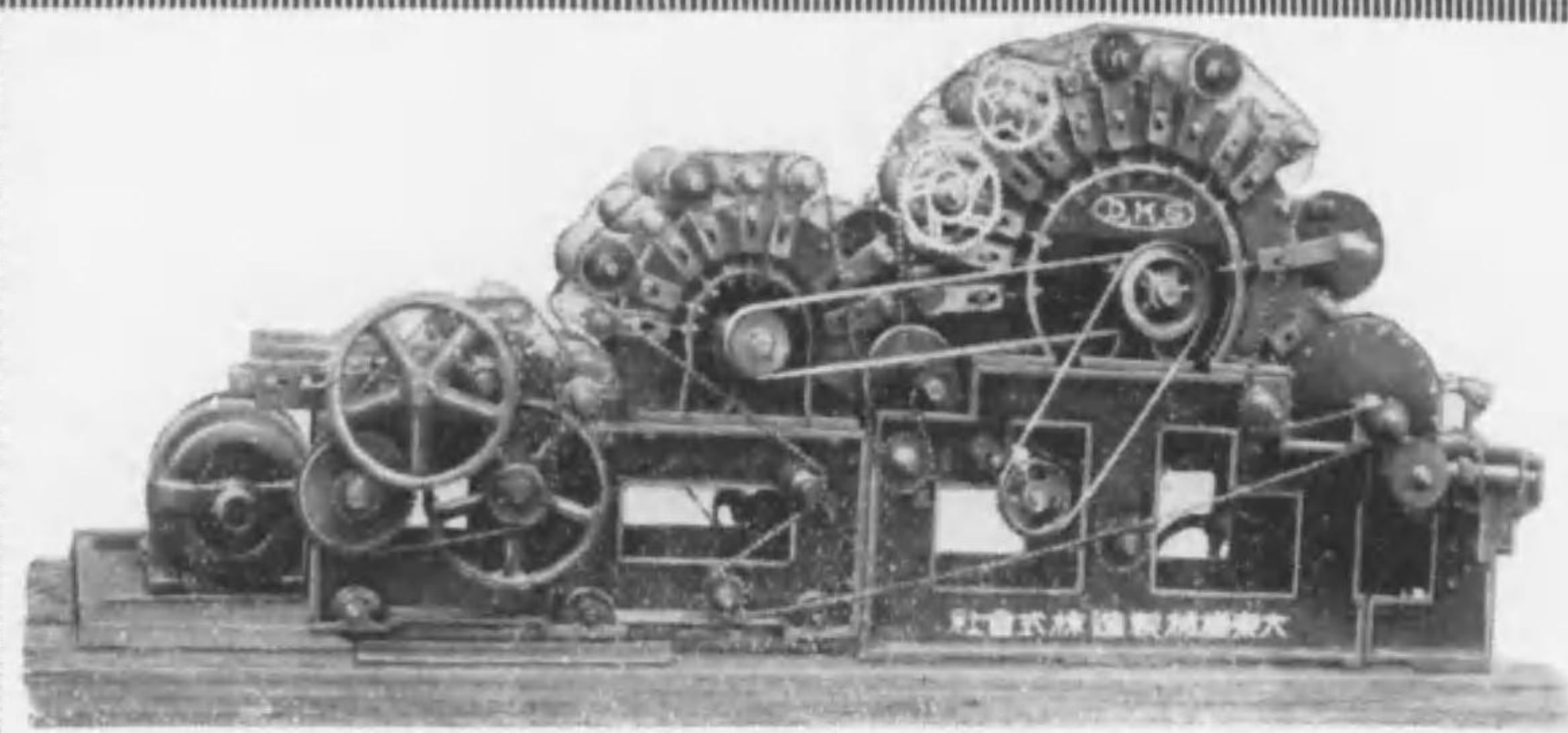

### 目 課 業 營

諸 機 械 製 作	高 機 械 製 作	其 他 一 般	傳 導 裝 置	化 學 機 械	紡 織 機 械
迅速納入、据付引受	御下命ニ應ジ設計製作、		ブリーラー及ハンガー類	特種ベヤリング	攪拌機 プレス及ポンプ
				護謨練ロール機	絹・毛・綿・整理機

## 大 東 機 械 製 作 所

主 重 村 剛 所

業 所 京 東 市 蒲 田 區 安 方 一 町 八 番 地  
工 場 京 東 市 蒲 田 區 矢 口 八 三 番 地  
電 話 (工 場) 蒲 田 三 三 三 一 番 〇 二 七 五

# 東 興

## 東興式S型超遠心分離機

(シャープレス)

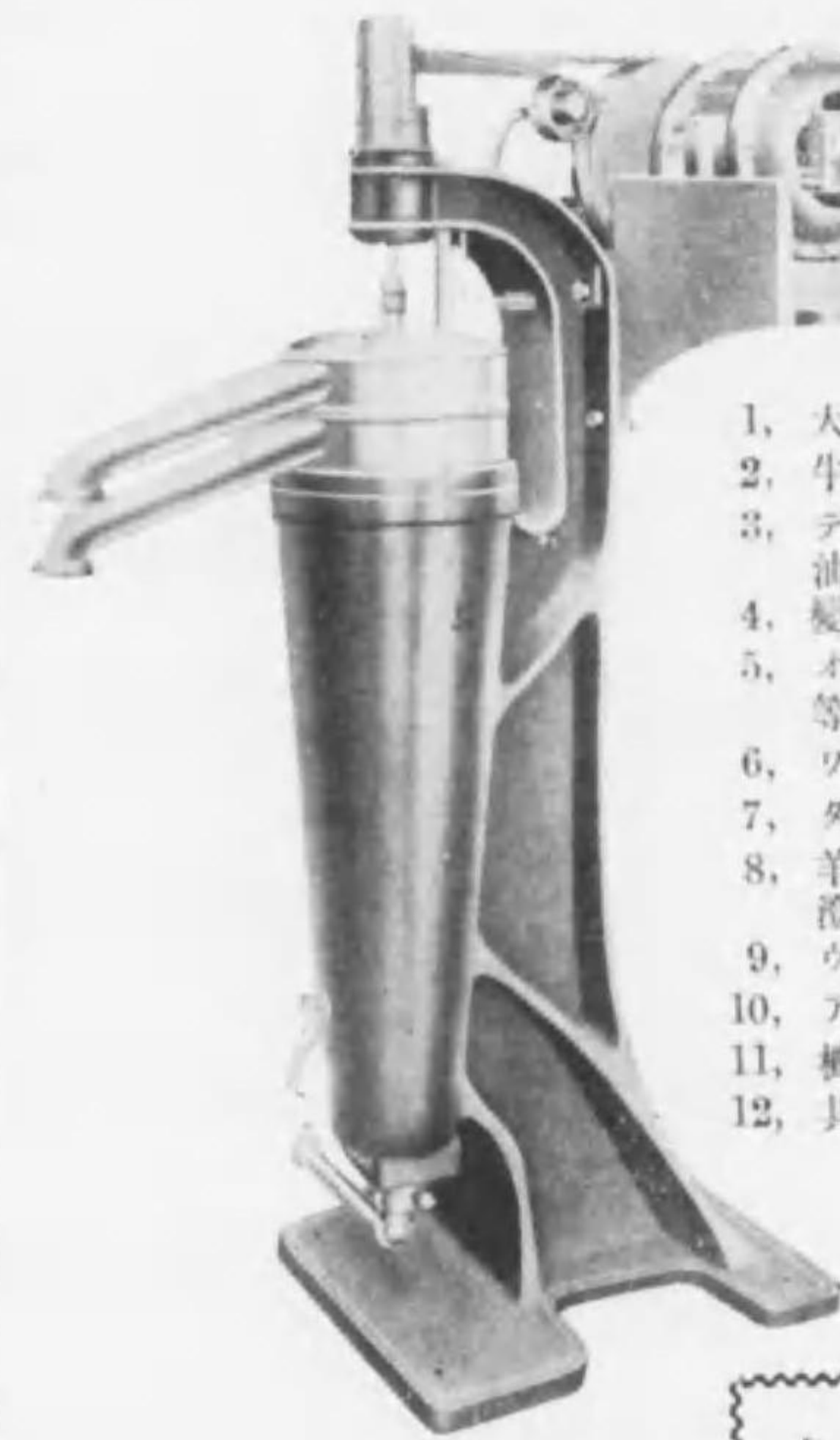

### 用 途

シャープレス式超遠心分離機の名は既に衆知のもので、あらゆる混合液の分離清澄に使用され、其の用途は實に廣範圍に亘つて居りますが、其の中の主なるものを挙げれば

1. 大豆カゼイン羊毛原液清浄用
2. 牛乳カゼイン羊毛原液清浄用
3. ディーゼル燃料油、潤滑油、タービン潤滑油の清浄
4. 變壓器油、スウキツナ油の清浄用
5. オリーブ油、椰子油、大豆油、鱈油、鯨油等の清澄用
6. ソニス、エナメル、ラッカーの清澄用
7. タールの脱水清澄用
8. 羊毛洗滌液の清澄及び「グリース」の脱水清澄用
9. ヴイスコース(人絹原料)の清澄用
10. アルカリ液清澄用
11. 機械油原料の脱臘用
12. 其他液體の清浄、分離等であります

各種超遠心分離機  
化學工業用諸機械  
除塵、換氣裝置等  
設計及工事請負

## 東 亞 興 業 合 資 會 社

大 阪 市 東 區 北 久 寶 寺 町 四 丁 目 五 五 (久 寶 ビ ル)

電 話 船 場 (83) 五 五 七 一 番