

243

景
印
廣
業
堂

四庫全書
卷之要

史部
第一五七册
器用類

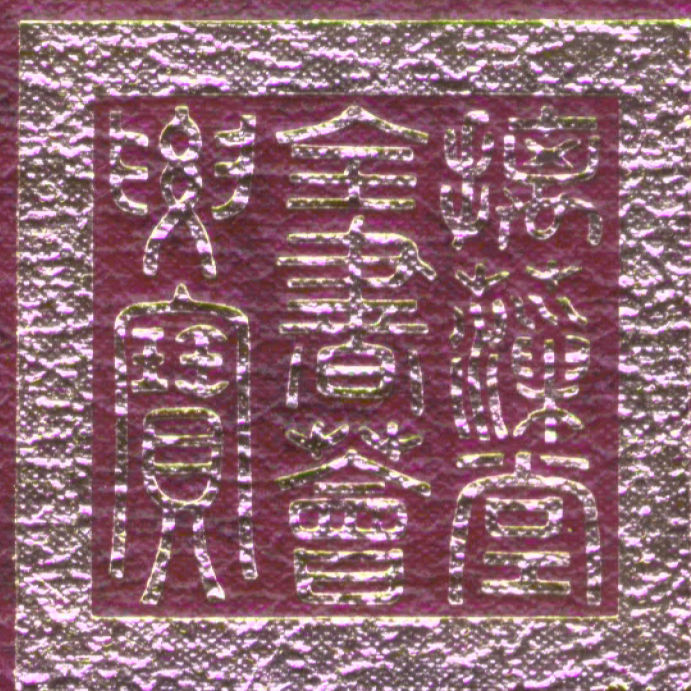

世界書局印行

景
印
廣
業
堂

四庫全書
卷之要

史部
第一五七册
器用類

世界書局印行

景印
摘藻堂

四庫全書薈要

史部
第一五七册
器用類

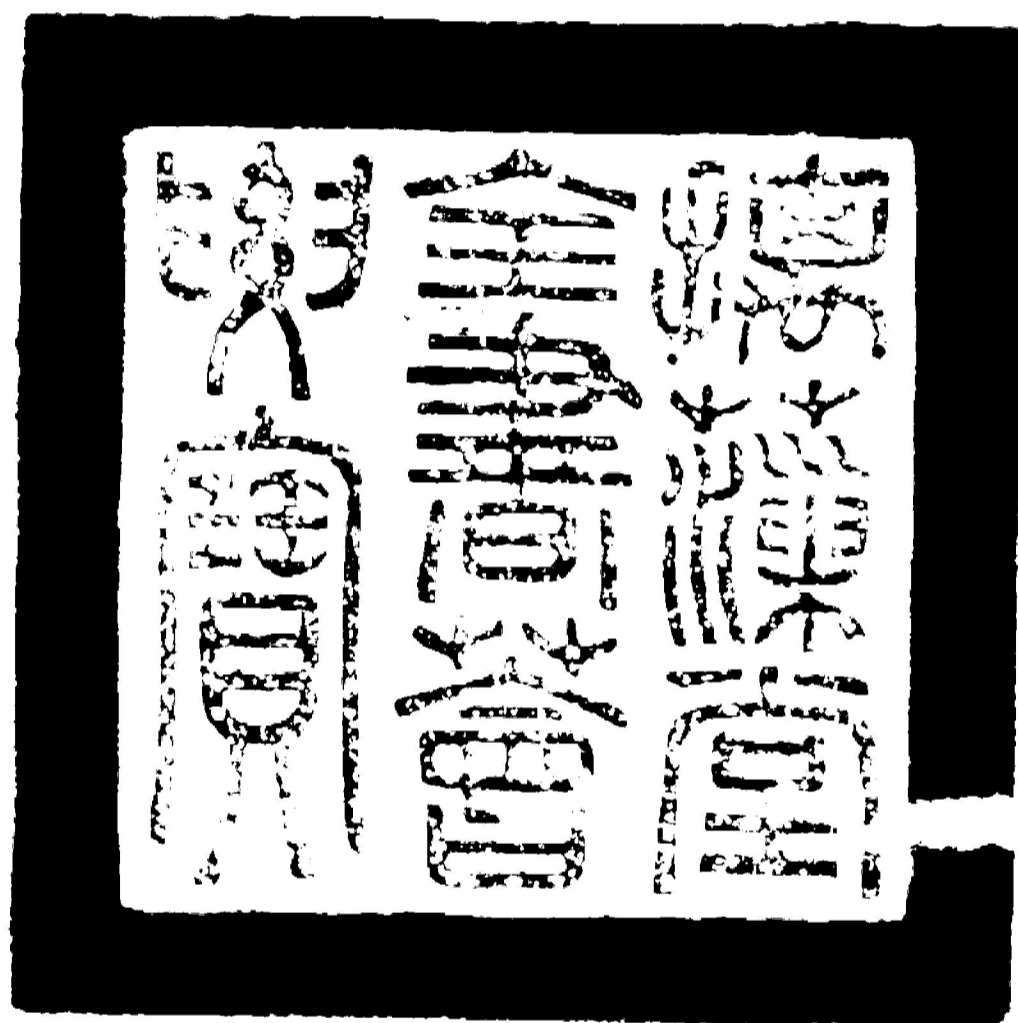

本册目次

書名及撰人

西清古鑑四十卷 清乾隆十四年敕編

卷次

卷一至卷二十二

頁次

二四三一

欽定四庫全書會要

史部
西清古鑑卷一

詳校官員外郎臣潘紹觀

乾隆十四年十一月初七日奉

上諭邃古法物流傳有自者惟尊彝鼎彝歷世恒遠良以質堅而體厚不為燦濕所移剝蝕所損淵然之光穆乎可見三代以上規模氣象故嗜古之士亟有取焉宣和博古一圖播在藝苑繼之者有呂氏考古圖而外此紀載寂寥豈非力能致之而弗能聚所見隘而無足紀歟我朝

家法不事玩好民間鑒賞槩弗之禁而殿廷陳列與夫內

欽定四庫全書

上諭
西清古鑑

府儲藏者未嘗不富朕於幾務晏閒間加題品夷考舊圖多所未載因思古器顯晦有時及今不為之表章載之簡牘考索者其奚取徵焉爰命尚書梁詩正蔣溥汪由敦率同內廷翰林倣博古圖遺式精繪形模備摹款識為西清古鑑一編以游藝之餘功寄鑒古之遠思亦足稱昇平雅尚云特諭

奉

旨開列辦理西清古鑑諸臣職名

監理

和

碩

莊

親

王

臣

允

祿

和

碩

果

親

王

臣

弘

瞻

編纂

經筵講官太子少師協辦大學士吏部尚書

臣

梁詩正

經筵講官太子少保協辦大學士戶部尚書

臣

蔣溥

欽定四庫全書

西清古鑑

一

經筵講官太子太傅工部尚書

臣

汪由敦

經筵講官吏部右侍郎

臣

嵇璜

經筵講官吏部右侍郎

臣

袁日修

禮部右侍郎

臣

金德瑛

經筵講官兵部左侍郎兼管國子監事

臣

觀保

經筵講官兵部左侍郎

臣

于敏中

工部左侍郎

臣

董邦達

經筵講官工部右侍郎

臣

王際華

內閣學士兼禮部侍郎

臣

錢維城

摹篆

舉人候補國子監學

正

臣

陳孝泳

舉

人

臣

楊瑞蓮

繪圖

畫院

供

奉

臣

梁觀

臣

李慧林

臣

丁觀鶴

欽定四庫全書

西清古鑑

二

臣

党應時

臣

羅福旼

臣

陳士俊

臣

程梁

武英殿繕書

太常寺

少

卿

臣

勵宗萬

日講官起居注翰林院侍講學士

臣

盧明楷

掌山東道監察御史

臣

陳大化

貢生候選知縣臣沈維基

校刊

國子監祭酒臣陸宗楷

左春坊左中允兼翰林院編修臣孫人龍

翰林院編修臣勵守謙

翰林院編修臣蔣櫟

翰林院編修臣吉夢熊

翰林院檢討臣李英

欽定四庫全書

西清古鑑

監造

內務府郎中臣四格

內務府員外郎臣富明

監造臣六格

庫掌臣吉蘭泰

庫掌臣舒義

欽定四庫全書薈要

西清古器總目

卷一

鼎一 二十七器

卷二

鼎二 三十器

卷三

鼎三 三十六器

欽定四庫全書

西清古鑑

卷四

鼎四 一十九器

卷五

鼎五 三十器

卷六

鼎六 五十一器

卷七

鼎七 四十器

卷八

尊一 三十八器

卷九

尊二 四十三器

卷十

尊三 四十一器

卷十一

尊四 三十六器

卷十二

罍 一十七器

卷十三

彝一 三十五器

卷十四

彝二 三十二器

舟 五器

卷十五

欽定四庫全書



西清古鑑
總目

二

卣一 二十四器

卷十六

卣二 三十九器

卷十七

卣三 三十二器

卷十八

瓶 一十九器

卷十九

壺一 四十器

卷二十

壺二 三十六器

卷二十一

壺三 六十九器

卷二十二

壺四 二十八器

卷二十三

欽定四庫全書



西清古鑑
總目

三

爵 四器

筭 一十三器

觚 一二十九器

卷二十四

觚 二四十八器

卷二十五

觚 三三十九器

卷二十六

觶 四十一器

角 三器

斗 二器

勺 一器

卮 二器

卷二十七

敦 一二十一器

卷二十八

欽定四庫全書

西清古鑑
總目

四

敦 二二十八器

卷二十九

簠 一十六器

簠 七器

豆 一十七器

鋪 一器

釜 一器

卷三十

甗 二十四器

錠 二器

鐙 一器

卷三十一

鬲 一十六器

鍑 一十二器

盃 二十九器

冰鑑 四器

欽定四庫全書

西清古鑑
總目

五

卷三十二

匜 三十一器

盤 一十七器

銅 一器

卷三十三

洗 四十器

盂 一十四器

盆 一器

卷三十四

量 一器

區 一器

鍾 四器

斗 一器

甗 三十器

缶 一器

卷三十五

欽定四庫全書

西清古鑑
總目

六

盒 六器

鑊 九器

奩 七器

罐 三器

臼 一器

卷三十六

鐘 四十二器

鐸 四器

鈴 二器

卷三十七

罇 四器

戚 六器

鏡 十器

鼓 一十四器

卷三十八

刀 一器

欽定四庫全書

西清古鑑
總目

七

劍 三器

弩機 二器

符 一器

鑊 二器

杠頭 三器

儀器飾 五器

杖頭 一器

鍬 七器

鳩車 一器

表座 三器

硯滴 六器

書鎮 三器

糊斗 三器

鑪 一十五器

七首 一器

卷三十九

欽定四庫全書

西清古鑑
總目

八

鑑一 二十二器

卷四十

鑑二 七十一器

臣等謹案西清古鑑四十卷乾隆十四年命內廷諸臣編輯取

內府度藏古鼎彝尊罍之屬按器為圖因圖系說詳其方圓圍徑之制高廣輕重之等摹篆銘詞各為釋文其體例依仿博古考古二圖

欽定四庫全書

西清古鑑
總目

一

而參以歐陽修董道黃伯思張掄薛尚功諸家之論說其中援據經史析疑辨論如周文王鼎銘之魯公斷為伯禽而非周公周晉姜鼎銘之文侯據虎賁云云與書文侯之命合斷為文侯虎而非文公重耳漢定陶鼎據漢書地理志濟陰郡注宣帝甘露二年更名定陶斷此鼎為宣帝中定陶共王康作而非趙共王恢此皆博古圖舛誤之甚而糾正之者

又如博古圖載商祖癸鼎謂我之字從戈者敵物之我也云云則斥其雜用王安石字說之非又博古圖載王氏銅虹燭錠謂是薦熟食器云虹燭者其氣如虹之意蓋其器不全從而傳會茲於周素錠引說文以錠為鎰正之其他如周召夫鼎周魚鼎之屬駁正者不勝枚舉而於舊說之可從者一長必採如周單卣銘文爵字景字從博古圖豐字則從鐘鼎款識未嘗偏廢獨銘首卣字則證為△不當作囙於兩家皆訂其失商瞿卣引竹書紀年商武乙名瞿亦足以補博古所未及至周雷紋舟以周官春官用兩象尊皆有壘例用雞彝皆有舟定舟為彝之副以訂鄭氏謂舟如今承槃之非周象尊據器而訂周官司尊彝注謂飾以象骨之非周犧尊據器而知鄭氏飾以翡翠之說為誤會詩傳犧尊有莎飾

之文而論周虎罇引周官鼓人以金罇和鼓鄭註證南史灌之以水及以器盛水於下以芒莖當心跪注之之說為非則尤有裨於經史之學者又周邢侯方彝銘十八月乙亥證以管子十三月令人之魯二十四月魯梁之民歸齊二十八月萊莒之君請復之數語以破歐陽修蔡襄劉敞輩不解洛鼎銘十有四月之疑其精博詳核洵非從來考古家所能闕及也乾隆四十三年正月恭校上

總纂官臣紀昀臣陸錫熊臣孫士毅

總校官臣陸費墀

西清古鑑卷一

鼎一

商

祖鼎 有銘

父乙鼎一 有銘

父乙鼎二 有銘

父乙鼎三 有銘

父乙鼎四 有銘

丁鼎 有銘

父丁鼎一 有銘

父丁鼎二 有銘

父戊鼎 有銘

父己鼎 有銘

父庚鼎 有銘

祖辛鼎 有銘

欽定四庫全書

西清古鑑 卷一

父辛鼎 有銘

癸鼎一 有銘

癸鼎二 有銘

癸鼎三 有銘

祖癸鼎 有銘

父癸鼎一 有銘

父癸鼎二 有銘

父癸鼎三 有銘

母癸鼎 有銘

若癸鼎一 有銘

若癸鼎二 有銘

若癸鼎三 有銘

瞿父鼎 有銘

饗饗鼎 有銘

孫鼎 有銘

欽定四庫全書

西清古鑑 卷一

商祖鼎

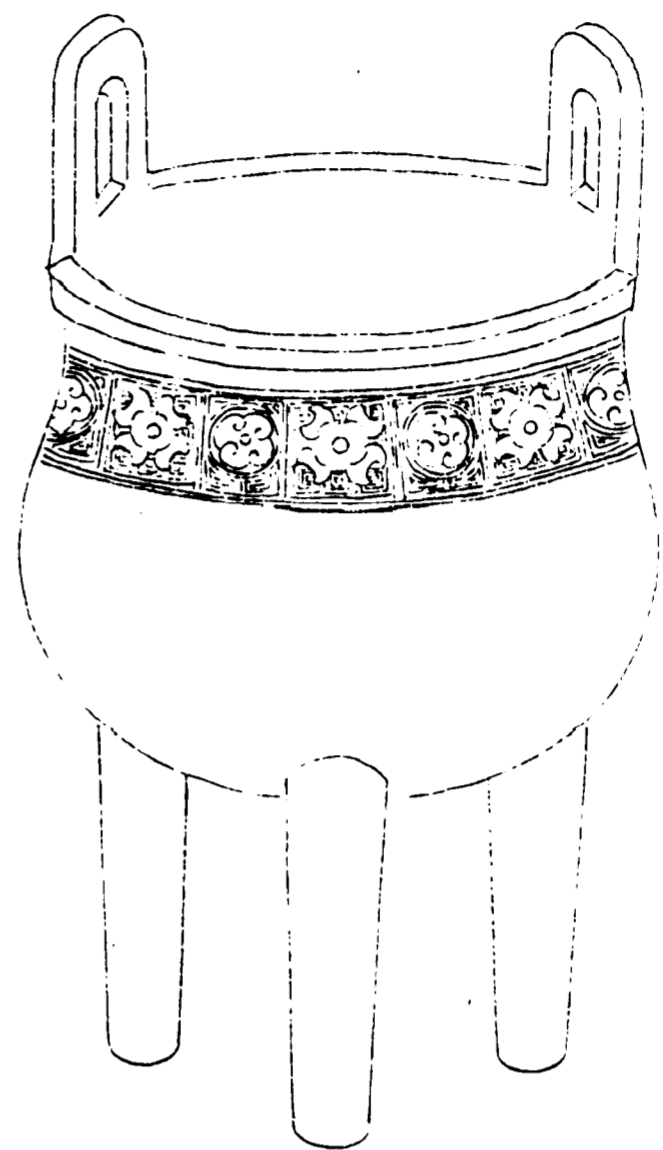

欽定四庫全書

西清古鑑
卷一

三

祖

A

右高七寸一分深四寸八分耳高一寸六分濶一寸九分口徑七寸四分腹圍二尺二寸七分重一百四十三兩銘只一字曰祖商人尚質其詞固應爾按書稱用命賞于祖周禮左祖右社故許慎說文謂祖始廟也鼎為祭器用於廟中銘祖宜矣

欽定四庫全書

西清古鑑
卷一

四

商父乙鼎一

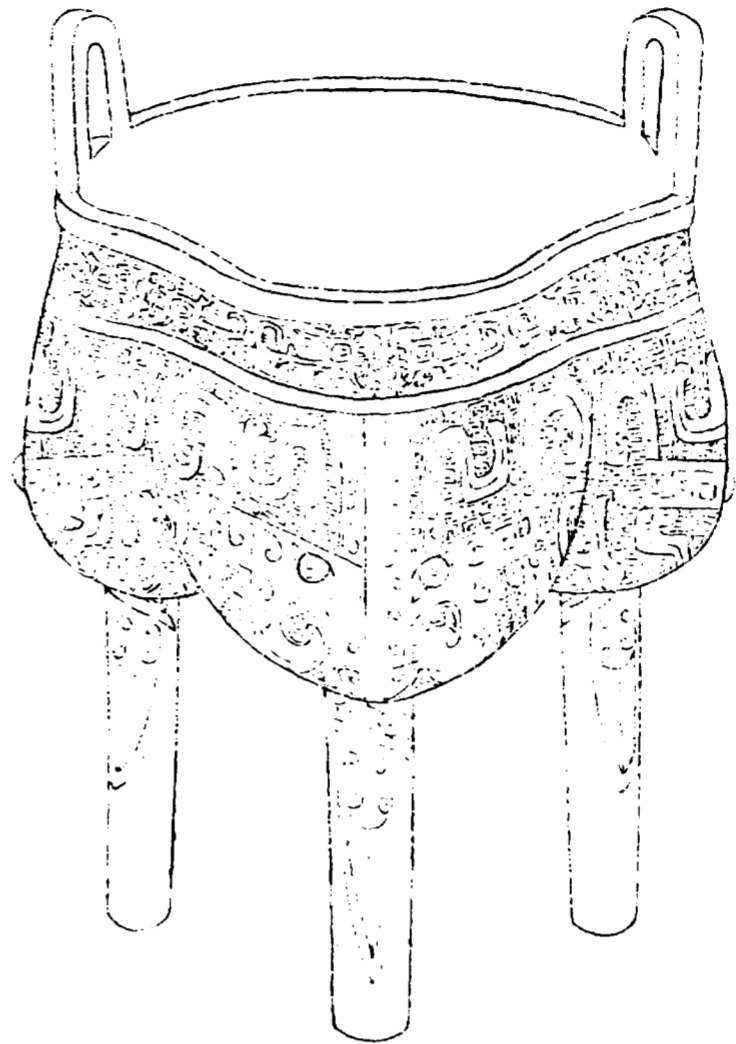

欽定四庫全書

西清古鑑
卷一

五



子父乙

右高五寸三分深二寸七分耳高一寸四分濶如之口
徑五寸一分腹圍一尺六寸六分重六十一兩宋博古
圖於凡銘父乙者必舉天乙祖乙以實之而卷首父乙
鼎又云不知為何乙然商器稱祖稱父母稱兄者不一
下多綴以十干黃長睿張掄諸人謂或以紀日或其器
之次序是不必概斷為人名也曰子則主器者自識

欽定四庫全書

西清古鑑
卷一

六

商父乙鼎二

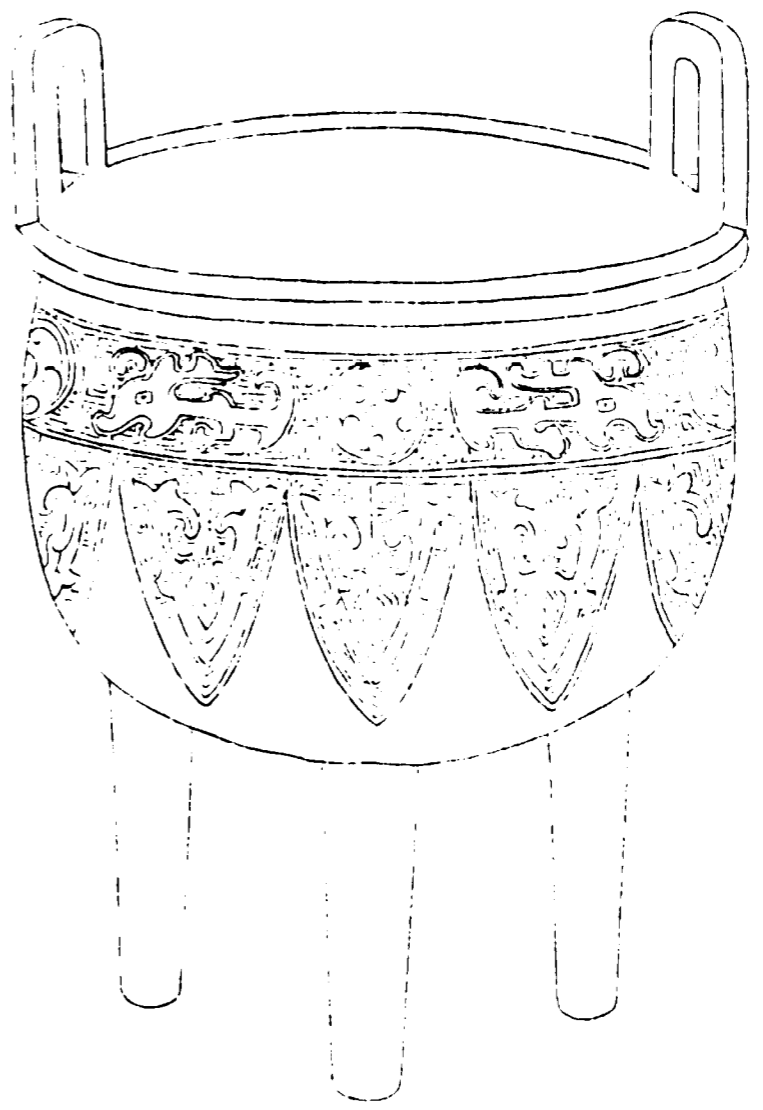

欽定四庫全書

西清古鑑
卷一

七



○
父乙

右高七寸八分深四寸八分耳高一寸五分濶一寸八分口徑七寸二分腹圍二尺三寸三分重一百五十五兩金銀錯博古圖載父乙鼎銘凡三十字此止三十字上一字不可識下曰父乙與前器同

欽定四庫全書

西清古鑑
卷一

八

商父乙鼎三

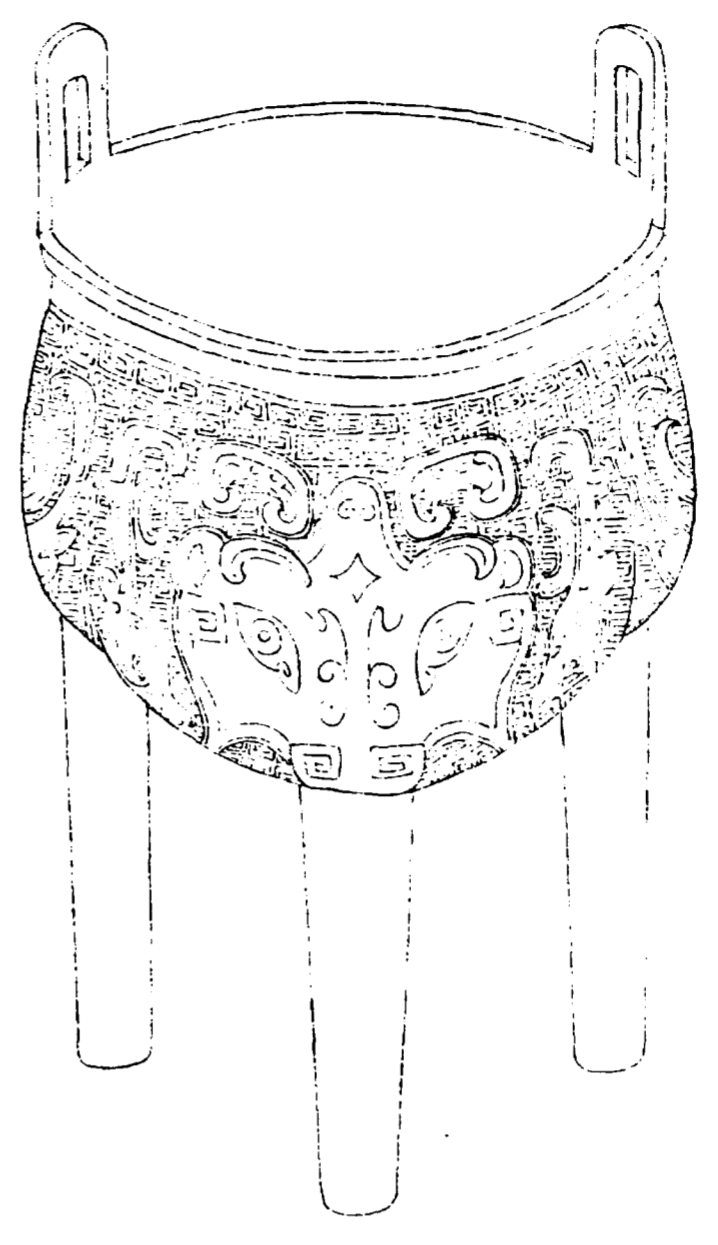

欽定四庫全書

西清古鑑
卷一

九



父乙世
仲

右高五寸五分深二寸九分耳高一寸一分濶一寸四分口徑五寸二分腹圍一尺七寸重七十三兩禮緯曰質家稱仲文家稱叔質謂商文謂周也此銘曰父乙旁作仲蓋其仲子曰世亦世守之義云

欽定四庫全書

西清古鑑
卷一

十

商父乙鼎四

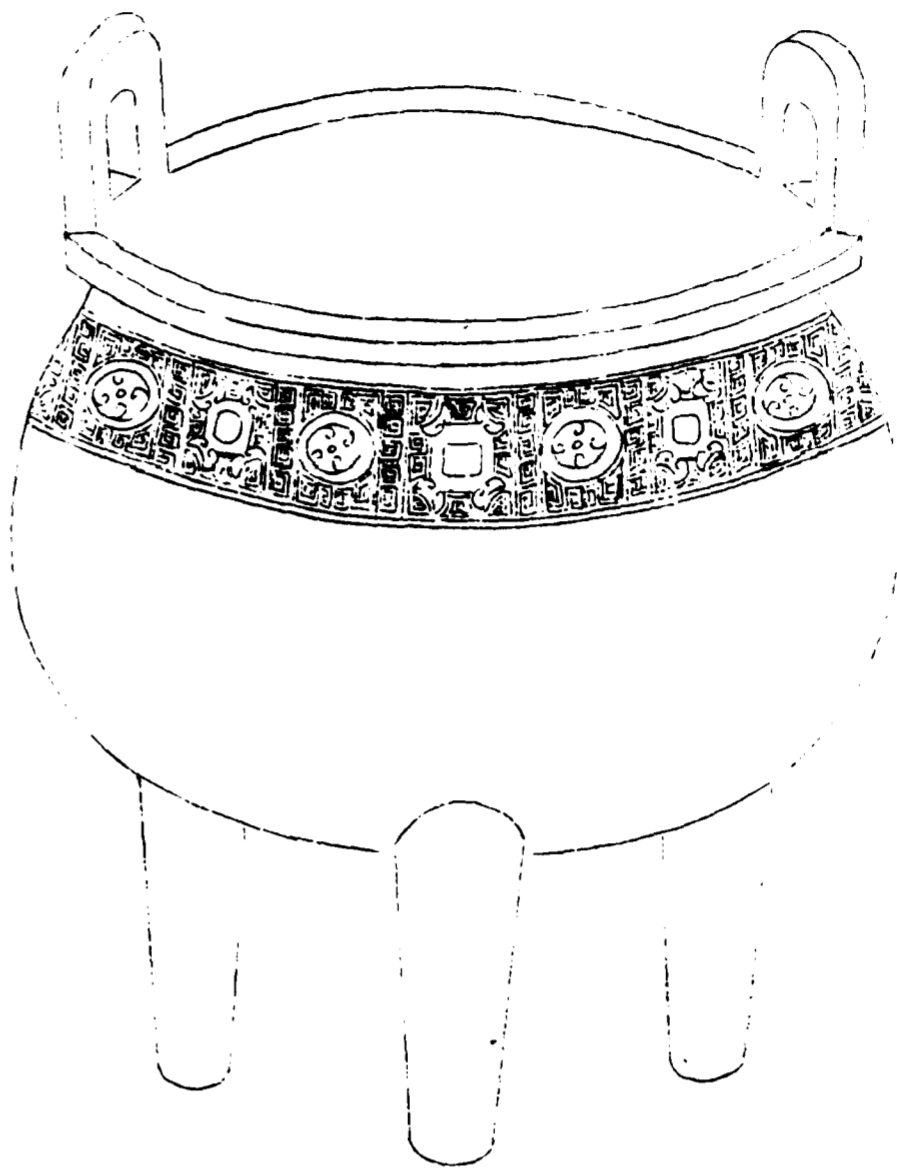

欽定四庫全書

西清古鑑
卷一

十一

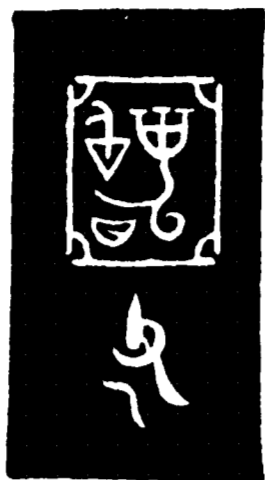

亞形
格上
三天
尊恭
父乙

右高七寸八分深四寸八分耳高一寸七分濶一寸九分口徑八寸一分腹圍二尺五寸重一百七十六兩亞形舊說為廟室蓋廟中有太室則應有亞室也後二字剝蝕弗完前象形格上矢意昭功伐博古圖暨薛尚功鐘鼎款識謂銘君賜如書稱彤矢百盧矢百之類其說良是又有云先人所嗜好著鼎以示不忘者義亦可通

欽定四庫全書

西清古鑑
卷一

十二

商丁鼎



欽定四庫全書

西清古鑑
卷一

十三

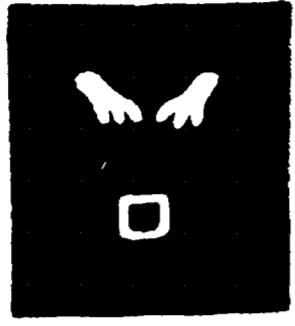

足跡形
丁

右高四寸八分深二寸七分耳高九分濶一寸三分口
徑五寸腹圍一尺五寸八分重五十兩銘作足跡形商
周器多如此凡象耳目手足者蓋祭則設尸之義

欽定四庫全書

西清古鑑
卷一

十四

商父丁鼎一

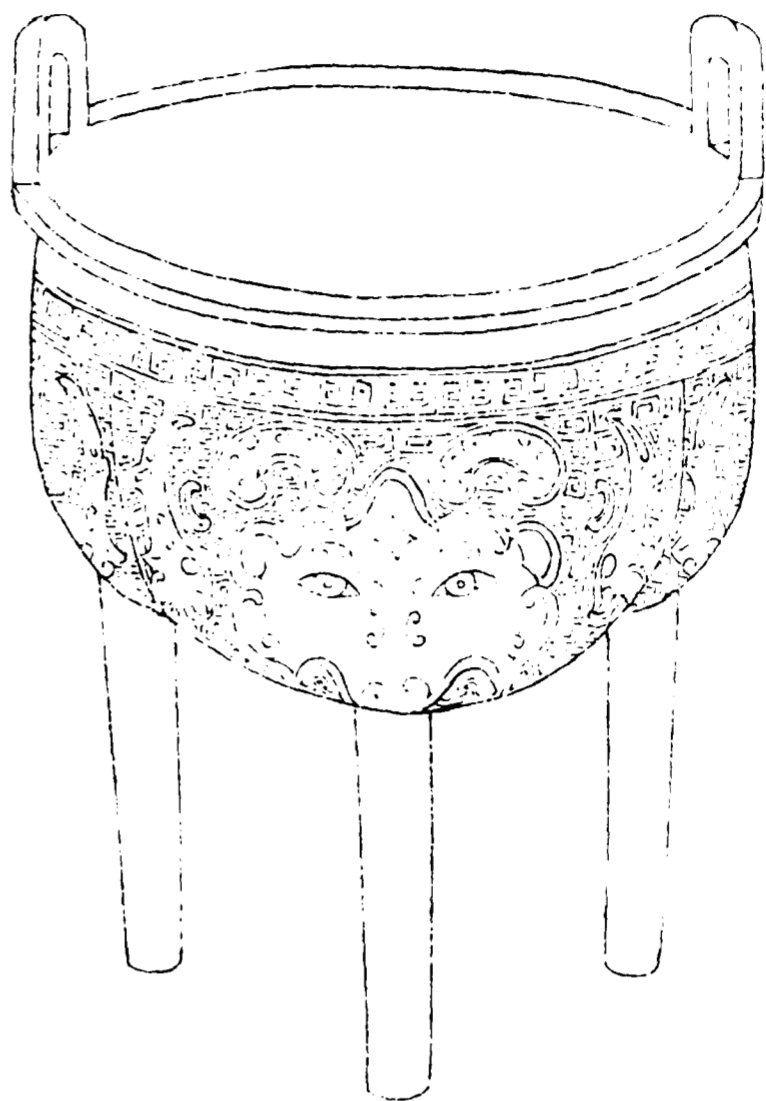

欽定四庫全書

西清古鑑
卷一

十五

日
人
火

耳
足
形
孫父丁

右高五寸五分深二寸九分耳高一寸一分濶一寸四分口徑五寸二分腹圍一尺六寸四分重六十五兩

欽定四庫全書

西清古鑑
卷一

十六

商父丁鼎二

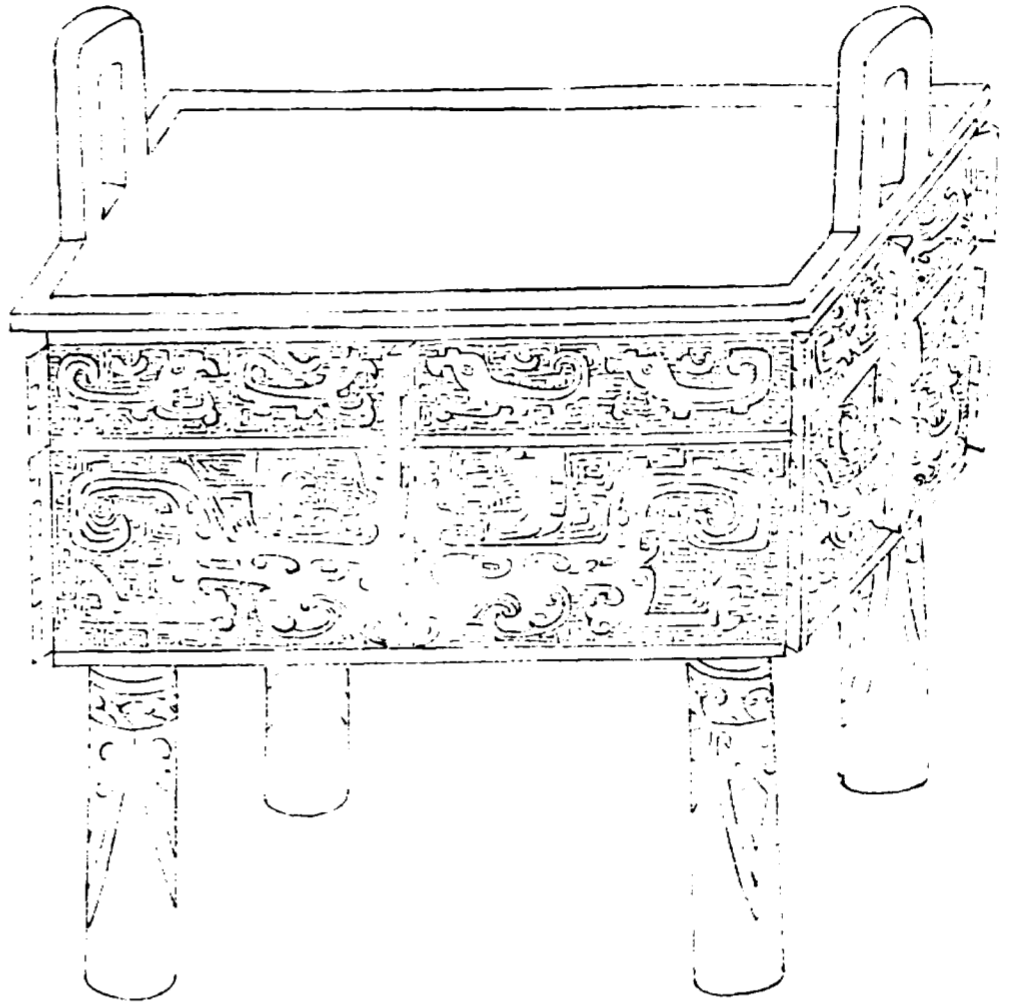

欽定四庫全書

西清古鑑
卷一

十七



父 ○
丁

右高六寸深三寸耳高一寸四分濶如之口縱四寸三分橫五寸七分腹縱三寸九分橫五寸二分重九十九兩款前一字不可識據字形與父乙鼎相近

欽定四庫全書

西清古鑑
卷一

十八

商父戊鼎

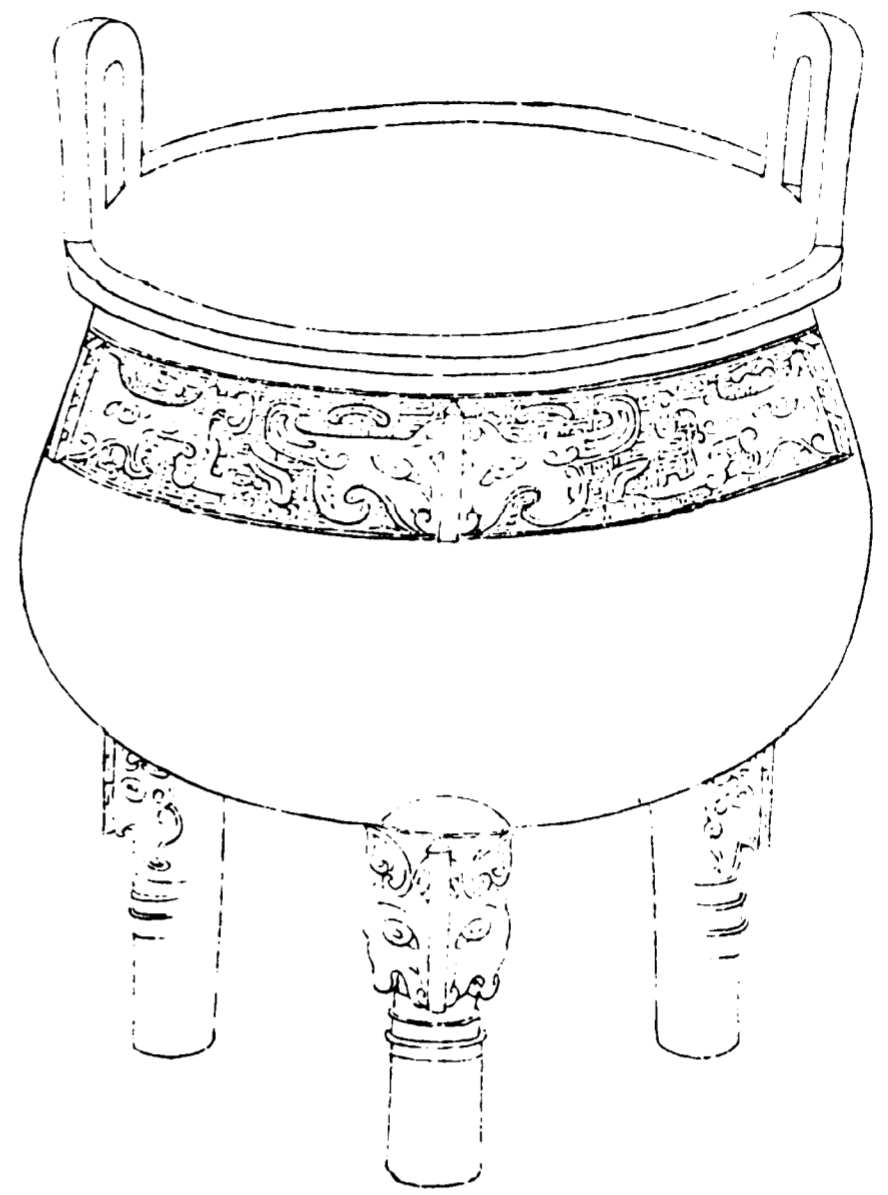

欽定四庫全書

西清古鑑
卷一

十九



中 亞形
戰 ○ 父
足 跡形

右高一尺一寸二分深七寸二分耳高二寸六分濶三寸一分口徑一尺一寸二分腹圍三尺五寸二分重四百七十五兩亞形中一字為戰按元楊鉤作篆韻一書云凡子孫之得祭其父祖者以其有大功德然後賜彝器得奉其祭祀或持弓刀戈戟者所以銘武功也此銘戟是已

欽定四庫全書

西清古鑑
卷一

二十

商父己鼎

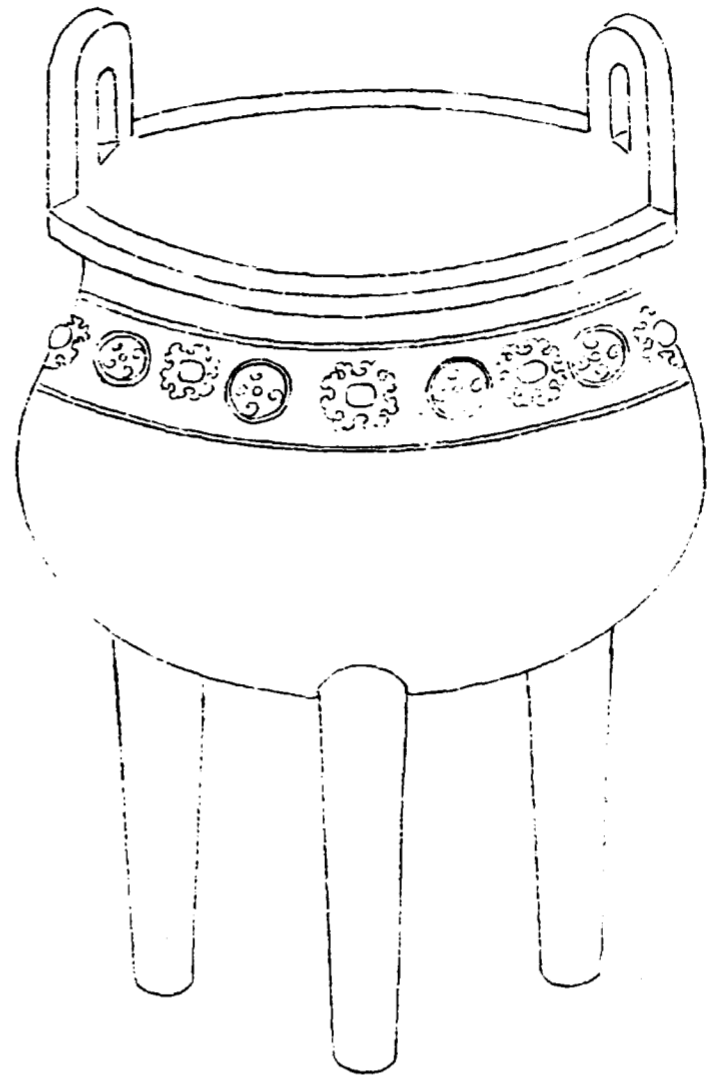

欽定四庫全書

西清古鑑
卷一

二十一



析子孫父己

右高八寸八分深六寸一分耳高一寸七分濶二寸二分口徑八寸九分腹圍二尺八寸一分重二百一十九兩析子孫舊說謂貽厥子孫之意汲郡呂大臨考古圖言析當作祈於義為近蓋祈祝為祭祀所有事也

欽定四庫全書

西清古鑑
卷一

二十二

商父庚鼎

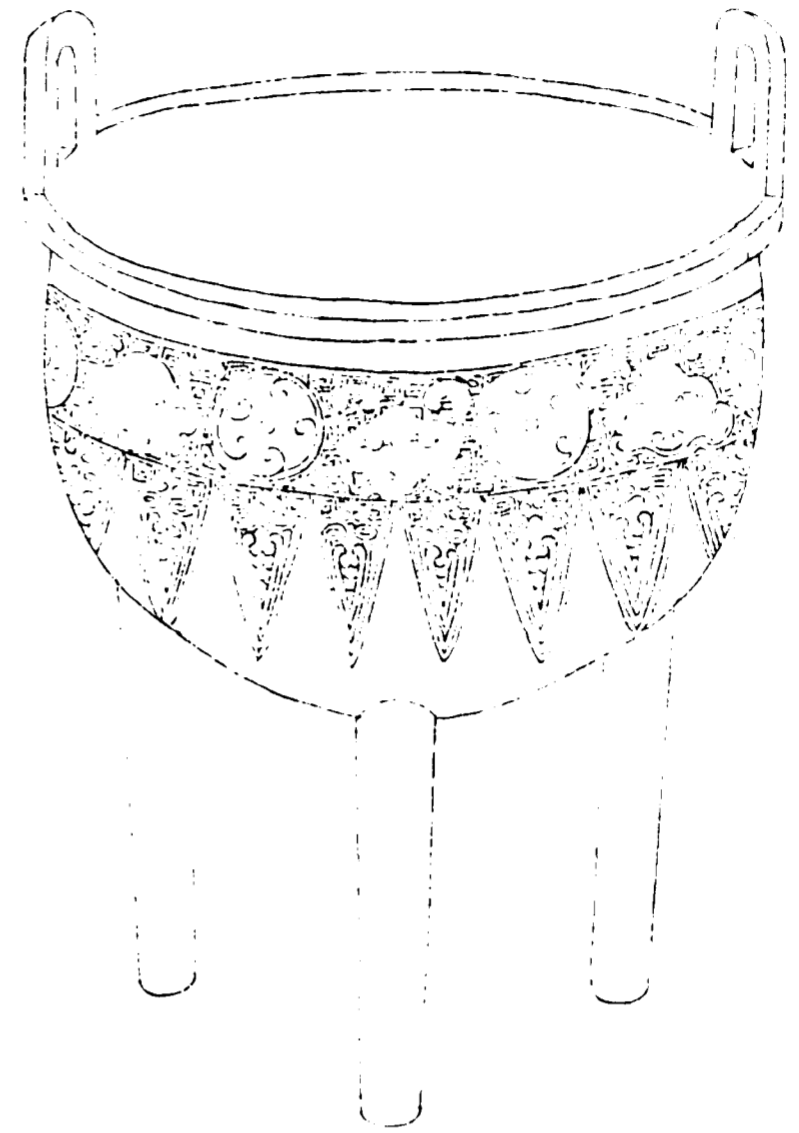

欽定四庫全書

西清古鑑
卷一

二十三

曲
父
庚

格
夫
父
庚
形

右高五寸七分深三寸五分耳高一寸一分濶一寸三分口徑五寸五分腹圍一尺七寸四分重六十五兩

欽定四庫全書

西清古鑑
卷一

二十四

商祖辛鼎

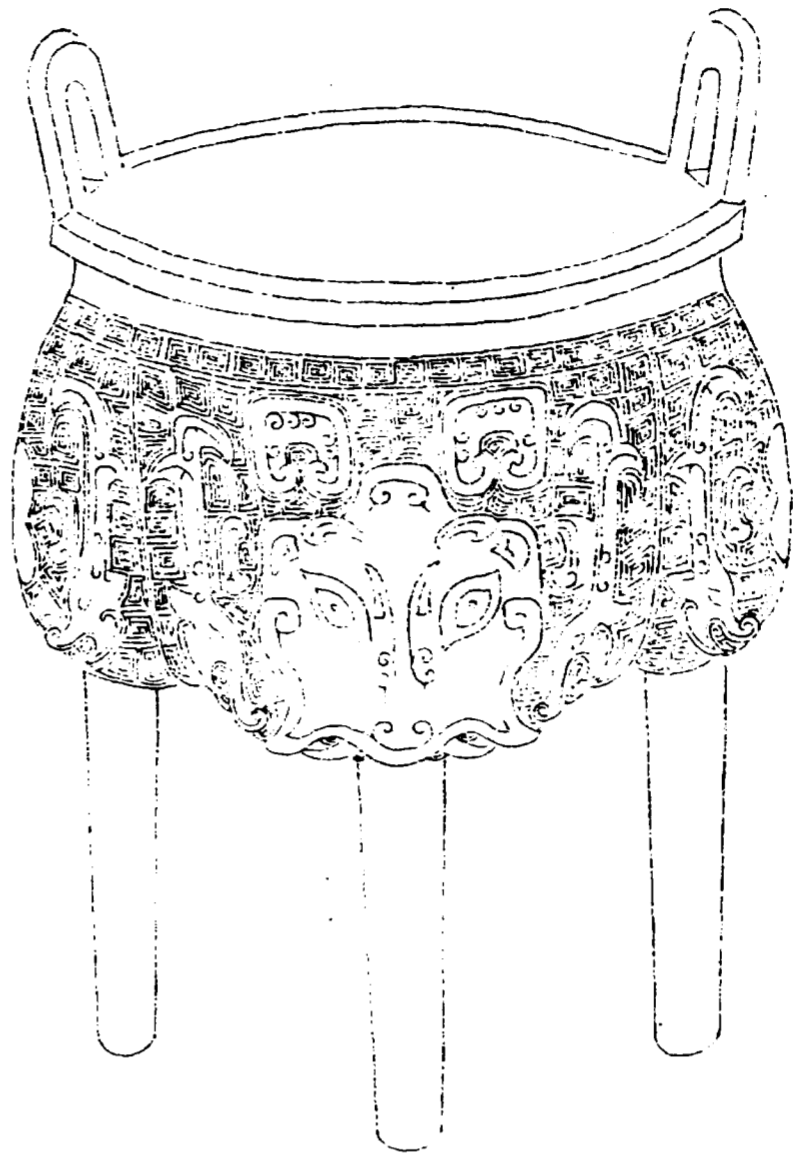

欽定四庫全書

西清古鑑
卷一

二十五



立戈形
祖辛

右高五寸四分深二寸六分耳高一寸一分濶一寸四分口徑五寸二分腹圍一尺六寸五分重六十四兩規制與博古圖父甲鼎相類

欽定四庫全書

西清古鑑
卷一

二十六

商父辛鼎

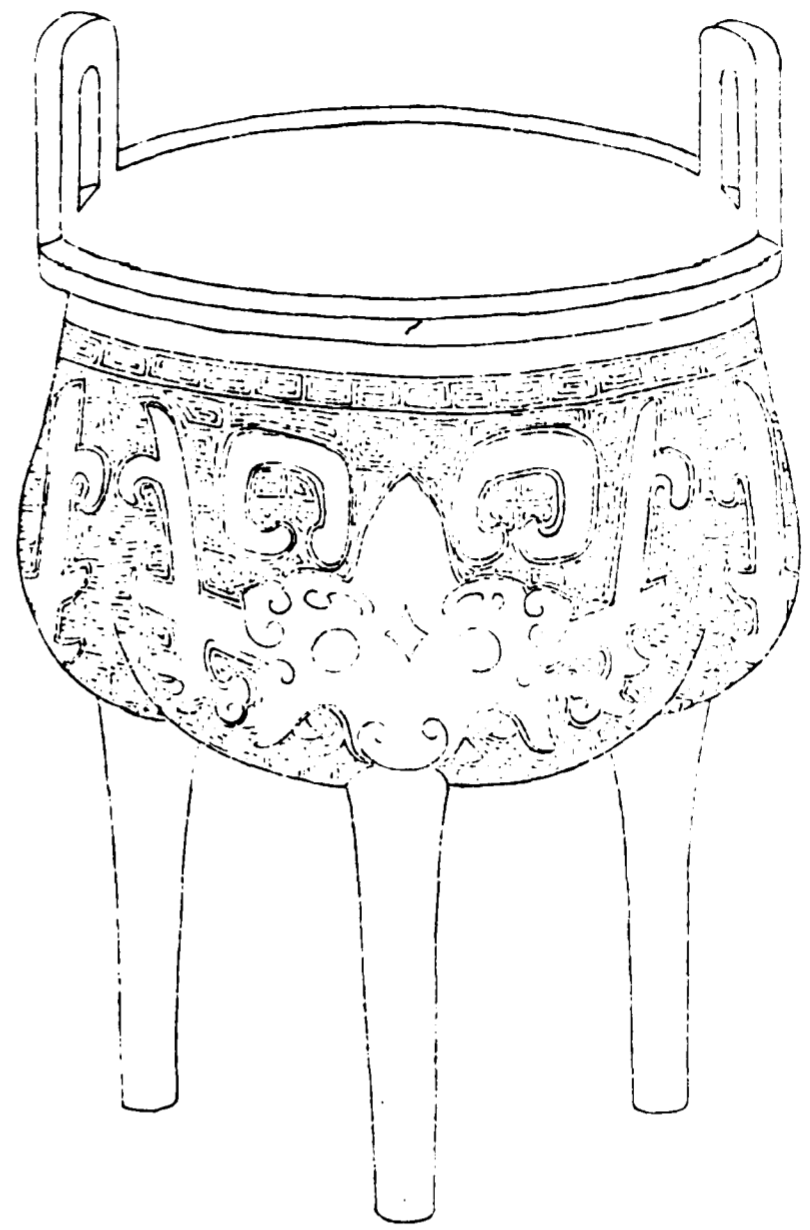

欽定四庫全書

西清古鑑
卷一

二十七

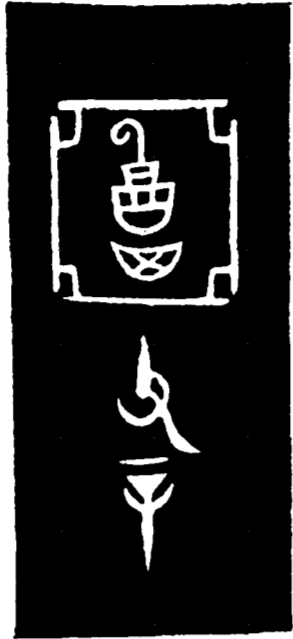

亞形
尊
中
尊
父
辛

右高六寸深三寸二分耳高一寸四分濶一寸六分口
徑五寸五分腹圍一尺七寸四分重七十一兩亞形中
銘字二曰尊尊按尊其基古文相近博古圖引列子尊
衛之箭謂尊為國名然尊國不見於書傳而彝器銘此
者甚夥不應皆其物又荀子目欲尊色耳欲尊聲注謂
尊或為其按詩自堂徂基堂基皆廟室地此銘似當讀
作基釋尊從舊說也

欽定四庫全書

西清古鑑
卷一

二十八

商癸鼎一

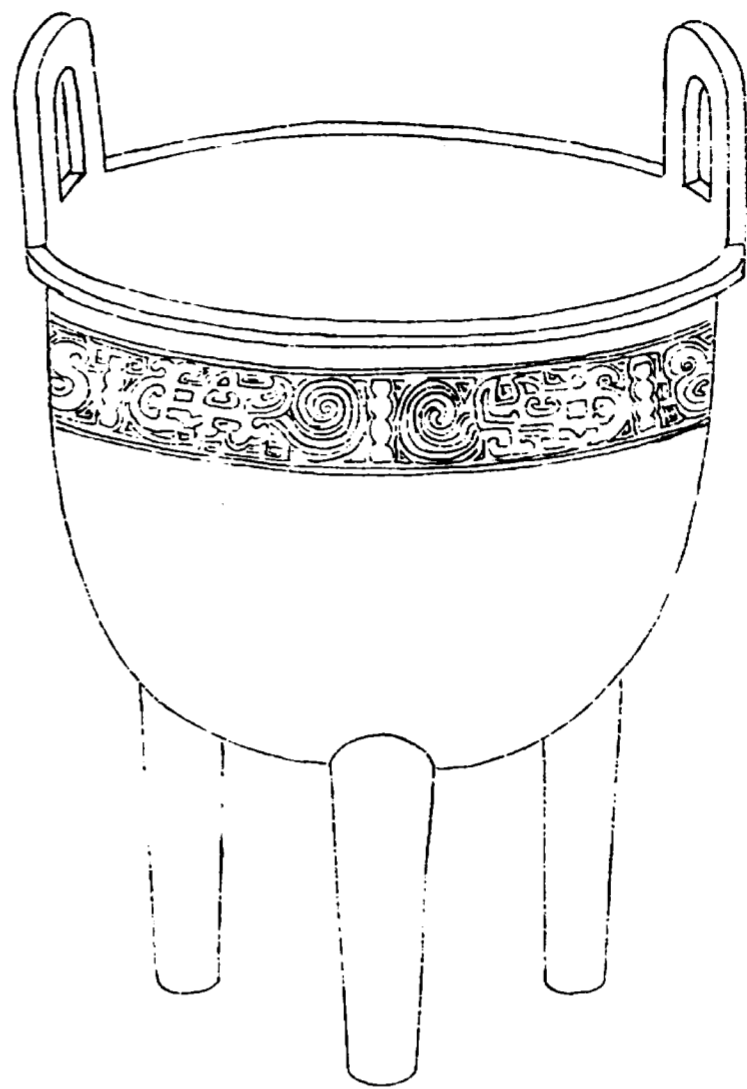

欽定四庫全書

西清古鑑
卷一

二十九

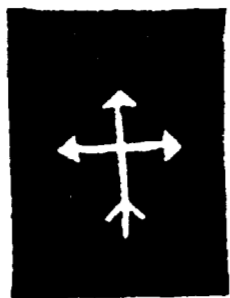

癸

右高五寸深三寸耳高一寸一分濶一寸三分口徑五寸腹圍一尺六寸重六十一兩博古圖載商癸鼎篆法皆同而此鼎形製尤朴實商物也然商以甲乙為名者多矣固難據一字為斷宋人於癸鼎則竟謂曰湯之父主癸殊為臆論蓋二代紀載寥寥又其時字體未備後人無得而攷曰商曰周要當以銘詞色澤為辨耳

欽定四庫全書

西清古鑑
卷一

三十

商癸鼎二

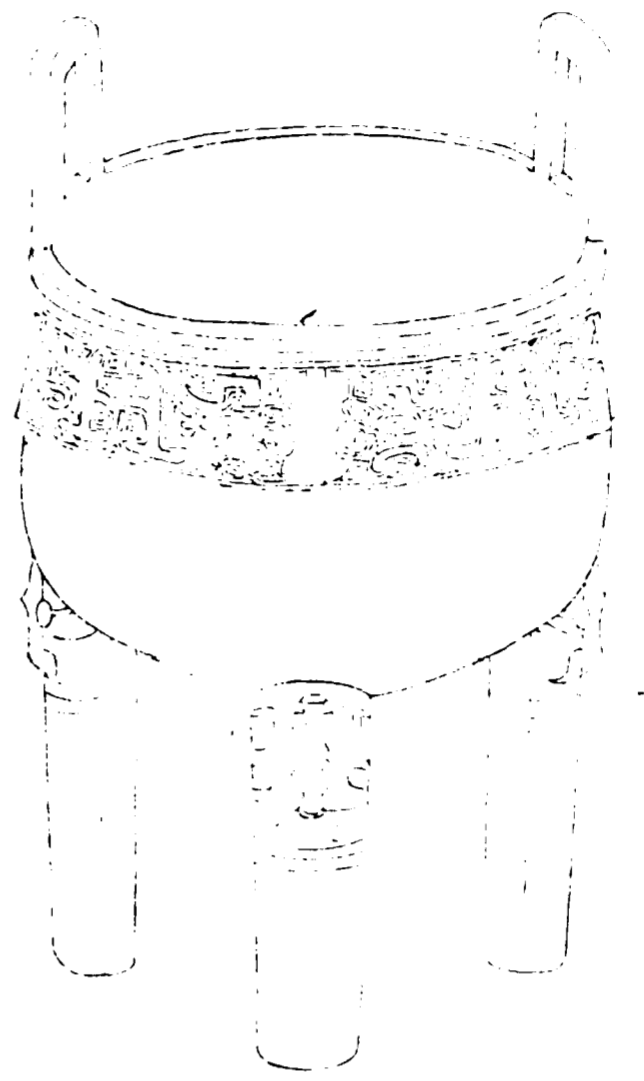

欽定四庫全書

西清古鑑
卷一

三十一



癸
○

右高五寸九分深三寸五分耳高一寸五分濶一寸八分口徑六寸腹圍一尺八寸一分重五十三兩癸下一字不可識

欽定四庫全書

西清古鑑
卷一

三十二

商癸鼎三

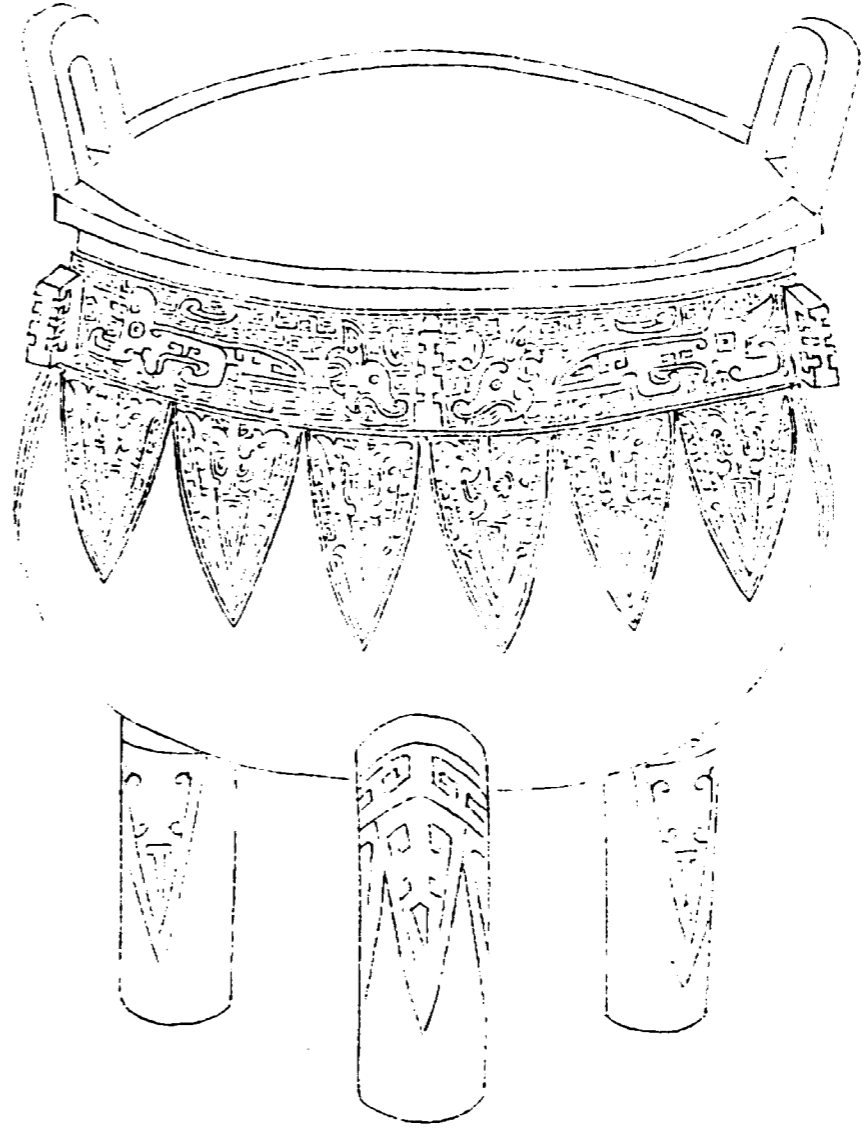

欽定四庫全書

西清古鑑
卷一

三十三

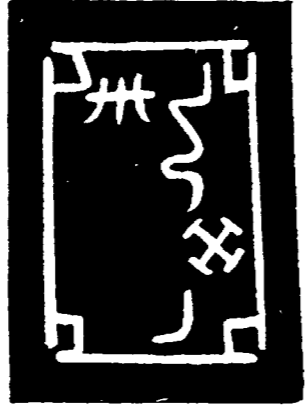

亞形○癸○
中○

右高一尺三分深六寸九分耳高二寸七分濶如之口
徑一尺腹圍三尺二寸八分重四百十二兩

欽定四庫全書

西清古鑑
卷一

三十四

商祖癸鼎

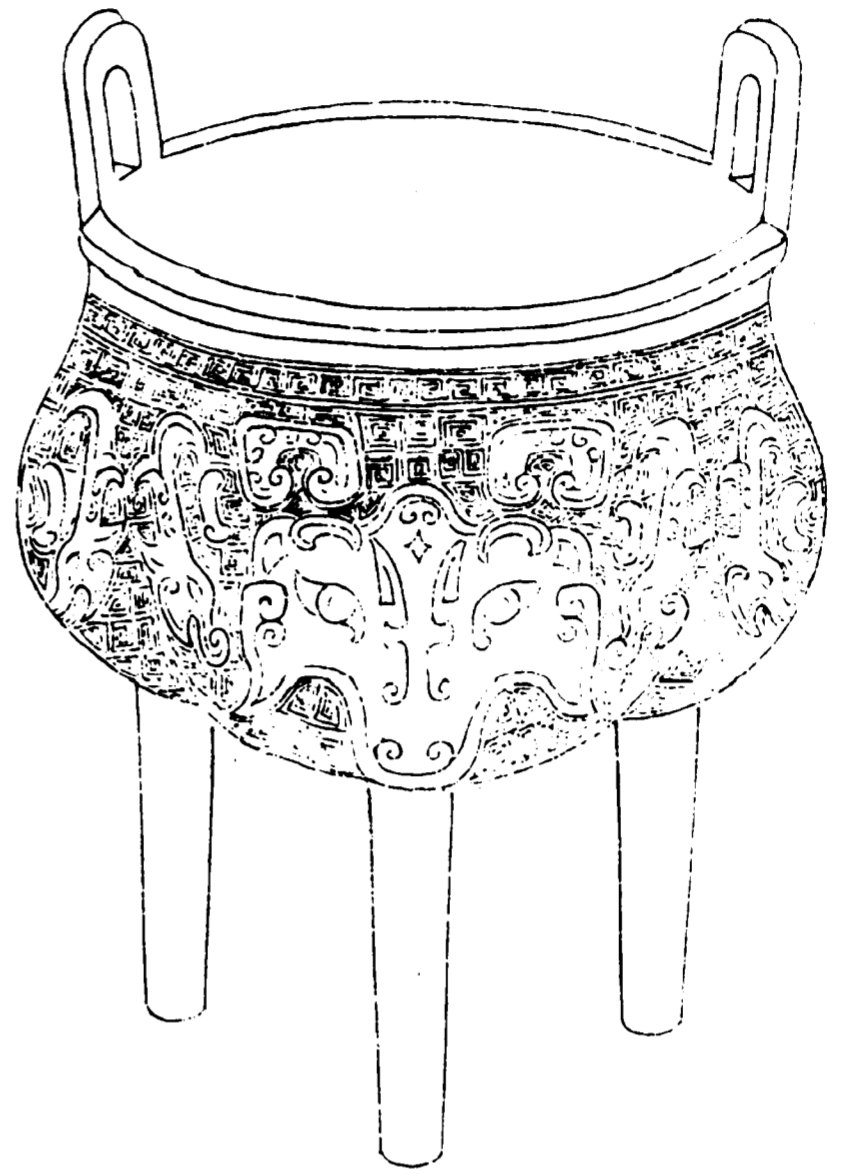

欽定四庫全書

西清古鑑
卷一

三十五

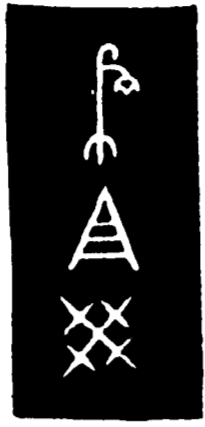

立戈
形
祖癸

右高五寸五分深二寸九分耳高一寸一分濶一寸四分口徑五寸一分腹圍一尺六寸五分重五十兩立戈形與父戊鼎銘戟者同意蓋以銘功而博古圖謂戈所以敵物而勝之故我之字从戈者敵物之我也非有勝物之智則不能敵物非有立我之智則至於失我云云實本王安石字說而緣飾之其言至纖瑣宜為大雅所弗道因錄斯器漫識於此

欽定四庫全書

西清古鑑
卷一

三十六

商父癸鼎一

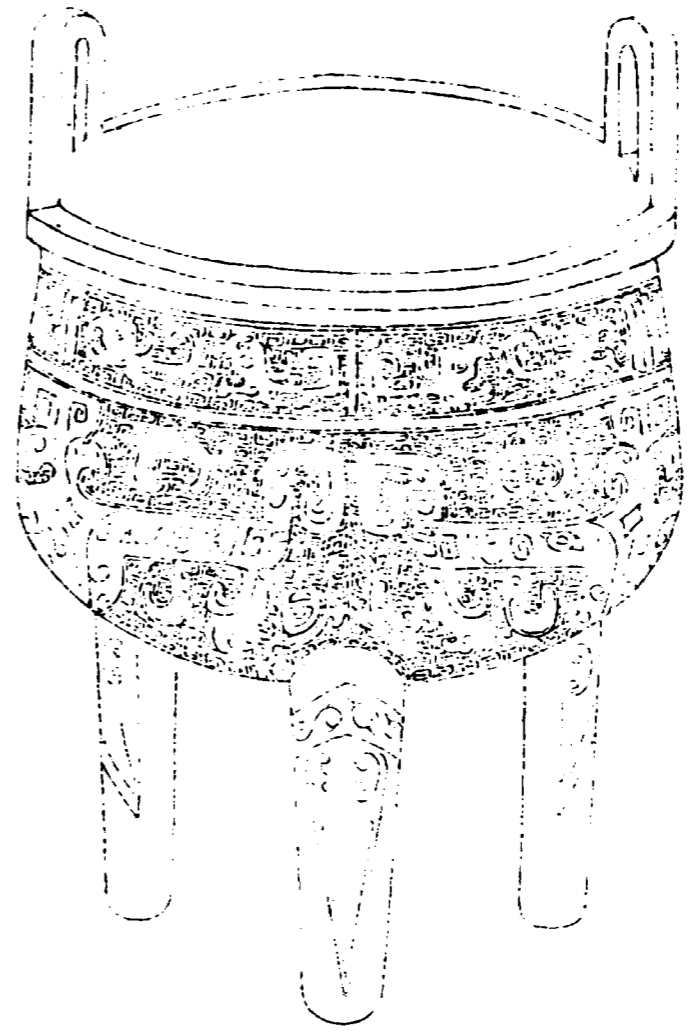

欽定四庫全書

西清古鑑
卷一

三十七

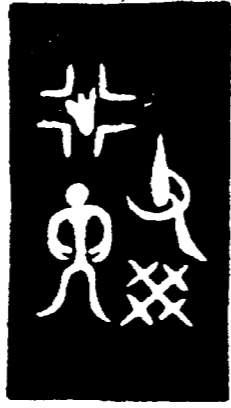

形足跡父癸
孫

右高五寸一分深三寸一分耳高一寸二分濶一寸四分口徑五寸一分腹圍一尺六寸重六十七兩

欽定四庫全書

西清古鑑
卷一

三十八

商父癸鼎二

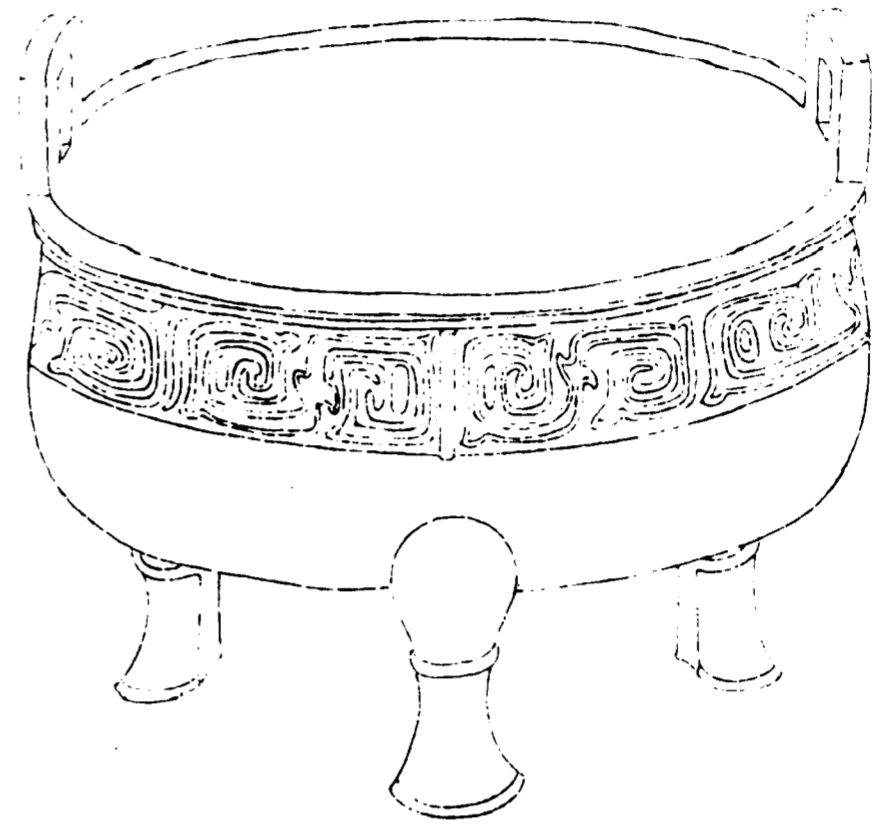

欽定四庫全書

西清古鑑
卷一

三十九



父癸

右高三寸二分深二寸耳高八分濶九分口徑五寸腹
圍一尺五寸重三十八兩金銀錯

欽定四庫全書

西清古鑑
卷一

四十

商父癸鼎三

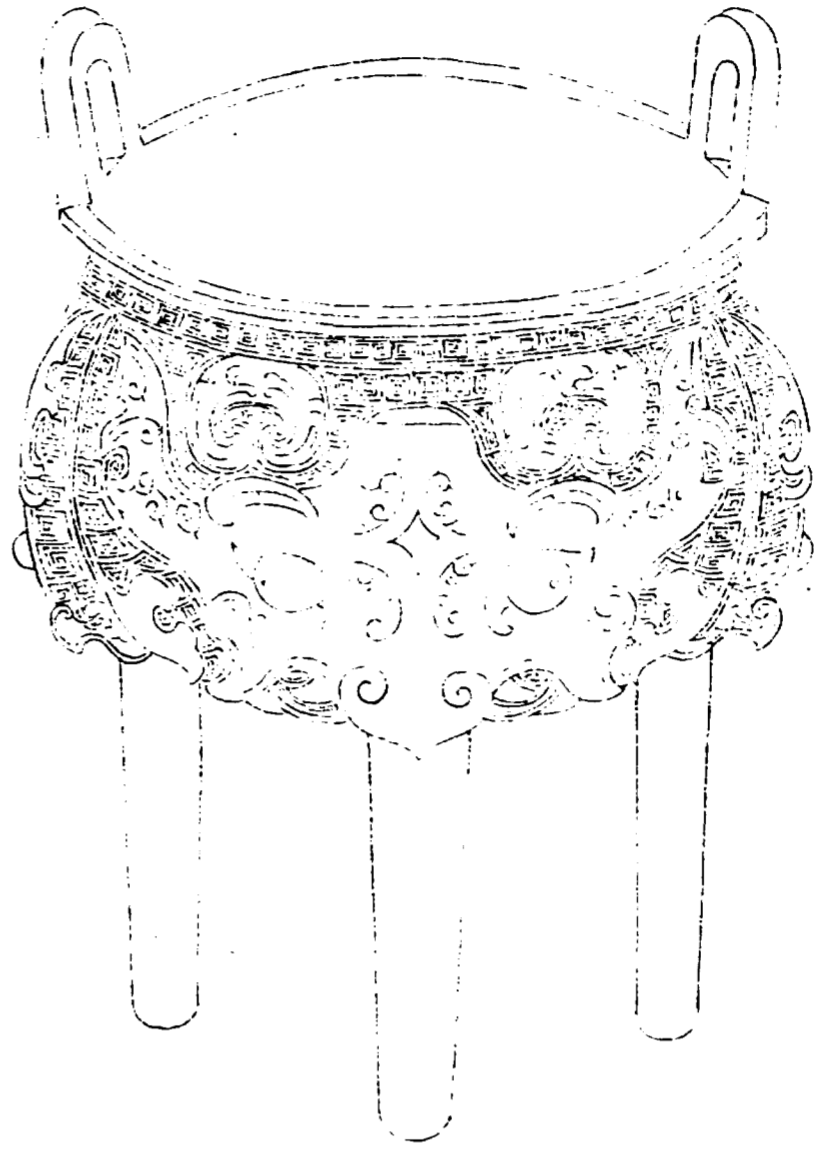

欽定四庫全書

西清古鑑
卷一

四十一



孫父癸

右高五寸三分深三寸耳高一寸二分濶一寸四分口
徑五寸三分腹圍一尺二寸四分重五十兩孫字倒書
與父丁第一鼎不同

欽定四庫全書

西清古鑑
卷一

四十二

商母癸鼎

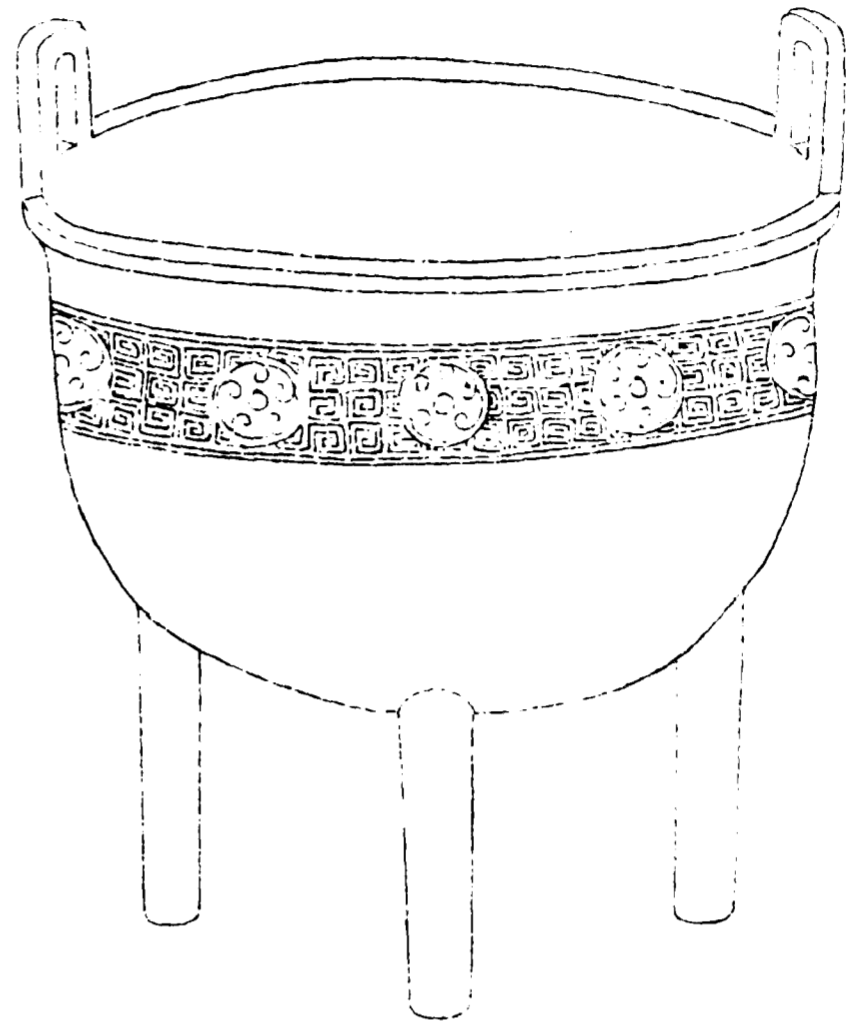

欽定四庫全書

西清古鑑
卷一

四十三



母癸

右高五寸二分深三寸二分耳高一寸濶一寸一分口
徑四寸九分腹圍一尺五寸四分重三十兩

欽定四庫全書

西清古鑑
卷一

四十四

商若癸鼎一

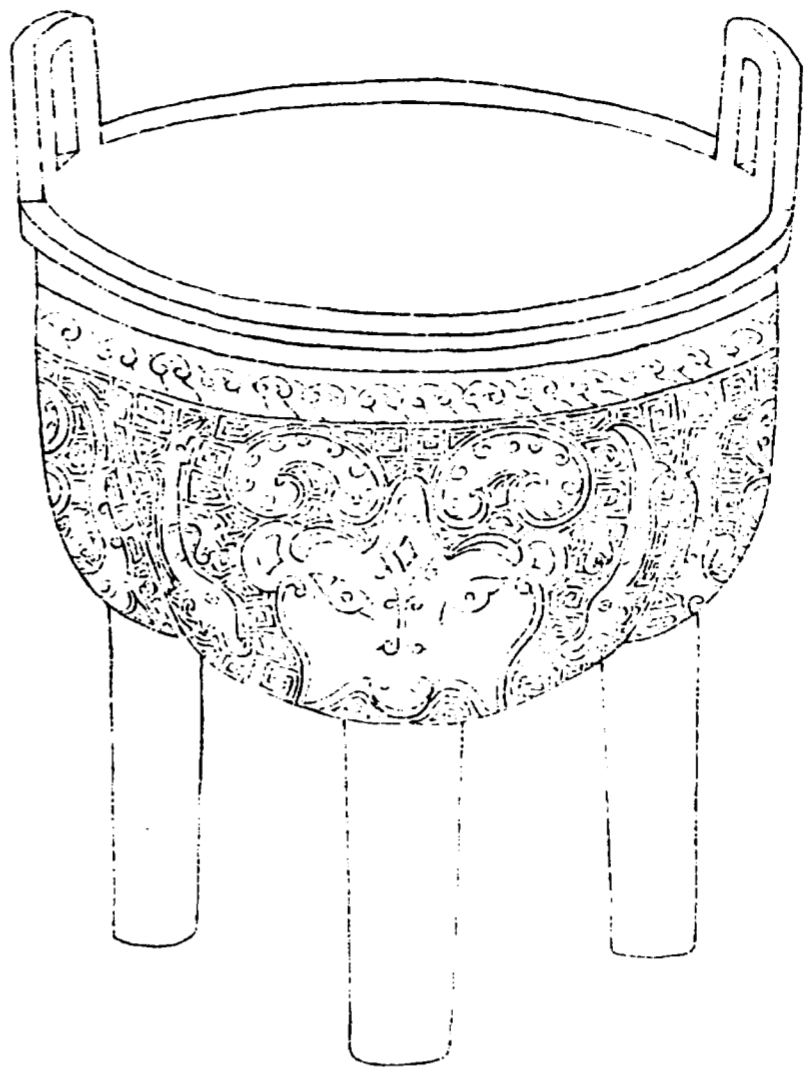

欽定四庫全書

西清古鑑
卷一

四十五



中 亞形
若 舟
癸 人執
乙 阜形

右高五寸三分深二寸九分耳高一寸三分濶如之口
徑五寸二分腹圍一尺六寸五分重五十三兩古器多
取象於舟謂其載物也此銘首一字按篆法為舟而博
古圖謂互執物狀然他處則仍釋為舟殆未可曉下作
執木則干之屬所謂文舞是已末作阜古器銘多如此
左氏傳韓氏其昌阜於晉乎阜盛也大也故詩稱如山
如阜書稱阜成兆民此阜字疑亦祝詞茲器博古圖暨
薛氏俱定為商今從之

欽定四庫全書

西清古鑑
卷一

四十六

商若癸鼎二

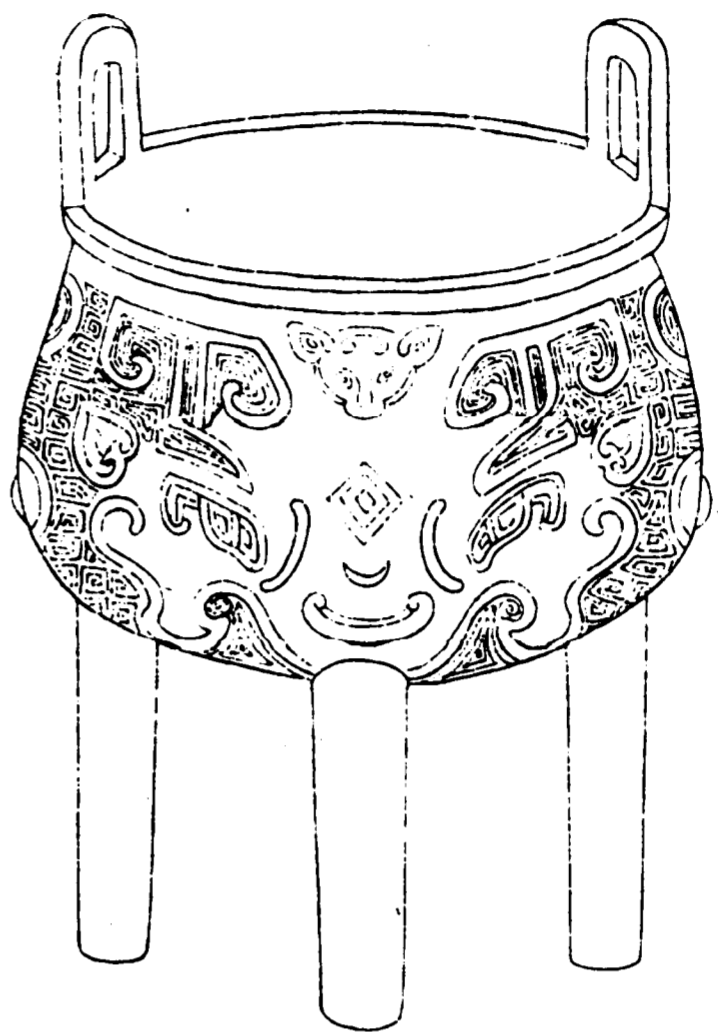

欽定四庫全書

西清古鑑
卷一

四十七



亞形
中
子乙
癸子
若舟

右高四寸一分深二寸三分耳高九分濶一寸一分口
徑三寸六分腹圍一尺一寸三分重三十一兩金銀錯
銘首象形為弓與格矢同若癸左旋讀

欽定四庫全書

西清古鑑
卷一

四十八

商若癸鼎三

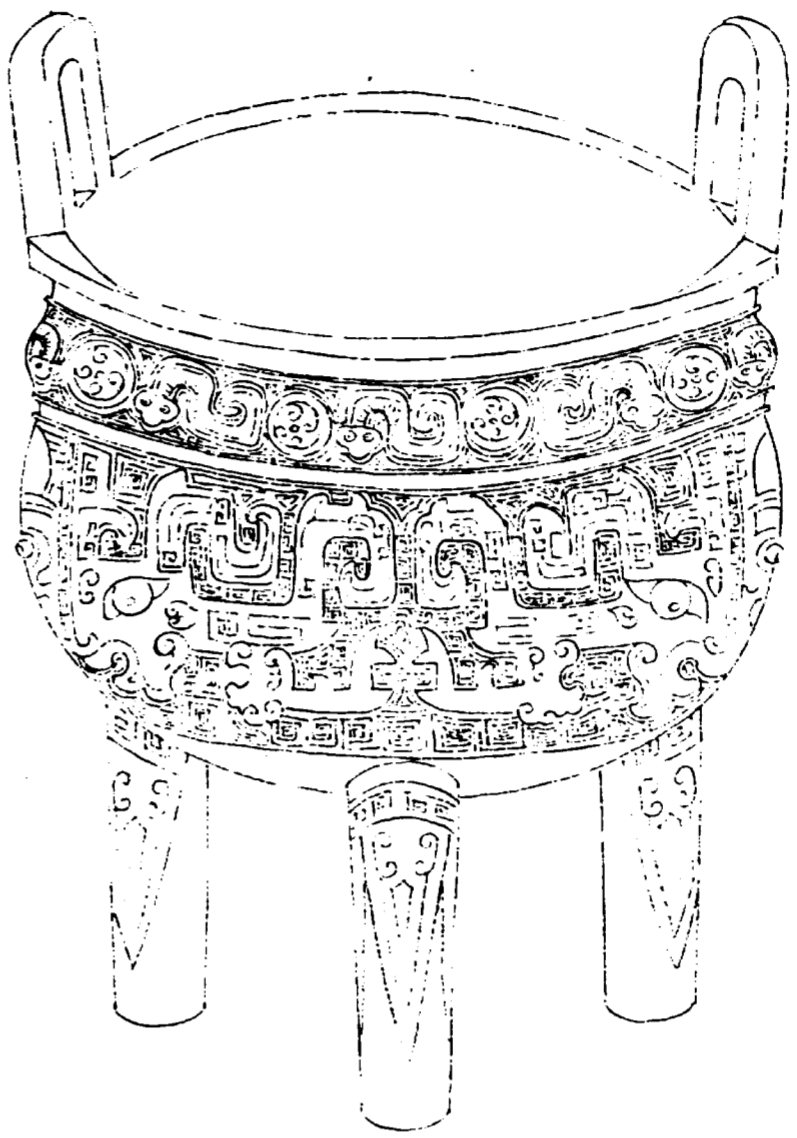

欽定四庫全書

西清古鑑
卷一

四十九



中亞形
舟若
丁
癸
子執
旂形
足
乙

右高六寸六分深三寸八分耳高一寸六分濶一寸八分口徑六寸腹圍一尺八寸九分重一百二十五兩三器與博古圖所載形制銘款俱相類若癸字義不可曉而舊說若字銘其作器之人也則若為人名矣執旂蓋勒於旂常之義

欽定四庫全書

西清古鑑
卷一

五十

商瞿父鼎

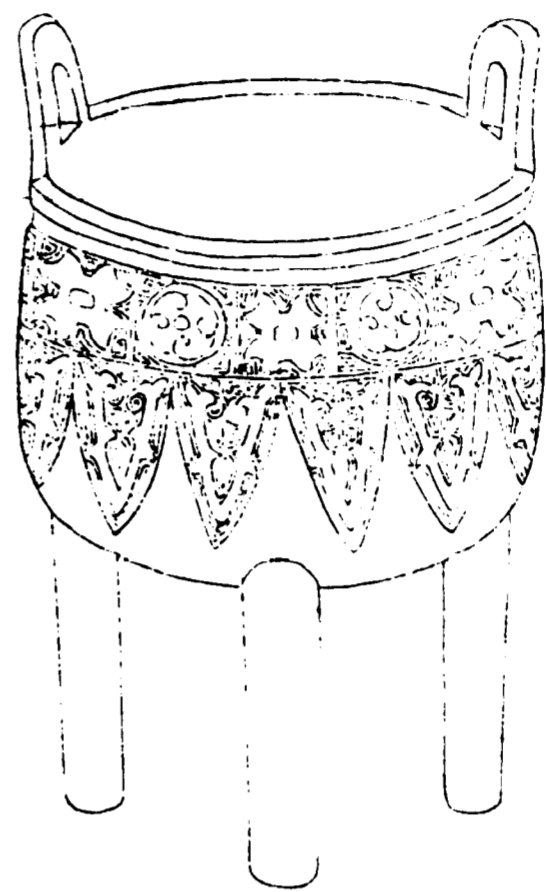

欽定四庫全書

西清古鑑
卷一

五十二



瞿父

右高三寸五分深二寸耳高七分濶如之口徑三寸二分腹圍一尺重十六兩與博古圖瞿父鼎篆法同按父字在上則父子之稱如父乙父丁之類是也父字在下則當音甫男子之美稱也此銘冠瞿於父或疑幼名冠字似屬周制然古有亮父巢父又太王稱亶父乃在商時不必泥一說以概之矣

欽定四庫全書

西清古鑑
卷一

五十二

商饗饗鼎

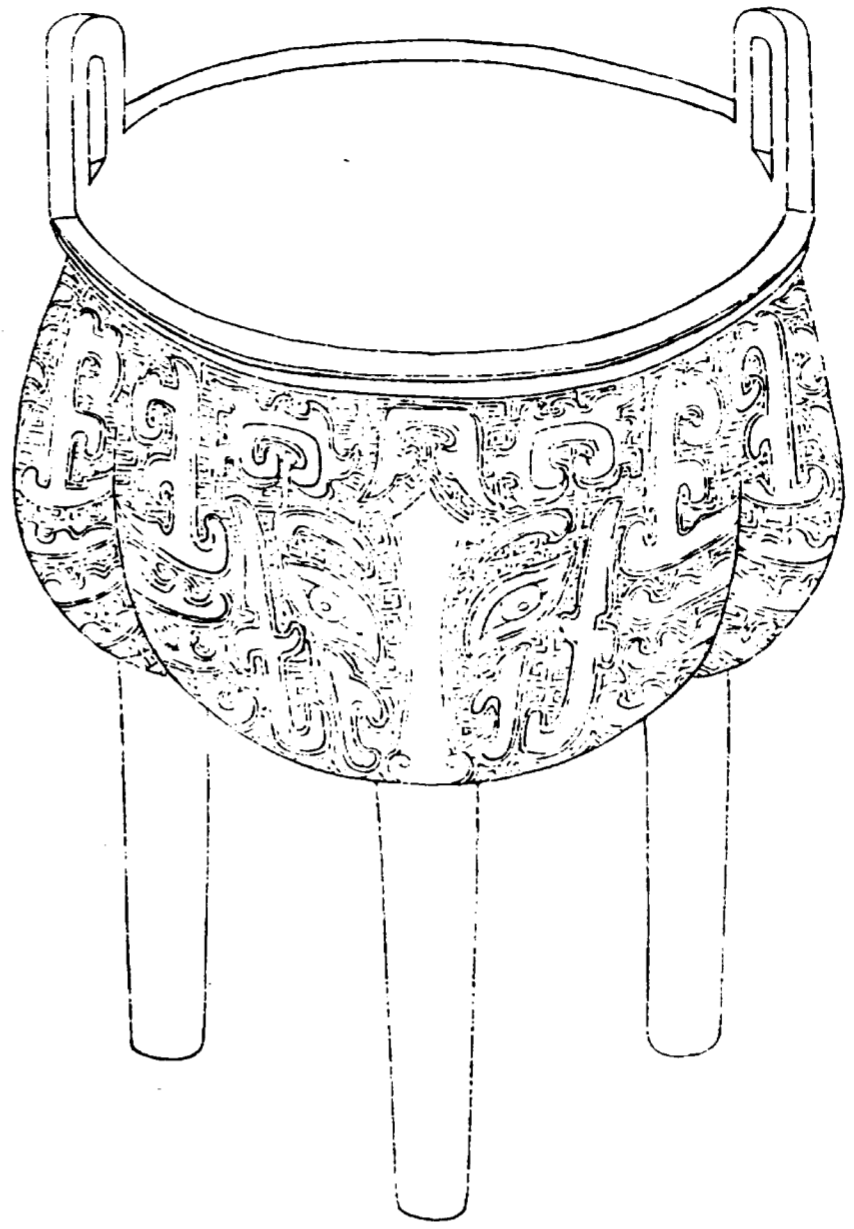

欽定四庫全書

西清古鑑
卷一

五十三



饗饗獸形

右高五寸一分深二寸三分耳高一寸二分濶一寸四分口徑五寸三分腹圍一尺六寸五分重四十七兩博古圖載商象形饗饗鼎銘字同

欽定四庫全書

西清古鑑
卷一

五十四

商孫鼎

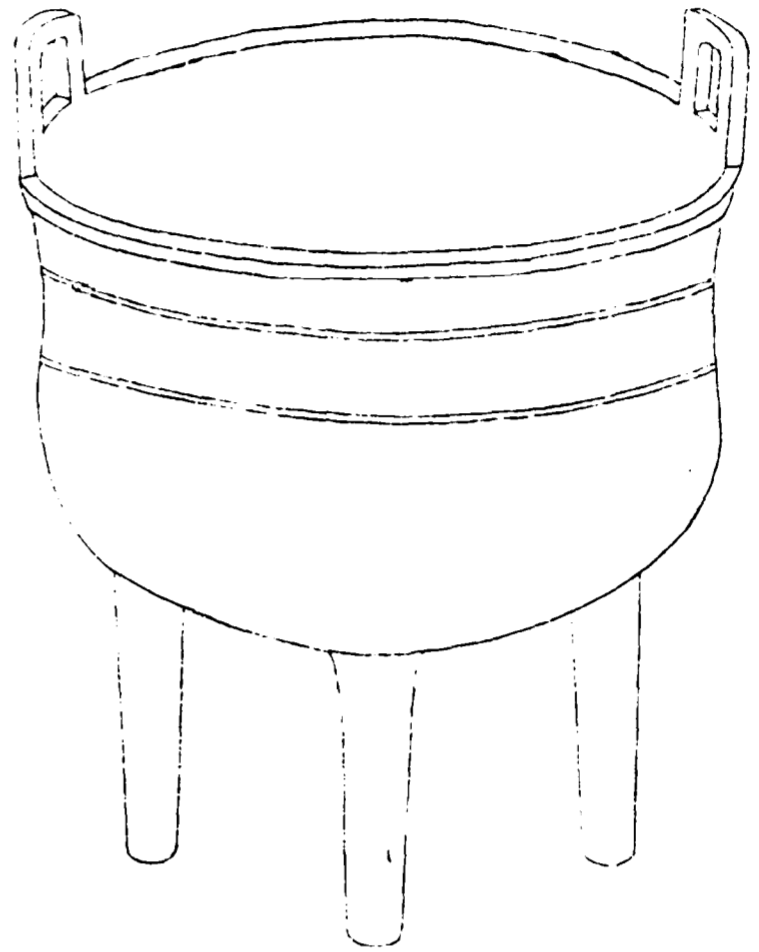

欽定四庫全書

西清古鑑
卷一

五十五



立斝
孫
形

右高四寸六分深三寸二分耳高八分濶一寸一分口
徑五寸一分腹圍一尺六寸四分重四十五兩

欽定四庫全書

西清古鑑
卷一

五十六

西清古鑑卷一

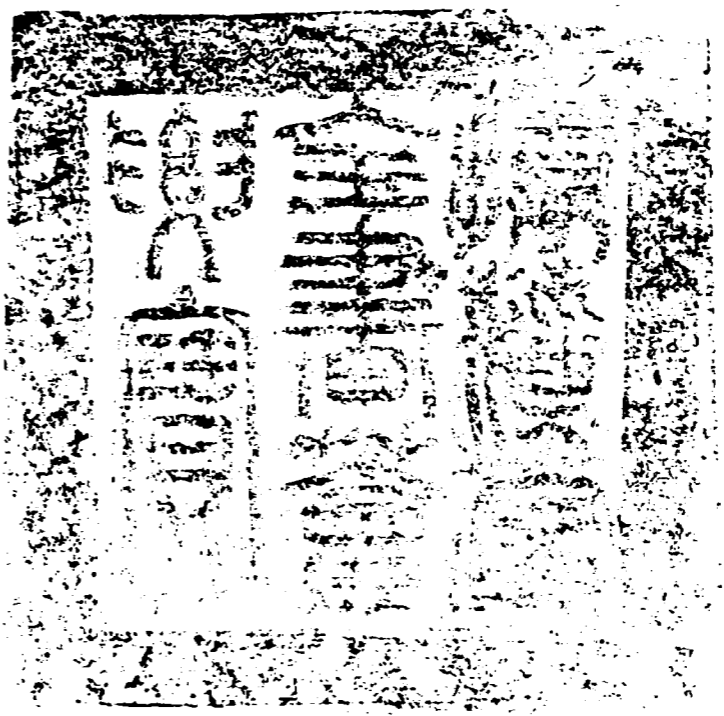

總校官庶吉士 臣張能照

校對官庶吉士 臣陳 壩

謄錄貢生 臣張 健

繪圖監生 臣門慶安

欽定四庫全書薈要

史部
西清古鑑卷二

詳校官員外郎臣潘紹觀

欽定四庫全書薈要卷一萬四十一
史部

西清古鑑卷二

鼎二

周

文王鼎一 有銘

文王鼎二 有銘

文王鼎三 有銘

文王鼎四 有銘

欽定四庫全書

西清古鑑
卷二

召夫鼎 有銘

太公鼎 有銘

魯鼎一 有銘

魯鼎二 有銘

晉姜鼎 有銘

君錫鼎 有銘

己伯鼎一 有銘

己伯鼎二 有銘



張伯鼎 有銘

行伯鼎 有銘

伯師鼎 有銘

伯鼎一 有銘

伯鼎二 有銘

卿鼎 有銘

釐鼎 有銘

盟鼎 有銘

欽定四庫全書

西清古鑑
卷二

辛中鼎 有銘

醜鼎 有銘

鬲鼎 有銘

叔朕鼎 有銘

夔鼎 有銘

至鼎 有銘

曼仲鼎 有銘

和鼎 有銘

董山鼎 有銘

社鼎 有銘

欽定四庫全書

西清古鑑
卷二

三

周文王鼎一

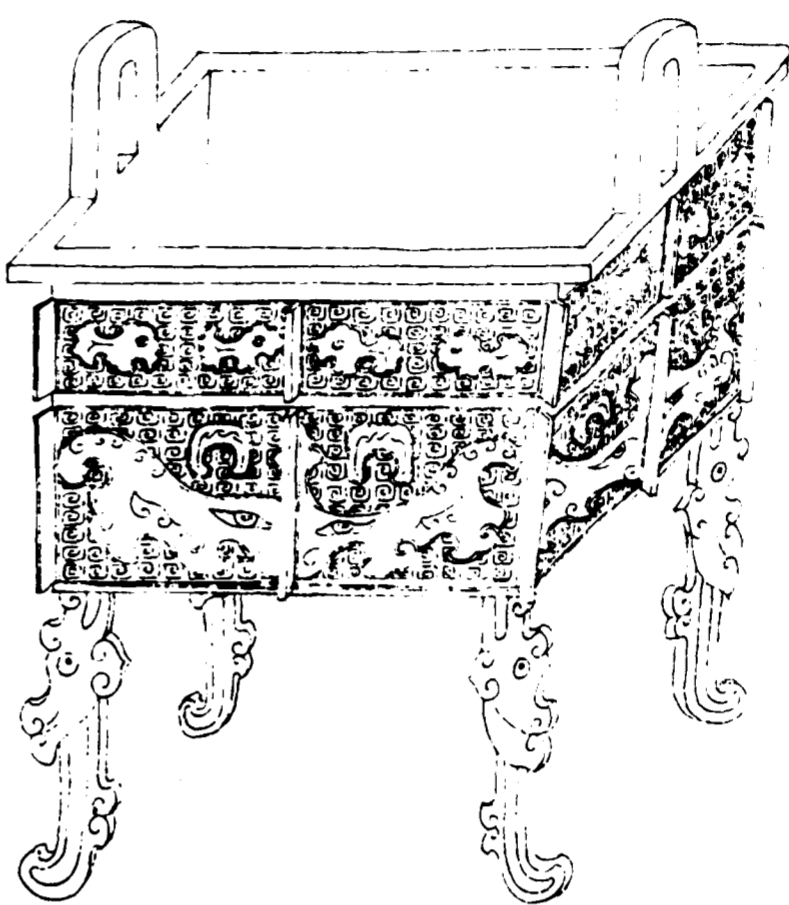

欽定四庫全書

西清古鑑
卷二

四

周文王
王尊彝

魯公作文
王尊彝

右高七寸四分深三寸七分耳高一寸七分濶一寸八分口縱五寸四分橫六寸八分腹縱四寸三分橫五寸八分重一百六十七兩按博古圖有文王鼎冠於周器之首特圍徑尺度不同耳至謂魯公為周公然周公留佐周末嘗就封春秋內傳曰祝宗卜史備物典策官司彝器因商奄之民命以伯禽而封于少皞之墟此魯公應為伯禽古者諸侯不得祖天子而魯獨用天子禮樂故魯公得祭文王也又續夷堅志言泰和末見內府所藏方鼎耳二足四饗饗象在雷文中銘云云亦與此合

欽定四庫全書

西清古鑑
卷二

五

周文王鼎二

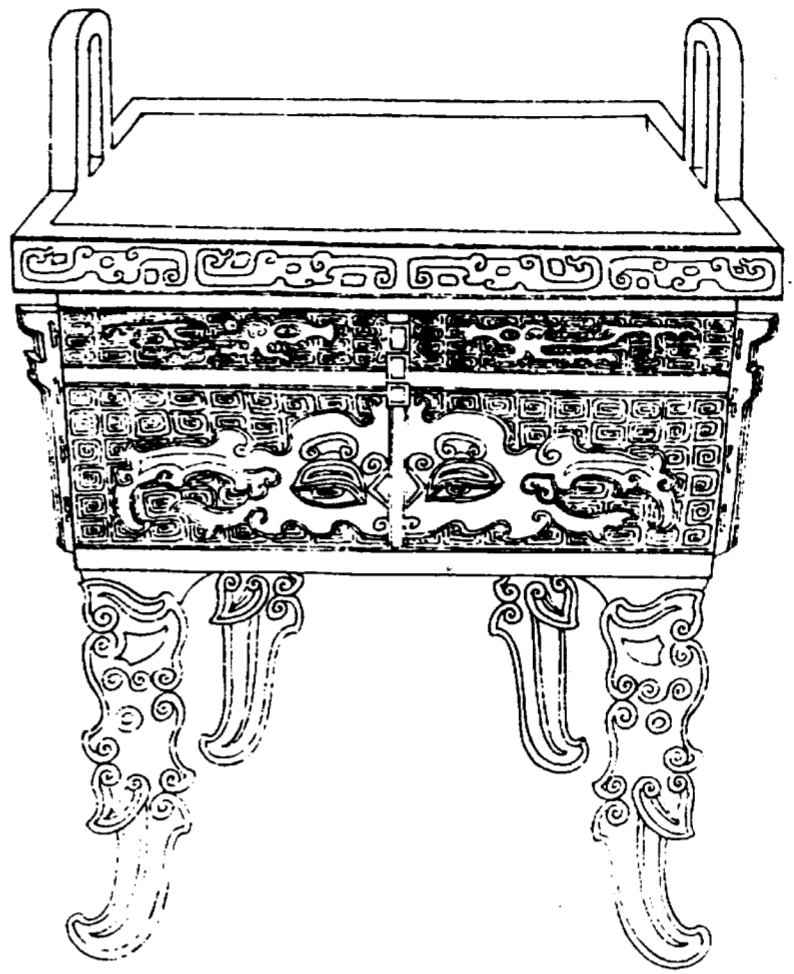

欽定四庫全書

西清古鑑
卷二

六

田子作文
王博爨

魯公作文
王尊彝

右高七寸七分深三寸七分耳高二寸濶一寸八分口
縱五寸八分橫七寸四分腹縱四寸六分橫六寸二分
重二百三兩

欽定四庫全書

西清古鑑
卷二

七

周文王鼎三

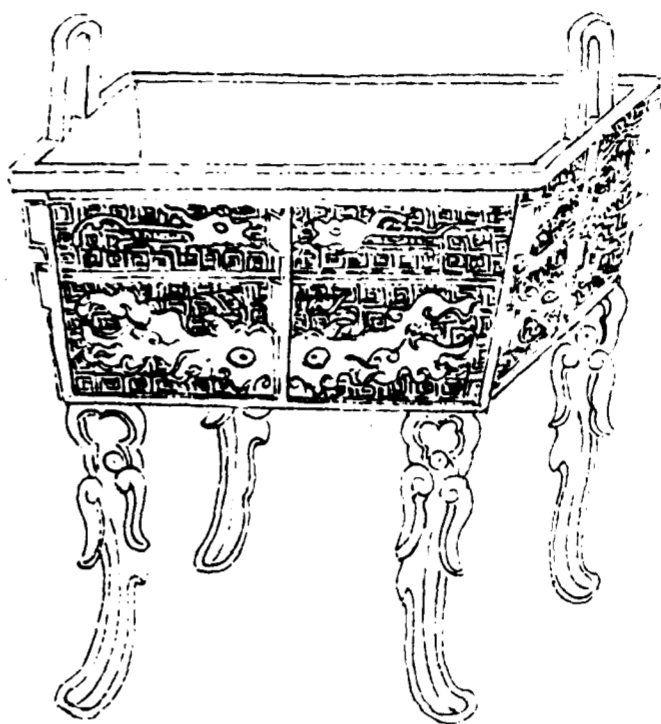

欽定四庫全書

西清古鑑
卷二

八

周文王
鼎三

魯公作文
王尊彝

右高七寸八分深三寸九分耳高一寸九分濶一寸六分口縱五寸三分橫七寸二分腹縱四寸二分橫六寸二分重一百三十七兩

欽定四庫全書

西清古鑑
卷二

九

周文王鼎四

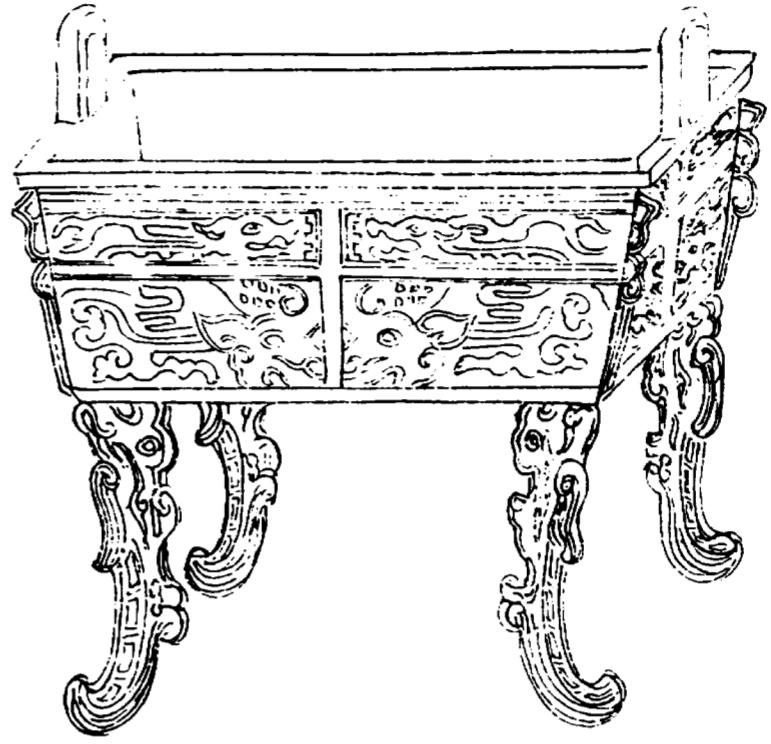

欽定四庫全書

西清古鑑
卷二

十

田子也文
王標真

魯公作文
王尊彝

右高六寸四分深二寸五分耳高一寸三分濶一寸口
縱四寸橫四寸八分腹縱三寸五分橫四寸一分重五
十五兩合前所錄得四鼎矣鼎之數天子九諸侯七原
非一器也

欽定四庫全書

西清古鑑
卷二

十一

周召夫鼎



欽定四庫全書

西清古鑑
卷二

三



冊命
亞形
召夫
室父
午刊
○

右高七寸一分深三寸六分耳高一寸九分濶一寸七分口縱五寸二分橫六寸九分腹縱四寸二分橫四寸八分重一百四十九兩金銀錯博古圖有冊命鼎銘款皆合即此器顧因父癸二字定為商物實無據召夫之稱不見於殷代此銘召夫蓋召伯召父類耳當在周世曰冊命則如王命周公作冊逸作冊是也亞形為廟此云室尤其徵矣曰午刊或紀日也

欽定四庫全書

西清古鑑
卷二

三

周太公鼎

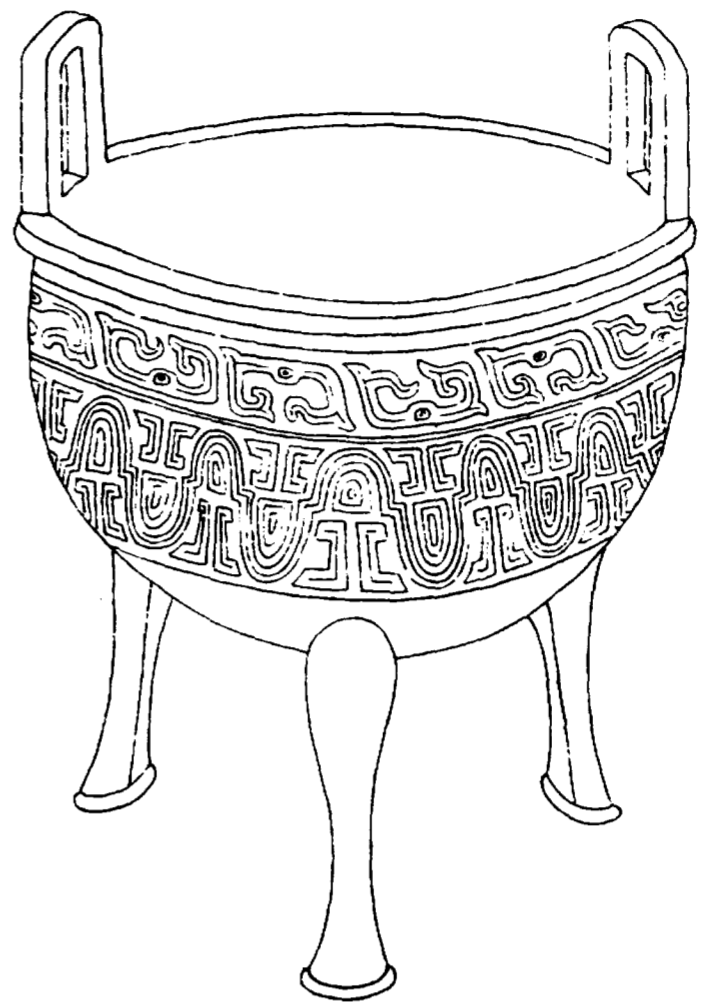

欽定四庫全書

西清古鑑
卷二

五



太公作
○從
永寶用

右高八寸五分深五寸一分耳高二寸一分濶三寸一分口徑一尺六分腹圍三尺三寸九分重三百八十七兩按周禮天官酒正掌酒之政令凡祭祀以法共五齊三酒以實八尊大祭三貳中祭再貳小祭一貳皆有酌數惟齊酒不貳此銘曰從從與貳同尊有貳則鼎有從所謂陪鼎是也太公意為呂公望然田齊亦有後太公蓋不可考矣

欽定四庫全書

西清古鑑
卷二

五

周魯鼎一

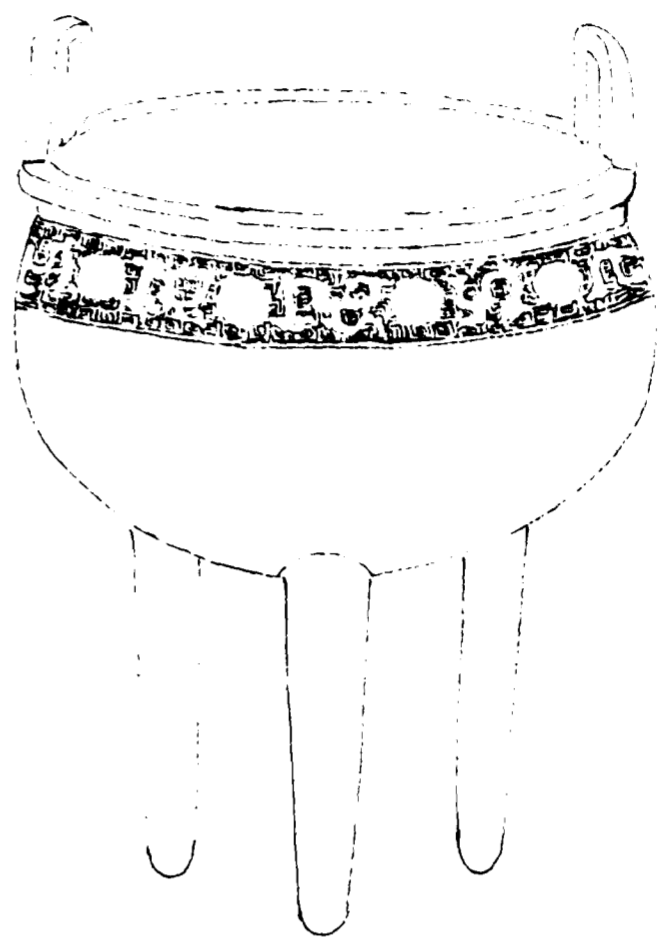

欽定四庫全書

西清古鑑
卷二

十六

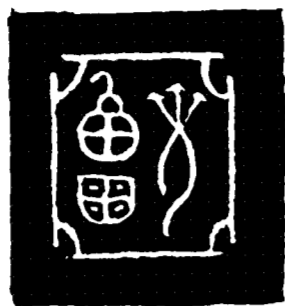

亞形
格上
三矢
尊魯
中

右高六寸四分深三寸七分耳高一寸四分濶一寸八分口徑五寸八分腹圍一尺八寸七分重一百一十一兩他器多銘尊彝說者謂重器也法器也此曰尊而外為亞形知祭器無疑矣格上三矢按伯禽征淮夷徐戎倍公戎狄是膺荆舒是懲或二公之時紀績以藏於廟歟

欽定四庫全書

西清古鑑
卷二

十七

周魯鼎二

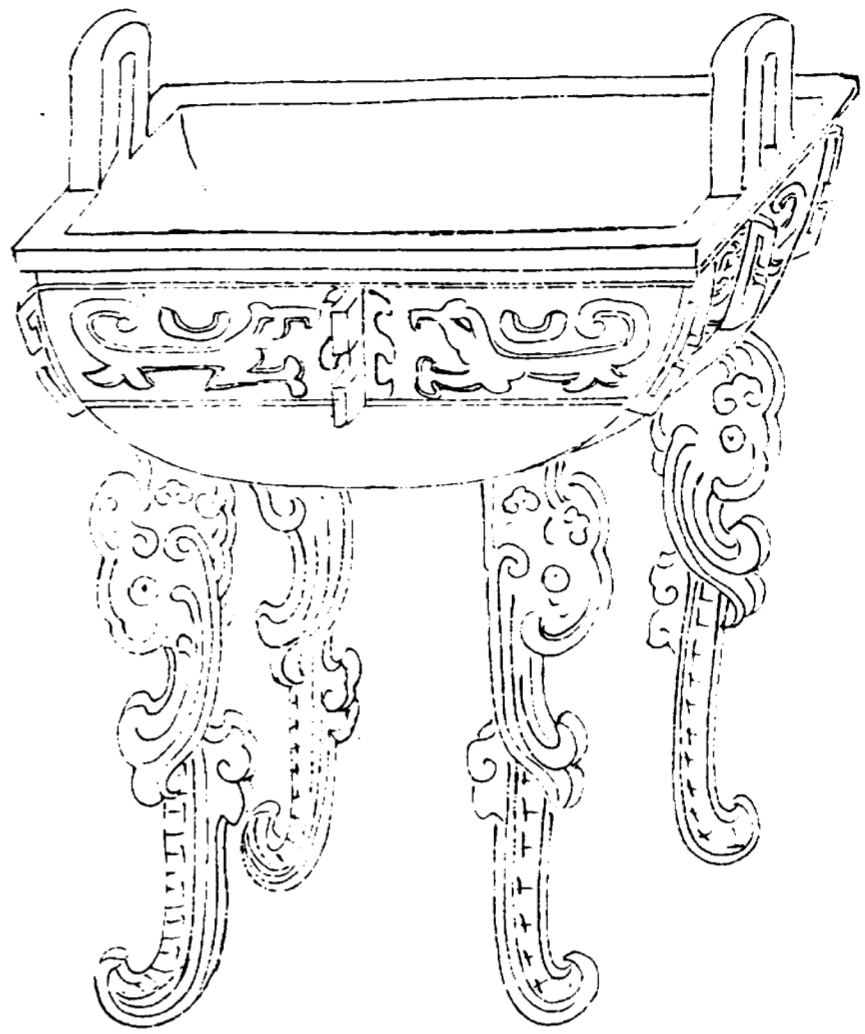

欽定四庫全書

西清古鑑
卷二

十九

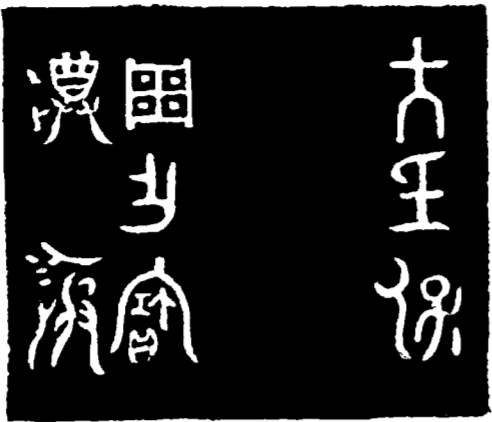

太壬保

魯作寶
尊 彝

右高六寸三分深二寸二分耳高一寸二分濶一寸三分口縱四寸二分橫五寸二分腹縱三寸六分橫四寸六分重七十一兩銘凡二太壬保三字在腹義殊不可曉太壬疑即太任魯得行郊禘禮不限以諸侯五廟之制此或為祭太任器耶

欽定四庫全書

西清古鑑
卷二

十九

周晉姜鼎

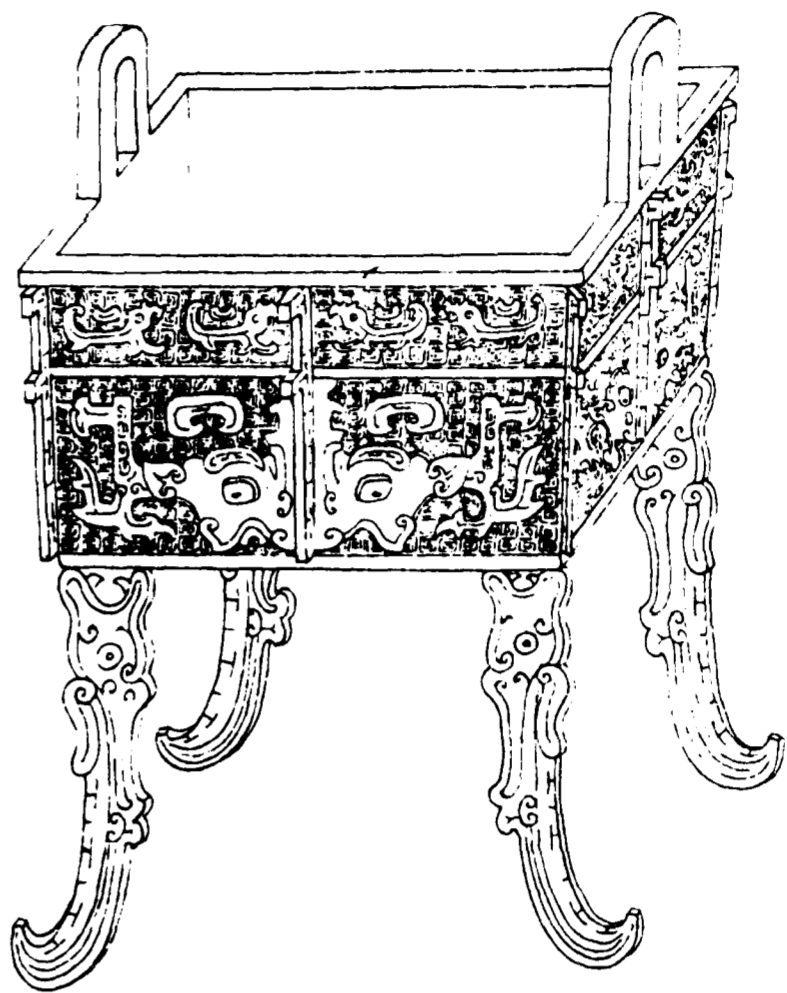

欽定四庫全書

西清古鑑 卷二

干

王九月乙亥
晉姜曰余惟
嗣朕先姑君
晉邦余不辱
安寧經雅明
德宣邲我辟
用招所辭群
委揚乃光烈
慶不墜我萬
民嘉錫
虎賁千兩勿

王九月乙亥
晉姜曰余惟
嗣朕先姑君
晉邦余不辱
安寧經雅明
德宣邲我辟
用招所辭群
委揚乃光烈
慶不墜我萬
民嘉錫
虎賁千兩勿

欽定四庫全書

西清古鑑 卷二

三

父侯願命
畏貫通弘征
綏湯原乃
吉金用作寶
尊鼎用康
安懷遠廷
子晉姜用斲
縮眉壽作
惠為亟萬年
享用
具保
三壽是利

文侯願命
畏貫通弘征
綏湯原乃
吉金用作寶
尊鼎用康
安懷遠廷
子晉姜用斲
縮眉壽作
惠為亟萬年
享用
具保
三壽是利

右高六寸二分深二寸七分耳高一寸四分濶一寸二分口縱四寸五分橫五寸五分腹縱四寸三分橫四寸九分重八十一兩銘與博古圖所載同缺二十二字按晉文侯仇平犬戎之亂平王錫以文侯之命此稱文侯者是也文侯之夫人不見於書傳董道謂春秋時齊歸晉女者獻公則齊姜文公則大姜平公則少姜其在春秋前則穆侯夫人少姜蚤死齊姜不得主祀穆夫人不盡穆侯世惟文公夫人當襄公世猶不棄祀事則銘稱

晉姜即太姜為文公重耳夫人鼎蓋作於襄公時而所云勿廢文侯頹命則晉姜述祖德以教誡其孫子不指文公言也博古圖謂以其妻晉文侯故曰晉姜是直以文侯為文公重耳實誤且虎賁云云亦與文侯之命合晉既有文侯不應復稱文公為文侯固明甚劉原父先秦古器記亦載此器贊曰文侯翼周九錫彤弓斯得之矣然下云姜氏戴德既佑武公則又似以晉姜為文侯仇之夫人亦非是今併政之以侯後之考者銘首不辱

欽定四庫全書

西清古鑑
卷二

三

妄寧董道作不敢荒寧於義為得妄荒字古文通用也

末曰斲縮眉壽黃伯思曰祈天永命俾弗中絕故云縮

周君錫鼎

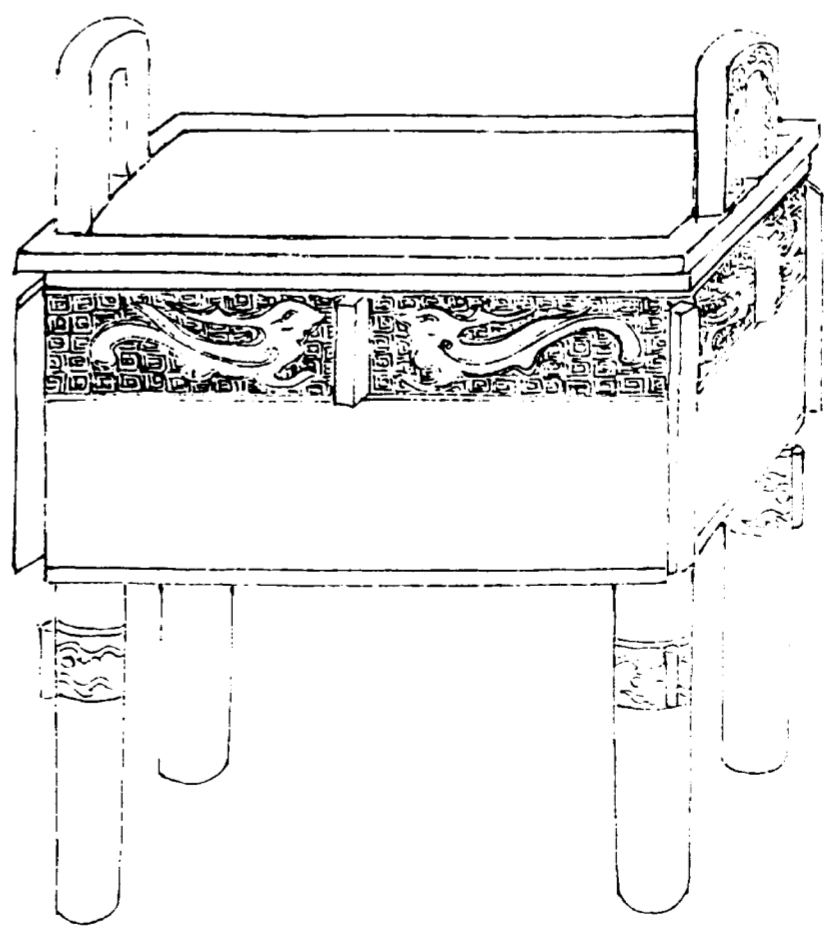

欽定四庫全書

西清古鑑
卷二

三



君錫
作寶
彝

右高五寸深二寸六分耳高一寸濶一寸二分口縱四寸橫五寸腹縱三寸三分橫四寸二分重五十六兩銘曰君錫作君錫疑人名如君陳君牙之類金錯

周已伯鼎一

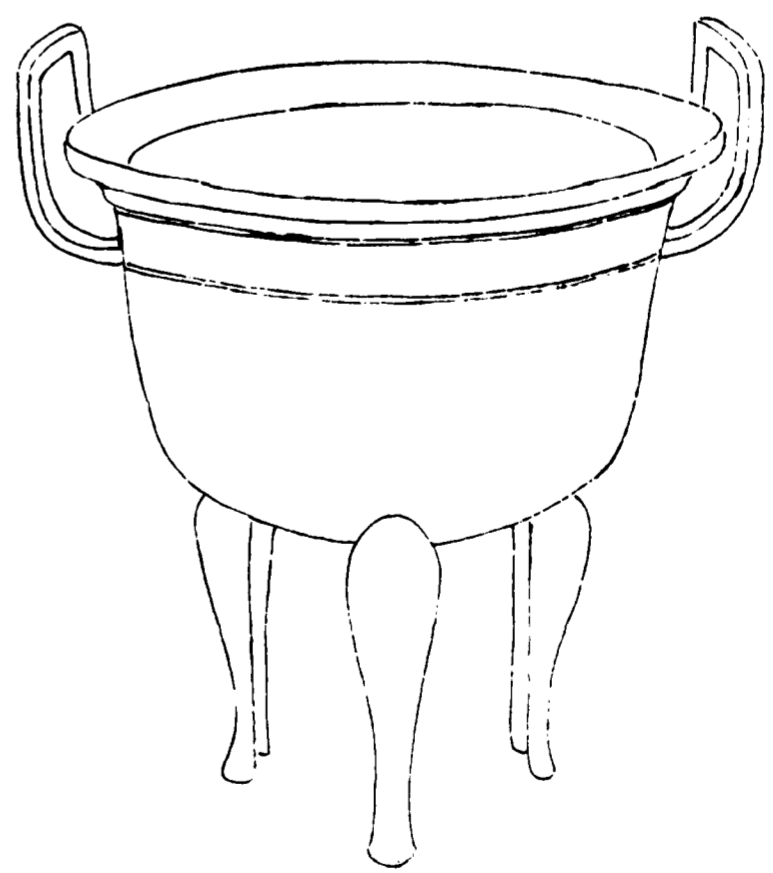

惟十有五年三月既霸
丁亥王在。宮大已乃友
家王饗。王呼善大馭
召大已乃反舉戰王召巫
馬雁命取瑞。山一所錫
大。拜稽首對揚天子丕
顯休用作朕列考已伯孟鼎
大其子。孫。萬年永寶用

惟十有五年三月既霸
丁亥王在。宮大已乃友
家王饗。王呼善大馭
召大已乃反舉戰王召巫
馬雁命取瑞。山一所錫
大。拜稽首對揚天子丕
顯休用作朕列考已伯孟鼎
大其子。孫。萬年永寶用

右高八寸五分深六寸耳高四寸四分濶二寸口徑一尺一寸七分腹圍三尺重二百七十五兩古有已姓國商頌韋顧既伐昆吾夏桀顧與昆吾皆已姓已之先為伯爵銘云列考已伯統先世言之銘首稱三月既霸既霸二字見前漢書顏師古注曰古魄字按生霸為望死霸為朔此云既霸則十五以後耳謂之孟鼎意斯鼎口特侈有類於孟耶

周已伯鼎二

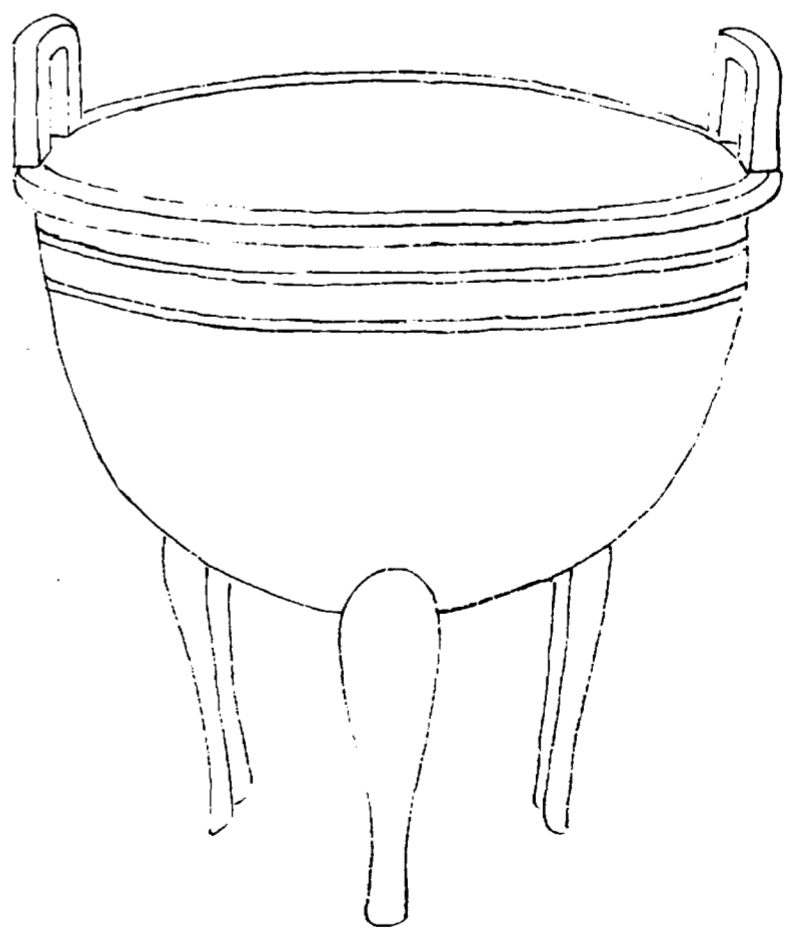

惟十有五年三月既霸丁亥王在。宮大已乃友家饗王呼善大。王召。命。子丕顯休。用。伯孟鼎大。年永寶用。其子。

惟十有五年三月既霸丁亥王在。宮大已乃友家饗王呼善大。王召。

命。子丕顯休。

用。伯孟鼎大。年永寶用。其子。

右高一尺深七寸三分耳高二寸四分濶二寸九分口
徑一尺二寸腹圍二尺五寸三分重三百四十七兩銘
字多漫漶就可識者辨之與前器同

欽定四庫全書

西清古鑑
卷二

元

周張伯鼎

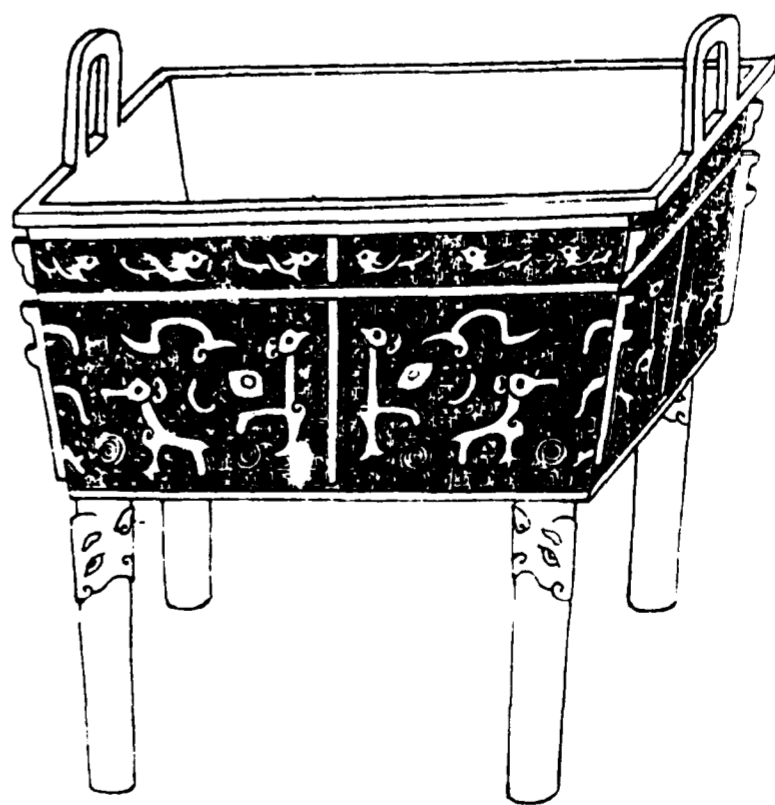

欽定四庫全書

西清古鑑
卷二

元

張伯作鳳
異

張伯作鳳
異

右高六寸九分深三寸八分耳高一寸八分濶如之口
 縱五寸一分橫六寸七分腹縱四寸三分橫五寸九分
 重一百一十一兩古器有張仲匠劉原文釋張為張歐
 陽永叔從之黃長睿東觀餘論據廣雅音其勿反攷說
 文廣韻集韻俱無此字玉篇亦作其勿反音掘正同廣雅
 然詩有張仲孝友之文則讀若張未為不可彼張仲為
 張仲則此張伯為張伯也鼎四面作鳳紋故銘曰鳳彝

周行伯鼎

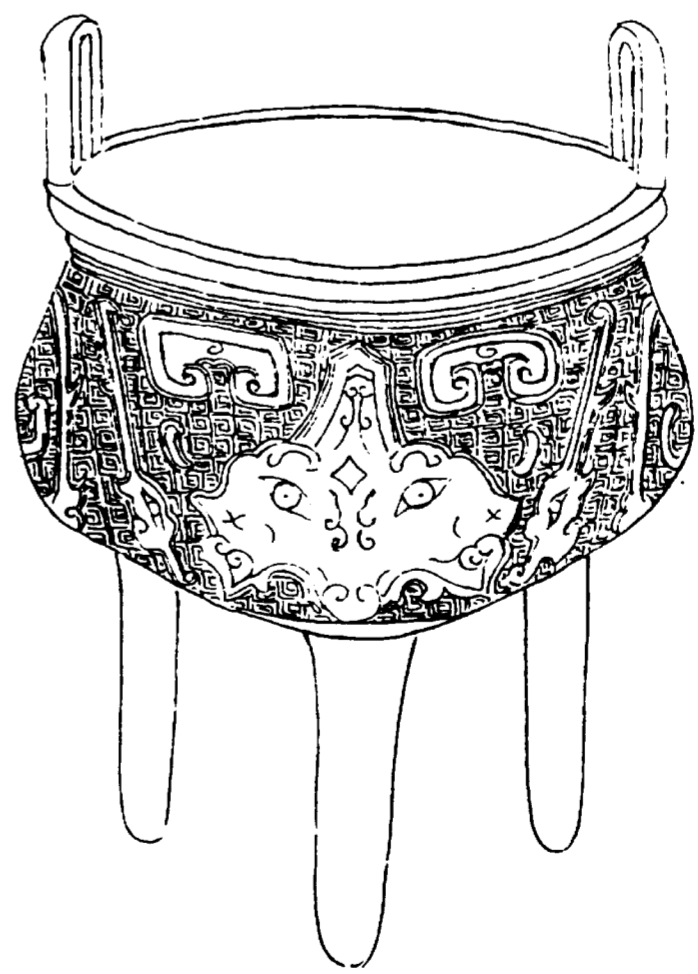

行伯作。

行伯作。

右高五寸五分深二寸八分耳高一寸二分濶一寸四分口徑五寸三分腹圍一尺五寸八分重五十五兩川字從薛尚功釋作行按周官有大行人有行司馬諸侯國各有行人古者以官為氏則行伯當是其官或氏故云作

周伯師鼎

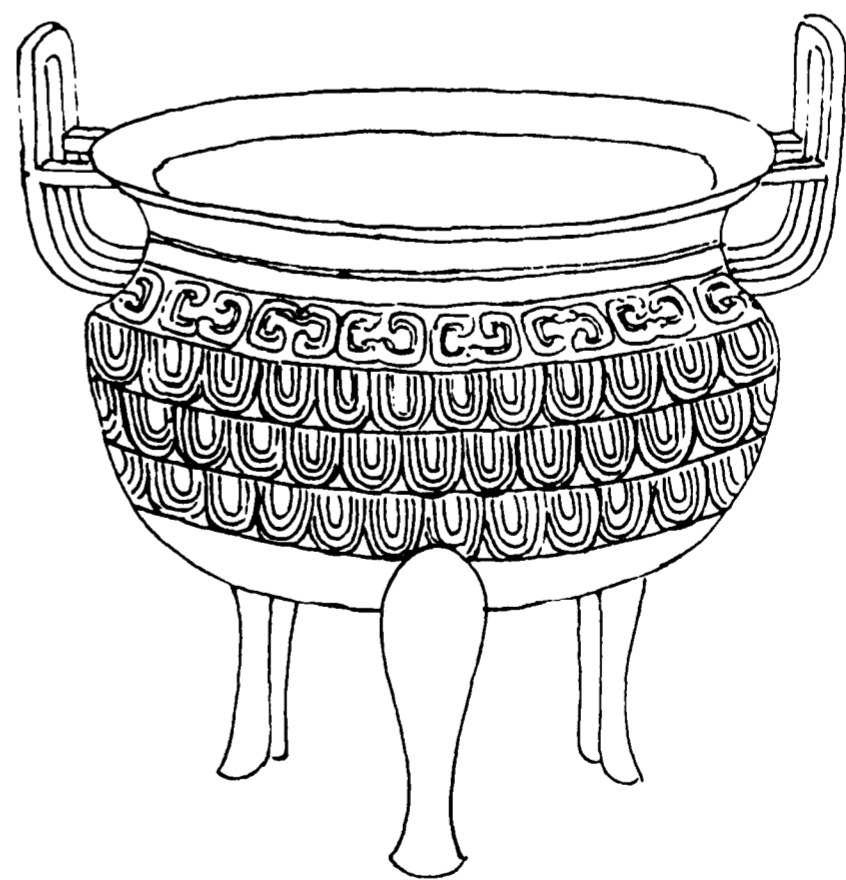

伯師作
鼎其子
孫永寶用

右高七寸深四寸五分耳高三寸三分濶二寸一分口
 徑九寸三分腹圍二尺七寸七分重一百三十七兩見
 於書傳者每以師命官而春秋時宋有公孫師晉有邴
 師則人名矣此曰伯師作公羊傳謂器從名地從主人
 謂之為伯師鼎

周伯鼎一



子孫永用
 鼎其萬年
 內天子伯作

子孫永用
 鼎其萬年
 內天子伯作

右高七寸六分深五寸一分耳高三寸二分濶二寸四分口徑一尺一寸二分腹圍三尺二寸二分重一百三十一兩銘左旋讀內字當為句或內事所用也伯蓋其名字諸侯之適子皆得稱太子不知其為何國物矣

周伯鼎二

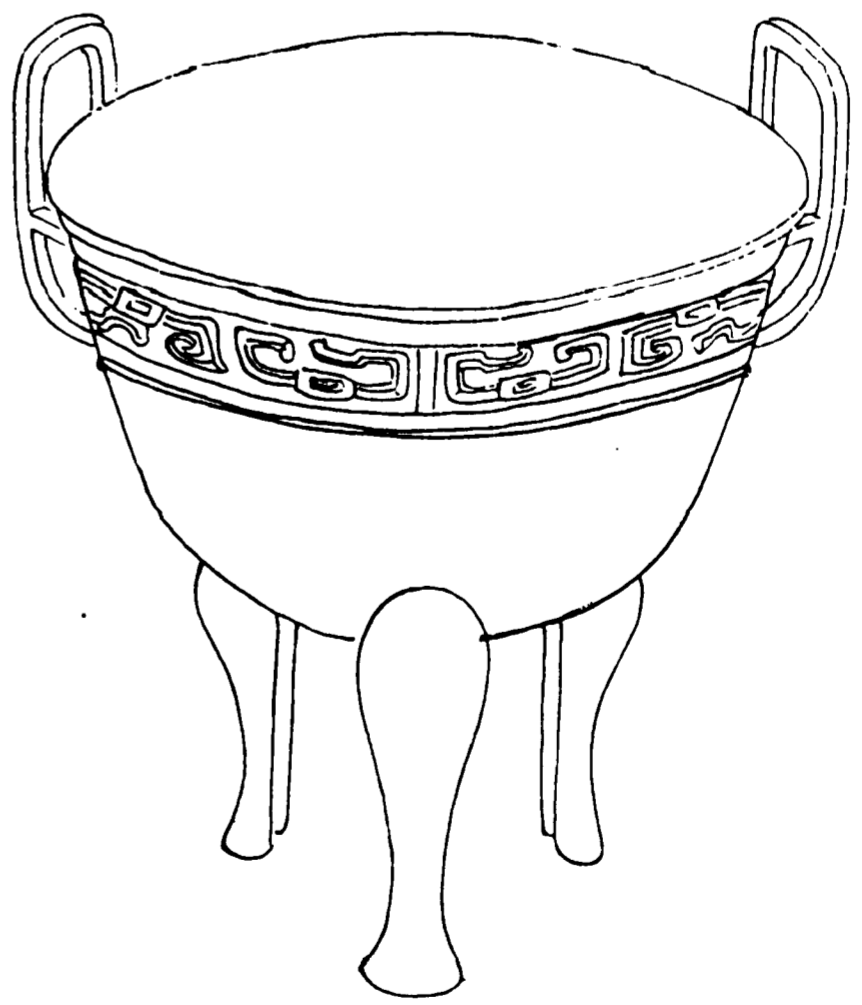

伯蓋父作寶
鼎其萬年
子孫永寶用

伯○父作寶
鼎其萬年
子孫永寶用

右高七寸二分深四寸八分耳高三寸濶二寸口徑一尺腹圍二尺六寸七分重二百三十五兩伯下一字無考

欽定四庫全書

西清古鑑
卷二

三九

周卿鼎

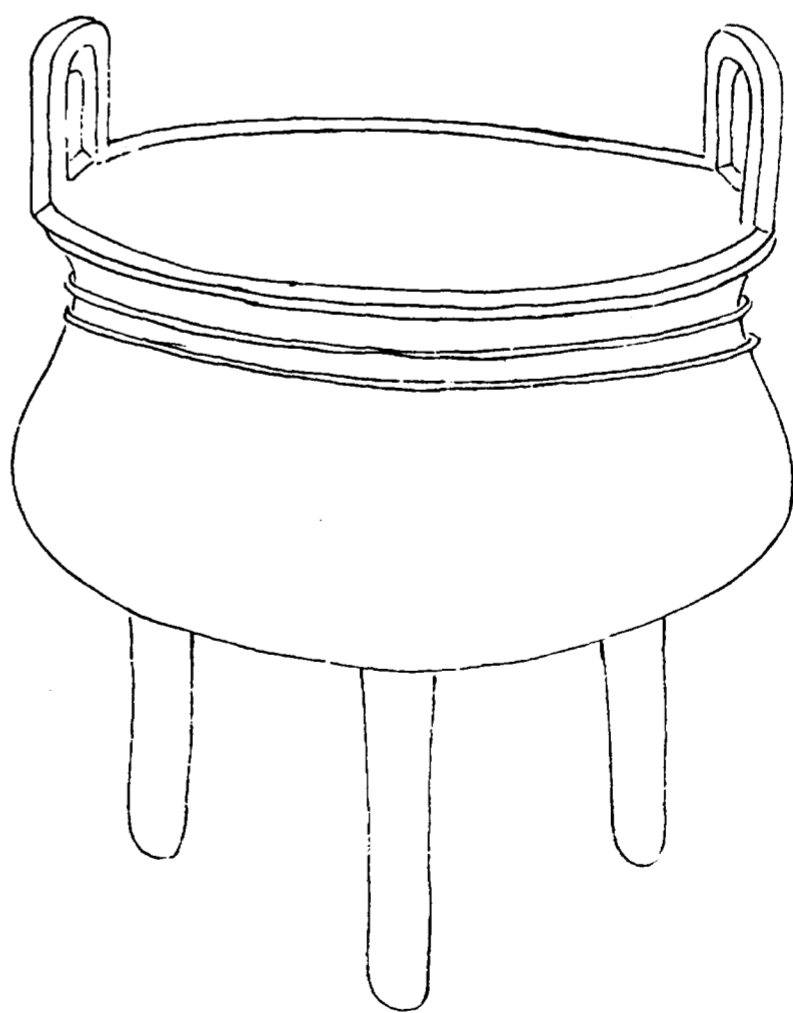

欽定四庫全書

西清古鑑
卷二

三九



○卿作
寶尊彝

右高五寸五分深三寸三分耳高一寸二分濶一寸四分口徑六寸腹圍一尺九寸重六十七兩古卿大夫食采者皆得立廟以祀其先人因作祭器此云某卿作是其驗也

周釐鼎



文興世外文考釐伯
 釐也 鼎用朝夕
 孝于 惟 學。文
 人秉 其邢。吳配
 格于宗室惟用句眉
 壽。吉康利。子
 孫。其萬億年永寶用

叔。作朕文考釐伯
 釐姬 鼎用朝夕
 孝于 惟 學。文
 人秉 其邢。吳配
 格于宗室惟用句眉
 壽。吉康利。子
 孫。其萬億年永寶用

右高六寸三分深四寸四分耳高二寸五分濶一寸七分口徑八寸一分腹圍二尺五寸二分重一百二十一兩博古圖尹卣有文曰禧成釐而伯碩父鼎史頊鼎皆文曰釐仲此稱釐伯釐姬宋人謂釐為謚當不謬如宋釐公衛釐公晉釐侯皆是

周盟鼎

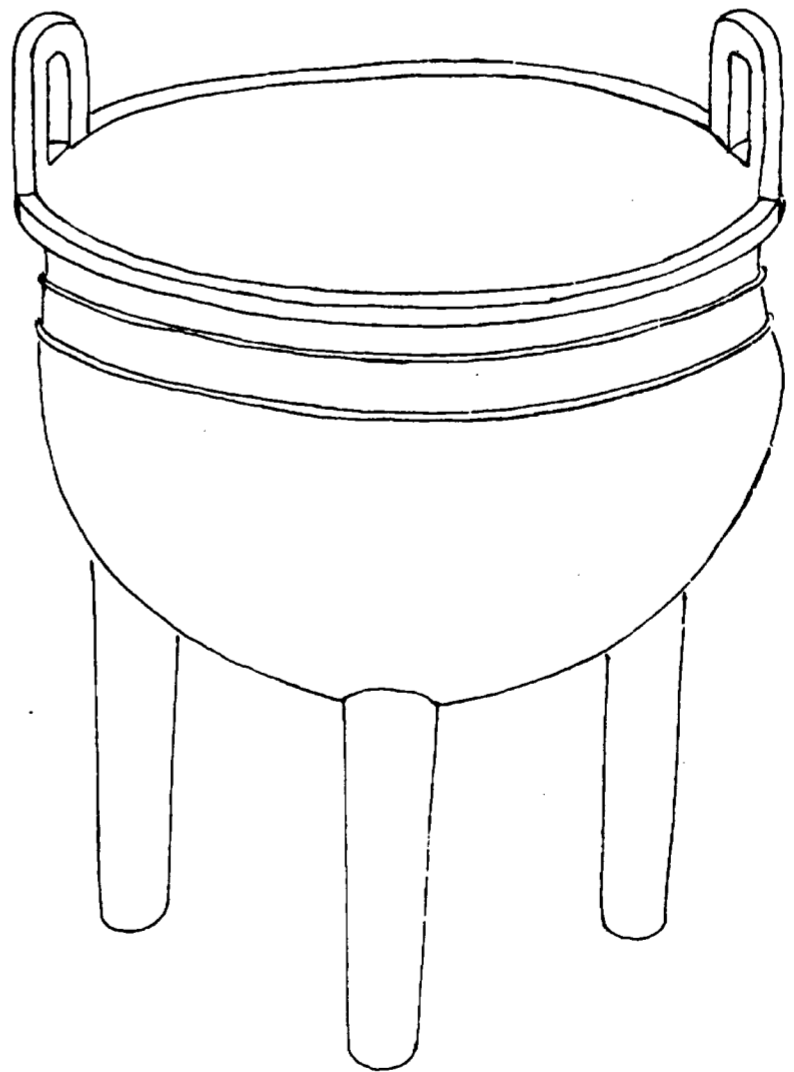

父釐作祖
盟

右高五寸二分深三寸三分耳高九分濶一寸二分口
徑五寸四分腹圍一尺七寸九分重五十一兩按鼎非
會盟之用謂之祖盟義更難曉古字盟與孟通如孟津
為盟津是也孟或其氏耶

周辛中鼎

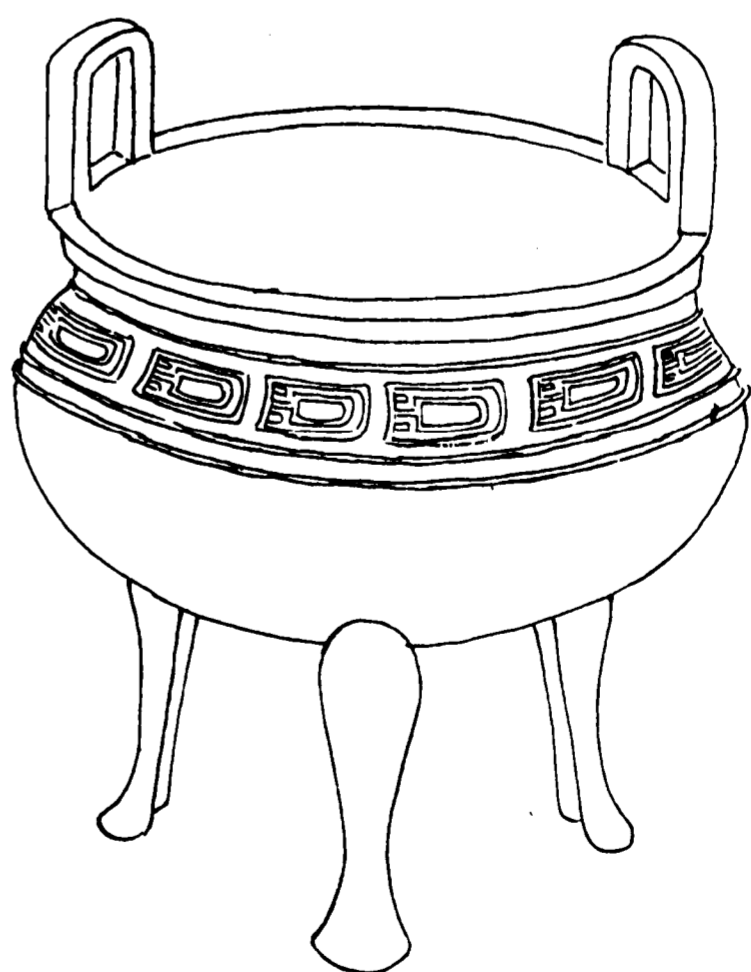

辛中姬皇母
作尊鼎子孫
用。宗考

右高五寸三分深三寸三分耳高一寸二分濶一寸五分口徑六寸三分腹圍二尺重六十一兩博古圖有京姜鬲銘曰京姜庚仲作尊高則此辛仲猶彼云庚仲也皇訓大皇母猶彼云京姜蓋如詩所稱大任大如云冠以姬周姓也

周鬲鼎

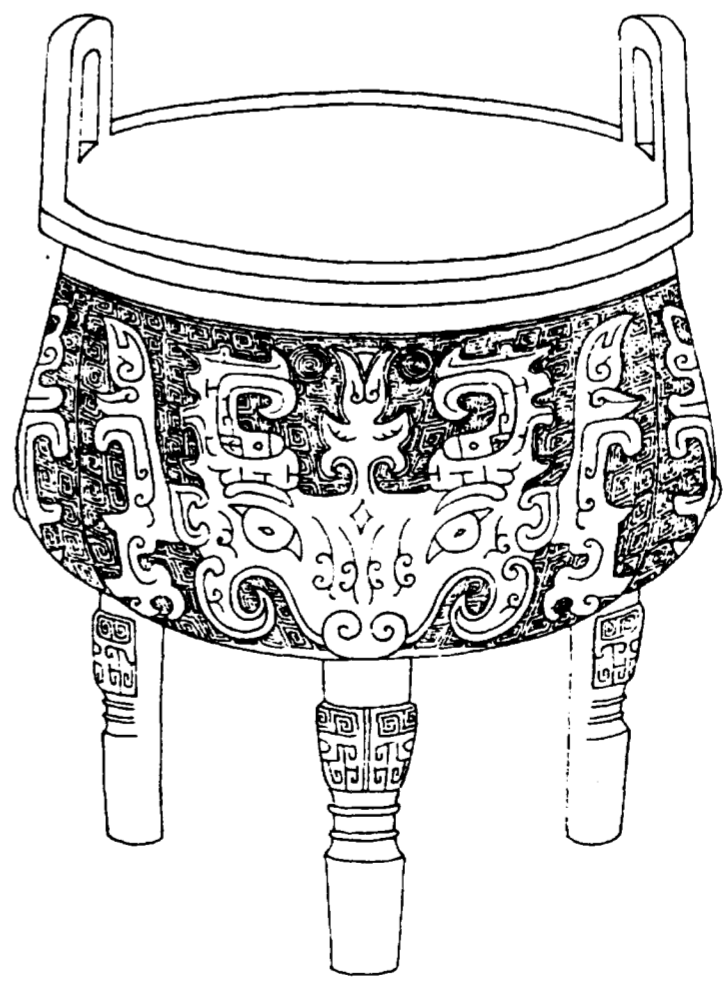

京
鬲
鼎
尊
彝

京
。商
尊
彝
用作享

右高五寸二分深三寸耳高一寸一分濶一寸六分口
徑五寸四分腹圍一尺六寸三分重六十一兩玉篇醞
祭醞也廣韻醞連祭也按封禪書其下四方地為醞食
索隱注謂聯續而祭之此銘曰醞為祭器無疑矣曰京
曰商如詩所稱殷士膚敏裸將于京云爾

周之龍目鼎

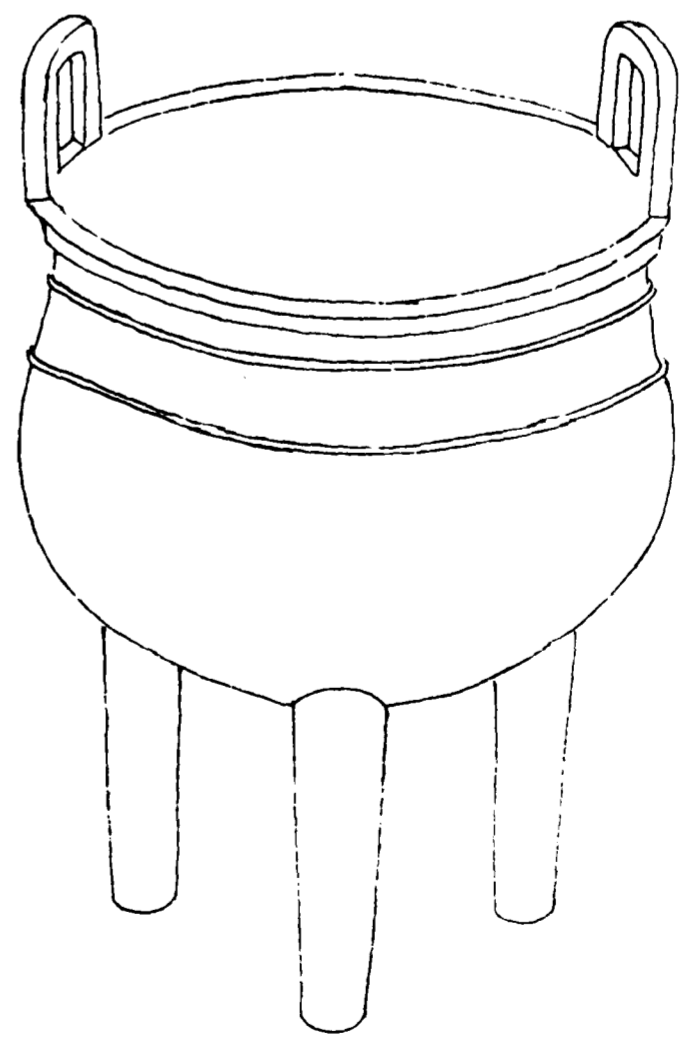

又據子作乃文
考尊彝其
萬年用。祀

乃據子作乃文
考尊彝其
萬年用。祀

右高五寸二分深三寸三分耳高九分濶一寸一分口徑五寸四分腹圍一尺七寸九分重六十一兩晉玉篇釋為煮與善鬻同按周禮煮作鬻此銘曰乃彝蓋即鬻鼎也

周叔朕鼎



惟八月初吉
庚 戴叔朕
自作饋鼎其
萬年無疆子
孫永寶用之

右高六寸深三寸六分耳高三寸三分濶一寸九分口
 徑九寸四分腹圍二尺七寸重一百七十一兩鐘鼎款
 識有夔鼎饋鼎爾雅饋餼稔也說文云饋一蒸米也
 餼飯氣流也取炊鬻之義與釗鼎羞鼎同類銘云叔
 朕自作饋鼎乃食鼎非宗廟器

周夔鼎

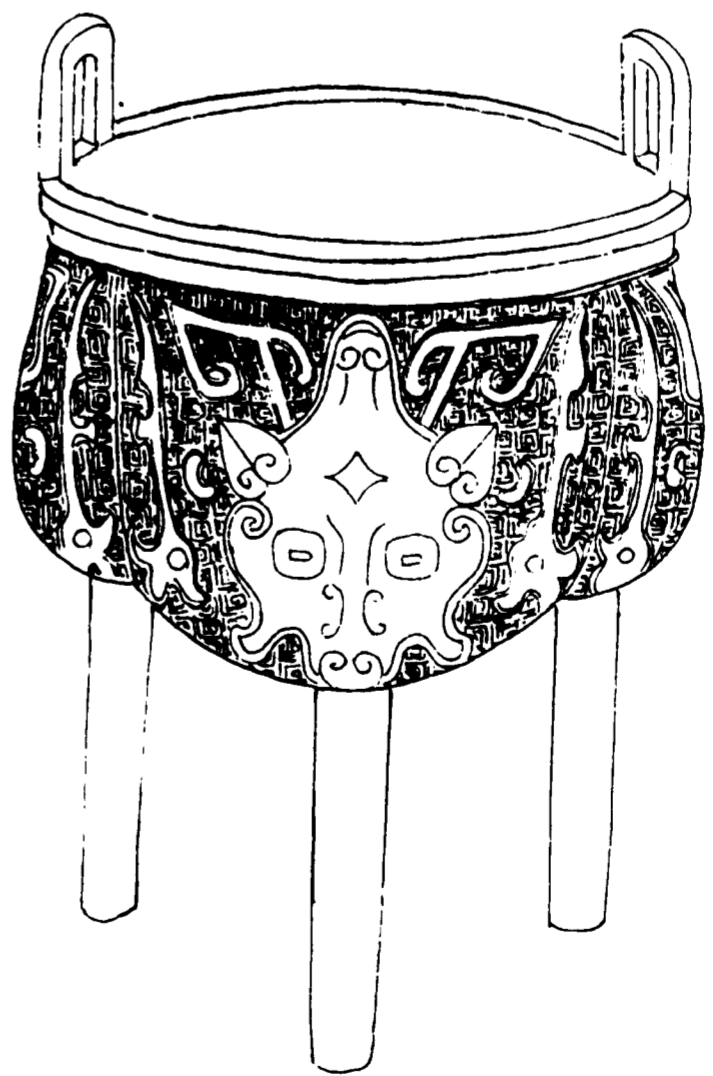

夔
 子孫夔作
 父辛尊鼎

子孫夔作
 父辛尊鼎

右高五寸九分深三寸一分耳高一寸三分濶一寸五分口徑五寸六分腹圍一尺七寸五分重六十五兩銘
 第二字不可識以意辨之蓋孫字古文作也左傳僖
 公二十六年楚人滅夔以夔子歸此銘夔作蓋國名

周至鼎

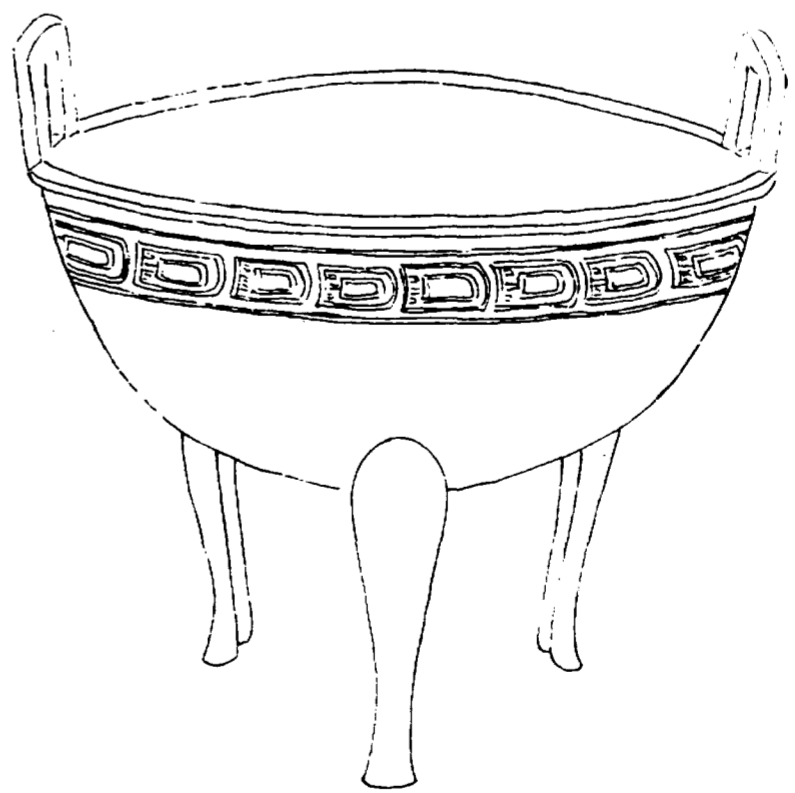

至作 其
 萬年 寶用

右高九寸深四寸一分耳高一寸五分濶一寸八分口徑八寸三分腹圍二尺四寸三分重一百五兩按晉郤至最著又衛有禮至秦有冷至銘云至作盖作者自識耳

周曼仲鼎

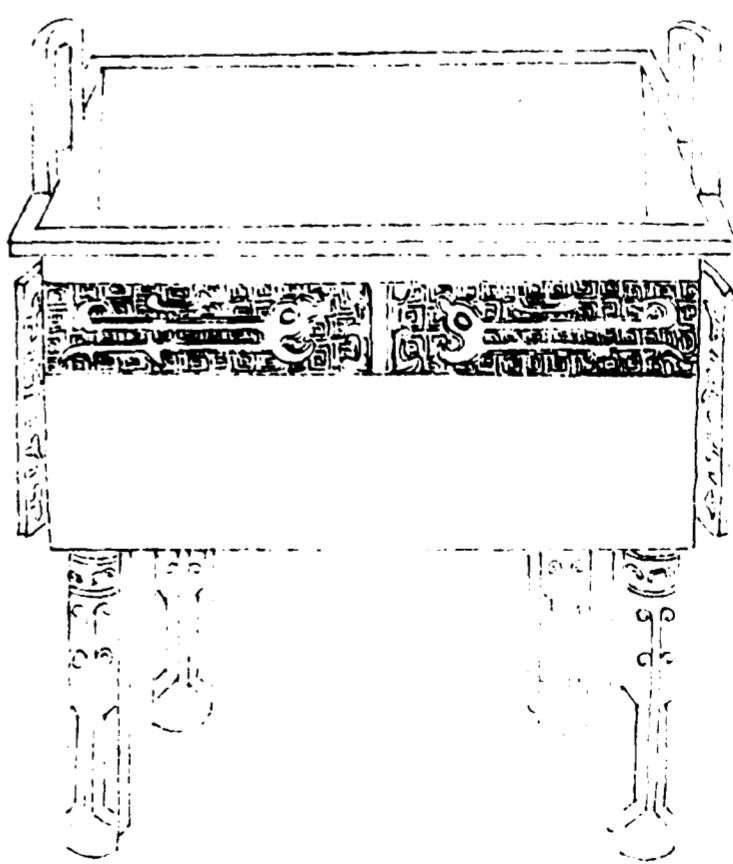

6 止 曼仲
殷 寶 彝

○ 作 曼 仲
寶 尊 彝

右高五寸二分深二寸七分耳高一寸一分濶一寸口
 縱三寸九分橫四寸八分腹縱三寸二分橫四寸重三
 十九兩字傍加阜古文多如此隄字應仍作曼字按史
 記晉世家晉立壽曼為君則晉厲公名而宋景公亦名
 頭曼楚之鄧曼則婦人而曼又為鄧姓見杜預注至公
 羊傳楚誘戎曼子云云則曼又與蠻同非人名也銘只
 稱曼仲不必舉其人以實之矣

周和鼎

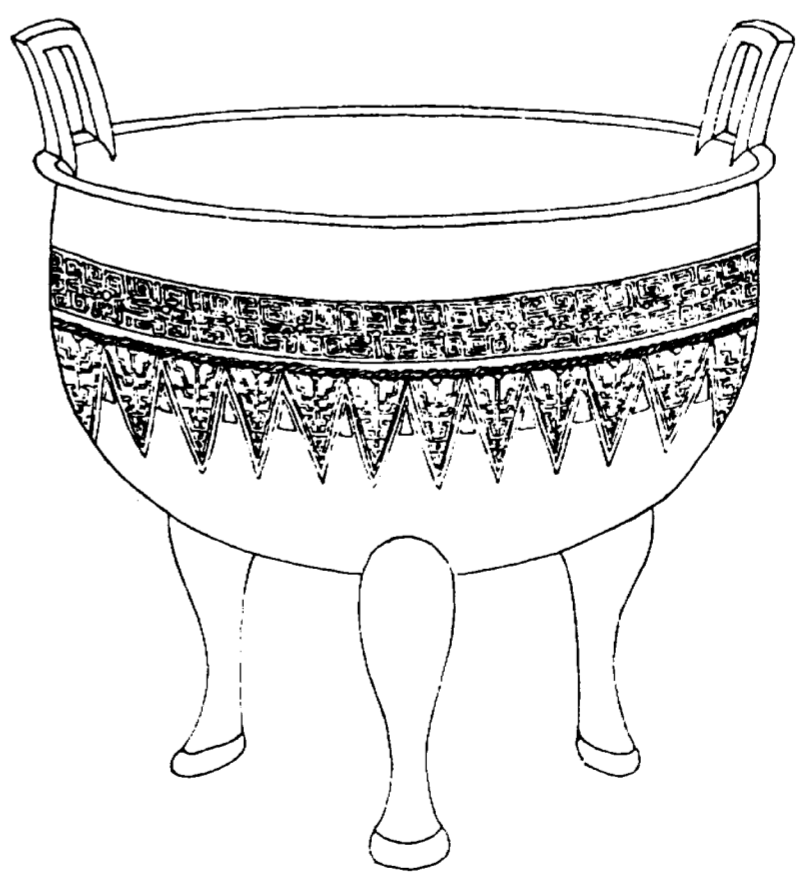

分五匹以 羊勿 命麻太下
 其吉全自 用 糞 中
 其眉壽無疆萬年無。子孫
 永保用享

惟正月初。和。
 其吉全自 用。
 其眉壽無疆萬年無。子孫
 永保用享

右高一尺七分深七寸耳高二寸七分濶三寸一分口
 徑一尺三寸七分腹圍四尺一寸重四百九十九兩內
 府所收有伯和尊銘曰伯和父博古圖毀敦亦稱伯和
 父此銘和上下字俱漫蝕不可辯意其類也

周董山鼎

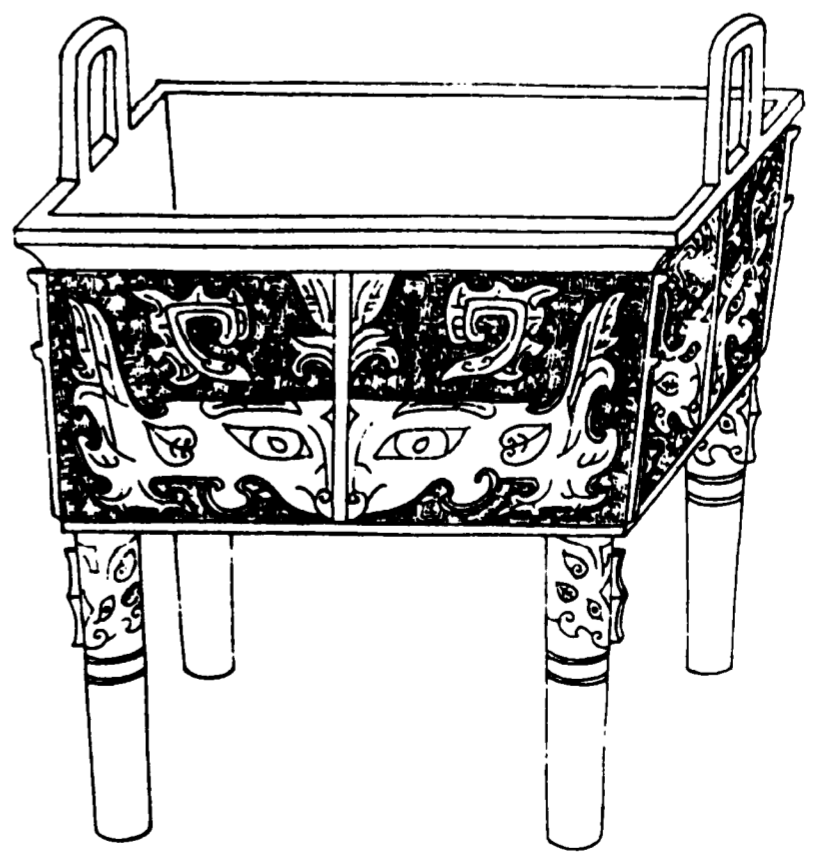

周董山鼎
 寶尊彝

董山。作父乙
 寶尊 彝

右高六寸六分深三寸五分耳高一寸五分濶一寸六分口縱四寸九分橫六寸腹縱四寸二分橫五寸二分重九十九兩古器多勒國人名若山名殊不槩見而越絕書有赤堇之山銘中堇山字適合

周社鼎

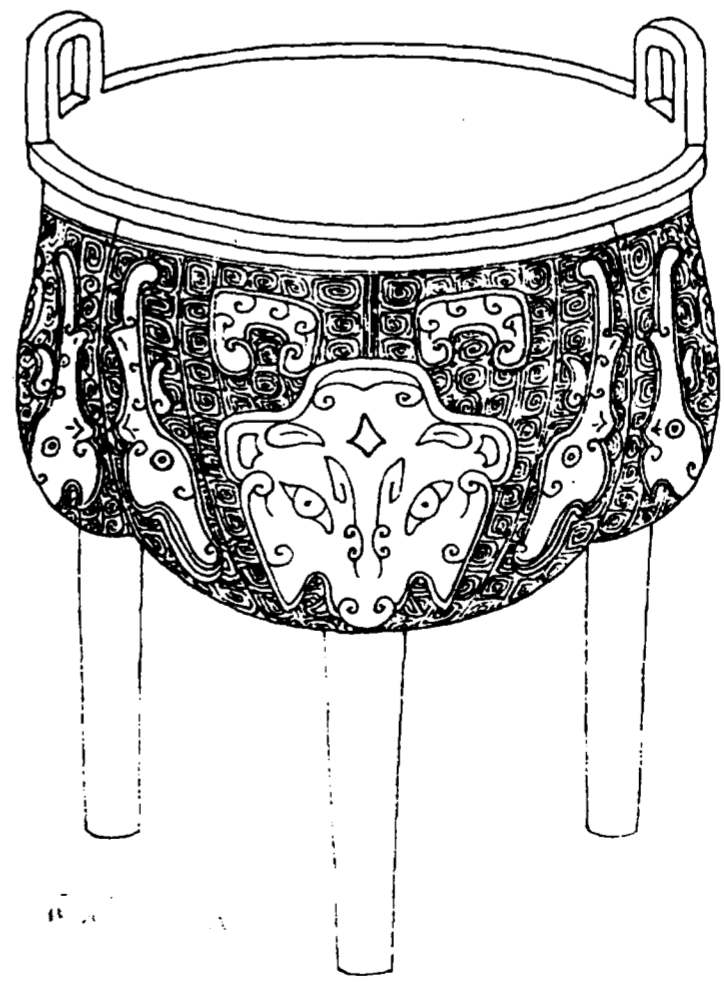

社父己

社父己

右高五寸七分深二寸八分耳高一寸二分濶一寸四分口徑五寸三分腹圍一尺六寸八分重五十一兩銘首一字據汗簡釋作社禮祭法王為羣姓立社曰大社王自為立社曰王社諸侯為百姓立社曰國社諸侯自為立社曰侯社大夫以下成羣立社曰置社按大社即北郊之社與郊對舉者王社國社侯社斯春秋報之地所謂右社稷而左宗廟者也此銘下稱父已則是歿而祭於其社蓋置社類耳

欽定四庫全書

西清古鑑
卷二

金



西清古鑑卷二



總校官庶吉士臣張能照

校對官庶吉士臣陳墉

謄錄貢生臣張健

繪圖監生臣徐溥

欽定四庫全書薈要

史部
西清古鑑卷三

詳校官員外郎臣潘紹觀

欽定四庫全書薈要卷一萬四十二

史部

西清古鑑卷三

鼎三

周

舉鼎一 有銘

舉鼎二 有銘

舉鼎三 有銘

舉鼎四 有銘

欽定四庫全書

西清古鑑
卷三

舉鼎五 有銘

舉鼎六 有銘

舉鼎七 有銘

拱鼎一 有銘

拱鼎二 有銘

掬鼎 有銘

婦鼎一 有銘

婦鼎二 有銘



婦鼎三 有銘

婦鼎四 有銘

文鼎一 有銘

文鼎二 有銘

文鼎三 有銘

鑄鼎 有銘

友史鼎 有銘

史頌鼎 有銘

史造鼎 有銘

史鼎 有銘

錫貝鼎一 有銘

錫貝鼎二 有銘

錫貝鼎三 有銘

子東鼎 有銘

韋鼎 有銘

虎鼎 有銘

仲鼎 有銘

子弓鼎 有銘

子鼎 有銘

子孫鼎 有銘

丁甲鼎 有銘

辛癸鼎 有銘

丁子鼎 有銘

丁亥鼎 有銘

周舉鼎一

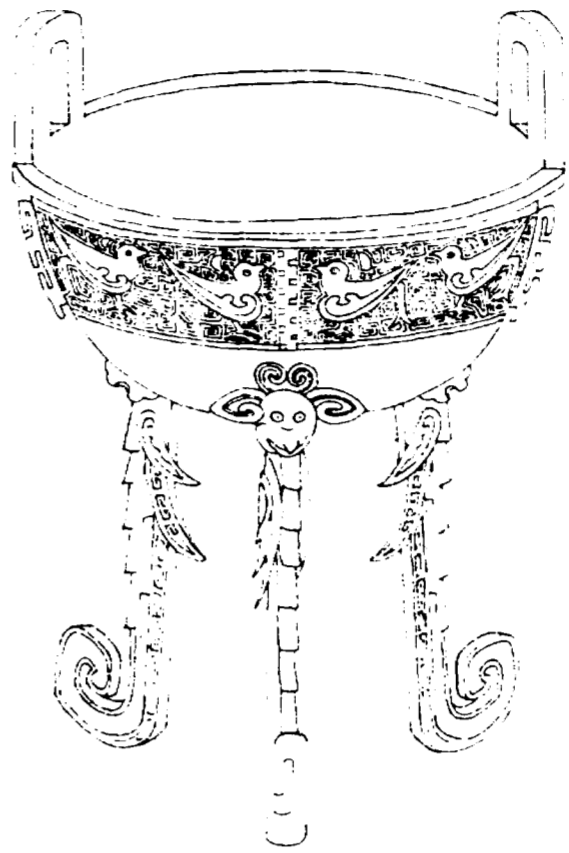

欽定四庫全書

西清古鑑
卷三

四

子父

子父舉

右高五寸三分深一寸八分耳高一寸一分濶一寸三分口徑五寸二分腹圍一尺四寸五分重三十八兩博古圖有周鼎亦銘曰子父舉即此器顧以父從其子釋子父按子為周爵又殷本紀封於商賜姓子氏然則子父者安知非單父毛父類耶凡器之可舉者古皆謂之舉如傳稱杜舉是也

欽定四庫全書

西清古鑑
卷三

五

周舉鼎二



欽定四庫全書

西清古鑑
卷三

六

𠄎
辛

舉辛

右高五寸三分深二寸八分耳高一寸二分濶一寸三分口徑五寸三分腹圍一尺六寸五分重五十一兩器之小者皆可舉如前器銘子父舉不必皆酒器也辛蓋紀日或以差其器博古圖有商父舉其銘曰辛父舉而考謂宋僖公名舉夫既以為宋僖公作則在周世安得謂商物若以辛為商號因謂之商則商君以辛名者有四又安得臆斷為某辛耶

欽定四庫全書

西清古鑑
卷三

七

周舉鼎三

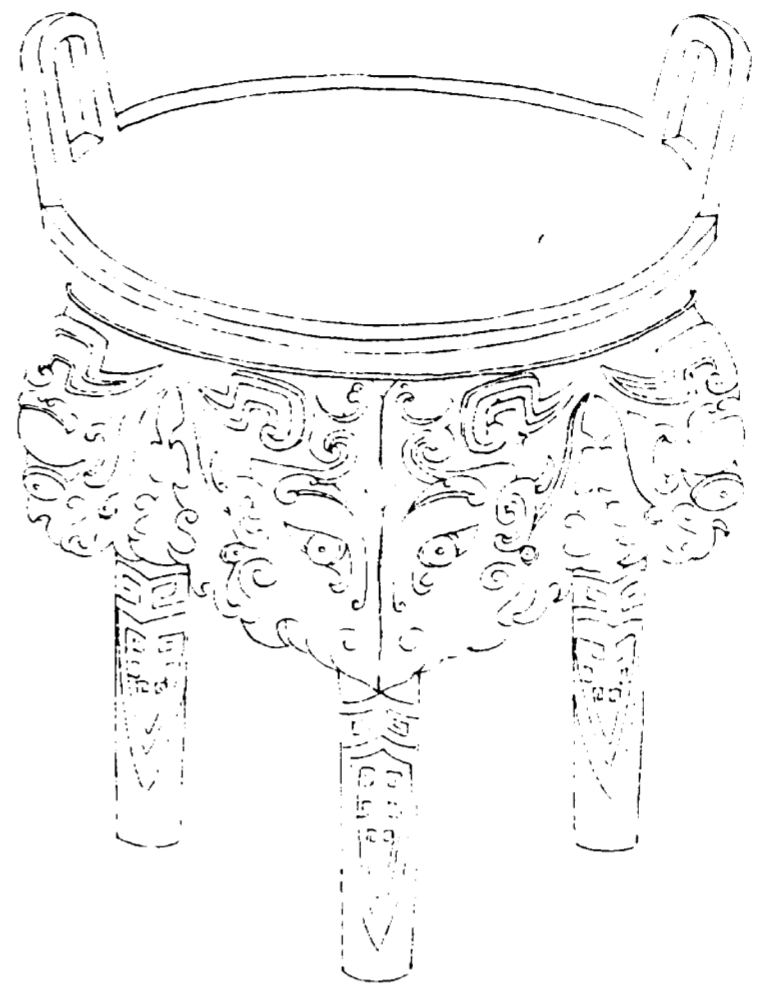

欽定四庫全書

西清古鑑
卷三

八



舉父

右高六寸深三寸二分耳高一寸三分濶一寸五分口
徑六寸五分腹圍一尺七寸七分重六十一兩

欽定四庫全書

西清古鑑
卷三

九

周舉鼎四



欽定四庫全書

西清古鑑
卷三

十



舉鷹父乙

右高六寸八分深四寸八分耳高一寸五分濶一寸八分口徑七寸腹圍二尺一寸九分重一百九兩舉字下為象形鷹按師尚父曰鷹揚或用銘武功也

欽定四庫全書

西清古鑑
卷三

十一

周舉鼎五

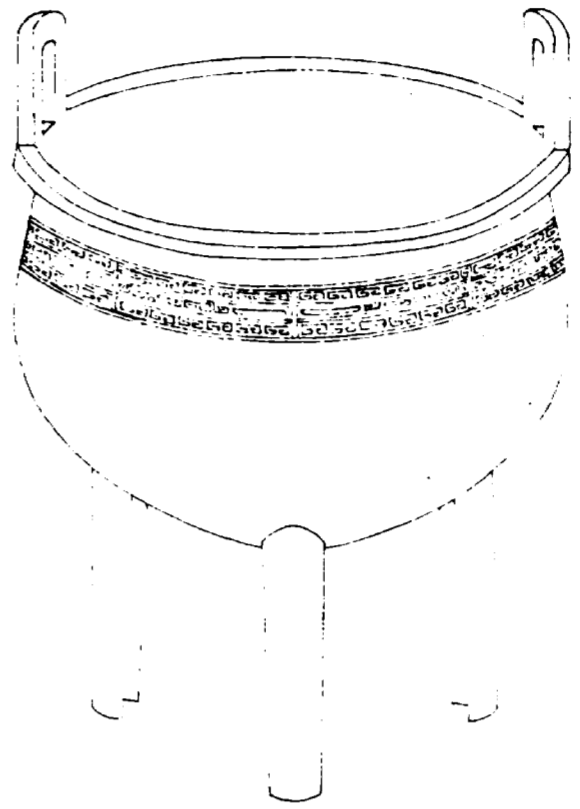

欽定四庫全書

西清古鑑
卷三

十三



舉婦媿

右高五寸八分深三寸五分耳高一寸二分濶一寸五分口徑五寸六分腹圍一尺六寸九分重五十一兩銘曰婦媿說文媿謹也豈其名耶

欽定四庫全書

西清古鑑
卷三

十三

周舉鼎六

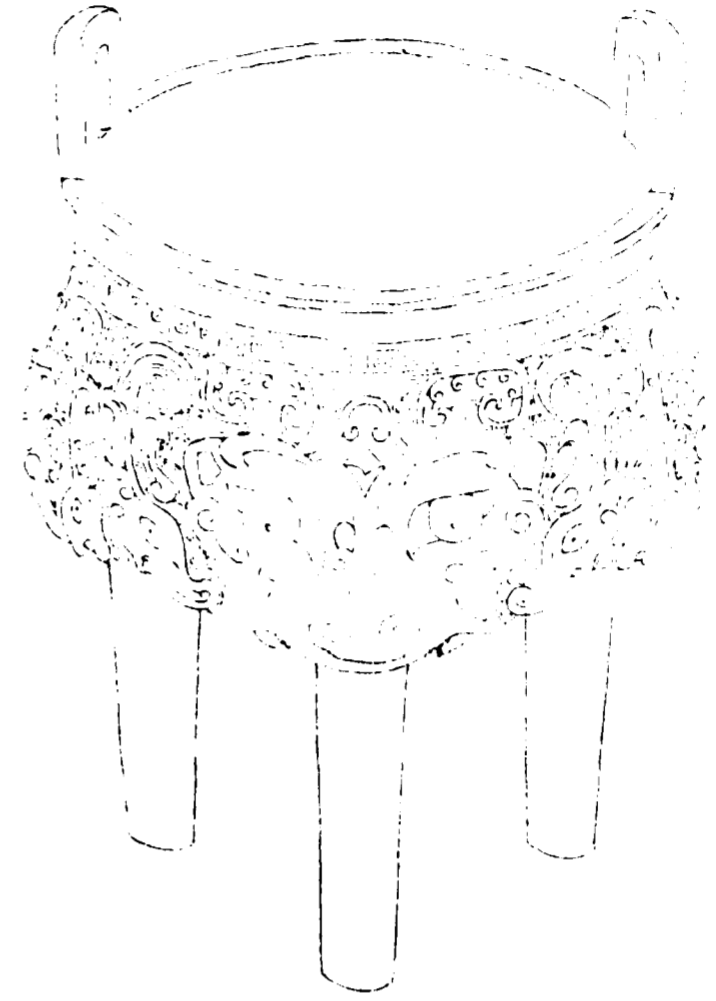

欽定四庫全書

西清古鑑
卷三

十四



舉鼎

右高五寸七分深二寸九分耳高一寸二分濶一寸三分口徑五寸三分腹圍一尺六寸四分重六十六兩

欽定四庫全書

西清古鑑
卷三

十五

周舉鼎七

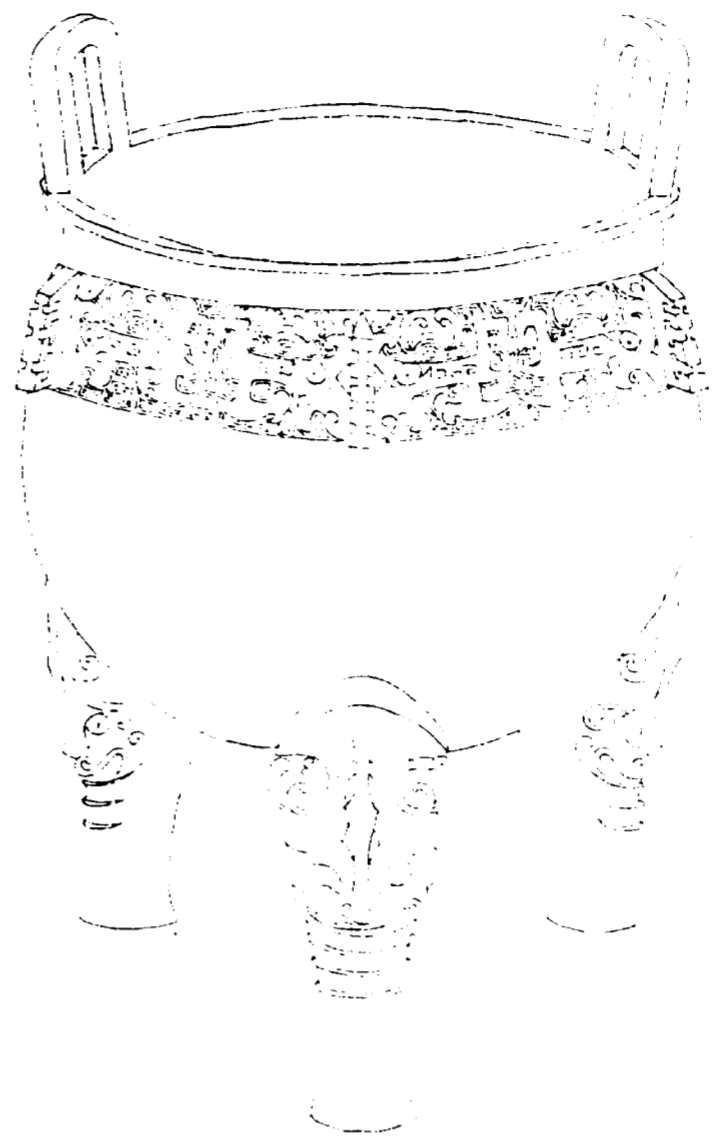

欽定四庫全書

西清古鑑
卷三

十六

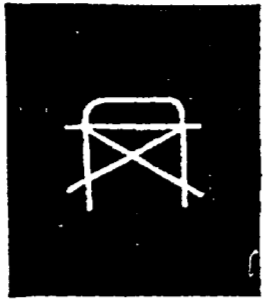

舉

右高一尺七分深七寸六分耳高二寸一分濶二寸六分口徑一尺二分腹圍三尺三寸五分重二百八十八兩

欽定四庫全書

西清古鑑
卷三

十七

周拱鼎一

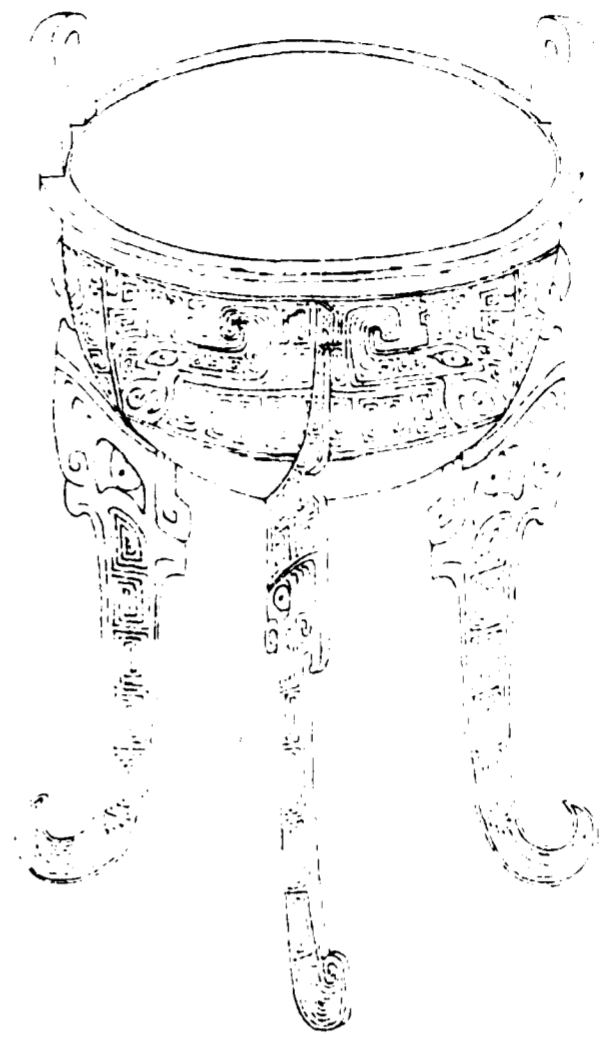

欽定四庫全書

西清古鑑
卷三

十八



拱

右高六寸五分深二寸六分耳高一寸四分濶一寸九分口徑六寸腹圍一尺六寸九分重四十九兩銘字作
兩手拱物狀曰拱猶舉也

欽定四庫全書

西清古鑑
卷三

十九

周拱鼎二

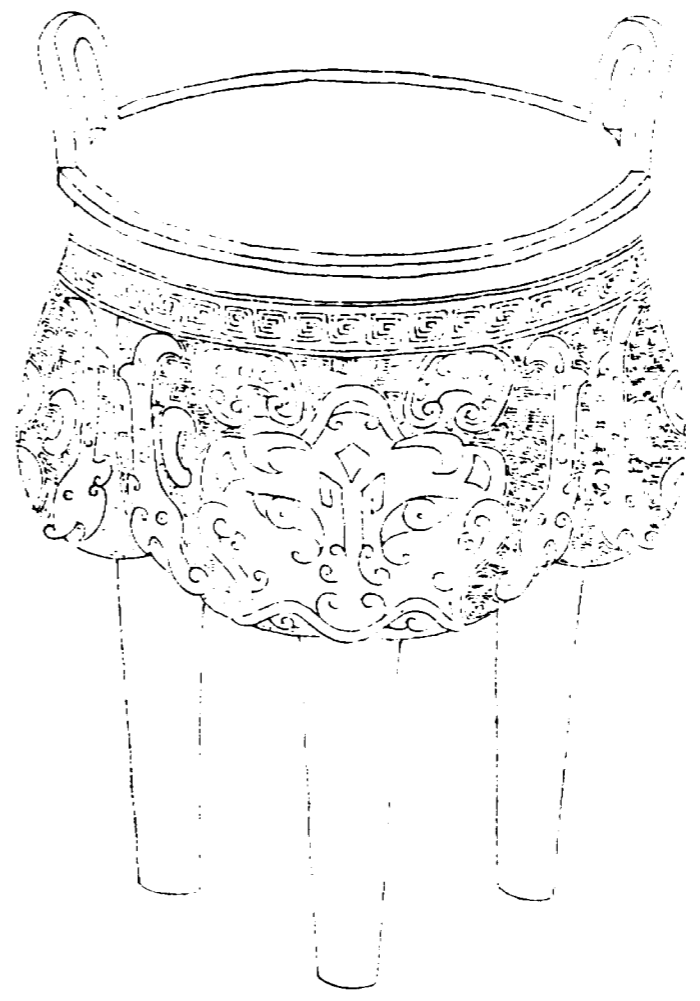

欽定四庫全書

西清古鑑
卷三

二十一



兩手拱
父癸
物形

右高五寸五分深二寸四分耳高九分濶一寸一分口
徑四寸八分腹圍一尺五寸四分重四十七兩

欽定四庫全書

西清古鑑
卷三

二十一

周掬鼎

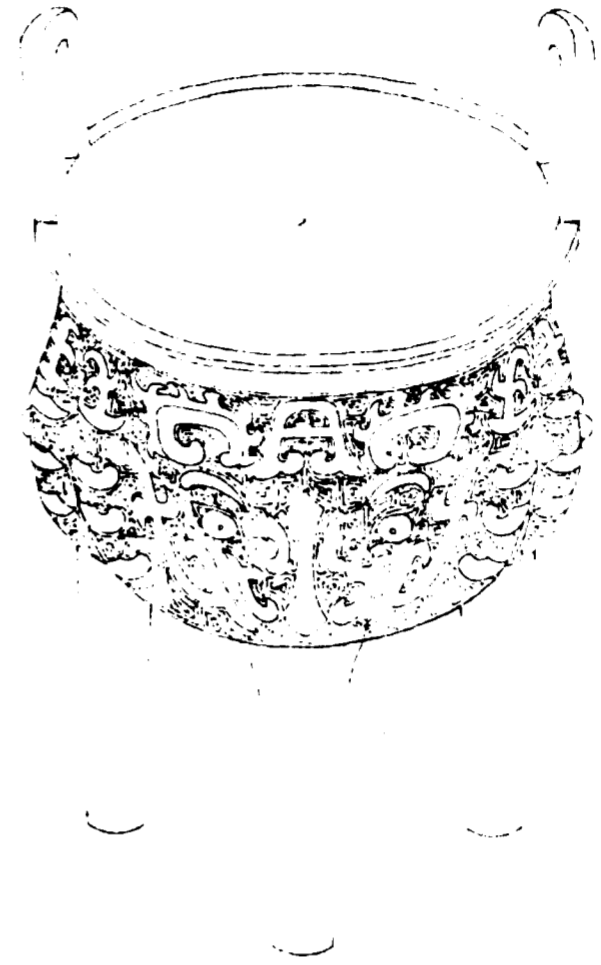

欽定四庫全書

西清古鐘
卷三

二十三



掬
孫

右高五寸三分深二寸七分耳高一寸三分濶一寸二分口徑五寸一分腹圍一尺五寸五分重五十二兩按詩詁兩手曰掬屈掌曰掬以即古掬字猶舉也拱也又上一字曰聿鐘鼎款識有聿遠鬲銘聿遠作薛尚功曰乃作鬲者之人也篆法同

欽定四庫全書

西清古鐘
卷三

二十三

周婦鼎一

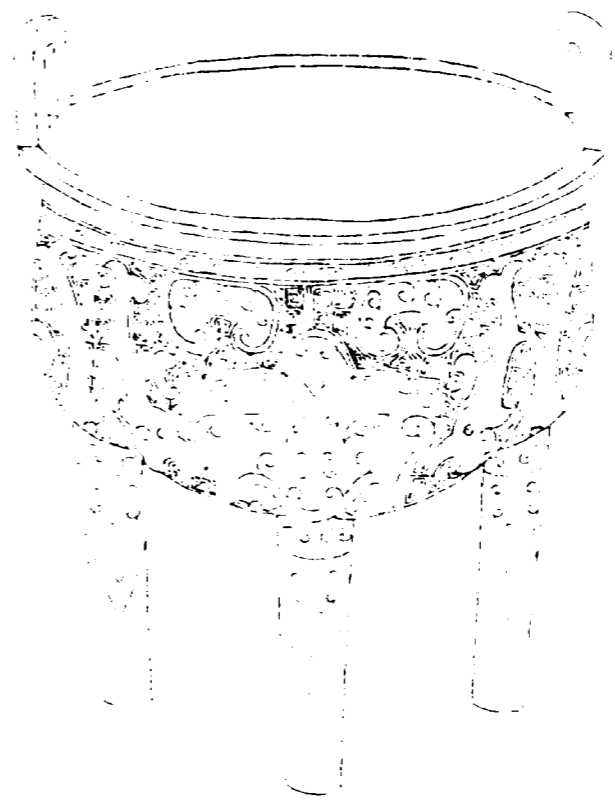

欽定四庫全書

西清古鑑
卷三

二十四

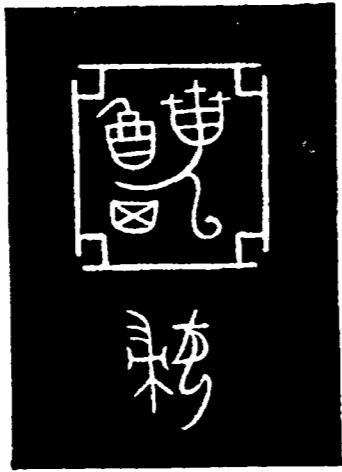

亞形
尊
中
三格上
天
綦
婦

右高五寸三分深二寸五分耳高一寸濶一寸一分口
徑五寸腹圍一尺五寸六分重四十八兩周禮所載如
主婦自東房執一金敦之類甚多此曰婦蓋其所執也

欽定四庫全書

西清古鑑
卷三

二十五

周婦鼎二

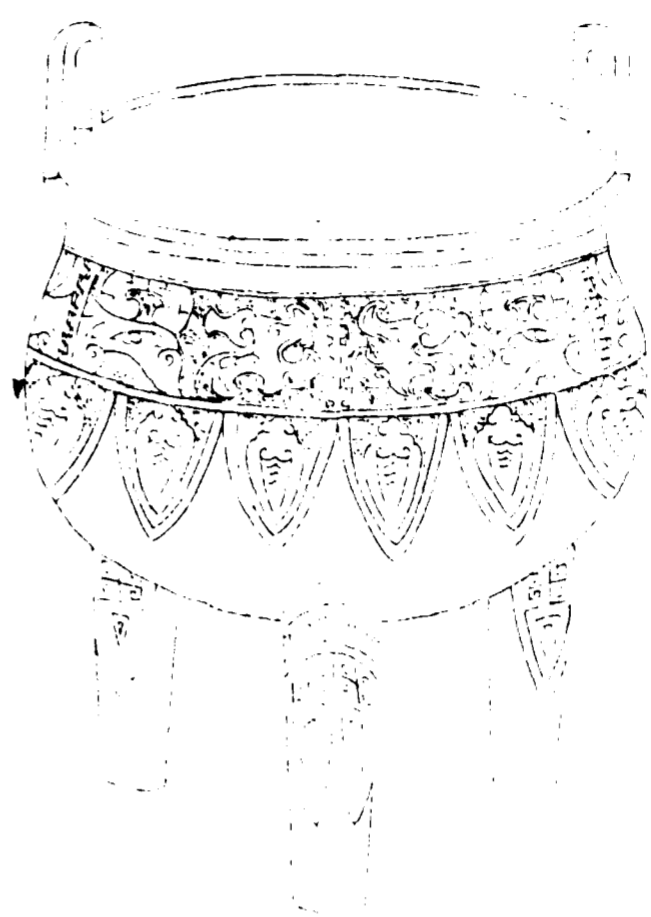

欽定四庫全書

西清古鑑
卷三

二十六



婦鼎
矢

右高六寸三分深四寸耳高一寸三分濶一寸八分口
徑六寸二分腹圍一尺九寸七分重一百一十兩

欽定四庫全書

西清古鑑
卷三

二十七

周婦鼎三

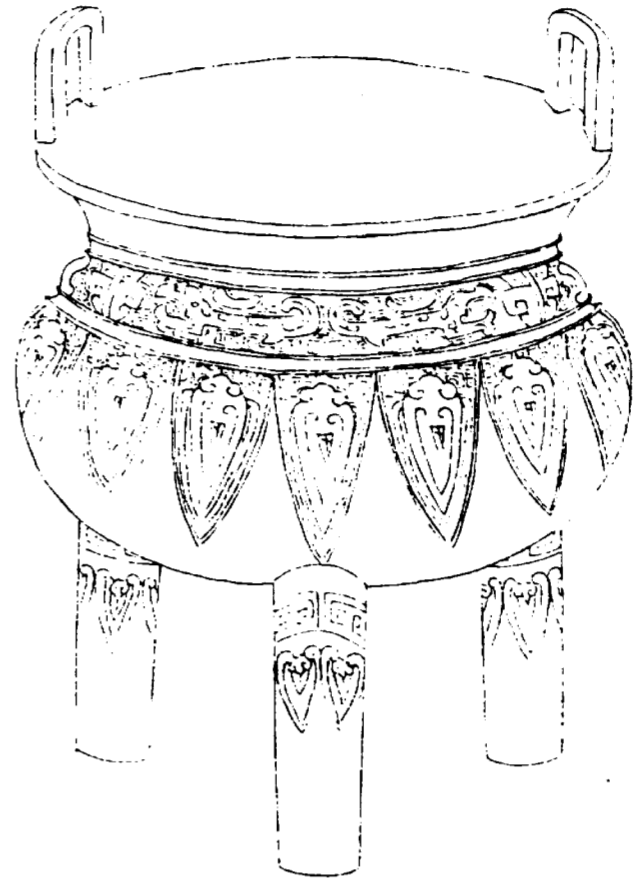

欽定四庫全書

西清古鑑
卷三

二十八



婦鼎
矢

右高五寸七分深三寸六分耳高一寸一分濶一寸五分口徑五寸六分腹圍一尺六寸二分重七十七兩

欽定四庫全書

西清古鑑
卷三

二十九

周婦鼎四

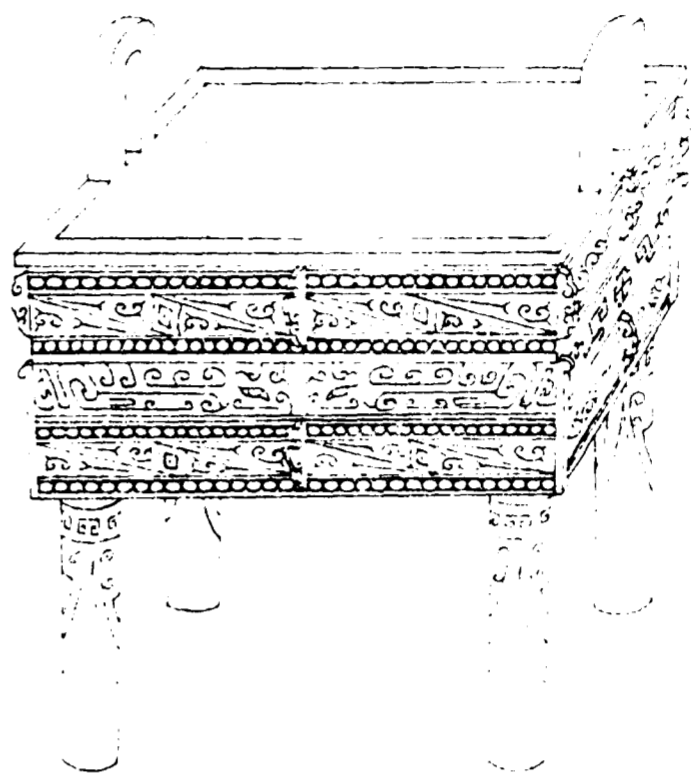

欽定四庫全書

西清古鑑
卷三

三十



中亞形
○婦

右高五寸六分深二寸八分耳高一寸一分濶一寸二分口縱四寸橫五寸二分腹縱三寸七分橫四寸八分重七十一兩

欽定四庫全書

西清古鑑
卷三

三十一

周文鼎一

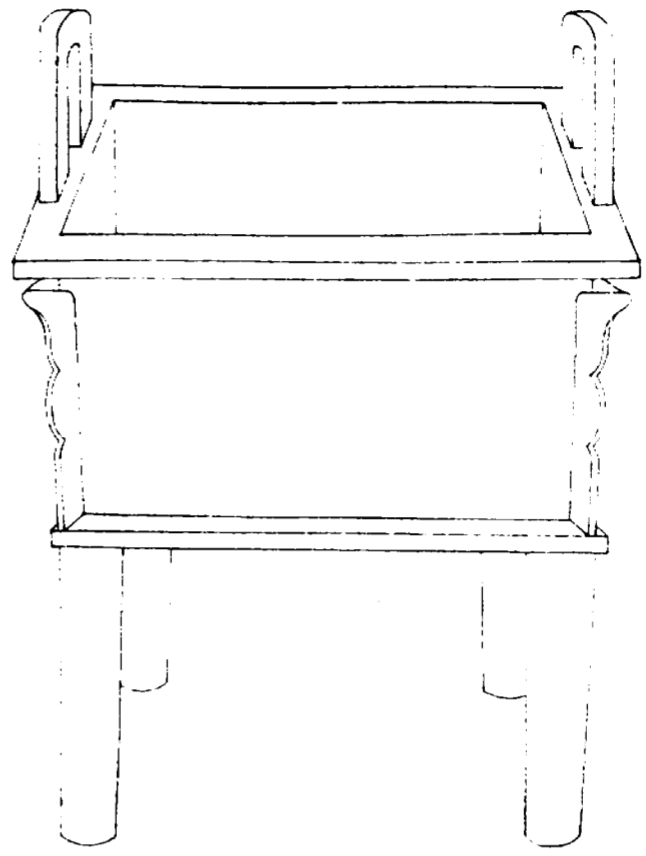

欽定四庫全書

西清古鑑
卷三

三十三



公作文
尊彝

右高四寸二分深二寸耳高九分濶一寸口縱三寸二分橫四寸一分腹縱二寸四分橫三寸二分重四十六兩按公者周列爵之稱文蓋其所祭者之謚也

欽定四庫全書

西清古鑑
卷三

三十三

周文鼎二

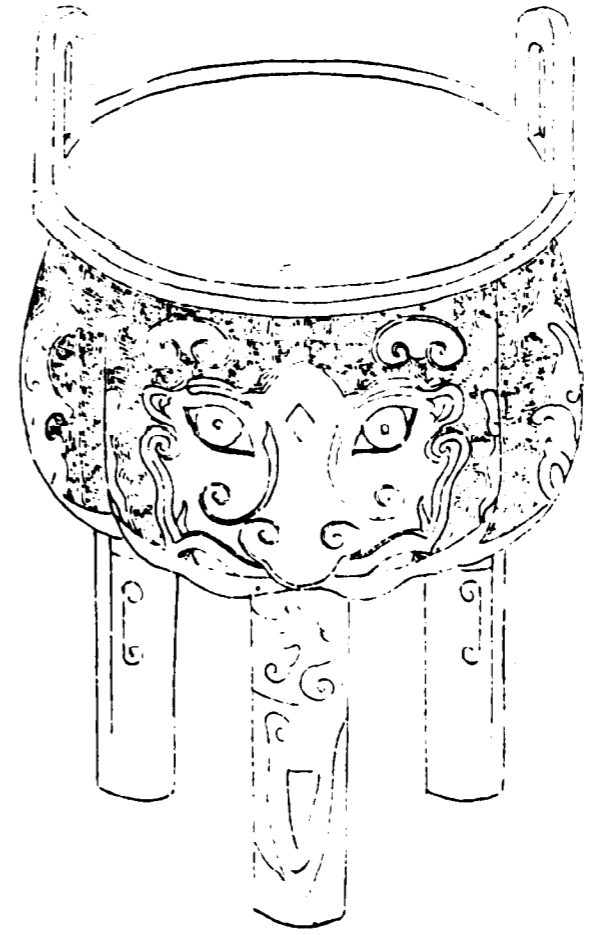

欽定四庫全書

西清古鑑
卷三

三十四

古文
原

公作文
尊彝

右高五寸六分深二寸七分耳高一寸六分濶一寸五分口徑五寸四分腹圍一尺六寸九分重六十二兩

欽定四庫全書

西清古鑑
卷三

三十五

周文鼎三

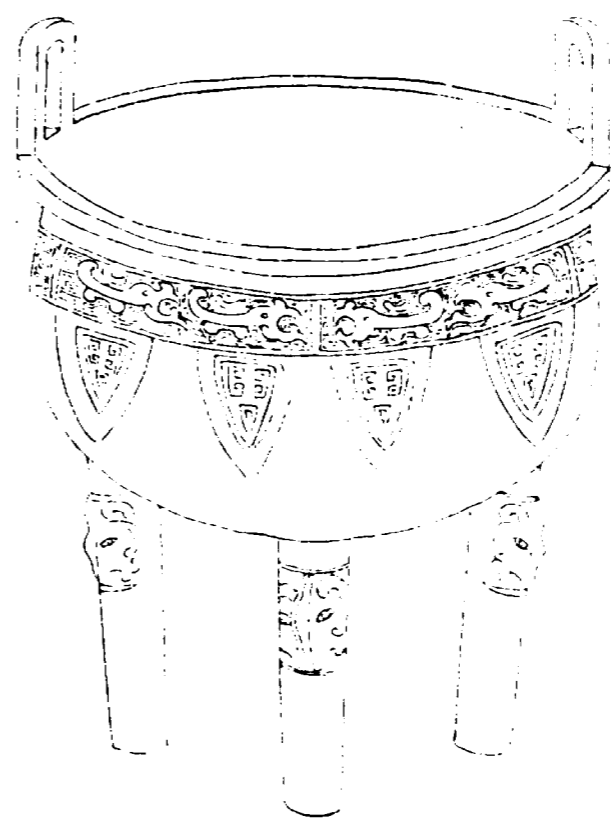

欽定四庫全書

西清古鑑
卷三

三十六

鼎文

公作文

右高五寸七分深二寸八分耳高一寸一分濶一寸五分口徑五寸四分腹圍一尺六寸九分重六十九兩

欽定四庫全書

西清古鑑
卷三

三十七

周鑄鼎



欽定四庫全書

西清古鑑
卷三

三十八



○公作鑄
鼎永
實用

右高七寸一分深四寸六分耳高一寸九分濶二寸七分口徑九寸三分腹圍二尺九寸五分重三百一十五兩左氏傳臧宣叔娶于鑄杜預注鑄國名銘曰鑄是其徵也

欽定四庫全書

西清古鑑
卷三

三十九

周友史鼎

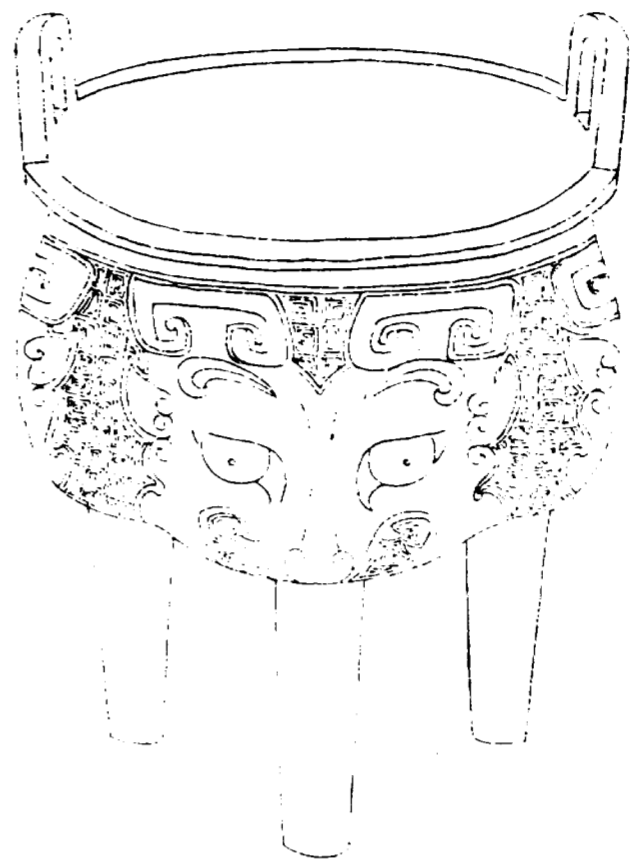

欽定四庫全書

西清古鑑
卷三

四十



庚午王命寢廟辰
見北田四品十二月作
冊友史錫賴貝
用作父乙尊彝

右高五寸五分深三寸一分耳高一寸濶一寸二分口
徑五寸二分腹圍一尺六寸五分重六十七兩銘款與
博古圖商父乙鼎合按友史如太史友內史友非殷人
語也曰辰見如傳稱龍見而雩周禮注太史占日之官
正歲年以授時故銘云爾宣和以父乙二字遽定為商
殊未安

欽定四庫全書

西清古鑑
卷三

四十一

周史頌鼎



欽定四庫全書

西清古鑑
卷三

四十二

惟三年五月丁子王
在宗周命史頌德
于成周休又成事
章馬三所吉金用
作鼎頌其萬年無
疆日天子頌命子
孫永寶用

惟三年五月丁子王
在宗周命史頌德
于成周休又成事
章馬三所吉金用
作鼎頌其萬年無
疆日天子頌命子
孫永寶用

右高七寸四分深四寸三分耳高一寸七分濶二寸一分口徑八寸九分腹圍二尺七寸一分重二百五十六兩銘曰王在宗周又曰蓋于成周蓋同戾蓋史頌者奉王命自西都往洛陽也鉢篇海音木堦說文謂即岨字意俱人名馬三所義不可曉薛氏鐘鼎款識載寅蓋有此文三所並作合字前周已鼎一所亦合字也顧說文訓大則銘言天子頌命猶稱大命耳

欽定四庫全書

西清古鑑
卷三

四十二

周史造鼎

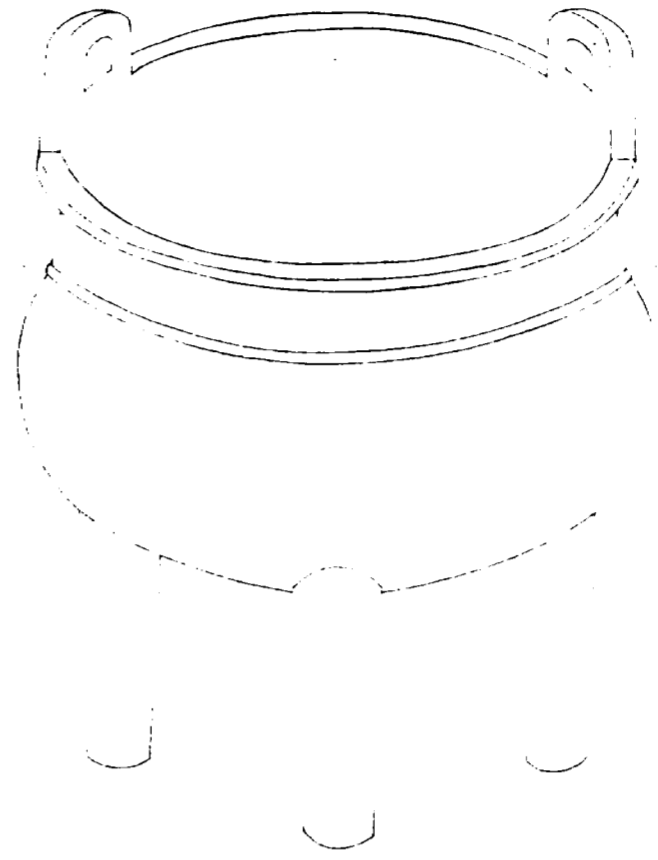

欽定四庫全書

西清古鑑
卷三

四十四



史造作父
癸寶尊彝

右高五寸二分深三寸二分耳高一寸濶一寸一分口
徑五寸四分腹圍一尺七寸六分重五十一兩周有史
過史與史皆其官而過與與則名也此云史造類是

欽定四庫全書

西清古鑑
卷三

四十五

周史鼎

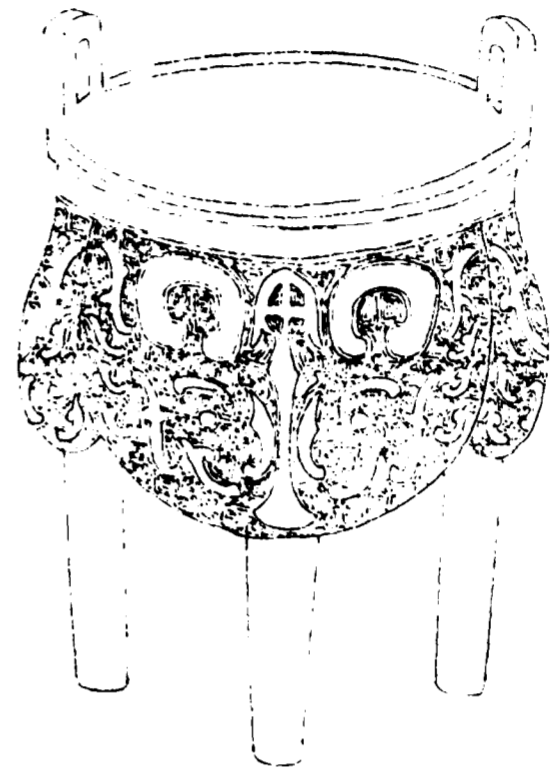

欽定四庫全書

西清古鑑
卷三

四十六

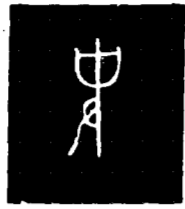

史

右高五寸深二寸六分耳高一寸一分濶一寸四分口
徑四寸九分腹圍一尺一寸五分重四十一兩史皆周
官而後世有史佚史緇史趙遂以官為氏內府所收彝
百觚皆有銘一字曰史者與此同

欽定四庫全書

西清古鑑
卷三

四十七

周錫貝鼎一

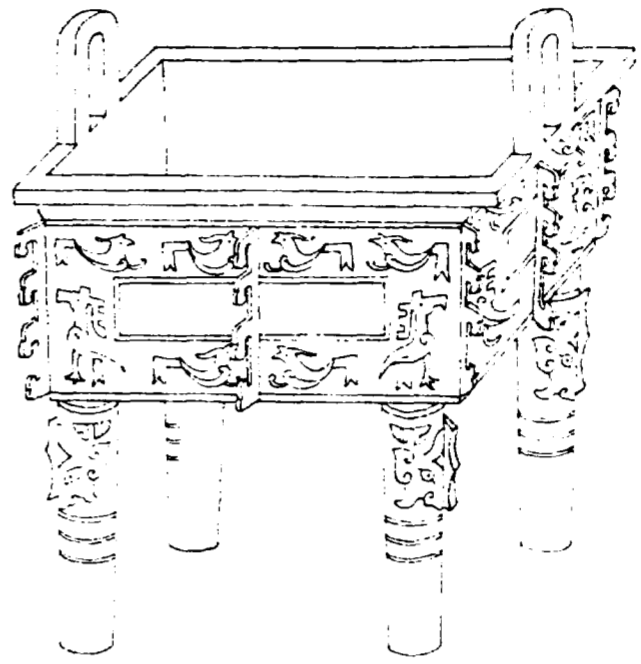

欽定四庫全書

西清古鑑
卷三

四十八

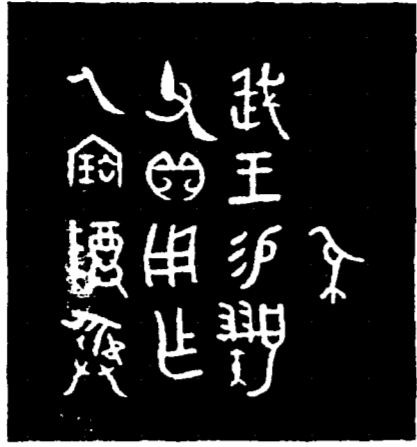

鳥
○王錫○
父貝用作
乃寶尊彝

右高六寸四分深三寸三分耳高一寸五分濶如之口
縱四寸八分橫六寸一分腹縱四寸一分橫五寸四分
重一百一兩古人於君賜多銘鐘鼎以傳示子孫使之
世守此銘曰王錫某父貝是其驗也銘前象形為鳥蓋
制器者遠取諸物雞鳥虎雉皆以名彝而說者謂朱鳥
為南方之物主禮此其取義所在耶

欽定四庫全書

西清古鑑
卷三

四十九

周錫貝鼎二

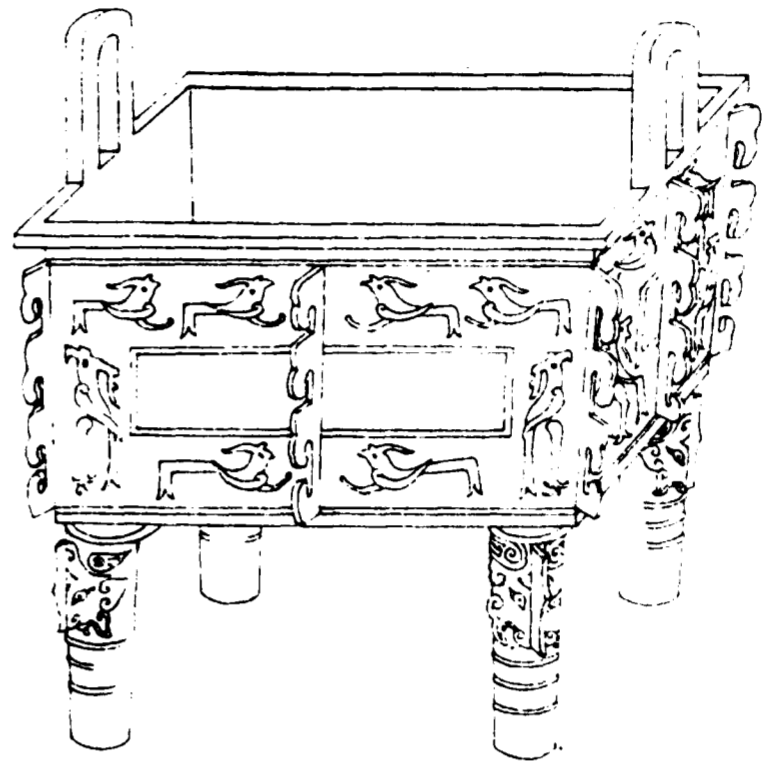

欽定四庫全書

西清古鑑
卷三

五十

有王
貝用
止
乃寶
尊彝

○王錫○
父貝用作
乃寶尊彝

右高五寸四分深三寸三分耳高一寸五分濶如之口
縱五寸橫六寸一分腹縱四寸三分橫五寸四分重八
十五兩按禹貢厥篚織貝則貝錦也易億喪貝注資貨
糧用之屬也盤庚具乃貝玉疏貝者水蟲古人取其甲
以為貨如今之用錢顧命稱大貝傳謂大貝如車渠然
古者貨貝而寶龜此與前器皆鄭重其詞用昭君賜也

欽定四庫全書

西清古鑑
卷三

五十一

周錫貝鼎三

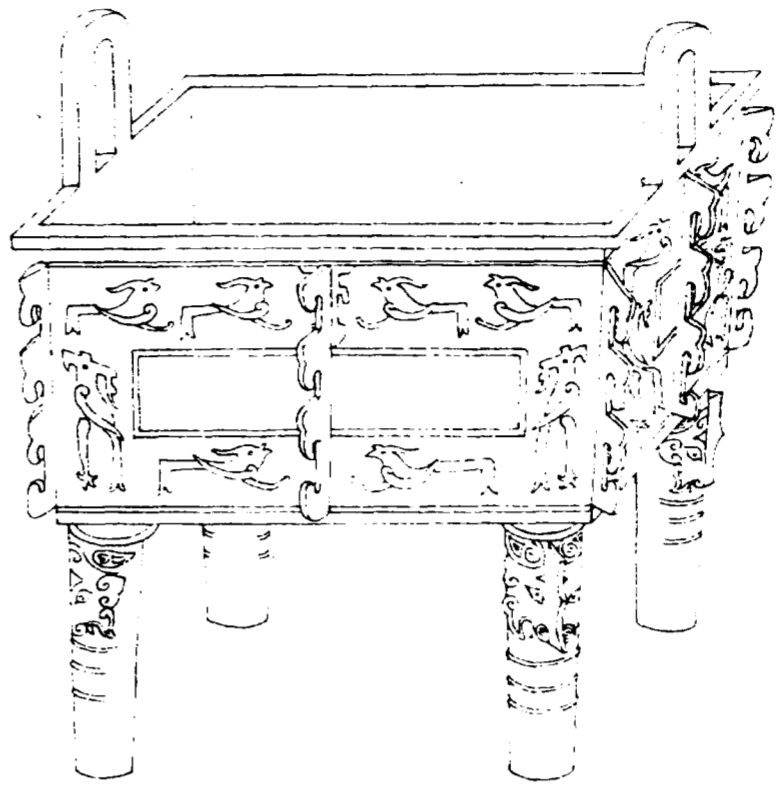

欽定四庫全書

西清古鑑
卷三

五十三

休王
父貝
乃寶
尊彝

休王錫。
父貝用作
乃寶尊彝

右高六寸四分深三寸三分耳高一寸四分濶一寸五分口縱四寸九分橫六寸一分腹縱四寸二分橫五寸三分重八十八兩銘與前二器同休蓋人名

欽定四庫全書

西清古鑑
卷三

五十三

周子東鼎

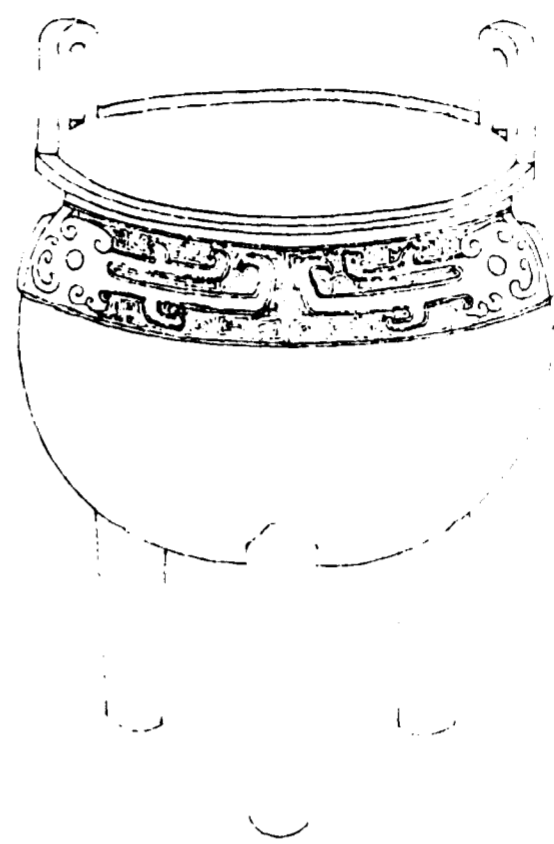

欽定四庫全書

西清古鑑
卷三

五十四

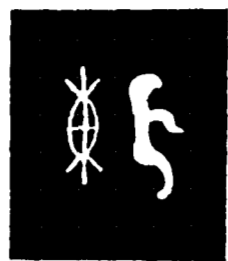

東子

右高四寸八分深三寸二分耳高八分濶一寸五分口
徑四寸八分腹圍一尺五寸重四十三兩子蓋執器者
自謂銘曰東按禮器云應鼓在東此器疑列於東序如
應鼓例耳

欽定四庫全書

西清古鑑
卷三

五十五

周韋鼎

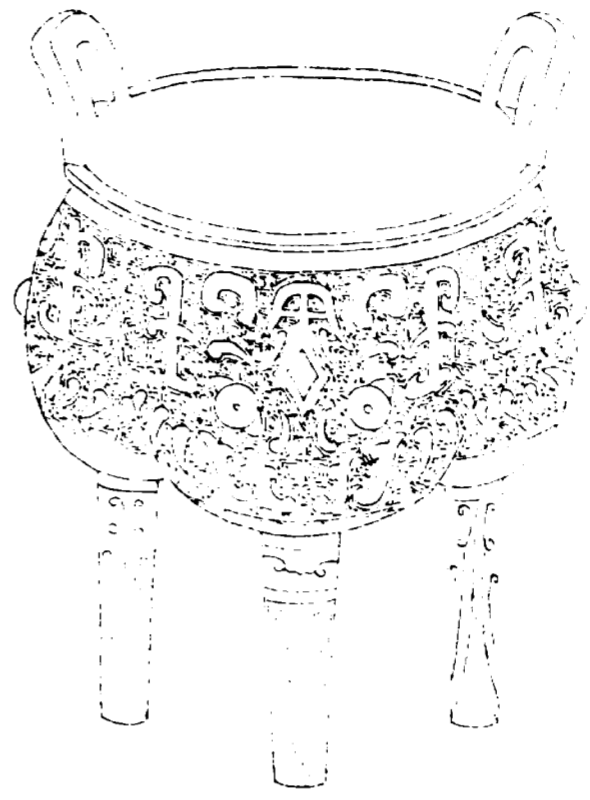

欽定四庫全書

西清古鑑
卷三

五十六



韋父丁桑作
析子孫

右高五寸三分深二寸五分耳高一寸一分濶一寸四分口徑五寸三分腹圍一尺六寸五分重五十二兩商有豕韋國專稱韋至周之韋氏則以官為氏故後世有韋族銘韋作蓋其氏耳

欽定四庫全書

西清古鑑
卷三

五十七

周虎鼎

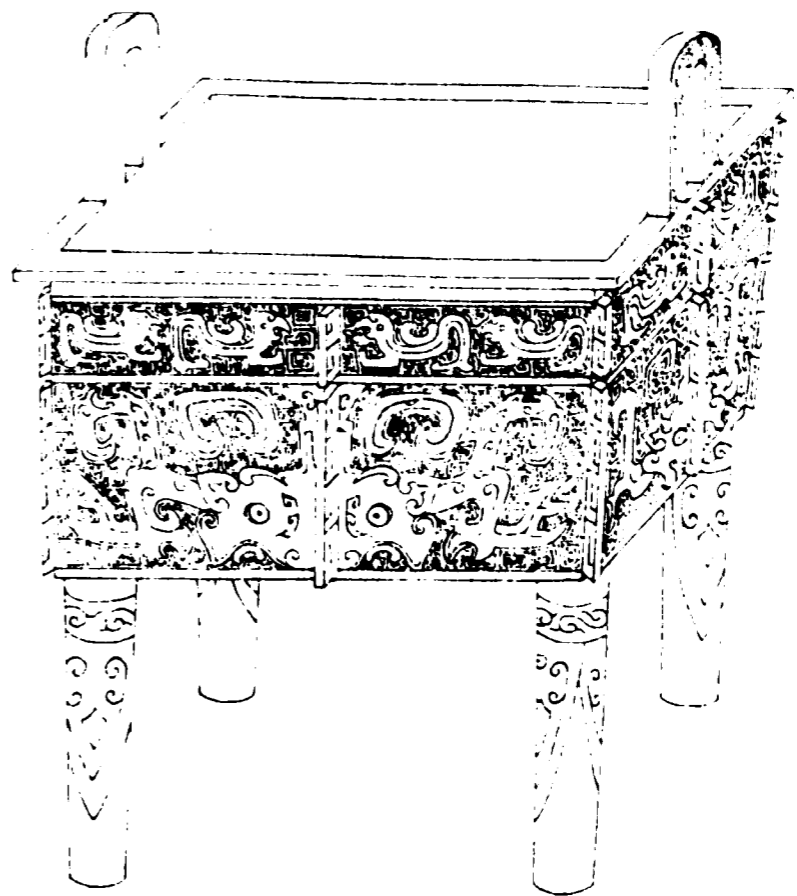

欽定四庫全書

西清古鑑
卷三

五十八

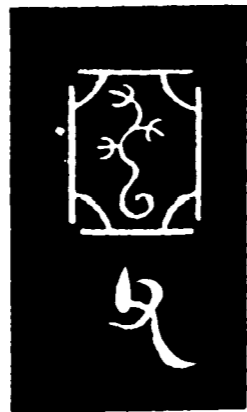

亞形虎父
中

右高五寸七分深三寸一分耳高一寸四分濶一寸三分口縱四寸七分橫五寸八分腹縱四寸一分橫五寸二分重九十七兩亞形中一字據薛尚功讀作虎周以虎名者甚衆不必泥名虎以傳會也

欽定四庫全書

西清古鑑
卷三

五十九

周仲鼎

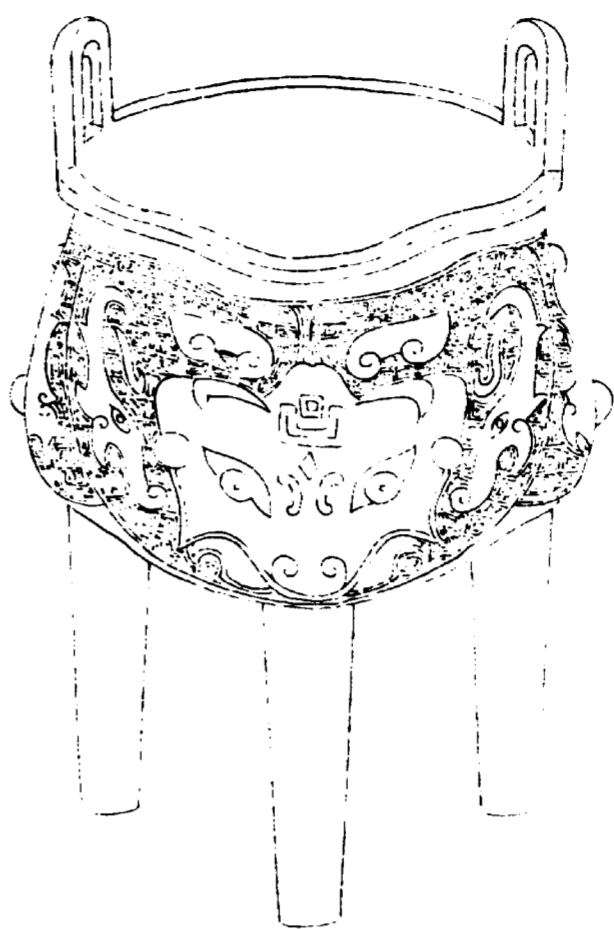

欽定四庫全書

西清古鑑
卷三

六



仲作

右高六寸深三寸一分耳高一寸二分濶一寸五分口
徑五寸六分腹圍一尺七寸八分重七十二兩周人多
有字曰仲者只一字如張仲南仲是也有名仲者則魯
衆仲衛華仲鄭祭仲皆是又仲為姓然幼名冠字五十
以伯仲銘僅稱仲作或其仲子不必疑為某仲矣

欽定四庫全書

西清古鑑
卷三

六

周子弓鼎

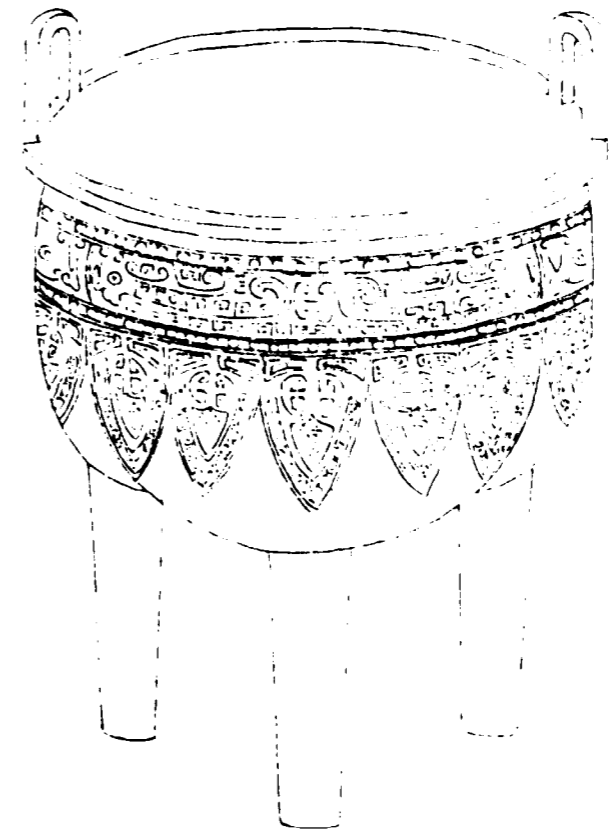

欽定四庫全書

西清古鑑
卷三

六十三

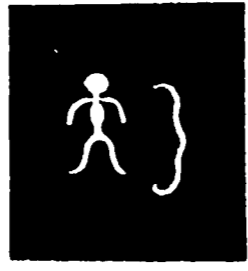

子弓

右高五寸五分深二寸九分耳高一寸三分濶一寸七分口徑五寸四分腹圍一尺六寸七分重六十六兩

欽定四庫全書

西清古鑑
卷三

六十三

周子鼎

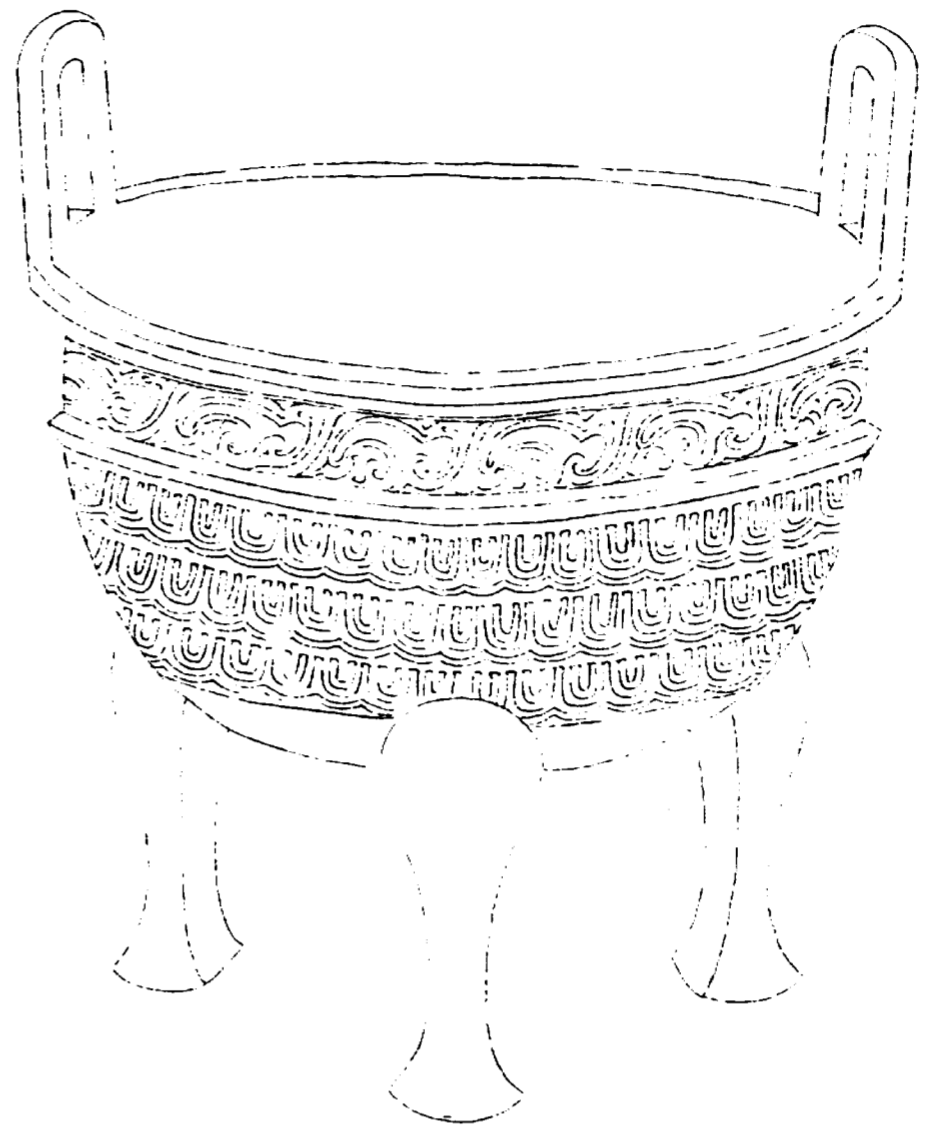

欽定四庫全書

西清古鑑
卷三

六十四



子

右高七寸四分深四寸四分耳高二寸二分濶二寸四分口徑一尺五分腹圍三尺一寸二分重一百九十四兩

欽定四庫全書

西清古鑑
卷三

六十五

周子孫鼎



欽定四庫全書

西清古鑑
卷三

六十六

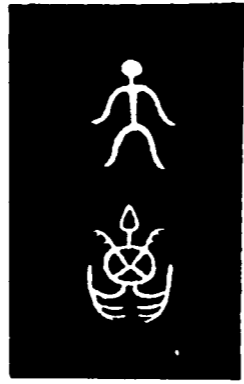

子孫

右高五寸四分深三寸耳高一寸三分濶如之口徑五寸三分腹圍一尺六寸五分重四十三兩

欽定四庫全書

西清古鑑
卷三

六十七

周丁甲鼎

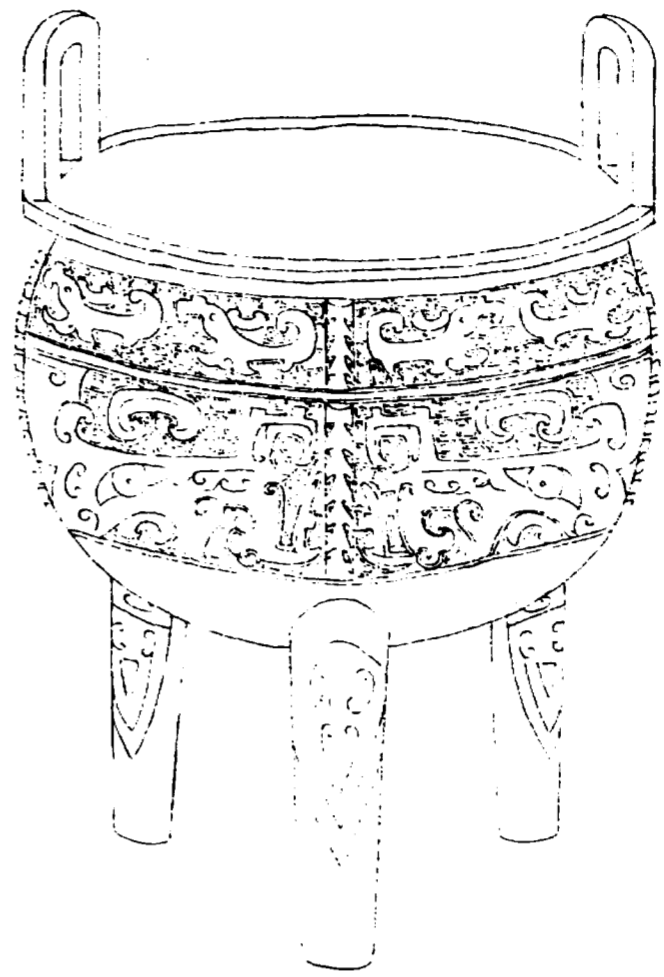

欽定四庫全書

西清古鑑
卷三

六十八

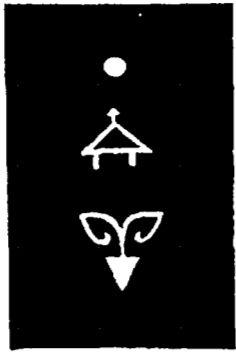

丁
形屋室
甲

右高六寸三分深四寸三分耳高一寸四分濶一寸八分口徑六寸五分腹圍二尺七分重一百二十九兩銘為屋室形象廟貌也曰丁曰甲張掄古器評所謂布丙丁甲乙於四隅者皆是紀日此可證已

欽定四庫全書

西清古鑑
卷三

六十九

周辛癸鼎

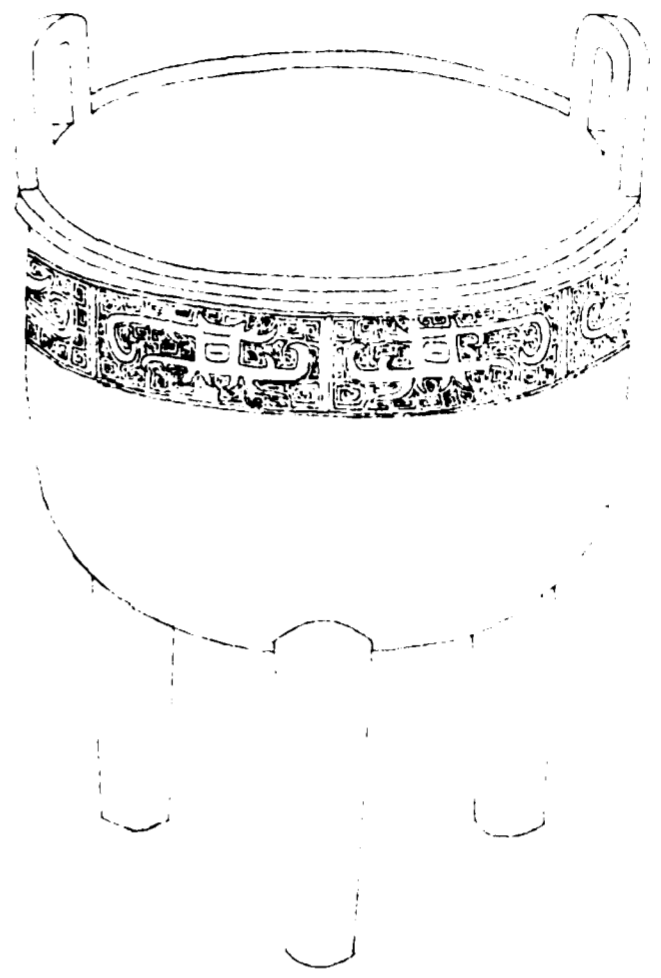

欽定四庫全書

西清古鑑
卷三

七十

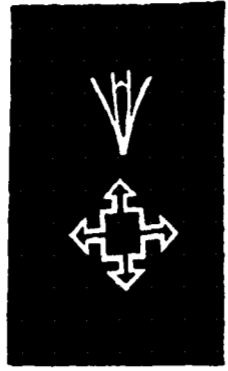

辛癸

右高五寸一分深三寸二分耳高九分濶一寸二分口
徑五寸腹圍一尺四寸七分重四十四兩

欽定四庫全書

西清古鑑
卷三

七十一

周丁子鼎

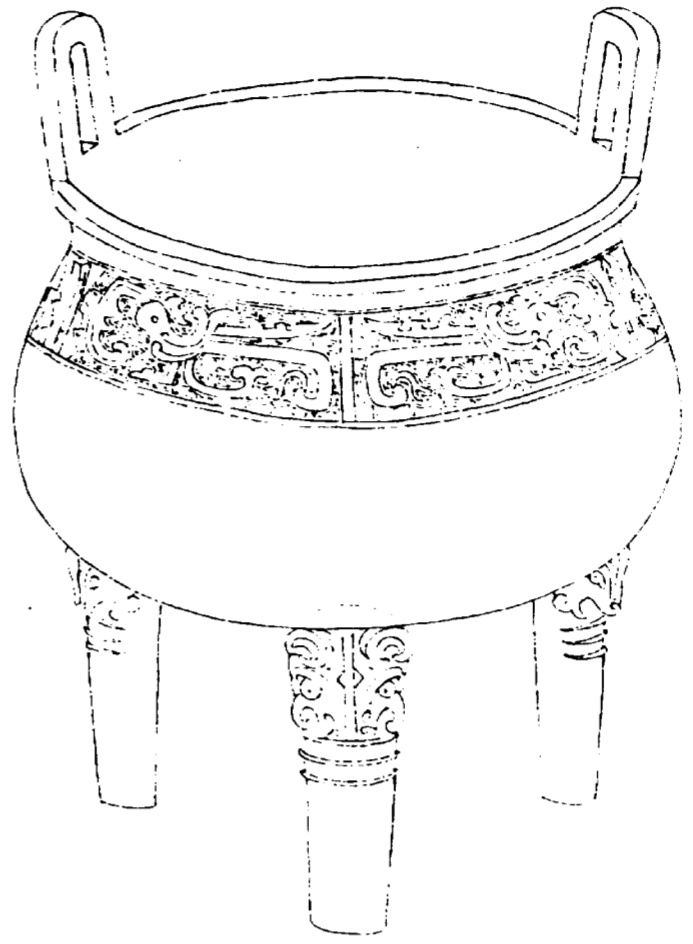

欽定四庫全書

西清古鑑
卷三

七十三

惟廿有二年四月既望巳酉王
祭。宮衣史丁子王茂庚。歷
錫。貝朋對王休用作寶鼎

惟廿有二年四月既望巳酉王祭。宮衣史丁子王茂庚。歷錫。貝朋對王休用作寶鼎

右高七寸八分深五寸耳高一寸七分濶二寸二分口徑八寸一分腹圍二尺七寸四分重二百八兩銘不可識者四字意義亦難曉曰丁子與頌鼎同他器若此者甚多宋黃伯思謂史伯碩父鼎文曰巳子以巳乘子疑誤然戊與巳同類古尚未分巳子乃戊子也又甲與巳合故甲子亦可云巳子則此云丁子當即丙子或壬子顧三代書傳紀干支相乘者皆不然黃氏似涉附會揆諸闕疑之義固不必強為之解矣後云錫云貝朋兩貝為朋詩稱錫我百朋是也

欽定四庫全書

西清古鑑
卷三

七十三

朋詩稱錫我百朋是也

周丁亥鼎

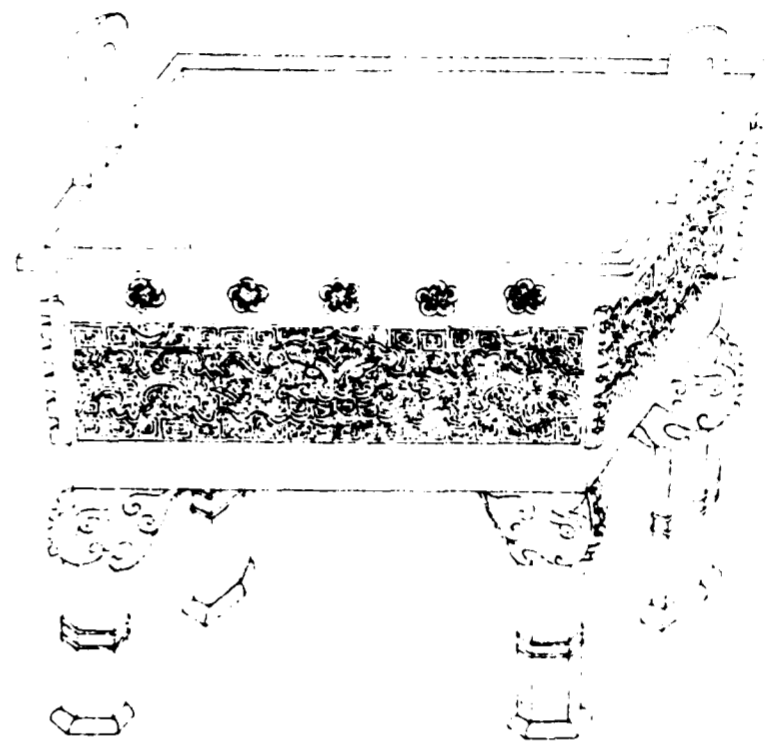

欽定四庫全書

西清古鑑
卷三

七十四



惟正月王
春吉日丁
亥既望祈
名佑享祉
萬葉於子
用之協相

右高七寸八分深四寸六分耳高二寸二分濶二寸口
縱六寸七分橫九寸腹縱五寸七分橫八寸重一百六
十七兩商款簡質此當為周人製而銘詞首末與博古
圖周蛟篆鐘語同薛尚功云當作商器按周書洪範有
相協厥居語銘曰協相應與書詞同義此語出武王亦
未見其必為商器也

欽定四庫全書

西清古鑑
卷三

七十五

西清古鑑卷三

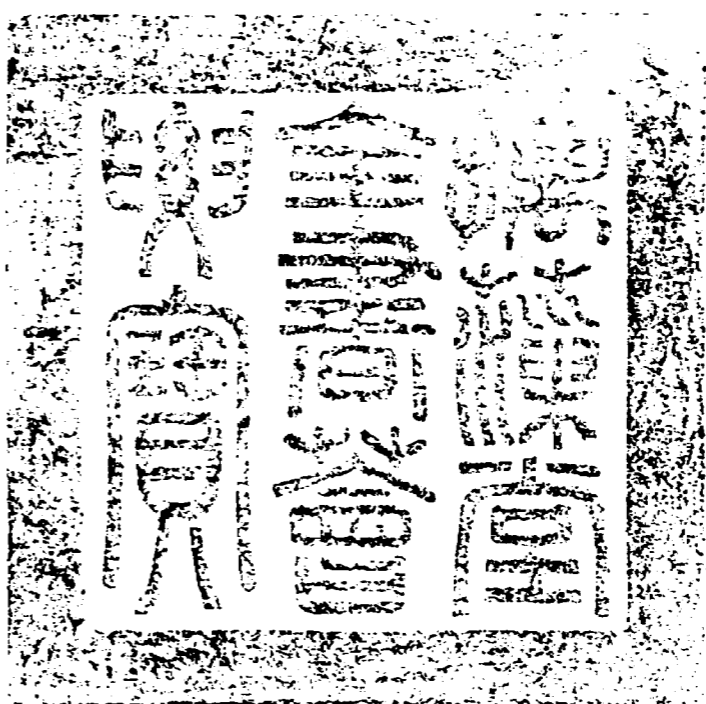

總校官庶吉士 臣張能照

校對官庶吉士 臣徐如澍

謄錄監生 臣張駿

繪圖監生 臣門慶安

欽定四庫全書會要

史部
西清古鑑卷四
五

詳校官員外郎臣潘紹觀

欽定四庫全書會要卷一萬四十三
史部
西清古鑑卷四

鼎四

周

象鼎 有銘

犧鼎 有銘

羊鼎 有銘

魚鼎 有銘

欽定四庫全書

西清古鑑
卷四

雞鼎 有銘

兕鼎一 有銘

兕鼎二 有銘

兕鼎三 有銘

兕鼎四 有銘

亞鼎一 有銘

亞鼎二 有銘

亞鼎三 有銘



亞鼎四 有銘

亞鼎五 有銘

亞鼎六 有銘

亞鼎七 有銘

亞鼎八 有銘

寶鼎 有銘

鳳文鼎 有銘

周象鼎

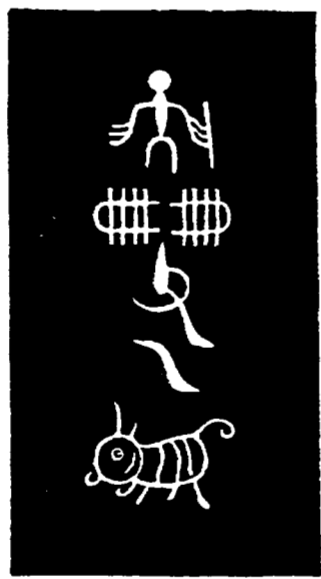
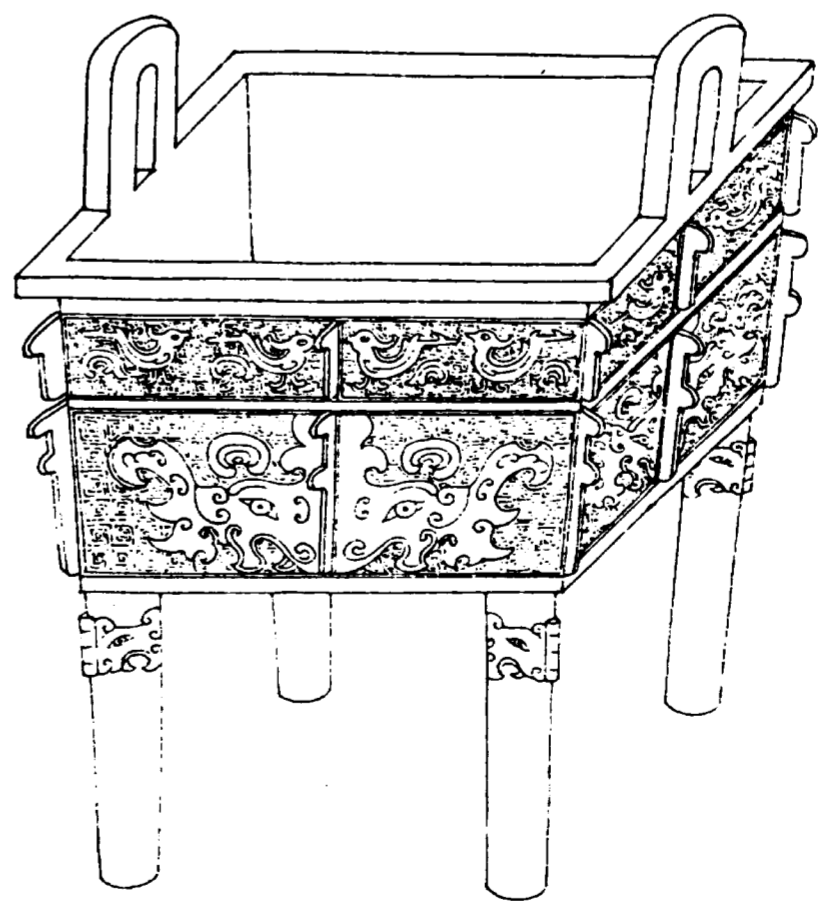

孫
冊冊
父乙象

右高七寸三分深三寸七分耳高一寸五分濶一寸六分口縱五寸橫六寸四分腹縱四寸二分橫五寸五分重一百四十七兩銘曰冊昭錫命也下作象按周禮再獻用兩象尊此當云象鼎

周犧鼎

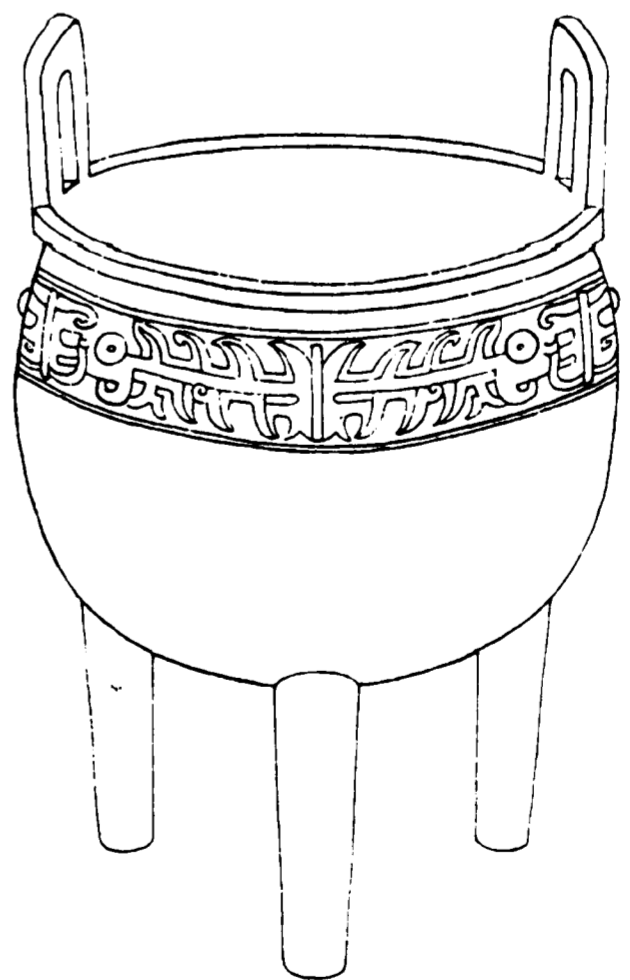

犧形
辛父

右高七寸八分深五寸六分耳高一寸六分濶二寸口
 徑七寸四分腹圍二尺四寸八分重一百六十七兩古
 人制器多象形周有犧尊有牛鼎其制不一先儒謂畫
 於腹又謂其足以牛羊豕為飾不盡然也

周羊鼎

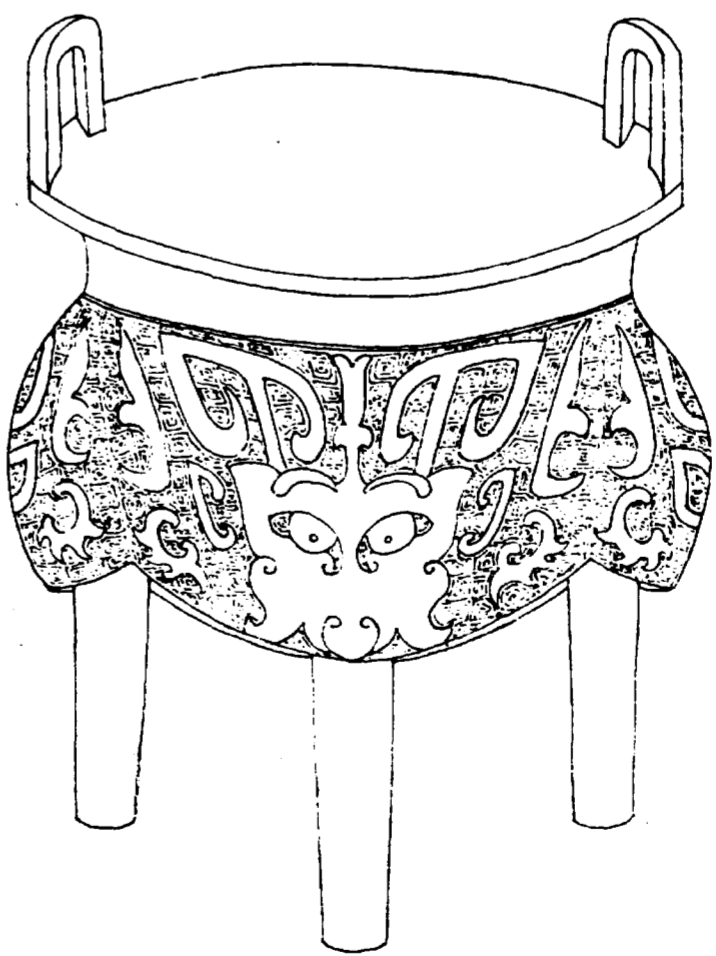

羊
 庚父

右高五寸六分深二寸九分耳高一寸濶一寸二分口
徑五寸二分腹圍一尺五寸六分重四十七兩周制有
羊鼎此銘曰羊是也

周魚鼎

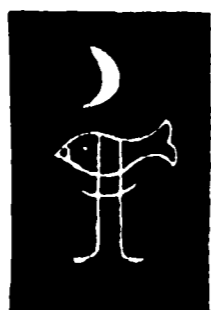
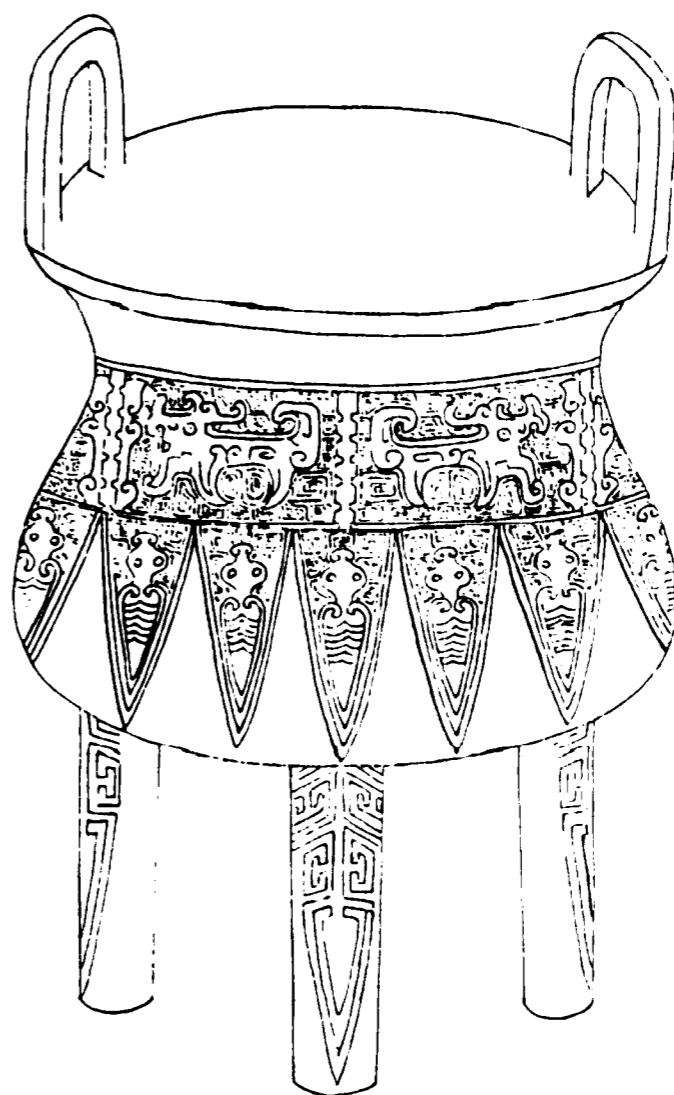

月魚基

右高五寸八分深三寸六分耳高一寸三分濶一寸五分口徑五寸五分腹圍一尺六寸九分重七十三兩銘與博古圖載商魚鼎三字均合篆奇古義不相屬今姑以意疏之而辨舊說之謬於左按月字蓋月日耳古器紀年不繫以甲子後人見元年二年不能証為何王也紀月不繫以年後人見正二三月不能証為何年也此銘只書月疑即歲首魚字象形儀禮司馬舉羊鼎司士舉豕鼎魚鼎此疑即魚鼎應為周制又史記契後子姓

之國有目夷氏宋桓公之子名目夷字子魚則知目夷之義蓋取諸魚目夷後魚氏世為左師桓族又有公子鱗為鱗氏又衛有史鮪公子鱗鄭公子鮪晉士魴樂王鮪楚公子魴則魚或人名亦於商代無據基蓋堂基言所祭之地而博古圖引說文以為薦物之丌義亦未安至其釋月魚之說曰祭月于夜明以其類求之又求其類於物如季冬薦魚春薦鮪以其時為獻薦夫祀天神無用鼎烹之事且月與魚迥非同類而強為附會君子

所不取也

周雞鼎

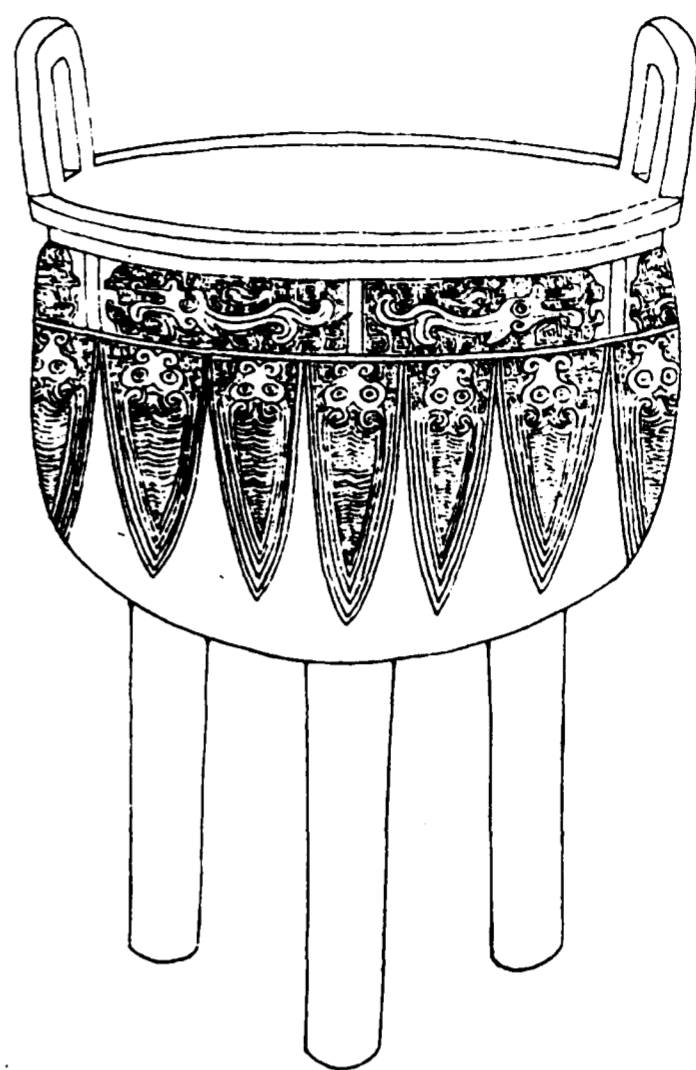

欽定四庫全書

西清古鑑
卷四

十三



雞形

右高五寸一分深三寸一分耳高一寸一分濶一寸四分口徑五寸腹圍一尺六寸二分重七十三兩周禮雞人疏云雞人大祭祀夜呼旦雞又屬木在春銘作雞形義蓋取此

欽定四庫全書

西清古鑑
卷四

十三

周兕鼎一

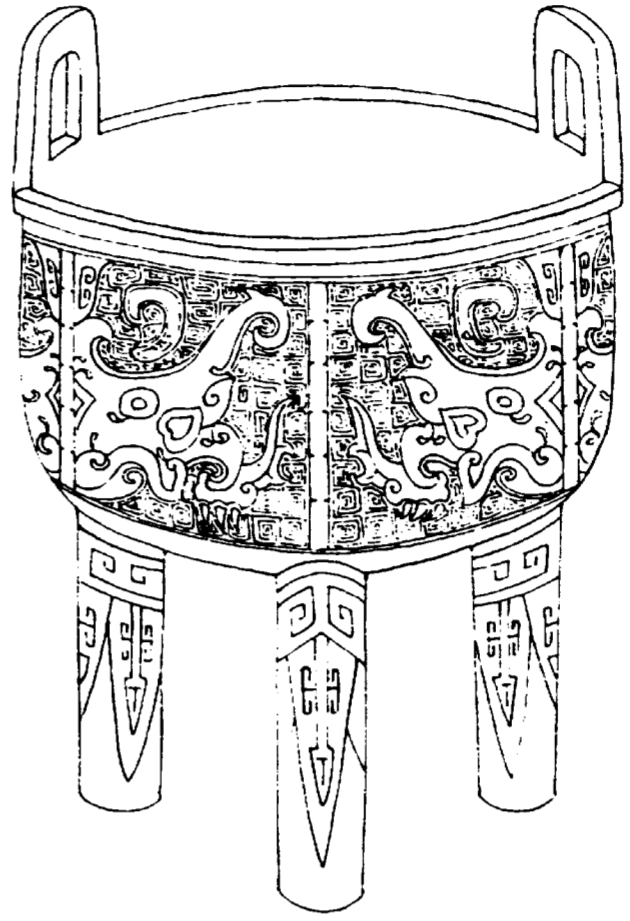

欽定四庫全書

西清古鑑
卷四

十四



兕。形

右高六寸二分深三寸七分耳高一寸四分濶一寸六分口徑六寸腹圍一尺七寸八分重一百三兩按兕郭璞山海經圖贊曰皮充武備角昭文德故古人制器尚象多用之

欽定四庫全書

西清古鑑
卷四

十五

周兕鼎二

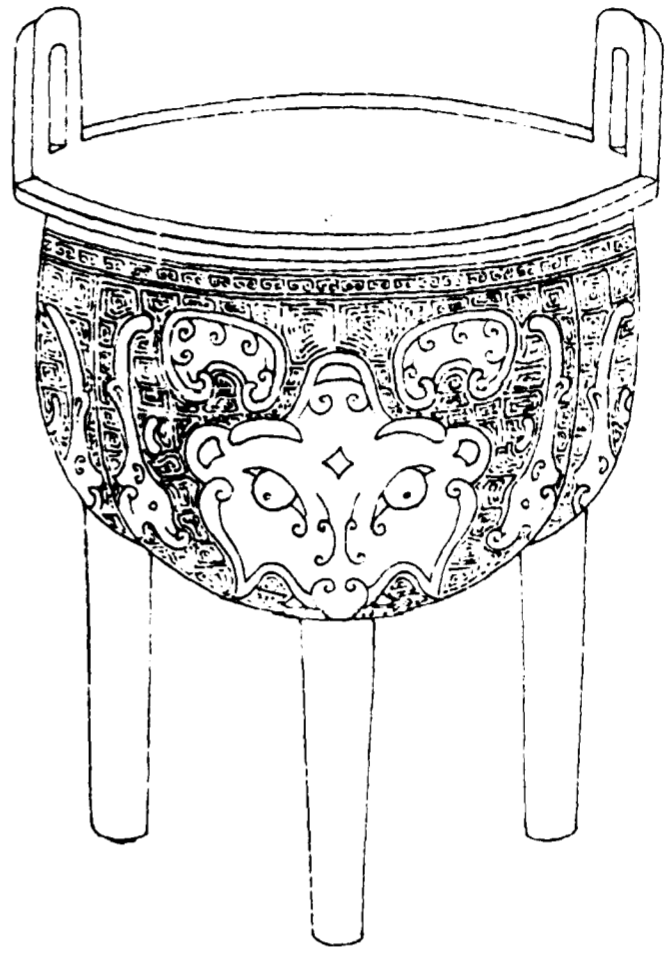

欽定四庫全書

西清古鑑
卷四

十六

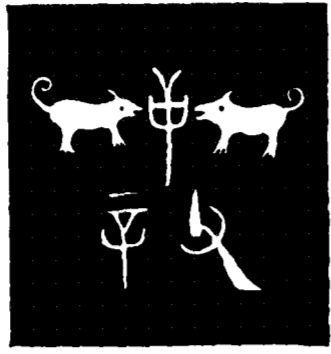

兕中兕
形 形
辛 父

右高五寸九分深二寸九分耳高一寸三分濶一寸五分口徑五寸五分腹圍一尺六寸三分重五十六兩仲古文皆作中旁象形二亦為兕蓋猛獸示威武也

欽定四庫全書

西清古鑑
卷四

十七

周兕鼎三

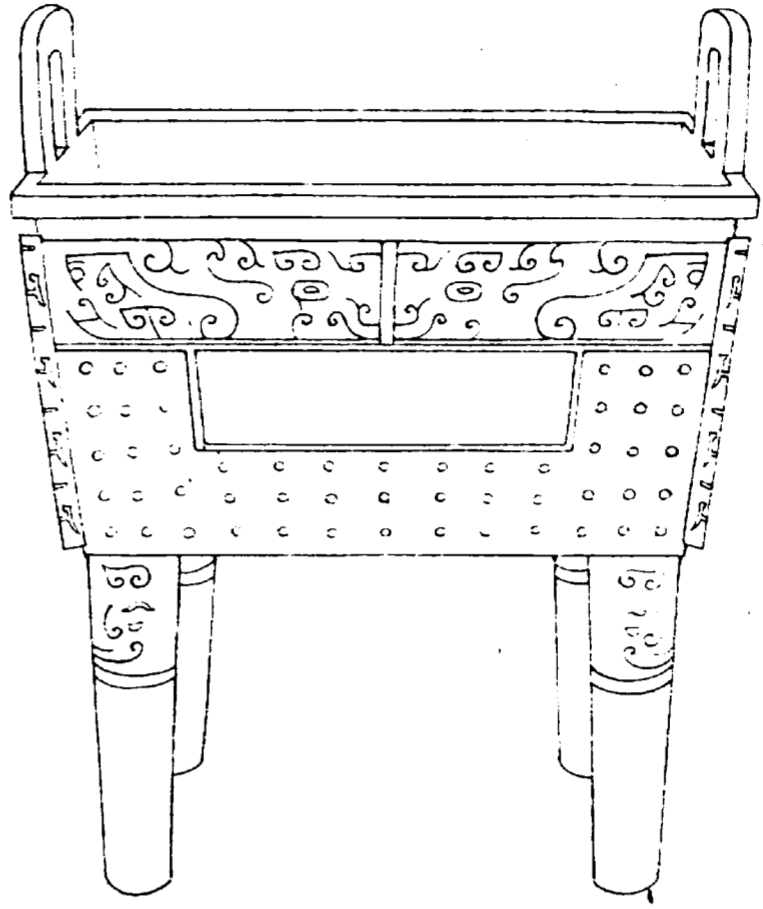

欽定四庫全書

西清古鑑
卷四

十八



父辛
兕丁兕
形 形

右高五寸二分深二寸六分耳高一寸一分濶一寸三分口縱三寸九分橫五寸三分腹縱三寸一分橫四寸四分重六十九兩

欽定四庫全書

西清古鑑
卷四

十九

周兕鼎四



欽定四庫全書

西清古鑑
卷四

二十

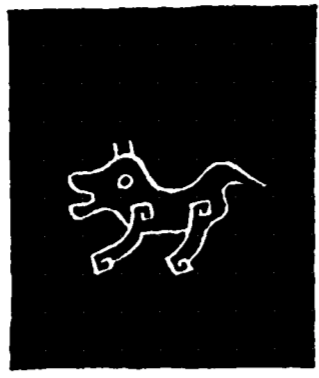

兕形

右高七寸四分深四寸九分耳高一寸八分濶二寸五分口徑一尺一分腹圍三尺六分重一百六十五兩金銀錯

欽定四庫全書

西清古鑑
卷四

二十一

周亞鼎一

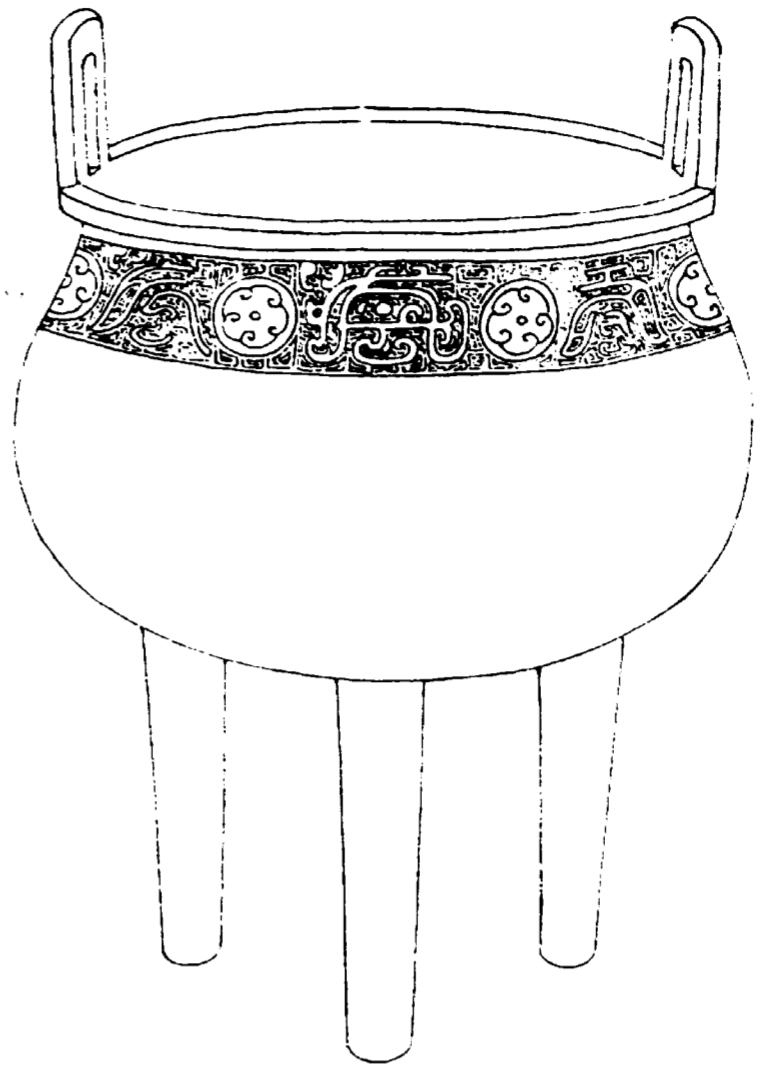

欽定四庫全書

西清古鑑
卷四

二十三



作父乙寶
尊彝亞
立戈形

右高六寸三分深三寸九分耳高一寸四分濶一寸七分口徑六寸五分腹圍二尺重八十七兩

欽定四庫全書

西清古鑑
卷四

二十三

周亞鼎二

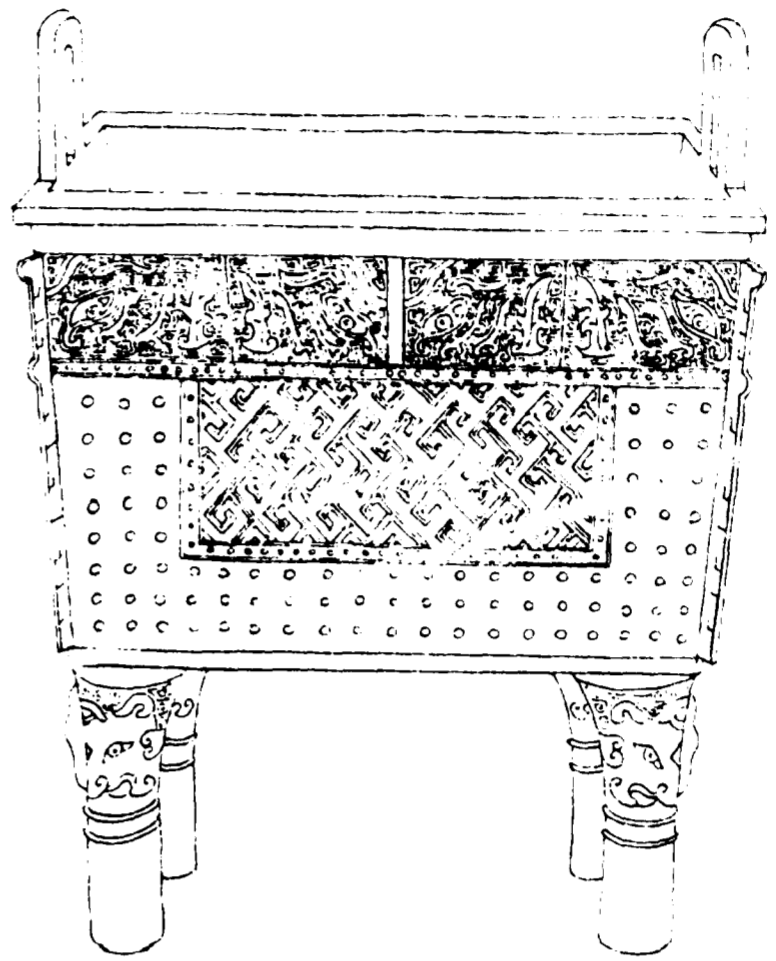

欽定四庫全書

西清古鑑
卷四

二十四

此父辛寶尊
亞形

作父辛寶尊
亞形
執旗

右高五寸五分深三寸五分耳高一寸二分濶一寸三分口縱四寸七分橫五寸五分腹縱四寸橫四寸九分重七十八兩

欽定四庫全書

西清古鑑
卷四

二十五

周亞鼎三

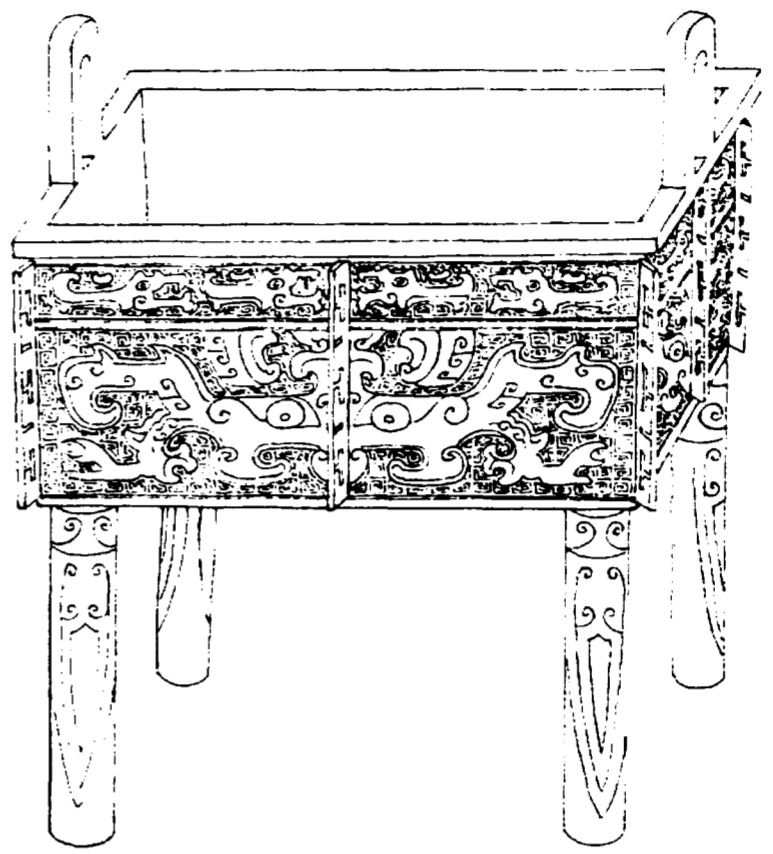

欽定四庫全書

西清古鑑
卷四

二十六



亞形
尊
格上
三天
尊
綦

右高六寸三分深三寸一分耳高一寸二分濶一寸三分口縱四寸六分橫五寸六分腹縱四寸橫五寸重八十九兩

欽定四庫全書

西清古鑑
卷四

二十七

周亞鼎四

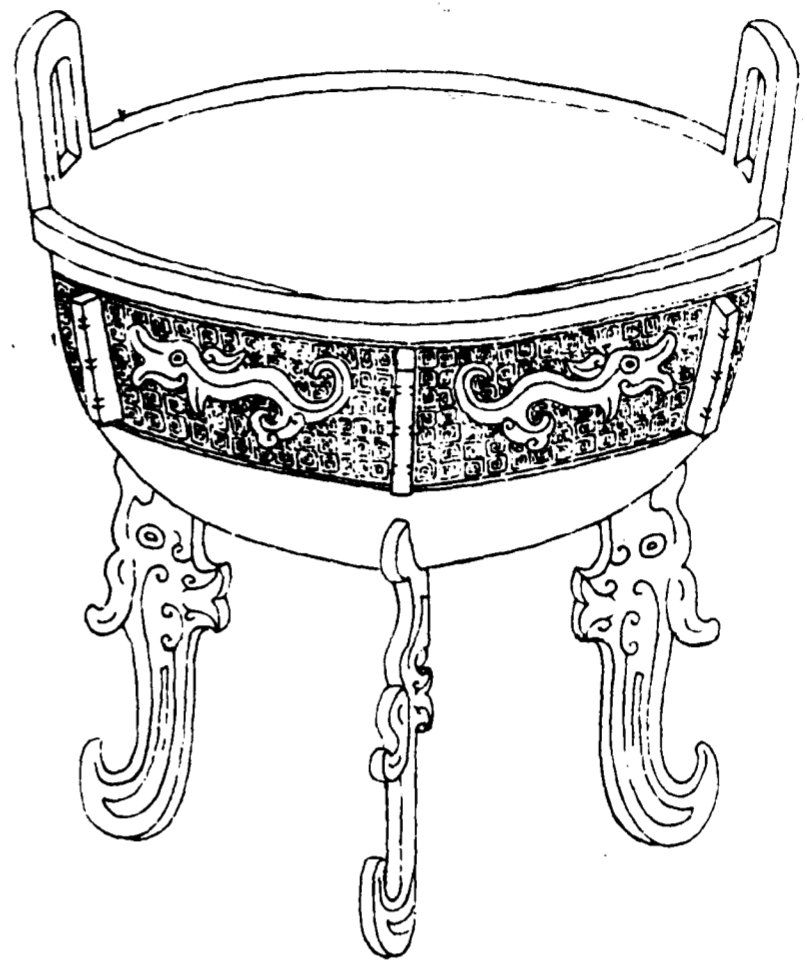

欽定四庫全書

西清古鑑
卷四

二十八

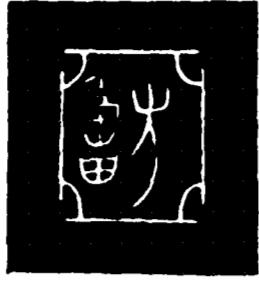

亞形
尊
中

右高六寸五分深二寸五分耳高一寸四分濶一寸五分口徑六寸三分腹圍一尺九寸一分重七十五兩

欽定四庫全書

西清古鑑
卷四

二十九

周亞鼎五

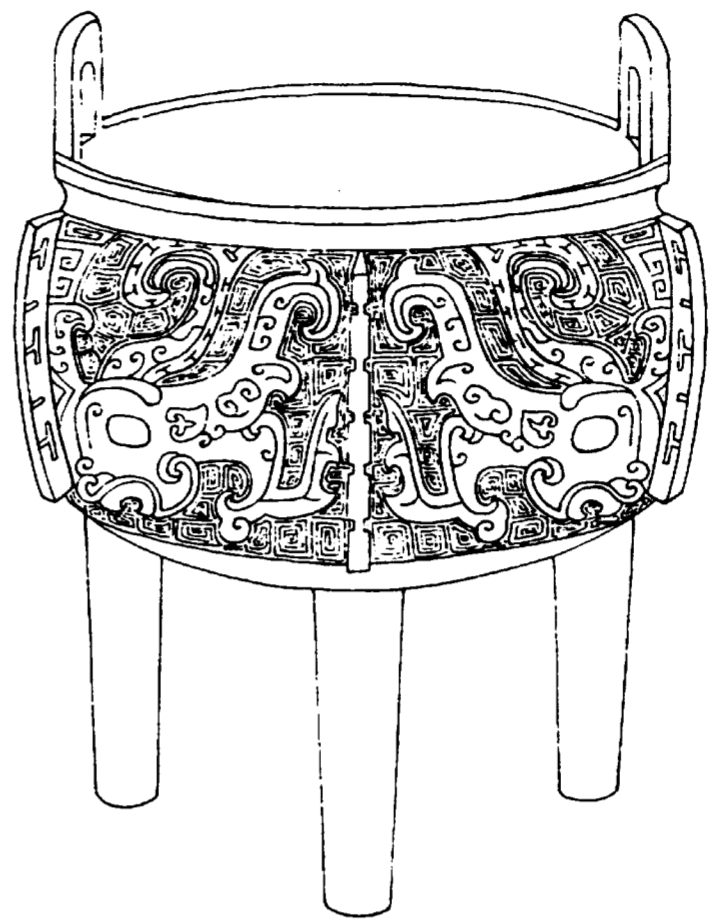

欽定四庫全書

西清古鑑
卷四

三十一

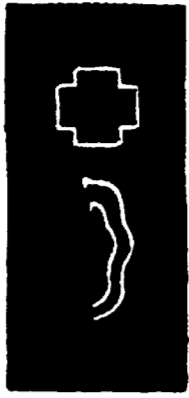

亞
弓

右高五寸三分深三寸三分耳高一寸二分濶一寸四分口徑五寸腹圍一尺六寸重六十六兩

欽定四庫全書

西清古鑑
卷四

三十一

周亞鼎六

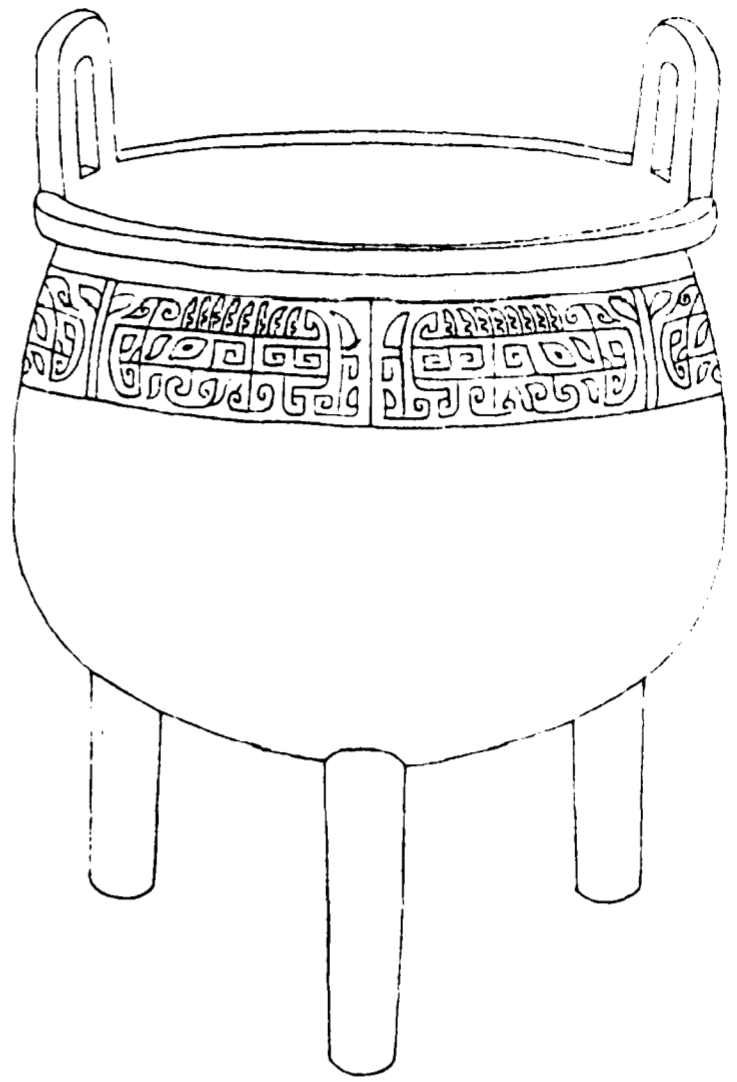

欽定四庫全書

西清古鑑
卷四

三十二

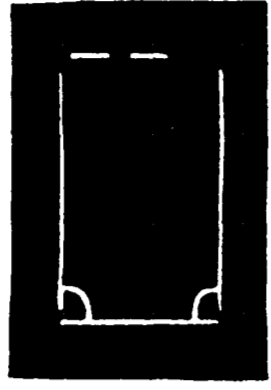

亞形

右高六寸五分深四寸一分耳高一寸五分濶一寸八分口徑六寸三分腹圍一尺九寸六分重八十四兩

欽定四庫全書

西清古鑑
卷四

三十三

周亞鼎七

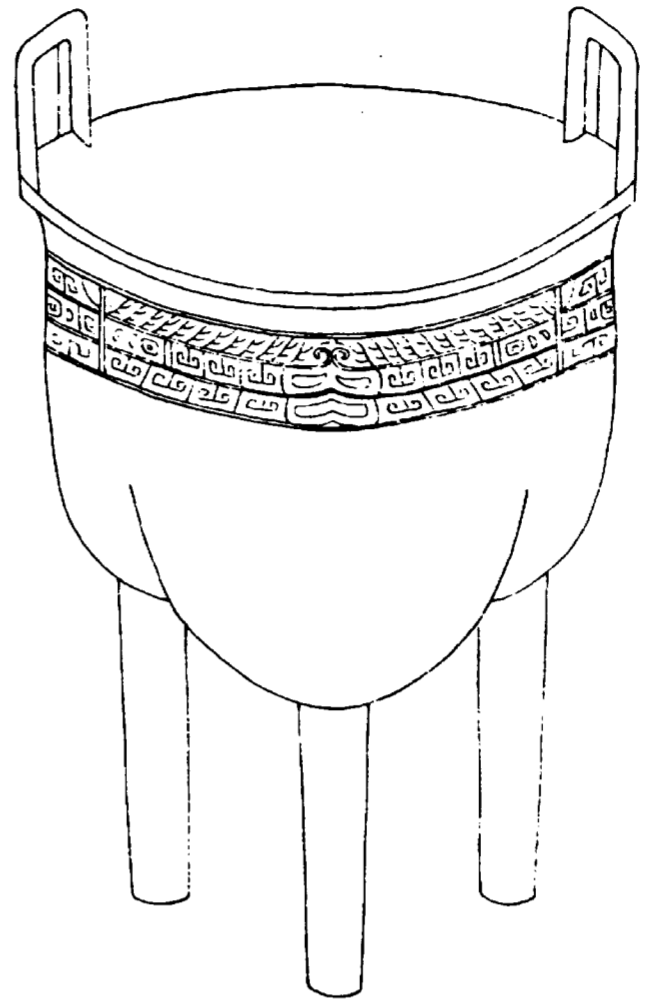

欽定四庫全書

西清古鑑
卷四

三十四



亞形中。

右高五寸七分深三寸二分耳高一寸濶一寸一分口
徑五寸一分腹圍一尺五寸六分重五十九兩銘亞形
弗全下一字亦剝脫不可辨

欽定四庫全書

西清古鑑
卷四

三十五

周亞鼎八



欽定四庫全書

西清古鑑
卷四

三十一

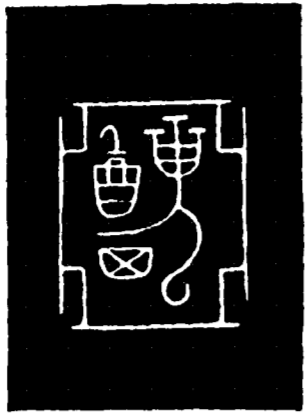

亞形
尊
中
格上
三天

右高六寸二分深三寸一分耳高一寸二分濶一寸三分口縱四寸五分橫五寸七分腹縱四寸四分橫五寸五分重九十四兩

欽定四庫全書

西清古鑑
卷四

三十一

周寶鼎

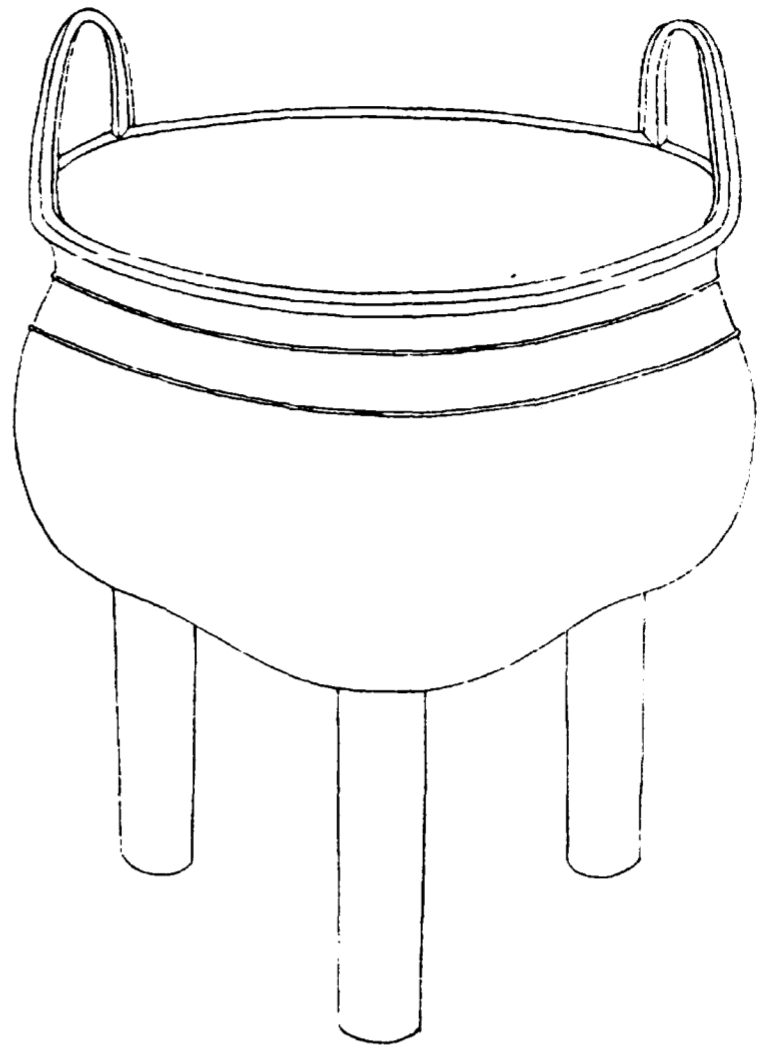

欽定四庫全書

西清古鑑
卷四

三十八



周作寶鼎

右高五寸七分深三寸五分耳高一寸二分濶一寸四分口徑六寸四分腹圍二尺四分重九十七兩古文周與舟同此銘舟作不必泥他銘取義舟車之說

欽定四庫全書

西清古鑑
卷四

三十九

周鳳文鼎

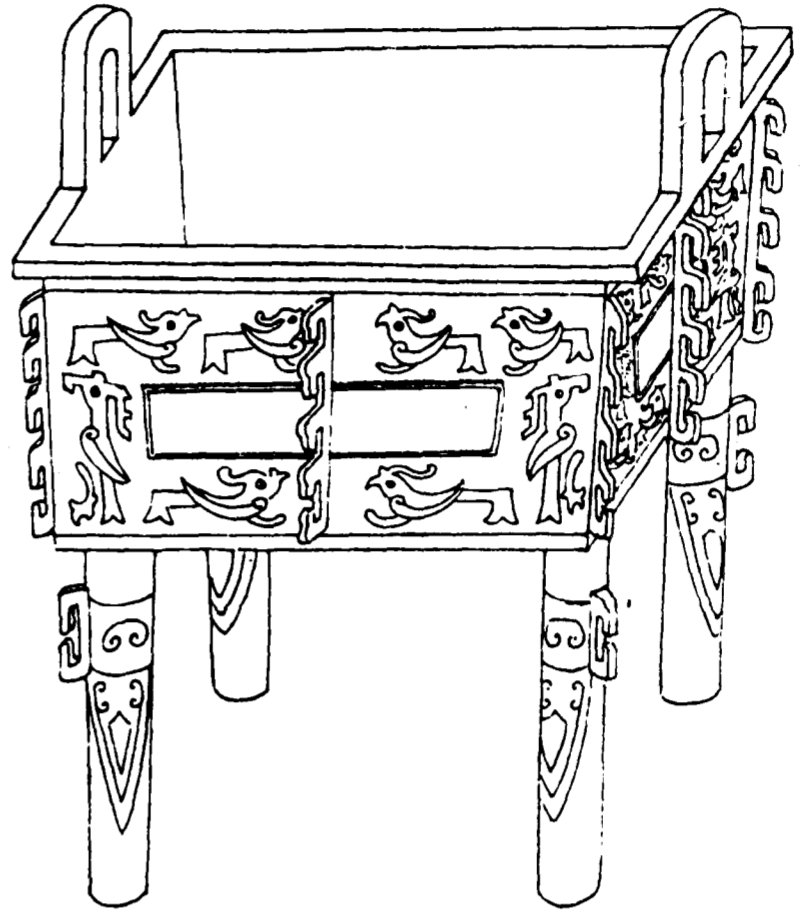

欽定四庫全書

西清古鑑
卷四

四十一



子孫
永寶用

右高五寸八分深三寸二分耳高一寸五分濶一寸四分口縱四寸五分橫五寸六分腹縱三寸八分橫四寸七分重七十三兩

欽定四庫全書

西清古鑑
卷四

四十二

西清古鑑卷四

欽定四庫全書薈要卷一萬四十四 史部

西清古鑑卷五

鼎五

周

大鼎

百乳鼎

饗餐鼎一 有銘

饗餐鼎二 有銘

欽定四庫全書

西清古鑑
卷五

饗餐鼎三 有銘

饗餐鼎四

饗餐鼎五

饗餐鼎六

饗餐鼎七

饗餐鼎八

饗餐鼎九

饗餐鼎十

饗餐鼎十一

饗餐鼎十二

饗餐鼎十三

饗餐鼎十四

饗餐鼎十五

獸耳鼎

螭耳鼎

夔龍鼎

欽定四庫全書

西清古鑑
卷五

夔鳳鼎一

夔鳳鼎二

夔鳳鼎三

夔鳳鼎四

夔鳳鼎五

螭鼎一

螭鼎二

螭鼎三

蟠虺鼎四
蟠虺鼎五

欽定四庫全書

西清古鑑
卷五

三

周大鼎

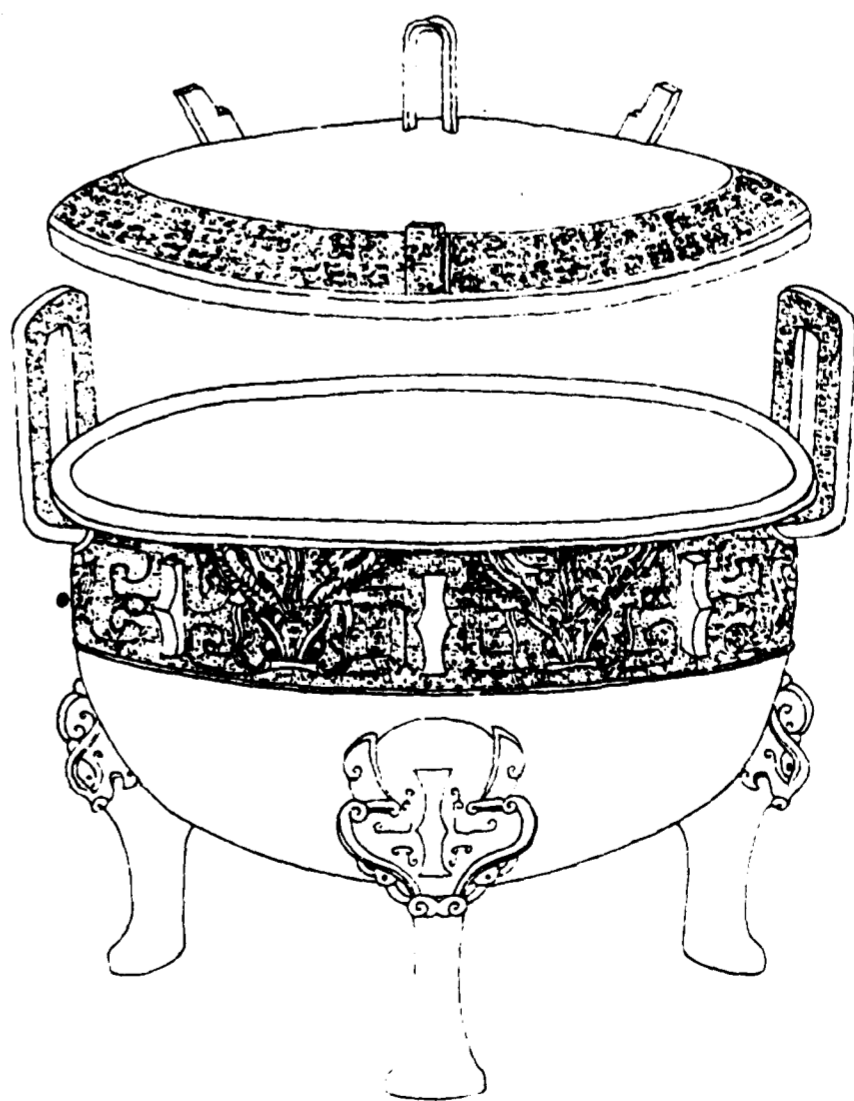

欽定四庫全書

西清古鑑
卷五

四

右通蓋高一尺九寸五分深八寸六分耳高六寸七分
濶五寸口徑一尺九寸二分腹圍五尺八寸五分重一
千四百六十七兩與他器特異按鼎為大鼎是其類也

周百乳鼎

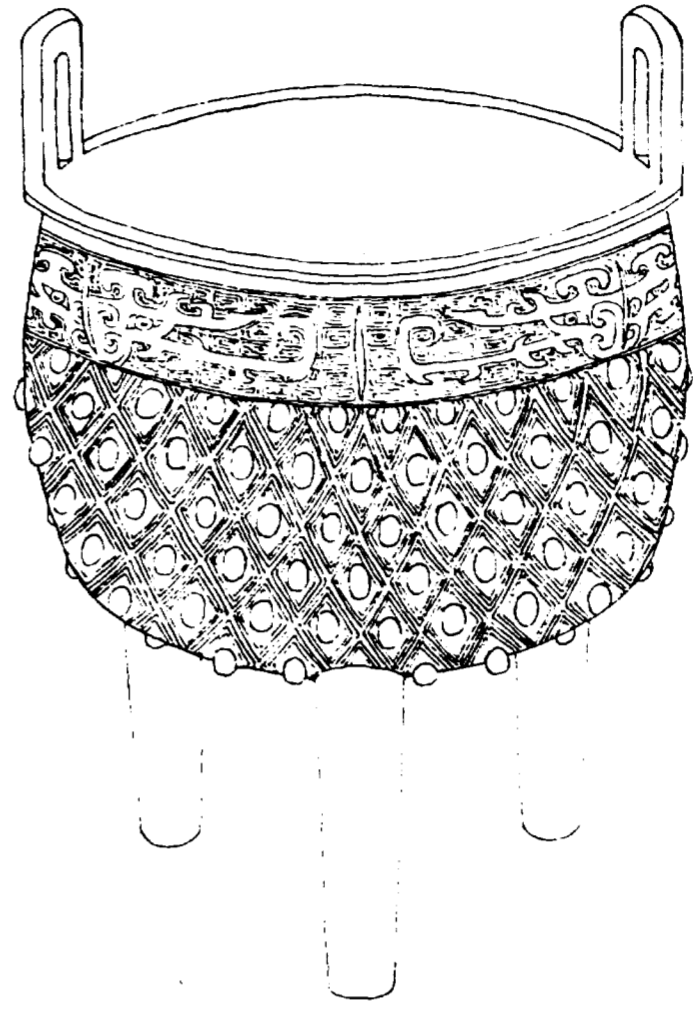

欽定四庫全書

西清古鑑
卷五

五

右高五寸五分深三寸六分耳高一寸二分濶一寸五分口徑五寸五分腹圍一尺七寸九分重五十九兩

周饗餐鼎一

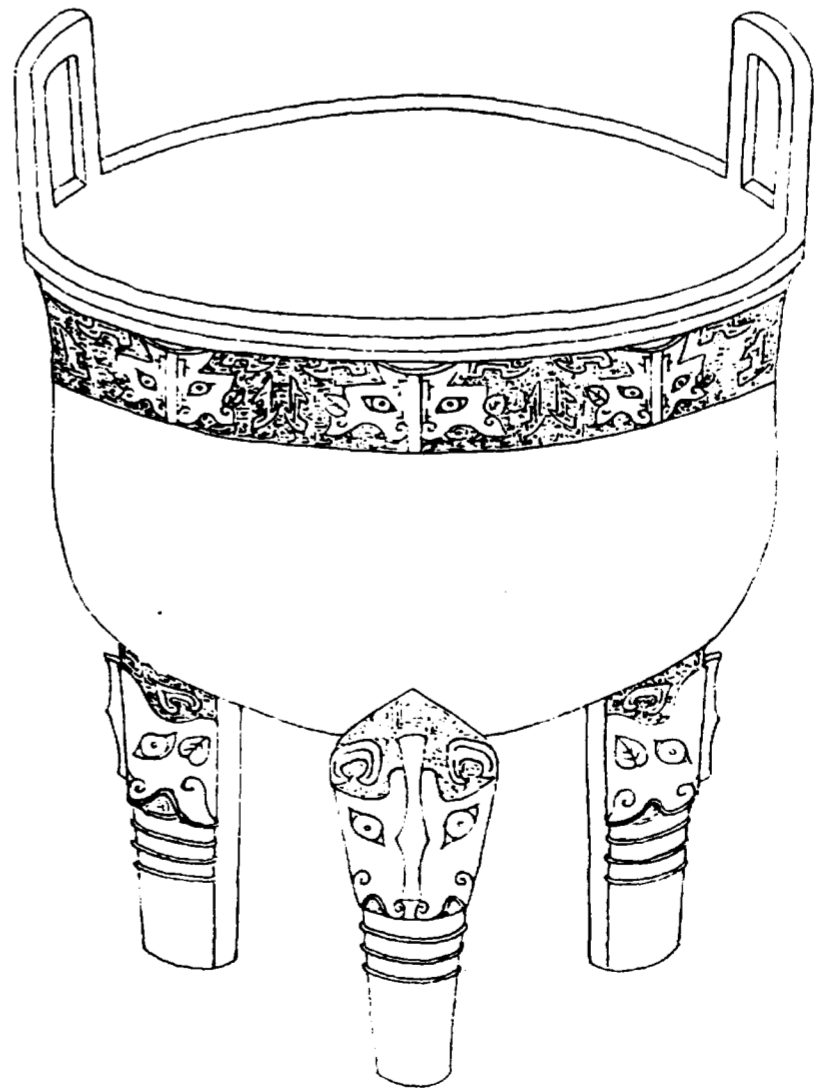

欽定四庫全書

西清古鑑
卷五

六

饗餐

尊彝

右高九寸六分深六寸六分耳高二寸一分濶二寸三分口徑九寸六分腹圍三尺一寸四分重二百五十九兩

周饗餐鼎二

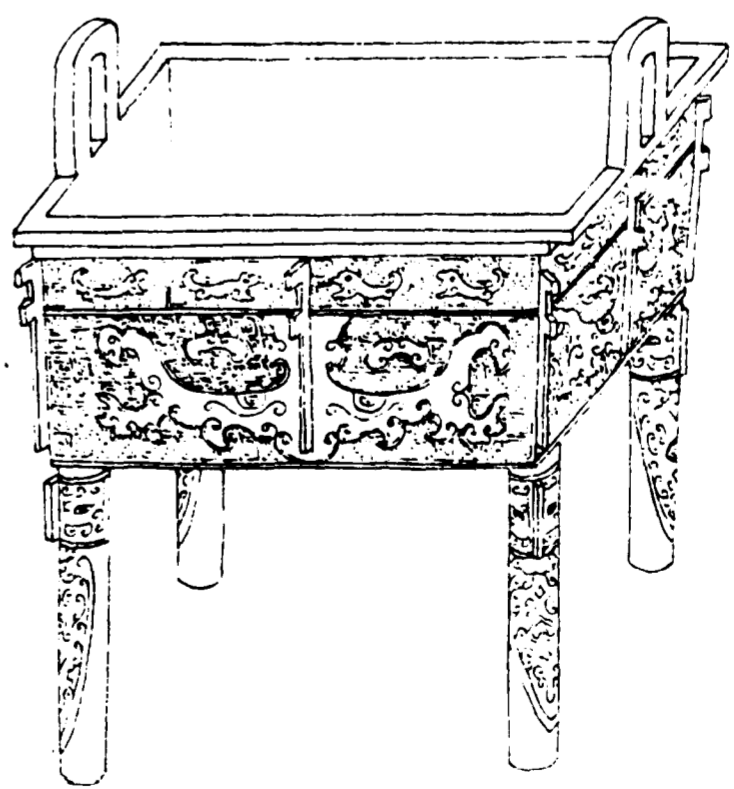

世廟
寶

作寶
尊彝

右高六寸一分深三寸三分耳高一寸四分濶一寸三分口縱四寸九分橫六寸三分腹縱四寸一分橫五寸五分重一百兩金銀錯

欽定四庫全書

西清古鑑
卷五

九

周饗饗鼎三

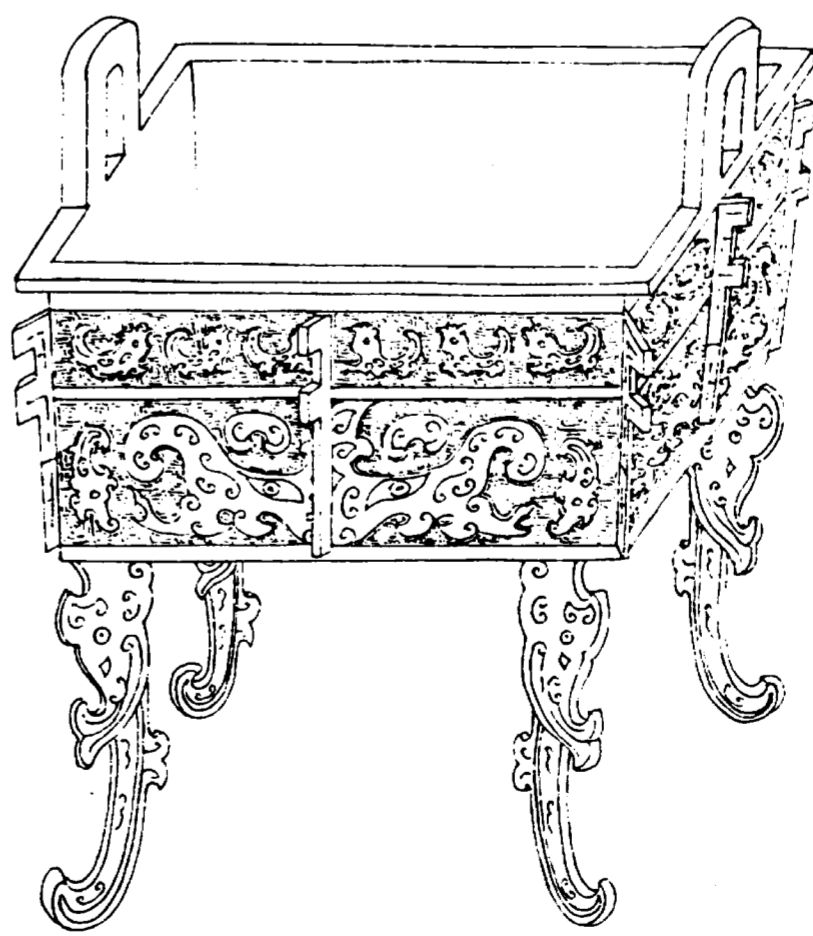

欽定四庫全書

西清古鑑
卷五

十

子孫
永寶用

子孫
永寶用

右高七寸五分深三寸三分耳高一寸八分濶一寸六分口縱五寸四分橫六寸七分腹縱四寸五分橫五寸八分重一百三十一兩

周饗養鼎四

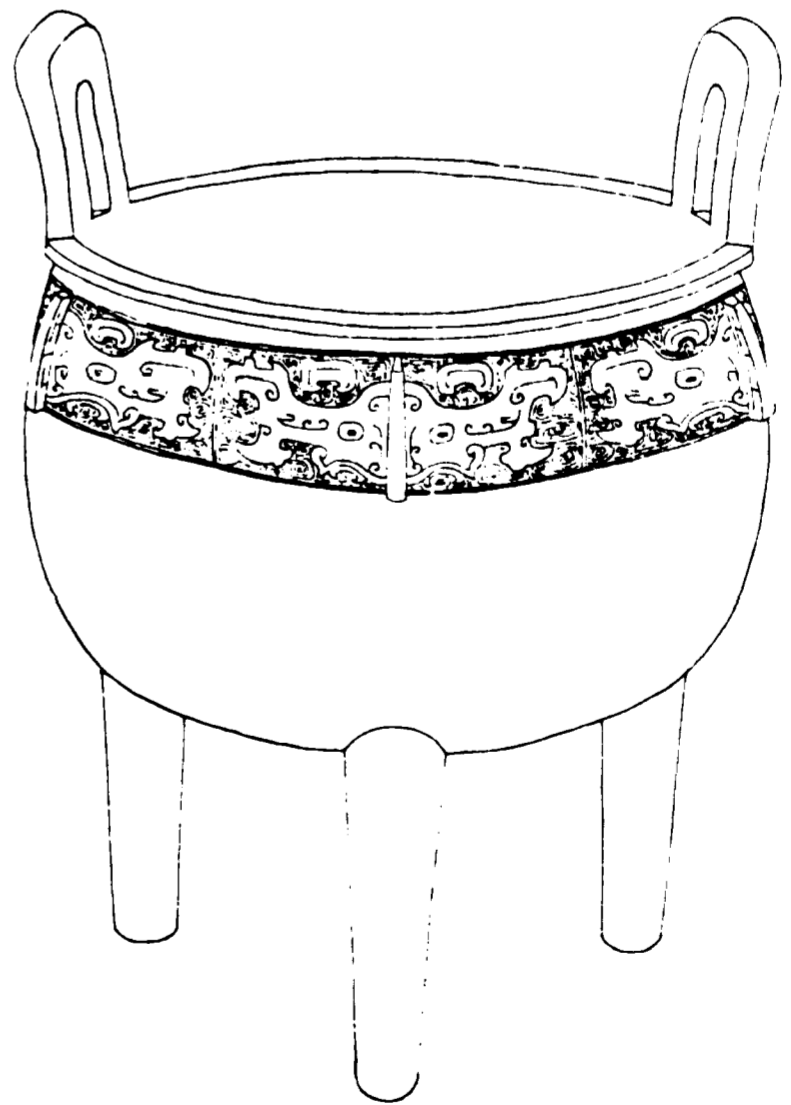

右高九寸深六寸耳高二寸濶二寸五分口徑八寸九分腹圍二尺八寸六分重二百三十五兩

周鬯餐餐鼎五

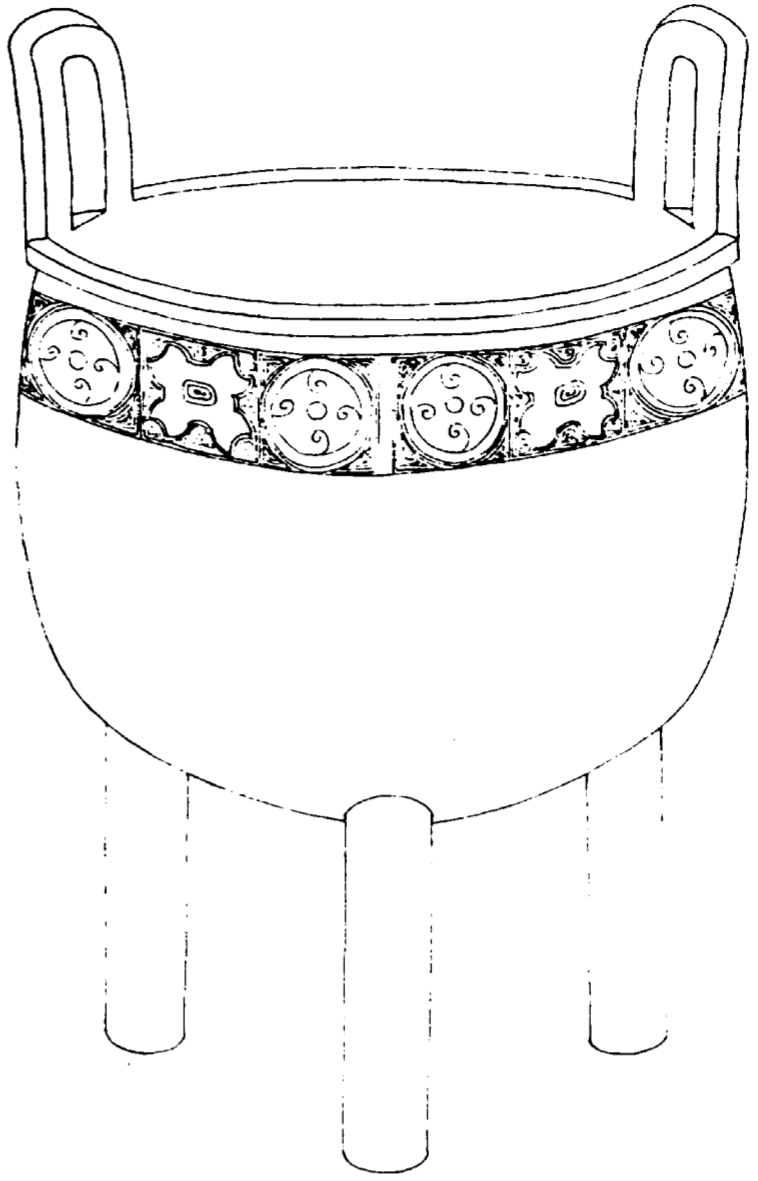

欽定四庫全書

西清古鑑
卷五

十三

右高八寸七分深五寸九分耳高一寸五分濶二寸一分
分口徑八寸七分腹圍二尺七寸七分重二百三兩

周鬯餐餐鼎六

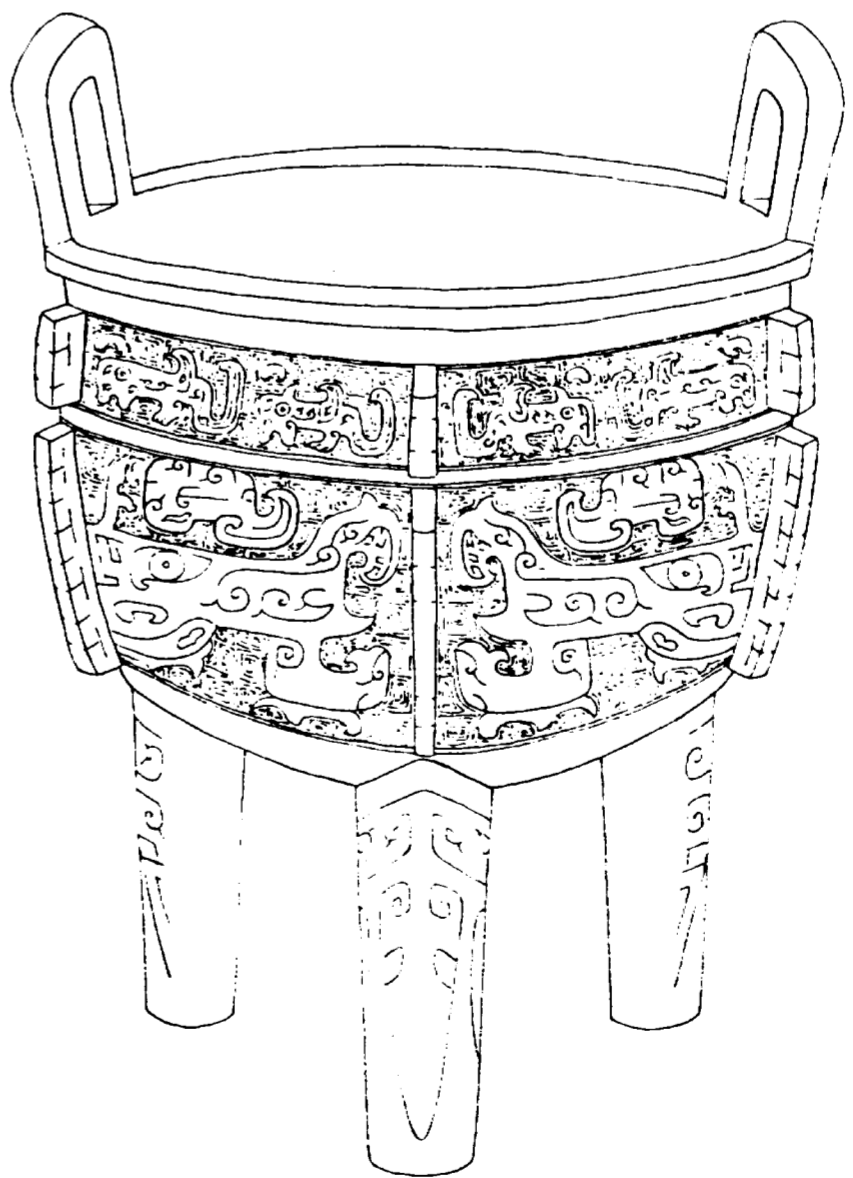

欽定四庫全書

西清古鑑
卷五

十四

右高八寸深五寸耳高二寸濶二寸三分口徑七寸七分
分腹圍二尺五寸六分重一百八十五兩

周饗食簠鼎七

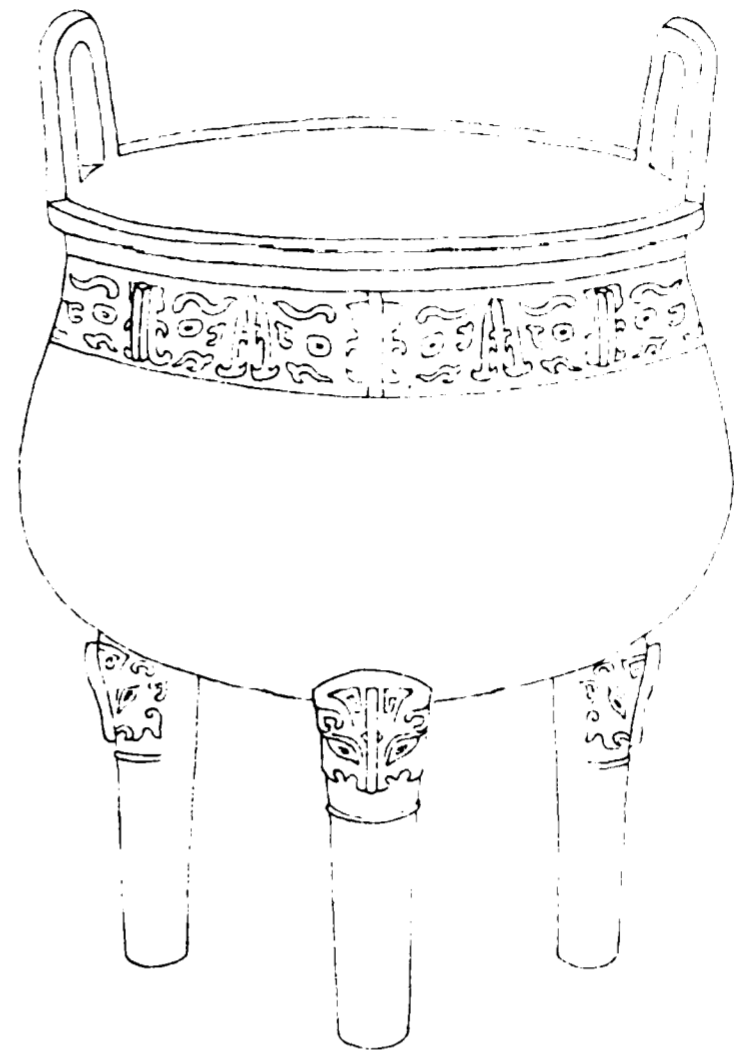

欽定四庫全書

西清古鑑
卷五

十五

右高五寸九分深三寸五分耳高一寸四分濶一寸七分口徑六寸腹圍一尺八寸一分重五十五兩

周饗食簠鼎八

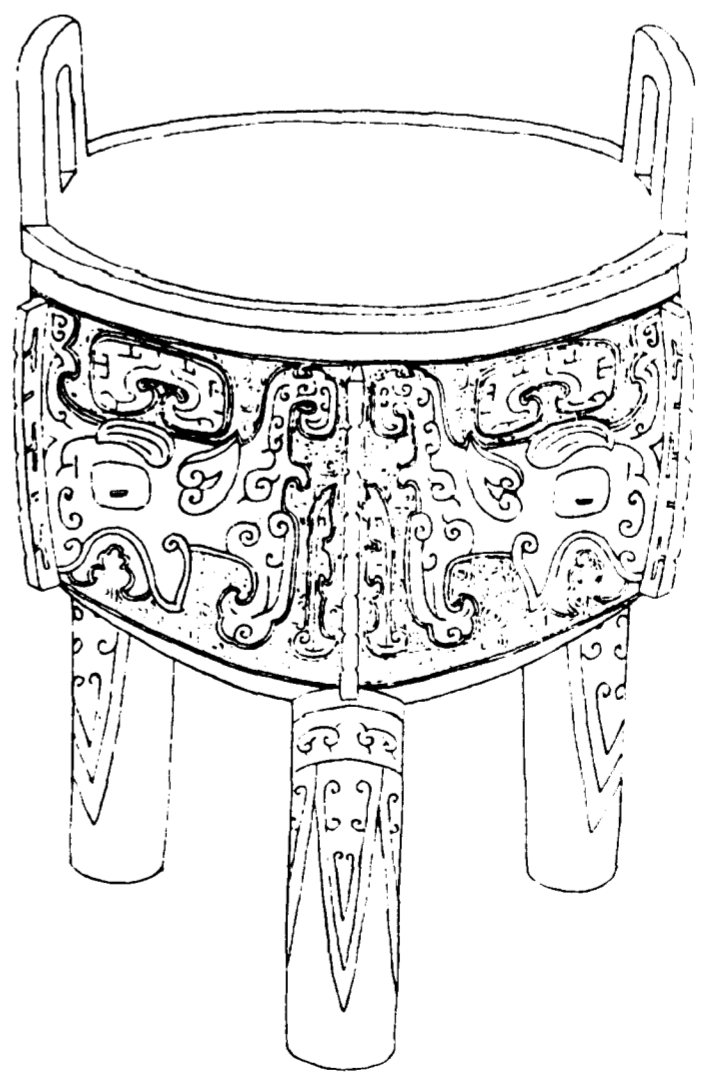

欽定四庫全書

西清古鑑
卷五

十六

右高五寸八分深三寸六分耳高一寸三分濶一寸五分口徑五寸九分腹圍一尺八寸五分重九十一兩

周鬯食餐鼎九

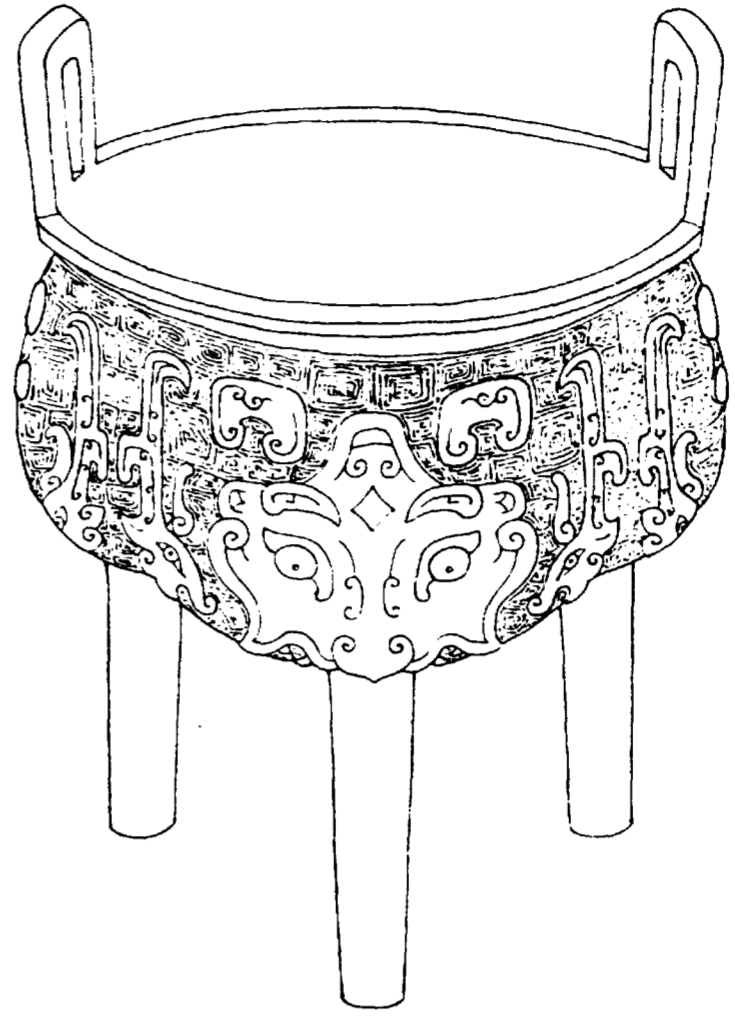

欽定四庫全書

西清古鑑
卷五

十七

右高五寸八分深二寸八分耳高一寸二分濶一寸五分口徑五寸四分腹圍一尺六寸七分重五十九兩金錯

周鬯食餐鼎十

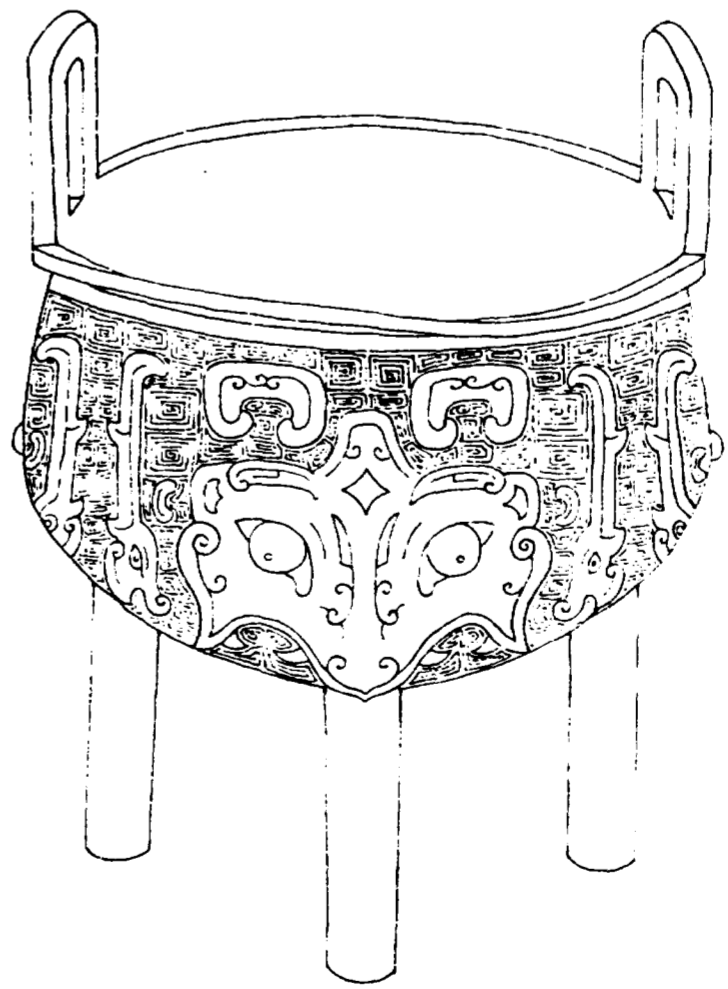

欽定四庫全書

西清古鑑
卷五

十八

右高五寸五分深三寸耳高一寸四分濶如之口徑五寸四分腹圍一尺六寸七分重四十六兩

周鬯餐餐鼎十一



欽定四庫全書

西清古鑑
卷五

十九

右高五寸五分深二寸七分耳高一寸三分濶一寸六分口徑五寸一分腹圍一尺六寸三分重五十七兩

周鬯餐餐鼎十二

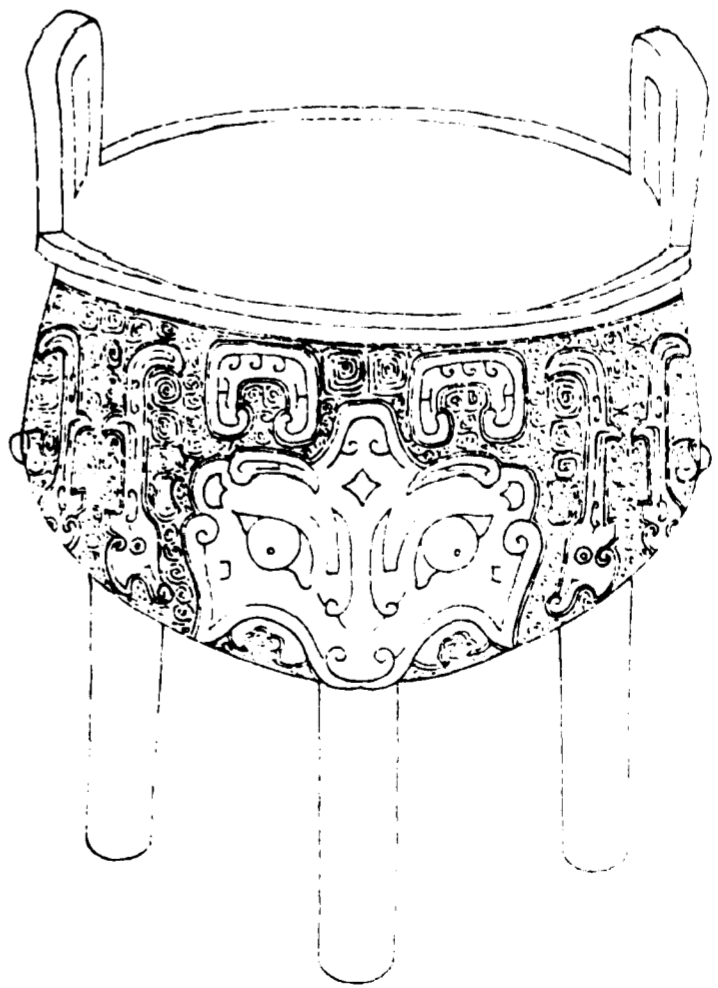

欽定四庫全書

西清古鑑
卷五

二十

右高五寸四分深二寸九分耳高一寸三分濶一寸五分口徑五寸二分腹圍一尺六寸五分重七十一兩

周饗餐餐鼎十三

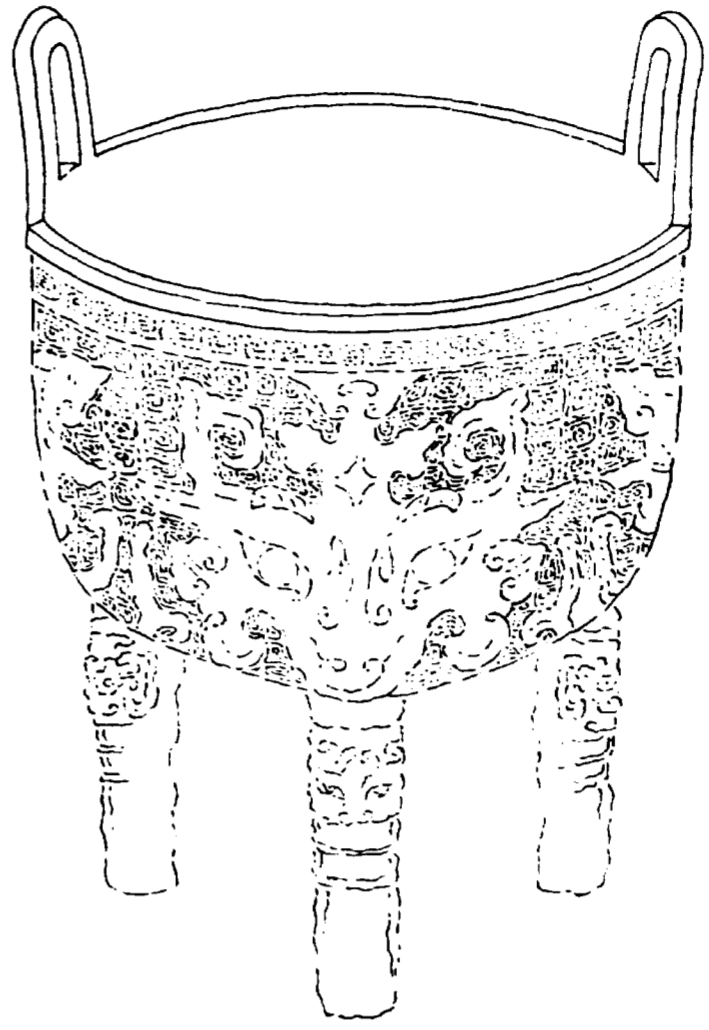

欽定四庫全書

西清古鑑
卷五

二十一

右高五寸二分深三寸耳高一寸二分濶一寸五分口
徑五寸五分腹圍一尺六寸五分重五十七兩

周饗餐餐鼎十四

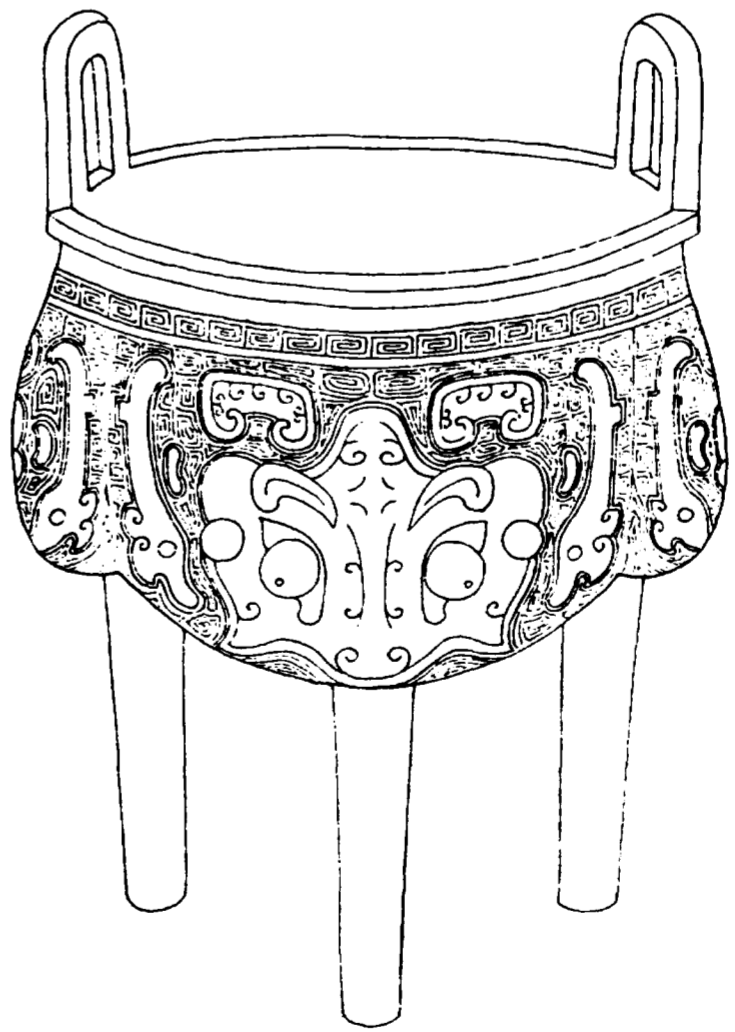

欽定四庫全書

西清古鑑
卷五

二十二

右高五寸六分深二寸九分耳高一寸一分濶一寸三
分口徑五寸四分腹圍一尺六寸三分重五十九兩

周鬯餐餐鼎十五

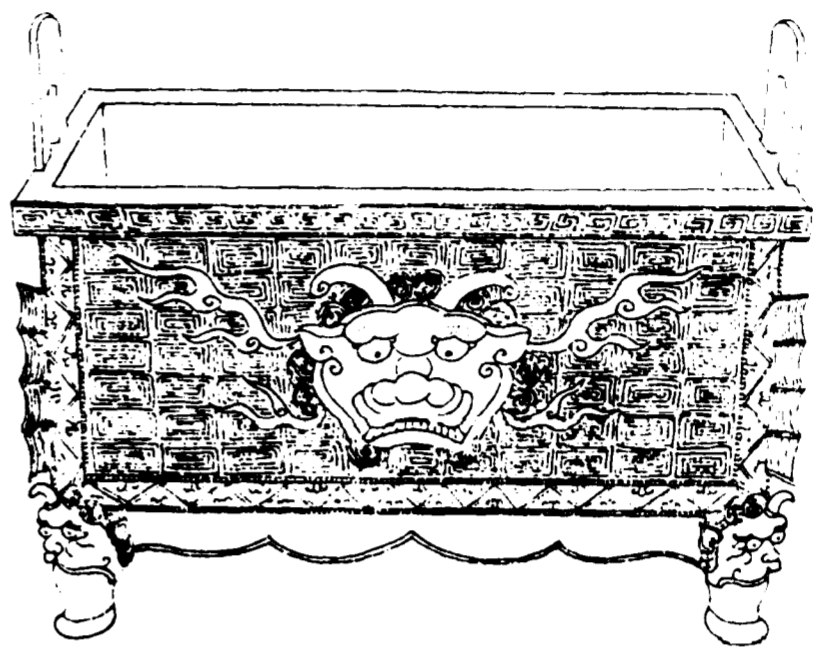

欽定四庫全書

西清古鑑
卷五

二十三

右高三寸三分深二寸五分耳高一寸濶一寸一分口
縱三寸一分橫五寸二分腹縱二寸五分橫四寸三分
重六十兩

周獸耳鼎

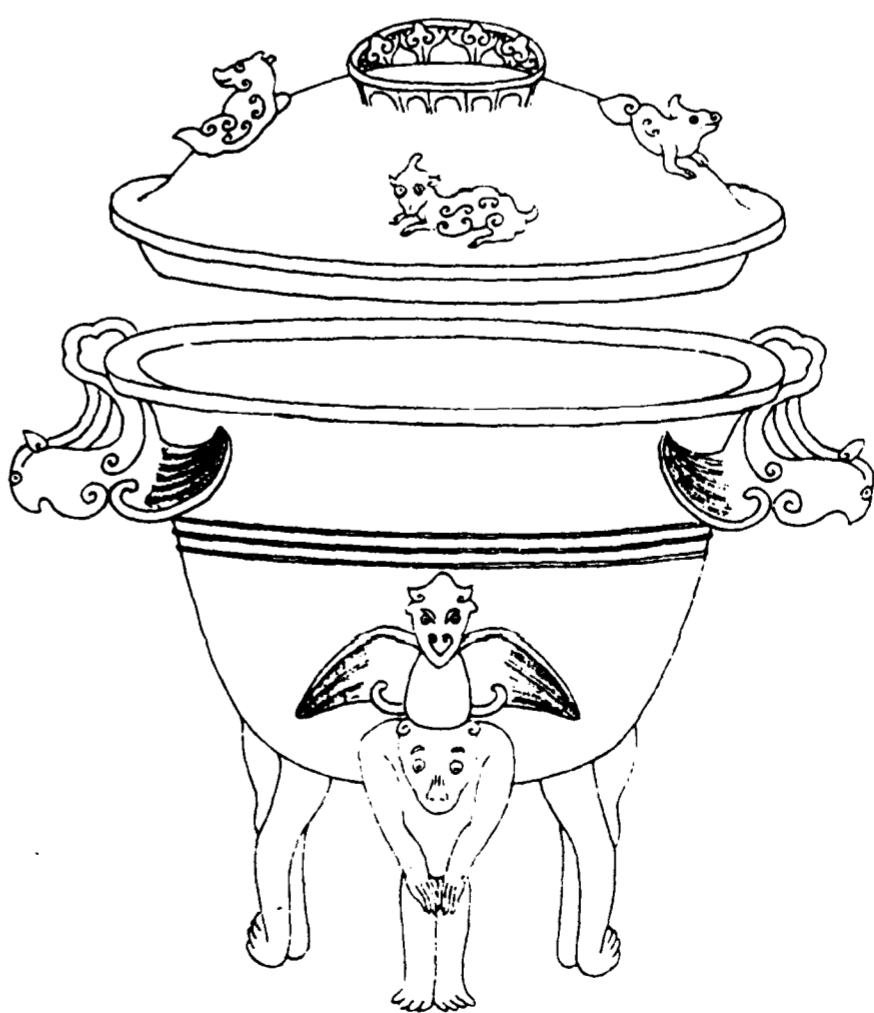

欽定四庫全書

西清古鑑
卷五

二十四

右通蓋高九寸四分深四寸七分耳作獸形不可以高
濶計口徑一尺六分腹圍二尺九寸三分重二百六十
七兩下負三獸為足與他鼎異皆有翼蓋飛廉蚩尤之
類也

周螭耳鼎



欽定四庫全書

西清古鑑
卷五

二十五

右通蓋高五寸六分深二寸八分耳形為螭首口徑四寸二分腹圍一尺五寸一分重六十七兩

周夔龍鼎

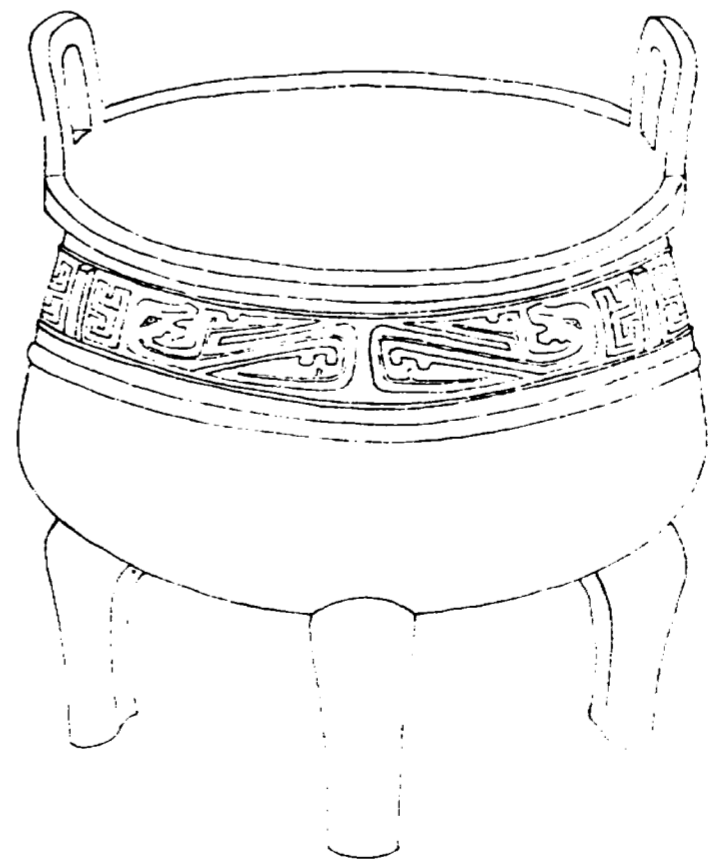

欽定四庫全書

西清古鑑
卷五

二十六

右高五寸五分深三寸五分耳高一寸三分濶一寸五分口徑六寸四分腹圍二尺一寸重七十七兩

周夔鳳鼎一

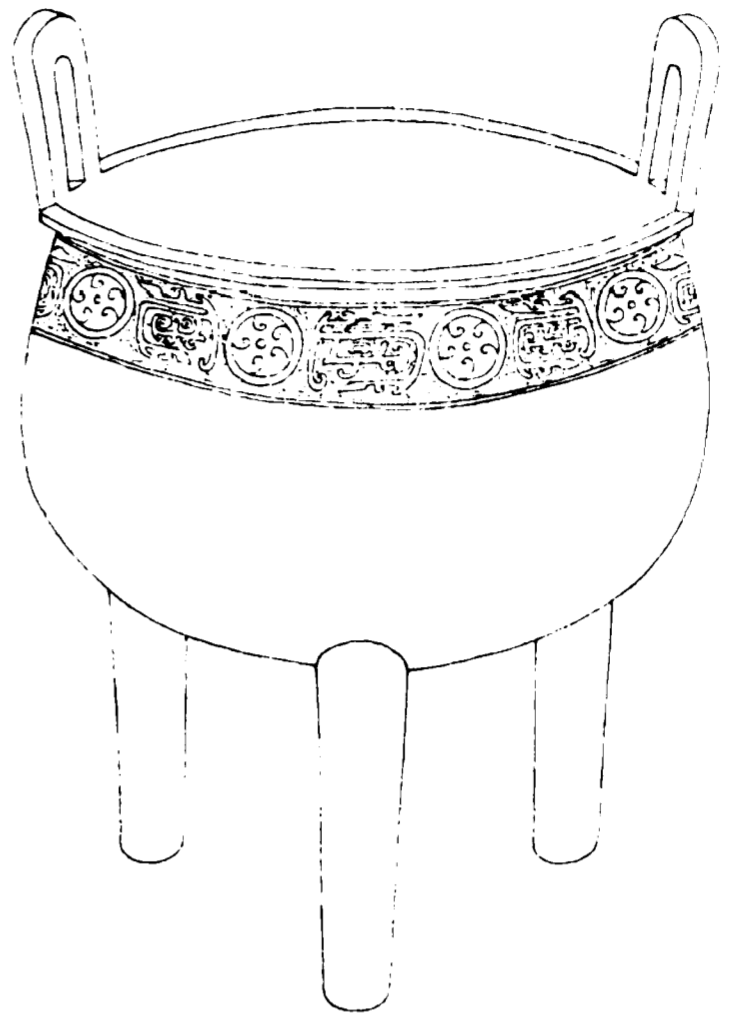

欽定四庫全書

西清古鑑
卷五

二十七

右高八寸五分深五寸七分耳高一寸七分濶二寸一分口徑八寸七分腹圍二尺八寸一分重一百八十七

兩

周夔鳳鼎二

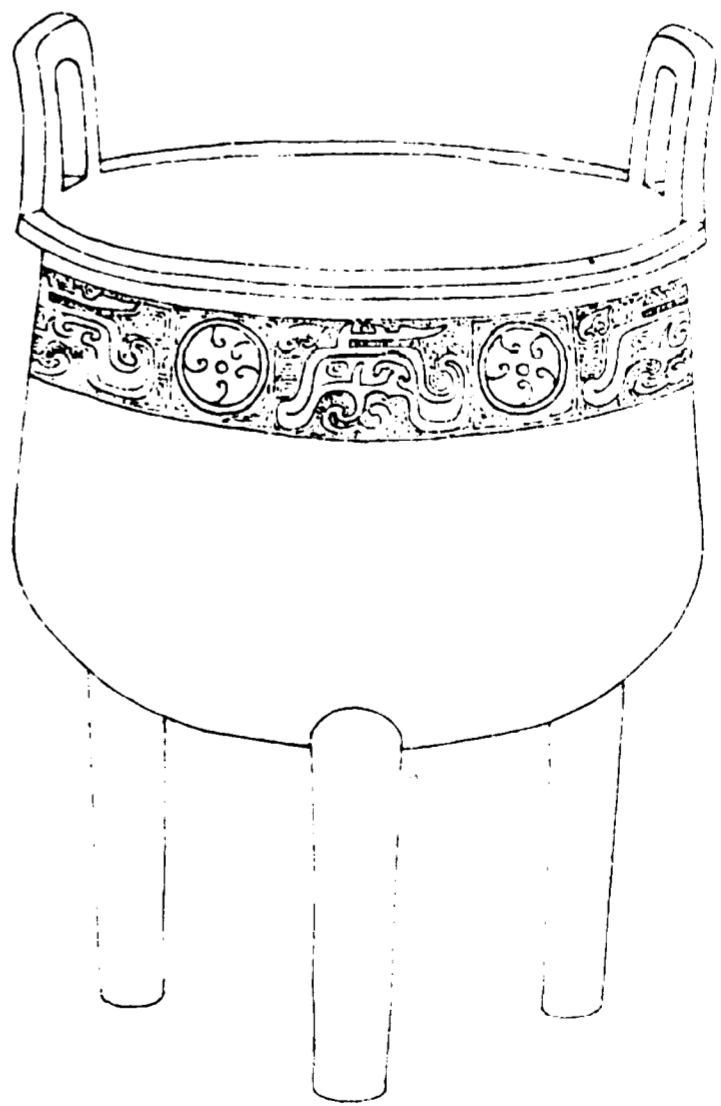

欽定四庫全書

西清古鑑
卷五

二十八

右高六寸九分深四寸五分耳高一寸三分濶一寸七分口徑六寸八分腹圍二尺一寸重八十一兩

周夔鳳鼎三

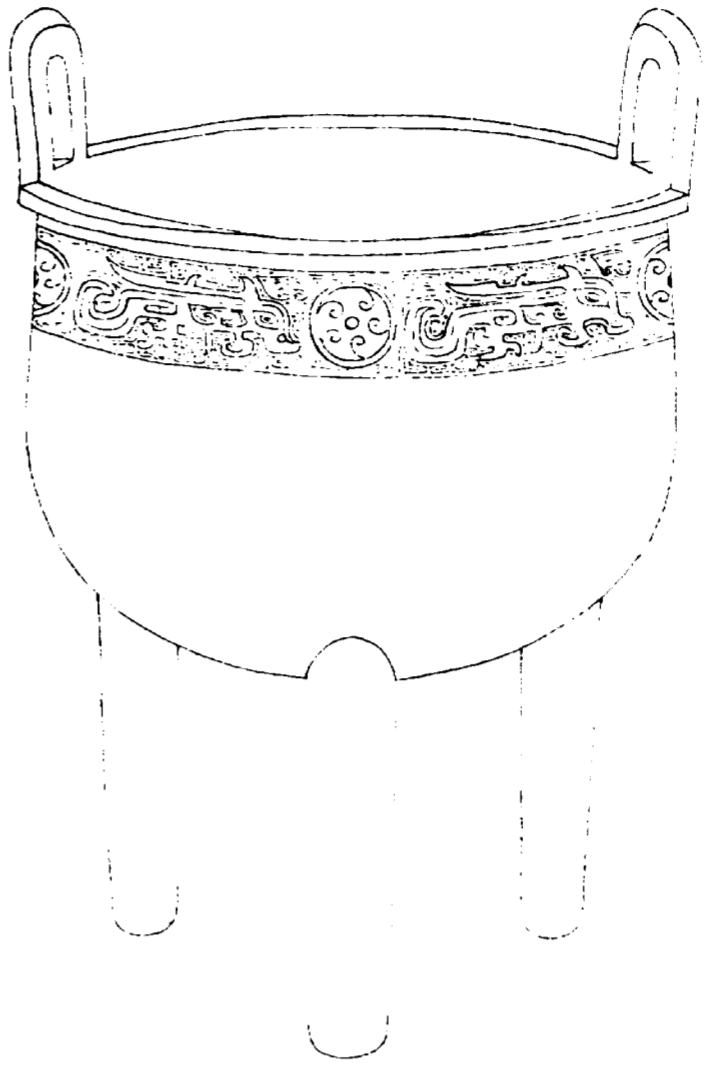

欽定四庫全書

西清古鑑
卷五

二十九

右高六寸五分深四寸一分耳高一寸四分濶一寸六分口徑六寸五分腹圍二尺一分重七十八兩

周夔鳳鼎四



欽定四庫全書

西清古鑑
卷五

三十

右高五寸深二寸六分耳高一寸三分濶一寸五分口徑四寸八分腹圍一尺四寸二分重四十四兩金銀錯

周夔鳳鼎五

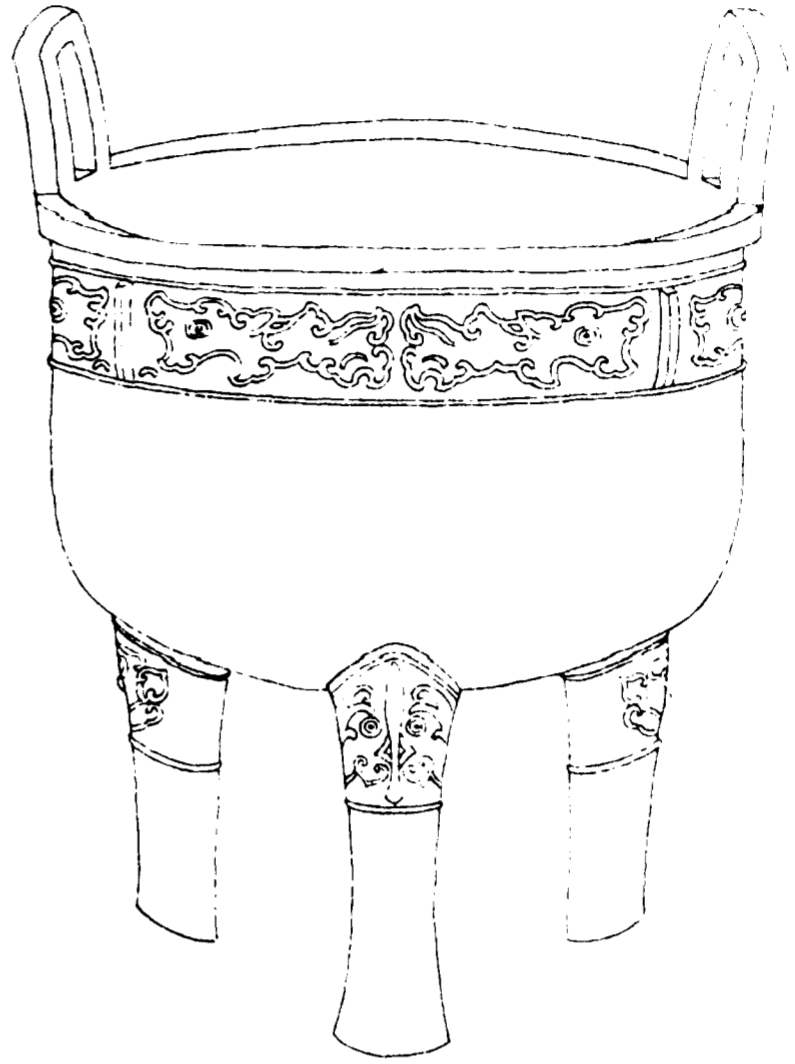

欽定四庫全書

西清古鑑
卷五

三十一

右高一尺二寸三分深七寸四分耳高二寸八分濶三寸二分腹圍三尺四寸七分重四百三兩

周蟠虺鼎一

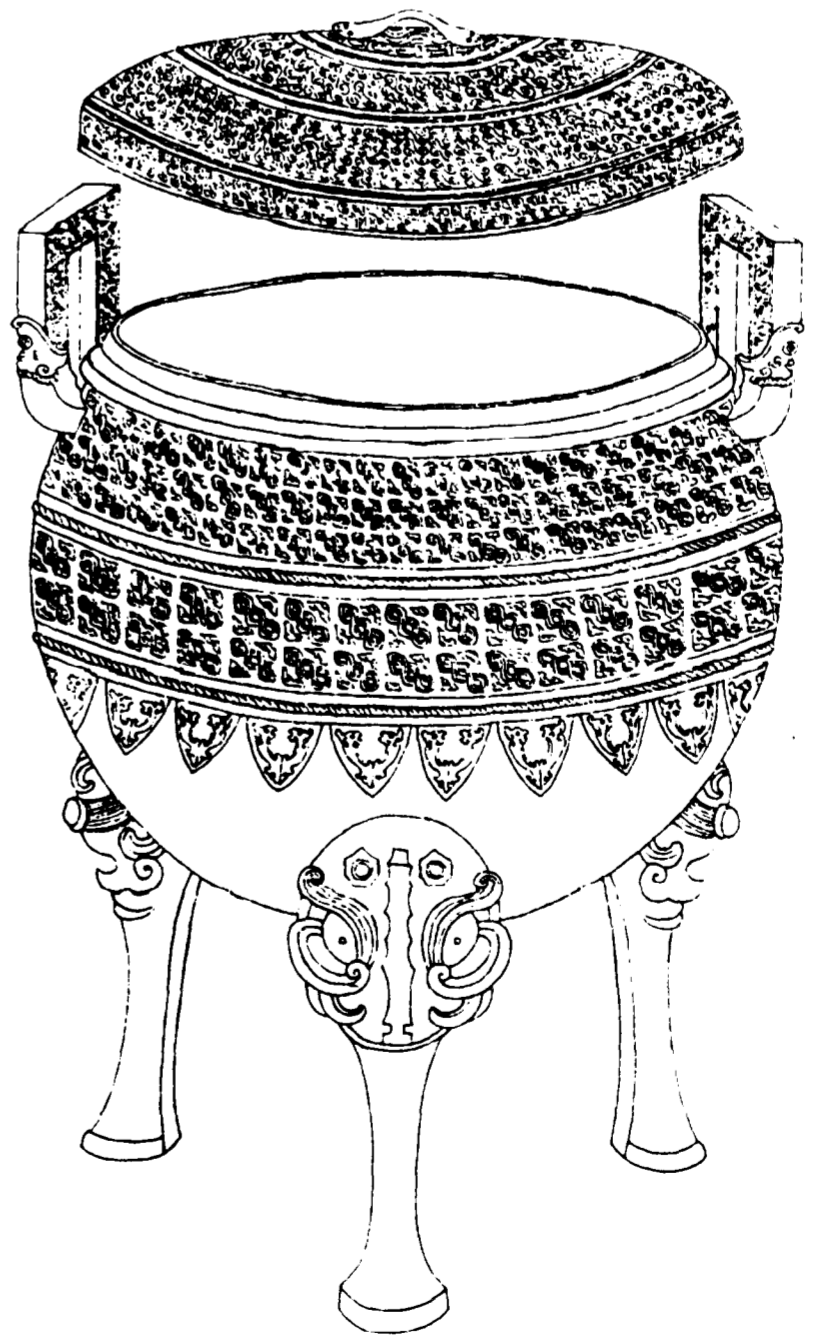

欽定四庫全書

西清古鑑
卷五

三十二

右通蓋高一尺一寸二分深七寸一分耳高二寸七分濶一寸七分口徑八寸六分腹圍三尺一寸重二百二十一兩

周蟠虺鼎二

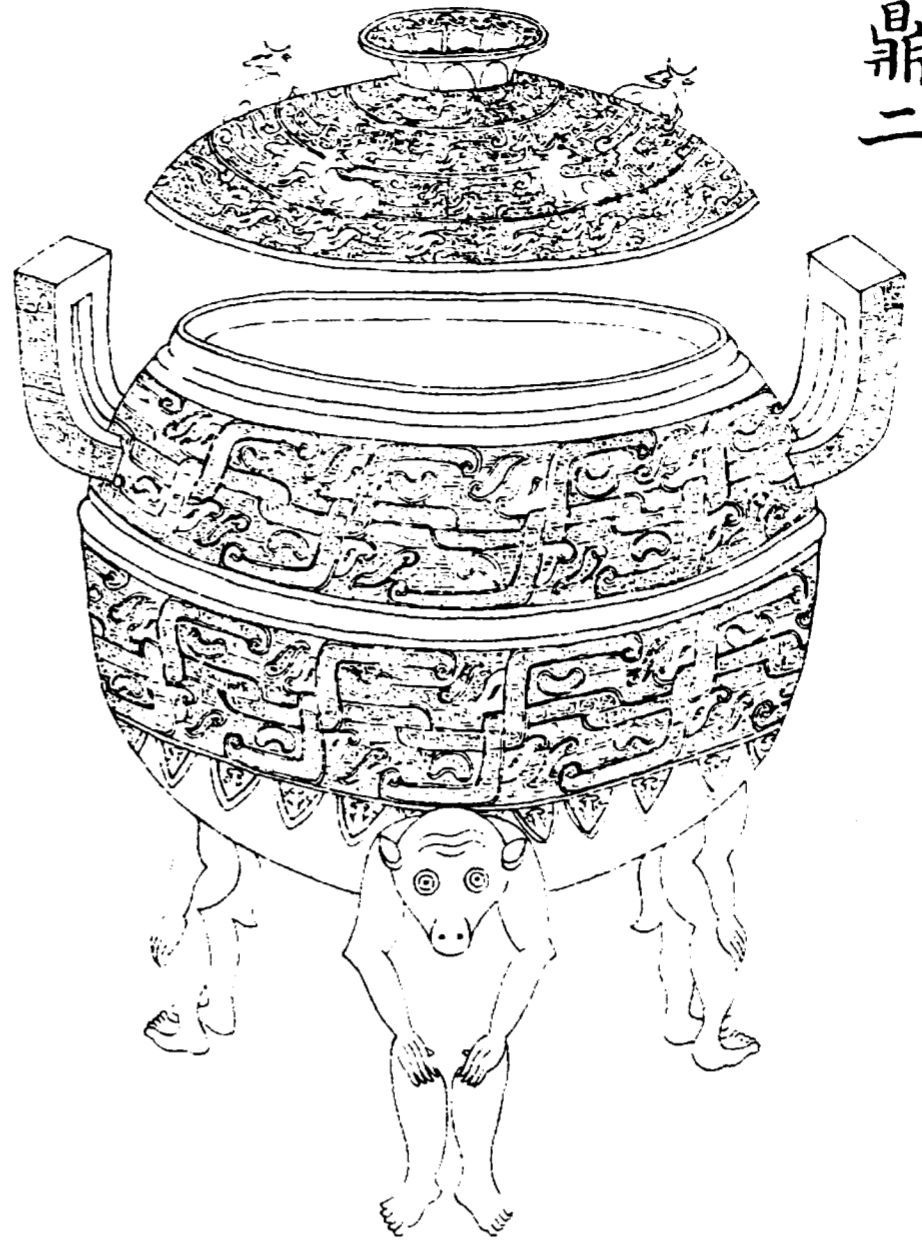

欽定四庫全書

西清古鑑
卷五

三十三

右通蓋高一尺三寸六分深七寸七分耳高三寸七分
濶二寸六分口徑一尺八分腹圍三尺七寸八分重四
百七十五兩三足製甚奇其亦鑄鼎象物遺意耶

周蟠虺鼎三



欽定四庫全書

西清古鑑
卷五

三十四

右通蓋高八寸深四寸一分耳高二寸濶一寸七分口
徑六寸七分腹圍二尺三寸重八十三兩

周蟠虺鼎四

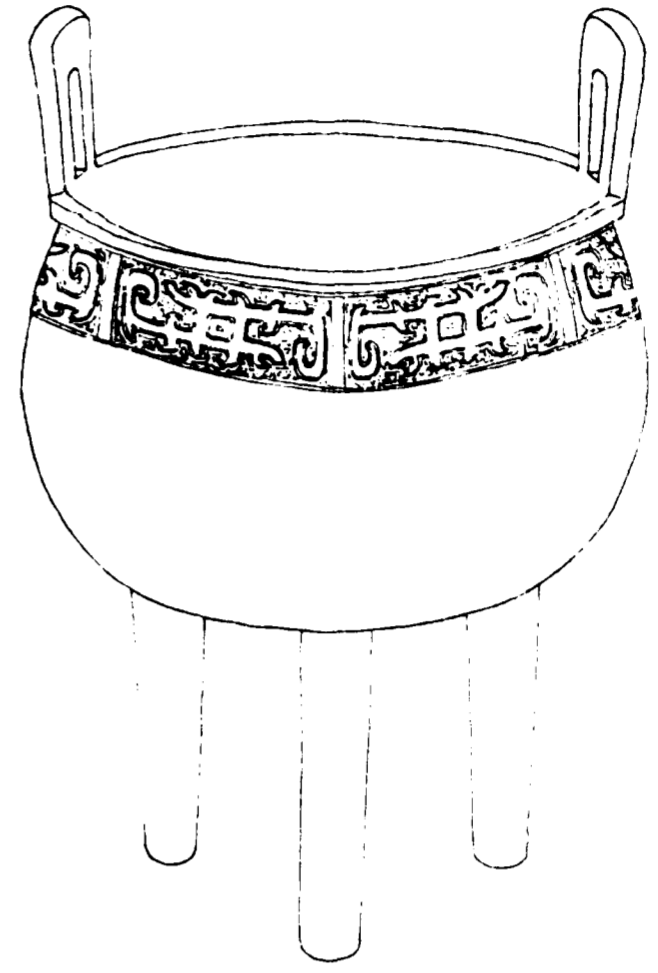

欽定四庫全書

西清古鑑
卷五

三五

右高五寸四分深三寸耳高一寸一分濶一寸三分口
徑五寸三分腹圍一尺五寸七分重三十七兩鎏金

周蟠虺鼎五



欽定四庫全書

西清古鑑
卷五

三十六

右通蓋高四寸二分深二寸三分耳高一寸二分濶八
分口徑三寸五分腹圍一尺二寸重二十五兩

西清古鑑卷五

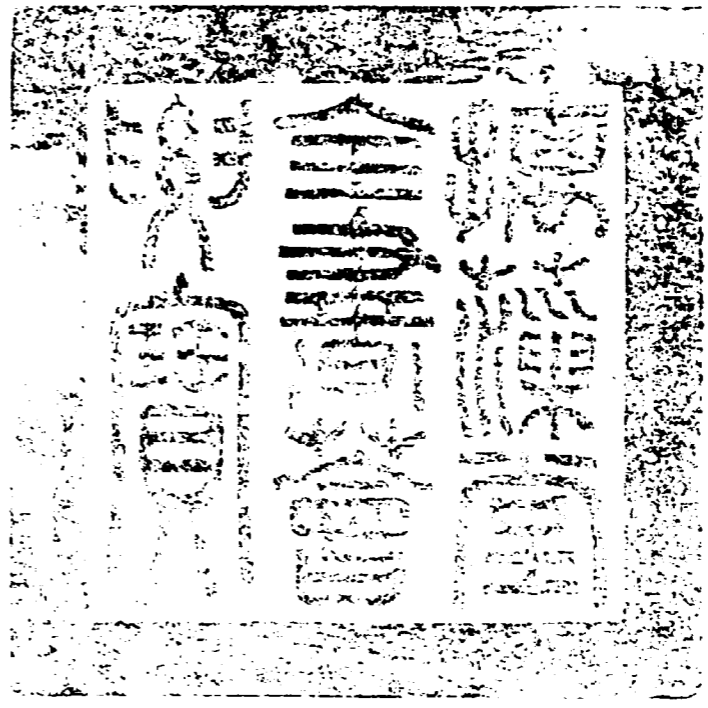

總校官庶吉士 臣張能照

校對官庶吉士 臣徐如澍

謄錄監生 臣張駿

謄錄監生 臣張耀臺

繪圖監生 臣徐溥

欽定四庫全書薈要

史部
西清古鑑卷六

欽定四庫全書薈要卷一萬四十五

史部

西清古鑑卷六

鼎六

周

蟠夔鼎一

有銘

蟠夔鼎二

有銘

蟠夔鼎三

蟠夔鼎四

蟠夔鼎五

蟠夔鼎六

蟠夔鼎七

蟠夔鼎八

蟠夔鼎九

蟠夔鼎十

蟠夔鼎十一

蟠夔鼎十二

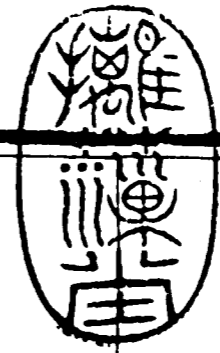

欽定四庫全書

西清古鑑
卷六

詳校官員外郎臣潘紹觀

蟠夔鼎十三

蟠夔鼎十四

蟠夔鼎十五

蟠夔鼎十六

蟠夔鼎十七

蟠夔鼎十八

蟠夔鼎十九

蟠夔鼎二十

欽定四庫全書

西清古鑑
卷六

二

蟠夔鼎二十一

蟠螭鼎一

蟠螭鼎二

蟠螭鼎三

雲雷鼎一

雲雷鼎二

盤雲鼎

雲紋鼎

雷紋鼎一 有銘

雷紋鼎二

雷紋鼎三

雷紋鼎四

夔紋鼎一

夔紋鼎二

夔紋鼎三

蟬紋鼎一

欽定四庫全書

西清古鑑
卷六

三

蟬紋鼎二

蟬紋鼎三

蟬紋鼎四

環紋鼎一

環紋鼎二

環紋鼎三

環紋鼎四

三犧鼎一

三犧鼎二

三犧鼎三

三犧鼎四

三羊鼎

弦紋鼎一 有銘

弦紋鼎二

弦紋鼎三

周蟠夔鼎一

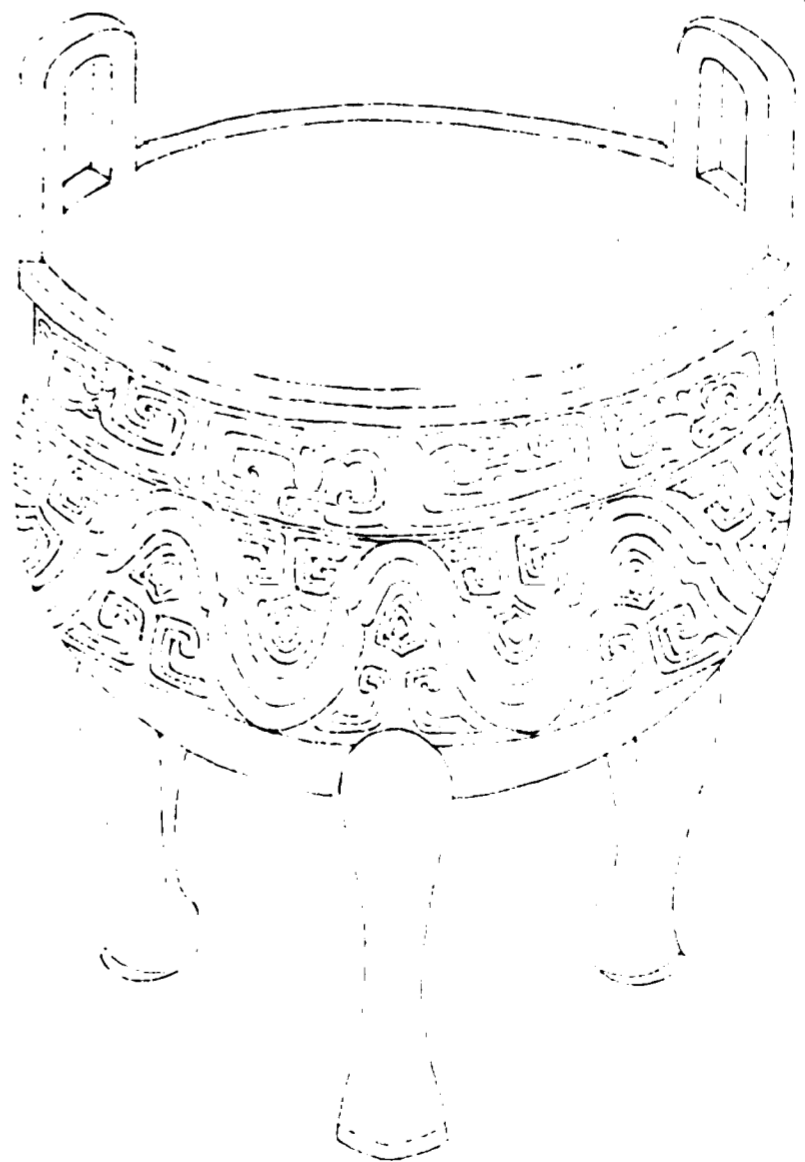

○作
用○

右高七寸九分深五寸耳高一寸九分濶二寸九分口
徑一尺二分腹圍三尺一寸六分重三百三十一兩

欽定四庫全書

西清古鑑
卷六

周蟠夔鼎二



欽定四庫全書

西清古鑑
卷六

止廢申

作寶用

右高六寸五分深三寸五分耳高一寸八分濶一寸九分口徑八寸腹圍二尺三寸八分重一百九十四兩

周螭夔鼎三

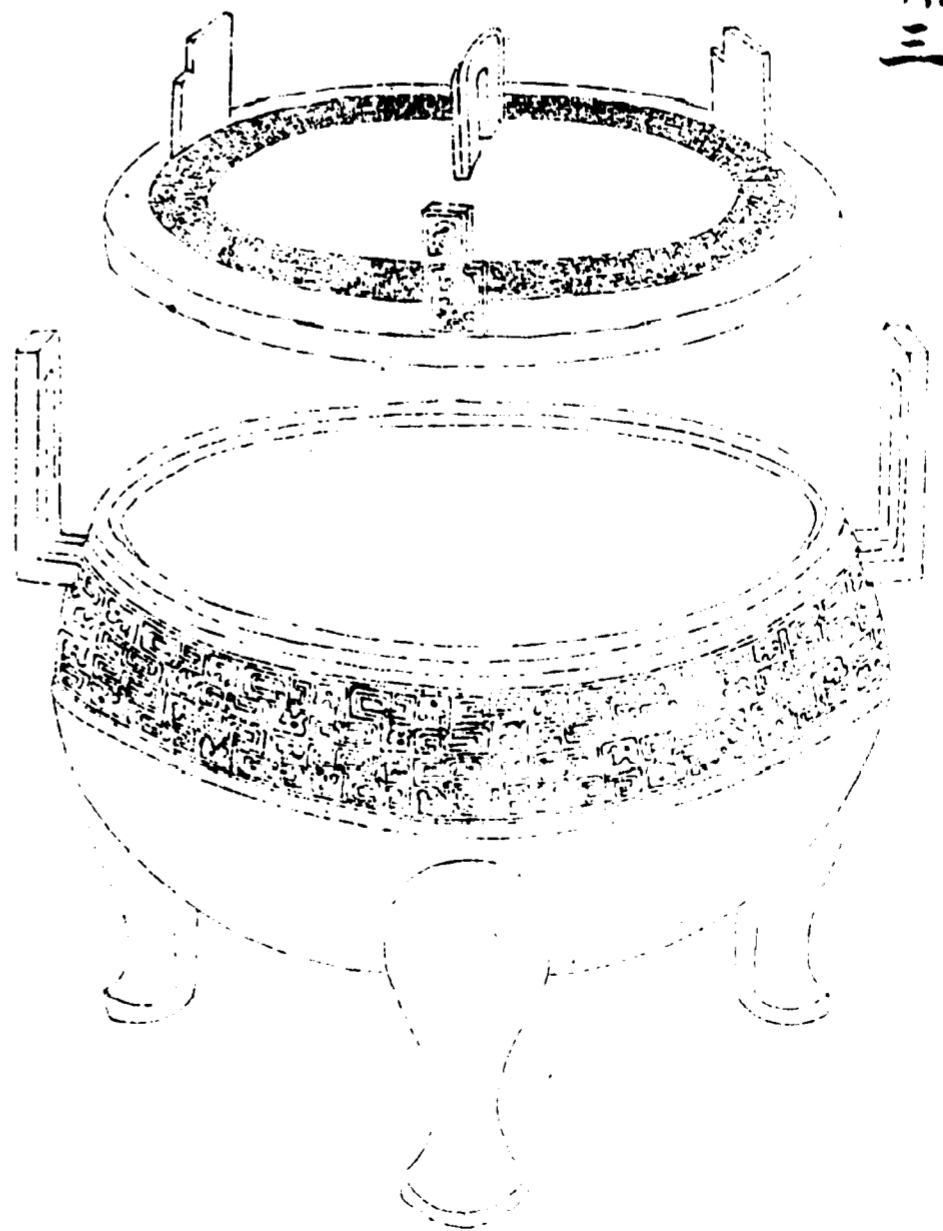

右通蓋高一尺六寸四分深九寸耳高六寸濶四寸一分口徑一尺五寸六分腹圍五尺二寸重一千三百一十六兩

周蟠夔鼎四

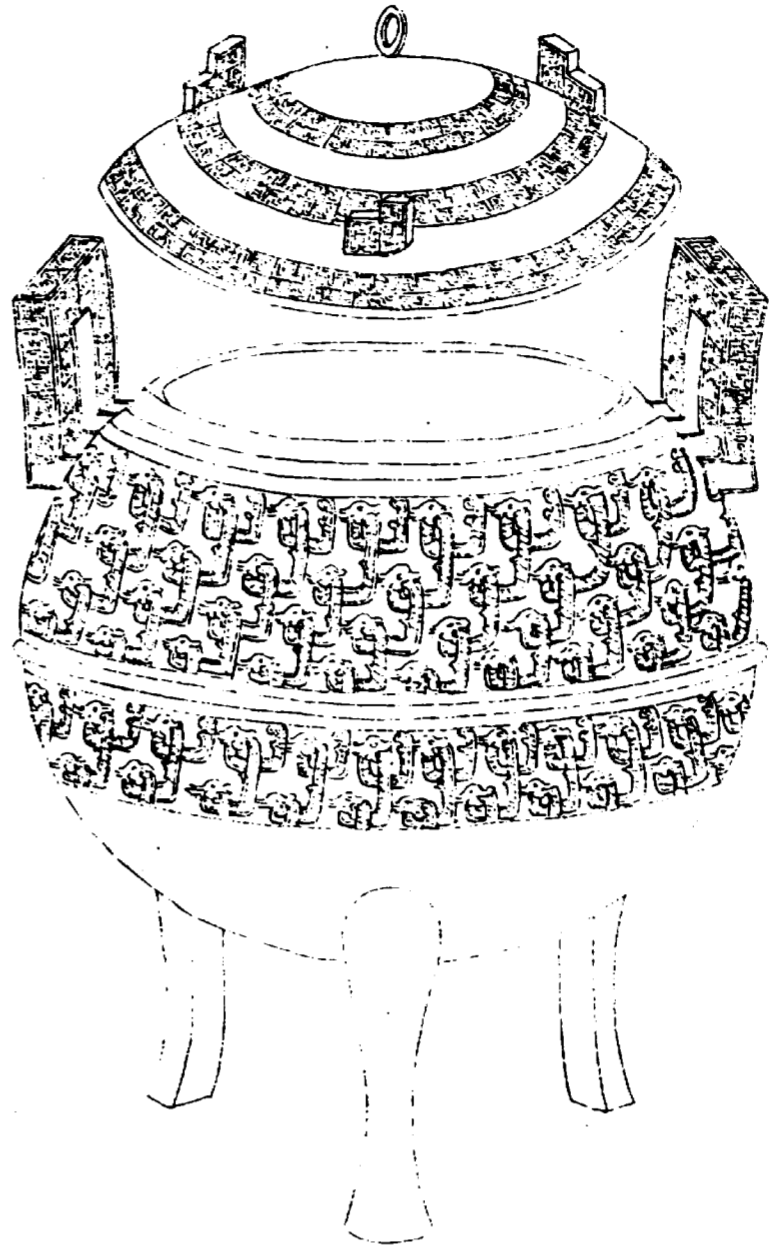

欽定四庫全書

西清古鑑
卷六

十

右通蓋高一尺四分深六寸耳高二寸五分濶一寸七分口徑六寸九分腹圍二尺六寸七分重一百五十三兩

周蟠夔鼎五

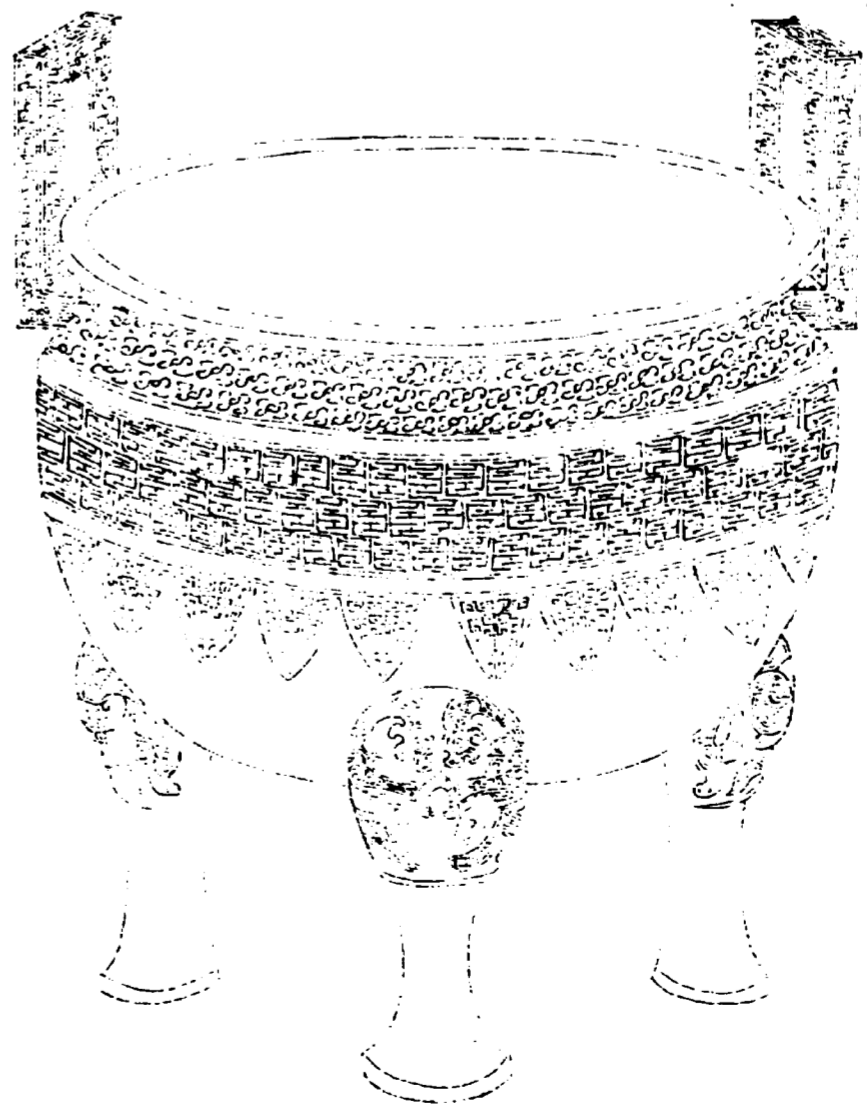

欽定四庫全書

西清古鑑
卷六

十一

右高一尺二分深七寸耳高三寸五分濶二寸三分口徑一尺一寸二分腹圍三尺五寸八分重二百九十九兩

周蟠夔鼎六

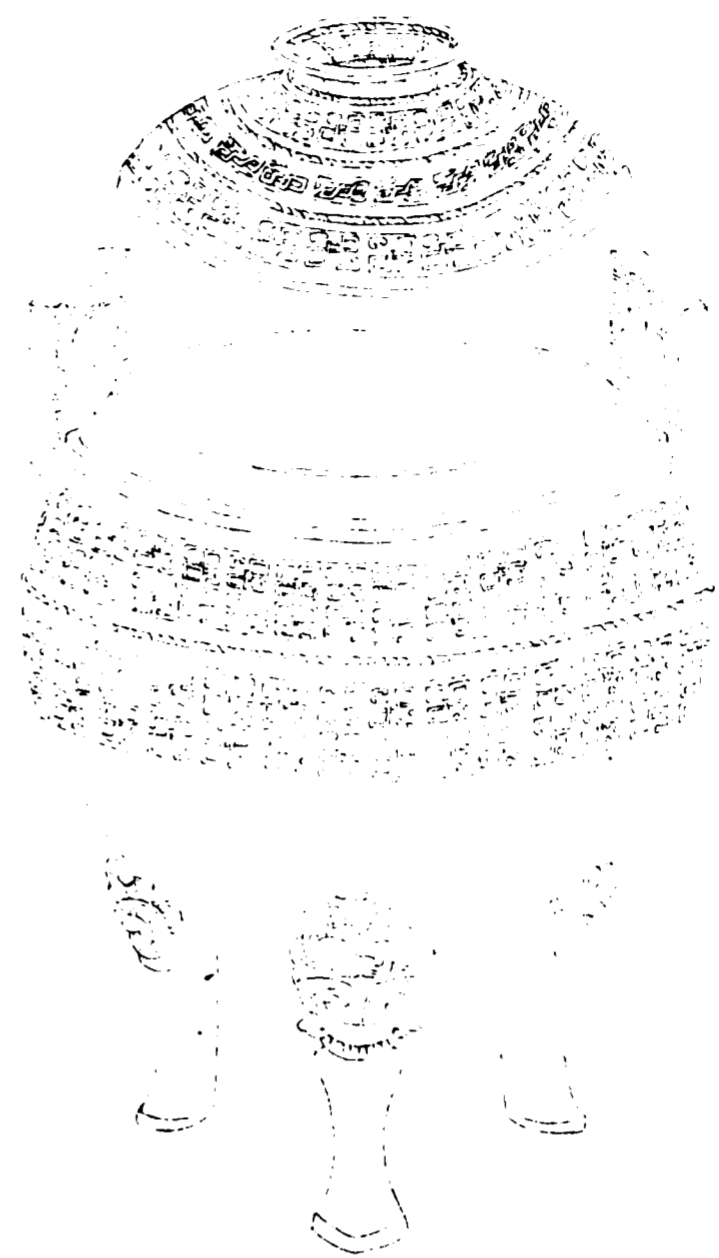

欽定四庫全書

西清古鑑
卷六

三

右通蓋高九寸六分深六寸耳高二寸七分濶一寸七分
分口徑七寸六分腹圍二尺六寸九分重一百八十七
兩

周蟠夔鼎七

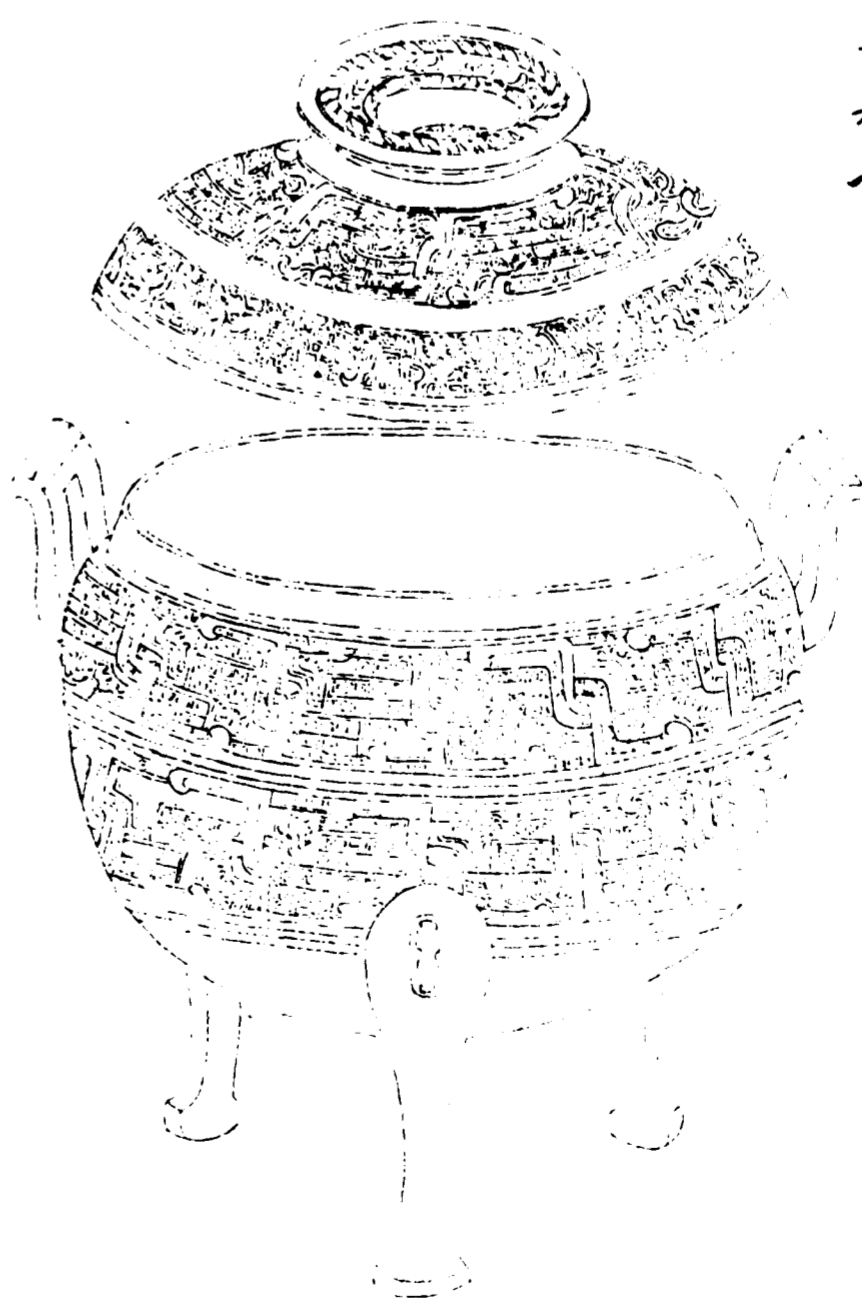

欽定四庫全書

西清古鑑
卷六

三

右通蓋高九寸二分深五寸二分耳高二寸濶一寸七分
分口徑七寸一分腹圍二尺四寸四分重一百六十七
兩

周蟠夔鼎八

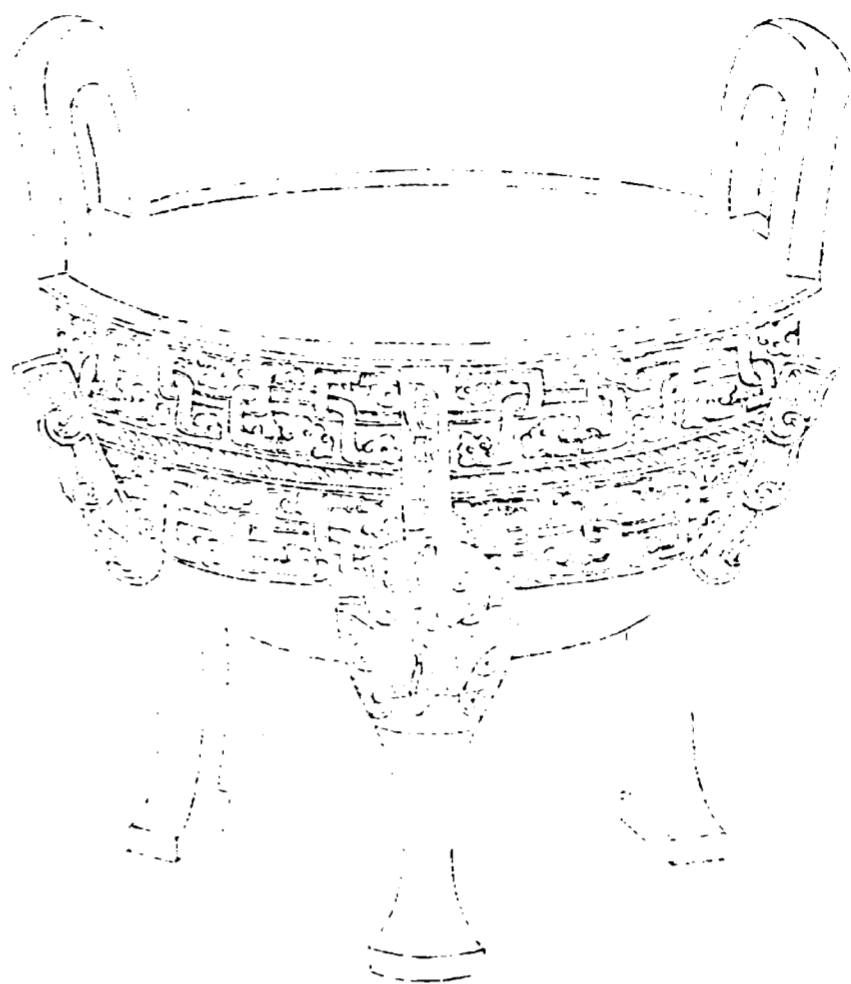

欽定四庫全書

西清古鑑
卷六

十四

右高九寸深五寸二分耳高二寸九分濶二寸七分口
徑一尺二寸七分腹圍三尺七寸二分重二百三兩

周蟠夔鼎九



欽定四庫全書

西清古鑑
卷六

十五

右通蓋高八寸八分深五寸耳高二寸五分濶一寸八
分口徑八寸七分腹圍三尺重一百八十六兩

周蟠夔鼎十

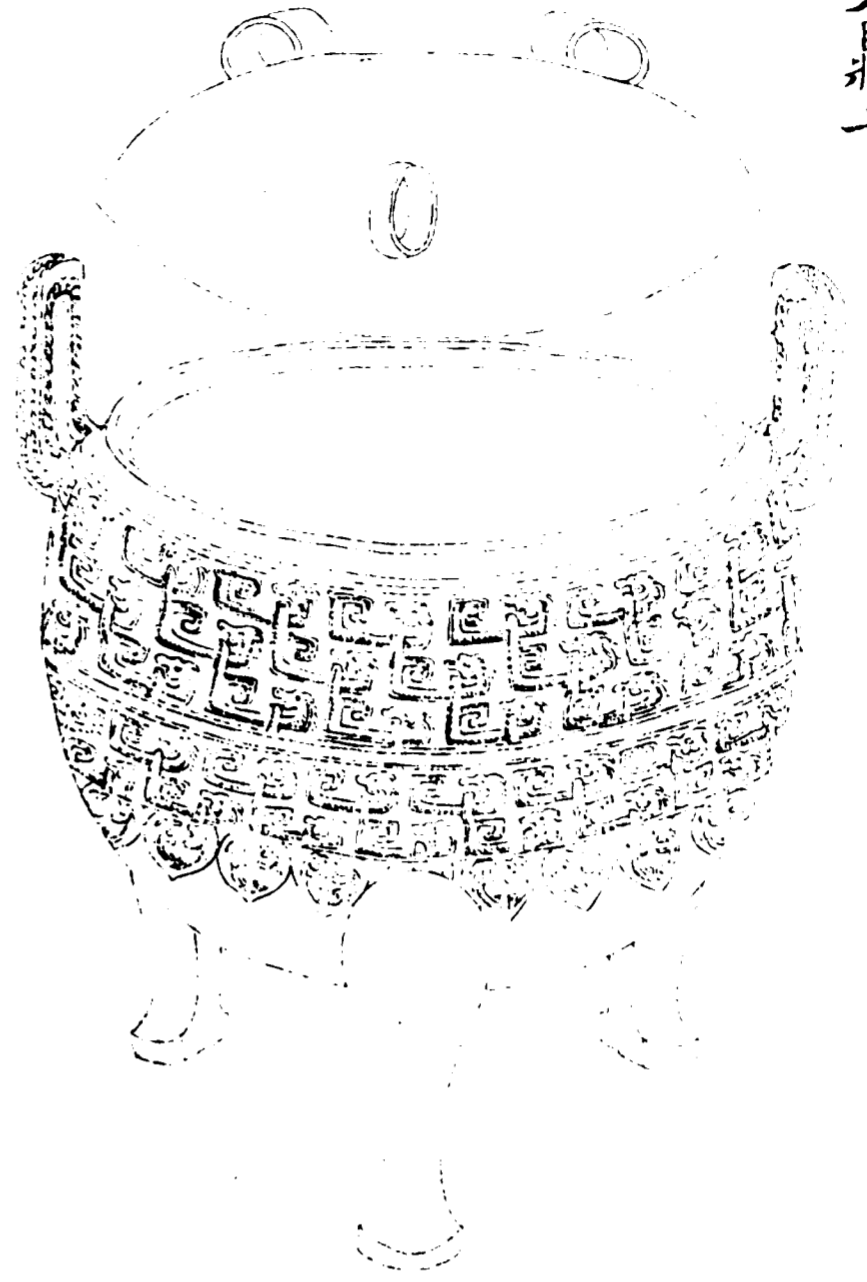

欽定四庫全書

西清古鑑
卷六

十六

右通蓋高八寸八分深五寸四分耳高二寸五分濶二寸口徑八寸五分腹圍二尺八寸四分重一百八十三

兩

周蟠夔鼎十一

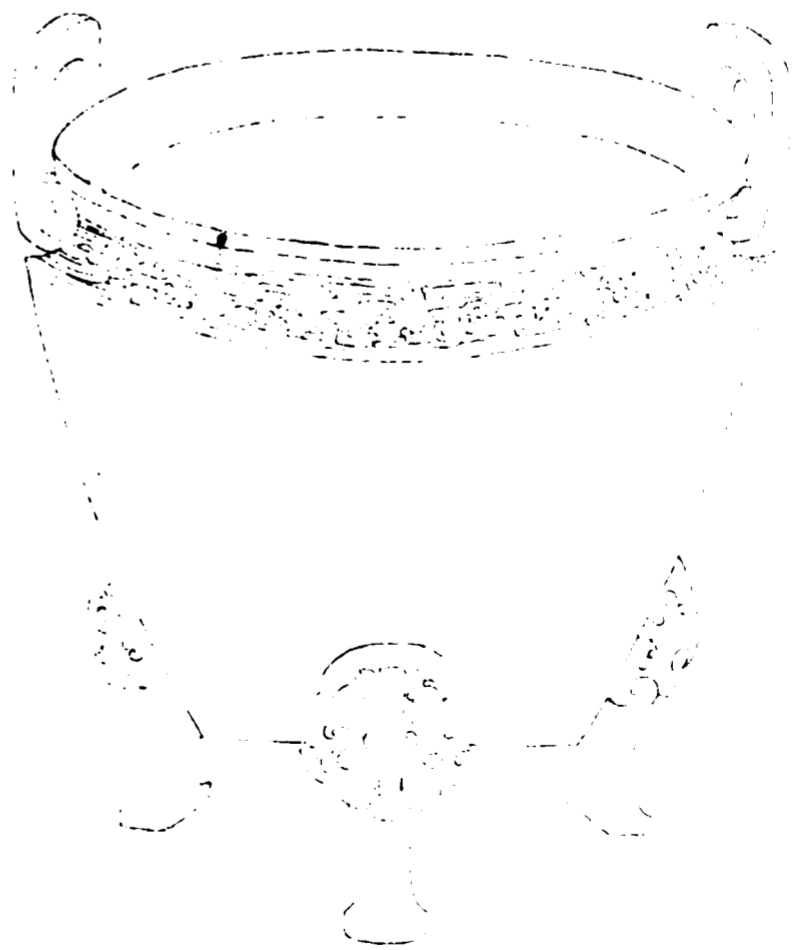

欽定四庫全書

西清古鑑
卷六

十七

右高七寸四分深四寸九分耳高二寸五分濶一寸八分口徑八寸三分腹圍二尺六寸重一百一十七兩

周蟠夔鼎十二

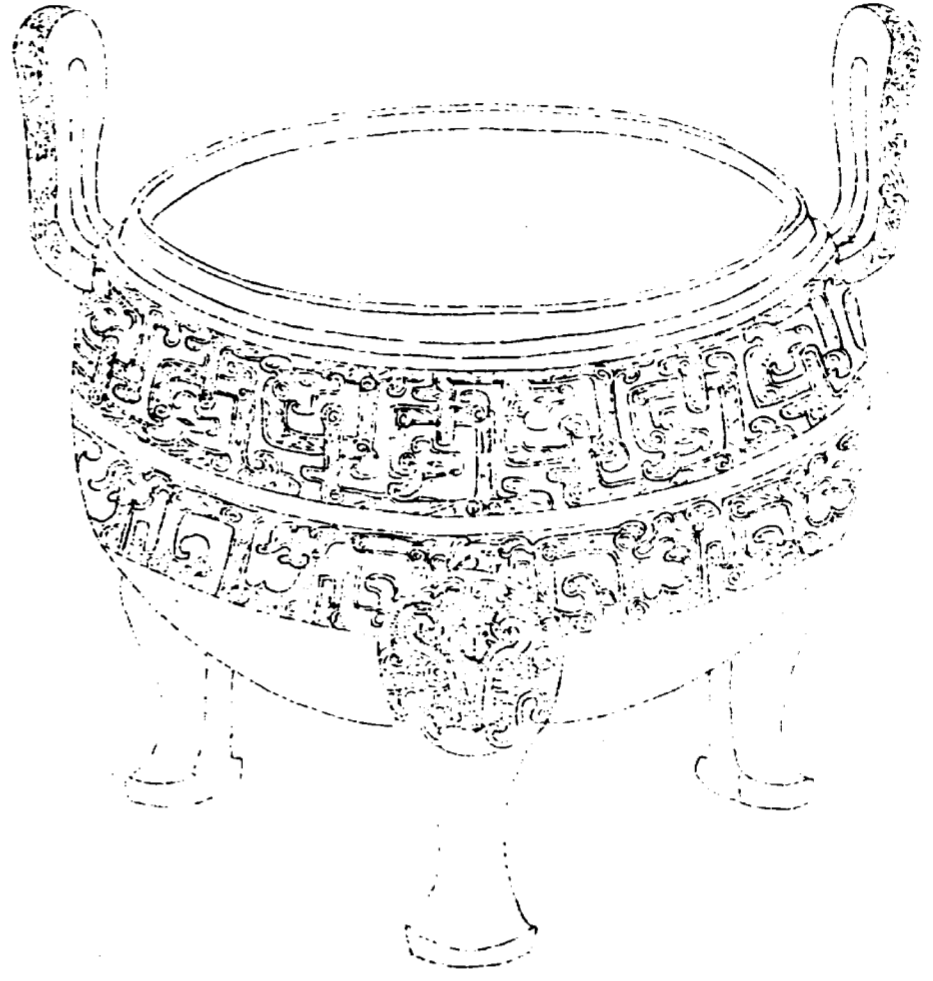

欽定四庫全書

西清古鑑
卷六

六

右高六寸九分深五寸五分耳高二寸八分濶二寸四分口徑八寸四分腹圍三尺重一百四十七兩缺蓋

周蟠夔鼎十三

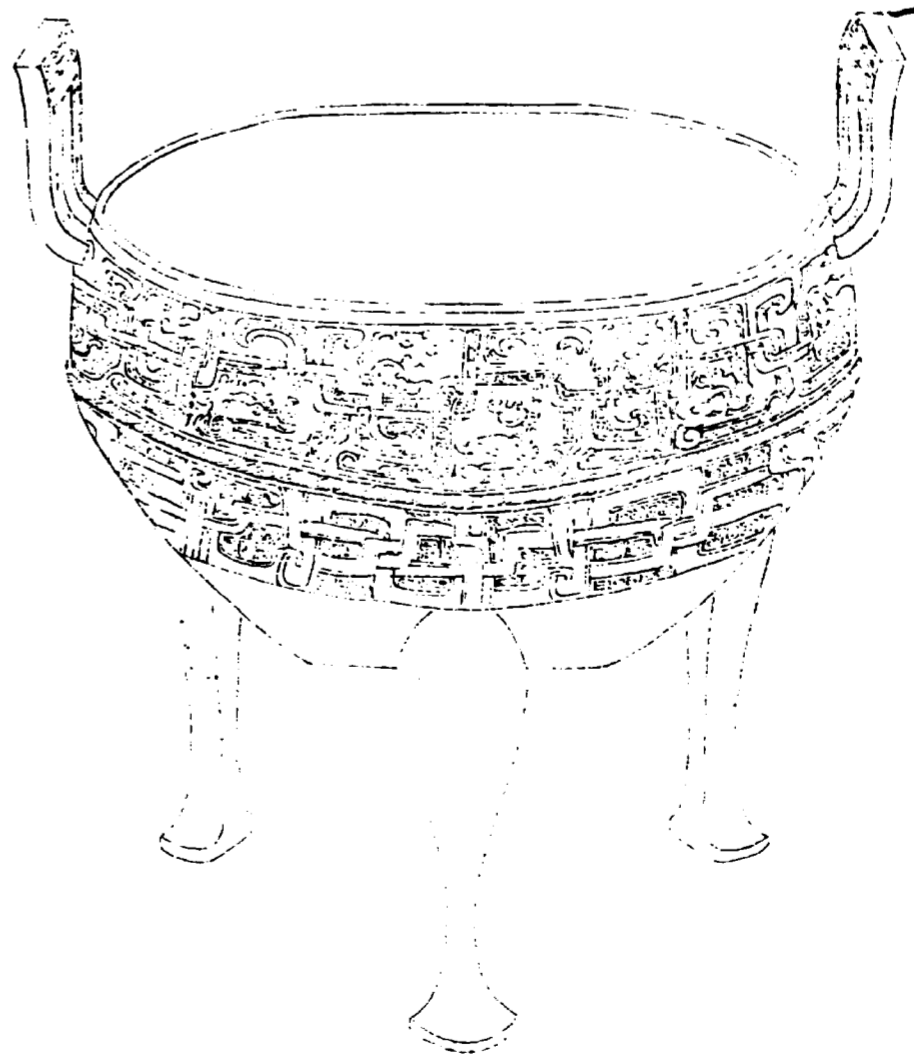

欽定四庫全書

西清古鑑
卷六

十九

右高六寸八分深四寸五分耳高二寸一分濶一寸四分口徑七寸五分腹圍二尺四寸重八十九兩

周蟠夔鼎十四

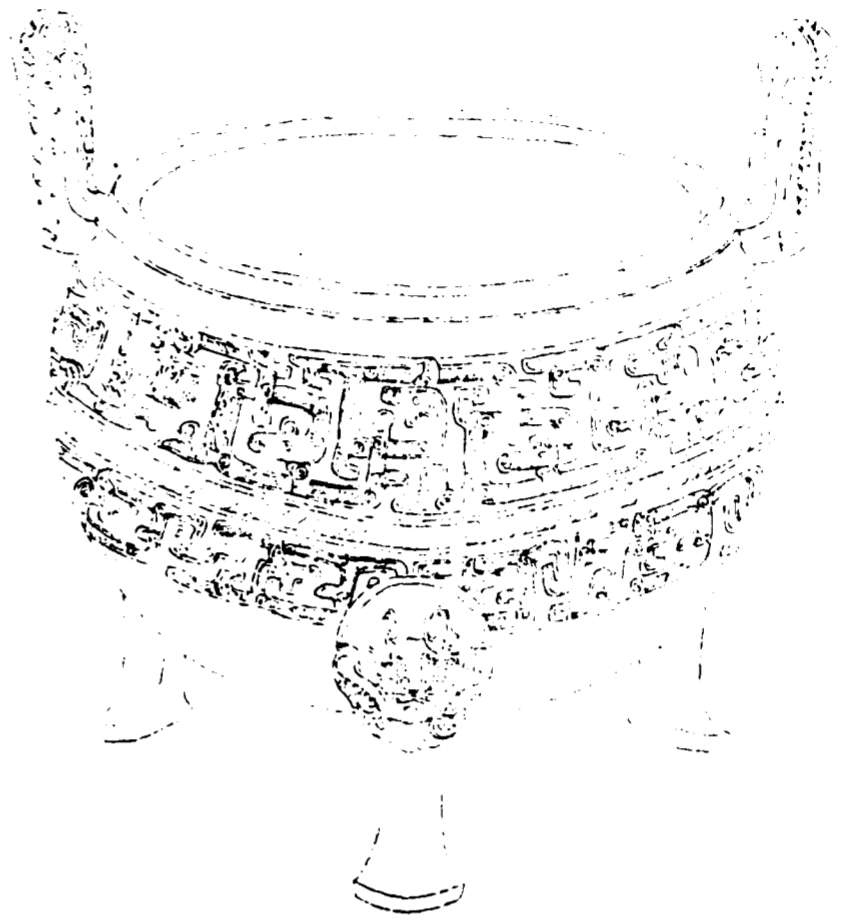

欽定四庫全書

西清古鑑
卷六

十四

右高六寸六分深五寸三分耳高二寸五分濶二寸一分口徑八寸腹圍二尺七寸八分重一百五十五兩缺

蓋

周蟠夔鼎十五

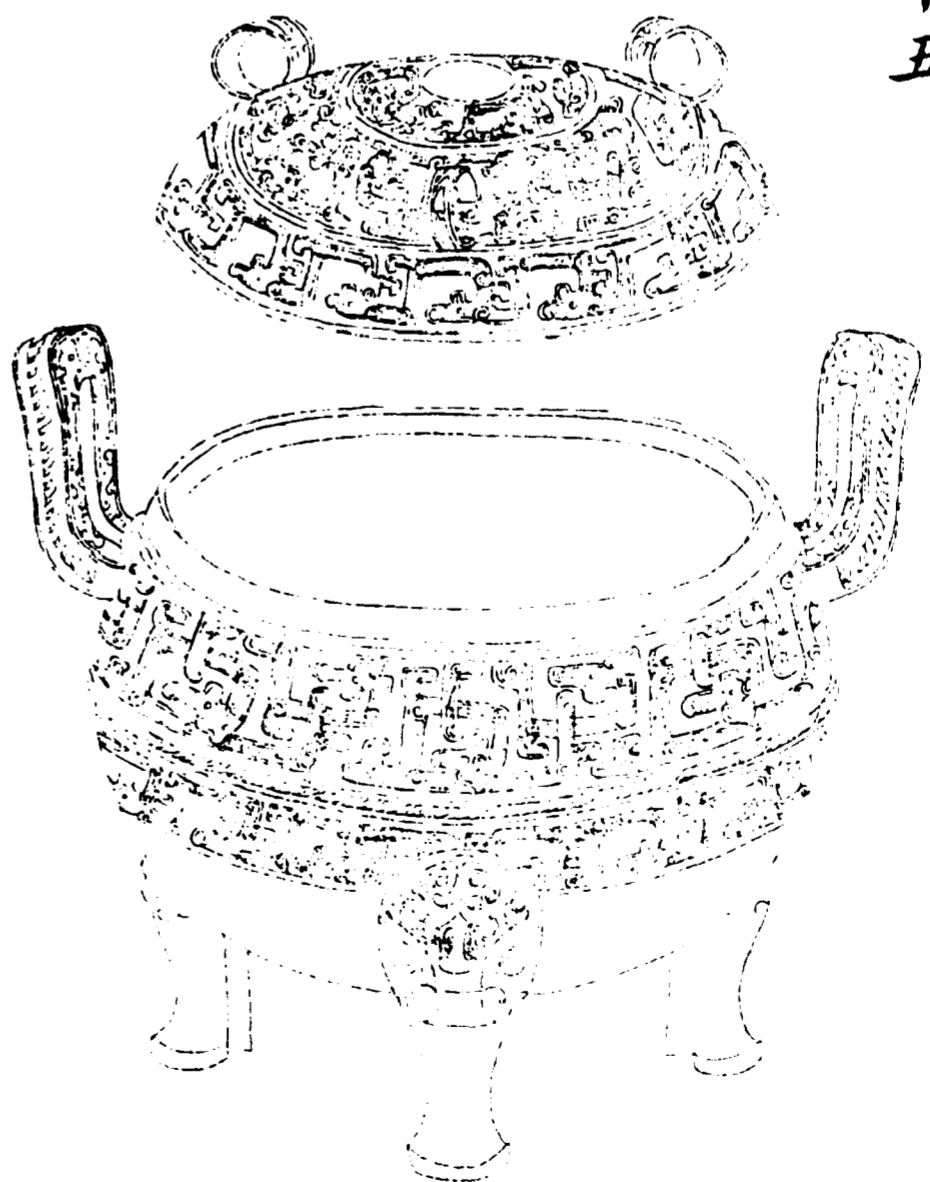

欽定四庫全書

西清古鑑
卷六

十五

右通蓋高五寸八分深四寸耳高一寸八分濶如之口徑五寸九分腹圍二尺一寸三分重九十七兩

周蟠夔鼎十六



欽定四庫全書

西清古鑑
卷六

二十三

右高五寸七分深四寸一分耳高二寸四分濶一寸九分口徑七寸四分腹圍二尺五寸二分重八十一兩缺蓋

周蟠夔鼎十七

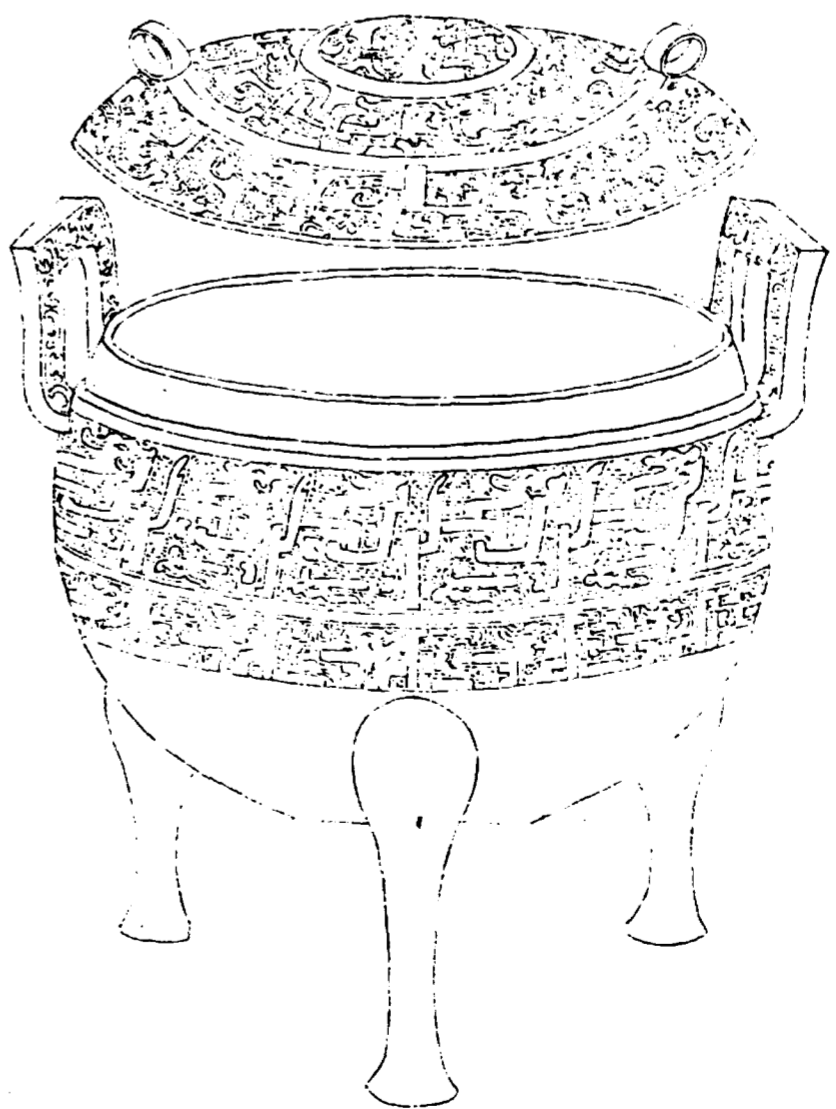

欽定四庫全書

西清古鑑
卷六

二十三

右通蓋高七寸一分深四寸四分耳高二寸一分濶一寸四分口徑六寸三分腹圍二尺一寸六分重八十三兩

周螭夔鼎十八

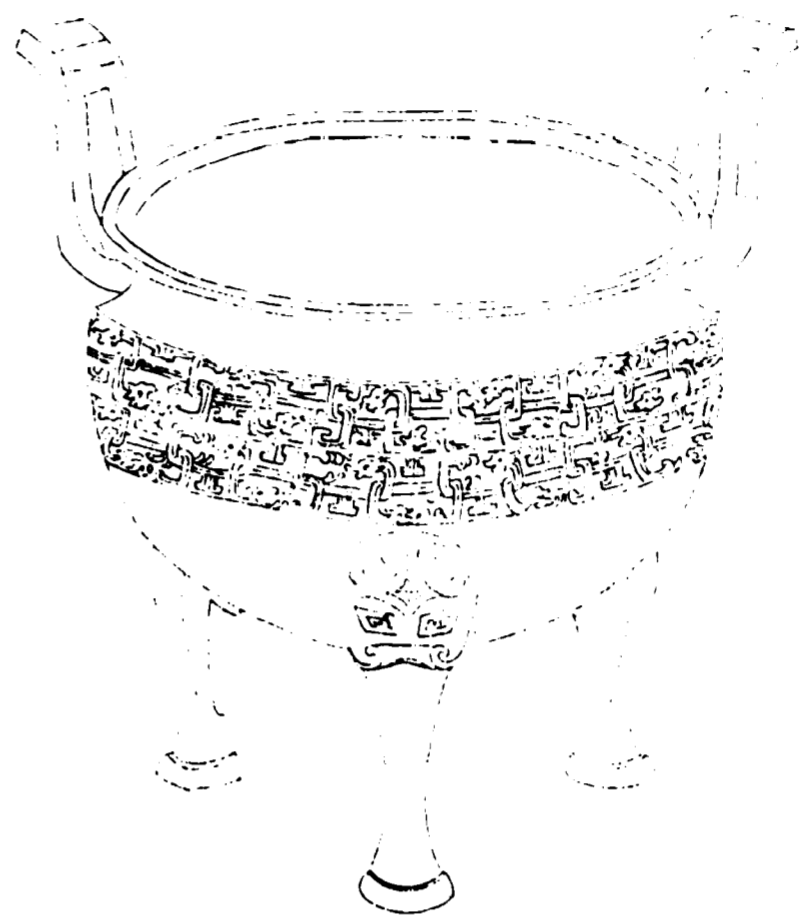

欽定四庫全書

西清古鑑
卷六

二十四

右高九寸一分深六寸耳高三寸四分濶二寸八分口
徑一尺一寸二分腹圍三尺六寸重二百八十三兩

周螭夔鼎十九



欽定四庫全書

西清古鑑
卷六

二十五

右高三寸二分深二寸一分耳高一寸濶一寸一分口
徑四寸八分腹圍一尺四寸六分重三十八兩

周蟠夔鼎二十



欽定四庫全書

西清古鑑
卷六

二十七

右通蓋高九寸一分深五寸八分耳高二寸七分濶二寸五分口徑九寸一分腹圍三尺三寸二分重二百三十一兩

周蟠夔鼎二十一

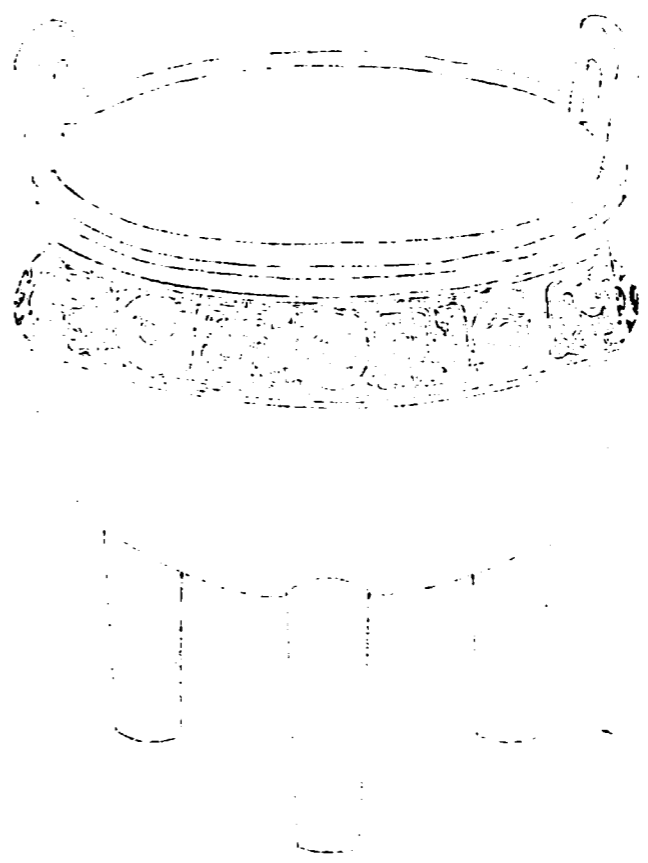

欽定四庫全書

西清古鑑
卷六

二十七

右高五寸二分深三寸一分耳高一寸一分濶一寸二分口徑五寸腹圍一尺六寸一分重四十七兩蓋金

周蟠螭鼎一

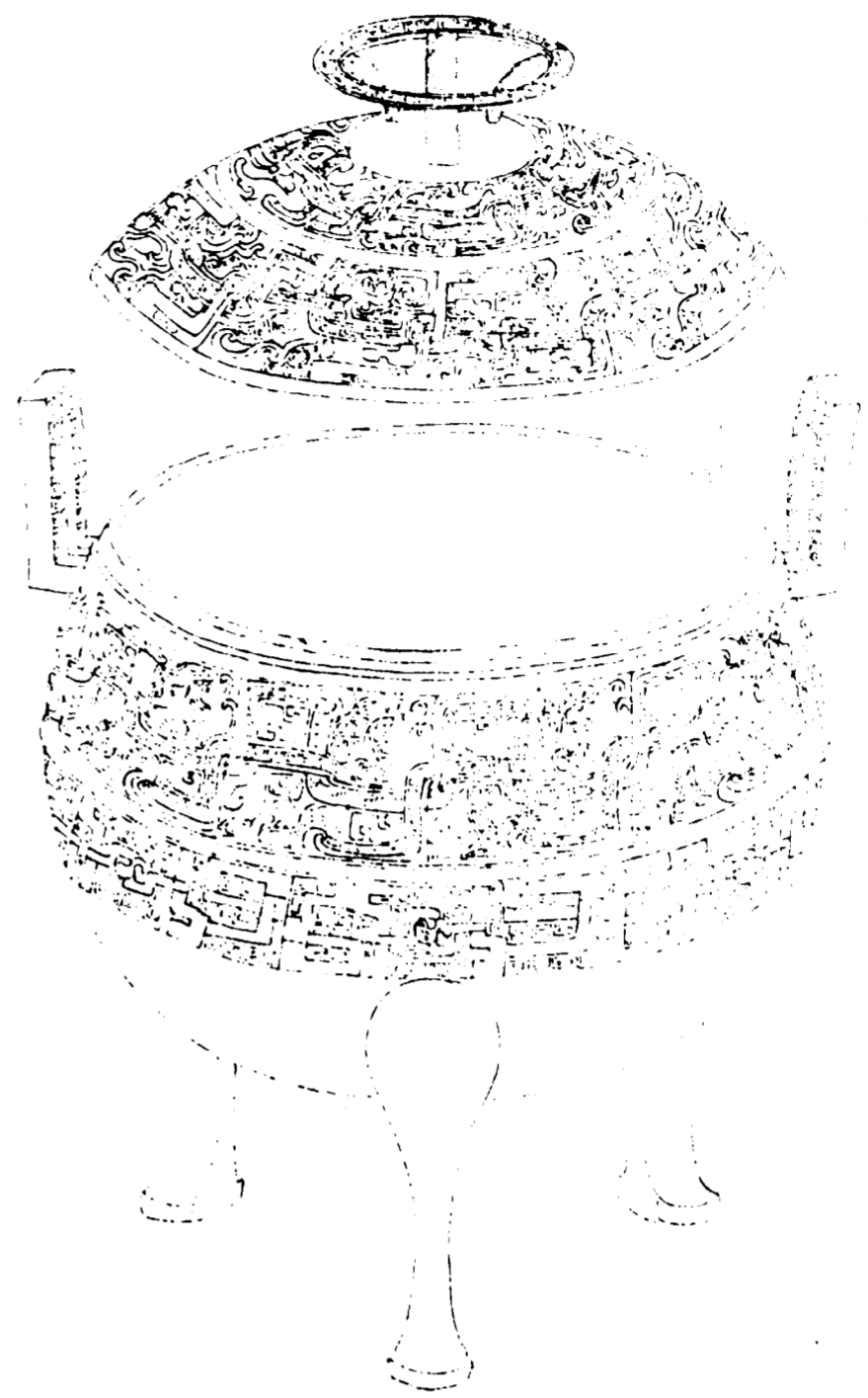

欽定四庫全書

西清古鑑
卷六

三六

右通蓋高一尺二分深五寸九分耳高二寸四分濶一
寸八分口徑八寸二分腹圍二尺九寸重一百九十一
兩

周蟠螭鼎二

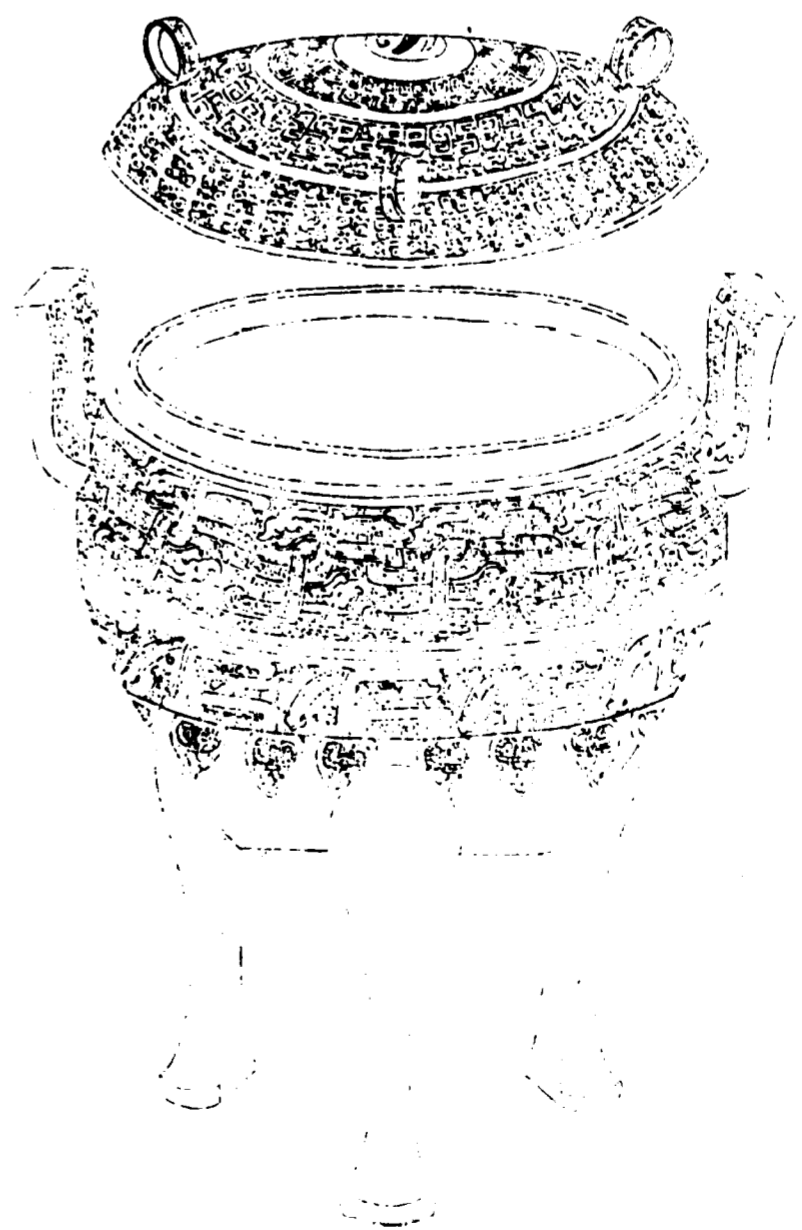

欽定四庫全書

西清古鑑
卷六

三九

右通蓋高八寸七分深五寸一分耳高二寸四分濶一
寸七分口徑七寸三分腹圍二尺五寸二分重一百四
兩

周蟠螭鼎三

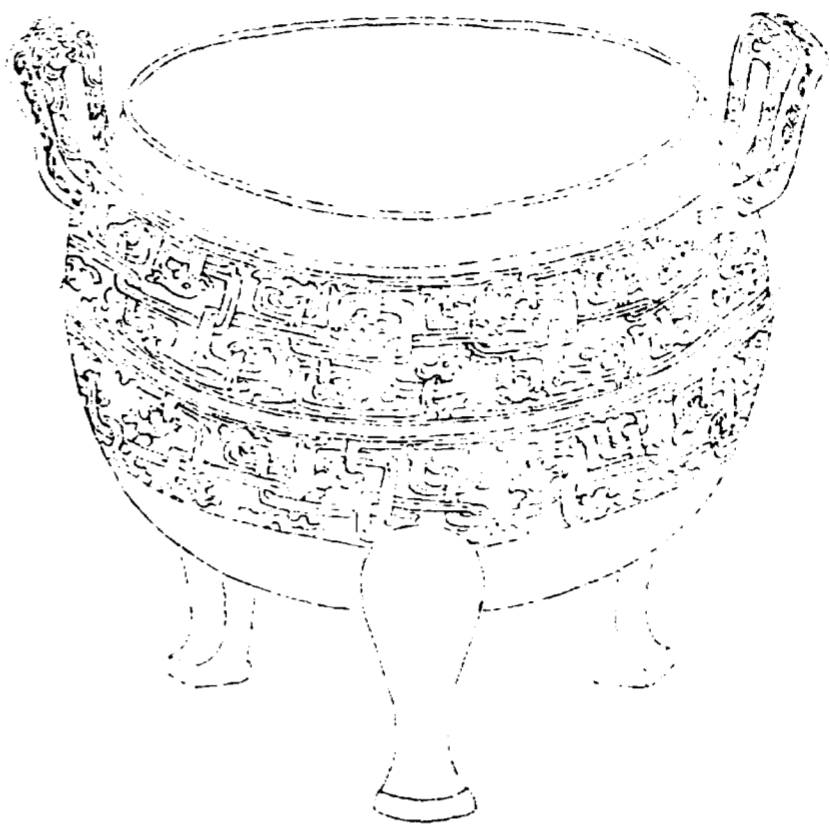

欽定四庫全書

西清古鑑
卷六

三十一

右高四寸九分深三寸七分耳高一寸五分濶一寸四分口徑五寸九分腹圍二尺三分重七十兩缺蓋

周雲雷鼎一

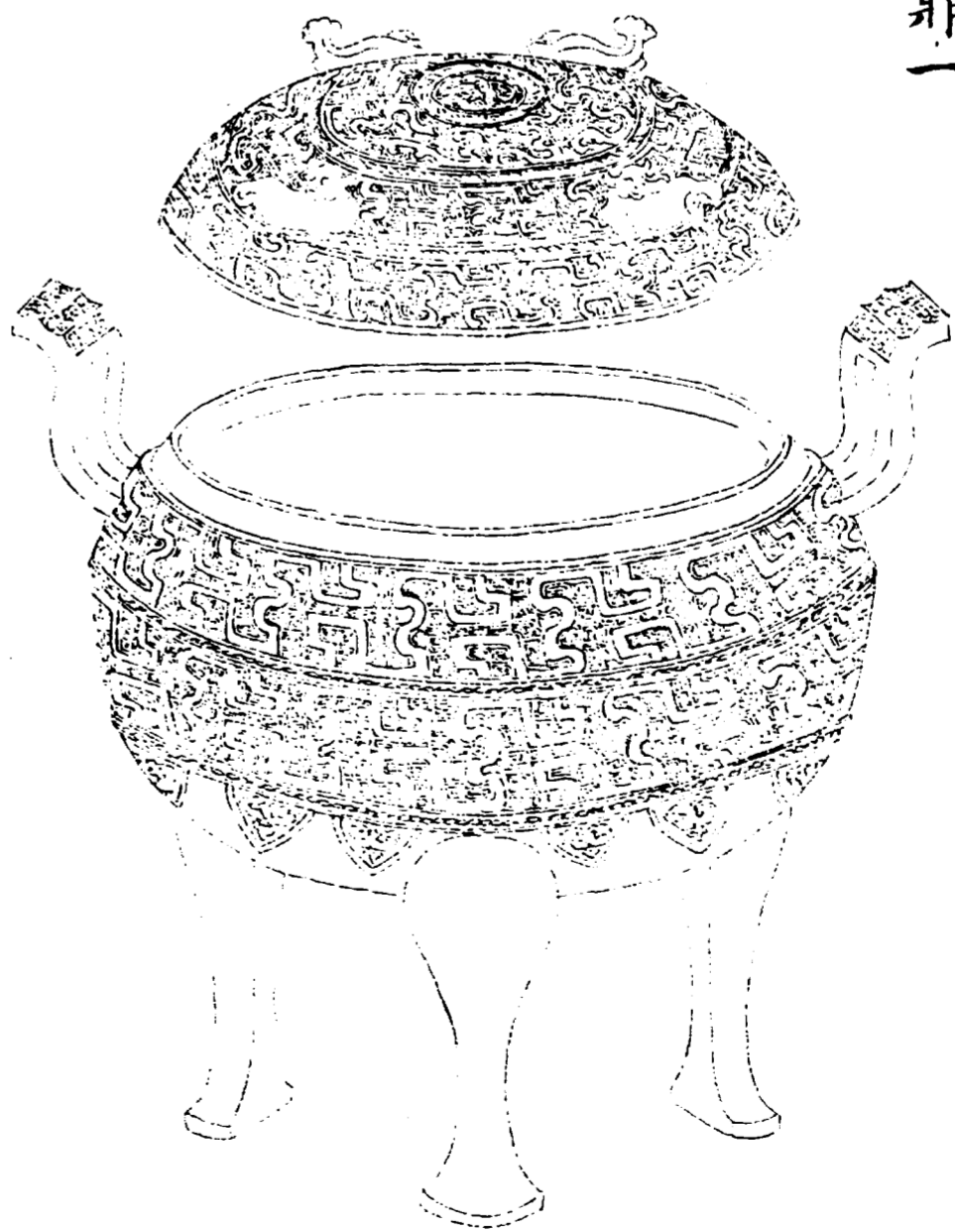

欽定四庫全書

西清古鑑
卷六

三十二

右高八寸一分深五寸耳高二寸七分濶二寸一分口徑七寸九分腹圍二尺七寸重一百四十一兩

周雲雷鼎二

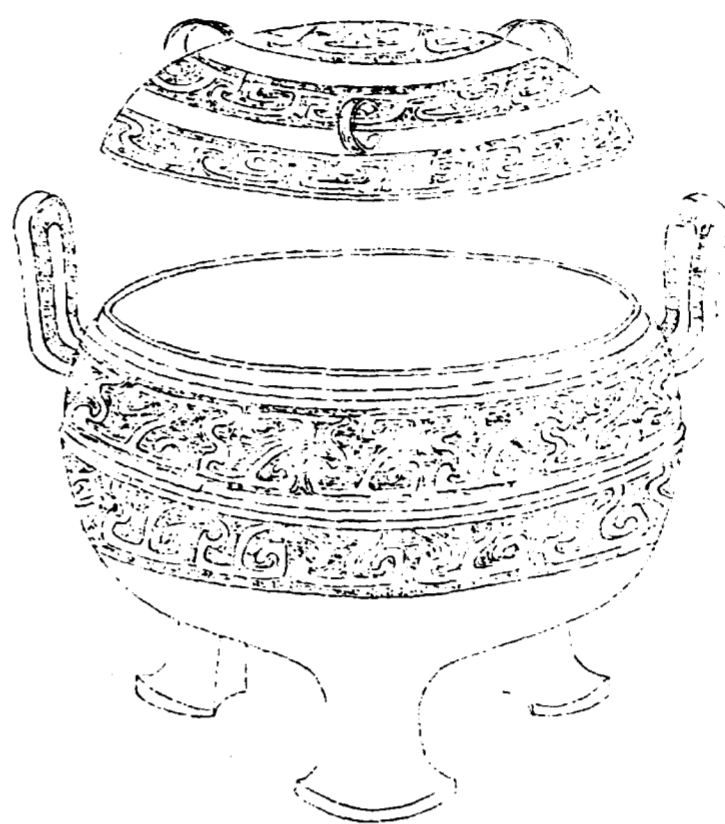

欽定四庫全書

西清古鑑
卷六

三

右通蓋高五寸二分深三寸四分耳高一寸七分濶一
寸三分口徑五寸二分腹圍一尺八寸重四十七兩

周盤雲鼎

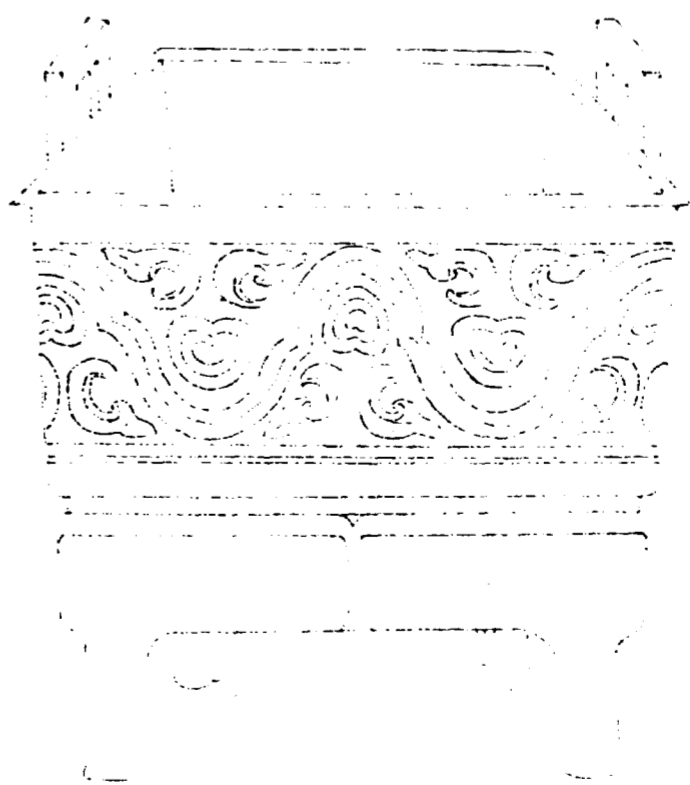

欽定四庫全書

西清古鑑
卷六

三

右高八寸五分深六寸三分耳高二寸濶一寸七分口
縱四寸八分橫八寸四分腹縱四寸三分橫七寸五分
重二百三兩

周雲紋鼎

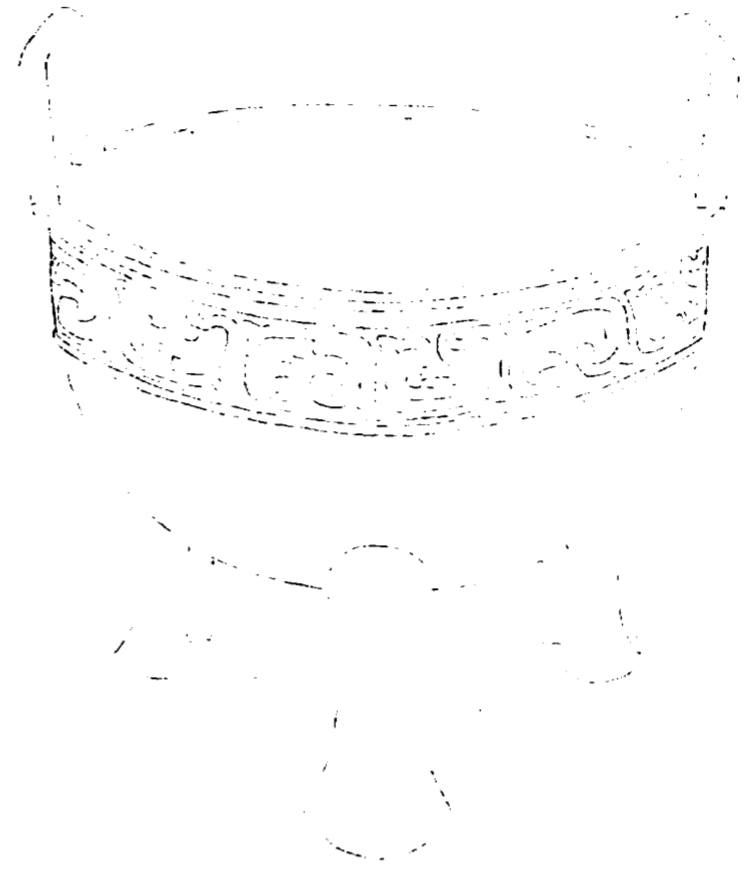

欽定四庫全書

西清古鑑
卷六

三十四

右高五寸八分深三寸九分耳高一寸六分濶一寸七分口徑七寸八分腹圍二尺三寸重一百一兩

周雷紋鼎一

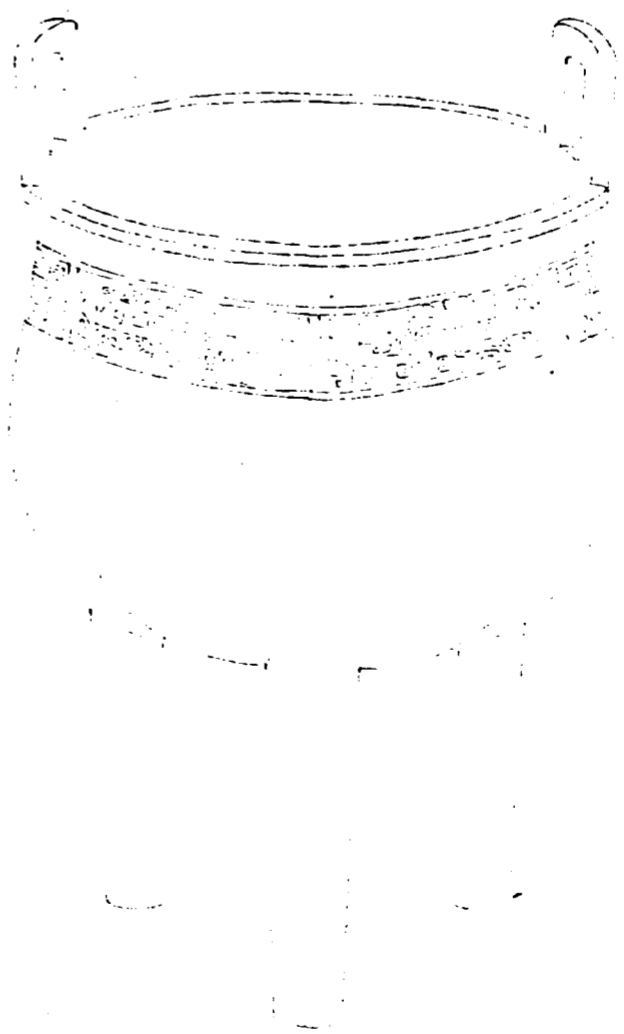

欽定四庫全書

西清古鑑
卷六

三十五



作寶
尊彝

右高五寸三分深二寸九分耳高一寸濶一寸二分口
徑五寸一分腹圍一尺五寸八分重四十六兩

周雷紋鼎二

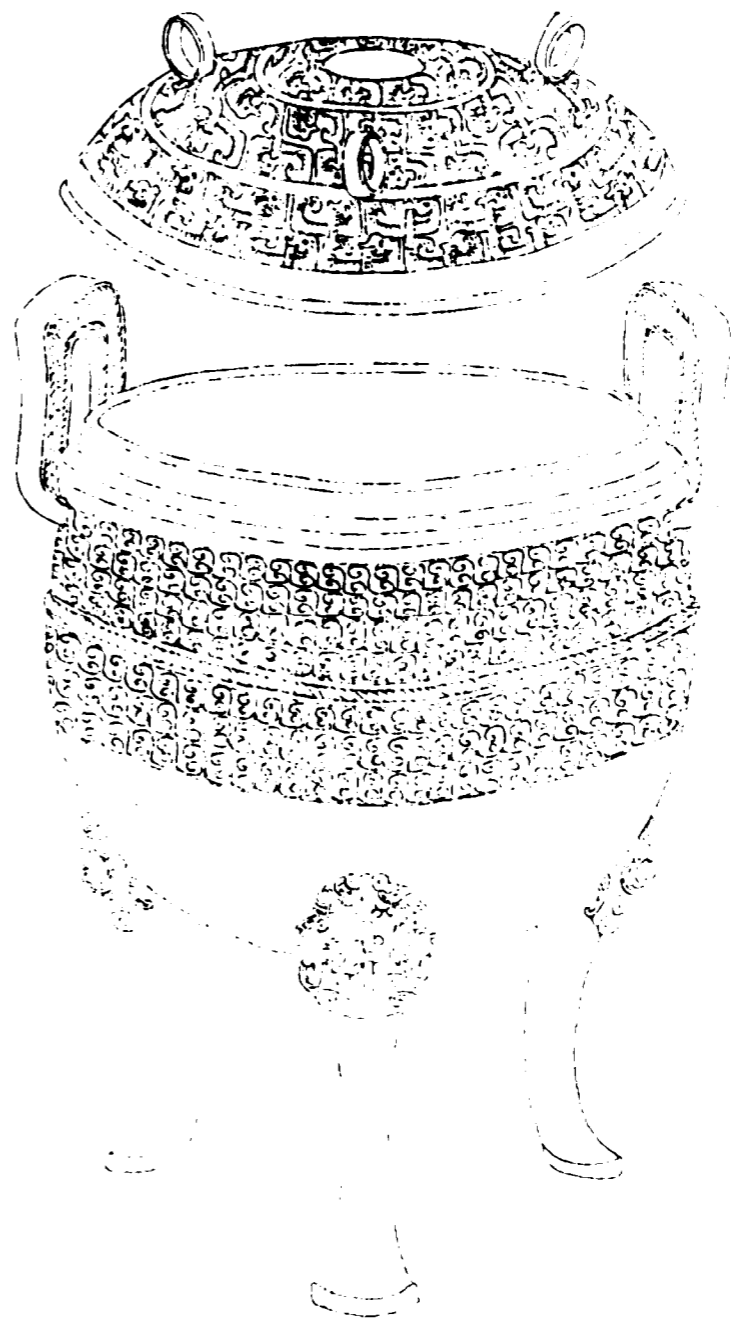

右通蓋高一尺一寸深六寸一分耳高三寸濶一寸九
分口徑九寸腹圍二尺九寸重一百八十七兩

周雷紋鼎三

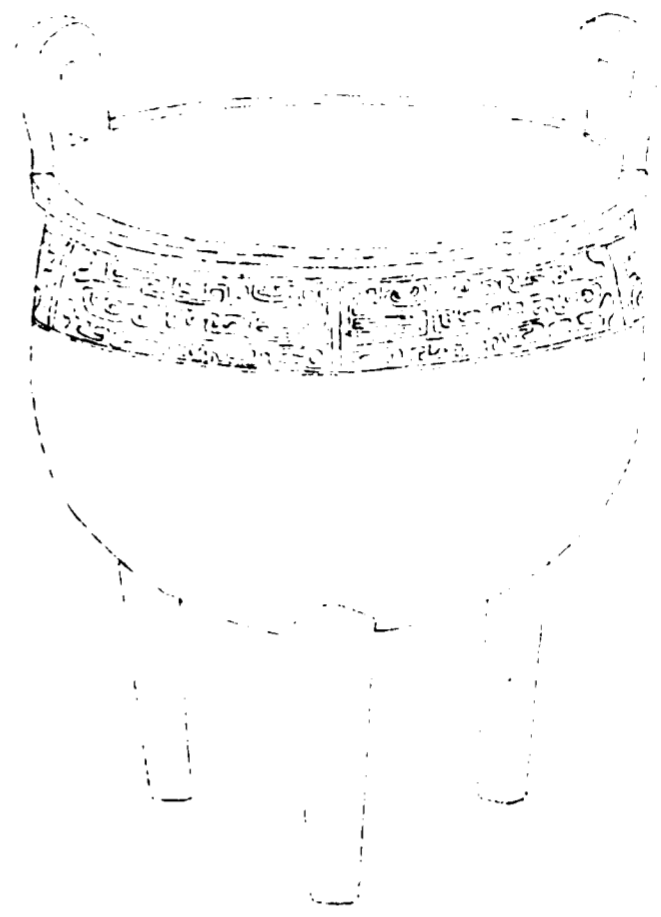

欽定四庫全書

西清古鑑
卷六

三

右高六寸三分深三寸九分耳高一寸三分濶一寸五分口徑六寸腹圍一尺八寸三分重五十八兩

周雷紋鼎四

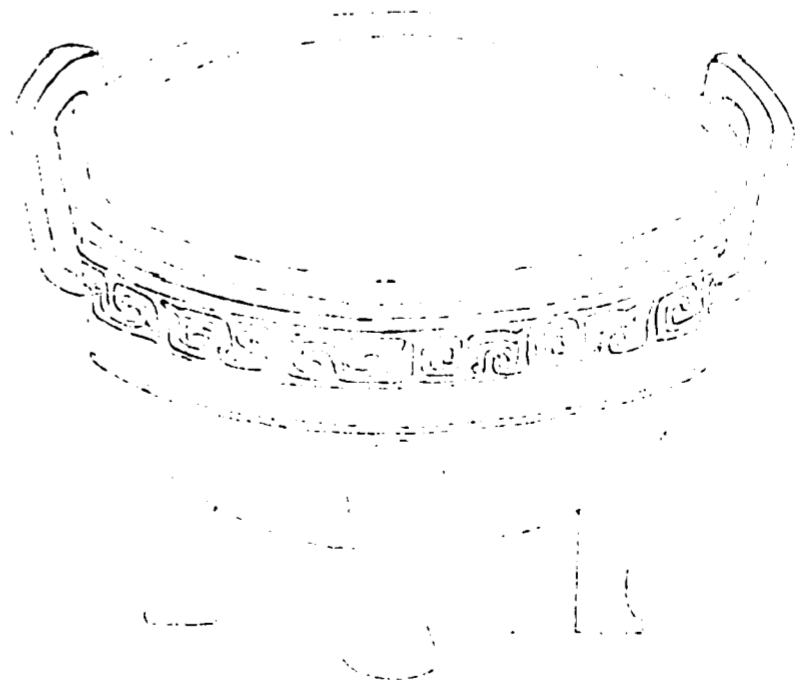

欽定四庫全書

西清古鑑
卷六

三

右高六寸三分深三寸九分耳高二寸五分濶一寸九分口徑九寸四分腹圍二尺六寸五分重一百五十九兩

周夔紋鼎一

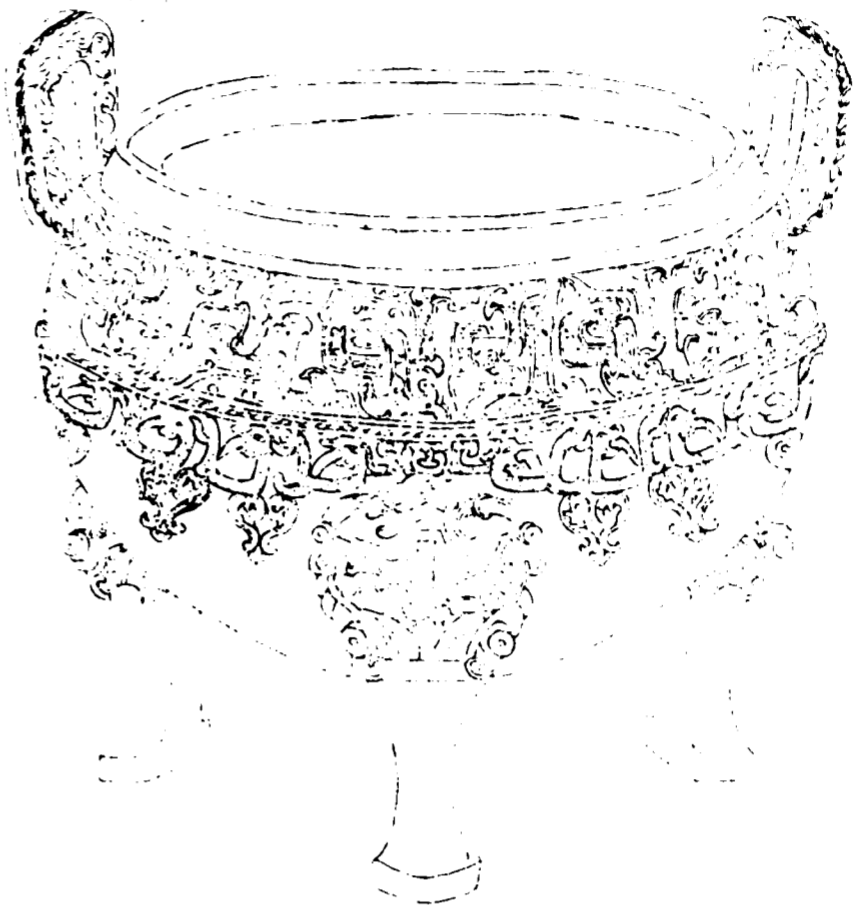

欽定四庫全書

西清古鑑
卷六

四十

右高六寸八分深五寸五分耳高二寸二分濶一寸九

分口徑七寸九分腹圍二尺九寸重一百四十三兩缺

蓋

周夔紋鼎二



欽定四庫全書

西清古鑑
卷六

四十一

右高九寸八分深五寸五分耳高二寸五分濶二寸七

分口徑一尺三寸七分腹圍三尺九寸六分重四百一

十一兩

周夔紋鼎三

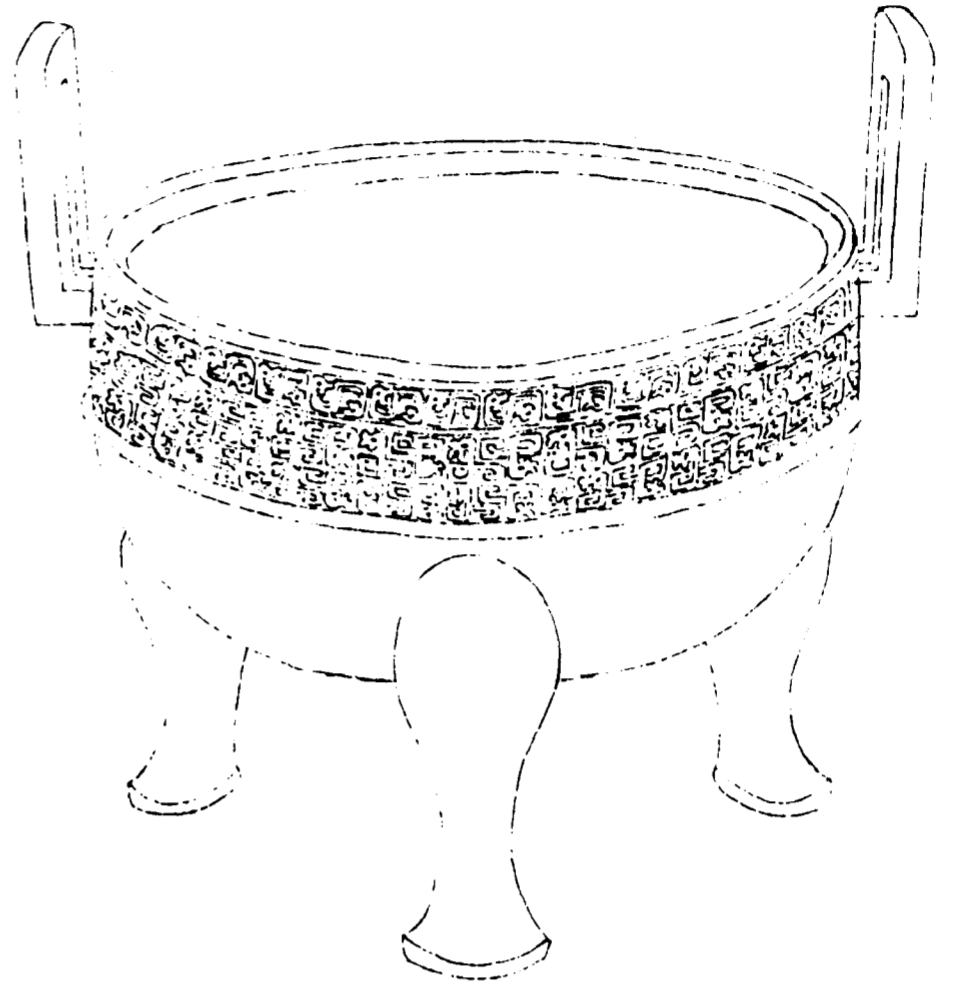

欽定四庫全書

西清古鑑
卷六

四十二

右高一尺六分深七寸四分耳高五寸五分濶三寸七分口徑一尺三寸二分腹圍四尺四寸五分重六百五十一兩

周蟬紋鼎一



欽定四庫全書

西清古鑑
卷六

四十三

右高九寸九分深五寸五分耳高二寸二分濶二寸六分口徑九寸四分腹圍二尺九寸三分重二百三十五兩

周蟬紋鼎二

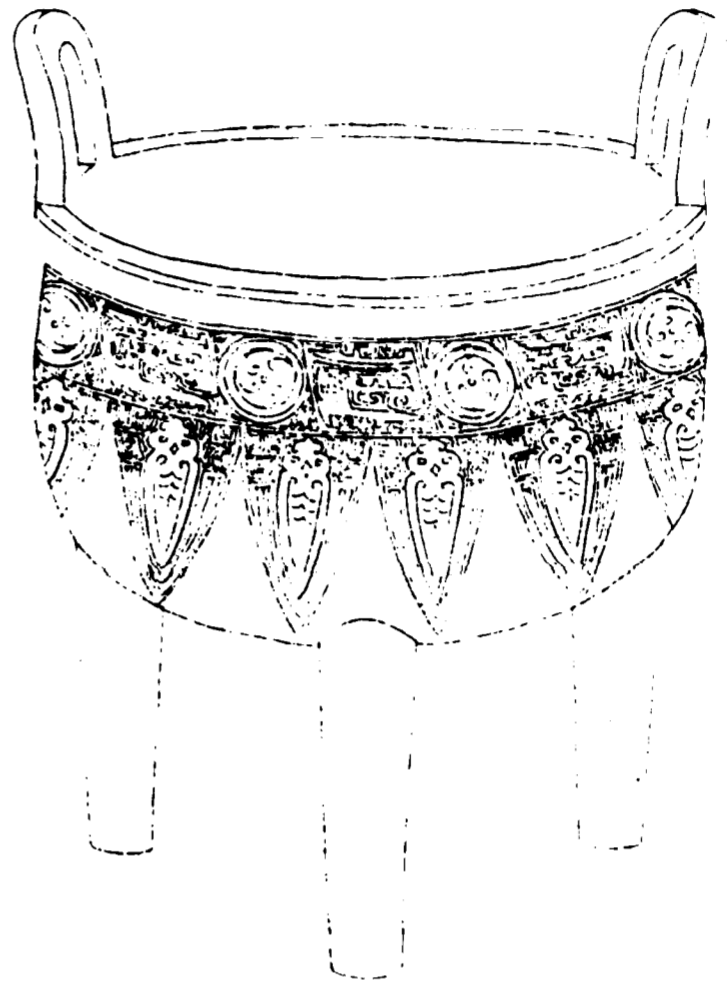

欽定四庫全書

西清古鑑
卷六

四十四

右高八寸六分深五寸八分耳高二寸濶二寸三分口
徑八寸九分腹圍二尺八寸重一百六十三兩

周蟬紋鼎三



欽定四庫全書

西清古鑑
卷六

四十五

右高六寸三分深四寸一分耳高一寸三分濶一寸五
分口徑六寸五分腹圍二尺重六十五兩

周蟬紋鼎四

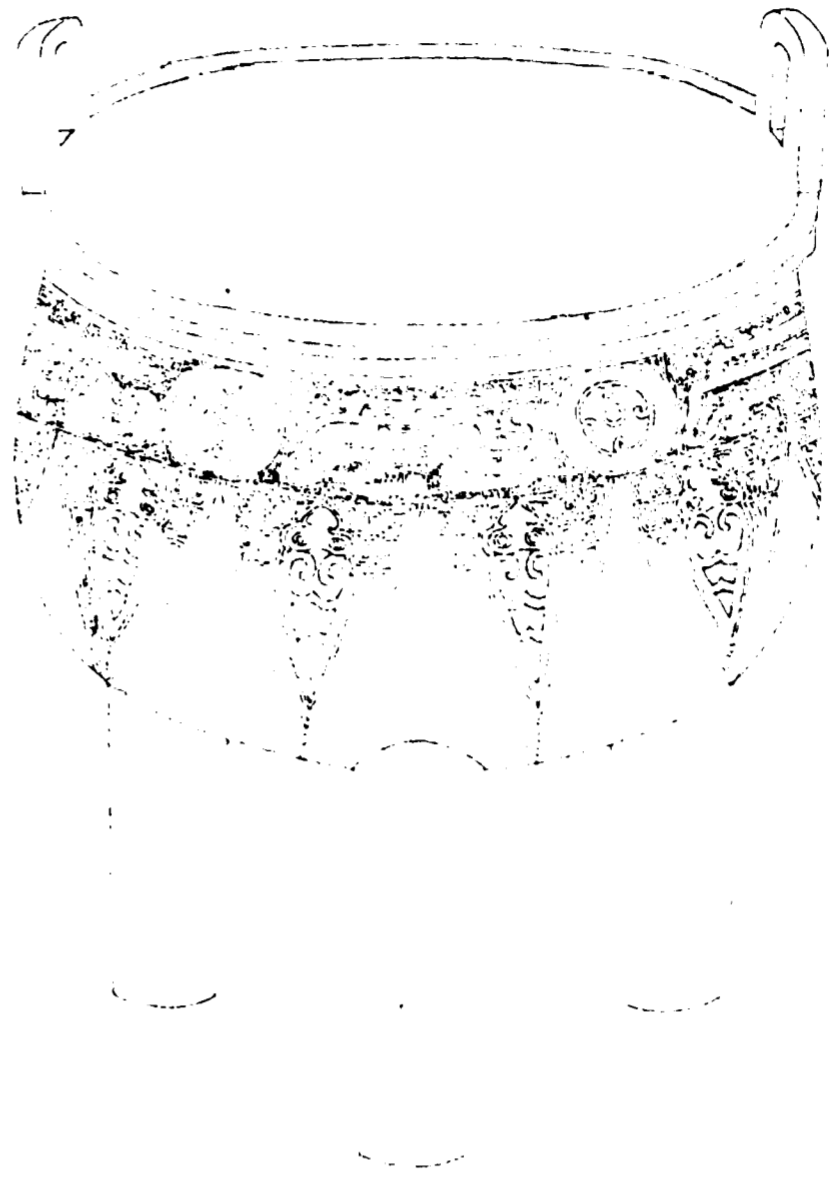

欽定四庫全書

西清古鑑
卷六

四十六

右高六寸四分深四寸一分耳高一寸二分濶一寸五分口徑六寸四分腹圍二尺三分重六十九兩

周環紋鼎一

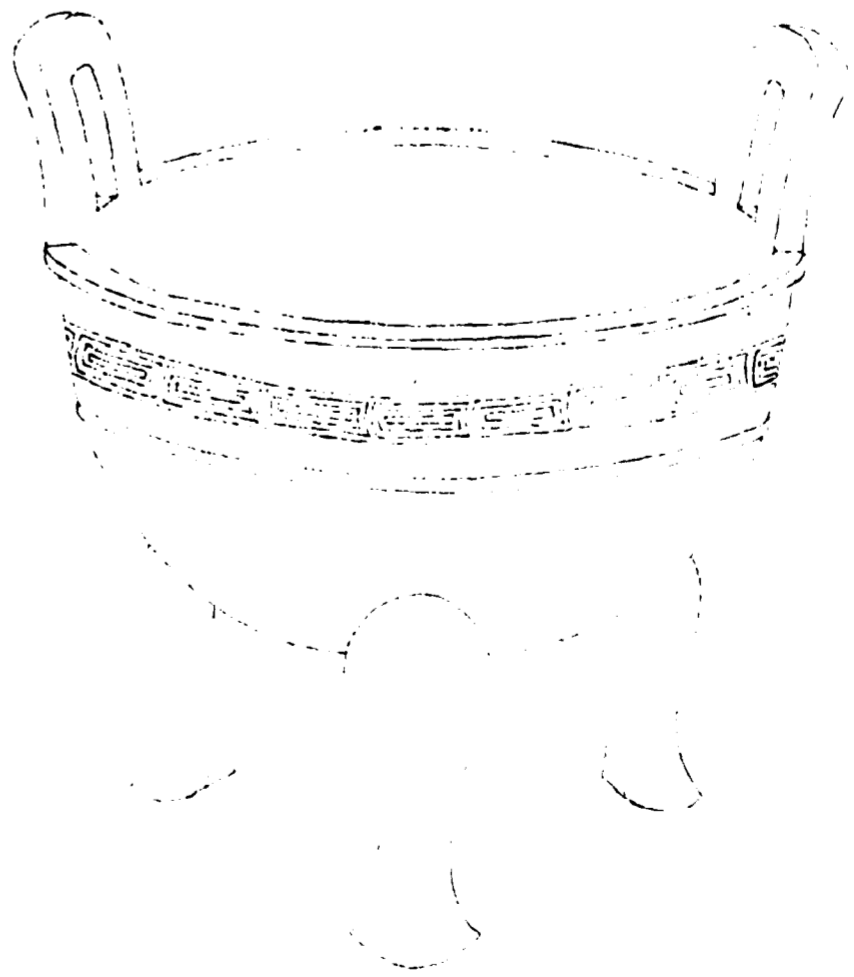

欽定四庫全書

西清古鑑
卷六

四十七

右高六寸三分深三寸六分耳高一寸九分濶二寸口徑八寸四分腹圍二尺五寸重一百一十七兩紋亦類雷回謂之環紋者從博古舊圖也

周環紋鼎二

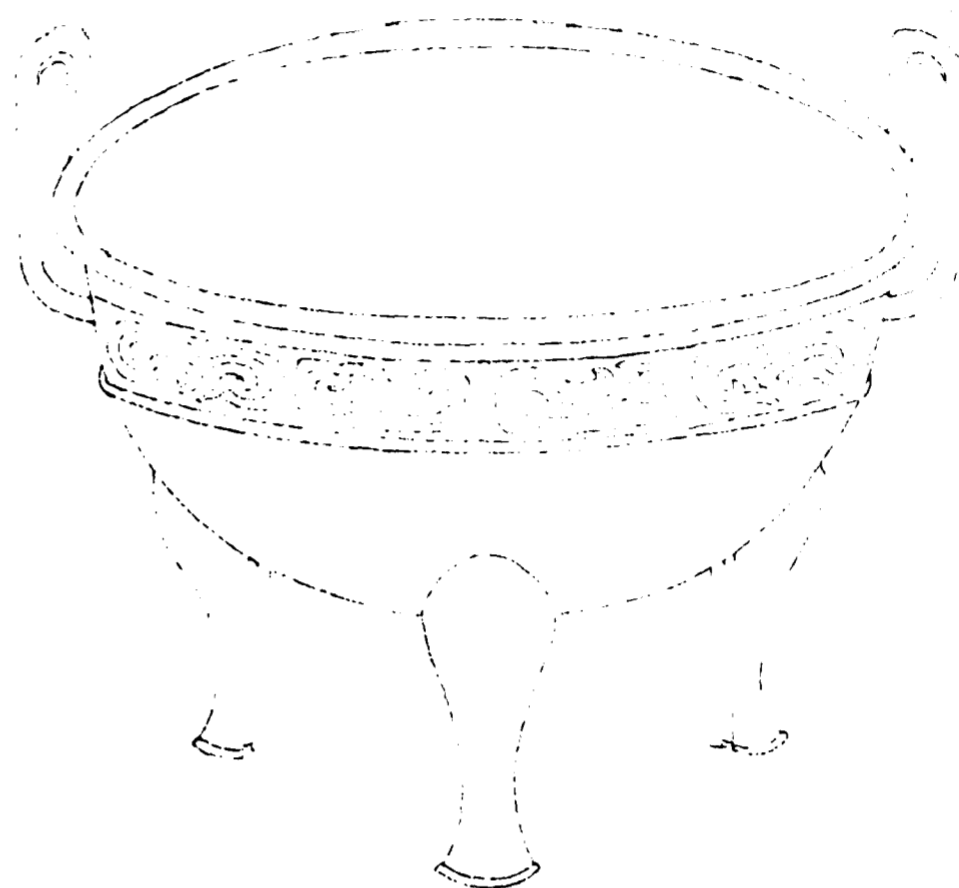

欽定四庫全書

西清古鑑
卷六

四十八

右高六寸三分深三寸九分耳高二寸六分濶一寸七分口徑九寸九分腹圍二尺六寸七分重一百五十七兩

周環紋鼎三

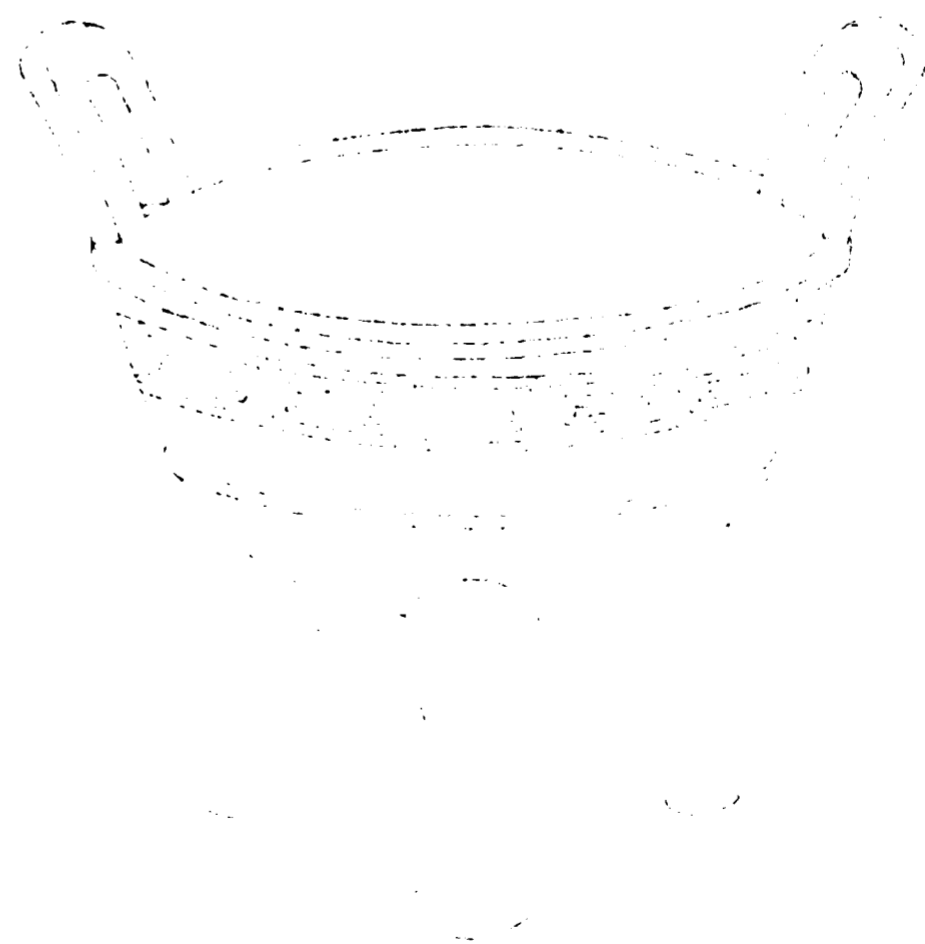

欽定四庫全書

西清古鑑
卷六

四十九

右高六寸四分深三寸三分耳高一寸九分濶二寸一分口徑八寸六分腹圍二尺五寸一分重一百五十五兩

周環紋鼎四



右高五寸九分深三寸二分耳高一寸四分濶一寸九分口徑七寸九分腹圍二尺一寸八分重一百一兩

欽定四庫全書

西清古鑑
卷六

五十

周三犧鼎一



右通蓋高八寸四分深四寸八分耳高二寸濶一寸七分口徑七寸二分腹圍二尺五寸重一百三十九兩

欽定四庫全書

西清古鑑
卷六

五十一

周三犧鼎二



欽定四庫全書

西清古鑑
卷六

五十三

右通蓋高一尺一寸七分深六寸四分耳高三寸五分

潤二寸二分口徑九寸腹圍三尺五寸五分重三百二

十五兩

周三犧鼎三

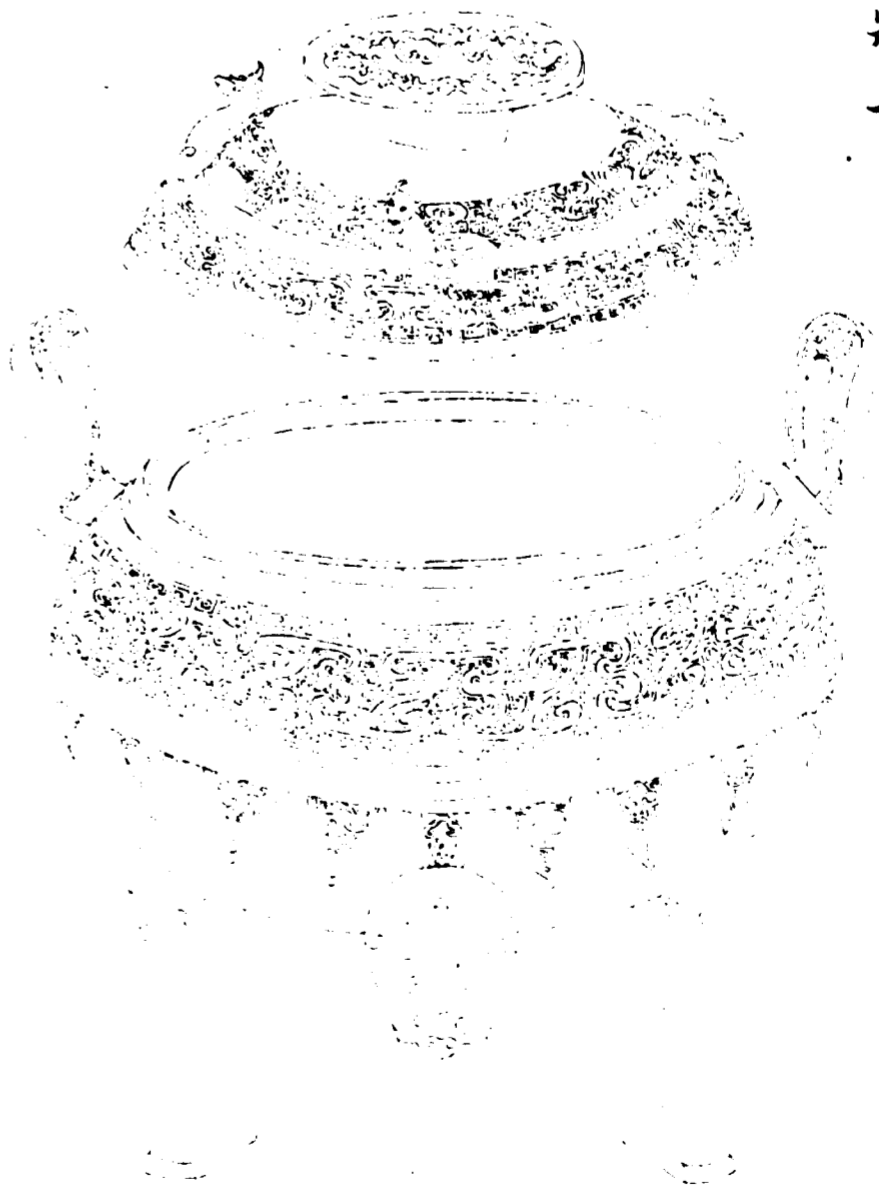

欽定四庫全書

西清古鑑
卷六

五十三

右通蓋高一尺一寸五分深五寸二分耳高三寸潤二

寸三分口徑八寸七分腹圍三尺二寸五分重二百三

十五兩

周三犧鼎四

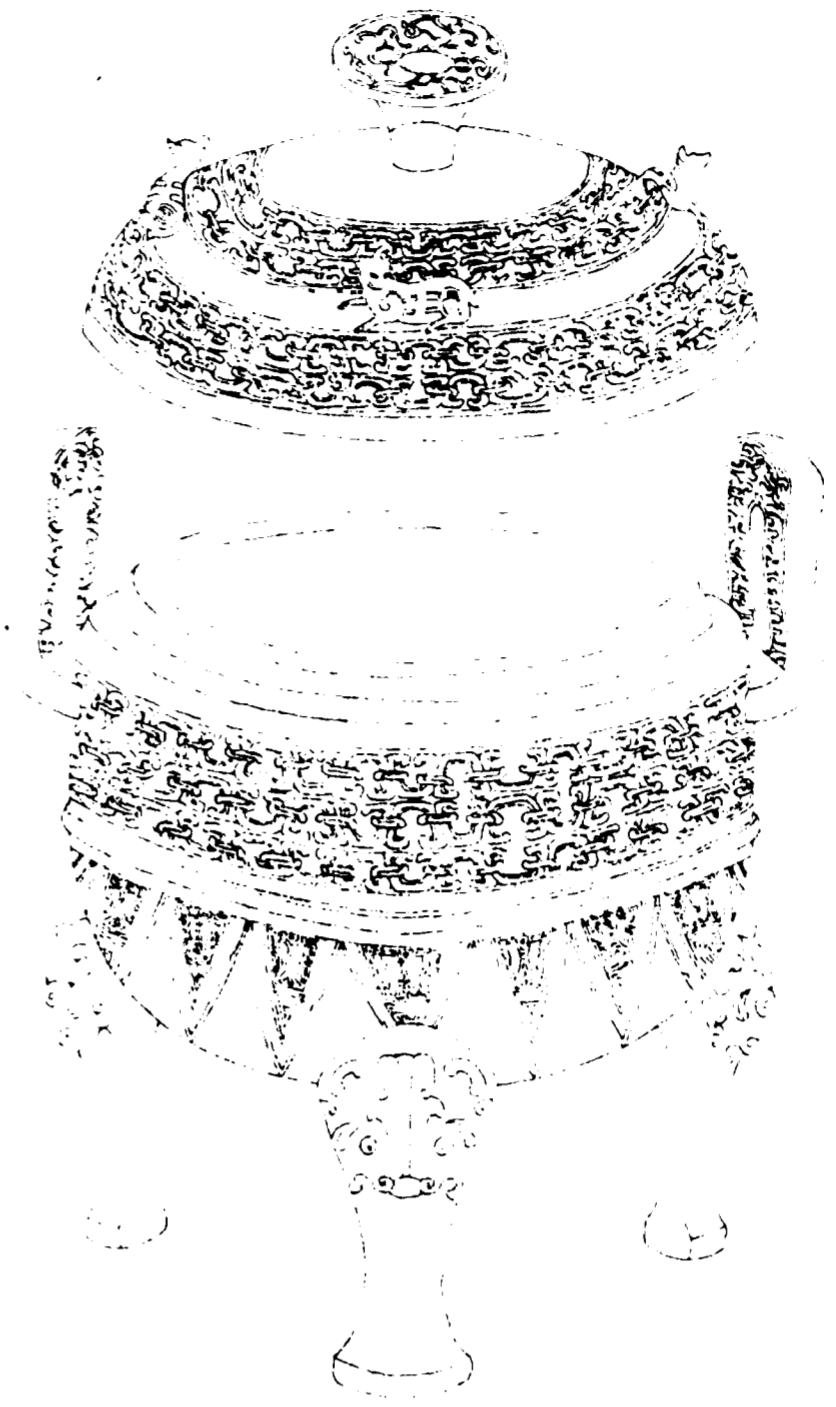

欽定四庫全書

西清古鑑
卷六

五十四

右通蓋高一尺八分深五寸五分耳高三寸四分濶二寸三分口徑八寸五分腹圍三尺一寸四分重二百五十九兩

周三羊鼎

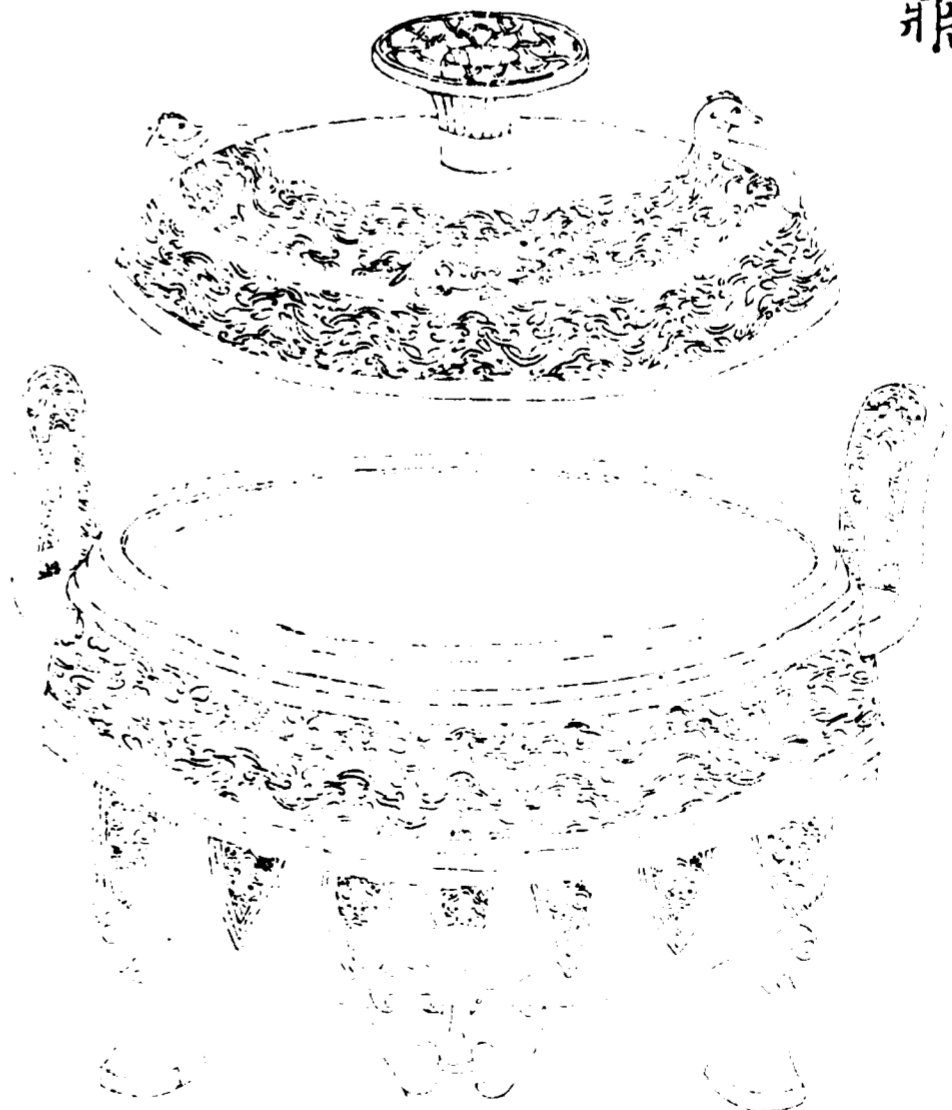

欽定四庫全書

西清古鑑
卷六

五十五

右通蓋高一尺八分深五寸六分耳高三寸七分濶二寸三分口徑九寸腹圍三尺一寸二分重二百三十五兩

周弦紋鼎一

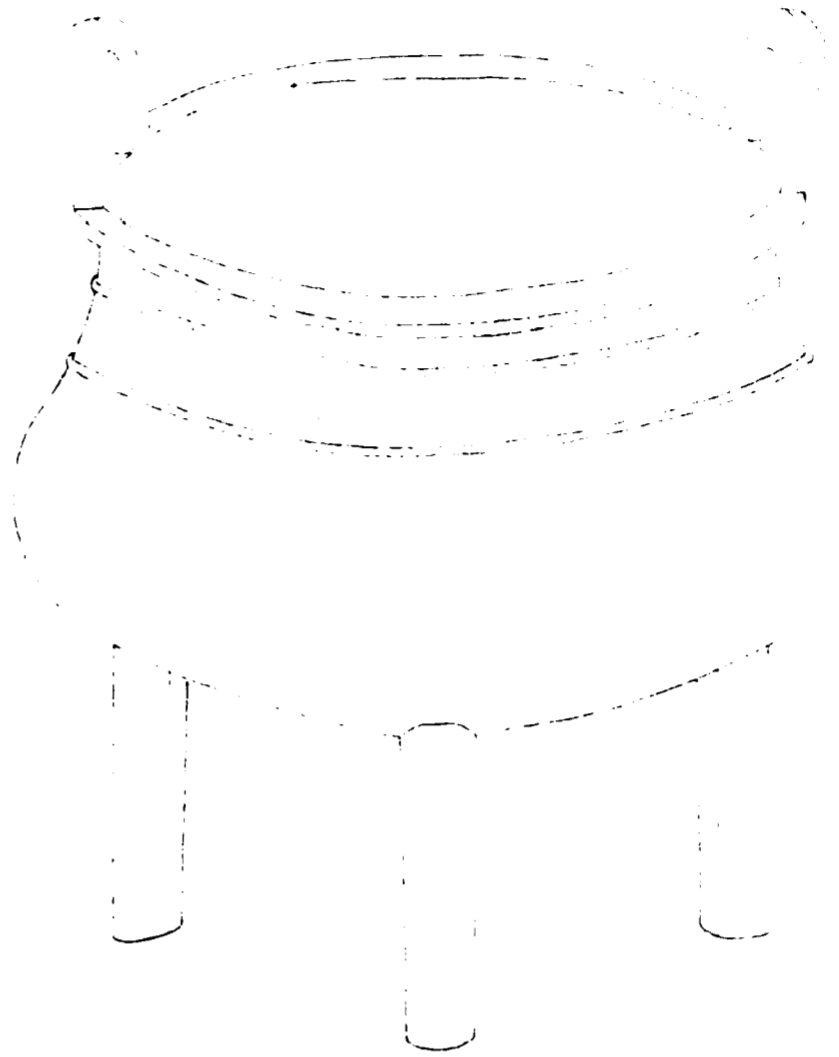

欽定四庫全書

西清古鑑
卷六

五十六



永保

右高五寸六分深三寸六分耳高一寸二分濶一寸四分口徑六寸三分腹圍二尺四分重六十二兩

欽定四庫全書

西清古鑑
卷六

五十七

周弦紋鼎二

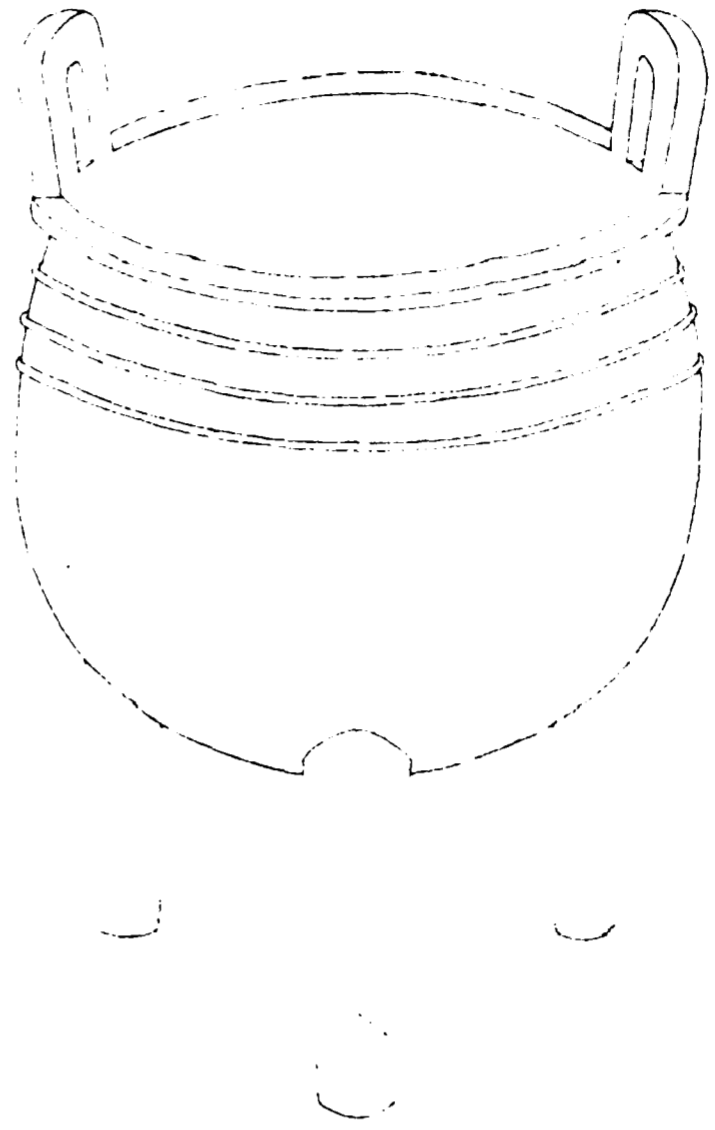

欽定四庫全書

西清古鑑
卷六

五十八

右高五寸深三寸三分耳高九分濶一寸一分口徑四寸七分腹圍一尺四寸五分重四十五兩

周弦紋鼎三

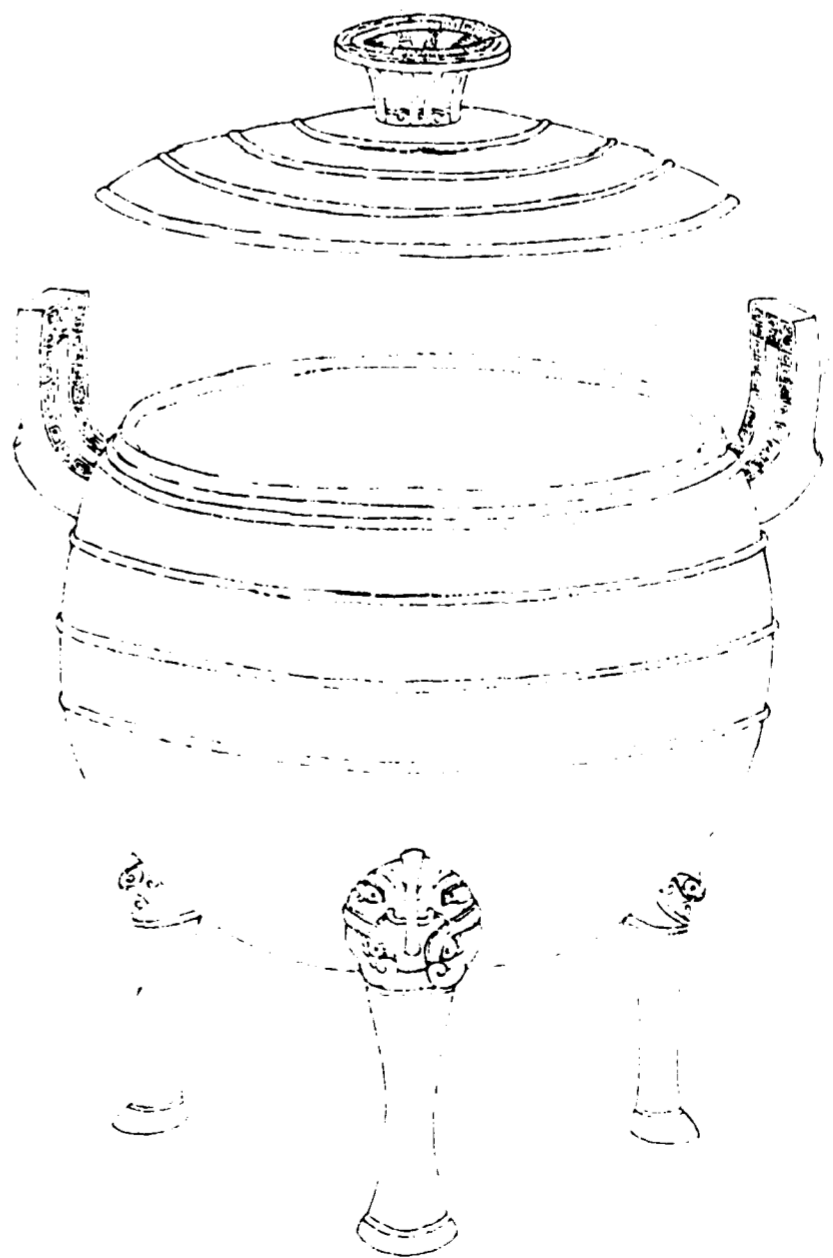

欽定四庫全書

西清古鑑
卷六

五十九

右通蓋高一尺三寸一分深七寸八分耳高三寸二分濶二寸一分口徑九寸五分腹圍三尺四寸重二百二十七兩

西清古鑑卷六

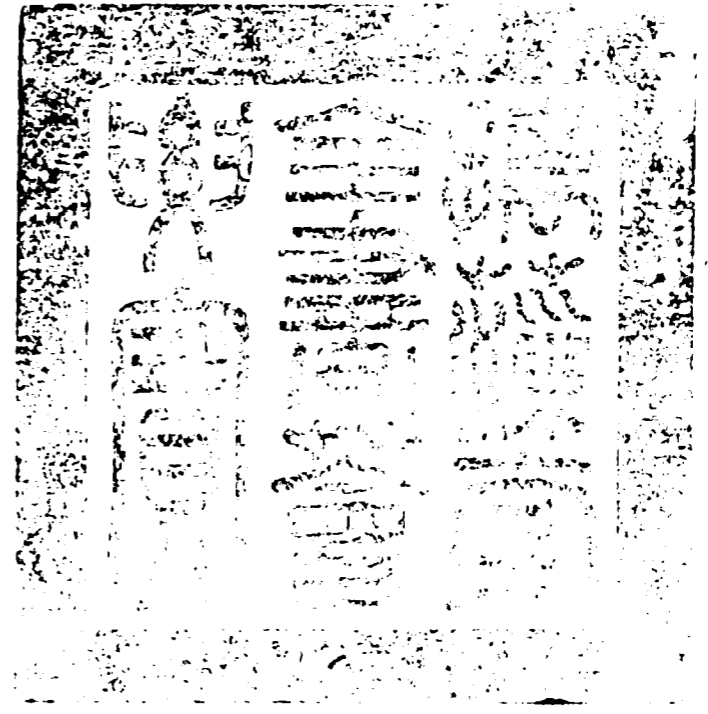

總校官庶吉士 臣張能照

校對官檢討 臣李學錦

謄錄監生 臣金 拔

繪圖監生 臣門慶安

欽定四庫全書薈要

史部
西清古鑑卷七

詳校官員外郎臣潘紹觀

欽定四庫全書薈要卷一萬四十六 史部

西清古鑑卷七

鼎七

漢

定陶鼎 有銘

兒鼎 有銘

蟠螭鼎

蟠虺鼎一

欽定四庫全書

西清古鑑
卷七

蟠虺鼎二

蟠虺鼎三

三犧鼎一

三犧鼎二

三犧小鼎

三羊鼎一

三羊鼎二

三羊鼎三



三羊鼎四

三羊鼎五

三羊鼎六

三羊小鼎

夔紋鼎一

夔紋鼎二

夔紋鼎三

弦紋鼎一

弦紋鼎二

弦紋鼎三

弦紋鼎四

弦紋鼎五

弦紋鼎六

弦紋鼎七

弦紋鼎八

弦紋鼎九

欽定四庫全書

西清古鑑
卷七

二

弦紋鼎十

弦紋鼎十一

弦紋鼎十二

弦紋鼎十三

弦紋鼎十四

弦紋鼎十五

弦紋鼎十六

帶紋小鼎

素鼎一

素鼎二

素鼎三

素鼎四

欽定四庫全書

西清古鑑
卷七

三

漢定陶鼎

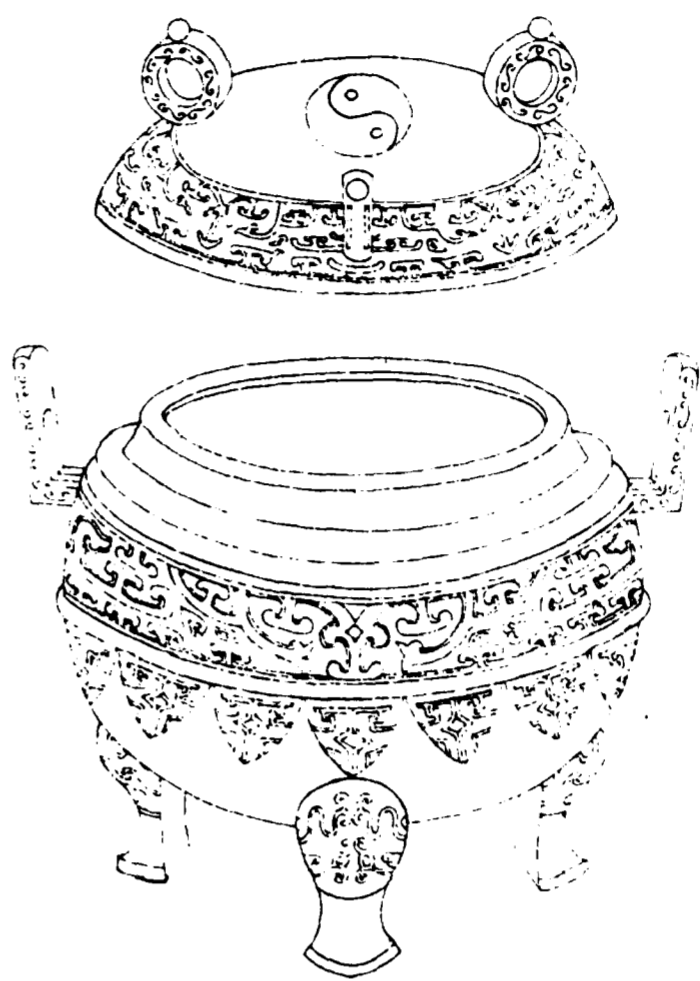

欽定四庫全書

西清古鑑
卷七

四

高廟

都倉

定陶廟容
斗并重
兩

高廟

都倉

定陶廟容
斗并重
兩

右通蓋高四寸一分深二寸七分耳高一寸三分濶八

分口徑三寸五分腹圍一尺四寸九分重五十四兩金

銀錯銘與博古圖合缺三字彼特純素為異并字博古

圖讀作共字非是今從薛尚功釋文仍作并博古圖謂

定陶為趙共王恢以共王初封梁梁為彭越舊封漢書

有立越為梁王都定陶之文也按地理志濟陰郡注宣

帝甘露二年更名定陶前此定陶非國名銘詞不應稱

定陶廟其非趙共王明甚又按惠帝紀令郡諸侯王立

欽定四庫全書

西清古鑑
卷七

五

高廟此器前云高廟後云定陶廟當是定陶高廟之鼎

而鑄於宣帝以後者耳都倉博古圖未詳然漢制有衡

官水司空都水農倉又郡國諸倉農監都水六十五官

長丞皆屬焉此云都倉或監製者官名

漢兒鼎



欽定四庫全書

西清古鑑
卷七

六



右高三寸九分深三寸一分耳高一寸七分濶一寸一分口徑四寸九分腹圍一尺八寸重四十七兩缺蓋按兒同倪姓也漢書倪寬作兒寬鼎其倪氏製耶

欽定四庫全書

西清古鑑
卷七

七

漢蟠螭鼎

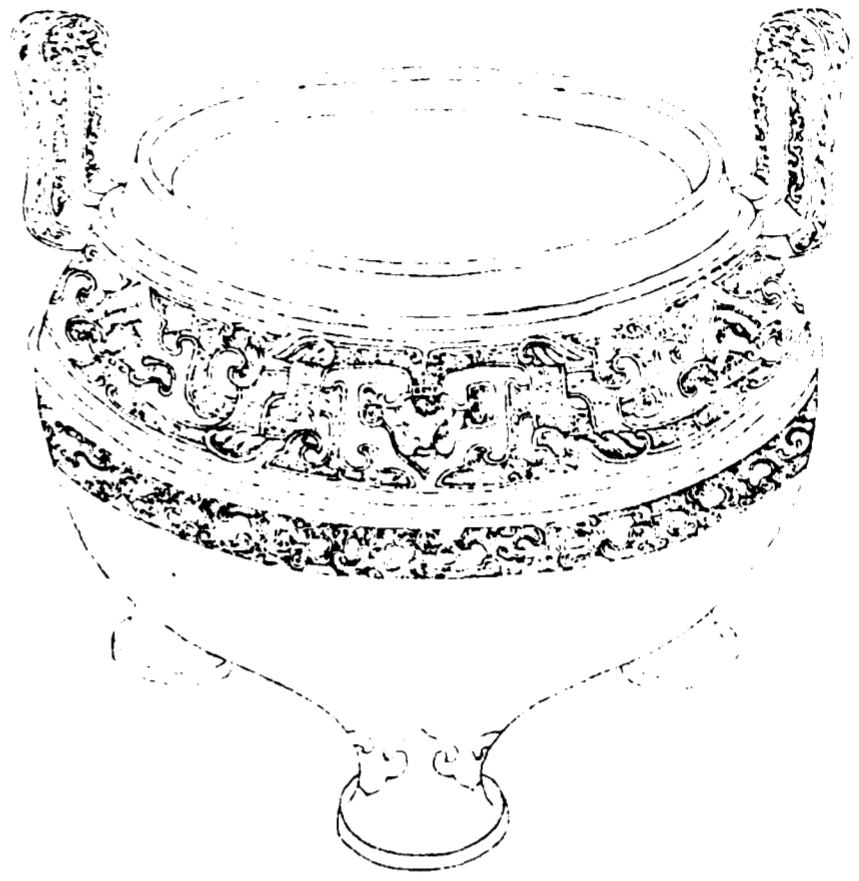

右高七寸深五寸九分耳高二寸四分濶二寸一分口徑七寸八分腹圍三尺一寸重一百六十五兩缺蓋

欽定四庫全書

西清古鑑
卷七

八

漢蟠虺鼎一

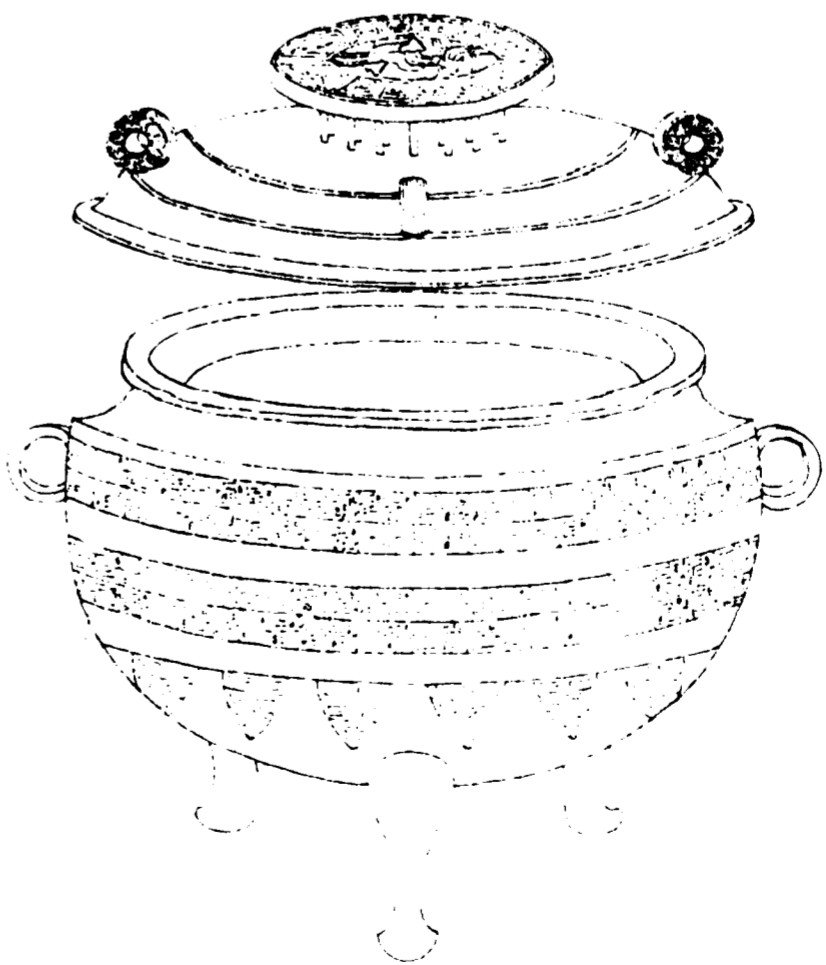

右通蓋高六寸一分深三寸八分耳在旁高八分濶三分口徑五寸九分腹圍二尺六分重五十七兩

欽定四庫全書

西清古鑑
卷七

九

漢蟠虺鼎二

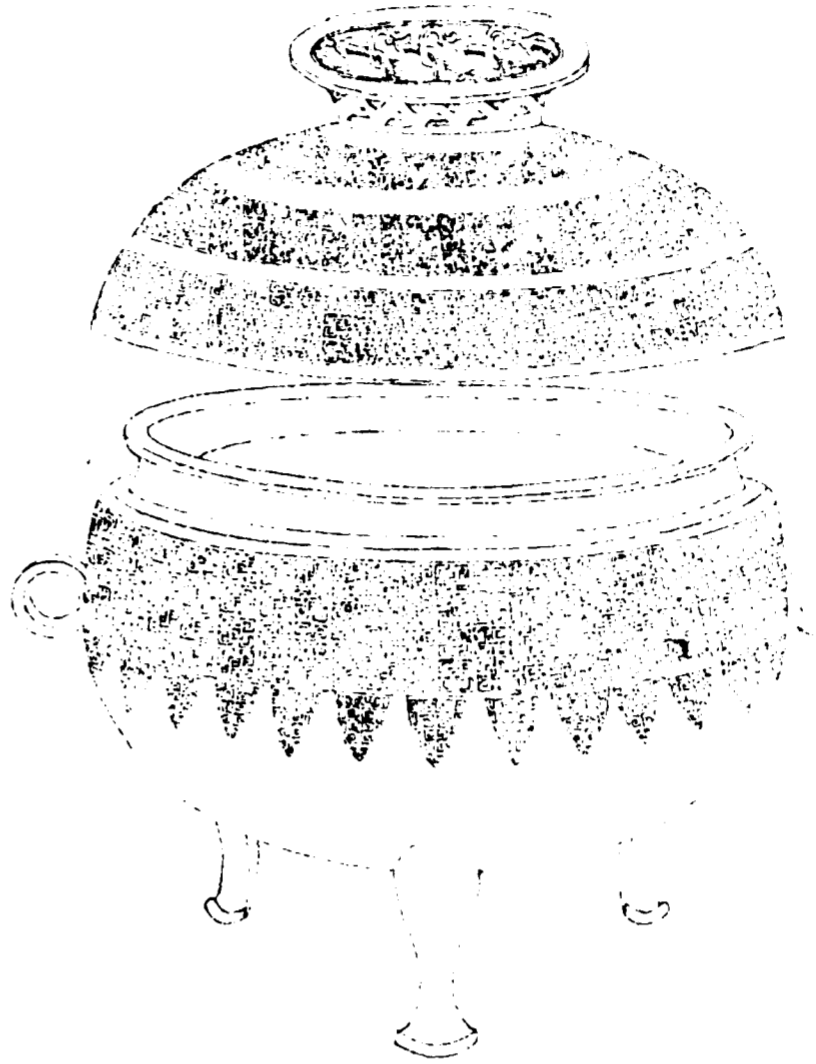

欽定四庫全書

西清古鑑
卷七

十

右通蓋高五寸八分深三寸一分耳在旁高八分濶三分口徑五寸六分腹圍一尺八寸重四十二兩

漢蟠虺鼎三

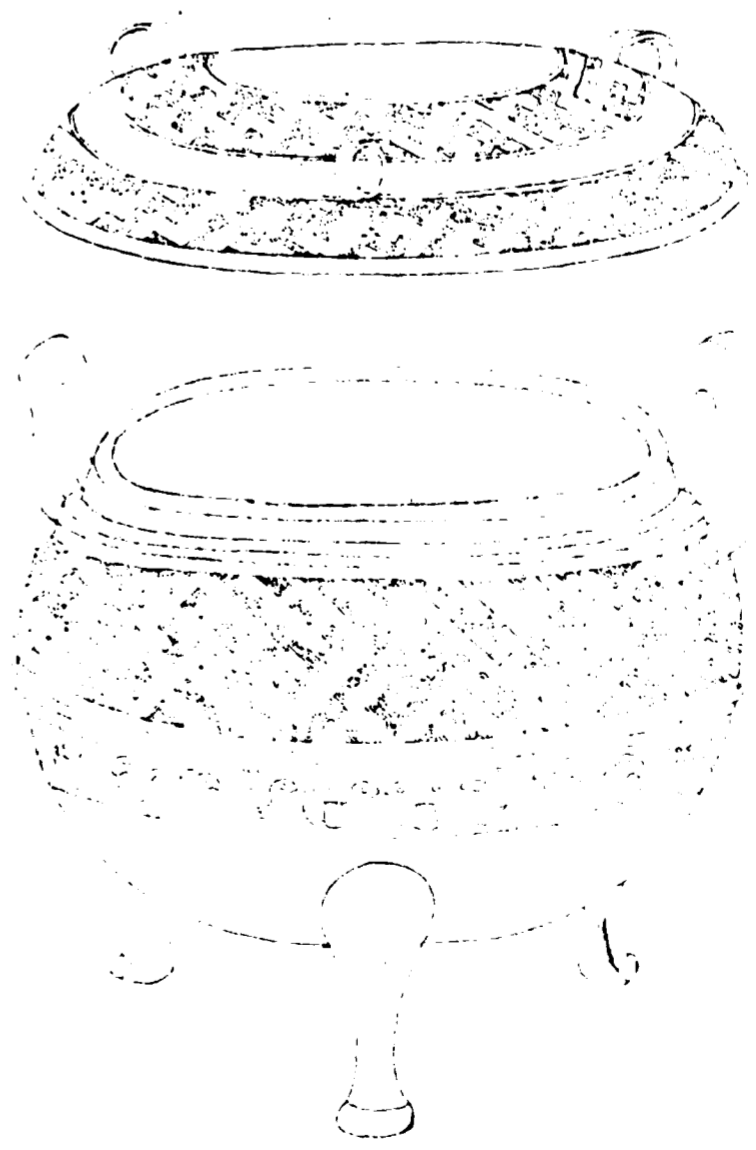

欽定四庫全書

西清古鑑
卷七

十二

右通蓋高三寸三分深二寸二分耳高一寸濶八分口徑三寸一分腹圍一尺一寸重二十五兩金銀錯

漢三犧鼎一

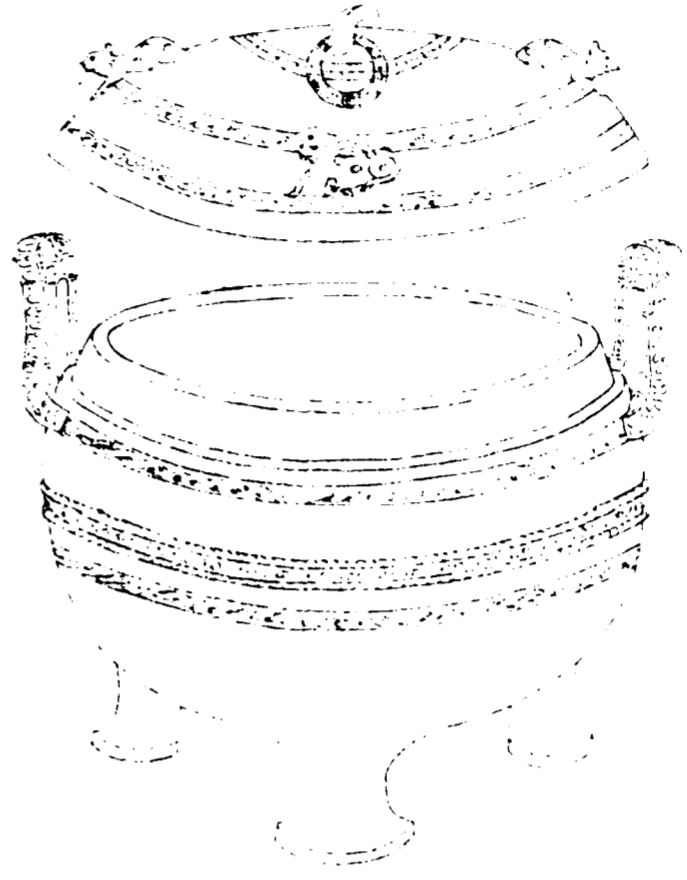

欽定四庫全書

西清古鑑
卷七

十三

右通蓋高五寸九分深三寸九分耳高一寸八分濶一
寸五分口徑五寸五分腹圍二尺一寸二分重七十七
兩

漢三犧鼎二



欽定四庫全書

西清古鑑
卷七

十三

右通蓋高三寸二分深一寸八分耳高一寸濶七分口
徑二寸九分腹圍一尺七分重一十七兩金銀錯

漢三犧小鼎

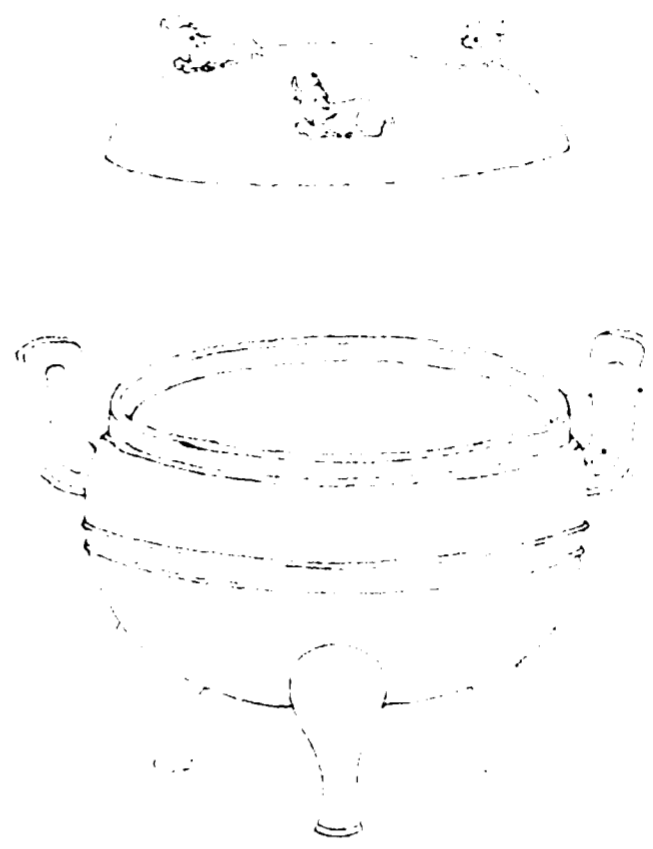

欽定四庫全書

西清古鑑
卷七

十四

右通蓋高二寸四分深一寸五分耳高九分濶六分口
徑二寸一分腹圍八寸六分重一十五兩

漢三羊鼎一

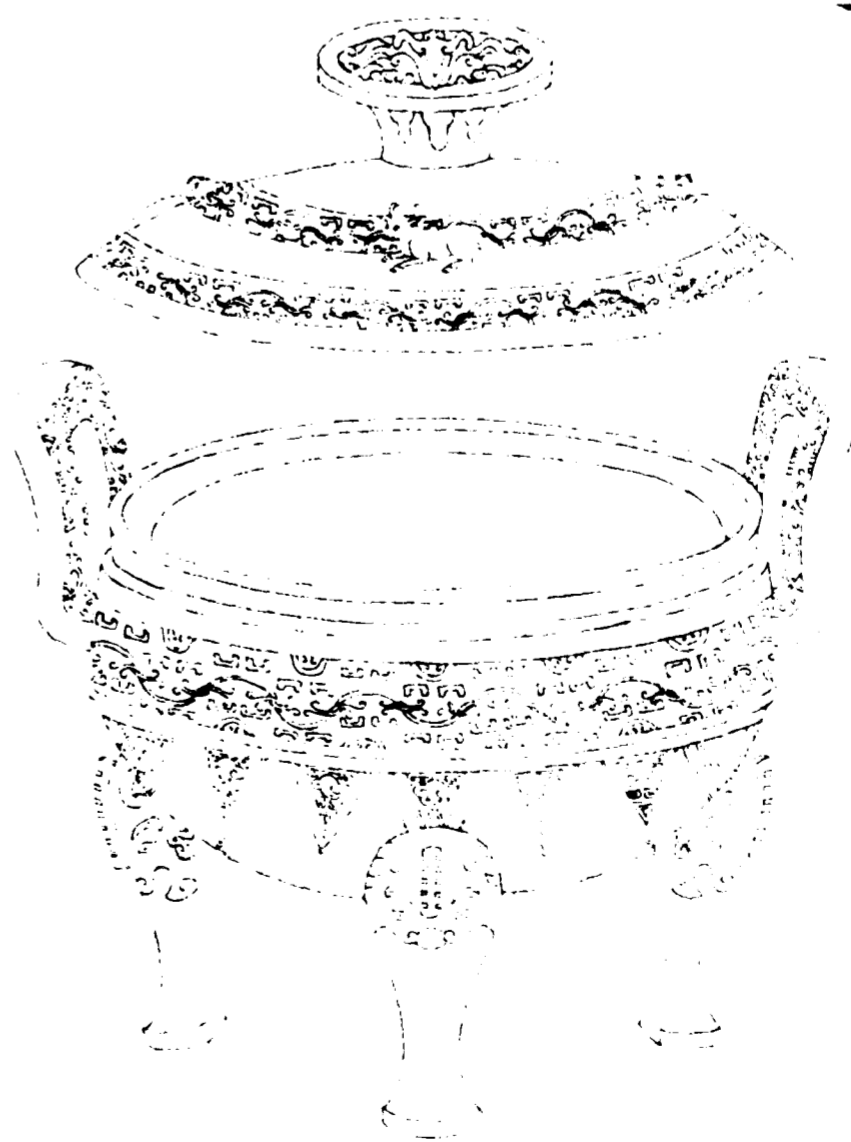

欽定四庫全書

西清古鑑
卷七

十五

右通蓋高一尺一寸二分深五寸一分耳高三寸五分
濶二寸六分口徑八寸八分腹圍三尺八分重二百五
十一兩鼎蓋獸形三俱一角蓋神羊也

漢三羊鼎二

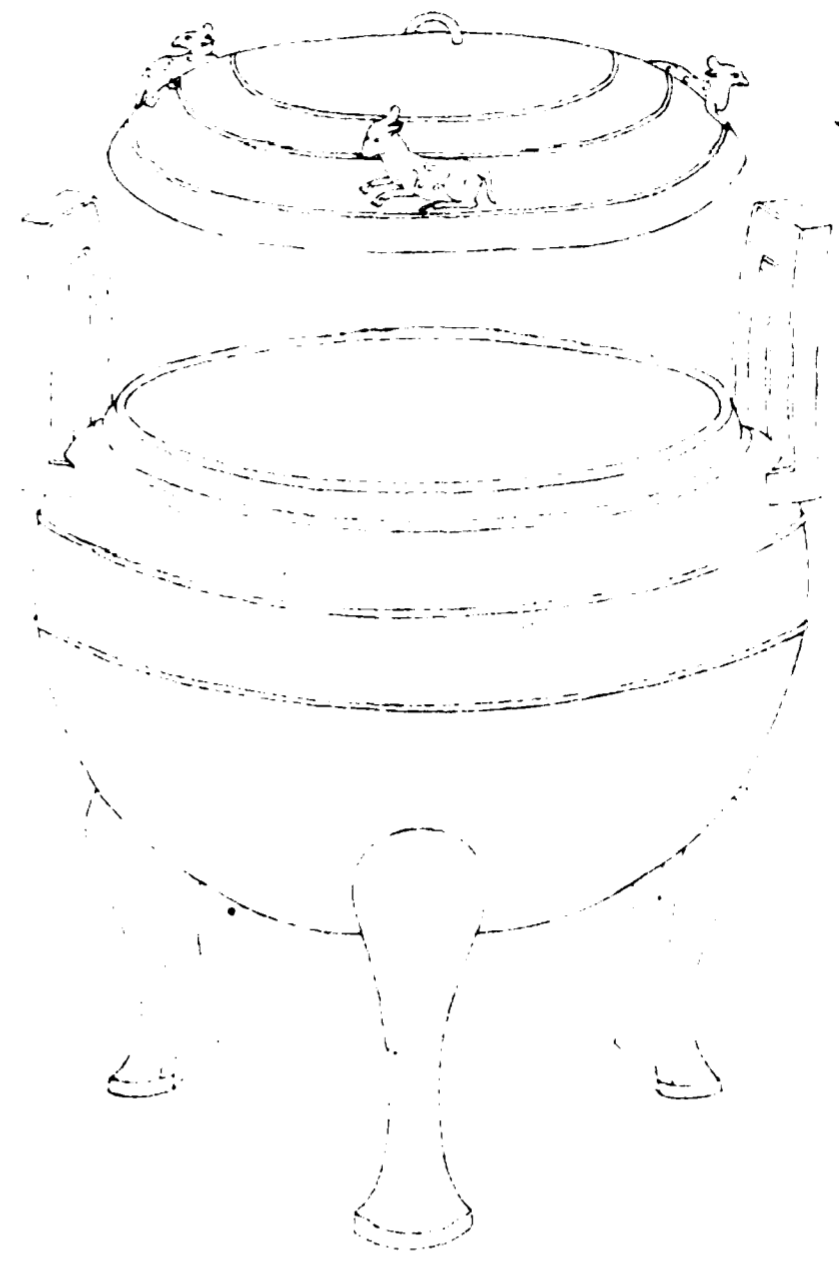

欽定四庫全書

西清古鑑
卷七

十六

右通蓋高九寸八分深五寸八分耳高二寸六分濶一
寸八分口徑七寸八分腹圍二尺八寸三分重二百一
十九兩

漢三羊鼎三

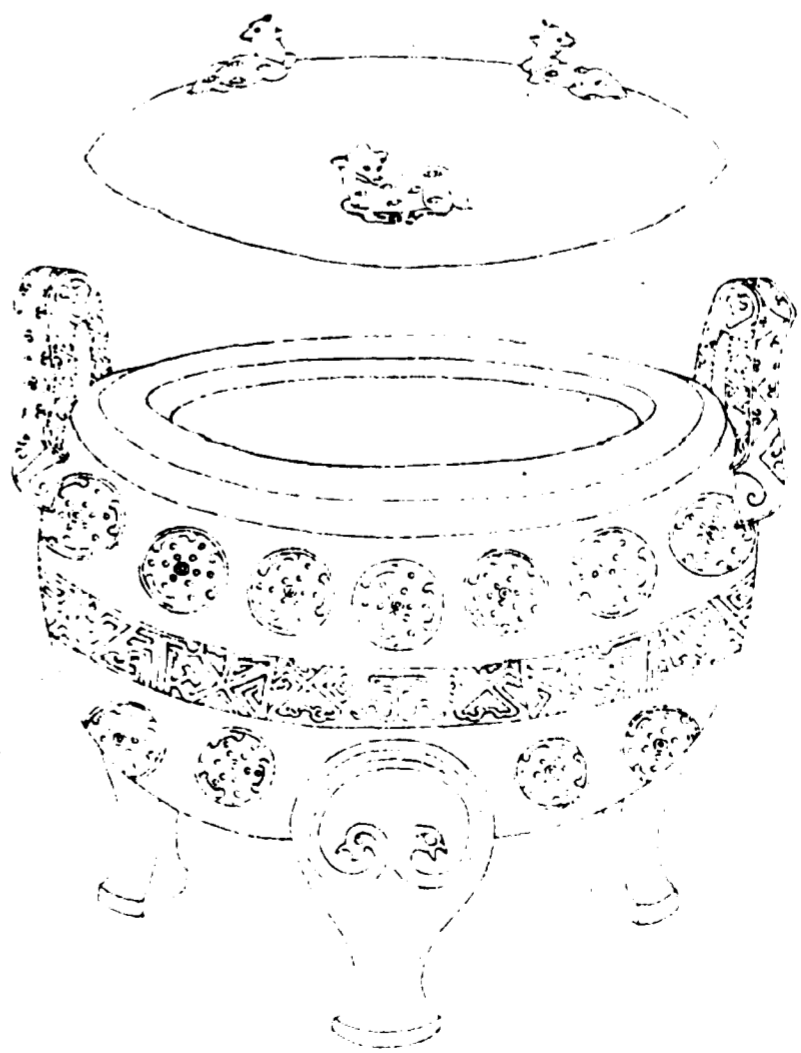

欽定四庫全書

西清古鑑
卷七

十七

右通蓋高六寸深三寸六分耳高二寸二分濶一寸三
分口徑六寸四分腹圍二尺二寸三分重一百二十一
兩

漢三羊鼎四

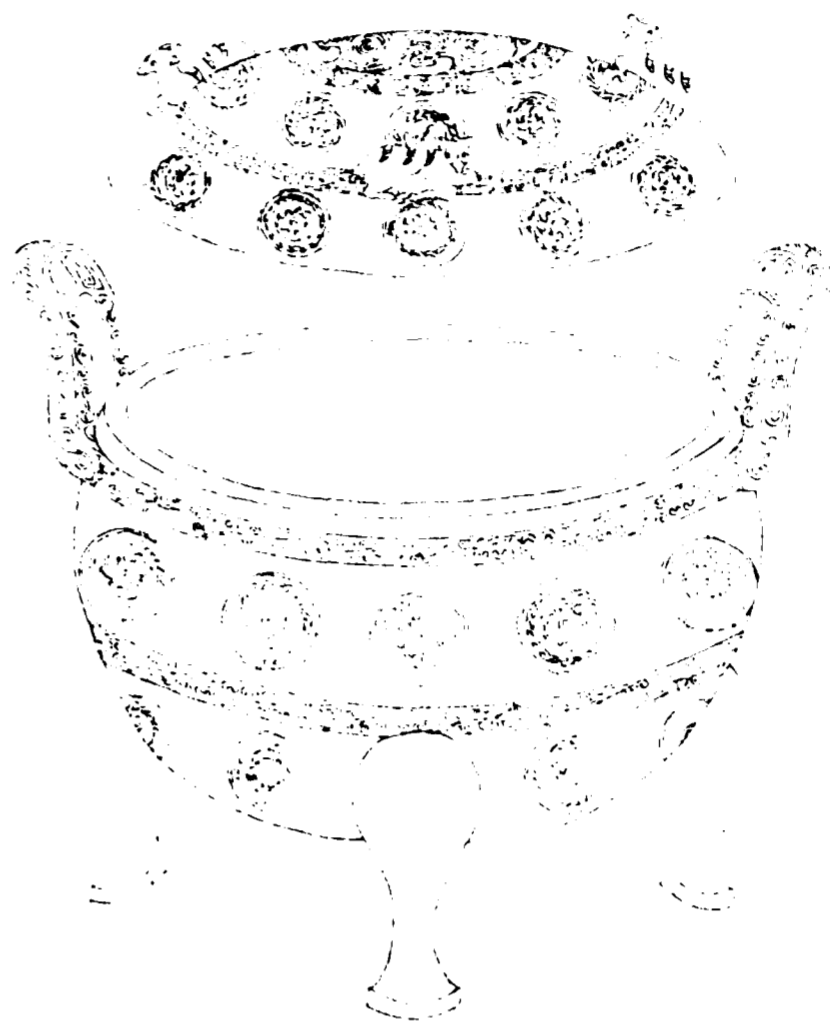

欽定四庫全書

西清古鑑
卷七

十八

右通蓋高五寸八分深三寸九分耳高二寸二分濶一
寸五分口徑五寸六分腹圍二尺一寸重一百六兩

漢三羊鼎五

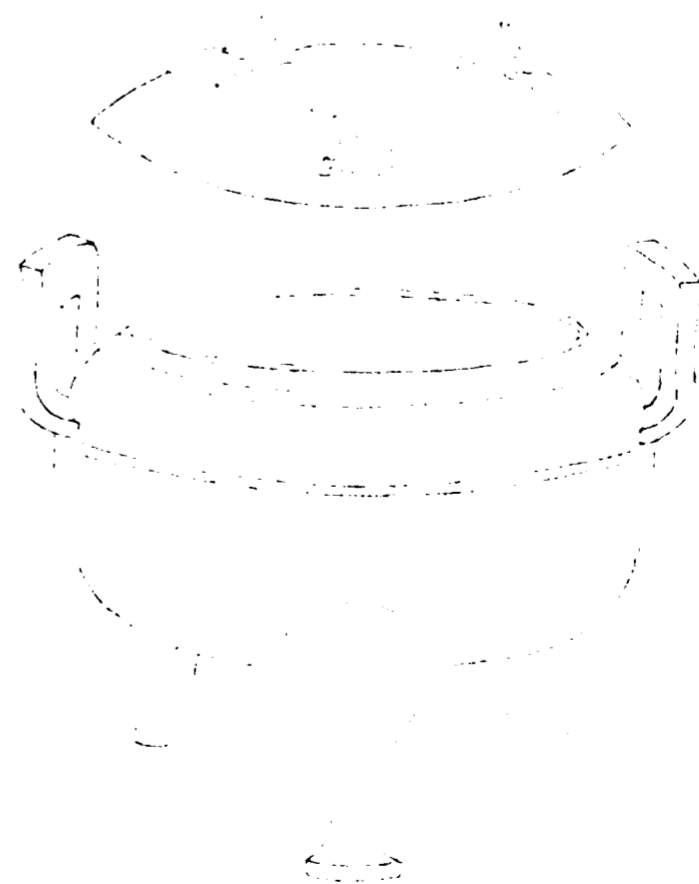

欽定四庫全書

西清古鑑
卷七

十九

右通蓋高四寸九分深二寸六分耳高一寸三分濶九
分口徑四寸一分腹圍一尺五寸七分重四十五兩

漢三羊鼎六



欽定四庫全書

西清古鑑
卷七

三

右通蓋高三寸二分深二寸四分耳高一寸一分濶九分口徑三寸四分腹圍一尺二寸八分重二十九兩

漢三羊小鼎

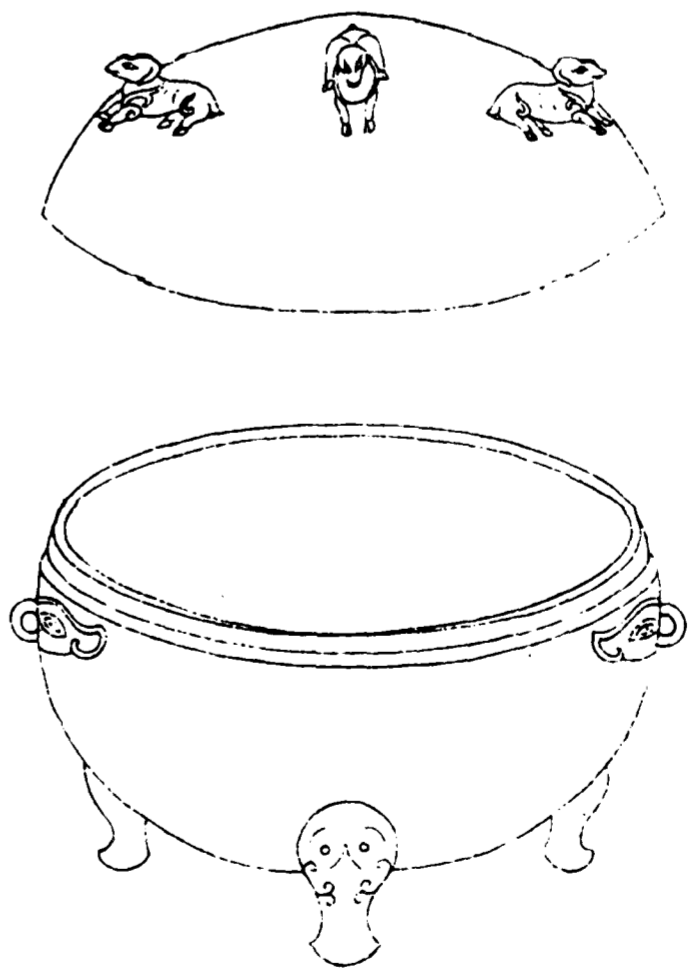

欽定四庫全書

西清古鑑
卷七

三

右通蓋高三寸二分深一寸四分獸耳在旁口徑二寸四分腹圍八寸五分重一十四兩

漢夔紋鼎一

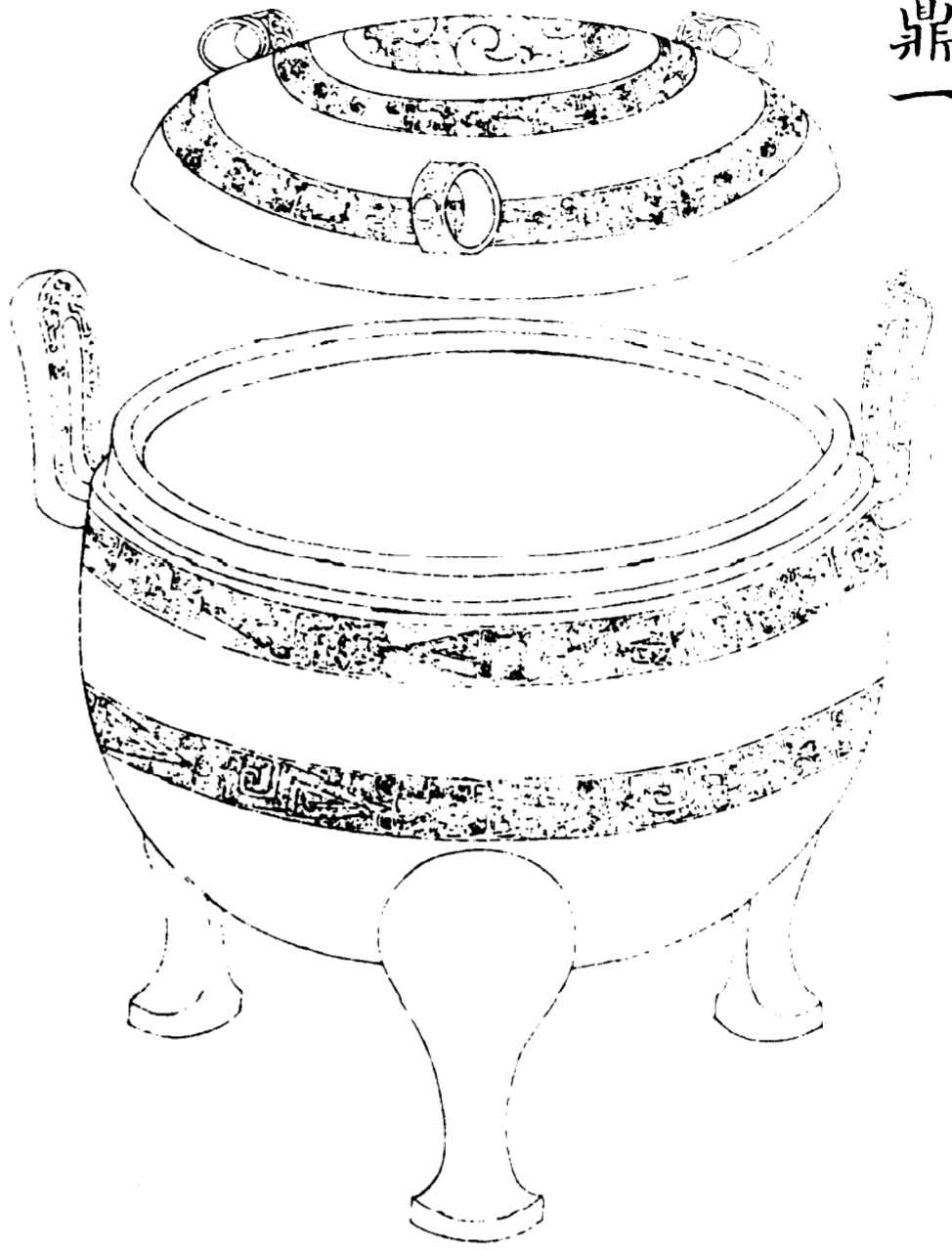

欽定四庫全書

西清古鑑
卷七

三

右通蓋高一尺五分深六寸八分耳高三寸五分濶二寸八分口徑一尺一寸二分腹圍三尺九寸重二百九十一兩

漢夔紋鼎二



欽定四庫全書

西清古鑑
卷七

三

右通蓋高六寸六分深四寸五分耳高一寸九分濶一寸六分口徑六寸五分腹圍二尺一寸六分重七十一兩

漢夔紋鼎三

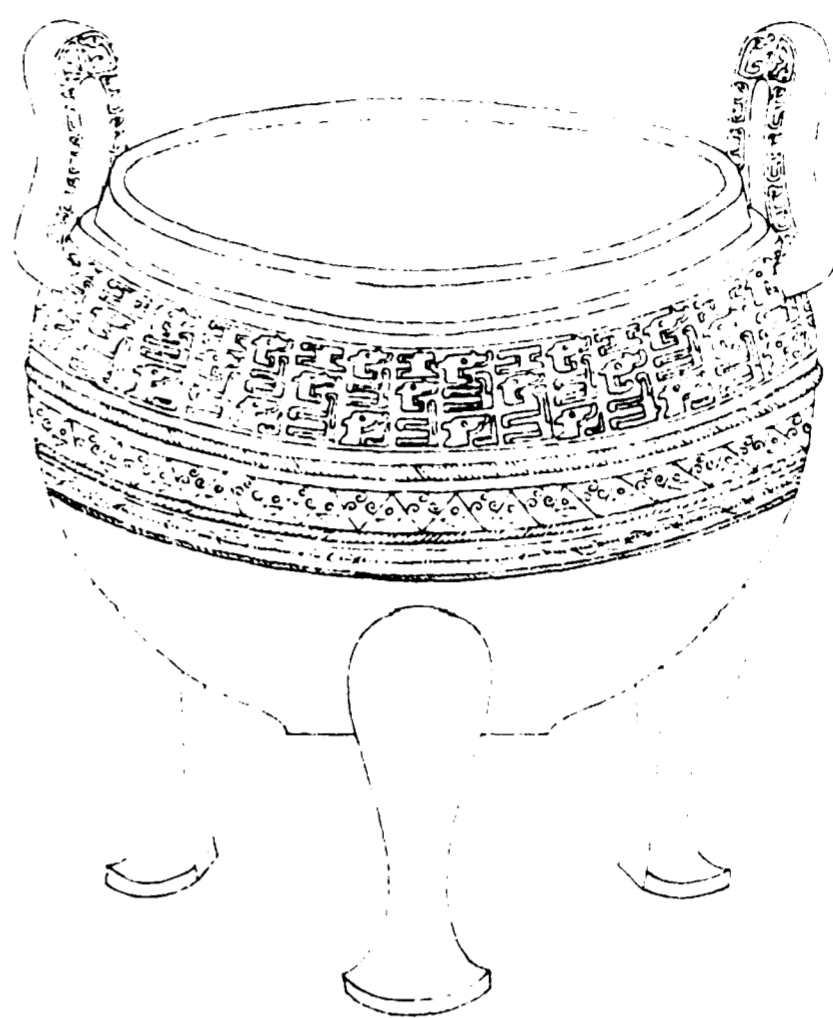

欽定四庫全書

西清古鑑
卷七

十四

右高八寸二分深六寸二分耳高二寸八分濶二寸一分口徑八寸四分腹圍三尺一寸二分重二百三十五兩缺蓋

漢弦紋鼎一

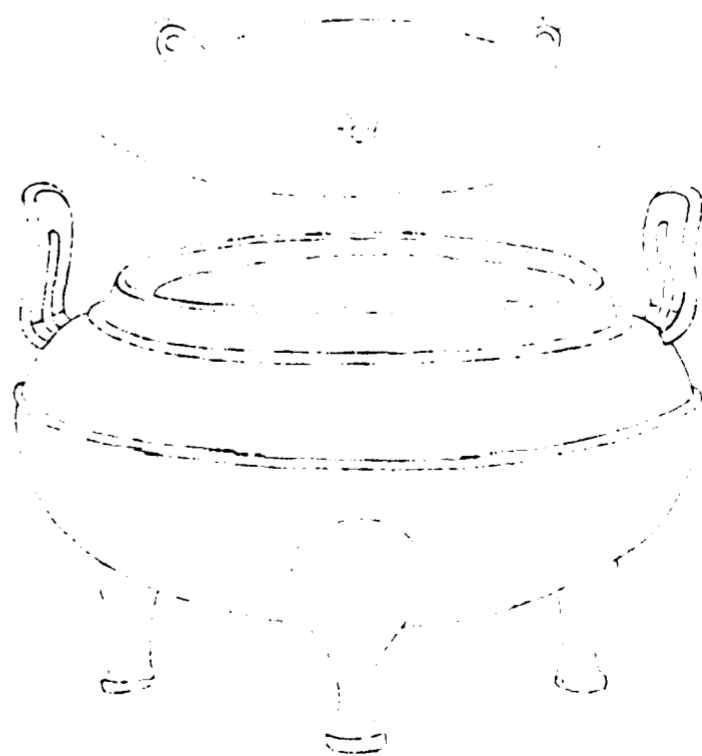

欽定四庫全書

西清古鑑
卷七

十五

右通蓋高四寸九分深三寸一分耳高一寸八分濶一寸二分口徑四寸二分腹圍一尺七寸五分重六十四兩

漢弦紋鼎二

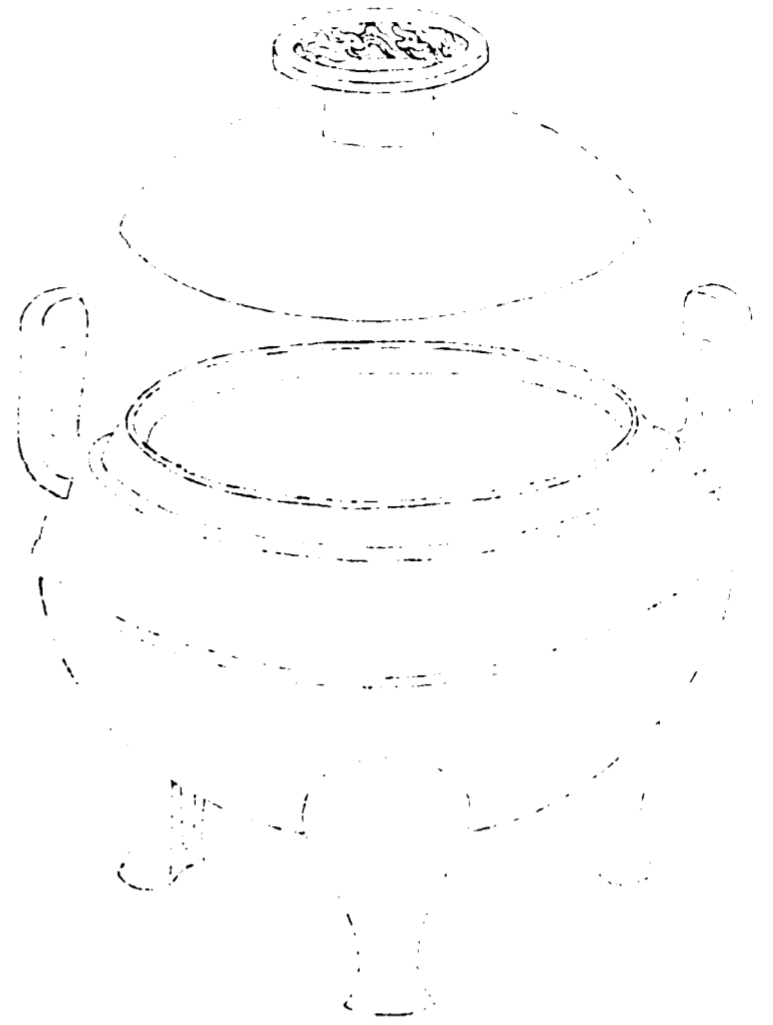

欽定四庫全書

西清古鑑
卷七

五十六

右通蓋高七寸九分深四寸耳高二寸濶一寸四分口
徑五寸八分腹圍二尺一寸九分重九十五兩

漢弦紋鼎三

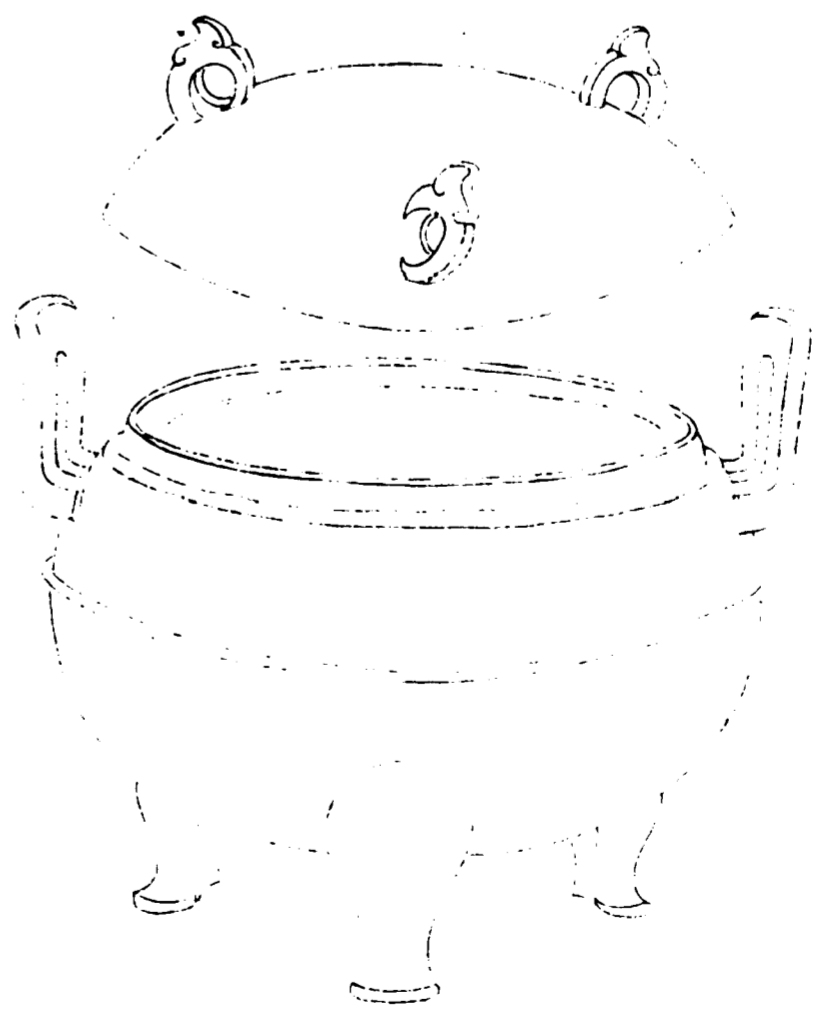

欽定四庫全書

西清古鑑
卷七

五十七

右通蓋高八寸三分深五寸五分耳高三寸濶二寸口
徑九寸三分腹圍三尺三寸重三百三十兩

漢弦紋鼎四

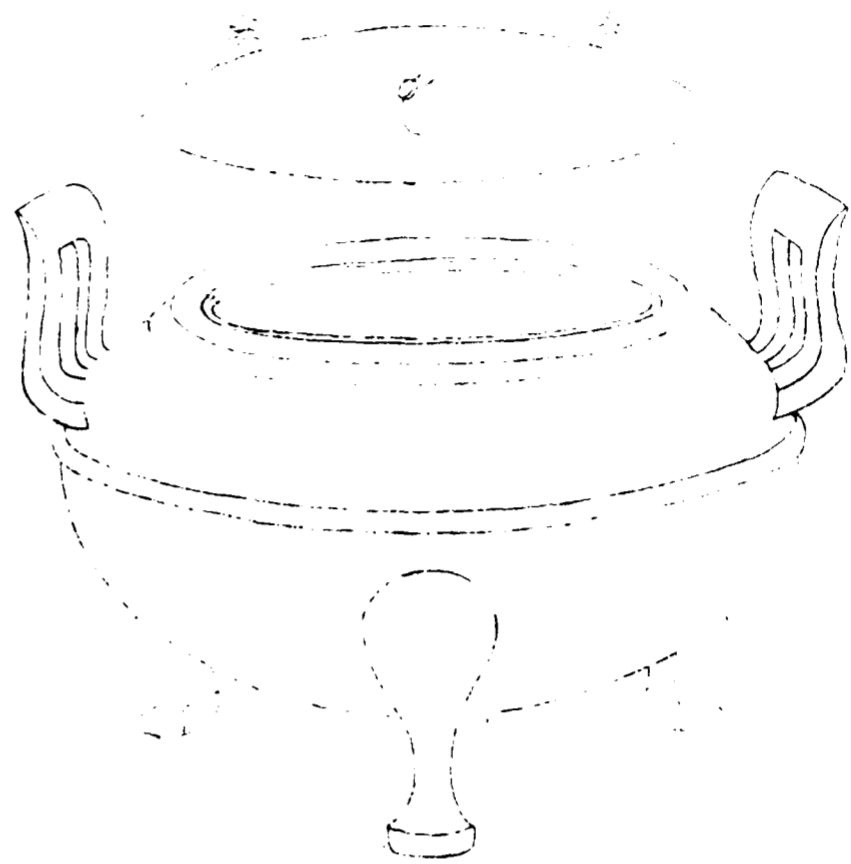

欽定四庫全書

西清古鑑
卷七

十八

右通蓋高五寸二分深三寸三分耳高二寸濶一寸四分口徑四寸六分腹圍二尺六分重九十七兩

漢弦紋鼎五

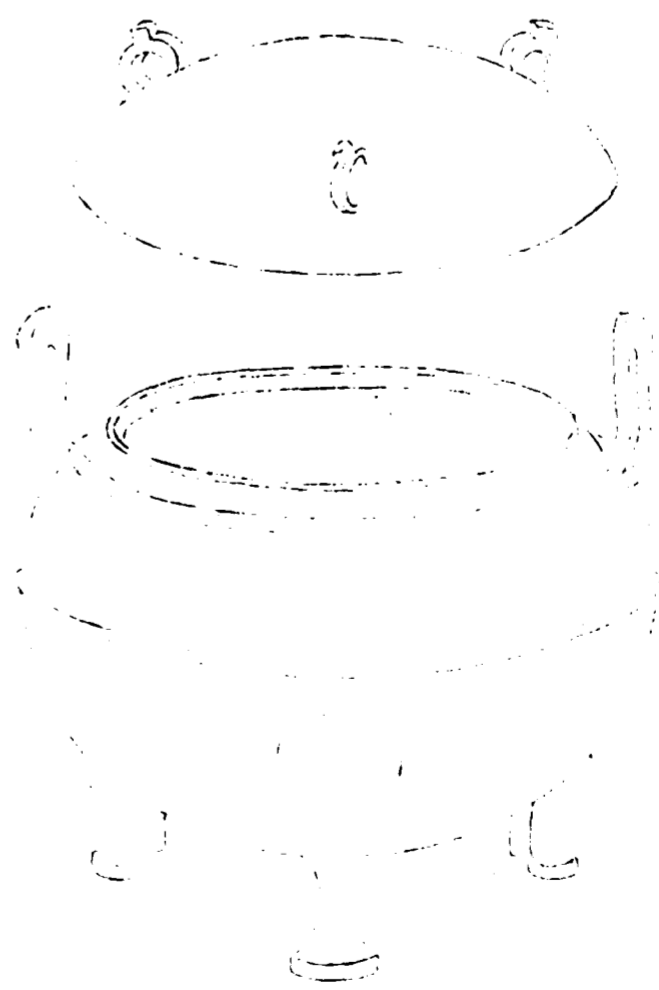

欽定四庫全書

西清古鑑
卷七

十九

右通蓋高五寸深三寸二分耳高一寸七分濶一寸一分口徑四寸三分腹圍一尺七寸二分重五十九兩

漢弦紋鼎六

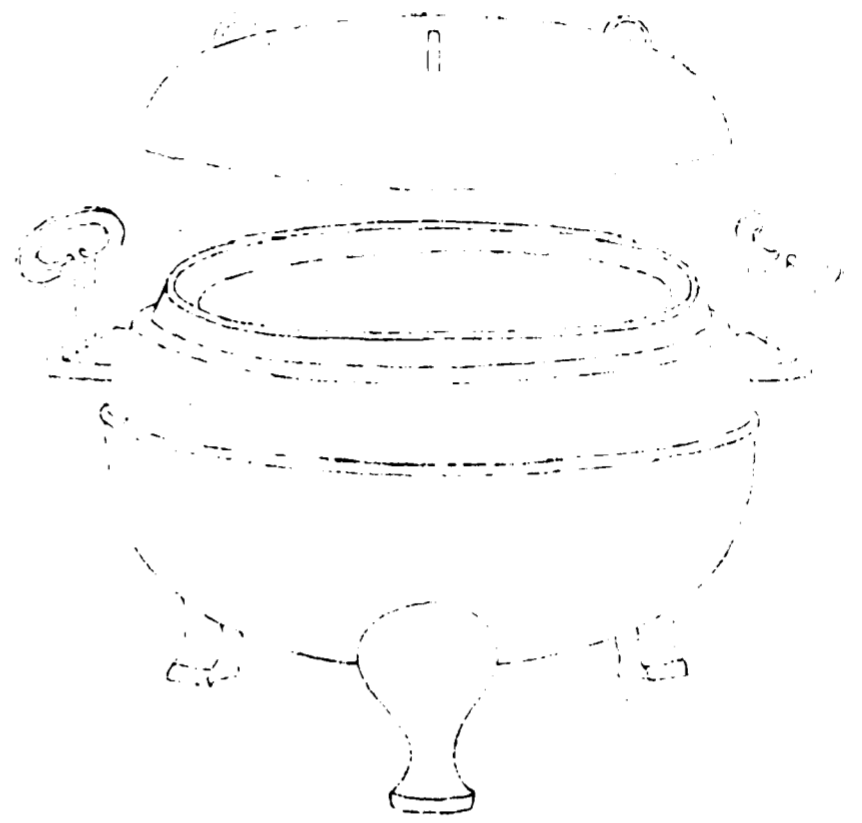

欽定四庫全書

西清古鑑
卷七

三十一

右通蓋高三寸九分深二寸五分耳高一寸四分濶一
寸五分口徑三寸七分腹圍一尺三寸五分重三十一

兩

漢弦紋鼎七

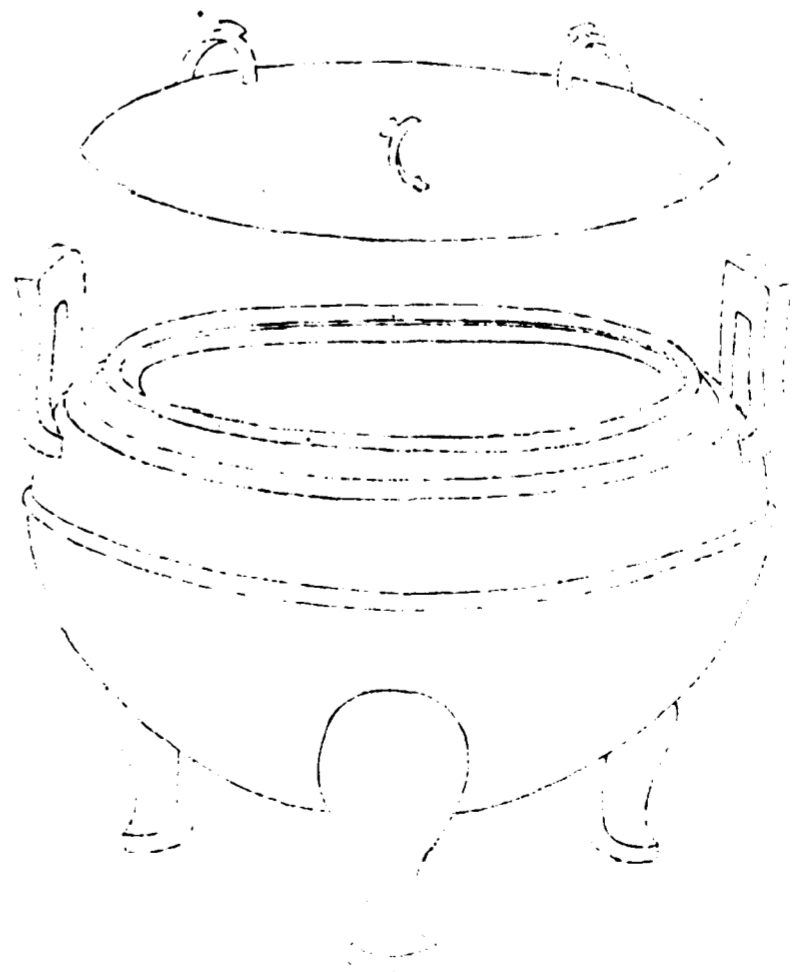

欽定四庫全書

西清古鑑
卷七

三十二

右通蓋高六寸二分深四寸二分耳高二寸濶一寸四
分口徑六寸腹圍二尺二寸七分重一百四十七兩

漢弦紋鼎八

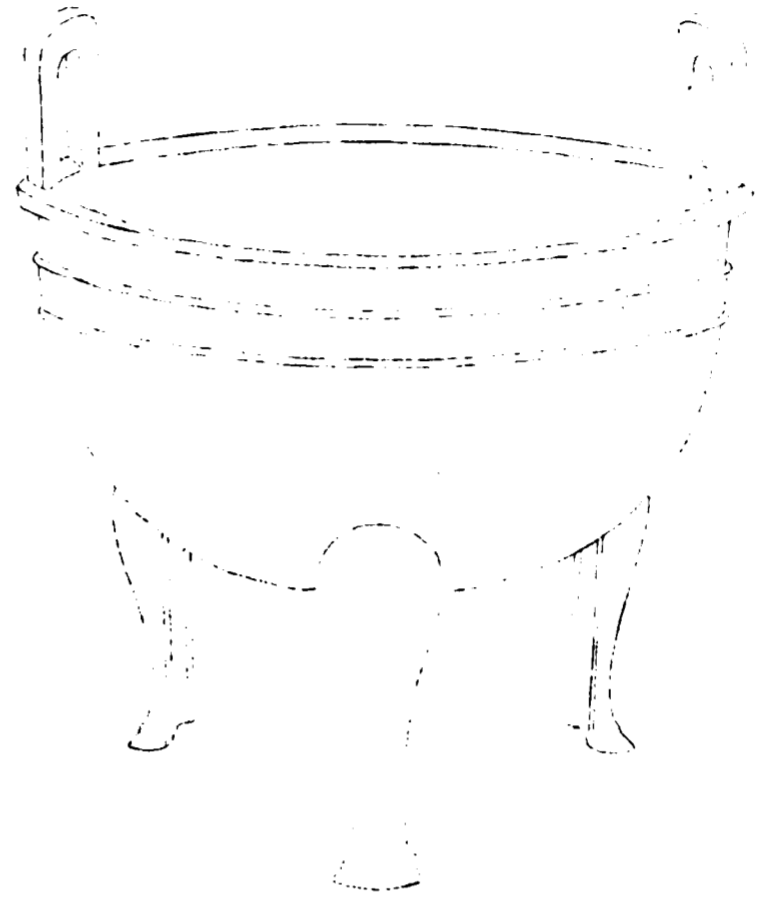

欽定四庫全書

西清古鑑
卷七

三

右高七寸深四寸七分耳高一寸九分濶二寸一分口
徑九寸七分腹圍二尺八寸三分重一百一十九兩

漢弦紋鼎九

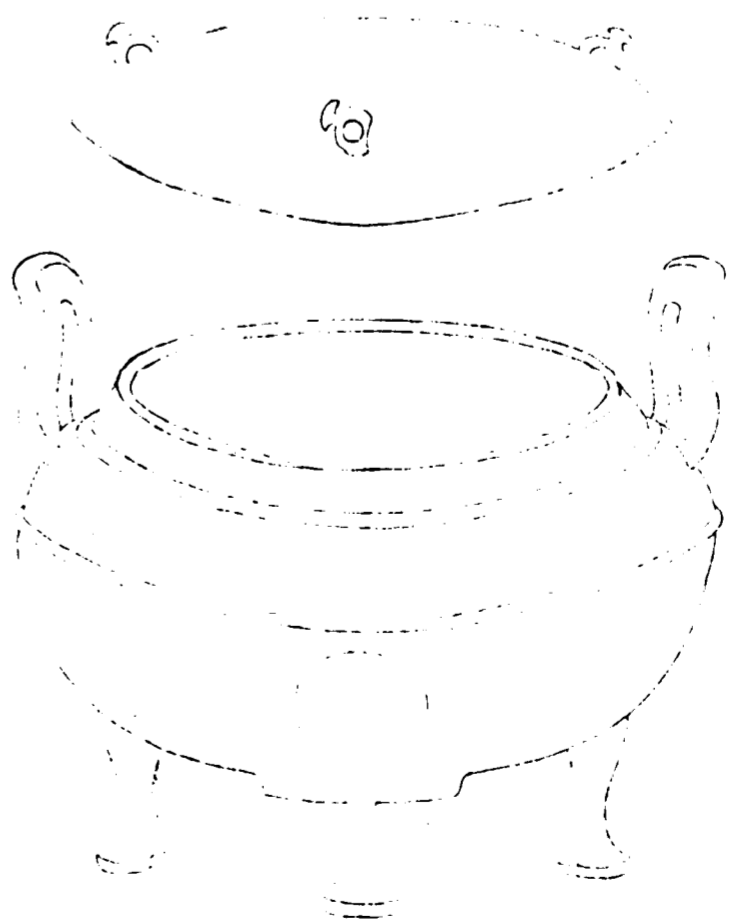

欽定四庫全書

西清古鑑
卷七

三

右通蓋高五寸深二寸九分耳高一寸四分濶一寸一
分口徑四寸四分腹圍一尺七寸一分重二十六兩

漢弦紋鼎十



欽定四庫全書

西清古鑑
卷七

三十四

右通蓋高八寸八分深五寸一分耳高三寸四分濶二寸五分口徑八寸三分腹圍三尺四分重二百三十五兩

漢弦紋鼎十一

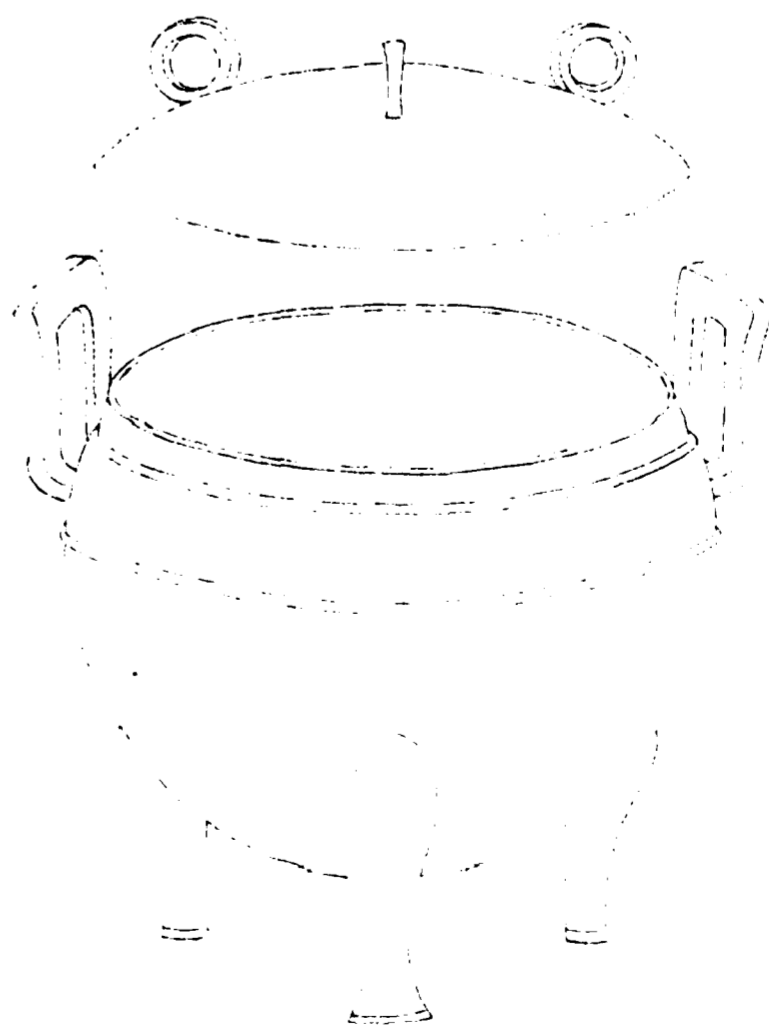

欽定四庫全書

西清古鑑
卷七

三十五

右通蓋高七寸八分深五寸二分耳高二寸九分濶一寸九分口徑七寸四分腹圍二尺六寸三分重一百六十三兩

漢弦紋鼎十二

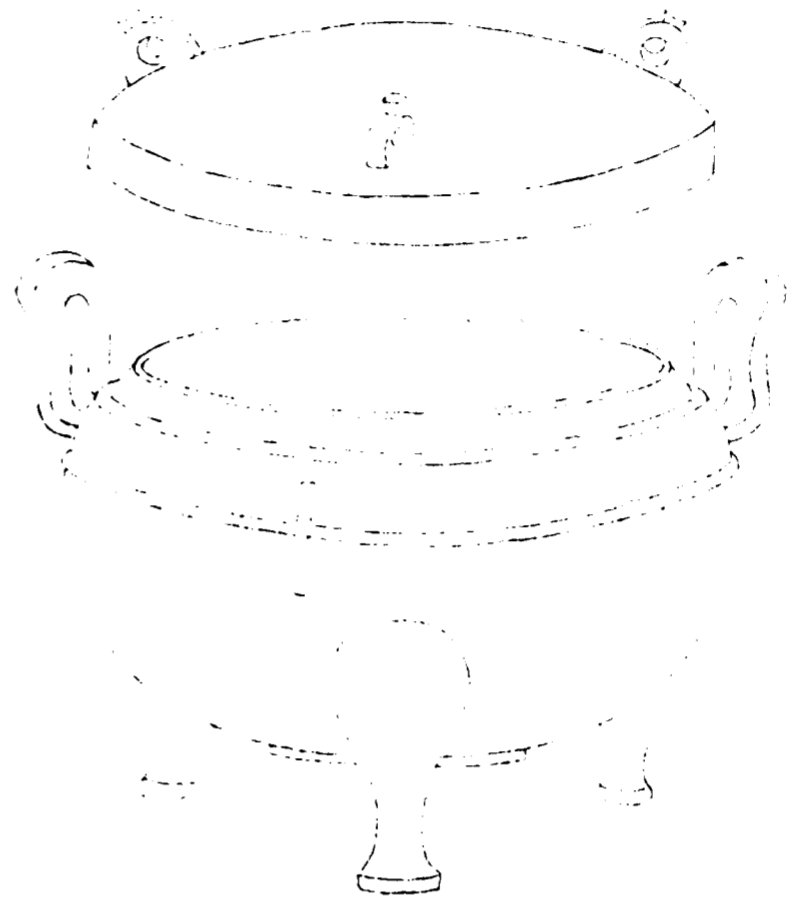

欽定四庫全書

西清古鑑
卷七

三六

右通蓋高四寸五分深二寸九分耳高一寸六分濶一
寸口徑四寸六分腹圍一尺七寸五分重六十四兩

漢弦紋鼎十三

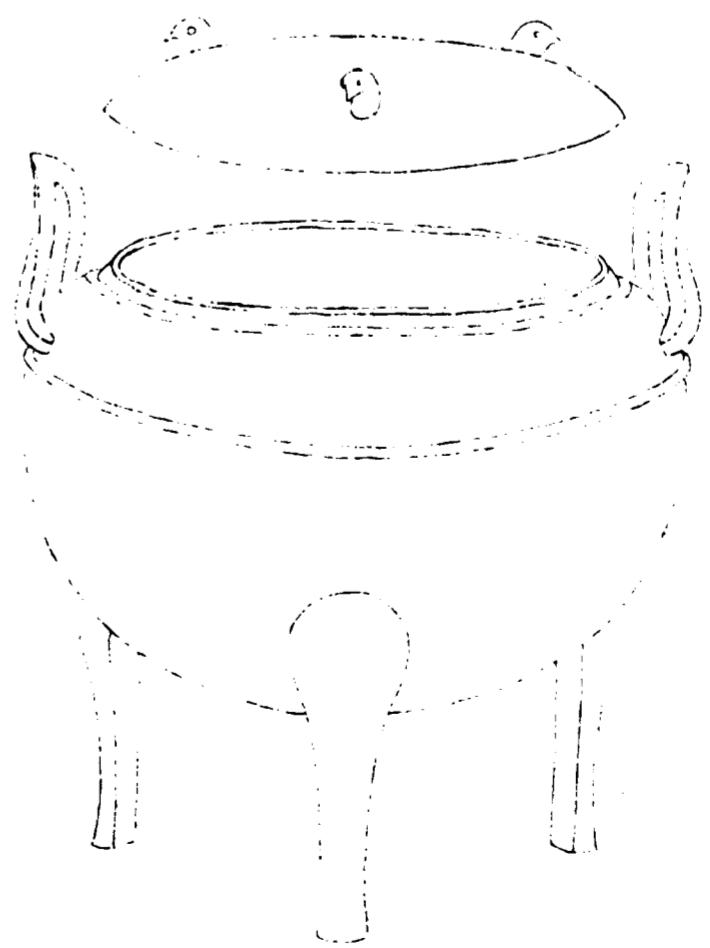

欽定四庫全書

西清古鑑
卷七

三七

右通蓋高六寸一分深三寸四分耳高一寸七分濶一
寸口徑四寸三分腹圍一尺八寸重八十五兩

漢弦紋鼎十四

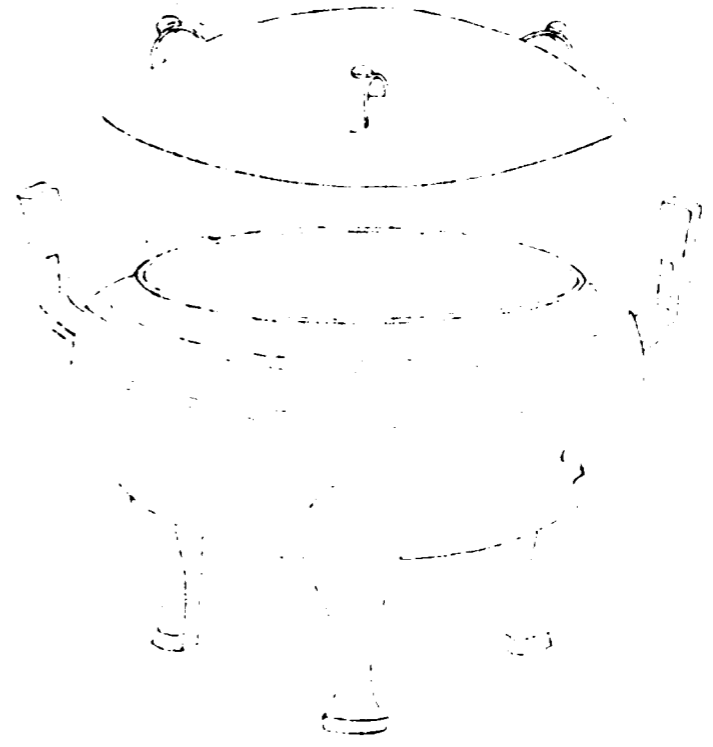

欽定四庫全書

西清古鑑
卷七

三

右通蓋高四寸九分深三寸一分耳高一寸八分濶一
寸口徑四寸六分腹圍一尺八寸四分重七十一兩

漢弦紋鼎十五

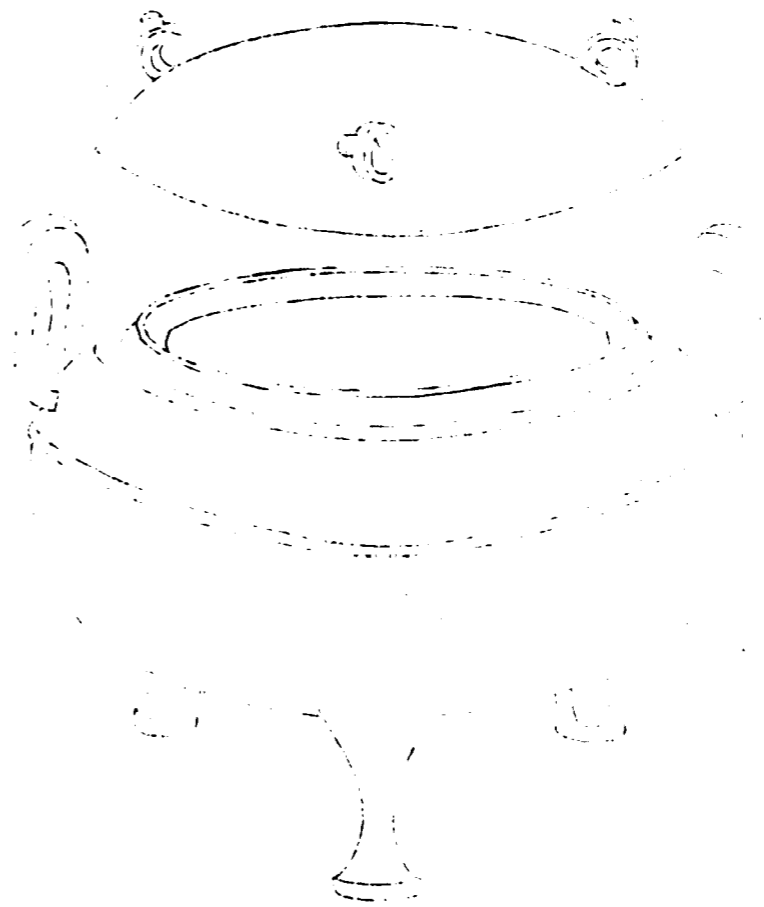

欽定四庫全書

西清古鑑
卷七

三

右通蓋高五寸四分深三寸一分耳高一寸六分濶一
寸三分口徑四寸九分腹圍一尺八寸五分重六十兩

漢弦紋鼎十六



欽定四庫全書

西清古鑑
卷七

早

右通蓋高五寸一分深三寸四分耳高一寸五分濶一
寸一分口徑四寸八分腹圍一尺八寸五分重五十五
兩

漢帶紋小鼎

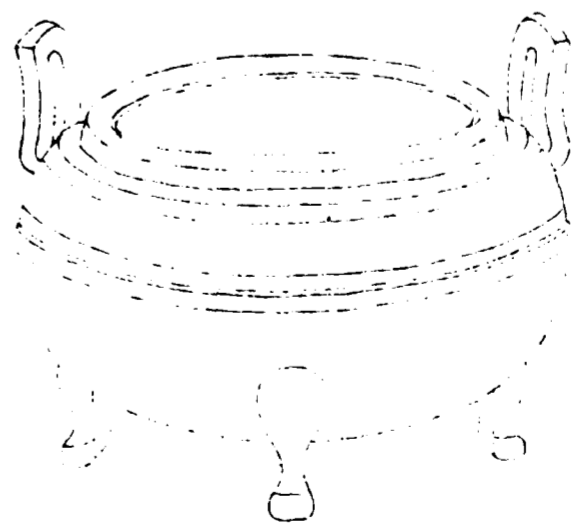

欽定四庫全書

西清古鑑
卷七

早

右高一寸八分深一寸五分耳高八分濶五分口徑二
寸三分腹圍九寸重九兩缺蓋

漢素鼎一

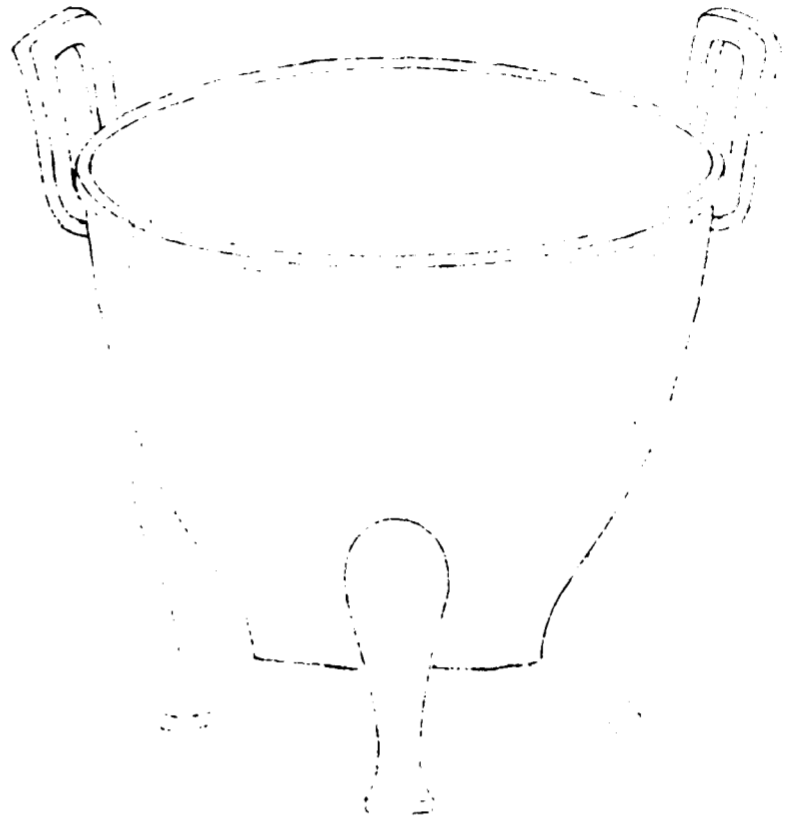

欽定四庫全書

西清古鑑
卷七

四三

右高七寸五分深五寸六分耳高二寸五分濶一寸六分口徑九寸二分腹圍二尺八寸五分重八十九兩

漢素鼎二

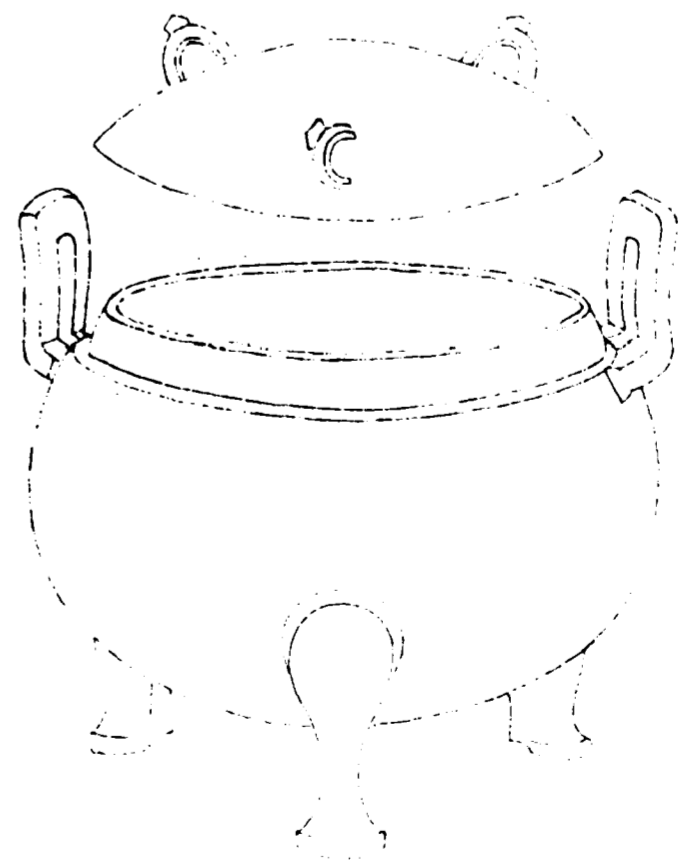

欽定四庫全書

西清古鑑
卷七

四三

右通蓋高五寸九分深三寸四分耳高二寸二分濶一寸三分口徑五寸三分腹圍二尺一寸重八十七兩

漢素鼎三

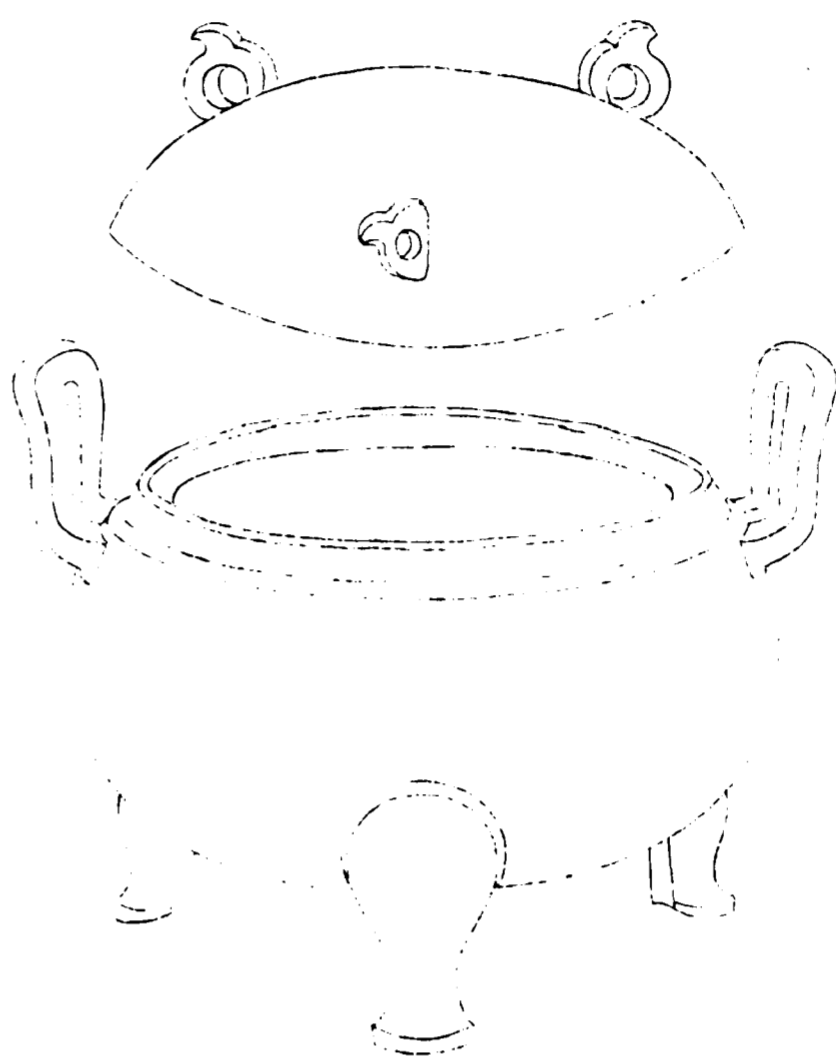

欽定四庫全書

西清古鑑
卷七

四

右通蓋高五寸三分深三寸三分耳高二寸濶一寸三分口徑五寸五分腹圍二尺六分重八十九兩

漢素鼎四

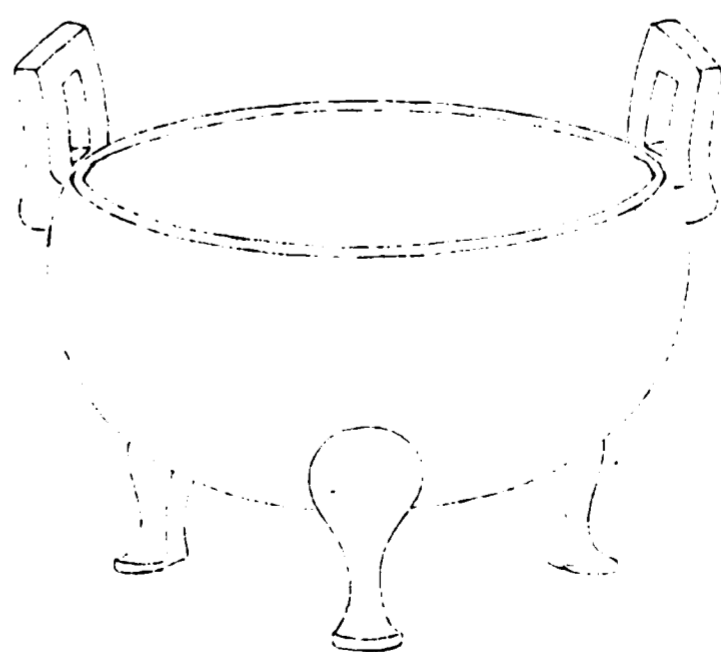

欽定四庫全書

西清古鑑
卷七

五

右高三寸六分深二寸六分耳高一寸八分濶一寸一分口徑五寸腹圍一尺八寸二分重五十兩

西清古鑑卷七

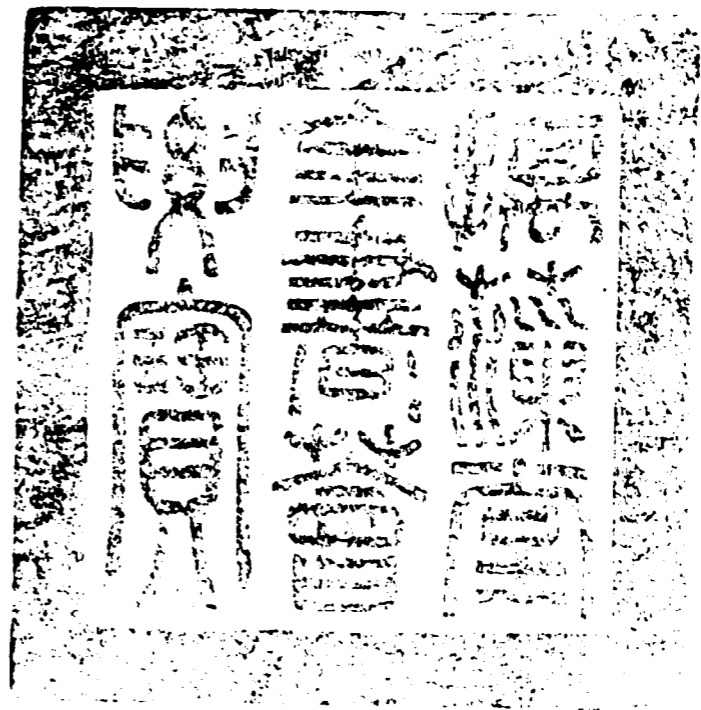

總校官庶吉士臣張能照

校對官庶吉士臣陳 墉

謄錄監生臣浦 靖

繪圖監生臣門慶安

欽定四庫全書會要

史部
西清古鑑卷八

詳校官員外郎臣潘紹觀



欽定四庫全書會要卷一萬四十七

史部

西清古鑑卷八

尊一

商

父乙尊一 有銘

父乙尊二 有銘

祖丁尊 有銘

父丁尊一 有銘

欽定四庫全書

西清古鑑
卷八

父丁尊二 有銘

父丁尊三 有銘

父丁尊四 有銘

己尊 有銘

父己尊 有銘

母己尊 有銘

父辛尊 有銘

父癸尊 有銘

冊尊 有銘

立戈尊 有銘

饗饗尊

帶耳尊

父乙尊盖 有銘

周

乙公尊一 有銘

乙公尊二 有銘

欽定四庫全書

西清古鑑
卷八

萬壽尊 有銘

父巳尊 有銘

癸公尊 有銘

貫尊 有銘

伯和尊一 有銘

伯和尊二 有銘

伯和尊三 有銘

伯矩尊 有銘

伯尊 有銘

邢侯尊 有銘

諸姬尊 有銘

孔尊 有銘

商尊 有銘

效尊 有銘

季受尊 有銘

車尊 有銘

欽定四庫全書

西清古鑑
卷八

鬯尊一 有銘

鬯尊二 有銘

內事尊 有銘

商父乙尊一

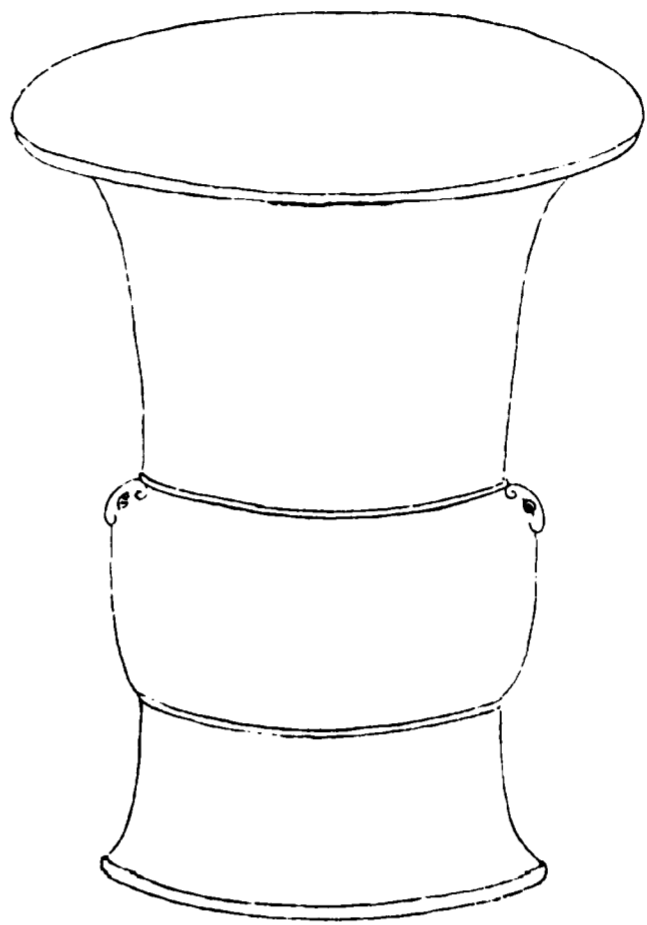

欽定四庫全書

西清古鑑
卷八

四

父乙

父乙

右高六寸四分深五寸二分口徑六寸腹圍一尺一寸
九分重三十二兩

欽定四庫全書

西清古鑑
卷八

五

商父乙尊二



欽定四庫全書

西清古鑑
卷八

六

射
以

○ 父
弓 矢 形 乙

右高七寸八分深六寸三分口徑六寸腹圍一尺一寸
六分重五十五兩

欽定四庫全書

西清古鑑
卷八

七

商祖丁尊

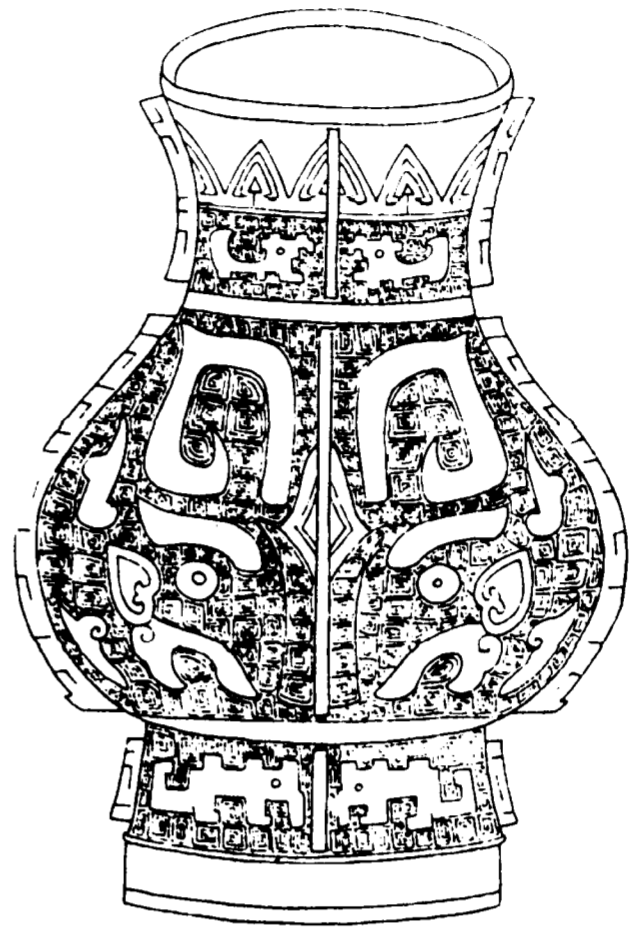

欽定四庫全書

西清古鑑
卷八

八

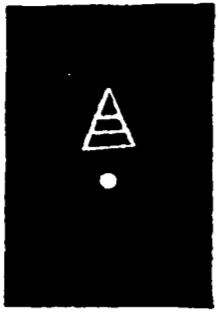

祖丁

右高四寸四分深三寸三分口徑二寸四分腹圍九寸
重二十一兩博古圖有祖丁尊銘作立旗形曰孫作祖
丁此僅二字亦曰祖丁腹俱作饗饗是其類也

欽定四庫全書

西清古鑑
卷八

九

商父丁尊一

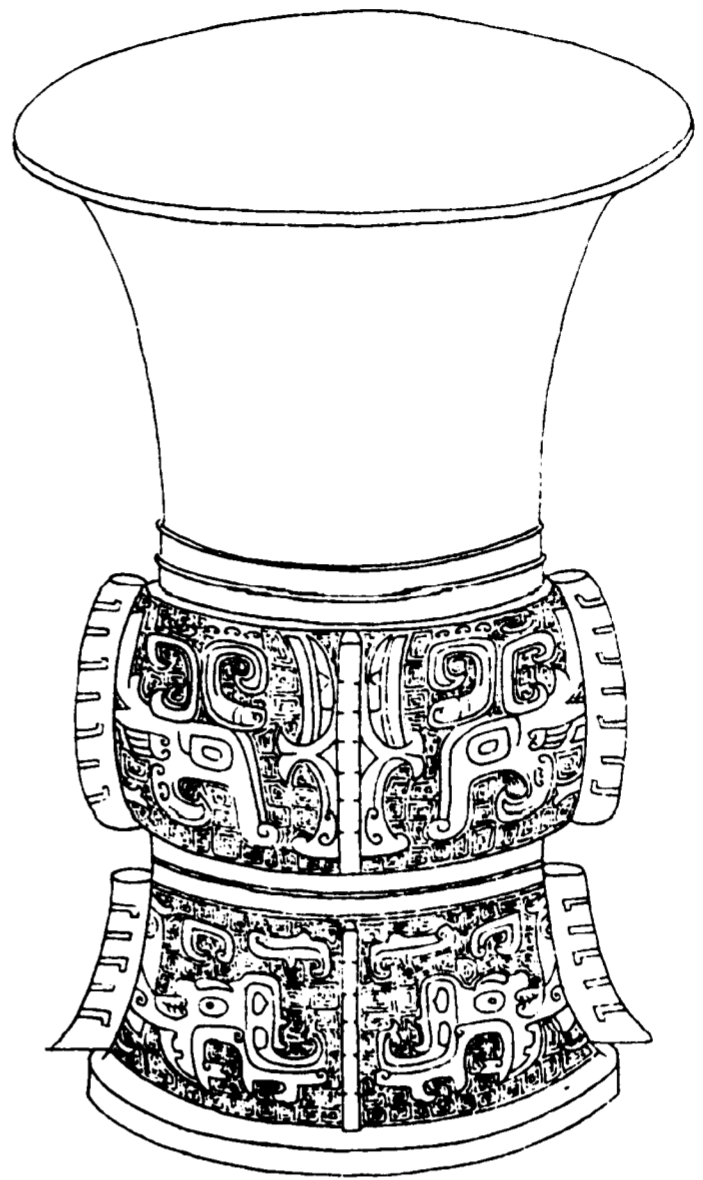

欽定四庫全書

西清古鑑
卷八

十



父丁

右高八寸五分深六寸五分口徑六寸四分腹圍一尺
二寸九分重七十九兩與博古圖所載銘製俱合

欽定四庫全書

西清古鑑
卷八

十一

商父丁尊二

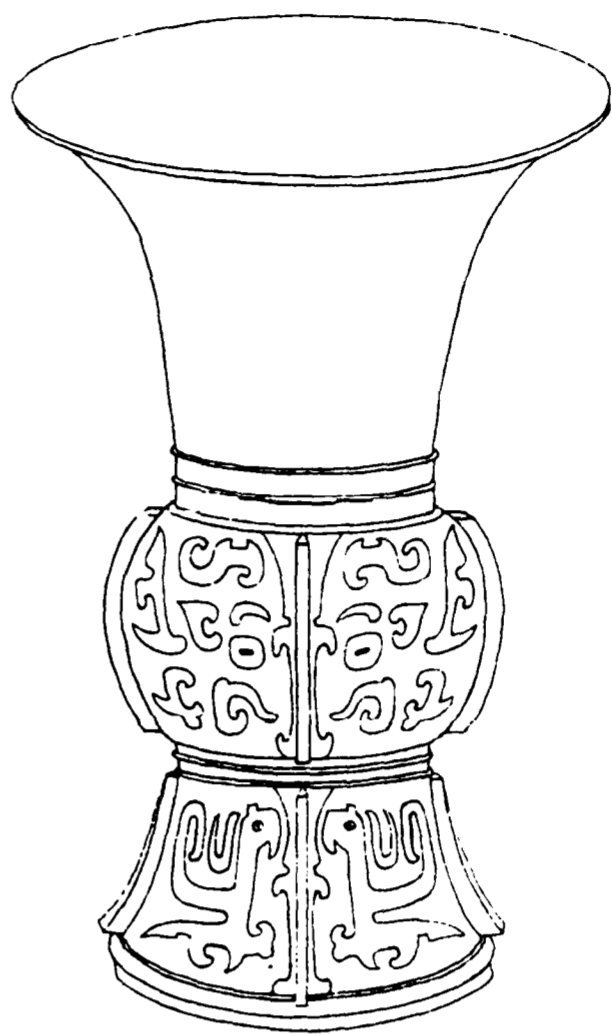

欽定四庫全書

西清古鑑
卷八

十二

父丁

舉父丁

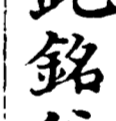
右高八寸八分深六寸八分口徑六寸七分腹圍一尺三分重八十七兩鐘鼎款識有舉冊父癸貞舉冊字作此銘父丁上作字形相近或即舉冊意也以手奉物故謂之舉蓋象形商人尚質與他器銘舉字者異

欽定四庫全書

西清古鑑
卷八

十三

商父丁尊三

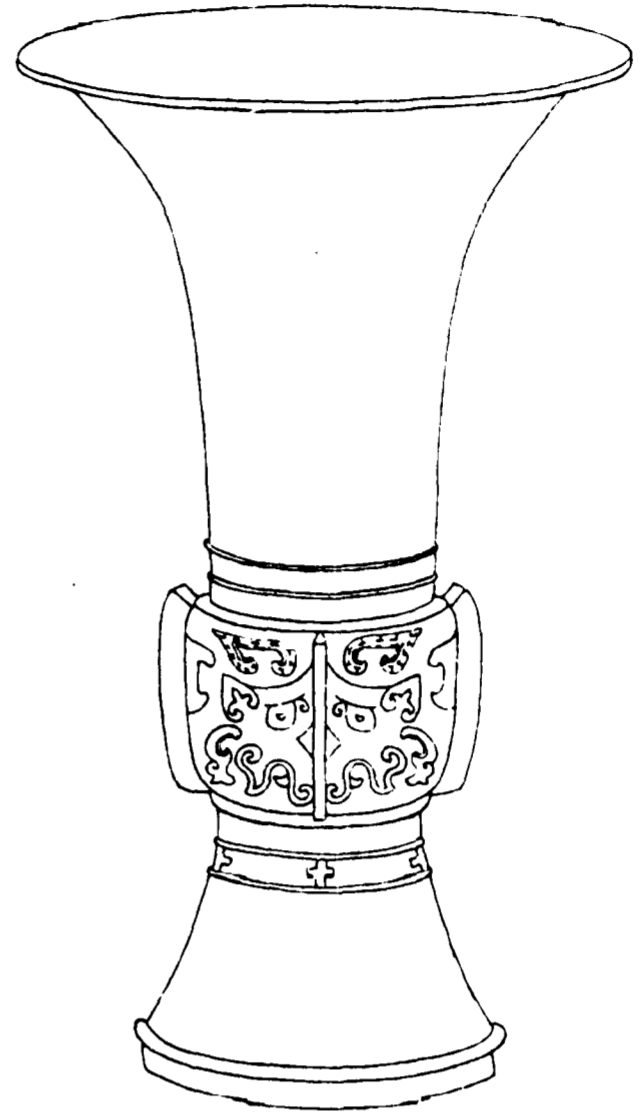

欽定四庫全書

西清古鑑
卷八

十四



父丁
子乙

右高九寸八分深七寸二分口徑六寸六分腹圍九寸
六分重六十三兩

欽定四庫全書

西清古鑑
卷八

十五

商父丁尊四

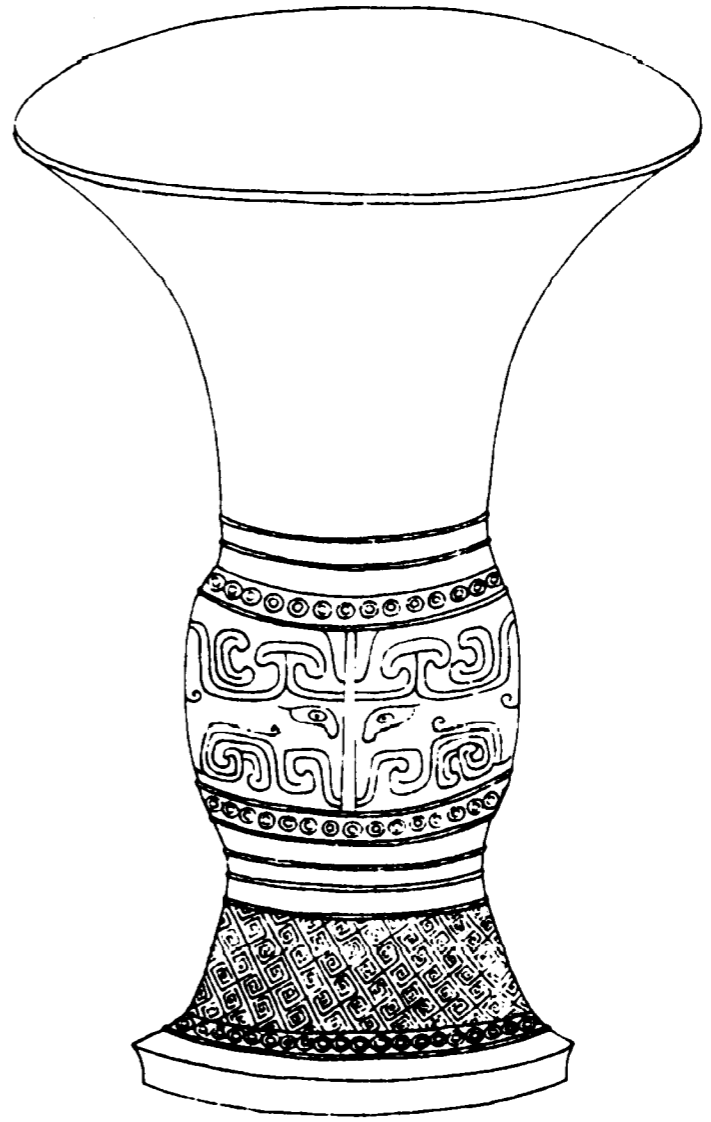

欽定四庫全書

西清古鑑
卷八

十六



子
父丁

右高五寸深三寸五分口徑三寸九分腹圍五寸七分
重一十三兩

欽定四庫全書

西清古鑑
卷八

十七

商己尊



欽定四庫全書

西清古鑑
卷八

十八

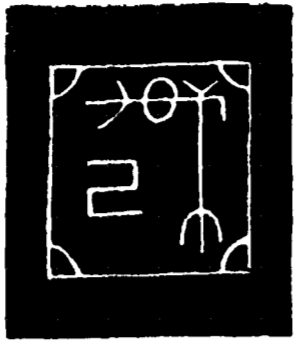

亞形
立戈穿
貝形
中
己

右高七寸四分深六寸口徑七寸三分腹圍一尺六寸
七分重九十一兩博古圖載商父癸鼎作戈穿貝形與
此同

欽定四庫全書

西清古鑑
卷八

十九

商父己尊

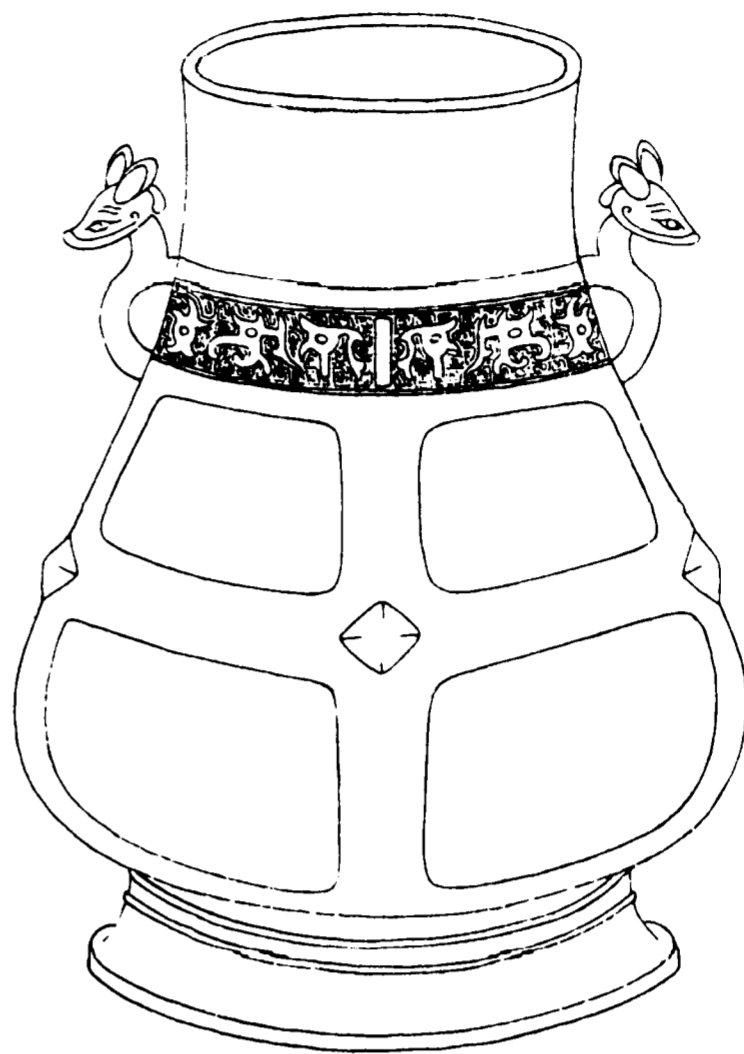

欽定四庫全書

西清古鑑
卷八

二十

冊工冊

父己

冊工冊
子父己

右高八寸三分深七寸六分口縱三寸橫四寸腹圍一尺六寸四分重五十七兩銘作二冊中為工字工與功同銘功也書稱殷之先人有典有冊故冊字商器亦宜有之

欽定四庫全書

西清古鑑
卷八

二十一

商母己尊

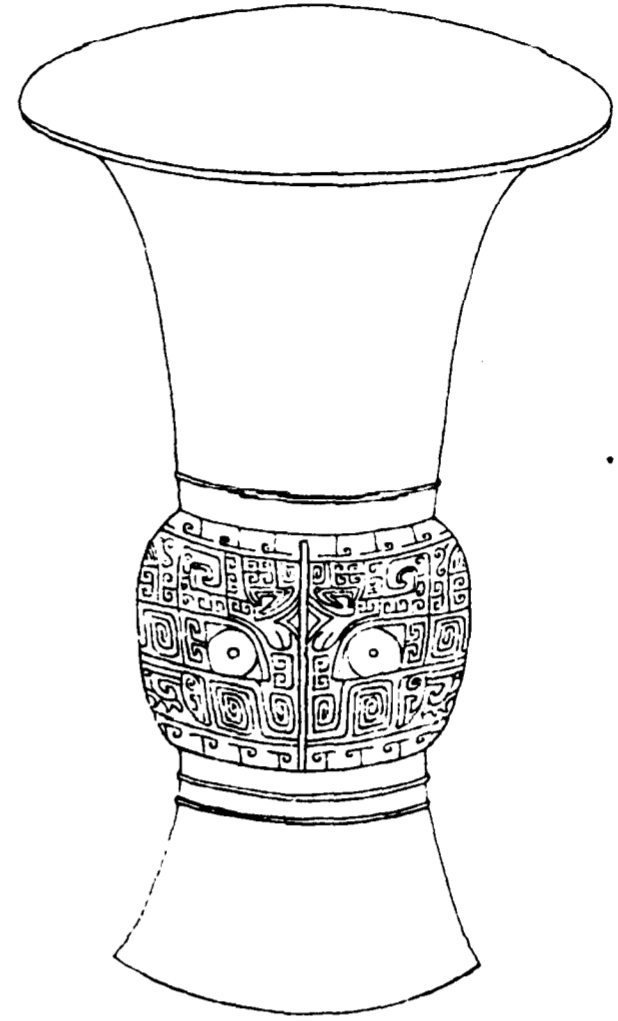

欽定四庫全書

西清古鑑
卷八

二十三

母己

祈子孫母己

右高九寸二分深七寸二分口徑七寸腹圍一尺四寸
三分重八十一兩

欽定四庫全書

西清古鑑
卷八

二十三

商父辛尊

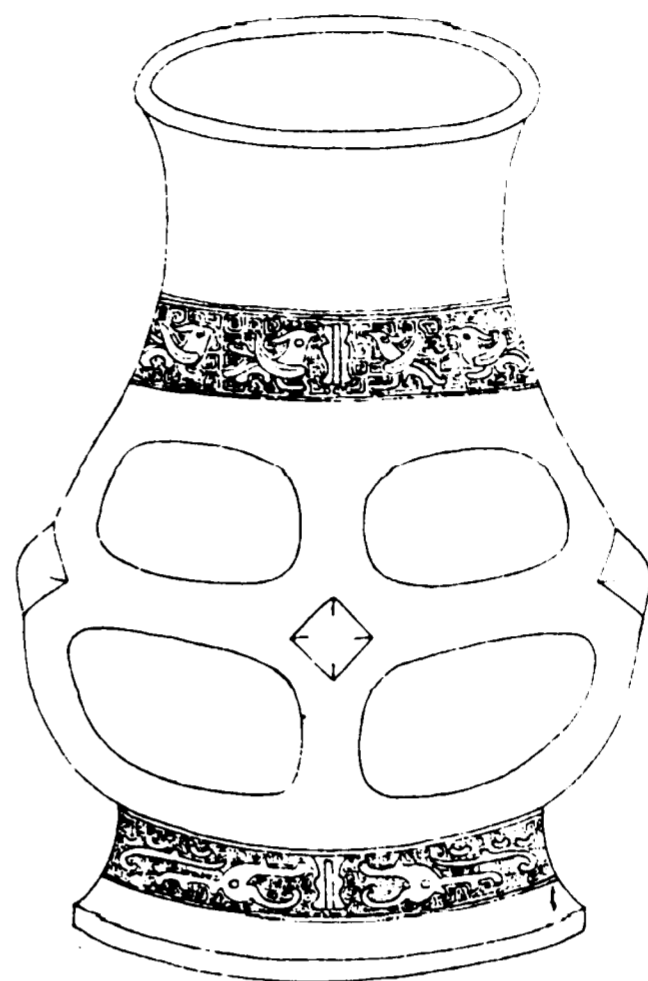

欽定四庫全書

西清古鑑
卷八

二十四



冊
冊
父辛

右高七寸五分深六寸七分口縱三寸一分橫四寸腹
圍一尺五寸一分重五十九兩

欽定四庫全書

西清古鑑
卷八

二十五

商父癸尊



欽定四庫全書

西清古鑑
卷八

二十六

父癸



右高八寸五分深六寸九分口徑六寸二分腹圍一尺二寸五分重七十一兩

欽定四庫全書

西清古鑑
卷八

二十七

商冊尊

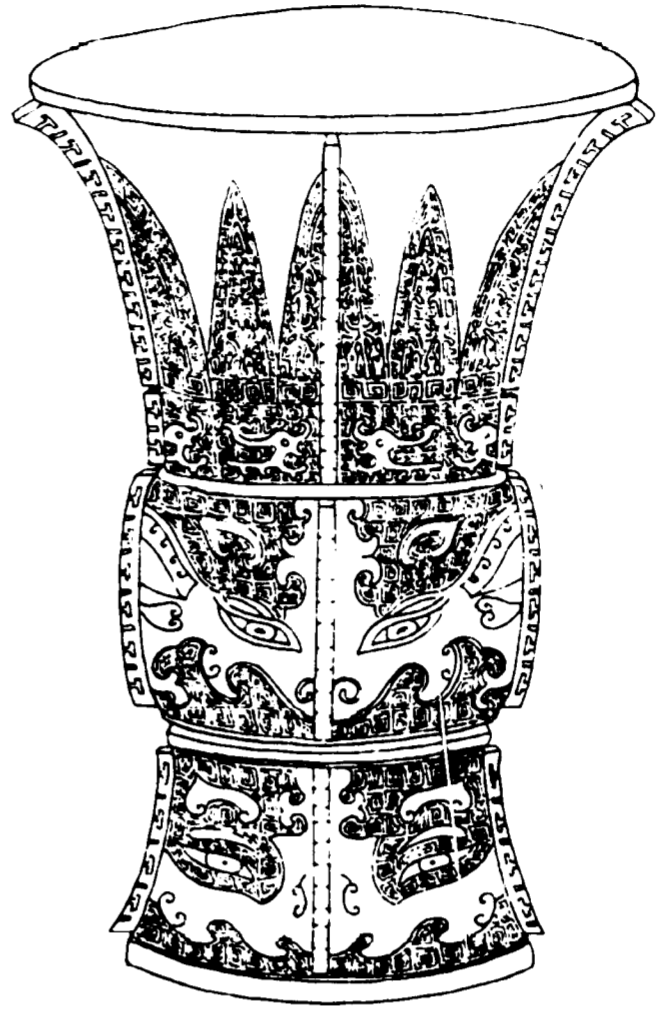

欽定四庫全書

西清古鑑
卷八

二十八



冊

右高一尺四寸六分深一尺六分口徑九寸三分腹圍
二尺四分重三百六十三兩

欽定四庫全書

西清古鑑
卷八

二十九

商立戈尊

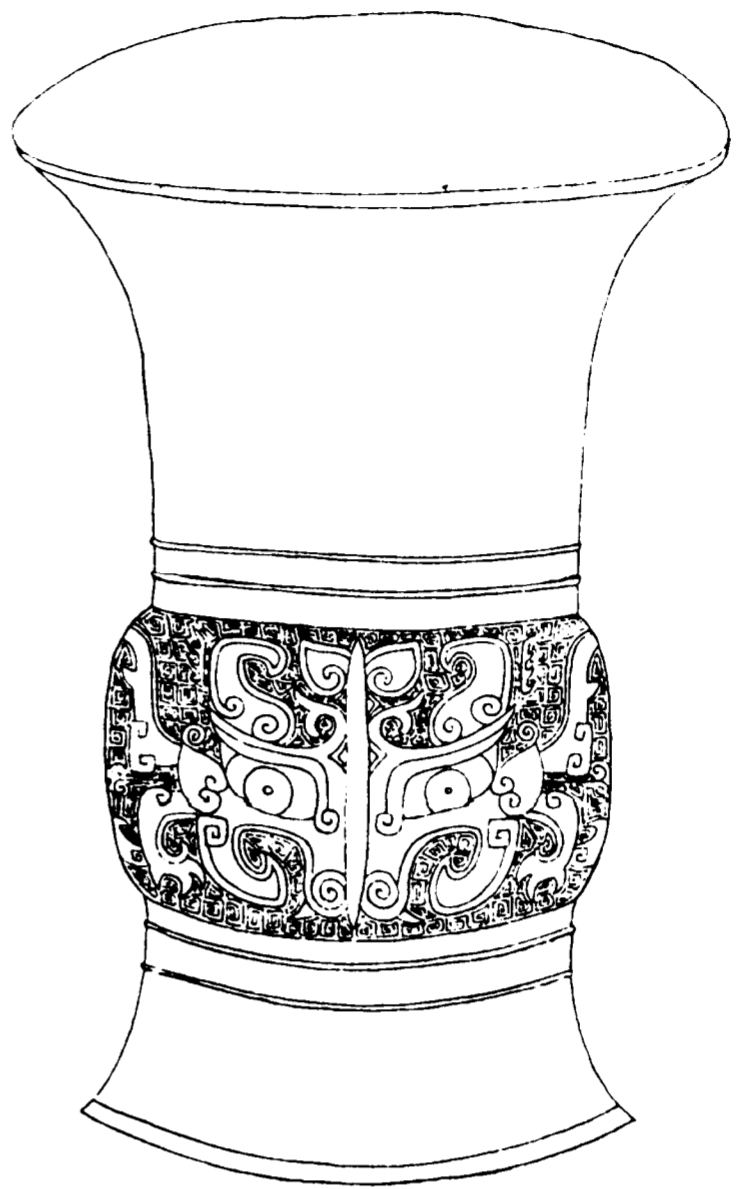

欽定四庫全書

西清古鑑
卷八

三十



立戈形

右高六寸一分深五寸二分口徑如之腹圍一尺一寸
六分重四十九兩

欽定四庫全書

西清古鑑
卷八

三十一

商饗饗尊

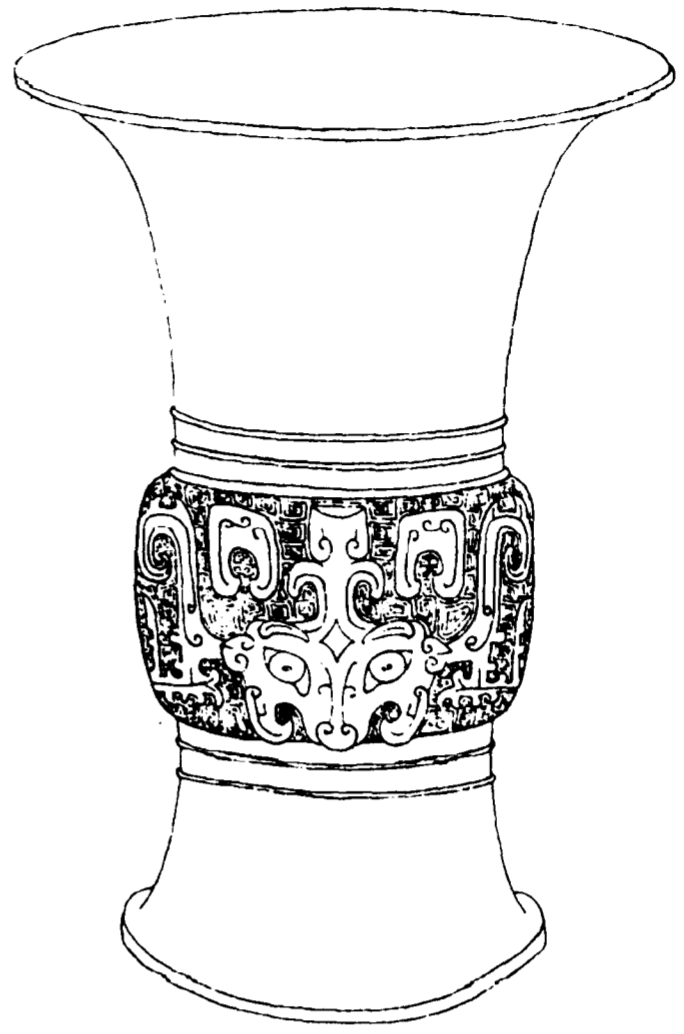

欽定四庫全書

西清古鑑
卷八

三十三

右高七寸六分深六寸三分口徑六寸二分腹圍一尺
一寸九分重四十七兩

商帶耳尊

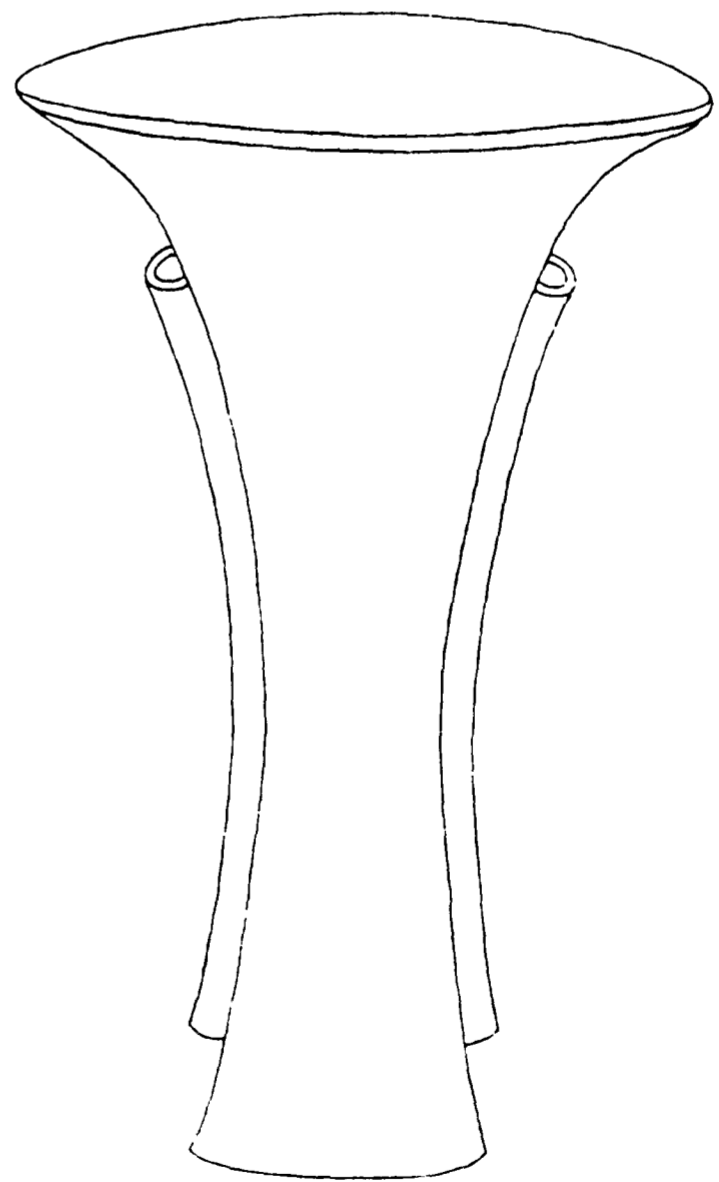

欽定四庫全書

西清古鑑
卷八

三十三

右高八寸八分深五寸八分口徑五寸八分重五十二
兩

商父乙尊蓋

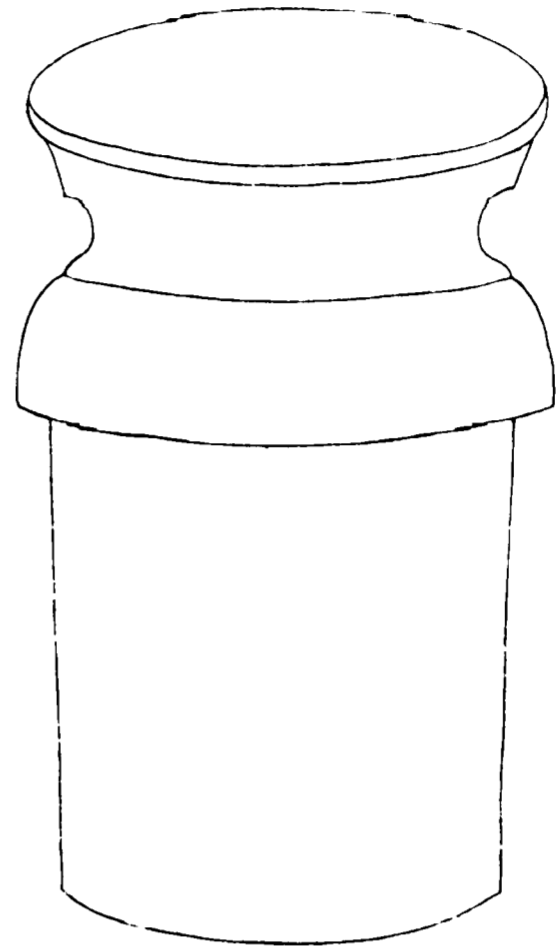

欽定四庫全書

西清古鑑
卷八

三十四



格中
父乙
橫戈

右高四寸深三寸口徑二寸一分重一十二兩五銖

欽定四庫全書

西清古鑑
卷八

三十五

周乙公尊一

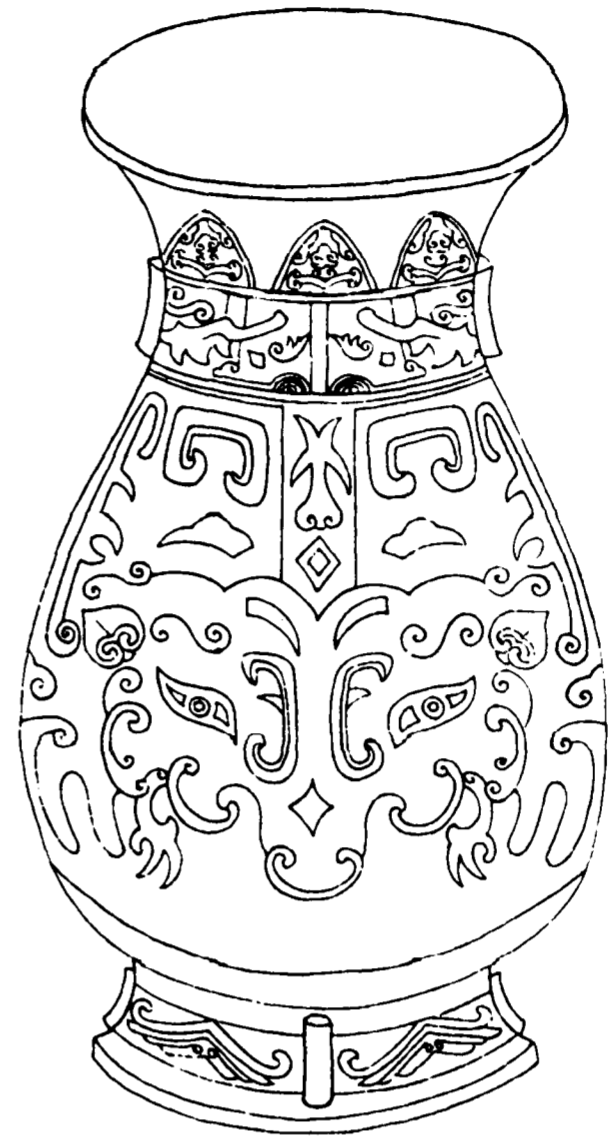

欽定四庫全書

西清古鑑
卷八

三十六



乙公作
萬壽

右高五寸二分深四寸四分口縱三寸二分橫三寸六分腹圍一尺七分重二十九兩金銀錯按史記齊世家丁公呂伋之子為乙公得據銘知為齊器

欽定四庫全書

西清古鑑
卷八

三十七

周乙公尊二

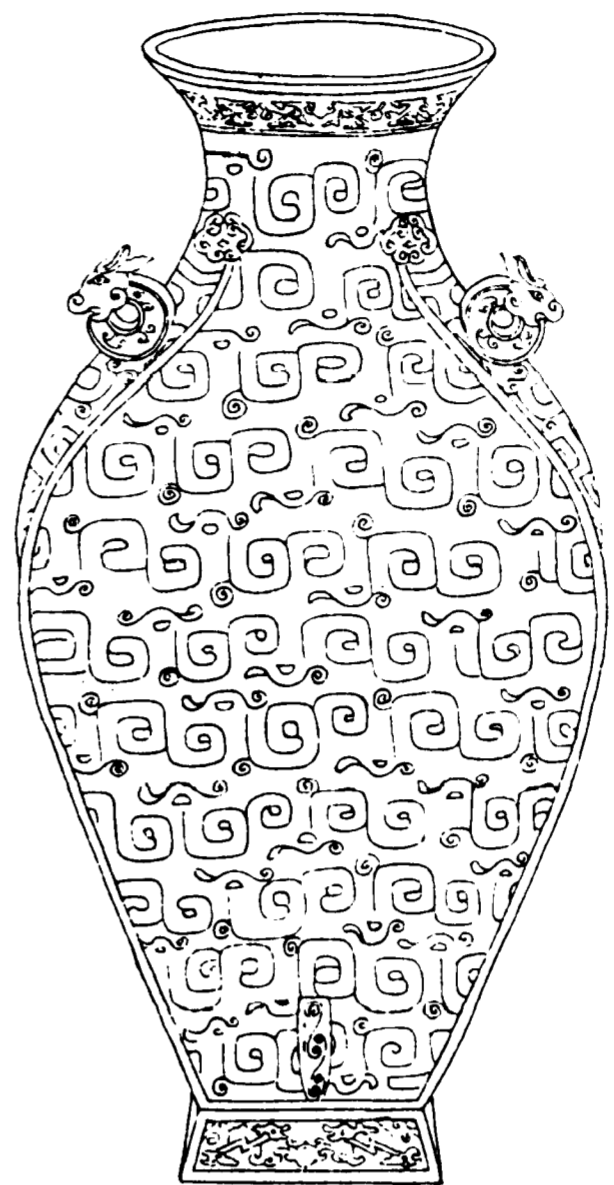

欽定四庫全書

西清古鑑
卷八

三十八



乙公作
萬壽
尊鼎子
孫永

右高一尺六寸一分深一尺四寸二分口徑六寸五分
腹圍三尺三寸六分重三百九十五兩銘曰尊鼎按禮
明堂位著殷尊也注著者無足而底著于地此器為尊
然圈足不得為著尊又宋黃伯思云鼎之無足者曰著
鼎顧此器與鼎象更弗類不得謂之著鼎又明甚且銘
首五字與前乙公尊合仍命之曰乙公尊又夢溪筆談
得古銅黃彝刻畫甚繁大體似繆篆又如闌楯間所畫
迴波曲水之文此紋鏤近之

欽定四庫全書

西清古鑑
卷八

三十九

周萬壽尊

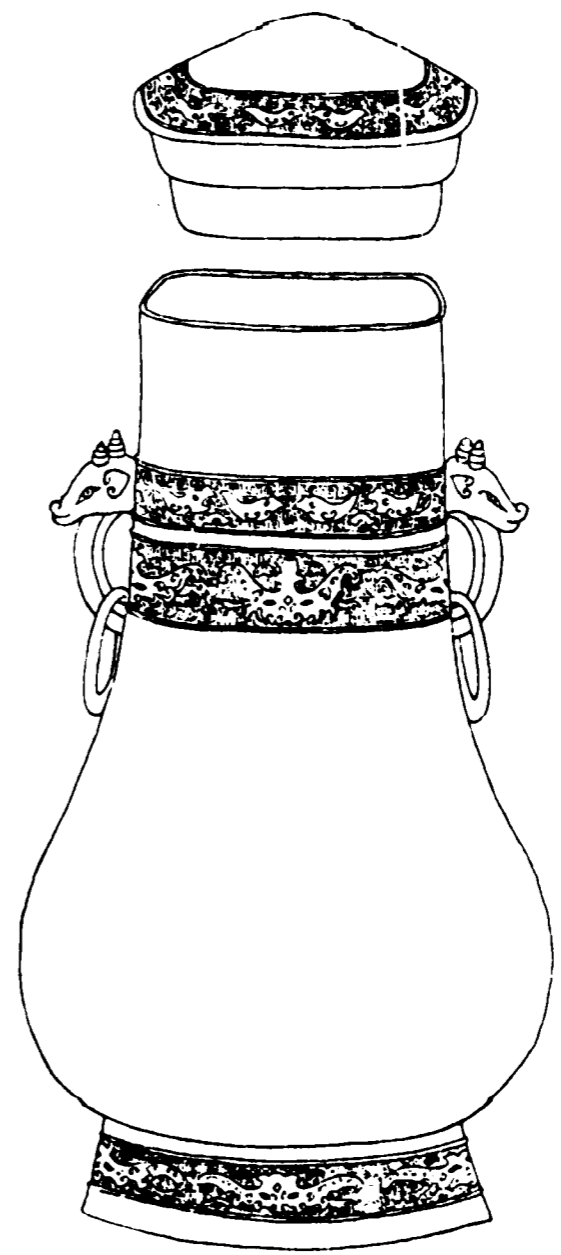

欽定四庫全書

西清古鑑
卷八

四十

蓋



萬壽
尊：子孫
永寶用之

器



音釋同前

右通蓋高一尺五寸三分深一尺一分口縱四寸二分
橫五寸七分腹圍二尺五寸六分重二百一十五兩形
制銘文與前器同惟無乙公字蓋一時物也昔人謂臣
下為君上監制子孫為父祖專設其銘欵咸祝祈壽祉
期之世世此三器俱銘曰萬壽是其義矣

欽定四庫全書

西清古鑑
卷八

四十一

周父己尊

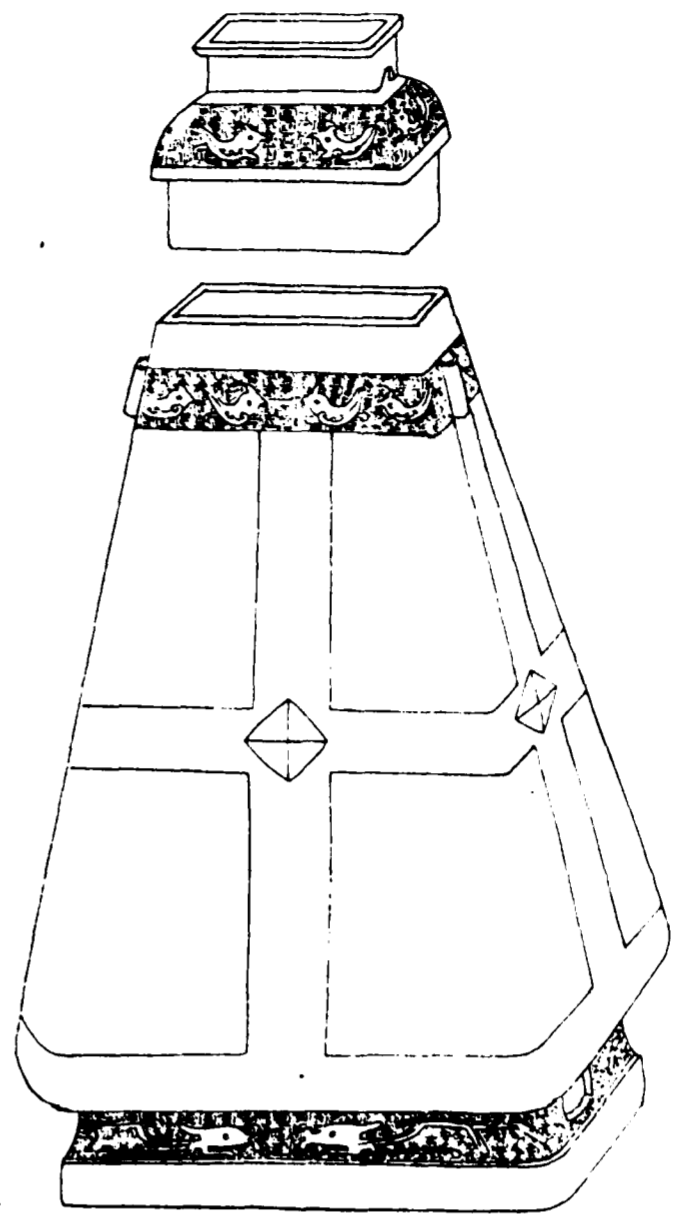

欽定四庫全書

西清古鑑
卷八

四十二



尊 癸
作 父 己

右通蓋高七寸六分深五寸四分口縱二寸六分橫三寸一分腹圍一尺六寸重五十九兩銘五字與周父己
罍同

欽定四庫全書

西清古鑑
卷八

四十三

周癸公尊

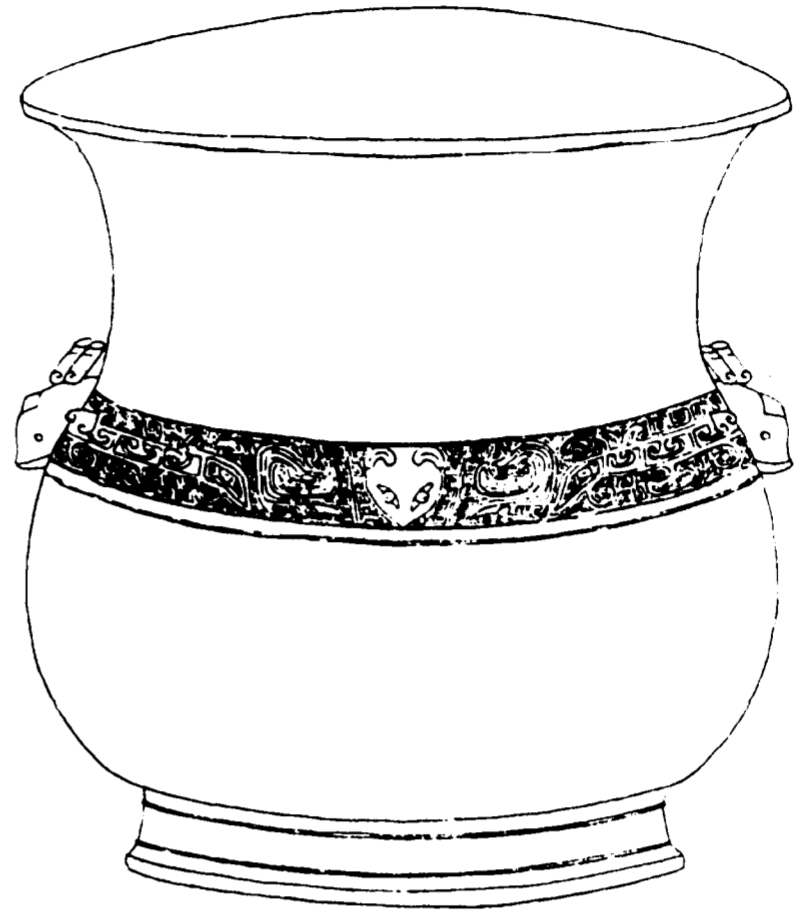

欽定四庫全書

西清古鑑
卷八

四十四

丁亥五月作日癸公
寶尊彝

丁亥五月作日癸公
寶尊彝

右高六寸七分深六寸四分口縱五寸五分橫六寸三分腹圍一尺七寸七分重七十五兩齊癸公慈母為乙公得子銘稱丁亥則昭王始立之歲也計其世次亦昭合

欽定四庫全書

西清古鑑
卷八

四十五

周貫尊

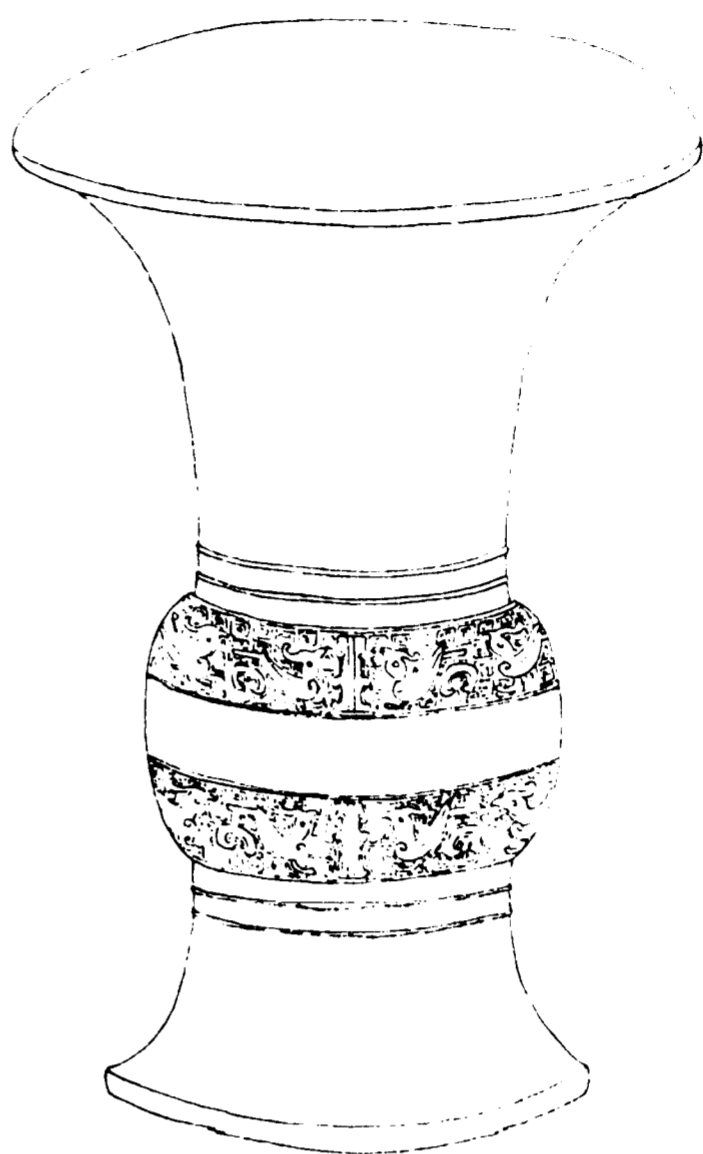

欽定四庫全書

西清古鑑
卷八

四十六

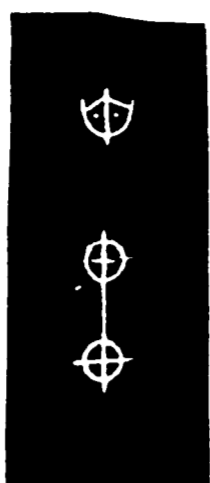

母貫

右高七寸五分深六寸口徑六寸三分腹圍一尺二寸
九分重六十一兩按禮明堂位崇鼎貫鼎大璜封父龜
注崇貫封父皆國名魯僖公二年四國盟于貫又周惠
王後有原伯貫此器銘曰貫故知為周器也

欽定四庫全書

西清古鑑
卷八

四十七

周伯和尊一

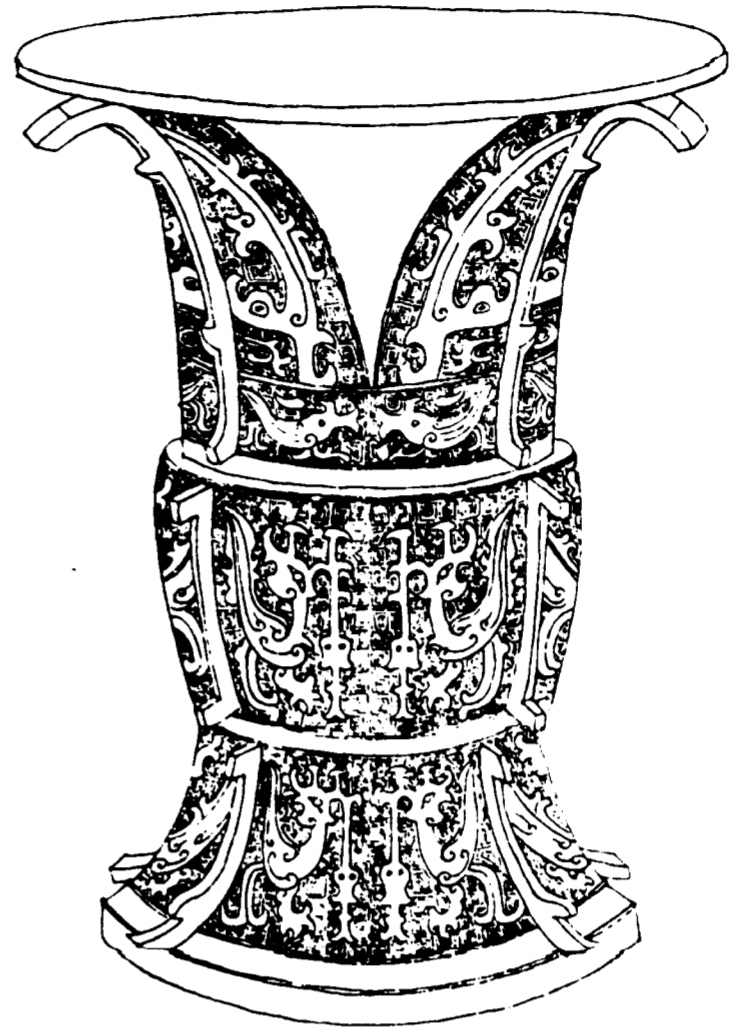

欽定四庫全書

西清古鑑
卷八

四十八

惟王命元年
正月初吉丁亥
伯和父若曰
乃稽○敢對
揚皇君休用作
其萬年子孫
永寶用

惟王命元年
正月初吉丁亥
伯和父若曰
乃稽○敢對
揚皇君休用作
其萬年子孫
永寶用

右高七寸五分深五寸五分口徑五寸八分腹圍一尺八分重六十兩天子稱同姓諸侯曰伯父叔父而衛武公名和博古圖毀敦考謂伯和父為衛武公良是武公以宣王十五年即位至平王元年東遷命衛侯和為公此銘稱王命元年當是平王元年矣

欽定四庫全書

西清古鑑
卷八

四十九

周伯和尊二

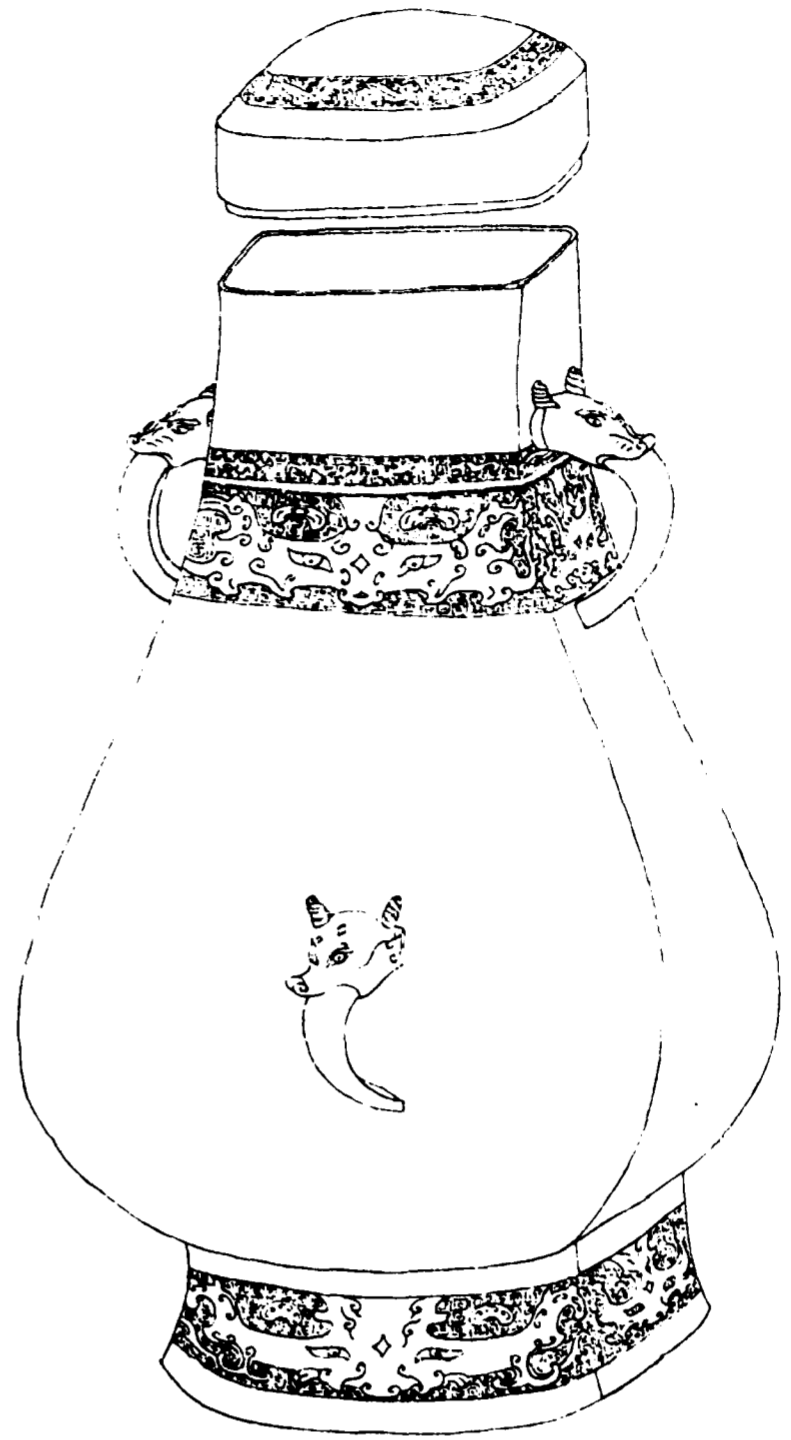

欽定四庫全書

西清古鑑
卷八

五十

蓋

惟王初吉
伯和父若曰
乃稽首敢對
揚皇君休用
其萬年子
永寶用

惟王○元○
正月初吉丁
伯和父若曰
乃稽首敢對
揚皇君休用
其萬年子○
永寶用

器

惟王初吉
伯和父若曰
乃稽首敢對
揚皇君休用
其萬年子
永寶用

音釋同前

右通蓋高一尺五寸二分深一尺四分口縱四寸四分
橫六寸腹圍二尺四寸八分重二百八十三兩銘與前
伯和尊同

欽定四庫全書

西清古鑑
卷八

五十一

周伯和尊三

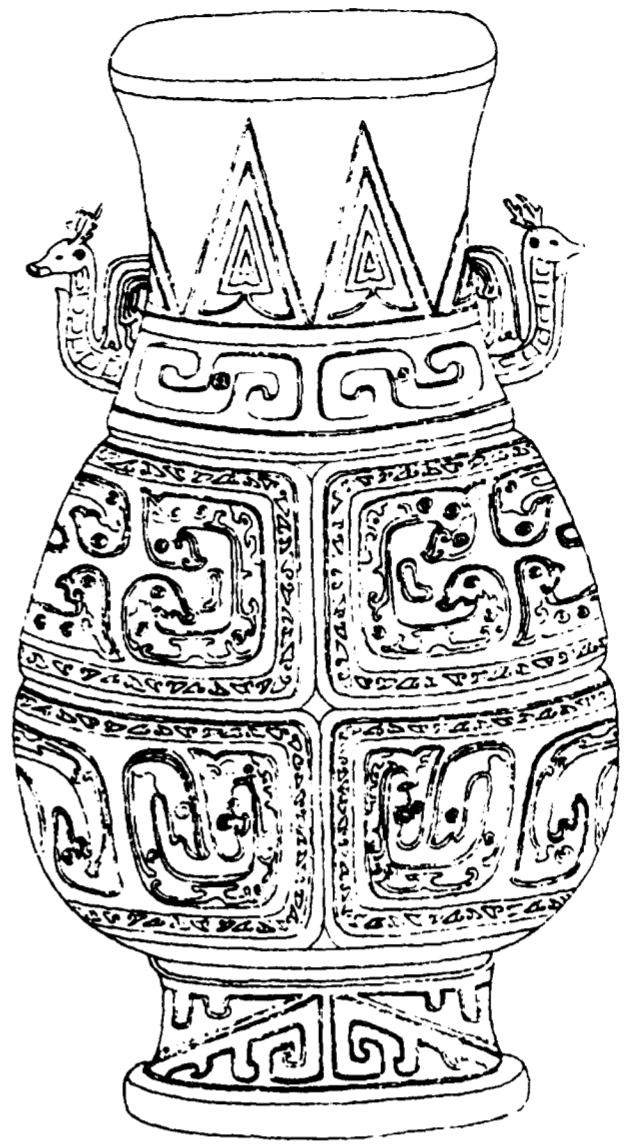

欽定四庫全書

西清古鑑
卷八

五十三

惟王命元
正月初吉丁亥
伯和父若
乃稽首敢對
揚皇君休用作
其萬年子孫
永寶用

惟王命元
正月初吉丁亥
伯和父若
乃稽首敢對
揚皇君休用作
其萬年子孫
永寶用

右高一尺五寸七分深一尺三寸一分口縱五寸七分
橫六寸九分腹圍二尺七寸四分重三百四十七兩金
銀錯

欽定四庫全書

西清古鑑
卷八

五十三

周伯矩尊



欽定四庫全書

西清古鑑
卷八

五十四

蓋
伯矩作
寶尊彝

伯矩作
寶尊彝

器
伯矩作
寶尊彝

昔釋同前

右通蓋高七寸七分深五寸五分口縱二寸三分橫三寸三分腹圍一尺三寸重四十七兩伯矩不可考意如伯同伯服耳

欽定四庫全書

西清古鑑
卷八

五十五

周伯尊

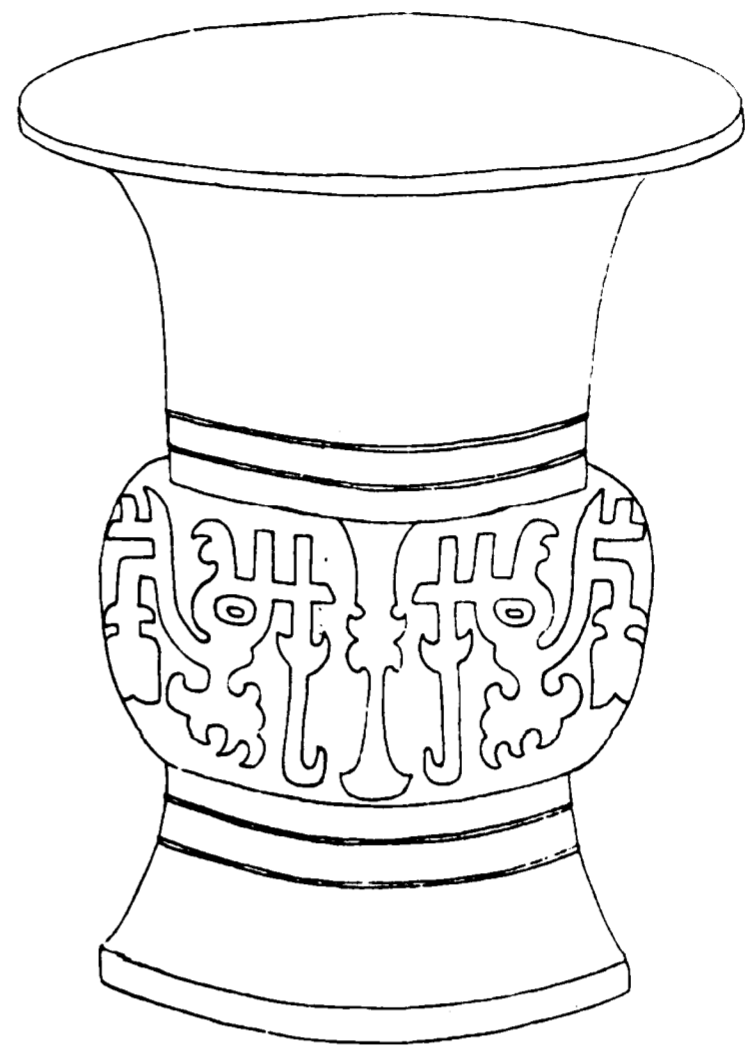

欽定四庫全書

西清古鑑
卷八

五十六

伯尊

伯作彝

右高七寸二分深五寸九分口徑六寸三分腹圍一尺
二寸七分重五十三兩

欽定四庫全書

西清古鑑
卷八

五十七

周邢侯尊

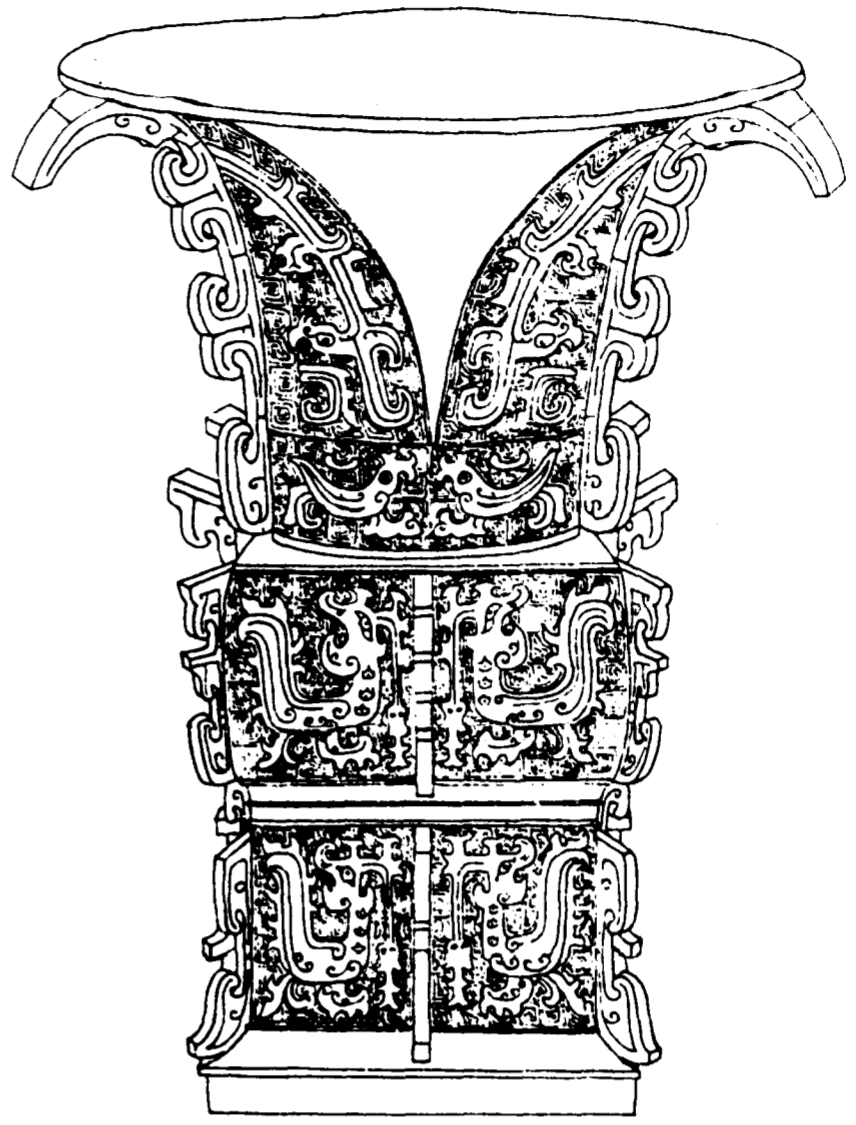

欽定四庫全書

西清古鑑 卷八

五八

王命辟邢侯曰○侯刊邢雨刊若○侯見刊宗周亡○迨王
大龔年侯乘刊○考舟從死成時王已侯大刊寢侯錫珣
戈雨刊王在○已夕侯錫諸虎臣酉家矢用王乘車馬金○
衣黻○唯歸○天子休告○父用龔義寧侯○考于邢
侯作冊師錫金于辟侯師揚用作寶尊彝用享侯造
舟○明命惟天子休于師辟侯之年○孫子其
永亡終用寧神受多右右享考之神之命

王命辟邢侯曰○侯刊邢雨刊若○侯見刊宗周亡○迨王
○旁京酬祀雨刊若○辟雖王乘刊舟為大豐王射
大龔年侯乘刊○考舟從死成時王已侯大刊寢侯錫珣
戈雨刊王在○已夕侯錫諸虎臣酉家矢用王乘車馬金○
衣黻○唯歸○天子休告○父用龔義寧侯○考于邢
侯作冊師錫金于辟侯師揚用作寶尊彝用享侯造
舟○明命惟天子休于師辟侯之年○孫子其
永亡終用寧神受多右右享考之神之命

欽定四庫全書

西清古鑑 卷八

五九

右高八寸四分深六寸五分口徑六寸八分腹圍一尺
二寸八分重一百一十一兩史記魯世家索隱注周公
元子就封于魯次子留相王室代為周公其餘食小國
者六人樊蔣邢茅胙祭也顧邢侯自靖淵後世次不可
考見于經傳者狄伐邢齊人救邢齊人遷邢於夷儀此
外無所著玩銘詞多不可曉首稱曰王命辟邢侯辟君
也似為始封時作蓋在成王之世矣下曰舟曰豐舟者
彝之貳周禮六彝皆有舟是也豐亦尊類鄉射禮命弟

子設豐燕禮君尊有豐此文繼以王射良是錫諸虎臣
 酉酉盖酒字古通又龔字古通恭書甘誓恭行天罰古
 文或作共或作龔銘龔字屢見大抵皆恭字耳

周諸姬尊

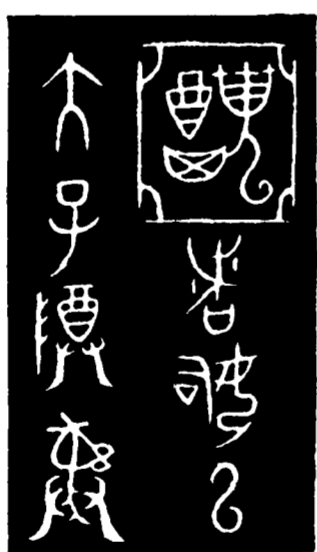
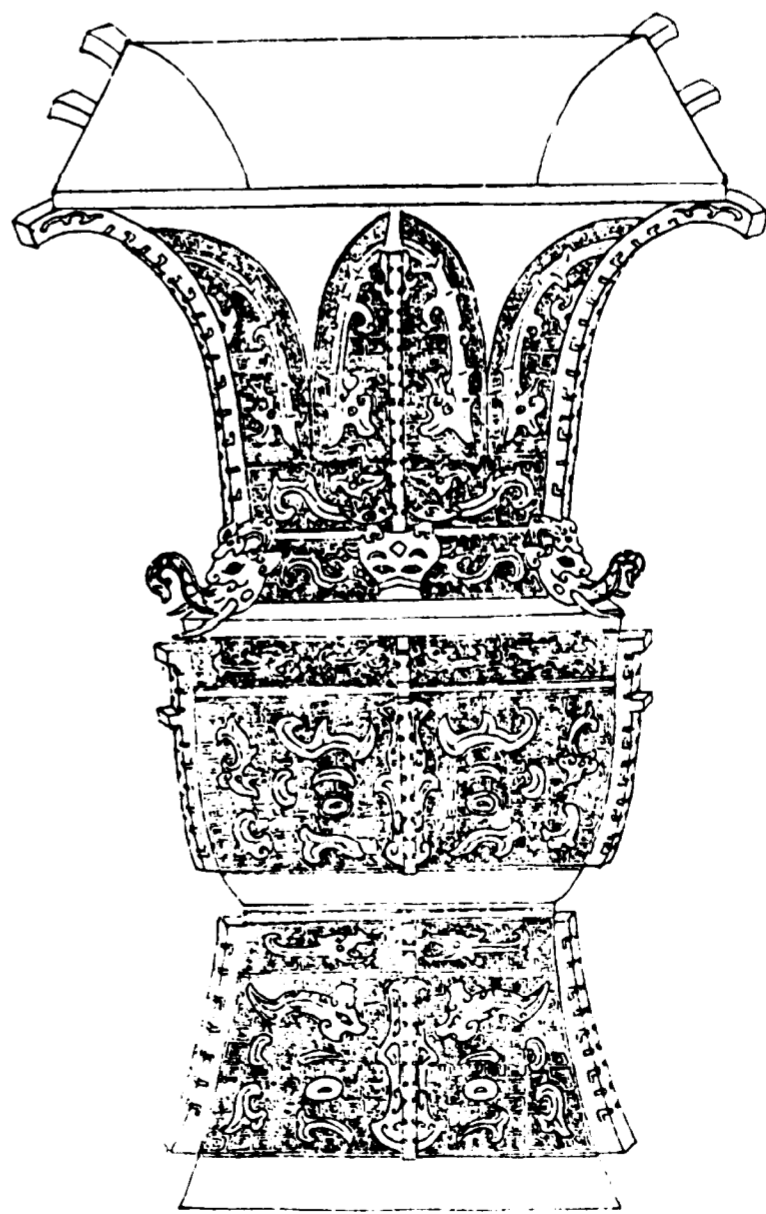

亞形 格上
 三天
 尊基
 諸姬已
 天子尊彝

右高一尺四寸二分深一尺五分口縱橫俱如之腹圍
 二尺六寸重五百八十七兩按漢陽諸姬則姬姓之國
 皆是銘自稱諸姬盖王族耳

周孔尊



大尊彝
 孔作父己

右高一尺二寸深一尺五分口径四寸九分腹圍二尺四寸一分重二百一十一兩金銀錯銘左旋讀款曰孔作不可考周人最著者宰孔以冢宰兼三公是也

周商尊

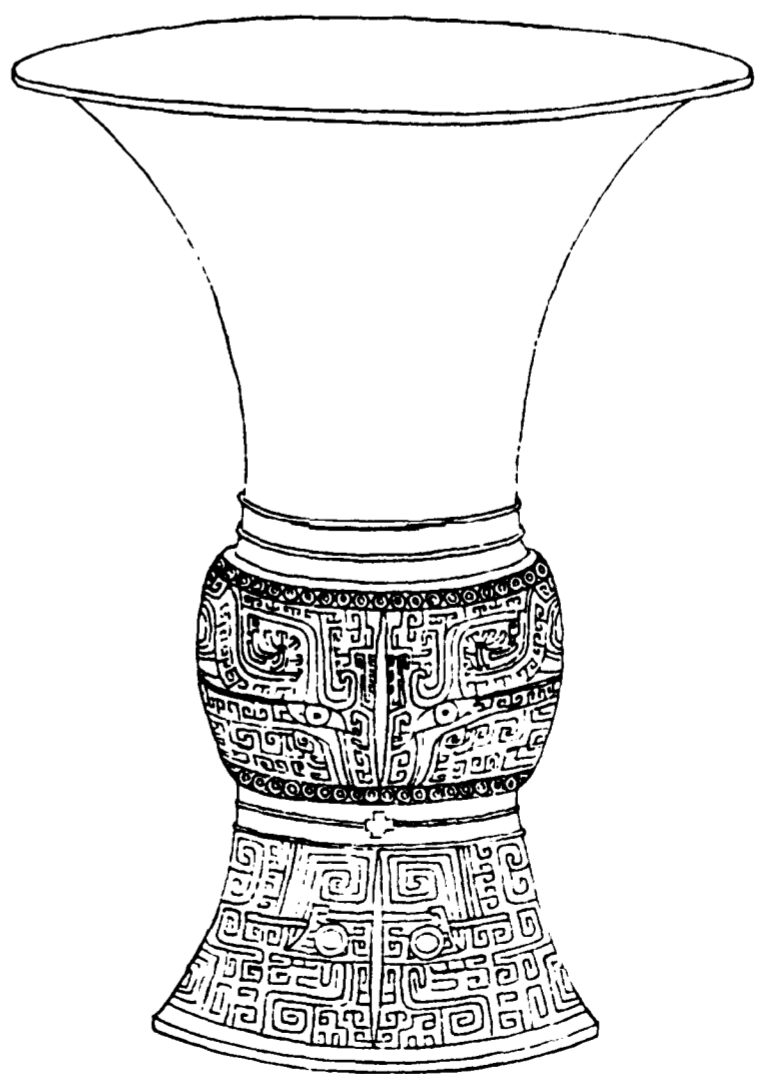

西公父辛
冊

商作父辛
冊

右高八寸六分深六寸三分口徑六寸八分腹圍一尺二寸二分重七十七兩按魯有鉏商齊有子商又以商為氏銘稱商作人名也

周效尊

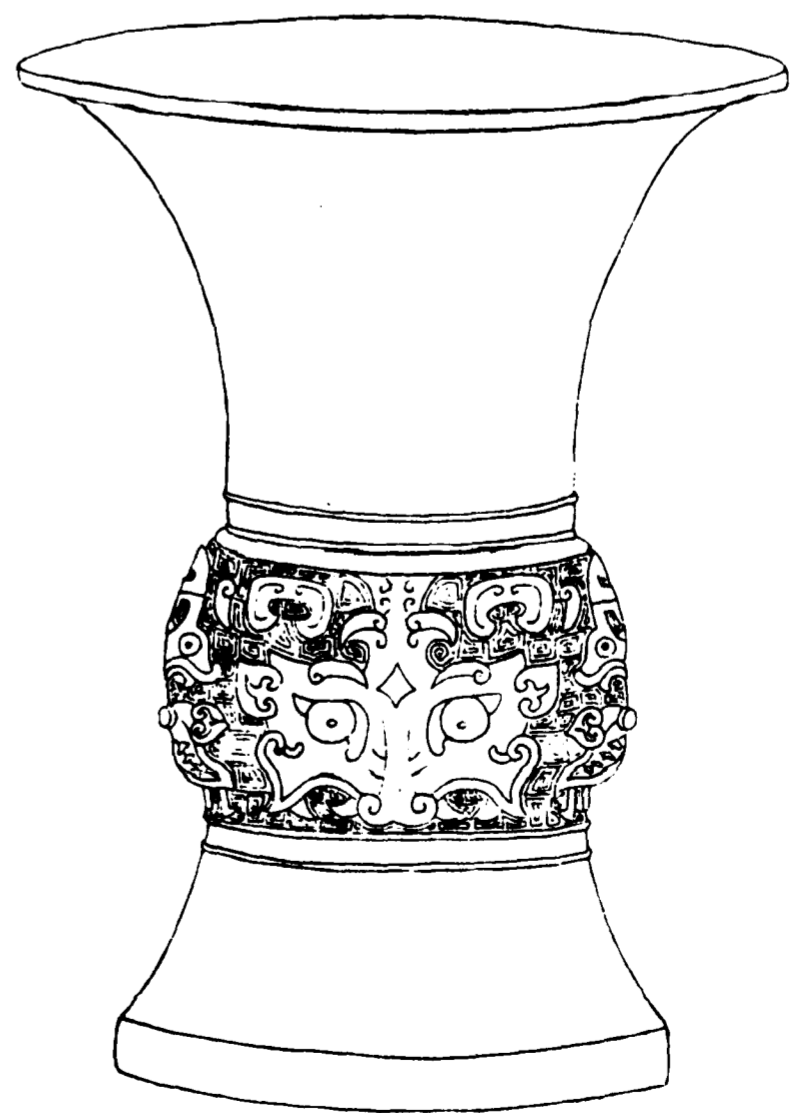

亞形
中鳥效作祖辛

大寶尊彝

右高八寸九分深七寸三分口徑六寸二分腹圍一尺三寸重七十兩紹興古器評有此尊銘十一字今止存八曰效作蓋其子孫所製祭器也

周季受尊

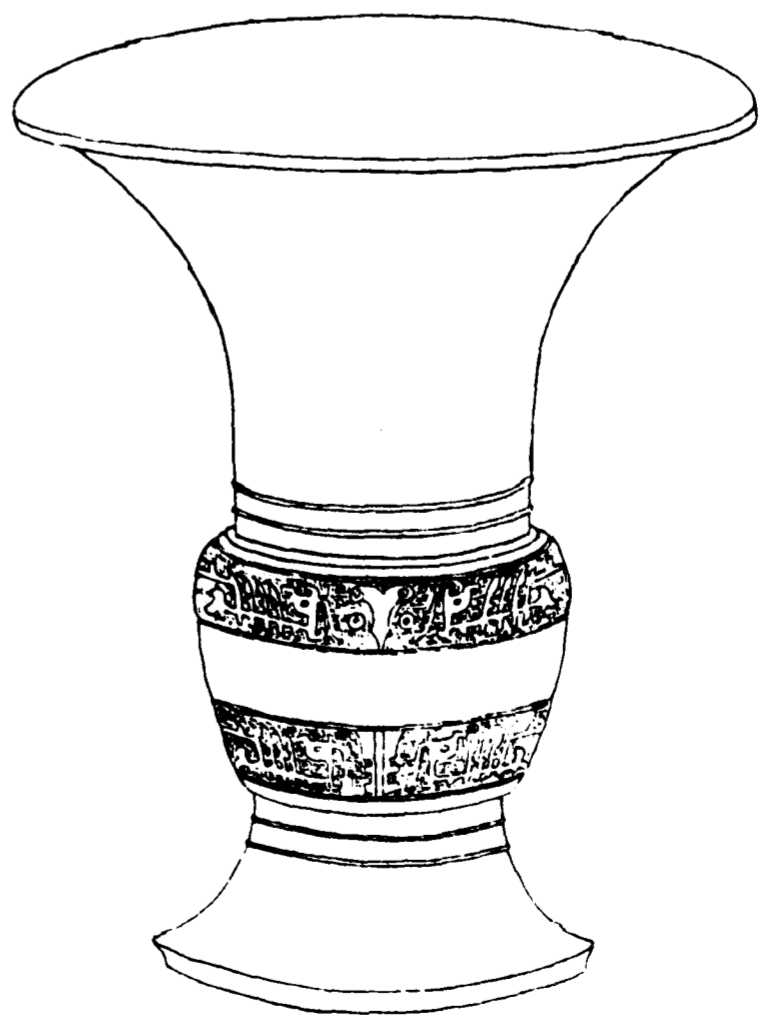

作考
貝朋保乃休用
休于季受

作考○父尊彝
貝朋保乃休用
○休于○季受

右高六寸四分深五寸五分口徑五寸八分腹圍一尺
一寸二分重五十五兩剝落不可識者三字受字亦缺
銘詞蓋左旋讀

欽定四庫全書

西清古鑑
卷八

七十一

周車尊



欽定四庫全書

西清古鑑
卷八

七十一

車

車

右高七寸三分深五寸八分口徑七寸四分腹圍一尺八寸四分重八十九兩宋紹興張掄評周車壘謂車軼則致敗而酒之流足以敗德蓋壘為酒器故云爾尊亦盛酒物也銘曰車其以此耶

周將鼎尊一

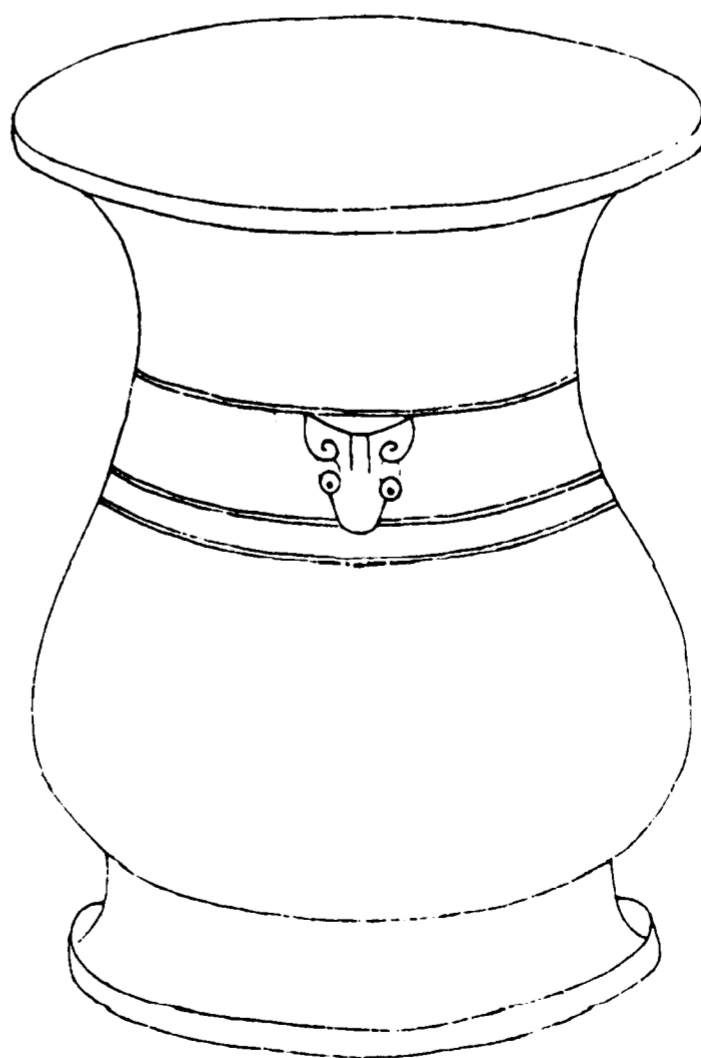

將鼎尊一

將鼎作父乙
寶尊彝

右高五寸一分深四寸七分口徑五寸四分腹圍一尺四寸重五十三兩辨字當句如辨鼎是也

周將鼎尊二

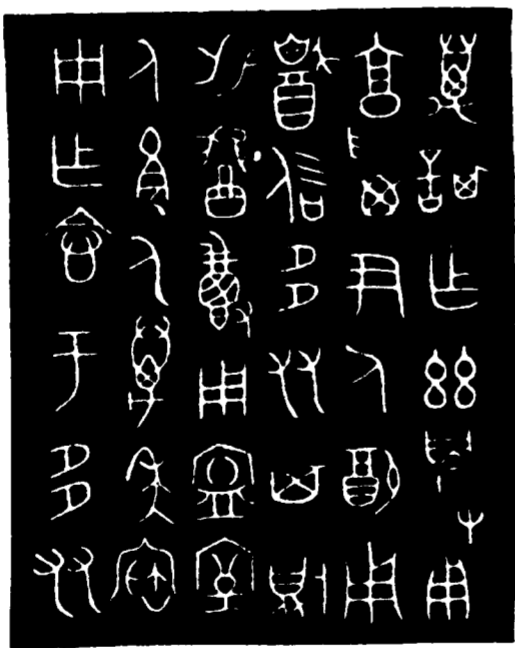
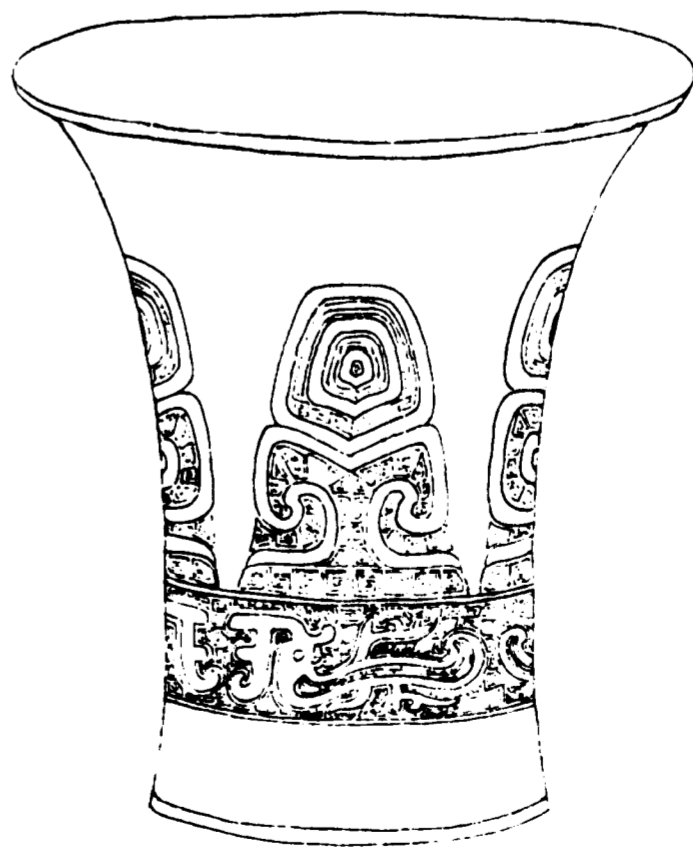

萬謀作茲○用
享○尹人配用
辨信多友其尊
作辨彝用寧室
人員人萬年寶
用作享於多友

右高四寸五分深三寸六分口徑四寸五分腹圍八寸四分重三十二兩銘云用鬯鬯云鬯鬯彝猶之飲鼎餗鼎也春秋時周有尹氏鄭亦有尹氏員通作嬭有嬭氏是也曰配曰室人蓋家廟中器多友意如周官大旅謂其衆也銘首蓋人名

周內事尊

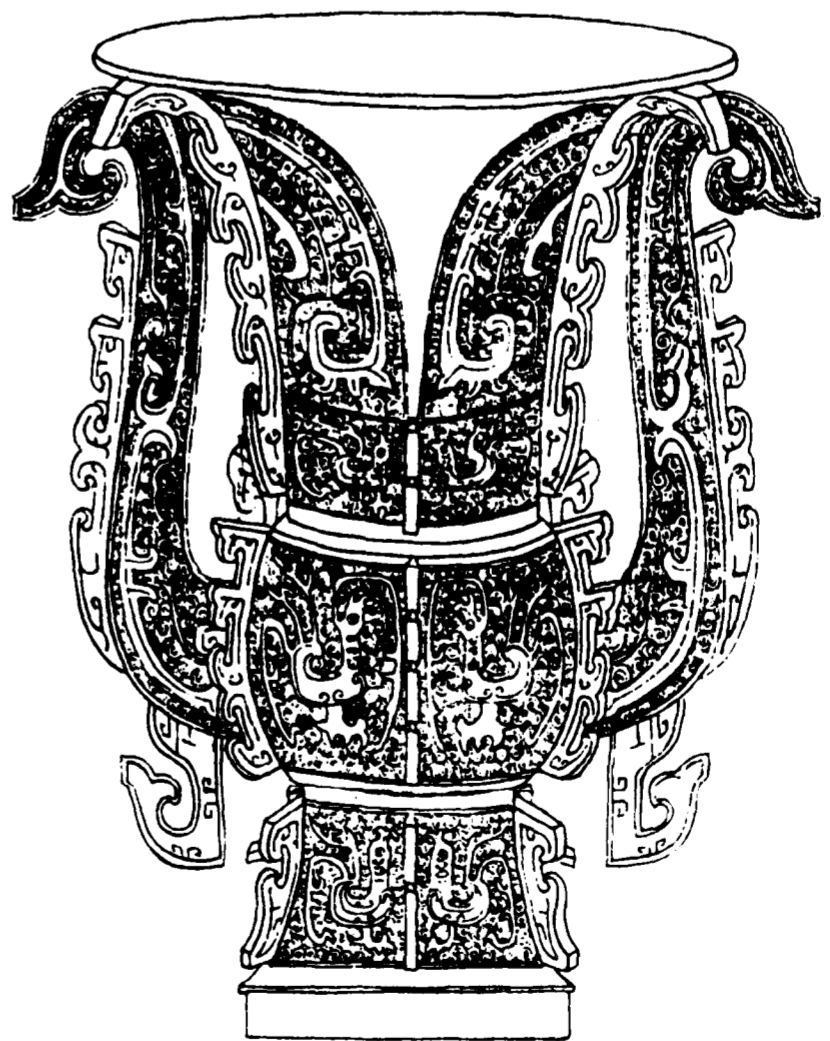

惟王南征在○王
命生辨事○公宗
字生錫金○首用
作敦寶尊彝用對
揚王休其萬年永
寶用饗○內事人

右高一尺二寸深八寸九分口徑九寸四分腹圍一尺八寸八分重五百七兩兩耳有帶按曲禮外事以剛日內事以柔日漢儒以外事為治兵此銘首稱惟王南征疑為外事而末云內事蓋追叙所饗者之功伐而此器則是其宗廟所用陳氏謂內事如宗廟之祭冠昏之禮皆是故銘詞仍云內事也

西清古鑑卷八

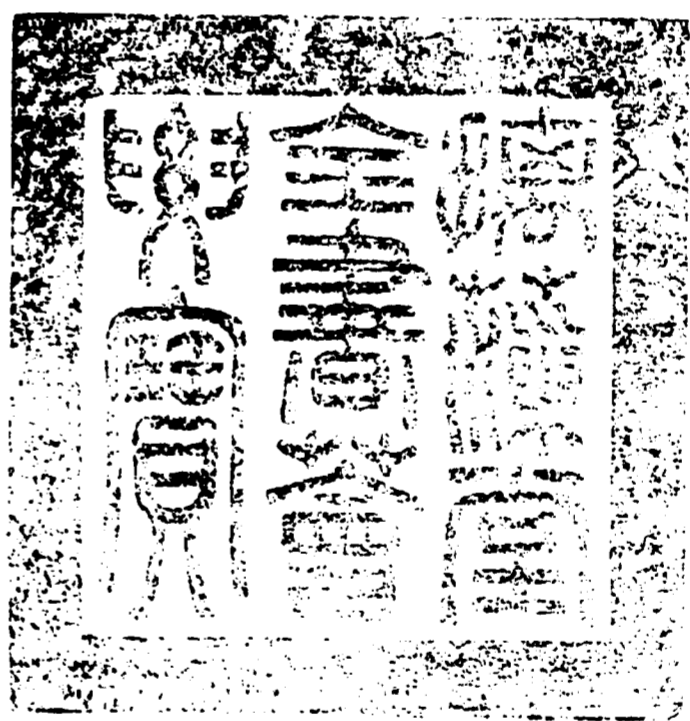

總校官庶吉士臣張能照
校對官庶吉士臣徐如澍
謄錄監生臣張耀臺
繪圖監生臣徐溥

欽定四庫全書薈要

史部
西清古鑑卷九

詳校官員外郎臣潘紹觀



欽定四庫全書薈要卷一萬四十八

史部

西清古鑑卷九

尊二

周

舉尊一 有銘

舉尊二 有銘

舉尊三 有銘

舉尊四 有銘

欽定四庫全書

西清古鑑
卷九

舉尊五 有銘

史尊 有銘

萃尊 有銘

事尊 有銘

古仲尊 有銘

仲尊 有銘

仲駒尊 有銘

叔畎尊 有銘

北子尊 有銘

即月尊 有銘

乙卯尊 有銘

戊尊 有銘

辛尊一 有銘

辛尊二 有銘

子尊一 有銘

子尊二 有銘

子尊三 有銘

兄尊 有銘

象尊一

象尊二

犧尊一 有銘

犧尊二

犧尊三

犧尊四

欽定四庫全書

西清古鑑 卷九

二

犧尊五

犧尊六

犧尊七

犧尊八

犧尊九

犧尊十

犧尊十一

犧尊十二

犧尊十三 有銘

犧尊十四 有銘

犧尊十五

雞尊一

雞尊二

鳧尊一 有銘

鳧尊二

欽定四庫全書

西清古鑑 卷九

三

周舉尊一



欽定四庫全書

西清古鑑
卷九

四



舉

右高七寸一分深五寸七分口徑七寸三分腹圍一尺八寸三分重七十五兩舊說鼎之小者皆可舉故謂之舉鼎左氏傳謂之杜舉者蓋指解而言然古人祭器多銘曰舉曰拱皆致敬之意

欽定四庫全書

西清古鑑
卷九

五

周舉尊二

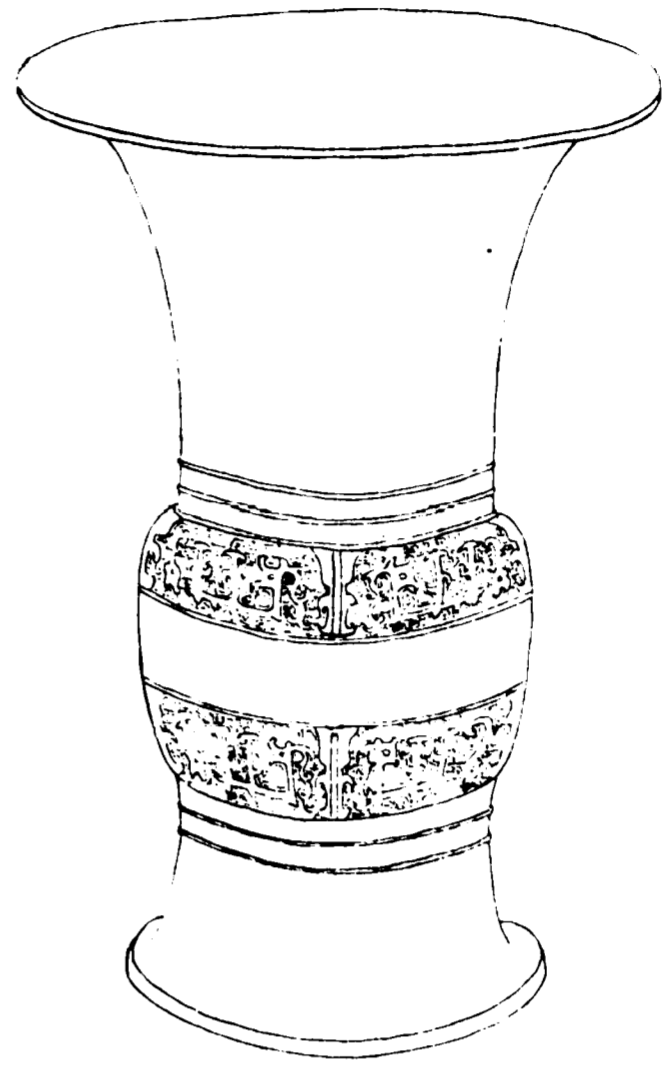

欽定四庫全書

西清古鑑
卷九

六

父乙舉

父乙舉

右高七寸五分深五寸九分口徑六寸二分腹圍一尺
三寸重六十一兩

欽定四庫全書

西清古鑑
卷九

七

周舉尊三

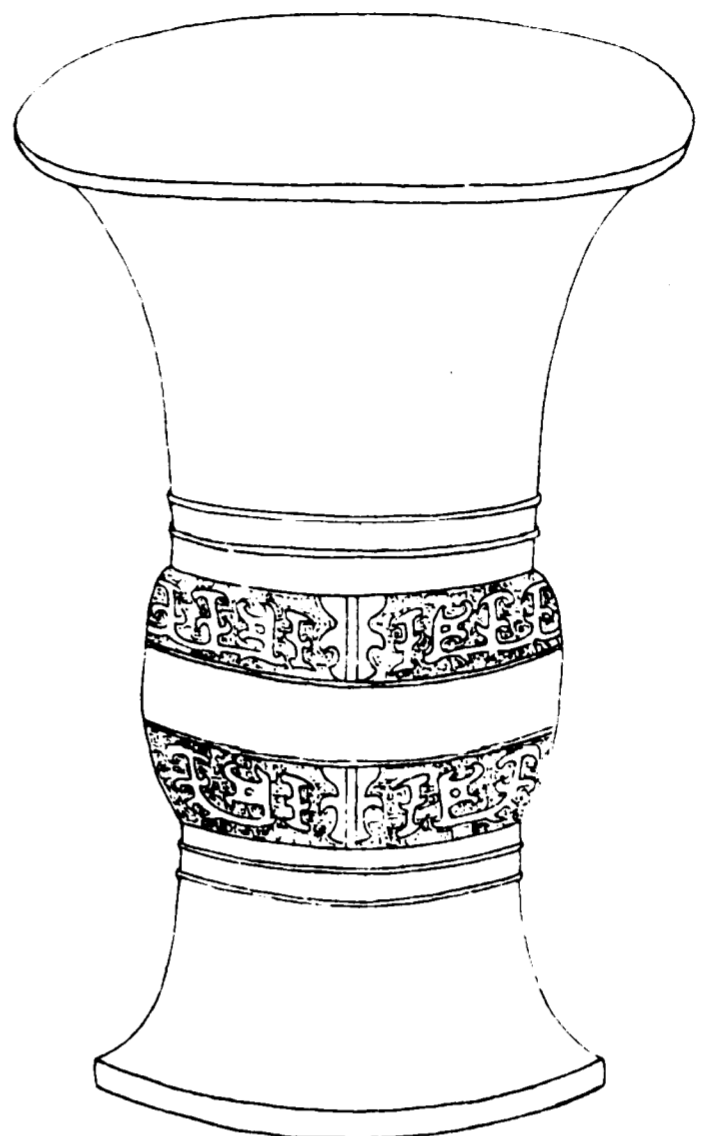

欽定四庫全書

西清古鑑
卷九

八

𠄎
且
辛

舉祖辛

右高七寸七分深六寸三分口徑六寸四分腹圍一尺二寸九分重六十一兩銘舉與前器同舉之名至周世始見博古圖所載諸銘舉者雜出於商周蓋失考顧或以禘辛為疑然周人名辛者甚多如尹辛瑕辛皆是祖則其子姓稱之耳又況凡以十干為銘者不必定是其人之名似不得指為商器也

欽定四庫全書

西清古鑑
卷九

九

周舉尊四

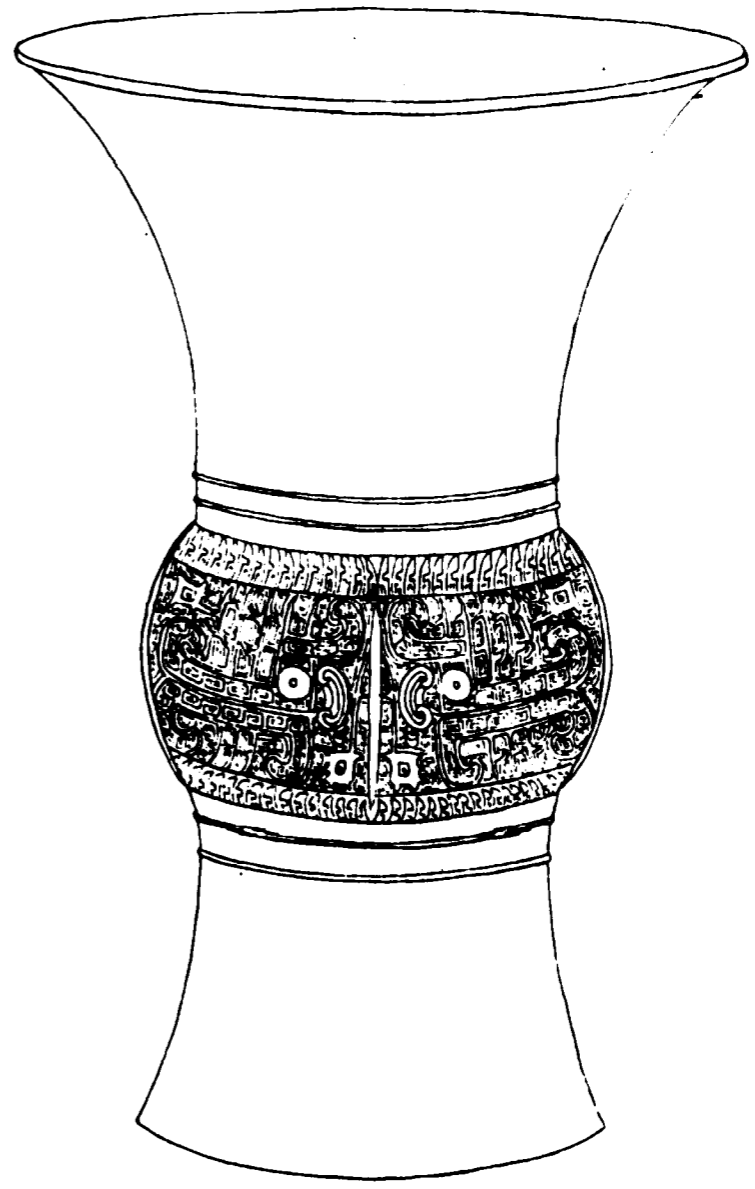

欽定四庫全書

西清古鑑
卷九

十

夙夙
A
己

舉 舉
祖 己

右高八寸一分深六寸五分口徑六寸二分腹圍一尺三寸三分重七十一兩

欽定四庫全書

西清古鑑
卷九

十一

周舉尊五

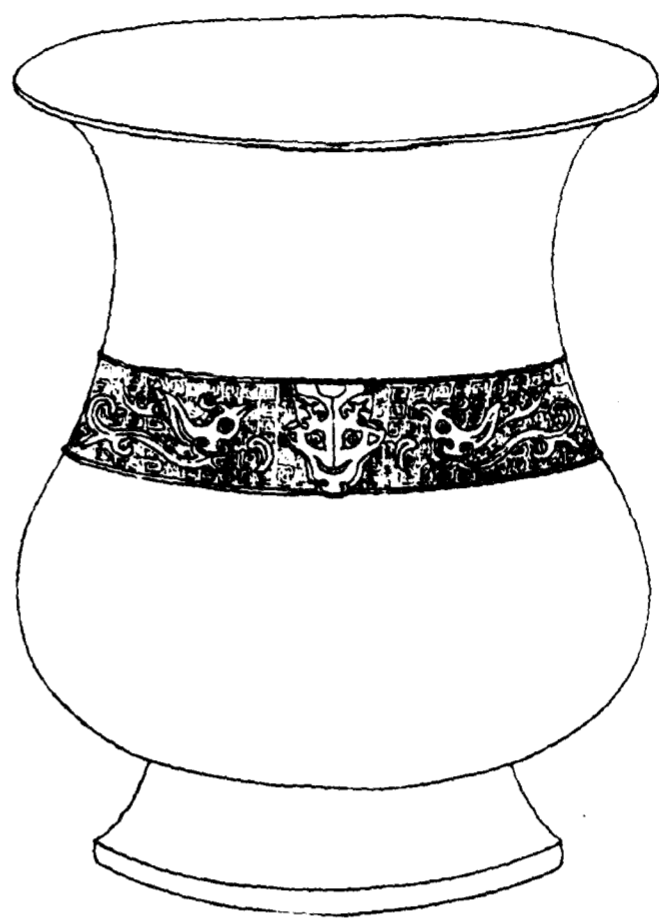

欽定四庫全書

西清古鑑
卷九

十三

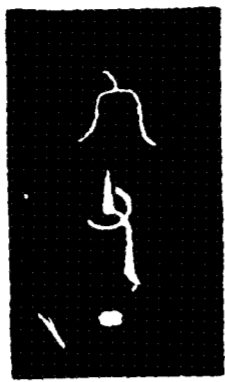

舉父丁

右高五寸四分深四寸七分口徑五寸腹圍一尺二寸七分重三十一兩

欽定四庫全書

西清古鑑
卷九

十三

周史尊



欽定四庫全書

西清古鑑
卷九

十四



史

右高六寸一分深五寸三分口縱三寸九分橫五寸一分腹圍一尺三寸六分重五十六兩銘一字曰史與史鼎同

欽定四庫全書

西清古鑑
卷九

十五

周草尊

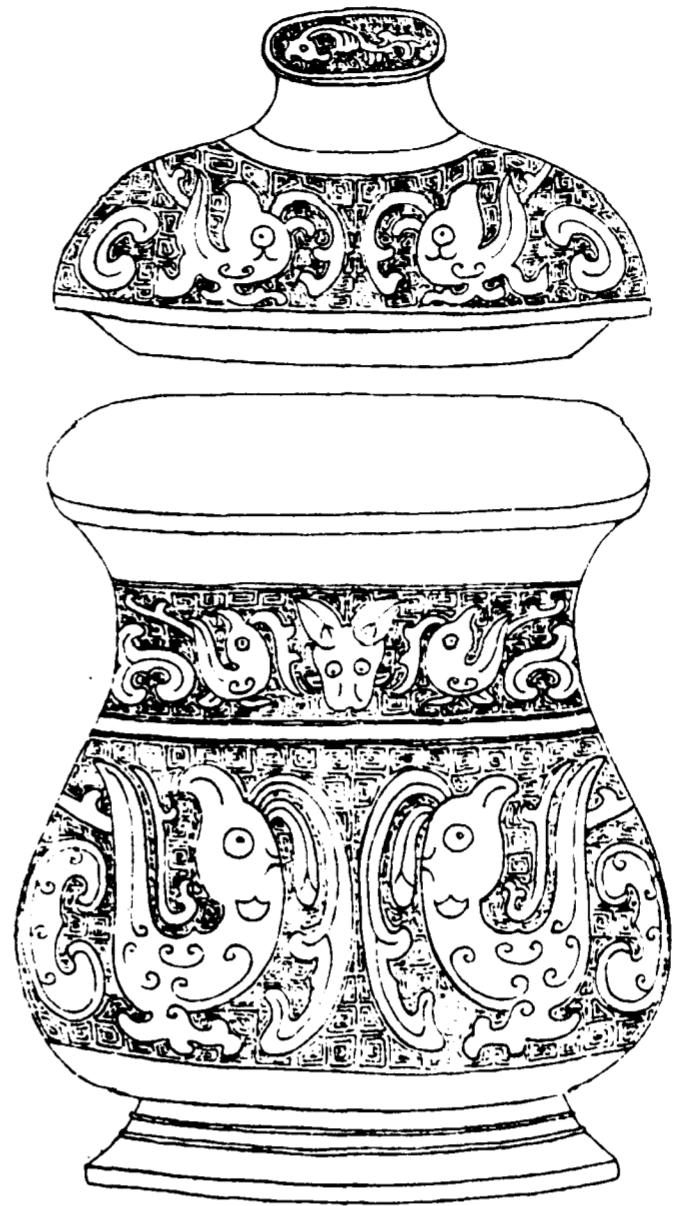

欽定四庫全書

西清古鑑
卷九

十六

蓋



草作寶尊
異其萬年
孫子永寶

器



音釋同前

右通蓋高五寸深三寸口縱二寸九分橫三寸六分腹
圍一尺八分重三十七兩銘曰草作在周則邾桓公名
草又里草又鄭子草楚右尹子草然不可考矣

欽定四庫全書

西清古鑑
卷九

十七

周事尊

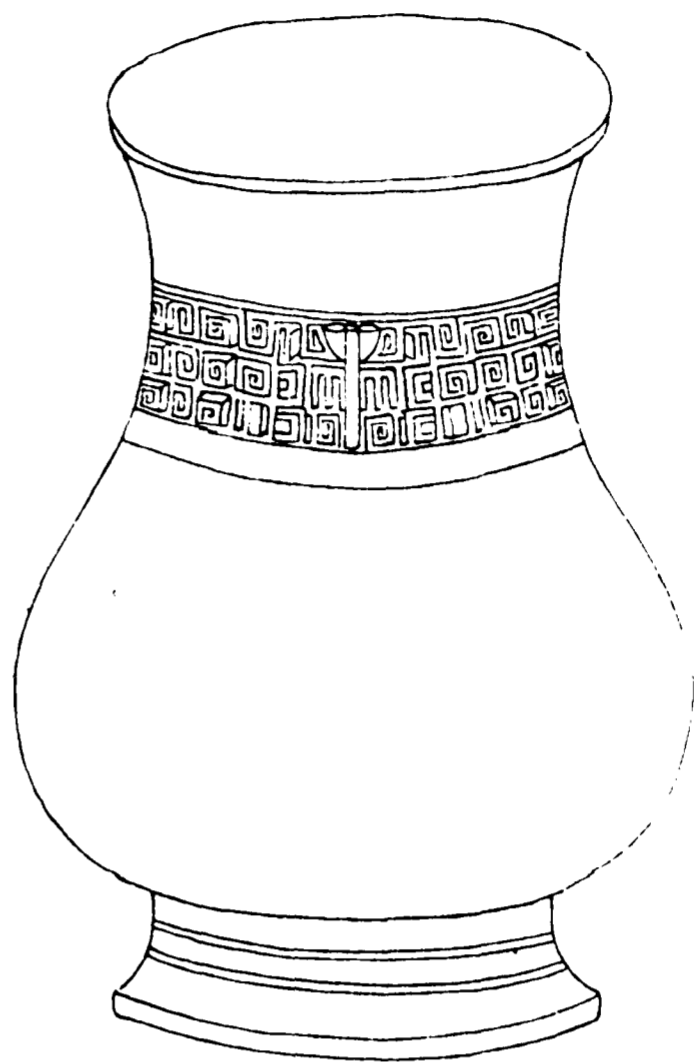

欽定四庫全書

西清古鑑
卷九

十八



事作小
旅車吳

右高六寸深五寸一分口縱四寸二分橫四寸九分腹
圍一尺五寸八分重四十一兩事蓋作者之名小字三
點為伊出於梵書三代彝器不應有此鍾鼎字源援父
乙甌讀作小顧今博古圖刻本無此字姑從之以俟考

欽定四庫全書

西清古鑑
卷九

十九

周古仲尊



欽定四庫全書

西清古鑑
卷九

二十



古仲作父丁
寶尊彝

右高六寸三分深五寸六分口徑五寸四分腹圍一尺四寸重五十三兩博古圖有商父丁尊銘僅二字按太公封于齊其子丁公則父者尊稱丁不必定屬殷號也某仲作他周器款同在昔以官為氏或以字以名後世有古姓如古弼豈其苗裔耶

欽定四庫全書

西清古鑑
卷九

二十一

周仲尊

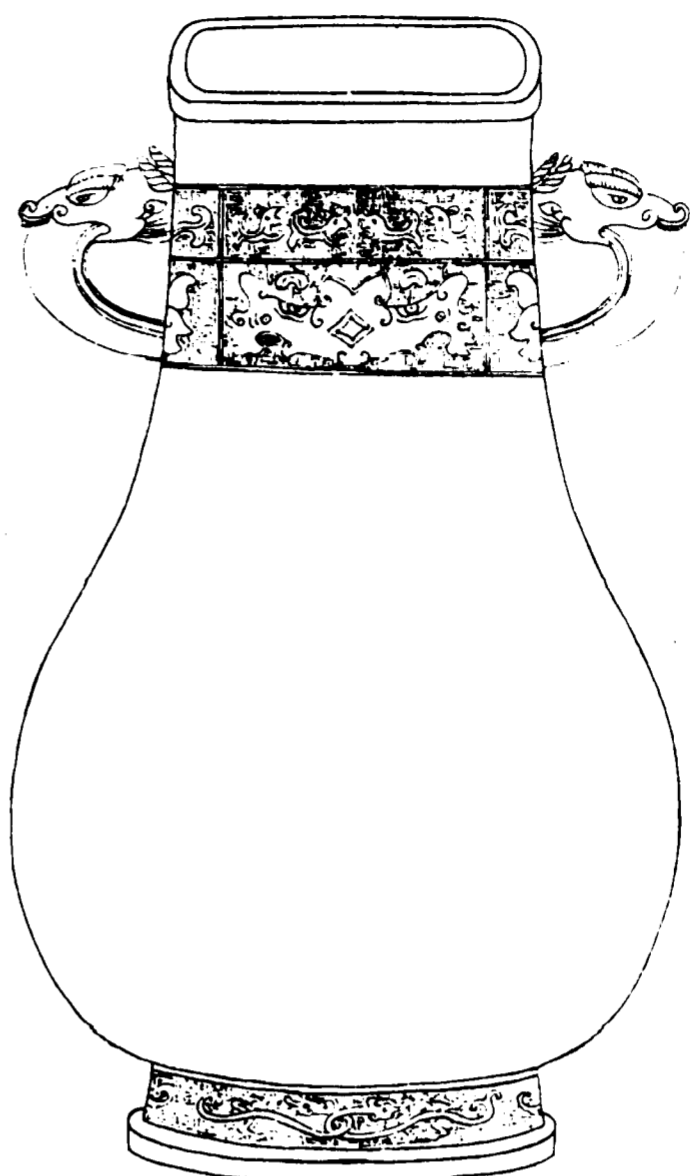

欽定四庫全書

西清古鑑
卷九

二十三

惟十有六年
天右王伯友命
作朕後仲尊
以簡要彝禮
用

惟十有六年
天右王伯友命
作朕後仲尊
以簡要彝禮
用

右高一尺三寸七分深一尺二寸口縱三寸九分橫四寸七分腹圍二尺四寸九分重一百八十一兩銘曰天右王伯友命作朕後詩保右命之維天其右之俱作右故知右與佑同焦氏易林王伯遠宿長婦在房則王伯不必其官也三代前多稱朕者仲尊則主器者自識銘詞稱天稱命蓋侈其事下文巧眉壽無疆則祝詞也春秋多名友者最著則生而有文在手曰友是已

欽定四庫全書

西清古鑑
卷九

二十三

周仲駒尊



欽定四庫全書

西清古鑑
卷九

二十四

錄旁仲駒
父作仲姜
敦子孫永
寶用享考

錄旁仲駒
父作仲姜
敦子孫永
寶用享考

右通蓋高一尺九寸六分深一尺四寸三分口縱五寸二分橫六寸五分腹圍三尺五分重四百三兩金銀錯此當為尊而銘曰敦昔歐陽脩跋終南古敦銘言大理評事蘇軾為鳳翔府判官得古敦於終南山下初莫知為敦也其銘有寶尊敦之文遂以為敦豈亦此類耶內府所收仲駒敦銘與此合特左旋讀博古圖仲駒父敦銘並同然圖象俱絕無髣髴博古圖敦之屬凡二十餘即今所錄勒為敦字者皆無此形制此器固當仍命之為尊至仲駒仲姜則博古圖錄詳之

欽定四庫全書

西清古鑑
卷九

二十五

周叔畎尊

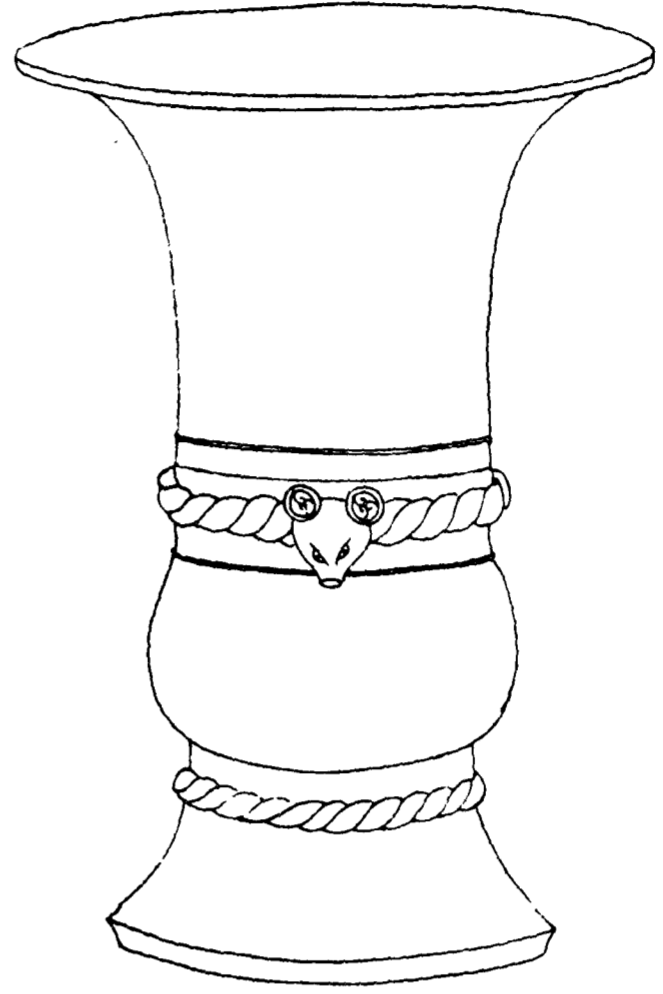

欽定四庫全書

西清古鑑
卷九

二十六



叔畎作
寶尊彝

右高七寸五分深六寸一分口徑六寸腹圍一尺三寸四分重五十九兩銘曰叔畎作田旁犬字象形古文多如此

欽定四庫全書

西清古鑑
卷九

二十七

周北子尊

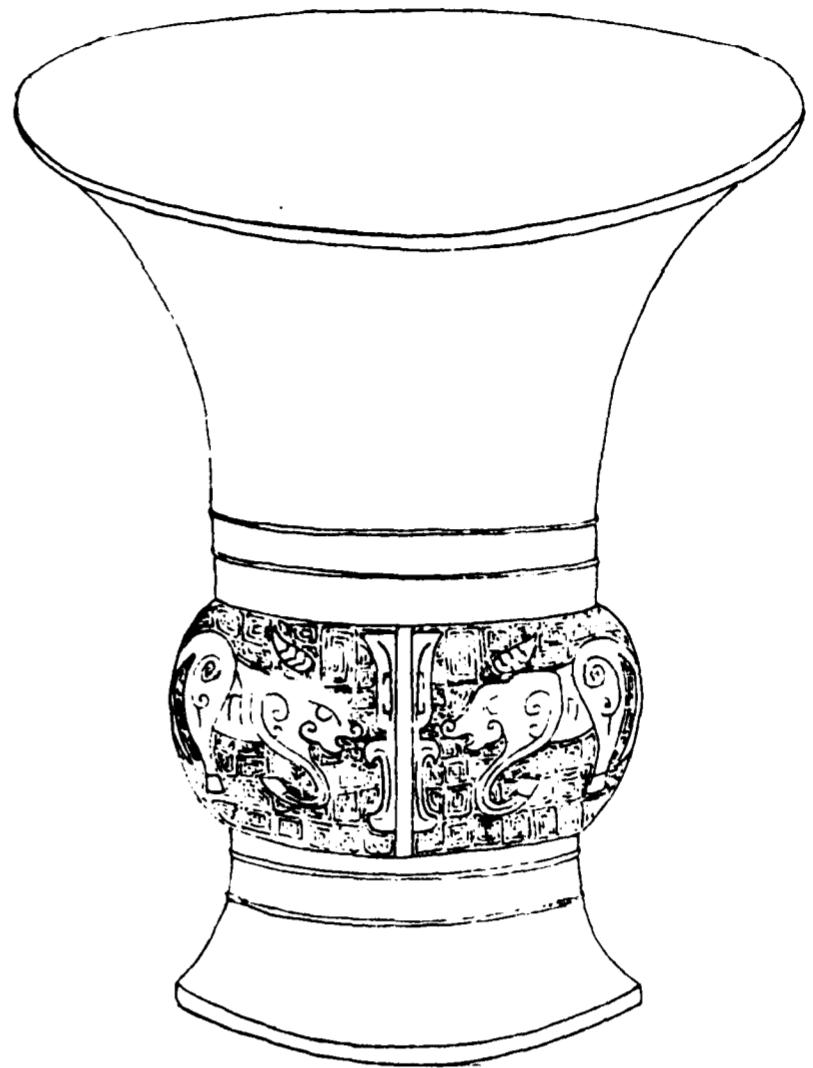

欽定四庫全書

西清古鑑
卷九

二十八

北子作彝

北子作彝

右高六寸一分深五寸二分口徑五寸四分腹圍一尺二寸三分重三十四兩左氏傳齊氏之宰渠子名北宮子又衛侯賜北宮喜謚曰貞子又北門子見列子力命篇此云北子其即北門北宮類耶

欽定四庫全書

西清古鑑
卷九

二十九

周即月尊

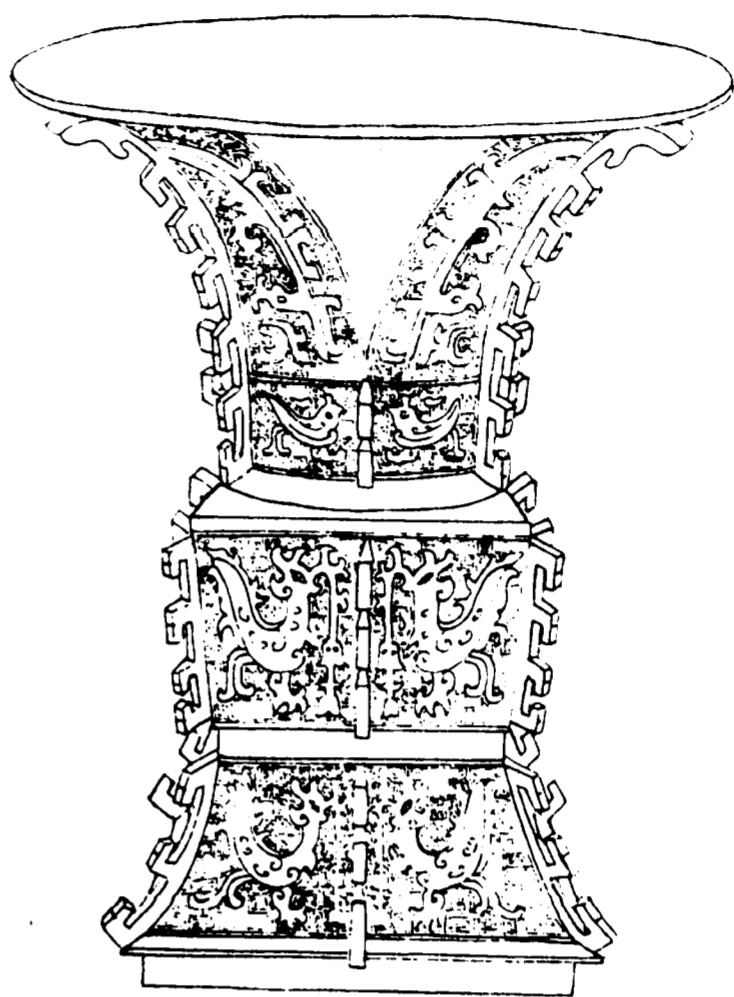

欽定四庫全書

西清古鑑
卷九

三十

惟王命元
年正月初吉
即月作用
子孫永

惟王命元
年正月初吉
即月作用
子孫永

右高七寸六分深五寸八分口徑六寸六分腹圍一尺
一寸六分重九十九兩銘曰元年上稱惟王命蓋古者
侯國各稱元年此尊蓋始封之君承王命而作也即月
猶言是月耳

欽定四庫全書

西清古鑑
卷九

三十一

周乙卯尊

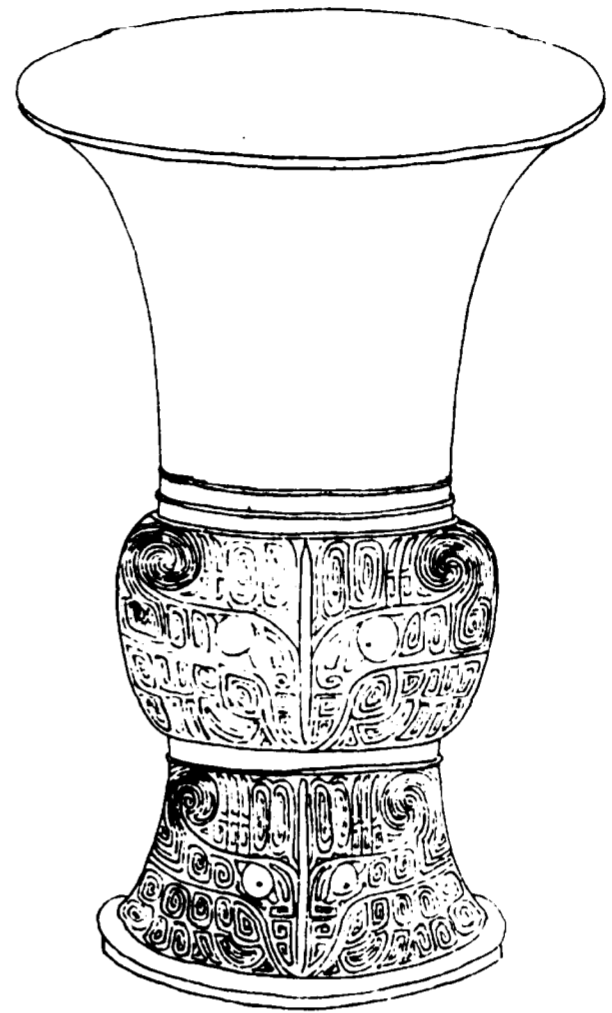

欽定四庫全書

西清古鑑
卷九

三十二

乙卯尊
錫
金
用
作
父
乙
尊
孫
子

乙卯伯父
錫金用作
父乙尊孫子

右高八寸六分深六寸九分口徑六寸五分腹圍一尺二寸六分重九十一兩

欽定四庫全書

西清古鑑
卷九

三十三

周戊尊

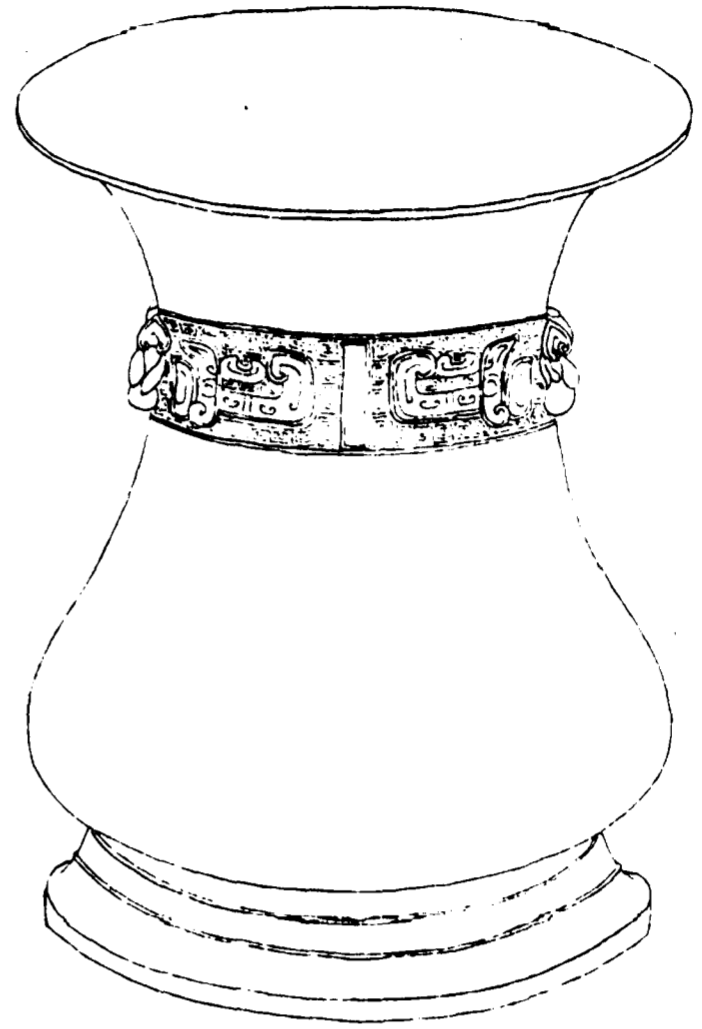

欽定四庫全書

西清古鑑
卷九

三十四

作祖戊
尊彝

作祖戊
尊彝

右高五寸五分深四寸九分口徑五寸一分腹圍一尺四寸一分重三十七兩與博古圖所載形製不類此蓋周器也

欽定四庫全書

西清古鑑
卷九

三十五

周辛尊一



欽定四庫全書

西清古鑑
卷九

三十六



辛
手執
木形

右高一尺四分深七寸七分口徑六寸七分腹圍九寸七分重八十七兩

欽定四庫全書

西清古鑑
卷九

三十七

周辛尊二



欽定四庫全書

西清古鑑
卷九

三十九

與比保

○
作
父辛

右高七寸八分深六寸三分口徑六寸腹圍一尺一寸四分重五十四兩銘首一字漫漶不可識

欽定四庫全書

西清古鑑
卷九

三十九

周子尊一

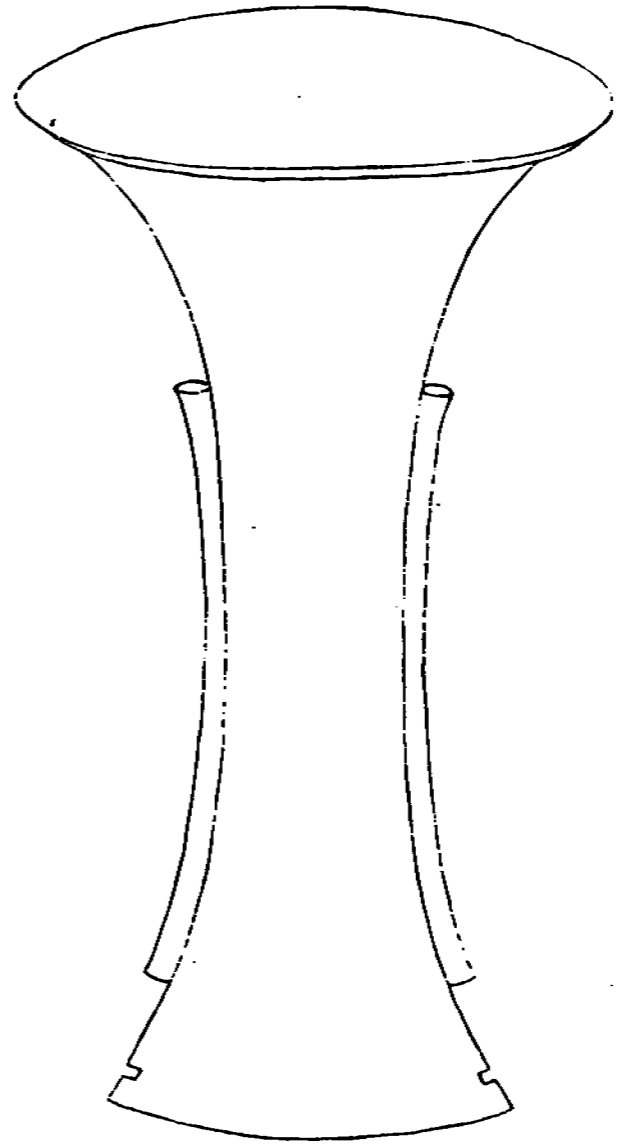

欽定四庫全書

西清古鑑
卷九

四十



子

右高八寸四分深五寸五分口徑五寸八分腹圍五寸
重四十兩

欽定四庫全書

西清古鑑
卷九

四十一

周子尊二

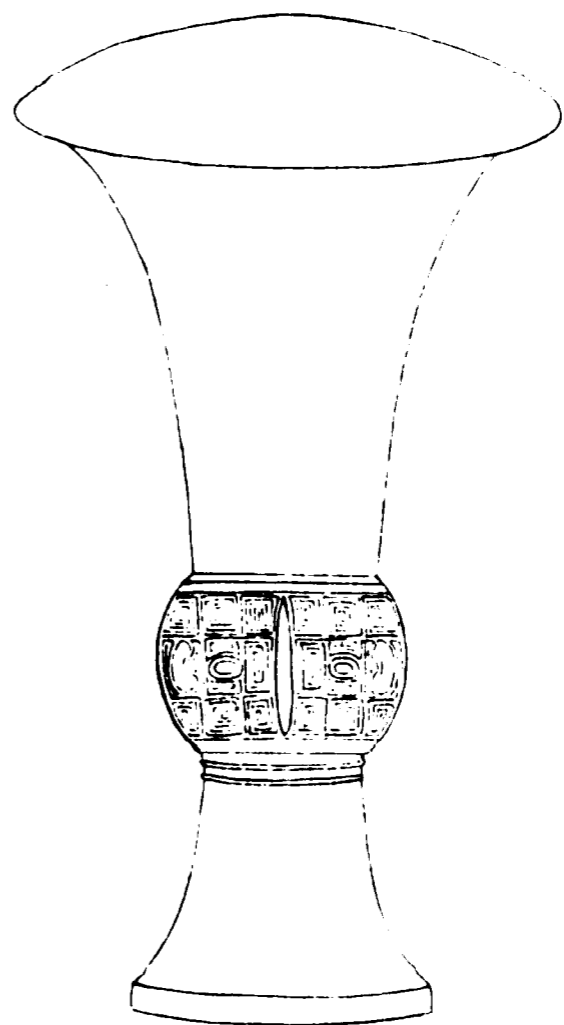

欽定四庫全書

西清古鑑
卷九

四十一



子
〇

右高六寸五分深四寸七分口徑四寸二分腹圍六寸一分重二十三兩

欽定四庫全書

西清古鑑
卷九

四十三

周子尊三

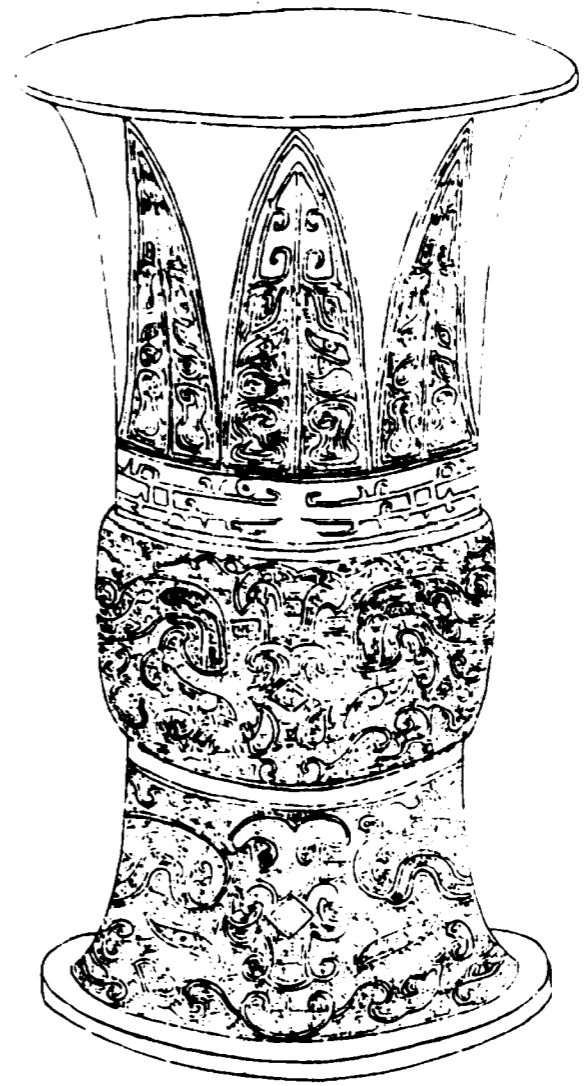

欽定四庫全書

西清古鑑
卷九

四十四

子
車

子
車

右高七寸八分深五寸三分口徑五寸九分腹圍一尺一寸八分重六十七兩

欽定四庫全書

西清古鑑
卷九

四十五

周兄尊

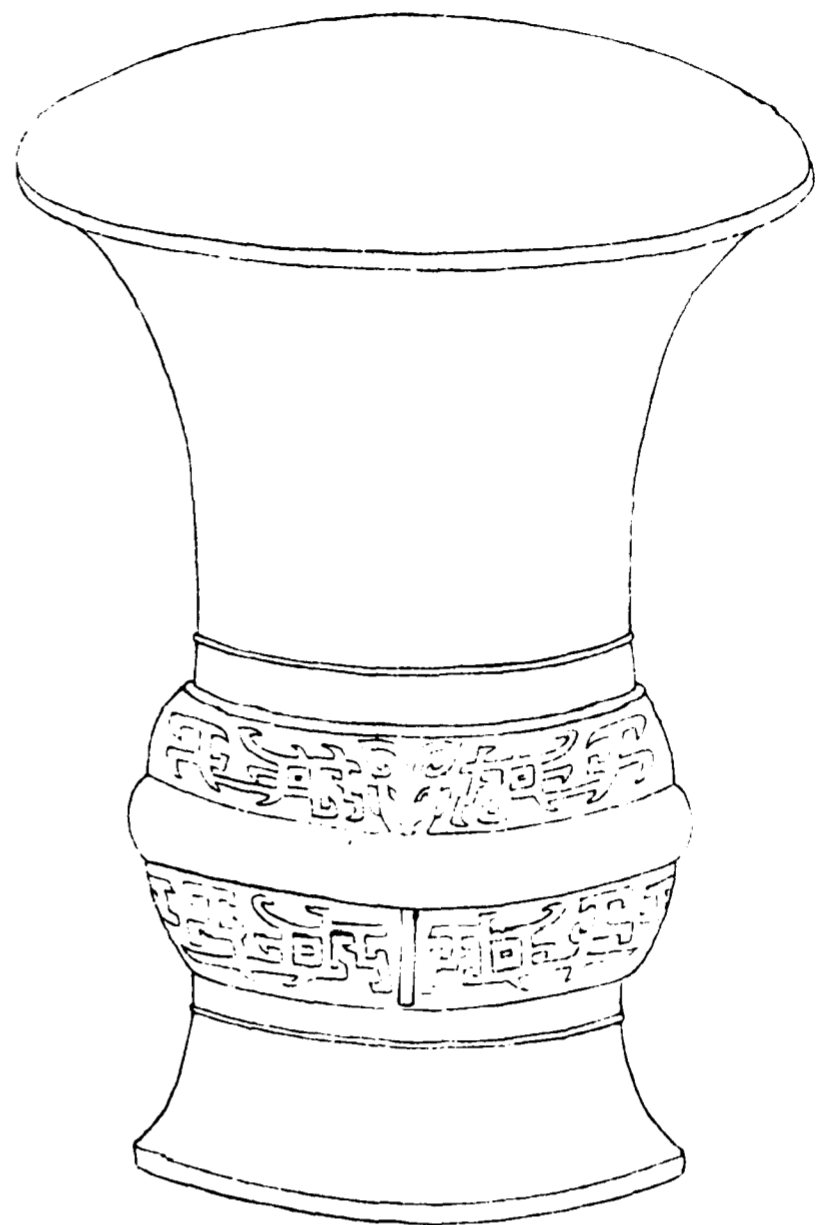

欽定四庫全書

西清古鑑
卷九

四十六



○作兄○
寶尊彝○

右高六寸五分深五寸六分口徑六寸二分腹圍一尺
三寸三分重五十兩

欽定四庫全書

西清古鑑
卷九

四十七

周象尊一

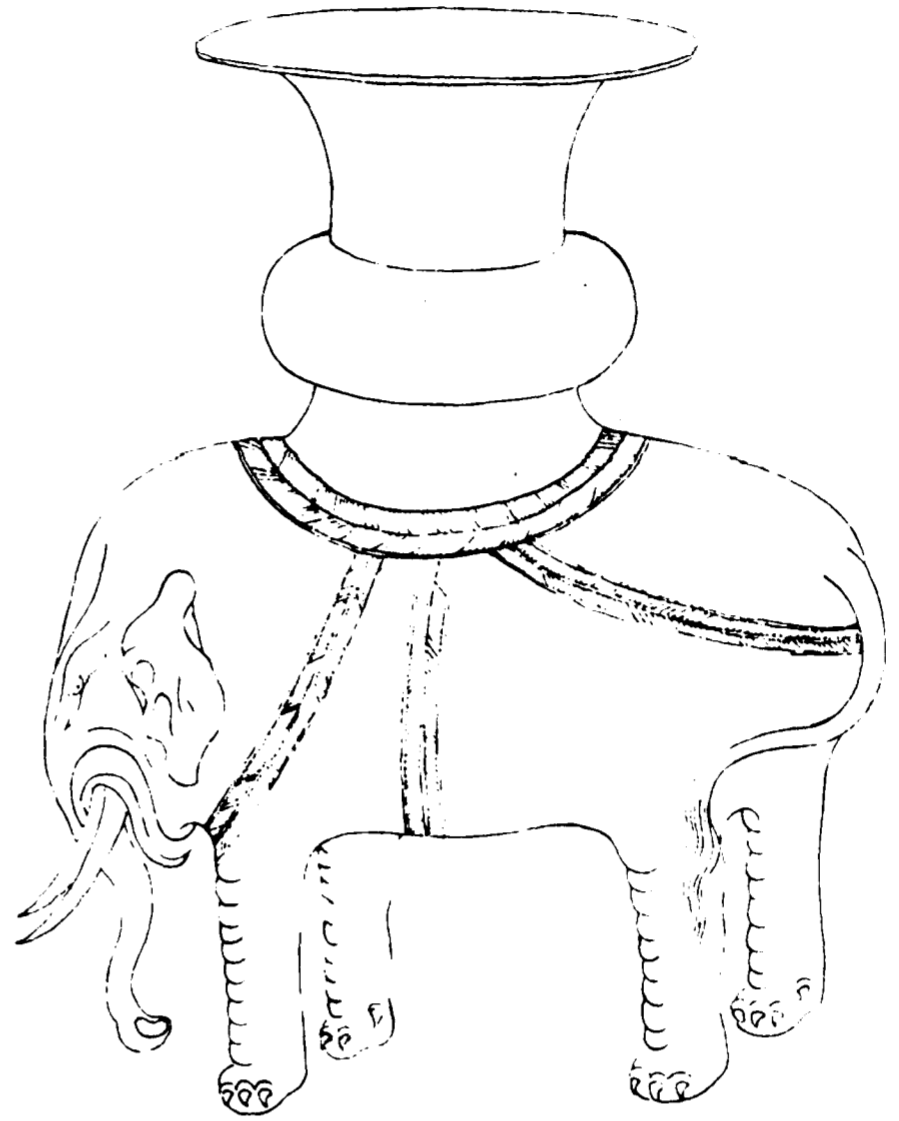

欽定四庫全書

西清古鑑
卷九

四十八

右高一尺三分深八寸口徑三寸六分通長一尺五分
濶四寸八分重一百四十七兩周禮司尊彝注謂象尊
者飾以象骨據此器始知其謬

周象尊二

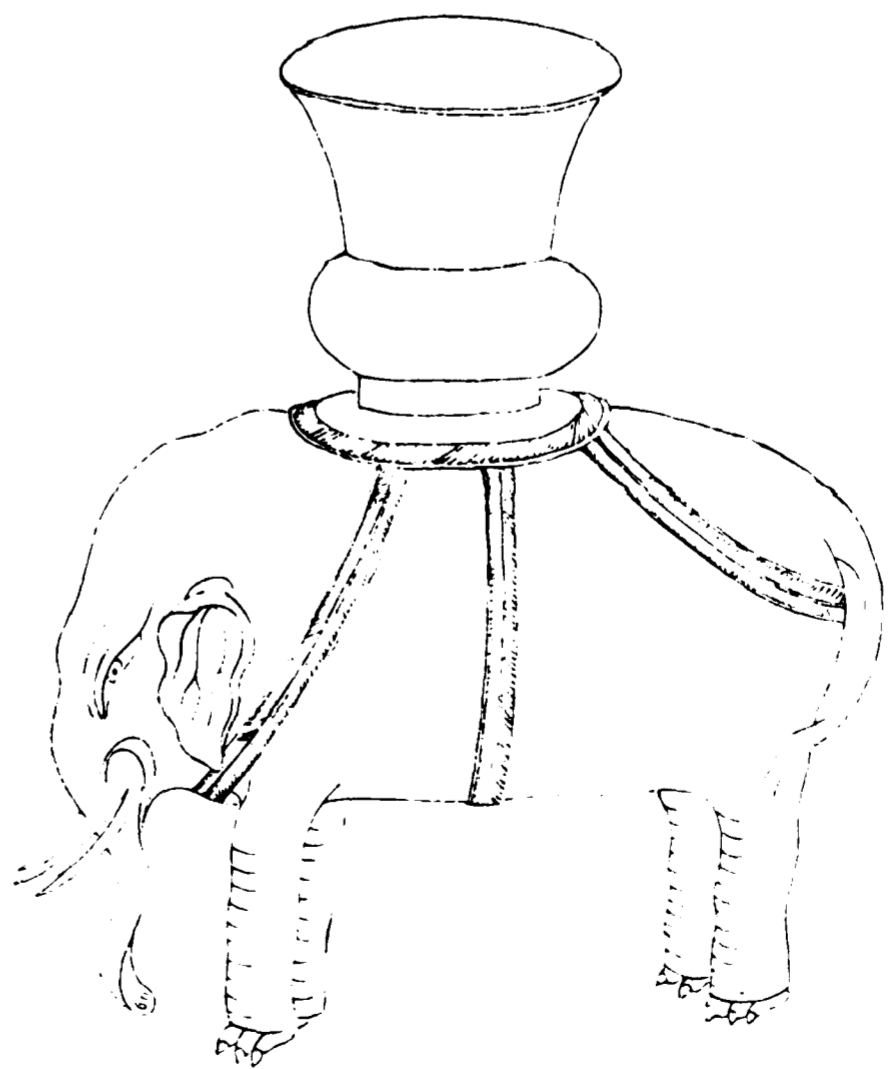

欽定四庫全書

西清古鑑
卷九

四十九

右高九寸八分深七寸九分口徑三寸九分通長一尺
五分濶四寸七分重一百七十三兩

周犧尊一

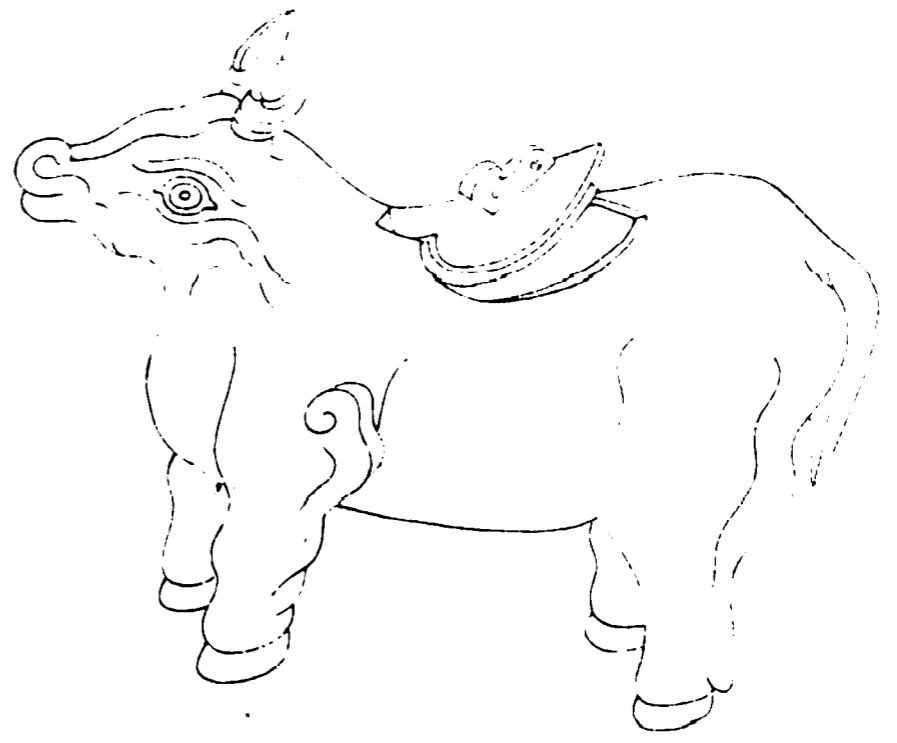

欽定四庫全書

西清古鑑
卷九

五十

辛肇每嘉禮
作犧尊用薦
神保是享惟
休于永世

帝肇每嘉禮
作犧尊用薦
神保是享惟
休于永世

右通蓋高五寸四分耳高一寸九分濶八分深三寸四分口徑二寸通長一尺一寸濶四寸五分重一百四十五兩魯頌閼宮之詩曰犧尊將將傳云犧尊有莎飾也疏謂作獻尊即周禮其朝踐用兩獻尊也而鄭說謂飾以翡翠禮圖謂犧尊飾以牛王肅謂形如牛象而背上負尊朱子謂畫牛於尊之腹也或曰尊作牛形鑿其背以受酒按飾以翡翠之說緣莎飾之誤至諸家所稱不一今內府所藏器多有或銘字象形或飾於足此器則朱子所謂或曰鑿其背以受酒者與梁劉杳之說合銘詞曰帝肇稱嘉禮春官大宗伯之職以嘉禮親萬民是也

欽定四庫全書

西清古鑑
卷九

三十一

周犧尊二



欽定四庫全書

西清古鑑
卷九

五十二

右高八寸五分耳高一寸五分濶七分深七寸四分口
徑三寸六分通長九寸六分濶三寸八分重九十一兩
金錯

周犧尊三



欽定四庫全書

西清古鑑
卷九

五十三

右通蓋高六寸六分耳高二寸六分濶一寸九分深三
寸六分口徑二寸一分通長一尺三寸七分濶五寸七
分重二百三十五兩

周犧尊四



欽定四庫全書

西清古鑑
卷九

五十四

右通蓋高六寸三分耳高一寸六分濶八分深三寸八分口徑一寸九分通長一尺二寸九分濶四寸六分重一百六十三兩金銀錯

周犧尊五



欽定四庫全書

西清古鑑
卷九

五十五

右高八寸三分耳高九分濶六分深七寸一分口徑四寸二分通長八寸七分濶三寸八分重八十三兩金銀錯

周犧尊六

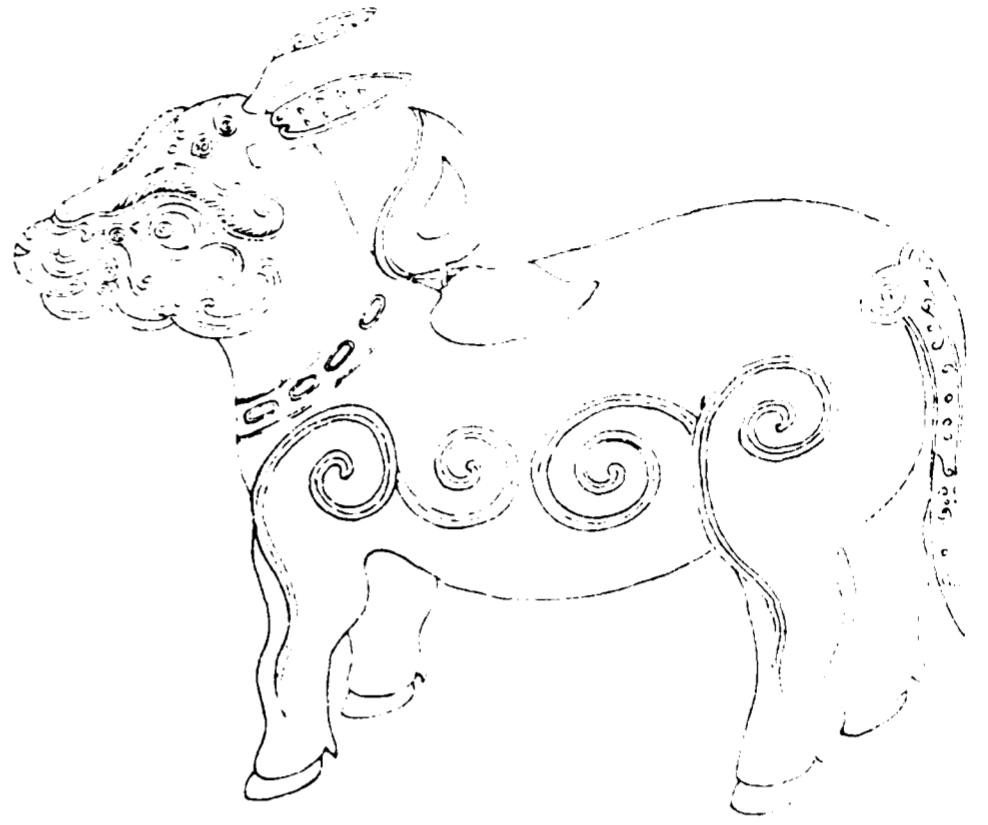

欽定四庫全書

西清古鑑
卷九

五十六

右通蓋高五寸九分耳高一寸七分濶八分深三寸三分口徑二寸四分通長一尺一寸三分濶四寸二分重一百二十五兩金銀錯

周犧尊七



欽定四庫全書

西清古鑑
卷九

五十七

右通蓋高六寸二分耳高一寸七分濶八分深三寸一分口徑二寸二分通長一尺一寸三分濶三寸九分重一百四十三兩銀錯

周犧尊八



欽定四庫全書

西清古鑑
卷九

五十八

右通蓋高六寸一分耳高一寸五分濶七分深三寸二分口徑二寸三分通長一尺八分濶三寸九分重一百五十七兩金銀錯

周犧尊九

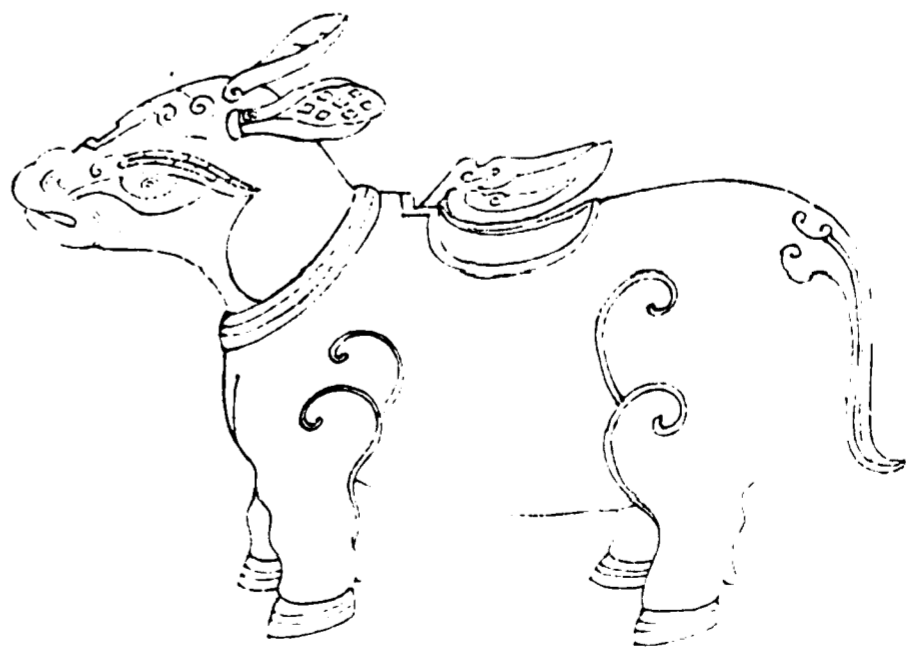

欽定四庫全書

西清古鑑
卷九

五十九

右通蓋高四寸四分耳高一寸五分濶九分深二寸四分口徑一寸七分通長七寸二分濶二寸九分重五十四兩銀錯

周犧尊十



欽定四庫全書

西清古鑑
卷九

六十

右通蓋高六寸五分耳高二寸四分濶一寸三分深三寸九分口徑二寸通長一尺一寸六分濶四寸七分重一百七十三兩金銀錯

周犧尊十一

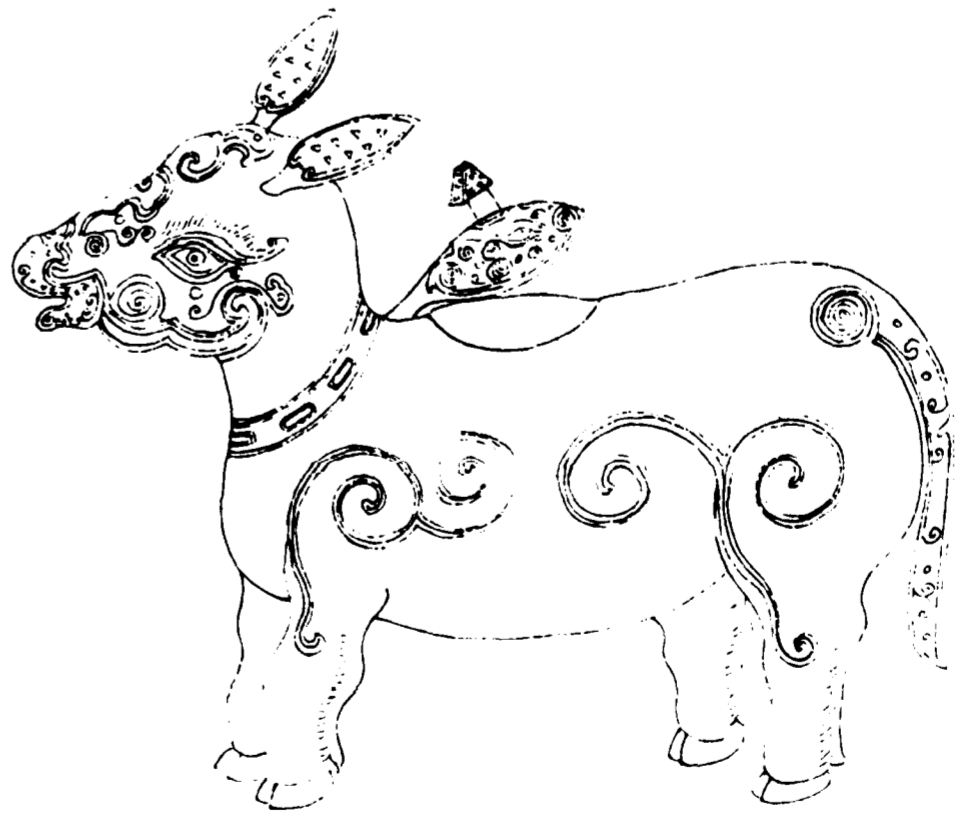

欽定四庫全書

西清古鑑
卷九

六十一

右通蓋高六寸四分耳高一寸六分濶八分深三寸二分口徑二寸二分通長一尺八分濶三寸七分重一百三十九兩金銀錯

周犧尊十二



欽定四庫全書

西清古鑑
卷九

六十二

右通蓋高三寸耳高五分濶四分深一寸七分口徑一
寸三分通長四寸四分濶二寸一分重三十一兩

周犧尊十三

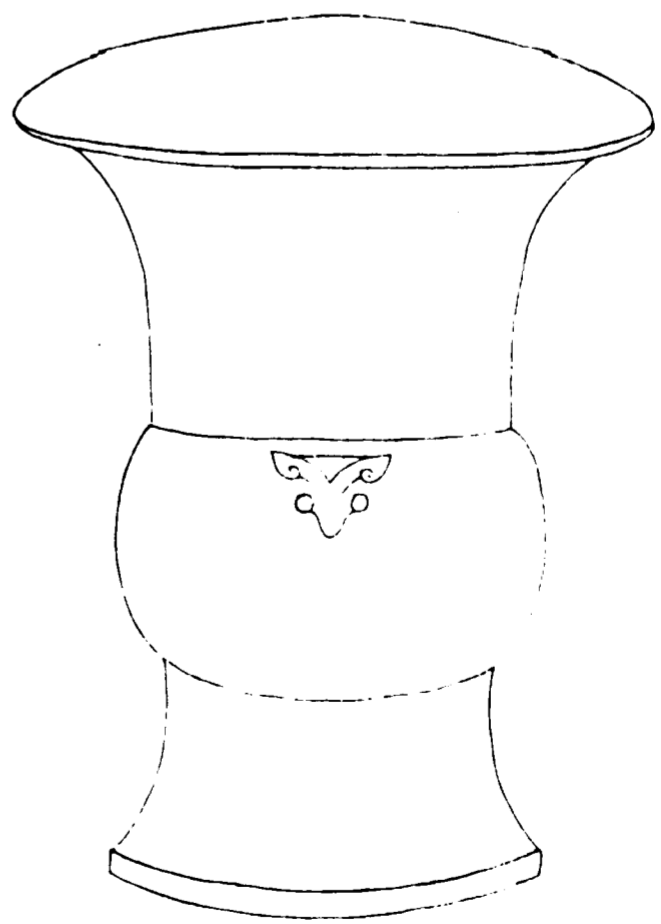

欽定四庫全書

西清古鑑
卷九

六十三



子兩手牽犧形作父
犧形辛

右高六寸六分深五寸四分口徑五寸八分腹圍一尺
二寸六分重四十五兩銘象牽犧明子職也與前犧尊
自別

欽定四庫全書

西清古鑑
卷九

六十四

周犧尊十四

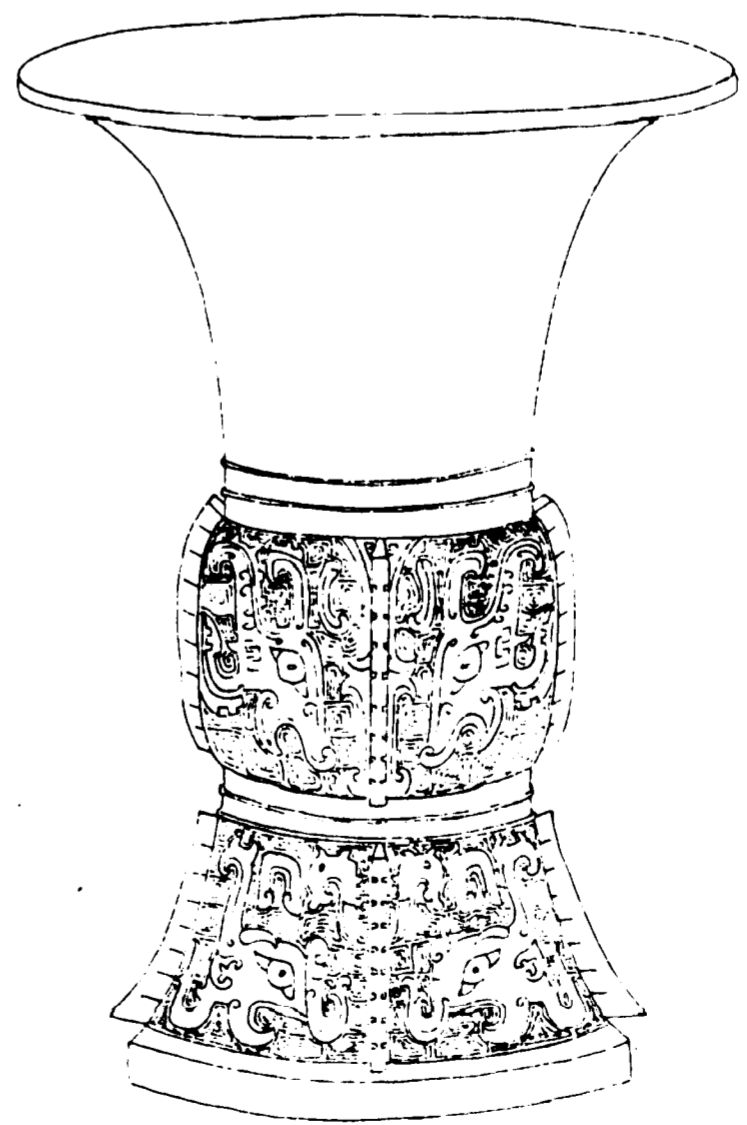

欽定四庫全書

西清古鑑
卷九

六十五



己父犧形

右高八寸五分深六寸三分口徑六寸六分腹圍一尺
二寸五分重七十三兩銘字亦象形

周犧尊十五

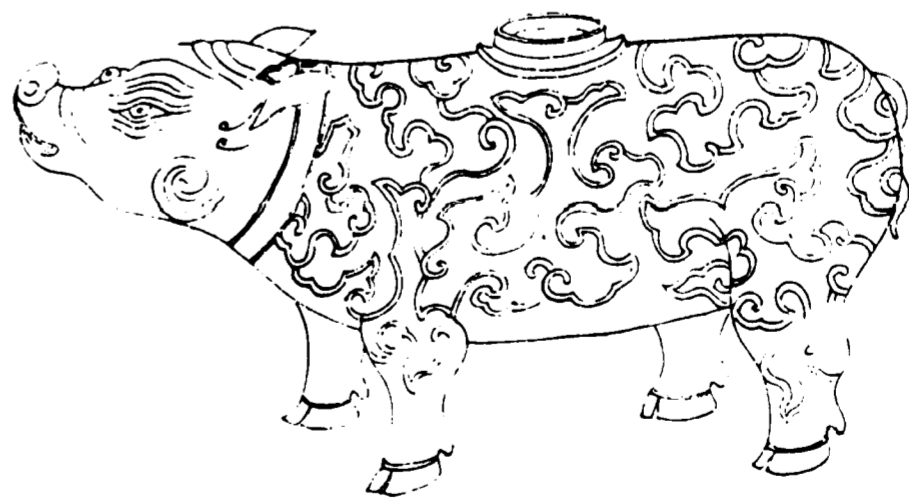

右高六寸三分耳高一寸八分濶七分深四寸二分口
徑二寸六分通長一尺三寸濶四寸一分重一百一十
二兩金銀錯

周雞尊一

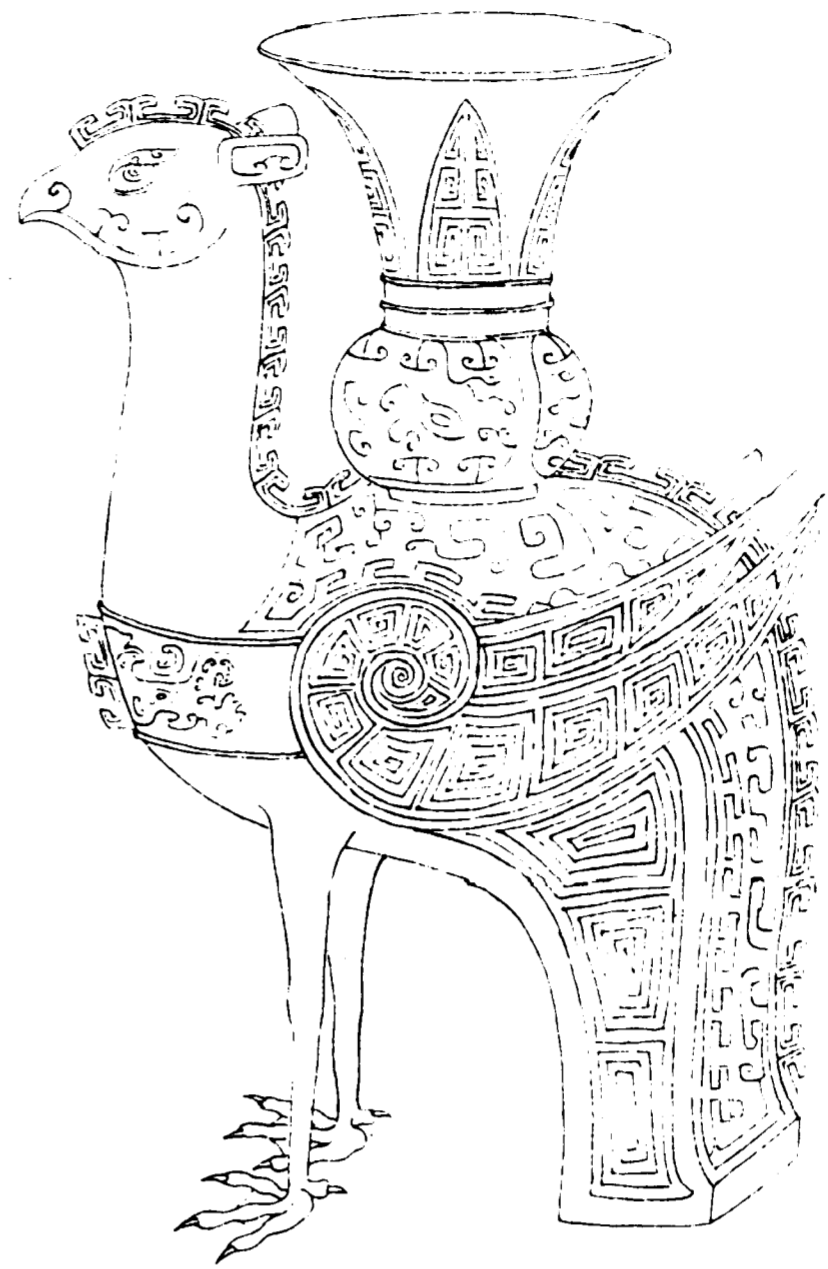

欽定四庫全書

西清古鑑
卷九

六十八

右高一尺五寸深一尺八分口徑六寸通長一尺一寸五分濶六寸二分重一百九十一兩按祿用雞彝漢賈公彥謂上尊曰彝此雞尊是已

周雞尊二



欽定四庫全書

西清古鑑
卷九

六十九

右高六寸八分深五寸八分口徑三寸一分通長四寸九分濶三寸五分重四十二兩

周鳧尊一

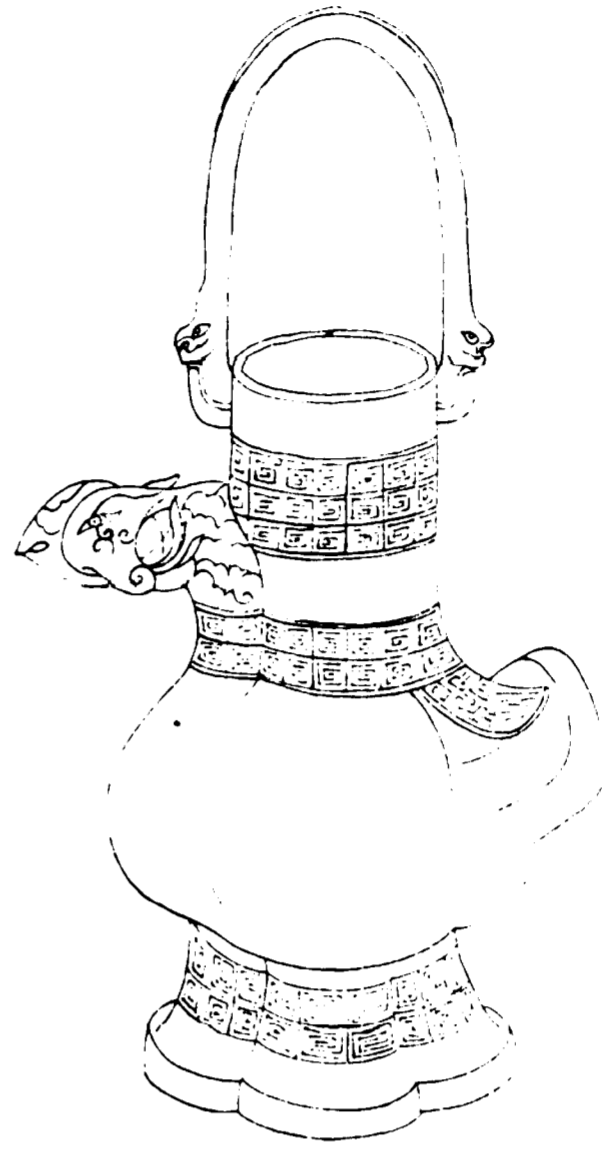

欽定四庫全書

西清古鑑
卷九

七十



亞形
孫
中

右高四寸二分深三寸口徑一寸二分通長三寸五分
濶二寸二分以口為流有提梁重一十五兩鳧形詩鳧
鷺五章皆稱公尸朱子謂祭之明日繹而賓尸之樂銘
亞中孫蓋孫為尸也

欽定四庫全書

西清古鑑
卷九

七十一

周鳧尊二

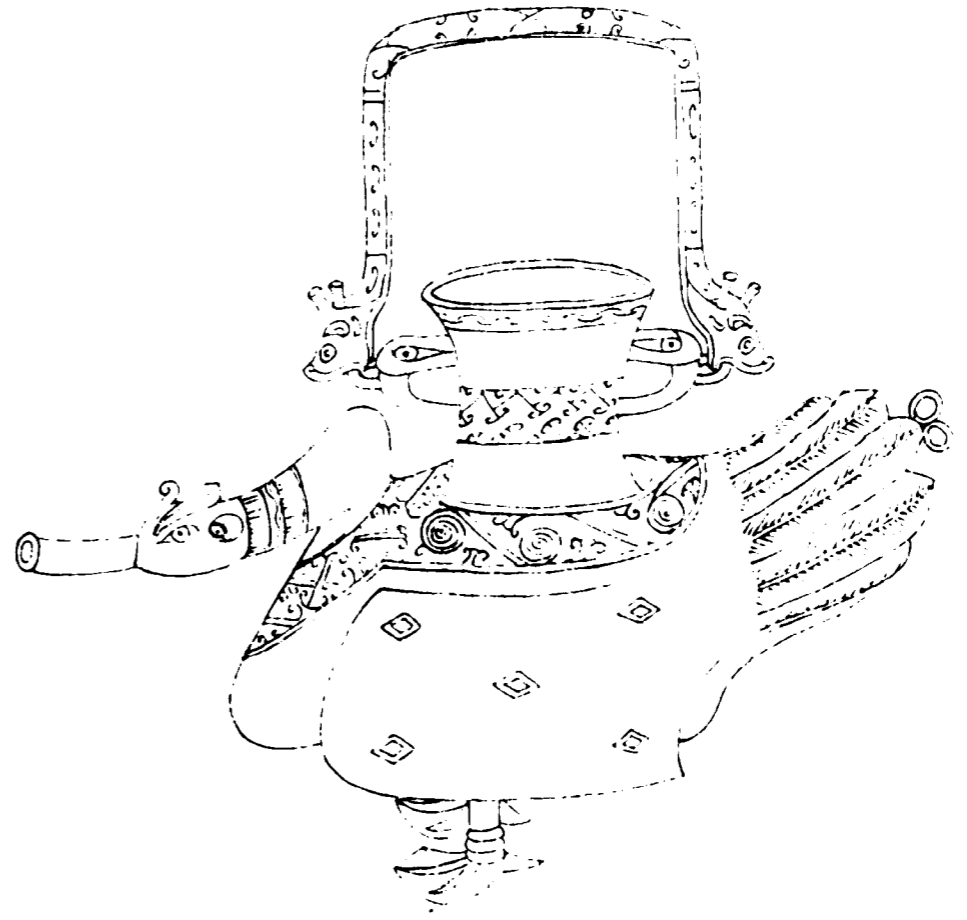

欽定四庫全書

西清古鑑
卷九

七十二

右高七寸三分深四寸九分口徑二寸一分通長一尺

一寸九分濶四寸六分以口為流有提梁重九十八兩

銀錯



西清古鑑卷九

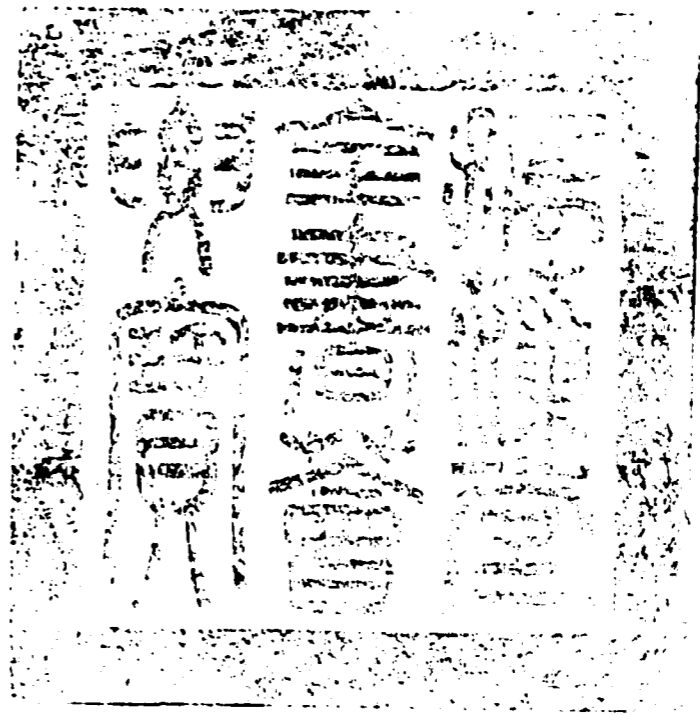

總校官庶吉士臣張能照

校對官庶吉士臣徐立綱

騰錄監生臣宋昆玉

繪圖監生臣徐溥

欽定四庫全書會要

史部
西清古鑑卷十

詳校官員外郎臣潘紹觀



欽定四庫全書會要卷一萬四十九

史部

西清古鑑卷十

尊三

周

從尊 有銘

旅尊一 有銘

旅尊二 有銘

旅尊三 有銘

欽定四庫全書

西清古鑑
卷十

亞尊一 有銘

亞尊二 有銘

亞尊三 有銘

亞尊四 有銘

亞尊五 有銘

亞尊六 有銘

亞尊七 有銘

亞尊八 有銘

寶尊一 有銘

寶尊二 有銘

格刀尊 有銘

執木尊 有銘

夔龍尊 有銘

雲龍尊

鳳文尊 有銘

虬紋尊 有銘

鱗紋尊 有銘

獸鼻尊一 有銘

獸鼻尊二

饗饗尊一 有銘

饗饗尊二

饗饗尊三

饗饗尊四

饗饗尊五

欽定四庫全書

西清古鑑
卷十

二

饗饗尊六

饗饗尊七

饗饗尊八

饗饗尊九

饗饗尊十

饗饗尊十一

饗饗尊十二

饗饗尊十三

饗饗尊十四

饗饗尊十五

饗饗尊十六

獸環尊

獸耳尊

欽定四庫全書

西清古鑑
卷十

三

周從尊

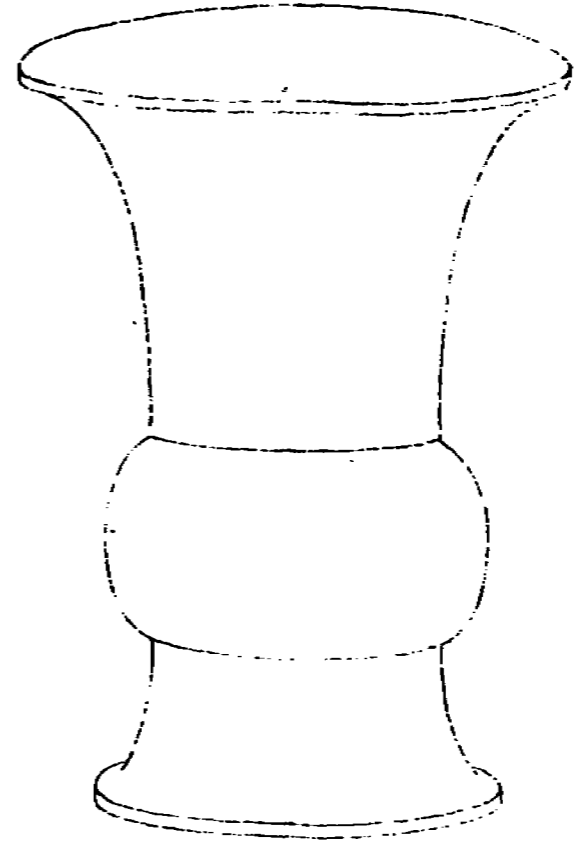

欽定四庫全書

西清古鑑
卷十

四



從宗
〇〇作

右高五寸七分深四寸七分口徑四寸九分腹圍一尺一寸五分重三十二兩銘首二字末一字俱不可識祭器皆有從即周禮所謂貳也

欽定四庫全書

西清古鑑
卷十

五

周旅尊一

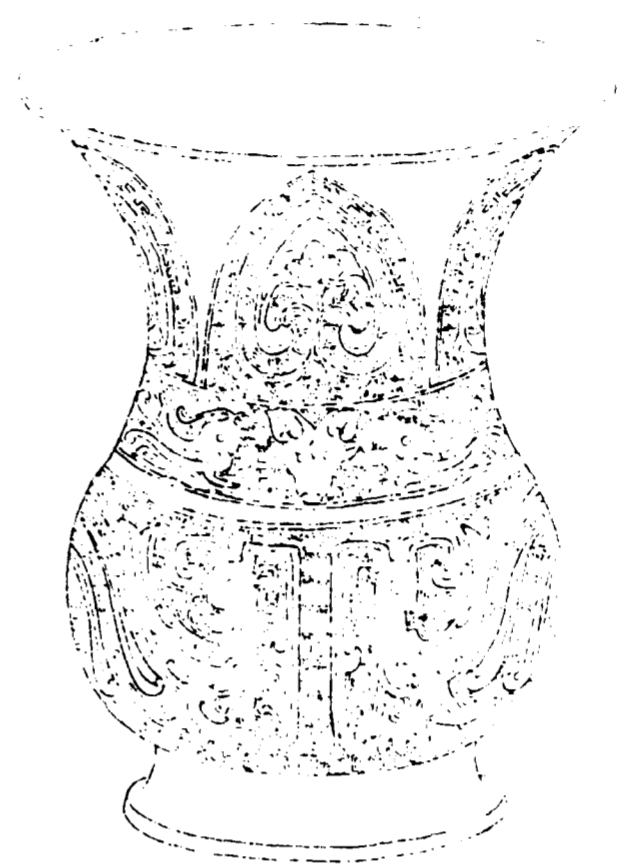

欽定四庫全書

西清古鑑
卷十

六

作旅彝

作旅彝

右高五寸六分深四寸九分口徑五寸三分腹圍一尺四寸二分重五十一兩

欽定四庫全書

西清古鑑
卷十

七

周旅尊二

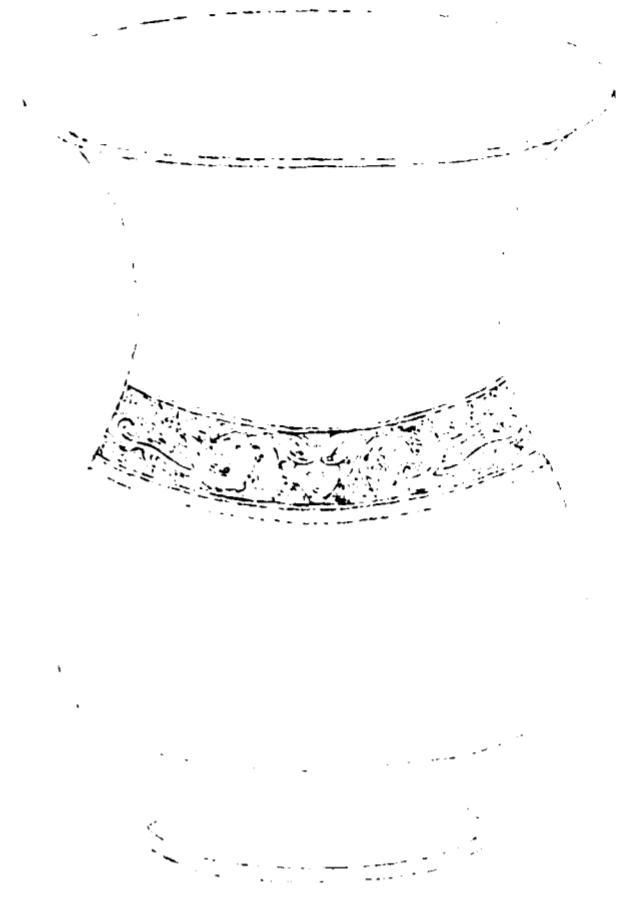

欽定四庫全書

西清古鑑
卷十

八

世
旅
尊

作旅
彝

右高五寸三分深四寸六分口徑五寸一分腹圍一尺
三寸二分重三十九兩

欽定四庫全書

西清古鑑
卷十

九

周旅尊三

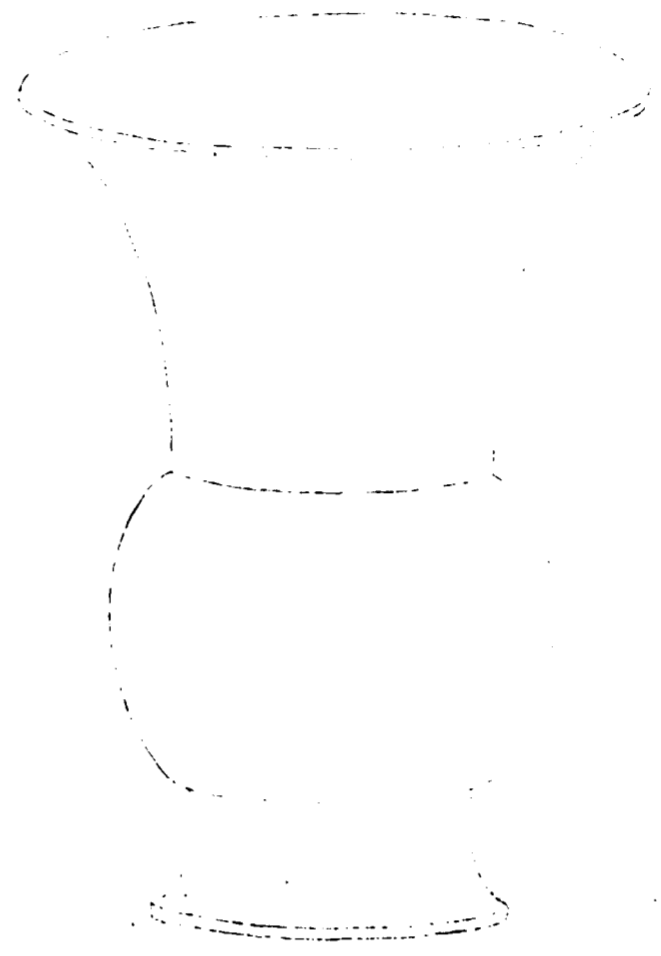

欽定四庫全書

西清古鑑
卷十

十

世前錄

作旅彝

右高五寸九分深五寸口徑五寸五分腹圍一尺一寸七分重四十三兩

欽定四庫全書

西清古鑑
卷十

十一

周亞尊一

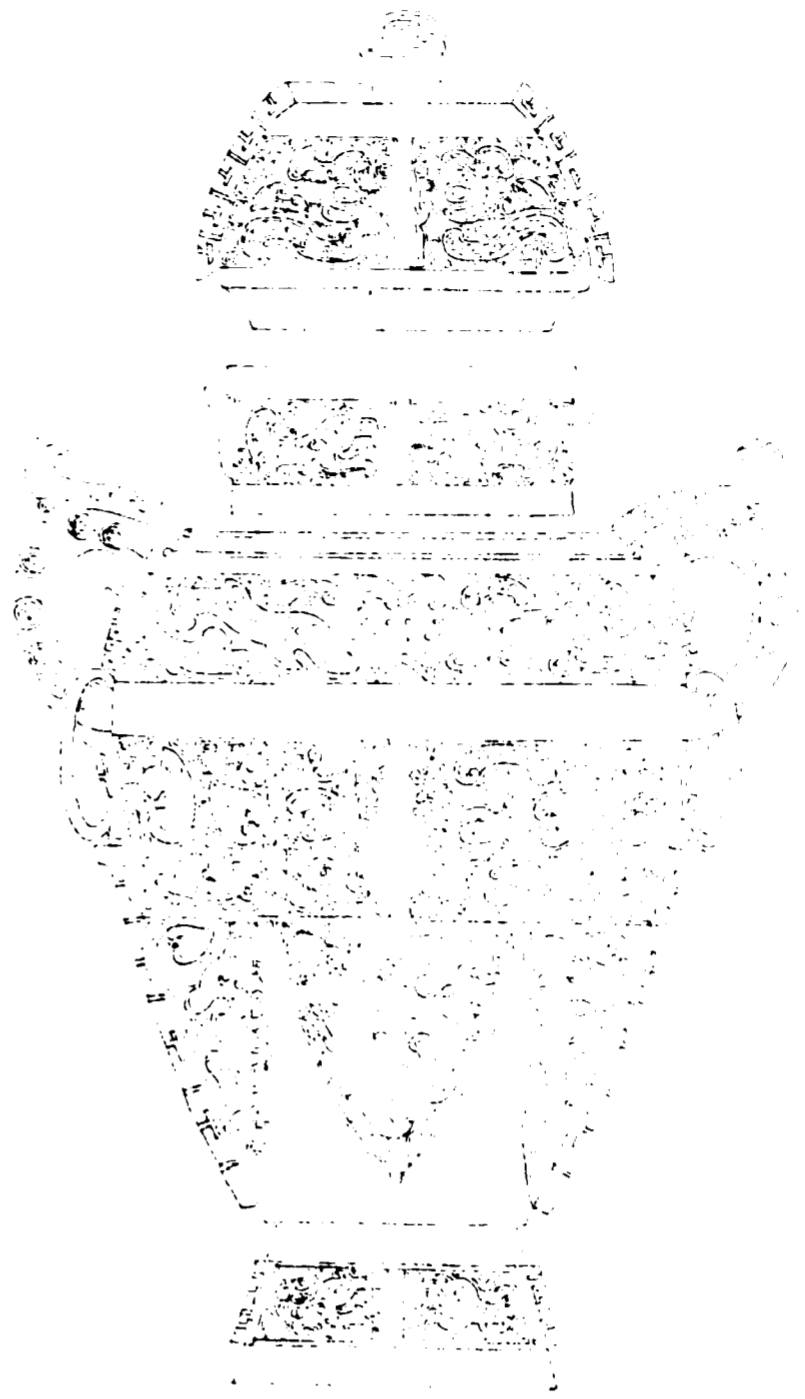

欽定四庫全書

西清古鑑
卷十

十二

蓋



亞形尊
中格上
三矢

器



音釋同前

右通蓋高二尺二分深一尺三寸五分口縱四寸三分
橫五寸五分腹圍三尺八分重四百一十一兩金銀錯

欽定四庫全書

西清古鑑
卷十

十三

周亞尊二



欽定四庫全書

西清古鑑
卷十

十四

盖



亞形
三格上
尊
蒸
父

器



音釋同前

右通盖高八寸七分深五寸二分口縱三寸四分橫四寸腹圍一尺八寸三分重一百一十三兩

欽定四庫全書

西清古鑑
卷十

十五

周亞尊三

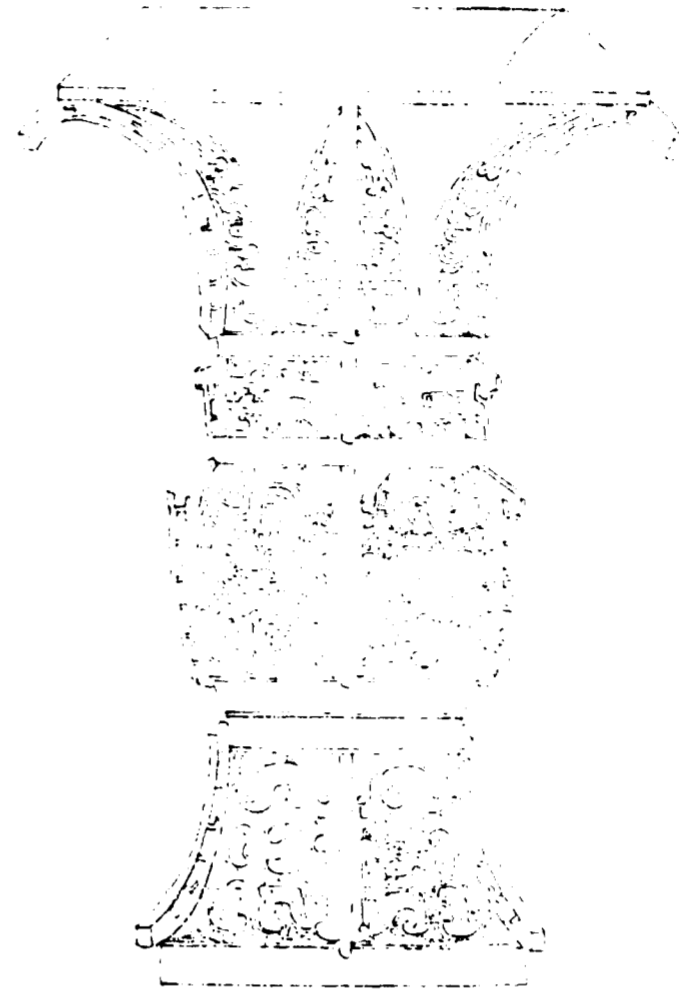

欽定四庫全書

西清古鑑
卷十

十六

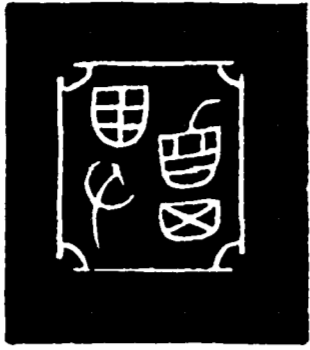

亞形
尊
○
父

右高一尺三分深七寸四分口徑六寸八分腹圍一尺四寸重五十九兩

欽定四庫全書

西清古鑑
卷十

十七

周亞尊四

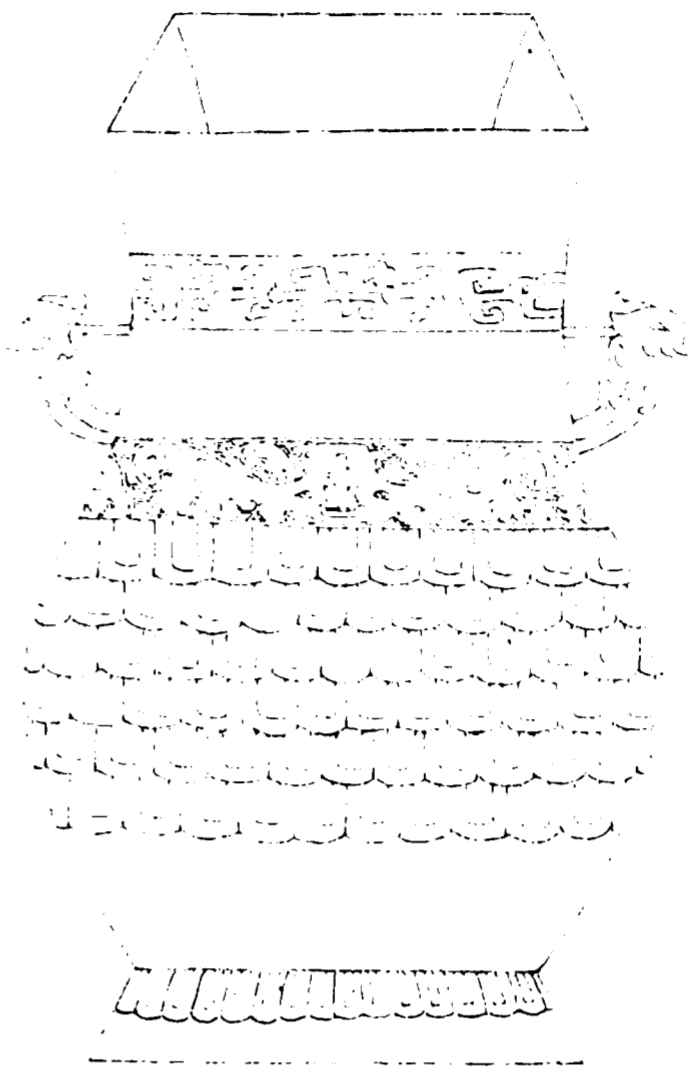

欽定四庫全書

西清古鑑
卷十

十八



亞形
父巳尊
中
亞○祖

右高一尺二寸七分深一尺一寸三分口縱三寸四分
橫四寸四分腹圍二尺二寸二分重二百七十九兩

欽定四庫全書

西清古鑑
卷十

十九

周亞尊五

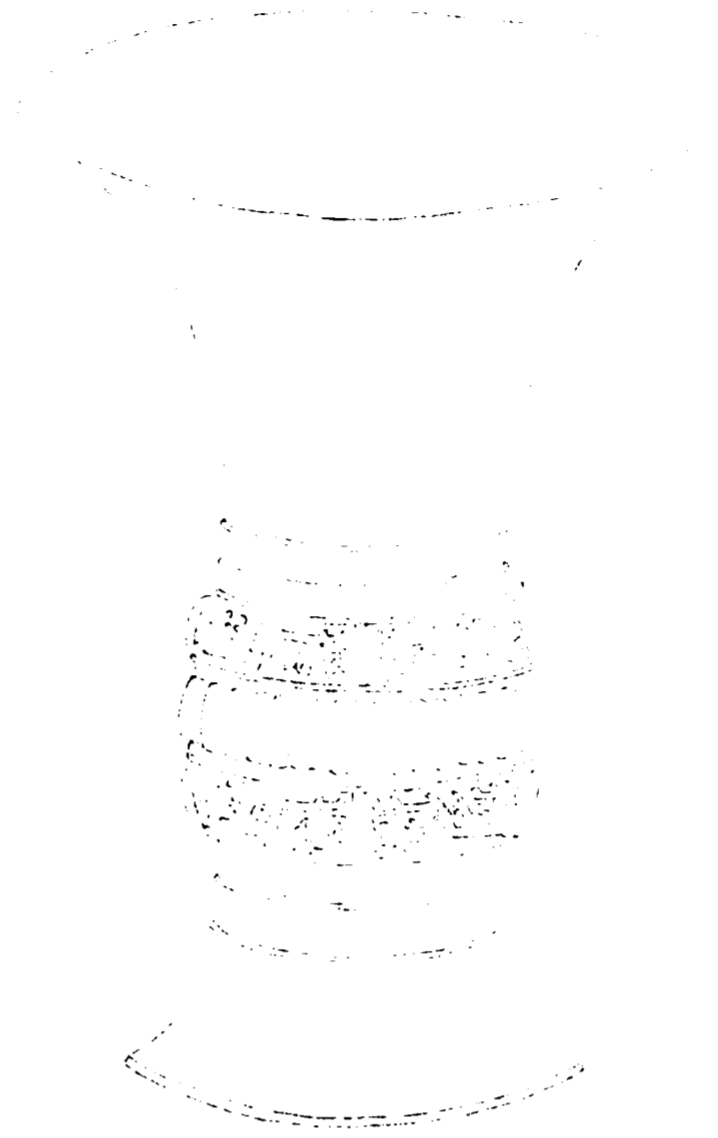

欽定四庫全書

西清古鑑
卷十

五



亞形
格矢形
中

右高七寸四分深六寸一分口徑五寸八分腹圍一尺
一寸二分重五十一兩

欽定四庫全書

西清古鑑
卷十

五

周亞尊六

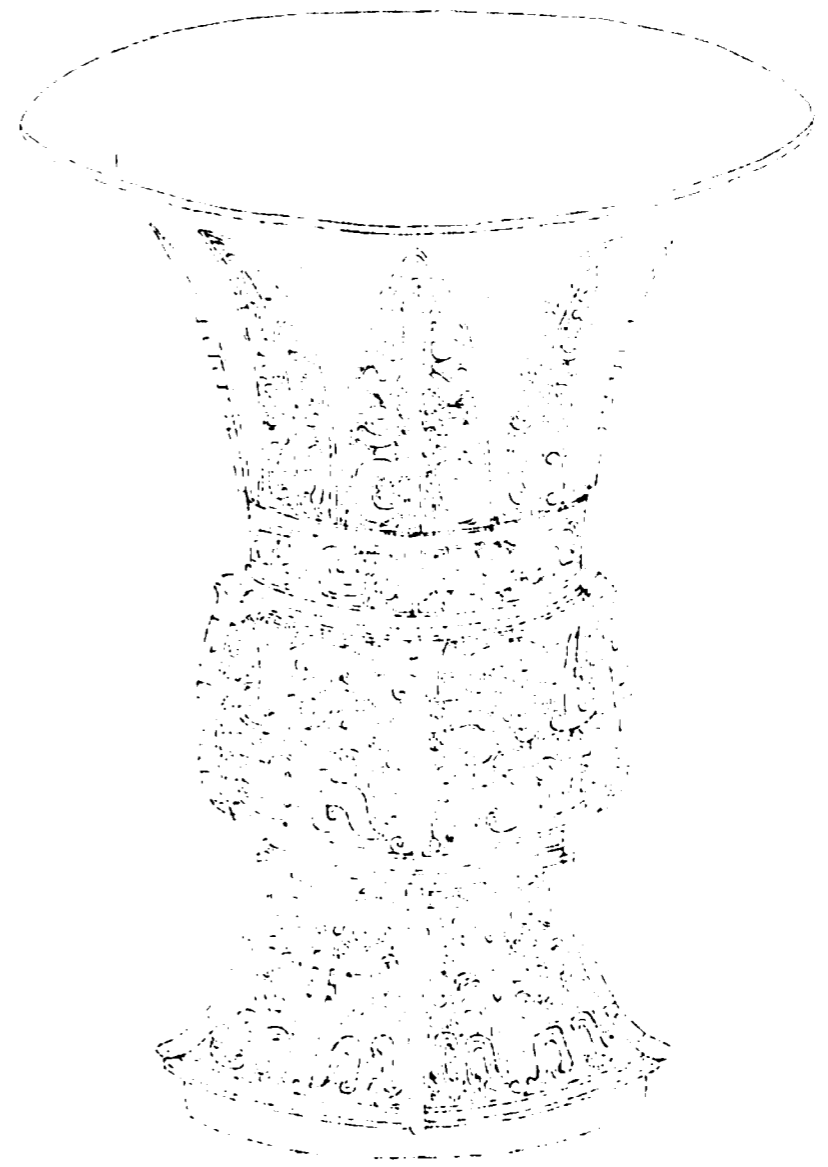

欽定四庫全書

西清古鑑
卷十

三十一



亞形尊
中。父

右高八寸九分深六寸四分口徑七寸一分腹圍一尺
三寸九分重九十五兩

欽定四庫全書

西清古鑑
卷十

三十一

周亞尊七



欽定四庫全書

西清古鑑
卷十

二十四



亞形
析子孫
辛父

右高八寸一分深六寸六分口徑六寸二分腹圍一尺
二寸五分重六十三兩

欽定四庫全書

西清古鑑
卷十

二十五

周亞尊八

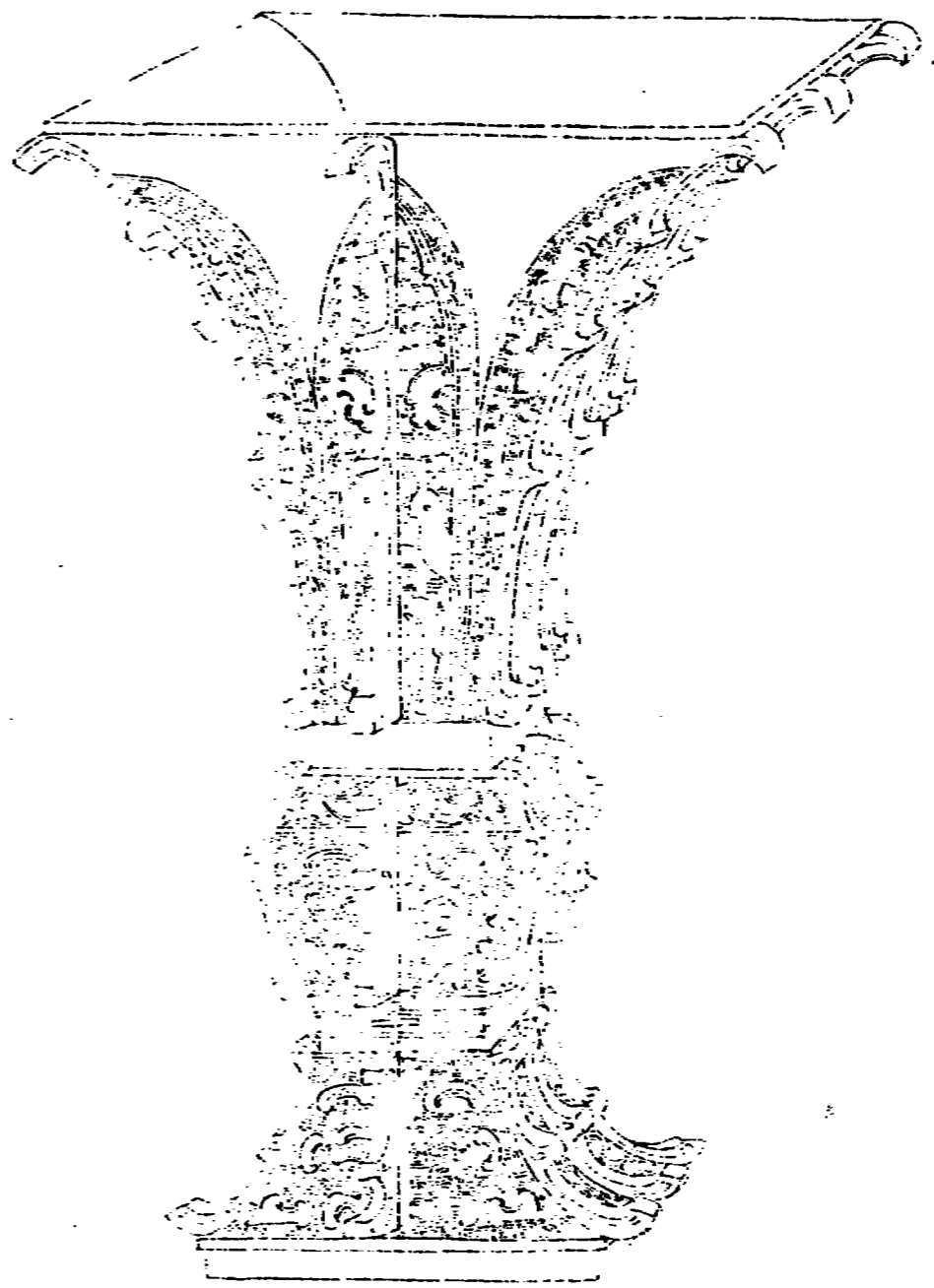

欽定四庫全書

西清古鑑
卷十

二十六

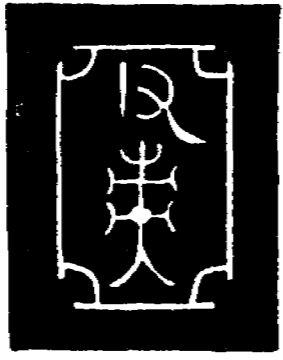

亞形
父庚
中

右高二尺二寸七分深一尺七寸三分口徑一尺一寸二分腹圍一尺四寸重八百四十三兩

欽定四庫全書

西清古鑑
卷十

二十七

周寶尊一

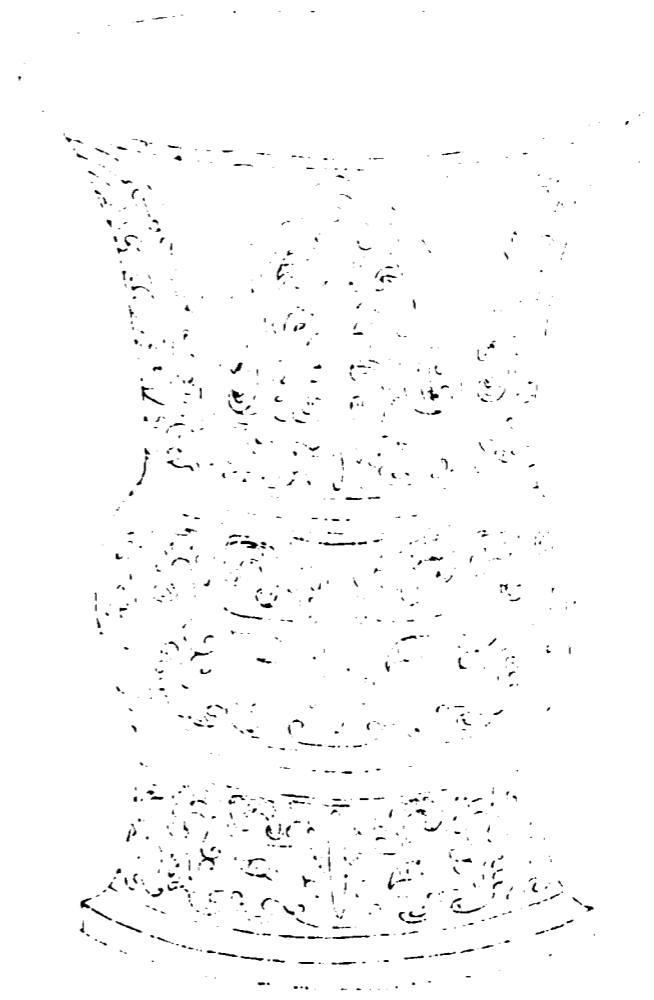

欽定四庫全書

西清古鑑
卷十

二十八



作寶彝

右高七寸四分深五寸八分口縱五寸五分橫六寸七分腹圍一尺四寸重六十三兩

欽定四庫全書

西清古鑑
卷十

二十九

周寶尊二

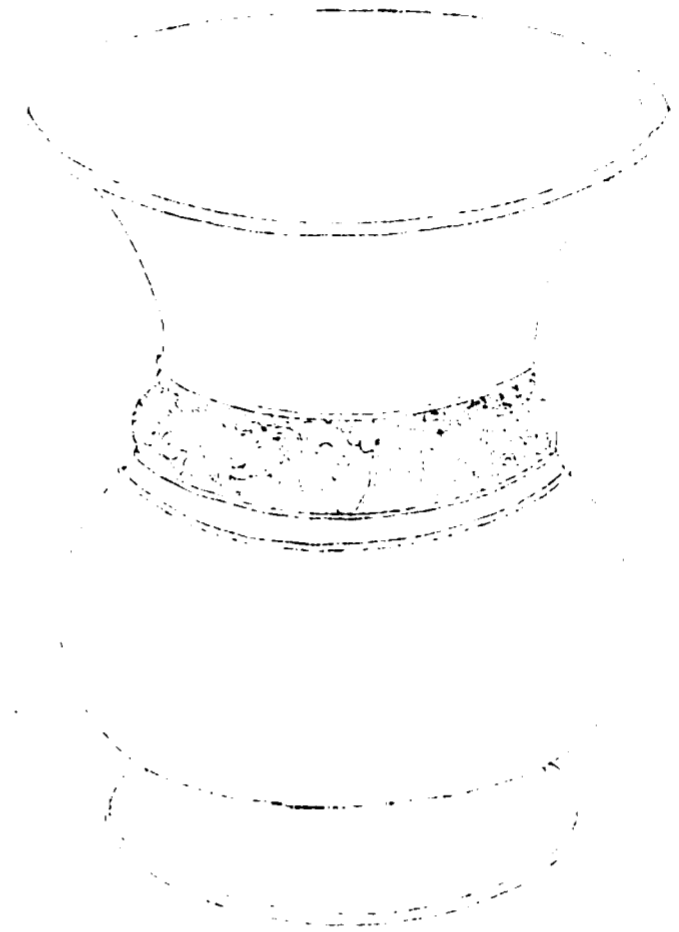

欽定四庫全書

西清古鑑
卷十

三十一

周寶尊

作寶尊彝

右高五寸五分深四寸九分口徑五寸五分腹圍一尺
三寸八分重四十五兩

欽定四庫全書

西清古鑑
卷十

三十一

周格刀尊



欽定四庫全書

西清古鑑
卷十

三十二

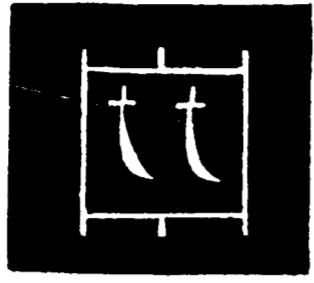

格中刀

右高一尺深八寸七分口縱四寸二分橫四寸九分腹圍二尺重一百五十五兩凡作戈刀形者皆以銘武功此楊氏說也或謂即詩稱執其鸞刀之意於祭義亦得

欽定四庫全書

西清古鑑
卷十

三十三

周執木尊

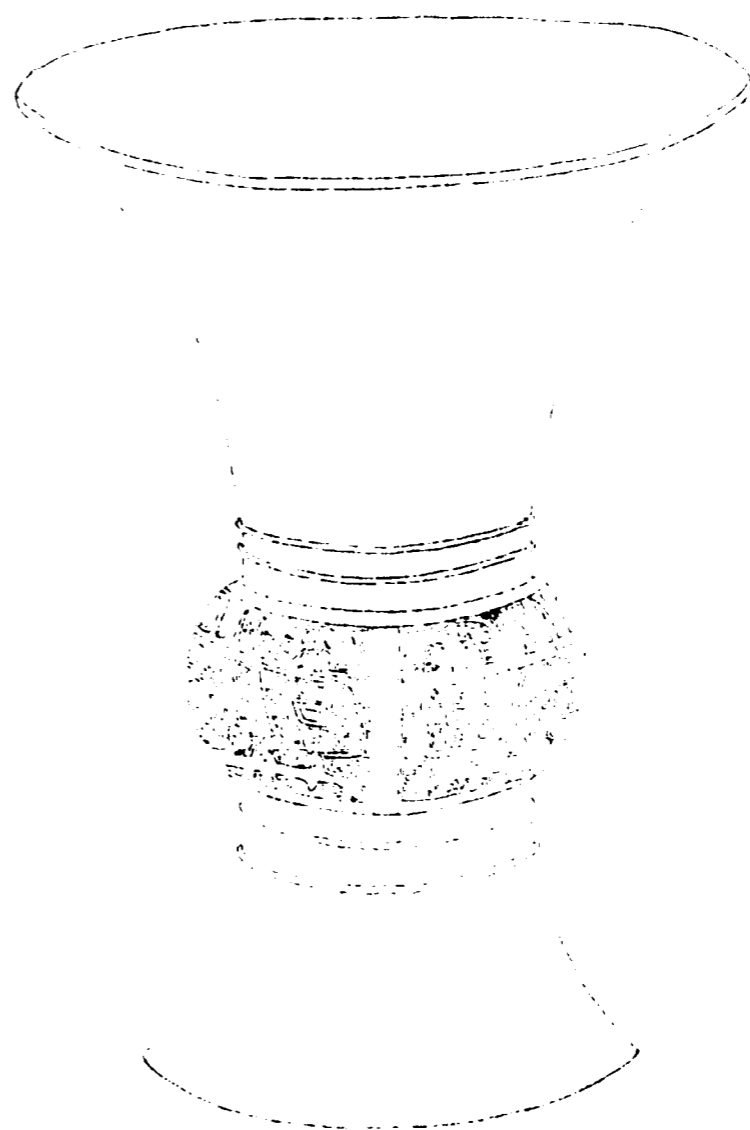

欽定四庫全書

西清古鑑
卷十

三十四

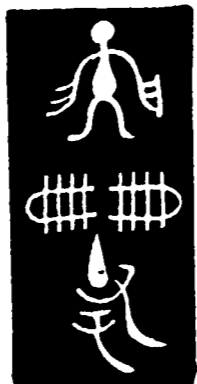

子執木尊
冊父辛

右高八寸一分深六寸口徑六寸三分腹圍一尺六分
重五十三兩

欽定四庫全書

西清古鑑
卷十

三十五

周夔龍尊

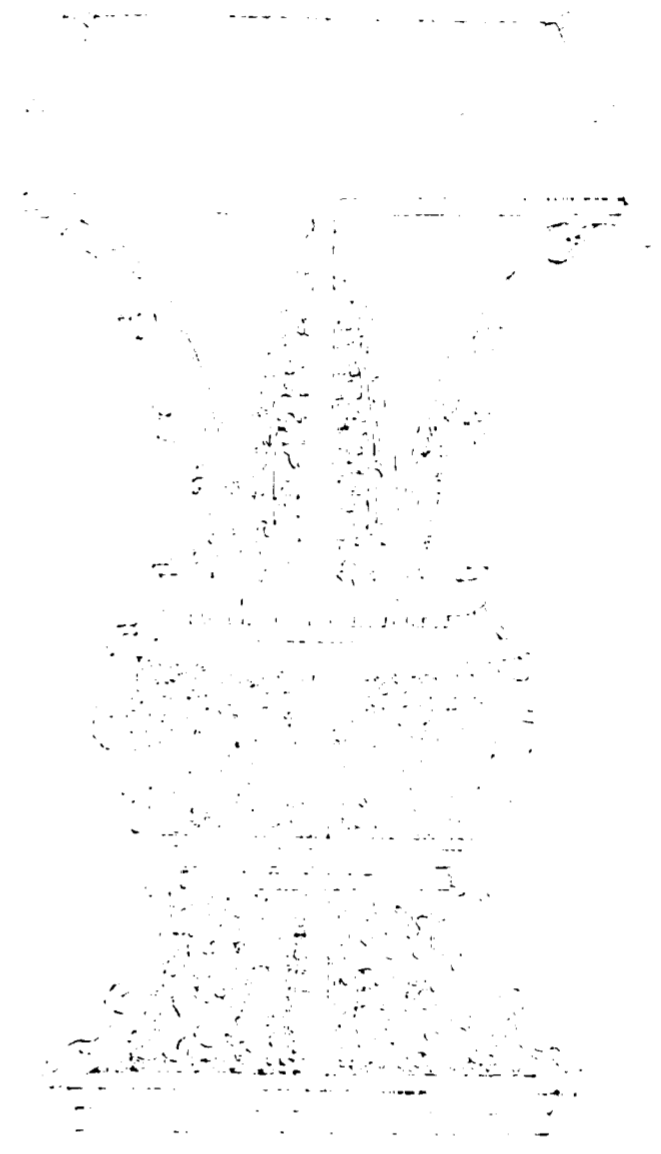

欽定四庫全書

西清古鑑
卷十

三十六



子孫
作寶用

右高一尺五寸一分深一尺一寸三分口徑九寸二分
腹圍一尺六寸四分重三百七十一兩

欽定四庫全書

西清古鑑
卷十

三十七

周雲龍尊



欽定四庫全書

西清古鑑
卷十

三十八

右高一尺一寸深九寸五分口徑六寸一分腹圍二尺六寸五分重一百九十九兩

周鳳文尊

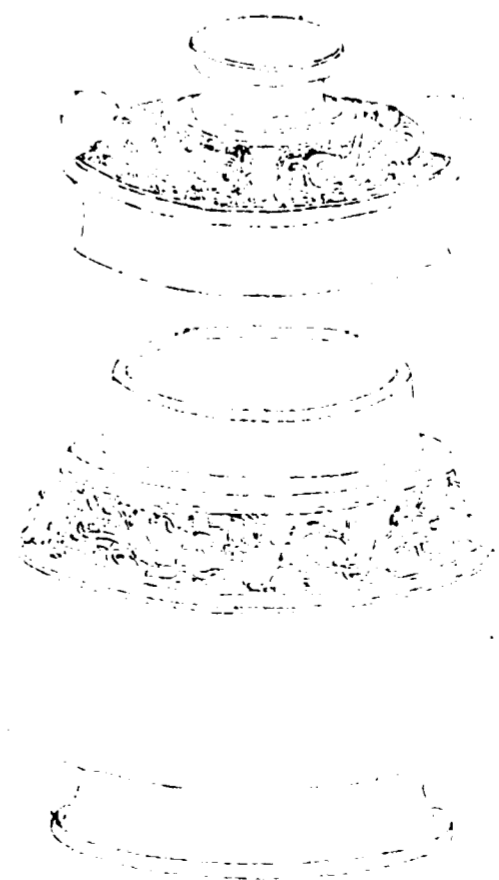

欽定四庫全書

西清古鑑
卷十

三十九

蓋



○作旅彝

器



音釋同前

右通蓋高六寸二分深三寸八分口縱三寸一分橫四寸二分腹圍一尺五寸七分重六十七兩銘作旅彝三字他器所同首一字後人刻畫為之膚理淺陋非原鑄也

周虬紋尊



作彝

作彝

右高七寸深五寸七分口徑六寸三分腹圍一尺二寸
九分重四十七兩

欽定四庫全書

西清古鑑
卷十

四十三

周麟紋尊



欽定四庫全書

西清古鑑
卷十

四十三



子孫

右通蓋高七寸五分深五寸六分口縱二寸三分橫二寸九分腹圍一尺三寸七分重四十九兩

欽定四庫全書

西清古鑑
卷十

四十四

周獸鼻尊一



欽定四庫全書

西清古鑑
卷十

四十五

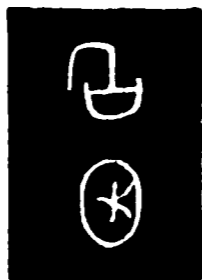

〇〇

右高七寸一分深五寸七分口徑七寸三分腹圍一尺七寸七分重八十七兩銘疑象形不可識

欽定四庫全書

西清古鑑
卷十

四十六

周獸鼻尊二

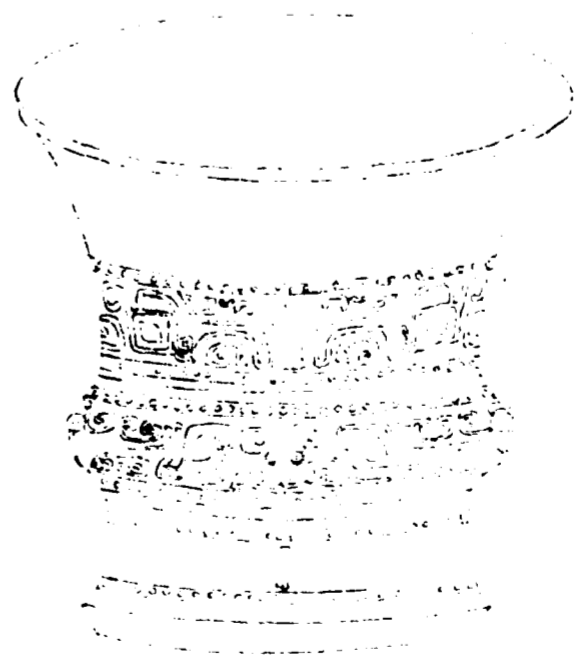

右高四寸六分深三寸一分口徑五寸五分腹圍一尺三寸一分重三十六兩

欽定四庫全書

西清古鑑
卷十

四十七

周饗養尊一

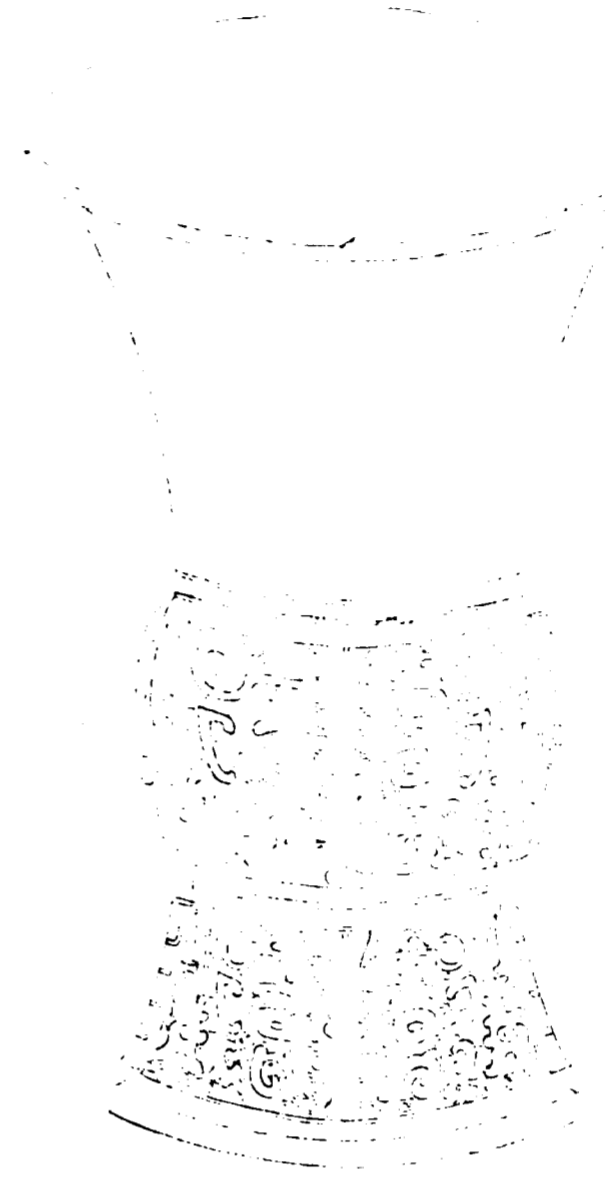

欽定四庫全書

西清古鑑
卷十

四十八



○
○

右高八寸五分深六寸四分口徑六寸五分腹圍一尺
二寸七分重七十九兩銘字不可識

欽定四庫全書

西清古鑑
卷十

四十九

周饗養尊二



欽定四庫全書

西清古鑑
卷十

五十一

右高一尺五寸六分深一尺三寸九分口縱五寸橫六寸三分腹圍三尺一寸一分重四百二十七兩

周饗養尊三

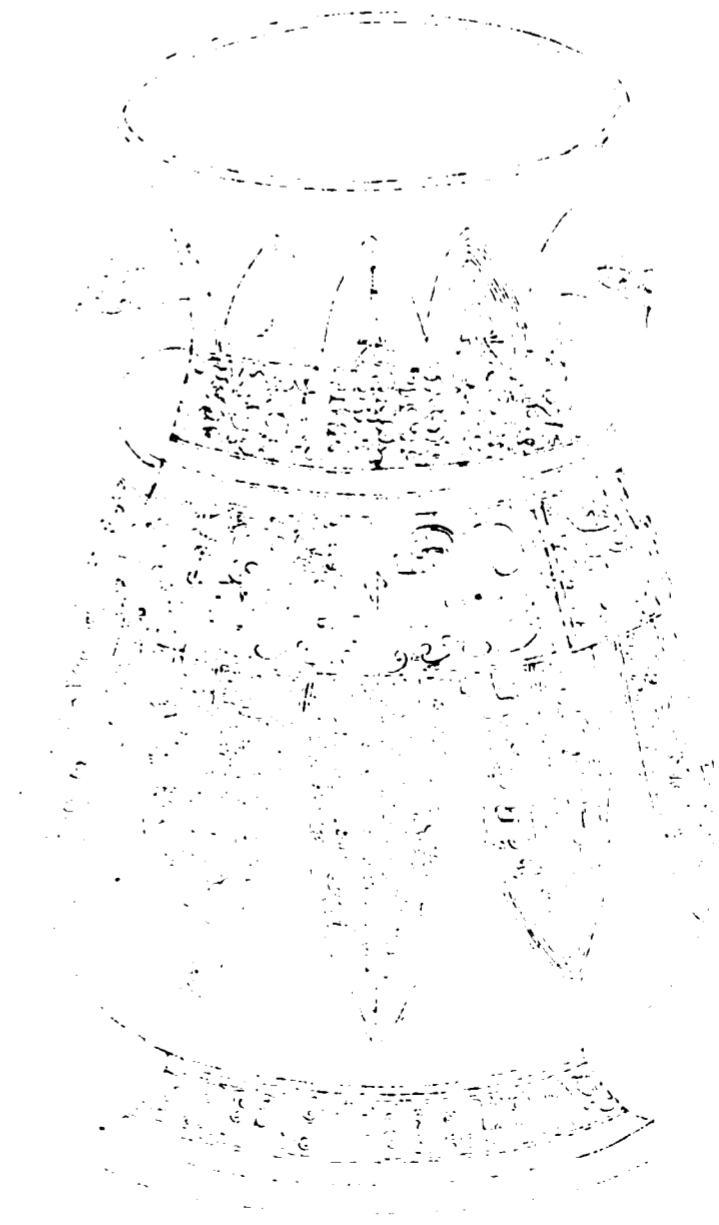

欽定四庫全書

西清古鑑
卷十

五十二

右高一尺二寸八分深一尺一寸二分口縱四寸五分橫五寸六分腹圍二尺二寸七分重一百七十一兩

周饗養尊四

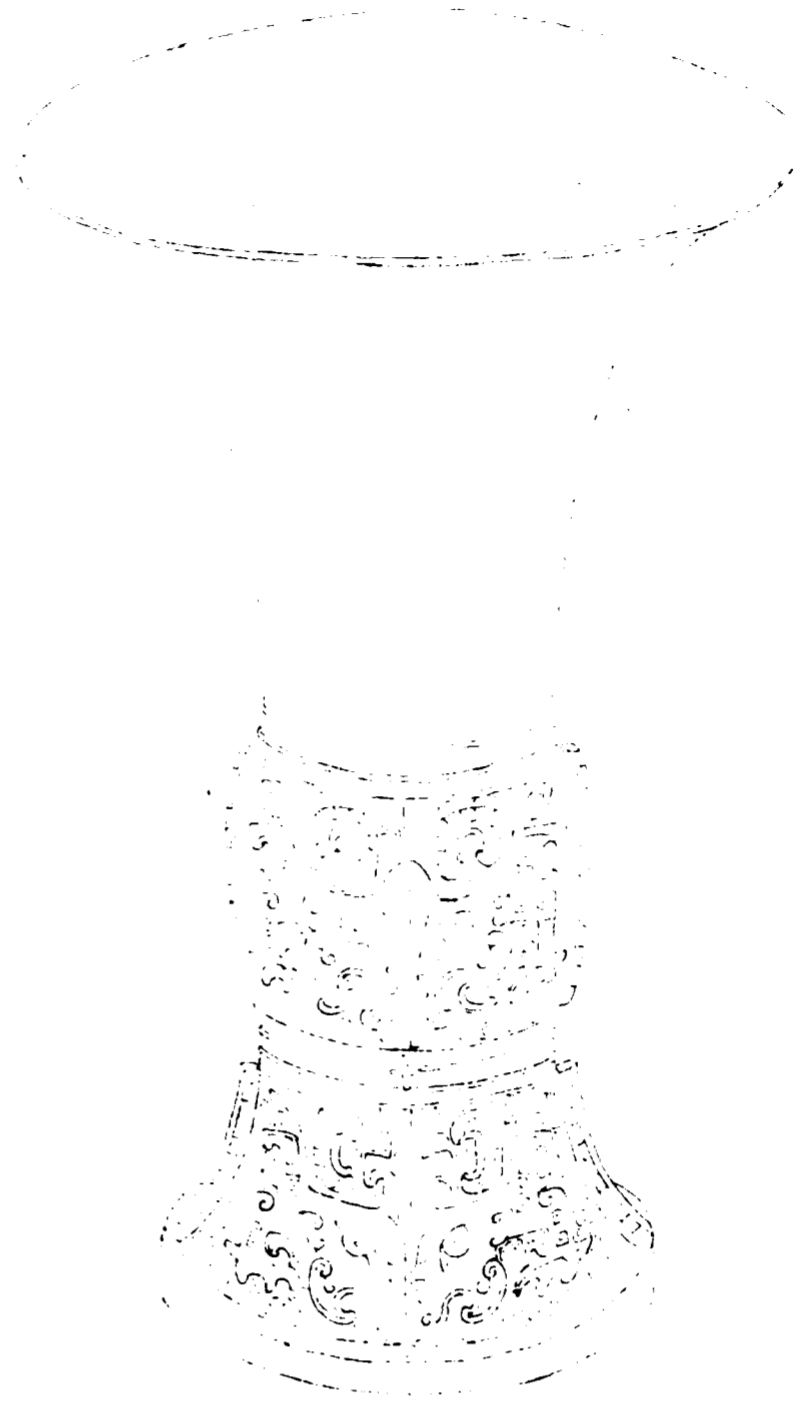

欽定四庫全書

西清古鑑
卷十

五十二

右高一尺六分深七寸七分口徑七寸四分腹圍一尺五分重九十七兩

周饗養尊五

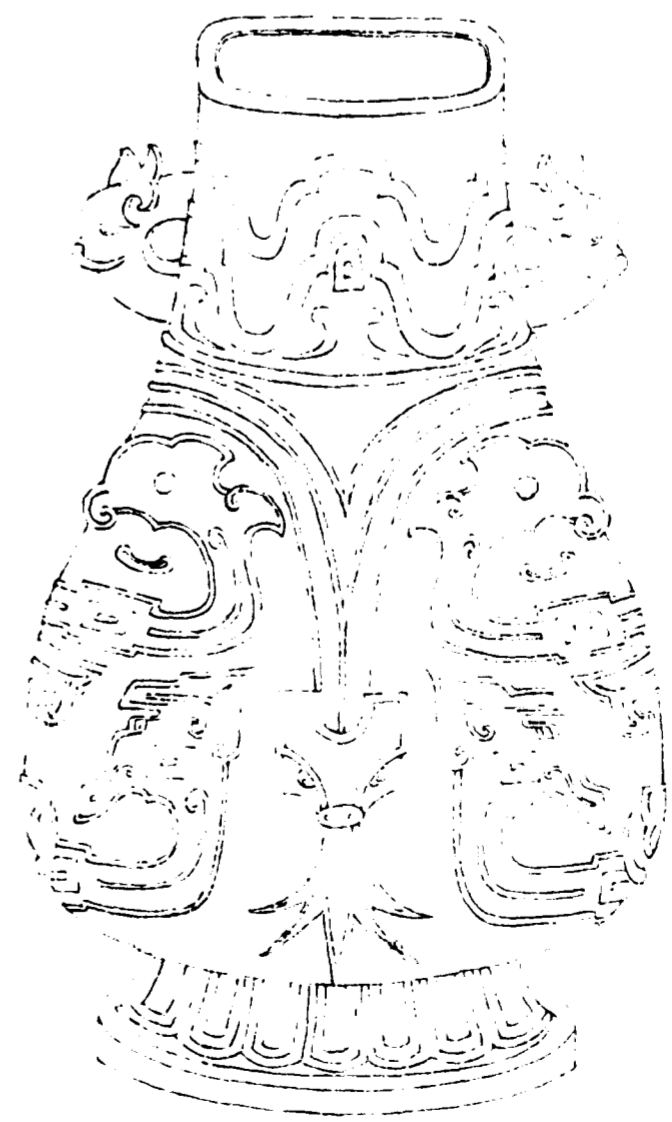

欽定四庫全書

西清古鑑
卷十

五十三

右高一尺一分深九寸口縱三寸橫四寸腹圍二尺一寸六分重二百三兩

周饗養尊六



欽定四庫全書

西清古鑑
卷十

五四

右高一尺二分深七寸五分口徑七寸二分腹圍一尺七分重一百一十一兩

周饗養尊七

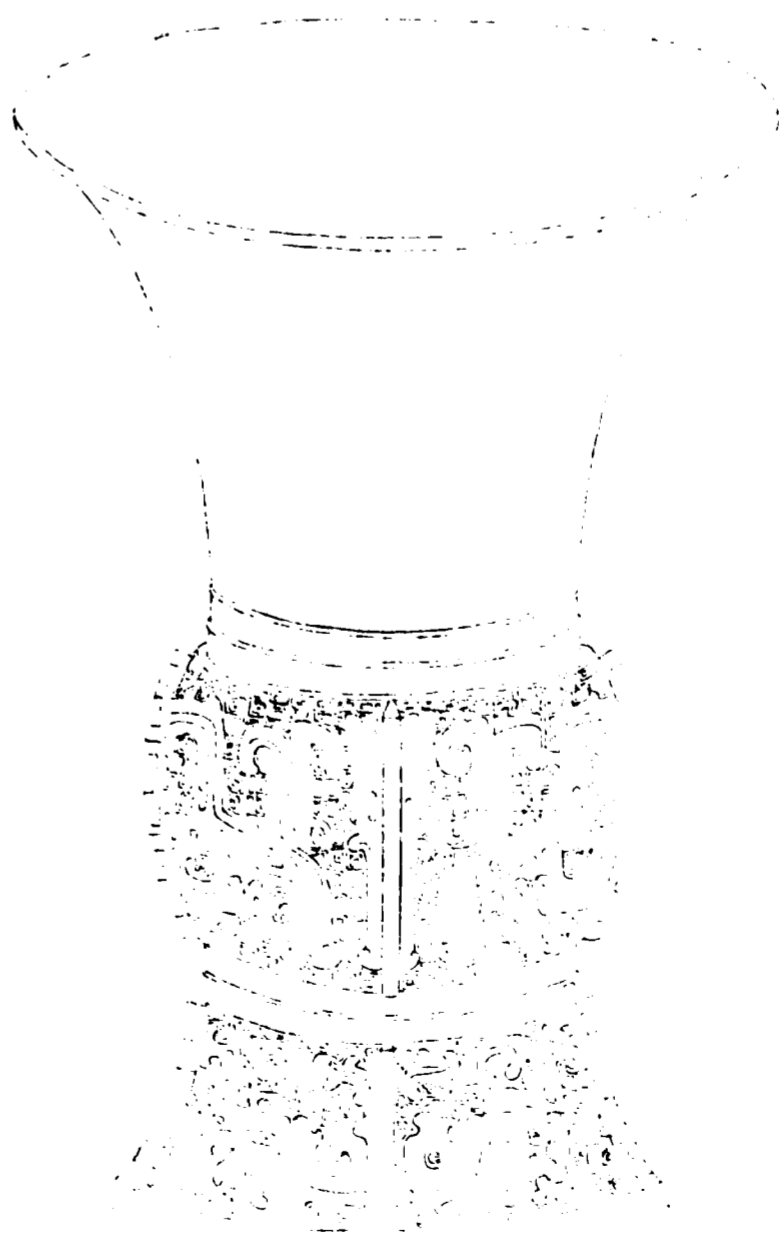

欽定四庫全書

西清古鑑
卷十

五五

右高八寸六分深六寸四分口徑六寸五分腹圍一尺二寸八分重七十五兩

周饗饗尊八

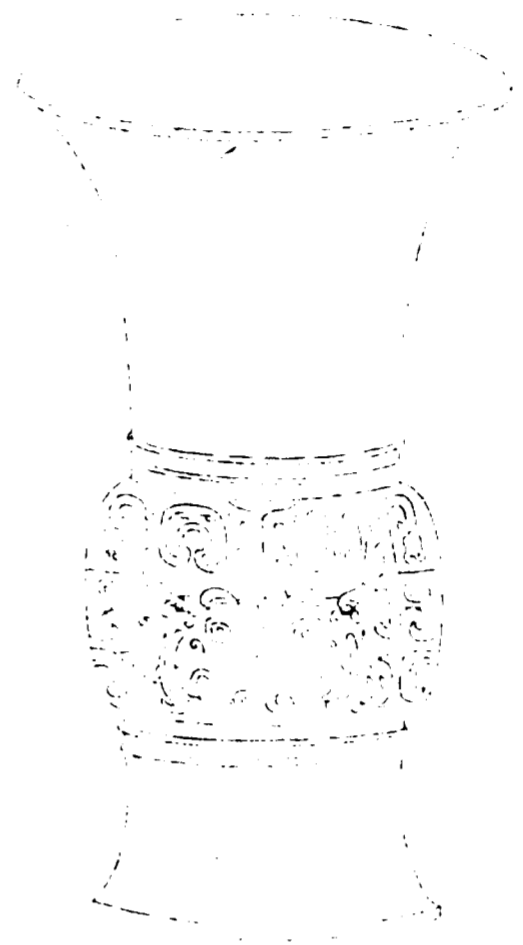

欽定四庫全書

西清古鑑
卷十

五十六

右高八寸九分深六寸九分口徑六寸七分腹圍一尺
三寸五分重八十五兩

周饗饗尊九

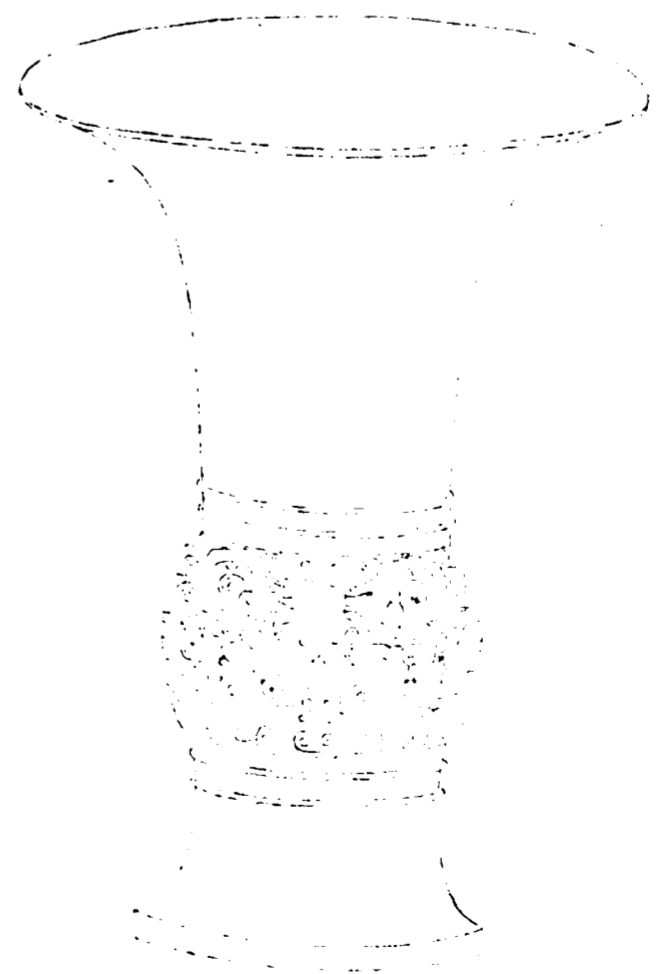

欽定四庫全書

西清古鑑
卷十

五十七

右高八寸一分深六寸口徑六寸一分腹圍一尺一寸
六分重四十七兩

周饗餐尊十

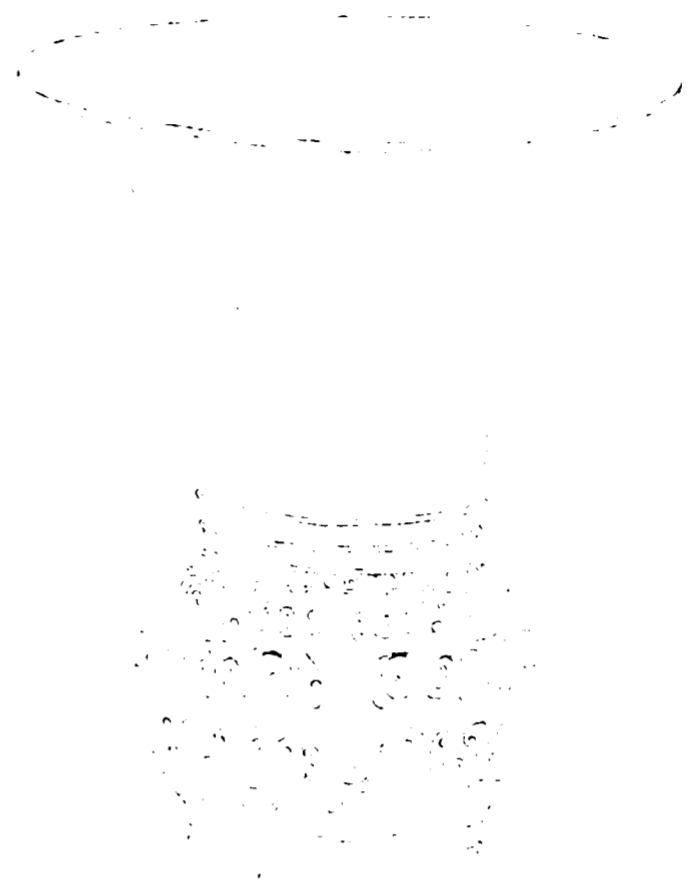

欽定四庫全書

西清古鑑
卷十

五八

右高八寸深六寸六分口徑六寸二分腹圍一尺二寸

七分重六十九兩

周饗餐尊十一



欽定四庫全書

西清古鑑
卷十

五九

右高七寸六分深六寸二分口徑六寸腹圍一尺一寸

重五十三兩

周鬲饗尊十二

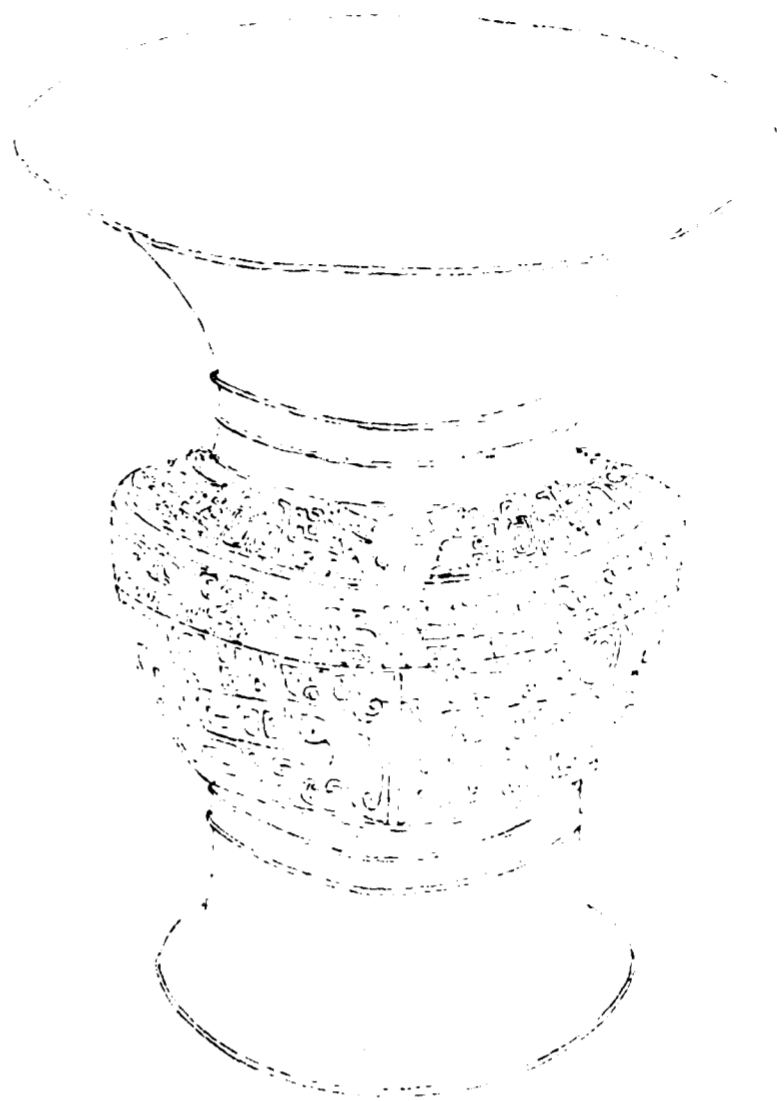

欽定四庫全書

西清古鑑
卷十

六

右高七寸一分深五寸八分口徑七寸四分腹圍一尺
七寸七分重六十七兩

周鬲饗尊十三

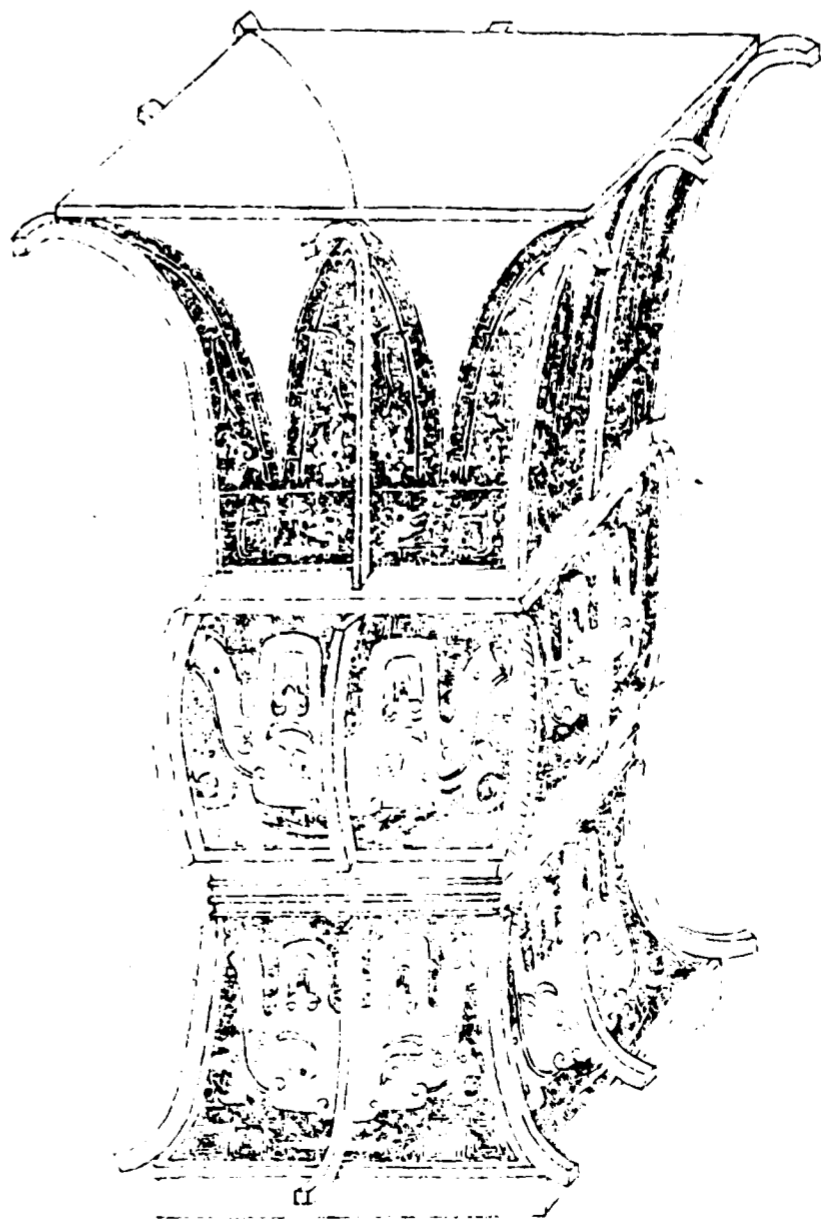

欽定四庫全書

西清古鑑
卷十

六

右高六寸九分深四寸三分口徑四寸二分腹圍一尺
一寸五分重五十九兩

周號餐餐尊十四

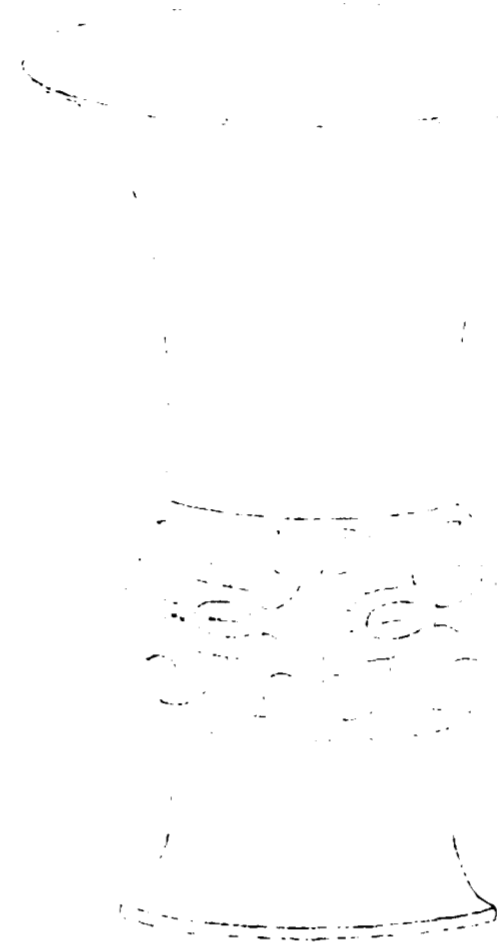

欽定四庫全書

西清古鑑
卷十

六十一

右高六寸七分深五寸三分口徑五寸四分腹圍九寸
八分重三十一兩

周號餐餐尊十五

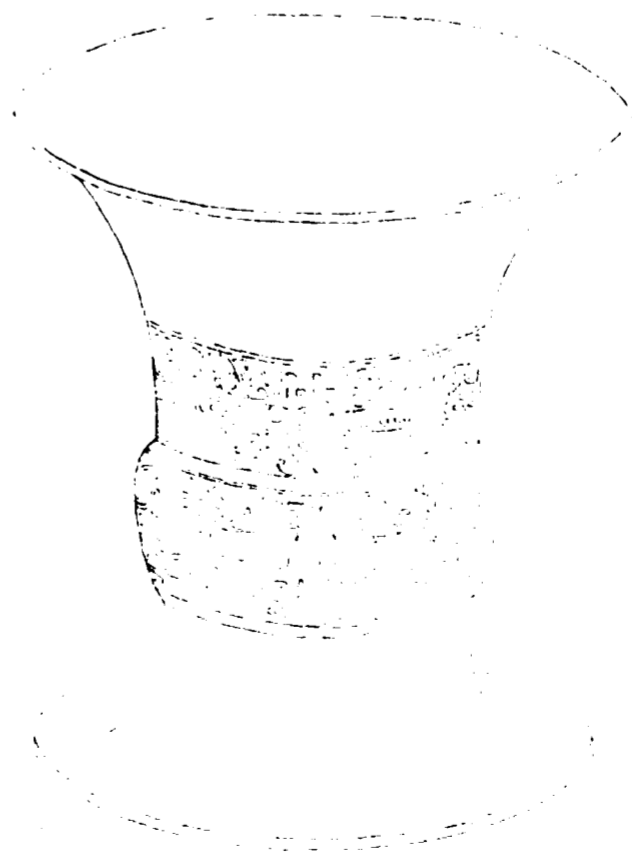

欽定四庫全書

西清古鑑
卷十

六十二

右高五寸一分深四寸一分口徑五寸一分腹圍一尺
二寸重三十九兩

周饗簋

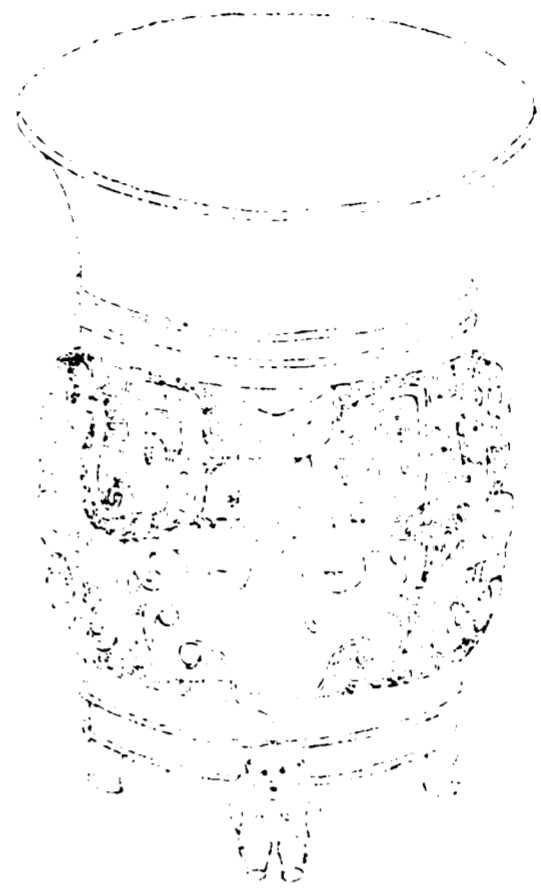

右高四寸九分深四寸一分口徑四寸二分腹圍一尺一寸八分重二十七兩

欽定四庫全書

西清古鑑 卷十

字四

周獸環尊



右高四寸一分深三寸四分口徑一寸六分腹圍五寸重十七兩

欽定四庫全書

西清古鑑 卷十

字五

周獸耳尊

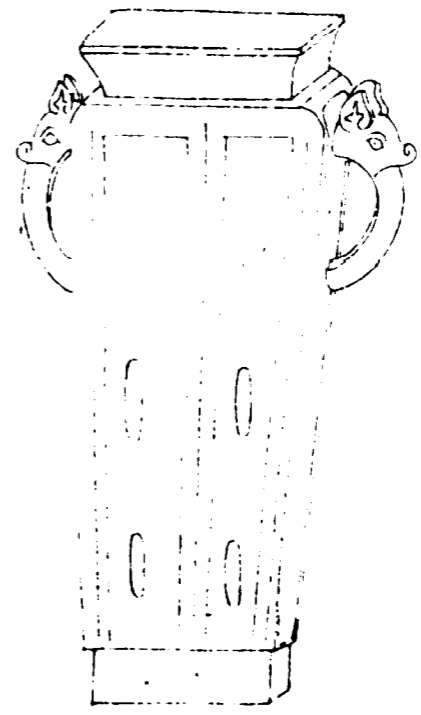

右高三寸三分深二寸八分口縱一寸橫一寸五分腹圍四寸六分重八兩

欽定四庫全書

西清古鑑
卷十

六

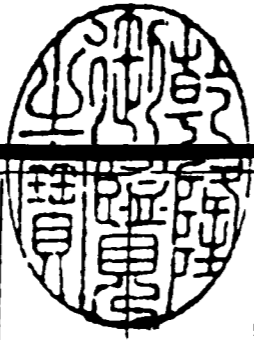

西清古鑑卷十

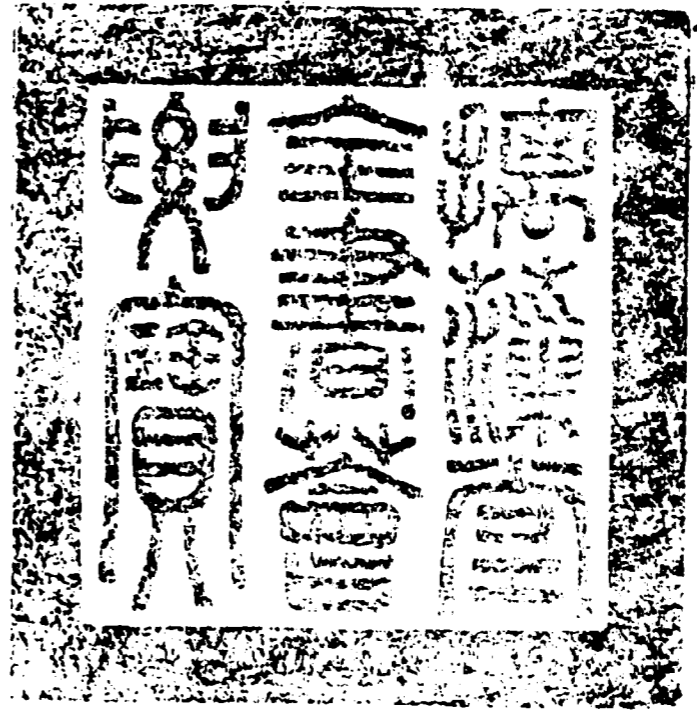

總校官庶吉士臣張能照
校對官助教臣吳省蘭
謄錄監生臣陳 棨
繪圖監生臣門慶安

欽定四庫全書薈要

史部
西清古鑑卷十一

臣沈初詳校
詳校官員外郎臣潘紹觀



欽定四庫全書薈要卷一萬五十

史部

西清古鑑卷十一

尊四

周

蟠龍尊

蟠夔尊一

蟠夔尊二

蟠夔尊三

蟠夔尊四

蟠夔尊五

蟠夔尊六

蟠夔尊七

蟠螭尊一

蟠螭尊二

蟠螭著尊

夔紋尊

欽定四庫全書

西清古鑑
卷十一

夔鳳尊一

夔鳳尊二

夔耳尊

垂雲尊

三羊尊

雲紋尊一

雲紋尊二

盤雲尊

欽定四庫全書

西清古鑑
卷十一

二

山紋尊

素尊一

素尊二

素尊三

素尊四

素尊五

漢

鳩尊一

鳩尊二

鳩車尊

天雞尊一

天雞尊二

瑞獸尊

素尊

唐

龍鳳尊

欽定四庫全書

西清古鑑
卷十一

三

鹿尊一

鹿尊二

周蟠龍尊



欽定四庫全書

西清古鑑
卷十一

四

右高七寸二分深六寸三分口縱一寸八分橫二寸二分腹圍一尺六分重三十六兩

周蟠夔尊一

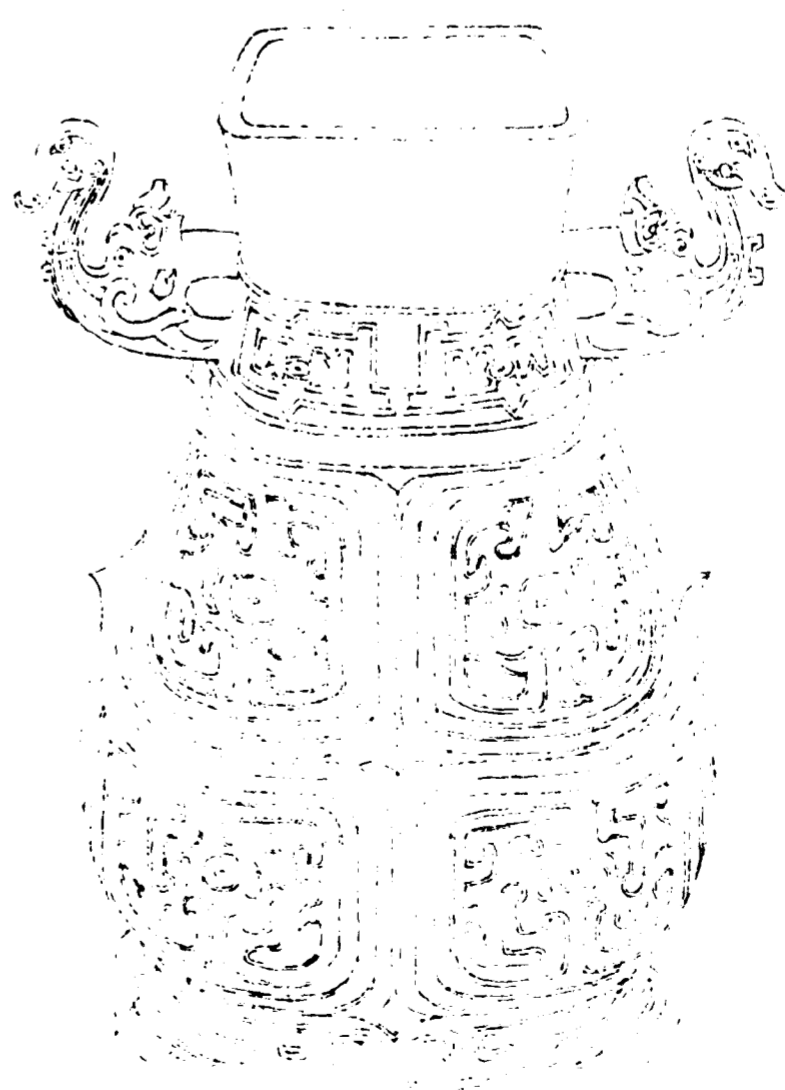

欽定四庫全書

西清古鑑
卷十一

五

右高一尺二寸五分深一尺九分口縱三寸八分橫五寸二分腹圍二尺四寸四分重四百五十九兩

周蟠夔尊二

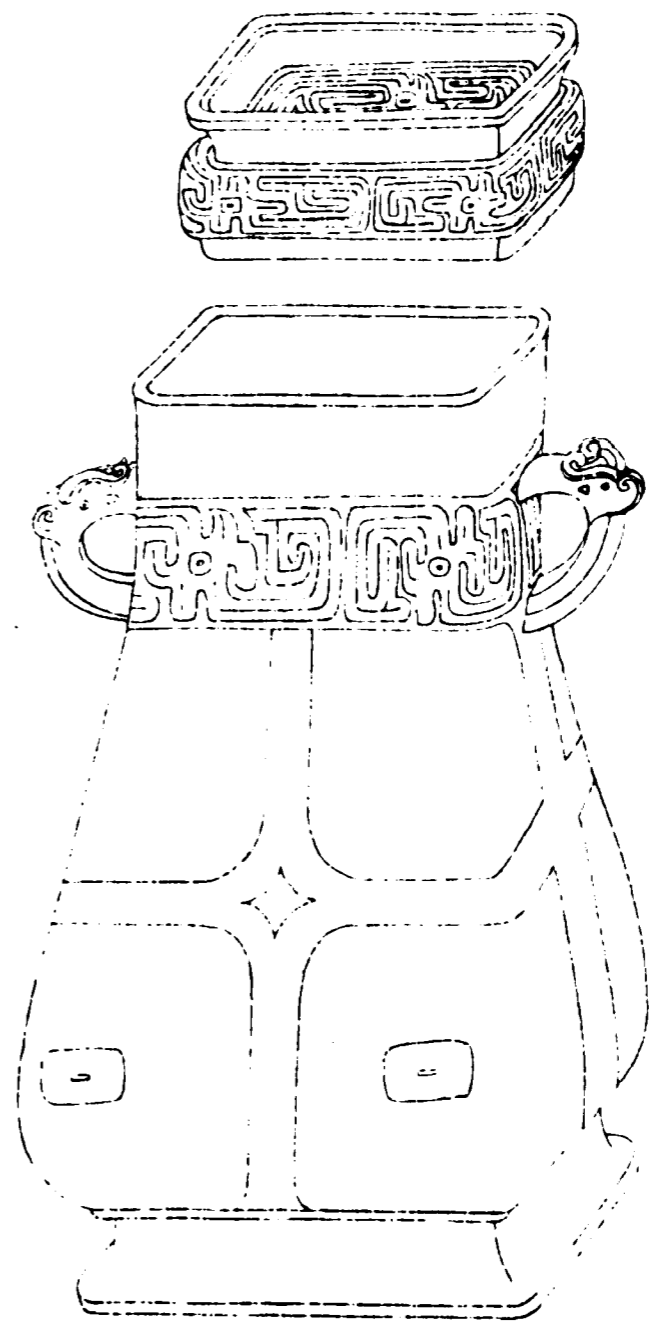

欽定四庫全書

西清古鑑
卷十一

六

右通蓋高九寸八分深七寸一分口縱二寸五分橫三寸七分腹圍一尺六寸八分重一百一十九兩

周蟠夔尊三

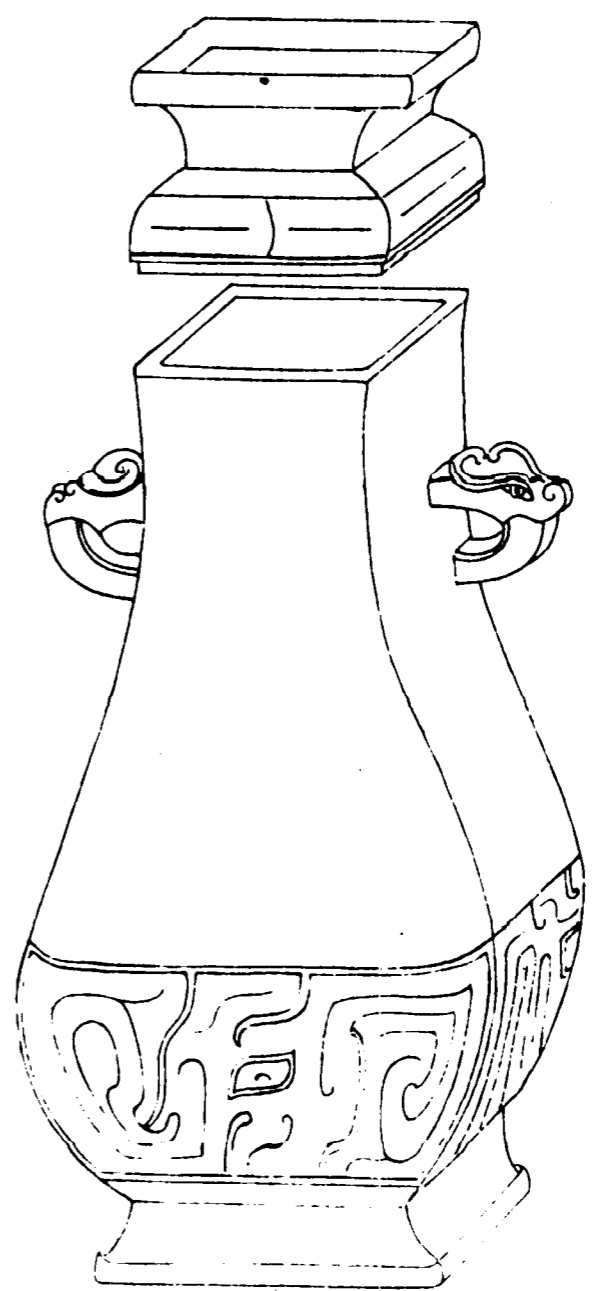

欽定四庫全書

西清古鑑
卷十一

七

右通蓋高九寸八分深七寸三分口縱二寸四分橫三寸一分腹圍一尺六寸五分重一百二十兩

周蟠夔尊四

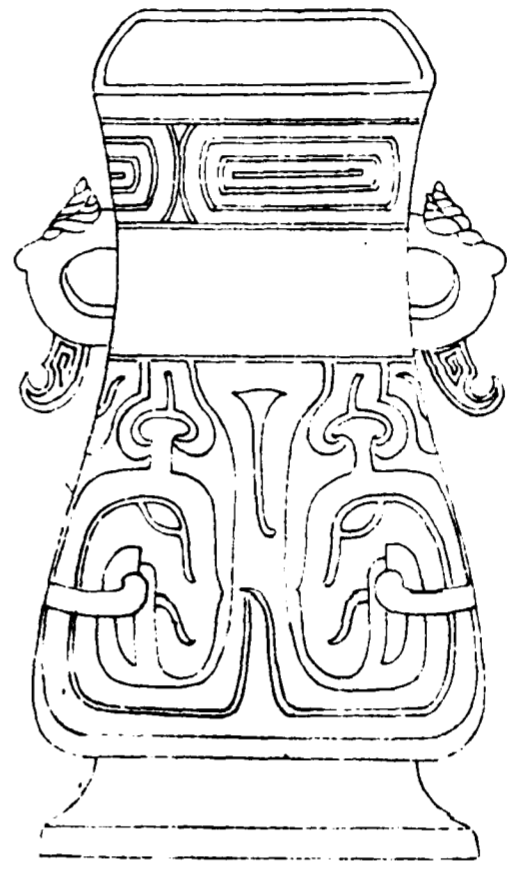

欽定四庫全書

西清古鑑
卷十一

八

右高七寸五分深六寸四分口縱二寸四分橫三寸二分腹圍一尺二分重六十五兩

周蟠夔尊五

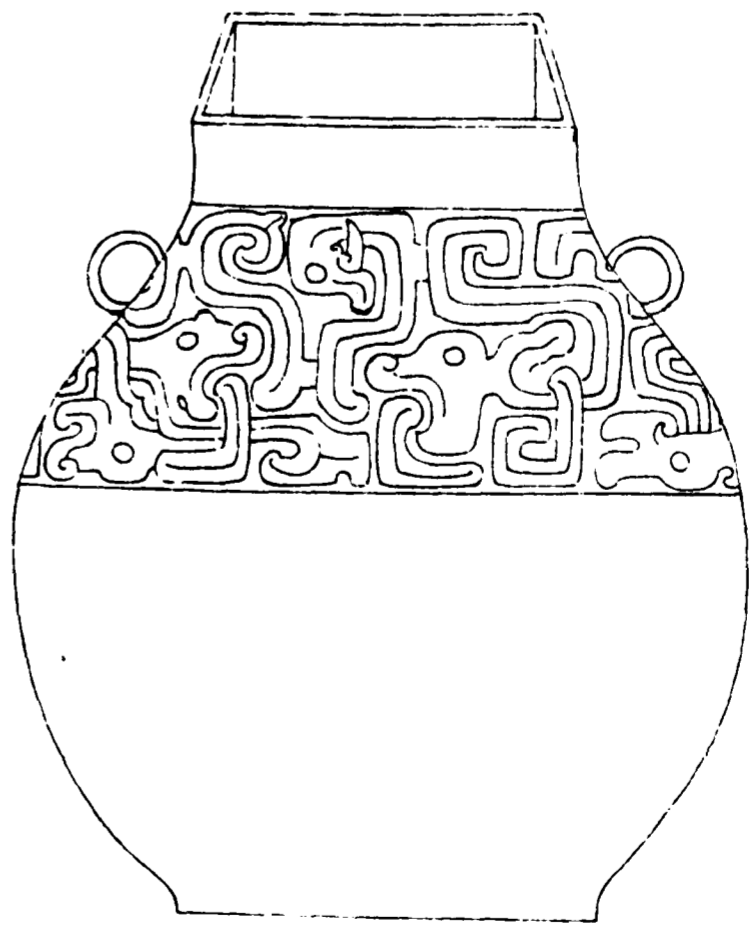

欽定四庫全書

西清古鑑
卷十一

九

右高五寸九分深五寸六分口縱一寸六分橫二寸四分腹圍一尺三寸五分重五十一兩

周蟠夔尊六

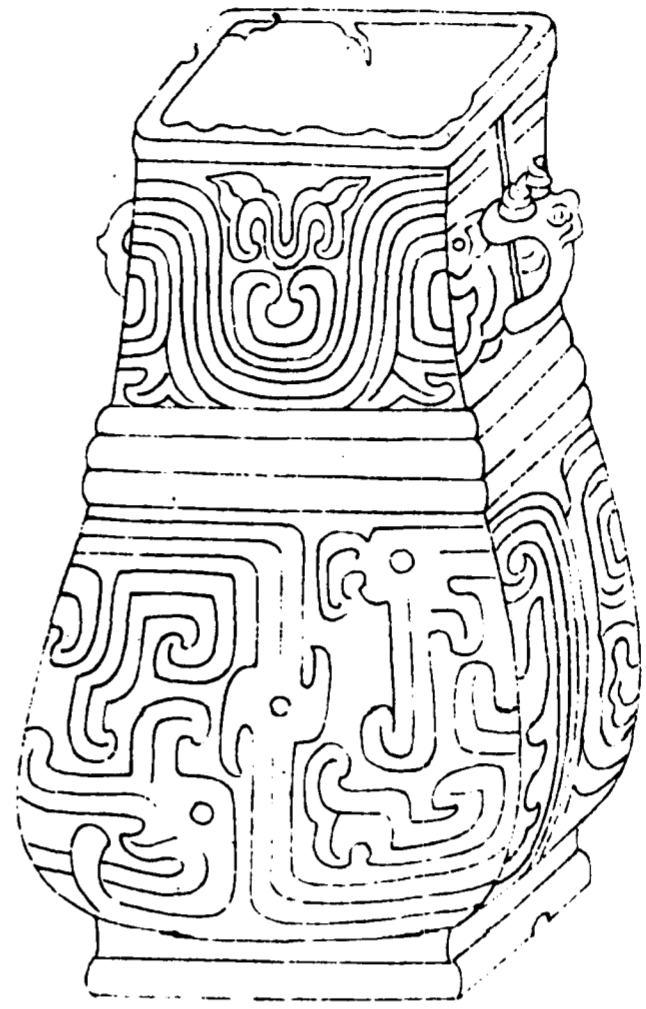

欽定四庫全書

西清古鑑
卷十一

十一

右高五寸二分深四寸三分口縱一寸七分橫二寸四分腹圍一尺重三十九兩

周蟠夔尊七



欽定四庫全書

西清古鑑
卷十一

十一

右高四寸五分深四寸四分口縱一寸八分橫二寸一分腹圍一尺一寸六分重三十六兩

周蟠螭尊一

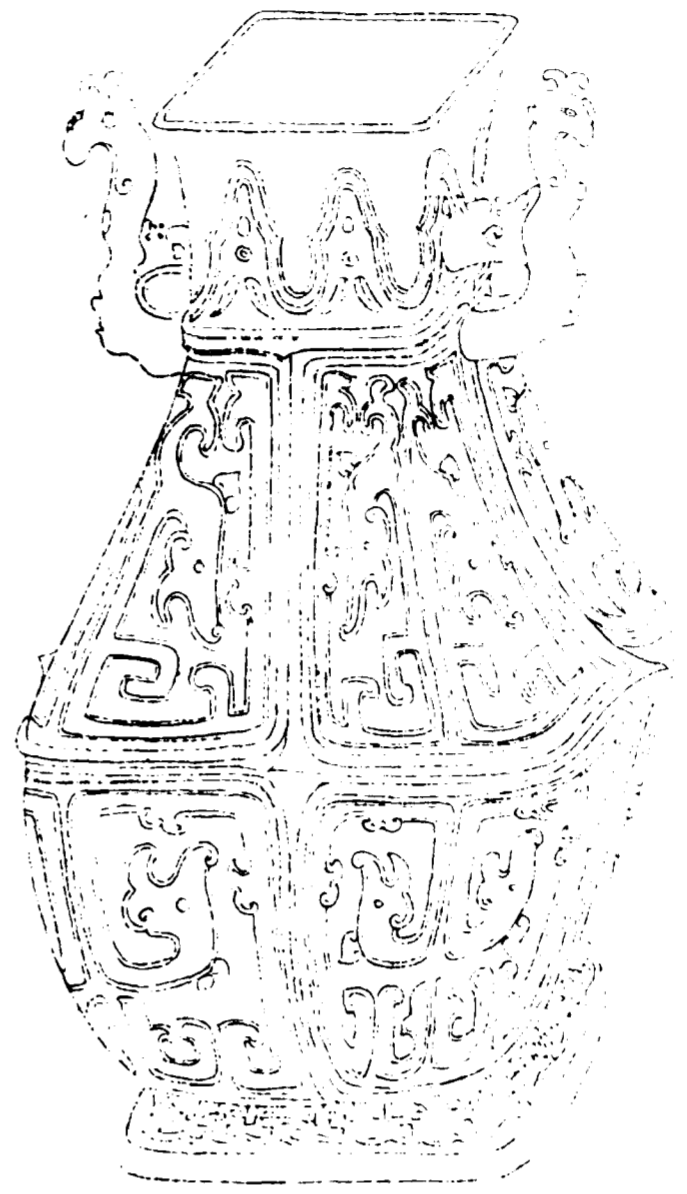

欽定四庫全書

西清古鑑
卷十一

十一

右高一尺二寸四分深一尺九分口縱四寸橫五寸七分腹圍二尺四寸一分重一百七十兩

周蟠螭尊二

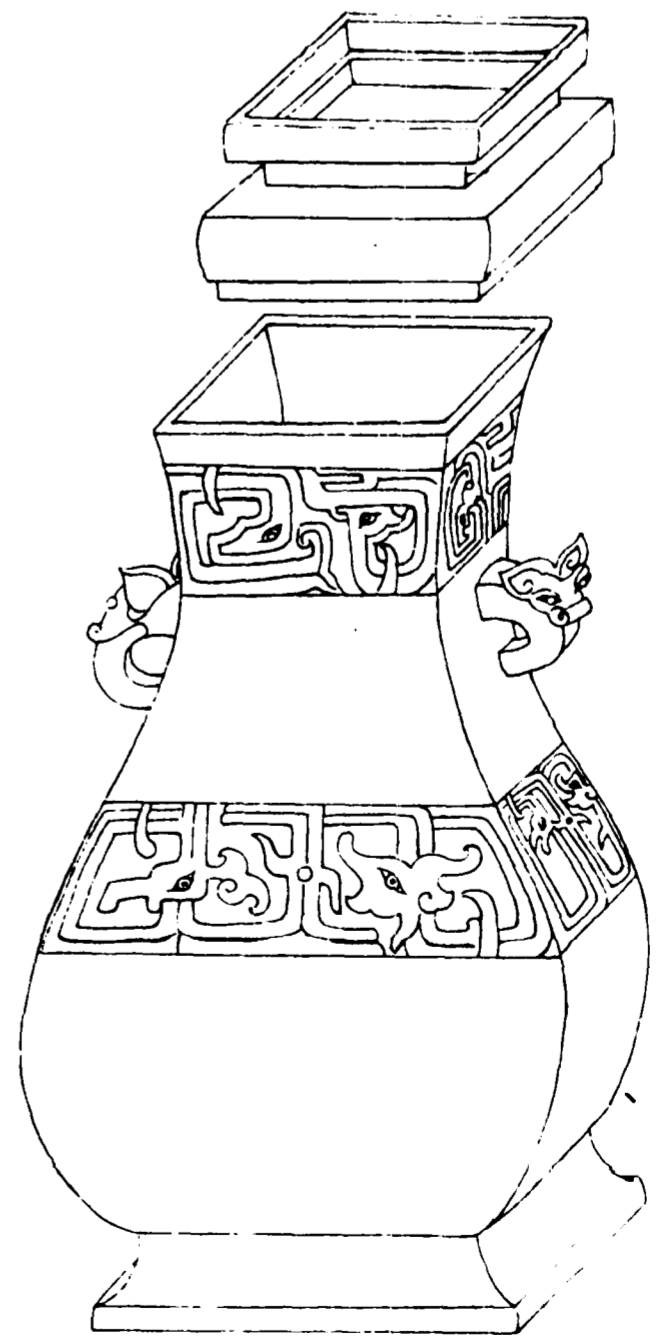

欽定四庫全書

西清古鑑
卷十一

十三

右通蓋高九寸四分深七寸三分口縱二寸八分橫三寸三分腹圍一尺五寸六分重一百五十五兩

周蟠螭著尊

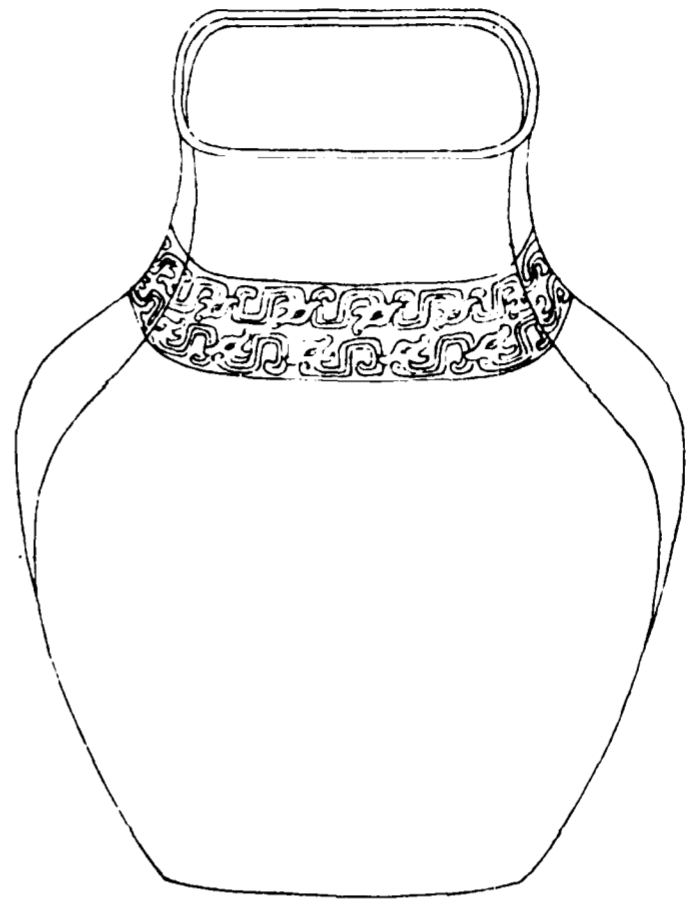

欽定四庫全書

西清古鑑
卷十一

十四

右高七寸深六寸九分口縱二寸七分橫三寸四分腹圍一尺七寸三分重五十五兩按著地無足曰著尊此器是已

周夔紋尊

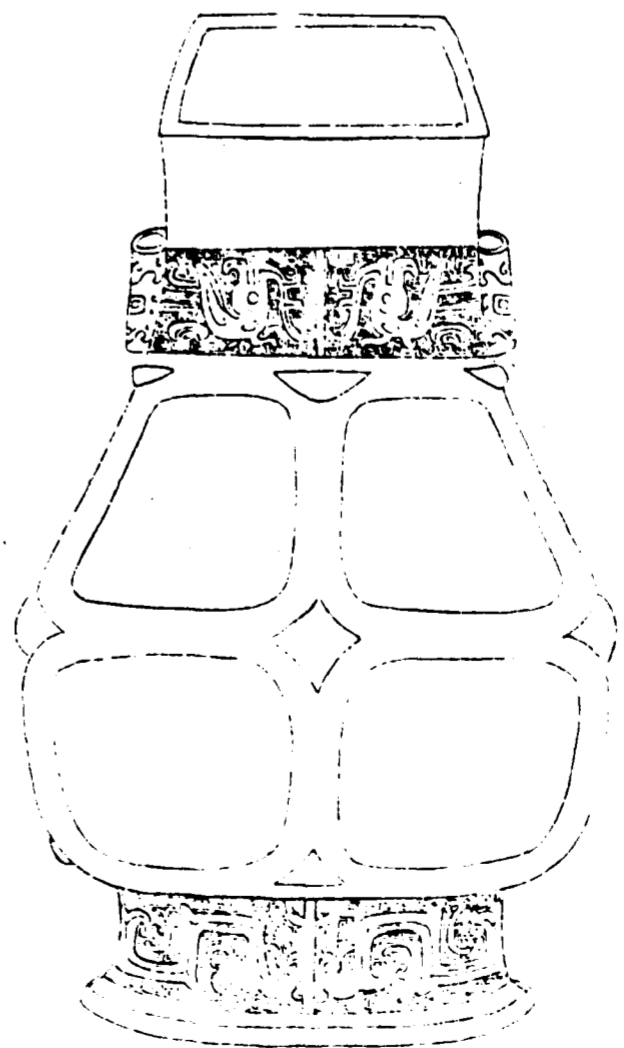

欽定四庫全書

西清古鑑
卷十一

十五

右高一尺一寸二分深一尺一寸口縱三寸四分橫四寸四分腹圍二尺一寸六分重一百四十九兩

周夔鳳尊一

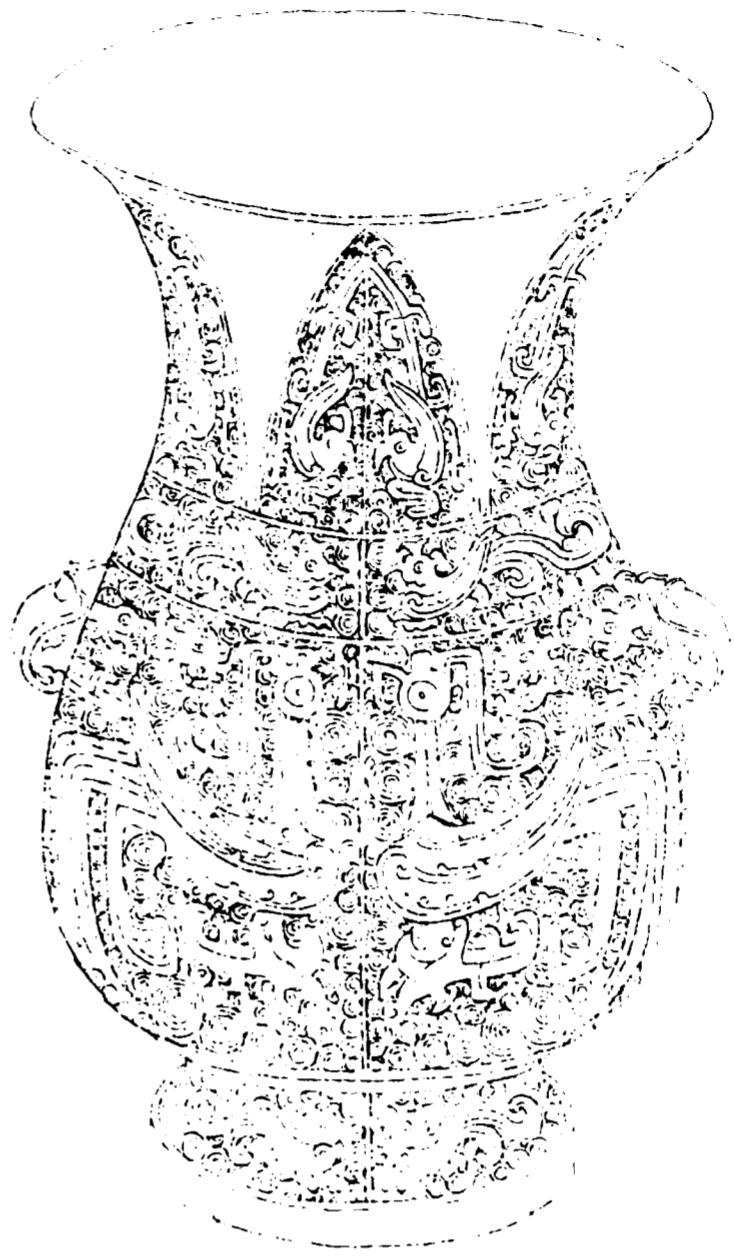

欽定四庫全書

西清古鑒
卷十一

六

右高九寸九分深七寸八分口徑七寸四分腹圍一尺

七寸八分重一百一十三兩

周夔鳳尊二

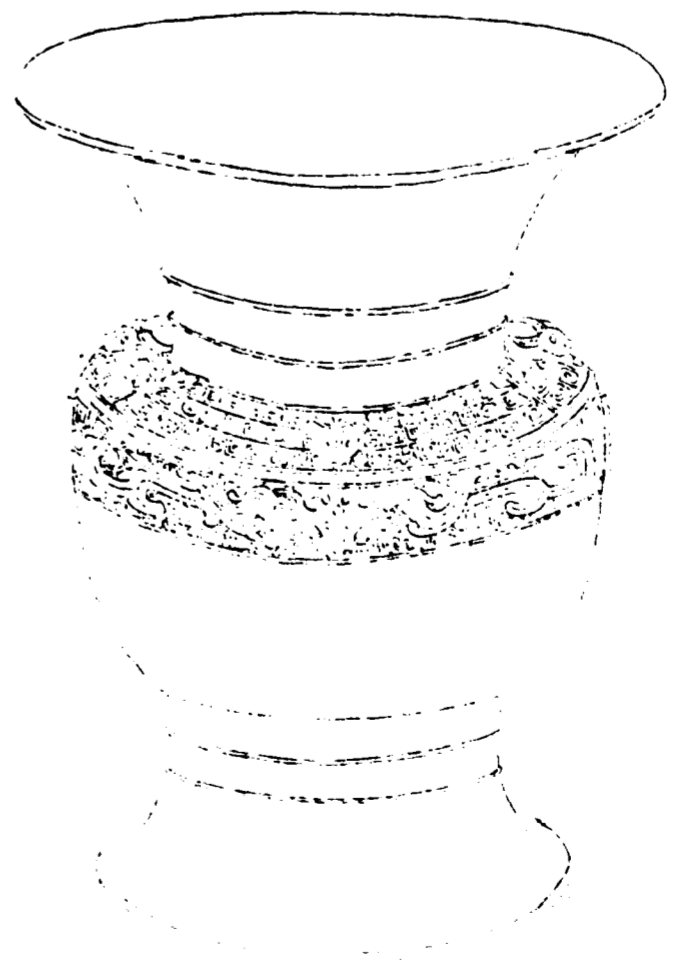

欽定四庫全書

西清古鑒
卷十一

十七

右高五寸八分深四寸三分口徑五寸腹圍一尺三寸

五分重四十三兩

周夔耳尊

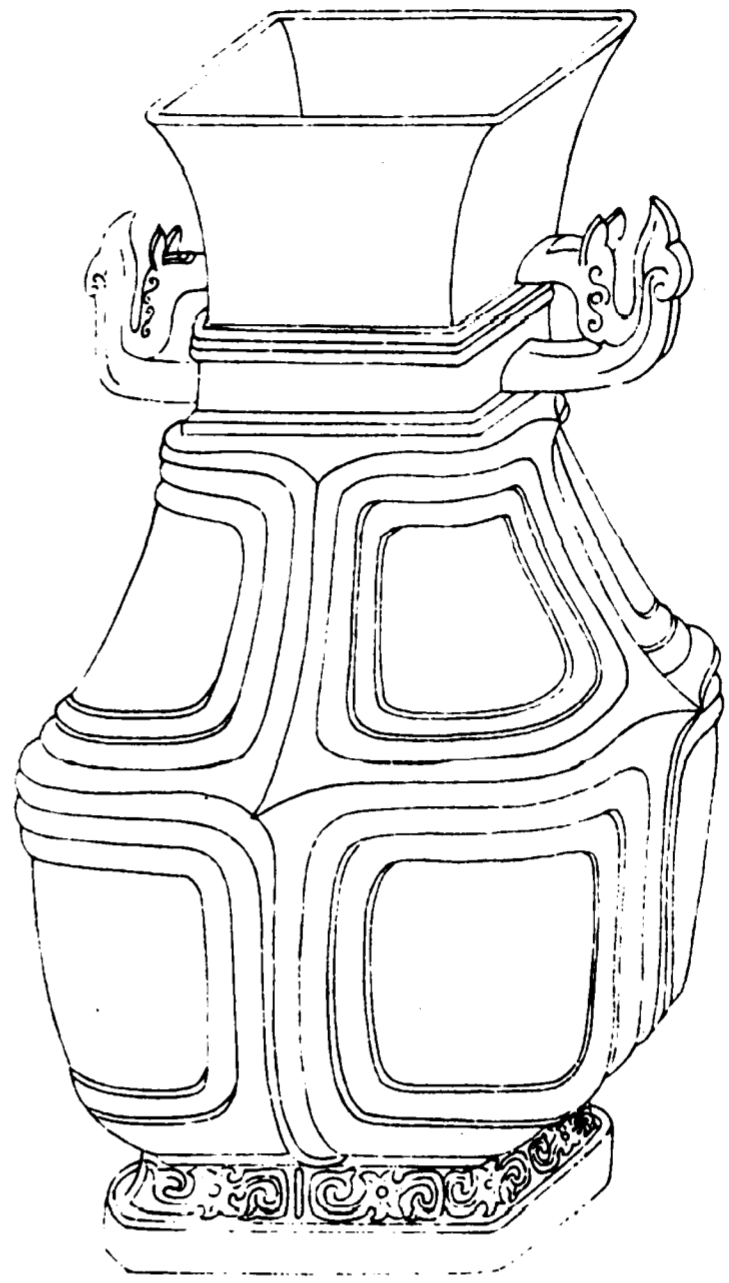

欽定四庫全書

西清古鑑
卷十一

六

右高一尺六寸二分深一尺四寸口縱五寸一分橫六寸六分腹圍二尺八寸六分重四百一十一兩

周垂雲尊

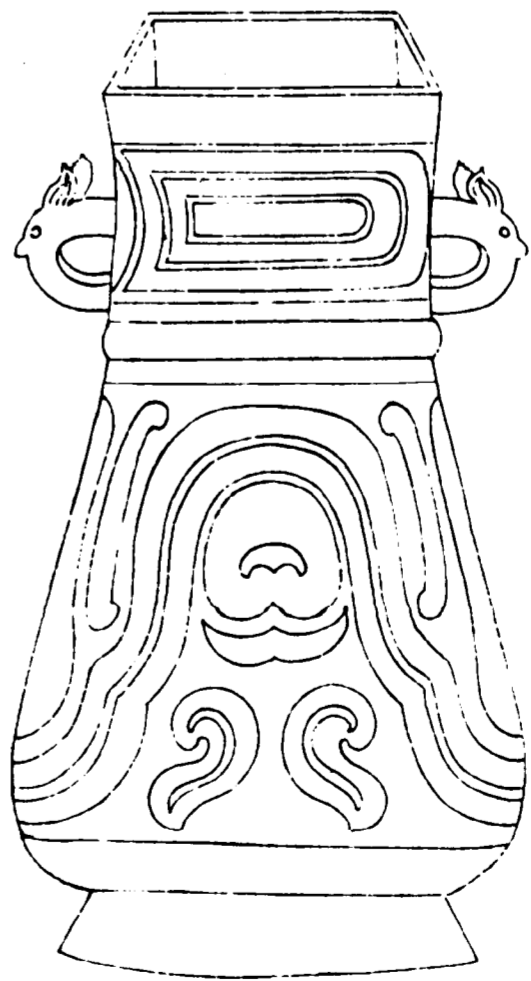

欽定四庫全書

西清古鑑
卷十一

十九

右高四寸八分深四寸一分口縱一寸一分橫一寸六分腹圍八寸八分重一十四兩

周三羊尊

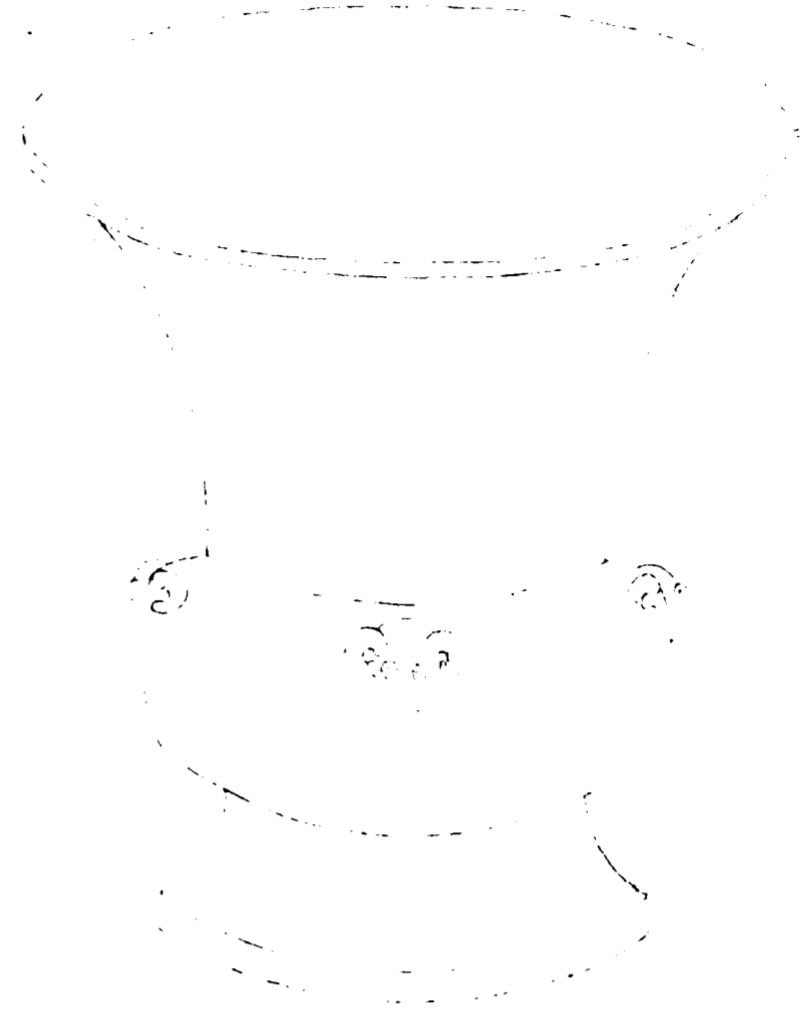

欽定四庫全書

西清古鑑
卷十一

三

右高六寸深五寸口徑五寸五分腹圍一尺一寸重五十三兩

周雲紋尊一

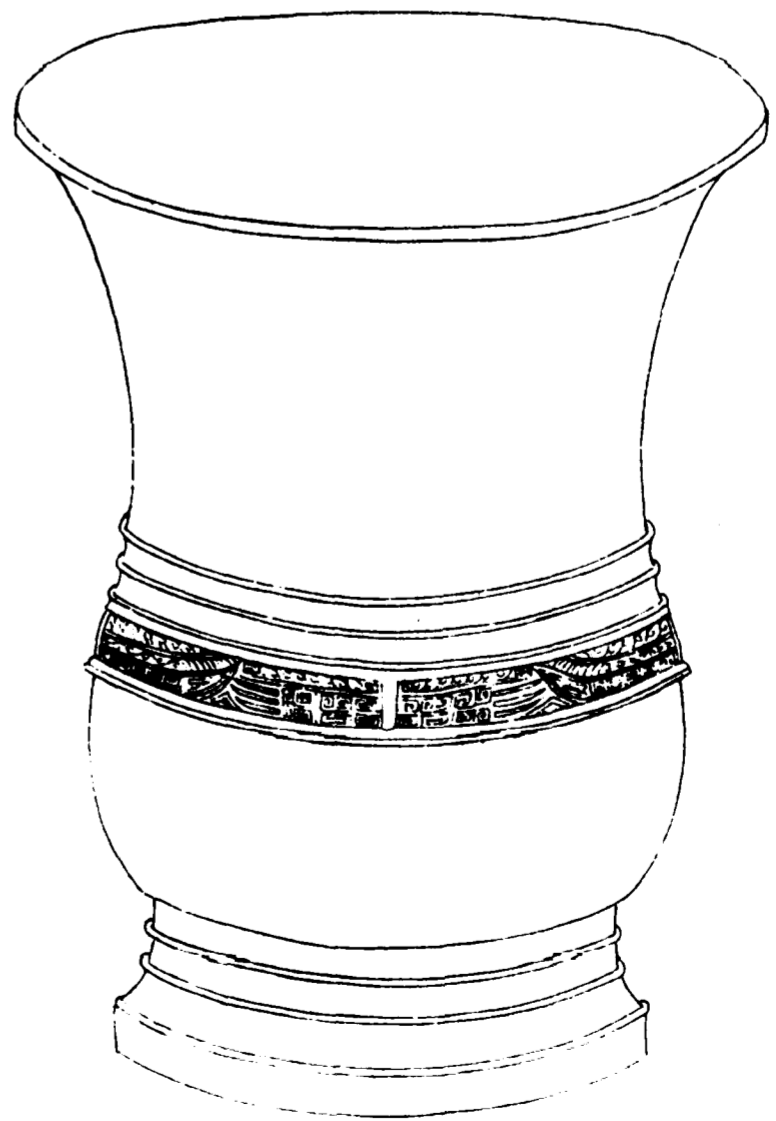

欽定四庫全書

西清古鑑
卷十一

三

右高六寸二分深五寸二分口徑五寸三分腹圍一尺二寸重五十一兩

周雲紋尊二

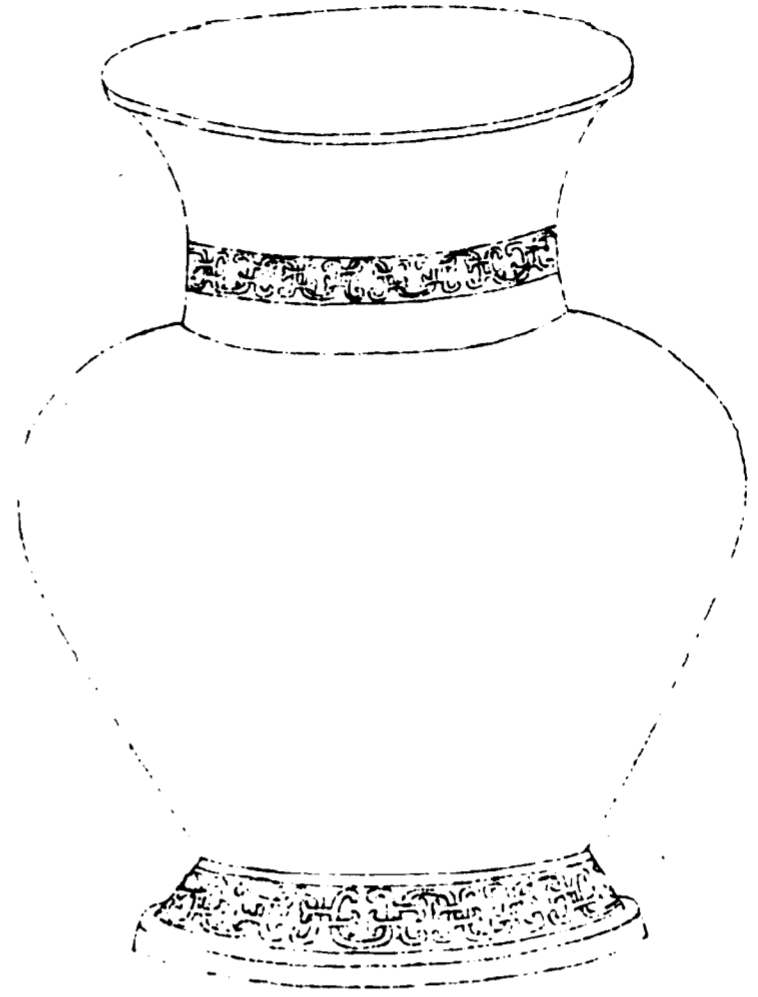

欽定四庫全書
西清古鑑 卷十一
三
右高六寸二分深五寸四分口徑四寸五分腹圍一尺
七寸重三十七兩

周盤雲尊

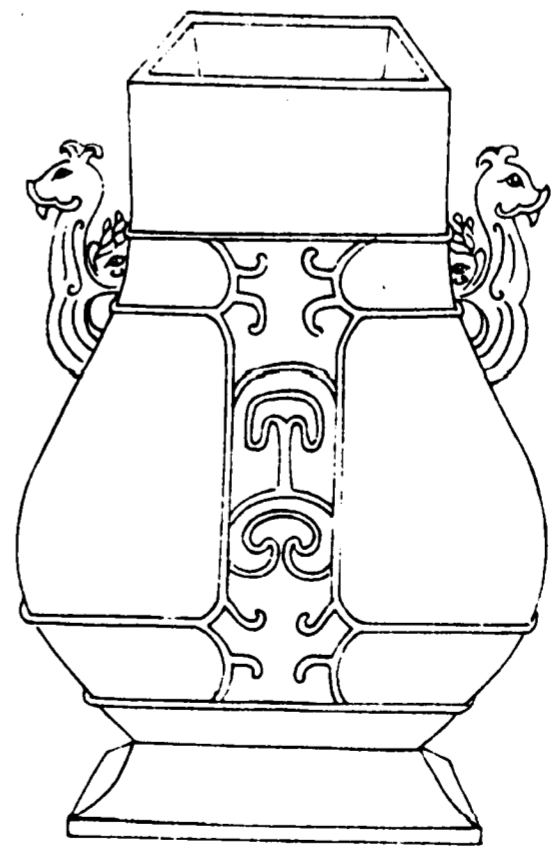

欽定四庫全書
西清古鑑 卷十一
三
右高八寸深六寸六分口縱二寸二分橫三寸二分腹
圍一尺六寸六分重一百二兩

周山紋尊

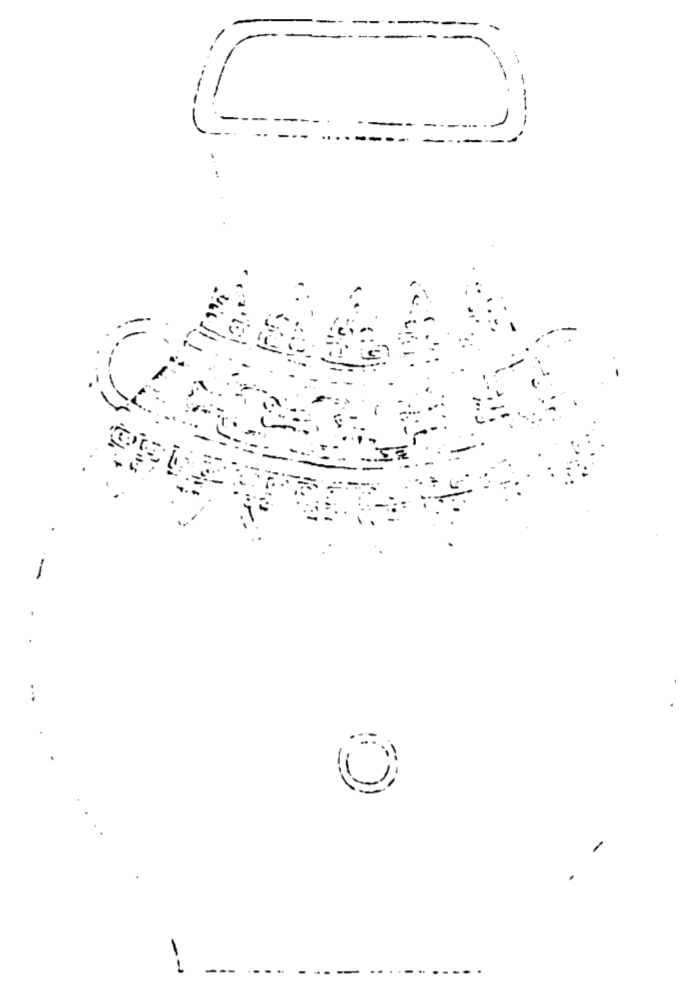

欽定四庫全書

西清古鑑
卷十一

五

右高九寸九分深九寸七分口縱三寸五分橫四寸五分腹圍二尺重六十三兩

周素尊一

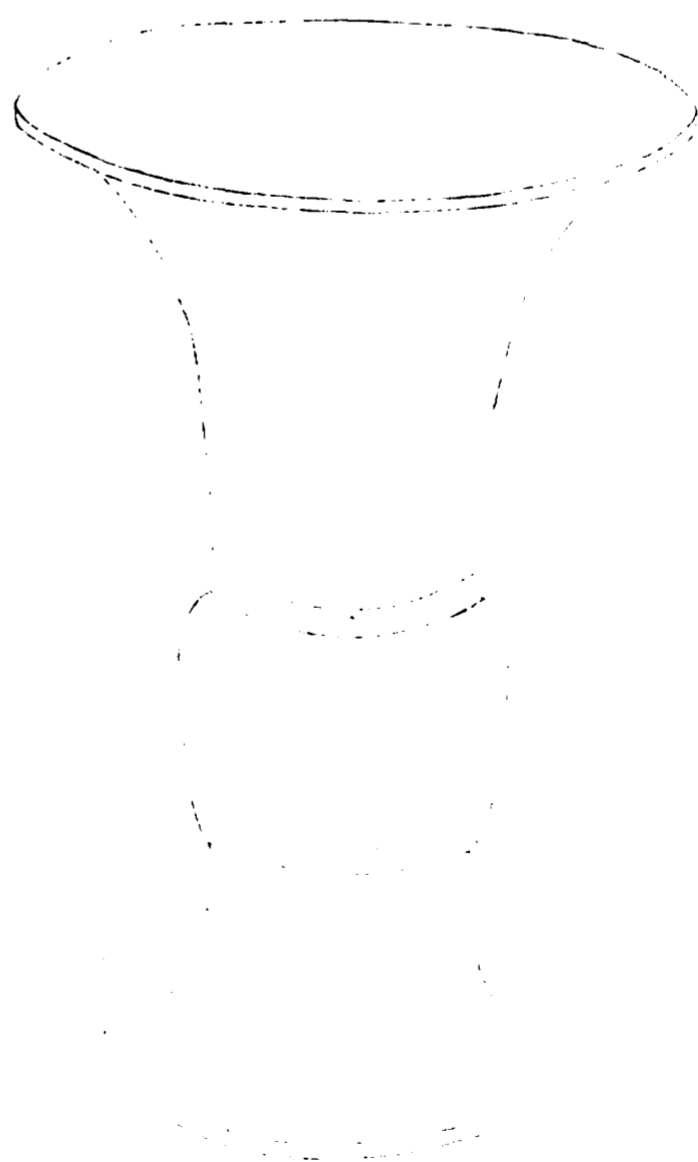

欽定四庫全書

西清古鑑
卷十一

五

右高七寸九分深六寸三分口徑六寸腹圍一尺一寸六分重四十九兩

周素尊二

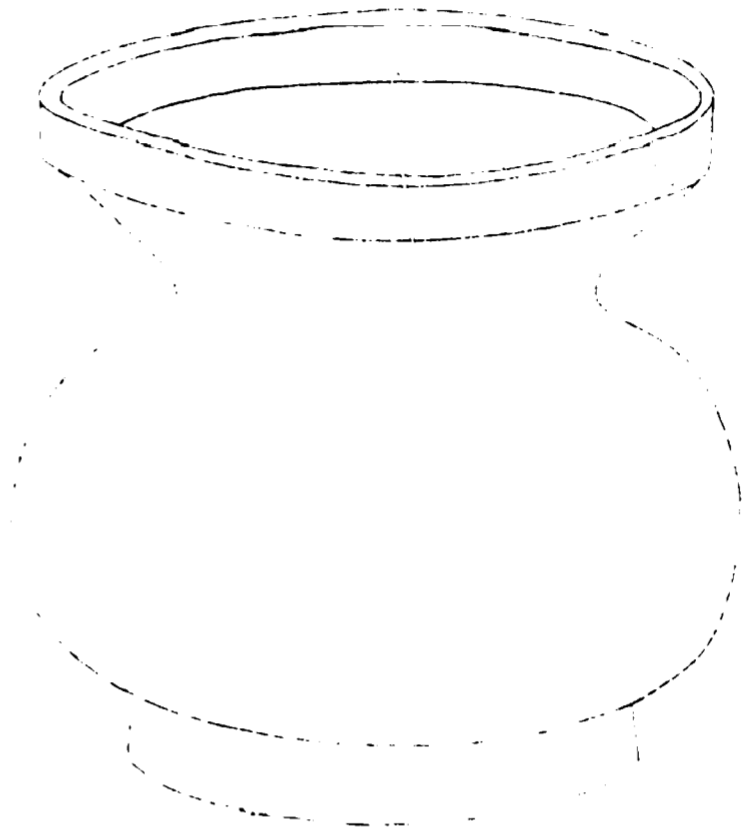

欽定四庫全書

西清古鑑
卷十一

二十六

右高三寸四分深三寸二分口徑三寸一分腹圍一尺

一寸重一十七兩

周素尊三

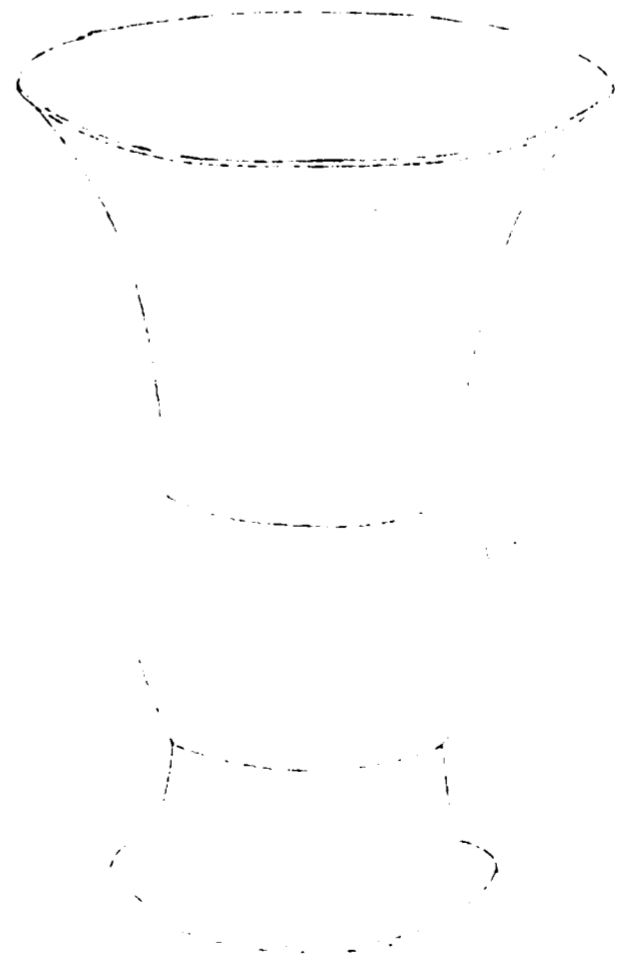

欽定四庫全書

西清古鑑
卷十一

二十七

右高七寸二分深六寸口徑五寸七分腹圍一尺一寸

二分重五十五兩

周素尊四

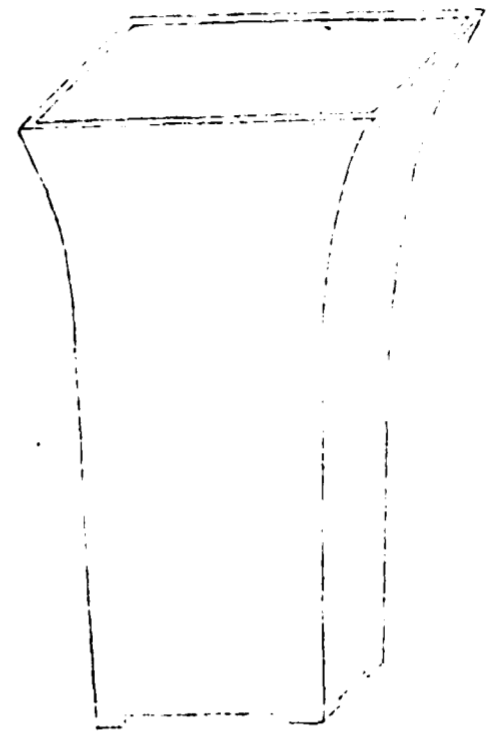

欽定四庫全書

西清古鑑
卷十一

五八

右高三寸四分深三寸一分口縱一寸九分橫二寸腹

圍六寸重一十七兩

周素尊五

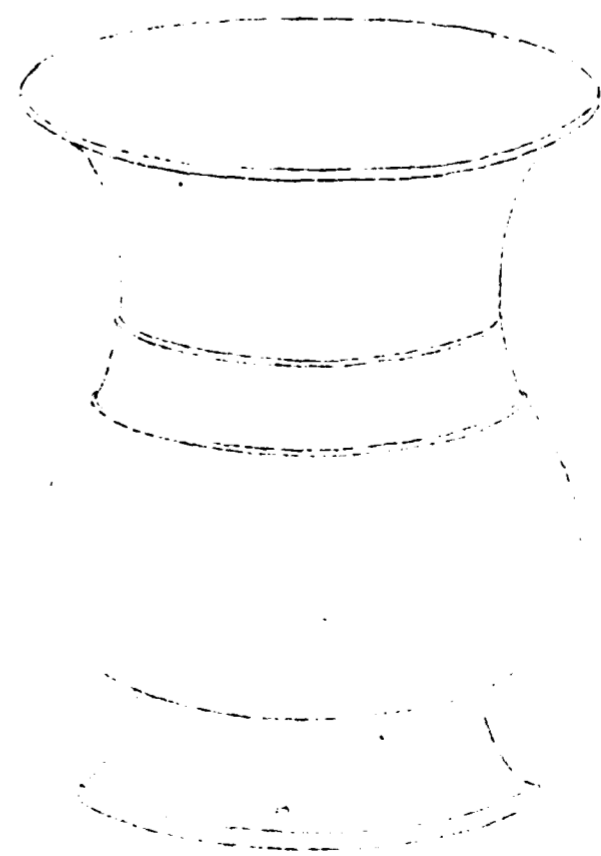

欽定四庫全書

西清古鑑
卷十一

五九

右高五寸五分深四寸六分口徑五寸五分腹圍一尺

三寸六分重四十六兩

漢鳩尊一

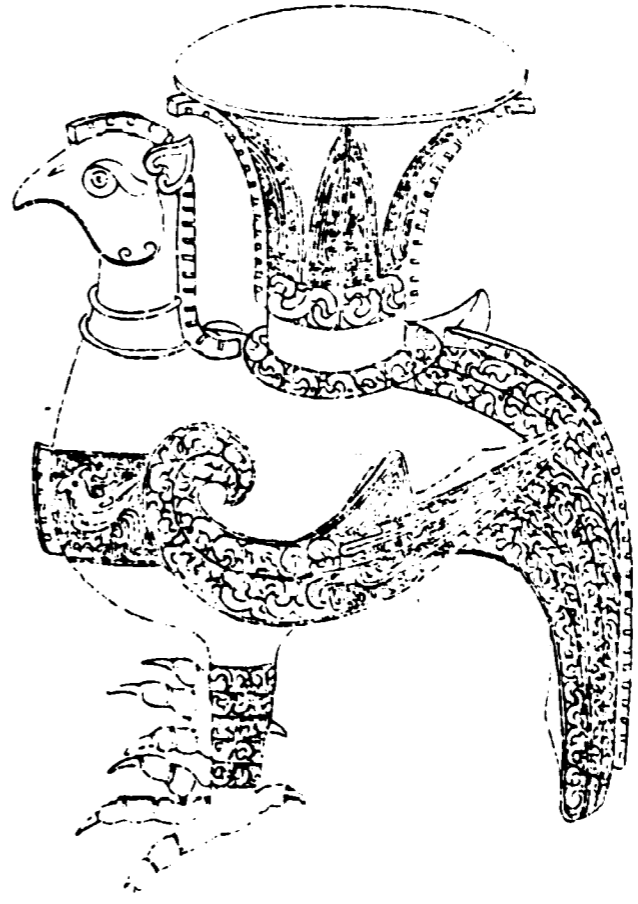

欽定四庫全書

西清古鑑
卷十一

三十一

右高六寸七分深四寸九分口徑二寸八分通長五寸

八分闊三寸三分重四十三兩

漢鳩尊二

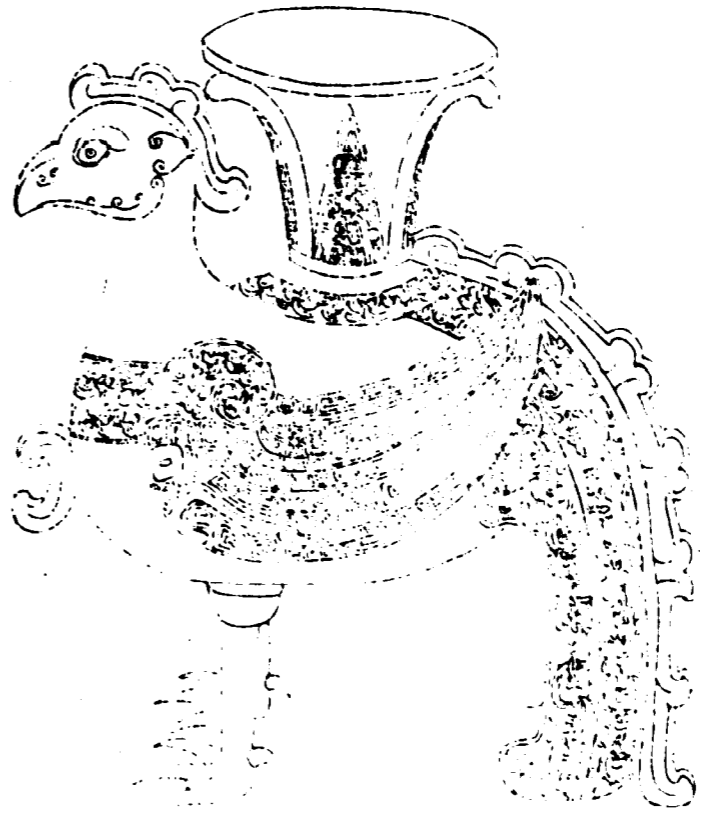

欽定四庫全書

西清古鑑
卷十一

三十一

右高五寸四分深三寸八分口徑二寸二分通長五寸

濶二寸八分重二十四兩

漢鳩車尊

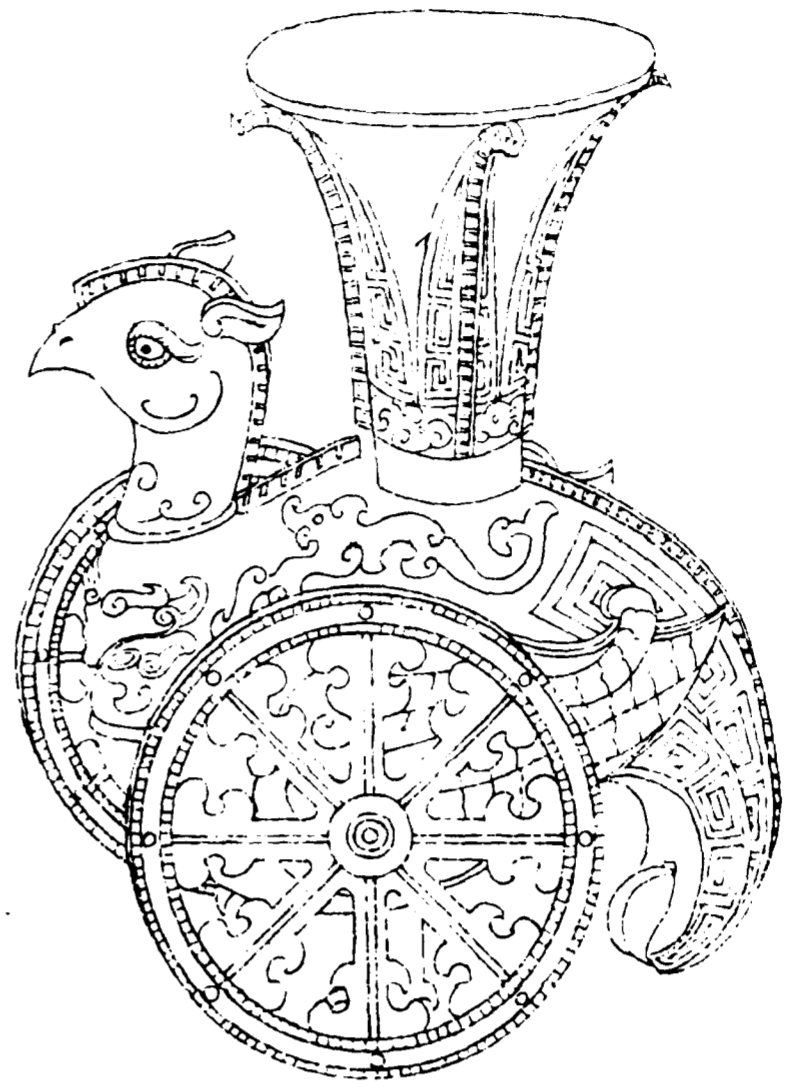

欽定四庫全書

西清古鑑
卷十一

三三

右高五寸一分深四寸四分口徑二寸四分輪徑各二寸六分通長五寸五分重二十五兩此與前二器皆弄具也與祭器自別

漢天雞尊一



欽定四庫全書

西清古鑑
卷十一

三三

右通蓋高六寸四分深四寸三分口徑二寸六分通長一尺六分闊五寸六分重九十二兩金錯

漢天雞尊二



欽定四庫全書

西清古鑑
卷十一

三十四

右高二寸九分深二寸五分口徑九分通長二寸三分
闊一寸一分重六兩有半金錯

漢瑞獸尊



欽定四庫全書

西清古鑑
卷十一

三十五

右高三寸七分深三寸五分口徑一寸九分重一十一
兩漢有白獸尊元日發之以飲直言者其制弗可攷此
殆亦飲器耶金銀錯

漢素尊

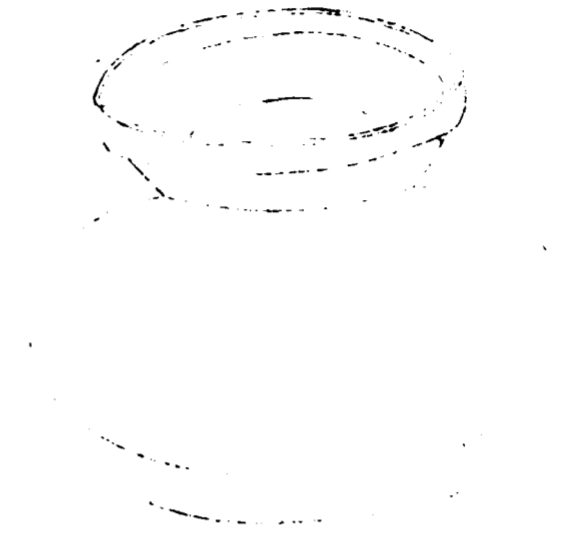

欽定四庫全書

西清古鑑
卷十一

三六

右高二寸八分深一寸四分口徑二寸五分腹圍一尺
重一十六兩

唐龍鳳尊



欽定四庫全書

西清古鑑
卷十一

三七

右高七寸三分深七寸一分口徑二寸二分腹圍一尺
三寸重一百四十一兩鎏金

唐鹿尊一

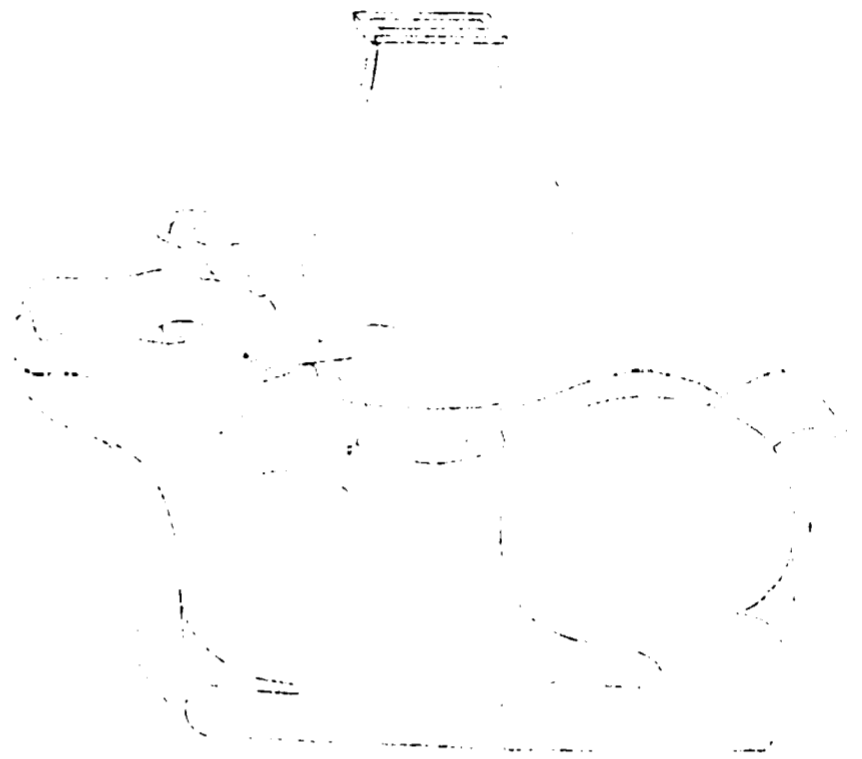

欽定四庫全書

西清古鑑
卷十一

三八

右高七寸五分耳高一寸二分闊四分深七寸四分口
縱一寸一分橫一寸七分通長八寸八分闊如口縱重
五十五兩作鹿形首戴芝蓋獻壽之意唐以下物也

唐鹿尊二

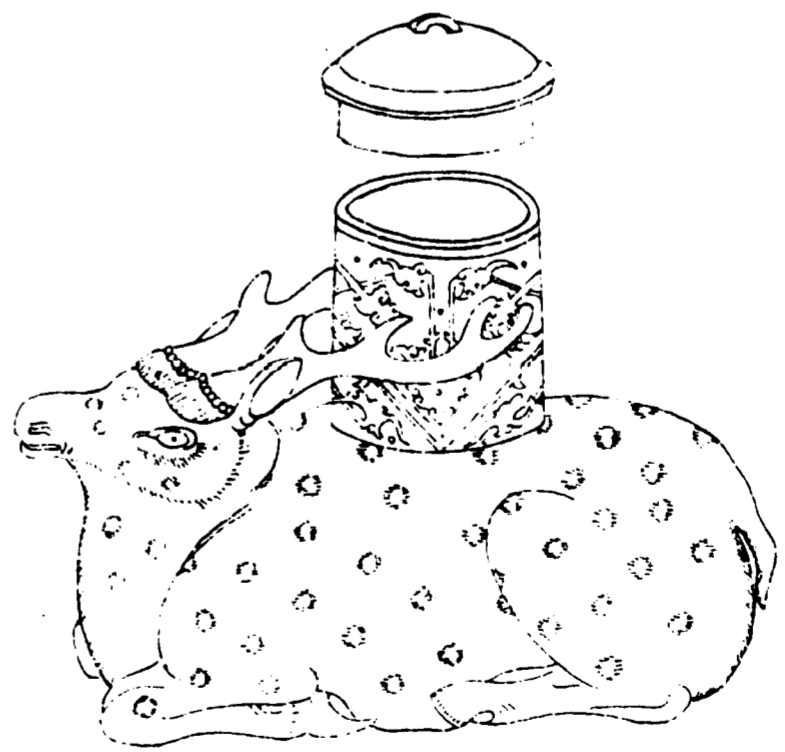

欽定四庫全書

西清古鑑
卷十一

三九

右通蓋高三寸一分深二寸五分口徑一寸二分通長
四寸一分闊一寸七分重二十八兩

西清古鑑卷十一

欽定四庫全書蒼齋要卷一萬五十一 史部

西清古鑑卷十二

罍

商

父癸罍 有銘

周

父己罍 有銘

攻罍 有銘

欽定四庫全書 西清古鑑 卷十二

析子孫罍 有銘

立戈罍 有銘

亞罍 有銘

犧首罍一 有銘

犧首罍二 有銘

犧首罍三

犧首罍四

犧首罍五

犧首罍六

犧首罍七

犧耳罍

獸耳罍

雲螭罍

蟠虺罍

欽定四庫全書 西清古鑑 卷十二

商父癸罍

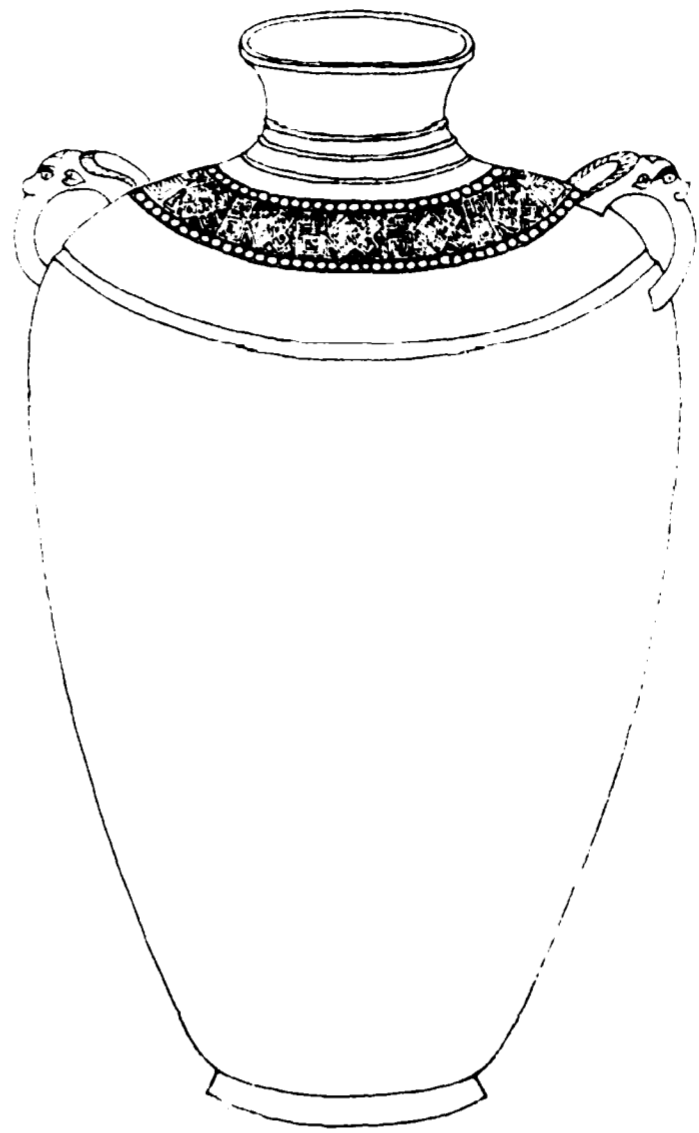

欽定四庫全書

西清古鑑
卷十二

三



形 執
七
父 癸

右高一尺五分深九寸八分口徑四寸二分腹圍二尺
六寸一分重一百四十七兩按詩有捄棘七注以棘為
七所以載鼎肉而升之于俎易不喪七鬯蓋長子主祭
者所執銘作執七形於祭義為近

欽定四庫全書

西清古鑑
卷十二

四

周父己壘

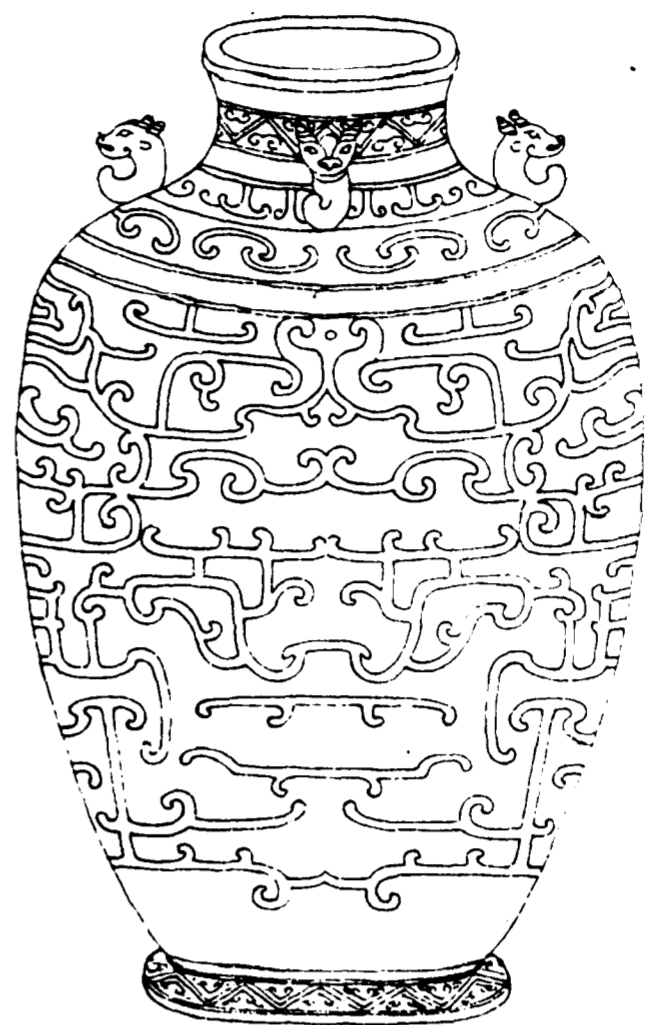

欽定四庫全書

西清古鑑
卷十二

五



作父己
尊 彝

右高九寸四分深九寸二分口徑三寸四分腹圍二尺二寸八分重一百五十七兩禮明堂位山壘夏后氏之尊也故知尊壘同器銘父己按博古圖有父己鼎二一屬商一屬周此器紋鏤與商製殊弗類蓋周物也

欽定四庫全書

西清古鑑

六

周攻罍

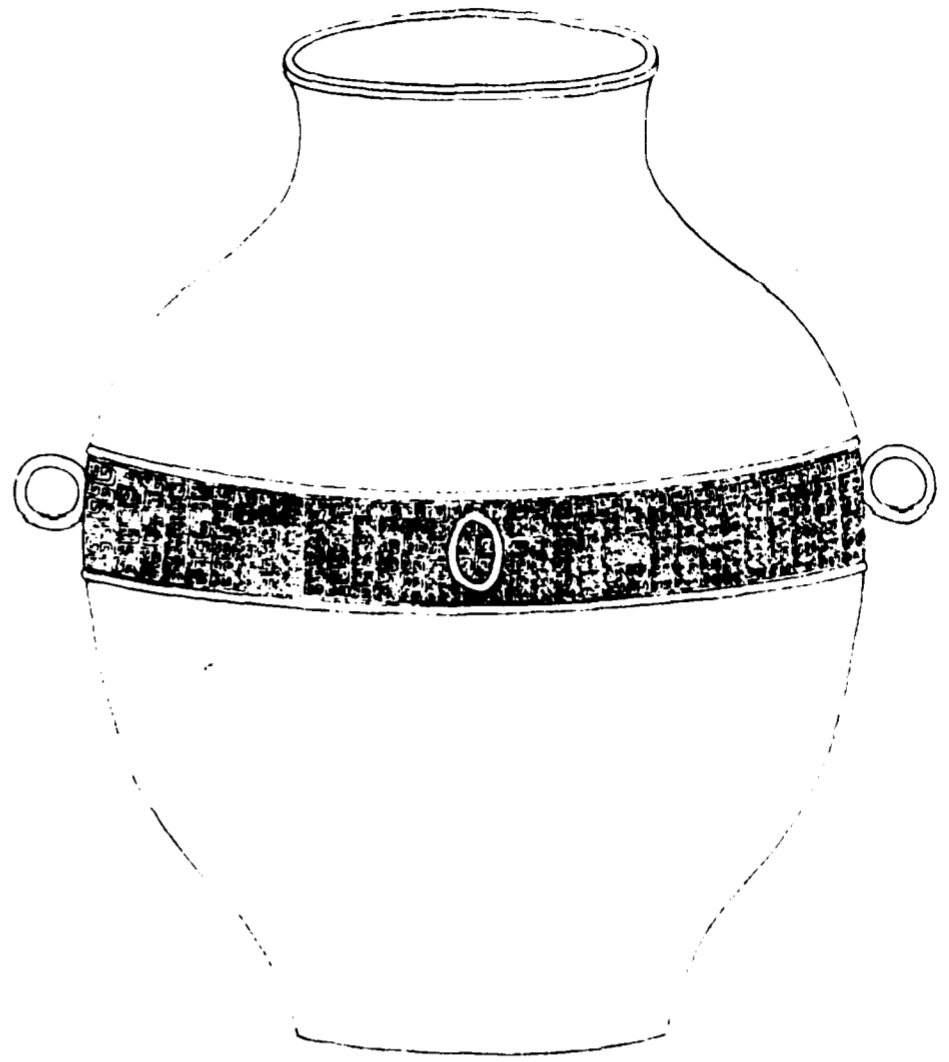

欽定四庫全書

西清古鑑
卷十二

七

攻。子。用。
攻。子。用。
攻。子。用。

右高一尺四分深一尺二分口徑五寸腹圍三尺重一百七十一兩銘字剥缺不可識首一字曰攻古治器皆曰攻如攻金攻玉是也

欽定四庫全書

西清古鑑
卷十二

八

周析子孫壘

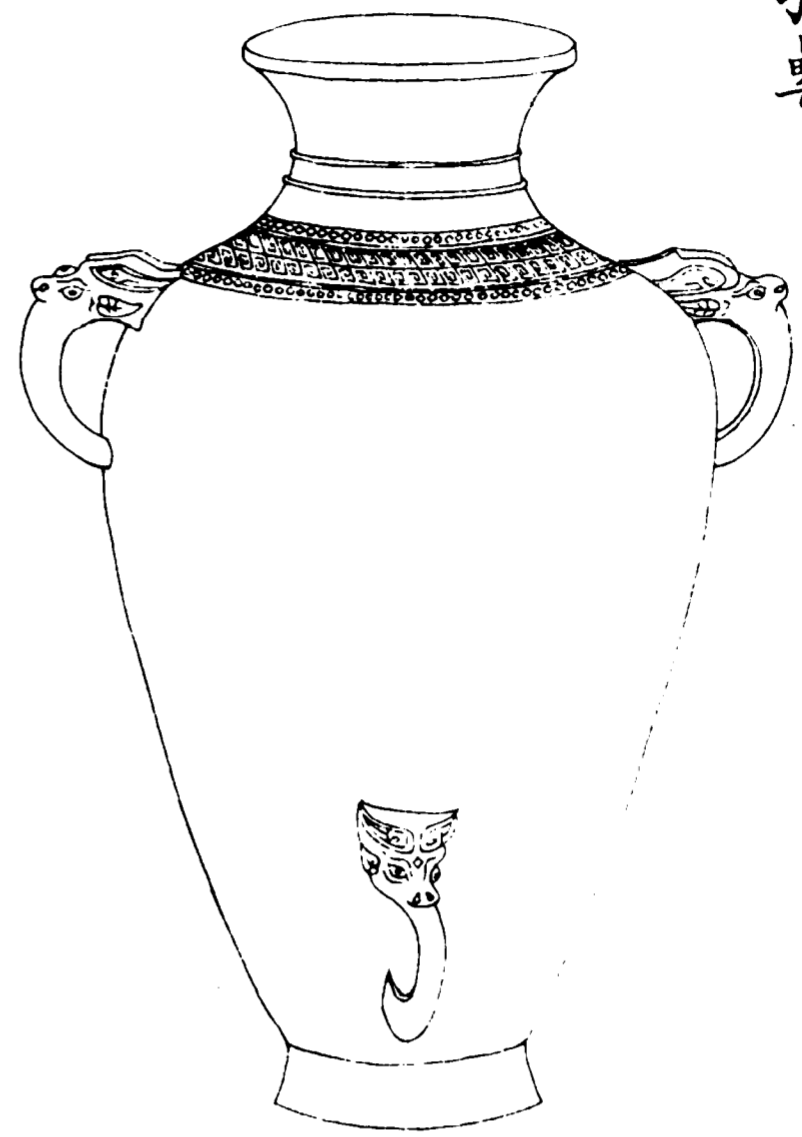

欽定四庫全書

西清古鑑
卷十二

九



析子孫

右高一尺七分深九寸九分口徑四寸八分腹圍二尺六寸五分重一百四十九兩

欽定四庫全書

西清古鑑
卷十二

十

周立戈罍

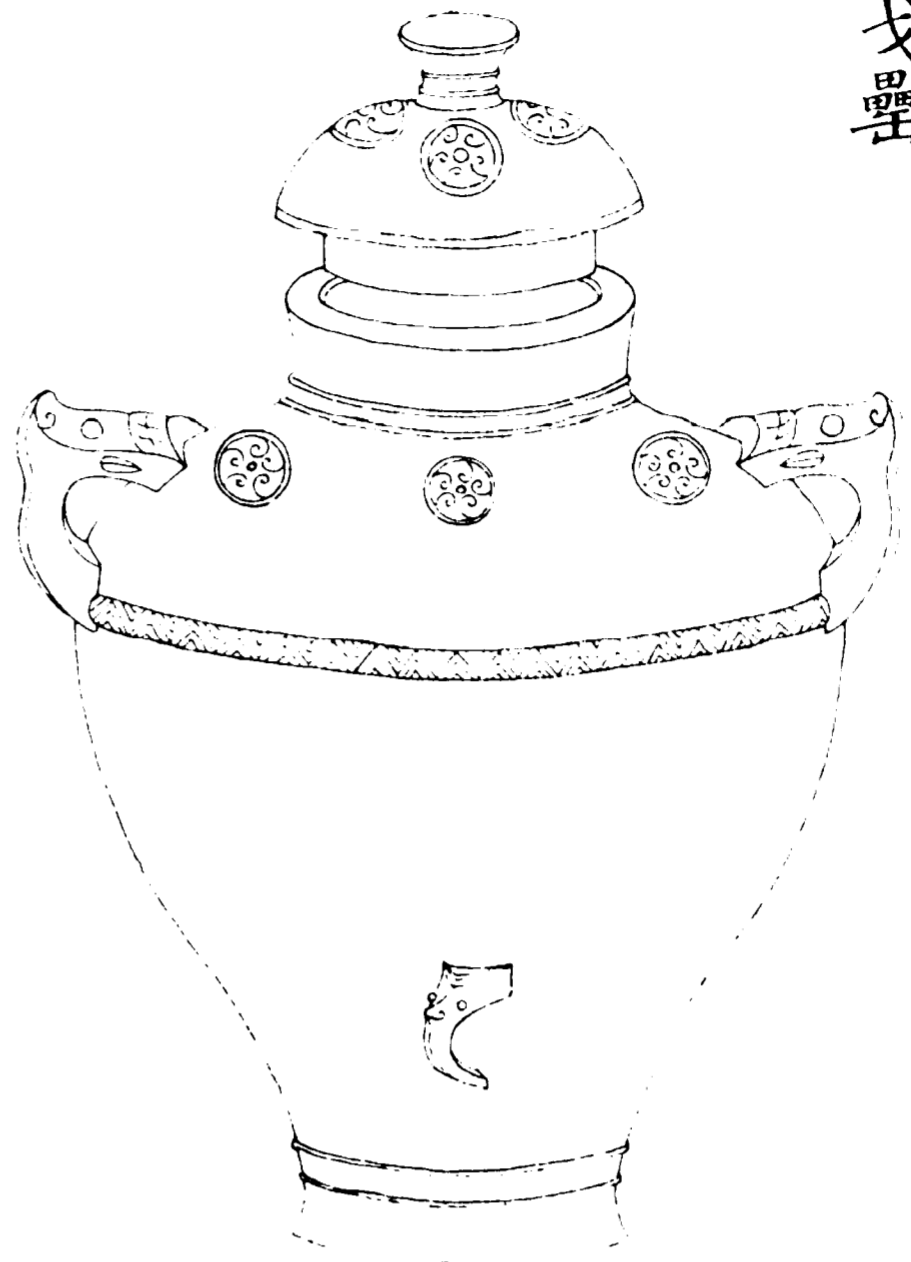

欽定四庫全書

西清古鑑
卷十二

十一



立戈形

右通蓋高一尺四寸三分深九寸九分口徑五寸七分
腹圍三尺一寸五分重二百五十一兩

欽定四庫全書

西清古鑑
卷十二

十一

周亞壘

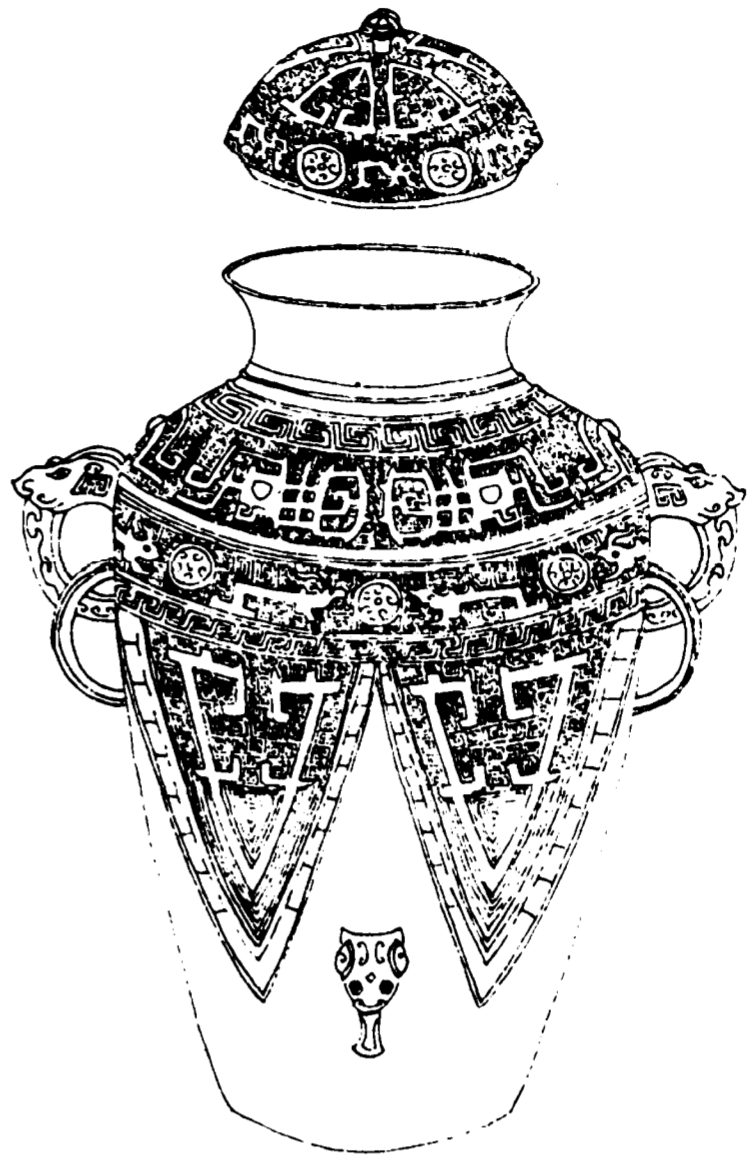

欽定四庫全書

西清古鑑
卷十二

五

蓋



亞形
格上
三天

中
尊綦

器



音釋同前

右通蓋高一尺一寸四分深八寸六分口徑三寸五分
腹圍二尺一寸七分重一百四十七兩

欽定四庫全書

西清古鑑
卷十二

五

周犧首罍一

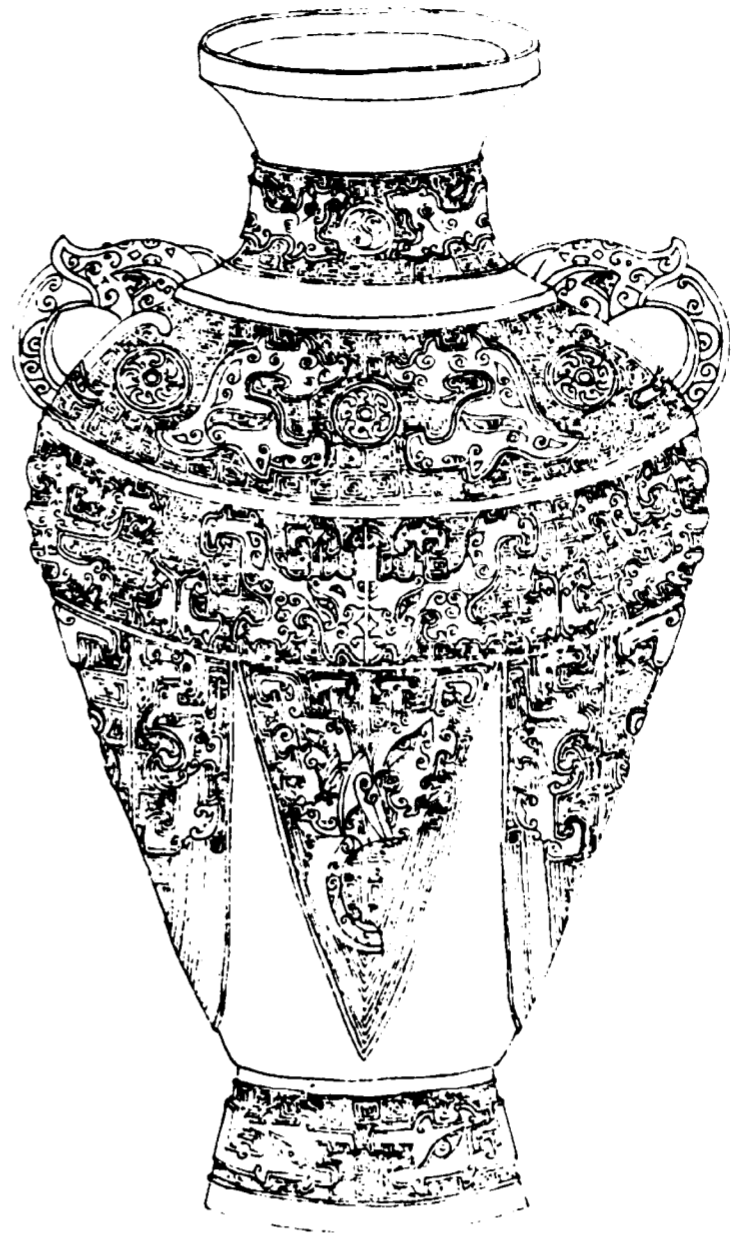

欽定四庫全書

西清古鑑
卷十二

十五



作寶
尊彝

右高一尺三寸深一尺一寸三分口徑四寸七分腹圍
二尺五寸四分重一百七十一兩金錯

欽定四庫全書

西清古鑑
卷十二

十六

周犧首罍二

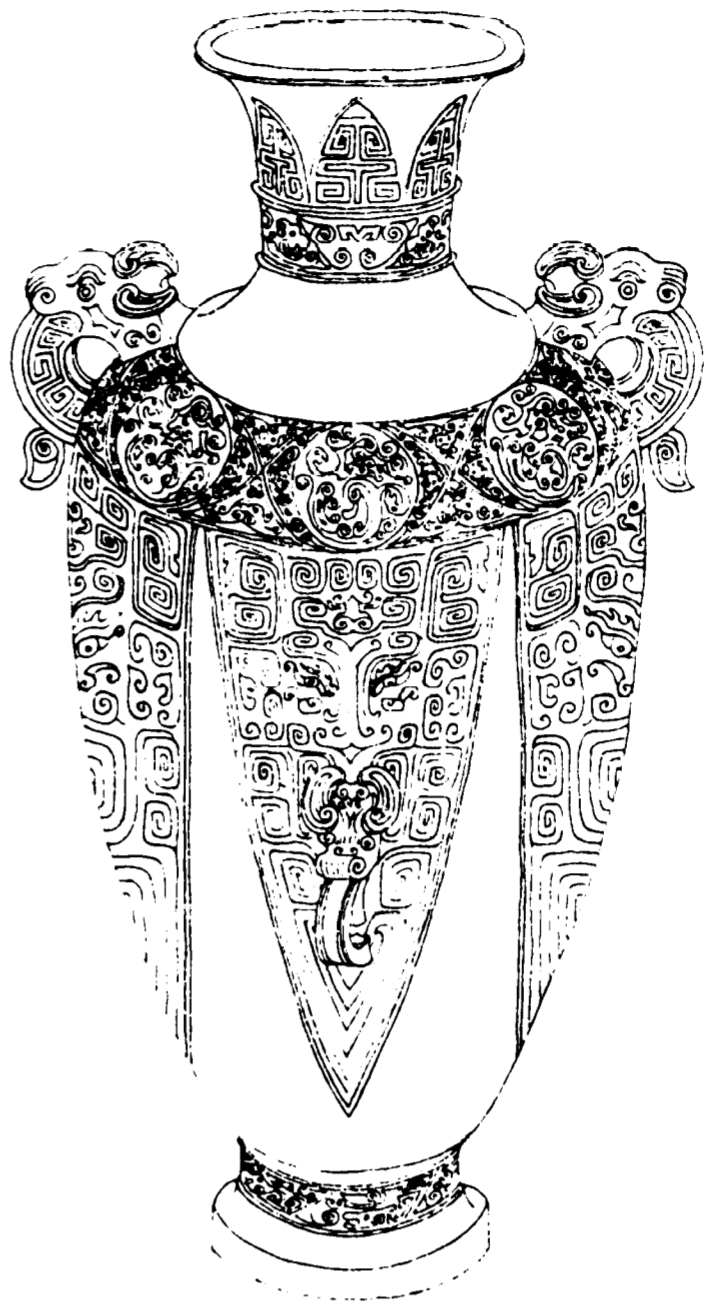

欽定四庫全書

西清古鑑
卷十二

十七

萬年
無疆

萬年
無疆

右高一尺六寸深一尺三寸六分口徑六寸六分腹圍三尺一寸五分重三百八十七兩金銀錯惟曰欲至于萬年天子萬年詩書所稱往往如此銘云萬年無疆祝嘏之詞與董道尊鼎銘跋所載同

欽定四庫全書

西清古鑑
卷十二

十八

周犧首罍三

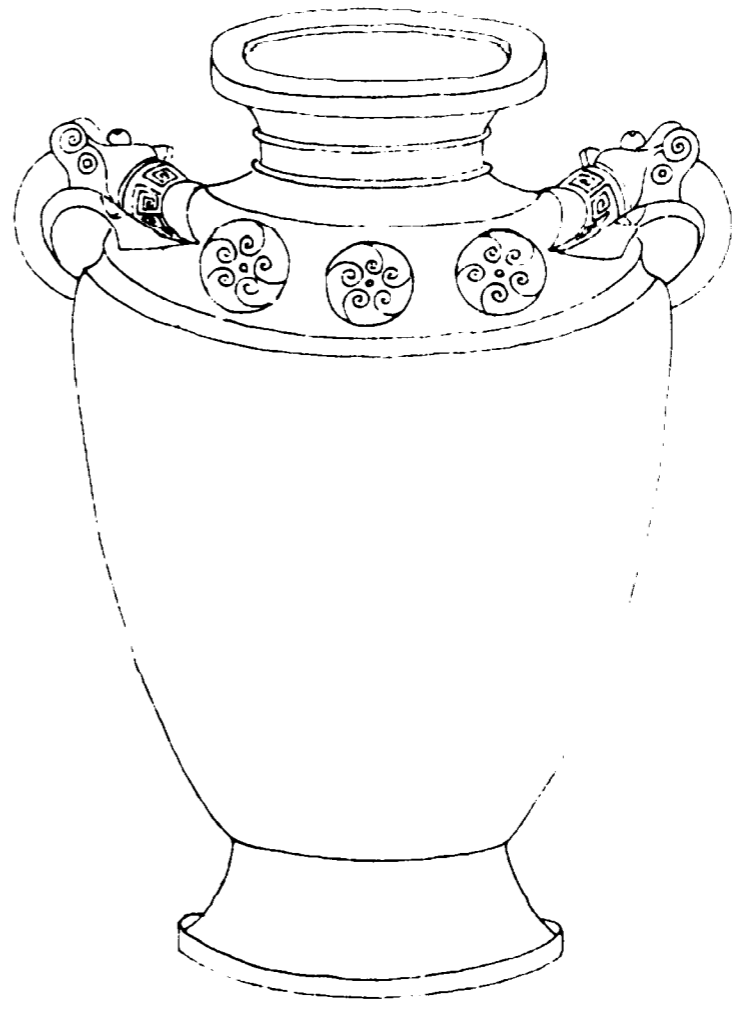

欽定四庫全書

西清古鑑
卷十二

十九

右高一尺四寸深一尺一寸八分口徑六寸七分腹圍

三尺四寸九分重三百九十五兩

周犧首罍四

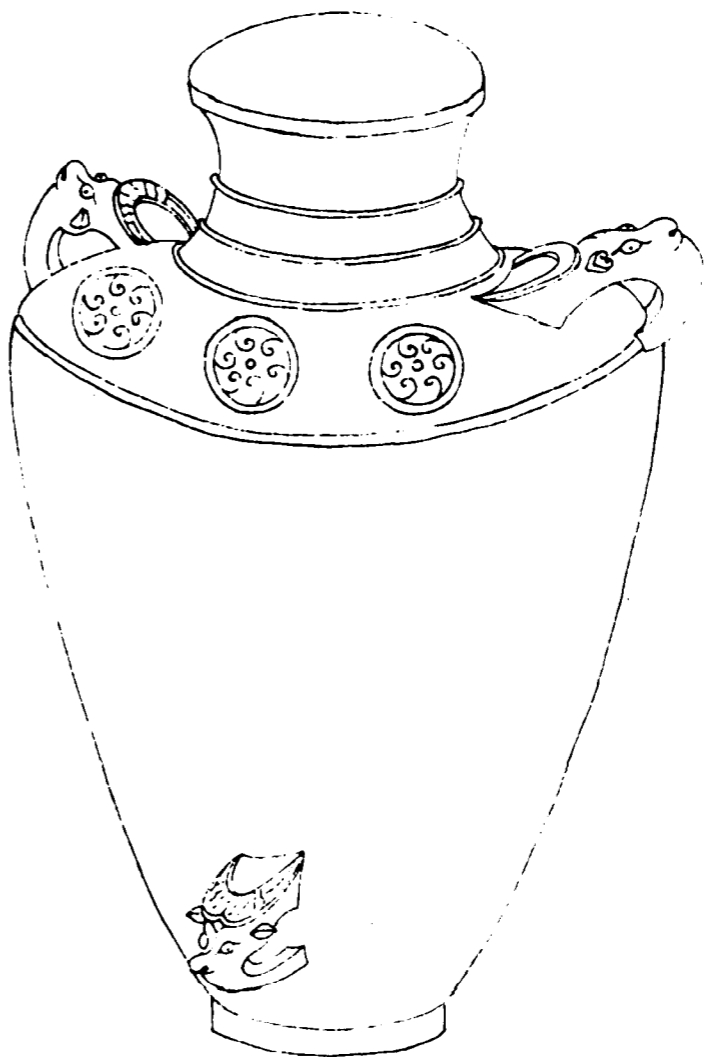

欽定四庫全書

西清古鑑
卷十二

二十

右高一尺一寸九分深一尺一寸一分口徑五寸三分

腹圍三尺一寸重一百八十七兩

周犧首罍五

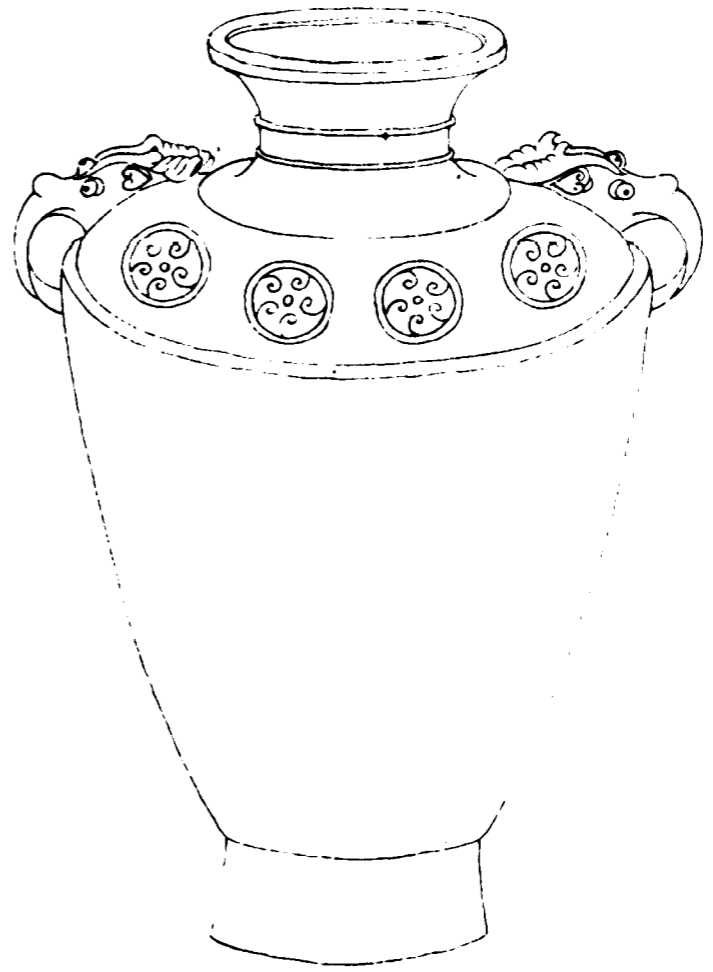

欽定四庫全書

西清古鑑
卷十二

十一

右高一尺一寸深九寸六分口徑四寸八分腹圍二尺

六寸重一百一十九兩

周犧首罍六

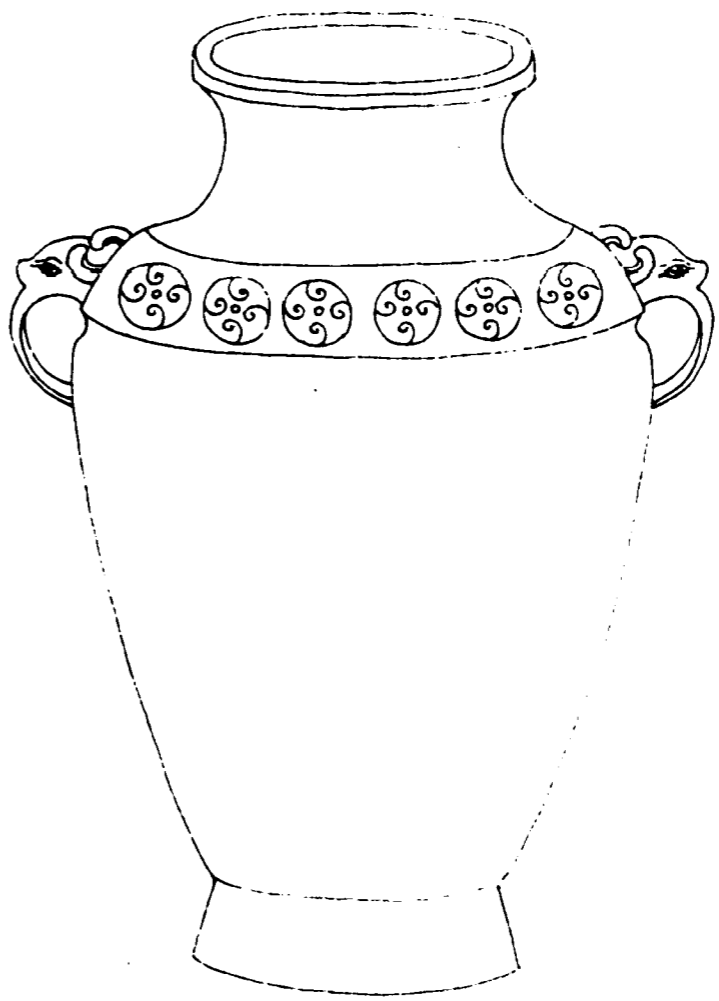

欽定四庫全書

西清古鑑
卷十二

十二

右高七寸六分深六寸九分口徑三寸八分腹圍一尺

八寸五分重九十一兩

周犧首罍七

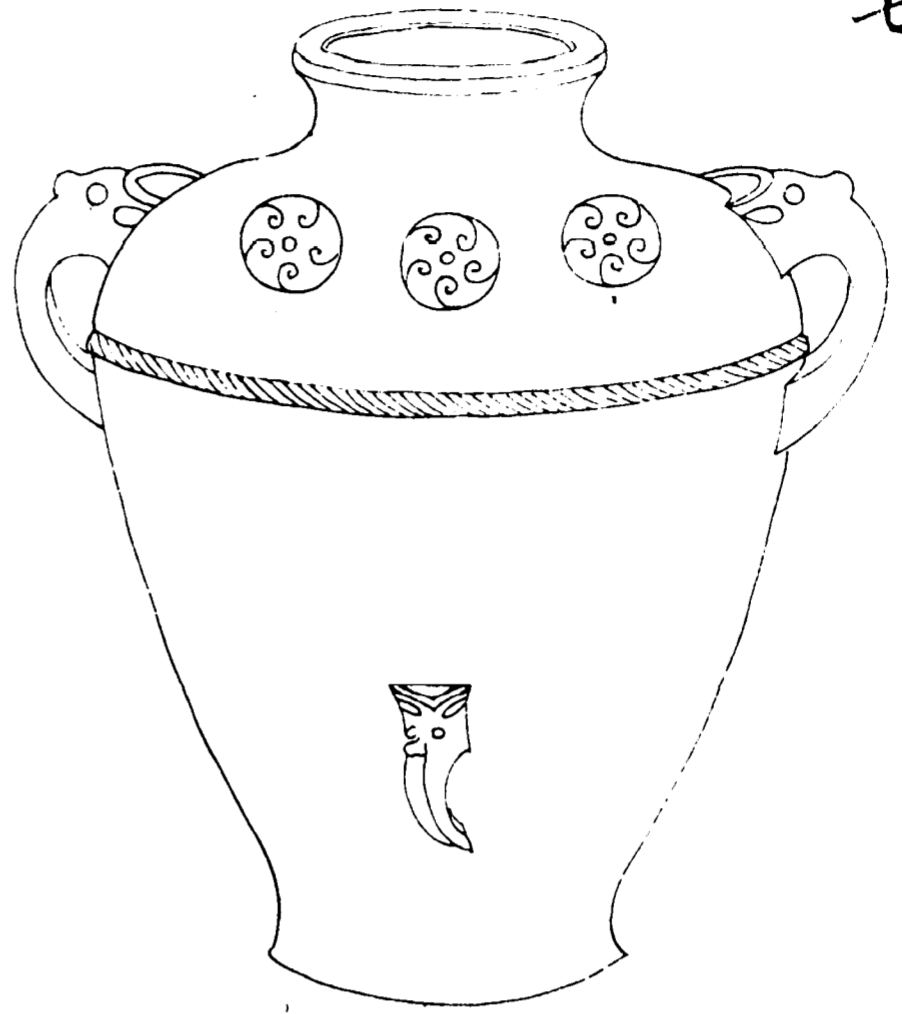

欽定四庫全書

西清古鑑
卷十二

三十五

右高一尺一寸深一尺二分口徑五寸七分腹圍三尺

三寸重二百三兩

周犧耳罍

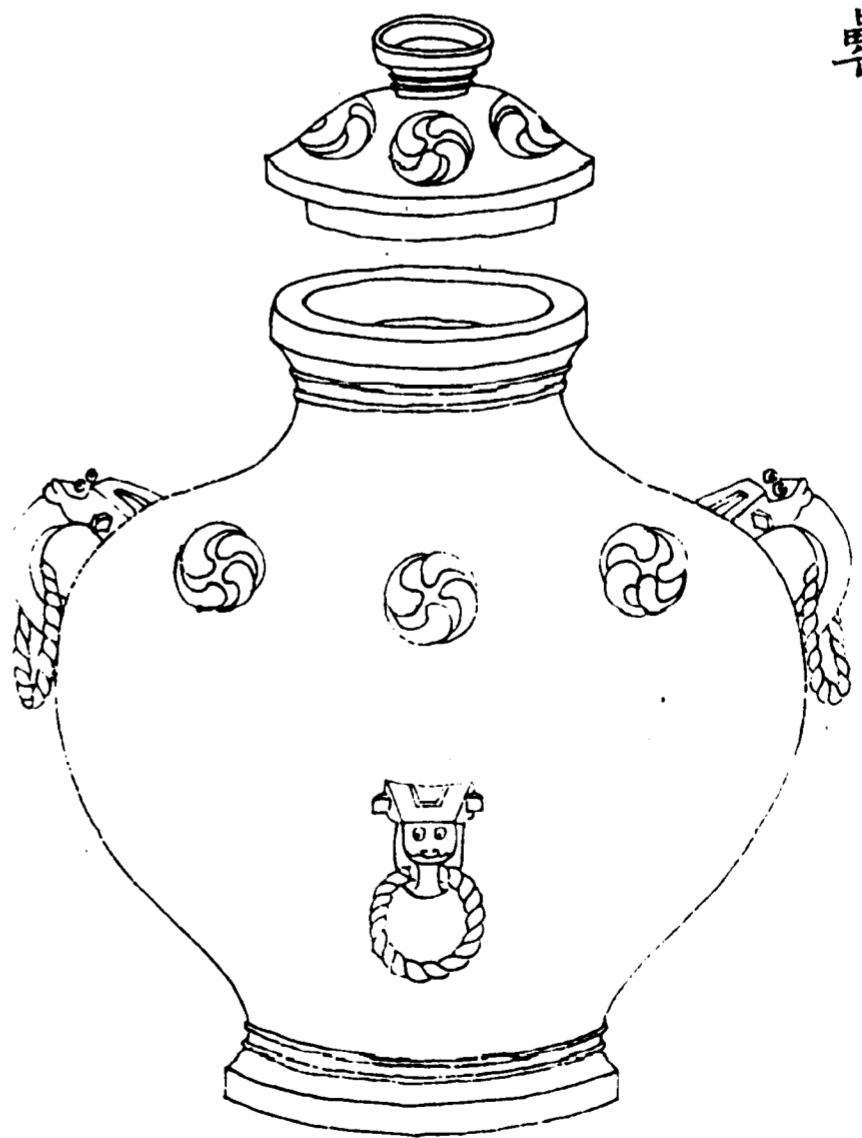

欽定四庫全書

西清古鑑
卷十二

三十六

右通蓋高一尺六寸七分深一尺一寸二分口徑八寸

腹圍四尺四寸重六百七十五兩

周獸耳罍

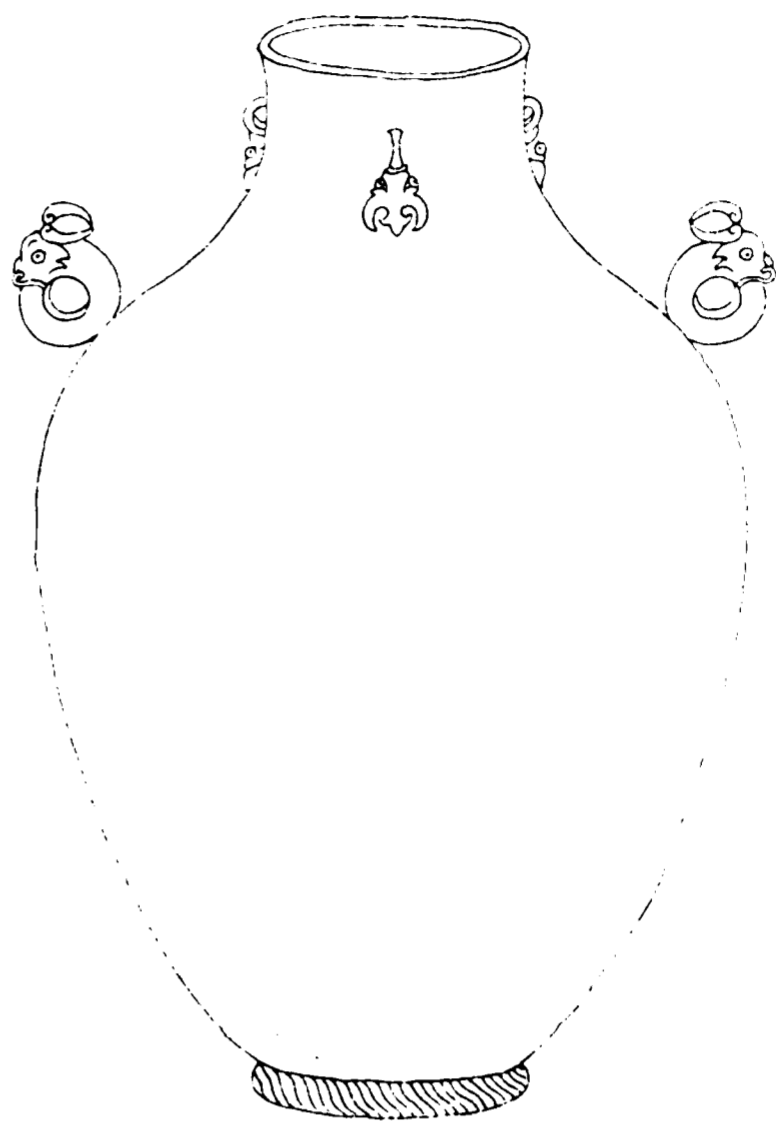

欽定四庫全書

西清古鑑
卷十二

二十五

右高一尺二寸深一尺一寸七分口徑五寸四分腹圍

三尺二寸九分重一百六十一兩

周雲螭罍



欽定四庫全書

西清古鑑
卷十二

二十六

右高一尺二寸六分深一尺二寸二分口徑六寸腹圍

三尺三寸重四百一十一兩通體作螭鹿形凡三十有

二色黯湛不甚可辨

周蟠虺罍



欽定四庫全書
西清古鑑
卷十二
右高一尺深九寸三分口徑五寸腹圍二尺八寸五分
重一百四十一兩



西清古鑑卷十二

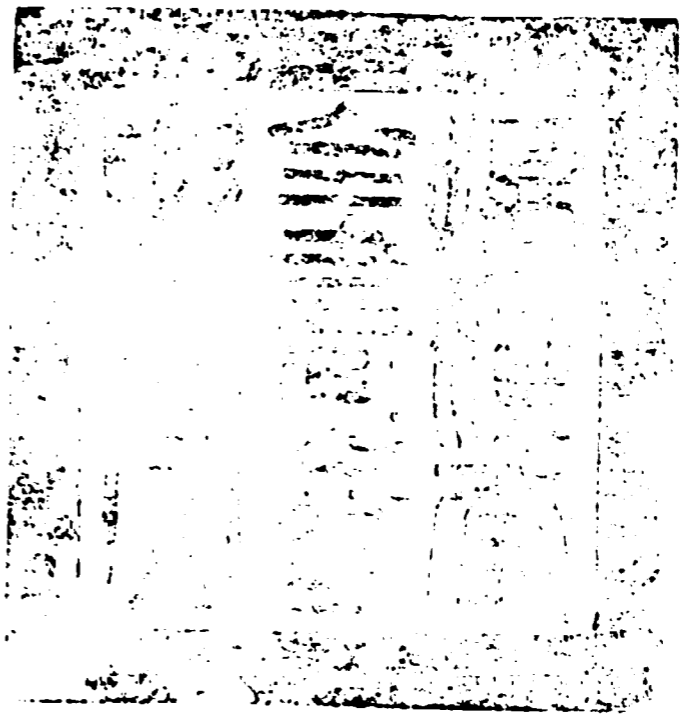

總校官庶吉士臣張能照
校對官助教臣吳省蘭
校對官庶吉士臣戴心亨
謄錄監生臣陳榮
謄錄監生臣瞿秉虔
繪圖監生臣門慶安
繪圖監生臣徐溥

欽定四庫全書會要

史部
西清古鑑卷十三

詳校官員外郎臣潘紹觀



欽定四庫全書會要卷一萬五十二
西清古鑑卷十三
史部

彝一

商

父乙彝 有銘

父癸彝 有銘

祖丁彝 有銘

若癸方彝 有銘

欽定四庫全書

西清古鑑
卷十三

周

召夫方彝一 有銘

召夫方彝二 有銘

魯侯彝 有銘

邢侯方彝 有銘

毛伯彝 有銘

賈彝 有銘

文父彝 有銘

虞彝 有銘

應公彝一 有銘

應公彝二 有銘

公彝 有銘

伯彝一 有銘

伯彝二 有銘

仲彝 有銘

禹彝 有銘

欽定四庫全書

西清古鈔
卷十三

二

父彝 有銘

乙叔彝 有銘

梁叔彝 有銘

邢叔彝 有銘

叔彝 有銘

家彝 有銘

馬彝 有銘

舉彝 有銘

命彝 有銘

舟彝 有銘

公史彝 有銘

史彝 有銘

子孫彝 有銘

立戈彝一 有銘

立戈彝二 有銘

持弓彝 有銘

欽定四庫全書

西清古鈔
卷十三

三

商父乙彝

欽定四庫全書

西清古鑑
卷十三

四

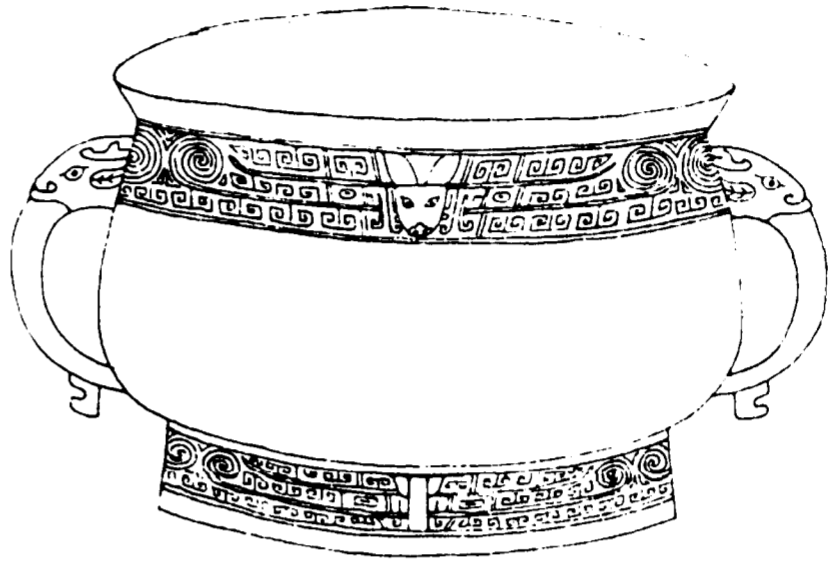

孫
父
乙

右高四寸一分深三寸四分口徑六寸一分腹圍一尺
八寸九分重五十一兩兩耳有珥

欽定四庫全書

西清古鑑
卷十三

五

商父癸彝



欽定四庫全書

西清古鑑
卷十三

六

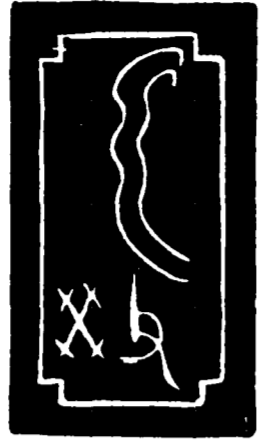

亞形
弓形
癸父

右高四寸七分深四寸口徑六寸九分腹圍二尺一寸
一分重七十六兩兩耳

欽定四庫全書

西清古鑑
卷十三

七

商祖丁彝

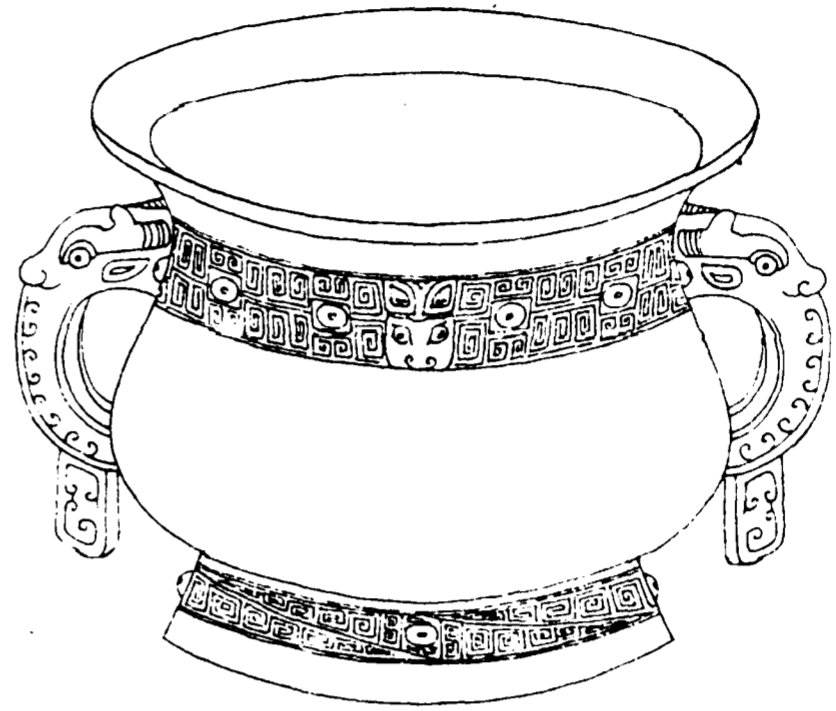

欽定四庫全書

西清古鑑
卷十三

八

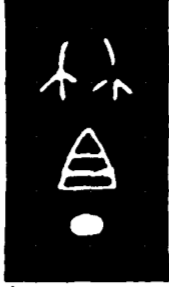

○ 祖丁

右高四寸五分深三寸七分口徑六寸腹圍一尺八寸
一分重六十一兩兩耳有珥

欽定四庫全書

西清古鑑
卷十三

九

商若癸方彝

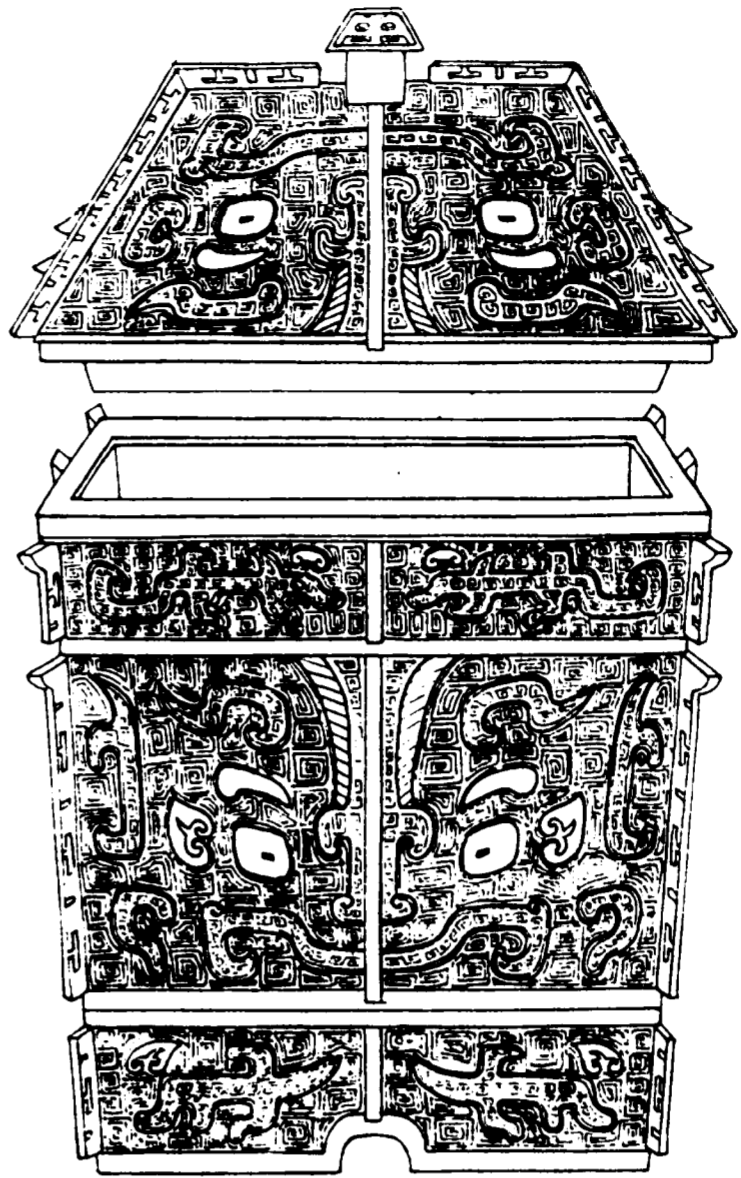

欽定四庫全書

西清古鑑
卷十三

十

蓋

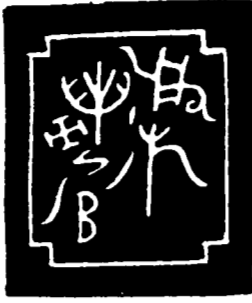

亞形
舟
若
癸
乙
阜
人
形
執

器

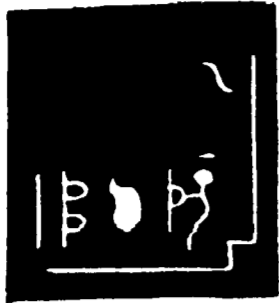

音釋同前

右通蓋高八寸八分深三寸八分口縱四寸橫四寸九分底縱三寸二分橫三寸九分重一百十九兩此器似後世所謂奩者按奩字惟說苑淳于髡一奩飯云云然是周末時語而六經無此字且銘詞與商若癸鼎合必非後世物亞形為廟故當為祭器蓋即方彝其在商則璉之屬享祀所設也

欽定四庫全書

西清古鑑
卷十三

十一

周召夫方彝一

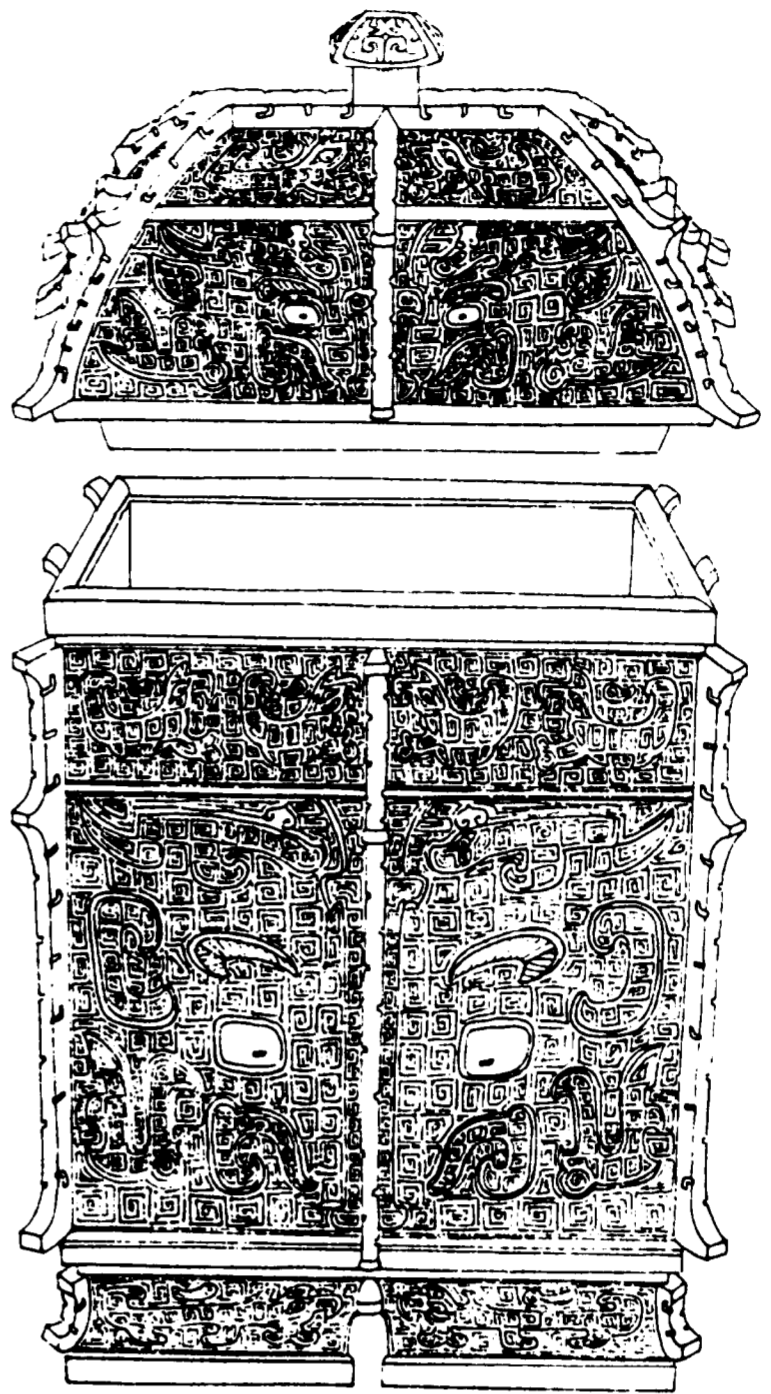

欽定四庫全書

西清古鑑
卷十三

十二

蓋



亞形
召夫室作冊午
中
。父作彝

器



音釋同前

右通蓋高九寸九分深四寸四分口縱四寸五分橫五寸五分底縱四寸二分橫五寸一分重二百三十兩銘與召夫鼎合無冊命二字

欽定四庫全書

西清古鑑
卷十三

十三

周召夫方彝二

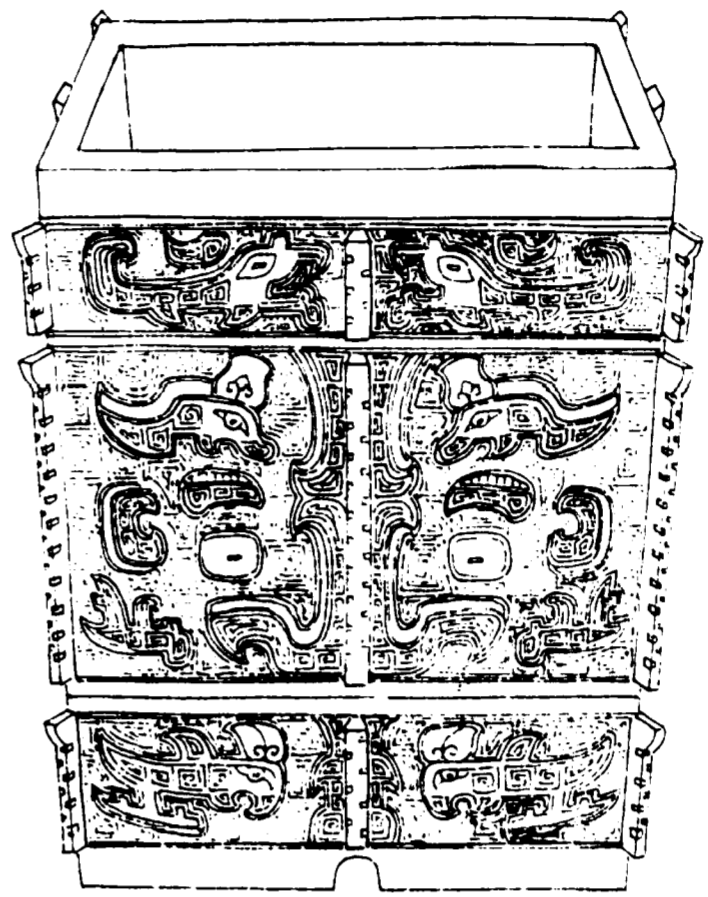

欽定四庫全書

西清古鑑
卷十三

十四

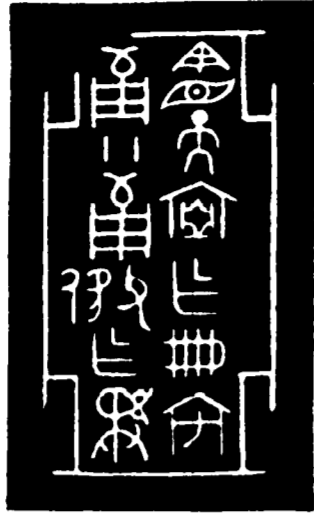

亞形。召夫室作冊。午。
中。父作彝。

右高六寸一分深四寸四分口縱四寸六分橫五寸五分底縱三寸八分橫四寸重一百三十七兩

欽定四庫全書

西清古鑑
卷十三

十五

周魯侯彝

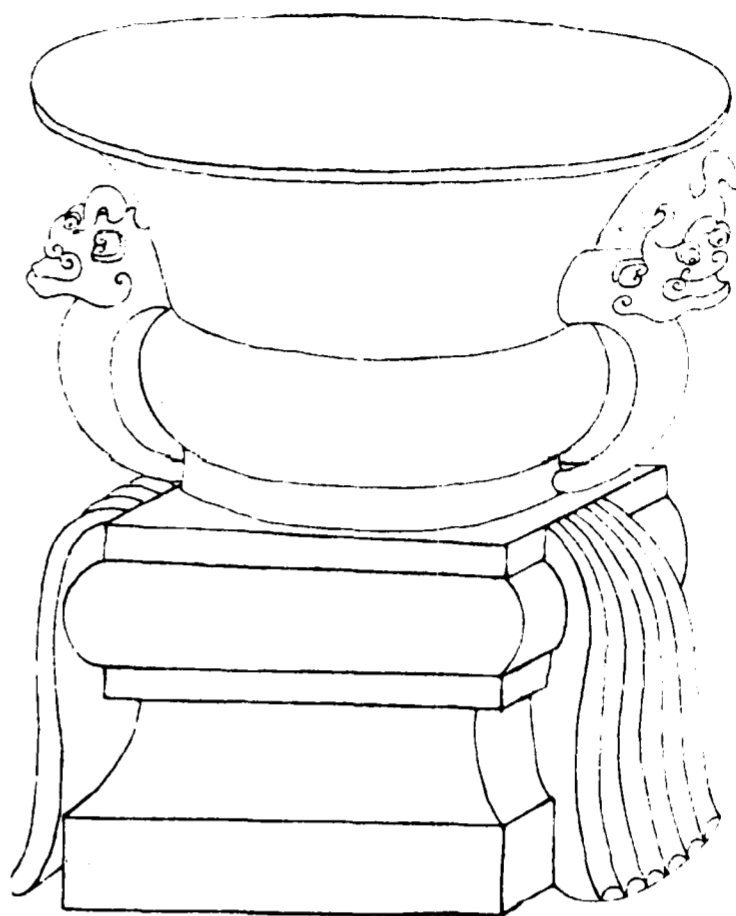

欽定四庫全書

西清古鑑
卷十三

十六

唯王命明公
遣三族伐東
國在周魯侯有
是田止前車彝

唯王命明公
遣三族伐東
國在周魯侯有
。工用作旅車彝

右高七寸深四寸九分口徑六寸四分腹圍一尺一寸
九分重一百一兩兩耳有帶按此為魯祭周公之器
銘詞紀勛伐也伐東國其即周公東征事耶遣同隄三
族其即三監耶在圃蓋師行次舍左傳襄公四年季孫
樹六檟于蒲圃東門之外是其地矣惟王命尊王也明
公謂周公周初大封同姓惟魯稱公先儒謂周公懿親
而有大功於天下故特崇之曰公下云魯侯蓋主祭者
自謂且闕宮之詩曰乃命魯公俾侯於東故公亦稱侯
如魯侯之功魯侯是若是也

欽定四庫全書

西清古鑑
卷十三

十六

周邢侯方彝

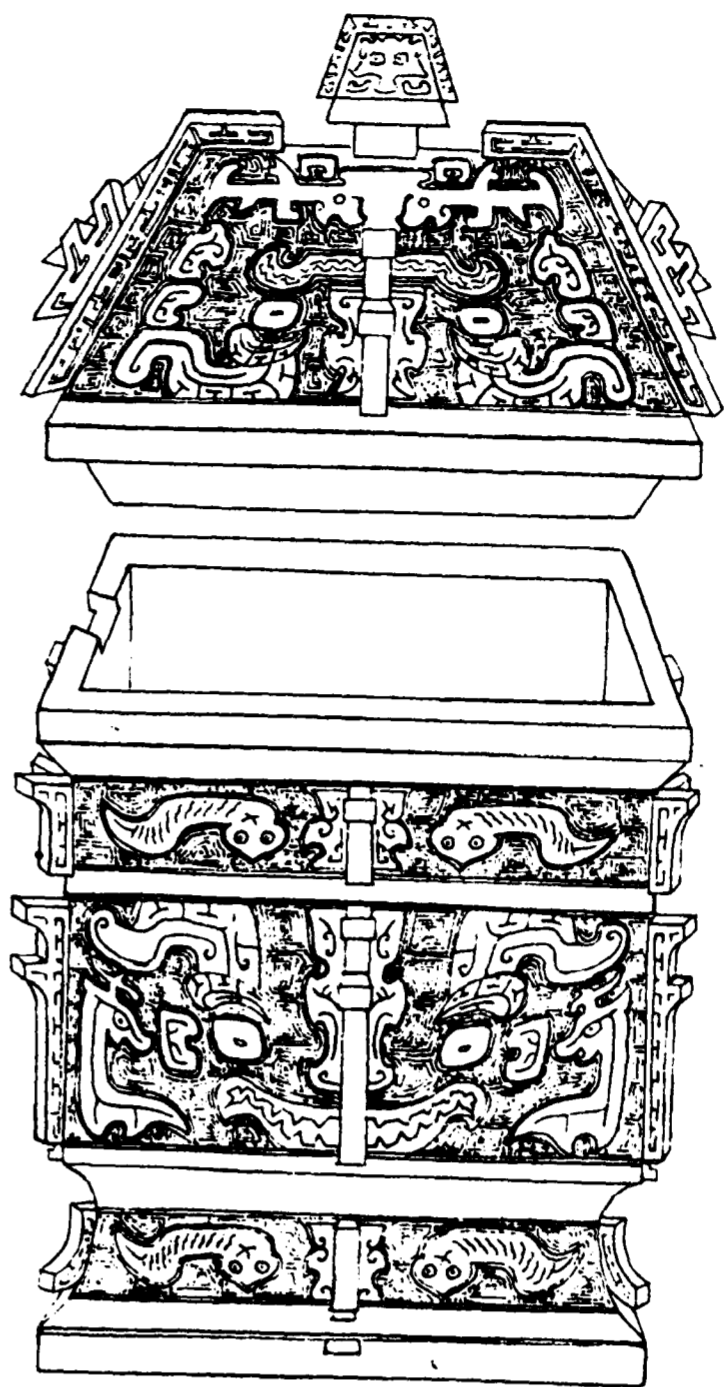

欽定四庫全書

西清古鑑
卷十三

十八

十八月乙亥命邢侯光乃正事享刊敝宮錫金用作尊彝用鬯并氏也入遷命孫子其永寶

十八月乙亥命邢侯光乃正事享刊敝宮錫金用作尊彝用鬯并氏也入遷命孫子其永寶

十八月乙亥命邢侯光乃正事享刊敝宮錫金用作尊彝用鬯并氏也入遷命孫子其永寶

音釋同前

右通蓋高七寸七分深三寸三分口縱三寸七分橫四寸七分底縱三寸三分橫四寸二分重七十九兩銘曰十八月攷管子有十三月今人之魯二十四月魯梁之民歸齊二十八月萊莒之君請復之之語而古器有洛鼎銘十有四月歐陽修蔡襄劉敞皆疑之董道謂自王之即位通數其月蓋時君未改年也

欽定四庫全書

西清古鑑
卷十三

十九

周毛伯彝

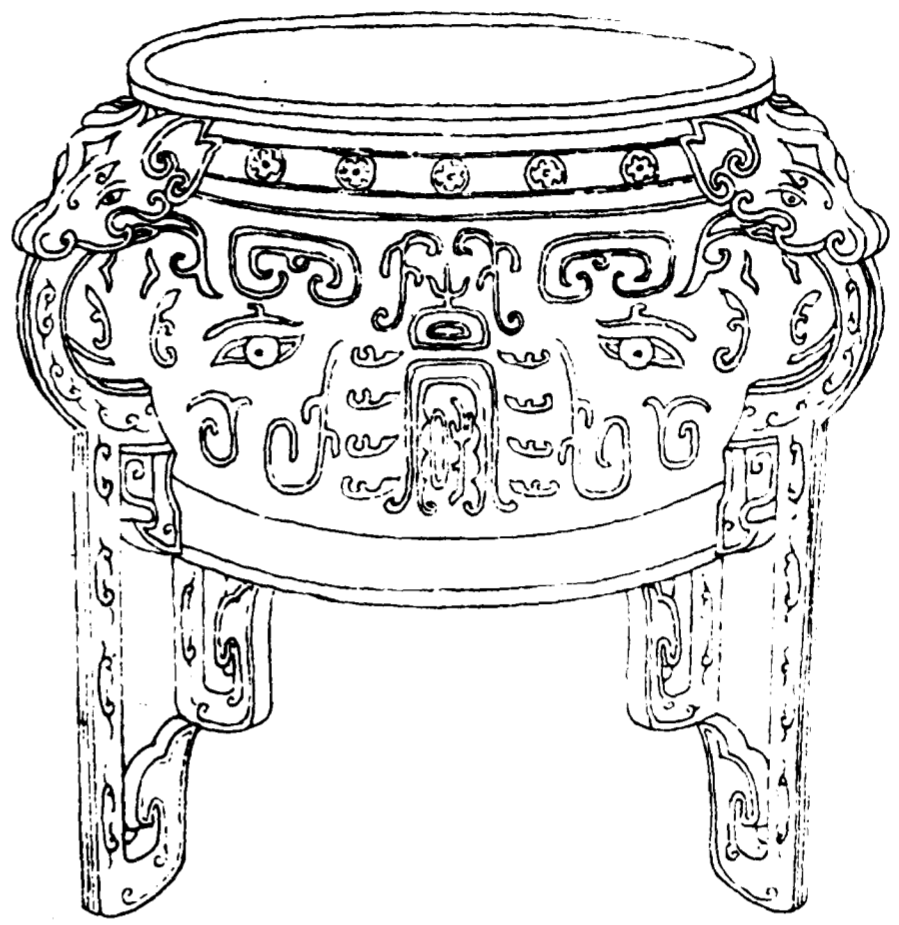

欽定四庫全書

西清古鑑
卷十三

二十

多作昭其永寶日大政于孫
成王克乃文孫于時觀惟
文王始公孫孫於大服廣
其王始公孫孫於大服廣
其王始公孫孫於大服廣
其王始公孫孫於大服廣
其王始公孫孫於大服廣

惟命八月吉在宗周甲戌
命錫命。成。王。命。伯。曰。乃。
命。錫。命。成。王。命。伯。曰。乃。
命。錫。命。成。王。命。伯。曰。乃。
命。錫。命。成。王。命。伯。曰。乃。
命。錫。命。成。王。命。伯。曰。乃。

右高七寸二分深四寸三分口徑八寸一分腹圍二尺
七寸七分重二百四十三兩四耳通足按周成王之末
召公領冢宰為公司徒彤伯宗伯畢公司馬衛侯司寇
毛公司空銘詞曰毛伯毛公毛父實一人也在宗周則
錫京矣東國即東都周初殷遺民弗靖淮夷徐戎並興
東征之役見于書傳者不一此曰御國人伐東國厥戎
是已厥後東方底定洛邑是營故曰作丕成曰成乃工
玩三年靜東國之語則伐東國蓋從營洛之後追叙其
事意當時毛伯實主斯役而佐以呂伯吳伯一則曰師
佑友毛父再則曰師佑友毛父師訓衆友與太史友內
史友同義所謂衛父身也按齊為方伯呂伯當是齊呂
伋而吳自泰伯至其十八世孫壽夢始見於內傳中間
都不可攷其時諸侯入為天子卿士或有吳伯者官王
京故稱吳伯也文王孫當是成王自謂可考者成王七
年營東都八年命周公治東都十一年命君陳治東都
顧史記載武王之言曰自洛汭延于伊洛居易毋固其

欽定四庫全書

西清古鑑
卷十三

二十二

有夏之居我南望三塗北望嶽鄙顧詹有河粵詹洛伊
 毋遠王室營周居於洛邑而後去故知營東都不始於
 成王而成王一治再治三治皆所以成武王之志故銘
 稱昭考而終之曰大政也此篇為毛伯受命之詞厥功
 既成其子孫鋪陳始終泐於彝器今讀其文如曰告乃
 事于上惟民作造在彝曰惟昭德所謂有德易以興
 倦三致意焉有周卜世卜年之永于此銘見之

周貫彝

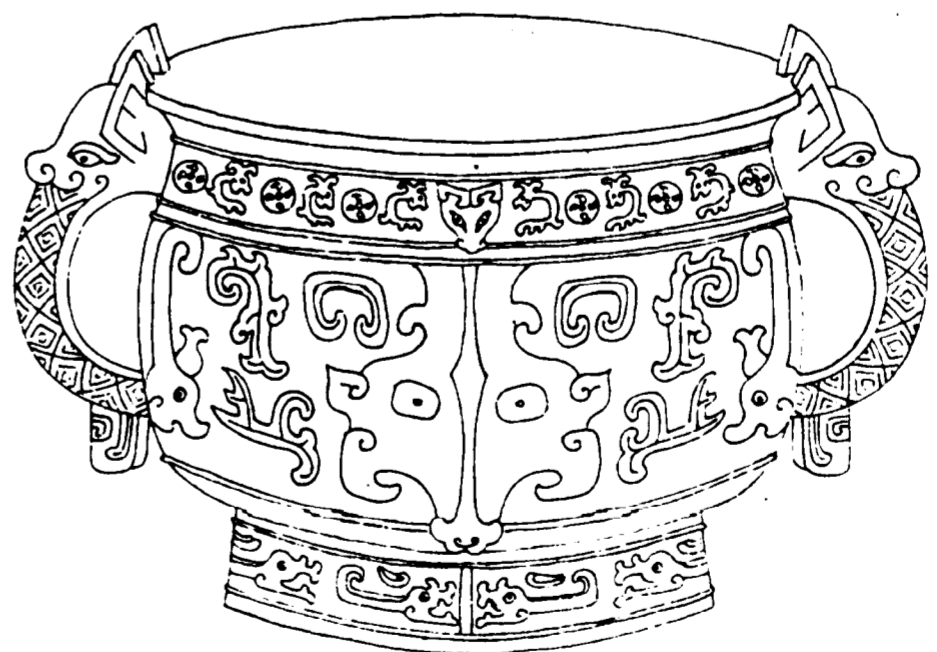

貫父辛

貫父辛

右高三寸八分深三寸二分口徑五寸六分腹圍一尺六寸四分重四十八兩兩耳有珥周王族有原貫而崇貫又皆國名說見貫尊類

周文父彝

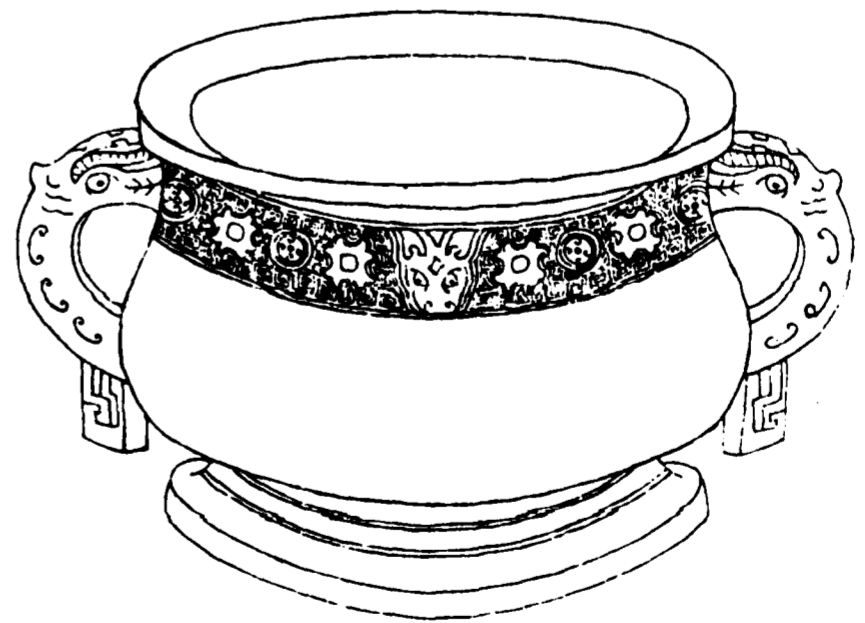

彝
文父
日
丁
析
子
孫

彝作文父
日丁析子孫

右高三寸二分深二寸四分口徑四寸四分腹圍一尺四寸一分重三十兩兩耳有珥焦字與惟同說文從心佳聲此作佳形二古文字多增損如尊旁益阜往往如此文疑其謚日丁則紀日明矣

欽定四庫全書

西清古鑑
卷十三

二十六

周虞彝



欽定四庫全書

西清古鑑
卷十三

二十七

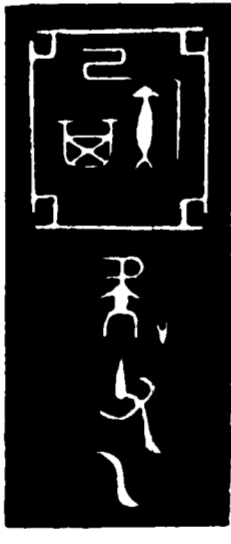

中亞形已失其

虞父乙

右高五寸四分深四寸二分口徑七寸三分腹圍二尺
一寸四分重一百一兩兩耳有珥按風俗通云陳留度
氏黃帝之後此銘度父乙當是度氏物

周應公彝一

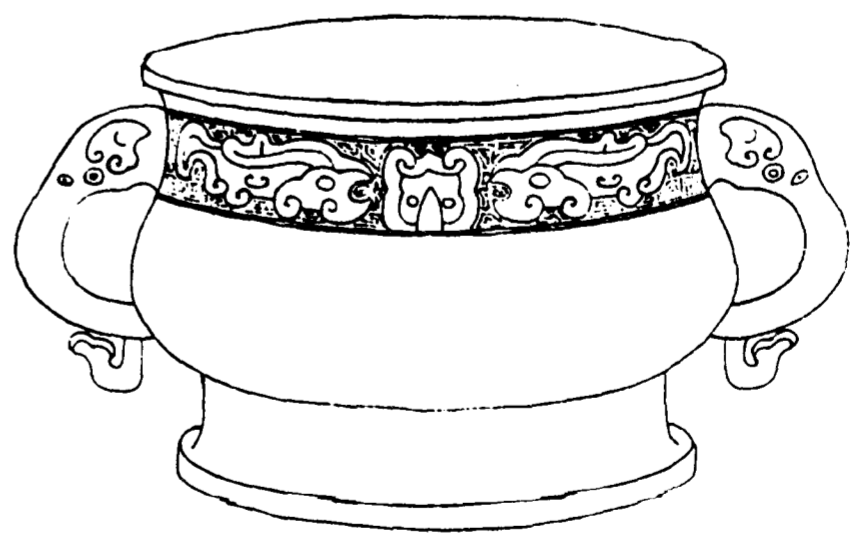

應公作
旅車彝

應公作
旅車彝

右高四寸深三寸口徑五寸六分腹圍一尺六寸七分
 重五十七兩兩耳有珥博古圖有應侯敦應侯為武王
 第四子按春秋列國有應此周器無疑

周應公彝二

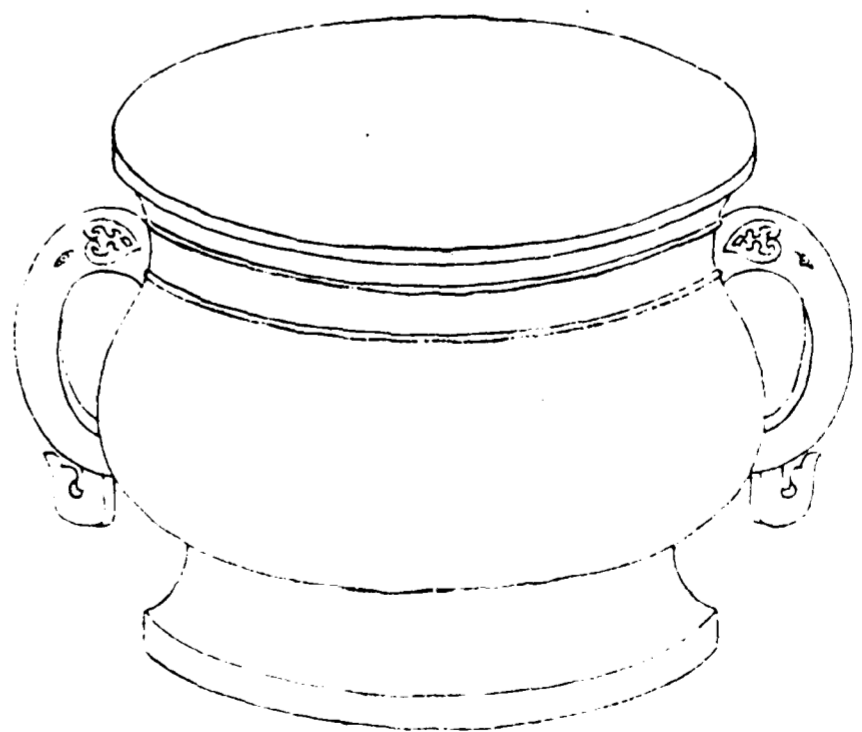

應公作
 旅車彝

應公作
 旅車彝

右高三寸九分深三寸一分口徑五寸六分腹圍一尺六寸六分重六十二兩兩耳有珥

欽定四庫全書

西清古鑑
卷十三

三十二

周公彝

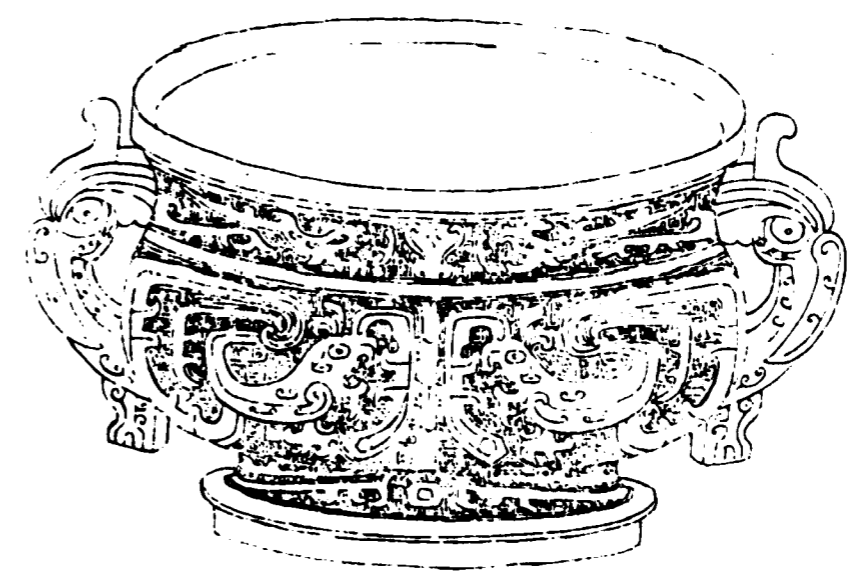

欽定四庫全書

西清古鑑
卷十三

三十三

公作寶尊彝

公作寶尊彝

右高四寸四分深三寸七分口徑六寸五分腹圍二尺二分重八十三兩兩耳有珥古器但稱公作者甚多意當時皆藏於國中故弗著為某國後世展轉流傳則不可得而考矣

欽定四庫全書

西清古鑑
卷十三

三十四

周伯彝一

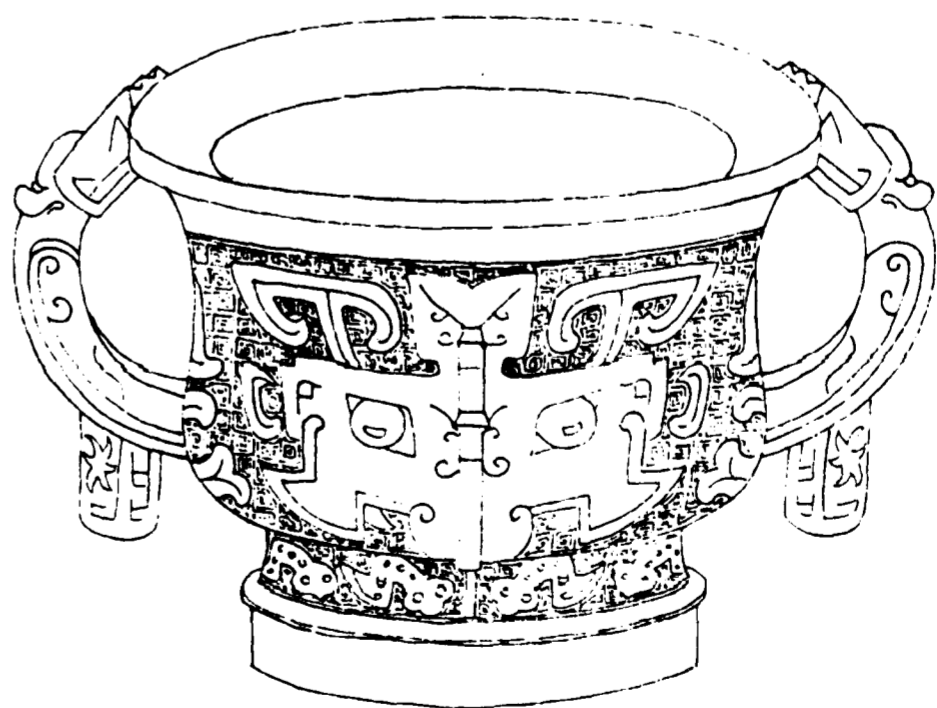

欽定四庫全書

西清古鑑
卷十三

三十五

伯彝

伯作彝

右高三寸深一寸九分口徑四寸腹圍一尺九分重二十一兩耳有珥

欽定四庫全書

西清古鑑
卷十三

三十一

周伯彝二

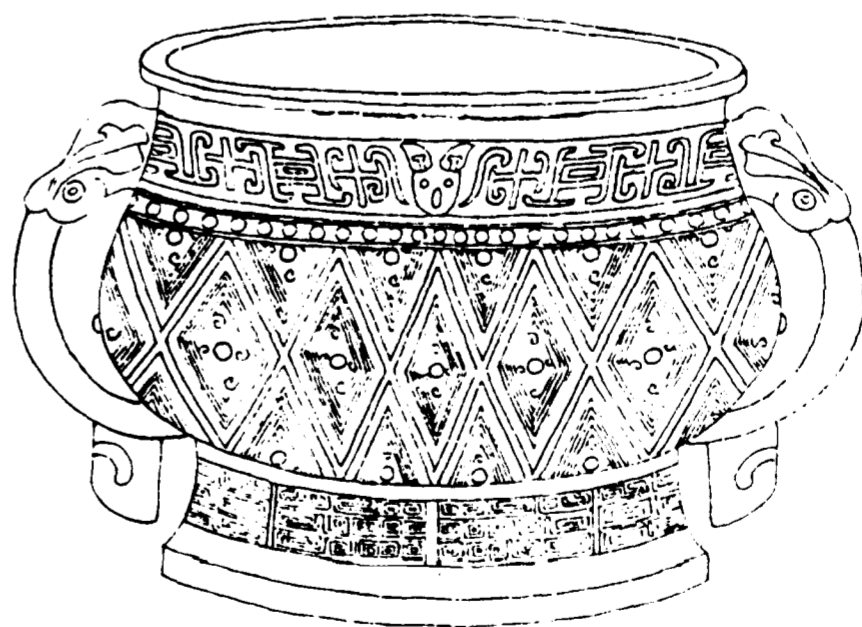

欽定四庫全書

西清古鑑
卷十三

三十七



伯作。

右高四寸七分深三寸六分口徑六寸五分腹圍二尺九分重六十四兩兩耳有珥

欽定四庫全書

西清古鑑
卷十三

二十六

周仲彝



欽定四庫全書

西清古鑑
卷十三

二十七

中作

中作。

右高四寸六分深三寸五分口徑六寸三分腹圍一尺九寸重八十三兩兩耳有珥末一字漫漶不可識

欽定四庫全書

西清古鑑
卷十三

四十一

周高彝



欽定四庫全書

西清古鑑
卷十三

四十二



高父癸

右高四寸八分深三寸六分口徑六寸九分腹圍二尺
重七十四兩兩耳按鼻陶之後封于有鬲而其苗裔遂
以國為姓故銘云爾

周父彝

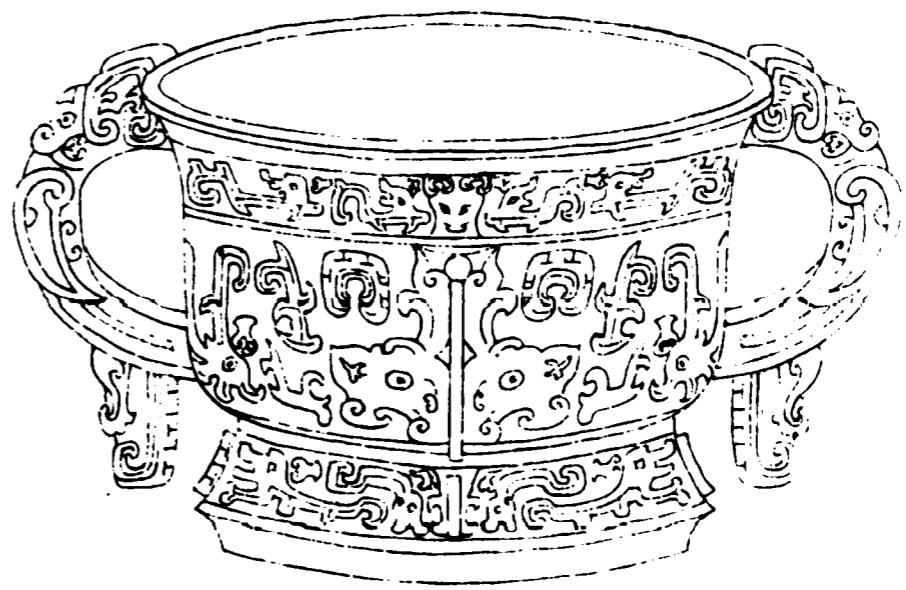

父

父

右高四寸七分深三寸四分口徑六寸五分腹圍一尺九寸八分重九十兩兩耳有珮

欽定四庫全書

西清古鑑
卷十三

四十四

周乙叔彝

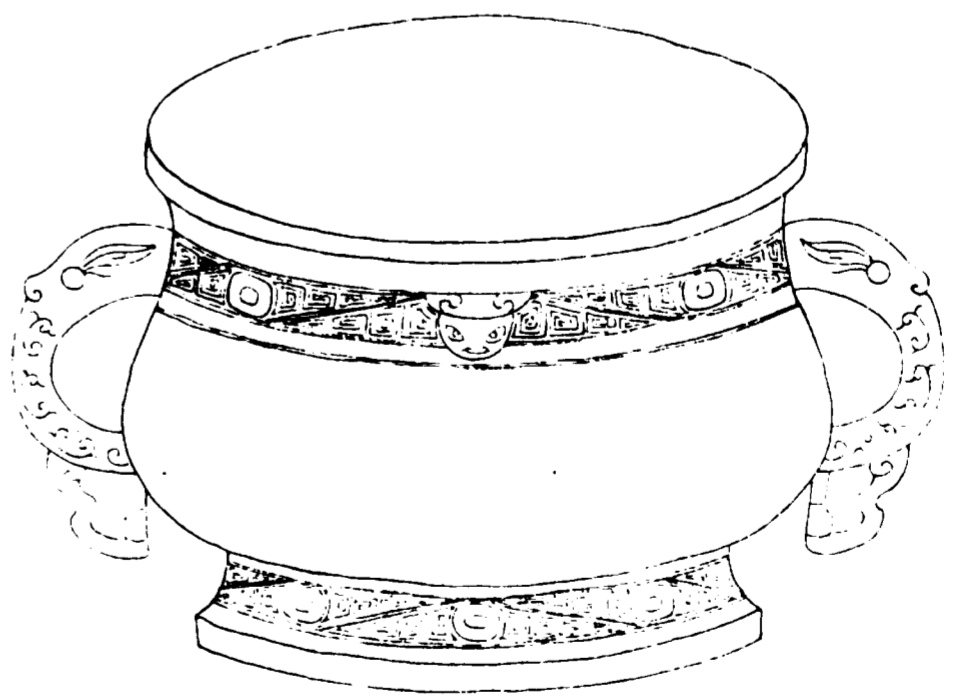

欽定四庫全書

西清古鑑
卷十三

四十五

乙叔彝

乙叔彝
尊作

右高三寸五分深二寸九分口徑五寸腹圍一尺六寸
 重二十九兩兩耳有珥周人多稱伯仲此曰乙叔如榮
 叔號叔之類銘曰尊者舊說謂其器可尊是也上一字
 不可識或曰姬

欽定四庫全書
 西清古鑑 卷十三
 四十六

周梁叔彝

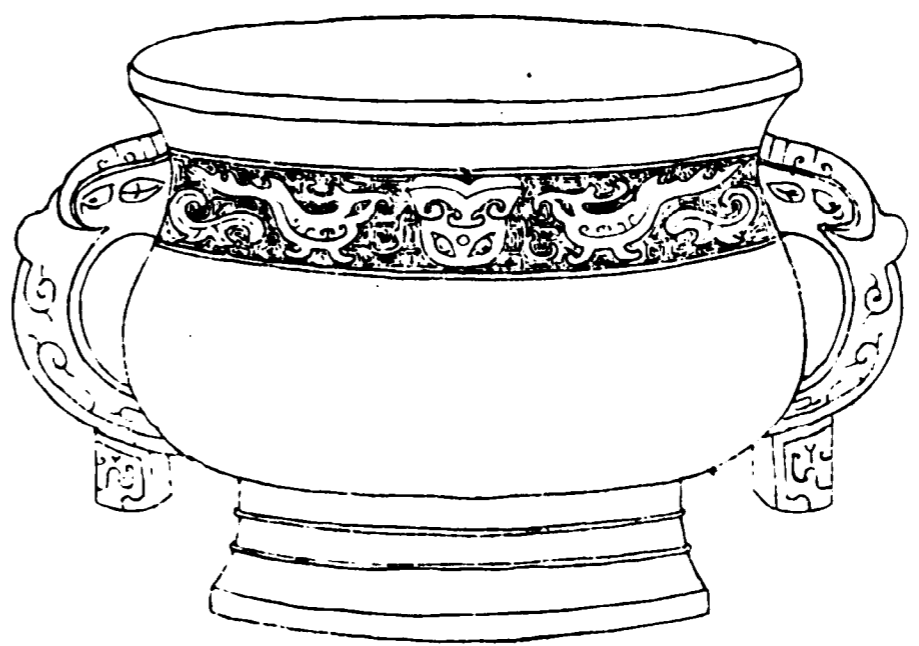

欽定四庫全書
 西清古鑑 卷十三
 四十七

非用。于
 王用。止。燦。爰。
 寶。孫。子。寶。

號。○。○。
 王用。作。梁。叔。
 寶。孫。子。寶。

右高四寸七分深三寸七分口徑七寸二分腹圍二尺一寸一分重一百十九兩兩耳有珥按號梁二國皆近王畿其君皆為王卿士魯桓公八年冬王命號仲立晉哀侯之弟緡於晉九年秋號仲芮伯梁伯荀侯賈伯伐曲沃春秋所載可證也此銘雖有德字而書號又書梁意梁叔與號公共有勳勞王錫之彝器銘辭叙其緣起故首稱號閱世雖遠尚可推測得之

周邢叔彝

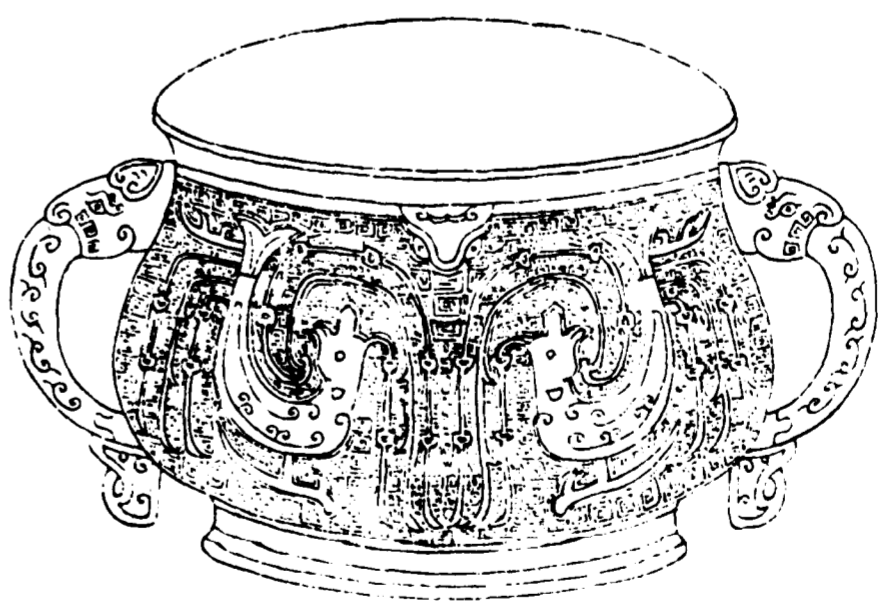

季仲酉肇作乃文
考邢叔寶尊
子孫其永寶用

季仲酉肇作乃文
考邢叔寶尊
子孫其永寶用

右高四寸六分深三寸八分口徑六寸二分腹圍二尺四分重八十五兩兩耳有珥周公第五子靖淵始封邢茲銘稱考曰邢叔豈其世族為大夫者耶

欽定四庫全書

西清古鑑
卷十三

五十

周叔彝

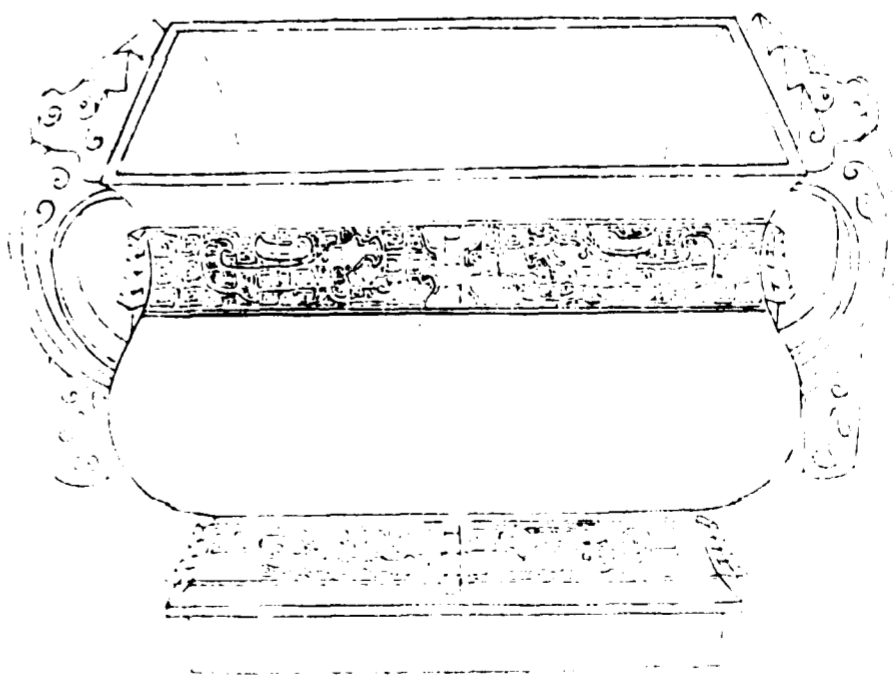

欽定四庫全書

西清古鑑
卷十三

五十一

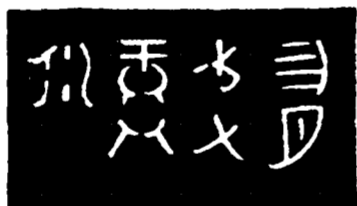

四叔
月

右高三寸五分深二寸三分口縱三寸七分橫四寸三分腹圍一尺六寸重五十九兩兩耳有珥可識者三字餘俱漫漶

周家彝

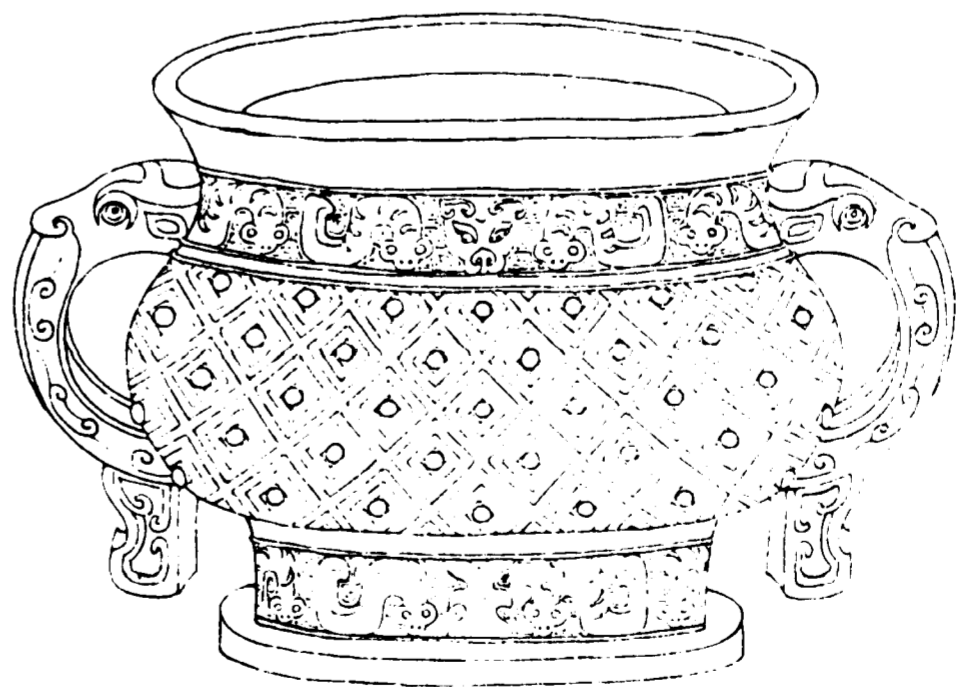

○家作
父辛彝

右高四寸六分深三寸八分口徑六寸七分腹圍二尺五分重七十七兩兩耳有珥詩有家伯冢宰春秋書冢父來聘此器銘冢是也

欽定四庫全書

西清古鑑
卷十三

五十四

周馬彝

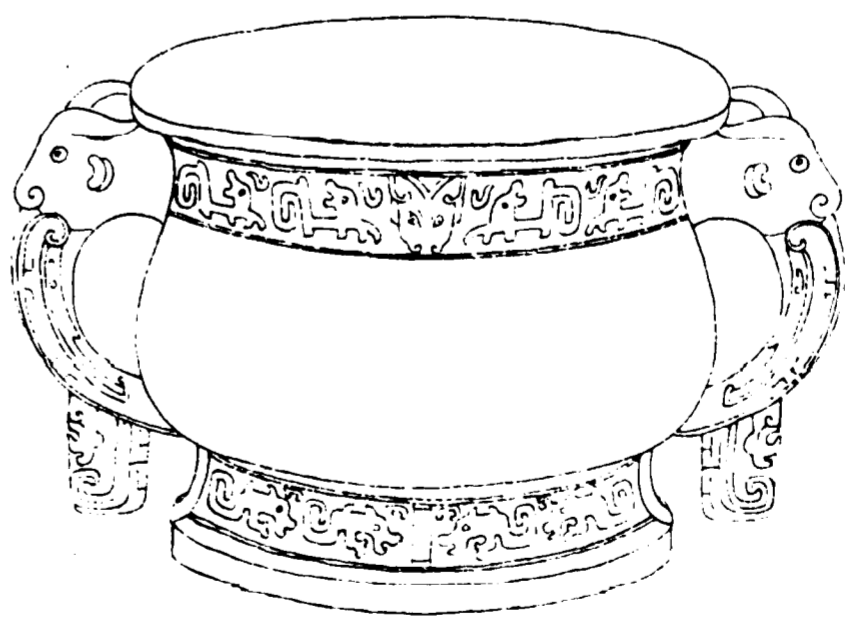

欽定四庫全書

西清古鑑
卷十三

五十五



馬父
孫作

石高五寸一分深四寸口徑七寸腹圍二尺八分重一百一十一兩兩耳有珥馬姓本伯益之後魯有閔馬則馬為名銘云馬作蓋人名也

周舉彝

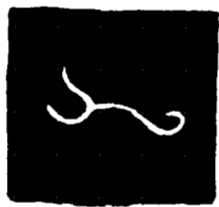
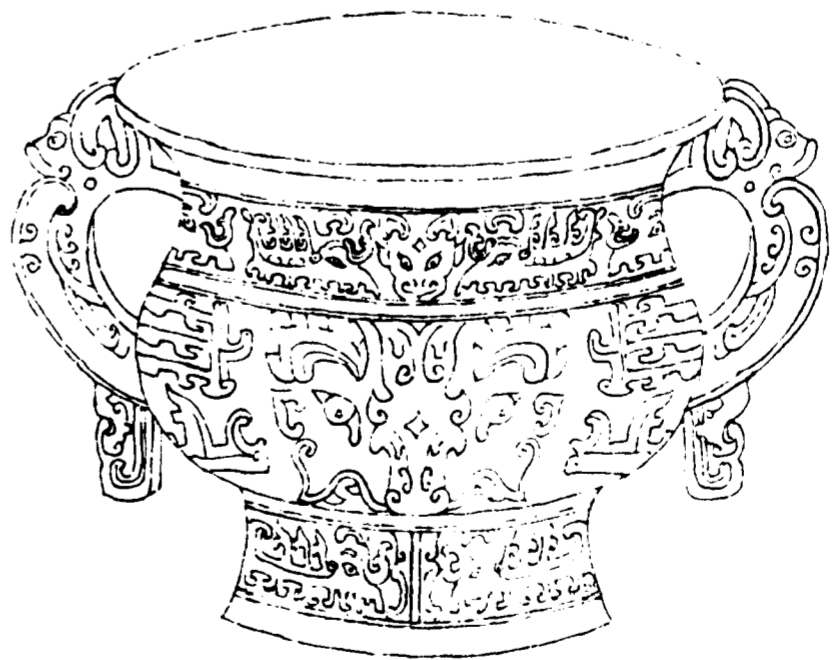

舉

右高六寸深四寸三分口徑七寸九分腹圍二尺二寸三分重一百三十三兩兩耳有珥舉字橫列或是象形他器舉多作母此作从揚氏篆韻亦讀作舉形制類周人作

欽定四庫全書

西清古鑑
卷十三

五十八

周命彝

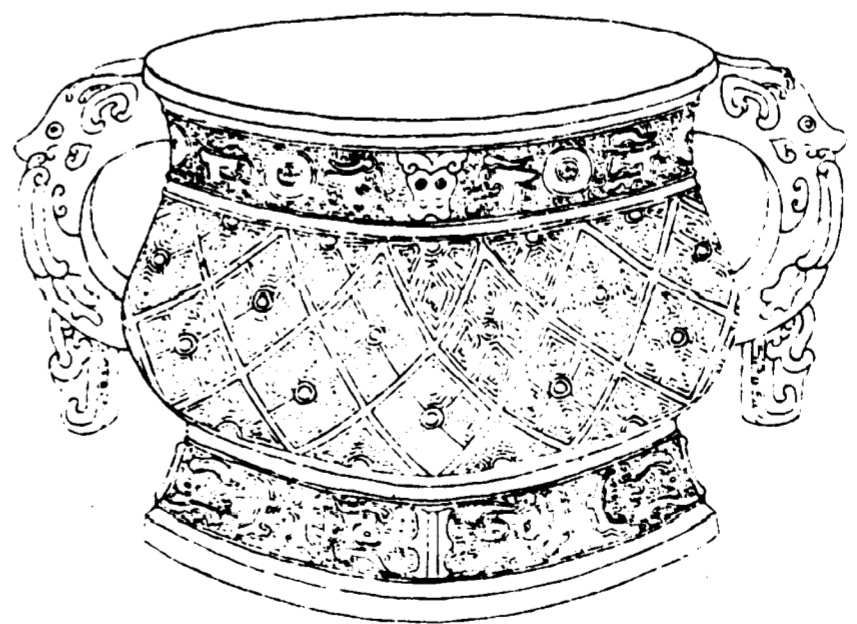

欽定四庫全書

西清古鑑
卷十三

五十九

命作父乙
尊彝

命作父乙
尊彝

右高四寸七分深三寸五分口徑六寸一分腹圍一尺
七寸三分重八十五兩銘命作尊王言非私製矣

欽定四庫全書

西清古鑑

六十一

周舟彝

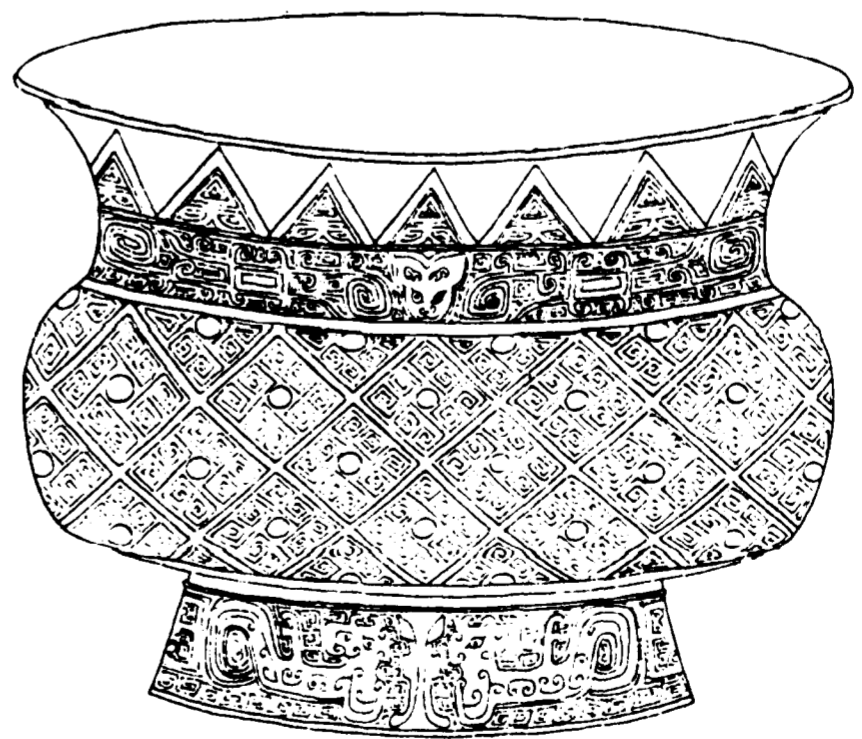

欽定四庫全書

西清古鑑

六十一



舟

右高四寸二分深三寸五分口徑六寸九分腹圍一尺九寸五分重五十九兩鑿金水為地險酒為人險酒之溺人猶水也故萍氏水與酒同禁彛以盛酒取象於舟義或本此

周公史彛

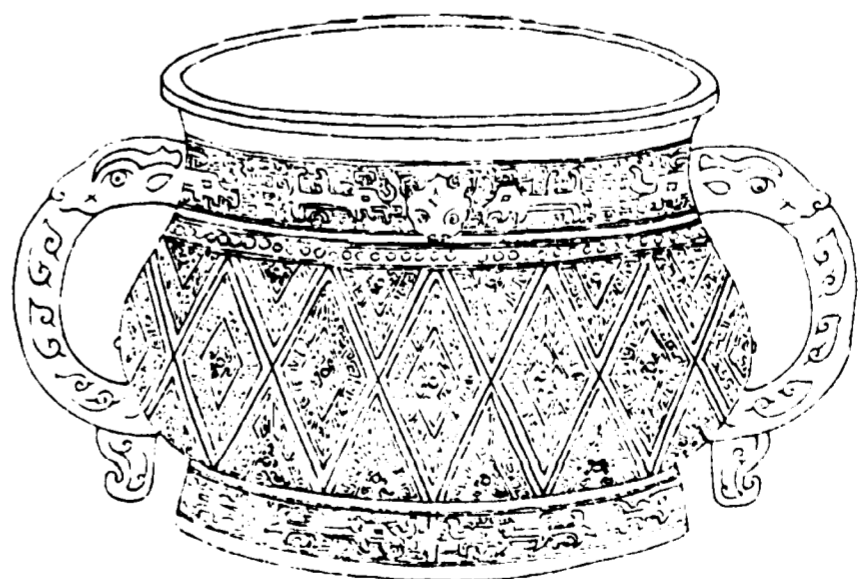

公史。事右
自用。作父乙寶
尊彛。舉物拱形

右高四寸三分深三寸九分口徑六寸二分腹圍二尺
一寸重八十兩兩耳有珥銘末作舉字下又為兩手拱
物狀舊說謂致敬於其先人也

欽定四庫全書

西清古鑑
卷十三

六十四

周史彝

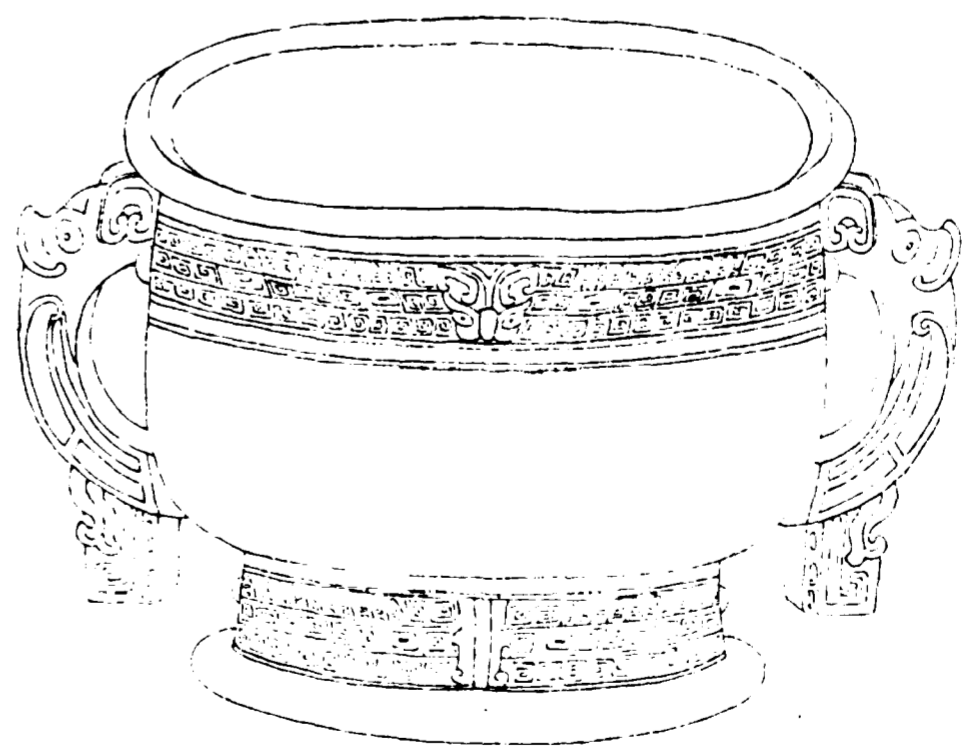

欽定四庫全書

西清古鑑
卷十三

六十五



史

右高四寸三分深三寸五分口徑六寸一分腹圍一尺九寸一分重七十九兩兩耳有珥

欽定四庫全書

西清古鑑
卷十三

六六

周子孫彝

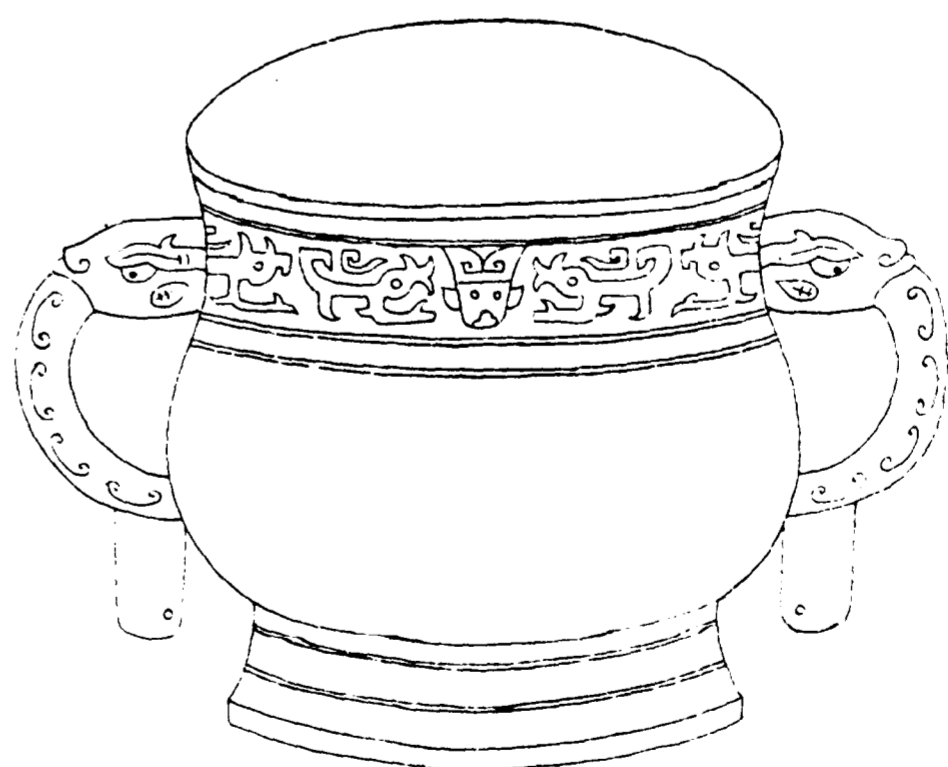

欽定四庫全書

西清古鑑
卷十三

六七



作父辛
異子孫

右高四寸四分深三寸二分口徑六寸二分腹圍一尺六寸二分重四十七兩兩耳有珮

欽定四庫全書

西清古鑑
卷十三

六六

周立戈彝一



欽定四庫全書

西清古鑑
卷十三

六十九



立戈作父乙
彝

右高四寸四分深三寸六分口徑六寸六分腹圍二尺八分重九十一兩兩耳有珥金銀錯

欽定四庫全書

西清古鑑
卷十三

七十

周立戈彝二



欽定四庫全書

西清古鑑
卷十三

七十一



立戈形

右高五寸八分深四寸三分口徑七寸八分腹圍二尺
二寸四分重一百四十二兩兩耳有珮

欽定四庫全書

西清古鑑
卷十三

七十二

周持弓彝



欽定四庫全書

西清古鑑
卷十三

七十三



孫持弓形

右高五寸九分深四寸四分口徑七寸八分腹圍二尺三寸一分重一百五十五兩兩耳有珥持弓舊說謂銘功是矣而宋人又以持弓為竭力事親之意然古者射以觀德又祭畢而射意固有取且駢駢角弓朱子謂以弓之張弛向背喻兄弟昏媾之遠邇親疎或可類推爾

西清古鑑卷十三

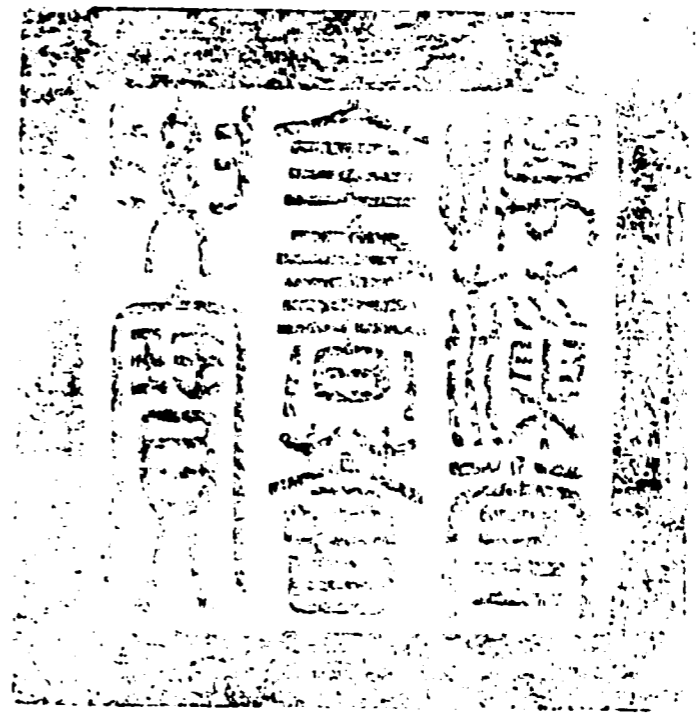

總校官庶吉士臣張能照
校對官庶吉士臣戴心亨
騰錄舉人臣陳紹貴
繪圖監生臣徐溥

欽定四庫全書薈要

史部
西清古鑑卷十四

詳校官員外郎臣潘紹觀



欽定四庫全書薈要卷一萬五十三
史部

西清古鑑卷十四

彝二

周

亞彝
有銘

亞方彝一
有銘

亞方彝二
有銘

寶彝一
有銘

欽定四庫全書

西清古鑑
卷十四

寶彝二
有銘

寶彝三
有銘

寶彝四
有銘

寶彝五
有銘

寶彝六
有銘

寶彝七
有銘

寶彝八
有銘

饗簠彝一
有銘

饗餐彝二

饗餐彝三

饗餐彝四

饗餐彝五

饗餐彝六

饗餐方彝一 有銘

饗餐方彝二 有銘

饗餐方彝三

欽定四庫全書 西清古鑑 卷十四

百乳彝一

百乳彝二

乳彝一

乳彝二

夔鳳彝

鳳彝

蟠夔彝一

蟠夔彝二

蟠夔彝三 有銘

蟠夔彝四

獸耳彝

素彝

舟

周

雷紋舟一 有銘

雷紋舟二

欽定四庫全書 西清古鑑 卷十四

斜紋舟

素舟一

素舟二

三

周亞彝

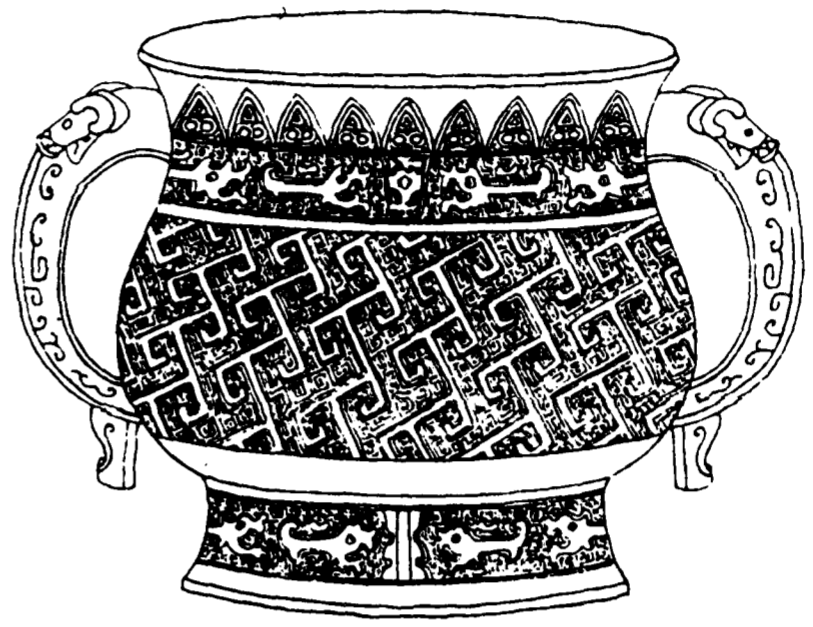

欽定四庫全書

西清古鑑
卷十四

四



亞彝
形格
中尊
形基

右高三寸四分深二寸六分口徑四寸六分腹圍一尺
三寸八分重三十四兩兩耳有珥

欽定四庫全書

西清古鑑
卷十四

五

周亞方彝一

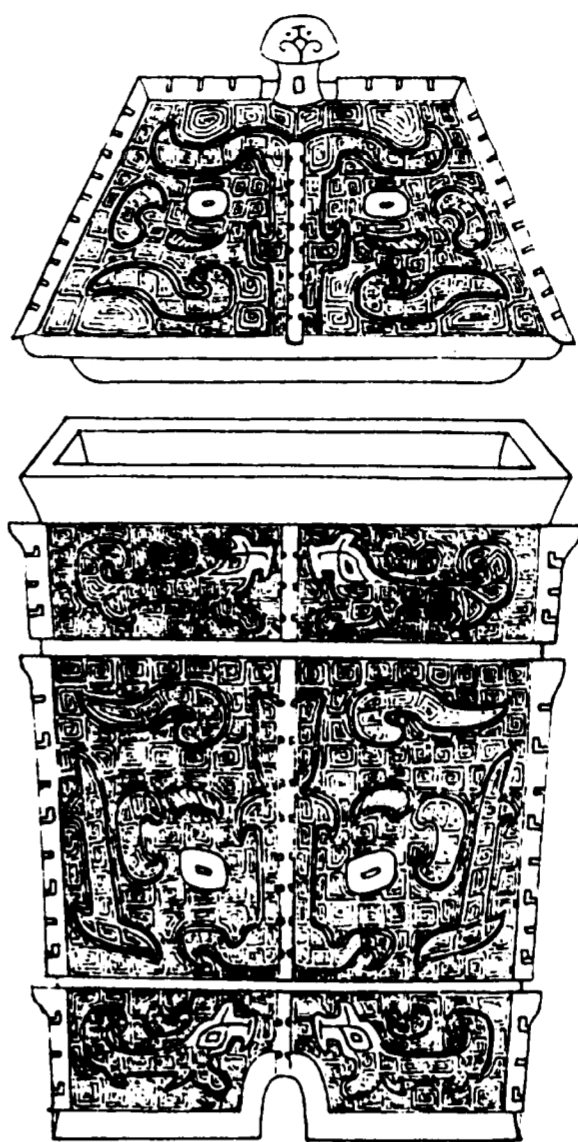

欽定四庫全書

西清古鑑
卷十四

六

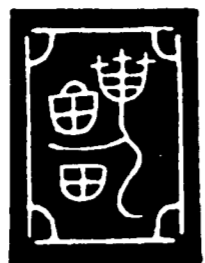

亞形
三格上
尊茶

右通蓋高六寸八分深三寸三分口縱三寸四分橫四寸三分底縱三寸橫三寸八分重六十九兩

欽定四庫全書

西清古鑑
卷十四

七

周亞方彝二

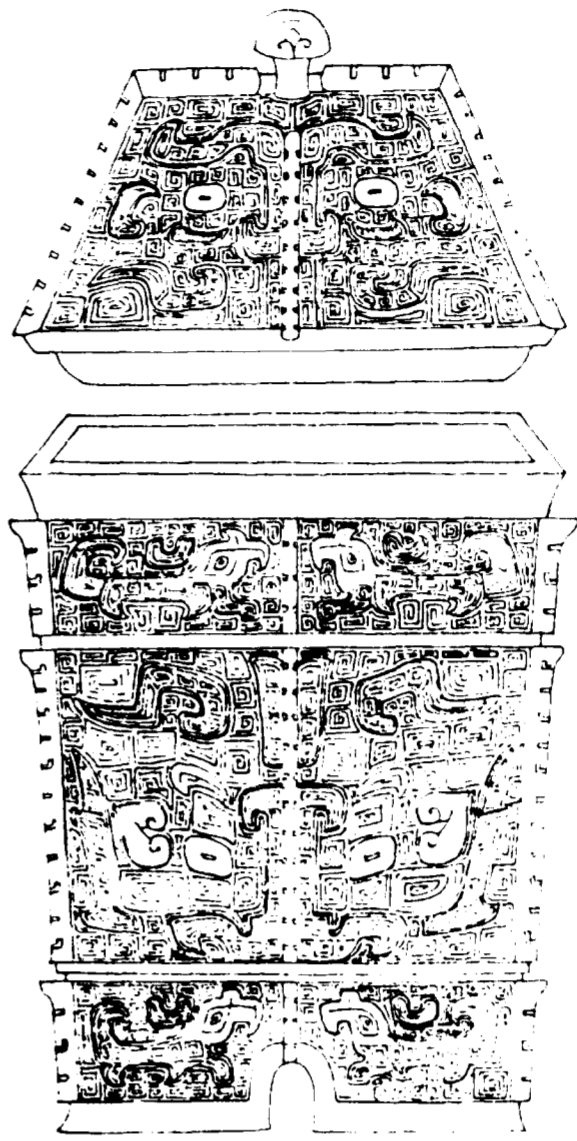

欽定四庫全書

西清古鑑
卷十四

蓋



亞形
格上
三矢
尊基

器

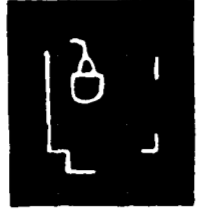

音釋同前

右通蓋高六寸八分深三寸二分口縱三寸三分橫四寸三分底縱橫如之重六十七兩

欽定四庫全書

西清古鑑
卷十四

九

周寶彝一

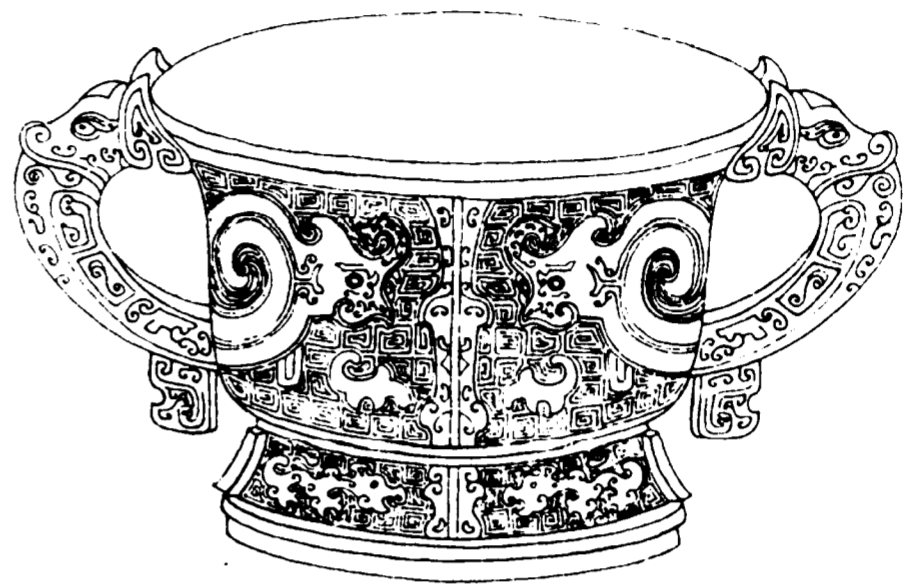

欽定四庫全書

西清古鑑
卷十四

十

作寶彝

作寶彝

右高六寸深四寸一分口徑八寸八分腹圍二尺五寸
八分重一百七十五兩兩耳有珎金銀錯

欽定四庫全書

西清古鑑
卷十四

十一

周寶彝二

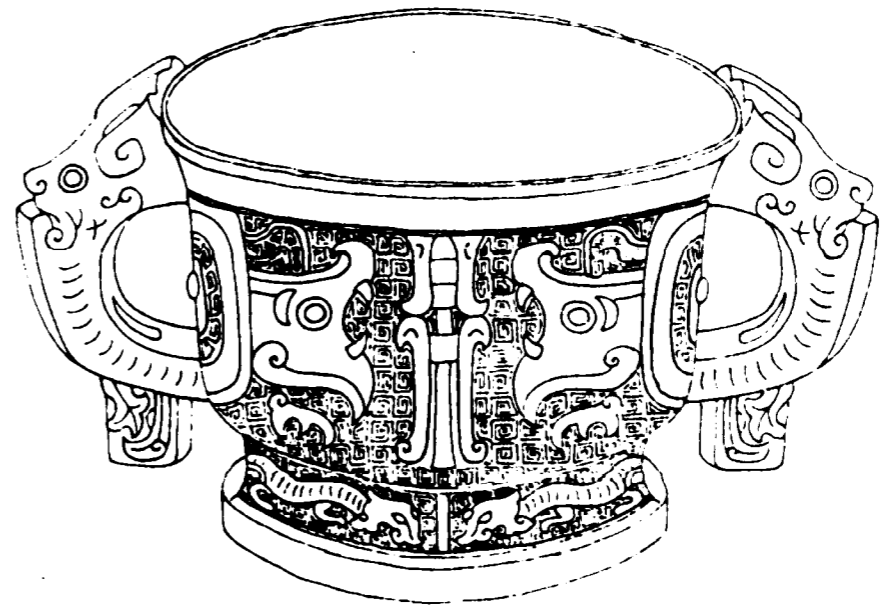

欽定四庫全書

西清古鑑
卷十四

十二

作寶彝

作寶彝

右高四寸二分深二寸九分口徑五寸五分腹圍一尺五寸七分重六十五兩兩耳有珮

欽定四庫全書

西清古鑑
卷十四

十三

周寶彝三

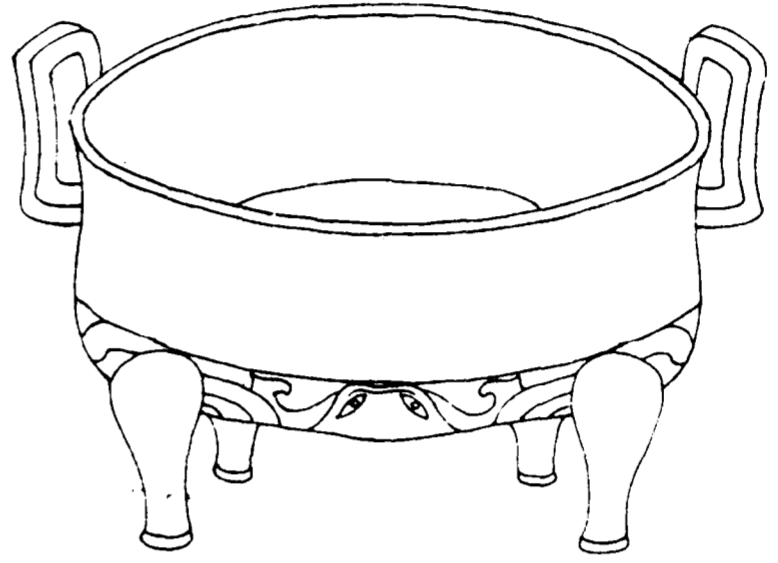

欽定四庫全書

西清古鑑
卷十四

十四

止
寶彝

作寶彝

右高三寸深二寸四分口縱三寸二分橫四寸二分腹
圍一尺一寸六分重二十五兩兩耳四足

欽定四庫全書

西清古鑑
卷十四

十五

周寶彝四

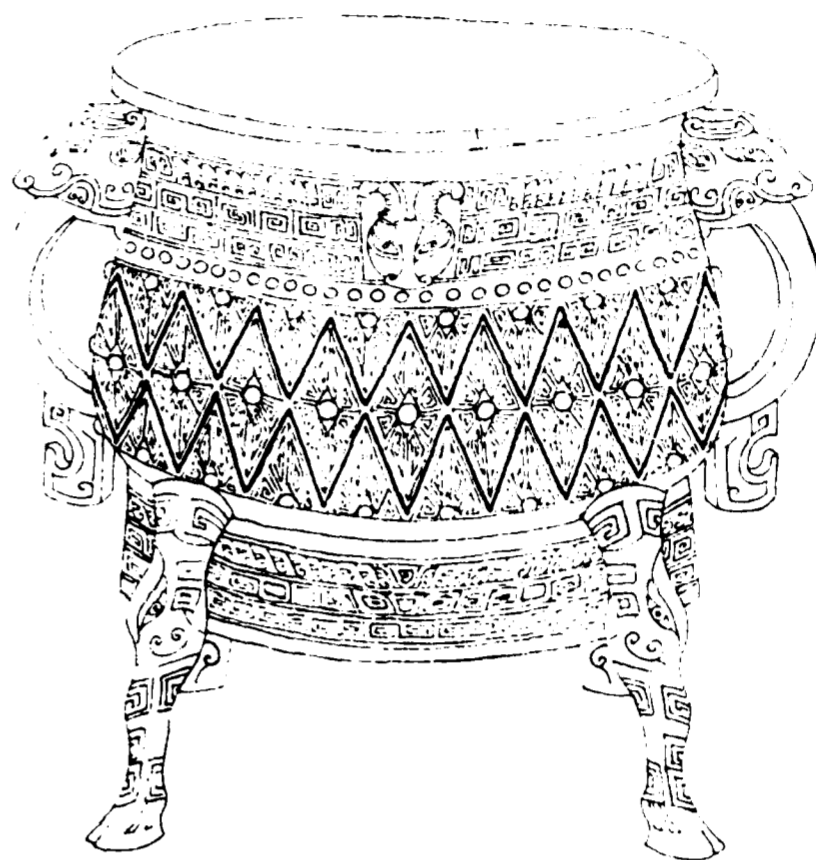

欽定四庫全書

西清古鑑
卷十四

十六

作寶彝

作寶彝

右高五寸九分深三寸一分口徑五寸六分腹圍一尺八寸四分重八十五兩兩耳有珥四足

欽定四庫全書

西清古鑑
卷十四

十七

周寶彝五

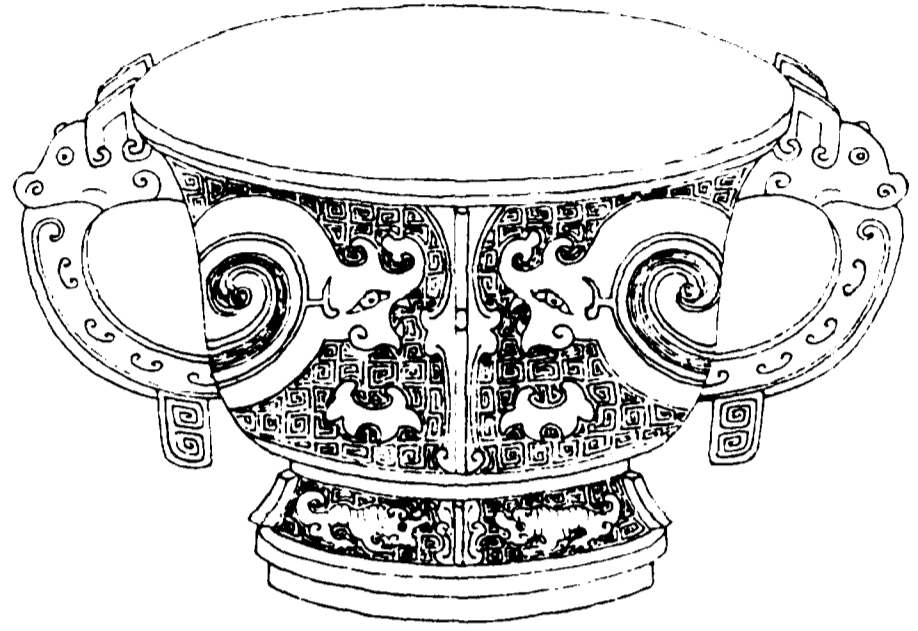

欽定四庫全書

西清古鑑
卷十四

十八

止
國
彝

作寶彝

右高四寸一分深二寸七分口徑六寸六分腹圍一尺八寸三分重八十三兩兩耳有珮

欽定四庫全書

西清古鑑
卷十四

十九

周寶彝六

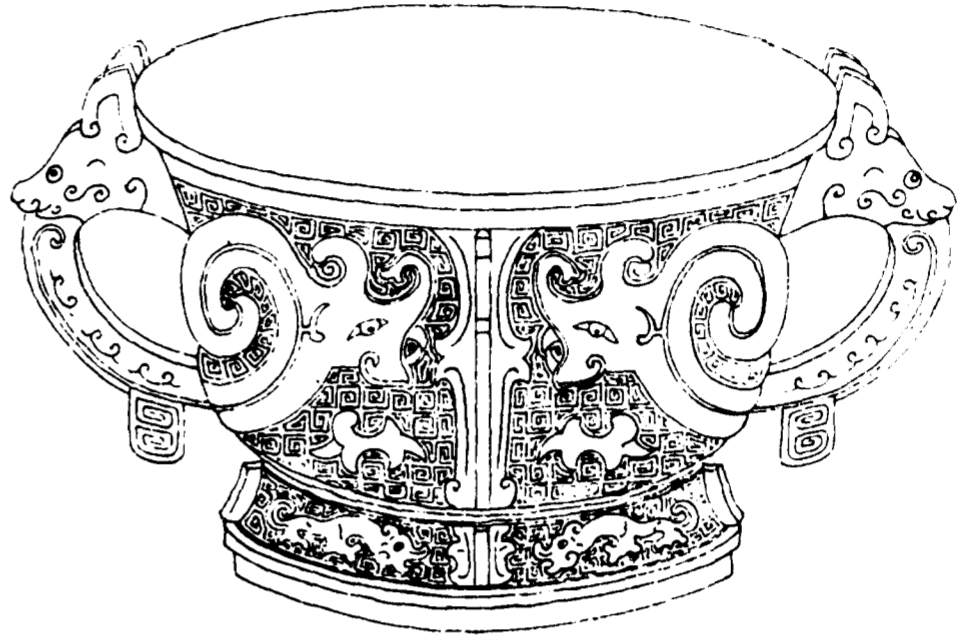

欽定四庫全書

西清古鑑
卷十四

子

世
寶
彝

作寶彝

右高四寸五分深三寸三分口徑六寸九分腹圍一尺九寸五分重八十二兩兩耳有珮

欽定四庫全書

西清古鑑
卷十四

子

周寶彝七



欽定四庫全書

西清古鑑
卷十四

三十一

止齋

作寶彝

右通蓋高六寸八分深四寸口縱四寸九分橫四寸六分腹圍二尺一寸三分重一百九兩兩耳有珮

欽定四庫全書

西清古鑑
卷十四

三十一

周寶彝八

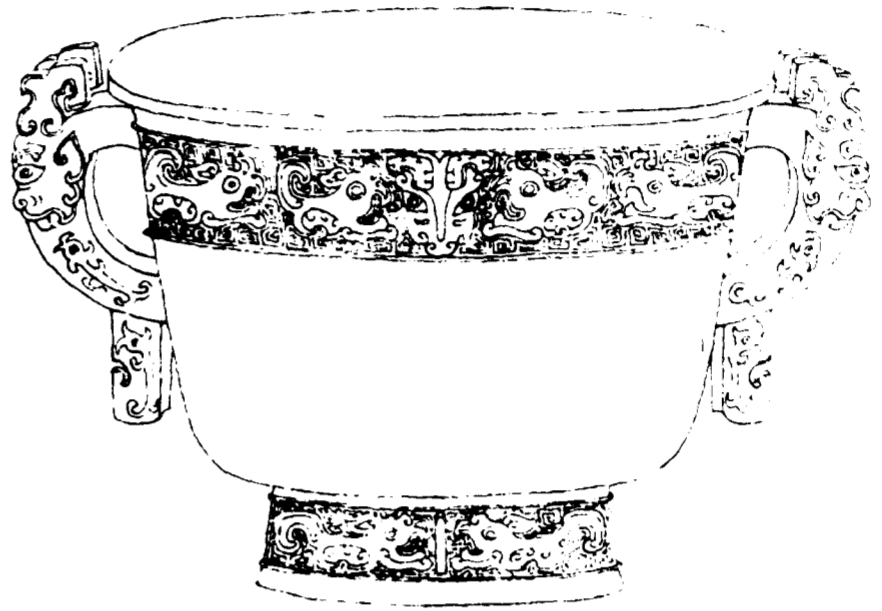

欽定四庫全書

西清古鑑
卷十四

十四

止
寶彝

作寶彝

右高五寸三分深四寸一分口徑八寸三分腹圍二尺
三寸重一百三十五兩兩耳有珮

欽定四庫全書

西清古鑑
卷十四

十五

周饗養彝一

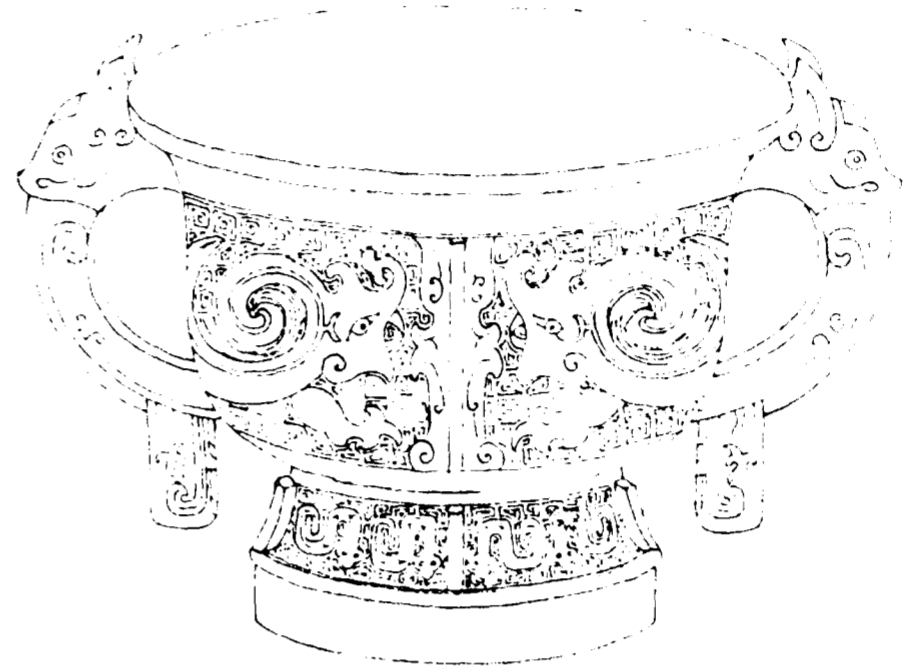

欽定四庫全書

西清古鑑
卷十四

五

引
商
用

永寶用

右高四寸五分深三寸一分口徑五寸七分腹圍一尺六寸五分重五十七兩兩耳有珮

欽定四庫全書

西清古鑑
卷十四

五

周饗簠彝二

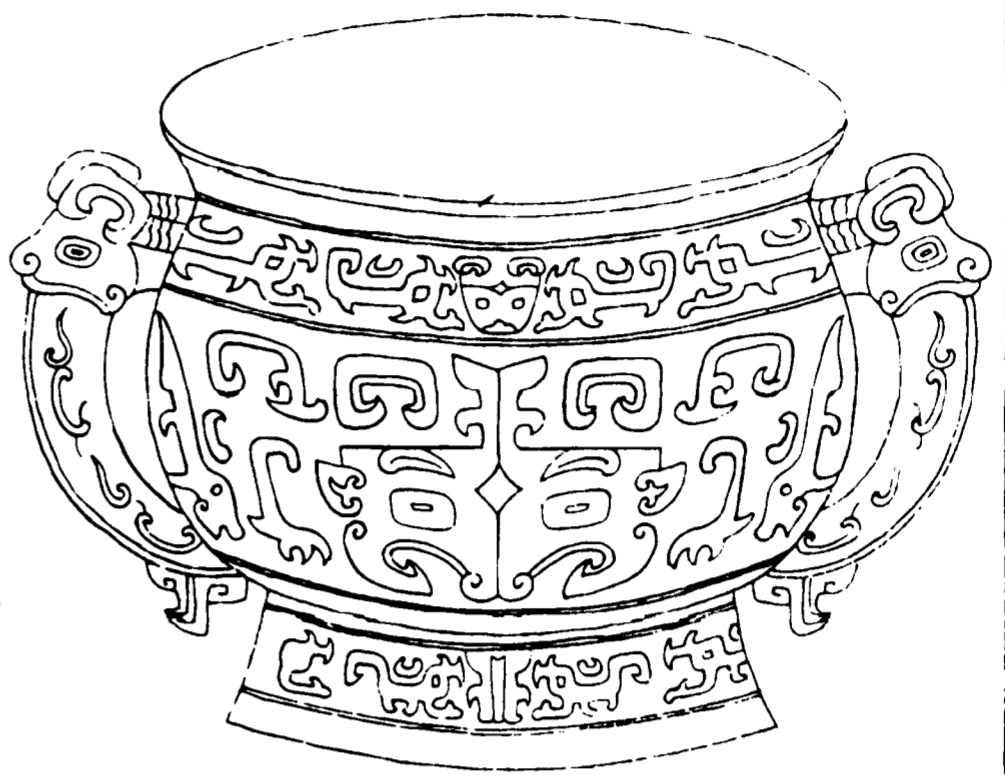

右高五寸一分深四寸口徑七寸腹圍二尺二寸二分
重九十三兩兩耳有珥

欽定四庫全書

西清古鑑
卷十四

十八

周饗簠彝三



右高五寸一分深四寸口徑六寸九分腹圍二尺二寸
三分重九十三兩兩耳有珥

欽定四庫全書

西清古鑑
卷十四

十九

周饗養簠四

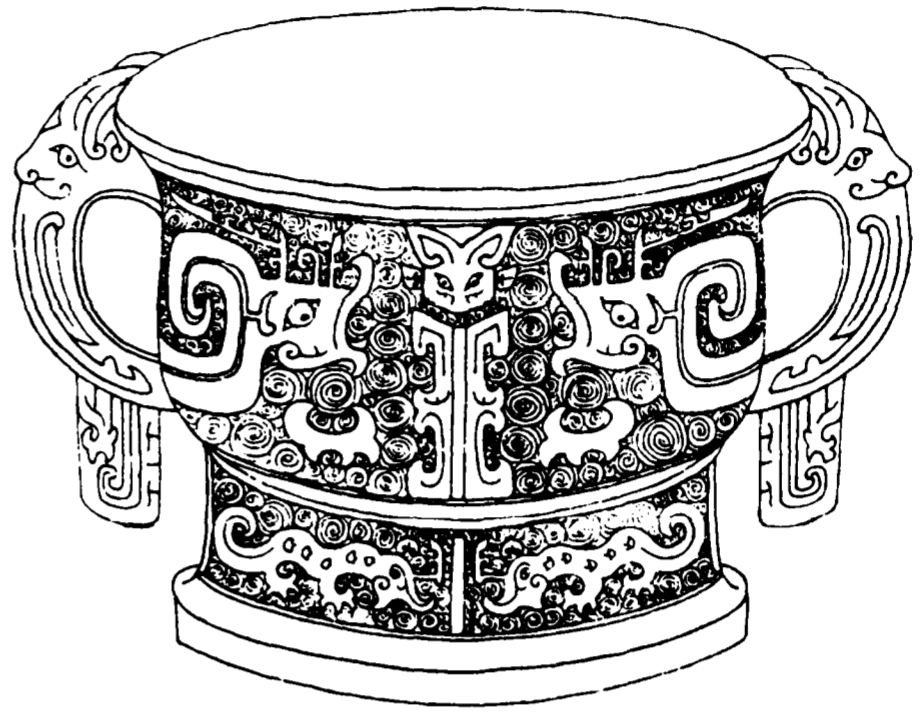

欽定四庫全書

西清古鑑
卷十四

辛

右高四寸四分深三寸口徑五寸七分腹圍一尺七寸
三分重五十七兩兩耳有珮

周饗養簠五

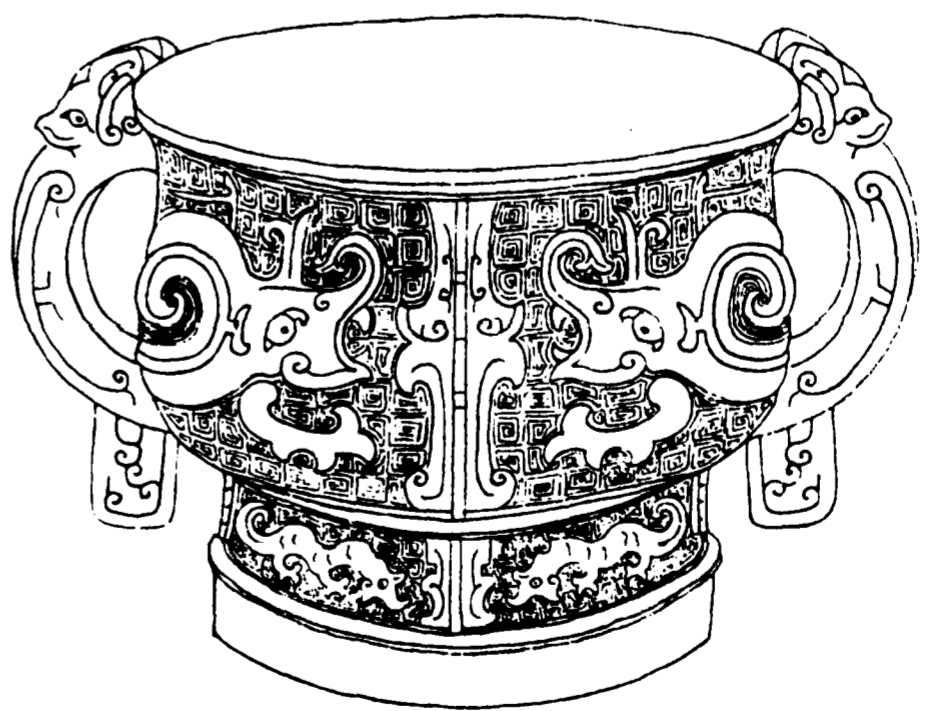

欽定四庫全書

西清古鑑
卷十四

辛

右高四寸五分深三寸一分口徑六寸腹圍一尺七寸
一分重六十八兩兩耳有珮

周饗養養彝六

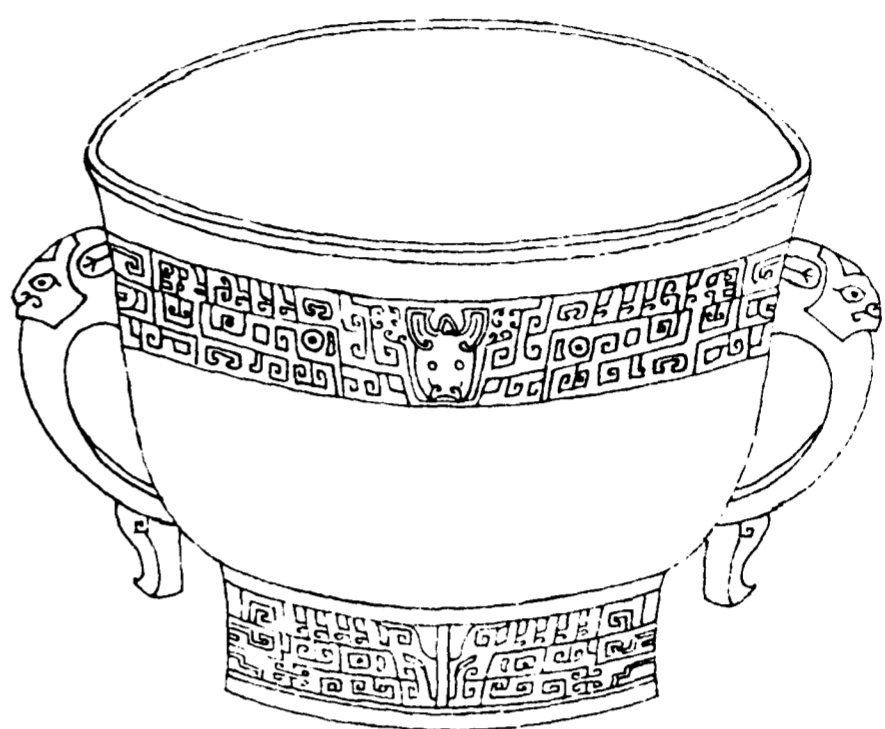

欽定四庫全書

西清古鑑
卷十四

三十三

右高四寸四分深三寸六分口徑六寸三分腹圍一尺
七寸三分重六十一兩兩耳有珮

周饗養養方彝一

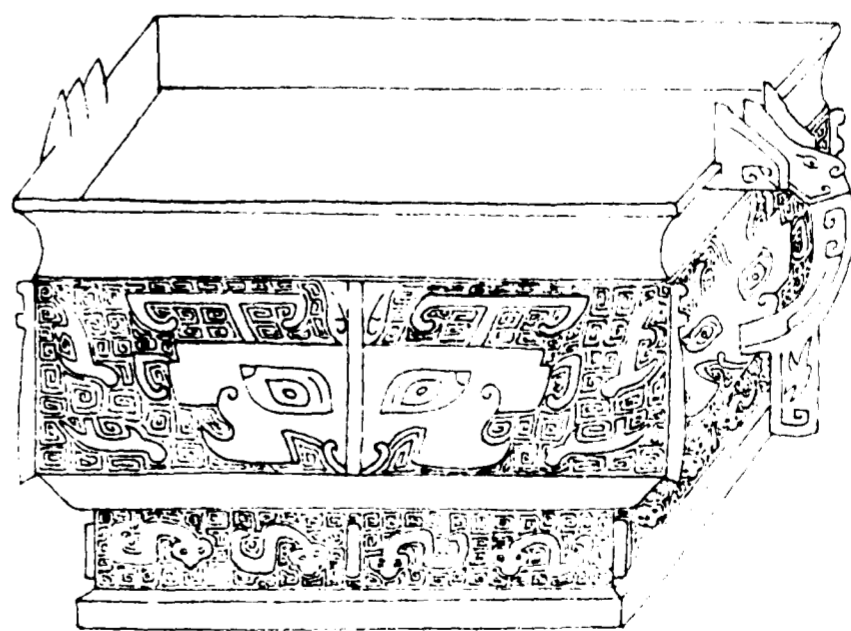

欽定四庫全書

西清古鑑
卷十四

三十三

作尊。孫子其永寶。

作尊。孫子其永寶。

右高三寸五分深二寸三分口縱四寸一分橫五寸一分腹縱橫亦如之重四十八兩兩耳有珮

欽定四庫全書

西清古鑑
卷十四

三四

周虢食簠方彝二

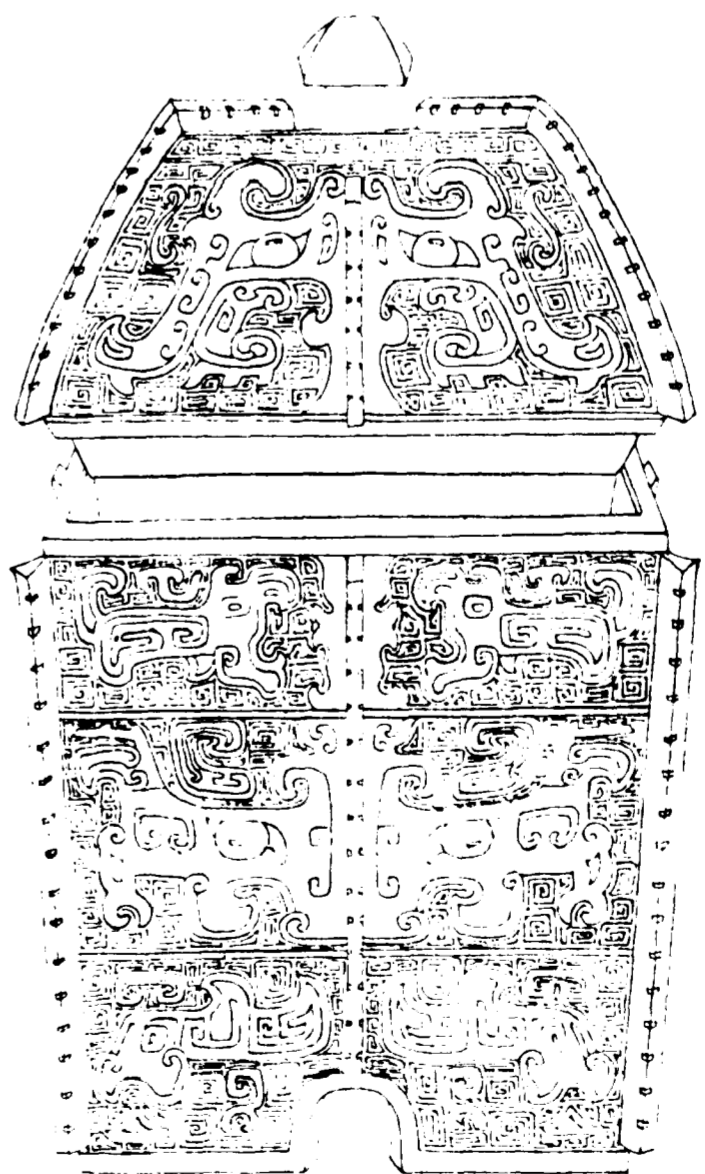

欽定四庫全書

西清古鑑
卷十四

三五

盖



器



右通蓋高七寸三分深三寸二分口縱三寸橫四寸底
縱二寸六分橫三寸八分重六十七兩銘字不可識

周饗饗方彝三

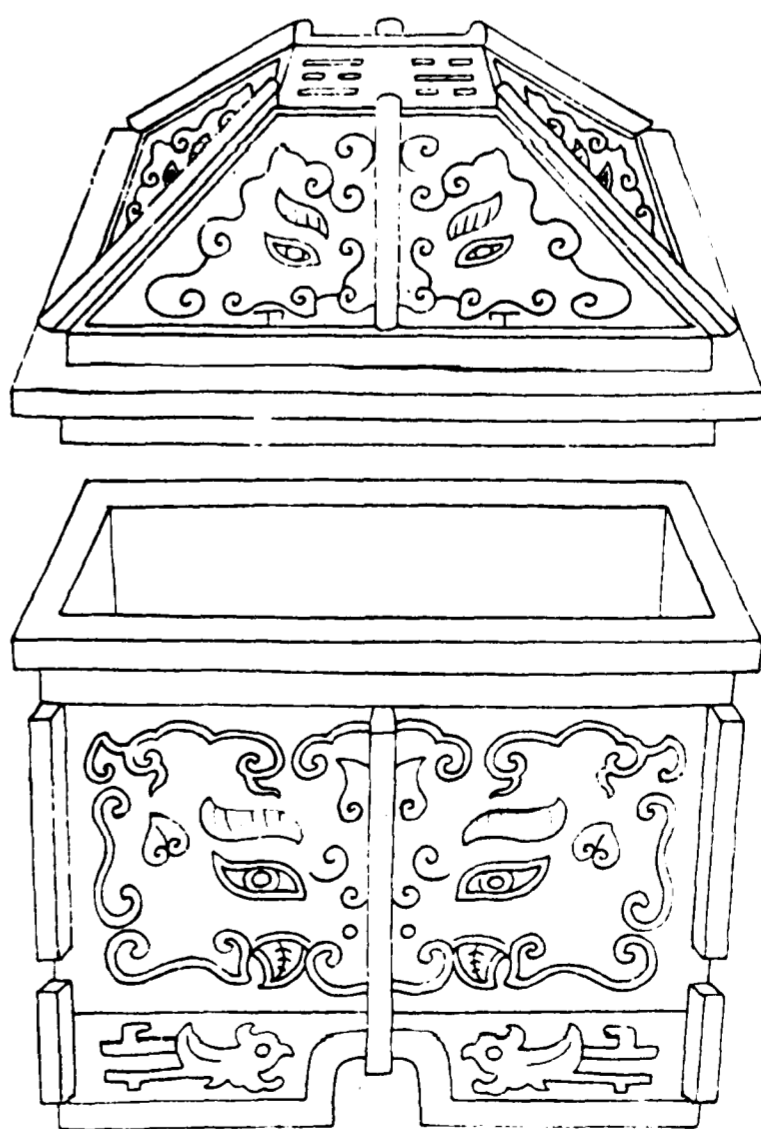

右通蓋高六寸五分深三寸一分口縱五寸三分橫六
寸二分底縱四寸八分橫五寸七分重一百四十一兩

周百乳彝一



欽定四庫全書

西清古鑑
卷十四

三六

右高五寸二分深三寸七分口徑七寸七分腹圍二尺
二寸七分重八十五兩兩耳有珥

周百乳彝二



欽定四庫全書

西清古鑑
卷十四

三十九

右高四寸七分深三寸四分口徑七寸腹圍二尺二分
重七十七兩兩耳

周乳彝一



欽定四庫全書

西清古鑑
卷十四

四十一

右高四寸五分深三寸五分口徑六寸一分腹圍一尺九寸六分重七十二兩

周乳彝二



欽定四庫全書

西清古鑑
卷十四

四十二

右高五寸二分深四寸四分口徑七寸五分腹圍二尺重六十九兩

周夔鳳彝



欽定四庫全書

西清古鑑
卷十四

四十三

右高四寸七分深三寸六分口徑七寸四分腹圍二尺
二寸三分重一百五兩兩耳

周鳳彝

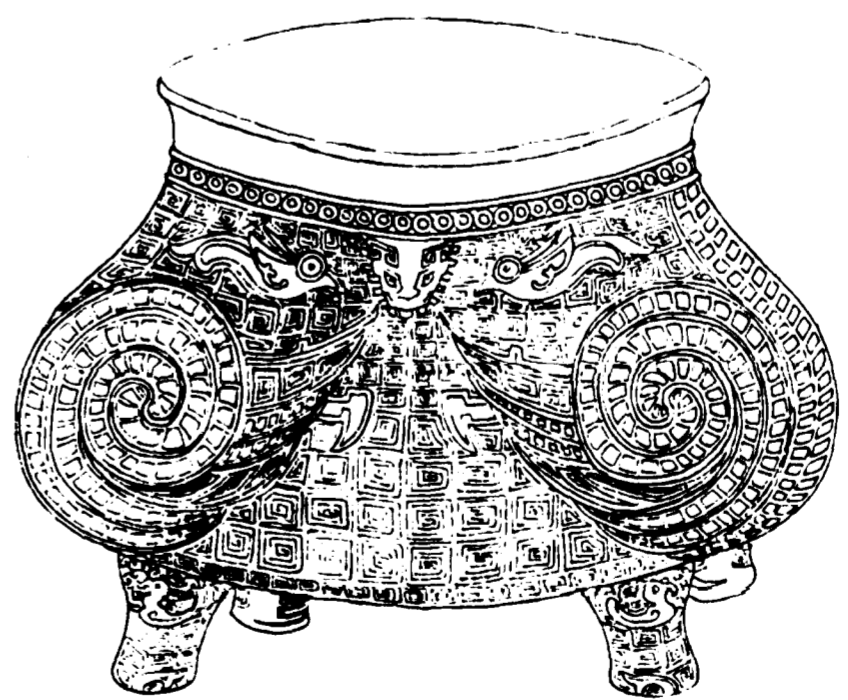

欽定四庫全書

西清古鑑
卷十四

四十三

右高四寸六分深三寸七分口縱三寸一分橫四寸二
分腹圍一尺四寸二分重四十八兩

周蟠夔彝一



欽定四庫全書

西清古鑑
卷十四

四四

右高四寸八分深三寸四分口徑六寸五分腹圍一尺
九寸重六十七兩兩耳有珮

周蟠夔彝二



欽定四庫全書

西清古鑑
卷十四

四五

右高四寸四分深二寸九分口徑六寸五分腹圍二尺
一寸二分重七十五兩兩耳有珮

周蟠夔彝三



欽定四庫全書

西清古鑑
卷十四

四六

永寶用

永寶用

右高三寸四分深二寸九分口徑六寸九分腹圍二尺
重八十一兩兩耳有珮

欽定四庫全書

西清古鑑
卷十四

四七

周蟠夔彝四



欽定四庫全書

西清古鑑
卷十四

四六

右高六寸深二寸七分口徑六寸三分腹圍一尺九寸
一分重一百五十三兩兩耳

周獸耳彝

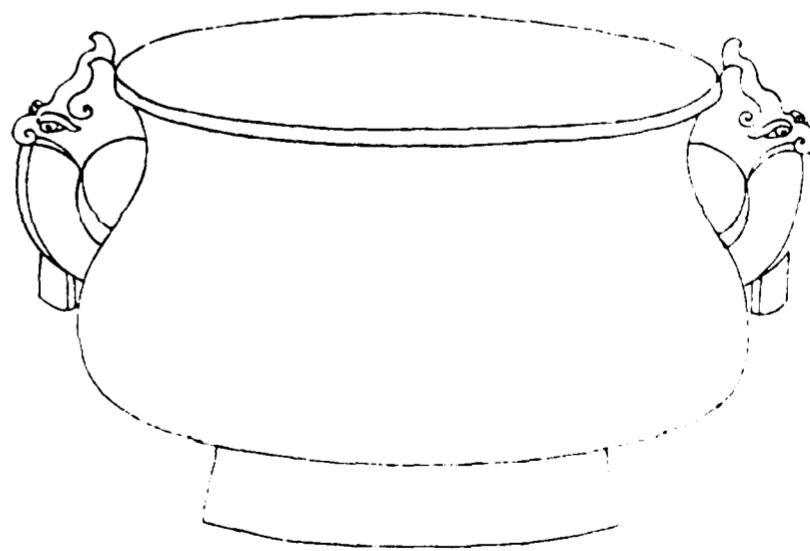

欽定四庫全書

西清古鑑
卷十四

四九

右高三寸七分深三寸口徑五寸一分腹圍一尺六寸
四分重五十八兩兩耳有珮

周素彝

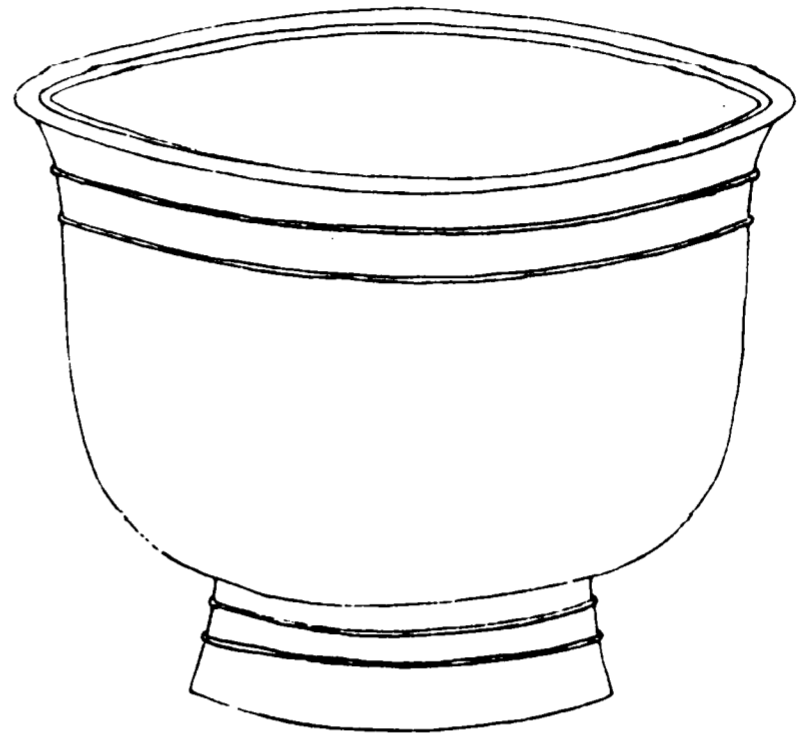

欽定四庫全書
西清古鑑 卷十四 五十一
右高五寸深三寸八分口徑七寸七分腹圍二尺二寸
重六十九兩

周雷紋舟一

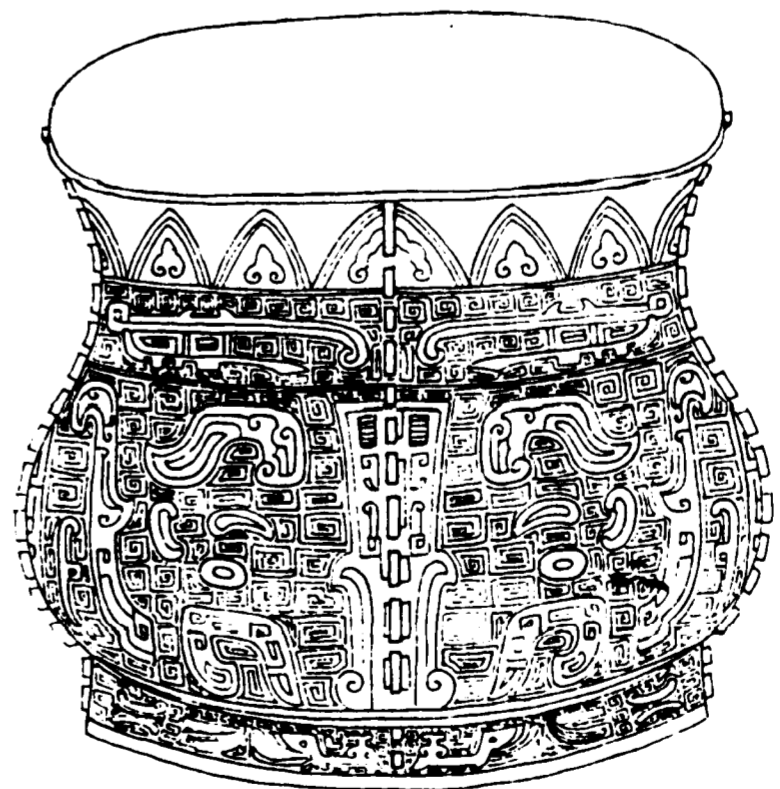

欽定四庫全書

西清古鑑 卷十四

五十二



舟

右高三寸五分深二寸九分口縱二寸九分橫四寸二分腹圍一尺一寸二分重二十九兩周禮春官用雞彝鳥彝皆有舟舟蓋彝之副若如鄭氏謂如今之承槃則用兩象尊皆有罍又何以稱焉據此器可訂漢儒之誤

周雷紋舟二

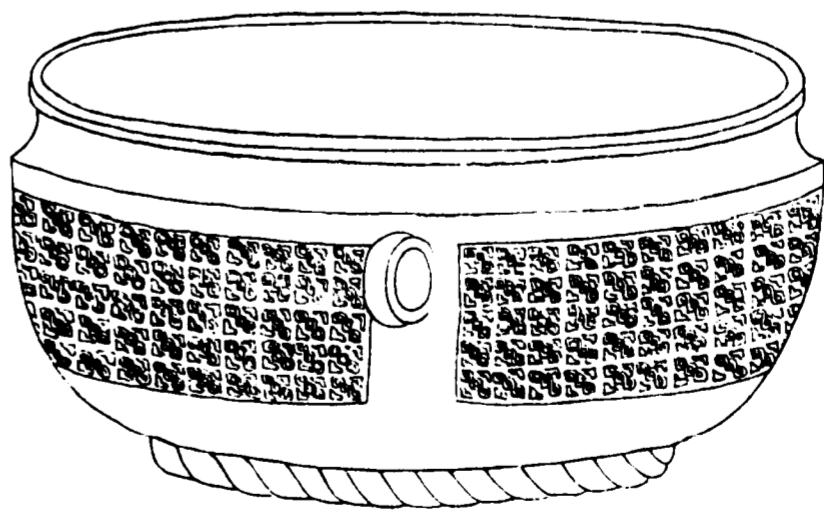

右高二寸一分深二寸口縱三寸五分橫四寸二分腹圍一尺二寸五分重八兩

周斜紋舟

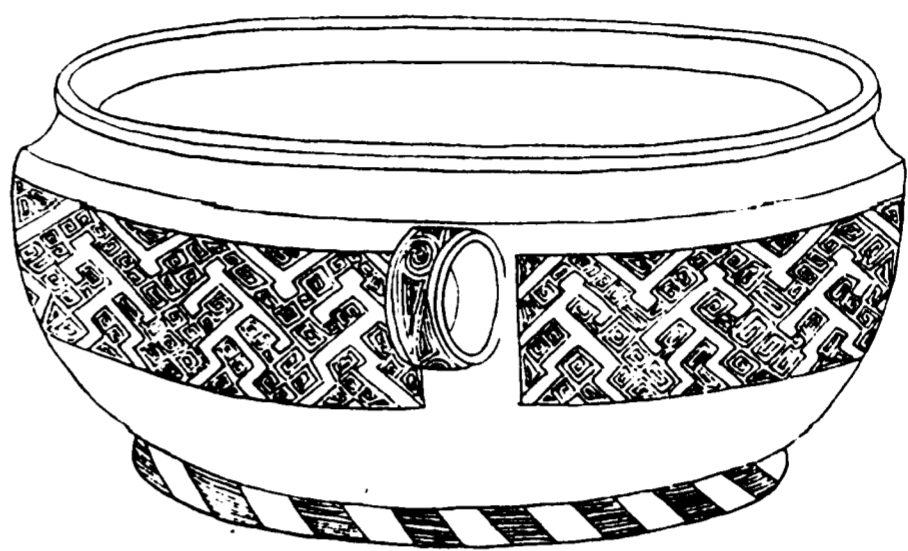

欽定四庫全書

西清古鑑
卷十四

五十四

右高二寸五分深二寸二分口縱三寸五分橫四寸七分腹圍一尺三寸八分重二十兩

周素舟一

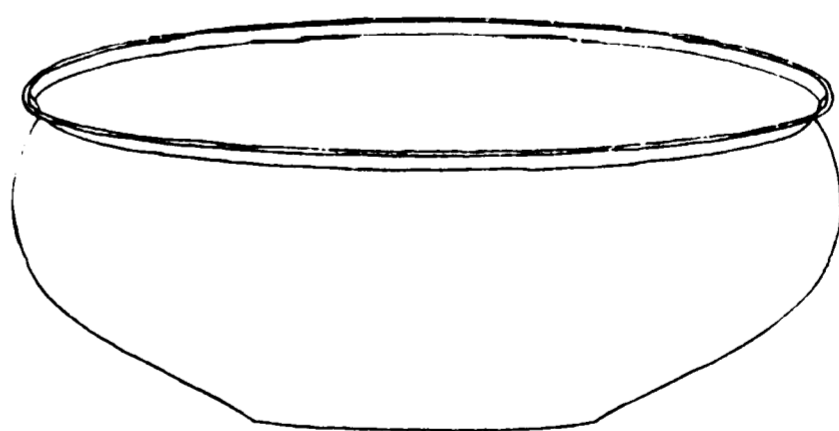

欽定四庫全書

西清古鑑
卷十四

五十五

右高二寸二分深二寸一分口縱三寸九分橫五寸四分腹圍一尺六寸重二十一兩

周素舟二

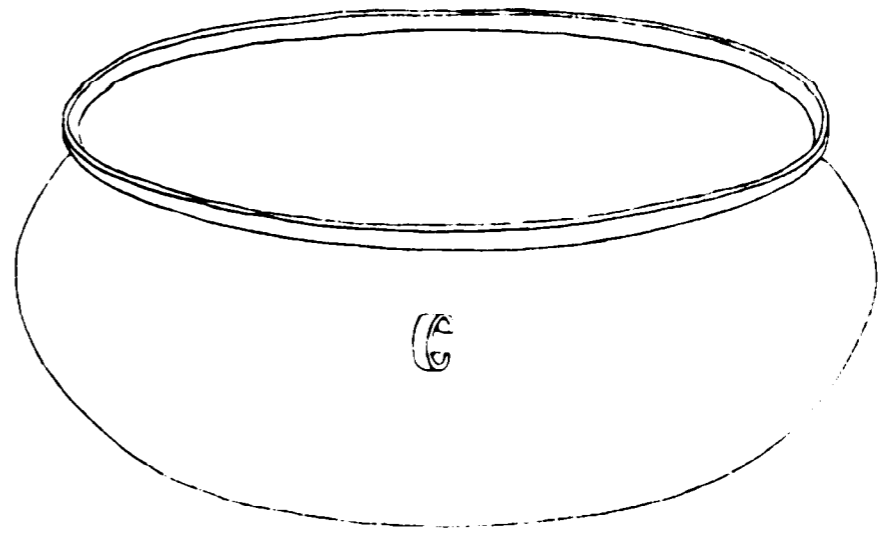

欽定四庫全書
西清古鑑
卷十四
五
右高二寸四分深二寸二分口縱四寸一分橫五寸四分腹圍一尺六寸七分重十五兩



西清古鑑卷十四

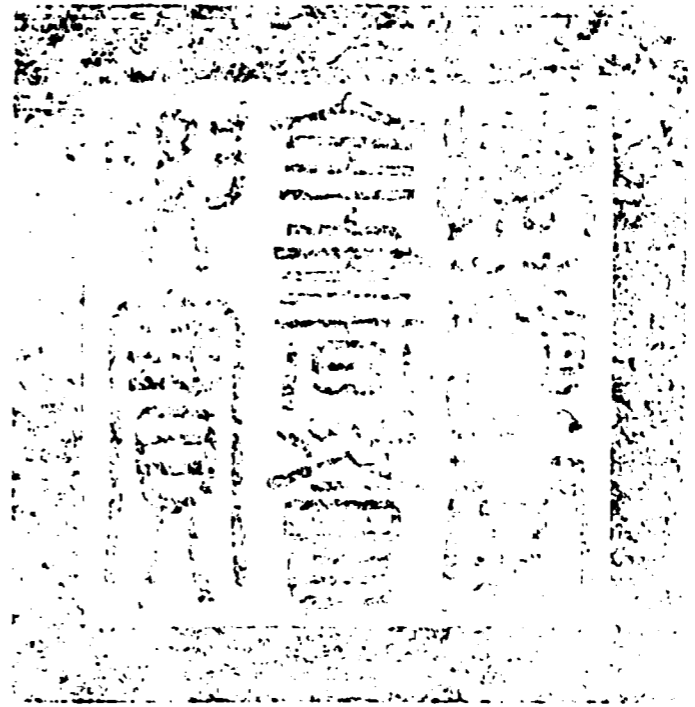

總校官庶吉士臣張能照
校對官庶吉士臣陳 墉
謄錄監生臣浦 清
繪圖監生臣徐 溥

欽定四庫全書薈要

史部

西清古鑑卷十五

詳校官員外郎臣潘紹觀



欽定四庫全書薈要卷一萬五十四

史部

西清古鑑卷十五

貞一

商

父丁貞一 有銘

父丁貞二 有銘

父丁貞三 有銘

祖己貞 有銘

欽定四庫全書

西清古鑑
卷十五

父癸貞 有銘

瞿貞 有銘

卦象貞 有銘

周

貉子貞一 有銘

貉子貞二 有銘

伯啓貞 有銘

伯和貞 有銘

單卣 有銘

雍卣 有銘

靜卣 有銘

冀卣 有銘

承卣 有銘

列卣 有銘

木卣 有銘

衛卣 有銘

諸孟卣 有銘

尹洛卣 有銘

招仲卣 有銘

錫高卣 有銘

文父卣 有銘

欽定四庫全書

西清古鑑
卷十五

二

商父丁卣一

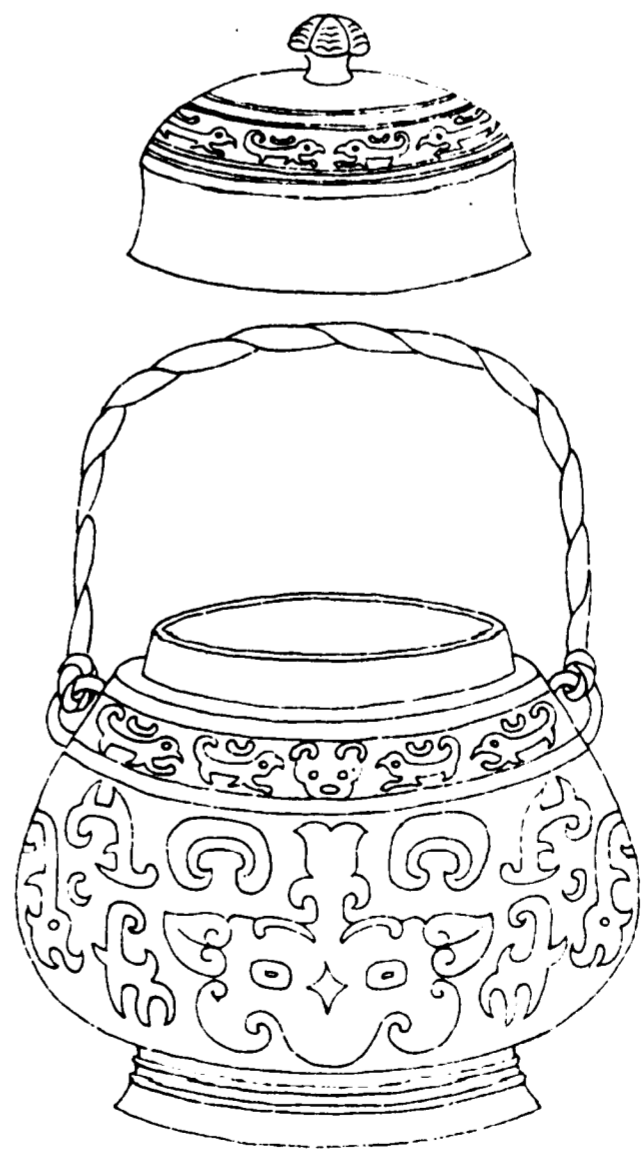

欽定四庫全書

西清古鑑
卷十五

三

蓋



父丁

器



音釋同前

右通蓋高九寸深五寸七分口縱三寸六分橫四寸六分腹圍一尺九寸五分重一百五十五兩兩耳有提梁銘上一字不可識與商父乙鼎同

欽定四庫全書

西清古鑑
卷十五

四

商父丁卣二

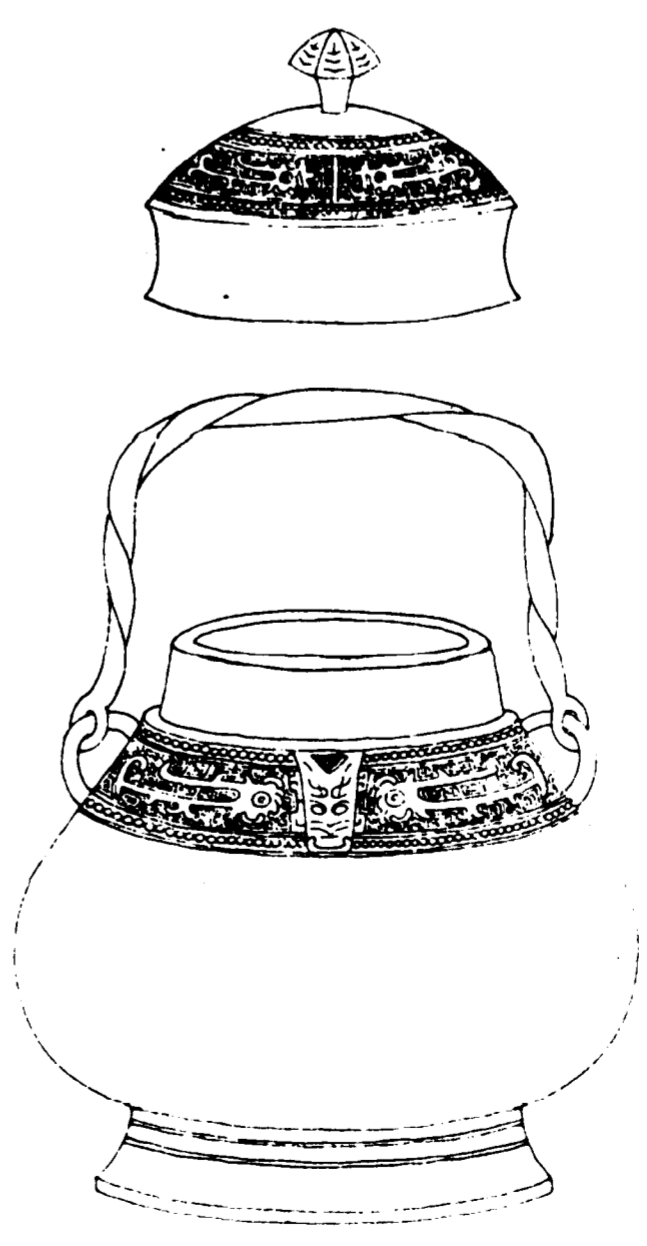

欽定四庫全書

西清古鑑
卷十五

五

蓋



丁父

器



音釋同前

右通蓋高九寸四分深六寸口縱三寸橫四寸三分腹圍二尺重一百五十兩兩耳有提梁銘父丁與前器同餘字疑象形不可識

商父丁卣三

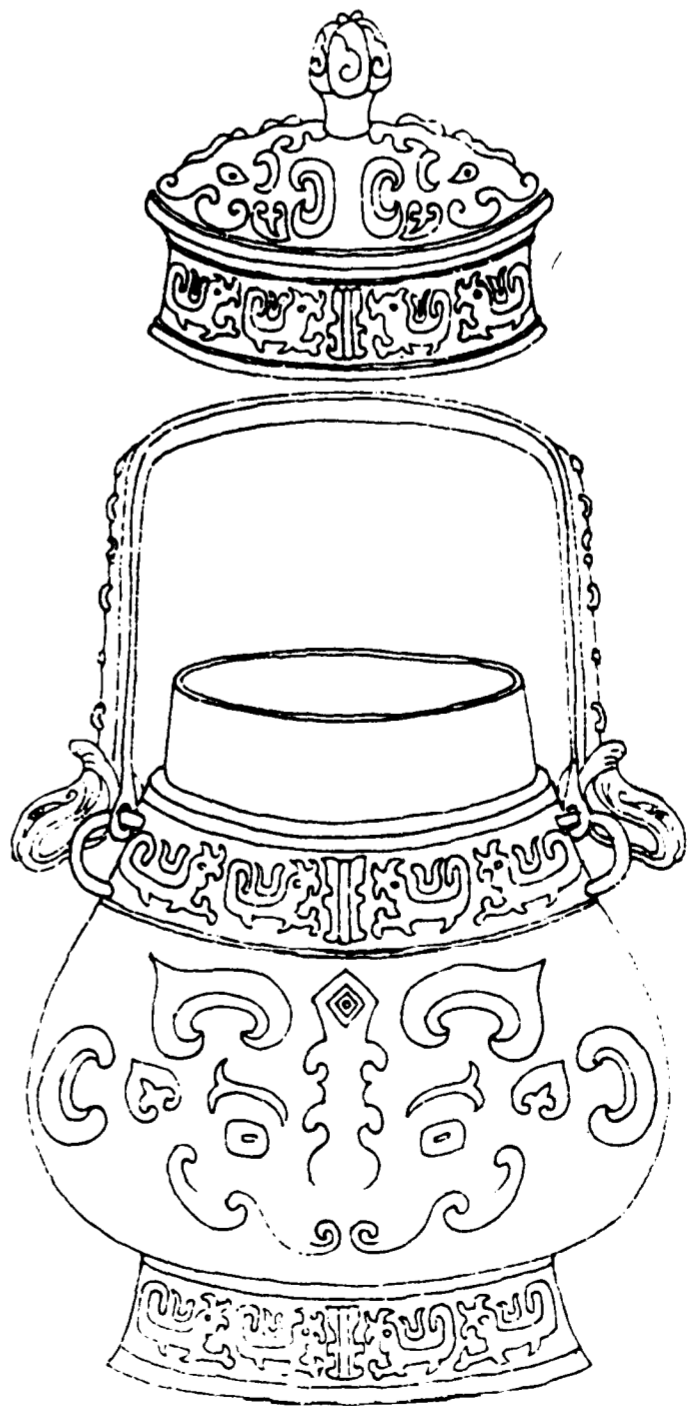

蓋



子。父丁

器



音釋同前

右通蓋高九寸六分深五寸九分口縱三寸二分橫三寸九分腹圍一尺九寸六分重一百五十六兩兩耳有提梁

商祖己卣

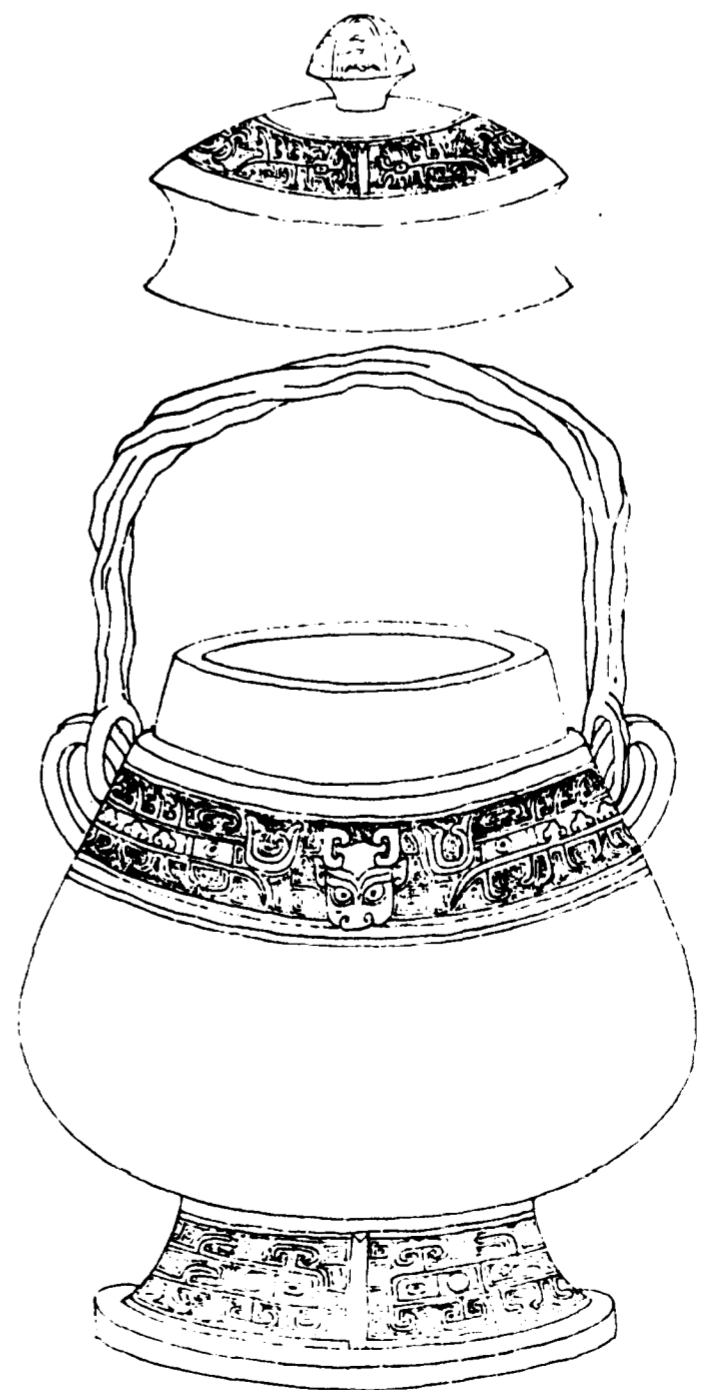

尊祖己
彝



尊祖己
彝

右通蓋高八寸七分深五寸八分口縱三寸六分橫四寸五分腹圍一尺九寸二分重一百三十六兩兩耳有提梁蓋器銘文同惟尊字作字則左右互易之

商父癸卣

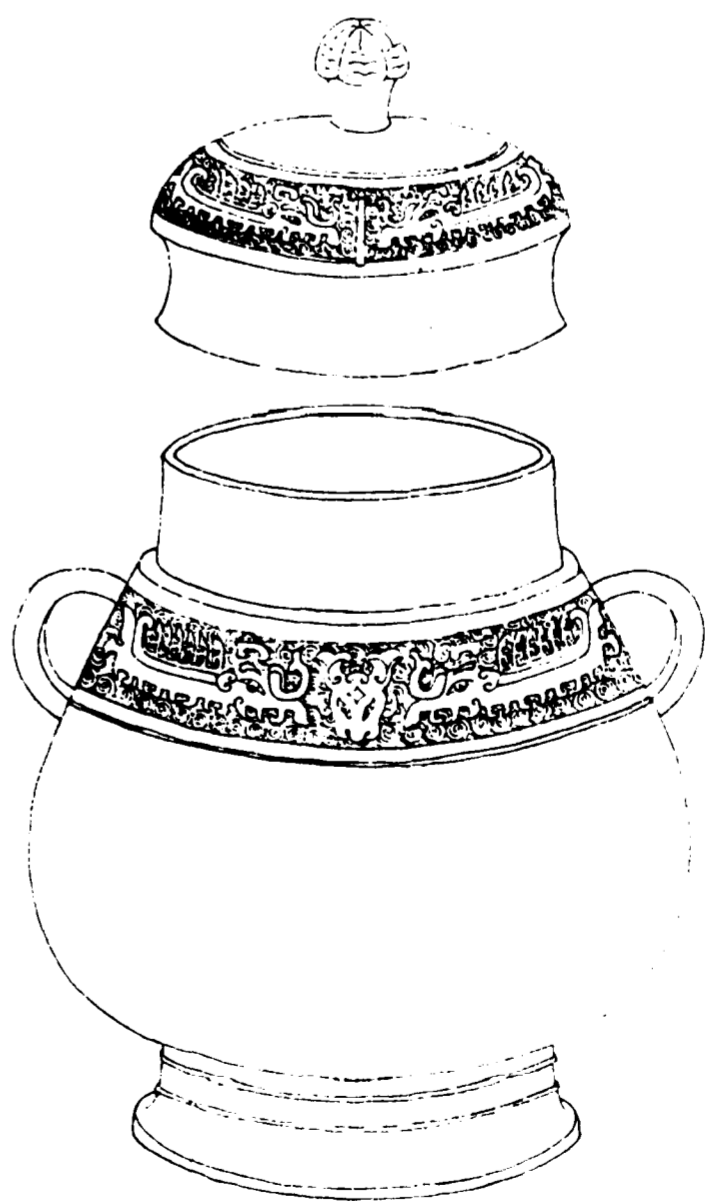

蓋
𠄎
父
癸

手執
耳形
父癸

器
𠄎
父
癸

音釋同前

右通蓋高一尺一分深六寸七分口縱三寸八分橫四寸九分腹圍二尺五分重一百三十一兩兩耳無提梁款上象形為執耳蓋提耳意也

商瞿白

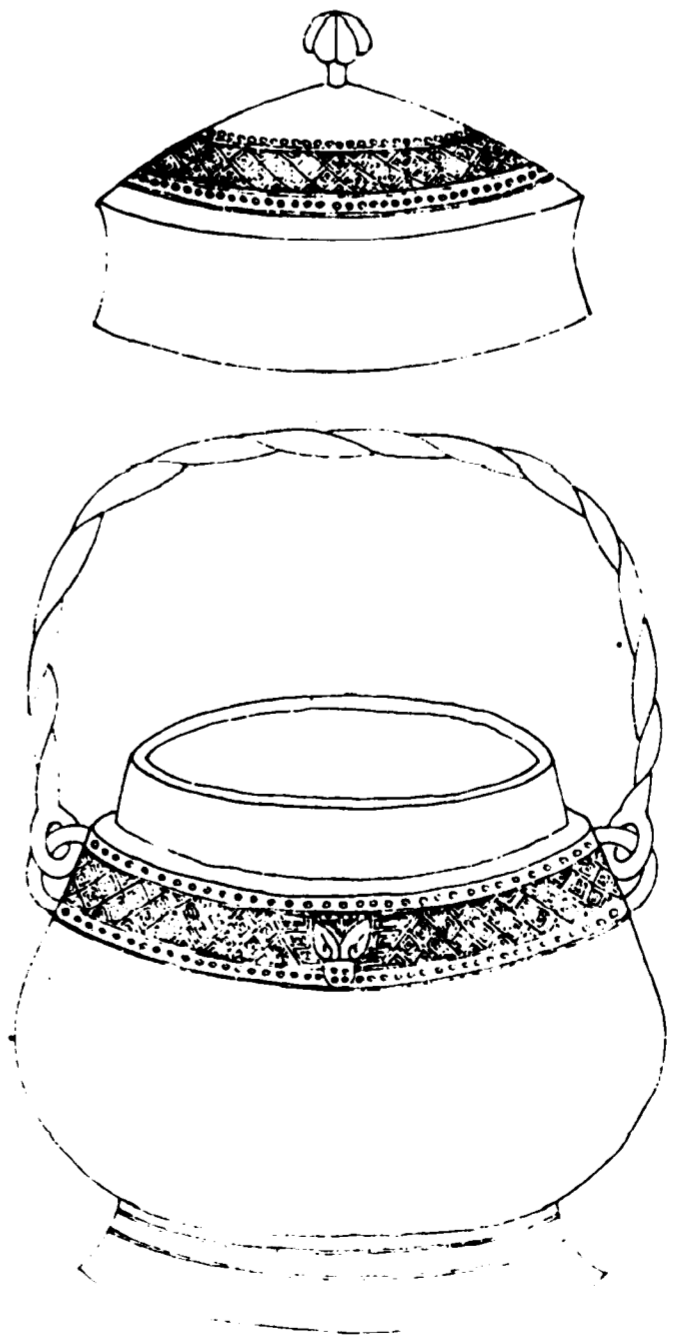

瞿



亨

右通蓋高六寸深三寸七分口縱二寸二分橫三寸腹
 圍一尺二寸九分重四十七兩兩耳有提梁博古圖載
 瞿父鼎瞿祖丁卣皆屬于商今從之按竹書記年商武
 乙名瞿顧博古圖未之詳也又銘一字曰亨是知為亨
 器

商卦象卣

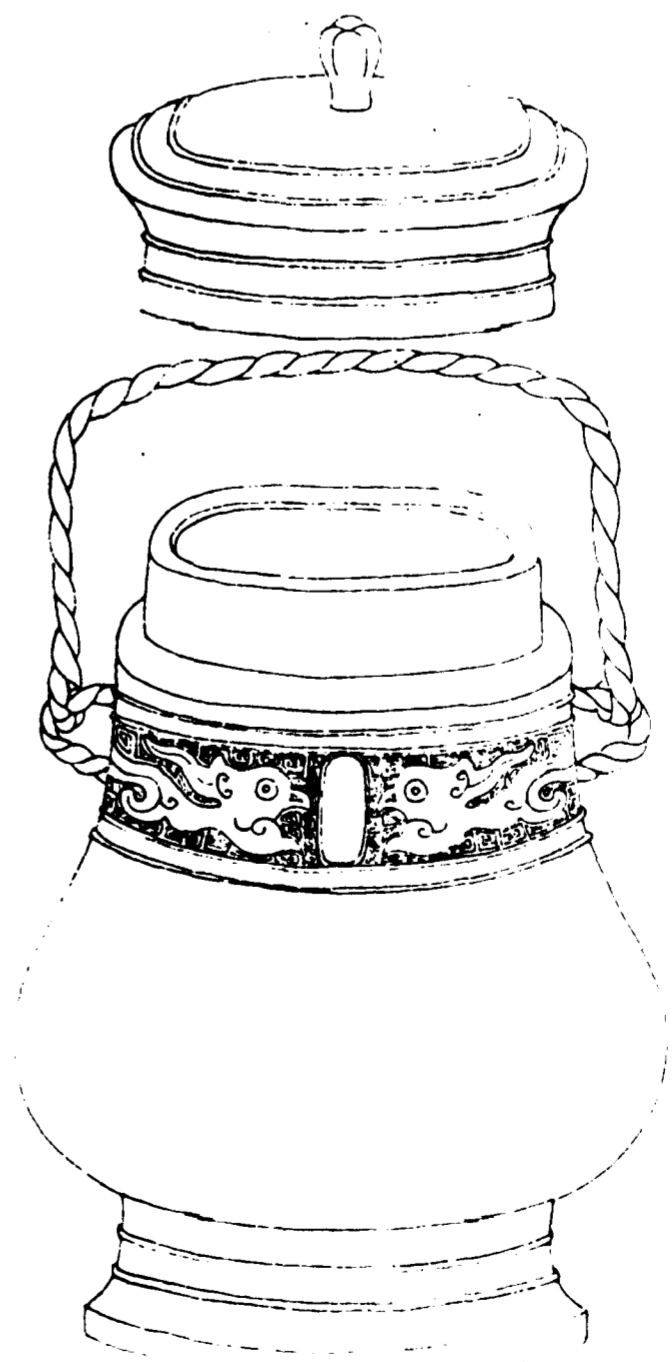

卦象



音釋同前

右通蓋高九寸八分深六寸口縱三寸橫四寸腹圍一尺九寸重一百三十兩兩耳有提梁博古圖有此器定為商今從之

周貉子卣一

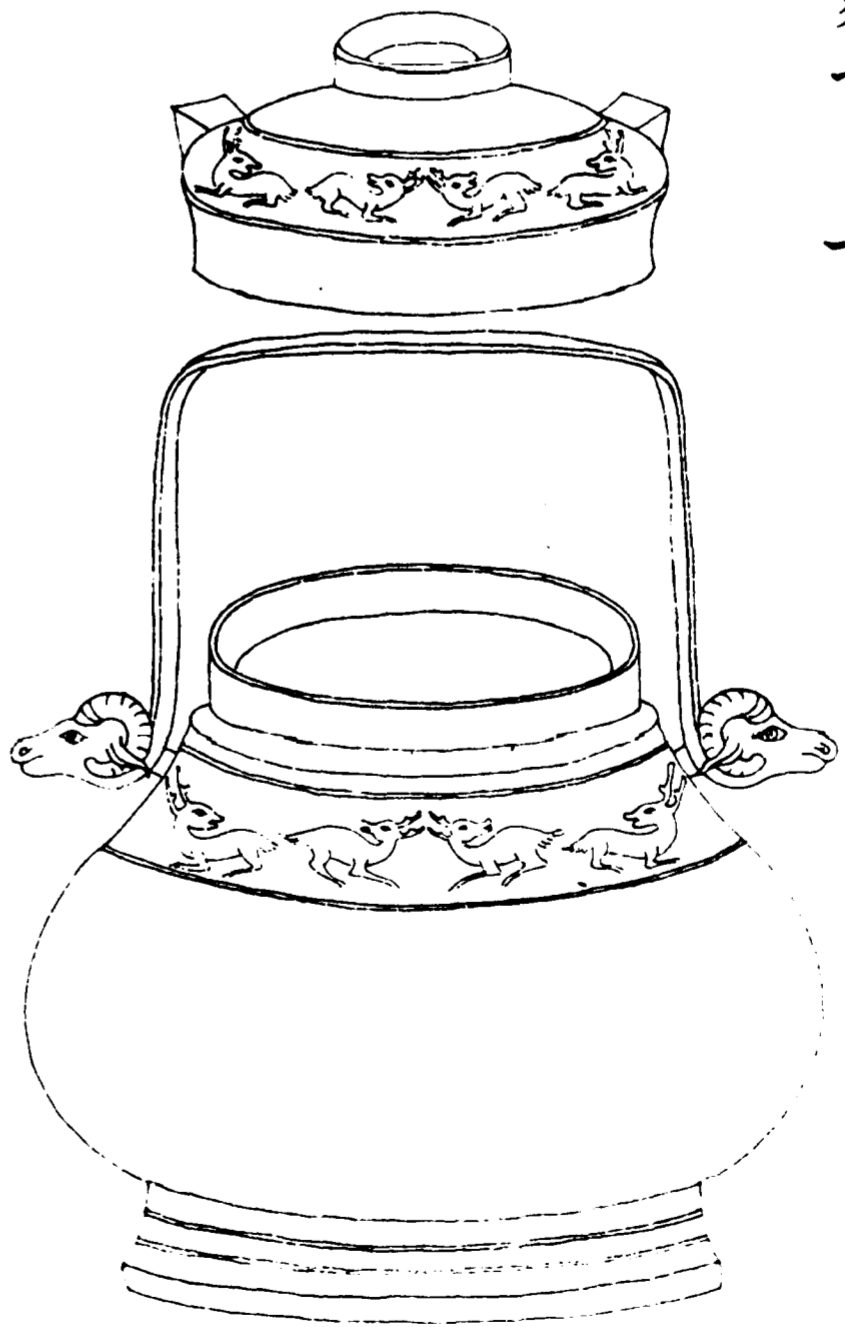

蓋

唯正月丁丑王格于
呂。王田于成
周宜王命。○
歸貉子蔑再貉
子對揚王休用
作寶尊彝

惟正月丁丑王格于
呂。王田于成
周宜王命。○
歸貉子蔑再貉
子對揚王休用
作寶尊彝

器

唯正月丁丑王格于
呂。王田于成
周宜王命。○
歸貉子蔑再貉
子對揚王休用
作寶尊彝

音釋同前

右通蓋高六寸深三寸七分口縱三寸橫三寸九分腹圍一尺六寸八分重七十五兩兩耳有提梁銘曰王格于呂呂下一字不可識按堯封四岳于呂輿地志謂在今南陽府城西所云呂豈即其地耶成周乃洛陽東都也曰王田于成周則當在未東遷以前蓋自鎬京出田于洛猶名誥王朝步自周則至于豐也詩大雅其追其貉傳謂追貉皆國名銘詞貉子是已

周貉子卣二

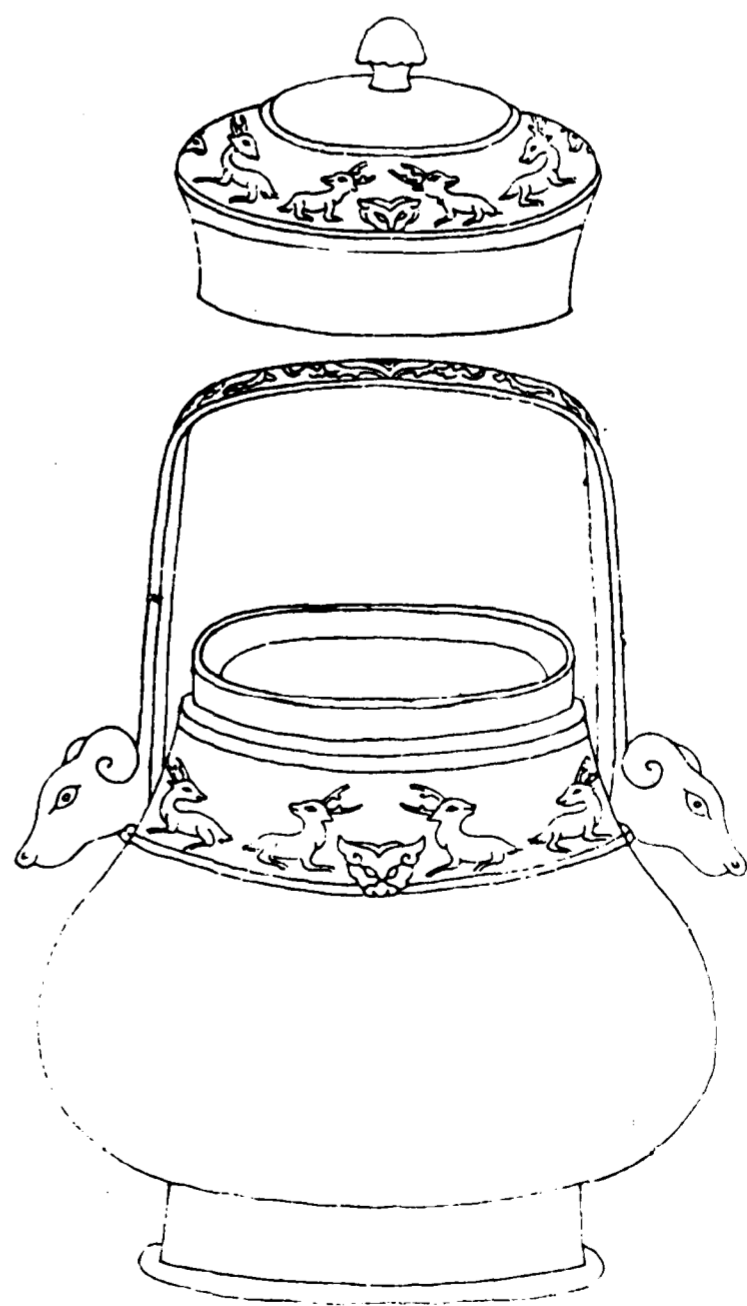

蓋

唯正月丁丑王格于
呂。王田于成
周宜王命。○
歸貉子茂再貉
子對揚王休用
作寶尊彝

惟正月丁丑王格于
呂。王田于成
周宜王命。○
歸貉子茂再貉
子對揚王休用
作寶尊彝

器

唯正月丁丑王格于
呂。王田于成
周宜王命。○
歸貉子茂再貉
子對揚王休用
作寶尊彝

音釋同前

右通蓋高深口縱橫俱同前腹圍一尺五寸七分重七十九兩兩耳有提梁銘字與前器合蓋一時作皆周初器也

周伯啟卣

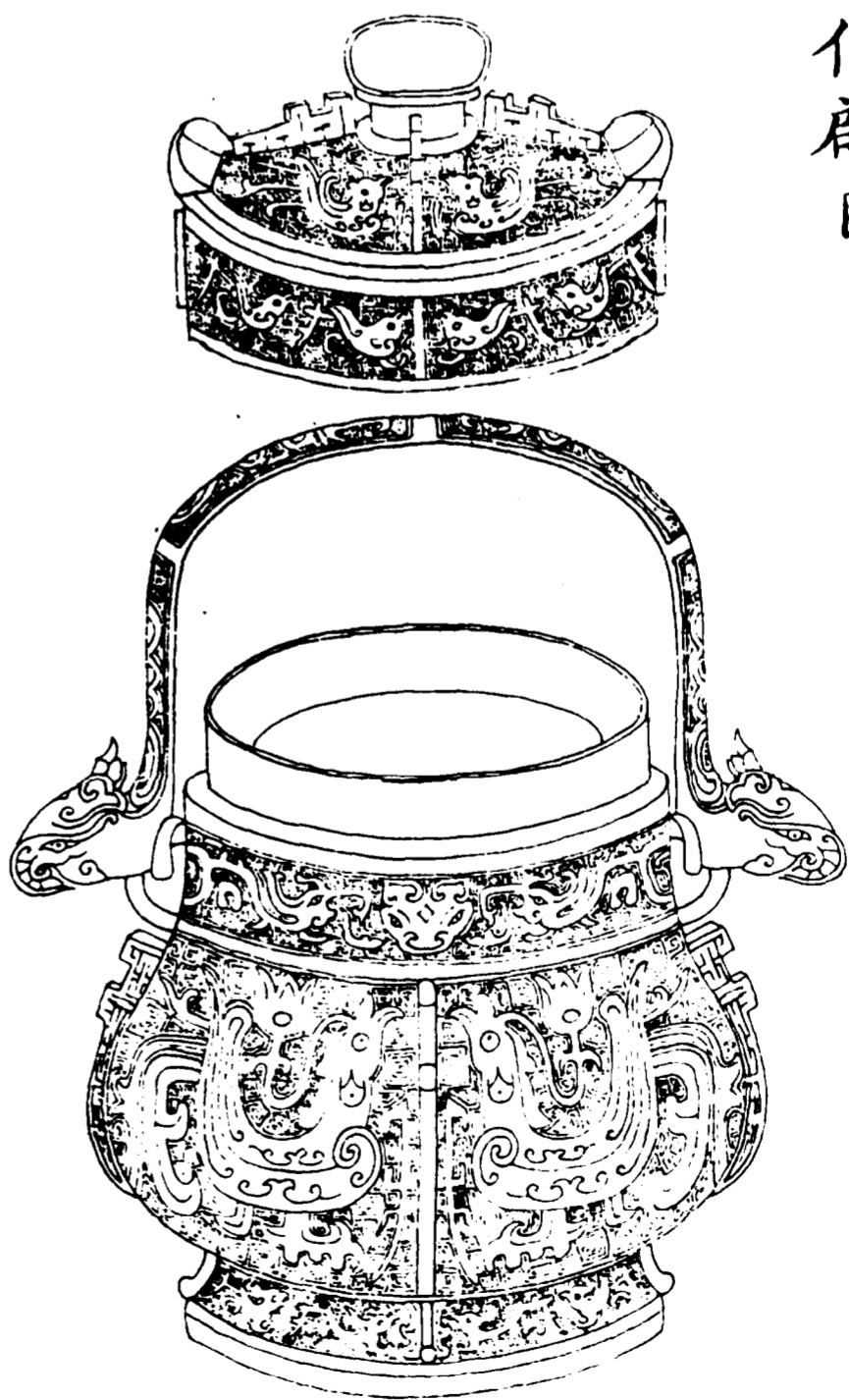

蓋

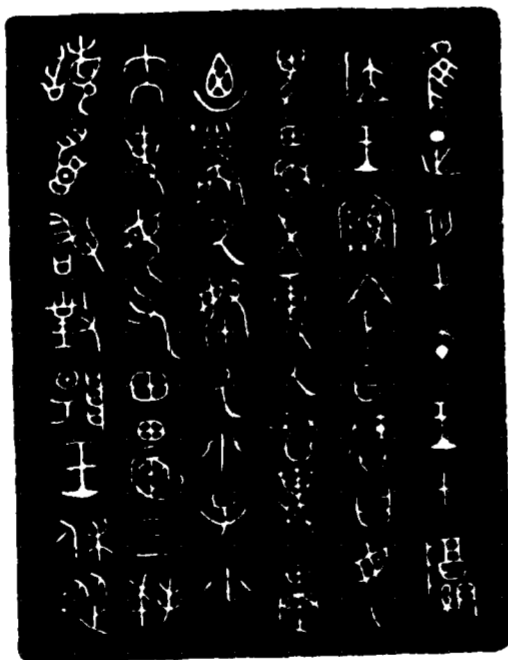

惟正月甲午王在。居王。命伯啟曰。母俾。戈事乃友。孺。迺。希。乃。希。乃。小子。小。大事。母。有。田。再。拜。稽。首。敢。對。揚。王。休。從。

器



作寶彝

右通蓋高七寸深四寸五分口縱三寸橫四寸腹圍一尺八分重九十一兩兩耳有提梁銘不可識者五字其曰王在曰居詩稱王在在鎬有那其居意類此曰友曰孀曰芾曰芾友義同旅孀博雅妻謂之孀說文弱也一曰下妻芾兩音蔽芾斯皇則方味切又分物切則三百赤芾是也芾一作農都切左傳秦人送其芾一為坦朗切則說文金幣所藏也伯啟蓋當時卿士意者有行役之事而申命母擾故曰小大事母有政也曰友孀乃芾乃芾則卹之者至矣先紀王命而後承之以再拜稽首對揚王休皆謹之至耳

周伯和卣

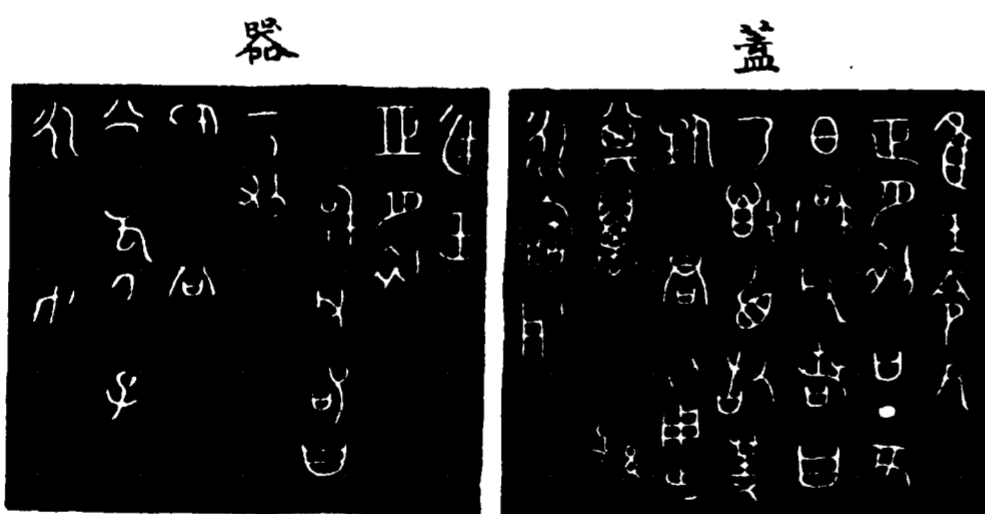
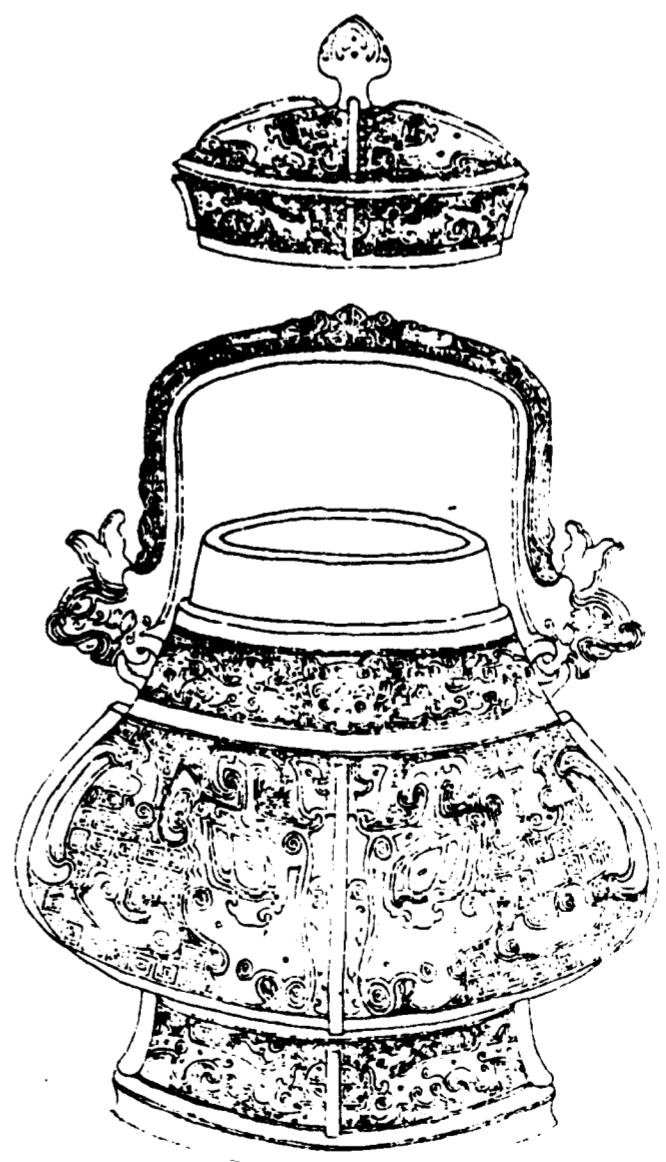

惟王命元
正月初吉丁亥
伯和父若曰
乃稽首敢對
揚君。用作
其萬
永寶用
孫

音釋同前

右通蓋高九寸九分深六寸一分口縱三寸橫四寸腹
 圍一尺九寸七分重一百四十六兩兩耳有提梁銘與
 伯和尊同缺五字

欽定四庫全書

西清古鑑
 卷十五

十四

周單卣

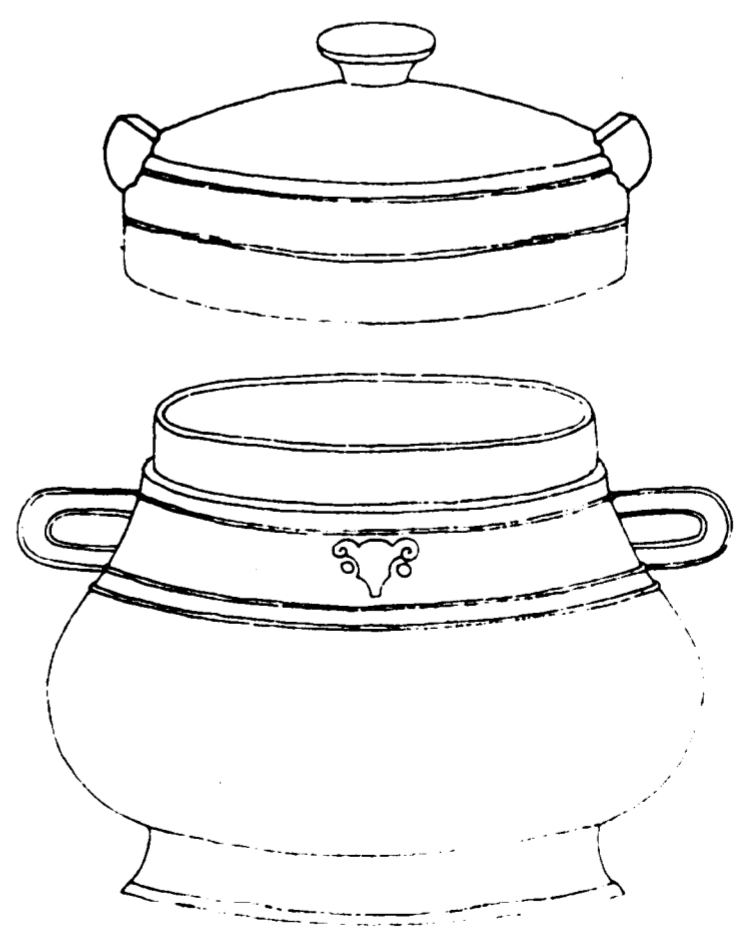

欽定四庫全書

西清古鑑
 卷十五

十五

蓋



同爵選單景
 癸夙夕饗爾
 宗尊彝其以父
 子豐作父癸旅車
 文考日癸乃方

器



音釋同前

右通蓋高五寸九分深三寸八分口縱二寸三分橫三寸三分腹圍一尺五寸一分重四十七兩兩耳無提梁博古圖鐘鼎款識二書俱載此器爵字款識所缺景字款識亦作同今釋文並從博古圖惟豐字博古圖作豈茲仍釋豐則又從款識也單氏世為周卿士見于經傳者單伯逆王姬單伯之後有襄公名朝襄公之子頃公頃公之子靖公皆失名靖公之子曰獻公名茂獻公之弟曰成公子曰穆公名旗穆公之子曰武公名逸單氏食采于單而伯則其爵也銘首曰字疑即曰字非同字也前二書蓋失考

周雍卣

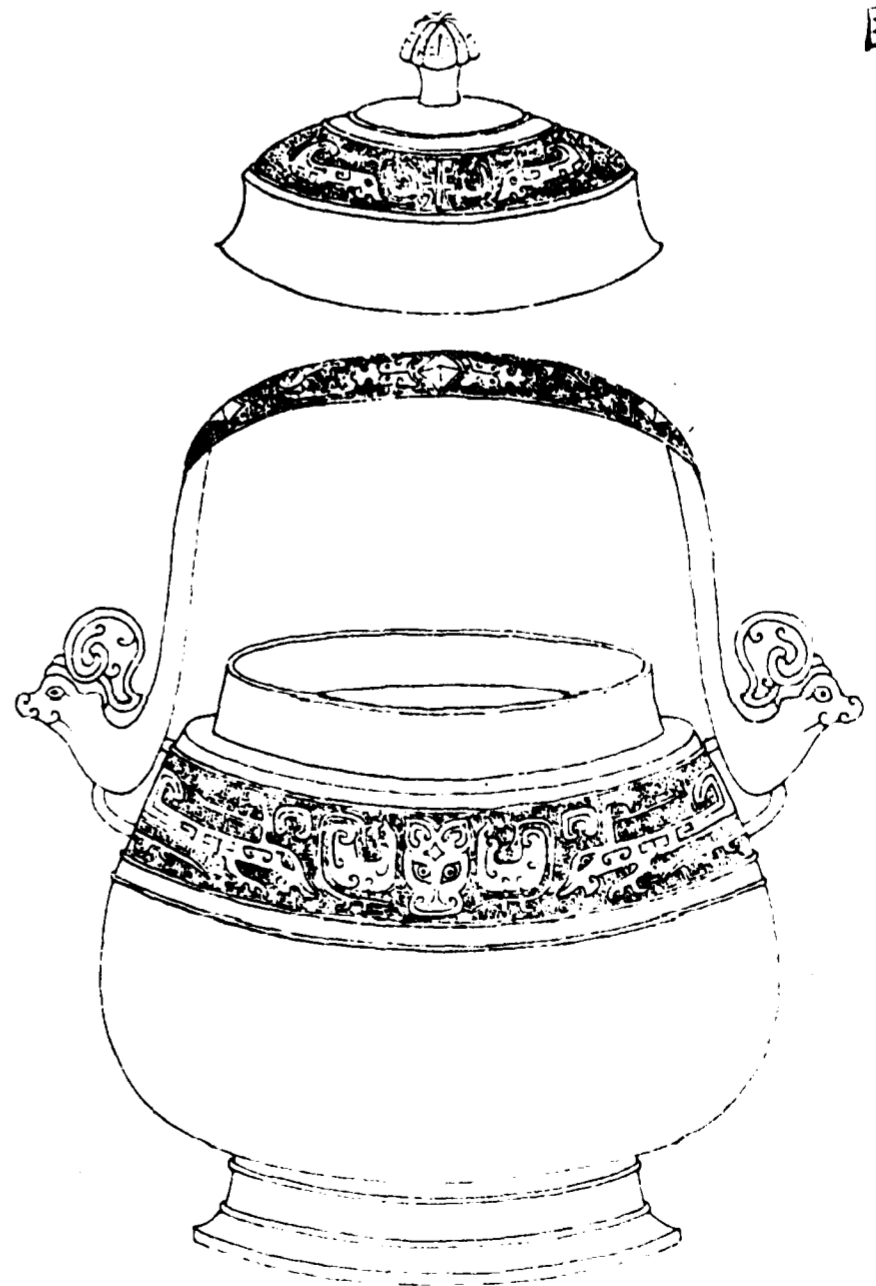

蓋



雍作父甲
 寶尊彝單

器

音釋同前

右通蓋高七寸五分深五寸口縱三寸二分橫四寸一分腹圍一尺七寸九分重九十兩兩耳有提梁末著單字亦單氏物也雍蓋其名

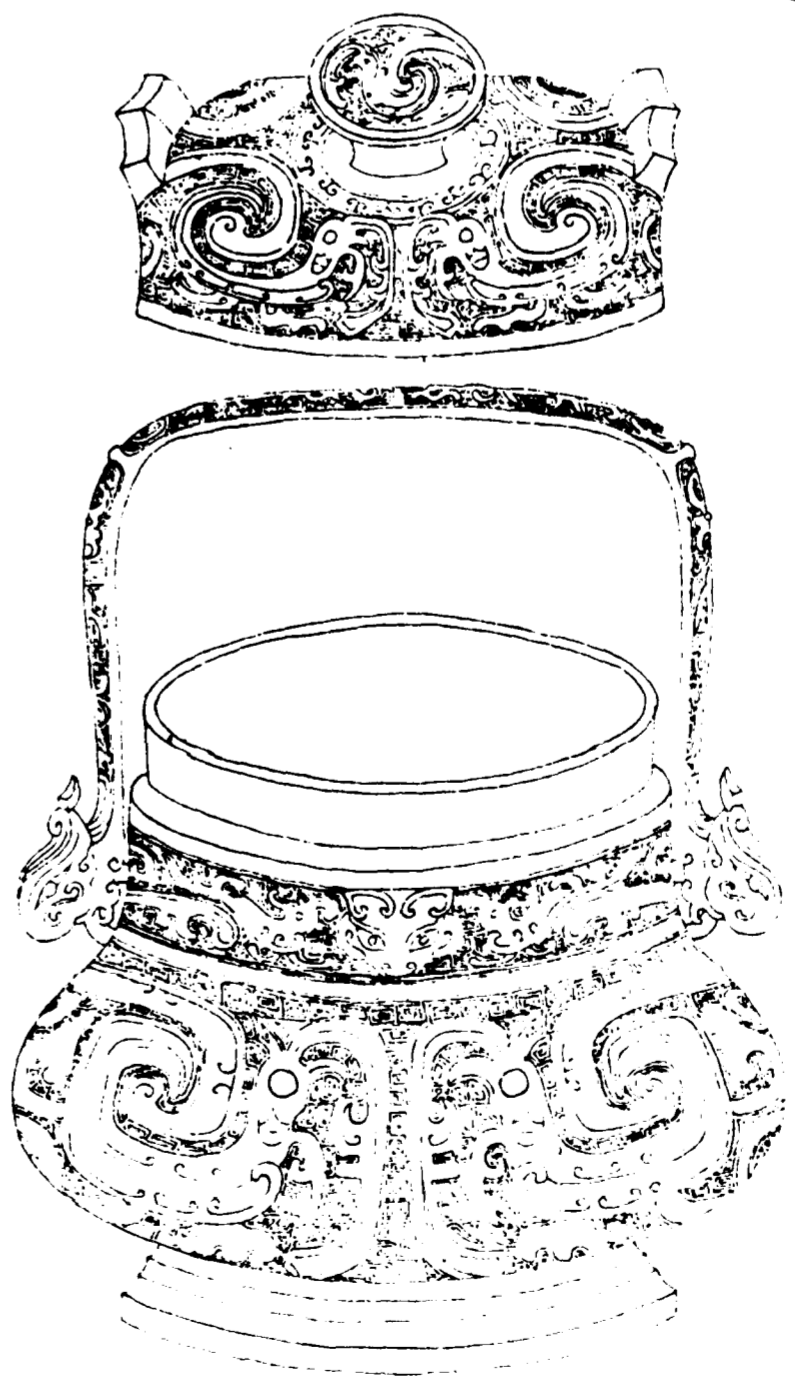
周靜卣



蓋

惟四月初吉丙寅王在
旁京王錫靜弓靜拜
稽首敢對揚王休用作
宗彝其子孫孫永寶用

惟四月初吉丙寅王在
旁京王錫靜弓靜拜
稽首敢對揚王休用作
宗彝其子孫孫永寶用

器

惟四月初吉丙寅王在
旁京王錫靜弓靜拜
稽首敢對揚王休用作
宗彝其子孫孫永寶用

音釋同前

右通蓋高六寸七分深四寸五分口縱三寸三分橫四寸四分腹圍一尺八寸四分重一百七兩兩耳有提梁旁京意如陪京周兩京並建未東遷以前則陪京乃洛邑耳按史記齊襄公之弟胡公名靜銘云錫靜弓云靜拜稽首此其齊器耶

周箕卣

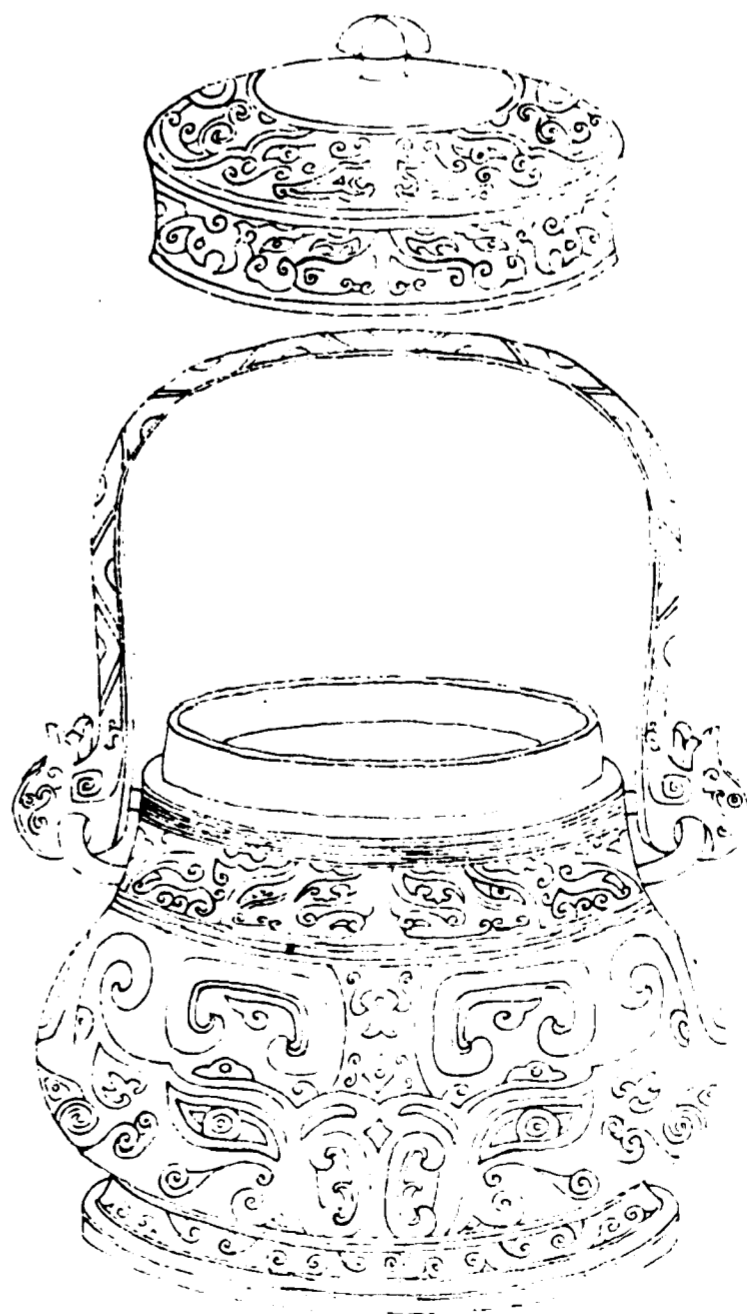

箕作父辛
旅彛亞



音釋同前

右通蓋高六寸一分深三寸九分口縱二寸五分橫三寸三分腹圍一尺四寸三分重四十八兩兩耳有提梁金錯冀邑在晉後以為氏郤芮缺食采于冀亦稱冀芮冀缺此卣銘與博古圖合但彼僅因父辛之號而定為商未敢信然紋鏤華縟與彼器純素者亦異

周承卣

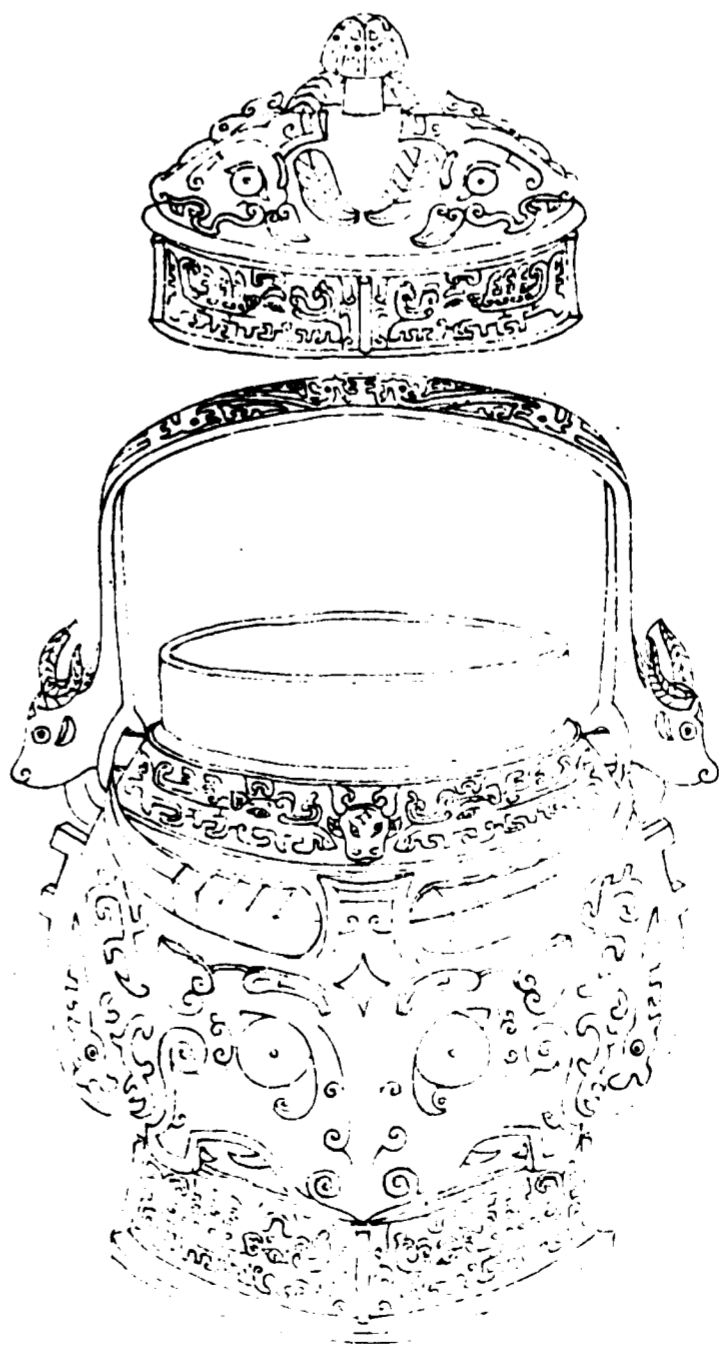

蓋
父丁尊彝

阜承作文
父丁尊彝

器
父丁尊彝

音釋同前

右通蓋高九寸五分深六寸七分口縱三寸八分橫四寸九分腹圍二尺一寸九分重二百六十四兩兩耳有提梁古器亞形內多銘阜字者如若癸鼎皆是承蓋其名耳

周列卣

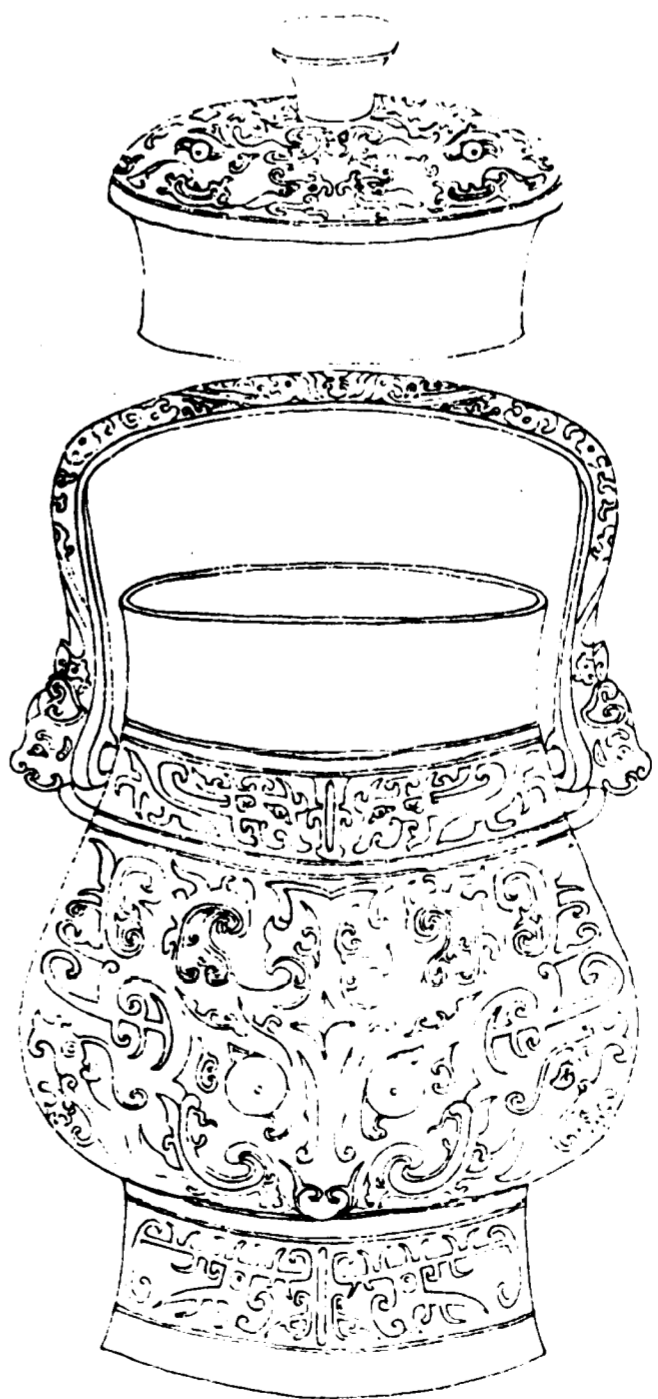

蓋



列作兄
亞形
中
丁辛尊彝
形
立旗

器



音釋同前

右通蓋高一尺六分深七寸五分口縱三寸七分橫四寸五分腹圍一尺七寸六分重一百二十二兩兩耳有提梁十干書丁辛疑弗類然舊器多如此前人謂柔日所有事理或然爾

周木卣

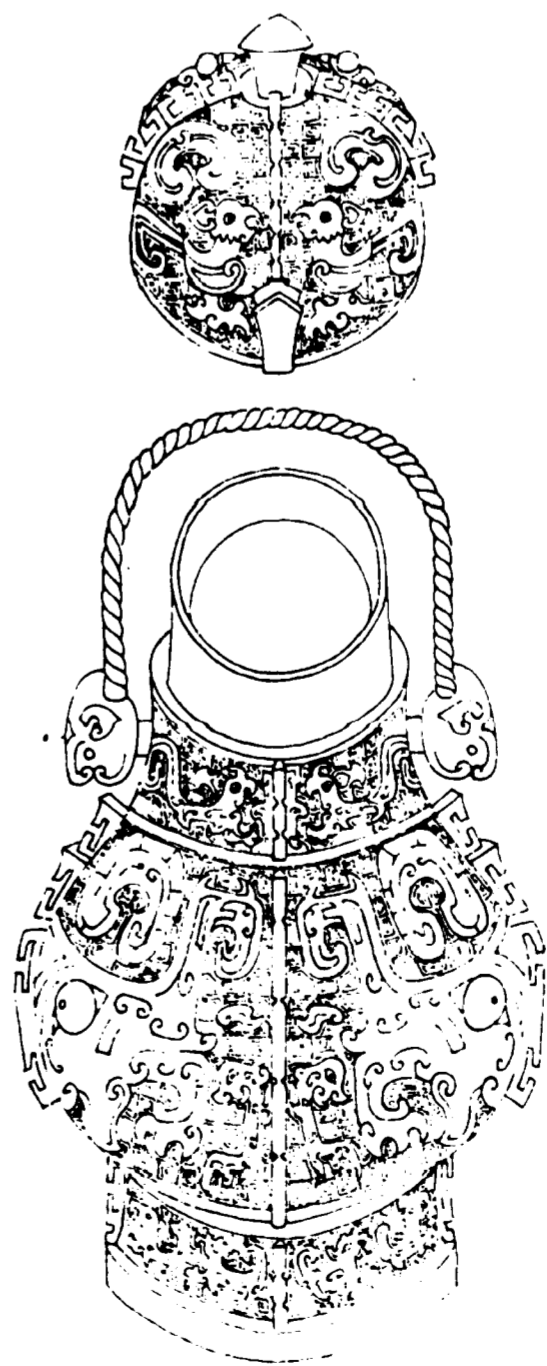

戊木



音釋同前

右通蓋高八寸八分深五寸五分口縱三寸八分橫四寸三分腹圍一尺一寸九分重一百二十八兩兩耳有提梁可考者楚子木晉先丹木魯后木而博古圖于銘木者輒謂木屬東方為仁古人製器多自識其名不必如宋人所云也

周衛卣

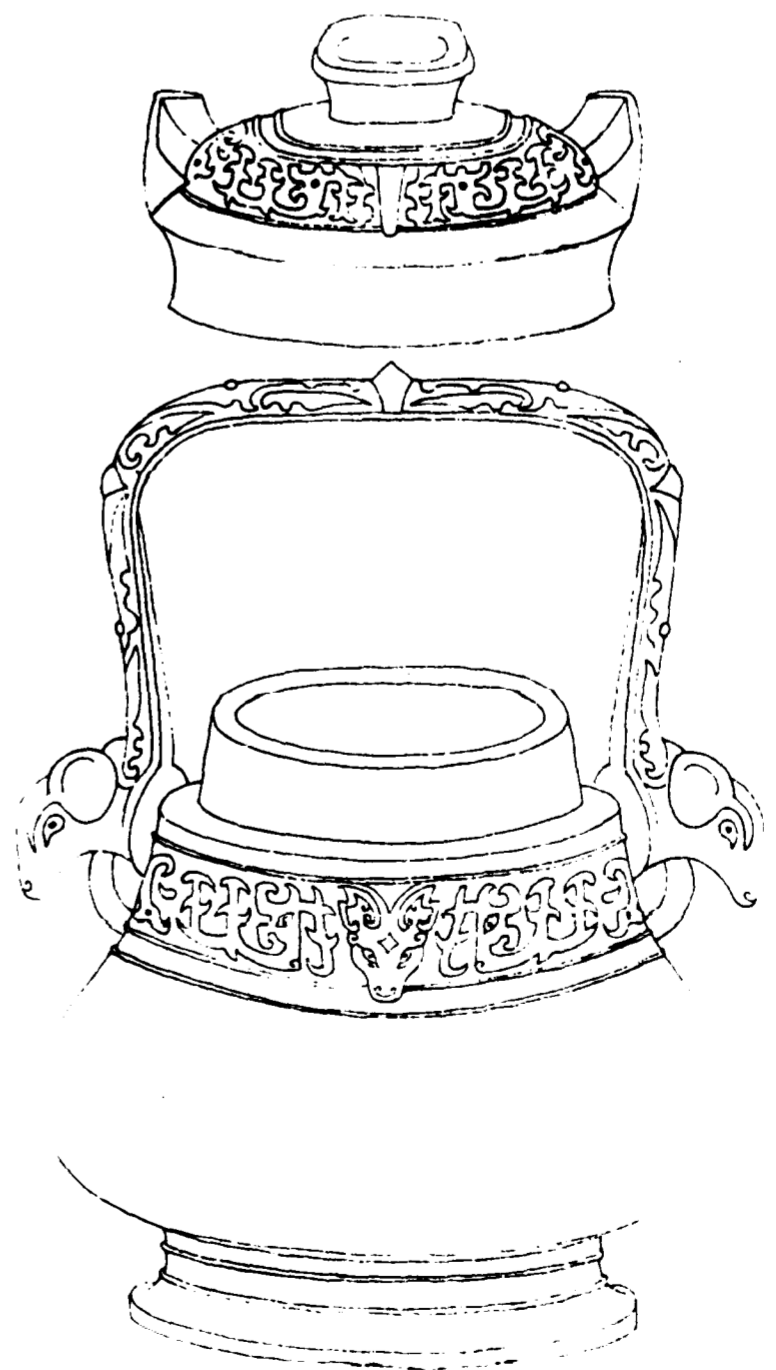

蓋



衛父作
寶尊彝

器



音釋同前

右通蓋高七寸八分深五寸一分口縱三寸四分橫四寸五分腹圍一尺七寸六分重一百八兩兩耳有提梁銘稱衛父蓋其名氏非國也

周諸孟卣

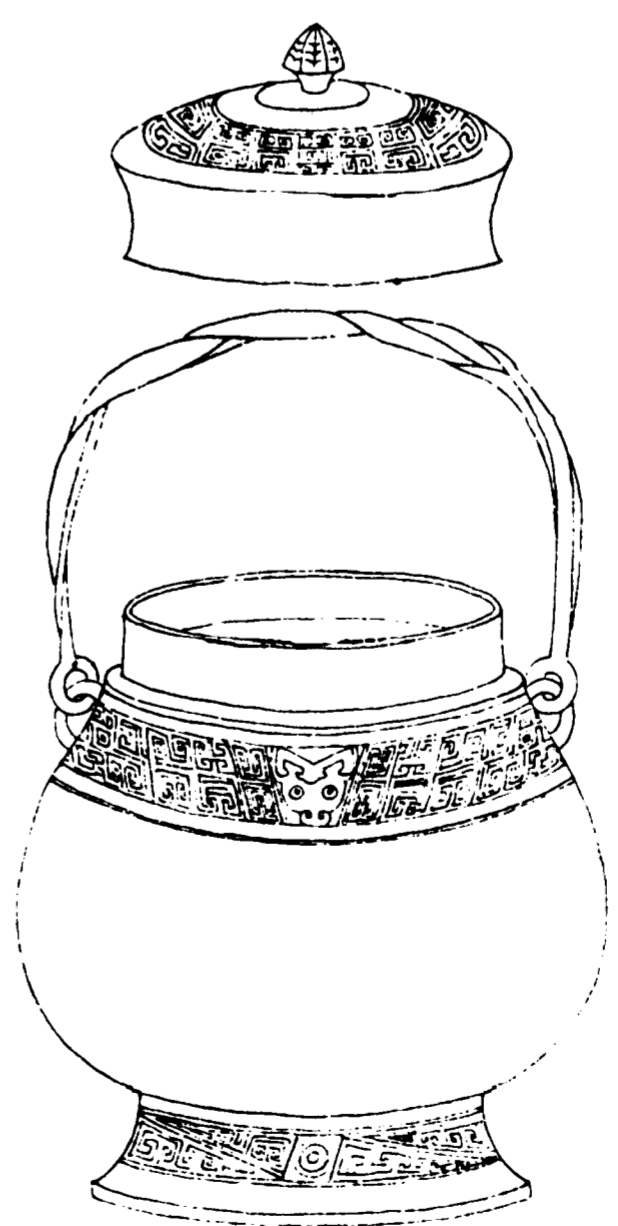

諸作父乙
孟 彝



孟 作
父 乙 彝

右通蓋高九寸四分深六寸三分口縱三寸三分橫四寸五分腹圍一尺九寸八分重一百五十八兩兩耳有提梁鐘鼎款識載諸旅鬲諸字並作也周禮夏官有諸子注謂主公卿大夫士之子者或曰庶子則諸為官又春秋城諸及防諸又為邑名按說苑越大夫諸發則諸乃其姓矣蓋銘諸孟二字應相屬故器銘只稱孟也

周尹格卣

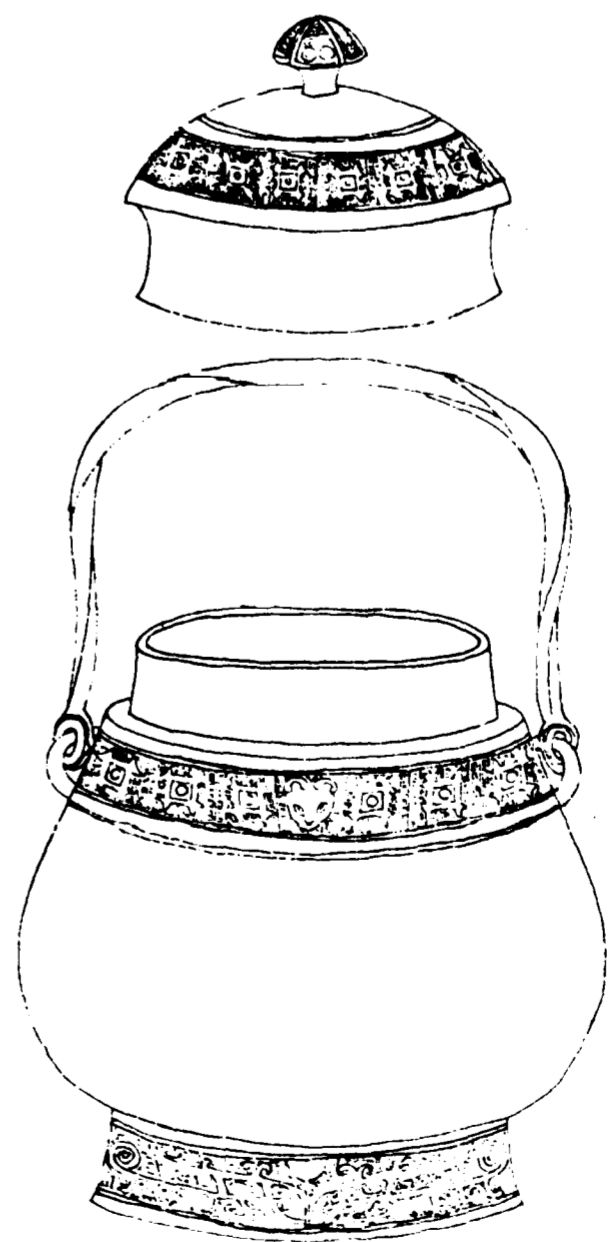

蓋



乙亥尹格刊宮
庚○錫○聿○
用作父丁尊彝

器



音釋同前

右通蓋高八寸四分深五寸八分口縱三寸二分橫四寸一分腹圍一尺八寸二分重一百一十八兩兩耳有提梁各古伯切集韻謂通作格尹各蓋其名刊字古器多有之猶作也宗廟亦曰宮詩召南于以用之公侯之宮此銘稱宮蓋宗廟矣

周招仲卣

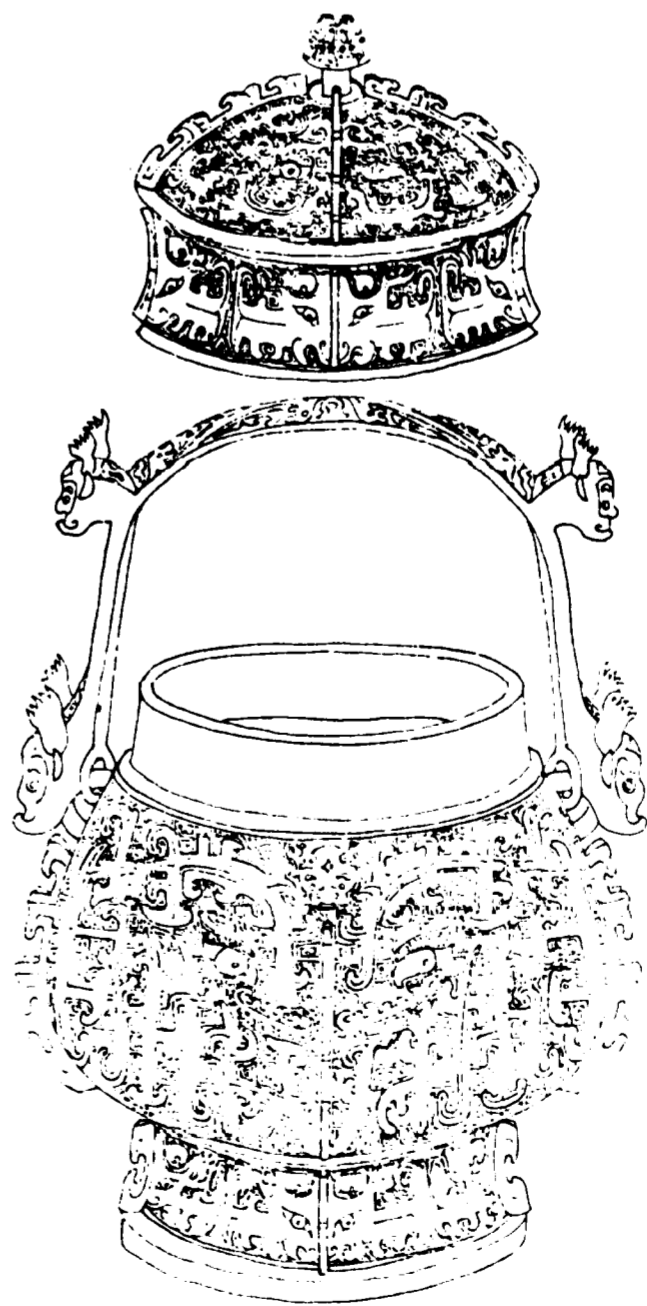

蓋



甲午天甲招
中

器

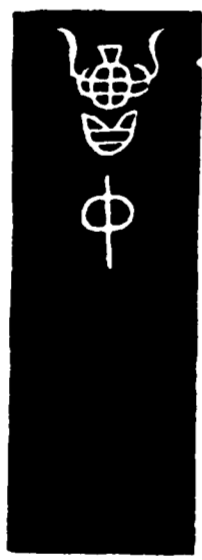

招中

右通蓋高九寸六分深五寸六分口縱三寸四分橫四寸一分腹圍一尺八寸八分重一百九十八兩兩耳有提梁古文甲多作𠄎與午同𠄎為天義取諸乾招字與博古圖商招父丁爵弗類周已酉方彝篆法于此銘為近增減一二筆不足異也

周錫高卣

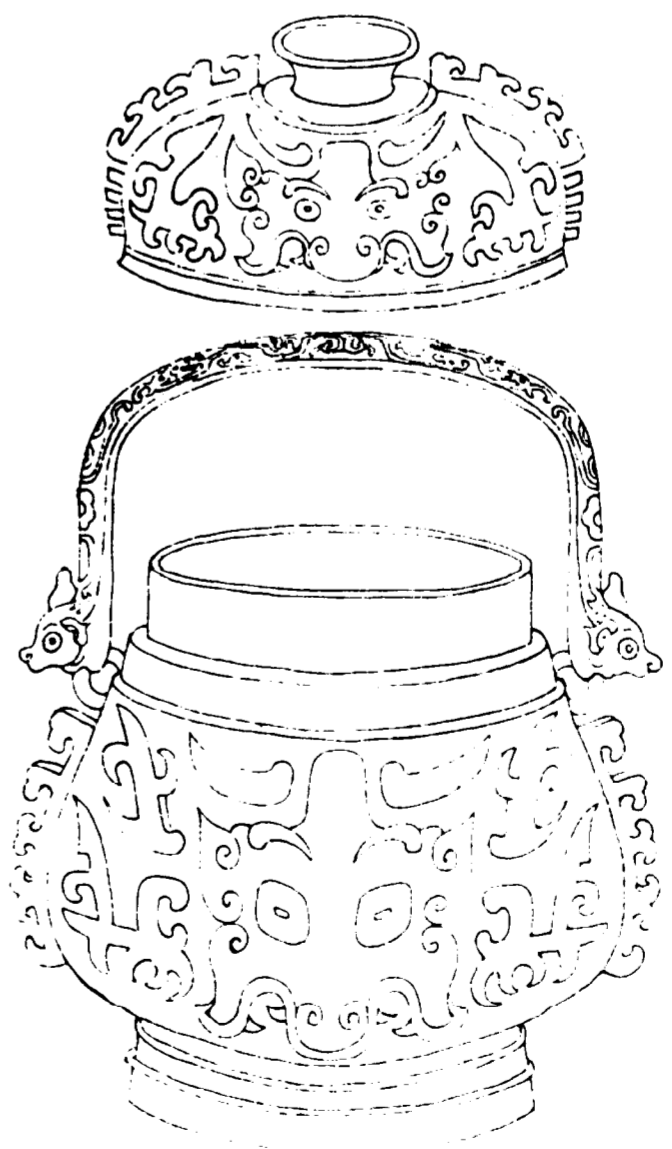

蓋
𠄎
𠄎
𠄎
𠄎
𠄎
𠄎
𠄎
𠄎
𠄎

子錫高用作父癸
尊彝子孫

器
𠄎
𠄎
𠄎
𠄎
𠄎
𠄎
𠄎
𠄎
𠄎

音釋同前

右通蓋高八寸五分深五寸七分口縱三寸七分橫四寸七分腹圍二尺五分重一百六十三兩兩耳有提梁春秋齊鄭衛皆有高氏此云子錫高則高為名于書傳無所考

周文父卣

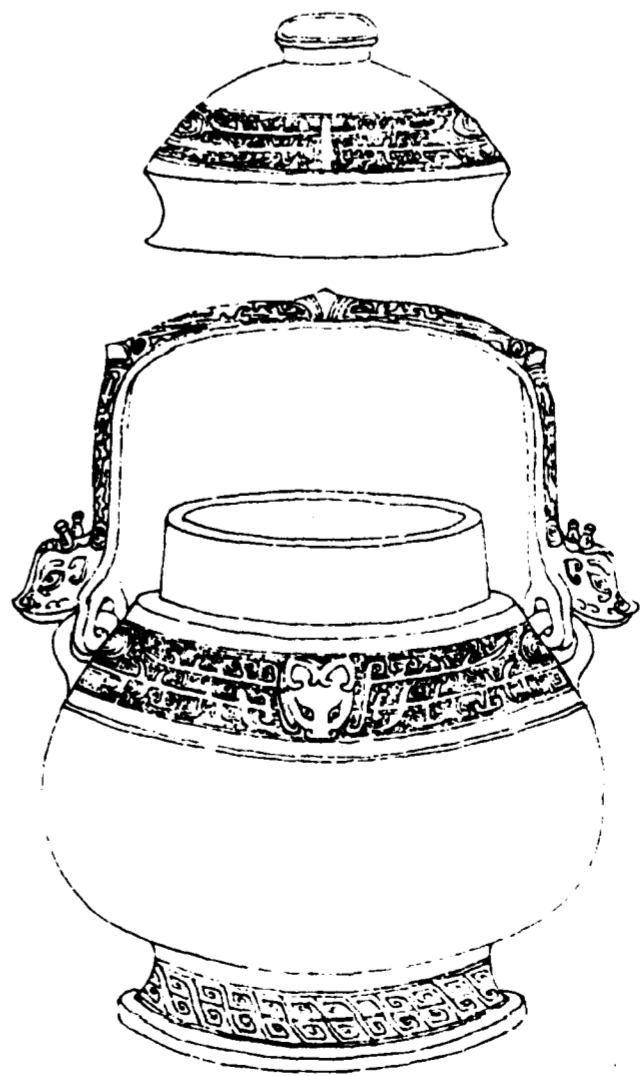

蓋
 彝
 卣
 子
 孫

彝作文父
 日丁寶尊旅車
 彝析子孫

器
 彝
 卣
 子
 孫

音釋同前

右通蓋高六寸七分深四寸七分口縱三寸三分橫四寸腹圍一尺七寸二分重九十二兩兩耳有提梁

欽定四庫全書

西清古鑑
卷十五

五十

西清古鑑卷十五

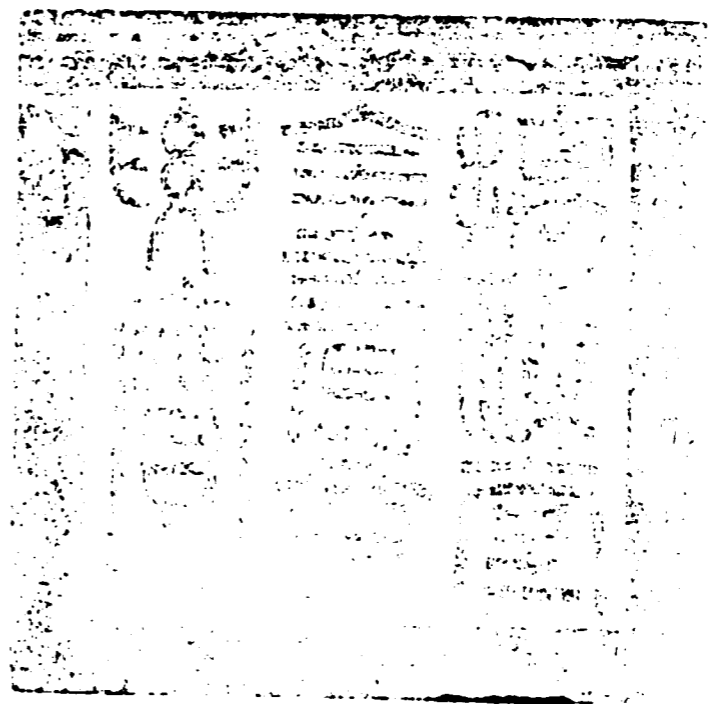
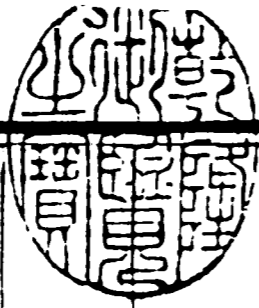

總校官庶吉士臣張能照

校對官編修臣楊壽楠

謄錄監生臣莫漢

繪圖監生臣徐溥

欽定四庫全書薈要

史部
西清古鑑卷十六

詳校官員外郎臣潘紹觀

欽定四庫全書薈要卷一萬五十五 史部

西清古鑑卷十六

卣二

周

應公卣 有銘

伯魚卣 有銘

魚卣 有銘

伯矩卣 有銘

欽定四庫全書

西清古鑑
卷十六

仲阜卣 有銘

丕叔卣 有銘

叔卣 有銘

邢季卣 有銘

車卣 有銘

禾卣一 有銘

禾卣二 有銘

禾卣三 有銘



驚貞 有銘

舉貞一 有銘

舉貞二 有銘

舉貞三 有銘

癸貞 有銘

行父貞 有銘

事貞 有銘

宜貞 有銘

束貞 有銘

虎貞 有銘

史貞 有銘

從貞 有銘

旅貞 有銘

立旂貞 有銘

立戈貞 有銘

執干貞 有銘

欽定四庫全書

西清古鑑
卷十六

二

執物貞 有銘

亞貞一 有銘

亞貞二 有銘

亞貞三 有銘

亞貞四 有銘

主孫貞 有銘

子孫貞一 有銘

子孫貞二 有銘

析子孫貞一 有銘

析子孫貞二 有銘

孫貞 有銘

欽定四庫全書

西清古鑑
卷十六

三

周應公卣

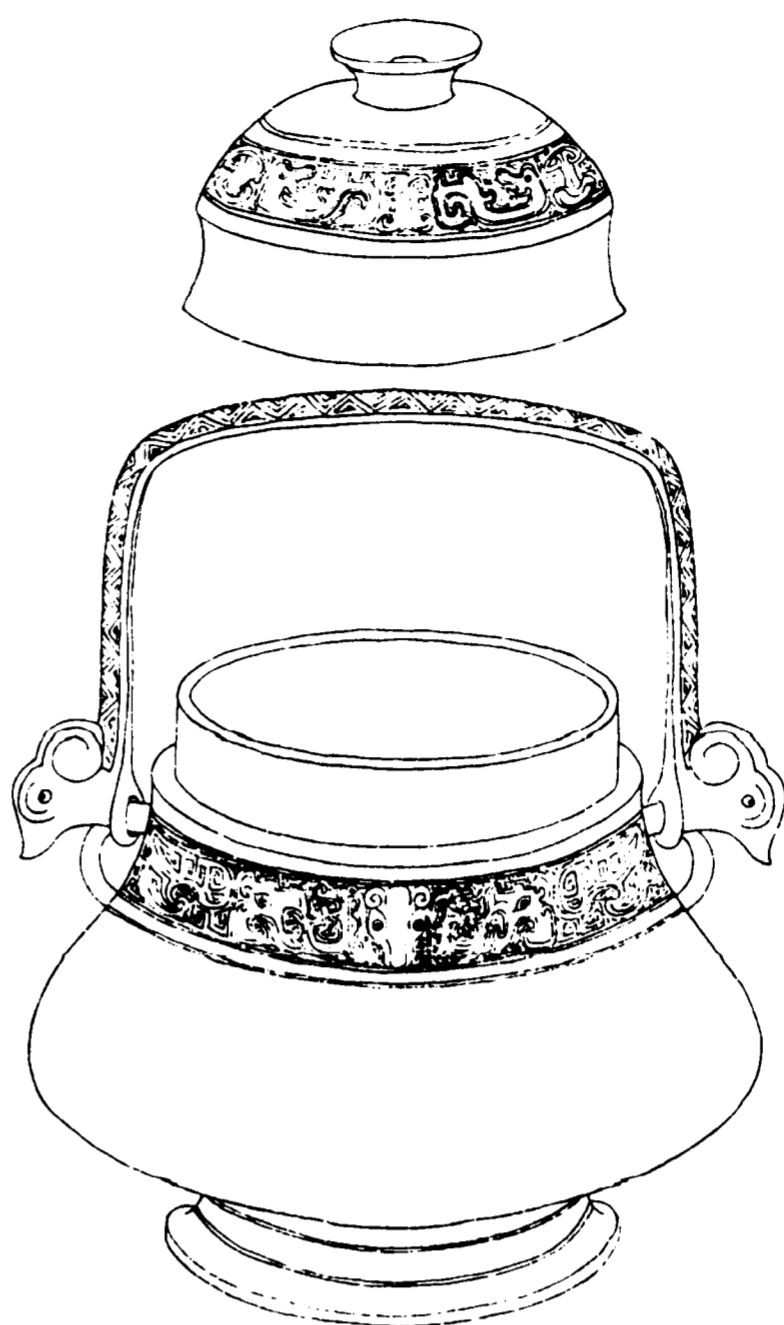

欽定四庫全書

西清古鑑
卷十六

四

蓋
應公卣

應公作
寶彝

器
應公卣

應公作寶彝

右通蓋高六寸五分深四寸三分口徑三寸六分腹圍一尺七寸四分重七十二兩兩耳有提梁左氏傳邢晉應韓武之穆也內府所收有應公彝亦稱公

欽定四庫全書

西清古鑑
卷十六

五

周伯魚首

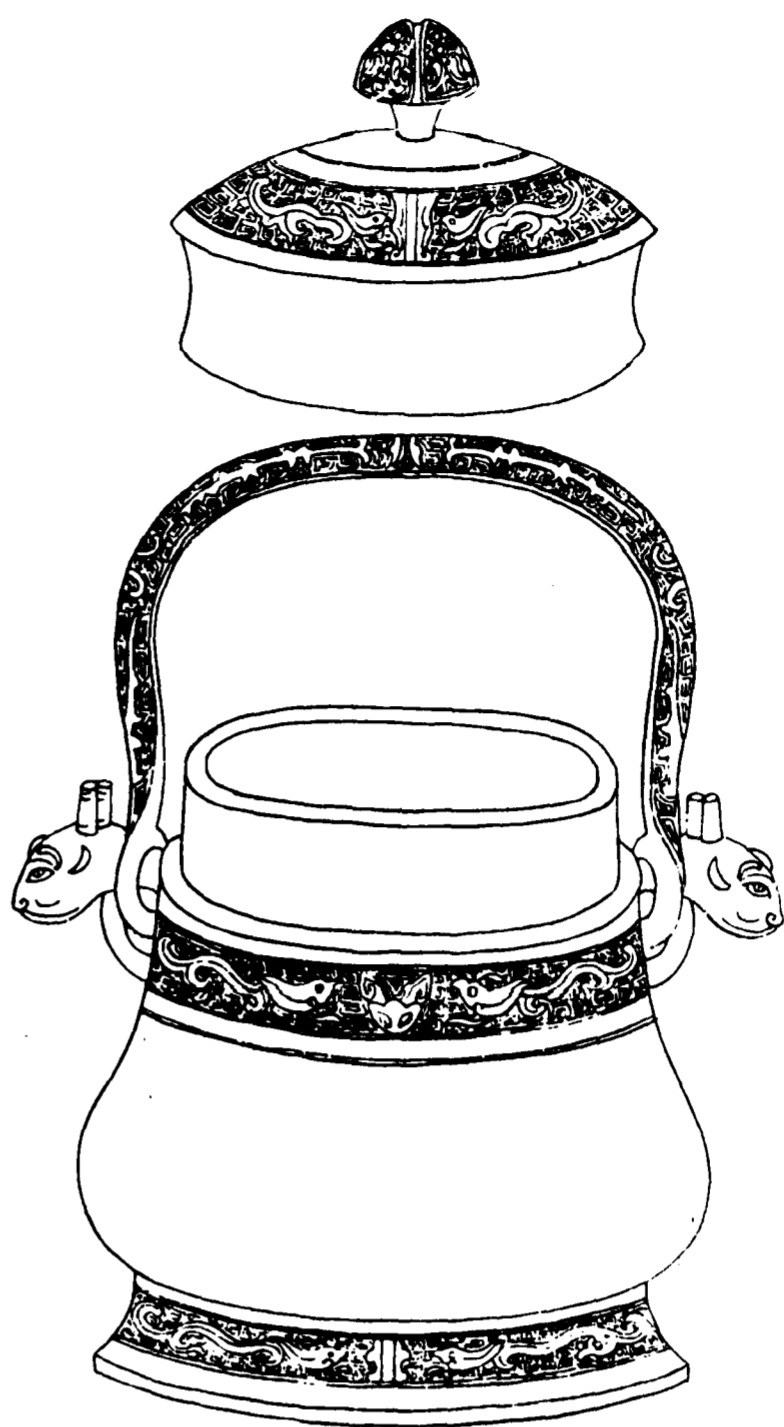

欽定四庫全書

西清古鑑
卷十六

六

蓋
白魚作寶
彝

伯魚作寶
彝

器
白魚作寶
彝

音釋同前

右通蓋高七寸一分深四寸三分口縱二寸七分橫三寸六分腹圍一尺三寸九分重五十九兩兩耳有提梁宋公子目夷魯公子奚斯皆字曰魚此疑二國器冠以伯蓋其序也若孔氏伯魚少賤無田祿不應作祭器矣

欽定四庫全書

西清古鑑
卷十六

七

周魚卣

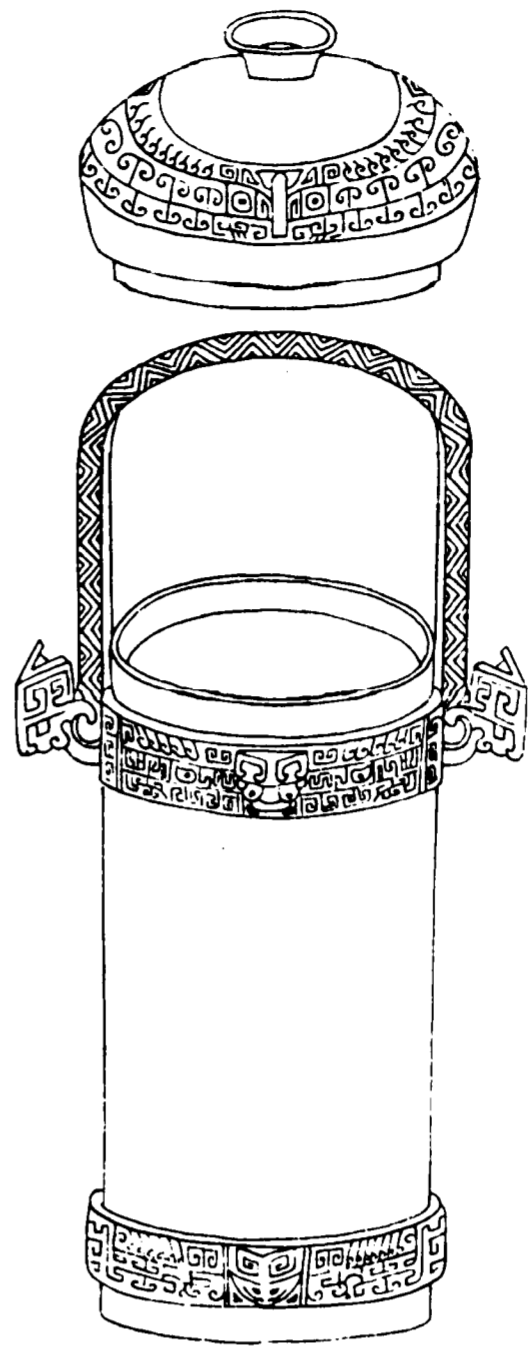

欽定四庫全書

西清古鑑
卷十六

八

魚卣

魚母乙

右通蓋高七寸九分深五寸六分口徑三寸四分腹圍一尺二分重七十六兩耳有提梁銘首象形為魚與魚鼎篆法異伯魚卣魚字同按博古圖有漢連環攜奩製相近然銘詞非漢物蓋亦卣類而稍異其制度耳

欽定四庫全書

西清古鑑
卷十六

九

周伯矩卣

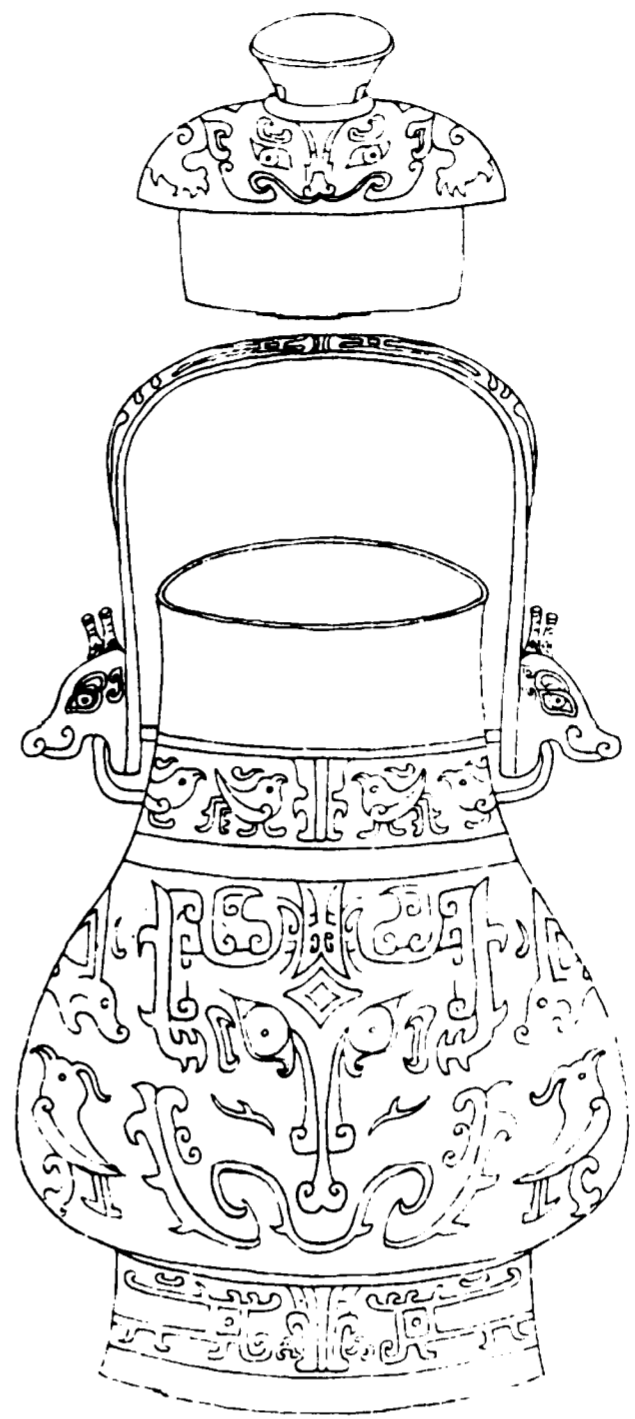

欽定四庫全書

西清古鑑
卷十六

十

蓋



伯矩作寶
尊彝

器



音釋同前

右通蓋高九寸八分深七寸三分口縱三寸四分橫四寸三分腹圍一尺七寸四分重一百一十三兩兩耳有提梁銘伯矩與伯矩尊同

欽定四庫全書

西清古鑑
卷十六

十一

周仲阜卣

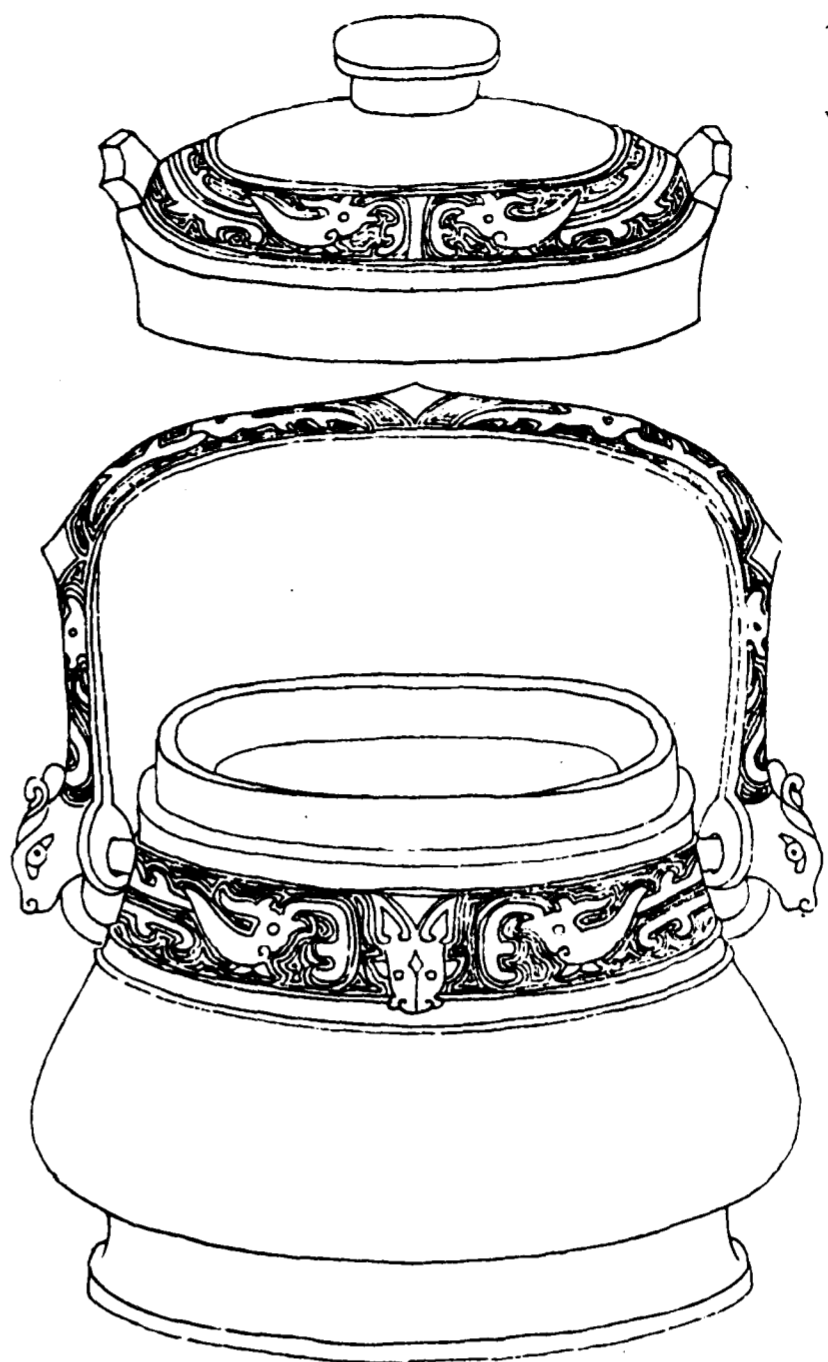

欽定四庫全書

西清古鑑
卷十六

十二

蓋



阜父
旅彝

器



仲阜父
作旅彝

右通蓋高五寸七分深三寸五分口縱二寸八分橫四寸腹圍一尺五寸六分重七十九兩兩耳有提梁仲阜之名未詳見於書傳者周人惟曾阜耳

欽定四庫全書

西清古鑑
卷十六

十三

周丕叔卣

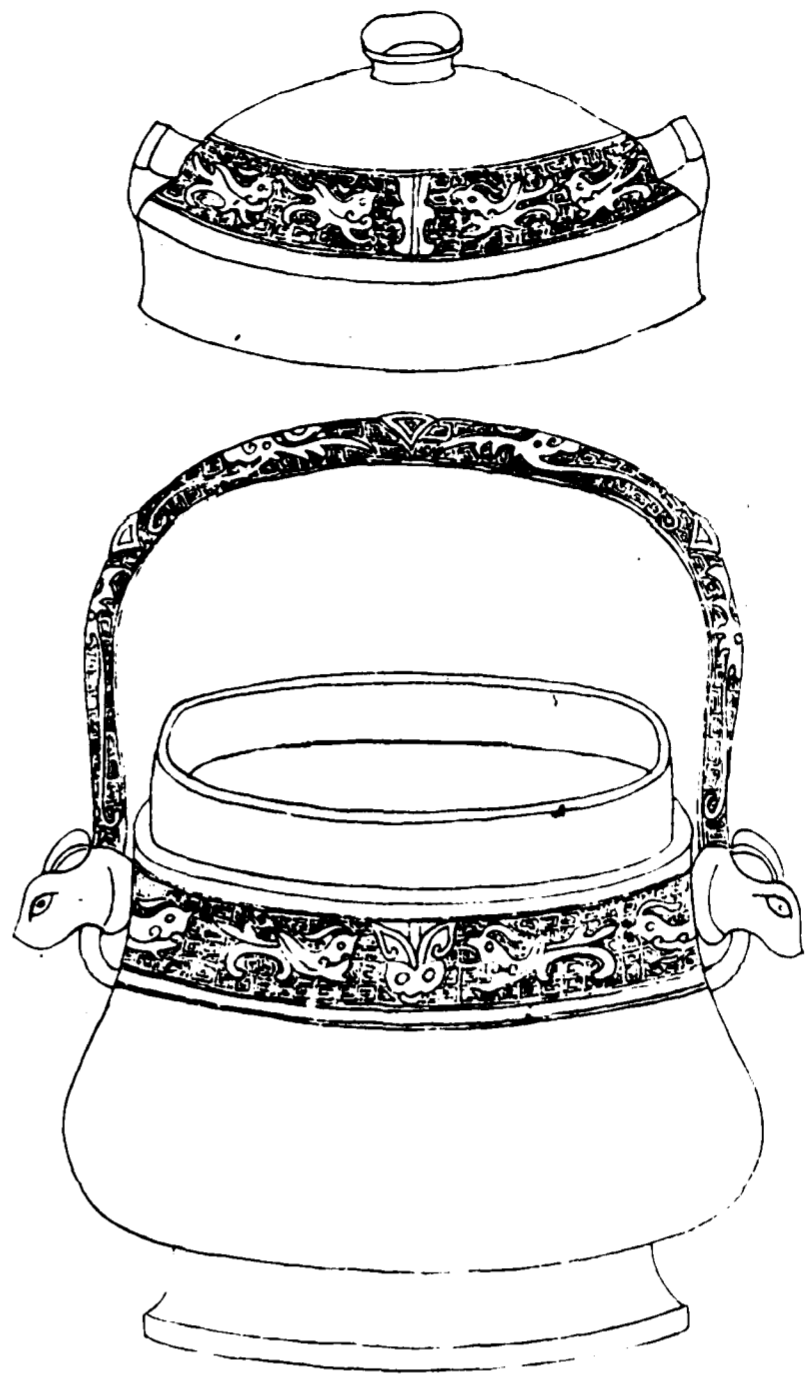

欽定四庫全書

西清古鑑
卷十六

十四

蓋

卣
丕
叔
策
乃
邦
惟
虞
帝
家
以
子
作
永
寶
子

○ 卣丕叔策乃邦
○ 惟虞帝家以
○ 子作永寶子

器

卣
丕
叔
策
乃
邦
惟
虞
帝
家
以
子
作
永
寶
子

○ 卣丕叔策乃邦
○ 惟虞帝家以
○ 子作永寶子

右通蓋高五寸五分深三寸七分口縱二寸七分橫如
深之數腹圍一尺四寸四分重五十兩兩耳有提梁享
字為斷句明其用享也不叔蓋人名銘詞稱策乃邦疑
亦有國者之器矣

欽定四庫全書

西清古鑑
卷十六

十五

周叔貞

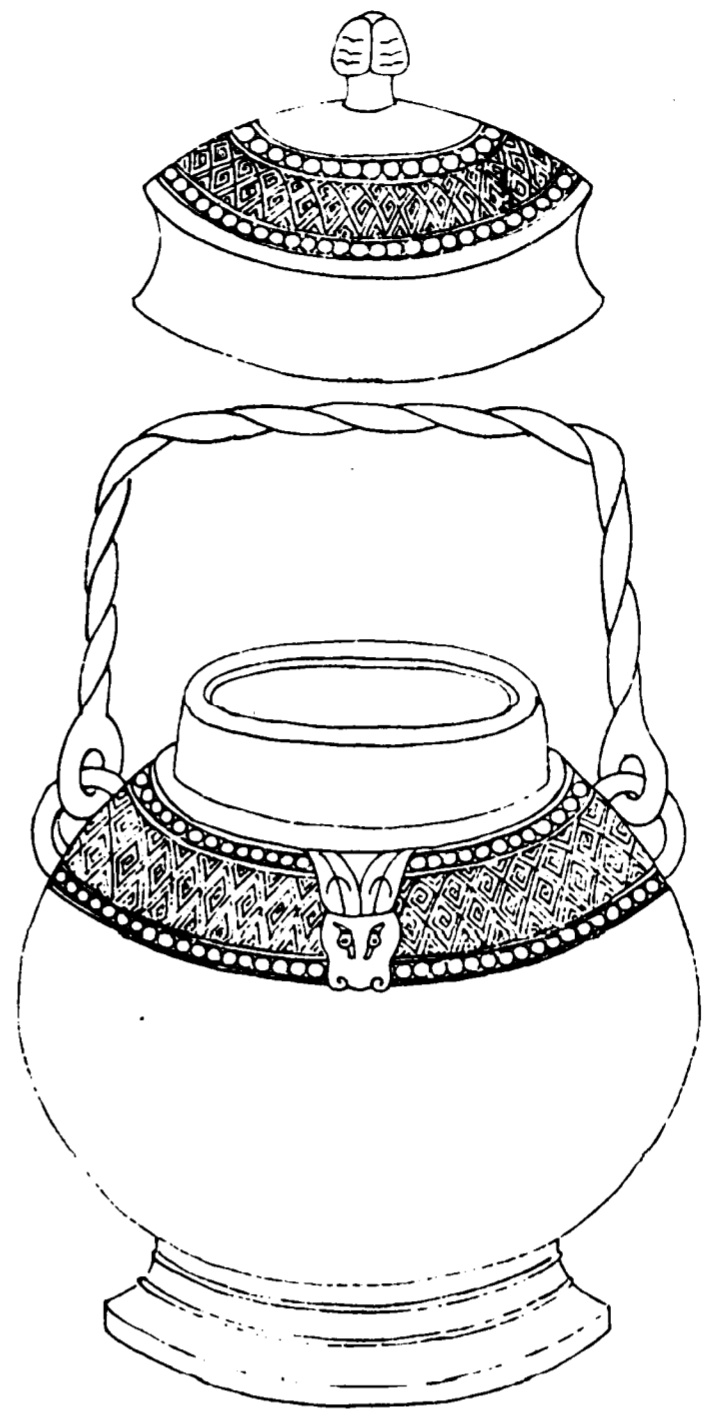

欽定四庫全書

西清古鑑
卷十六

十六

蓋

中

叔

器

中

音釋同前

右通蓋高六寸深三寸八分口縱二寸四分橫三寸三分腹圍一尺三寸重四十七兩兩耳有提梁伯仲叔季為序固已然有字曰仲曰叔者則只一字此銘叔是已

欽定四庫全書

西清古鑑
卷十六

十七

周邢季卣

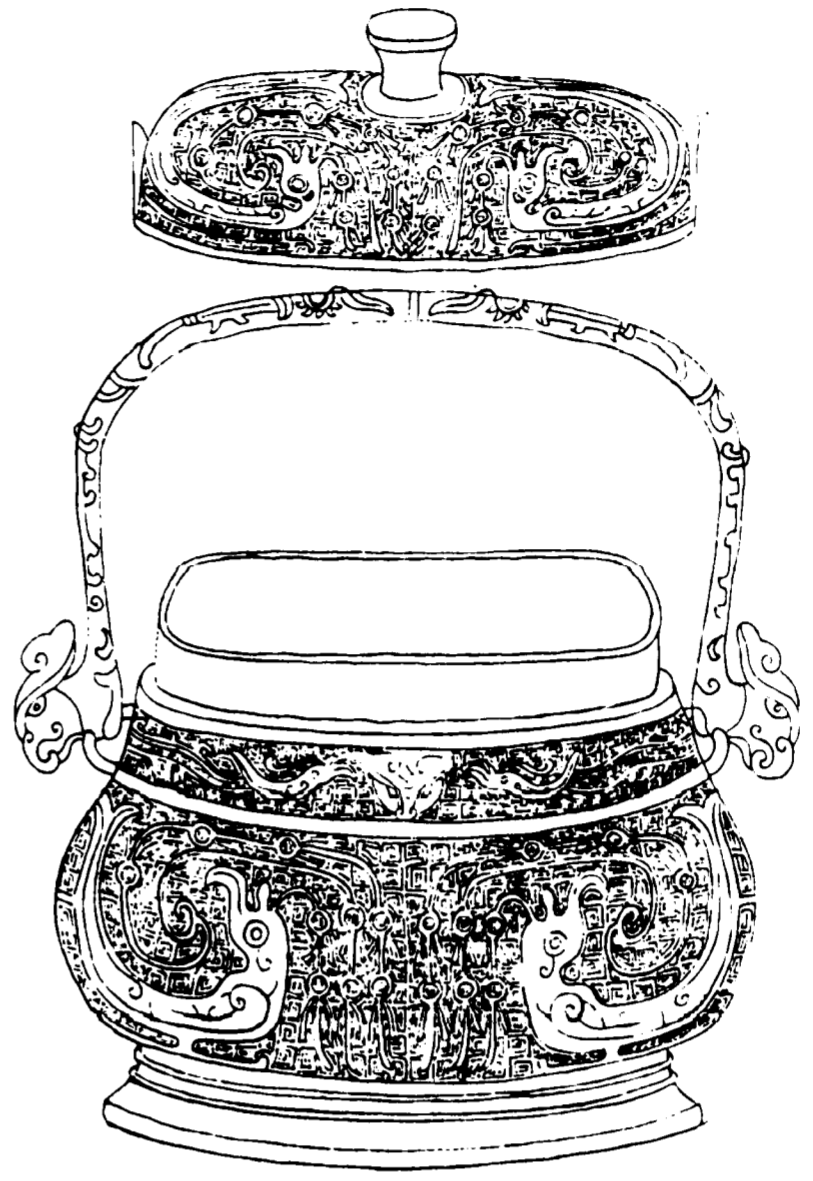

欽定四庫全書

西清古鑑
卷十六

十八

蓋



邢季仲史
作旅彝

器



音釋同前

右通蓋高四寸三分深三寸六分口縱二寸八分橫三寸九分腹圍一尺五寸八分重六十一兩兩耳有提梁銘詞季與仲何以兩稱蓋邢之公族以季為氏仲則其序而史名也觀魯之叔孫氏有叔仲彭生叔仲帶則於季仲史何疑

欽定四庫全書

西清古鑑
卷十六

十九

周車卣

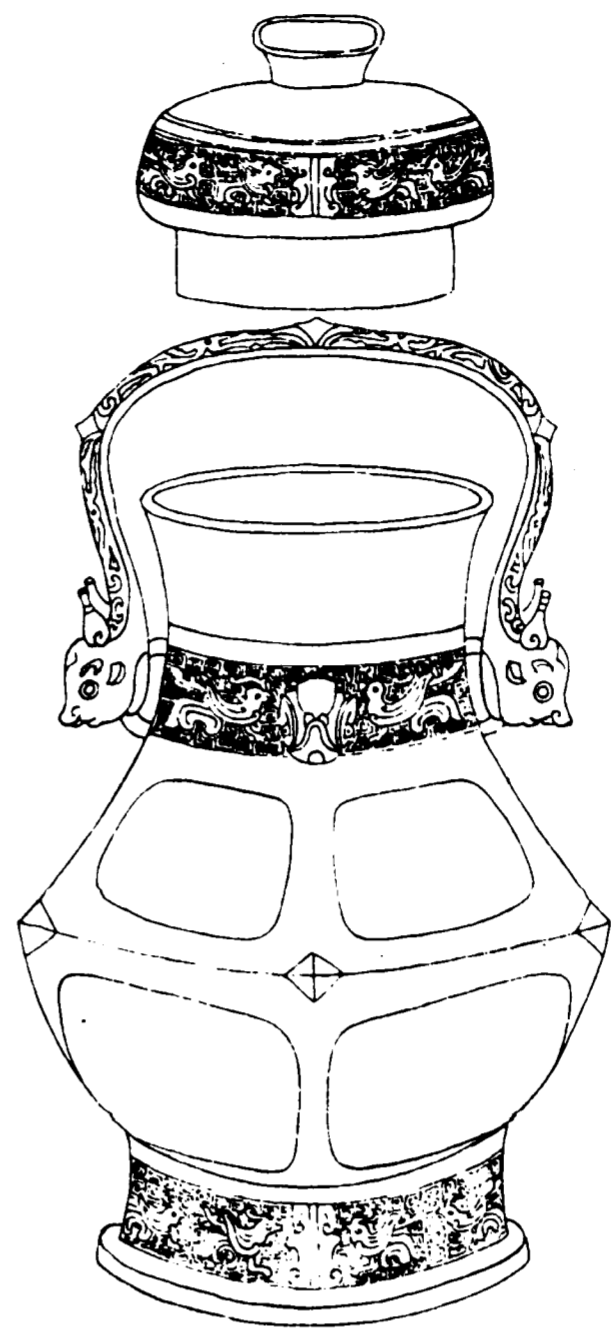

欽定四庫全書

西清古鑑
卷十六

二十

蓋



車父癸

器



音釋同前

右通蓋高九寸六分深六寸八分口縱三寸二分橫四寸腹圍一尺六寸三分重一百十兩兩耳有提梁爾雅卣為中尊則卣不獨盛和受用也銘曰車蓋與車尊同

欽定四庫全書

西清古鑑
卷十六

二十一

周禾卣一

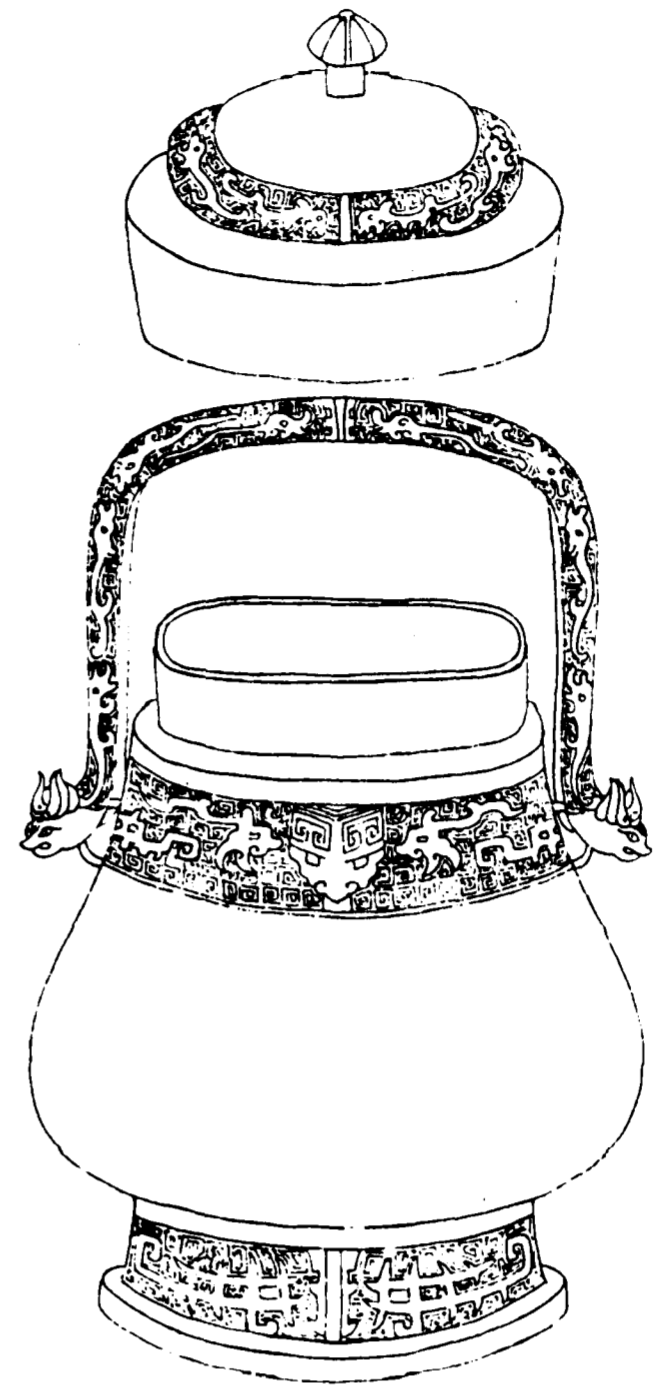

欽定四庫全書

西清古鑑
卷十六

二十三

蓋



禾伯
己

器



音釋同前

右通蓋高八寸七分深五寸五分口縱三寸一分橫三寸九分腹圍一尺六寸四分重一百七兩兩耳有提梁舊說釋尊為稼取致養之義此銘禾應與稼同又古文禾通作和云伯己蓋作者名也

欽定四庫全書

西清古鑑
卷十六

二十三

周禾卣二

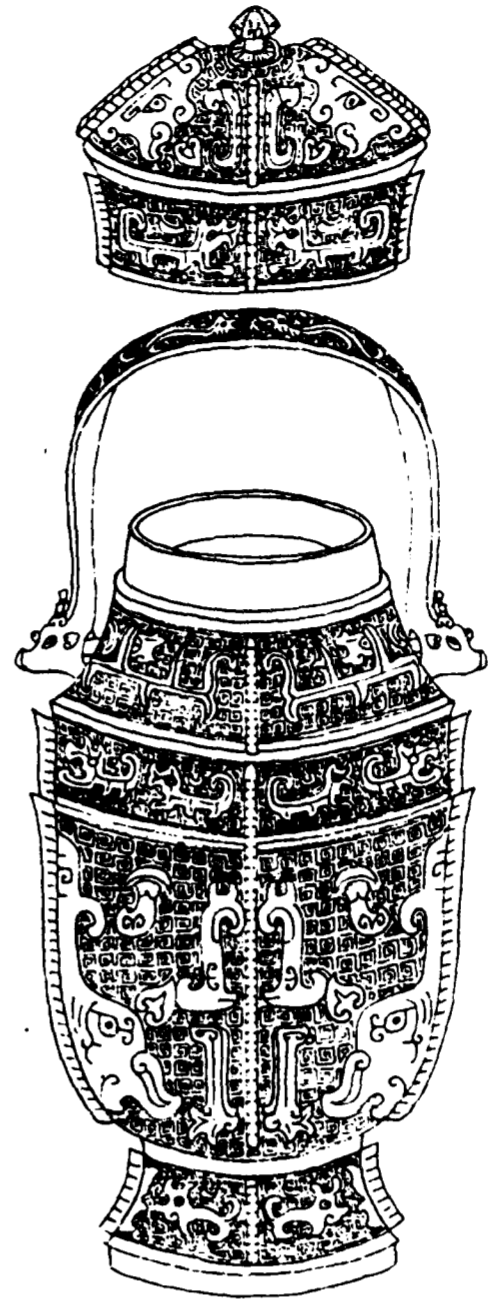

欽定四庫全書

西清古鑑
卷十六

二十四

蓋



禾屋室
形

器



音釋同前

右通蓋高七寸三分深四寸五分口徑二寸二分腹圍
一尺一分重四十八兩兩耳有提梁

欽定四庫全書

西清古鑑
卷十六

二十五

周禾卣三

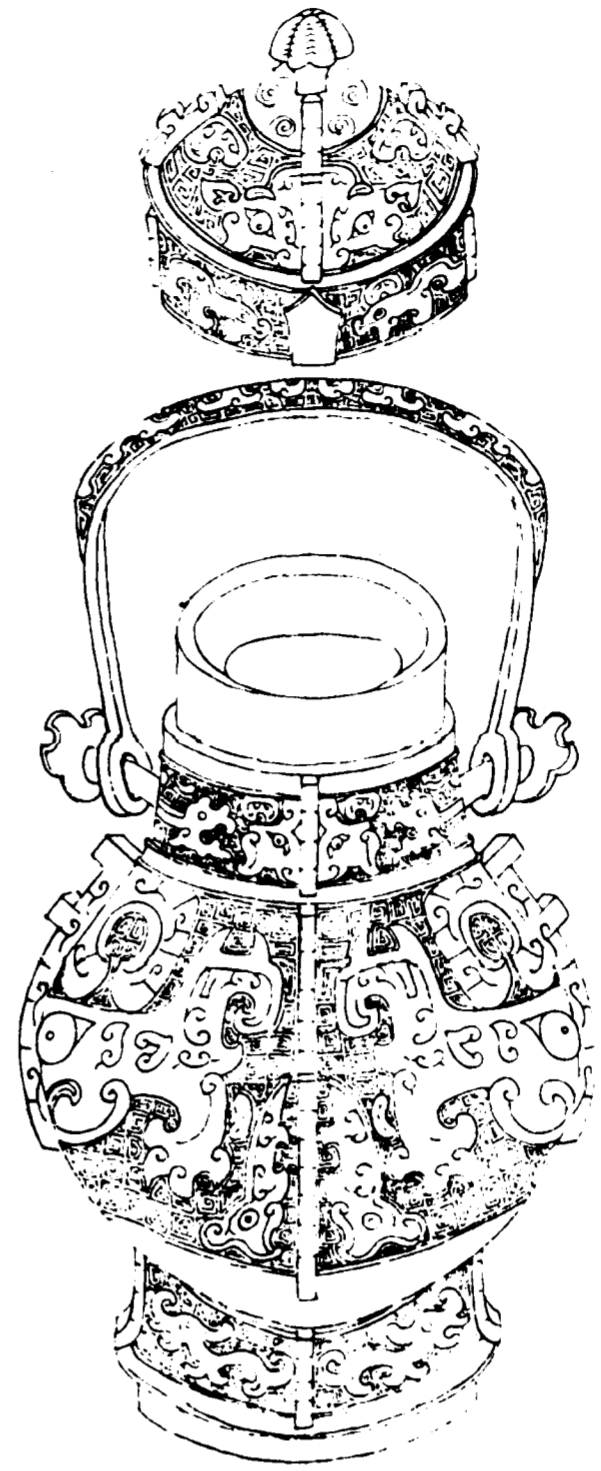

欽定四庫全書

西清古鑑
卷十六

二十六

蓋



器



丁禾

右通蓋高九寸七分深六寸一分口縱三寸九分橫四寸八分腹圍二尺二寸重二百一十一兩兩耳有提梁

欽定四庫全書

西清古鑑
卷十六

二十七

周將鼎白

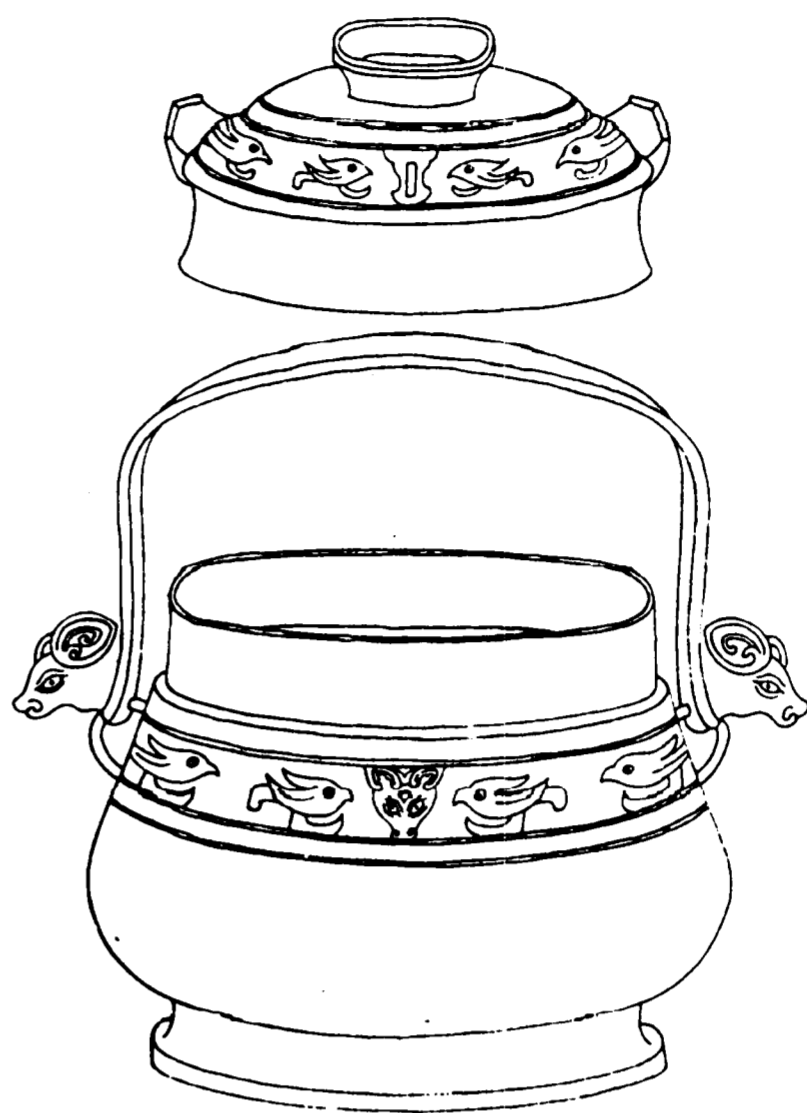

欽定四庫全書

西清古鑑
卷十六

二十六

蓋



驚作父乙
寶尊彝

器



音釋同前

右通蓋高六寸深四寸口縱二寸七分橫三寸八分腹
圍一尺五寸五分重六十三兩兩耳有提梁銘與驚尊
同

欽定四庫全書

西清古鑑
卷十六

二十九

周舉卣一

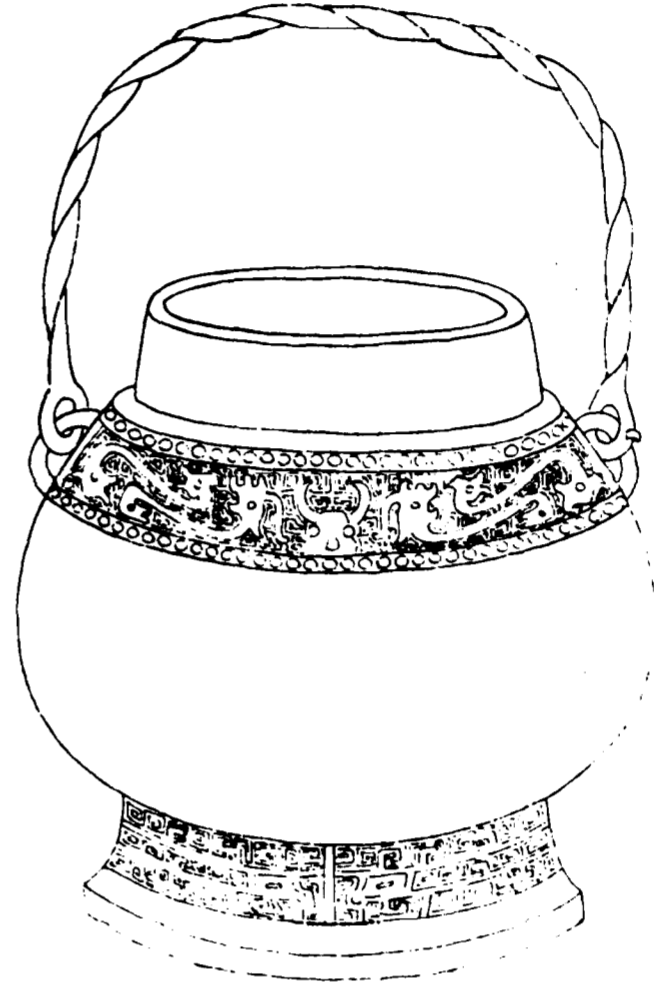
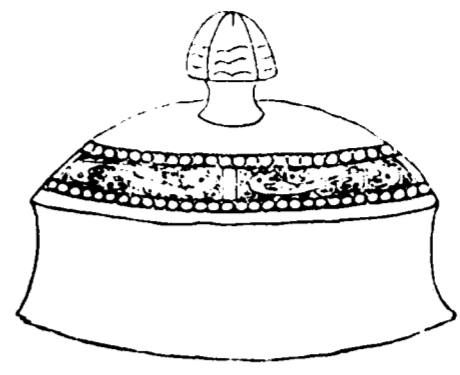

欽定四庫全書

西清古鑑
卷十六

三十

蓋



舉

器



音釋同前

右通蓋高六寸六分深四寸三分口縱二寸四分橫三寸三分腹圍一尺三寸二分重六十五兩兩耳有提梁

欽定四庫全書

西清古鑑
卷十六

三十一

周舉白二

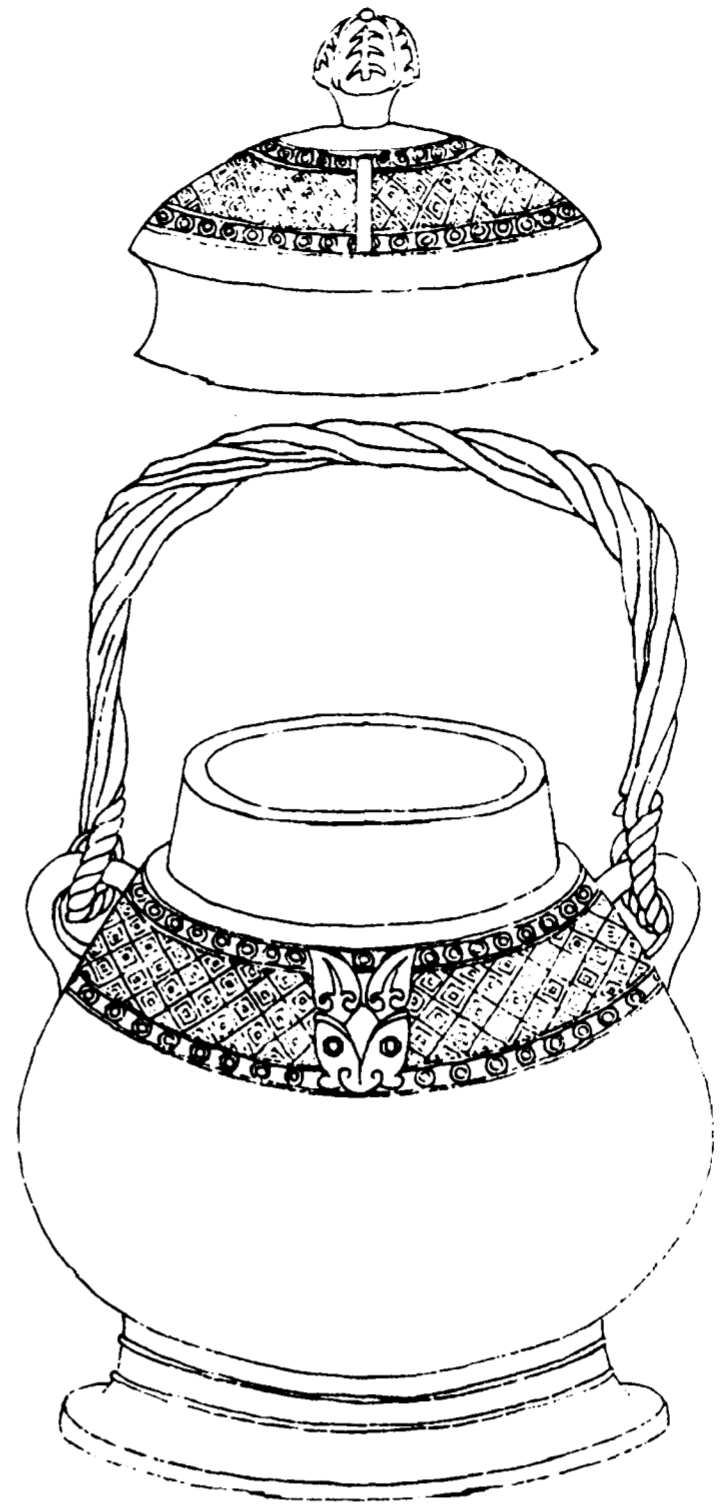

欽定四庫全書

西清古鑑
卷十六

三十二

蓋



拱册舉

器



音釋同前

右通蓋高九寸深六寸一分口縱三寸五分橫四寸六分腹圍一尺九寸四分重一百二十七兩兩耳有提梁

欽定四庫全書

西清古鑑
卷十六

三十三

周舉卣三

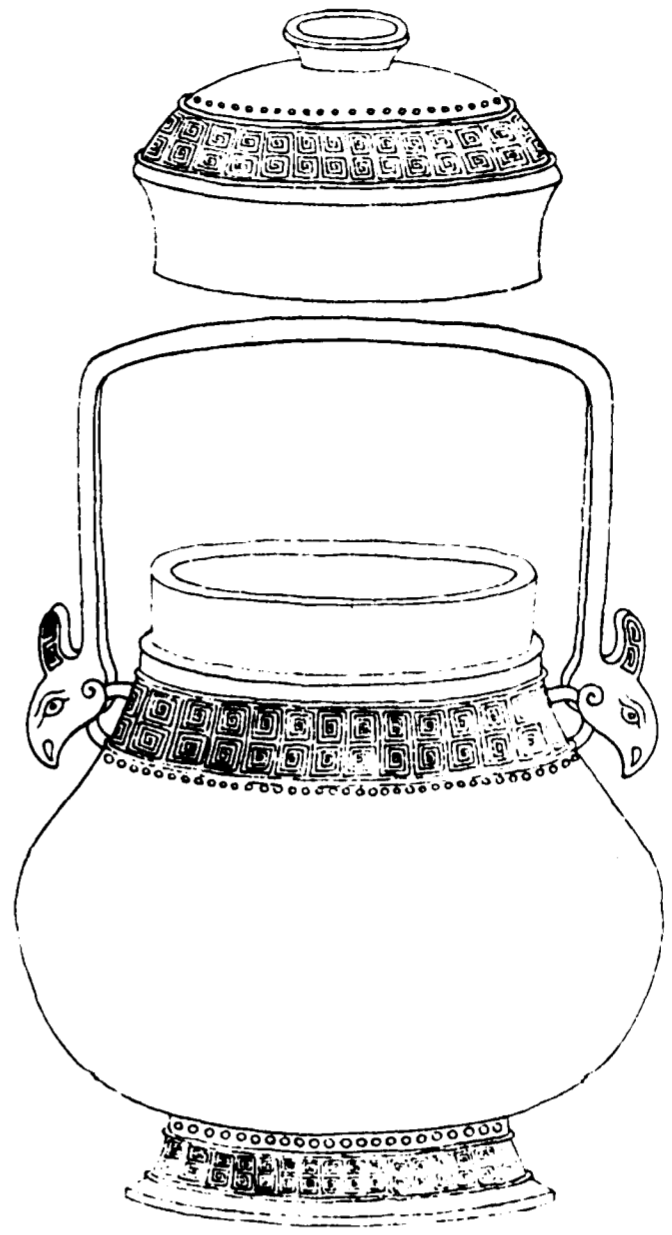

欽定四庫全書

西清古鑑
卷十六

三十四

蓋



舉福

器



音釋同前

右通蓋高七寸六分深五寸三分口縱二寸九分橫三寸九分腹圍一尺七寸六分重八十兩兩耳有提梁舉下一字象形為福按祭既灌之後乃飲福義蓋取此

欽定四庫全書

西清古鑑
卷十六

三十五

周癸卣

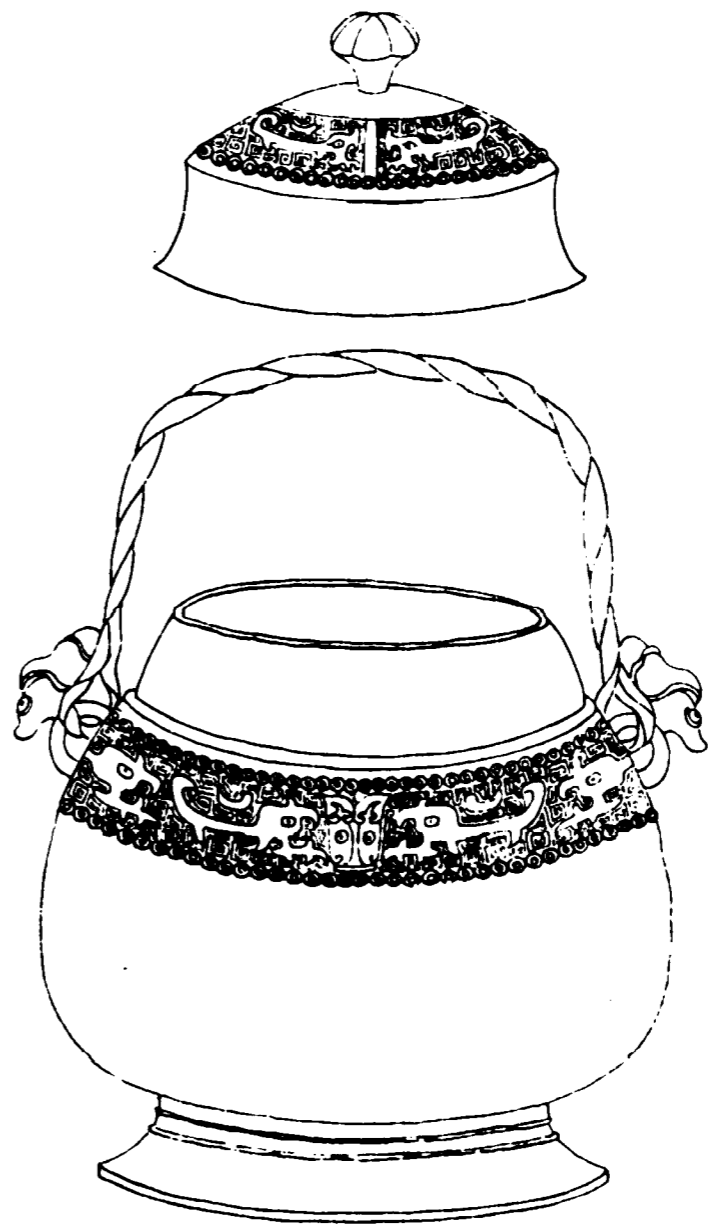

欽定四庫全書

西清古鑑
卷十六

三六

蓋



析子父癸

器



音釋同前

右通蓋高九寸深五寸九分口縱三寸七分橫四寸五分腹圍一尺九寸九分重一百三十四兩兩耳有提梁

欽定四庫全書

西清古鑑
卷十六

三七

周行父卣

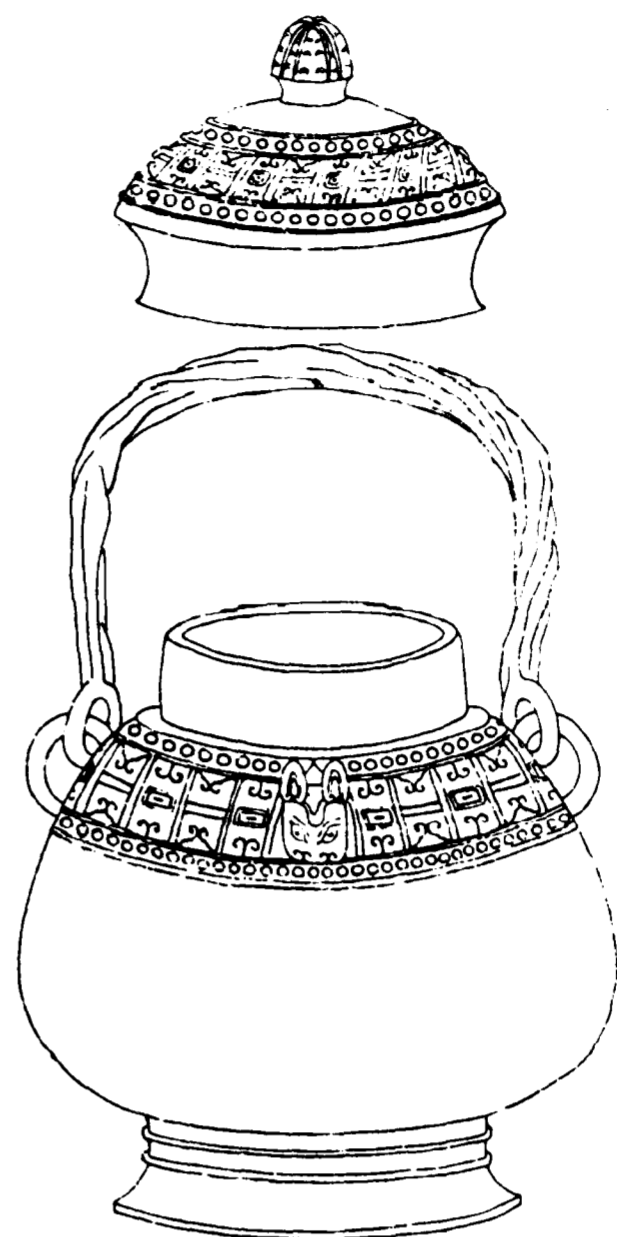

欽定四庫全書

西清古鑑
卷十六

三十八

蓋



行父

器



行

右通蓋高八寸八分深六寸一分口縱三寸三分橫四寸四分腹圍一尺九寸三分重一百五十兩兩耳有提梁蓋與器同識曰行父陳有儀行父魯有季孫行父其二國器耶

欽定四庫全書

西清古鑑
卷十六

三十九

周事卣

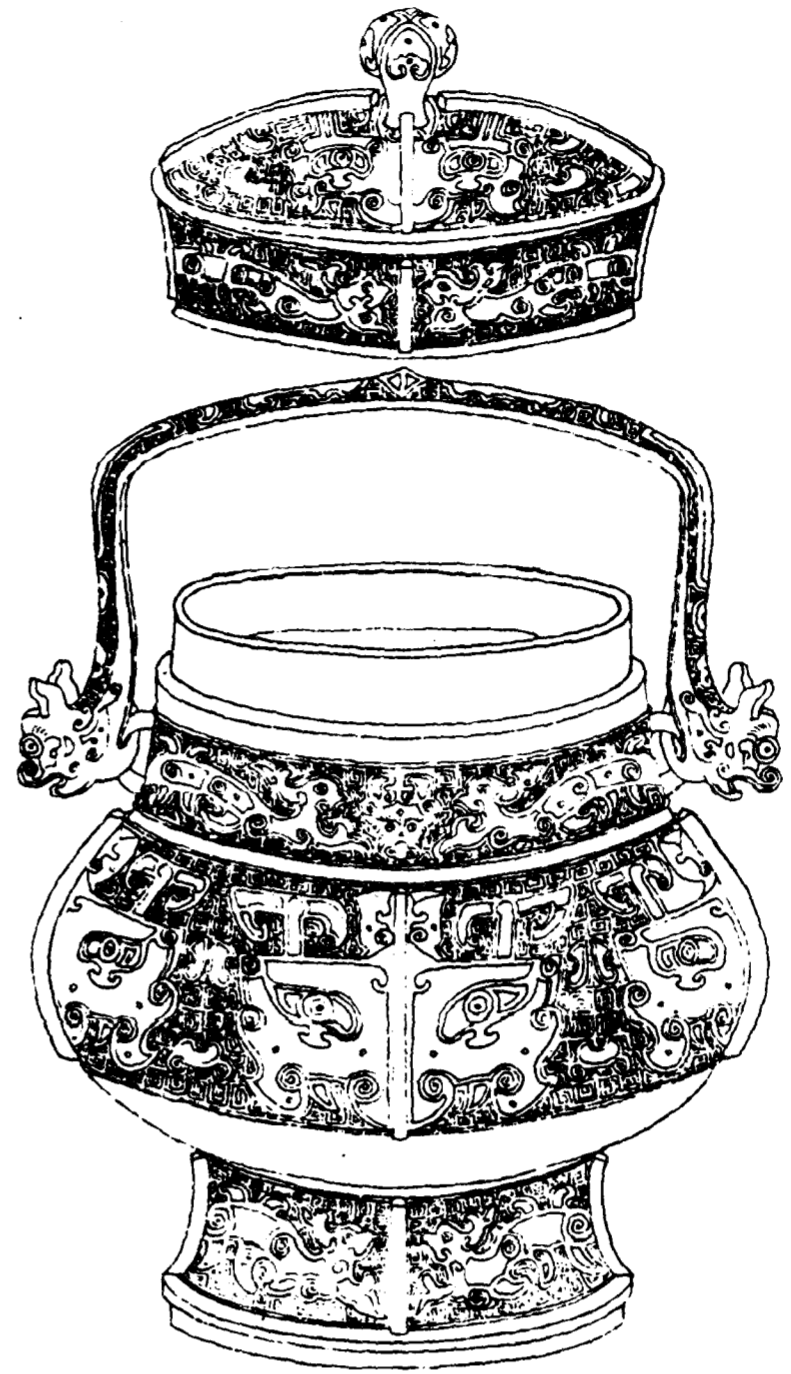

欽定四庫全書

西清古鑑
卷十六

四十

蓋

事父作
尊彝

事父作
尊彝

器

事父作
尊彝

音釋同前

右通蓋高一尺一寸二分深六寸八分口縱二寸八分
橫三寸八分腹圍二尺七分重一百七十一兩兩耳有
提梁金銀錯曰事與事尊同

欽定四庫全書

西清古鑑
卷十六

四十一

周宜卣

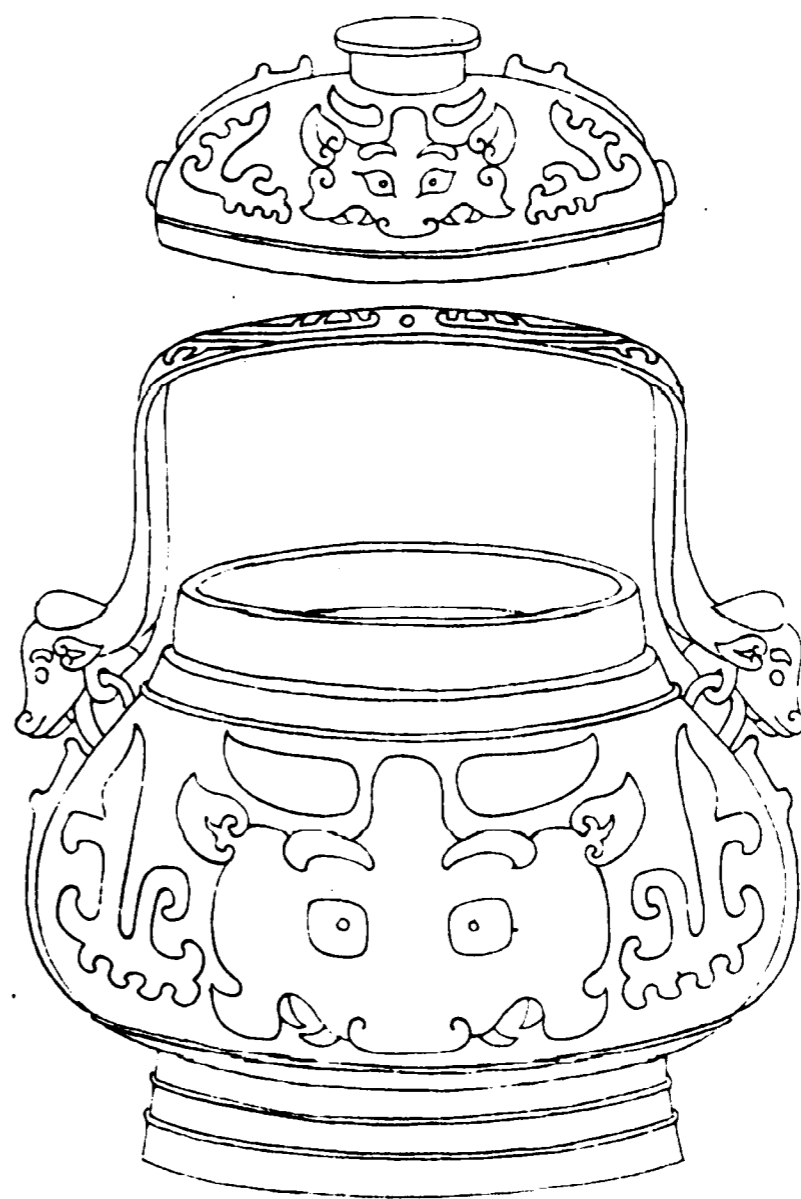

欽定四庫全書

西清古鑑
卷十六

四十二

蓋

△上香卣卣用也
父辛尊彝子孫

宜之商盟用作
父辛尊彝子孫

器

△上香卣卣用也
父辛尊彝子孫

宜之商盟用作
父辛尊彝子孫

右通蓋高八寸深五寸一分口縱三寸七分橫四寸八分腹圍二尺重一百六十八兩兩耳有提梁內府所收有周宜壺銘曰周宜作此銘曰用作父辛尊彝則祭器明甚非會盟用矣銘首稱宜之商盟尤不可曉

欽定四庫全書

西清古鑑
卷十六

四十三

周東卣

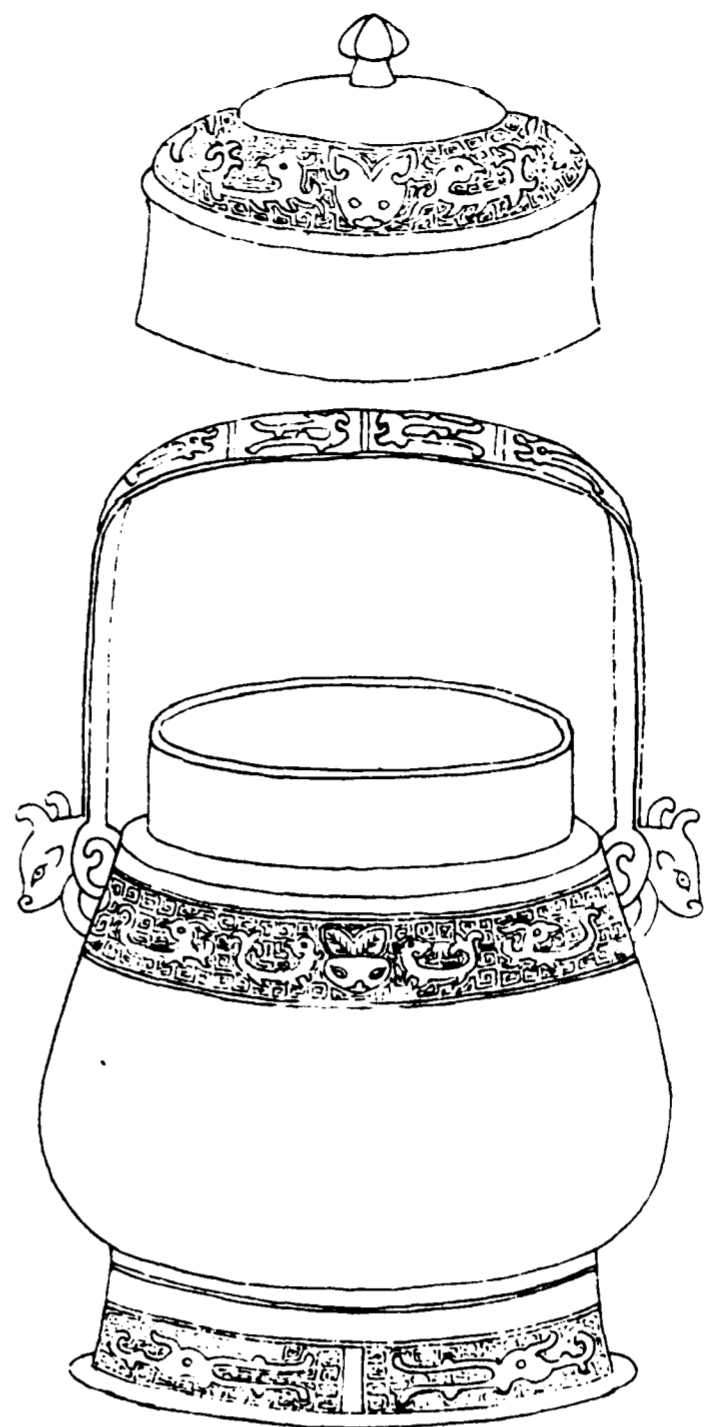

欽定四庫全書

西清古鑑
卷十六

四十四

蓋

東

東

器

東

音釋同前

右通蓋高八寸深四寸七分口縱二寸三分橫三寸六分腹圍一尺四寸四分重九十七兩兩耳有提梁前漢地理志有東州趙地䟽廣之後改姓東皆漢以後事幣五疋為束脯十挺為束皆於卣義無取疑人名為是

欽定四庫全書

西清古鑑
卷十六

四十五

周虎卣

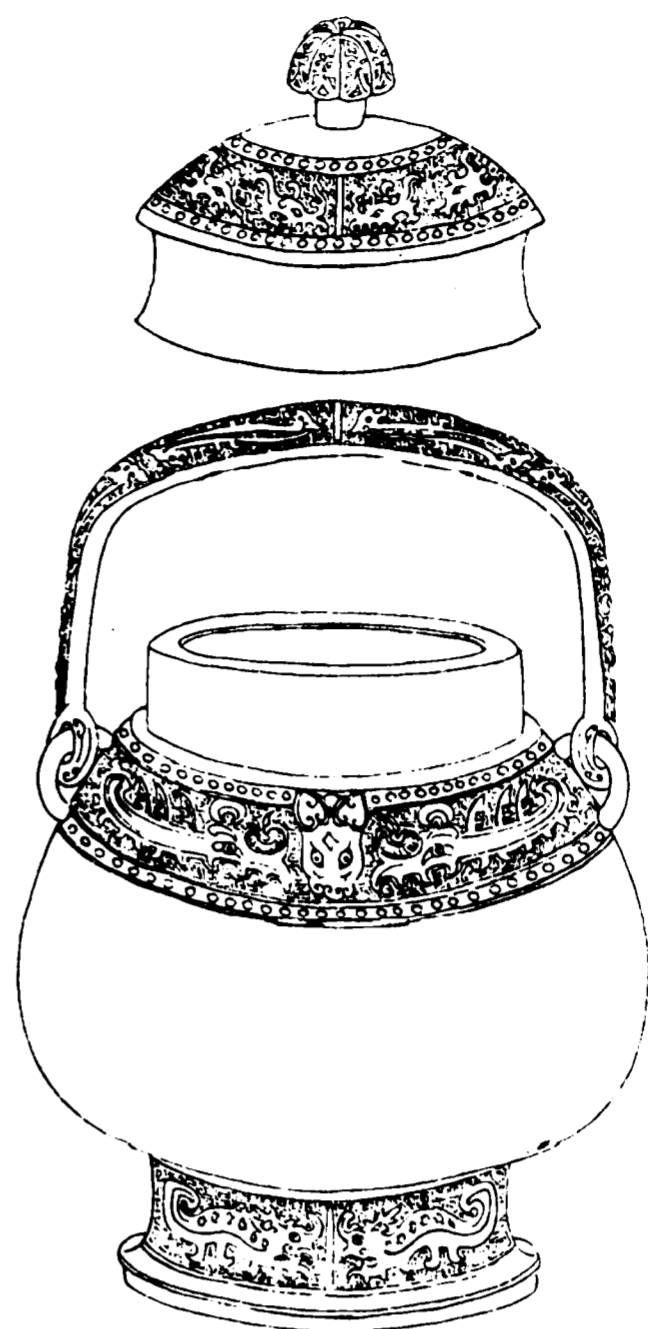

欽定四庫全書

西清古鑑
卷十六

四十六

蓋

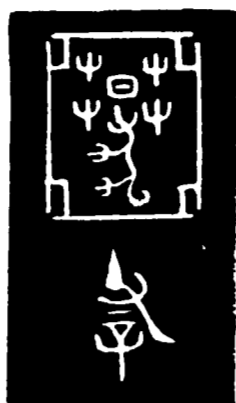

亞形
中 暮虎父辛

器

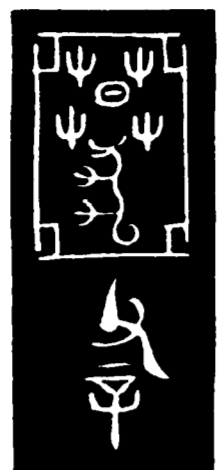

音釋同前

右通蓋高一尺深六寸五分口縱三寸七分橫四寸七分腹圍二尺一寸二分重一百六十七兩兩耳有提梁亞形內上一字據說文謂日在莽中讀作暮於銘詞取義不可曉下曰虎意如虎鼎蓋人名耳

欽定四庫全書

西清古鑑
卷十六

四十七

周史卣

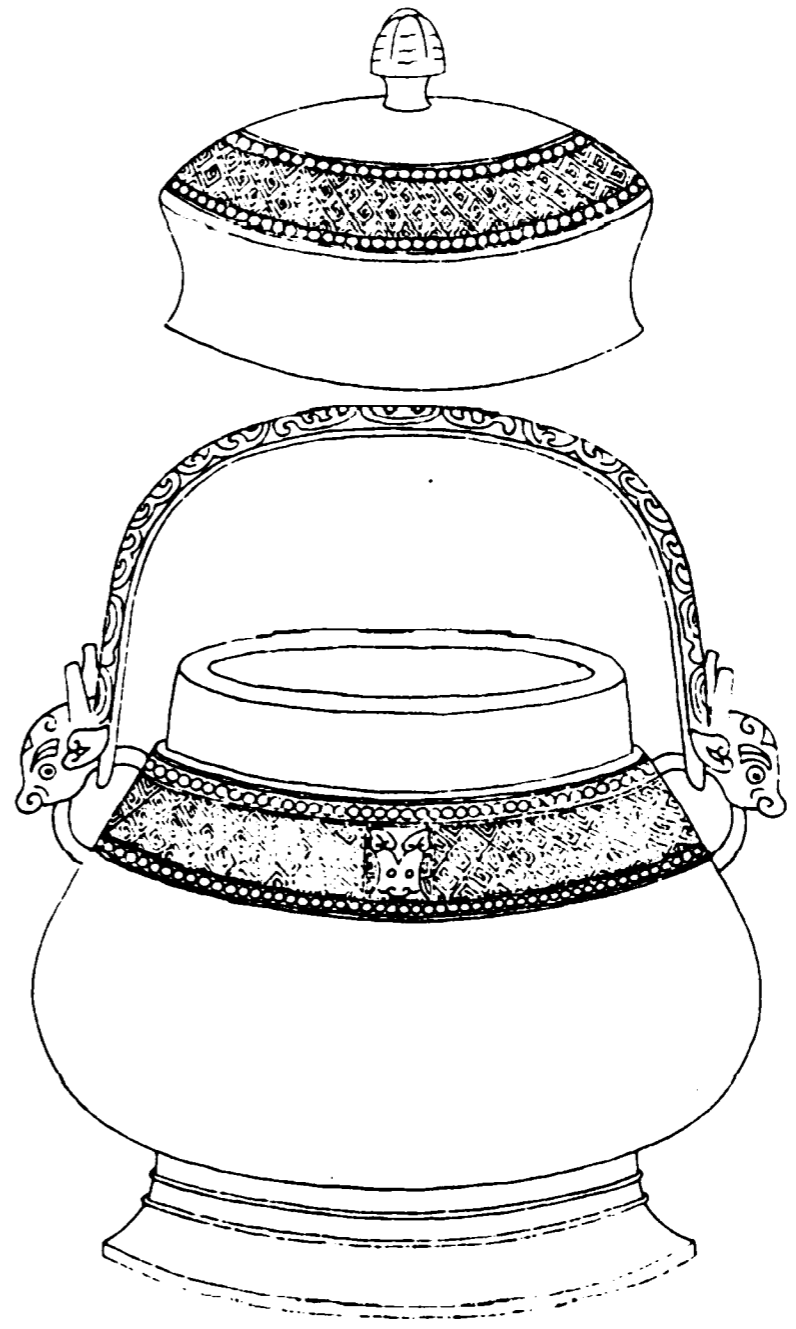

欽定四庫全書

西清古鑑
卷十六

四十八

蓋



史

器



音釋同前

右通蓋高九寸四分深五寸八分口縱三寸五分橫四寸五分腹圍一尺九寸四分重一百四十八兩兩耳有提梁

欽定四庫全書

西清古鑑
卷十六

四十九

周從卣

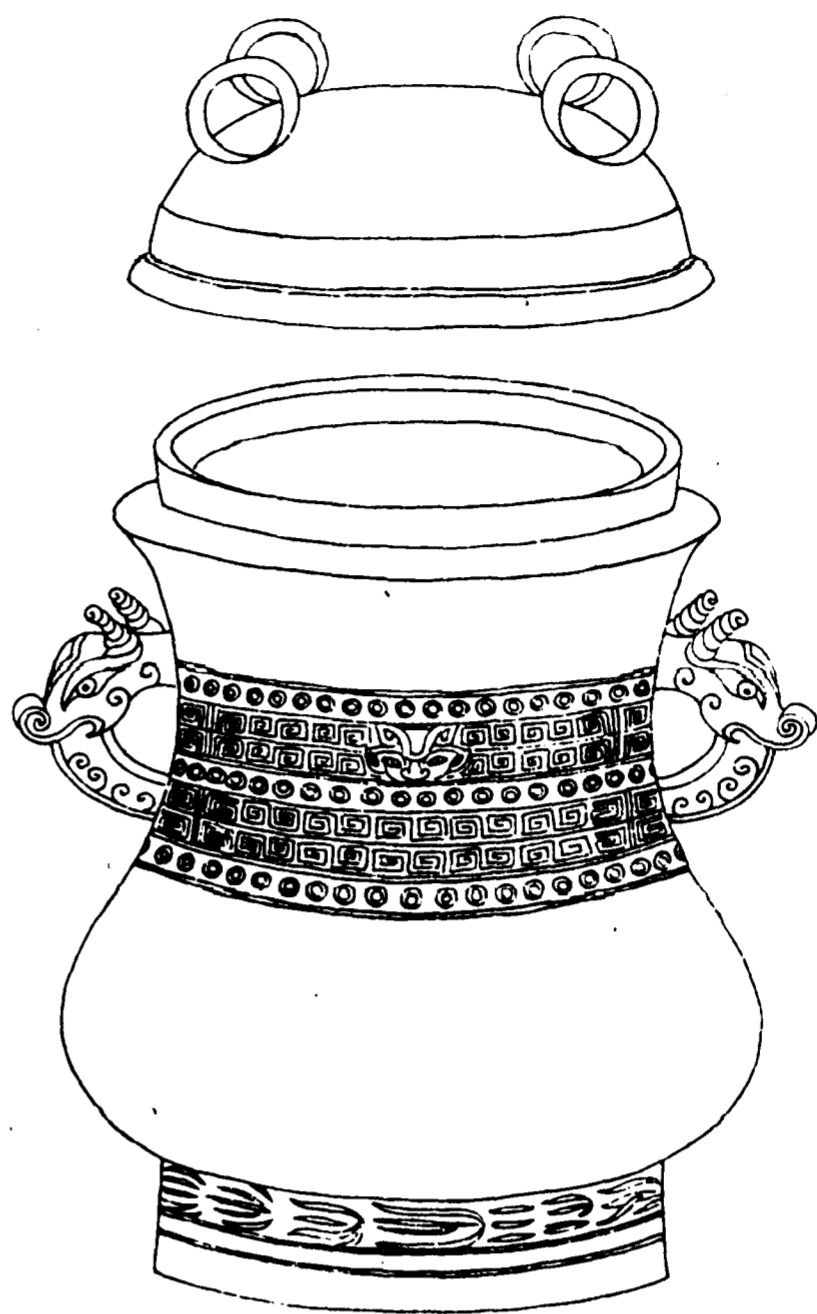

欽定四庫全書

西清古鑑
卷十六

五十

卣從卣

作從。

右通蓋高八寸九分深六寸六分口縱四寸五分橫五寸五分腹圍二尺一寸四分重一百二十七兩兩耳無提梁名曰從如鼎之有陪與前從尊同皆貳器也

欽定四庫全書

西清古鑑
卷十六

五十一

周旅卣

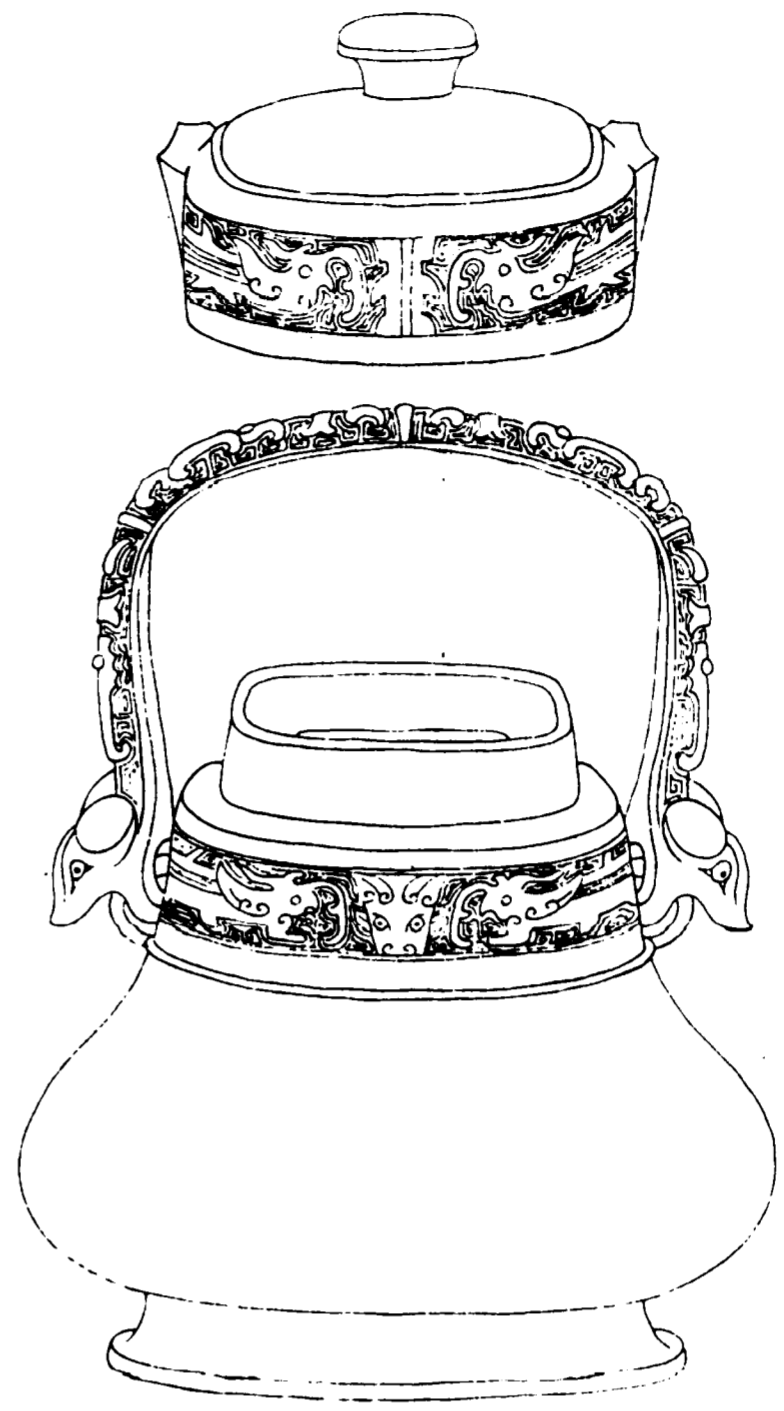

欽定四庫全書

西清古鑑
卷十六

五十二

蓋 卣 旅

作旅彝

器 卣 旅

音釋同前

右通蓋高五寸六分深三寸七分口縱二寸五分橫四寸腹圍一尺四寸八分重六十兩兩耳有提梁

欽定四庫全書

西清古鑑
卷十六

五十三

周立斝卣

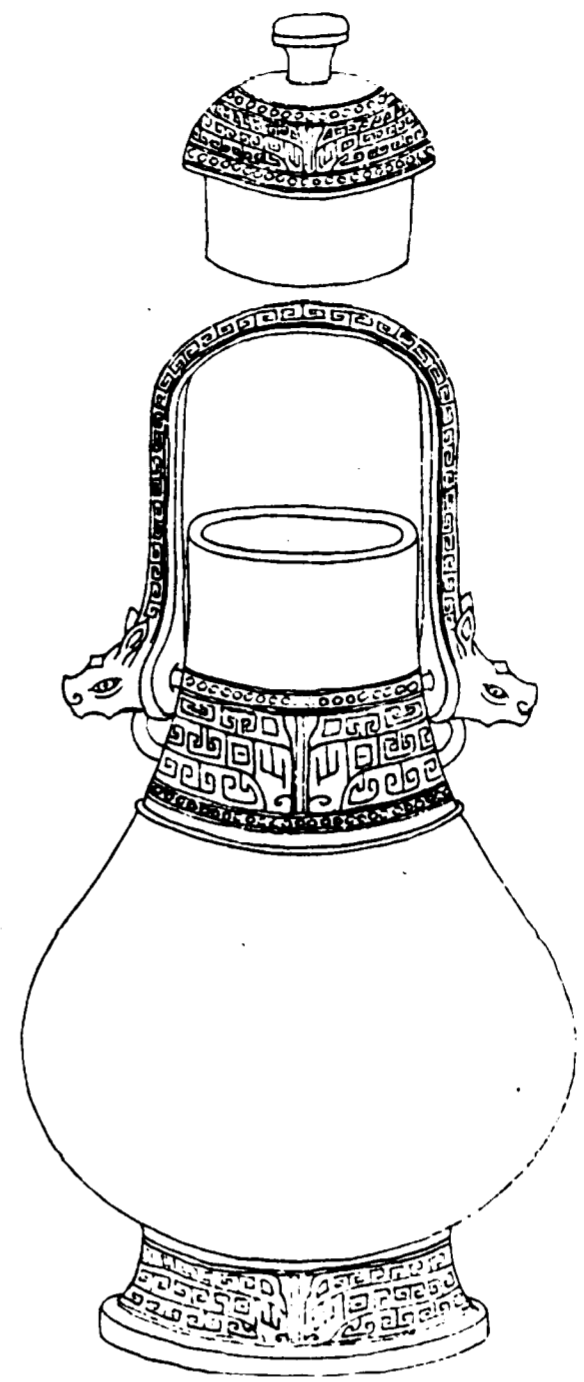

欽定四庫全書

西清古鑑
卷十六

五十四

蓋



立斝
父辛
形

器



音釋同前

右通蓋高一尺五分深七寸九分口徑三寸五分腹圍一尺七寸七分重九十六兩兩耳有提梁

欽定四庫全書

西清古鑑
卷十六

五十五

周立戈卣

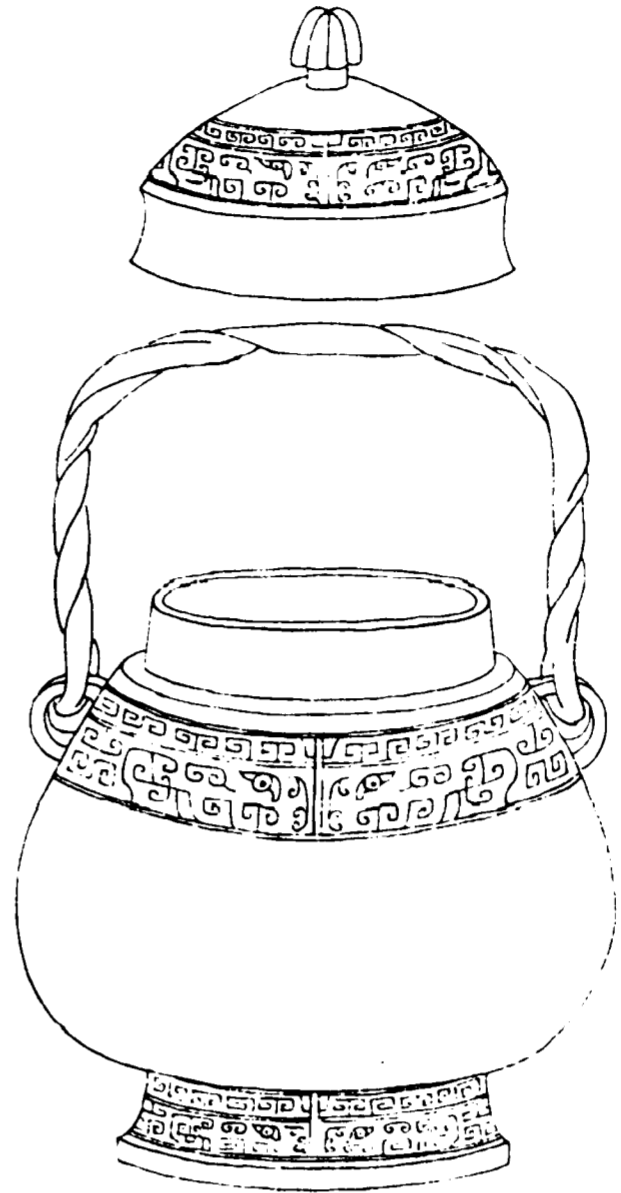

欽定四庫全書

西清古鑑
卷十六

五十六

蓋



子孫父
立戈形

器

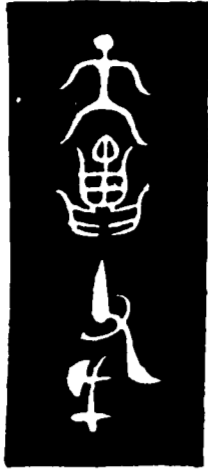

子孫父立戈形

右通蓋高八寸九分深五寸九分口縱三寸四分橫四寸一分腹圍一尺九寸三分重一百十三兩兩耳有提梁

欽定四庫全書

西清古鑑
卷十六

五十七

周執干白

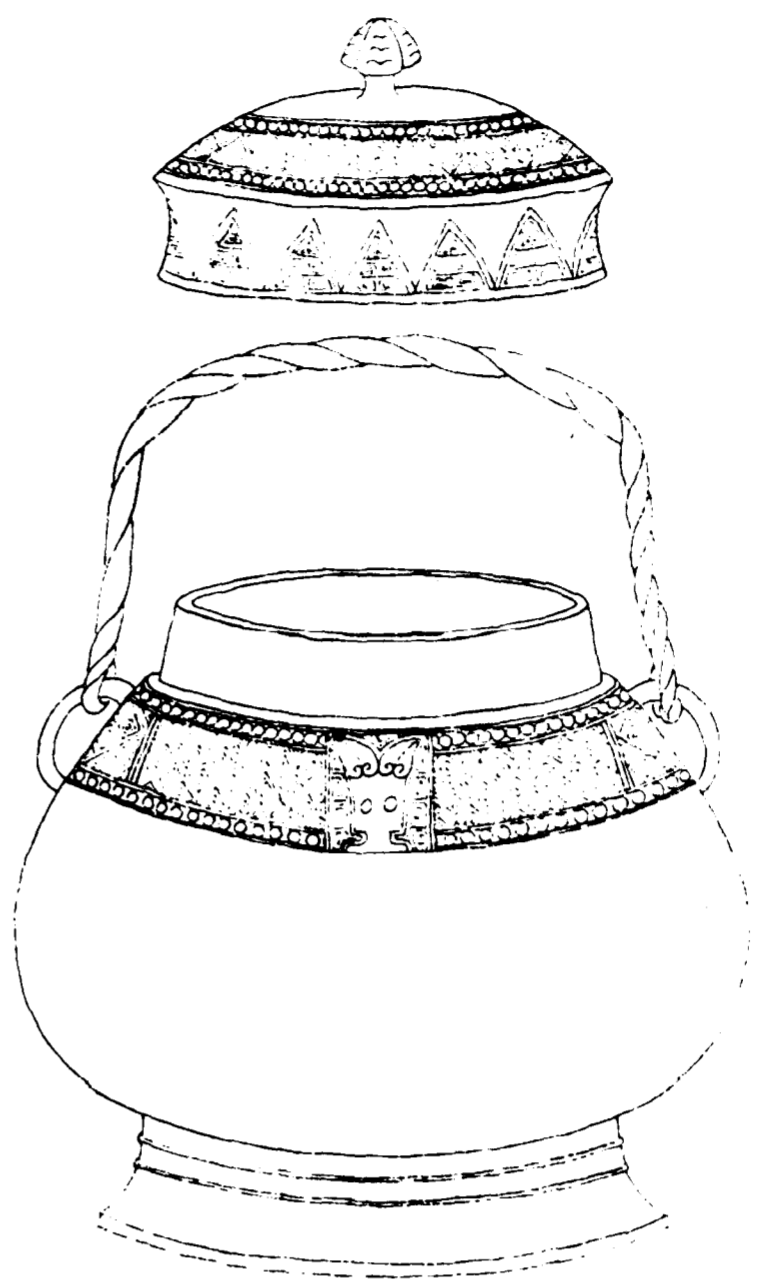

欽定四庫全書

西清古鑑
卷十六

五十八

蓋



手執干形

器



音釋同前

右通蓋高九寸二分深五寸八分口縱三寸五分橫四寸六分腹圍一尺九寸六分重一百一十五兩兩耳有提梁

欽定四庫全書

西清古鑑
卷十六

五十九

周執物白

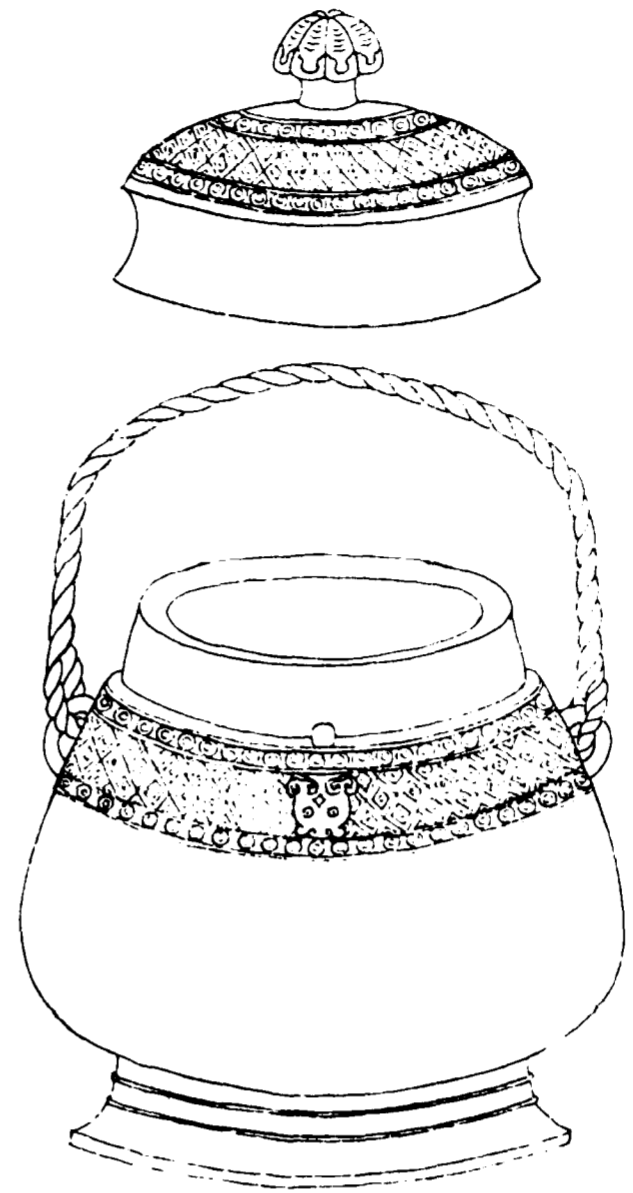

欽定四庫全書

西清古鑑
卷十六

六十一



手執物形

右通蓋高八寸七分深五寸八分口縱三寸六分橫四寸四分腹圍一尺九寸五分重一百三十五兩兩耳有提梁

欽定四庫全書

西清古鑑
卷十六

六十二

周亞卣一

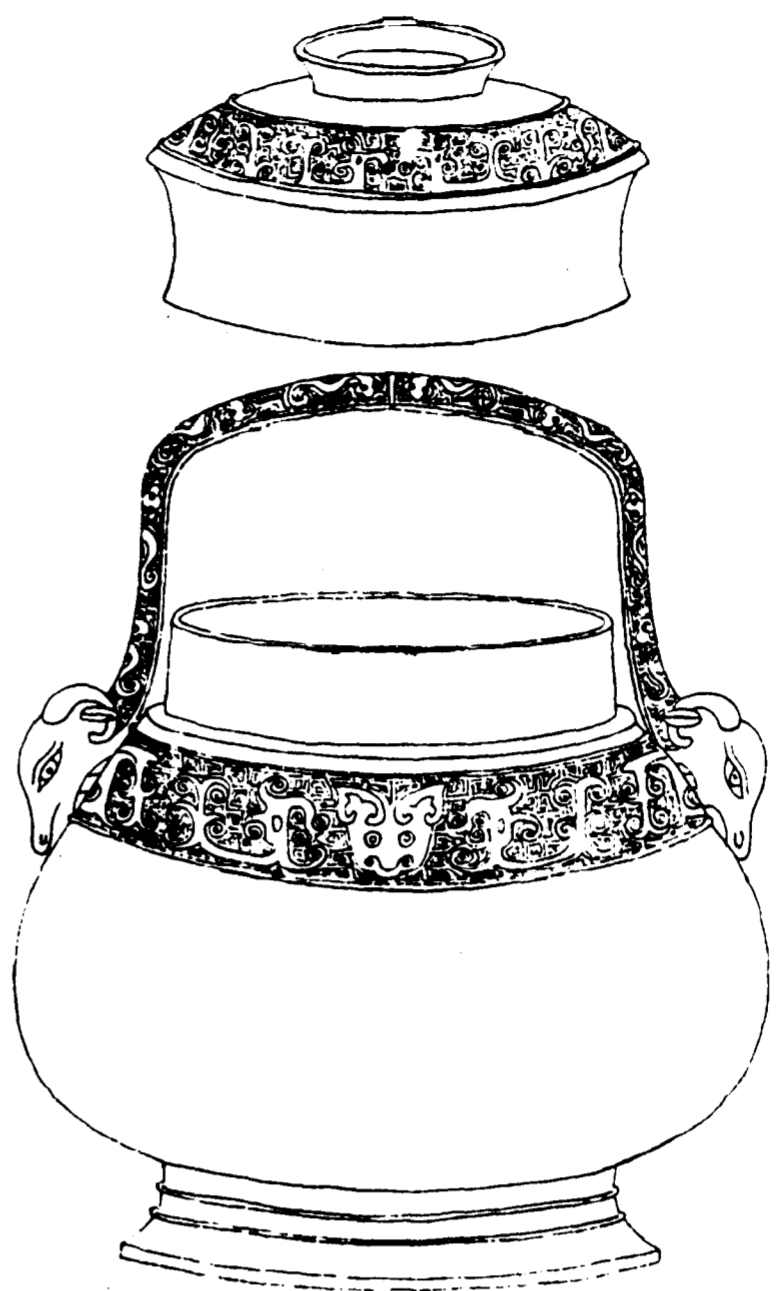

欽定四庫全書

西清古鑑
卷十六

字三

蓋

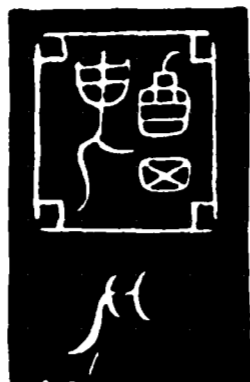

亞形尊
格上
三夫
父

器

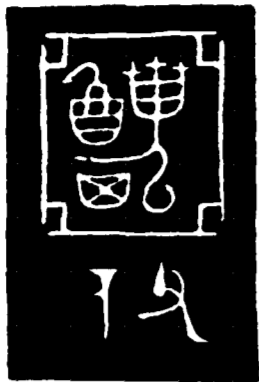

亞形
格上
三夫
尊
〇〇

右通蓋高九寸二分深六寸五分口縱三寸七分橫四寸八分腹圍二尺四分重一百五十五兩兩耳有提梁

欽定四庫全書

西清古鑑
卷十六

字三

周亞卣二

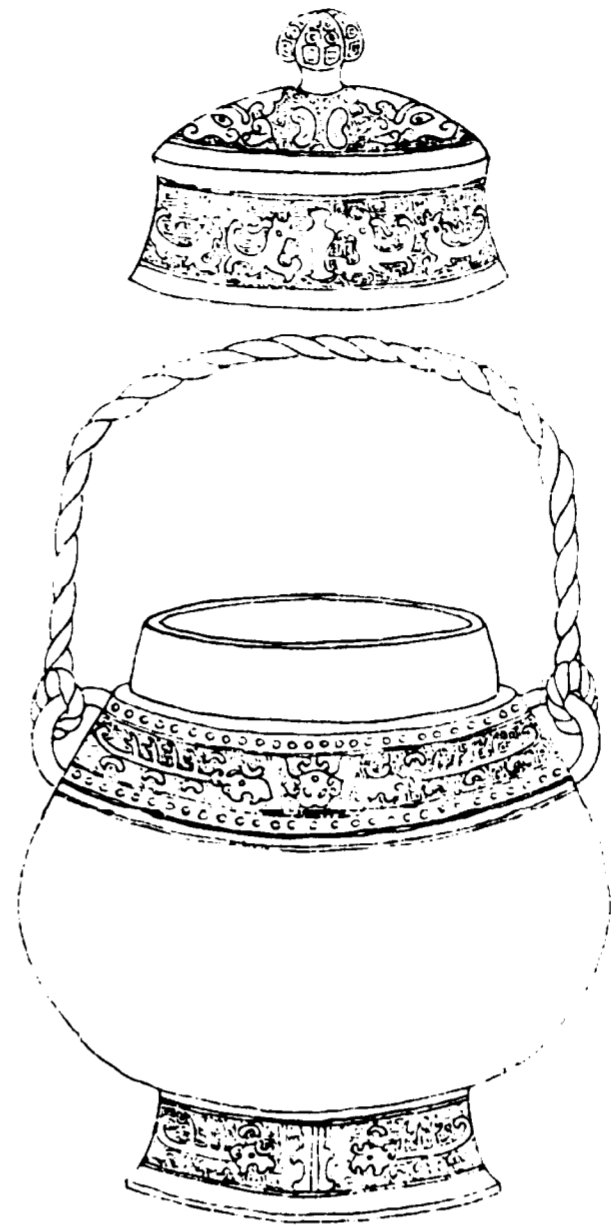

欽定四庫全書

西清古鑑
卷十六

六十四

蓋



析子孫

器



亞形
格上
三矢
尊
中
尊
恭

右通蓋高九寸四分深六寸三分口縱三寸四分橫四寸六分腹圍一尺一寸九分重一百四十九兩兩耳有提梁

欽定四庫全書

西清古鑑
卷十六

六十五

周亞卣三

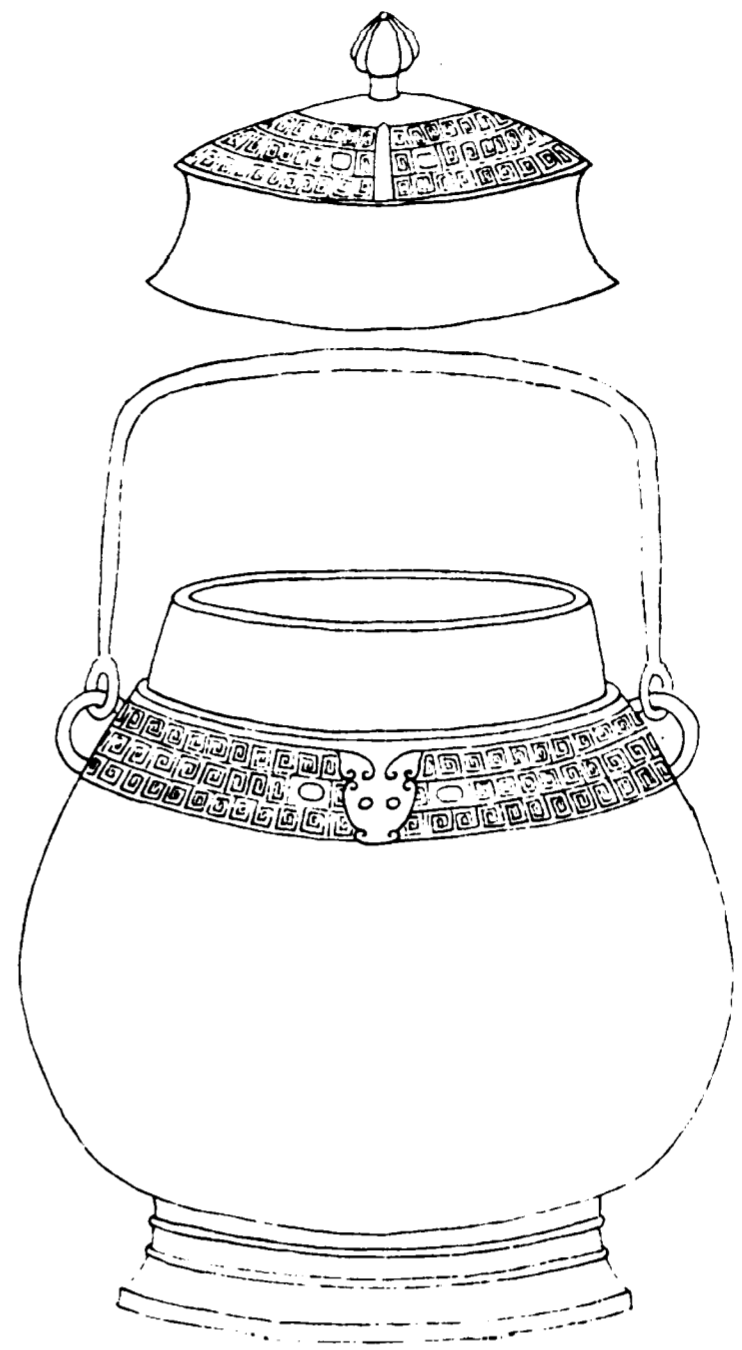

欽定四庫全書

西清古鑑
卷十六

六十六

蓋



亞形格夫
中尊篆

器



音釋同前

右通蓋高九寸深五寸八分口縱三寸二分橫四寸一分腹圍一尺七寸五分重七十五兩兩耳有提梁

欽定四庫全書

西清古鑑
卷十六

六十七

周亞卣四

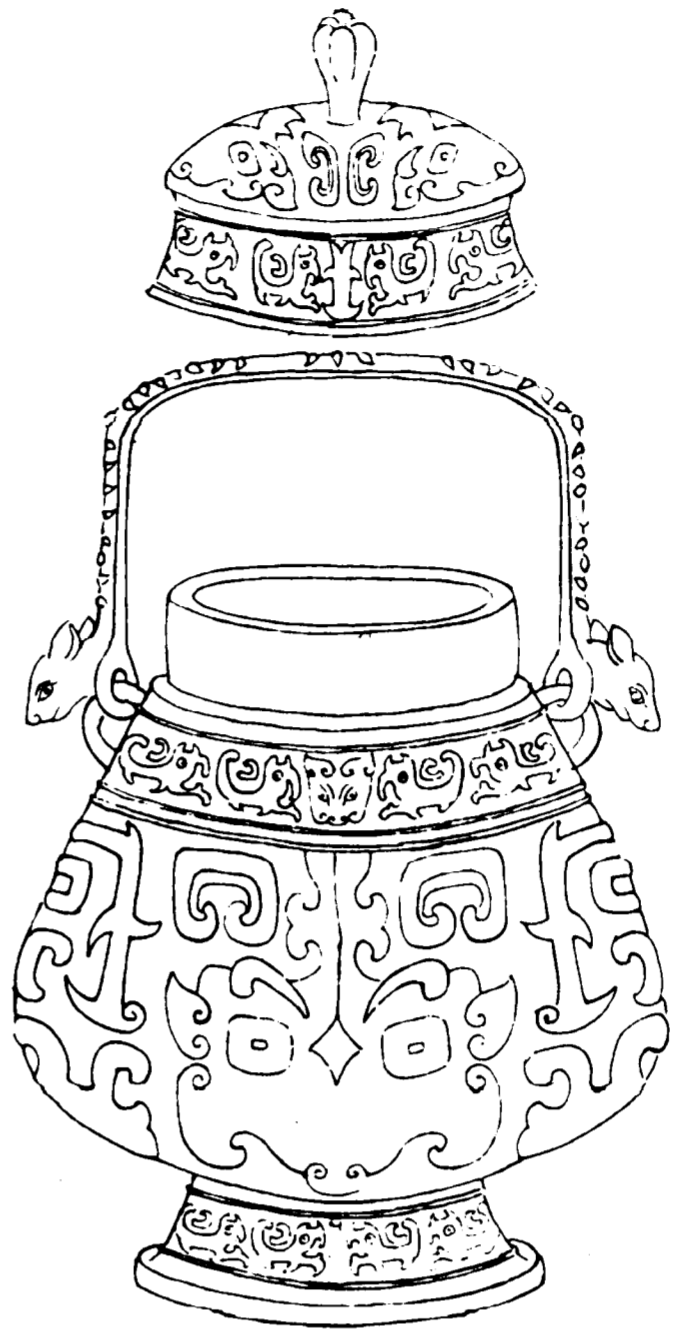

欽定四庫全書

西清古鑑
卷十六

六十八

蓋



析子孫
母癸巳

器



亞形 無馬
中
作父丁彝

右通蓋高九寸二分深五寸九分口縱三寸七分橫四寸八分腹圍二尺二分重一百七十八兩兩耳有提梁亞形中一字不可識疑為癸無馬意即巫馬

欽定四庫全書

西清古鑑
卷十六

六十九

周主孫卣

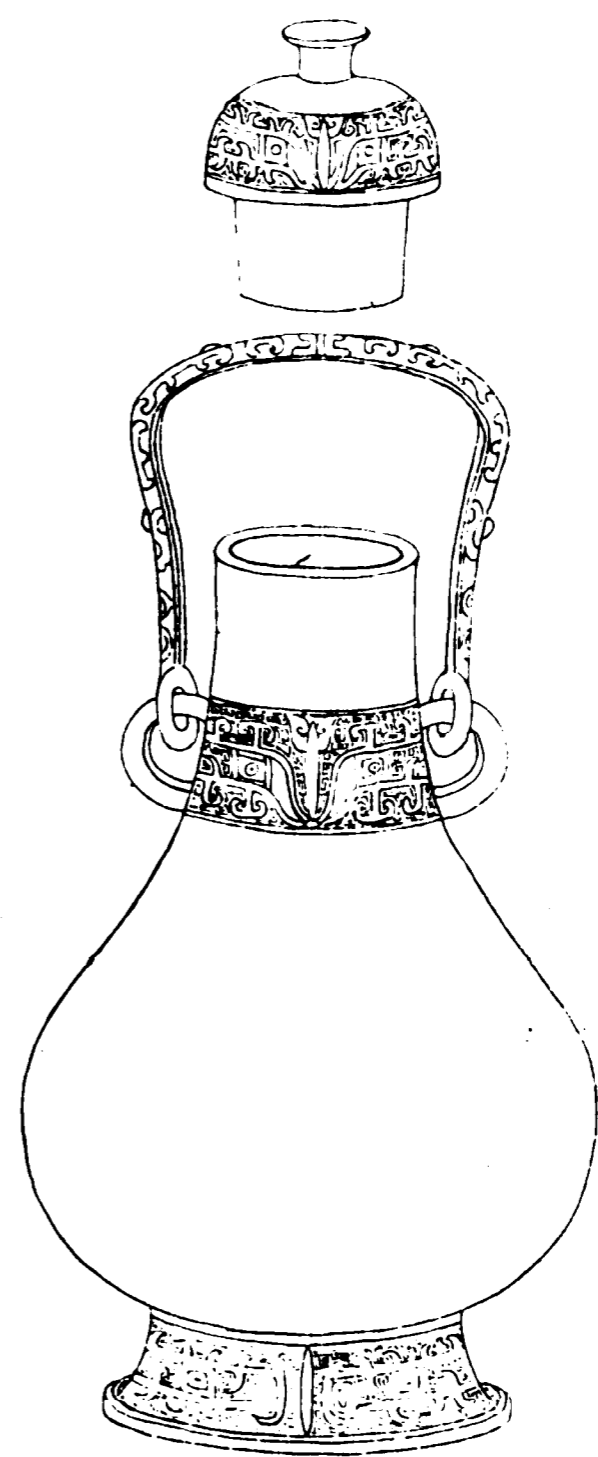

欽定四庫全書

西清古鑑
卷十六

七十

蓋



主孫父癸

器



主孫

右通蓋高一尺八分深八寸二分口徑三寸一分腹圍一尺七寸八分重一百七兩兩耳有提梁攷主祭者有主人主婦此曰主孫蓋子姓自謂如詩稱湯孫是將也

欽定四庫全書

西清古鑑
卷十六

七十一

周子孫卣一

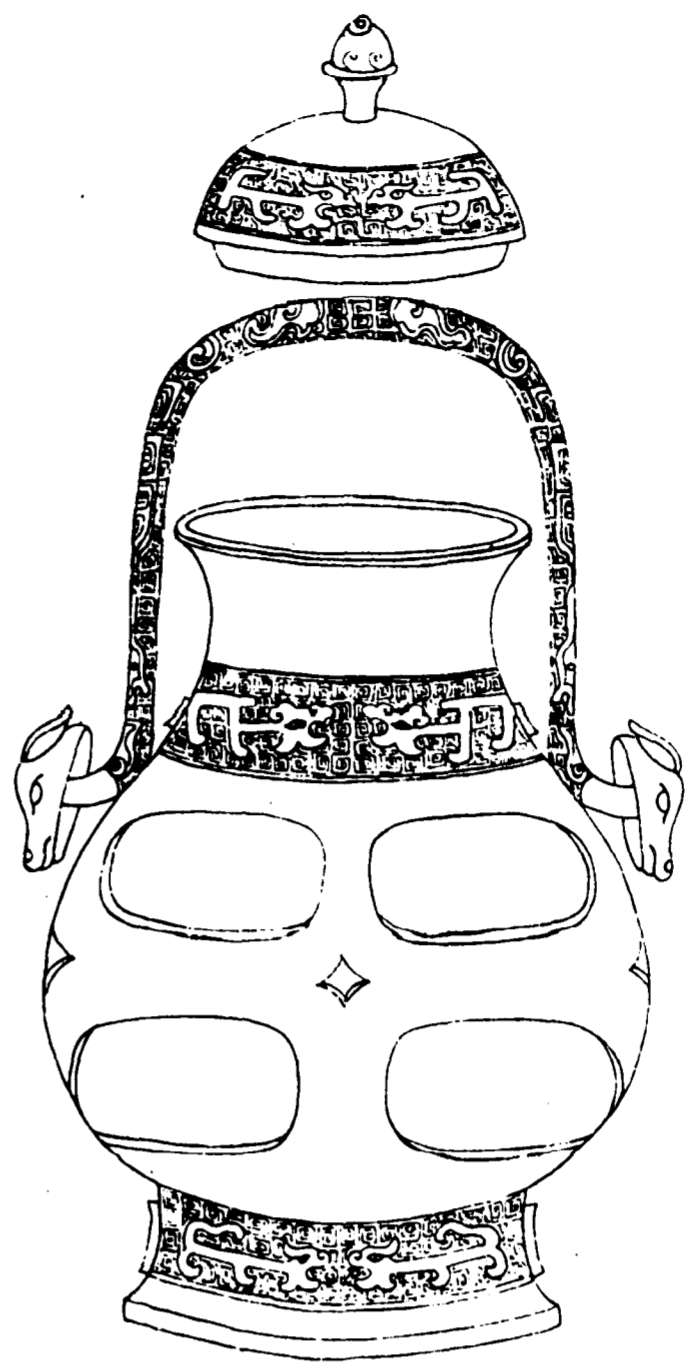

欽定四庫全書

西清古鑑
卷十六

七十二

蓋



子孫

器



音釋同前

右通蓋高七寸五分深四寸六分口縱二寸四分橫三寸腹圍一尺一寸三分重四十七兩兩耳有提梁

欽定四庫全書

西清古鑑
卷十六

七十三

周子孫卣二

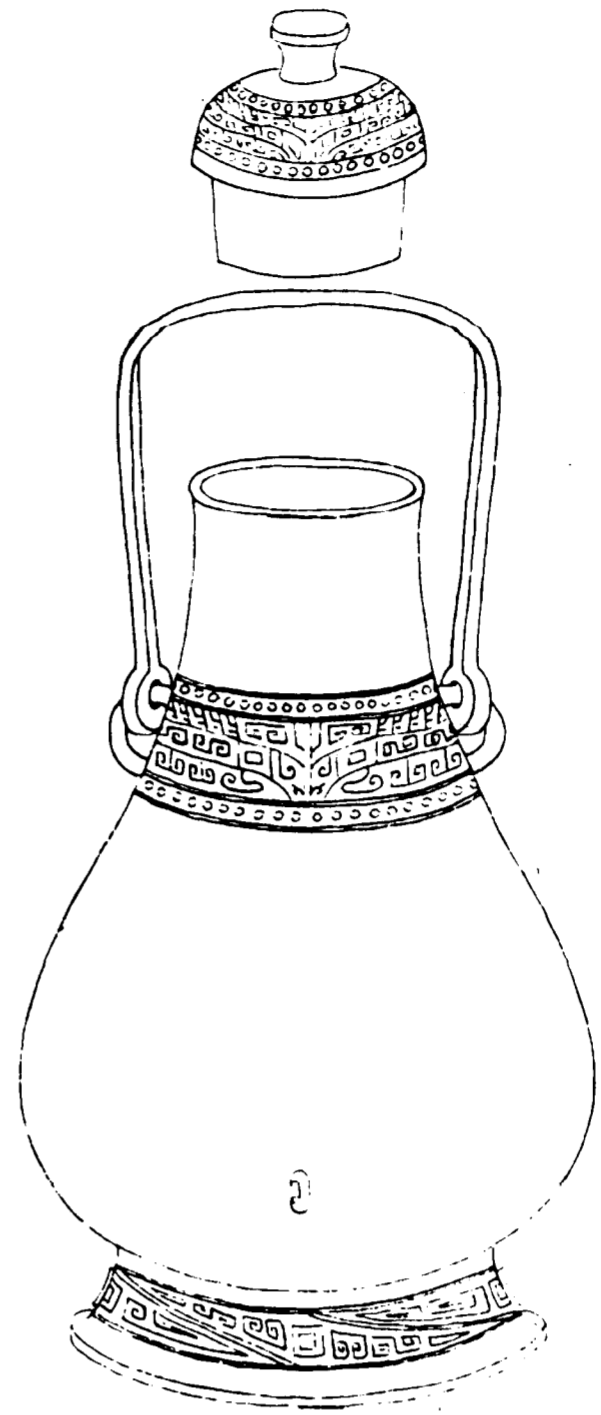

欽定四庫全書

西清古鑑
卷十六

七十四

蓋



子孫父辛

器



音釋同前

右通蓋高一尺五分深八寸一分口徑三寸二分腹圍一尺七寸九分重一百五兩兩耳有提梁

欽定四庫全書

西清古鑑
卷十六

七十五

周析子孫卣一

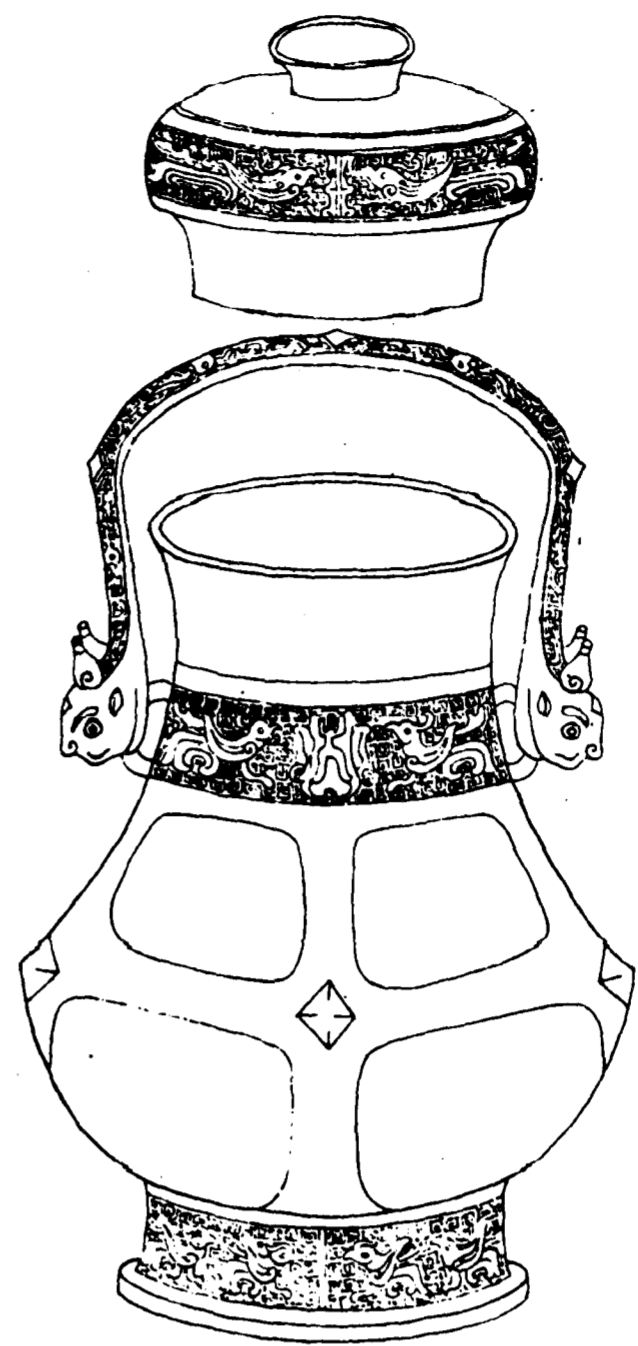

欽定四庫全書

西清古鑑
卷十六

七十六

蓋



析子孫父已
作寶尊彝

器



音釋同前

右通蓋高九寸七分深七寸二分口縱三寸橫四寸腹
圍一尺六寸一分重九十兩兩耳有提梁

欽定四庫全書

西清古鑑
卷十六

七十七

周析子孫卣二

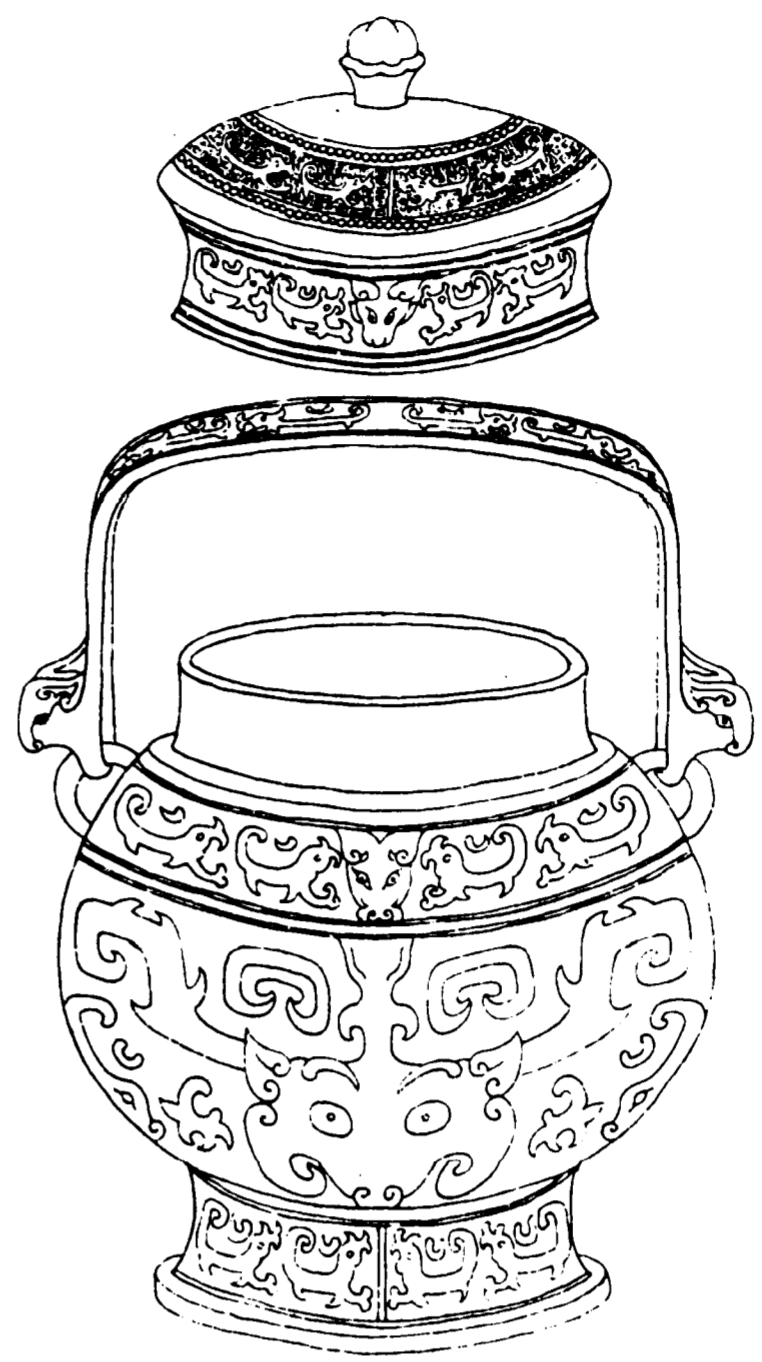

欽定四庫全書

西清古鑑
卷十六

七十八

蓋



子孫

器



析子孫

右通蓋高九寸五分深六寸四分口縱三寸五分橫四寸六分腹圍二尺重一百六十兩兩耳有提梁

欽定四庫全書

西清古鑑
卷十六

七十九

周孫卣

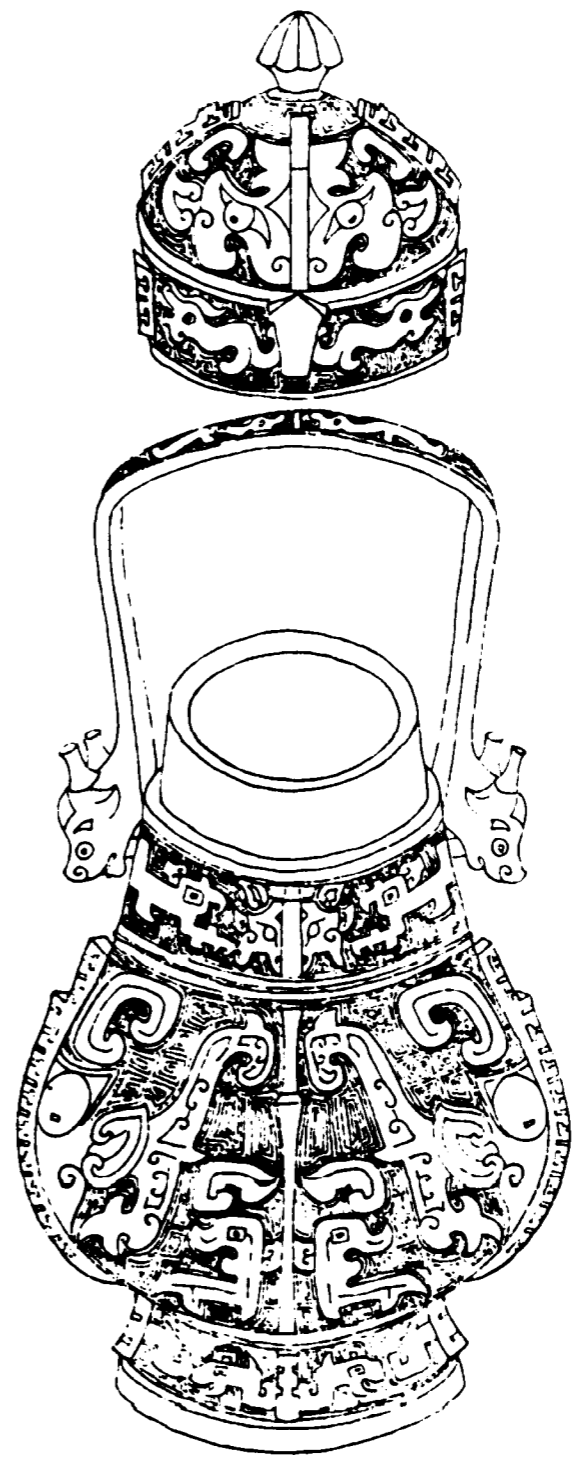

欽定四庫全書

西清古鑑
卷十六

十

蓋

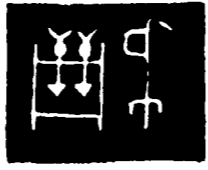

立形
戈上
二格
夫

器

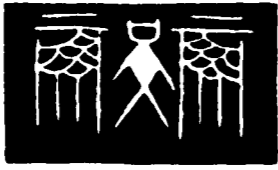

孫

右通蓋高九寸八分深六寸一分口縱四寸七分橫四寸二分腹圍二尺一寸二分重一百八十一兩兩耳有提梁

欽定四庫全書

西清古鑑
卷十六

十一

西清古鑑卷十六

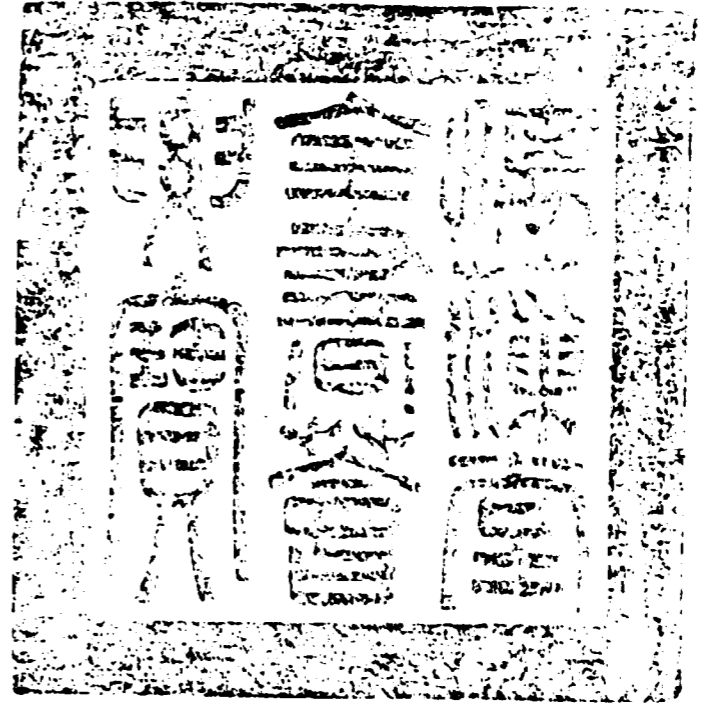

總校官庶吉士臣張能照
校對官編修臣閔懋大
 騰錄監生臣嚴儀
繪圖監生臣徐溥

欽定四庫全書薈要

史部
西清古鑑卷十七

詳校官員外郎臣潘紹觀



欽定四庫全書薈要卷一萬五十六 史部

西清古鑑卷十七

貞三

周

鳳文貞一 有銘

鳳文貞二 有銘

夔鳳貞一 有銘

夔鳳貞二 有銘

欽定四庫全書

西清古鑑
卷十七

素梁貞 有銘

風紋貞

雷紋貞

饗饗貞一 有銘

饗饗貞二 有銘

饗饗貞三

饗饗貞四

饗饗貞五

螭梁卣 有銘

環梁卣一 有銘

環梁卣二 有銘

環梁卣三

環梁卣四

環梁卣五

環梁卣六

環梁卣七

環梁卣八

環梁卣九

環梁卣十

環梁卣十一

環梁卣十二

環梁卣十三

環梁卣十四

環梁卣十五

欽定四庫全書

西清古鑑
卷十七

二

繩梁卣一

繩梁卣二

素卣一

素卣二

欽定四庫全書

西清古鑑
卷十七

三

周鳳紋卣一

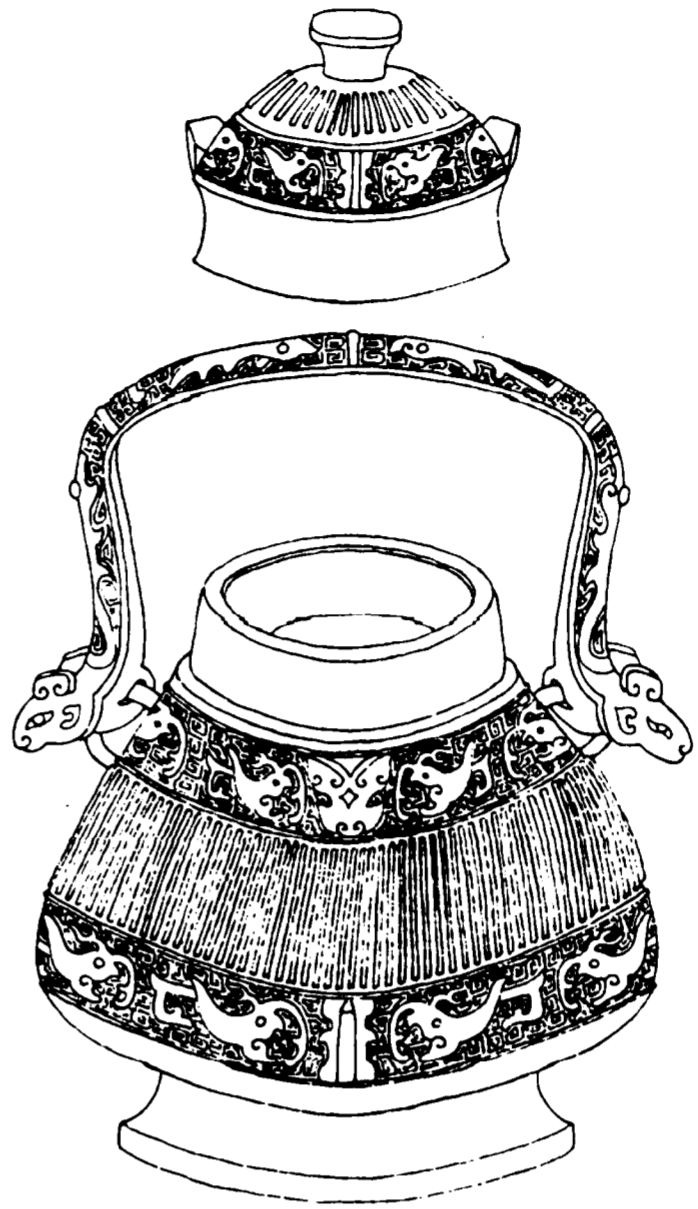

欽定四庫全書

西清古鑑
卷十七

四

盖

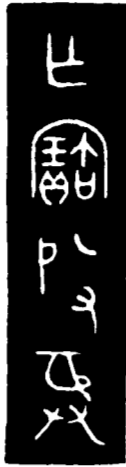

作寶尊彝

器



音釋同前

右通蓋高五寸九分深四寸口徑三寸八分腹圍一尺七寸六分重七十一兩兩耳有提梁

欽定四庫全書

西清古鑑
卷十七

五

周鳳紋卣二

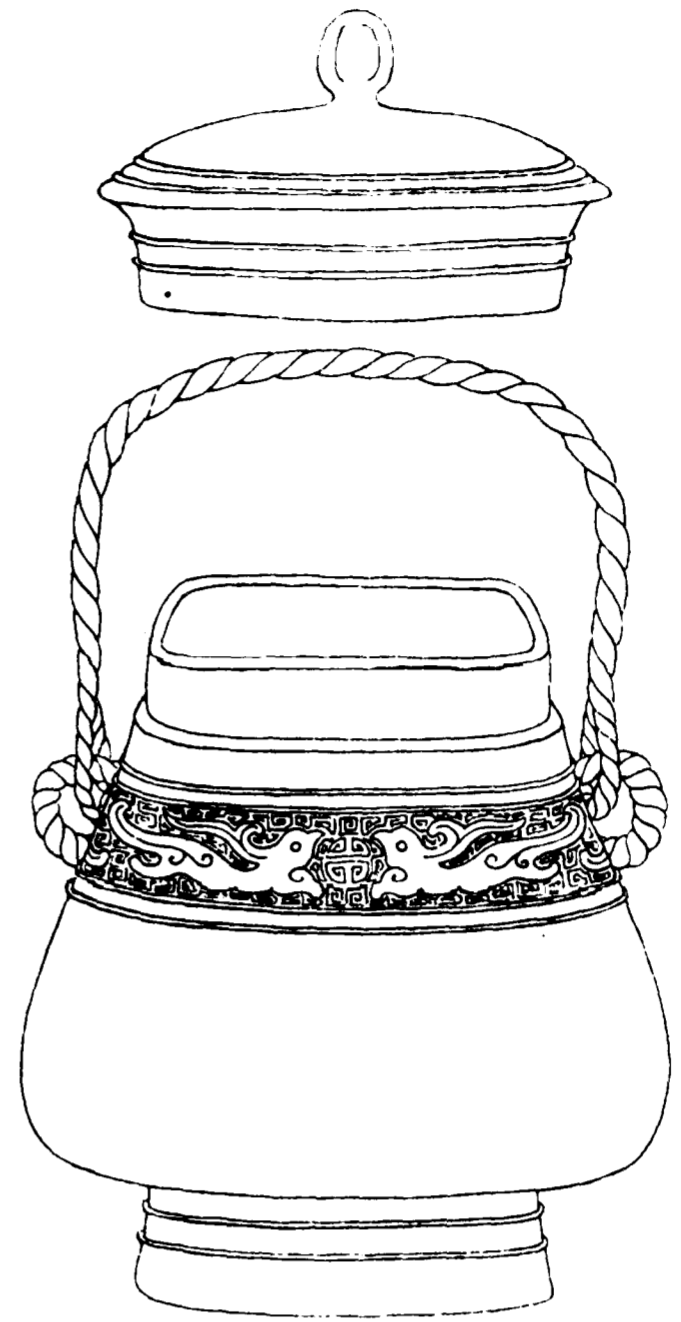

欽定四庫全書

西清古鑑
卷十七

六

蓋

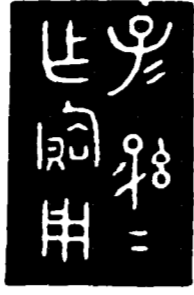

子孫
作寶用

器



音釋同前

右通蓋高一尺四分深六寸一分口縱三寸橫三寸九分腹圍一尺九寸五分重一百二十九兩兩耳有提梁

欽定四庫全書

西清古鑑
卷十七

七

周夔鳳卣一

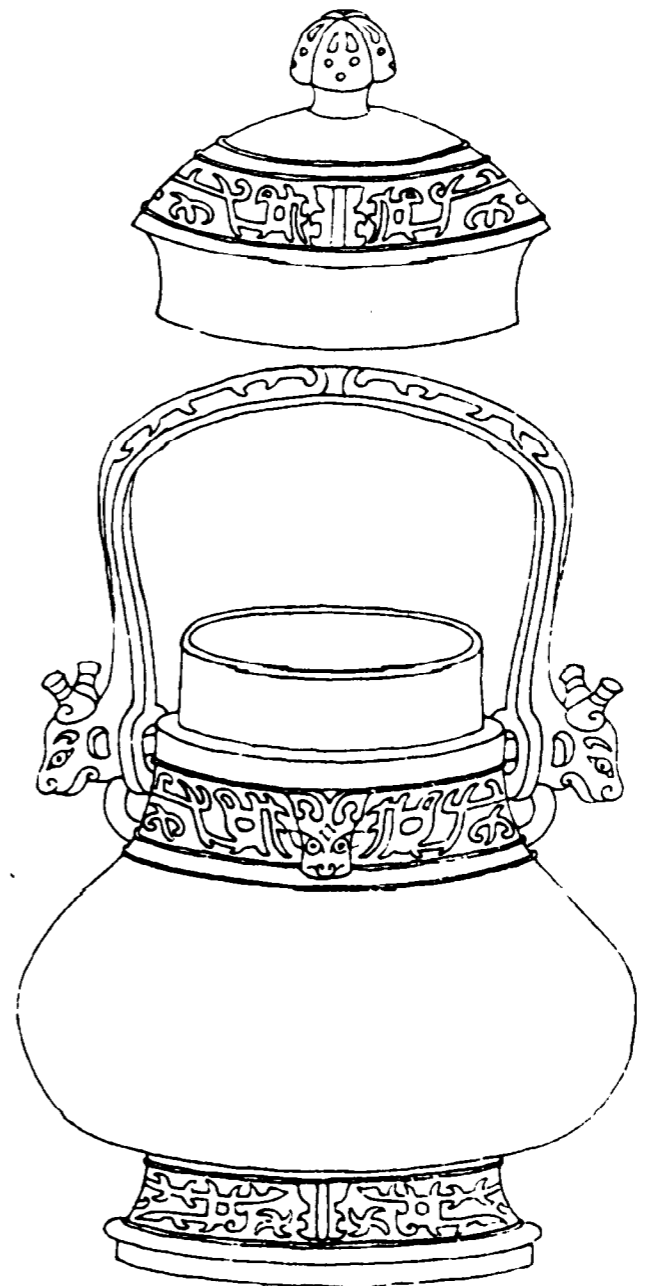

欽定四庫全書

西清古鑑
卷十七

八

盖



器



作寶
尊彝

寶彝

右通蓋高八寸一分深五寸四分口縱二寸八分橫三寸六分腹圍一尺五寸二分重七十二兩兩耳有提梁

欽定四庫全書

西清古鑑
卷十七

九

周夔鳳卣二

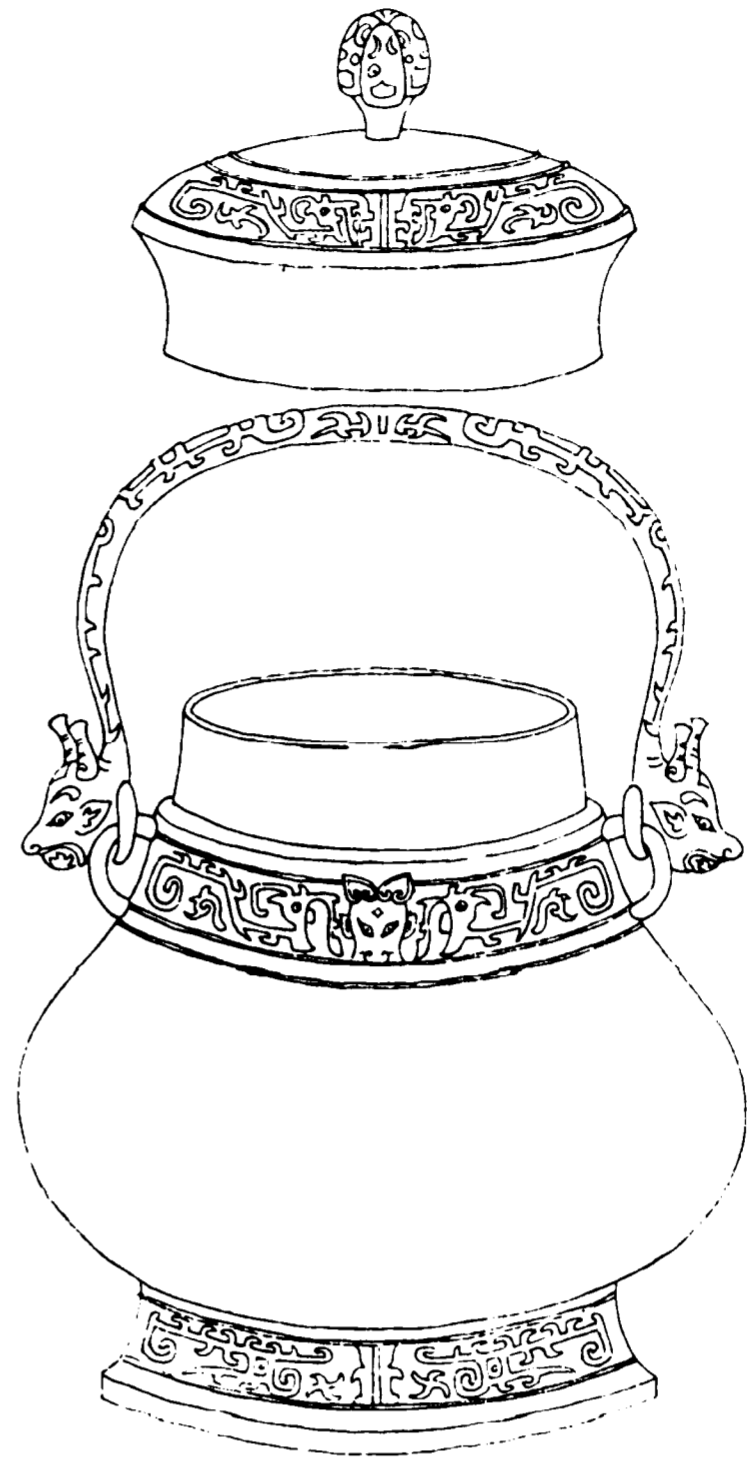

欽定四庫全書

西清古鑑
卷十七

十

蓋



作寶
尊彝

器



音釋同前

右通蓋高九寸八分深六寸六分口縱三寸七分橫四寸四分腹圍一尺九寸一分重一百三十八兩兩耳有提梁

欽定四庫全書

西清古鑑
卷十七

十一

周素梁卣

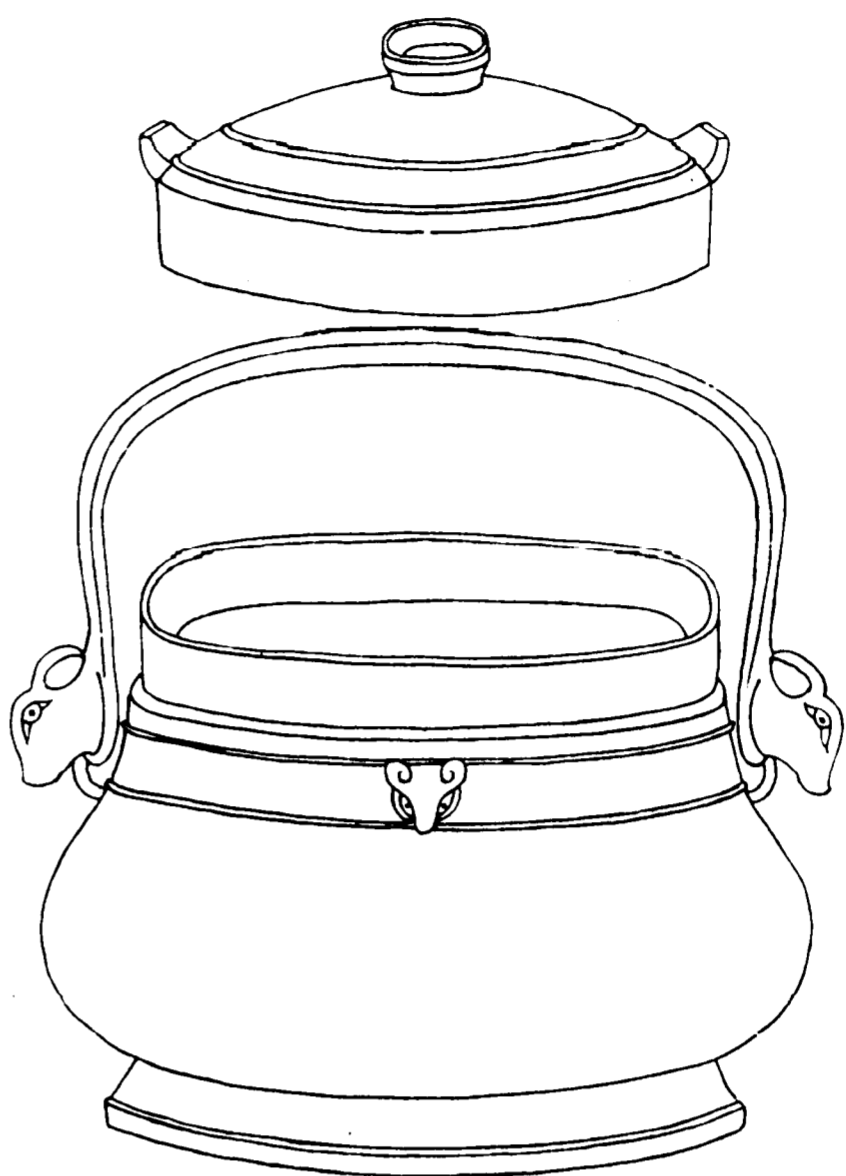

欽定四庫全書

西清古鑑
卷十七

十二

蓋

卣

作寶彝

器

卣

音釋同前

右通蓋高六寸五分深四寸四分口縱三寸二分橫四寸三分腹圍一尺一寸九分重七十一兩兩耳有提梁

欽定四庫全書

西清古鑑
卷十七

十三

周風紋卣

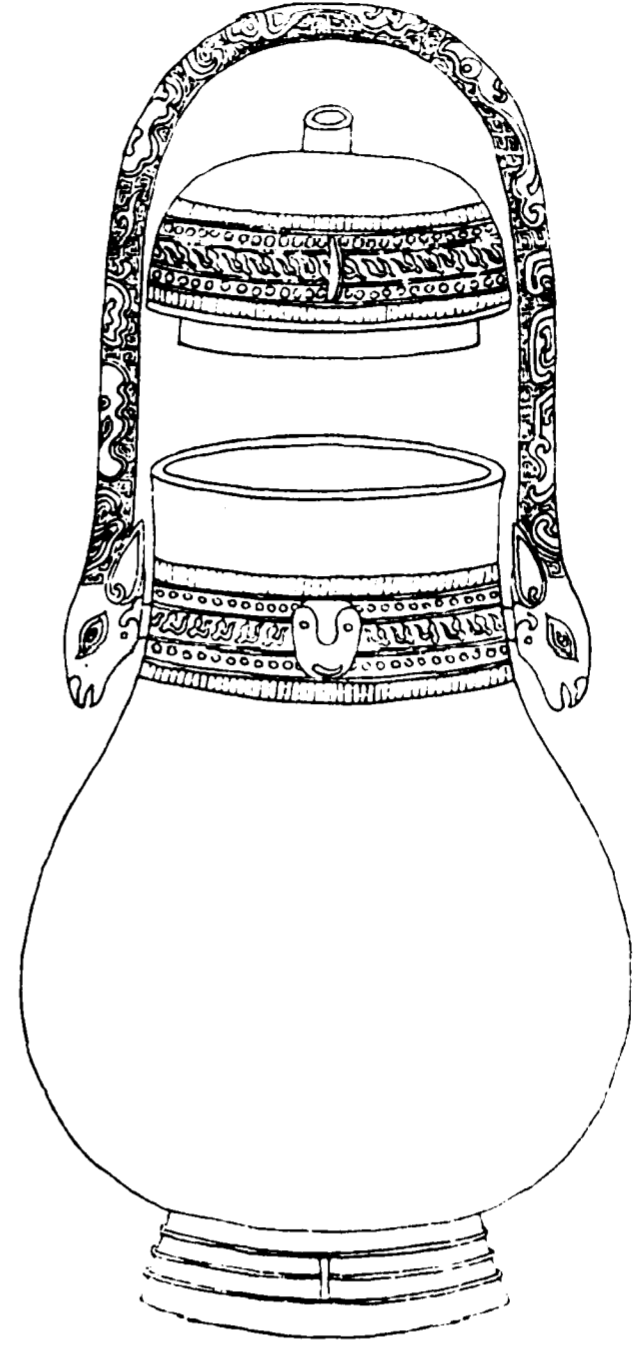

欽定四庫全書

西清古鑑
卷十七

十四

右通蓋高八寸四分深五寸五分口縱二寸四分橫三寸二分腹圍一尺四寸重六十兩兩耳有提梁博古圖有風紋罕謂似敬斜偃草之狀正類此

周雷紋卣

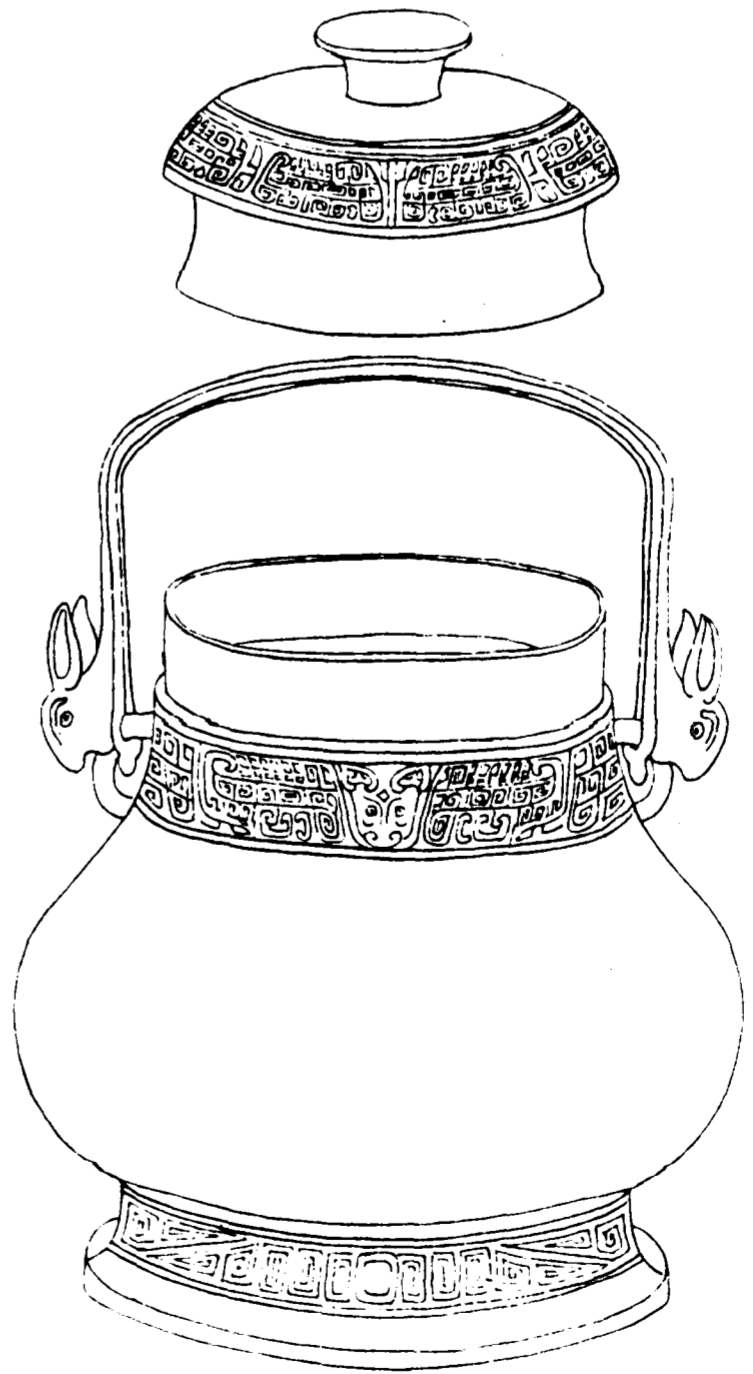

欽定四庫全書

西清古鑑
卷十七

十五

右通蓋高六寸九分深四寸三分口縱二寸九分橫三寸六分腹圍一尺五寸重六十兩兩耳有提梁

周饗餐匱一

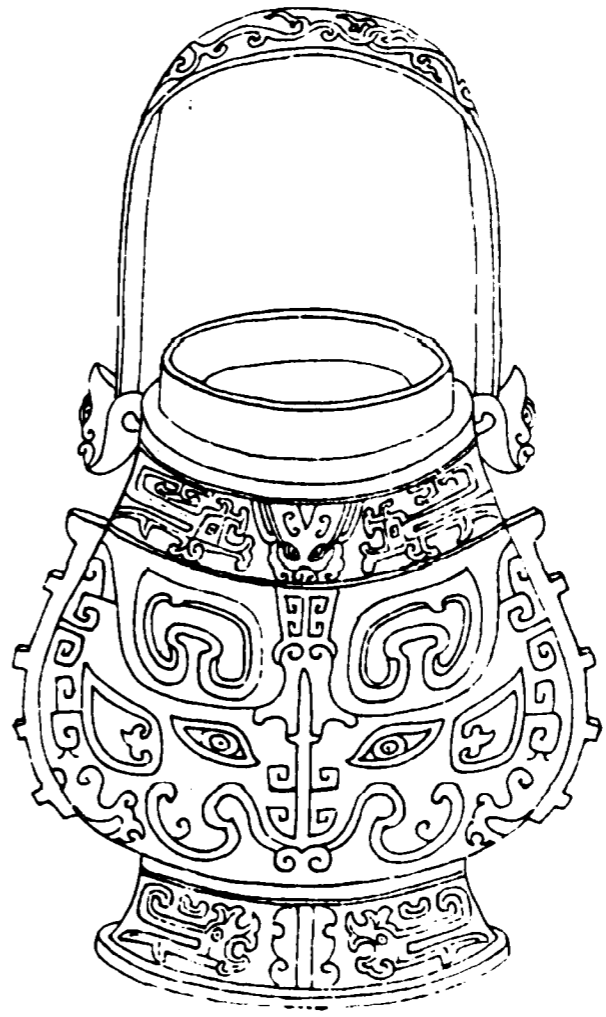

欽定四庫全書

西清古鑑
卷十七

十六

蓋

止



作寶

器



尊彝

右通蓋高四寸三分深二寸八分口縱一寸八分橫二寸二分腹圍九寸二分重二十七兩兩耳有提梁

欽定四庫全書

西清古鑑
卷十七

十七

周饗簋白二

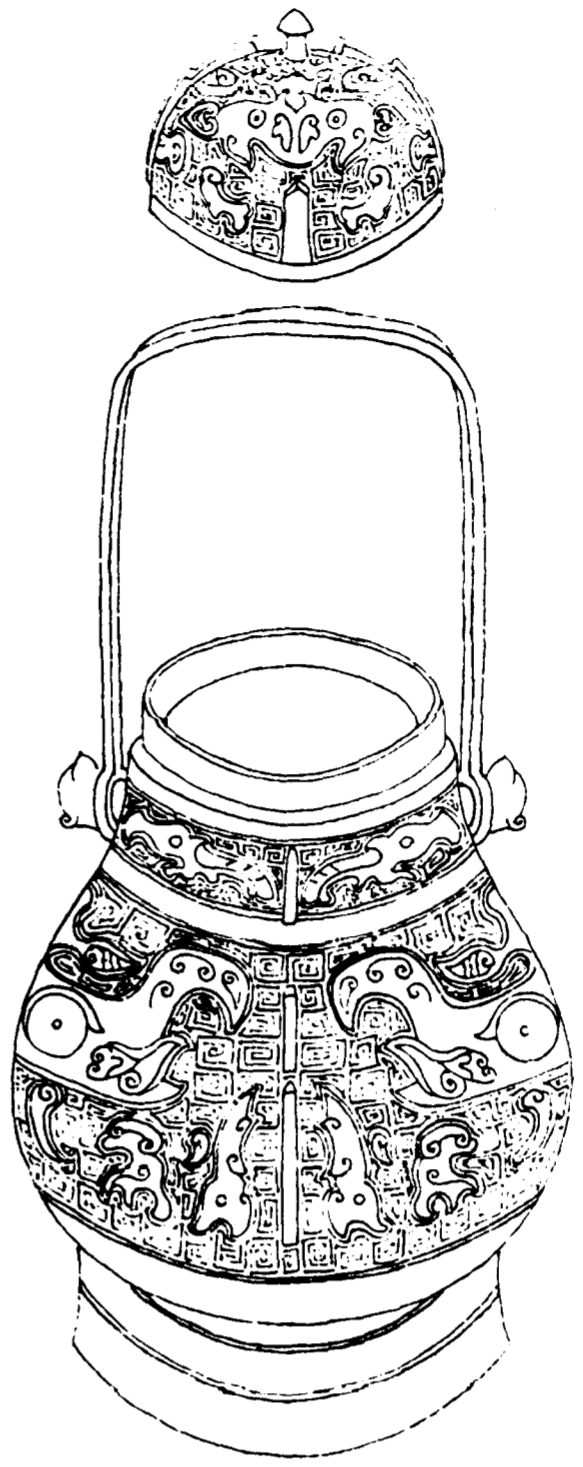

欽定四庫全書

西清古鑑
卷十七

十八

当

作

右通蓋高六寸深三寸八分口縱二寸一分橫二寸五分腹圍一尺二寸七分重三十六兩兩耳有提梁

欽定四庫全書

西清古鑑
卷十七

十九

周饗餐匱三

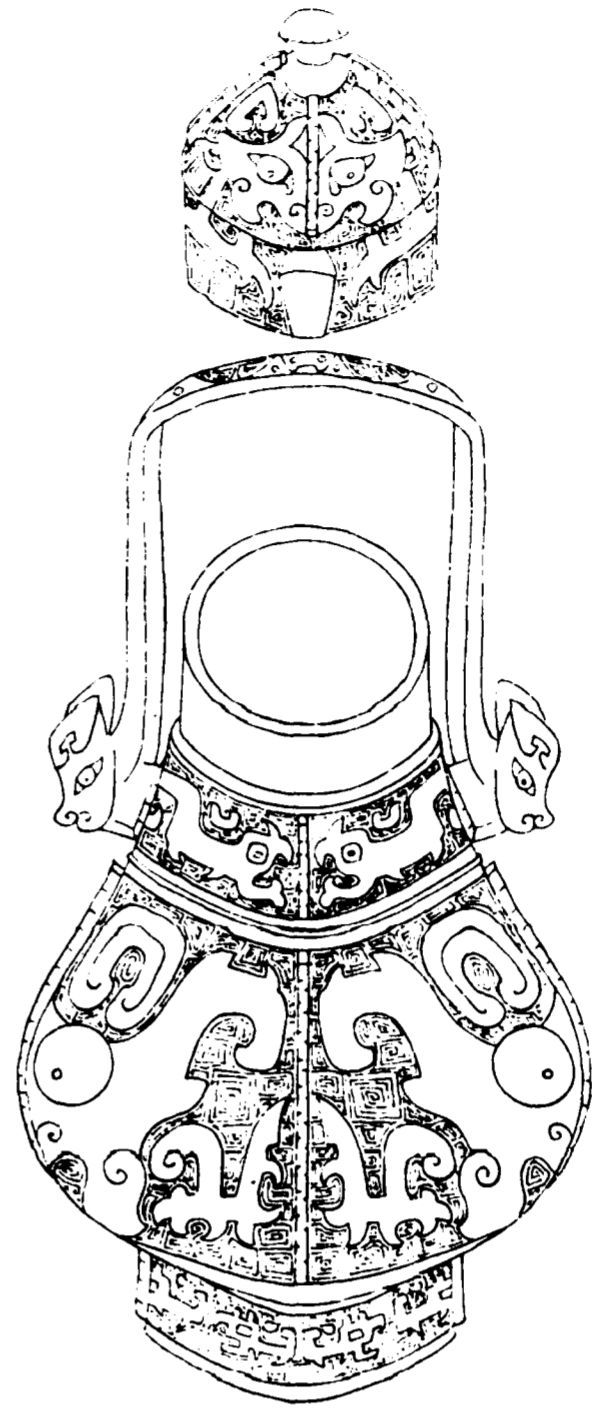

欽定四庫全書

西清古鑑
卷十七

二十

右通蓋高七寸七分深五寸六分口縱三寸七分橫四寸八分腹圍二尺四分重一百三十兩兩耳有提梁

周饗餐匱四

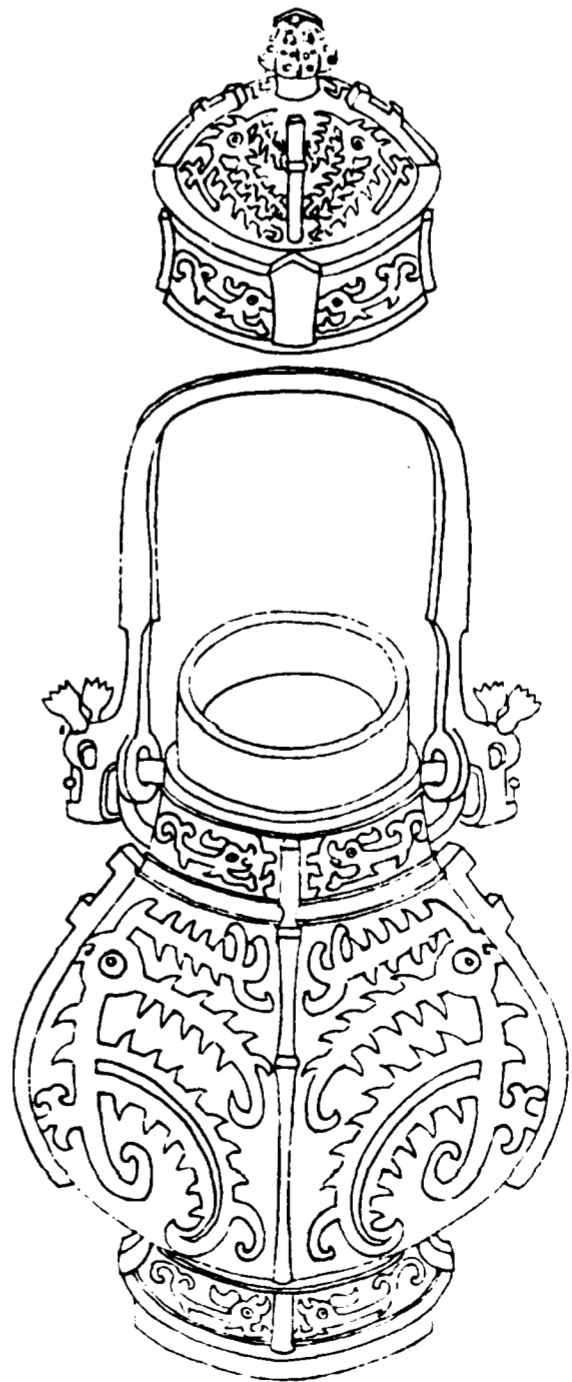

欽定四庫全書

西清古鑑
卷十七

二十一

右通蓋高九寸三分深四寸五分口縱三寸二分橫四寸一分腹圍一尺八寸四分重一百六十二兩兩耳有提梁

周饗簠五

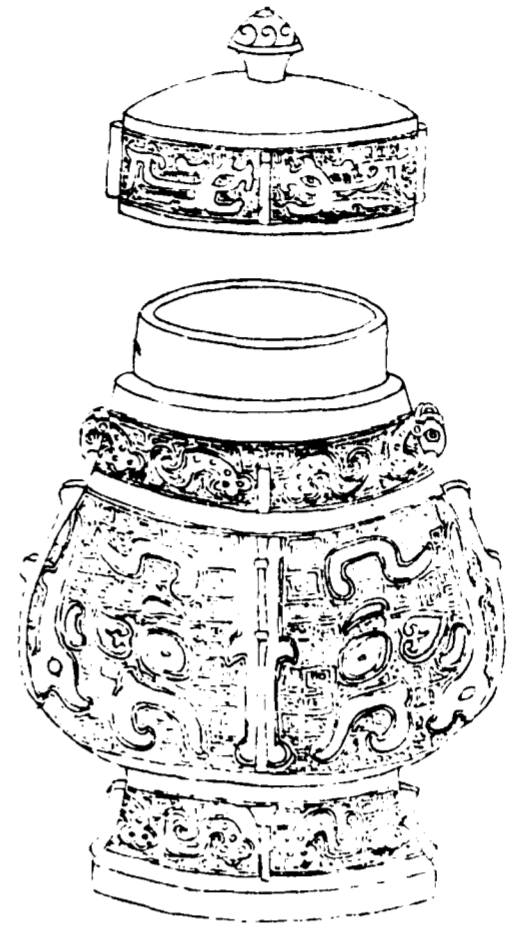

欽定四庫全書

西清古鑑
卷十七

二十二

右通蓋高四寸七分深二寸八分口縱一寸三分橫一
寸七分腹圍八寸重十七兩兩耳無提梁

周螭梁卣

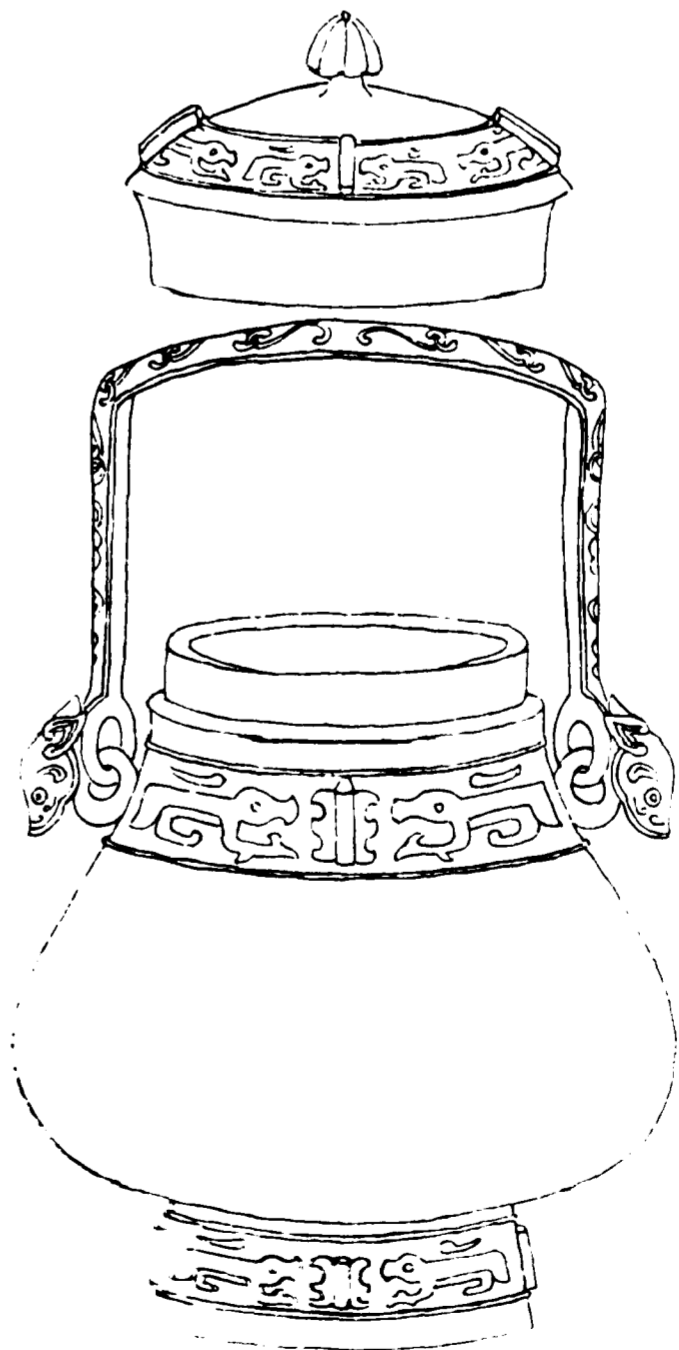

欽定四庫全書

西清古鑑
卷十七

二十三



子：孫：作寶用



音釋同前

右通蓋高一尺一寸三分深六寸八分口縱三寸二分
 橫四寸五分腹圍二尺三寸五分重一百六十七兩
 耳有提梁

周環梁卣一

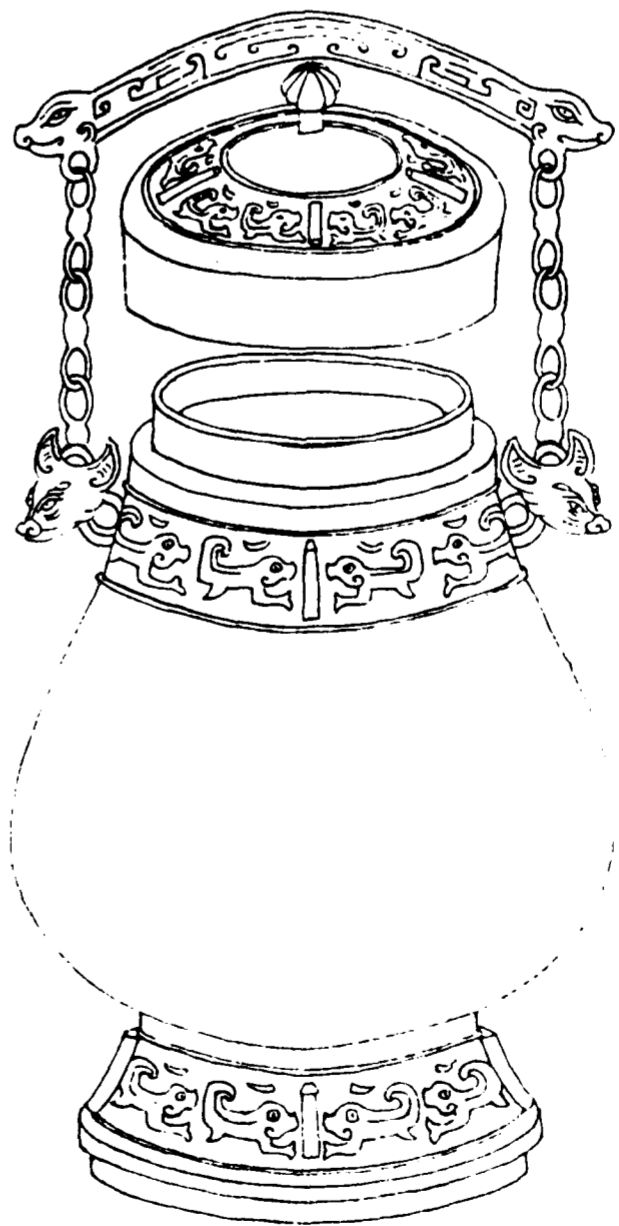

子：孫
 作寶用



音釋同前

右通蓋高九寸八分深五寸八分口縱二寸九分橫三寸九分腹圍一尺八寸五分重一百二十一兩兩耳有提梁

欽定四庫全書

西清古鑑
卷十七

二十六

周環梁卣二

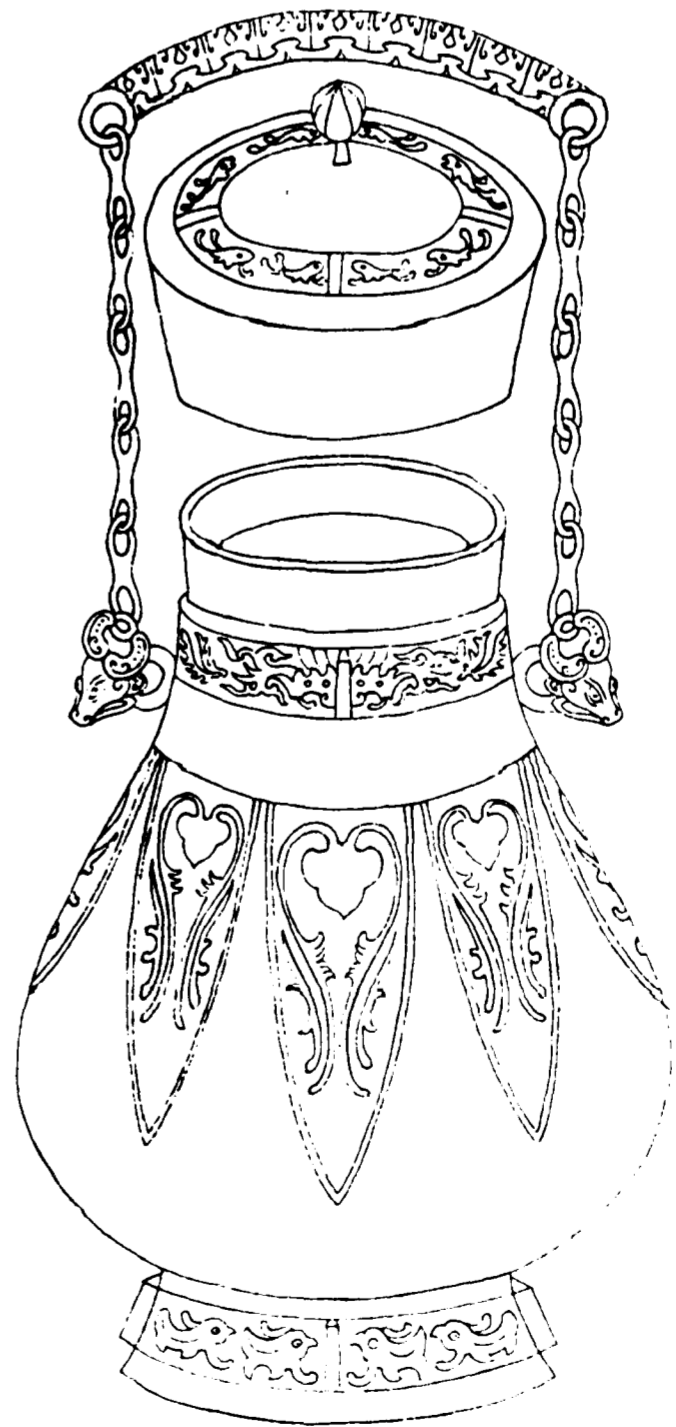

欽定四庫全書

西清古鑑
卷十七

二十七

蓋



子孫
作用

器



子孫
作寶用

右通蓋高九寸一分深五寸二分口縱二寸九分橫三寸七分腹圍一尺八寸一分重八十三兩兩耳有提梁

周環梁卣三

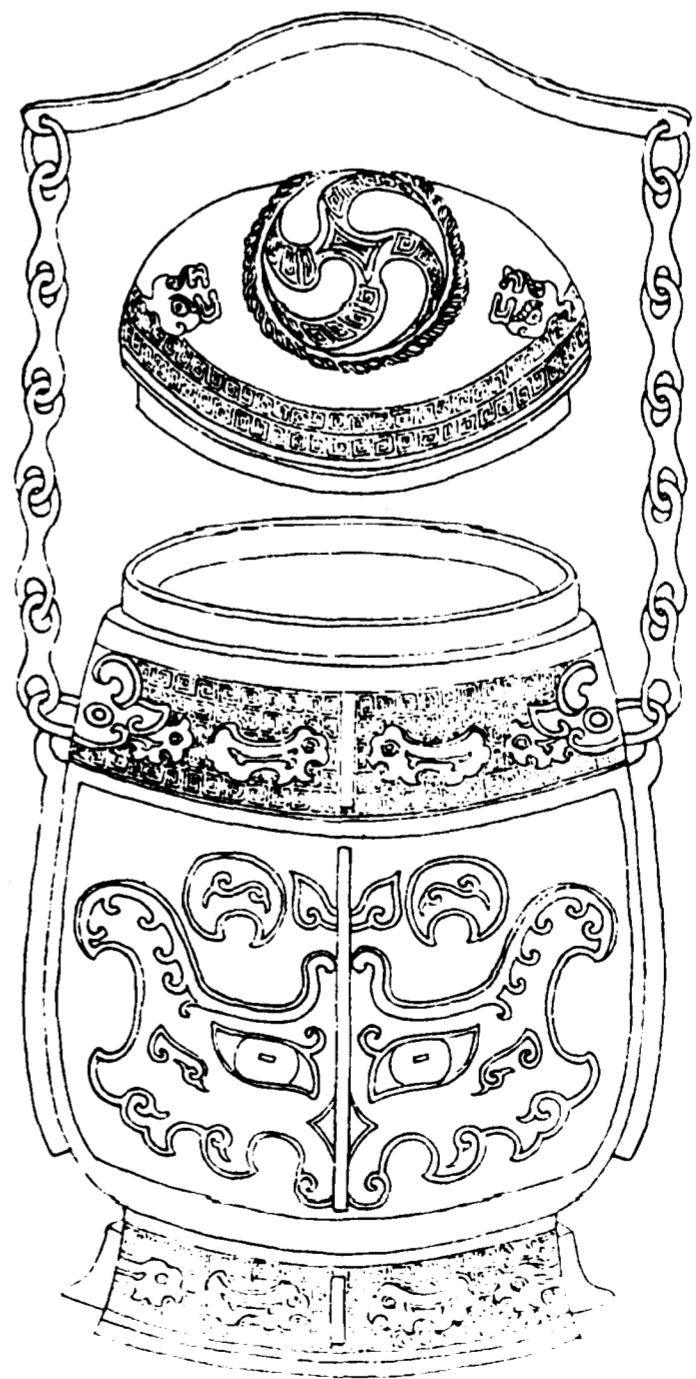

右通蓋高七寸深四寸九分口徑四寸二分腹圍一尺六寸四分重一百二十一兩兩耳有提梁

周環梁卣四

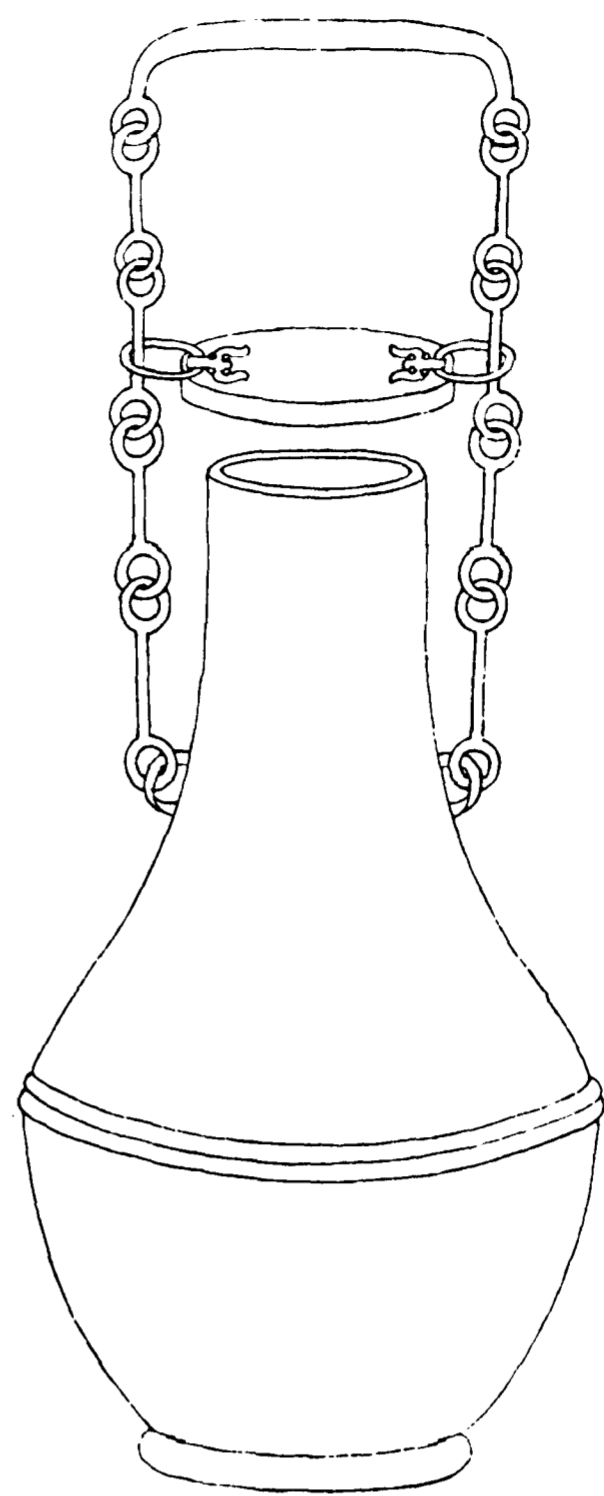

欽定四庫全書

西清古鑑
卷十七

三十

右通蓋高一尺深八寸九分口徑三寸腹圍一尺八寸
八分重七十一兩兩耳有提梁

周環梁卣五

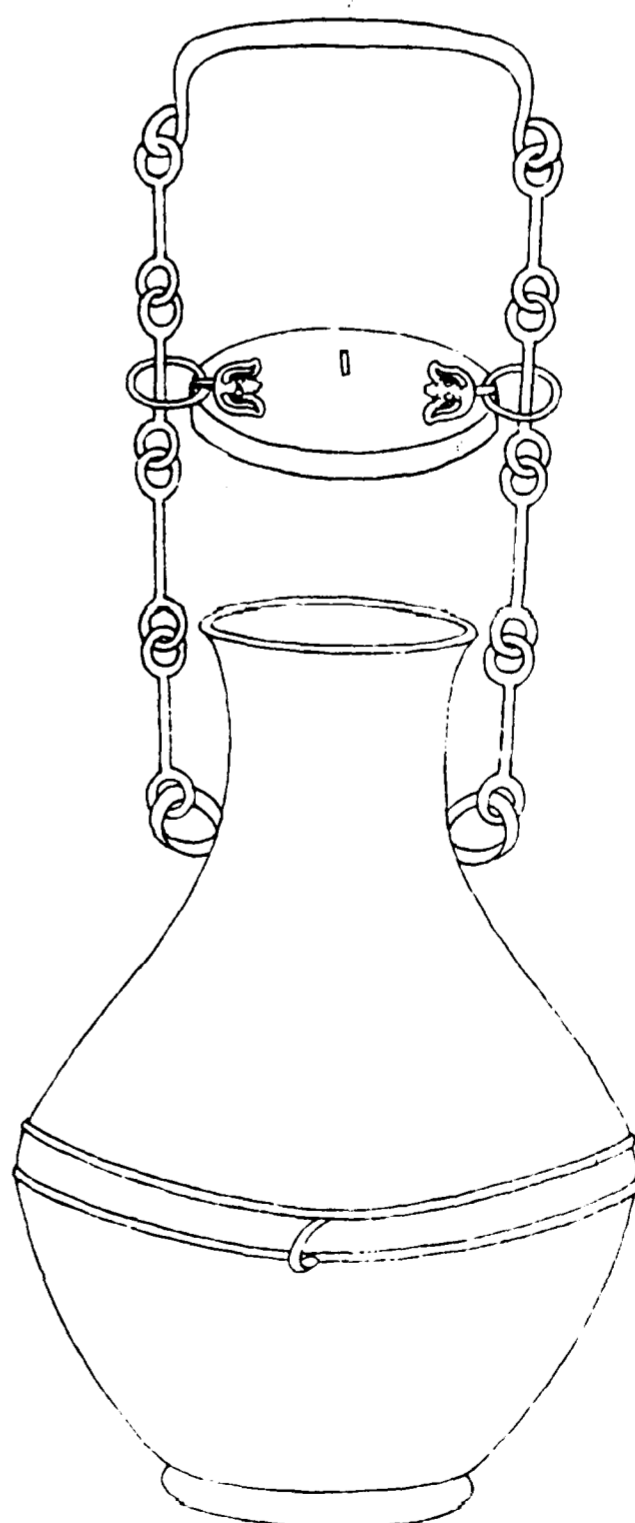

欽定四庫全書

西清古鑑
卷十七

三十一

右通蓋高八寸九分深七寸二分口徑三寸一分腹圍
一尺七寸七分重五十四兩兩耳有提梁

周環梁卣六

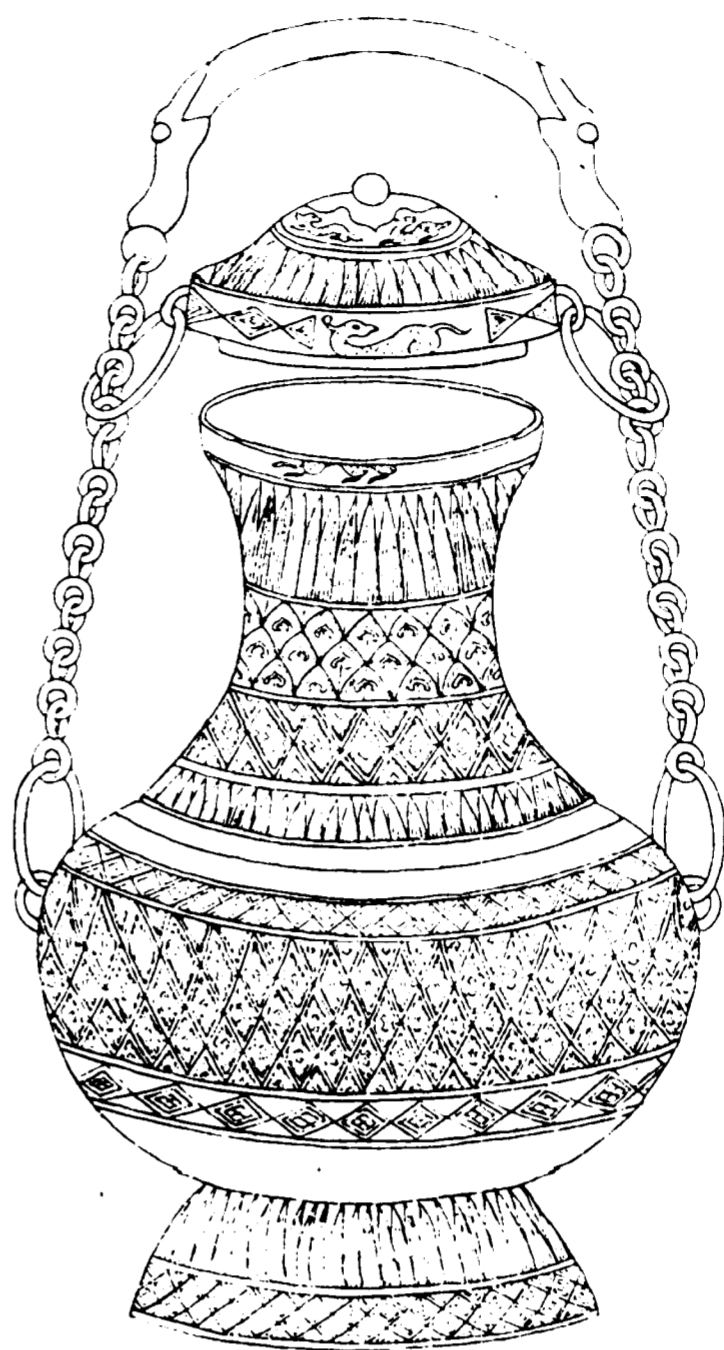

欽定四庫全書

西清古鑑
卷十七

三十三

右通蓋高八寸九分深六寸九分口徑三寸三分腹圍一尺九寸五分重六十四兩兩耳有提梁

周環梁卣七

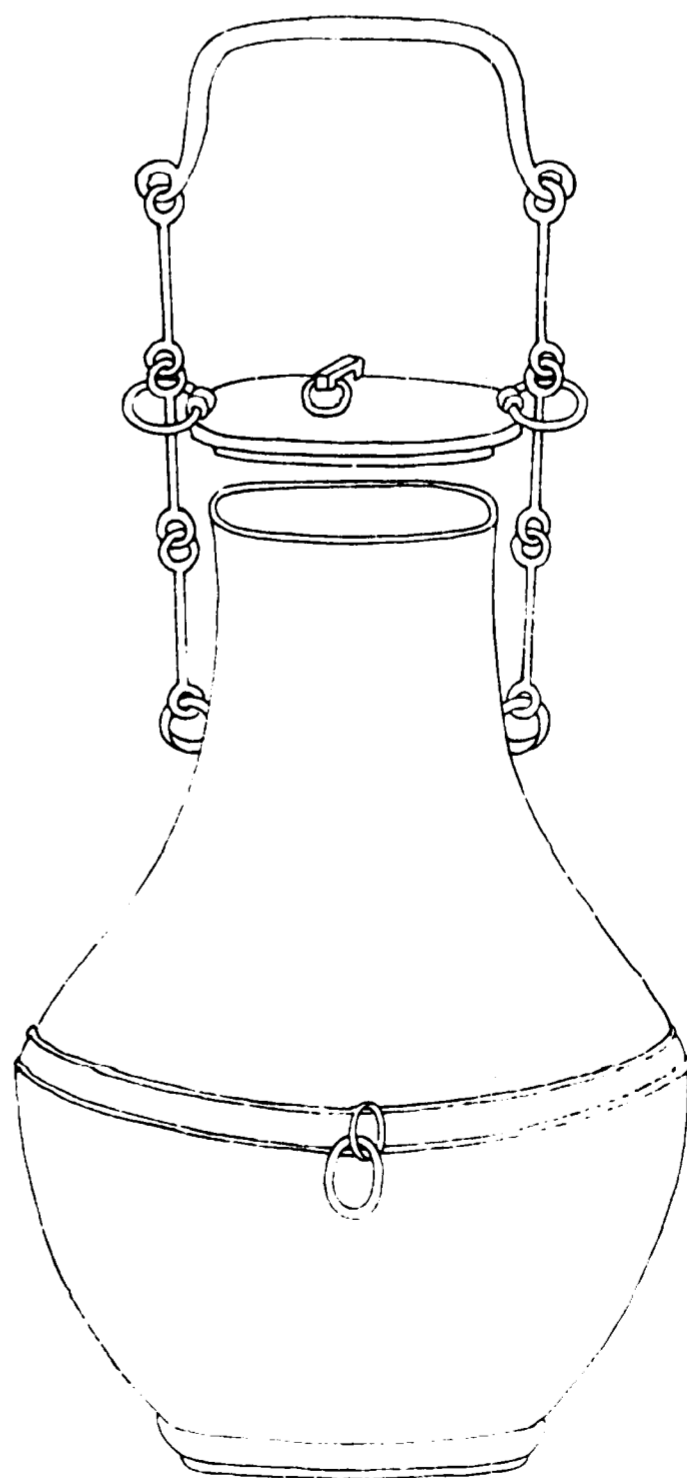

欽定四庫全書

西清古鑑
卷十七

三十三

右通蓋高九寸八分深八寸五分口徑一寸九分腹圍一尺九寸八分重八十二兩兩耳有提梁

周環梁卣八

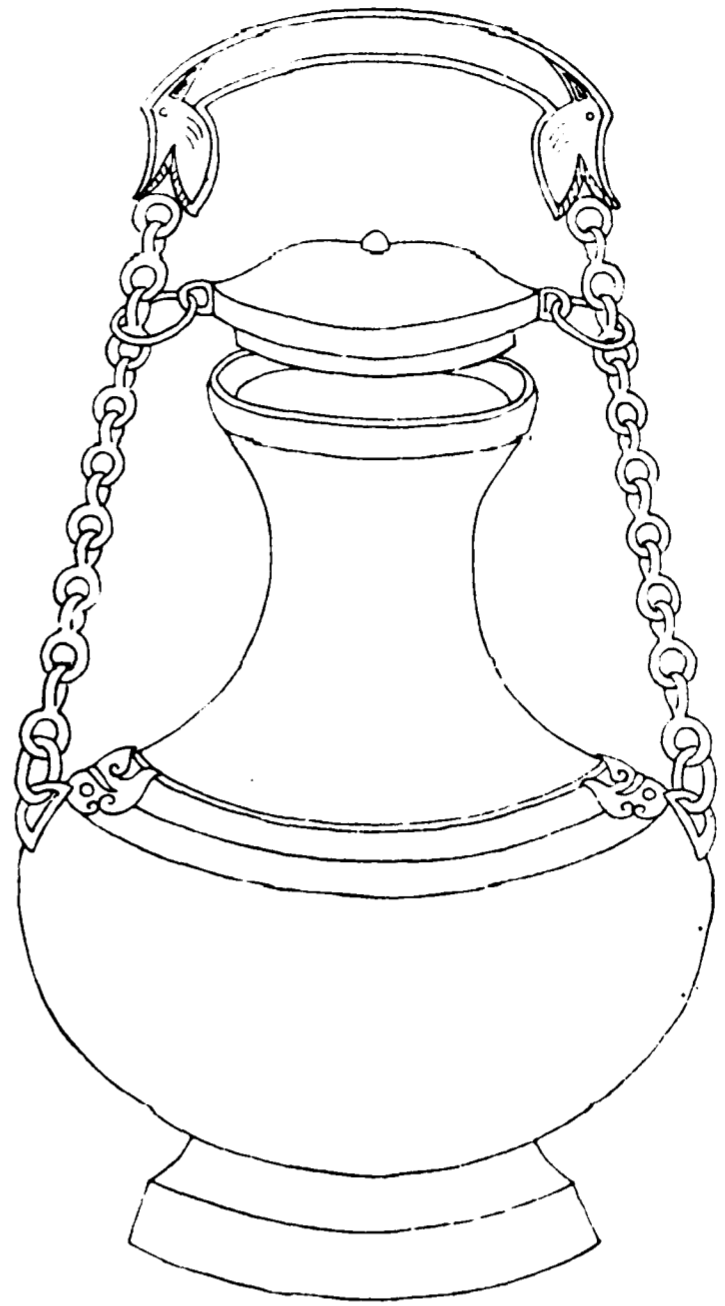

欽定四庫全書

西清古鑑
卷十七

三十四

右通蓋高九寸九分深六寸九分口徑三寸三分腹圍
二尺一寸四分重九十六兩兩耳有提梁

周環梁卣九

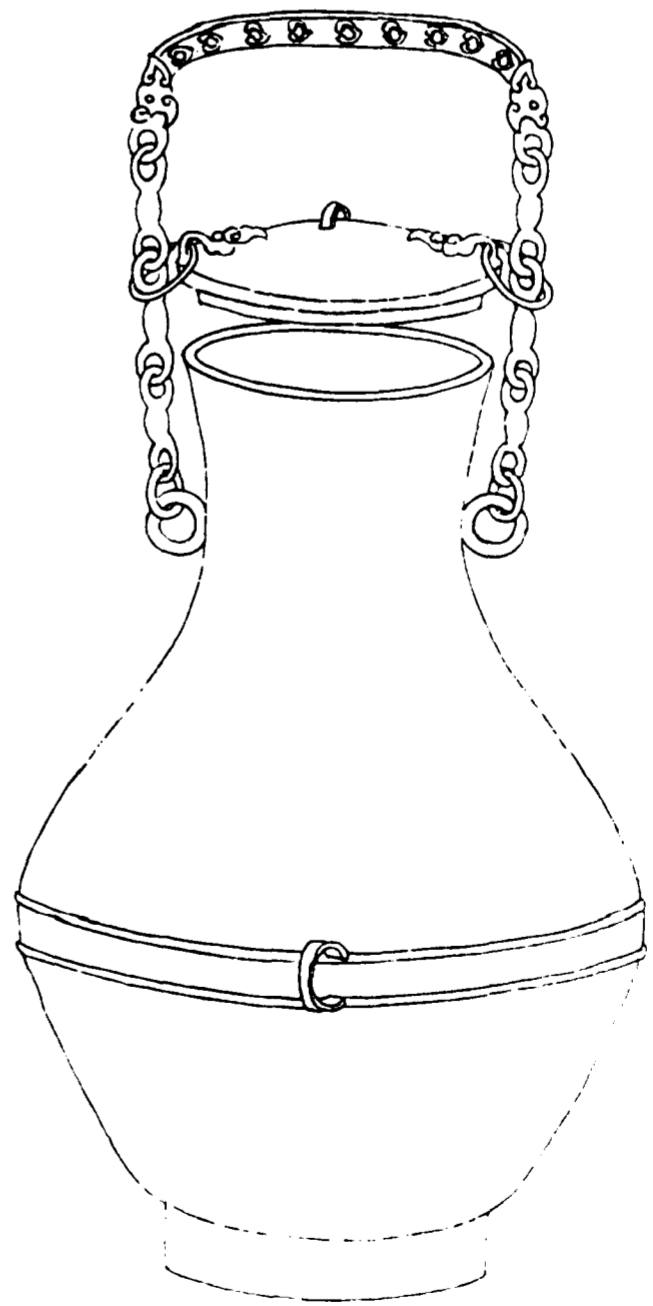

欽定四庫全書

西清古鑑
卷十七

三十五

右通蓋高八寸五分深七寸二分口徑三寸一分腹圍
一尺七寸一分重四十八兩兩耳有提梁

周環梁卣十

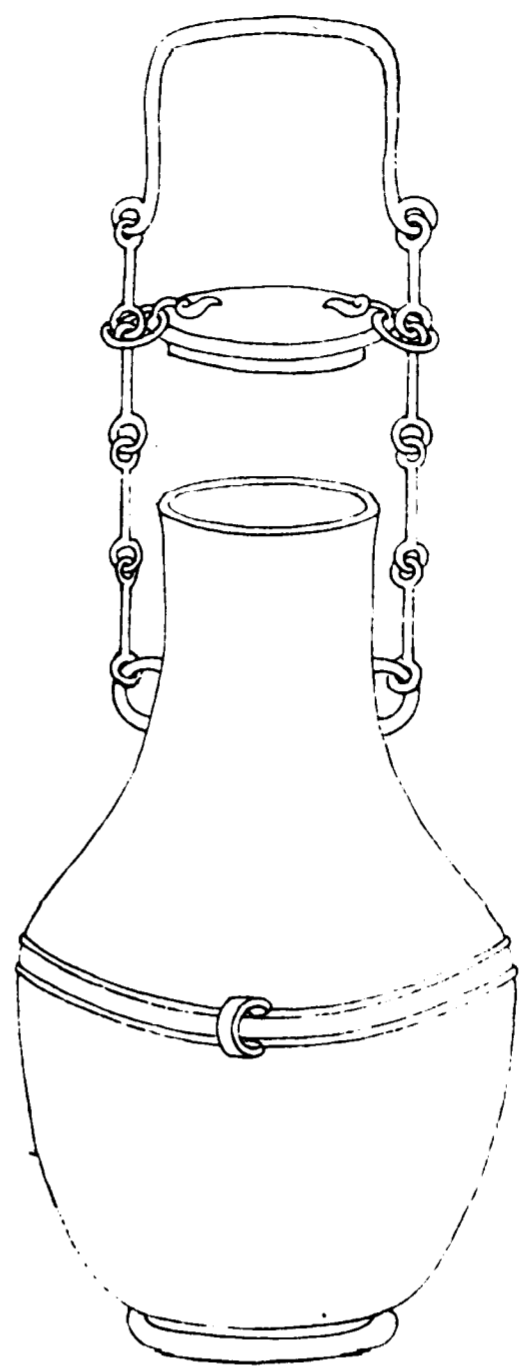

欽定四庫全書

西清古鑑
卷十七

三十六

右通蓋高七寸三分深六寸六分口徑二寸四分腹圍一尺五寸重五十兩兩耳有提梁

周環梁卣十一

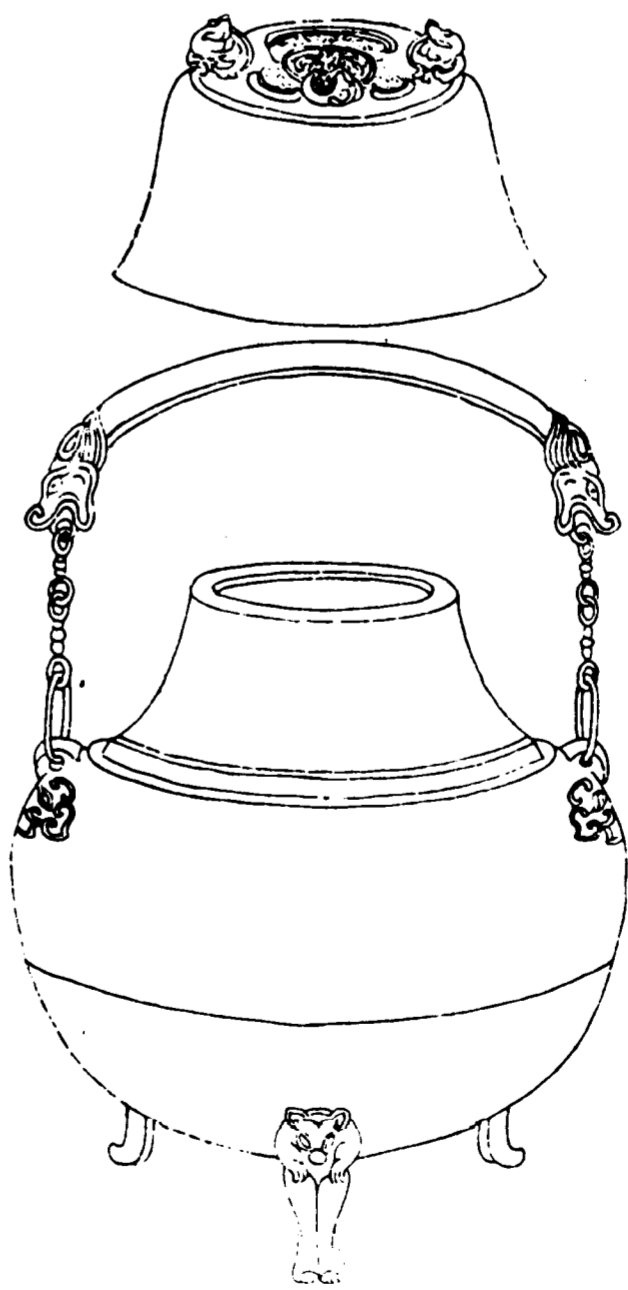

欽定四庫全書

西清古鑑
卷十七

三十七

右通蓋高五寸五分深四寸三分口徑二寸六分腹圍一尺四寸七分重三十三兩兩耳有提梁三足

周環梁卣十二

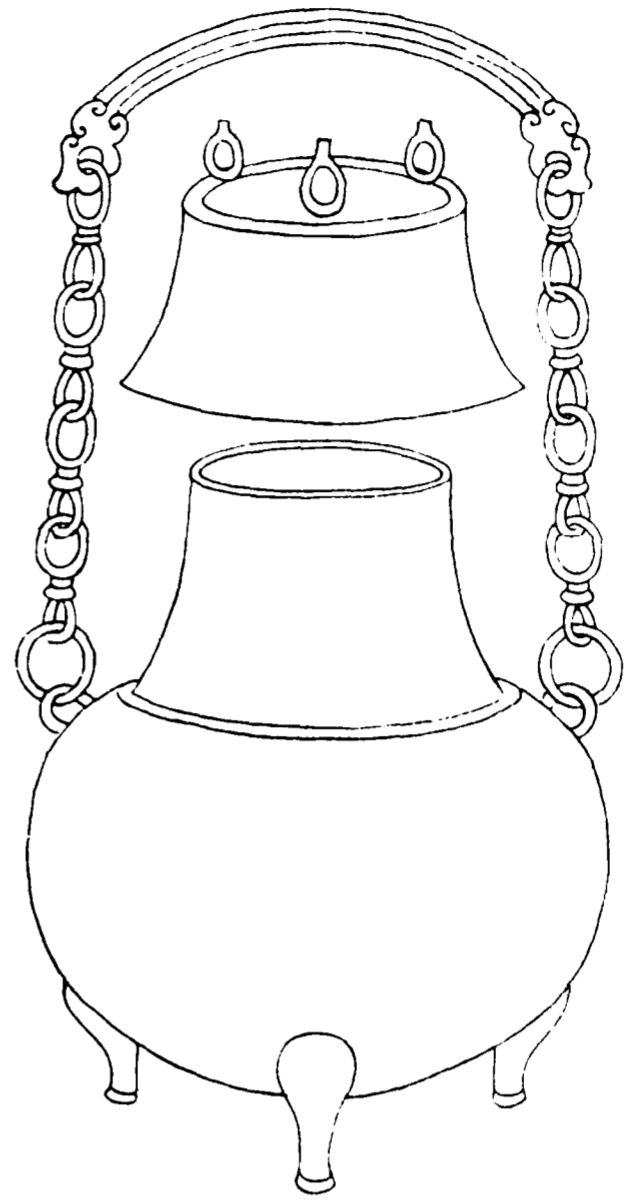

欽定四庫全書

西清古鑑
卷十七

三十八

右通蓋高五寸五分深五寸口徑二寸四分腹圍一尺五寸六分重四十六兩兩耳有提梁三足

周環梁卣十三

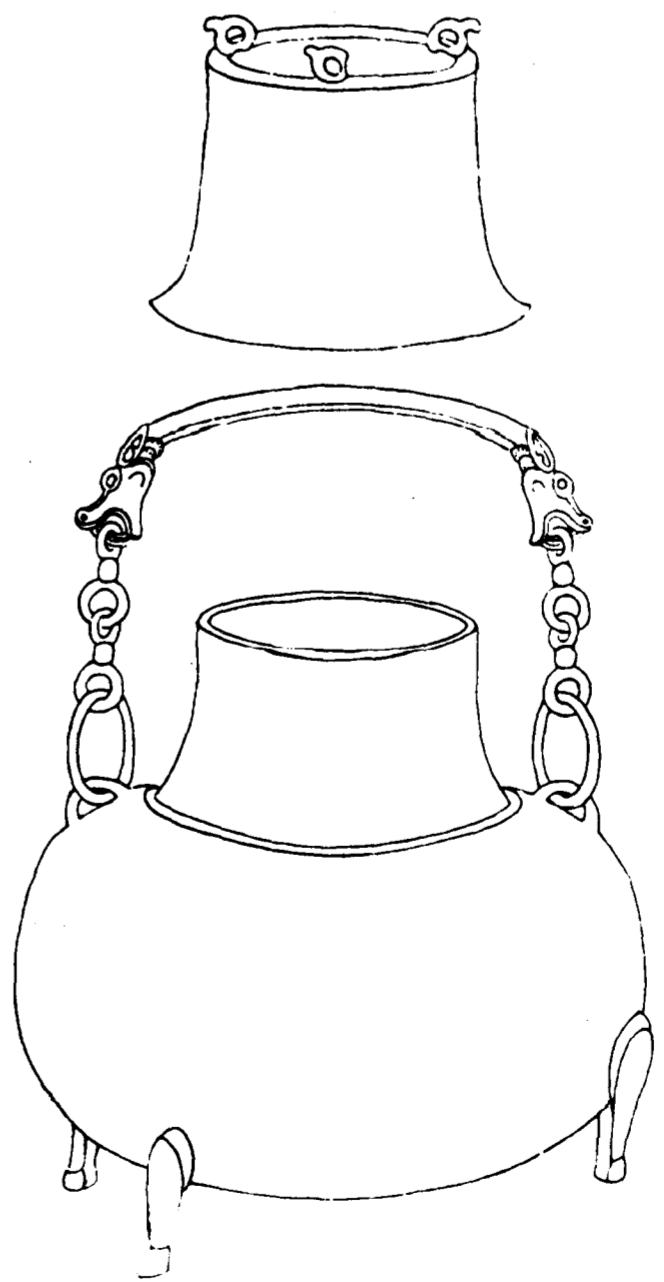

欽定四庫全書

西清古鑑
卷十七

三十九

右通蓋高五寸深四寸四分口徑二寸二分腹圍一尺四寸七分重四十四兩兩耳有提梁三足

周環梁卣十四

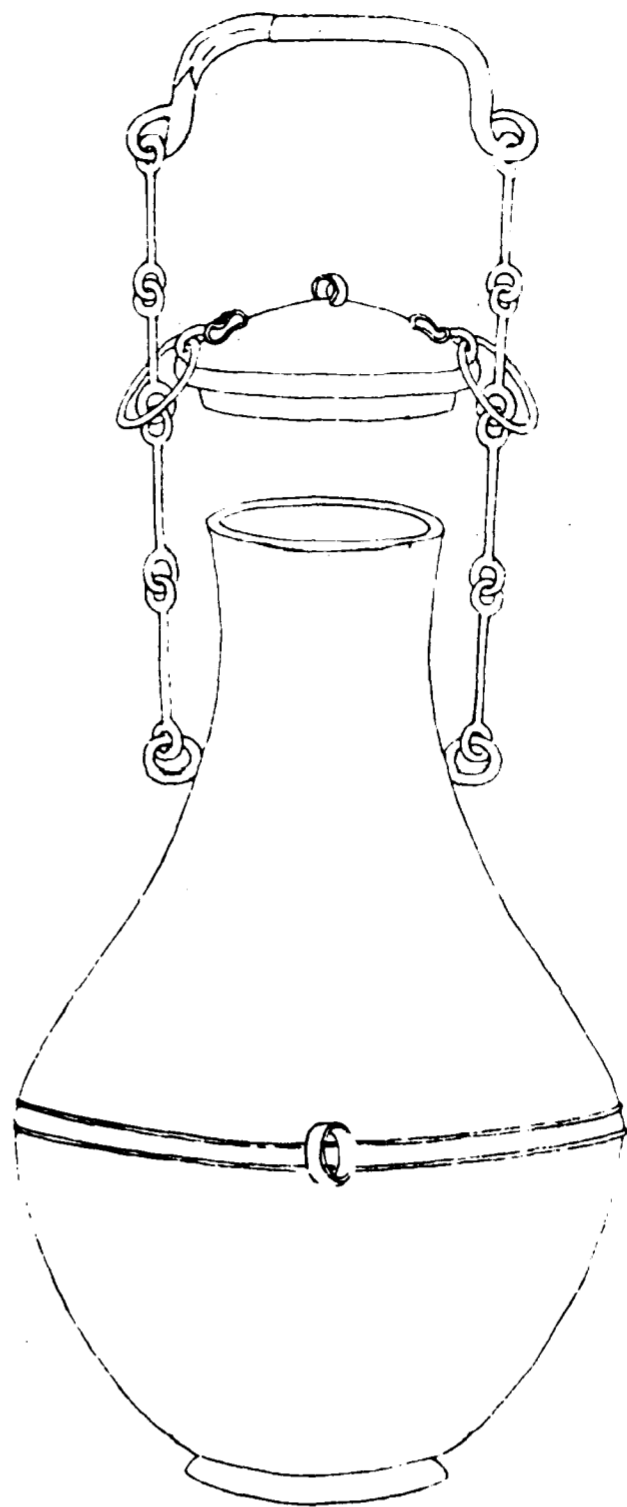

右通蓋高八寸三分深七寸二分口徑二寸九分腹圍一尺六寸八分重五十四兩兩耳有提梁

欽定四庫全書

西清古鑑
卷十七

四十

周環梁卣十五



右高八寸四分深七寸六分口徑三寸一分腹圍一尺八寸四分重六十四兩兩耳有提梁缺蓋

欽定四庫全書

西清古鑑
卷十七

四十一

周繩梁卣一

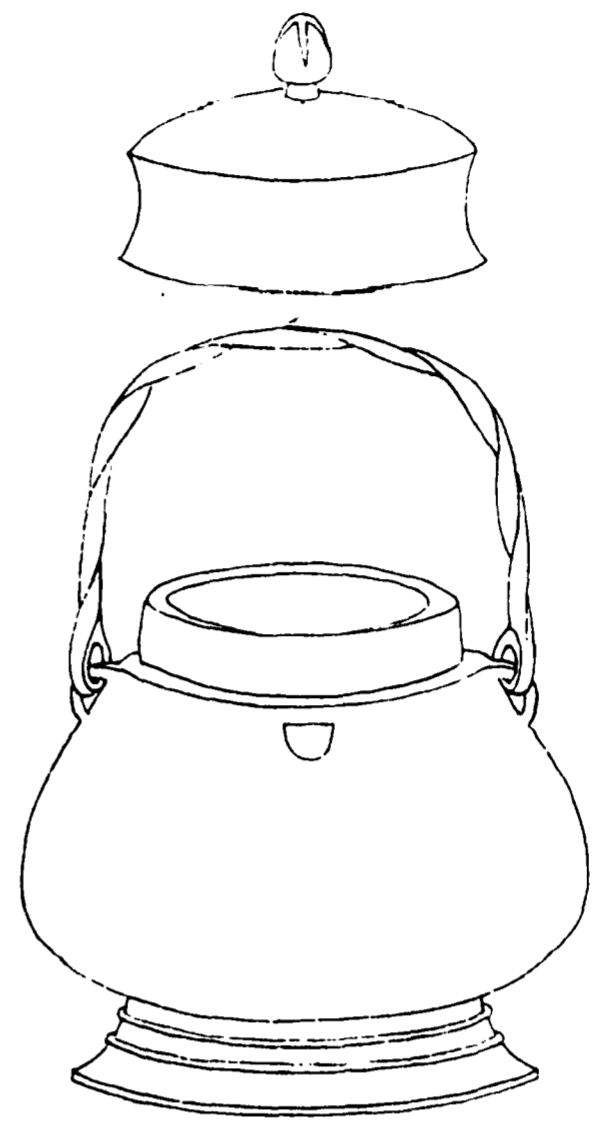

欽定四庫全書

西清古鑑
卷十七

四十二

右通蓋高六寸三分深三寸七分口縱二寸三分橫三寸腹圍一尺二寸四分重五十兩兩耳有提梁

周繩梁卣二

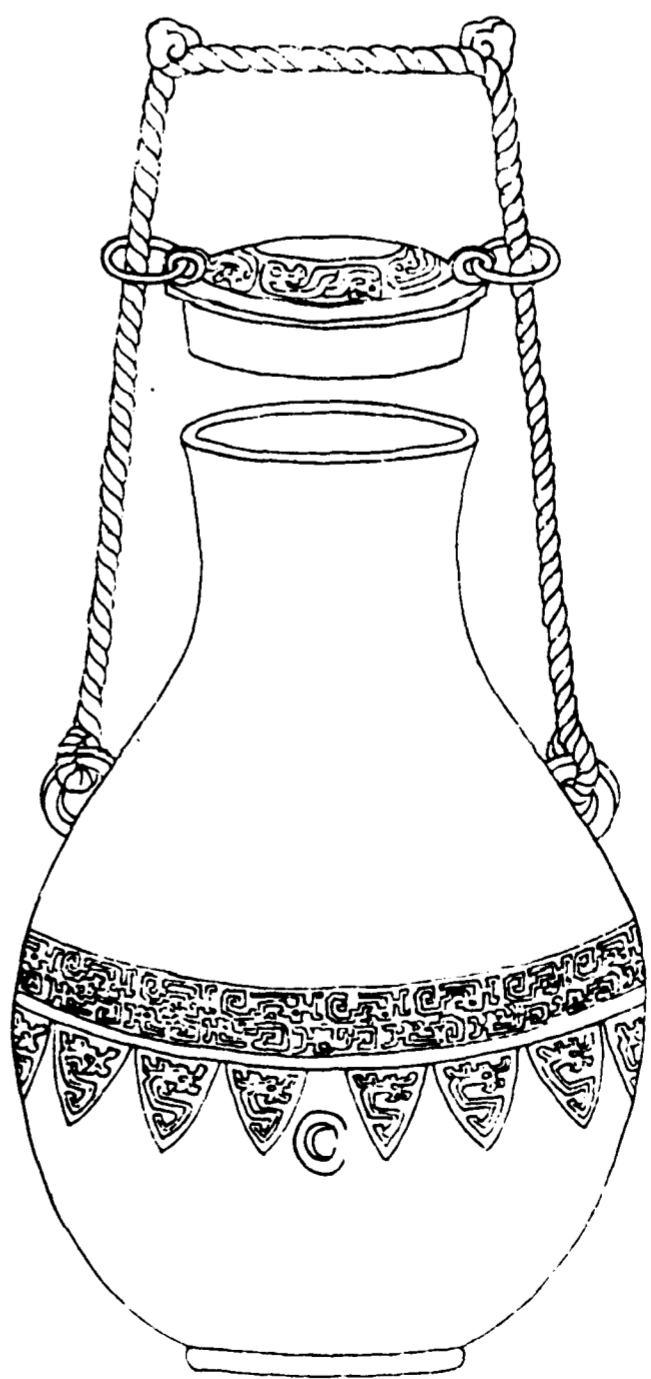

欽定四庫全書

西清古鑑
卷十七

四十三

右通蓋高八寸九分深八寸六分口徑二寸七分腹圍二尺一寸三分重八十七兩兩耳有提梁

周素卣一

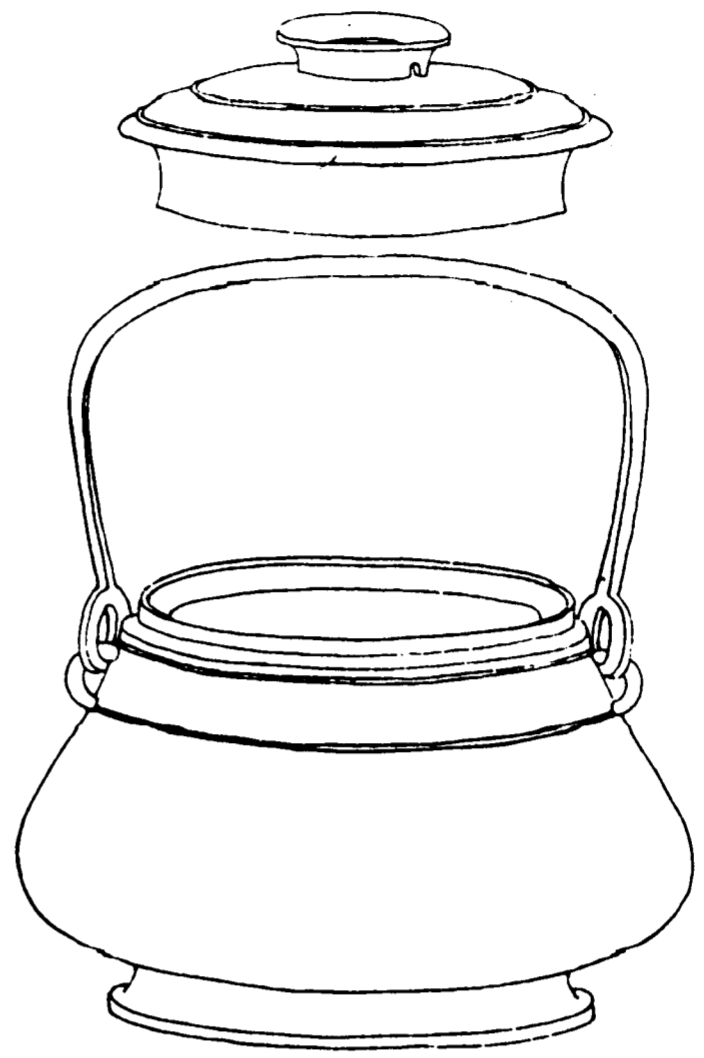

欽定四庫全書

西清古鑑
卷十七

四十四

右通蓋高五寸二分深三寸一分口徑三寸三分腹圍一尺五寸二分重四十六兩兩耳有提梁

周素卣二

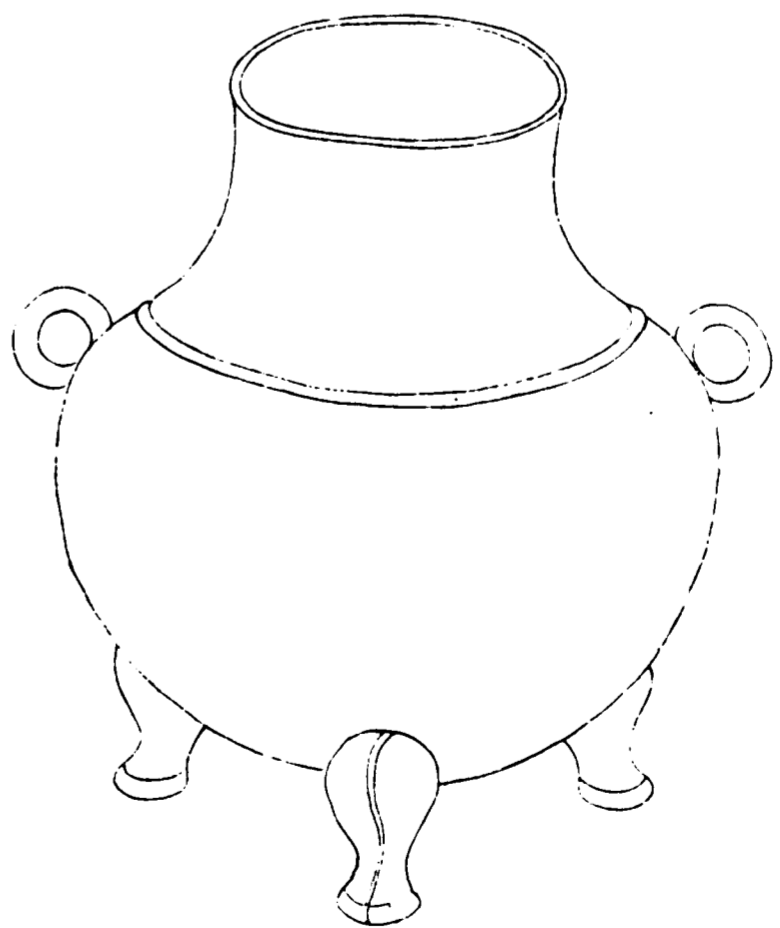

欽定四庫全書

西清古鑑
卷十七

四十五

右高四寸八分深四寸五分口徑二寸四分腹圍一尺三寸五分重二十七兩兩耳缺提梁無蓋

西清古鑑卷十七

欽定四庫全書薈要卷一萬五十七 史部

西清古鑑卷十八

瓶

周

亞戟瓶 有銘

雲雷瓶 有銘

蟬紋瓶 有銘

素瓶

欽定四庫全書

西清古鑑
卷十八

漢

葵花瓶

瓜紋瓶

素瓶一

素瓶二

素瓶三

素瓶四

素瓶五

素瓶六

硯頭瓶

唐

龍鳳雙管瓶一

龍鳳雙管瓶二

素瓶一

素瓶二

素瓶三

欽定四庫全書

西清古鑑
卷十八

素瓶四

周亞戟瓶

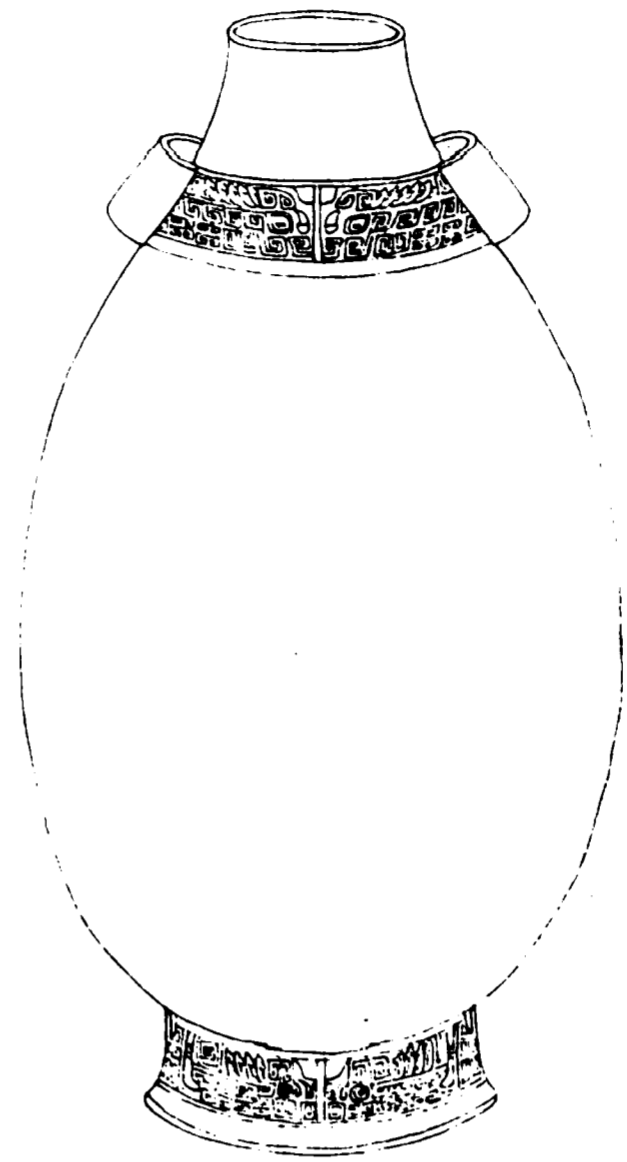

欽定四庫全書

西清古鑑
卷十八

三

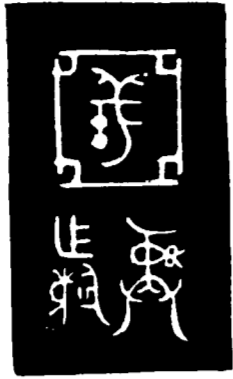

亞形戟
作彝。
中。

右高一尺二寸九分深一尺一寸七分口徑三寸三分
腹圍二尺四寸九分重一百三十五兩貫耳博古圖貫
耳壺五口徑特侈此弁口當為瓶古人所以有守口之
喻也

欽定四庫全書

西清古鑑
卷十八

四

周雲雷瓶



欽定四庫全書

西清古鑑
卷十八

五

止寶用

作寶用

右高五寸二分深五寸口徑二寸八分腹圍九寸四分
重十七兩

欽定四庫全書

西清古鑑
卷十八

六

周蟬紋瓶

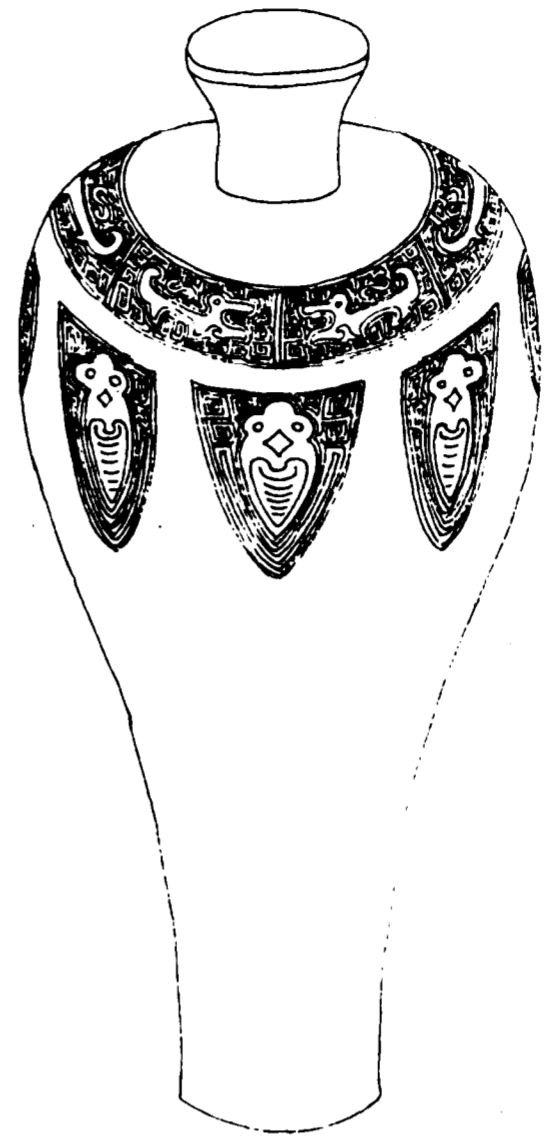

欽定四庫全書

西清古鑑
卷十八

七



作寶
尊彝

右高八寸三分深八寸一分口徑一寸五分腹圍一尺三分重二十九兩詩瓶之聲矣維罍之恥故知瓶小而罍大此器按圖應為瓶而銘曰尊彝亦通詞也

欽定四庫全書

西清古鑑
卷十八

八

周素瓶

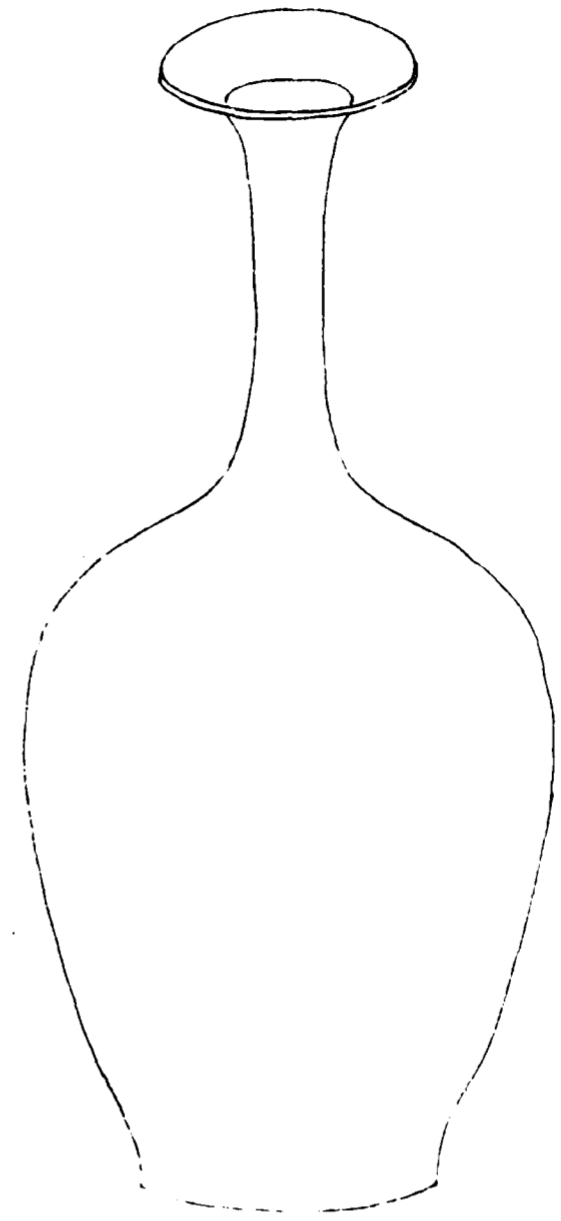

欽定四庫全書

西清古鑑
卷十八

九

右高七寸五分深七寸二分口徑一寸六分腹圍一尺二分重二十三兩

漢葵花瓶

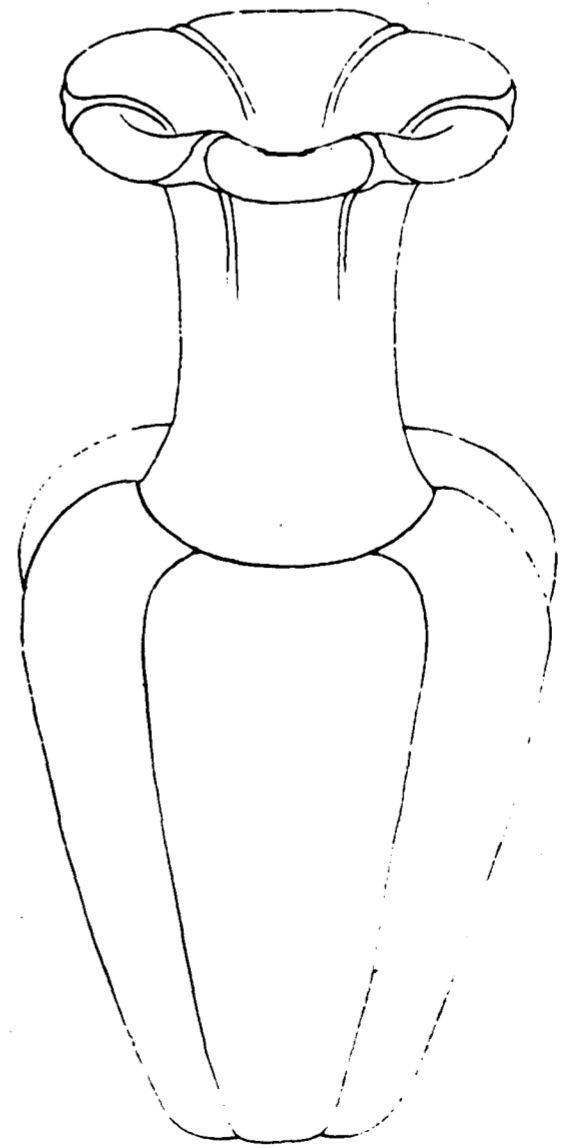

欽定四庫全書

西清古鑑
卷十八

十

右高五寸三分深五寸二分口徑二寸八分腹圍九寸七分重十五兩

漢瓜紋瓶

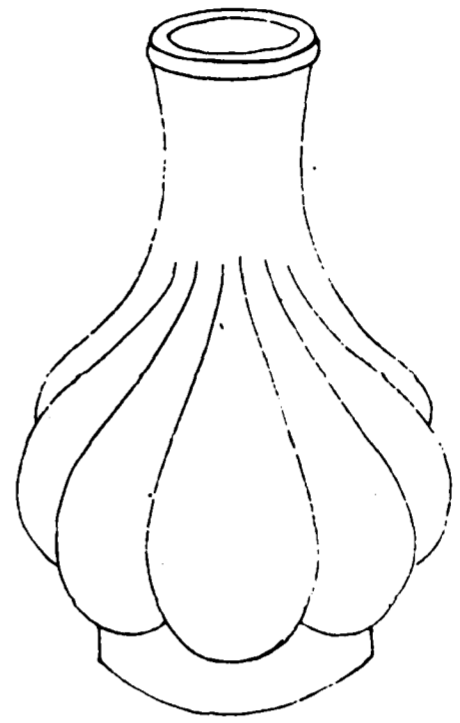

欽定四庫全書

西清古鑑
卷十八

十二

右高二寸八分深二寸五分口徑九分腹圍六寸重八

兩

漢素瓶一

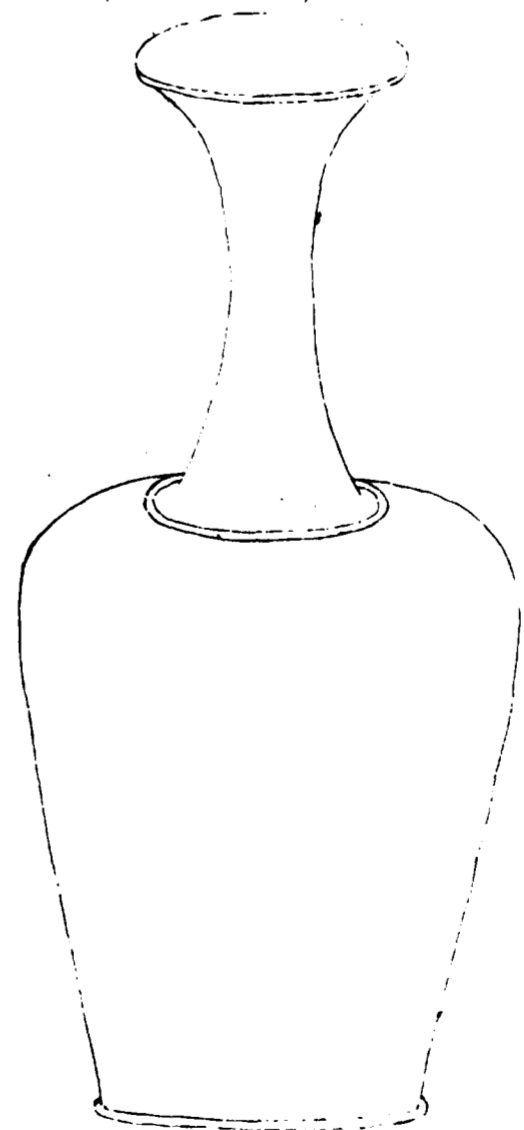

欽定四庫全書

西清古鑑
卷十八

十三

右高七寸七分深七寸三分口徑一寸九分腹圍一尺

九分重二十五兩

漢素瓶二

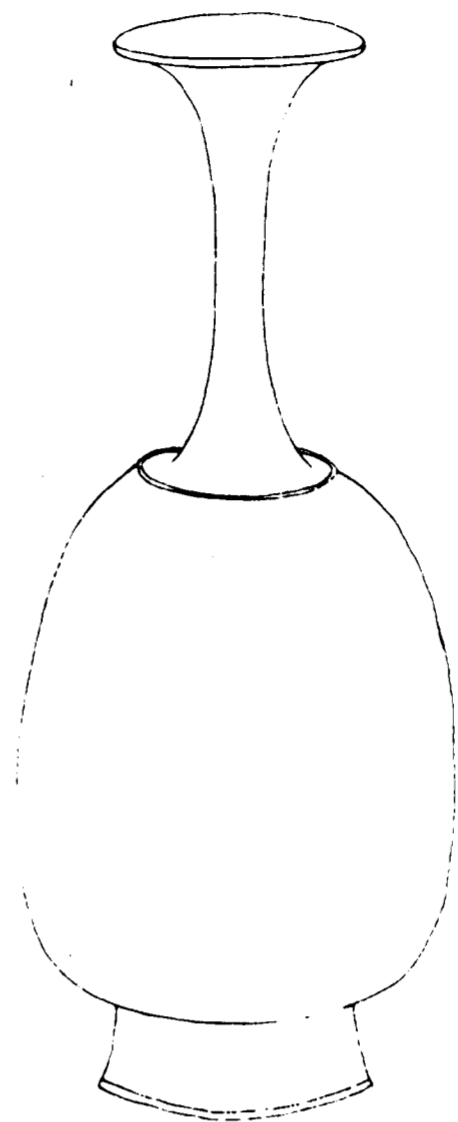

欽定四庫全書

西清古鑑
卷十八

十三

右高七寸四分深七寸口徑一寸五分腹圍九寸五分

重十七兩

漢素瓶三

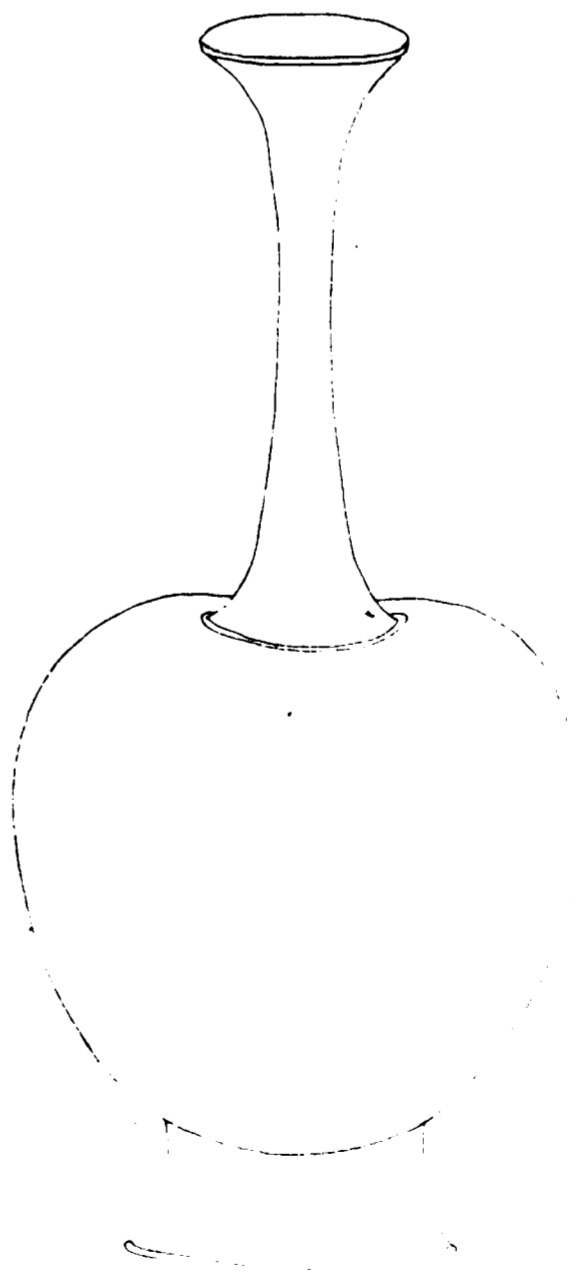

欽定四庫全書

西清古鑑
卷十八

十四

右高七寸三分深六寸七分口徑一寸六分腹圍一尺

一寸六分重二十二兩

漢素瓶四

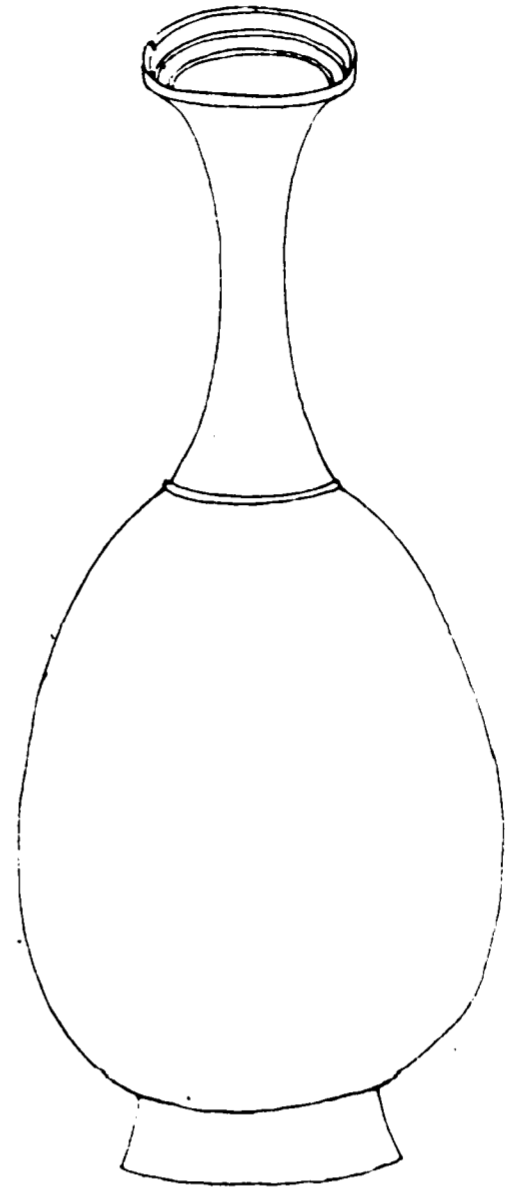

右高七寸一分深六寸七分口徑一寸四分腹圍一尺
重十五兩

欽定四庫全書

西清古鑑
卷十八

十五

漢素瓶五

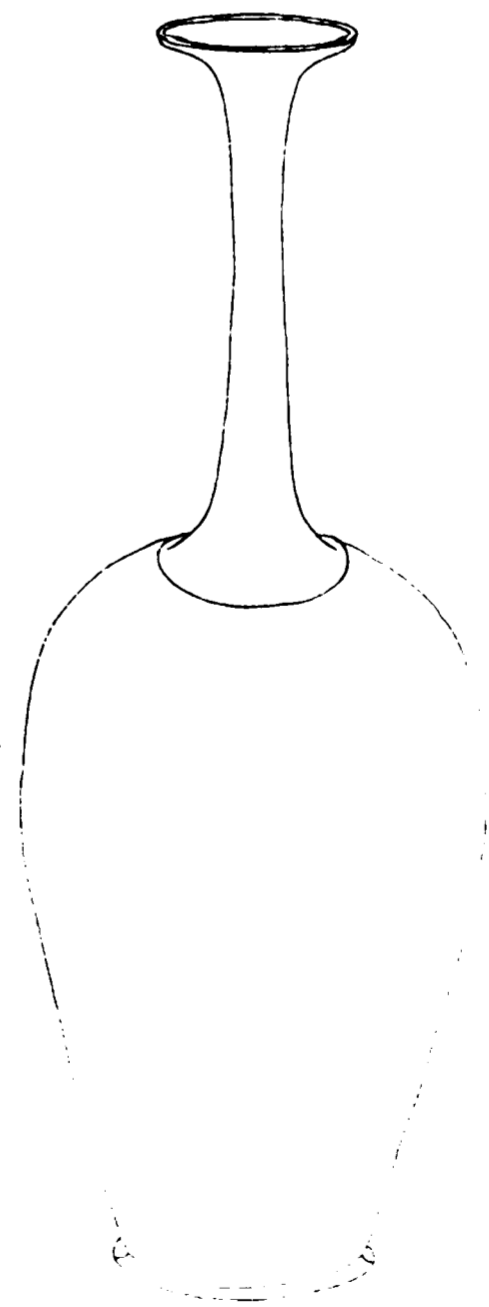

右高六寸五分深五寸二分口徑一寸六分腹圍九寸
三分重十三兩

欽定四庫全書

西清古鑑
卷十八

十六

漢素瓶六

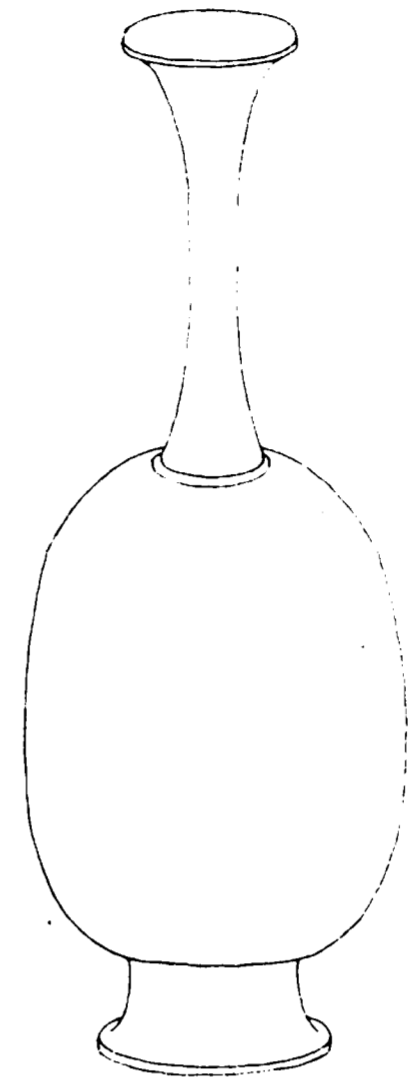

欽定四庫全書

西清古鑑
卷十八

十七

右高五寸七分深五寸二分口徑一寸一分腹圍七寸

五分重八兩

漢硯頭瓶

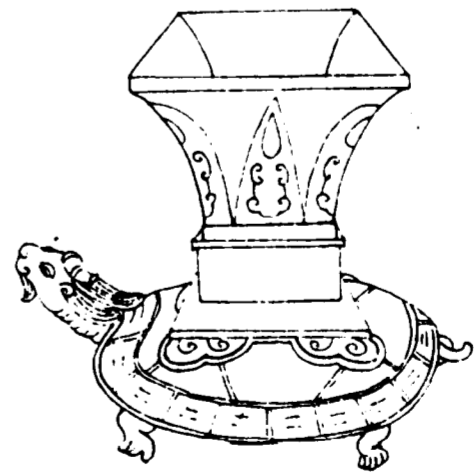

欽定四庫全書

西清古鑑
卷十八

十八

右高二寸二分深一寸九分口縱一寸五分橫如之通

長三寸濶一寸七分重六兩

唐龍鳳雙管瓶一



欽定四庫全書

西清古鑑
卷十八

十九

右高五寸深四寸六分口徑各一寸四分腹圍各四寸
一分重二十五兩

唐龍鳳雙管瓶二

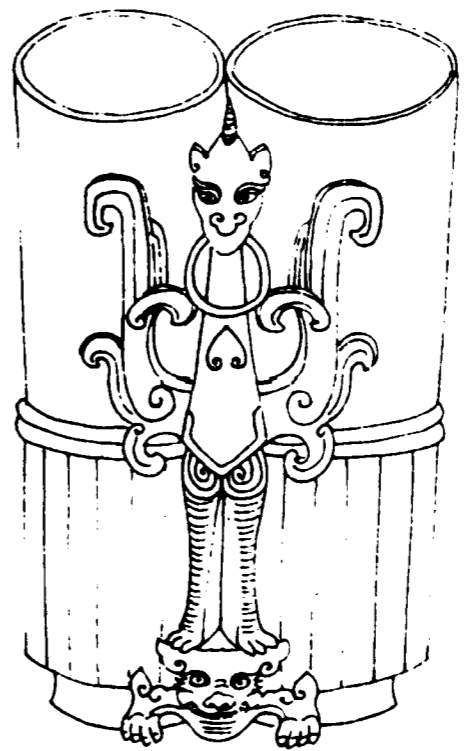

欽定四庫全書

西清古鑑
卷十八

二十

右高四寸一分深三寸五分口徑二寸腹圍四寸八分
重三十九兩

唐素瓶一

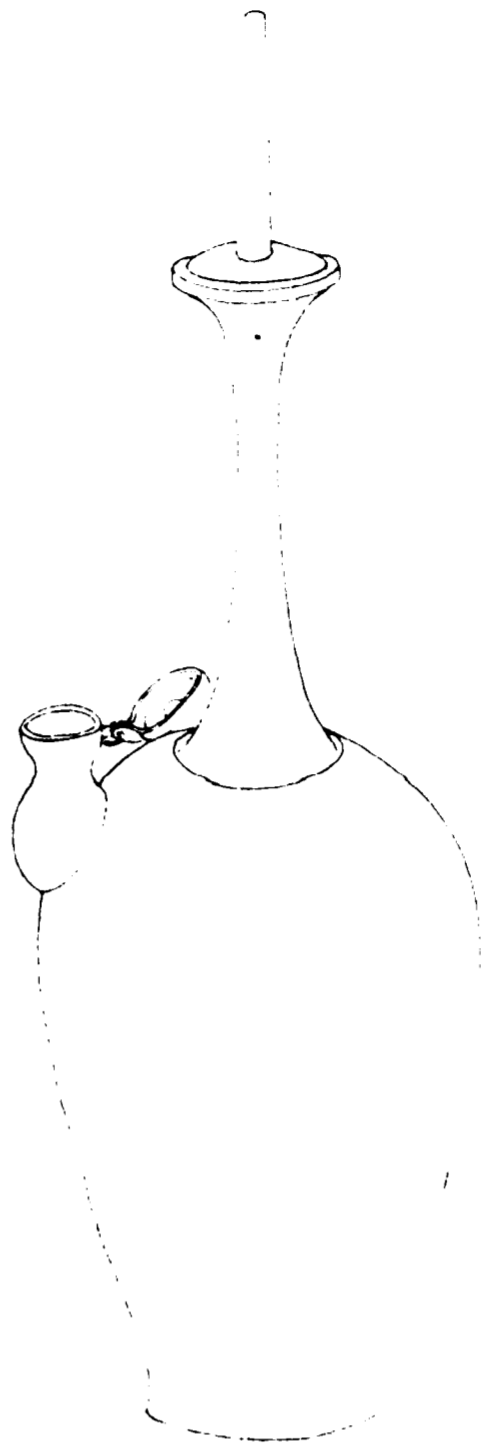

欽定四庫全書

西清古鑑
卷十八

二十二

右高一尺二分深七寸五分口徑三分腹圍一尺七分
重二十三兩制為瓶而有流如壺可以挹注意度殊詭
或云名甘露瓶浮屠氏供佛所用蓋唐代物也

唐素瓶二

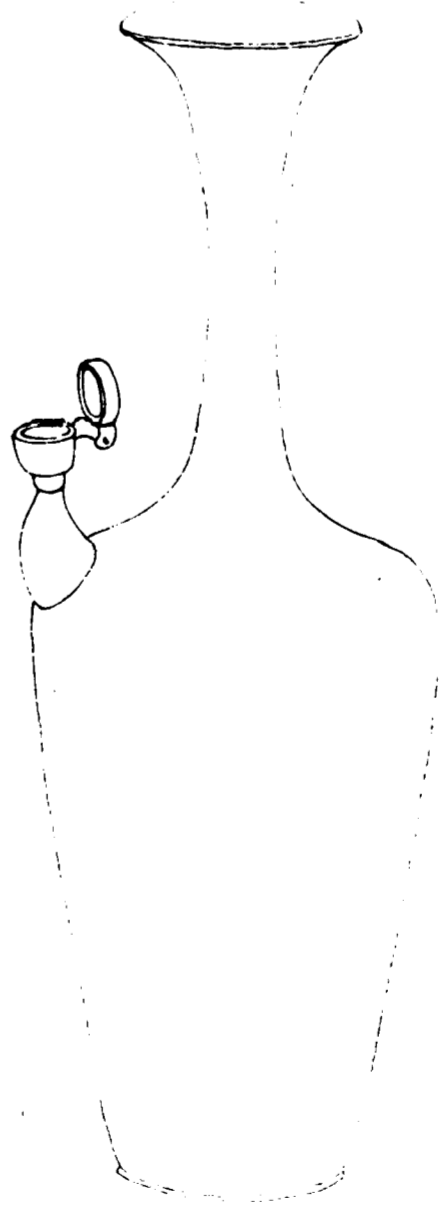

欽定四庫全書

西清古鑑
卷十八

二十三

右高六寸六分深六寸三分口徑一寸五分腹圍九寸
六分重十九兩有流

唐素瓶三

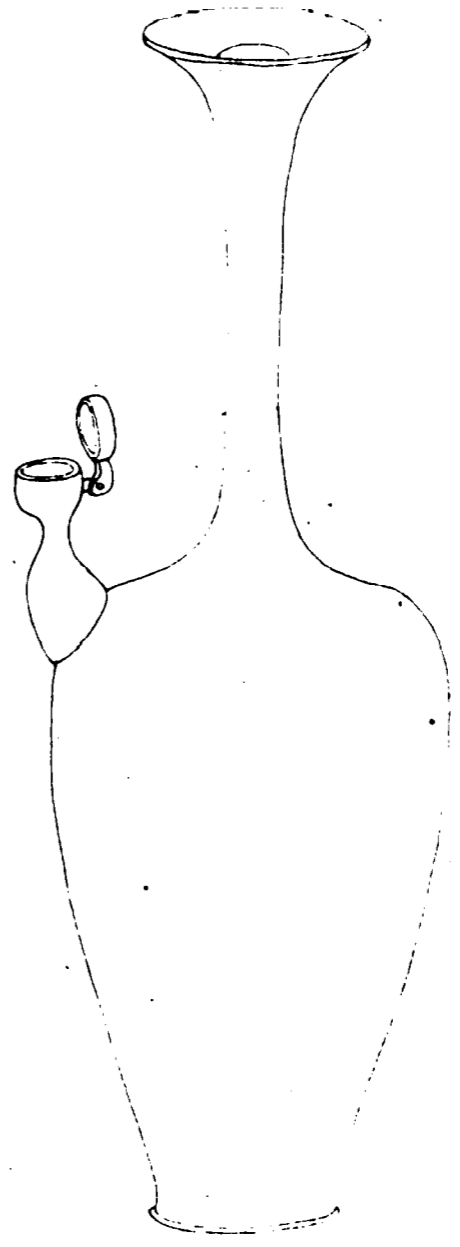

欽定四庫全書

西清古鑑
卷十八

十三

右高六寸四分深六寸二分口徑一寸三分腹圍九寸
重十六兩有流

唐素瓶四

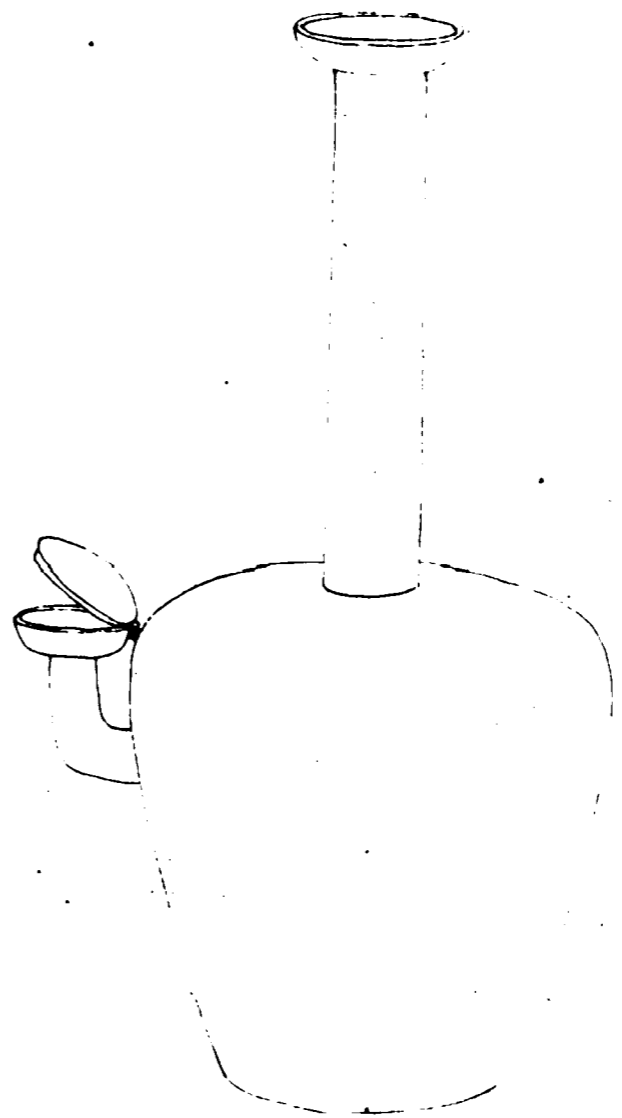

欽定四庫全書

西清古鑑
卷十八

十四

右高九寸七分深九寸五分口徑一寸九分腹圍一尺
二寸五分重三十九兩有流

西清古鑑卷十八

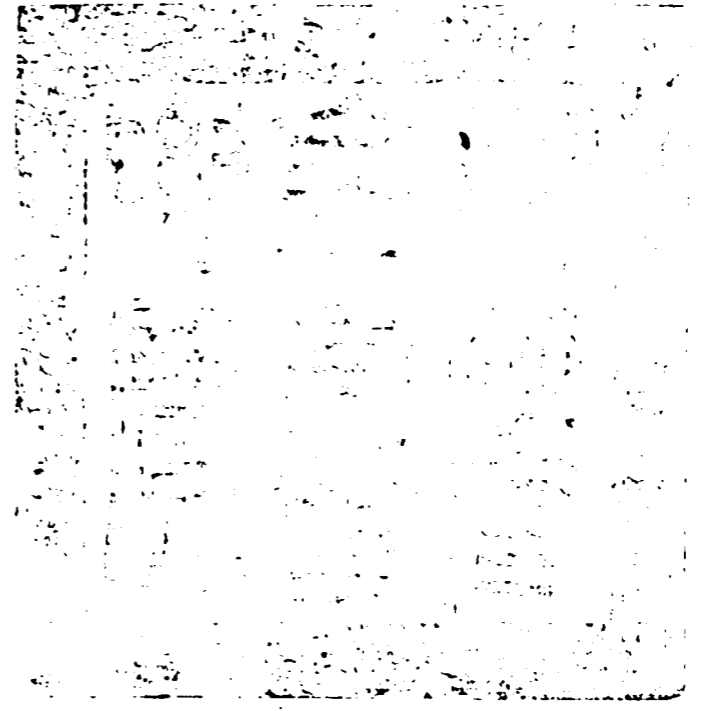

總校官庶吉士臣張能照
校對官庶吉士臣陳墉
謄錄貢生臣張健
謄錄監生臣朱烺
繪圖監生臣徐溥

欽定四庫全書薈要

史部
西清古鑑卷十九

詳校官員外郎臣潘紹觀



欽定四庫全書薈要卷一萬五十八 史部

西清古鑑卷十九

壺一

商

父己壺 有銘

周

月壺 有銘

丙辰方壺 有銘

欽定四庫全書

西清古鑑
卷十九

太公壺一 有銘

太公壺二 有銘

召仲壺 有銘

伯恭壺 有銘

黎伯壺 有銘

鑄壺 有銘

宜壺 有銘

節壺 有銘

婦壺 有銘

樊壺 有銘

公壺 有銘

素壺一 有銘

素壺二

素壺蓋

阜父壺蓋 有銘

饗發食壺

欽定四庫全書

西清古鑑
卷十九

二

夔鳳壺

蟠虬壺

蟠虬壺一

蟠虬壺二

蟠虬壺三

蟠夔壺一

蟠夔壺二

蟠夔壺三

蟠夔壺四

蟠夔壺五

蟠夔壺六

蟠夔壺七

蟠夔壺八

蟠夔壺九

蟠夔壺十

蟠夔壺十一

欽定四庫全書

西清古鑑
卷十九

三

蟠夔匾壺一

蟠夔匾壺二

蟠螭壺一

蟠螭壺二

盤雲壺

商父己壺

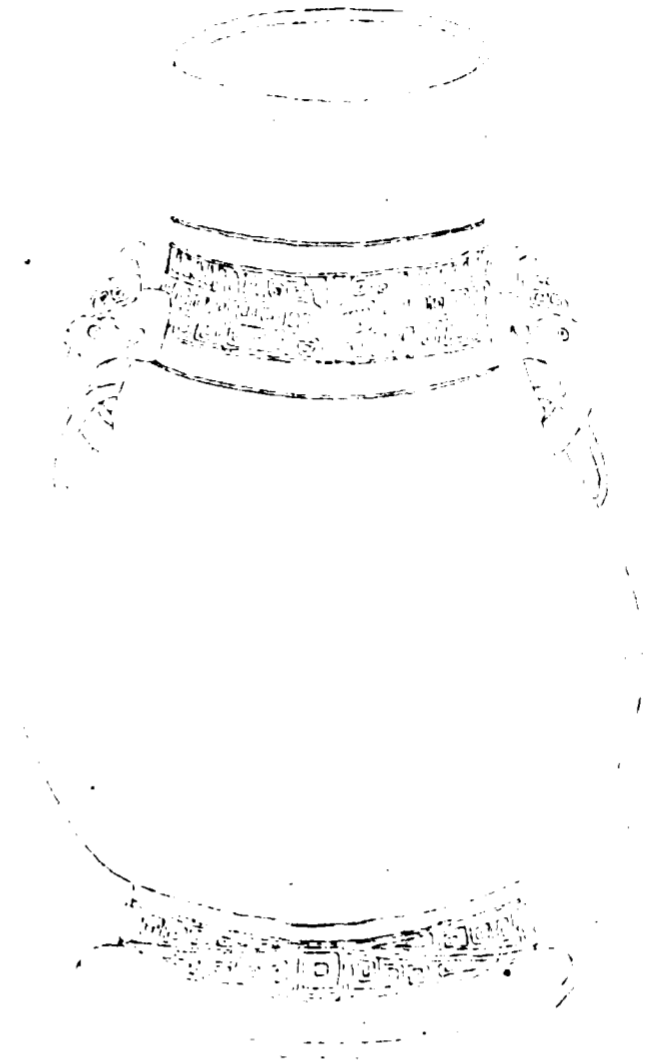

欽定四庫全書

西清古鑑
卷十九

四

父己

父己

右高八寸七分深八寸一分口徑三寸腹圍一尺七寸
九分重七十五兩兩耳連環

欽定四庫全書

西清古鑑
卷十九

五

周月壺

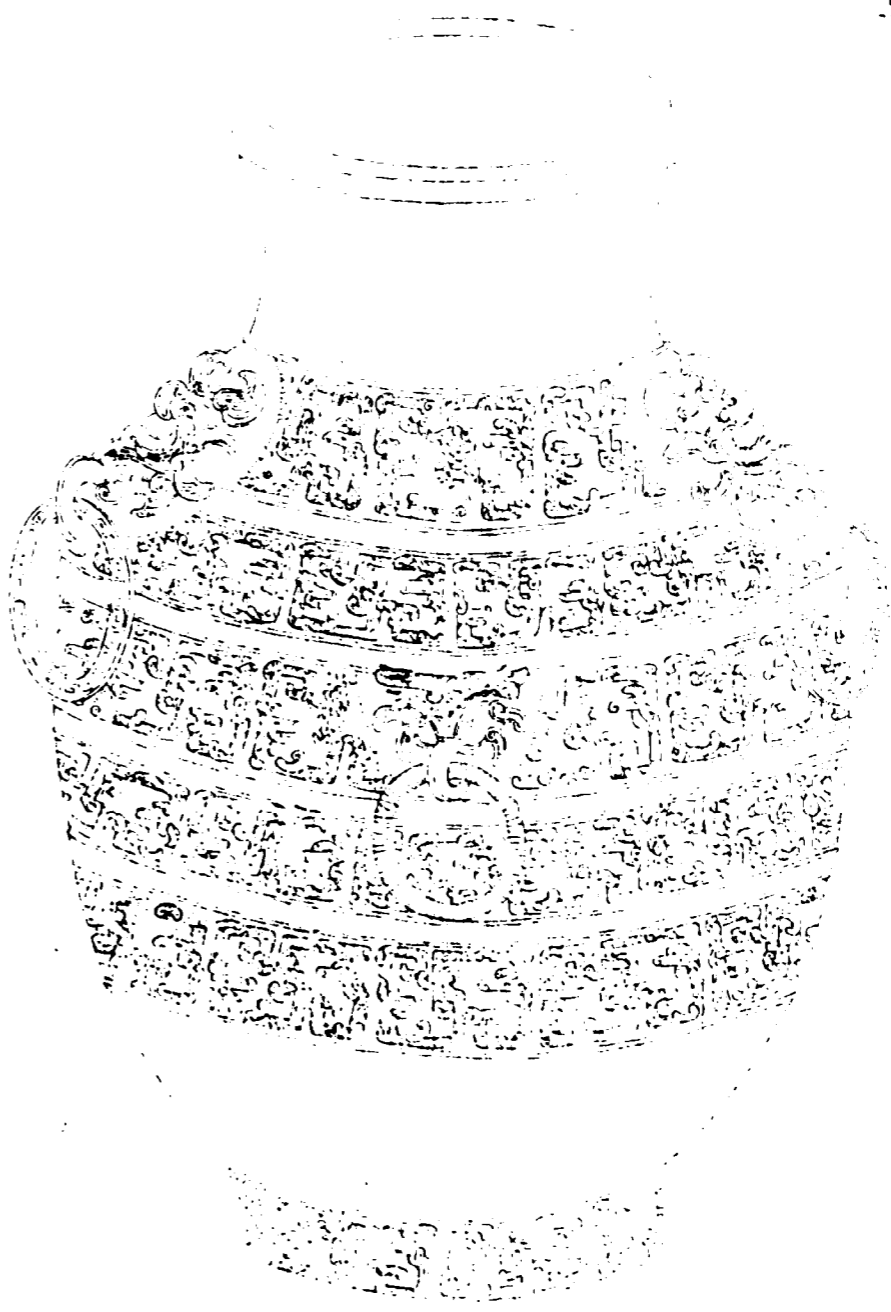

欽定四庫全書

西清古鑑
卷十九

六

月

月

右高一尺二寸三分深一尺一寸七分口徑五寸八分
腹圍三尺二寸重三百三十一兩兩耳連環又環鼻如
壘鐘鼎款識有蛟篆壺薛尚功云右壺一字鵠首蛟足
全類夏琯戈也銘中藏一字彷彿如月此銘同

欽定四庫全書

西清古鑑
卷十九

七

周丙辰方壺

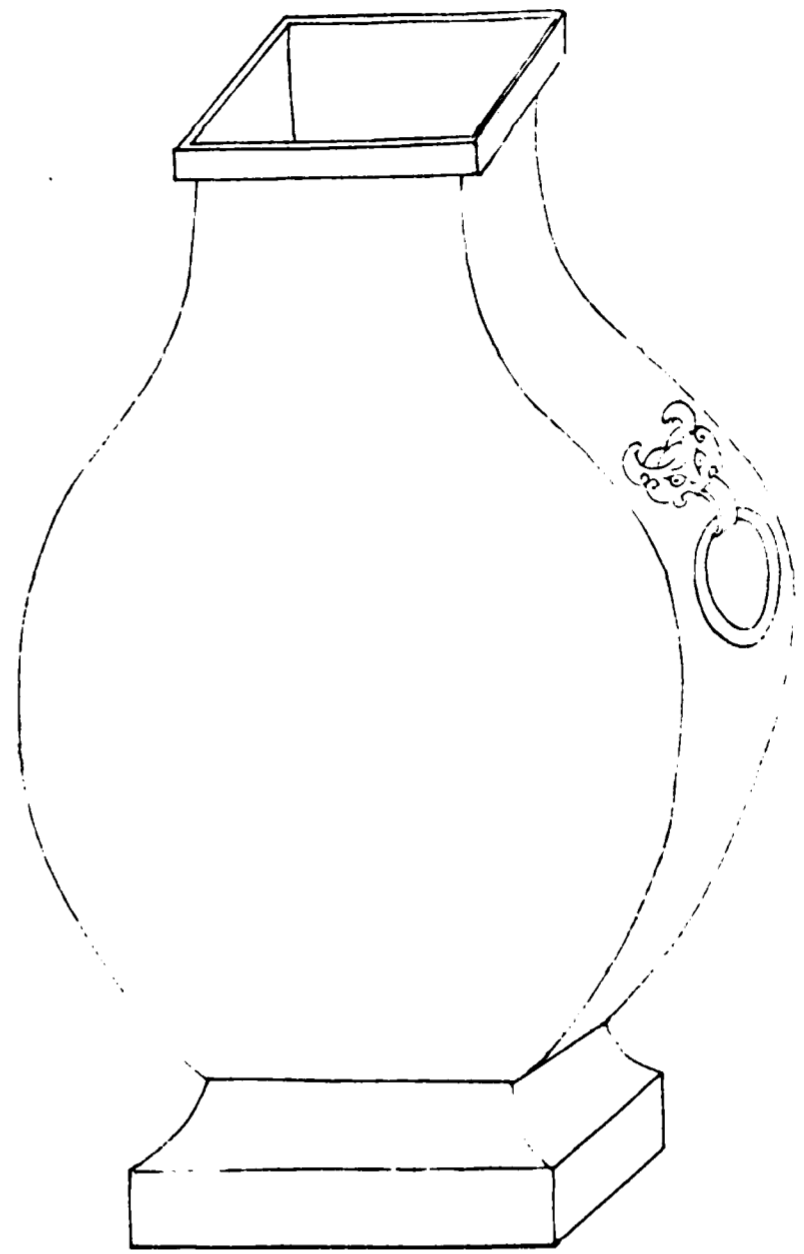

欽定四庫全書

西清古鑑
卷十九

八

由本不與六也亦周曰其安也六也
王后右酉中十

〇年〇〇月丙辰〇〇侯〇六〇也
王后右酉中〇十〇

右高一尺五寸一分深一尺三寸口徑四寸六分腹圍
三尺四寸四分重四百九十一兩兩耳連環銘字漫漶
不甚可讀曰侯曰王后亦重器矣

欽定四庫全書

西清古鑑
卷十九

九

周太公壺一

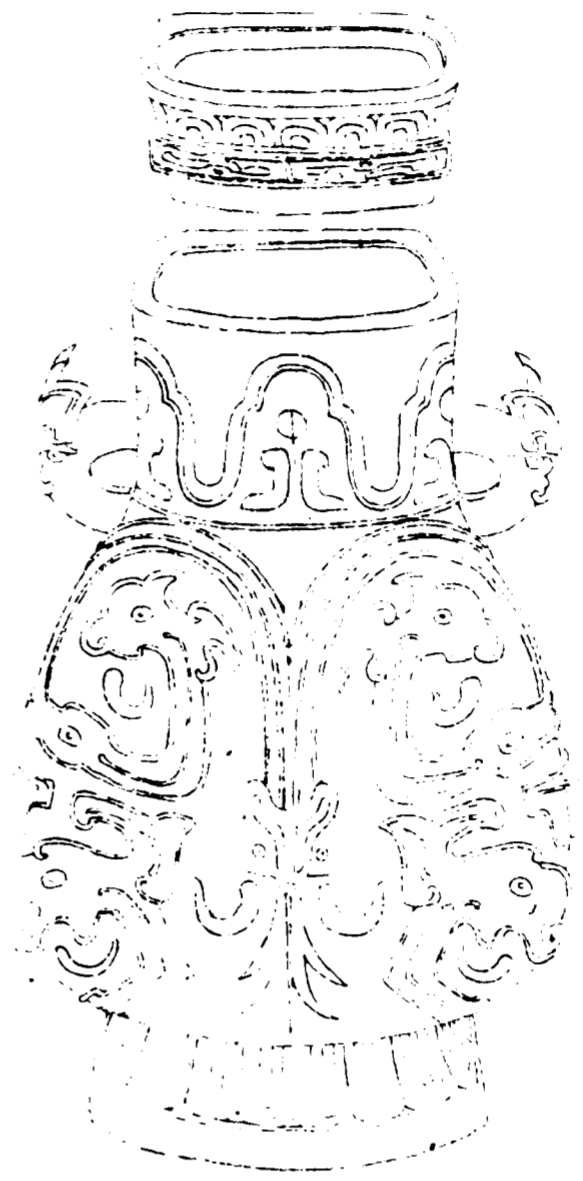

欽定四庫全書

西清古鑑
卷十九

十

太公作魯從
壺永寶用

太公作魯從
壺永寶用

右通蓋高一尺一寸二分深八寸八分口縱三寸一分
橫四寸腹圍二尺一寸三分重二百五十一兩兩耳古
器多銘作魯字按禮雜記成廟則魯之又廣韻魯牲血
塗祭器也周制丞嘗饋獻凡用兩壺次於尊彝用于門
內則此壺當為祭祀用矣

欽定四庫全書

西清古鑑
卷十九

十一

周太公壺二

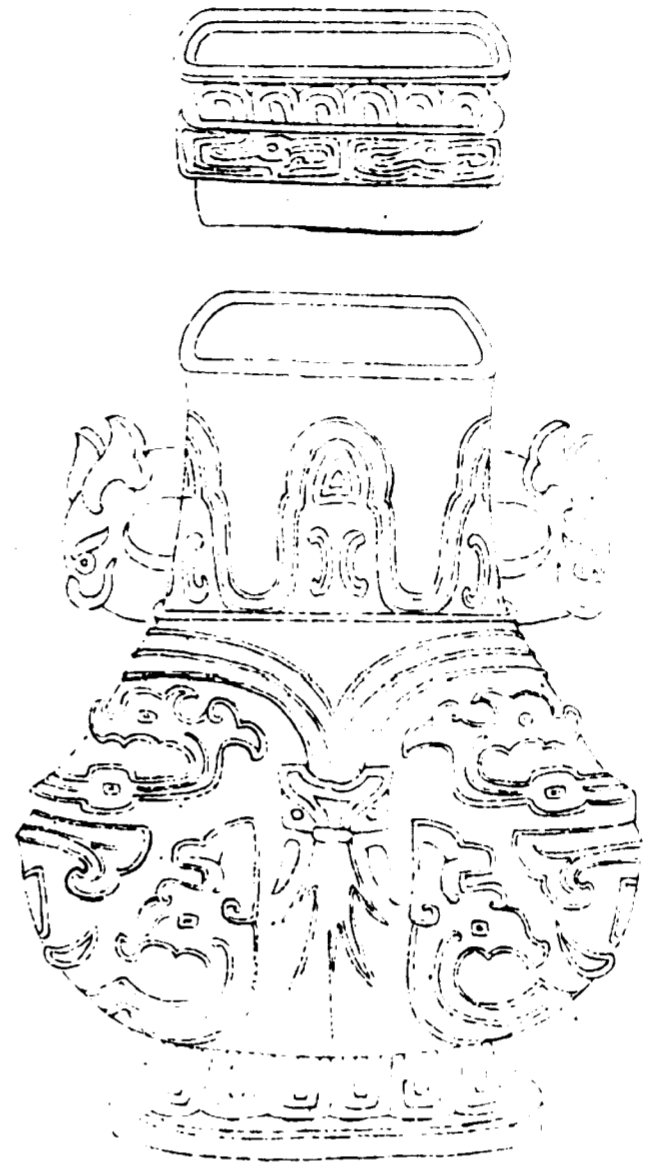

欽定四庫全書

西清古鑑
卷十九

十二

周太公壺
二

太公作象從
永寶用

右通蓋高一尺一寸七分深九寸口縱橫腹圍俱同前
重二百五十九兩兩耳

欽定四庫全書

西清古鑑
卷十九

十三

周召仲壺



欽定四庫全書

西清古鑑
卷十九

十四

蓋

六月初吉丁亥
召仲考父自作壺
用祀用饗多福滂
用斲眉壽萬
年無疆子孫
永寶是尚

器

召仲考父自作壺
用祀用饗多福滂
用斲眉壽萬
年無疆子孫
永寶是尚

○六月初吉丁亥
召仲考父自作壺
用祀用饗多福滂
用斲眉壽萬
年無疆子孫
永寶是尚

音釋同前

右通蓋高一尺四寸深九寸六分口徑四寸二分腹圍
二尺四寸七分重二百九十九兩兩耳鐘鼎款識有召
仲考父壺銘並同多福滂薛尚功引說文曰渥衍沛滂
言多福與渥澤也按前漢禮樂志郊祀歌第十五章有
福滂洋之語師古曰滂洋饒廣也此福滂二字義正同
銘文饗滂疆尚蓋用韻語在彝器中固不多見也

欽定四庫全書

西清古鑑
卷十九

十五

周伯恭壺



欽定四庫全書

西清古鑑
卷十九

十六

唯三月伯恭父
北征惟還呂行
○鈞是用作
寶尊彝

唯三月伯恭父
北征惟還呂行
○鈞是用作
寶尊彝

右高一尺三寸四分深一尺二寸五分口徑二寸八分
腹圍一尺六寸五分重一百三兩兩耳按左傳正義任
姓有呂國前貉子貞亦有王格于呂之語此銘曰伯恭
父北征曰還呂意其呂之大夫耶

欽定四庫全書

西清古鑑
卷十九

十七

周黎伯壺

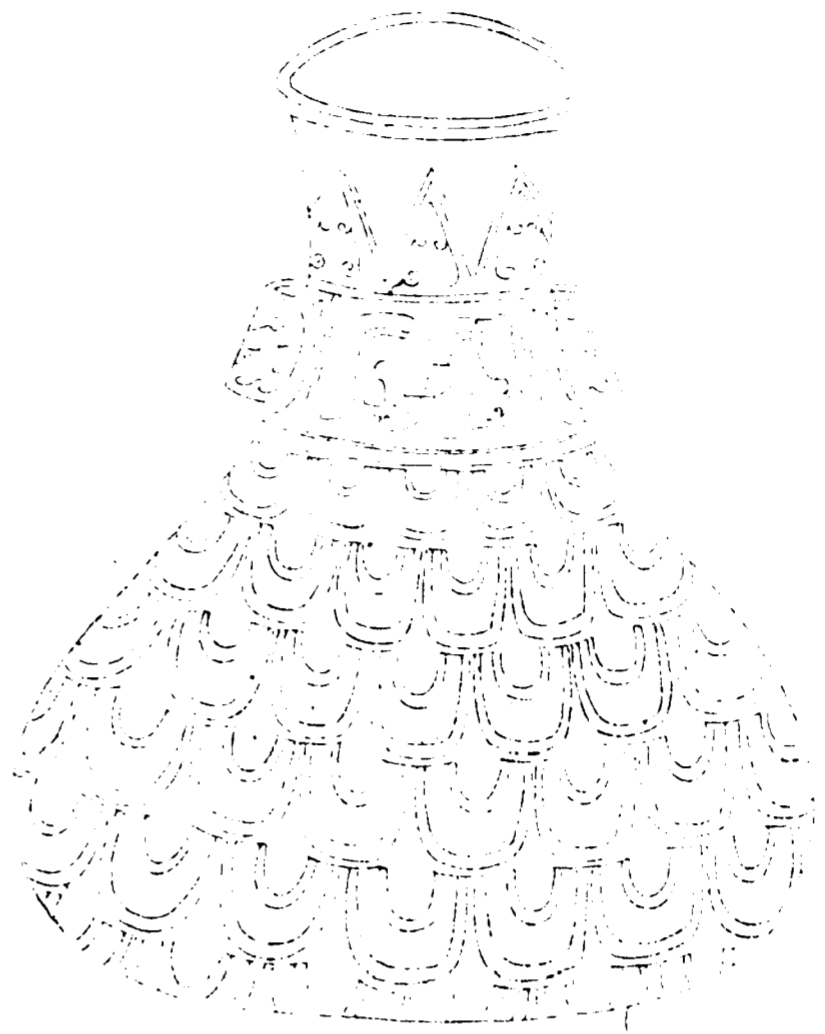

欽定四庫全書

西清古鑑
卷十九

十八

子孫永
節非壺用
舉黎伯多

子孫永
節非壺用
舉黎伯多

右高六寸七分深五寸九分口徑二寸三分腹圍一尺
八寸五分重六十二兩兩耳文當左旋讀子孫永用則
順文也首一字曰舉與舉鼎舉尊同稱黎伯則國君矣

欽定四庫全書

西清古鑑
卷十九

十九

周鑄壺



欽定四庫全書

西清古鑑
卷十九

二十

周 88
成 公 鑄
子 孟 妃
媵 盥 壺
美 寶 用 之

○君茲
此都其
成公鑄
子孟妃
媵盥壺
永寶用之

右高九寸深八寸四分口徑三寸七分腹圍二尺九分
重八十一兩兩耳連環鑄鼎銘曰某公作鑄云云此云
成公鑄子子孟其爵成公則諡也孟妃媵盥壺則非祭
祀用矣

欽定四庫全書

西清古鑑
卷十九

二十一

周宜壺

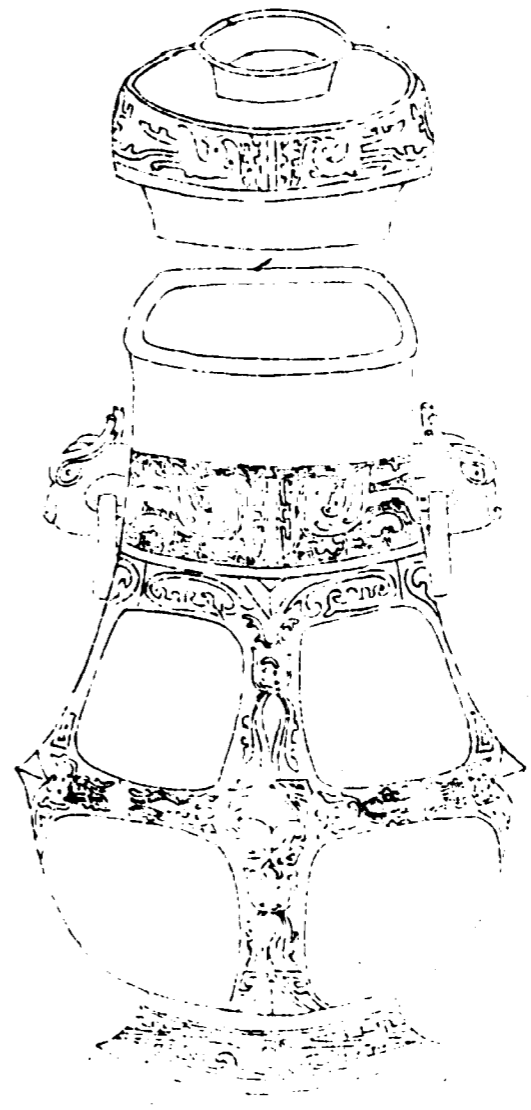

欽定四庫全書

西清古鑑
卷十九

三

蓋

周(周)止
公己博
壺其用享
于宗其子
孫萬年
永寶用

周宜作
享己尊
壺其用享
于宗其子
孫萬年
永寶用。

器

周(周)止
公己博
壺其用享
于宗其子
孫萬年
永寶用

音釋同前

右通蓋高一尺八寸二分深一尺三寸二分口縱四寸七分橫六寸三分腹圍二尺八寸六分重四百一十九兩兩耳連環按己如祖己為商稱在周則宋乃商後銘周宜作宋桓公族有魚氏蕩氏向氏而向氏有向宜者豈其人耶

欽定四庫全書

西清古鑑
卷十九

三

周節壺

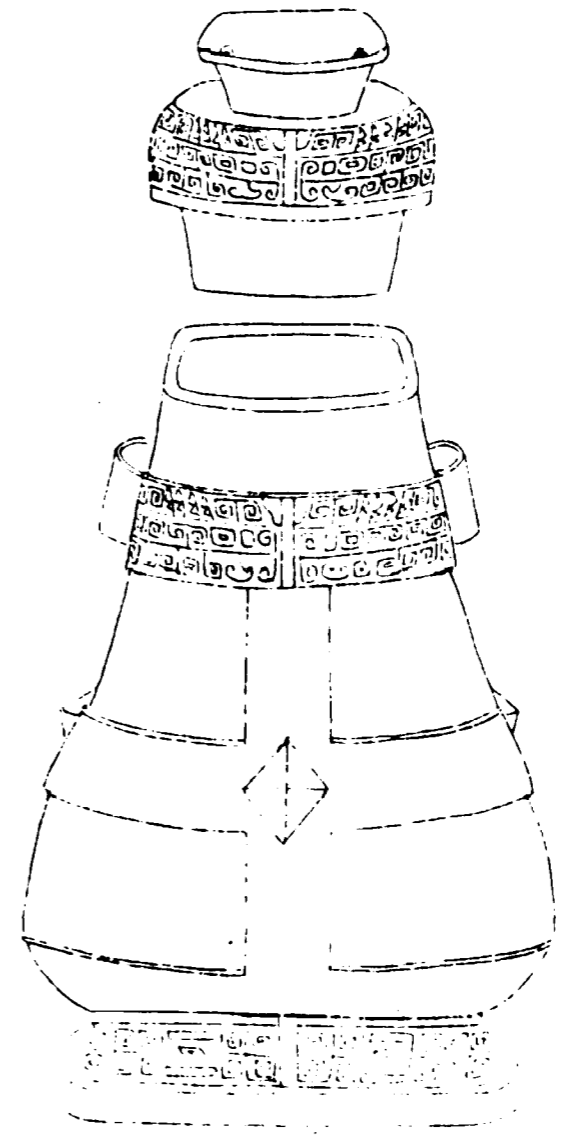

欽定四庫全書

西清古鑑
卷十九

二十四



節作
寶彝

右通蓋高九寸二分深六寸七分口縱二寸七分橫三寸四分腹圍一尺七寸五分重九十九兩兩耳銘曰節博古圖有周節鼎此其類耶

欽定四庫全書

西清古鑑
卷十九

二十五

周婦壺

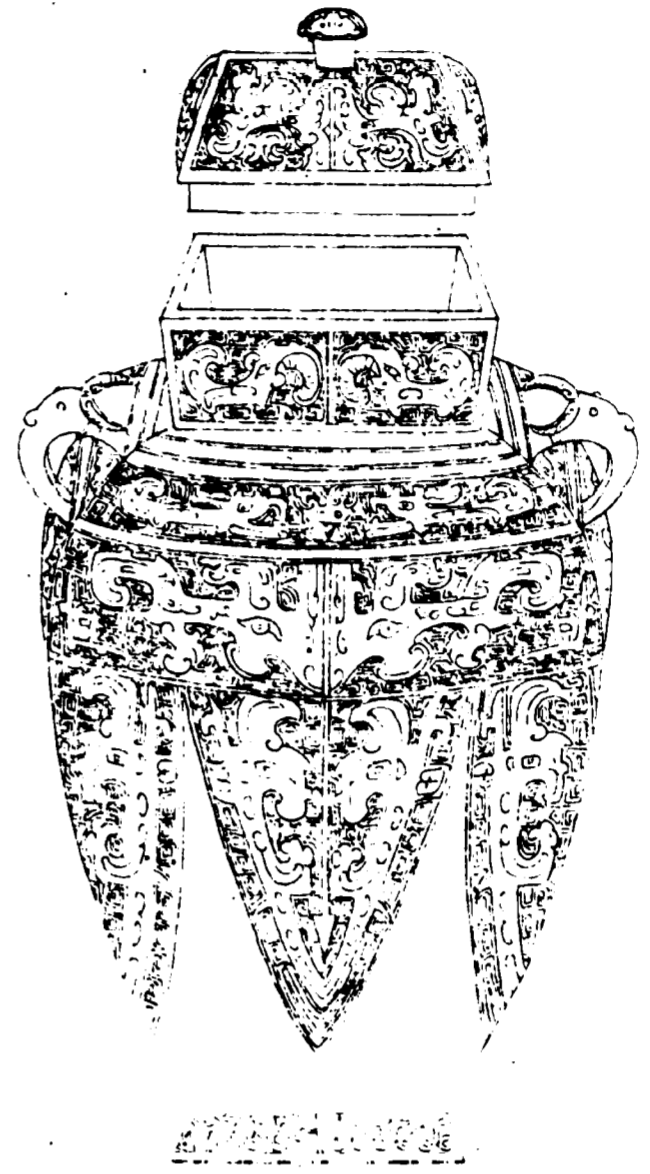

欽定四庫全書

西清古鑑
卷十九

二十六

蓋

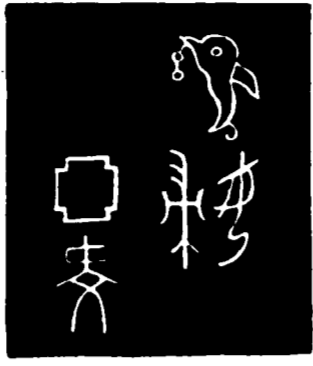

彝婦

亞虔

器



彝婦
亞虔

右通蓋高一尺六分深七寸九分口縱二寸七分橫三寸五分腹縱四寸四分橫五寸五分重一百二十三兩兩耳按銘詞蓋主婦所執與婦鼎類上彝字象形如鳥蓋宗彝為虎雉舊說取其孝也下曰虔與虔彝同

欽定四庫全書

西清古鑑
卷十九

二十七

周樊壺

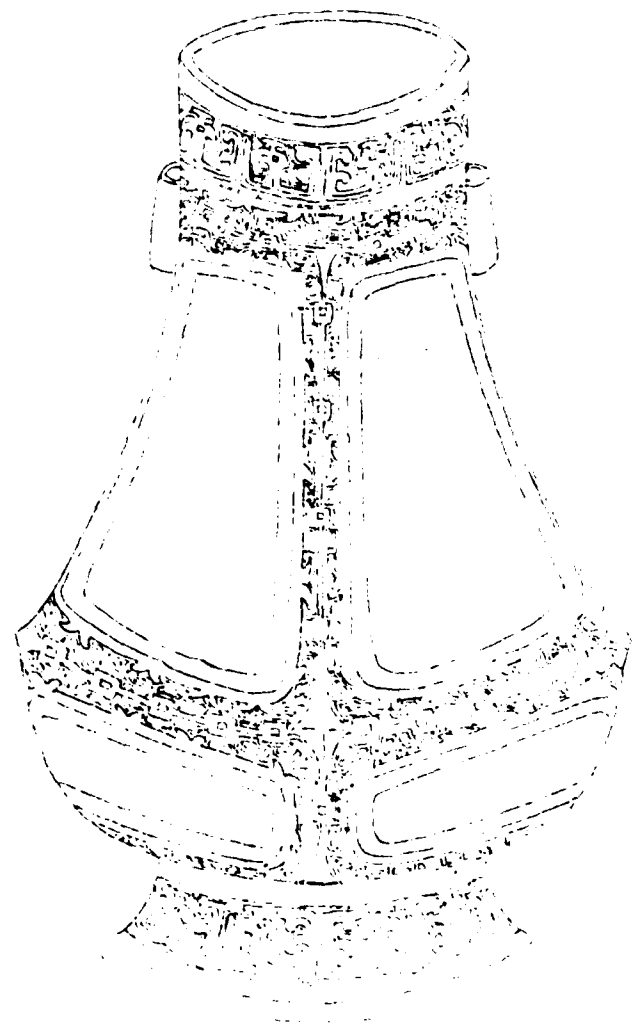

欽定四庫全書

西清古鑑
卷十九

二十八

孟戡父作樊壺

孟戡父作樊壺

右高一尺八分深九寸五分口徑三寸八分腹圍二尺一寸九分重一百一十八兩兩耳戡同識意人名也樊壺按仲山甫為樊侯姓苑謂其後人因國為氏又樊一訓衆此樊壺或猶旅尊旅彛意耶

欽定四庫全書

西清古鑑
卷十九

二十九

周公壺



欽定四庫全書

西清古鑑
卷十九

三十一

)(

右高六寸三分深五寸六分口徑二寸六分腹圍一尺六寸一分重七十三兩兩耳連環

欽定四庫全書

西清古鑑
卷十九

三十一

周素壺一

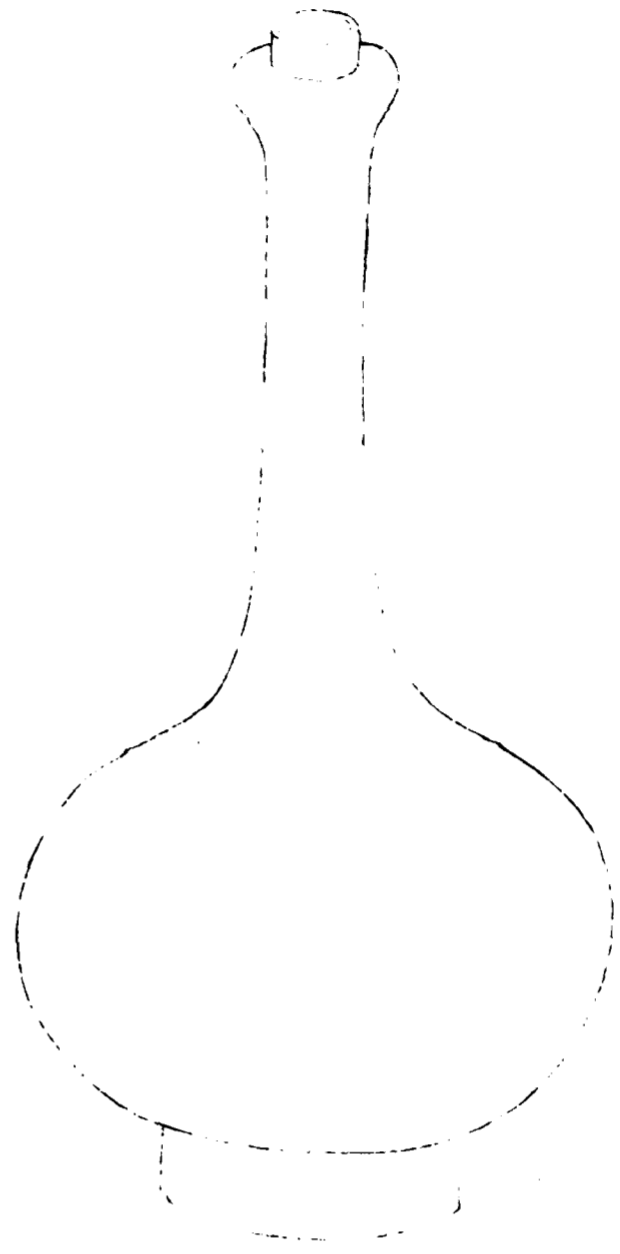

欽定四庫全書

西清古鑑
卷十九

三十三



子孫
寶用

右高一尺三寸深一尺二寸口徑一寸腹圍二尺三分
重六十三兩詩八月斲壺知古文書瓠為壺此器細頸
純素蓋象瓠也與弁口為瓶者自別又一名溫壺

欽定四庫全書

西清古鑑
卷十九

三十三

周素壺二

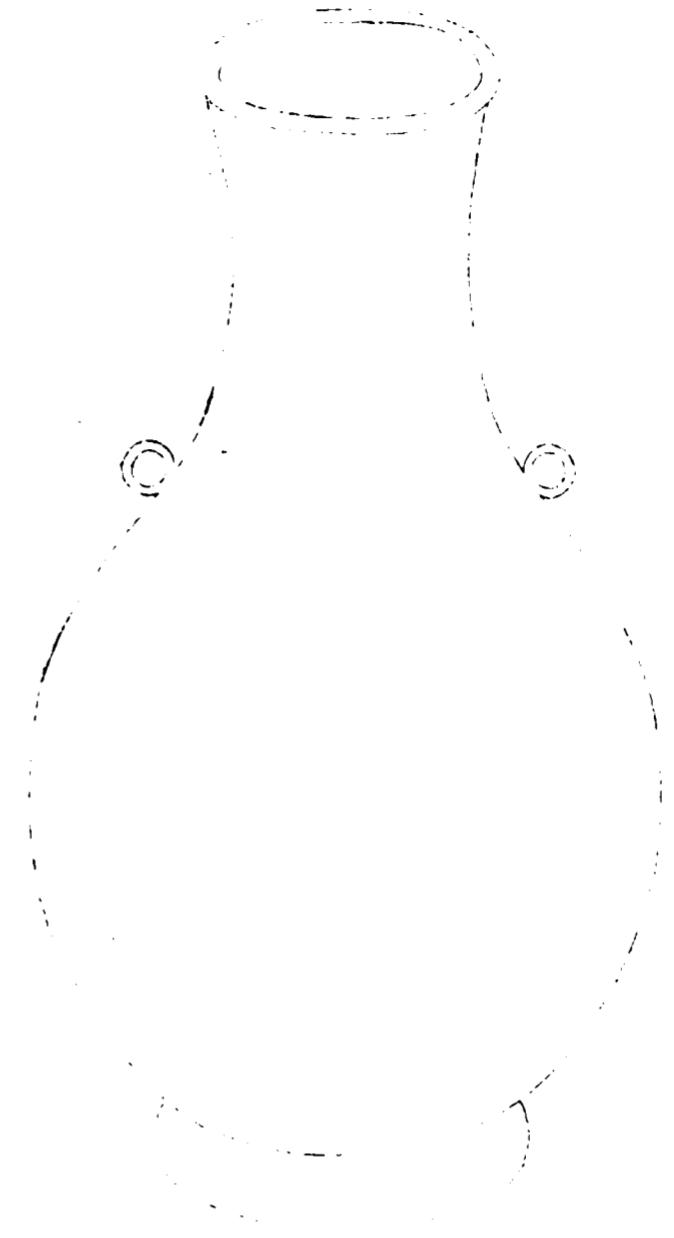

欽定四庫全書

西清古鑑
卷十九

三十四

右高一尺七分深一尺口徑二寸八分腹圍二尺三分
重一百五兩兩耳

周素壺蓋

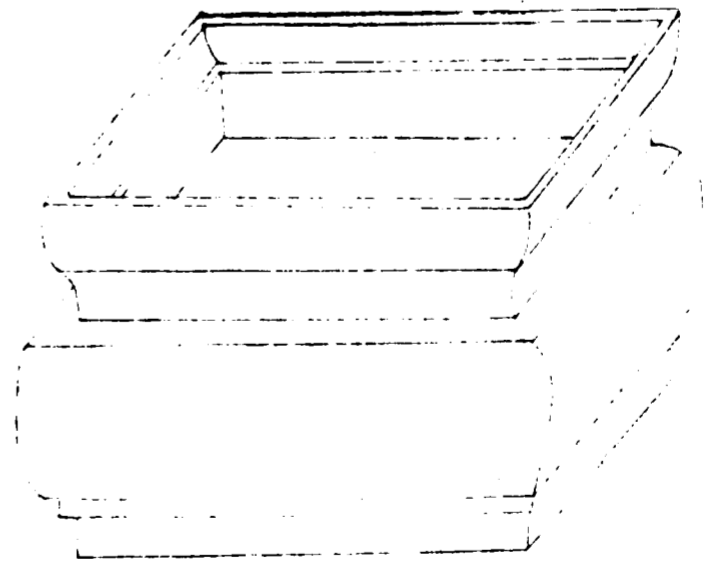

欽定四庫全書

西清古鑑
卷十九

三十五

右高二寸一分深一寸五分口縱一寸七分橫二寸三分
重一十九兩

周阜父壺蓋

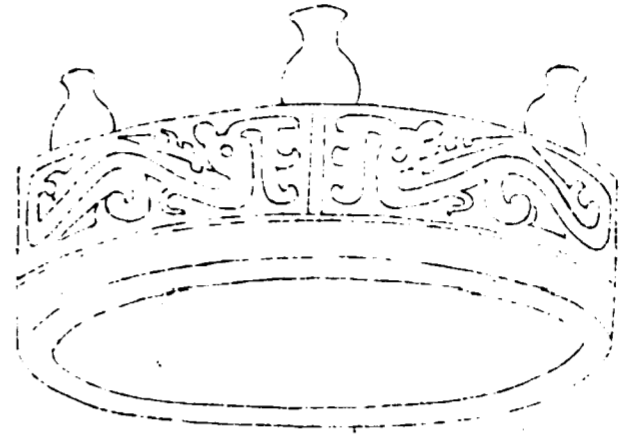

欽定四庫全書

西清古鑑
卷十九

三十六



○阜父作○
壺○○酉
其用廟洎
以○友尊

右高一寸三分深八分口徑二寸八分重九兩內府所
收有仲阜卣又敦一盃一皆曰仲阜此銘第二字為阜
而首一字缺不能定其為仲也用廟蓋廟器友尊之友
如旅非一器矣形製與壺尊弗類特蓋耳

欽定四庫全書

西清古鑑
卷十九

三十七

周饗餐壺

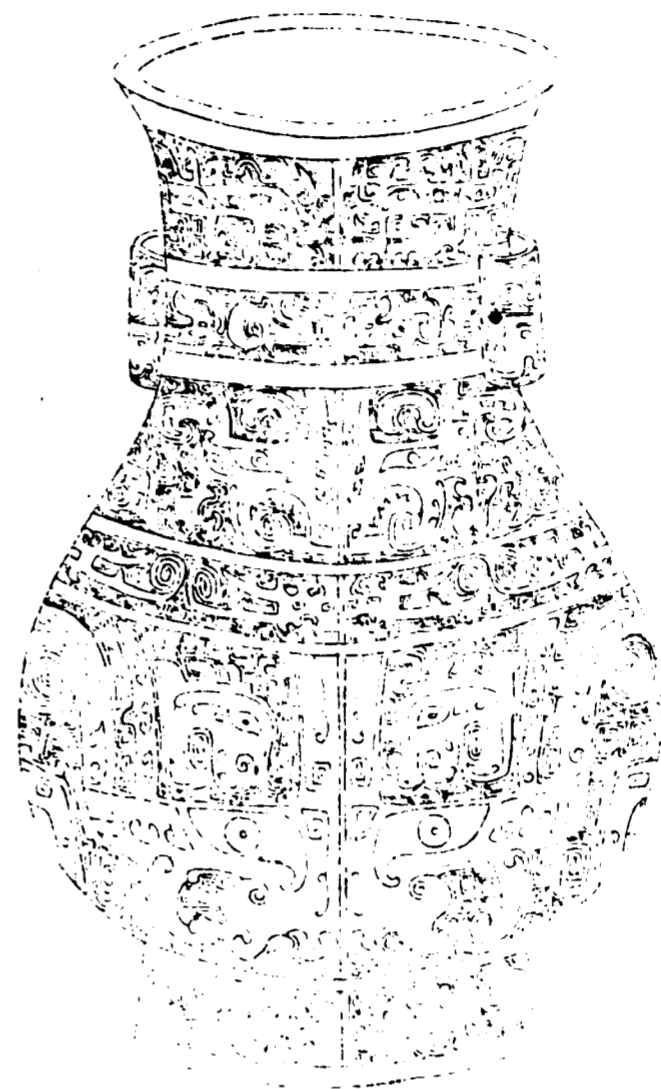

欽定四庫全書

西清古鑑
卷十九

三十八

右高一尺二寸深一尺五分口縱四寸五分橫五寸七分腹圍二尺四寸四分重一百八十七兩兩耳

周夔鳳壺

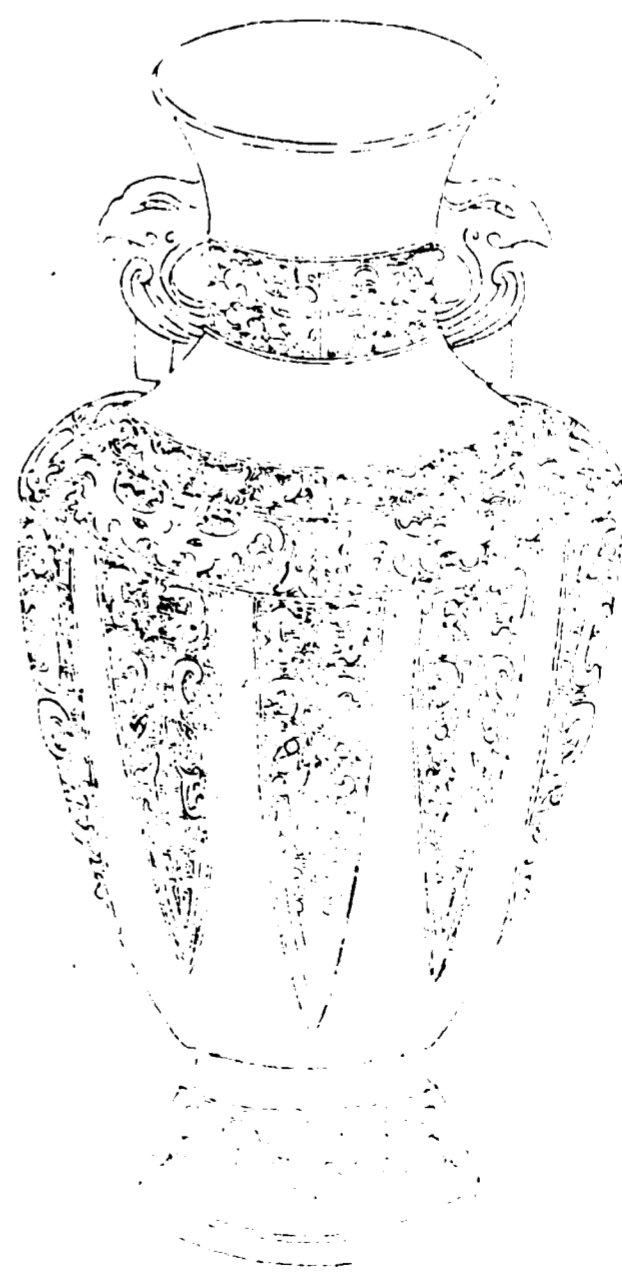

欽定四庫全書

西清古鑑
卷十九

三十九

右高一尺五寸深一尺二寸八分口徑五寸七分腹圍二尺七寸重二百七十五兩兩耳

周蟠虬壺

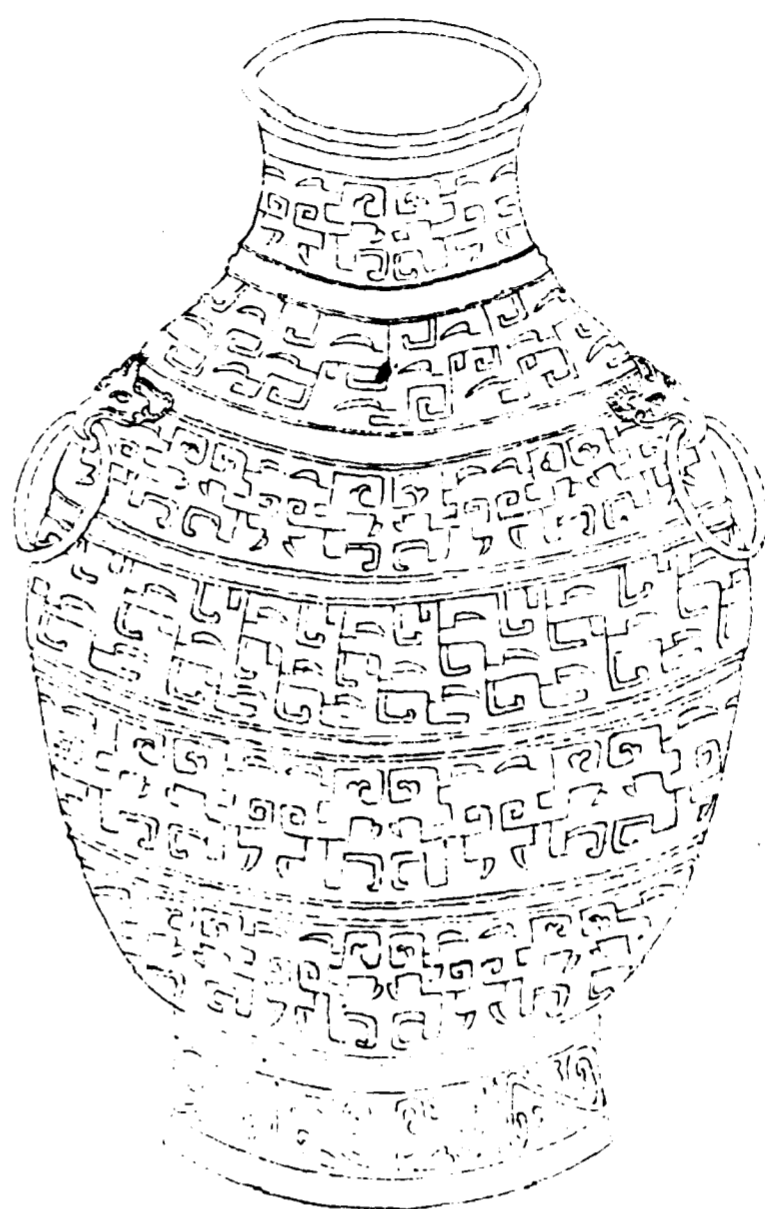

欽定四庫全書

西清古鑑
卷十九

四十一

右高一尺八分深九寸五分口徑三寸四分腹圍二尺

四寸重九十九兩兩耳連環

周蟠虬壺一

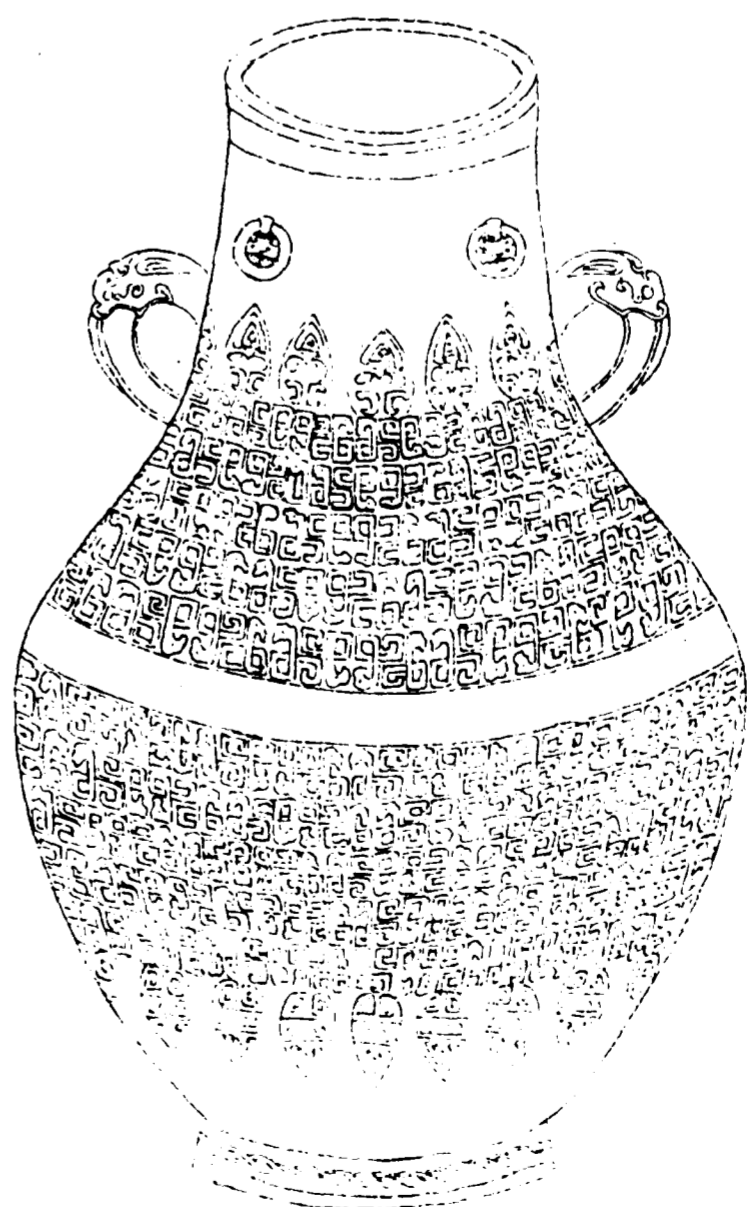

欽定四庫全書

西清古鑑
卷十九

四十二

右高九寸一分深八寸九分口徑三寸四分腹圍一尺

九寸六分重七十五兩兩耳

周蟠虺壺二

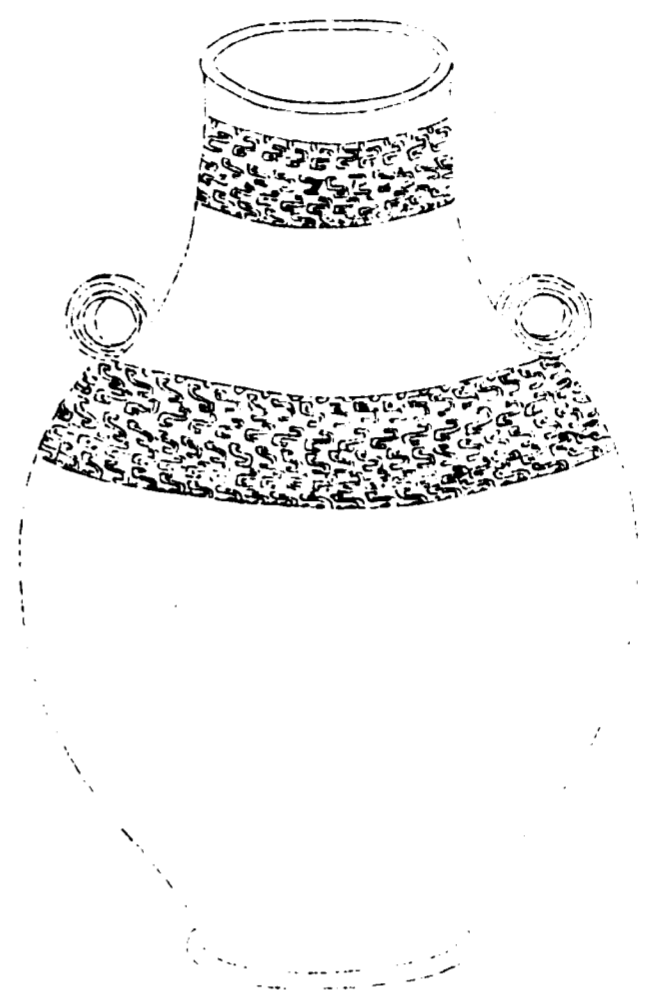

欽定四庫全書

西清古鑑
卷十九

四十二

右高九寸深八寸七分口徑三寸三分腹圍二尺一寸
六分重七十九兩兩耳

周蟠虺壺三

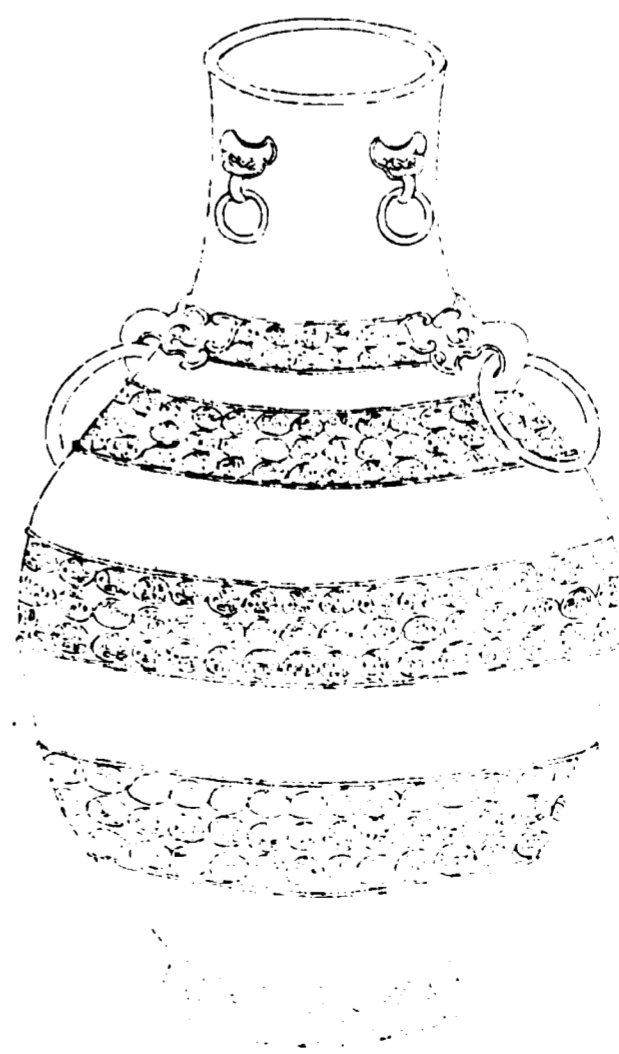

欽定四庫全書

西清古鑑
卷十九

四十三

右高一尺一寸四分深一尺九分口徑三寸六分腹圍
二尺四寸二分重一百二十二兩兩耳連環

周蟠夔壺一

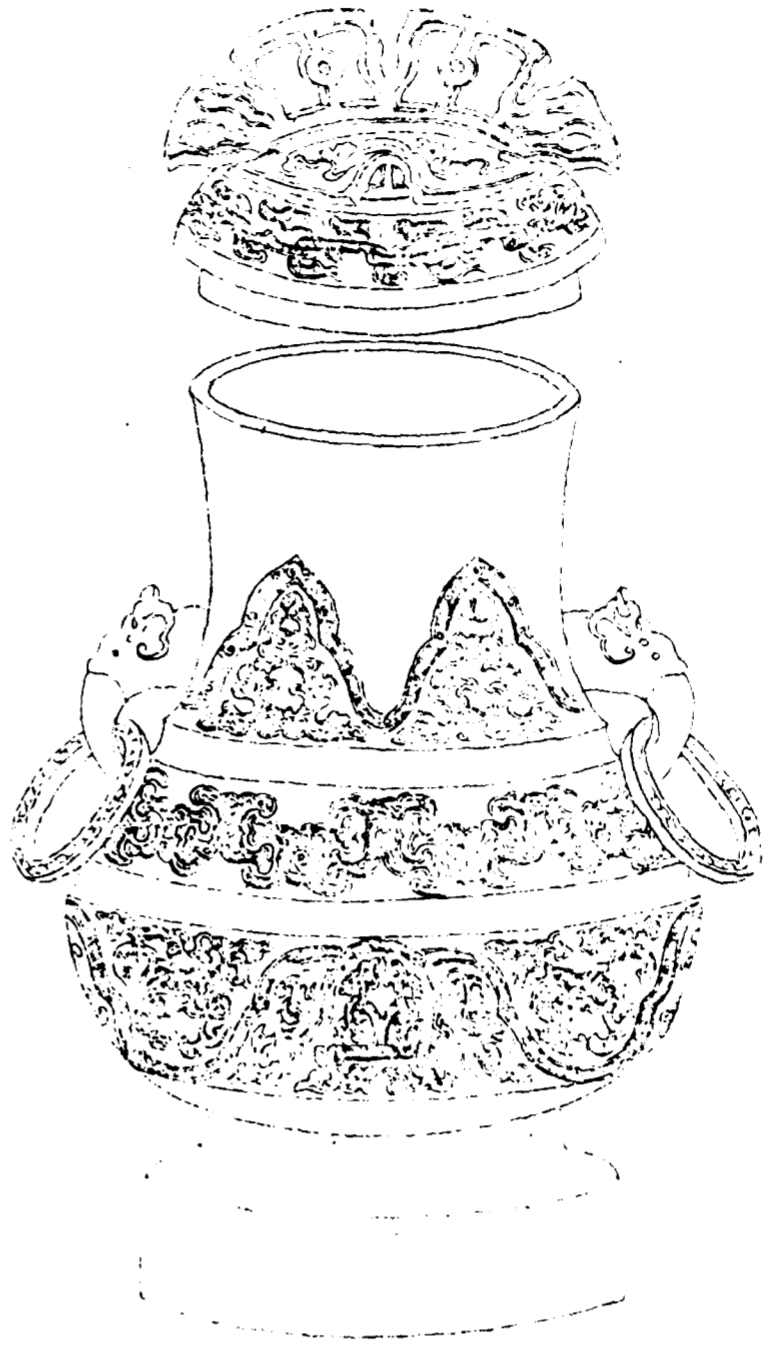

欽定四庫全書

西清古鑑
卷十九

四十四

右通蓋高一尺七寸五分深一尺九分口徑五寸八分
腹圍二尺九寸重四百五十九兩兩耳連環

周蟠夔壺二

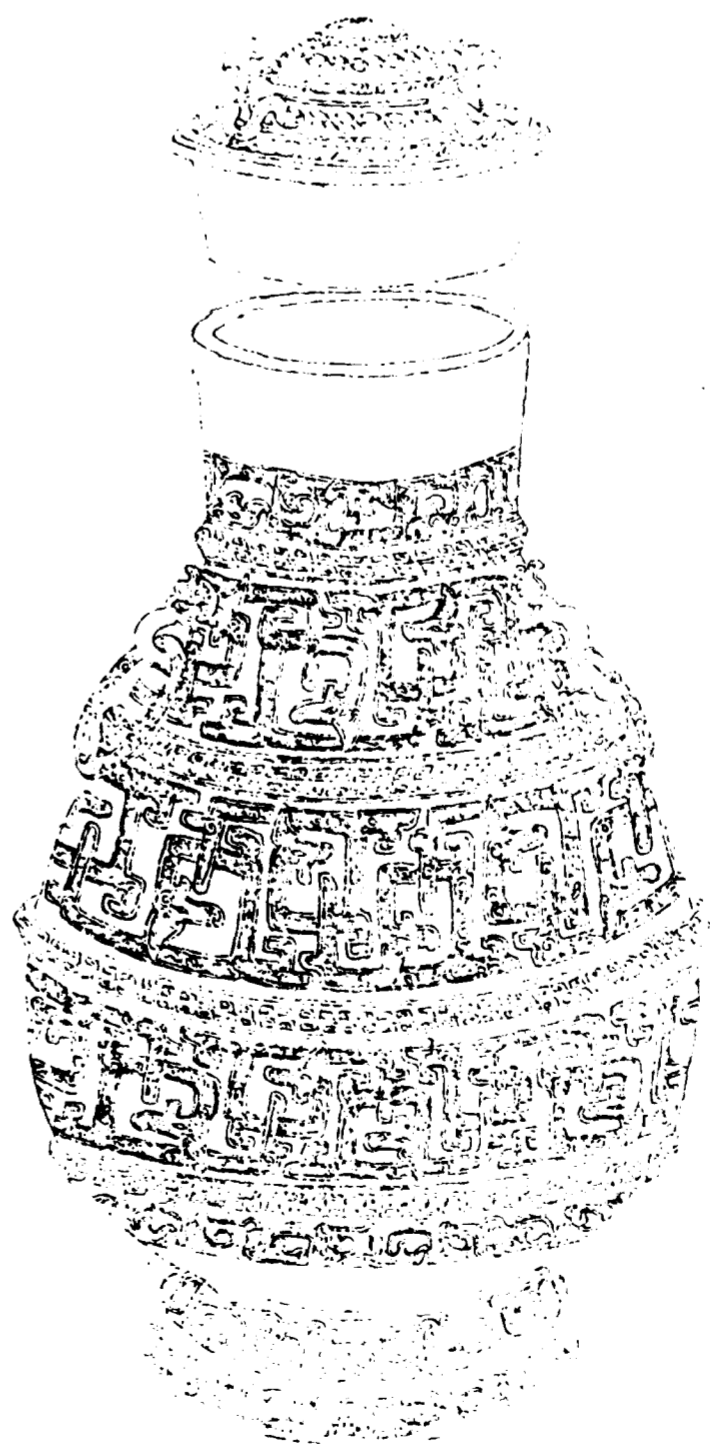

欽定四庫全書

西清古鑑
卷十九

四十五

右通蓋高一尺四寸深一尺一寸四分口徑四寸六分
腹圍二尺四寸六分重二百六十七兩兩耳連環

周蟠夔壺三

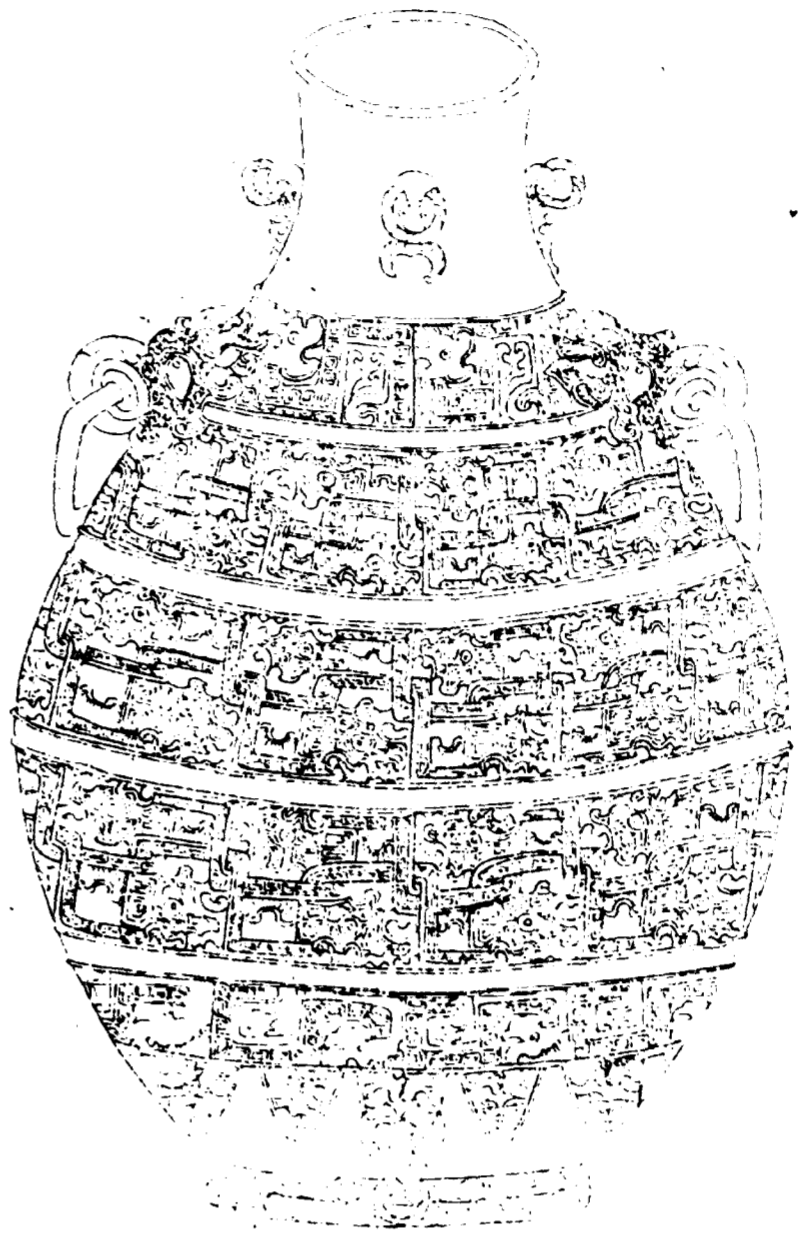

欽定四庫全書

西清古鑑
卷十九

四十六

右高一尺三寸九分深一尺三寸三分口徑四寸一分
腹圍三尺一寸五分重二百二十三兩兩耳連環又環
鼻凡八

周蟠夔壺四



欽定四庫全書

西清古鑑
卷十九

四十七

右高一尺二寸五分深一尺一寸七分口徑三寸六分
腹圍二尺五寸三分重一百三十六兩兩耳連環

周蟠夔壺五

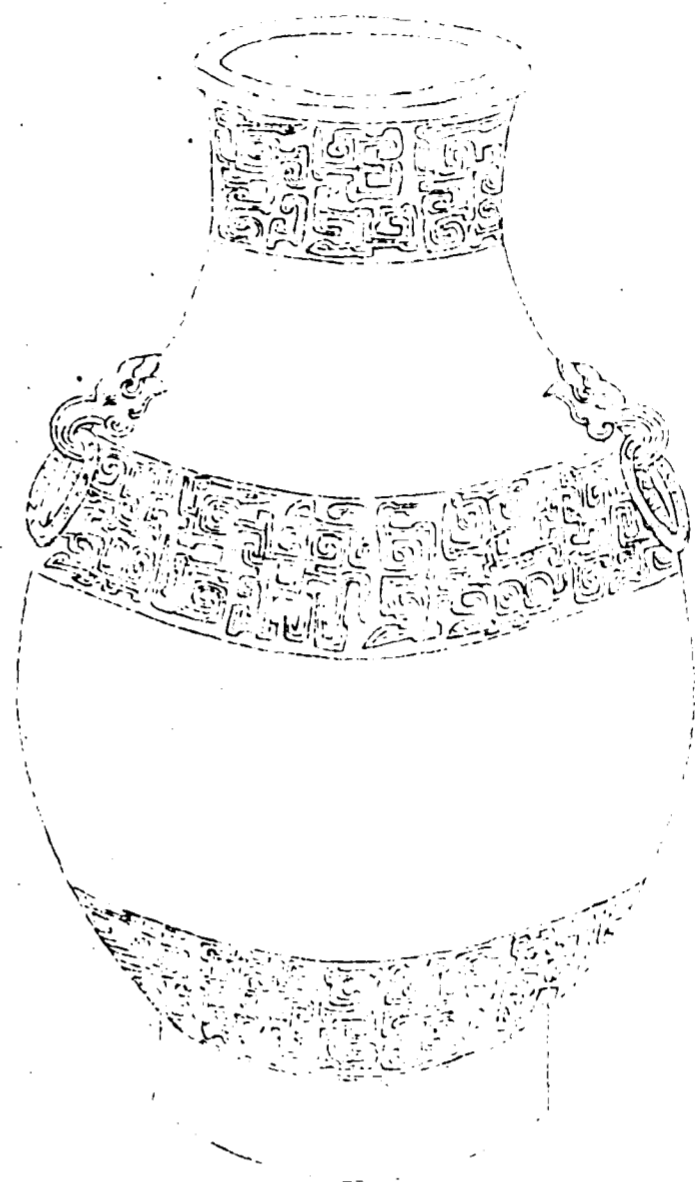

欽定四庫全書

西清古鑑
卷十九

四十八

右高一尺四分深九寸四分口徑三寸五分腹圍二尺
二寸五分重一百一十七兩兩耳連環金錯

周蟠夔壺六

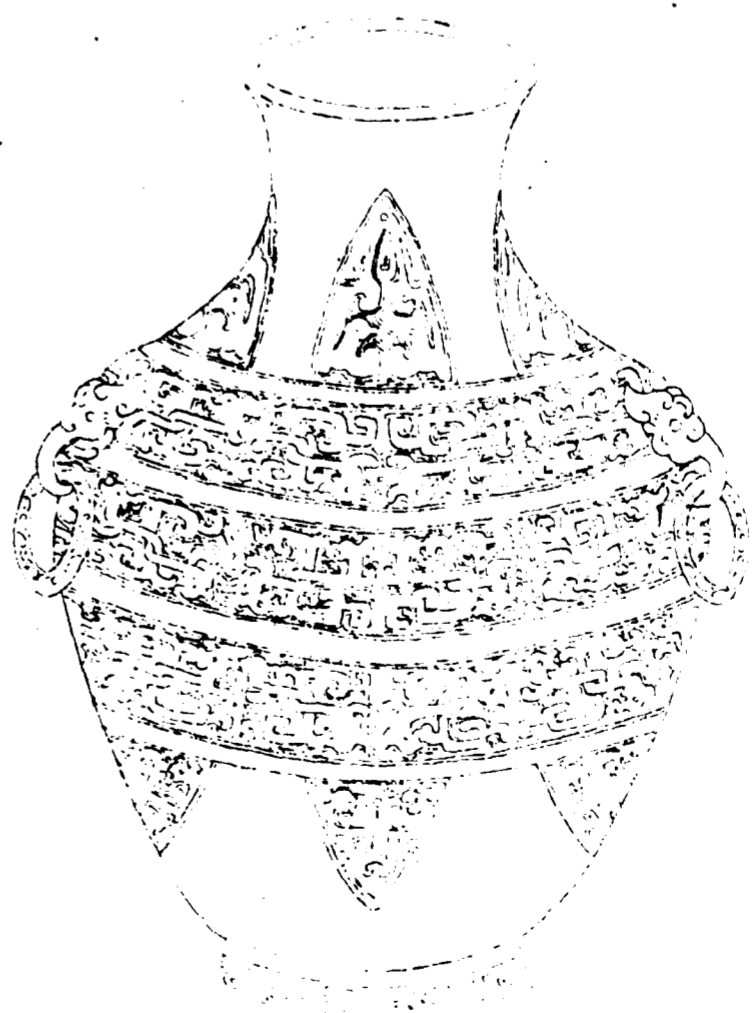

欽定四庫全書

西清古鑑
卷十九

四十九

右高一尺深九寸二分口徑四寸腹圍二尺三寸七分
重一百四十五兩兩耳連環金銀錯

周蟠夔壺七

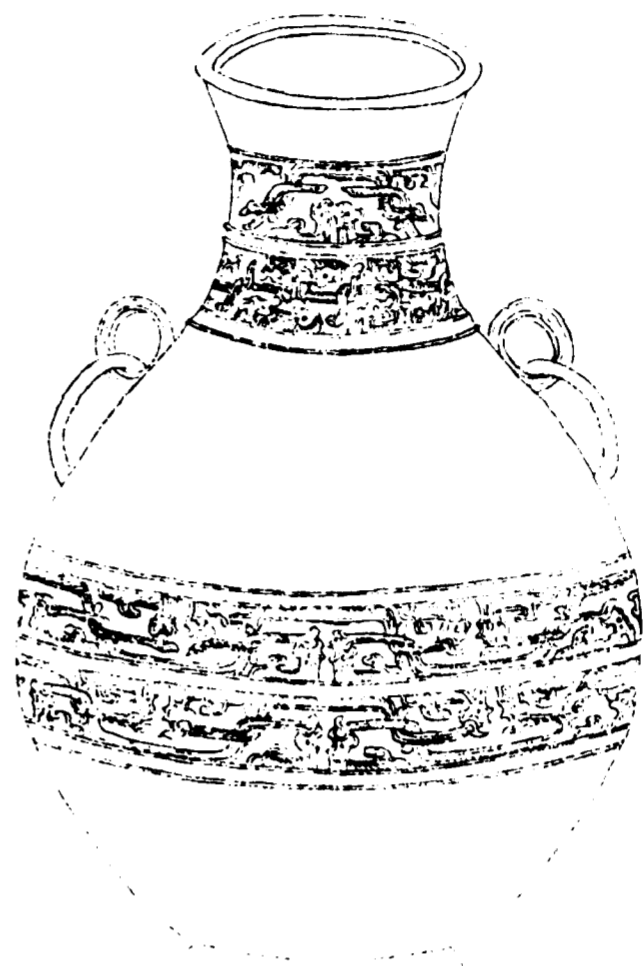

欽定四庫全書

西清古鑑
卷十九

五十

右高一尺深九寸四分口徑三寸二分腹圍二尺一寸
重七十三兩兩耳連環

周蟠夔壺八



欽定四庫全書

西清古鑑
卷十九

五十一

右高九寸八分深八寸六分口徑四寸六分腹圍二尺
二寸四分重一百四十一兩兩耳

周蟠夔壺九



欽定四庫全書

西清古鑑
卷十九

五十二

右高九寸六分深九寸口徑三寸四分腹圍二尺一分
重六十六兩兩耳連環

周蟠夔壺十

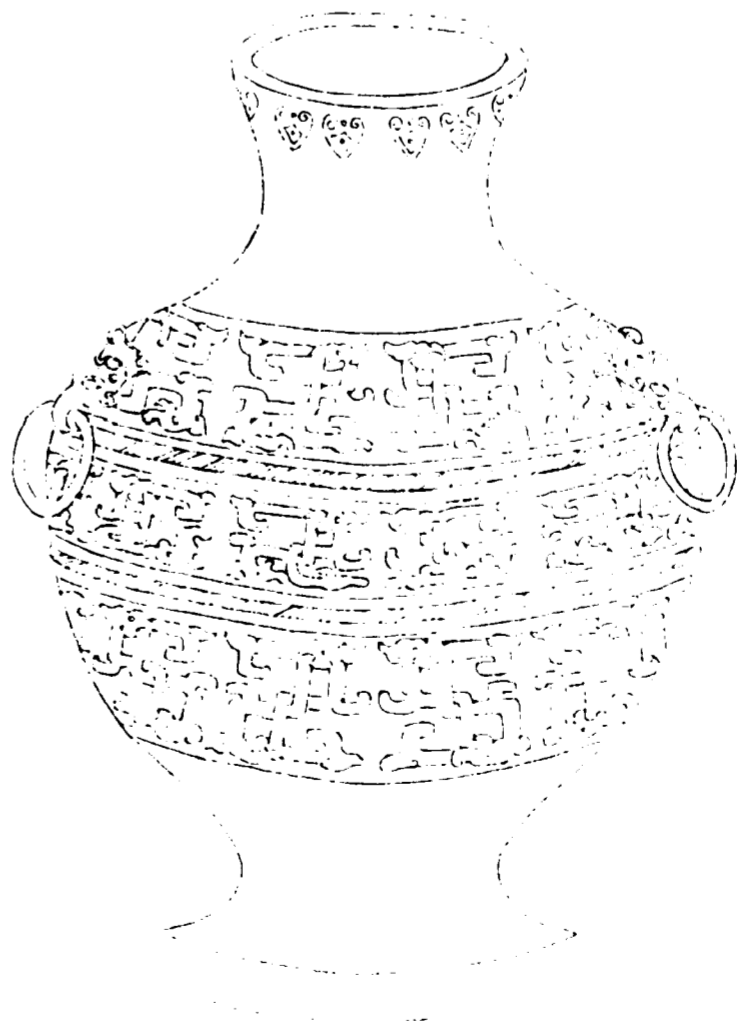

欽定四庫全書

西清古鑑
卷十九

五十三

右高八寸八分深七寸七分口徑三寸二分腹圍二尺
六分重六十七兩兩耳連環金銀錯

周蟠夔壺十一



欽定四庫全書

西清古鑑
卷十九

五十四

右通蓋高二尺六分深一尺三寸四分口徑六寸二分
腹圍三尺四寸重五百四十四兩

周蟠夔扁壺一

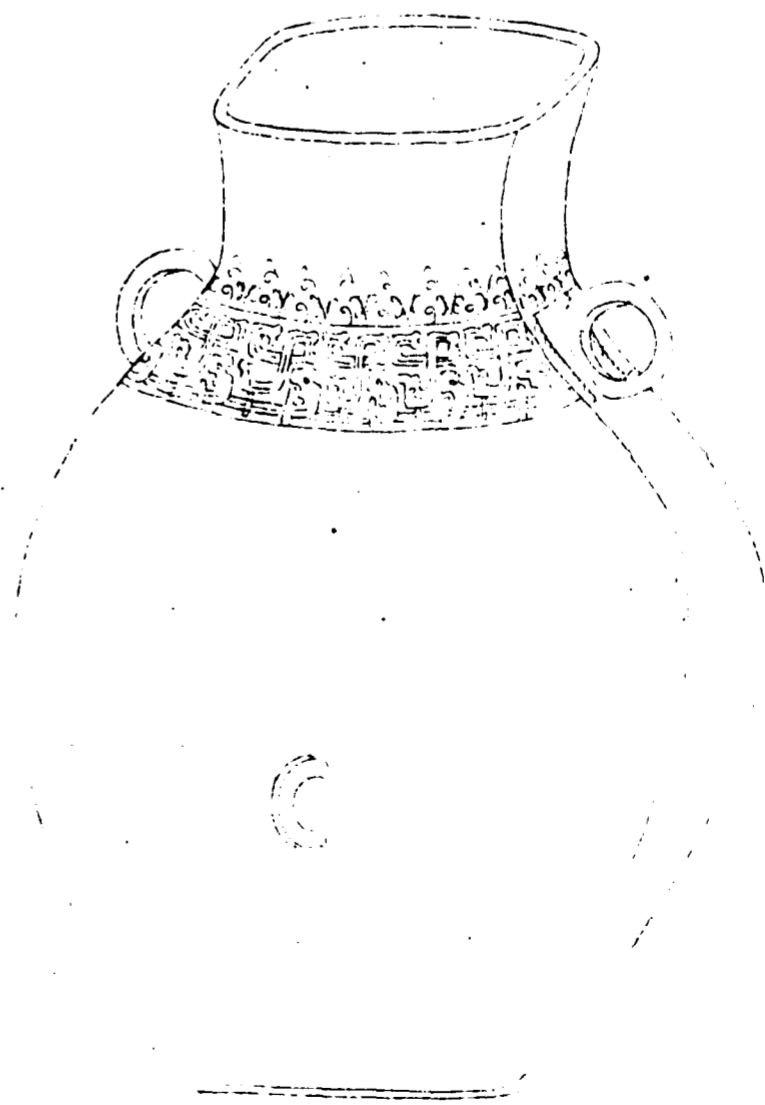

欽定四庫全書

西清古鑑
卷十九

五十五

右高九寸八分深八寸四分口縱二寸七分橫三寸八
分腹圍一尺八寸六分重八十三兩兩耳一鼻

周蟠夔匝壺二

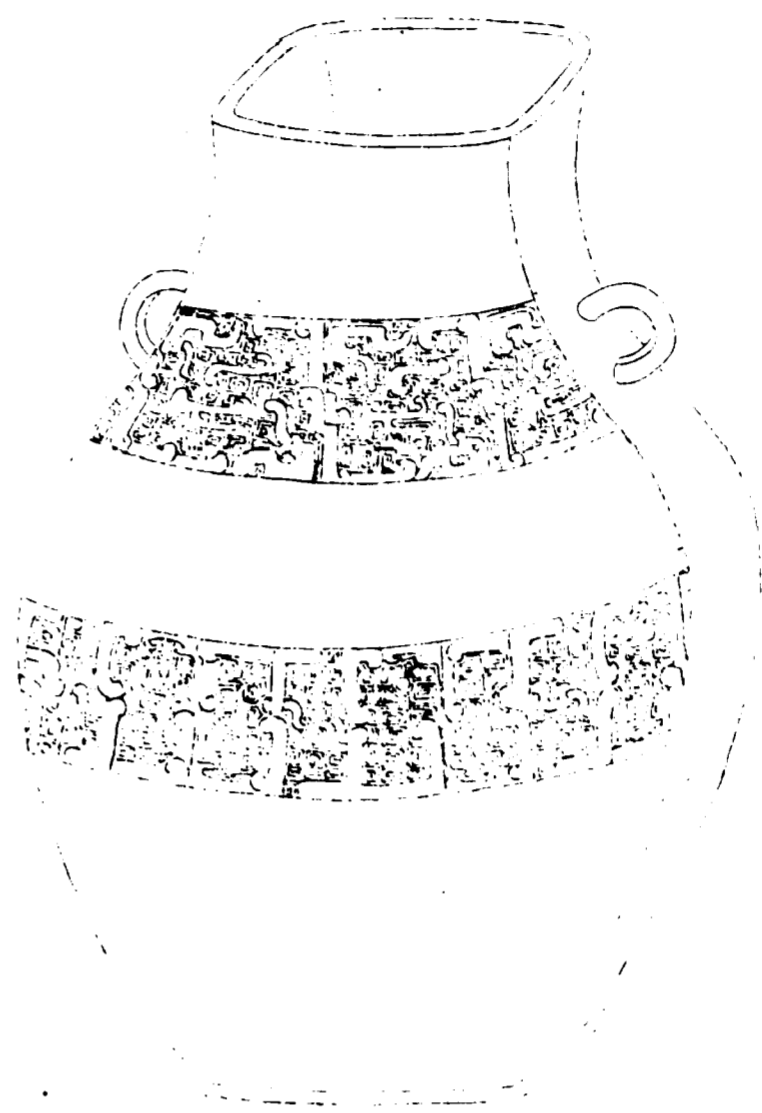

欽定四庫全書

西清古鑑
卷十九

五十六

右高九寸二分深九寸一分口縱二寸九分橫三寸六分腹圍一尺七寸八分重五十三兩兩耳

周蟠螭壺一

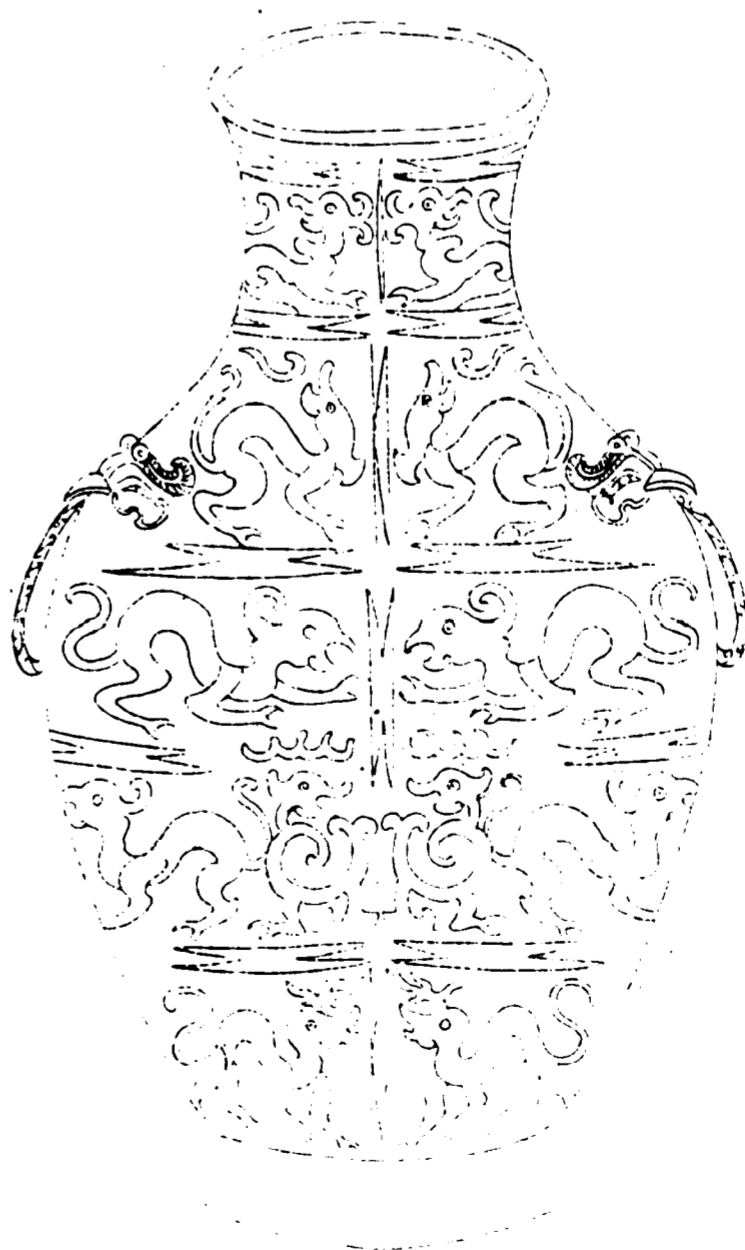

欽定四庫全書

西清古鑑
卷十九

五十七

右高一尺一寸一分深九寸八分口徑三寸七分腹圍二尺三寸六分重一百三兩兩耳連環

周蟠螭壺二

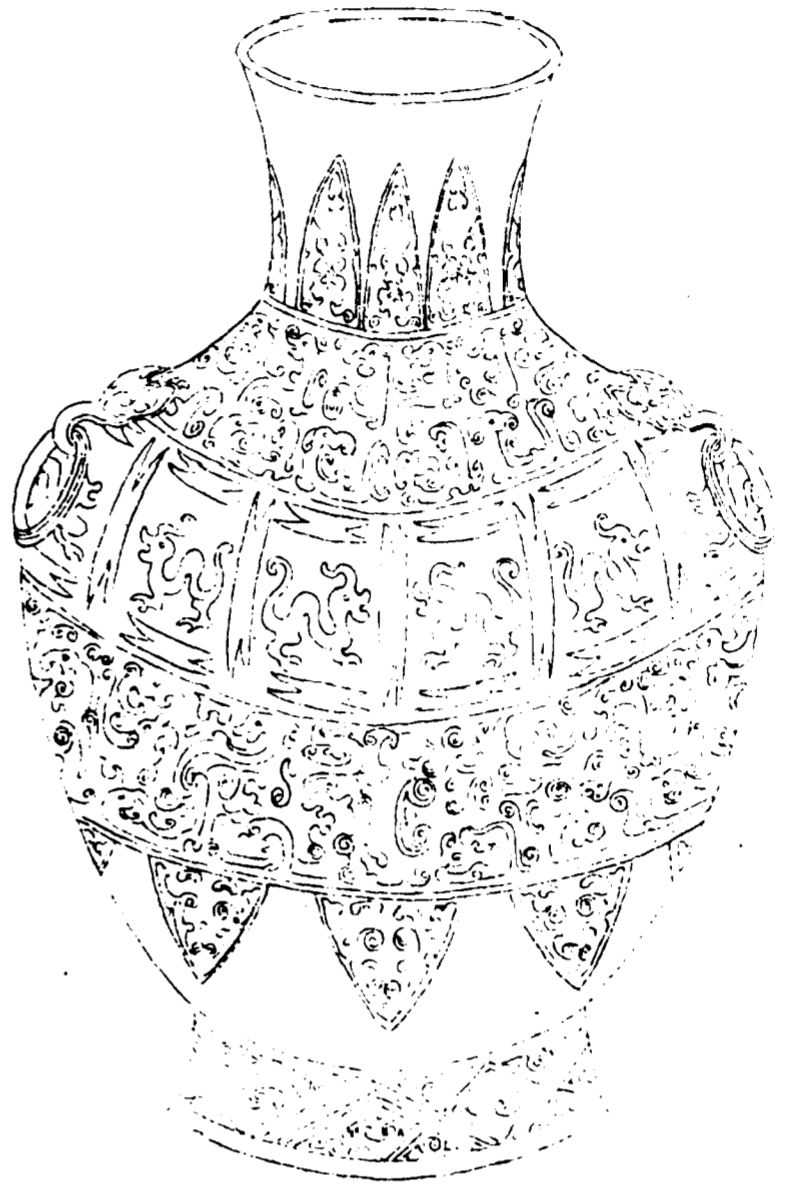

欽定四庫全書

西清古鑑
卷十九

五十八

右高九寸七分深八寸九分口徑三寸八分腹圍二尺
二寸九分重一百五十一兩兩耳連環金銀錯

周盤雲壺

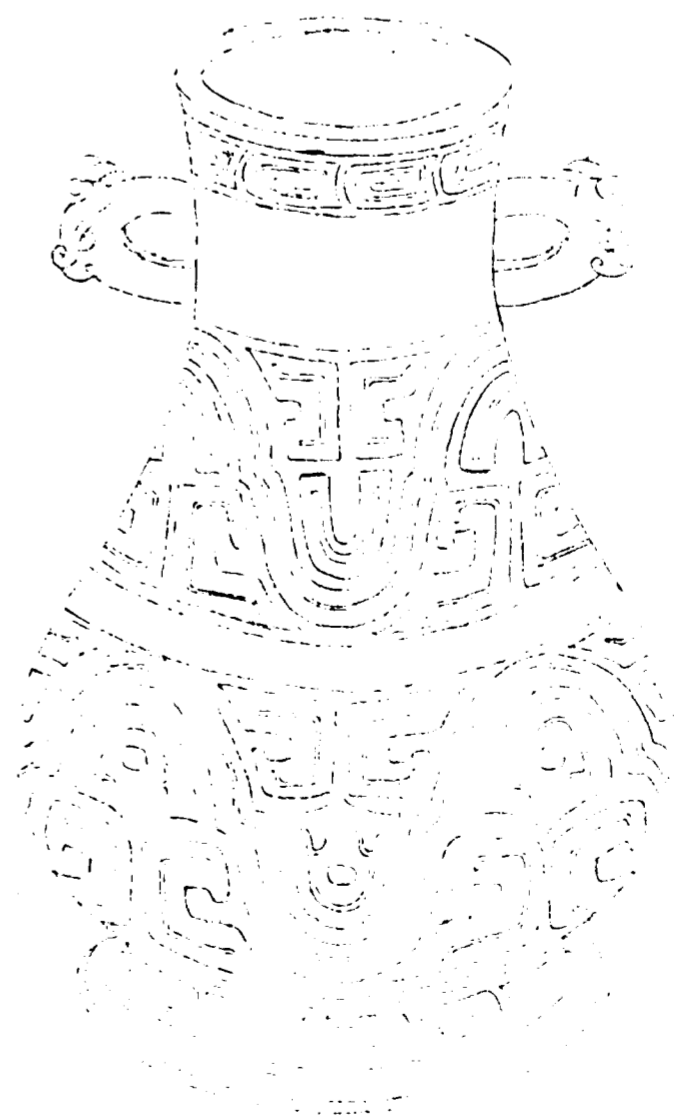

欽定四庫全書

西清古鑑
卷十九

五十九

右高九寸三分深八寸二分口徑三寸六分腹圍二尺
重一百四十七兩兩耳

西清古鑑卷十九

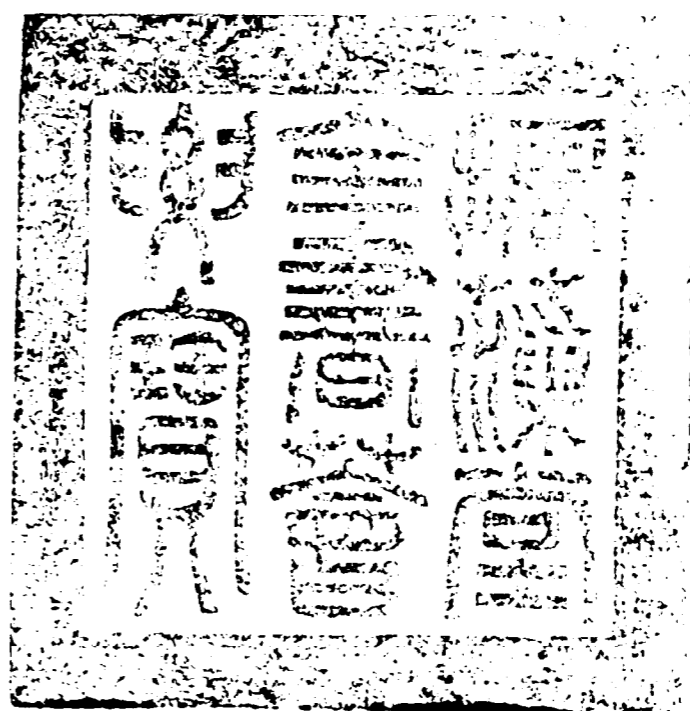

總校官庶吉士 臣張能照

校對官編修 臣吳省蘭

謄錄監生 臣陳 棨

繪圖監生 臣門慶安

欽定四庫全書薈要

史部
西清古鑑卷二十

詳校官員外郎臣潘紹觀



欽定四庫全書薈要卷一萬五十九
西清古鑑卷二十
史部

壺二

周

夔紋壺一

夔紋壺二

夔紋壺三

夔紋壺四

欽定四庫全書

西清古鑑
卷二十

篆帶壺

山紋壺

雲紋壺

鱗紋壺

弦紋壺一

弦紋壺二

弦紋壺三

獸環壺一

獸環壺二

獸環壺三

獸環壺四

獸環壺五

獸環壺六

獸環壺七

獸環壺八

獸環壺九

獸環壺十

獸環方壺

獸環扁壺

獸耳壺

獸耳扁壺

貫耳壺一

貫耳壺二

貫耳壺三

貫耳壺四

貫耳壺五

貫耳壺六

貫耳壺七

貫耳壺八

貫耳壺九

執壺一

執壺二

周夔紋壺一



欽定四庫全書

西清古鑑
卷二十

四

右高一尺四寸一分深一尺三寸八分口徑五寸二分
腹圍三尺五寸二分重三百七十一兩兩耳一鼻

周夔紋壺二

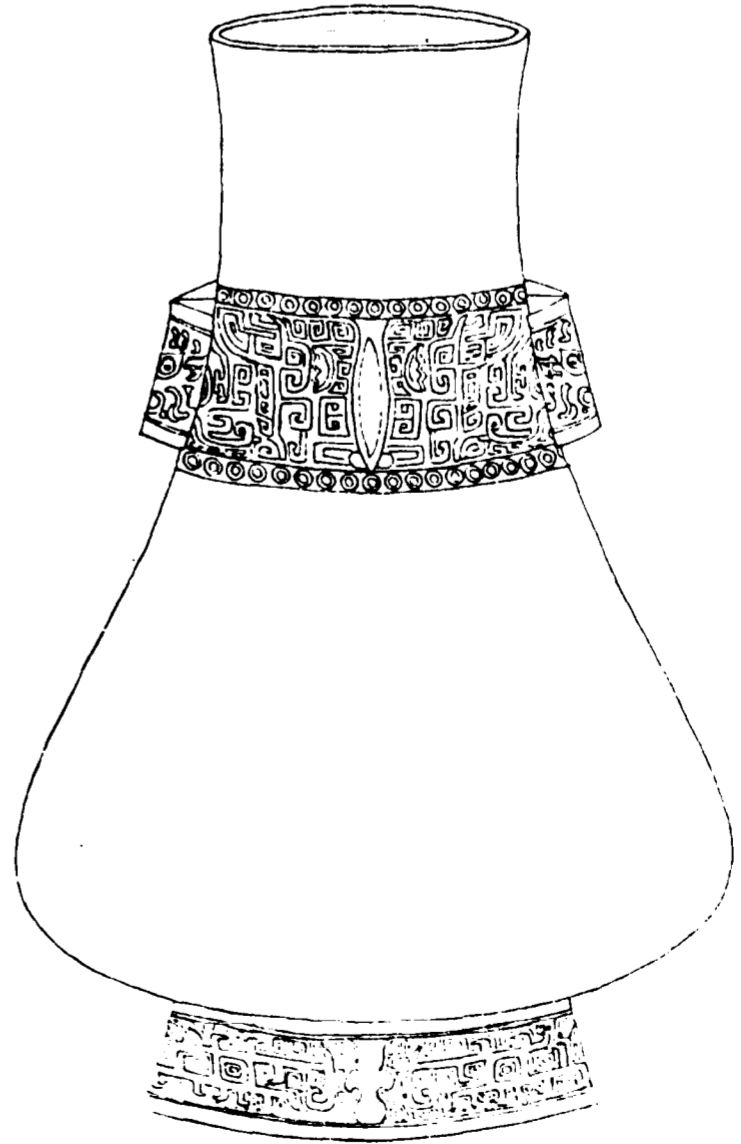

欽定四庫全書

西清古鑑
卷二十

五

右高一尺一寸深九寸九分口縱四寸橫五寸八分腹
圍一尺九寸重一百三兩兩耳

周夔紋壺三



欽定四庫全書

西清古鑑
卷二十

六

右高一尺八分深九寸五分口徑三寸七分腹圍二尺
三寸三分重一百一兩兩耳連環

周夔紋壺四

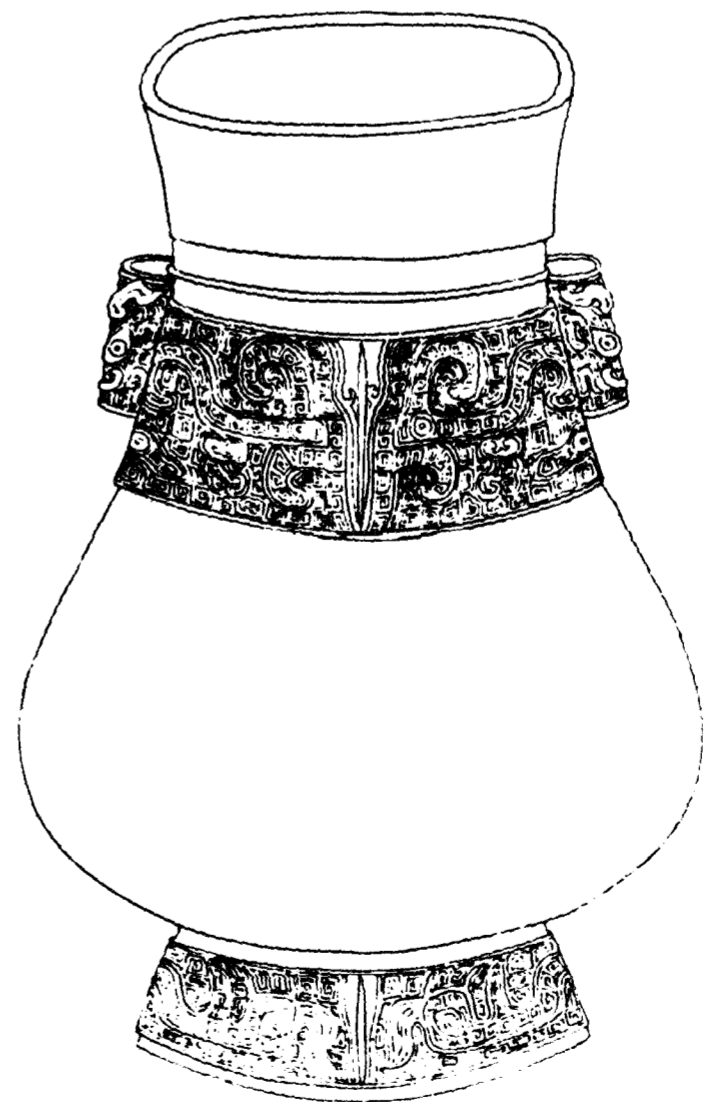

欽定四庫全書

西清古鑑
卷二十

七

右高一尺一寸一分深九寸三分口縱四寸五分橫五
寸六分腹圍二尺一寸四分重一百五十九兩兩耳

周篆帶壺

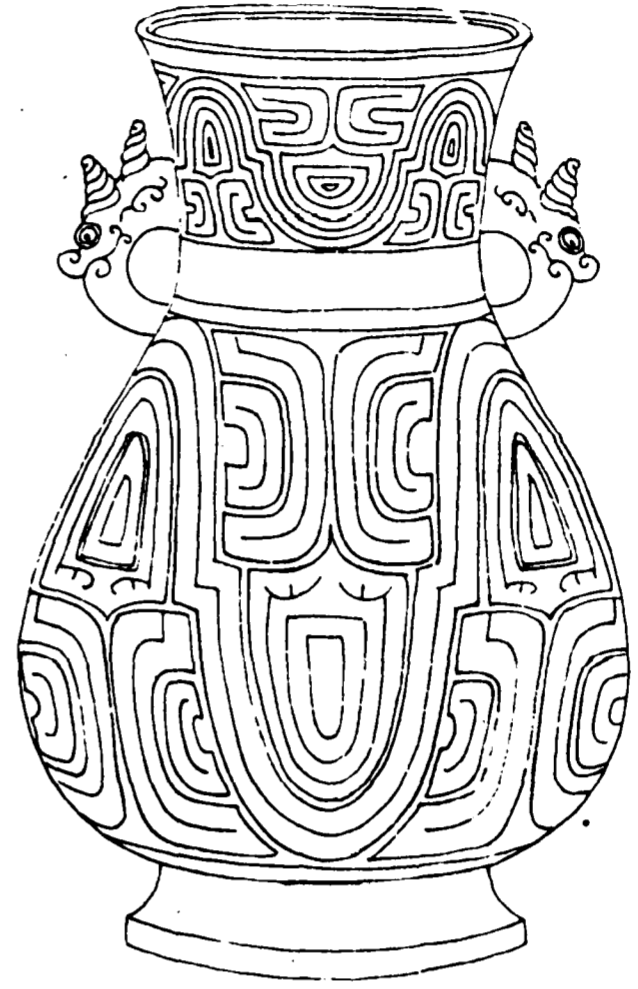

欽定四庫全書

西清古鑑
卷二十

八

右高八寸二分深七寸三分口徑三寸五分腹圍一尺
七寸重一百二十九兩耳

周山紋壺

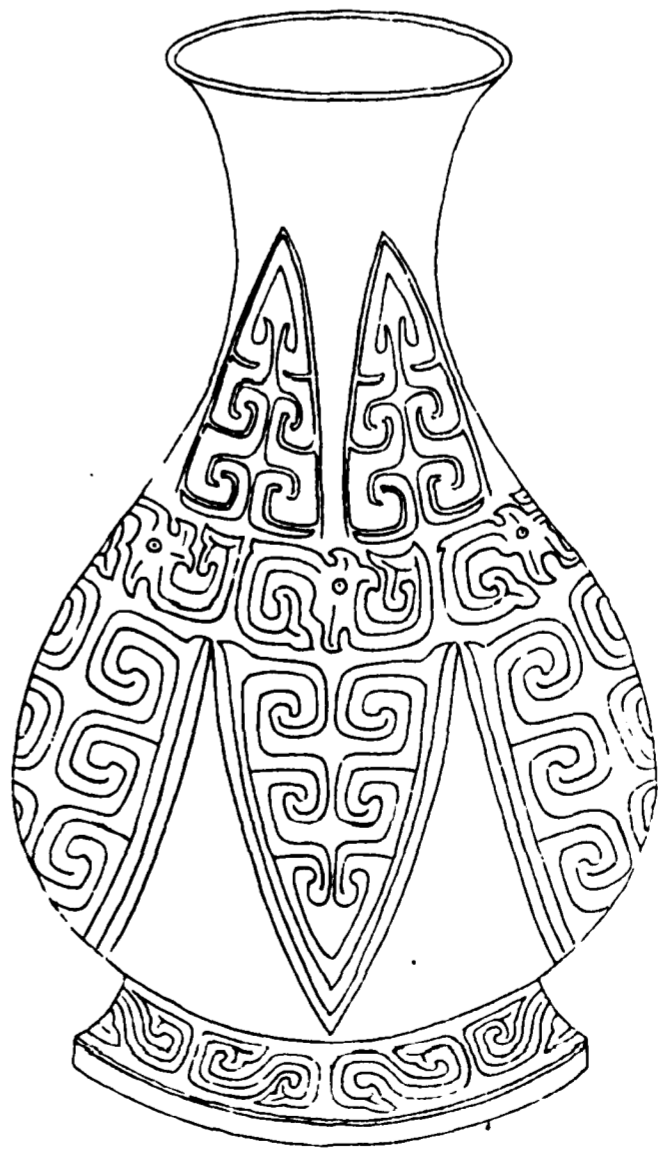

欽定四庫全書

西清古鑑
卷二十

九

右高八寸八分深七寸八分口徑四寸一分腹圍一尺
七寸九分重一百一十兩

周雲紋壺

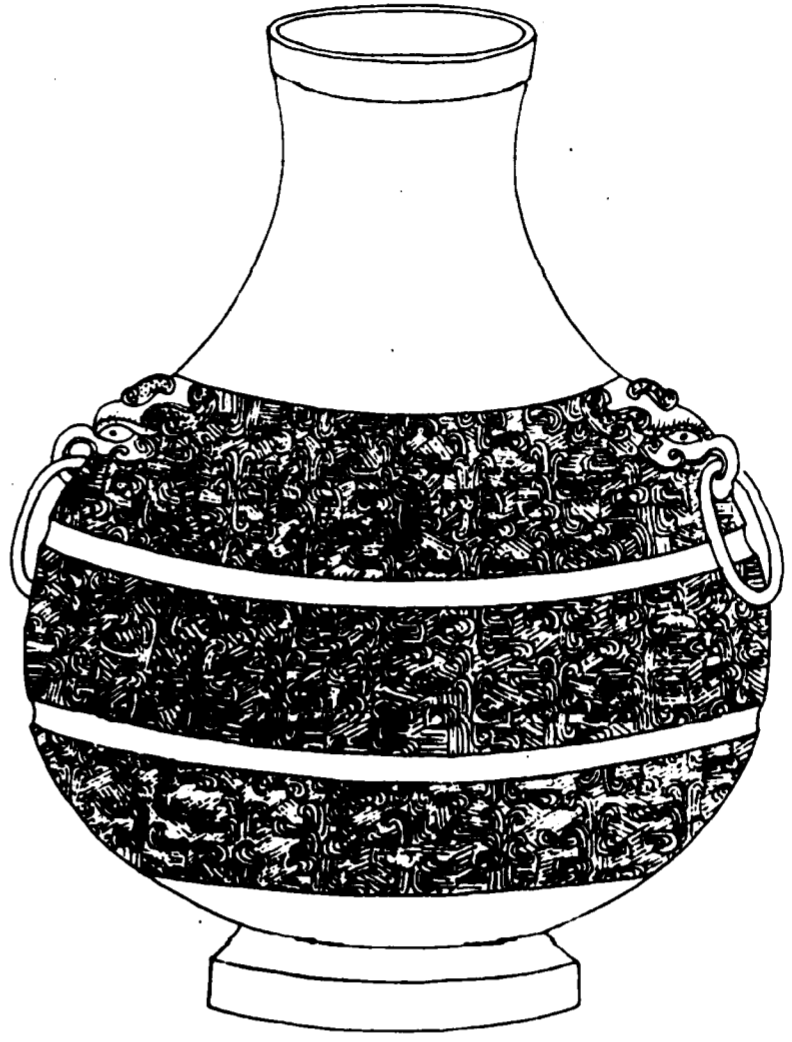

欽定四庫全書

西清古鑑
卷二十

十

右高一尺三分深九寸五分口徑三寸五分腹圍二尺
三寸四分重一百三十一兩兩耳連環

周鱗紋壺

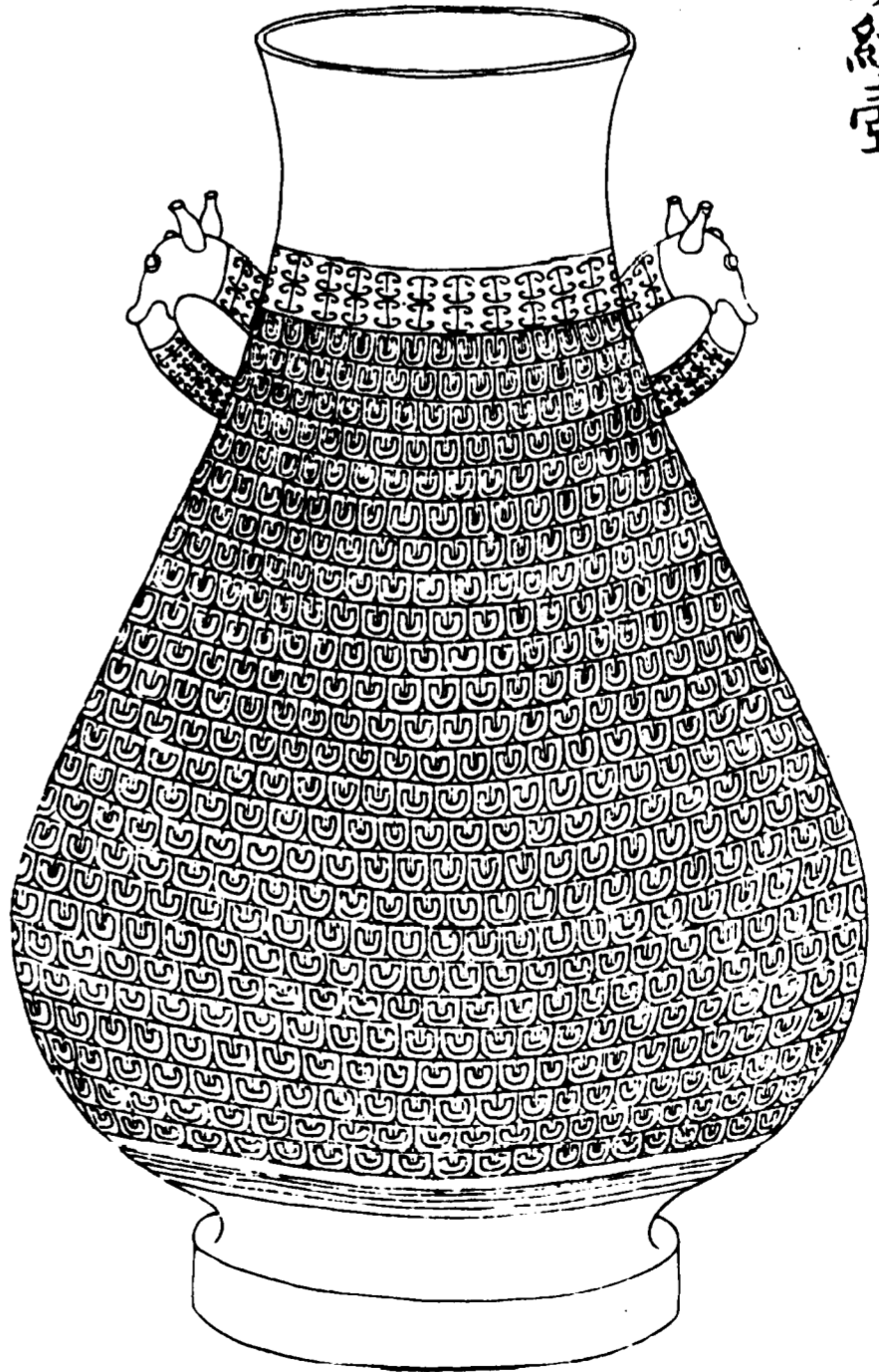

欽定四庫全書

西清古鑑
卷二十

十一

右高一尺四寸九分深一尺二寸四分口徑六寸腹圍
三尺重四百三兩兩耳

周弦紋壺一

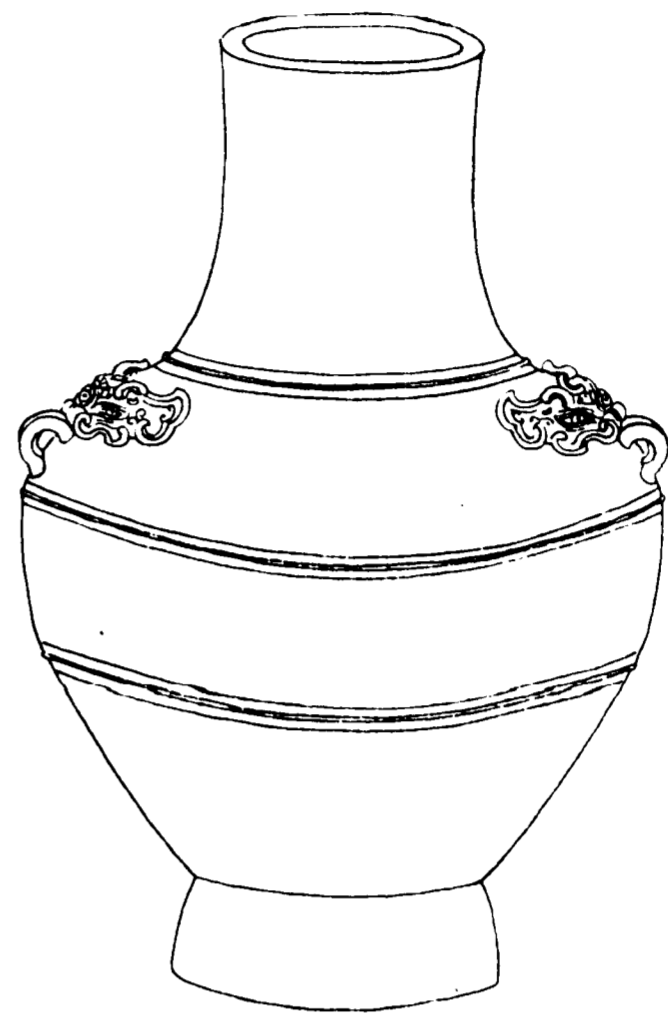

欽定四庫全書

西清古鑑
卷二十

十三

右高九寸三分深七寸八分口徑三寸二分腹圍一尺九寸七分重七十三兩兩耳

周弦紋壺二

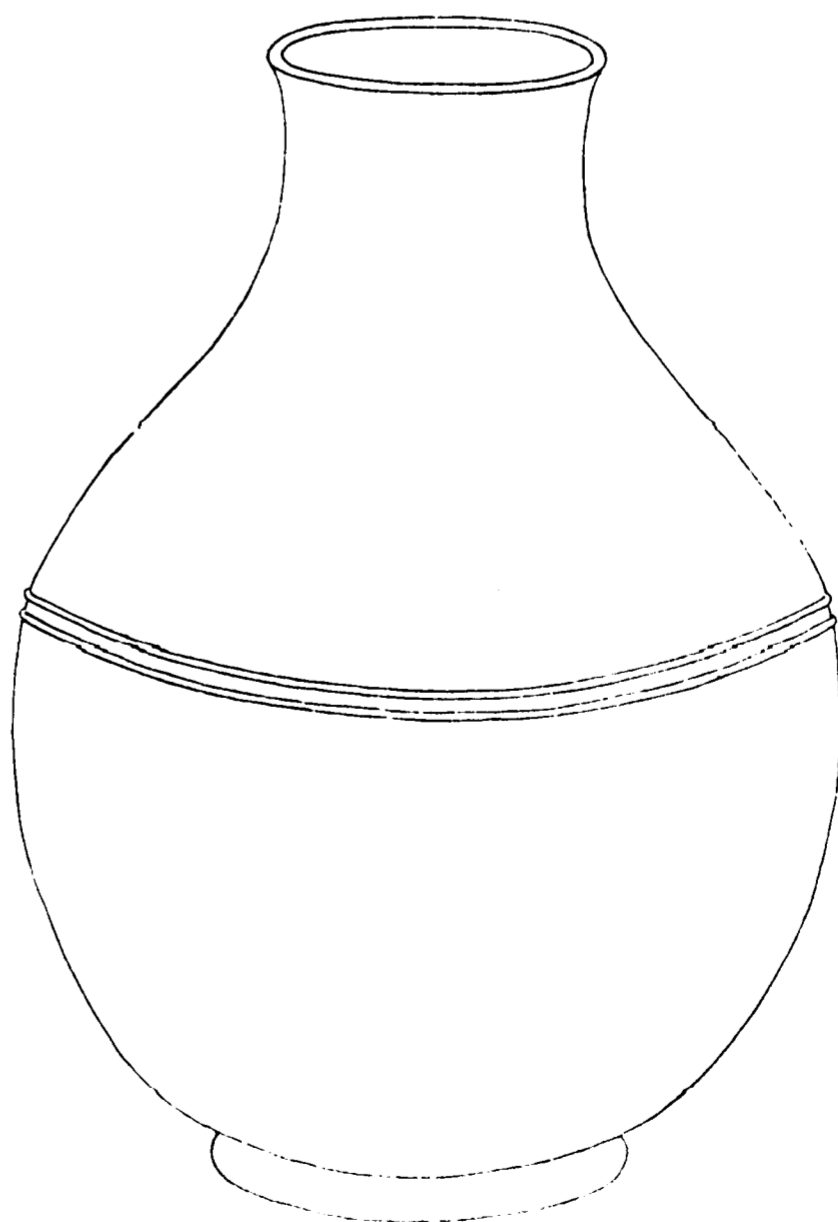

欽定四庫全書

西清古鑑
卷二十

十三

右高八寸四分深八寸口徑三寸腹圍一尺九寸一分重八十八兩

周弦紋壺三

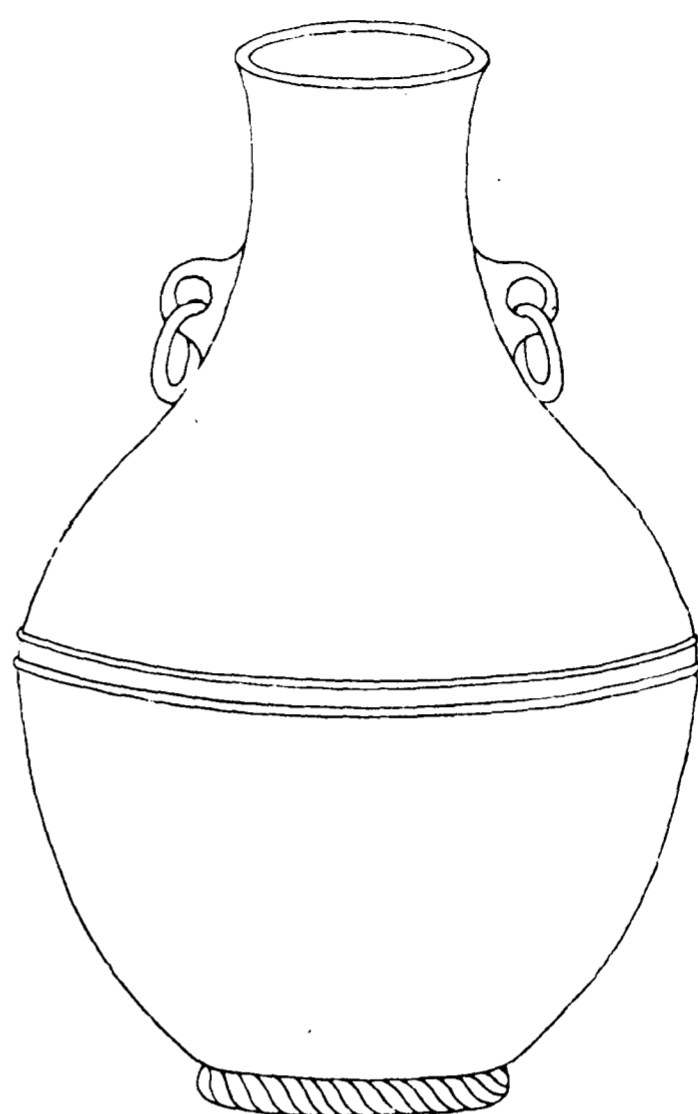

欽定四庫全書

西清古鑑
卷二十

十四

右高八寸一分深七寸七分口徑二寸九分腹圍一尺
八寸重五十五兩兩耳連環

周獸環壺一

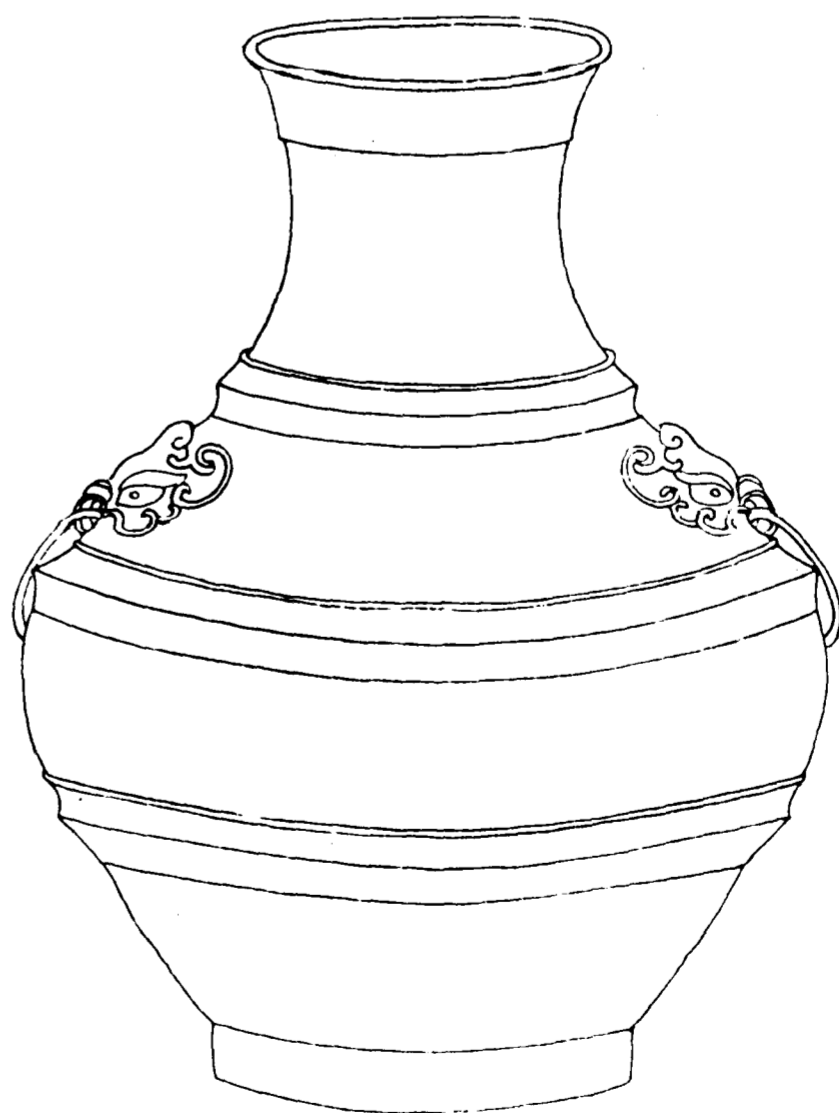

欽定四庫全書

西清古鑑
卷二十

十五

右高一尺三寸六分深一尺二寸三分口徑五寸三分
腹圍三尺三寸九分重二百八十三兩兩耳連環

周獸環壺二

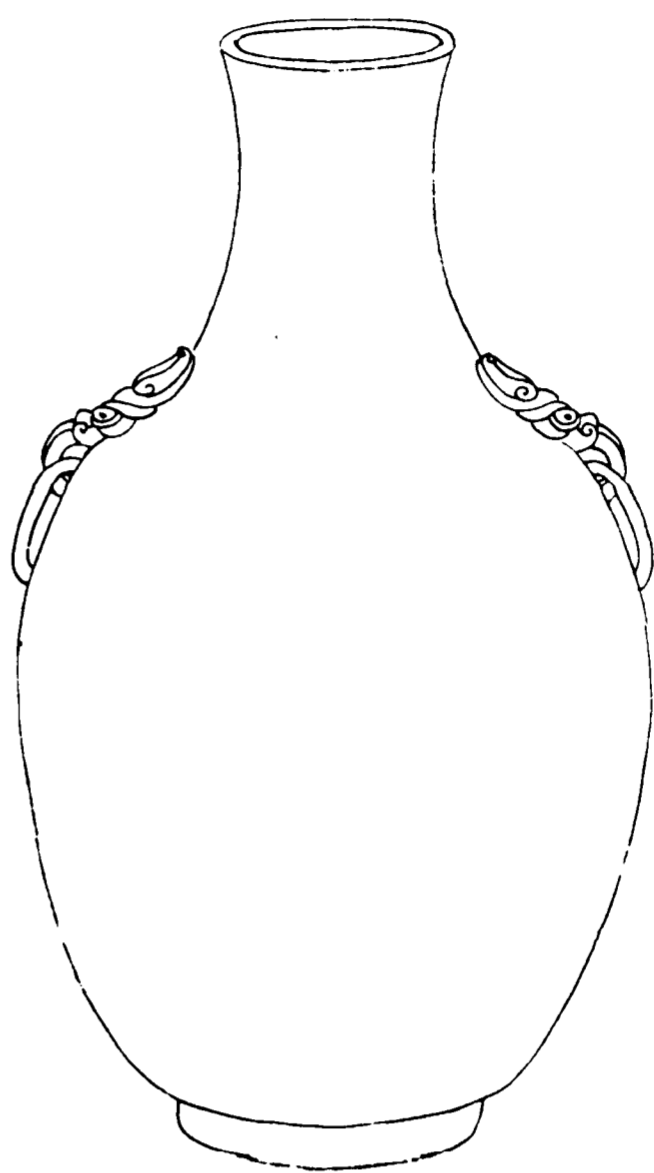

欽定四庫全書

西清古鑑
卷二十

十六

右高一尺一寸五分深一尺七分口徑三寸五分腹圍
二尺二寸七分重一百一十二兩兩耳連環

周獸環壺三

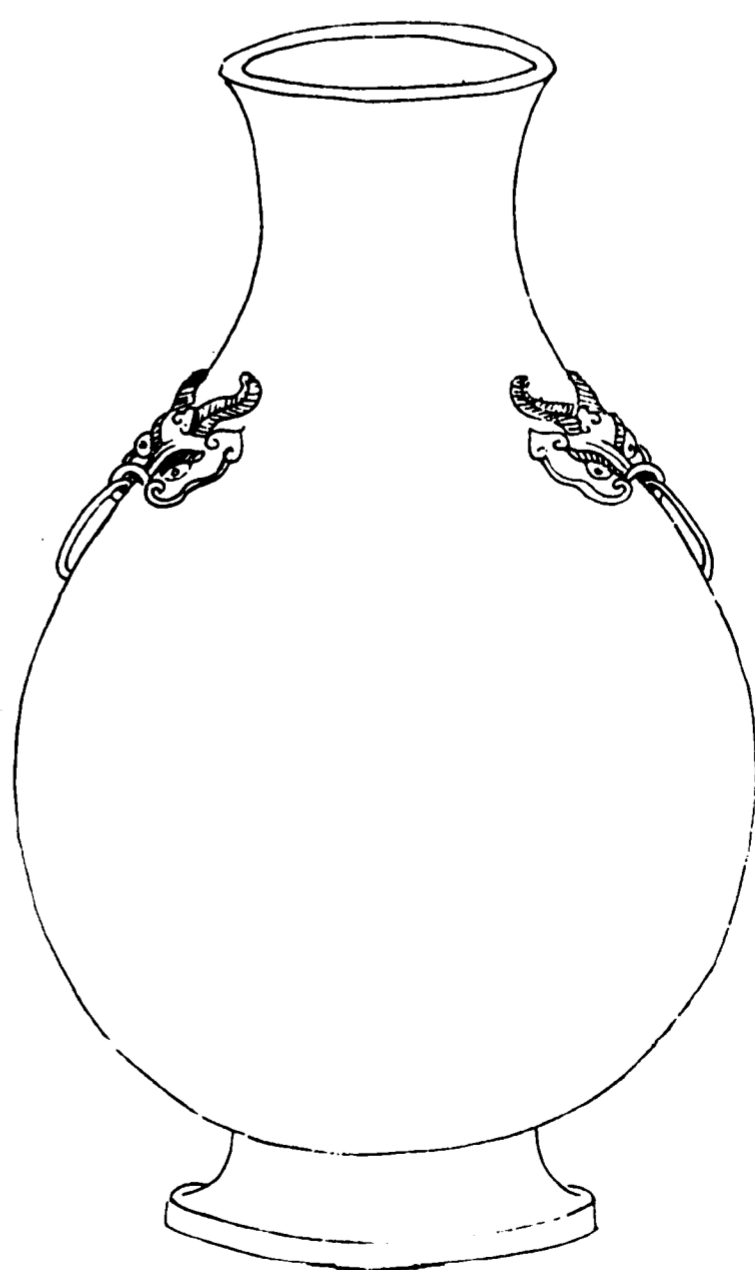

欽定四庫全書

西清古鑑
卷二十

十七

右高一尺九分深九寸七分口徑三寸六分腹圍二尺
二寸八分重八十三兩兩耳連環

周獸環壺四

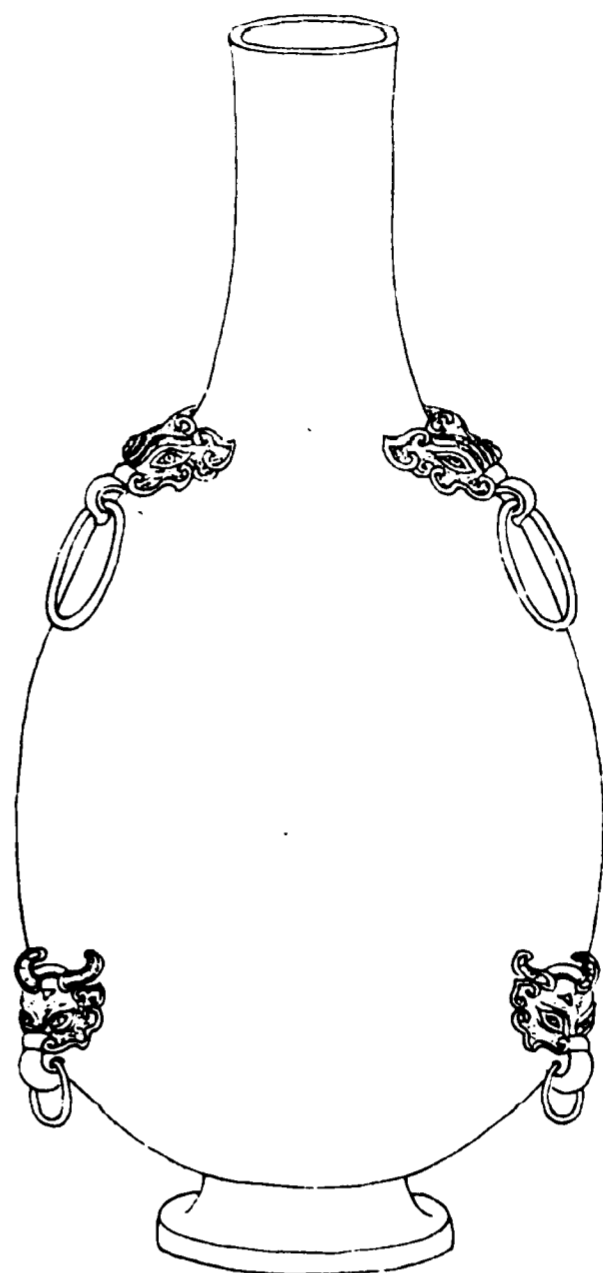

欽定四庫全書

西清古鑑
卷二十

十八

右高一尺三分深九寸四分口徑一寸九分腹圍一尺
七寸重五十九兩兩耳連環四鼻

周獸環壺五

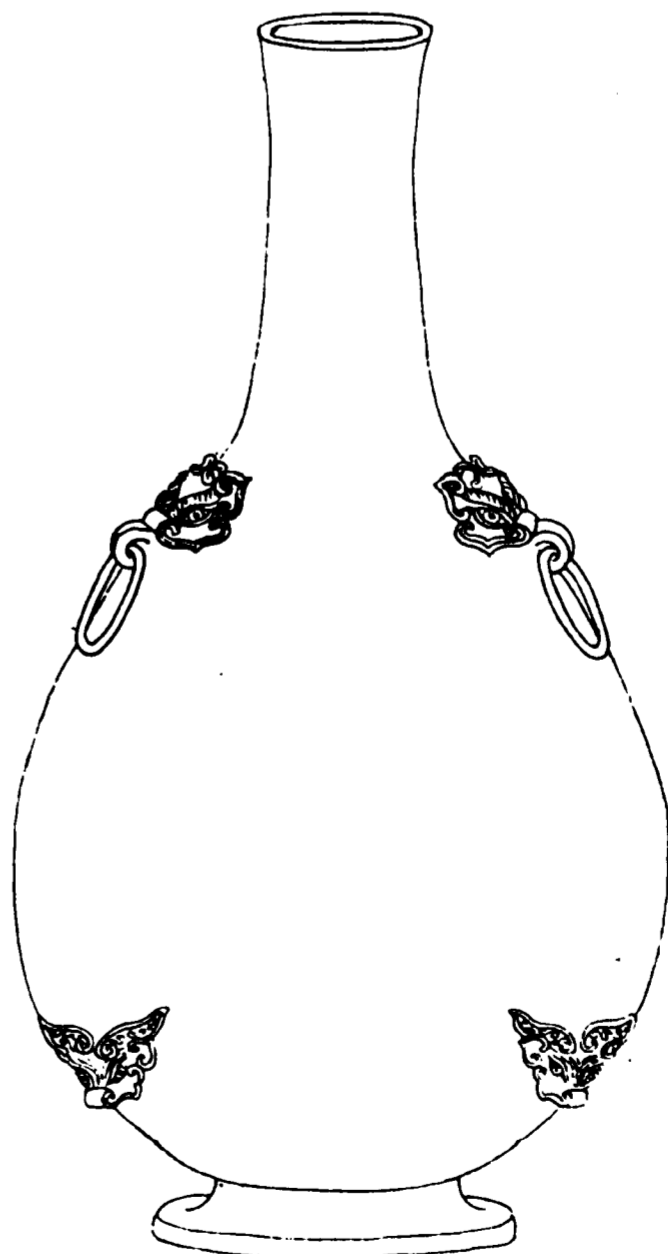

欽定四庫全書

西清古鑑
卷二十

十九

右高一尺一寸五分深一尺四分口徑二寸一分腹圍
一尺九寸重九十兩兩耳連環四鼻

周獸環壺六

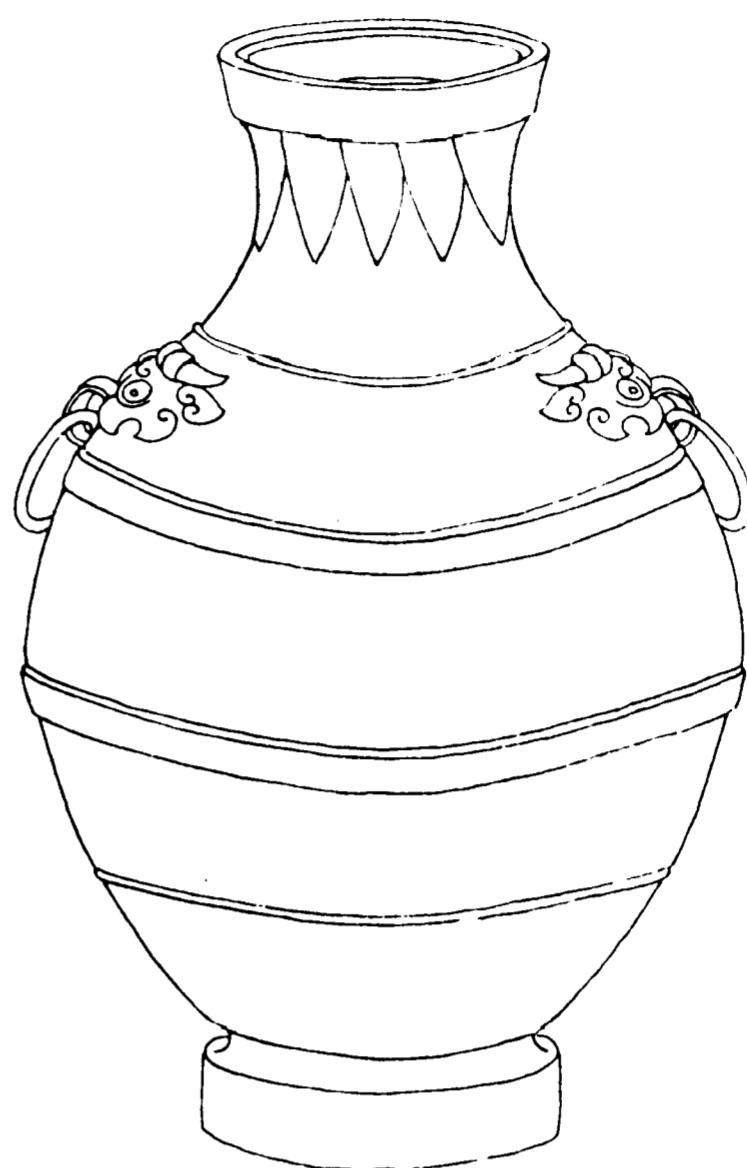

欽定四庫全書

西清古鑑
卷二十

二十

右高九寸七分深八寸四分口徑三寸三分腹圍二尺
一寸五分重八十二兩兩耳連環

周獸環壺七

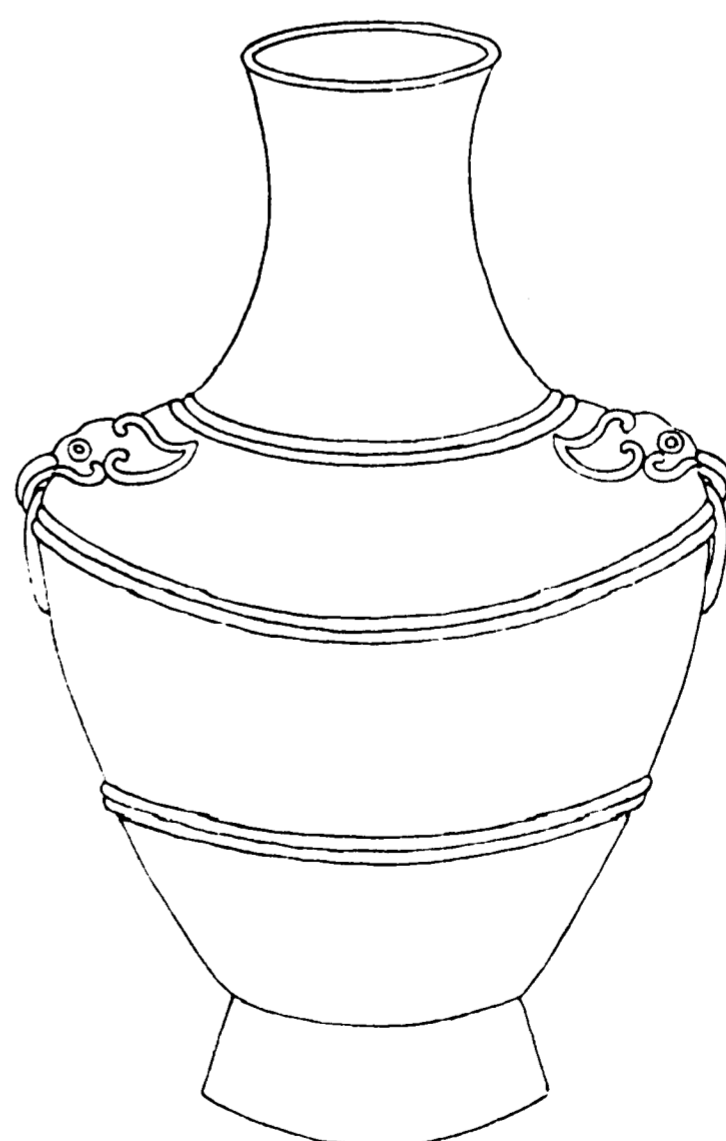

欽定四庫全書

西清古鑑
卷二十

二十一

右高九寸五分深七寸九分口徑三寸一分腹圍二尺
四分重七十七兩兩耳連環

周獸環壺八



欽定四庫全書

西清古鑑
卷二十

二十三

右高九寸三分深八寸四分口徑二寸一分腹圍一尺
八寸重七十一兩兩耳連環

周獸環壺九

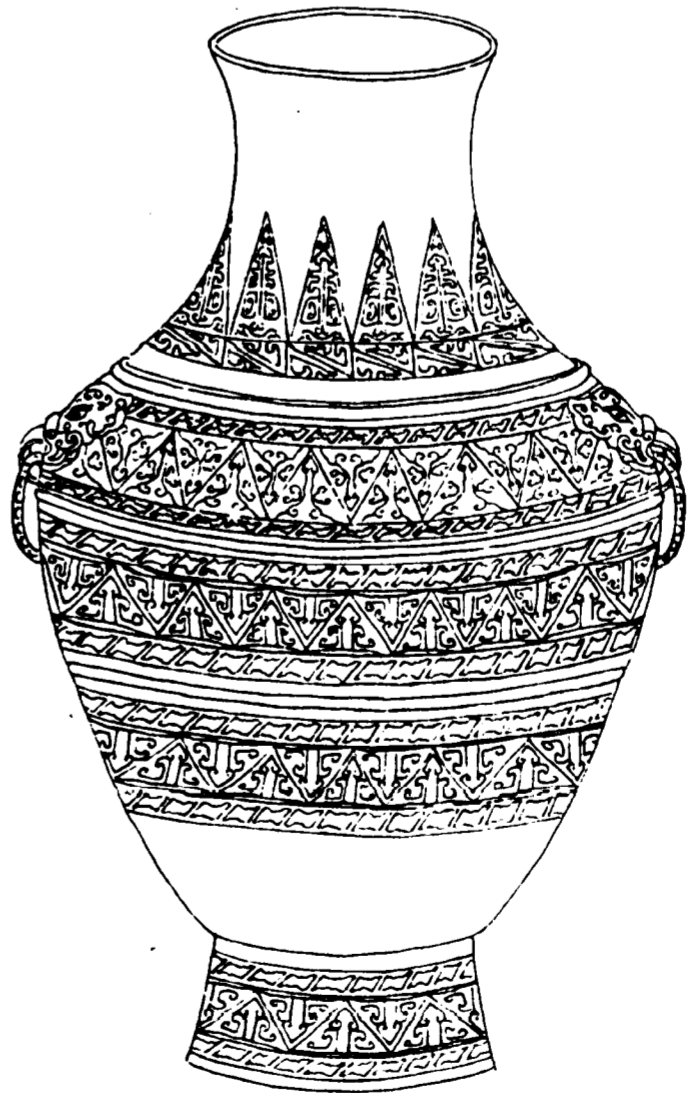

欽定四庫全書

西清古鑑
卷二十

二十三

右高九寸七分深八寸五分口徑三寸二分腹圍二尺
五分重七十三兩兩耳連環

周獸環壺十



欽定四庫全書

西清古鑑
卷二十

二十四

右高八寸四分深七寸四分口徑三寸一分腹圍一尺九寸四分重六十六兩兩耳連環

周獸環方壺

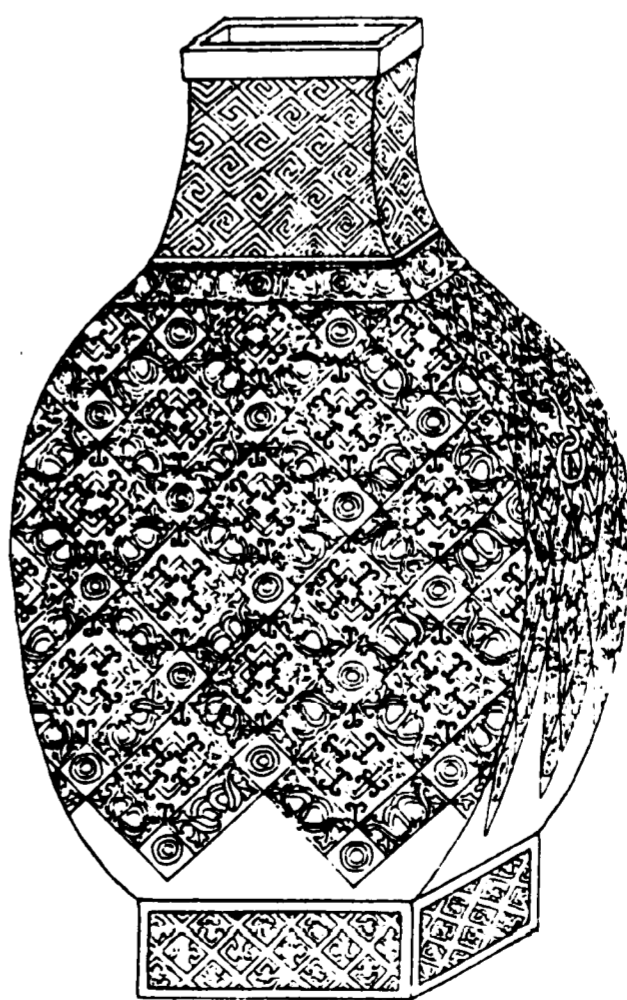

欽定四庫全書

西清古鑑
卷二十

二十五

右高一尺一寸七分深一尺四分口徑三寸三分腹圍二尺六寸一分重一百三十九兩兩耳連環

周獸環扁壺

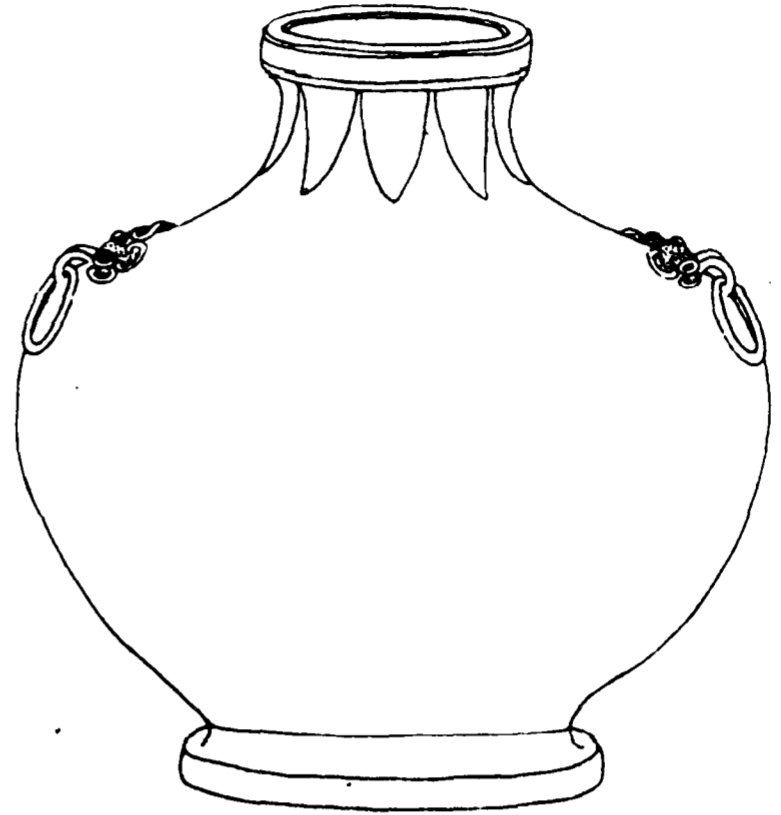

右高九寸二分深八寸一分口徑三寸五分腹圍二尺六分重六十九兩兩耳連環

欽定四庫全書

西清古鑑
卷二十

二十六

周獸耳壺

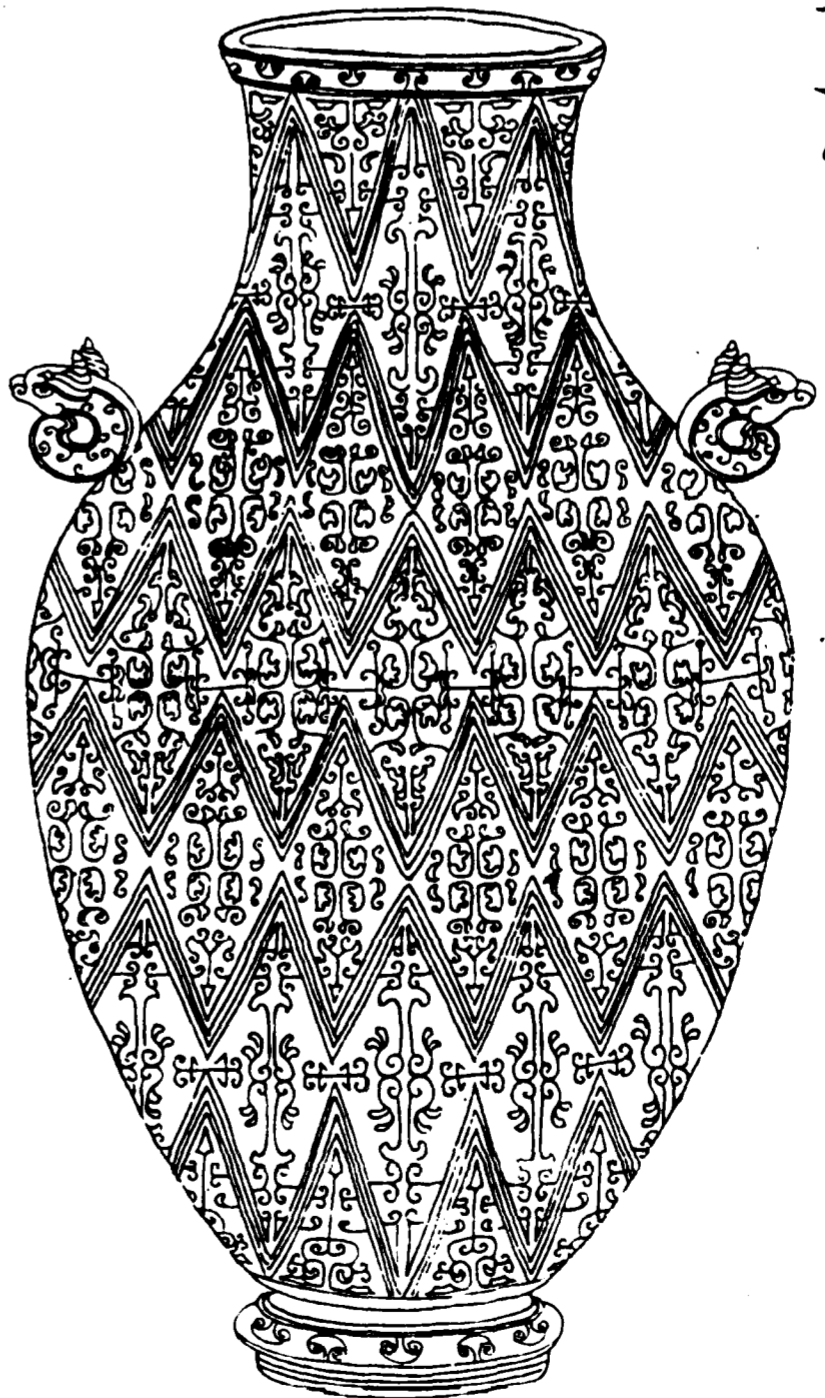

右高九寸七分深八寸九分口徑三寸七分腹圍一尺九寸九分重一百一十七兩兩耳金銀錯

欽定四庫全書

西清古鑑
卷二十

二十七

周獸耳扁壺

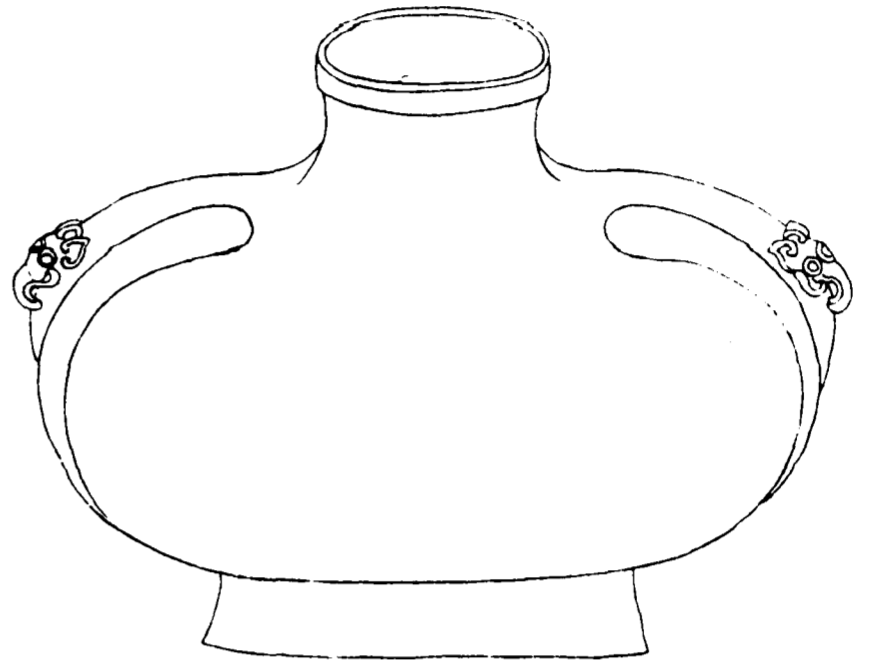

欽定四庫全書

西清古鑑
卷二十

二十八

右高五寸一分深四寸五分口徑一寸九分腹圍一尺
四寸六分重四十二兩兩耳

周貫耳壺一

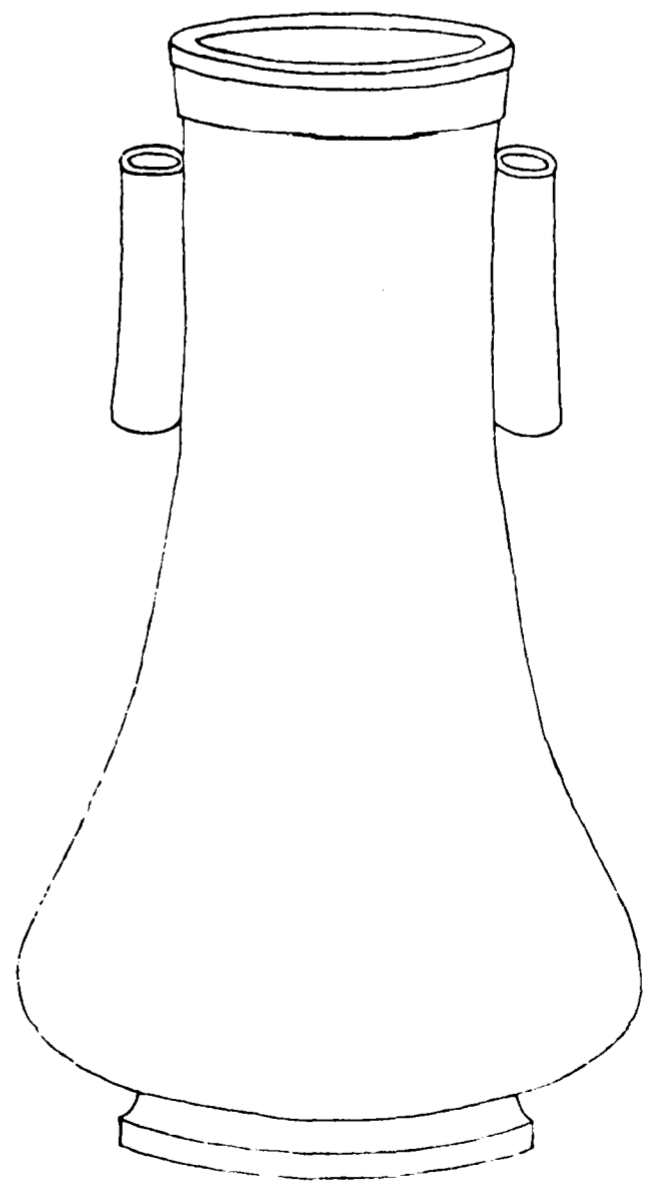

欽定四庫全書

西清古鑑
卷二十

二十九

右高一尺五寸九分深一尺五寸口縱六寸二分橫七
寸四分腹圍三尺二寸二分重三百六十三兩兩耳博
古圖載周貫耳壺凡五形製皆合

周貫耳壺二

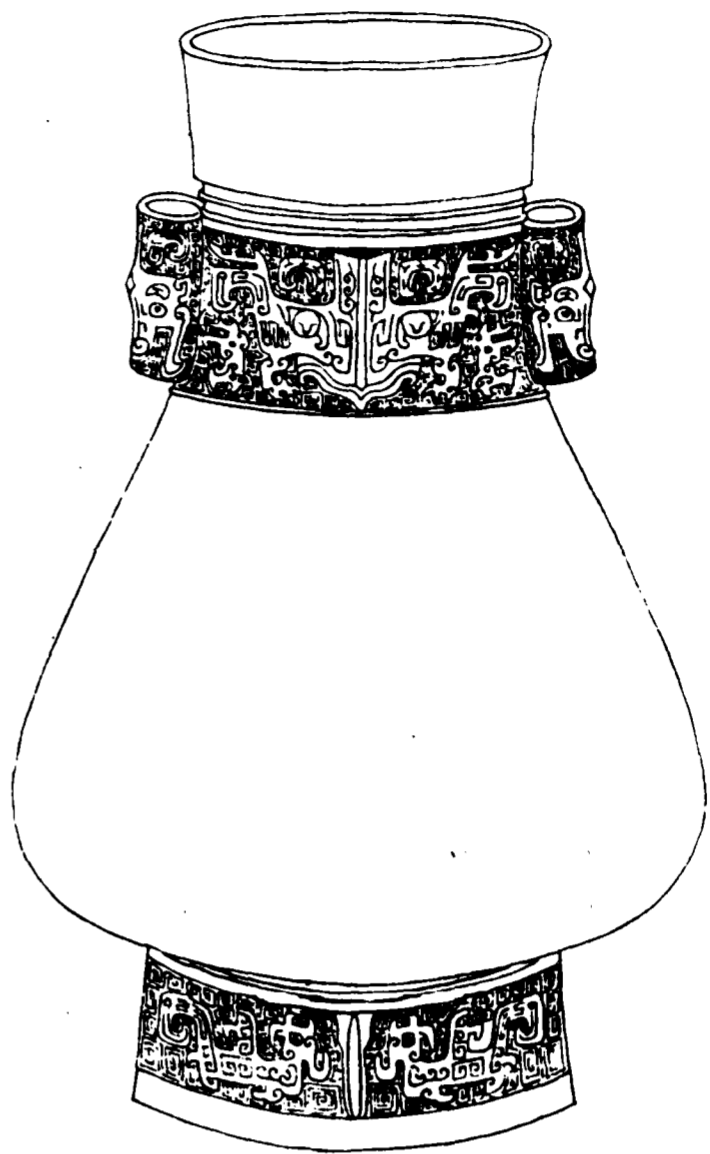

欽定四庫全書

西清古鑑
卷二十

三十

右高一尺二寸七分深一尺七分口縱五寸二分橫六寸一分腹圍二尺四寸六分重二百五十一兩兩耳

周貫耳壺三

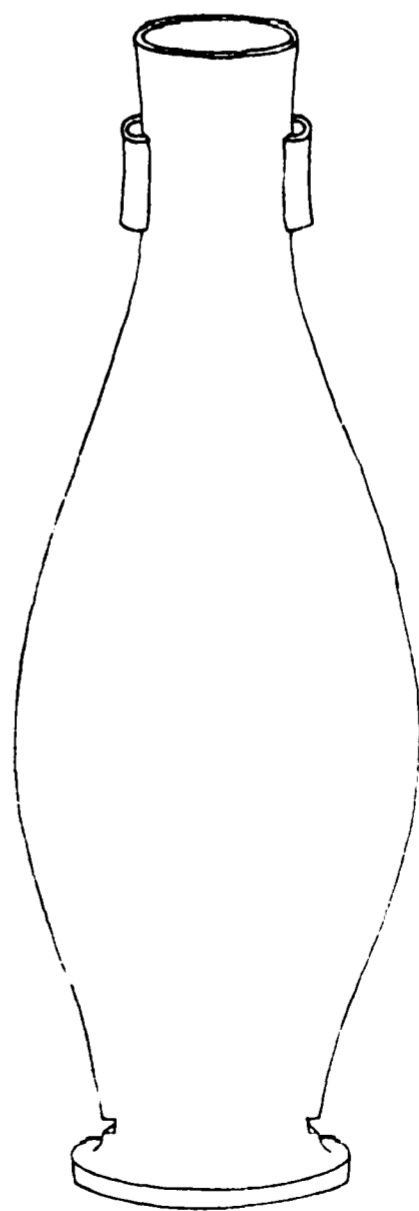

欽定四庫全書

西清古鑑
卷二十

三十一

右高一尺二寸九分深一尺一寸九分口徑二寸五分腹圍一尺四寸三分重七十九兩兩耳

周貫耳壺四

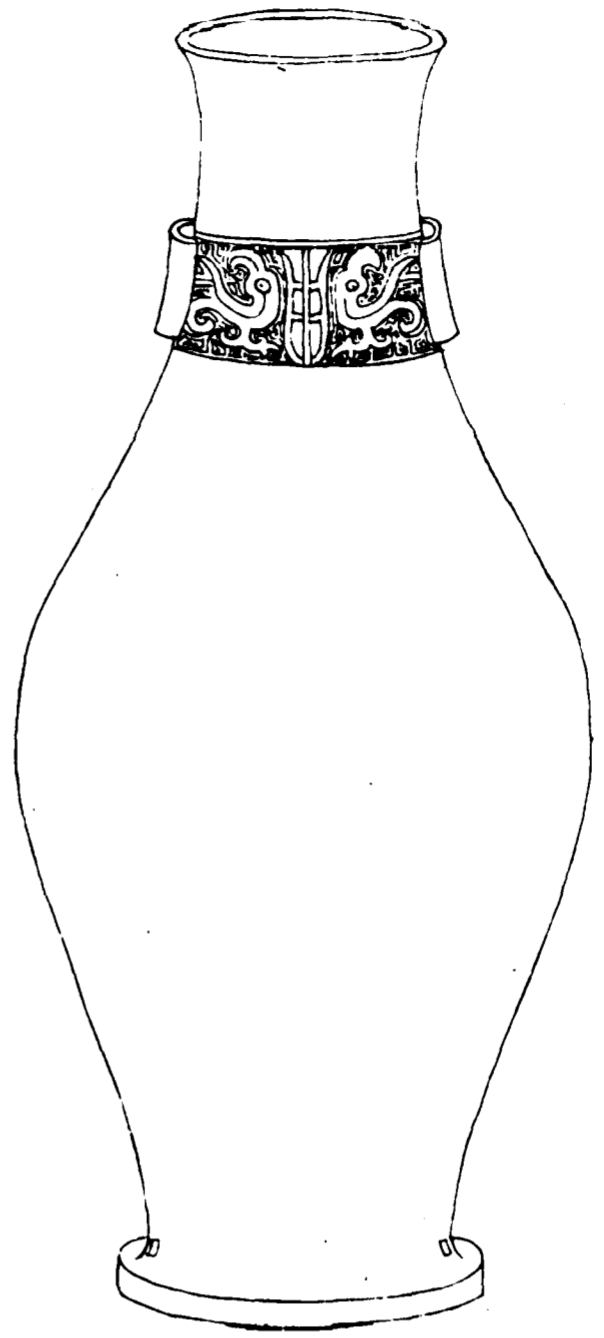

欽定四庫全書

西清古鑑
卷二十

三十一

右高一尺二寸深一尺八分口徑三寸二分腹圍一尺

七寸重八十九兩兩耳

周貫耳壺五

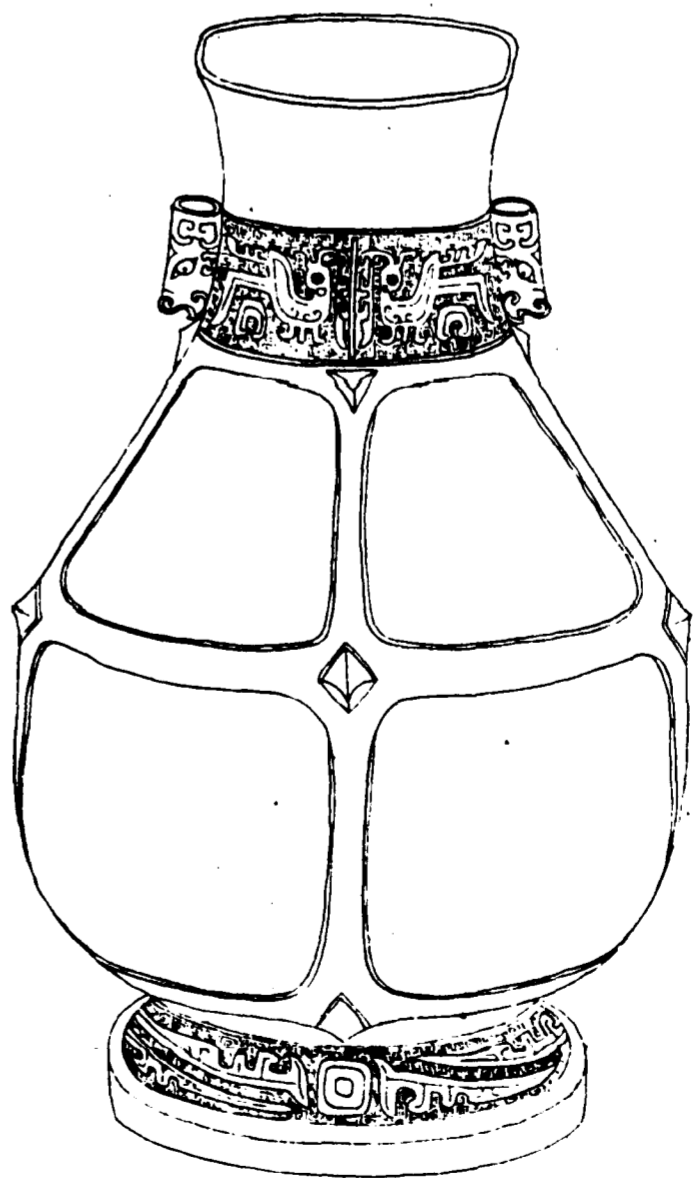

欽定四庫全書

西清古鑑
卷二十

三十二

右高一尺一寸二分深一尺口縱三寸七分橫四寸六

分腹圍二尺九分重一百七十五兩兩耳

周貫耳壺六

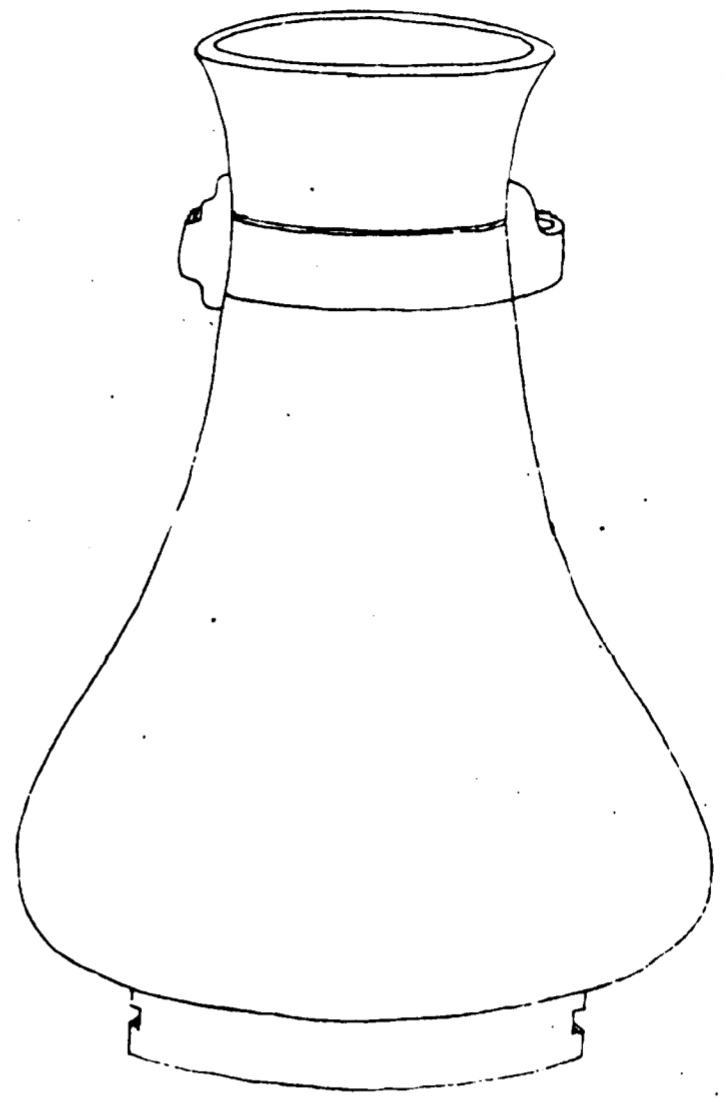

欽定四庫全書

西清古鑑
卷二十

三十四

右高一尺一分深九寸五分口縱三寸八分橫五寸腹
圍二尺重七十五兩兩耳

周貫耳壺七

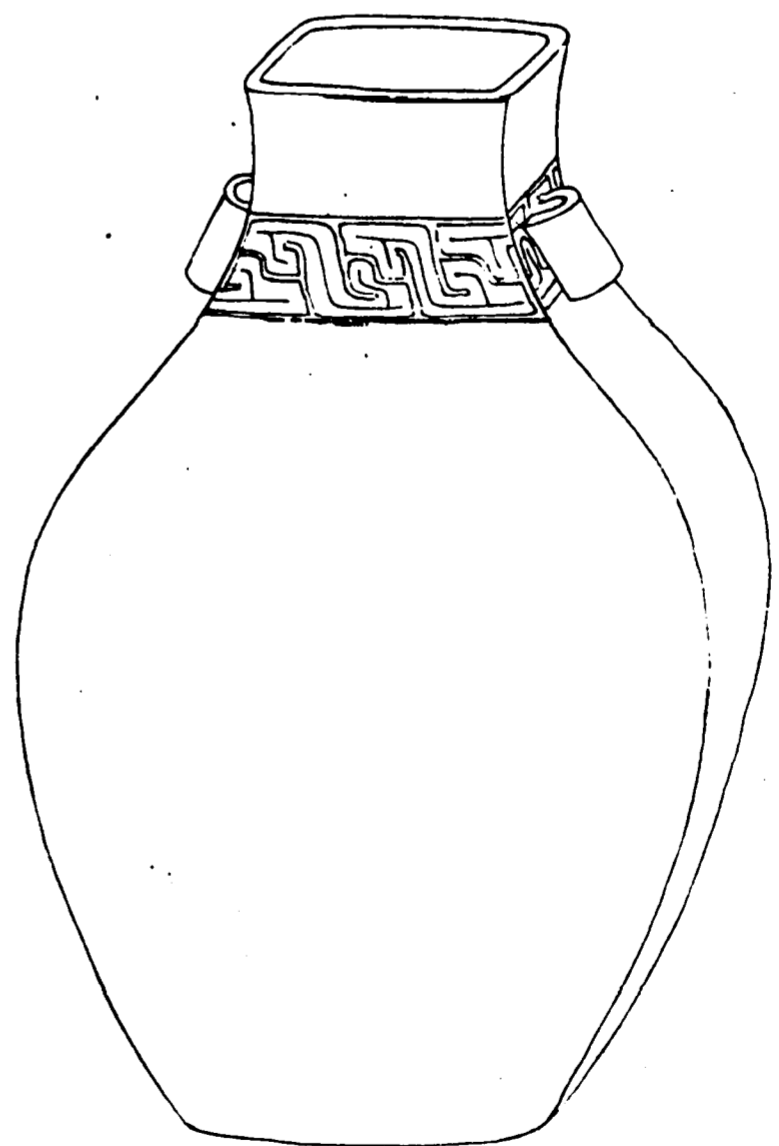

欽定四庫全書

西清古鑑
卷二十

三十五

右高七寸七分深六寸九分口縱二寸一分橫二寸六
分腹圍一尺五寸四分重五十三兩兩耳

周貫耳壺八

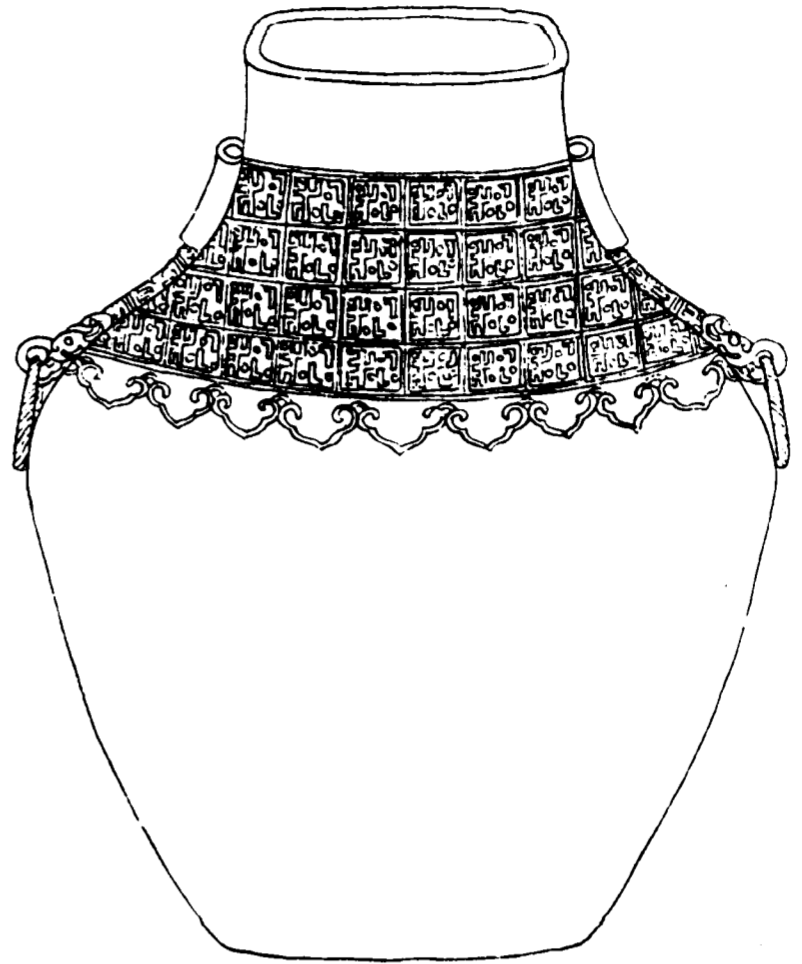

欽定四庫全書

西清古鑑
卷二十

三十六

右高五寸五分深五寸三分口縱二寸橫二寸六分腹
圍一尺三寸五分重六十一兩兩耳連環

周貫耳壺九

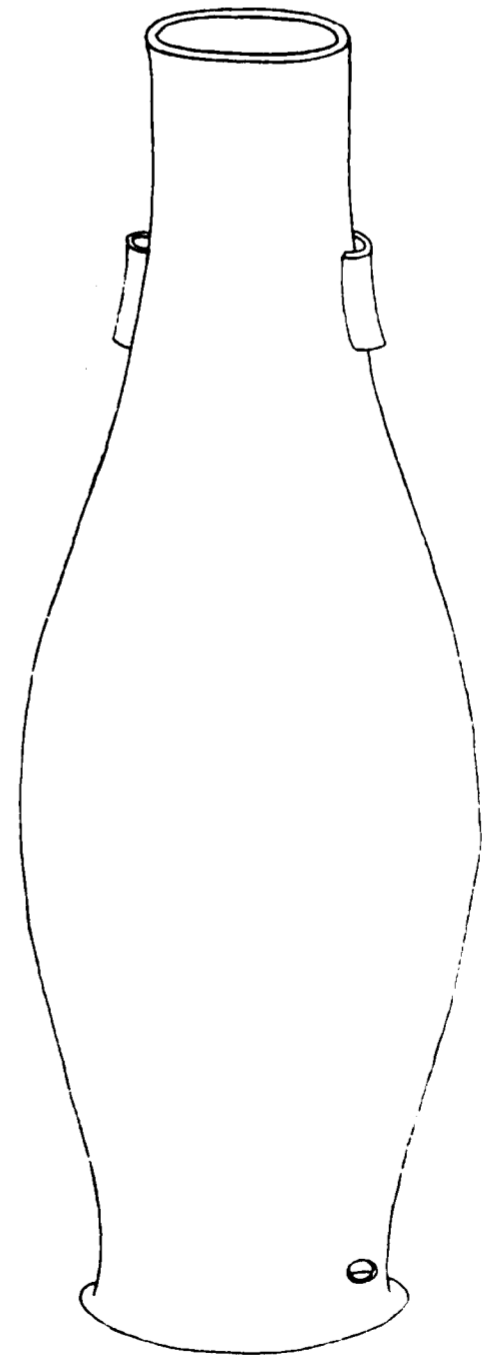

欽定四庫全書

西清古鑑
卷二十

三十七

右高九寸四分深八寸七分口徑二寸二分腹圍一尺
一寸五分重三十九兩兩耳

周瓠壺一

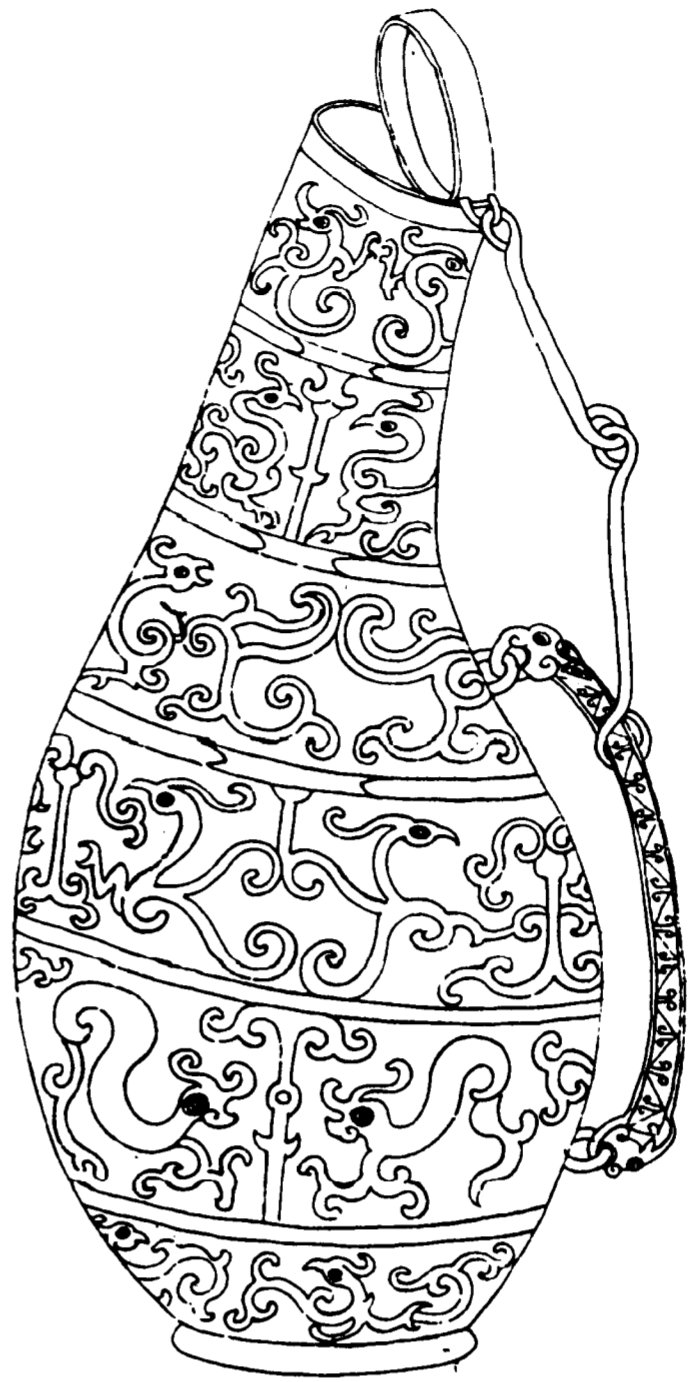

欽定四庫全書

西清古鑑
卷二十

三十八

右通蓋高九寸四分深八寸八分口徑一寸五分腹圍一尺四寸三分重六十七兩有繫

周瓠壺二



欽定四庫全書

西清古鑑
卷二十

三十九

右高八寸八分深八寸一分口徑二寸腹圍一尺四寸重五十七兩有繫

西清古鑑卷二十

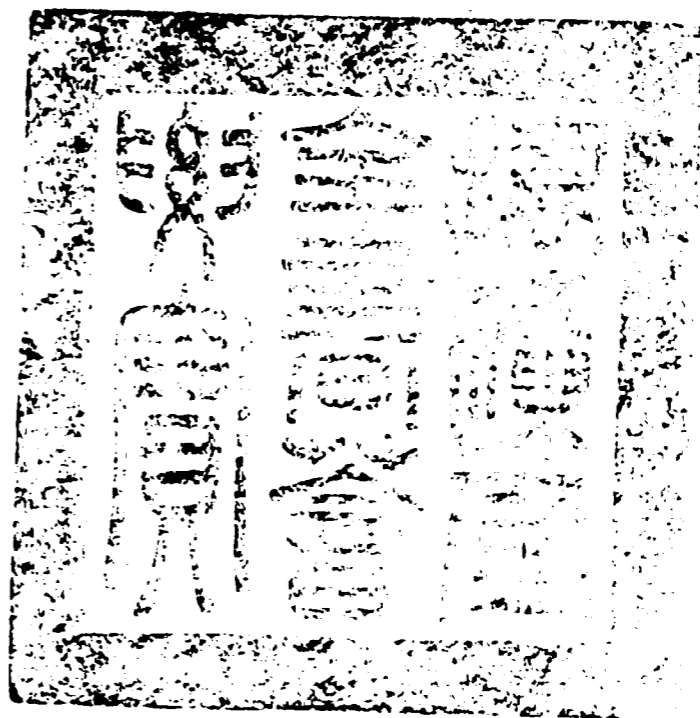

總校官庶吉士臣張能照

校對官庶吉士臣翟槐

謄錄監生臣丁兆隆

繪圖監生臣徐溥

欽定四庫全書薈要

史部
西清古鑑卷二十一

欽定四庫全書薈要卷一萬六十

史部

西清古鑑卷二十一

壺三

漢

魚壺 有銘

犧首壺

鷹首壺

鳧首壺

欽定四庫全書

西清古鑑
卷二十一

鳧首曲項壺

蟠虺壺

蟠夔壺一

蟠夔壺二

蟠夔方壺

蟠夔匾壺

雲螭壺

螭鹿壺一

詳校官員外郎臣潘紹觀



螭鹿壺一

螭鹿壺三

鶴鹿壺

雙螭壺

三螭壺

四雀壺

鳧魚壺

弦紋壺一

弦紋壺二

梅花紋壺

繩絡壺

圓絡壺

旋紋壺

絡紋壺

絢紋壺

獸環壺一

欽定四庫全書

西清古鑑
卷二十一

二

獸環壺二

獸環壺三

獸環壺四

獸環壺五

獸環壺六

獸環壺七

獸環壺八

獸環壺九

獸環壺十

獸環壺十一

獸環壺十二

獸環壺十三

獸環壺十四

獸環壺十五

獸環壺十六

獸環壺十七

欽定四庫全書

西清古鑑
卷二十一

三

獸環壺十八

獸環壺十九

獸環壺二十

獸環壺二十一

獸環壺二十二

獸環壺二十三

獸環壺二十四

獸環壺二十五

獸環壺二十六

獸環壺二十七

獸環壺二十八

獸環方壺一

獸環方壺二

獸環方壺三

獸環方壺四

獸環方壺五

欽定四庫全書

西清古鑑
卷二十一

四

獸環方壺六

獸環方壺七

獸環方壺八

獸環匾壺一

獸環匾壺二

獸環匾壺三

獸環匾壺四

獸環匾壺五

獸環匾壺六

欽定四庫全書

西清古鑑
卷二十一

五

漢魚壺

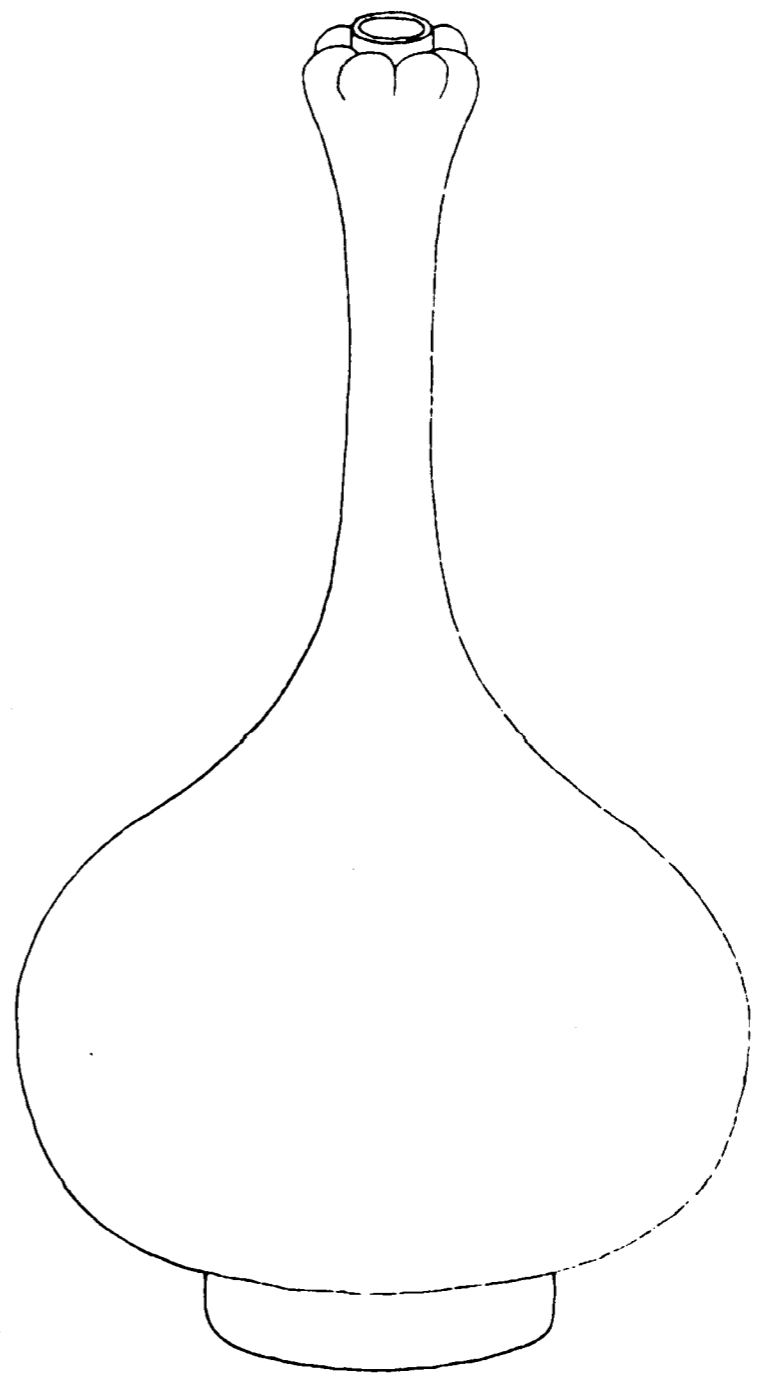

欽定四庫全書

西清古鑑
卷二十一

六



魚

右高一尺一寸六分深一尺八分口徑一寸腹圍二尺
二寸重六十九兩此漢溫壺也銘象魚如雙魚洗類耳
與周之魚鼎自別

欽定四庫全書

西清古鑑
卷二十一

七

漢犧首壺

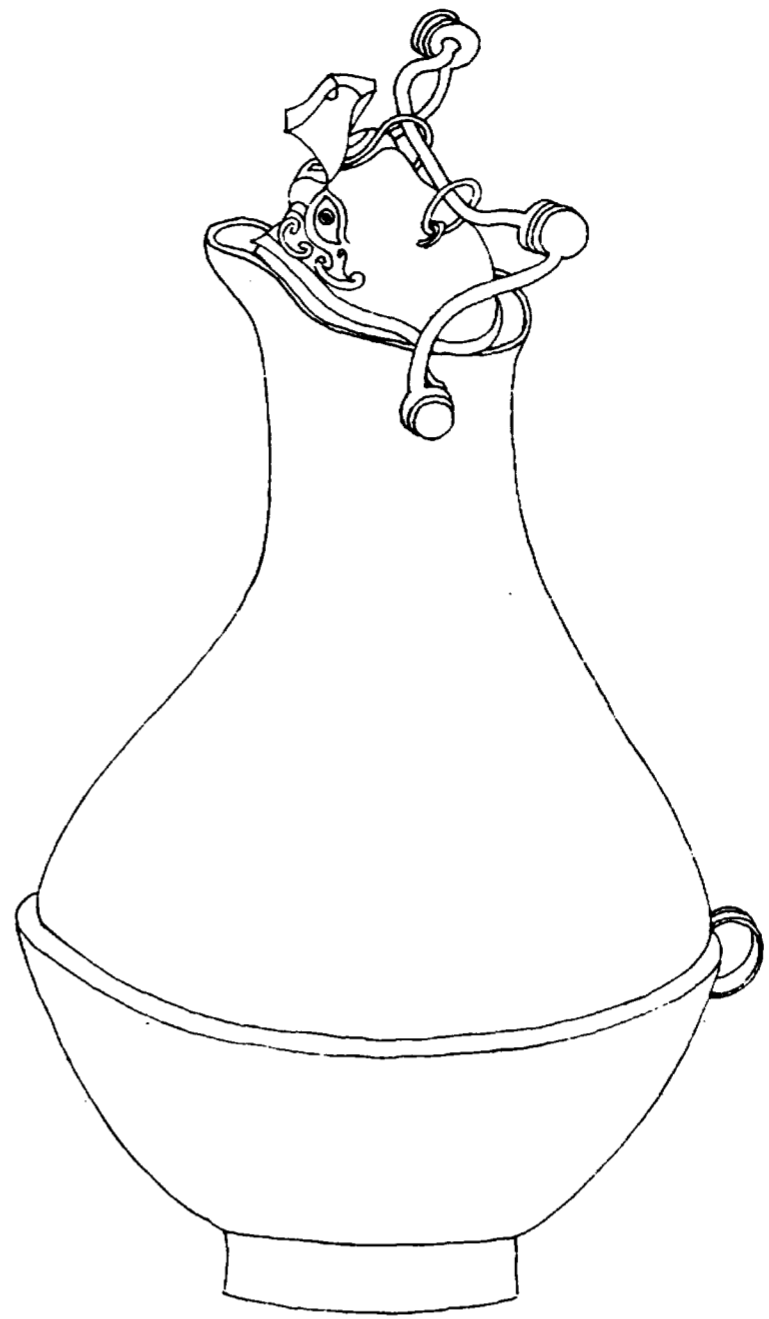

欽定四庫全書

西清古鑑
卷二十一

八

右通蓋高九寸八分深八寸四分口徑三寸三分腹圍
二尺一寸重一百四十二兩有繫有流一鼻

漢鷹首壺

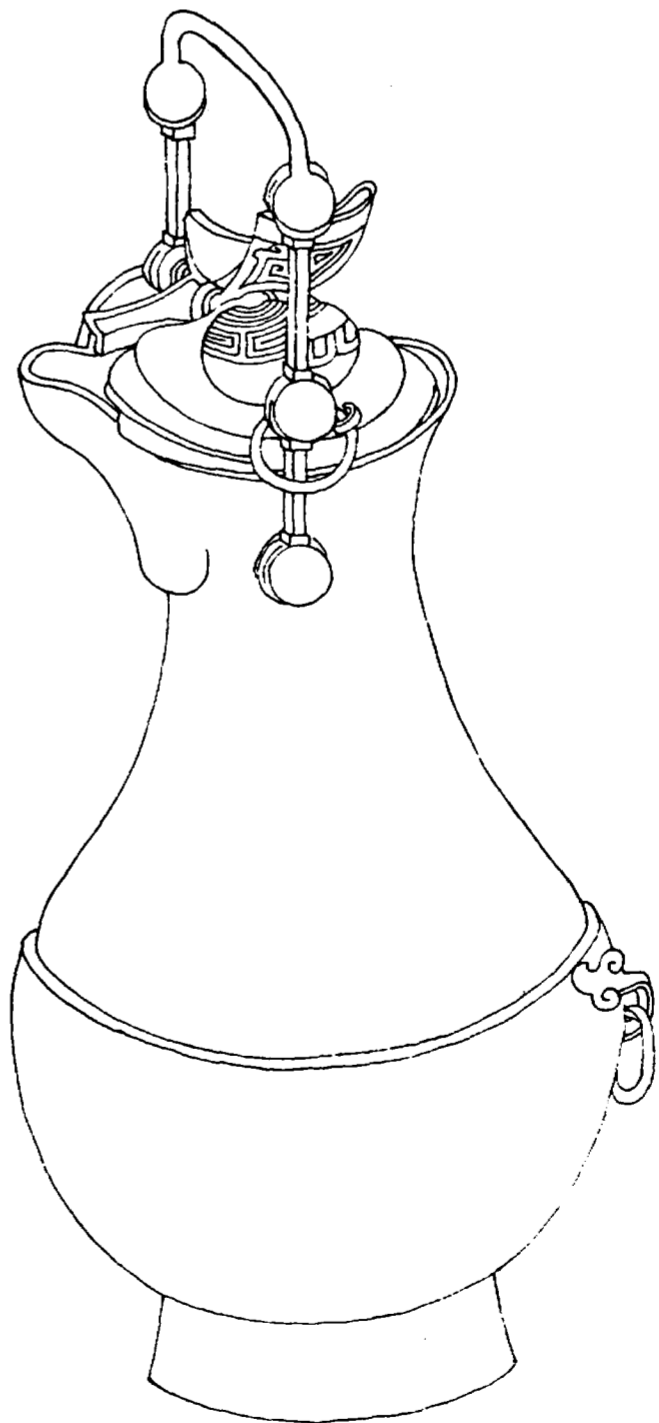

欽定四庫全書

西清古鑑
卷二十一

九

右通蓋高一尺一寸一分深八寸九分口徑三寸四分
腹圍二尺一寸七分重一百三十八兩有繫有流一鼻

漢鳧首壺

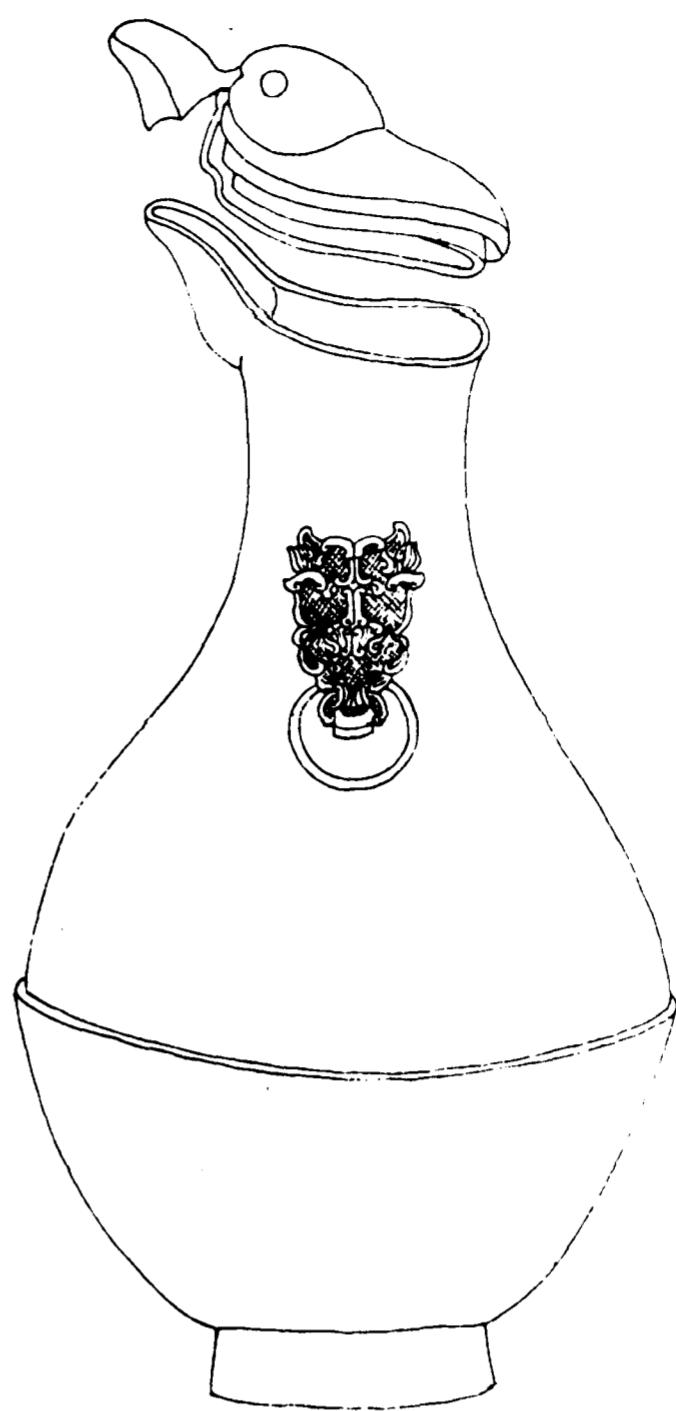

欽定四庫全書

西清古鑑
卷二十一

十

右通蓋高一尺三寸深一尺三分口縱三寸五分橫四

寸六分腹圍二尺二寸九分重一百一十九兩有流兩

耳連環

漢鳧首曲項壺



欽定四庫全書

西清古鑑
卷二十一

十一

右高一尺三寸深一尺一寸九分口徑九分腹圍二尺

一寸六分重六十九兩

漢蟠虺壺

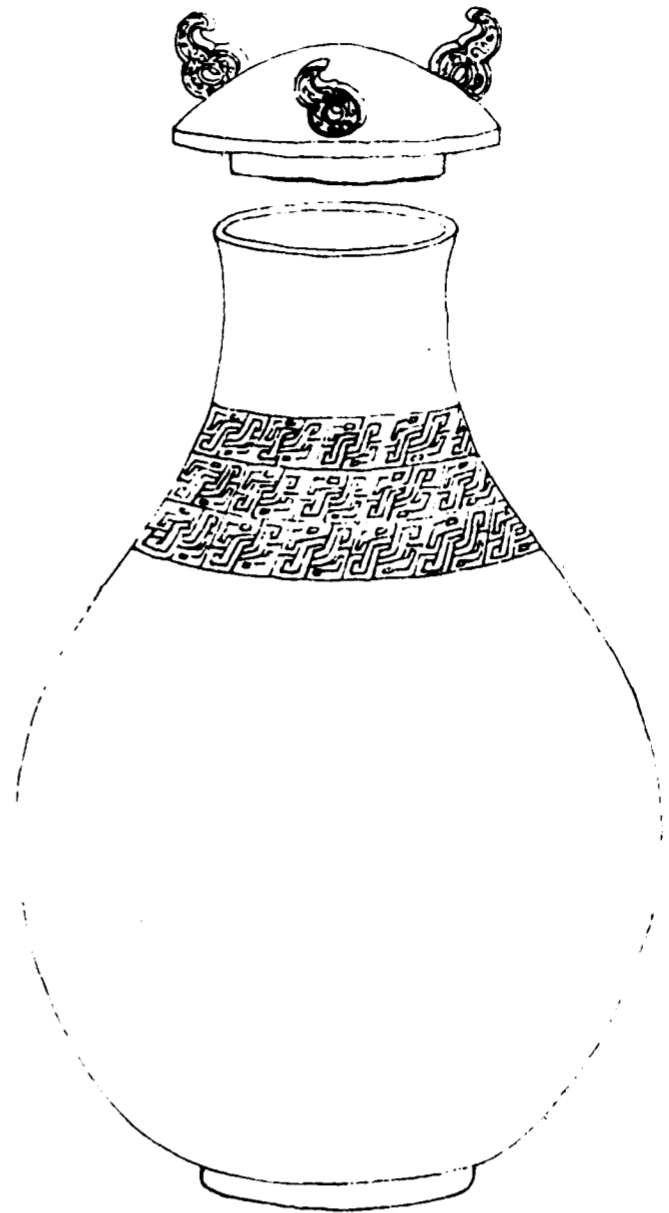

欽定四庫全書
西清古鑑
卷二十一
十三
右通蓋高八寸九分深七寸八分口徑二寸九分腹圍一尺八寸八分重八十五兩

漢蟠夔壺一



欽定四庫全書
西清古鑑
卷二十一
十三
右高六寸六分深五寸七分口徑二寸五分腹圍一尺三寸三分重三十兩耳

漢蟠夔壺二



右通蓋高四寸九分深三寸八分口徑二寸七分腹圍一尺三寸重三十九兩

欽定四庫全書

西清古鑑
卷二十一

十四

漢蟠夔方壺

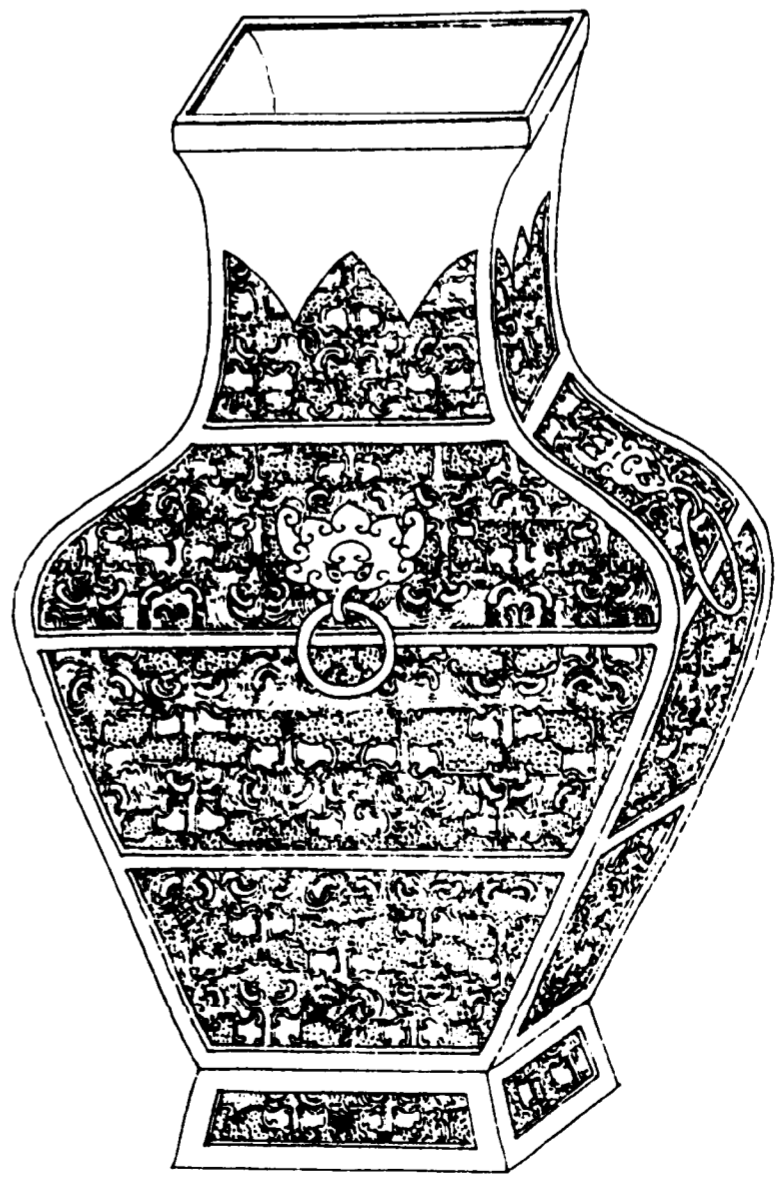

右高一尺二寸八分深一尺九分口徑四寸二分腹圍二尺六寸重一百六十九兩四耳連環

欽定四庫全書

西清古鑑
卷二十一

十五

漢蟠夔扁壺

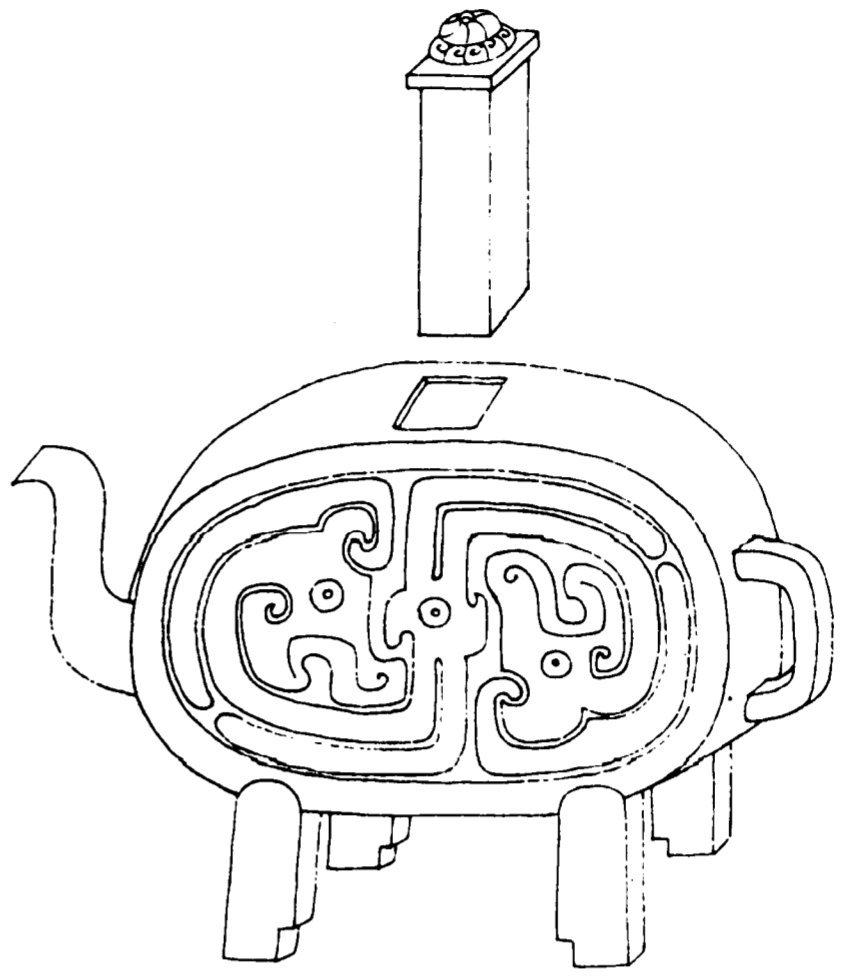

欽定四庫全書

西清古鑑
卷二十一

十六

右通蓋高四寸五分深二寸六分口縱六分橫八分腹
圍一尺六寸重三十六兩有流有鑿四足上小品如水
滴

漢雲螭壺

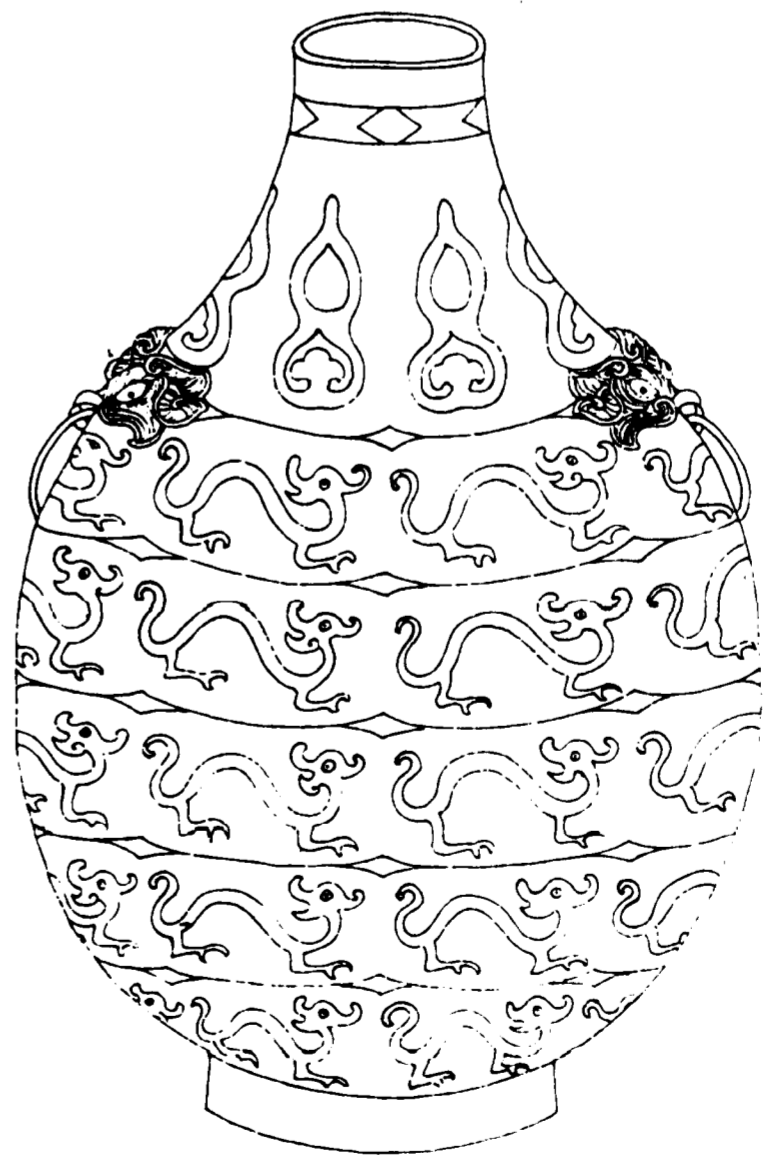

欽定四庫全書

西清古鑑
卷二十一

十七

右高八寸一分深七寸五分口徑三寸腹圍一尺八寸
九分重六十五兩兩耳連環

漢螭鹿壺一



欽定四庫全書

西清古鑑
卷二十一

六

右高一尺三寸四分深一尺三寸口徑四寸二分腹圍三尺五分重一百九十五兩兩耳連環金錯

漢螭鹿壺二



欽定四庫全書

西清古鑑
卷二十一

十九

右高一尺三寸七分深一尺三寸一分口徑四寸三分腹圍三尺五分重一百七十一兩兩耳連環

漢螭鹿壺三

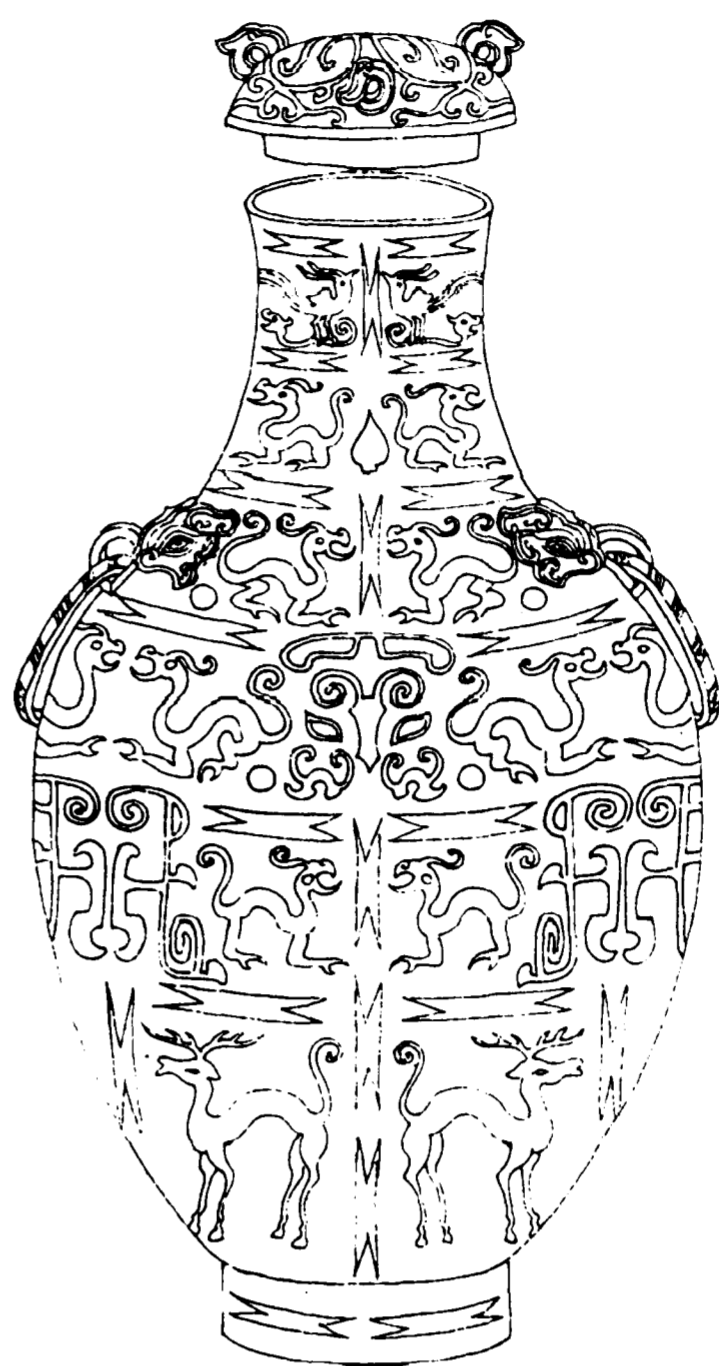

欽定四庫全書

西清古鑑
卷二十一

二十

右通蓋高一尺二寸六分深一尺六分口徑三寸九分
腹圍二尺五寸八分重一百二十九兩兩耳連環

漢鶴鹿壺

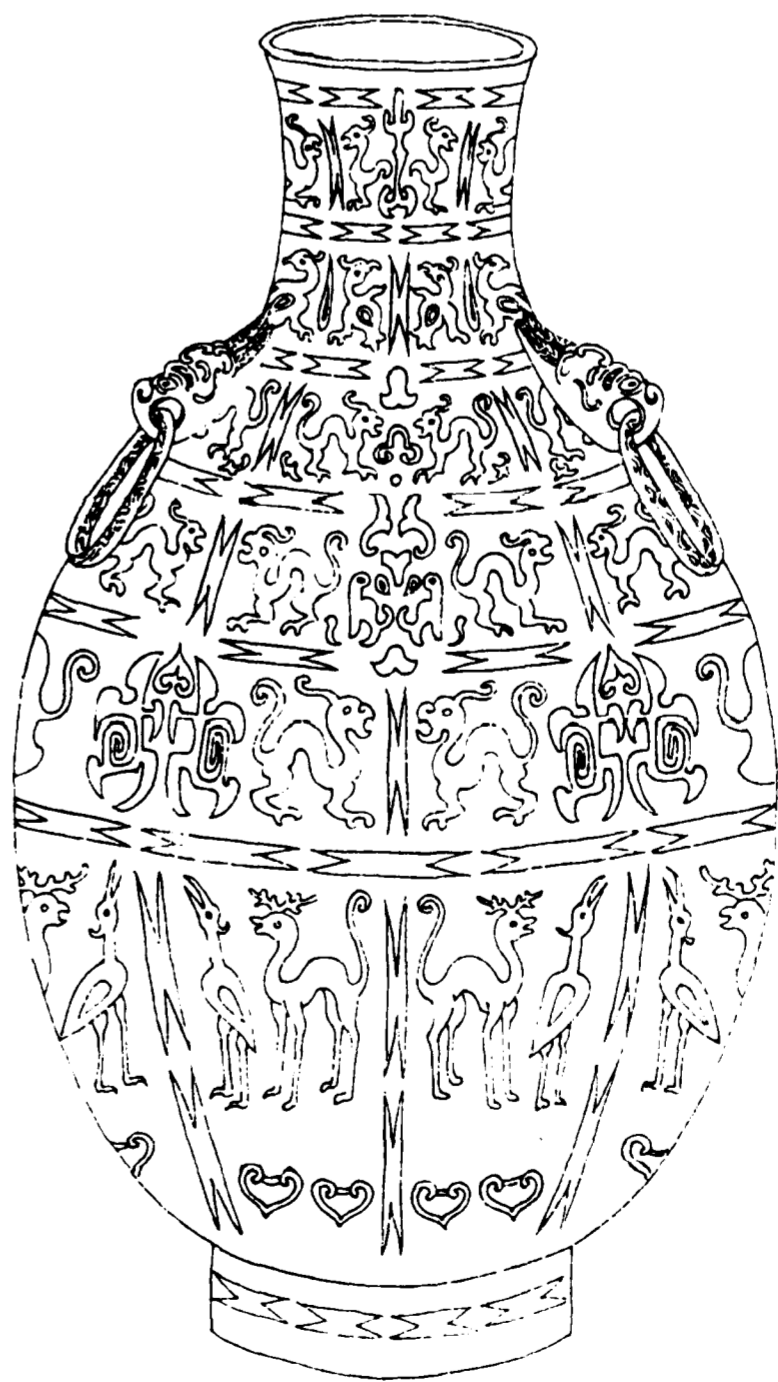

欽定四庫全書

西清古鑑
卷二十一

二十一

右高一尺四寸深一尺三寸口徑四寸一分腹圍二尺
九寸二分重一百六十五兩兩耳連環

漢雙螭壺



欽定四庫全書

西清古鑑
卷二十一

十三

右高六寸五分深五寸九分口徑三寸五分腹圍一尺
八寸重五十五兩兩耳

漢三螭壺



欽定四庫全書

西清古鑑
卷二十一

十三

右高四寸六分深三寸九分口徑一寸六分腹圍一尺
二寸八分重三十五兩三螭下垂如足兩耳連環

漢四雀壺

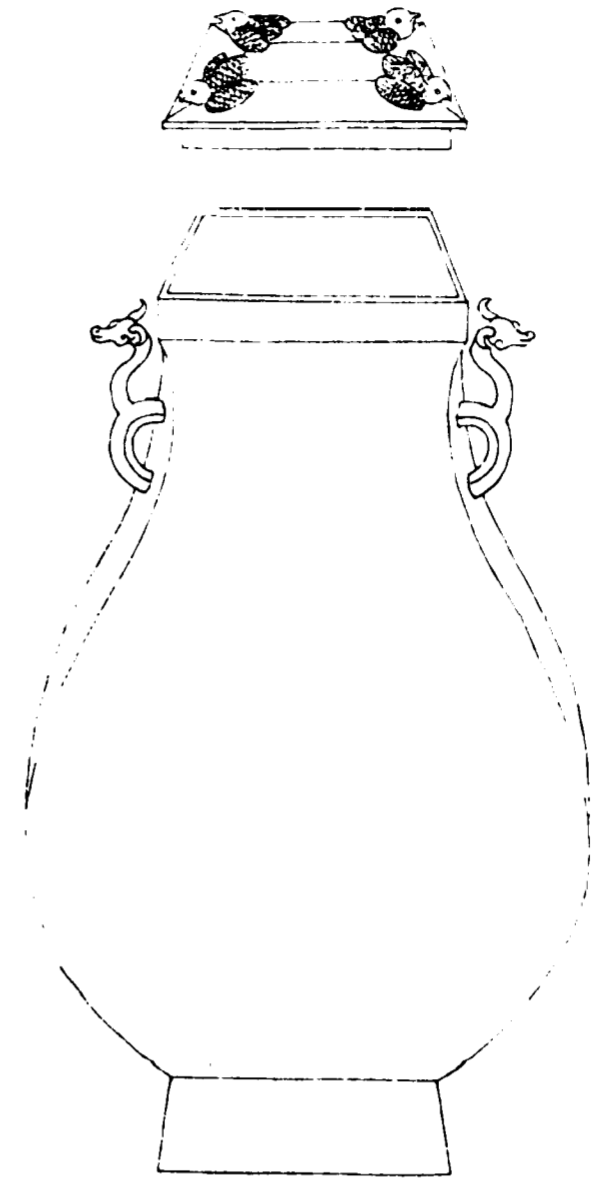

欽定四庫全書

西清古鑑
卷二十一

二十四

右通蓋高四寸八分深三寸八分口徑一寸六分腹圍

一尺四分重一十七兩兩耳

漢鳧魚壺



欽定四庫全書

西清古鑑
卷二十一

二十五

右高九寸四分深八寸六分口徑三寸腹圍二尺七分

重六十九兩兩耳連環又環鼻一

漢弦紋壺一

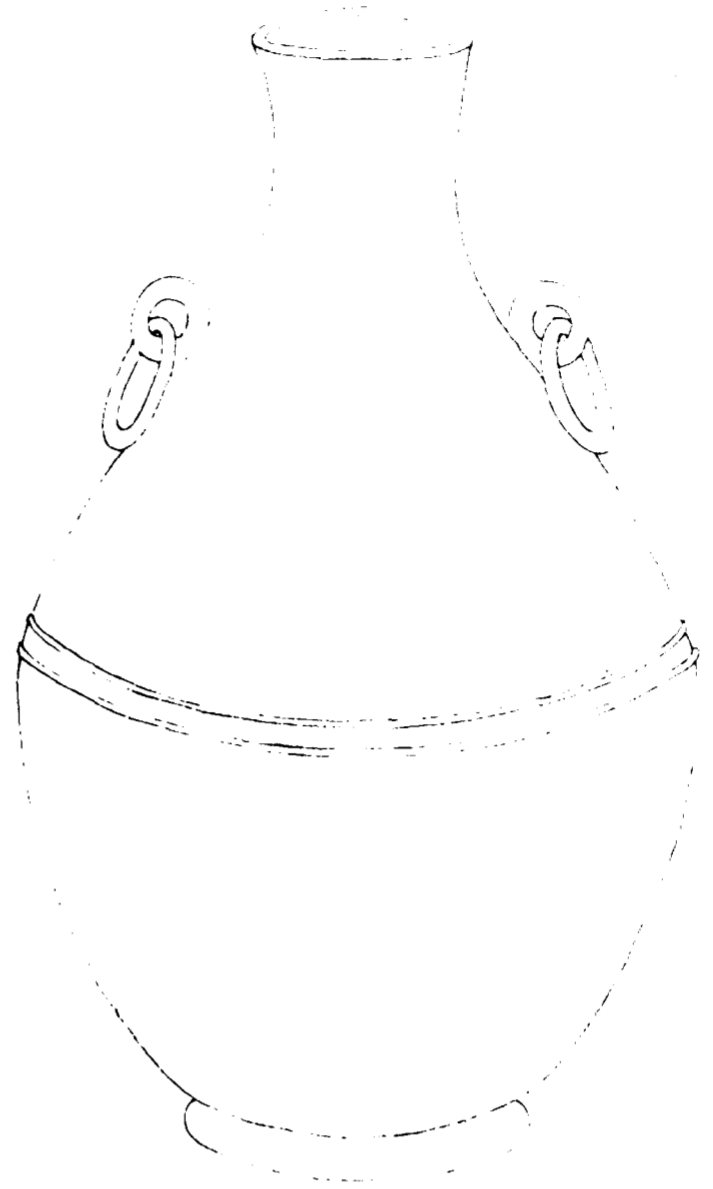

欽定四庫全書

西清古鑑
卷二十一

二十六

右高七寸八分深七寸二分口徑三寸腹圍一尺八寸
三分重四十四兩兩耳連環

漢弦紋壺二

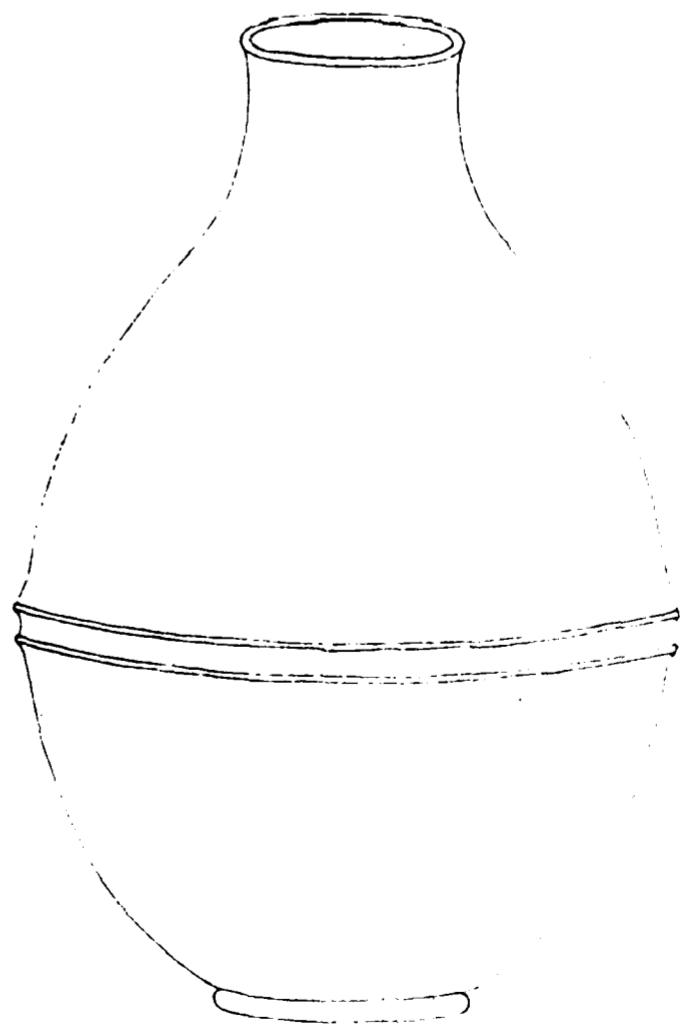

欽定四庫全書

西清古鑑
卷二十一

二十七

右高六寸八分深六寸四分口徑二寸四分腹圍一尺
五寸六分重五十一兩

漢梅花紋壺

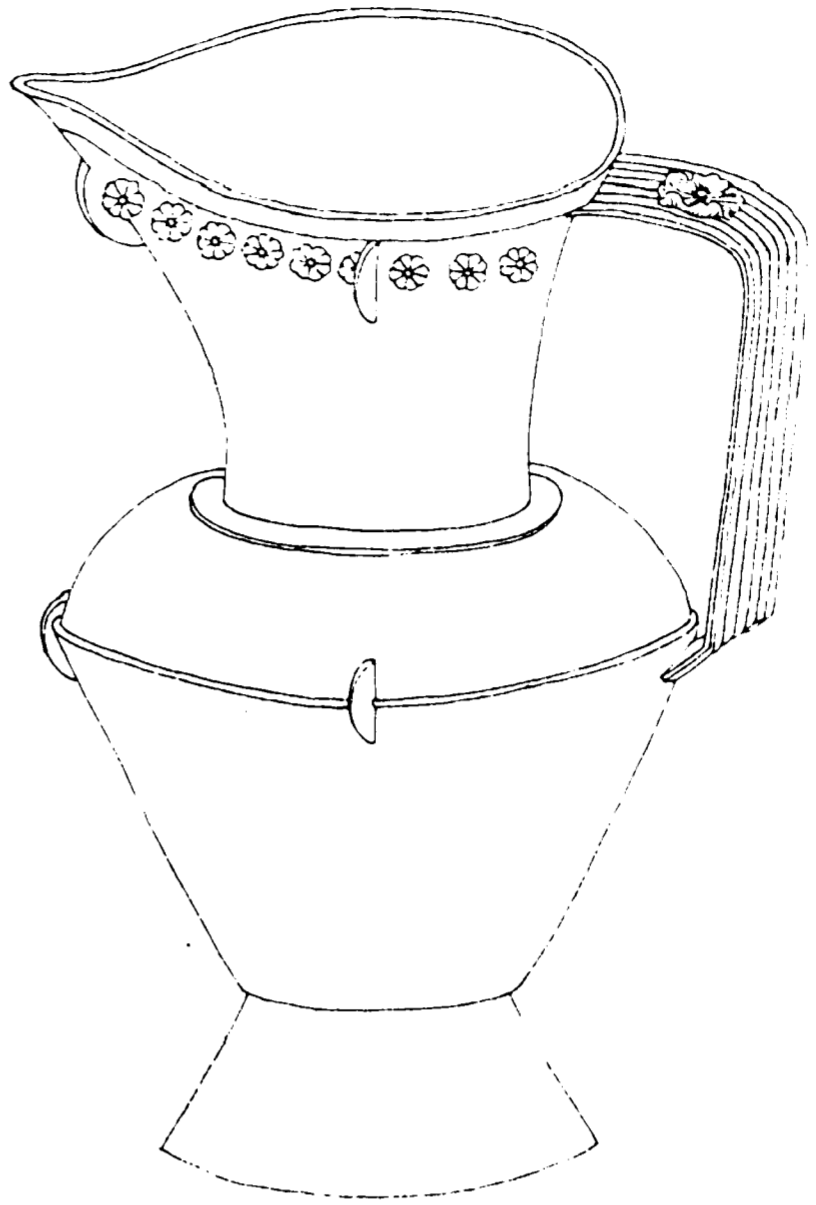

欽定四庫全書

西清古鑑
卷二十一

三六

右高一尺二寸三分深一尺一分口長七寸四分濶五寸六分腹圍二尺四寸二分重一百七兩以口為流有

繫

漢繩絡壺

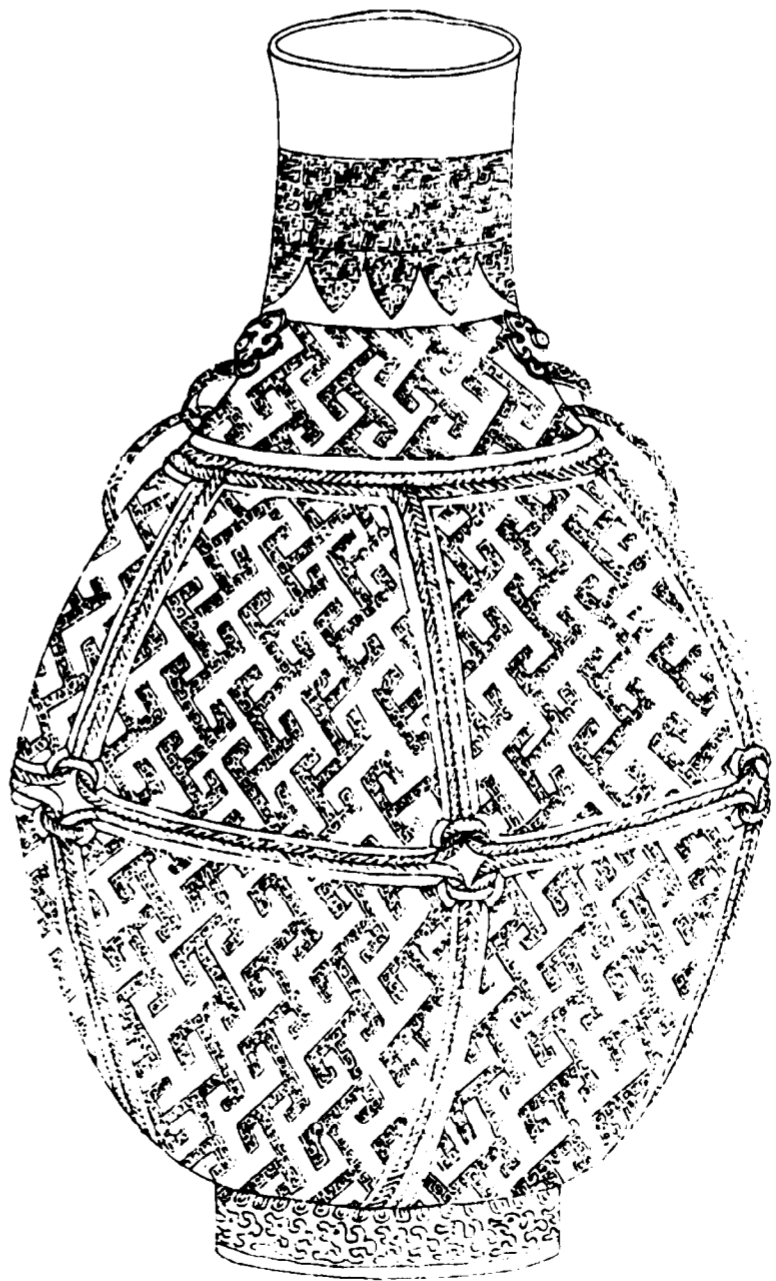

欽定四庫全書

西清古鑑
卷二十一

三九

右高一尺四分深九寸五分口徑三寸一分腹圍二尺二寸一分重一百七兩耳連環

漢園絡壺

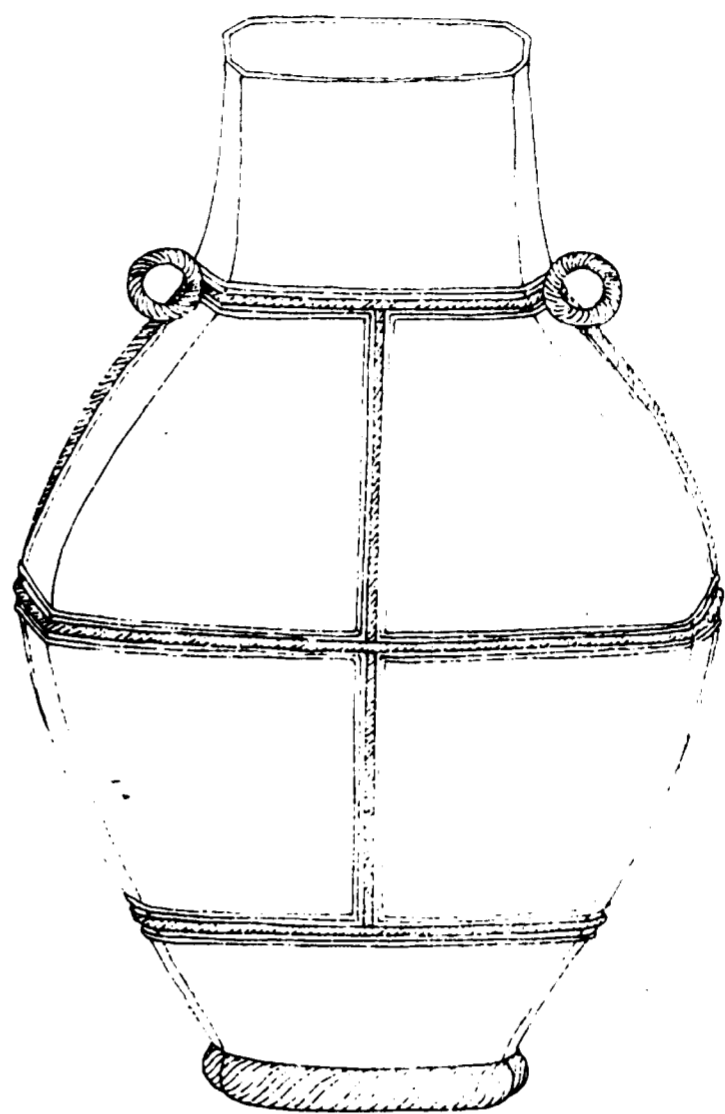

欽定四庫全書

西清古鑑
卷二十一

三

右高九寸深八寸二分口縱二寸二分橫三寸二分腹
圍一尺六寸二分重五十九兩兩耳

漢旋紋壺



欽定四庫全書

西清古鑑
卷二十一

三

右高一尺八寸八分深一尺四寸九分口徑五寸二分
腹圍三尺一寸三分重三百五十五兩

漢絡紋壺

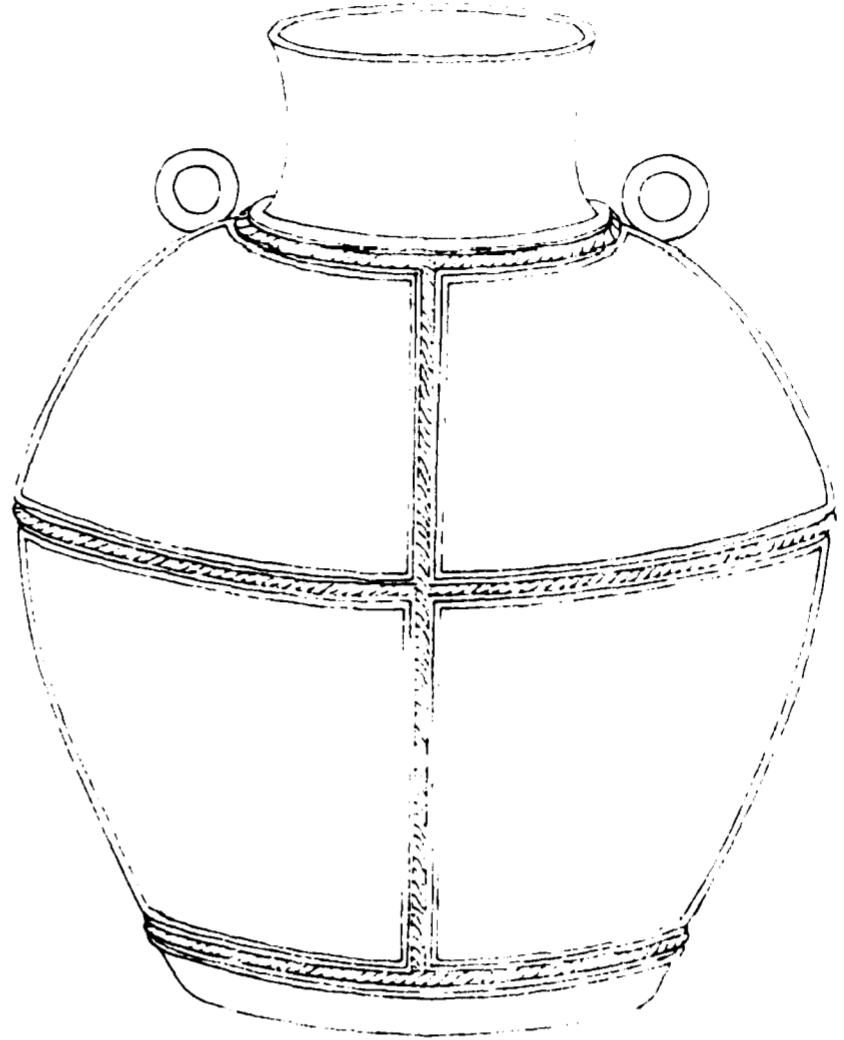

右高八寸二分深八寸口縱二寸九分橫三寸六分腹圍一尺九寸八分重五十五兩兩耳

欽定四庫全書

西清古鑑
卷二十一

三十三

漢絢紋壺



右高九寸九分深九寸五分口徑三寸一分腹圍一尺九寸四分重一百七兩兩耳兩鼻

欽定四庫全書

西清古鑑
卷二十一

三十三

漢獸環壺一

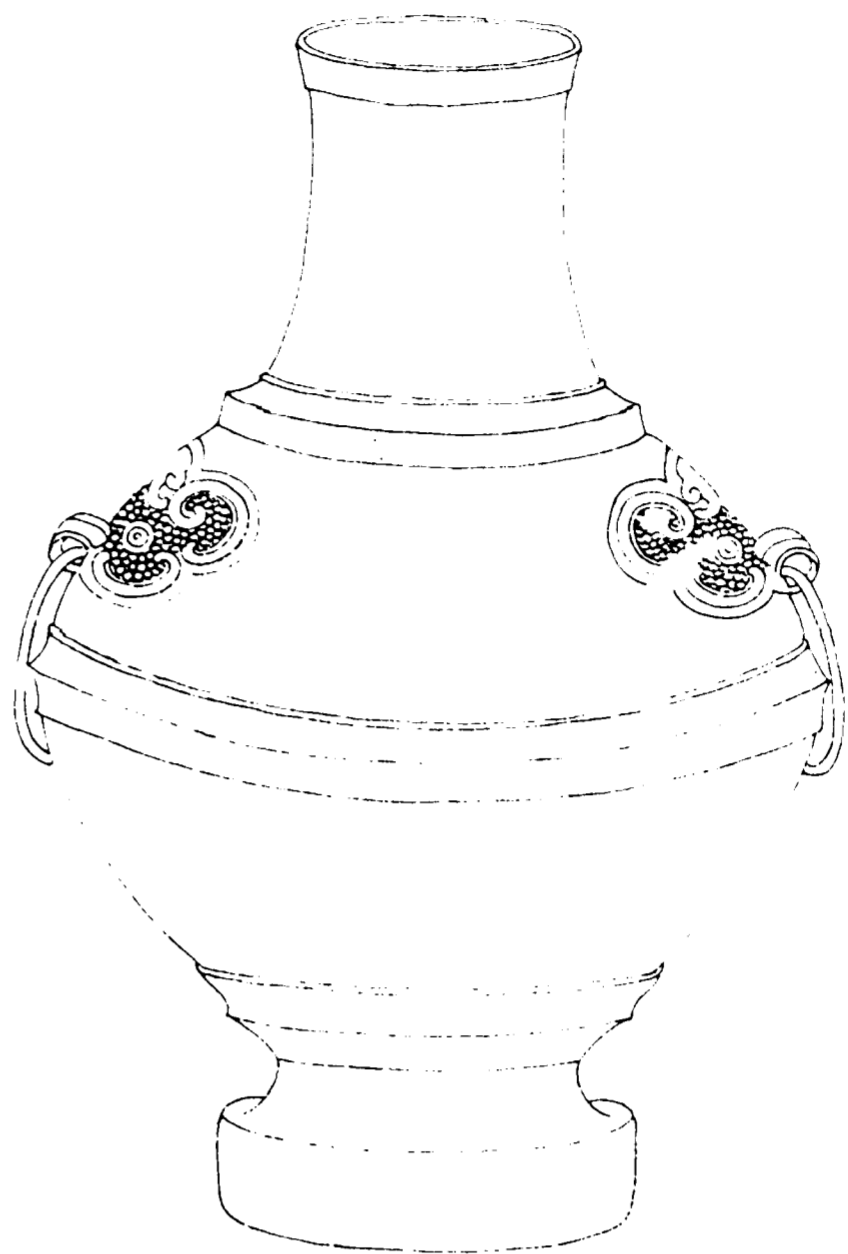

欽定四庫全書

西清古鑑
卷二十一

三十四

右高一尺五寸六分深一尺二寸六分口徑五寸三分
腹圍三尺四寸四分重三百三十一兩兩耳連環

漢獸環壺二

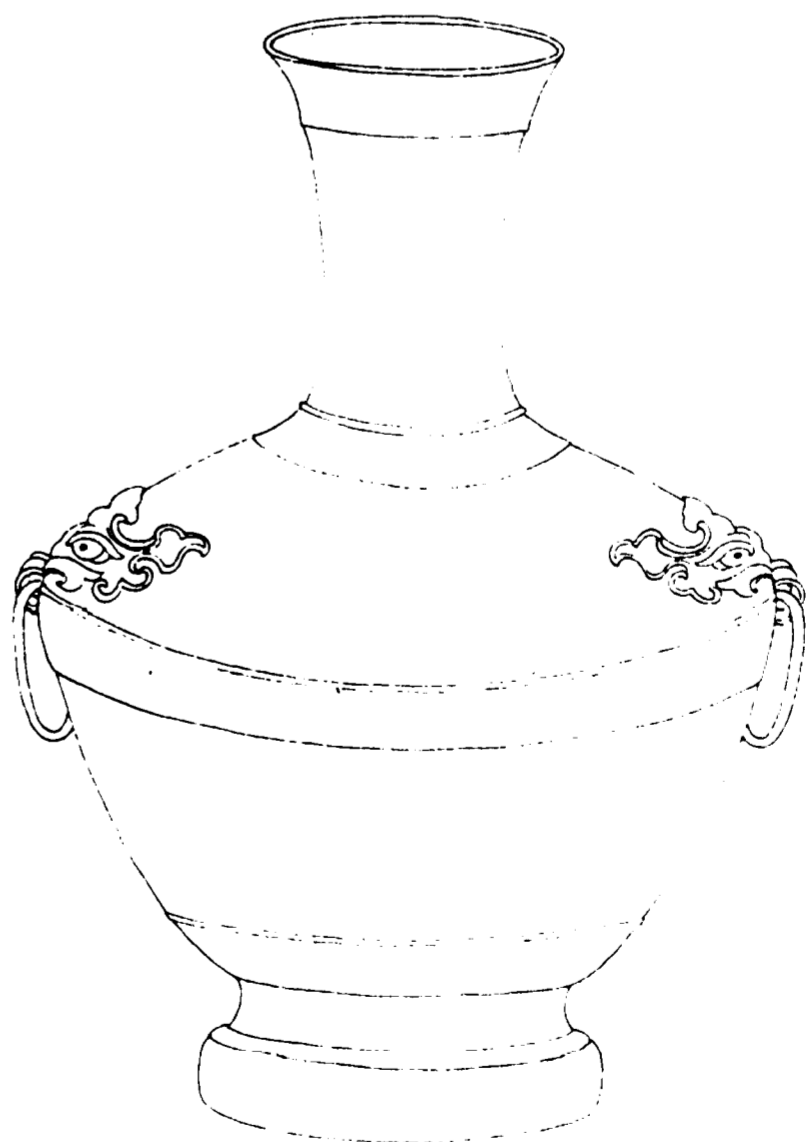

欽定四庫全書

西清古鑑
卷二十一

三十五

右高一尺四寸八分深一尺一寸四分口徑五寸三分
腹圍三尺二寸重二百一十五兩兩耳連環

漢獸環壺三

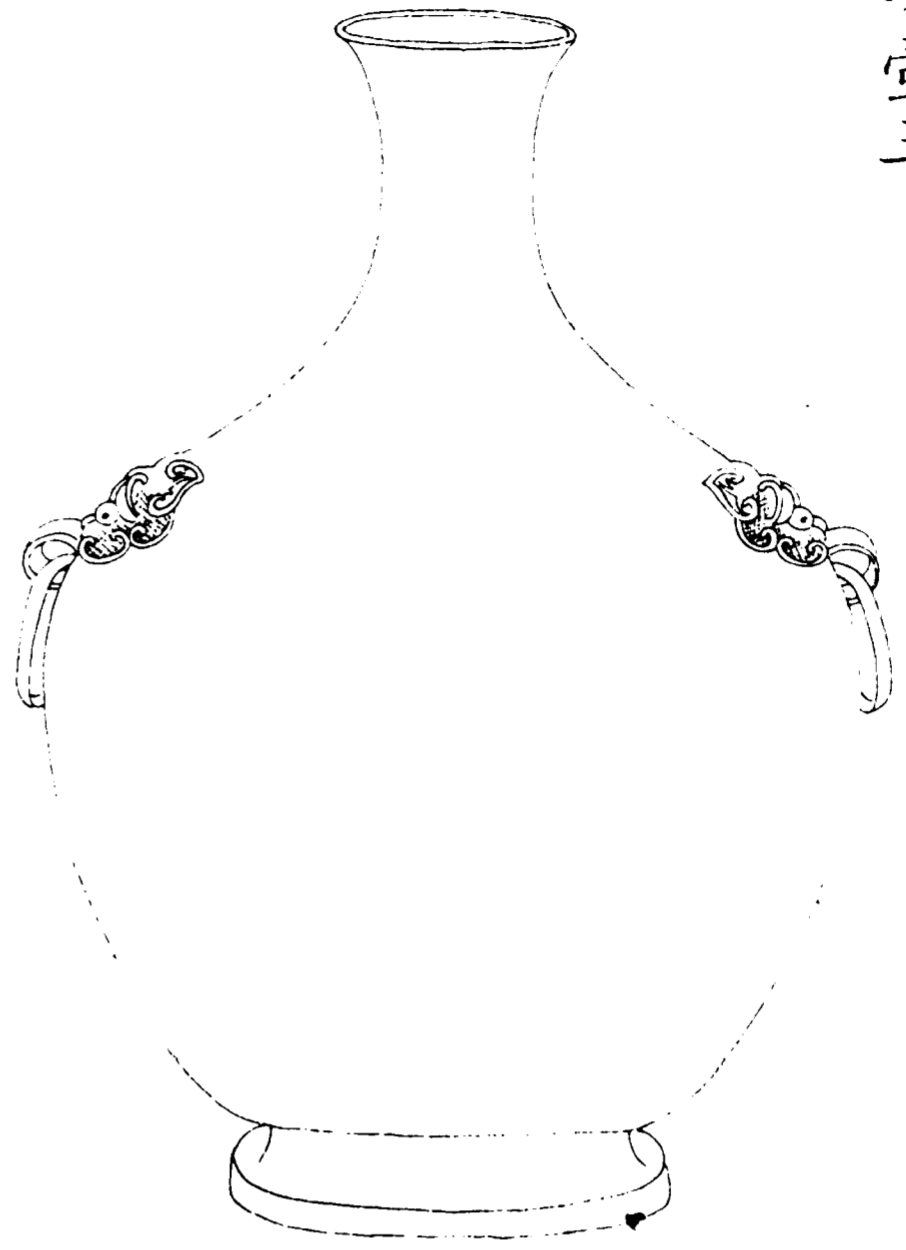

欽定四庫全書

西清古錄
卷二十一

三六

右高一尺四寸七分深一尺三寸一分口徑五寸三分
腹圍三尺四寸重二百五十一兩兩耳連環

漢獸環壺四

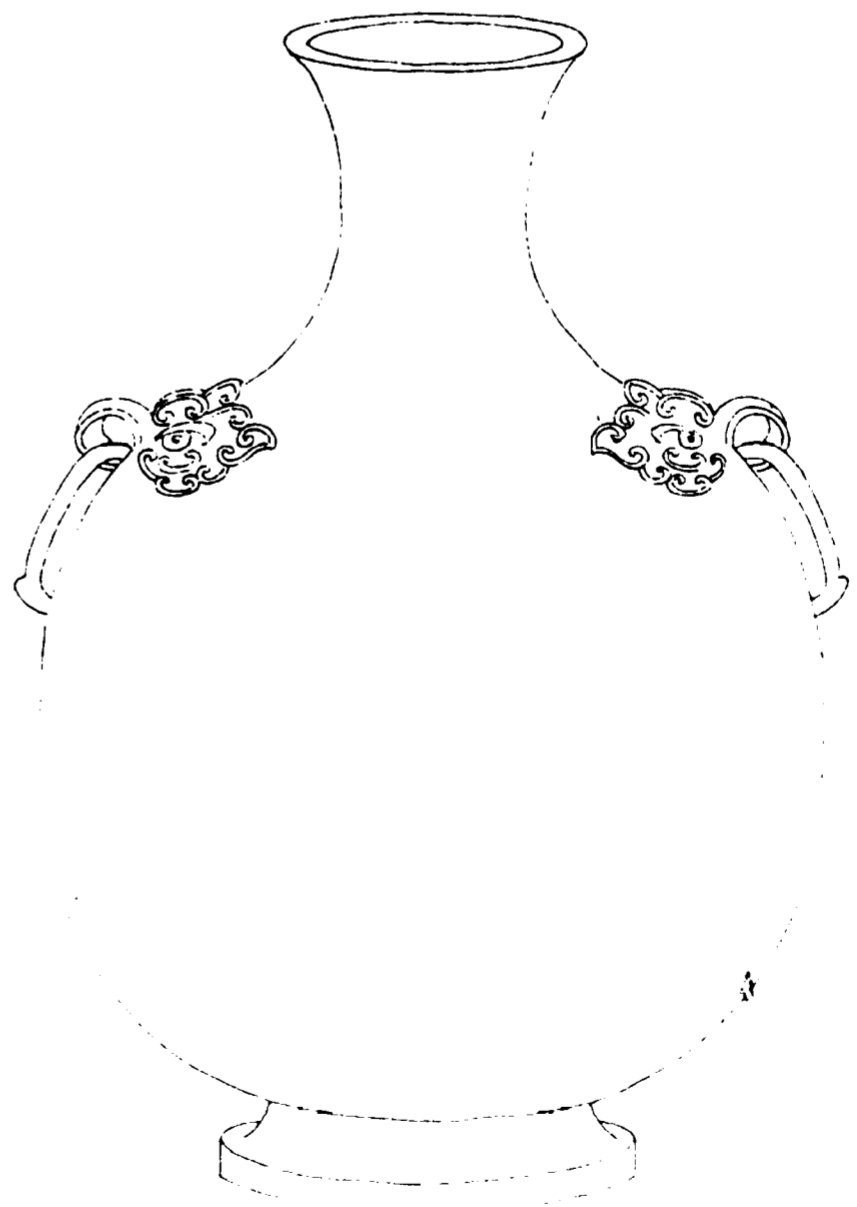

欽定四庫全書

西清古錄
卷二十一

三七

右高一尺四寸五分深一尺三寸二分口徑五寸四分
腹圍三尺四寸重三百七兩兩耳連環

漢獸環壺五

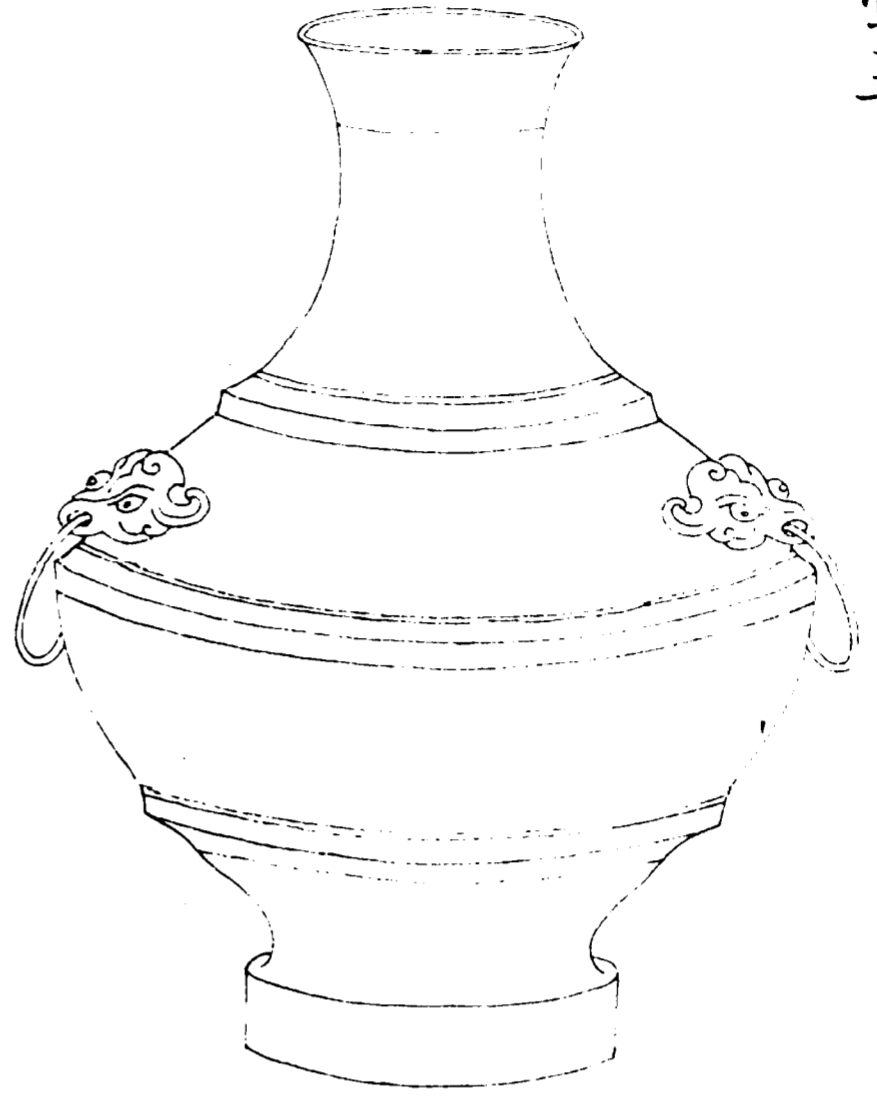

欽定四庫全書

西清古鑑
卷二十一

三六

右高一尺四寸三分深一尺二寸五分口徑五寸八分
腹圍三尺六寸五分重二百八十三兩兩耳連環

漢獸環壺六

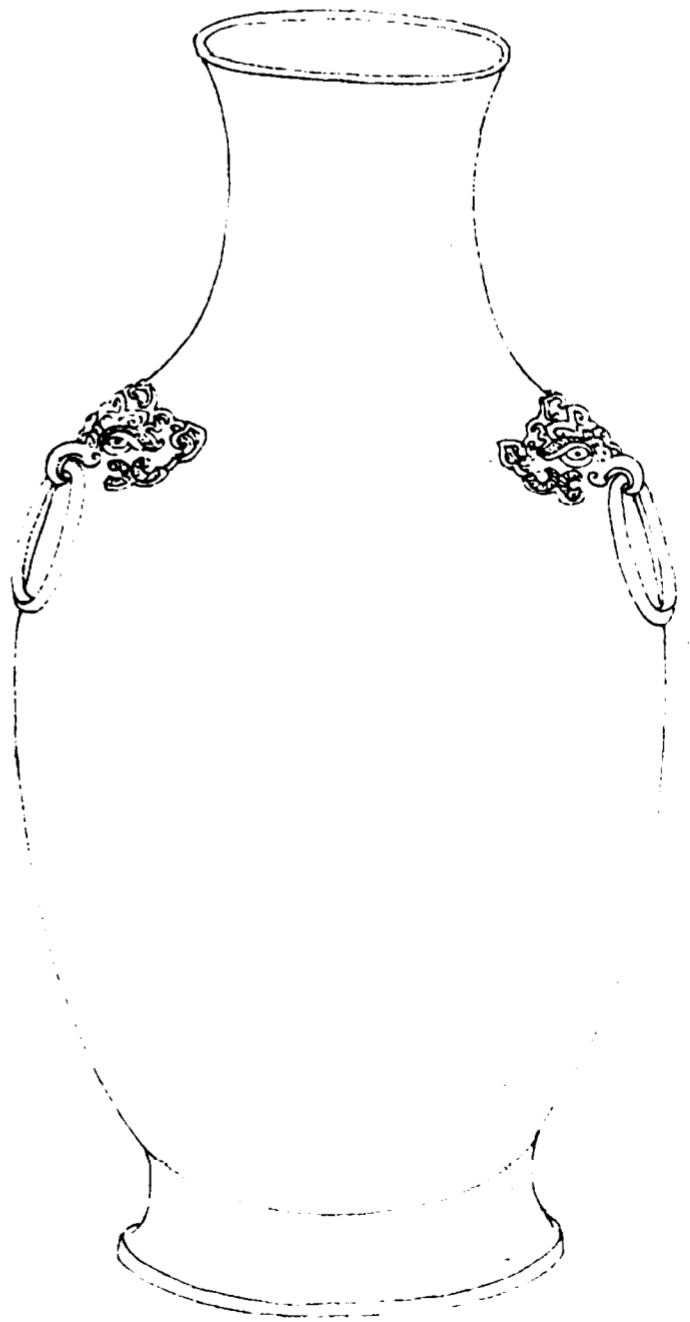

欽定四庫全書

西清古鑑
卷二十一

三七

右高一尺四寸深一尺二寸九分口徑四寸五分腹圍
二尺九寸三分重二百四十九兩兩耳連環

漢獸環壺七

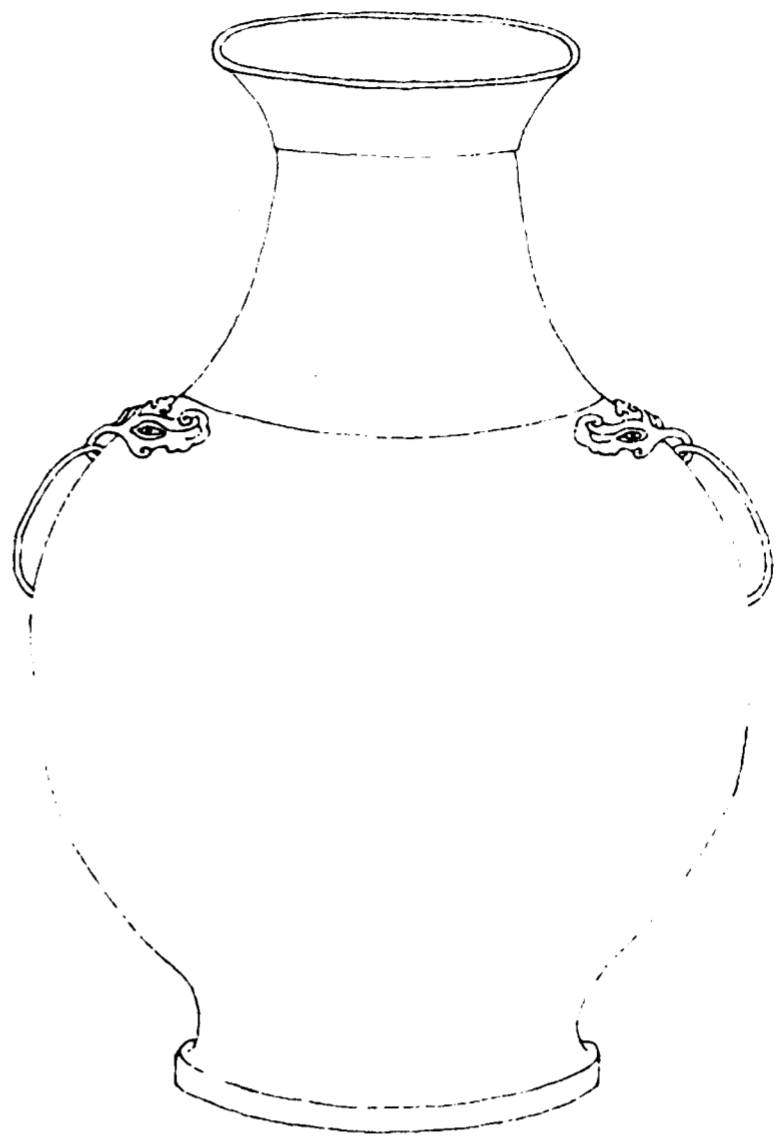

右高一尺四寸深一尺三寸一分口徑五寸三分腹圍三尺四寸二分重二百三十五兩兩耳連環

欽定四庫全書

西清古鑑
卷二十一

甲

漢獸環壺八

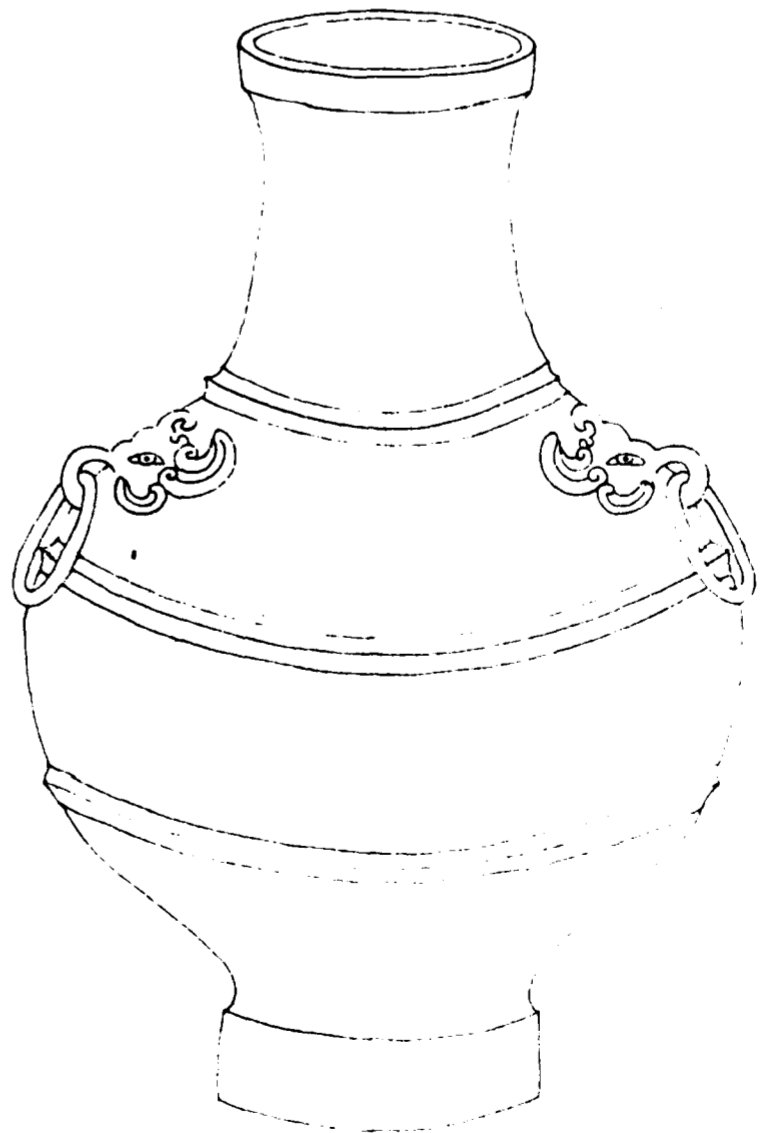

右高一尺四寸深一尺二寸七分口徑五寸七分腹圍三尺三寸九分重一百八十七兩兩耳連環

欽定四庫全書

西清古鑑
卷二十一

甲

漢獸環壺九

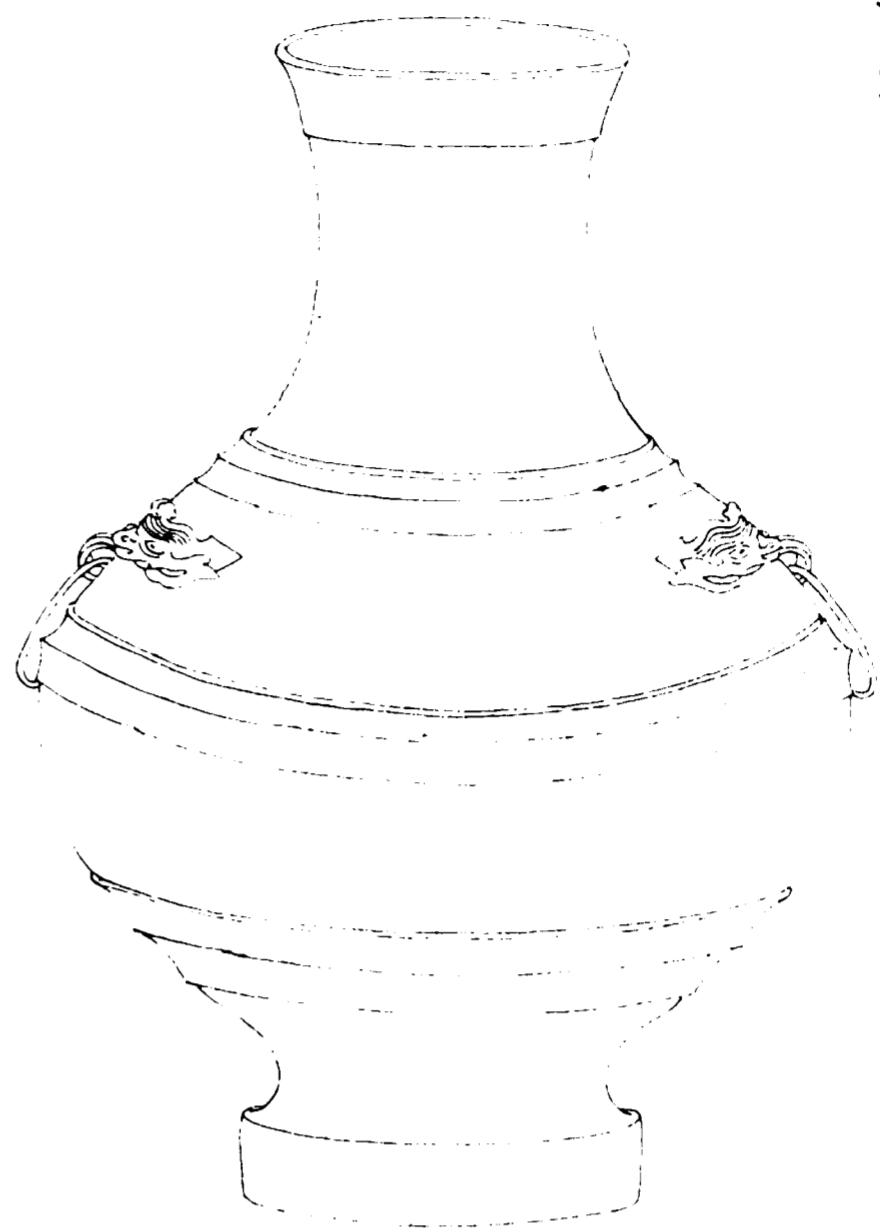

右高一尺三寸九分深一尺二寸口徑五寸三分腹圍三尺三寸一分重一百五十一兩兩耳連環

欽定四庫全書

西清古鑑
卷二十一

四十二

漢獸環壺十

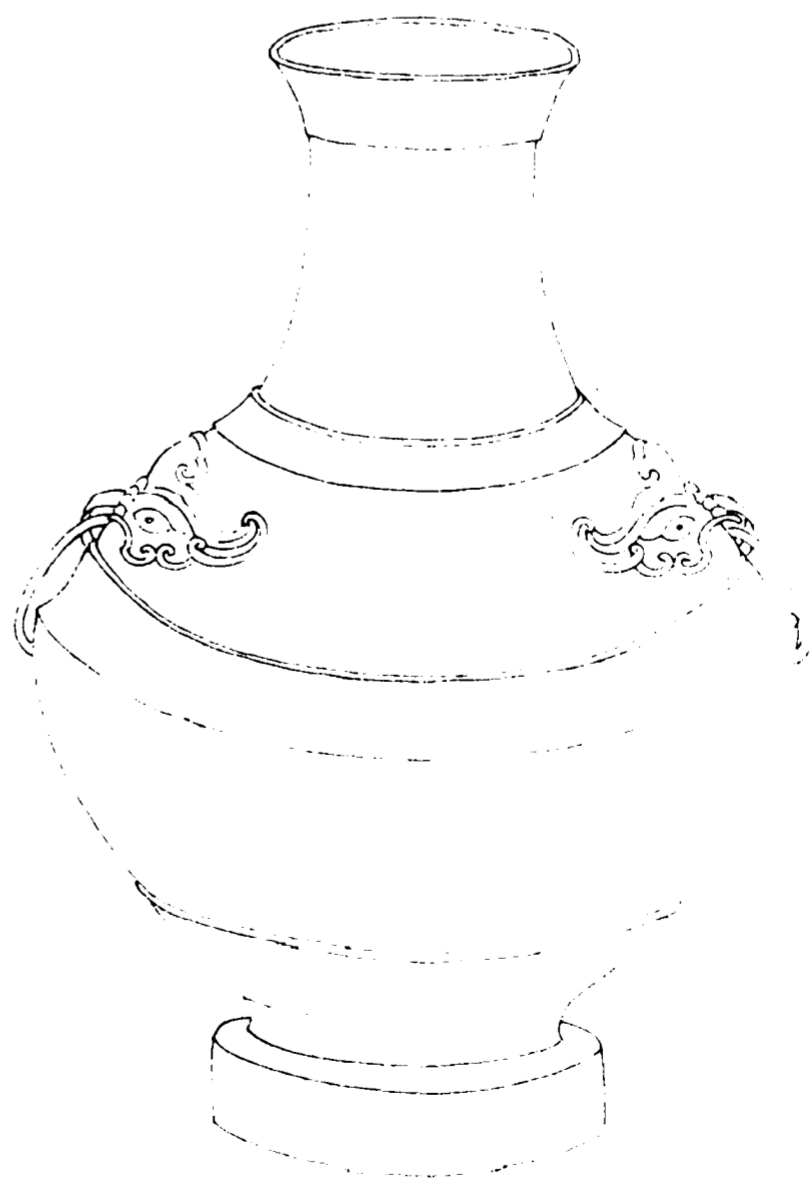

右高一尺三寸八分深一尺二寸五分口徑五寸四分腹圍三尺四寸六分重三百三十一兩兩耳連環

欽定四庫全書

西清古鑑
卷二十一

四十三

漢獸環壺十一

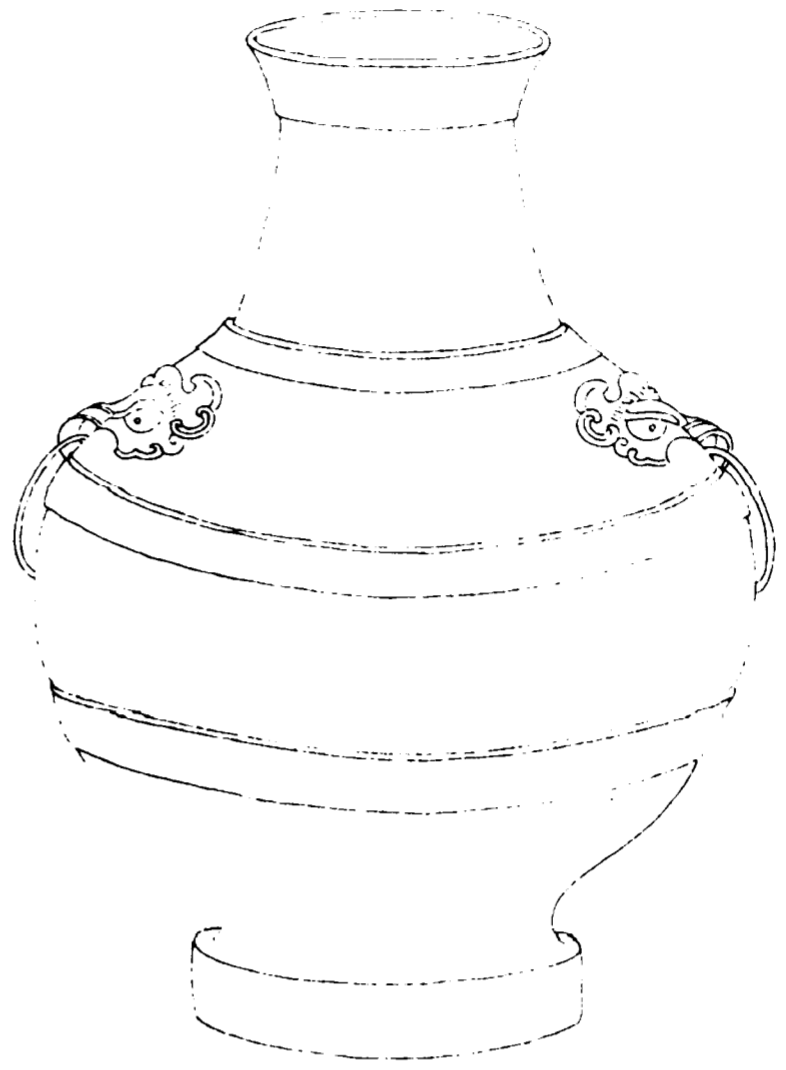

欽定四庫全書

西清古鑑
卷二十一

四十四

右高一尺三寸八分深一尺二寸口徑五寸三分腹圍三尺四寸五分重二百三十九兩兩耳連環

漢獸環壺十二

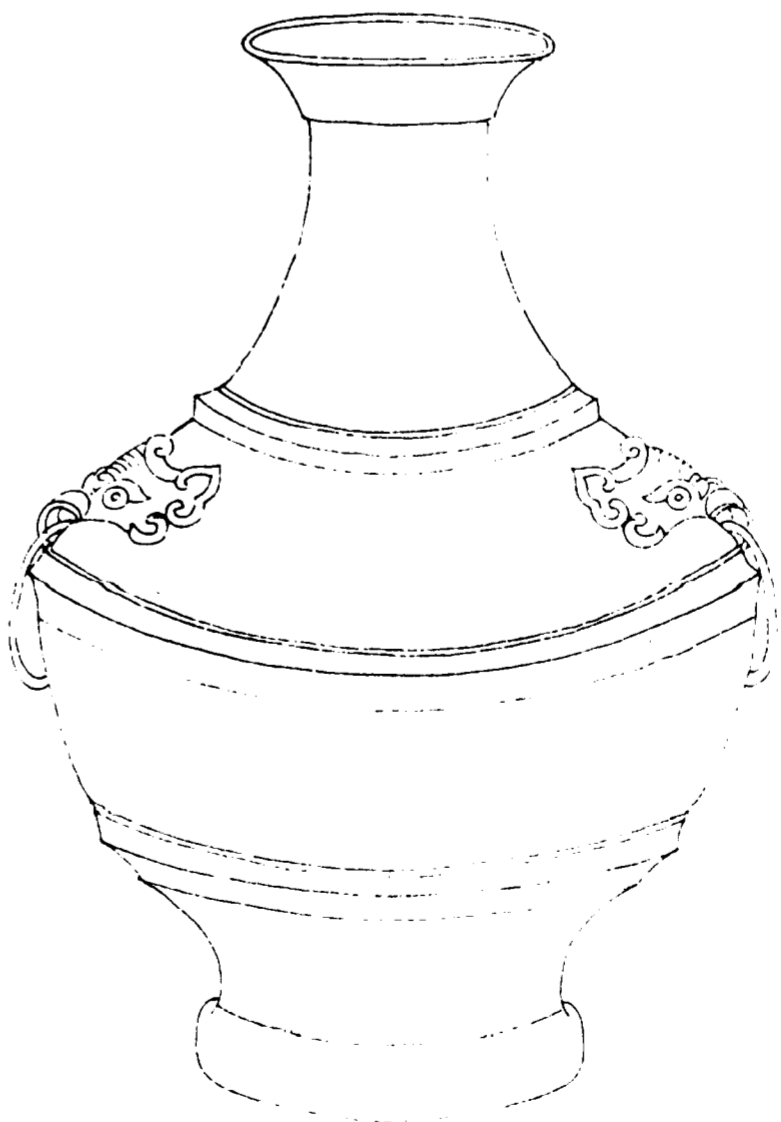

欽定四庫全書

西清古鑑
卷二十一

四十五

右高一尺三寸八分深一尺一寸八分口徑五寸四分腹圍三尺三寸七分重一百七十五兩兩耳連環

漢獸環壺十三

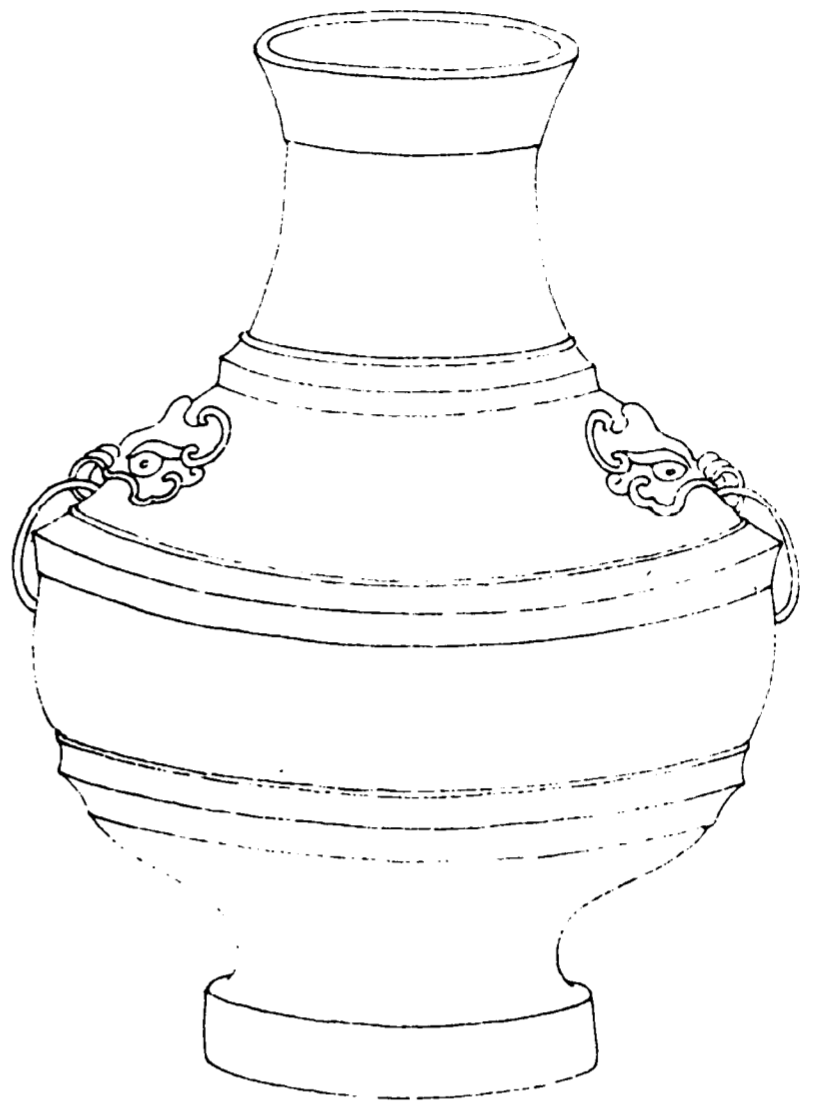

右高一尺三寸六分深一尺一寸九分口徑五寸三分
腹圍三尺四寸三分重二百三兩兩耳連環

欽定四庫全書

西清古鑑
卷二十一

四十六

漢獸環壺十四

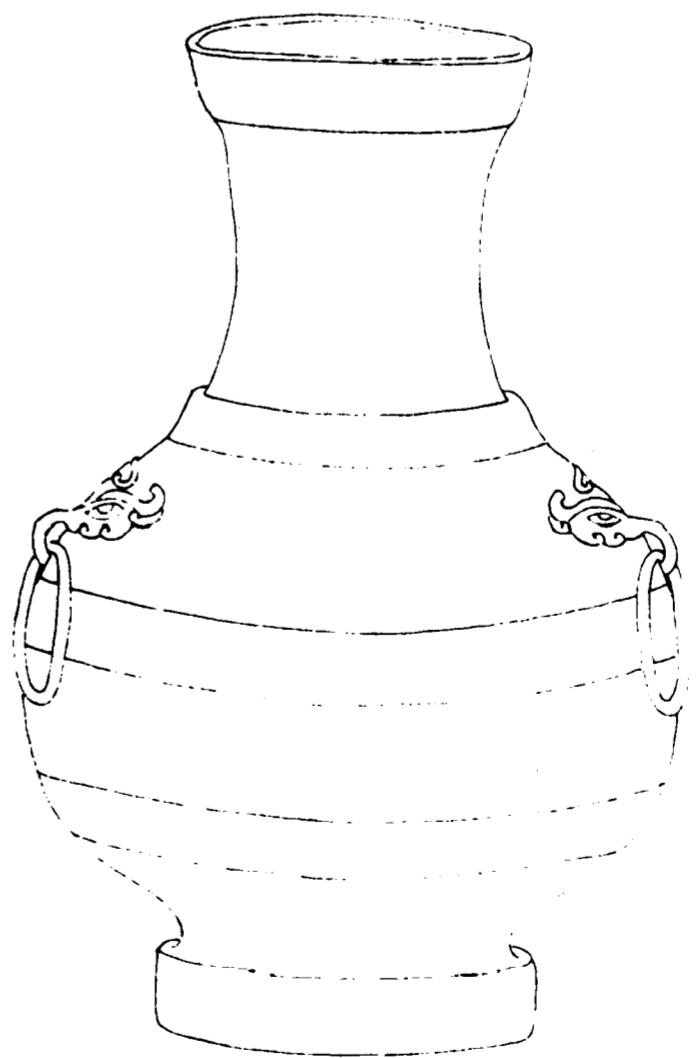

右高一尺三寸四分深一尺一寸九分口徑五寸四分
腹圍三尺四寸五分重二百九十九兩兩耳連環

欽定四庫全書

西清古鑑
卷二十一

四十七

漢獸環壺十五

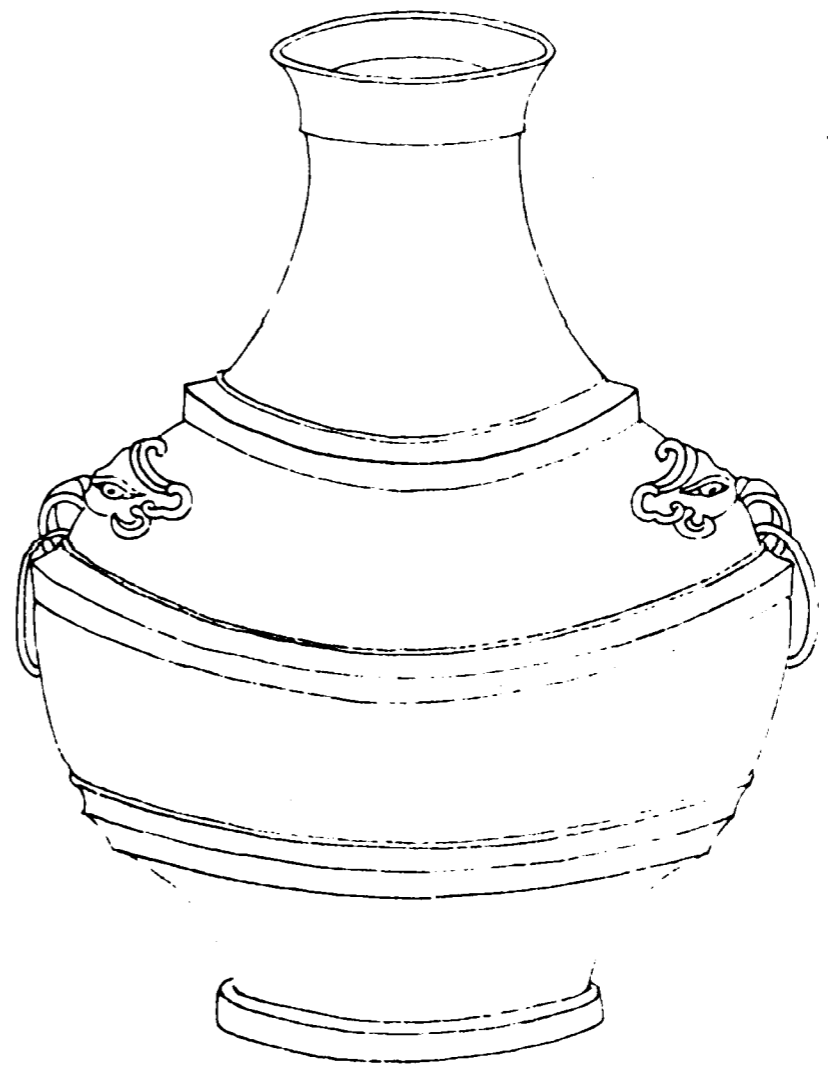

右高一尺三寸深一尺一寸六分口徑五寸四分腹圍
三尺三寸三分重一百五十一兩兩耳連環

欽定四庫全書

西清古鑑
卷二十一

四十八

漢獸環壺十六

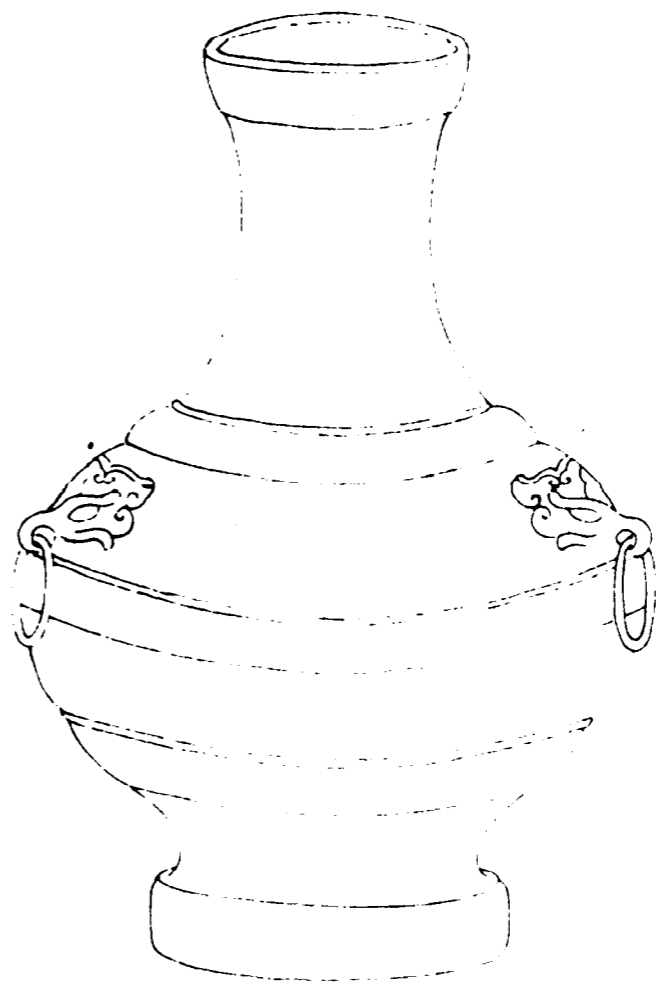

右高一尺一寸七分深一尺三分口徑四寸腹圍二尺
二寸一分重一百七十一兩兩耳連環

欽定四庫全書

西清古鑑
卷二十一

四十九

漢獸環壺十七

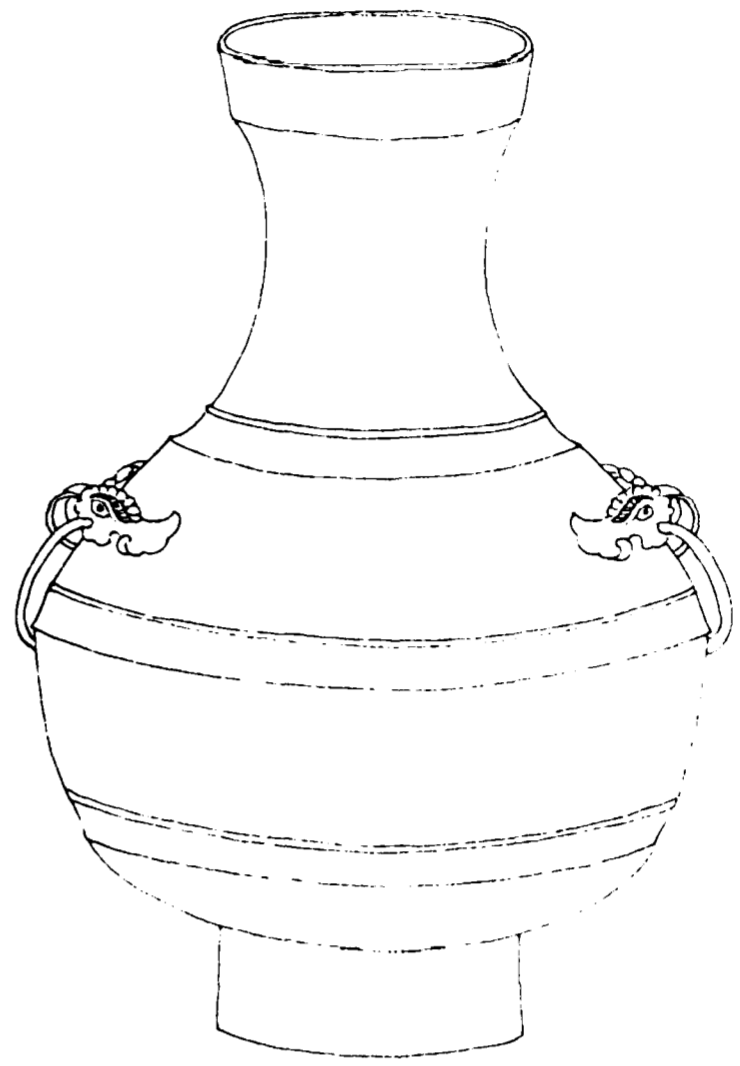

欽定四庫全書

西清古鑑
卷二十一

五

右高一尺五分深九寸七分口徑四寸二分腹圍二尺
五寸二分重一百六十五兩兩耳連環

漢獸環壺十八

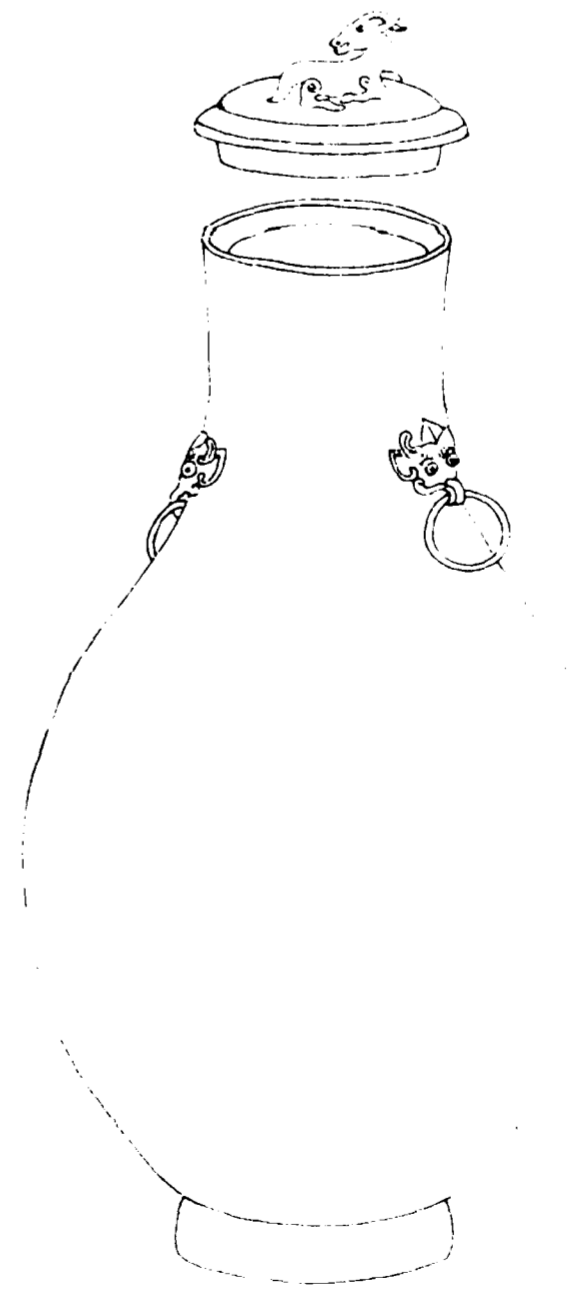

欽定四庫全書

西清古鑑
卷二十一

五

右通蓋高一尺五分深八寸一分口徑二寸八分腹圍
一尺五寸四分重四十六兩兩耳連環蓋金

漢獸環壺十九

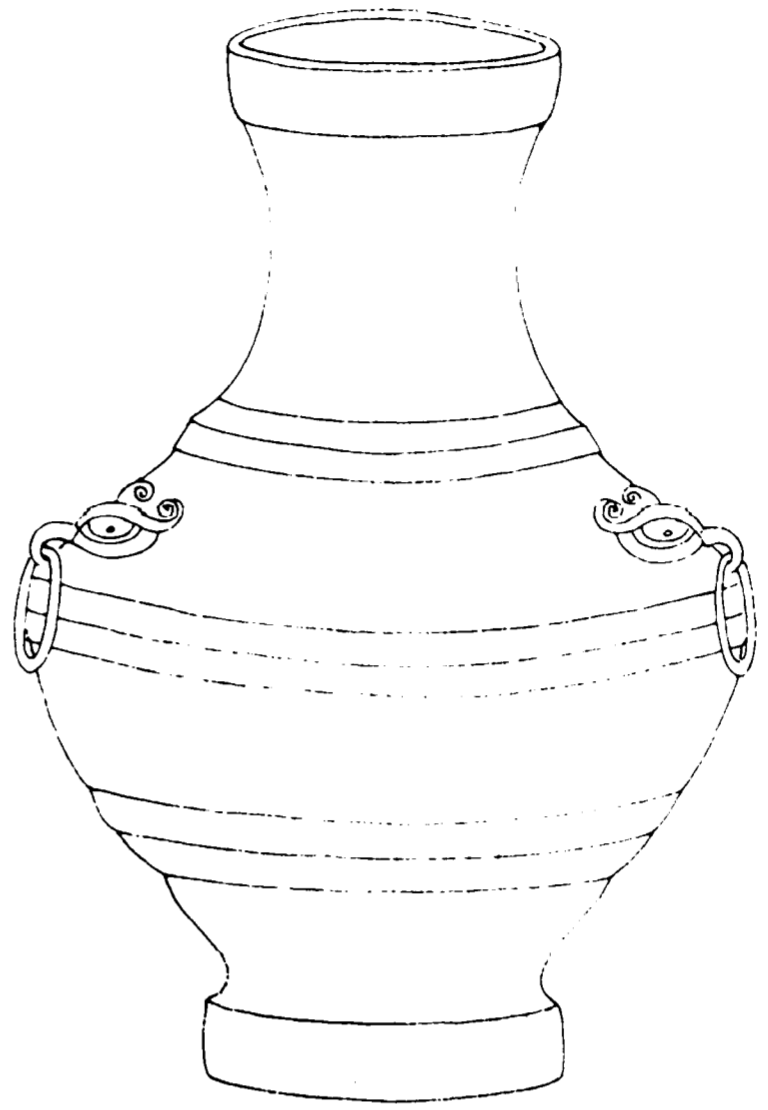

欽定四庫全書

西清古鑑
卷二十一

五十二

右高一尺一寸三分深九寸六分口徑四寸二分腹圍
二尺六寸九分重一百六十七兩兩耳連環

漢獸環壺二十

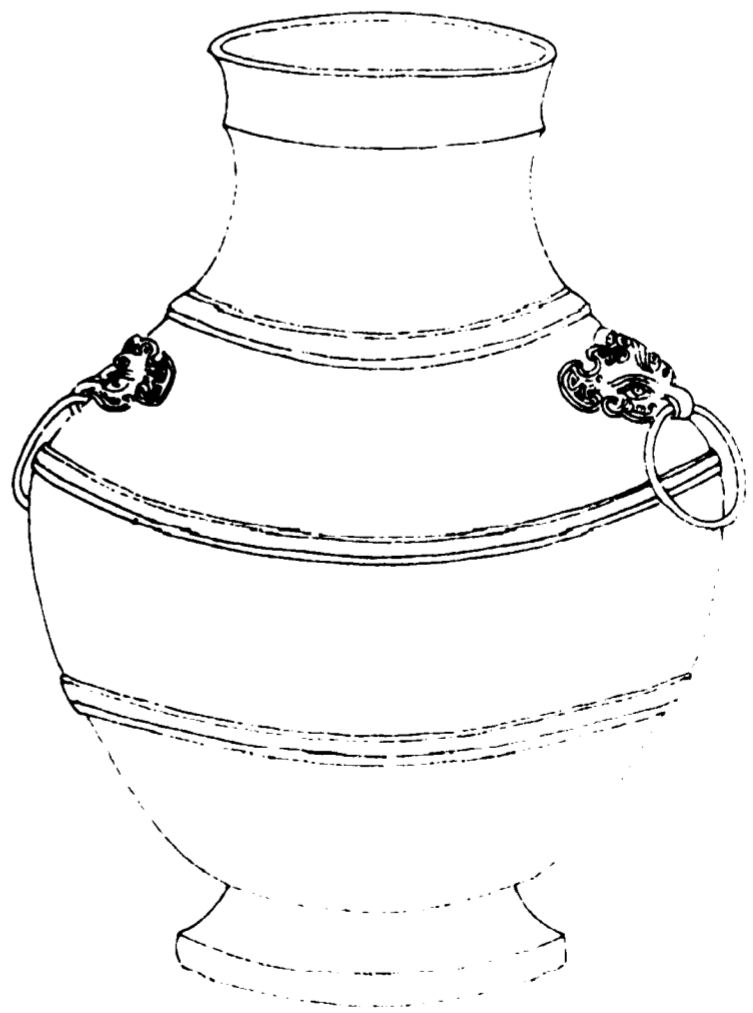

欽定四庫全書

西清古鑑
卷二十一

五十三

右高九寸八分深八寸七分口徑三寸八分腹圍二尺
二寸七分重八十七兩兩耳連環

漢獸環壺二十一

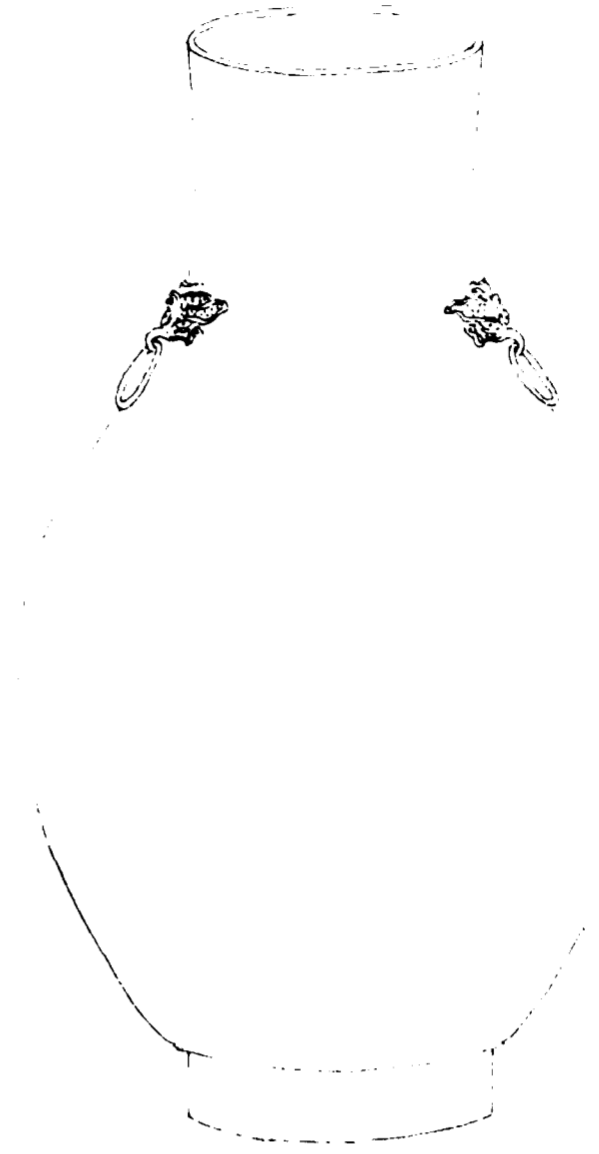

欽定四庫全書

西清古鑑
卷二十一

五十四

右高九寸七分深八寸九分口徑二寸九分腹圍一尺九寸六分重七十三兩兩耳連環

漢獸環壺二十二

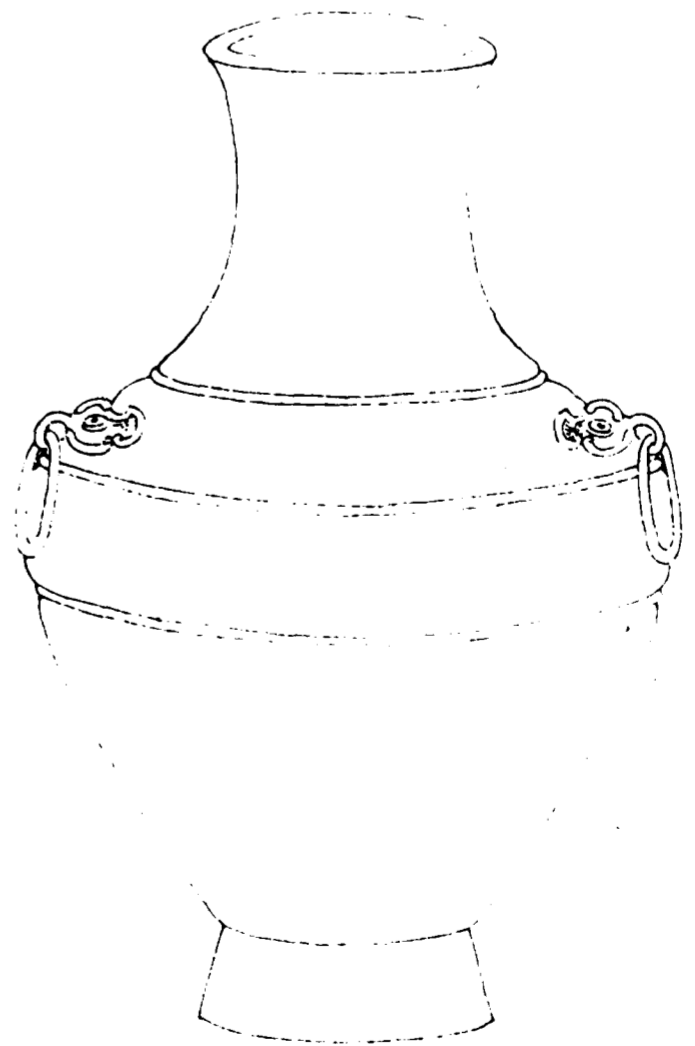

欽定四庫全書

西清古鑑
卷二十一

五十五

右高九寸六分深七寸九分口徑三寸二分腹圍二尺六分重七十五兩兩耳連環

漢獸環壺二十三

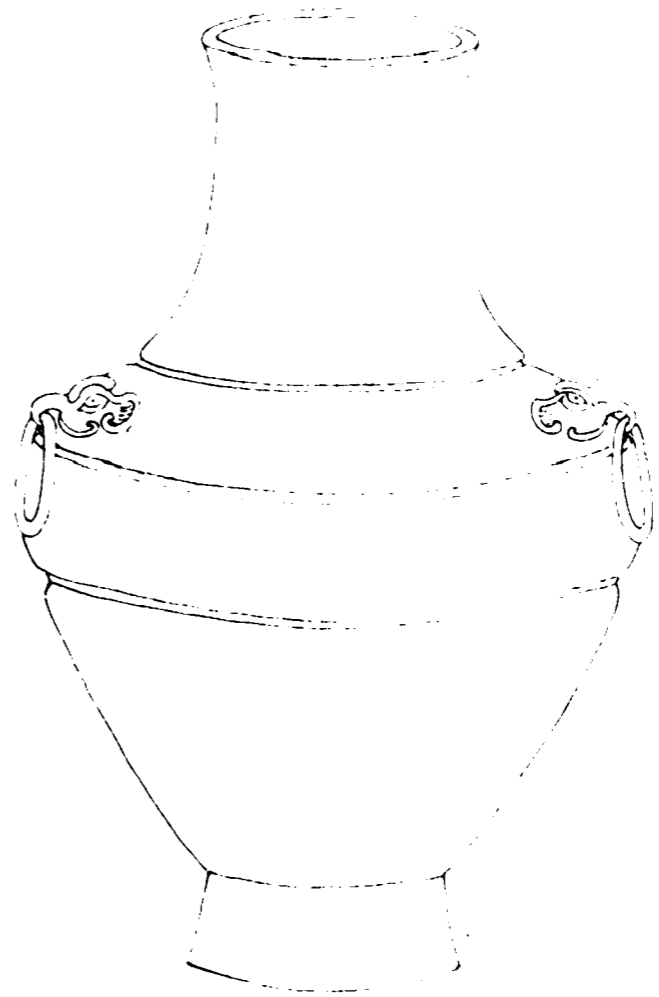

欽定四庫全書

西清古鑑
卷二十一

五十四

右高九寸六分深八寸口徑三寸四分腹圍二尺一寸
重七十九兩兩耳連環

漢獸環壺二十四

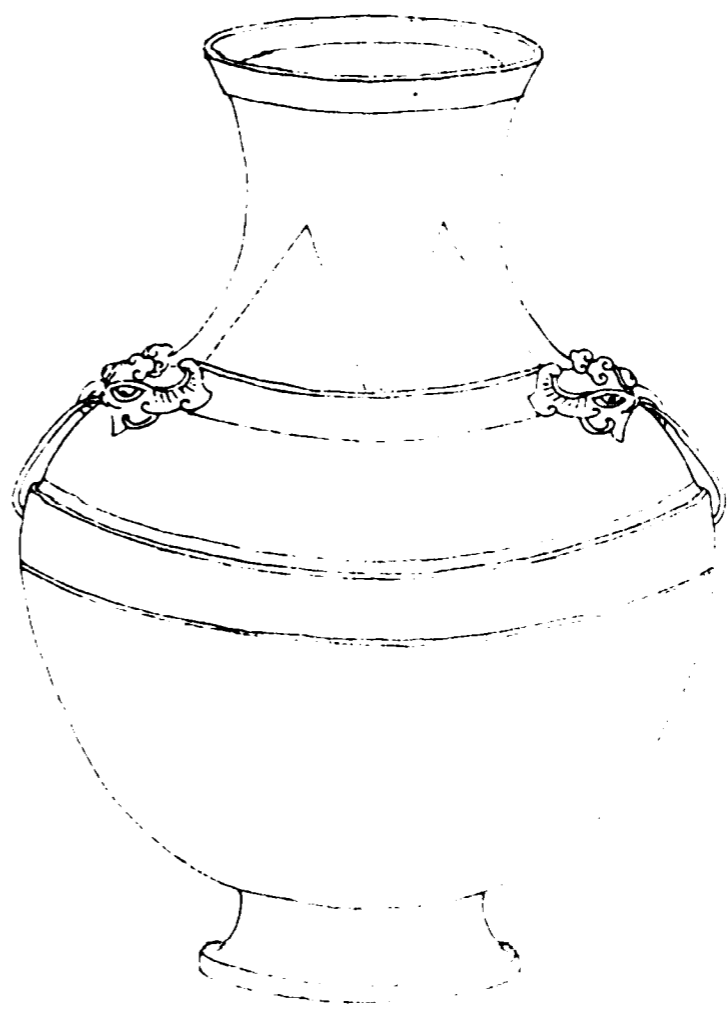

欽定四庫全書

西清古鑑
卷二十一

五十七

右高八寸九分深八寸一分口徑三寸八分腹圍二尺
四寸重一百一十一兩兩耳連環

漢獸環壺二十五

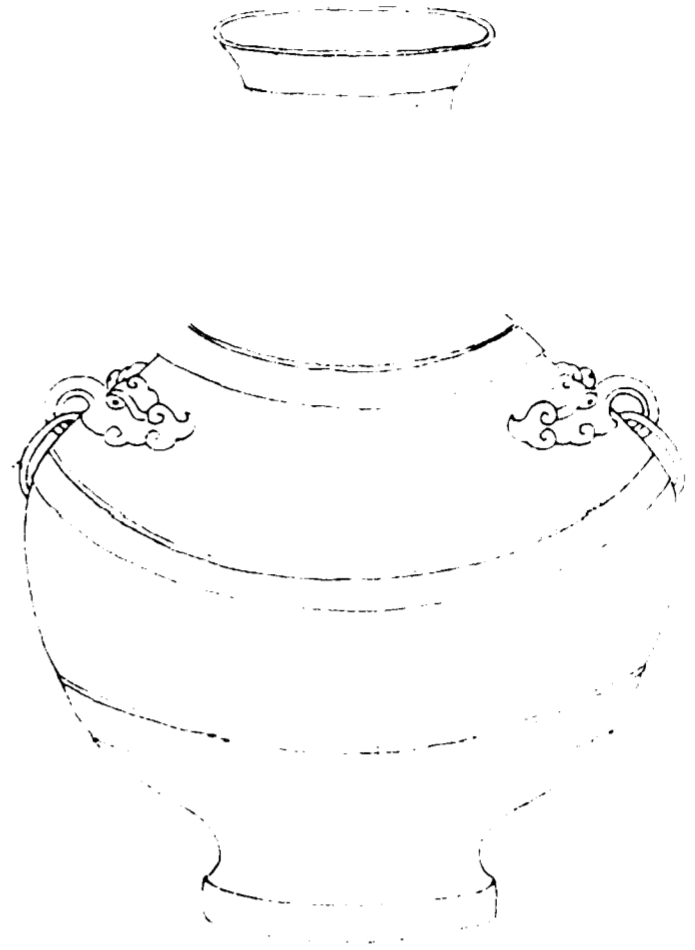

欽定四庫全書
西清古鑑 卷二十一 五十八
右高八寸五分深七寸一分口徑三寸二分腹圍二尺
重五十九兩兩耳連環

漢獸環壺二十六

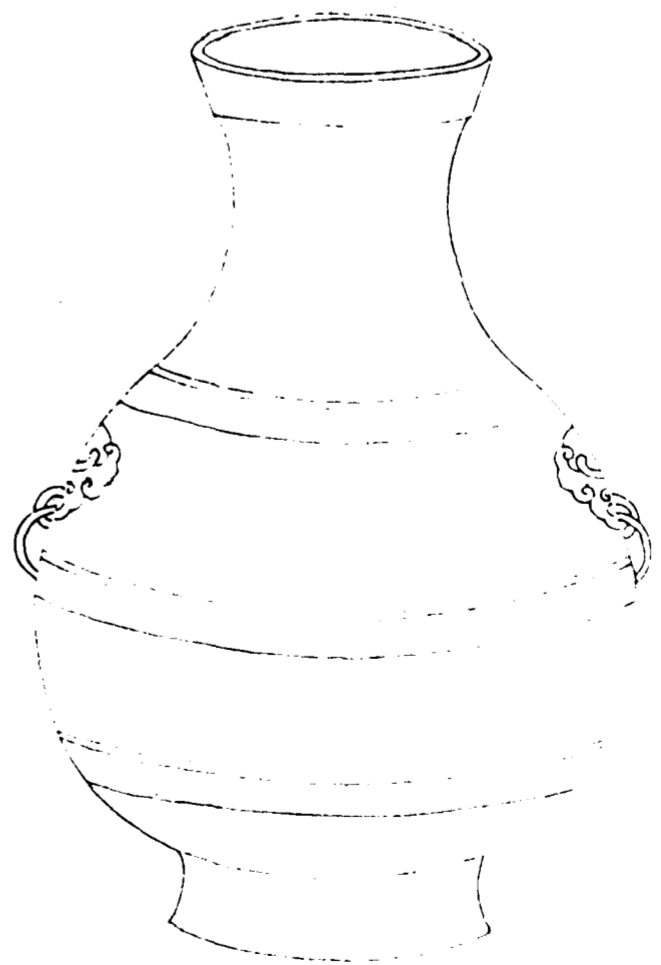

欽定四庫全書
西清古鑑 卷二十一 五十九
右高八寸一分深七寸五分口徑二寸九分腹圍一尺
八寸重六十四兩兩耳連環

漢獸環壺二十七

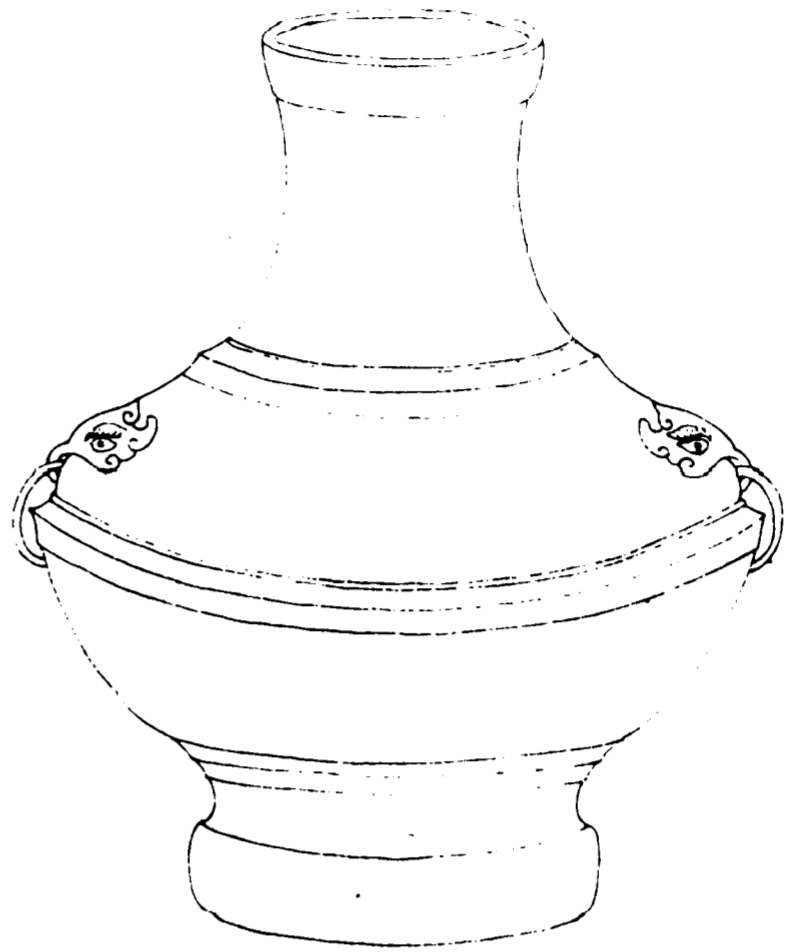

欽定四庫全書
西清古鑑 卷二十一
卒
右高七寸一分深六寸一分口徑二寸六分腹圍一尺六寸九分重四十五兩兩耳連環

漢獸環壺二十八



欽定四庫全書
西清古鑑 卷二十一
卒
右高一尺二寸二分深一尺一寸三分口徑四寸六分腹圍一尺五寸五分重五十五兩兩耳連環

漢獸環方壺一

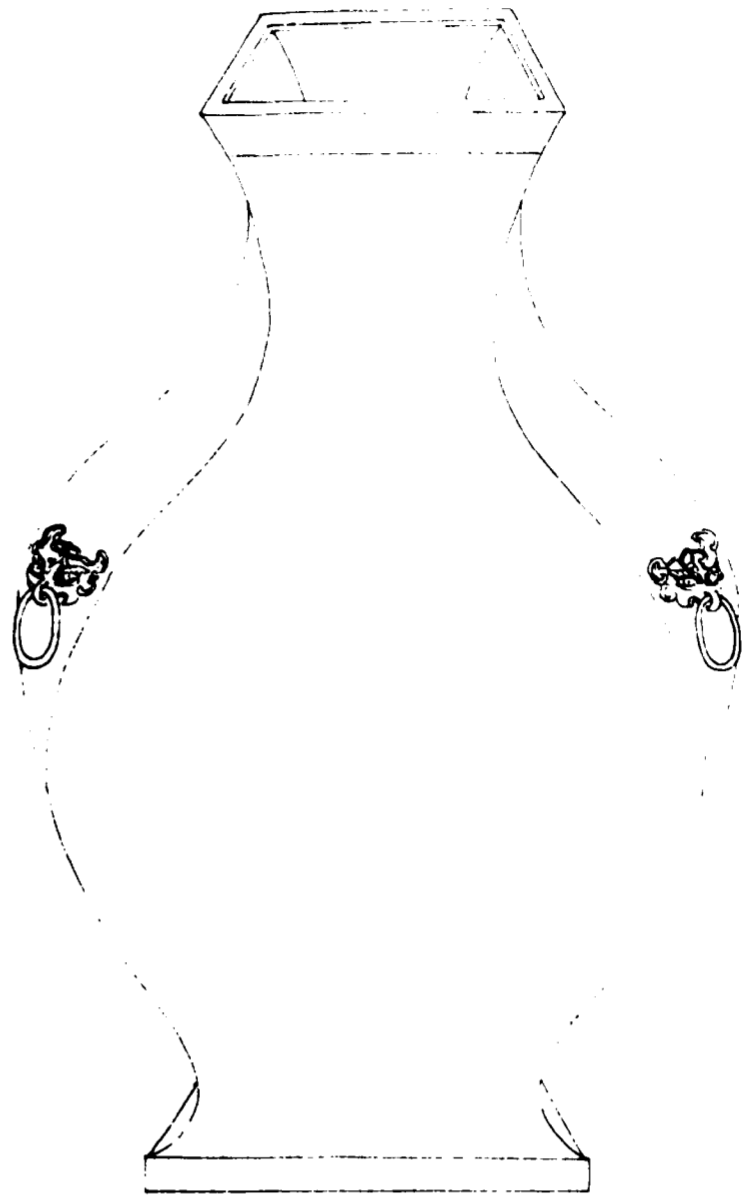

欽定四庫全書

西清古鑑
卷二十一

字二

右高一尺二寸二分深九寸七分口縱三寸六分橫三寸七分腹縱六寸二分橫六寸一分重一百四十一兩

兩耳連環

漢獸環方壺二

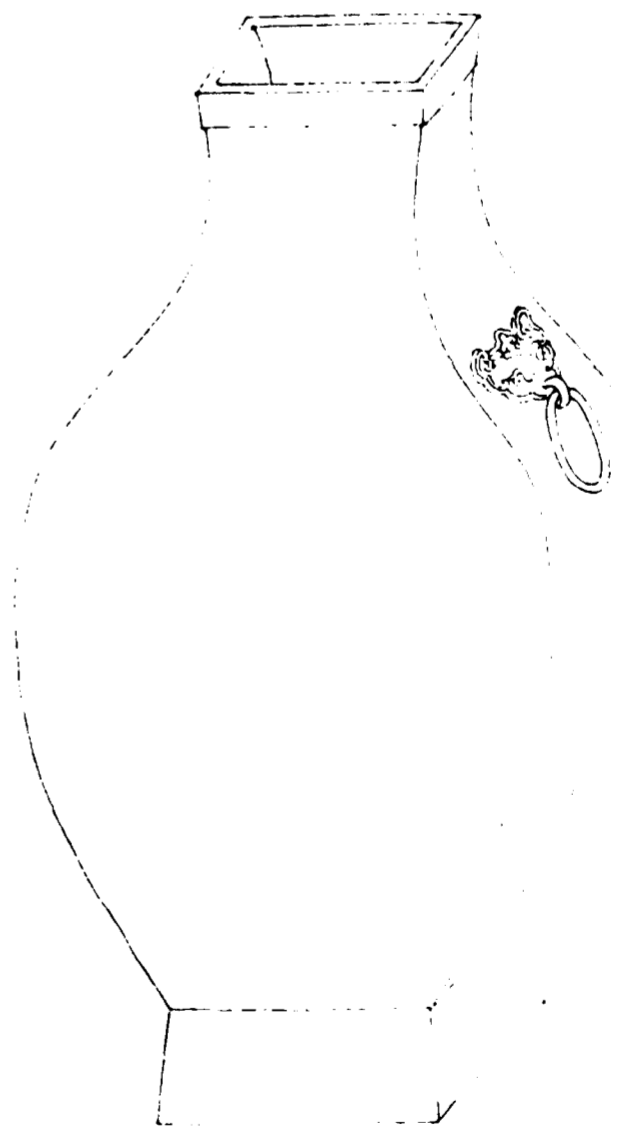

欽定四庫全書

西清古鑑
卷二十一

字三

右高一尺二寸二分深一尺三分口徑三寸七分腹圍二尺五寸二分重一百六兩兩耳連環

漢獸環方壺三

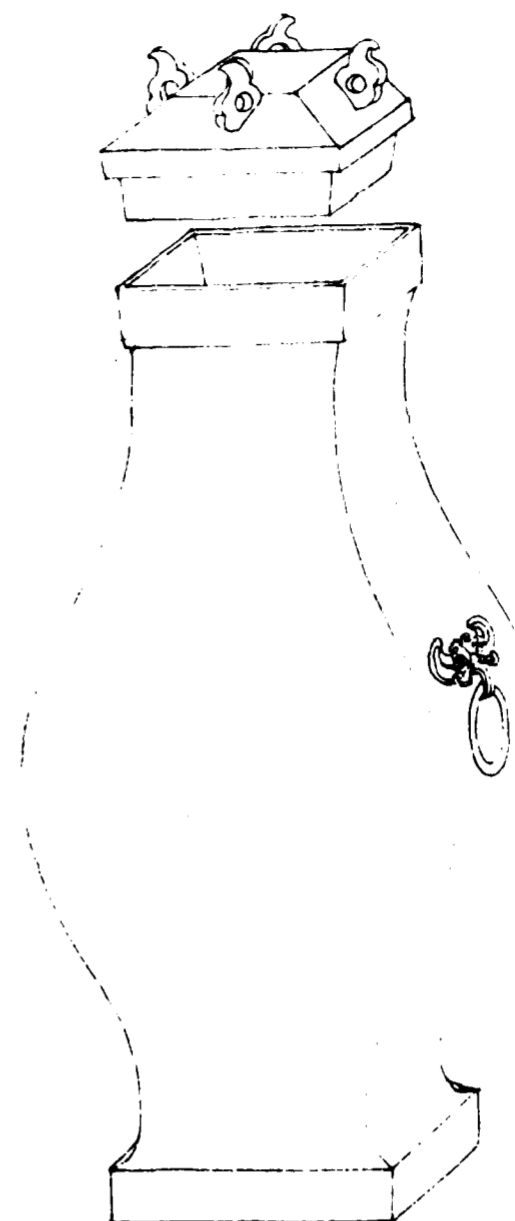

右通蓋高一尺一寸四分深九寸二分口徑三寸三分
腹圍二尺八分重一百三兩兩耳連環

欽定四庫全書

西清古鑑
卷二十一

卒四

漢獸環方壺四

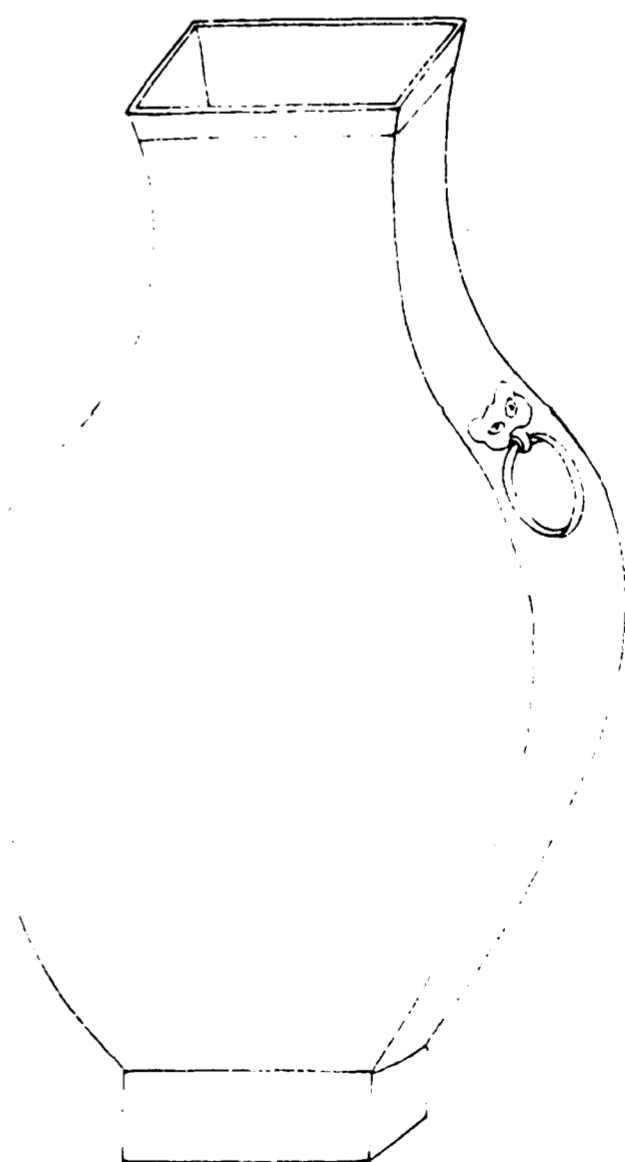

右高一尺一寸三分深一尺二分口徑三寸五分腹圍
二尺五寸五分重一百二十五兩兩耳連環

欽定四庫全書

西清古鑑
卷二十一

卒五

漢獸環方壺五

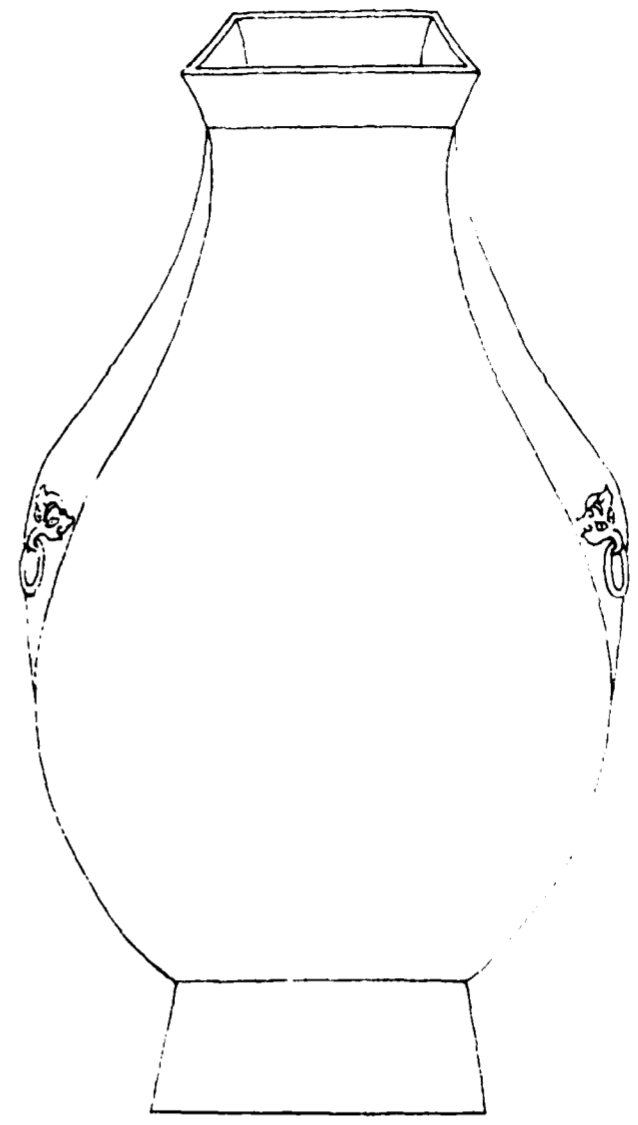

右高一尺一寸一分深九寸三分口徑三寸五分腹圍
二尺四寸四分重九十三兩兩耳連環

欽定四庫全書

西清古鑑
卷二十一

六五

漢獸環方壺六

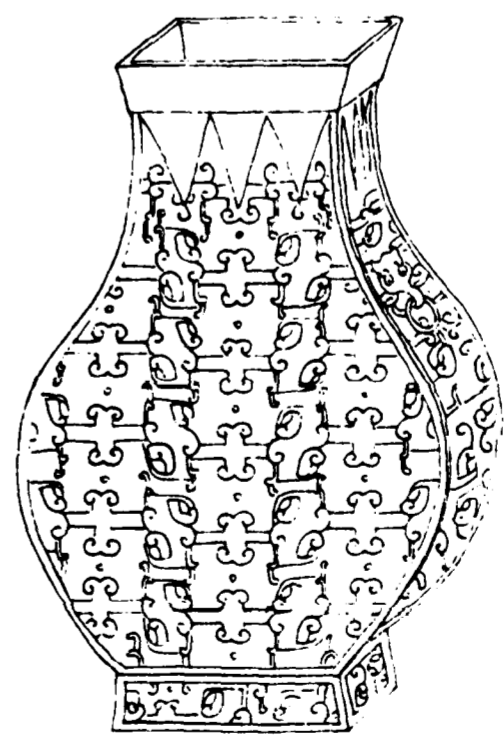

右高三寸二分深二寸七分口徑一寸三分腹圍八寸
五分重一十一兩兩耳連環

欽定四庫全書

西清古鑑
卷二十一

六六

漢獸環方壺七



欽定四庫全書
西清古鑑
卷二十一
六
右高三寸二分深二寸七分口徑一寸三分腹圍八寸五分重一十一兩兩耳連環

漢獸環方壺八

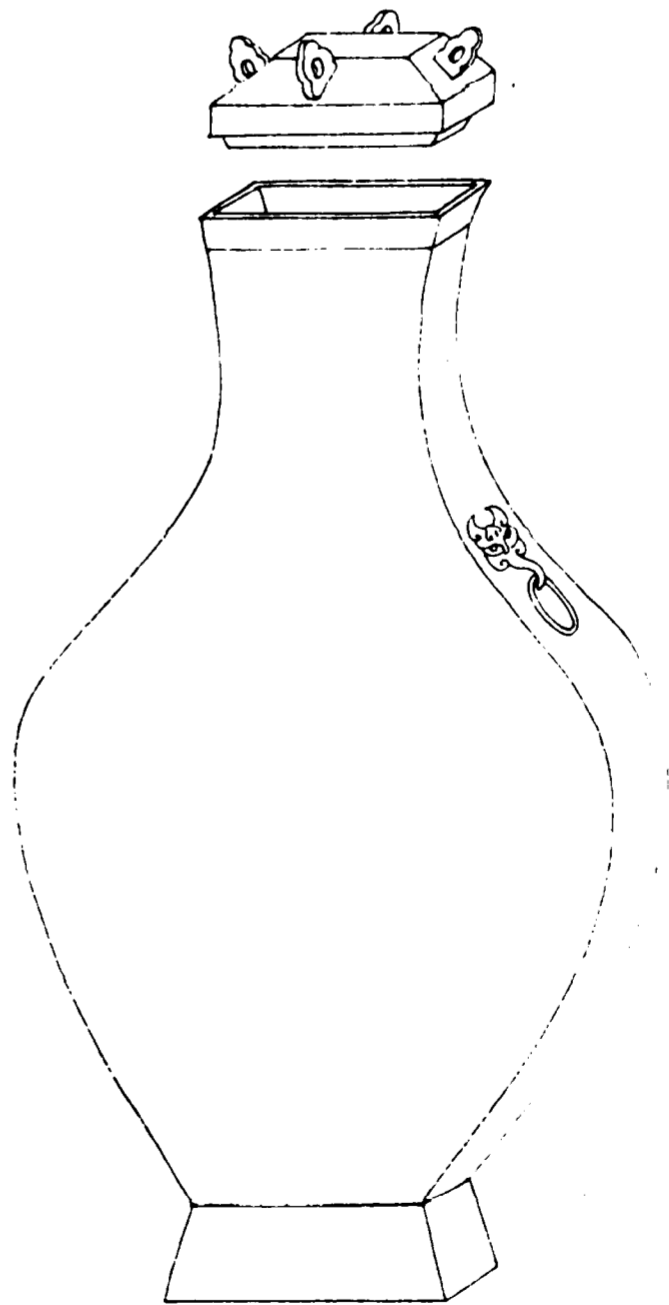

欽定四庫全書
西清古鑑
卷二十一
九
右通蓋高一尺三寸三分深九寸九分口徑三寸六分腹圍二尺六寸重一百二十六兩兩耳連環

漢獸環匾壺一

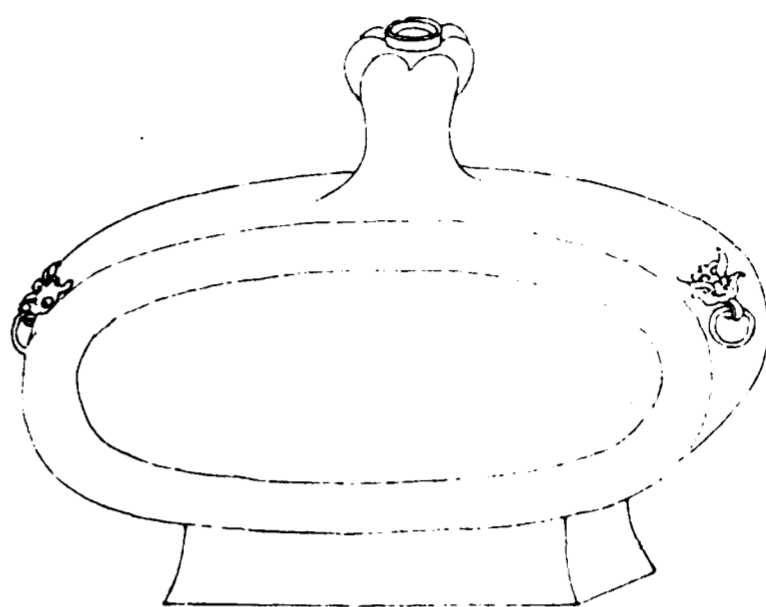

欽定四庫全書

西清古鑑
卷二十一

十一

右高九寸四分深八寸四分口徑一寸二分腹圍二尺三寸四分重七十五兩兩耳連環形匾唐人所謂偏提也

漢獸環匾壺二

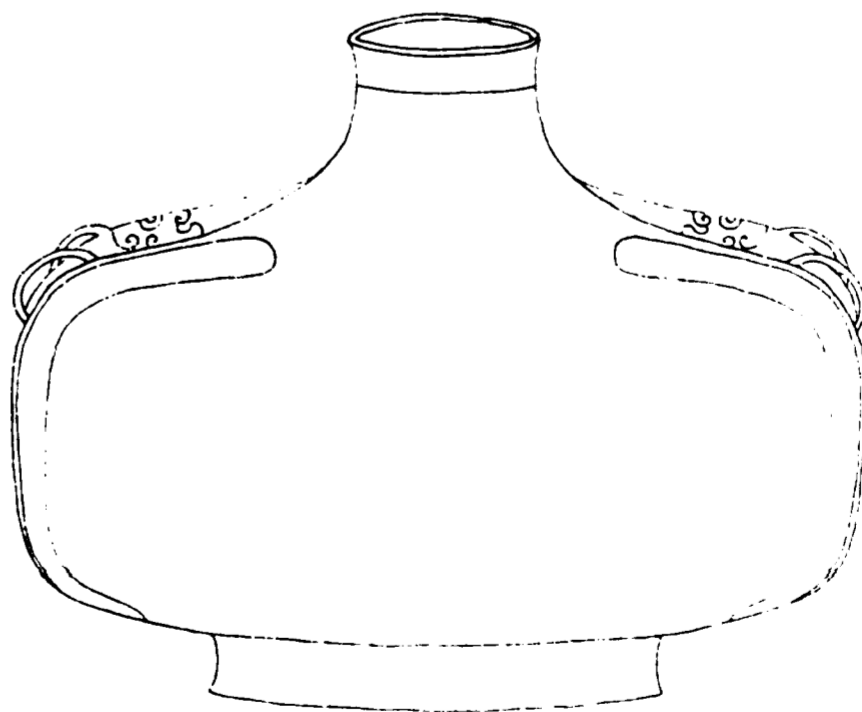

欽定四庫全書

西清古鑑
卷二十一

十一

右高八寸七分深八寸口徑二寸三分腹圍二尺二寸八分重六十三兩兩耳連環

漢獸環扁壺三

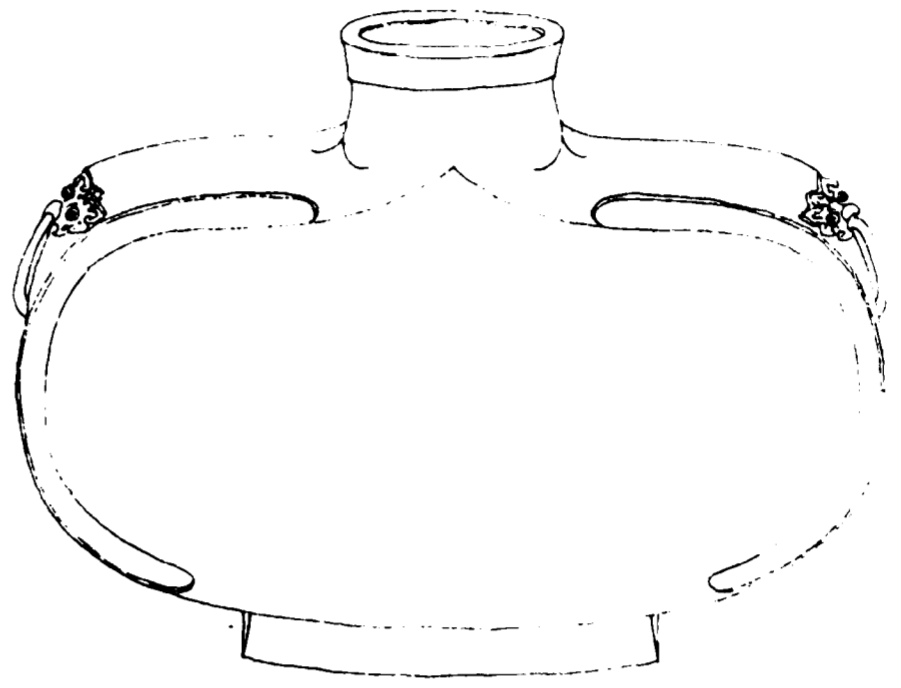

右高八寸五分深七寸六分口徑二寸三分腹圍二尺
二寸七分重七十一兩兩耳連環

欽定四庫全書

西清古鑑
卷二十一

七十三

漢獸環扁壺四

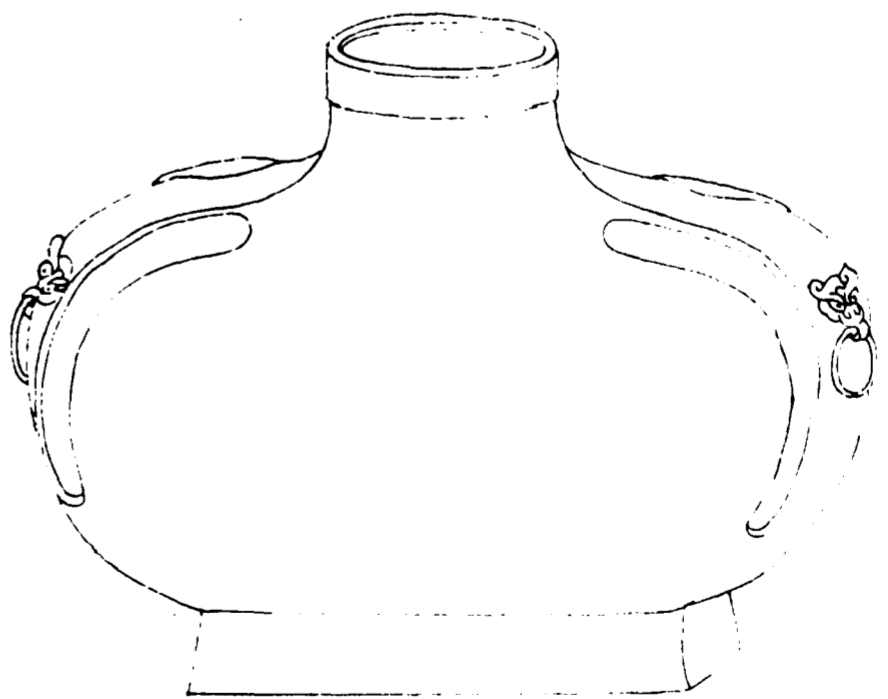

右高八寸三分深七寸五分口徑二寸五分腹圍二尺
一分重七十一兩兩耳連環

欽定四庫全書

西清古鑑
卷二十一

七十三

漢獸環匾壺五

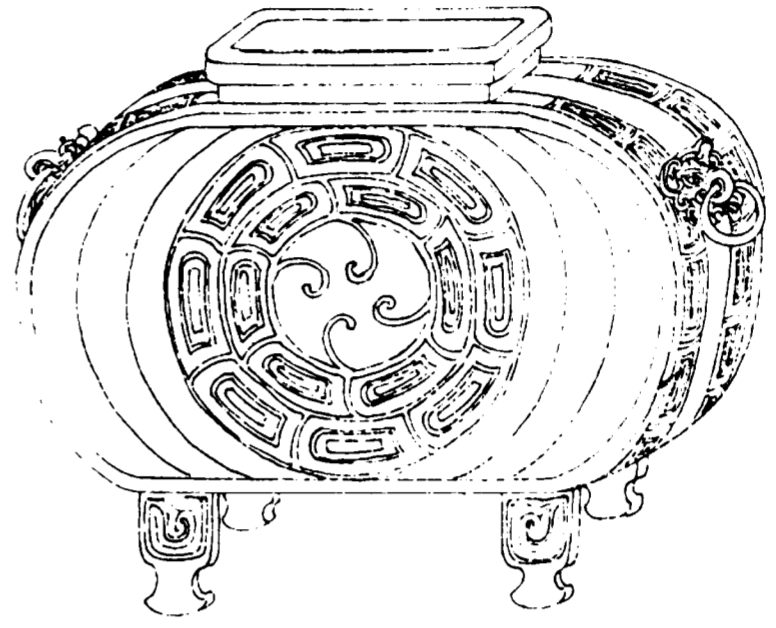

右高六寸七分深五寸一分口縱一寸八分橫二寸五分腹圍一尺六寸七分重九十五兩兩耳連環四足

欽定四庫全書

西清古鑑
卷二十一

七十四

漢獸環匾壺六

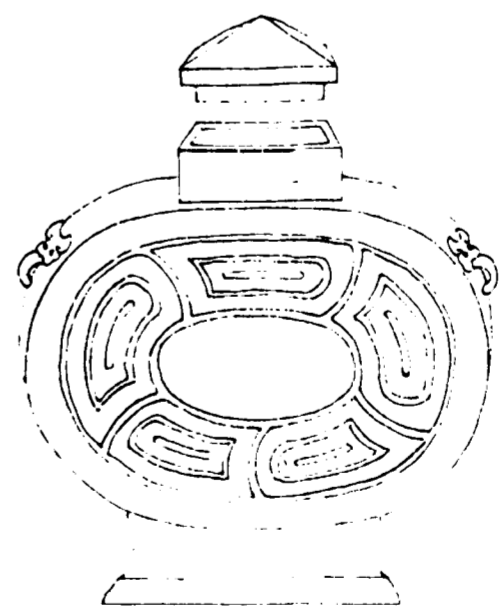

右通蓋高三寸三分深二寸二分口縱八分橫一寸腹圍七寸重一十有半兩

欽定四庫全書

西清古鑑
卷二十一

七十五

西清古鑑卷二十一

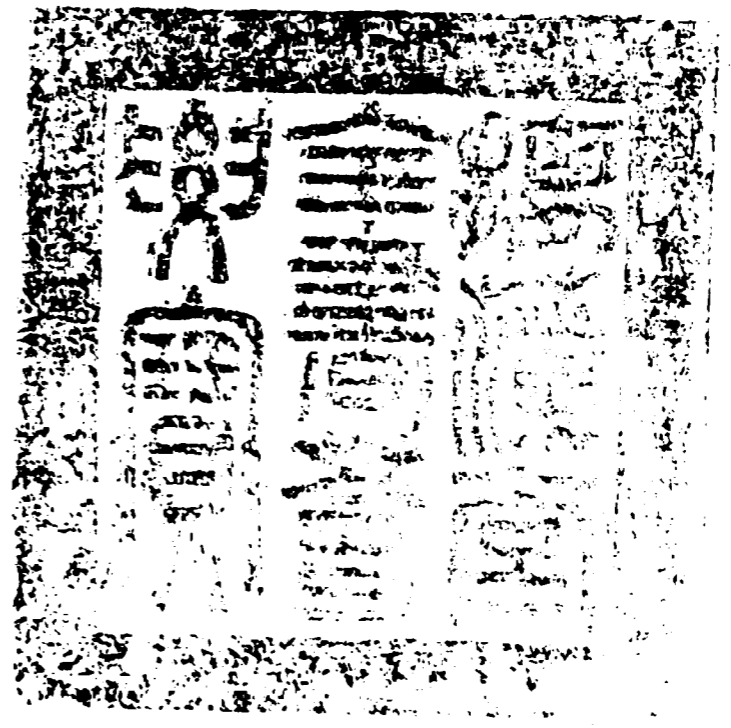

總校官庶吉士臣張能照
校對官庶吉士臣陳墉
騰錄監生臣朱烺
繪圖監生臣徐溥

欽定四庫全書薈要

史部
西清古鑑卷二十二

詳校官員外郎臣潘紹觀



欽定四庫全書薈要卷一萬六十一 史部

西清古鑑卷二十二

壺四

漢

獸鼻壺

獸耳壺一

獸耳壺二

獸耳壺三

獸耳壺四

獸耳小壺

獸耳方壺一

獸耳方壺二

螭耳壺

瓠壺一

瓠壺二

瓠壺三

欽定四庫全書

西清古鑑
卷二十二

瓠壺四

瓠壺五

温壺一

温壺二

温壺三

温壺四

温壺五

温壺六

温壺七

温壺八

曲項温壺

噴壺

素壺

素匾壺一

素匾壺二

鳩首匾壺

欽定四庫全書

西清古鑑
卷二十二

二

漢獸鼻壺

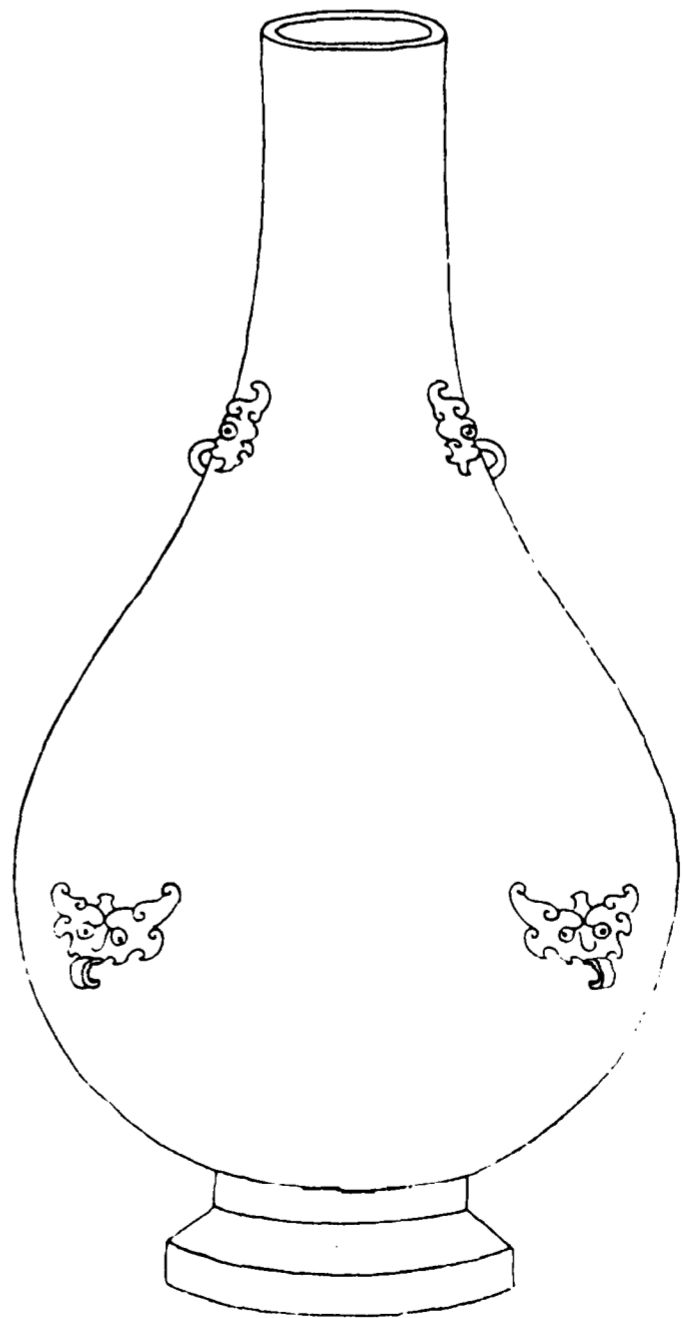

右高一尺一寸八分深一尺八分口徑二寸七分腹圍
二尺三分重一百一十五兩三耳三鼻

欽定四庫全書

西清古鑑
卷二十二

三

漢獸耳壺一

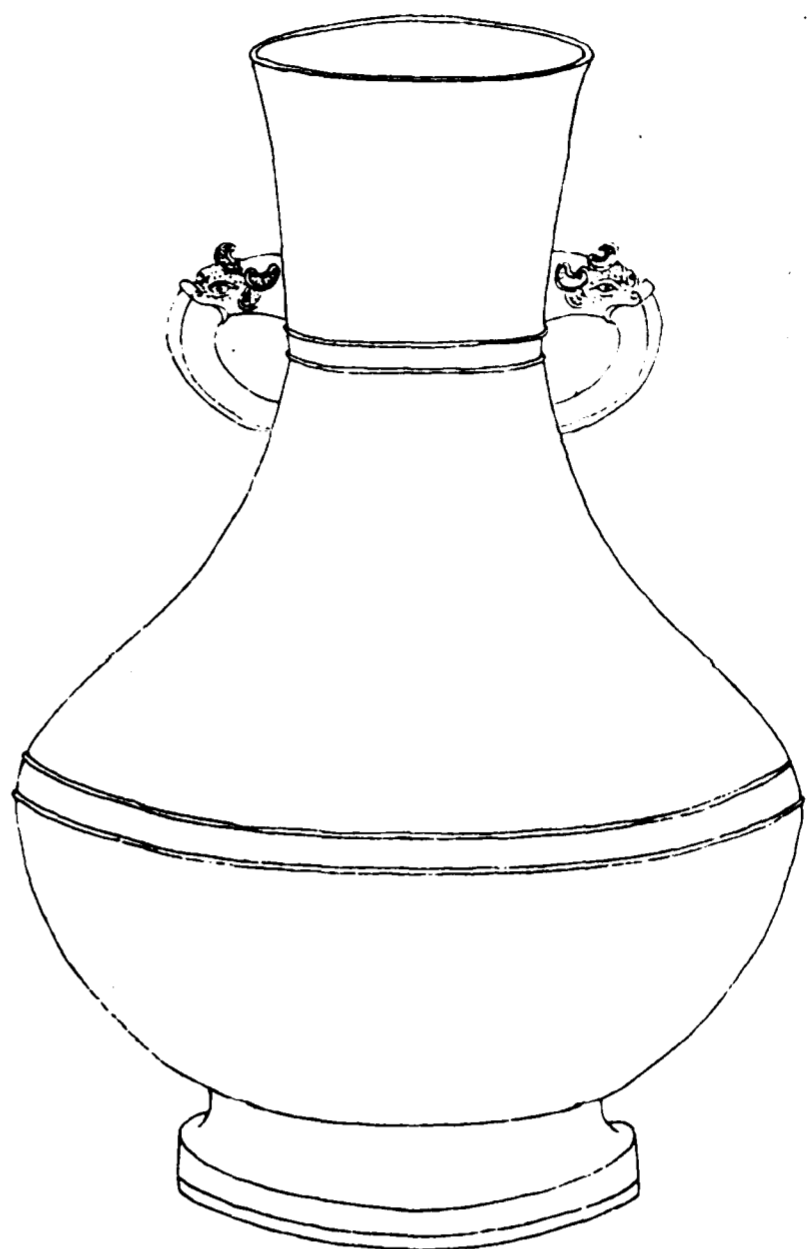

欽定四庫全書

西清古鑑
卷二十二

四

右高一尺六寸九分深一尺五寸一分口徑六寸五分
腹圍三尺三寸五分重三百七十九兩兩耳

漢獸耳壺二

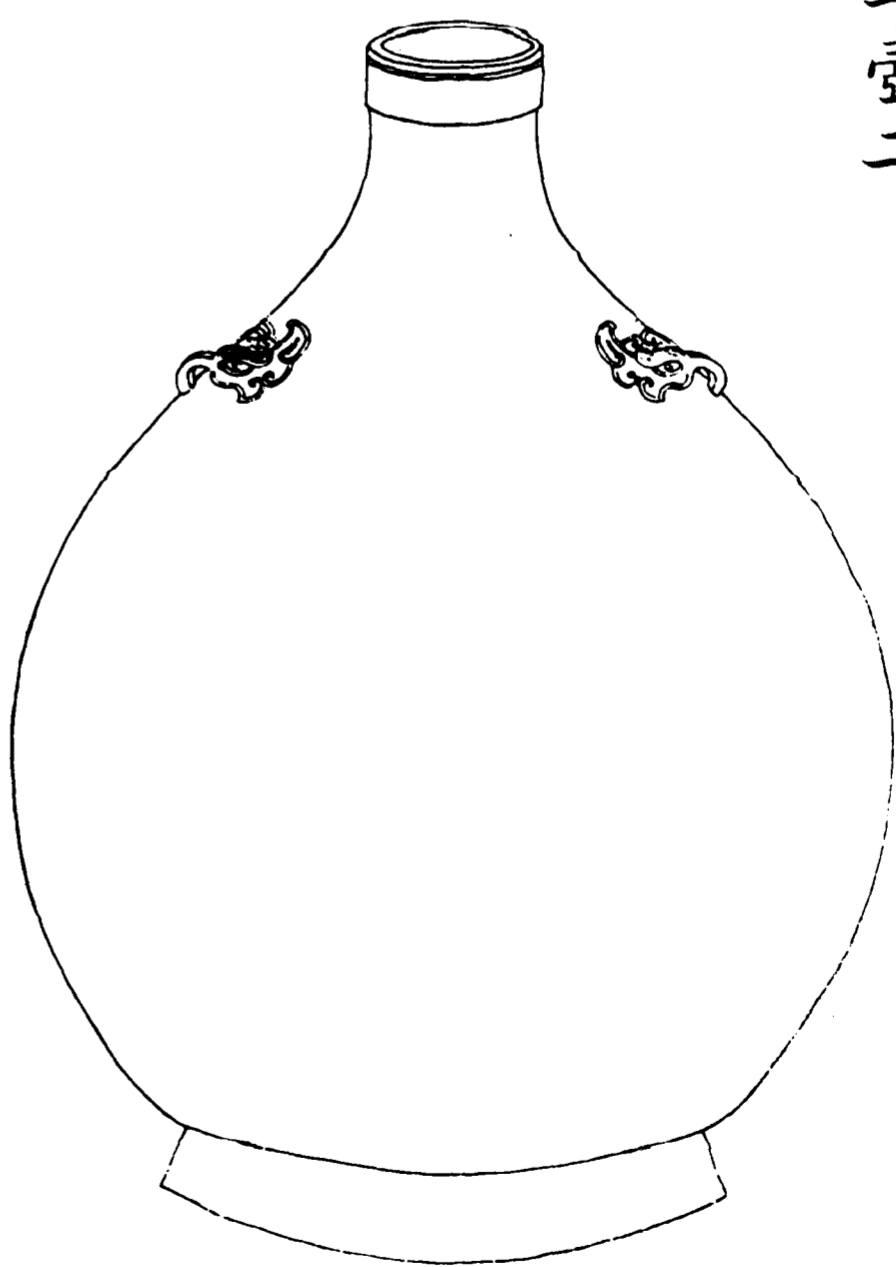

欽定四庫全書

西清古鑑
卷二十二

五

右高九寸五分深八寸七分口徑一寸九分腹圍一尺
六寸五分重四十六兩兩耳

漢獸耳壺三

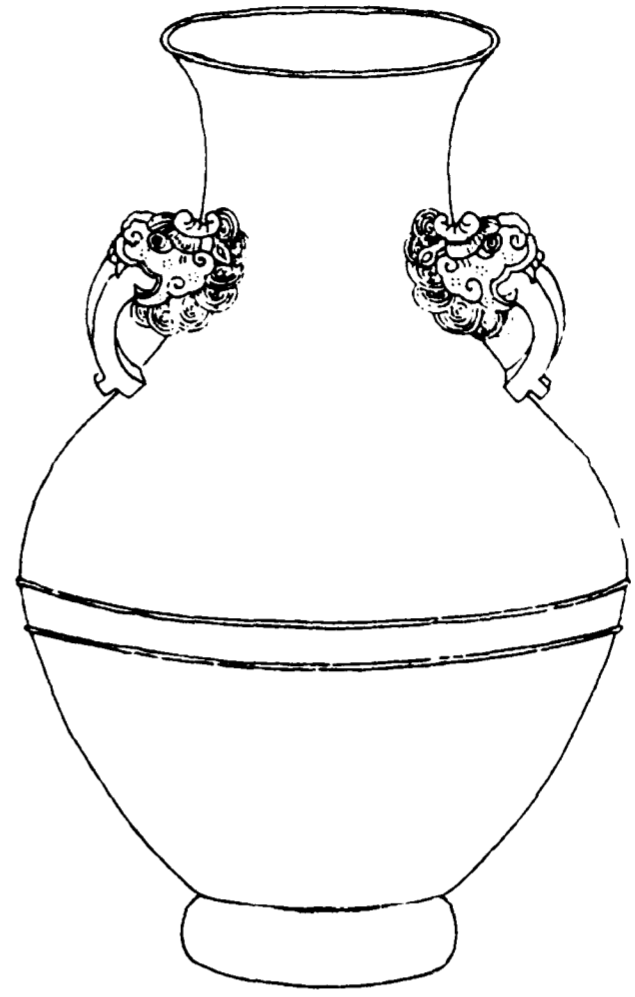

欽定四庫全書

西清古鑑
卷二十二

六

右高七寸九分深六寸九分口徑三寸四分腹圍一尺
六寸九分重三十九兩兩耳

漢獸耳壺四

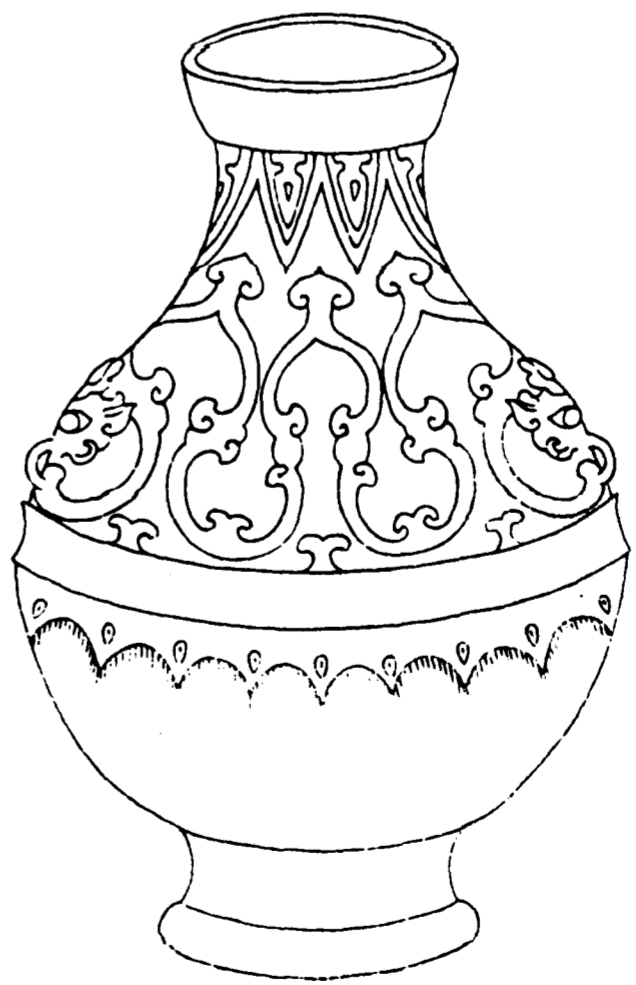

欽定四庫全書

西清古鑑
卷二十二

七

右高四寸九分深四寸六分口徑一寸七分腹圍一尺
一寸二分重一十九兩兩耳

漢獸耳小壺

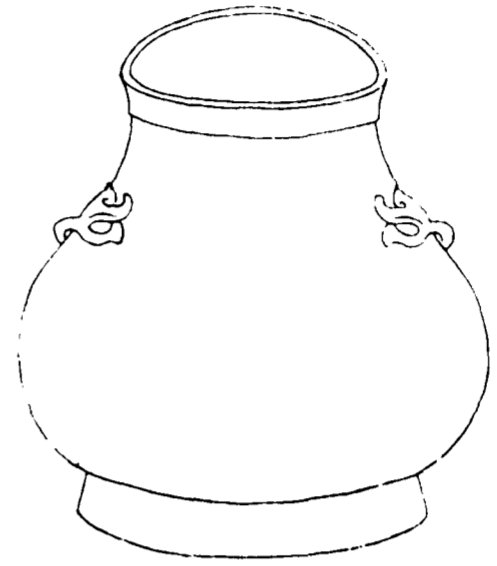

欽定四庫全書

西清古鑑
卷二十二

八

右高二寸五分深二寸一分口徑一寸二分腹圍七寸四分重九兩兩耳

漢獸耳方壺一

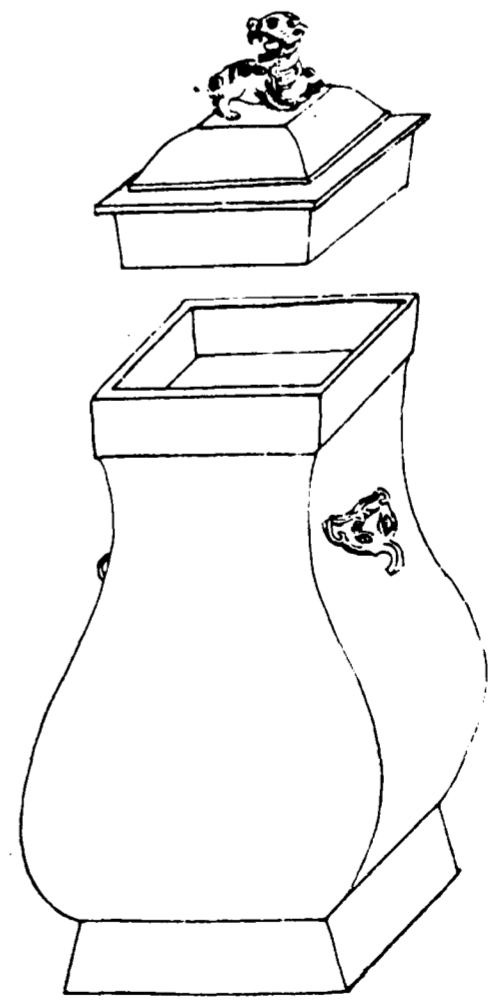

欽定四庫全書

西清古鑑
卷二十二

九

右通蓋高三寸五分深二寸四分口徑一寸二分腹圍六寸五分重九兩兩耳

漢獸耳方壺二

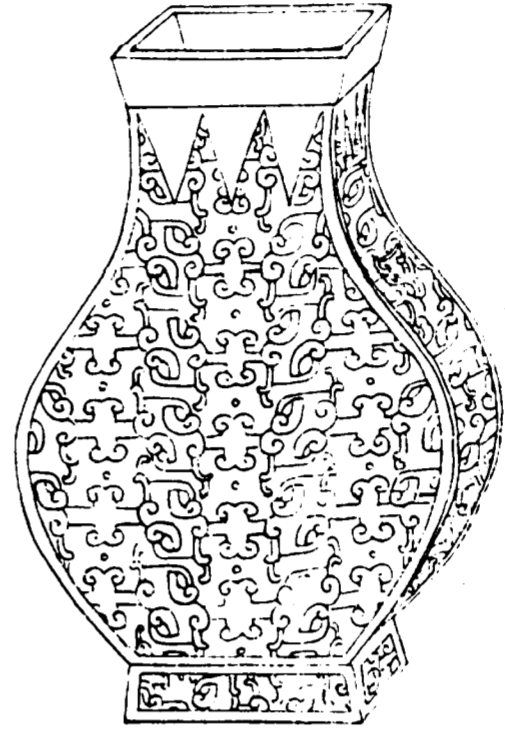

欽定四庫全書

西清古鑑
卷二十二

十

右高三寸二分深二寸八分口徑一寸三分腹圍八寸
六分重一十一兩兩耳

漢螭耳壺

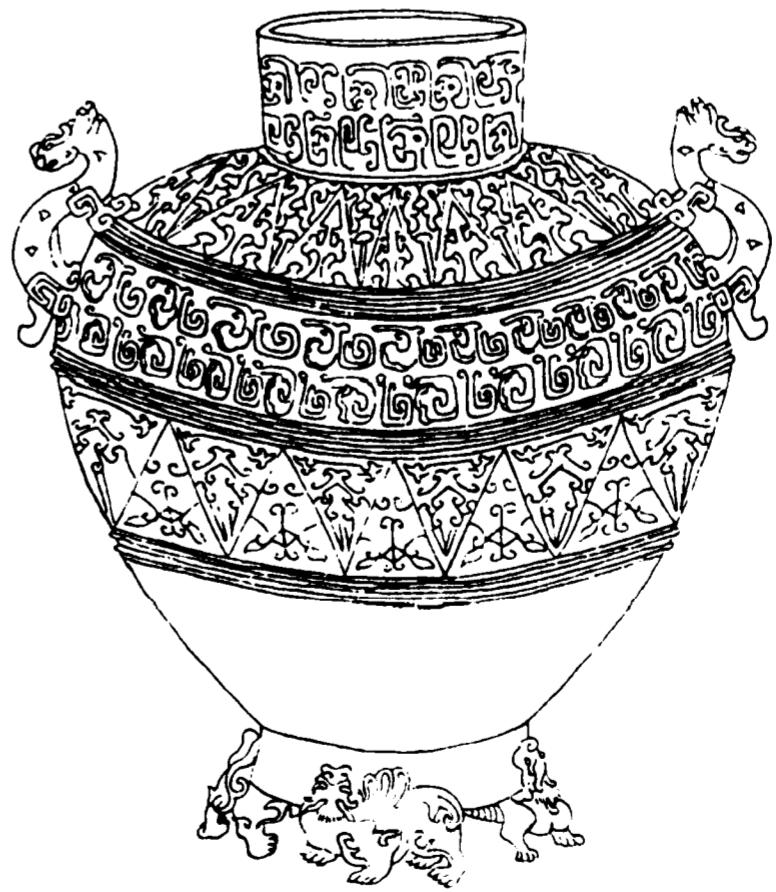

欽定四庫全書

西清古鑑
卷二十二

十一

右高六寸九分深五寸四分口徑三寸腹圍一尺九寸
六分重七十九兩兩耳三足作饗饗形

漢瓠壺一



欽定四庫全書

西清古鑑
卷二十二

十三

右通蓋高九寸八分深七寸八分口徑一寸九分腹圍
一尺一寸八分重三十五兩有繫

漢瓠壺二



欽定四庫全書

西清古鑑
卷二十二

十三

右通蓋高九寸九分深七寸九分口徑一寸九分腹圍
一尺二寸七分重二十八兩有繫

漢瓠壺三

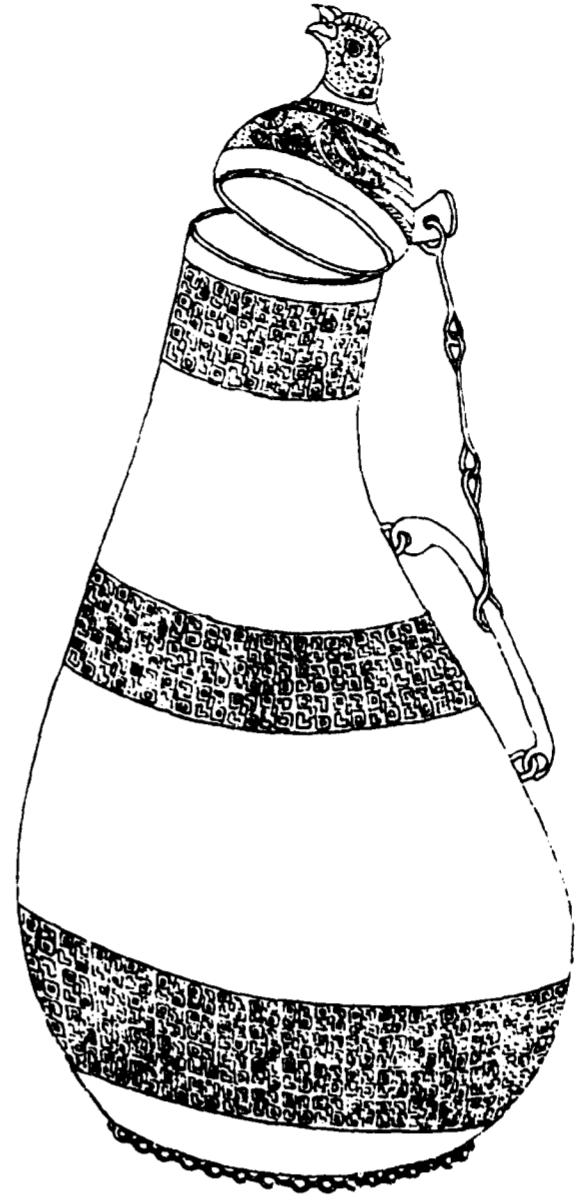

欽定四庫全書

西清古鑑
卷二十二

十四

右通蓋高九寸五分深七寸七分口徑一寸八分腹圍一尺三寸四分重三十一兩有繫

漢瓠壺四

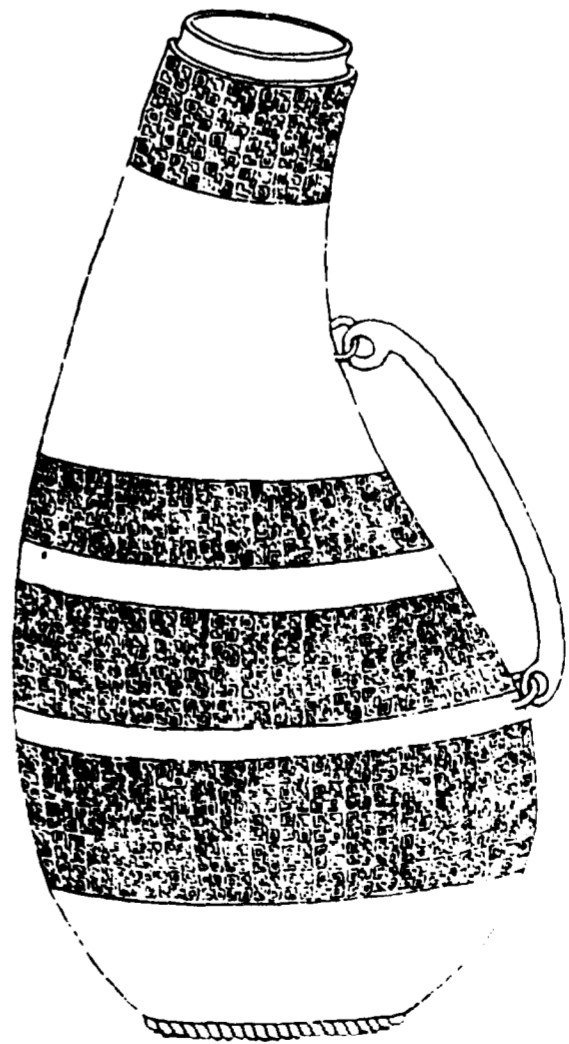

欽定四庫全書

西清古鑑
卷二十二

十五

右高七寸六分深七寸口徑一寸八分腹圍一尺三寸四分重三十兩有繫

漢瓠壺五

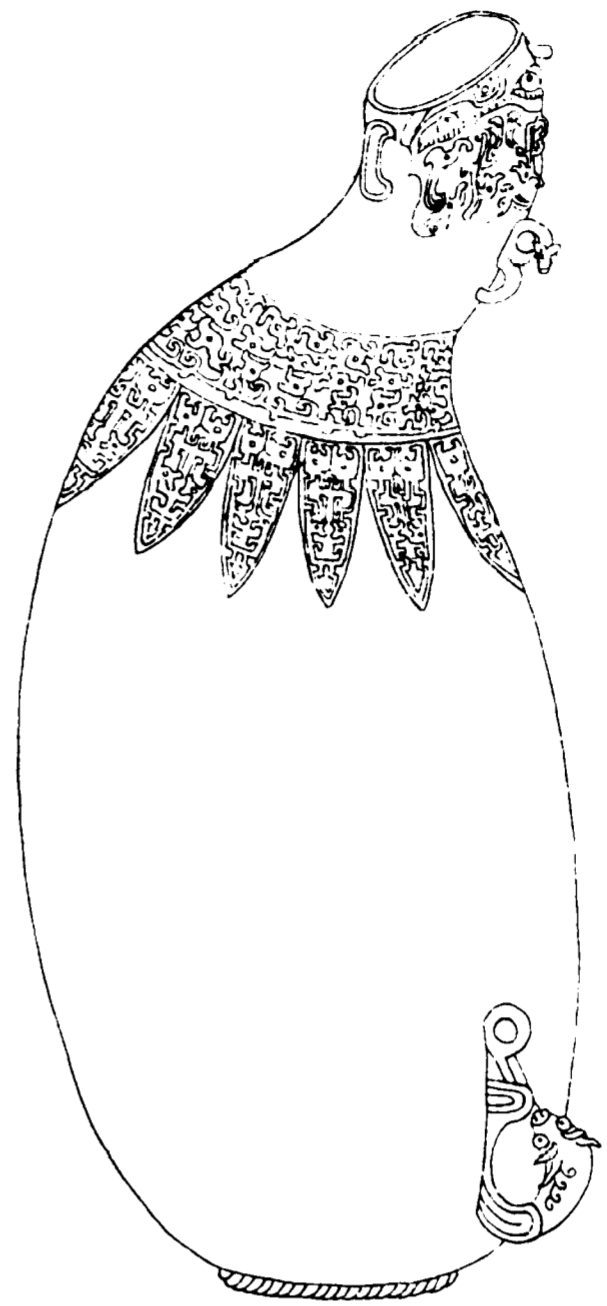

欽定四庫全書

西清古鑑
卷二十二

十六

右高九寸一分深八寸六分口縱一寸七分橫一寸九分腹圍一尺三寸四分重八十五兩繫缺

漢溫壺一

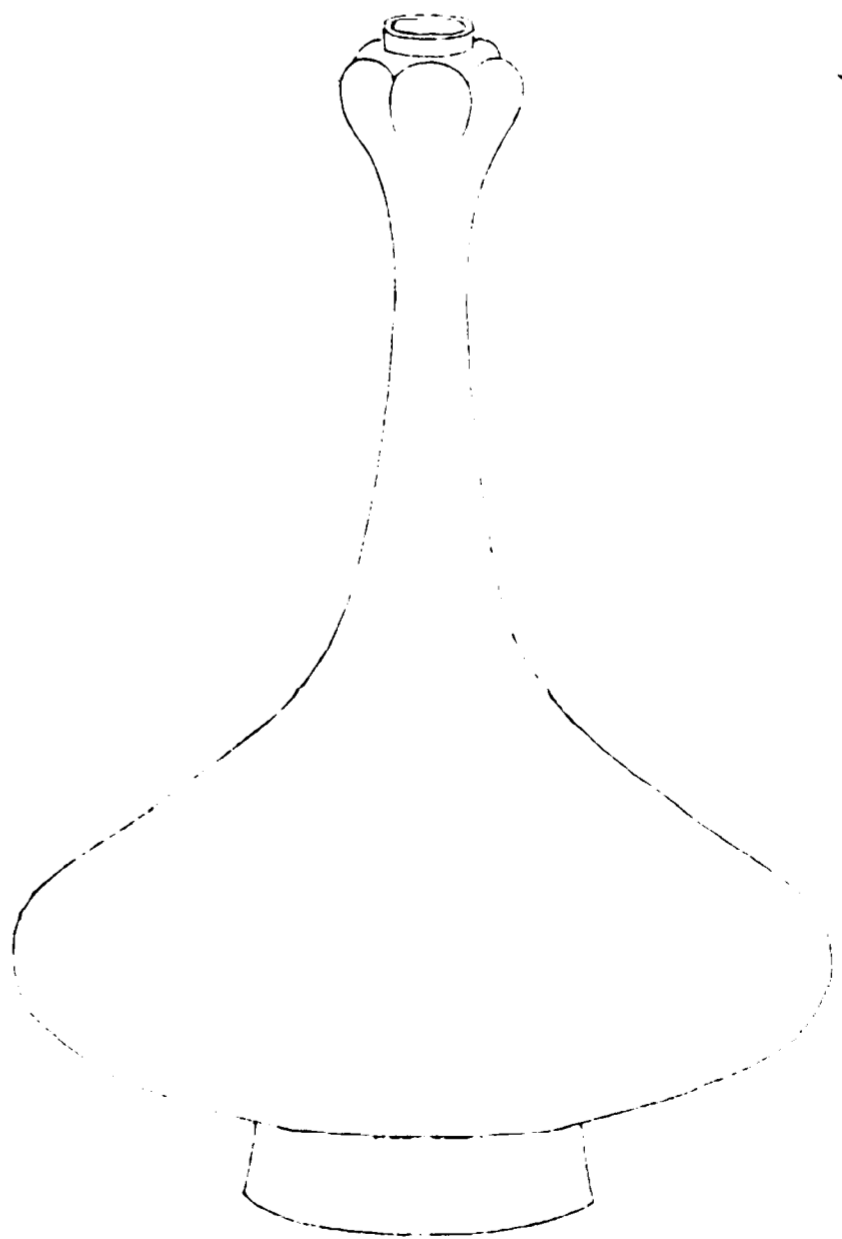

欽定四庫全書

西清古鑑
卷二十二

十七

右高一尺一寸六分深一尺六分口徑一寸腹圍二尺二寸六分重七十一兩

漢溫壺二

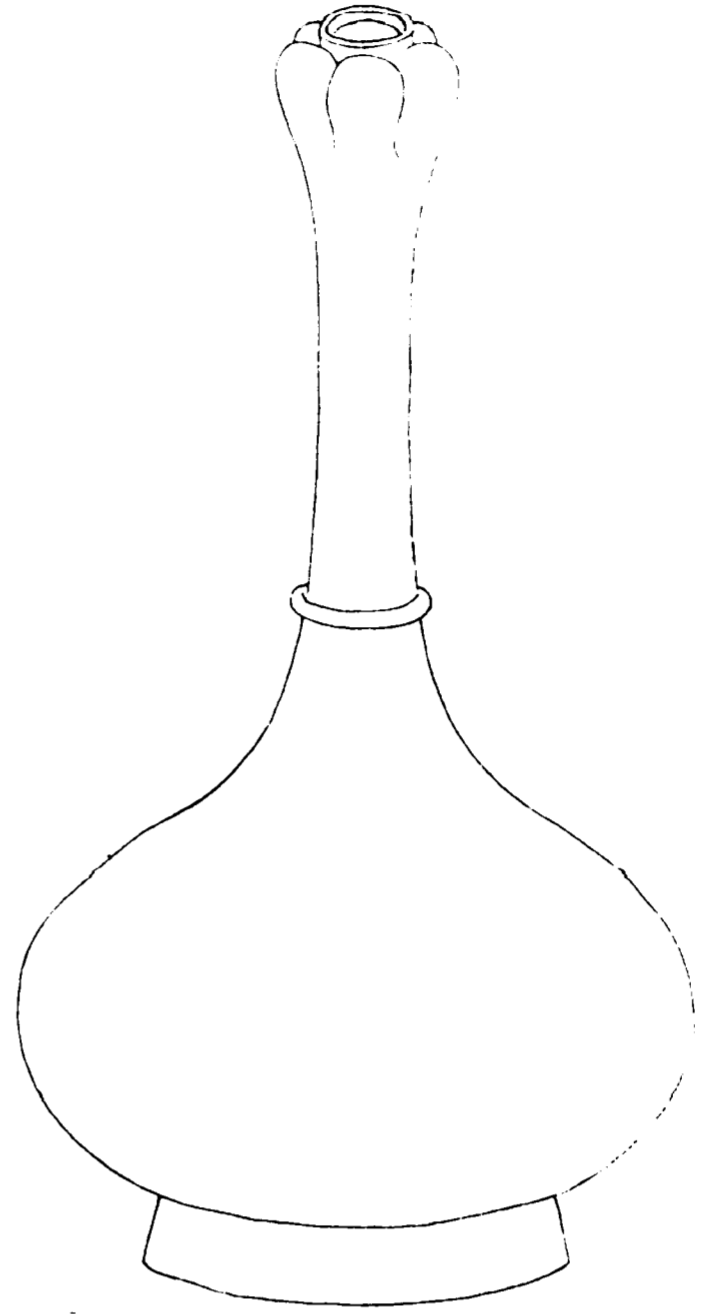

欽定四庫全書

西清古鑑
卷二十二

十八

右高一尺三分深九寸九分口徑一寸腹圍一尺七寸
八分重三十九兩

漢溫壺三

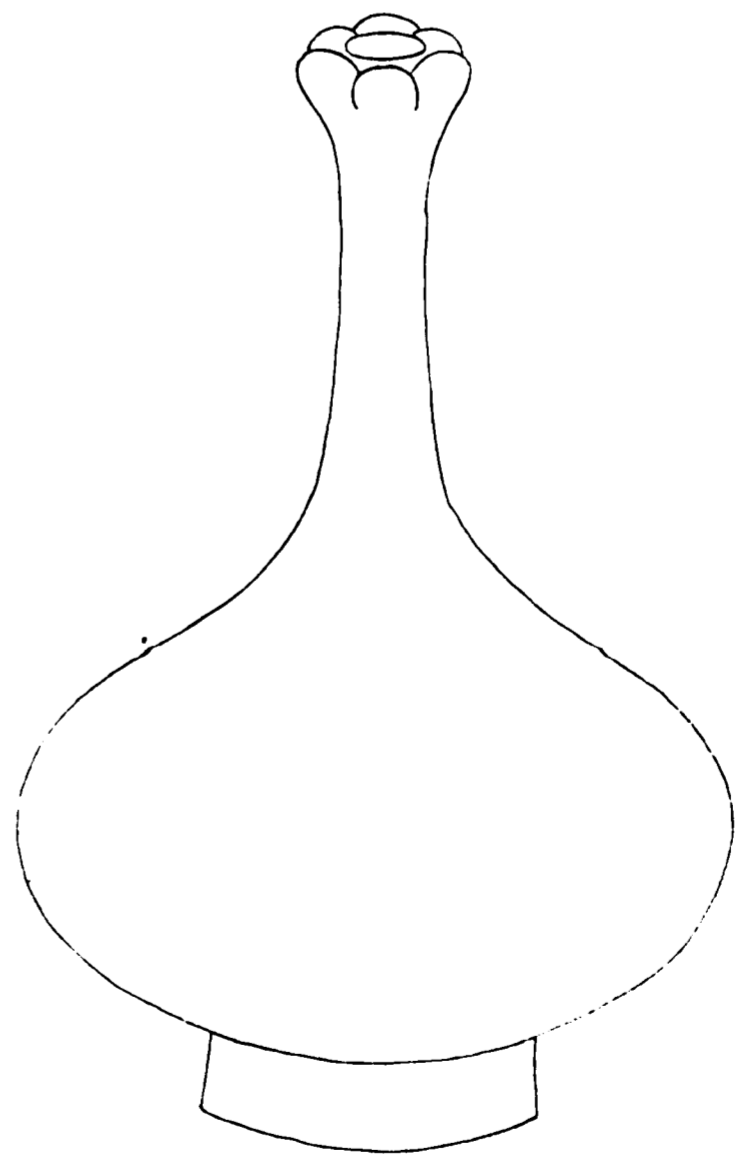

欽定四庫全書

西清古鑑
卷二十二

十九

右高八寸四分深七寸六分口徑八分腹圍一尺七寸
三分重三十九兩

漢溫壺四

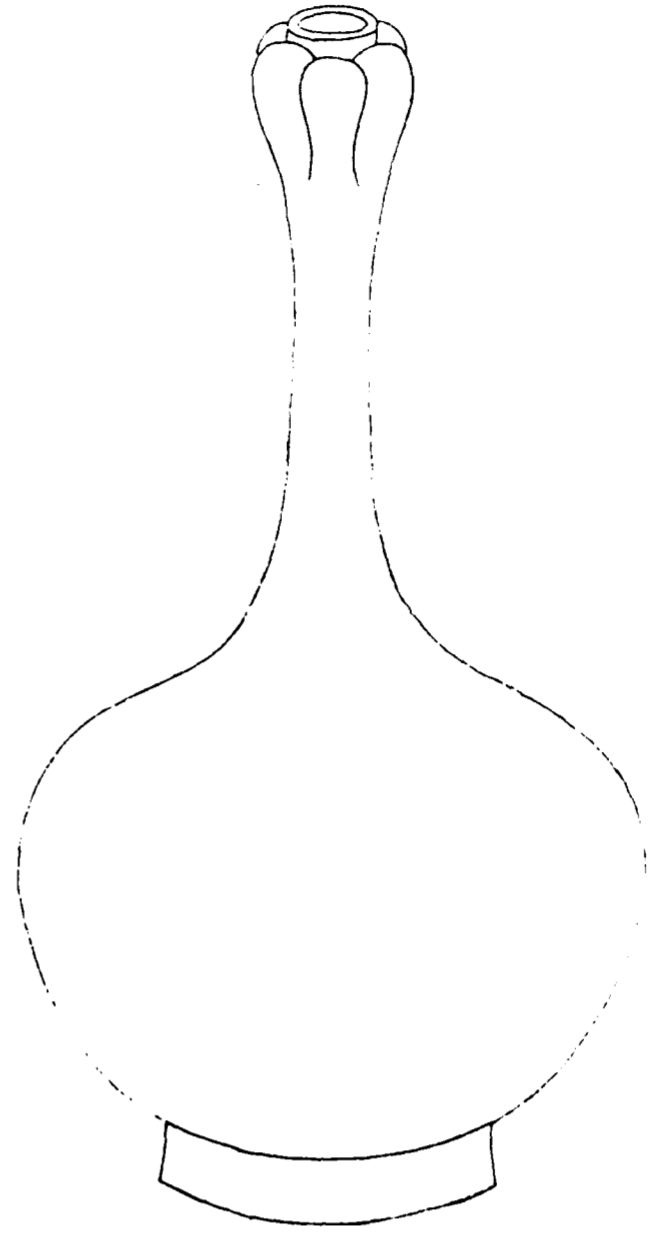

欽定四庫全書

西清古鑑
卷二十二

二十

右高八寸四分深七寸六分口徑一寸腹圍一尺六寸
八分重四十一兩

漢溫壺五

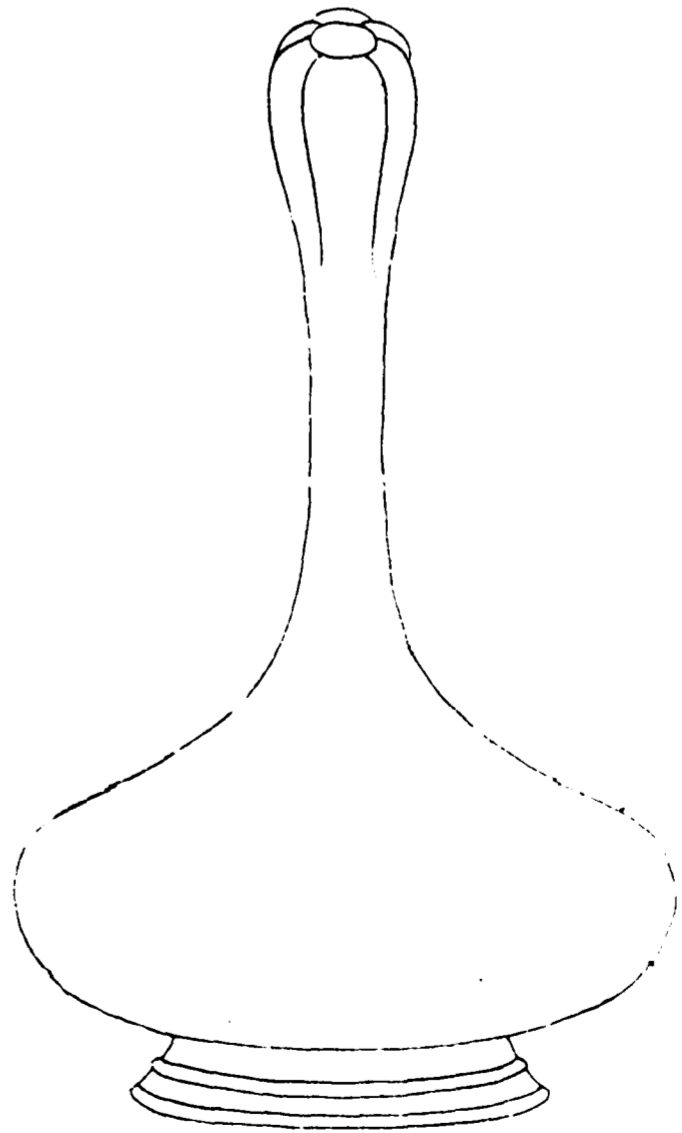

欽定四庫全書

西清古鑑
卷二十二

二十一

右高五寸六分深五寸口徑五分腹圍九寸八分重一
十四兩

漢温壺六

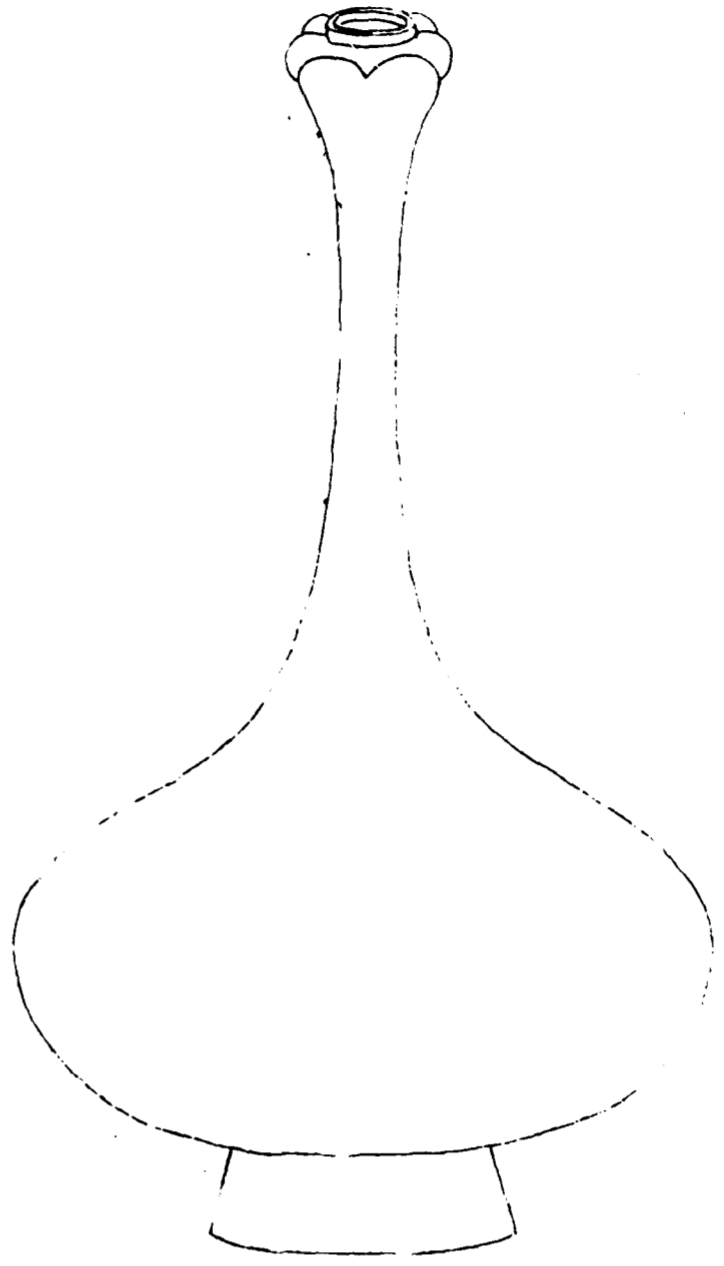

欽定四庫全書

西清古鑑
卷二十二

二十三

右高一尺一寸三分深一尺三分口徑一寸腹圍二尺
一寸八分重六十三兩

漢温壺七

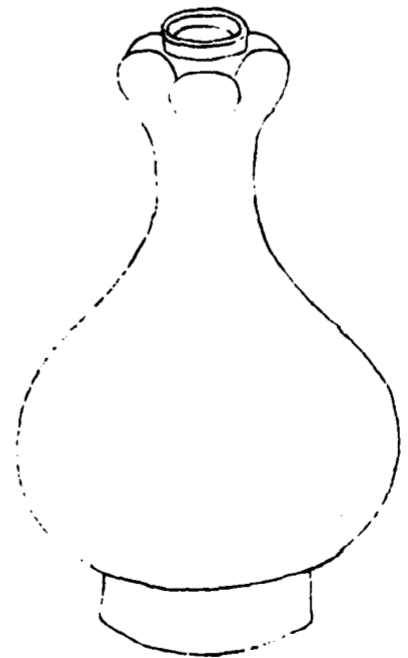

欽定四庫全書

西清古鑑
卷二十二

二十三

右高三寸深二寸五分口徑六分腹圍五寸五分重六
兩

漢温壺八

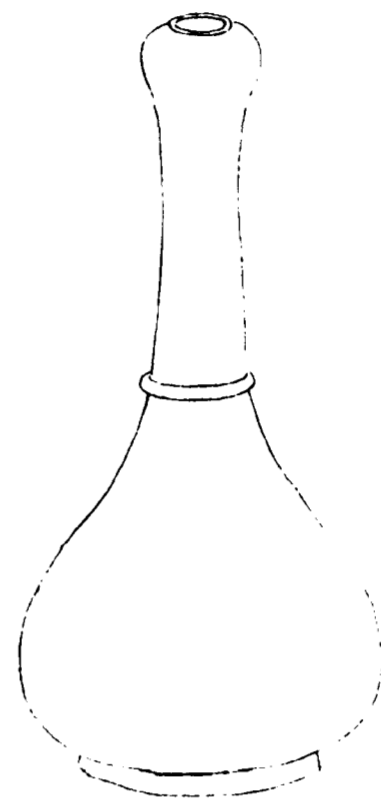

欽定四庫全書

西清古鑑
卷二十二

二十五

右高四寸七分深四寸五分口徑七分腹圍七寸四分

重八兩

漢曲項温壺

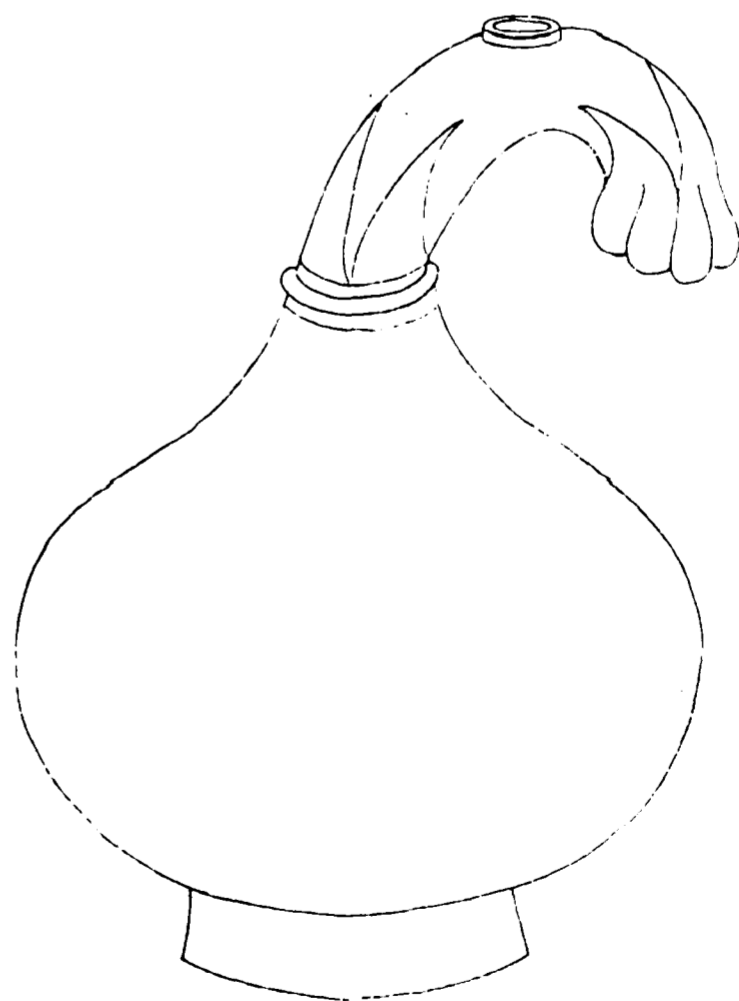

欽定四庫全書

西清古鑑
卷二十二

二十五

右高一尺深九寸四分口徑九分腹圍二尺八分重六

十八兩

漢噴壺

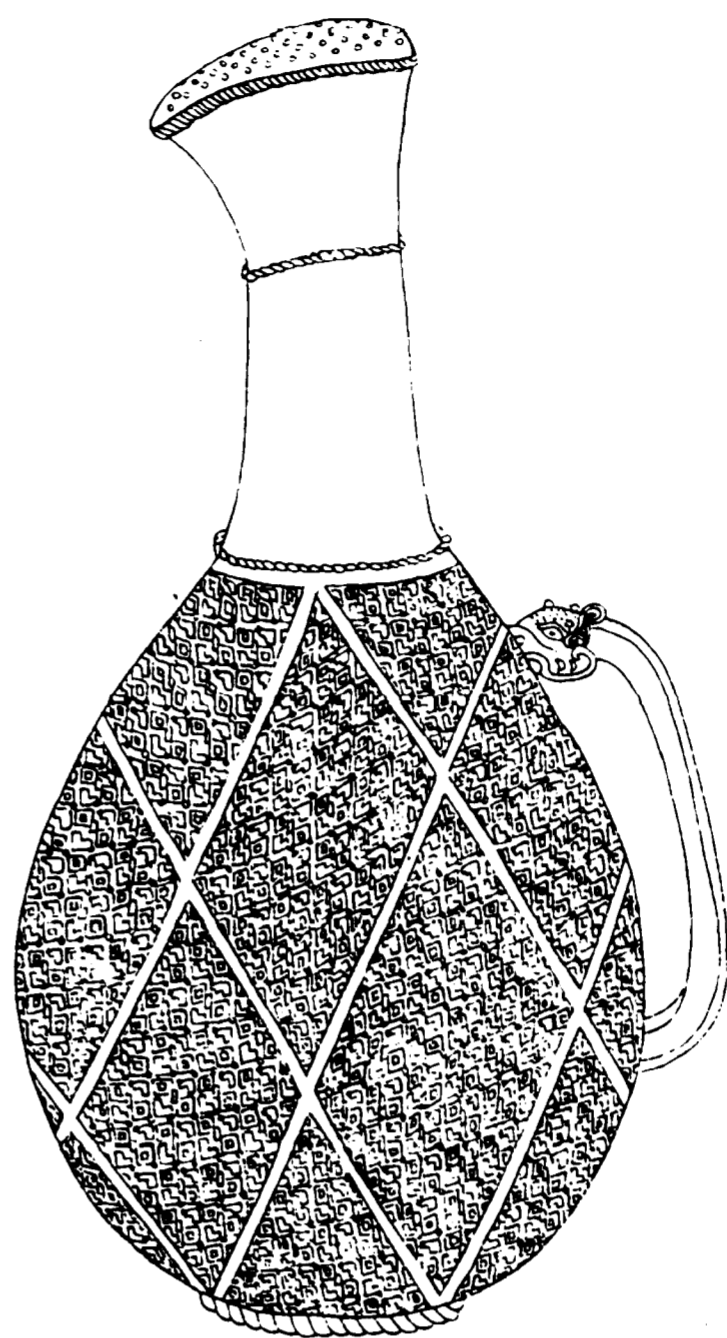

欽定四庫全書

西清古鑑
卷二十二

二十六

右高一尺一分深九寸六分腹圍一尺五寸重七十七兩有繫壺口如蓮房俗謂之花澆灑掃所用也

漢素壺

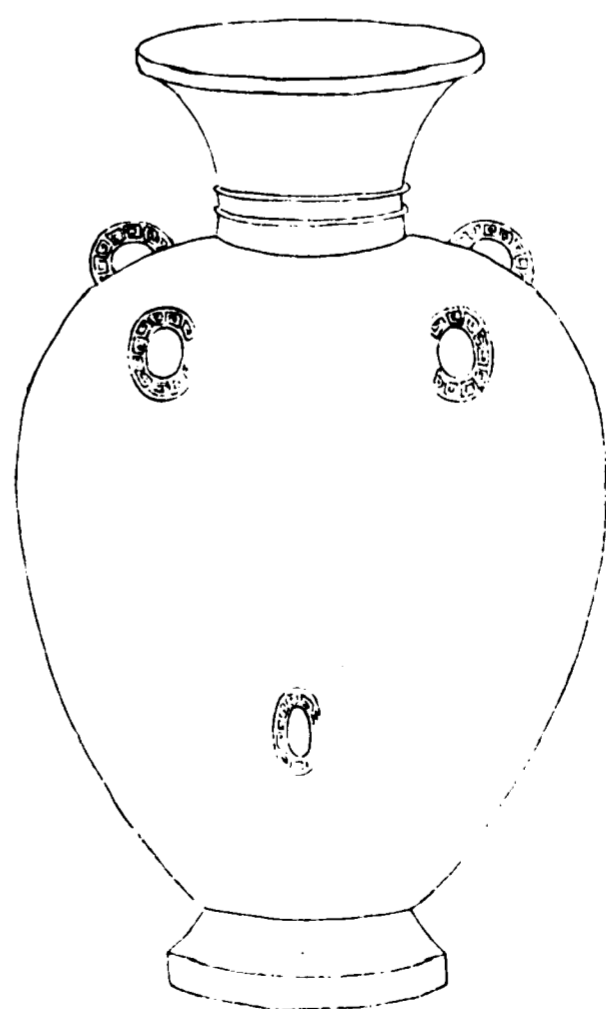

欽定四庫全書

西清古鑑
卷二十二

二十七

右高六寸一分深五寸口徑二寸七分腹圍一尺二寸八分重二十六兩四耳一鼻

漢素匾壺一

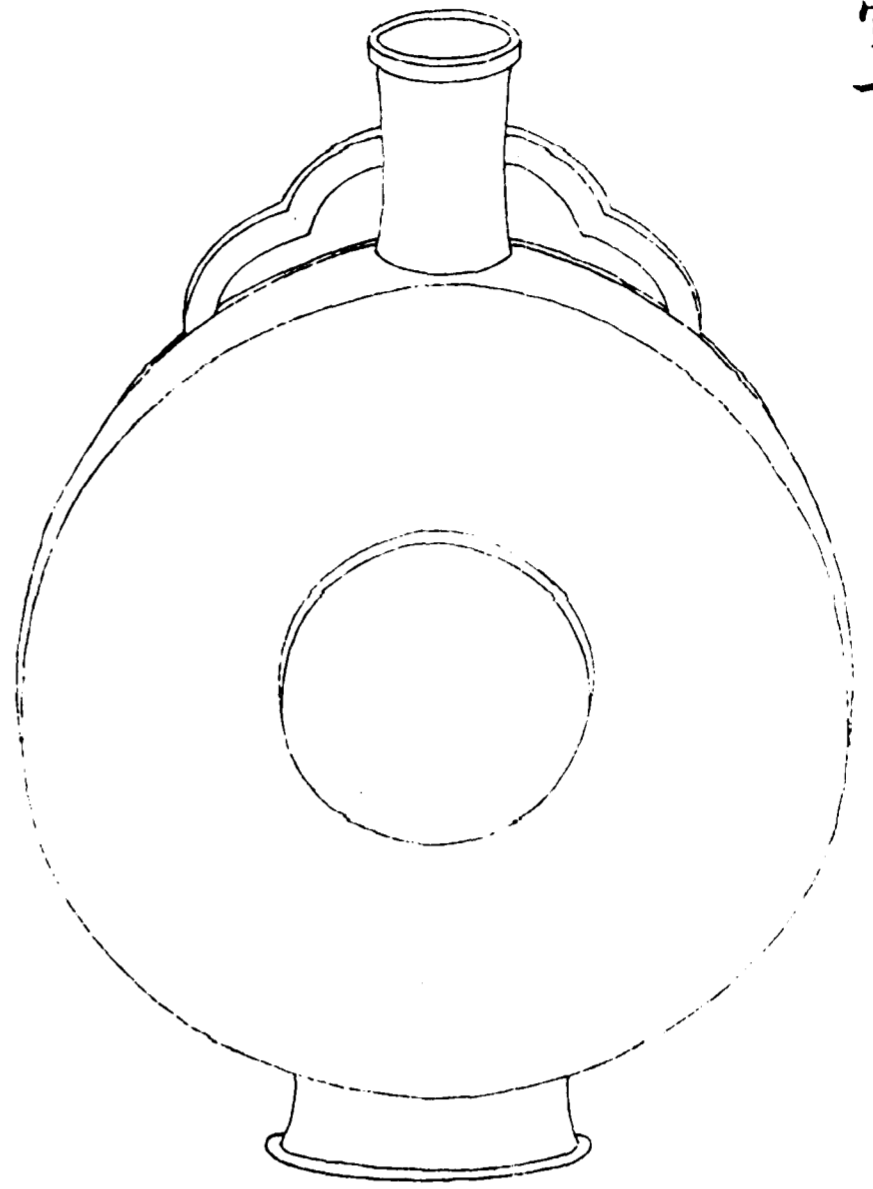

欽定四庫全書

西清古鑑
卷二十二

二十八

右高一尺二寸二分深一尺一寸五分口徑一寸八分
腹縱二寸三分橫九寸五分重一百一十三兩

漢素匾壺二

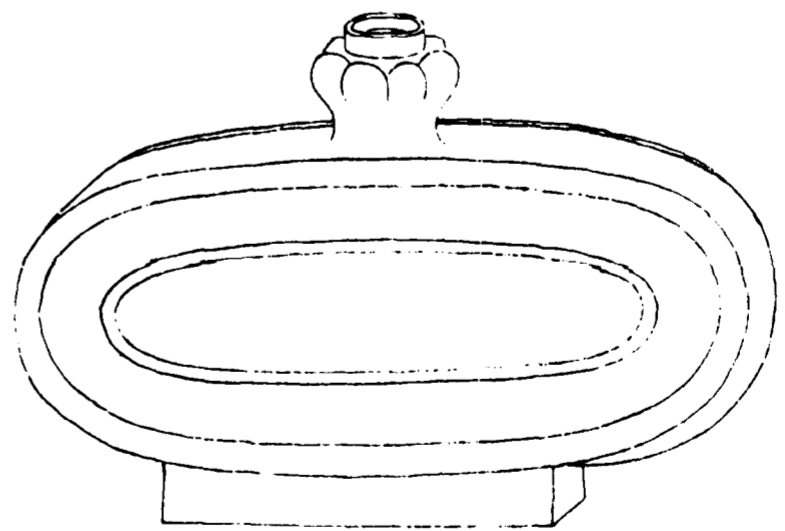

欽定四庫全書

西清古鑑
卷二十二

二十九

右高八寸九分深八寸一分口徑一寸一分腹圍二尺
四寸重六十五兩

漢鳩首匾壺

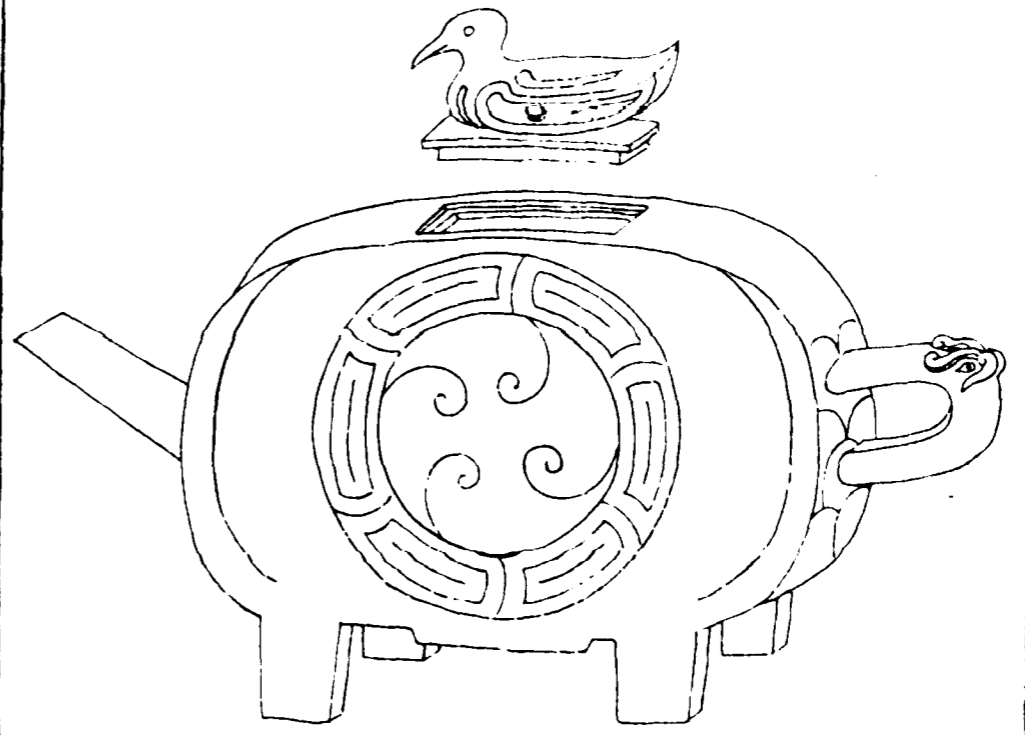

右通蓋高五寸三分深三寸二分口縱九分橫一寸八分腹圍一尺一寸重三十三兩

欽定四庫全書

西清古鑑
卷二十二

三十



西清古鑑卷二十二

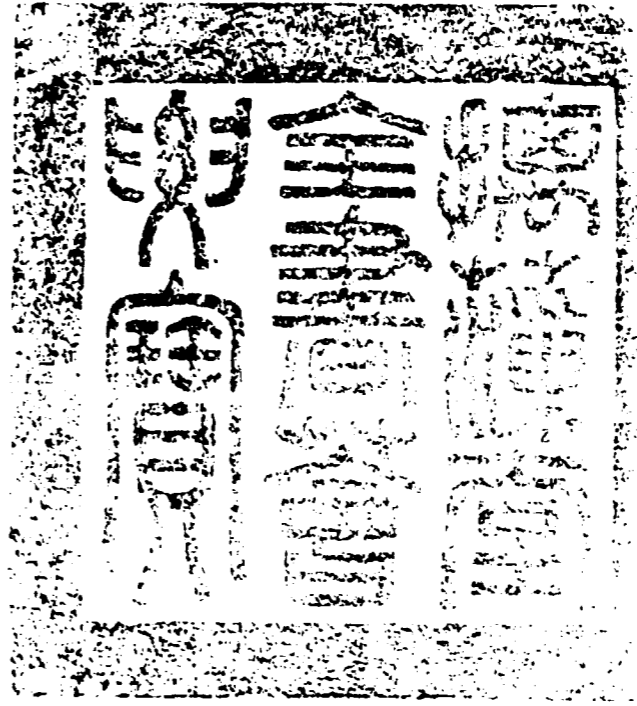

總校官庶吉士臣張能照

校對官庶吉士臣翟槐

謄錄監生臣丁兆隆

繪圖監生臣徐溥