

《續修四庫全書》編纂委員會編

續修四庫全書



上海古籍出版社

九〇四・史部・金石類

古籀拾遺三卷

〔清〕孫詒讓撰

..... 一

古籀餘論三卷

〔清〕孫詒讓撰

..... 五九

陶齋吉金錄八卷

〔清〕端方輯

..... 一一五

陶齋吉金續錄二卷補遺一卷

〔清〕端方輯

..... 三四一

寰宇訪碑錄十二卷

〔清〕孫星衍

邢澍撰

..... 三九九

補寰宇訪碑錄五卷失編一卷

〔清〕趙之謙撰

..... 六一一

2644/04

古 拾遺

附宋政和禮
器攷
經教室著書
之一
播高

古籀拾遺 叙

攻讀金文世學蓋前枉于象禮也際禮記皆光象故
祭統課孔理鼎銘此之金文證經也始禮經君作
殷國山川所出果真銘款之傳古文此之金文說字也
誠之於器器銘之於世世詞詞理與同符經與並異文字
則又上原倉種所編足故博精精精益益蘇方然則宋元
之後最錄類識也書雖得小學技師以夫象禮經師也
鑒與宋人所錄金文其書存者武呂大嗣王登王條王早
也諸家而之詳尚功鍾鼎款識篆文前然薛氏也始杜
篆形書樣蓋猶未也秦帖也區故其書摩勒願精而于經
多錄之蓋周禮文而國與器器器器中其于證經
說字也學書武當子并

翰敦嘉之末經繼繼盛修學也標序辭篆籀取證于金
文儀徵阮文諱公錄彙諸家所本香續薛書南滿吳中忍
榮光著筠精館金石錄夫之金文五頁冠昔阮氏所錄
富又於一略也方學錄學之釋證其文字故其及釋精論
李可於錄其書釋文蓋禮記自功所錄定自負其學為
參與合倉備止也而鑿空賦綴幾于賜學李陽人也
然其紙文刻證禮經局寬大風合于證經說字終非薛氏
所及也也詔讀東後受經賦賦故訓管機機樂增書形
小篆倉粗為文後用禮禮禮入辨給機以僅編四五壁
得也罕博師贈新於其於其於其於其於其於其於其
四左書五於其於其於其於其於其於其於其於其於其

史籍十五篇考其多同歸正始戶經或依考其形之得
古文器入枚叔書之隸古定多怪詭不合六書蓋古文
廢于秦種致于漢隸轉而益其學皆欲窺三伏鑽結會
金文其取法亦不謂字頗詳阮吳三家止書展其息誤
非細疑悉同用字書及中初互相難覈賦或所窺輒依高
親王氏隸法拾遺為發疑正讀庶書三歲自惟來學處
受不足之誦占種出原竊欲制形納效少辨證經說字也
學重于意必出論物除米盡且據據據摩摩觀墨本點
慢或推考說世多辨古文字知然微顏辨象書藝理
而兼出矣同始十一季余少珠穿珠語讓敘

此書成于同始壬申時在金陵炎緒成子重校定也
于禮州同里唐象麻琛大書篆種也學為手書之上
版辨是正其文字中章于中黃三載始數工谷昂林
觀先生抄音學五書山陽張力臣為也校實世現為
善本亦林古音學以絕學非疑因所說即希第一而
唐君止修學辨古則固今也力日也而實正也物成
記世語讓

古籀拾遺錄

宋政味禮器文字攷

著錄金文原始天水圖記專書摺述于劉呂中祕珍序
總萃于崇宣爰在政味修定禮典新儀緝簡綜漢唐之
緝文吉金佗器放于姬之故范始鑄之精銘勒之前遐
稽肯古厥制靡忒焉歎識瑋編籀史錄目故書久隳遺
器閒存然而渡江之初歷季未遠紹興賜鼎已濟彭城
之傳器且齋鼻豆大傳器誥之偽經是知中興諸賢數
典已昧况逮今日載逾半千舊謀靡詳精鑿或爽宋齊
同形易曜鑿空之論甲子紀歲儀徵馮凡之談性繆種
地辯議岐互亡足異爾詒讓昔事宋擅竊滋疑悟廣亦
拓墨遙獲陪錙文識前完元號明哲用證諸器知其同

宋攷

時復已遐討羣籍瀏覽四部袖孔樂之祕遂尋公與之
遺集器銘諸章縱今靡佚甲子之簋欽崇之豆兩文具
存一字不異相抵既身宿疑用松信足輔韓門之平攷
疑程阮之踏駁矣夫完顏教興反社虛辰宗器淪亡積
季曠逸偶傳翮翼匪同鴈岑奇賞既符珍弄奚聞若西
憎厥本原張其題品商周盍同論共寶斯猶唐固誌
語援莽幣已釋周泉子豈論禮信齊尊而破鄭詒始大
攷證之証通博之蔽乎不撰儀霧輒有攷論甄諸舊錄
左呂匿臧寔正原流匪檢較繆盪廟格室既劓徵于史
文朝紀日名復冥符于林術沿譌郭簡兼糾字削之証
攷佚翟銘覲補舊識之闕儻命柏寢仍陳汾睢開出持

此勘論廣亡傳疑然則茲攷之佗匪迭釋紛惑于皆賢
大日資鑿剛于來葉也辛卯二月瑞安孫詒讓

牛鼎王咏金石萃編 程瑤田通藝錄

佳維甲午八月丙寅帝若古稽古肇亡宋器案厥象亡

牛鼎各格于太室迺用高善億圖神休佳帝皆寶萬世其

永賴

潛說友云圖壽觀在七寶山本三茅堂紹興二十季因

東都舊名賜觀額有紹興賜古器三種皆希世之珍其

一宋鼎高尺有九寸廣尺有咫四耳旁出而曲上三

足皆具牛首鼎外周環如篆籀腹內銘四十有一字傳

者謂宋孝帝孝建元年八月佗牛鼎已祀太室其銘

宋攷

曰惟甲午八月丙寅帝若稽古肇佗宋器審厥象佗牛

鼎格于休此字室巡此字用饗億圖神休惟帝時保此字

釋萬世其永賴令已焚香殿中咸圖臨

陳世崇云紹興初有獻鼎於行都上賜白金三千兩賜

三茅觀高一尺三寸高度與臨安志所載不同注師

廣尺有咫四耳旁出三足與皆類牛腹外周紋如篆

籀腹內篆銘曰惟甲午八月丙寅帝若稽古肇佗宋

鼎此字審厥象佗牛鼎格于太室巡此字用高億萬此字

衍圖神休惟帝時寶萬世其永賴乃宋孝帝孝建元年

八月二日肇佗已高太室者隨隱漫錄案已宋嘉何

年八月乙丑朔二日得丙寅與此
月日巧合此宋元人誤說所本

古籀拾遺 宋政和禮器文字攷

注師韓云京畿豐潤縣文廟中有古鼎邑人轉鼎望佗
辯謂是肯五代宋孝帝之鼎嘗攷蔣一驄長安客詠

云因治開土人鑿井得之重五百斤圍腹弁口四足足

上為牛首下為牛蹄款識甚古或曰為商時物客詒得

自傳聞未嘗目擊宋雖殷後不當稱帝且古不曰甲子

名歲日知錄辯商母乙酉丙寅之文博古圖誤曰日為

季確當可信今文廟之鼎重只五十斤高一尺二寸五

分闊尺有六寸耳旁出高三寸腹至足七寸凡三足已

為重五百斤及四足者皆非鼎內有銘在底係四字轉

君據隨隱漫錄云紹興初有獻鼎於行都賜三茅觀乃

宋孝帝孝建元年八月二日肇佗已高太室者鼎銘

宋攷

與此銘其文稍有增減如云肇佗宋器增佗字易鼎字

又億字下無萬字大共四十一字又攷田叔禾西湖遊

覽志訛佗漢鼎稱漢建元三季案漢孝帝建元三季乃

獎非甲午是蓋已宋孝帝訛漢孝帝已考建元季訛

為建元益繆矣顧遊覽志謂宋鼎今已焚香殿中叔禾

乃嘉靖間人而三茅觀之鼎猶無恙案田汝成蓋襲臨

聞此鼎尚在也注豈其因治時便已得自豐潤即使篆

銘相符大當則是一鼎且宋自孝帝永初元季受禪遷

神主於太廟時尚未大明堂閱三十餘季至孝帝大明

五季明堂始大有司奏鼎俎彝簋一依廟禮班行有司

按材簡工此在孝建之後若明堂未大有何有太室

又況南朝重器豈得遠至北地余攷太歲之在甲午者
北宋實得其三太宗圖化五季仁宗至味元季徽宗政
味四季皆值甲午宋初季殊大官命有司攝事於郊壇
寓祭而已仁宗皇祐二季召大慶殿為明堂三季宰臣
文彥博進大官明堂記大猶寓祭雖皇祐五季有閱宗
廟祭器之事而五季乃癸巳明季至味元季方值甲午
元季之八月又無丙寅日至神宗元豐時禮官曰明堂
寓大慶路腹剛請建太未暇講求沿及徽宗崇寧蔡京
為相始召姚舜仁明堂圖議上詔依所定營建尋因畫
幽蔡京免官明堂大罷故大觀元季大官明堂猶寓大
慶殿及政味五季特詔建太參稽古制為四戶八窻五

宋攷

四

室十二堂九階四阿之式又曰言者明堂基空正臨丙
方近東曰據福德之地乃述秘書省宣德門東曰其地
為明堂命蔡京為明堂使其季乃金太祖稱帝之收國
元季也政味七季明堂成太室乃明堂五室之中室而
宋史禮志云初議禮局之制也詔求天下古器製制尊
爵鼎彝之屬又置禮制局於編類御筆所於是郊廟禮
祀之器多更其舊則明堂之建雖降詔於政味五季而
鼎或先鑄於政味四季之八月其丙寅之日則是月之
二十三十四日也是則紹興所獻太是北宋之鼎而非五
代之宋矣史紀靖康之難古器祭器八寶九鼎無一不
與辟雖石鼓同其輦致夫焉保無流落於民間者乎銷

宋政味相隔劉宋孝建六百三十餘季越一紀而反欽
宗靖康自靖康至明孝宗圖治三百六十餘季到今又
二百五六十季竟無鑑剛古器者或謂宋仁宗皇祐五
季鑄鼎十有二圓因用五宗廟用七劉敞為之銘疑此
為劉敞作銘而鑄成於至味元季者無論紀日不符且
原又博學亦不應戾古而已甲午紀歲也韓門級學
程瑤田云豐潤縣牛鼎今在文廟重五十五斤兩耳三
足足承鼎腹處為牛首足末為牛蹄故銘曰牛鼎也高
通足一尺二寸有奇耳高五寸有奇出鼎口者三寸有
奇通耳高一尺五寸有奇也腹深八寸八分口徑一尺
六寸六分邊一寸四分去其邊得徑一尺三寸八分皆

宋攷

五

面一足當中後面近兩耳處為兩足腹內有銘當背面
一足之上銘五行共四十一字其文曰惟甲午八月丙
寅帝若稽古肇作宋器審厥象作牛鼎格于太室迺用
高億圖神休惟帝時寶萬世其永賴其外近邊處為篆
二成上成刺雷紋螭有首有目兩面各有三出開之出
開四目皆後凡四開四四十六目也近耳之出開各二
目通計之六出六開凡二十目下成無六出中曰篆帶
一條屈曲環繞如凹凸字形凹之印凸之覆凡空處皆
補以雷紋螭之無目者兩耳亦皆作螭紋縣志謂背明
掘土得之又引陳世宗隨隱漫錄云銷宋時有得此鼎
獻之者銘辭太四十一字余曰所載銘按今鼎之文惟

肇字下無佗字億字下多萬字爲小異然皆非銘中要
義其餘季日干支月數國號鼎名陳薦之處無不同者
故志據之曰爲卽銷宋所得之鼎曰銘有甲午八月丙
寅及宋器字適與劉宋孝文帝孝建元年爲甲午八月
二日爲丙寅相合也余檢宋書其季七月丙申朔則所
謂八月二日丙寅者蓋推麻法而知之此鼎爲劉宋時
物無疑矣 又云乾隆乙未焯余初至豐潤見文廟所
藏牛鼎据其銘辭定爲劉宋孝建時物先是汪翰林師
韓推求史鑑謂鼎當鑄於銷宋政味季著豐潤古鼎跋
刺文集中其左證曰銘有格于太室之文曰太室爲明
堂中央室孝建甲午尚未營建明堂不應先鑄明堂格

宋攷

六

廟之鼎是始不然周書洛誥王杜新邑癸祭歲文王駢
牛一莖王駢牛一命佗冊告周公其後王入太室裸王
命周公後佗冊逸誥惟周公誕係文王受命癸冬祭非
宗祀於明堂也太室文王莖王廟之室非明堂中央室
也於癸祭告周公後於文王而令史逸冊命之謂封伯
禽也其禮在周官大宗伯職王命諸侯則備內史職凡
命諸侯及孤卿大夫則策命之鄭氏注云王將出命假
祖廟土依南鄉備者進當命者延之命使登內史出
王曰曰策命之降再拜稽首登受是禮也古銅器款識
往往著焉其言祖廟次或如洛誥之云太室者周師毛
父鼓王格于太室師毛父卽佗邢伯右內史冊命載鼓

古籀拾遺 宋政和禮器文字攷

王格于太室穆公入右載太中廷北鄉枝鼓王在周在
師子父宮格太室卽佗公□□入右枝太中廷王呼內
史吳冊命枝伯姬鼎王在周康穆宮格太室卽佗宰頌
右襄入門太中廷北鄉史恭受王命書王呼史泮冊錫
寰凡此皆非明堂而備太室足與洛誥互相證者也昔
焯文公十三季太室屋壞杜注曰爲太廟之室服虔之
說載隋書牛圖傳云太室太廟太室之上屋也是用月
令中央土天子居太廟太室語公羊穀梁傳則杜曰太
室屋壞爲指伯禽之廟言穀梁云周公曰太廟伯禽曰
太室羣公曰宮公羊則不名太室而曰魯公爲世室世
室猶太室也是又不謂太室爲明堂也左傳昭公十三

宋攷

七

季言楚共王無冢適有寵子五人徧曰壁見於羣廟曰
當壁而櫟者神所太也既乃與巴姬密埋壁於太室之
庭楚非有明堂而曰太室故杜氏曰爲祖廟也後漢書
禮儀志注漢舊儀曰高帝崩已葬枝主爲木函藏廟太
室中西牆壁埒中望內外不出室此漢時廟制高帝廟
中有太室也又案通典或問高堂隆曰昔受訓云馮君
八萬言章句說正廟之主臧太室西壁之中遷廟之主
於太祖太室北壁之中案逸禮臧主之處佗在堂上壁
中答曰章句不剛堂室愚意曰堂上無臧主當在室中
也東晉尚書符問太常賀循太廟制度南向七室北向
陰室復有七帝后應共處七室埒中當別處陰室循上

五

曰謹案后配尊於帝神主所居同太室高堂隆魏人也說公羊臧主之義諸侯昭穆廟皆有太室賀循東晉人也言晉代七廟皆有太室是太室不獨太祖廟有也豈復為明堂之所能專劉宋統承東晉廟制必同其七廟中固已皆有太室矣況隨隱漫錄言紹興初得鼎已賜三茅觀据所錄銘辭實符是鼎如果為北宋政味季宗祀器豈當曰賜道觀耶且咸圖臨安志大謂所賜鼎為孝建時他是南宋人已先定此鼎為劉宋物矣宋時於古銅器皆磨治之塗以蠟今之鑑古者名曰宋磨蠟也是鼎翡翠硃砂癩與銅質均平若一始經宋時磨治者與其銘乃六朝人追仿古篆不能如秦漢之古所固然

宋攷

也 又云壬子歲司馬達甫寄離戈拓本令余鑑別有八中二文余曰為下乃寶字古文也据薛氏款識載祖辛酉寶字自曰證之癸丑七月偶檢豐潤牛鼎銘讀之其曰肇作何器者乃寶器也自隨隱漫錄載紹興時得此鼎錄其銘詞大化宋字迄今六百五十餘季一字之譌致攷訂者於劉宋趙宋紛紛詰辯余化牛鼎說大因注太史論太室之謬而反復論之今攷定何之為寶覺昔日辭費可笑然於辨太室字則余說固可存也凡木字下化乃木相也銘文化人余固疑之然不為宋字即無他字可名是否因人無巡更正然大因曰攷古者疑則闕之毋強作解事也 通藝錄

孫星衍云豐潤縣治內古鼎明四治間土人鑿井得之重五百斤圓腹弁口四足銘云佳甲午八月丙寅帝若斗古肇亡寔器粵閩禹化牛鼎各于太室施用□□神休佳帝時寶萬世其永賴或曰為商器或釋寔字為宋謂是宣味時物非也疑此北魏所造 京畿金石攷 詒讓案甲午為政味四季曰姚舜輔紀元術推之是季八月癸卯朔丙寅為二十四日此鼎注韓門攷定為徽宗祀明堂器到塙據宋史禮志宋制大饗明堂在九月宋初未建明堂皇祐已後皆在大慶殿政味初始建明堂而成於化鼎後三季然則四季八月乃紀化器之月日非於是日祀明堂程易疇博徵經典

宋攷

九

及金文證太室為廟室已駁注攷蓋已不誤為誤似矣潛說及咸圖臨安志載紹興間得此鼎曰賜三茅觀陸游圖壽觀記大有洪鐘大鼎之語即指是鼎也蓋剛一器而銘識悉同當時即誤曰為劉宋孝建間化紹興距政味不及二紀於先朝祭器已懵然不復辨識南宋時朝臣之疑因如是陳世崇田汝成諸人之重性馳繆復何足怪乎銘云帝若斗古肇化宋器者說文卜部云叶卜曰問疑也込口卜讀與稽同徐鍇繫傳云尚書曰明用叶疑今文稽稽字徐鉉本說文叶字注末有書曰叶疑四字夏棟古文四聲韻稽字下引古尚書化於又引王存又切韻化胡二形唐人碧落碑粵若稽古

稽字化以蓋本說文叶字而變込口爲込占不知占
叶皆込口込卜惟結體込橫殺有變易耳今斗字復
込占則是込二卜矣於古籀字側殊不合此乃屢轉
增益之俗體後人乃曰盡改尚書稽字薛季宣書古
文訓本堯典稽古洪範稽疑字込佗斗夏棟所謂古
尚書者蓋卽此本此大六朝以後偽託之冊不弗非
壁中書并非東晉偽孔本之舊宋人無識乃屢用勒
之鼎彝次不講小學之過也佗卽宋字舊釋込不誤
翟汝文集山疊銘云帝稽古佗宋器文側與此正相
類程易疇因宋字木形殺有刊缺遂定爲寶字古文
孫焯如又釋爲寔皆繆說也宋厥象厥佗者說文

宋攷

十

氏都云字木本也込氏大於末也讀若厥又口都云
昏塞口也込口本皆聲重文音古文込曰此稽昏爲
厥而誤込曰爲込自古文四聲韻載義雲章厥字佗
尙正與此同此卽襲夏氏之誤孫焯如釋爲粵閩禹
元繆各于太室曰各爲格金文常見大佗者說文
水都泰字古文佗有經典大室字正佗大大室大卽
考工記之世室世大古通此佗太室大非潛說爰釋
太爲佗尤誤用高卽迨字潛說爰陳世崇欸誤
釋爲込王氏萃編大沿其誤今迨程釋正之善圖神
休者稽音爲億也說文言都云重悛也込言込中此
段爲億字說文人都云億安也國語晉語云億圖百

神韋注同說文卽此所本

甲午盞積古齋鐘鼎款識

隹維甲午八月丙寅帝盥清廟佗禮晉吉譔明神神驗

馨德俾帝邁萬季永綏受命

阮元云右甲午盞銘三十字據趙太常摹本編入案此
與周嘉禮尊篆體俱近秦篆然稱帝不稱皇帝知是昭
襄王之器昭襄王十九季秦爲西帝空佗器稱帝也古
者不曰日辰之名紀歲有十有二歲之號自攝提格至
炎奮若是也鍾鼎器銘則曰維王某季所曰尊王也漢
始曰日辰之名紀歲如西嶽華山亭碑之戊午荊州刺
史度尚碑之丁未金鄉長戾成碑之己酉甲辰今觀此

宋攷

十一

銘曰維甲午八月丙寅知曰甲子紀歲實始於此是時
秦旣稱帝卽不奉周正朔時周尚存又不設云維帝某
季故造此紀季簡易之法也

詒讓案此器與豐潤牛鼎同時所佗故銘首季月日
欸同銘文爲翟汝文佗見忠惠集中帝盥清廟盥集
佗裸盥與裸通易觀彖辭盥而不薦季鼎佗集解引
馬融注云盥者進齋灌地曰降神也卽此銘所本清
佗說文青都青古文佗此込爲聲而小變其形
古文四聲韻引雲臺碑義雲章欸同神鑿馨德神佗
禮者碧落碑神字佗與此略同馨佗者古文四
聲韻引義雲章馨佗與此略同阮釋爲是字殊誤

翟集仁神鑿茲馨德多一茲字疑傳寫增羨抑或別
器有此字未可知也俾仁者薛尚功鍾鼎款識師
值敲有字薛釋為俾蓋謂即卑字俾與卑通今
攷師值敲字實當為卑字彼文云王曰師值哀其
今日天央與降啞皆與當讀為威天央威猶詩云
天疾威也詳古籀拾遺彼時釋金文者率誤仍為俾
此銘遂承譌襲繆不能証正此大宋人之固若先秦
銘款豈有不辨與卑二字者不廷呂甲子紀季之不
合古金文例也

又案呂甲子紀季始見東漢石刻阮元定此蓋為秦
器遂謂秦時已有此紀季簡易之法其說元繆令攷

宋攷

三

秦金石刻之傳於後世者若詛楚文釋帖古金人銘

水經河泰山瑗耶臺刻石本嶧山會稽碣石刻石

水注平陽斤秦權秦量薛阮諸文或紀季或不

紀季皆不著甲子又呂不韋呂始皇八季仲呂氏普

焯其序意篇云維秦八季歲在涖灘焯甲子朔錢塘

辰法推是季實直辛酉謂失數紹此文元詳前而大

呂古歲名為紀則秦時未有甲子紀季之法蓋無疑

矣

銅鼎拓本

政

丙申

于五室

命

釋文

佳維 政命丙申五月辛酉帝宗祀于五室 乙 銅鼎永
寶命佳休

右銅鼎銘廿有四字詒讓舊臧拓本器未詳所杜丙

申為政味六季呂紀元術推之是季五月甲午朔辛

酉為廿八日攷文獻通攷及宋史禮志宋制呂季焯

宋攷

三

在五月蓋紀佗器之時日非於中夏舉宗祀之典也

又史徽宗紀政味五季七月丁丑詔建明堂於寢殿

之南八月己酉呂秘書省地為明堂禮志大載政味

五季命建明堂詔攷工五室之制七季四月明堂

成此鼎佗於六季五月是時明堂建而未成當尚段

大慶殿為饗帝之所則本無五室之制蓋豫佗銘識

非其事實也又銘云佗銅鼎攷禮經銅與鼎本非一

器凡銅已盛羹鼎則有正有陪正鼎已盛三牲陪鼎

已盛膾臠其用迥殊說文金部云銅器也鄭儀禮

公會大夫禮注云銅菜味羹之器周禮掌客注云銅

羹器鄭說銅皆不云鼎又掌客云上公殮五牢銅

四十有二鼎簋十有二注云鼎十有二者正鼎九陪
鼎三則鏹與正陪鼎則掌客又云五積皆賦牲牽注
云積皆視牲牽謂所共如殮而牽牲已往不殺也不
殺則無鏹鼎此謂致殮宰殺則有鏹有鼎已盛之致
積牲牽而不殺則不段器已盛故無鏹無鼎也是大
不曰鏹鼎為一而賈公彥延誤會鄭意乃云不殺則
無鏹鼎者鏹鼎即陪鼎是也又延公會大夫禮云鼎
鏹在鏹謂之鏹據器言之謂之鏹鼎正鼎之後設
之謂之陪鼎自賈氏妄為牽合已後禮家說遂重性
地繆莫能理董肅崇義三禮圖引舊圖大曰陪鼎為
鏹鼎此器形制未見已意推之當即陪鼎謂之鏹鼎

宋攷

古

者大承用賈氏之說而不知其大繆也

欽崇豆 筠清館金石錄

帝欽崇元祀 豆佳維旅其典神天子永

吳榮光云龔定盒臧器依積古齋備定為秦昭襄王時

器曰典神天者西時器與

薛季宣云欽崇豆失其所巡自博五寸深一寸有半

高三寸足高不知有幾銘十有五字皆古文蓋齋器也

湯既伐夏受天命制禮器而豆佳焉故其銘曰帝欽崇

元祀佳豆佳旅其典神天子永帝者商王號別祀其本

稱旅古祭名欽崇警戒之辭也曰我祖左相之誥湯曰

欽崇天遣永保天命令銘文有之夫為器者必冶金茲

酉鐫鏹即是數端而驗必湯器矣紹興強圉奭奮若二
十有七季終辜月二十有二日甲申商左相末孫季宣
得豆于延陵謹齊心而為之記 欽崇豆記

詒讓案此銘大翟汝文所作見忠惠集吳榮光定為

黍器誤也薛見齋集有商豆記其文與此正同蓋別

一器記併紹興二十七年得於延陵上距政味乙未

翟集諸銘多作於是不逾四十季而大誤曰為商器

足證政味禮器南宋初人已不能辨識矣銘云帝欽

崇元祀崇元宗者即宗之變體漢書地理志崇高字

如此佳元祀見書酒誥維維孔傳註釋為大祀此

用其說佳豆維旅者旅眾也 爾雅言佳豆不止一器

宋攷

五

翟者季籀史記政味四季祀方澤禮器款識云器則

維旅即本此銘薛見齋釋祀為商曰祀之祀曰元祀

為元季又曰旅為祭名佳失其說

天錫簋 積古齋鐘鼎款識

帝受元命天易 錫 帝簋用綏于神祇 罔弗各格佳維

萬世無 口

阮元云右天錫簋二十一字摩滅者一字器在海鹽據

拓本摹入

詒讓案右簋銘無季月首云帝受元命天錫帝簋攷

翟者季籀史載政味甲子三月甲子獲寶簋翟汝文

集末附者季所佳埋銘大載政味開天錫帝簋詔佳

彝器即其事也宣味博古圖所收有周大師望盃周
京叔簋周素簋凡三器皆不紀所尊季月不知畝為
甲午所獲寶簋也此簋形制蓋即放寶簋而作故銘
皆及之其為政味禮器大無疑義阮氏已為周器始
失之不攷銘末一字摩滅諦宋伯是數字

嘉禮尊積古齋鐘鼎款識 曹奎懷米山房吉金圖

帝肇稱 備嘉禮 亡 在壺 尊 用 薦 為 神 保 是 高 佳 維 休 于

永世

阮元云右嘉禮尊銘二十字據陳焯堂所藏搨本摹入
案此等篆體近乎小篆當是戰國時秦人所作之器初
稱帝而舉吉祭故曰肇稱嘉禮

宋攷

主

詒讓案右壺銘大無季月文與翟汝文集禮器銘相
類當大宋器阮氏已為秦器始失之銘文禮作禮神
作禮攷古文四聲韻引古老子禮作禮神作禮又引
古孝經神作禮汗簡引豫讓文神作禮與此略同
又薦作薦攷說文為都云薦獸之所食巡薦此變
為巡薦未詳所本

翟汝文政味禮器銘 翟忠惠集卷十

政味洗銘 二章

政味乙未杲月甲子帝作洗用祀萬世永昌
案味乙未為
帝假有廟作洗永用高
案永樂大典本忠惠集此銘與此
銘聯屬為一章蓋傳寫之誤今已
定分之二

簋銘 三章

帝承天休受簋錫命臣炳臣師成範金孔肖稱祀於世
臣杲祗帝顯命識於簋曰永寶用高
案此銘無季月皆云
即天錫各著之與臣炳即劉炳宋史劉昂傳云初名炳賜
故用器各著之與臣炳即劉炳宋史劉昂傳云初名炳賜
計名凡尊禮祖豆盤匝之屬悉改曰巡而載所制器於
祀儀即其事也倫器時昂益尚未賜名故仍仍炳臣師成
即梁師成宋史昂者傳稱昂益尚未賜名故仍仍炳臣師成
事師成善逢迎帝恩寵凡御書號命皆出其
手據此銘則鑄造禮器師成蓋大監其事矣

惟政味乙未杲月甲子帝崇配昭考肇稱於總章爰作嘉
簋皇天顧歆明德俾帝萬季有休

簋銘 二章

宋攷

主

維政味乙未杲月甲子帝憲三代作福宮配皇考於后帝
倫簋薦新天錫眉壽萬季其永無斁

帝裸清廟倫簋吉調明神神鑒茲馨德俾帝萬季永綏文
命案阮氏款識
甲午盪文同

雞彝銘 二章

帝集寶命昭德於彝器倫雞彝用高神歆明德俾帝皇壽
案皇壽
當倫萬

帝監三代倫雞彝肇稱於闕宮神倫景福永命於我有宋

豆銘 三章

帝欽崇元祀倫豆維放其典神天於永世
案滄語集及吳
氏金石錄所載
欽崇豆文林同末林無世字
此註涉下弟三章而誤衍

欽崇豆文林同末林無世字
此註涉下弟三章而誤衍

帝位豆禮於太宮子孫其永寶無斁

政味乙未某月甲子帝孝息罔極率見神考始位豆禮於

明堂惟克永世

明堂犧尊款識

維政味乙未某月甲子帝初位合宮肆尚見帝升侑聖考
位犧尊用裸皇天申錫帝祉永綏受命

圓四犧尊款識

帝考古象物制器維則位犧尊用高於宗祏子子孫孫其
永保厥

山壘銘三章

惟政味乙未某月甲子帝明禮於世室若我烈考位山壘

宋攷

六

薦鬯惟帝皇季永厥天休案皇季疑當位萬季

帝稽古位宋器貢金九牧始用山壘於嘉高子子孫孫其

永保厥

帝昭事於宗祏位山壘薦若我先后其歆於永世

詒讓案右翟汝文所位政味禮器銘十有七章見永

樂大典本忠惠集攷宋史本傳併汝文字公弭潤州

丹陽人登進士第歷事徽宗欽宗高宗紹興間除

知政事卒又併其好古博雅精篆籀而不云嘗監制

禮器惟其子者季著籀史略述其受命銘器之事而

本集卷末附者季所位埋銘云政味癸巳除給事中

時內外又安詔儒臣修明典則肇新宋禮旨訓四方

除公禮制局詳議官明季天錫帝蓋帝厥天休詔禮

官革漢唐諸儒臆說之陋憲三代稽古象物昭德於

彝器凡祀圓四祭方澤高禘宮及太室諸器專命公

監三代正軌則制器銘功已格神祇祖考於是宋器

大備匹休商周無名氏京口者舊傳汝文傳大云政

器一時更制樂章勒銘彝器凡大制位皆出其手所紀尤詳據此則汝文於政

味四季已給事中除禮制局詳議官專領制位禮器

今通枚諸銘著季月者六皆在乙未而蓋銘弟二章

今拓本大頭甲午杜政味五六年間位蓋汝文在禮

局數季所制之器是鏤銘識當悉出一手本集所載

尚未盡前也今諸器雖亡佚殆盡而蓋豆間存銘文

宋攷

九

符合餘器與集中諸銘文義大多相出入足相參證

翟集世無梓本鈔帙流傳舛舛程易田孫鼎如阮文

達諸家皆未之見故於宋器率未能鑿別今補錄於

此以資攷證

翟者季籀史上

徽宗皇帝祀圓四方澤太廟明堂禮器款識三卷

政味癸巳帝獲周壘于鎬京案宣味博古禾獲商白案博

有商白獲兕鼓于長安案博古圖有周兕鼓三云後又獲

黃目尊于浚都案博古圖後復幽燕獲耶律德允所盜上

古寶王尊形製與黃目尊等瑩然無少玷缺在廷莫知所

用帝獨識其為灌尊實周人之重寶詔禮官圓四祭天之

器仿古盡用吉王然後知古人之祀不特止于玉几玉帶
玉豆也明季獲周鐘案博古圖有越三月甲子獲寶鐘
古圖有帝天休憲三代稽古象物昭德于彝器凡祀
四祭方澤高太廟及禰宮諸器命我先人典司制化肇新
宋器匹休喬周銘功召薦神祇考罔有弗格於是洗
漢唐諸儒臆說之陋萬世而下始識三代尊彝之制使六
經所載不為空言其惟徽宗皇帝聖明述化之盛一時文
物比隆三代可謂韶盡美矣又盡善也

徽宗皇帝政味四季夏祭方澤禮器款識一卷

刻曰政味甲午五月庚午十有二日丙戌帝召夏日之至
祇事于方澤作牛鼎用高萬世有休案此牛鼎與豐利牛鼎同季所化惟彼八

宋政

月高太室與此五蓋蓋之識曰政味甲午帝召五月庚午
十有二日丙戌肇祭于方澤制器尚象作簋曰格明祇萬
世永賴犧象鼎彝尊壺豆凡二十有八款器則惟旅
詒讓案政味禮器款識二帙龜公在郡齋讀書志鈔
希舟讀書附志陳振孫書錄解題及宋史魏文志均
不著錄蓋南宋時已無傳本者季父汝文親在禮局
監領編纂故身見其書紀其梗槩所載牛鼎簋蓋諸
識與忠惠集次足互相補合詳錄之召存政味制化
之章較焉

宋政味禮器文字攷畢

永嘉戴鍾黻刻字

古籀拾遺上

瑞安孫詒讓記

宋薛尚功鐘鼎彝器款識十四條

商鐘 己酉戊命尊 鄒子鐘 聘鐘 孟錡鐘 齊侯
鐘 甯馨 晉姜鼎 師餘尊 單癸卣 孟姜匜
宰辟父鼓 鼓鼓 寔簋

商鐘

王楚宣味博古圖
鐘頭為蛟象鐘
佳惟 正月王 宣味圖釋為仲王休 普吉日丁亥既望分
釋為 召純釐 器乃吉金自 王錄釋欣木 其安召 王錄
釋為 樂 宣味圖釋為 喜而賓各 其台 怡鼓之 夙
宣味圖 不 王錄釋 烏余子孫萬葉 無疆用之 夙
讓案此鐘薛書所載凡三本一為淮揚石本一為古器物

古籀上

銘本一即博古錄本文各不同皆詰屈奇詭多增益筆畫
已就蘇絳殊不易辨仍舊釋多不塙今元器拓本既不可
見大無巡辨其得失然有所摹字形明哲可識而薛誤釋
者今謹攷正之歟暮不下一字薛巡王休王楚釋為忘其
文淮揚石本任 古器物銘任 博古錄任 惟淮揚石
本上半形與 近然三本皆巡貝則必非忘字今案當為
貸字說文貸巡貝代聲代巡人弋聲淮揚石本人弋貝二
形皆備塙為貸字古器物銘及博古錄則省人為貳周居
後彝清館金石錄貳字倫會與此正相侶貸貳二字古通
用不貳即易豫象傳及詩鴉鳩之不忒 書漢範衍式史記
宋微于世宋作衍貳管子正篇如 四 易釋文引鄭注忒
時之不貳夫段貳為忒與此鐘同

也此云鼓之殤暮不貳者謂鼓之殤暮弗差也末二字詩
逖宣味圖釋為協相同王錄其文淮揚石本任亦錄古器物
銘任亦錄博古錄任亦錄案古金石文字協相二字無任
此形者此當為永保二字永字小篆任亦錄周某父見亦
永字任亦錄周伯彝見亦錄永字任亦錄與此文略相任
保字右逖示左逖貝釋亦錄應一切經音義任亦錄古文貨案係
三形同此賅字即貨之省也古保寶二字通用用之永保
猶定器言永寶用之耳

己酉戌命葬

己酉戌命葬亦錄空於招敲未場俗亦錄廣口九律亦錄商貝朋方
亦場用室口亦錄宗葬十亦錄為在亦錄非九月佳亦錄王祀世昌立

古籀上

佳亦錄木東詒讓案祀上字薛釋為主王錄釋為一主祀
義不可解王釋為一侶矣然金剛一字甚多無任此形者
且一歲十二月金剛有書十四月十六月十九月者茲由
時君未改元自即位之月通數之說詳董道儻祀是一
祀則是君已改元不空復有十九月之儻矣此字實當
為十字金剛凡十字多任中逖畫稍短即成形甲鼓
見阮錫女馬亦錄半十牛下十字大任與此正同又後
兄癸貞十九月佳王九祀世昌文儻大與此同彼十九月
在九祀此十九月在十祀大足相證明也

鄒子鐘

佳亦錄正月初吉丁亥鄒子盥亦錄呂大臨亦錄古圖呂纂其吉金

自任任鈴鐘中縣亦錄戲亦錄呂圖釋揚亦錄揚揚亦錄銘任亦錄者金剛多呂
為於若旅輝諸字多如此任說文易亦錄日一勿勿或逖於
任此字彼籍易為陽元鳴孔煌亦錄呂圖釋穆餗鐘用也呂喜
此籍易為揚備同用樂嘉賓大夫及我朋友數二越二亦錄呂圖釋為萬季無誤
期亦錄壽母巳子二孫二永保鼓之詒讓案用也呂喜

字薛釋為厘呂大臨釋為宴說文匚部厘宗廟盛主器也
周禮曰祭祀其厘主匚單聲用厘呂喜義不可通且銘
文此字第一器任匚第二器任匚皆不逖單呂釋為宴於
義雖通而形大不合今呂二器合校之蓋即厘字也亦錄
內逖女弟一器女左又增者即厘字本著兩寅自王
匚貝薛釋匚貝為賓字洪顯煊讀書叢錄謂匚當是宴字
宴字逖日逖女此逖夕古通其說甚培此銘逖女逖匚
○即古文日之變體與兩寅自宴字變日為夕相侶

古籀上

宴同聲孳生之字古可通用故此藉厘為宴詩六月吉甫
燕喜漢書陳湯傳引任吉甫宴喜此厘喜即詩之燕喜也
吳錄周鐘銘云羣孫口子璋壽其吉金自任餗鐘用厘呂
喜用樂匚其厘字任匚與此正同亦錄厘字吳琴而未釋蓋
卷用厘呂喜蓋古人銘鐘之常語矣亦錄馮雲亦錄金索又載周
呂喜其各字任匚業夫即宴字其文
與兩寅自宴字略同馮釋為客失之

聘鐘

同令宰僕易錫聘鐘十又二聘殷拜亦錄晉詒讓案此銘首
同字呂圖及王錄釋為宮薛氏因之然宮字逖匚此上逖
匚中不聯屬與匚不同且宰僕既呂宰為官不空復繫呂
宮令此實當為公字之絲文說文公逖八逖匚會意金剛

公字多倫公韓非子五蠹篇古者倉頡之倫書也自環者謂之私背私謂之公故古文公或倫。余嘗得古銅印其者其文作公。木程程田解字小記看篆樓印記。所收印文有曰公。公者程程田定為私重二字。正也。此公者即公而重之公就蘇緝古籀偏多字若敬倫敬見本書敬及遼倫遼見石悟倫悉說文荆倫荆見吳錄畢敬倫敬說文支則倫則說文刀征倫得見洪造隸續之類是其側也周蘇公敬見吳蘇公子癸父甲台隕敬公字正作吳氏釋為公而不設決此可證之矣。蘇公敬字形尤近。公令宰僕錫聘鍾十又二者令與命通聘益受錫者之名言公命宰僕錫聘鍾十又二也。

古籀上

孟俞鐘

秦公曰不顯朕皇且受天命奄又有二下國十又二公不衣。上二嚴葬。天命保業。又秦就事。日余雖小子穆。明荆虔敬朕祀。多福協餼萬民。咸畜百辟。士登。文。鎮。無此字。薛。釋。為。鎮。說。文。慎。古。文。倫。容。此。註。靜。不。廷。頤。本。著。晉。姜。鼎。有。此。字。薛。釋。為。乃。夏。燮。百。孫。子。秦。執。事。亡。孟。俞。鐘。釋。有。此。字。而。據。補。久。名。曰。哲。邦。其。音。銑。二。雖。二。孔。煌。百。邵。零。格。孝。宮。召。受。屯。純。象。多。釐。譽。壽。無。疆。峻。惠。十。大。位。高。固。又。有。慶。薄。及。呂。圓。釋。三。方。永。寶。空。詒。讓。案。此。銘。習。者。季。播。史。別。

四

古籀上

五

有釋文與薛頗異謂銘皆曰四字為句故取哲邦曰下十字增益讀之云哲邦其音其音銑銑銑銑雖元文八為十孔皇曰邵昭格孝宮增讀為八。已受純魯純魯多釐元文六。八。增。壽。無。疆。峻。惠。在。仗。高。固。有。慶。載。祐。四。方。永。保。增。讀。為。八。空。字。聖。今。案。此。銘。邦。與。雖。均。煌。與。昌。疆。慶。多。空。增。讀。為。多。空。二。字。不。協。均。短。則。二。字。三。字。為。句。長。則。五。方。均。惟。釐。太。空。三。字。不。協。均。短。則。二。字。三。字。為。句。長。則。五。字。六。字。為。句。均。泐。句。泐。變。化。無。方。周。頌。固。有。此。側。習。凡。定。為。四。字。句。既。析。其。文。又。失。其。均。殊。不。足。信。至。其。釋。文。與。薛。異。者。十。餘。字。則。互。有。得。失。不。家。上。二。薛。迄。呂。大。臨。釋。上。為。上。帝。翟。釋。為。在。上。古。金。石。文。字。帝。無。省。為。二。者。翟。釋。是。也。上。倫。二。與。奄。有。下。國。下。字。倫。一。同。用。古。文。見。說。文。在。為。上。者。元。文。當。為。十。即。才。字。也。段。才。為。在。金。文。妻。見。蓋。呂。所。見。拓。本。不。精。遂。成。一。形。薛。墓。迄。之。延。矣。此。呂。在。上。嚴。為。句。叔。丁。寶。林。鐘。用。喜。皇。考。其。嚴。在。上。宗。周。鐘。不。顯。祖。考。先。王。其。嚴。在。上。號。叔。旅。大。林。鐘。皇。考。嚴。在。上。翼。在。下。款。見。阮。其。在。上。二。字。故。倫。十。二。與。此。正。同。彼。云。嚴。在。上。此。云。在。上。嚴。文。偶。偵。到。耳。保。業。又。秦。又。薛。迄。呂。釋。為。故。翟。釋。為。乃。下。又。名。曰。又。字。翟。釋。為。乃。案。翟。釋。是。也。審。聲。見。本。乃。名。曰。乃。正。倫。之。楚。公。鐘。款。見。阮。大有。乃。名。曰。之。文。阮。釋。乃。為。故。卷。名。即。銘。字。公。鐘。款。見。楚。後。人。在。銘。肯。有。殺。者。銘。肯。必。終。呂。銘。曰。云。云。其。側。蓋。昉。于。此。大。言。金。石。側。者。所。當。知。也。噴。夕。噴。薛。釋。為。呼。大。巡。翟。釋。為。唬。說。文。唬。虎。聲。也。此。盤。一。

文並薛釋為彬呂無翟釋為益此字形甚明皆然說文

玉篇之給然給訓跋義夫無取竊疑此字當從蓋變百

予秦執事薛釋為辟翟呂釋為邦呂字形翟之呂

翟為長至保業業翟釋為撫號事翟釋為嘯明荆荆翟

釋為型尊及及翟釋為祐則茲與元文不合當呂薛釋為

正又穆穆帥秉明德呂釋帥為師薛翟茲之業呂薛所

墓字茲伯則當為帥字石鼓庚帥彼阪口帥字伯帥

叔大林鐘啟帥荆皇考威義帥伯井人錢鐘見吳母不

殷弗帥帥伯與此正同三家所釋茲誤伯帥何其延乎

齊度鐘鐘
佳 王五月辰十 戊寅師于淄公曰女及余經乃先

祖余既專乃心女少小心合二字愚忌女不彖釋為王錄

嬰王錄成朕師旗之政德諫罰朕度王錄釋為民左右母

母諱不殷弗慈戒度卹及事戮三軌造龜雲

行師咨中司罰公曰及女敬其辭命女雁應南公家女嬰

為恐讀朕行師女肇敲于或攻余易錫女釐都步勸其

縣王釋為言余命女詞司辭釐造壘因造三千二字合

千非為女敵察及殷用拜譜皆弗殷不對駁揚朕辟皇君

之易錫休命公曰及女康能乃之事率乃敵察余用登克

純厚乃命女及母母曰余小子合二字女專余于曠卹度卹

不易左右余一人合二字余命女庶塗卷八齊度鐘簡為大

事繼孫星衍命于外內之事中尊登荆女台專戒公家

雁應卹余于登卹女台卹余朕身余易錫女車馬或兵釐

僕二百合二字又五十合文家女台戒戎戎及用或殷再

命及蕪其先舊及其高祖虞二成唐又殷十在帝所尊

受天命刺剛非伐頭古文履之省說同宣味圖及王錄

司載乃靈帥伯少小臣佳補輔成孫釋為有九州處禹

之堵都不不顯穆公之孫其配靈公之饒而餒公之女雲

學生叔及是辟于齊度之所是少小心合二字齊靈靈力若

虎董謹焚其政事又共薛釋為孫誤于公所殷齊金

鐘此九字化又共于桓靈公之鉄鎬齊度鐘此下錫王

非為鐘用攸作鑿錫其實鐘用高于其皇祖皇妣皇母

皇考用旂祈纁壽壽靈命難老不不顯皇祖其止福元

孫其萬福屯魯錡協而之事卑俾若鐘鼓外內鈔錫或

錫而朋剝母母或亦類類女考壽萬季義保其身卑百斯

男而鑿斯字節義政齊度左右母母央母母已至于某

業曰武靈成子孫慈保用高詒讓案此鐘銘凡四百九十

二字文辭雅馴可誦薛所釋姪姪孫星衍續古文苑

所錄頗多刊正然終未盡究其義惜且句讀大多繆誤今

詳為攷釋詔好古者案此鐘當為齊臣曰叔及者所作

故云公曰女及者一云公曰及者二云是生叔及者一足

分爲四段自惟王五月至峇中乃罰爲弟一段自公曰及至弗殷不對敷朕辟皇君之易休命爲弟二段自公曰及至余弗殷灋乃命爲弟三段自及與其先舊至末爲弟四段并三段皆紀齊侯之命末段則叔及自紀其世系及作器之事也弟一段紀齊侯命叔及治朝政之辭潘下字

古籀上

誤爲今于其敷心腹腎腸而讀歷屬下句此可已證其誤
專薛及王楚王休孫星行釋爲乃薛釋爲故非也度卹乃故
讀爲敷專敷古今字官報而政事者報即報字說文女部
嬰至也迅女報聲周書曰大命不嬰讀若擊同一曰虞書
雉嬰此云官嬰蓋藉爲報字故薛大釋爲報小篆迅也
迅女如此鐘鼎文嬰報倫嬰是也它器大多如
報古報報本一字說文云嬰讀若擊同徐鍇本報讀
同官學也左氏宣三報習也禮記月令鄭注報者治
而政事言學習而政事也余曰獸乃心者曰淡也揚子法
篇李獸合也周語克厭天心章注言余淡合其心也余命
女政于朕三朝者政讀爲正二字古通用正長也爾雅言
我命女爲我三朝之長也德諫罰朕度民左右毋諱者德
得之藉字易升曰順德釋文德姚本倫得利君子得與釋
文得京本倫德論語泰伯民無得而稱焉釋文

古籀上

得本倫德季氏戒之在得釋文得本倫德莊子齊無鬼無
藏逆于得釋文得司馬本倫德遠書天文志行得盡勝
注音灼曰星經傳得字倫德項籍傳吾爲公得注音灼曰
字或爲德荀子禮論貴始得之本也楊倞注得當爲德詩
碩鼠其得得皆二字通用之證諫正也廣雅言我度民左
右有過女得正罰之無有所諱也了不殷弗懲戒了薛釋
爲乃孫迅之業此字與并公曰及及字正同與經乃先祖
專乃心諸乃字倫了者異當迅王楚王休孫釋及爲是及即
下叔及也薛孫釋誤慈敬也說文心部荀子王楚釋爲
敬薛釋及孫苑林迅之非也惟王休不誤度卹乃故事者
度大敬也廣雅卹慎也周頌維天之命篇假曰溢我毛傳
曰恤我卹故讀爲尸卹音近通用詳中尸主也爾雅
當迅王楚王休孫星行釋爲乃薛釋爲故非也度卹乃故
事言敬慎乃所主之事也戮蘇三朝迅龜于乃行師者戮
王休釋爲戮薛迅王楚釋爲穆孫釋爲戮而讀爲穆案釋
爲戮是也然尋文究義疑當爲勳之異文說文勳并力也
與蘇義相近故此曰戮蘇連文矣蘇王楚釋爲衛薛迅之
其義未詳孫讀爲迅案迅迅迅從聲此迅迅迅迅同
從聲近孫釋迅是峇中之罰了大乃字薛誤釋爲故大當
據王楚王休孫星行訂正自德諫罰朕度民左右毋諱曰
上林爲齊侯命叔及語曰下則叔及答書曰及不殷弗懲
戒度卹乃故事曰答不墜夙夜官報而政事之命也戮蘇
三朝迅迅雲乃行師所曰答政于三朝肅成師旗之政
命也峇中乃罰所曰答諫罰度民左右毋諱之命也銘

之條理詳明蓋如此若依薛孫讀及為乃則并上下文皆為齊侯命魯弟二段皆不空復云公曰及為受焉之書參弟二段紀齊侯錫叔及采地及國廷之事曰女敬其辭命者辭播文辭說文此當為辭之藉字言敬其出內之辭命也周禮大行人應命公家者爾薛釋為格王楚王休釋為爾孫釋同王而讀為歷案孫讀是也釋文魏三體石經上古文作孫孫星衍三體石經云蓋古文爾藉為歷今文尚書般庚云優賢揚歷歷試也文選魏都言女空試用于公家也曰女恐瑟朕行師者楚王楚釋為恪薛及王休也之孫釋為榮而讀為爾是也爾雅釋訓因憂也恐榮猶憂勤之意女肇敬于或攻者即詩江漢之肇敬或公公攻字通後漢書宋國傳引詩肇敬或功前

古籀上

于議兵篇械用兵革攻完便利者強楊注攻當為功攻公功三字並通

毛傳肇謀敵疾或大

公事也鄭箋訓或為女與毛異細釋此銘或攻大當訓大

事足證毛義矣余易女釐都步其縣者釐都蓋齊之

大都釐都即萊故萊國左襄六年傳齊侯滅萊又哀五年

傳齊置釐公于釐是也字大倫都襄十四季傳齊

人曰都奇衛庚萊都也通未叔及蓋為釐大夫故曰其屬

聲未釐古音同經典多通用

縣為采邑下文大云司治釐邑又云錫釐僕二百又五十

家也其證也王楚釋為圖釐薛及孫也之然與字

形不合王休釋為昧務昧與形略近然說文玉篇類篇

並無其字則大不足據今案步即霸之或體說文月部霸

古文或作即其字也當王休釋勢為是霸勢蓋楚

都所屬縣名百即一百二字合文說文百古文也自伯百

此可曰證之宣味圖載此文作言釋為三百王休釋同薛孫釋為二百也非其縣一百者言錫及一百縣為采邑也此縣為小邑之通與周禮六遂之縣異謂錫霸勢一百縣也左襄二十八季傳與晏子抑殿其部六十與此事略同余命女嗣薛釐者薛讀嗣為司是也說文嗣為解之為司字詳中卷允孟孫也王楚王休讀為治非薛乃當為治二字皆也台聲古通用言余命汝司治釐邑也又釐字銘文作釐細案之當為釐邑二字合文諸家皆漏釋當補入後齊侯鐘乃無此字造國廷年為女釐察者造銘文作也也女也

古籀上

非惟王楚及孫釋不誤釐察者猶言廷屬言呂國廷為叔及之廷屬也設用拜詣皆弗設不對數朕辟皇君之

易休命者大當釋為及此大叔及自紀對數君命之事

宣味圖及薛所募文作了故皆釋為乃王錄及孫苑也

之不知此乃治鑄時偶誤後齊侯鐘此字正作了不作

可據彼曰訂此也弟三段公曰及女康能乃之事率乃敵

察余用登屯厚者康安也爾雅釋詁黃巖王菜

百官公卿王楚釋為有薛也之王錄及孫苑也釋為九

是也九事即周禮大宰之九式見周禮康能乃九事言安

善此九式之事也國語晉語厚之至故曰屯九式之事曰

均節財用見周禮故曰余用登屯厚也曰乃命女及母曰

余小子女專余于謹卹度卹不易左右余一人者此當讀
 乃命女及句絕母王楚讀為母是也古金文皆藉母為母
 無用本字者薛孫楚讀母如字失之專讀為備輔也爾雅
 謹籀文觀說文部此鐘嗣薛楚四字皆籀文大宣王已後
 器之證卹憂也說文部此呂女專余于謹卹為句度卹不易
 與上度卹乃故事之度卹同訓敬慎不易之易讀為弛
 釋詁弛易也弛易聲近字通銘中易字
 五見惟此不讀為錫薛及王休楚誤 文選魏都賦注引
 廣雅弛釋也言余命女及乃無呂余為小子女空輔我于
 謹憂敬慎不釋孫讀余乃命及母曰六字句女專余于謹
 卹度卹不易十字句楚誤余命女蘇楚爾為大事繼命于
 外內之事中專登刑者蘇王楚釋為緘薛釋及王錄孫苑
 古籀上

楚之非也此當為緘字之省緘古尚書作見夏鍊古
 汗爾戈與此相侶緘與職通左文十八年傳緘職說當
 即卿字王楚釋為響薛釋及王錄孫苑楚之夫非古
 字雖或曰卿為之楚次也釋廣雅載楚卿言職次于卿後齊
 楚此當讀如字 楚次也釋廣雅載楚卿言職次于卿後齊
 度鐘卿上又有正字次正卿明其為亞卿也為大事猶言
 治大事繼字諸釋楚同孫云不塙呂字形采之未能定其
 形聲當闕疑登薛釋為溫非也此字當楚王楚釋為盟其
 義當楚王休讀為明孫釋為盟盟大同字 洪頤煊云說
 盟籀文倫盟卹卹卹卹卹卹卹卹卹卹卹卹卹卹卹卹卹卹卹
 禮大司寇召明卹卹卹卹卹卹卹卹卹卹卹卹卹卹卹卹卹卹
 用詁謀謂此明卹卹卹卹卹卹卹卹卹卹卹卹卹卹卹卹卹卹
 明卹義同與周禮之明卹卹卹卹卹卹卹卹卹卹卹卹卹卹
 報中呂布明卹也女呂專并于公家應卹余于盟卹女台

卹余朕身者盟大當楚王楚釋為盟楚王休讀為明薛釋
 夫誤為溫盟卹與書君爽百姓王人罔不秉德明恤文同
 明勉也 大戴禮記註志明孟明卹猶此上文云度卹也書
 偽孔傳呂明恤為明憂屬下小臣屏虞訓讀誤也此云應
 卹余于盟卹者卹訓慎訓憂與并義近言傲并我于勤慎
 也台卹余朕身言女呂并于我身也余易女車馬或兵楚
 僕二百又五十家女台并或改者釐卽上釐邑釐僕釐邑
 之僕猶載說見本 云錫楚迭矣二百字合書倫言王錄及
 孫苑釋為三百失之台并或改猶詩抑云用并或台用
 義同改作一字也及用或改再拜詣首應受君公之易先
 余弗設瀆乃命者及大卹叔及孫釋為乃誤或王楚釋為
 古籀上

或曰或為齊臣之名王休楚之案銘文作塙塙是或字
 戈部引義雲章或薛釋及孫苑楚不誤或設者又設也
 何或設有他志呂君義晉語或作又并段錫邑及迭言
 及設用拜詣首此段錫車馬或兵言及又設再拜詣首文
 簡之精也余弗設瀆乃命者瀆讀為廢 古金文皆呂瀆
 錄言不設廢爾命也弟四段叔及自紀其先代世系及任
 鍾之事曰余典其先舊及其高祖就就成唐又設在帝所
 專受天命者典經也 爾雅 典其先舊猶上文齊侯曰余經
 乃先祖也易震爻辭震來就就馬融注就就恐懼兒 易釋
 此銘當為謹恪之意與易義致異成唐蓋叔及之遠祖古
 書未見及下文曰專受天命又曰咸有九州處禹之都則

叔及必肯代帝王之胃呂聲類求之成唐當即成湯唐湯巡易聲古音同部故藉唐為湯說文叔及蓋宋公族而

仕齊者也又殷在帝所者殷當讀為嚴殷在帝所猶云嚴

在上見辨五嚴巡嚴聲嚴巡殷聲故此省嚴為殷也專讀

為溥專受天命言溥受天命也詩商頌烈祖我受命溥刑

伐頭同欒乃靈師小臣佳捕咸有九州處禹之堵者即

述湯伐桀得天下之事刑伐即克伐史記孔子弟子傳顏

剋之俗頭即履之古文桀名履癸殷本紀故曰克伐頭同

同義未詳齊欒薛釋為貫王楚王休孫星衍釋為敗案當

釋為敗而讀為敗即說文無敗字疑靈當訓為大廣雅釋詁

靈善也靈訓善大訓大猶元訓善大訓大靈師言大師也

古籀上王休釋為凡薛釋為係孫釋為伊案孫釋是也說文伊

古文伊與此形近伊小臣者伊尹也古書多係伊尹為

湯有小臣楚辭天問咸湯東巡有莘爰極何乞彼小臣而

吉妃是得王逸注小臣謂伊尹也呂氏晉焯尊師篇湯師

小臣高誘注咸有九州處禹之都言湯伐夏王天下也宣

味圖謂咸有九州指齊之封域齊四岳之後四岳佐禹有

功封于申呂故言處禹之都其說繆甚且叔及自言穆公

之孫而齊無穆公其非齊公族無疑薛氏巡之姪矣不顯

穆公之孫其配穆公之也而餒公之女寧生叔及是辟于

齊侯之所者穆公謂宋穆公也叔及之族蓋出于穆公其

父即穆公之遠孫古書凡言孫者大為遠孫之通備詩關

孫莊公之子是也知叔及非即穆公之曾孫者今按定此

鐘之在當在齊靈公末季上距宋穆公元季已歷百七十

五季必不此字宣味圖王錄王楚釋為塤此字書無王

休巡之薛釋為夔孫釋為畏讀為威案塤夔畏三字與

形俱不合此當為數字上巡者畢也阮款識周公夢鐘

畢字與此形說文數巡支畢聲此右巡支形甚明哲惟左

不當巡土疑基撮不宋文有譌羨也數公依聲類讀之信

即畢公然姬姓之畢滅于普焯肯此數公未知何國君也

此薛釋為姓無此字王楚釋為姓王休巡之孫大釋為姓

而讀為山案孫讀是也男子謂姊妹之子為山爾雅餒讀

為郝姬姓之國穆天子傳作盛漢書古今人表作成此又

作餒皆同聲通藉之字穆公之孫著其父之所自出也其

配塤公之姓餒公之女著其母之所自出也零生叔及四

古籀上字句孫讀零生叔句斷已及字屬下讀由未知叔及為何

器者之名故有茲誤辟讀為避避詩幽風序箋周公避

齊侯之所也王楚云辟舉也與孟子時是小心齋靈力

若虎墓其政事又其于公所者齊靈王楚釋為龔齊

釋為龔齊王休釋為龔齊孫釋為龔躋孫是也龔恪也

齊躋讀為齊齊故也廣雅龔躋即龔敬也靈力靈大當訓

為大與上靈師義同墓各家皆釋為謏其字倫墓即謏之

省謏猶上恐禁言戒慎也又其于公所者公所猶為

云齊侯之所言其職于公朝也後齊侯鍾佗又其于箇

字靈公之所案彼鐘與此鐘同為叔及一人所作銘文

夫同惟此文殊異此云公所彼云桓靈公之所則桓靈公即齊君可知及方仕齊不得又其于宋君之所矣然史記齊世家無公則又不合竊謂桓靈公即齊靈公也桓靈者嘉美之稱若衛人謂靈公為靈聖靈公即齊靈公也楚語即其側也叔及仕齊蓋適當靈公末季此銘所述命辭及歲邑也即靈公所錫銘首曰五月戊寅即靈公二十八年之五月望日齊靈公二十八年當魯哀公十九年戊是月壬辰晦靈公卒此據左傳晉林經書七蓋叔及甫受命而公即卒此鍾伯于公初卒未作謚時故但曰公所彼鍾伯于已作謚後故變其文曰桓靈公之所雖復其事毋質要其軀述之參差可推校而得也齊滅萊桓靈公十五年故叔及

古籀上

得錫楚都之縣大叔及仕齊在靈公末季之證賈齊吉金鈇鎬鉞鉞其寶鐘用官于其皇祖皇妣皇母皇考用旂纛壽靈命難老者王楚釋為穀薛之孫釋為殿而未詳其讀王休釋為案王休是也書案誓穀乃甲冑此云穀器即穀擇也

穀擇也金刻凡鈇鎬鉞鉞皆金名詳中卷楚邑臣余義鐘齊侯鐘銘桓靈公錫乃吉金鈇鎬鉞鉞蓋大追紀靈公之賜此大可證桓靈公之即為靈公段今桓為桓公則由桓至靈已歷三世五君安得二公同時錫金乎妣即妣之猶女見說文呂旂為祈呂需為令皆金刻常見不顯皇祖其福元孫其萬壽屯魯者也即亡字王楚釋為伯薛釋及王休也之非也亡即胎之省胎賜也齊語元孫與書金

滕同屯魯即純嘏詳阮欽誠叔丁言不顯皇祖其賜福于元孫萬壽純嘏也蘇協而事卑若鍾鼓者事即九事見上薛釋為有次沿王楚之誤卑即俾之省鍾鐘之藉字俾若鍾鼓言其餘也外內包飾者王楚釋為開闢薛釋及王休也之孫釋為劉辟大孫是也劉讀為闢闢開也說文辟與闢通荀子議兵辟闢除涂呂迎吾人楊加辟顯注外內闢闢言外內開通事無所壅也前即都字都本也邑者聲此變邑為戈王楚王休所釋也有重文齊鍾此字宜味國華作王古文側讀之有重文是也薛釋及孫苑也無失之思王楚釋為俞薛釋及王休也之孫釋為譽案其字也與也口孫釋是也古也言之字都譽

古籀上

二也盛善之意小爾雅廣語都盛也淮南子本輕高誘注然善都俞無云都二也而朋則母或也者王楚釋為造薛釋及王休也之孫釋為達呂字形覈之也類不類王楚釋為承類薛釋及王休也同孫釋為昇類而讀類為類業說文類難曉也類也女類聲故省為類疑孫釋近是然此二句未詳其說大當闕疑女考壽萬季羨保其身者女指叔及此也為叔及祖考胎福之語故大呂爾女設文為薛也王楚釋為永王休大同孫釋為羨孫是也羨與孔同毛詩羨廣江之永卑百斯男而樂斯字者卑大俾之省釋字王楚釋為執薛及王休也之孫云疑繼字案上官執而政事執字也與此不同則必非執字孫疑為繼

形无不類此實當為甄字今字召公尊甄字伯又乙願
 甄字伯南宮中鼎甄字伯又伯見本與此略同
 增迅女形者此鍾通借凡迅凡之字也如此伯然甄斯字
 義未詳辨義政齊侯左右母央母已者辨即肅字宣味圖
 及孫苑也誤王錄釋為綴薛迅之與步釋辨互不合大
 其征也又齊侯鐘此字有重文此無之疑大冶鑄偶重之
 肅肅敬也又恭也釋訓義洽也呂氏肅義政言敬
 恭于法政也母央母已央大已也釋訓言長在齊侯之左
 右母有已時也至于葉曰志靈成子孫養保用昌者葉樞
 也說文此當為葉之省萬葉無疆至于葉者葉世也釋
 言至弓後世也曰志靈成大祝叔及後世象賢之語知

古籀上

靈成非其祖諡者宋有靈公而無靈公又叔及自云穆公
 之孫則叔及之祖必即穆公之別子而依史記宋世家成
 公乃穆公之孫則此曰即吹之段字說文久部吹段字
 成必非宋成公可知也經典多段曰
 氏經傳釋詞志當讀如詩下志維周之志志繼也見
 大當訓為善言叔及後世子孫能繼續而善成其事也子
 下孫下王錄也重文宣味圖所摹銘文無而釋文有之
 未知孰是氣大荒字薛迅王楚釋為孔大夫失之

害馨

害馨此當題
 之配又益諡曰鄰說文鄰臨淮徐地也徐鄰楚子聖盡巧唯

奴上弟妹奄呂虔左弟行夙夾十在大休天君賜之釐弟
 行澤釋其吉石右弟自台伯戲磬乃名曰惠懷石其音鏡
 二鈞說文鈞短牙也此藉為委上弟二行孟允異呂左弟
 二鈞說文鈞短牙也此藉為委上弟二行孟允異呂左弟

公王始之釐樂之未端伯又字婚弓百右弟行詒讓案此
 銘回環鏤刺胡鉞不能屬讀其義不可曉惟薛釋有顯然
 誤者今攷正之配下弓字薛釋為故案此與下乃名曰乃
 字正同此大當為乃薛彼釋為乃此釋為故非也磬上
 字頗似寶字古文薛釋為害弓形昧不類義大不可解已
 圖摹此字伯伯紉案之實即造之變體造迅是告聲此又
 增山頌鼓見阮款識監嗣新皓即造貯用宮御皓伯正
 與此適字同金索載劉喜海所滅頌鼓此字又頌鼎皓字
 伯伯頌壺皓字伯大也迅山與此磬可互證也
 晉姜鼎阮款識有乙取鼎文與此鼎全同蓋即放此
 也

古籀上

佳惟王九月乙王錄釋取晉姜曰今余余佳司嗣腓先姑君
 晉邦今余不以安歐陽修集古錄載圖空經雖明德宣
 仲釋為非我猷用招所呂圖釋為君非辟辟揚乃楊釋為
 刺讀為劉薛釋及孫氏續古文苑故不誤劉釋為度不家
 陸劉楊釋為劉呂圖釋為值王錄釋為直杜非度不家
 非之我易錫賈賈千劉釋為兩勿濂廢文侯顧令命是毋
 貫通孫釋為征綏楊字疑湯薛讀原未端孫釋為取乃
 劉釋為堅久楊釋為受吉金用台伯寶際尊鼎用康頌
 哀懷遠廷未端劉釋為邦孫釋君子晉姜用櫛旂讀
 縮豐壽亡惠為亟極萬季無疆疆用昌用德吮咬保其
 孫子三壽是利詒讓案歐錄載楊南仲釋為雙謂即設

字孫苑巡之呂圖釋為辱宣味圖及薛釋同古金文設字
常見無伦此形者辱字亏形稍近而亏義無取此實當為

段字說文又都段重文釋長說段如此玉篇倫同是也

而誤此字即段之變寰盤設對敷天子不顯段休命段

又曾伯靈蓋曾伯靈段綠黃者款既阮釋曰為假樂其字

倫與此字亦正相伯此段字曰文義校之當為暇之

省莊子應帝王篇天相遊於殷陽至萊水上適道無名

之不預也干方將與造物者為人厭則又棄夫莽眇之鳥

呂由六極之外而遊無何有之鄉曰虞城城之野汝又何

變其義大當為假何假言何籍陸氏釋文所載音注於

誤王詩說文句讀又據崔謨本倫為謂是為安當讀為

字古文曰之謫則與向末為字種復大非

安荒大同聲孽生字不段安國言不暇荒國也書無逸不

文圖願書也宜安也經典招讀為昭辟讀為事昭相也

生敲曰招所辟辟言曰相所事之君也楊南仲釋為姪

云疑即母字呂大臨釋為委王楚及薛林巡之王休釋為

威孫星衍釋為安曰字形攷之孫釋是也爾雅釋詁安安

也安揚乃光刺言安揚其光刺也楊釋為讓

諸尊享自帥王楚釋為讓尊享曰王休巡之呂釋為謂

字明堉無疑然字書所無楊讀為諸曰聲類求之近是

之為尊大堉薛釋為畢孫釋為置林誤矣楊孫曰為享王

薛曰為亭林不類此當為京字京叔蓋京字倫京京姜高

倫本見正與此同楊曰為帥諸家林曰為呂字凡曰

字之見于金剛者多倫本書收無倫者此當為師之

省師巡自聲故可省為自也師元山左金石志載史師鼎

也字多倫自接說文自正倫自官字巡之注云史事君者

為師巡而巡自自猶單也此與師同義又云師二千五百人

識載穆公鼎銘曰南域東域至予歷寒王命齒六日彼自

案阮說甚精可與此互證諱章京師未詳其義曰凡求之

當是奉職王室之意薛我萬民孽病也呂覽遇合篇聖賢

注孽病也薛天問帝降夷言因有事于京師而勞我民

故王嘉選之錫曰放資千兩此家上京師為文故不復言

王錫也呂釋為虎薛及王休林巡之劉楊釋為鹵

則非孫釋同而讀為旅案孫讀是也旅資即周官之旅資

氏國語曰天子有虎賁曰習武訓諸侯有旅賁曰禦災害

晉為侯國固宜有旅賁之錫矣楊疑為卑字王楚釋為

畏薛巡之王休釋為威孫釋字巡王楚讀巡王休案楊說

是也此卑字即俾之省曾伯靈蓋既俾方俾散氏盤

大俾義祖襄旅誓俾齊侯戲俾旨俾潯俾

正與此同詳其文義當曰卑畢通國為句征綏湯原為

句孫讀曰勿廢文侯頽令畏畢為句通允征綏湯縣為句

林非又孫讀用德吮為句注云猶陟峻謂外俊士在位也

案孫說大非也凡金剛之言峻者林當讀為駿爾雅釋詁

駿長也孟味鍾峻惠在位言長順在位也惠訓順見毛刺

三國也見阮款識釋云峻同頌鼎追鼓峻臣天子阮款見
謝言長臣於天子也此鼎言用德峻保其子孫峻保二字
連讀與宗周鐘同德與得通詳為齊用德峻保其子孫言
用得長保其子孫也峻或通俊在厥服俊在厥服文與
刺公故峻在位同言即我御事之人無有者壽而長在其
位者也偽孔傳訓為無有者宿壽考俊德在其服位失其

師餘算

王女二上侯師餘从王夾功阮款識釋為瑀易錫師餘全
餘則對數乃德用也乃文考寶彝孫三子二寶詒讓安
女二侯呂圖釋為汝上侯王錄宣味圖說之云上侯猶上
公曰言其官薛迺之阮款識所摹宋拓本文與此同阮跋

古籀上

載錢坫吳東發釋上為工云女工侯者言女工于射侯詒
讓案王汝上侯王女工侯于文義皆不順此女當讀為如
禮大戴記本命篇女者如也釋名女如也婦人外成如人
也是女如二字古同讀之證爾雅釋詁如往也音妹經凡
公有所往皆曰如王如上侯師餘从者上侯地名言王往
上侯而餘迺之也昭二十二季左傳荀躒刺于侯氏

單癸占

囧口選味單癸夙夕鄉爾宗尊彝其曰父子意亡
父癸旅載車文考日癸乃方未詒讓案子下一字蓋在意
器作直呂圖釋為豐薛及王休此迺之攷豐字迺豆曲聲
此依儀禮大射儀鄭注說文豆部豐
豆之豐滿者也迺豆象形與鄭說異此意字上迺也

豳塙非豐字此當為豈字實即喜之省說文喜都喜樂也
迺口迺豈豈都豈隄樂大而上見也迺中迺豆此形與彼
合周鐘用匣曰喜喜字見吳所迺豈形大正與此同
可曰互證其曰父子喜言曰父子宴樂也

孟姜匪

車叔改任胙子孟姜盥盥匪其覺肩壽萬季羨保其
身二二男女無甚謀今據善鈔本正子二孫二
羨保用之詒讓案叔上一字薛未詳案其形任黃疑即
之數字散氏盤盥字見阮款識惟阮釋此字誤任
古文與此相侶羨字銘罔見此釋為孔實當為荒字陳述
簋子二孫二荒保用荒任羨見阮款識阮釋云荒爾雅訓
荒正與此同二薛釋為涇二越二步真公匪大有
此二字其字任與涇越二字此不類此當為沱字
真公匪任者沱之省也宗周鐘倉二它二它任見阮
與真公匪它字略同金利匪字多任與此任字形同然
它二字形聲此近沱二當讀為詩委委任之任爾雅釋
訓委委任作美也釋文作本或任它字豈匪周鐘云它二
與爾雅或本正合當為配字大即任之省金索周徐王
子龢鐘醴二與二與正與此同配為任之聲母故此
匪及徐王子鐘任省與為配左襄二十九季傳季札曰廣
哉熙熙乎杜注熙熙味樂聲逸周書太子晉篇萬物熙熙
孔晁注味盛也荀子儒效熙熙兮其樂人之感也楊注味

古籀上

此二字其字任與涇越二字此不類此當為沱字
真公匪任者沱之省也宗周鐘倉二它二它任見阮
與真公匪它字略同金利匪字多任與此任字形同然
它二字形聲此近沱二當讀為詩委委任之任爾雅釋
訓委委任作美也釋文作本或任它字豈匪周鐘云它二
與爾雅或本正合當為配字大即任之省金索周徐王
子龢鐘醴二與二與正與此同配為任之聲母故此
匪及徐王子鐘任省與為配左襄二十九季傳季札曰廣
哉熙熙乎杜注熙熙味樂聲逸周書太子晉篇萬物熙熙
孔晁注味盛也荀子儒效熙熙兮其樂人之感也楊注味

樂之貌沱二噀三言其德之美而盛也

宰辟父鼓凡三器此

佳惟 三月初吉王十 辟宮宰辟父右周大王錄釋 王册

命周曰錫女華朱奕市固衣帶中於攸鑿 革錫弋瑀斂彤

矢王錄釋為侯 用箒乃祖考事官辭 僕小射底斂二字

培 周詣管對敷王休命用仁 文考寶鼓其孫三子二元

寶用詒讓案鼓銘云宰辟父右周大王册命周又曰周詣

管對敷王休則周為器者之名舊於題宰辟父鼓誤也

非事二字呂釋為帶東宣味圖及薛釋於之王錄此二

字金刺婁見諸家所釋皆同惟孫氏續古文苑周彝惠鼎

銘缺見阮專鼎識釋為帶東讀屯為純呂字形襲之孫釋是

也說文蕭部蕭箒所紮衣込而筆者凡金刺蕭字如伯

姬鼎仁蕭見本頌鼎仁蕭見周寶父鼎仁

蕭見吳形於明哲其上仁者筆者也其下仁者甫也

此鼓三器仁非米米諸形者筆畫少有減省耳至屯字

三器互異一仁二仁三仁伯傳墓皆有訛仁

見方它器者如伯姬鼎仁無專鼎仁頌鼎仁頌鼎仁

仁頌鼓仁寶父鼎仁仁仁不誤遲蓋用斬豸壽純仁

純仁仁仁二形仁見仁大可與諸器屯字互證仁即書

顧命仁純仁之省仁古文多首形仁用聲仁夫有省聲仁用形仁者如

鼎仁馬仁者謂仁呂仁文為固衣之綠也仁呂圖釋為饌

薛仁之宣味圖及王錄仁釋為蒼案蒼仁込會羊聲饌仁込會

弜聲此銘仁字為會旁義與羊弜皆不類呂古文偏旁

之當為仁其字込會聲即纂字也仁或體為說文竹部

算長六寸計麻數者込竹込再言常再乃不誤也算數也

込竹込最讀若算經典二字多通用仁禮記投壺算長尺故

纂込會算聲大可込算仁仁算上込竹而此銘込八者古

文之省凡込竹之字古籀皆省為仁說文籀古文籀籀

復省為仁說文箕古文大仁仁王篇曰籀為西則

非金刺或為仁或為仁皆省為八是其備也其讀當呂用

籀乃祖考事為句仁籀乃祖考為句仁由誤似籀字遂致句讀

誤纂古又通纂祭統孔悝鼎銘云纂乃祖服又云纂乃考

服鄭注服事也左襄十四季傳王使劉定公錫齊侯命曰

纂乃祖考此銘云籀乃祖考事猶孔悝鼎云纂乃祖服

乃考服左傳云纂乃祖考也司下一字王薛仁釋為節實

當為人字言纂乃祖考之事官司此人僕也古金識可證

經傳者至裸釋者多味其文遂至差互難讀類如是矣

鼓鼓

佳惟 王十月王才 在成周南淮仁及內伐浪仁鼎仁

與怡仁泉字仁袞仁敬陰仁陽洛王令仁命仁敵追仁方二仁上洛

愬谷至方伊班馬仁王錄釋仁為長非仁為非仁管百仁率仁山仁衣

非仁字仁人三百仁言仁艾白仁伯仁之斷仁未仁方仁愬仁未仁歸仁王錄釋

非仁是仁通復付乃君佳王十又一月王各格仁方成周大廟仁

公入右敵告仁禽敵百仁山仁王穢仁敵曆仁尹氏受敵仁敵仁

古籀拾遺中

瑞安孫

阮元積古齋鐘鼎彝器款識卅條

庚申又丁角 楚良臣余義鐘 祿康鐘 叔丁寶林鐘

宗周鐘 號叔大林鐘 楚公鐘 周公夢鐘 冷父

鼎 重鼎 鬲攸从鼎 取算 周壺 象解 寓彝

繼彝 虞彝 吳彝 叔殷父鼓 遷小子鼓 追鼓

召伯虎鼓 縮綽眉壽鼓 祖辛鼓 穴簋 張仲簋

曾伯靈簋 陳逆簋 穴盃 齊侯獻

庚申又丁角

庚申王十在東門月夕王各格宰梳从易錫貝五勿用

又丁隕彝彝十六月佳惟王祀形五右內銘庚丙

冊右銘詒讓案佳王祀阮釋為乙攷昔煉赫露重政

篇云昔煉變一謂之元是古有一季元季之備未有備乙

季者後世簿籍乃段用之上云十六月阮引董道說謂自

王之即位通數其月蓋時君未改季也董說見廣君未改

季尤不得云乙祀且與古文乙字形不類此當為廿

字宗周鐘貝見廿有六邦名鼎匿眾及臣廿夫廿廿廿

寰盤惟廿有八季廿廿廿正與此字同阮又云又

者曰手持角形五者角之弟案角者著器之名即又字

古右皆作又右其行削五其次弟也文姬匣云又三漢建

先卮云又三款識又上無器形此又上偶有角形阮

遂釋為手持角非也

楚良臣余義鐘

佳惟正九月初吉丁未曾孫僕見山左金石志載孫星衍

非余述斯步之子余茲格孫釋格之元孫孫釋格曰

於翁敬哉余義鐘之良臣而述之字慈父余萬述見

離阜吉金鐘與楚公鐘鐘與字同呂台呂錫誦味鐘台

追孝先且祖樂我父兄飲飲詞詩舞孫二用之後後民

是語詒讓案於下翁字阮釋為序孫釋說文序込虎平聲

此形殊不類諦宋之實善字也說文苟都自急敕也込

羊省込勺口勺口猶慎言也込羊與義善美同意多行

注込段善古文不省此善字下形是明上倫者即込

羊不省惟筆畫微有刃缺耳儀禮燕禮記賓為苟敬鄭注

苟且也假也字釋之苟凌廷堪禮經釋例引戴震讀苟為苟

曰說文自急敕之訓詁之陳壽祺左海經辨桂說文義

其說到塙而段玉裁說文注王引之經義述聞胡培翥儀

禮正義皆不曰為然此鐘曰善敬連文可曰證明戴說信

所謂一字千金矣又阮釋文云銘字專見於古金銘中而

說文無之廣雅云銘謂之錯玉篇銘與鑣同說文鑣錯銅

鑣也錯金涂也然則銘為鑣之重文許氏所未收耳案阮

謂銘鑣同字是也詩大雅抑箋云王之缺可磨鑣而平磨

鑣攷工記鄭司農注佗摩鑣方言佗摩銘銘蓋即鑣之省

然此云專吉金鑣銘鑣自是金名齊侯鐘云厥器吉

金鈇鎬鑄銘齊侯鐘佗桓靈公錫乃吉金鈇鎬鑄

此鐘云古金鑄鋁鑄鋁即兩齊鐘之鉄及鋁

夫聲之字古多通用鋁或者作呂後周公望鐘云弄乃吉

詳下卷韓侯白晨鼎鋁

金鑄鋁音呂見本音呂即錯鋁也

是也與廣雅錯鋁義大不同昔煉露身之書重於義篇

云今握素與錯鋁金呂亦嬰兒必取素而不取金也是西漢

時尚有錯齊鐘周鐘皆呂鋁與鑄鑄舉鑄為黃金之美

者及說文金部則鍾鋁大為金名無疑後張仲簾說金名

鑄同字鑄巡虛聲故鑄鑄字通 無書鑄鑄金鑄之訓非止

銘鋁字之義也孫二用之孫三當巡孫釋為子孫全文多

云子二孫三無唯倫孫孫者孫下重文即子字呂孫本巡

子也古剎凡下一字與上一字偏旁同者大或者作二

釋山泰山瑯邪臺剎石柱呂御史大夫二為御史大夫

石又有五夫二因大與夫下形同遂作二於夫之下即其

簡矣

受今余張系 康厚屯純 右廣啟 右銘在 朕身蘇子允令

命用寓允我家受 右銘在 詔讓案此鐘文未全阮氏所釋

大多延辨如 字阮釋為服之二字 字阮釋為用 字

字呂字形案之 非也 當為通字通巡 是角聲此銘

形甚明用 倫者字適在 鈕間迫 象帶治鑄不能精

故缺其半也 當為度字號 姜鼓 頌 鼎 頌 壺 頌 鼓

其度字 倫 鼓 姜 頌 鼎 頌 壺 頌 鼓 諸形與此鐘 正相

說文度虎行兒巡虎文聲呂此數字案之則信巡號為

虎虎文也號虎所攝畫明文也二字義近故巡虎之字或

與 其讀當呂受余通余康度屯右為一句 鼎詳本書

康蘇樂鼎大有用錫阮讀屯字句絕誤也 阮釋為寅今

案當為廣說詳後叔丁寶林鐘廣啟下尚有鼓文呂叔丁

鐘證之疑大當為廣啟土矣

叔丁寶林鐘

上鼓 亡 朕皇考叔丁 金案載翁樹培案 所寶琴林鐘

用喜假皇考其假嚴十在二上 釋文此下有二而所

阮補之能 讀為熊金案所載用器 降今 余魯多福

金案用器此字 彊 彊 佳 惟 康 右 屯 純 魯 用 夙 啟 士 鼓 身 命

蘇子允鼓 父其眉 鼓 萬 季 子 二 鼓 寶 用 昌 子 宗 詒 讓 案

阮釋為愷云愷愷大味樂之意金案載翁氏臧器也

氏臧器也 數 故 釋 為 豈 案 此 字 大 見 後 宗 周 鐘 其 字 倫

與此略同 阮大釋為愷孫氏續古文苑釋為數呂字形

案之孫釋為允此 豈 右 不 巡 支 當 即 豐 字 也 豐 巡 豆 曲 聲

依儀禮大射 此上 倫 無 釋 者 歲 久 漫 滅 下 且 即 豆 字 上

少一畫者說文古文豆字 倫 上 本 無 一 也 宗 周 鐘 數 字

說文王篇類篇諸字 書 故 未 收 當 即 豐 之 異 文 此 鐘 用 正

字宗周鐘用剛體耳 阮釋為寅金案載翁氏器也 夙 案

氏器也 倫 故 釋 為 廣 士 阮 釋 為 士 金 案 用 器 故 倫 士 釋 為

土案馮釋是也 倫 康 鐘 大 有 宥 啟 之 文 阮 大 釋 為 寅 啟

呂數器合鞞之其為廣字無可疑者廣巡 廣 聲 張 仲 簾

其勳其國其黃黃字汗簡止却引石經炎字也黃黃字石經及云黃黃之古文曰橫側之則充黃通此數器藉字說文炎古文黃止義同又案孫說是也此數器廣字也漢冶鑄不精遂不可辨耳至宣字金文婁見杜不込止阮釋誅為延对此曰用廣啟土為句廣雅釋詁廣大也廣啟土猶魯頌言大啟爾宇矣

宗周鐘

王肇建未端續古文苑相孫釋釋為速大不類為首文武蓋阮云勤之皆孫釋疆土南或國及服故殷召陌虐我土王辜伐其至戮伐乃都及遺聞來世邵昭王南人阮釋為節非今孫釋多誤釋為節東人見見廿又六邦惟皇二上帝四孫釋詳上卷故敵東人見見廿又六邦惟皇二上帝四孫釋孫釋為神保今余小子朕猷又有成亡競我佳惟司阮釋百姓通

古籀中

配皇天王對亡宗周寶鐘倉阮讀為鎗是也薛款識語它二雄二誰用邵昭各格不不顯且祖考先王其嚴十在二上能二讀為豐二阮讀為豐非今降今多福今汨孫參三壽惟利諶自其萬季晚保三或國詒讓案服下為字阮釋為要孫氏續古文苑同阮釋文云周制天下為九服大行人衛服之外為要服大司馬衛畿之外曰蠻畿國語周語曰夷蠻要服韋注云夷圻朝貢或與蠻圻同要者要結好信而服也今案阮孫釋非也說文曰都頭身中也象人要自曰之形込曰友省聲古文字要形與此不類且要服不當言服要此實籀文孳字說文子都樂籀文子由有髮臂脛在几上也桂馥義證云

古籀拾遺 卷中

當也見大込奇字又云籀籀文孳込絲此銘上込者即說文子字籀文注所謂象由有髮之也後召伯虎鼓佳六季三月甲子子佗大己為石鼓第一鼓君子員同下込者即說文所謂脛在几上也込者即絲字惟說文又込其象臂形而此省之耳服孳者服子也服益同名之不見于經傳者孳即子之藉字其君之憲也大戴禮釋名釋天釋親屬此于孳也王辜伐其至阮釋文云蓋二字古同讀故此藉孳為子王辜伐其至阮釋文云說文云郤也込音讀若純義同京京伐猶言殺伐音無烹烹乃講案阮說非也烹伐之文古書未見訓烹為殺義尤迂曲此辜字當為敵之省說文戰也辜詩閔宮敵商之旅鄭箋敵治也辜伐言治而伐之也來下佗字阮

古籀中

釋為造孫釋為逆呂字形宋之當為迂說文正都許進也込在干聲讀若干即此字逆込造込昔古文或省込見本書込不込于阮孫釋誤邵王邵字阮孫讀為昭而未說其義案昭王者見王也昭見也孟子紹我周王岐注釋為願見周王偽古文書成用其文佗昭我周王此云邵王猶孟子云紹王偽成云昭王矣偽孔傳訓號叔旅曰不顯皇考惠叔舒秉元明德御于乃辟身也純也旅敵敵為儀非帥井型皇考威義為此字未端釋為克御于天子由天子多易錫旅休旅對天子魯休敷用佗朕皇考惠叔大琴續古文苑鍾吳錄釋文此

所基銘文無 皇考嚴嚴十在二上異異十在下能

能 吳錄釋為皇考器十非 降旅多福旅其萬季子二孫二

孔寶用高詒讓案乘上穆字本化 此據余所藏精搨本

昔程瑤田通藝錄載司馬氏臧器及吳錄號叔編鐘穆去

有重文蔣炎與東湖叢記引翁樹培云遲父鐘曰穆二不

顯龍允孟味鐘曰穆二帥秉明德可證也案翁說非也井

人成鐘見吳 女不嚴弗帥用文祖皇考穆二秉德文削六

同阮釋及孫苑所錄穆下 故無重文誤也 二字阮釋為

已攸程釋為 故翁吳大釋止為 而字無釋曰字形

案之止之為 公明塢無疑阮釋為 非也 字則與攸

二形 故不類 見全文攸勒字常 案此當為取字即說文

民聲之敗也 近時新出毛公盾鼎銘云 天央畏 讀為

公鼎釋文 敗字 與此正同 此民字上半 故有剝蝕遂

不可識 耳身也 敗者 與德通 詳上卷齊 敗讀為 敗

雅釋 詁愆亂也 言惠叔之德純一 而不亂也 此字阮釋為

愆 孫釋為 離程釋為 鐘吳釋為 豐實即 宗周鐘數二能

之數也 在左 與叔丁鐘 字同 有鼓畫下 此與說

文豆字古文 字同 右 此支 故有漫 鼓下 仁二者 重文也

吳錄 張氏臧器 此字 正 仁 其為 數字 無 疑 蓋 古 金 文 字

范味 非 合 眾 器 互 校 之 不 能 耳 也 吳氏釋 數 為 辨 誤

同 吳 所 釋 與 阮 異 者 八 字 無 不 認 者 蓋 好 異 之 過 也

楚公鐘 辭 數 識 夫 有 此 鐘 傳 摹 誤 故 釋 文

佳 惟 八 月 十 日 薛 款 識 已 楚 公 自 伯 夷 雨 雷

如此 疑 當 是 一 雷 字 說 文 雷 雷 文 伯 伯 此 首 伯 雷 雷

周 宣 王 時 故 用 雷 文 也 惟 此 無 文 義 可 推 說 文 又 自 有 古

名 曰 身 其 克 薛 釋 為 八 乃 阮 釋 為 故 非 今 依 薛 書 雷

孫 子 其 孔 寶 木 十 甲 木 中 銘 凡 四 行 此 四 字 在 二 行 三 行

未 釋 阮 釋 為 迷 云 上 體 伯 呈 下 體 伯 呈 迷 字 也 說 文 二

迷 往 也 昔 焘 左 氏 傳 往 勞 之 往 皆 伯 迷 字 大 伯 迷 漆 書 揚

雄 傳 注 迷 古 往 字 往 與 狂 通 書 微 子 我 其 發 出 狂 史 記 伯

發 出 往 是 也 史 記 楚 世 家 鬻 熊 之 子 曰 熊 麗 熊 麗 生 熊 狂

熊 狂 生 熊 繹 左 氏 傳 言 熊 繹 事 康 王 熊 狂 當 在 成 王 時 鐘

其所 伯 然 史 記 言 熊 繹 始 封 于 楚 此 已 稱 楚 公 者 大 戴 記

陸 終 氏 六 子 其 六 曰 季 連 季 連 者 楚 氏 也 則 楚 固 舊 封 至

熊 繹 乃 加 地 耳 今 案 阮 說 非 也 此 字 銘 肯 必 後 必 迷 迷

迷 王 聲 金 文 王 字 常 見 無 倫 者 迷 迷 生 聲 生 說 文 迷 出

在 土 上 其 字 金 文 化 生 據 本 書 魯 鼎 或 伯 生 據 吳 錄 叔 宗

字 偏 與 大 不 同 且 史 記 明 云 熊 繹 生 熊 繹 熊 繹 當 周 成

王 之 時 舉 文 盡 勤 勞 之 後 嗣 而 封 熊 繹 於 楚 蠻 封 曰 子 男

之 田 是 熊 繹 時 楚 實 未 封 帝 繫 所 云 乃 舉 其 終 言 之 安 見 于

謂 熊 繹 步 楚 已 建 國 耶 竊 謂 此 字 實 當 為 逆 逆 逆 逆 逆

說 文 于 部 步 逆 逆 逆 逆 逆 逆 逆 逆 逆 逆 逆 逆 逆 逆 逆 逆 逆

步 之 變 體 變 口 為 門 又 逆 著 于 字 之 中 案 繹 山 刺 石 討

說 文 于 部 步 逆 逆 逆 逆 逆 逆 逆 逆 逆 逆 逆 逆 逆 逆 逆 逆

伐亂逆逆作詳是口可逆著于字中之證陳逆笑見本逆

作逆是口可變作口之證陳逆笑逆字下逆此銘刺

笑略同惟左省耳又汗簡于都載古文逆字作逆與陳逆

尚書案不當即華字藉為逆然大可為口變為口之證

楚世家熊徇卒于熊罽大十二諸侯李表作此楚公逆即

熊罽也罽逆一聲孳生之字古多通用也釋名釋言語逆

生嚴嚴不順也說文故史記曰逆為罽罽在熊渠太子

號之後熊通再僭稱王之肯此銘僭楚公大正符合口字

形及文徹覈之此鐘為熊罽所作始無疑義逆罽譌易自

西漢時已然二千季後忽于此鐘尋其正字或大讀史考

所樂聞乎

周公夢鐘

古籀中

王正月初吉乙亥公夢罽乃吉金罽大鐘

罽字釋為鏡云當此血腹字者聲非也說用罽釋為罽

文曰都音播文作罽此肉此正與說文合

下乃罽鐘台曰台其皇且祖皇考曰余謂龍威忌怒

非為悖不家為侯非釋字乃身鑿其罽鐘台而其祭祀

祀台樂大夫台鳳士庚子春為之聽元器其舊哉公罽

壽邦是保其萬季無疆疆子孫永保用吉詒護案

罽字程氏通藝錄釋為周云說文周巡用口古文作罽

口下伸筆作罽是與古文同矣鐘鼎字源收罽字巡考今

中作罽是與罽同矣又收商鐘用字二文南中畫皆巡

左右皆屈而下句今三畫巡是與商鐘用字同矣

說文庸用也字巡前今下巡即也蓋巡庸猶巡用也

阮釋巡之云莊述祖釋為却按其字形不若釋周為長

案程說迂曲殊甚莊釋為却者蓋曰此為龜字龜却聲類

同上巡者即古文朱字朱字師酉鼓朱黃下巡者即

龜之象形莊氏說文古籀證目曰龜字偏旁

到埤吳錄和太字龜和此龜字一見于和字為科斗文

伯愈又為初姬季陵三見于姓四見于此器可見和之

本字為龜猶漢世曰胸忍名縣曰蜻蛉名縣無足怪矣

吳氏此論即本莊氏實則此龜字所巡之形即說文龜字

下周公望鐘也其形當曰和太字龜和龜者為正此鐘

高倫皆說有省變故程阮諸家皆誤釋耳阮謂其不若

程說之長值矣謂程釋為龜云龜壘土石不平見二字

巡田者象凶形當巡凶形此說大謬今上作與壘三田

同義且據文與對言與博古圖周齊侯鐘與連言同

古籀中

彼作龜今作龜曰義曰形求之故是阮釋大巡之今案程

說大非也齊侯鐘之與忌即此鐘之威忌威與古字通

書谷陶謨天明與釋文引馬融本與威考工記弓此鐘

人恆當弓之與鄭注故書與威杜子晉云當為威此鐘

下既云威忌則上不容復云與且與小篆作與齊鐘

與與此與莊氏說文古籀疏證自有與字云說文與都

則又曰此為異字在此鐘當讀為與然容聲孟允異曰與

與見薛說叔大林鐘異在上異倫曼勿鼎井叔在異與

與見石鼓弟四鼓口允異與倫曼大與此與字

不同惟唐美原神泉詩碑異字倫曼與此竊謂此當為華

之古文說文華都畢田罔也巡華象畢形微也或曰白聲

華其屬所已推棄之器也象形又兼棄除也巡以推華棄

采也。曩捐也。巡奴推華棄之。此上巡田者，即所謂象畢。

微也。中巡下者，即畢字。本者伯躬，又鼎伯躬，又仲畢，又畢仲。畢仲，則與小篆同。此器文字，辭下巡者，則與畢同。

意亦之字，形最為符合。齊侯鐘有公余定，其讀當為比。金剛凡綺，釋字皆作必。見本書無專，說文比慎也。

比，辭威忌言其慎，怒息也。見說文。台下，字程阮孫。

太釋為安，然此字巡，必疑當為宴字。古文宴中，或巡。夕，詳款識丙寅，自命字洪，顧故此。佗，台也。台，宴士，庚子與上台樂大夫文異，而義同。杜預左傳，釋為安，則與字形不合矣。

夙父鼎

古籀中

廡，廡父，佗。連寶鼎，佗。今日有右女，汝多兄，既毋，毋又有。

女佳，惟。女率，識釋為司，非。我及，王釋為。呂事，詒讓安。

巡，王厚之釋為，夙阮巡之，攷金剛，夙字，或巡止，如光鼎，佗。

禮，禮曰延，延令者，詔而命之。阮釋文謂此君錫命之辭，是也。

字，阮釋為，遠阮釋為，遠案此字巡，巡，苦巡，羊與，遠，遠二。

此巡，苦者，古音苦，大同部。苦聲，大聲，段王，裁六，書音，均表。

十一部。古音表同，在祭部。儀禮既夕記，設依撻，馬注，今文撻，為撻，釋文，撻音息，廉反，即巡，金苦聲之，撻與劉昌宗，字者異。故此，撻大為苦也。途者，撻之省，周官閭胥，各掌其閭之徵，令凡事，掌其比，撻撻，撻之事，鄭注，撻撻者，失禮之，撻也。無有途，女其勞，勉之，辭猶言，無言失禮，見撻耳。

靈鼎

王令，命。靈，靈東反，靈聲，巡，征，攻，弔，戰，無，靈，靈，相，刊，及，身，字，得，戈，用，佗，佗，寶，賈，賈，孫，子，二，孫，二，其，孔，寶，詒，讓，案，靈。

載，錢，站，十六，長，樂，堂，古，器，款，識，釋，為，靈，載，云，載，國，名，昔，姓，公，羊，傳，佗，載，左，傳，佗，載，說，文，解，字，佗，載，此，用，解，字，之，體，而。

上，略，異，阮，釋，巡，錢，云，靈，即，靈，字，見，石，鼓，文，銘，言，命，靈，載，東，反，節，復，命，又，巡，遣，征，而，有，功，伐，因，呂，倂，戈，之，金，鑄，鼎，也，今。

古籀中

十三

案此鼎，多用同聲，段藉之字，阮錢，柱，日本字，釋之，則，鈕，鈕，而，難，解，矣。此，載，字，當，讀，為，裁，管子，形，鈕，為，裁，大，者，眾，之所，比，也。尹，注，裁，斷，也。東，字，當，讀，為，董，左，昭，十二，季，傳，董，之，口。

董，師，爾，雅，釋，詁，董，正，也。裁，董，猶，斷，正，也。師，毀，故，見，薛，云，東，裁，內，外，毋，股，不，乖，東，裁，即，此，鼎，之，載，東，其，藉，東，為，董，大，與。

此，同，惟，藉，裁，為，裁，略，異，載，裁，裁，皆，巡，其，聲，可，互，通，也。反，當，訓，為，叛，呂，覽，古，樂，篇，成，王，太，殷，人，反，又，慎，行，論，將，呂，方，城。

外，反，國，策，齊，策，若，是，者，信，反，矣。高，注，柱，云，反，叛，也。反，下，字，阮，釋，為，節，案，大，當，為，人，字。詳，上，卷，段，說，及，肯，宗，周，鐘，反，人，者，叛，人，也。

靈，當，為，王，臣，之，名，王，令，靈，載，東，反，人，猶，言，王，命，靈，治，叛，人。

也。薛，敬，識，南，宮，中，鼎，能，王，命，南，宮，伐，虎，方，之，季，反，大，當，也。訓，為，叛，虎，方，即，逸，周，書，世，俘，篇，之，辭，方，此，言，王，命，靈，載。

東反人猶彼鼎言王阮錢也失其義也下相字錢釋為阮
命南宮伐反虎方也阮釋為遷也木類細索其形與上蠟字似相近當是一
字右鼠形有缺蝕左也左則甚明哲蓋蠟為制帥靈之
征伐故云靈肇巡蠟征也

高攸从鼎

惟卅又一季三月初吉壬辰王十在周康宮辟大室
从巳攸衛牧告王曰女采我田牧弗計高从王令命
相史南埭曰號旅直吏使攸衛牧誓曰弗是日高从
其且祖歟分田邑則攸衛牧則誓从也朕皇且丁公
皇考惠公隕尊鼎高攸从其邁萬季子二孫二孔寶用
詒讓案說文余即字之古文其義當為伴之藉字金利
字為

古籀中

三

者甚多見本書廣雅釋詁伴取也計阮釋為計案其字形
仲備又鼎釋文右塢迤午當為許字說文許聽也蓋高从巳攸衛牧取其
田故告王欲使還田而攸衛牧不之聽也攸衛牧是
地名長下入字阮釋為多巳字形覈之殊不類疑當為付
之數字散氏盤見本大倬義祖異旅誓曰我既付散氏田
器有夾實余有散氏心賊則爰千罰千傳徹之義祖異旅
則誓適俾西宮襄戰又誓曰我既付散氏田田田余有
夾寤爰千罰千西宮襄戰又則誓此鼎云使攸衛牧誓曰
弗是付高攸从其祖歟分田邑則攸衛牧則誓與散
盤情事正同惟云歟分田邑不知何義耳本書魯鼎第二
段不造收魯鼎
俾誠云質收也大是付字阮釋
為收誤然其義難通故附識于此

取尊

惟十又三月既生霸丁卯取受巡師督又戊子公
自阜之季取蔑曆歷中仲業父易錫金取操皆對點
業父休用也化又乙寶旅車堦彝其子二孫二孔用詒讓
案蔑曆之文金刻常見其訓義則古經注字書皆未載阮
云蔑曆即爾雅所謂黹沒復轉為密勿又轉為黹勉小雅
十月之交云黹勉巡事漢書劉向傳密勿巡事是也案
阮說似非而實非也凡古書雙聲疊韻均連語之字故曰
字聯屬為文不曰它字參廁其間如云黹勉不云黹某勉
云黹沒不云黹某沒云密勿不云密某勿也金刻蔑曆
字連文者固多然間有化蔑某曆者如故故云王蔑故曆
畢中孫子故云王蔑段曆見吳故曰化器者之名著于蔑
曆兩字閒若釋為黹勉則故故乃云王黹故勉畢中孫子
故大云王黹段勉其不辭甚矣竊謂此二字當各有本義
不必曰連語釋之蔑勞也說文首部幾目勞無精也曆即
歷之藉字薛阮吳故讀為歷是也釋歷行也廣雅凡云某蔑曆者猶言
某勞之行也云王蔑某曆者猶言王勞某之行也各如其
字釋之則古金所謂蔑曆蔑某曆者不至鉅語而不合矣

古籀中

四

周壺

周壺化曰已隕尊壺其用音字宗其子孫萬季孔寶用
詒讓案周字阮氏未釋洪氏讀書叢錄云說文壺厚唇
兒迤多迤尚周字當即壺字之省官寶壺銘又省化化

皆蒙字異文案漢說是也本書習鼎杜尚卑處乃邑田尚
伯向與此同鼎又有賞字三太伯曾省口大與此同蒙字
不見于經典惟此壺有其文大足徵金刻之有餽于小學
也

象解

象角詒讓案阮釋為象說文象部象象耳身四足之形
無重文惟載豫古文伯伯呂偏勇推之古文象蓋當伯
此象字上巡爪其非象字矣此當即為字音姜鼎已思
為亟為伯伯宣味圖及薛敬識所載字形小習鼎為伯
召伯虎鼓為伯父庸父為伯伯太蓋大為旅蓋為伯伯
書本與此合晉鼎召鼓筆畫最前此解與習鼎皆伯大

古籀中

蓋又省合而助之則固較然一字也為者伯也金文最
簡者或但云伯某器此解云為角猶寶尊虎首彝云伯寶
尊彝矣見辭

寓釋

寓對□王休用伯伯幽尹寶障尊□其孔寶用詒讓案江
德量云幽尹伯替大夫阮釋文云幽尹與吳彝青尹同儻
當是官名今案阮援吳彝青尹曰證此幽尹是也而巡江
說曰為官名則非古金銘識之儻凡為祖父伯器者銘或
舉其謚若伯司鼓云伯司伯幽伯寶鼓伯據鼓云伯據盧
肇伯皇考刺公尊鼓是也或舉其字若然虎彝云然虎鼓
肇伯乃皇考命仲寶尊彝田彝云田伯父己寶尊彝是也

巡無舉其官者且幽尹青尹等官名亦未見吳
尹之官周官所無知其非官名竊謂尹當為君之替字銘云
殊隱三季左氏經君氏卒公羊穀梁太伯尹昭二十季左
傳案君尚釋文君本伯尹是二字通用之證宋右君田周
君伯伯是金刻呂尹為君之證幽君猶言幽公楚辭
惜往日介子忠而太枯兮文君寤而追求文君晉文公也
莊子外物宋元君夾半而寢人被髮而闕阿門宋元君宋
元公也吳彝青尹讀大當與此同青當讀為靖靖巡太青
聲故靖或替青為之幽靖皆謚也

繼彝

惟三月初吉丙寅王才在蘇勗京王易易□新據譜

古籀中

叙殷對敷王休用伯伯宗彝其子二孫二孔寶用詒讓案
對第一字阮太釋為繼云見薛氏款識齊侯鐘及微樂鼎
伯器者名也攷此字阮書凡三見一見于小臣繼彝其字
伯再見于此彝二見于亢盃其字伯阮太釋為繼字
形義絕無可說其所據者齊侯鐘微樂鼎而已然攷之薛
書鐘伯款鼎伯其字則見龍鼓邢鼓師鼓鼓見辭
傳摹謔互不能辨其形聲所巡薛釋為繼本不埒許上卷
況此彝二字與薛書所釋繼字又不甚符合乎竊曰此二
字所巡偏旁析而辨之而知其形當伯伯者為正小臣
釋字允孟伯字太有缺畫此彝肯一字中巡林與下不合
阮釋文備所據者陳贖其本陳蓋不識此字故摹失其形
耳其字即巡青聲之靜也何曰言之難字上巡生明是

生下擊曰井者當為井中一。鼓耳。沈孟正井汗簡文

云出義雲章案青込生月說文月之古文佗形此込井即

込古文月者也。朱氏說文通訓定聲鼎部青下引則說云

此適合佗勝郵君木生。右込者即爭字說文爭込受

受込爪込又此佗者爪也。了者了也。九者又之到也。

繼非到齊侯廐阜旨阜滯滯字佗競齊邦買靜安寧靜佗

爭形之塙證也。新出毛公鼎口佗不靜

康彝

虞撻諧皆休朕寶君公白。伯易錫乃臣叔康井五果。

易錫命于戈康弗設望。公白。伯休對敷白。伯休用佗。

且祖考寶隣。釋詁讓案命字阮釋為袞。攷說文衣部

袞込衣公聲。吳彝圖袞衣佗佗。龍鼓錫女圖袞衣

袞佗。見辭。韓侯白晨鼎圖袞衣佗佗。見吳是金文大

込込公聲與小篆同。此彝命字既與諸器袞字不同。且中

込丁不込公若呂為袞則失其聲矣。竊謂此即甲之變體

說文甲象木戴字甲之象。古文佗命此佗命者込衣込甲

省甲為日名。藉為戰衣之名。因沾衣而省。此形聲孳乳

之側也。阮釋為冕說文曰都冕込。同免聲。此込回而不

込免則非冕字。今案當即冑之變體。小篆冑込由回聲。此

下込冒者冑同聲。同。諸字込目者。佗佗。形。上込者即

古文由字。徐鍇說文繫傳疑義篇引李陽冰云。由即缶字。

案古文缶或佗。金剛寶字所。與佗形最近。少溫精究

古籀必嘗見古文由字有佗者。故謂與缶同字。其說雖

不塙。固有端矣。甲冑戰衣與干戈同。錫禮之所。空古文湮

滅。若命為之。為甲冑蓋形義之炳然。可說者。非鄉壁虛造

吳彝

佳。惟二月初吉丁亥。王十在周成。大室旦王各。格廟。宰明

右。佗。冊。吳。入。門。太。中。廷。北。鄉。王。乎。許。史。戊。冊。令。吳。鞫。司

旂。眾。釋。為。眾。非。叔。阮。讀。金。易。錫。饗。饗。一。貞。圖。袞。衣。太。易。余

車。眾。釋。為。眾。非。叔。阮。讀。金。易。錫。饗。饗。一。貞。圖。袞。衣。太。易。余

讀。當。為。纒。然。有。缺。畫。今。姑。裏。眾。車。畫。轉。金。兩。鐘。馬。三。匹。使

鑿。勒。吳。撻。諧。皆。叔。對。敷。王。休。用。佗。佗。青。尹。詳。為。靖。君。寶

隣。釋。吳。其。之。未。塙。孫。釋。為。子。孫。永。寶。用。佳。惟。王。二。祀。論

讓。案。旂。孫。氏。續。古。文。苑。釋。為。諸。阮。釋。為。旂。云。蓋。古。旂。字。通

帛。為。旂。故。込。込。帛。省。也。今。案。孫。釋。字。形。義。故。延。固。未。可

信。阮。釋。為。旂。是。也。然。呂。為。即。古。旂。字。則。非。此。旂。字。當。即。所

謂。大。白。之。旗。也。周。官。巾。車。建。大。白。呂。即。戰。注。大。白。殷。之。旗

猶。周。大。炎。金。榜。禮。箋。謂。大。白。即。司。常。九。旗。之。旗。周。書。克。殷

篇。卷。王。乃。手。大。白。日。麾。諸。侯。孔。鼂。注。大。白。旗。名。旗。色。白。故

字。為。旂。呂。六。書。之。義。求。之。當。為。込。込。白。大。聲。不。必。讀。為

叔殷父鼓

叔殷父盤 鼓 鼓用朝月音孝宗室其子孫承寶用詒
案阮釋為斬而引祭法諸侯五廟月祭之文曰釋月音
之義今攷金文凡言斬者多頌禱之語音祀常禮不當言
斬又金文斬字皆込於込斬此銘在既失於形左又込
車則是斬字矣金文雖多省段大無已斬為斬者此當為
朝字異文朝込込込此左即享之變體右省人込月大
甚明哲但筆畫微有剝蝕耳本書宋戴公戈銘朝王商戴
公歸之造口彼朝伦阮釋云朝當為朝詩怒如調飢釋
文化朝朝音周周朝一聲之轉古字通藉此戈藉為朝親
之朝猶毛詩藉為朝夕之朝其右旁近月古鐘鼎月周
同字也阮釋此鼓朝為車旁月大即詩之朝字與宋戈

古籀中

九

正可互證月當讀為夕古夕月二字形近多通用單癸貞
夙夕響爾宗夕伦見辭庚申父丁角夕王格夕伦見
書其證也後仲殷父鼓云仲殷父鑄鼓用朝夕音孝
宗室其文正與此同足證阮讀月音之誤彼鼓朝伦見周
鼎云口禪父伦朕考寶尊鼎其萬季孔寶用朝夕響乃多
口朝伦見吳右林省人周乙取葬朝夕口朝伦見吳
則又變章為古文偏旁變易無定蓋如此又後豐姑鼓
云豐姑慈用宿大音孝于設公于寤叔宿即夙之藉字宿
大與朝夕同義合之仲殷父鼓足徵朝夕音孝為古人
銘器之常語矣

遣小子鼓

銘遣小子鼓其父亡魯男王姬將葬詒讓案阮釋
為誅魯阮釋為招云招國經傳無徵或曰招當釋佗召周
卿士有召志公召昭公乃召康公之後于周為同姓不當
娶王姬也誅字込末汗簡古末字佗不此佗不省文也
案誅銘佗誅召形覈之當為衛之省文說文衛込韋市込
行此下即市也阮釋為誅佗非阮釋為招攷字書招字
無佗此形者惟本書招佗招字佗阮釋云薛氏款識已
酉戌命彝招父丁慮招字此與此同此即阮氏所據今攷
薛書招字己酉戌命彝招父丁慮佗其字別見晉
姜鼎佗阮釋堂集古錄佗又本書雷君蓋佗雖字形互
有省變然皆不甚相遠與此鼓字不類且彼數器字

古籀中

干

皆込召後召伯虎鼓召佗與此大無之其非招字明矣
細案此字上半實込佗即說文佗都所謂頭與兔同足與
鹿同者也下込五込西字書無此字召聲類求之當即說
文之響字說文響讀若寫此省吾為五又增西形遂不可
識耳己酉戌命彝招父丁慮招佗雷君蓋諸招字大佗
又省變為込西佗田形銘云魯男當是國名古無可徵
尤詭異恐非招字也銘云魯男當是國名古無可徵
而吾則疑其即左昭三季傳譏鼎之譏也左傳疏引服虔
注一云譏地名禹鑄九鼎於甘譏之地故曰譏鼎服說禹
鑄鼎甘譏而不詳其地之所在李貽德左傳賈服注輯述
謂甘譏即甘扈據說文扈字注夏后同姓所封戰於甘者
有扈谷甘亭又鼎字注昔禹收九牧之金鑄鼎荆山之

漢書地理志荆山在左馮翊襄德扈谷亭在右扶風鄠謂
甘扈與荆山地相距甚近其說似塙然扈讓古音殊遠李
曰說文古文扈佗岢山弓而弓讀若舍舍讓聲相近故
段為讓則甚迂曲竊疑讓即魯之形誤魯迄吾聲扈迄
聲古音本同都相為通藉固其宜也此凡說則無左證然
而歟之形聲皆頗相近故增著之曰質世之治古文大篆及
商周輿地之學者

追鼓

追度殂夕卹乃故事天子多易錫追休追設對天子
金索佗卹字 欸用亡佗朕皇且祖考隋尊鼓欸用追考于
畫較明哲 壽礼命吮臣天子需令冬終追其
為文人用斷白學眉壽礼命吮臣天子需令冬終追其

古籀中

萬季子二孫永寶用詒讓案阮讀如字釋文云卹故事
者卹戰陳故事之後禮有誓魯孤子之文左哀二十七年
傳齊師將與陳成子屬孤子三日翰杜注屬會故事者之
子使翰三日曰禮之薛氏歎識齊侯鍾銘度卹故
讀詳詳 故事穆味三甫知古者卹故事之典重矣今案阮
上卷 說非也凡古書之言卹者多訓為慎左襄二十七年傳引
詩假曰溢我佗何曰恤我爾雅釋詁溢慎也恤卹古通用
詳王引之 經義述聞金文凡言卹者亦多訓慎凡言故事者則皆訓
為尸事本書卹鼓艾伯評令甲曰飲乃先祖考卹嗣艾公
家阮釋謂嗣佗飲尸佗卹荒鼎令荒卹司車官阮大讀卹
為尸是卹之讀尸阮固知之矣此云追度殂夕卹乃故事

者言追度恭殂爽慎乃所尸之事也齊侯鍾云乃不設
弗慙戒度卹乃故事故事太當讀為尸事又云女欸余于
糝卹度卹不易左右余一人度卹大訓敬慎與此同
其故訓尸者卹鼓齊鐘之外若師設鼓令命女故我家
識周望鼓王評史季冊命望故治畢王家
尸皆可與此銘互證前字阮釋為顯案金剛顯字常見無
佗此形者實當為顯字之變體晉姜鼎勿濇廢文侯顯命
顯佗
此據獻堂集古錄 井人賤鍾顯叔文祖顯佗
錄吳闕未釋今案此鐘卹本書所收卹叔鍾 新出號季子
其顯字佗阮釋為卹九誤卹正之於此
白盤云王曰伯父孔顯有炎顯佗
也大揚義未協曰號盤校之疑當與顯義近也

古籀中

召伯虎鼓

佳惟 六年三月甲幾子王十在蕞翁 召白伯虎告曰余
告兼曰公乃晉 賈 孫氏續古文苑 用 爲伯父庸
爲父成太孫讀我考幽白幽姜今今告兼今曰邑 此字
奉不可識孫有嗣司今典勿設對 今既口有嗣曰侯令
釋爲設未塙 今既一名典獻白氏則則報孫釋爲 璧庸主對數朕宗
君其休用佗朕刺 孫釋爲 祖 召 塙 公 固 鼓 其
萬季子孫寶用昌于宗詒讓案此鼓文字奇古不能盡曉
續古文苑錄此銘綴曰句讀然諦案之其義仍難通惟孫
所釋與阮異者十一字則多勝阮釋如 字阮釋爲 慶孫
釋爲慶此字上 與說文慶 鹿者之說合孫釋是也

獄釋二字阮釋為徵格孫釋為獄辭此獄字中込言左右皆為犬大塙是獄字說文獄込犬而犬訓兩犬相齧此象

作兩犬反正相對之形與今本說文作獄者散異而形尤精額獄字作獄也為兩犬相對之形與此獄可互證

字大當込孫釋為辭其讀當合阮孫兩釋定之曰公乃當為句賈乃獄辭為句公即訟之藉字

二字此無如此作者曰文義攷之當為今之變體今余連文金文常見乃命鼓龍鼓那鼓師鼓也

其證固字阮釋為寶孫釋為當曰字形宋之此不甚塙然嘗込旨尙聲此中込占字形略近孫釋或可備一說也

叔口父亡孟口尊鼓縮綽象眉壽孔令命生萬季無疆疆子孫永寶用昌詒讓案此鼓與宣味圖及薛款

識王集古錄所載周孟姜鼓同王楚等所釋叔下止一孫字諦宋之孫上尙有一字不可識此叔下鼓二字是也

下則彼鼓姜字甚明此偶缺耳生阮釋為便生王楚釋為彌生薛釋為彌久生案此字薛款識作德宣味圖

王錄作參互鞫覈王楚釋為彌是也詩大雅卷阿俾爾彌爾性毛傳云彌終也鄭箋云乃使女終女之性命無困

病之憂釋其義云彌久也與毛傳略同此彌生即詩之彌性生二字古通用白虎通義情性為性者生也便生二字古書未見義尤難解阮釋非也

祖辛鼓 祖辛寶鼓其萬季孫子子子寶用書詒讓案

未見且上云萬季孫子永寶而繼之曰用刺方文義大未協篆文畫化說文云象田四畝聿所曰畫之古文作

此實當為養字說文貝部養込貝美聲火都美込火聿省聲此不込美聲而込聿省聲于聿聲之側固不悖也

文訓為會禮其義于此無取漢書高祖本紀蕭何為主吏主進顏注字本倫養又倫贖音皆同耳古字段藉故轉而

祭也用進即用祭大猶它器言孔寶用昌矣 允簠

佳惟三月既生霸乙卯王十在囿魯令允亡在朝司土

之職屬司廷司尊還散者奠定也還通寰寰古縣字穀梁

奠定縣內之棟政果吳眾牧者眾及也吳古虞字土均掌

地征地守與牧人虞人俱有聯事故曰及虞及牧也阮說

甚辯而實非也司土即司達本書司土釋文又曰為即

其為誤一也土為達之聲母故金刻多用通古文苑因

西宮襄或又盛銘司土出襄孫跋謂即司達其說最精司

識大見薛敬本署別有穴彝與此簠字形相近當是一人

所佗彝云佗司工司工太即司空薛敬識司空彝空正佗

銘司工虎孝冊孫跋大曰為司空案工為正字空為段字

司空古或為共工可證凡金文司土司工阮多誤釋今不

辨大小司達為地官之正貳大小司空為冬官之正貳穴

蓋周之賢臣也歐阮訓為榘云命奠定縣之榘政案吳錄

又有穴鼓與此穴太是一人釋吳彼銘云令女正函師節

與此董蓋字同而與榘季鼓燿字數識散氏盤蓋字本

大異其形也蓋即也音省鼓鼓音字佗見薛敬識說

文音佗與此鼓異薛敬識三體石經普煇桓十四可證

李經御虞虞虞字古文佗與呂由為向大與貞形近可證

也榘字說文所無其音義不可攷意必求之疑即鄮之變

體蓋益也榘音與鄮周官遂人造縣鄮五家為鄰五鄰為

里四里為鄮五鄮為鄮五鄮為縣五縣為遂此云鄮莫還

榘猶云司奠縣鄮耳若如阮說曰為縣之榘事則穴鼓言

榘不言縣其說不可通矣

張仲蓋薛敬識大有此蓋傳摹論辨不可

非奔釋歐錄呂圖釋為奉之金銜欽呂圖釋為鏡王款識引

其因其黃歐錄非用成威

孫苑釋為能=製=四用響大正歌歐錄釋為音呂圖

王賓歐錄呂圖王款餞歐錄釋為饗薛敬識釋為餞呂圖

具歐錄釋為餞非張中受無疆亦諸識釋為必非

交呂圖王款識餞歐錄非人具歐錄呂圖薛敬識

非壽詒讓案此因字兩見歐錄釋上為鏤下無釋呂圖

王款識釋為鏤東觀餘論釋為鏤薛款識釋上為鏤下為

欽歐錄及周必大枚歐陽文忠集所引如此阮利本

古圖羅更翁致訂引薛釋鏤史據王款識引今本薛二

字大釋為鏤阮述之續古文苑釋鏤薛敬識為鏤鏤鏤鏤

無而鏤九不體讀鏤上屬而讀鏤鏤鏤鏤為呂奉度三字

向陳慶鏤齊侯鑿詔通釋又釋為鏤鏤鏤云鏤為鼎屬

脛為俎屬鏤為尊脛為匣大響禮所用之器諸釋紛如聚

訟實則皆非也孫釋最鑿不必辯鏤鏤鏤鏤鏤諸形皆不

類陳釋傳合響禮侶矣然金文凡云響金某某者此是金

名非器名且此銘因又何為編舉各器乎呂字形細索之

其字當為鏤左述即業也業述畢述此下述者

即叙之省齊侯鏤鐘釐僕二百又五十家僕字佗見薛

與此正同僕僕佗佗大述鏤字不見于說文王篇而

文選張協七命有鏤鏤鍛成之語則古固有此字其字古

書多藉木索之樸為之說文金部鏤銅鐵樸也石部磻銅

三九

鐵樸石也廣雅釋器鐵朴謂之鐵樸文選王褒四子講德論云精鍊藏於鐵樸此鐵即鐵樸也戰國策鄭人謂王未理者璞

王之未理者謂之璞金之未鑄成器者謂之璞字例大正

同璞字大說 鈞鑪皆金名鑪即鈞鑪詳前器之金鑲鈞鑲

鑲言器其金之未成器者有鈞鑪二種合曰鑲此匠也

鑲二字歐釋為口授呂釋為坤變此字不體薛釋為諸受

王釋為諸旋孫釋為旂旗阮釋為求稷曰形義覈之六林

不類竊謂與下諸字形近蓋皆古之旅之變體說

文白都者逖白聲聲古之旅此蓋兩見而讀則異下文

藉為諸字阮釋不誤此則當為響之藉字響諸也逖者聲

故皆藉為之薛王竟釋為諸則於義不可通矣當即

古籀中

禾

稻之異文周叔家父簠叔家父佗中姬匡用厥稻梁稻佗

色錄見左逖與此正相侶此形與於近又疑象形未

藉字佗為所逖之阮呂為稷佗旌節形者非也下逖

者爪也稻逖音得聲音逖爪為形故此大逖爪下又逖

反者疑史之壞字凡逖音聲史聲字音近多相通藉儀禮

禮釋文稻本又佗史禮記卷大記釋文稻本又佗史詩形

引釋文稻本又佗史莊子徐無鬼釋文六改本佗六輪漢

書蘇文志周史六改六篇顏故此稻字省曰而逖史也

稻者謂炊饔稻曰為飯也至阮讀為求稷說文禾部林稷

一穀也則尤與禮不合周禮掌客鄭注籩稻梁器也籩黍

稷器也說文竹部籩黍稷方器也籩黍稷圓器也二說不

同呂儀禮致之聘禮云堂上八簋黍堂上兩簋梁在北西

夾兩簋梁在西公會大夫禮云宰夫設黍稷六簋賓北面

自閒聖左推簋梁是籩盛黍稷籩盛稻梁禮經有塙證鄭

說自校郵為長其見於金文者自叔家父簠外如周叔燮

籩云呂乳稻梁曾伯靈籩云用盛稻梁此見大故單舉籩

梁無兼黍黍稷者徵之於禮經則之呂金文則此籩籩字

之是稻非稷可無疑矣

曾伯靈籩

佳惟王九月初吉庚午曾伯靈慝聖元慝徐同柏款

此下有重文讀為慝聖元慝元孔榮克狀雖淮汝燮

綏邑湯金衡遺賜金行具既卑俾方今余聚其吉金黃錯

錯徐釋今余用自佗旅匪珣已征行用盛稻梁

古籀中

禾

蒼孝用昌于我皇且刑器無文考天賜之福曾伯徐釋

無靈段假絲樂徐釋刑器此字佗不則黃考循萬季

眉壽無疆子孫徐釋刑器佗永寶用之言詒讓案棠字

阮釋為業說文汗簡古文四聲韻多金刺業字無佗此形

者其字與宰辟父啟肅純肅字正同詳上此當大即肅字

其讀當為希禮司服注引書佗希云希讀為希或佗肅

之誤也說文有希聲無希字段注希為希之古文孫

星衍尚書古今文注疏又謂希即肅之省段說近是元

忒孔希四字為句希遠也見孟子盡心克屬下讀狀阮釋

為效徐同柏釋為狄引詩狄彼東南鄭箋狄當佗別治也

為證案徐說是也但徐釋及為尸讀為夷釋女為印讀為

抑故誤此當呂克狄淮及女為句言克治淮及汝也字

陳逆簋

惟王正月初吉丁亥少小子陳逆曰余陳桓桓子之會
孫余奭事齊侯蕙懼血卣宗家聚乃吉金台曰亡作乃元
配季姜之祥器鑿茲寶笑蓋台昌台考于大宗生封
榘生犬生于生母母亡老永命壽萬季子二孫二荒係
用詒讓案此蓋為陳逆所作孫阮釋為裔孫左昭二十
九季傳杜注因孫之後為裔陳逆見哀十一季傳杜注已
為陳氏之族其于桓子世系無可攷然逆與陳恆同時史
記齊世家索隱引世本桓子無字生子開父僖子乞乞
產成子常即陳恆漢人避諱改恆為桓子之孫逆與同時即非桓子
諸孫大必其曾孫行鞫其時代不得為裔孫論此銘作余

古籀中

五

大非込衣込尙蓋帝字之變體帝孫者嬀孫也嬀込女帝
聲故此者佗帝逆與陳恆蓋込父兄弟也世本父史記田
敬仲完世家敘陳氏世系込不多逆故杜氏世族譜不能
詳其行輩此可呂補其闕矣又壽阮釋為沔壽云沔義
同行行壽即延壽案沔壽於金文則無所見此即眉壽之
異文也齊侯夙侯氏受福眉壽眉佗見本周婦父盤呂
斲眉壽眉佗見吳込込水即眉孫之省耳劉恭冕云
為段溜字
為之大通

穴盃

惟惟五月初吉王十在周命命亡佗冊內史易錫穴鹵百
隳穴隳女汝王休用亡股盃盃其萬季寶用詒讓案

第二字阮釋為肇繼實即靜字余于繼彝已釋之矣
字込幾込禾即說文禾部之穢字金剛藉為幾曆幾字
邑尊佗幾取尊佗邑尊佗見本雖筆畫小有減省而
其込禾則同阮釋為肇非也幾靜者幾當訓為勉聲勉一
靜與坤通坤誤也書秦誓曰誰謂言公羊文十二季傳佗
佗誤案坤言即堯典靜言庸遠之靜言濛濛王尊傳王
楚辭九歎明暗篇三國志陸遜傳引堯典佗靖言而王
文佗訓用不相謀誤也此盃靜大訓誤可為堯典秦誓同
證禮記祭統述孔悝之鼎銘而繼之曰古之君子論
其先祖之美而明著之後世者也此言幾靜女王休用佗
盤盃猶言勉論誤女王之休美而佗此器耳

齊侯夙

古籀中

三

國差大事未國字咸丁亥即歲佗即寶鑿三秉
用實旨酉酒夙氏受福眉壽卑佗旨卑靜清夙氏毋啓
毋孺齊邦買靜安子二孫二永係用之詒讓案攻下係
三字阮釋為攻市佗云市佗不見齊侯鍾師字偏秀古師
字込市佗字辰秀込口大合齊鍾孫氏續古文苑載此銘
則釋為工師佗案孫釋是也師寰鼓今余肇令女達齊市
錄吳正呂市為師攻與工通詩吉日我車既攻石鼓文佗
我車既工是其證也禮記月令有工師鄭注云工師司空
之屬官也又云工官之長孟子齊宣王篇趙岐注大云工
師主工匠之吏蓋齊故有此官工師長百工鑄器之事正
其所掌也自阮釋為酉高孫釋為西高大當呂孫為是

賈靜安國阮釋文云賈字不可識又引吳東發云當是鍾字洪氏讀書叢錄云當是鼎字儀禮公會大夫禮設局而鼎鄭注鼎古文皆作密說文籀文曰鼎為貞字故鼎字作賈案洪說是也爾雅釋詁密靜也書無逸曰不設蓋國嘉靖殷邦史記魯世家嘉佗密太平御覽引東觀漢記肅宗紀之極至也蓋本今文尚書後漢書周舉傳載建味三季詔大云有密靜之風是密靜二字連文之證

古籀拾遺中

古籀中

星

古籀拾遺下

瑞安孫詒讓記

吳榮光筠清館金石錄廿二條

商女葵彝 周景卣 周父癸角 周大師盧豆 周鼓

周允鼓 周史頌鼓 周然睽鼓 周師寰鼓 周縻

生鼓 周豐姬鼓 周大蒐鼎 周收史鼎 周大鼎

周韓侯伯晨鼎 周寶父鼎 周印月望鼎 周作書彝

周居後彝 周安佗公白辛彝 周井人饒鐘 周鐘

商女葵彝

女葵葵刊王癸日商葵貝朋用也葵隳尊彝吳釋文

云葵刊不可曉賞借商為之詒讓案女葵蓋王臣女姓也

夏有女艾傳見左哀元年商有女鳩女房見史記殷本紀蓋

也今書絃佗普焯晉有女齊見左襄二女寬見左昭二

三代時有女姓之證經典釋文女艾女如字又音汝女齊

無女葵當讀為勤宗周鍾王肇建相文孟墓疆土南國墓

孫星衍大讀為勤判當讀為拊二字聲類同拊衛也見左

杜注季周大鼎王誇善夫駸召大目乃多入投大釋投為

與巡手義同此判讀與彼投同女葵能勤投王故王賞貝

呂酬其勞也

周景卣

惟十又九季王十在室王姜令也卣景安之賓景

貝希駮王姜休用也文考癸寶障器吳釋文引龔自珍

云此成王祭文王廟器也景安史氏名人或釋佗人重文

今案述人述二人為从定為从字景安从者从王妻在

廟也百或釋伯重文今案述百述二二百為百定為百

字即爽之省文百賓者時召公助祭王曰賓禮禮之景目

布敷王妻休者景受王命曰目布敷王妻休也詒讓案襲

說非也○當釋為百○即古文伯字或釋不誤伯址作白

無作百伯蓋諸侯或王臣之字也百下白下各有重文其

讀當曰王妻令何冊景安百白為一句百白賓景貝布又

為一句古器物○凡重文雖文不相連屬者大為二字如

石鼓文第一鼓君子員遵員遵員旌伯君子員二遵二員

旌是也王妻令何冊景安百伯者安猶寧也又母毛傳三

圖安百伯蓋王妻之母黨故使景安寧之侯夫人及王后

父母既沒則使婦圖於兄弟襄十二季左百伯賓景貝布

傳曰楚司馬于庚聘于秦為夫人圖禮也

者賓即禮經之儀也親禮郊勞賜舍侯氏皆用束帛乘馬

僮使者賜車服侯氏僮使者諸公賜服者束帛四馬僮六

史次如之聘禮郊勞夫人使勞歸饗饋夫人歸禮賓皆僮

使者曰束錦僮古文或省為賓周禮司儀諸公之臣相為

國客郊勞賓使者如初之儀鄭注云賓當為僮是也凡僮

之見于金文者字皆作賓使夷鼓王使小臣守使于夷二

賓馬兩金十鈞守設對駃天子休令令○釐○中寶鼓史

頌鼓王在成周令史頌德釐○及里君百生師羈鞅于成

周休有成事釐賓龍馬三匹吉金用伯肅彝然睽鼓王令

善夫敬曰然睽曰余既錫大乃里睽賓敬龍帛東

本見此

云百伯賓景貝布文簡與彼正同禮經之僮使皆自帛

及馬此安圖事輕故僮使自貝布大禮之殺也釐氏誤解

賓字遂曰白○為百字又曰為召公之名曰傅會成王祭

文王廟器之說其不可通有二釐曰景安為史氏名然下

文言景不言景安使景安為二名不空省安字其不可通

一也百為祭賓無與景伯器事乃詳記之考義無取其不

可通二也金刺所謂駃休者皆臣下紀述寵惠之辭無言

王命者而釐謂此為王命景貝布敷王妻休其不可通

三也

周父癸負

丙申王易錫南塙亞啜貝十季用亡伯父癸彝吳釋文

古籀下

引吳式芬云亞聖本字禮三季之亞盧聖室之中或訓曰

飾大可詒讓案盧聖室而謂之亞聖不豈甚矣訓飾義大

遠遠竊謂亞即弗字阮欸識虎父丁鼎釋文云古器伯亞

形者甚多宋曰來皆謂亞為廟室錢獻之曰為亞乃古

字兩己相背亞乃兩弓相背之形言兩己者諺也漢書卓

賢傳師古注曰紱畫為亞文亞古弗字也凡鐘鼎文伯亞

者乃輔戾二弓之象正是古彌字大即古弗字陳壽祺左

海經辨云玉篇弗下亞古文集韻類篇古今韻會杜云弗

古伯亞蓋皆祖王篇據阮陳兩說是金文亞即亞大即弗

字此云亞啜者弗啜也弗啜者祓啜也詩生民曰弗無子

鄭箋弗之言祓也是弗與祓通祓啜者蓋啜祓除之事

刺凡治字多藉作詞說詳阮廣嗣三方言廣治四方

也咸安下夙字吳釋為卿案此當為圖說文因都圖子孫

相承續也込因込八象其長也込么象重累也此込八込

么皆明是惟因殺有鼓畫孟味鍾云咸畜百辟圖士是其

證也圖士之義薛尚功諸人皆未釋呂聲音攷之當讀為

尹士儀禮士虞禮酌酒酌尸注古文酌倫酌錢大昕經史

文酌都酌字之誤王篇謂酌同字其埒證也呂形聲言

義乎尹與尹之讀為筠其側正同廣雅釋詁尹官也尹

士猶言官士矣

周允鼓

佳惟十又二月初吉王十在醫醫音醫王各格于大廟并

叔有右允即令命王受亡亡冊尹尹卑卑冊令令允曰令

女女正正醫醫師師易易錫錫女女太太環環市市用用事事允允對對敷敷王王休休用用亡

作作隣隣尊尊鼓鼓允允其其萬萬季季永永寶寶用用詒詒讓讓案案王王在在醫醫下下二二字字吳

釋為都誓義既不可通且呂字形論之上考字埒是込未

込曰下考字與誓大不類竊謂弟一字是昧字特迨左形

右聲為上聲下形耳弟二字下半込日明甚上半與穆公

鼎之考字寘簋之考字見薛叩叩鼓之考字見阮杜杜相信

三字薛阮皆釋為啞玉篇古文啞此上込之當為込日込

省聲蓋即啞之異文啞啞音近古多通用周語晉侯爽二

韋注當為啞墨字非命上龔啞厥師偽古文仲虺之誥用

其文啞佗爽是其證也十又二月記月也初吉記日也昧

爽記時也金文多記季記月記日而不記時此獨不記季

而記時大僅見之側矣考吳釋為魯蓋呂此字與在魯正

魯字同為地名然兩魯字杜佗思此獨佗考與彼不同竊

謂當為味字之變體上佗半者即未之縣文攷古圖史黎

簠黎字佗利薛利識利佗利案利此利即利字利呂利氏利因利黎利迨利其利偏

形與香字正同此讀王受佗冊尹味俾冊令允為句允香

王在周令佗冊內史易允齒百隕阮釋文云周禮普官內

史掌王八枋之汰凡命諸侯及孤卿大夫則策命之此云

佗冊內史與周禮合案阮說是也內史掌策命之事或即

佗冊為佗冊書雜詁云王命佗冊逸祝冊又云佗冊逸詁尹

逸蓋為內史尹逸即史佚國語周語韋注左傳僖十五故

謂之佗冊逸書馬鄭注及偽孔傳杜不得其辭薛識薛矣

鼎云矣王迨判佗冊收新宗王廣周之史官大佗尹氏

佗冊豐貝彼佗冊蓋大史官之佗周之史官大佗尹氏

詳上卷疑尹逸之後世為此官此尹味大即逸之胃裔考

呂職事言之則曰佗冊兼舉其官則曰佗冊內史著其姓

名則曰佗冊逸佗冊尹味盂鼓附文與書義足相證明矣

說文受相付也王受佗冊尹味俾冊令允言王呂命辭付

內史尹味使之冊命允也吳釋為亂云正者正也正其

散亂大猶簠銘所佗司土司奠還散之意詳中卷案詞即

籀文辭字見說文金刺多藉為司阮氏所收簠銘司土司

奠及允釋見本司工諸司字杜佗嗣此三器同為允佗則

古籀下

古籀下

古籀下

古籀下

古籀下

古籀下

古籀下

古籀下

古籀下

古籀下

古籀下

古籀下

古籀下

古籀下

古籀下

古籀下

此和字大必司之藉字無疑吳釋為亂妹誤此云令女正
魯師制者師眾也為疑即鄴之藉字大詳言命汝正魯
眾而司鄴地也

周史頌鼓

惟 三季五月丁子王十在宗周令史頌德徐氏
古堂

識學釋為涇讀為澤蔣氏東湖叢記引許彥里君百生帥
光治史頌鼎釋文釋為濶讀為滅杜不熇

盤于成周休又有成事鮒賓馬三匹
吳誤釋為所徐

圖技合吉金用佗備彝頌其萬季無疆
釋為四與致古

天子顯許釋為徐釋令命子二孫二永寶
釋為

用詒讓案此銘近世所傳有鼓鼎兩刻文杜同鼓則有徐
氏釋文鼎有許氏釋文杜與吳小異今參合攷定之彥里

君百生吳無說許云姓佗生字者曰彥里君即書彥里君
之簡統天下諸侯曰彥里君指一國之邑里大夫則曰彥

里君案許說是也徐曰彥里為地名又曰君為尹百生
為人名杜誤許字吳釋為堦許釋為韓徐釋為羈云古隅

字巡臺城隅之象今案攷工記匠人有城隅宮隅此羈專
屬城隅故其字巡臺臺即城臺之正字也說文臺為都

之古文臺有誤說文垣城字籀文皆巡臺又自都降城
上女牆俾倪也韓釋文陣巡臺杜可與此互證然許氏

釋為韓則與徐釋得之而謂隅與偶通為副貳之義則株
不埒盤說文訓引擊也隅盤未詳其義許釋史頌鼎盤化

徐謂盤即抽字然隅抽義大難通攷漢石扶風有盤屋縣
李吉甫元味郡縣志謂山曲曰盤水曲曰屋段氏說文注

又謂即周旋折旋之段藉藉疑盤與周通隅盤即治築城
臺之事公羊定十二年何休注云天子周城諸侯軒城軒

城鼓其南方謂之鼓然則羈鄒帥彥里君百姓共佗城之
盤者或即城不鼓之謂矣

役于成周故王使史頌德之也徐云德得通字吳釋為
章許釋史頌鼎同又彼形義大杜未協徐釋為龍讀賓龍

為僮寵是也詳前

周然睽鼓

惟 十又二季三月既生霸丁亥王十在盤此依吳釋
盤此依吳釋

宮王于吳師召大易錫睽睽里王令蕭夫敬曰睽睽曰
余既易大乃里睽賓敬龍帛東睽令敬曰天子余弗敢

敬曰睽大易里大賓賓敬龍馬兩賓睽龍帛束
九

小據譜晉設對敬天子不顯休用佗佗睽皇考刺白伯
睽

敬其子孫孔寶用吳釋文云此楚器楚熊渠後
僂王是楚僂平吳師是楚事夙師是楚夙晉夙猶言晉涂

吳師蓋官名吳讀為虞周官山澤之官皆為虞虞師虞人之長也此呂王許吳師召大易啖睽里為句蓋王命虞人之長召大而錫呂啖睽所受之曰吳釋乎為平遂呂平吳師為吳楚交攻之事大誤王令誰夫敬曰啖睽曰余既錫大乃里者吳呂誰夫為膳夫之省是也敬即膳夫之名王既錫大呂啖睽之里又刑命敬使命啖睽呂里屬大故曰余既錫大乃里也賓敬龍帛束者賓龍即僂龍詳前史敬既致王之命于啖睽啖睽乃僂敬而龍呂束帛也啖睽令敬曰天子余勿設者此啖睽答敬之語設下一字吳釋為楚案其字巡林巡大疑即叔丁寶林鐘及號叔大林鐘之楚款見阮號鐘仁崇此仁者筆畫致有鼓蝕耳琴讀

古籀下

十

為遠遠各也易蒙呂往遠虞翻本天子既命呂里錫大余不設各也敬曰睽自大易里者自吳釋皆月于形不誤而已月為月師皆月為皆涂則義不可通諦宗銘文月字增綴皆字下其形甚小當呂皆月二字合為道字古巡之字有變巡月者鄭子籛用贖孟姜秦嬴贖即還字見本說文造巡告聲古文化勝巡月是其證道即導之段字言敬導睽往見大而致里也大賓者此總目下賓敬賓睽二事言敬與睽二人同見大大則兩僂之也賓敬龍馬兩賓睽龍帛束者觀巡害巡乳吳謂是觀之異文今案金文觀字甚多無化此形者禮記緇衣周田觀文王之德注古文尚書化割申勸博士讀為厥亂勸此觀

即割字也其讀疑大當為厥蓋大既受里乃呂禮儀敬廟寵呂馬兩又僂睽厥寵呂帛束也尊王命也卜揅皆謂對敷天子不顯休用化朕皇考刺白尊敬者卜即大之數字刺白即大鼎之刺考己白蓋大之父也吳釋卜為市說大鼎大言大揅皆謂對敷王天子不顯休與此正同己白詳明賓主豈然當顯為大鼓吳未細索其文乃呂此鼓為啖睽所化後大鼎釋文遂謂啖睽與大同考己白當是同父兄弟抑又誤之甚者也

周師寔鼓

王若曰師寔威味淮人為我口噤臣令設博乃眾段反乃

古籀下

十一

工事弗速未我東域域今余肇令命女汝連齊市師具楚吳釋為楚非左右虎臣正征淮人即斫乃郭單曰丹曰萃曰鈴曰逢師寔度不家壁夙夜即乃口事休既又有工功折皆觀88無謀廷馭馭字符士女羊牛李吉金今余弗段組余用化化後男嵐障其鼓鼓其萬季子二孫二永寶用高詒讓案字吳闕釋呂字形宋之下半巡言巡向當是誦之異文誦巡商聲商巡矛向會意此向為形者疑古文變巡矛為巡真說文戈部真戟也金文多藉為戟字伯姬鼎瑞戟字化或宰辟父鼓化化見辭無專鼎化化見阮化與此相近戟矛皆有刺之反巡真與巡子意同也齊師下一字蓋銘化器銘化化說文己部真下

居也也己其聲讀若杞丁度集韻六止真古國名衛宏說
與杞同真公也薛釋大己為杞見詳真贊下一字蓋銘佗
中器銘佗吳無釋案當為無卽無之省也無專卽無字
佗見阮與此相近阮氏云無字當讀為無古無字母省

邑是也不可識贊及卽當卽真伯無男之名周禮云
世家有平公滑釐釐釐類同疑卽此真贊也古人二名
大有偏舉一字者若定四季左傳倫晉文公為晉重是其
制師寔蓋曰王人而達諸房之師伐淮者齊併師者君不
親行也杞無君親行故書其名矣卽前乃卽畢斯字吳大
闕釋當卽說文叔都貳字之異文貳也叔貝聲古字通退

說文正都退也畢讀為守二字古大通用廣雅釋詁
博獸于數後漢書安帝紀注引佗薄符于數獸釋漢張
辟帝遊上林問禽狩所有大曰符為獸釋漢張母故

大與守 卽守者准人所守之城退乃卽守猶言貳乃卽城
也下曰丹曰萃曰鈴曰達皆准人所守城名卽師寔所前
者輒下一字蓋銘佗器銘佗吳大闕釋案此卽約字
鼓鼓輒約卽字佗號季子白盤輒約五十字佗詳上
此卽詳上之省吳未詳攷故不識也余用佗後男爵

尊鼓吳引龔自珍云籀文字子字與鼠字同詳說文字子都及
凶都叔重之意蓋曰鼠本非子字而籀文已為子字也大
形近而段借之例今案籀文字子佗詳上不與鼠同說文鼠
字注云象髮在凶上及毛髮鼠鼠之形此與籀文字子同

蓋無君意已鼠上凶與籀文字子同不謂子鼠同字段王
裁嚴可均桂馥林謂同下當有意字其說最塢龔據今本

說文為說非也且銘勒功空于祭祖考之器未有為子
孫佗器而銘功者此云佗後男爵尊鼓者後男當卽師寔
之祖父高克尊用佗朕穆考後中尊見詳此云後男猶彼
尊云後中也男者舉其徽遷小子鼓佗招男王姬詳上

臘祭所用之鼓禮記月令孟冬之月臘先祖五祀鄭注臘
謂曰田獵所得禽祭也左傳僖五年虞不臘矣史記秦本
紀惠文君十二季初臘曰郊特牲鄭注攷之蓋臘為蜡之
小剛總言之蜡臘大通併周本有臘祭祖考之禮後人或
謂臘為秦制非也

周慶生鼓
慶生習父師射埭中勿曰召其辟休成事師佗
文考障算鼓子二孫二承寶用詒讓案字銘兩見曰
形攷之當為害字吳釋為周誤也曰召其辟召當讀為昭
書文侯之命大惟先正克左右昭事厥辟偽孔傳云能左
右明事其君又汝摩荆文亦用會紹乃辟紹魏三體石經
大佗昭見偽傳云合會繼汝君曰善皆望文生訓迂曲
難通實則書兩昭字佗當訓相爾雅釋詁詔亮左右相導
也詔相導左右助勸也詔昭召佗同聲字古通用書云克
左右昭事厥辟左右昭同義言能相厥君也用會昭乃辟
言用其相乃君也此鼓云曰召其辟言曰相其君也詳上

鼎用招所聲類同 休之成事之當為之數字其讀當
與詔昭召聲類同

與詔昭召聲類同

與詔昭召聲類同

為有步史頌鼓帥鬪擊于成周休有成事有佗又正與此
同此銘佗之小有剝蝕耳吳釋為乃誅誤休有成事與詩
周頌載見云休有剝光同爾雅釋詁休美也休有剝光言
美有盛光也休有成事言美有成功也國語吳語吳使告
勞於周曰夫差克
有成事章注云
成事成功也又步師寰鼓云休既又功與此云休有成
事言意大相近皆可互證

周豐姬鼓此當題
慧姬鼓

寶詒讓案姬上一字吳釋為豐云豐乃文昭拜下巡米形
今案此慧字上佗非拜字下亦不類米形吳釋非也此
當為慧字薛鼎慧佗慧慧季高慧佗見薛
大與此相
古籀下

近慧通佗惠論語好行小慧鄭
注魯讀慧為惠

元味姓纂十二齊惠姓云

周惠王支孫曰謚為姓戰國惠施為梁相是惠出于周為
姬姓故惠氏之女亦稱惠姬不必釋為左傳畢原豐郇之
豐也

周大蒐鼎

王大蒐味岐于謀田錫王朕有右鞅眾師氏小子御朕王
歸自謀田王駿潛中僕令眾奮先馬歪王曰令眾奮乃
克至余其舍女臣十家王至于口吳釋為宮時令擗諧皆
靈未塙
曰小口酉學令對敷王休詒讓案此鼎眾字二見吳大釋
為眾攷說文目都眾目相及巡目眾省聲此正是眾字與
眾下巡三人者不同眾蓋小臣之名此鼎即眾所佗也

鞅眾師氏小子御朕御字說文所無其字巡卯合聲義當
即與合相近蓋王之車右鞅眾與師氏小子合朕也師氏
即周禮地官師
氏所執國子也吳據鄭公鼓題見本書卷三
為周鼓有小子御二字
謂小子御蓋賢游子弟之學於師氏者大即銘鼎之人然
彼鼓小子二字佗於形誅不類未可據彼定此小子御
為人名況此銘既云右鞅眾師氏小子御朕下又云僕令
眾奮先馬歪又云王曰今眾奮皆紀眾事而絕不及御足
證佗器制銘者之是眾而非御矣王駿雪中僕令眾奮先
馬歪者此當讀王駿雪中為句蓋王歸而遇雪因冒雪而
急行也駿當即駿之變體釋慧苑
經音義引蒼頡篇云駿疾也僕即周官之田僕
上文右即周官之或右或右兼為田路之右見
周禮夏官敘官鄭注古者參乘

同車者惟王與僕右三人而眾則先馬歪故此銘前紀右
鞅眾及僕與王命眾之事吳讀中下屬呂中僕為官名則
古經無徵不足據也王曰令眾奮乃克至余其舍女臣十
家者此大王命眾之語舍與居後彝君舍余三緩鼓貳余
一斤舍字同義即賜予予字之段詳後居
後彝蓋王欲及歸
因曰命眾奮行若能早至乃訓若見王
氏經傳釋習余其賜子女臣
十家古有錫臣僕之汰齊侯鑄鐘余錫女車馬或收釐僕
三百又五十家見上此云臣十家猶彼云釐僕三百又五
十家也阮款識三家彝云口口追叔休于小臣貝三朋臣
三家對乃休用也又丁尊彝臣三家與貝三朋文
同六言賜臣三家也阮釋文曰臣三家對乃休
為句云大夫稱家三人為大夫故曰三家林誤吳未達其
義乃謂王歸曰日晏不及至使使者先馬歪至于御之家

古籀下

十五

臣十家者屠巡之眾若師氏若中僕之屬皆舍于小子御之家始于鄂壽燕說矣今上一字吳大釋為駿字案銘命之意蓋王既歸因施命曰臣十家子眾學令當讀為效命尚書大傳效命者即效王賜予之命也自據譜皆曰下皆眾自紀語吳曰為王寵而戒之之辭抑又誤矣

周叔史鼎

齊史喜亡寶鼎其數壽萬季子二孫二孔寶甲詔讓案此器大見薛敷識題為周若史鼎史上一字釋為若吳巡自珍說改釋為叔云說文兩手摩斤為戠摩干亦為戠此據說文古文此為兩手摩必者戈必也又

古籀下

去

駁薛釋云若巡四中細讀搨本不見四中形今案龔說非也古文增省無定若字不必定巡四中薛書齊侯鐘鐘鎛鎛鎛鎛鎛鎛其偏旁若字亦省四中為二中與此鼎正可互證薛釋信而有徵龔所見器文若字上半大形微泐遂妄為異說殊不足信吳書所述龔說類此者甚多不能盡釋也

周大鼎

佳惟十又五季三月既霸丁亥王十在盤侯吳釋為宮大曰乃及守王享鬲未塙王乎評善膳大夫駿召大曰乃及入牧王召馬庭命馬馬廿匹易錫大二擲諸晉對敷天子不顯休用伯朕刺考己白祖疑本之

誤孟鼎大其子二孫二萬季孔寶用詔讓案此與若大鼓為一人所作吳誤曰大鼓為然朕任遂謂大與然朕是同父兄弟又宮上侯字誤釋為朕余于然朕鼓已辯之矣王召馬庭字吳釋為旅案金文旅字重見巡無任此形者此當為歪字上巡大明是下巡止微有餘耳周官夏官馭馬下士阜一人迭四人鄭注馭馬馭蒼馬者也鄭司農說曰詩曰馭維馭馬此歪馬即馭馬之省庭蓋人名為馭馬之官者令馬馭馭廿匹錫大即吳釋為帥案此又巡耳當為取字吳釋大誤薛書晉姜鼎取乃吉金取任錄集古正與此相侷馭馬官主蒼馬故王召之命取馬廿匹錫大也

古籀下

去

周韓侯白晨鼎

佳惟王八月辰十在丙午王命韓侯白晨曰嗣乃且考侯于韓易錫女汝桓管一貞國衣也夫衣旅銘也此釋何字載車後毛公鼎釋文畫旒銘也口也段也韓也交虎器皆口里也口也馘旅五旅也也旅也必也未也用也夙也夫也事也勿也朕也命也晨也操也皆也對也敷也王也休也用也也也朕文考德公宮也鼎也子孫其萬季孔寶用詔讓案此鼎文字奇古吳所載龔自珍釋多不塙今正其可知者巡字銘中兩見龔杜釋為響攷說文響巡絲巡書會意不空者專為上此巡字當即幽字響說伯誓伯文考幽仲尊鼓幽伯見本伯司鼓伯司伯幽伯寶鼓幽伯召伯虎鼓成

夫我考幽伯幽姜幽伯見阮正與此同夫讀為黼夫

甫二字聲近古多通用說文皿部籩籩竹籩皿甫聲古六

伯阮夫聲阮籩籩陳逆籩籩是其側也幽與黼

通毛詩陞桑傳云幽異色也詩小雅采菽云君子來朝何

錫予之雖無予之路車乘馬又何予之因衮及黼毛傳因

衮衮龍也白與異謂之黼此已因衮衣與幽黼同錫與詩

文正可互證幽黼者已其為異文也黼釋曰夫矣旅此字

為句讀為大矣旂謂古文段夫為大段旂為旂繆說不足

據說載黼釋為駟黼謂駟即駕字今案實有駟駟二字

與此正同薛釋為駟駟實當為駟駟詳上及文王

命爰鼎王評號叔召爰錫駟駟見薛是王臣有錫駟之典

古籀下

六

此云駒駟大即采菽所謂路車乘馬若釋為駟駟則駟為

人輓車本不駕馬于文義不可通矣驍文虎驍釋為驍

文虎駟而讀文為交疑即詩之交駟然交虎駟于文不順

駟字大殊不類此文字當為較之省說文車部較車轉上

曲鈎也字大倫較詩淇澳猗重較兮毛傳重較卿士之車

驍驍謂即說文中都之幬得之幬較者廣雅釋詁云幬覆

也蓋曰韋家覆較之外故字巡韋也虎下一字銘倫品驍

疑為駟之省文竊謂此當為幬字說文幬囊也巡中韋聲

此巾上又巡口者古籀文字多增益形聲不足異也虎幬

經典未見義未詳詩禮鄭注謂婦人車有幬裳幬字吳

釋為冕薛書技鼓寅蓋有此字釋冕與吳同阮書吳彝

大有此字阮釋為官云官說文已為飯剛柔不調著讀若

遺此巡口巡自當巡自得聲讀為虎駟之駟孫氏續古文

苑又釋為官案技鼓寅蓋吳彝皆已虎官連文阮釋為詩

之虎駟其說近是此蓋家虎幬為文也里吳巡驍釋為

里轡云義未聞又引吳式芬云里吳之省文案吳說是也

說文吳都云吳火所熨之色也巡炎上出四四古窗字齊

節墨刀墨字倫墨見古秦權倫皆倫字倫見薛阮

又倫見其偏旁吳字不倫與說文不同疑古文

小篆之異也或與說文不同巡大即幽字吳幽者或

衣也文遊開居臨注引左傳杓服振服度注云衿服累

願令得補累衣之數曰衛王公矣一字釋為弓三矢二

古籀下

五

而大未聞其義案此矢字旁大當為倫者文有刺落

耳非三字乃三字形彤即彤弓彤矢也說文多都云多

毛飾畫文也又月都云彤弓飾也巡月巡多其畫也此

本云彤弓彤矢偶者其文遂識多子弓矢之旁曰剛于下

之旅弓旅矢也旅俗旅非旅書文侯之命載平王錫晉文

侯彤弓一彤矢百旅弓一旅矢百倍二十八季左傳載襄

王錫晉文公彤弓一彤矢百旅弓矢千此所錫正與彼同

字釋為克今誦案之實即虞釋之高字阮釋為冕余

定為曹字詳中此即曹字不巡同者省也勿泚朕命泚

釋為泚云泚媒也案此當為泚其讀當為廢齊侯鐘鐘余

不設泚乃命晉姜鼎勿泚文侯顧命龍鼓技鼓寅蓋見

識師函鼓見阮大云鼓夙夕勿濼朕命濼薛阮皆讀為廢其字倫鐘夙夕鼓鼓夙夕勿濼朕命濼薛阮皆讀為廢字上下少有鼓畫故龍其疑為漢字耳

周寶父鼎

惟六月既生霸庚寅王各格于大室嗣司馬井白伯右師全未培寶父王乎詳內史嗎冊命師全父易錫載市同黃罔衣備純詳吳釋為帶束非說戈屠瑞鼓旂用嗣乃父官及全父擗首對敷天子不願魯休用追孝于中用亡隋尊鼎用句豐壽黃考吉康師全父其萬季子二孫二永寶用詒謀案用嗣嗣字吳讀為嗣然其字與上嗣馬嗣字同當大讀為司用嗣乃父官及六字句說文官更事君

古籀下

三

者也全父鼎女率我及已事阮釋文云及謂臣僚也詩既醉鄭箋多及謂羣臣同志好者也書酒誥云太史及內史及是臣僚得俸及也見阮此言嗣乃父官及言司乃父之僚屬也周大鼎大呂乃及守又云王乎推夫駿召大呂乃及入牧可與阮說互證若依吳讀則當用嗣乃父官為句及為衍文矣中上一字吳鼓未釋案其字在當即刺字左與東帶束字同下畫鼓有鼓餘耳周大鼎用佗朕刺考已白孟鼎刺佗刺正與此同彼左巡車者增益已就繫繆非巡東也中讀為仲刺謚仲字刺仲蓋全父之父也

周中月望鼎

申月未培望肆亡在寶障尊鼎用夙夕御公各詒謀案公各

吳釋為公路曰各為路之省非也佗鼎不當云用御公路此各字當為客之省張中医用響大正敵王賓見薛齊侯壘用鑄爾善吳釋為安誤此金陳釋此御天子之吏此云御公客猶醫名云大上寶壘銘云用御天子之吏矣

周佗書彝

乃未培生勞民培曆用佗佗季日書子二孫二永寶用詒謀案字吳釋為霸又云民歷猶言蔑歷其說非也金文霸字屢見無佗者此實即蔑字上巡首明是蔑下巡成此佗者敘變其形也民當為佗器者之名乃生蔑民曆猶鼓鼓云王蔑鼓曆畢中孫子鼓云王蔑段曆耳說詳中

古籀下

三



周居後彝

居後口曰君舍余三鑄鼓貳余一斤未培佗旂女錫未培字貳余一斤培貳余一斤軒舍余一斤余鑿鑄此庸兒培詒謀案舍吳釋為舍云即施舍之義波說文余巡舍音聲此舍字巡余吳謂即施舍之舍是矣然尚未盡究其義也王引之經義述聞云古人言施舍者有二義一為免繇役周禮地官小司徒凡征役之施舍鄭注曰施讀為弛鄉師辨其可任者與其施舍者注曰施舍謂應復免不給繇役是也一為希德惠蓋古聲舍子相近施舍之言賜予也宣十二季左傳旅有施舍謂有所賜予使不乏困也成十八季傳施舍已賈襄九季傳魏絳請施舍輸積聚日貸三





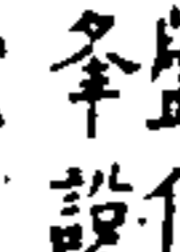
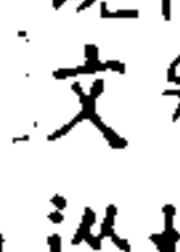
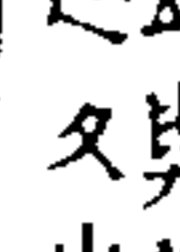
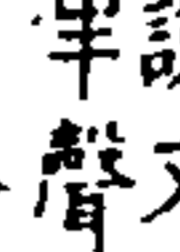
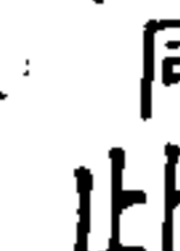
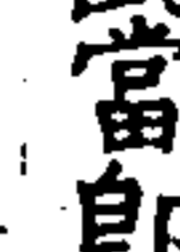
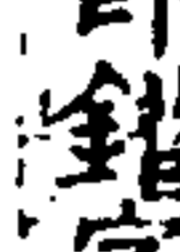





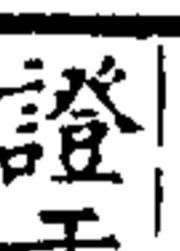
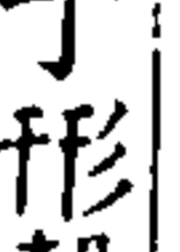
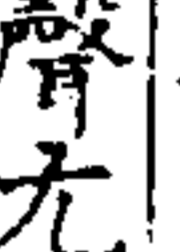

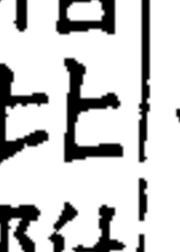
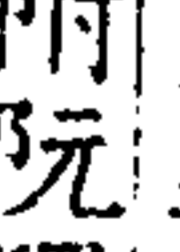

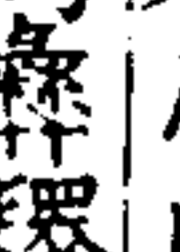
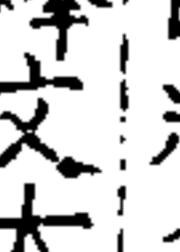



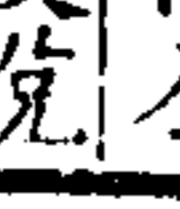







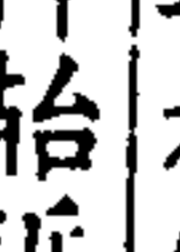
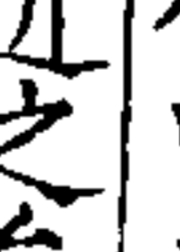
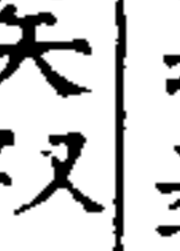
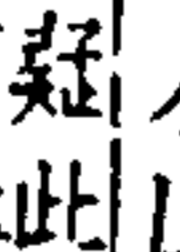

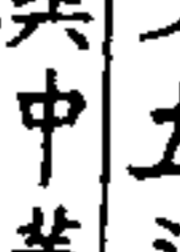







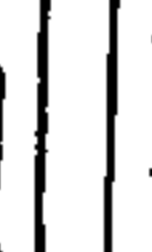

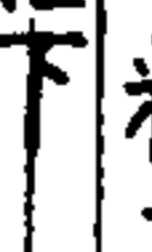











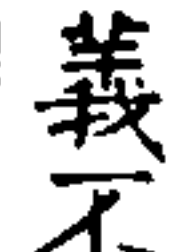
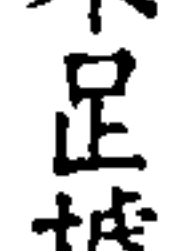



十一季傳施舍可愛昭十三季傳施舍寬民又施舍不倦
二十五季傳喜有施舍周語縣無施舍又聖人之施舍也
議之又布憲施舍於百姓晉語施舍分寡楚語明施舍曰
道之忠皆謂賜予之也案王說辨剛施舍之義甚析實則
凡施舍之訓賜予者舍即予之藉字隸續載魏三體石經
大誥予惟小子予字古文作 亦汗蘭口部引同又入部引
予字大通與此釋字正同是舍即予藉字之塙證石經
古文用為桓之類是也而近代臧琳孫星衍馮登府攷
釋石經杜不知舍即舍之異文亦其証也墨子耕柱篇云
還然竊之曰舍余舍舍夫與予同舍余舍此居後蓋集眾
指言與余舍也畢沅注曰舍為捨失之此居後蓋集眾
金器曰鑄釋故銘中言舍者二言貳者三說文貝部貳
也二字聲義略同貳者巡人段藉舍者人所賜予故杜紀
經典通用貸字

古籀下

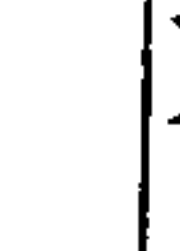
三

之也吳釋為緩云鈞緩同字或曰考工記鄭注引漢三
鋒戟此三鋒非三緩大通案說文緩巡金爰聲此右巡
與爰字彖字不類說文爰都爰巡受于聲阮敷識晉品
盤作爰巡與說文同此當即錯字周公等鐘 鏐 錯
彖說文巡又半聲此當即錯字周公等鐘 鏐 錯
佗 曾伯靈簠余器其吉金黃錯錯佗 款識與此
字正相佗三錯戟者錯金名見中卷楚君舍余三錯戟
蓋言君曰錯金為戟者凡三賜予之也或曰錯戟者于
人所謂金錯此下一字吳釋為康其字銘佗 字書及金
石文字康字未未有佗此形者吳釋始不足據今攷此字
見于金剛者凡三形皆相近而所釋各異由釋者各目其

古籀拾遺 卷下

意讀之未嘗合而助之也一見于阮書中義釋其文曰中
義其自亡會阮釋為彝再見于此錄周十月彝其文曰
十月丁取乙自亡會吳釋為勿云古尊彝皆有月勿者
段借字也三即見于此彝三器筆畫互有增省其為一字
蓋無可疑者吳于十月彝釋為勿此釋為康皆凡說無左
證于形聲尤不相比附阮釋為彝釋文大未著其說攷說
文古文彝佗 佗 佗 佗 佗 佗 佗 佗 佗 佗 佗 佗 佗 佗 佗 佗 佗
此三字中義釋及此銘又 佗 佗 佗 佗 佗 佗 佗 佗 佗 佗 佗 佗 佗 佗 佗 佗
制度同屬彝阮釋始近之矣又疑此彝與中義彝同
此彝者也阮款識晉鼎彝字佗 佗 佗 佗 佗 佗 佗 佗 佗 佗 佗 佗 佗 佗 佗 佗 佗
此銘末一字佗 佗 佗 佗 佗 佗 佗 佗 佗 佗 佗 佗 佗 佗 佗 佗 佗
義與佗又持之同義康即康壽爾諦案其形亦殊不
類蓋吳欲定末字為兜故釋上一字為康曰增會康嚴之
義不足據也

古籀下

三

周安佗公白辛彝
望未塙徐同柏釋為夷東湖叢記引許光治釋
佗同佗勝吳釋而巳為燕召公名則不足信
為佗謂壘者嬰也此曰嬰見紀時即夏止三月佗乃韓因
相佗之義佗王女南佗王臣之為媵與致女者也其說迂
曲殊甚古金文紀時無曰壘者曰為佗訓為相佗无壘
空傳會蓋不知此彝之多藉字也此當讀壘佗王女南為
句壘王臣之名女與如通詳上卷如往也南地名言壘佗

王如南也徐同柏許治貝二字句當爲進字計

南讀非會侯鐘進自西陽進徐同柏許治進字之證本署周父辛彝

取王進刊進徐同柏許治進字之證本署周父辛彝

云丁未伐商進貝用倫父辛彝吳釋云進貝即倂貝意是

也此進貝與父辛彝文例正同王如南蓋有所征討故舉

得倂貝也吳釋爲一雙謂雙左巡東楚名出右巡

更必由屬實貝之器案雙字經傳所無吳釋殊不埒此當

爲酉史二字合文許釋爲卅孟味鐘雙字習者季釋爲

乃夏二字詳上此卽酉字也史讀爲使詳上蓋雙既進

貝乃使工也此彝安蓋攻金工之名月令所謂物勒工名

曰考其成者也吳曰安卽受錫貝者之名大誤徐釋爲

古籀下

云巡使貝當是古籀字酉史二字徐釋爲賦云巡貝

史與氏音同當是古賦字安徐釋爲辨云巡係此

是續字也繆曰辛吳釋爲白辛徐同柏許治太釋爲

日辛是也義釋日辛字正與此同徐

周井人錢鐘阮錢識有都叔鐘與

上并阮錢識人阮錢識所摹此母吳釋爲非曰

錢且祖皇考阮錢識所摹此乃德皇屯吳釋爲

用阮錢識所摹此于吉文阮錢識所摹此非合

十二字三穆三秉德女阮錢識所摹此

釋爲顯阮錢識所摹此爲顯余于追故已釋之矣見中

吳釋爲阮錢識所摹此說文三都云參巡三象聲此

不類諦案其形當卽克字穆公卽克字阮錢識所摹此

克尊克字四見杜倫師進鼓克字阮錢識所摹此

相侶吳釋爲用馬二字用既與上用字不同六非馬

形竊謂此當合爲憲字說文憲巡心巡目害省聲此上巡

用卽巡害省也卽目字卽心之數字其爲憲字蓋無

可疑者吳釋爲彝于形尤遠案其字巡危巡机當爲

字此銘雖較阮甚多出鼓左十字然上下均尚有鼓失零

章斷句不能屬讀矣

周鐘

惟正十月初吉丁亥羣孫子羣孫子羣孫子

子孫孫子孫子孫子孫子孫子孫子孫子孫子孫子孫子

此子孫子

亡孫孫子

古籀下

周公望鐘子羣孫子羣孫子羣孫子

諸士子羣孫子羣孫子羣孫子

奉子羣孫子羣孫子羣孫子

此鐘文鉦開爲第一段鼓左爲第二段鼓右爲第三段鼓

左一段順讀自右而左鼓右一段逆讀自左而右

大分三段文次與此正同惟文義本自明晰吳氏誤曰鼓

彼鼓右大順讀與此鼓異耳文義本自明晰吳氏誤曰鼓

右爲二段鼓左爲三段又順讀鼓右三行遂至文句拏午

不可通延繆曰矣今特正之用子羣孫子羣孫子羣孫子

字巡子羣孫子羣孫子羣孫子

略同子羣孫子羣孫子羣孫子

毛公鼎釋文子羣孫子羣孫子羣孫子

王考若曰父屠子羣孫子羣孫子羣孫子

乃德鍾餘國賦乃心西已我有周雁雁者說文雁鳥也此
州此本原者乃為乃心西已我有周雁雁者說文雁鳥也此
識齊侯鐘文誤為乃心西已我有周雁雁者說文雁鳥也此
也案金文雁字之誤者甚多雁字之誤者甚多雁字之誤者甚多
凡注文雁字之誤者甚多雁字之誤者甚多雁字之誤者甚多
之耳正受大命解應受大命解應受大命解應受大命解應受大命
齊師率師伐令余命受大命解應受大命解應受大命解應受大命
于文志耿光文王政之耿光唯天庸此字銘于或工庸此字銘于
與此正同庚此近于耿光唯天庸此字銘于或工庸此字銘于
月者疑同庚此近于耿光唯天庸此字銘于或工庸此字銘于
庸則伯余由字偵到之天乙周宋拓石鼓文父庸又庸此字銘于
召庸伯虎鼓散異與集乃命大唯先正阮下陳逆蓋呂伯

乃器配李姜之辟乃辟此字銘于或工庸此字銘于
祥之器配李姜之辟乃辟此字銘于或工庸此字銘于
薛之器配李姜之辟乃辟此字銘于或工庸此字銘于
真耳其墓勤大命銘勤大命銘勤大命銘勤大命銘勤大命銘勤大命
微與此皇天亡口詳臨保我有周長肆文銘于或工庸此字銘于
上字薛墓勤大命銘勤大命銘勤大命銘勤大命銘勤大命銘勤大命
薛之器配李姜之辟乃辟此字銘于或工庸此字銘于
說文部之與此字銘于或工庸此字銘于
教文部之與此字銘于或工庸此字銘于
餘文部之與此字銘于或工庸此字銘于
也文部之與此字銘于或工庸此字銘于
猶也文部之與此字銘于或工庸此字銘于
今日天災釋夫為央是也齊侯鐘此形者說文央也俾釋為
央文妻見其字皆藉阜為之無侯鐘此形者說文央也俾釋為
由虎省鬼頭而虎爪可島也齊侯鐘此形者說文央也俾釋為

今余小子合文弗役邦口口口口口口口口口口口口口口口口
靜鳥序羅說文無此字惟雀都有羅字云雀今小子合文
困濕文伯也此說其形于謹元口口口口口口口口口口口口
說文心都慮也王命二女薛我邦我家內外悉
心昏聲此說其形于謹元口口口口口口口口口口口口
之字古文多此說其形于謹元口口口口口口口口口口口口
此二由是也此說其形于謹元口口口口口口口口口口口口
誤釋為册考二字阮大佐號信又疑二上二下二文二
不三若否口口口口口口口口口口口口口口口口口口口口
大佐因唯乃皆今非高銘文伯也此說其形于謹元口口口口口口
度居也此說其形于謹元口口口口口口口口口口口口口口口口
兩亭相對也此說其形于謹元口口口口口口口口口口口口
竊謂此字不相似此說其形于謹元口口口口口口口口口口口口
載慶字上形涉慶字而誤此說其形于謹元口口口口口口口口
昏有字之昏與此說其形于謹元口口口口口口口口口口口口
吳稍錄父季良字也吳釋為其形較女母段安寧非也又案
此稍錄父季良字也吳釋為其形較女母段安寧非也又案
當讀為蓋此說其形于謹元口口口口口口口口口口口口
支者說季子伯盤經我邑小大合文齒辭我一人合文齒辭
母折說文維大也此說其形于謹元口口口口口口口口口口口口
字者吳錄叔家父蓋德威字倫獻堂集古錄公緘緘
不亡者吳錄叔家父蓋德威字倫獻堂集古錄公緘緘
言者古文言口二形多互通薛告今先王若德用印即皇
識識其文倫則失其形多互通薛告今先王若德用印即皇
天等口詳大命康能三或及女康能乃九事俗讀為我

勿佗先王賞 銘文也 此當讀為 說文頁部 頰頰二字

說文頁部 頰頰二字 此當讀為 說文頁部 頰頰二字

陽冰音韻 頰頰二字 此當讀為 說文頁部 頰頰二字

為胡結切 頰頰二字 此當讀為 說文頁部 頰頰二字

矣又師冠 頰頰二字 此當讀為 說文頁部 頰頰二字

管皆大當 頰頰二字 此當讀為 說文頁部 頰頰二字

使于外專 頰頰二字 此當讀為 說文頁部 頰頰二字

唯王智齒 頰頰二字 此當讀為 說文頁部 頰頰二字

告又屠舍 頰頰二字 此當讀為 說文頁部 頰頰二字

唯鍾先王 頰頰二字 此當讀為 說文頁部 頰頰二字

為命字上 頰頰二字 此當讀為 說文頁部 頰頰二字

鄂我家母 頰頰二字 此當讀為 說文頁部 頰頰二字

泐口詳母 頰頰二字 此當讀為 說文頁部 頰頰二字

國敷翼 頰頰二字 此當讀為 說文頁部 頰頰二字

勿事大 頰頰二字 此當讀為 說文頁部 頰頰二字

此字無 頰頰二字 此當讀為 說文頁部 頰頰二字

王威不 頰頰二字 此當讀為 說文頁部 頰頰二字

易也 頰頰二字 此當讀為 說文頁部 頰頰二字

弗曰乃 頰頰二字 此當讀為 說文頁部 頰頰二字

喜逸周 頰頰二字 此當讀為 說文頁部 頰頰二字

首之 頰頰二字 此當讀為 說文頁部 頰頰二字

尹命女 頰頰二字 此當讀為 說文頁部 頰頰二字

詳零參 頰頰二字 此當讀為 說文頁部 頰頰二字

詳未王 頰頰二字 此當讀為 說文頁部 頰頰二字

之即身取 圭貝二字 此當讀為 說文頁部 頰頰二字

全畫說文 頰頰二字 此當讀為 說文頁部 頰頰二字

與災蓋 頰頰二字 此當讀為 說文頁部 頰頰二字

車為攻 頰頰二字 此當讀為 說文頁部 頰頰二字

呂氏 頰頰二字 此當讀為 說文頁部 頰頰二字

此也 頰頰二字 此當讀為 說文頁部 頰頰二字

鄂即朱 頰頰二字 此當讀為 說文頁部 頰頰二字

用此 頰頰二字 此當讀為 說文頁部 頰頰二字

不傳 頰頰二字 此當讀為 說文頁部 頰頰二字

有為 頰頰二字 此當讀為 說文頁部 頰頰二字

吳森 頰頰二字 此當讀為 說文頁部 頰頰二字

當孫 頰頰二字 此當讀為 說文頁部 頰頰二字

畫轉 頰頰二字 此當讀為 說文頁部 頰頰二字

矣金 頰頰二字 此當讀為 說文頁部 頰頰二字

詳未 頰頰二字 此當讀為 說文頁部 頰頰二字

者說 頰頰二字 此當讀為 說文頁部 頰頰二字

宿夕 頰頰二字 此當讀為 說文頁部 頰頰二字

彌疑 頰頰二字 此當讀為 說文頁部 頰頰二字

襄王 頰頰二字 此當讀為 說文頁部 頰頰二字

負前 頰頰二字 此當讀為 說文頁部 頰頰二字

馬三 頰頰二字 此當讀為 說文頁部 頰頰二字

馬二 頰頰二字 此當讀為 說文頁部 頰頰二字

馬一 頰頰二字 此當讀為 說文頁部 頰頰二字

馬四 頰頰二字 此當讀為 說文頁部 頰頰二字

合伎鑿勒金之者金雁齊朱旂二鈴鈴賜女汝茲茲炎炎
說文無炎字而有炎聲蓋傳寫挽之此用歲讀為用政讀為
讀為倭說文倭送也言賜女之臣僕也
征毛公屠對敷天子皇休用亡亡隳隳子子孫孫永寶永寶
用

古籀拾遺下

古籀下

手

商周金識拾遺者瑞安孫君仲容之所作也君於學無所
不窺尤多識古文奇字故其所著能析其形聲明其通段
近世鴻通之儒為此學者自儀徵阮氏老進莊氏外未有
堪多君者可不謂盛與恭冕嘗受而讀之如釋叔殷父鼓
即春周然睽鼓吳師即虞師周大鼎馬即歪馬周韓侯
伯晨鼎文有制著三於弓矢之旁即彤弓彤矢已
則於下茲弓茲矢又如商鐘之釋為眎與一切經音義
所載古文質字合宗周鐘之釋為子與說文所載
孳字籀文釋字合遷小子鼓之釋為魯即說文魯字皆
至精塙足證舊時釋者之誤楚良臣鍾於參敬哉即說

古籀跋

文尚字苟者自急敕也苟敬與儀禮燕禮賓為苟敬文同
楚公鍾楚公即逆字楚世家有隻罍罍逆一聲義亦
相母隻罍在隻渠太王號之後隻通再僭僞王之肯故爾
楚公吳彝嗣旂旂即大白之旗陳逆簋余陳桓子之會孫
會即雷字雷孫者嬀孫也逆與陳恆蓋父兄弟此皆契
符經傳可資為義據者也恭冕嘗慨古人文字屢變失貞
致聲義俱失或受軒互使後人不能屬讀如今所傳管子
墨子削子穆天子傳諸異文二千季來竟無人能仍識之
者是皆由古文廢絕儒者於此不能不重惜之恭冕嘗欲
本莊氏之意將王篇集韻等所載古文及今所傳篆彝器
秦漢刻石凡古籀諸體為郵書所未收者仍依郵郵次略

存其聲義斯誠博古者之至樂而揆較此事誠非易易非
如君之學之識豈克勝此任者君其有意焉否同治壬申
冬十月寶應劉恭冕跋此書初成名商周金識拾遺而劉
君為跋其後今重定改名古籀拾
遺而劉君已物故不欲
追改故仍之詒讓記

古籀跋

二

古籀餘論

容甫署

後敘

甄錄金文之書自錢唐薛氏書外近代唯儀徵阮氏南海吳氏最爲精富倉籀遺跡粲然可尋固縣諸日月而不刊者也余前箸拾遺於三家書略有補正近又得海豐吳子苾侍郎攜古錄金文九卷授錄尤闕博新出諸器大半箸錄釋文亦殊精采儀徵南海信堪鼎足攬涉之餘閒獲新義又有足正余舊說之疏繆者并錄爲二卷蓋非第偶存札樸抑亦自資砭劑矣猶憶同治閒余侍親江東時海內方翹望中興而東南通學猶承乾嘉大師緒論以稽古爲職志余壯

古籀餘論後序

一 燕京大學

年氣盛嘗乘扁舟遊江至京口登金山訪遂啟謀大鼎不得迺至焦山海雲堂觀無車鼎手拓數十紙以歸時德清戴子高茂才亦客秣陵與余有同者朝夕過從余輒出所得漢陽葉氏舊藏金文拓本二百種同讀之君亦出舊藏季嬭鼎相與摩挲椎拓竟日不倦時余書方挽橐而戴君得羸病甚劇然猶力疾手錄余說於積古齋款識冊端又嘗屬余爲毛公鼎釋文其歿前數日猶逐福不遺一字蓋余治此學唯君知之最早亦愛之獨深子雲奇字見之伯松歐公集古每資貢父不是過也繼余以資郎留滯春明時吳

縣潘文勤公臧彝器最盛與濰縣陳壽卿編修埒而宗室盛伯熙福山王文敏兩祭酒元和江建霞陽湖費咳襄兩編修同邑黃仲瑛學士皆為茲學每有雅集輒出所藏金文辨証難字適文勤得克鼎文字奇瑰屬王江諸君為正其讀攷跋彙彙莊成巨冊公以示余俾別擇其是非余輒舉鼎中擾遠能執一語証以詩書謂以擾為柔執為邇為聲近段借仲瑛見之則為舉尚書執祖卽爾祖以證其義文勤亦以為致堦此鼎吳氏未著錄文勤所藏器殆入百餘種如齊侯鐘等皆吳氏所未見也京雜編塵萃此古懽致足樂也未幾余省親南旋而文勤治振古籀餘論後序二 燕京大學

幾輔官事倥傯猶馳書以新得井人殘鐘拓本寄示屬為攷釋比余答書未及達而文勤遽薨逝余亦自是不復至都意興銷落此事幾輟今檢吳氏此錄則季嬭鼎毛公鼎井人鐘諸器咸入撫錄而戴潘盛江諸賢墓已宿艸永念疇昔幾同隔世邇年殿門課子舊友雲散唯咳襄收羅彝器時以拓本寄贈其所得師奎父鼎趨尊師趨鼎尤肖我叔朕鼎亦多足校正吳錄咳襄所藏余嘗見者五十餘器如數狄鐘師蘇父敦趙曹鼎無數鼎乙亥方鼎皆吳氏所未見也然余年逾五十多病早衰目力凶力咸遠不逮昔矣大氏余治此學逾卅年所觀拓墨亦彙千種恒耽

玩篆執宋校奇字每覃思竟日輒萬慮俱忘矧思獨契如對古人不意過眼雲煙倏成陳迹今世變彌亟風尚日新古文字例殆成廢繼敝帚自珍輒用內惡然泰西學執大昌其所傳埃及巴比倫象形鐵杼古字遠不及中土篆籀之精妙彼土學者摺拾於冢塔土壁之餘猶攷讀度儲珍逾球壁而我國學子略涉譯冊輒鄙棄古籀如弁髦政教之不競學術亦隨之斯固相因之理乎然周孔之教儻永垂於天壤則倉籀遺文必有愛護於不隊者此冊既寫定將寄質咳襄仲瑛兩君相與商榷定之而附識弱冠以來攷攬古籀餘論後序三 燕京大學

所逮臧師友存亡并離之跡綴之卷尾以志今昔之感古學將溷前塵如夢余又何能無概於心哉光緒癸卯六月籀高居士書

古籀餘論目錄

卷一

揚盞方鼎 據古錄金文一之二第六葉

召夫角 第十五葉

女王爵 第十六葉

夔王彝 第五十六葉

若母鐸 一之三第一葉

子冊父辛鼎 第三葉

宄鼎 第三葉

父丁鼎 第七葉

古籀餘論目錄

犧形父丁爵 第二十葉

余爵壺 第三十四葉

紀侯鐘 第三十八葉

梁鼎 第四十一葉

魚父丁觶 第四十七葉

叔若斝 第五十五葉

苜侯斝 第五十七葉

西弗生卣 第六十葉

卷二

師獲鐘 二之一第一葉

木鼎 第一葉

田強斝 第十二葉

姬單匜 第十六葉

父舟罍 二器 第十七葉

鐘鈞 第十九葉

父丁卣 第二十六葉

叔帶鬲 第二十九葉

伯原口 第三十葉

丕隆槍 第三十一葉

胥侯鼎 第三十二葉

古籀餘論目錄

史燕簋 第四十三葉

董武鐘 第四十六葉

魯侯角 第四十九葉

難鼎 第五十八葉

邾討鼎 第六十五葉

貺罍卣 第八十葉

戊午爵 二之二第四葉

丁師卣 第五葉

女姬罍 第八葉

右軍戈 第二十一葉

四

四

四

五

五

五

五

五

五

六

六

六

六

六

七

七

七

七

七

七

七

楚公鐘	第二十一葉	八
邾伯御戎鼎	第二十四葉	一〇
頊豨簋	第三十四葉	一〇
會諸鼎	第三十七葉	一〇
杞伯盃	第五十一葉	一〇
伯侯父盤	第五十二葉	一一
改簋蓋	第五十六葉	一二
大梁鼎	第五十七葉	一二
伯躬父鼎	第五十八葉	一二
仲獻父盤	第六十五葉	一二
古籀餘論目錄		一二
取盧子商盤	第六十五葉	一三
慧姬敵	第七十二葉	一三
刊宮尊	第八十一葉	一三
鄧公子敵	第八十二葉	一三
叔單鼎	二之三第一葉	一三
虢文公鼎	第一葉	一三
孟爵	第三葉	一四
叔角父敵蓋	第四葉	一四
宗魯彝	第十葉	一四
孕林父敵	第十葉	一四

小子射鼎	第二十葉	一五
乙亥彝	第二十一葉	一五
羌鼎	第三十四葉	一五
格仲尊	第三十七葉	一五
觶尊	第四十六葉	一六
西宮敵	第六十一葉	一七
師周敵	第六十一葉	一七
叔家父簋	第六十三葉	一七
叔皮父敵	第六十七葉	一七
趙鼎	第七十三葉	一八
古籀餘論目錄		一八
單伯鐘	第七十八葉	一八
大保敵	第八十二葉	一九
卷三		
鄆侯敵	三之一第八葉	二〇
敵敵	第十五葉	二〇
史懋壺	第十八葉	二〇
邢人鐘	第十八葉	二〇
陳助敵蓋	第二十一葉	二一
封敵	第二十二葉	二一
豐姑敵	第二十七葉	二一

吳生鐘	第三十葉	二二
允彝	第三十一葉	二二
匡篚	第三十二葉	二三
距仲篚	第三十三葉	二三
師湯父鼎	第三十五葉	二四
伯裕父鼎	第三十六葉	二四
師遽斝	第四十葉	二四
叔向斝	第五十九葉	二五
大豐斝	第七十二葉	二五
多父盤	第七十四葉	二六
古籀餘論目錄		
五		
燕京大學		
陳侯彝	第七十五葉	二七
格伯斝	第七十八葉	二七
楮改彝	第八十六葉	二八
師餘斝蓋	三之二第十五葉	二九
召伯虎斝	第二器 第二十五葉	三〇
師酉斝	第二十七葉	三三
揚斝	第三十三葉	三三
大斝蓋	第三十五葉	三五
善鼎	第四十九葉	三五
豕伯戒斝蓋	第五十一葉	三六

兮田盤	第六十七葉	三七
卯斝	三之三第八葉	三八
不斝斝蓋	第二十葉	三八
齊侯壺	第二器 第二十六葉	四〇
晉邦盃	第二十八葉	四一
孟鼎	第三十一葉	四二
散氏盤	第三十七葉	四五
孟鼎	第二器 第四十二葉	四六
芻鼎	第四十六葉	四八
凡一百又五器		
古籀餘論目錄		
六		
燕京大學		

古籀餘論卷一

瑞安孫詒讓

揚盞方鼎據古錄金文

揚盞鼎案舊釋為盞字而讀為盞吳大澂則釋為

妻皿二字說文古籀補今攷盞當為囊字說文齊部囊等

也从齊妻聲卽此字石鼓文隣字作隣所从偏旁亦

卽此字皿當从吳清卿釋自爲一字舊讀並誤

召夫角

案亞中箸此字舊釋爲召夫此文金文恒見如後

召夫足跡鼎亞形召夫尊召夫卣三之冊命父癸鼎

古籀餘論卷一 燕京大學

文並畧同今攷爲憲之省後伯憲盃憲作

畧可證二之雷夫疑當合爲一字後伯淮父散云伯

淮父來自畧似亦當從夫雷作者疑雷之變二之又

錫鼎有畧字似亦卽此字二之猶散氏盤有濇字又

作濇三之以憲字亦从害省可互通也據散文濇當

爲地名此或與彼同但說文無濇二二字音義不可

女壬壽

女壬案舊釋爲媿今審篆文左形从犬不从女

當爲媿字後孟鼎殘字伐媿方媿字作三之與此

相類唯左右形聲互易又省鬼而从由小異耳女壬

斐王彝

斐王作旅案舊釋爲斐積古齋款識釋爲貝古文

並不塙今審篆文左从金省从火右形奇詭類鳥字

攷後雙壽父癸壽壽作二之本卷說文有雙壽字

母戊彝作二之並與此形畧同蓋皆象小鳥形也

以字例求之當爲鑊之變體鉅仲簠鑊梁鑊作二之

从焦與此鑊字右形亦相似三之鑊爲器名說文金

古籀餘論卷一 燕京大學

部鑊鑊斗也鑊斗卽史記李廣傳之才斗周時或別

有鑊器此鑊卽是器也又諦審此銘當迴環讀之曰

王作旅鑊古金文例變化不拘不足異也旅鑊與他

器云旅鼎旅彝義同前旅彝云亡旅彝生疑亦當讀

爲生亡旅彝本卷與此同

若母鐸三之一

案此文舊釋爲若母二字吳氏筠清館釋爲母若

今審此右作二之與後散氏盤若字作三之略同舊

釋不誤左當爲女疑當合爲媿字蓋作器之名與春

也。

子冊父辛鼎

子冊父辛案。舊無釋。疑當為克字。後大保啟克
羌亾遣克作也。三之。曾伯燹簋克狄淮了。克作也。三
二字形並與此相似。

芻鼎

芻鼎。作尊。案。舊釋為肇。今攷當為啟之省。後
遂啟。其鼎啟作時。可證。二之。尊。義難通。吳引徐同
柏讀為忌。亦凡說不足據。攷說文由部。東楚名。岳曰
出。與其形聲並相近。古字得通。故糾部。杜林以為
古籀餘論卷一 三 燕京大學

麒麟字。糸部。練。或作某。依段玉裁校正。此謀字疑
亦由之。段借字。尊。謀。箸。器名。猶云尊鼎。尊。啟也。後邵伯
達。啟又云。邵。白。達。亾。寶。羞。其字右亦从其。與此同。
左不知从何形。羞。其。猶。它。器。云。羞。鬲。羞。彝。依。文。義。當
亦器名。舊釋為簋。殊不類。一之。當依此正之。

父丁鼎

宰。從。自。父。丁。案。從。字。舊。無。釋。今。審。當。為。德。字。說。文。農
部。農。古。文。作。麓。此。从。其。形。其。字。不。見。於。說。文。音。義。不
可。攷。下。自。字。舊。釋。為。宦。亦。殊。不。類。疑。當。為。室。字。後。卯
啟。家。室。字。作。室。三之。與。此。相。類。可。以。互。證。

犧形父丁爵

乙。案。乙。字。舊。無。釋。筠。清。館。釋。為。朔。亦。未。塙。今。審。篆
文。从。羊。从。止。說。文。走。部。遂。从。走。美。聲。此。殆。是。為。止。前
父。戊。爵。有。乙。字。舊。無。釋。一之。諦。審。之。亦。與。此。同。羊。即
羊。之。異。文。後。鄭。義。美。簋。美。作。羊。二之。與。彼。正。同。足。跡
即。象。形。止。字。卜。即。于。亦。从。羊。从。走。似。皆。一。字。也。

余爵壺

余。用。作。寶。彝。案。首。一。字。舊。釋。為。余。爵。今。審。爵。字。作。木。
殊。不。類。竊。謂。當。為。甬。之。省。金。文。甬。字。从。甬。並。作。甬。此
省。其。上。半。故。作。木。後。勸。季。方。鼎。勸。字。作。勸。萬。形。下。半。作
古籀餘論卷一 四 燕京大學

甬。二之。正。與。此。相。似。勸。从。甬。省。故。亦。變。从。甬。此。當。各。為
甬。字。爾。雅。釋。蟲。作。詹。諸。本。艸。別。錄。作。蟾。蜍。說。文。無。與
甬。同。類。故。古。或。从。甬。與。蠶。甬。字。同。意。吳。分。為。二。字。
非。是。

紀侯鐘

己。紀。侯。侯。作。寶。鐘。案。侯。字。从。虎。从。匕。考。後。司。土。啟。云
口。司。土。侯。作。寶。鐘。故。侯。字。亦。同。一之。舊。並。闕。釋。今。攷
匕。疑。當。為。爪。之。省。後。孟。鼎。畏。字。作。匕。毛。公。鼎。畏。字。作
匕。三之。此。从。匕。與。彼。畏。字。偏。有。同。說。文。由。部。畏。从。由。
虎。省。鬼。頭。而。虎。爪。可。畏。也。又。虎。部。虞。殘。也。从。虎。爪。人。

虎足反爪人也。是虞畏並。从虎爪。此虞當即虞字。虞義雖不善。古人不嫌。故以為名。猶衛有石惡矣。

梁鼎

分。與彼云四分。文亦一律。可以互證。二鼎蓋皆量器。故特紀其分數也。
魚父丁解
魚父丁。案。四舊釋為丙。今攷丙字不當从。此當為鬲之古文。前鬲彝。鬲爵。鬲甗。一之祖。癸。父辛。鬲。父辛。壺。一之鬲字。並作。與此正同。彼諸器舊並釋鬲。不誤。此疑當回環讀之。曰。魚作父丁鬲。

叔若敦

叔若父。案。四舊釋為若。以篆形校之。殊不類。竊疑當為段之反文。後曾伯靈簋。段不黃。

考。段作。師。表。故。今。余。弗。段。組。段。作。段。之。文。皆。與。此。相。近。

革侯敦

革侯作。案。字。舊。釋。為。革。形。殊。不。類。竊。疑。此。當。為。草。之。變。體。吳。縣。潘。氏。所。藏。克。鼎。有。此。字。說。文。彝。為。大。篆。从。井。五。十。三。文。之。一。故。此。亦。从。井。也。又。石。鼓。文。有。彝。字。與。此。亦。畧。同。說。文。草。本。从。昂。金。文。从。中。

西弗生獻

弗生。案。舊。釋。為。西。依。篆。文。當。為。函。字。後。古。籍。餘。論。卷。一。六。燕。京。大。學。

周。嬭。函。皇。父。函。字。作。之。又。周。嬭。故。作。之。彼。訂。正。

周。嬭。函。皇。父。函。字。作。之。又。周。嬭。故。作。之。彼。訂。正。

東莞容庚校

古籀餘論卷二

瑞安孫詒讓

師獲鐘二之

師鬻匕鈇鐘案鬻字舊釋為獲依篆文當為鬻後留鼎小子鬻鬻字作鬻三之亦人名與此正同攷說文佳部𦉳𦉳也从佳𦉳聲一日飛𦉳也鬻疑即𦉳之異文

木鼎

匕父戊舊釋攷𦉳木工冊案𦉳舊釋為孟吳大澂釋為鼎以篆形審之殊不類攷後母辛鬲餘形亞葬入𦉳

古籀餘論卷二

燕京大學

手舊釋為刊誤詳後乙亥女子𦉳𦉳字與此畧同二之彼舊分

為二字而闕釋今以兩器互校竊謂此从𦉳與彼从𦉳同疑當為束此从𦉳與彼从𦉳同當為弱下火惟

彼鬲較此增米形為異疑並為鬻之異文說文鬻部鬻从鬻速聲重文餽或从食束鬲文从米者餽以米

和菜也兩文並从𦉳而省鬲者猶後陳公子廝用鬻稻梁鬻作鬻一三之叔夜鼎用鬻用鬻鬻鬻作鬻

二之並从弱从米而省鬲也兩文又並从人从口者陳公子廝鬻字亦同不知其義例云何或皆繇繇文耳此當以作父戊三字句猶癸旻齋云作考戊叔龜

故云作父丙也三之鬻自為文謂此鬲可用以作鬻

也不屬上為句鬲文入鬻猶言納鬻謂以鬻納于女子也又癸亥父已鼎用匕父已寶𦉳末字舊釋為鬲

二之亦與此畧同木工冊三字義未詳後母甲解亦有此三字而平列于上吳從徐同柏釋彼為杠冊二字木與此歧悟非也吳大澂釋工

田強故

寧𦉳田𦉳𦉳散案𦉳舊釋為遺說文無此字攷後

孟鼎通字作𦉳此文與彼畧同但增貝形疑亦通之異文𦉳舊釋為強攷說文虫部強从虫弘聲此文从

古籀餘論卷二

燕京大學

女與強絕不類諦審當為从女从司疑似之異文後

諸女方畻者諸𦉳曰大子障彝又諸女區文同二之分女司為𦉳即此字但此箸司于女上形小變耳後部自

達故部作𦉳二之似亦从台从𦉳可反即司之異文又公妃故似作𦉳借始𦉳亦从司省並與此可互證

姬單區

龙侯𦉳姬單𦉳也區案單下一字舊無釋今審此字

从𦉳从𦉳當即媵字後陳子區云𦉳子作奔孟媵教女媵𦉳文二之後叔嬪區亦云莫大丙史叔舟

匕叔嬪朕𦉳文二之媵區同二之文例正同媵區猶宅器云媵故

賡彝云。

父舟卮 二器。

父舟卮 卮 癸 第二器 尊彝案 卮 舊釋為馱 云據汗簡引王存又切韻今攷當為兄字 作 卮 者 蘇縉文也 後史案彝 卮 字 作 卮 右 从 兄 卷本 亦 正 如 此 字 實 非 馱 字 也 又 此 文 當 讀 舟 作 兄 尊 彝 而 以 父 癸 二 字 別 著 於 上 第 二 器 亦 當 以 父 丁 二 字 別 讀 後 父 乙 卮 云 舟 兄 吳 亦 釋 為 馱 癸 作 尊 彝 而 上 別 著 父 乙 二 字 卷本 卽 與 此 同 可 證。

鐘鈎

古籀餘論卷二

三

燕京大學

從鐘之句 文 卽 公 卮 鑄 案 公 上 卽 字 當 為 內 字 橫 列 內 與 芮 字 通 後 芮 伯 故 內 伯 多 父 卮 寶 故 二 之 亦 以 芮 為 內 此 面 背 當 互 易 讀 為 內 公 卮 鑄 此 字 未 塙 從 鐘 之 句 舊 讀 未 安。

父丁卮

卮 卮 父 丁 卮 彝 案 首 一 字 舊 無 釋 攷 此 字 作 卮 从 人 从 及 當 是 卮 字 後 伯 庶 父 故 伯 庶 父 作 旅 故 及 姑 氏 永 寶 用 及 作 卮 卷本 毛 公 鼎 及 茲 卿 事 寮 及 作 卮 三 之 此 正 从 彼 為 聲 伯 庶 父 故 毛 公 鼎 及 當 為 卮 段 借 為 及 字 舊 釋 為 卮 未 晰 此 从 人 从 及 卽 卮 之 蘇 縉 文 也。

說文人部 卮 人 名 彳 部 卮 急 行 也 二 字 並 从 及 聲 於 義 亦 並 通 也。

叔帶卮

莫 卮 卮 白 卮 卮 作 叔 帶 卮 舊 釋 今 從 卮 案 卮 字 舊 釋 為 燕 今 審 此 字 下 从 叔 燕 字 不 當 从 此 竊 疑 當 為 興 之 異 文 中 从 卮 卽 同 左 右 从 卮 者 卮 之 變 後 卮 叔 與 父 卮 興 字 作 卮 二 之 乃 其 正 體 此 其 變 體 也。

伯原口

白 伯 原 父 卮 卮 永 寶 用 案 原 字 字 畫 未 全 攷 金 文 原 字 皆 不 作 此 形 疑 當 為 度 之 壞 字 後 有 伯 度 父 故 疑 卽 此 人 其 度 字 作 度 亦 相 近 卷本 說 文 广 部 度 从 广 艾 艾 古 文 光 字 又 孟 鼎 度 人 度 字 作 度 此 與 彼 正 同 惟 下 从 火 作 卮 此 有 關 畫 耳 三 之 卮 為 器 名 舊 無 釋 吳 云 未 詳 何 器 疑 卮 卮 今 以 篆 文 審 之 吳 說 殊 不 塙 攷 此 字 與 後 師 表 故 卮 字 相 似 三 之 彼 吳 釋 為 卮 此 疑 亦 當 為 卮 乃 鈹 之 省 文 說 文 金 部 云 鈹 盃 器 也 从 金 兆 聲 此 或 省 金 爾。

古籀餘論卷二

四

燕京大學

丕隆槍

丕 隆 吳 大 徵 釋 槍 从 二 手 字 古 文 卽 為 隆 較 長 棘 拜 字 也 今 姑 从 舊 釋 余 子 之 尙 金 案 尙 舊 無 釋 疑 當 為 尙 字 後 叙 彝 口 趨 叙 曰 君 舍 余

三鎛。馘賁余一斧。才錫賁余一斧。賚賁余一斧。赴舍
余一斧。余爨此廡耶。三之此云余子之賁金。余子亦
人名。蓋不隆賁余子之金。而作此器。與馘彝賁金鑄
器。文義畧同也。互詳拾遺

胥侯鼎

侯戚邑父乙鼎彝案。舊釋爲胥。後叔妊盤呼侯
作叔妊口朕般呼字。吳亦釋爲胥。二之以篆文審之。
殊不類。攷此字作。似龍字之省。前龍伯戟。豕白
奔戟。龍字與此正相似。一之可據以訂正。

史燕簋

古籀餘論卷二

五 燕京大學

史作旅簋案。字舊釋爲燕。諦審篆文。从兔。从君。
疑當爲麋之異文。說文。兔。獸也。象形。頭與兔同。足與
鹿同。鼻即君之到文。後追故類字作。史頌故作類。
並。三可證篆文。从兔。與从鹿形義並近。古文多互易。
後彙婦觚。彙字作。亦麋之異文。卷本彼易鹿爲兔。與
此正同。此又易禾爲君。說文鹿部。麋。麋也。从鹿。困省
聲。籀文作。不省。君。困聲。類亦相近也。麋爲麋之俗
體。雖不見於說文。然於形聲無悟。或古本有此體矣。
董武鐘

戎。動武。用吳。彊。案。次字舊並釋爲起。左雖

从忝。右形則與巳不類。諦審當从頁。前趙貞戈作。
本後對仲啟蓋。趙作。之。陳逆簋。陳趙子趙作。之。
一。陳侯彝。桓公桓作。之。亦即趙字。並與此同。戎
趙。蓋人姓名也。第五字舊釋爲。今審从專。从支。則
當爲數字。即書禹貢。敷土之義。言戎趙用武於吳。而
定其疆界也。

魯侯角

魯侯邑。魯侯用。魯侯盟案。此銘字多奇詭難通。
吳從許瀚釋爲婚。攷古文婚字本从。娶省。詳後
又有。單伯鐘作。之。毛公鼎作。之。亦从

古籀餘論卷二

六 燕京大學

。覆省。从収。此下無収。則當即覆之省文。與毛公鼎。重
字同。上从。即。下从。與。同。蓋。之
變文。說文。血。部。血。象
爲。與。同意。與毛公鼎。从。亦畧同也。吳大
亦。下。下从。上形不可辨。上从。與由相通。
詳。下从。與。从血相近。疑。之異文。說文。万
部。專。亟詞也。从。从由。又血部。定息也。从血。專省
聲。讀若亭。此疑作。不省。專。蓋聘之譌。許釋爲
。亦不類。疑當爲。之異文。陳侯因。青彝。裸字作。
。三之。从果。从。爲重果。从。即水省。周禮
。亦。但上似从自。不知何義。此銘以意推之。蓋當

作兩截讀。上之魯侯作用。下之魯魯粵裸盟。言用以酌也。以待聘裸與盟之用也。

雜鼎

得父之徒馬吳察木境疑。亡難鼎用案。首厚字吳無釋。右从早與後乙亥彝畢公畢字作同。二之疑當為障字。徒馬當為越馬之段字。效尊夙夜奔走。走作徒可證。三之。又大鼎王召走馬應亦以走馬為越馬。詳拾遺。是走徒。越三字並通。故此又作徒馬矣。越馬見周禮夏官。此障父之越馬。則當為家臣。蓋與王官同名。

古籀餘論卷二

七

燕京大學

邦討鼎

邦討為其鼎案。舊釋為討。以篆文審之。殊不類。今攷當為說。說文言部。說从言尤聲。此右从。即尤形也。後豐媵故。作豐媵寶故。首字作。亦疑即說字。吳亦釋為討。並未靖也。

賜卣

賜卣作父癸寶尊彝案。卣與吳从徐同。柏釋為賜卣。說殊鑿。以字形審之。卣疑卣兄之縣。縣文從叔家父。卣兄作。从。省。此从。似卣之省變。又增。形。卣當為學古文彝之變體。前父辛盃作。吳釋為學。

一之。不誤。後宗周鐘作。形亦相類。詳拾遺。此變當為。下又省。以。卣當卣兄子。以文太茂密。遂致誤釋耳。首有。字。與。形中射。形。今。中。似當為。束。字。上。出。即象。芒。涼。形。也。吳說未靖。附于此。

戊午爵二之

戊午。子商。貝十朋。用。父乙尊彝案。舊無釋。今攷當為彖字。

丁師卣

子易。殷。玕一。殷。用。丁師彝案。舊釋為雷。然中不當作。竊疑當為。說文雨部。雲。小爾也。四。古籀餘論卷二

八

燕京大學











省作。作省作。形並相近。後泉伯卣蓋泉字。吳大澂釋為最較長。舊釋為泉。與自形不合。非也。後泉變化為。與此變化為。足相比例。

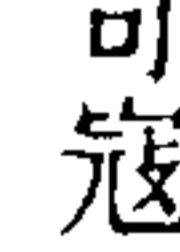

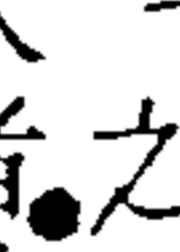
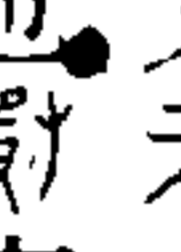
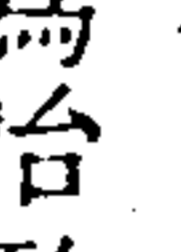
女姬壺

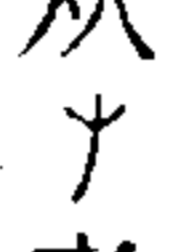
帛案。帛文末綴此二字。舊無釋。攷說文。部。文作。商龜甲文作。此與彼正同。

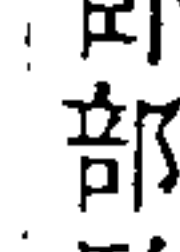



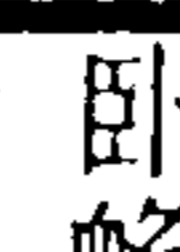

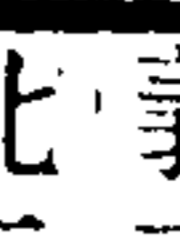
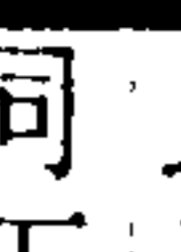

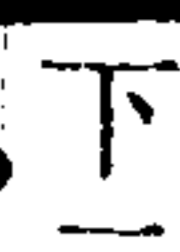



右軍戈



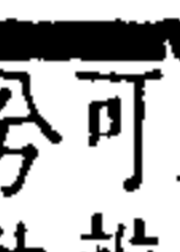

廿三年卣。卣。右軍工。案。工下。當為。二字。王卣卣工師之省。謂作兵器之官。其卣其名也。吳釋而為。文義既難通。字形亦不。

類不足據也。一之二夔戈夔字作與此相後齊國
差旣攻工師倍師作亦省自與此同。三之空壹二
字舊釋爲丘豎今攷後上軍槍云司寇野崩。未塙似
部說文山司馬癩末二字與此畧同。本而篆
形尤完備攷後蘇治妊鼎治字作之一有咨造解
咨字作亦字似从彼又从火者治金从火故
增火形又疑或从亥聲與从台同也字从臣亦與
此戈同舊釋爲賓殊不塙此疑當爲治監二字此戈
空字从从火惟省口爲異字从臣亦甚明哲
下从者即血字之變體上軍槍从者卧字偏旁
古籀餘論卷二 九 燕京大學

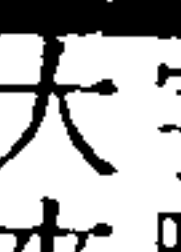
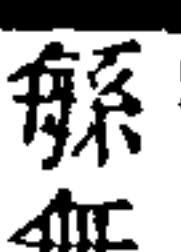
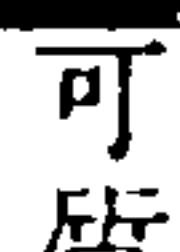
人之變从貝者又之省變說文卧部監臨下也从
卧省聲而血部或从贛作此作即从卧从
贛省也攷工記冶氏爲戈戟冶監當爲監視鑄冶之
義古兵器物勒工名或恆例如是故戈槍兩器皆以
此二字殿末漢器物銘多著某官某甲省。見薛義正
同工師司寇司馬等並監省官也。

楚公自自自寶大自鐘孫二子二其永自寶案公下自
下二器作二形舊無釋楊沂孫釋爲又或釋爲
家。說文古于文皆不類竊疑當爲寫字然史記楚世

家楚君無名爲者所未詳也。大下一字此鐘作第
二鐘作積古齋款識亦載此鐘左無形蓋拓本
未精阮釋爲亦非以隸古寫之从从說文
其字當爲字書所無其音義未詳吳亦無釋
攷此字鐘文婁見而形各不同如後釐伯鐘云作朕
文考釐白釐鐘作今仲鐘五器第一器兮中
大釐鐘作第二器第三器作第四器作以上
三吳生鐘云用作口公大口鐘作全一筆畫不
可辨似亦作與
今仲第一鐘同。號叔鐘云用作朕皇考惠叔大釐
蘇鐘及號叔編
蘇鐘叔氏林鐘云朕皇考叔氏寶釐
古籀餘論卷二 十 燕京大學

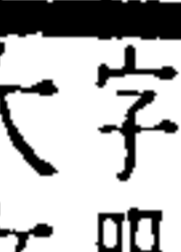
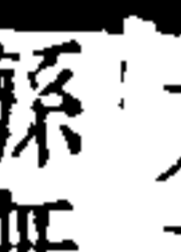
鐘二器同則亦作與釐白鐘同凡此最釐釐釐四
形字書咸未見舊釋於釐伯鐘叔氏鐘號叔鐘並釋
爲林於吳生鐘釋爲於此及今仲鐘並無釋吳氏
兮仲鐘跋云釐或釋或釋符清館釋如此攷釐
鐘則非於號叔鐘則以爲古林字跋云合觀兮中
字明矣。大夾鐘楚公大簇鐘知甫象屋廡形此爲从林从無即
無之義若然又有釋爲夾簇兩字者諸說不同無
可質正自鐘文外它器又罕見此諸字唯後大啟亦
有釐字與鐘文正同審校文義乃因天子命然睽以
里與大然睽對使之辭云天子余弗敢釐舊釋爲各

晉之嗇家語冠頌篇王甚塙余舊釋為遂然於鐘文則義又無取肅注云嗇愛也金文復有从嗇為形者如允簠云司奠還敬眾吳虞眾牧允散云令女正足周師餉散三一之散字亦說文所無舊並釋為散亦未塙其字从嗇从支與寢或是一字然其音義究未能定也通校此諸字或从旡或从金或从林形雖舛異而皆同从直說文直部直或作廩从稟而稟亦从直為聲母其非从無蹤蹟較然唯直稟諸文與鐘銘義咸不相屬無可推傳若如嗇字舊釋為林大林鐘雖見國語周語而金文或从直或从稟既不皆从林又云蘇嗇鐘寶

古籀餘論卷二

十二 燕京大學

嗇鐘亦不皆云大林則與彼未必盡合且大林自是極大特縣之鐘今號叔編鐘亦有大嗇之語則義尤不相應况嗇字本從來直金文从林者即牆字之偏旁而牆字籀文本从二來又從二禾並見是由一來增為二來又變為二禾三變而後為林而金文牆字所从嗇形亦不皆从林如師表散作牆正从二禾師酉散作嗇則省从一禾詳後唯大散嗇字迺直作嗇變二禾為二木以此推之則知鐘文嗇字从林自亦秣之變體非正从林木之林尤不得讀為林矣若然嗇字依大散可決定其為嗇字以此根據參互推

釋竊疑散亦嗇之異文而鐘文中嗇詮寢諸文則咸當為牆之省變說文音部牆从嗇其聲義不必與直稟相比傳也說文音部有為音也其聲義不必與直稟相比傳也說文音部有聲也從金直聲與此論字畧相近然直從且散字从嗇從支者疑取力田之義允簠云司奠還敬還讀為縣謂司奠安縣內之嗇事余前讀為贊說文音部允散餉散亦同猶師表散云卹乃稽事故簠文以散與虞牧並舉似即周禮九職之農圃山澤藪牧散文餉散又與郊特牲司嗇事異而義同後二之三又尊田司音與司田義亦同至嗇字在鐘文則當讀為牆牆即宮縣

古籀餘論卷二

十二 燕京大學

軒縣之通稱周禮小胥王宮縣諸侯軒縣注鄭司農云四面象宮室四面有牆故謂之宮縣若然軒縣雖不四合而三面環列亦得取牆形周書大匡篇云樂不牆合即文王在程時候國制也特鐘編鐘同縣於虞故並謂之牆猶鐘磬編縣之二八十六枚而在一虞謂之堵亦詳小分之日堵合之日牆大小異而取義畧同因鐘為金樂故或省林而从金後邾公恉鐘云鑄碎蘇鐘二錯三之堵字亦變从金足相比例也小胥半為堵全為肆後三之三齊侯壺鼓鐘一肆肆亦从金若然諸文从直从稟者皆嗇之省說文音部直或作稟則籀字从稟即稟之省與从直同又籀文牆字從直

之晉从秝在尚上師百散省為一禾則與稊形
正同但上下互易豈古稊音字可互通邪
秝之變體从舛者之之絲縹文抑或取般遷之義與
宮牆四面回環意畧同蓋古文奇詭隨意增省或展
轉流變與正字迥異非通校諸器不能得其達詰而
舊釋或為林為穌為縛為夾為族為散要皆望文臆
定齟齬百出其不可馮明矣

邾伯御戎鼎

邾邾白伯御戎戎邑姒寶鼎案作下然字吳釋為朕
今攷朕字說文从夆然金文夆字作夆夆字上
皆从卜从一無从火者唯後朕侯蓋蓋兩朕字並作

古籀餘論卷二

三

燕京大學

點从朕从火蓋朕之異文此朕字下亦从火與彼正
同朕與周同姓國故其女曰朕姬矣前然虎夆又然
心似亦朕字音釋恐
未靖附識之於此

項錄蓋

項錄作旅盪案舊釋為項諦審此字从玉从頁下
尙有也形則非項字明矣竊謂此當為瓊字說文玉
部云瓊玉也从玉夔聲讀若柔此即从夔聲下也形
即从夔也薛欵識盪和鐘有夔字晉姜鼎有夔字薛
皆釋為西夏合文實當為擾之異文从直从夔省也
詳克鼎
釋文此右形與彼顛字偏旁正同而晉姜鼎與此

尤肋合彼下作也即也形薛書傳摹失其真耳

會諸鼎

會者諸子學用作旅塢鼎案子下變字吳未釋以字
形攷之从臄从首从禾說文所無金文多段變為省
字其形或作鬻或省作鬻此从首者當即鬻之變體
說文頁部頁頭也从頁从儿古文鬻首字如此是頁
首同字从首即从頁也从禾者疑鬻之異文爾雅釋
艸云鬻赤苗也白苗詩大雅生民篇維糜維芑孔疏
云糜作鬻音同耳說文艸部云鬻赤苗嘉穀也鬻為
嘉穀故此變從禾亦與糜同意鬻又與苗通左傳苗
實皇說苑善說作鬻

古籀餘論卷二

十四

燕京大學

金黃是

杞伯盃

杞白伯每口作簠邾寶盃吳引許瀚說器似盆而
銘作盃不見于說文集韻四宵出盃盃二字注云說
文器也或作盃疑說文本有此字而今逸之也案許
說未塢今諦審此銘作盃其上从台實當為台字右
微有缺畫耳非从召也此器當為盃即盃之異文爾
雅釋器云甗甗謂之甗郭注云甗甗小甗長沙謂之
甗字亦作台史記貨殖傳鹽豉干合徐廣云或作台
孫叔然云甗甗器受斗六升台當為甗徐說甚塢列

斐阮欵識釋為斐舊釋從之然篆文从二巨相背與
臣字不同必非斐字攷後邪中簠邪中匱匱字
匱匱一三之正从此為聲斐與甫古音甚遠其誤益明
竊謂當从兩巨相背大即矢之省當為渠之異文後
矩叔壺矩作矩蓋作矩前矩父故二之伯矩尊伯
矩彝又占矩並作矩三之並省矢為大此但增反巨
形耳巨與甫聲古音同部故可相通借以諸器互證
足以明之矣

改簠蓋

改匱朕文考乙公旅盥子二孫二永寶用器案末字
古籀餘論卷二 七 燕京大學

舊無釋此當為鼎象形字上象兩耳下象三足形後
孕林父散末有鼎字亦作三二之與此字形文例並
同是其塙證

大梁鼎

大梁 廿又五年大梁司寇口匱 作 爲量口四分
案為上匱字左从金形右作 當為父蓋即釜字也
釜即周禮稟氏嘉量之鬴釜上 字疑是晉字之譌
缺梁為晉之故國作晉釜者明用舊量如齊釜亦有
新舊二量也

伯躬父鼎

白伯躬 未塙後畢姬鬲作嬰吳大數謂父作畢姬尊
需案尊需舊無說審其文義當亦為器名說文缶部
云鑄瓦器也此需當即鑄之省蓋亦有鑄金為之者
後畢姬鬲亦伯躬父作文與此並同惟尊需作尊鬲
餘皆不異兩器互校可知需亦器名矣

仲獻父盤

中獻父匱 仲姬尊般 黍梁來麥 四字舊缺釋今从
惟來字 用夙 中氏 案作下 字舊無釋筠清釋
為媯實即媯字前包君盃媯字作媯正與此相似
包君鼎亦有此 此文微有闕蝕耳夙下 筠清釋
字吳釋為媯 燕京大學

為餐以字形審之殊不類攷此字左从 當為缶齊
國差餗字从 二之 又金文寶字所从缶形亦多
作 或作 與此正相近蓋此當為餗之異文从又
者繁縟文也集韻四十四有飽或作餗呂氏春秋辯
土篇為其唯厚而及餗者亦即此字蓋周時固有此
異文故呂不韋用之矣 說文食部飽重文餗云古文
通後邪中匱云諸友具飽彼文作 右形闕蝕似亦
从缶也 三之 又後大鼎王召盃馬雁令取媯馬卅匹
易大彼媯作 左从 與此亦相似 三之 媯即媯之
借字爾雅釋畜驪白雜毛鴉詩鄭風大叔于田作鴉

彼鼎作豸。右亦似从鳥形。說文無馮字。鳥部馮。重文。馮。馮。或从包。馮之為馮。猶此以餼為飽。足相比例也。馮。馮。無釋。吳榮光釋。馮。未。馮。未。就。馮。云。白。就。父。作。馮。馮。與。此。字。同。以。字。形。審。之。疑。當。从。食。从。頁。或。當。為。馮。聲。之。省。伯。就。父。故。从。人。則。似。从。優。省。但。字。書。未。見。不。知。何。義。也。

取盧子商盤

取盧。說文。盧。部。盧。也。从。由。由。聲。讀。若。盧。同。籀。文。作。馮。家。文。又。作。馮。舊。釋。為。盧。同。吳。大。澂。釋。為。聊。盧。子。商。盤。馮。用。馮。之。聲。馮。子。孫。永。寶。用。案。馮。上一。字。形。奇。詭。不。可。辨。舊。釋。為。馮。殊。不。類。竊。疑。當。古。籀。餘。論。卷。二 九 燕京大學

為麗之省變。上半从萌。即麗字。說文鹿部麗。旅行也。鹿之性。見食急。則必旅行也。从鹿。麗聲。段玉裁校。古文作麗。是也。下半从片。乃鹿足形。說文鹿象頭角四足之形。是也。攷說文比部。比古文作林。入部亦有比字。云二入也。兩从此。闕。竊疑古麗字。或本从比。从取。兩兩相比。旅行之義。與麗與麗。並通。娵蓋麗氏女之姓。與晉麗姬為驪戎姬。姓國不同也。

慧姬啟

慧姬作父辛尊啟。案。姬上一字。吳釋為慧。筠清館釋為豐。並不塙。此字上从兼。中从水。橫形。下从止。實當。

為謙字。水形。橫箸。上下之間。微有摩滅耳。說文謙為。謙。重文。或从兼。後趙鼎。謙。作。謙。徐同柏釋。不誤。後藉田鼎。王馭謙。中。謙。字。作。謙。水形。亦。橫。箸。兼。下。諸。器。文。並。可。互。證。下。並。从。止。者。古。文。餘。釋。多。增。益。筆。畫。也。謙。姬。或。即。謙。君。之。女。疑。謙。為。姬。姓。國。矣。

刊宮尊

刊宮尊。刊。誤。宮。丙。易。二。乘。二。執。用。亼。父。口。尊。彝。案。舊。釋。為。執。審。校。篆。文。左。从。亼。疑。當。為。執。字。二。乘。二。執。似。皆。禾。粟。數。量。之。名。

鄧公子啟

鄧公子啟。第一器作。舊釋為。登與下。彝字不同。公子白舍曰。新亼我姑彝。孟娘。騰啟。永壽用之。案。蓋。作。舊。釋。為。薦。以。篆。文。審。之。當。為。啟。後。毛。公。鼎。啟。天。疾。畏。啟。作。與。此。正。同。可。證。

叔單鼎二之

唯黃孫子。叔君叔單自亼。真。案。舊釋為系。今審篆文。从。似。此。字。後。叔。彝。余。疑。釋。為。異。文。舊。此。廡。那。此。字。作。與。此。偏。旁。略。同。从。糸。此。聲。即。紫。字。也。

號文公鼎

號文公子。𠄎叔妃鼎案。子下𠄎字。舊無釋。今攷从
𠄎。从支。當卽作之異文。薛款識齊侯鐘。女台戒戎
𠄎。作字亦从支。與此同。又从𠄎者。籒文也。後晉邦
盦有𠄎字。與此字形相似。三之疑皆一字。金文通例
作器字皆借𠄎爲之。此文𠄎兩見者。𠄎爲號公子
之名。與𠄎器義異也。二之。二姑氏𠄎。姑氏自𠄎
爲寶尊。故作亦作𠄎。从支。

孟𠄎

佳王初。蔡于成周。王令孟盦。夏。白寶彝貝。用作父
寶尊。案此銘凡四行。其三行末有彝字。以文例推之。
此字當箸四行末尊字下。賓當屬貝爲文。謂白儻孟

古籀餘論卷二

三 燕京大學

以貝也。寶儻通。詳拾遺。因末行字多。不能容彝字。乃移箸於
前一行賓字下。前矢伯隻。𠄎器文。矢伯隻作父癸彝。
彝字移箸隻字下。二之。後格伯𠄎。第二器末冊字亦
因字迫窄。移箸前行之末。三之。與此正同。金文範鑄
變易不拘。恆例往往如是。不足異也。

叔角父𠄎蓋

叔角父𠄎。朕皇考。公。𠄎。其子。孫。永寶用。𠄎。
案前卷有叔角父𠄎。與此器蓋正相合。文亦並同。
字舊釋爲宥服二字。器文作𠄎。舊釋爲宥。並誤。攷後
今田盤。宥作𠄎。从又。三之。此疑是一字。从𠄎。从交。與

盤文同。說文𠄎部。宥。姦也。从𠄎。九聲。古文作交。又作
宥。又口部。𠄎。高氣也。从口。九聲。蓋宥之別體。从𠄎。从
交。又有从𠄎者。故器文作宥。後師酉𠄎。宥。姬作𠄎。
二。𠄎。𠄎。宥。白。又作𠄎。二之。皆从口。可證此文从交。較
許書古文尤完。荀下。又从舟者。籒文也。吳以又與
舟別爲服字。殊誤。

宗魯彝

佳八月甲申。公中才。在宗魯。魯。易。錫。貝五朋。用
𠄎。父辛尊。彝。案。貝上。𠄎。字。舊無釋。諦審此字。左爲
弓。甚明。右爲。不可識。竊疑。丁。當爲。六。之。紀數。左。襄。三

古籀餘論卷二

三 燕京大學

十年傳。史趙說亥有二首六身。爲二萬六千六百六
十日。孔廣森本梅文鼎說。以亥下三。上。爲古籌算縱
橫紀數之法。卽宋元算艸六作丁之權輿。經學
甚塙。新莽中布六百亦作丁百。可以互證。此二丁者
卽十有二錫弓十二。與貝五朋。文例亦正相儷也。

孕林父𠄎

孕林父𠄎。寶𠄎。用言用孝。斲鬯壽。其子。孫。永寶
用鼎。案。孕。舊釋爲孕。吳榮光釋爲仔。又云。或釋作保
省。今諦審之。疑當爲卓字。石鼓文。渚。字。作。偏。旁。从
。與此相近。說文匕部。卓。云。早。匕。爲卓。此。上。从。卽

匕之反文下从早。即早之省也。一吳舊釋並未塙。

小子射鼎

乙亥。子易小子射王商貝十。才。舊釋十誤。師射用匕父已寶。案。舊釋為朋。攷金文錫貝幾朋文。常見朋字。皆不如此作。此云才。當為地名。竊疑當為升之反文。說文斗部。十合也。从斗象形。此形與彼正同。又前印父。與此亦畧相似。惟文有反正耳。十當為才之古文。金文通例。皆借才為在。升當是地名。謂在升地作此器。十非數名也。

乙亥彝

古籀餘論卷二

燕京大學

乙亥。王口畢公迺易。史歸貝十朋。詒召刊彝。其刊之朝夕監。案。筠清館亦有此器。文小異。然通校兩器。篆體散漫。文義疏舛。疑是偽作。凡金文。凡字常見。舊並釋為刊。陳介祺謂當从于。與于通。詳說文。合校諸器。其說甚允。蓋此字當从弓。从于。即說文弓部之牙字。作刊者。形聲左右迺易。實非刊字也。獨此器兩刊字。與刊字義適合。殆沿舊釋之誤。其偽跡顯然。不可不辨也。

羌鼎

口令。羌以嗣車官。對揚君令于彝。用匕恣。文考。俞

叔胤彝。永余寶。案。舊釋為羌。今案疑當為芍。即敬之省。後大保故有下字。亦即苟也。詳後。舊釋為序。今攷前揚長鼎揚作亨。一之。後格仲尊揚字作侑。與此正同。則亦揚字也。

格仲尊

佳三月。王工从。各中。易錫。易錫。中休。用。為旂。吳大澂釋為別。阮欸識吳彝有字。阮亦釋為旂。此與彼畧同。翁說即本於彼。後象伯戒故作。三。毛公鼎作。三。之。吳釋為禡。徐同柏釋為幟。諸釋並不塙。今攷吳彝云。奉回朱號。彙故文同。毛公鼎云。朱器回。器回即詩大雅韓奕之鞞。鞞與鞞亦同。此字與彼連屬為文。其字疑當為鞞之異文。說文土部。垠。地垠也。重文圻。垠从斤。此字亦从斤。从木。或从。从同。吳彝又。从衣。而省木。唯象。相通之證。毛詩大雅韓奕傳云。鞞。式中也。爾雅釋器云。與革前謂之鞞。郭璞注云。鞞。以韋鞞車軾。是鞞與鞞同。鞞車式。故二物同舉。鞞字即鞞之省。衣者。實一字也。舊釋無釋。吳引許瀚云。疑龍鬲合文。今諦案。當為璧字之變體。上从。即辛。右从。即下之變。左从。

古籀餘論卷二

燕京大學

卽。而微有闕泐。下从王。卽玉之變體。後召伯虎
啟白氏則報璧。璧作墜。三之此辛作彡。玉作王。與彼
正相類。琢法奇詭。遂眩惑不易辨耳。此卽因中錫以
璧。揚其休而作故。當題斬故。舊題失之。

觶尊

丁子王也。王易錫。小臣觶貝。佳王來正。征
方。佳王十祀又五。日案。古舊釋爲相。實當爲省。詳
後揚啟。多直舊釋爲彝。言字形及文義皆未合。攷金
文彝字甚多。大抵皆从彡。从糸。从升。與小篆無作此
形者。諦審此彡字。似是夔之異文。其上从頁。下从欠。

古籀餘論卷二

三

燕京大學

甚明。惟右旁尚有彡形。攷後孟鼎有夔字。右旁與此
形亦相近。但彼上从頁無角。則是夔字。說文欠部夔
从欠。象有角。手人面之形。手。象。角。已。止。象。又夔从頁。
已止。欠其手足。已。止。爲。手。是夔。夔二字並屬象形。此
从彡。正象手形。而孟鼎从彡。尤完備。左象肱臂橫出。
說文。又。部。玄。臂。上。也。古文。作。右。象。手。下。垂。此。右。與。彼。同。而。左。有。闕。
畫前祖辛。解棘作且辛彝。二之南宮鼎王令中先
省南或國貫行。執王居。在口貞山。三之一。貞
二字。貞與貝古文可通。猶貝从貝。或亦从貞也。但棘
貞上一字从貝。中形不可辨。舊釋爲圓。則不靖。棘
下。在下。亦咸似夔字。南宮鼎情事。與此尤相近。舊釋

解文爲虎。鼎文爲射。並誤。合校諸文。雖小有差異。而

手足形成畧具。勝于小篆。蓋古文改易。化散爲整。左
變爲止。尙不相遠。右變爲已。則無義可說。凡六書象
形之文。分之本皆不成字。若从止。从已。則各自爲一
字。不得爲象形矣。許書小篆。凡象形字。多違茲例。此
皆展轉譌變之失。不及金文之得其正也。宜當爲京
之省。說文。京。卽。京。以。夔。京。蓋。地名。謂。之。京。如。二。之。二。
癸未尊。蓋王才。圖。蓋。京。又。後。史。懋。壺。三。之。一。
小臣靜彝。二。之。二。王。才。葬。京。並。是。也。下。云。王
征尸方。則上云省夔京。當與詩大雅常武省此徐土
義同。鄭詩箋云。省視徐國之土地叛逆者。蓋省視卽

古籀餘論卷二

三

燕京大學

征伐之。故此尊省征並言矣。互詳。貝上一字亦與上
夔同。夔貝卽謂在夔所得之貝。凡金文記錫貝多繫
以所在地名。如本卷天君鼎云。丙午。疑。天君卿視。未
耐。在斤。舊釋。非。天君賣乃征人斤貝。用作父丁。尊彝。在
斤所錫。曰斤貝。猶此在夔所錫。曰夔貝也。觶蓋從王
征有功。故王錫以倅。獲財賄矣。方上彡字。下半有闕。
舊釋爲及。今審疑當爲尸。卽尸之省。金文借爲夷字。
如後仲偁父鼎南淮尸。本。曾。伯。釁。簠。淮。尸。宗。周。鐘。南
尸。東尸。師。窆。啟。兮。田。盤。南。淮。尸。三。之。徐。同。柏。吳。大。澂
皆讀爲夷。是也。舊並釋爲人。誤。此卽指夔京。夔與越

漢並為南夷見左傳及國語故云東方猶詩大雅云
變方徐方也東方亦見二之王宜末三字金文未
見吳引許瀚云積五畫即五字王十祀又五五曰者
十五年正月五日也案許謂積畫即五字近是而云
十五年正月五日則不可通竊謂十祀自是十年又
五五曰者閏五月五日也紀日以積畫者或欲取重
五之義特別異之五下不著月字而又不可作重文
故放三字積畫以為楬識與

西宮啟

白字肇其西宮寶佳用安神襄曉壽文人秉德
古籀餘論卷二 燕京大學

佳凶萬年子 = 孫 = 永寶案白下字與後象伯
戒啟字正同後吳釋為戒此無釋攷說文収部云
戒警也从収持戈以戒不虞此从収與収不類吳大
徵引舊釋為戒近是蓋當為从戈與聲說文欠部
古文終字後井人鐘三之頌鼎頌啟三之終字並作
疑即戎之異文說文戎从収此以聲類變从収於
字例亦得通也秉德下二字微泐吳闕釋今攷當是
共屯二字雖漫漶筆畫尙約畧可辨後善鼎亦有秉
德共屯之語三之可據以補此釋之闕純之借字
也

師周啟

麋生召父師害舊釋周誤今攷中召以召其辟休乃
成事師害亡恣女考傳啟子 = 孫 = 永寶用案害下
一字吳闕釋吳榮光釋為射殊不埒諦審此字似从
又从人疑倣之異文古交聲又聲字多互通散氏盤
效字作效三之是其例也

叔家父簠

叔家父亡中姬匡用成盛稻梁用速先者諸魁兄
用斬費考無疆德不亡心孫子之難案舊釋為
嗣形殊不類竊謂此字上从収與么相近下从収則
古籀餘論卷二 燕京大學

似疋形疑即後之異文說文彳部後古文作逸从疋
後楚余義鐘逸民是語逸字亦如是作可證二之先
後猶長幼爾雅釋親云男子先生為兄後生為弟言
諸兄不一或先生或後生成速之也難字說文所無
當為難之異文說文隹部云難華榮也从隹聲讀
若皇重文墓難或从艸皇古皇黃音同故難或變从
黃孫子之難謂為子孫之光榮也

叔皮父啟

佳一月初吉亡靈叔皮父尊啟其子用言孝于叔
皮父子 = 孫 = 寶皇萬年永用案舊釋無釋



定盒釋民即從龔說何子貞釋仲朱建卿釋妻許

印林釋弟皆未確今攷串字下从女則與民仲弟諸

文並不相應上从申亦非妻字吳廣諸釋皆不確信

然竊疑中當為由後虞彝甲冑冑字作_一三之上从

韓侯伯晨鼎作_二三之孟鼎殘字貝冑字作_三之

三舊並以_一為由與此字上从_申相類此从女从由

當為妯之變體說文女部妯動也从女由聲即此字

也依聲類當為冑之借字此从肉由聲書舜典教冑

子偽孔傳冑長也說文肉部云冑胤也古重宗法以

適長子主祭祀故云其冑子用冑孝於叔皮父矣

遑鼎

厚遑又嘗于謙公案嘗字舊無釋吳引徐同柏說釋

為賴云賴从貝刺聲此从頁从束束刺省其說殊迂

曲竊謂此字从官从人从貝古字未見以形義求之

疑當為从歸省後不娶故余來歸歸作_三从官_三之

陳昉散用追享追作_三之當為遺之異文皆其比

例此當為持遺之義又遺讀為有遺謂謙公以物遺

單伯鐘

單伯伯鐘詳送多父盤生日不顯皇且祖刺考

而王為董勤大命命余小子肇帥并朕

邵德口保奠案似速字前一之速解速作後與此

畧同彼舊釋為速誤速為述之古文而舊釋為所

之所之王義難通諦審所當為匹後大鼎匹作而余

白戒散作而與此形相近所字則前不陽戈作而二

一石鼓作而並與此不同知其非也疑先壞字先

从儿之此挽其下半耳速匹先王謂順循貳佐先王

猶詩云公侯好仇矣言字微有漫剝舊釋為勞以篆

文審之殊不類今攷此字上从昏古文下从収實當

為婚之變體後毛公鼎云婚董大命婚字作與此

正合三之古文婚字蓋上从古文昏省毛公鼎作者

奔下又从豆省詳送案此似與彼畧同彼吳亦釋為

勞誤同又後彖伯戒散云請自乃且考有彖于周邦

三之昏作而下从収亦與此同彼吳釋為婚實亦當

為婚說文手部婚撫也从手昏聲一曰暮也古文从

手字與从収多互通此借為散字書盤庚不昏作勞

釋文昏本或作散孔疏引鄭君注云昏讀為散勉也

此婚董猶勤勉之意詳後彖伯戒散孟鼎及毛公鼎

釋文而字从心舊無釋疑當為而說文壹部而而



之省。前衛姬壺。壺作登。壹本从壺。說文亦聲。此即
从登。琢畫漫闕耳。懿本从壺。此从壺省。猶說文卣部
楚古文作壺。亦省吉从壺。仍儲壹聲也。肇帥井朕皇
祖考懿德。義正相貫也。

大保款

王伐彖。子臣。乃反。王降延。疑是涉征二字。今姑從舊釋。
大保。大保克。王遣王道大保。易。休余土。用
之名。以篆文審之。殊不類。故前天子。疑大字。子
作父。丁彝。與此臣字頗相近。疑一人所作。

古籀餘論卷二

三 燕京大學

器。陳介祺釋為珽。楊沂孫釋為君。吳無並不類。諦
案兩文似皆从耳。从口。从十。說文口部。聿。聿語也。从
口。从耳。右似亦从耳。又十部。聿。詞之輯也。从十。
聿聲。此即聿字也。又前亞西彝。西字作。二之。父癸
宗彝。父癸宗尊彝。吳亦釋為丙。並一。疑皆耳。
計兩字之變體。又疑此與天子。觚。兩文。或當為聖之
省。說文耳部。聖。从耳。呈聲。此从耳。从呈。省於字例亦
得通。聖或借為聽。後趙公華鐘。聽。元器。聽作。亦从
耳。从口。是也。三之二。又三之三。皆疑。二者未能決定。
要非。兩字。則固無疑。王伐彖。子耶。叔者。彖。國

名。後有彖伯戒。故。二。是也。說文又部。叔。又卑也。義
難通。此當讀為述。說文彖部云。述。往也。重文。祖。述。或
从彖。述。籀文从盧。言王伐彖。國子耶。則從往。故下云
乃反。即從伐彖反也。此故。即子耶所作。與大保為二
人。許并為一誤。克下。字。吳從許釋為羗。今審當為
方。即敬之省。後孟鼎敬字作。三。與此相類。可據
以互證。

古籀餘論卷二

三 燕京大學

東莞容庚校

古籀餘論卷三

瑞安孫詒讓

籛侯啟三之一

佳五年正月丙午籛侯小子析乃孝孫案籛字古書未見吳引翁同書說謂即甫侯恐未塤竊謂籛疑當讀為籛說文竹部云籛積竹矛戟矜也从竹盧聲國語曰朱儒扶籛又肉部臚籛文作膚是从膚聲即从盧聲可互通也籛為國名故增邑形古文往往如是籛國當即書牧誓之盧亦見左傳桓十三年文十六年釋文本或作廬史記周本紀作廬與籛並聲近字

古籀餘論卷三

燕京大學

通矛戟矜之籛考工記廬人作廬亦其證也

敵啟

王蔑敵曆易玄衣赤心案舊釋為袞攷說文袞从衣谷聲不當从土此似从土省以文義求之疑當為裏之省玄衣為王冕服及爵弁服所通用赤裏即玄衣之裏衣猶吳彝云虎匱熏裏象伯戎啟云虎匱案裏也並三

史懋壺

佳八月既死霸戊寅王才在葬京葬京亦見二之三小臣靜彝三之一靜溼拓本下从土吳樵挽之宮親令史懋路筭咸王乎評伊白

伯易懋貝懋拜能首對王休用父丁寶壺吳引徐

同柏說路正也筭射筭咸讀為函甲革之屬周禮大史凡射事飾中舍筭執其禮事蓋陳禽習射而命懋正其事也案徐說非也此路即道路字筭謂會計案比之事咸謂其事有成說文口部云咸皆也悉也詩魯頌闕宮啟商之旅克咸厥功鄭箋云咸同也皆悉同並與成事之義相近前王宐人廬當作王且云王廬方字當為且即祖之借無攷咸句王商作冊般貝用作父己尊二之言王徂夷方無攷事成故賞以貝而作器也又後齊國差立事歲成句丁亥攻師偃

古籀餘論卷三

燕京大學

鑄鹵郭寶甗亦謂國差隸事及歲而事成歲即正歲周禮九月正日正歲是即紀月丁亥乃紀日彼為干支紀年之最先者大誤此壺與彼二器文義同徐許諸家並失其義遂并失其句讀矣

邦人鐘

井人安上重文大激引或釋如是甚塤日顯類叔文且祖皇考克口乃德曾屯用魯永宐終于吉安不敢弗帥用文且皇考穆秉德安憲憲處案舊釋為賁於文難通案校文義此與後號叔旅鐘畧屯亾敗同前畧啟亦作一即此字但彼畧字上

从貝下从手此移手箸貝上與彼小異耳舊無釋
依字當為聖上从耳从口下从王闕蝕僅存个形然
其大致尙可辨識也舊釋為器今審當為聖字下
尙有重文蓋讀憲聖噩噩句噩噩猶鄂鄂也舊無
釋今審乃奄字說文大部奄从大从申此其變體也
陳助啟蓋

佳王五月五日丁亥助曰余陳中裔孫壘 壘 叔和子
奠盟 奠 神 奠 懸 忌 敕 彝 吉 金 作 必 寶 啟 用 追
孝於叔皇 錄 錄 案 此 銘 首 云 惟 王 五 月 五 日 上 似 兀
字 卽 元 字 之 省 說 文 一 部 元 前 司 寇 良 父 壺 二 之 後
古 籀 餘 論 卷 三 三 燕 京 大 學

揚啟 三 之 寇 字 皆 作 冫 作 冫 偏 旁 元 亦 作 兀
是其證然紀日稱元日金文罕見陳中裔孫與陳逆
簠余陳桓子之裔孫文畧同彼簠余舊定為商孫據
此銘及前陳逆啟 三 之 則 从 衣 甚 明 余 說 失 之 詳 拾
禱 舊 釋 為 魂 說 文 鬼 部 鬼 古 于 形 頗 近 但 下 文 懸 忌
之 懸 作 冫 偏 旁 與 此 正 同 一 形 不 宜 兩 釋 若 以 此 定
彼 則 當 云 愧 忌 于 文 義 不 可 通 矣 竊 謂 此 字 當 為 从
示 从 畏 乃 威 之 變 體 威 神 猶 云 明 神 大 神 也 奠 懸 忌
上 乃 畢 字 此 文 亦 見 薛 欽 識 齋 侯 鐘 鐘 及 後 龕 公 徑
本 龕 公 華 三 之 諸 鐘 邾 鐘 畏 並 作 威 此 作 懸 與 齊 侯

鐫鐘同懸禮讀並與威同義小異耳古金文于字無
作於者此云用追孝於叔皇下又遽止語氣未完字
例文例並為詭異又末二字以字形校之當為啟壺
二字啟與寶啟字畧同壺从金前周頌啟壺字作鐘
本亦與此相近然箸之於此文義亦難通也

封啟

王吏 使 舊 讀 穢 曆 案 吏 下 一 字 器 作 𠄎 蓋 作 𠄎
舊 釋 為 艾 攷 此 字 見 前 紀 侯 啟 二 之 亦 見 後 卯 啟 作
艾 二 之 孟 鼎 作 艾 又 孟 鼎 殘 字 作 艾 三 舊 釋 並 同
紀 侯 啟 釋 文 引 徐 同 柏 云 艾 从 兩 火 燒 雍 之 象 其 說
古 籀 餘 論 卷 三 四 燕 京 大 學

殊迂曲今諦審此文从二火說文艾隸艸部不當變
為焮竊疑此當為榮之省說文焮部焮从焮口又木
部榮从木榮省聲此篆作艾者即榮字之省从二火
而交之審校此字蓋焮下並尙有瑑畫或當為榮或
當為勞皆未可定要其非艾字無疑此焮為作器者
之名舊題封啟非也凡紀侯啟卯啟及兩孟鼎諸艾
字皆當為焮舊釋並誤今不悉論

豐姑啟

唯王五月辰才在丙戌寗叔仝豐姑慈旅啟豐姑慈
用宿夙夜喜孝于諫公于寗叔朋友必 啟 點 皂 火

壽。子孫其永寶用。案，憇字說文所無，惟說文心部，憇說也。从心喜，喜亦聲。竊疑此字从心从支，从喜省。乃熹之異文。喜部喜，古文作𤄎，亦省从喜，是其證也。憇為豐姑之名，故下𠄎字。舊無釋。今審篆文，从𠄎从月，从旨，疑當為𠄎之別體。說文甘部，𠄎，飽也。足也。从甘，𠄎，後毛公鼎𠄎字作𠄎，與說文正同。旨部，旨，亦从甘聲。此从𠄎省，大而益甘為旨。于字例固無悟。又說文自部云：自，穀之馨香也。又讀若香。𠄎，或為𠄎，𠄎，馨香之意，義亦得通也。壽下，子字，舊釋為入於義無取，疑當為乃屬下子孫讀於義似較長也。

古籀餘論卷三
五
燕京大學

吳生鐘

王若曰：吳生拜手。口手，首，敢對揚王休。吳生用作口，公大口鐘，用彖，降多福。用喜，況，并，文人，用，斬，康，案，此鐘，吳生兩見，吳字並作吳，與吳字小異。前單伯鐘，單白吳生，字與此吳字絕相似，疑即一字也。康下，彖字，舊釋為齋，殊不埒。其字从𠄎，从虎，實當為康字。康，康，屯，魯，金文常見。爾雅釋詁：康，固也。後頌鼎，頌，故，康，康字作康，三之與此正同。受鐘，康，康，屯，右，康，作，二之亦與此相似，皆其證也。

允彝

王口允。今史懋易。允，載中同黃。作，儻，工，案，此彝文多謬闕。蓋所據拓本不精，傳樞失其真也。今見陽湖費編修念慈所得允卣器蓋文並完好，以校此文，正同。王口允，昔作王茂允。曆載下作市字。此茂字摩滅，曆字塵存其半。吳遂誤以為昔字，市誤作中，釋為東。皆當據彼訂正。又此載字，費氏拓本韋作韋，上从市，下从韋省。此文作載，亦未得其正也。載，吳依阮欸識釋為韋。阮云：卽韋之緜文。韋，市也。攷後，趨，尊，本師，太父鼎。二之並有載市同黃之文。趨，尊字作載，下从者，从市，从韋省，與衛字同意。前衛子簠，衛字作載。

古籀餘論卷三
六
燕京大學

中亦从不可證。一之吳引許瀚說，疑載中从不，定非韋字。又謂當是𦛀字。今攷此彝，載亦从市。卽是市字，亦與衛字从韋同意。許說未審。依字載从韋，从𦛀，以聲類推之。當與纜相近。說文糸部：纜，帛雀頭色。从糸，龜聲。以載為纜，猶經典通以纜為才也。才，從纜，禮經作齋士冠禮。玄端，齋，韋。注云：士皆齋。韋為韋，引玉藻曰：韋，君朱。大夫素。士，齋，韋。此器及趨尊，師，太父鼎之載市，卽禮經之齋，韋也。蓋帛織絲為之。齋，色帛則謂之纜。市制韋為之。齋，色韋則謂之載。二義古各有正字，分別甚明。漢以後經典，字書皆不見載字，率用齋。

為帛韋之通名而正字遂為借字所奪矣詩周頌絲絃注中經義知新記謂載即許字聲之誤亦足備一義載从戈聲與韋聲母同

匡篚

王才在射亭作為戈匡甫為二王曰休匡拜手詣首對揚天子不顯休案王上一字舊無釋依篆文疑當為嗣之異文說文冊部嗣諸侯嗣國也从冊口司聲三之三孟鼎作嗣疑古文木不重口小篆所增益也此左从冊右从亦變从尊而省司口此字正與彼同尊作者後齊侯壺銅字作亦變尊為三之三舊釋為紹非可以互證射

古籀餘論卷二

燕京大學

下魯字舊釋為階然此字从虎甚明必非階字攷後師湯父鼎王才射射下一字从广从盧明是盧字吳舊此文與彼正同但省广為盧耳說文皿部盧从皿盧聲由部由作田云東楚名岳曰由象形也古文作田師湯父鼎从用者蓋當作田微有列闕前籀侯散籀作卷本又口盧尊膚字作又取盧盤膚作香二之此由作者田之省猶直字作也象伯戒亦作也此作田似撫拓有譌闕然大致相近又此下不从皿而从口者師湯父鼎說文由部盧籀文作此疑从缶省金文缶字多變為多如此作此即

鐘之省也射廬者喪禮有居廬之禮此云嗣王似亦王遭喪新即位之稱射與號季子白盤宣府字義同三之射廬蓋即於廬為倚廬也作為下文字从皿从大即器字匡甫為下字从舟从木當為槃字文微有闕蝕耳槃二即所為器之名數蓋匡為工師為王作槃王休嘉之因作篚以紀其事也

距仲篚

距中作寶篚舊釋為醫今審當从口从契契蓋距之詳前伯篚之金鑊舊釋缺誤今正鉤鑊篚其與其黃案距舊從薛款識釋為張阮從之吳釋為距攷

古籀餘論卷二

燕京大學

字書無距字以字形審之疑當為弭右从巨即耳也九金文从耳之字多作巨巨如本卷邾大宰簠籘字作此从吳榮光釋吳陳逆簠封椒椒字作舊釋無此是其例也舊並釋為勳讀為纁然以形聲求之殊不類竊謂當為鏡字說文穴部鏡正視也从穴中正正亦聲此篆从宀與从穴畧同下从頁者古文頁見多互通如後追散史頌散三之號季子白盤三類字並作顯是其例也右从十者乃丁形鏡正字作經說文赤部經赤色也从赤巫聲詩曰魴魚經尾重文紉或从丁此段鏡為經左哀十七年傳云如魚

窺尾。即詩召南汝墳。魴魚。鱗尾之鱗。說文經或字同亦作鱗。

變。从正。爲从丁者。猶經之。或从丁也。丁古文或作

說文戊部。成从丁聲。亦或从丁作。成。即丁之變體。

與午字絕異。此字例與彼可互證。窺爲赤色。與纁畧

同。故此與玄黃並舉。即謂赤金也。此蓋余舊有攷釋。

見拾遺。惟此數字未及。說正。故補著之。又案。此蓋說金

鏤。蓋五色兼備。鈇之爲金。古書無見。文以聲類攷之。

當爲鉛之段字。古允聲與合聲近。字可互通。故說文

水部沈。古文作。金部鉛。青金也。與窺玄黃爲四色。

則鑑其白金乎。經典凡云盧者。多爲黑色。此獨爲白。似未合。但後三之二。曾伯。鑿蓋有黃。

鑿蓋公。鑿鐘有赤鑿。鑿得爲黃。爲赤。則亦容有白者。不定爲黑金也。

師湯父鼎

王才。在周新宮。才射盧。與匡。蓋同。舊無。今審定。詳前。王乎。評宰雁。

易錫。盧。未。弓。矢。形。案。舊釋爲盧。攷金文

盧弓字常見。皆段旅爲之。無作盧者。此字磨滅。僅存

皿形。恐未必是盧字也。舊釋爲馬肉弓三字。今攷。豕與馬既不相似。而肉弓。吳大澂釋爲弭。說文古

則甚培。上豕字當爲象字。詩小雅采芣云。象弭魚服。

毛傳云。象弭。弓反末也。所以解結也。鄭箋云。弭。弓反

末。警者。以象骨爲之。是其義也。矢。至。舊無說。案。至。作

至。从重。至。說文至部。至。到也。从二。至。至部有遷字。从

至。至聲。是至亦可作至之證。此與矢連文。疑當爲晉

之省。說文日部晉亦从至聲也。古音晉。箭相近。可通

用。周禮職方氏。揚州其利金錫竹箭。注云。故書箭爲

晉。杜子春云。晉當爲箭。書亦或爲箭。儀禮大射儀。綴

諸箭。注云。古文箭爲晉。吳越春秋。晉竹十度。晉竹。即

箭竹。是矢至。即矢箭。故與弓弭並錫矣。形下。字。从

苜。从。似。歛字。說文古籀補有。苜。亦。說文。廌部。廌

或作歛。省。廌。形。歛。義。不可通。以聲類求之。疑當爲栝

之借字。栝。正字作栝。說文木部。栝。矢栝。隙。彈。處。从木

昏聲。昏。从。昏。省。聲。氏。部。昏。讀若厥。是昏聲。與歛聲相

近。得相通。借。形。栝。承。上。矢。言之。謂。以。形。漆。飾。矢。栝。即

尙書及左傳之彤矢也。上文先云。弓。而後云。象。弭。此

伯裕父鼎

王易赤環市。玄衣。豕。也。絲。鑿。旂。案。豕。也。當爲帶純金

文常見。舊釋爲帶束。誤。詳拾遺。

師遽散

遽。拜。首。敢。對。揚。天子。不。不。顯。休。用作文考。同。叔。隕

散。案。文考。下。字。舊無釋。今攷此字。从。从。从。毛。當。即

旄字蓋師遽之父字也。

叔向啟

叔向父共曰余小子司副朕皇考擊帥井荆先文且祖共明德秉威義用錫_④莫保我邦我家_⑤朕皇且幽大叔尊啟其口_⑥上_⑦叔氏_⑧鐘後_⑨鐘云_⑩嚴在上也降余多福_⑪繇_⑫廣啓_⑬身_⑭勛_⑮于永命_⑯其萬年永寶用案此銘共字三見為叔向父之名舊並無釋吳大澂疑古胛字與羊舌胛字叔向名字相應而文究不類以字形來之實當為禹字說文九部禹蟲也从虫象形重文_⑰古文禹_⑱漢書藝文志古籀餘論卷三_⑲十二 燕京大學

大禹字作大命即从古文禹以隸古寫之也此作_⑳較彼文尤簡實皆一字前受鐘用寓光我家_㉑禹作_㉒下从_㉓與此畧同_㉔之古者名字相應說文云_㉕蠶知聲蟲也若然禹蠶一蟲禹字叔向即取蠶名為義向即蚘之省此可證司馬相如顧野王說矣_㉖舊釋為續造案後毛公鼎亦有_㉗之文吳釋同今攷_㉘字薛款識邢啟_㉙龍啟_㉚荀啟_㉛並有此文舊並釋為鐘字書未見此錄並釋為續形聲尤不相應攷陳侯彝有邵緜高祖之文吳大澂謂續與此籀為一字說甚塢其文从糸从東疑當為繩字_㉜詳後_㉝此變糸為

尊又从田者繁縟文也_①當為囿其字亦不見於說文以形聲求之疑當為逖之異文_②鍾當讀為董逖當讀為循言董督循順以奠安保守我邦也。

大豐啟

王月_③同三方_④王祀_⑤于_⑥室_⑦降_⑧于_⑨王不顯考文王事喜_⑩釋_⑪為帝文王德才在上不顯王_⑫不_⑬王_⑭降_⑮且_⑯畀_⑰復_⑱賴_⑲佳_⑳釋_㉑為_㉒又有_㉓德_㉔王_㉕休_㉖牙_㉗尊_㉘案此啟文字古樸義難通曉_㉙釋辭意似是古籀餘論卷三_㉚十二 燕京大學

周武王殷祀祖考時助祭臣工所作_①舊釋為吳今審當為大之變體大室金文常見_②前一之_③天_④廟_⑤亦大字_⑥舊釋若作_⑦吳室_⑧則不可通_⑨字_⑩兩見_⑪舊釋為_⑫疑當為廷之省後無惠鼎中廷_⑬字_⑭作_⑮與_⑯此相似此但省_⑰耳後孟鼎第二器亦有_⑱字_⑲作_⑳與_㉑此可互證_㉒之此云王祀于大室即云降大廷大廷即大室之廷文正相承貫也_㉓舊釋為宜文義難通疑當為且之異文新出且子鼎有_㉔字_㉕殆子貞有_㉖字_㉗吳大澂並釋為_㉘且_㉙說文_㉚古_㉛此當與彼同前宜女_㉜當_㉝且_㉞宜女_㉟乙_㊱隳_㊲宜_㊳作_㊴似亦當為且字

舊釋未埒。一之。又王宏人厥。尸當作王。且。王。圖。方。無。
攷成。圖字亦與此同。以文義推之。疑當為且。即祖之。
借字。疑尸字。讀為夷。謂王徂夷方。詳前。無攷則從。
王也。二之。此且則當為祖之。段字。王降廷。即承王鄉。
大祖言之。亦與上文祀大室。降大廷。義正同。衣字二。
見以文義推之。並當為殷之。段字。說文。殷从身。从攴。
肩與衣音近。故此段衣為殷。禮記中庸。壹戎衣。即書。
康誥。殪戎殷。鄭注。衣。是其證也。殷祀謂禘祫。上云王。
衣祀于王。不顯。考文王。下云三衣王祀。義亦正相承。
貫。三殷不知何義。或即指祖宗及大祖。后稷而言。與。

古籀餘論卷三

三

燕京大學

王。亡。也。舊釋為德。攷上云德才。上下云惟口又德。
兩德字。並與此不同。以篆文校之。實當為省。詳後揚。
啟。羽當為絺。說文糸部。絺。帛屬。从二糸。古文作。引。
虞書。絺類于上帝。即此字也。前項。絺。簋。絺。字。作。二。
二。可證。王作。善。不克。善。舊釋為庸。依文从庚。从口。似。
當為唐前。唐子祖乙。壽。唐字作。善。一之。與此正同。但。
作唐義未詳耳。攷王休。舊釋為每。於義亦難通。
攷前君夫。啟。蓋君夫。攷對揚王休。對字作。善。卷下。从。
女。上似从手。說。此。善。字。下亦从女。上作。形。亦似从。
手。而有闕畫。或即對字之異文。與舊釋為昇。壽。復賴。

案校文義均難通。與壽形不類。疑當為薦字。叔帶。
作。與。與。鹿。上。畧。同。豹。子。占。鹿。作。此。上。昇。薦。當。為。登。
半。似。與。彼。同。下。半。从。則。與。小。篆。相。近。昇。薦。當。為。登。
薦。昇。登。一。聲。之。轉。

多父盤

原叔多父。朕皇考季氏寶支。用易屯象。受害介。
福用及孝婦。媿。氏。百子干孫。其事能多父。費壽。
考。事利于辟王。卿事師尹。朋友兄弟者。諸子。昏。藉。
媿。無不喜曰。屢。又。右。父母多父。其孝子。慈。亡。必。茲。寶。
支。子。孫。永。寶。用。案。銘。首。一。字。从。厂。从。頁。攷。說。文。
頁。部。頤。顛。也。从。頁。尤。聲。重。文。既。或。从。厂。此。疑。當。為。頤。
古籀餘論卷三

三

十四

燕京大學

从厂即尸之省。从頁者尤頁之合文。前伯就啟就作。
糸。尤亦作。可證。二之。說文。厂部。又有収字。義與頤。
同。一切經音義引作頤。則此或即从厂。从頤。亦未可。
定。尤。又。聲。類。本。同。也。曰。下。一。字。舊。釋。為。昊。許。瀚。又。釋。
為。天。案。此。从。昊。雖。與。昊。字。相。近。然。不。當。从。厂。字。書。亦。
無。从。厂。从。昊。之。字。攷。後。召。伯。虎。啟。云。昊。令。弟。二。啟。咩。
原。我。考。我。母。令。三。之。當。即。此。字。以。兩。器。文。參。合。校。之。
疑。當。為。廩。之。省。文。說。文。介。部。彝。壯。大。也。从。三。介。三。目。
一。曰。迫。也。讀。若。易。處。義。氏。厂。部。爨。滿。也。从。厂。爨。聲。此。
是。其。例。也。从。昊。者。爨。之。省。前。二。之。三。單。伯。鐘。云。單。白。

也。以目爲者。省文。後習鼎眾字作鼎。三之亦變目爲。與此正同。又變入爲矢者。中偶增一橫畫。召伯散从人。乃其正字。惟省爲。則又小異。要皆橫目形之變也。此文曰戾又者。當讀爲密宥。與召伯散借說文類讀如處。密聲類同。處義。漢書古今。宥宥亦同聲。段借字。詩周頌昊天有成命云。夙夜基命宥密。毛傳云。宥。寬密寧也。又有聲類亦同。金文多通用。前序父鼎云。有女多兄。三之。此云戾又父母。亦謂寬寧父母。卽下文孝慈之事。與召伯散併戾我考我母命文意亦正相合。僅得其義也。

古籀餘論卷三

十五 燕京大學

陳侯彝

佳正六月癸未。陳侯因咨。从次。从肉。吳大澂云。卽曰。皇考孝武超。桓公龔。敬大慕克。以其。因咨。嬰皇考。邵。紹。高且。養。休。超。文。淖。朝。李。晉。者。諸。侯。合。嬰。卒。德。者。侯。薦。吉。金。用。亾。孝。武。超。公。祭。器。錫。散。台。辨。台。嘗。保。有。齊。邦。棠。萬。子。孫。永。爲。典。尙。常。案。龔。下。載。字。舊。釋。爲。戴。依。文。疑。當。爲。哉。字。舊。釋。爲。烈。其。字。从。口。从。惟。當。卽。唯。字。此。當。讀。龔。哉。大。慕。克。成。句。其。唯。屬。下。因。咨。揚。皇。考。句。舊。讀。克。成。其。烈。句。大。誤。練。舊。釋。爲。縛。殊。不。類。吳。大。澂。謂。卽。金。文。之。轄。字。其。說。甚。塙。然。讀。

爲續。則非是。今攷此文从糸。从東。疑卽鍾之異文。金文鍾鐘字多从東。从土。可以互證。說文糸部鍾。謂益也。轄字見前。叔向父散。後毛公鼎。三之。當與此同字。而絲省小異。說互詳前。兼舊釋爲勳庸。今案並。不類。兼疑卽墓字。專當爲音。然其義未詳。舊釋爲寧。與字形不合。此字从立。甚明。上似从人。从司。疑埃之異文。古音司聲。旨聲。旨聲。相近。可互通。說文立部。埃待也。从立。矣聲。說文支部。救撫也。或作休。吳大澂釋爲尿。謂卽詩民之方殿屎尿字。又卽說文之呶字。改。校。从。詩。爾。雅。音。義。亦。通。又。說。文。疋。部。徙。古。文。作。屎。古。籀。餘。論。卷。三。

十六 燕京大學

此或屎之省。未能決定也。但救埃。屎埃義並難解。亦所未詳也。合嬰。卒德。讀爲答揚厥德。答揚猶言對揚也。舊釋爲獻。吳大澂釋爲裸。案釋裸是也。此字實當爲盥。說文皿部盥。从日。水。臨。皿。也。此从日。从皿。甚明。从者。疑卽果之省。盥與裸通。易觀象辭盥而不薦。集解馬融云。盥進齋灌地以降神也。是也。

格伯散

佳正月初吉癸子。王才。在成周。格伯。受馬。乘于朋生。乃賓。卅田。則析。格伯。毆。妊。似。乃。迓。格。白。安。彼。甸。殷。乃。削。吳。大。澂。釋。爲。約。以。第。谷。杜。木。爲。谷。游。

菜涉東門。乃書史載武立釁成。壘鑄保。寶敢用典。格白田。其邁萬年子。孫永保用享。塲案舊釋為服。今審當為韋。謂受韋馬各四于朋生。左傳僖三十年鄭商人弦高以乘韋先牛十二犒秦師。又哀七年邾茅夷鴻以束帛乘韋請救于吳。並其證也。舊釋為遁。審篆形从曲。則不類。遁字竊謂此从豸。當為夢。下又从辵。則是邁字。但說文無此字。或當為還之異文。前伯置。自置字作。亦从曲。从口。二之與此頗相近。蓋格伯治田而還。故下云毆妊及似乃從格。白安毆妊。蓋女字似疑地名。安宴之段字言至似。

古籀餘論卷三

十七

燕京大學

土田之成要。蓋以血釁之釁从白。从火。从血。亦古文之異者。嚴可均釋為插。以篆文中又似干也。第二器作。形尤相近。若然。則當為盟。歆之歆。義亦得通。壘鑄保敢。壘字書亦未見。疑鄉之省。言每鄉各鑄一敢。而著其約劑也。

楷改彝

佳十又二月既壘。辰十在壬午。白。辟父休于。改日。叔乃。白室。易。錫。女婦十。或當為才。讀為在。疑當。規。說文凡部。規。擊。蹀也。此。口。疑當。用玉黃。璜。為朋。規。不知何義。亦見前畢。故。口。為我。用玉黃。璜。改女。孔。疑。之。壞。字。白。辟。父。休。日。休。白。與。古。籀。餘。論。卷。三。六。燕。京。大。學。

白室。易。君。我。佳。易。壽。我。不。能。疑。亦。不。果。為。白。萬。年。保。肆。肆。于。舜。日。其。自。今。日。孫。子。母。毋。望。志。白。休。案。為。國。名。舊。釋。為。楷。而。闕。其。讀。篆。文。左。从。木。右。从。么。甚。明。么。下。从。舊。以。為。目。則。非。是。今。諦。審。實。當。為。鼎。此。蓋。是。楨。字。縣。之。變。體。也。說。文。鼎。部。鼎。到。首。也。縣。繫。也。从。系。持。鼎。此。从。者。所。謂。系。持。鼎。么。即。系。省。即。到。首。形。也。右。从。木。者。取。縣。木。之。義。說。文。木。部。鼻。从。鳥。在。木。上。古。書。鼻。鼻。通。用。此。縣。从。木。與。彼。亦。同。意。新。出。邵。鐘。大。鐘。既。縣。縣。作。與。此。正。同。彼。下。到。首。關。王。熱。樂。縣。國。經。史。未。見。說。文。邑。部。有。鄆。字。云。鉅。鹿。釋。為。鄆。誤。縣。國。經。史。未。見。說。文。邑。部。有。鄆。字。云。鉅。鹿。

縣也。漢書地理志作郟。同此縣或郟之段借字與。或當讀為祖。說文又部云。郟又卑也。又走部云。祖往也。或作徂。籀文作。此即借郟為祖。引舊釋為左。諸審似是。从人从王。金文王字皆作王。范鑄微缺。即任字也。任與男聲近字通。大戴禮記本命篇云。男者任也。漢書王莽傳載莽放周五等裔。亦以男為任。此蓋以任為男子之美稱。縣改疑伯辟父之女。而嫁為縣伯之妻。故伯辟父命以往。乃任縣伯室也。用玉黃下門字。似賓之壞字。黃即璜之省。後召伯虎散亦云。報婦氏帛束璜。賓即儻字。言用玉璜儻禮之也。舊釋為見。今攷此字从

古籀餘論卷二

十九 燕京大學

橫目。从大。說文介部。臭。大白澤也。从大白。古文以為澤字。澤从睪聲。此从目者。即睪之上半也。後毛公鼎。𠄎數。數字作。似亦用此字。三之。舊釋為。𠄎二。字。然說文無。𠄎字。唯有。𠄎字。云。極巧視之。从。𠄎。此作。兩。𠄎字。或即。𠄎之省。𠄎舊釋為。𠄎。居。𠄎亦無文。義可說。今審。𠄎形與。𠄎相近。疑當為。𠄎字之省。前。𠄎中。狂。𠄎字作。𠄎。舊從。徐。同。柏。釋為。𠄎。二之。其字。下亦从。𠄎。與此同。攷說文琴部。𠄎象形。古文作。𠄎。从。金。𠄎。从。𠄎。必聲。古文作。𠄎。是古文。𠄎。从。𠄎。為。形。與。小。篆。𠄎。从。𠄎。為。形。異。竊疑。𠄎。當為。𠄎。之。異。文。古文。𠄎。實。

不如是作也。必當是。𠄎字。古音血聲與必聲同部。疑此實。𠄎之。段借字。詩大雅雲。漢。𠄎。彼。玉。璜。周禮典瑞。先鄭注引。𠄎。作。𠄎。可證。此當讀為。𠄎。琴。瑟。與。𠄎。形聲相近。周禮樂師。𠄎。無注。云。𠄎。之言。號。告。國。子。當舞者。舞。若。然。琴。瑟。亦。言。告。工。鼓。琴。瑟。猶。詩。關。雎。云。琴瑟友之。故下亦云。縣伯室矣。易君我惟易壽者。君即小君。壽當讀為。𠄎。亦即詩。關。雎。君子好逑。逑之借字。言伯辟父之錫。我以。縣。妃。為。縣。國。之。小。君。而。縣。伯。之。好。逑。也。我。不。能。不。字。舊。釋。為。來。義。亦。難。通。疑。當。為。𠄎。又。疑。即。不。之。變。文。以。我。不。能。不。眾。縣。白。萬。年。保。十。

古籀餘論卷二

二十 燕京大學

字句。字義亦通。肆下。𠄎字。母下。𠄎字。舊無釋。兩篆形雖小異。似皆當為。𠄎字。說文。受。部。𠄎。从。受。古。聲。籀。文。作。𠄎。古文。作。𠄎。此。皆。其。變。體。似。从。甘。从。久。後。孟。鼎。敢。字。作。𠄎。三之。與。此。相。似。其。變。从。甘。亦。畧。同。也。前。康。彝。云。康。弗。敢。望。公。伯。休。文。例。與。此。同。本。審。釋。前。後。文。意。蓋。檣。國。之。臣。因。檣。伯。與。檣。改。締。昏。而。作。器。以。紀。其。事。且。致。頌。禱。之。詞。其。情。事。顯。較。如。是。惜。文。有。闕。泐。不。能。盡。通。耳。

師餘散蓋三之

佳三年三月初吉甲戌王才在周師官旦王各格

大室卽立位。銅馬共舊闕釋今依。右師餘入門立中

廷王乎評。冊內史冊令師餘師餘。銅徒未。案此故

前四行與後師農鼎並同。蓋同日冊命者。官上一字

漫闕。彼鼎作彖篆文作彖。此僅存形。亦當是彖字

殘闕。撫拓又失其真。且彼鼎文有舛互重複。亦不無

可疑耳。穎字从井从丸。从女。當爲妍字。其義爲使舊

釋爲繼。非也。妍劍徒言使治徒眾也。詳後召伯虎故

召伯虎故第二器

佳五年正月己丑。琬生又有事。鬻召來合。舊釋作句

事。余獻變。婦氏曰壺告曰曰君氏。今日余考止公僕

古籀餘論卷三

三 燕京大學

葛土田多籍。弋白伯。氏從括。公宕其參。女則宕其貳。

公宕其貳。女則宕其一。余鬻于君氏。大章舊釋從今

釋。報寔氏帛束璜。醫伯虎曰。余既嚙。我考我母令

余弗敢辭。余或至我考我母命。琬生則墓士。土案此

故兩器文異。前故云六年。此在彼前一年。兩器所紀

情事似相牽連。但文字並奇古。未能盡通。今以兩文

互相參證。畧可推尋。云琬生又事召。句琬生。臣名見

前故疑。召伯之兄弟子。姓別封爲附庸。故前故稱召

伯爲宗君也。又讀爲有。有事。召謂有事于召都也。來

合事。合當讀爲會。說文會部。會古文作給。此蓋从古

文省。會事謂歲時以政事來會也。又疑合讀爲禘。謂

禮始虞日。哀薦禘事。鄭注云。今文曰。合事。前又事。或

謂有殷祭之事。琬生蓋以支庶來助祭。亦可備一義。

余獻。句。召伯自言。琬生于己有獻。前故云。今余既一

名典獻事。似畧同。一名義。寔氏以壺告。句。曰曰君氏

令者。婦氏蓋內官。世婦之屬。君氏則似召伯之母。猶

春秋隱三年。經君氏卒。左傳以爲隱公母。聲子。此義

與左氏合。周禮春官。世婦職。凡王后有拜事于婦人

則詔相。凡內事有達于外官者。世婦掌之。是世婦掌

傳達后夫人之命令。蓋世婦以壺遺琬生。又以君氏

之命告召伯及琬生也。曰余考止公僕。葛土田者。此

古籀餘論卷三

三 燕京大學

似卽召伯述所傳君氏之命。止公蓋召伯之父。舊

釋爲享。金文享字常見。皆不作此形。且於義亦難通。

此當卽庸字。說文高部云。高。用也。讀若庸。同。此卽高

之省。下从邑者。卽自之省。又說文土部。壙。重文。云

古文壙。此與壙字畧同。唯下从口小異。依說文則壙

爲壙。僕。古與附通。僕壙者。卽附庸。僕壙土田。猶詩魯

頌閔宮云。土田附庸。左定四年傳。說成王封伯禽云。

分之土田陪故。陪故卽附庸之段借。因古文庸作高。

故。或作故。左傳本多古文也。彼附作陪。說文土部作

培。並聲近段借。與此故借僕爲附例同。詩大雅景命

也。祝能語即本魯頌。東漢以後古文亡失。治經者不能盡通。故許賈服杜諸家釋左傳者。皆莫能辨矣。云多韜弋者。多下韜字。从言與前故公。乃向責。讀如謂倉稟委積之事也。余前从孫鼎如讀向爲讀。以責屬下讀。殊不埒。附正之於此。同詳前楚公鐘及後孟鼎。用獄韜字同。余前從孫鼎如釋爲辭。詳拾今諸宋之殊不類。前故左从來。此左从來。攷前遂裘簞有來字。與此偏旁正同。一之彼舊釋爲裘。於形亦未合。竊謂當爲束之異文。說文束部束木也。象形。讀若刺。正字从木而中箬。口以象其刺。金文作束。則變口爲。而逐箬木端。其於象形之義尤精。此故亦當即諫字。後孟鼎云敏諫罰訟。說文言部諫。敷諫也。从言束。諫从言从束與此異。諫。說文言部諫。敷諫也。从言束。聲。前故云用獄諫。此云多諫。似皆借爲周禮秋官司刺之刺。司刺職掌三刺三宥之法。以贊司寇聽訟。壹刺曰訊群臣。再刺曰訊群吏。三刺曰訊萬民。鄭注云刺殺也。蓋刺本訓殺。因之治獄訊鞠之事。亦通謂之刺。弋當讀爲志。說文心部志更也。从心弋聲。易豫象傳鄭注云志差也。毛詩曹風鳩鳴傳志疑也多諫弋亦謂獄訟多訊。疑志口。又攷說文口部噴大呼也。亦當爲讀之借字。左定四年傳。蓋此故爲土田畷域相侵入。前故爲廩積乏闕。官事不共。因而有獄訟也。云

古籀餘論卷三 三 燕京大學

白氏從詁者。舊釋爲詁字。攷後魯鼎云效父迺詁。數日與此正同。釋爲詁。尤誤。皆从言从卜。从口。雖似从午。然字書亦無詁字。竊疑此字右从卜。當爲由。前虞彝易甲冑。冑字作冑。从卜。三之。後孟鼎殘字貝冑。作冑。从卜。又叔皮父散。叟字作叟。从卜。三之。此似从彼爲形。則當爲詁字。說文言部詁。訓也。又系部云。詁。隨從也。此疑當爲詁之段借。古詁。由字多通用。亦通作歆。爾雅釋詁。歆道也。引鄭大詁。歆。爾雅多那。孔疏。釋文引馬融本同。而歆作。漢書翟方進傳。王莽。莽擬大詁。作大詁。道諸侯。是歆。與詁。道義同。蓋君氏以珣生有土田之訟。因而告道之。伯氏從詁。謂召伯從君氏告道之語下。云公若其參女。則若其貳。公若其貳女。則若其一者。女即指珣生。說文卜部云。若。過也。公參汝貳。公貳汝一。似即以所定衰數告道之。皆讓其一。不敢過之意。一貳參等。即其土田之分率也。云余轡于君氏。大章者。轡字難通。恐是惠字。爾雅釋詁。惠。順也。左有系者。或是泐痕。未見揭本。不敢定也。此又爲珣生自述之辭。與上下文不同。乃因君氏傳命。告道珣生。定其土田。故珣生對答其章。寵也。云報寔氏。帛東璜者。猶後大鼎大及然。睽各資。章以帛馬之事。詳拾遺。周禮小行人合六幣。璧以帛。璜以

古籀餘論卷三 三 燕京大學

補此以束帛合璜禮之變也。此亦即禮經僉使之禮。因愛氏傳君氏命故僉以玉帛矣。召伯虎曰余既嘽。原我考我母令者。考蓋即指止公母亦即君氏令。即婦氏所傳之命也。嘽與前故余以邑嘽有嗣又云。余既嘽有嗣曰戾令嘽戾二字同。但二字筆畫互有。羨缺無由質定。此故作嘽與彼又歧互不能辨其形聲。諦采其偏旁與前師餘故韻嗣徒。不搆。後毛公鼎命女錚嗣公族三之。錚字左旁相類舊並釋彼為繼其字亦見薛欵識龍散邢散師散散微欒鼎穆公鼎齊侯鐘並傳摹滑舛不甚可據皆不及毛公鼎之明哲而吳縣潘氏所藏克鼎亦有此字。作錚。據拓其字尤明析。諦采當是从井。从女。即說文女部之姘字也。說文从部井。从从。此變為从北者。金文左。右。遂易。不。甚。拘。字。例。如。前。我。都。鼎。祀。字。作。錚。即。其。比。例。變。開。為。井。者。二。字。古。音。同。部。如。邢。刑。刑。金。文。並。不。甚。分。別。是。也。前。一。之。二。有。考。齊。許。瀚。釋。為。粵。并。二。字。其。并。字。作。井。上。从。井。此。字。右。从。錚。與。毛。說。文。合。下。从。井。與。金。文。散。字。同。此。字。右。从。錚。與。毛。公。鼎。左。从。正。同。惟。彼。右。从。系。此。左。从。口。小。異。前。散。亦。從。口。併。字。不。見。於。說。文。蓋。亦。姘。之。異。文。聲。義。並。同。毛。公。鼎。姘。字。為。併。之。段。借。字。經。典。亦。多。作。俾。其。義。為。使。師。餘。故。諸。器。義。並。同。此。故。曰。併。戾。我。考。我。母。令。前。故。又。曰。併。有。司。則。當。是。聽。從。之。義。爾。雅。釋。詁。云。併。併。使。從。也。

古籀餘論卷三

燕京大學

古音并與比卑聲並相轉。併有司謂從有司亦猶少牢饋食禮宗人請祭期主人曰比子子也。類。並。相。近。故。爾。雅。併。併。俾。同。訓。從。俾。又。與。比。通。詩。大。雅。皇。矣。篇。克。順。克。比。樂。記。引。詩。此。作。俾。比。亦。訓。從。左。昭。二。十。八。年。傳。擇。善。而。從。曰。比。戾。字。从。厂。从。吳。吳。氏。不。著。其。讀。攷。說。文。戾。吳。二。字。皆。未。載。惟。女。部。吳。古。文。作。𠄎。段。玉。裁。謂。从。吳。前。吳。生。鐘。吳。字。亦。作。𠄎。他。如。芥。部。界。从。日。介。介。部。界。从。介。白。古。文。以。為。澤。字。又。前。無。數。鼎。數。字。作。𠄎。一。之。後。毛。公。鼎。𠄎。數。之。數。作。𠄎。三。之。似。皆。𠄎。之。變。體。故。段。借。為。數。以上諸字並與吳形近而與从厂皆不合。詩周女不吳不放釋文引何承天云。吳惟前多父盤云。吳當為吳从口下大此繆說不足據。

古籀餘論卷三

燕京大學

又父母三之。戾。吳釋為吳。與此戾似皆一字。但彼下从吳。此下从吳。形復小異。彼疑當為戾。即說文厂部爨字之省。以目為。者亦變文。界。羣。互通。此變目為。又省中點。或范鑄不具。或拓本不析。皆未可知也。說文屨从巽聲。巽讀若易。處。儻。氏。易釋文云。處。服。也。處。莊。子。人。間。世。篇。作。伏。亦。與。服。通。此。戾。令。之。戾。疑。亦。讀。為。服。從。之。義。與。併。義。畧。同。前。故。云。戾。命。猶。云。服。命。書。康。誥。云。明。乃。服。命。偽。孔。傳。云。當。明。汝。所。服。行。之。命。令。又。召。誥。云。越。厥。後。王。後。民。前。服。厥。命。是。其。證。合。言。之。則。曰。併。戾。書。無。逸。文。王。卑。服。即。康。功。田。功。釋。文。引。

馬融本卑作俾云使也案馬本作俾是也而訓使未
塙書卑服承上文太王王季克自抑畏言之俾當詰
為從言從服祖父之德此併原與書卑服正同云併
原我考我母命亦猶云順從我父母之命故即云余
弗敢辭辭謂爭辯也云余或至我考我母令者或讀
為有與又同至致之省言余不唯弗敢辭又以我考
我母命致之塙生故又云塙生則塙士塙勤聲類同
士土通用周禮校人注引世本相土作乘馬史記殷本紀作相土此與宗周鐘
云王肇適省文武塙塙土義同三之蓋召伯既致此
命塙生乃受命而勤定其土田之疆域也此與前散

古籀餘論卷三

三

燕京大學

皆為土田獄訟之事周禮司約所謂大約劑書于宗
彝者而兩器又皆召伯虎命塙生作之故銘末皆繫
以塙生矣大意如是惜不能盡詳其情事也

師酉散

王乎評史記冊令師酉劓乃且祖商適官邑人虎臣
鹵門能秦京界案為史之名阮款
識釋為耕門二字吳云疑一字今以篆勢審之吳謂
一字甚是但不能塙定為何字竊疑此字上从禾从
月反文下从艮當為牆之異文說文齊部齊從來而
牆从齊月聲重文牆籀文从二禾此謂字即牆之省

也後師表散夙夜即乃諸事稽作借借為牆破
从二禾不省又向作向並與此小異詳前楚公鐘
及後向作向者象戶牖形說文向部向从入从回象
孟鼎向作向者象戶牖形說文向部向从入从回象
以通校金文向形下多作向說文向部向从入从回象
篆小異小篆作向者蓋即向形而向與向形小後孟
鼎向字作向三之此向與彼正相似但省耳又散
氏盤圖字作向三之今仲鐘斲字作向三之向字偏
旁並作向亦可與此相證後文西門字別作向知此
向非門字也鹵門能秦京界案為史之名阮款
舊並釋為及今諦審似當為尸字即夷之借字前王
左人獻王且尸方尸作二之後宗周鐘南尸東尸
字作同與此正同蓋夷狄倖虜散處各地者猶周
古籀餘論卷三

古籀餘論卷三

三六

燕京大學

禮秋官之夷隸也

揚散

佳王九月既霸庚寅案舊釋為既生霸於義不誤
然生字作也則與佗器絕異吳亦不著其說攷此字
金文常見宋以來考釋家並定為相字然相與生聲
義並遠此段彼為生於六書之例難通竊謂此非相
字乃省字也說文目部省从目生聲是皆本从生得
聲故得相通借此下从橫目形上从者即生之省
猶靜从青聲說文丹部青金文或作鼎或作鼎
齊國並从生省一畫也說文青古文作金文更有作

出者又省_フ為_フ蓋亦一字又古字省與省通凡金
文云省者義多為省之段借竊疑其作_出者或即省
之異文也說文省部省視二字聲義本相近固可互通
也春秋莊二十一年經肆大省公羊省作省禮大司
徒省禮鄭注省作省釋名釋天云省省也並其證
今畧就此錄攷之如南宮鼎王令中先_出南或_出
謂先省視南國也宗周鐘王肇適_出孫星衍續古文
但未知其為借用省字文武墓疆土_出謂王巡省
耳吳釋為召則大誤文武墓疆土_出謂王巡省
文武之疆土也以上二文與易復象辭后不省方及
詩大雅常武省此徐土義並合此並巡行省視之義
詩鄭箋云省視徐國高攸从鼎王令_出謂王令
之土地叛逆者是也

古籀餘論卷三

燕京大學

省察其事也惟相作父丁觚之_出散氏盤之右
召鼎之曰_出皆似為人名則無義可說然其
為省字則固炳然無疑也其作_出者如卿鼎公違
衛誤今从吳_出自東_出謂省視東土也餘彝王_出
夔京謂王巡省夔地也詳庚午父乙鼎王令口口辰
北_出謂省北土也師田父故云師田父
北_出謂省北也舊釋為析與南宮鼎省南或卿鼎
文義難通篆形亦不類也與南宮鼎省南或卿鼎
省東同寔鼎寔擊从遣征攻單戰無商敵_出于通
前乙亥彝乃及誤身_出謂有功而善於其身也此
與禮記大傳大夫士有大事省於其君大戴禮記朝

事篇凡諸侯之適子省于天子義並同鄭大傳註訓
釋_出季嬭鼎令小臣凌先_出楚居_出謂省視楚居
也義亦與南宮鼎同大豐散王作_出不隸_出非_出
此似亦訓為善作省猶言作德也孟鼎我其適_出
先王受民受疆土_出此亦謂王巡省文武之人
民疆土也與宗周鐘文義並同此可證異字凡此諸
文釋為省或為省則義咸符協若如舊釋為相則於
宗周鐘寔鼎孟鼎諸器文義並齟齬不合而於此銘
之既相霸則尤不可通足證其非矣此字自來傳譌
已久治金石古文者皆習焉不察今故條舉而正
之其見於薛阮兩款識者亦皆誤釋不悉論也王若
曰揚作劓工官劓_出田甸_出眾劓居_出眾劓寇_出眾
劓工司案官劓_出字从日从東或疑替之省變說
古籀補有替侯_出景田甸蓋畿內地名或謂為朝之
替作_出與此相近景田甸蓋畿內地名或謂為朝之
異文上从日者與暈同意下从東者古書多以東西
為朝夕也其說亦通劓_出舊闕釋攷散氏盤表于若
速若作_出此與彼相似疑亦若字劓若劓居似
皆官職之稱與劓工劓寇畧同漢書王莽傳置大司
空司若位孤卿莽制多襲古名或古書自有官名司
若矣既云揚作劓工當即司空卿而復云劓居劓若

古籀餘論卷三

燕京大學

銅冠制工司。司字與上諸制字不同。攷說文司部。司臣司事于外者也。疑司字總承上四制。此諸官小吏皆命揚兼治之也。易女赤環市。繅。旂。取請五爻。案旂下。字。舊釋為訊。實當為旂。即拘之借字。詳拾遺。攷。攷。謂錫徒役俘虜。取下。請字。舊釋為貝。攷鐘鼎。款。識。攷。取。請。五。守。毛公鼎。取。卅。爻。與此文並畧同。薛釋。攷。攷。為。債。吳釋。毛公鼎。取。下。一。字。並為。貝。徐同柏釋。為。賦。皆不。埒。依。篆。文。上。从。帚。省。下。从。貝。从。走。與。攷。攷。同。毛公鼎。則。唯。作。又。省。走。形。說。文。無。此。字。竊。疑。當。為。遺。即。遺。字。之。異。文。前。召。伯。虎。弟。二。

古籀餘論卷三

三 燕京大學

大故蓋

王令善。勝。夫。爰。曰。然。睽。曰。余。既。易。錫。大。乃。里。睽。賓。章。帛。東。睽。令。曰。天。子。余。弗。敢。替。章。帛。東。睽。履。大。易。里。大。賓。賓。與。執。章。馬。兩。賓。睽。執。章。帛。東。有。攷。釋。詳。

古籀。善。夫。字。五。見。舊。釋。為。敏。蓋。以。為。每。字。也。今。諦。案。實。當。為。豕。字。前。壺。公。等。鐘。云。志。穆。不。豕。于。乃。身。豕。作。豕。後。豕。白。戒。攷。不。豕。字。作。豕。師。憲。攷。不。豕。字。作。豕。卷。並。沐。此。與。彼。畧。同。从。四。者。解。纏。文。說。文。彘。部。遂。古。文。作。豕。右。與。此。相。近。彼。作。豕。即。此。豕。之。譌。變。也。若。是。每。字。則。不。宜。从。了。足。知。其。非。矣。

善鼎

唯。十。又。一。月。初。吉。辰。十。在。丁。亥。王。才。宗。周。王。各。格。大。師。宮。王。曰。善。昔。先。王。既。令。女。子。左。正。為。侯。今。余。唯。肇。先。王。命。女。子。正。為。侯。監。口。師。戎。易。錫。女。乃。且。旂。

古籀餘論卷三

三 燕京大學

用。事。善。敢。拜。節。首。對。揚。皇。天。子。不。殛。顯。休。用。作。宗。室。寶。障。唯。用。易。福。唯。前。文。人。象。帶。共。屯。余。其。用。各。我。宗。子。零。百。生。姓。余。用。凶。屯。魯。零。萬。年。其。永。寶。用。之。案。此。故。高。字。兩。見。舊。並。無。釋。其。字。从。豕。从。口。疑。當。為。熊。字。後。宗。周。鐘。熊。字。作。豕。與。此。畧。同。師。酉。故。亦。有。此。字。舊。釋。為。能。能。熊。字。通。之。舊。釋。為。續。今。攷。當。為。纏。之。異。文。向。敵。謂。以。先。王。之。命。命。善。也。師。戎。舊。釋。為。戎。於。形。殊。不。類。今。審。其。字。从。戈。从。人。當。為。戍。字。師。戍。謂。戍。守。之。師。旅。也。共。屯。上。二。字。舊。釋。為。康。虔。二。字。見。頌。壺。頌。鼎。與。此。並。不。類。惟。前。西。宮。故。有。秉。德。共。

屯之文三之與此正同。此共屯上乘字甚明。惟德字有缺泐。吳氏遂釋為康虔。西宮散下二字摩滅。吳亦闕釋。可據此以補之。余其用各我宗句。謂我用以格我宗廟。子零百生。讀為慈于百姓。子慈于零。生姓皆聲近字通。子慈通釋詳前多父盤

象伯戒散蓋

王若曰。象伯戒。吳大澂釋為戒。較誦讀為通。與自乃長。詳前西宮散。且祖考又有于周邦右闕三方。惠弘天命。命女肇不來。余易錫女。鬻鬯一亩。金車。賁賜。較賁。圉。朱號。鄭。虎。百。案。朱。裏。金。甬。畫。慶。金。瓦。畫。轉。馬。三。古籀餘論卷三

匹。筮。勒。案。舊釋為婚。以文義求之。當為指字。前單伯鐘三之。後毛公鼎三之。並云。賁。墓。勤。大命。賁。即指字。吳並釋為勞。誤。有指猶云。有勤勞也。詳單伯鐘毛公鼎又云。余非高有指。前魯侯角云。魯侯作。魯。口。用尊彝。徐同。柏釋為。許瀚釋為婚。云。古婚字。說文作。云。籀文。車部。轅。云。儀。古指字。薛書婚。屢見。皆摹失真。即說文所載。亦難免傳寫之誤。其所云籀文。古文。下體作。屢與。屢。下體同。殊無理解。二之。案。許說近之。而未盡也。金文婚字屢見。形聲雖不能詳說。大較从女。从古文。靡省。說文。鬯。部。釵。禮器也。象釵之形。中有鬯酒。又持

之也。所以飲酒象雀者。取其鳴節節足足也。古文作。象形。疑古文婚字。當取昏禮合。蓋之義。故从。省。此从。者。似即从。為。之上半形。从。者。蓋與。同。金文。鬯。字多作。作。並詳。魚。釵。盛酒器。故从。鬯。省。毛公鼎作。者。又似从。豆。省。豆。鬯。皆器。意亦畧同。說文。奔。形無義例。可說。竊疑。實當作。奔。上象雀形。下

象伯戒散蓋

從。豆。省。傳寫。譌。變耳。但此从。省。實从。婚。省。因古文婚字从。从。耳。此省。女。耳。而。从。者。收。與。手。義同。金文多互用。明當為。指。之異文。實非。婚。字也。詳前鐘魯侯角。字亦即。之異文。說文古文。釵。作。疑。古籀餘論卷三

即此字傳寫之誤。然彼角文義難通。或即當為。釵。字。未可定也。然孟鼎殘字。又有。釵。字。作。三之。彼偏有。即从此。可以互證。畫。釵。字。作。從。女。正借。婚。為。釵。毛公鼎作。不省。與此義同。此右从。巨。者。即古文耳。古文婚本从。娶。省。孟鼎。釵。字。右亦从。耳。也。朱號。下。字。亦見。毛公鼎。疑。釵。之異文。詳。毛公鼎。釋。文。虎。百。舊釋為。鞞。今案。當為。冥。說文。冥。部。冥。从。日。从。六。口。聲。巾。部。幘。幘。也。从。巾。冥。聲。此借。冥。為。幘。即。周禮。巾。車。之。禡。亦。即。詩。之。淺。幘。也。不。舊。釋。為。巨。當。从。吳。大。澂。釋。為。厄。與。詩。大。雅。韓。奕。金。厄。同。亦。詳。毛。公。鼎。釋。文。

兮田盤

佳五年三月既从霸庚寅王初各格伐厥獫狁于
 鬲廬兮田泌王折首執劓休亾馭王易錫兮田馬三
 匹駟載王令田政嗣成周三方賁積至于南淮尸
 淮尸見前仲僂父鼎師素散詳前餘尊舊我旨晦
 人母毋敢不出其旨其賁其進人其賁母敢不即帥
 舊釋為歸今即令敢不用令則即并刑厥宗周鐘
 從與大徵釋即令敢不用令則即并刑厥宗周鐘
 為刑扑句非是伐其佳我者諸侯百生姓乃賁母
 不即學母敢或入絲關交賁則亦并兮白吉父作厥
 盤其賁壽萬年無疆子孫永寶用案此盤前紀
 古籀餘論卷三 三 燕京大學

從伐獫狁有功受賜後記王命治積四方至于南淮
 夷事鬲廬地名二字皆不見於說文古鬲與否通後
 晉邦盒都鬲作州者否三之此鬲字疑器之異文廬
 廬之省周禮天官廬人釋文廬音魚本又作魚亦作
 廬同又音御蓋廬即古漁字又與御虞字通故說文
 竹部籒或作廬同又引左傳澤之舟籒左昭二十年
 傳作舟廬今本作廬呂氏春秋上農篇作舟廬聲並相
 近此廬亦當讀為廬弟說文古籀補齊侯鐘保廬兄
 此義但古書未見不知為何地耳執劓與師素散說
 季子白盤同當釋為劓詳拾遺吳釋並作訊非是

又云王令田政嗣成周四方賁政征字通賁積之省
 謂征斂委積之事若周禮地官之委人云至于南淮
 尸舊我旨晦人此與師素散淮尸譎通我旨晦
 臣文義並同舊並釋為賁古無此字案當為賁之異
 文賁古文或从兩貝前南宮鼎作賁是也三之一說
 有賁字从二貝此文从貝乃貝之省說文文部賁古
 平列與此異此文从貝乃貝之省說文文部賁古
 薛款識齊侯鐘賁乃靈師賁賁賁賁賁賁賁賁賁
 字作賁是賁賁二字可互易也賁賁賁賁賁賁賁賁
 作申詩大雅文王云申夷載路申夷鄭箋謂即混夷
 孔疏引尚書大傳作賁夷是賁賁二字相通之證前
 之三喪史賁賁有賁字从貝亦當為賁疑即賁
 字之異文舊釋為賁亦不埒前二之二仲幾故賓字
 古籀餘論卷三 三 燕京大學

作賁亦變貝為口可證說文文部云賁奔物持之也
 賁一橫貫象賁貨之形凡作賁者即象賁貨形但無
 賁蓋小異下云其賁其賁其進人其賁亦言其在
 賁賁者委積者賁積貯者惟進人二字不可解疑
 進為賁之借字人當為乃范鑄不審偶類人字下文
 亦云乃賁可證字兩見舊釋為考說文無此字竊
 謂當即市之古文說文口部云賁買賣所之也市有
 垣从片从乙象相及也乙古文及字出省聲此上从
 止即之省中从川即片之變下从丁即乙之變也謂
 其賁其賁以下諸事無有不就率從不就市易者也
 下文其佳我諸侯百姓乃賁母不即市則專舉積貯

而易言之。文義亦同。又云母敢或入絲交實。交當讀為殿。說文六部究。古文作交。此从六。从交。而广部殿。古文作查。从九聲類同。得相通借。此謂或殿或貯皆母許人闖入也。吳引翁同書說謂母使姦交入境非是。

卯散三之

佳王十有一月既生霸丁亥。艾季入右卯立中廷。艾白。伯乎。評令卯日。伏嗣乃先且。祖考奴尸。嗣治艾公室。管乃且。夾既合乃父。从銅。葬。旁人不盪。我室室用器。從嚴。可均釋。今余非敢夢先公。又有佳。古籀餘論卷三

燕京大學

余懋再先公官。今余佳令女奴劉。葬官。葬人女母敢不善。易。錫。女。易。三。龍。嚴。釋。毅。宗。彝。一。將。寶。易。女。馬。十。匹。給。牛。十。易。于。一。田。易。于。官。今。舊。釋。公。誤。一。田。易。于。陵。一。田。易。于。裁。一。田。卯。拜。手。節。手。首。敢。對。凱。揚。父。白。休。用。宅。寶。尊。散。邪。其。萬。年。子。孫。永。寶。用。案。此。文。艾。字。四。見。舊。釋。為。艾。今。攷。當。為。然。說。文。焱。部。榮。从。焱。口。木。部。榮。从。木。榮。省。聲。此。艾。即。榮。之。省。前。康。鼎。外。白。內。右。康。外。白。亦。當。為。榮。伯。彼。無。四。點。者。范。鑄。闕。挽。或。文。省。金。文。凡。从。火。者。亦。多。省。作。上。也。舊。釋。為。艾。亦。誤。三。之。榮。國。伯。齊。見。書。叙。榮。季。即。榮。君。之。弟。也。書。叙。成。王。

俾榮伯作賄肅慎之命。史記周本。舊釋為孚。嚴釋。紀厲王時。言榮夷公。並榮國君也。亦依字當為取。言取我家室用器也。舊釋為尊。殊不類。審此字下从鬲。上从否。疑歸之異文。說文缶部。歸。小缶也。又瓦部有甗字。云。蓋錫卯以此器。三其紀數也。

不契故蓋

白。伯。氏。曰。不。契。駁。駁。之。異。文。說。文。不。部。御。使。馬。也。古。部。鞭。驅。也。古。文。作。食。段。王。裁。謂。从。食。近。是。後。孟。鼎。从。金。前。三。之。一。謀。田。鼎。从。食。並。同。又。大。鼎。作。駁。駁。故。作。駁。則。並。从。鞭。方。厥。駁。允。允。廣。伐。西。俞。王。令。我。羞。追。于。西。余。來。歸。獻。禽。余。命。女。御。追。于。器。女。曰。我。車。宕。伐。厥。古。籀餘論卷三

燕京大學

允于高。駁。女。多。折。首。契。駁。戎。大。同。追。女。返。戎。大。辜。駁。宗。周。鐘。云。辜。伐。其。至。辜。當。讀。為。詩。常。武。鋪。駁。准。讀。駁。為。屯。魯。頌。閔。宮。駁。商。之。旅。義。亦。當。同。駁。訓。駁。為。狗。駁。疑。此。辜。駁。即。詩。之。鋪。駁。駁。駁。鋪。駁。類。並。同。又。詩。六。月。薄。伐。駁。允。駁。季。子。白。盤。薄。作。博。此。女。休。弗。已。駁。疑。與。薄。博。同。辜。駁。謂。迫。若。博。伐。之。也。我。車。函。召。于。難。女。多。禽。折。首。契。駁。白。氏。曰。不。契。女。小。子。合。女。肇。誨。敏。于。戎。工。肇。謀。敏。疾。戎。大。公。事。也。薛。款。識。齊。侯。鐘。鐘。女。肇。敏。于。戎。易。錫。女。弓。一。矢。束。臣。五。家。田。十。田。用。也。乃。事。馭。方。蓋。僕。圉。奴。虜。之。稱。猶。云。夷。方。蠻。方。詳。前。獫。狁。為。北。狄。之。故。云。馭。方。矣。案。此。銘。厥。允。字。兩。見。皆。獫。狁。之。借。字。說。文。無。獫。狁。二。字。唯。犬。部。有。獫。字。疑。獫。即。獫。之。異。文。

釋文：蓋本或作允，允蓋作允，與毛詩字正與彼合。蓋季子白盤及今田盤作允，與毛詩字異，但允字並作允，疑是借交為之。穆天子傳有駿允也。說文又部，交从夕，允聲。是交與允聲類同，故得相通。借此以交為允，猶前伯據故。二之師餘故。三之云，允才在立位，追故。一之頌壺，頌故。卷本云，允臣天子，並以允為駿，可以互證。西俞地名，爾雅釋地云：北陵西，隄鴈門，郭注云：即鴈門山也。史記趙世家作先俞，此以俞為隄，與史記正同。前舜戈云：二年庚塙，子攻，似亦由俞之省。舊釋俞為郡，未塙。二之俞同書謂西俞，即竹書紀年之俞泉，未塙。舊為地名，舊釋為洛。

古籀餘論卷三

燕京大學

蓋隱據號盤為釋，但雍州之洛與西俞相距絕遠，雖於聲類可通，而字書無此字，不知从何形竊疑當為畧之異文。說文刀部，鞞从刀，器聲。籀文作畧，从刃各，疑當从刀，器聲。此似从各，从器省，但經典亦未見畧。地記正義引世本唐叔虞，鄆宋忠注云：鄆在大夏，或即其地，但唐鄆州在今山西平陽府境，已在大夏之東南內地，距西俞甚遠，恐非獵狁之所得而至耳。高下字舊釋為陵，攷陵从麥聲，金文如前交尊。一之季，頌鼎之麥。二之後，散氏盤之陵。三之皆不作此形，惟前陵子盤陵字作陵，與此畧近，然亦無形聲可說。二之竊疑此當為陸字，右形蓋重王字，說文王

部至从人，土一曰象物出地，挺生也。許後一說蓋从土而上出為𠂔，今攷金文从王之字，唯廷字常見如師酉，𠂔作𠂔。三之毛公鼎作𠂔，其中塙是从人从土。三之則當兼取許前後二說矣。此从土而重之，與廷字所从偏旁王字正同。土作土字，筆畫微有簡省，無專鼎廷字作𠂔，虎𠂔廷字作𠂔。二之其偏旁王字作𠂔，作𠂔，與此尤相似，此當為𠂔之變體。說文官部，陜山絕坎也，从官，至聲。川部，至从王省聲。古文作至，不省，故此變至為兩王，其聲類同也。元和郡縣志引述征記說大行山首始于河內，北至幽州，凡有八陜。一

古籀餘論卷三

燕京大學

曰軹關陜，二曰大行陜，三曰白陜，四曰滏口陜，五曰井陘，六曰飛狐陜，七曰蒲陰陜，八曰軍都陜。此高陜當為八陜之一，但不能定其塙為何陜，要與西俞相近，必在燕代之間，殆無疑義也。此畧紀伐獵狁地域，與毛詩可互證。攷詩大雅采芣敘云：文王之時，西有昆夷之患，北有獵狁之難，是獵狁在北方。故漢書顏師古注謂即匈奴。然大雅六月說獵狁云：整居焦穫，侵鎬及方，至于涇陽。又云：薄伐獵狁，至于太原。焦穫在今陝西西安府境，鎬疑即史記趙世家之高闕。本朱說方傳，箋謂即朔方，並在今陝西榆林府境。涇陽在

今甘肅平涼府境太原或以爲在今山西太原府朱本

說或以爲在今平涼府境本願炎武胡渭說號季子白盤又

云博伐獫狁于洛之陽則當在今甘肅慶陽平涼二

府境以上所述蓋皆不出雍州之域此敵云宕代厥

允于高陘八陘或在太行以北則北入并境而首云

廣伐西俞又在今山西代州亦并州北陘也前今伯

云王初各伐厥允于豳豳地名蓋西接涇洛北極鴈

無攷則不知其爲雍境并境也

門沿邊數千里咸有獫狁之擾則今太原境或亦戎

車所及殆未可定此可以攷詩地理殊可寶也

與號季子白盤執前其字當爲噤當即約之

古籀餘論卷三

聖燕京大學

緝文金文段借爲拘詳拾遺舊並釋爲訊案說文凡

部篆文作𠄎云从飛而羽不見訊从凡得聲舊釋蓋

以从𠄎爲凡于形亦不類至从口从久从糸則於形

尤遠說文从凡聲字凡五皆無从此諸形者其非明

矣𠄎字兩見舊釋爲永依文義當爲逃之變體云戎

大同從追女言戎之大酋從而追不娶也云用從乃

事言不娶受弓矢土田之賜用以從國事也

齊侯壺第二器前壺行廿有九字

齊侯女罍爲其齊侯命大前子宗伯

聽命于天子曰甚則爾甚余刻本之誤不其事女

受與歸也受御爾其適受御齊侯拜嘉命于上天子

案此文兩器互有漫闕今合校之畧可得其率較

前作𠄎吳大澂釋爲𠄎字得之舊並釋爲器非也

从𠄎疑就字舊釋爲獻亦誤審校前後文義疑罍爲

齊侯女名蓋爲陳桓子妻即後文之孟姜也此器爲

孟姜喪終時所作對君言之故不諱其名也云爲𠄎

其就者猶言其喪已終爾雅釋詁故齊侯爲請命于

天子命田氏嗣子爲卿下兩云受御又云御天子之

事是也所云大子者即田氏子前器作夫子義亦通

下又云子用璧二備玉二前從阮元釋讀爲鼓

鐘一肆者亦謂田氏子受命于天子歸而祭祀作樂

也大子下𠄎字前器作𠄎舊無釋疑當爲𠄎字之省

古籀餘論卷三

聖燕京大學

商龜甲文馬棗字作𠄎三形丹徒劉氏撫本此與彼正

相類前器作𠄎形尤明析說文桀部棗覆也从入桀

桀黠也前號季子白盤作𠄎二之格伯啟作𠄎三之

並从大此與彼同不从舛者文有關泐也𠄎字下从

是甚明上从𠄎不可識諦案之當是从𠄎疑是遠字

之省前虞司寇壺虞从𠄎後毛公鼎序字从𠄎三之

前遠中解遠作𠄎二之遠伯賈彝作𠄎二之此上亦

似从𠄎但中兩畫斷闕耳周禮行夫掌邦國傳遠之

小事鄭注云傳遽若今時乘傳騎驛而使者也周制凡有事急行則乘傳遽此齊侯命田氏子乘傳遽至周請命于天子也。上前器作下即來之壞字。以前器作也疑當為句字以聲義推之當讀為敬來敬宗伯謂來問禮官也。其从口从其說文所無疑謀之異文。說文言部基思也又謀欺也二字形同又月部。此疑期會也古文作同从日。此或即吞之變體。此疑段為期。期季字正字當作。時桓子蓋先卒後文稱謚可證於禮父亡則為母服齊衰三年父存則為母服期。田氏子本宜服三年以欲短喪故段王命以成之齊侯乃使敬宗伯禮官為請命于天子而天子即許。

古籀餘論卷三

燕京大學

其持服故云曰甚則爾甚言從王命斷喪也受下其字疑當為冊前器作也尤明析云余不其事女受冊不讀為丕此天子語謂喪既畢而余當授以事。使借字汝其受冊命也。前器作。似从更从又舊釋為惠殊不類此疑當為傳字前傳尊傳作。此形相近傳似謂嗣父之職事歸傳受御者命其急歸嗣而受事御即御事猶後云用御天子之事用御爾事也云爾其適受御者適字亦說文所無此疑劑之段字爾雅釋言劑剝齊也說文刀部剝劑斷也此適亦當訓為斷謂斷喪而受事下云齊侯既適洹子

孟姜喪亦謂適喪是其證也蓋田氏擅齊躋于命卿蔑禮短喪齊君及天子皆曲從其請而以陪臣不得自受王命故又云齊侯拜嘉命于上天子此春秋以後禮亡而託王命以便其私其情事約畧可推矣齊侯既適洹。子孟姜喪其人民都邑墓寔舞用從爾大樂用鑄爾羞。案適亦當訓為斷此陳氏私喪齊侯既以王命許其短喪命之斷服故云既適洹子孟姜喪上云齊侯女歸喪此又云洹子孟姜喪知女歸即孟姜矣墓謹通其人民都邑謂田氏私邑上文田氏子自制樂舞此其私邑亦於喪終作樂故謹寔舞。

古籀餘論卷三

燕京大學

明上下皆舉盛樂故又云用從爾大樂從亦縱之段字寔亦从吳大徵釋舊從阮釋為夏亦非也但吳以舞為無讀董寔無用四字句則誤。字前器作。皆是銅之省舊釋為鈇。為鈇並非是吳榮光釋前器作鈇亦未完此器為田氏所作非齊侯所作也。

晉邦盃

晉公曰我皇且。公口受大命左右武王。公口宅京自案此器文甚奇古惜漫闕過半文義斷續不荀宅京下自字舊釋為以今案當為師後孟鼎

喪師字正作𠄎。可證凡金文𠄎字多為師之省。如前
大保鼎整𠄎。二之受尊晉𠄎。穉自𠄎。三之𠄎皆當
讀為師。舊釋為日。或釋為阜。並誤。

公口𠄎。惟今小子。敢帥刑先王。秉德見薛款。智識。鐘云。燮萬邦。盛和鐘云。莫不日頓。觀余成。爰胤士。孟和鐘云。威。馮。舊釋為虎。誤。今从。左右。案。公下二。畜百辟胤士。作馮。筠情館釋文正。

字。秉德下一字。舊並無釋。今審公下當為日字。匡郭
猶可辨。必當為嘑字。前余義鐘於嘑敬哉。嘑作𠄎。又
編鐘作𠄎。尤明析。上从朱。即𠄎。中从𠄎。即乎。下又从

口。其為嘑字甚明。三之舊釋為𠄎。尙未得其正也。余

古籀餘論卷三 燕京大學

釋為荷。亦失。此亦即𠄎形之僅存者。𠄎字筠情館釋之。詳拾遺。

為星。以篆文校之。亦不類。今審此字。从晶。从辰。當即
𠄎字。下尙有重文。此當讀秉德。𠄎。句。𠄎。或為振之
借字。毛詩周南麟之趾。傳云。振振。信厚也。言秉信厚
之德也。智燮萬邦。下。𠄎。字。舊亦無釋。今審从言。从衰。
疑是讀之異文。說文言部。譏。慧也。从言。𠄎聲。此省𠄎
从衰。聲類亦同。前寶盤師寶。啟。三。之。衰並省𠄎。从衰。
是其證也。又頓說文頁部云。傾首也。於義無取。疑當
讀為俾。爾雅釋詁。俾。從也。𠄎。从𠄎。从𠄎。省。亦說文所
無。以聲義求之。𠄎。為說文心部。愆之籀文。愆與延通。

此或當為誕之借字。誕為助語。詩書常見。此讀讀莫
不日俾句。誕余成。爰胤士。句。如是則文義約畧可通。
但從𠄎省。于義難通。𠄎。古音亦與侃同。古音侃。衍。延
部。或从兩字為聲。亦六書之變例也。三字同部互通。故說文弼部。𠄎。或作𠄎。此侃衍相通之證。周禮大祝。衍祭。鄭注云。衍字當為延。聲之誤也。此行。延相通之證。

惟今小子。林辭爾家。宗婦楚邦。烏案。此器蓋晉君
嫁女於楚。以此為媵。故上文云。作元女。又云。賸媵。盒
皆其證也。又惟字兩見。下皆承日。今小子之語。疑元
女之名也。楚邦。烏下。舊闕釋。今攷當是咎字。與前國

古籀餘論卷三 燕京大學

差。鑿侯氏母咎。母癘。義同。二之。彼鑿咎作。此作。篆文小異。而从咎甚明。可無疑也。

孟鼎

在雪事。盧酉。無敵。醴。有燕。丞祀。無敵。醴。案。𠄎。舊
釋為即。今案當為御之壞字。醴。舊釋為醴。𠄎。舊釋為
醴。今案字形並不類。竊謂醴。从西。从舌。从火。疑當从
酉。𠄎。省聲。說文炎部。結。火光也。从炎。舌聲。此从火。與
从炎同也。醴。右从𠄎。上从頁。下从父。中象手形。則當
為𠄎。字。并。除尊王省。相。𠄎。𠄎。𠄎。京。𠄎。𠄎。字。作。𠄎。
與此相近。可已互證。此从酉當為醴字。但醴。醴。二字。

竝說文所無依聲類攷之。既疑當為耐之段字。而既則不知為何字。或古籀本有此字。而說文佚之。未可知也。

有三方。我苑般遂。舊釋如是。命案。苑舊釋為微。非是。攷苑及季良父壺兄弟婚媾。婚字作朝。三之此與彼略同。彼上从亦。此作。彼下从。此作。彼右从。此作。竝小異大同。唯彼下从女。此無之耳。若然。此字當為古文昏。日隸古定當為。上从。下从。又蓋从古文。省。下从耳。為昏字之省。詳苑。伯戎。散。毛公鼎亦有婚字。又有摺。輻二字。偏有咸與此略同。本有

古籀餘論卷三 釋文 燕京大學

四方上字。闕僅存。形似亦即此字。蓋竝借為摺字。持單伯鐘。象伯散。後毛公鼎。竝借為摺。亦可互證。說文手部。摺。撫也。上文云。甫有三方。彼甫亦即撫之借字。此云昏有三方。與彼文異義同。互詳毛公鼎釋文。

于致王正德。若致王令二三正。案。商字最奇異。難識。舊釋為。引徐同柏云。勉字作。古文。而。勉一聲之轉。今攷金文。用字雖未見。而。諸文从。者皆象形。鐘。二。之。三。公。等。鐘。不。作。徐。吳。所。釋。株。不。塙。吳。大。徵。釋。為。憲。則。于。形。尤。遠。其。誤。不。必。

辯矣。今通攷金文。參互推案。乃悟此字實當為。說文回部云。回。穀所振入也。宗廟燦盛。倉皇而取之。故謂之回。从入。从回。象屋形。中有戶牖。此上从。即說文所謂。从入。金文入門合文。多如此作。但此穹然下覆。即所謂象屋形者。當與。同意。實非入字。中从。則正象戶牖形。此西周文字。乃真古文正體。小篆變。為回。乃與本形殊不相侖矣。凡象形字。分之多。不能獨成一字。說文注。非正。从。此。二。字。乃。借。以。其。見。於。金。文。者。惟。召。伯。虎。散。回。字。作。亦。三。之。二。說。文。回。部。置。古。文。作。下。午。其。文。微。有。省。變。七。如。諸。偏。旁。从。回。之。字。則。散。氏。盤。圖。字。

古籀餘論卷三 釋文 燕京大學

作。卷。楚公鐘。寢字作。今仲鐘。證之。知其从。也。今仲鐘。鑲字作。又替作。之。允。斂。散。字。作。之。竝與此形合。此外如。今仲鐘。齏字又作。今田盤。字作。之。號。叔。鐘。替。字。作。之。三。之。伯。鐘。同。子。廟。直。圖。字。作。之。雖。篆。畫。各。有。變。易。而。於。戶。牖。形。成。不。相。近。竝。與。此。可。互。證。回。者。受。也。說。文。回。部。置。亦。作。稟。方。言。稟。敬。也。亦。作。稟。廣。雅。釋。詁。稟。敬。也。稟。俗。字。說。皆。稟。受。引。申。之。義。向。于。致。王。正。德。若。致。王。令。二。三。正。言。敬。受。文。王。中。正。之。德。及。其。命。令。也。左。傳。稟。命。則。不。威。

今余佳令女孟。豈。召。艾。芍。敬。為。德。至。敏。朝。夕。案。艾。舊
釋為艾。為。舊。釋。為。舊。今。攷。艾。見。前。卯。啟。當。為。艾。為。當
為。離。說。文。川。部。豈。从。川。从。邑。籀。文。作。豈。此。从。支。从。佳。
从。呂。即。从。籀。文。豈。也。毛。公。鼎。離。我。邑。小。大。猷。離。作。
與。此。正。同。惟。彼。增。水。形。則。借。離。為。離。二。字。聲。同。爾。雅
釋。詁。劬。勉。也。召。即。劬。之。俗。字。豈。為。勞。之。省。召。勞。謂。劬
勉。勤。勞。敬。離。謂。恭。敬。離。和。也。

敏。韜。罰。訟。案。韜。舊。釋。為。諫。攷。此。字。从。言。从。束。明。是。諫
字。說。文。言。部。諫。鋪。旋。促。也。又。走。部。速。古。文。作。警。从。敕。
从。言。此。云。敏。諫。侶。當。為。警。之。省。段。字。諫。與。敏。義。略。同。
古。籀。餘。論。卷。三。 〇。 燕。京。大。學。

上文調言。別。曰。調。為。諫。則。此。非。諫。字。明。矣。
零。我。其。後。也。先。王。受。民。受。疆。土。案。後。也。舊。釋。為。邁。相。
今。審。與。邁。形。殊。不。類。舊。釋。因。也。字。宋。以。來。皆。誤。釋。為。
相。而。書。立。政。有。勳。相。國。家。之。文。故。附。會。為。讀。實。非。也。
此。字。實。當。為。通。之。省。與。前。宗。周。鐘。王。肇。通。省。文。武。董。
疆。土。通。作。德。三。之。正。同。此。从。邑。即。喬。之。省。說。文。走。部。
通。同。辟。也。从。走。喬。聲。肉。部。喬。从。矛。肉。此。下。作。肉。从。內。
即。肉。之。省。上。从。山。者。矛。之。壞。字。矛。為。直。兵。有。刺。而。小。
篆。作。矛。象。形。殊。不。類。古。文。蓋。作。上。象。刺。中。象。英。飾。
下。象。秘。於。形。較。切。前。郡。公。啟。郡。公。攷。人。攷。作。為。三。之。

王。宜。人。廡。無。攷。攷。作。攷。二。之。後。毛。公。鼎。迺。攷。鯨。寡。攷
作。攷。卷。本。偏。旁。並。與。此。相。近。宗。周。鐘。作。者。之。變。此
作。用。者。省。矛。為。中。即。上。耑。刺。兵。之。形。要。兩。器。皆。以。通
省。連。文。足。相。推。定。也。前。卯。啟。懋。作。懋。矛。省。作。又。陽
中。子。形。亦。省。作。爾。雅。釋。詁。通。自。也。述。也。通。語。詞。亦
作。聿。禮。記。坊。記。引。詩。聿。追。來。孝。毛。詩。聿。作。適。是。也。

易。錫。女。邦。嗣。三。句。白。人。鬲。口。前。三。之。二。揚。啟。易。女。赤
二。師。實。啟。徒。取。毆。乎。士。女。羊。牛。此。所。關。或。駿。至。于。庶
人。六。百。文。合。又。五。十。文。合。又。九。夫。易。乃。嗣。王。臣。十。又。二。句
白。人。鬲。干。又。五。十。文。合。夫。案。兩。白。字。舊。並。讀。為。百。屬。三
古。籀。餘。論。卷。三。 〇。 燕。京。大。學。

字。二。字。讀。攷。此。文。凡。以。百。紀。數。如。上。文。百。辟。及。此。六
百。諸。百。字。並。作。百。不。作。白。二。字。較。然。不。同。且。十。又。二
百。殊。不。詞。荀。子。王。制。篇。司。馬。知。師。旅。甲。兵。乘。白。之。數。
楊。倬。注。云。白。謂。甸。徒。猶。今。之。白。丁。也。或。曰。白。當。為。百。
百。人。也。翁。同。書。以。為。干。有。二。百。亦。無。此。文。例。此。當。以
白。人。鬲。屬。讀。管。子。乘。馬。篇。云。一。乘。四。馬。白。徒。三。十。人
奉。車。兩。白。人。鬲。猶。管。子。白。徒。也。云。易。女。邦。司。四。又。云
司。王。臣。十。有。二。者。邦。司。邦。國。之。士。王。臣。謂。王。國。之。士。
故。其。數。皆。甚。少。兩。白。人。鬲。亦。一。邦。國。之。徒。一。王。國。之
徒。故。與。口。駿。至。于。庶。人。並。錫。皆。人。徒。無。裔。者。之。稱。故。

其數甚多。兩當讀為麻。周書世俘篇謂俘虜為麻是也。

散氏盤

用入燹散邑。迺即散用田。案此當從嚴可均釋為用矢散散邑。大篆舊釋為大並誤。今依嚴釋正。吳大澂亦云此因矢人戮伐散邑迺就散邑正其疆界也。其說甚塙。但此當讀用田。案句。下文舊釋為竟于形殊不類。竊謂當為眉字。說文眉部从目象眉之形。上象領理也。此上从卩。卽卩之形。成都鼎用安眉象字作卩。从卩。三。之與此上畧同。下作多形者。从頁之異。古籀餘論卷三

至 燕京大學

文凡金文眉壽字皆段曼為之。其字多作費。此下形與彼正同。下皆二小畫者。前頌壺頌鼎費字並作。蓋从分省。故頁下有八形。左右分列。此并二畫于右方。猶金文金字多作全。亦以二畫并箸。下旁非重文也。其義與增埒之埒字同。埒埒見周禮大司徒及封人注。說文無埒字。古蓋止用。謂于田邑竟上築短垣為厓畔以分界。國語齊語云渠埒於有渚。埒亦與眉聲近。字通皆竟界之義。此字盤中五見。唯第二眉道為地名。餘如眉井邑田。矢人有司眉田。凡十又五夫正眉。散人小子眉田。與此並為正疆界之事。田眉眉田。文到義同。正眉

謂正其田之增埒界域也。

矢人有嗣眉田。義且散武父西宮襄。豆人虞。師氏右。小門人譌。原人虞。淮。餉。工。虎。孝。師。豐。父。唯。人有。嗣。荆。巧。凡。十。又。五。夫。正。眉。案。義。舊。釋。為。義。諦。審。篆。文。實。从。羊。从。魚。前。畢。鮮。敵。義。字。與。此。正。同。實。非。義。字。也。後。云。矢。卑。義。且。驛。旅。誓。又。云。義。且。驛。旅。則。義。且。即。此。鮮。且。微。也。但。不。知。驛。旅。是。否。亦。人。名。耳。此。豆。人。小。門。人。原。人。唯。人。皆。與。矢。相。近。國。邑。之。人。同。來。定。疆。域。者。豆。小。門。原。唯。皆。國。邑。名。也。前。四。人。字。舊。並。釋。為。入。唯。人。人。又。釋。為。乃。並。誤。

古籀餘論卷三

至 燕京大學

矢舍散田。案舍讀為施。子之子。謂矢人以田邑還子散人也。詳拾遺居後彙。

之有嗣案。義舊釋為尅。亦非是。此字與齊侯罇鐘。義字正同。余定為墩字。詳拾遺居後彙。此疑亦墩之壞字。文例與矢人入。義。有司。唯。人有司。及下散。有司。同。矢。唯。墩。皆地名也。前叔妊盤有。義字。亦似與此同。二之舊

關釋。筠清館釋。當據此補之。乃軍圖。矢。王。於。豆。新。宮。東。廷。案。軍。舊。釋。為。象。當。從。嚴。釋。之。為。為。字。當。讀。乃。為。圖。矢。句。言。疆。界。既。定。乃。為。圖。矢。之。疆。域。防。其。侵。軼。散。竟。也。王。於。豆。新。宮。東。廷。此。則。

矢之疆域防其侵軼散竟也。王於豆新宮東廷。此則

指周王據其事而言。豆地名。前云豆人虞夏象貞師

氏右眚。舊釋相。豈人與夫人小門人原人唯人散人

同。諸人字舊皆釋為。皆地名。時王蓋適在豆地也。舊

以矢王連讀則於情事不可通矣。

乃大執。史正中。案舊釋乃右執。史之中。弼文

義既難通。字形亦不合。今攷右當從嚴釋為大執。下

疑字上从幽。金文眉字多段豈為之。疑字亦多从幽。並與此形小異。下从女。从

系。疑當為要之變體。說文曰。部。古文作與。从系者

疑為要約同義。故亦从系。皆繁縟文也。之當從嚴釋

為正。與前正眉義同。弼當為巖。後毛公鼎。巖金。巖作

古籀餘論卷三

五

燕京大學

周字與此正同。巖當為成之借字。正中成謂正簿要

周禮秋官小司寇云。以三刺斷庶民獄訟之中。歲終

登中于天府。方士云。獄訟成。士師受中。書其刑殺之

成。與其聽獄訟者。春官天府。凡官府鄉州及都鄙之

治中受而藏之。鄭司農云。治中謂其治職簿書之要

又天官司會。以日要攷。日成以月要攷。月成以歲會

攷。歲成而邦國約劑。又藏于春官大史。蓋疆界既正

王因命史正散與夫。兩邑獄訟之成。要以為治中。以

備攷校。國語晉語曰。余左執鬼中。韋注云。執謂把其錄籍亦即此執要之義。此盤文即

成要及中之畧也。

孟鼎第二器

佳八月既望辰才。在口口香。案香下字。即馨字。

金文借為味爽字。爽。馨古音同。部前允孟味爽字。亦

作。即从日。馨聲也。詳拾遺。

伐。或方。案方上字。从犬。从由。當是魏字。筆畫微有

泐。關。魏方。即易高宗伐鬼方。集解引干寶云。鬼方。北

方國也。詩大雅蕩。覃及鬼方。史記五帝本紀。索隱云。

匈奴商曰鬼方。周曰玁狁。若然。鬼方即玁狁。此周初

器故尙稱鬼方與。

字。乃口三千文。八十一人。字。案字上字。舊無釋。

古籀餘論卷三

五

燕京大學

下文亦有人。戠。人門。其字與此同。而筆畫較完。細。審

之。其字从或。爪。當即戠之古文。說文耳部。戠。軍職。斷

耳也。引春秋傳曰。以為俘。或从首。作戠。此文从

者。字之省。猶前。戠。一。之。號。季子白盤。俘字。作。或。作

或也。此與字字連文。其為戠字無疑。上文佳下有。似

亦此

三匹字。車。案。車下是兩。與上文同。舊釋作百。誤。

畧。乃。案。畧下是。字。乃下是。故字。字。說文未

收音義無攷。

口。盧。日。新。案。字。兩見。从。从。即。字。與。字。

采伯戒散毛。公鼎彝字同。旗字不見於字書。以聲類求之。說文口部。吻或作脣。是昏聲。勿聲古通。此旂或當為旂之異文。說文勿部。勿。或从於。旂。旂即周禮司常之雜帛。為物此上下文並闕。不知作何解。前伯族尊族字作。未塙。一形似與此同。彼吳从許瀚說疑為族之異文。未塙。三。又司土散。嗣土。唬作寶尊。散。吳疑為。族字。又伯族。彝伯。作乃宗寶尊。彝。吳釋為旂舟。二字亦並與此相近。一似皆一字以形義求之。前並从火。疑从燧省。則从。而省。皆旂字之展轉流變也。詳前第。古籀餘論卷三。燕京大學。

三門口中廷北鄉孟告。案此下尙有一劑字。說文刀部。劑。擊也。劑當即劑之異文。前晉邦。盒云。劑與。震。發似皆克伐寇敵之義。于明白。白。案第四字當是。字。前散氏盤。田。字作。偏旁與此相似。入服酉王各。廟。祝。案祝下舊釋為征字。以文義推之。似是延字。下文延王令延字同。王。從口。邦。賓。王。案。字與上文邦。賓。不。字同。舊並釋為觀。亦未塙。從下。殘字亦。字。上文云。賓。王。平。下。文。王。各。廟。隔。王。邦。賓。延。王。令。文。與。此。

同。隔。下。所。闕。當。亦。是。王。字。余。所。藏。麥。鼎。文。云。井。侯。延。隔。牙。麥。延。隔。即。延。隔。蓋。延。登。施。命。之。意。孟。曰。區。入。區。區。區。零。若。案。入。下。是。几。字。散。氏。盤。几。字。作。口。正。與。此。同。舊。釋。為。同。非。塙。从。立。从。鼠。字。書。亦。未。見。竊。疑。竭。之。借。字。說。文。立。部。竭。从。立。曷。聲。古。音。曷。音。近。可。通。用。也。矢。百。畫。一。貝。一。金。口。一。外。戈。案。畫。下。鋒。字。从。虎。从。手。字。書。未。見。貝。下。字。即。胃。字。从。由。从。冒。不。省。與。前。處。彝。甲。胃。字。作。正。同。又。前。伯。晨。鼎。亦。有。此。字。作。則。又。省。日。三。之。並。可。與。此。互。證。詳。拾。遺。毛。詩。魯。頌。閟。古。籀。餘。論。卷。三。燕。京。大。學。

宮云貝胃朱綬傳云貝胃貝飾也此文與彼正合因思畫符與貝胃同錫當亦戎衣之名攷伯晨鼎亦以絲胃同錫兩文互勘此符與絲皆从虎必是一字伯晨鼎絲字舊無釋吳榮光釋為綬吳大澂釋為號云鄰之借字說並不塙審校篆文絲字从虎从么又疑當从白撫拓不審遂成。形惜未見拓本也从本形甚明析竊疑當為臬之古文說文臬从本从白蓋兼諸本聲左傳莊十一年蒙臬比而先犯之杜注云臬比虎皮孔疏引服虔注舉樂記倒載干戈包之以虎皮名之曰建臬為釋今禮記作建臬鄭注讀為鍵臬

云兵甲之衣曰鍵囊。伯晨鼎之統蓋卽皋字。謂以虎皮包甲。統胄卽甲胄也。此特右从牛字。畫不全。似亦本之壞字。畫皋蓋以虎皮爲皋。又加以畫與彼鼎正同。少儀云甲若無以前之則袒囊奉胄。是以甲與人必有囊以包之。明錫皋則必兼有甲。故與貝胄同舉。伯晨鼎之錫統胄亦猶虞彝云錫甲胄矣。戈上是戟字。前龍伯戟字作或。三之無專鼎。瑯戟字作或。師全父鼎作或。實盤戈戟字作或。二之並與此形略同。

芻鼎

佳王三月既生霸辰才。在丁酉案。此生作。下尙有

古籀餘論卷三

燕京大學

筆畫似形之闕壞。蓋與後文曰字同。並當爲管字。舊釋爲相。非是。此借管爲生前揚散。既生霸生字。正如此作。說詳前。井叔在異爲口。口夷及小子。限訟于井叔案。小子之名凡三見。此作。下一作。第二字最明析。乃从桂。从支。从貝。此當爲截之異文。詳前師獲鐘。二舊釋此字爲散。後二字爲截。非是。但此字从冊。从允。又从日。第三字亦从冊。允下又有羨畫。亦似所未詳也。限訟曰。則卑。我賞。馬案。此字凡六見。攷散氏。

盤有字。上半與此形同。而反正異。下从疋。舊釋爲。則疑此亦从字之反。說文比部云密也。二人爲从。反从爲比。是其義也。惟此六字之中。第二字作。又。又弟三字作。从叩。皆有羨畫。未詳其故。

效父迺。迺。贅曰。于王參門。口口木。用賃。說文貝部。蓋誤刻。徒。賣絲。五夫。用百爰。非之五夫。口口。迺。又自眾。金案。與召伯虎。啟。字同。三之當爲訕字。通作。又通猷。爾雅釋詁云猷道也。此訕亦告道之意。舊釋爲詔。召伯啟。又釋爲話。並非是。木下。字从方。疑榜之省。舊釋爲枝。亦非。王參門。疑謂舉。

古籀餘論卷三

燕京大學

門內。庫門外。三詢外朝。依周禮閭人鄭注說。天子五門。庫門爲第四。此云三門者。蓋以應門爲正門。自外數之。則庫門爲第三也。依宋劉敞及近代戴震。焦循說。天子亦止皋。應路三門。則此三門或指皋門外言之。亦未可定也。前孟鼎殘字。亦有三門口。中廷北鄉。文並闕無從。木榜猶云揭。此文大意。蓋效父謂所賣之夫。乃在外朝木榜之下。以百爰賃賣得之。非戴所賣。故云非之五夫也。舊釋爲詞。今審當爲旃。卽於形。前季念鼎。季念。旅鼎。旅作。與此偏旁相似。二之。从言者。卽譬之省。前大師盧豆。三之用旂多。

福祈作同。舊無釋。今諦審篆形。疑當為鼓字。左
从告似壹形之上半。右上从支反文。下从且。即壹形
之下半。猶前白庚簋白庚子鼓鑄旅簋鼓字作之
二。亦逐易分析。左右無定其例也。鼓金猶左傳昭二
十九年傳云。遂賦晉國一鼓鐵。小爾雅廣衡鈞四謂
之石。石四謂之鼓。則四百八十斤也。此似效父因訟
人金若周禮大司寇入鈞金于朝也。

酒卑。口曰芻。羊茲三爰。用到茲。案。舊
釋為尊。返今審當為西返二字。西即酒字。並如
後正鼎。毛公鼎。舊作及。今審當為人。到與致通。言
酒字亦並作西。古籀餘論卷三 燕京大學

用此羊酒及三級饋。用致此五夫之人民也。

舍數。五秉。案舍乃予之借字。詳拾遺。即矢字謂

予之以矢五秉也。舊釋矢為大非是。

迺曰。案乃。乃弗得。女匡罰大匡迺。首于芻。用五

田。用畝一夫。日。嗑。用臣。日。勇。口。是日字。胡。日。莫。舊釋

益。胡作恒。莫作。日。用。必。三。夫。首。日。余。無。冠。足

又疑。口。不。勾。塙。案。舊釋。案。為。龍。為。及。得。為。退。並

非也。此尤當為求。及當為人。前君夫。敢。遺。求。乃。友。求

作。此。云。求。乃。人。文。義。與。彼。同。但。求。作。下。多。一。畫

耳。三。之。得。當。為。得。此。因。上。文。芻。訟。匡。及。臣。廿。夫。寇

芻禾故曰求乃人。即芻責匡季以求寇。又曰乃弗得

女匡罰大者。又懾之以罰。謂若弗得則大罰之也。前

得鼎得作得。又得敢作得。一之可證。曰余無。冠

舊釋為迺。攷此鼎迺字九見。皆作。从。此字从

與彼不同。殆非也。此當為直。从。即从直也。後毛

公鼎。舊釋。一。直。字。正。如。是。作。石。鼓。文。君。子。直。樂。段

為攸字。此當為由之借字。說文子部。直。从。子。直。亦

當為尋。此匡季。首。謝。過。自。陳。無。由。得。寇。請。从。罰。也。

上用五田及畝一夫。臣四夫。皆匡季與芻以當罰者。

此答芻求人弗得之辭。前後文義正相應。舊釋為迺

古籀餘論卷三 卒 燕京大學

具則文義全不合矣。舊無釋。今案此字右从夂。古

不。嬰。敢。則。疑。是。駮。之。壞。字。駮。馭。之。變。體。左。从。馬。見。前

諶。田。鼎。大。鼎。三。之。不。嬰。敢。後。孟。鼎。本。此。文。有。闕。泐。亦

不。嬰。但。文。義。未。能。推。究。耳。

來。歲。弗。賞。則。得。冊。案。則。下。得。字。舊。無。釋。嚴。可。均

釋。為。倍。以。文。義。校。之。是。也。蓋。本。責。償。十。秬。遺。十。秬。若

來。歲。弗。償。則。倍。罰。之。也。

古籀餘論三卷。清孫詒讓撰。詒讓字仲容。號籀廬。浙江瑞安人也。生于道光二十八年八月四日。一八八一年二十舉于鄉。晚年嘗主温州師範學堂。充浙江教育會會長。清廷徵任禮學館總纂。不就。光緒三十四年五月一八九卒。年六十一。所著有廣韻姓氏刊誤。温州經籍志。古籀拾遺。六秣甄微。温州古甓記。宋政和禮器文字考。墨子閒詁。札迻。周書斟補。周禮正義。大戴禮記。斟補九旗古義述。周禮政要。古籀餘論。契文舉例。名原。尚書駢枝等書。後人復摭拾其所為文。為籀高述。林籀高遺文。此鈔本古籀餘論。三年前王國維先生古籀餘論跋。

燕京大學

出以見示。命胥錄副。篆字多闕。竭旬日之力。校補五百餘字。旋戴家祥先生復以尚書駢枝鈔本見貽。去年冬。燕京大學國學研究所倡議刻書。余以此二書獻校字之役。尚書駢枝由張壽林先生任之。古籀餘論由余任之。刻未及半。家祥來書。謂得見餘論稿本。復為補闕千餘字。竊謂治古文字之學。譬如積薪。後來居上。嘉道之間。阮元陳慶龔自莊述皮傳祖經傳。鹵莽滅裂。晦塞已極。吳氏大澂明于形體。乃奏廓清。然而訓詁段借。猶不若孫氏之精熟通達。所得獨多。餘論專主校訂。攬古錄金文之失。如自之釋函。

古籀餘論 跋

西弗生然之釋滕叔伯御之釋濂慧姬之釋啟公敦節之釋膚侯之釋裏敦之即吳鐘生之釋象耳師湯之釋縣指之釋省通省敦之釋御德之釋透孟皆確當不易。雖登王作旅。登乃國名。字不可識。乃釋為鏹。斗之鏹。迴環讀之。王乃滕薛之薛。乃釋為龍。侯舊釋益不誤。乃以為有缺書。釋為益。杞伯乃人名。字不可識。乃釋為弓。十二三字。宗魯乙亥。彝以為篆體散漫。文義疏舛。疑是偽作。乙亥士乃圭之泐。乃以為士。土通用。敦則器誠有未為得者。然前人所見。有不若後人之富。則古籀餘論跋。

燕京大學

其所得有不若後人之深。時代所限。未足為孫氏病也。原作二卷。未有畫分。余為改作三卷。俾與攬古錄金文同復。為補目于首。昔孫氏刊古籀拾遺。由周璪手書上版。孫氏比之張弼之寫音學五書。今此書之刊。遲之二十六年之後。篆書待余手寫。其視周氏得失。奚若。世必有能辨之者。深惜王先生墓有宿草。不及見也。悲夫。民國十八年八月東莞容庚。

古籀餘論正誤

卷二第十葉第十行。氏下奪寶字。云下奪作字。

第十五葉第九行。邾媯下奪邾女二字。

第十八葉第十七行。諸友下奪飡二字。

第二十葉第二行。謙下奪公謙二字。

卷三第二葉第十行。齊下奪國差。云四字。

第十一葉第十四行。蟲也下奪重文。司馬相

如說。从向玉篇。虫部云。嚮。禹蟲也。十九字。

第十三葉第二十行。與下奪。目。後。四篆字。

第十四葉第二十行。是其上奪。从厂者。亦即

古籀餘論

一 燕京大學

之省。後毛公鼎。疇作厝。雁作雁。三之二十
一字。

1 2 3 4 5 6 7 8 9 10 11 12 13 14 15 16 17 18 19 20 21 22 23 24 25 26 27 28 29 30 31 32 33 34 35 36 37 38 39 40 41 42 43 44 45 46 47 48 49 50 51 52 53 54 55 56 57 58 59 60 61 62 63 64 65 66 67 68 69 70 71 72 73 74 75 76 77 78 79 80 81 82 83 84 85 86 87 88 89 90 91 92 93 94 95 96 97 98 99 100

陶齋吉金錄

陶齋吉金錄

卷緒
輯于金錄

陶齋吉金錄 叙

陶齋吉金錄叙
古無著錄吉金專書有之
始皇祐始命太常撫歷代器款為
圖三館之士不能盡識呂大臨攷
古圖十卷成於元祐壬申李公麟
善畫者古取生平所得及聞睹者
作為圖狀名攷古圖及大觀初迺
倣之作宣和殿博古圖三十卷紹

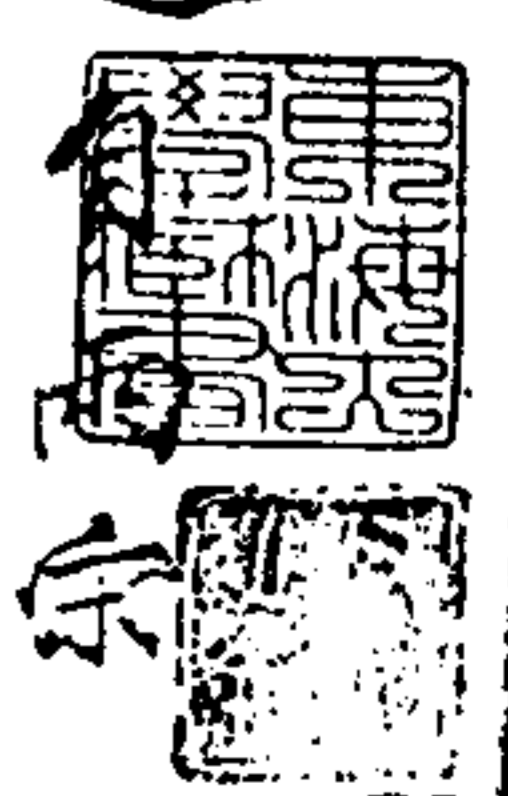

陶齋吉金錄

興中薛尚功為款識二十卷又續
攷古圖五卷亦成於紹興季年任
者佚其姓氏軋道中王順伯輯鐘
鼎款識僅五十九器而箋識絕精
薛王之書第句極文字攷古博古
圖則兼繪器形者也本朝乾隆中
命儒臣編西清古鑑西清續鑑甯
壽古鑑三書

一一五

詔曰遠古法物歷世恆遠穆乎可見三代以上規模氣象我朝家法不尚玩好而內府儲藏未嘗不富以游藝之餘功寄鑑古之遠思其書閱衍博大奚啻駕宋人諸圖而上之自時厥後名臣者獻承流覽風鑒別攷證日益精覈其尤著者阮文達之積古齋鐘鼎彝器款識

陶齋吉金錄

二

吳荷菴之筠清館金文吳子苾之據古錄吳退樓之兩壘軒彝器圖釋潘文勤之琴古樓彝器款識宗室伯熙之鬱華閣金文皆以根據典禮流傳古文裨益經訓為宗旨身精之學各足名家兩壘琴古最後出器必有圖是資攷鏡文勤之言曰鐘鼎彝器之學萌芽於漢昌

於宋極盛於我朝蓋攷據之學至

國朝而益精而三代文字不盡傳於後世惟金文僅有存者其有功於經義至鉅非兼文字形式而目治之則攷證為無據世或疑為玩物表志是未窺昔賢擇學之門徑也余蚤歲官京朝簿領之暇輒事

陶齋吉金錄

三

攷討稍、有得繼之官秦中古帝王之都多重寶奇器往、朝出壚壘夕登几席西北土燥故字蹟花紋完整者多摩抄屢眷心賞殊愜洎移節鄂湘東下三吳或新茲於土或得之舊家物聚所好時復增蓋若許村重謂郡國往、於山川得鼎彝其銘即前代之古文王父

敏嘗為余言金文字多者可敵真
古文尚書百篇之一治今古文尚
書非得此無以為同時佐證綜觀
古今瑰儒之論知金文之為用汲
古之所先也而圖象與銘識並重
者易曰形而上者謂之道形而下
者謂之器備物以政用而古人之
制作存焉禮曰物勒工名以攷其

誠其珣文刻鏤精審緻密者皆良
工之誠意所周流貫澈也至於樸
厚渾深之致雖小物莫不皆然而
非後世膚巧曲慧者所可同語識
者謂鐘鼎款識誼通乎六書制兼
乎三禮可見斯詣之尊矣而著錄
焉可已也爰彙所藏都為一編最
三代器三卷秦漢以下器四卷又

南北朝已來造象一卷通三百五
十九事釋誼必信象形必精繫量
圖徑尺寸必詳庶幾託微尚祛日
論焉夫古器物之存於世蓋寡矣
兩宋私家著述或未必皆已物退
樓文勤皆已物又為數不逾數十
余所儲蓄視二公稍過之書成之
後不復恆事訪求期於傳古匪夸

多也是書之作高訂體例者義州
李葆恂即墨黃君復丹徒陳慶年
繪圖者丹徒管琳歙縣黃廷榮營
理輯錄則三河郝萬亮致力最勤
例得附名以傳光緒三十有四年
歲次戊申十月浹陽端方

陶齋吉金錄總目



卷一

欵禁全圖 分圖 鐘 鼎

尊 彝

卷二

敦 卣 簠 簋 鬲 甗

卷三

壺 投壺 鑊壺 壘 爵

陶齋吉金錄

一

觥 觥 觥 斝 盃 匝 盥

戈 戟 劍 矛頭 斧

卷四

勺

詔版 權 量

卷五

壘 盃 乃 鼎 劍 戈

卷六

鍾 鈇 銷 壺 楮 洗

卷七

鐙 鑊 斗 符

銅鼓 鉛 鈹 鈞 勺 柄

環刀 矢鏃 彈丸 朱提

尚方銅器 弩機 鏡 鈴

鐸 鑿 香鑪 釜 銀 錠

陶齋吉金錄

二

卷八

附 銅造象 銅造象碑

陶齋吉金錄卷一目錄

杞禁全圖 分圖列下

杞禁

鼎卣一

鼎卣二 銅勺附

鼎尊

父乙盃

妣乙觶

陶齋吉金錄

一

子掃帚筭

八乙尊

犧形爵

祖癸角

父甲觶

雷紋解

邾公釗鐘

邾公恽鐘

楚公家鐘

禹形鼎

舉鼎

山形父乙鼎

乙舉鼎

舉父丁鼎

祖甲方鼎

憲鼎

陶齋吉金錄

二

豐鼎

祖乙鼎

陵村鼎

父康鼎

鄧伯氏鼎

中義父鼎

寶鼎

寶鼎

克鼎一
克鼎二
克鼎三
禹攸从鼎
父乙尊
父丁尊
作寶尊
文父宰尊

父丁彝
析子孫父丁彝
頴彝
伯歸彝
歸女彝
雖娶彝
作彝

陶齋吉金錄

三

漢建初尺式

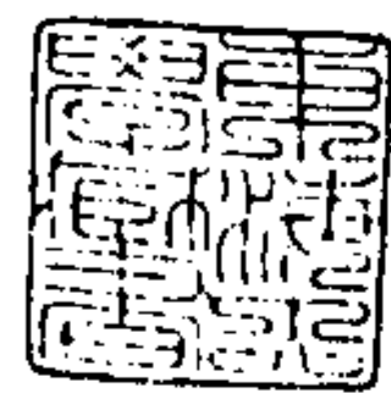
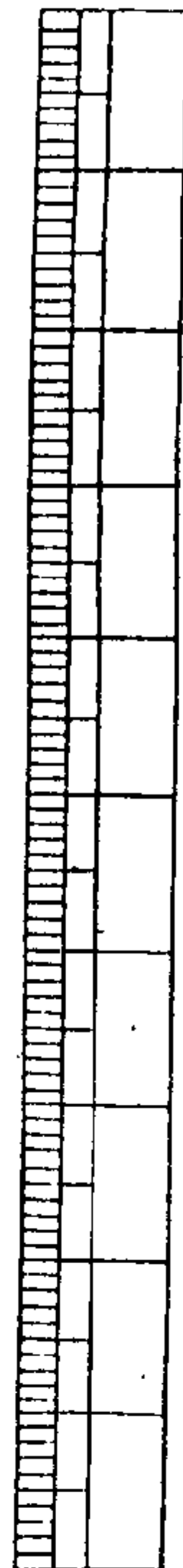

陶齋吉金錄

板禁全箇

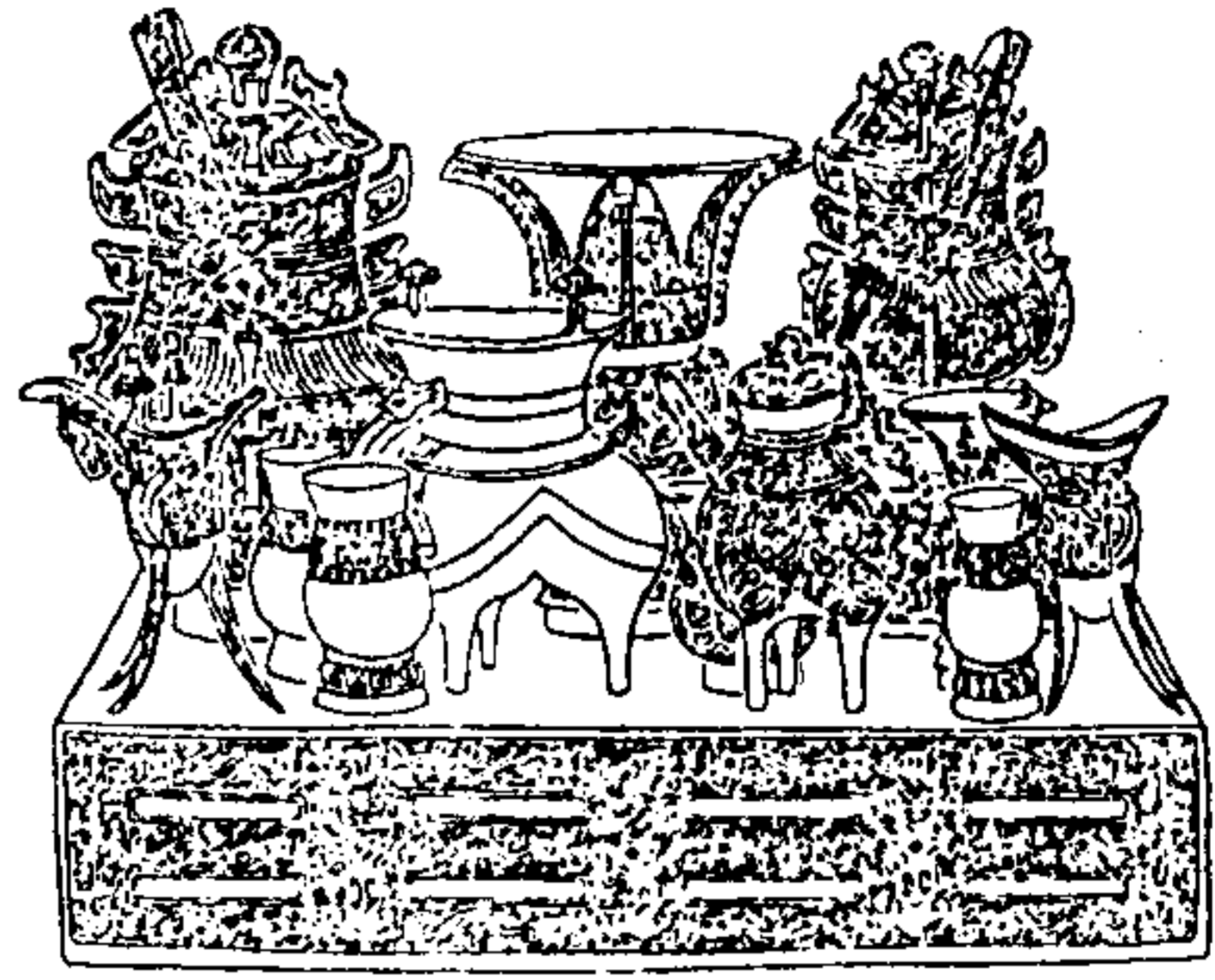

陶齋吉金錄

右器於光緒辛丑秋陝西鳳翔府寶雞縣三十里關雞臺出土

板禁

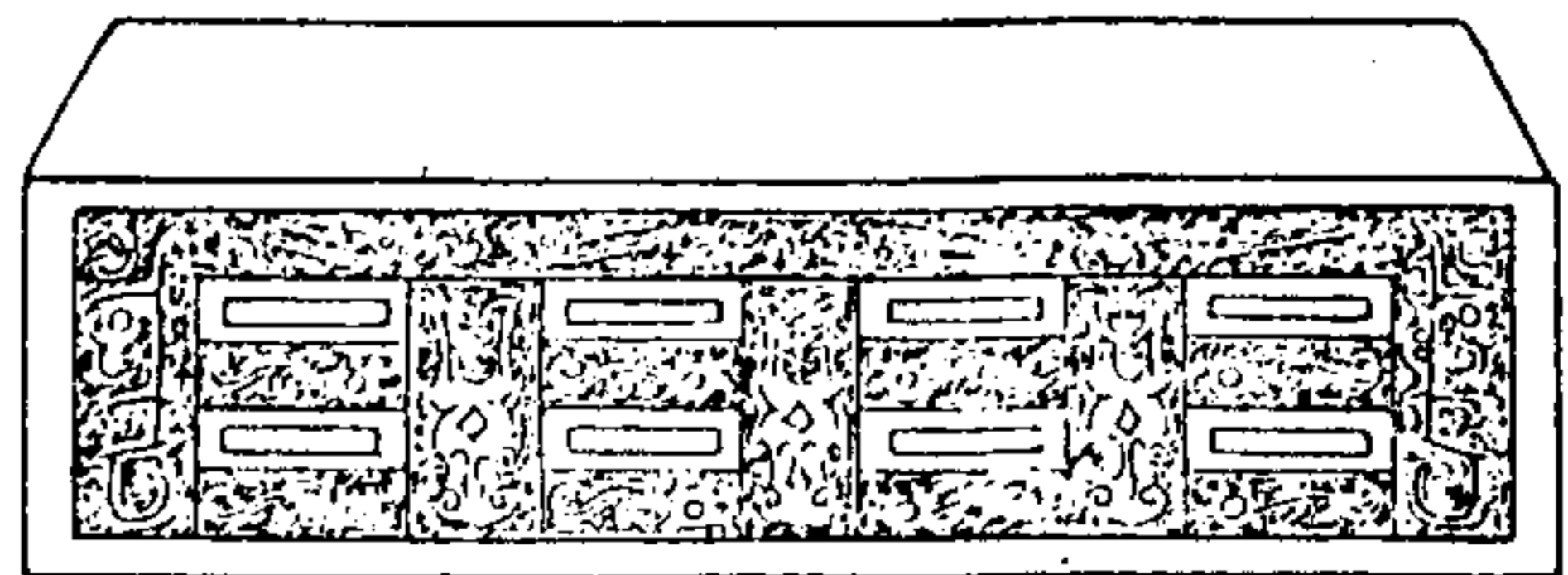

陶齋吉金錄

右高八寸長三尺八寸五分廣二尺

鼎 卣 一

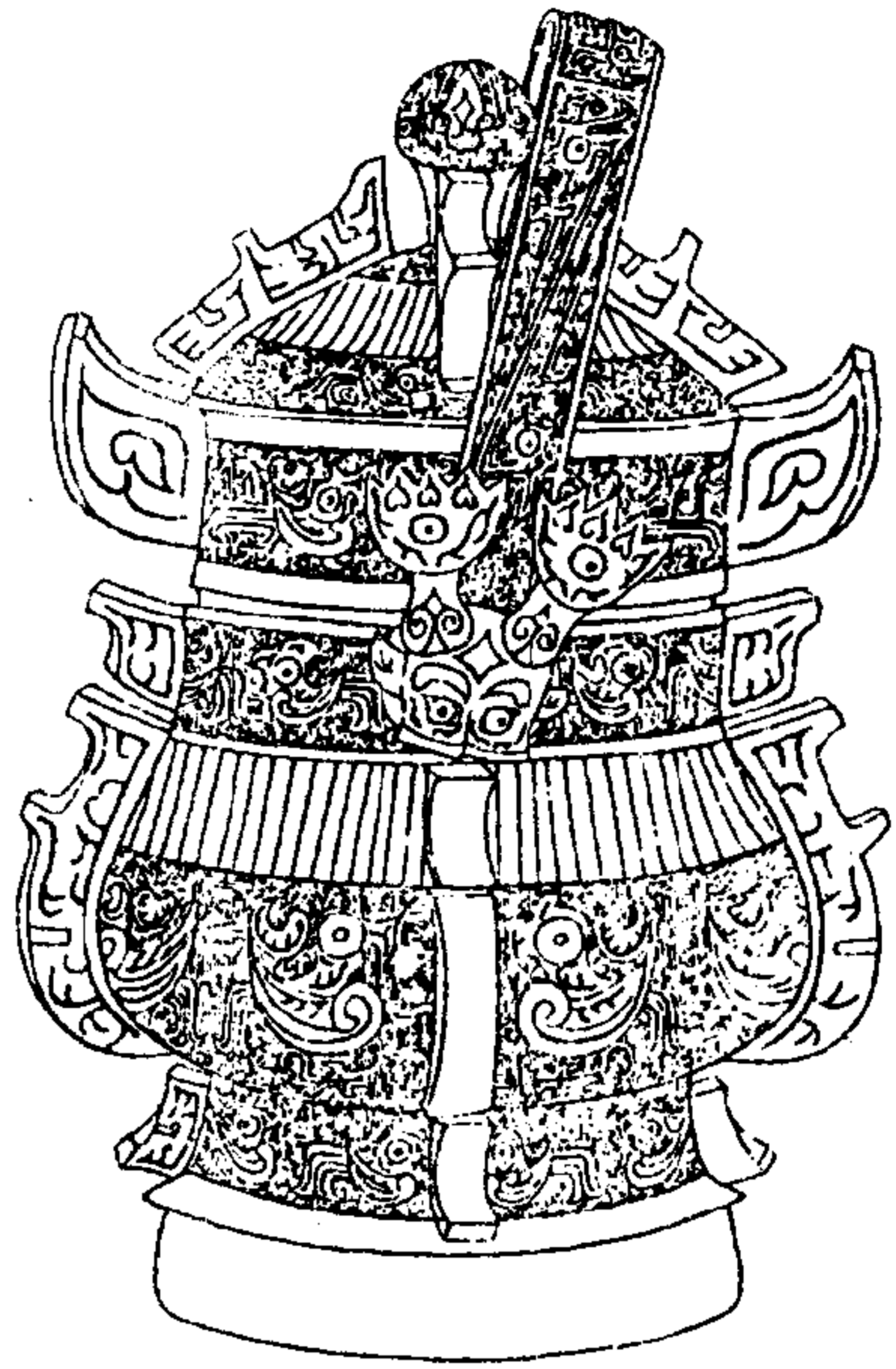

陶齋吉金錄

三



器 蓋

右通蓋高一尺九寸一分深一尺一寸口徑長五寸四分強淵四寸一分腹徑長一尺一寸七分淵四寸八分

鼎 卣 二 銅勺附

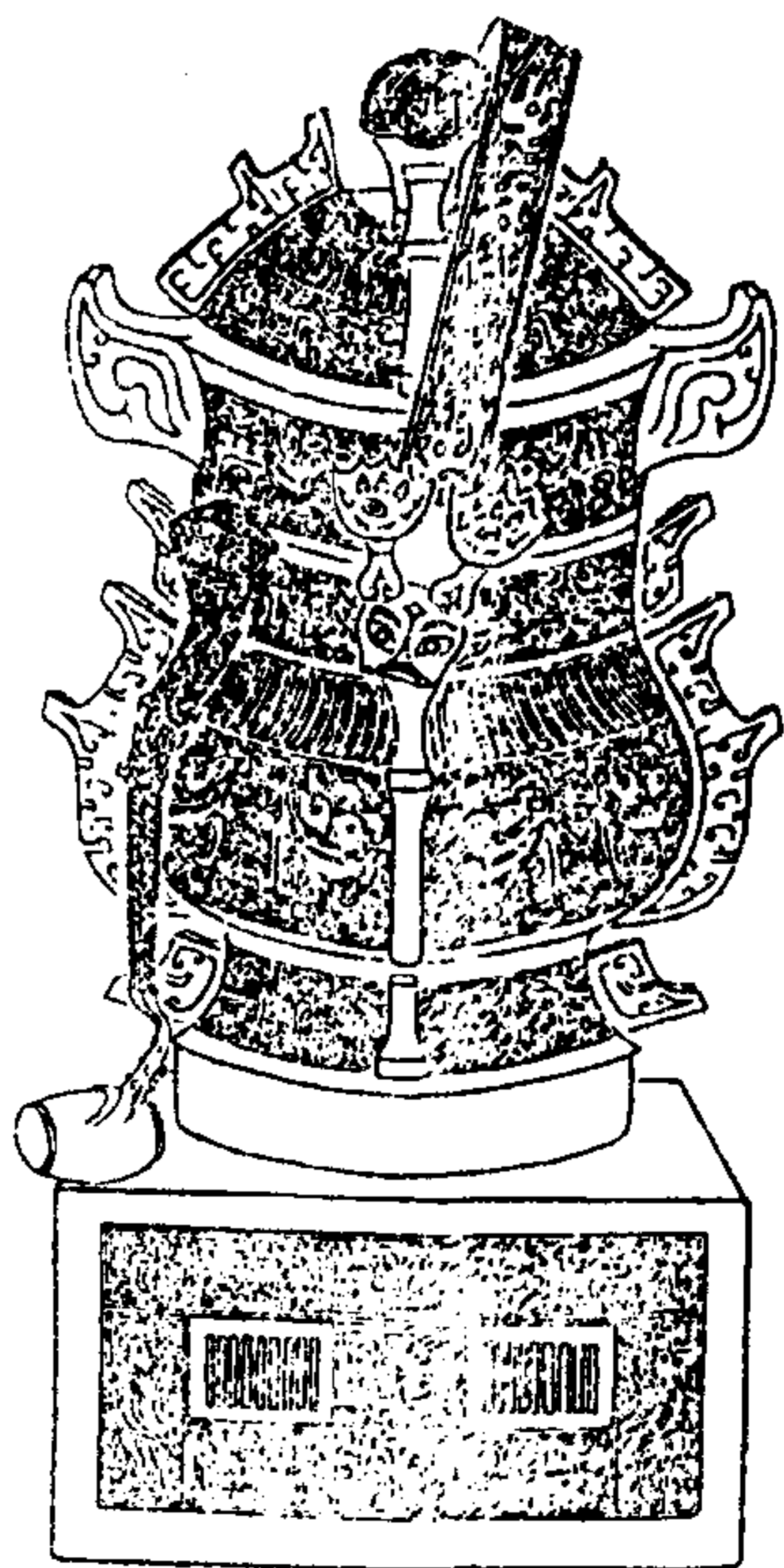

陶齋吉金錄

四



器 蓋

右連基通高一尺九寸四分口徑
長五寸五分濶三寸八分腹徑長
八寸二分濶六寸九分基高四寸
徑九寸二分銅勺出土時即在此
卣之內故附畵卣旁

鼎尊

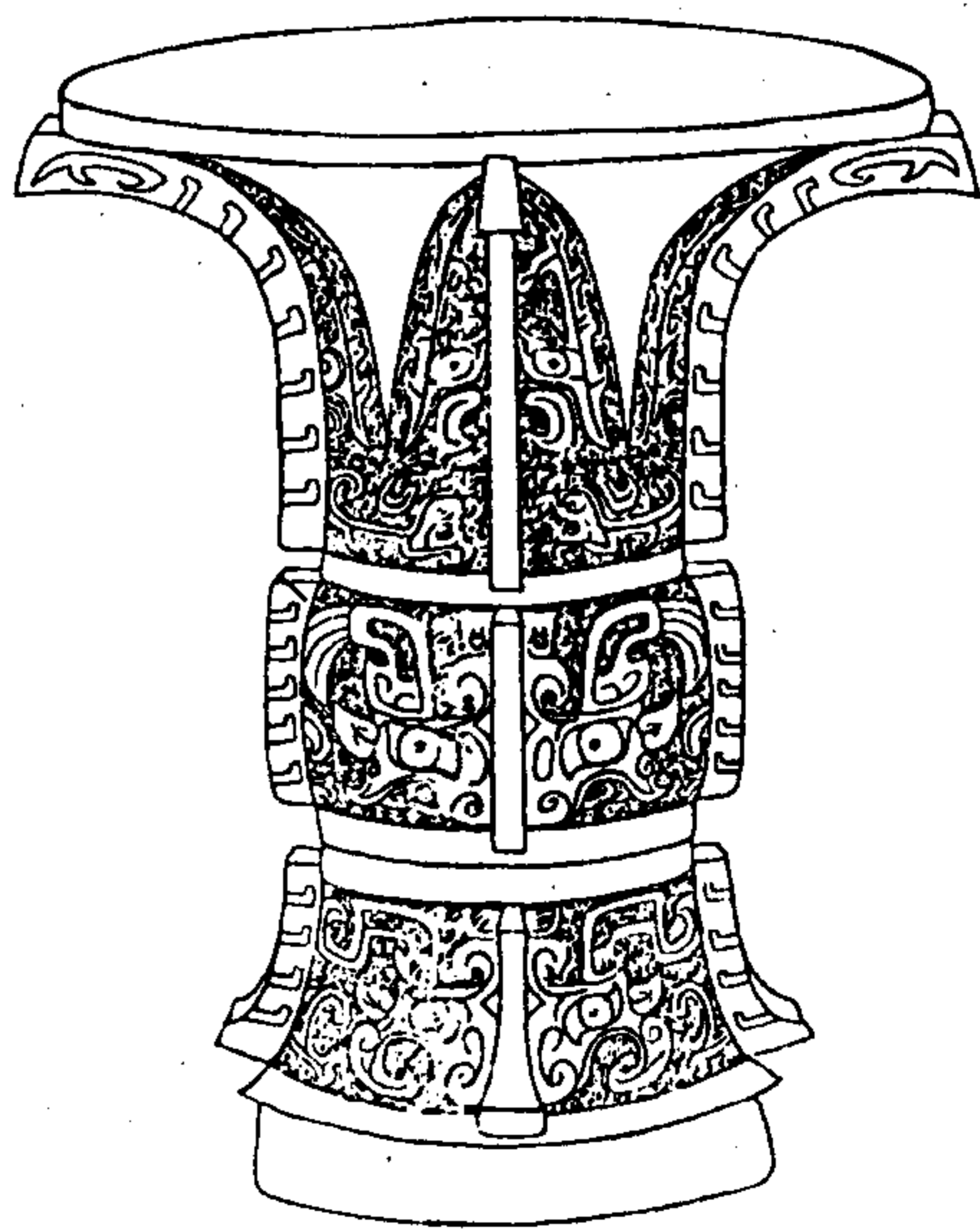

右高一尺四寸一分深一尺四寸口
徑一尺一寸六分腹徑五寸二分



父乙盃



陶齋吉金錄

七

右通蓋高一尺一寸七分深六寸五分口徑三寸三分腹徑四寸五分有流有蓋

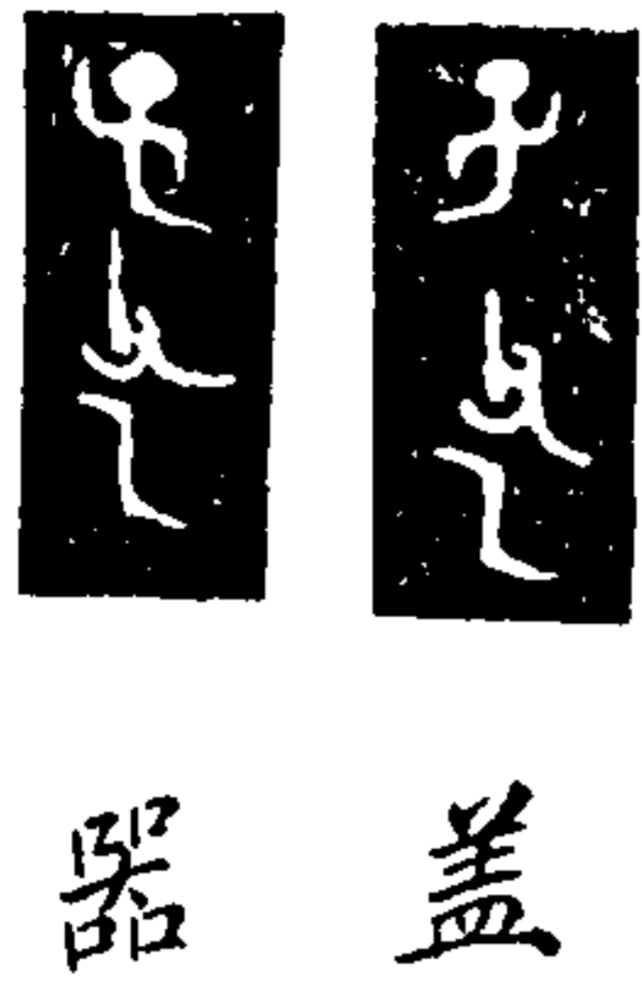

妣己觚

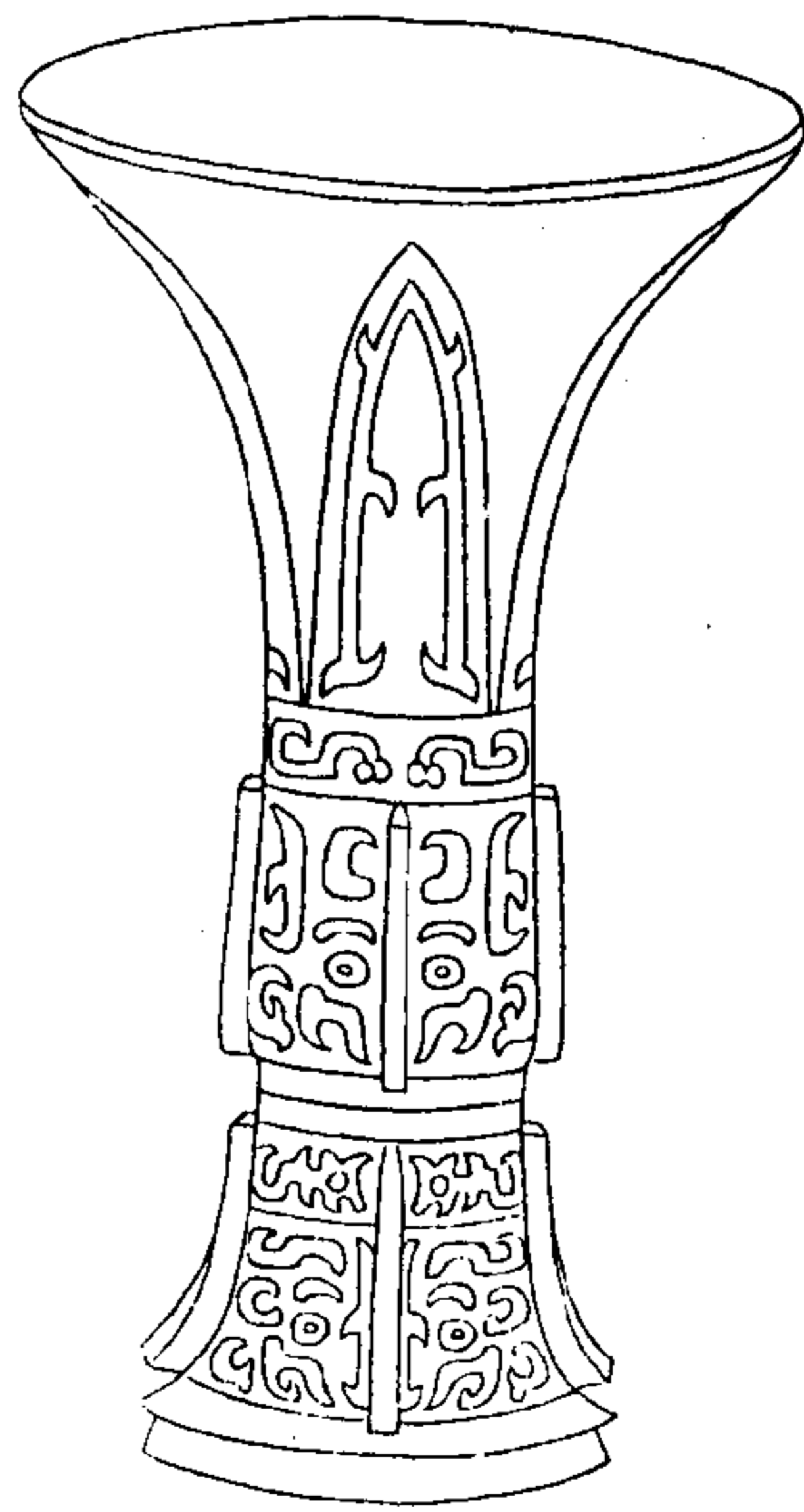

陶齋吉金錄

八

右高八寸八分強深六寸一分口徑五寸六分



子掃帚尊

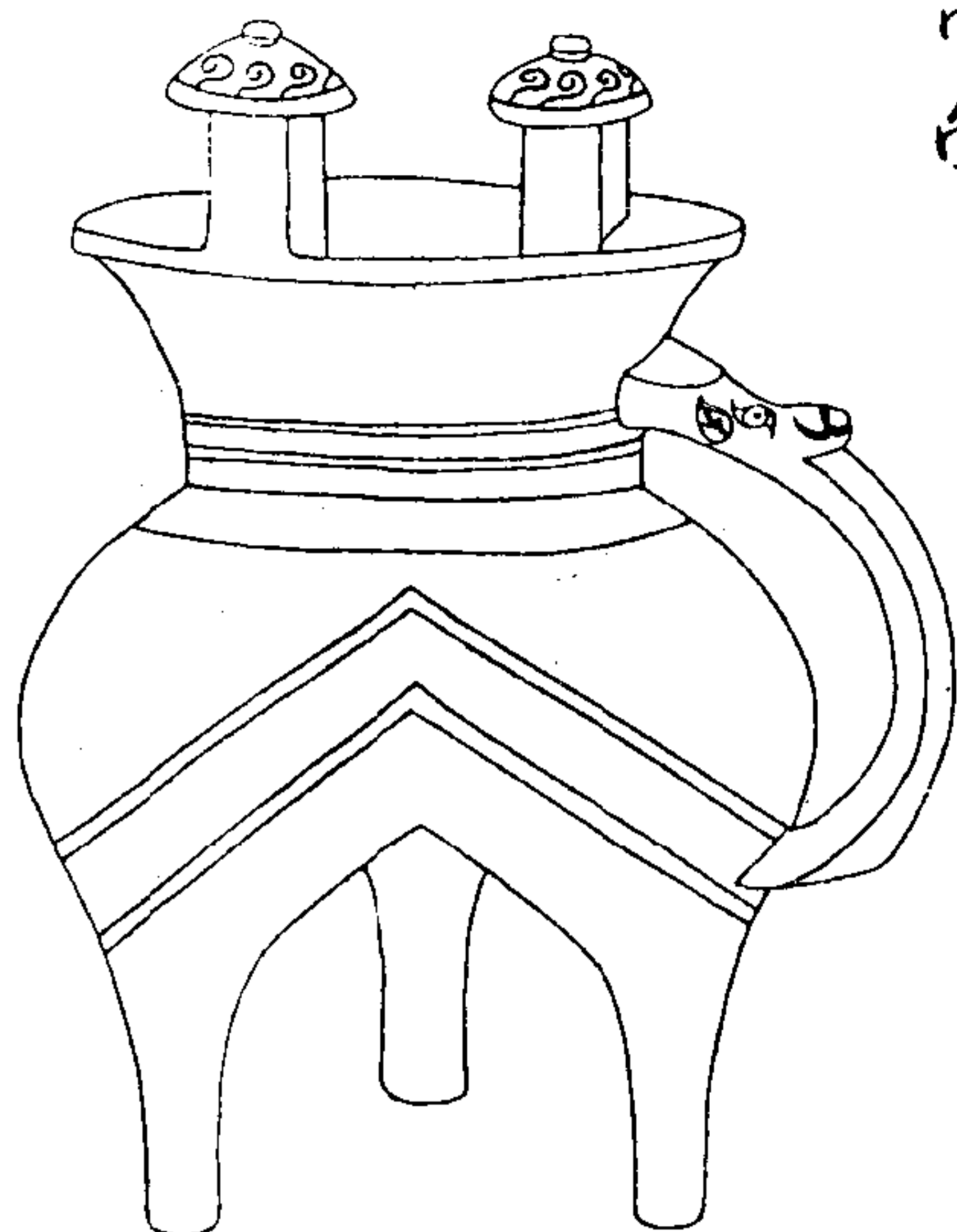

陶齋吉金錄

九

右高一尺一寸三分深七寸五分
強口徑七寸二分弱腹徑七寸五分



父乙尊 原形



陶齋吉金錄

十



犧形爵

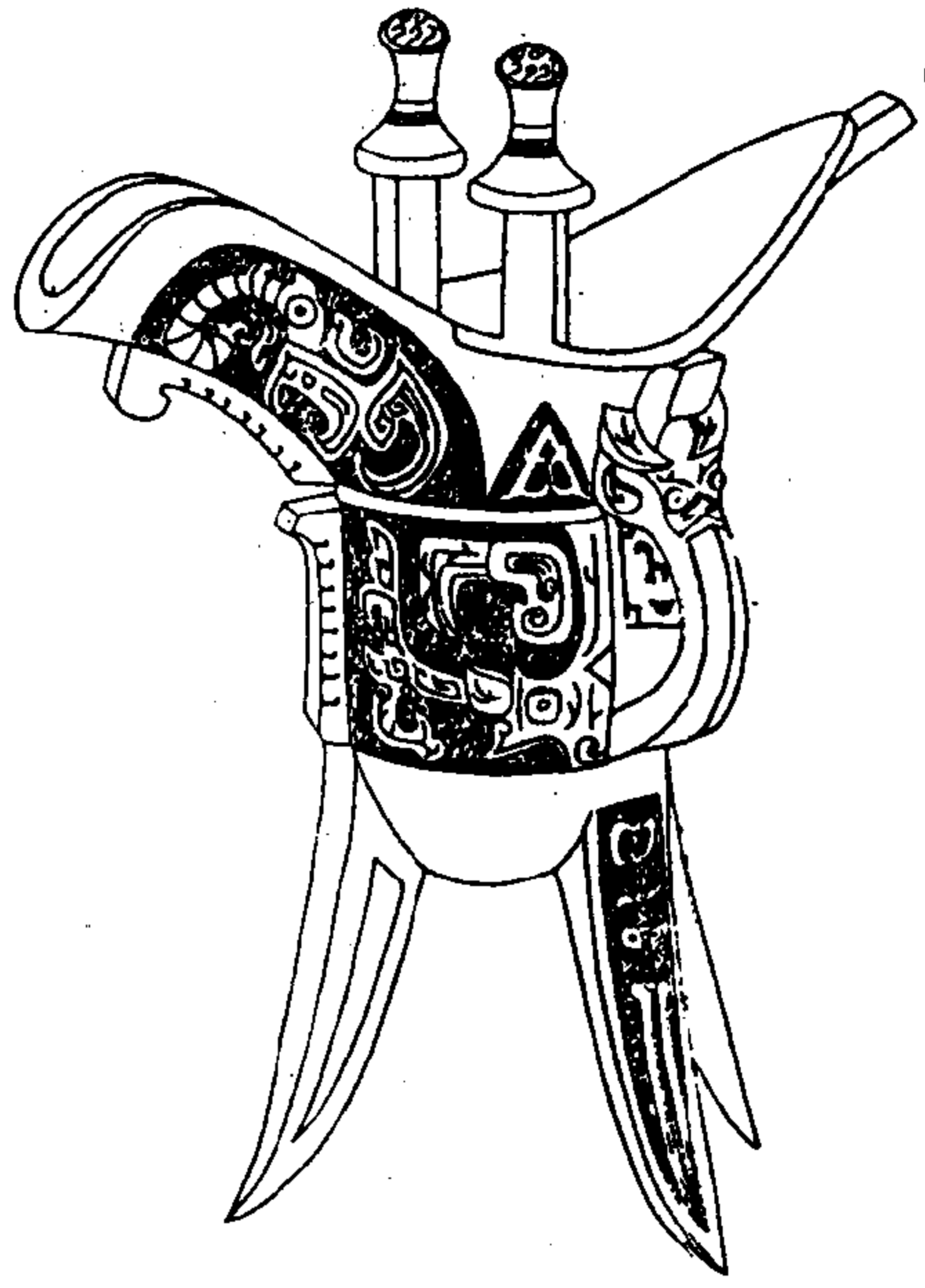

陶齋吉金錄

十一

右高八寸三分深四寸四分強口徑長八寸七分闊四寸一分強有流有蓋



祖癸角 原形

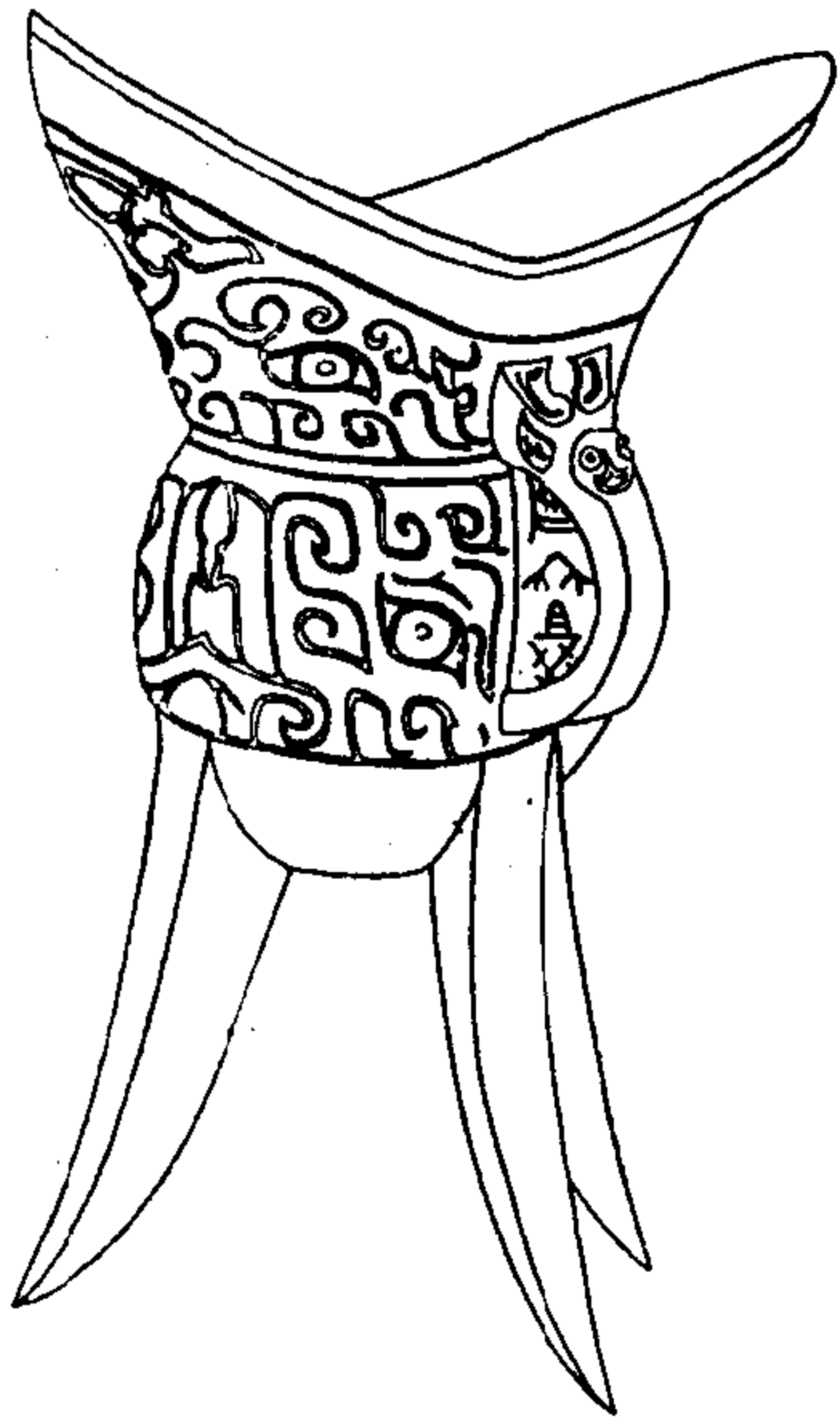

陶齋吉金錄

十二



父甲解原形

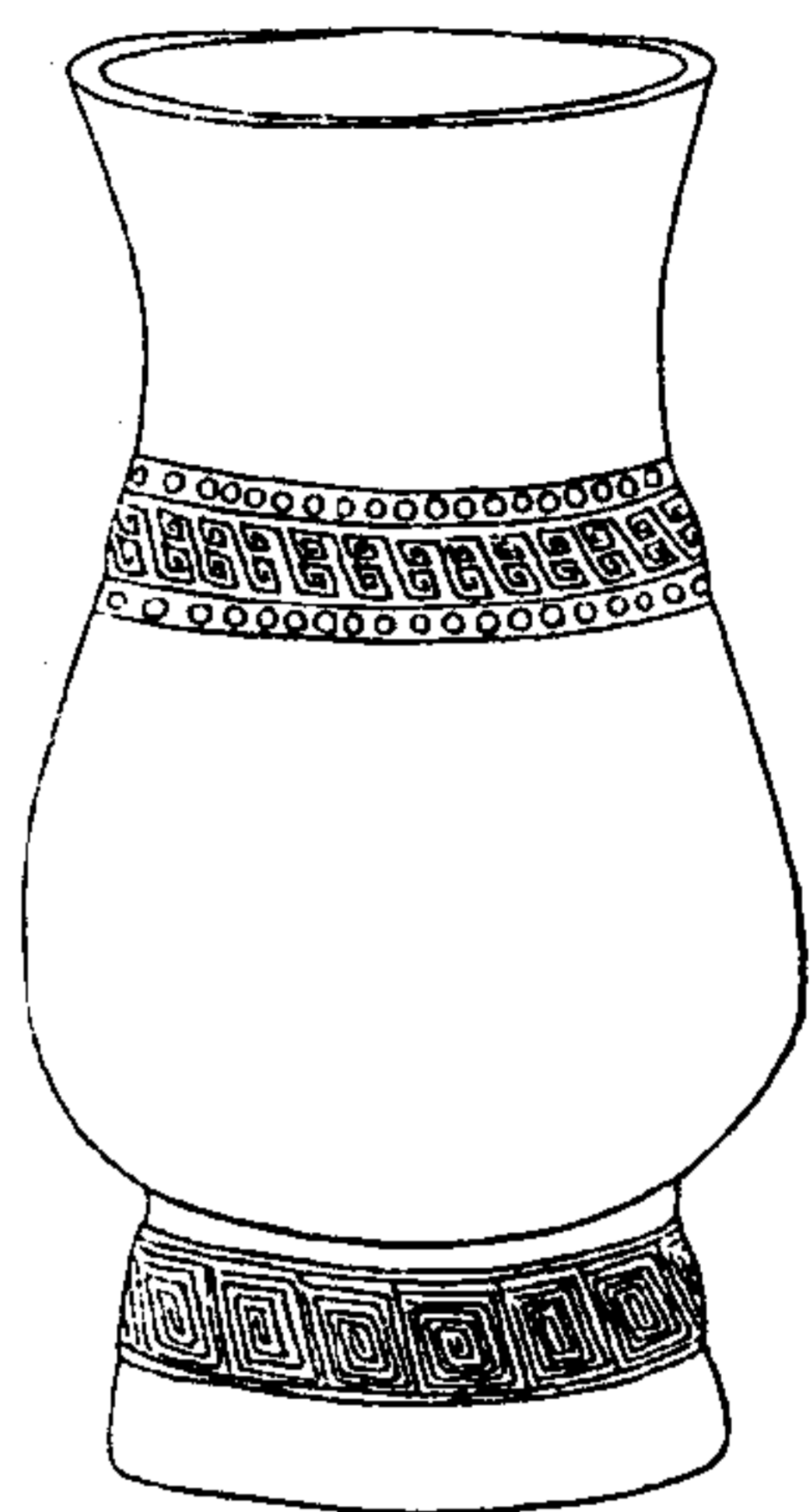

陶齋吉金錄

十三



雷紋解原形

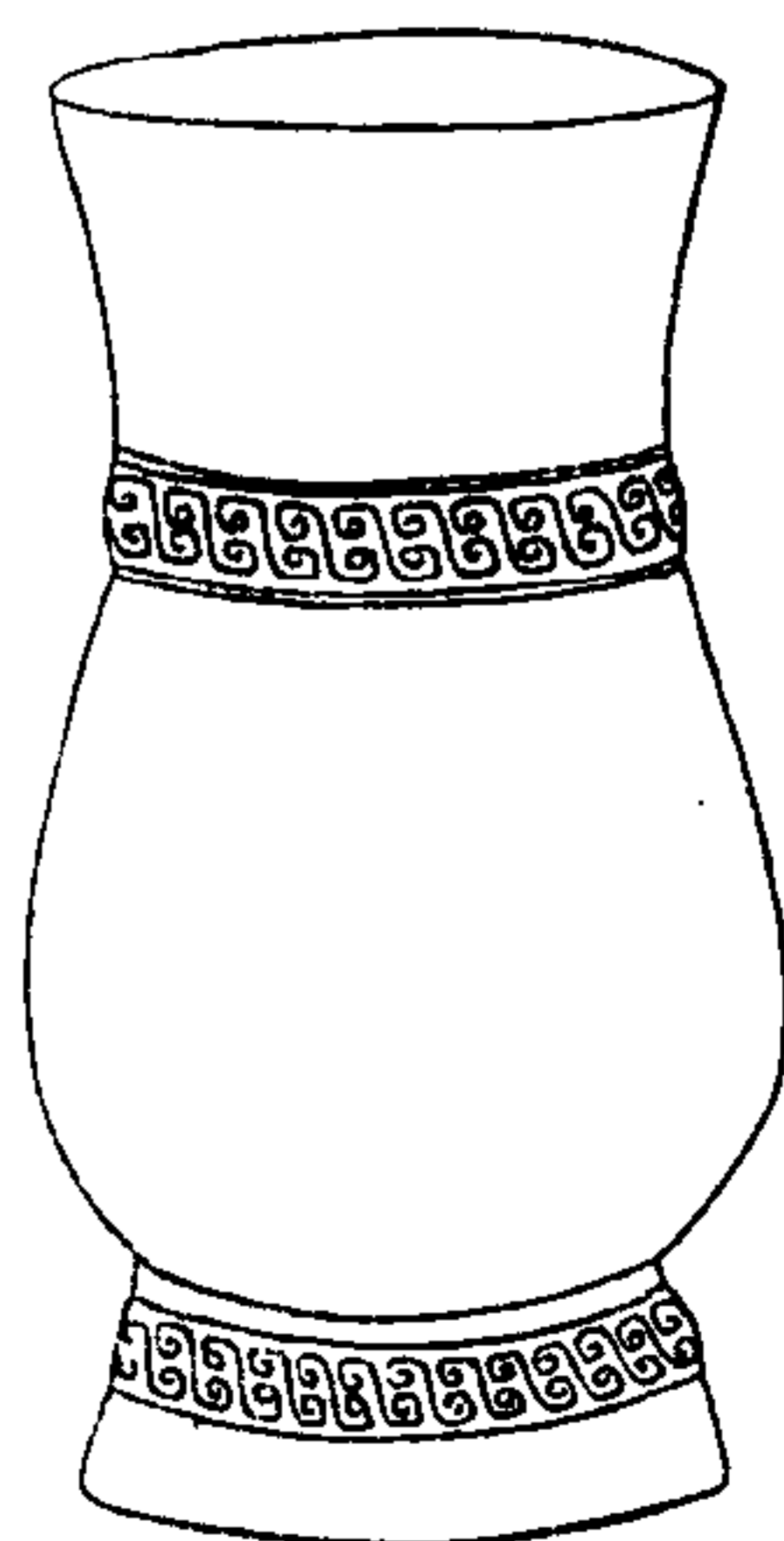

陶齋吉金錄

十四

邾公釗鐘

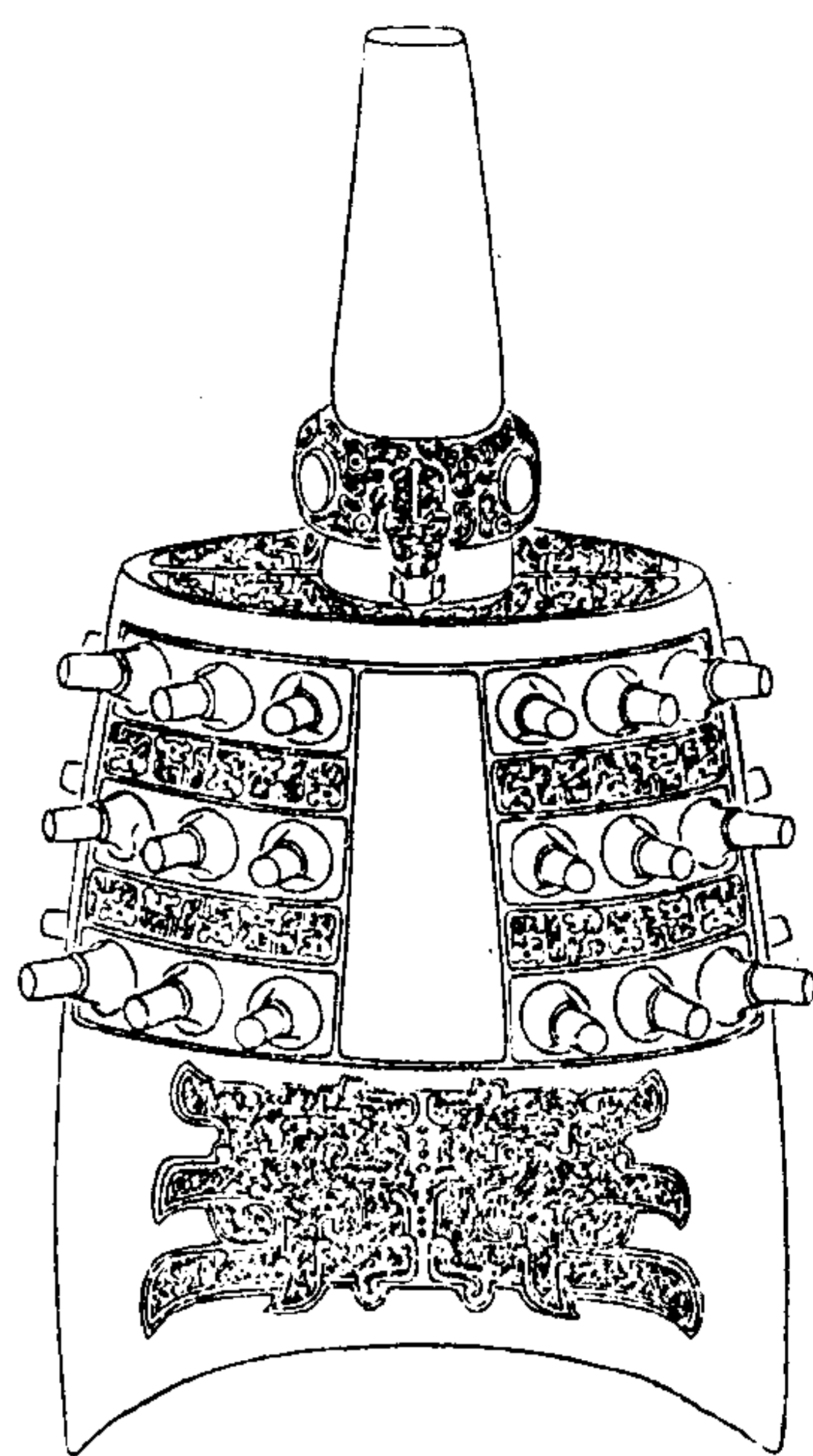

陶齋吉金錄

十五

右高一尺二寸八分角高八寸徑三寸三分兩舞相距九寸一分橫八寸三分兩銑相距一尺一分橫九寸二分



邾公狂鐘

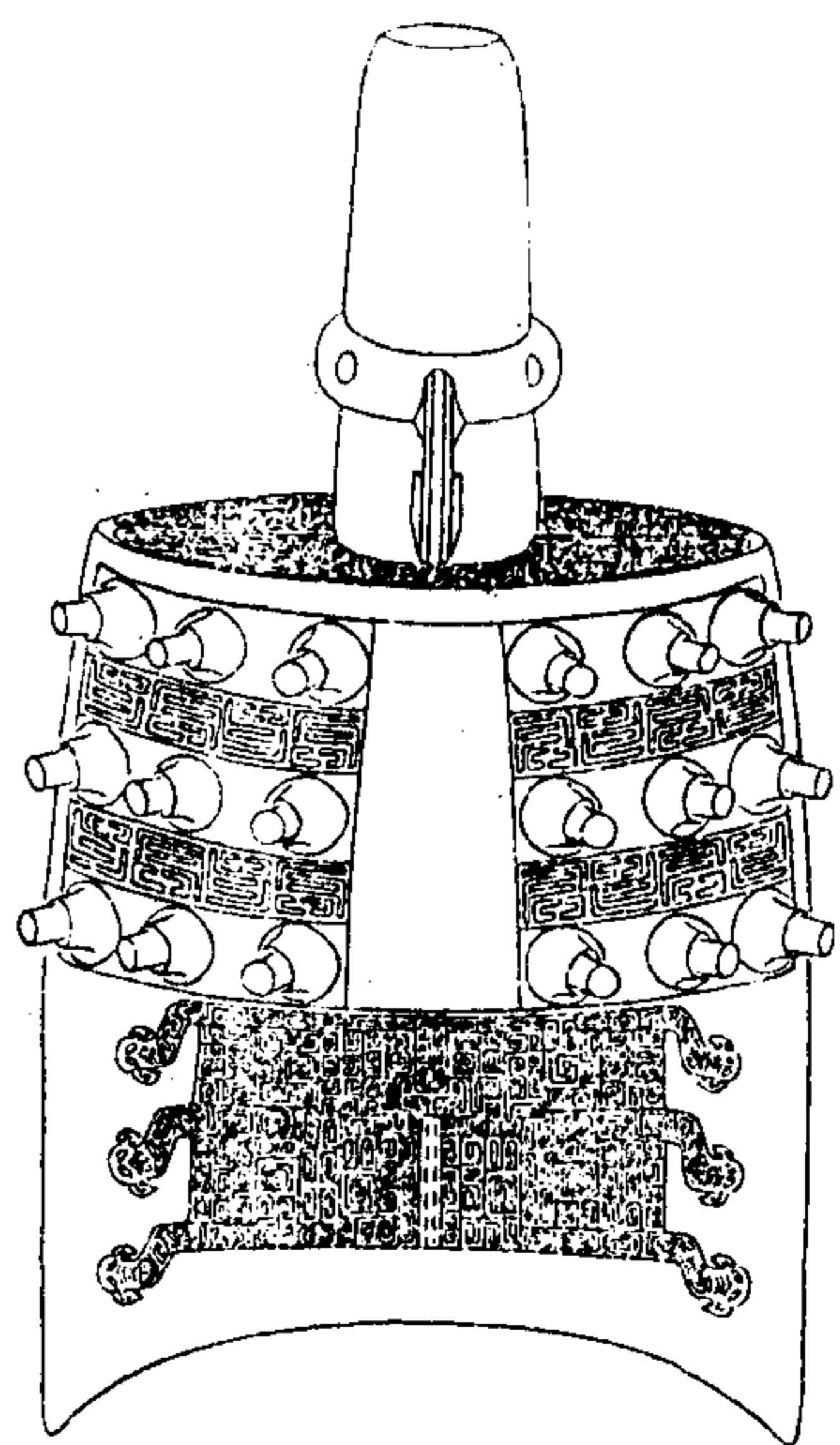

陶齋吉金錄

十六

右高一尺八分角高六寸二分徑二寸二分兩舞相距九寸橫六寸二分兩銑相距一尺一分橫七寸一分

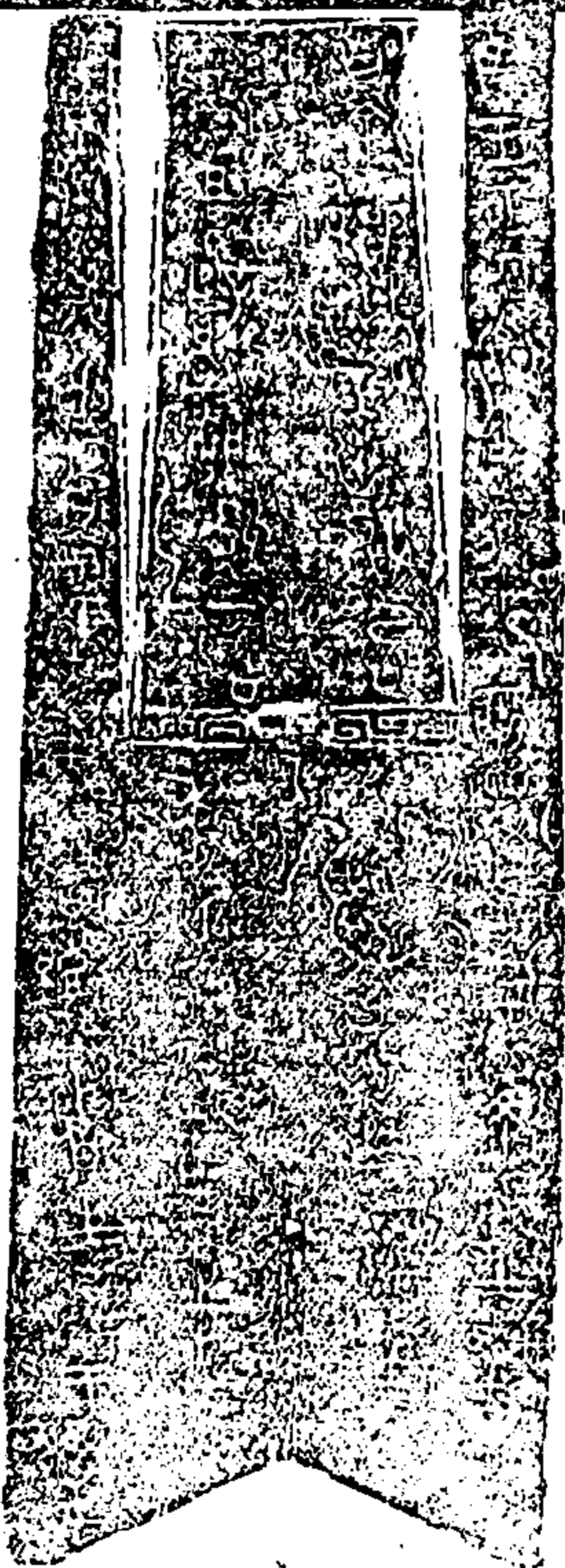

楚公冢鐘

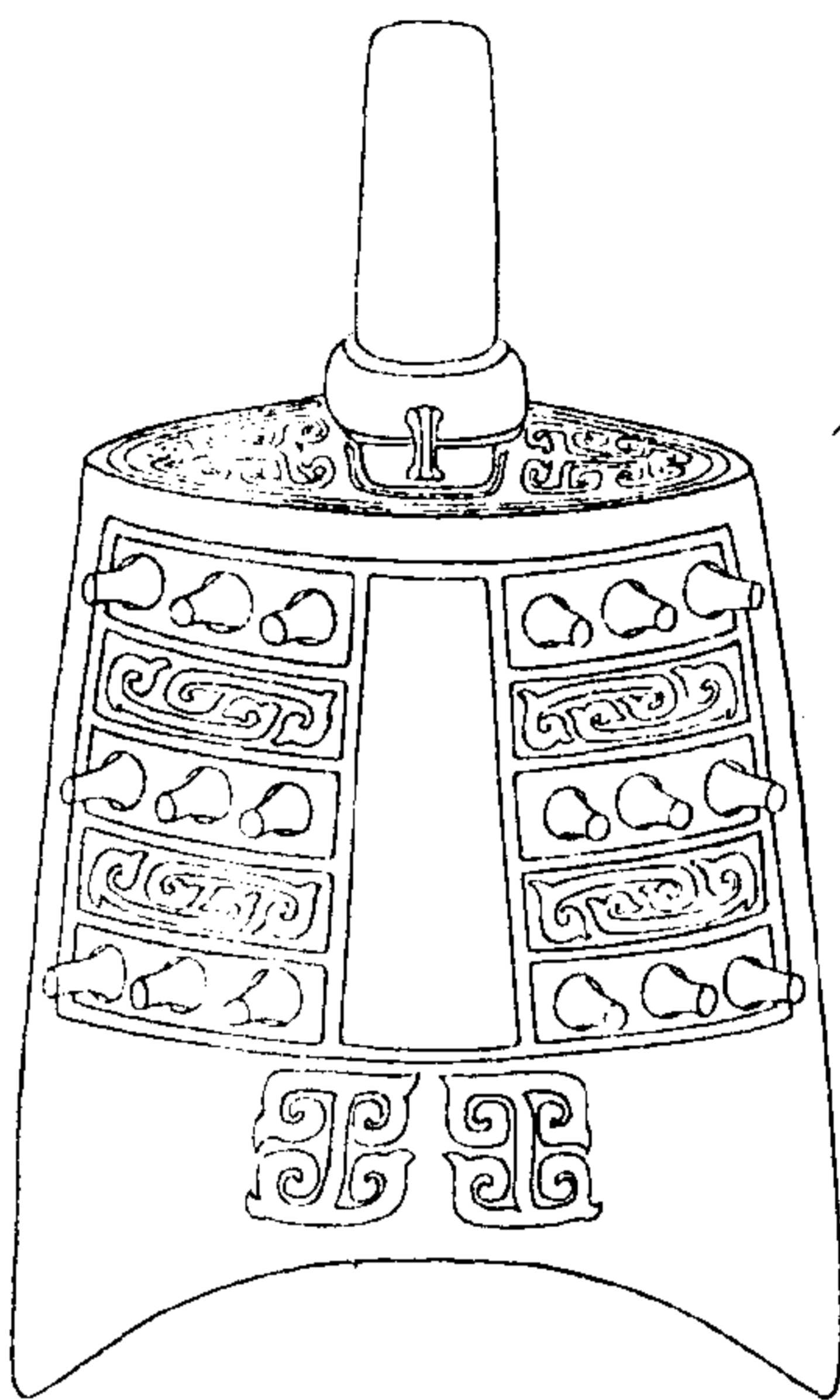

陶齋吉金錄

十七

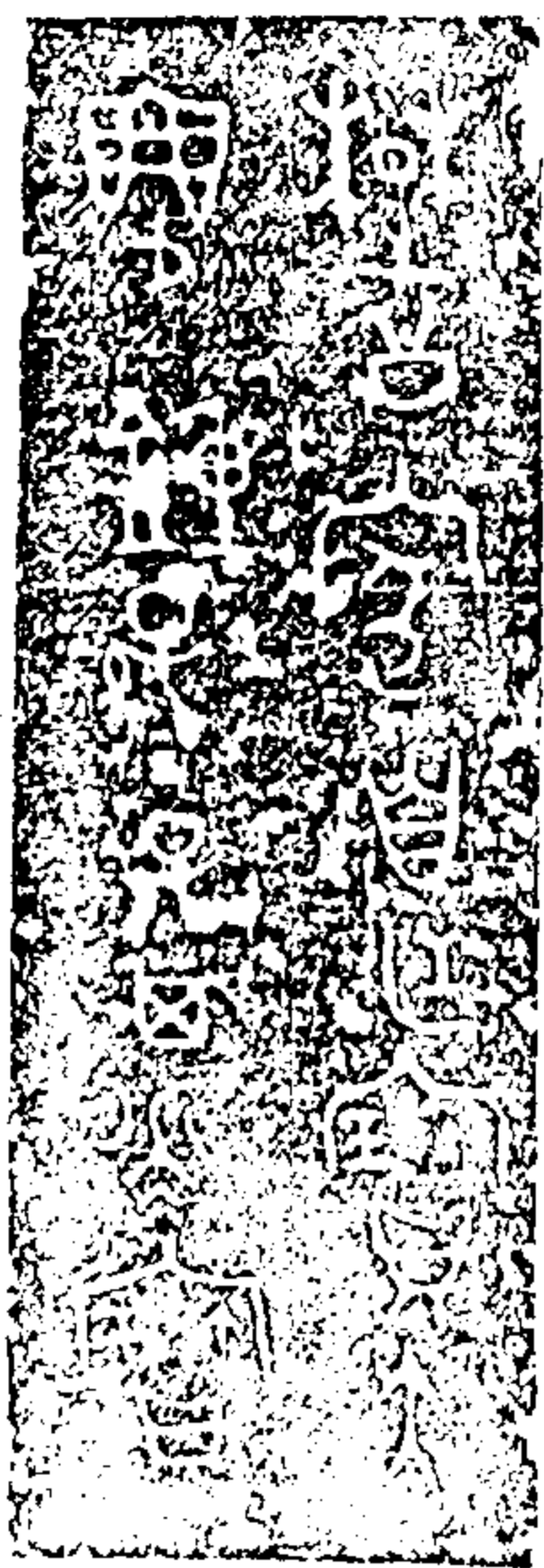

右高一尺三寸九分角高六寸五分
徑二寸六分兩舞相距一尺四分橫
七寸一分兩銑相距一尺一寸二分橫
八寸二分

鬲形鼎

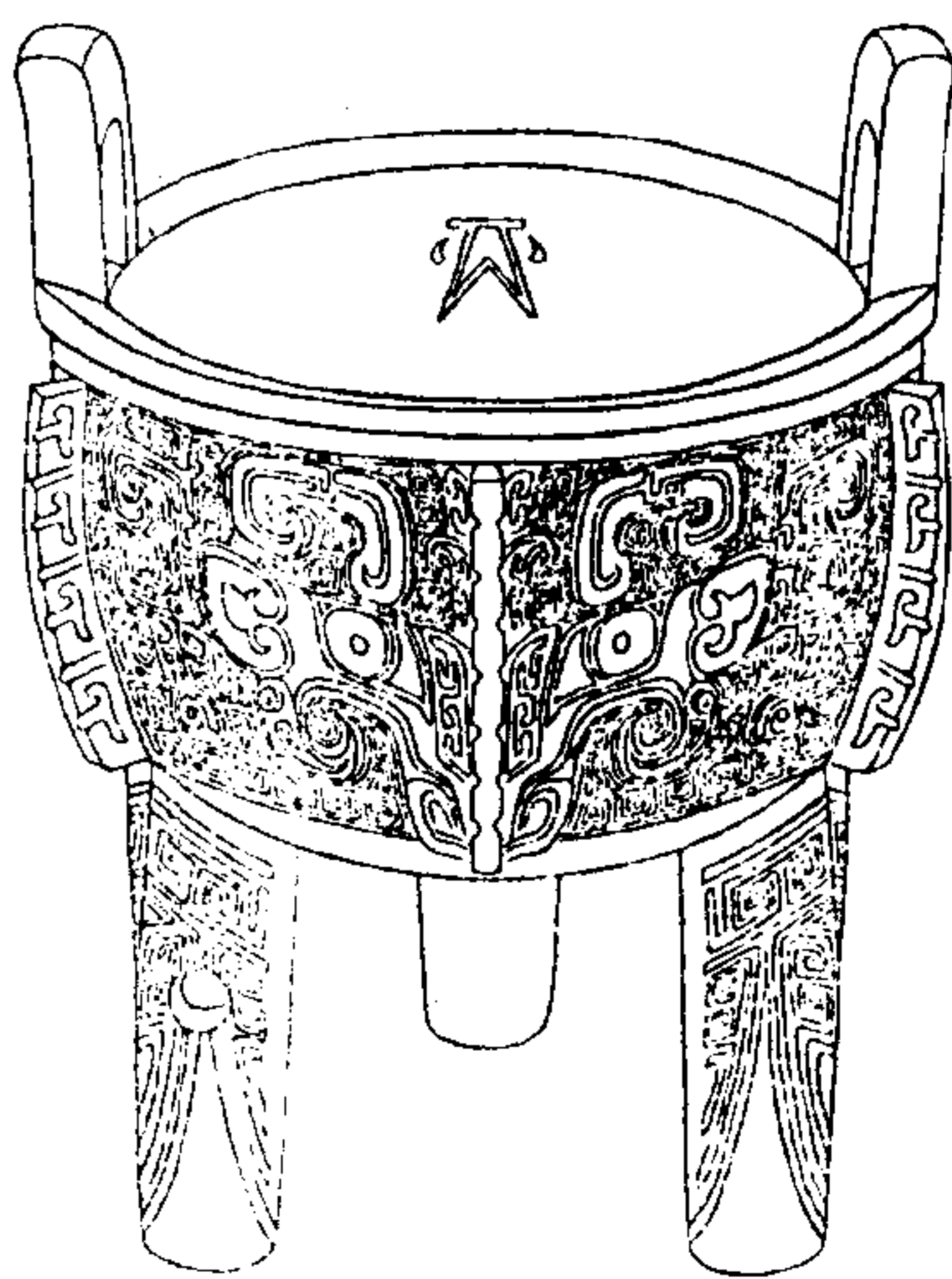

陶齋吉金錄

十八



右高一尺五分深五寸口徑八
寸腹徑八寸三分耳高二寸三
分潤二寸一分

舉鼎

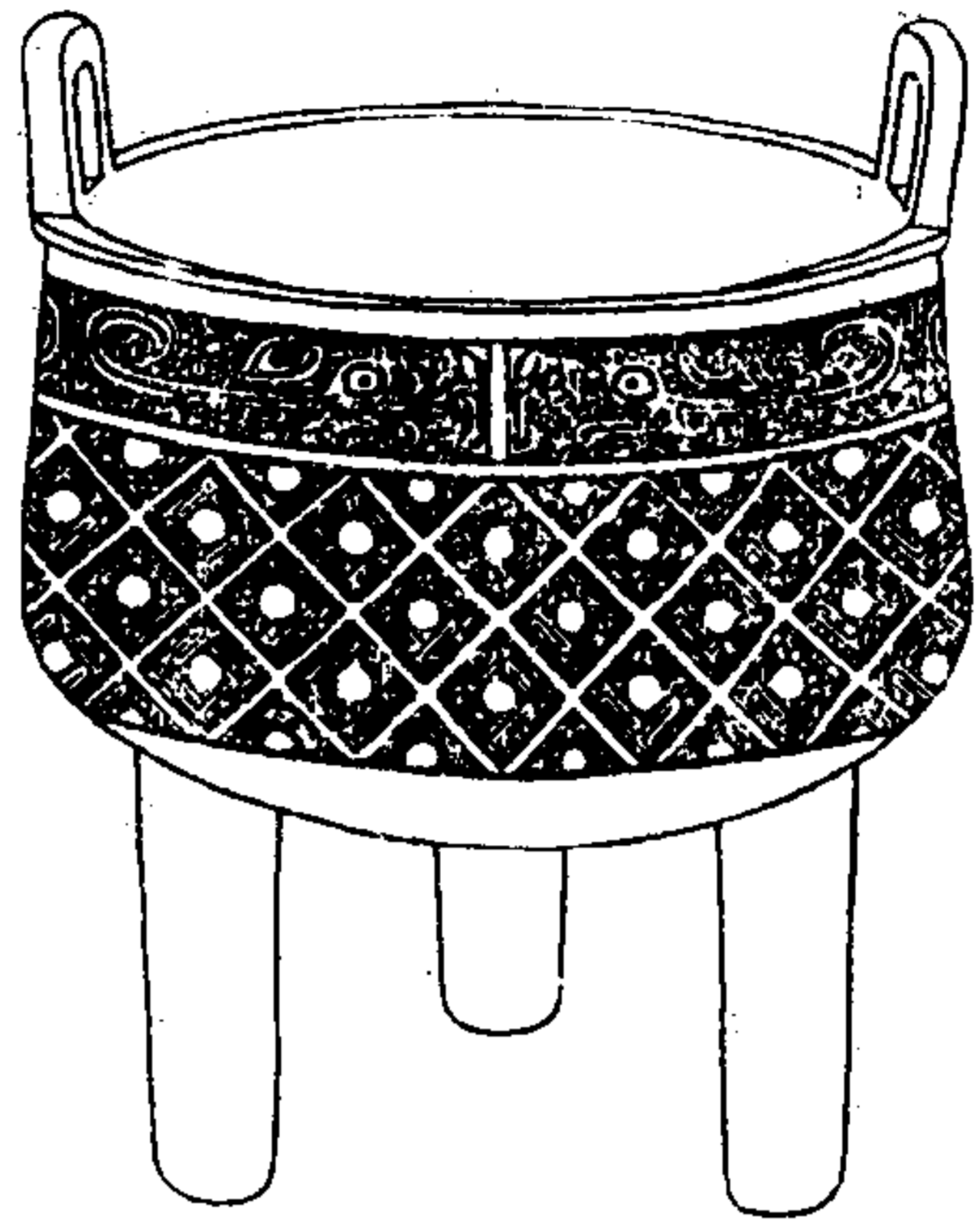

陶齋吉金錄

十九

右高九寸深五寸五分口徑八寸
九分腹徑九寸一分耳高一寸
八分闊二寸二分



山形父乙鼎原形

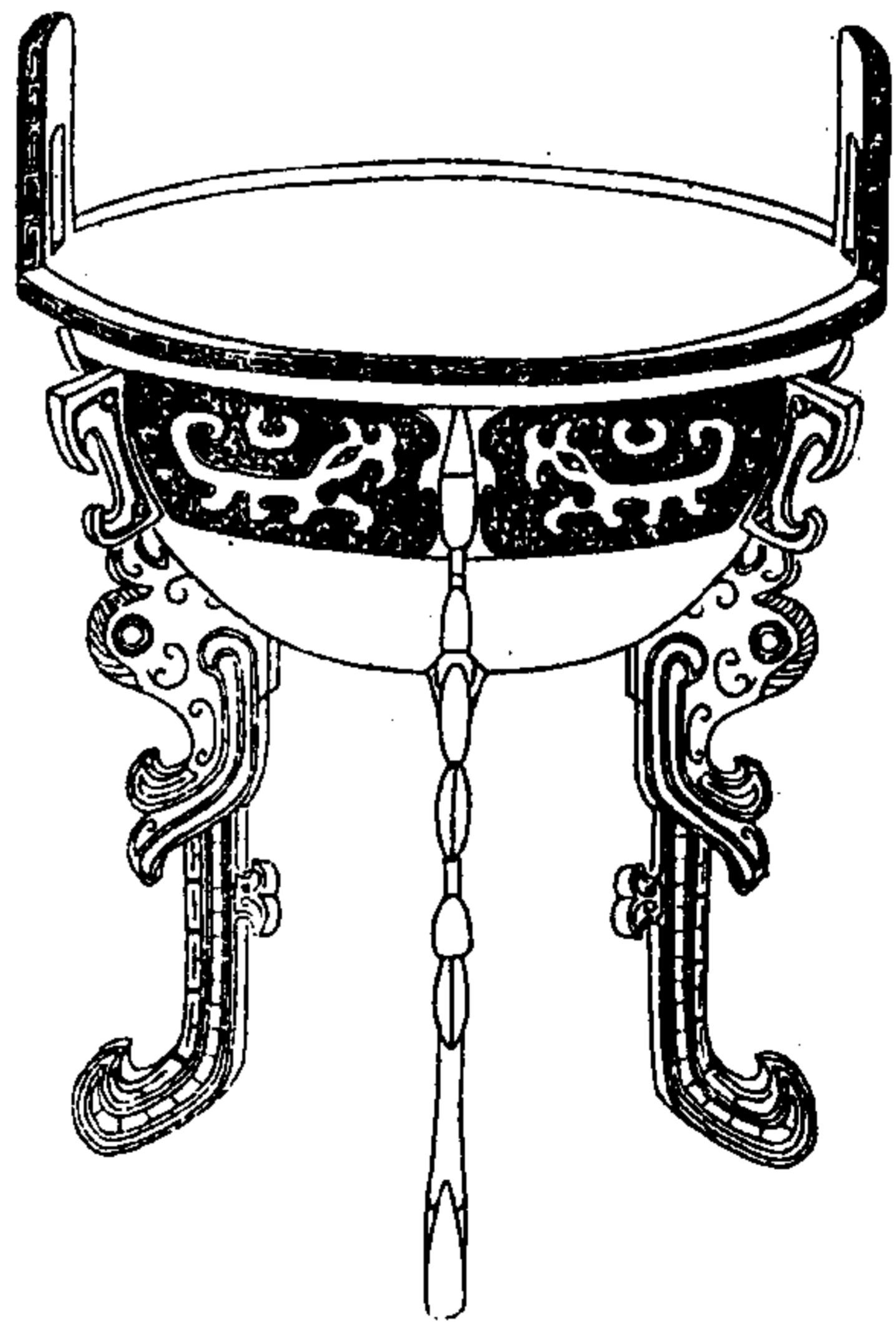

陶齋吉金錄

二十一



乙舉鼎

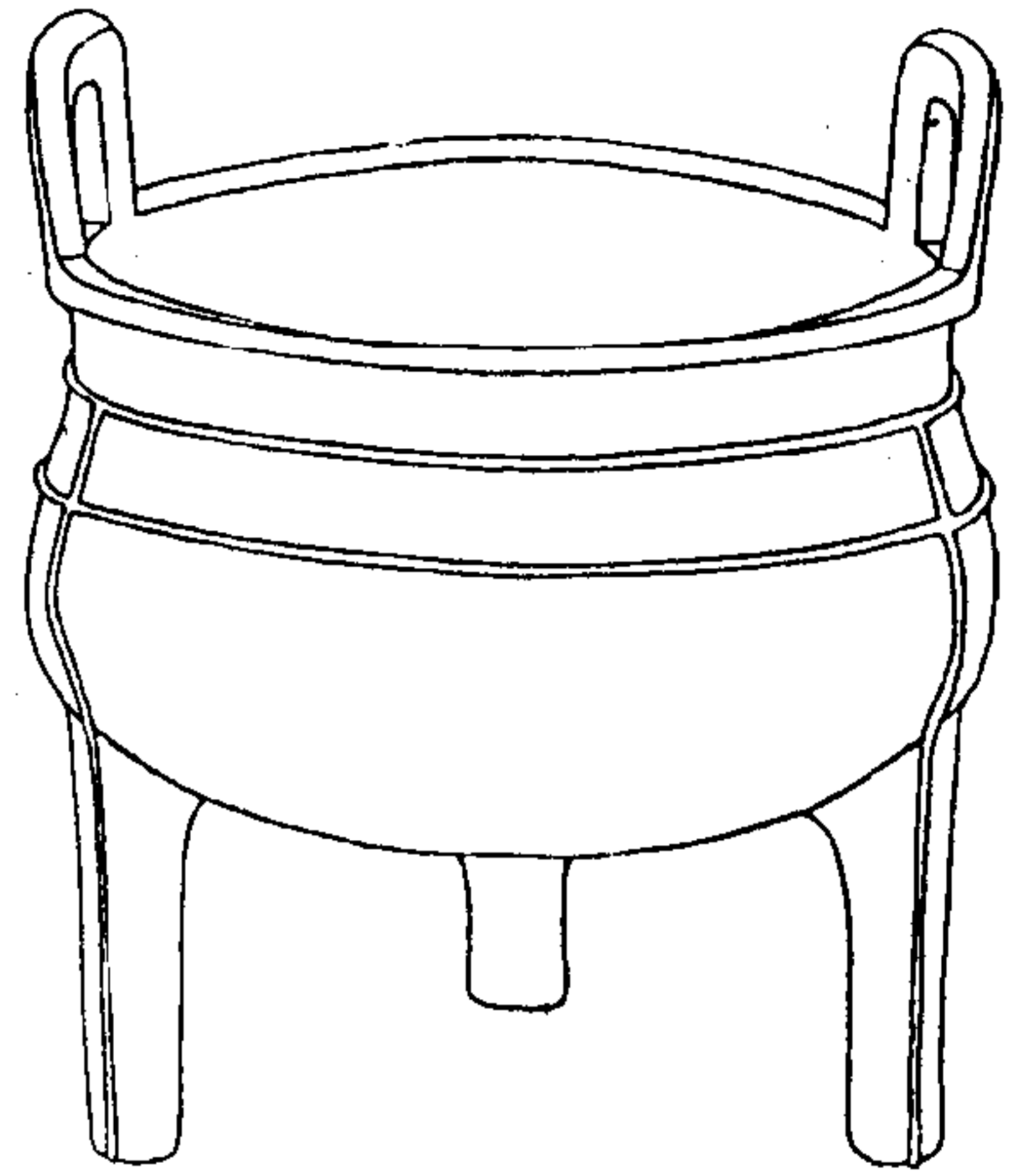

陶齋吉金錄

二十一

右高六寸五分深三寸八分口徑六寸三分腹徑六寸五分耳高一寸四分濶二寸



舉父丁鼎

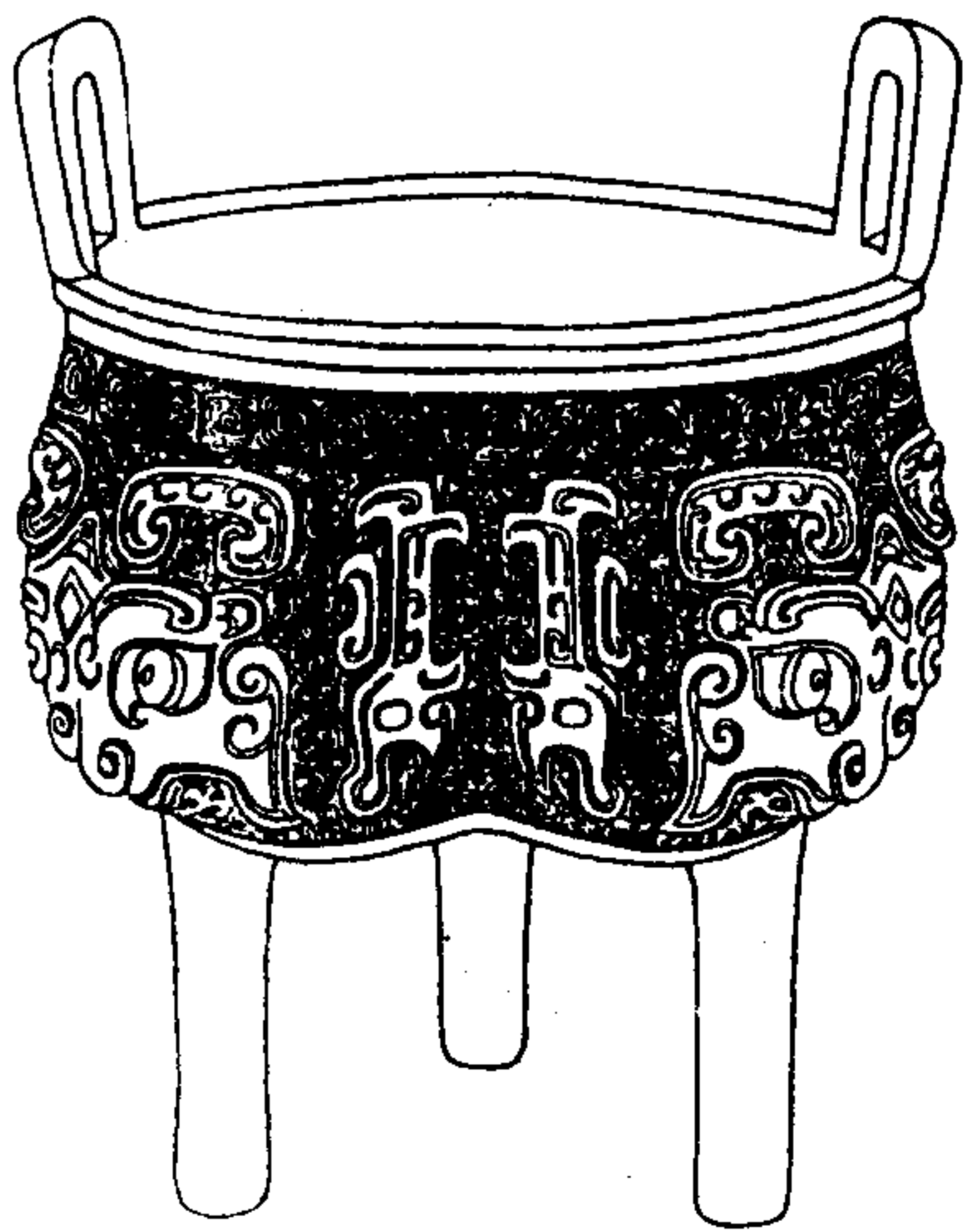

陶齋吉金錄

二十二

右高七寸六分深四寸口徑七寸二分腹徑七寸五分耳高一寸五分濶一寸二分



祖甲方鼎

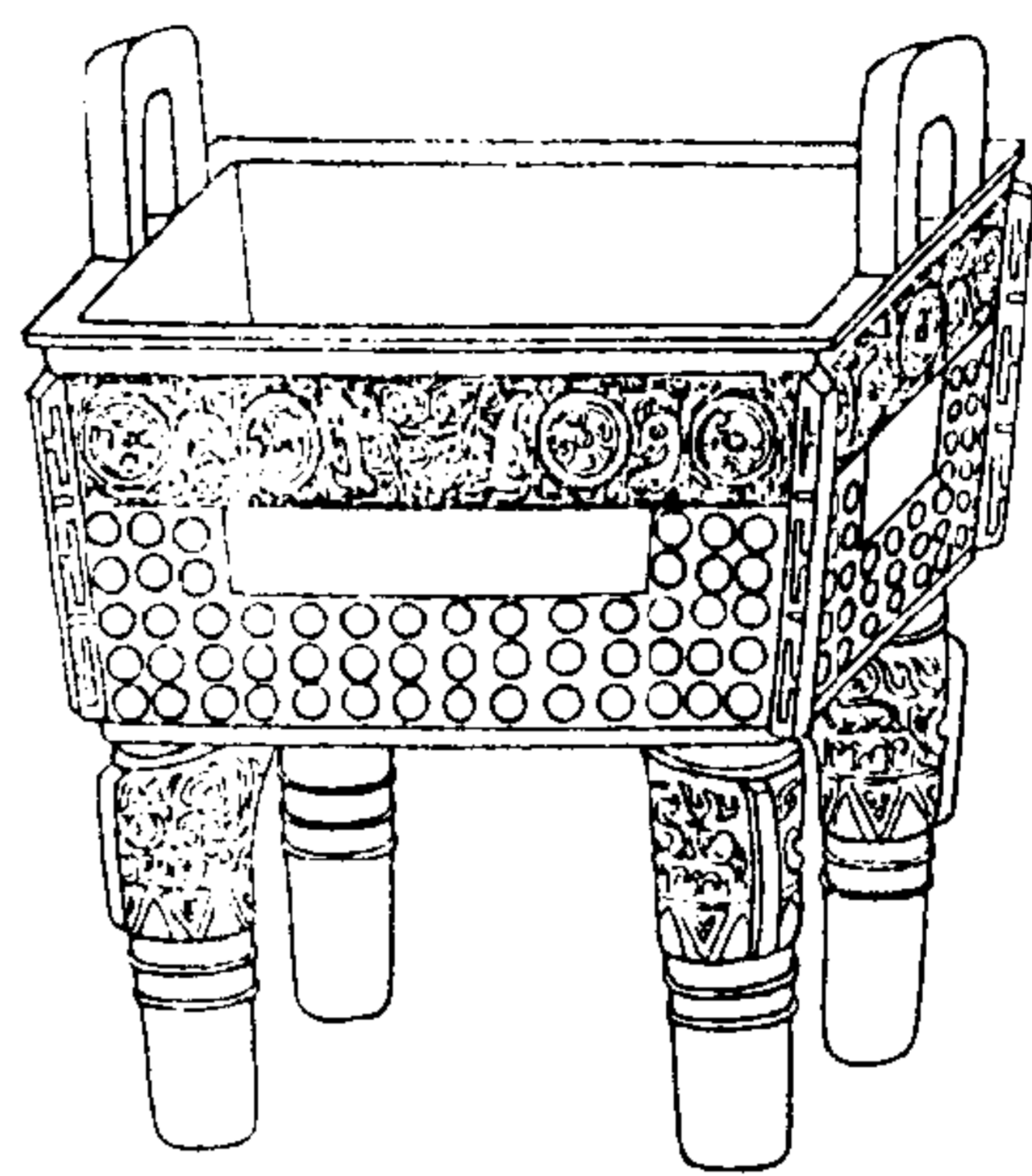

陶齋吉金錄

二十三

右高八寸一分深四寸一分口徑
長八寸濶六寸三分耳高一寸七
分濶一寸九分

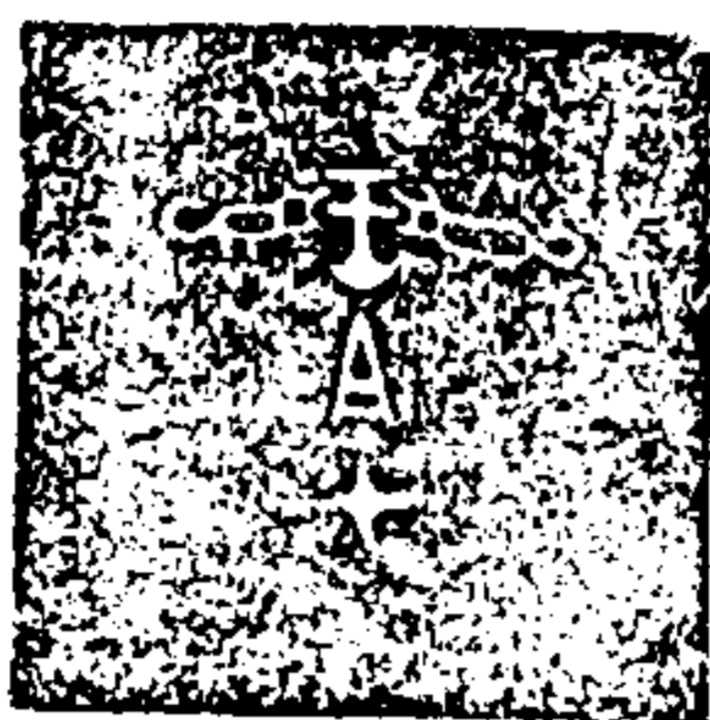

憲鼎

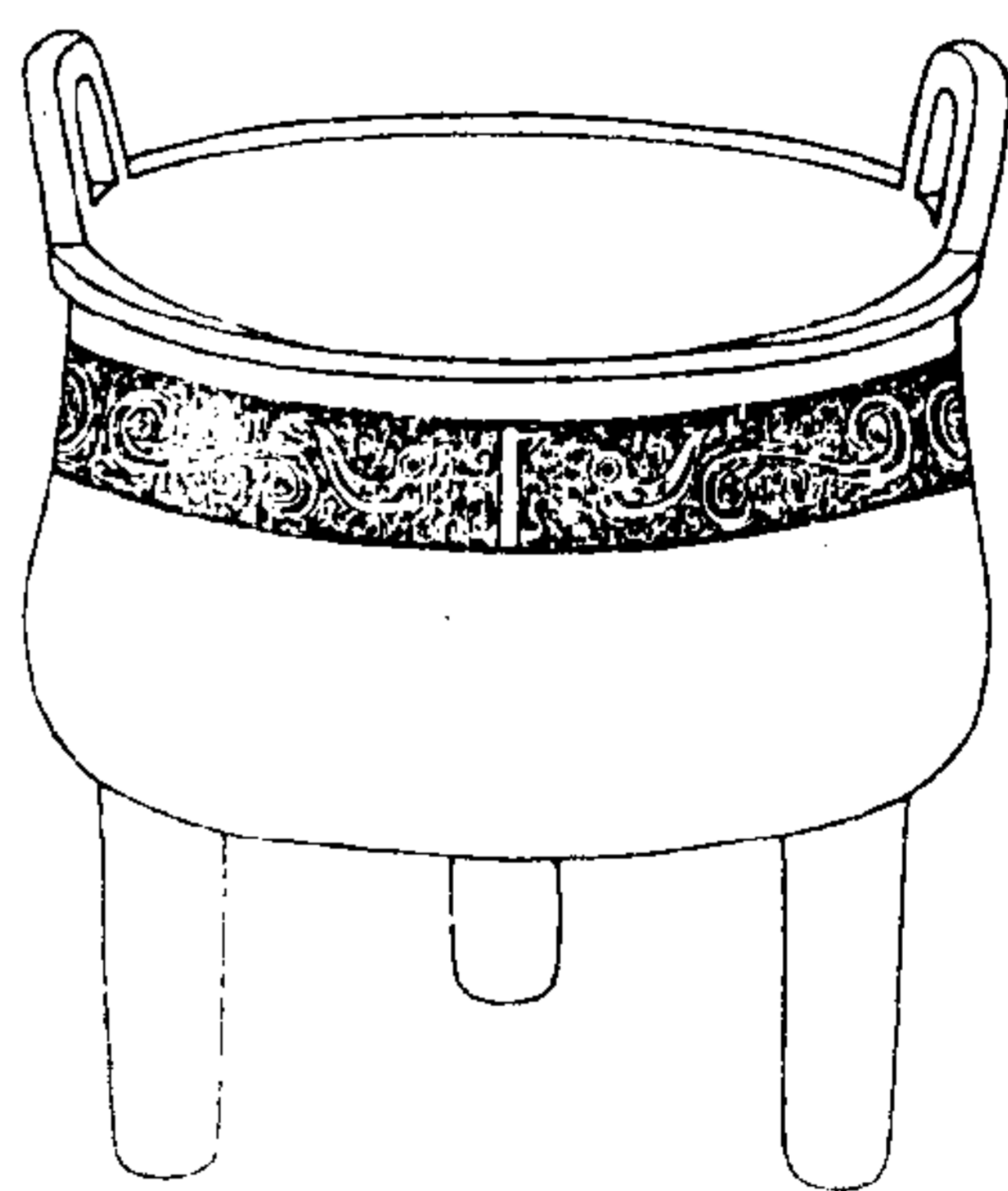

陶齋吉金錄

二十四

右高八寸二分深五寸三分口徑
八寸六分腹徑八寸七分強耳高
一寸七分濶一寸五分



豐鼎



陶齋吉金錄

二十五

右高六寸五分深四寸二分口
徑六寸三分腹徑六寸五分耳
高一寸二分濶一寸二分強



祖乙鼎

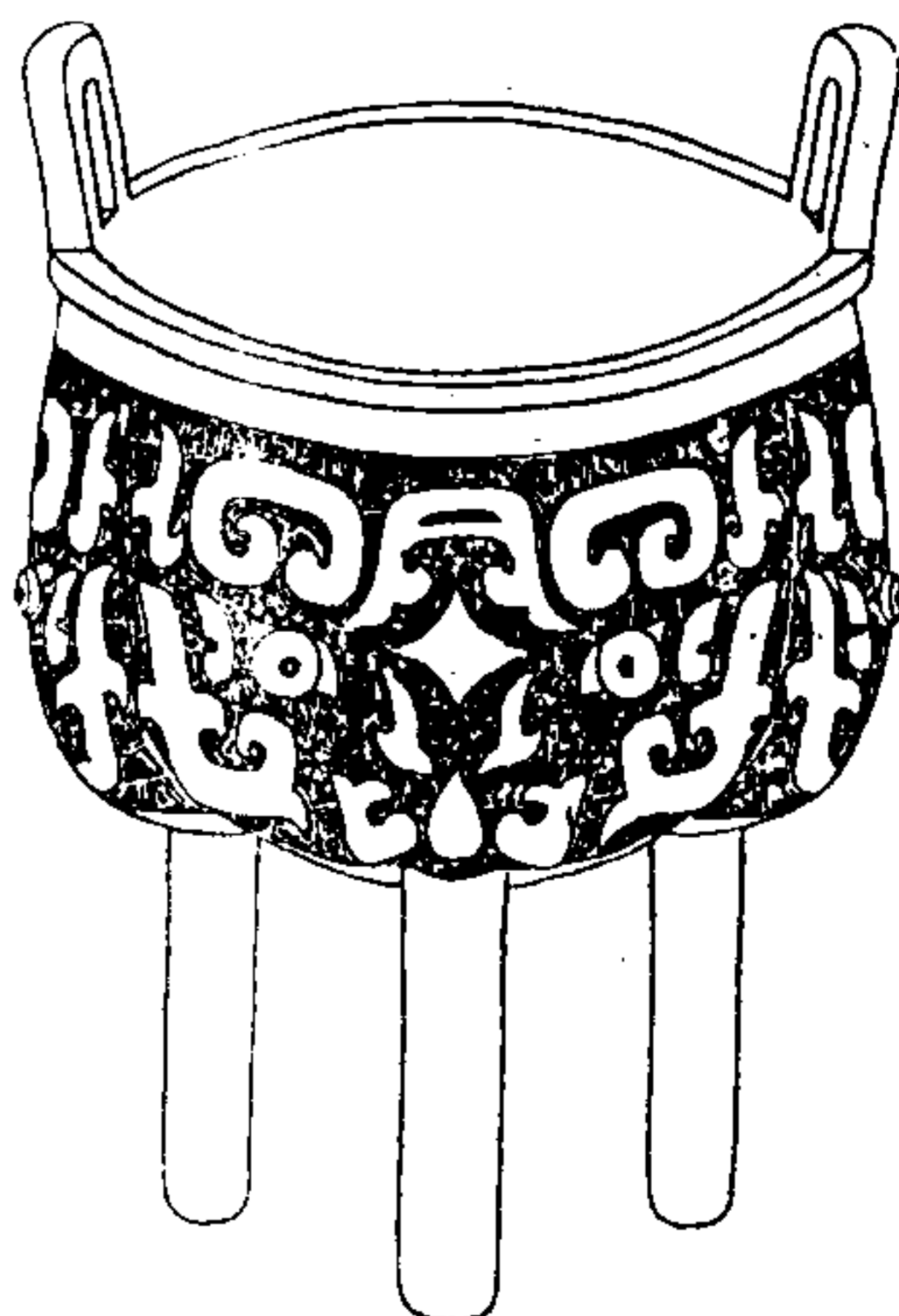

陶齋吉金錄

二十六

右高八寸五分深四寸二分口
徑七寸八分腹徑八寸耳高一
寸九分濶二寸二分



凌射鼎

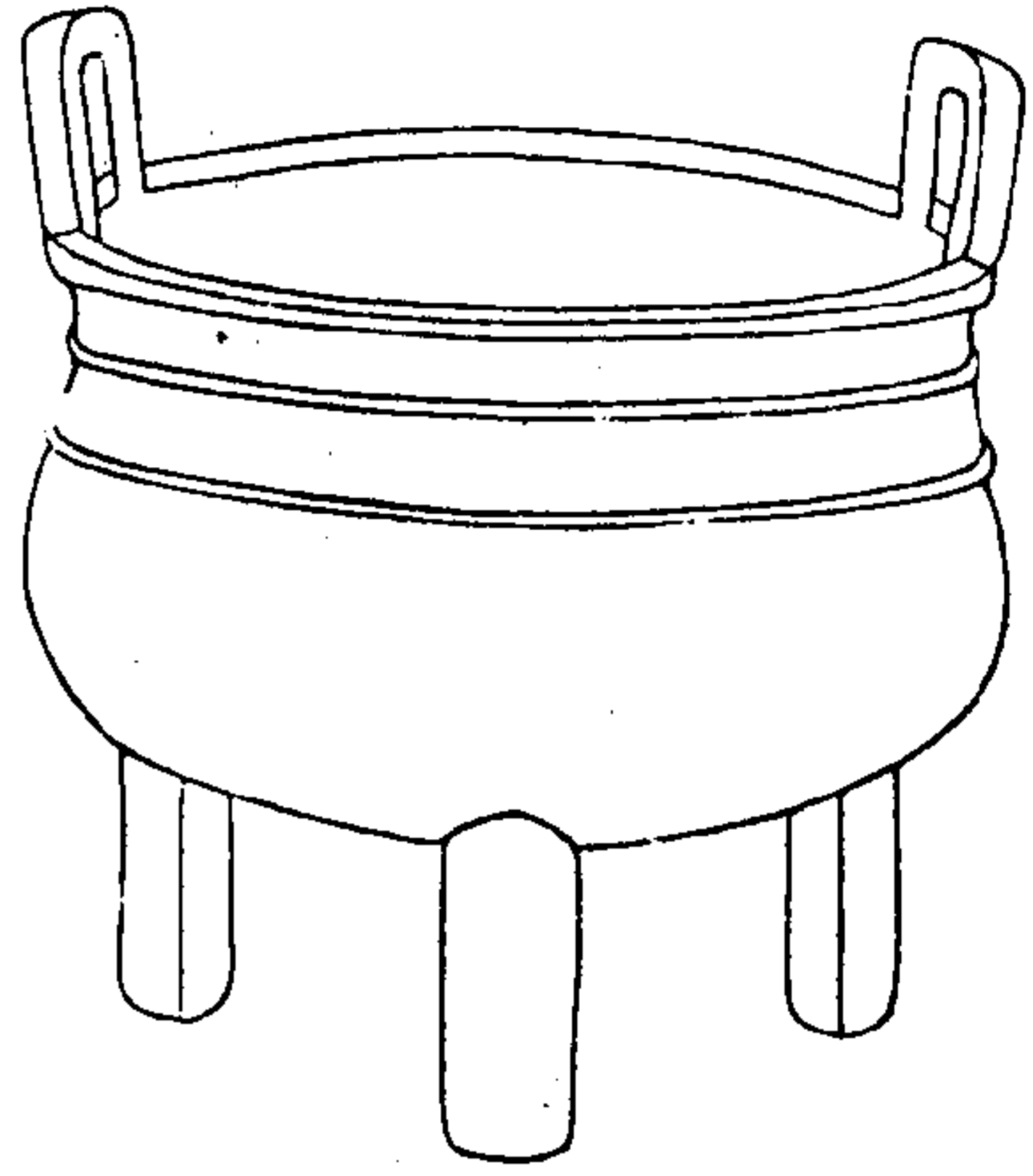

陶齋吉金錄

二十七

右高七寸五分深四寸九分口
徑七寸九分腹徑八寸三分耳
高一寸八分潤一寸九分



父康鼎

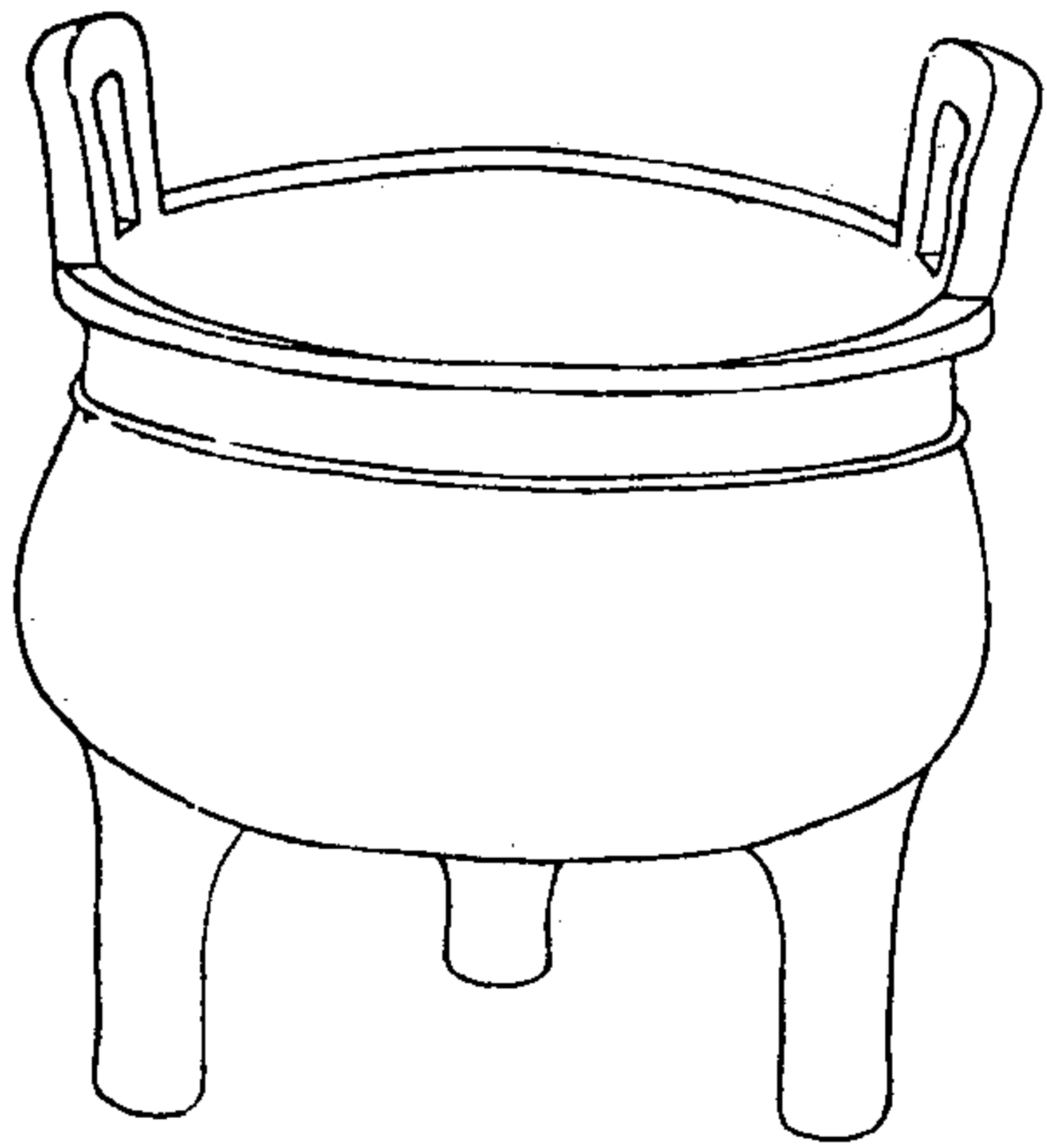

陶齋吉金錄

二十八

右高六寸六分深四寸一分口
徑六寸九分腹徑七寸一分耳
高一寸四分潤一寸五分



鄧伯氏鼎



陶齋吉金錄

二十九

右高一尺六分深六寸八分口徑一尺三寸八分耳高二寸七分闊二寸六分

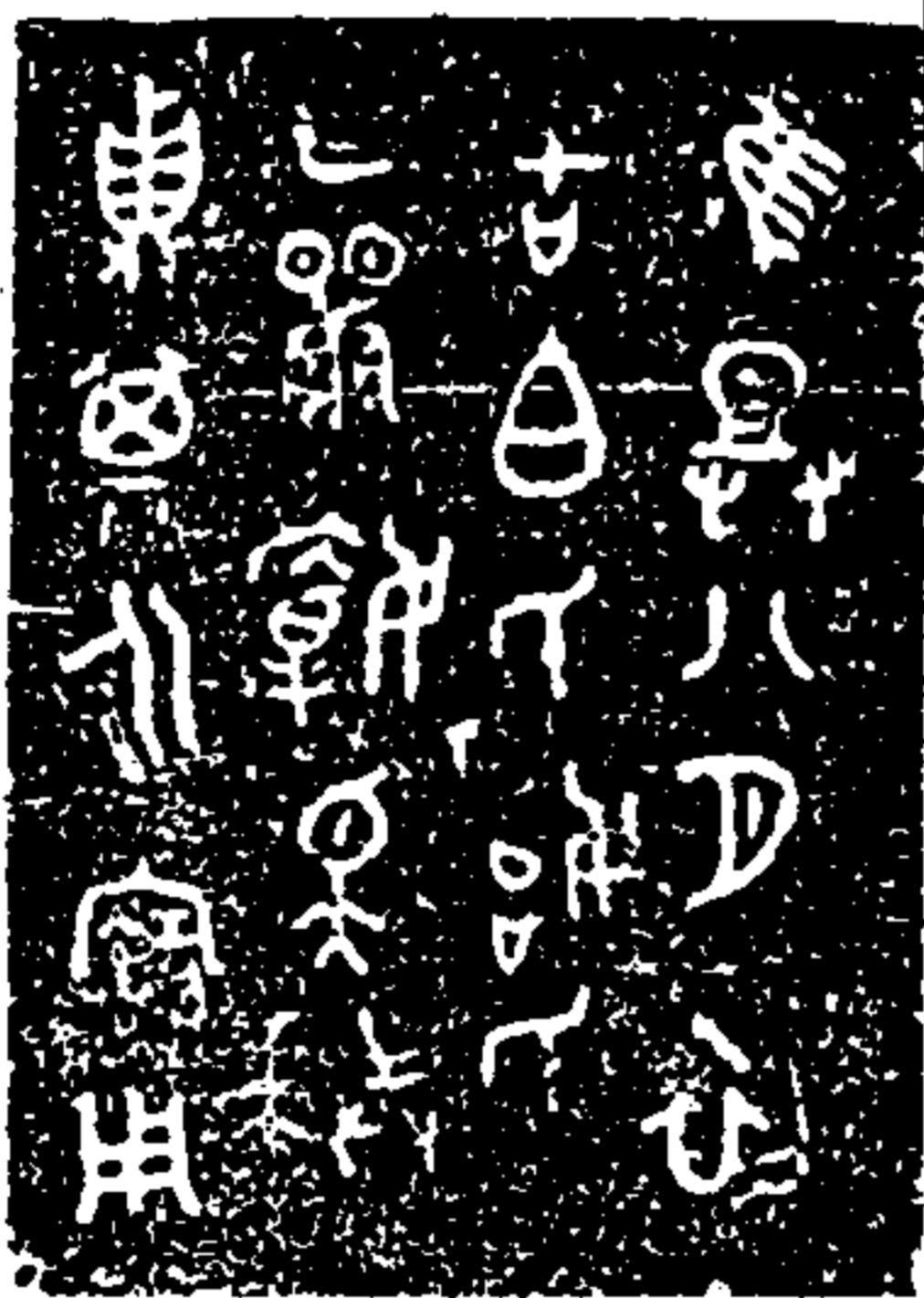

中義父鼎

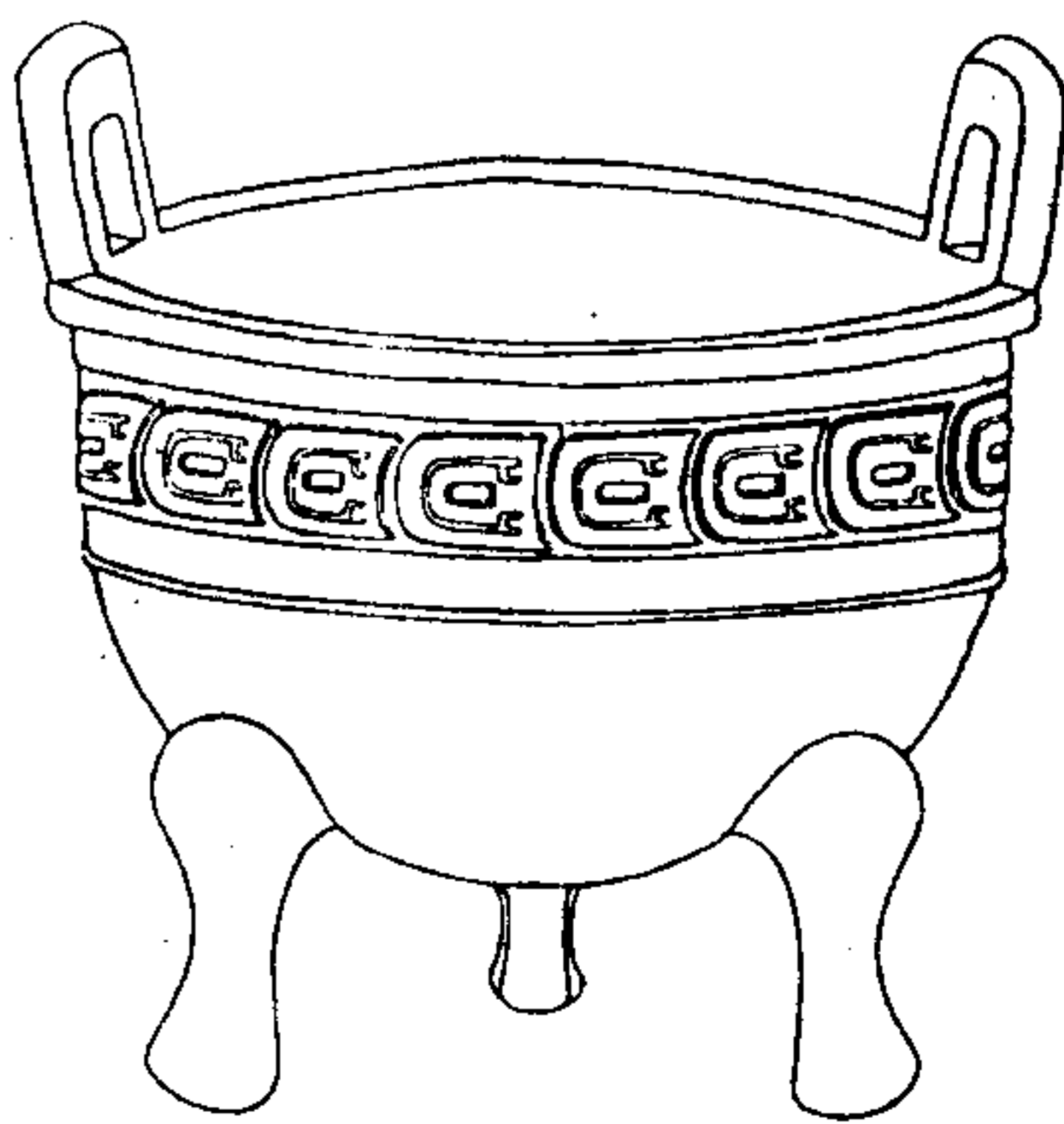

陶齋吉金錄

三十一

右高一尺一寸一分深七寸六分口徑一尺四寸四分耳高二寸六分闊三寸



寶鼎



陶齋吉金錄

三十一

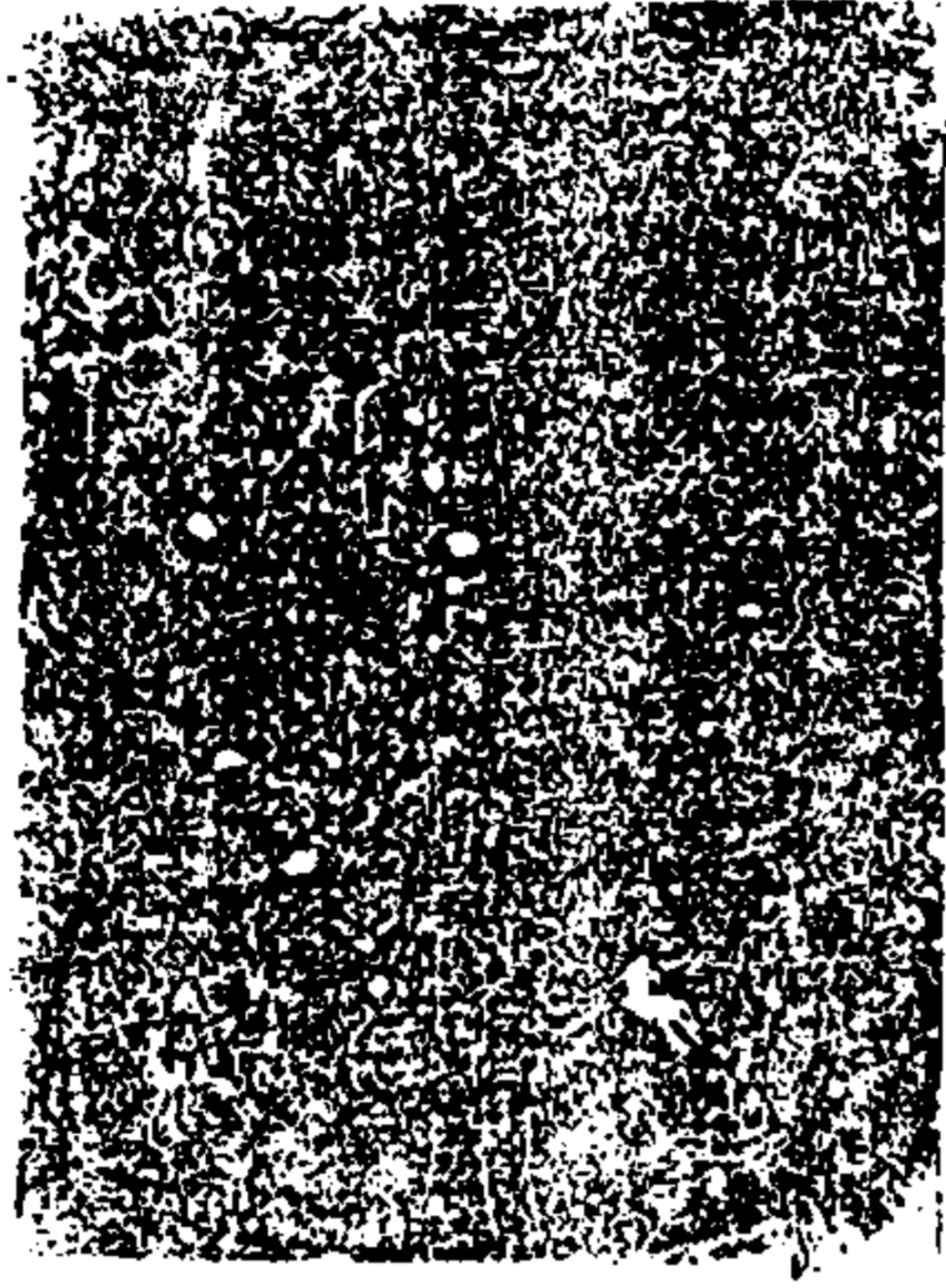

右高二尺五分深一尺三寸
二分口徑二尺六寸耳高五
寸八分闊六寸六分

陶齋吉金錄

三十二

寶鼎

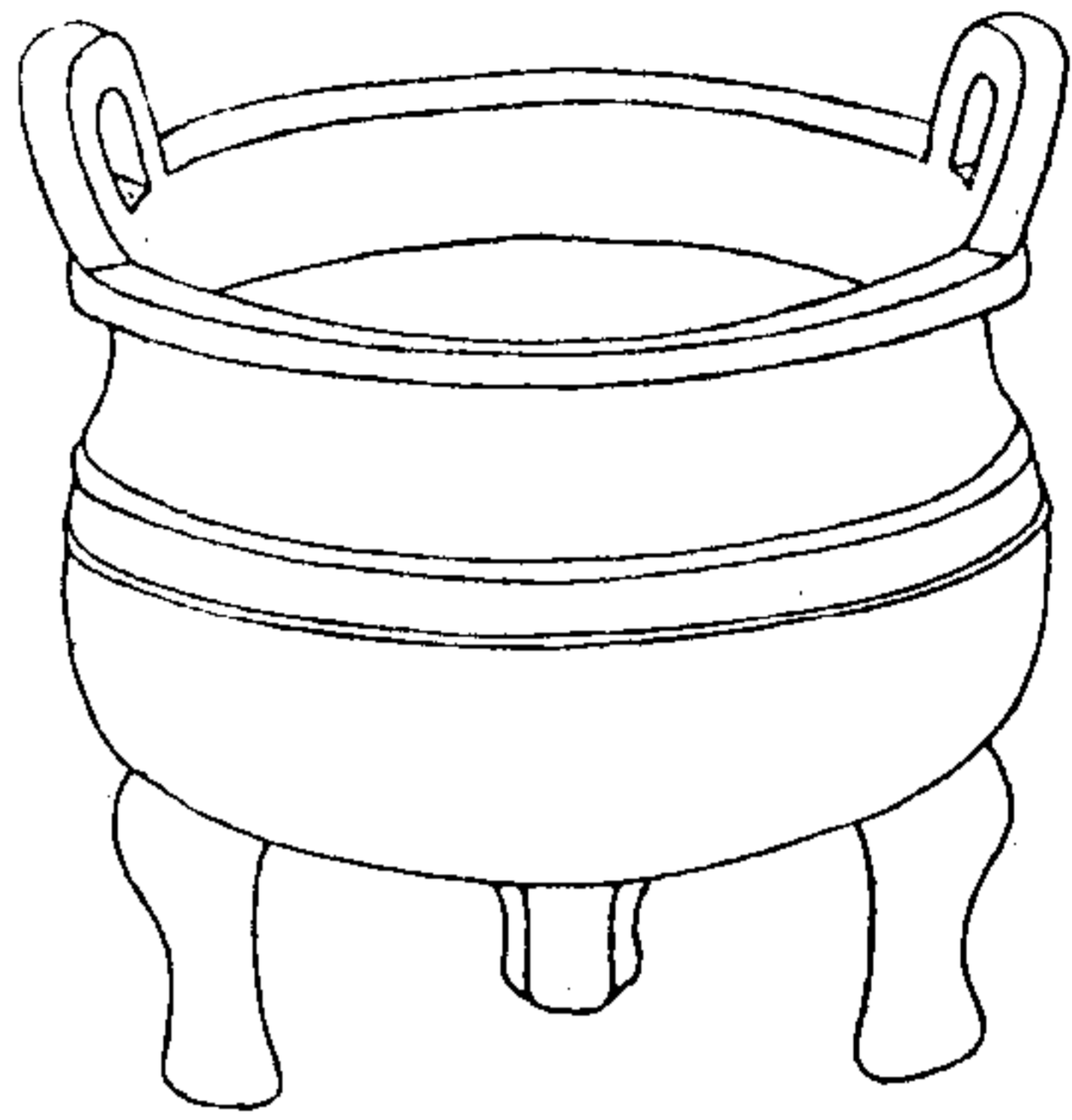

陶齋吉金錄

三十三

右高五寸六分深三寸五分口徑六寸腹徑六寸二分耳高一寸一分濶一寸三分



克鼎一



陶齋吉金錄

三十四



右高九寸九分深五寸六分強
口徑一尺二寸八分耳高二寸
六分潤三寸

陶齋吉金錄

三十五

克鼎二



陶齋吉金錄

三十六



右高一尺二分深五寸八分口
徑一尺二寸八分耳高二寸六
分闊二寸八分

陶齋吉金錄

三十七

克鼎三



陶齋吉金錄

三十六



右高一尺五分深六寸口徑一尺二寸九分耳高二寸六分周二寸八分

陶齋吉金錄

三十九

高攸从鼎



陶齋吉金錄

四十



右高一尺五寸八分口徑一尺七寸五分腹徑一尺五寸六分耳高四寸四分潤四寸八分

陶齋吉金錄

四十一

父乙尊

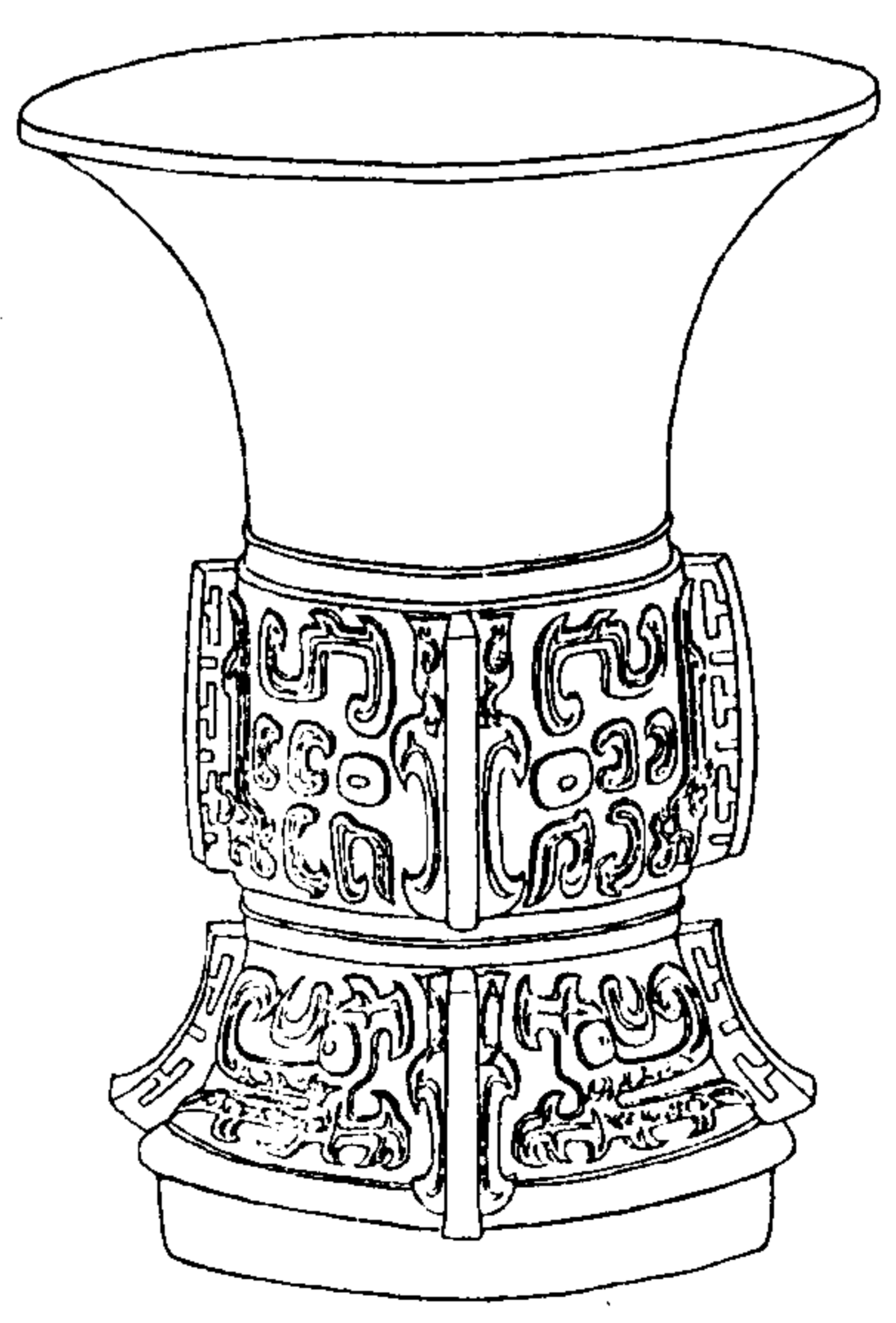

陶齋吉金錄

四十二

右高一尺二寸五分深九寸二分口徑七寸八分腹徑四寸八分



父丁尊

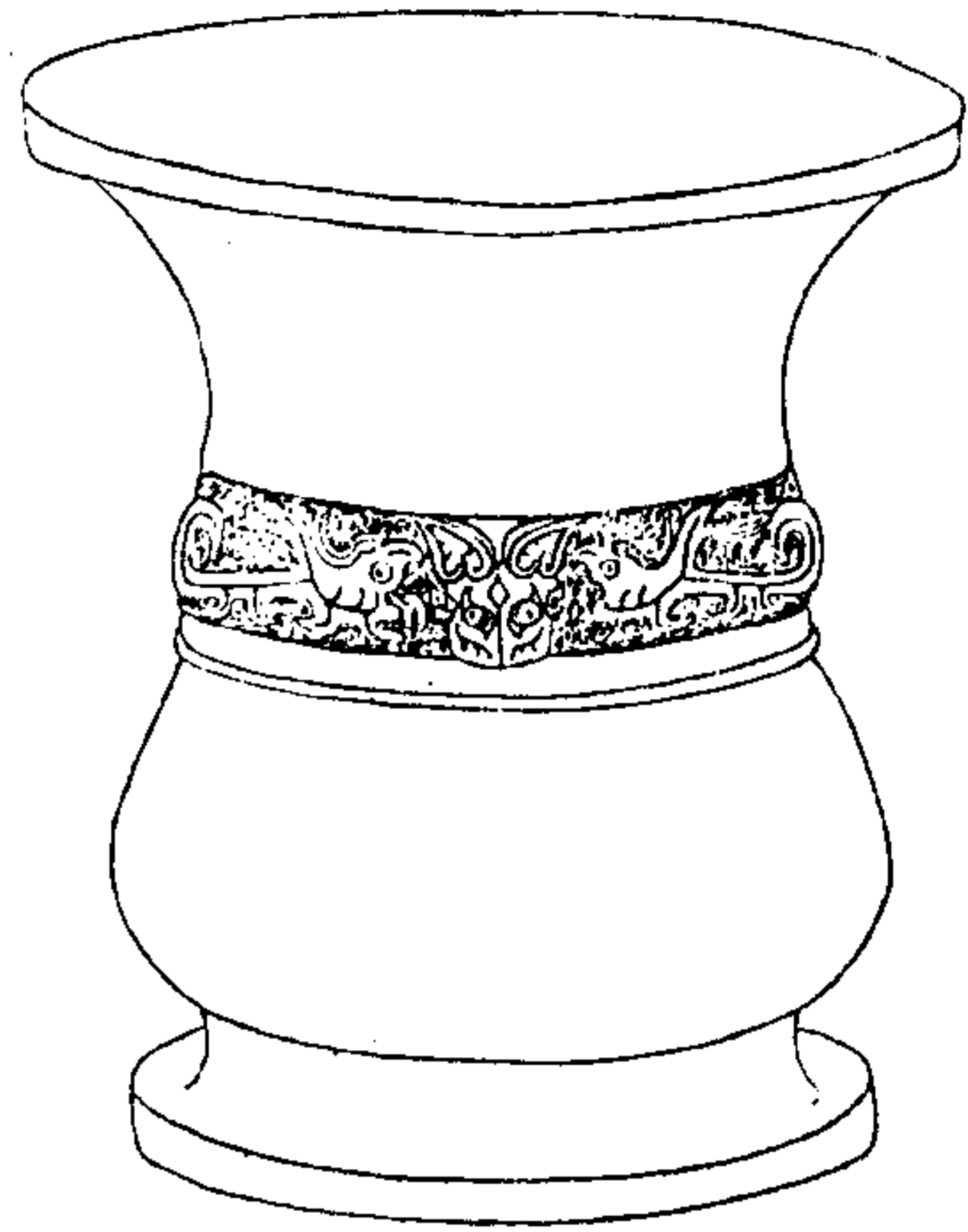

陶齋吉金錄

四十三

右高八寸二分深七寸三分口徑
七寸七分腹徑五寸八分



卣寶尊

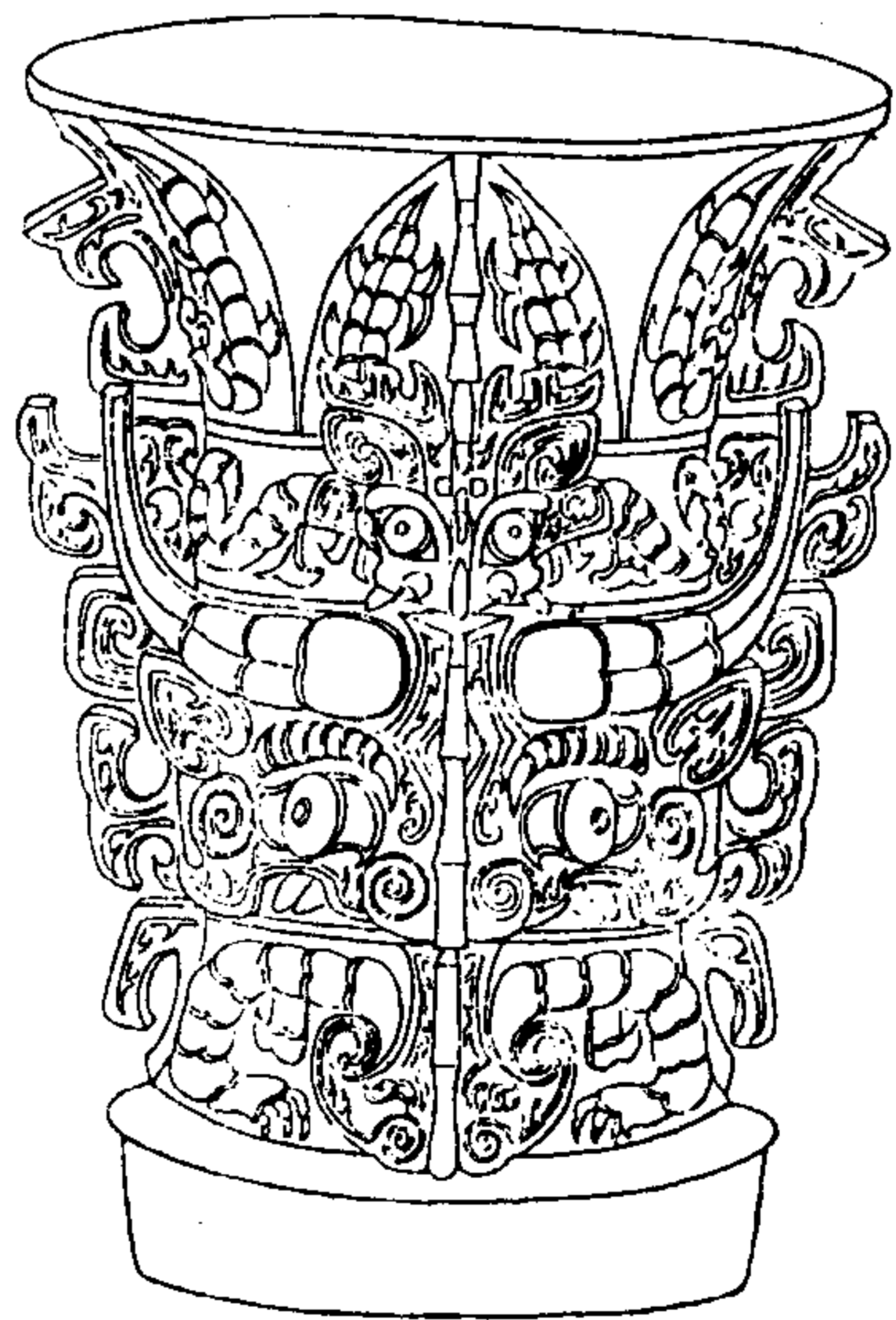

陶齋吉金錄

四十四

右高一尺六寸八分深一尺一寸九
分口徑一尺二寸一分腹徑七寸



一
身
七
寸
八
分
一
寸
一
分

文父享尊

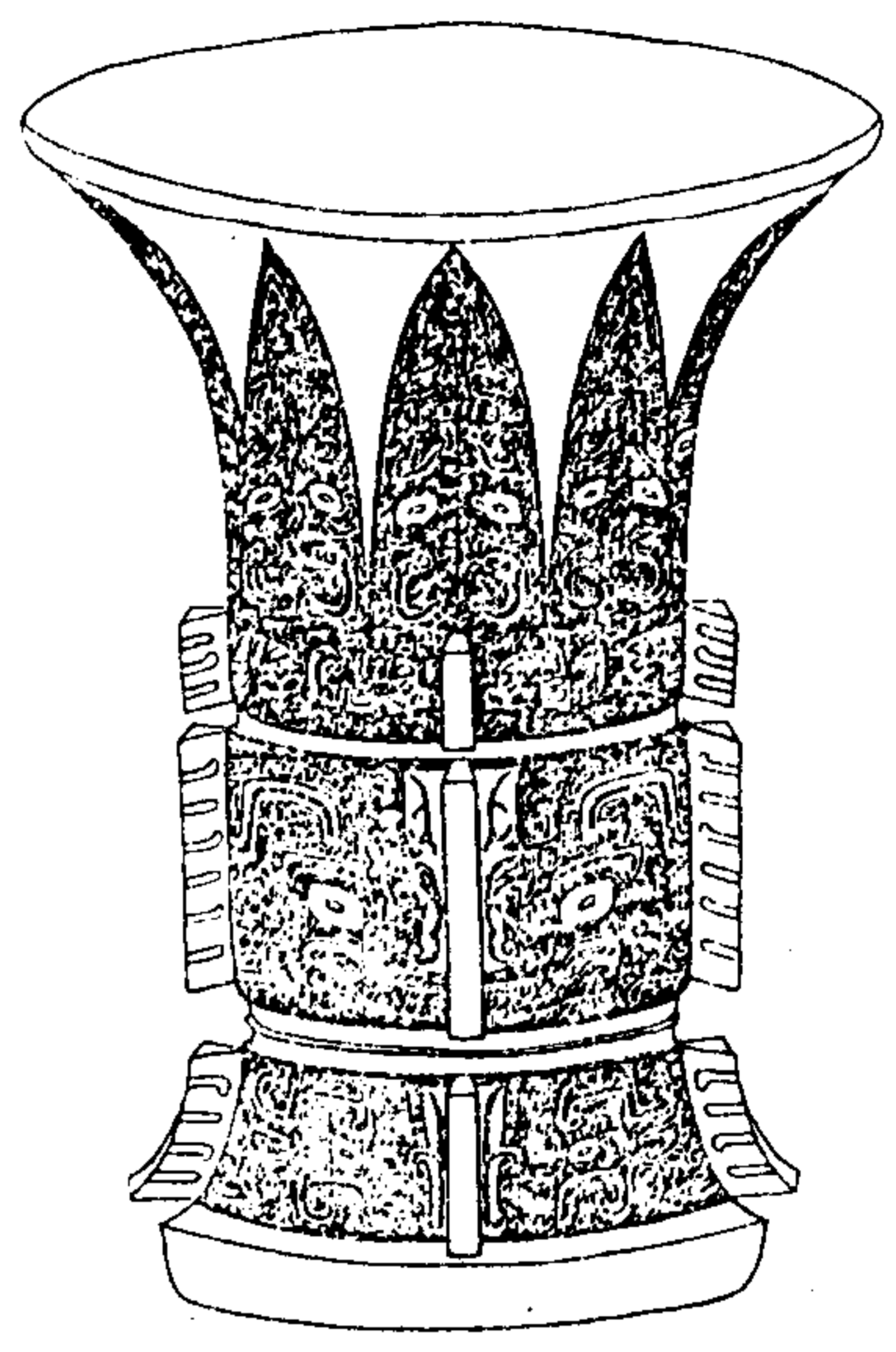

陶齋吉金錄

四十五

右高一尺二寸八分強深一尺七分
口徑九寸九分腹徑五寸二分

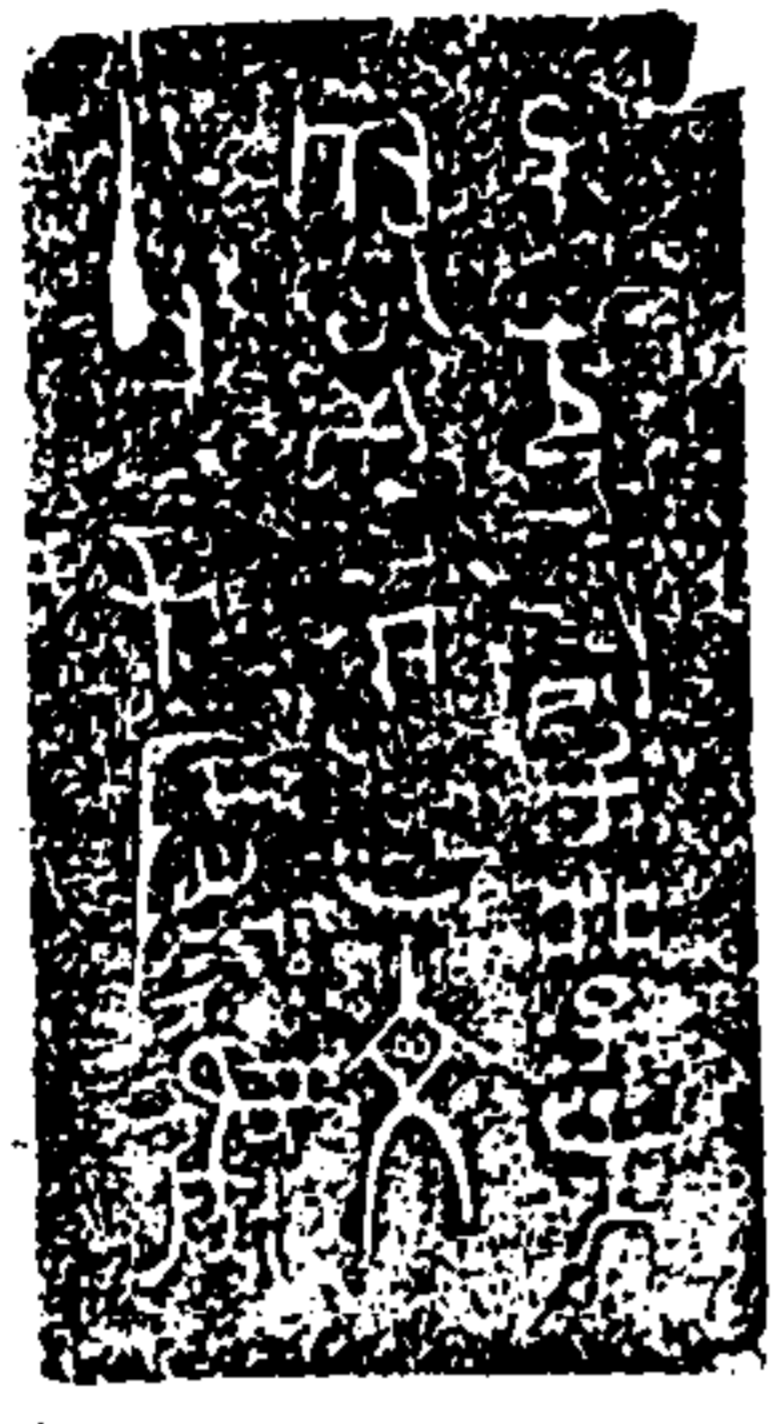

父丁彝

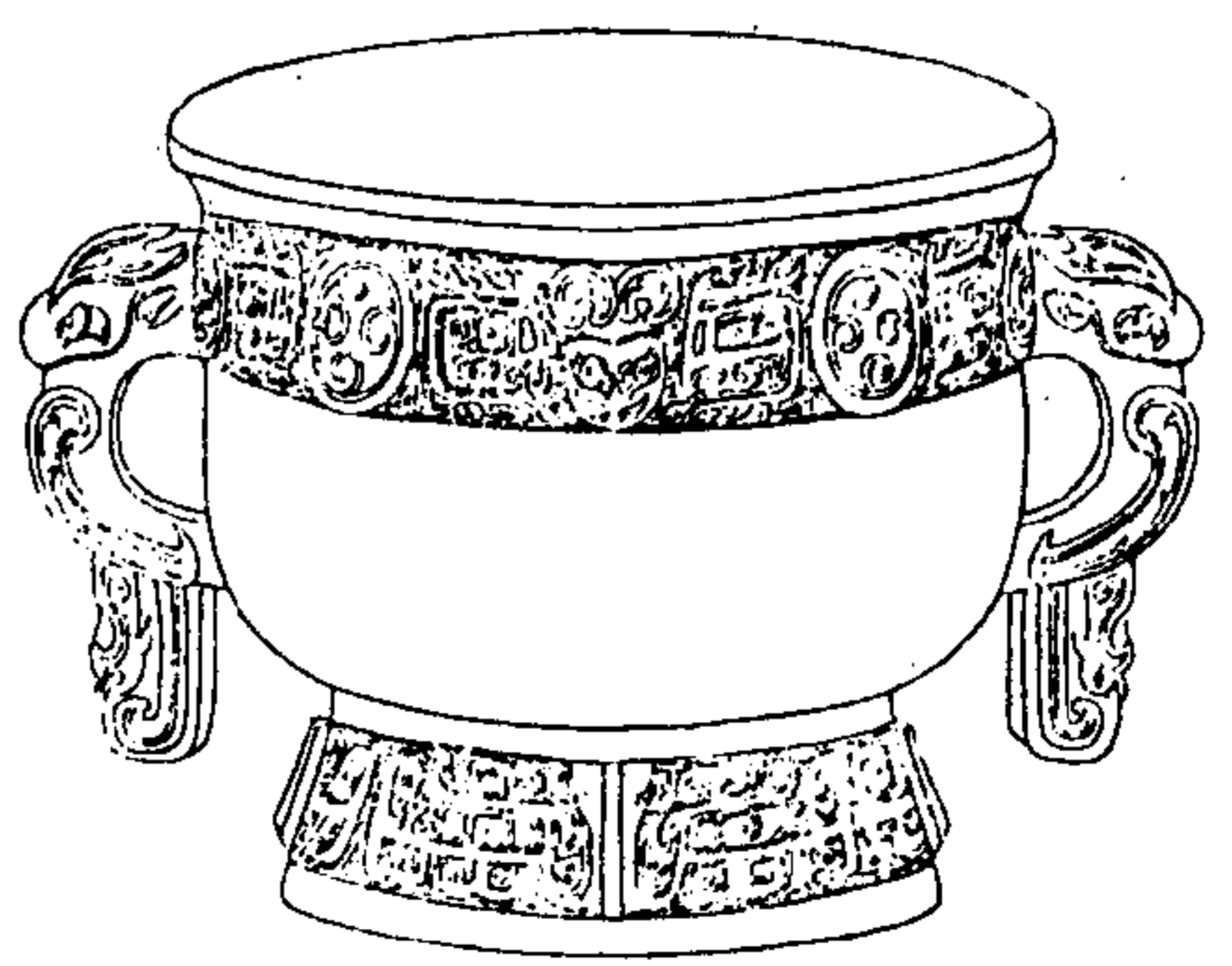

陶齋吉金錄

四十六

右高七寸四分強深五寸五分口
徑一尺八分耳長六寸二分闊
二寸二分



折子孫父丁彝



陶齋吉金錄

四十七

右高六寸三分深五寸二分口
徑八寸五分耳徑長二寸九分
闊一寸八分



穎彝

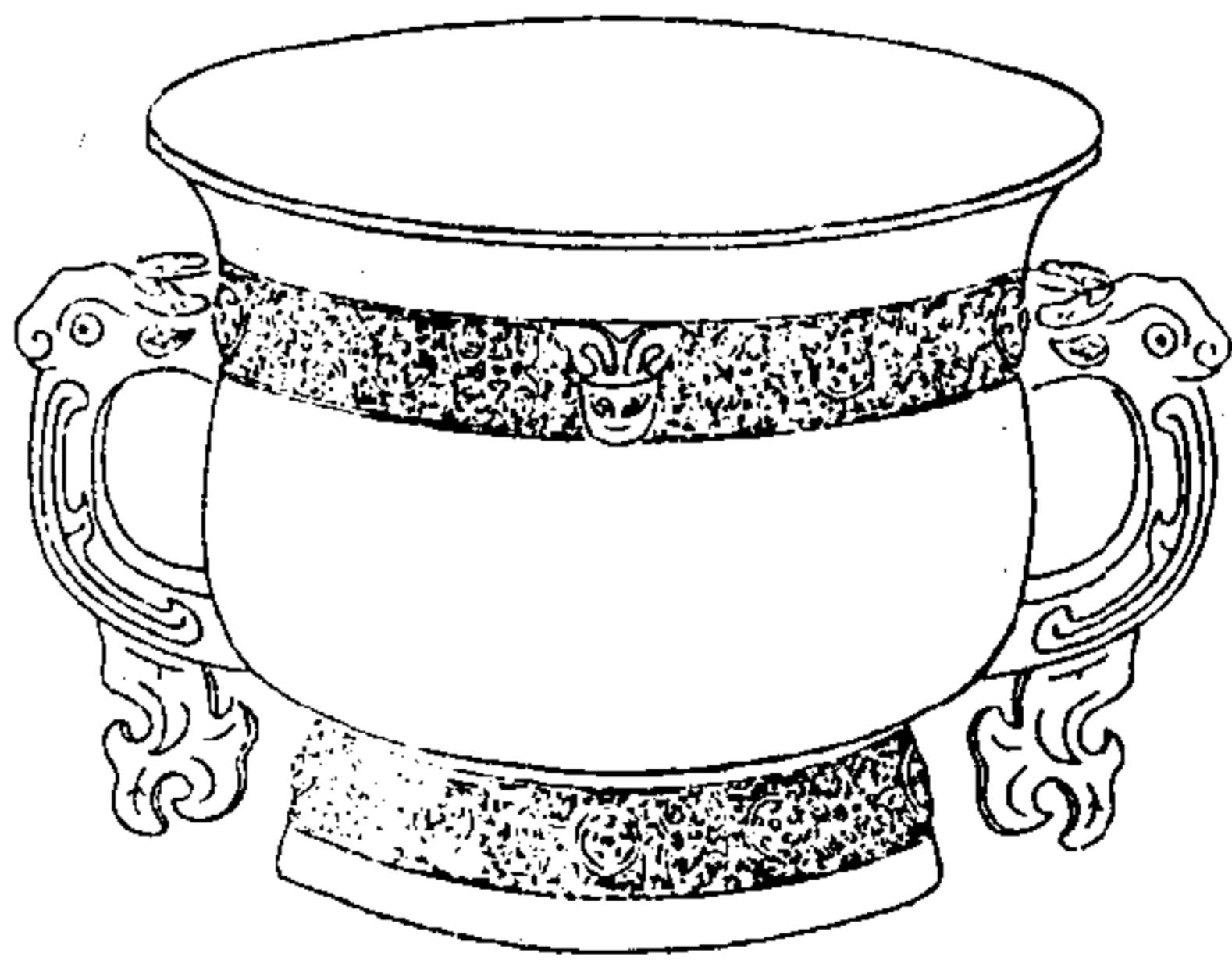

陶齋吉金錄

四十八

右高六寸五分深五寸二分口
徑八寸三分耳長四寸八分闊一寸
七分



伯鮮彝

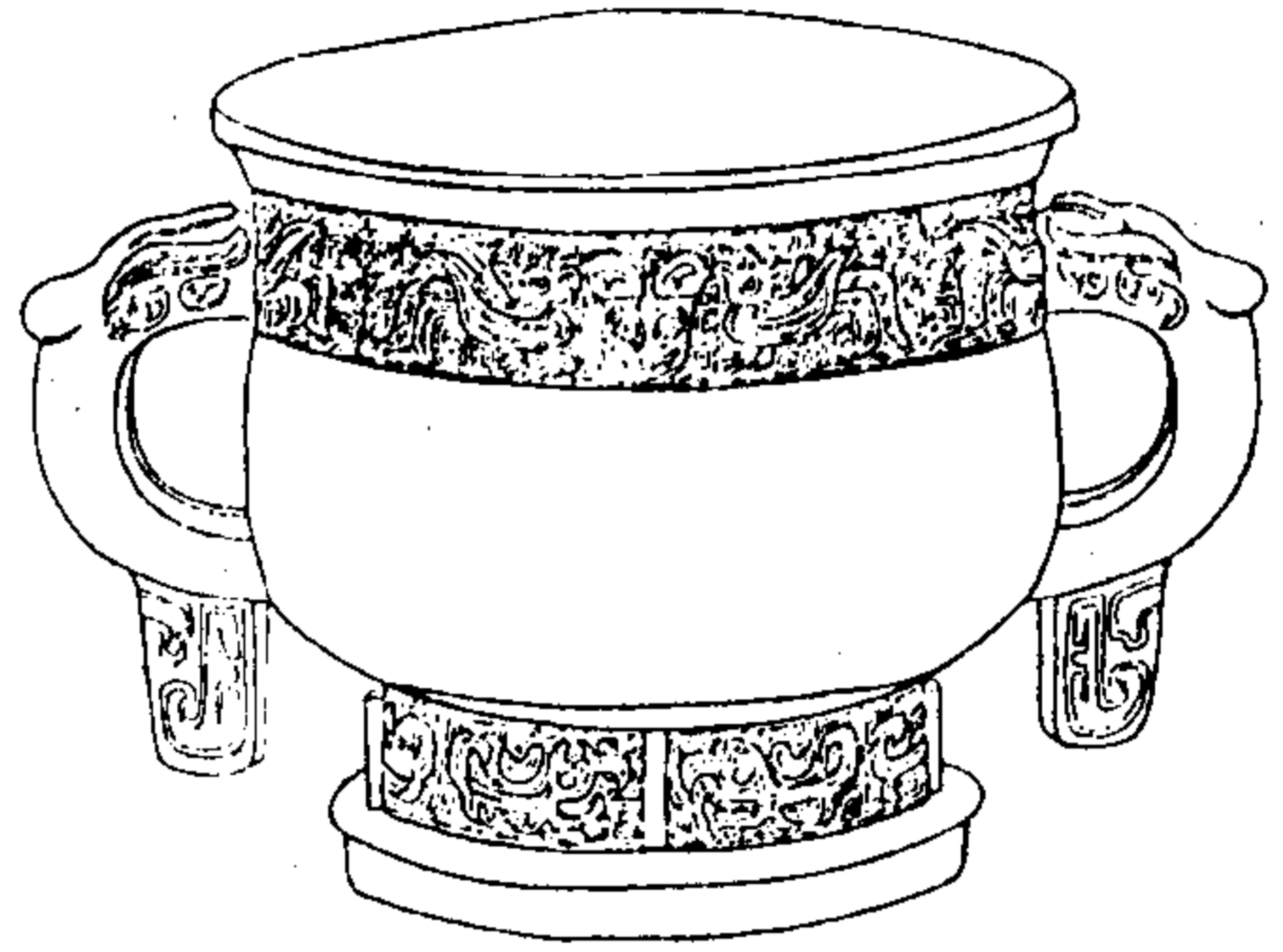

陶齋吉金錄

四十九

右高五寸九分深四寸五分口徑
七寸三分腹徑七寸一分強耳
長四寸二分闊一寸四分



輝女彝

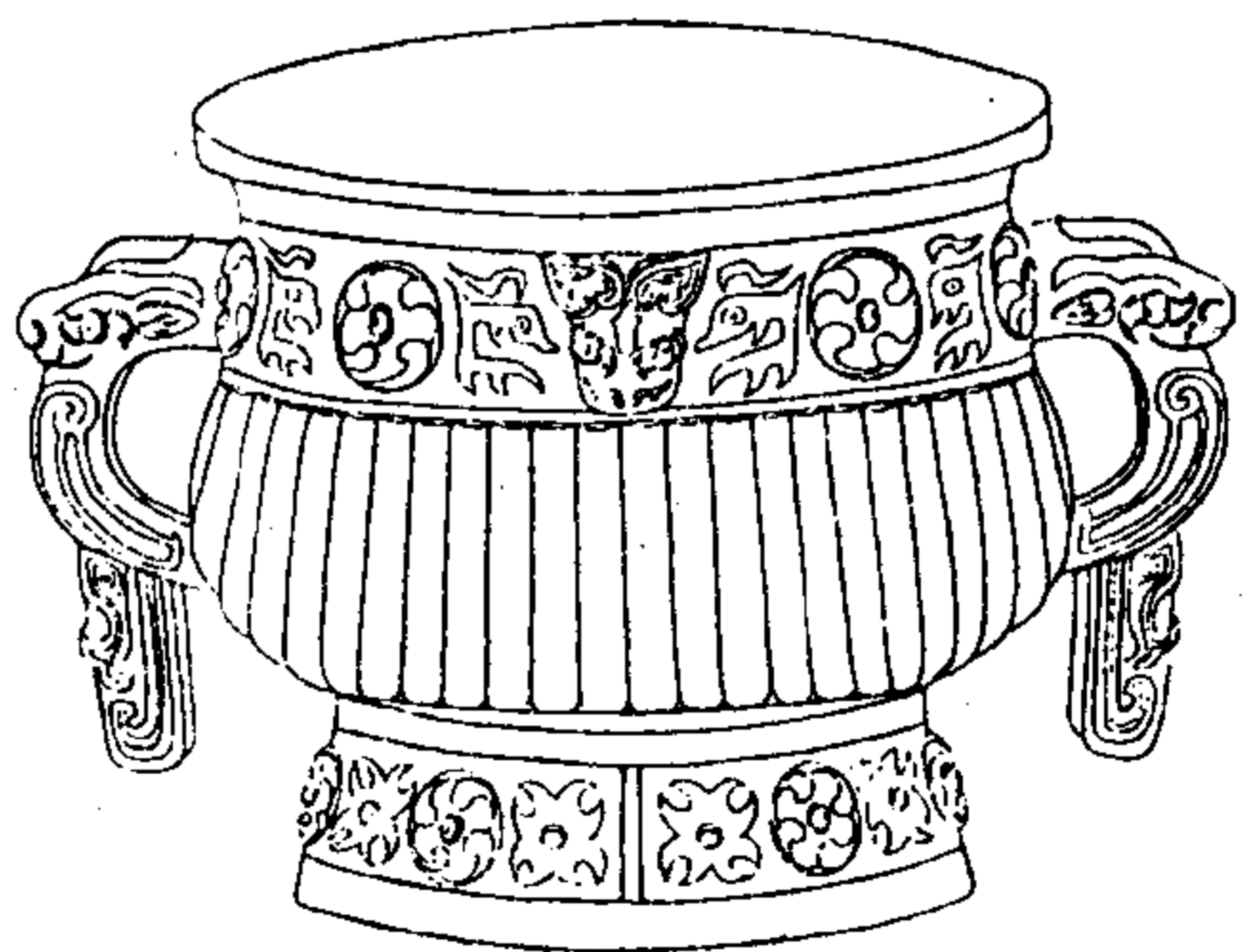

陶齋吉金錄

五十

右高五寸九分深四寸五分口徑
七寸五分腹徑七寸六分耳長四
寸五分闊一寸六分



雖娶彝

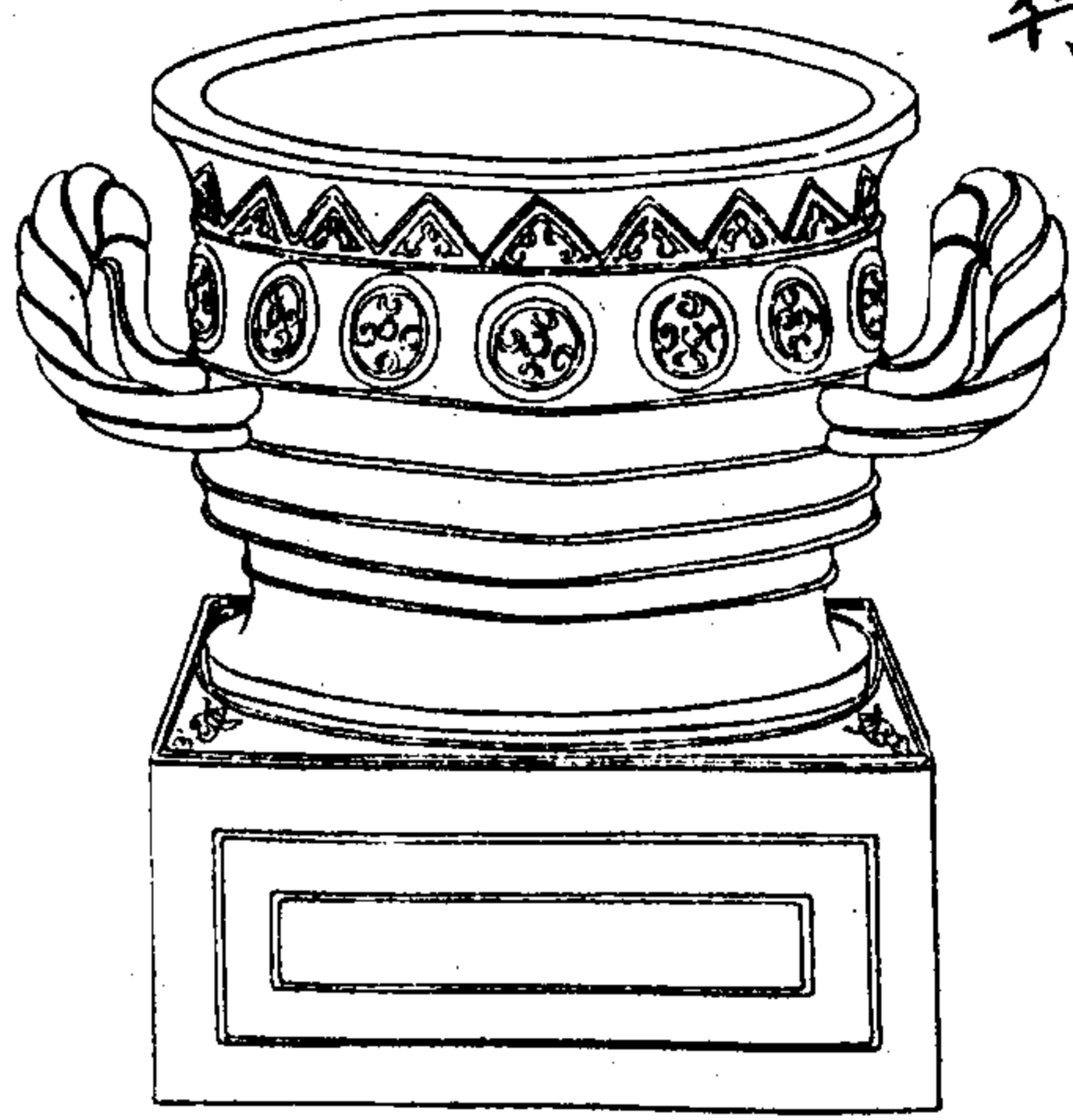

陶齋吉金錄

五十一

右高六寸二分深五寸一分口徑九寸五分腹徑八寸七分耳長二寸八分潤一寸八分基高三寸八分潤八寸



止彝

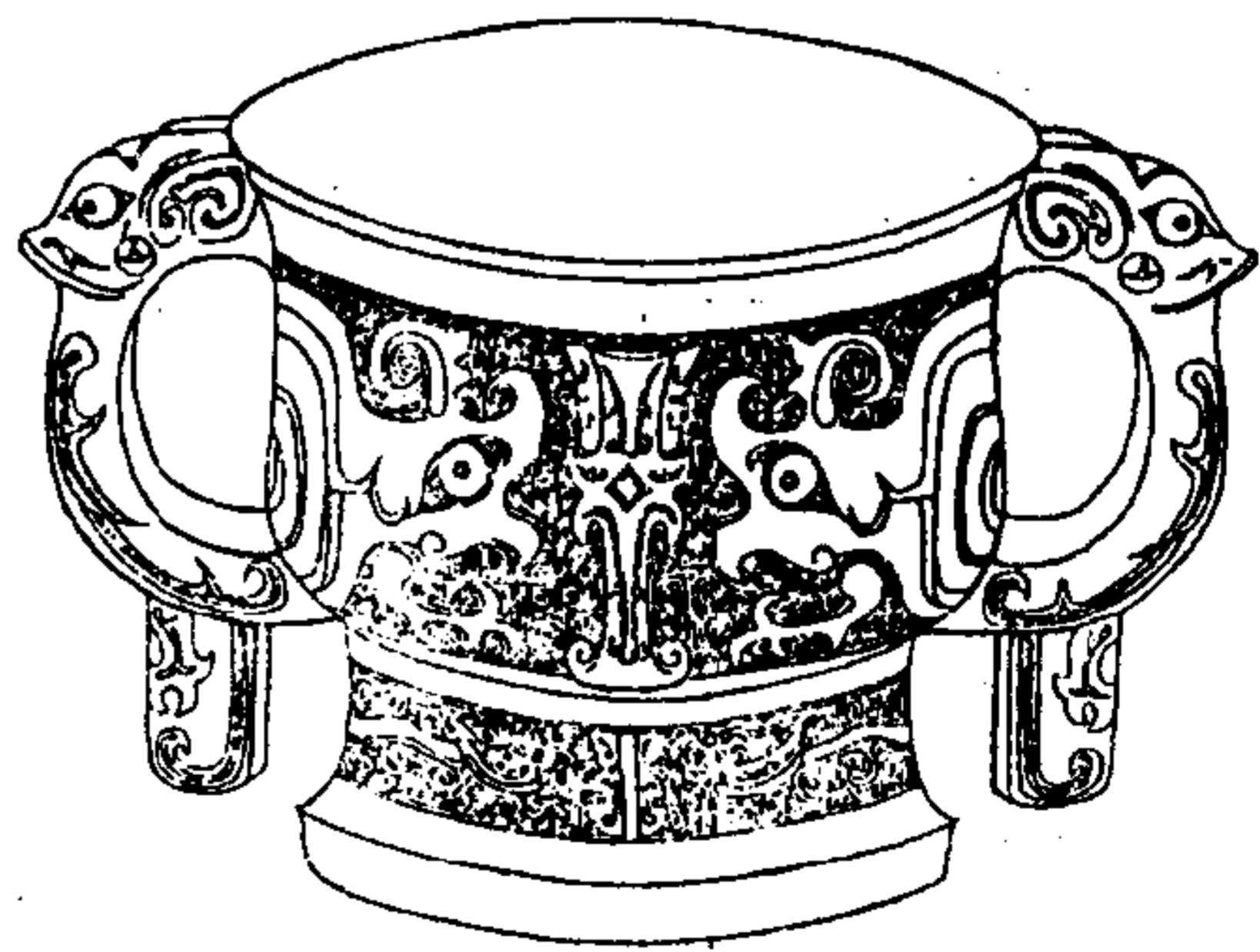

陶齋吉金錄

五十二

右高六寸三分強深四寸六分口徑八寸一分耳長四寸七分強闊一寸七分



陶齋吉金錄卷二目錄

伯田父敦

宗婦敦

周村敦

中幾父敦

沃伯寺敦

頌敦

諫敦

陶齋吉金錄

師寰敦

師百敦

番生敦蓋

鄧公敦蓋

鄧伯敦蓋

韓姬敦蓋

滴媯敦蓋一

滴媯敦蓋二

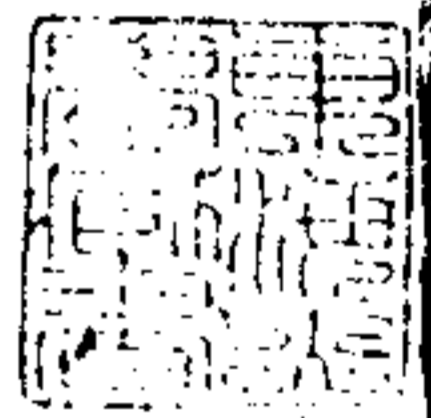

滴媯敦蓋三

立戈貞

立旂祖乙貞

日貞

子壬貞

子立父丁貞

造作父丁貞

功貞

陶齋吉金錄

綸伯貞

母宰貞一

母宰貞二

婦鬬貞一

婦鬬貞二

中貞

戎貞

祖丁貞蓋

二

朋貞盃
繼貞盃
楚子簠一
楚子簠二
商邱封簠一
商邱封簠二
師麻簠
伯太師簠

陶齋吉金錄

三

中師父簠
伯鄭父鬲
贊母鬲
益率父鬲
伯家父鬲
伯姜鬲
姬卣母鬲
中姑鬲

同姜鬲
西弗生甗
立戈甗

陶齋吉金錄

四

伯田父敦

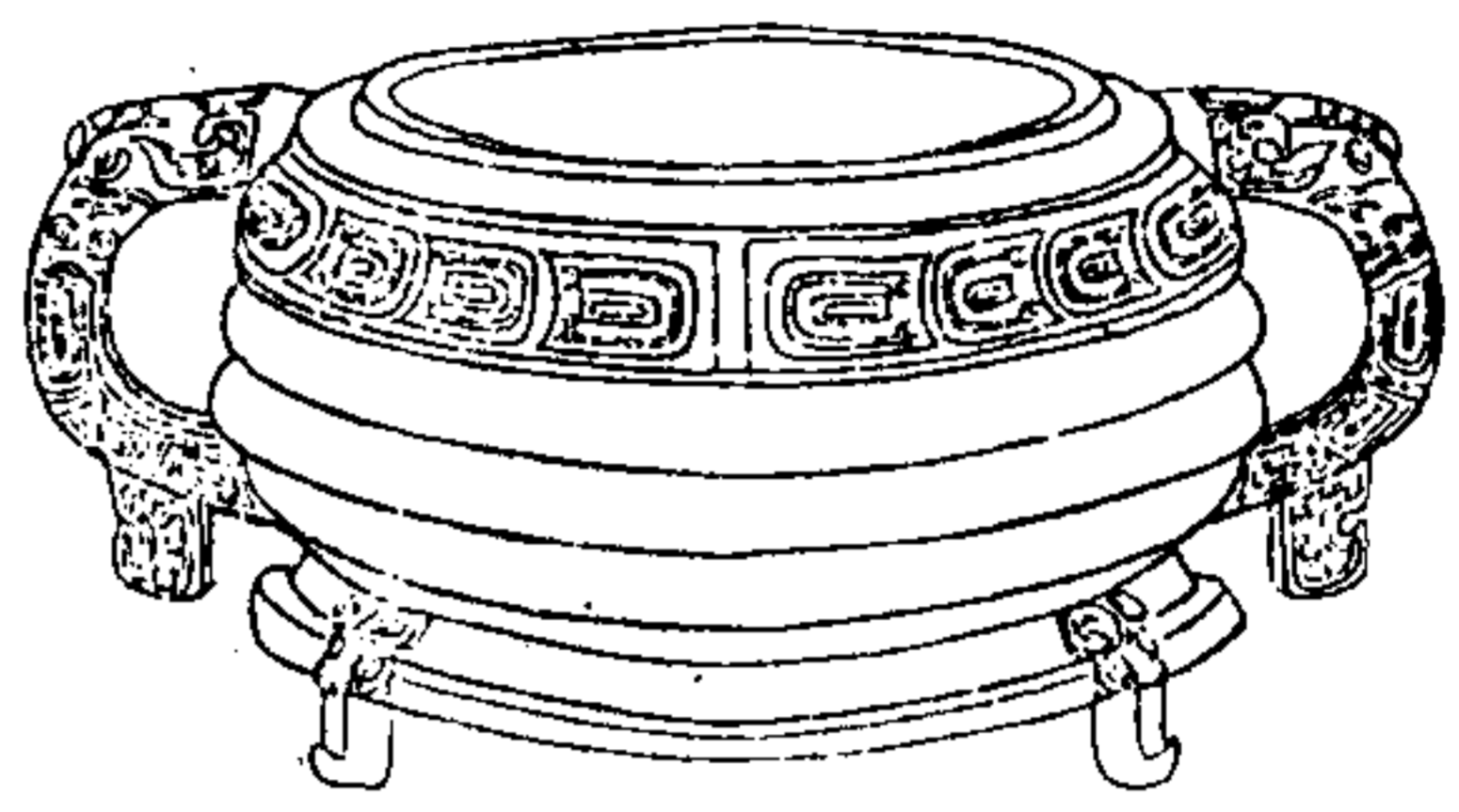

陶齋吉金錄

右高六寸五分深四寸五分口徑
六寸三分腹徑一尺六分耳徑
長五寸六分闊二寸二分

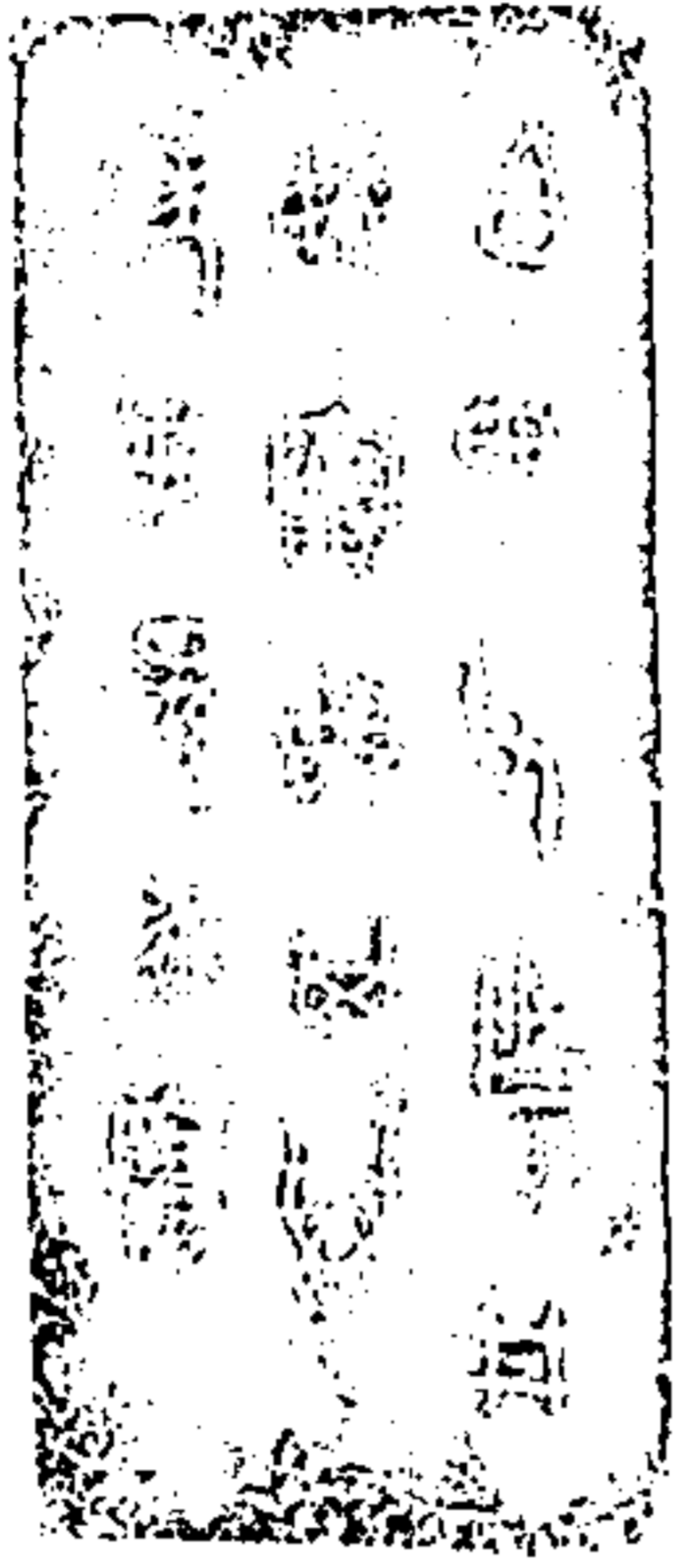

宗婦敦

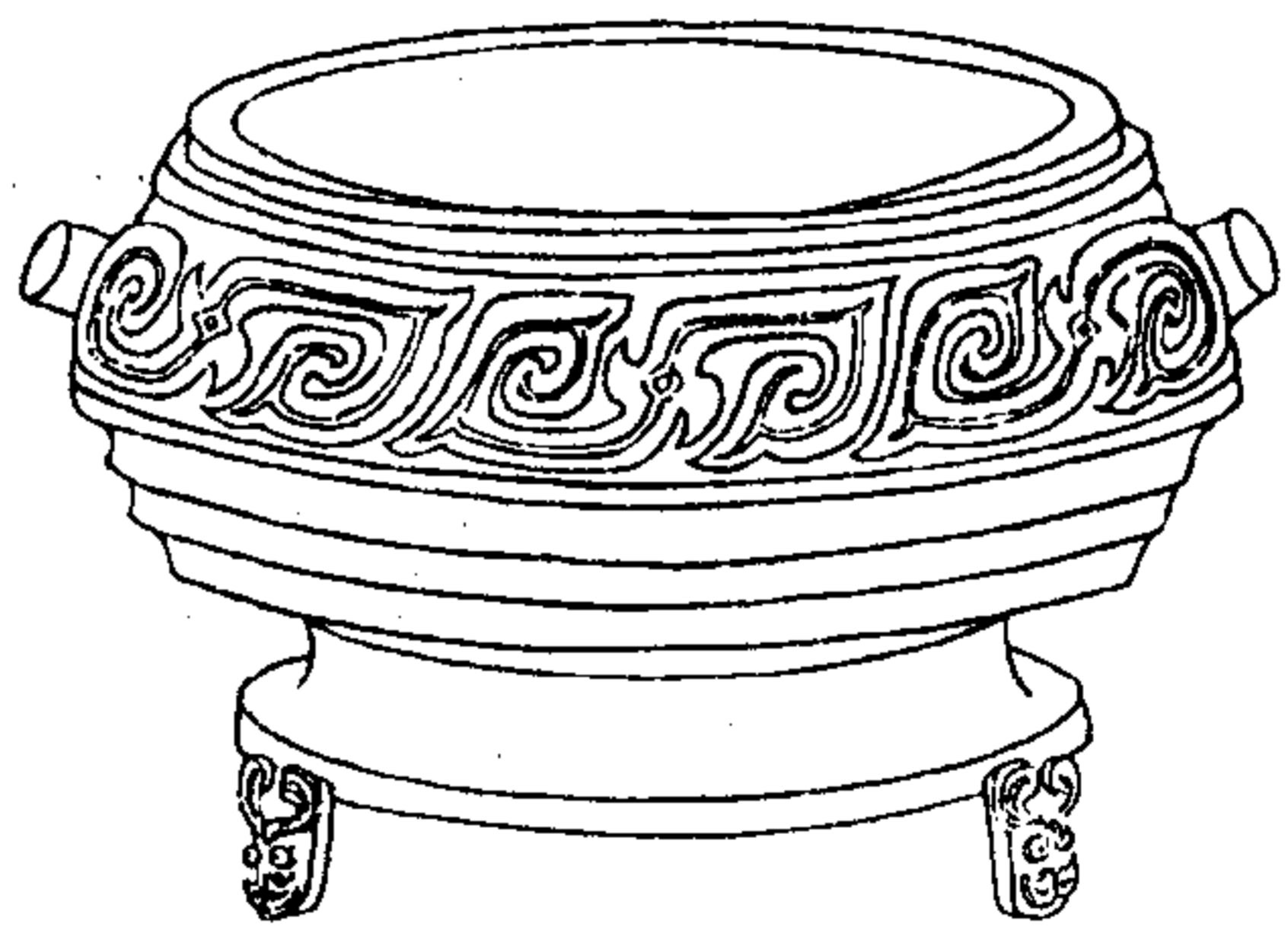

陶齋吉金錄

右高六寸九分深四寸五分口徑
六寸三分腹徑九寸九分

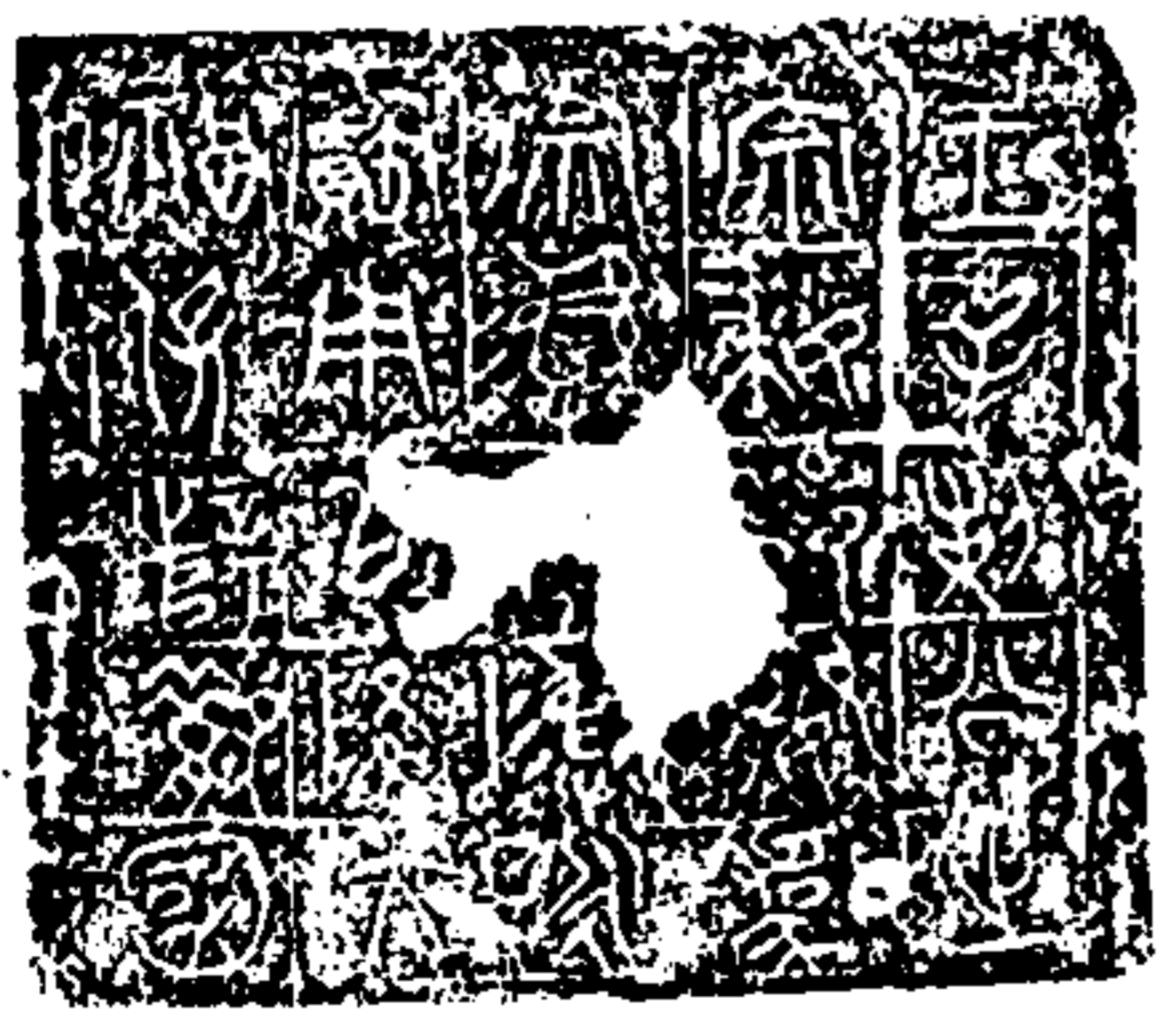

二

周射敦

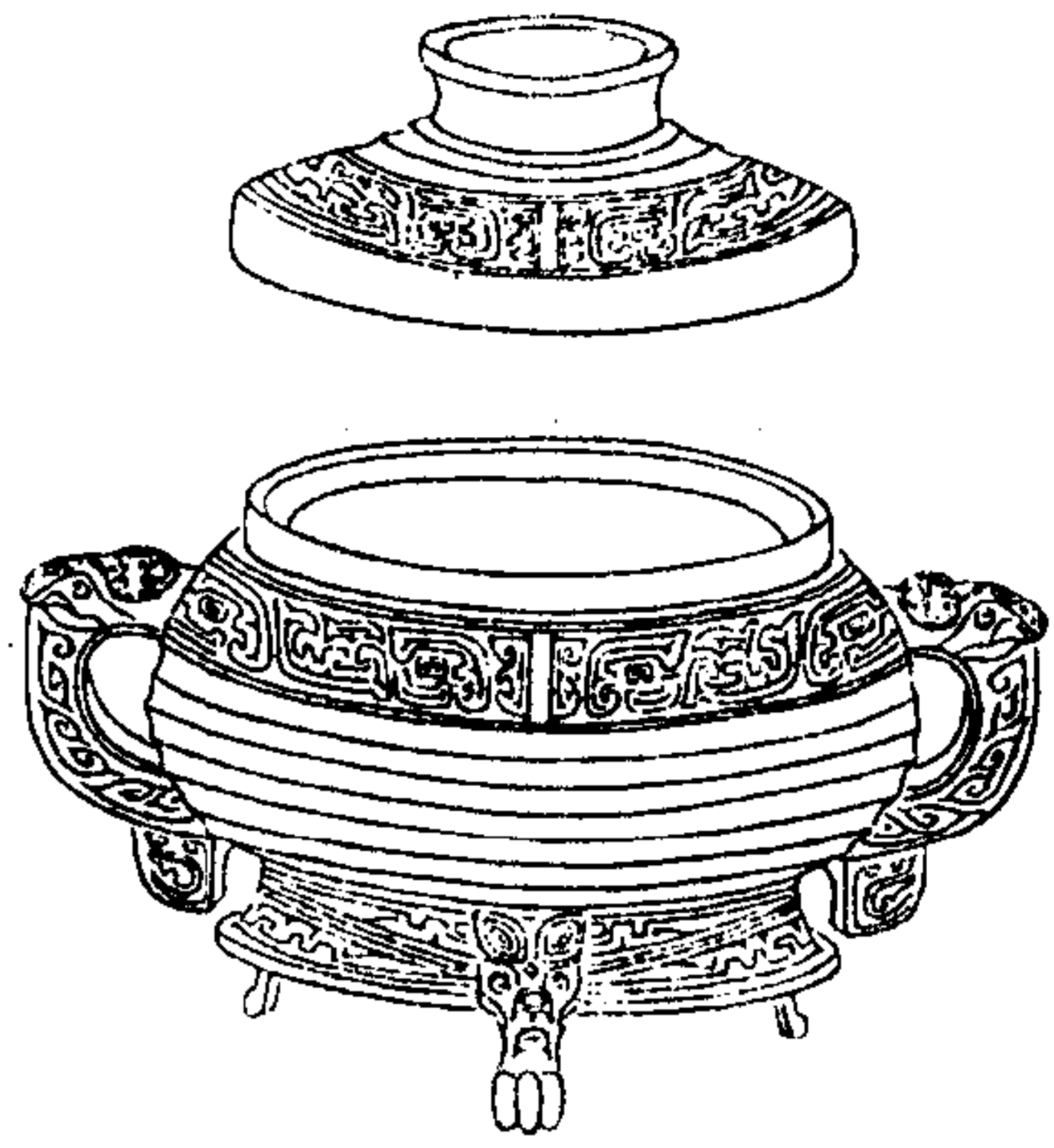

陶齋吉金錄

三



蓋



器

右高七寸五分深五寸一分口
徑七寸六分腹徑九寸六分耳
徑四寸一分濶一寸五分

陶齋吉金錄

四

中幾父敦

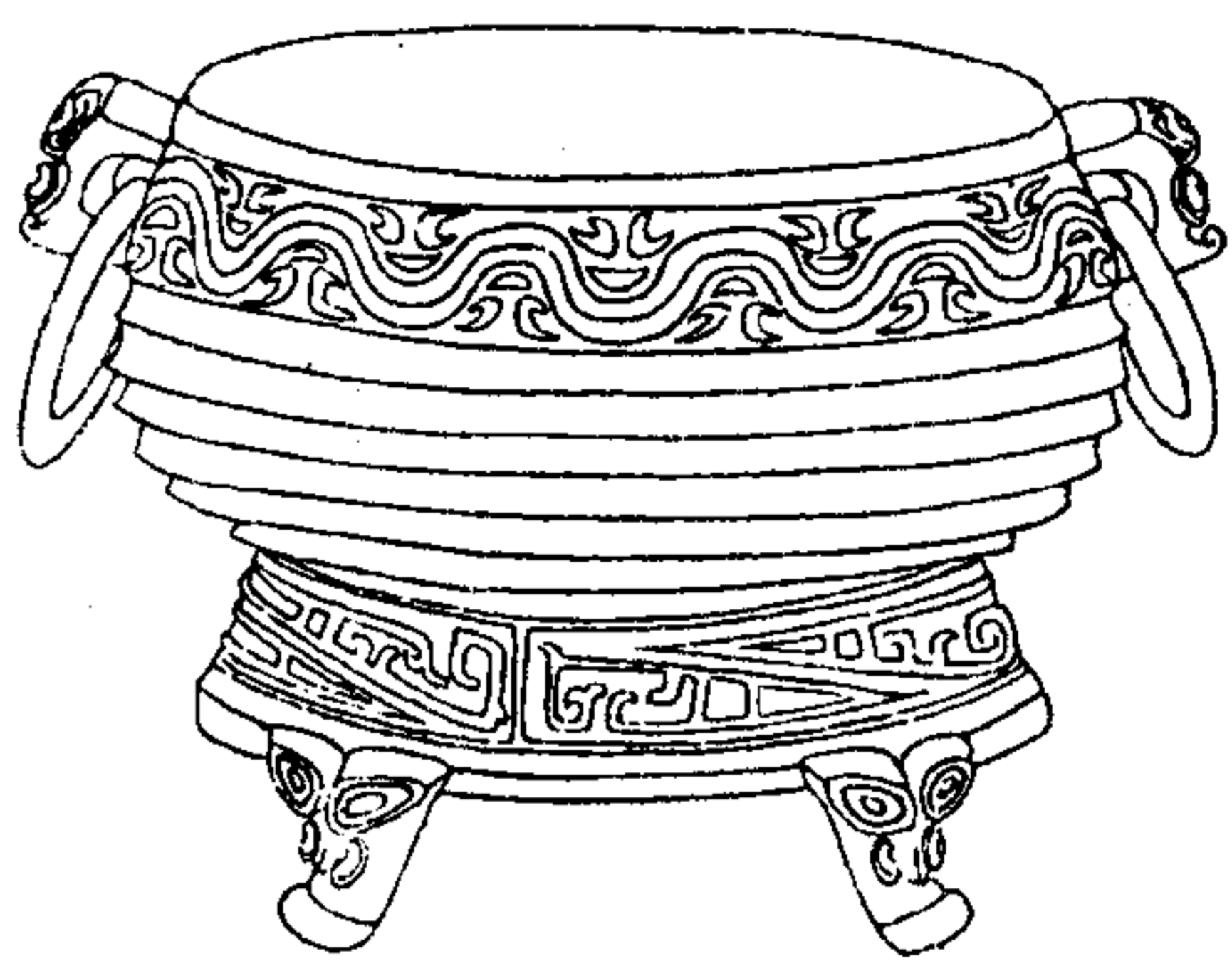

陶齋吉金錄

五



右高四寸四分深三寸三分口
徑五寸五分腹徑六寸四分

沃伯寺敦

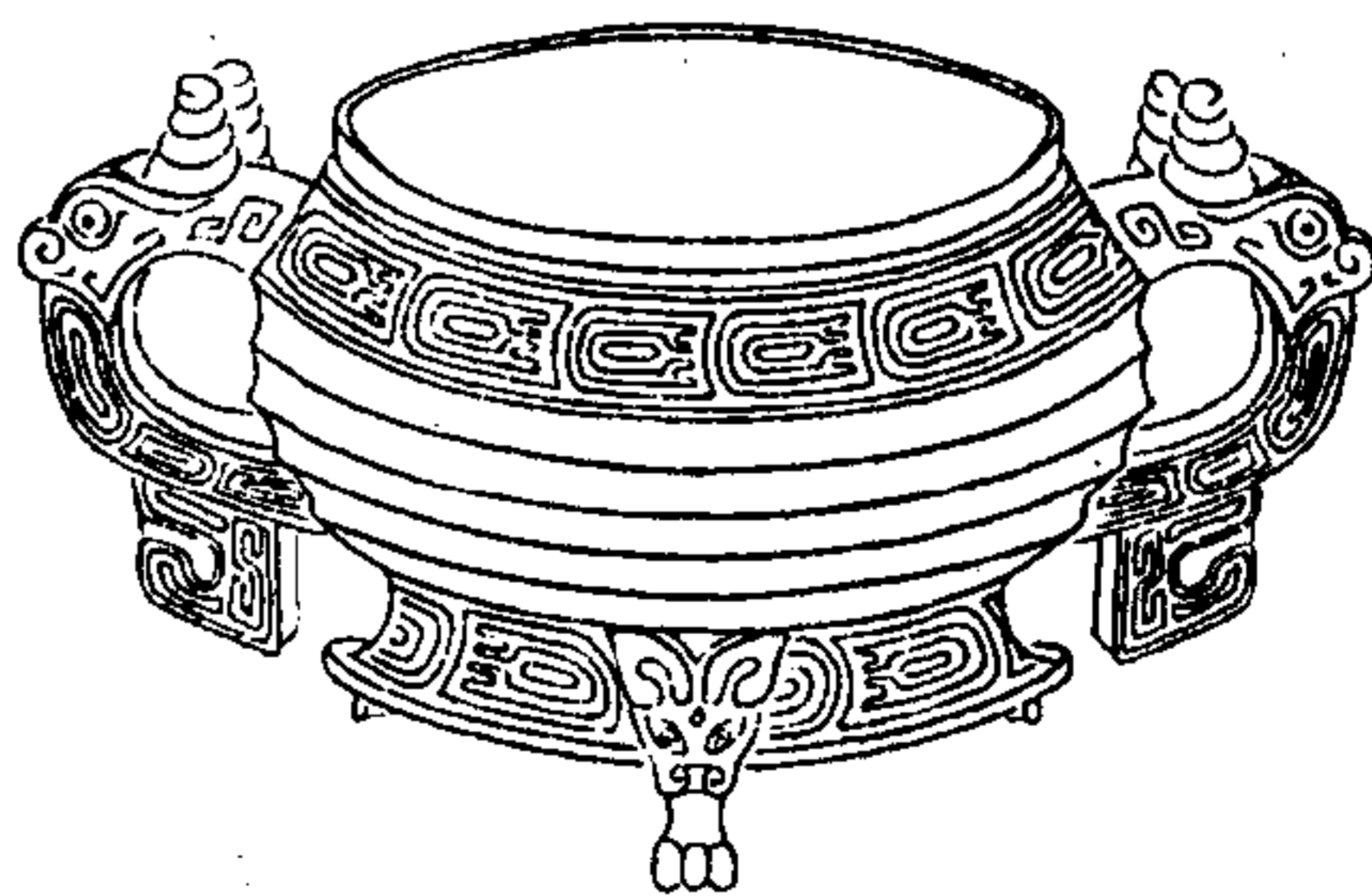

陶齋吉金錄

六



右高七寸五分深五寸一分口徑
八寸五分腹徑一尺六分強

頌敦

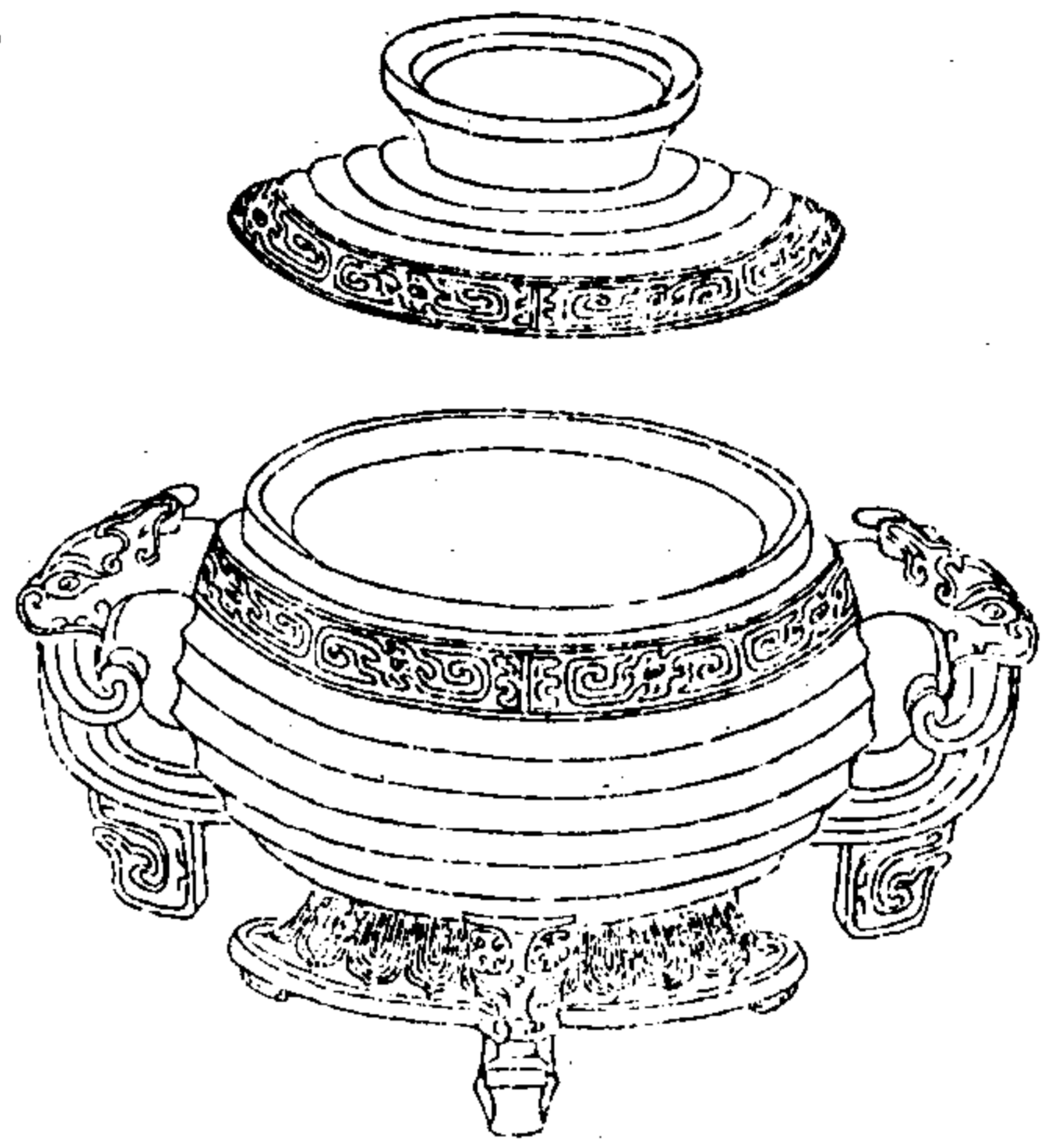

陶齋吉金錄

七

蓋



陶齋吉金錄

八

器

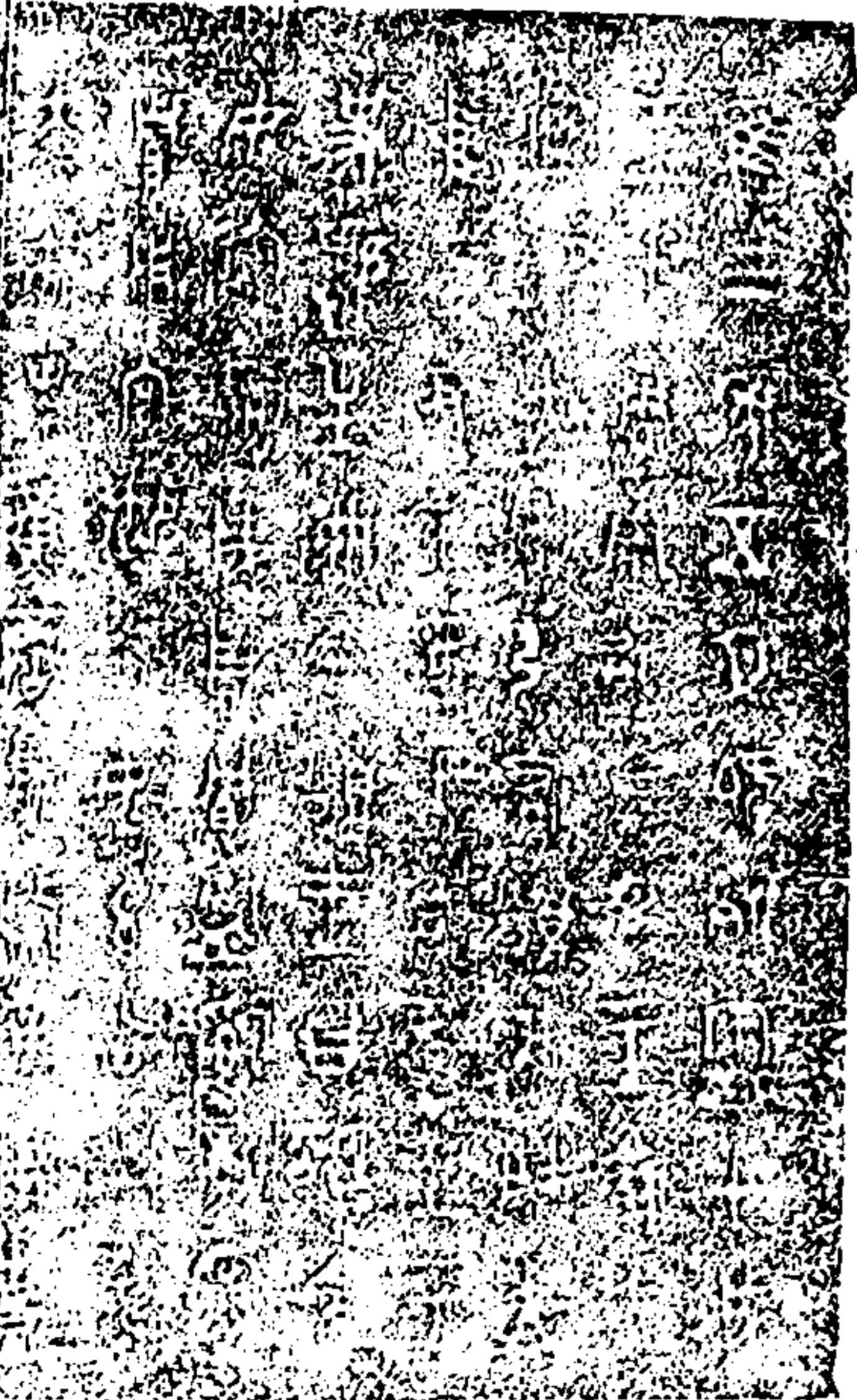

陶齋吉金錄

九

右通蓋高一尺三寸二分深六寸
六分口徑一尺四分腹徑一尺一
寸七分

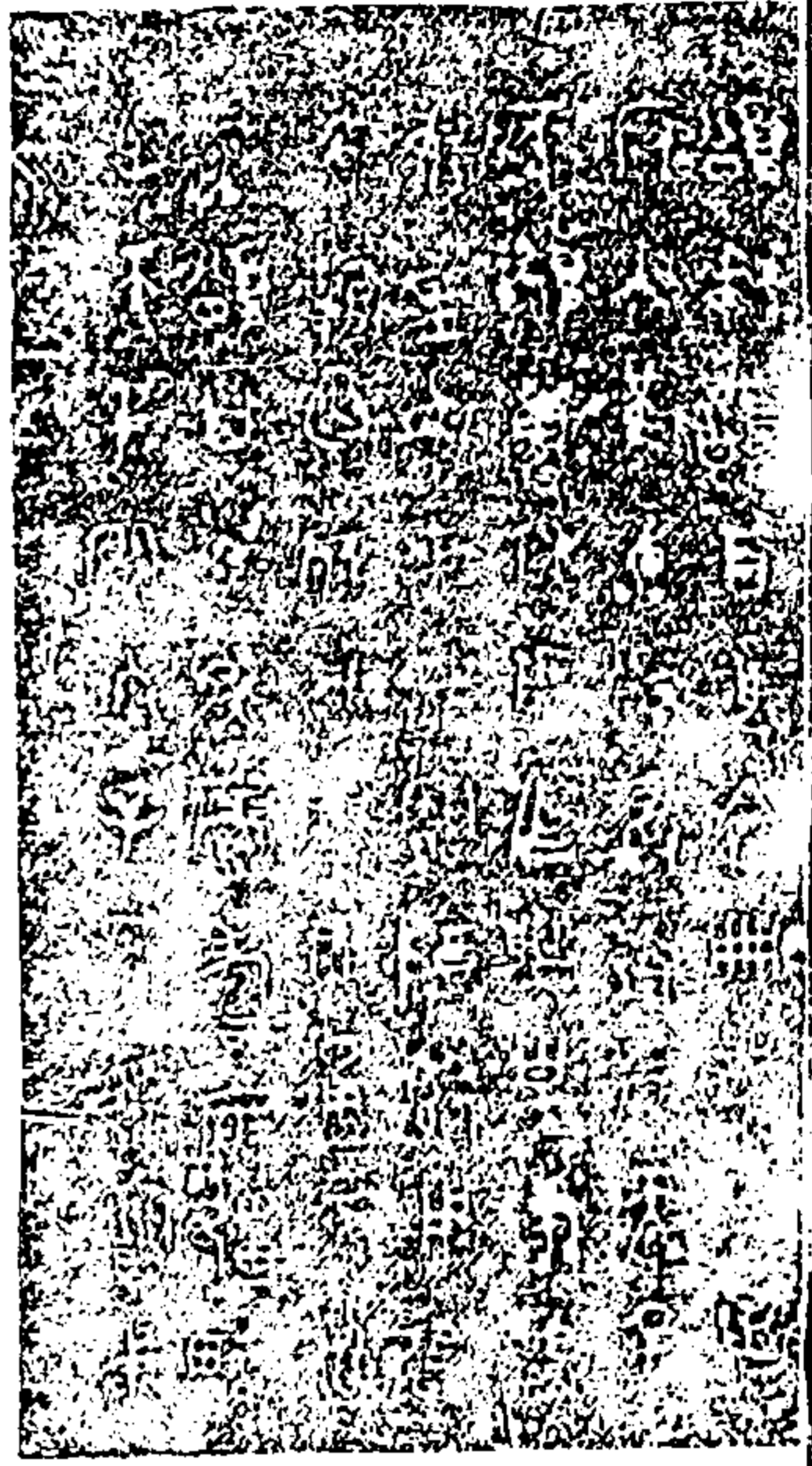

諫敦

陶齋吉金錄

十

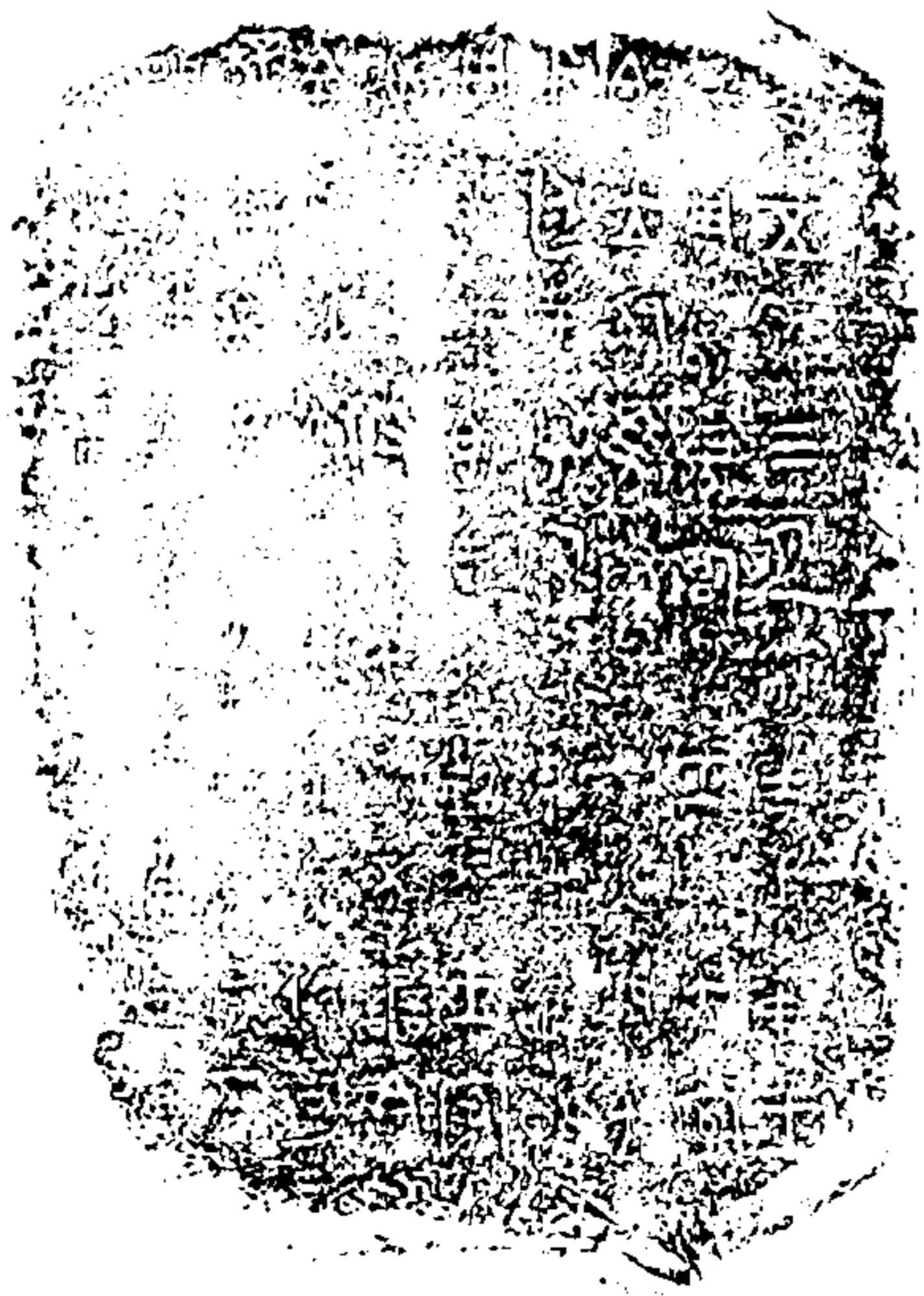
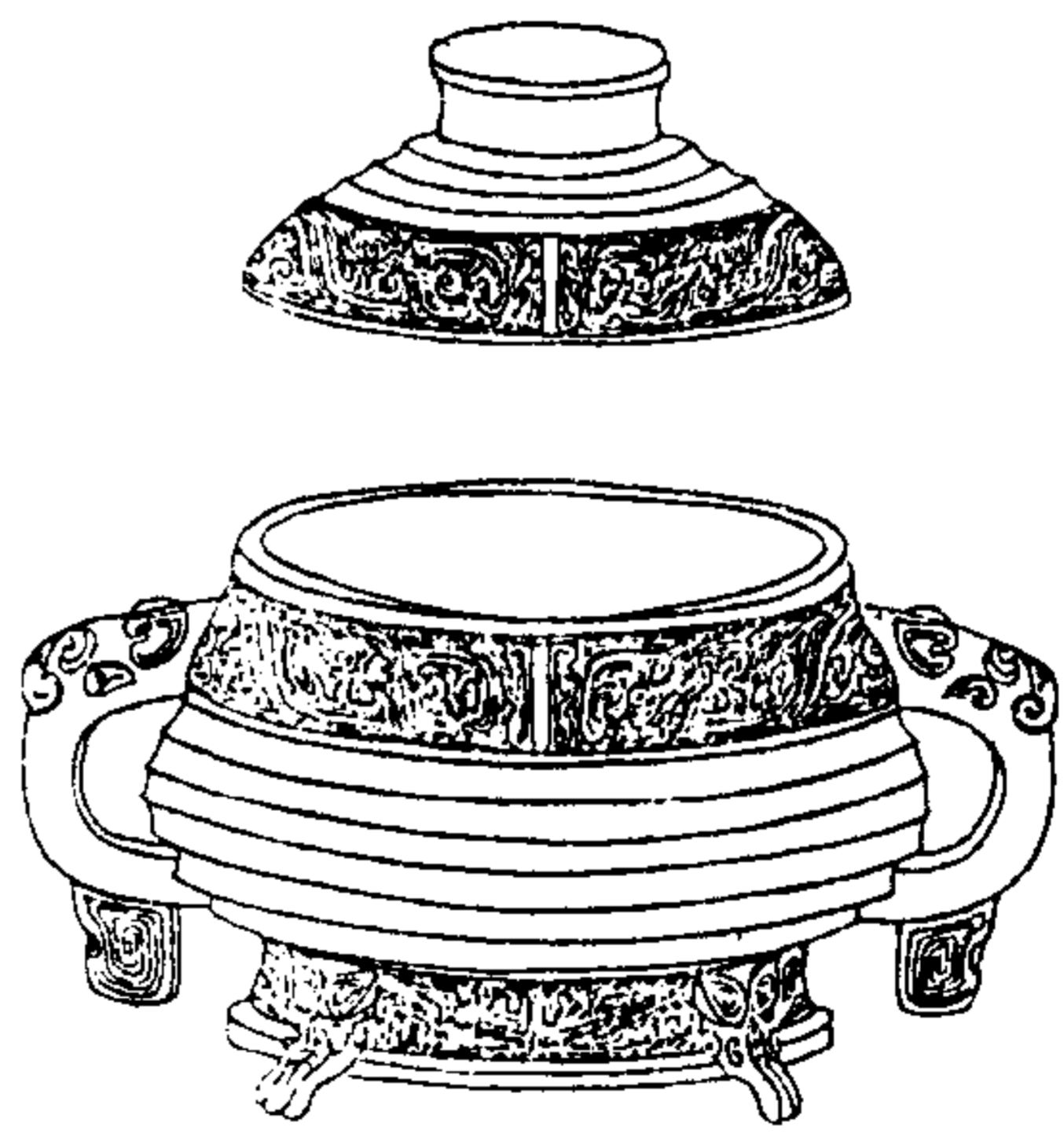

蓋



器

陶齋吉金錄

右通蓋高九寸八分深五寸六分
口徑六寸八分腹徑九寸九分耳
徑長四寸六分闊一寸四分

師寰敦

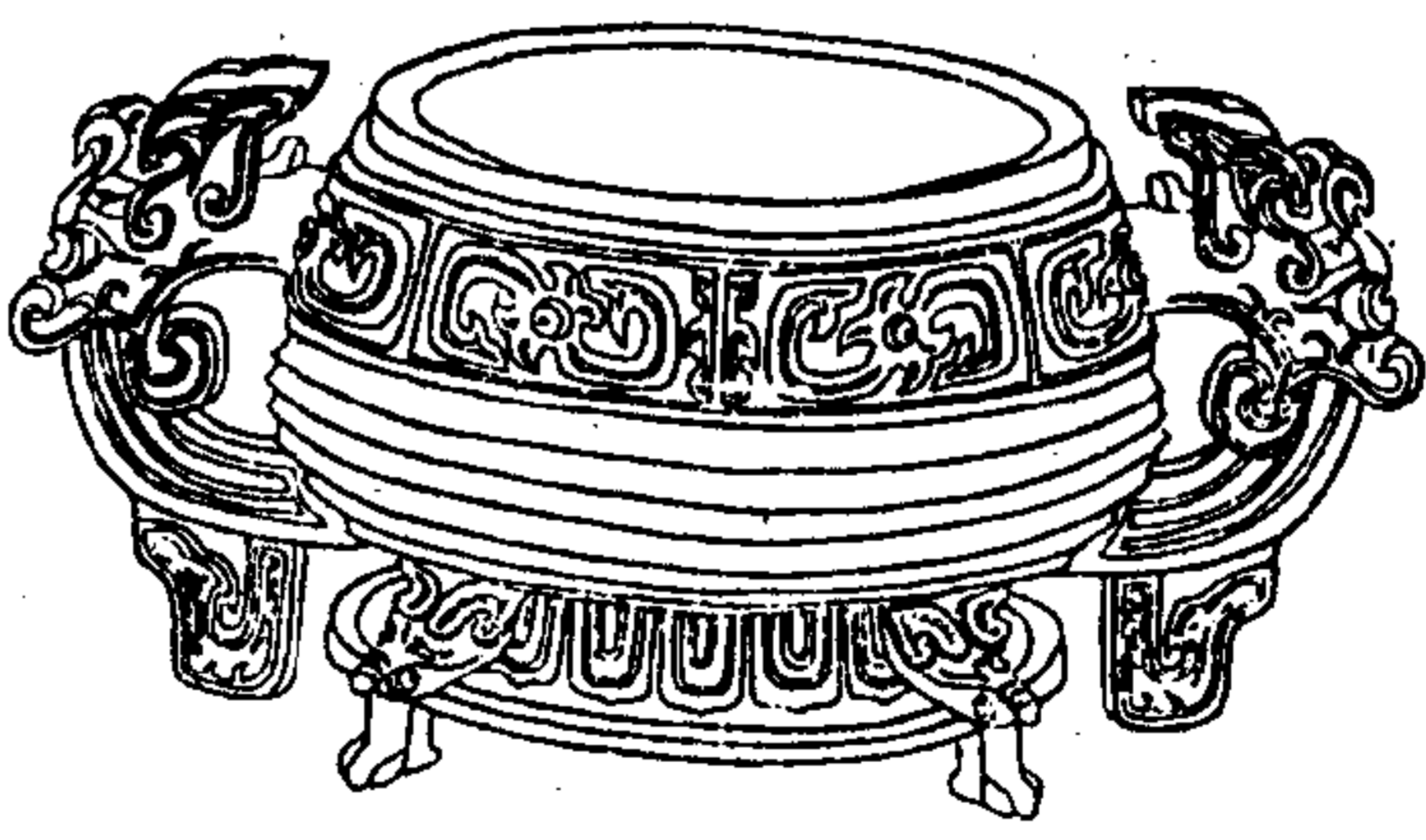

陶齋吉金錄

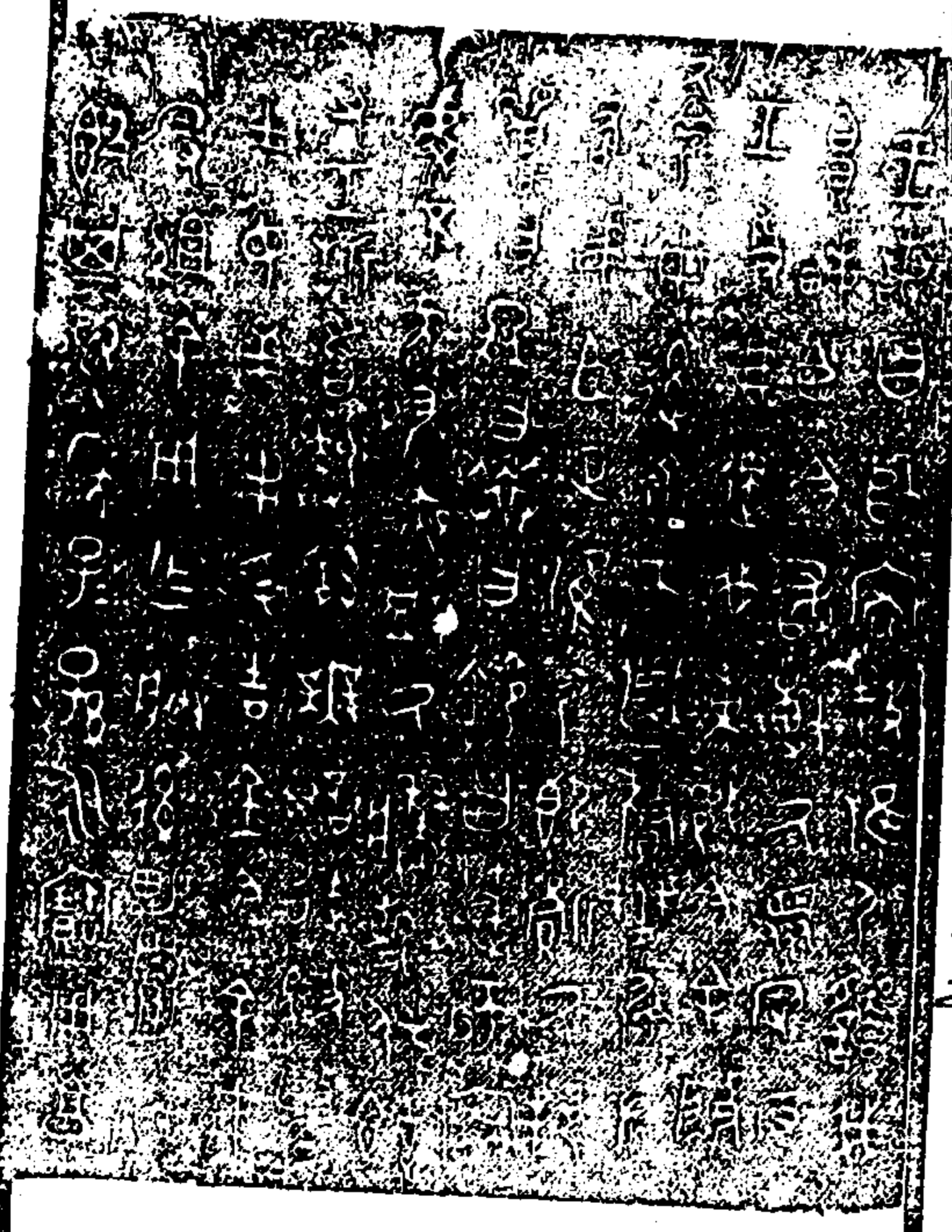

右高八寸四分深五寸四分
口徑九寸五分腹徑一尺二
寸二分強耳徑長六寸三分
闊三寸四分

陶齋吉金錄

十三

師酉敦

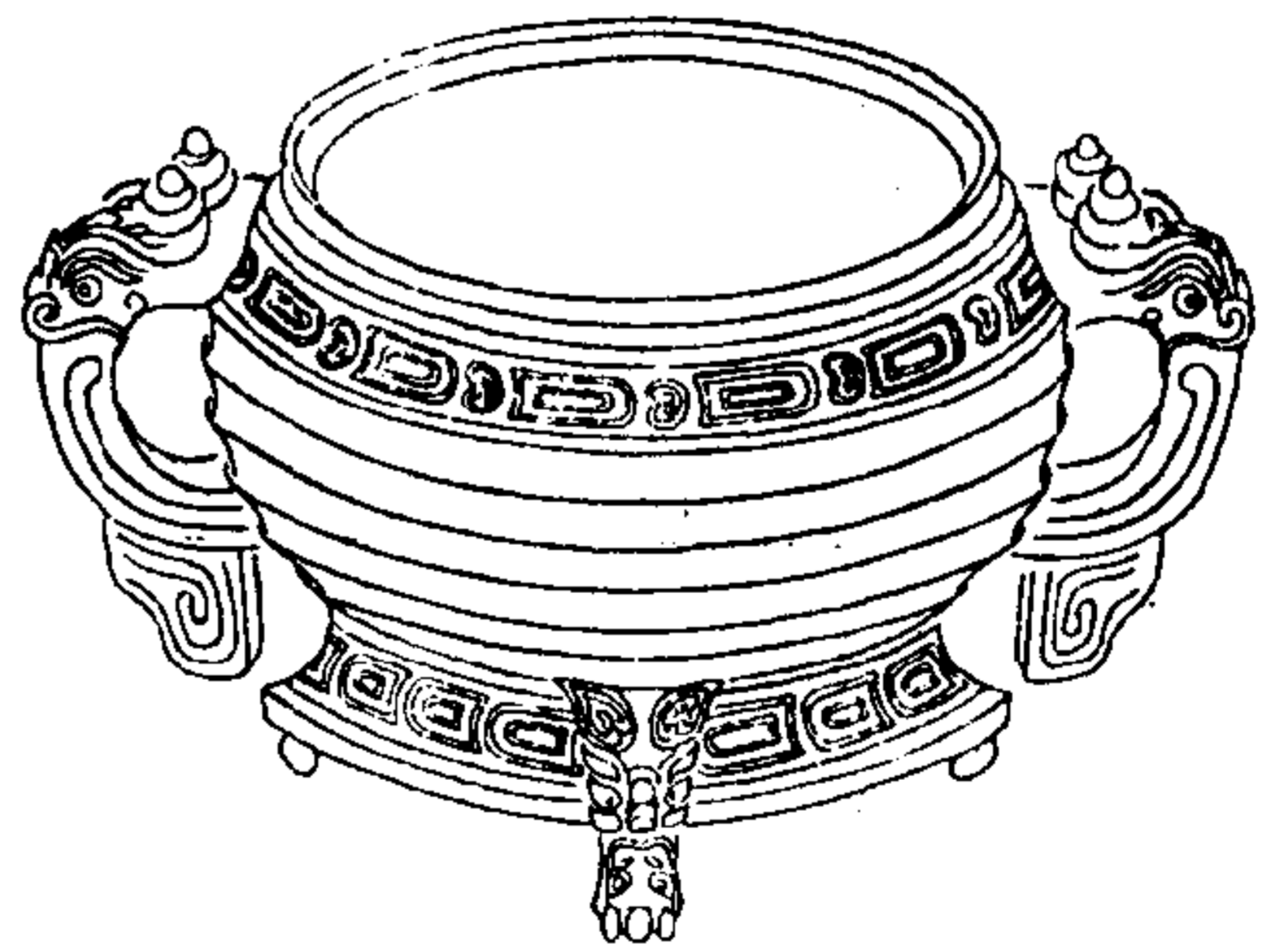

陶齋吉金錄

十四

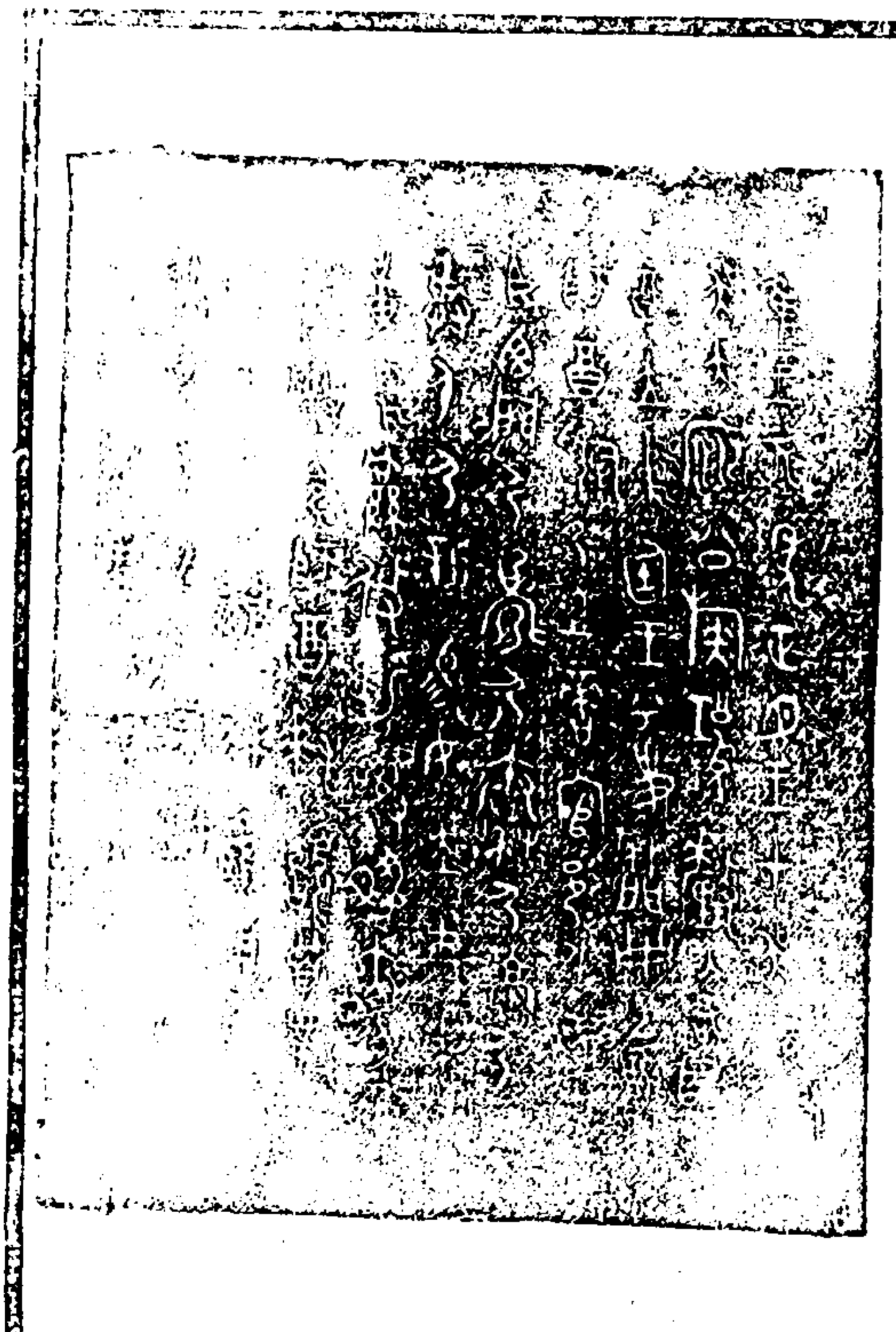

右高七寸一分深五寸五分口徑
八寸六分腹徑一尺三分耳徑長
五寸八分潤二寸二分

陶齋吉金錄

十五

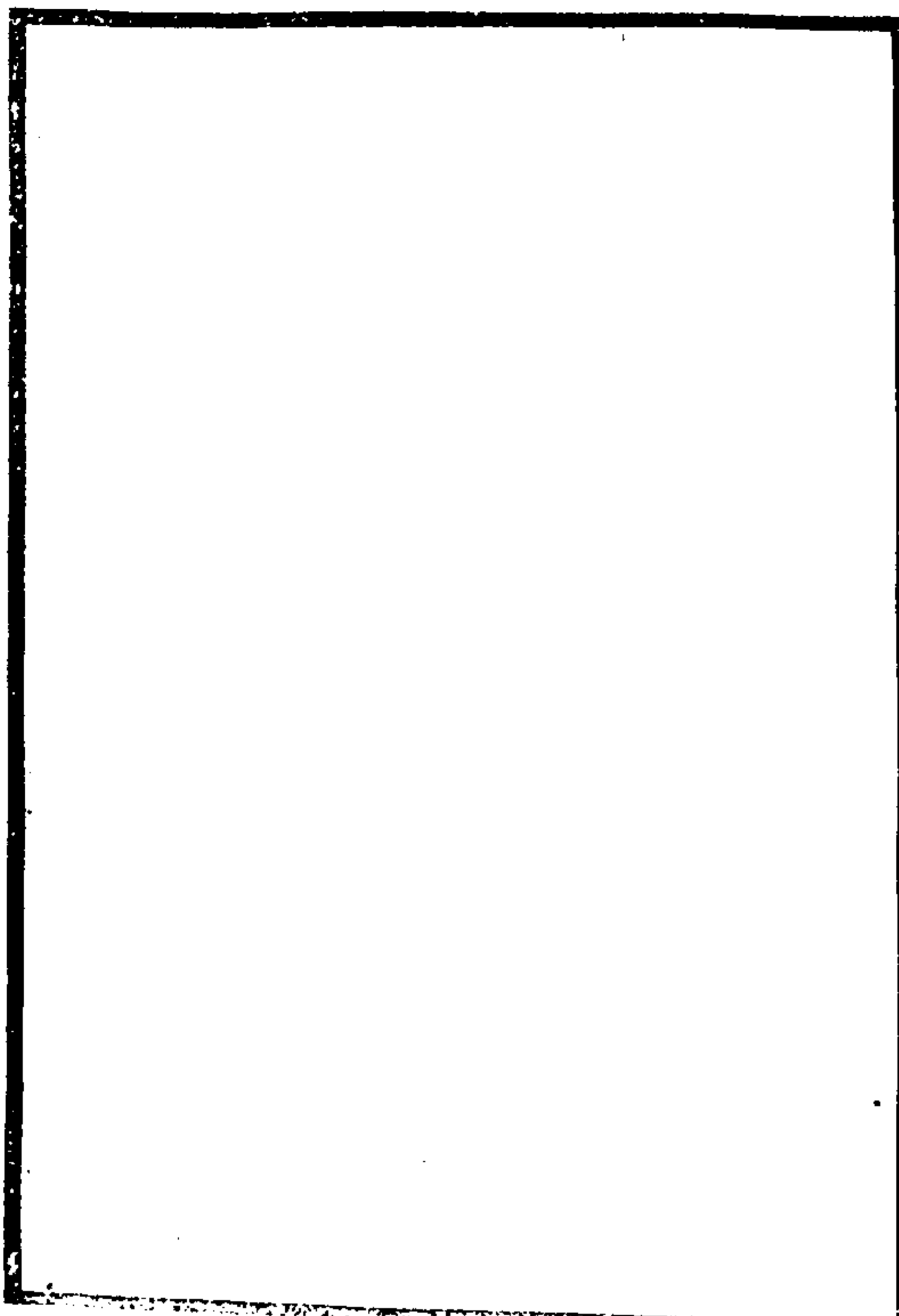

番生敦蓋

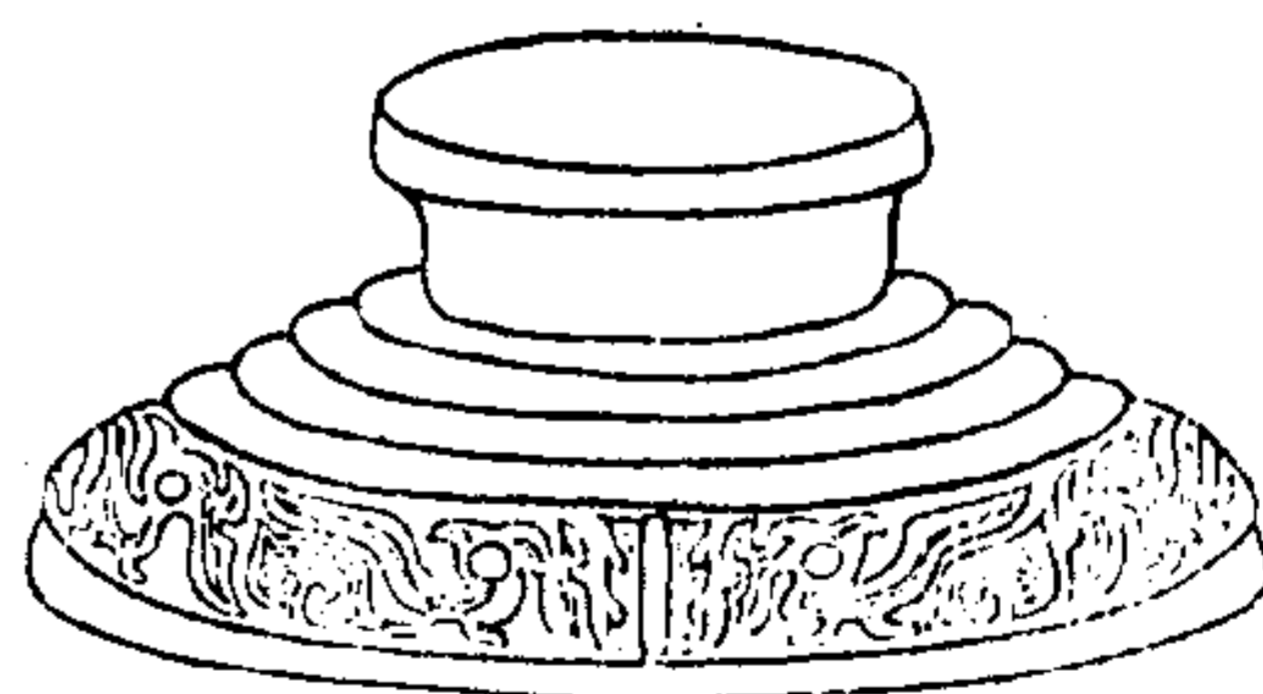

陶齋吉金錄

十六

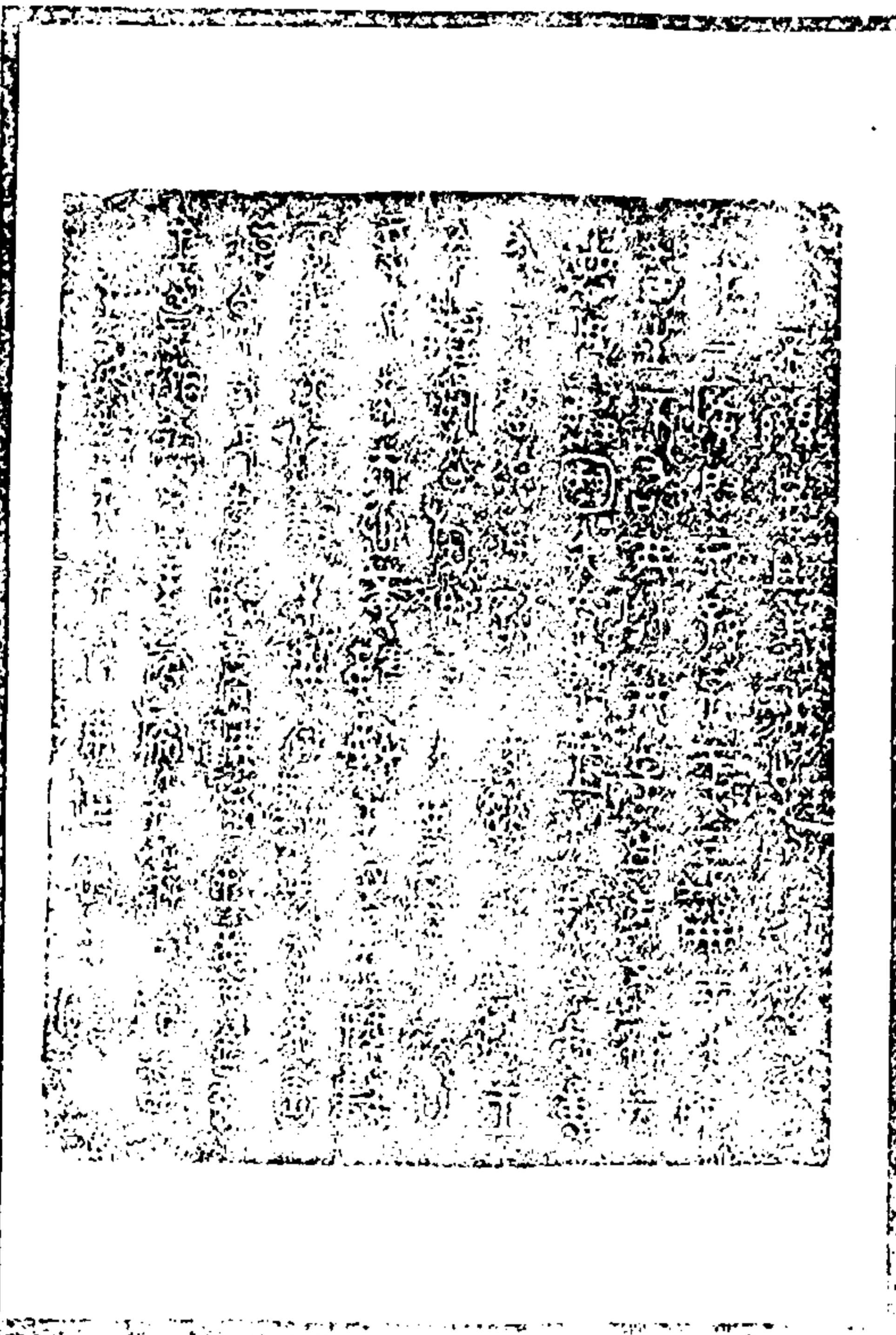

右高三寸三分徑一尺二分

陶齋吉金錄

十七

鄧公敦蓋



陶齋吉金錄

十八

右高三寸四分口徑九寸五分
頂徑五寸一分



郟伯敦蓋

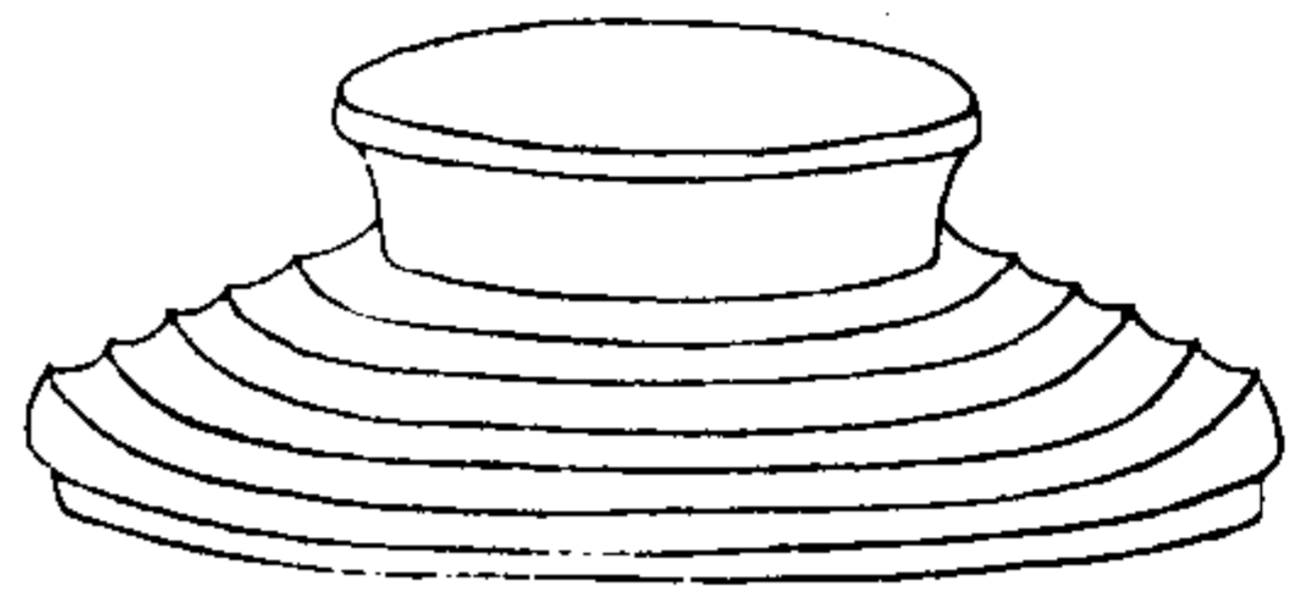

陶齋吉金錄

十九

右高二寸六分口徑八寸七分



韓姬敦蓋



陶齋吉金錄

二十

右高四寸四分徑一尺八分



淄媿敦蓋一

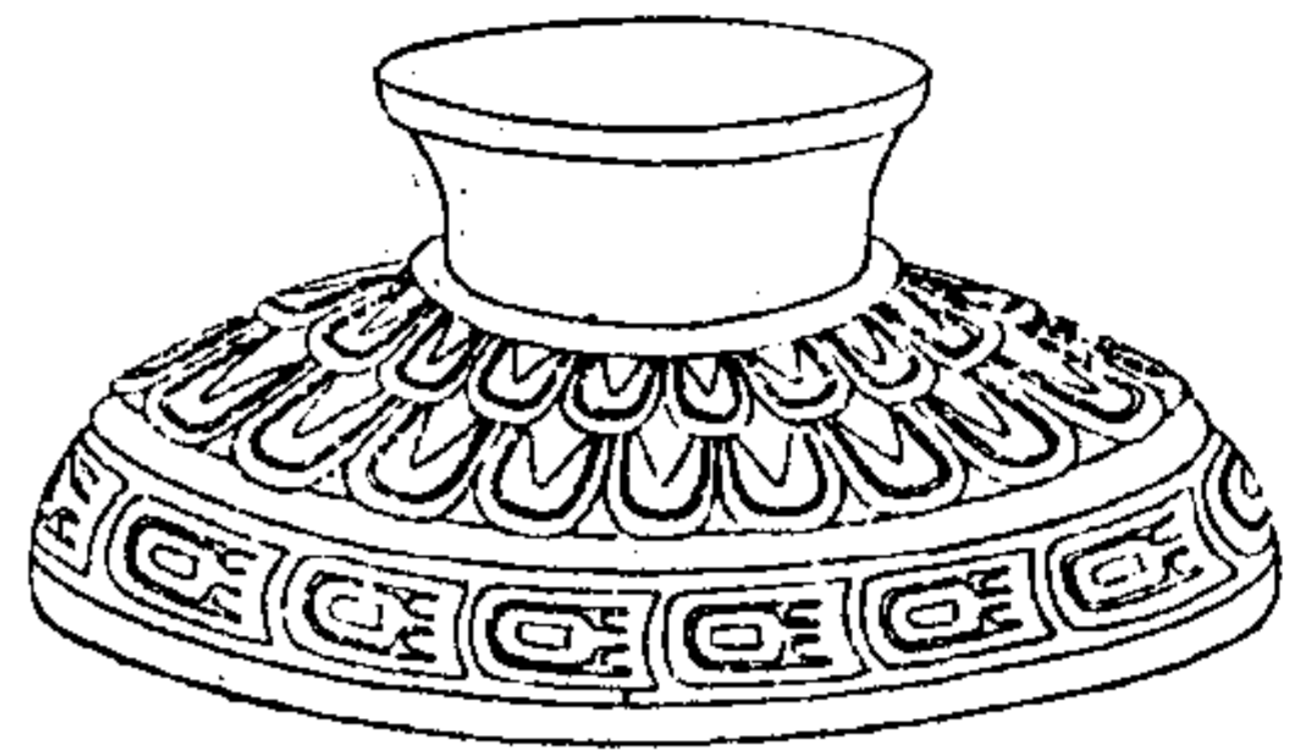

陶齋吉金錄

二十一

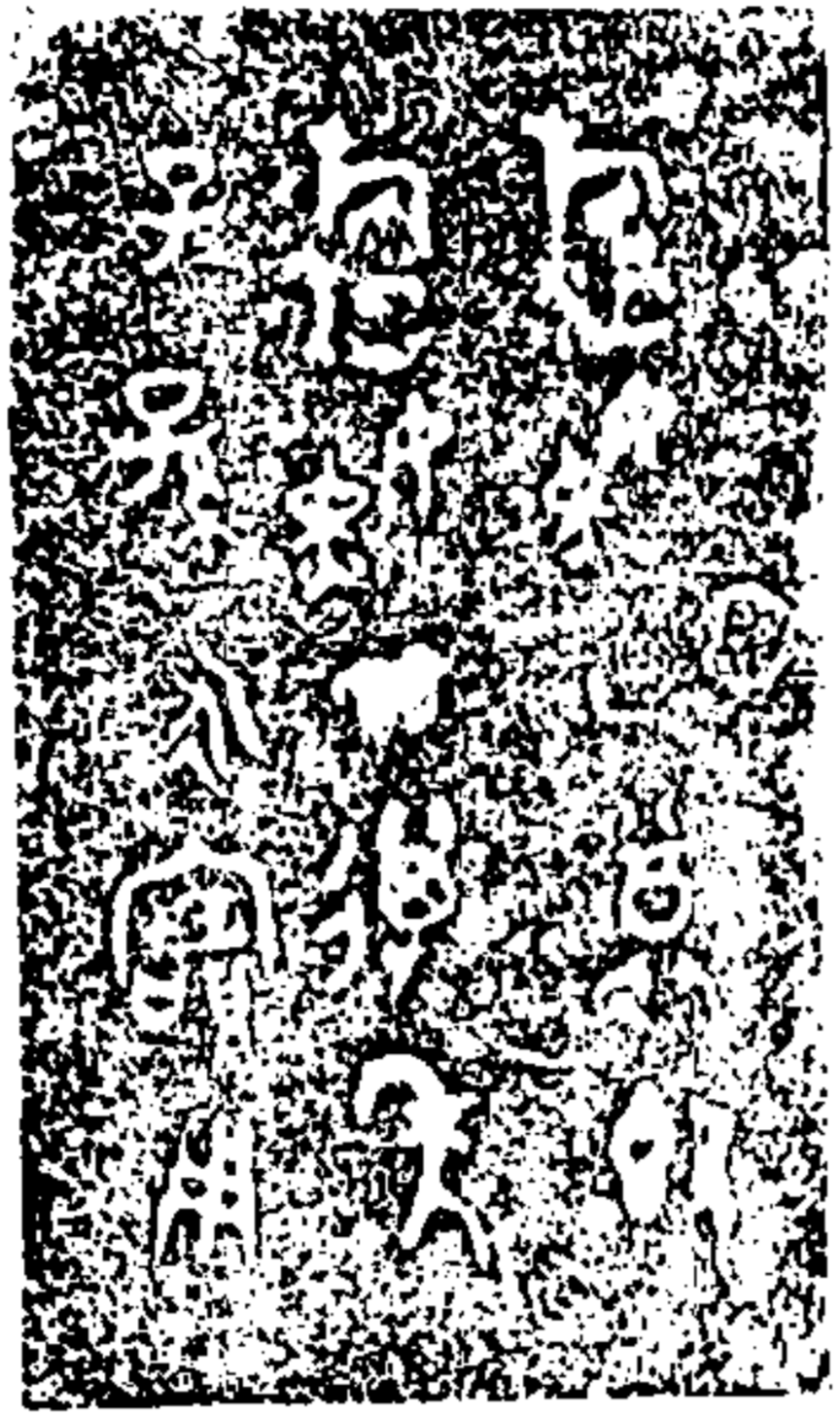

右高四寸四分徑一尺八分

淄媿敦蓋二



陶齋吉金錄

二十三



右高四寸四分徑一尺八分

滴孃敦蓋三



陶齋吉金錄

二十三

右高四寸四分徑一尺八分



立戈卣

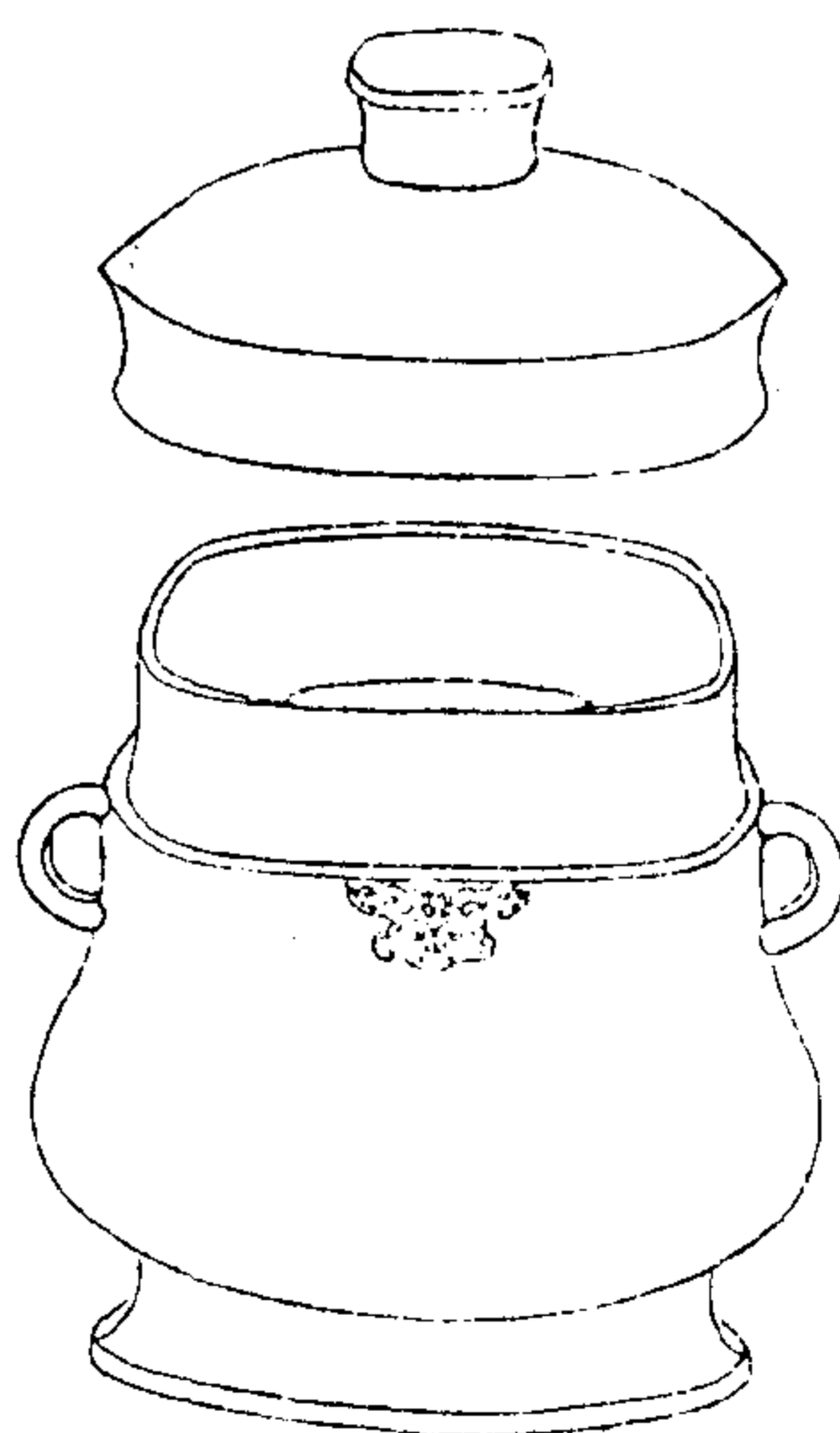

陶齋吉金錄

二十四

右通蓋高七寸七分強深五寸三分口徑長五寸六分潤三寸六分

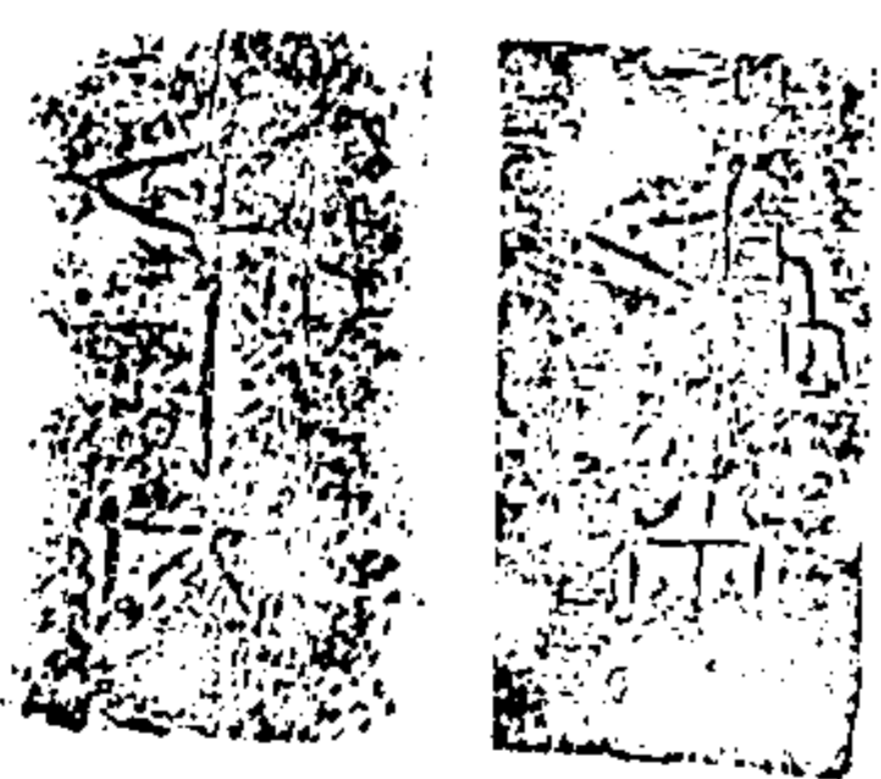

器 蓋

一
五
十
一
月
二
十

玄旂祖卣

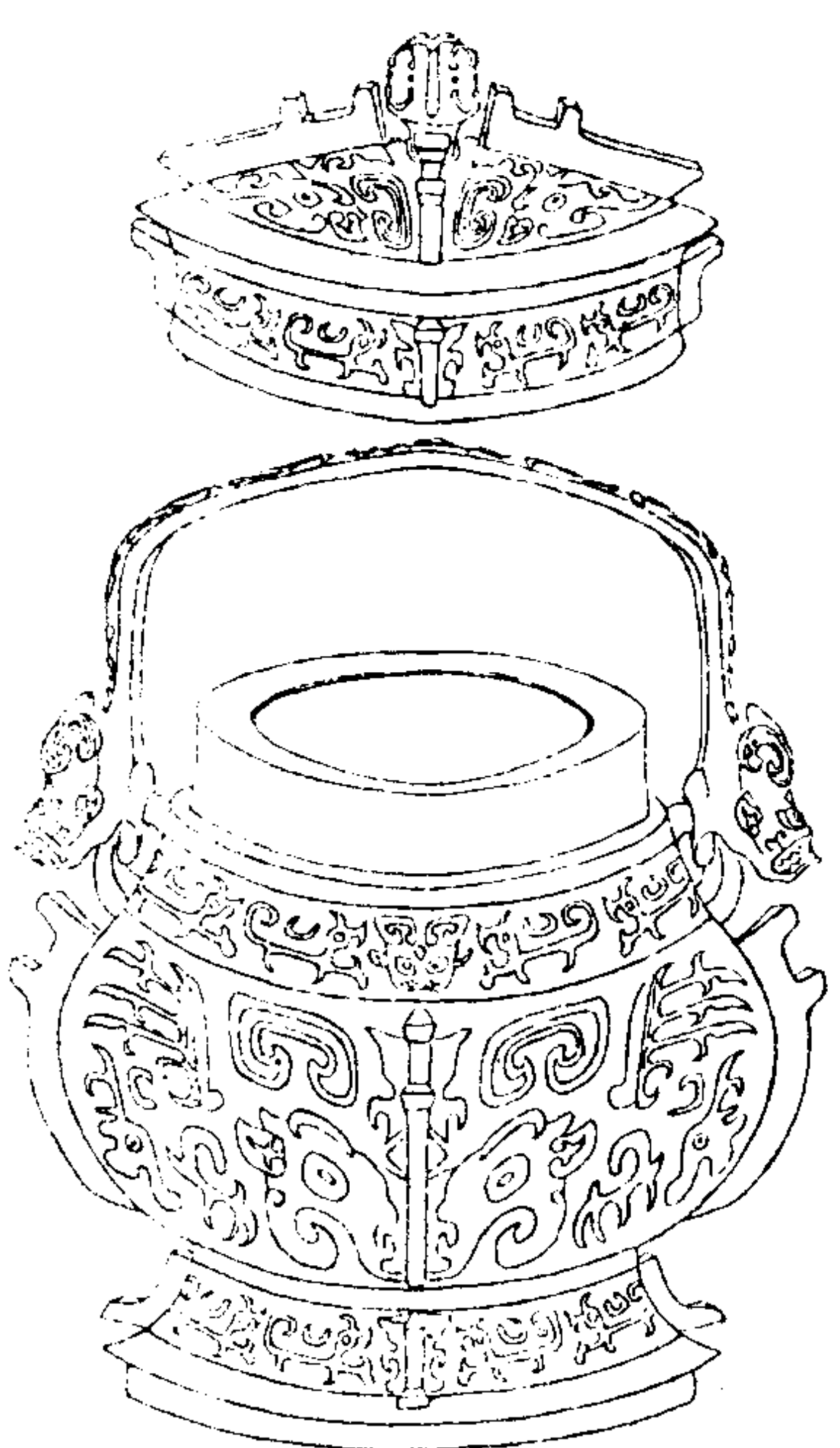

陶齋吉金錄

二十五

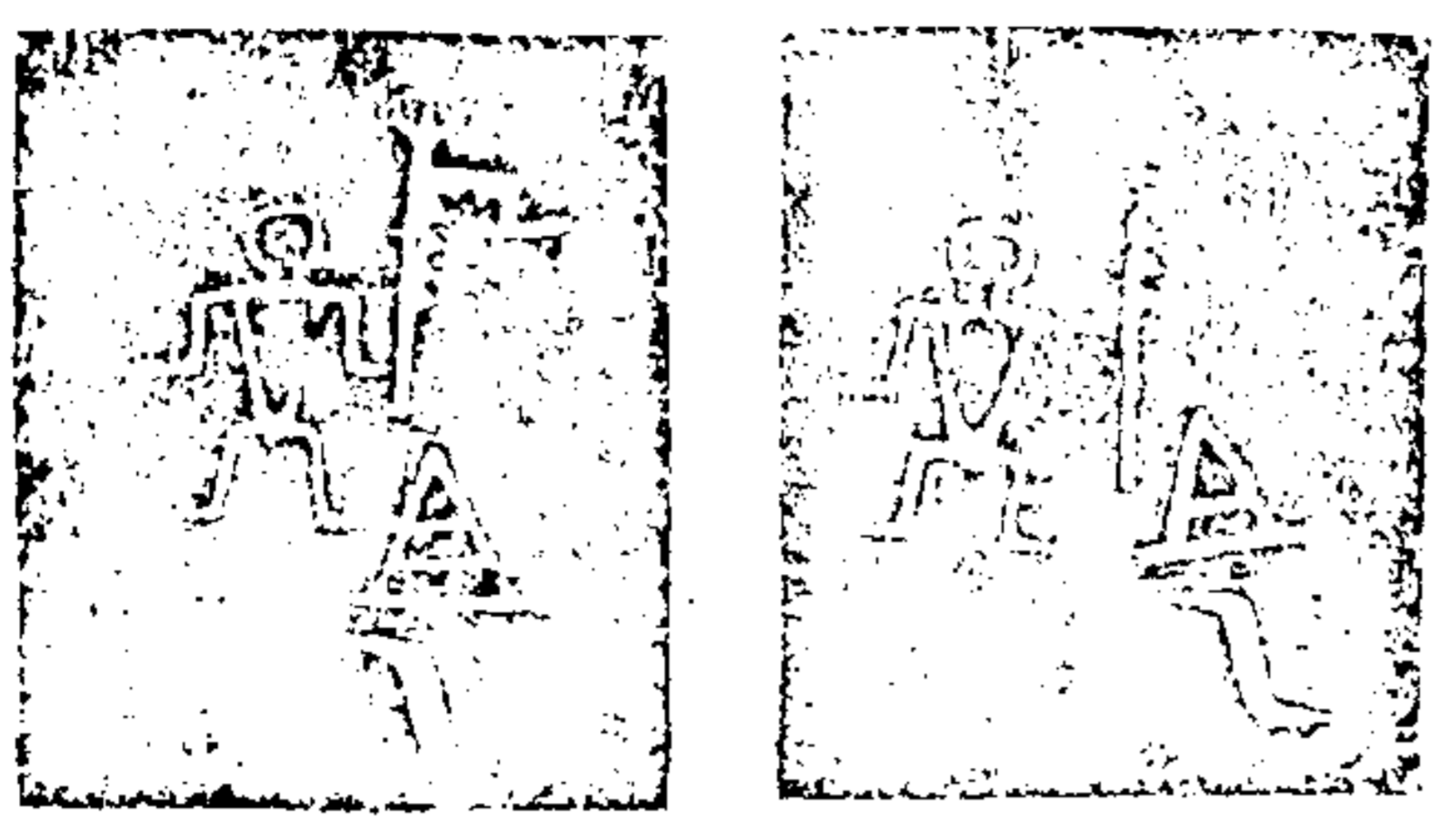

陶齋吉金錄 卷二

右通蓋高一尺四寸三分深八寸
八分口徑長七寸濶四寸五分腹
徑長一尺一寸濶七寸二分

陶齋吉金錄

二十六

一六一

日 卣

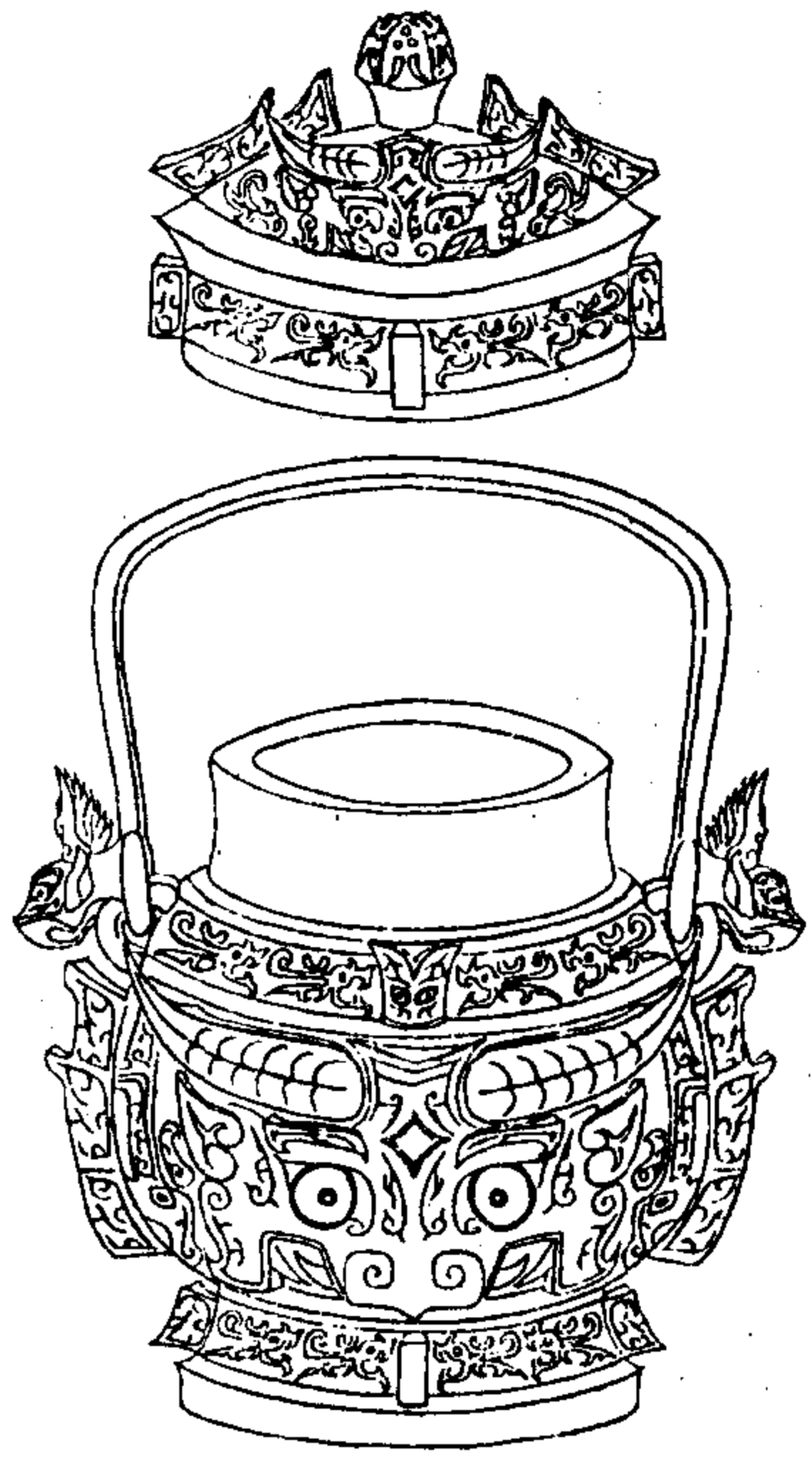

陶齋吉金錄

二十七

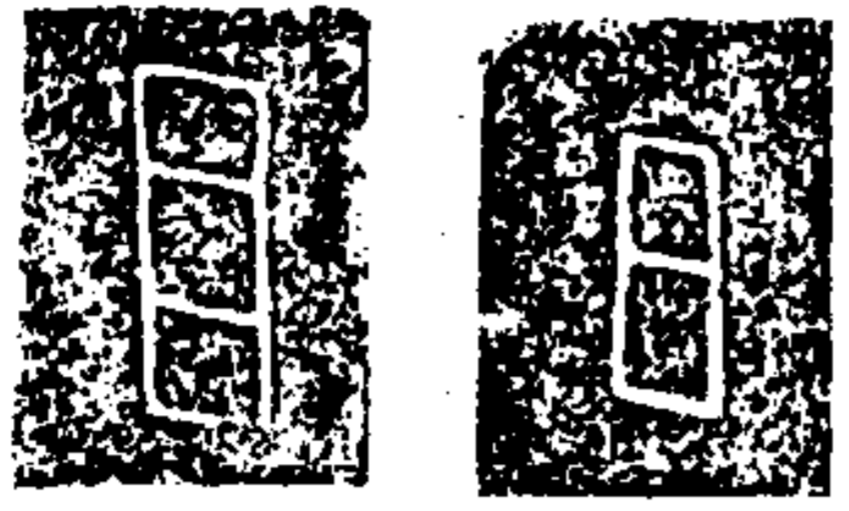

器 蓋

右通蓋高九寸八分深六寸九分口徑長四寸八分潤三寸八分

子 壬 卣



陶齋吉金錄

二十八



器 蓋



底

右通蓋高一尺二寸五分深
八寸一分口徑長六寸五分
潤五寸一分

子立父丁卣

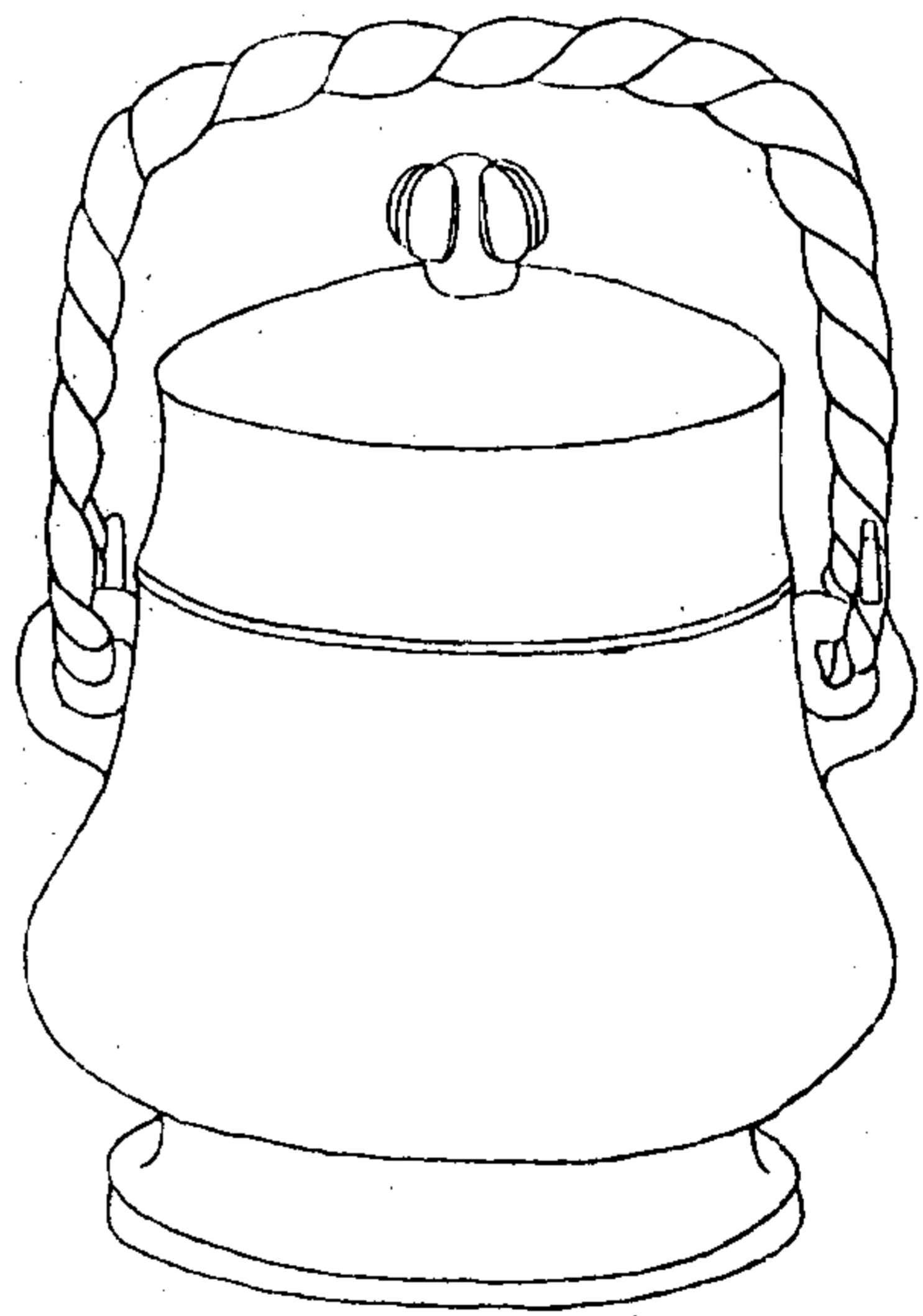

右通蓋高一尺二寸深七寸六分口
徑長七寸潤五寸五分腹徑長九
寸六分潤八寸五分梁高七寸三分
潤一尺三分

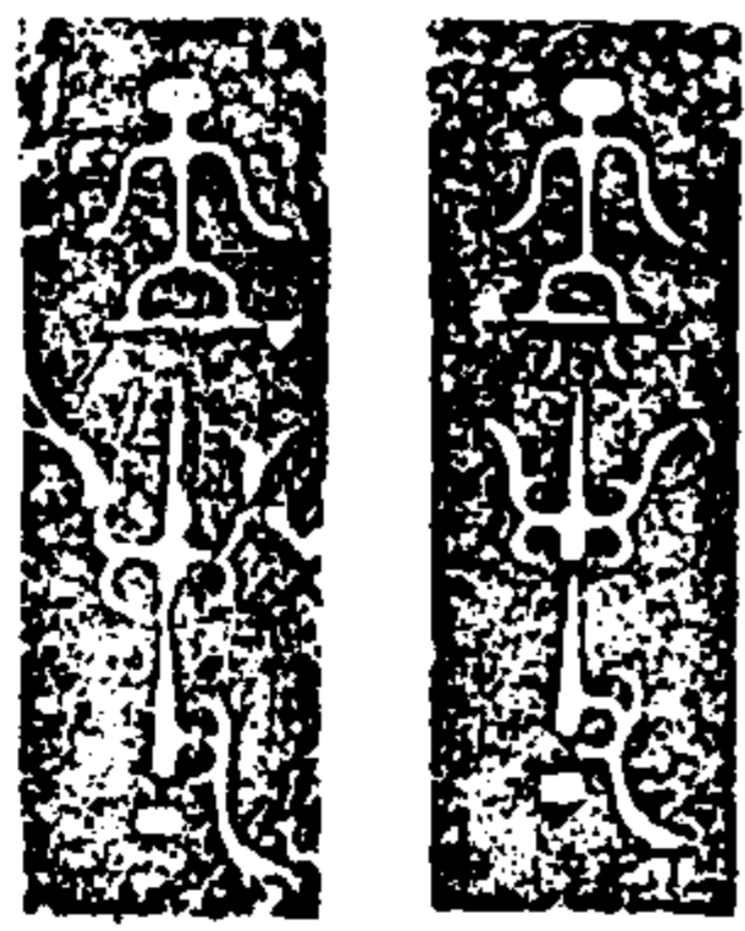

器 蓋

造作父丁卣

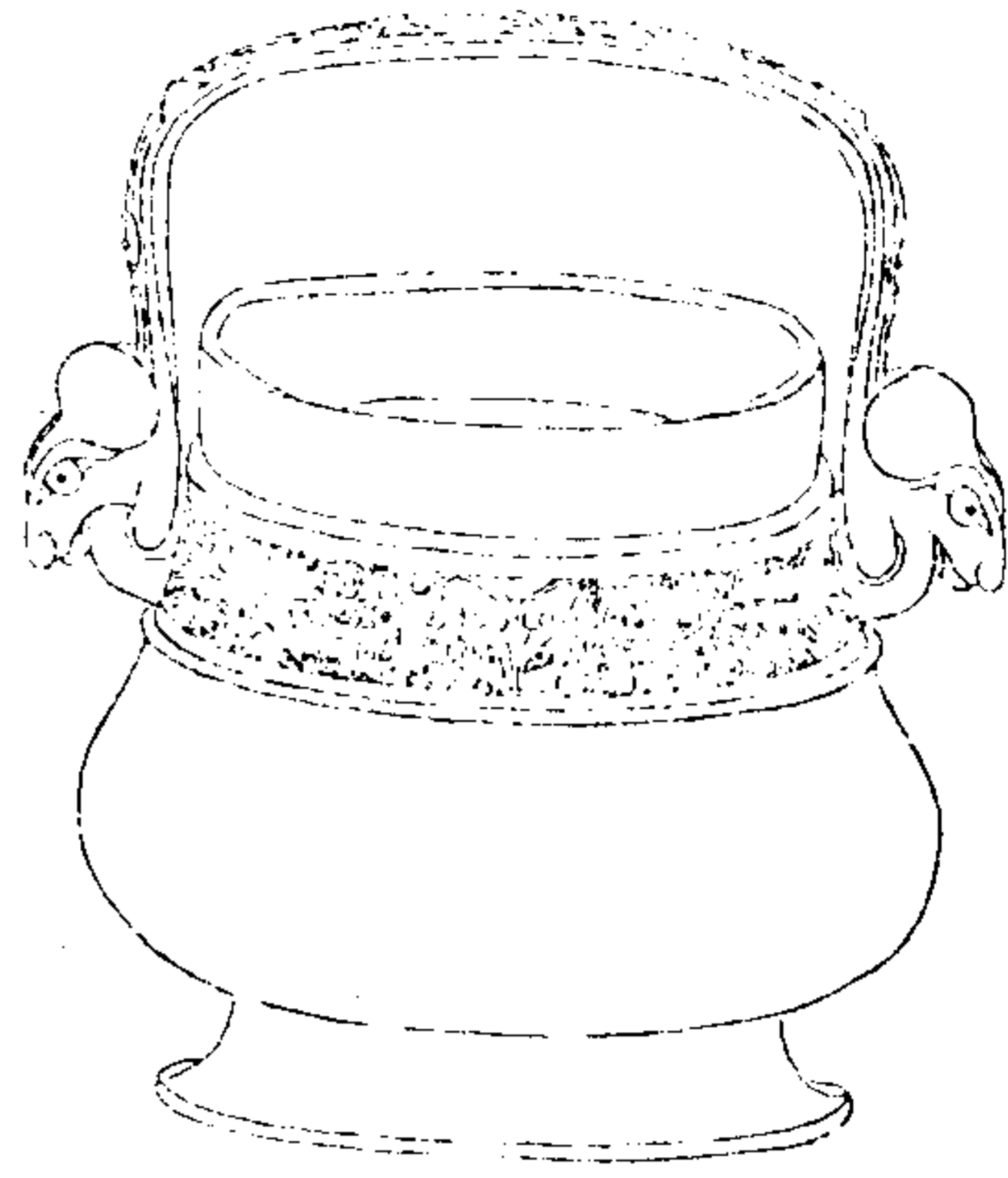

陶齋吉金錄

三十一

右高八寸八分深五寸一分口
徑長五寸三分潤三寸八分
腹徑長七寸四分潤五寸一分



功卣

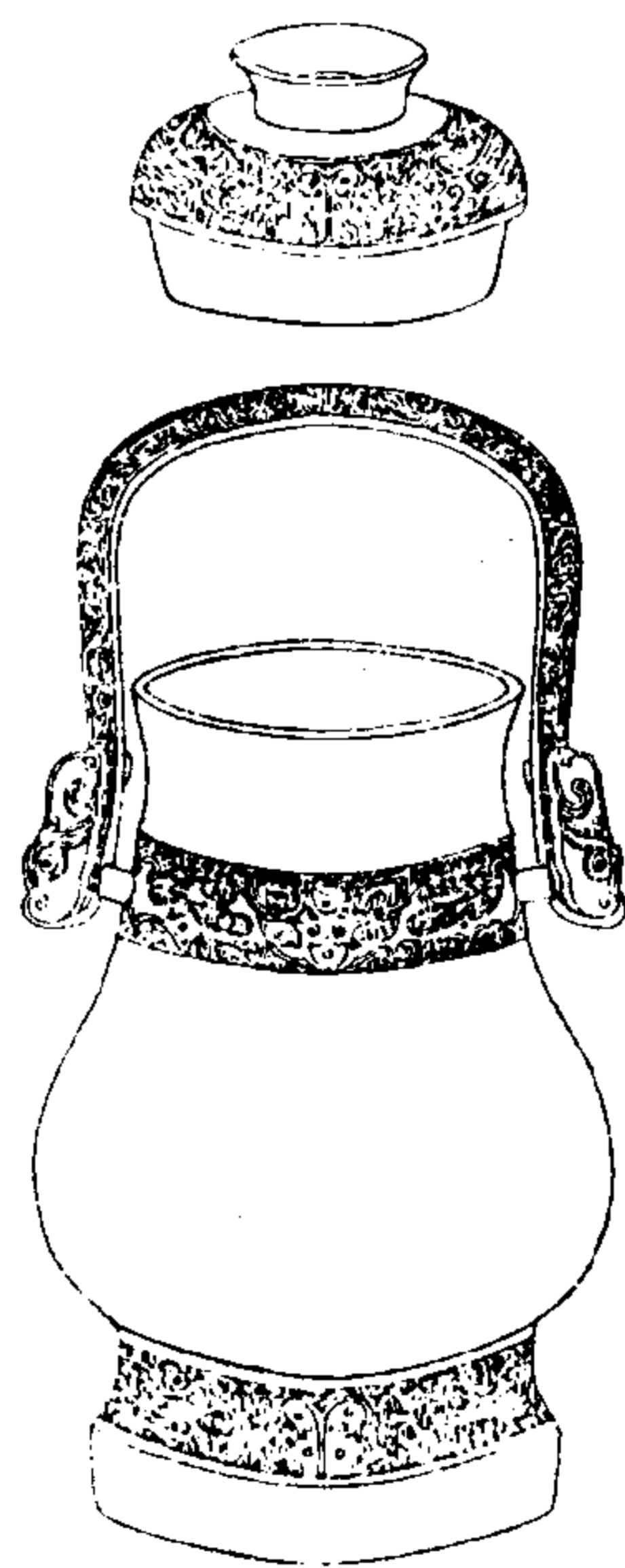

陶齋吉金錄

三十二

右通蓋高一尺一寸三分深八
寸三分口徑四寸二分腹徑六
寸五分



器 蓋

綸伯卣

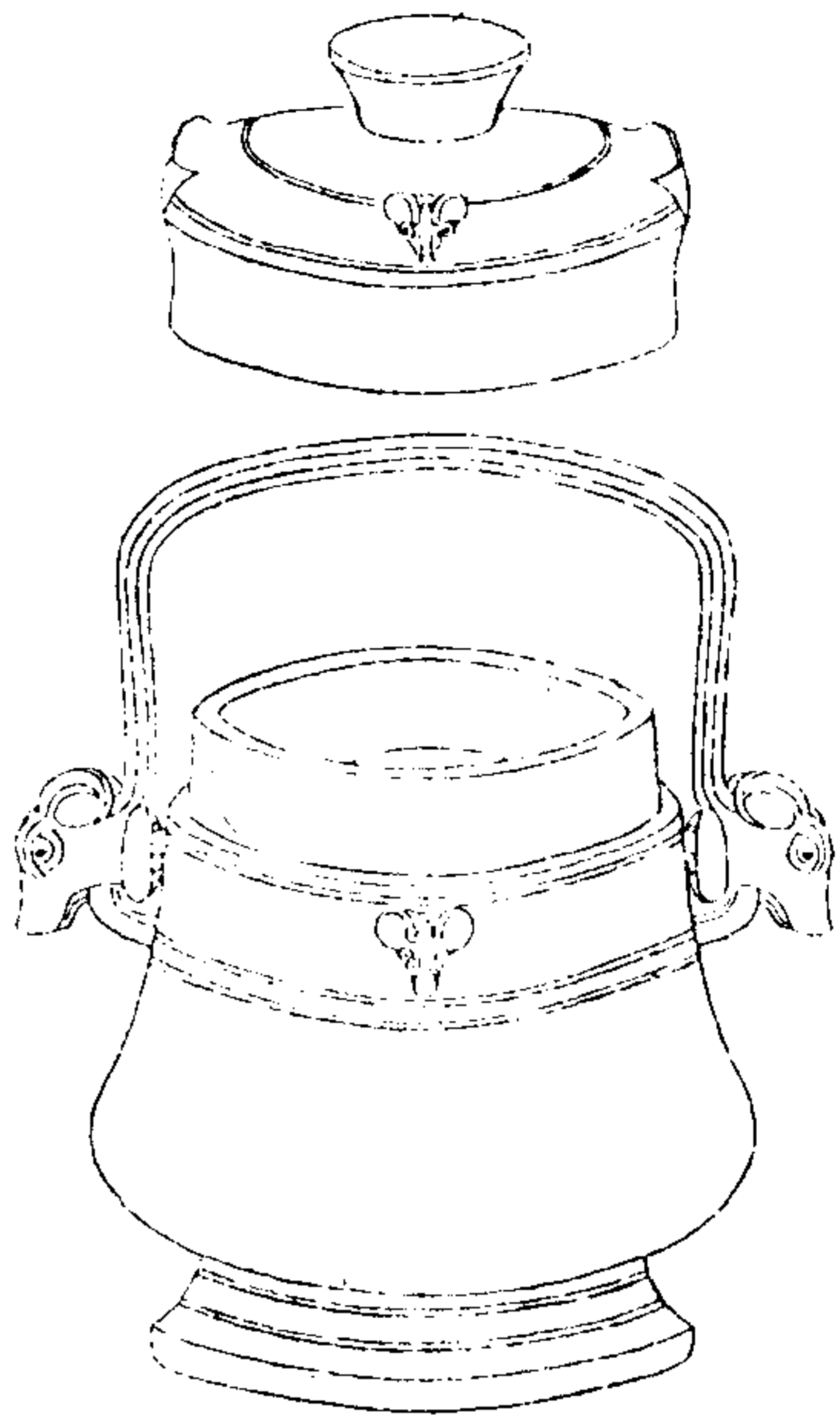

陶齋吉金錄

三十三

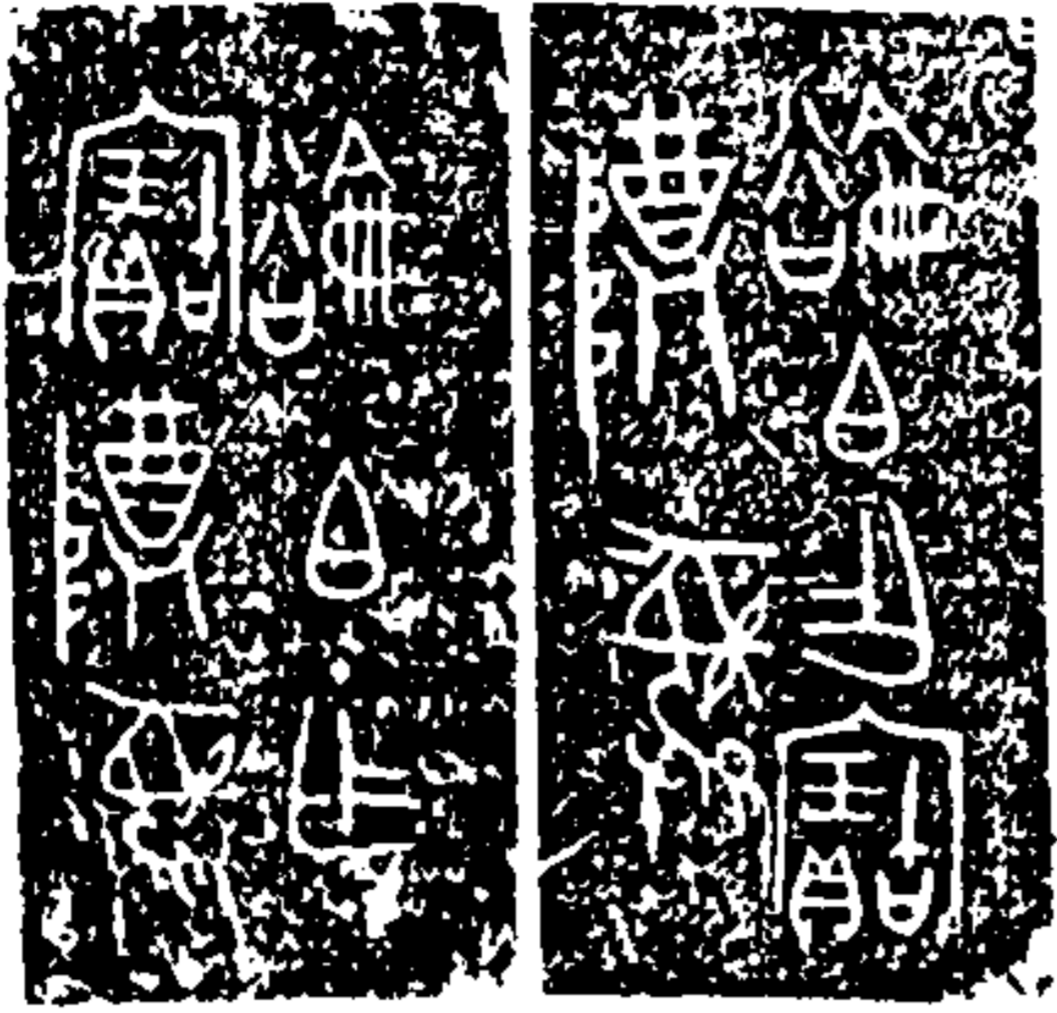

蓋 器

右通蓋高九寸八分深六寸四分
口徑長五寸四分潤四寸二分
腹徑長八寸潤六寸四分

毋辛卣一

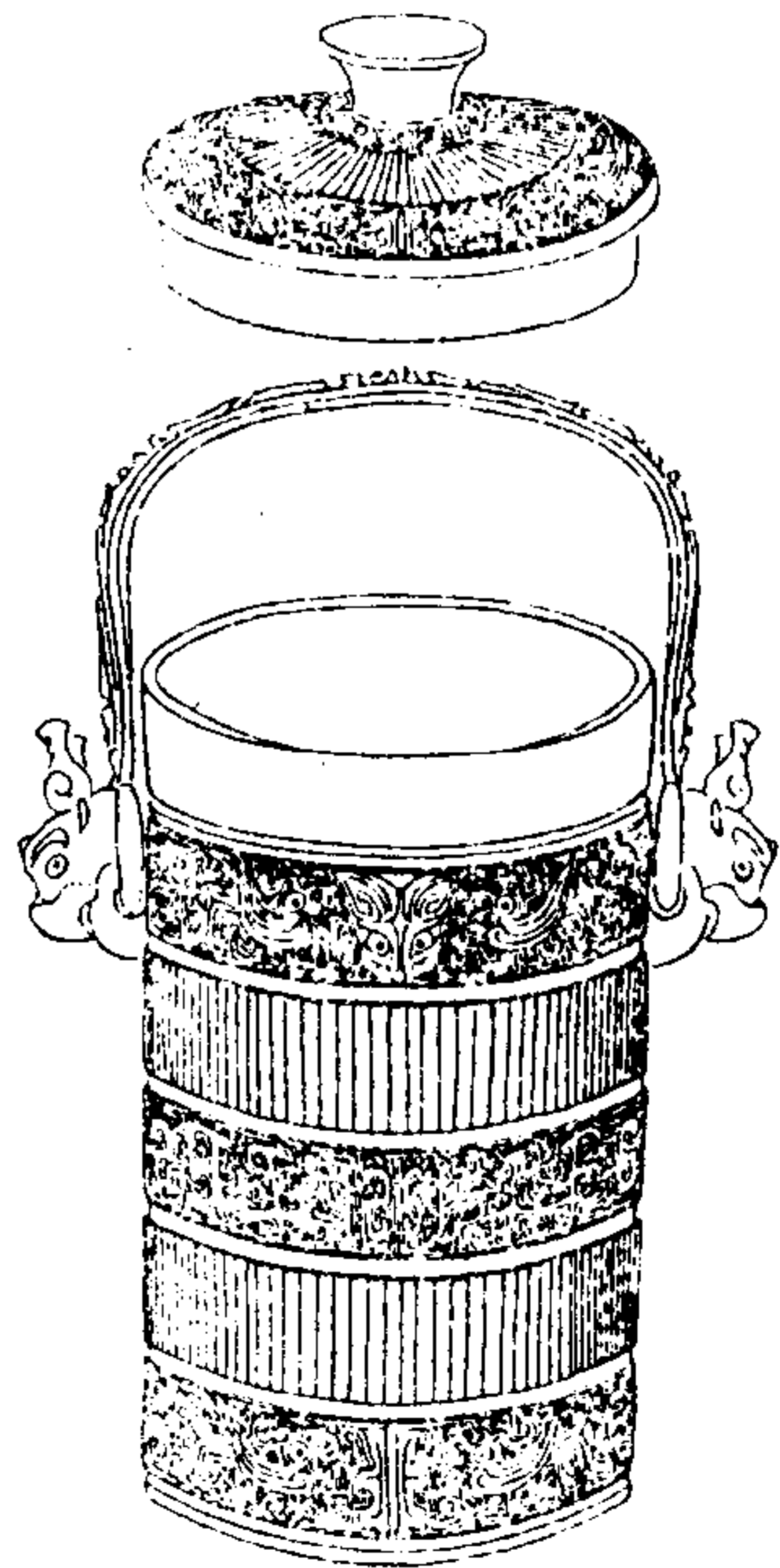

陶齋吉金錄

三十四

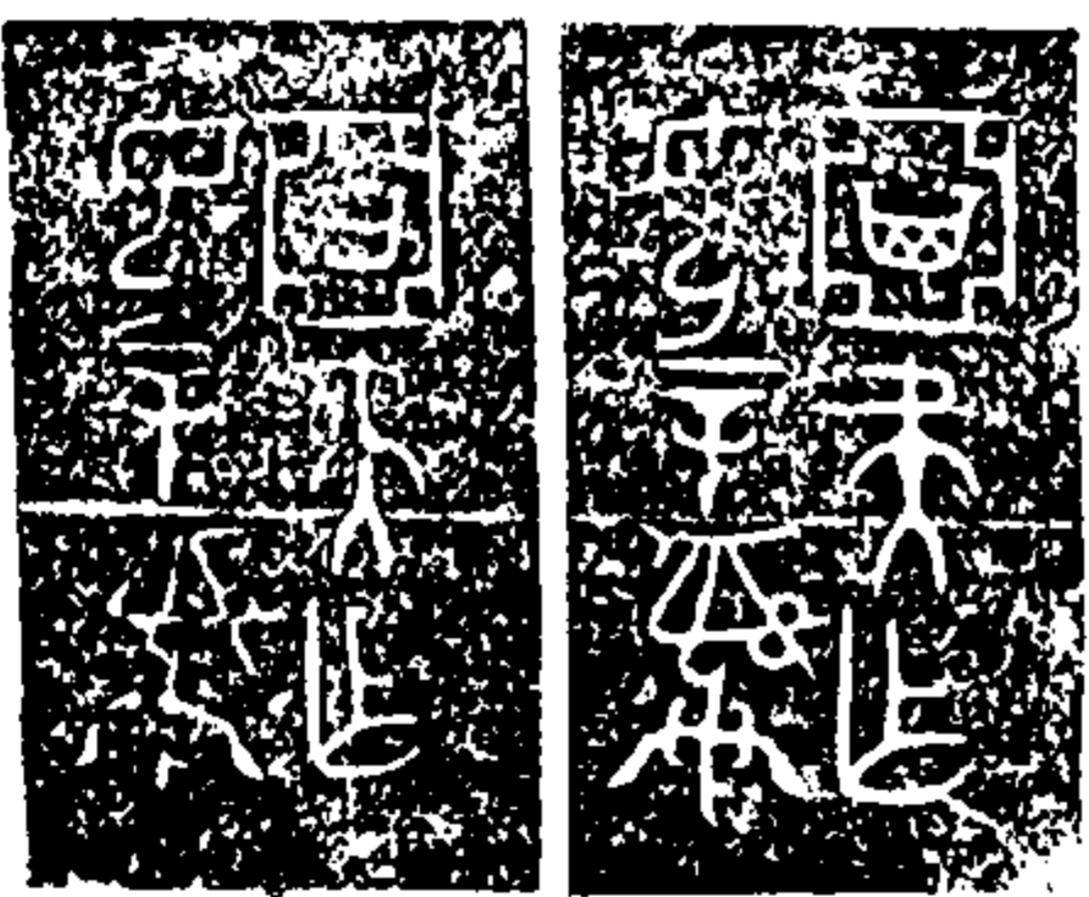

蓋 器

右通蓋高一尺二寸五分深八寸
一分口徑五寸六分強

毋辛卣二

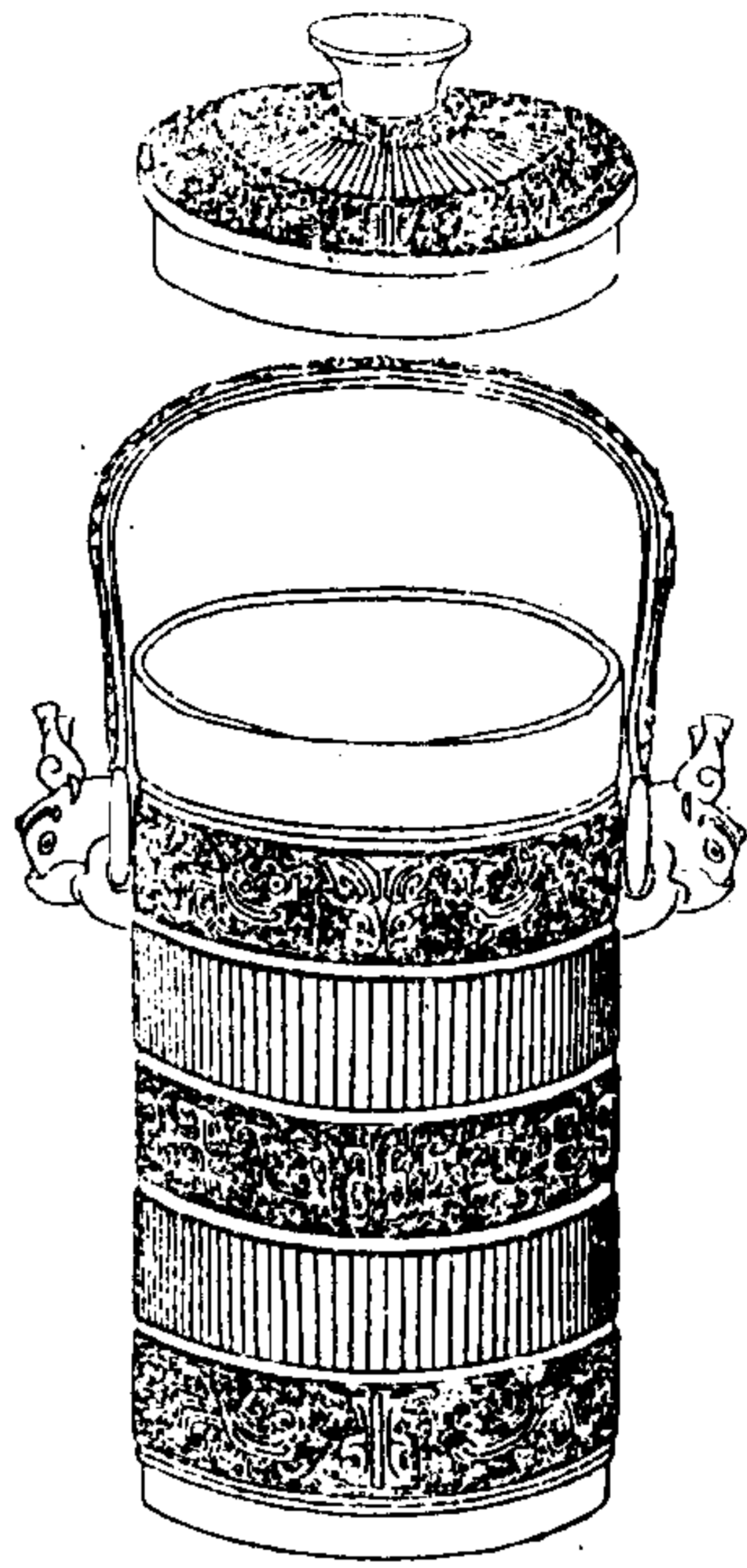

陶齋吉金錄

三十五

右通蓋高九寸六分深六寸一分
強口徑四寸四分

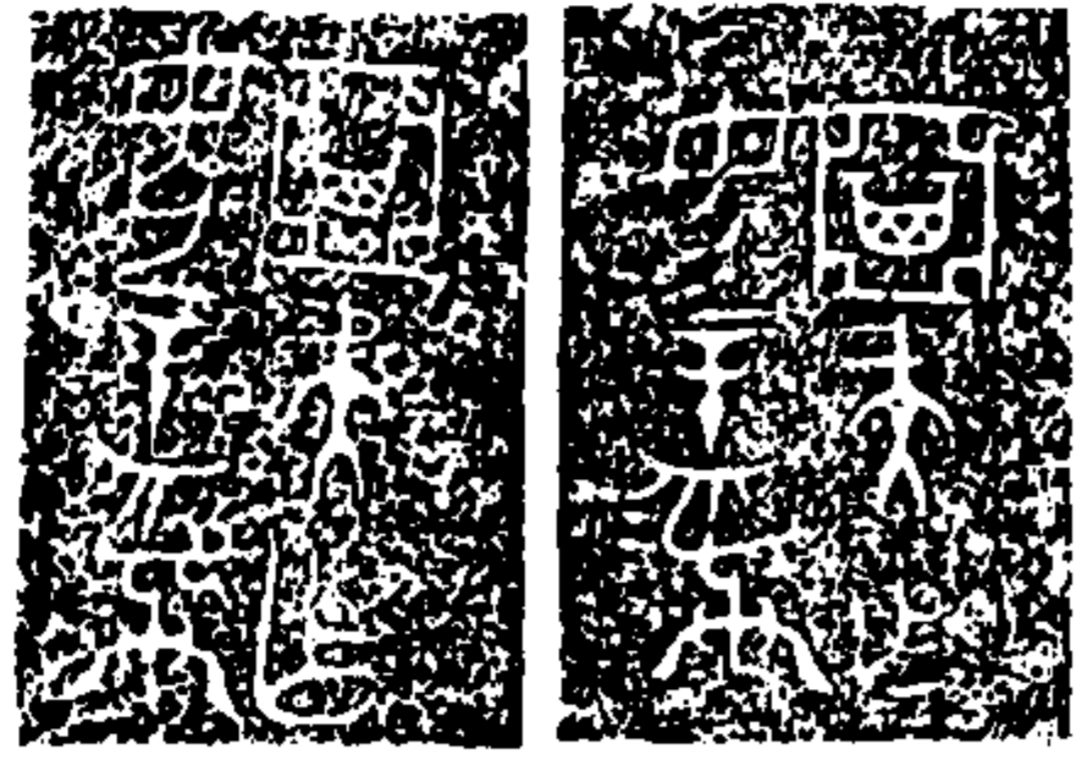

器 蓋

婦鬲卣一

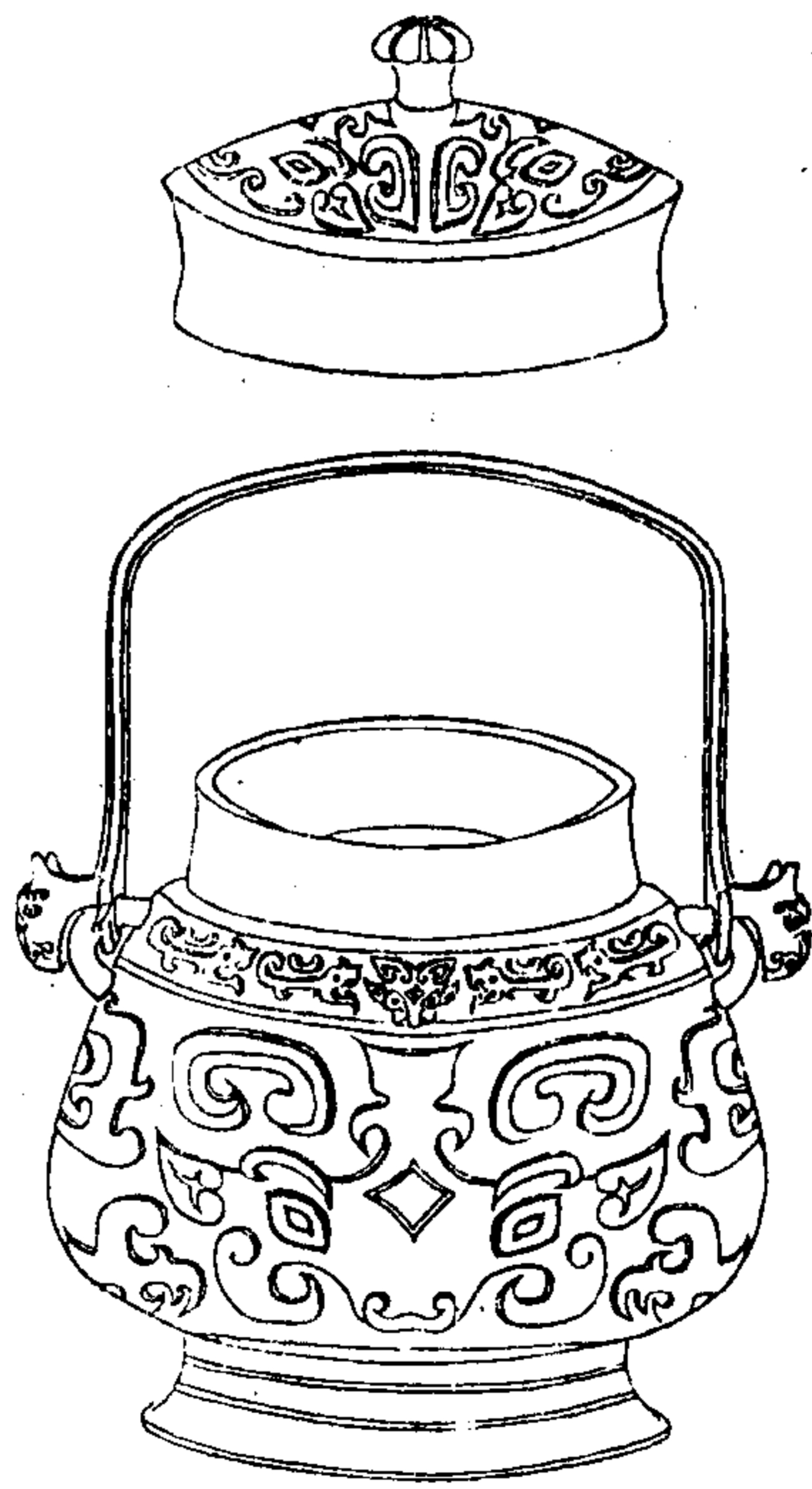

陶齋吉金錄

三十六

右通蓋高八寸五分深四寸三分口徑
長三寸七分闊二寸九分腹徑長六
寸二分闊五寸一分

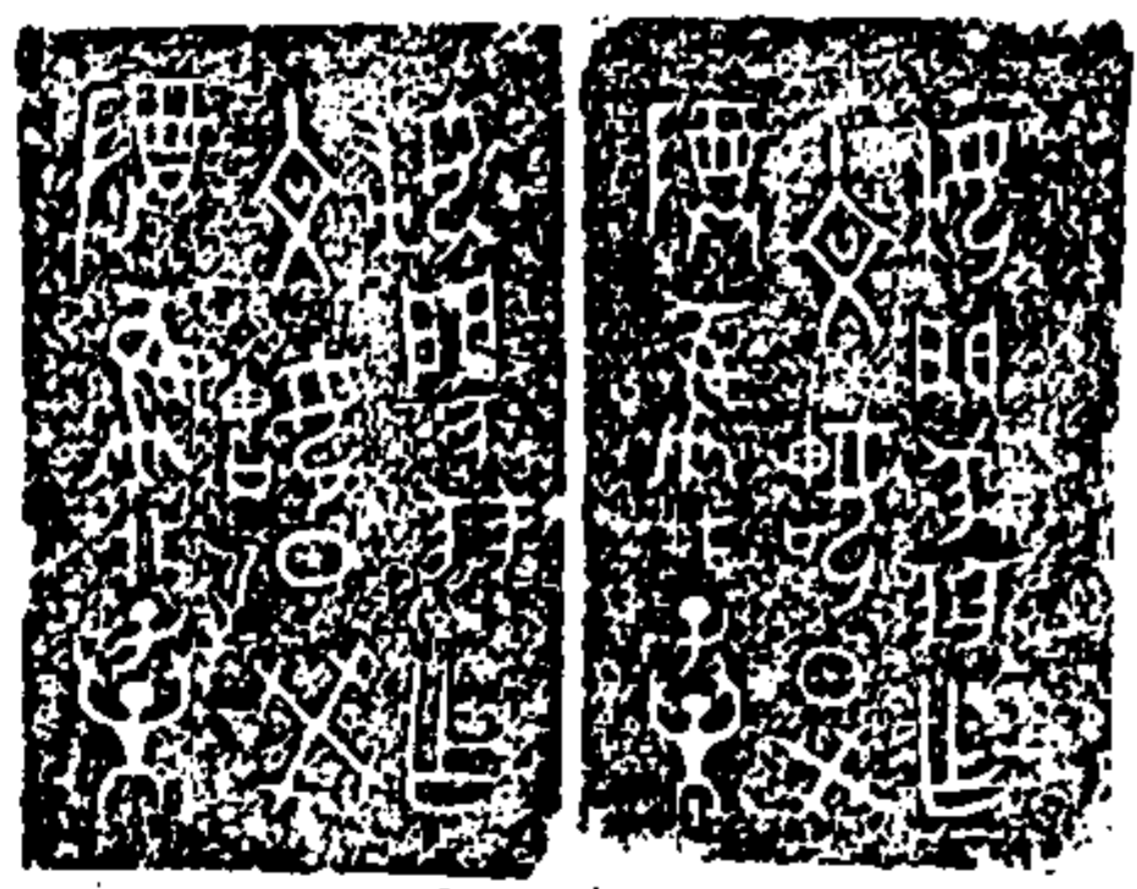

器 蓋

婦鬮 白二

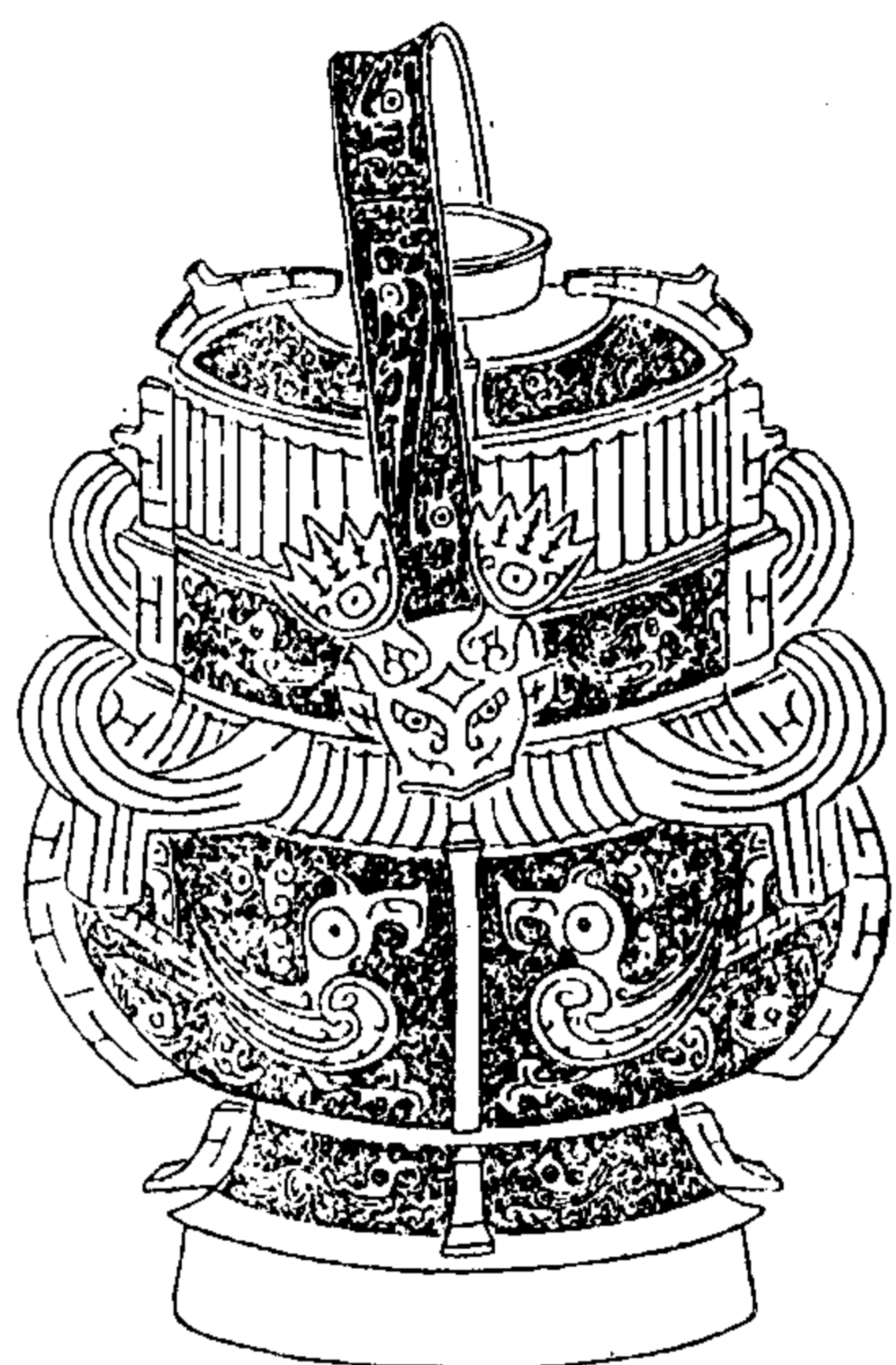

陶齋吉金錄

三十七

右通蓋高九寸七分深六寸三分口徑長五寸三分闊三寸九分腹徑長七寸八分闊六寸三分

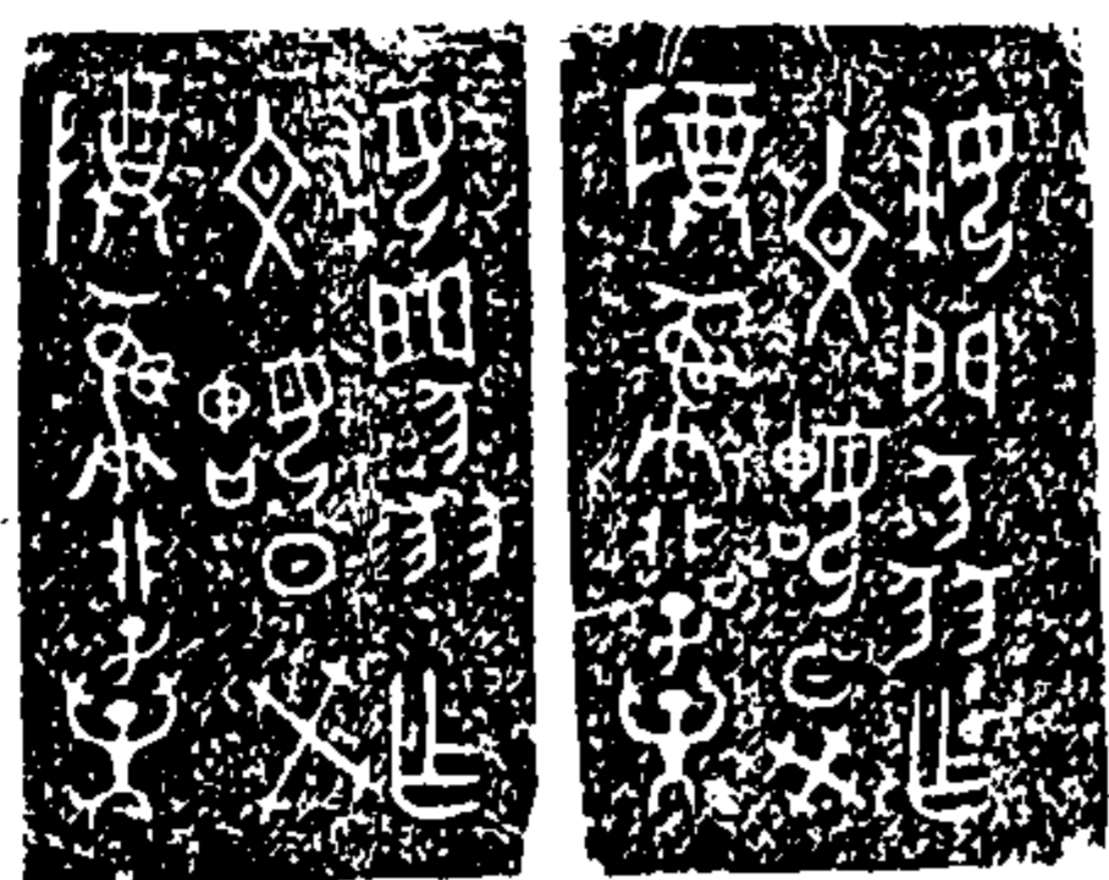

器 蓋

中鬮

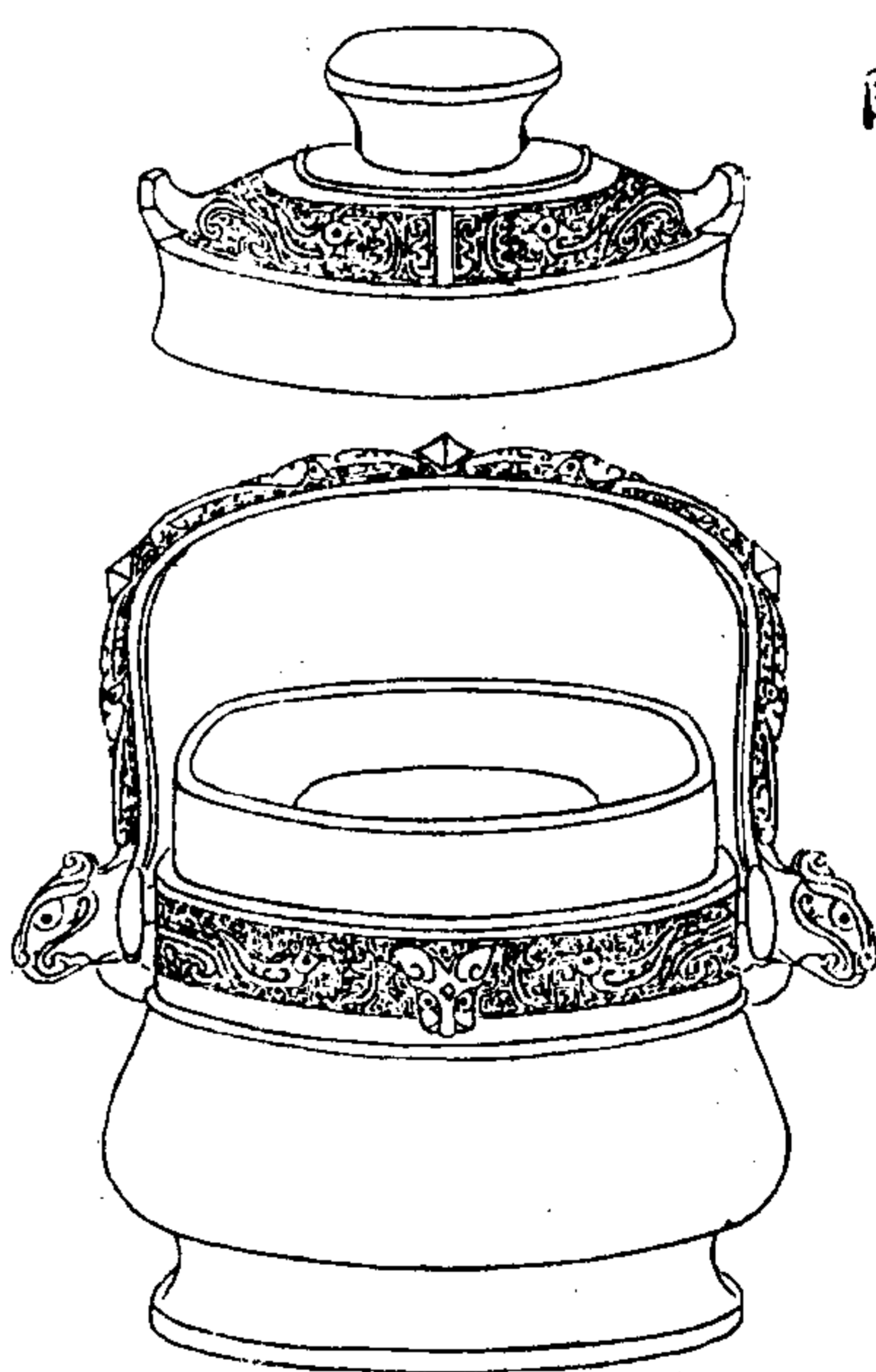

陶齋吉金錄

三十八

右通蓋高七寸四分深四寸六分口徑長四寸五分闊三寸六分

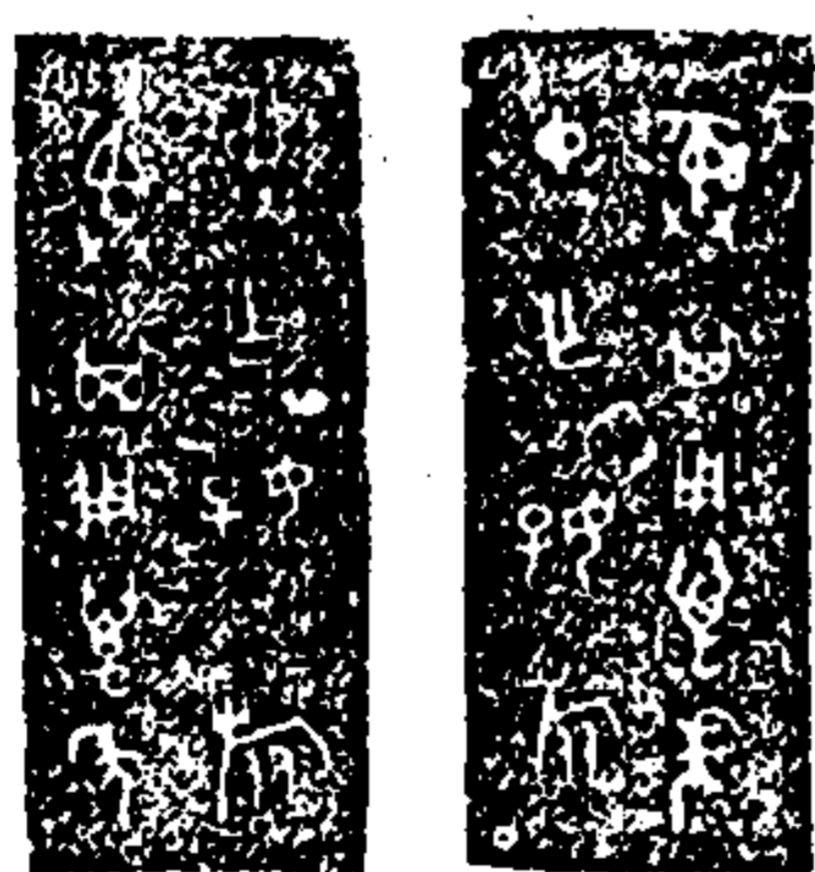

器 蓋

戎卣

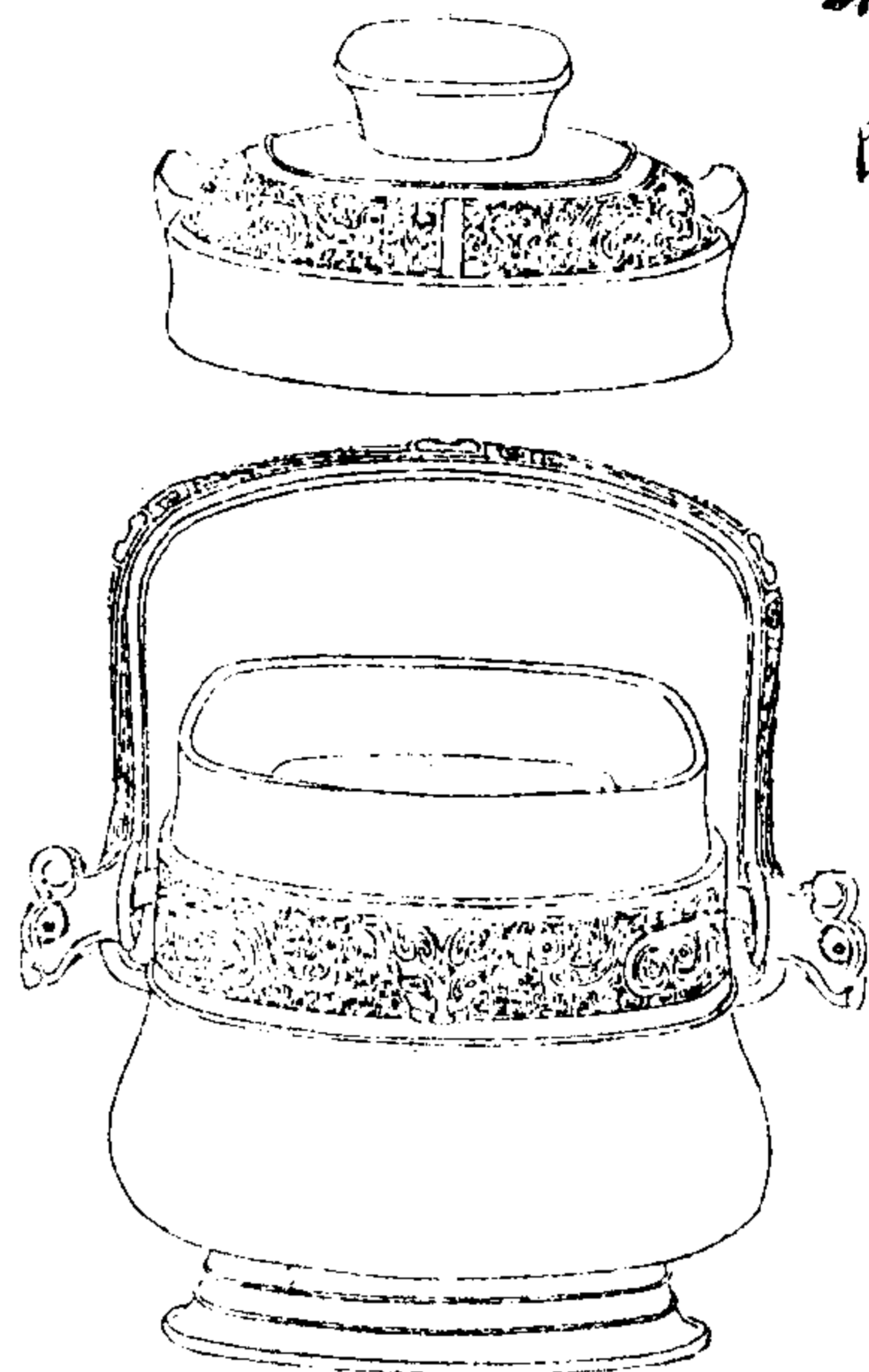

陶齋吉金錄

三十九

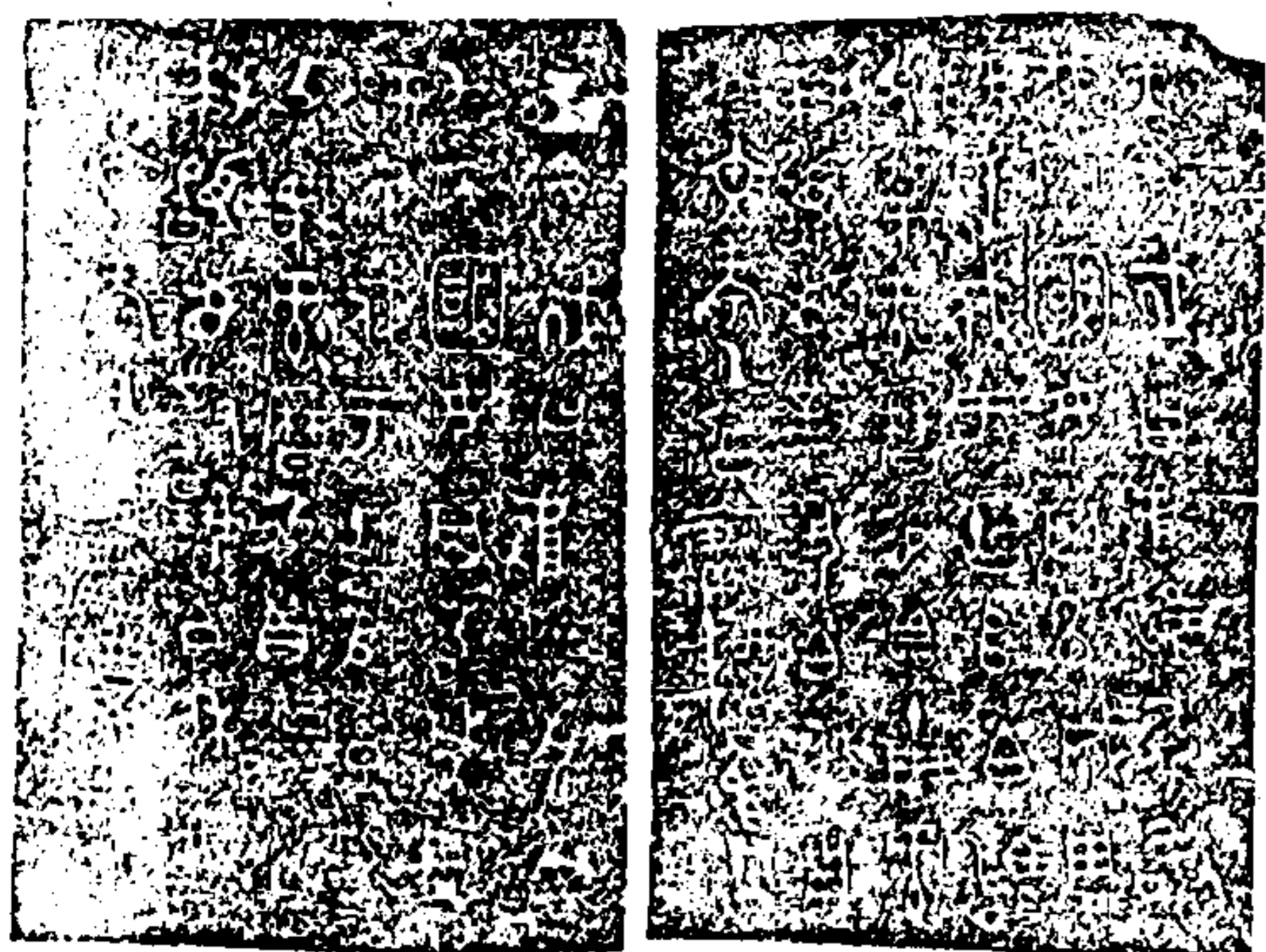

蓋

器

右通蓋高八寸七分深四寸二分口徑長四寸八分闊三寸八分

陶齋吉金錄

四十

祖丁卣蓋 原形

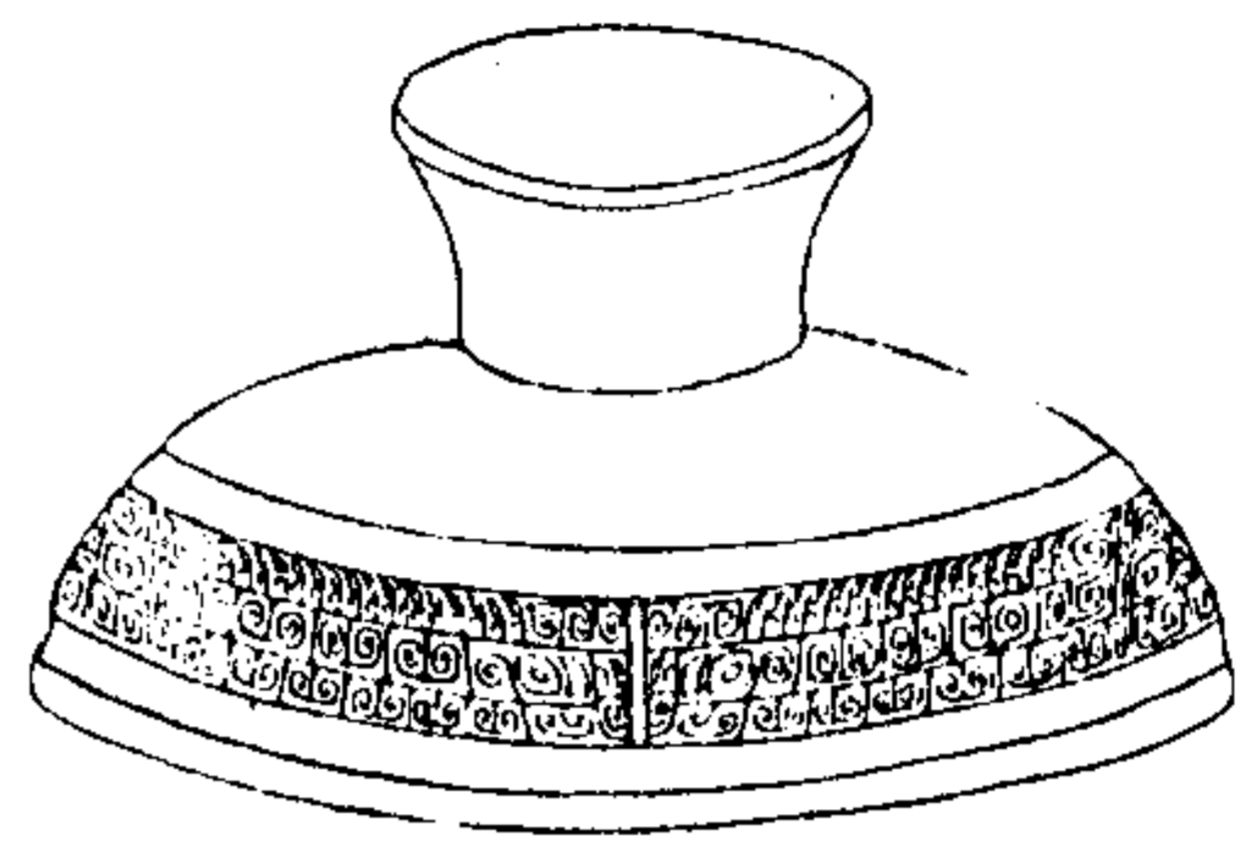

陶齋吉金錄

四十一



朋卣蓋

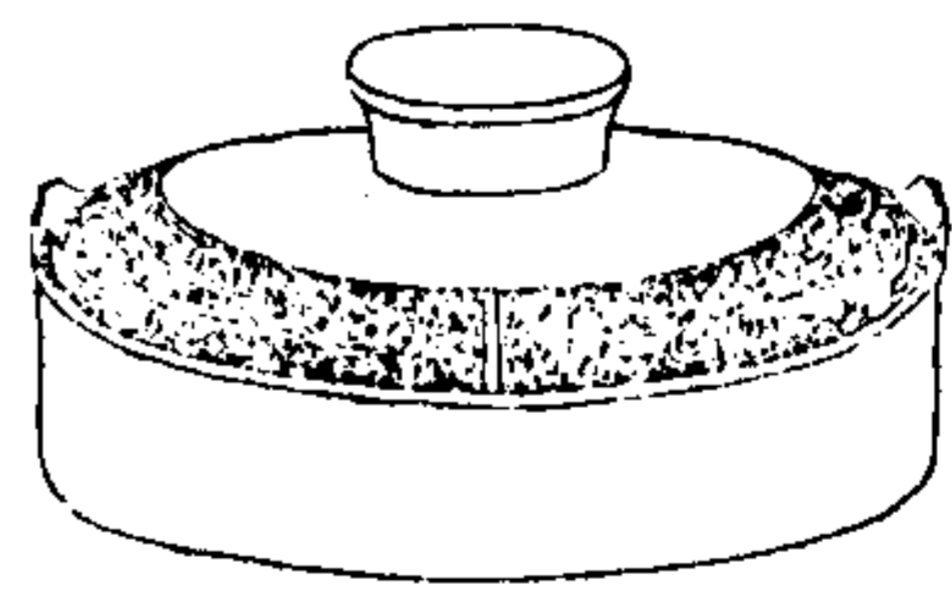

陶齋吉金錄

四十二



右高二寸四分口徑長五寸
三分闊三寸八分

繼貞蓋

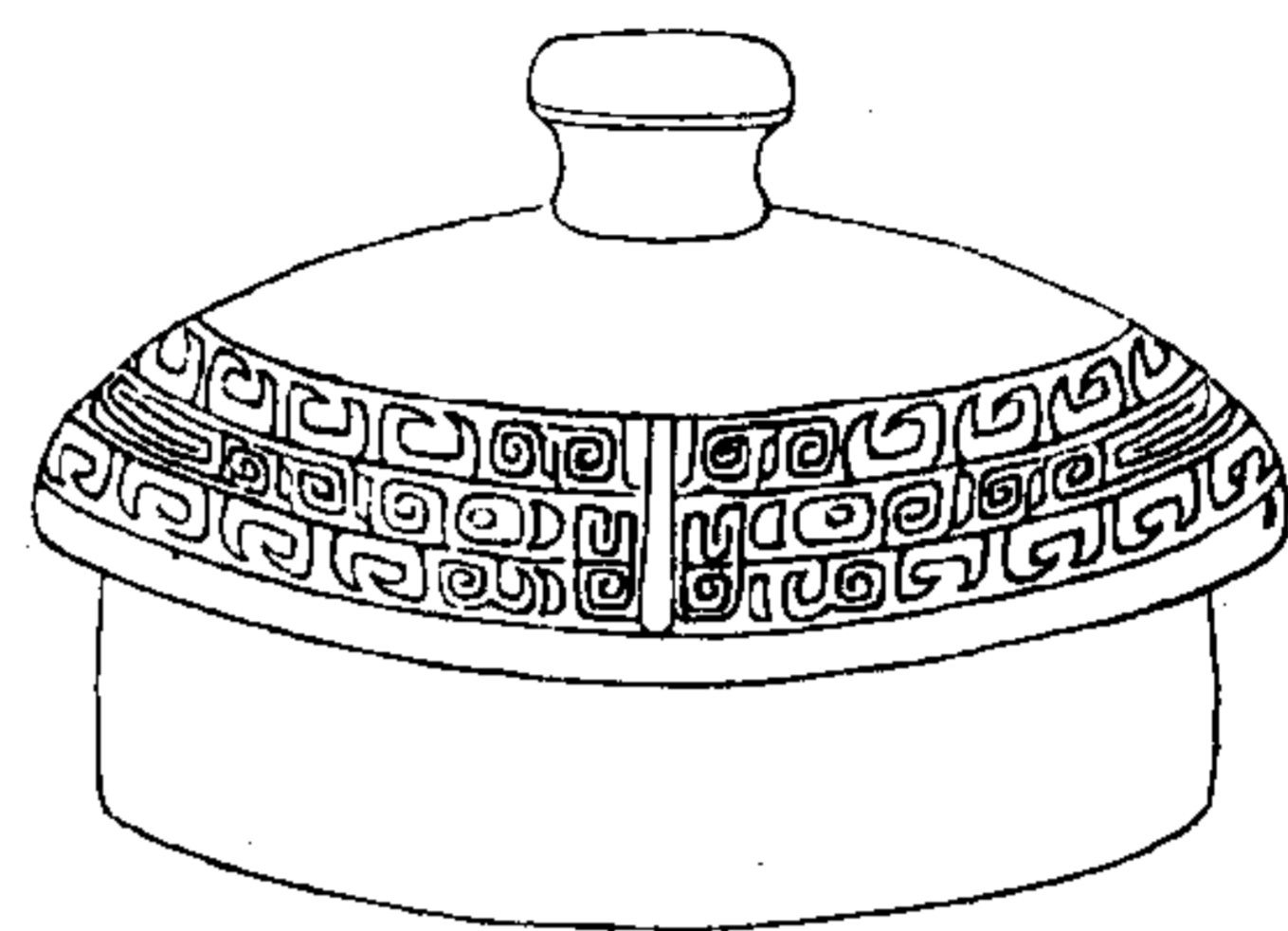

陶齋吉金錄

四十三

右高四寸五分口徑長五寸
闊三寸六分



楚子簠一

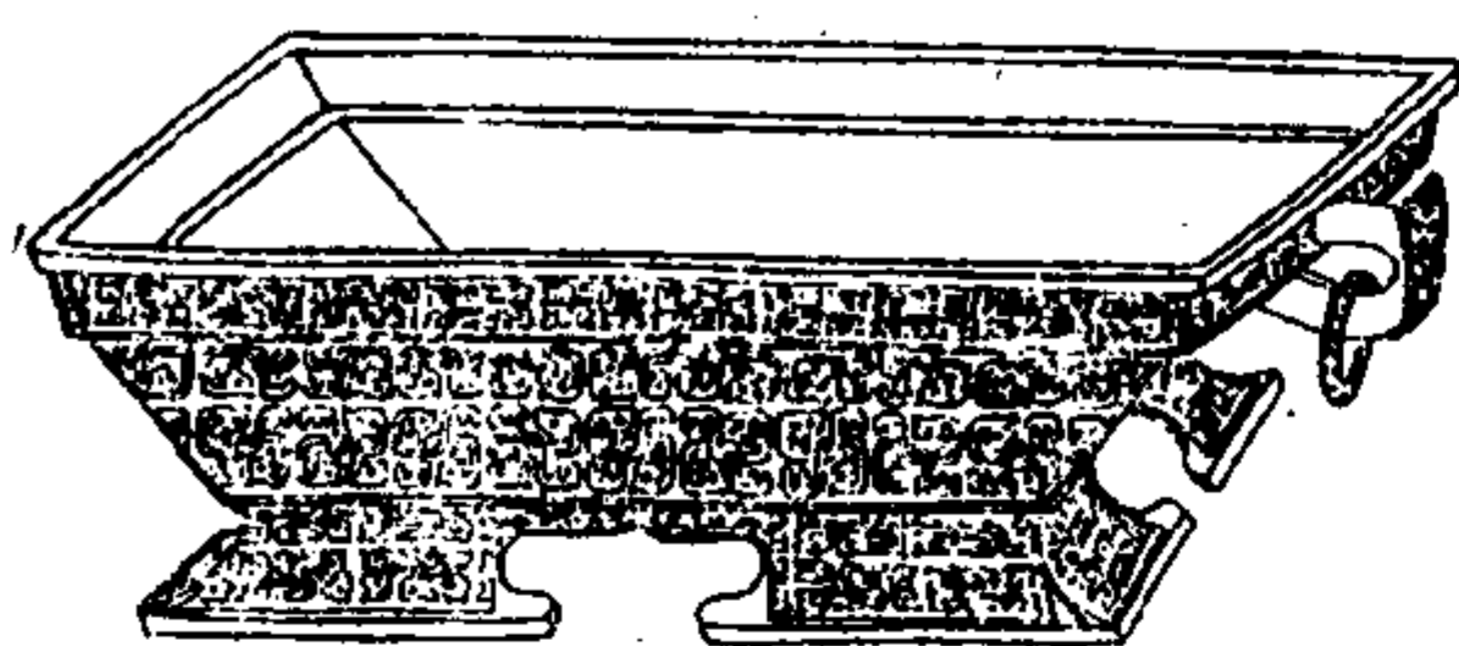

陶齋吉金錄

四十四

右高四寸四分深二寸七分口徑長
一尺四寸八分潤一尺二分底徑長
一尺二寸三分潤九寸

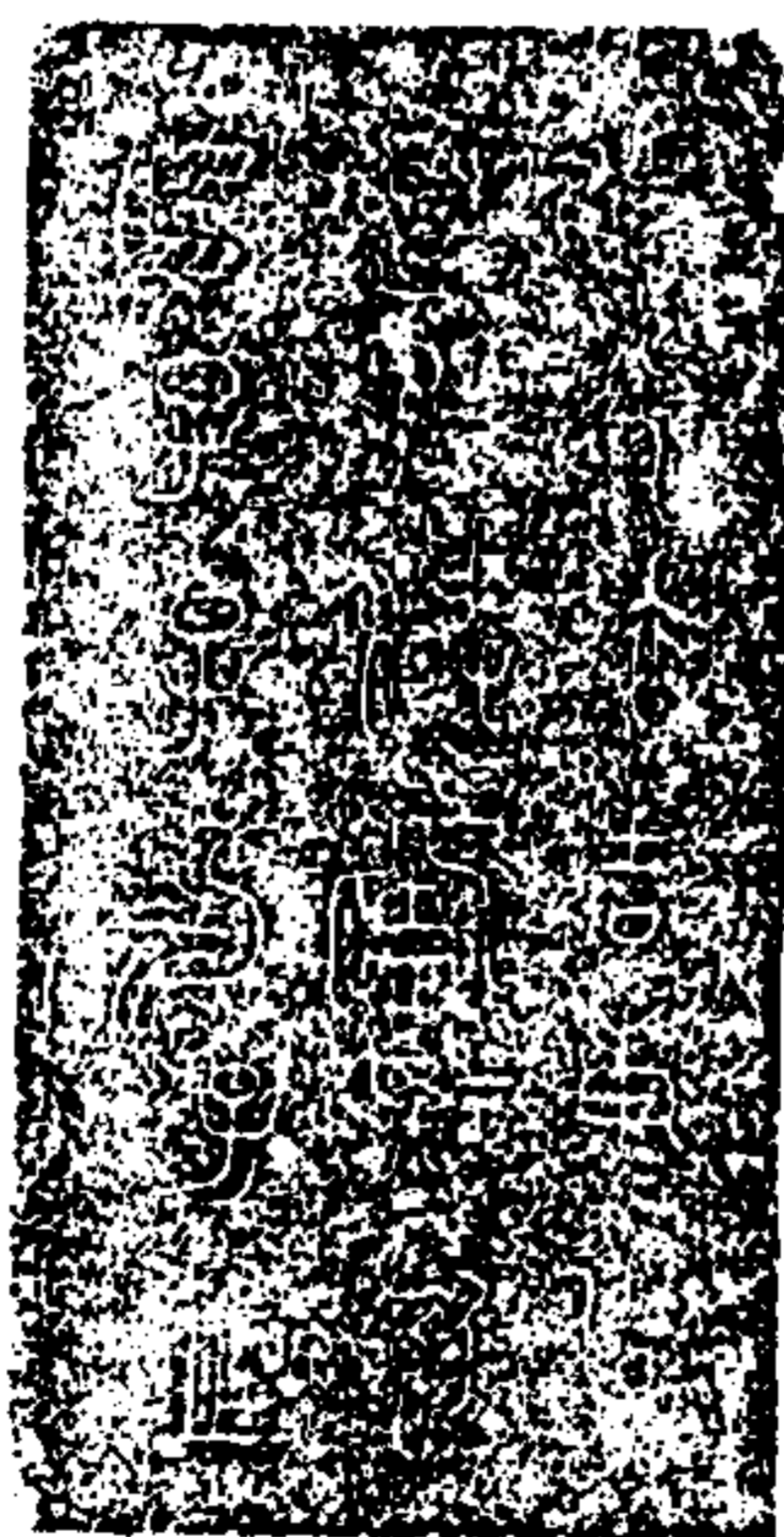

楚子簠二

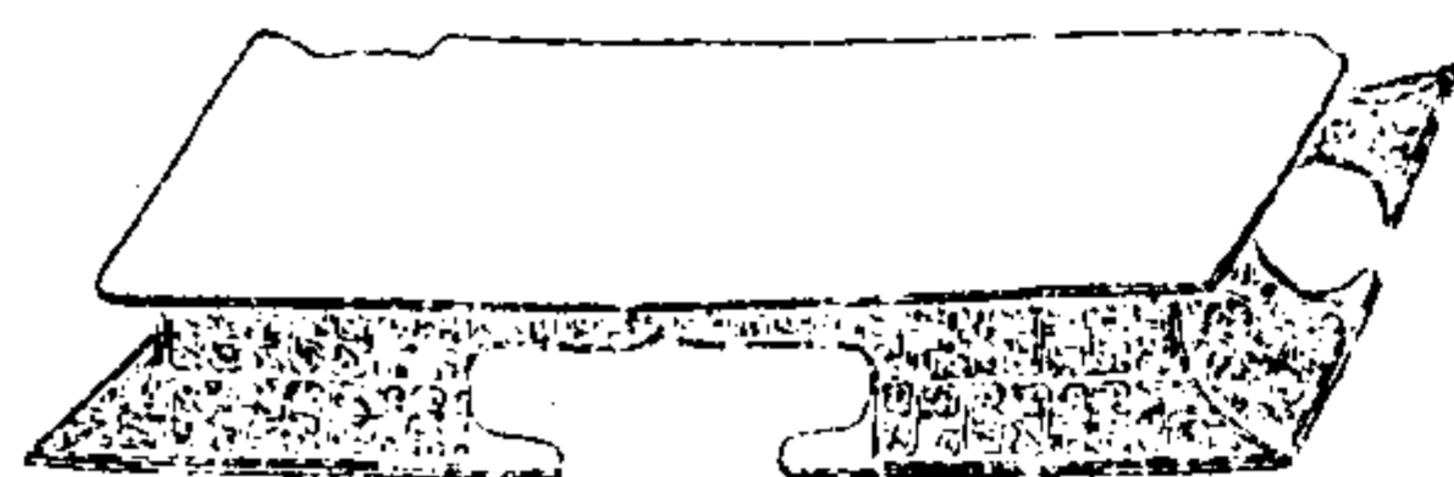

陶齋吉金錄

四十五

右高一寸五分強底徑長一尺二寸三分潤九寸



商卣盃一

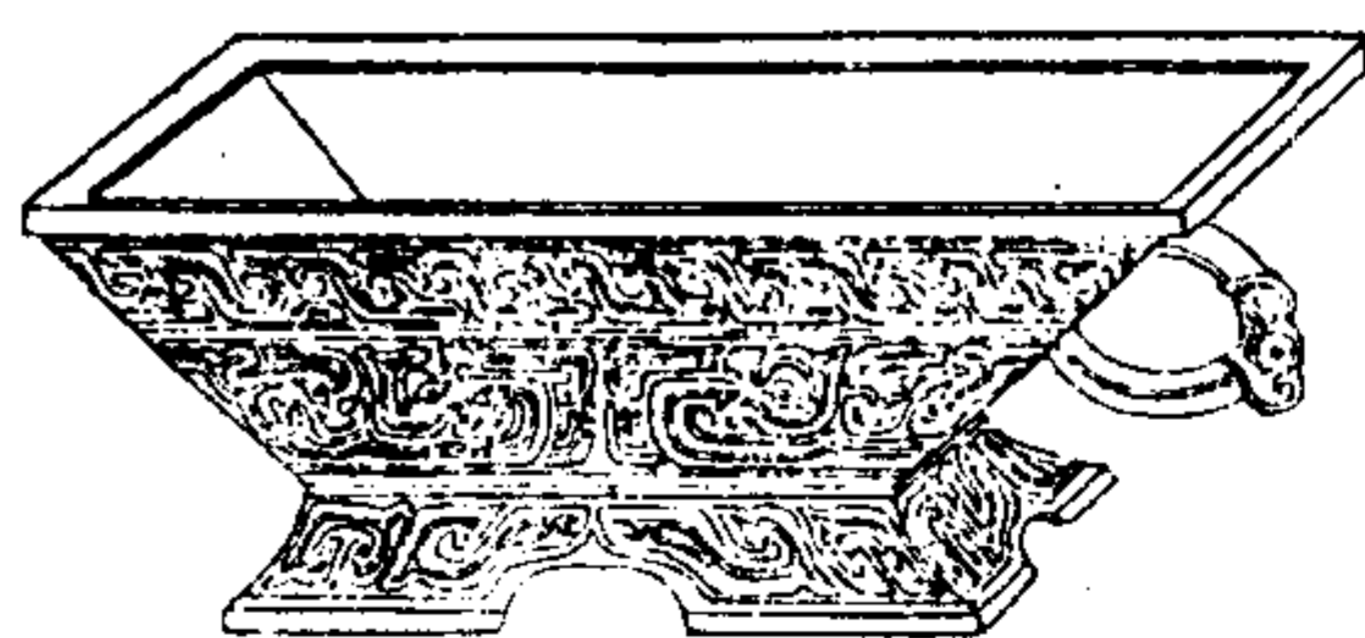

陶齋吉金錄

四十六

右高三寸八分深一寸九分口徑長一尺一寸九分潤徑九寸七分底徑長七寸三分潤五寸一分



商邱野簋 二

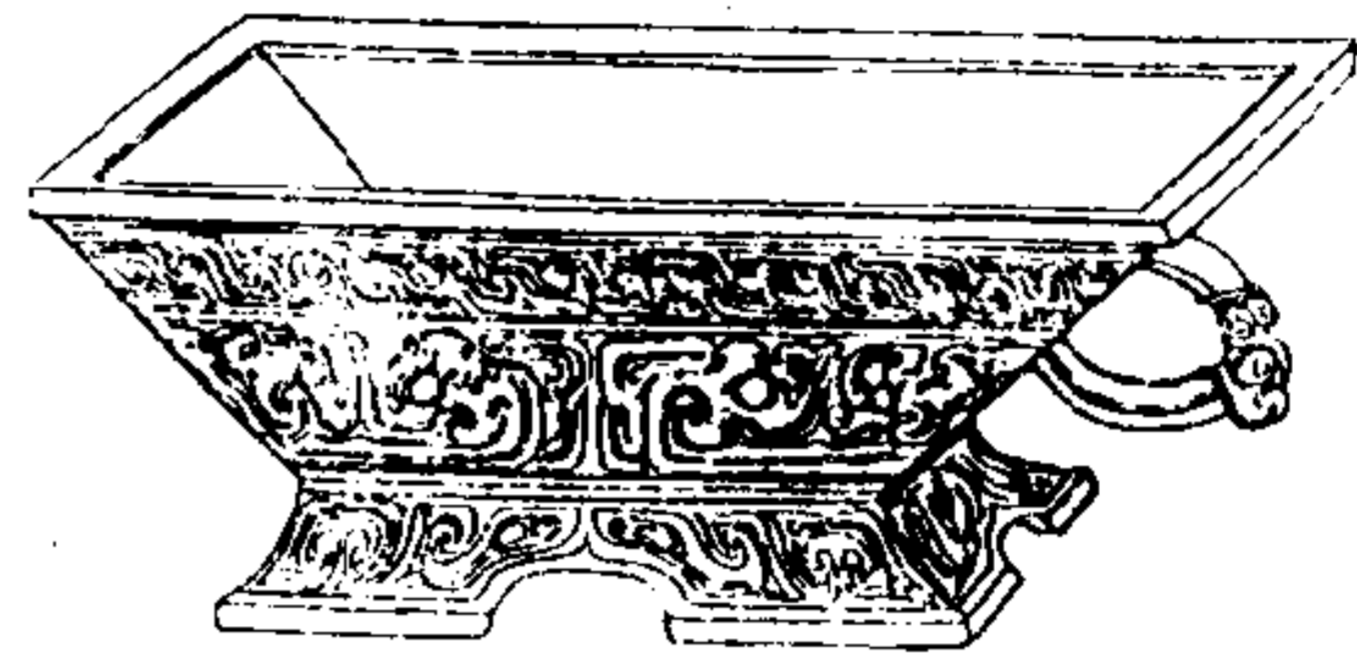

陶齋吉金錄

四十七

右高三寸八分深一寸九分口徑
長一尺一寸九分潤徑九寸七分
底徑長七寸三分潤五寸一分

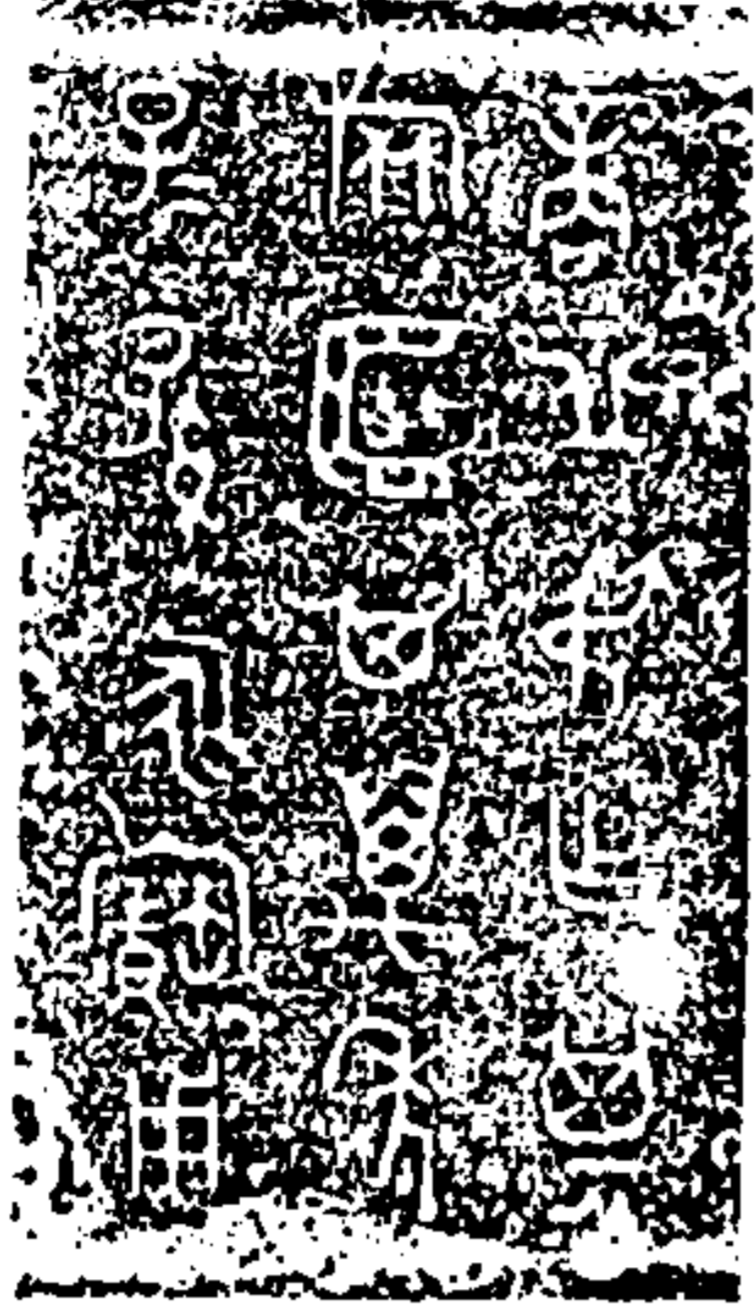

師麻簋

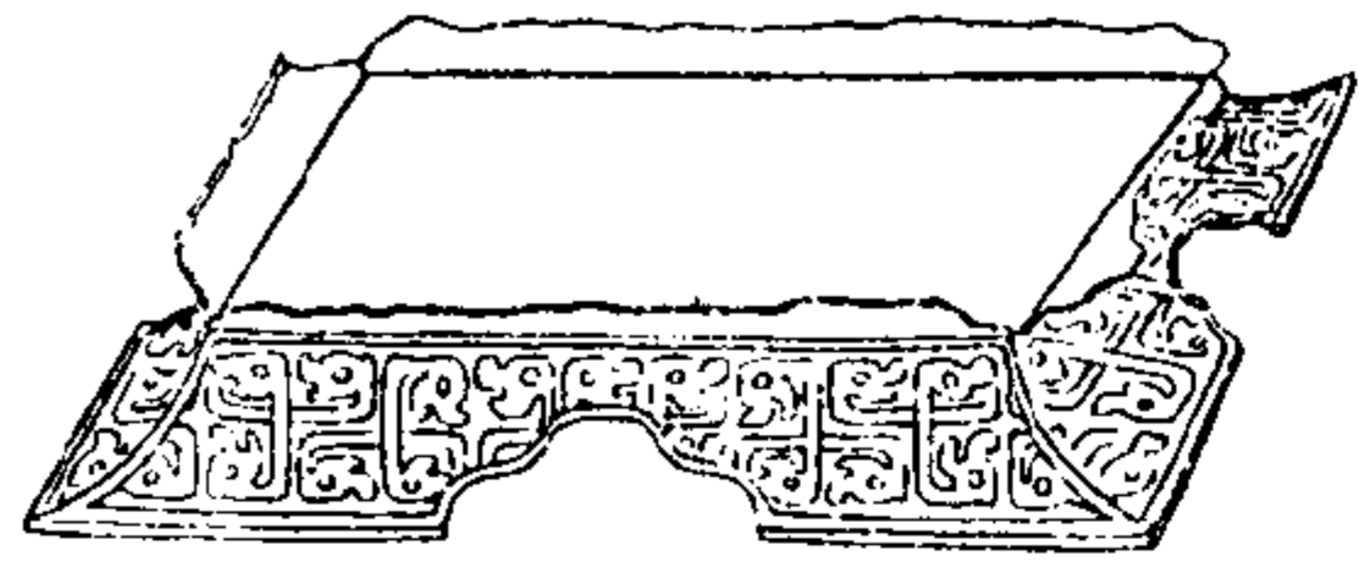

陶齋吉金錄

四十八

右高一寸五分底長徑六寸一
分潤徑四寸六分



伯太師簋



陶齋吉金錄

四十九

右通蓋高八寸七分深四寸七分
口徑長一尺八分橫八寸耳長二寸
九分濶一寸八分

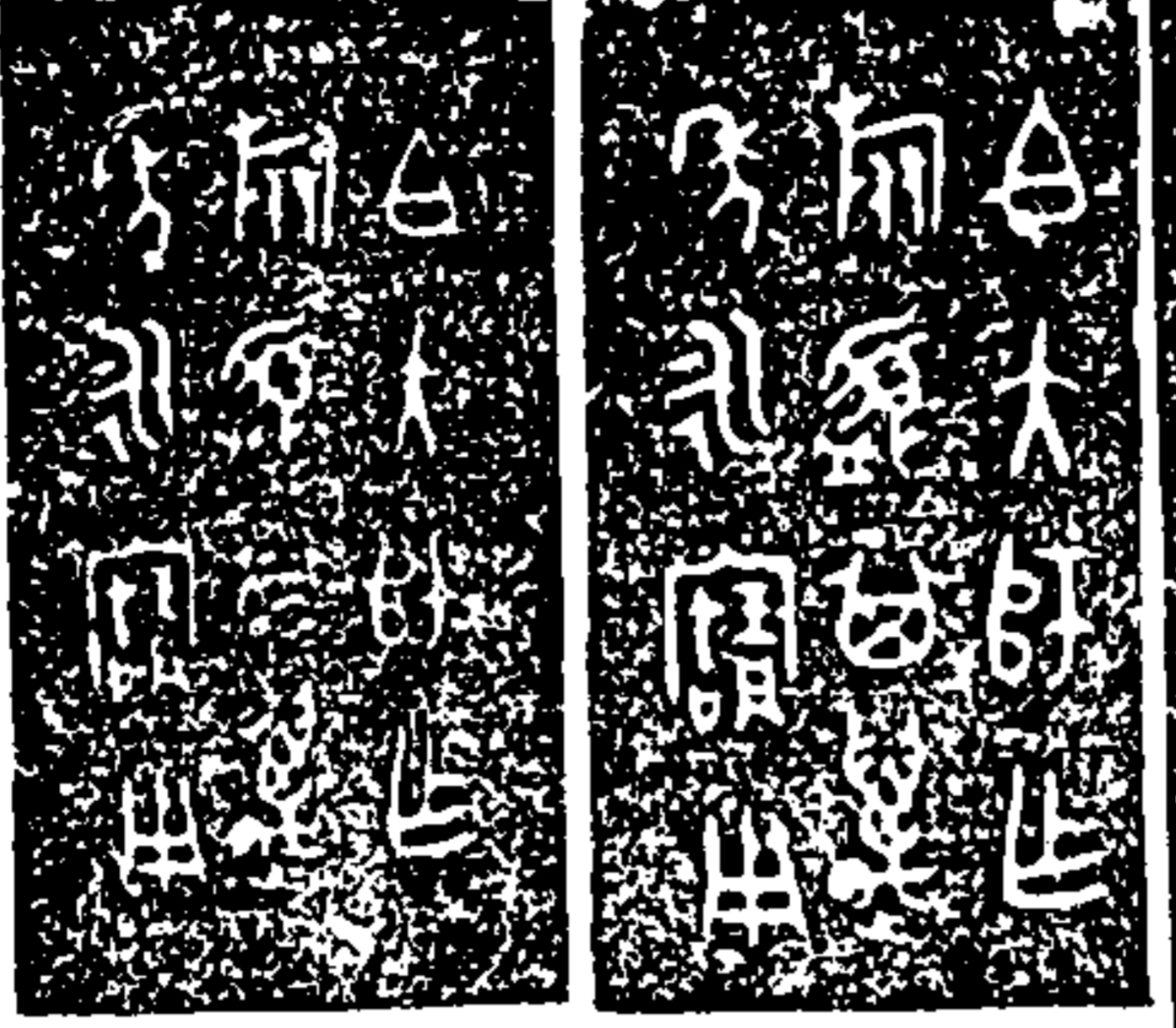

器 蓋

中師父簋

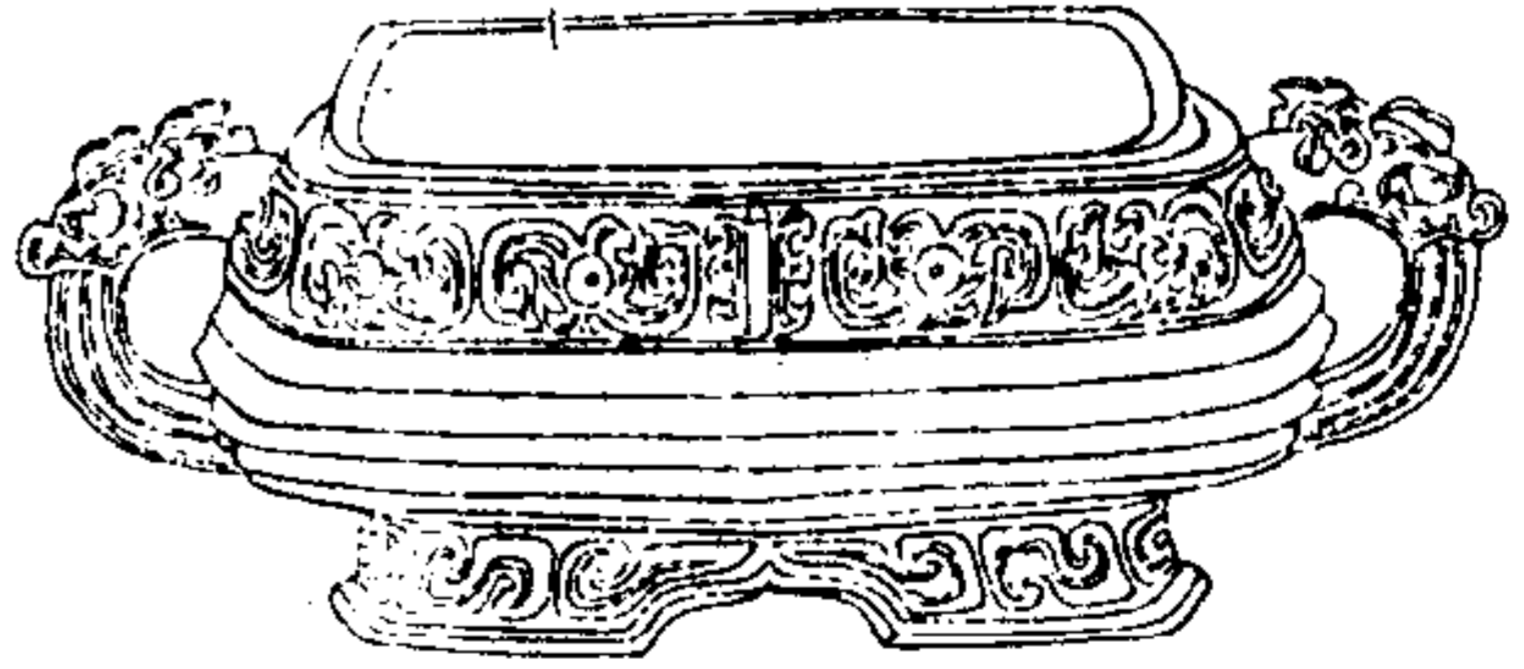

陶齋吉金錄

五十一

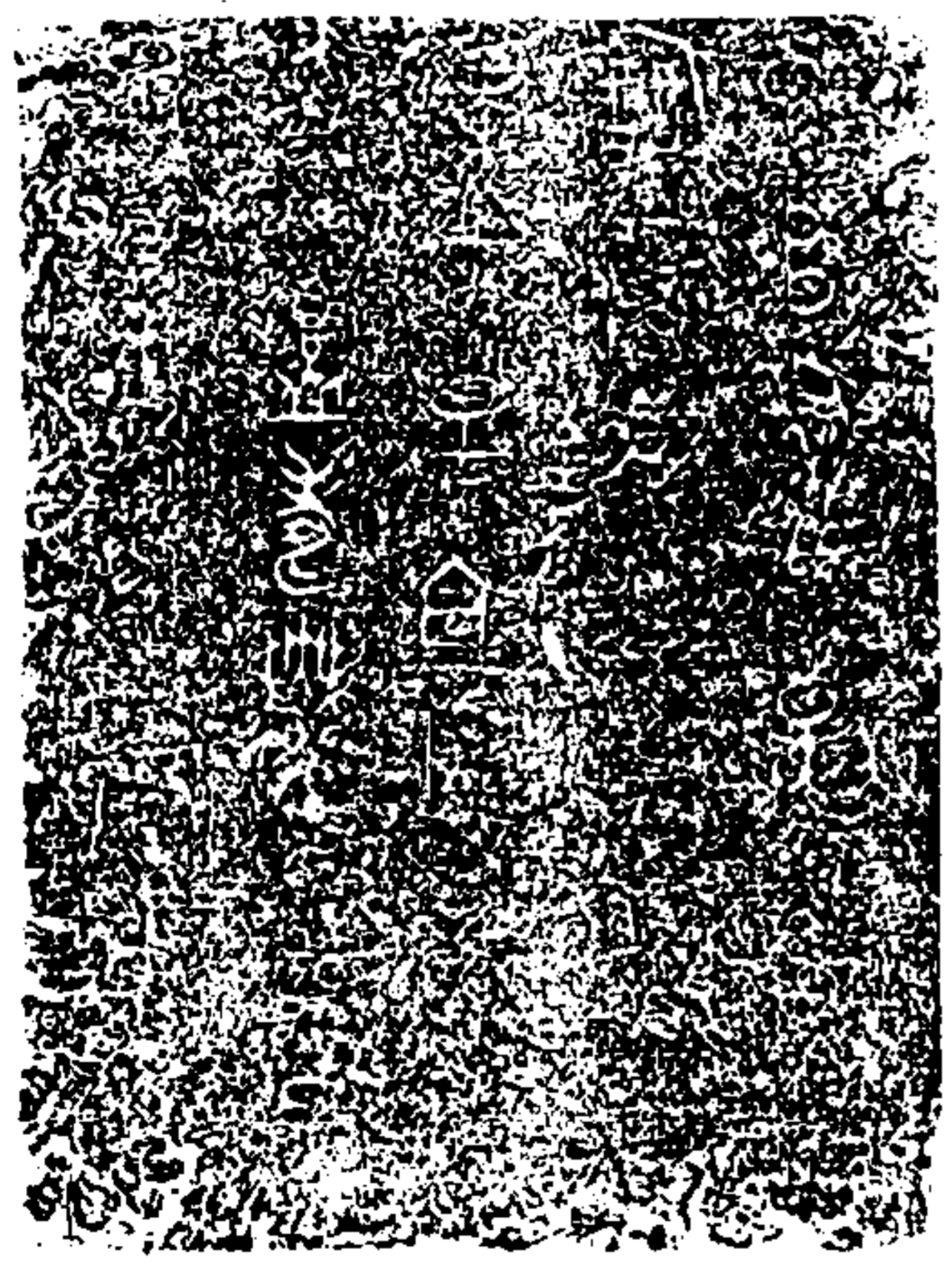

右高五寸一分深三寸九分口
徑長九寸二分潤六寸四分腹
徑長一尺一寸潤八寸三分耳
徑長三寸五分潤二寸一分

陶齋吉金錄

五十一

伯鄭父鬲

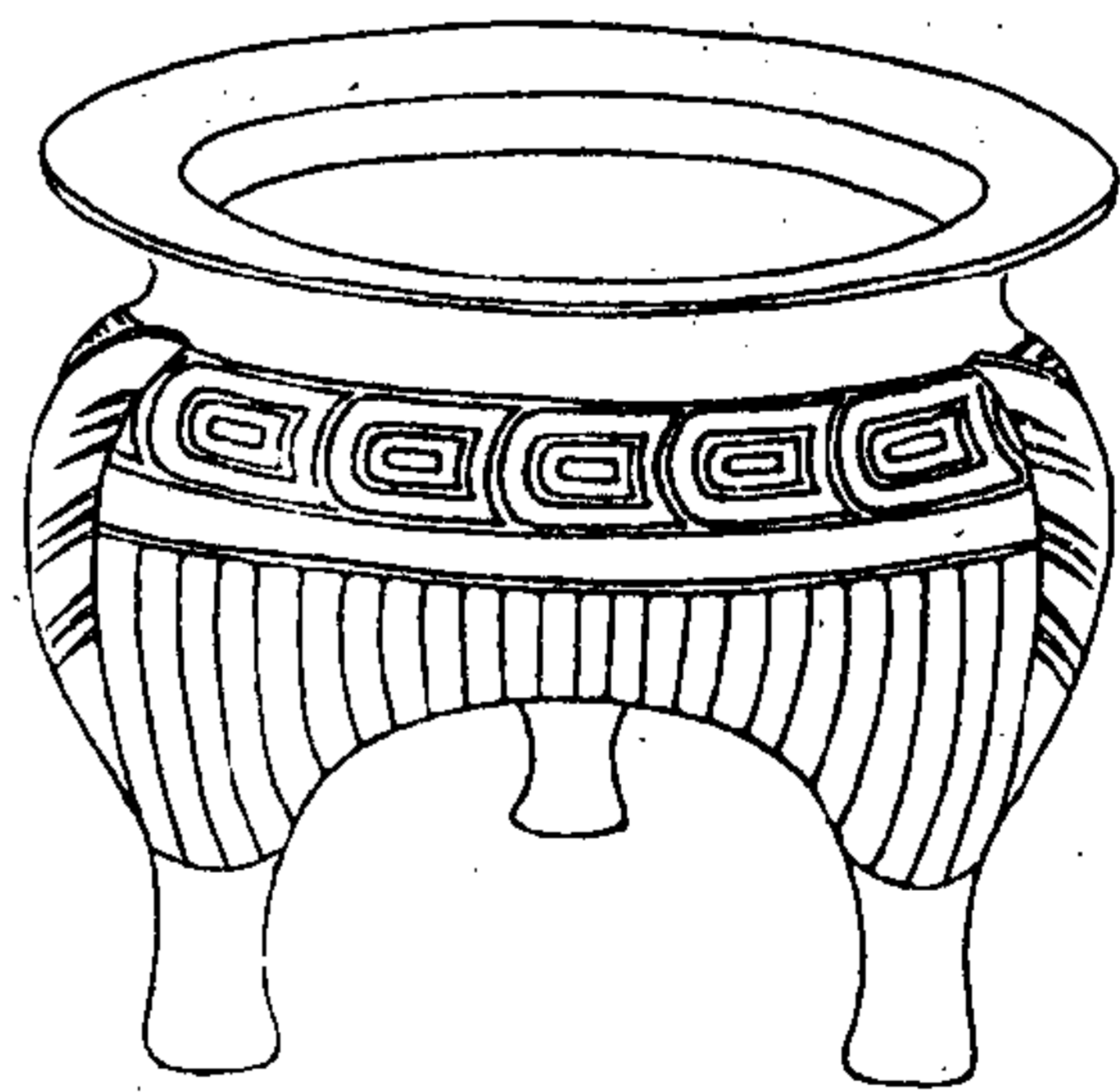

陶齋吉金錄

五十二

右高四寸九分深二寸八分口徑
七寸八分腹徑七寸六分



贗母禹

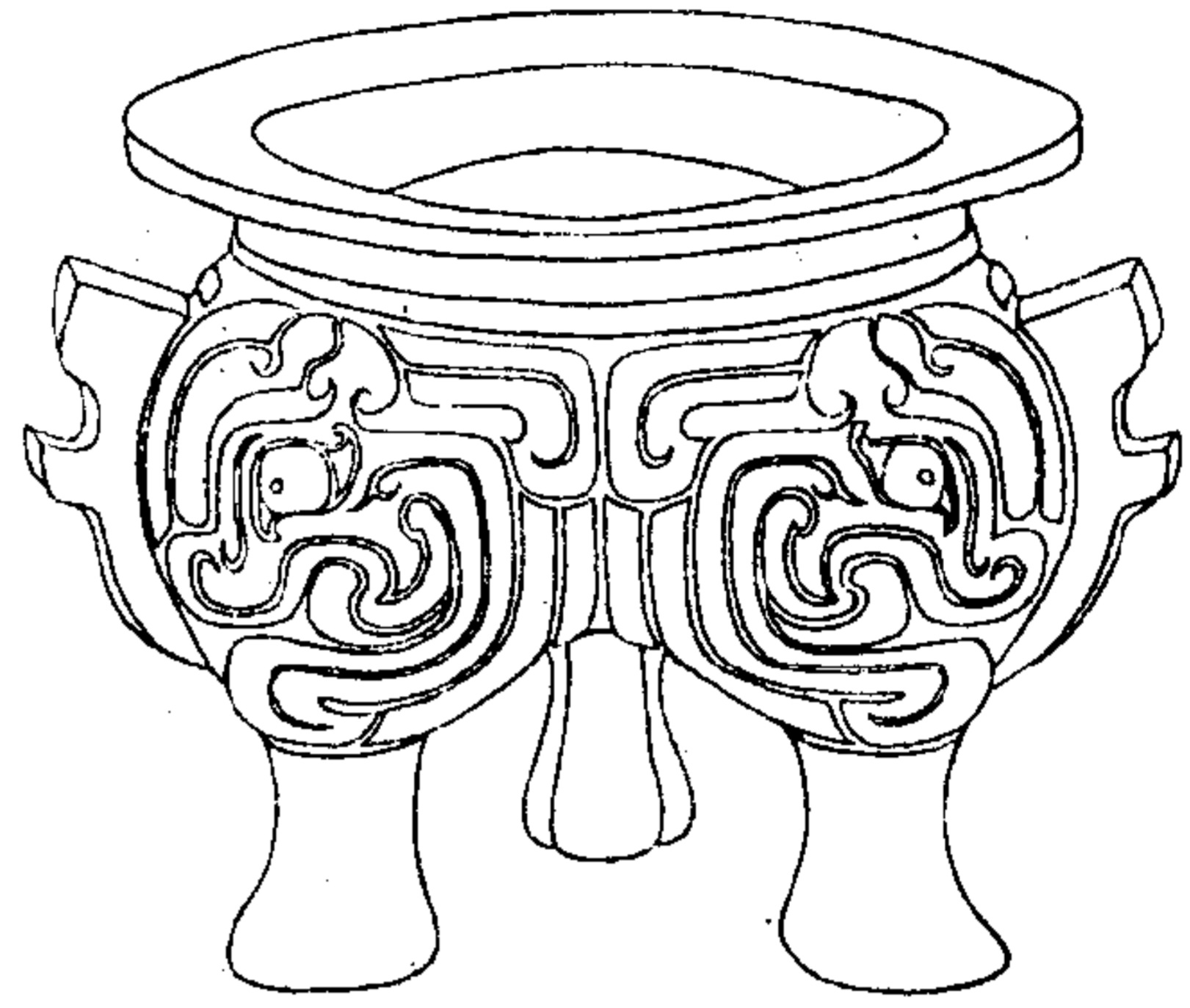

陶齋吉金錄

五十三

右高五寸八分深三寸七分口徑八寸一分腹徑七寸三分

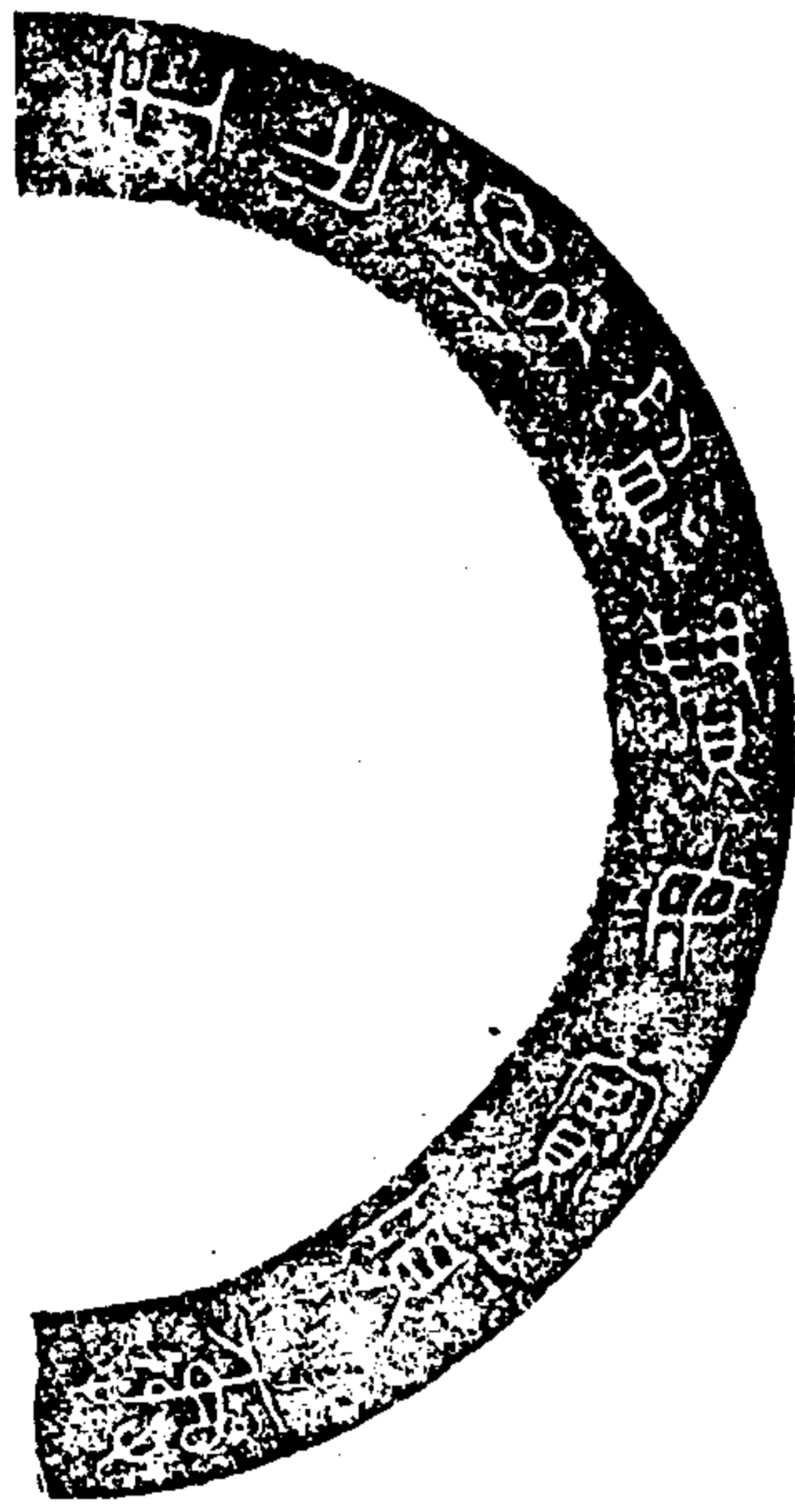

陶齋吉金錄 卷二

孟季父禹

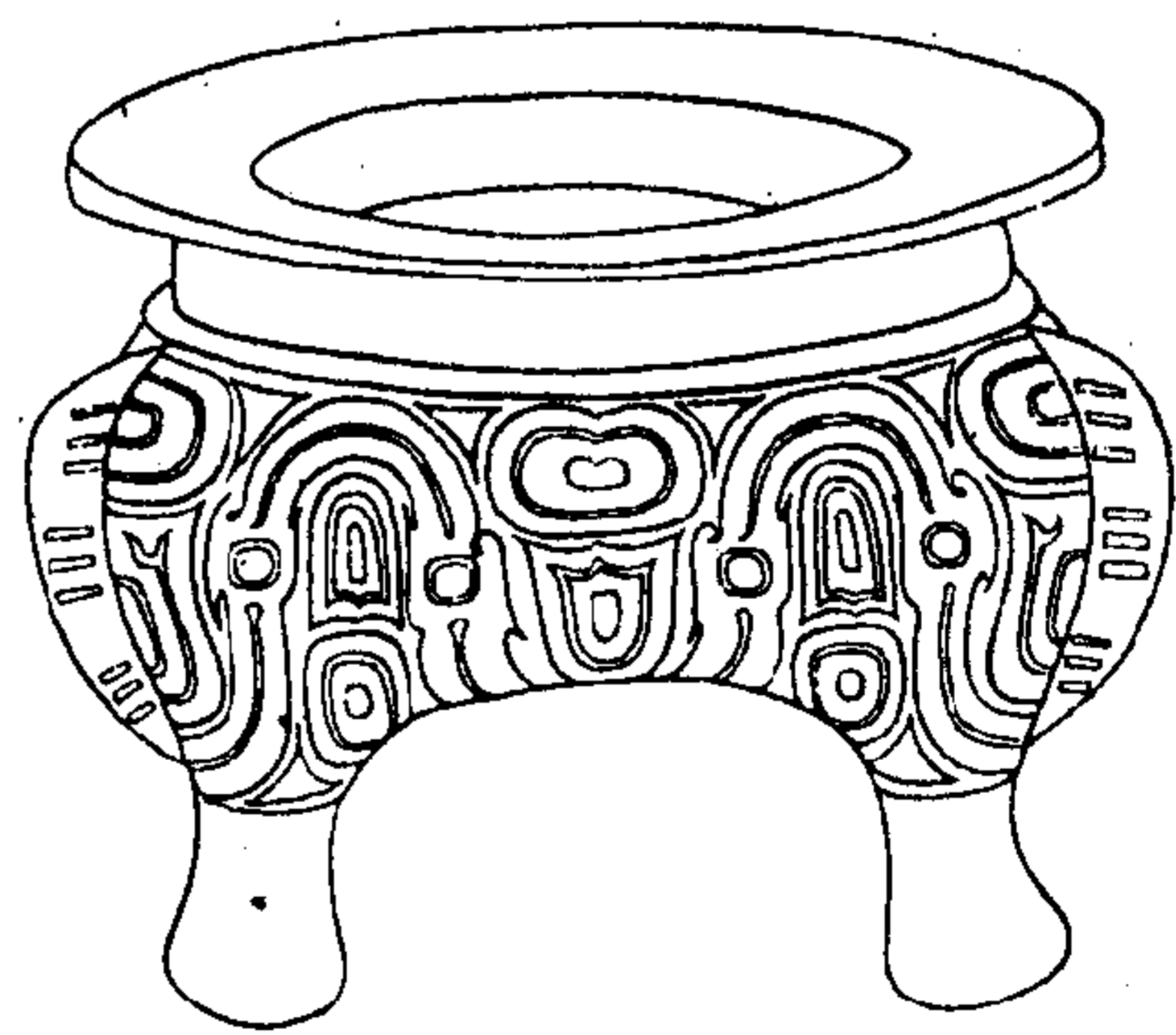

陶齋吉金錄

五十四

右高五寸五分深三寸五分口徑五寸六分



一七五

伯家父鬲

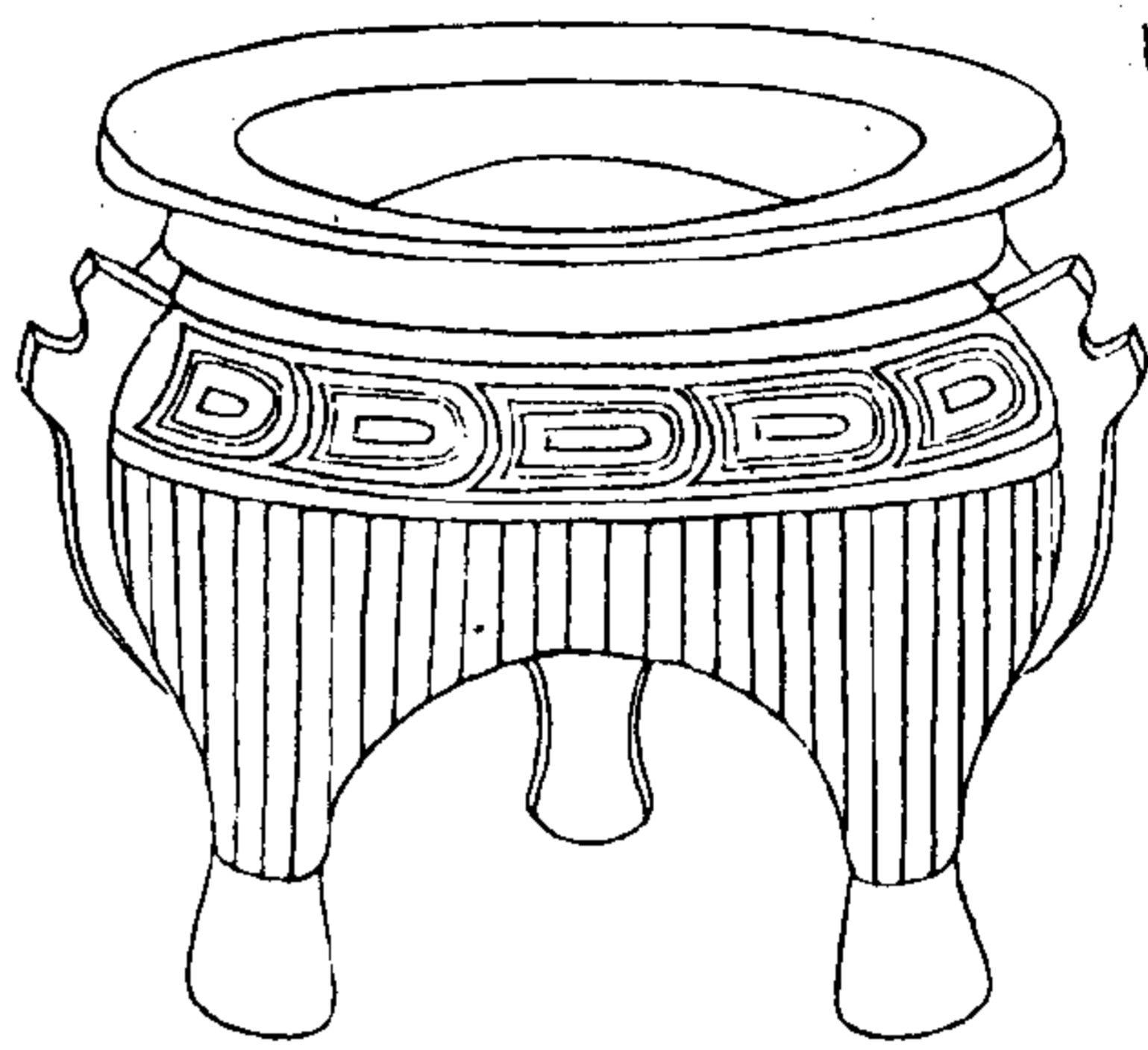

陶齋吉金錄

五十五

右高五寸四分深三寸二分
口徑五寸八分



伯姜鬲

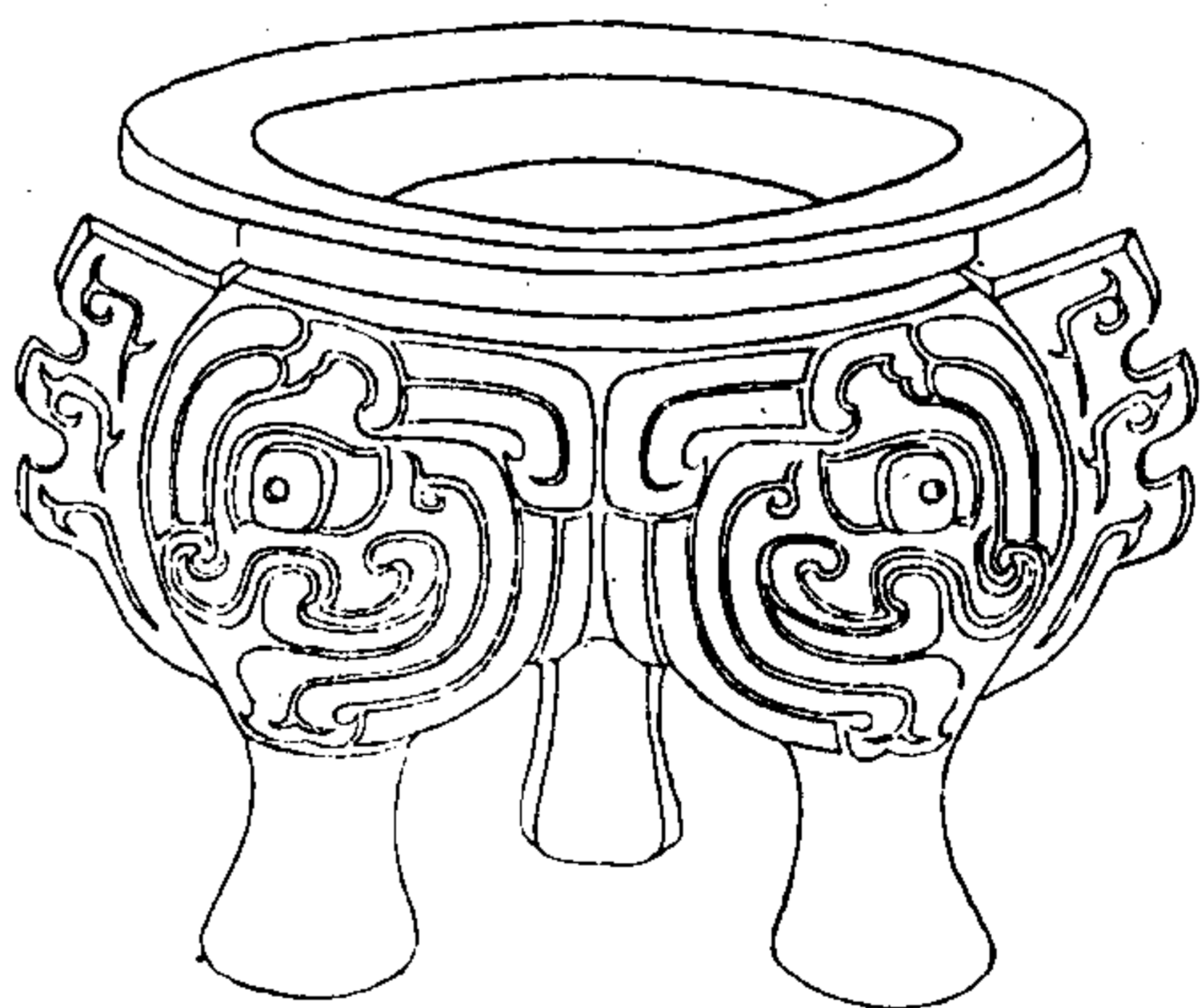

陶齋吉金錄

五十六

右高五寸八分深三寸六分口徑七
寸六分腹徑七寸七分強



姬彝母鬲

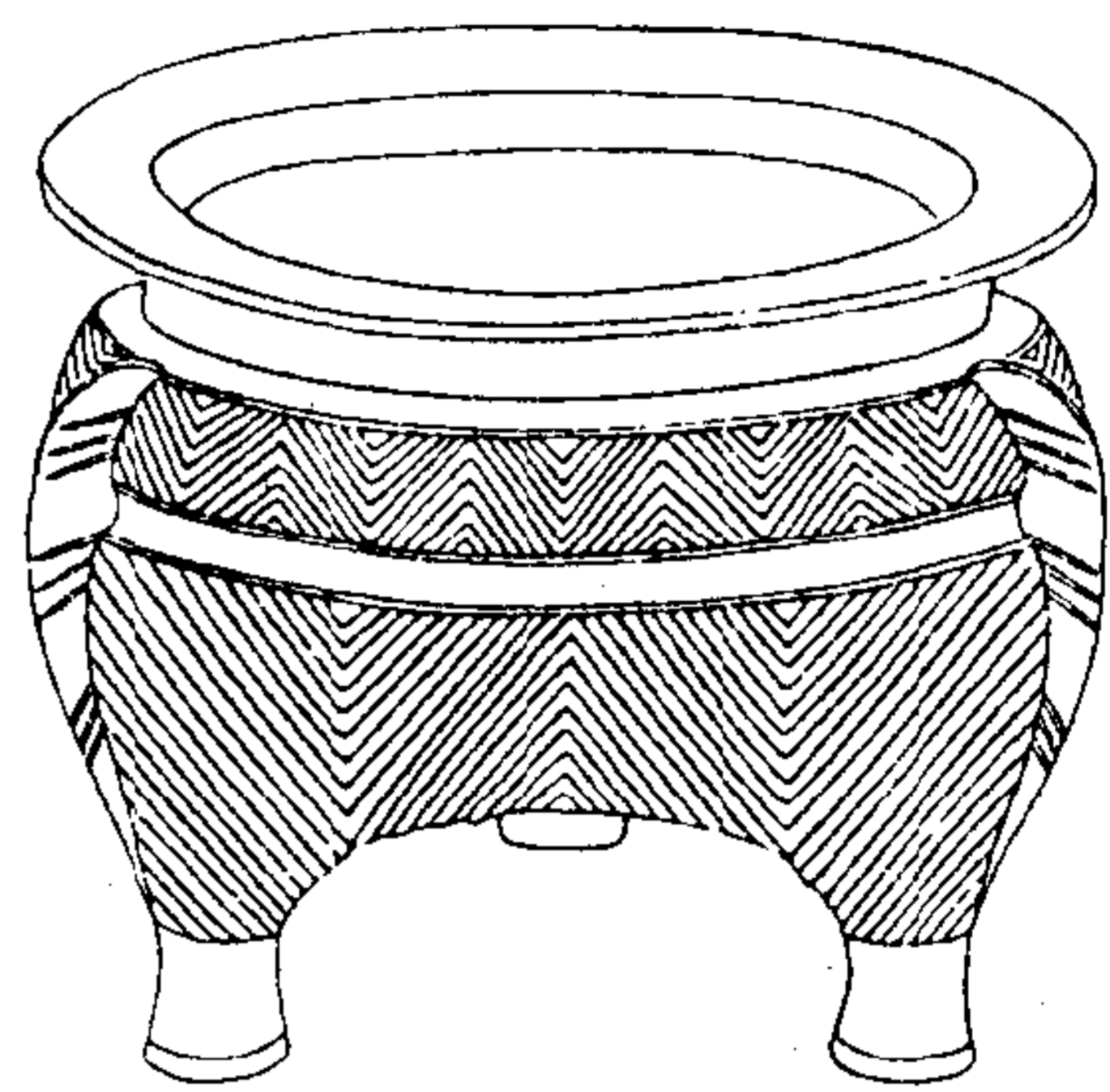

陶齋吉金錄

五十七

右高四寸七分深三寸二分
口徑六寸腹徑六寸三分



同姜鬲

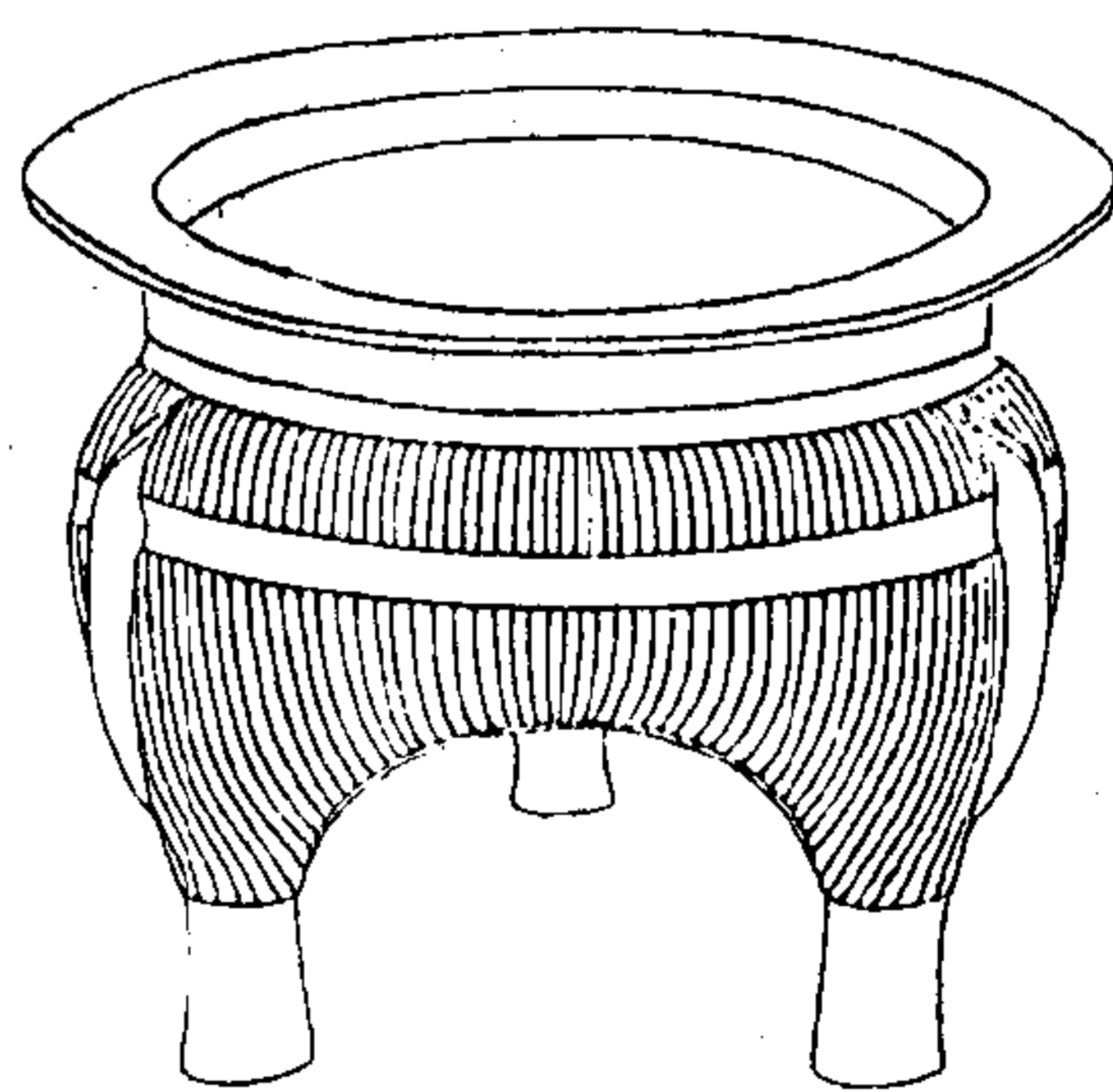

陶齋吉金錄

五十八

右高六寸八分深四寸二分口徑八寸
七分強腹徑八寸



中姑鬲

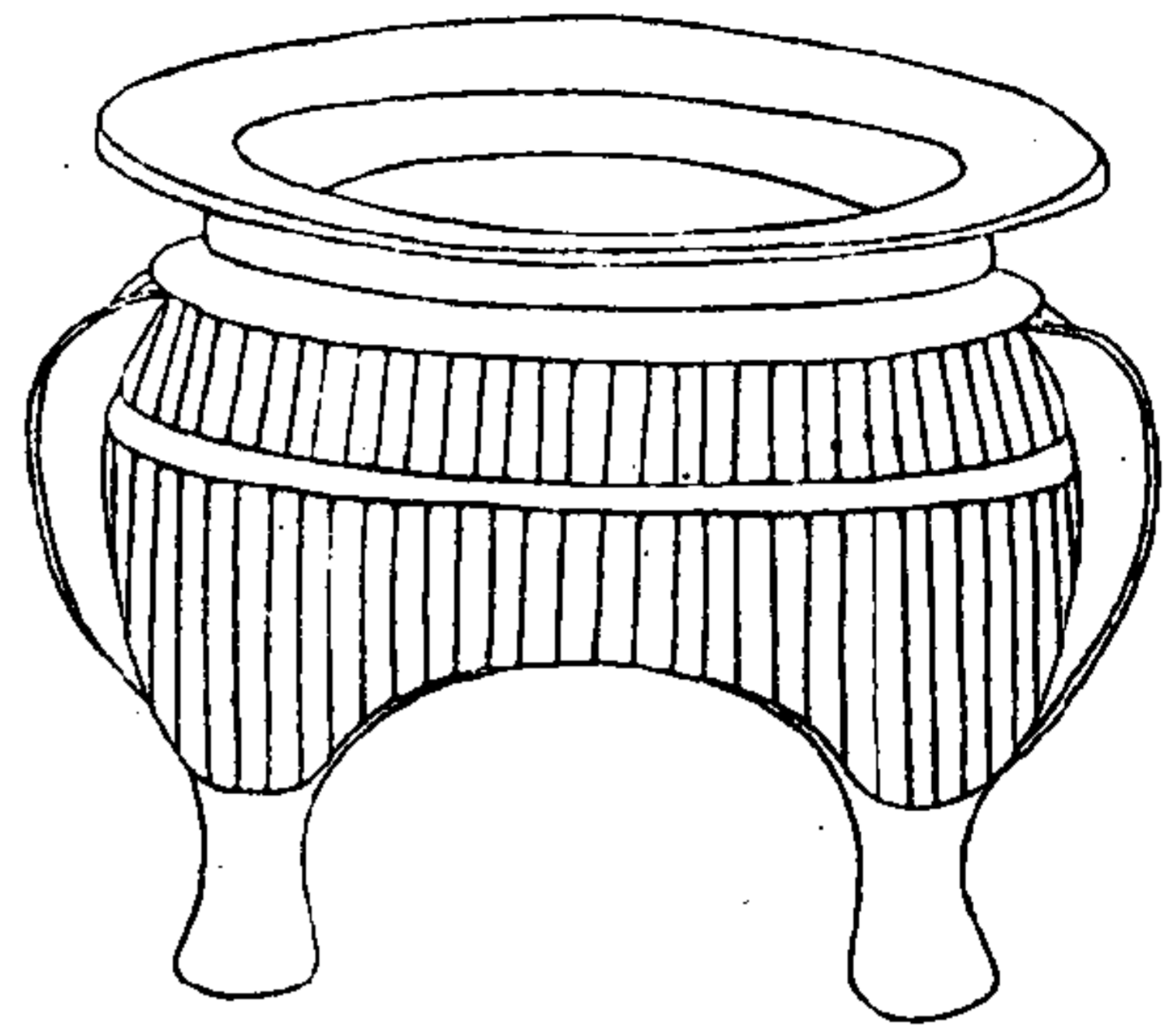

陶齋吉金錄

五十九

右高四寸八分深三寸口徑四寸九分腹徑五寸三分



西弗生鬲

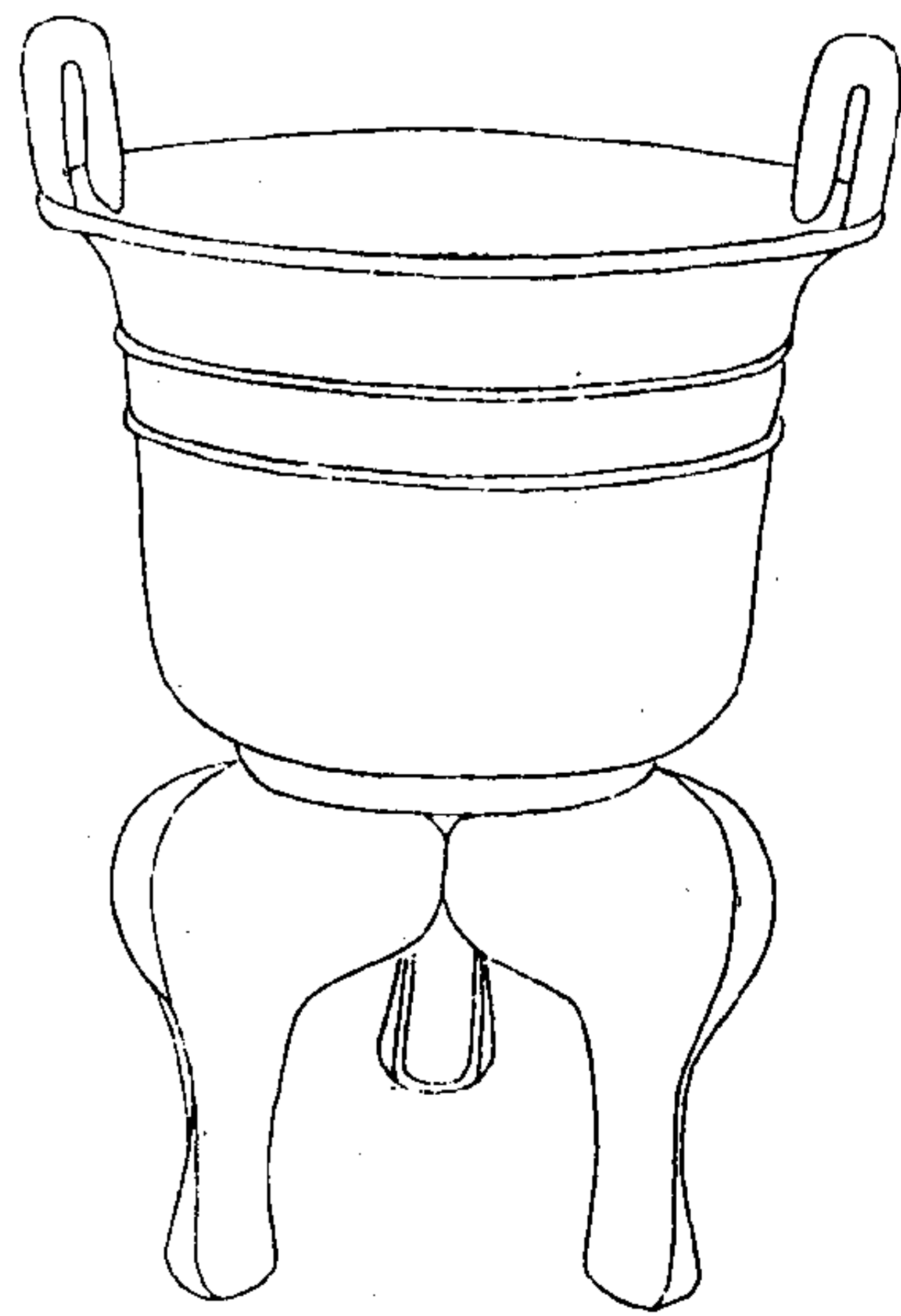

陶齋吉金錄

六十

右高一尺三寸五分深六寸二分口徑一尺五分腹徑八寸二分耳高二寸二分闊二寸一分



立戈甌

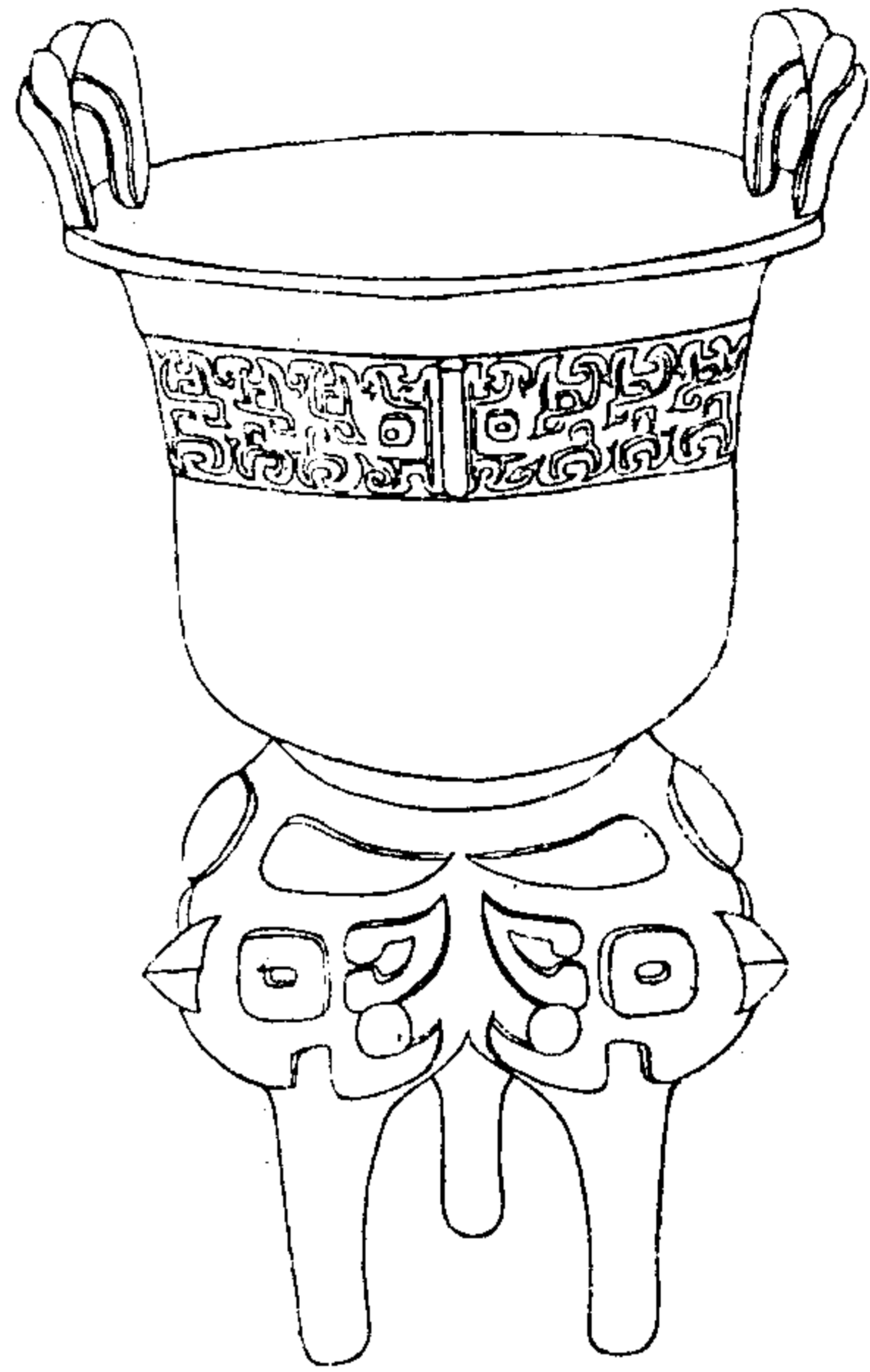

陶齋吉金錄

卷三

右高一尺二寸八分深六寸二分
口徑九寸二分耳高二寸三分
潤一寸九分



陶齋吉金錄卷三目錄

- 芮伯壺
- 單子壺
- 鄧孟壺蓋
- 亞形晏壺足
- 鹿形叔壺
- 雷紋鏤壺
- 射牛壘

陶齋吉金錄

爵形爵

父戊爵

禹爵

目形父癸爵

父癸爵

亞形乙爵

豆父癸爵

子孫父乙爵

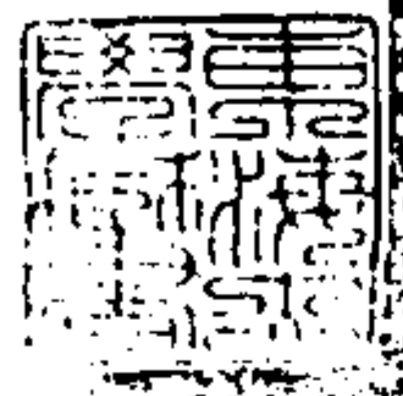

析子孫父乙爵
子孫妣乙爵
孫執戊父康爵
立刀父丁爵
亞父乙爵
子執兵乙爵
伯邦爵
鳥形爵

陶齊吉金錄

二

子爵
豆爵
亞形父乙爵
亞形中立刀爵
重屋父乙爵
立旂解
立戈宰解
告田解

母癸尊
鷄形父丁盃
諸女匜
責匜匜
甫人匜
对妊盥
重屋形盥
龜形盥

陶齊吉金錄

三

六丁戈
陳侯戈
陳余戈
高密戈
龍伯戟
陸右左專劍
吳季子劍
矛頭

呂太狝斧
銅勺二同式
銅勺四同式

陶齋吉金錄

四

芮伯壺

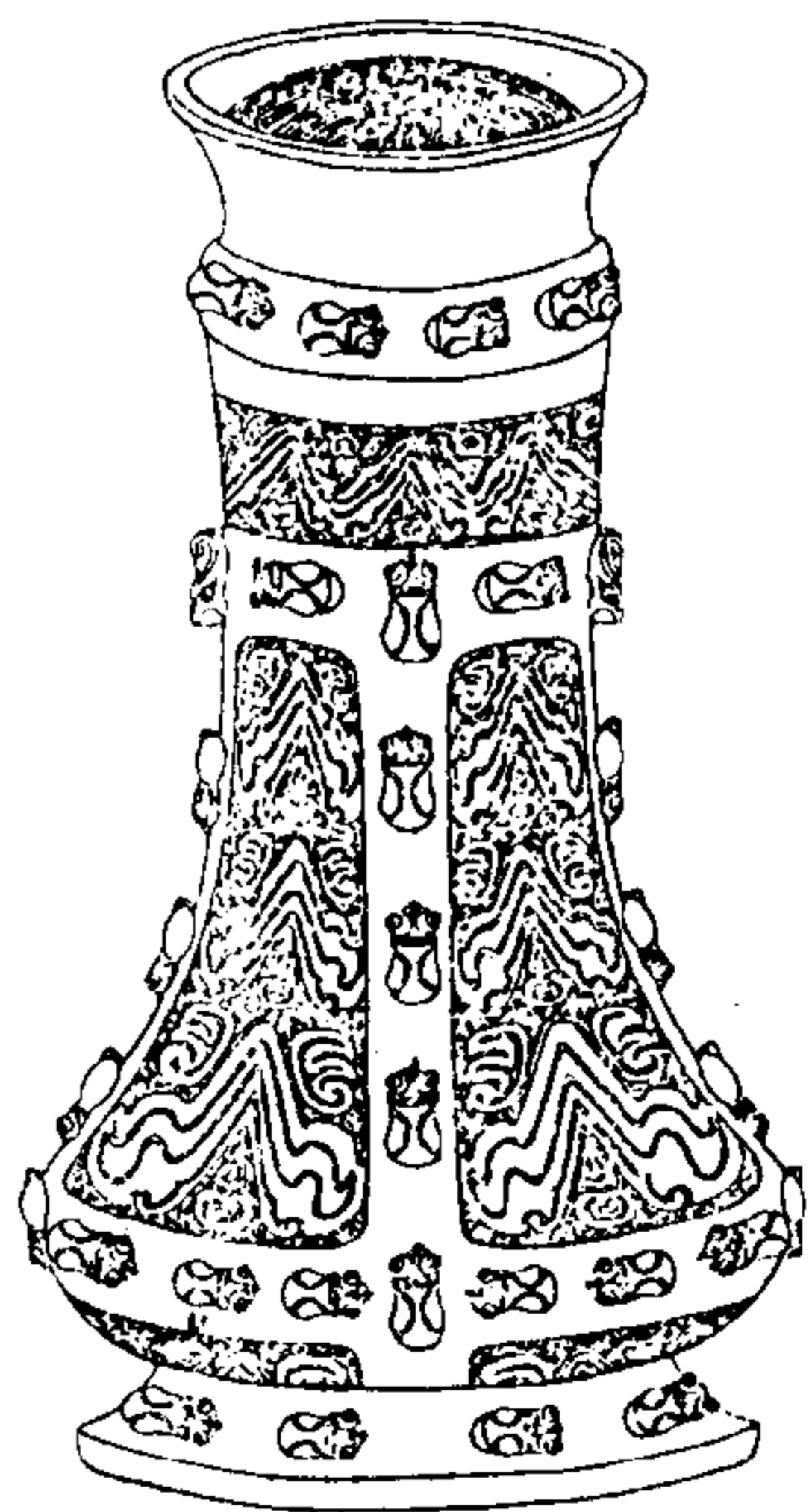

陶齋吉金錄

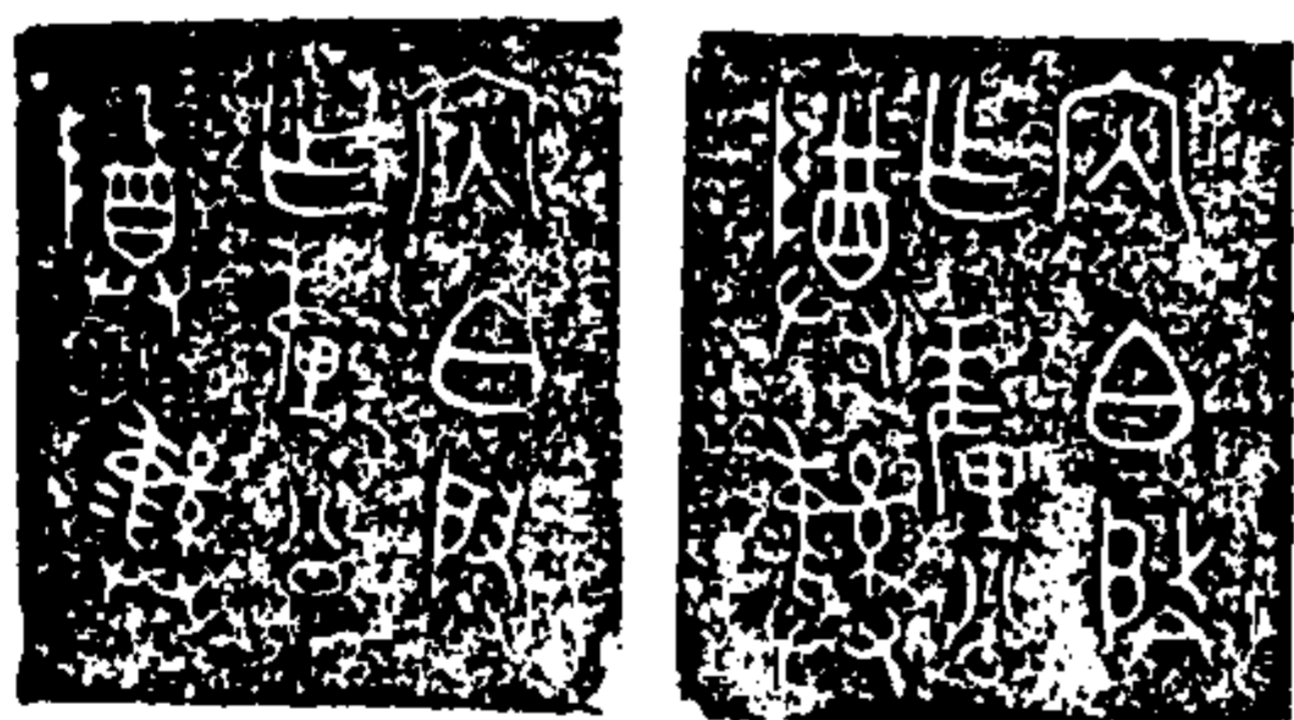

器

蓋

右通蓋高一尺七寸五分深一尺三寸
九分口徑四寸九分腹徑九寸三分

單子壺

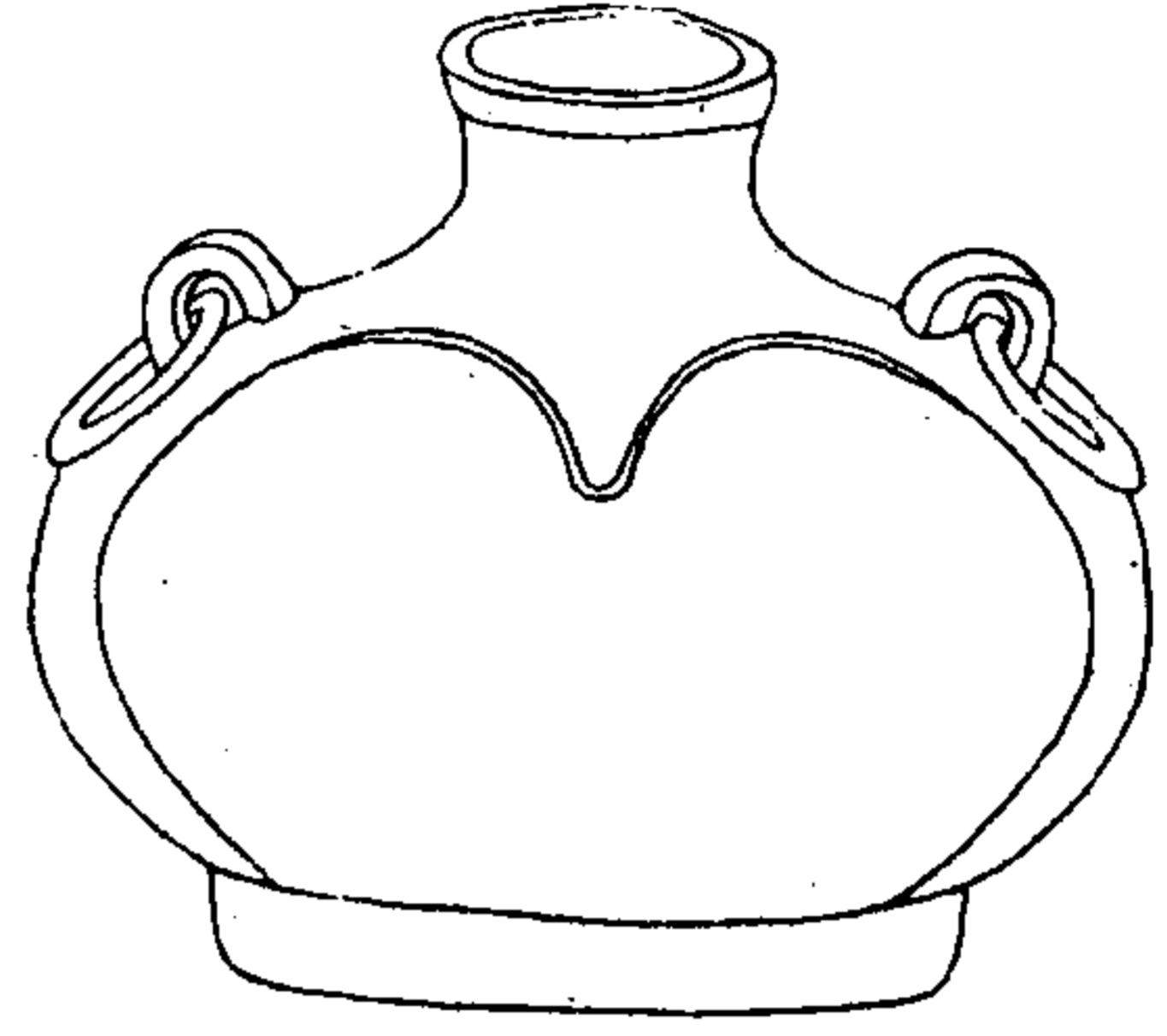

陶齋吉金錄

二

右高一尺七分口徑四寸腹徑長一尺三寸三分潤七寸



鄧孟壺蓋

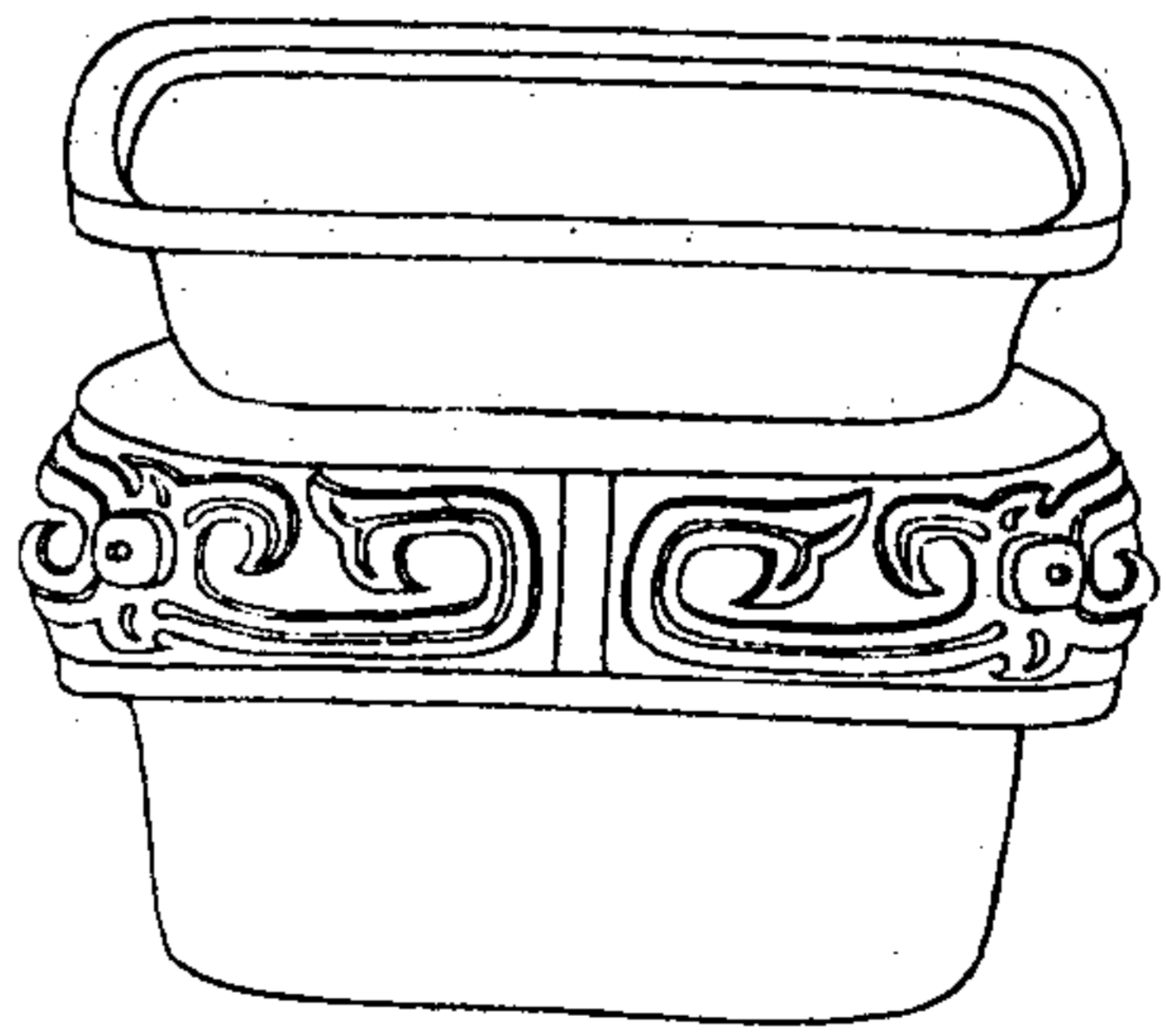

陶齋吉金錄

三

右高五寸四分頂縱徑七寸二分強橫徑五寸一分



豆形晏壺 原形

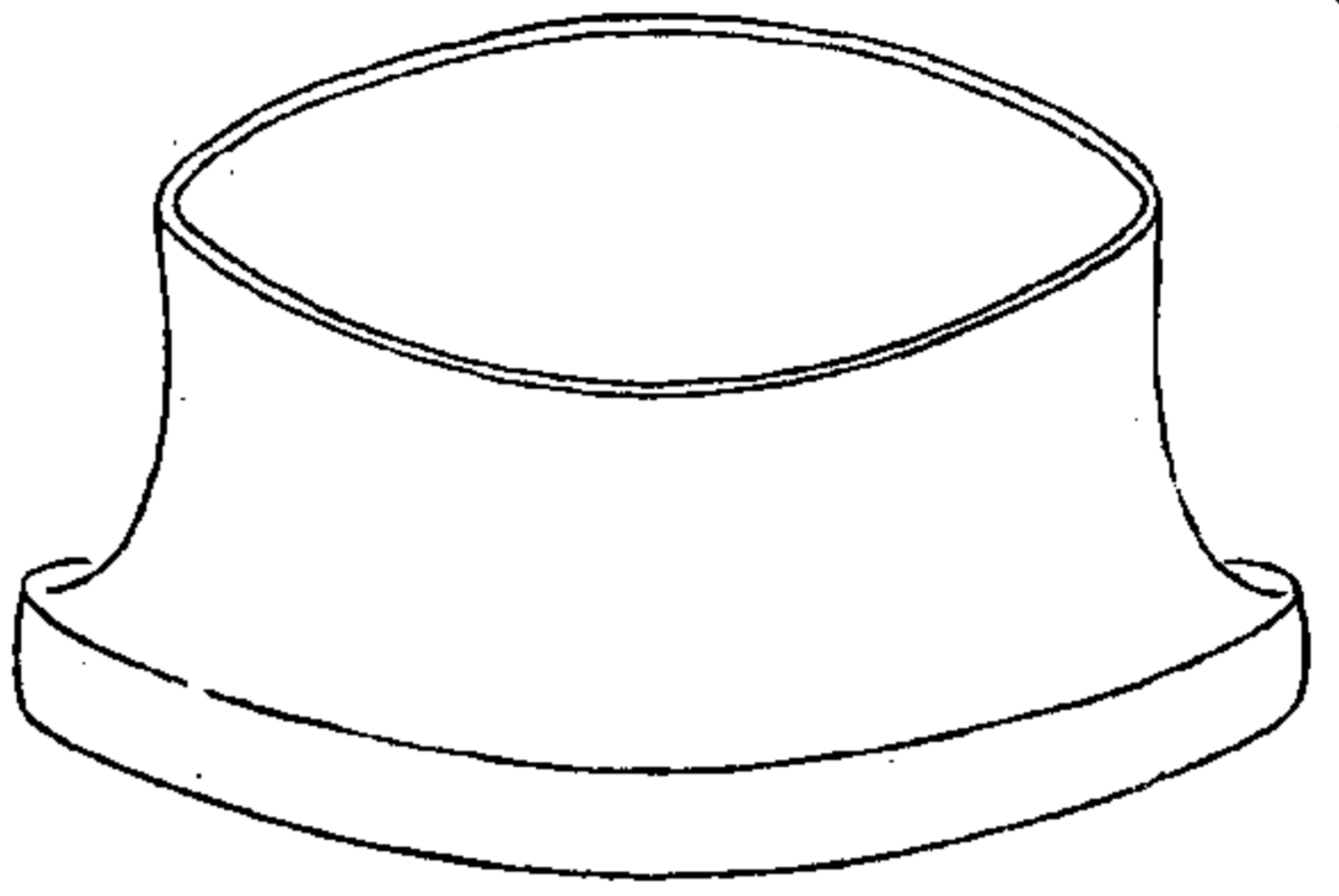

陶齋吉金錄

四



廉形投壺

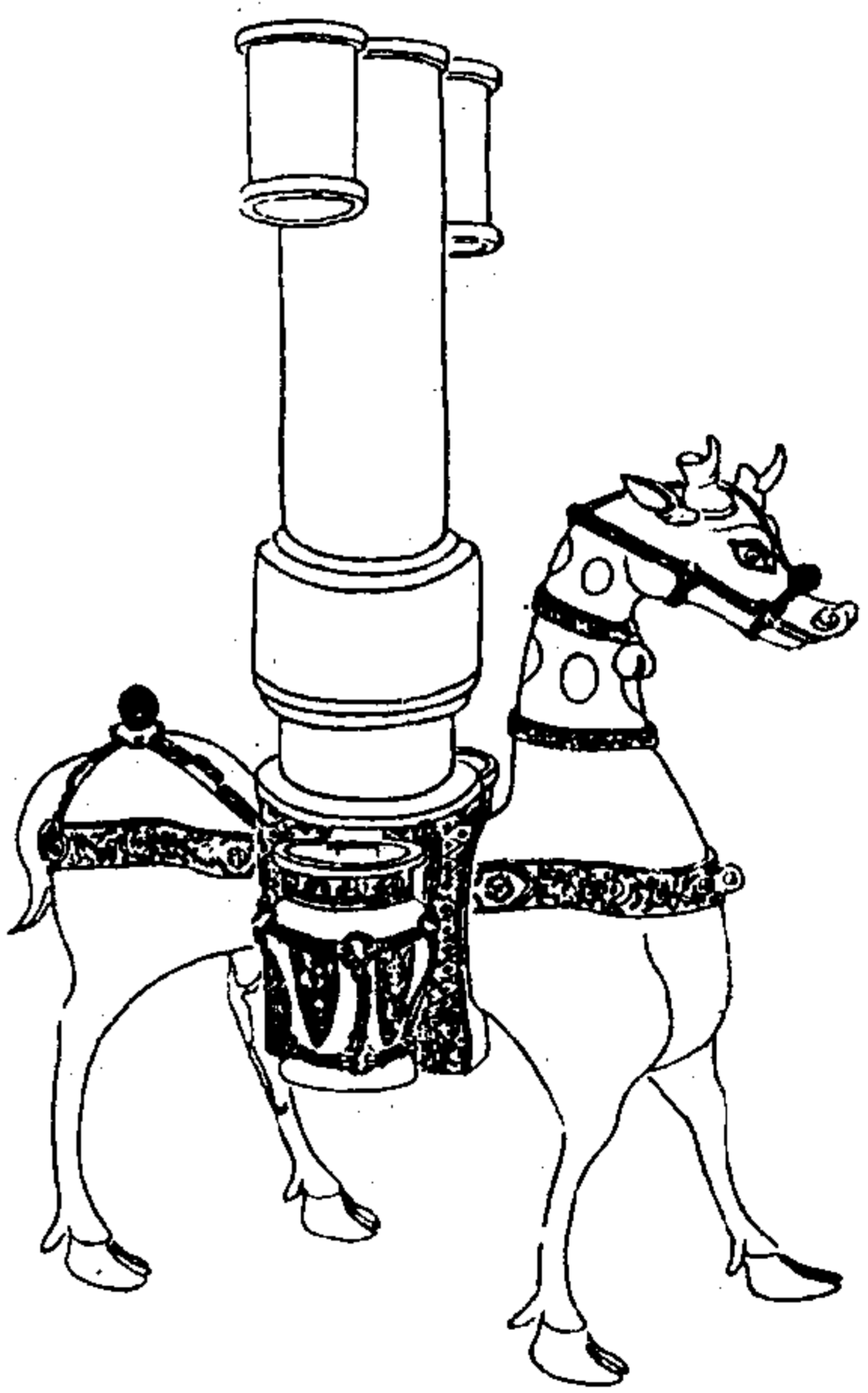

陶齋吉金錄

五

右高二尺六寸三分長一尺八寸

雷紋鑊壺

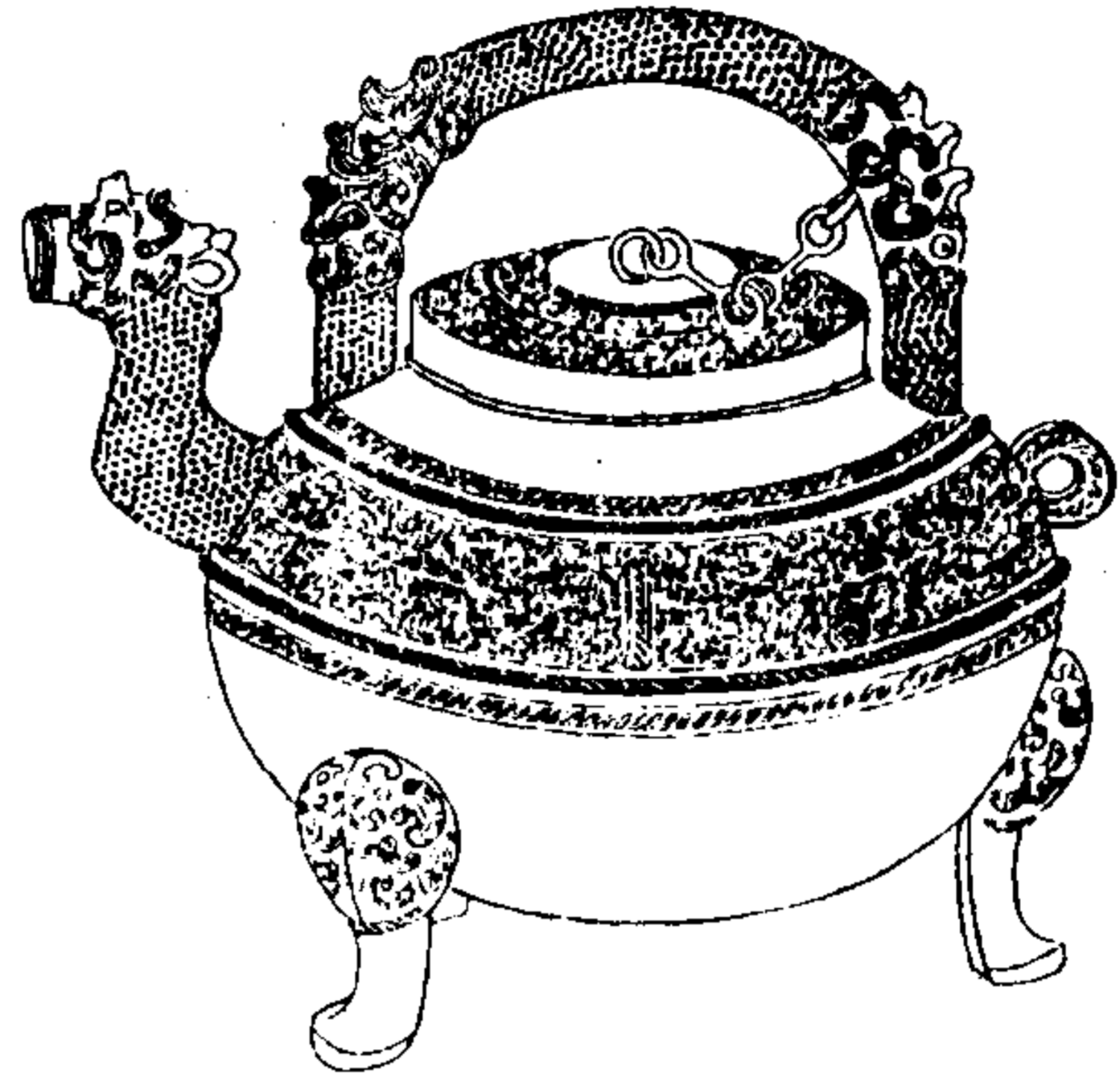

陶齋吉金錄

六

右高一尺深五寸口徑四寸
腹徑九寸

射午壘



陶齋吉金錄

七

右高一尺四寸六分口徑八寸腹徑
一尺四寸足徑八寸九分

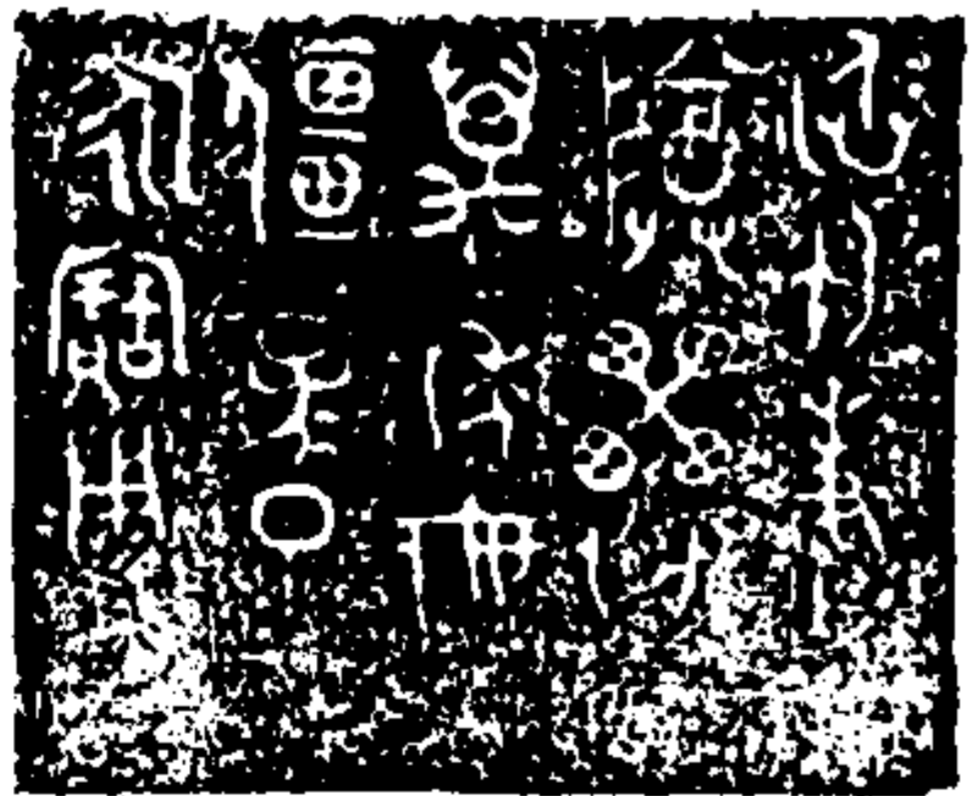

爵形爵

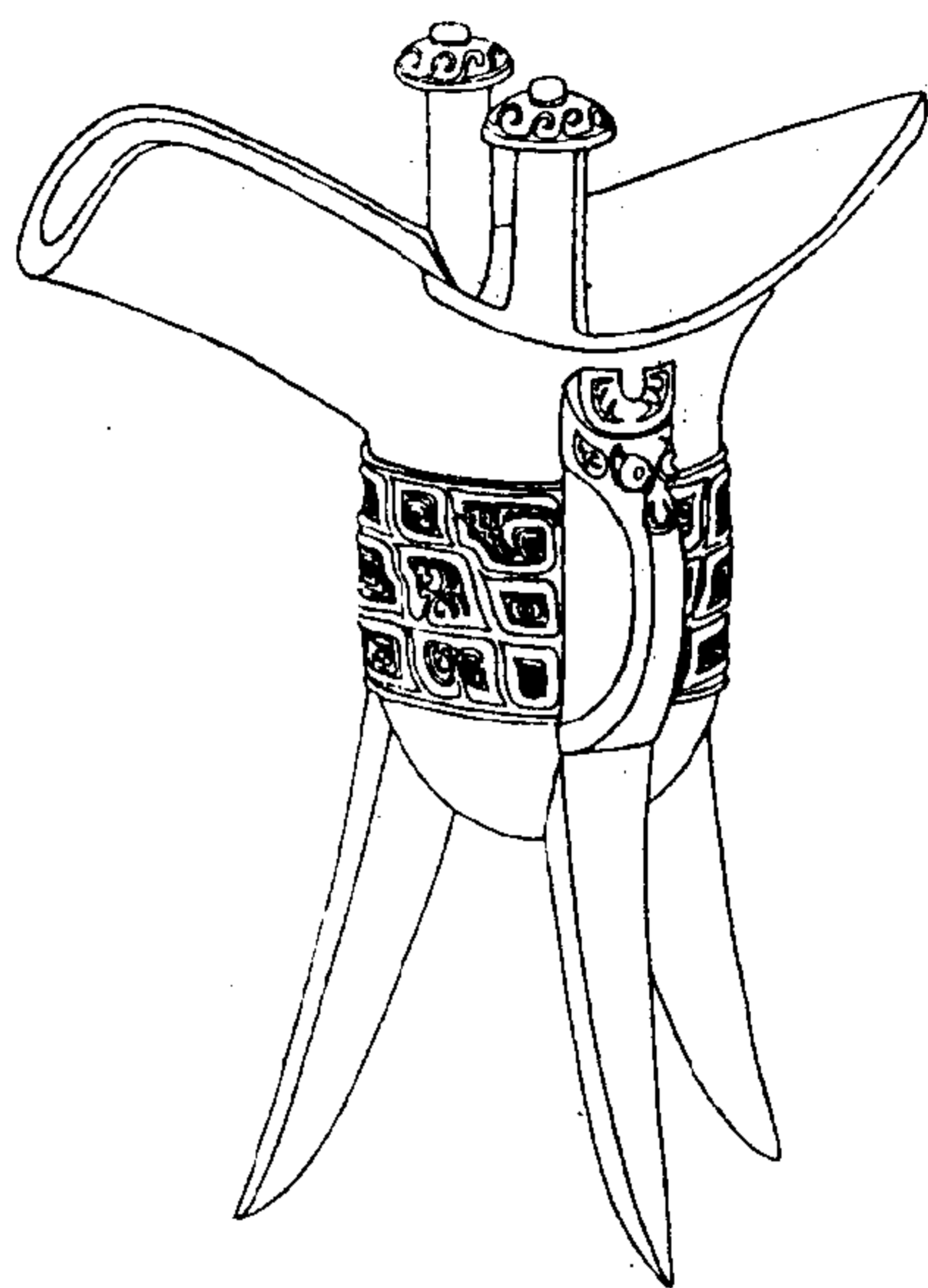

陶齋吉金錄

八

右高七寸五分深四寸口徑長
七寸一分濶三寸六分鑿內有
寶彝二字爵形在柱上



父戌爵

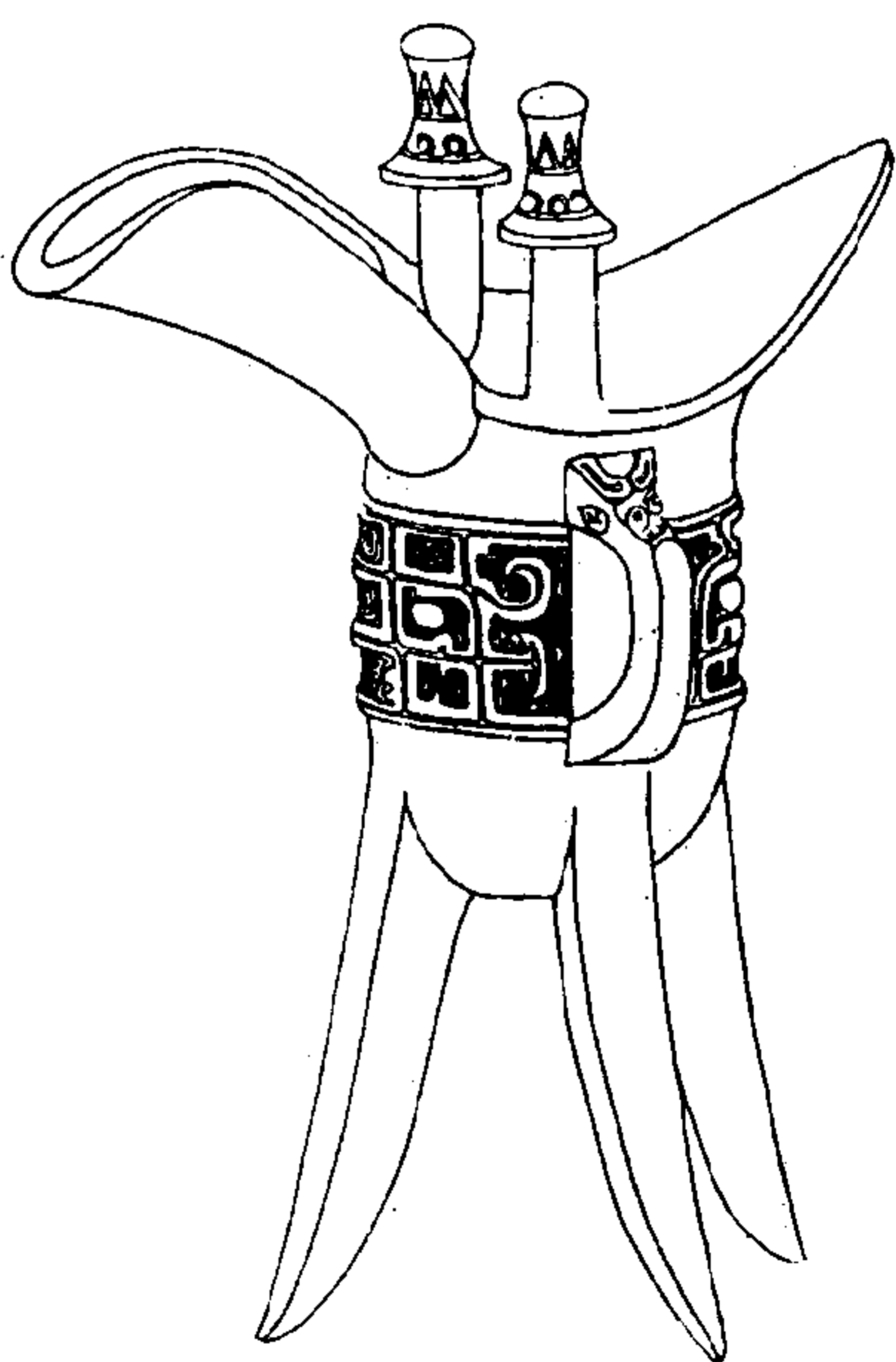

陶齋吉金錄

九

右高七寸六分深三寸八分口徑
長七寸三分濶三寸一分鑿銘在
鑿內柱有父



鬲爵

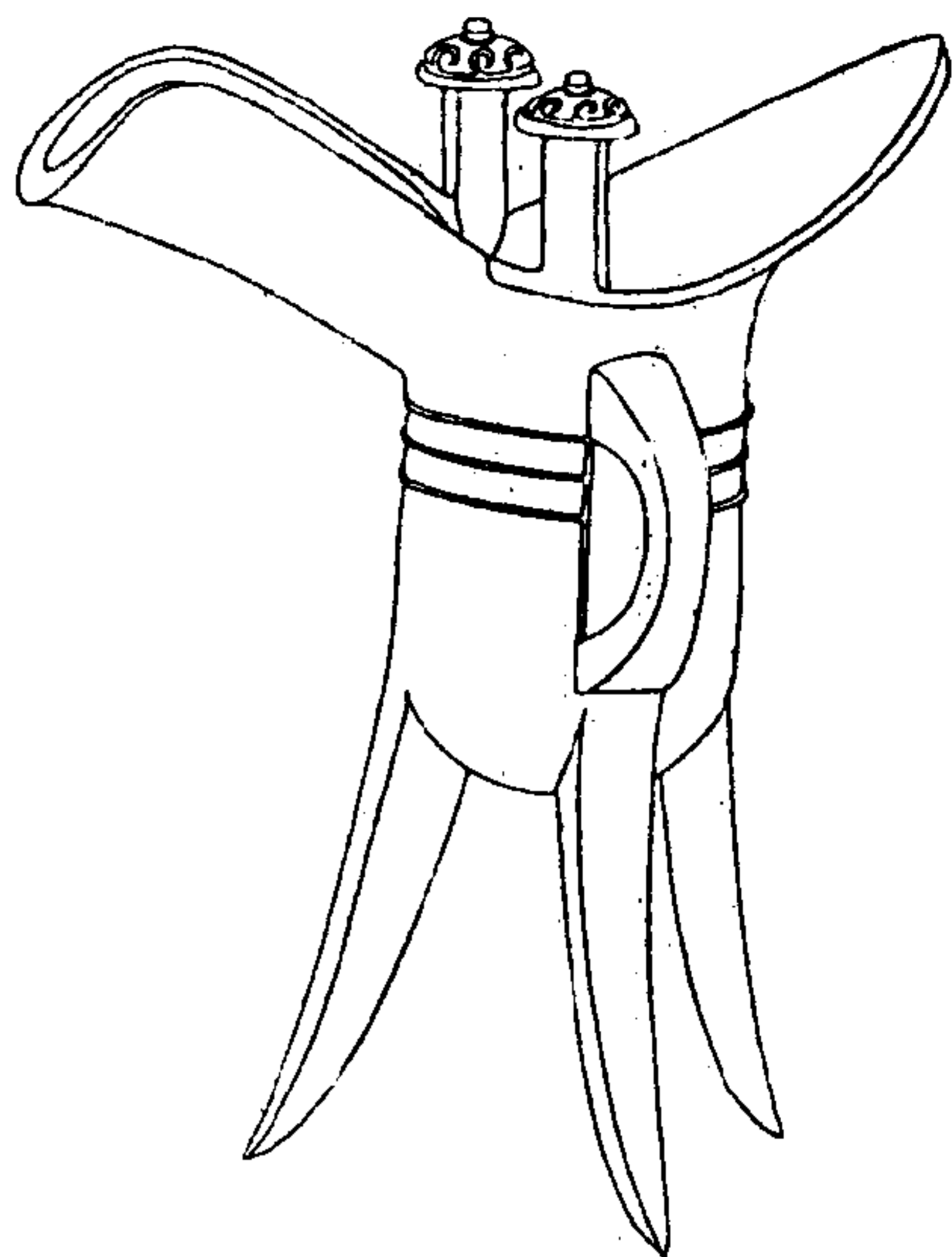

陶齋吉金錄

十一

右高六寸三分深三寸六分口
徑長七寸三分闊三寸一分



目形父癸爵

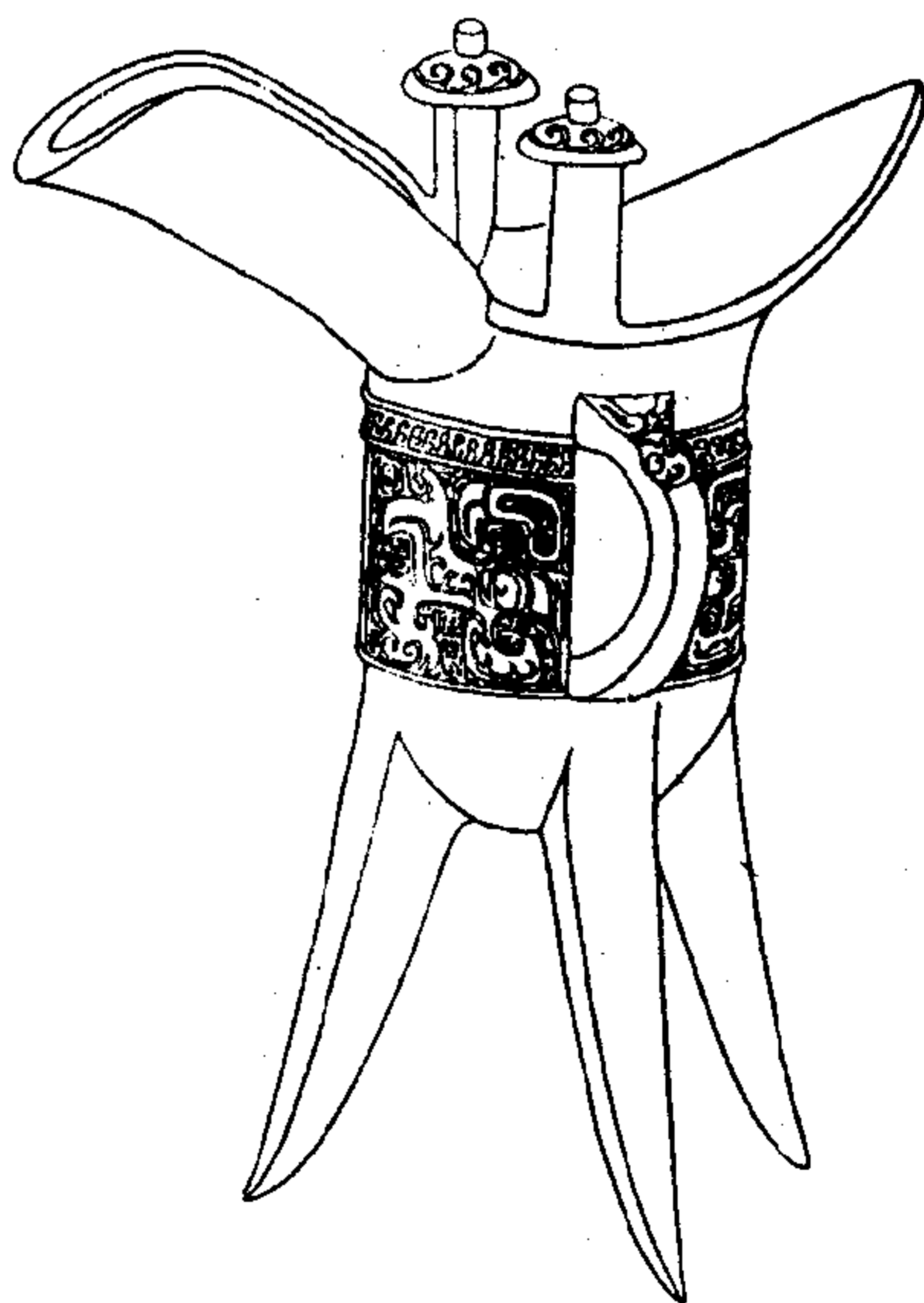

陶齋吉金錄

十一

右高六寸八分深三寸九分口
徑長七寸五分闊三寸四分



父癸爵

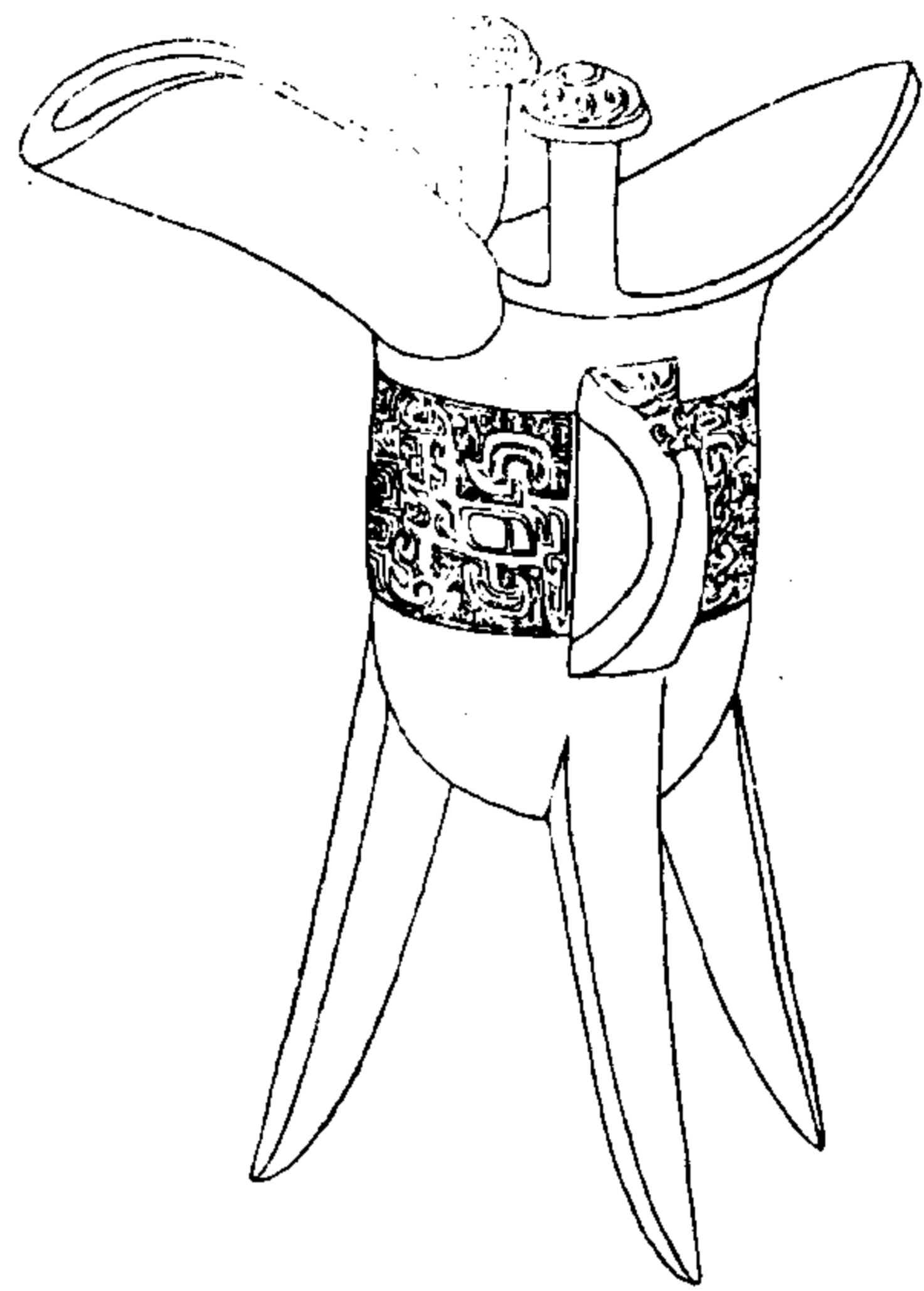

陶齋吉金錄

十二

右高七寸一分口徑長七寸五分
深四寸二分闊三寸六分



亞形乙爵



陶齋吉金錄

十三

右高七寸四分深三寸九分口
徑長七寸三分闊三寸三分



豆父癸爵

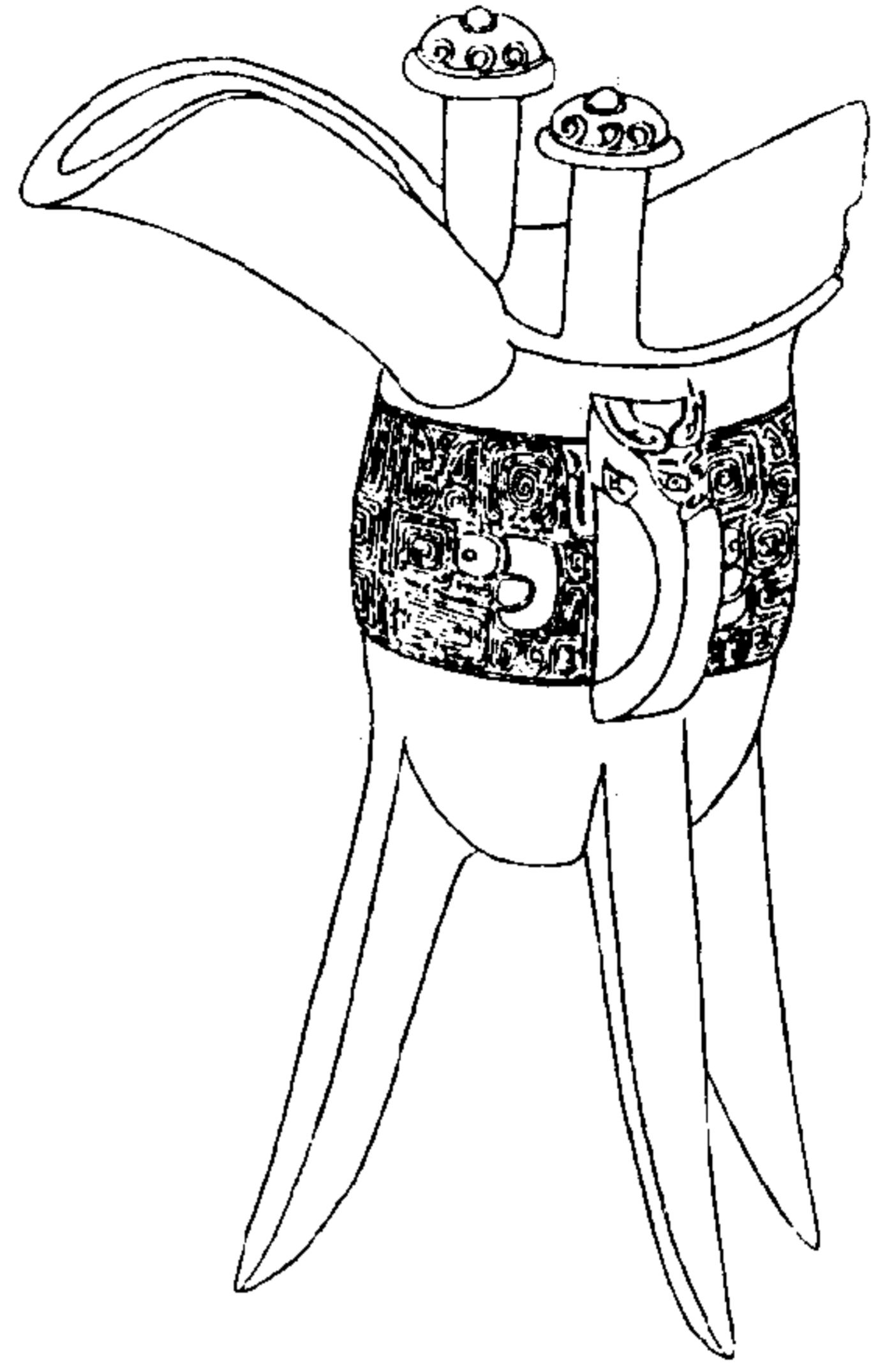

陶齋吉金錄

十四

右高七寸六分深四寸二分口
徑闊三寸二分



子孫父乙爵

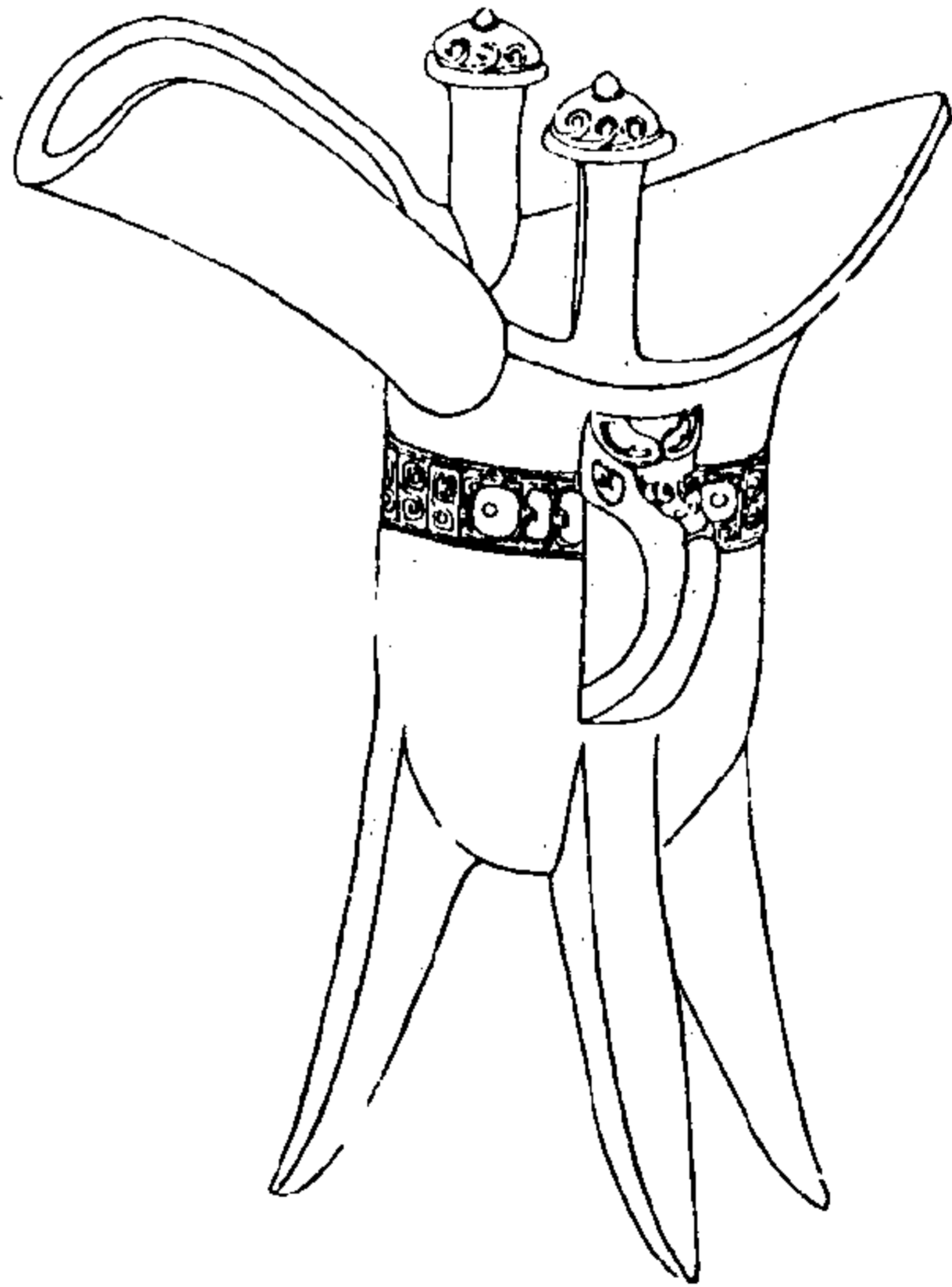

陶齋吉金錄

十五

右高六寸九分深四寸口徑長七
寸二分闊三寸六分



新子孫父己爵

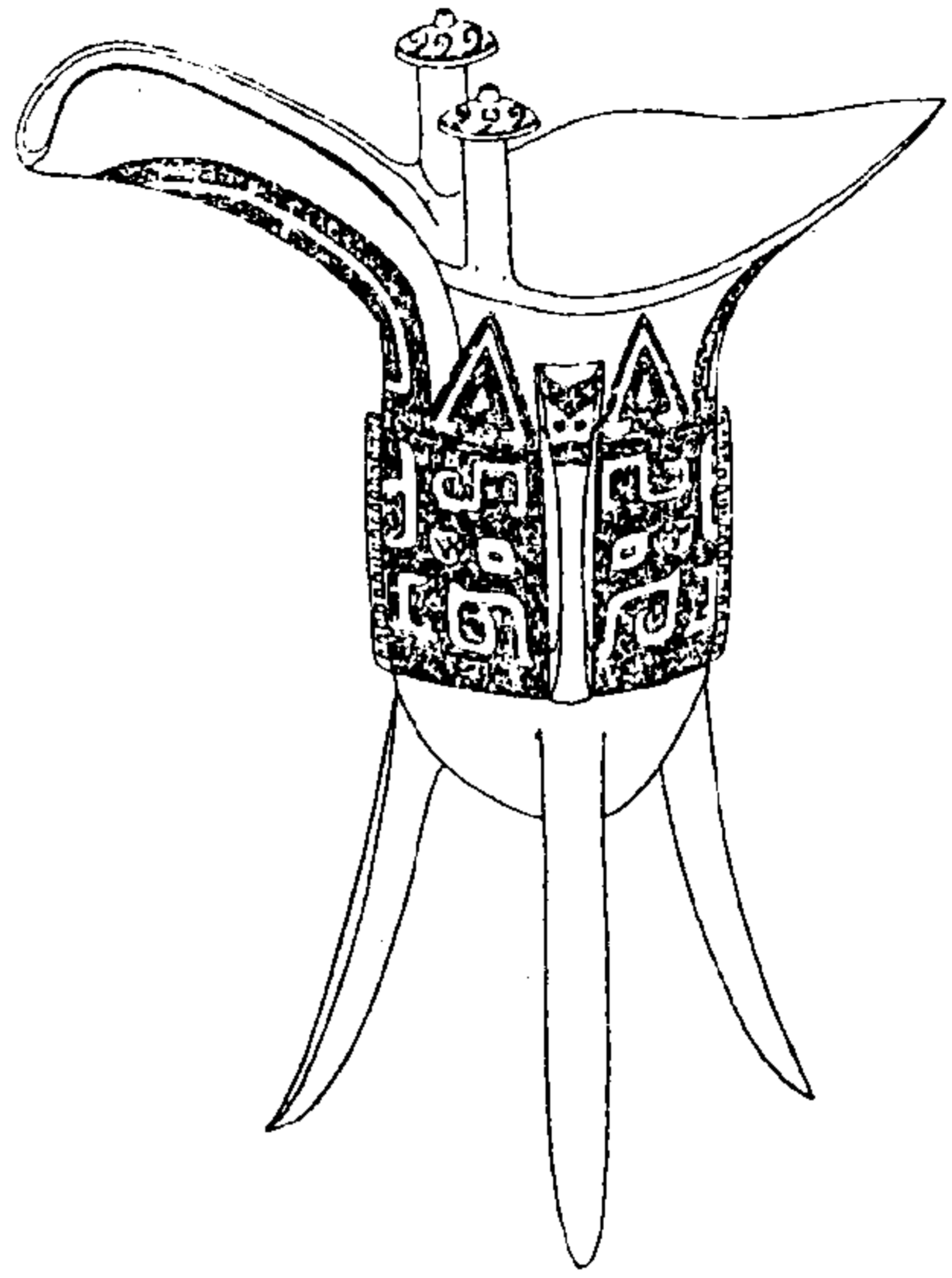

陶齋吉金錄

十六

右高六寸九分深四寸口徑長
七寸一分闊三寸三分



子孫妣己爵

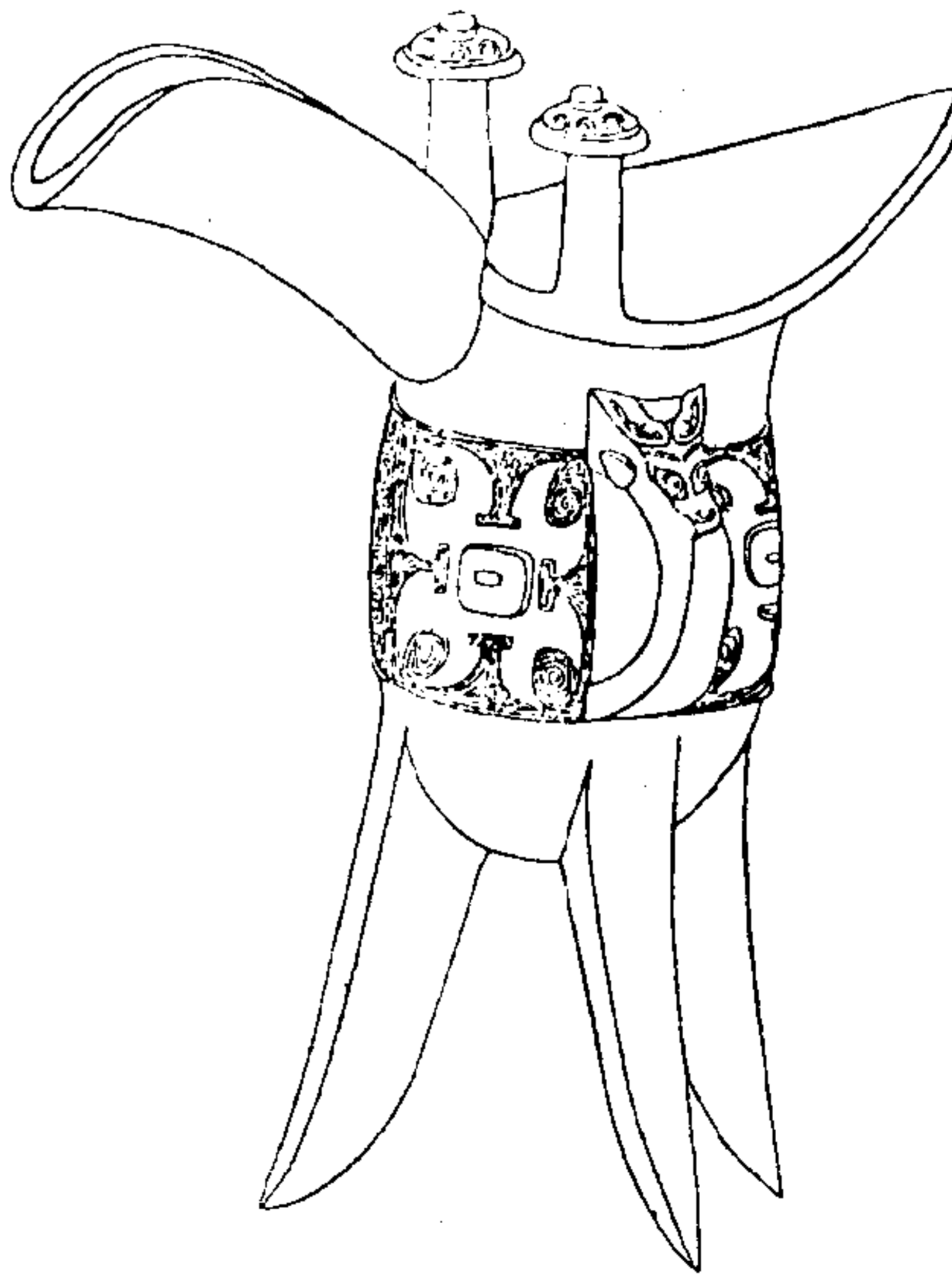

陶齋吉金錄

十七

右高七寸七分深四寸口徑長八
寸四分闊三寸六分



孫執戊父康爵

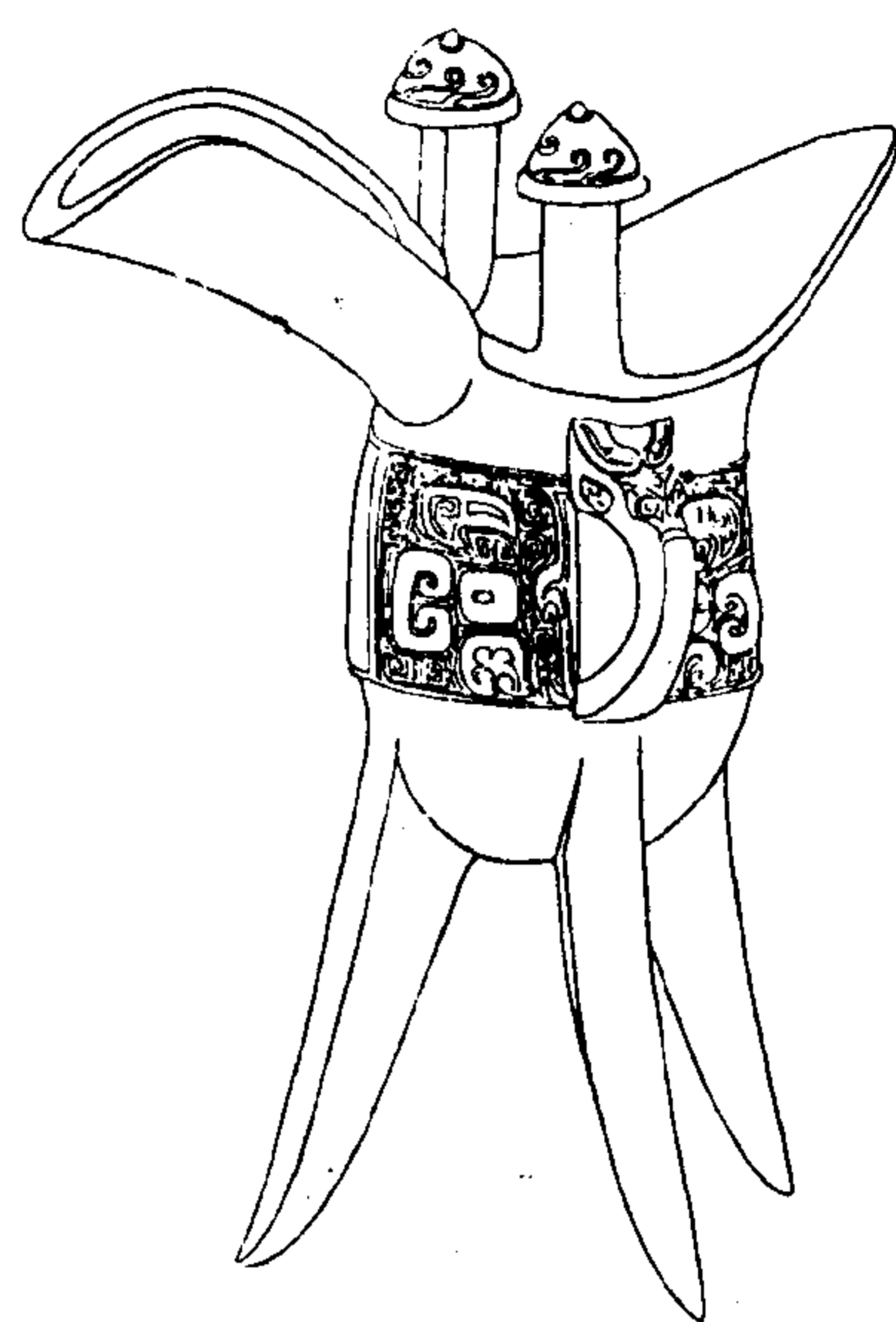

陶齋吉金錄

十八

右高七寸一分深四寸一分口徑
長七寸五分濶三寸三分



立弓父丁爵

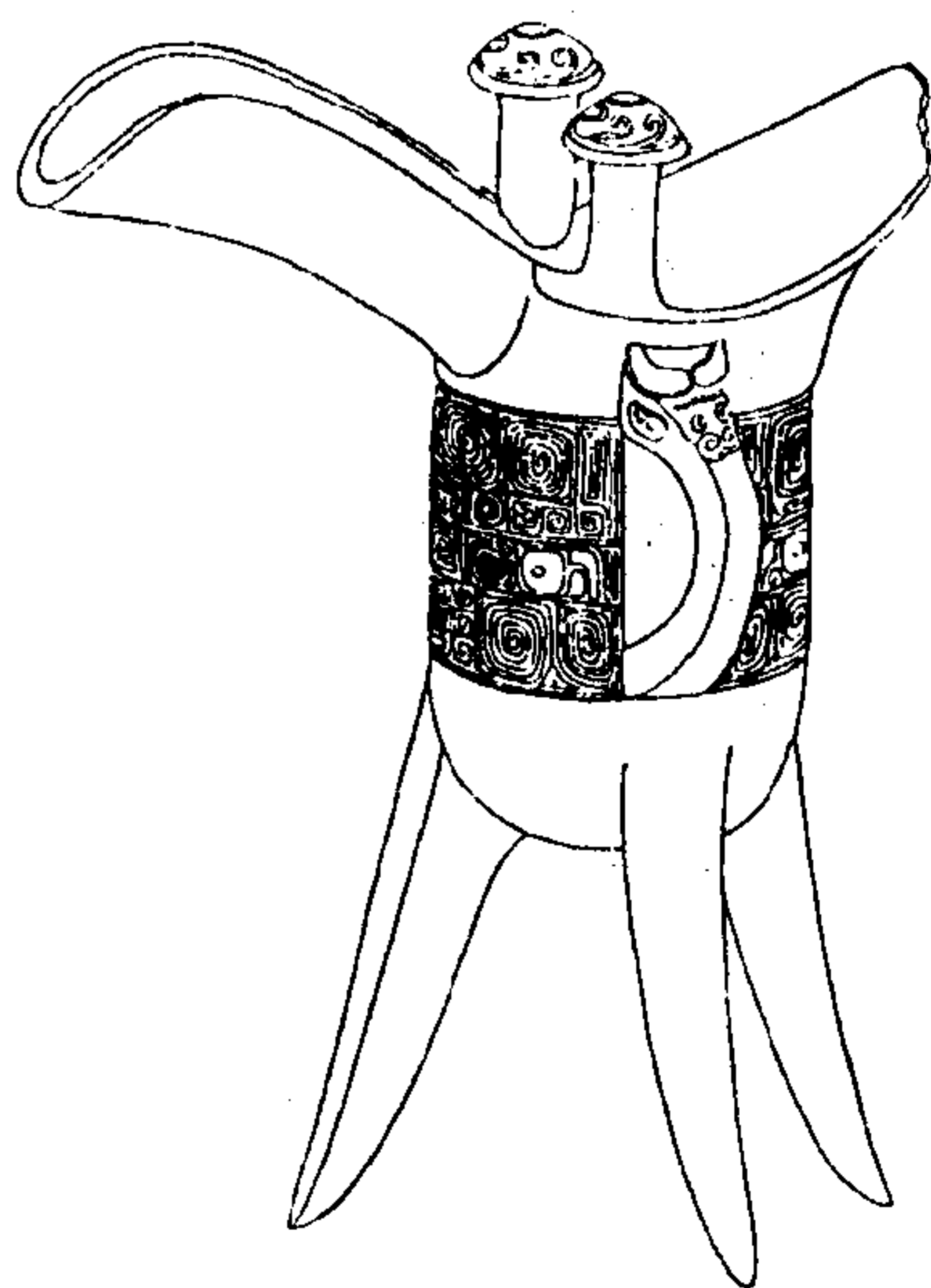

陶齋吉金錄

十九

右高七寸一分深三寸六分口
徑濶三寸二分



亞父乙爵

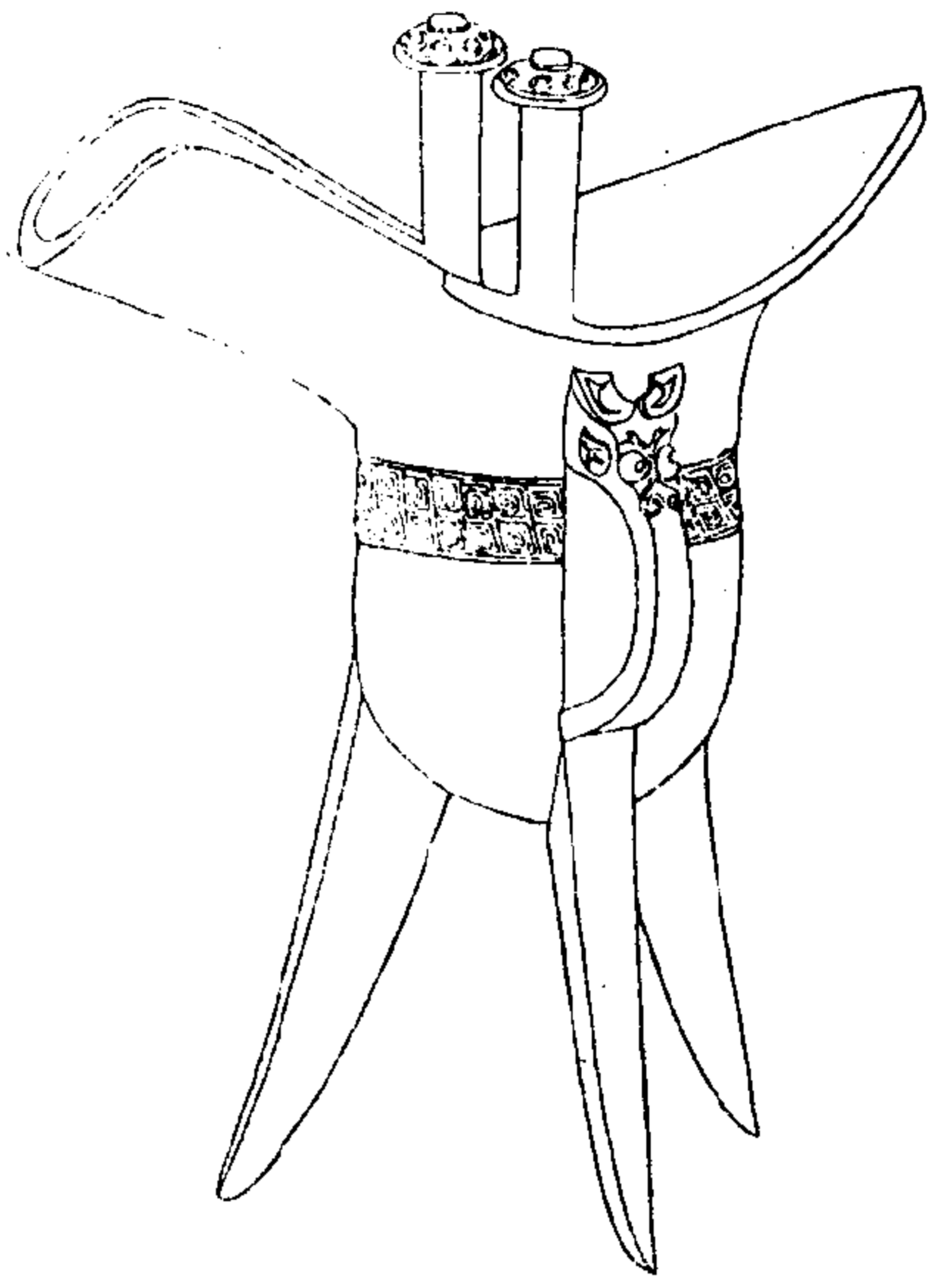

陶齋吉金錄

二十

右高七寸一分深三寸八分口徑
長七寸二分濶三寸三分



子執兵乙爵

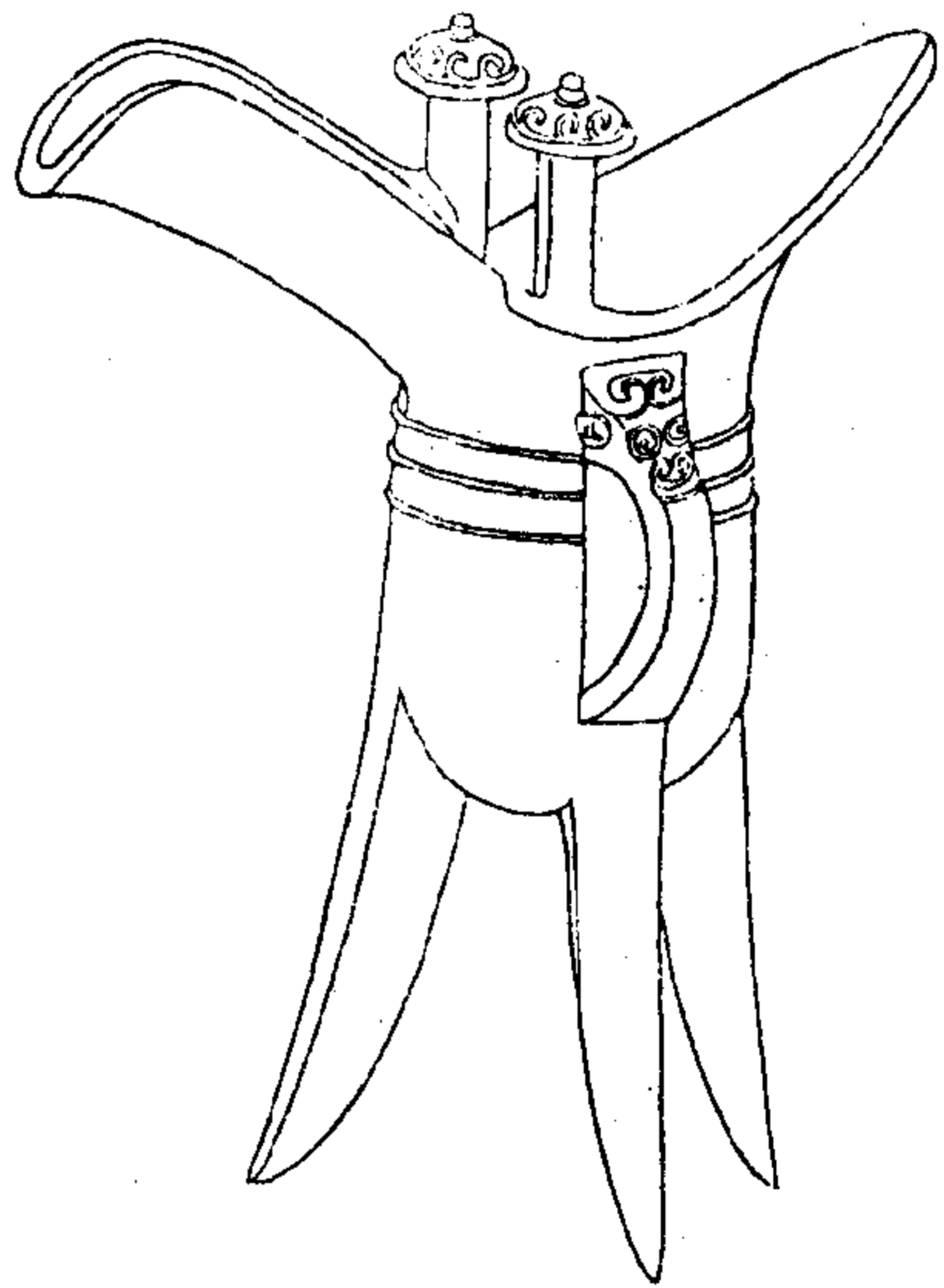

陶齋吉金錄

二十一

右高七寸一分深三寸九分口
徑長七寸三分濶三寸五分



伯邦爵

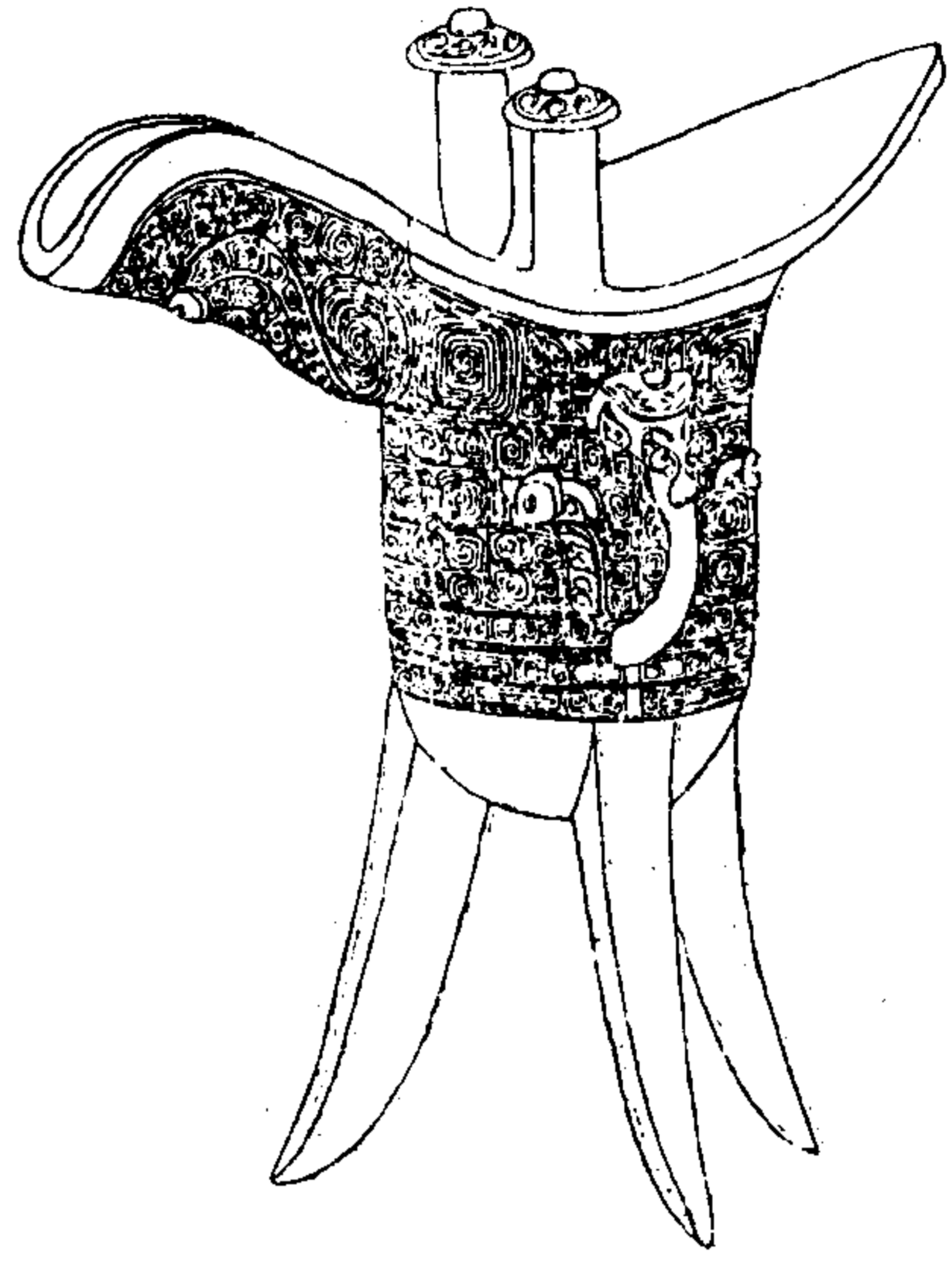

陶齋吉金錄

二十五

右高六寸二分深三寸六分強
口徑長七寸二分潤二寸一分



鳥形爵

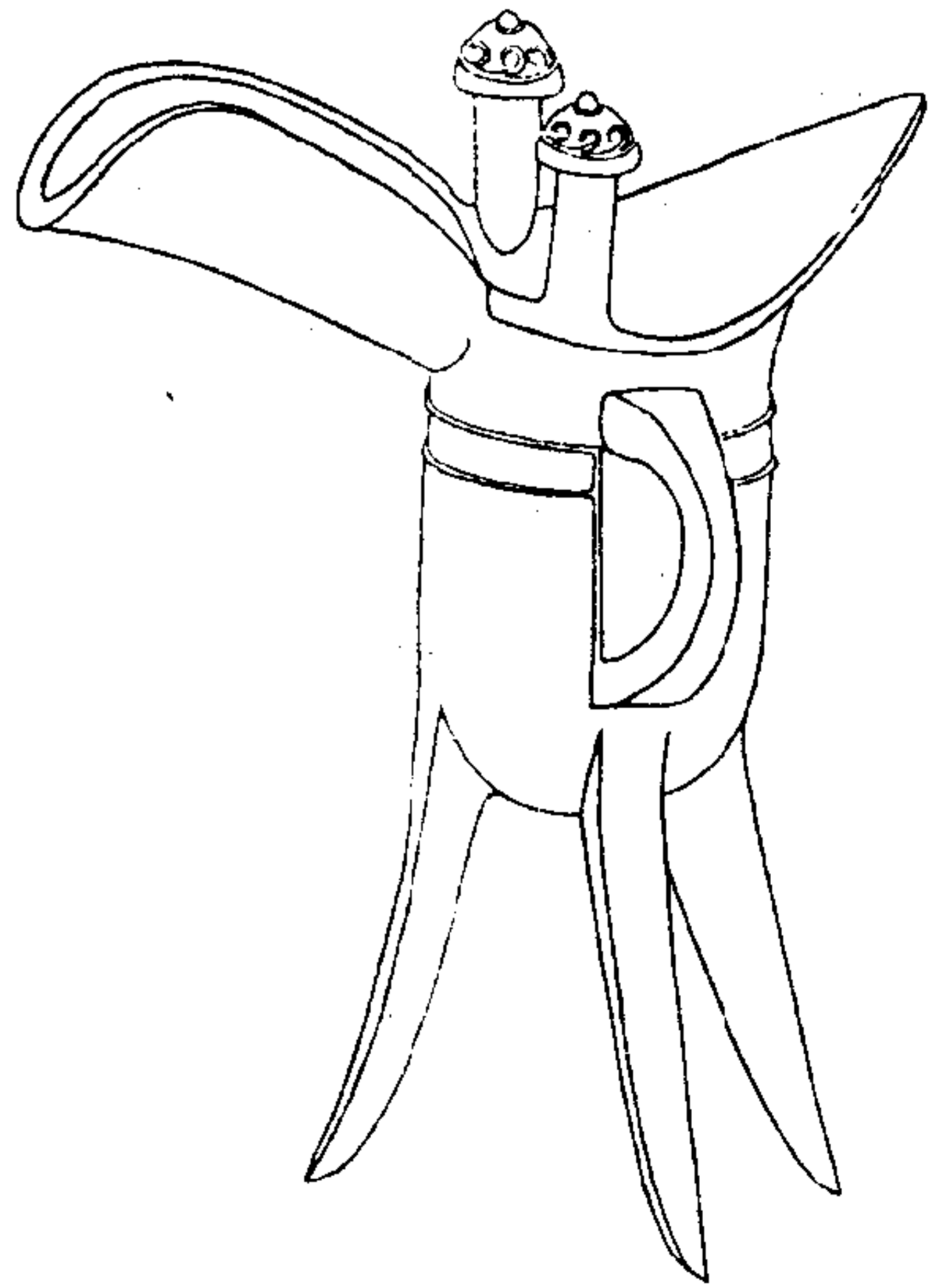

陶齋吉金錄

二十三

右高六寸五分深三寸四分口徑
長六寸五分潤三寸一分



尊爵

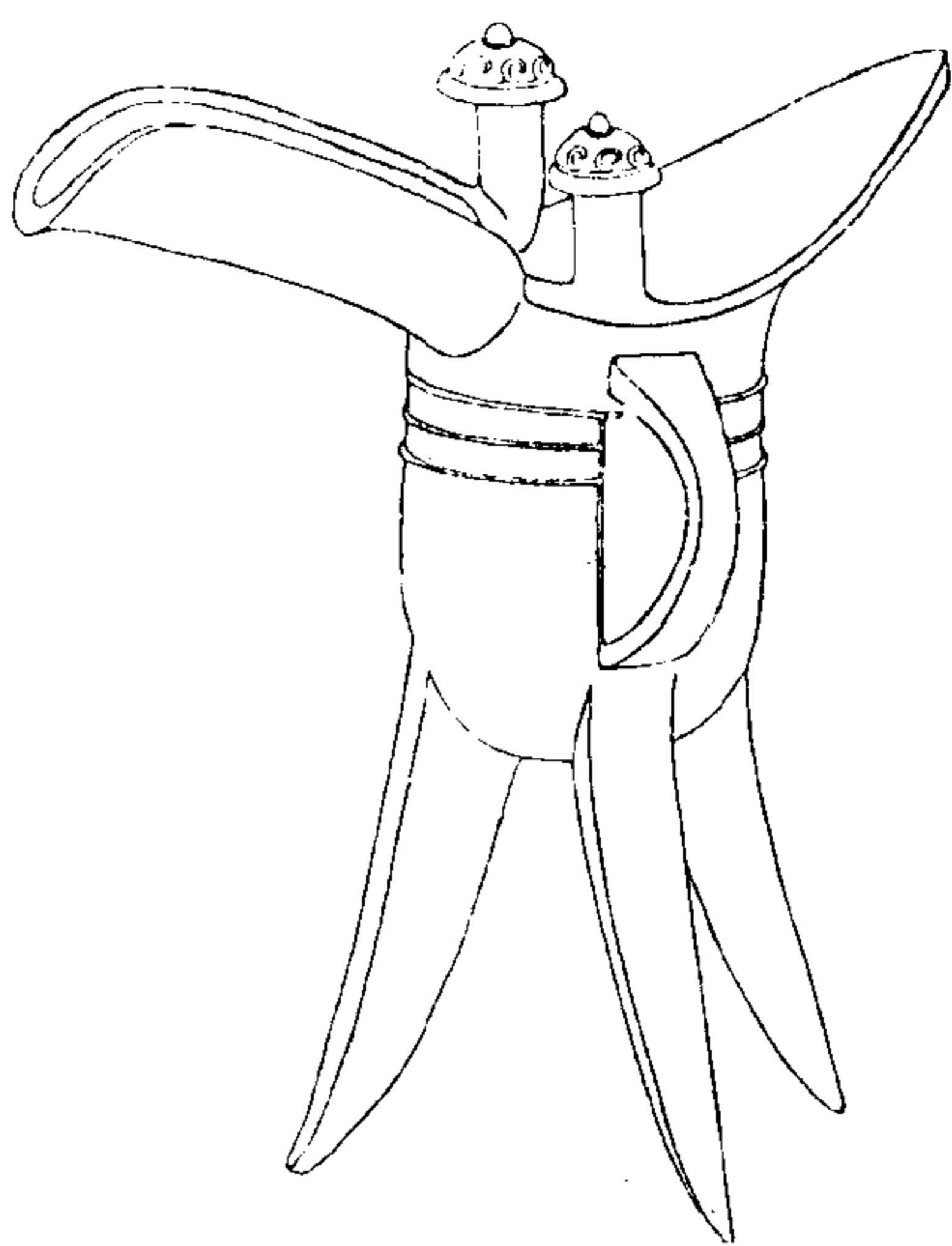

陶齋吉金錄

二十四

右高七寸三分深三寸五分口
徑長七寸二分濶三寸三分



豆爵

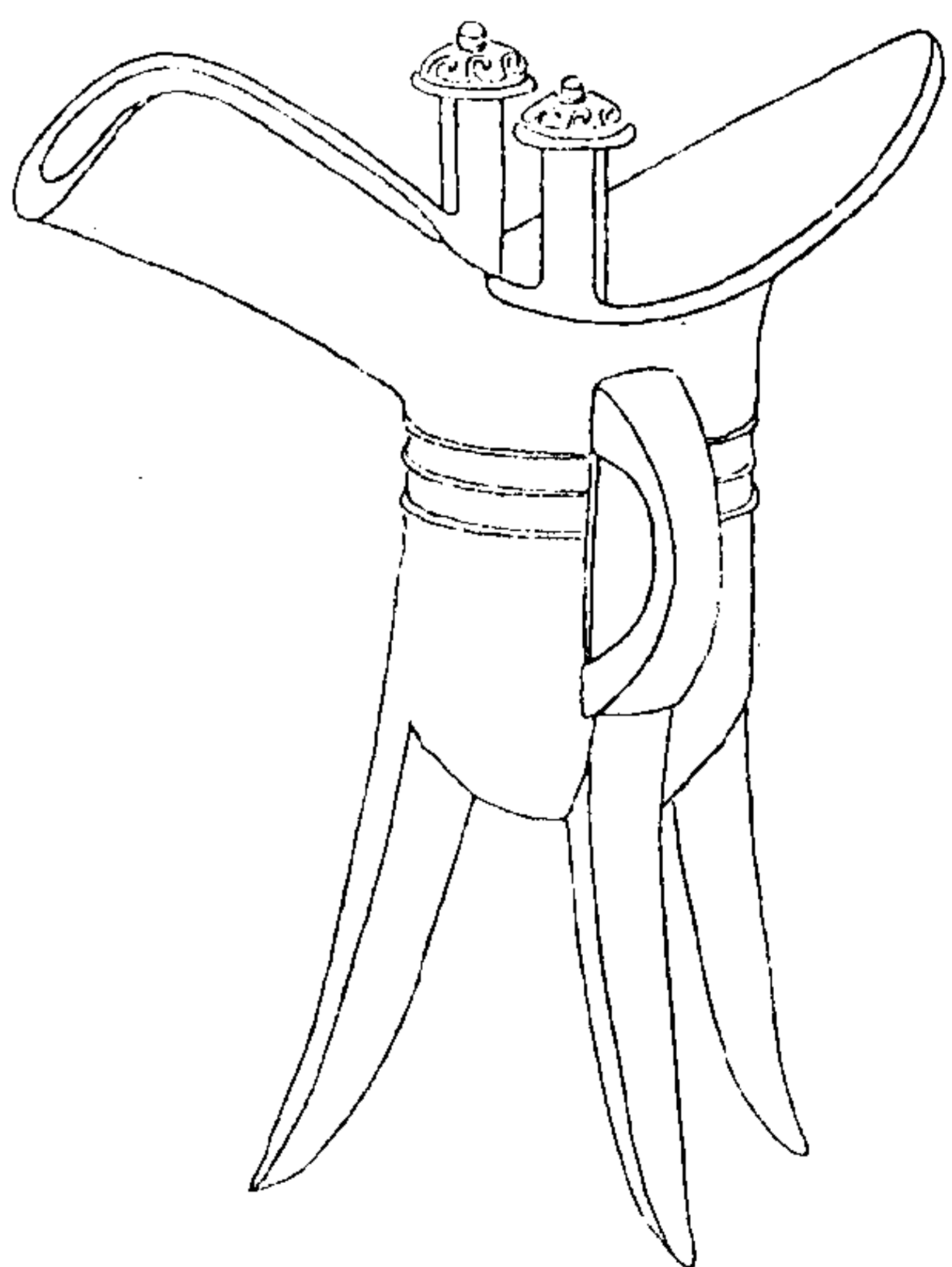

陶齋吉金錄

二十五

右高七寸三分深三寸六分口
徑長七寸三分濶三寸一分



亞形父乙觚

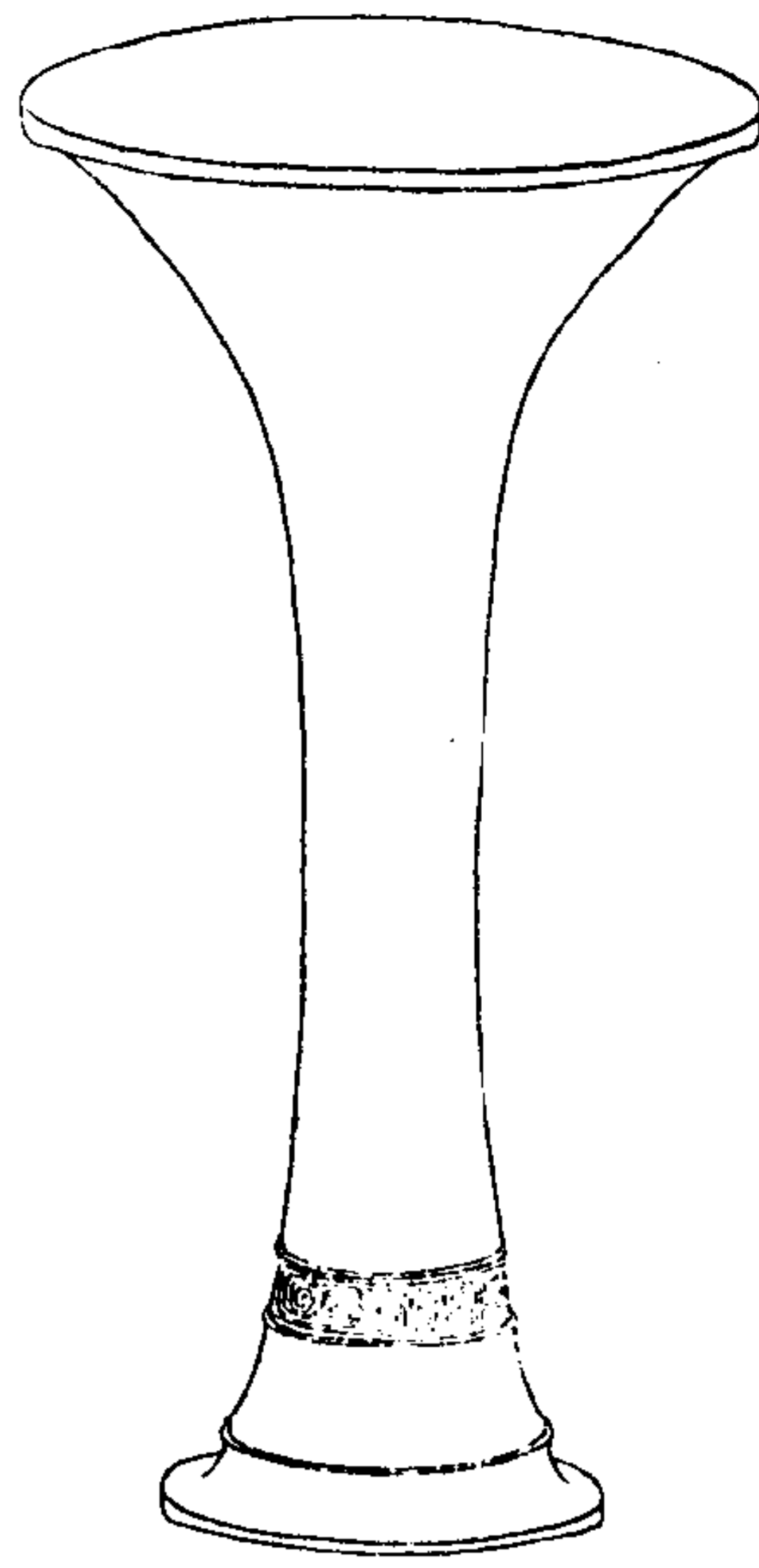

陶齋吉金錄

二十六

右高八寸六分強深七寸二分口
徑三寸五分



亞形中立刀觚

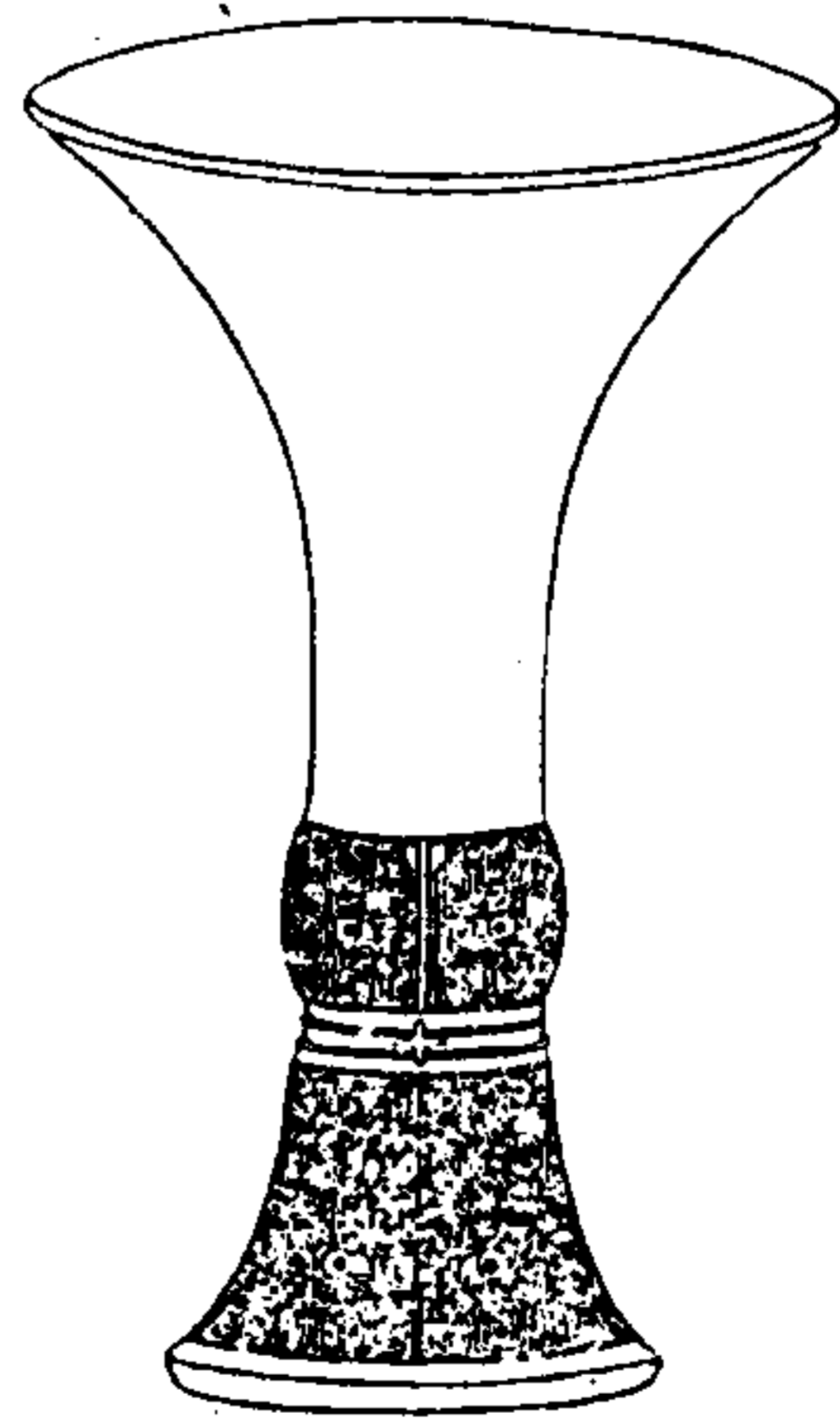

陶齋吉金錄

二十七

右高一尺二寸深七寸五分口
徑六寸九分



重屋父己解

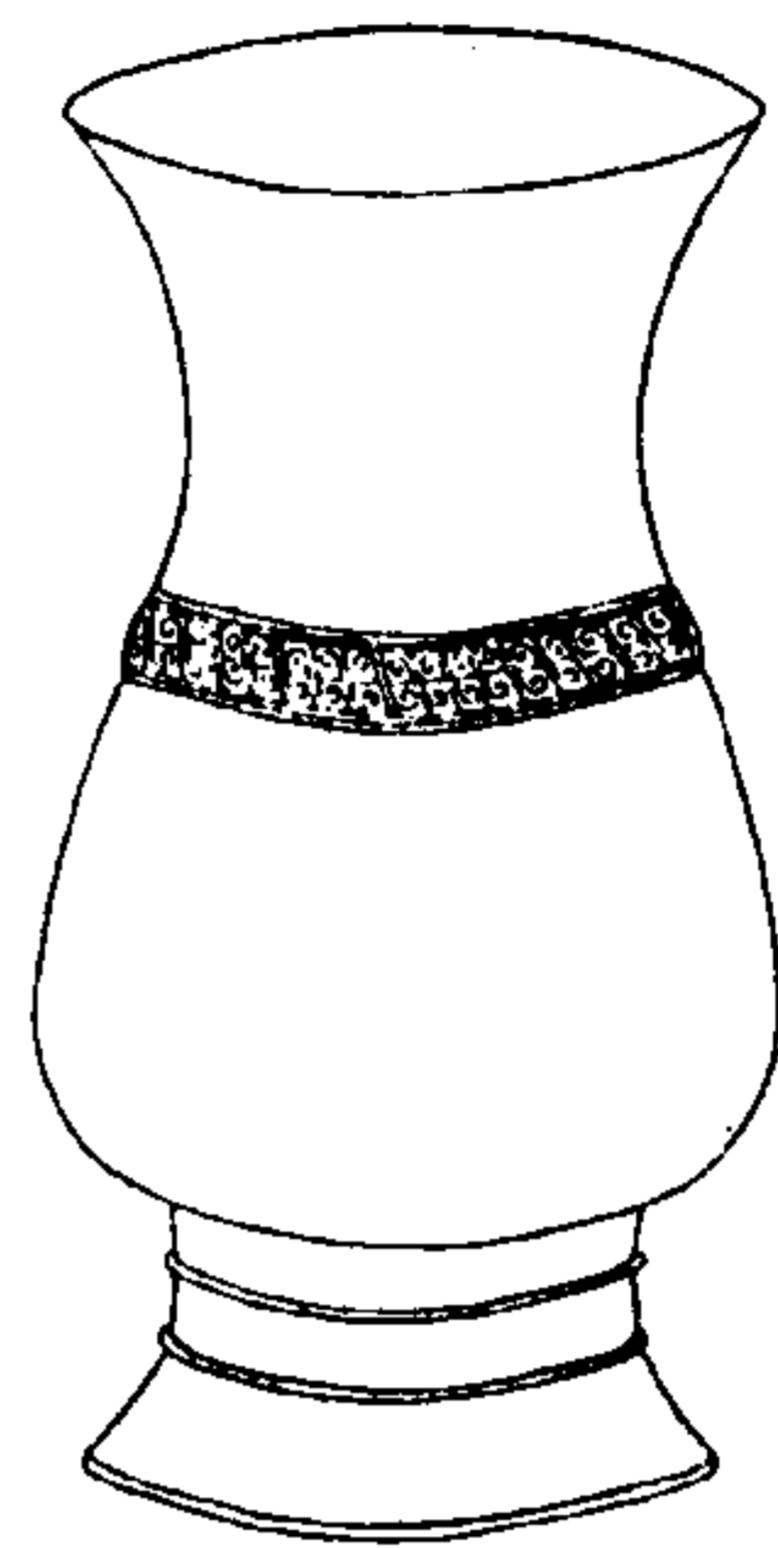

陶齋吉金錄

二十六

右高六寸五分深五寸二分口徑
三寸三分腹徑三寸五分



立斝解 原形

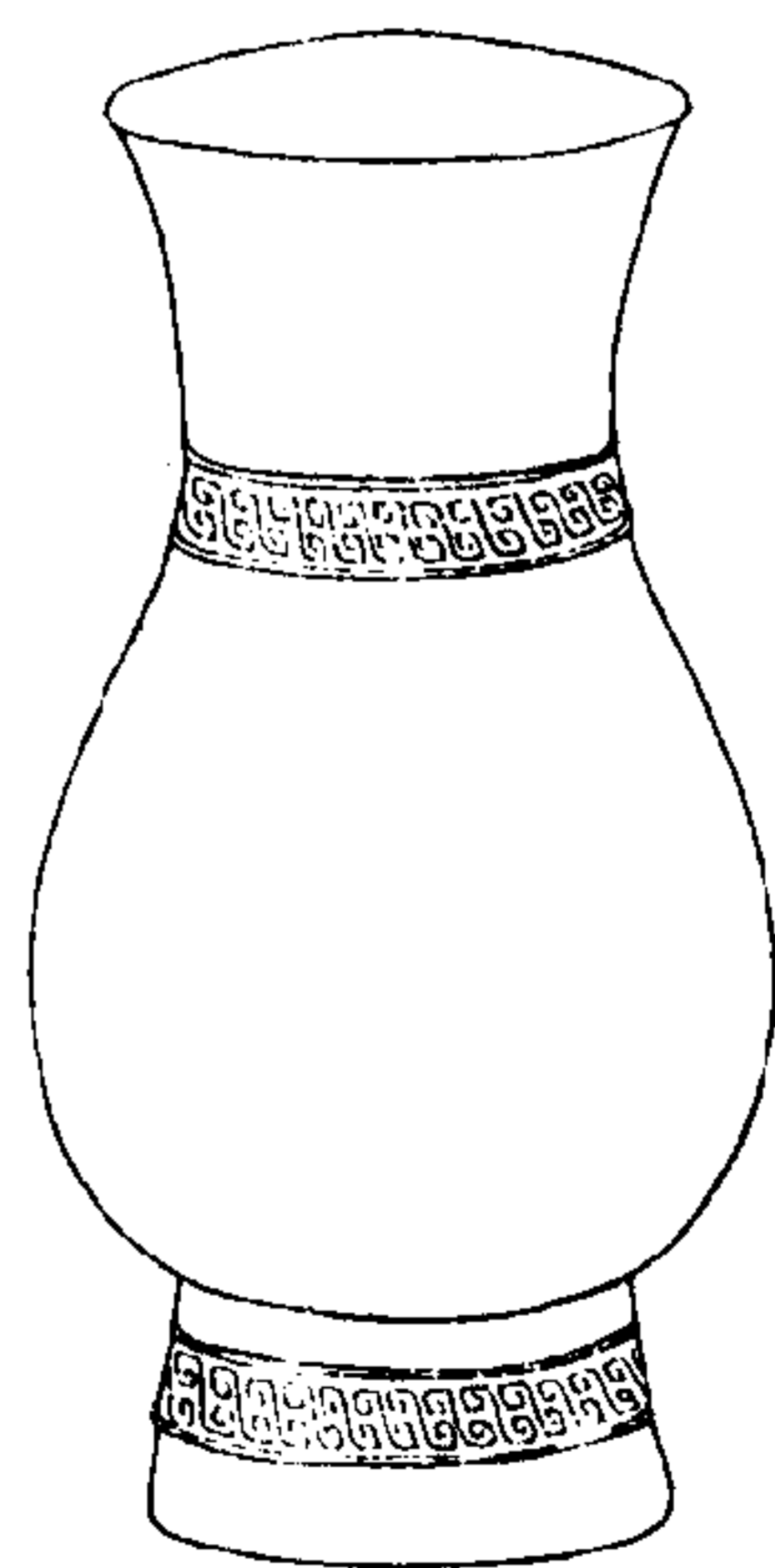

陶齋吉金錄

二十九



立戈韋解 原形

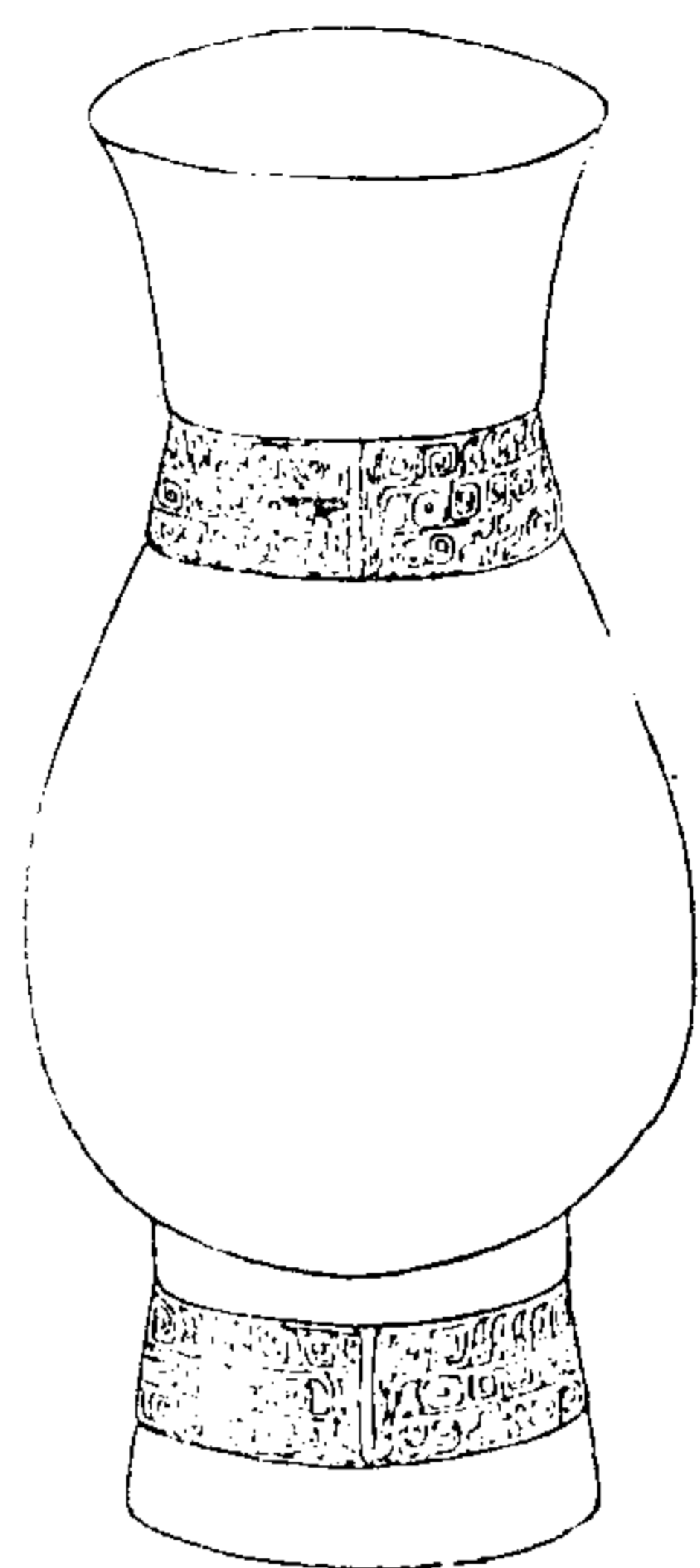

陶齋吉金錄

三十一

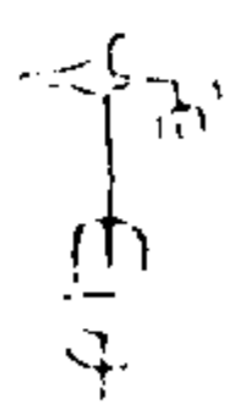

告田解 原形

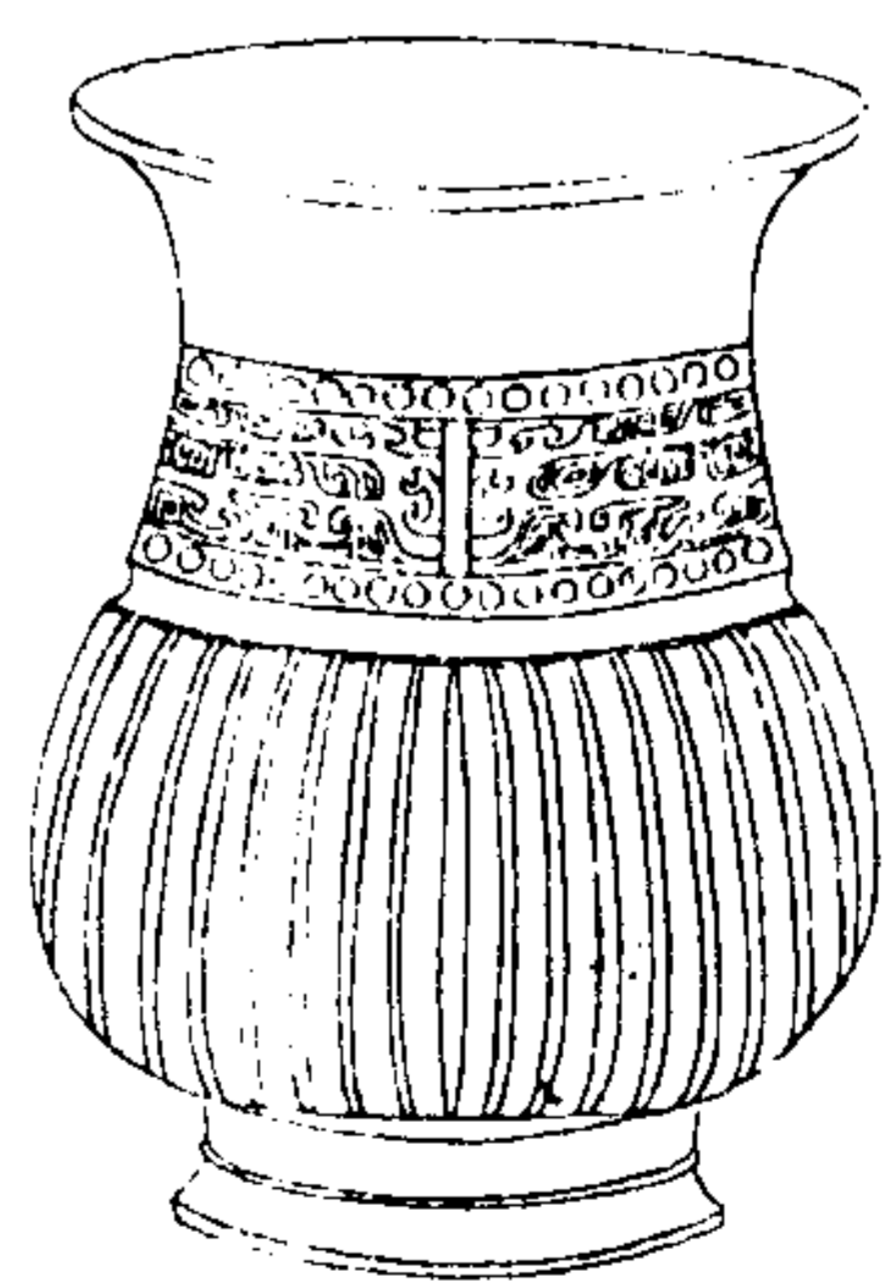

陶齋吉金錄

三十一



母癸竈

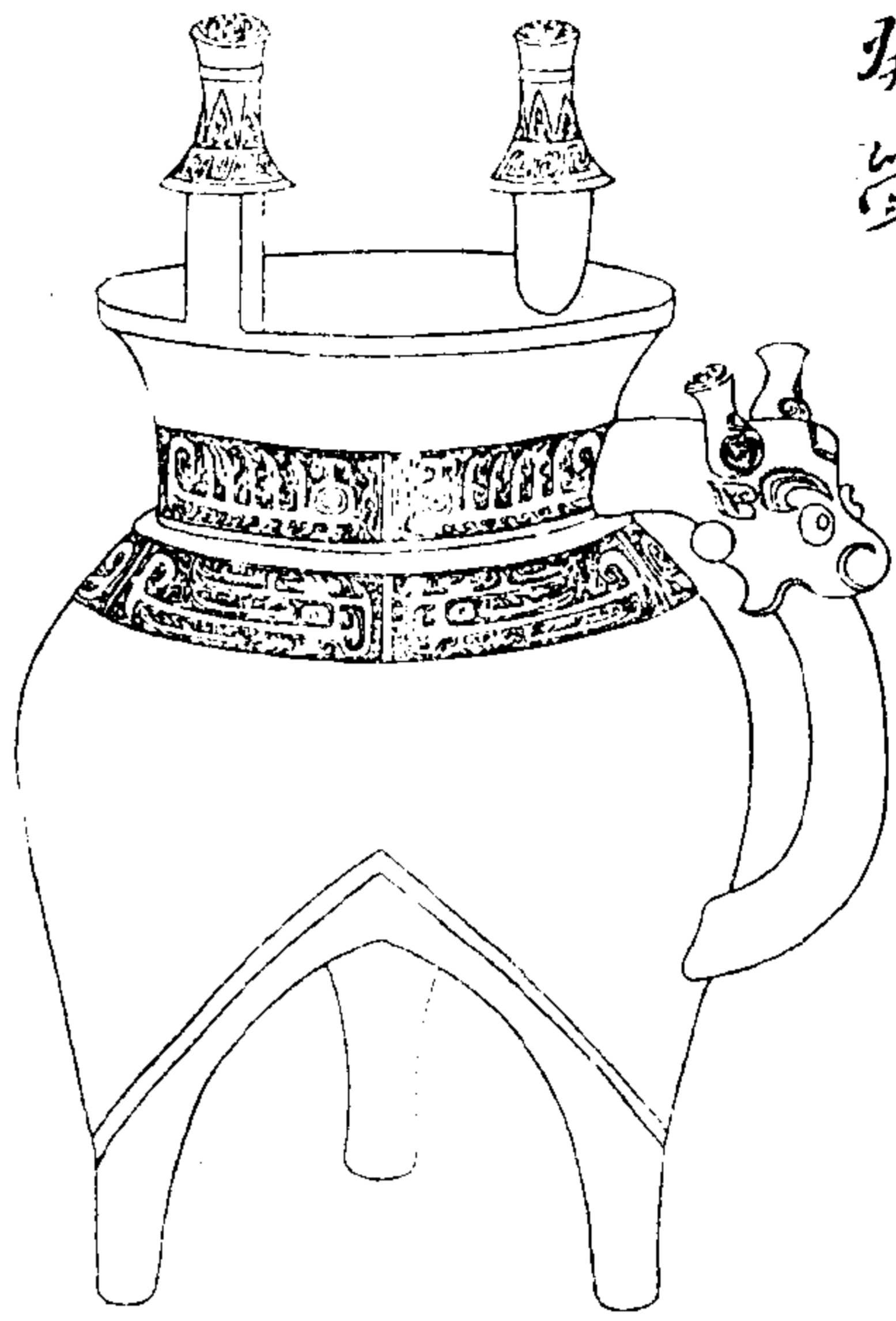

陶齋吉金錄

三十三

右高一尺五寸一分深九寸三分口徑九寸六分腹徑一尺一寸八分



鷄形父丁盃

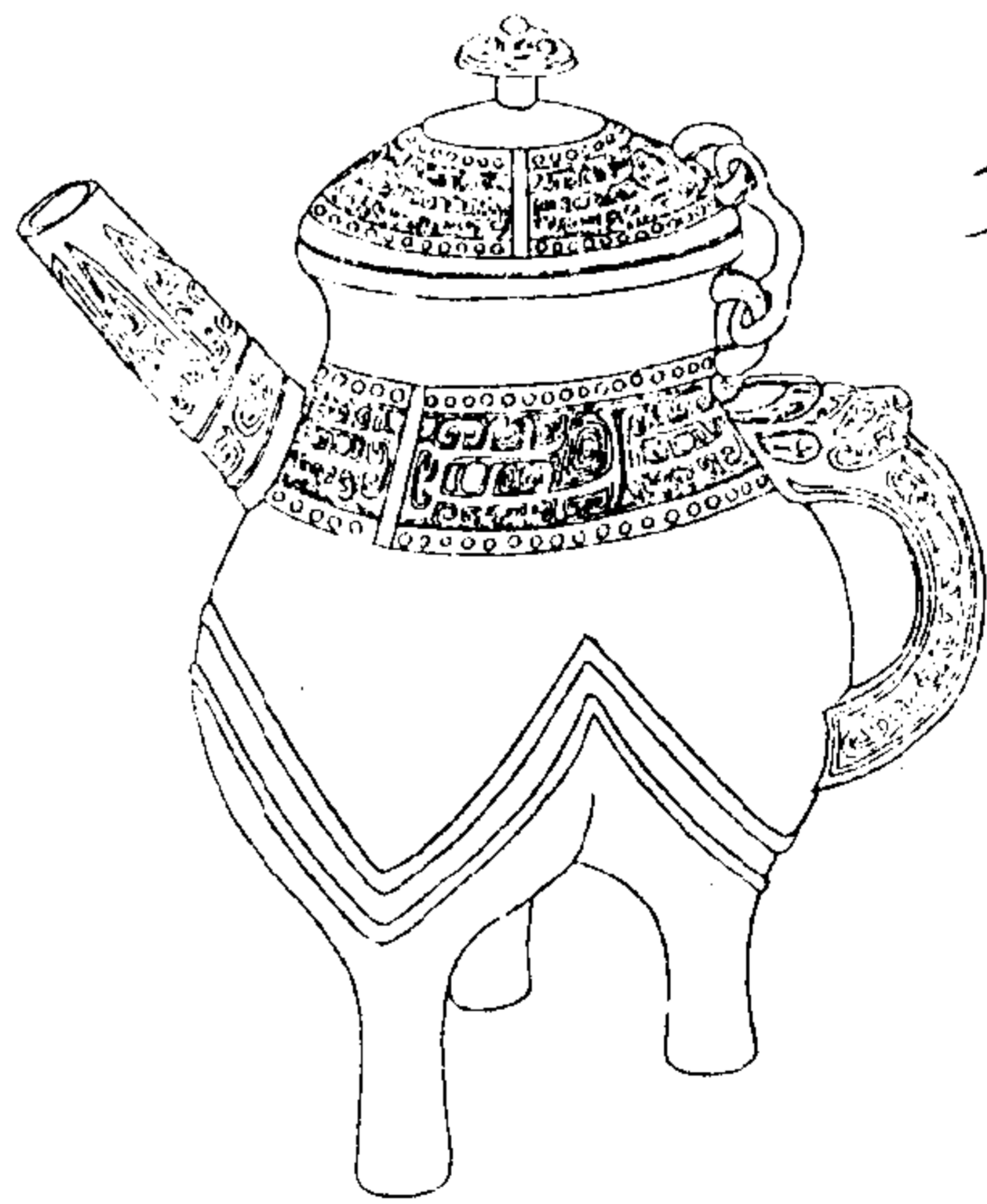

陶齋吉金錄

三十三

右通蓋高一尺三寸五分深七寸五分口徑五寸四分腹徑七寸七分流三寸七分蓋長四寸八分濶二寸一分



器



蓋

諸女匜

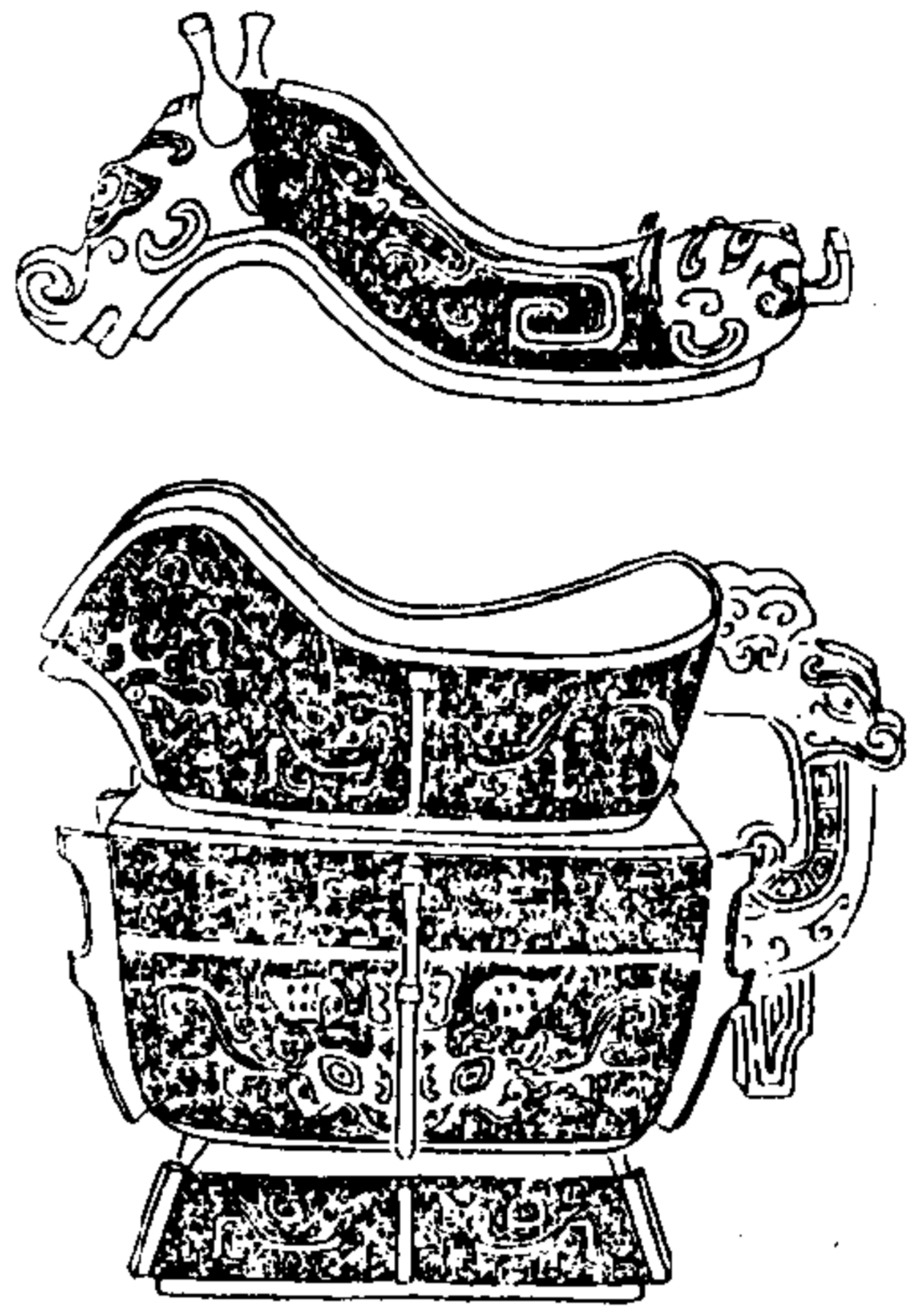

陶齋吉金錄

三十四

右通蓋高一尺七寸一分深九寸口徑長一尺二寸六分潤六寸四分

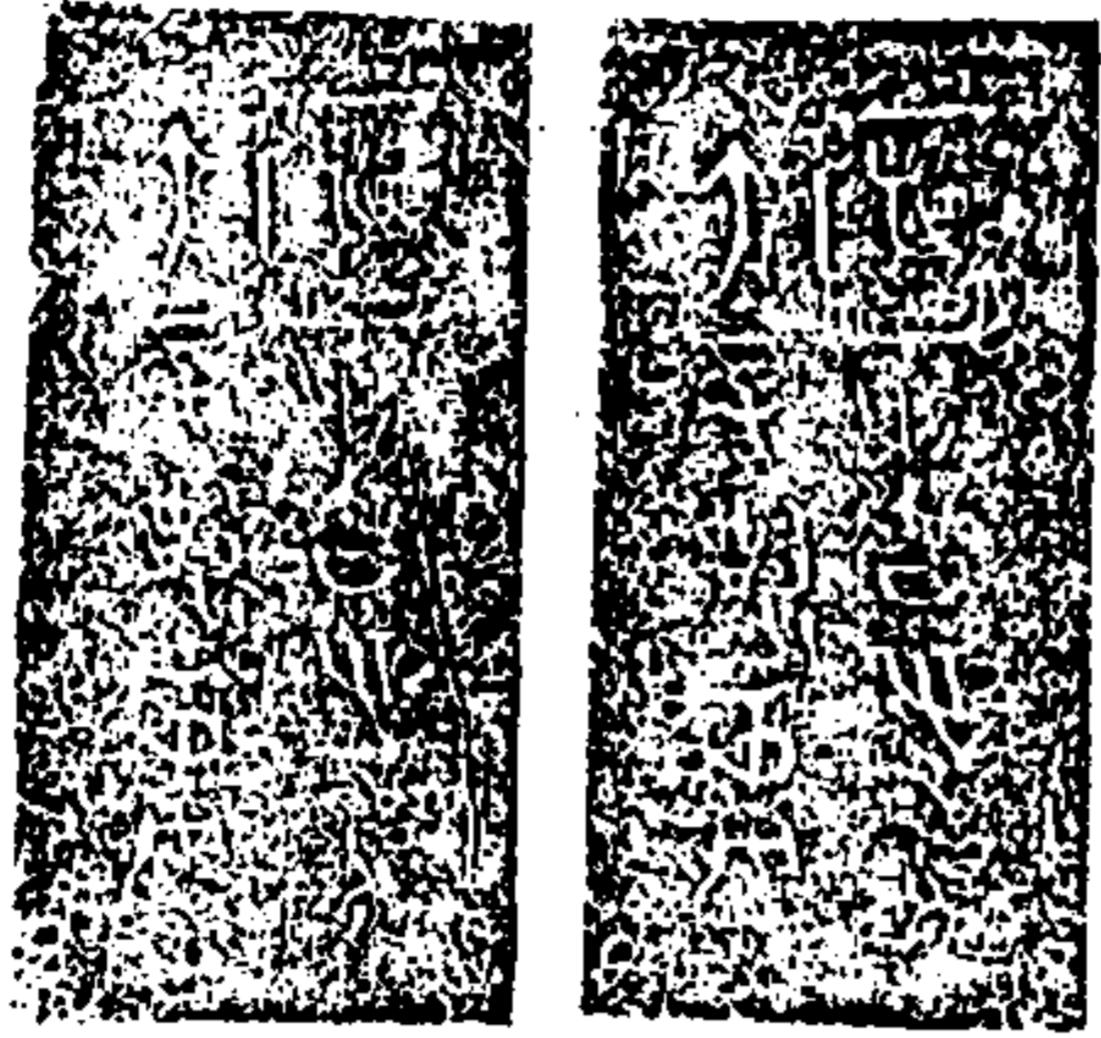

器 蓋

貴知匜

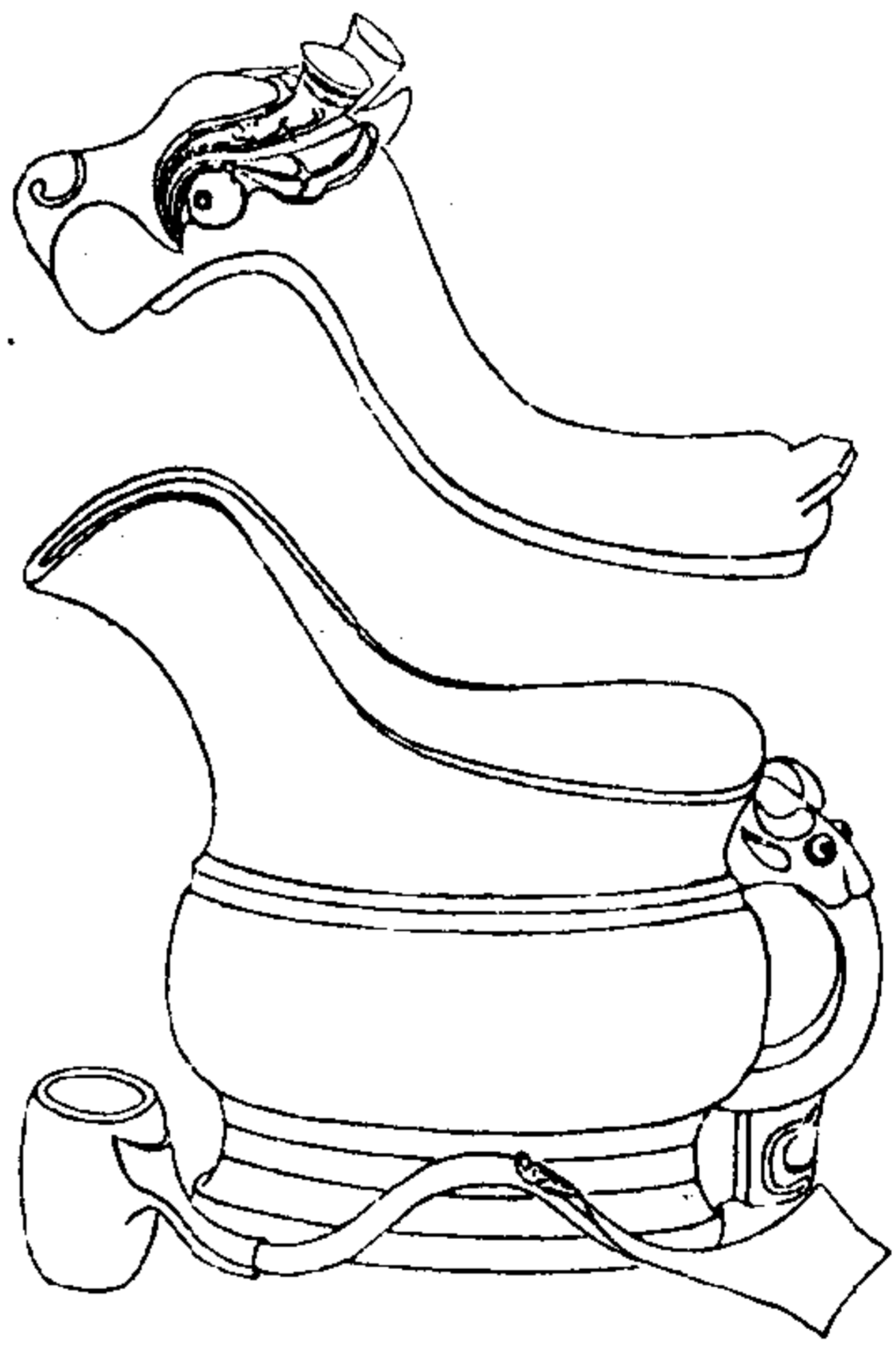

陶齋吉金錄

三十五

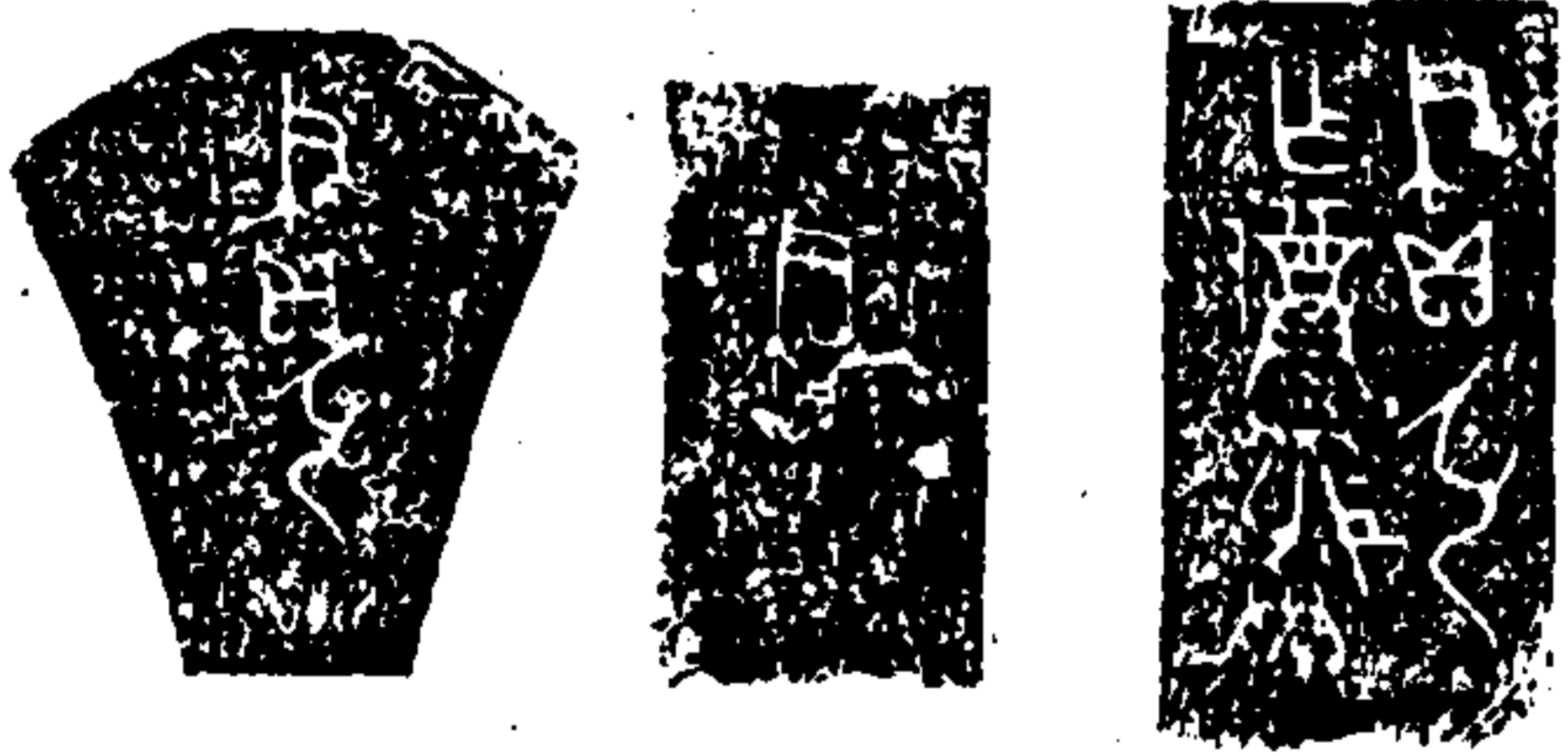

勺 器 蓋

陶齋吉金錄

三十六

右通蓋高一尺深七寸三分口
徑長八寸五分濶三寸五分与
柄長六寸六分与口徑一寸三
分高一寸九分

甫人匪

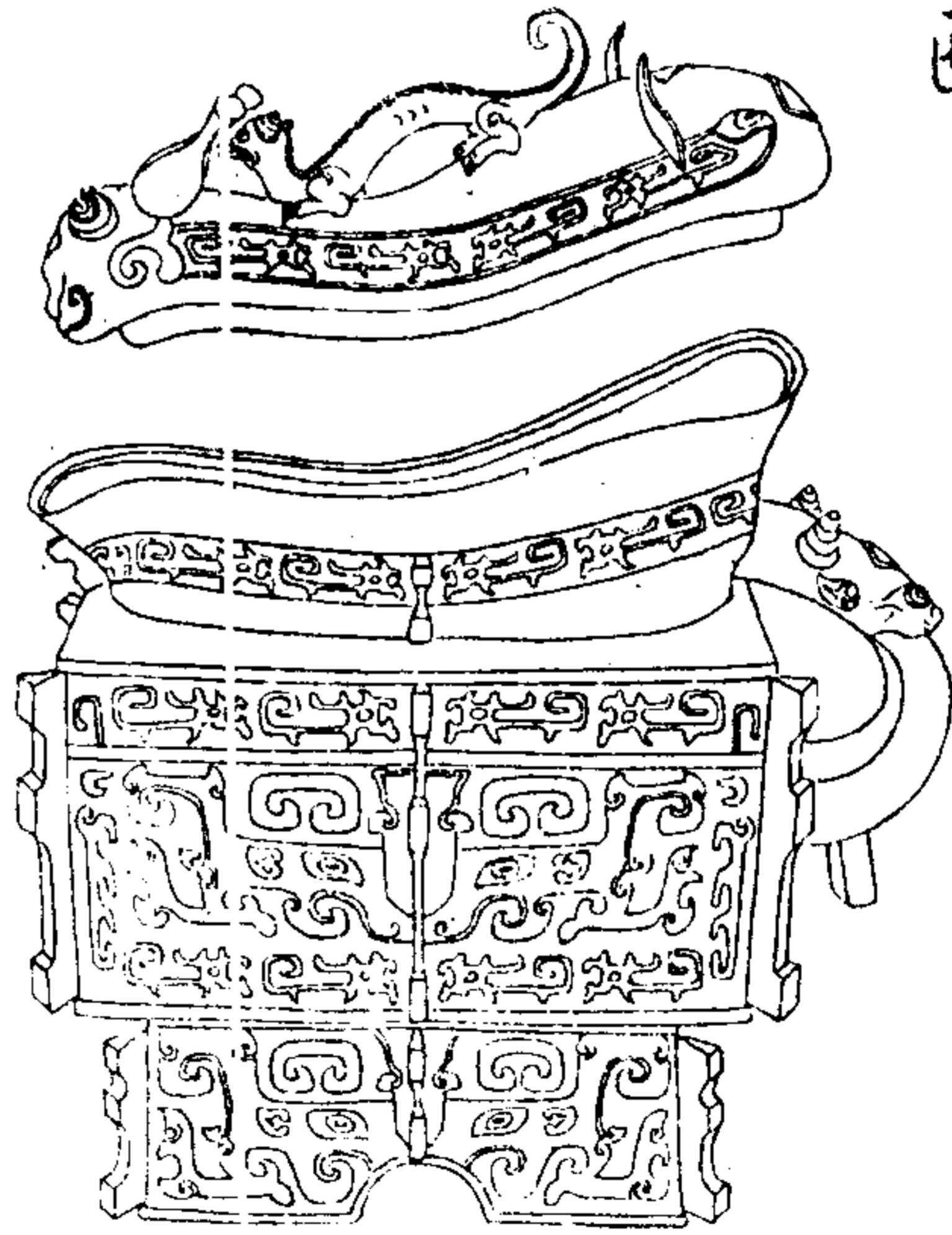

陶齋吉金錄

三十七

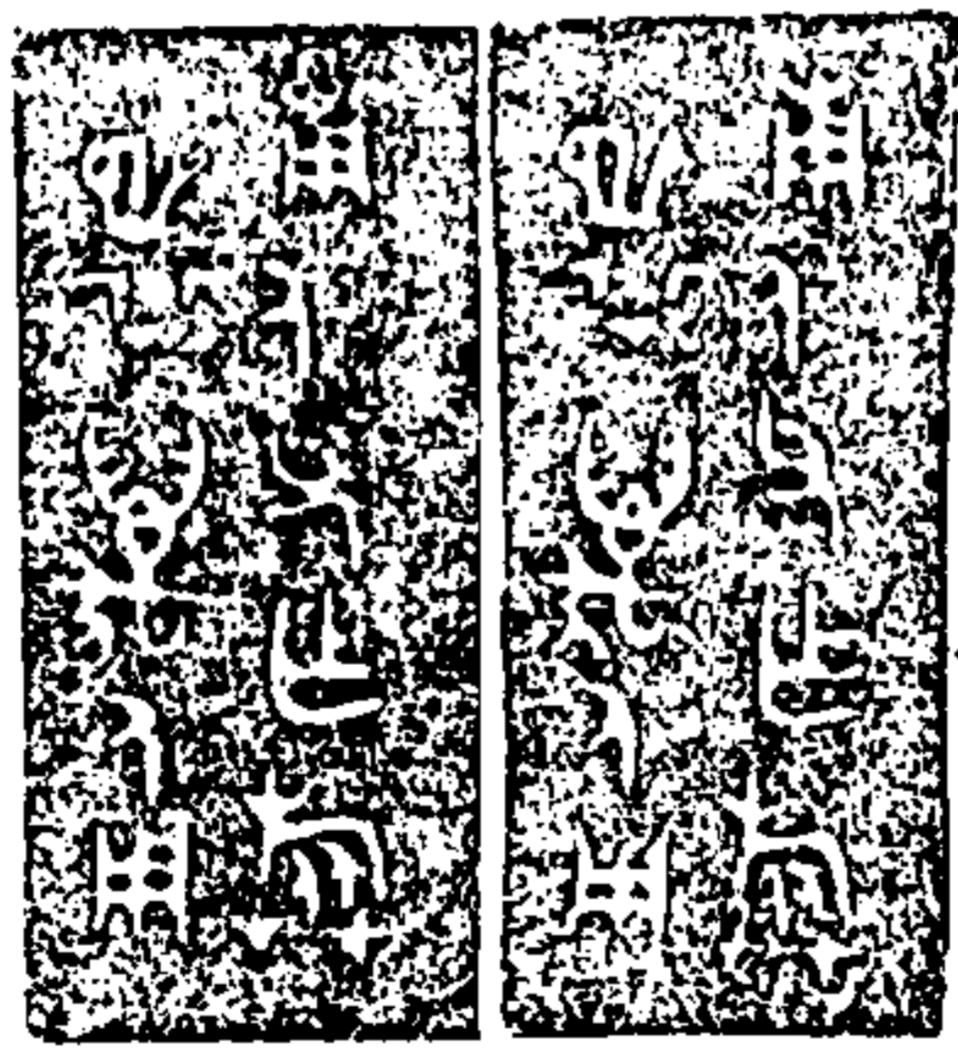

器 蓋

右通蓋高一尺四寸五分深九寸一
分口徑長一尺一寸四分濶四寸五分

對妊盥

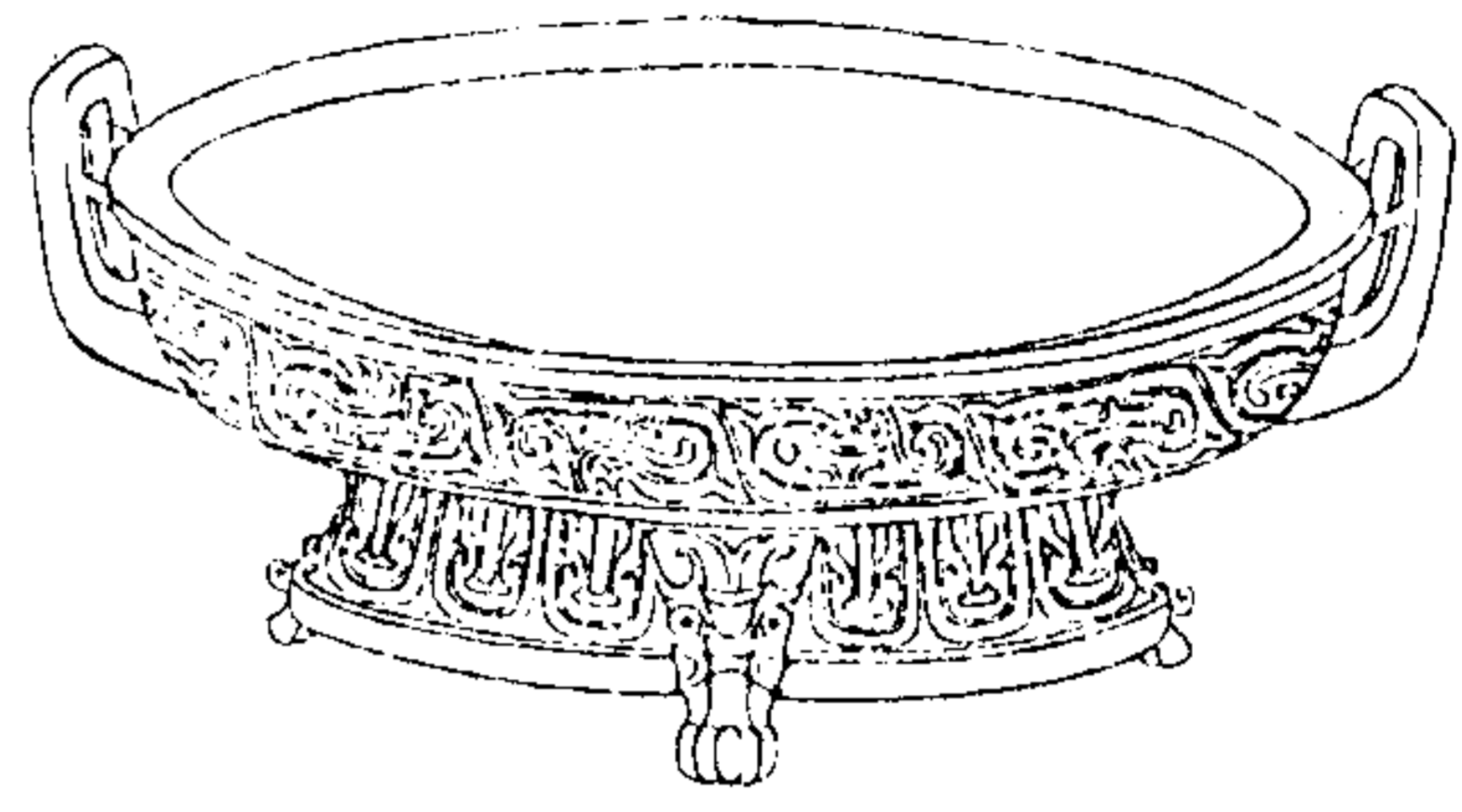

陶齋吉金錄

三十六

右高五寸三分深二寸九分口徑一尺六寸七分耳高三寸一分闊二寸八分

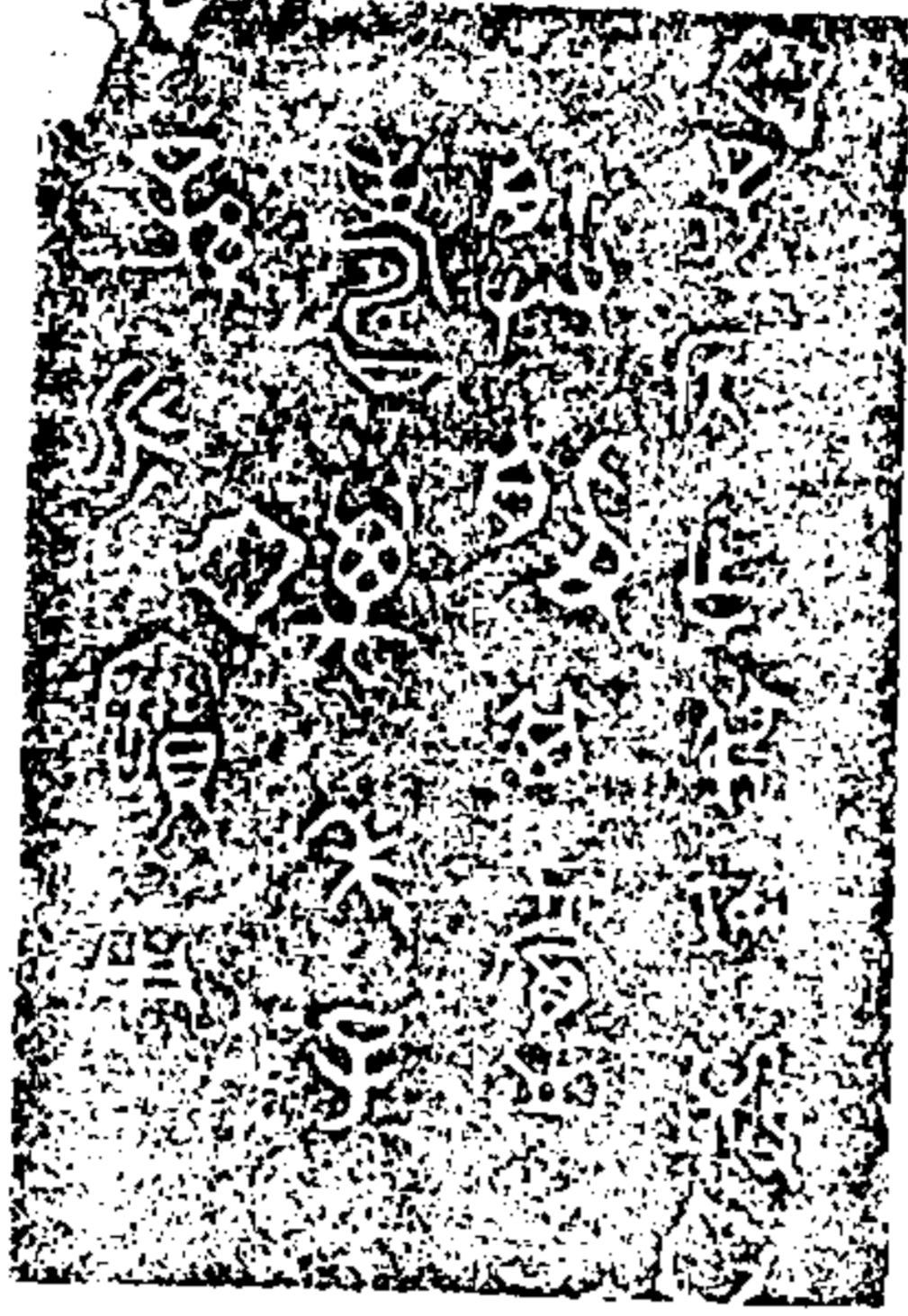

重屋形盤



陶齋吉金錄

三十九

右高四寸二分深一寸九分口徑一尺五寸五分耳高三寸一分闊二寸九分



龜形盤

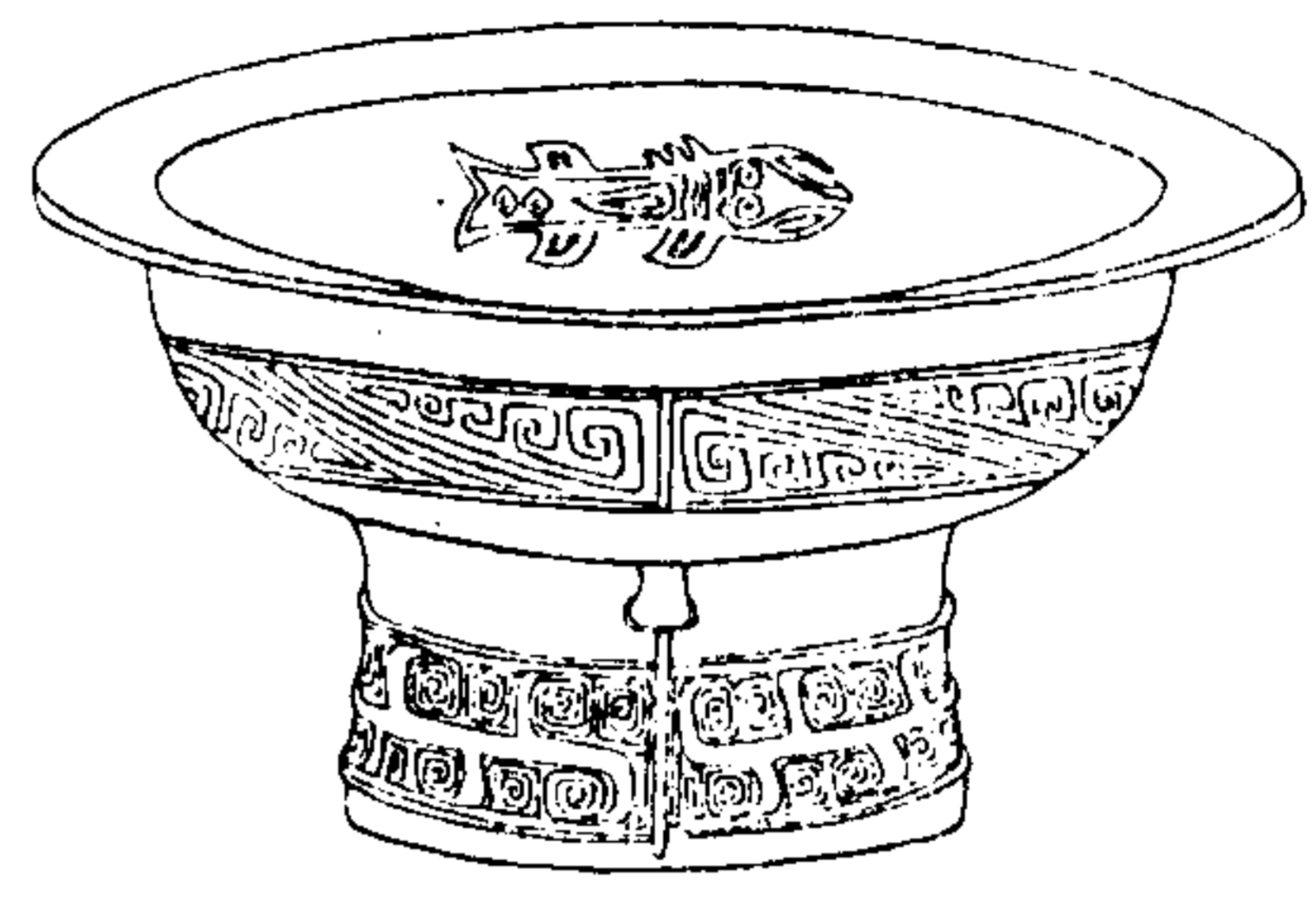

陶齋吉金錄

四十

右高八寸深三寸九分口徑一尺五寸
六分腹徑一尺二寸三分



陶齋吉金錄 卷三

六丁戈

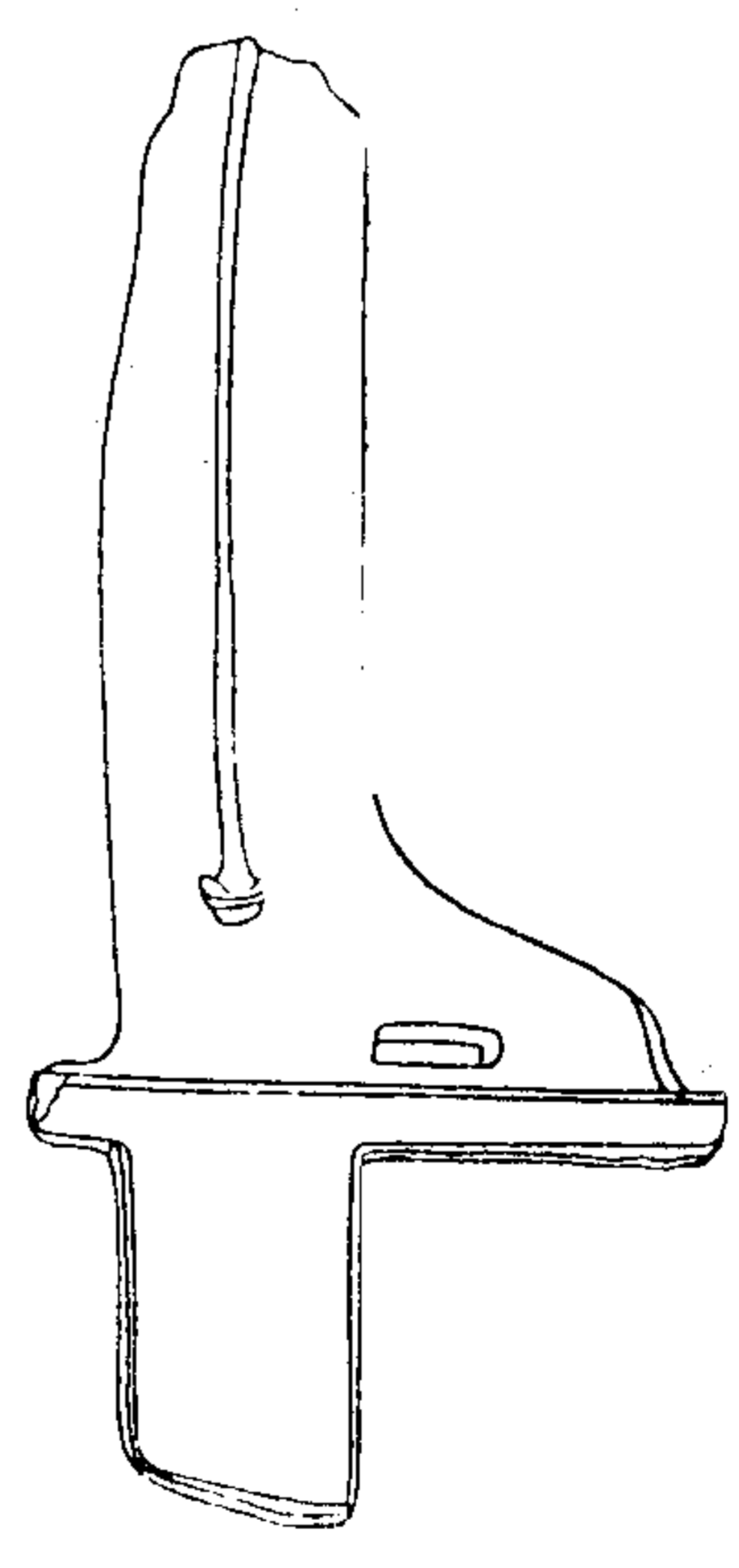

陶齋吉金錄

四十一

右通長一尺一分濶五寸二分



二〇一

陳侯戈 原形

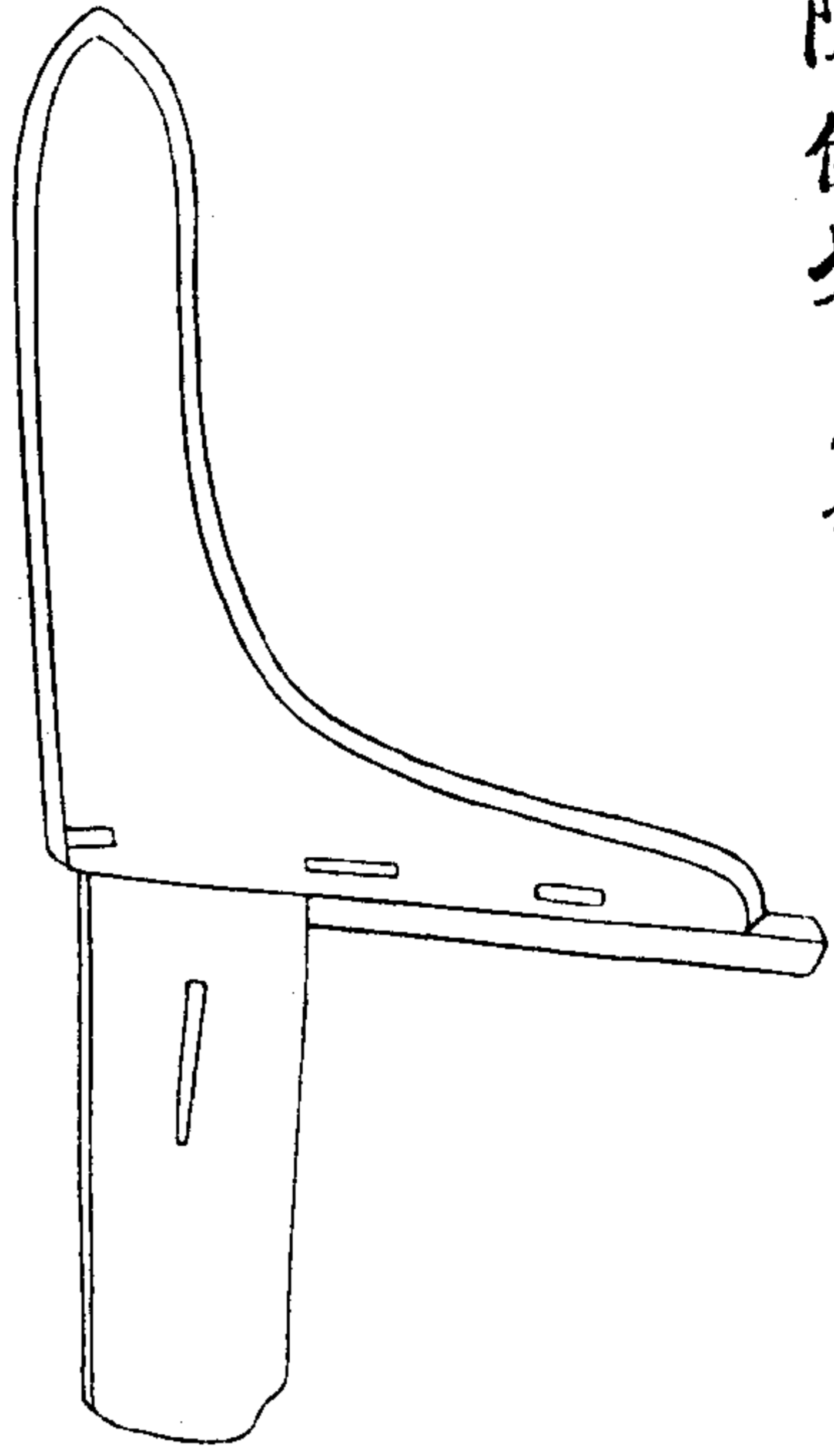

陶齋吉金錄

四十二



陳余戈 原形

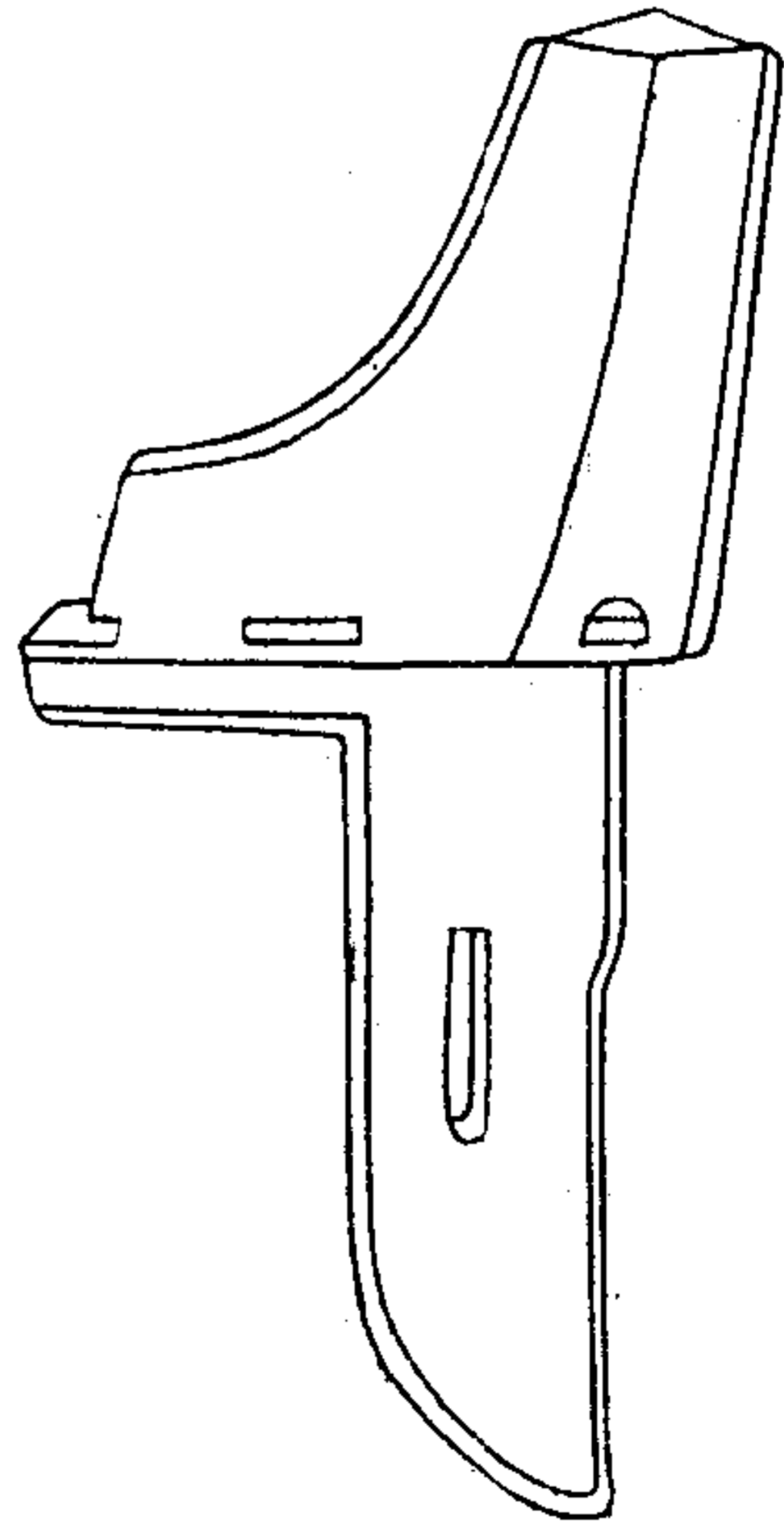

陶齋吉金錄

四十三



高密戈原形

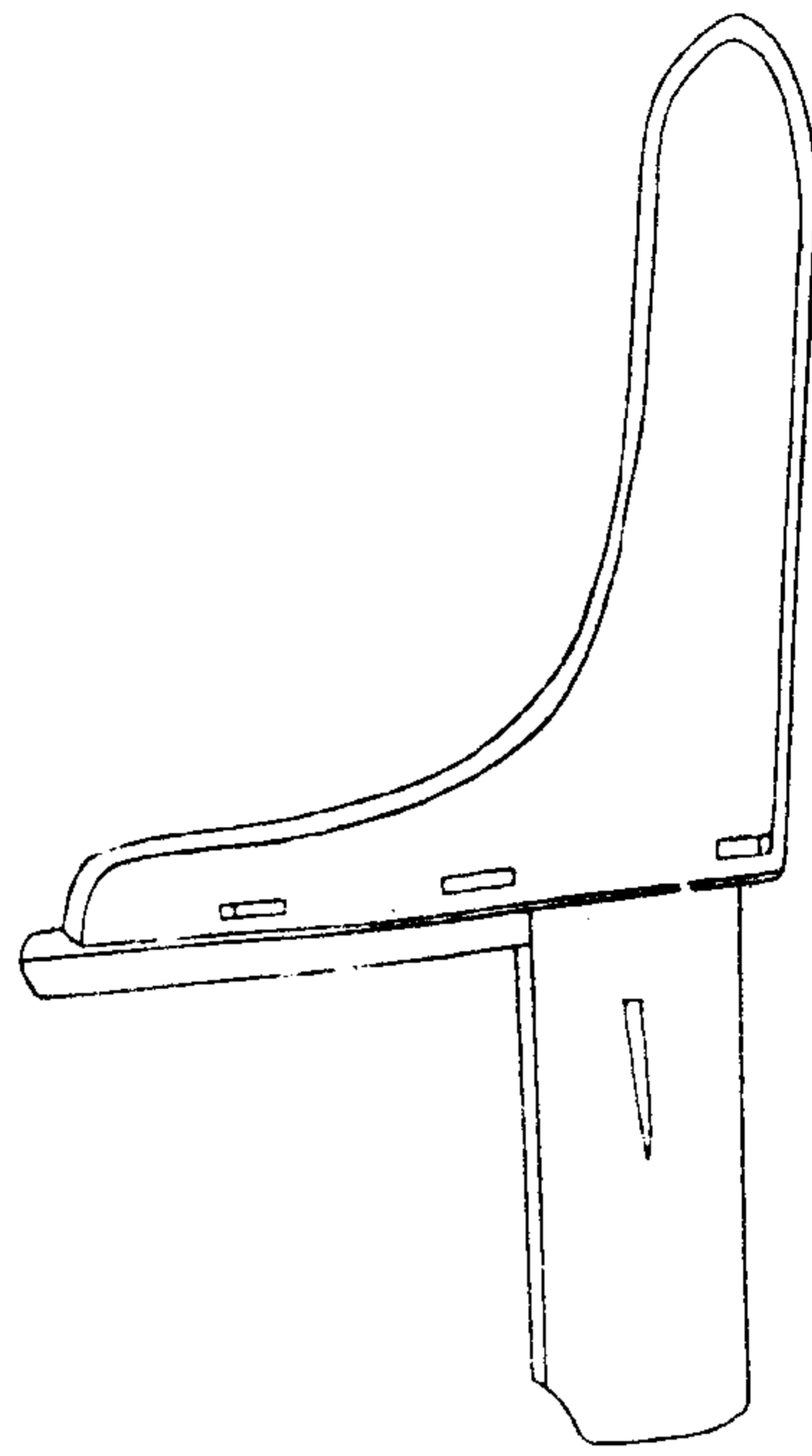

陶齋吉金錄

四十四



龍伯戟

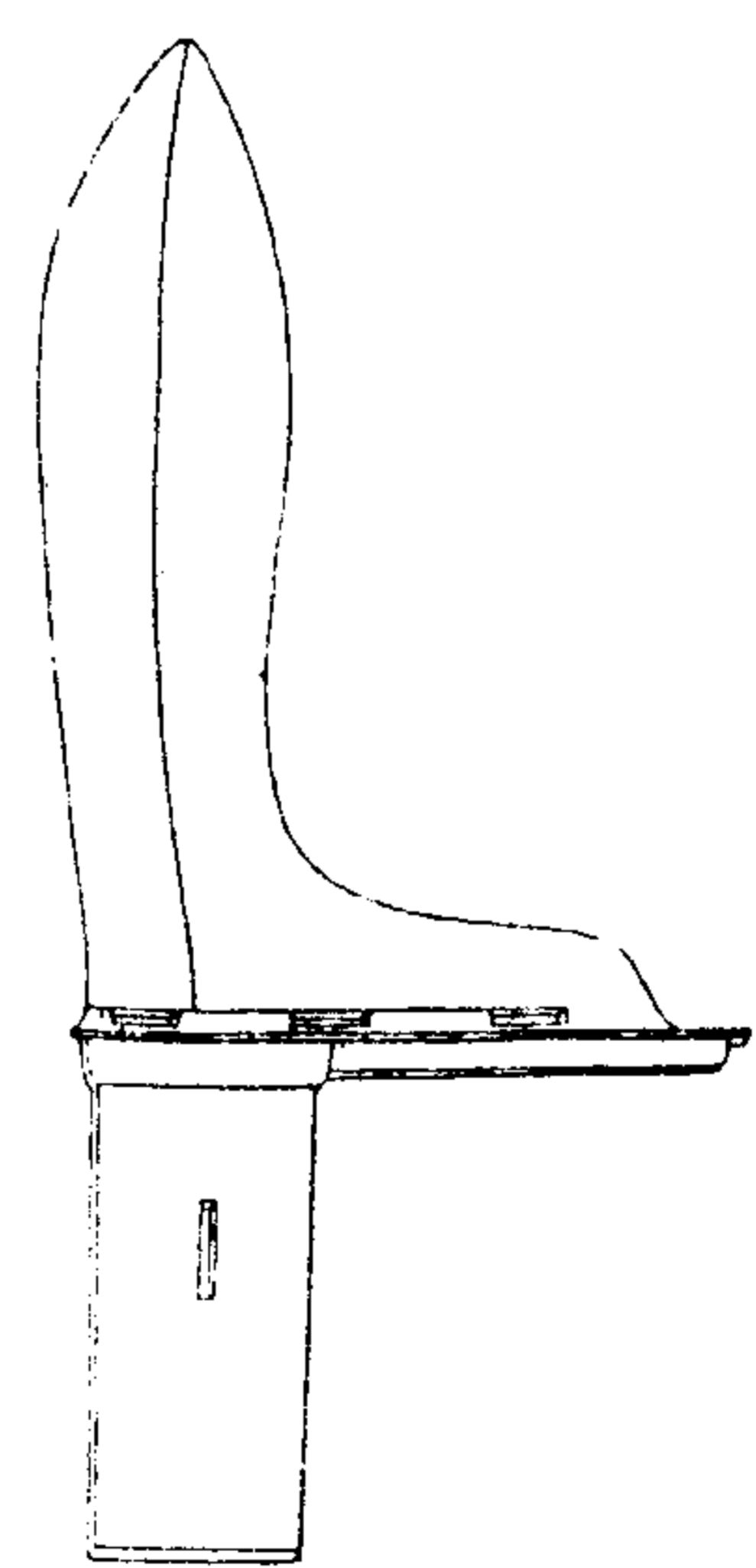

陶齋吉金錄

四十五



右通長一尺八分濶四寸六分

陸右左專劍



陶齋吉金錄

四十六

右通長一尺八寸三分



吳季子劍

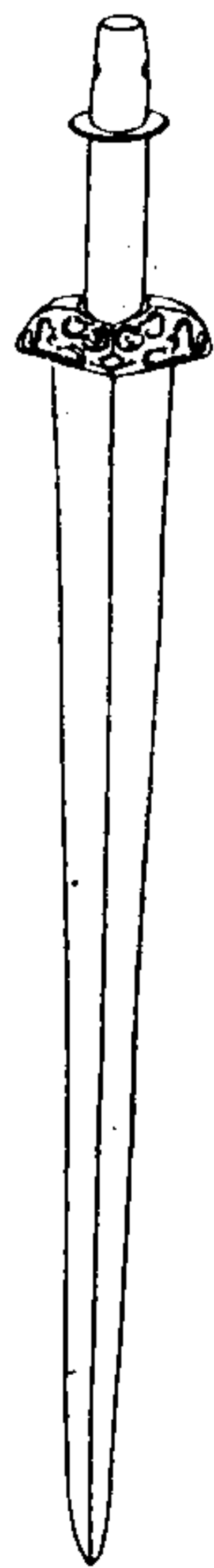

陶齋吉金錄

四十七

右通長二尺一寸四分



牙頭原形

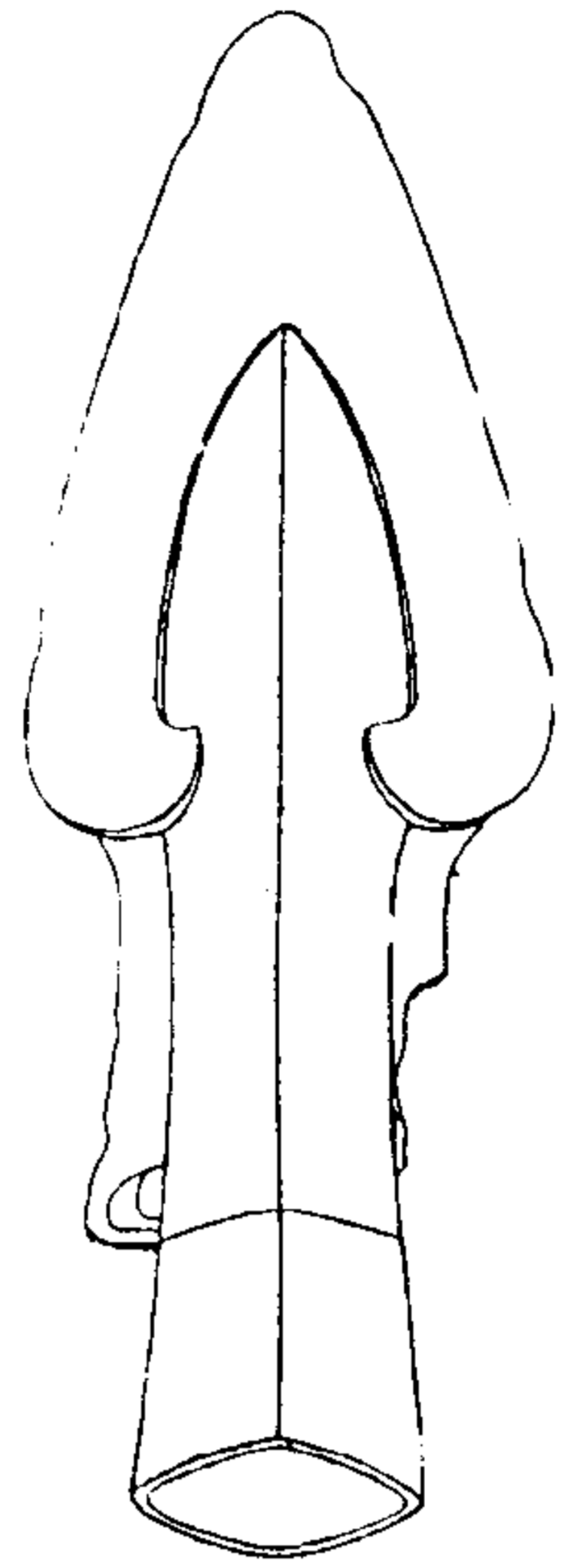

陶齋吉金錄

四十八



呂太罇原形

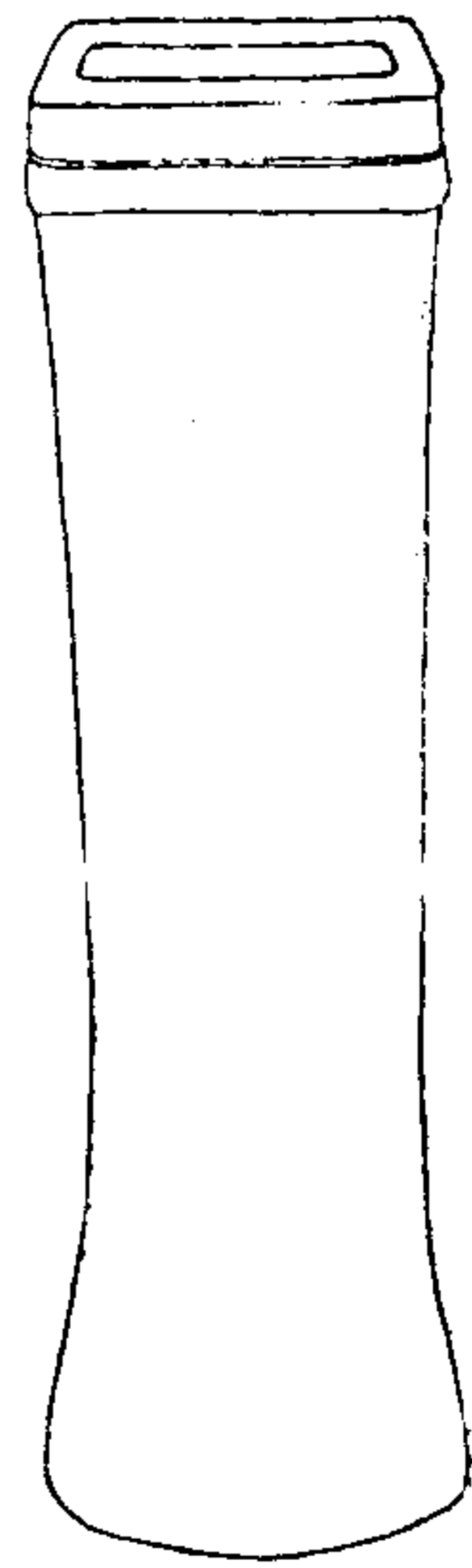

陶齋吉金錄

四十九



銅勺二同式



陶齋吉金錄

五十一

右長一尺三分勺柄濶一寸八分勺口長徑二寸一分濶一寸三分同式共二器

銅勺四同式

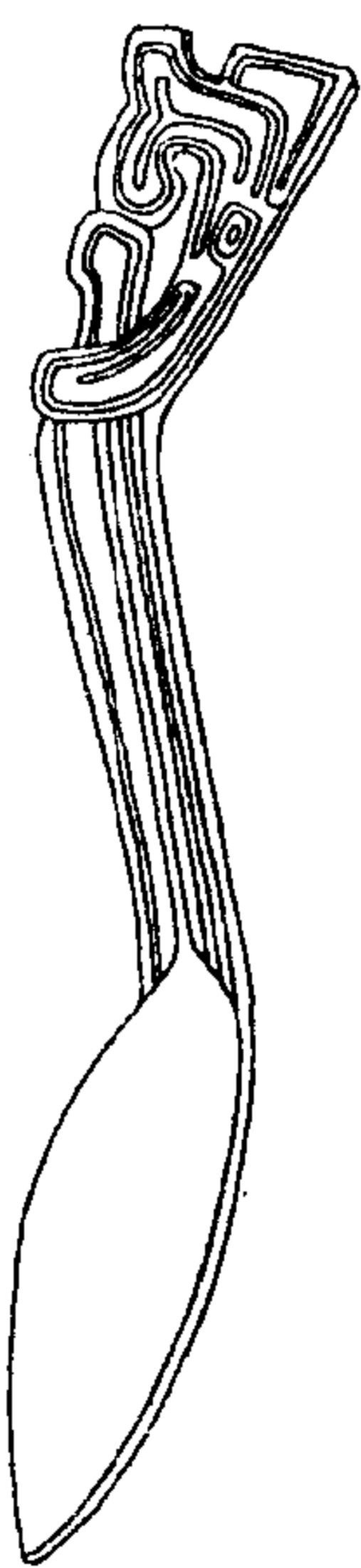

陶齋吉金錄

五十一

右長一尺三分勺柄濶一寸八分勺口長徑二寸一分濶一寸三分同式共四器



陶齋吉金錄卷四目錄

秦始皇詔版

二世詔版

二世殘詔版

秦銅權一

銅權二

銅權三

銅權四

陶齋吉金錄

銅權五

銅權六

銅權七

銅權八

銅權九

銅權十

銅權十一

銅權十二

銅權十三

銅權十四

銅權十五

銅權十六

銅權十七

銅權十八

鐵權

北周天和權

陶齋吉金錄

唐永昌權

開元權

貞元權

秦柄量一

柄量二

柄量三

柄量四

方量

二

續修四庫全書 史部 金石類

新莽量

陶齋吉金錄

三

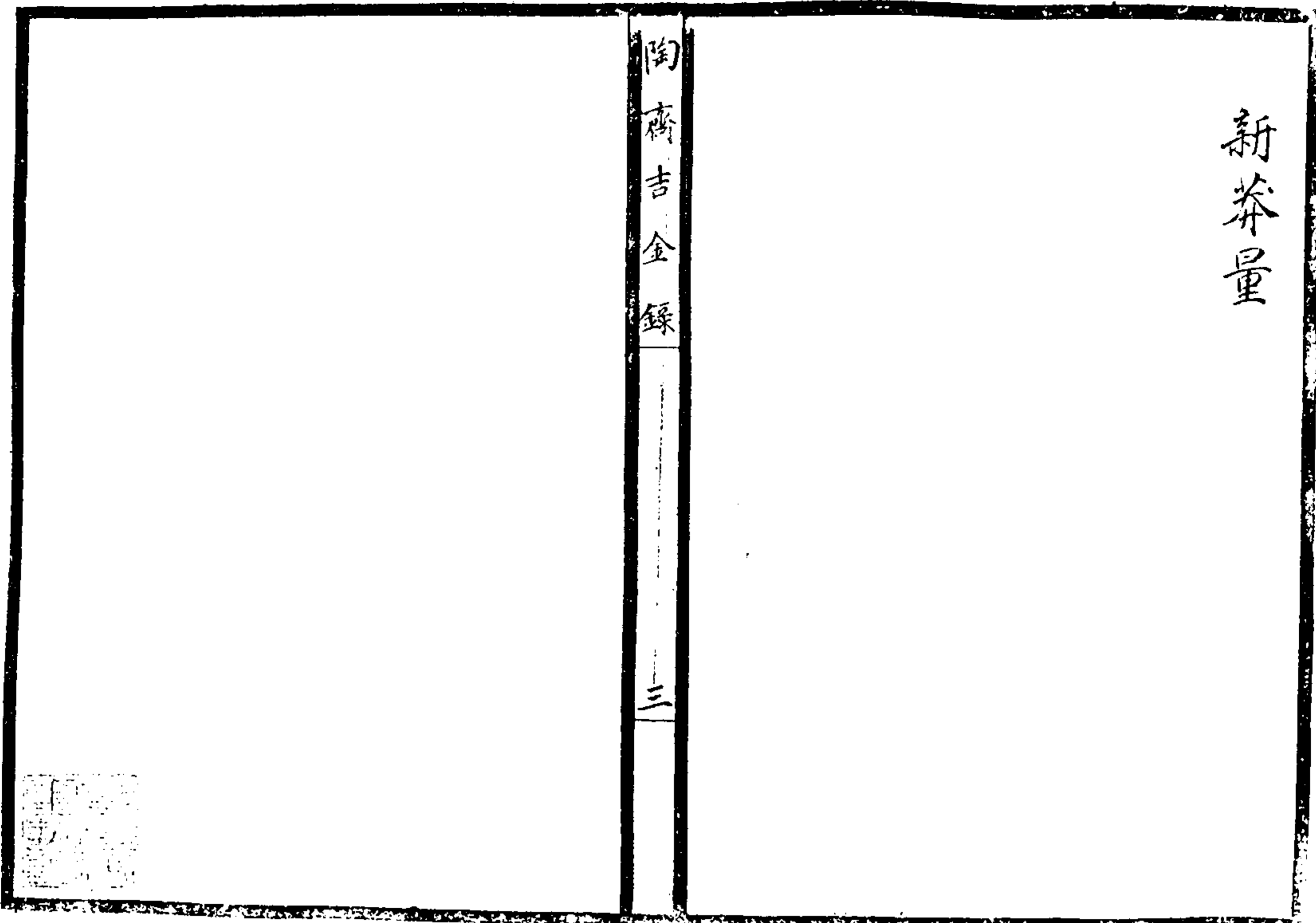

秦始皇詔版原形

陶齋吉金錄

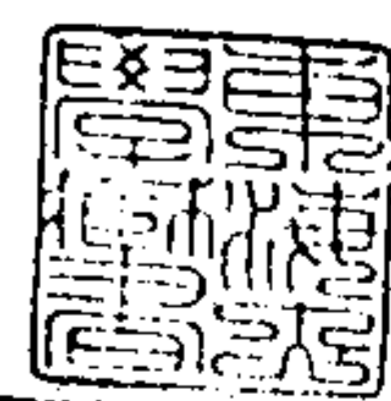
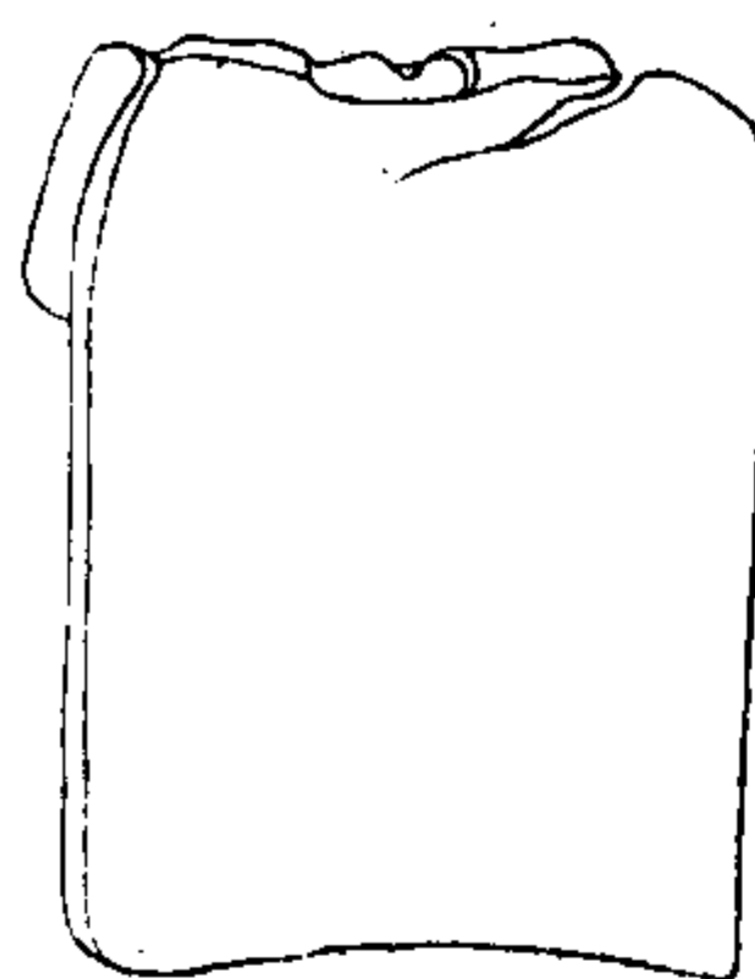

二〇八

秦二世詔版 原形

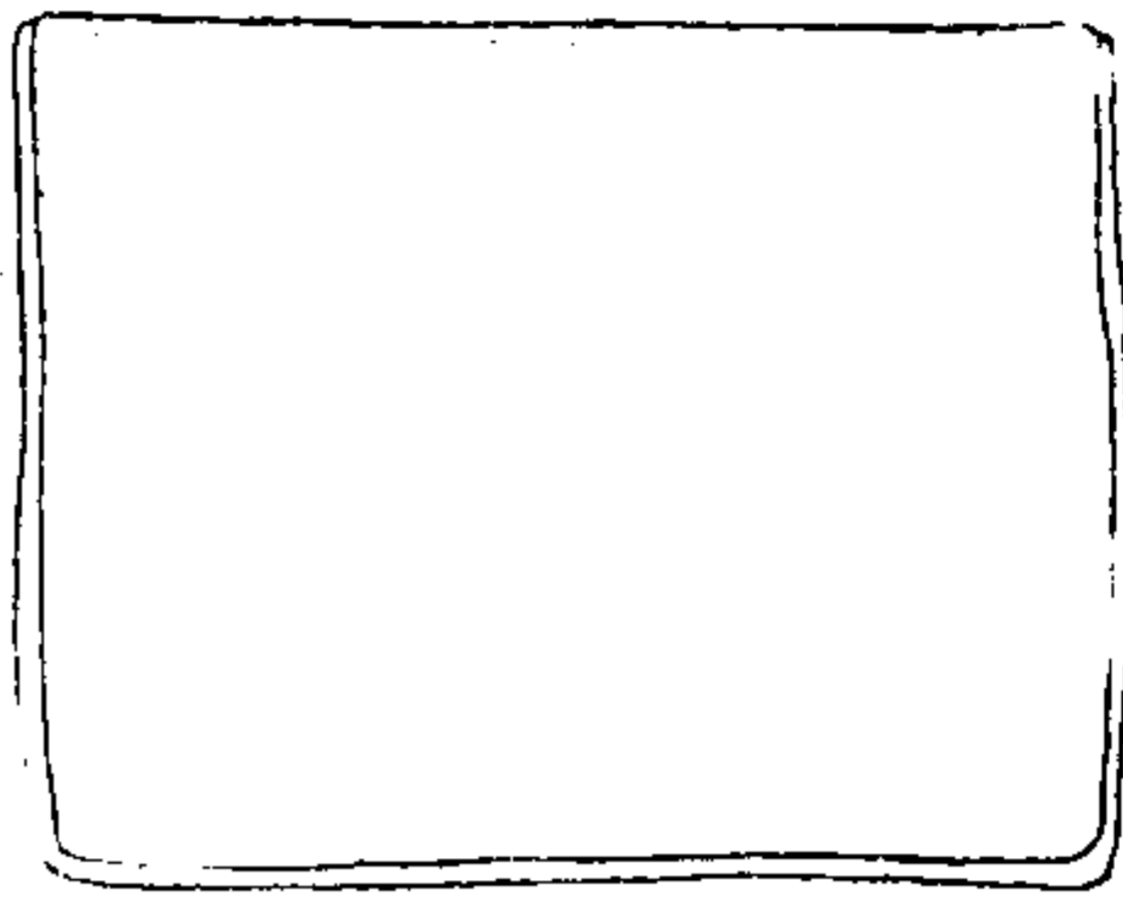

陶齋吉金錄

二

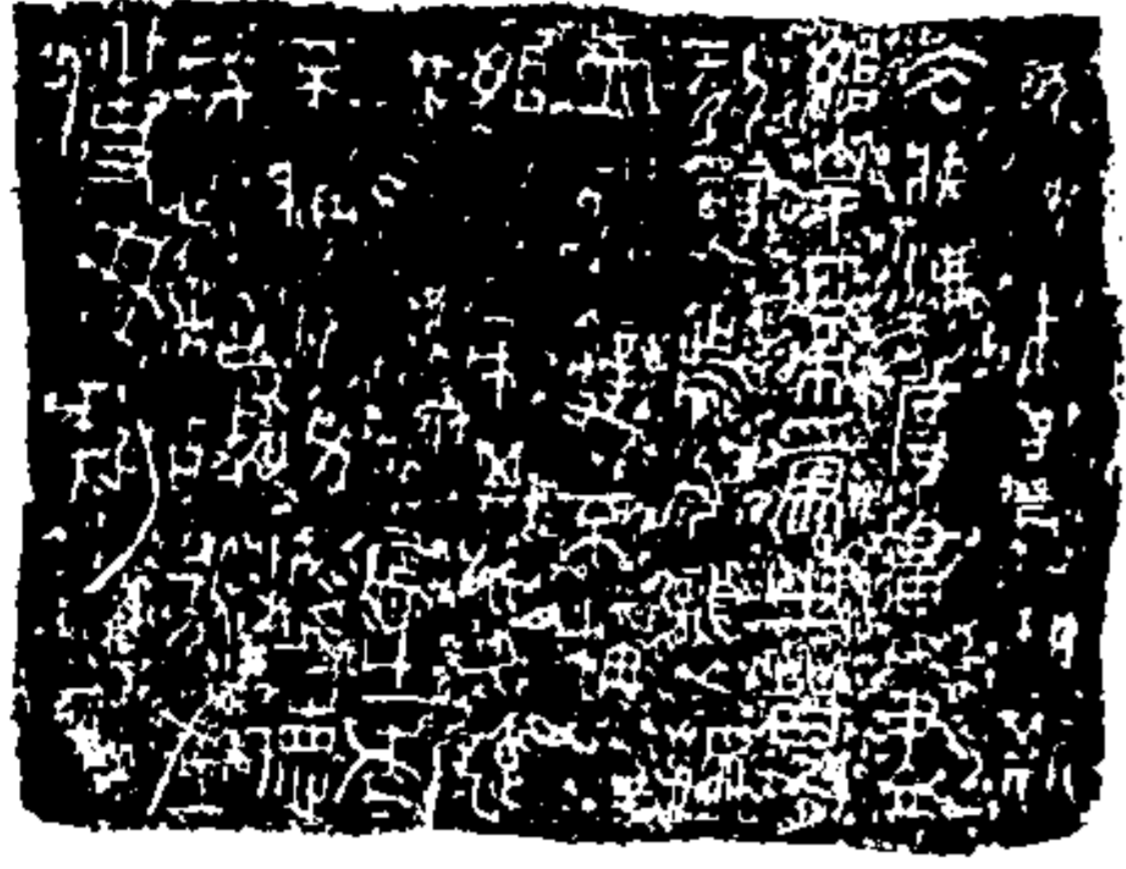

秦二世殘詔版 原形

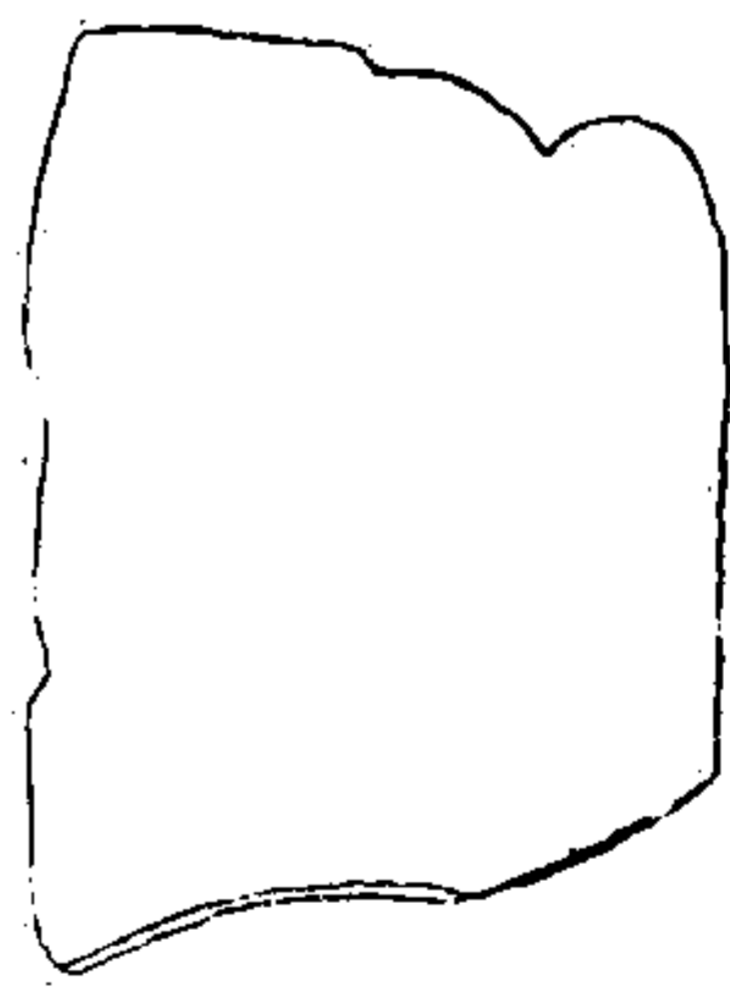

陶齋吉金錄

三



秦銅權一

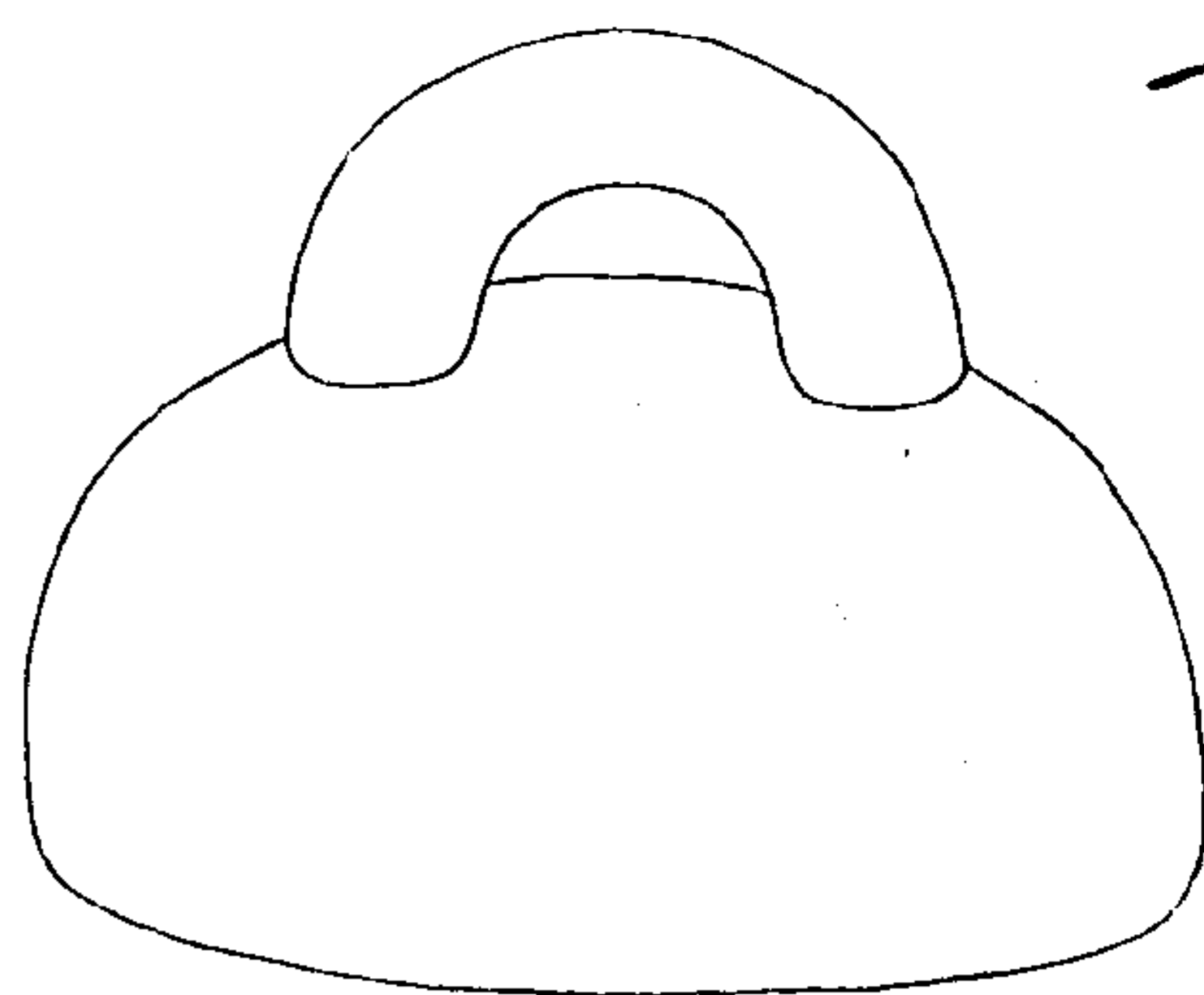

陶齋吉金錄

四

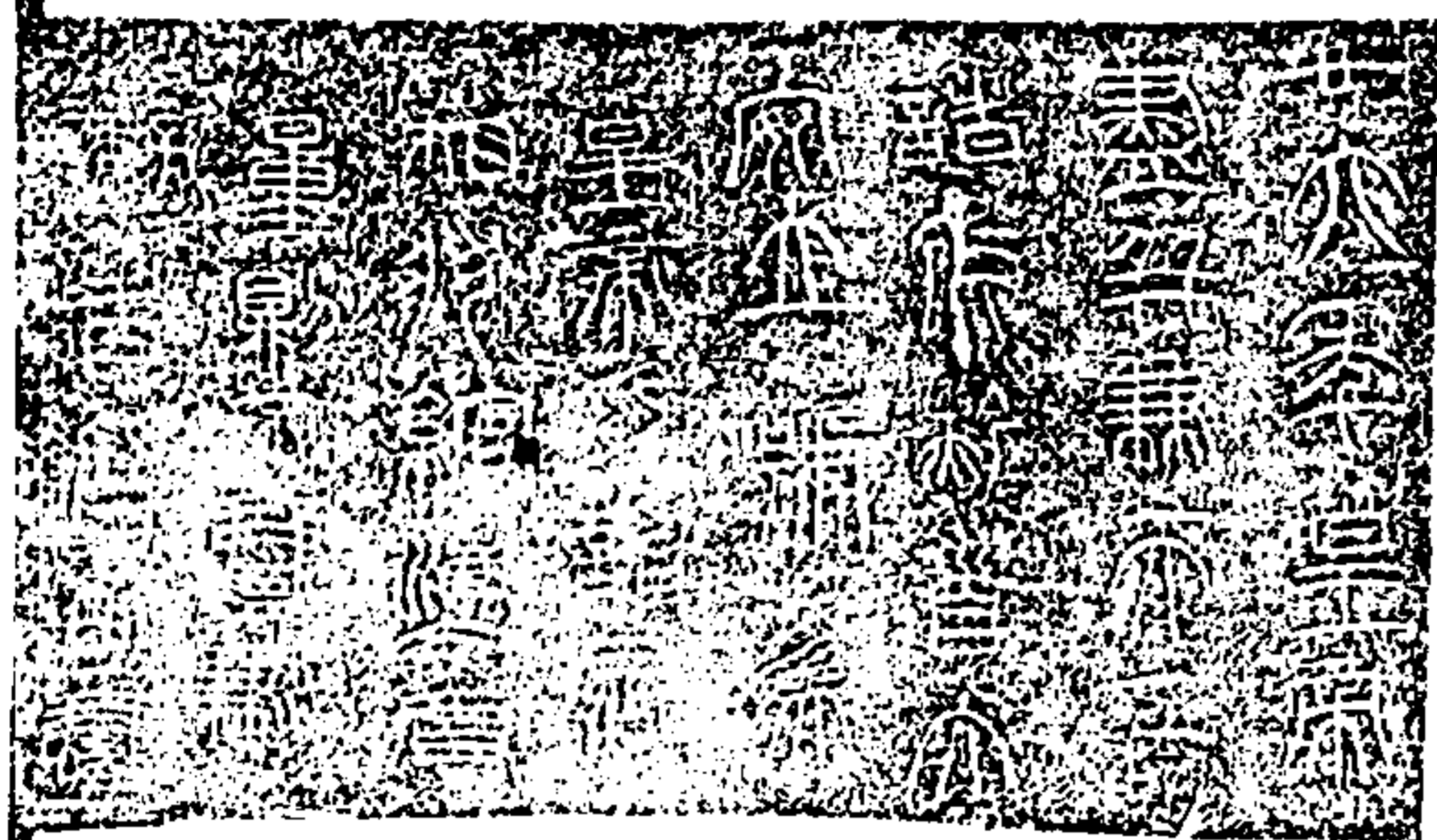

陶齋吉金錄

五

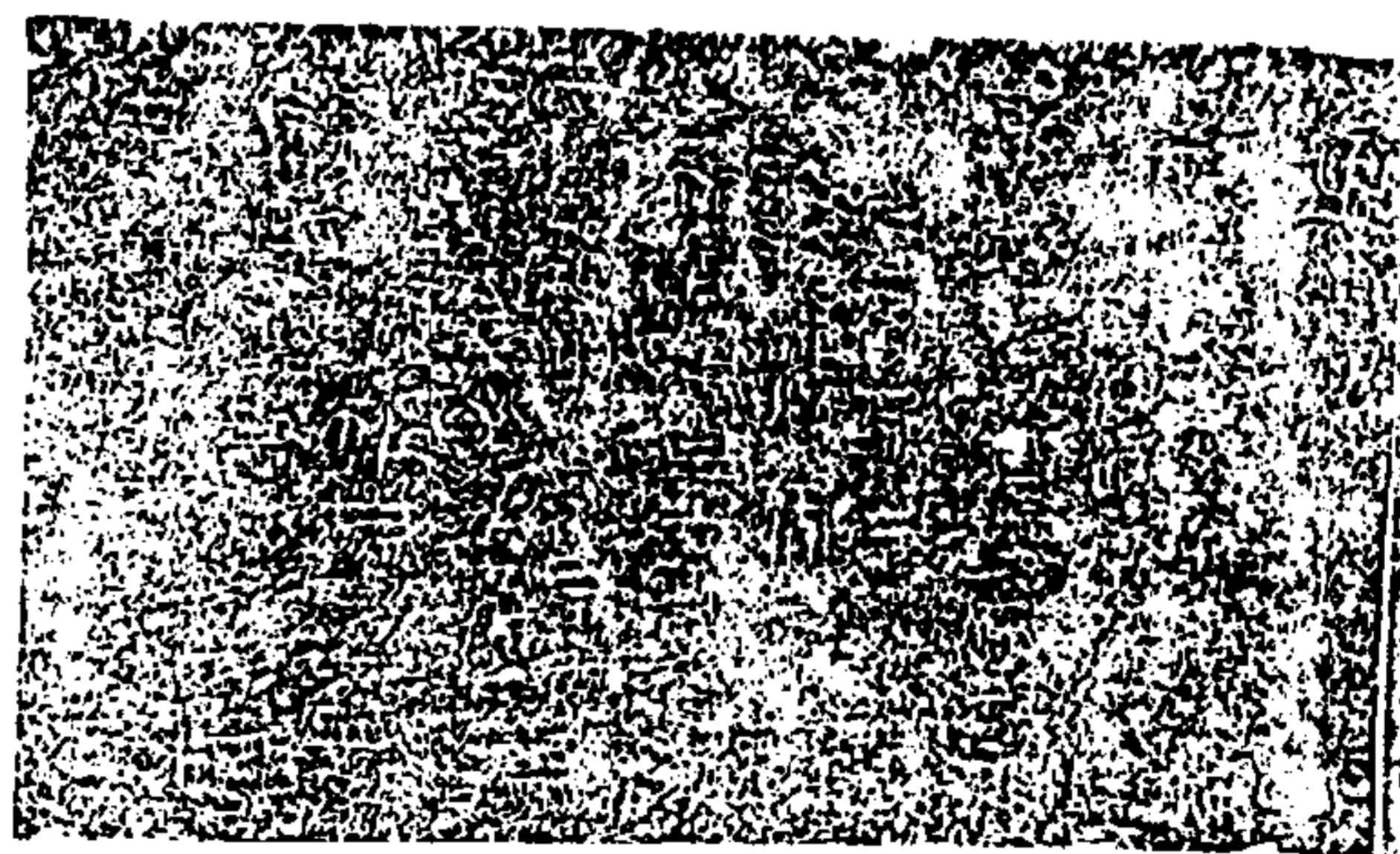

右高五寸八分徑一尺五分重
庫平八百六十四兩

秦銅權二原形

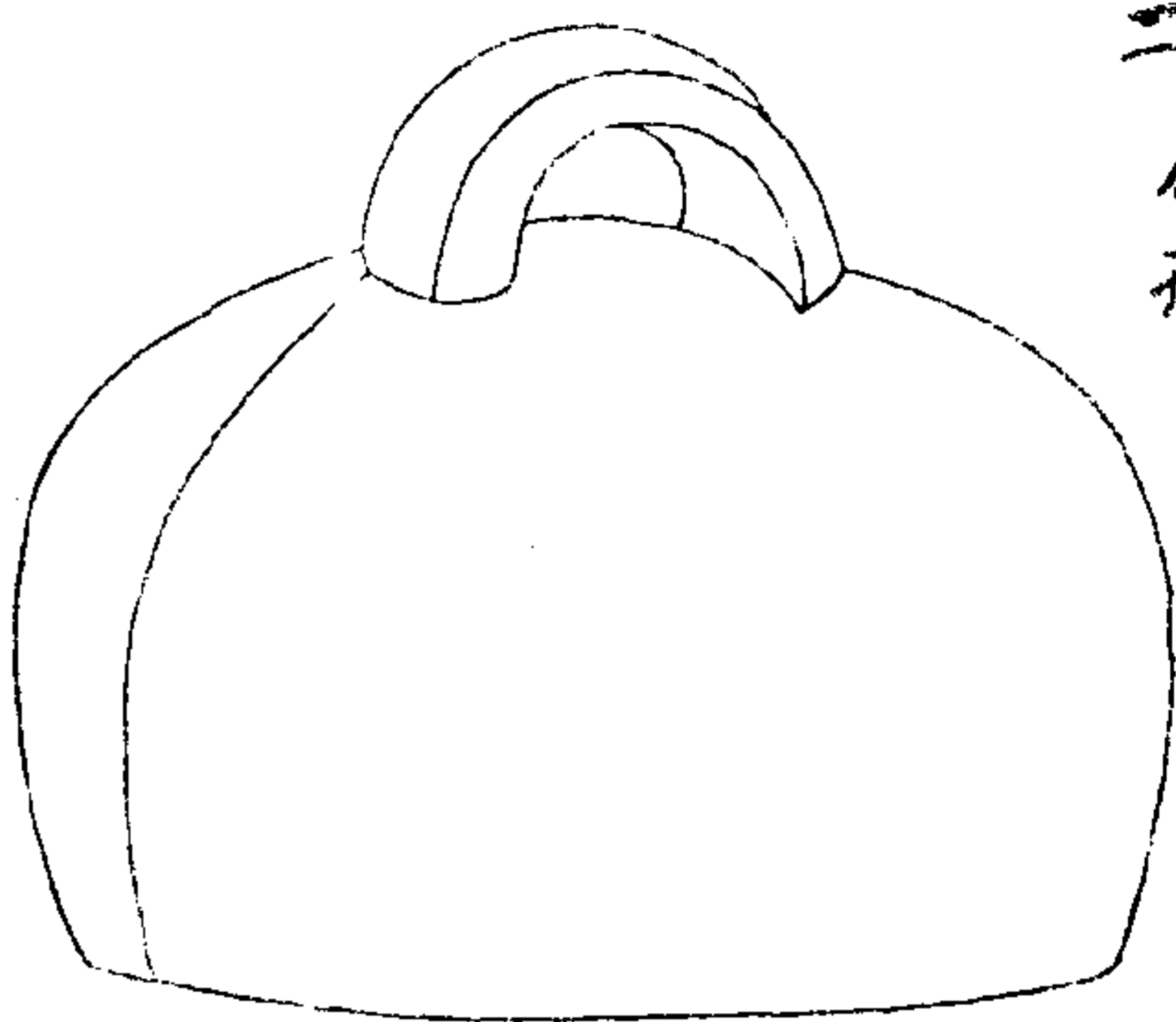

陶齋吉金錄

六

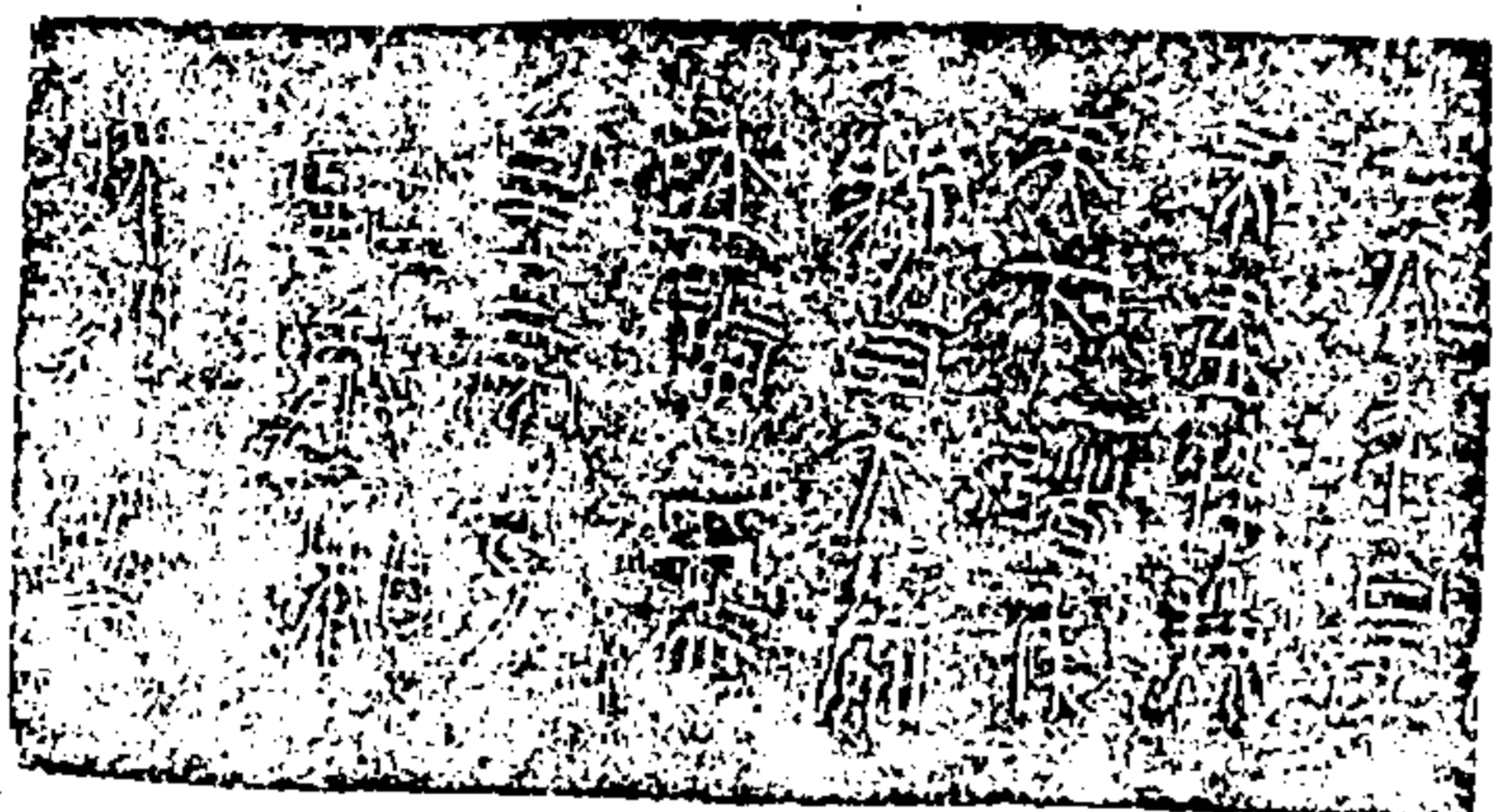

陶齋吉金錄 卷四

陶齋吉金錄

七

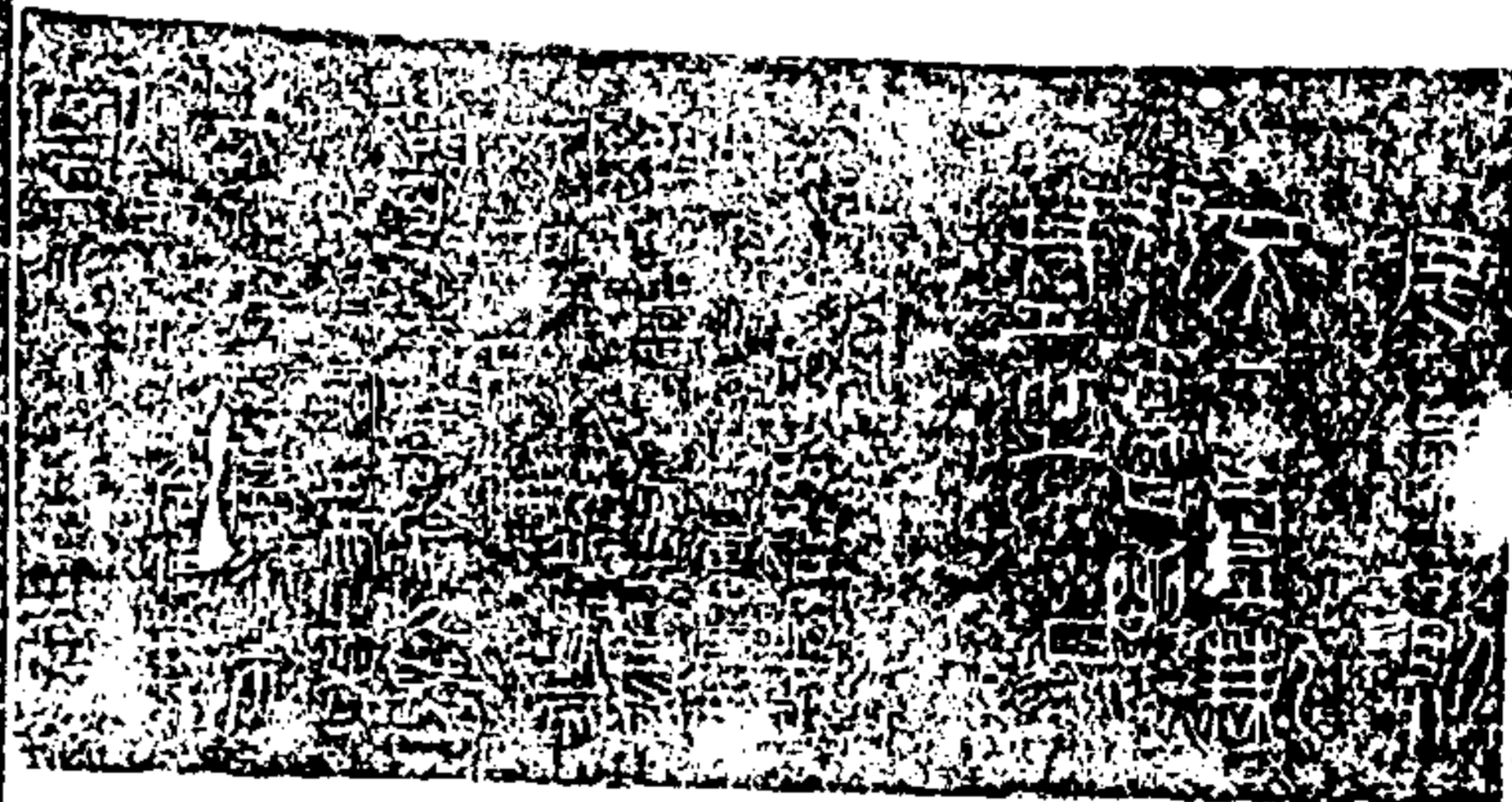

右重庫平二百四兩三錢七分

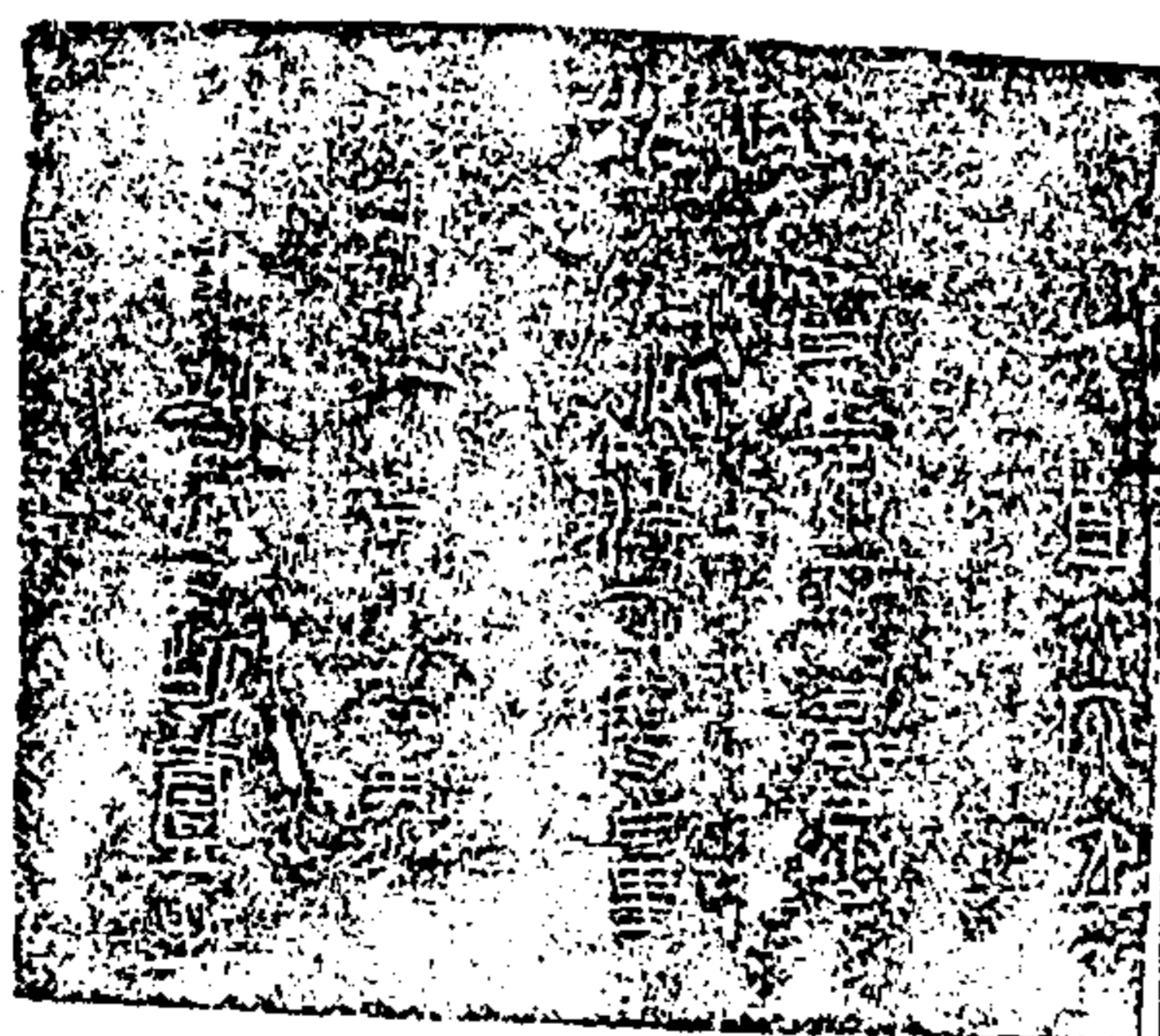

一一一

秦銅權三原形

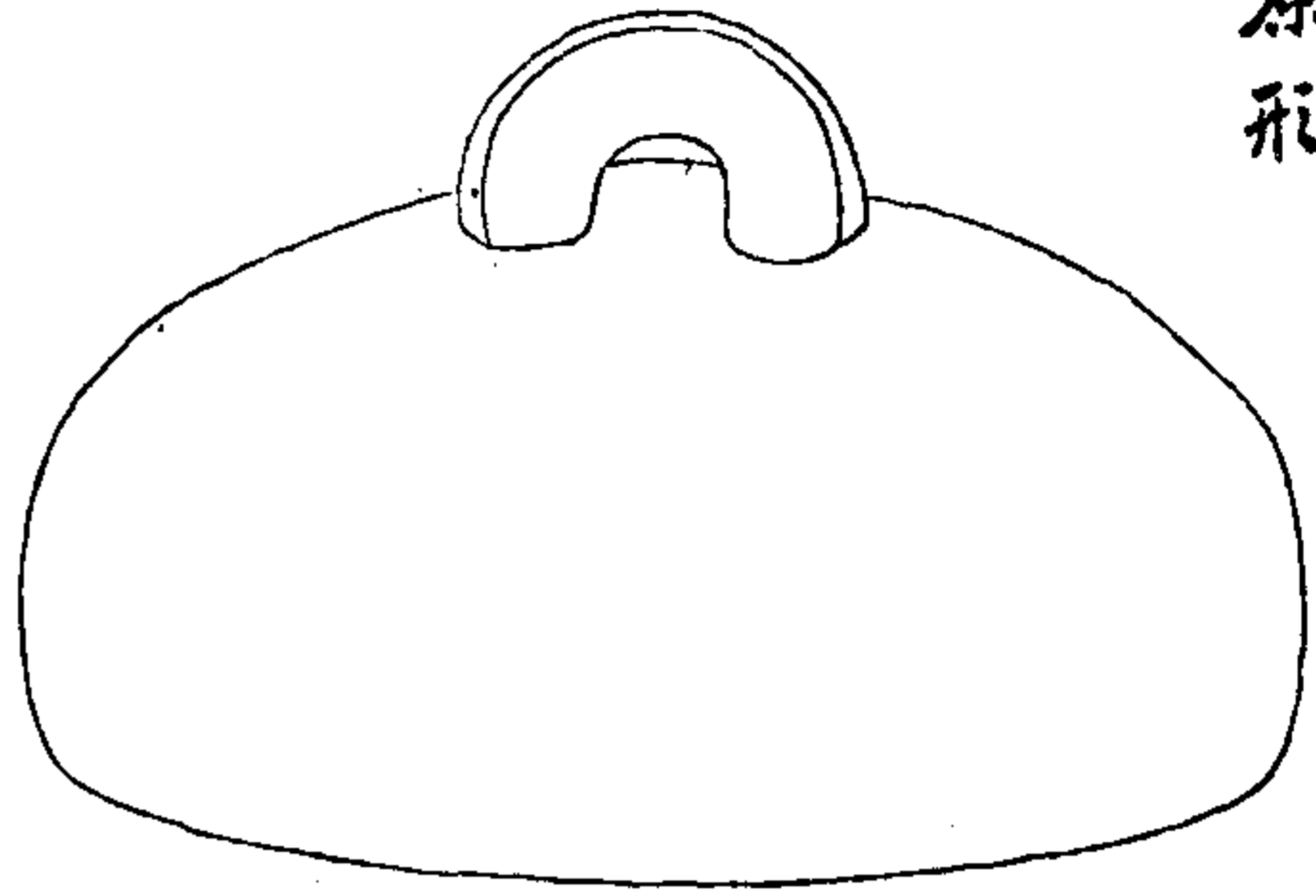

陶齋吉金錄

六



陶齋吉金錄

九

右重庫平一百六十五兩一錢
六分

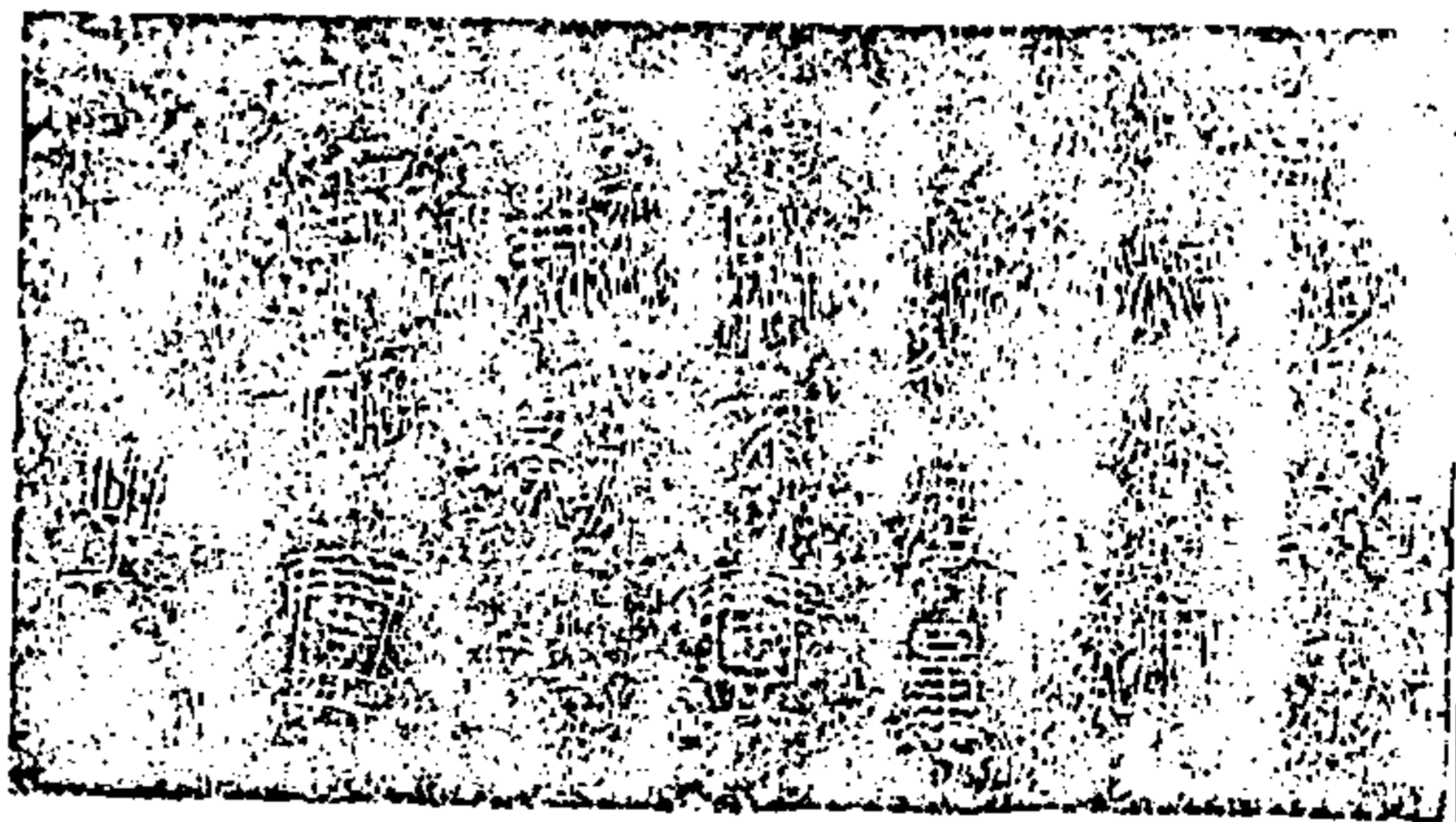

秦銅權四 原形

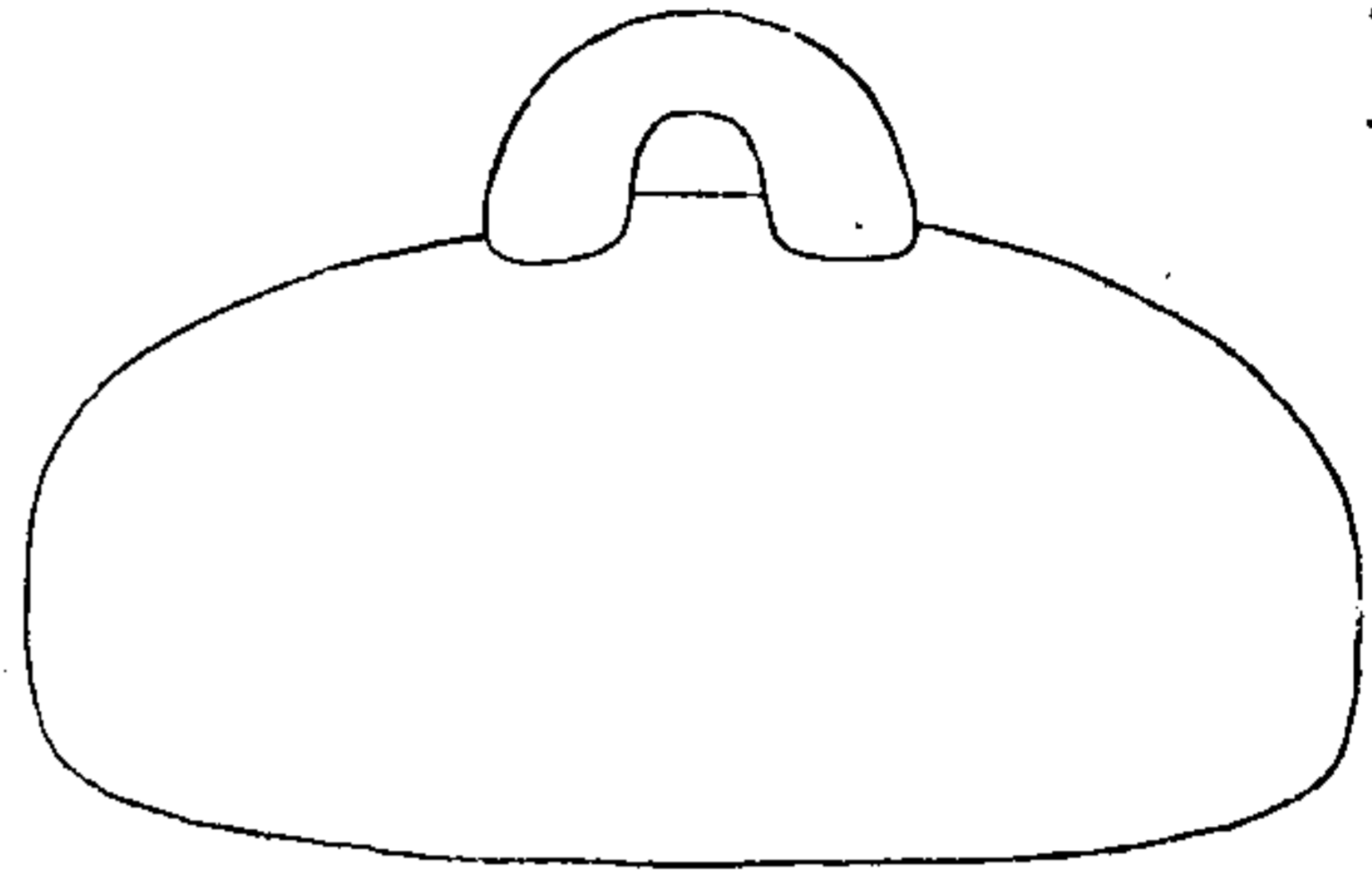

陶齋吉金錄

十

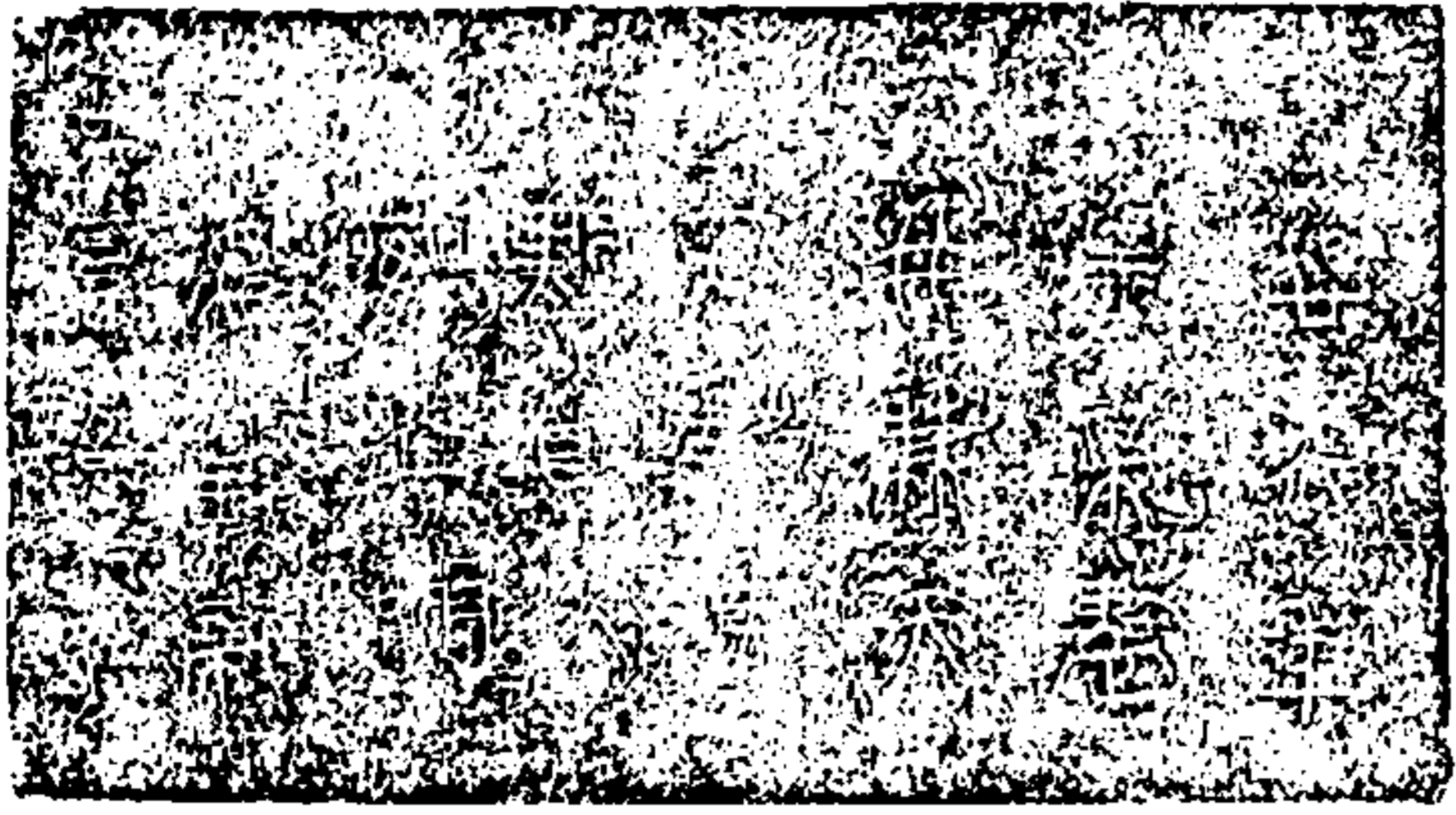

陶齋吉金錄 卷四

右重庫平一百四十兩



陶齋吉金錄

十一

一一三

秦銅權五

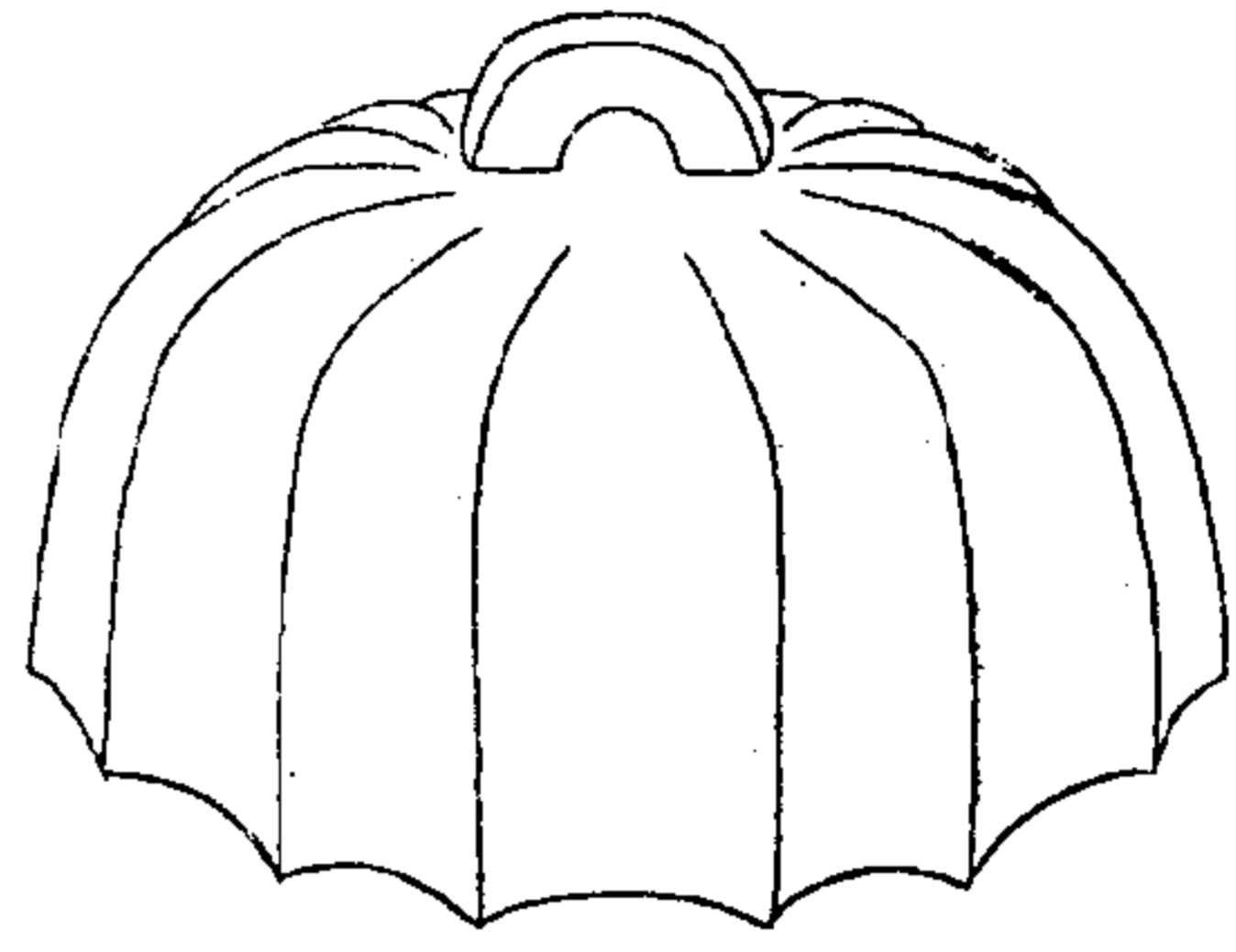

陶齋吉金錄

十二

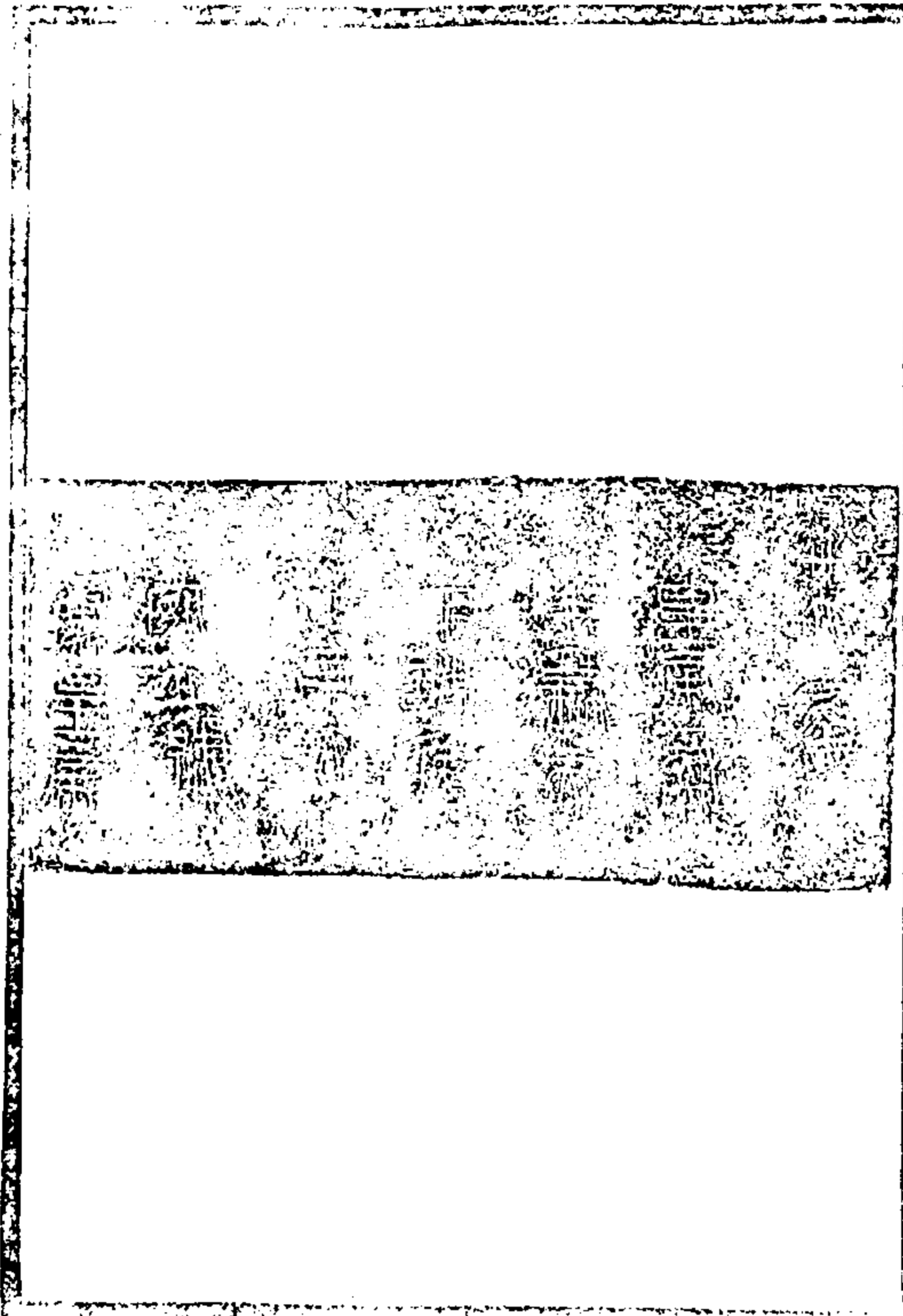

陶齋吉金錄

十三

右高三寸五分 徑五寸三分 重
庫平一百三十五兩六錢三分

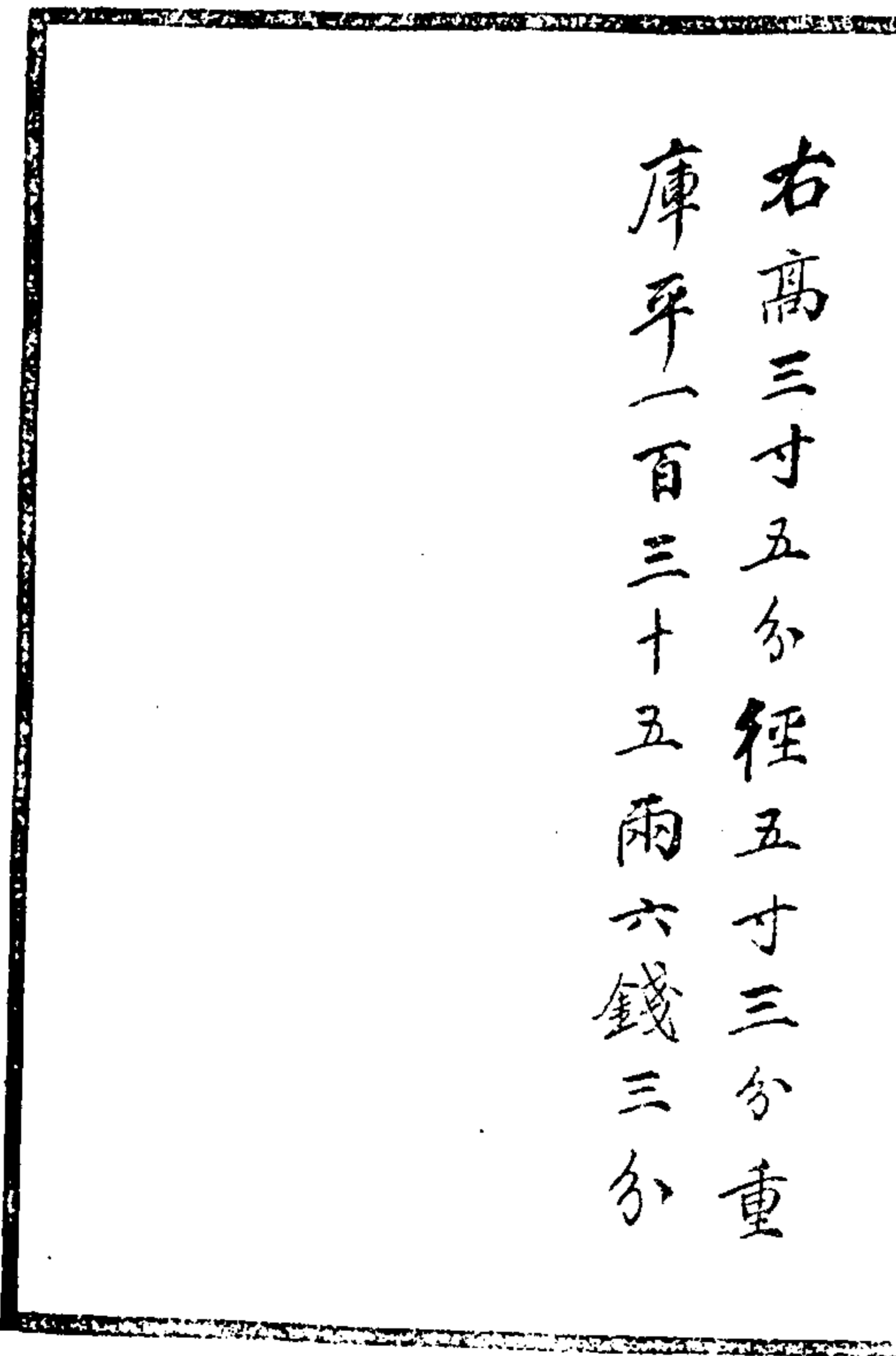
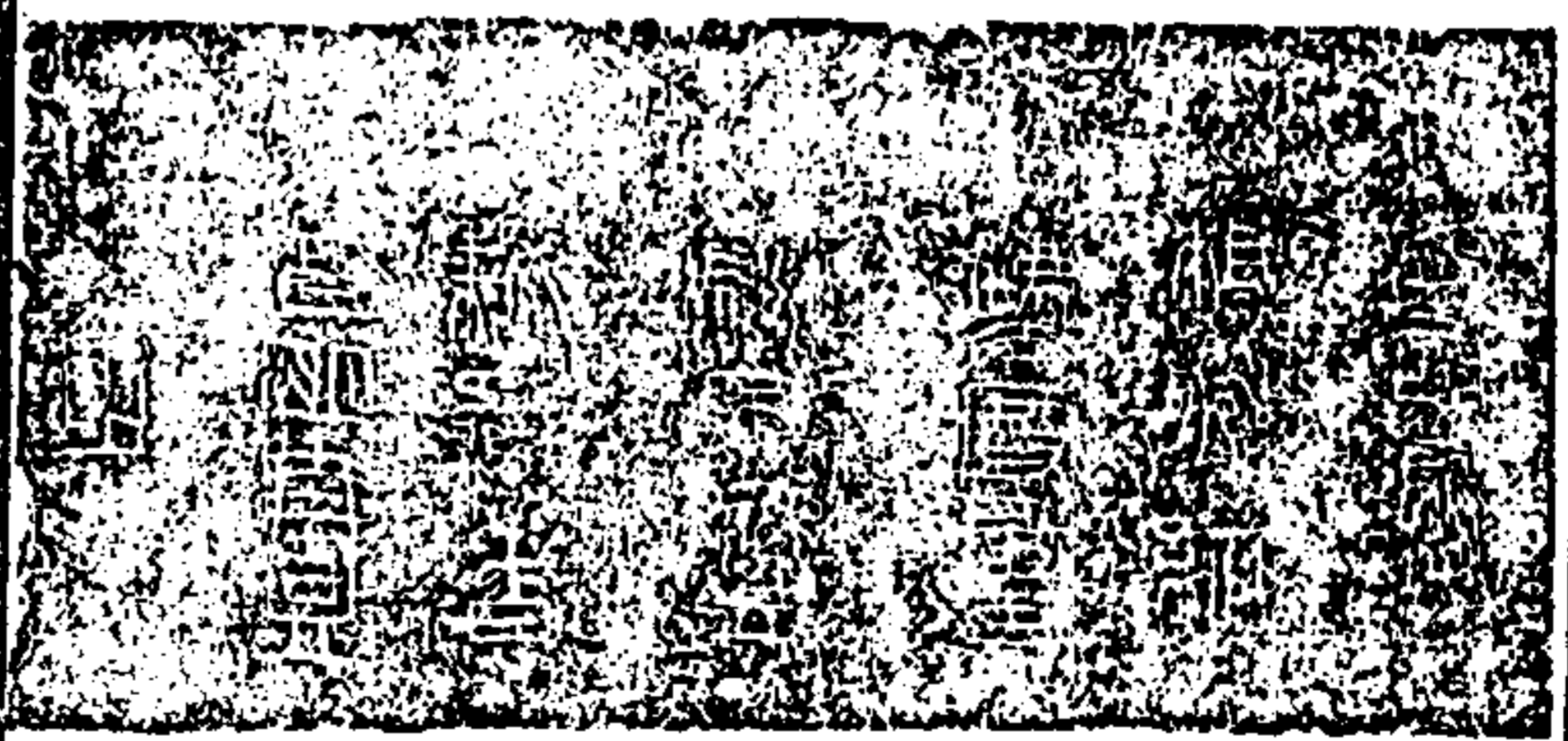

秦銅權六原形

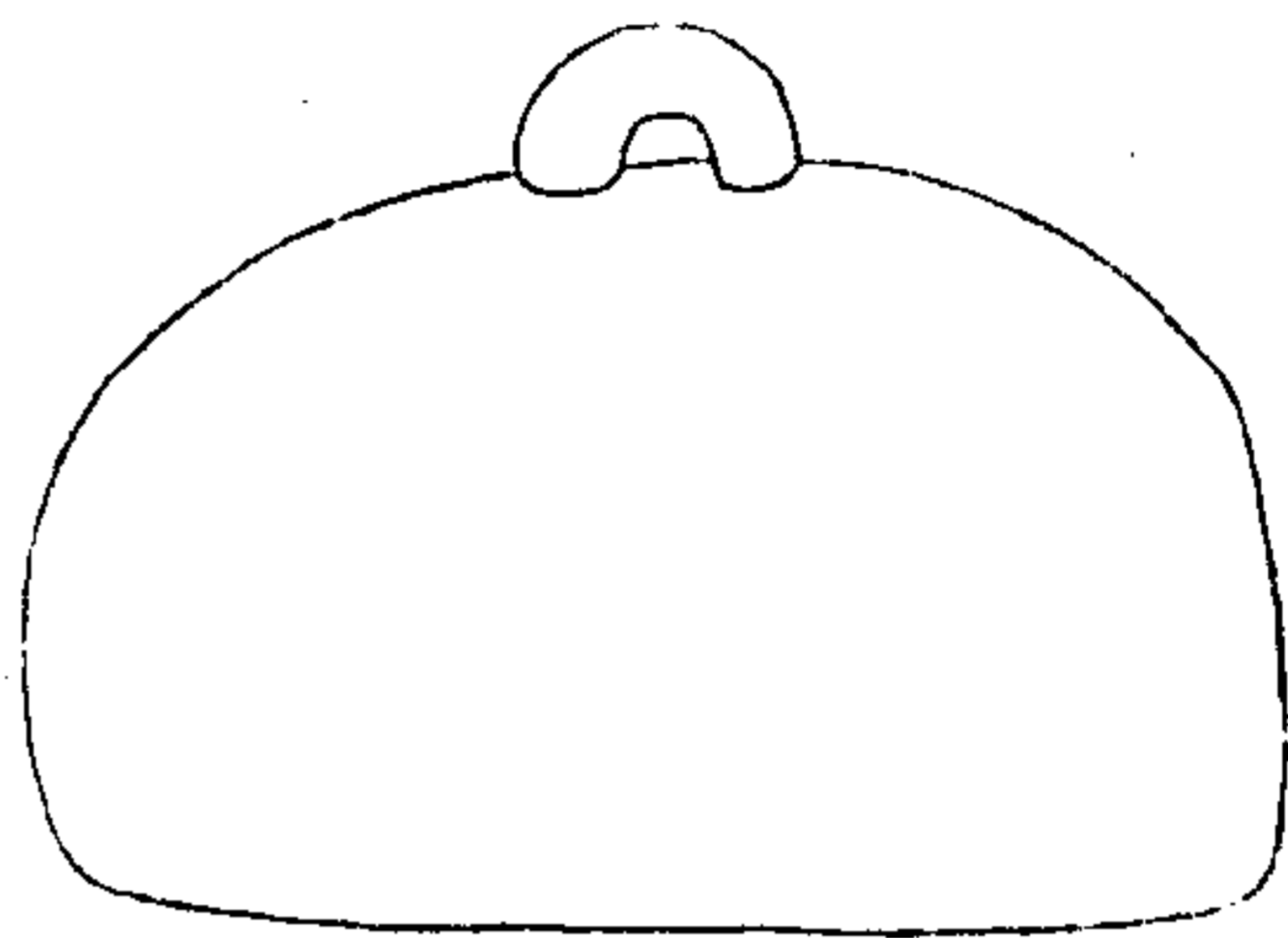

陶齋吉金錄

十四

十六斤

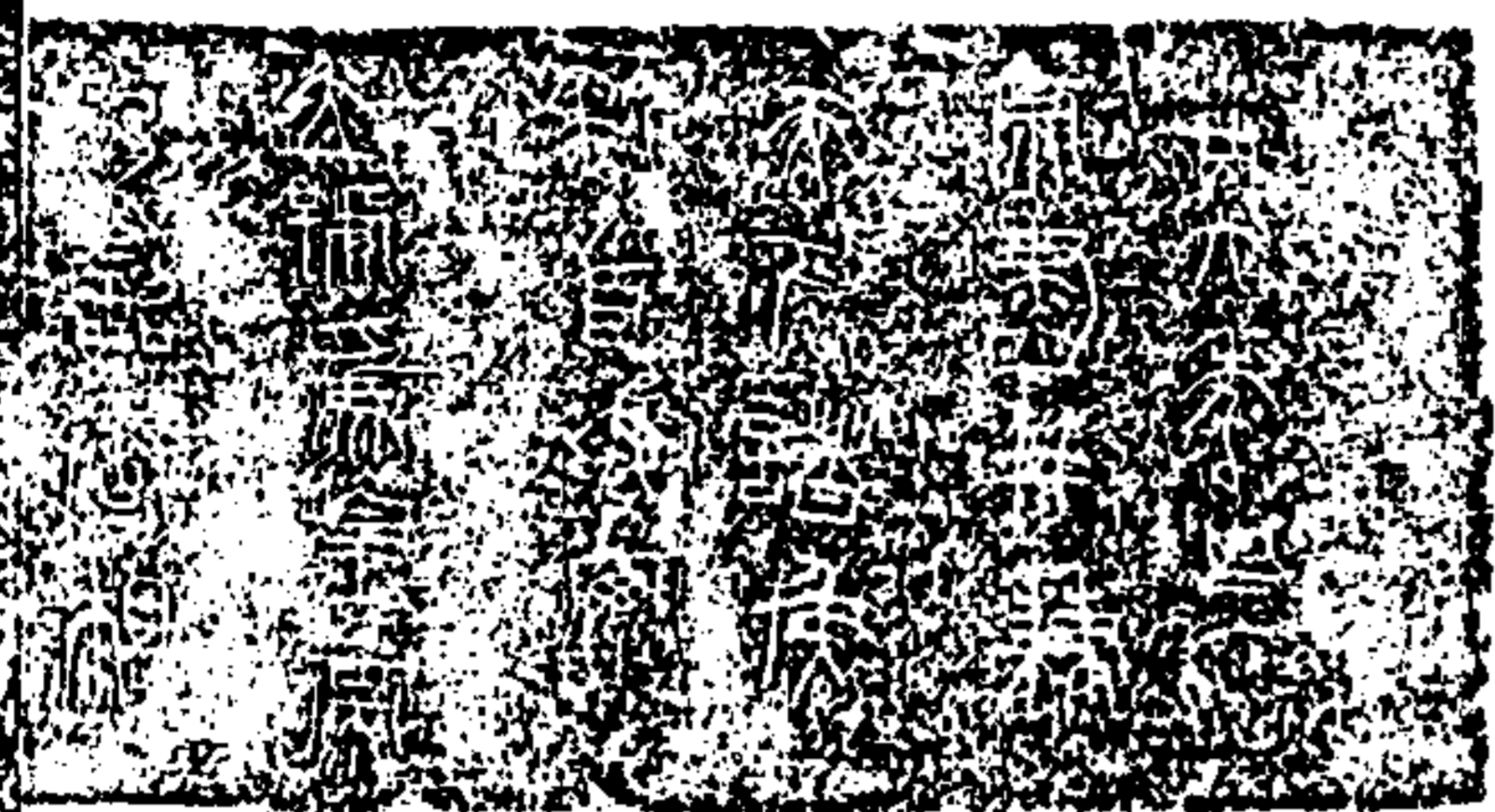

陶齋吉金錄 卷四

右重庫平一百八兩四錢五分

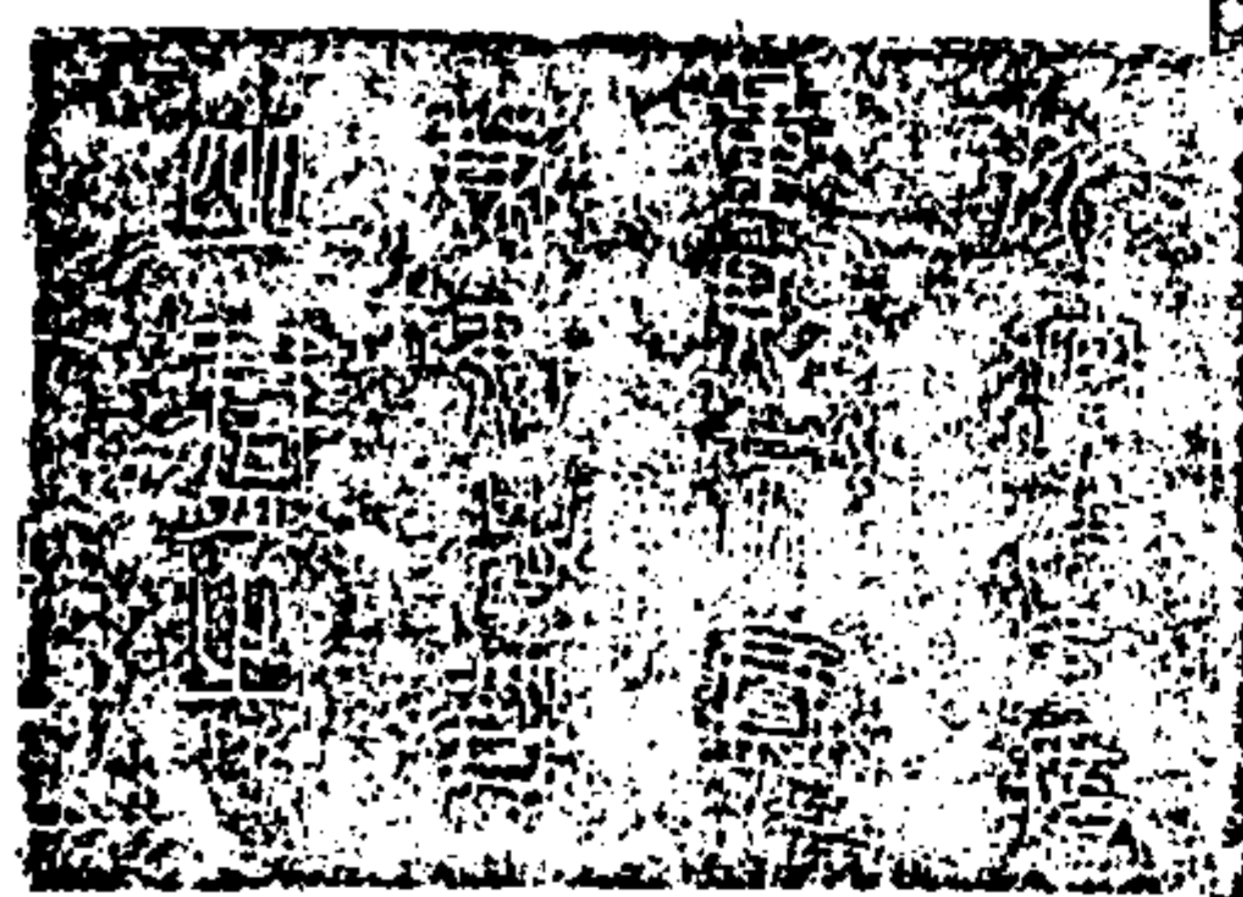

陶齋吉金錄

十五

二二五

秦銅權原形

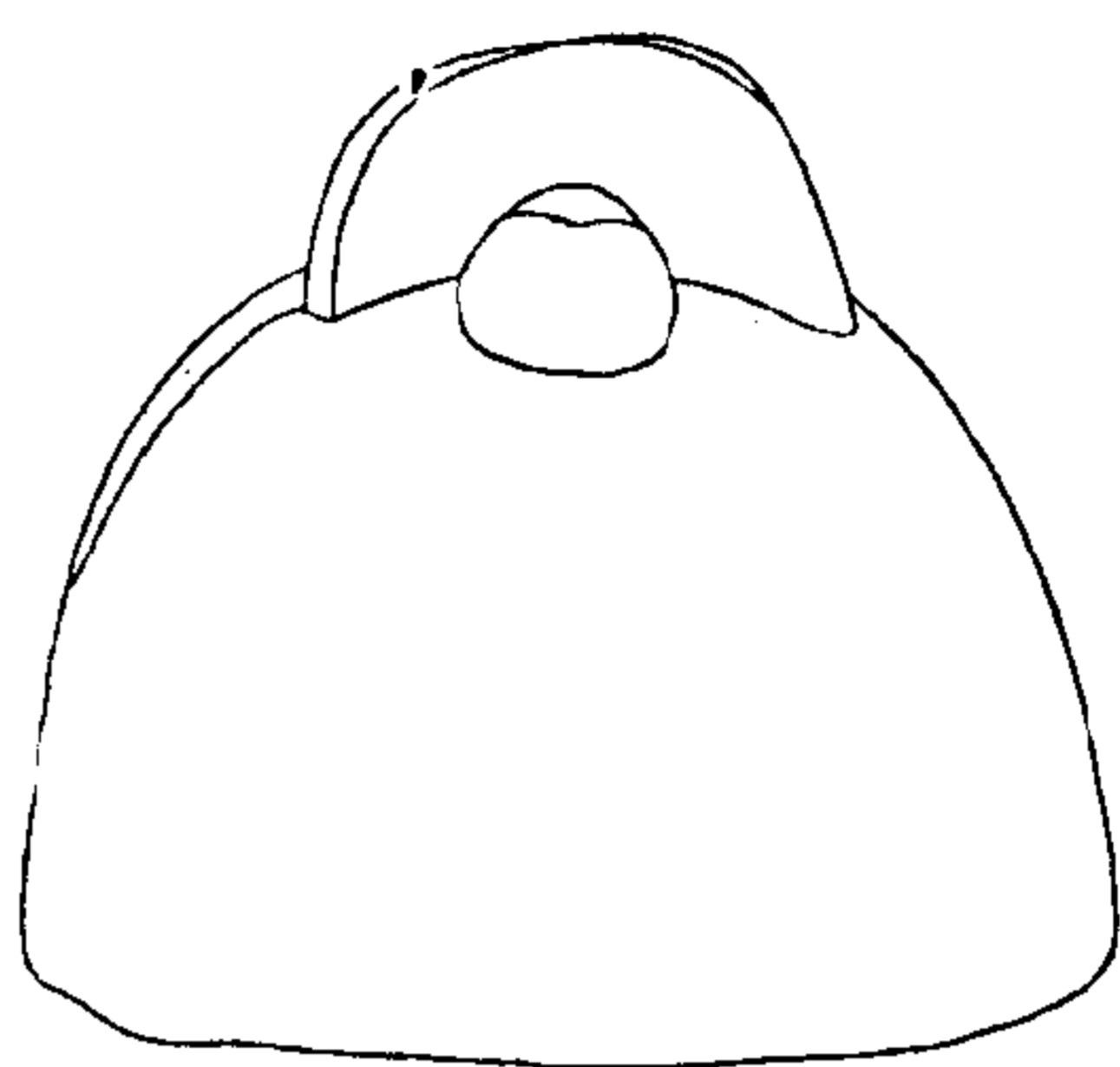

陶齋吉金錄

十六

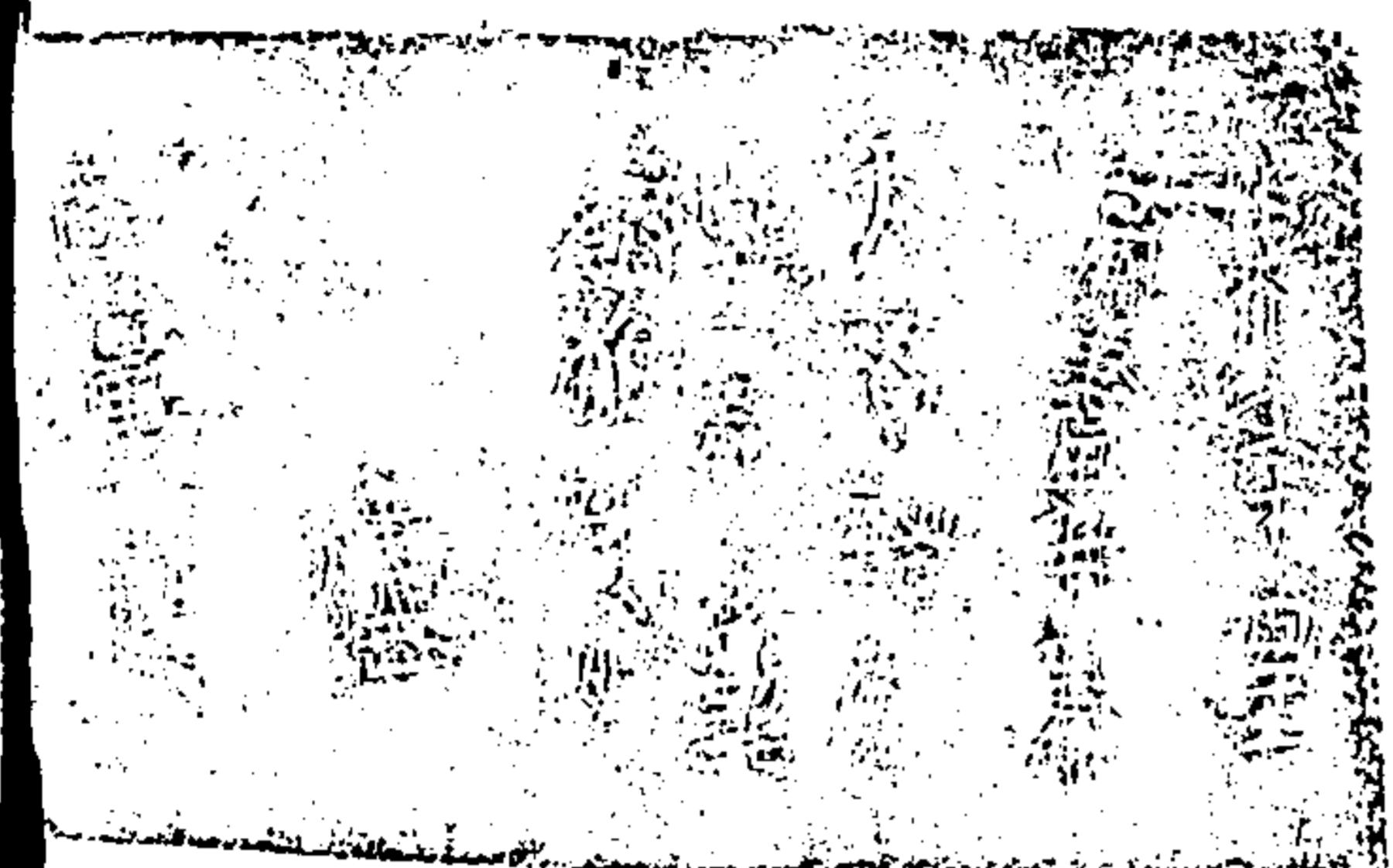

石壺庫平一百六兩七錢四分



底

陶齋吉金錄

十七

秦銅權八原形

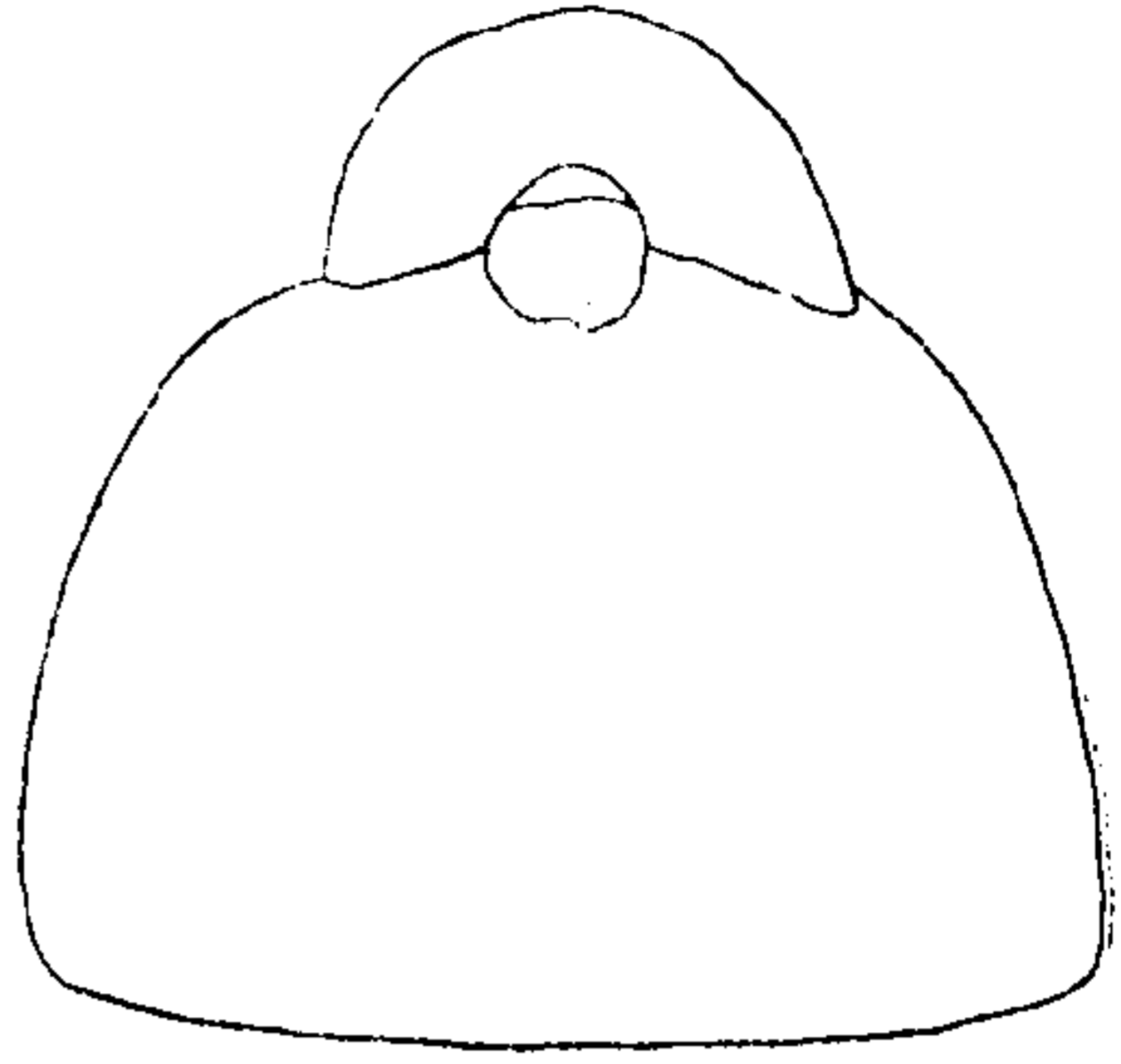

陶齋吉金錄

十八

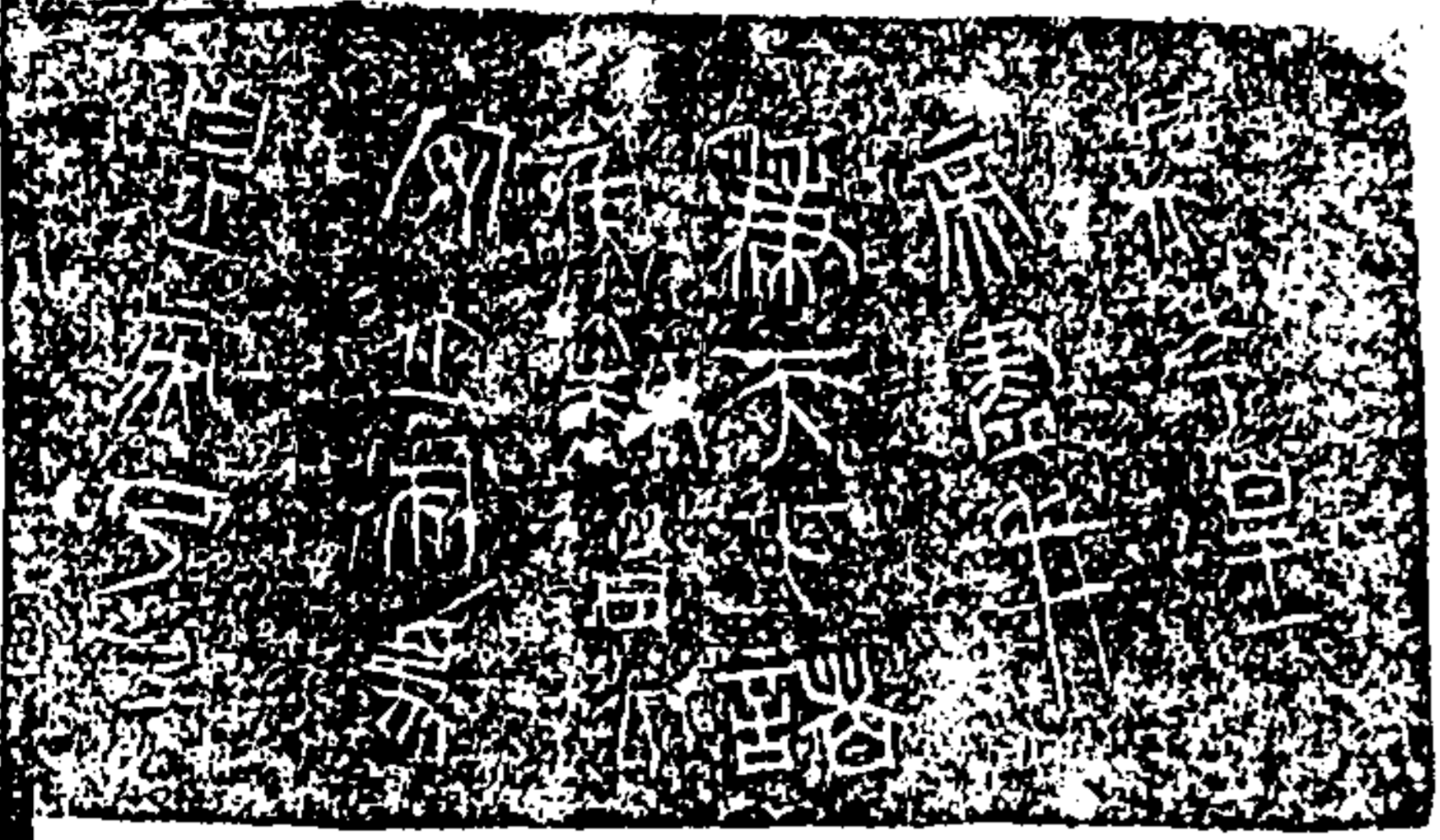

陶齋吉金錄 卷四



底

陶齋吉金錄

十九

右重庫平一百四兩三錢九分

二二七

秦銅權九原形

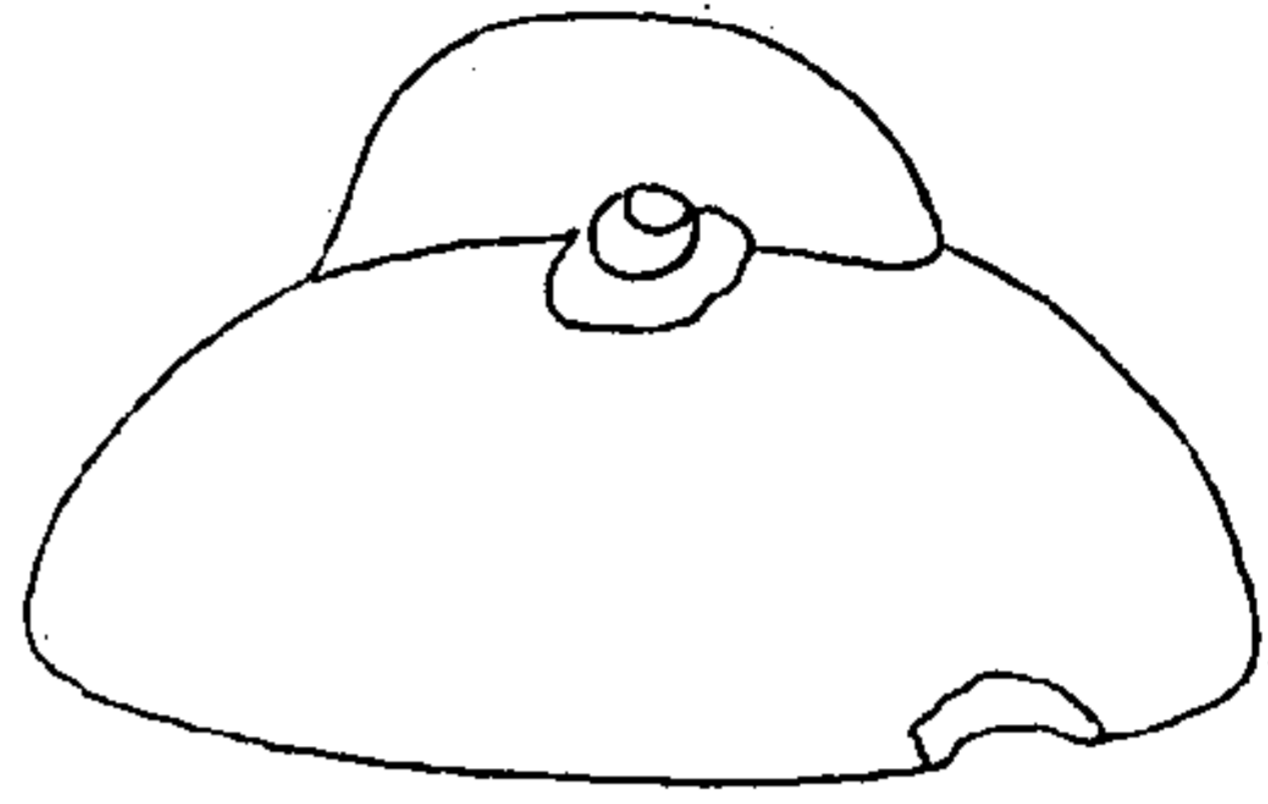

陶齋吉金錄

二十一

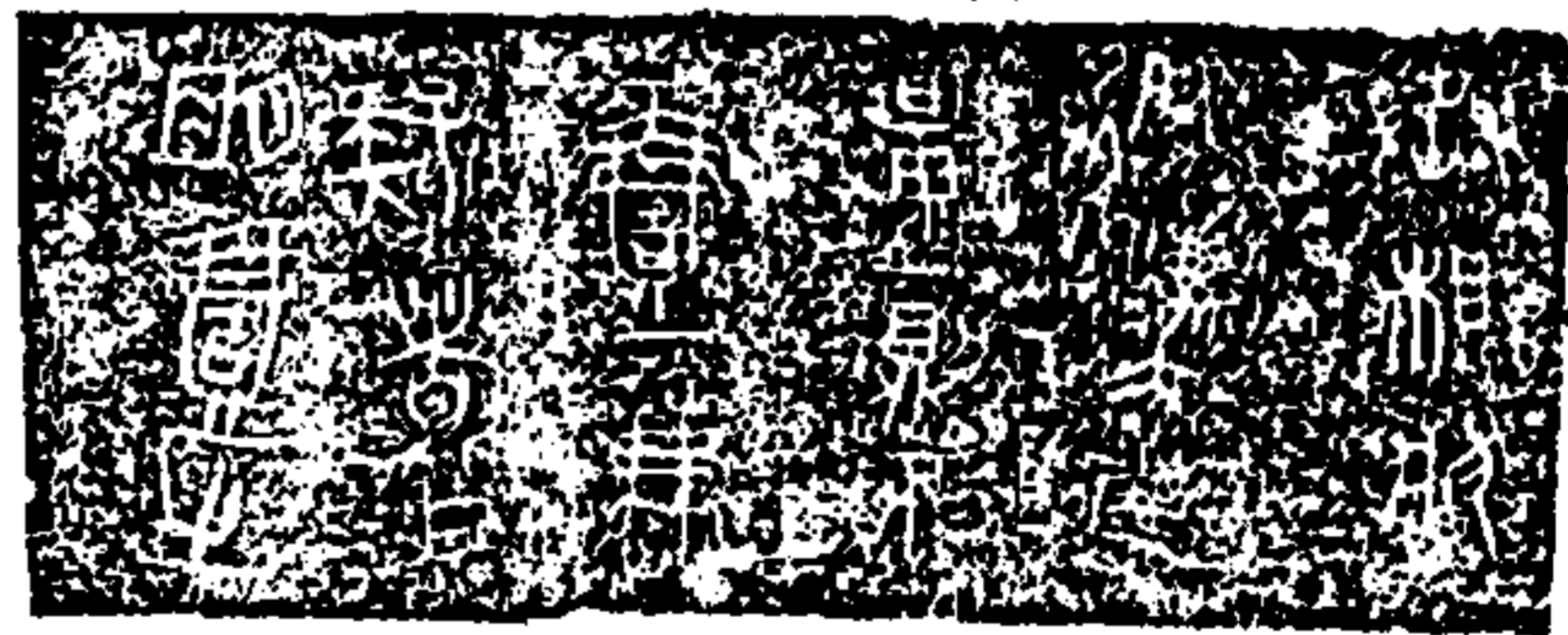
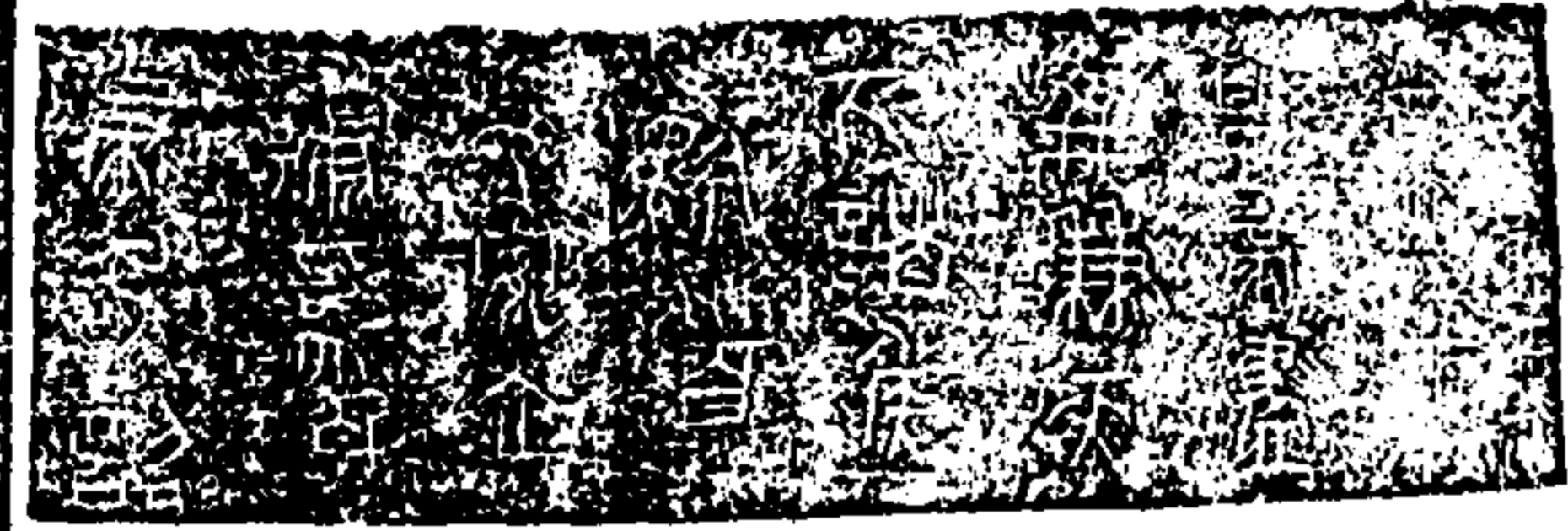

陶齋吉金錄

二十一



底

右重庫平五十六兩三錢

秦銅權十原形



陶齋吉金錄

二十三

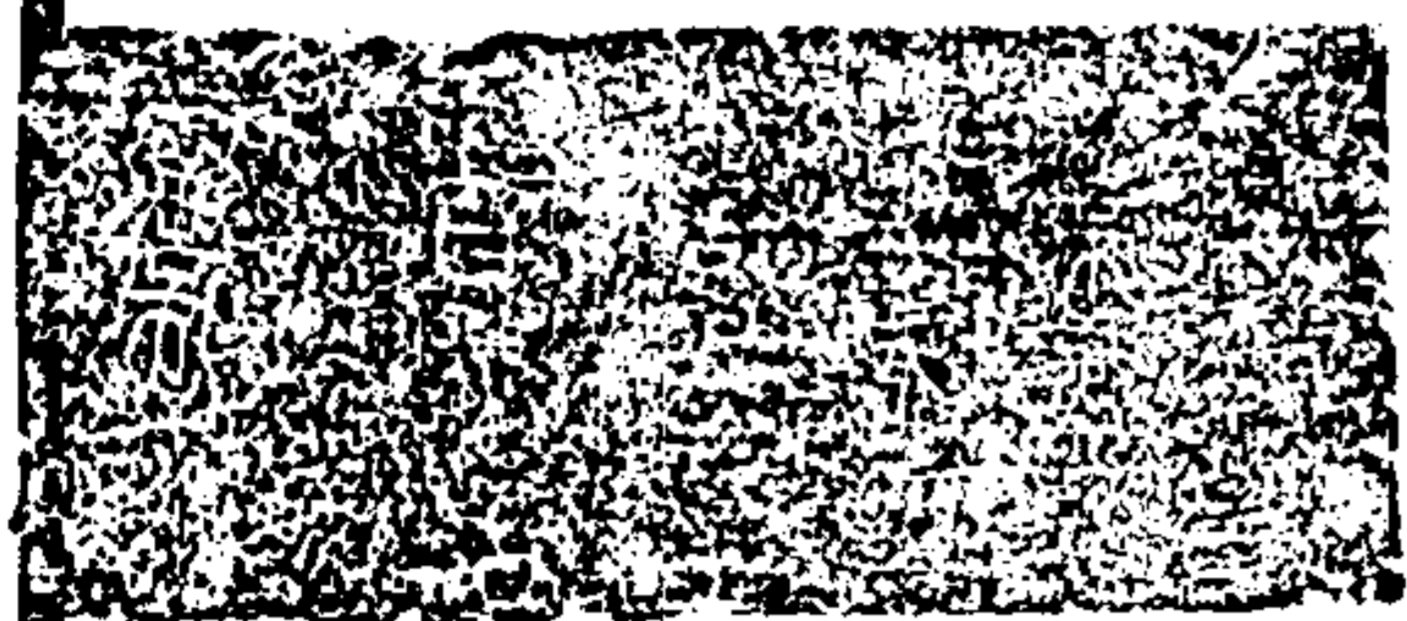

陶齋吉金錄 卷四

陶齋吉金錄

二十三

右重庫平五十三兩六錢八分



二一九

秦銅權十一原形

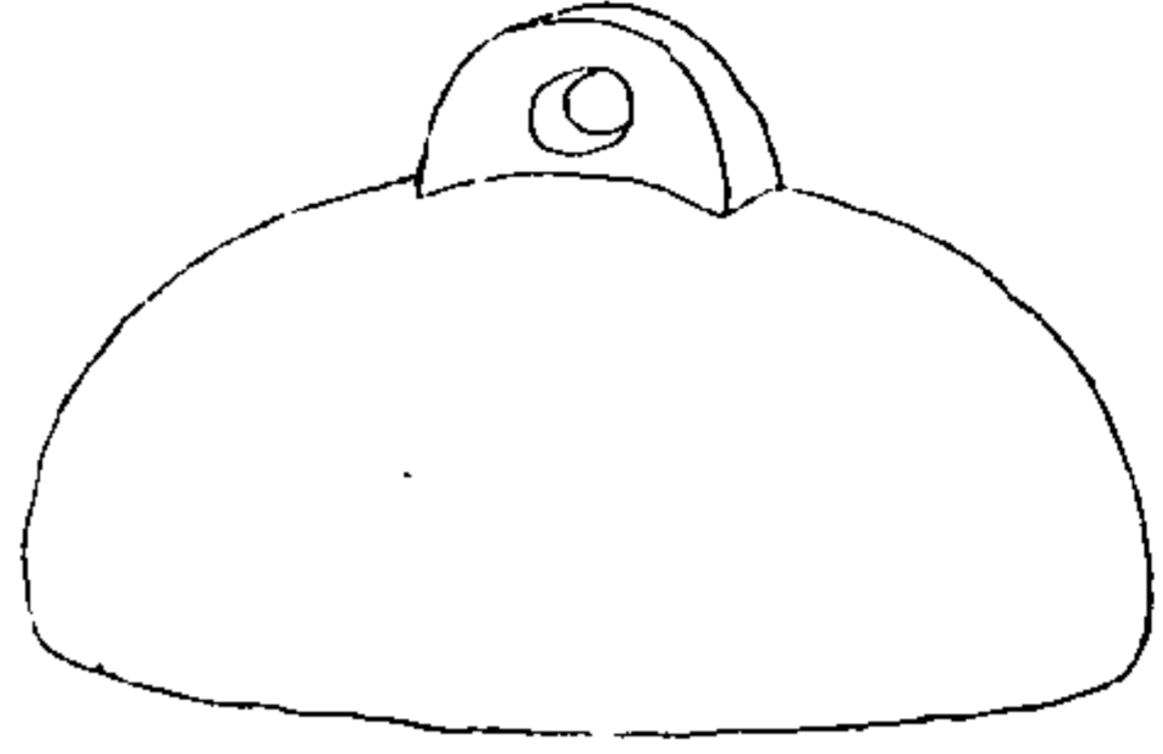

陶齋吉金錄

二十四

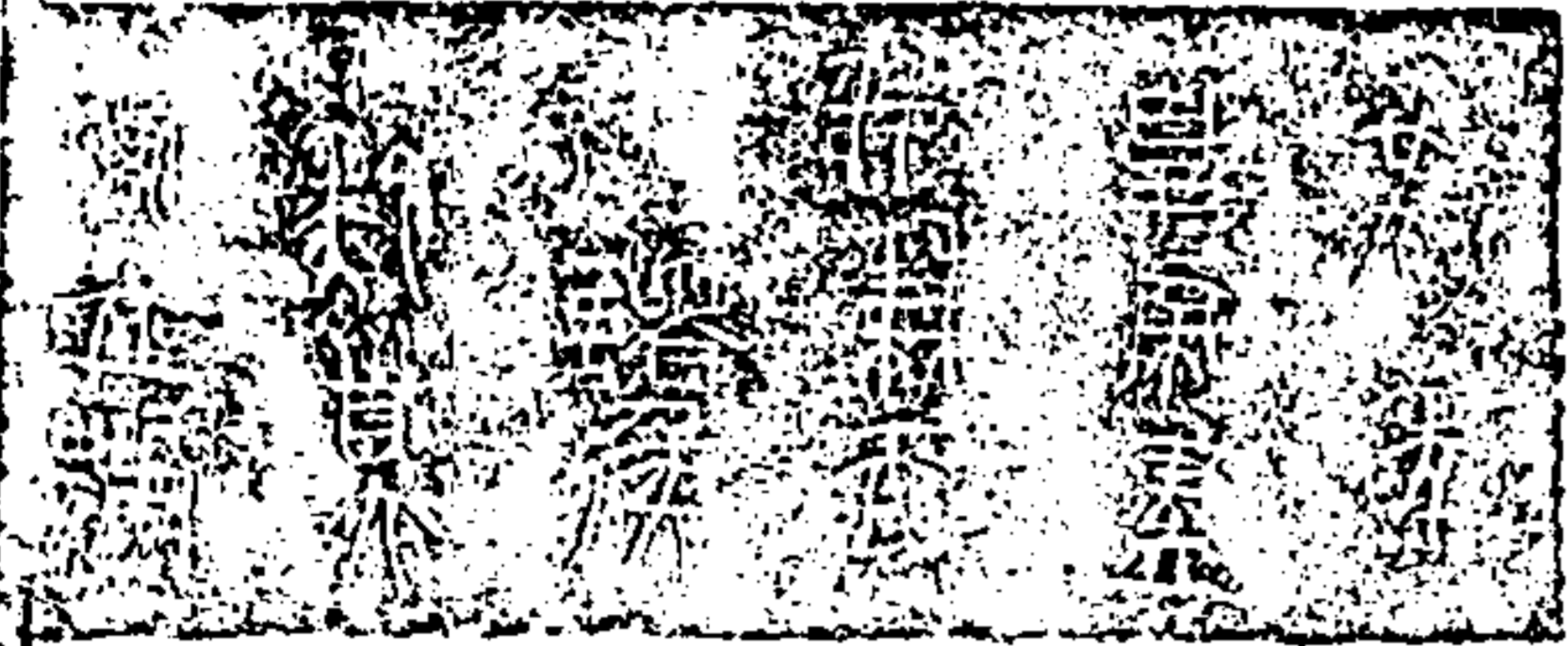

凡
凡

陶齋吉金錄

二十五

右重庫平四十九兩

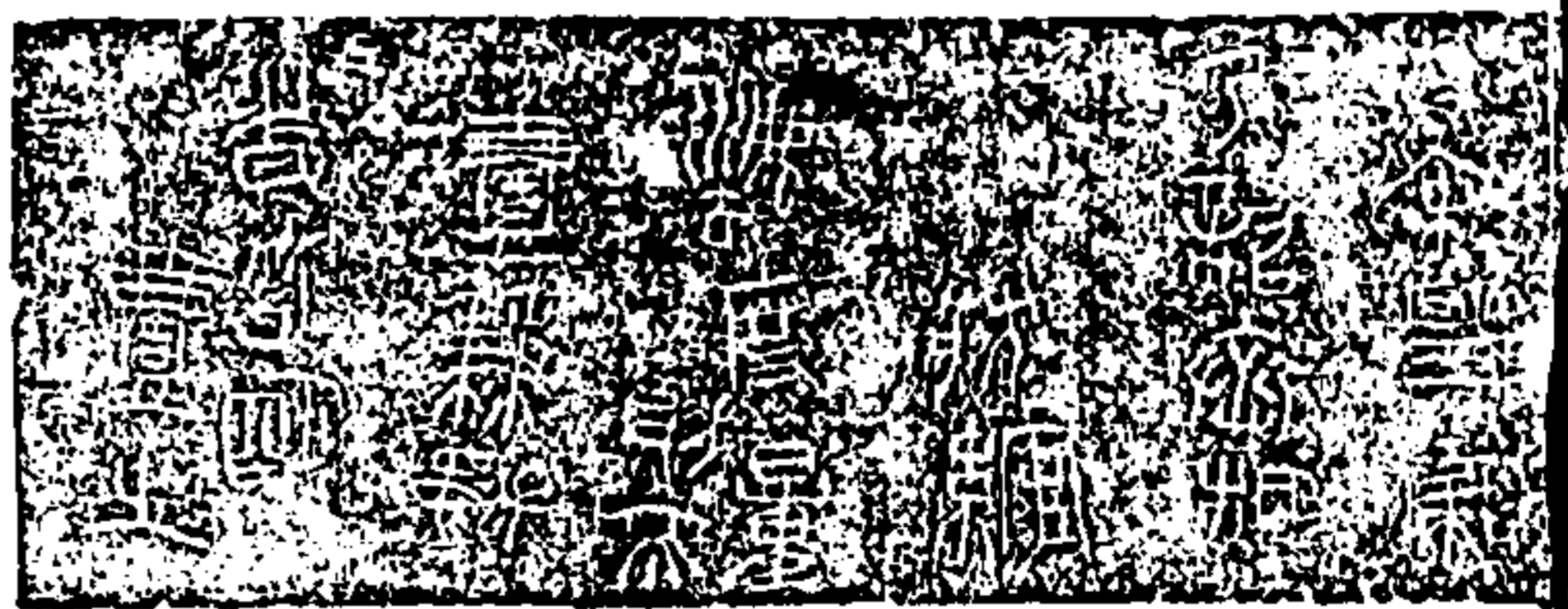

秦銅權十二原形

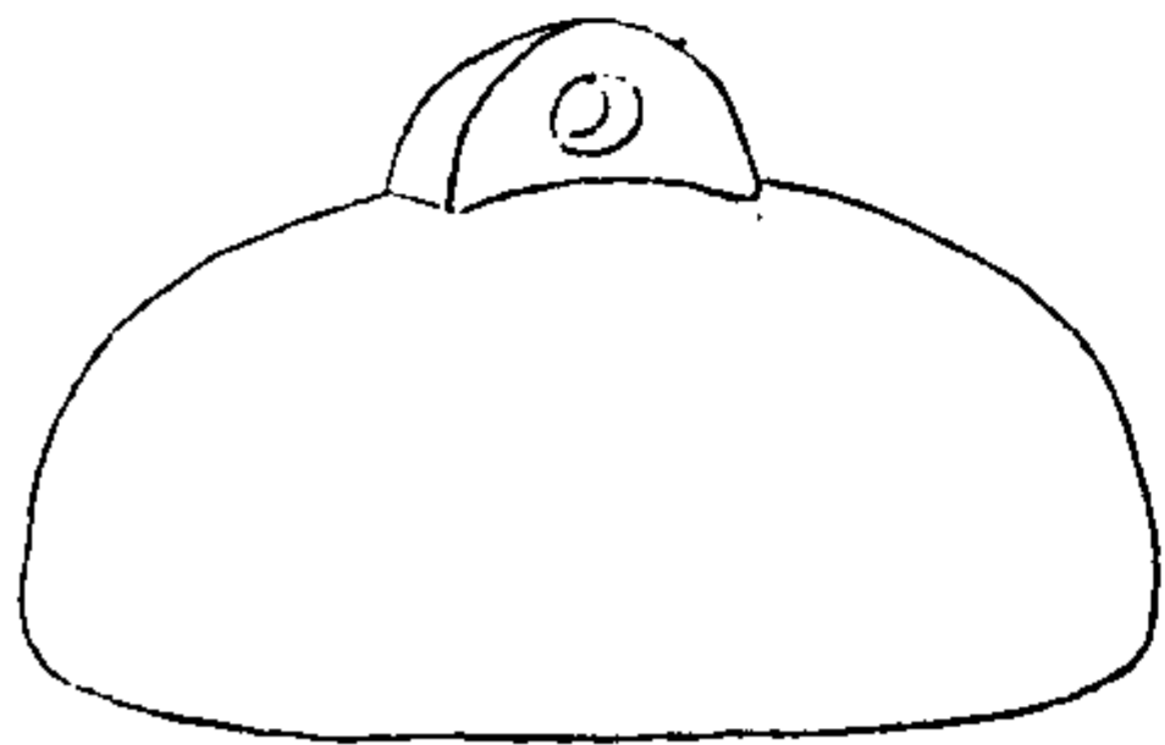

陶齋吉金錄

二十六

北
斤

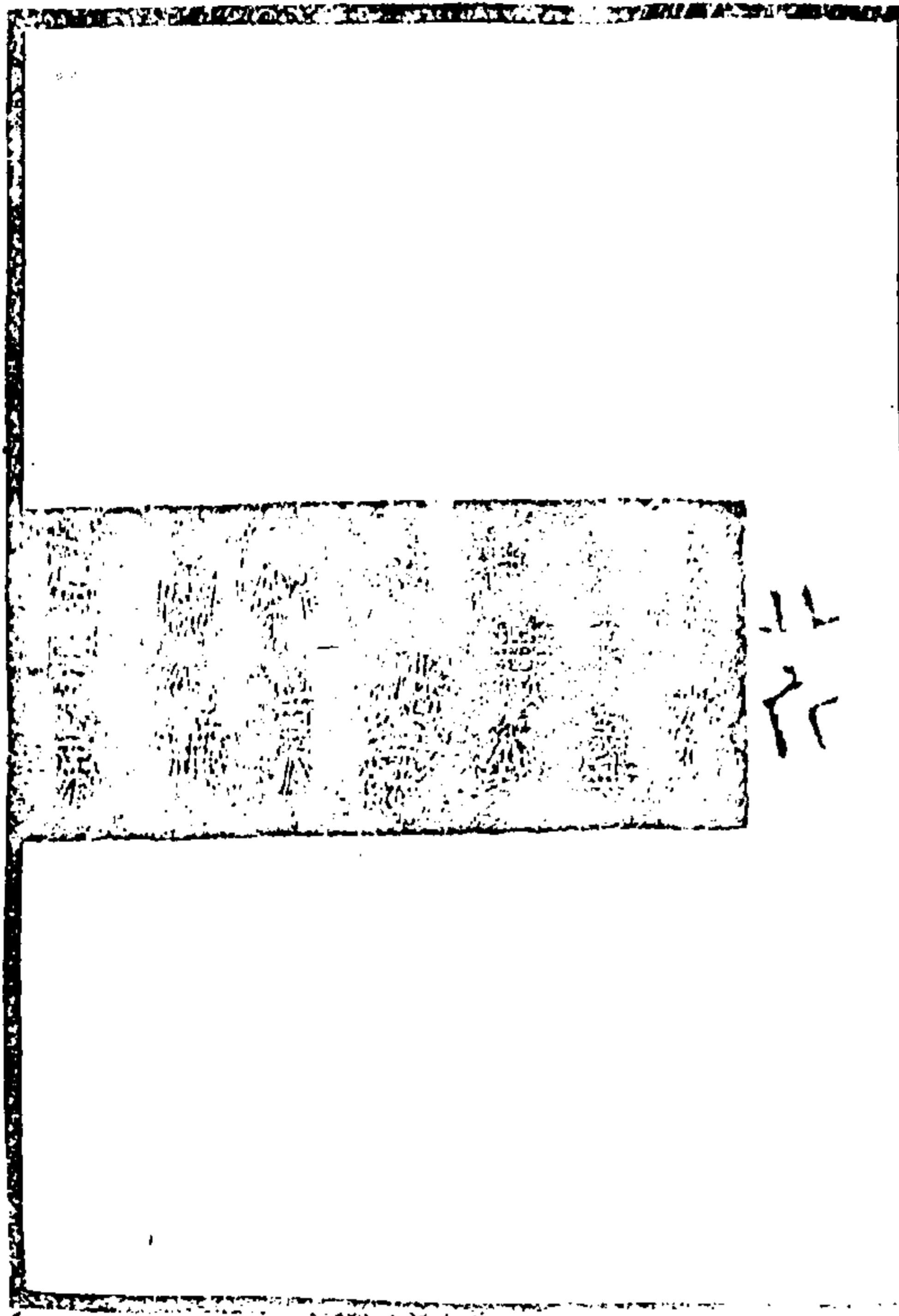

陶齋吉金錄 卷四

右重庫平五十五兩

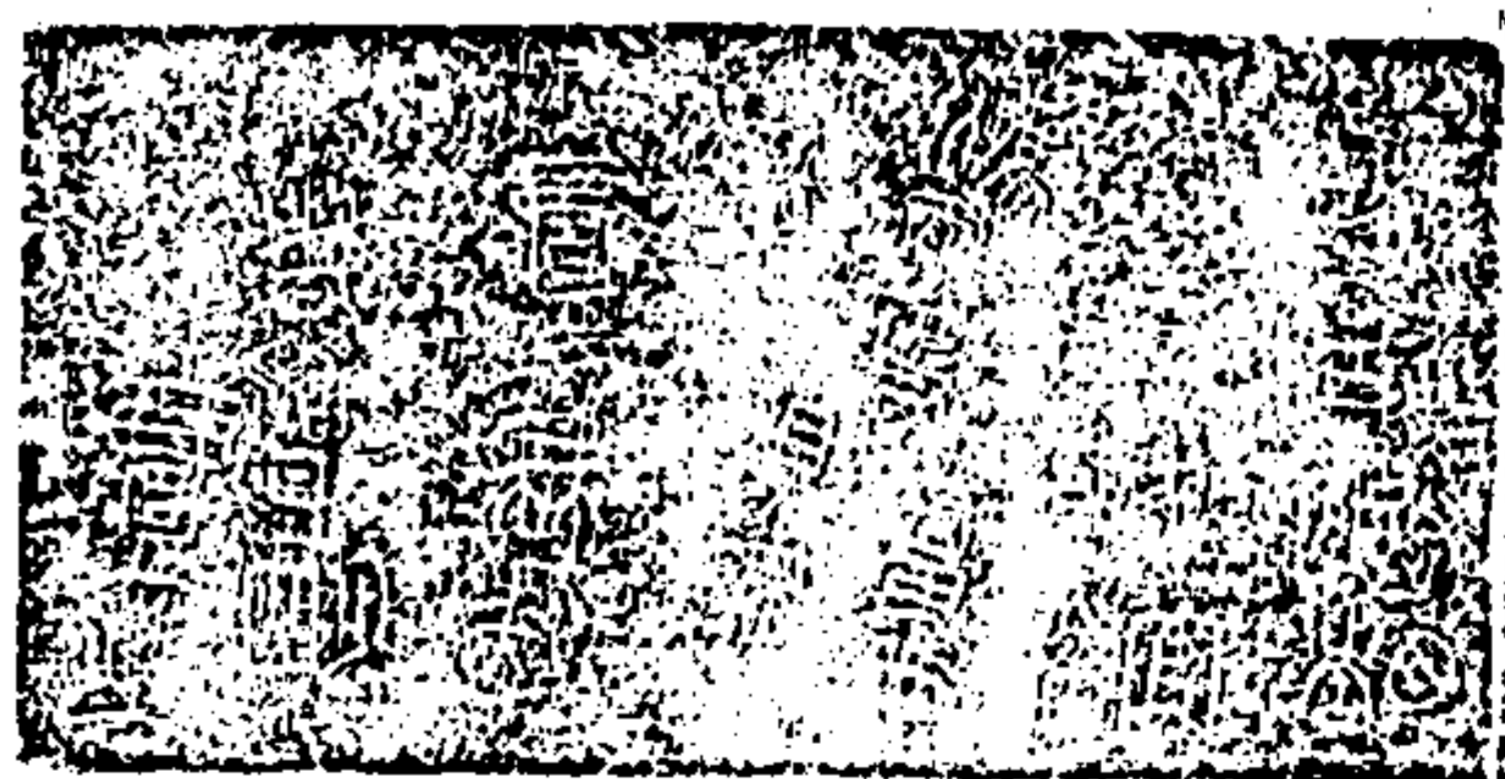

陶齋吉金錄

二十七

一一一

秦銅權十三斤形

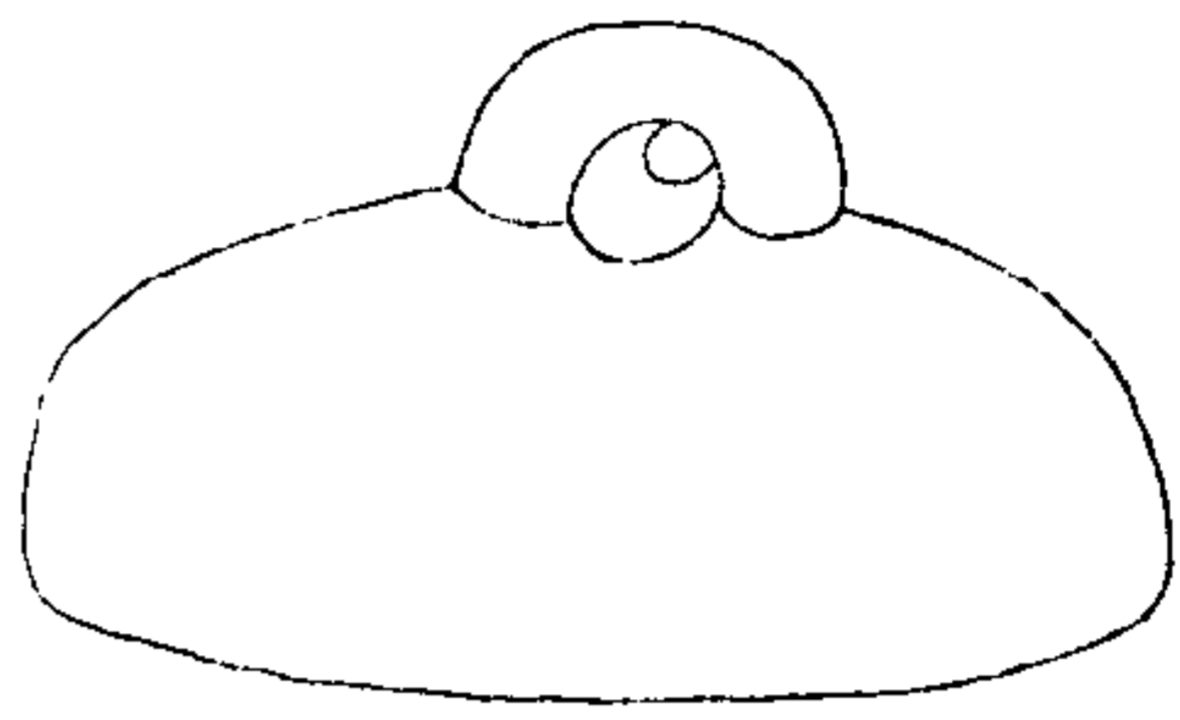

陶齋吉金錄

二十八

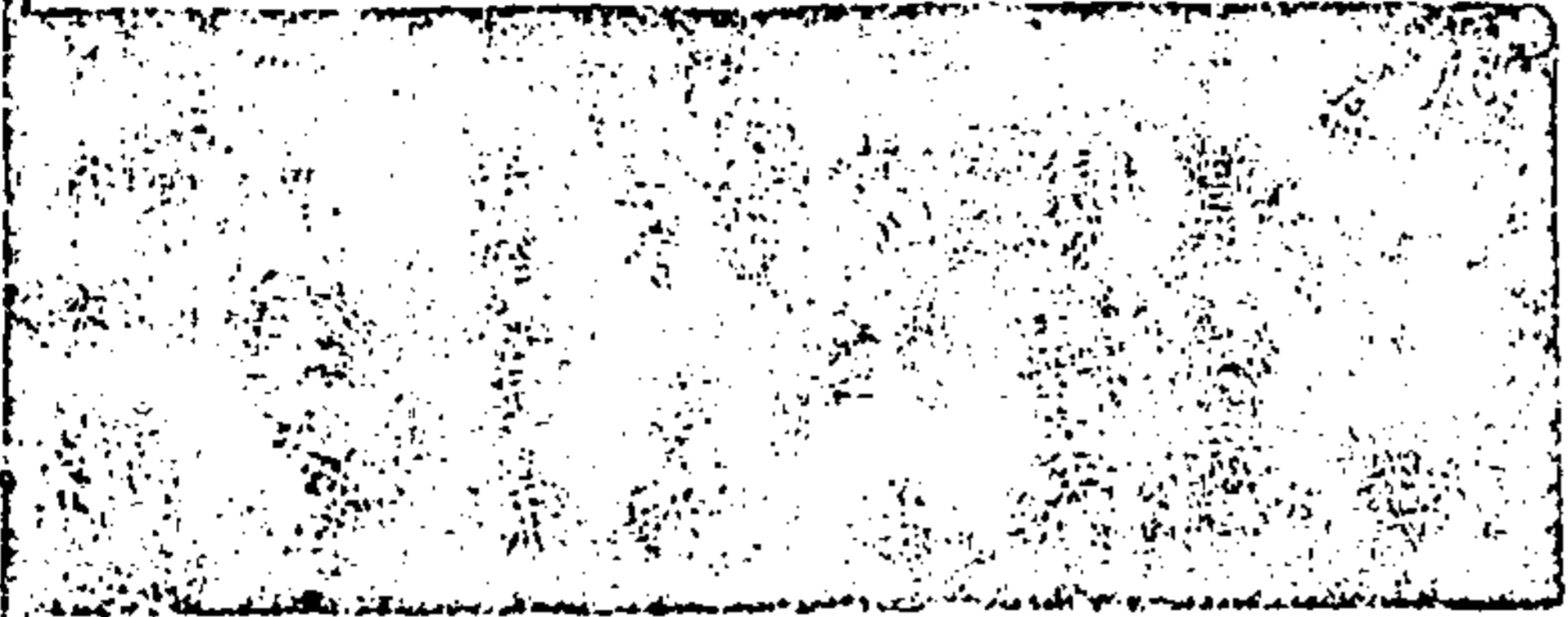

一一一一

右重庫平五十四兩九錢九分

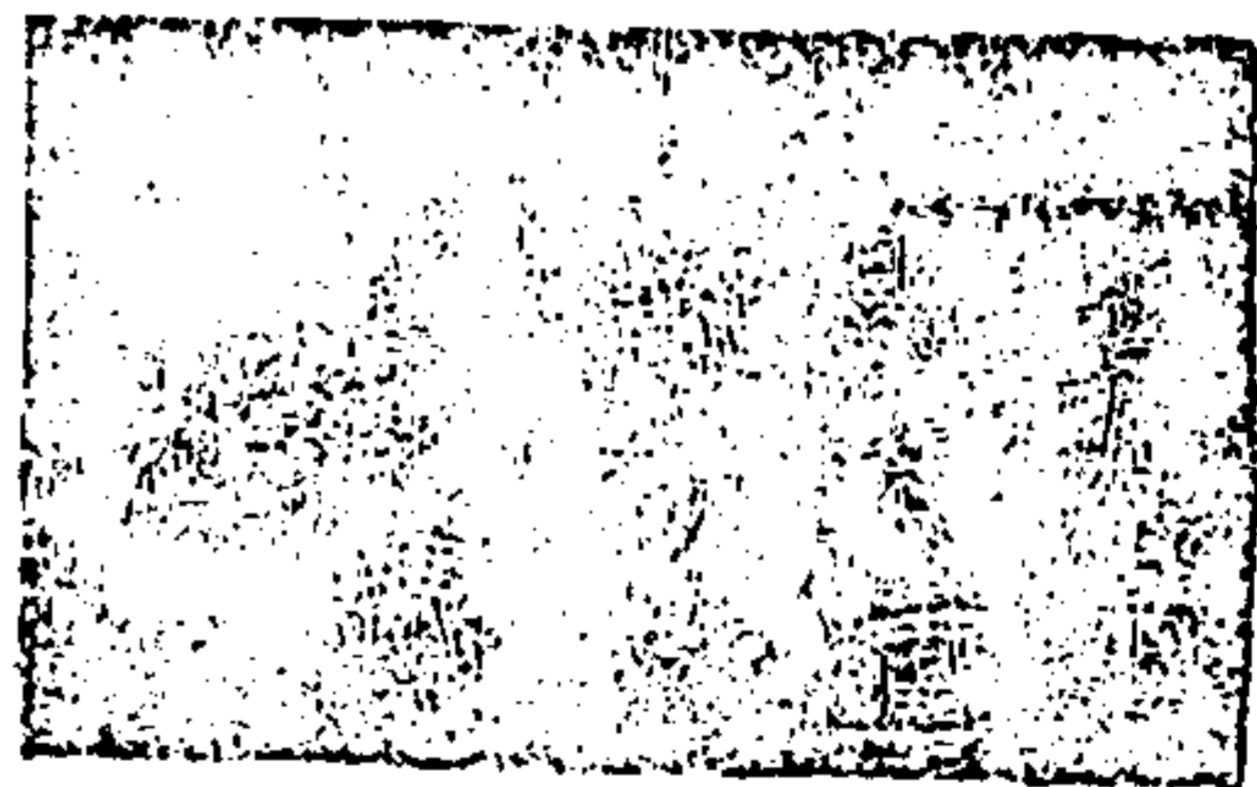

陶齋吉金錄

二十九

秦銅權十四原形

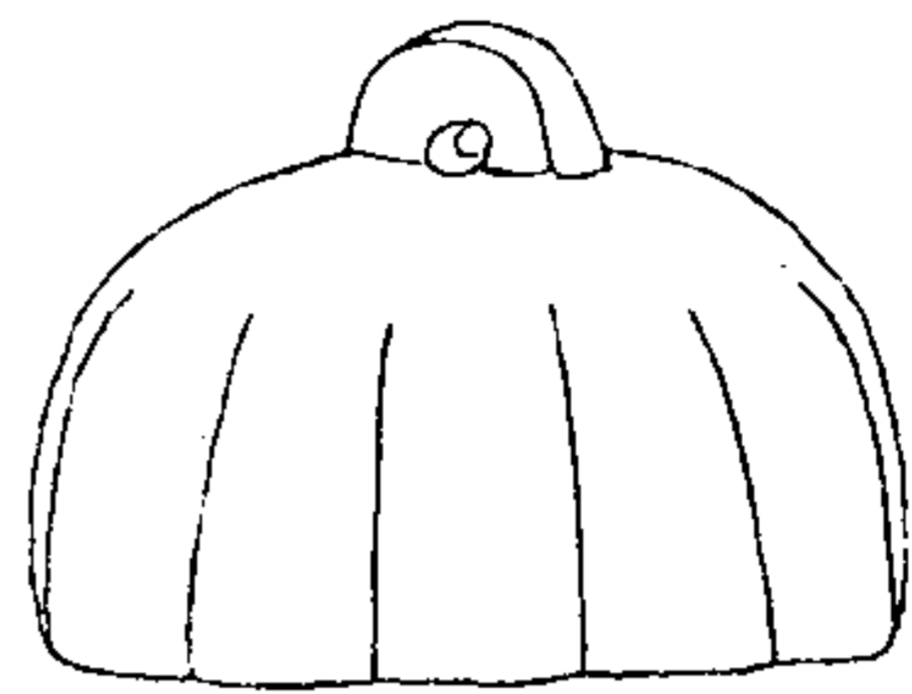

陶齋吉金錄

三十一

右重庫平三十七兩

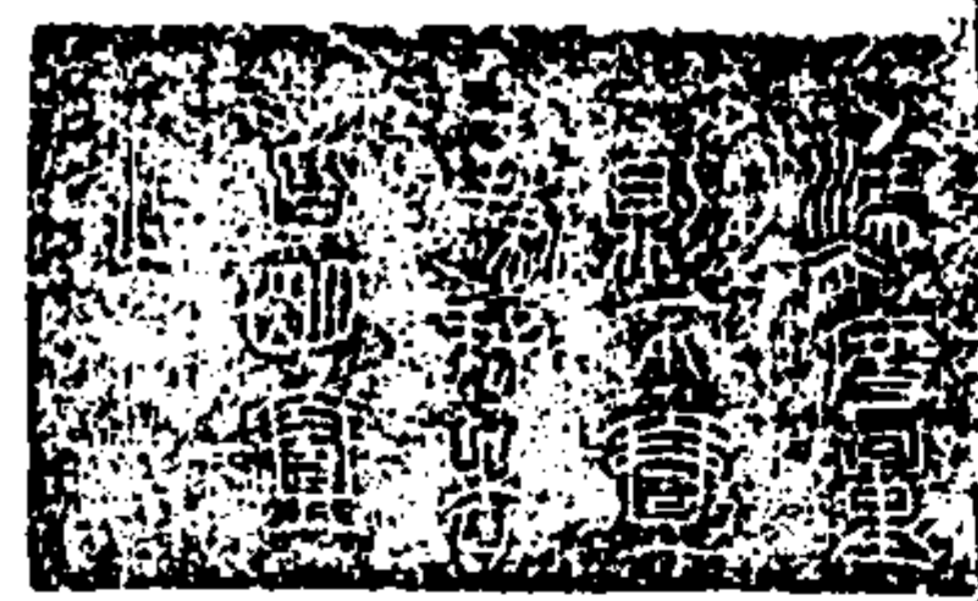

陶齋吉金錄

三十一

秦銅權十五原形

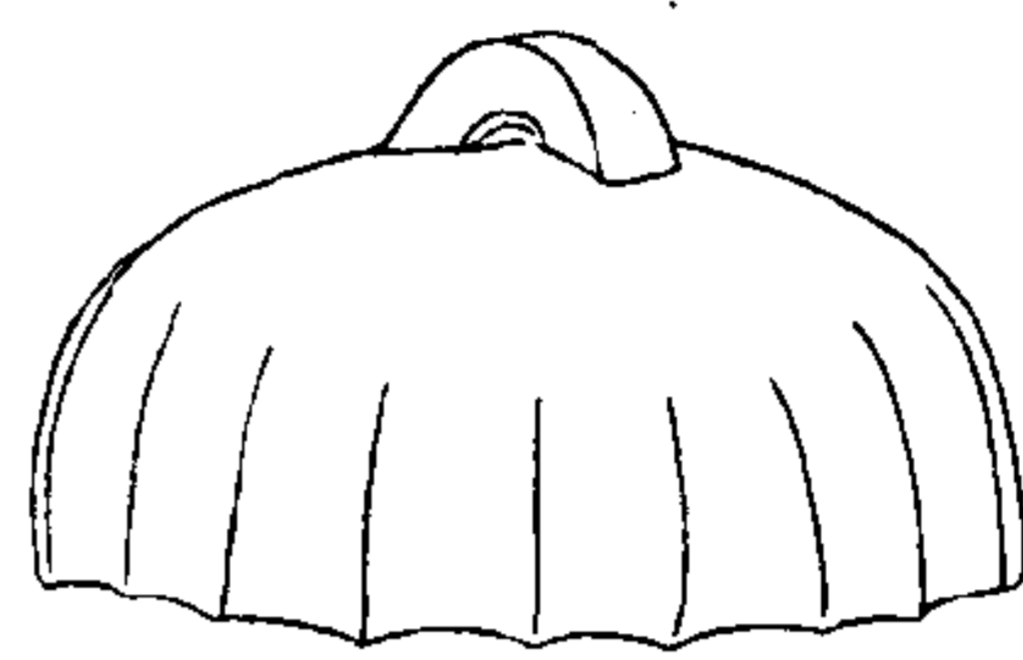

陶齋吉金錄

三十二

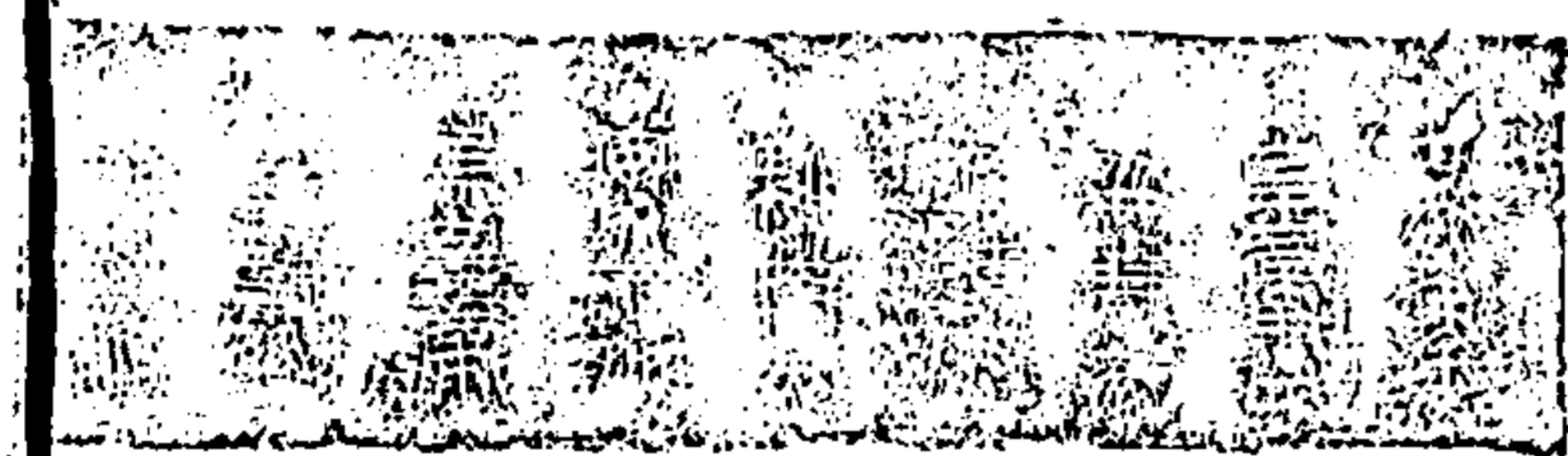

右重庫平三十四兩七錢



陶齋吉金錄

三十三

秦銅權十六原形

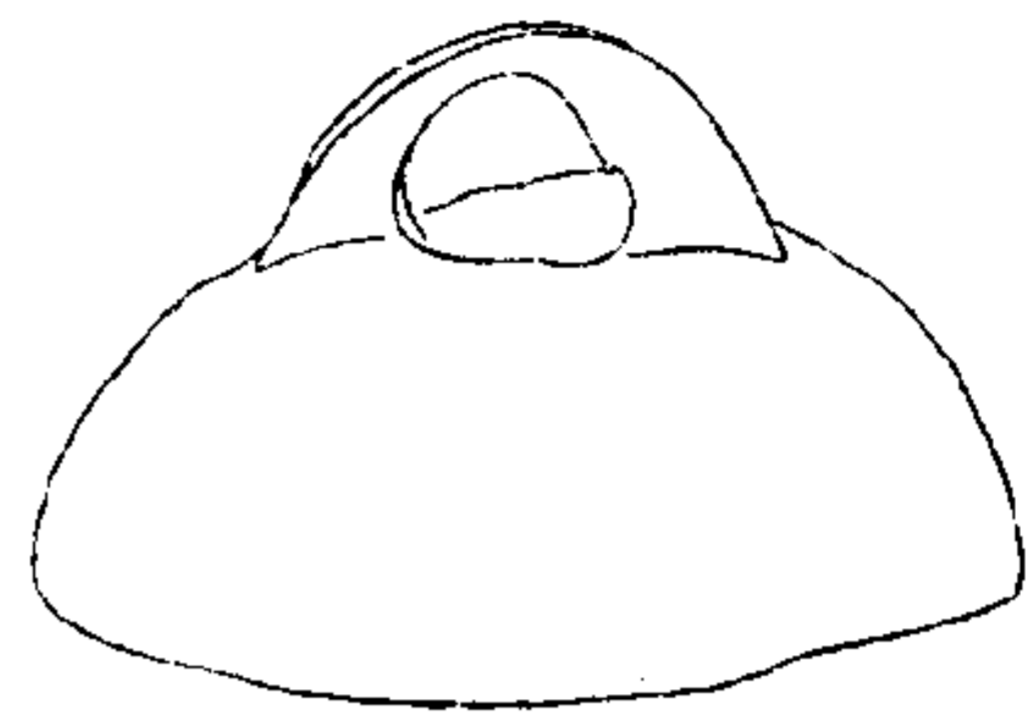

陶齋吉金錄

三十四

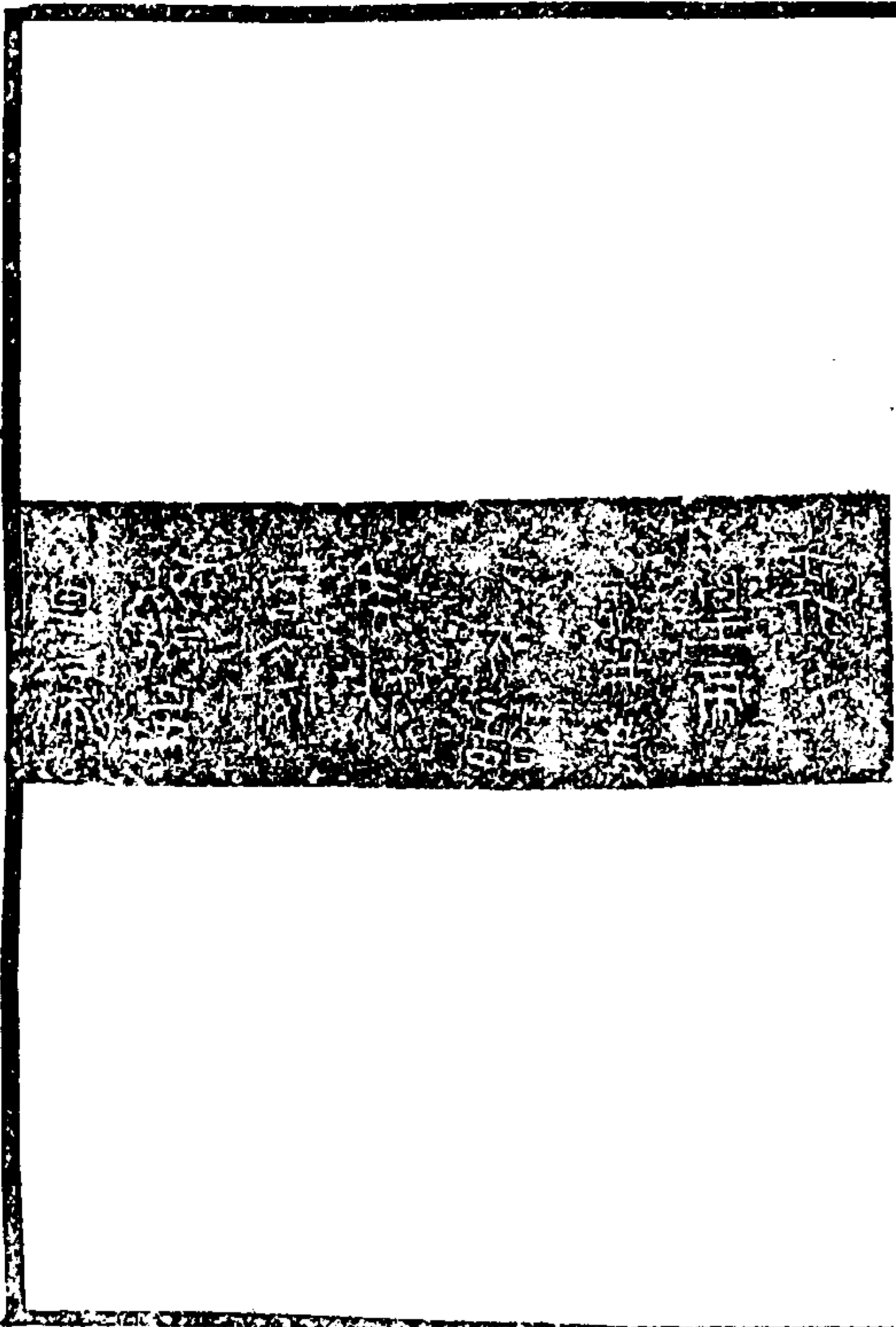

陶齋吉金錄 卷四

右重庫平三十二兩九錢

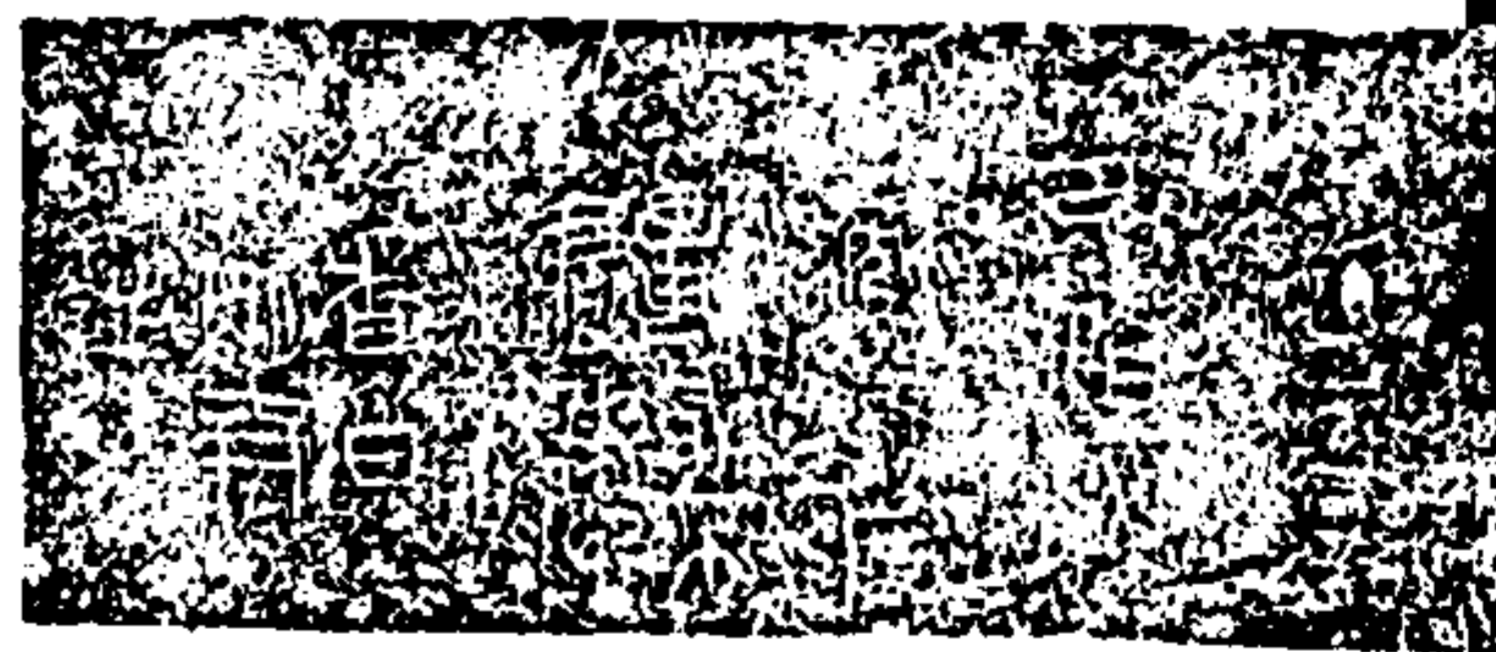

陶齋吉金錄

三十五

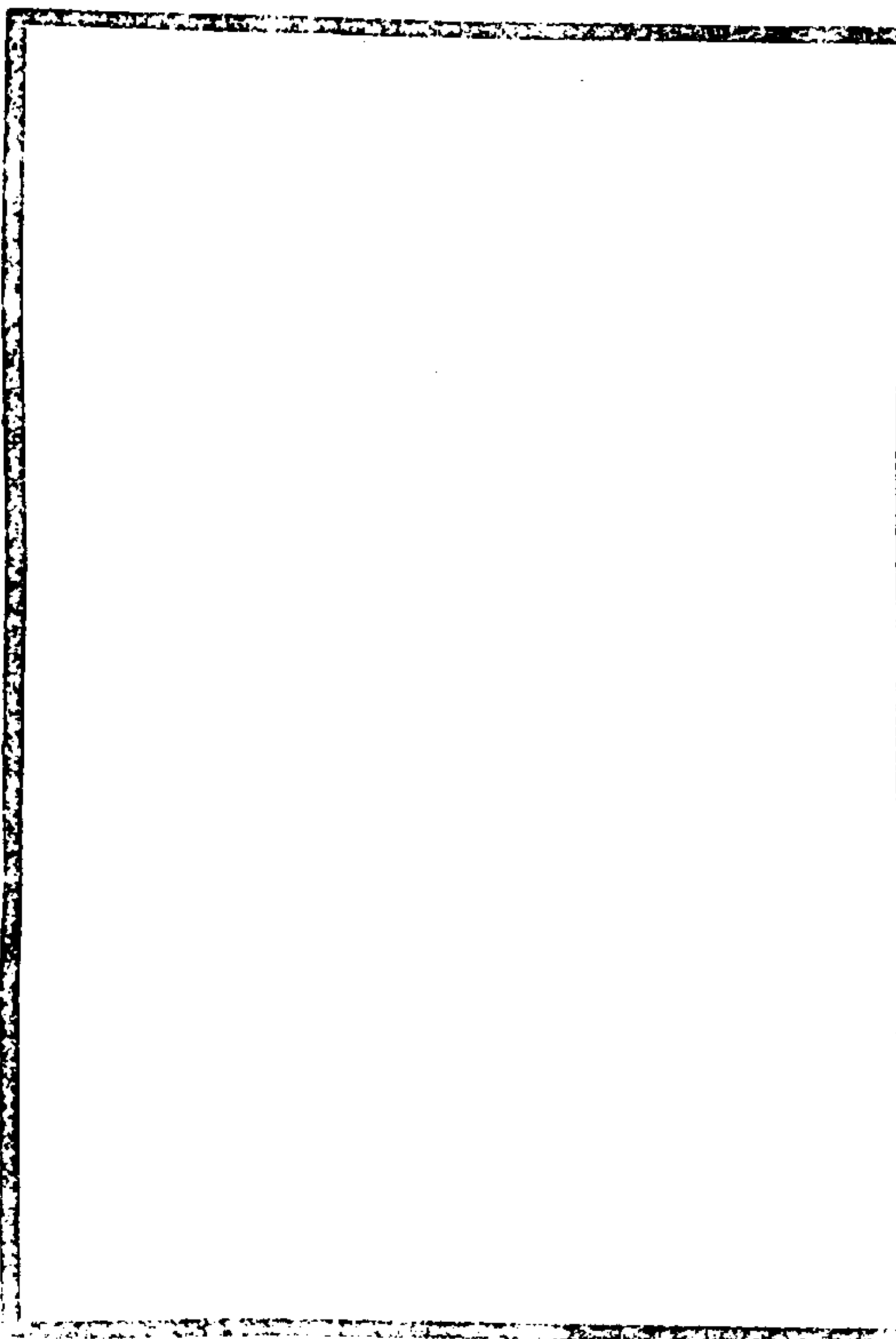

二二二五

秦銅權十七原形

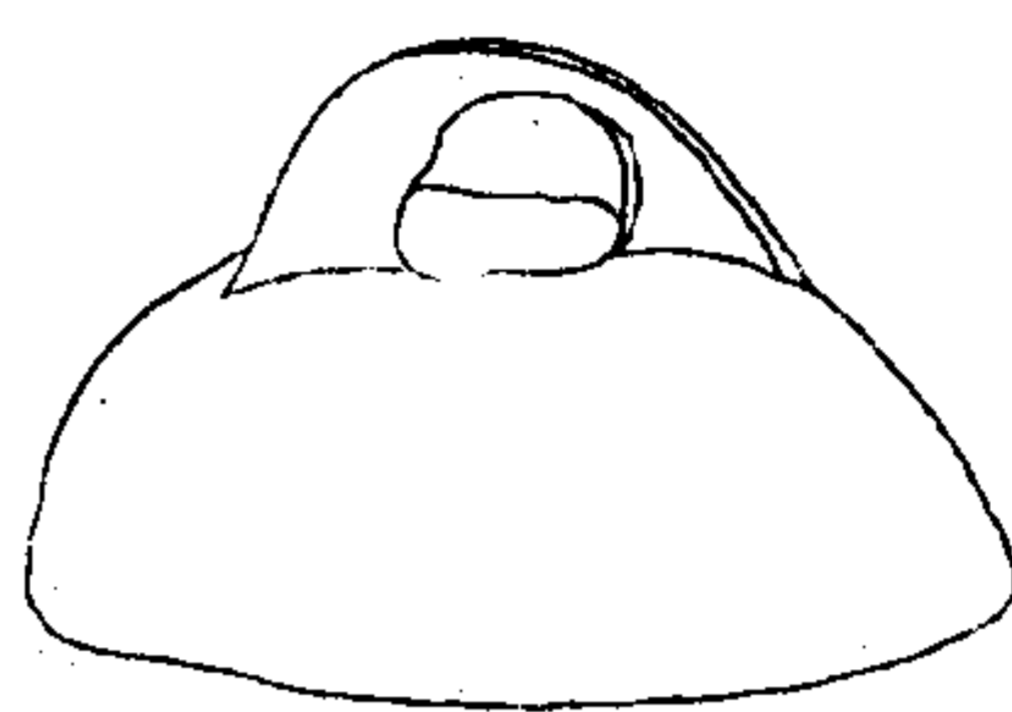

陶齋吉金錄

三十六



石重庫平三十二兩九錢一分

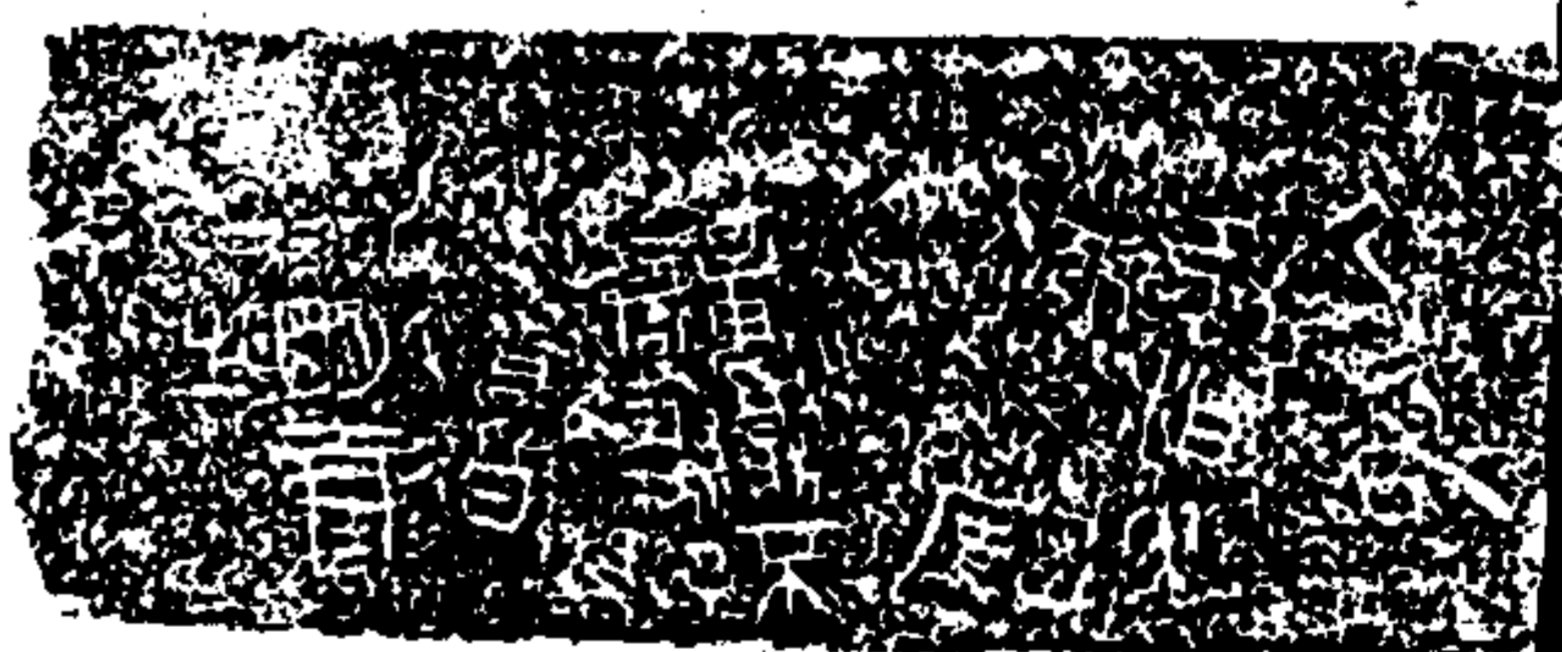

陶齋吉金錄

三十七

秦銅權十八原形



陶齋吉金錄

三十八

右重庫平六兩八錢四分

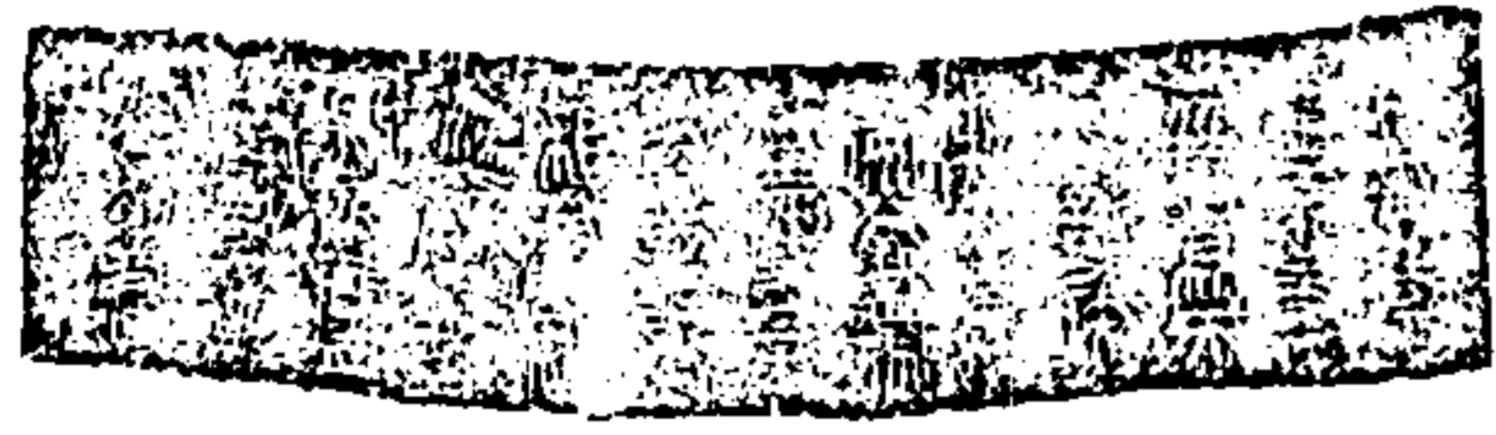

秦鏡權

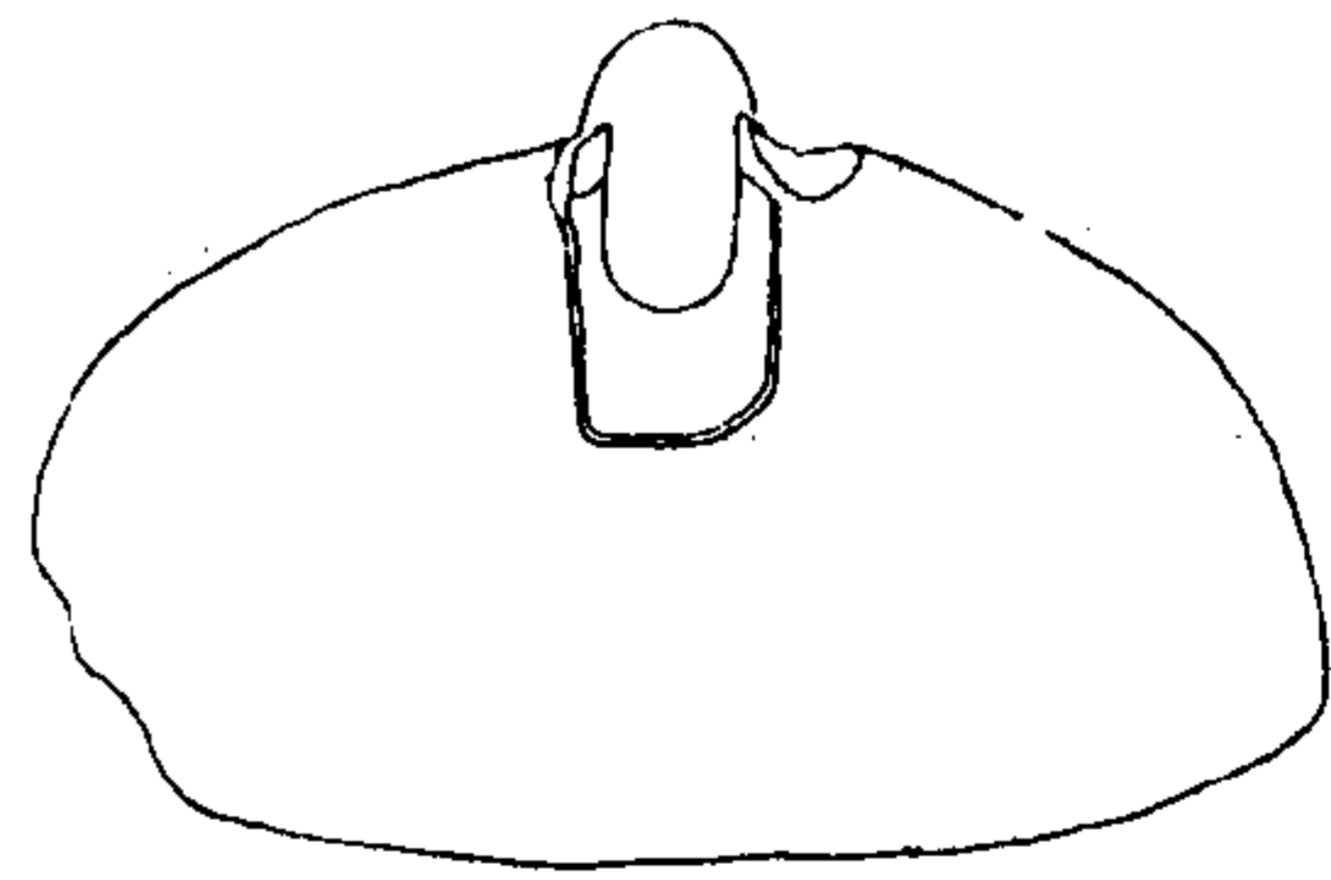

陶齋吉金錄

三十九

右高五寸六分徑一尺一寸八分重庫平八百四十八兩

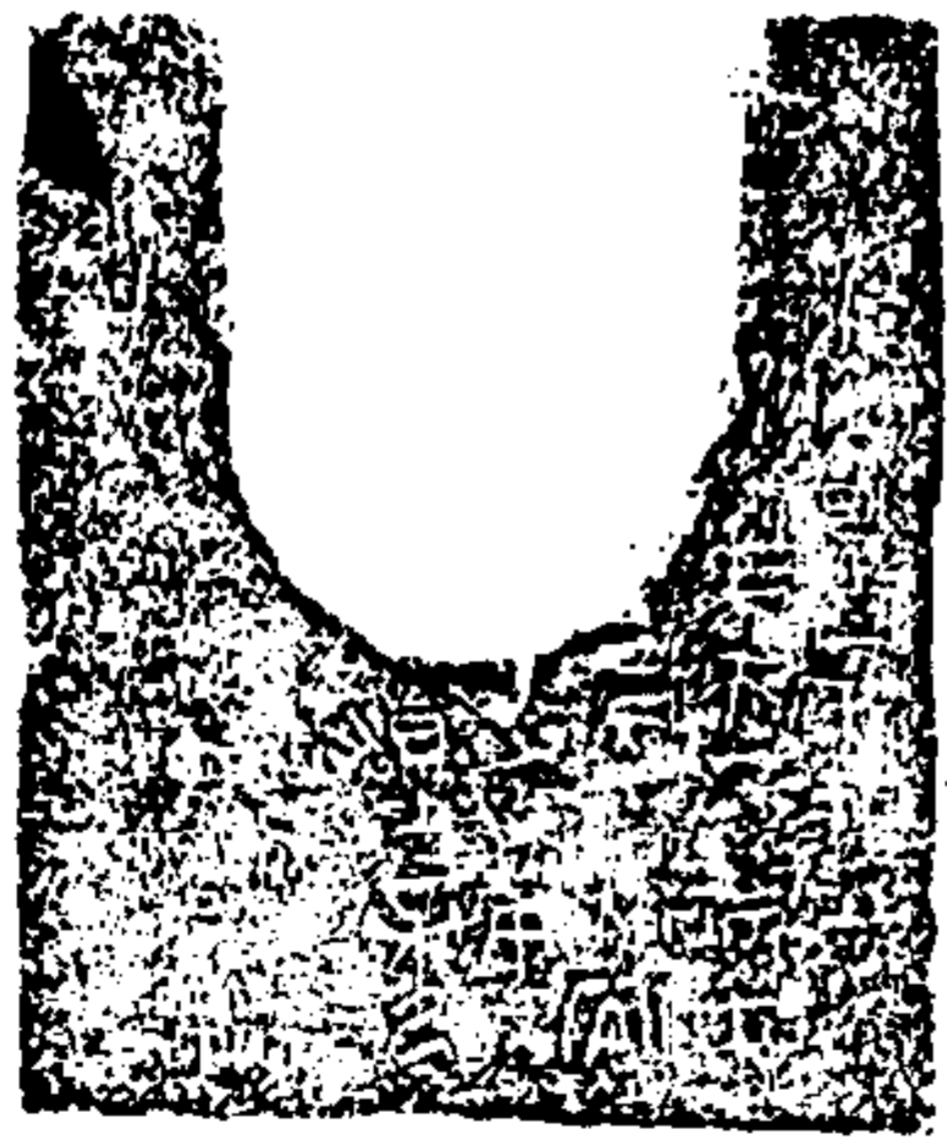

北周天和權原形



陶齋吉金錄

四十一



唐永昌權原形



陶齋吉金錄

四十一



唐開元權原形



陶齋吉金錄

四十二

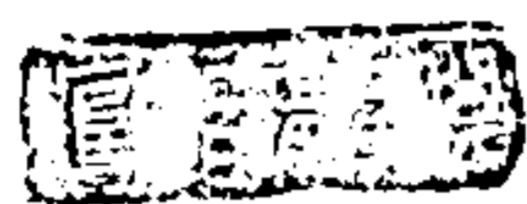

陶齋吉金錄 卷四

唐貞元權原形



陶齋吉金錄

四十三



二二九

秦 楠量一

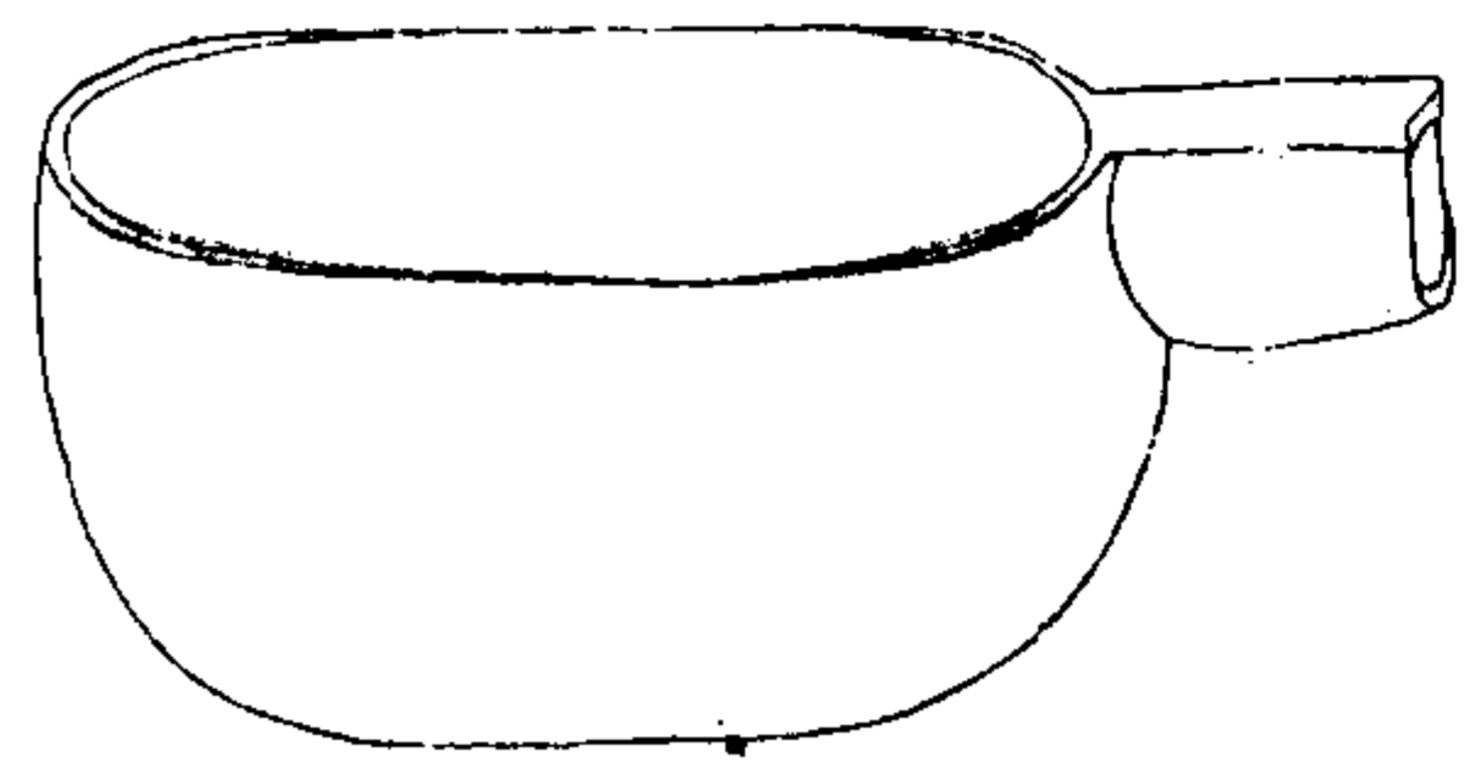

陶齋吉金錄

四十四

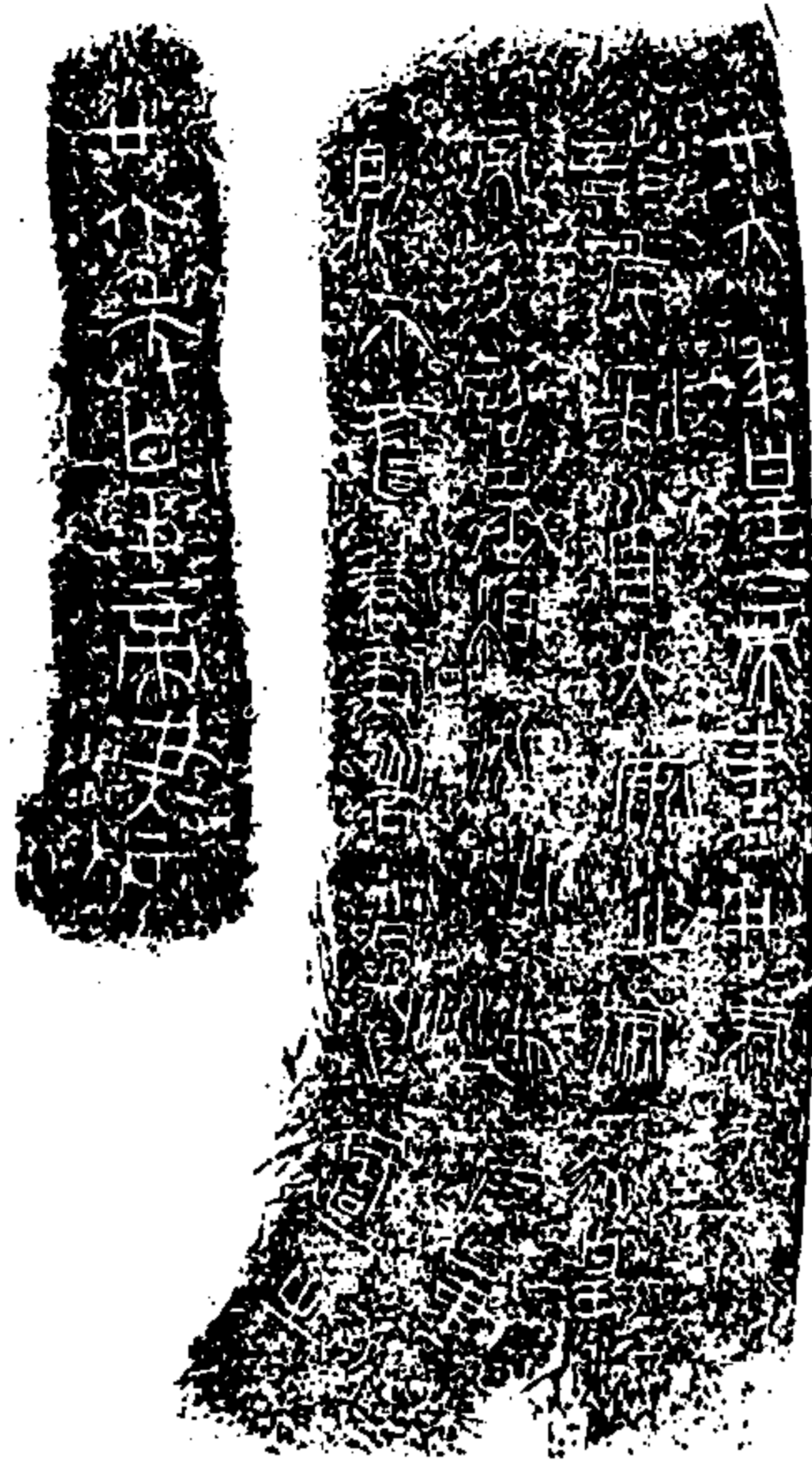

右高二寸六分深二寸四分口徑
長七寸三分濶四寸柄長二寸一
分濶一寸五分容八合五勺

陶齋吉金錄

四十五

秦 橢 量 二

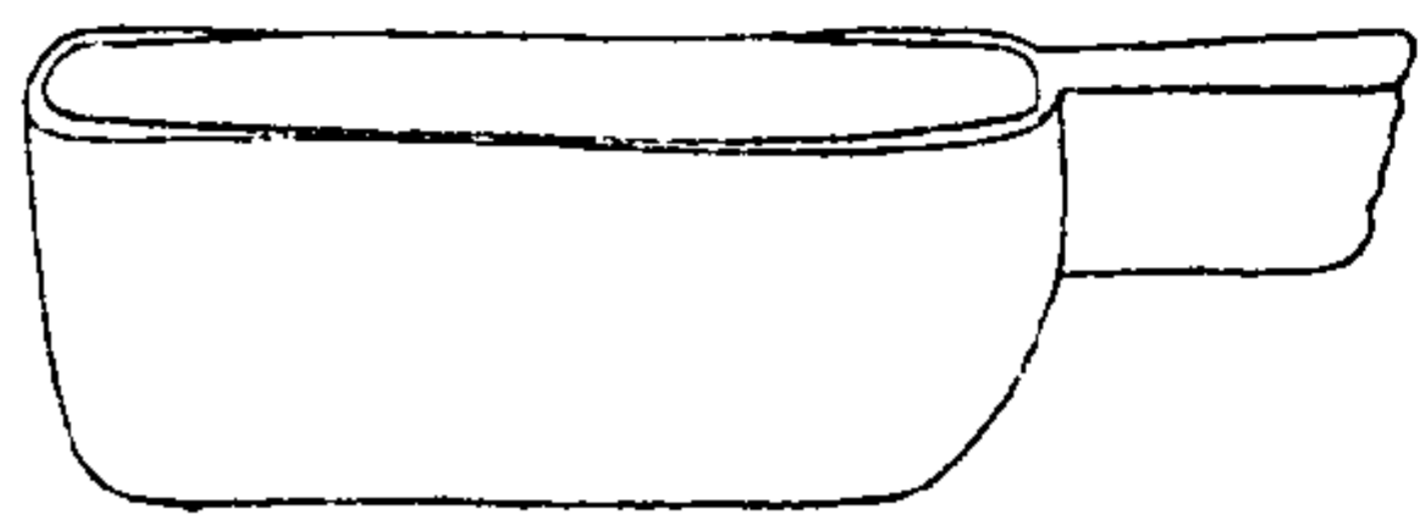

陶齋吉金錄

四十六

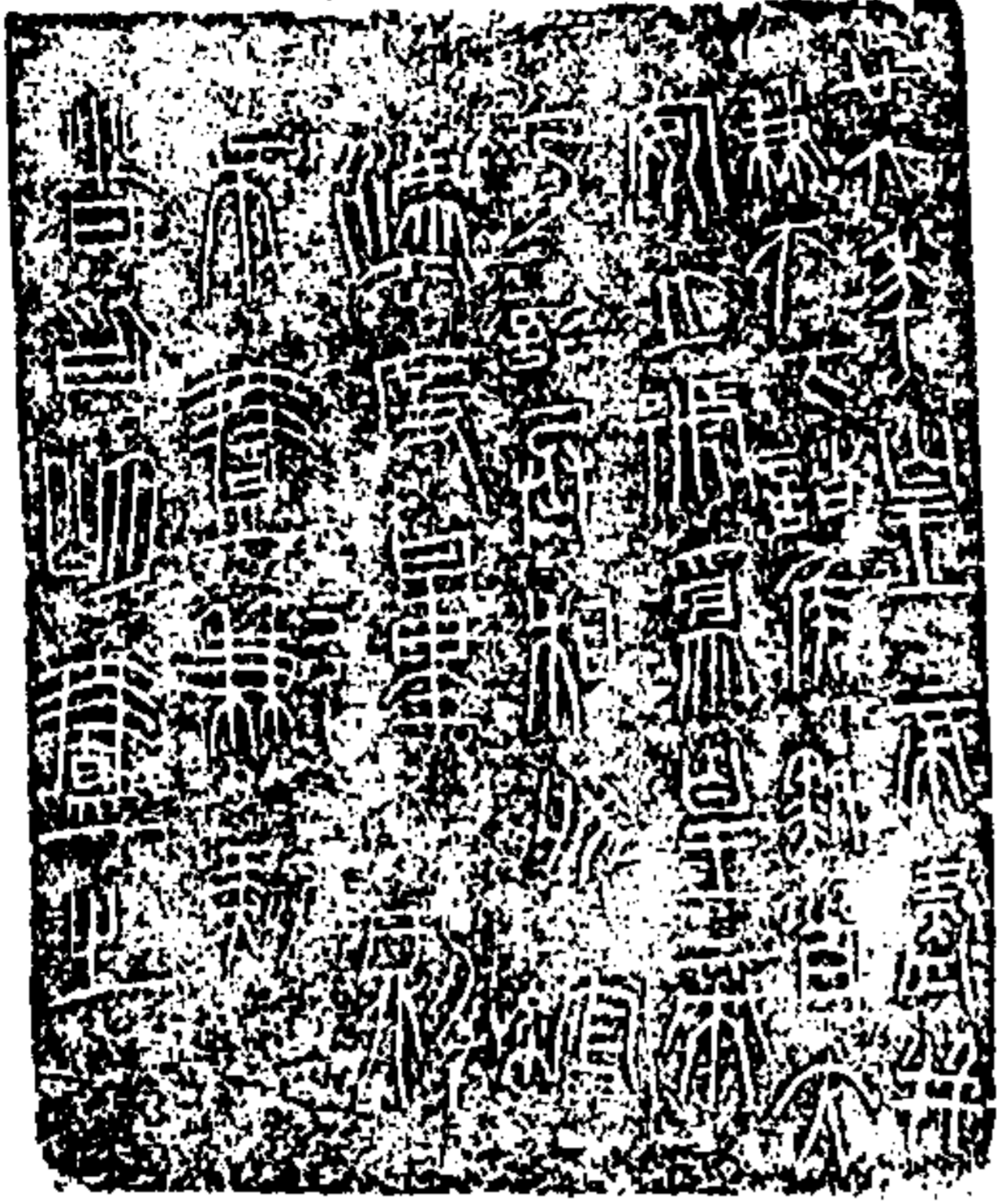

陶齋吉金錄 卷四

右高二寸八分深二寸五分口徑
長六寸一分濶三寸六分柄長二
寸三分濶一寸六分容七合

陶齋吉金錄

四十七

秦楠量三

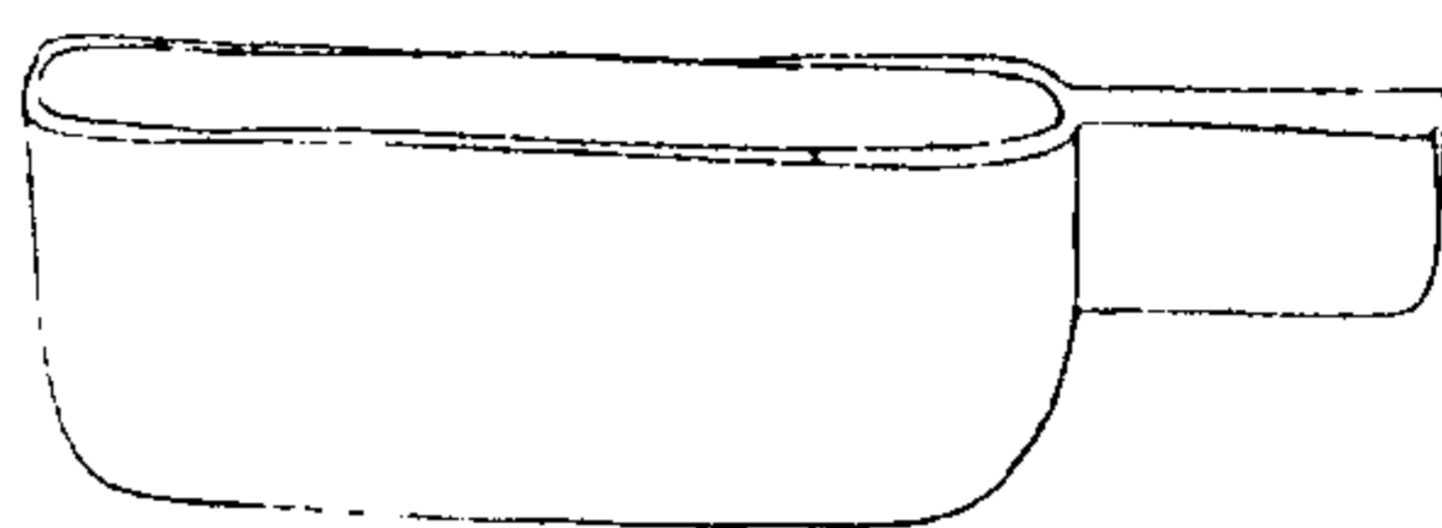

陶齋吉金錄

四十八

右高二寸七分深二寸五分口徑
長六寸七分濶三寸五分柄長二
寸四分濶一寸四分容六合八勺



秦楠量四

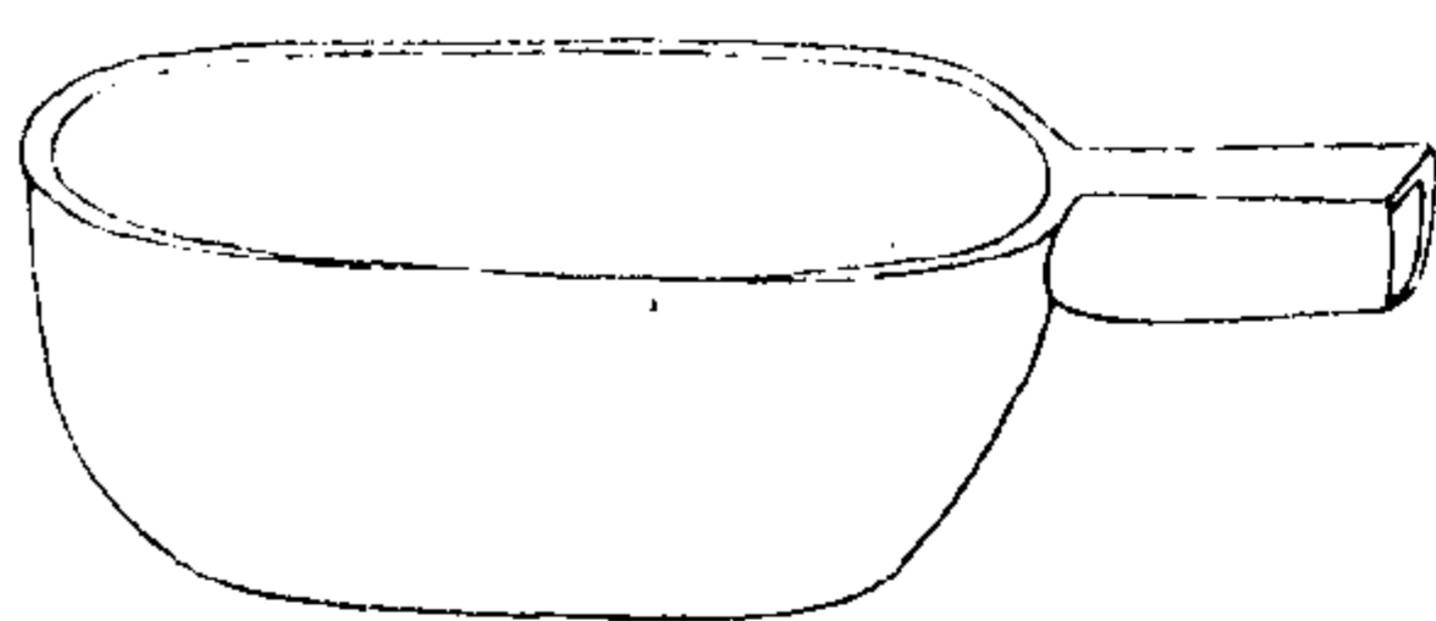

陶齋吉金錄

四十九

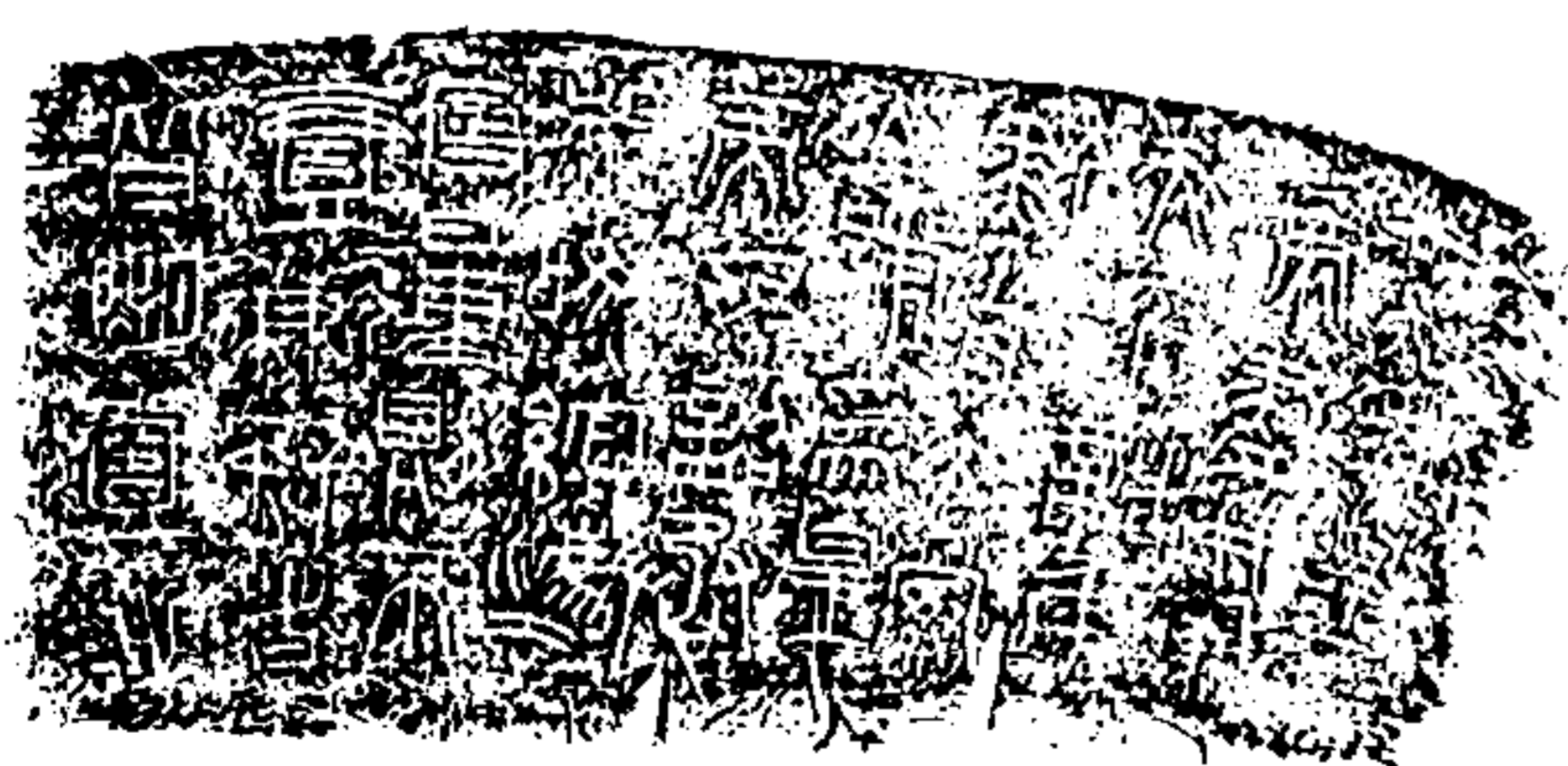

右高二寸三分深二寸一分口徑
長六寸一分濶四寸七分柄長二
寸五分濶一寸七分容七合一勺

秦方量

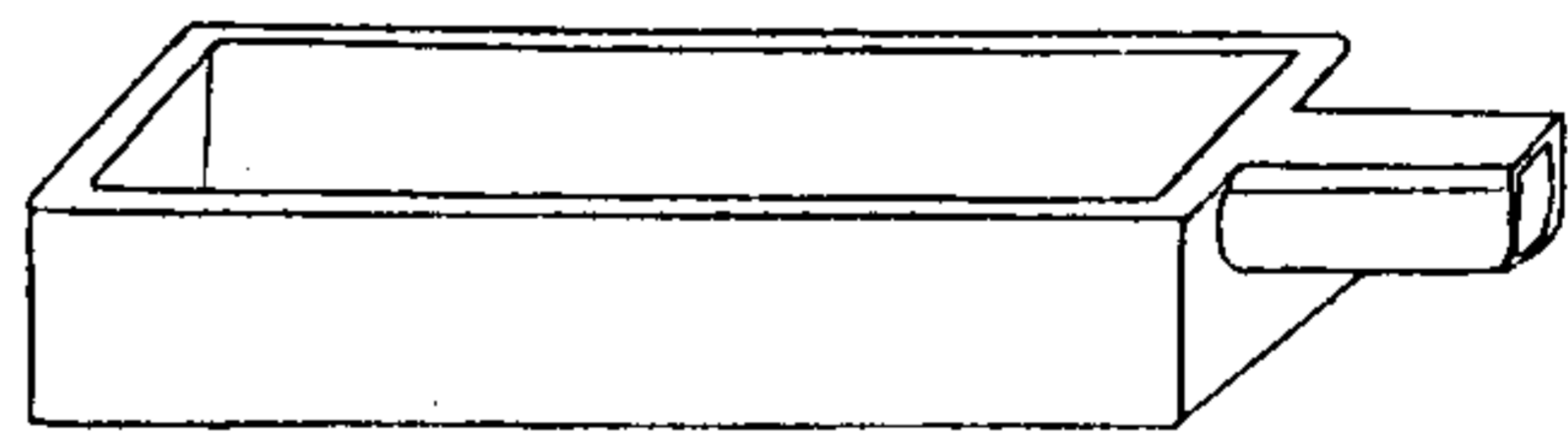

右高一寸二分深一寸口徑長五
寸三分濶三寸柄長一寸六分濶
一寸三分容二合九勺



新莽殘量

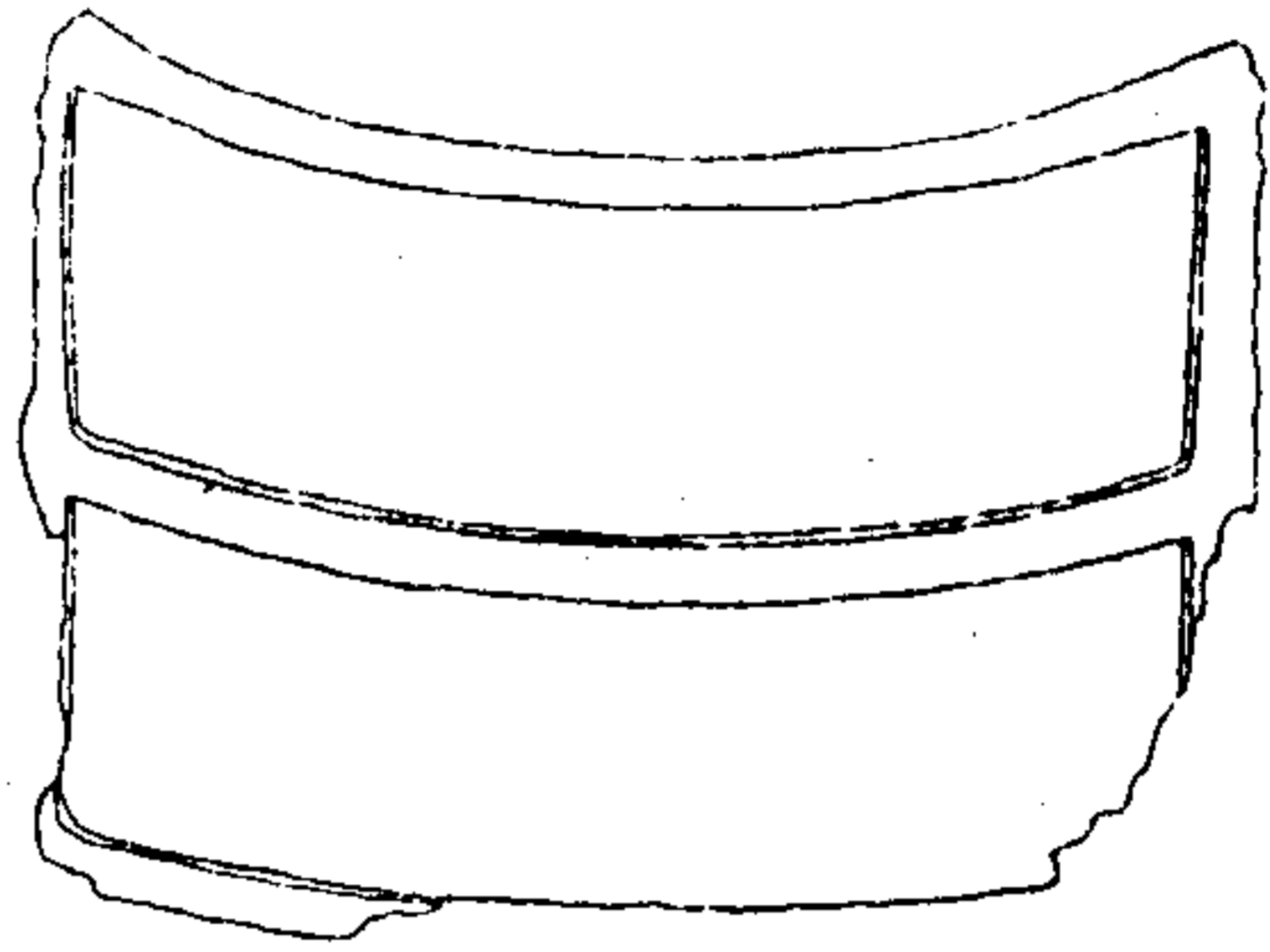

陶齋吉金錄

五十二

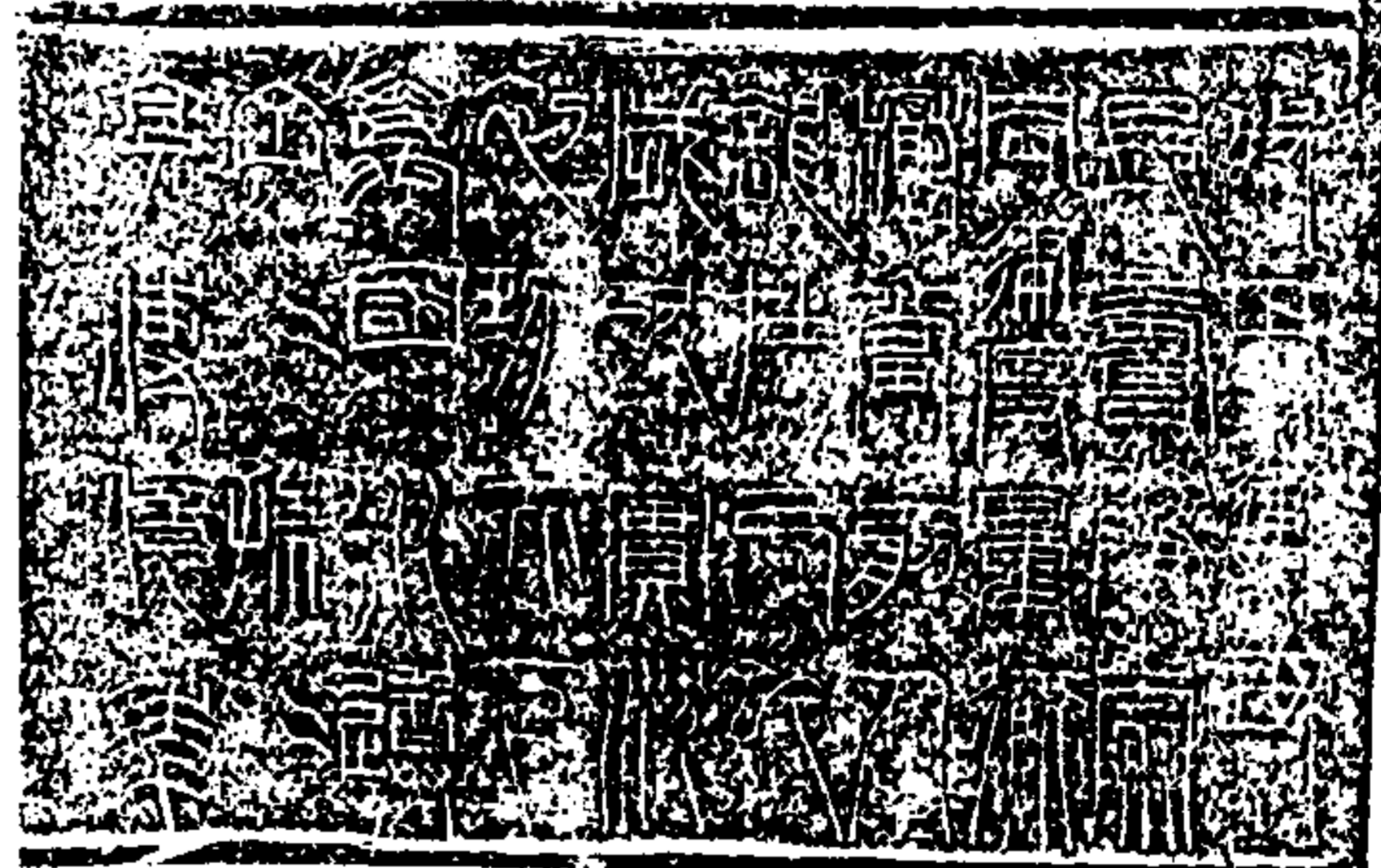
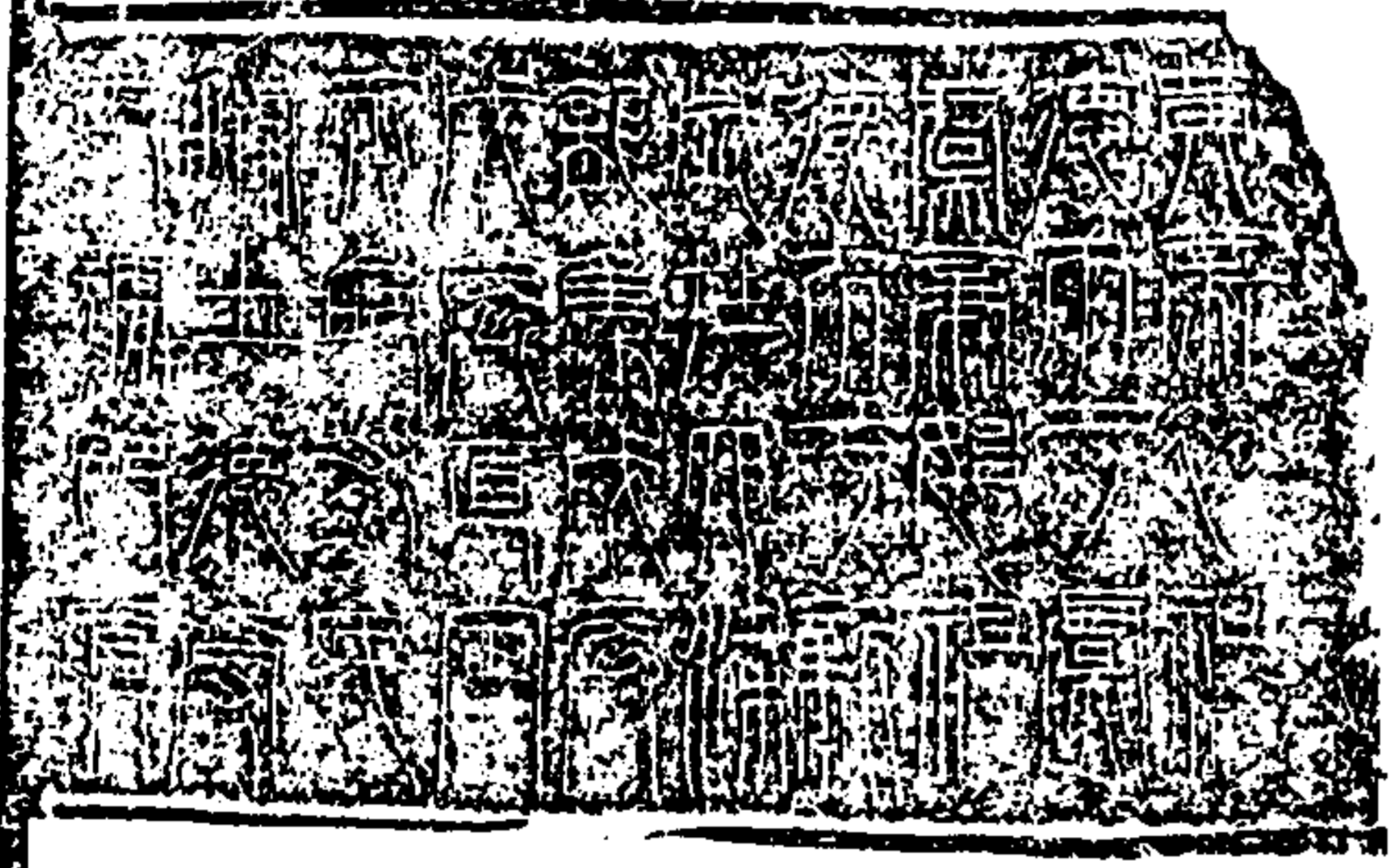

陶齋吉金錄

五十三

右高一尺一寸四分
徑存二尺三寸一分



陶齋吉金錄卷五目錄

秦重金壘

秦郃宮盃

秦乃

秦右殊鼎

宜陽鼎

尔甘里鼎

永里鼎

陶齋吉金錄

衙鼎

寇公鼎

上官鼎

漢府鼎

西鼎

雖鼎

整屋鼎一

整屋鼎二

濕成鼎

犇車宮鼎

中水鼎

汝陰鼎

平陽鼎

長楊鼎

荀少夫鼎

壽成鼎

陶齋吉金錄

長安鼎

大衛無極鼎蓋

秦高都劍

鄭武軍斷劍

官率劍

陰平劍

帛平侯劍

漢黃龍劍

宜富劍格

踏鑄劍

秦寺工殘戈

武庫戈

八羗戈

左將戈

漢武子戈

造戈

陶齋吉金錄

三

秦重金罍

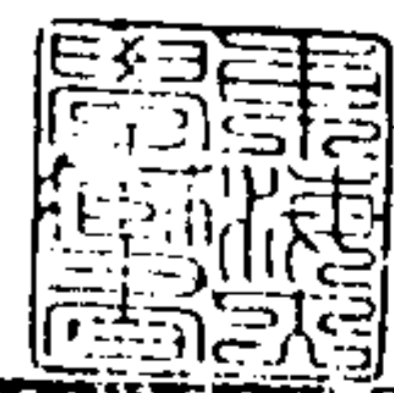
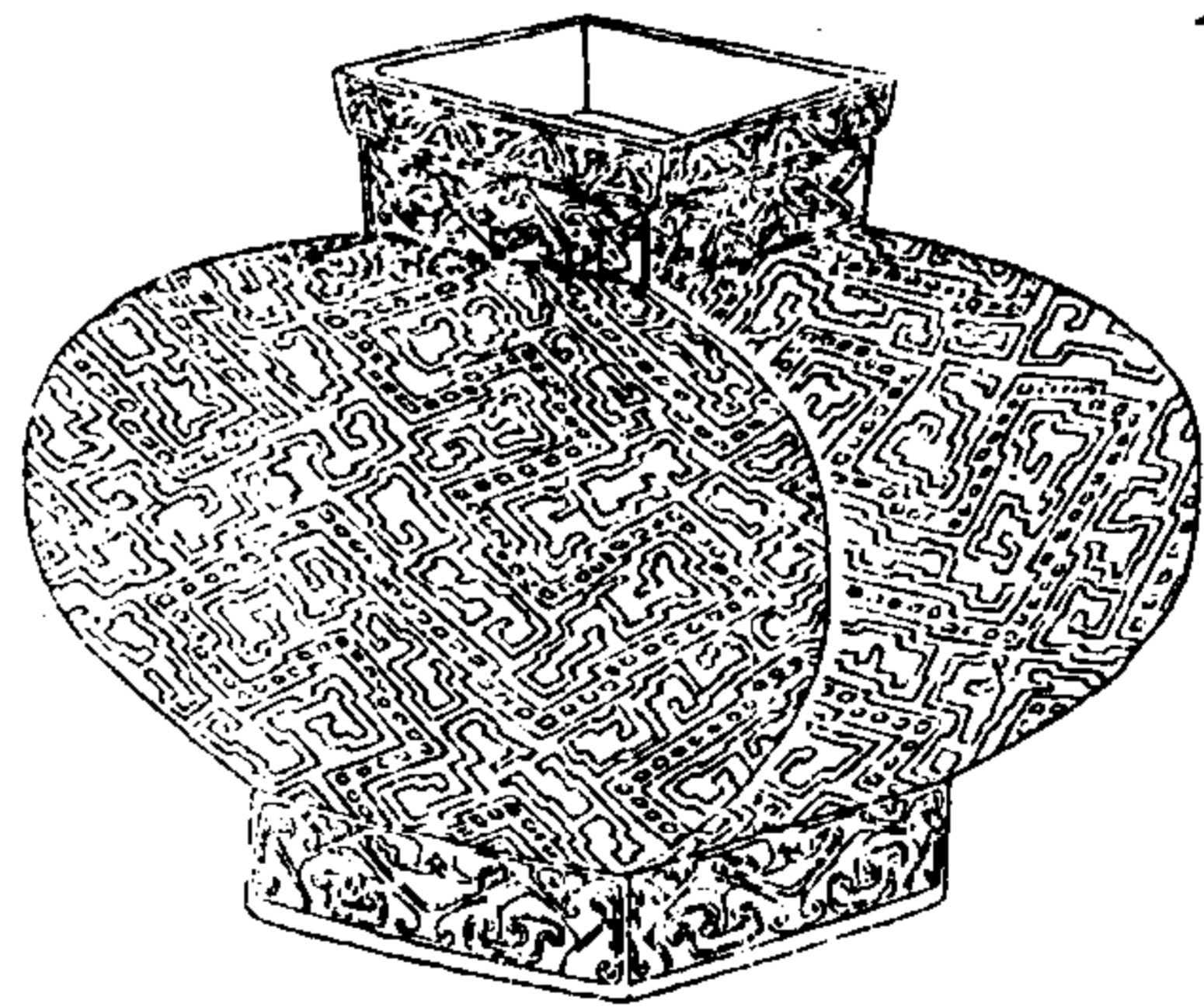

陶齋吉金錄

一

右高八寸七分深七寸三分口徑
三寸七分腹徑七寸八分底徑三
寸九分



秦郟宮壺

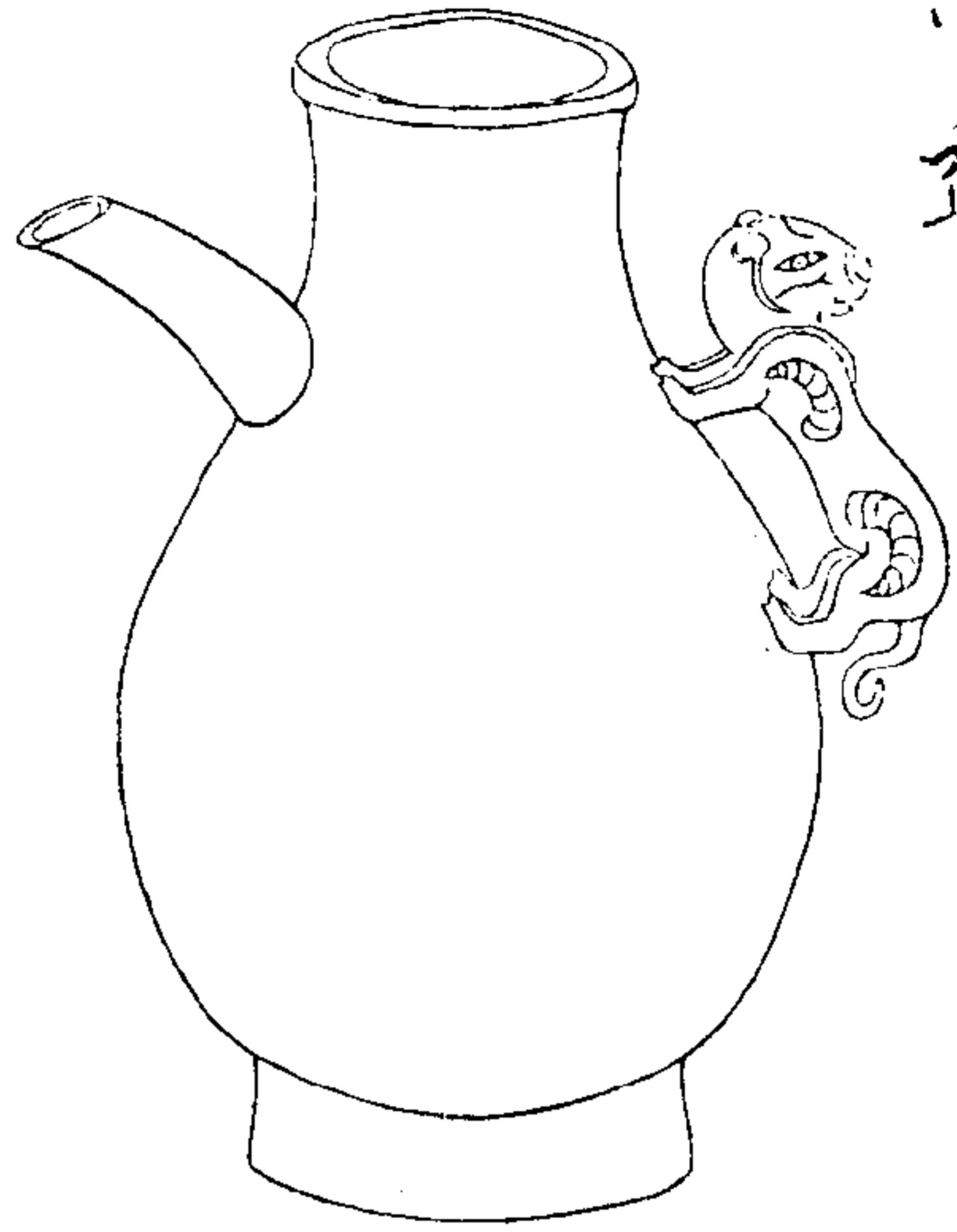

陶齋吉金錄

二

右高一尺五寸二分深一尺四寸六分
口徑五寸三分腹徑一尺五寸流四
寸四分虎身長五寸五分高二寸
六分



秦乃原形

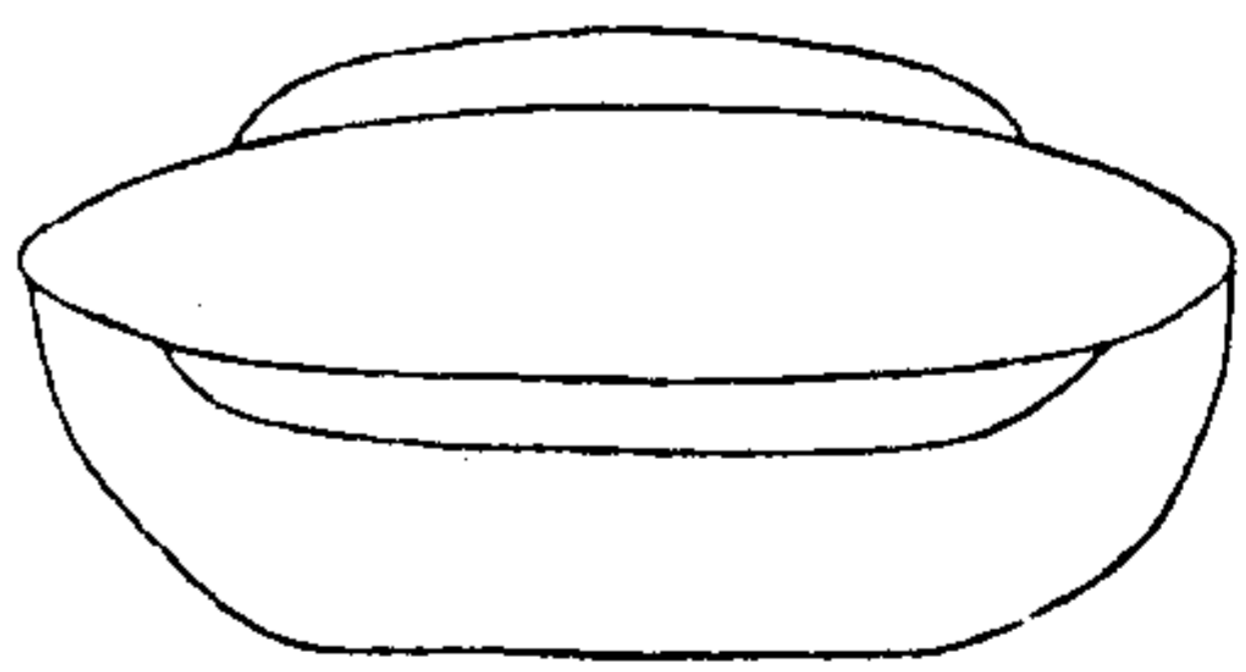

陶齋吉金錄

三



秦右殊鼎

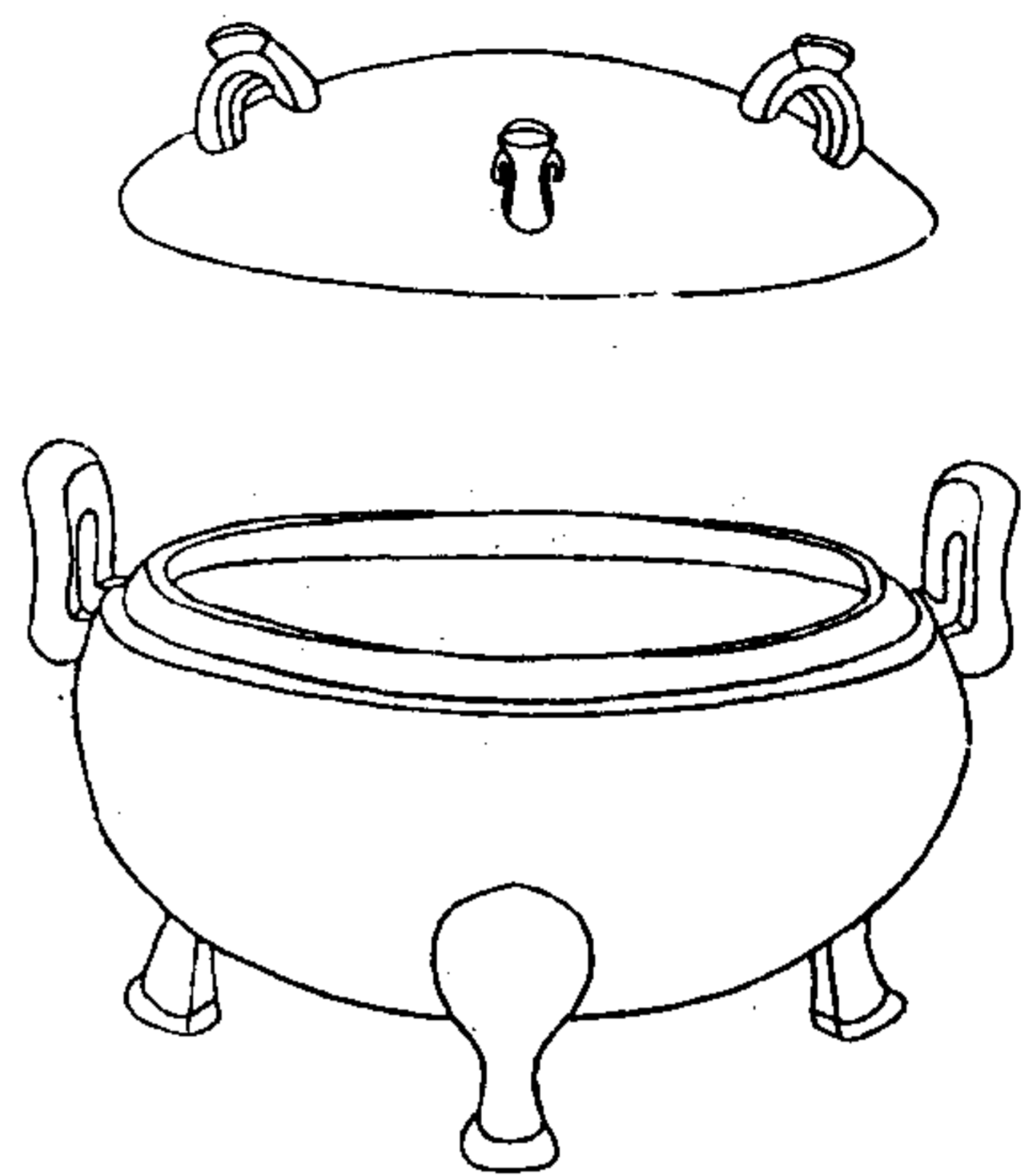

陶齋吉金錄

四

右高五寸七分深四寸四分口徑
七寸腹徑八寸九分耳高二寸五
分濶一寸四分蓋高一寸八分徑八
寸三分

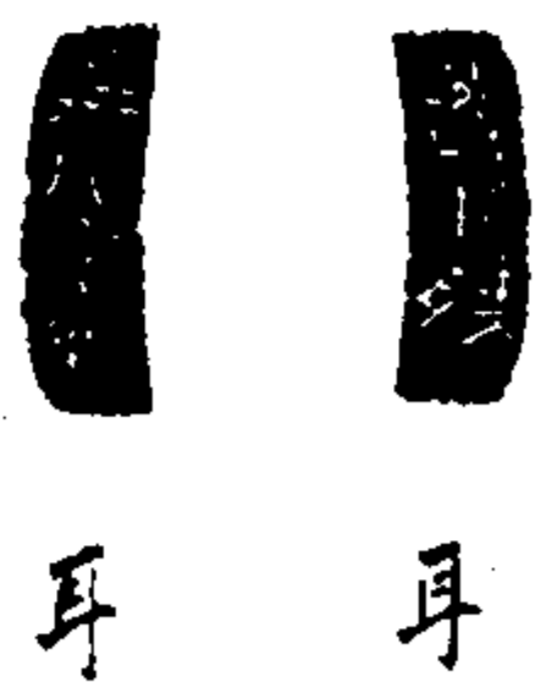

耳 耳

秦宜陽鼎

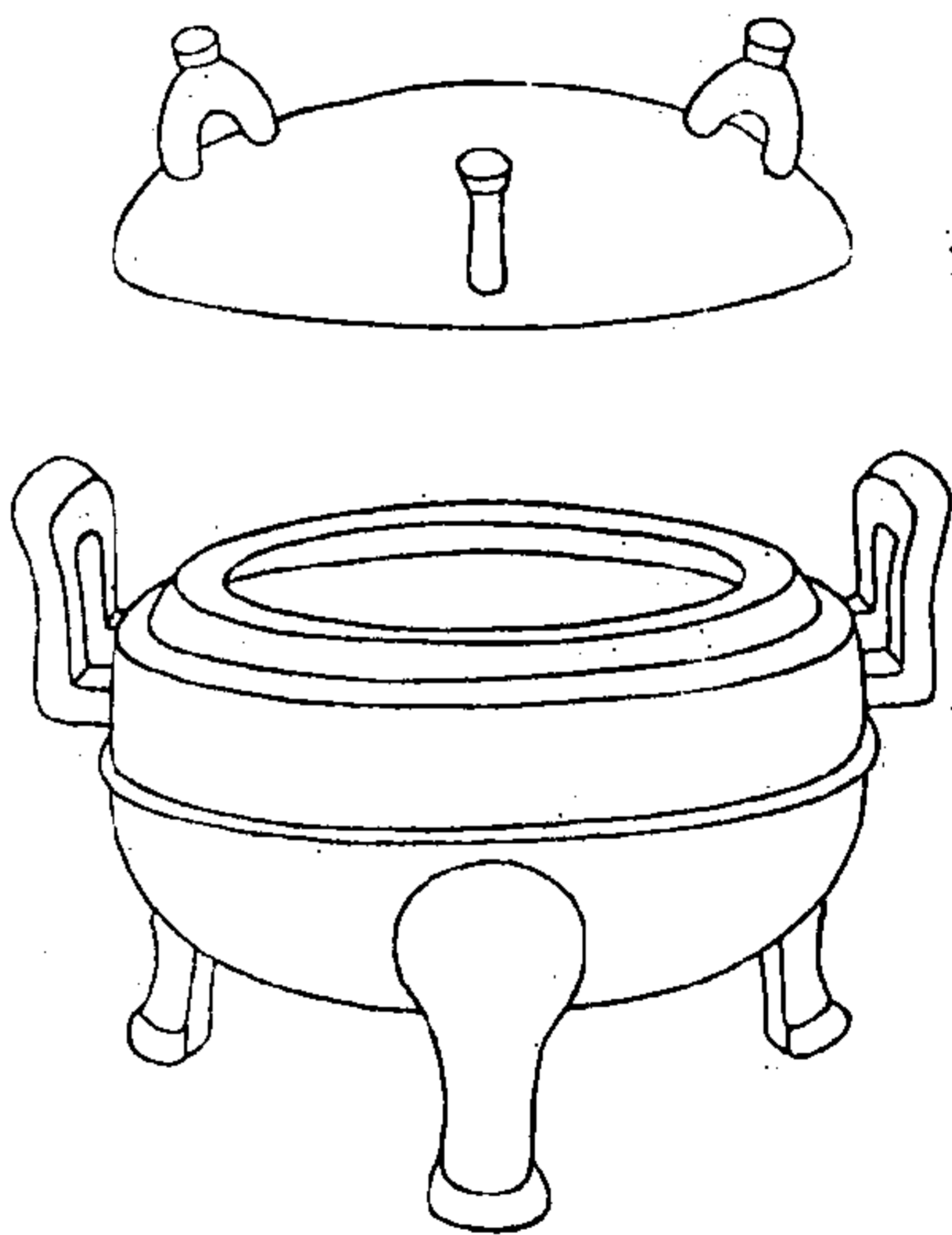

陶齋吉金錄

五

右高七寸四分深五寸五分口徑
七寸八分腹徑一尺三分耳高三
寸一分濶二寸一分蓋高二寸二分
徑八寸九分

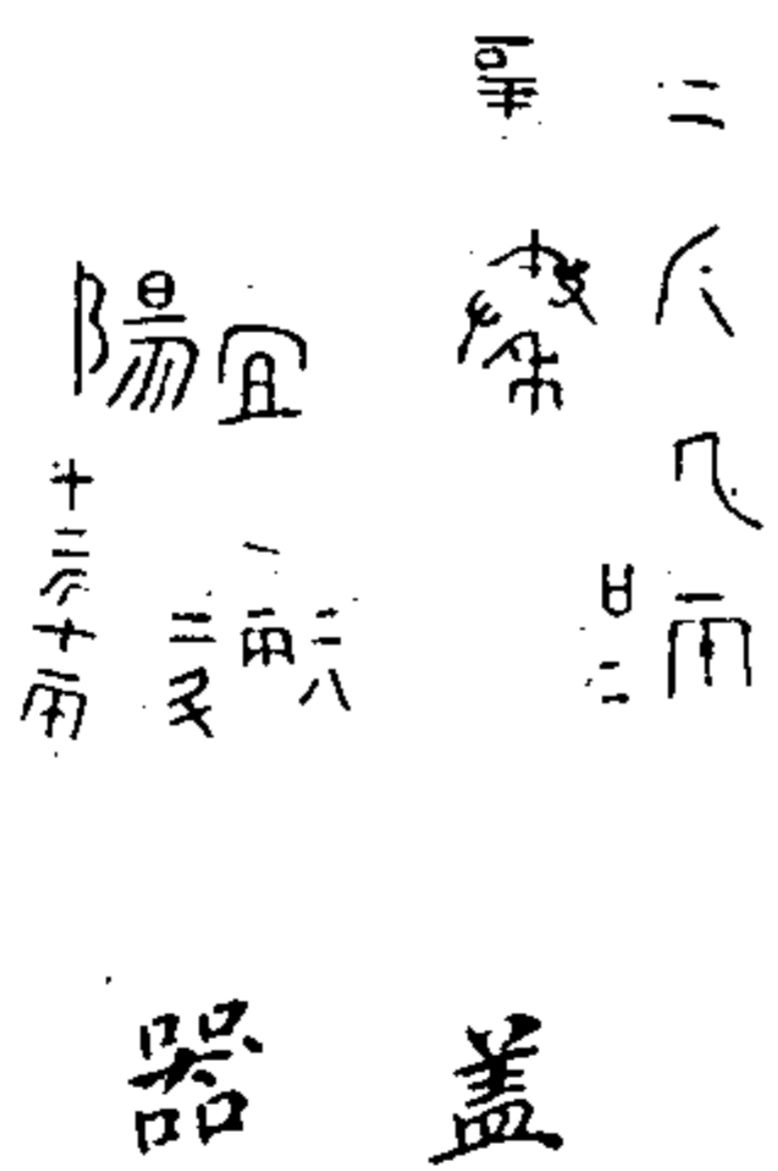

蓋 器
二尺九寸
耳高三寸一分
濶二寸一分
陽宜
十三寸五分

秦尔甘里鼎

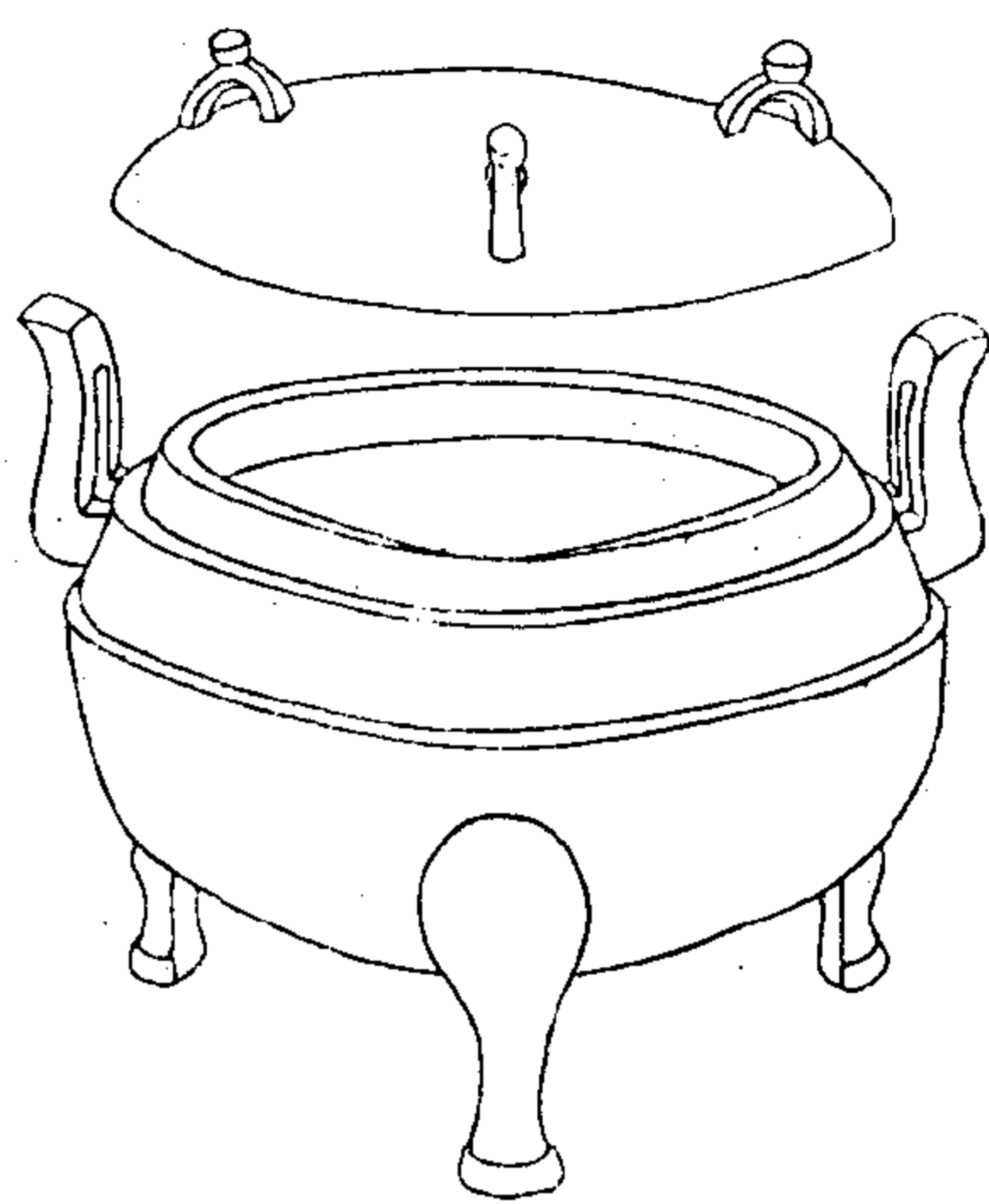

陶齋吉金錄

六

右高六寸八分深四寸九分口徑
七寸八分腹徑九寸耳高二寸三
分濶一寸九分蓋高一寸徑八寸
六分



蓋

陶齋吉金錄 卷五

秦永里鼎

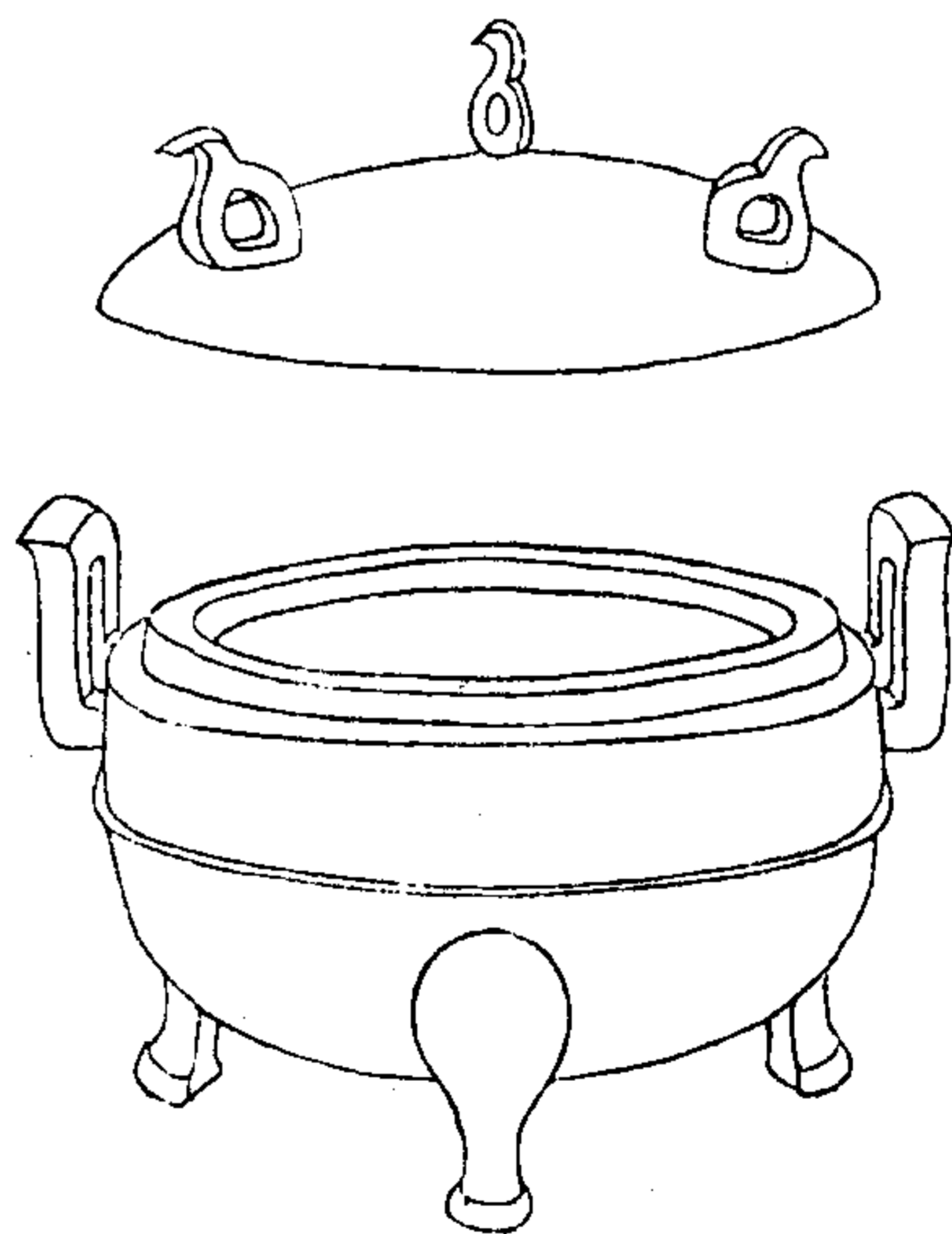

陶齋吉金錄

七

右高六寸七分深五寸七分口徑
七寸五分腹徑九寸九分耳高二
寸八分濶二寸蓋高二寸徑九寸
五分



器

二二九九

秦衛鼎

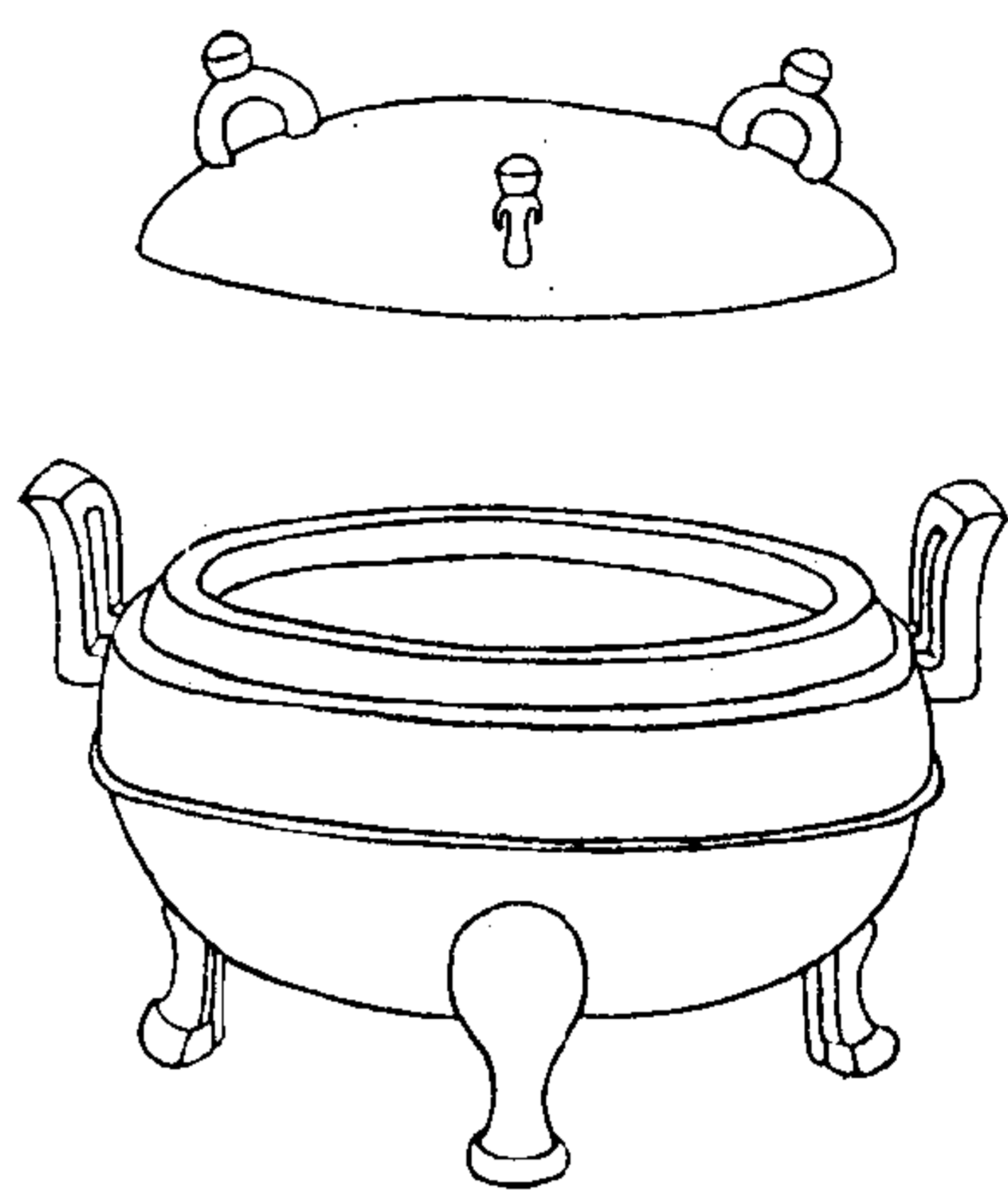

陶齋吉金錄

八

右高五寸五分深四寸三分口徑五寸七分腹徑八寸三分耳高二寸二分潤一寸四分蓋高一寸四分徑七寸五分



蓋

秦冠公鼎

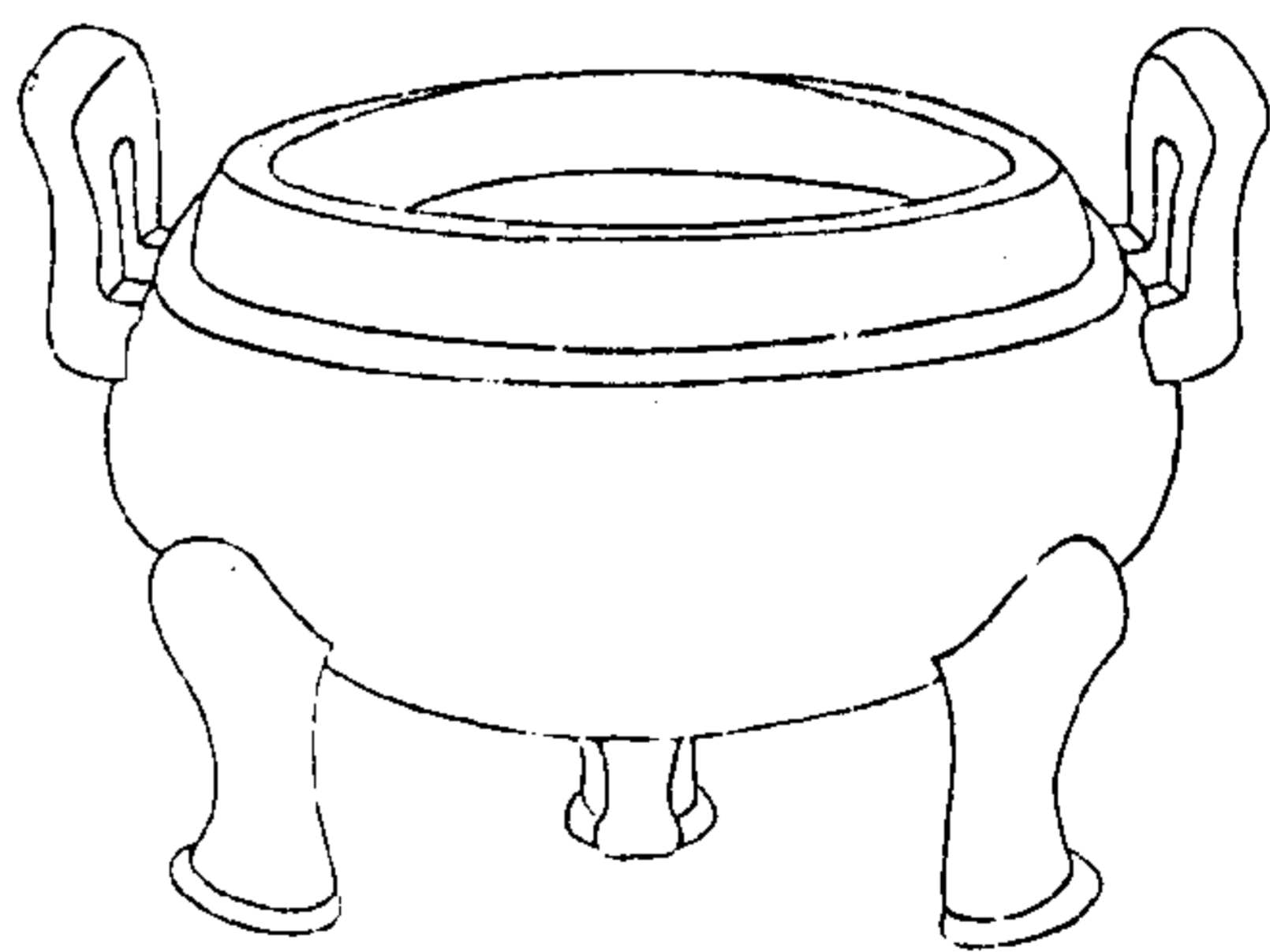

陶齋吉金錄

九

右高五寸二分深四寸八分口徑六寸四分腹徑八寸五分耳高二寸六分潤一寸五分



腹



耳

秦上官鼎

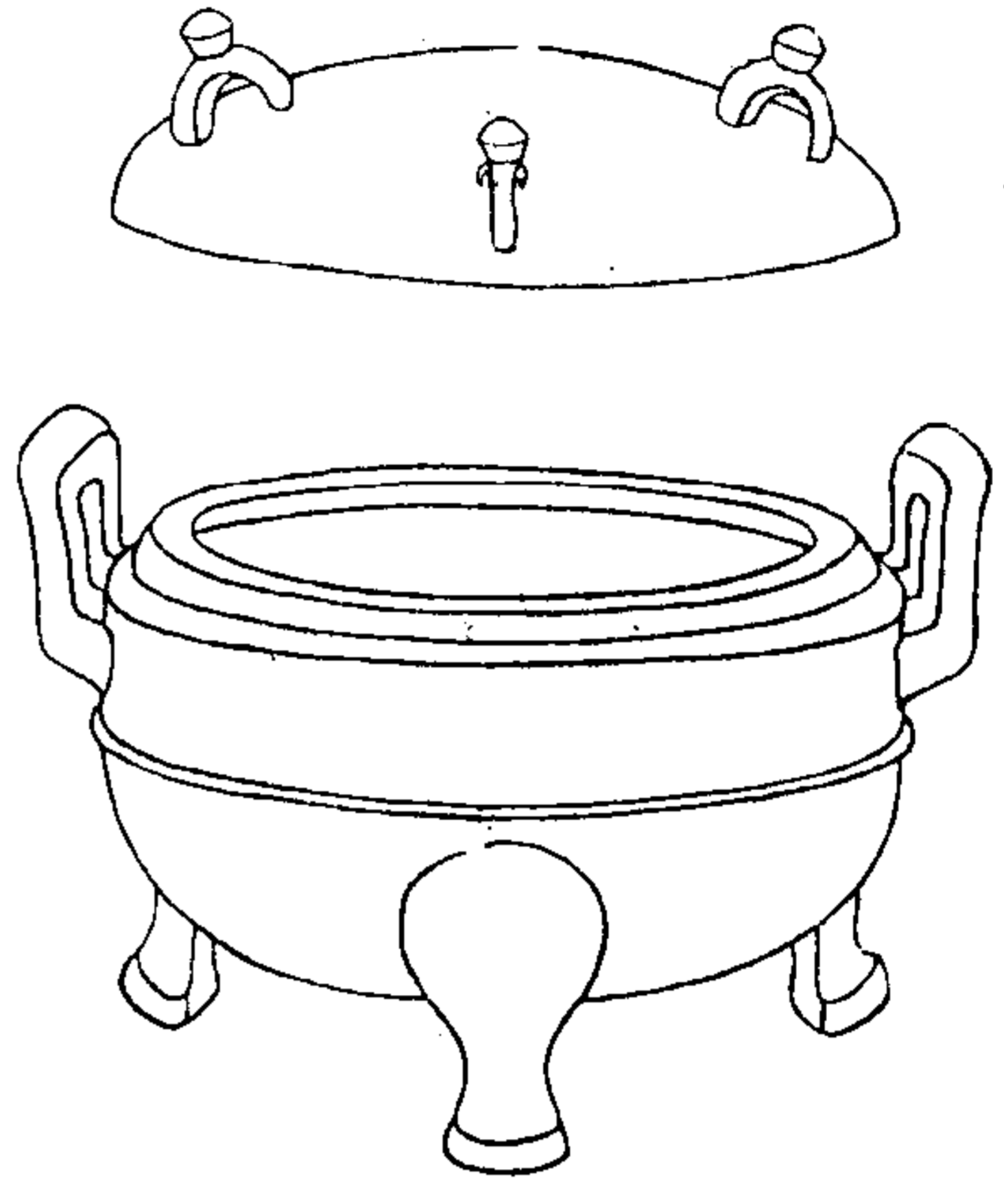

陶齋吉金錄

十

器

右高六寸一分深五寸二分口徑七寸六分腹徑七寸六分耳高二寸八分濶二寸三分蓋高二寸徑九寸一分

陶齋吉金錄 卷五

漢府鼎

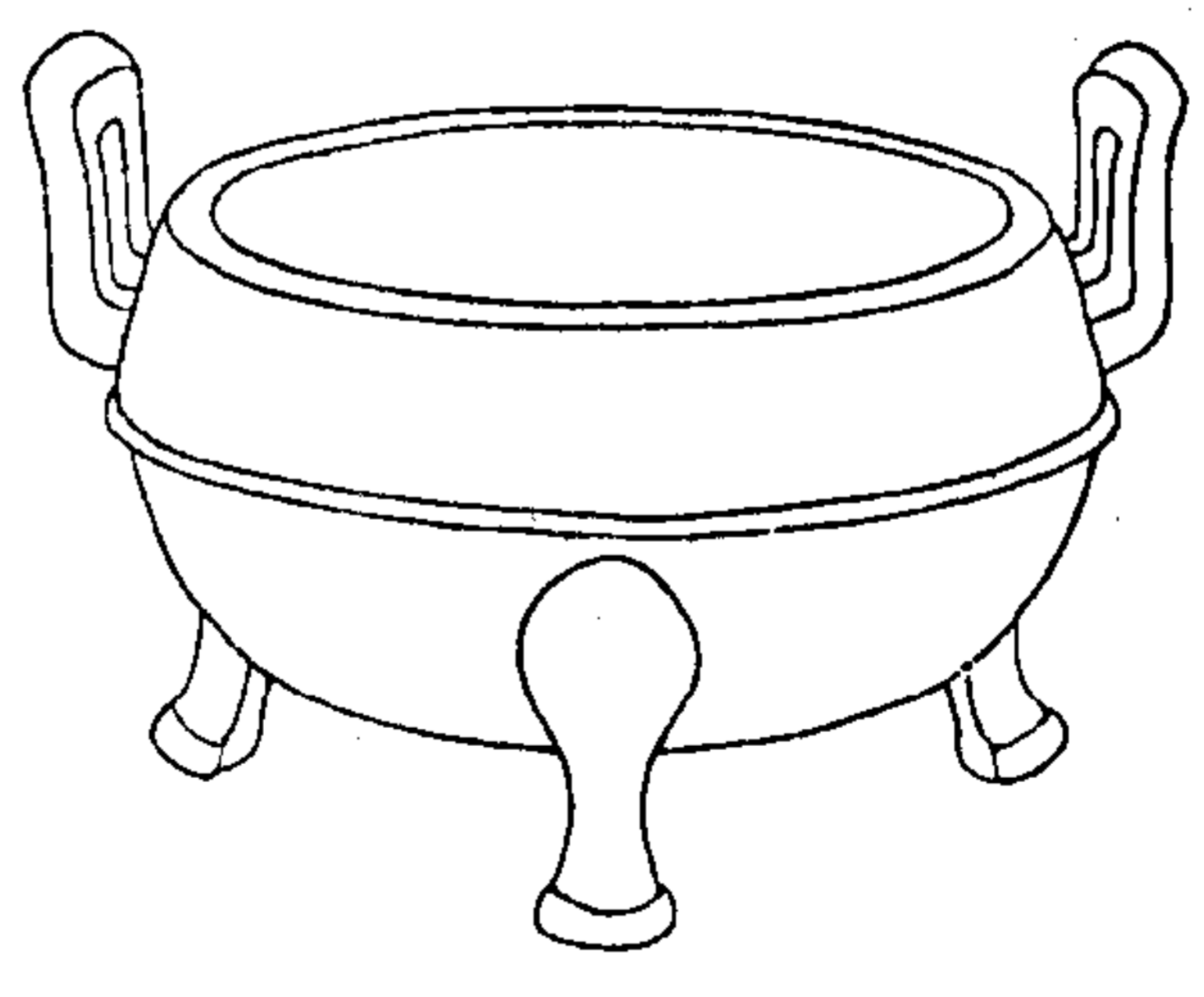

陶齋吉金錄

十一

器

右高五寸九分深四寸八分口徑九寸一分耳高二寸濶一寸七分

二四一

漢西鼎

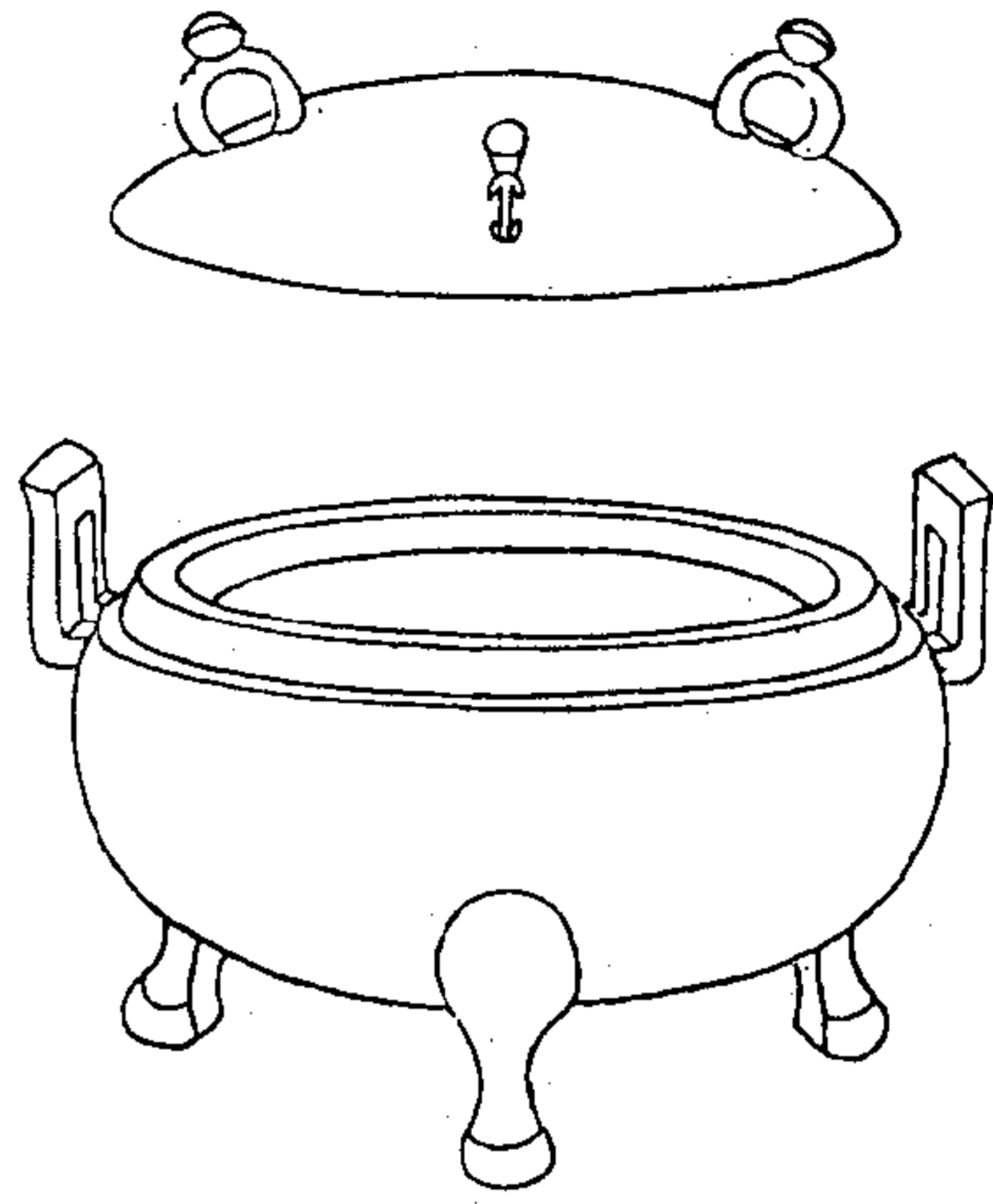

陶齋吉金錄

十二

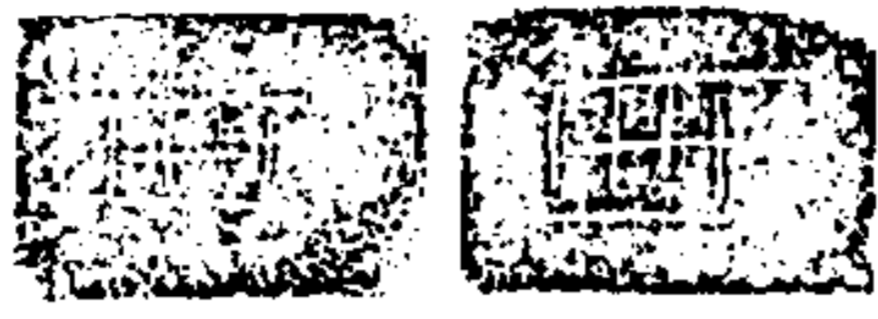

器 蓋

右高五寸二分深四寸三分口徑六寸一分腹徑七寸九分耳高一寸八分潤一寸一分蓋高一寸五分徑七寸六分

漢羅鼎

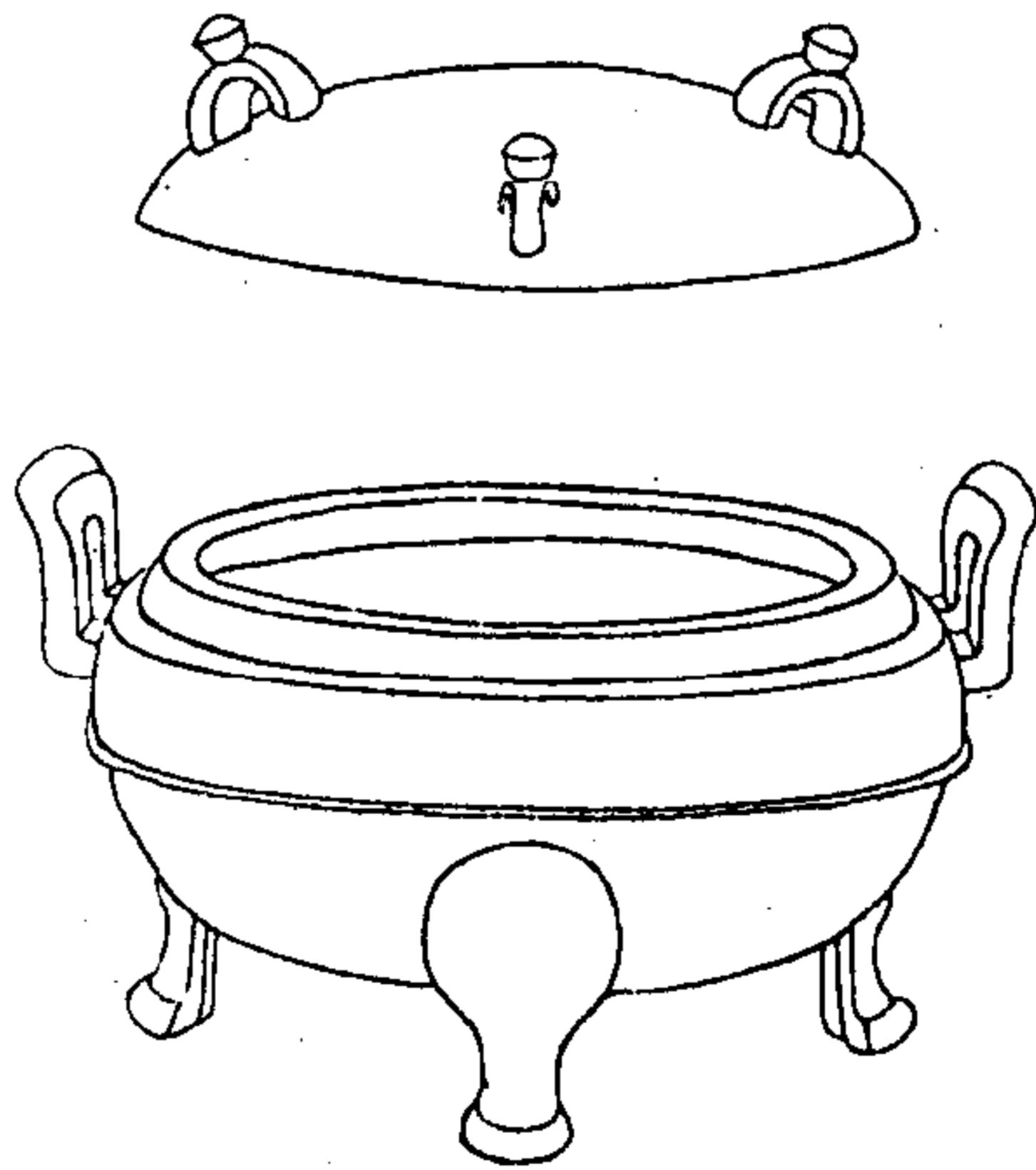

陶齋吉金錄

十三

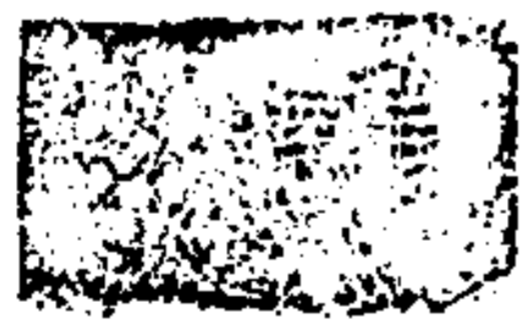

器

右高六寸一分深四寸四分口徑六寸一分腹徑六寸耳高二寸五分潤一寸一分蓋高一寸四分徑六寸六分

漢 盤屋鼎一

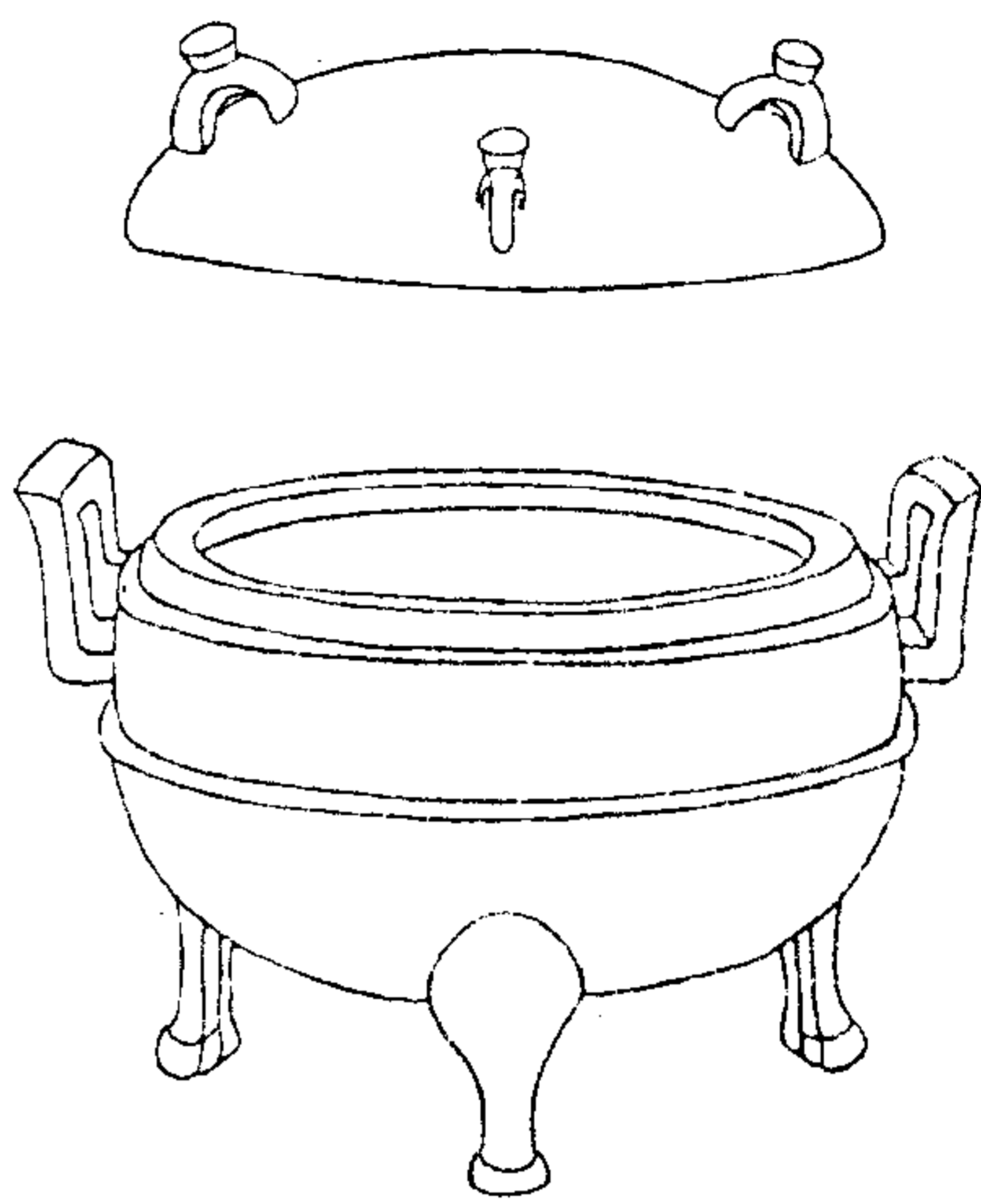

陶齋吉金錄

十四

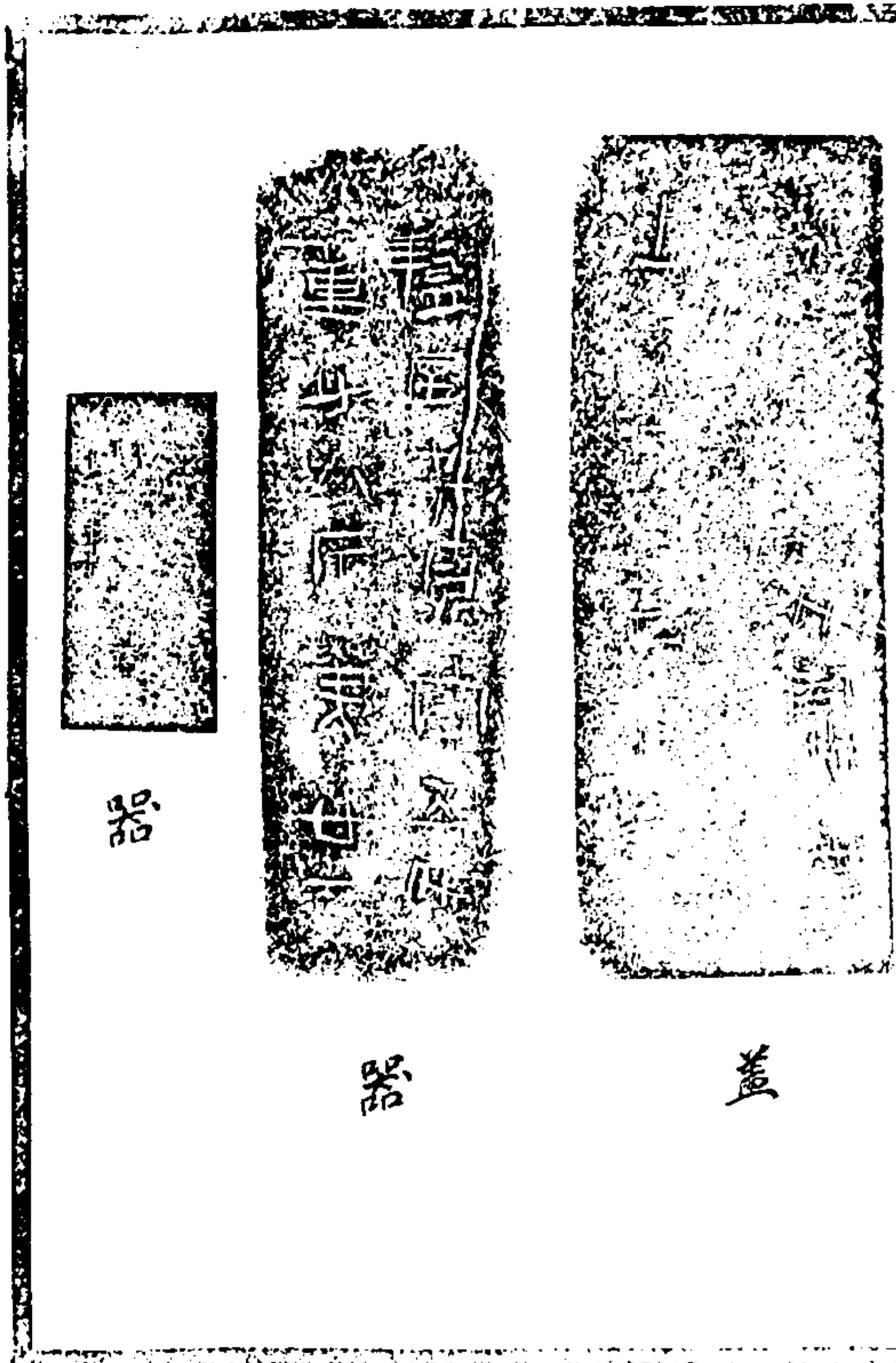

陶齋吉金錄 卷五

右高八寸八分深五寸一分口徑一尺一寸六分腹徑一尺三寸三分耳高三寸潤二寸一分蓋高二寸五分徑一尺二寸八分

陶齋吉金錄

十五

二四三

漢蓋屋鼎二

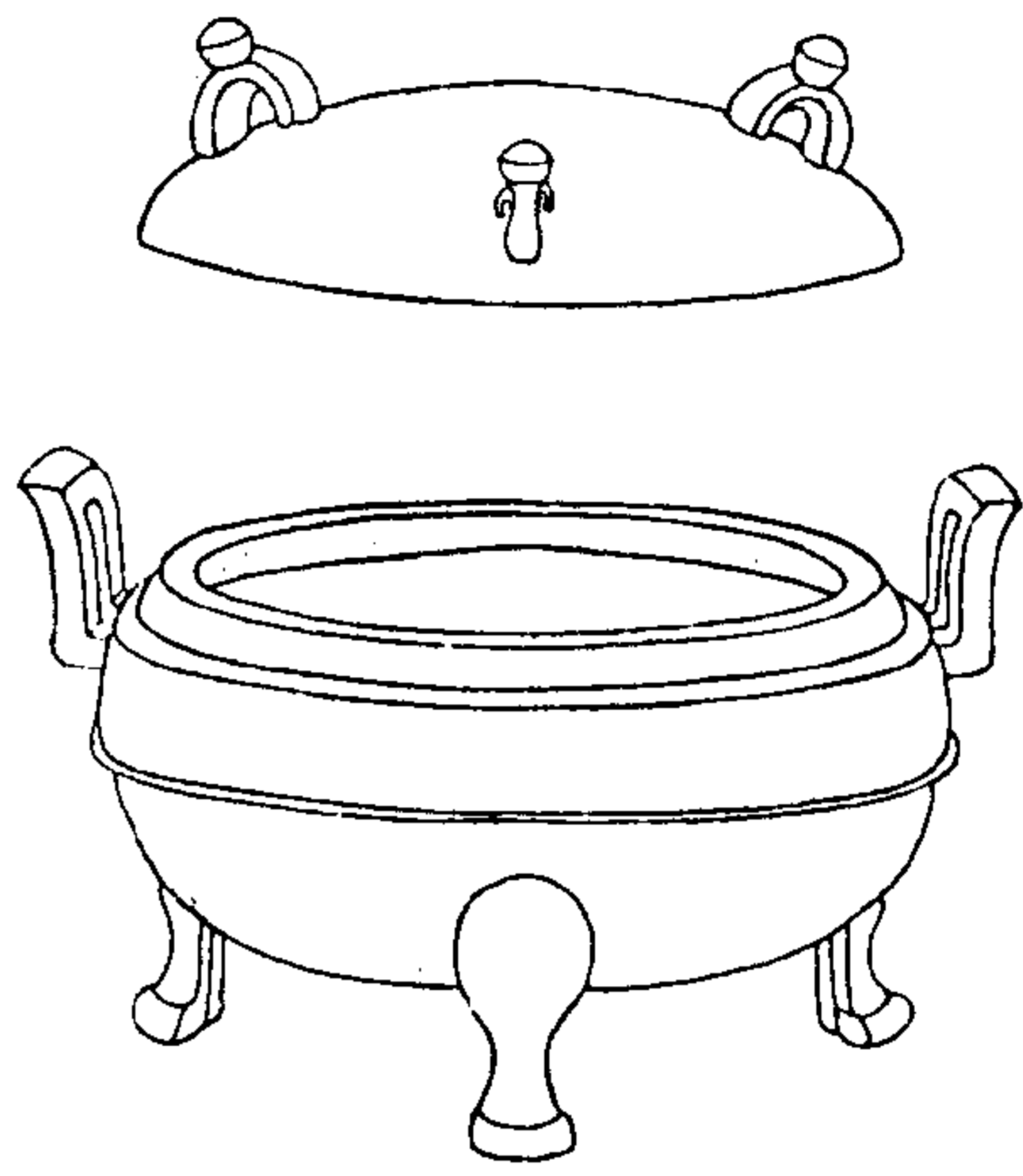

陶齋吉金錄

十六

右高五寸七分深四寸三分口徑五寸八分腹徑八寸二分耳高二寸一分潤一寸四分蓋高一寸四分徑七寸六分



漢濕成鼎

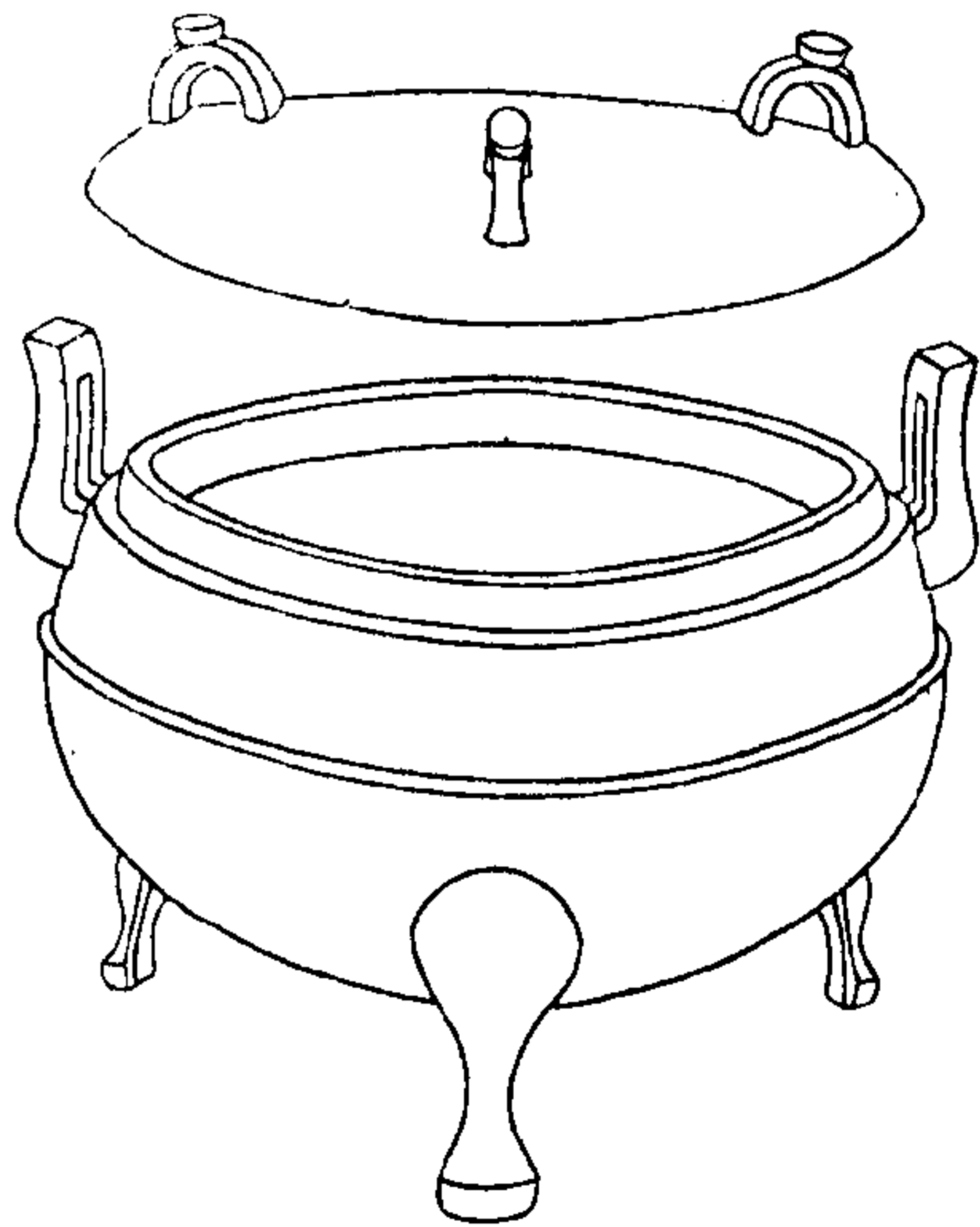

陶齋吉金錄

十七

右高七寸四分深五寸七分口徑八寸八分腹徑一尺五分耳高二寸一分潤一寸八分蓋高二寸一分徑一尺



漢犇車宮鼎

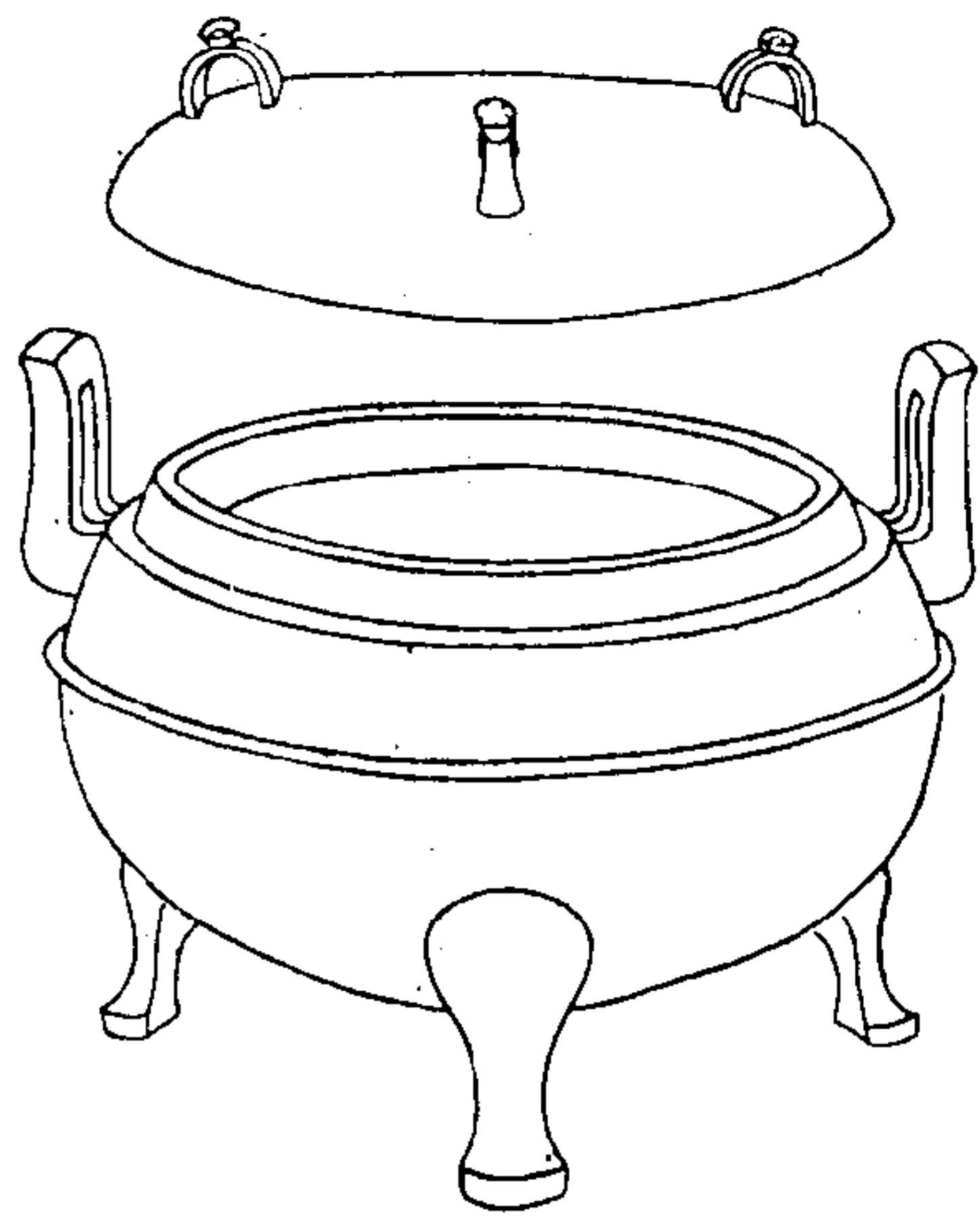

陶齋吉金錄

十八



蓋



器

右高五寸八分深四寸六分口徑六寸二分腹徑六寸九分耳高二寸二分潤一寸六分蓋高二寸二分徑六寸七分

漢中水鼎

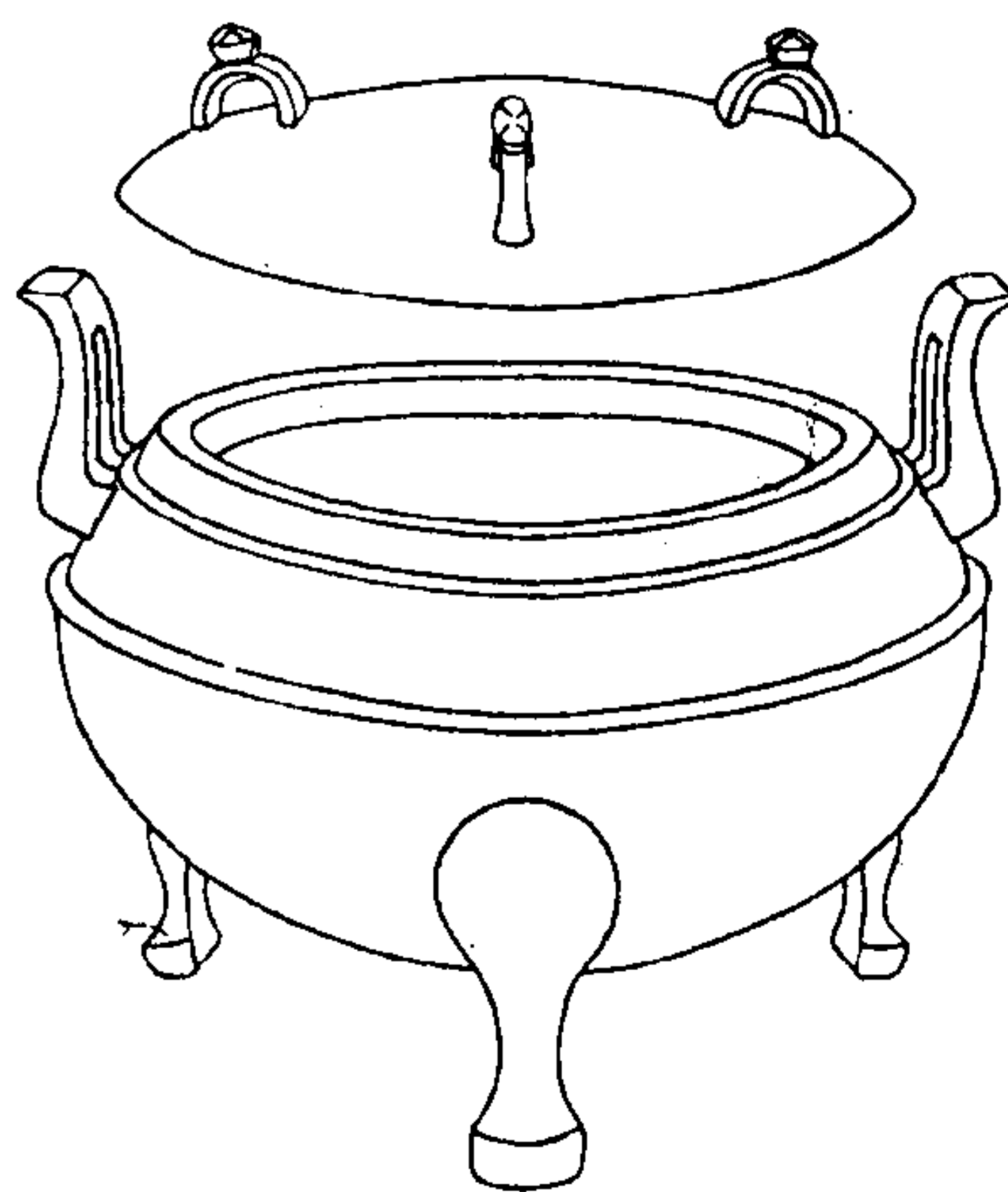

陶齋吉金錄

十九



器

右高六寸深四寸二分口徑六寸七分腹徑八寸二分耳高二寸一分潤一寸五分蓋高一寸三分徑七寸七分

漢汝陰鼎

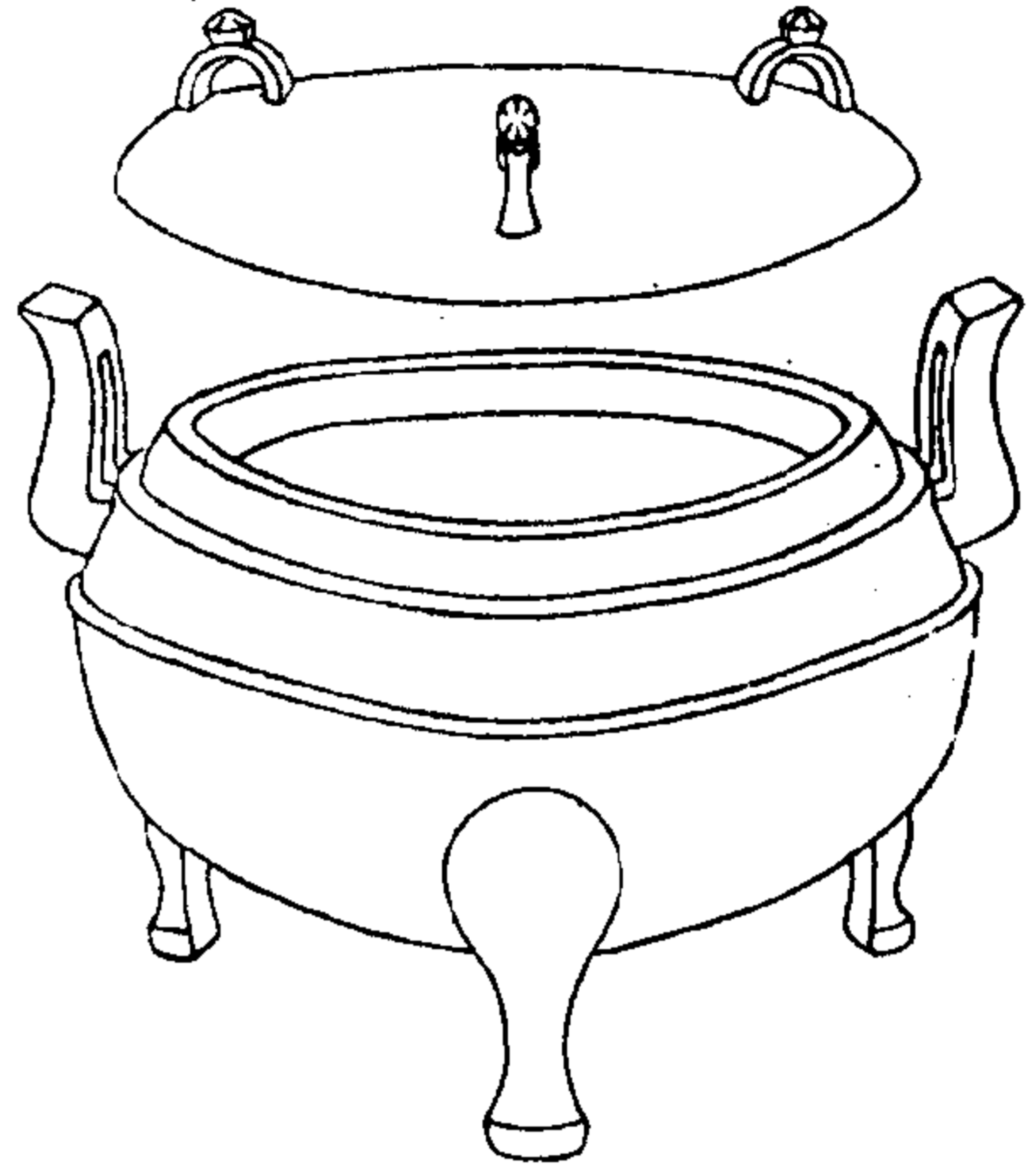

陶齋吉金錄

二十

右高六寸六分深四寸七分口徑
七寸四分腹徑八寸八分耳高二
寸一分濶一寸六分蓋高二寸徑
八寸四分

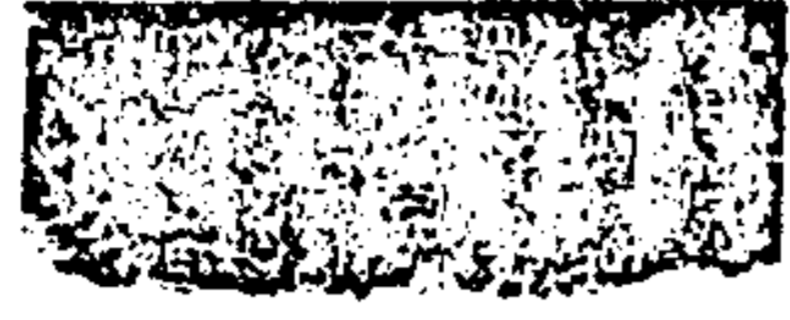

器

漢平陽鼎

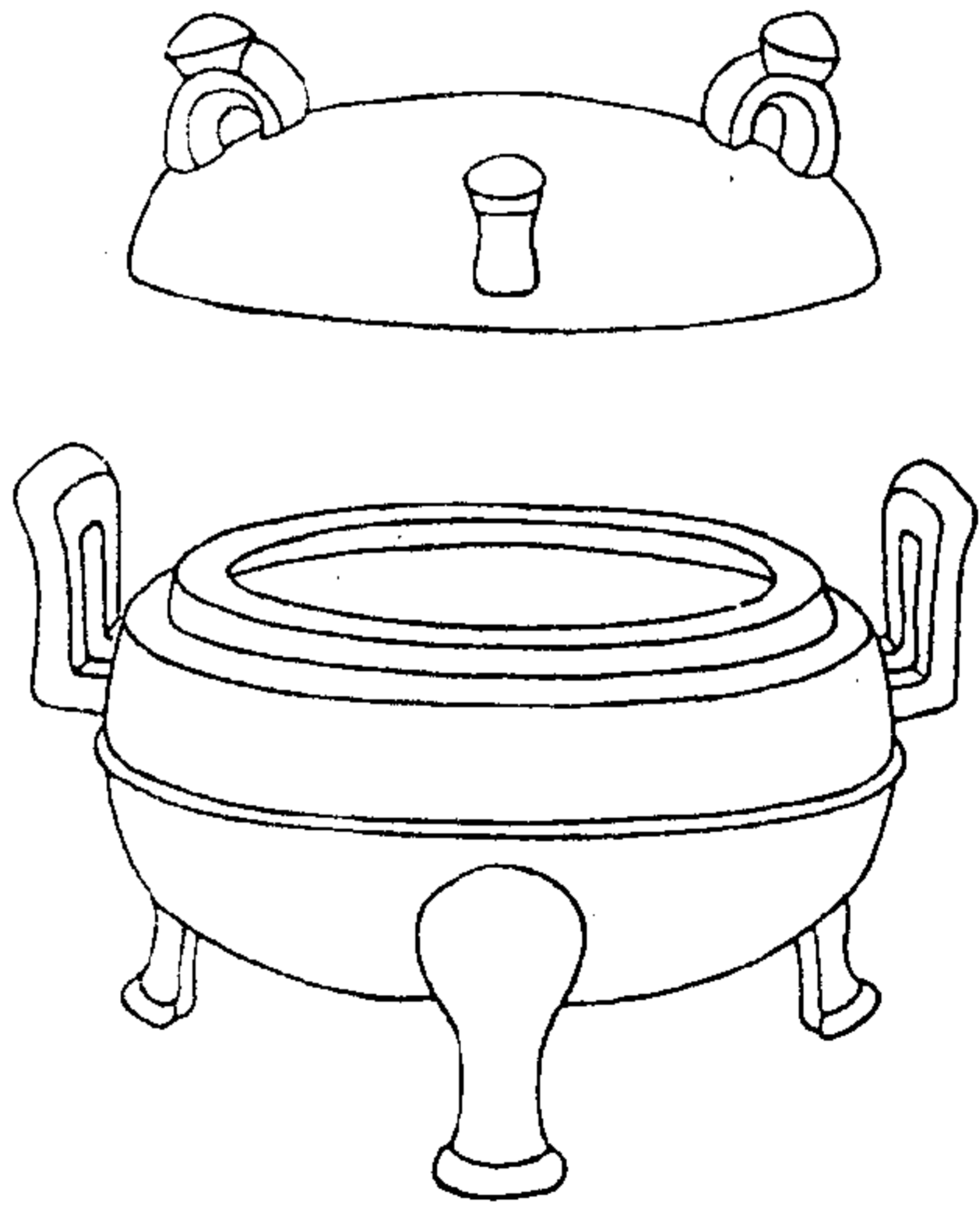

陶齋吉金錄

二十一

右高五寸六分深四寸七分口徑
六寸七分耳高二寸五分濶一寸
五分蓋高一寸八分徑八寸三分



蓋

漢長楊鼎

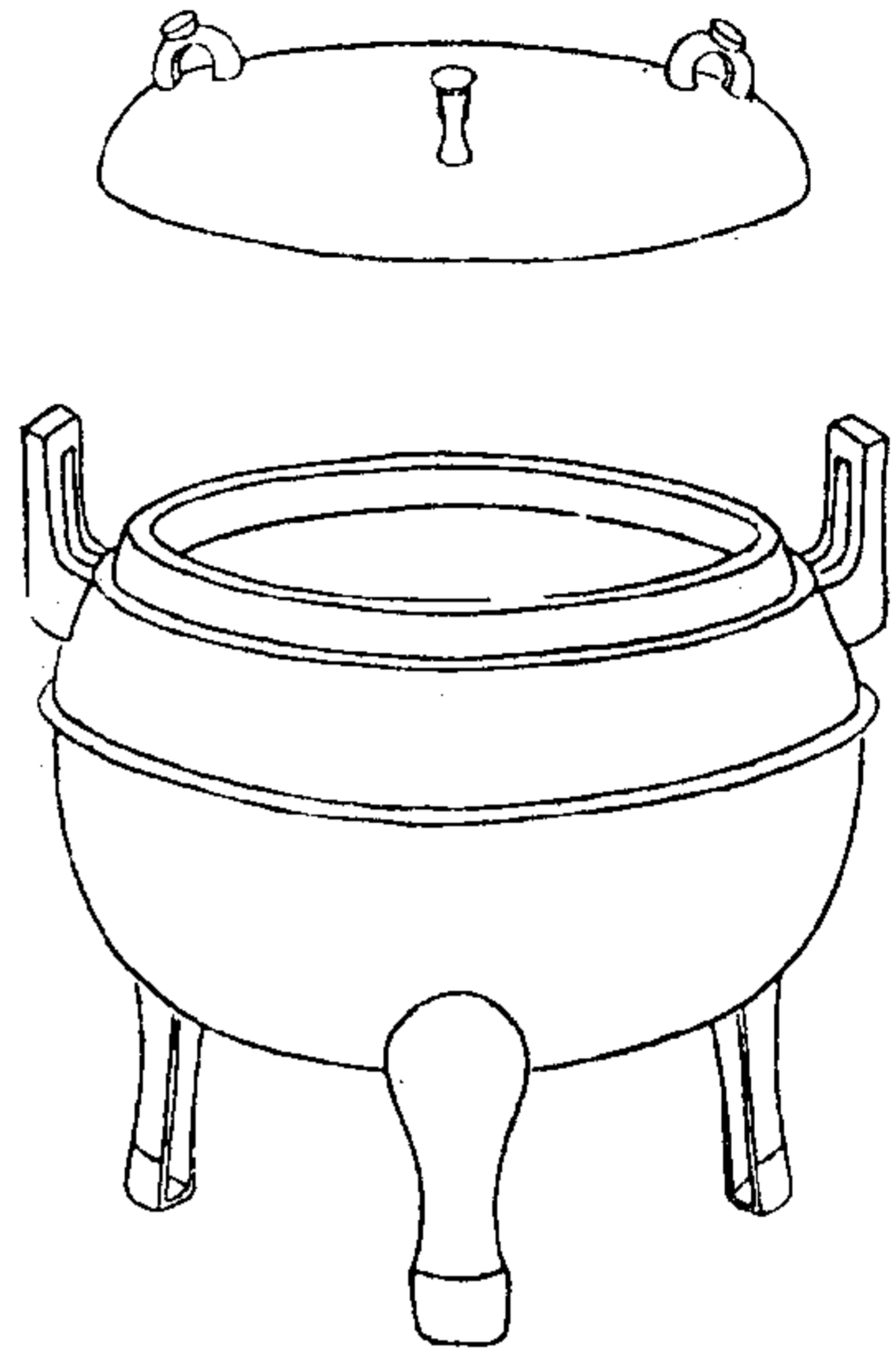

陶齋吉金錄

二十四



器



陶齋吉金錄

二十三

右高六寸六分深四寸三分腹
徑七寸三分耳高二寸五分潤
一寸二分蓋高一寸五分徑六
寸七分

漢荀少夫鼎

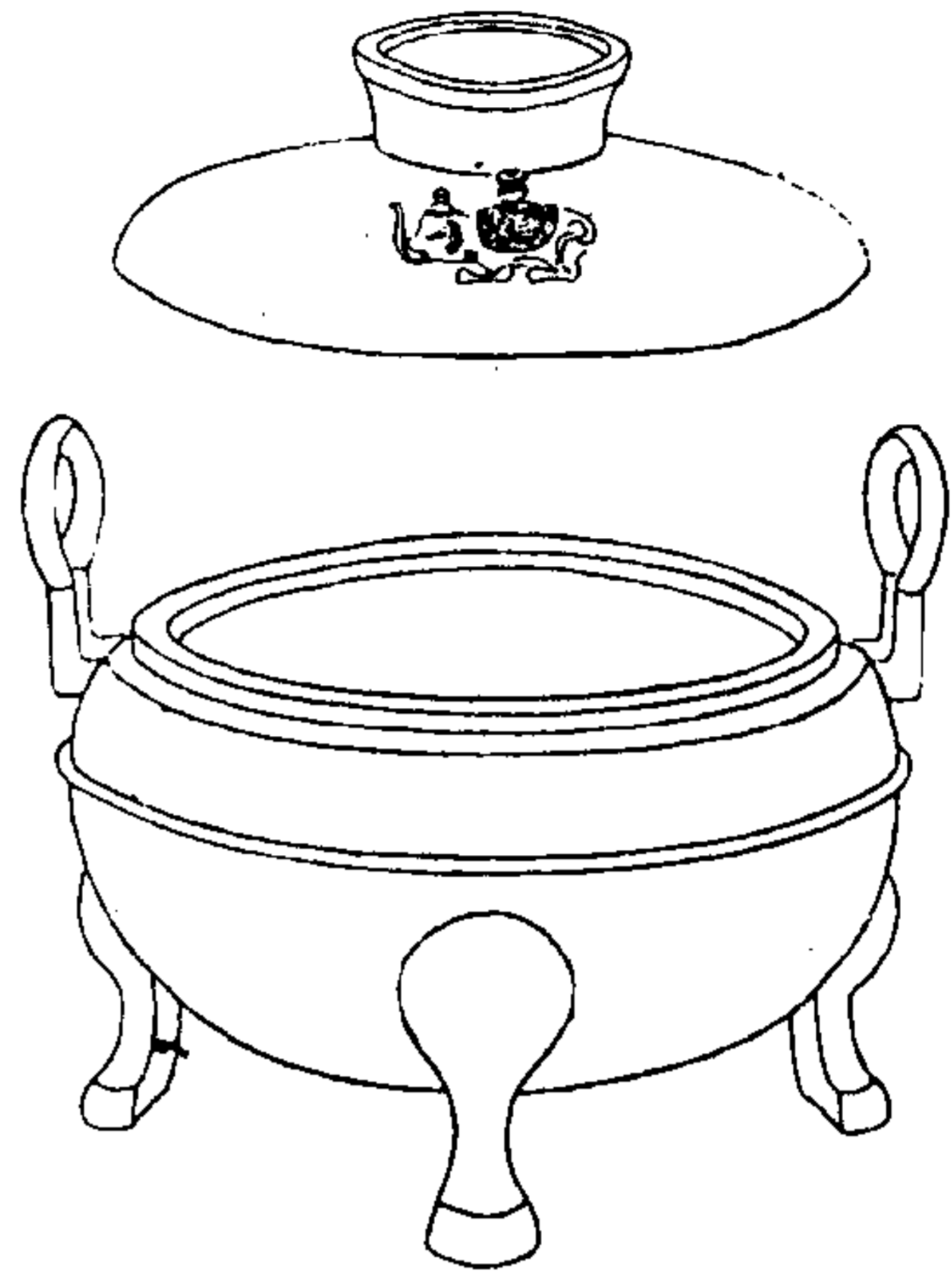

陶齋吉金錄

二十四

右高一尺一寸二分深九寸三分口徑一尺四寸五分腹徑一尺七寸九分耳高四寸四分潤四寸蓋高四寸徑一尺五寸八分

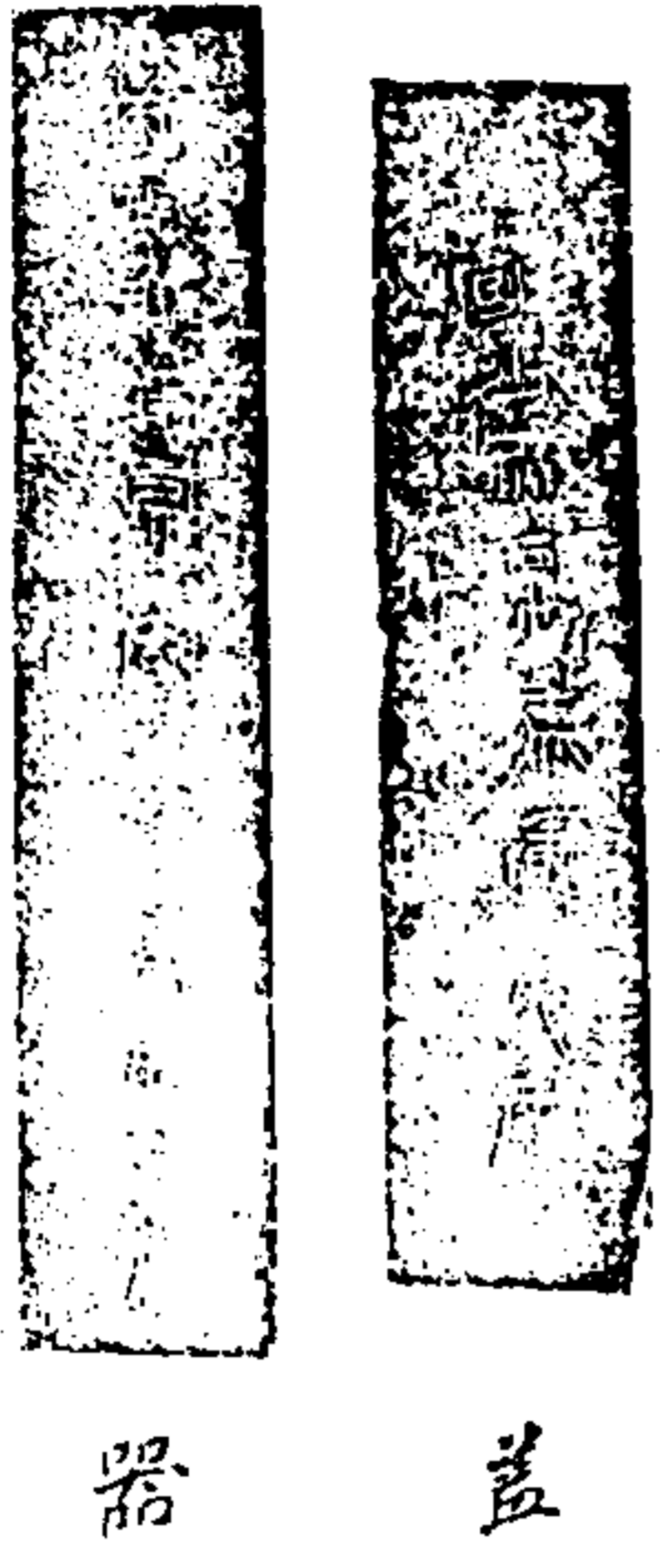

漢壽成鼎

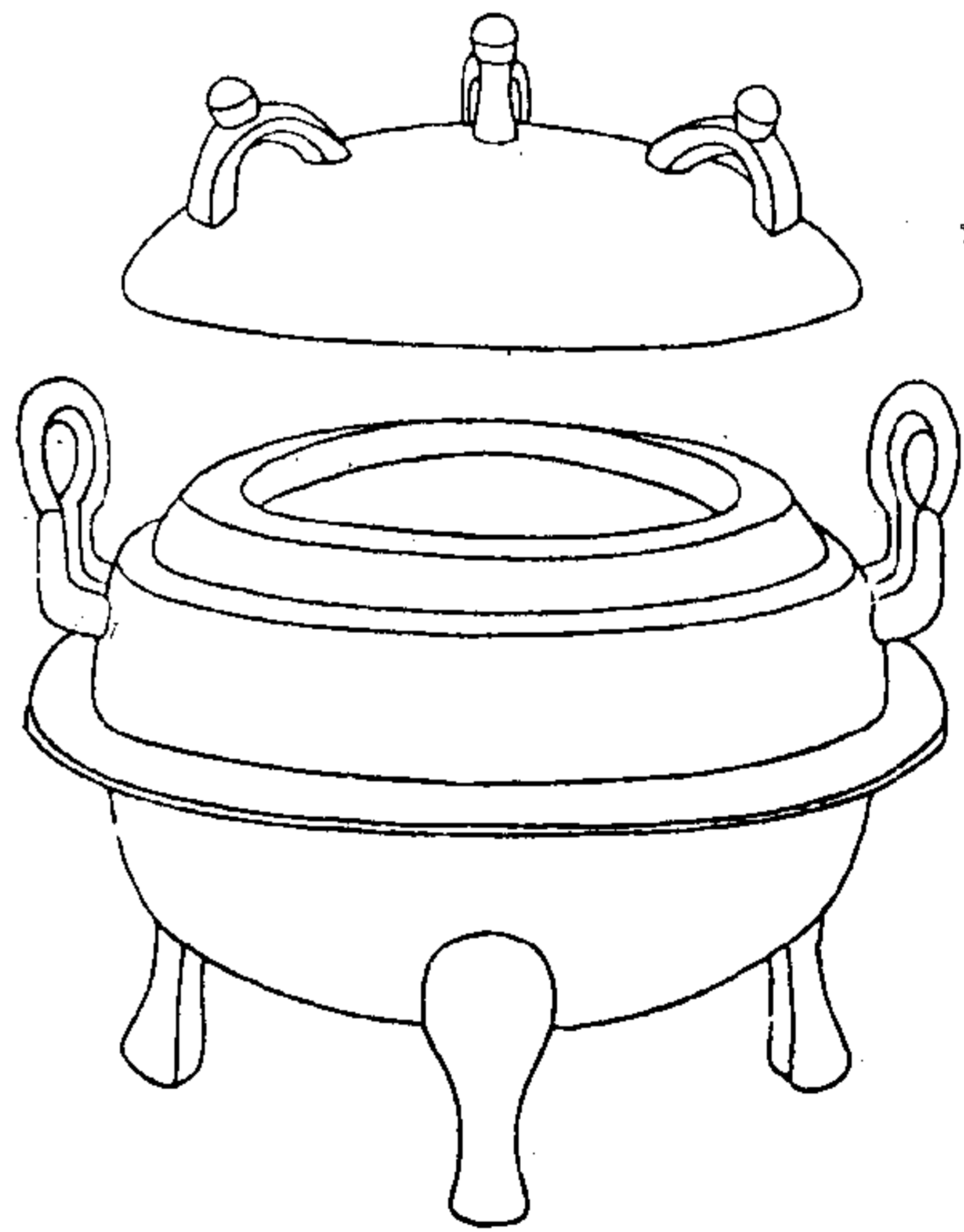

陶齋吉金錄

二十五

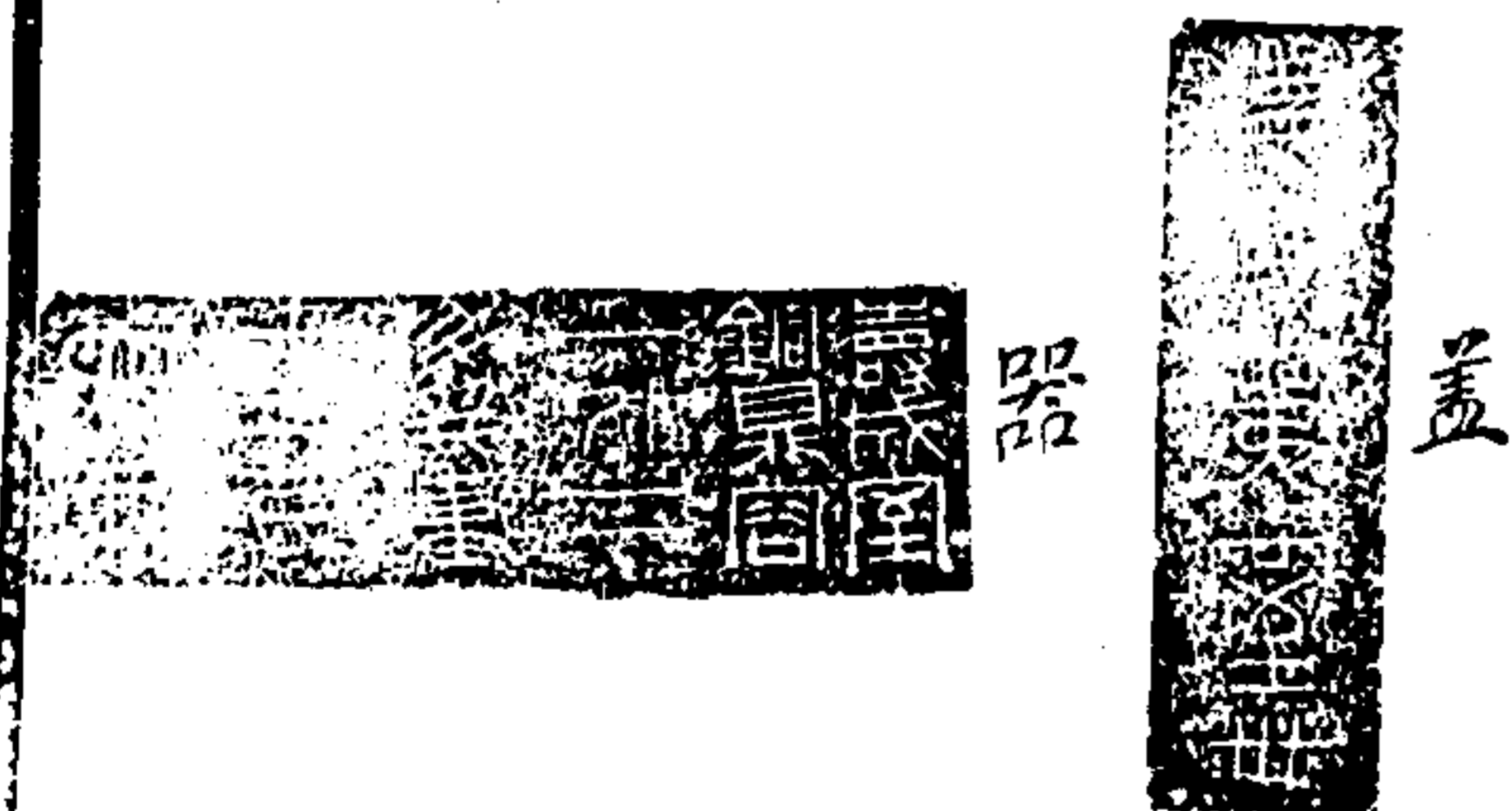



右高七寸二分口徑六寸腹徑
八寸一分耳高二寸二分潤一寸

陶齋吉金錄

二十六

六分蓋高一寸五分徑七寸七分

漢長安鼎

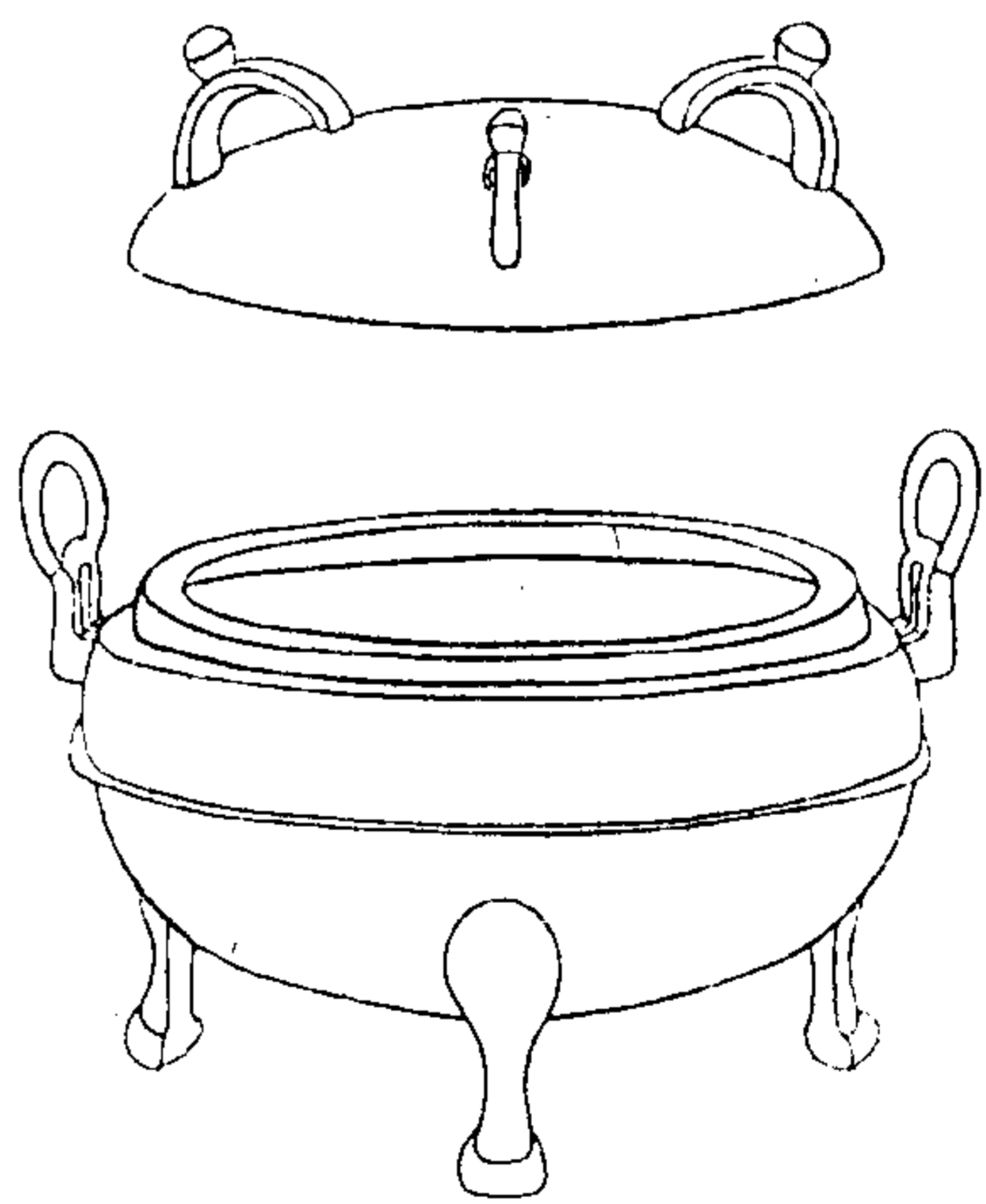

陶齋吉金錄

二十七

長安鼎蓋高一寸五分徑七寸七分

蓋

長安鼎高六寸五分深四寸六分口徑
六寸五分腹徑七寸二分耳高二
寸七分潤二寸二分蓋高一寸五分
徑八寸八分

器

右高六寸五分深四寸六分口徑
六寸五分腹徑七寸二分耳高二
寸七分潤二寸二分蓋高一寸五分
徑八寸八分

漢大衛無極鼎蓋

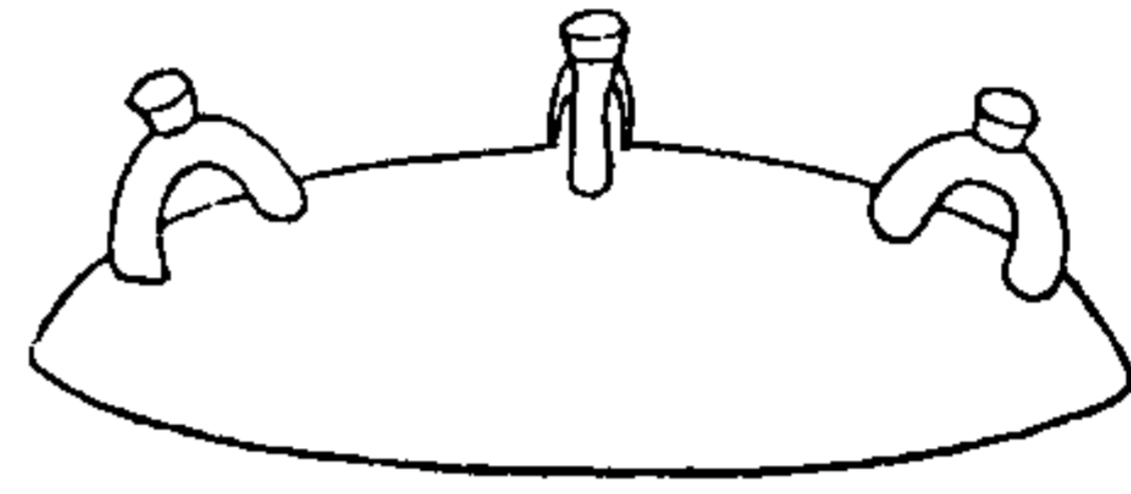

陶齋吉金錄

二十八

右高一寸三分徑五寸八分



秦高都劍



陶齋吉金錄

二十九

右通長一尺七寸九分

廿九年高都命 陸雲王于彭

秦鄭武軍斷劍



陶齋吉金錄

三十一

右通長一尺二寸三分



秦官率劍



陶齋吉金錄

三十二

右通長一尺九寸



秦陰平劍

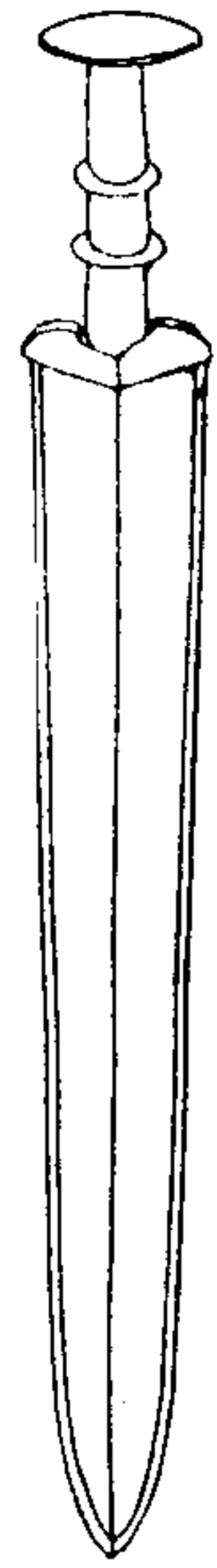

陶齋吉金錄

三十二

右通長一尺九寸七分



秦帛平侯劍



陶齋吉金錄

三十三

右通長一尺一寸五分

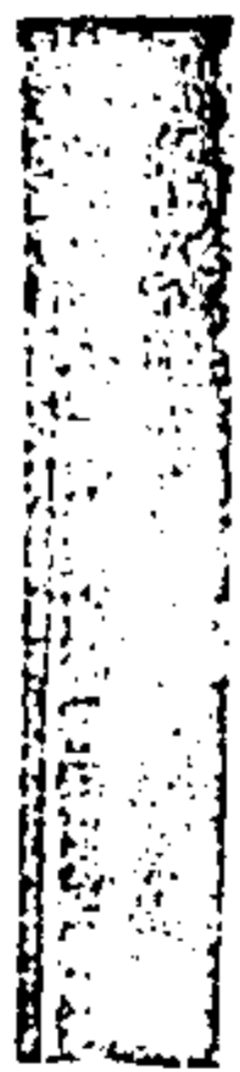

漢黃龍劍

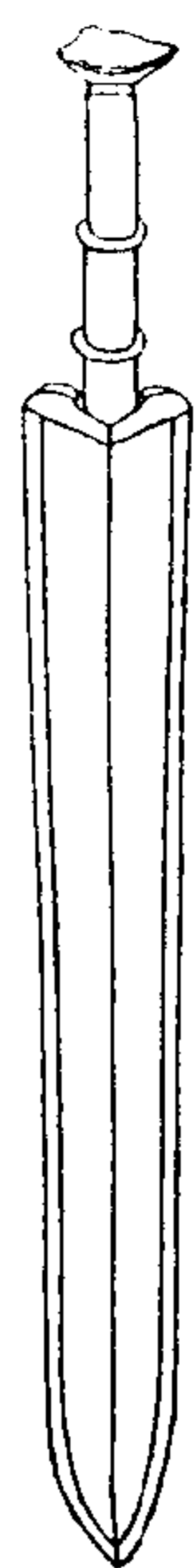

陶齋吉金錄

三十四

右通長一尺九寸八分



漢宜富劍格原形

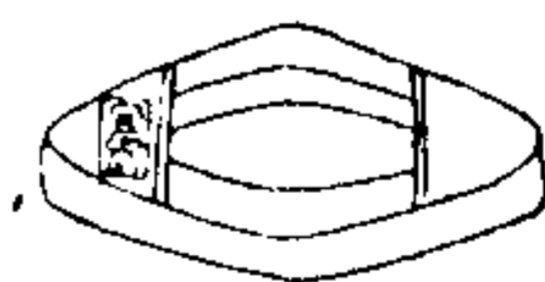

陶齋吉金錄

三十五



漢蟠螭劍

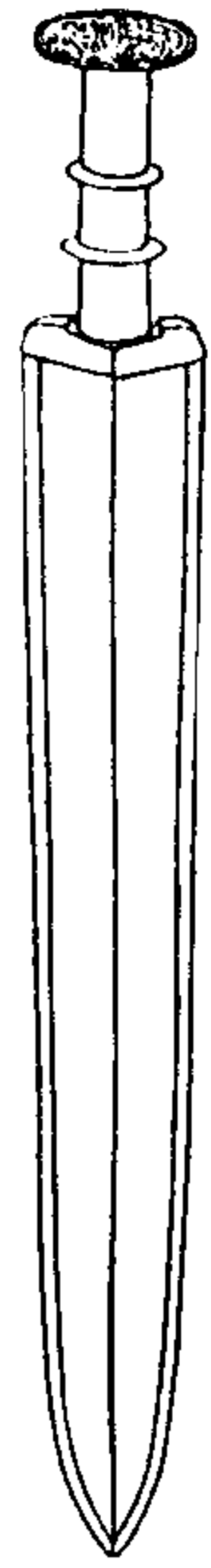

陶齋吉金錄

三十六

右通長一尺九寸四分



秦寺工殘戈 原形

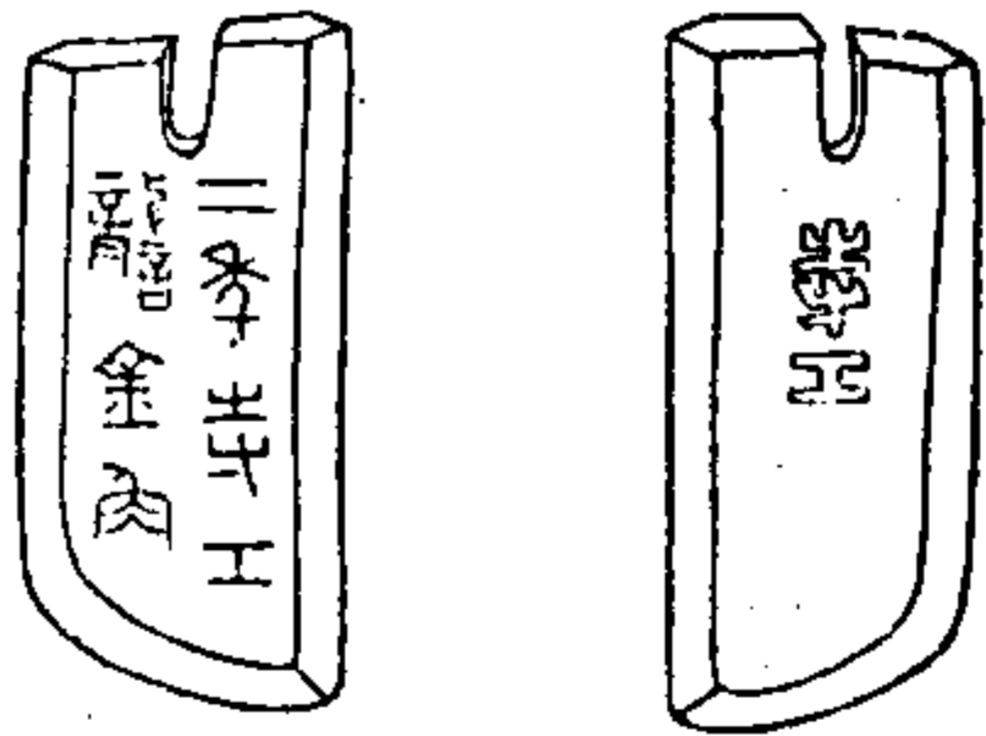

陶齋吉金錄

三十七



秦武庫戈 原形

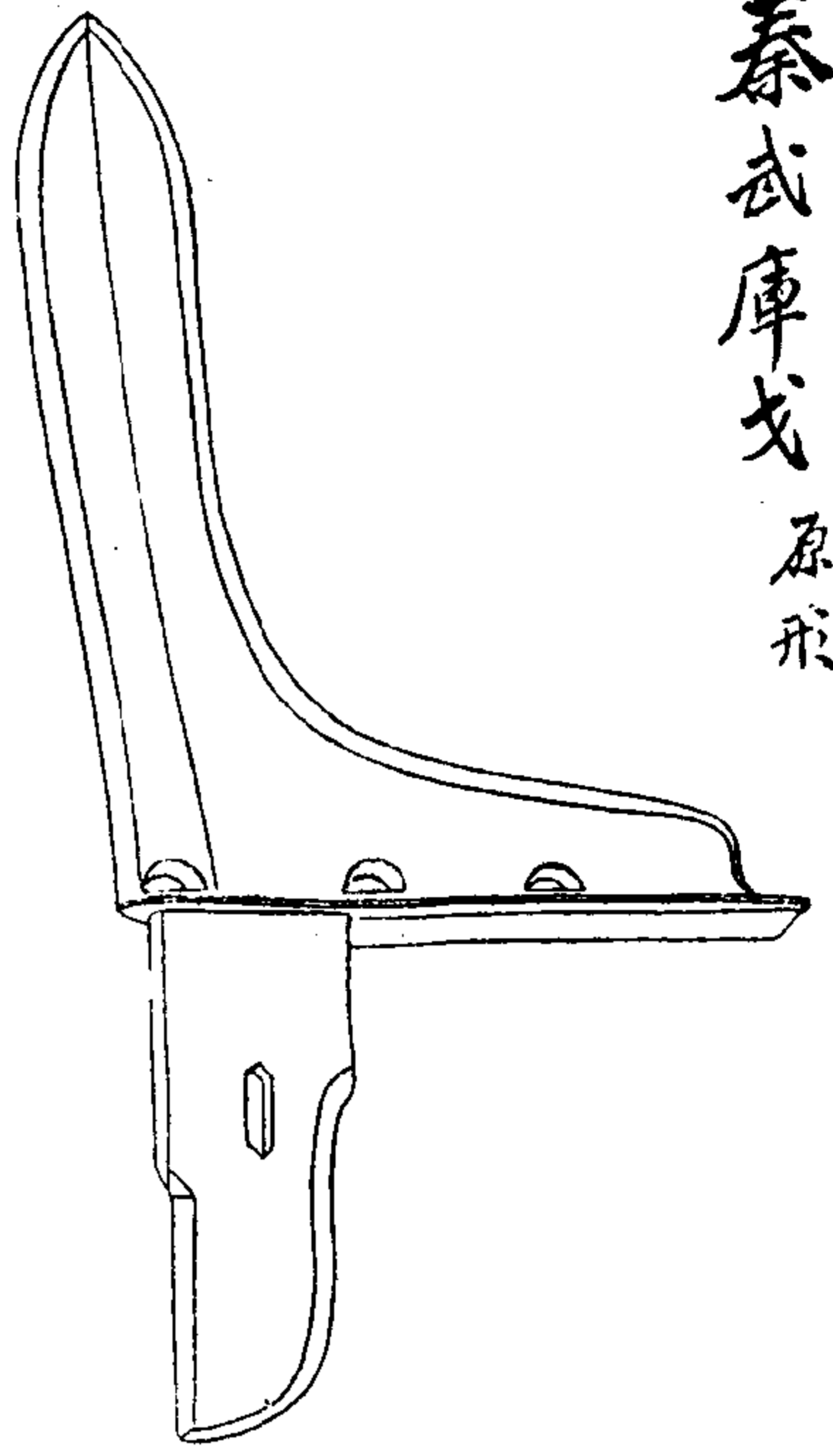

陶齋吉金錄

三十八

王三
武庫天
司
*

秦八羗戈 原形

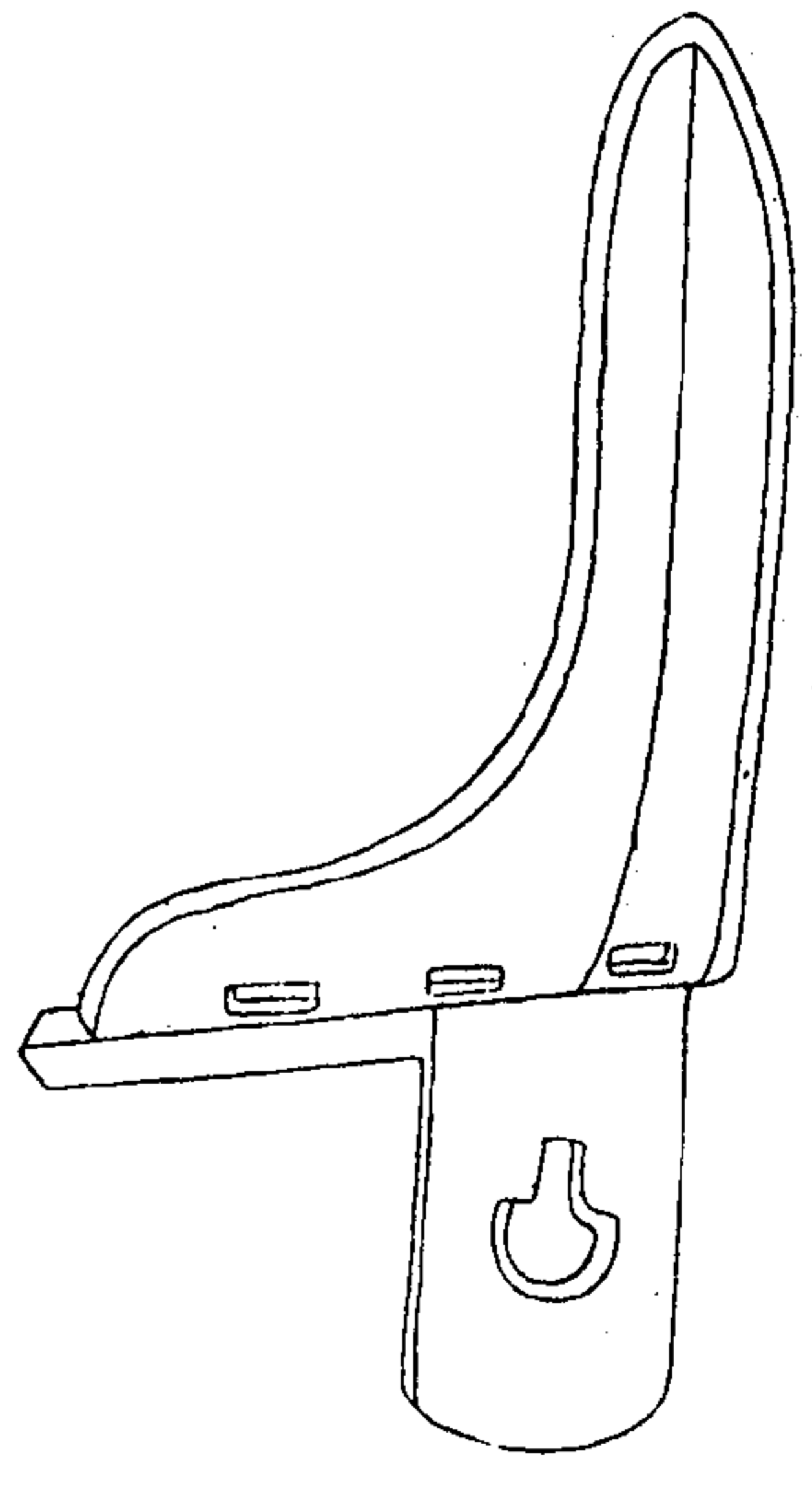

陶齋吉金錄

三十九

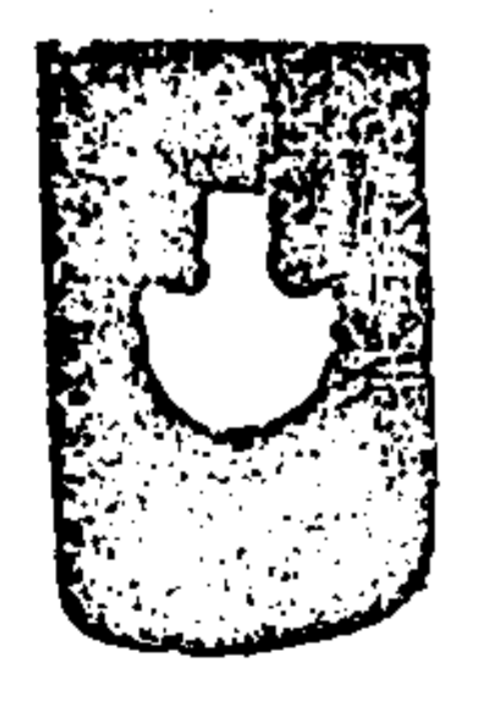

秦左將戈原形

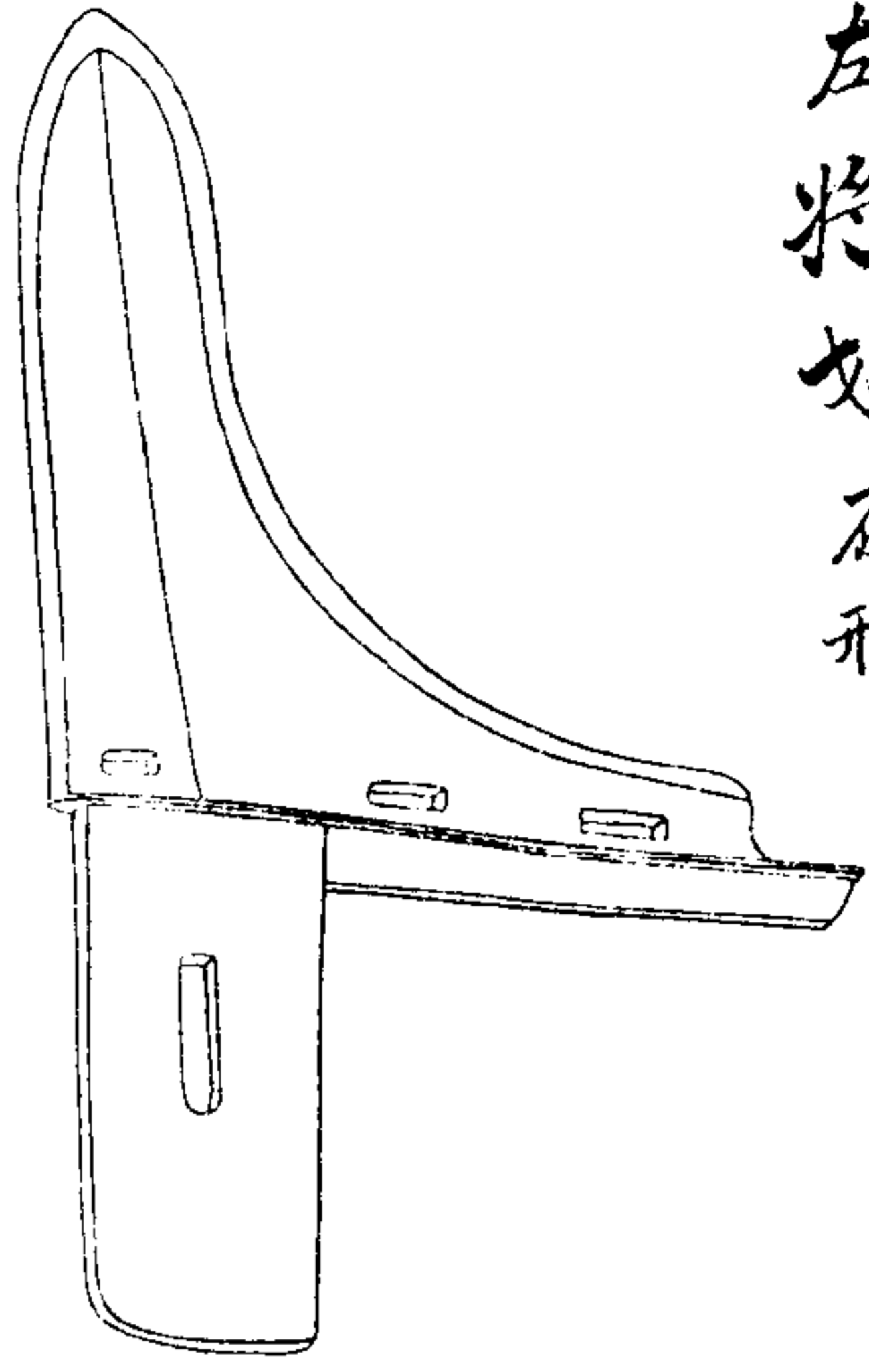

陶齋吉金錄

四十



漢武子戈原形

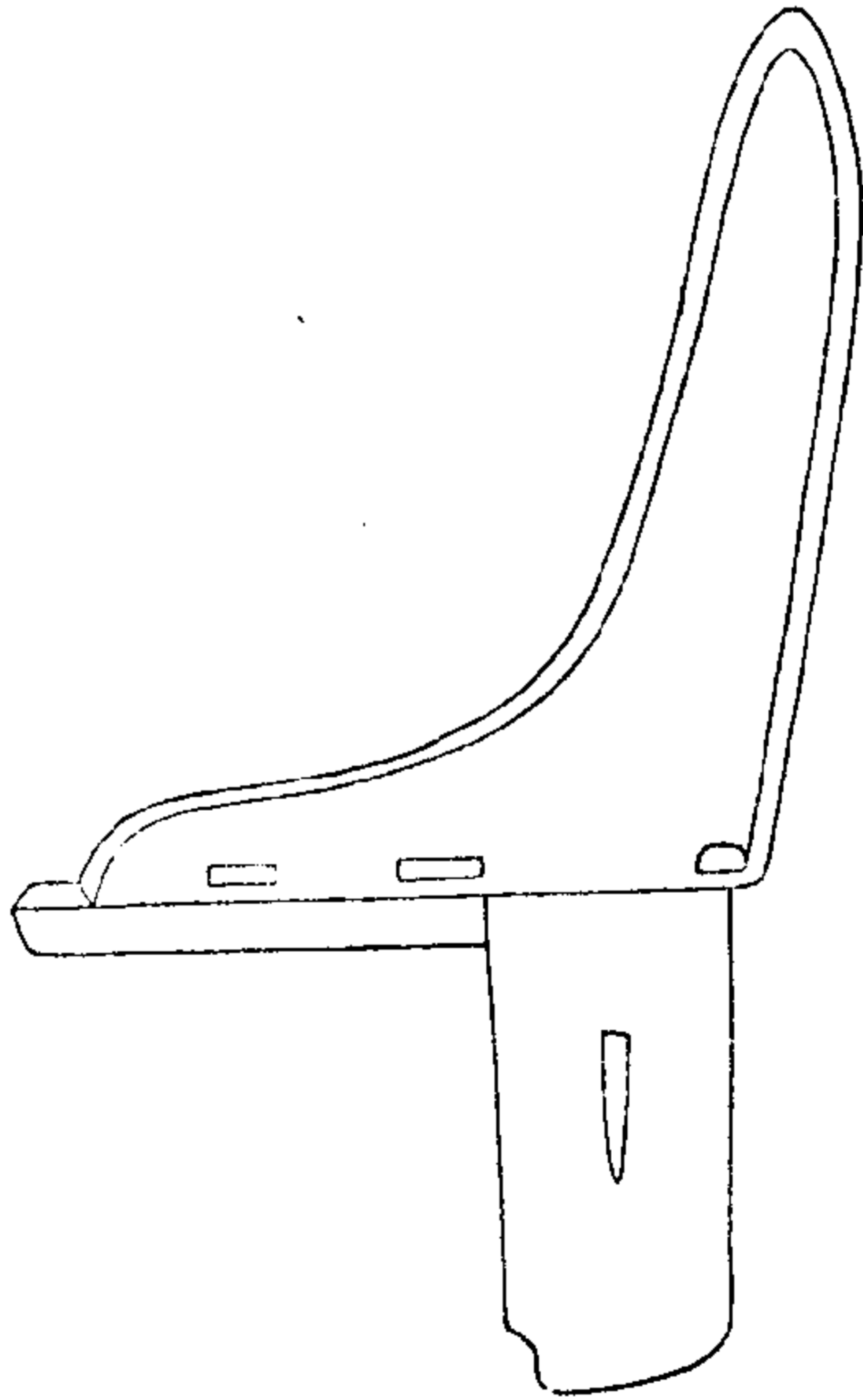

陶齋吉金錄

四十一

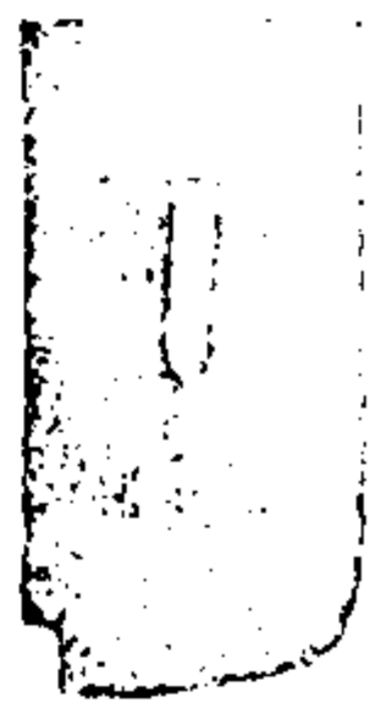

漢造戈原形

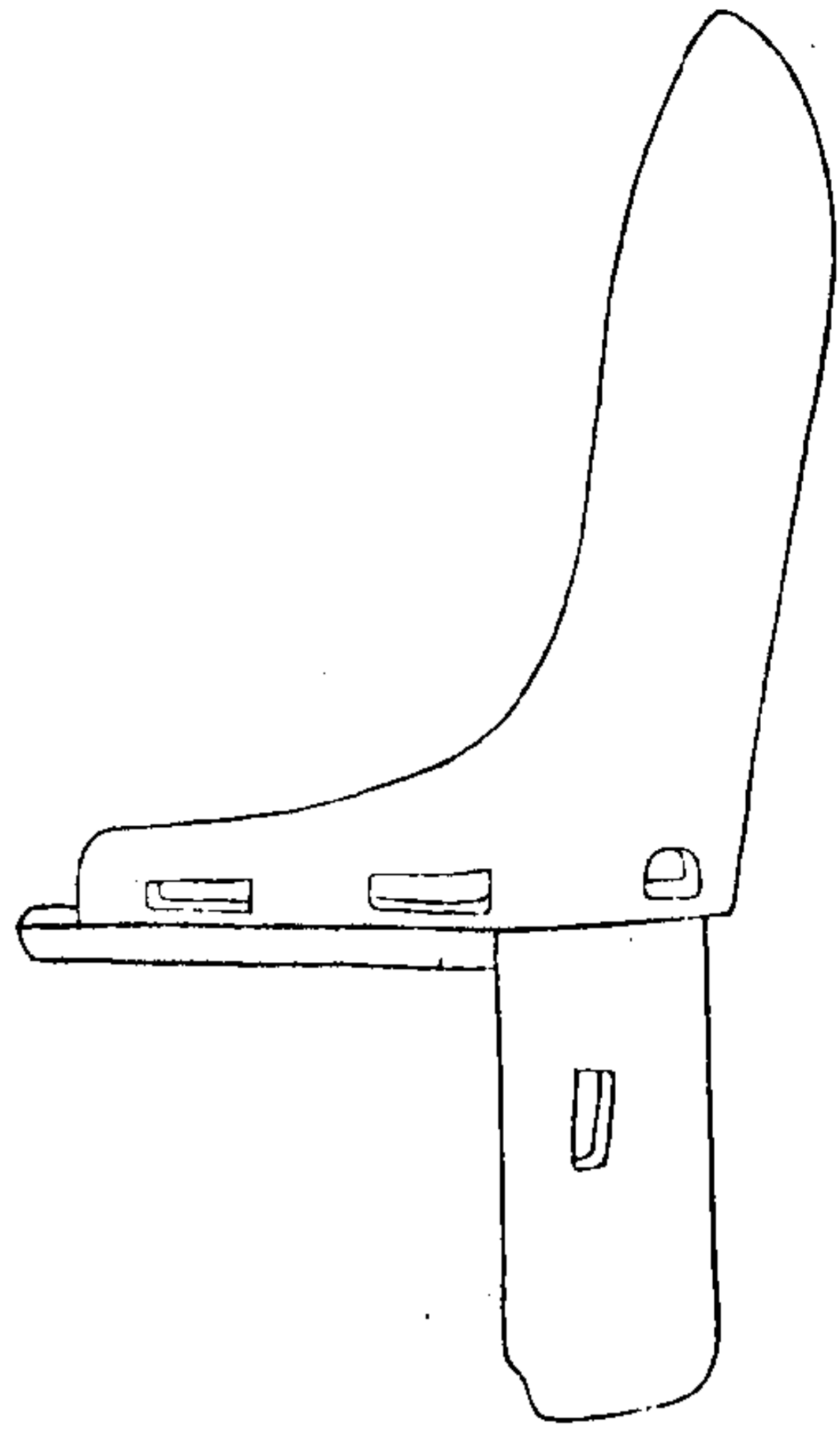

陶齋吉金錄

四十一



陶齋吉金錄 卷六

陶齋吉金錄卷六目錄

漢雒陽武庫鍾

中和府鍾

南陵鍾

一石鍾

義陽鍾

延熹鍾

漢元始鈔

陶齋吉金錄

一

長沙元年鈔

平陽子家鈔

趙常樂鈔

西鄉鈔

賈氏鈔

淦金鈔

漢二年酒銷

綏和銷

漢平陽子家壺

三字壺

田字壺蓋

漢銅涿格

山都格

漢章和洗

永元洗一

永元洗二

陶齋吉金錄

二

建安洗

陽遂洗

君宜子孫洗

長宜子孫洗一

長宜子孫洗二

三公洗

大吉宜王洗

吉字洗

大吉羊洗

重七斤洗

漢元康鐙

長安下領官鐙

永安官行鐙

黃龍鐙

永光鐙

建昭行鐙

陶齋吉金錄

三

蘭宮鐙

曲成鐙

銅鐙三同式

塗金鐙

漢五鳳鐙斗

建始鐙斗

宜子孫鐙斗

大泉五十鐙斗

漢右領軍虎符
 亭 虎符
 殘魚符
 金符

陶齋吉金錄

四

陶齋吉金錄 卷六

漢雒陽武庫鐘

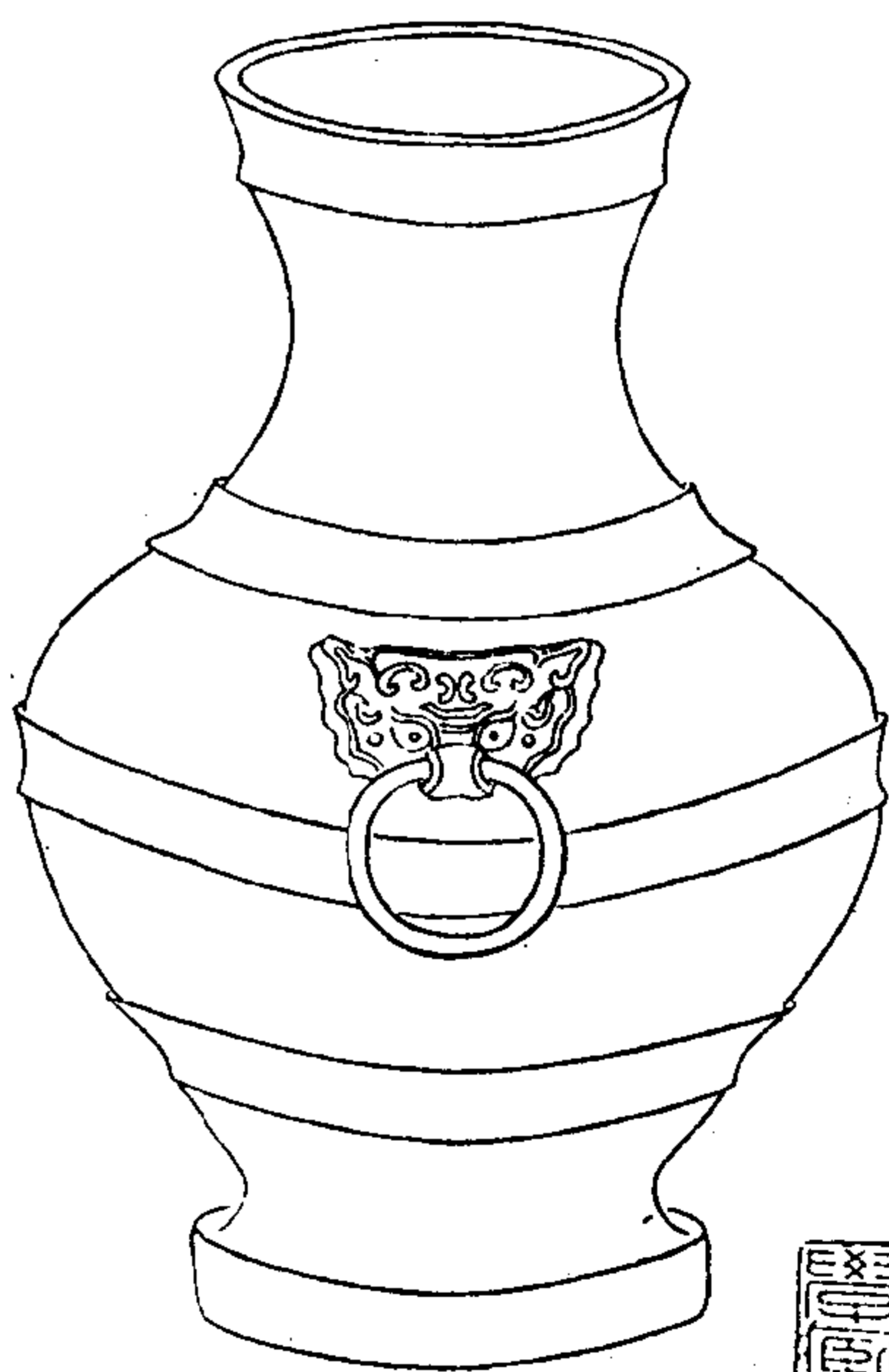

陶齋吉金錄

一



右高二尺三寸二分深二尺五分
 口徑九寸四分腹徑一尺八寸

二五九

漢中和府鍾

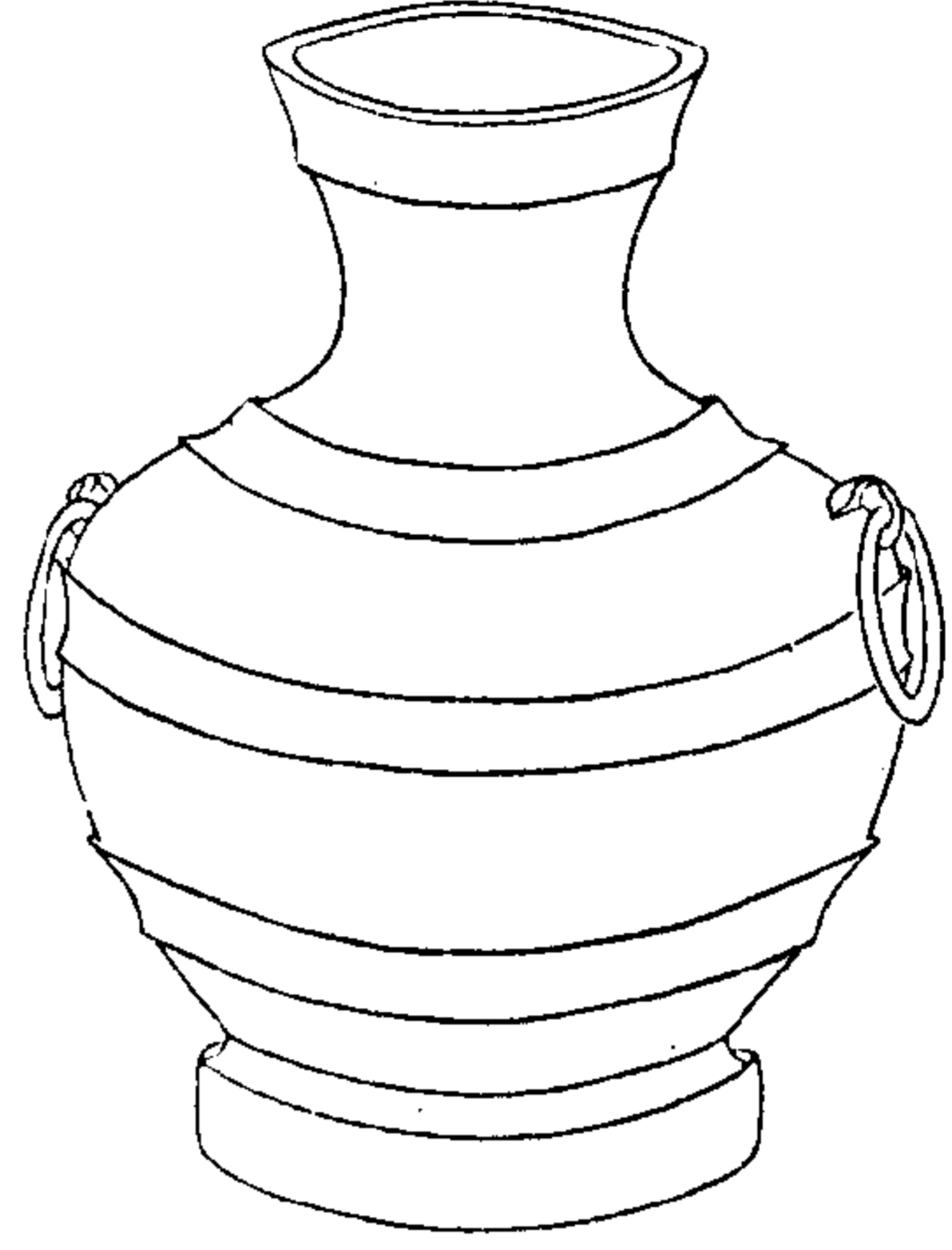

陶齋吉金錄

二

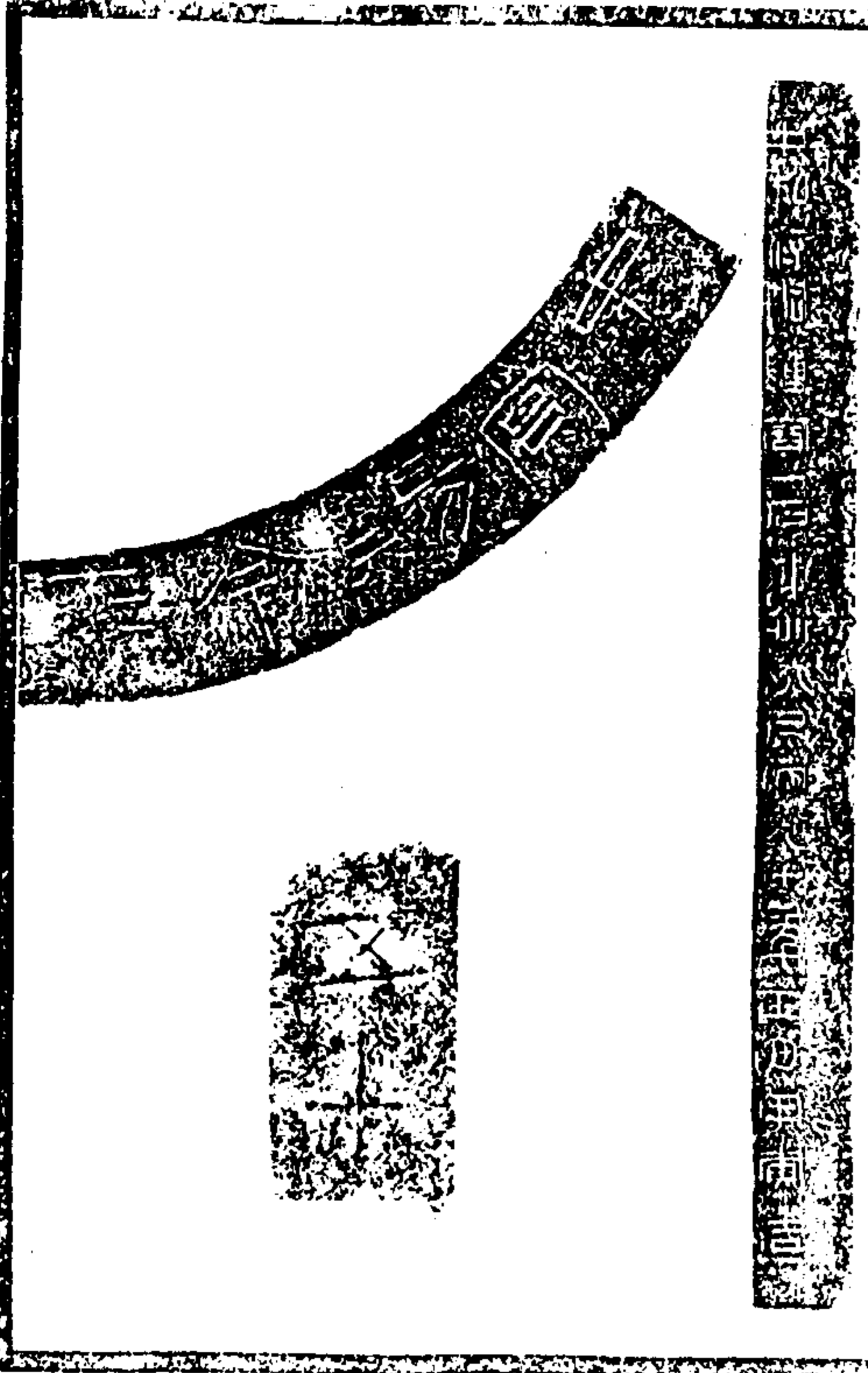

陶齋吉金錄

三

右高一尺九寸七分深一尺七寸三分口徑一尺九寸腹徑一尺四寸四分

漢南陵鍾

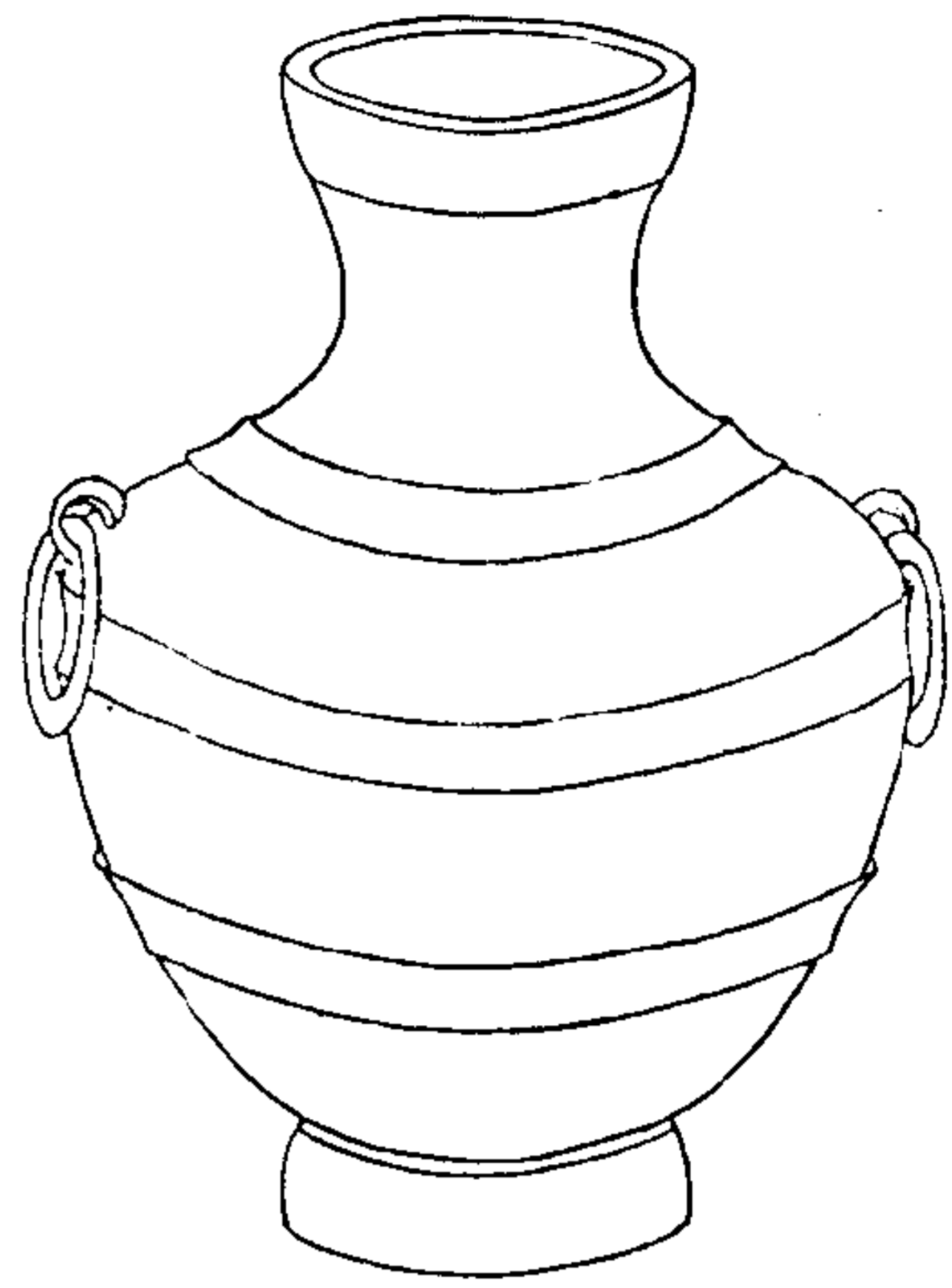

陶齋吉金錄

四



陶齋吉金錄 卷六

右高一尺九寸五分深一尺七寸五分口徑八寸二分腹徑一尺六寸三分

陶齋吉金錄

五

漢一石鍾

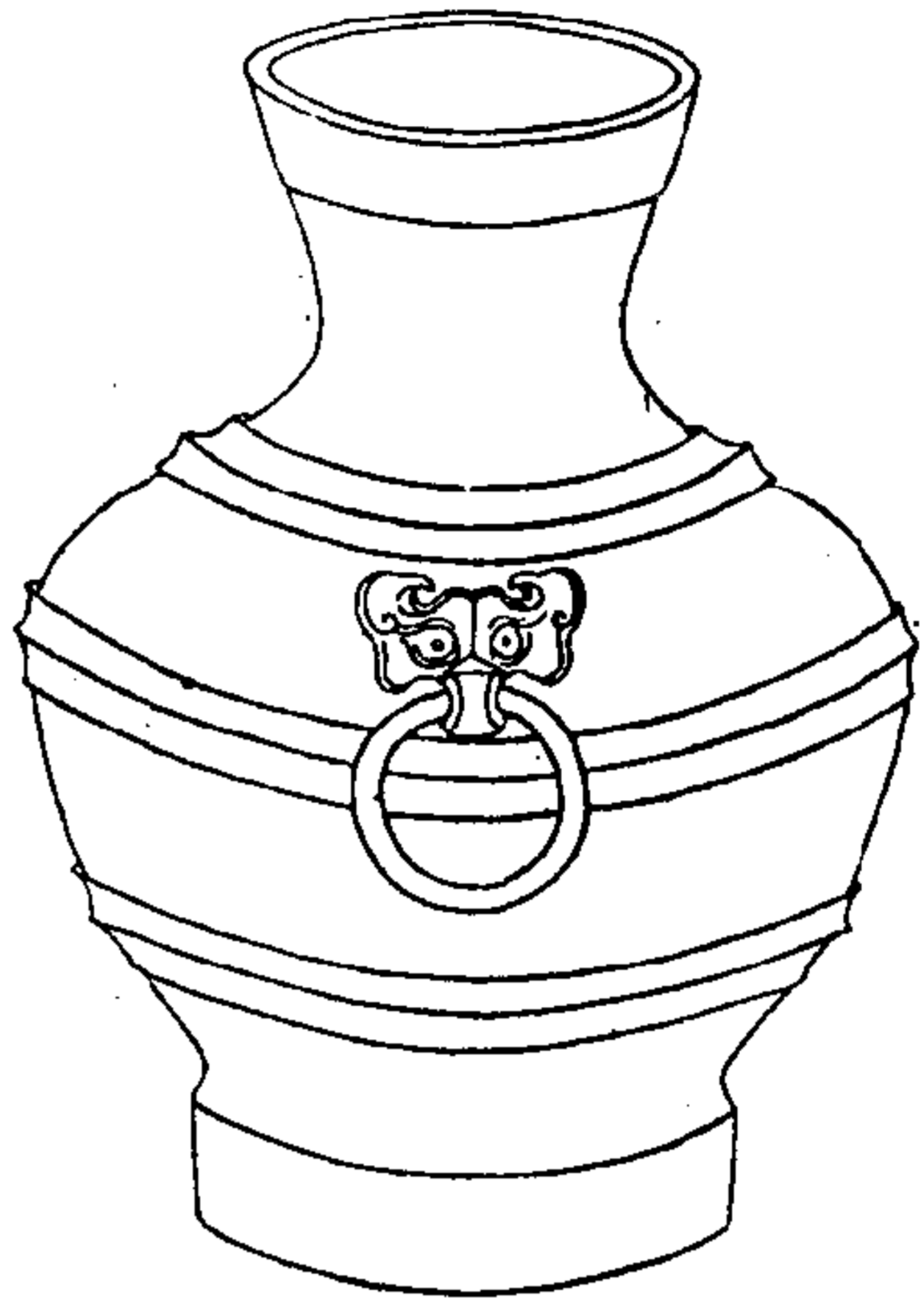

陶齋吉金錄

六



右高一尺九寸七分深一尺七寸
口徑七寸八分腹徑一尺四寸七
分強

陶齋吉金錄

七

漢義陽鍾

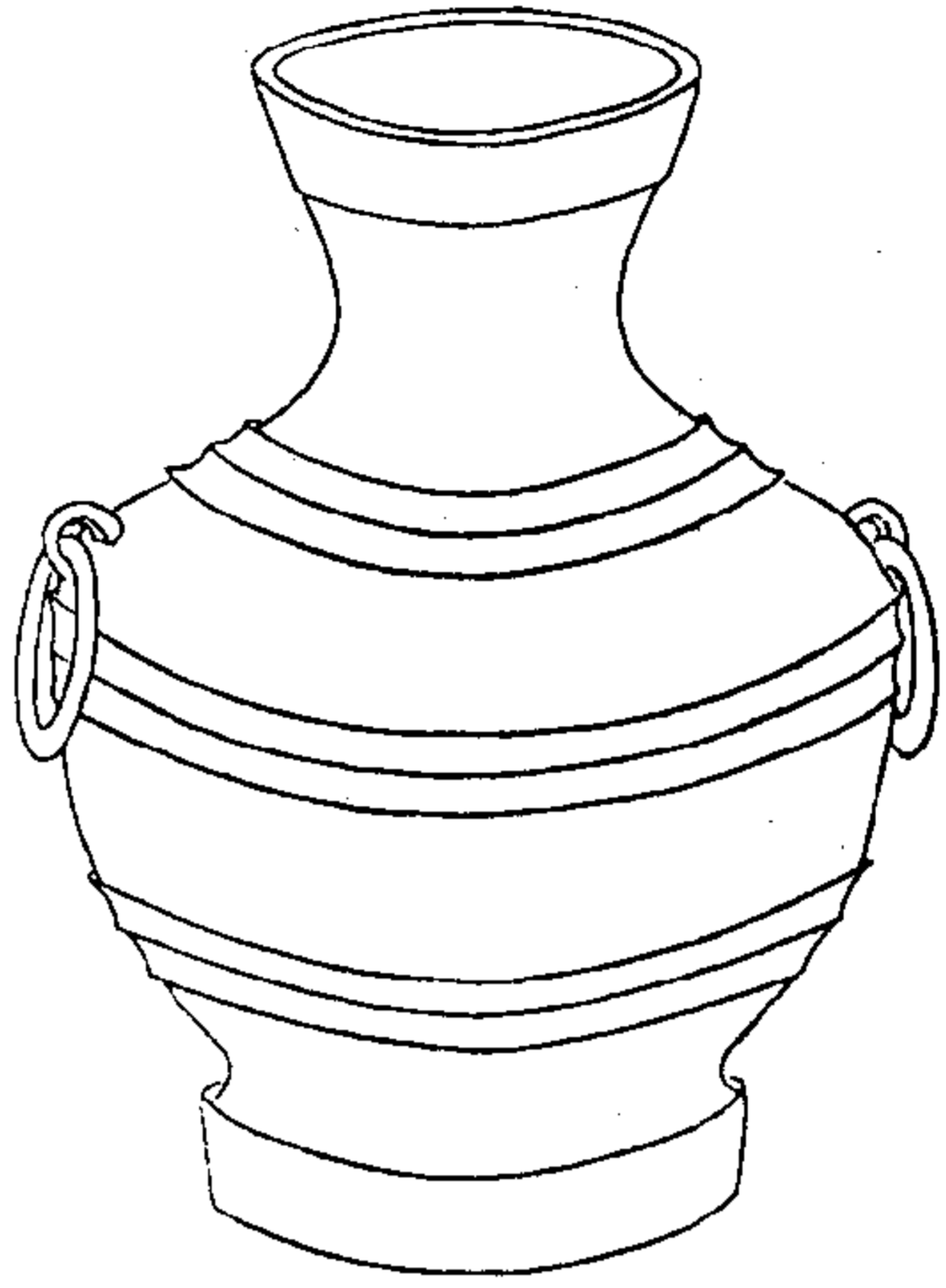

陶齋吉金錄

八

右高一尺九寸五分深一尺七寸五分口徑七寸九分腹徑一尺四寸七分



漢延熹鍾

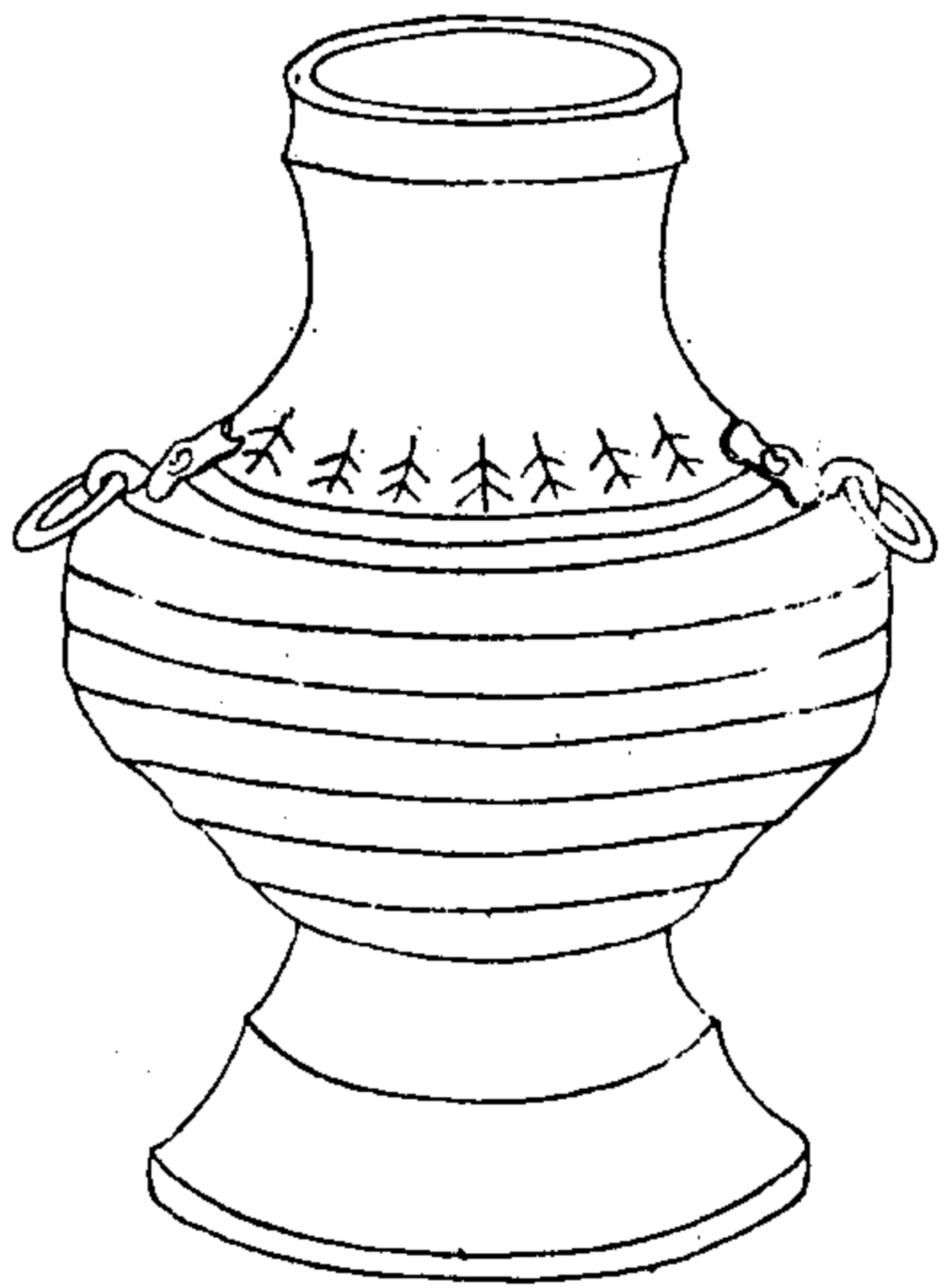

陶齋吉金錄

九

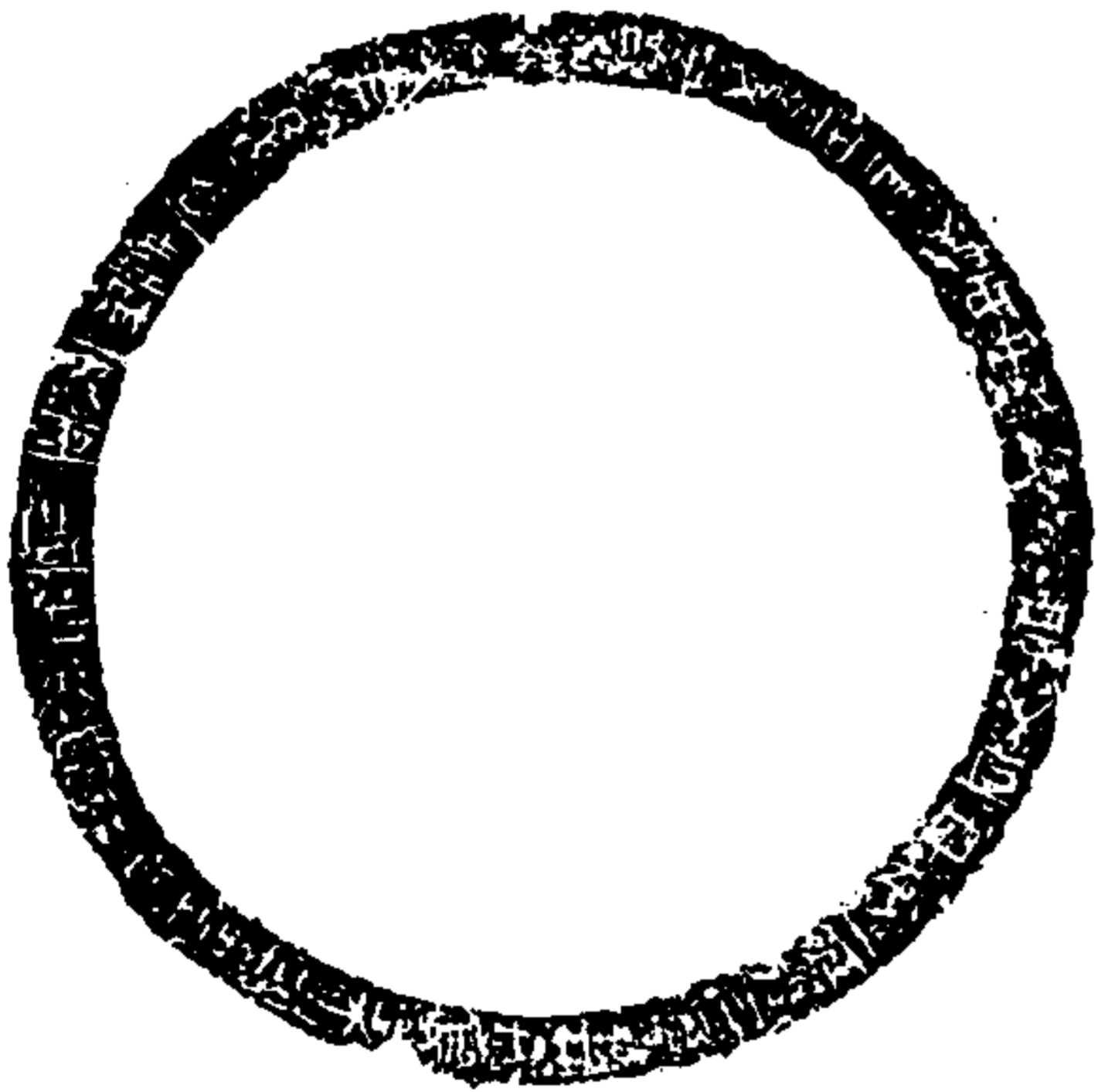

右高一尺五寸七分深一尺二寸
二分口徑四寸五分腹徑一尺五分

陶齋吉金錄

十

漢元始鉉

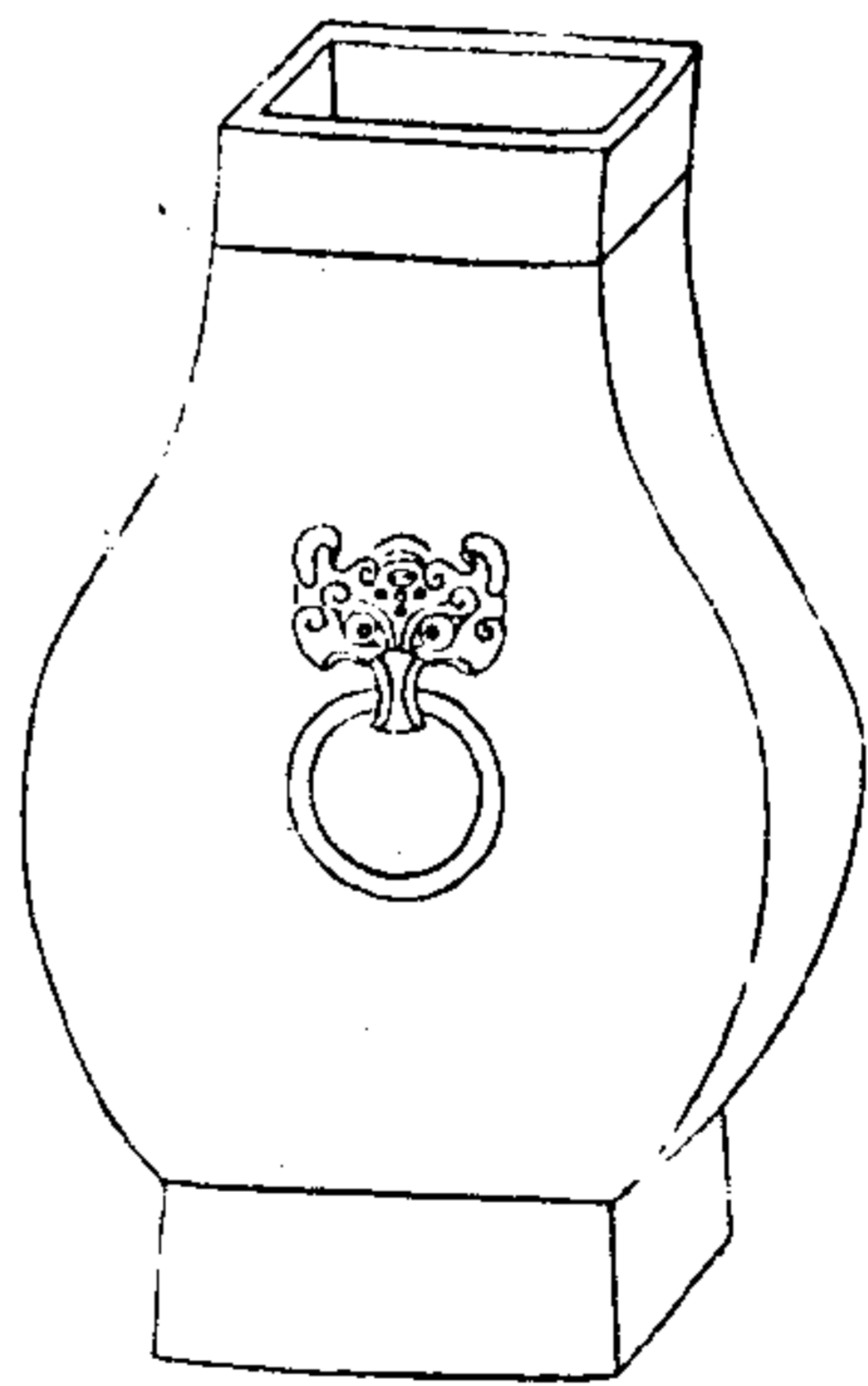

陶齋吉金錄

十一

右高一尺七寸三分深一尺四寸
六分口徑五寸七分腹徑一尺三分



漢長沙元年鈔

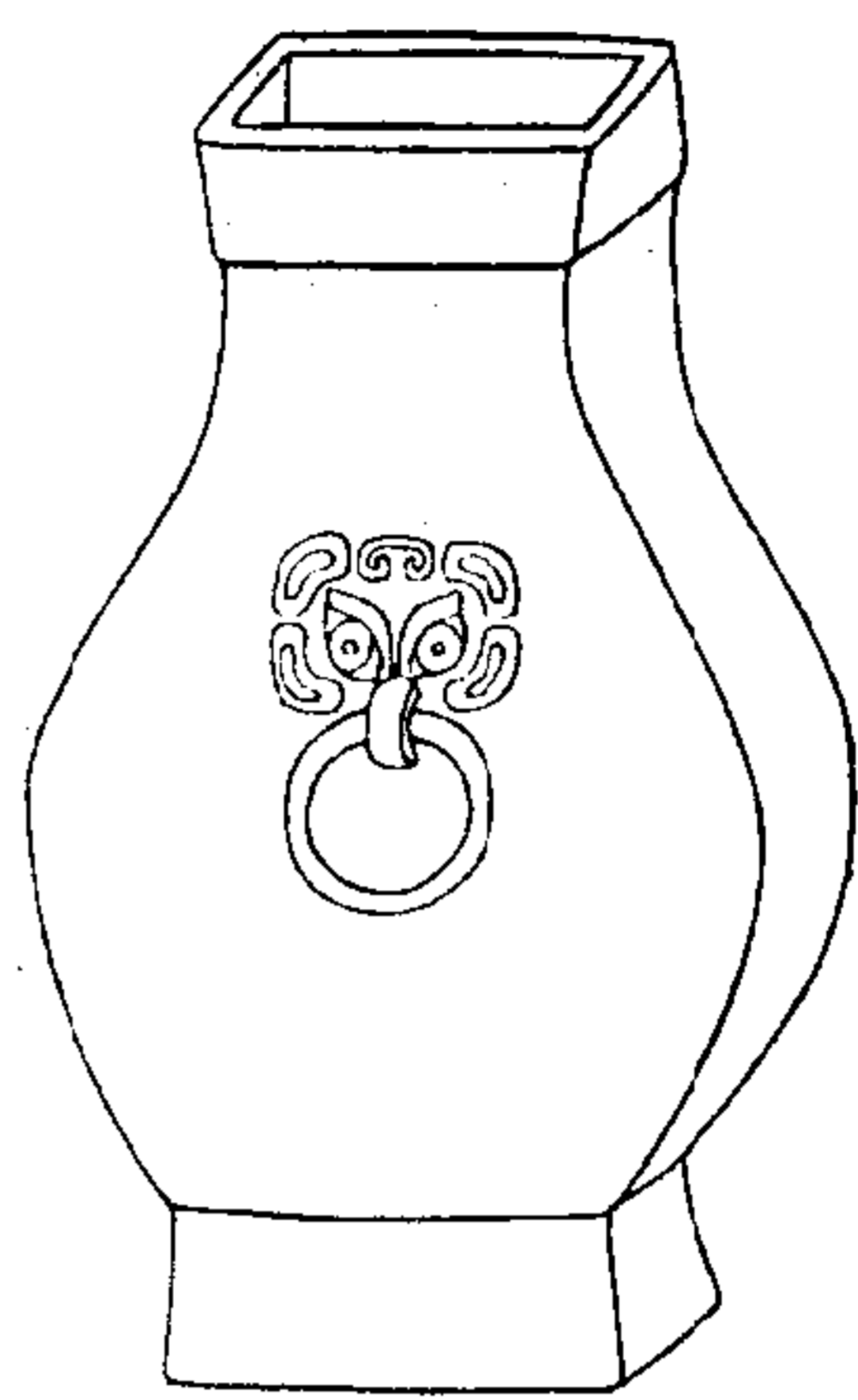

陶齋吉金錄

十二

右高一尺五寸一分深一尺三寸
二分口徑四寸六分腹徑八寸九分



漢平陽子家鈔

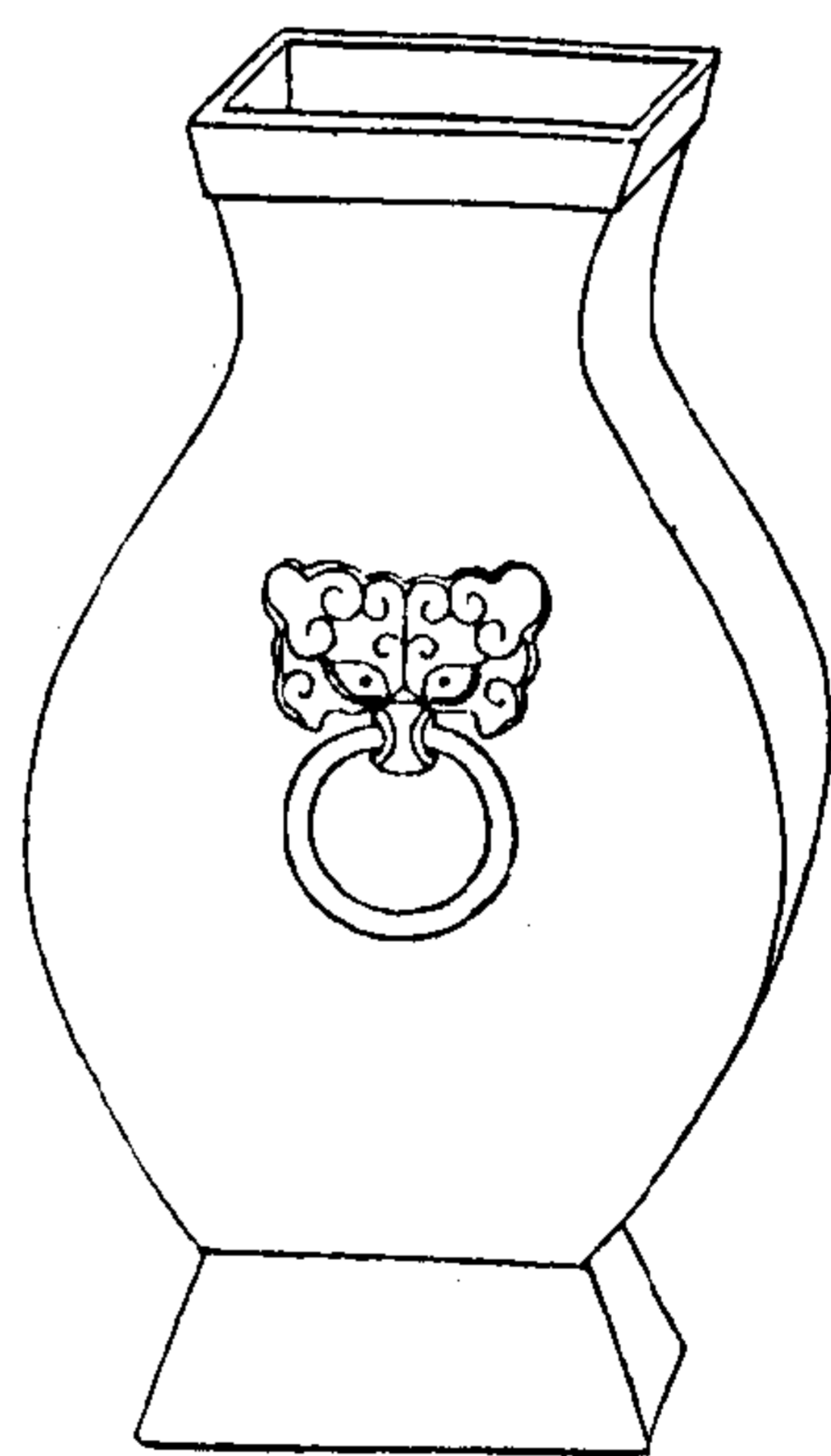

陶齋吉金錄

十三

右高一尺六寸深一尺四寸三分
口徑五寸五分腹徑九寸



漢趙常樂鈔

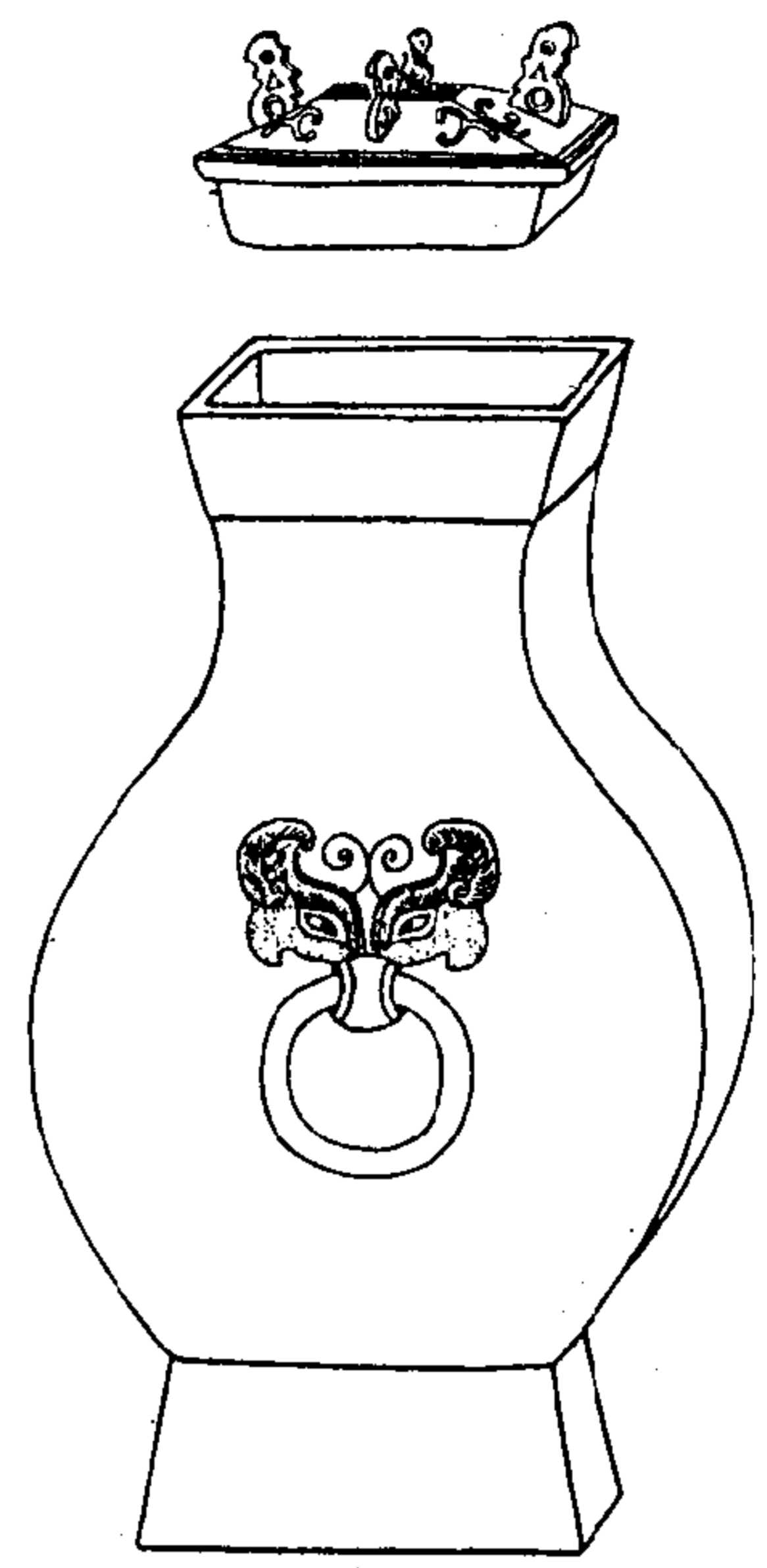

陶齋吉金錄

十四

趙常樂

右高一尺六寸深一尺三寸三分
口徑五寸二分腹徑九寸蓋高
二寸八分徑三寸八分

漢西鄉鈔

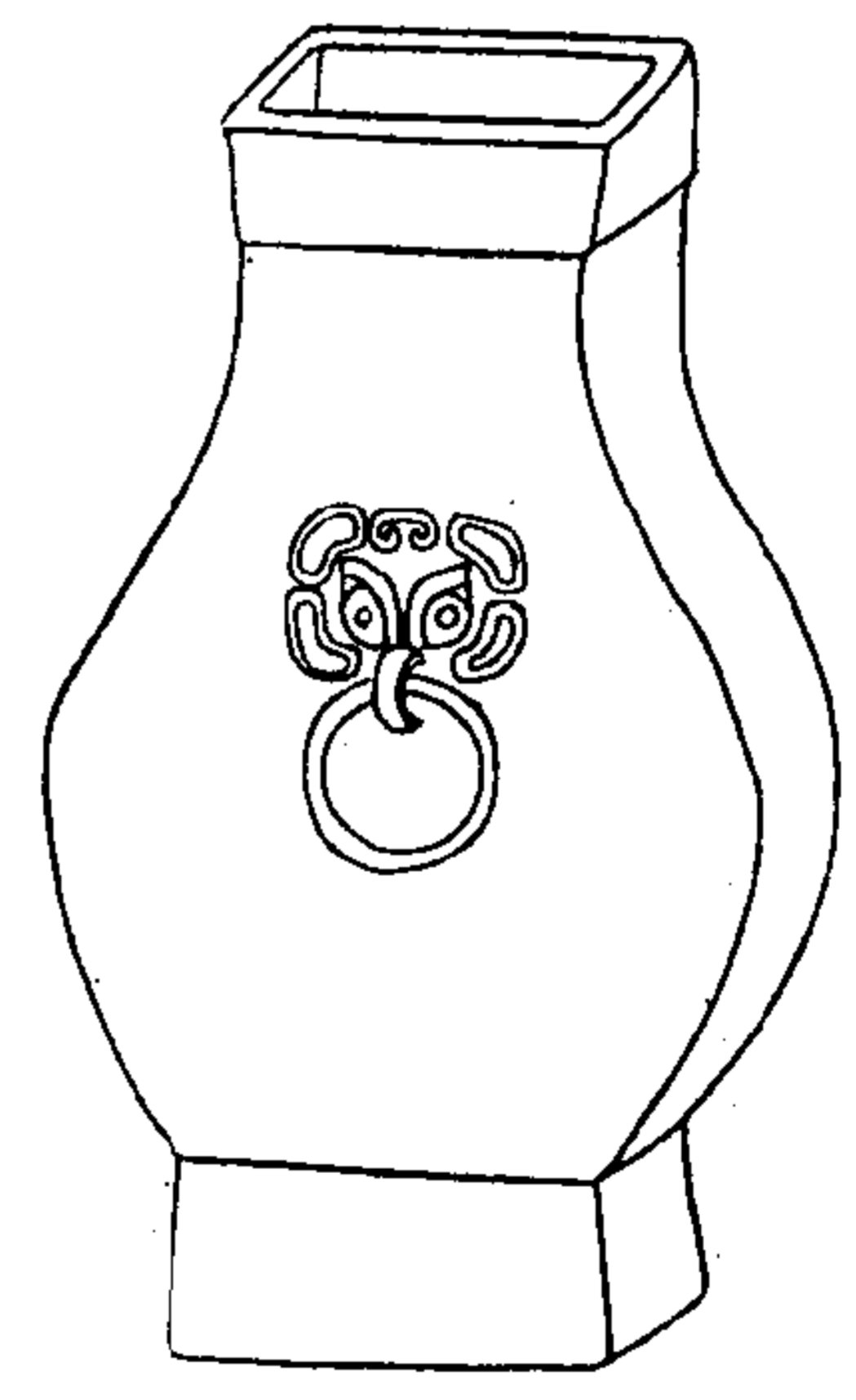

陶齋吉金錄

十五

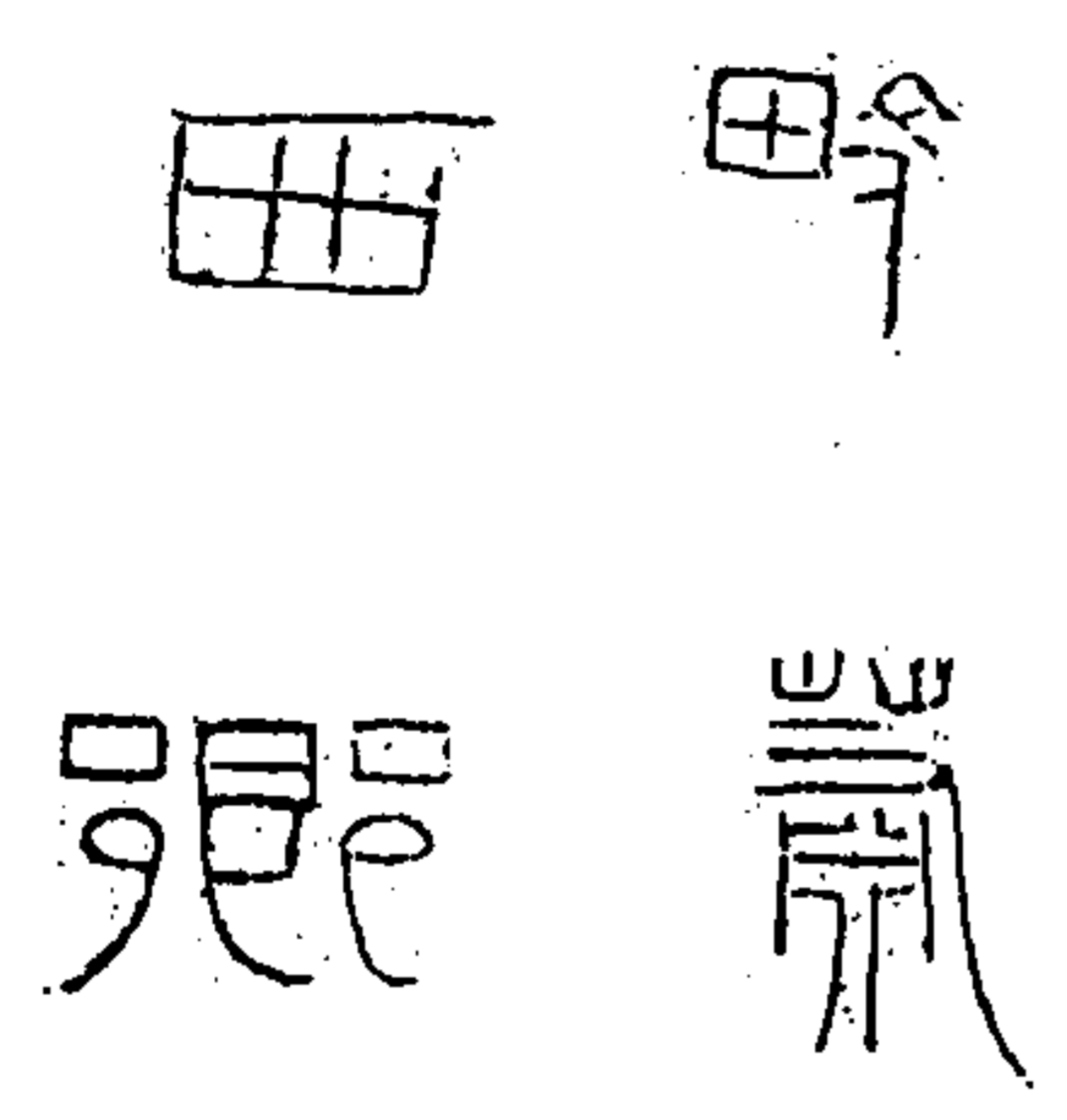

右高一尺五寸九分深一尺三寸六
分口徑四寸八分腹徑九寸一分

漢賈氏家鈔

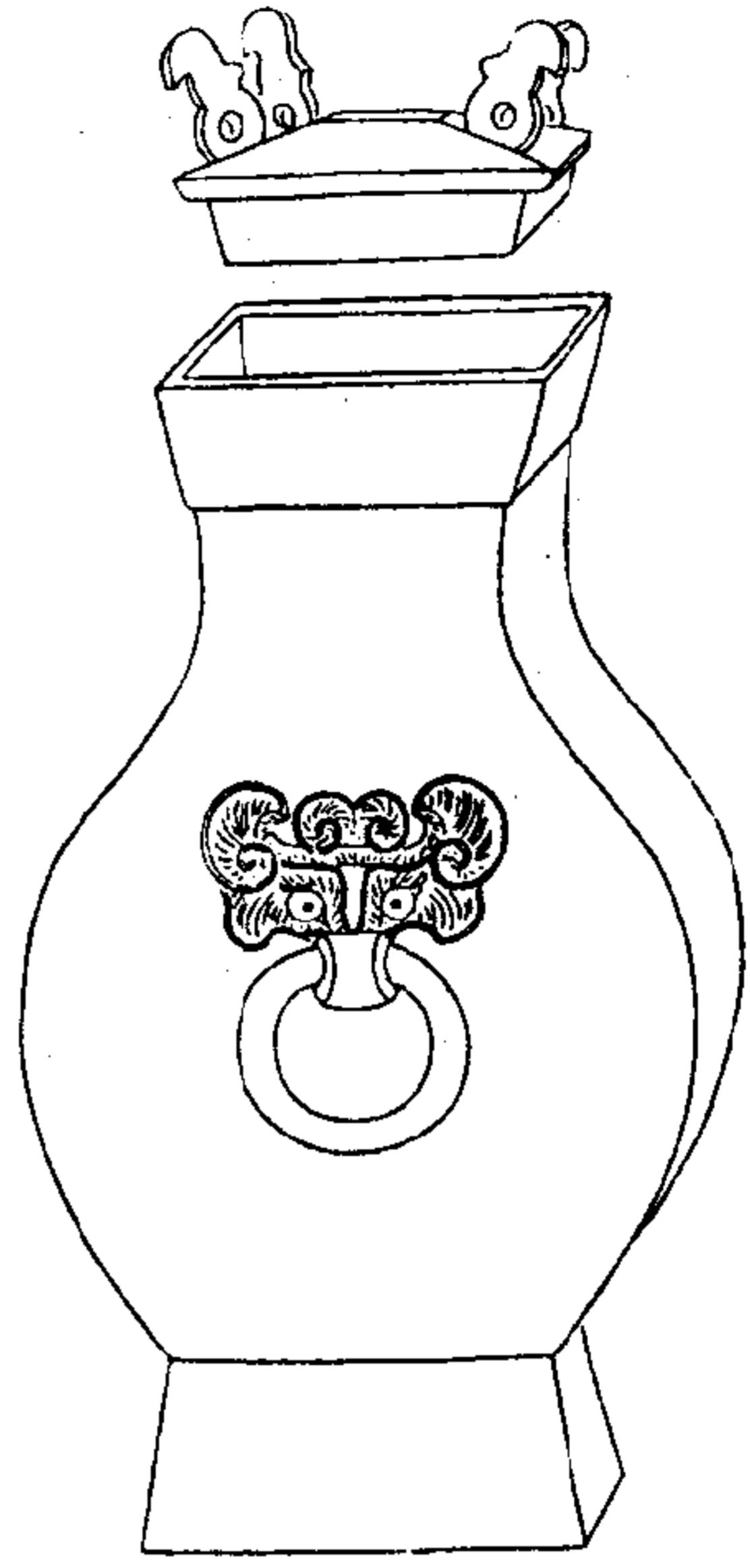

陶齋吉金錄

十六

右高一尺六寸九分深一尺三寸
七分口徑五寸二分腹徑九寸蓋
高一寸六分徑四寸二分



漢塗金鈔

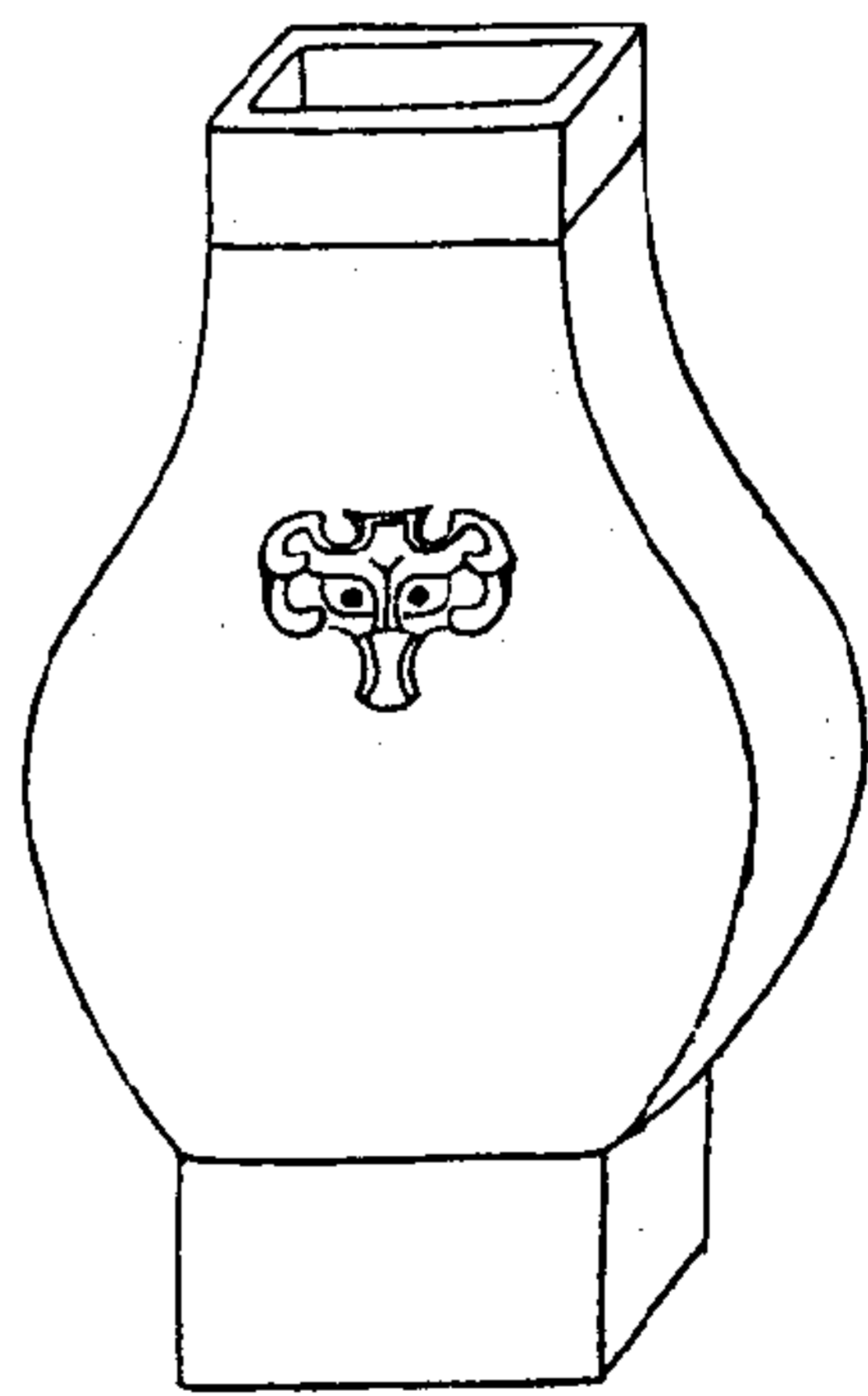

陶齋吉金錄

十七

右高一尺六寸一分深一尺三寸
四分口徑五寸三分腹徑九寸一分

漢二年酒銷

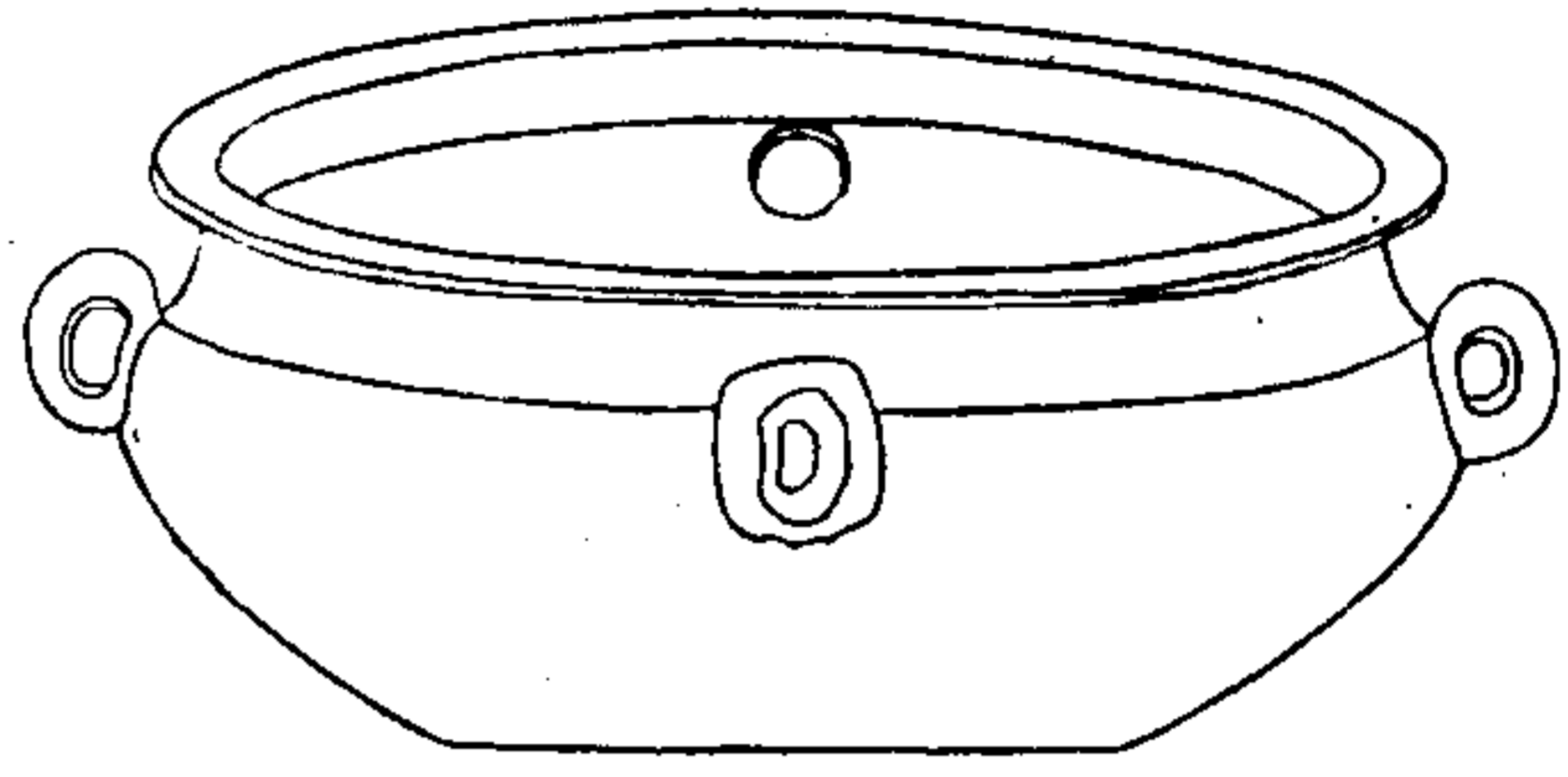

陶齋吉金錄

十八



右高一尺五寸五分深一尺四寸
九分口徑二尺七寸五分腹徑二
尺九寸九分

漢綏和銷

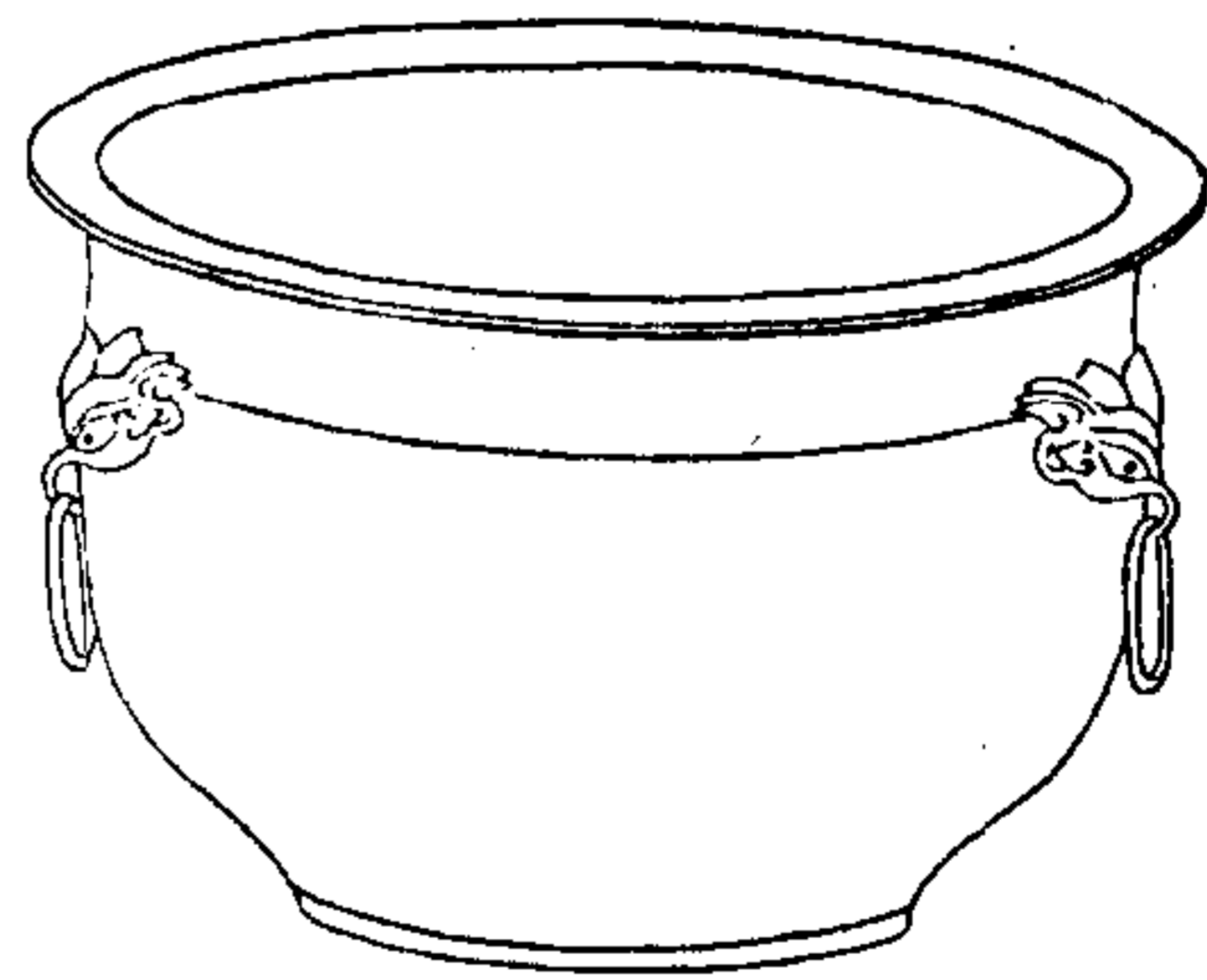

陶齋吉金錄

十九



右高六寸四分深六寸口徑一尺
二寸二分腹徑一尺一寸二分

漢平陽子家壺

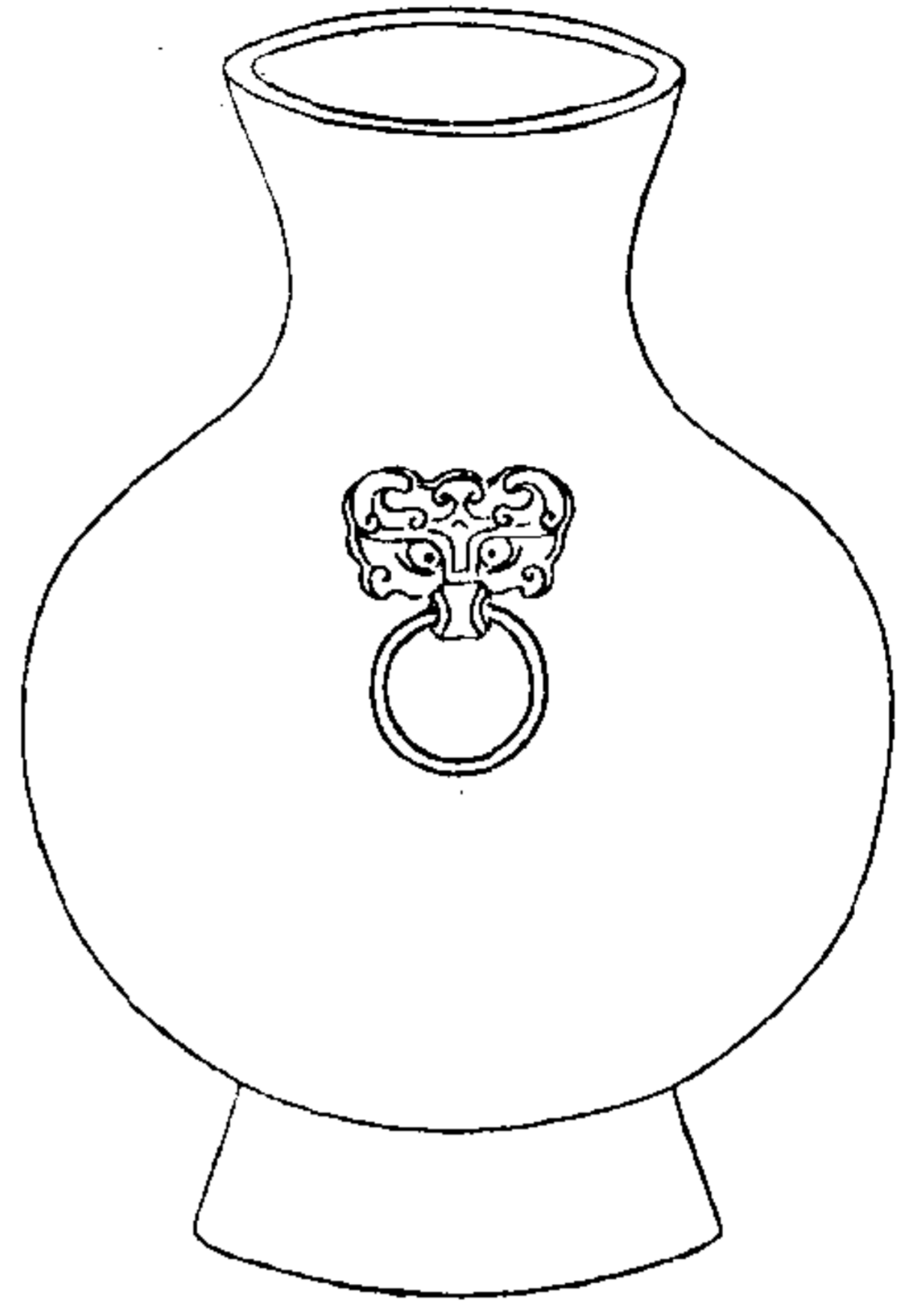

陶齋吉金錄

二十

右高一尺一寸八分深一尺八分
口徑四寸六分腹徑九寸



漢三字壺

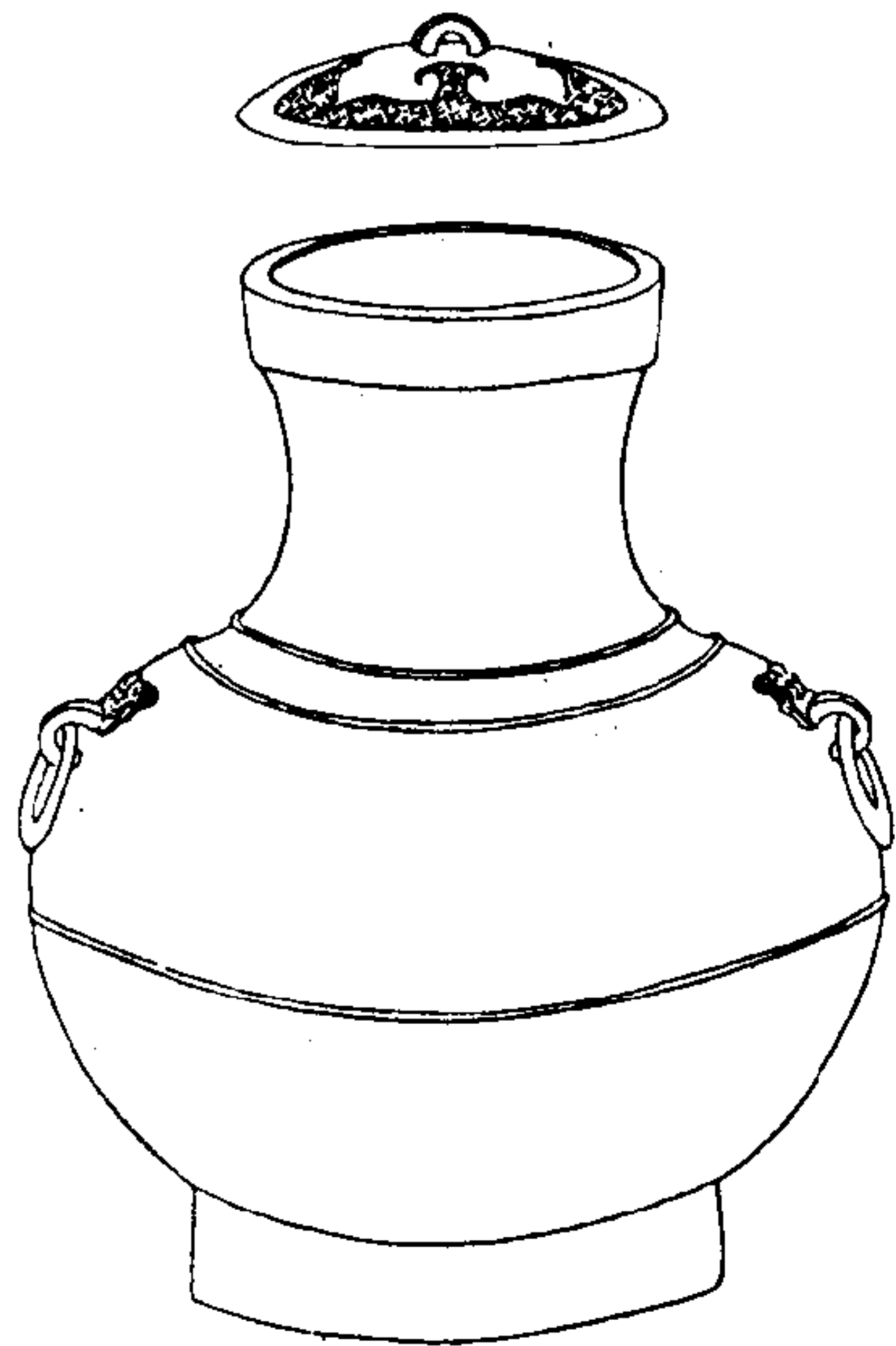

陶齋吉金錄

二十一

右高八寸二分深七寸三分口徑
三寸二分腹徑六寸八分蓋高五
分徑三寸二分

二十一

漢田字壺蓋



陶齋吉金錄

二十三

右高一寸四分徑六寸八分



漢銅染格

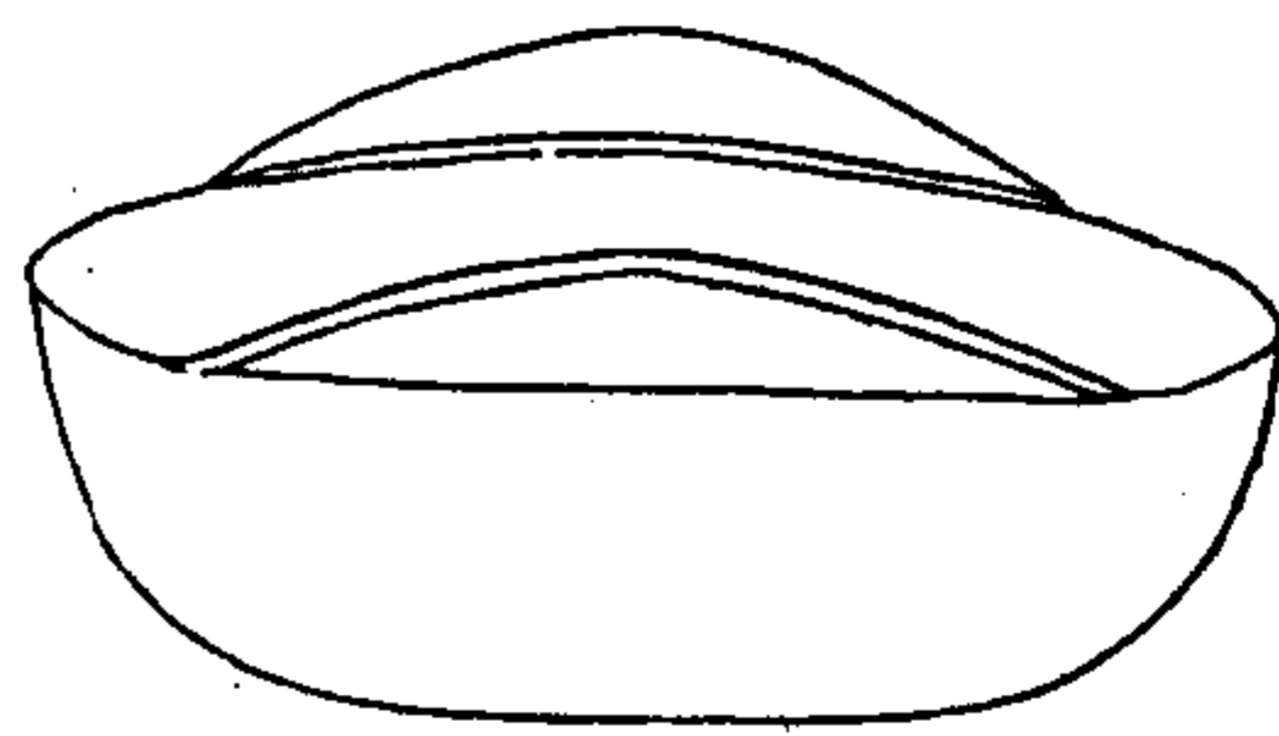

陶齋吉金錄

二十三

右高一寸六分深一寸四分口徑長六寸六分濶四寸五分



漢山都梧

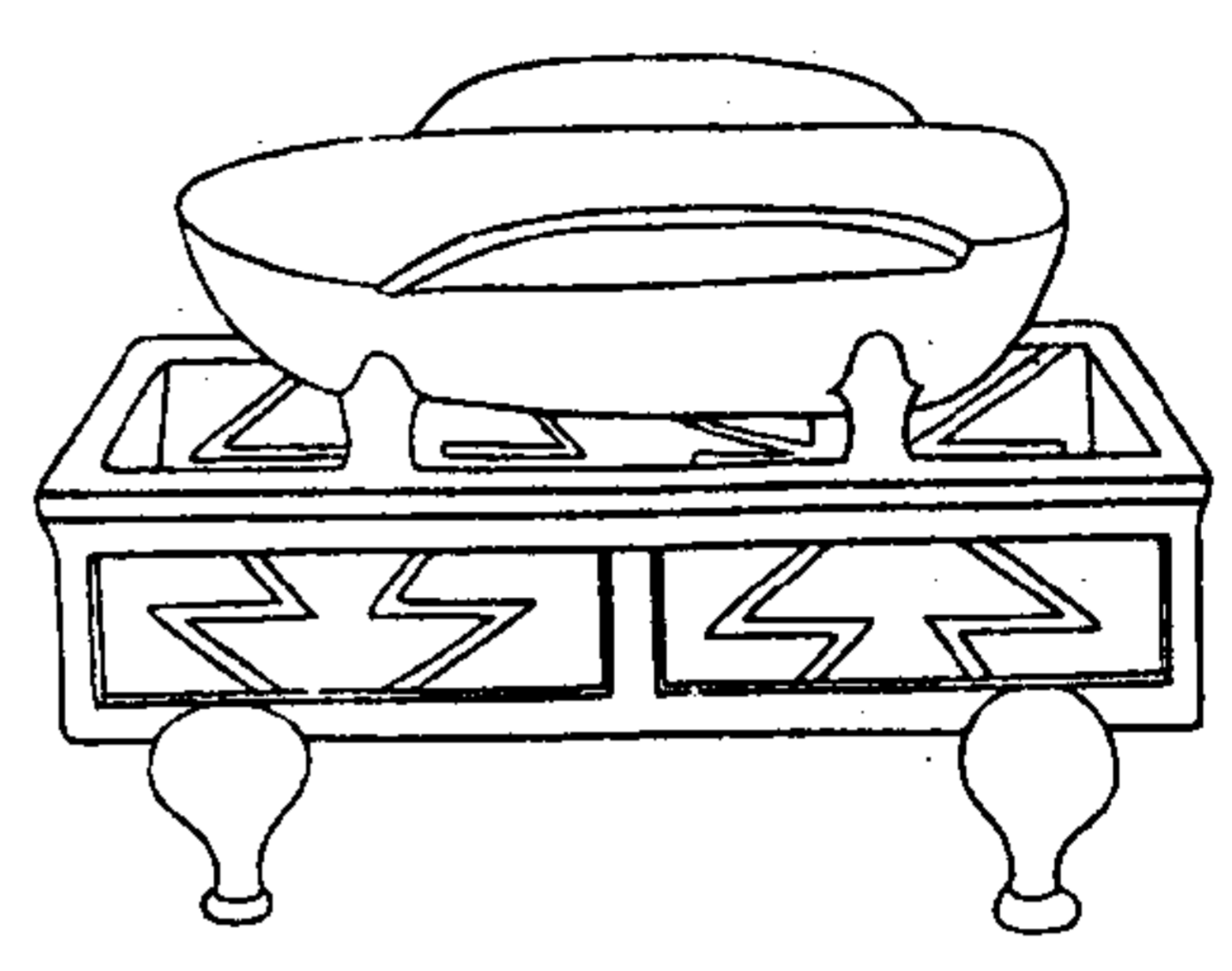

陶齋吉金錄

二十四

右梧高二寸三分口徑長七寸一分潤四寸三分座高二寸五分長徑七寸八分潤徑四寸六分



陶齋吉金錄 卷六

漢章和洗

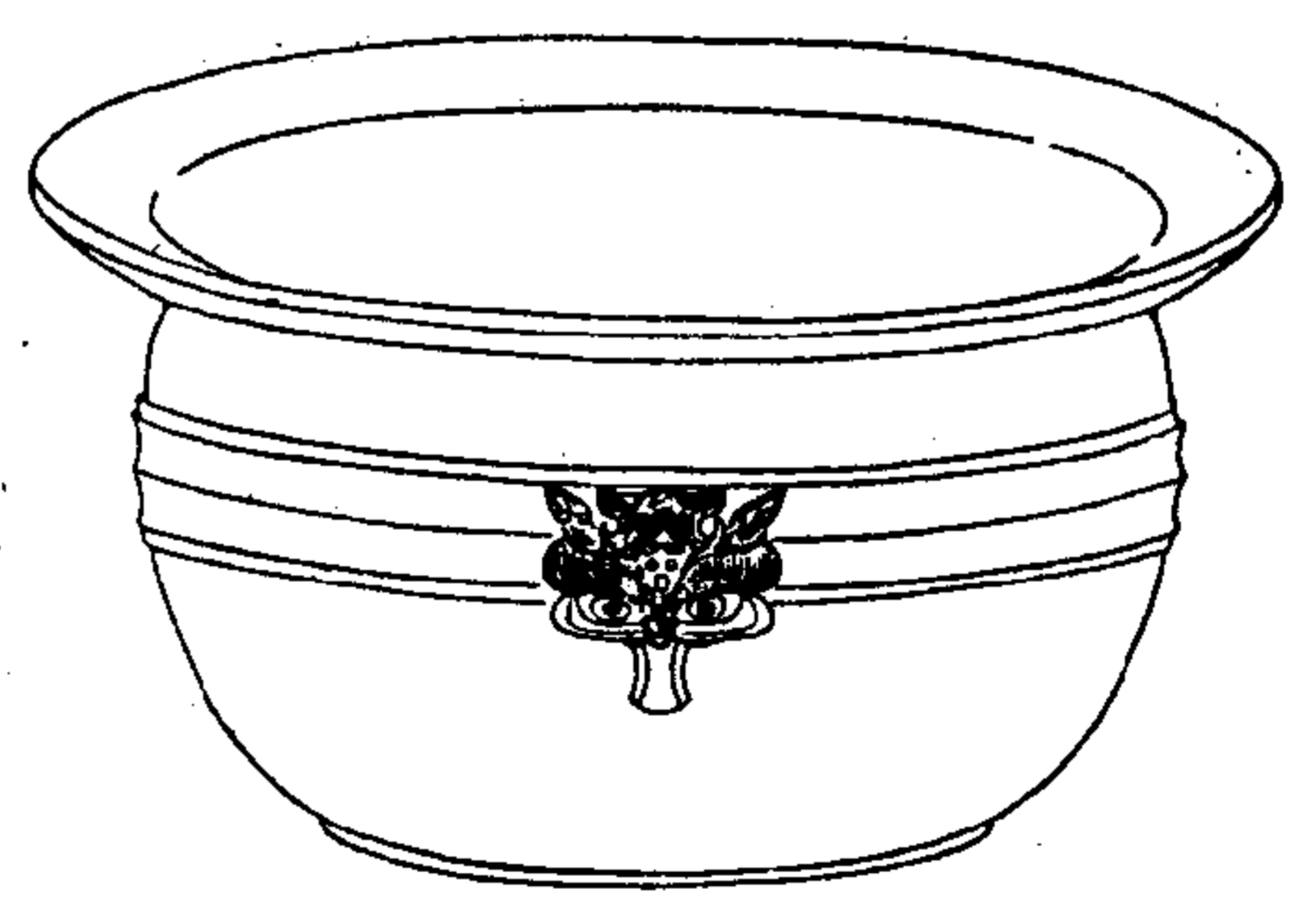

陶齋吉金錄

二十五

右高九寸五分深九寸二分口徑二尺腹徑一尺六寸五分底徑一尺一寸二分

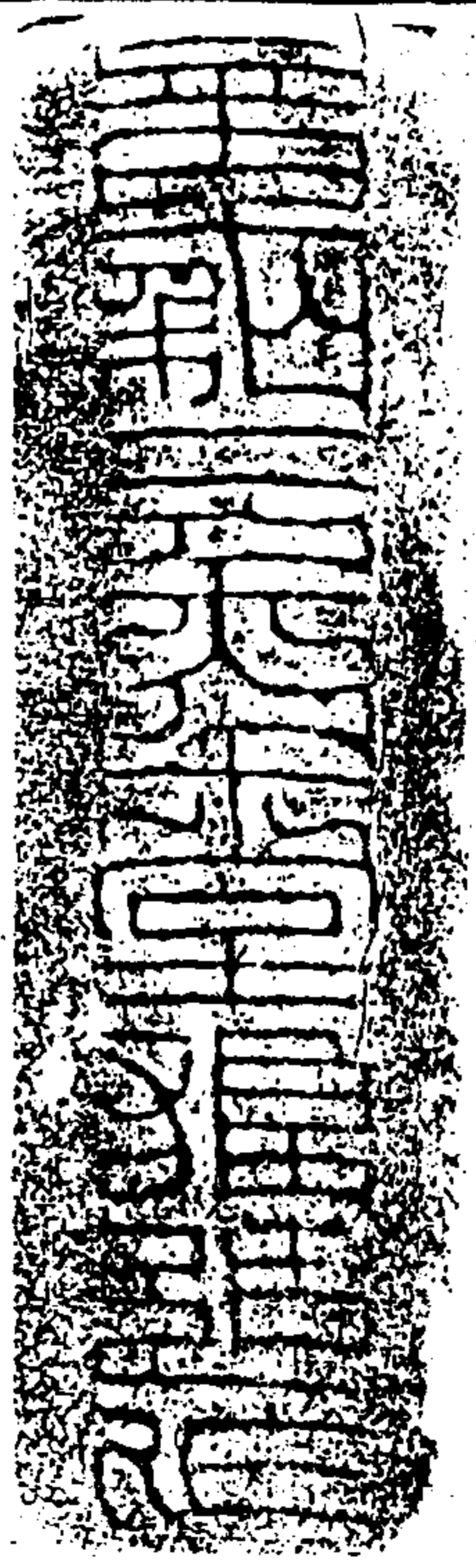

二七一

漢永元洗一

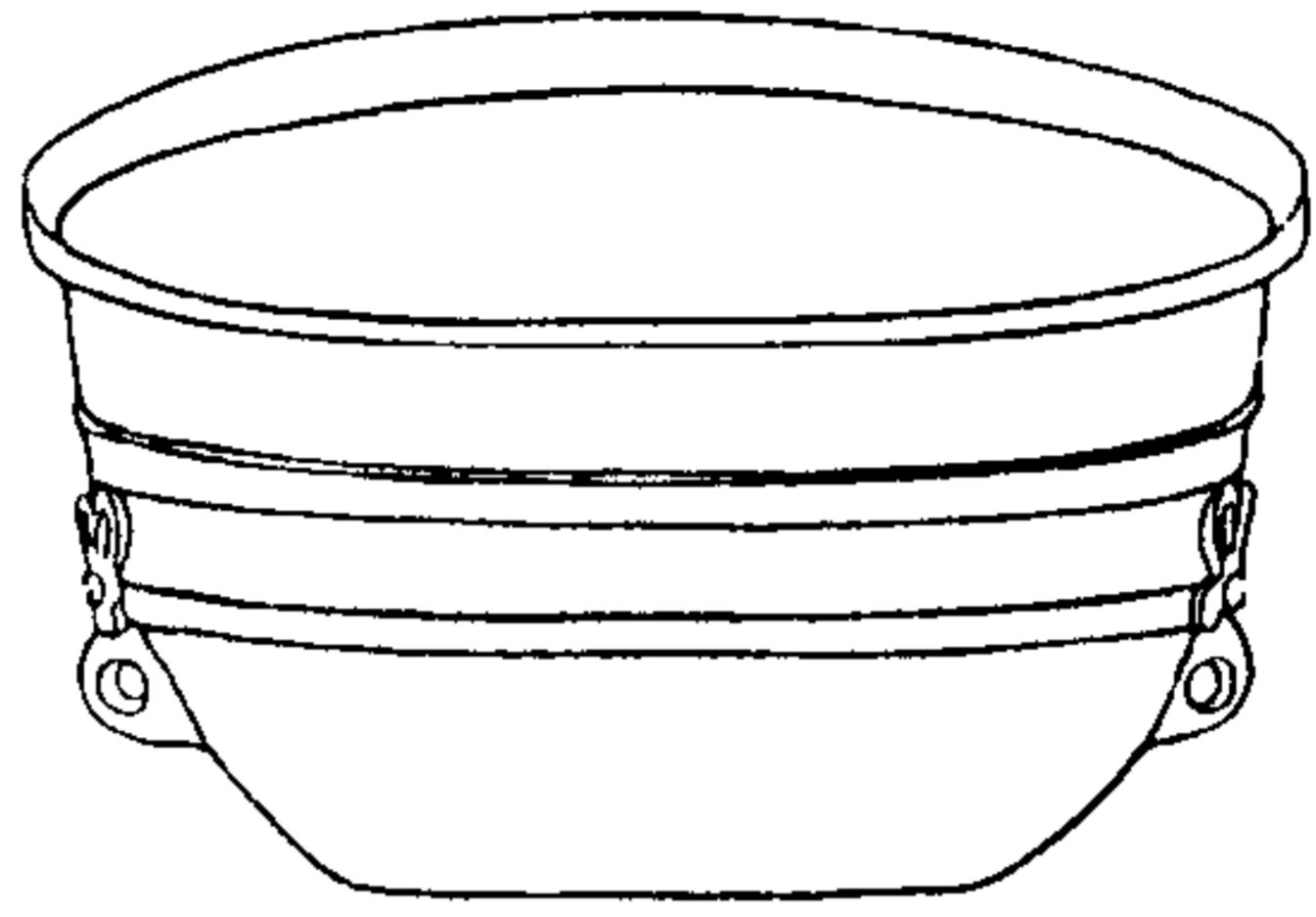

陶齋吉金錄

二十六

右高六寸八分深六寸五分口徑一尺三寸二分腹徑一尺二寸五分底徑八寸



漢永元洗二

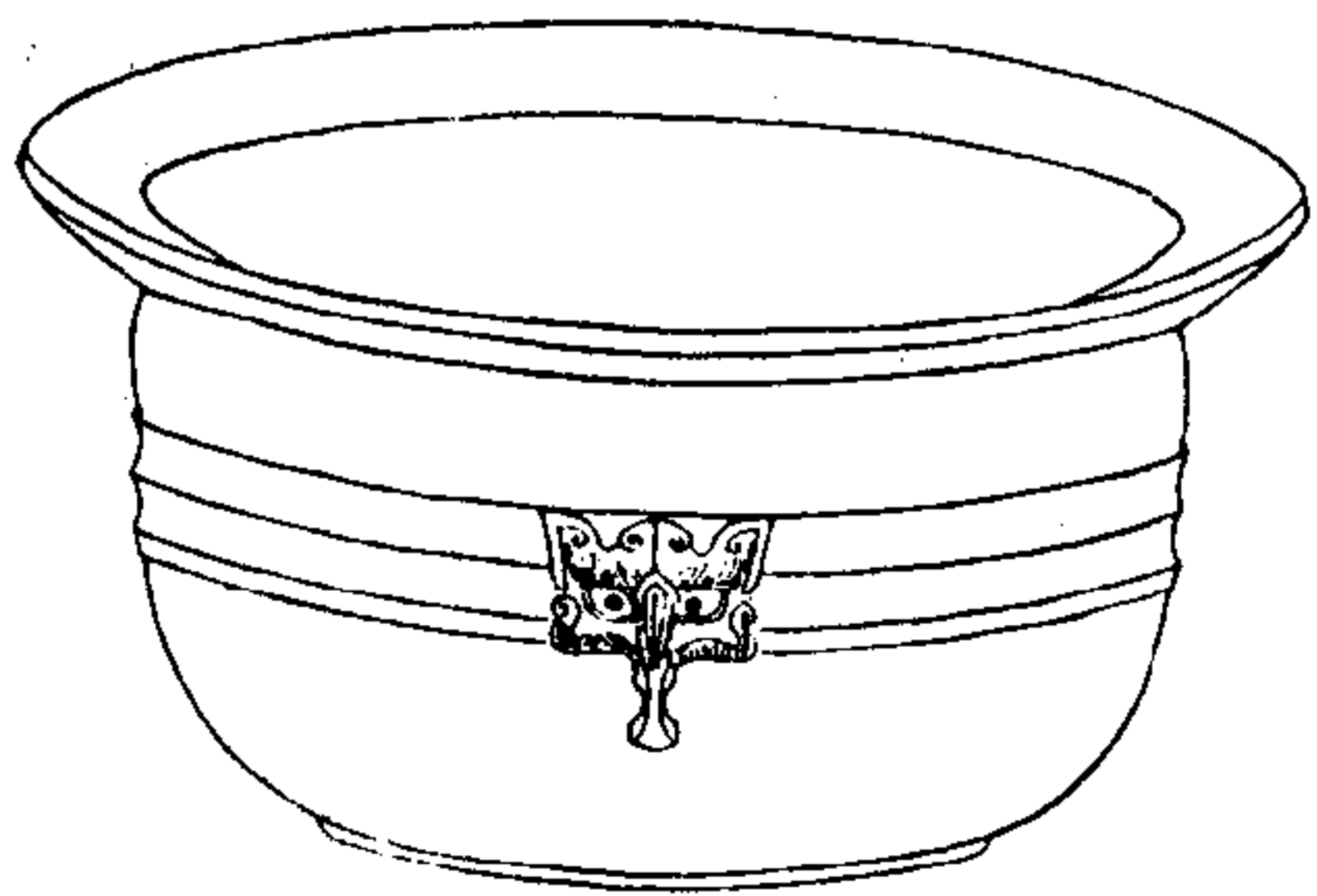

陶齋吉金錄

二十七



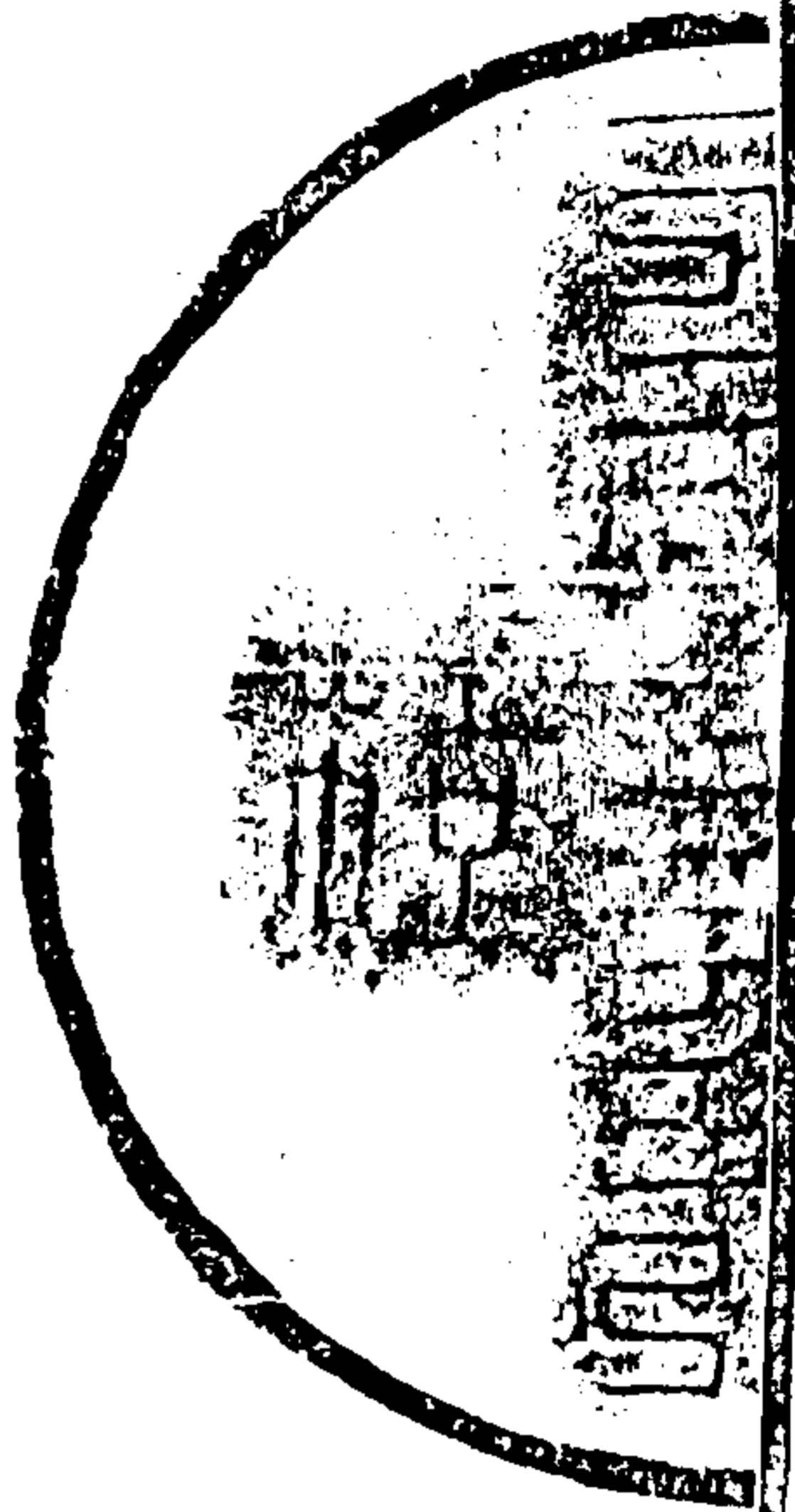

右高六寸四分深六寸三分口徑一尺四寸腹徑一尺一寸七分底徑七寸八分

陶齋吉金錄

二十八

漢建安洗

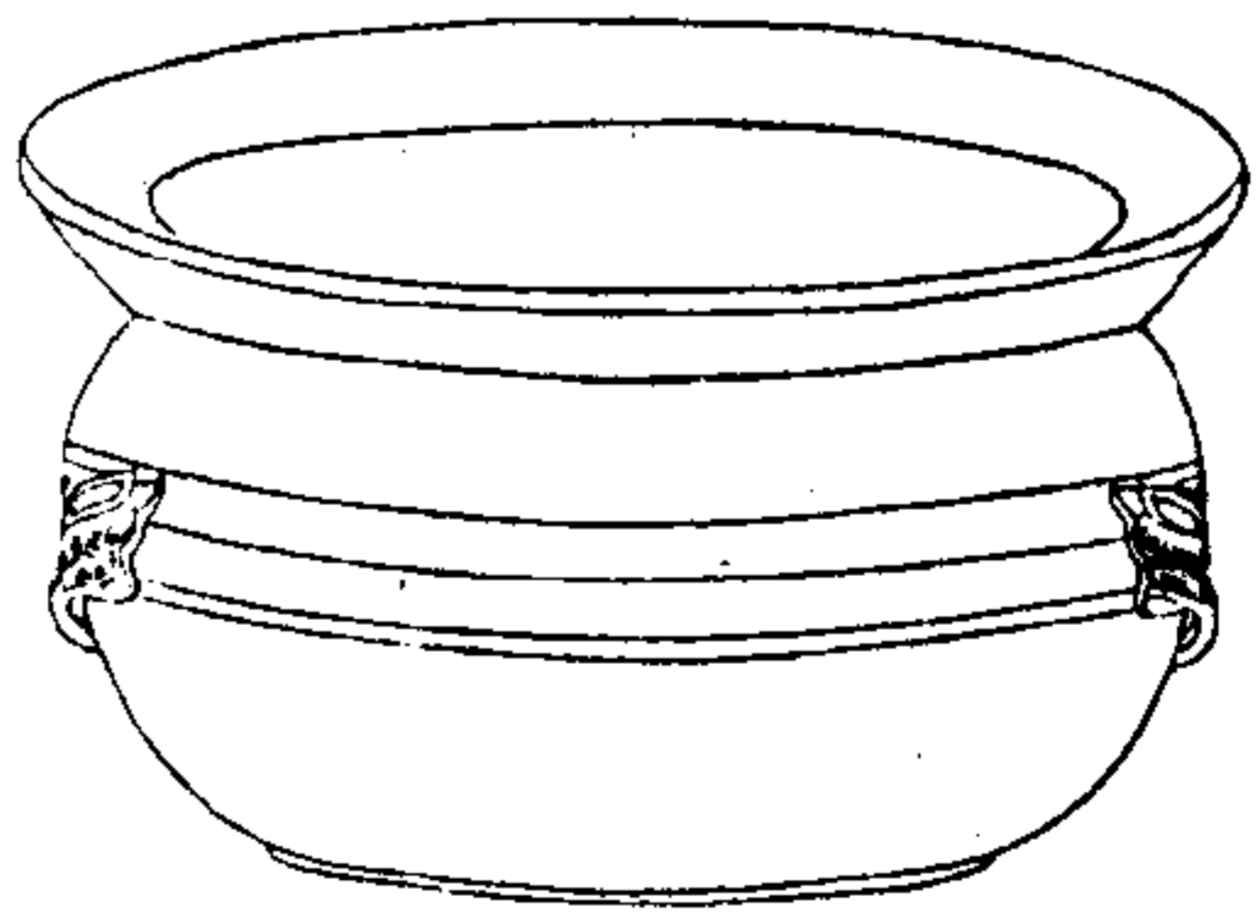

陶齋吉金錄

二十九

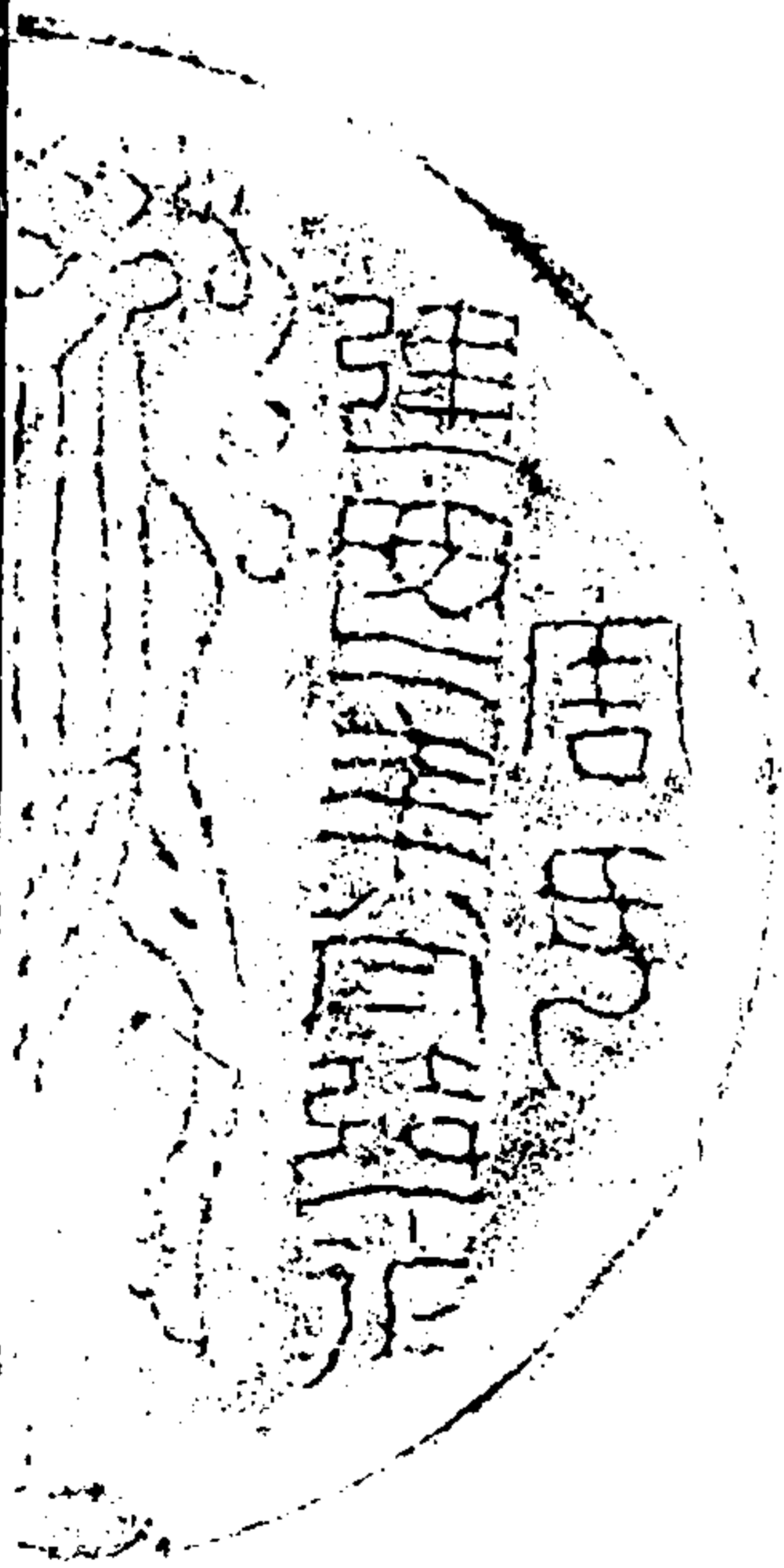



右高六寸九分深六寸七分口徑一尺四寸五分腹徑一尺三寸七分底

徑八寸八分

陶齋吉金錄

三十一

漢陽遂洗

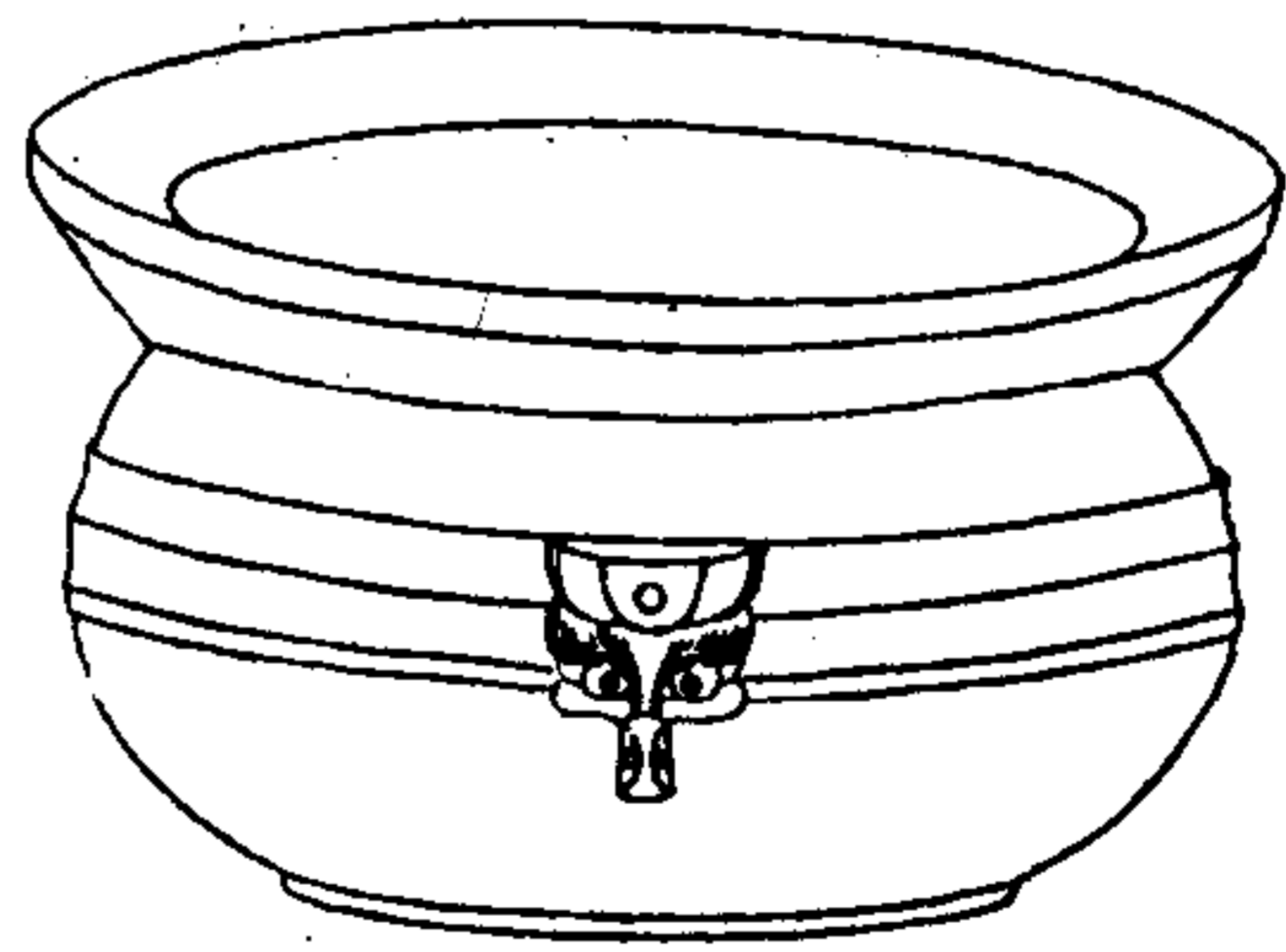

陶齋吉金錄

三十一





右高八寸一分深七寸七分口徑一尺六寸二分腹徑一尺五寸四分底

徑九寸四分

陶齋吉金錄

三十一

漢君宜子孫洗

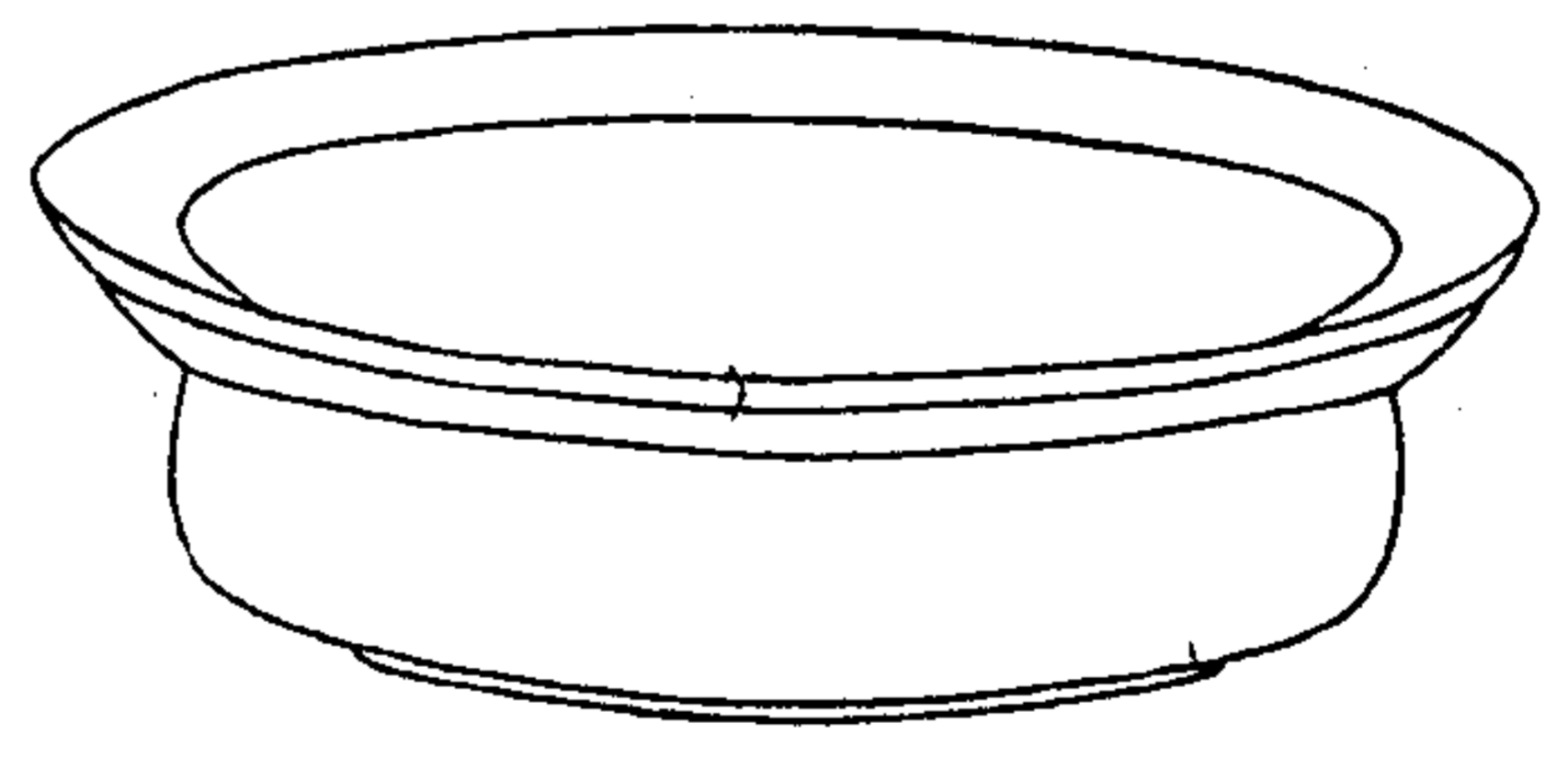

陶齋吉金錄

三十三

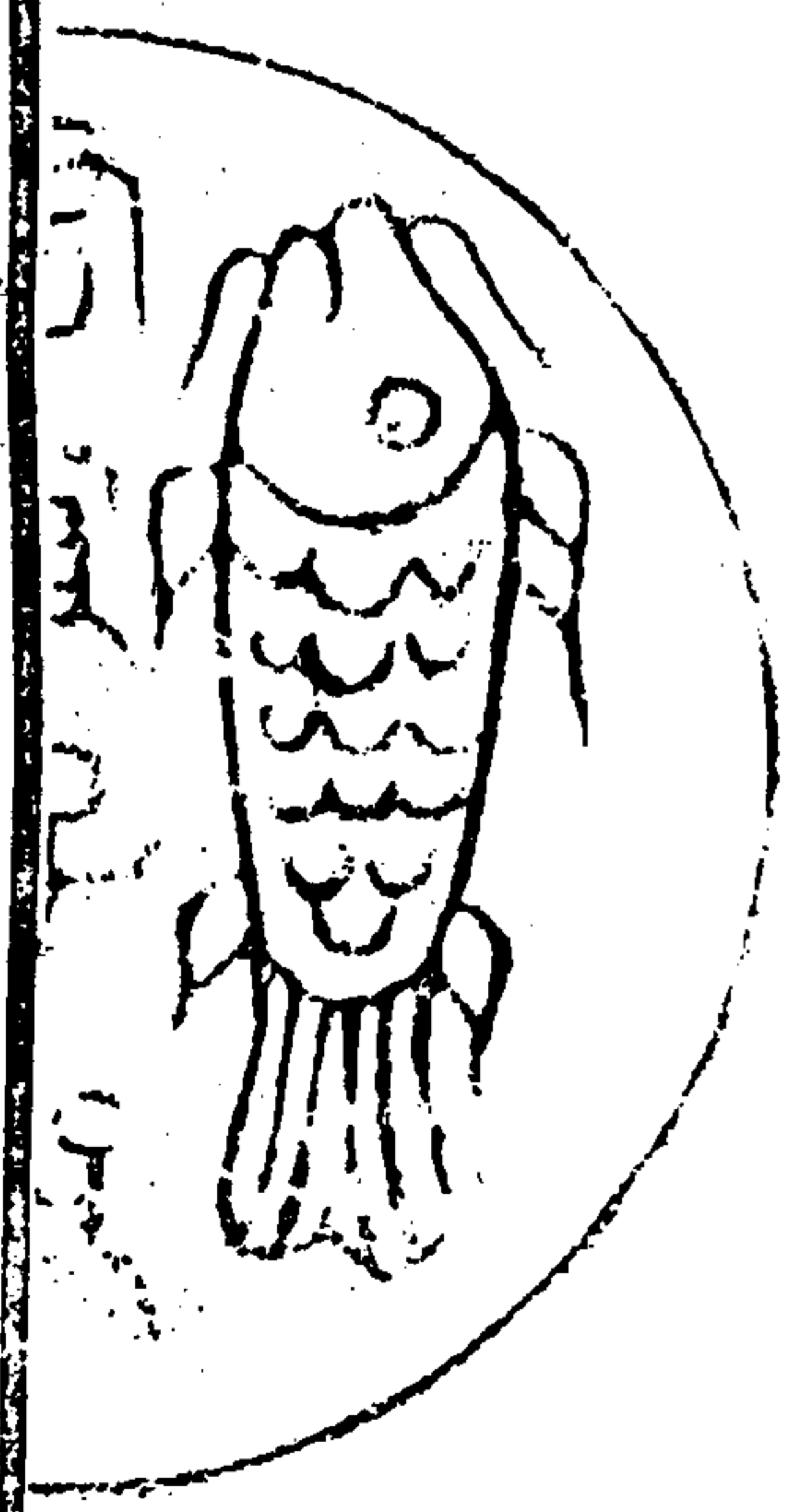

二七五

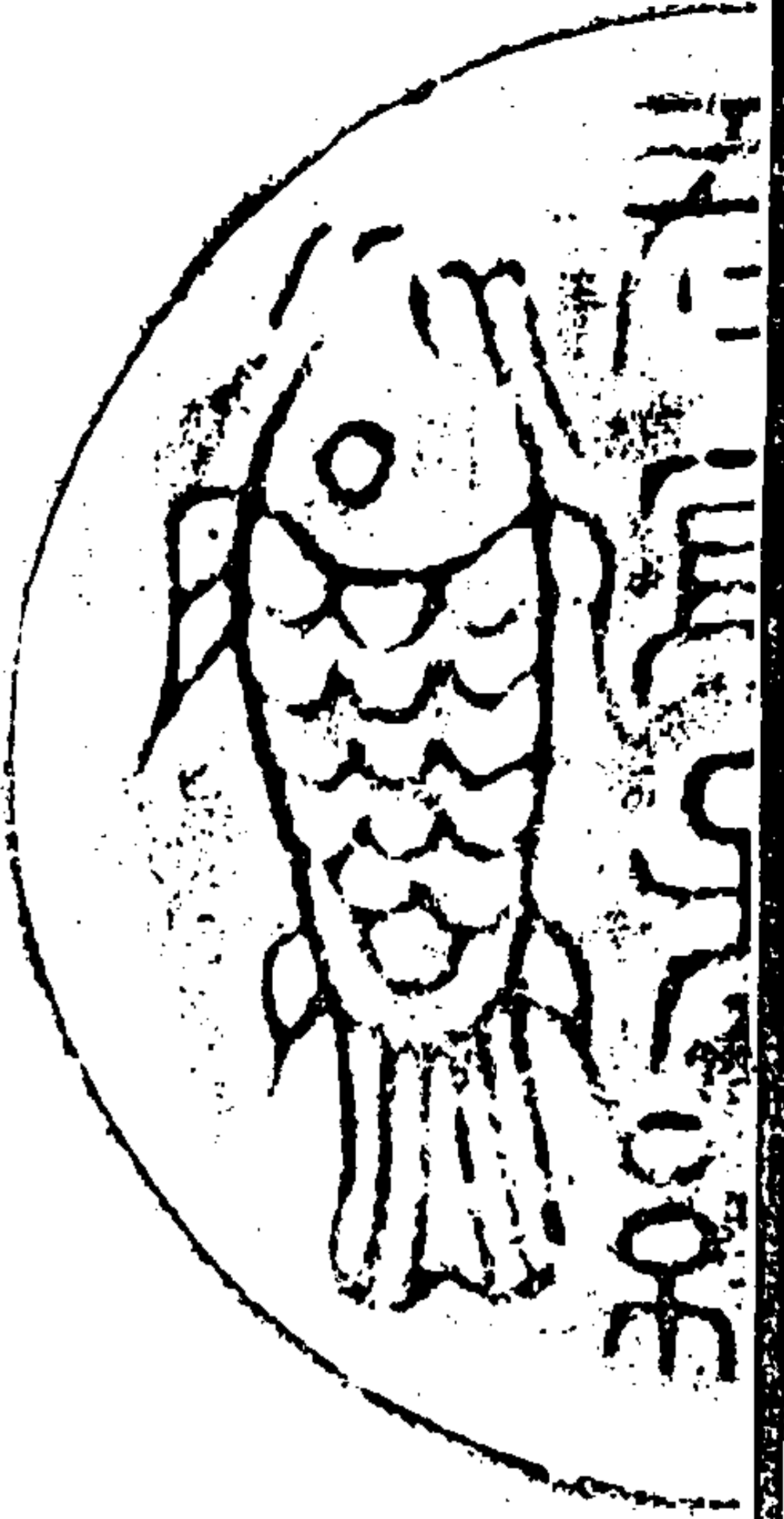

右高三寸六分深三寸四分口徑一尺
五寸七分腹徑一尺三寸二分底徑八
寸八分

陶齋吉金錄

三十四

漢長宜子孫洗一

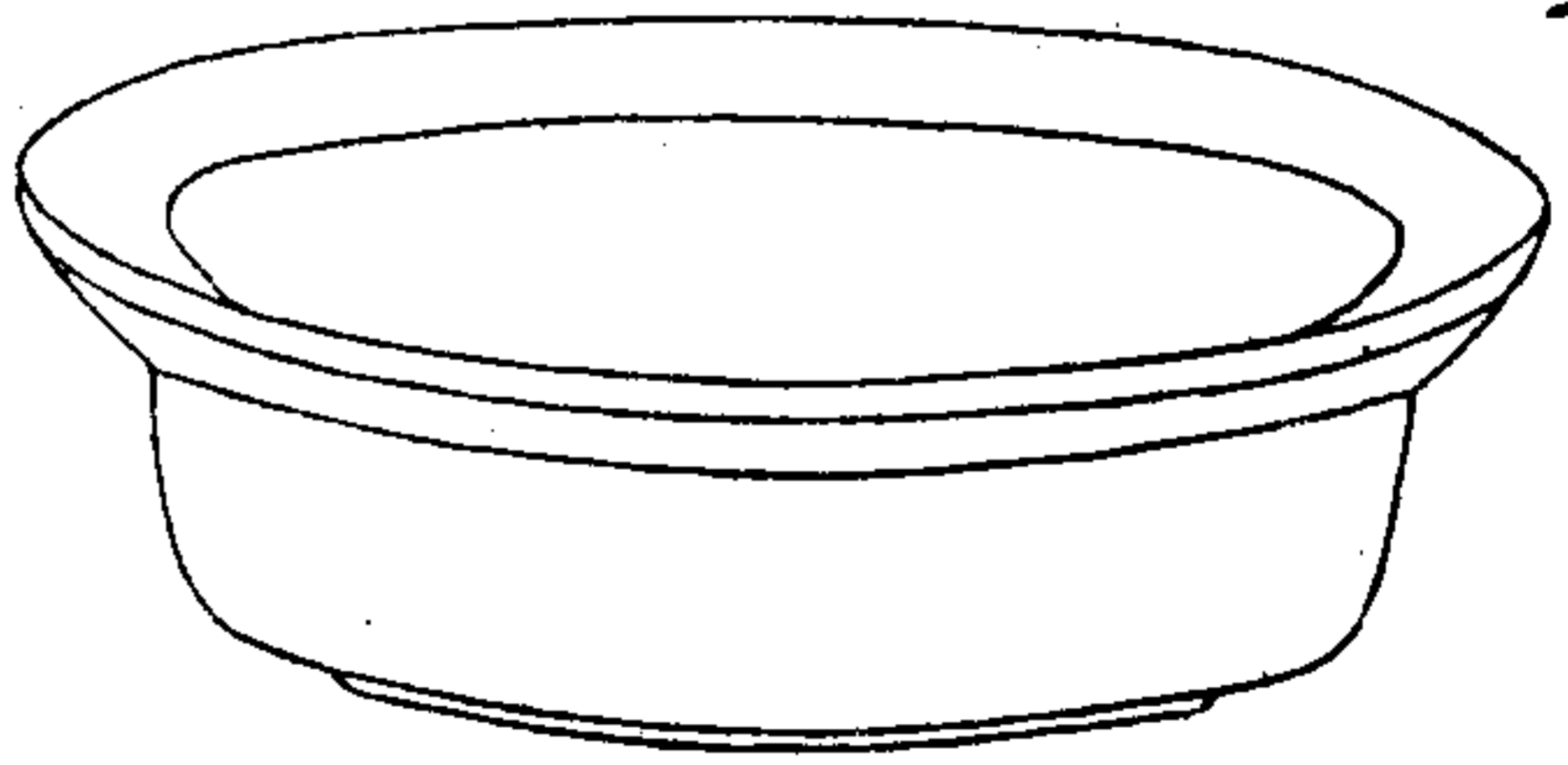

陶齋吉金錄

三十五

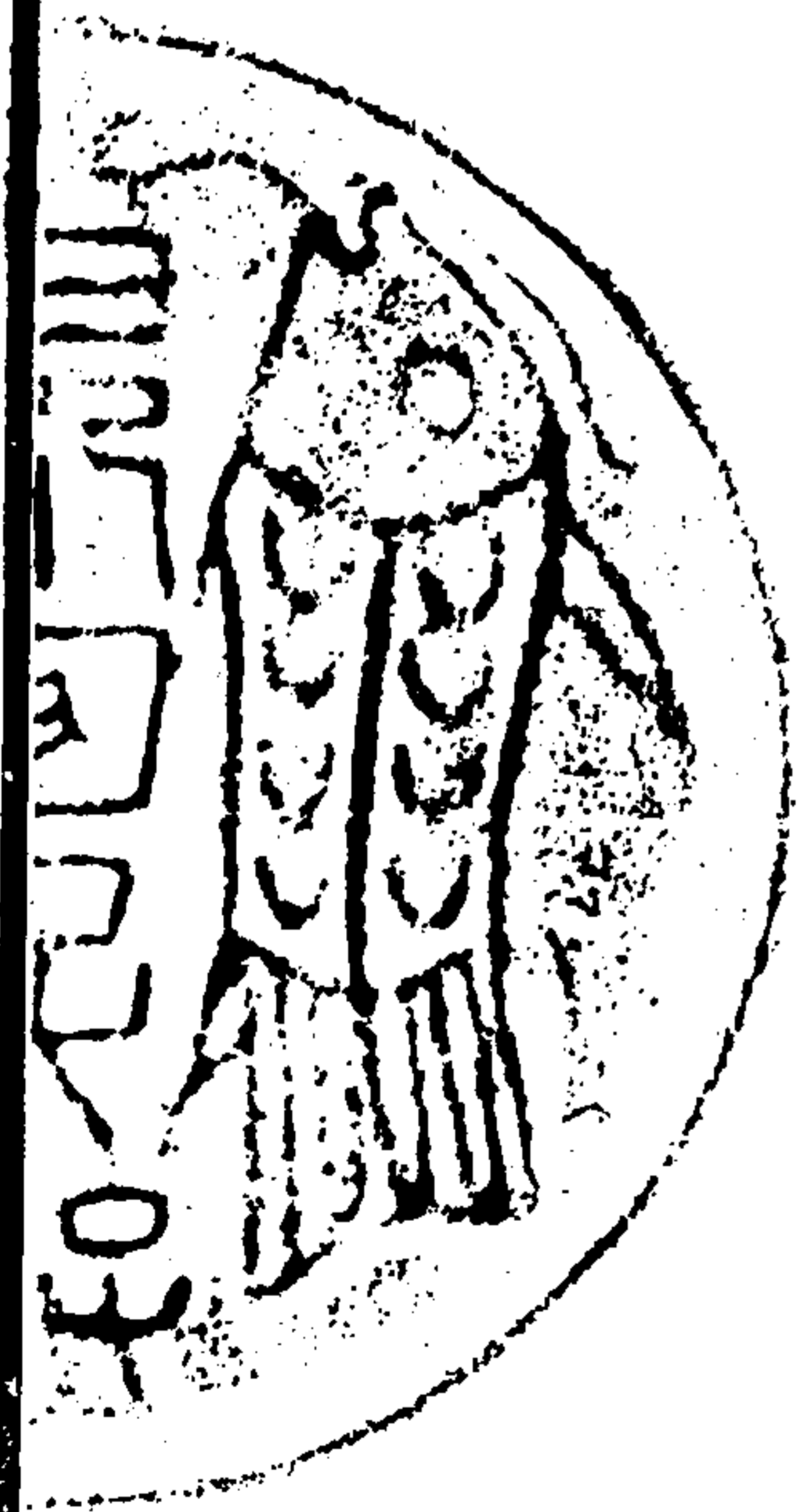



右高三寸七分深三寸五分口徑一尺五寸六分腹徑一尺三寸底徑八寸七分

陶齋吉金錄

三十五

漢長安子孫洗二

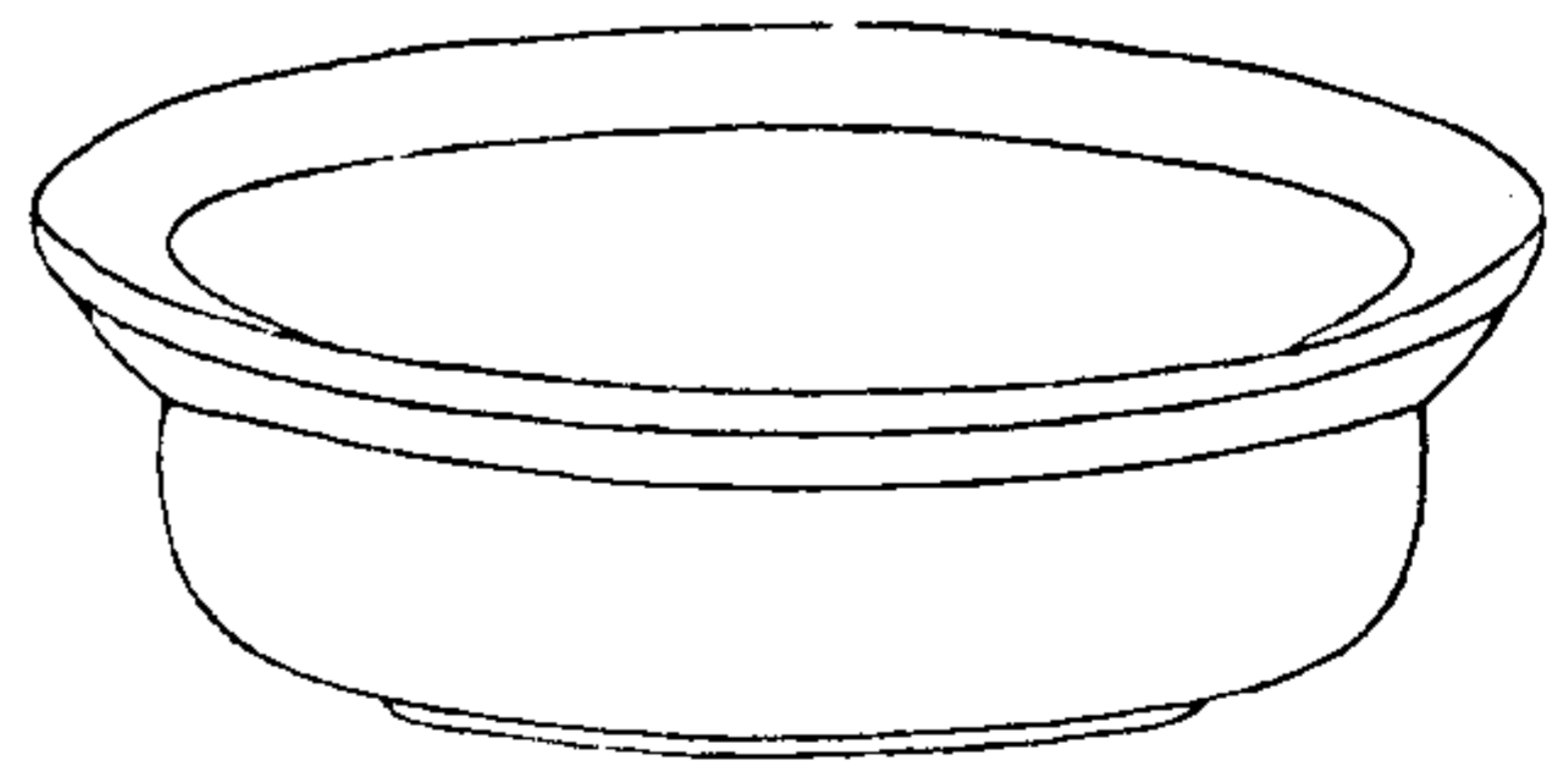

陶齋吉金錄

三十七





右高三寸六分深三寸四分口徑一尺四寸三分腹徑一尺二寸一分底徑七寸五分

陶齋吉金錄

三十八

漢三公洗

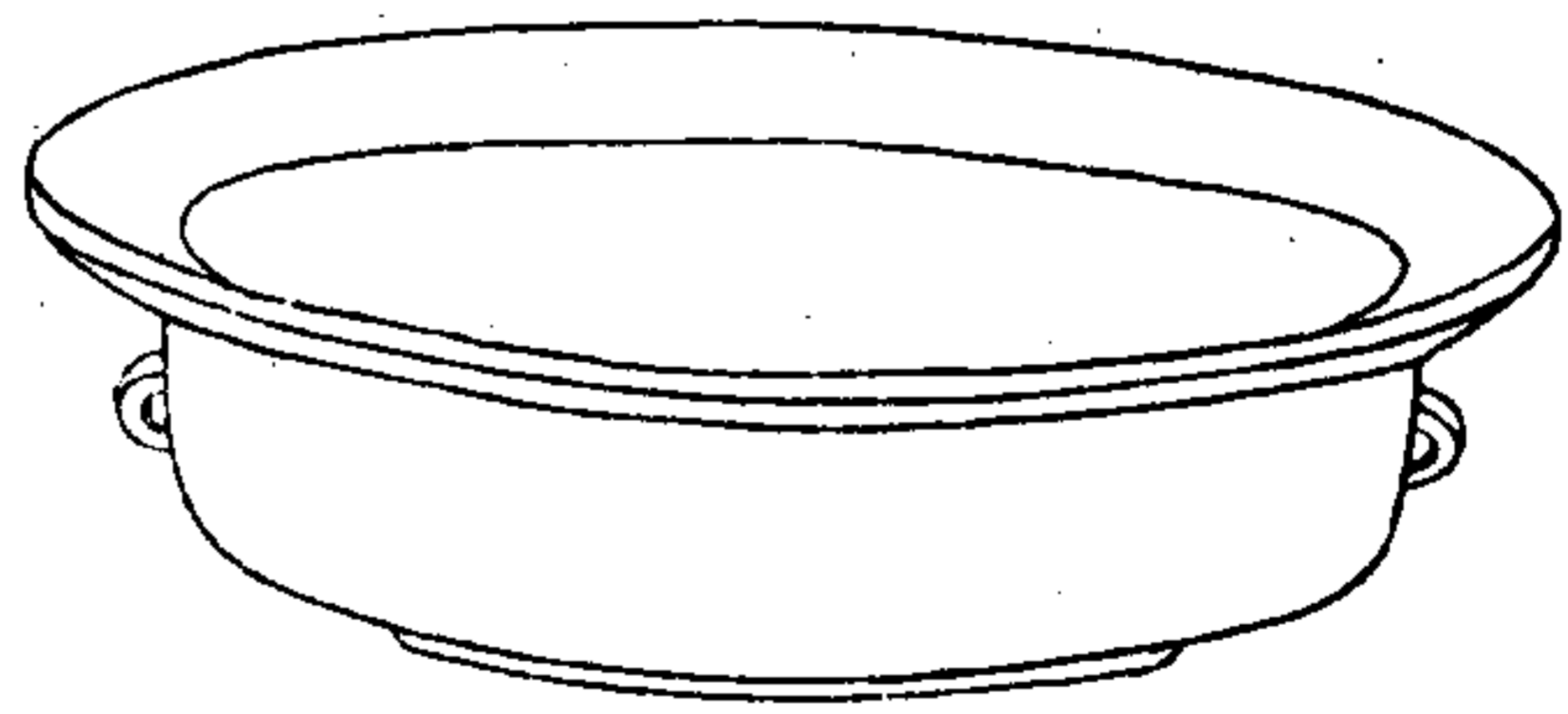

陶齋吉金錄

三十九





右高三寸三分深三寸口徑一尺五寸六分腹徑一尺三寸一分底徑七寸五分

陶齋吉金錄

四十一

漢大吉宜王洗

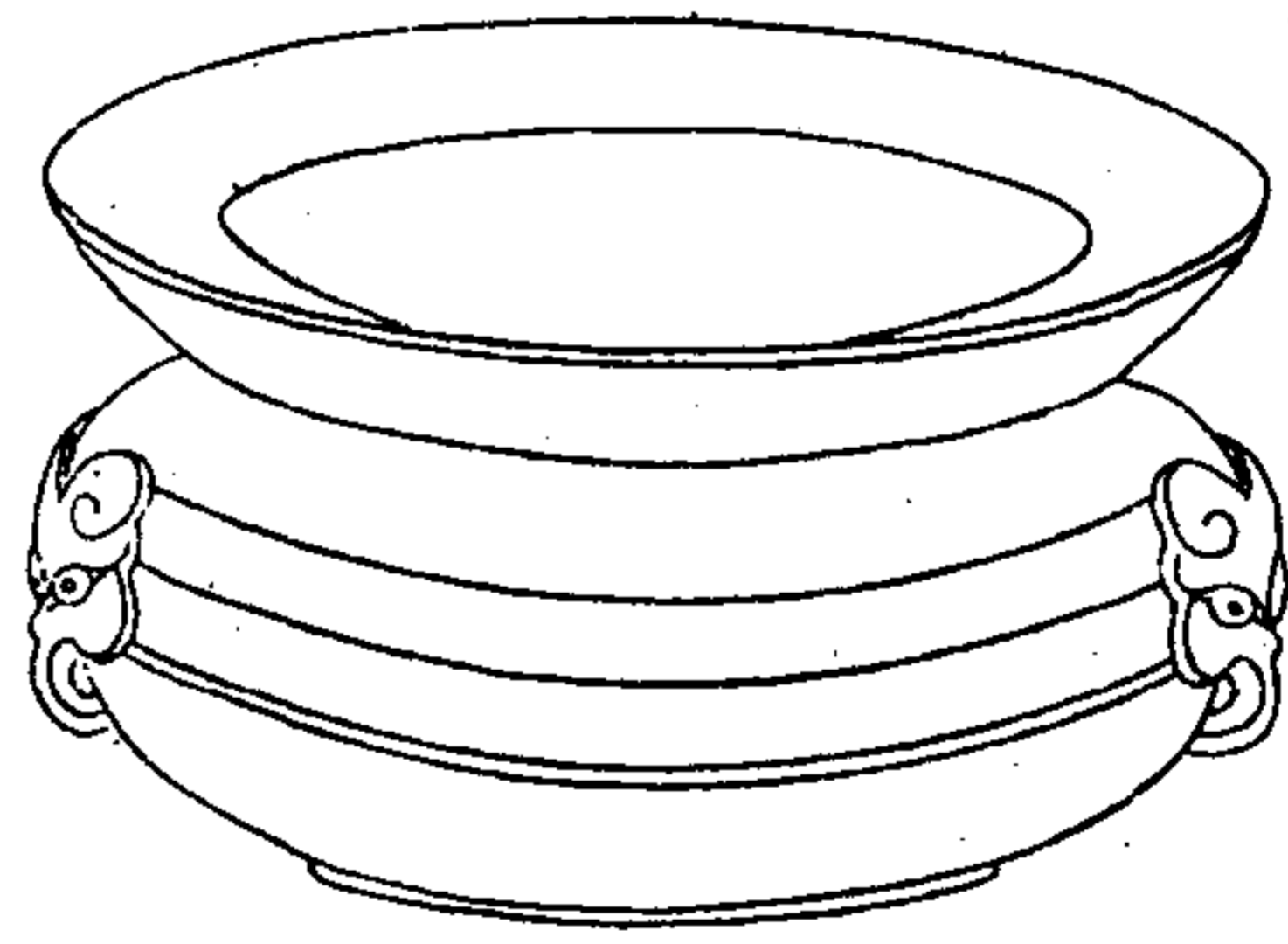

陶齋吉金錄

四十二

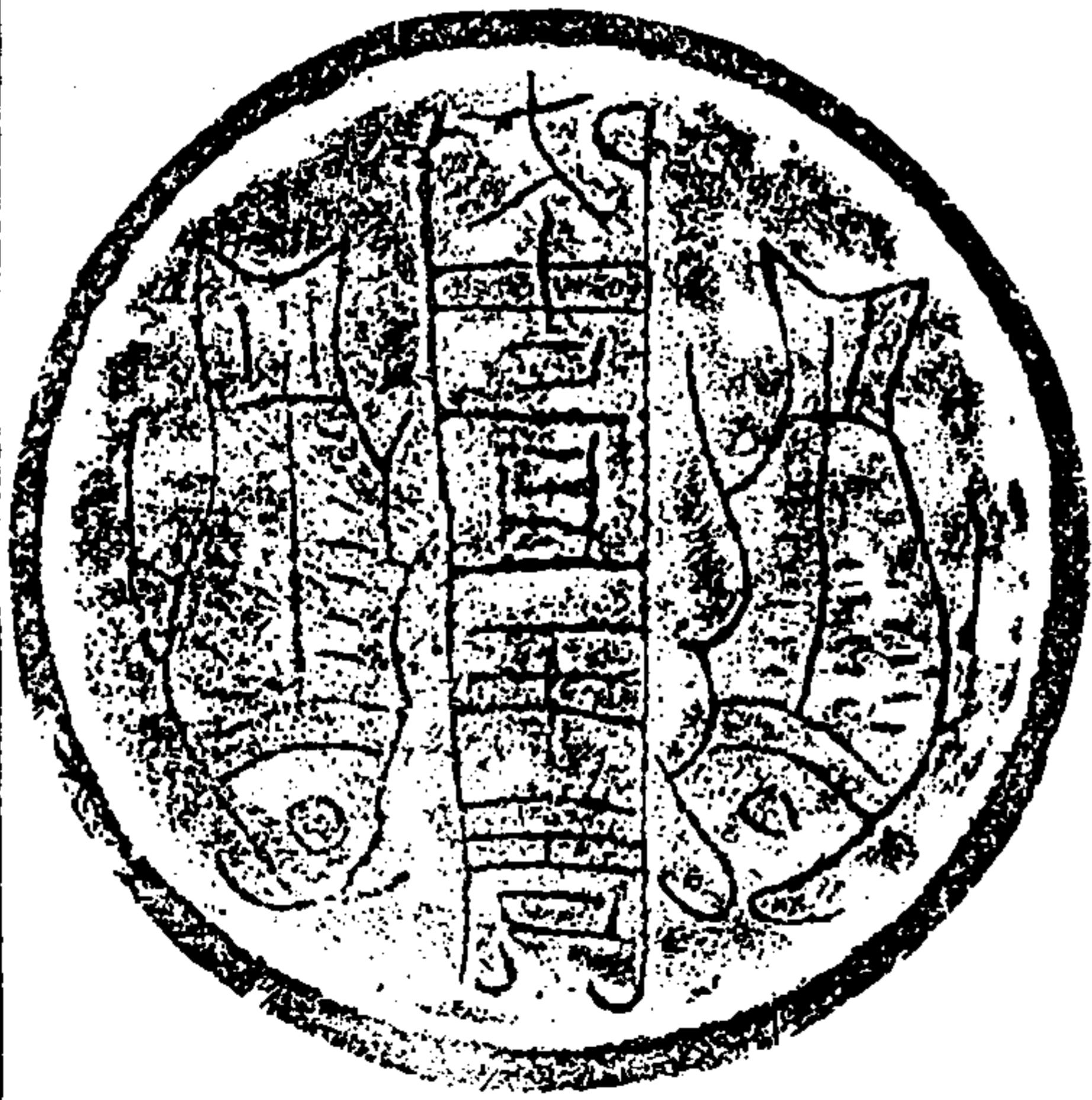

右高四寸九分深四寸六分口
徑一尺六分腹徑一尺八分底
徑六寸五分

陶齋吉金錄

四十二

漢吉字洗

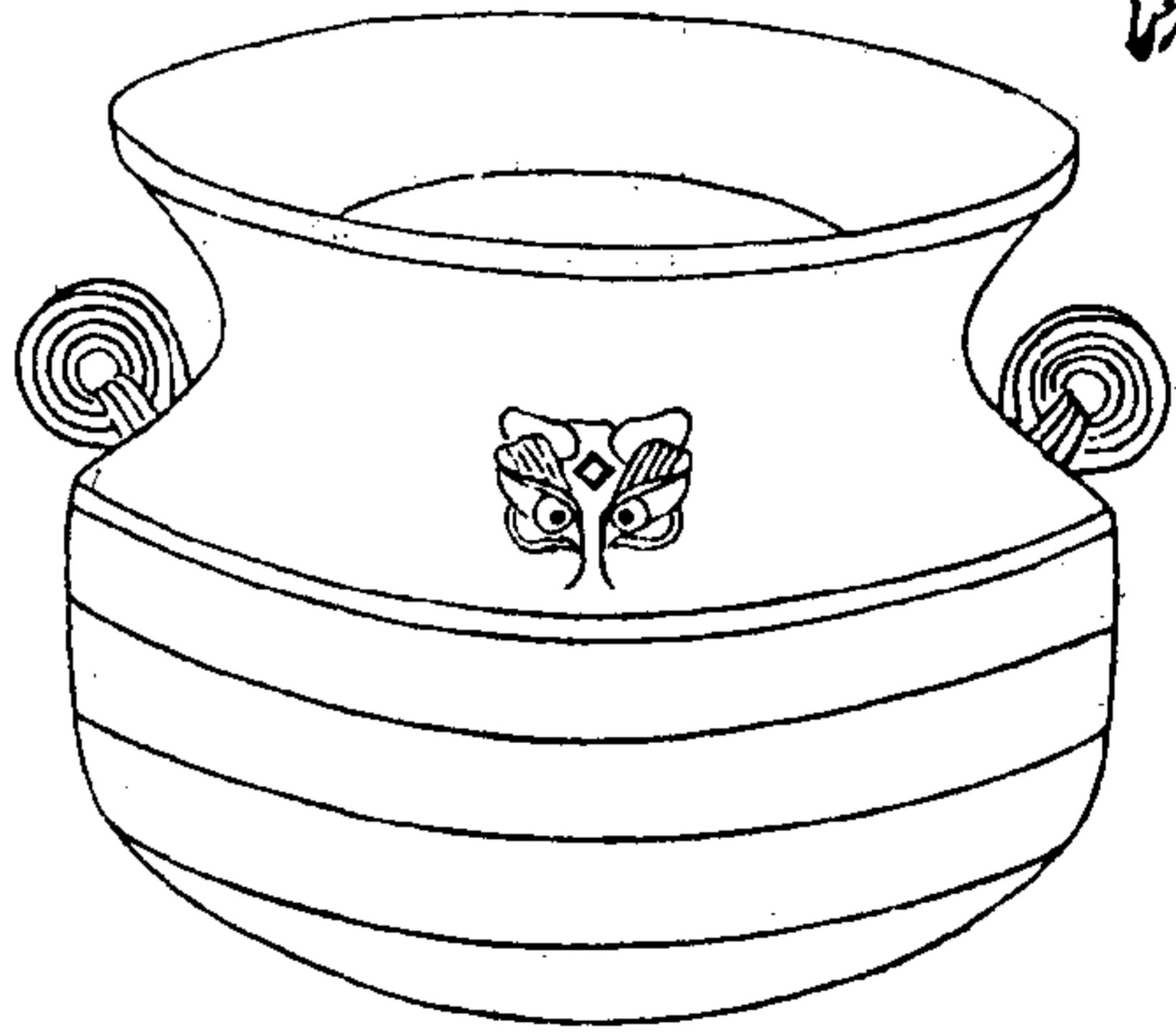

陶齋吉金錄

四十三



右高一尺二寸五分深一尺一寸
八分口徑一尺四寸五分腹徑一
尺五寸九分底徑一尺一寸八分

陶齋吉金錄

四十四

漢大吉羊洗

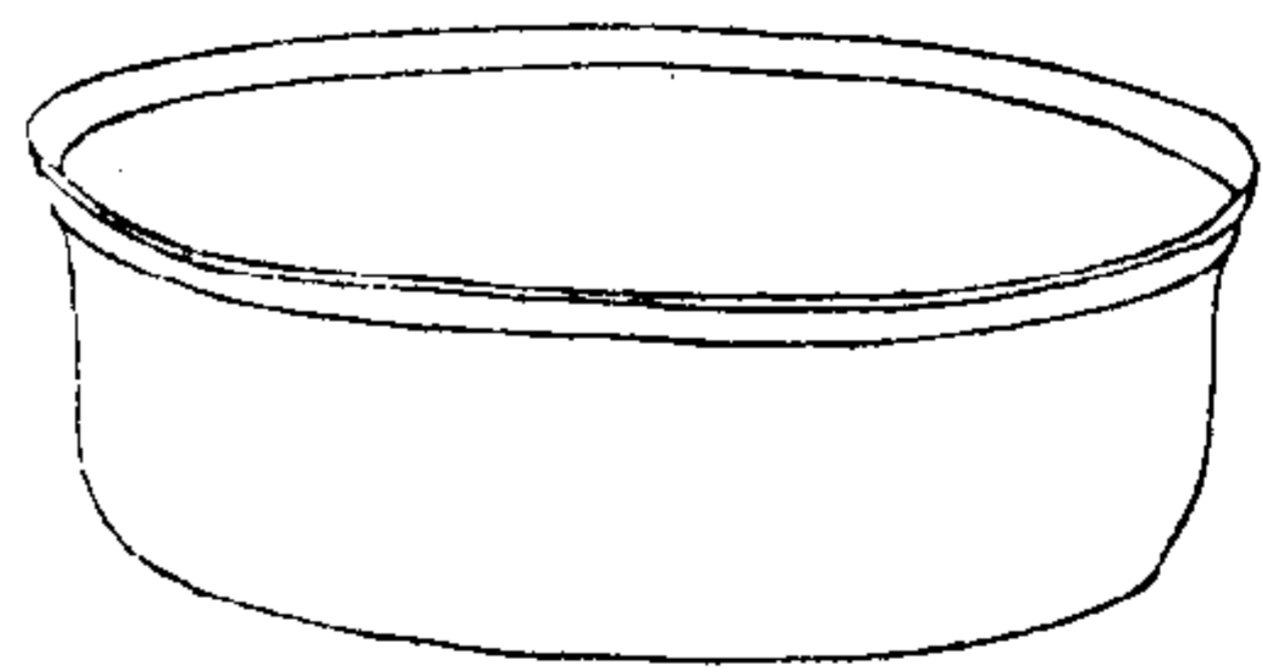

陶齋吉金錄

四十五

大吉羊盥用

右高三寸三分深三寸一分口
徑八寸八分腹徑八寸六分底徑
八寸三分

漢重七斤洗

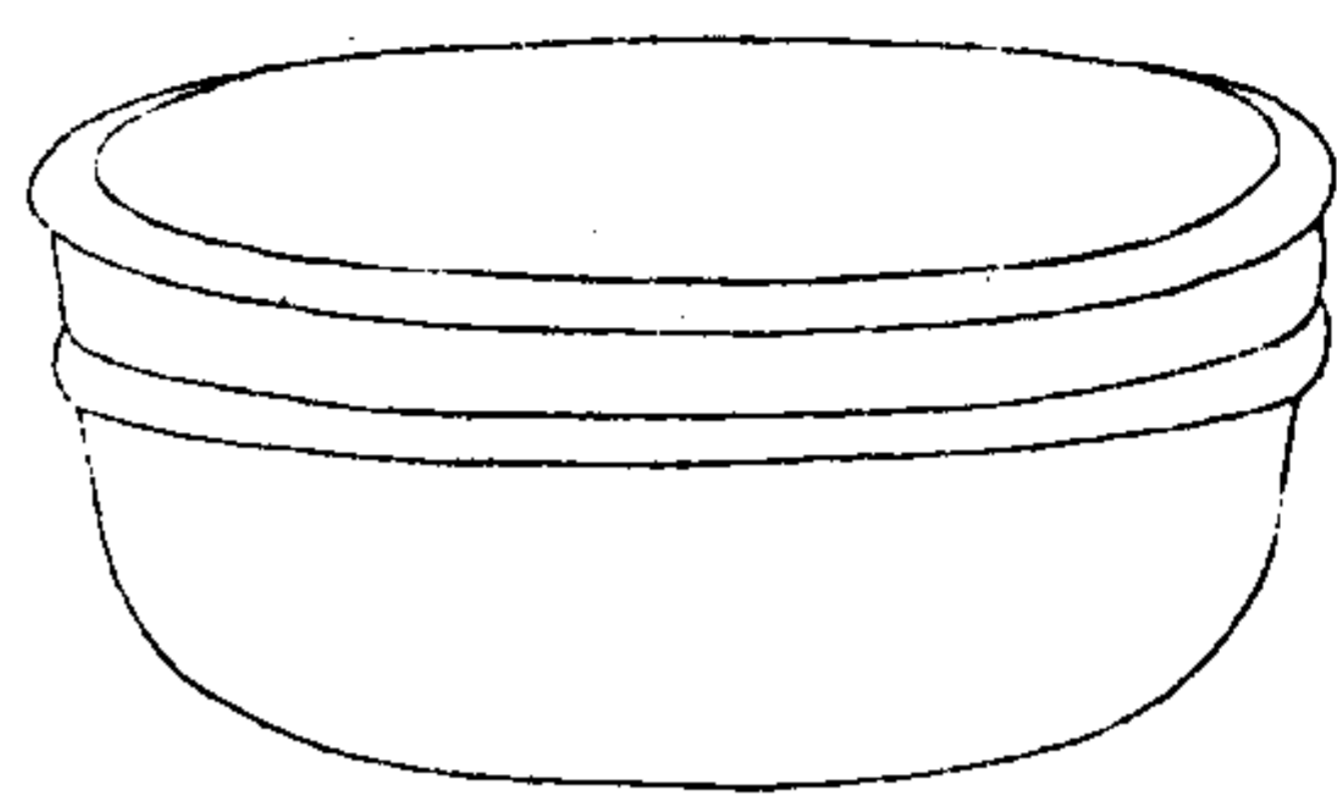

陶齋吉金錄

四十六

右高三寸八分深三寸五分口
徑九寸七分腹徑九寸四分底
徑八寸九分

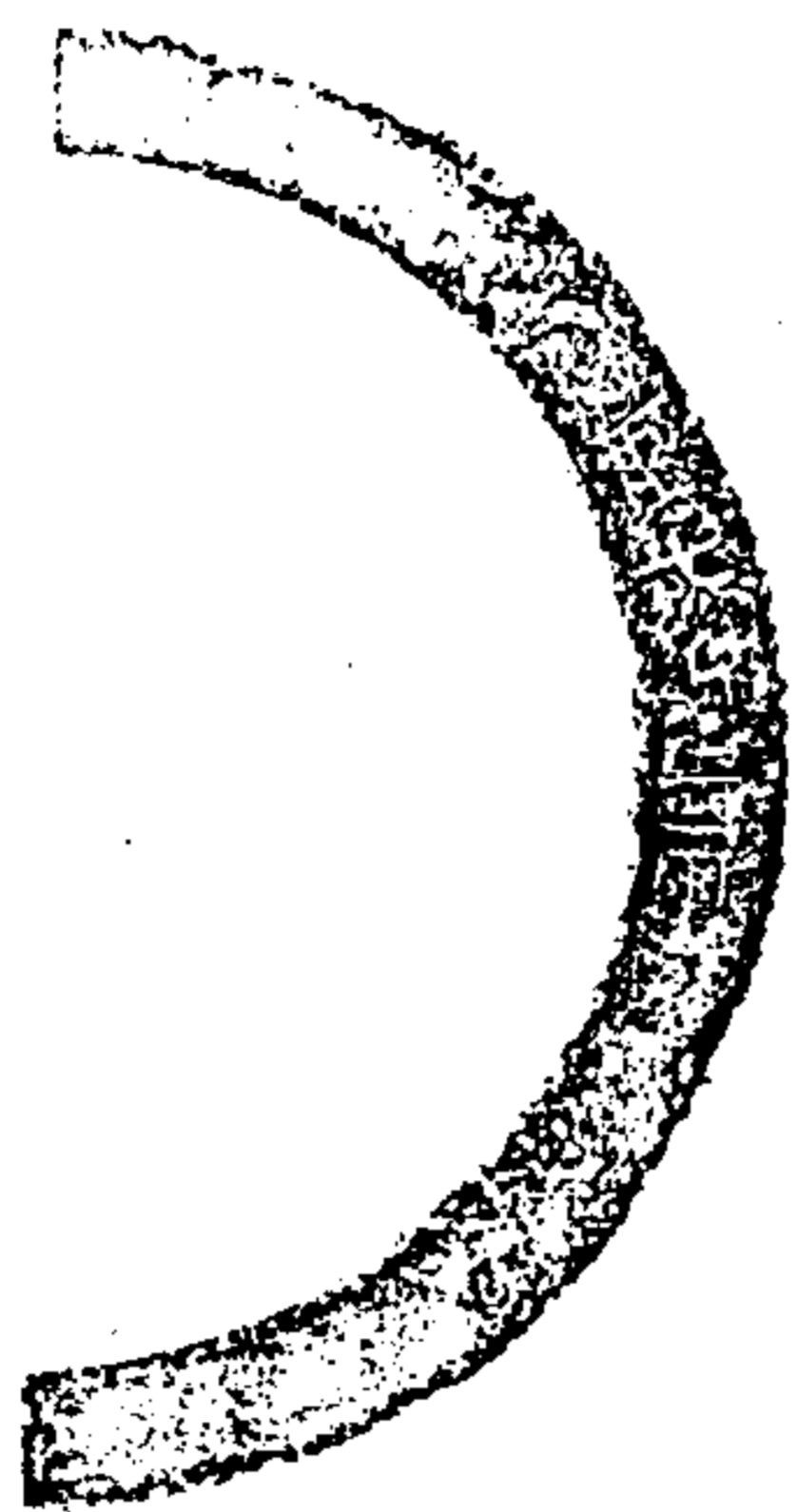

漢元康鐙

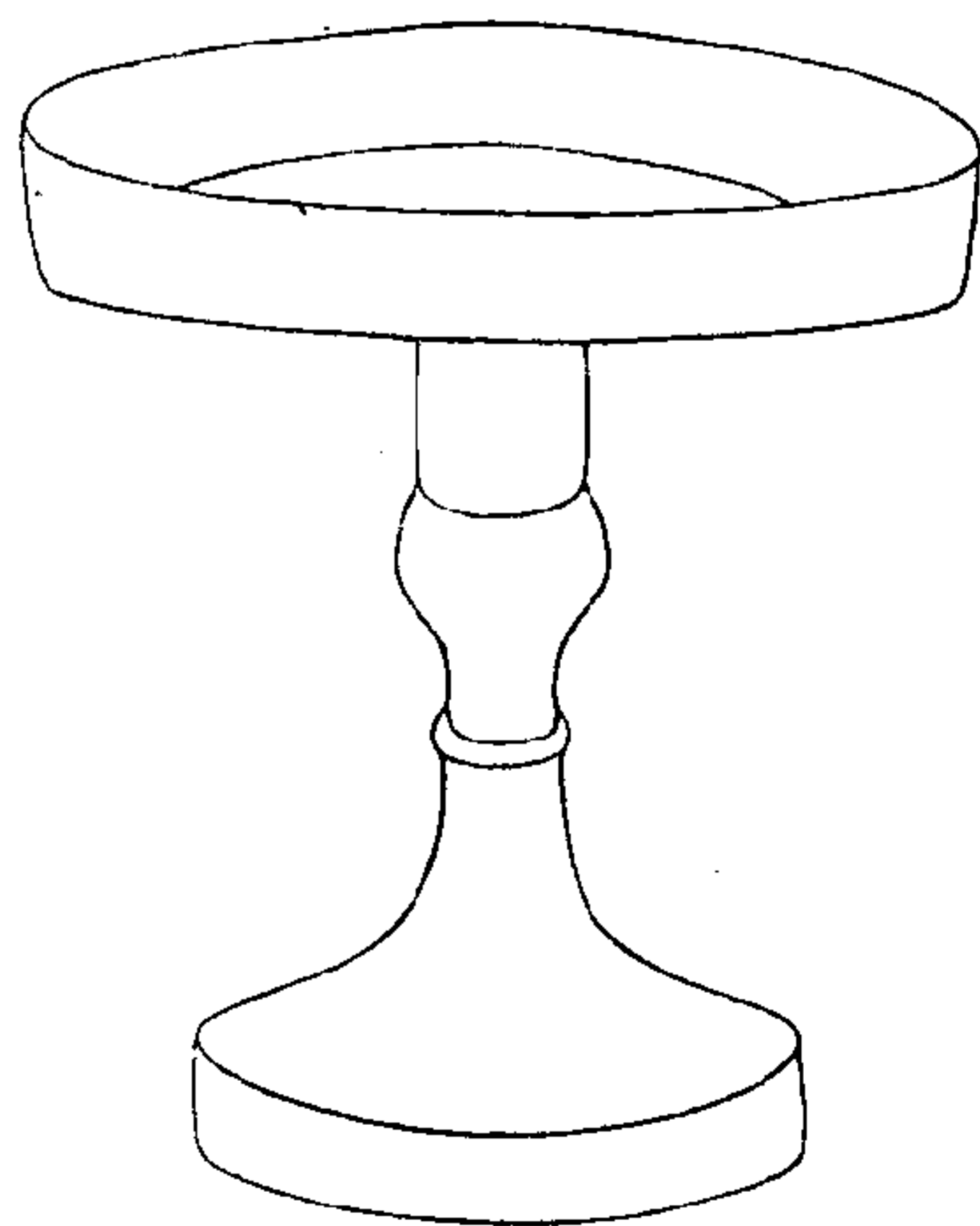

陶齋吉金錄

四十七

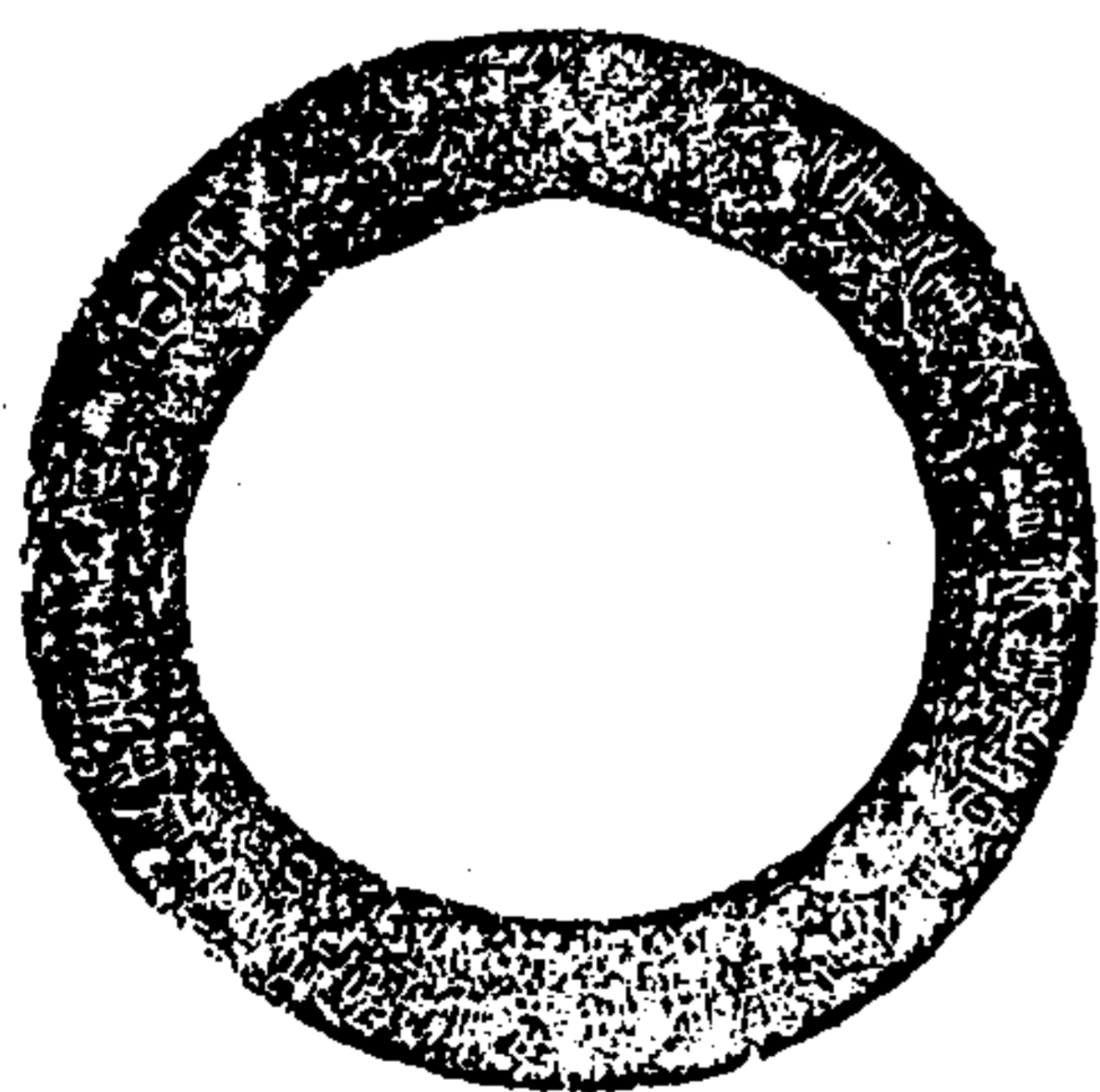

漢長安下領官燈

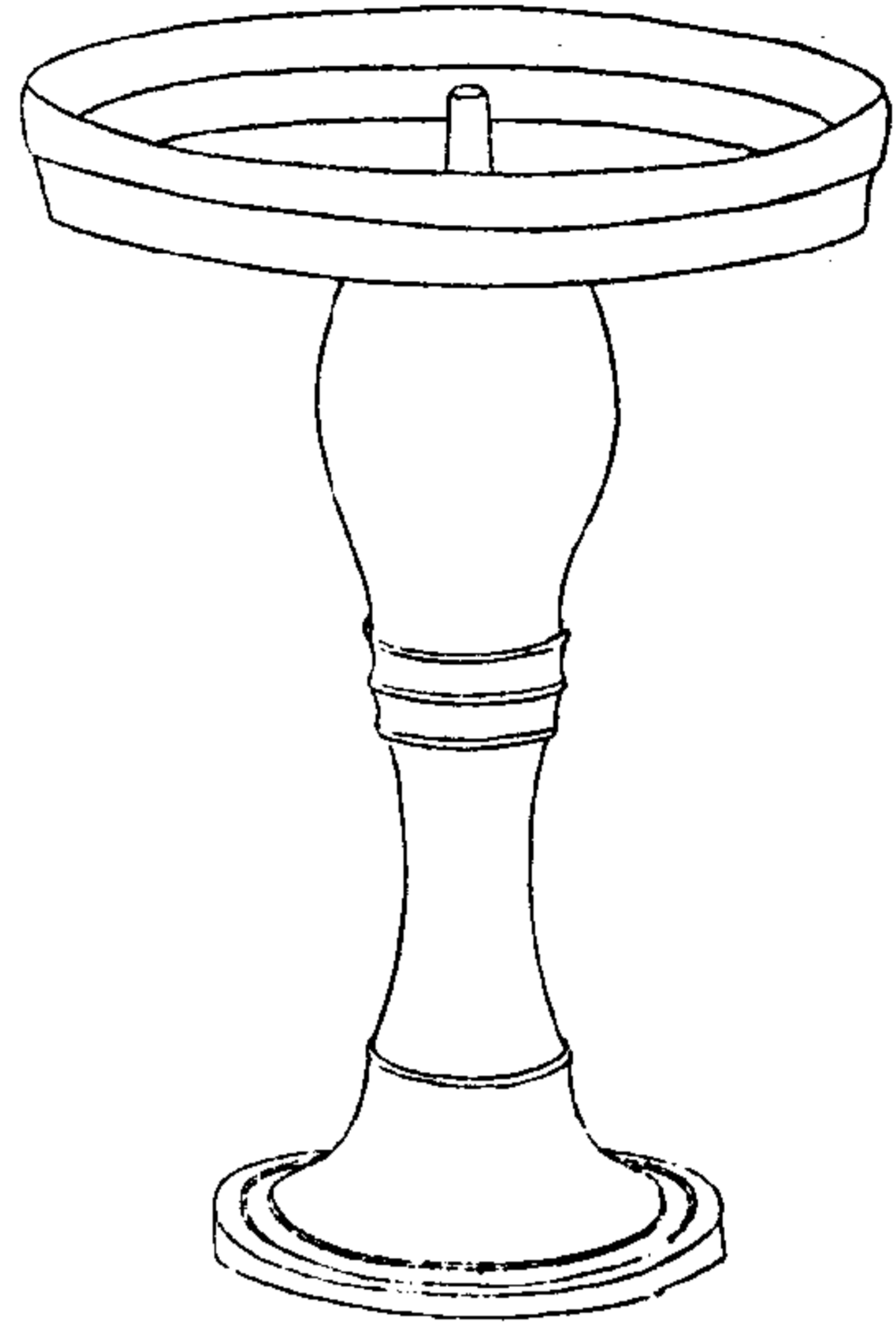

陶齋吉金錄

四十八

銅高同線百原器
斤四重

陶齋吉金錄 卷六

二西神爵元學工籍建造

陶齋吉金錄

四十九

右高九寸一分盤徑六寸五分
底徑四寸五分

二八三

漢永安宮行鐙

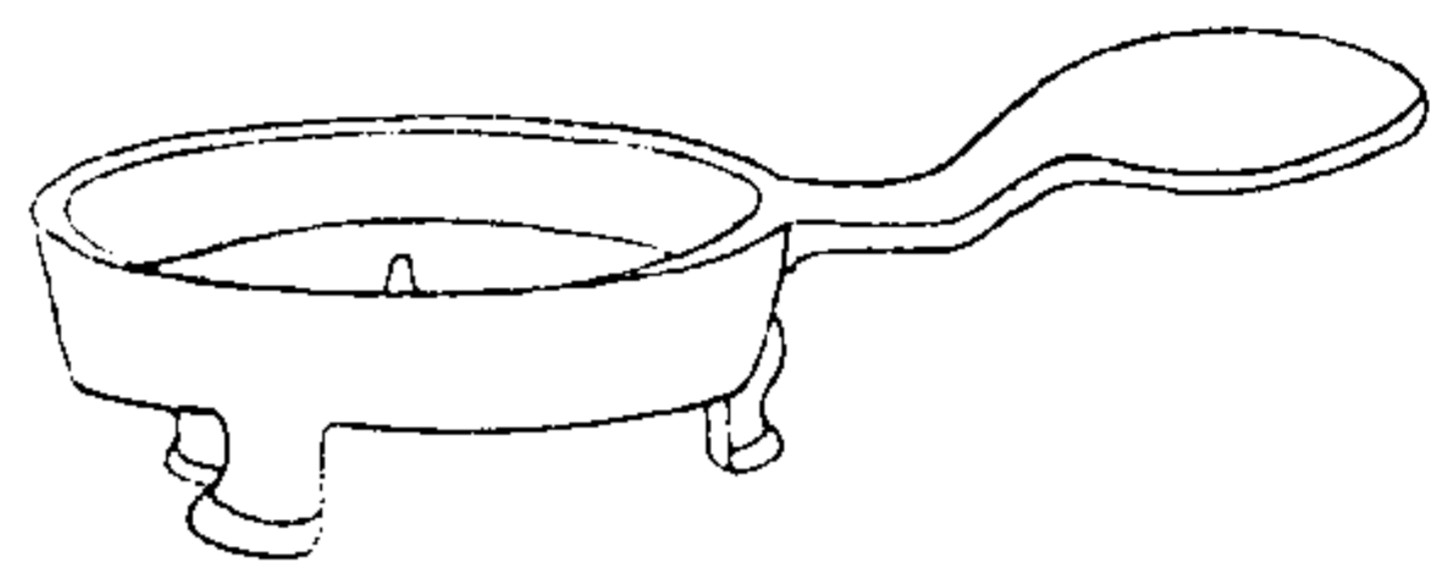

陶齋吉金錄

五十一

右高一寸五分 盤徑四寸九分
柄長四寸

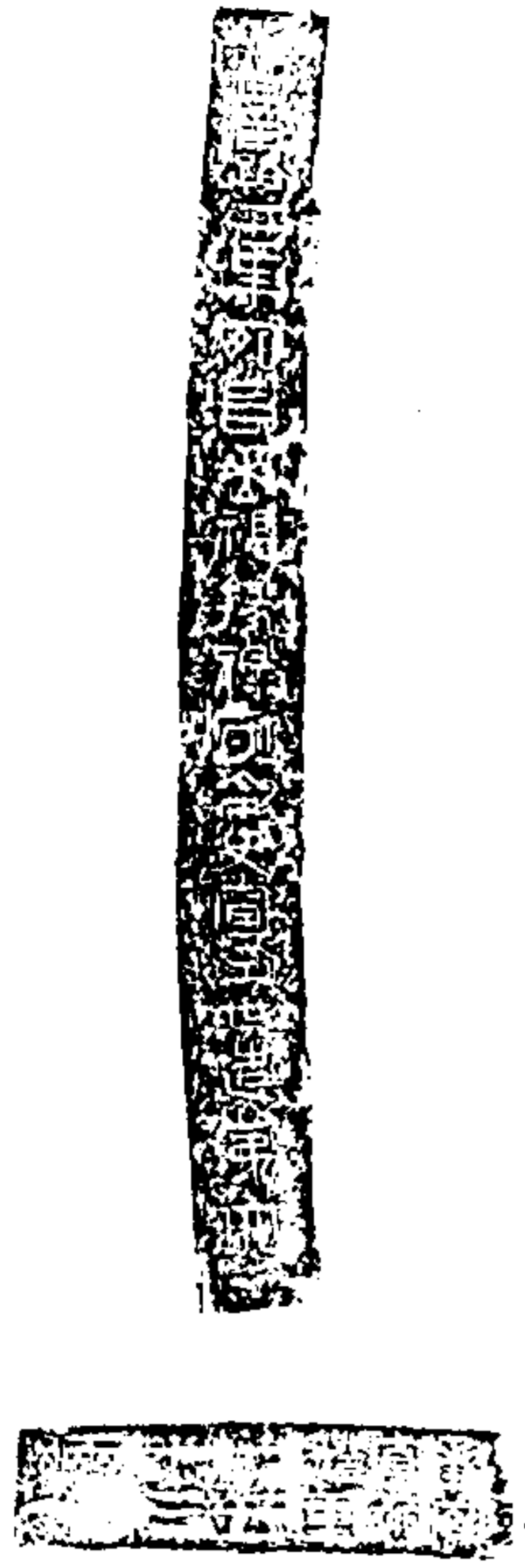

漢黃龍鐙原形

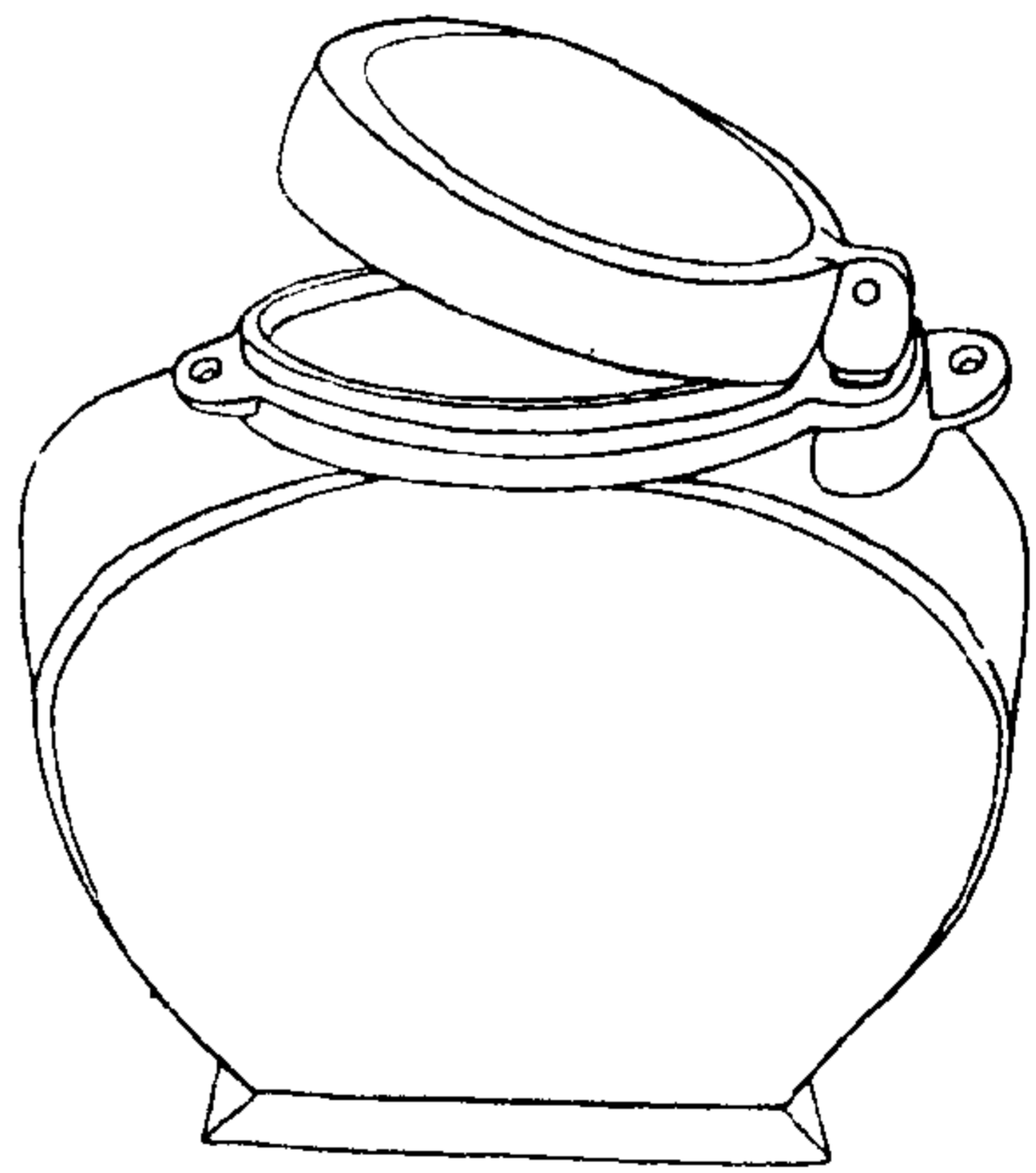

陶齋吉金錄

五十一



漢永光鐙

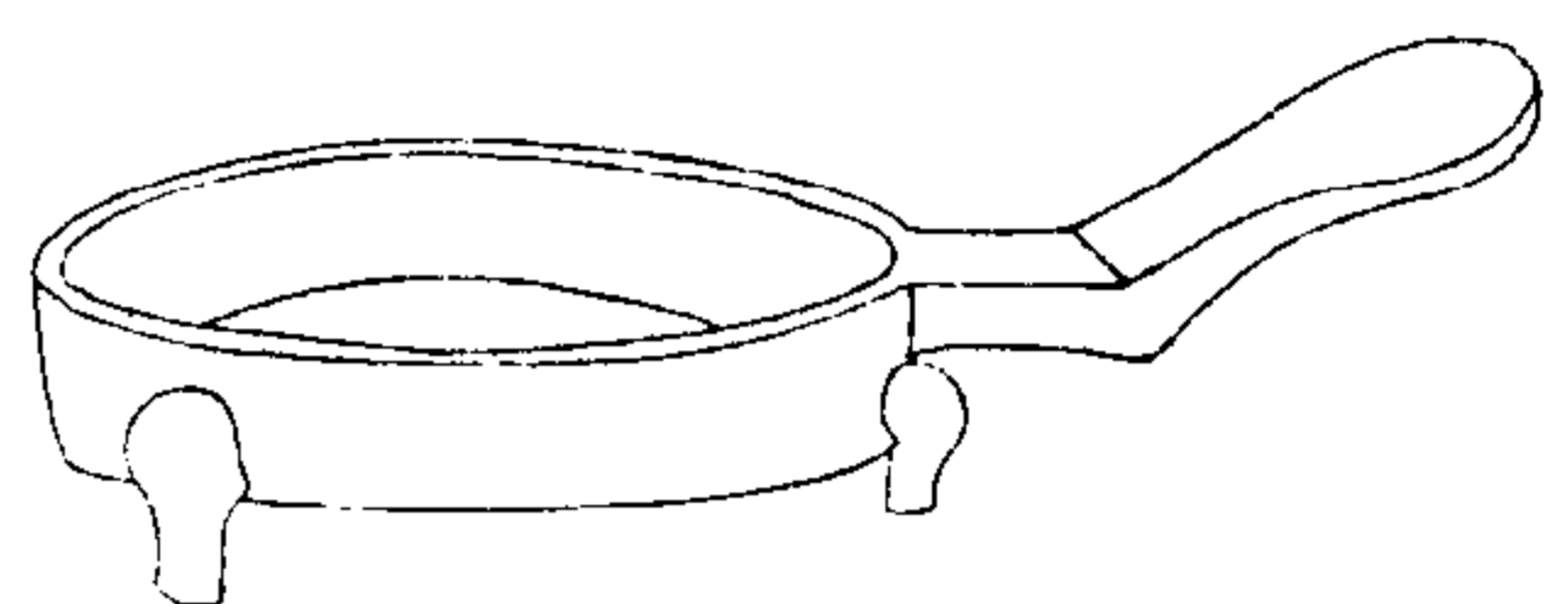

陶齋吉金錄

五十三

右高一寸九分深九分盤徑四寸
九分柄長三寸潤八分

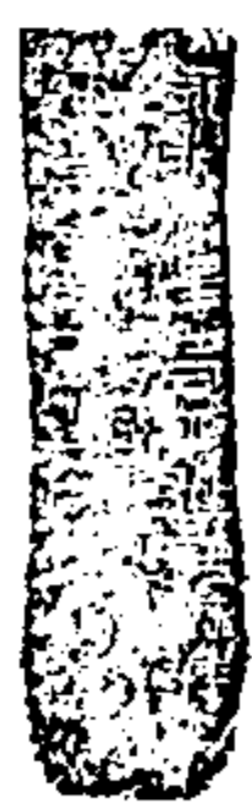

漢建昭行鐙

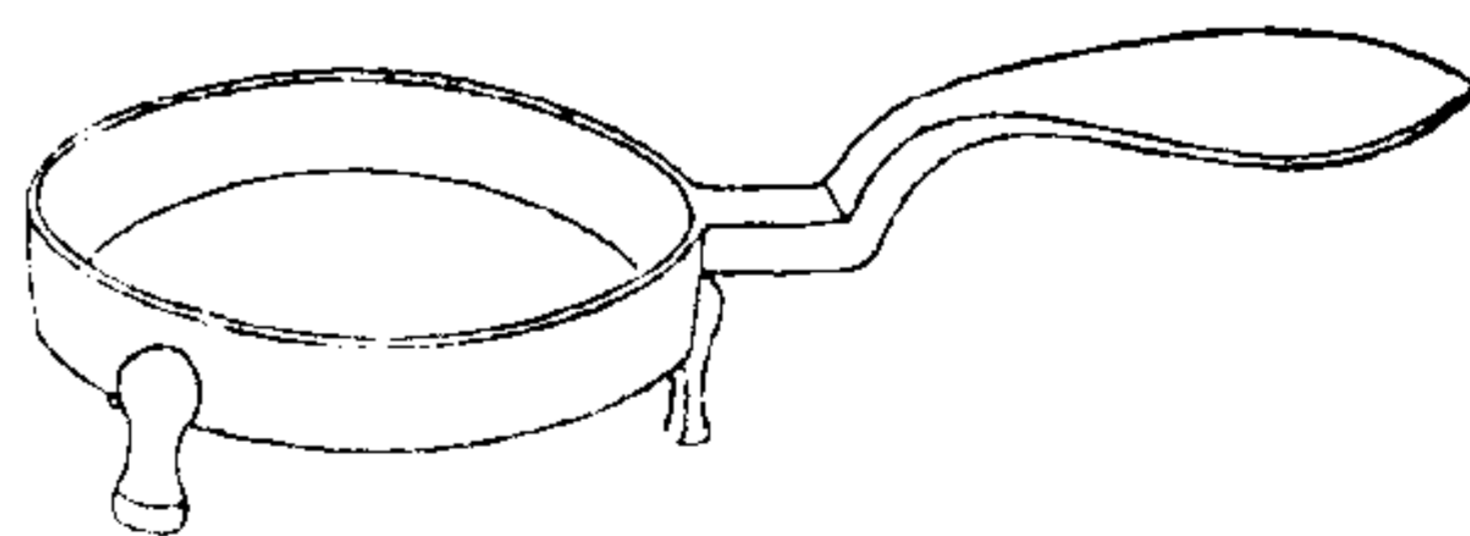

陶齋吉金錄

五十三

右高一寸六分盤徑五寸柄長
六寸



漢蘭宮鐙

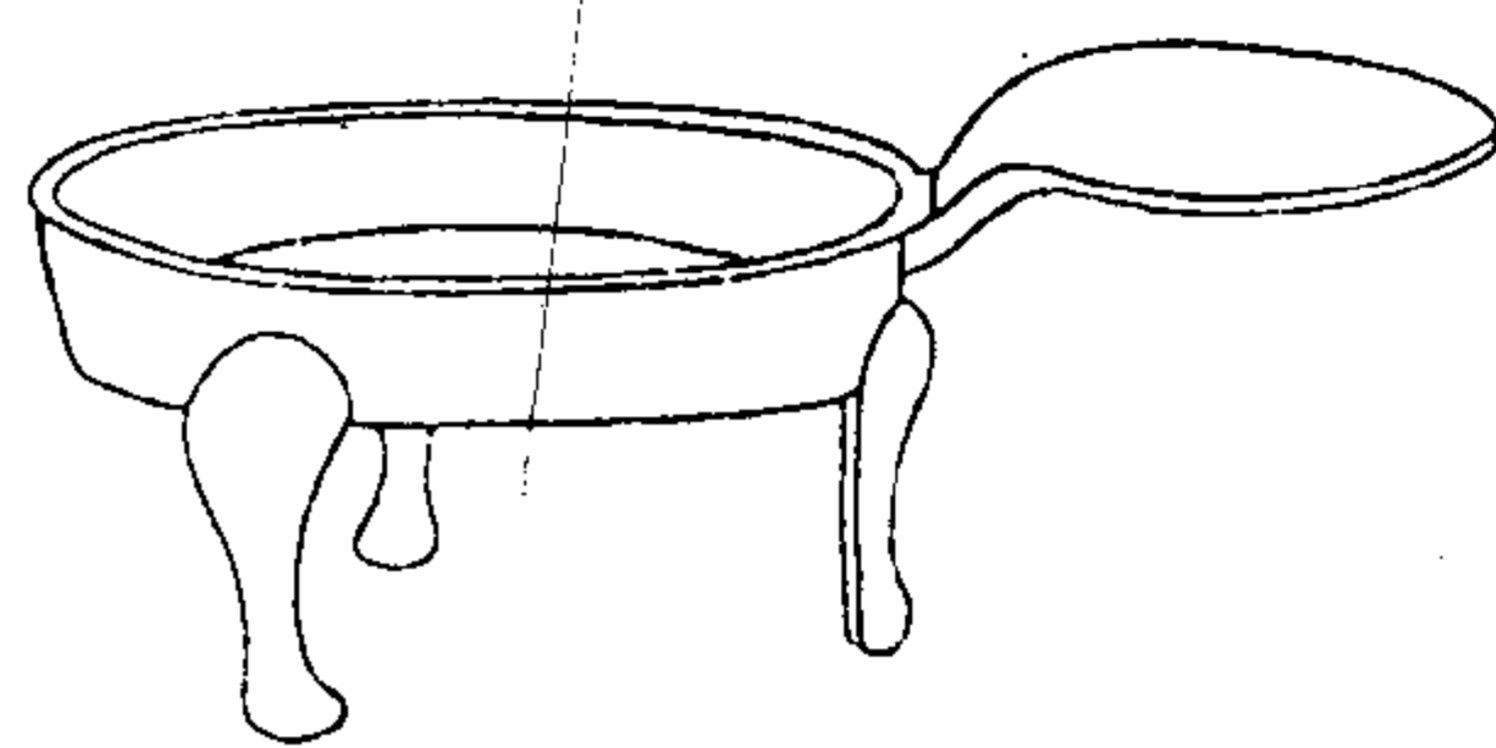

陶齋吉金錄

五十四

右高二寸九分盤徑五寸二分
柄長四寸

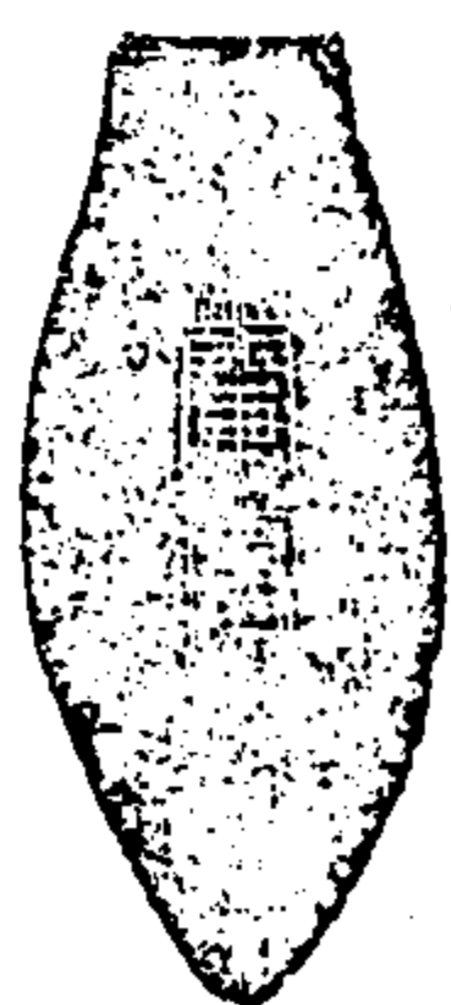

漢曲成鐙原形

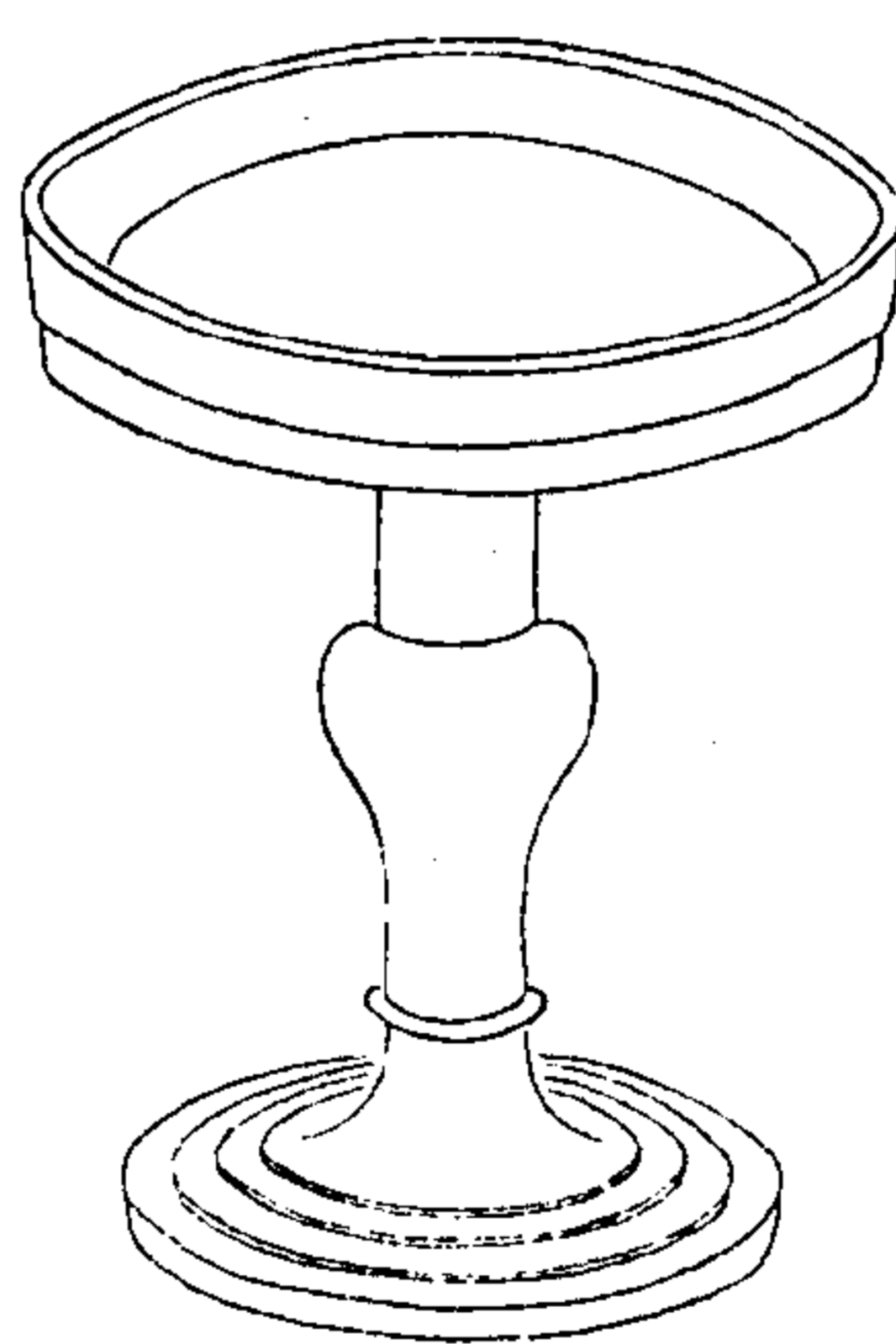

陶齋吉金錄

五十五



漢鐙一

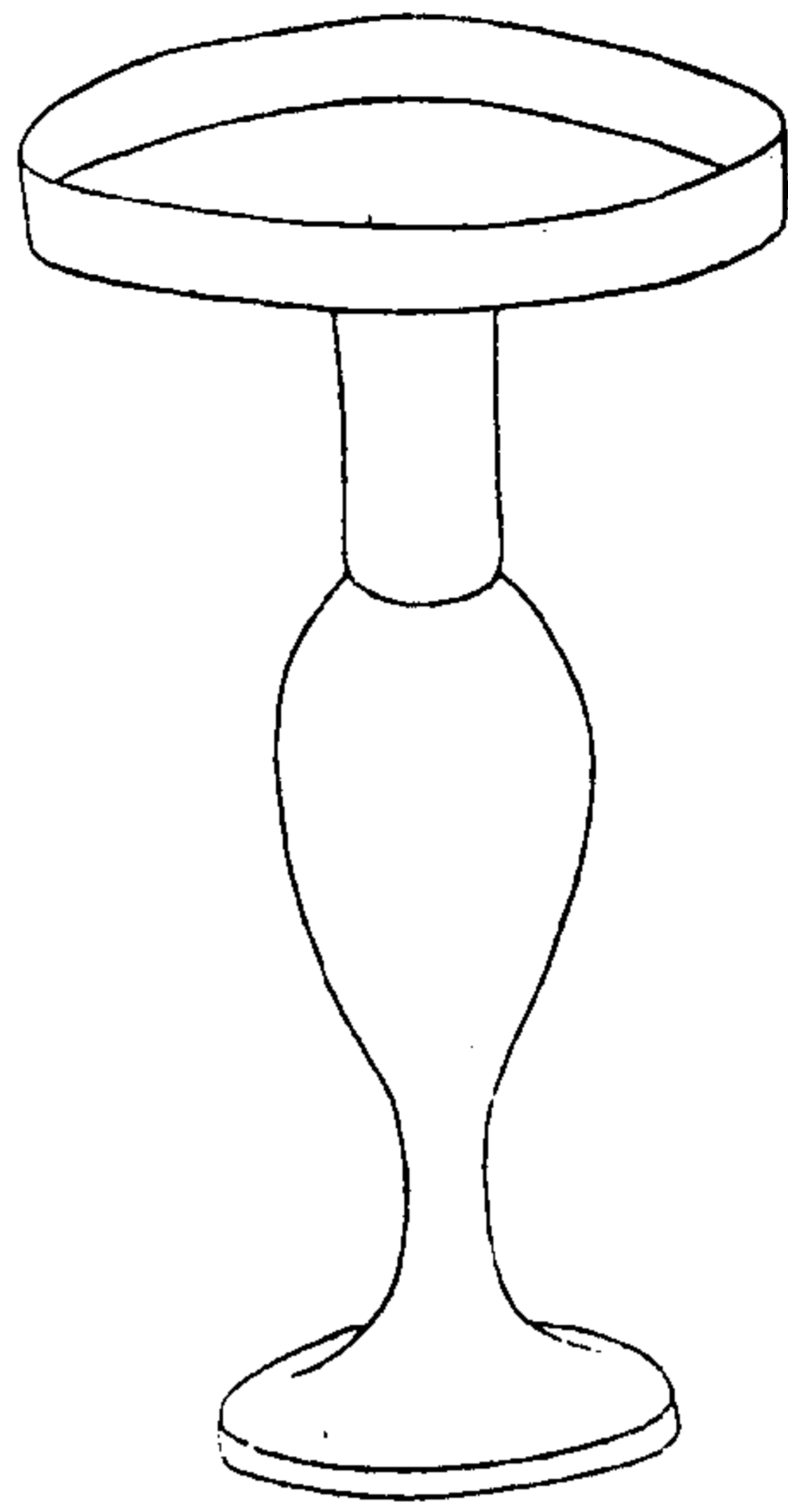

陶齋吉金錄

五十六

右高一尺三寸八分盤徑七寸四分底徑五寸六分



漢鐙二

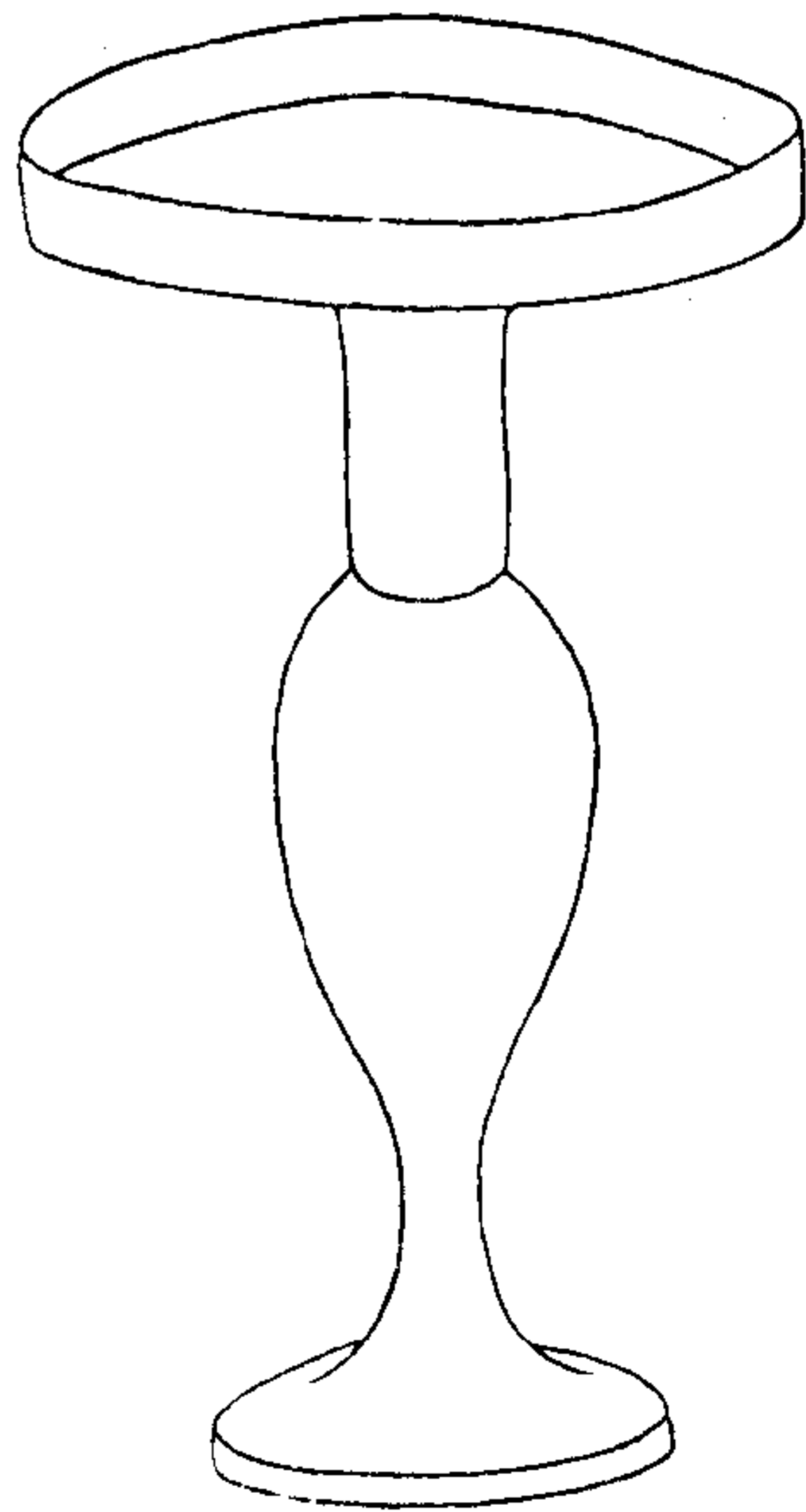

陶齋吉金錄

五十七

右高一尺三寸八分盤徑七寸四分底徑五寸六分



漢鐙三

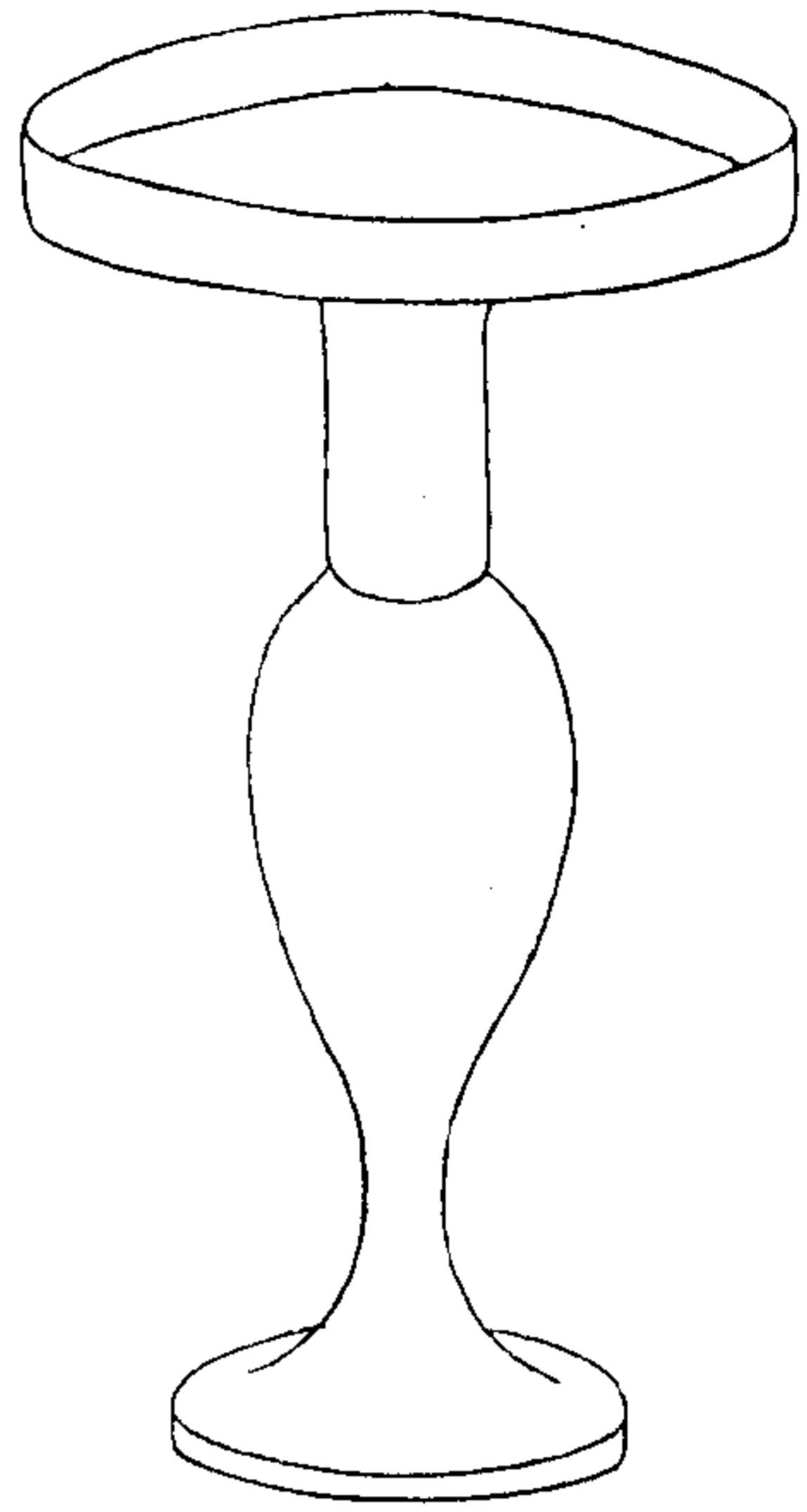

陶齋吉金錄

五十八

右高一尺三寸八分盤徑七寸四分底徑五寸六分



漢塗金鐙

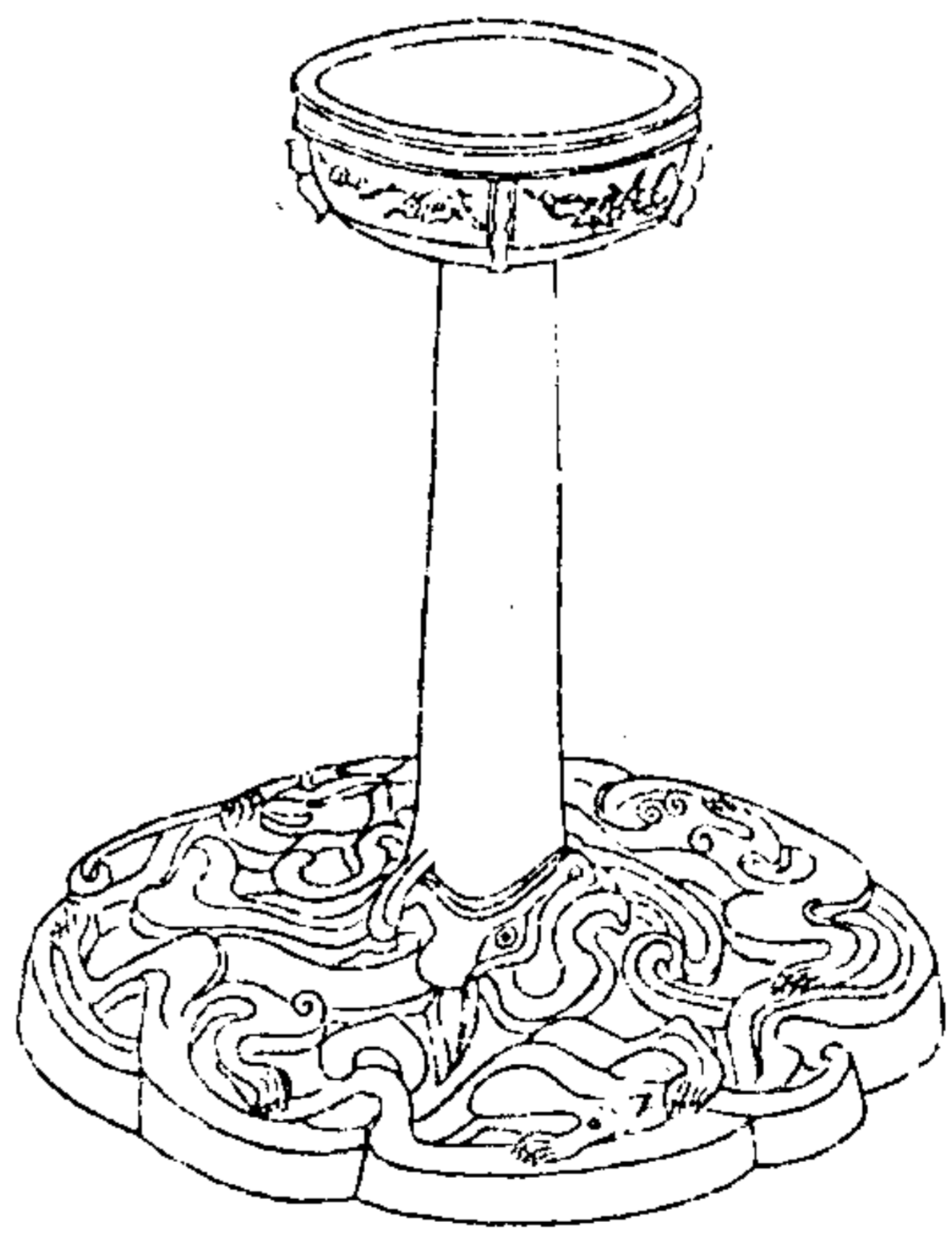

陶齋吉金錄

五十九

右高七寸六分盤徑三寸一分底徑六寸九分強

一
二
三
四
五
六
七
八
九
十

漢五鳳鎮斗

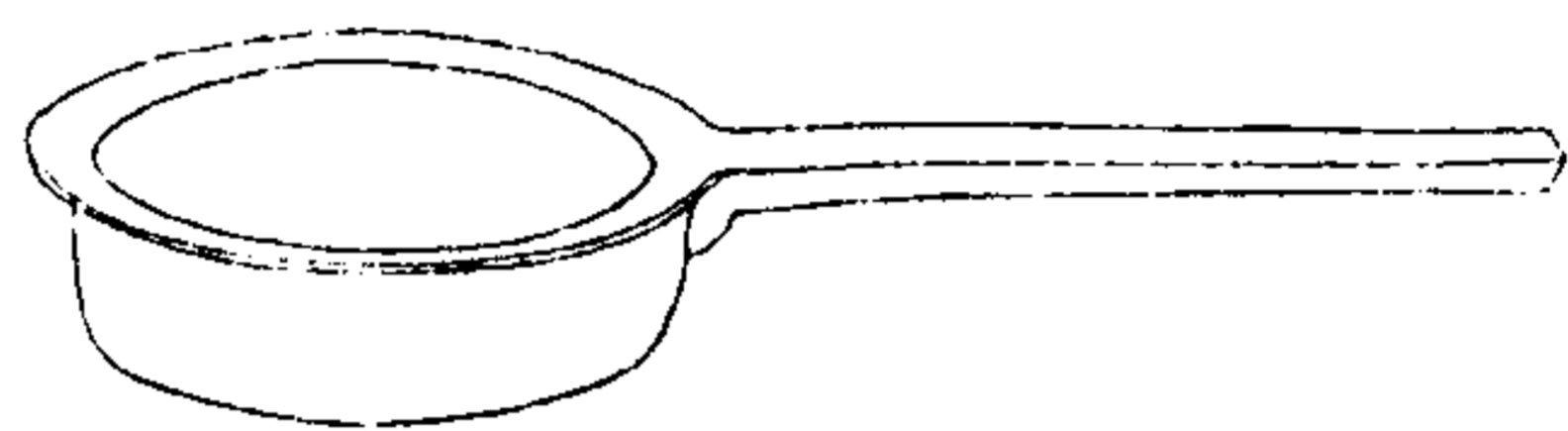

陶齋吉金錄

六十一

右高三寸深一寸八分口徑五寸二分柄長九寸七分



漢建始鎮斗

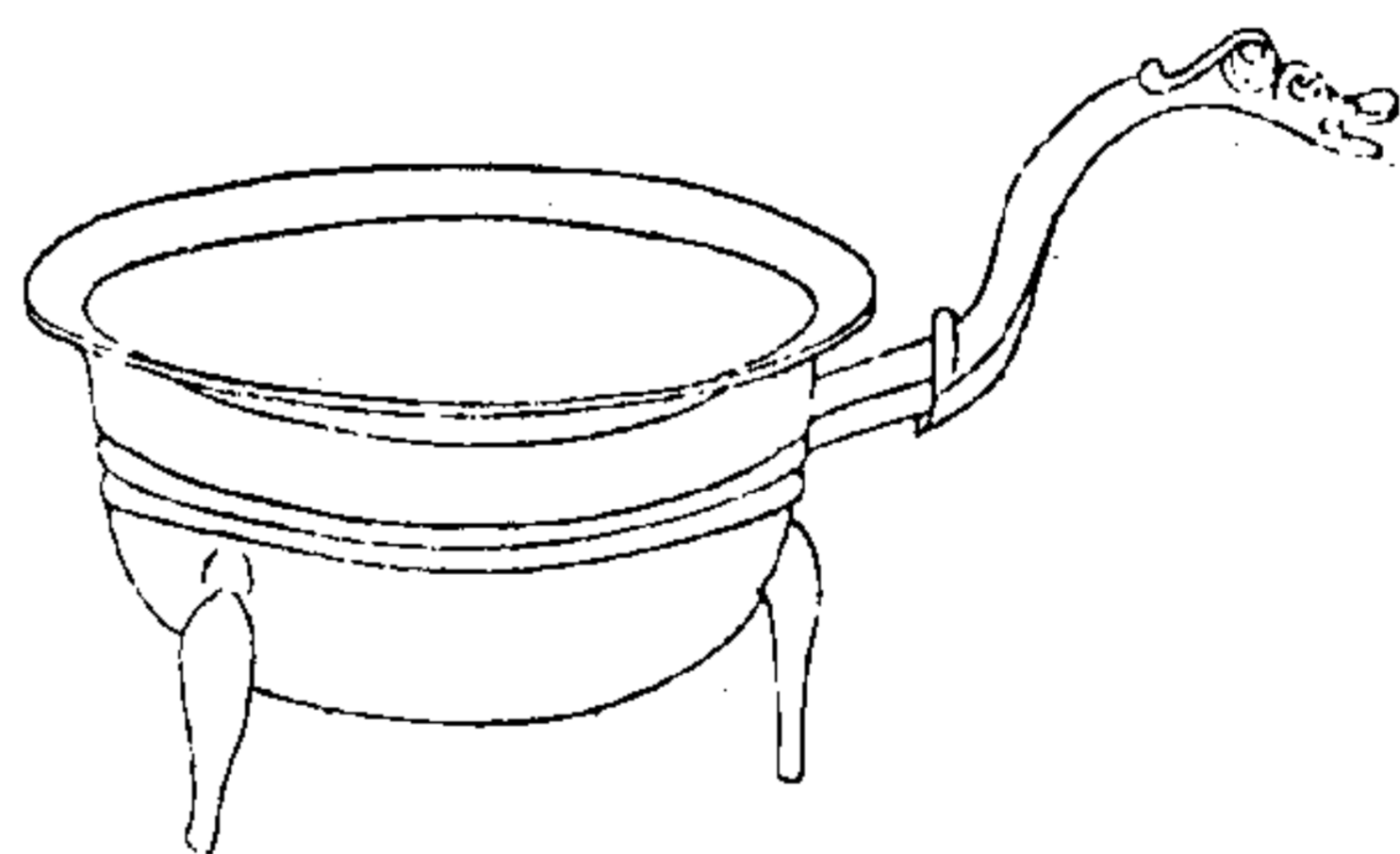

陶齋吉金錄

六十二

右高三寸八分深二寸四分口徑七寸柄長五寸二分

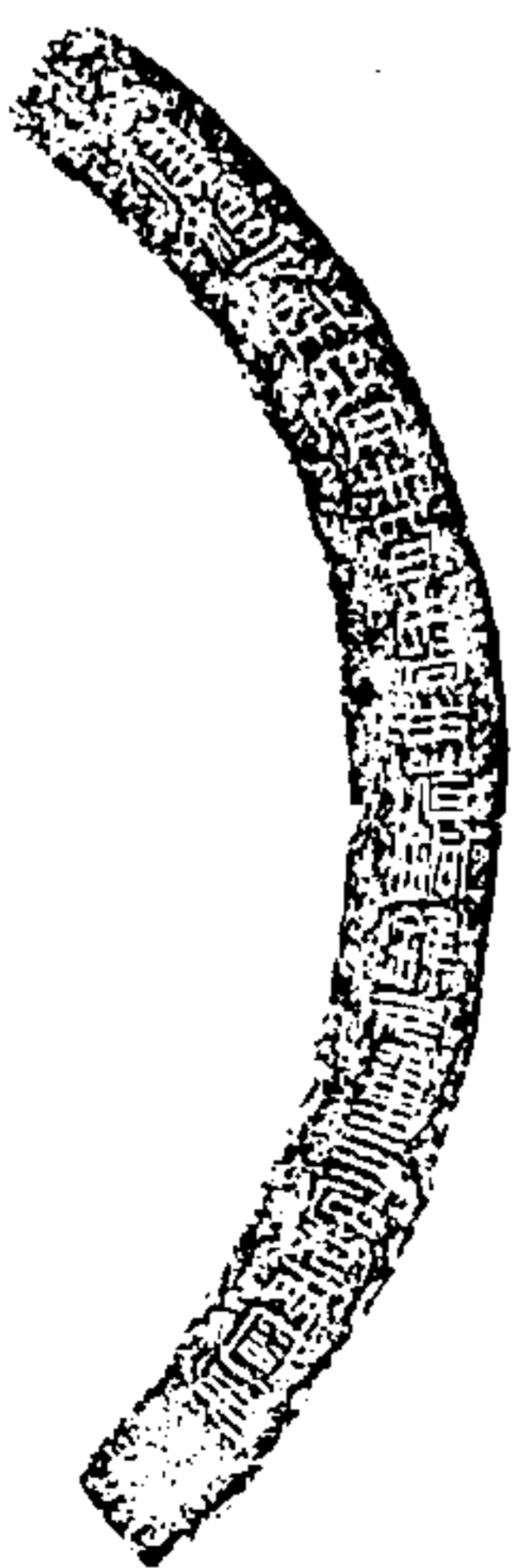

漢宜子孫鑊斗

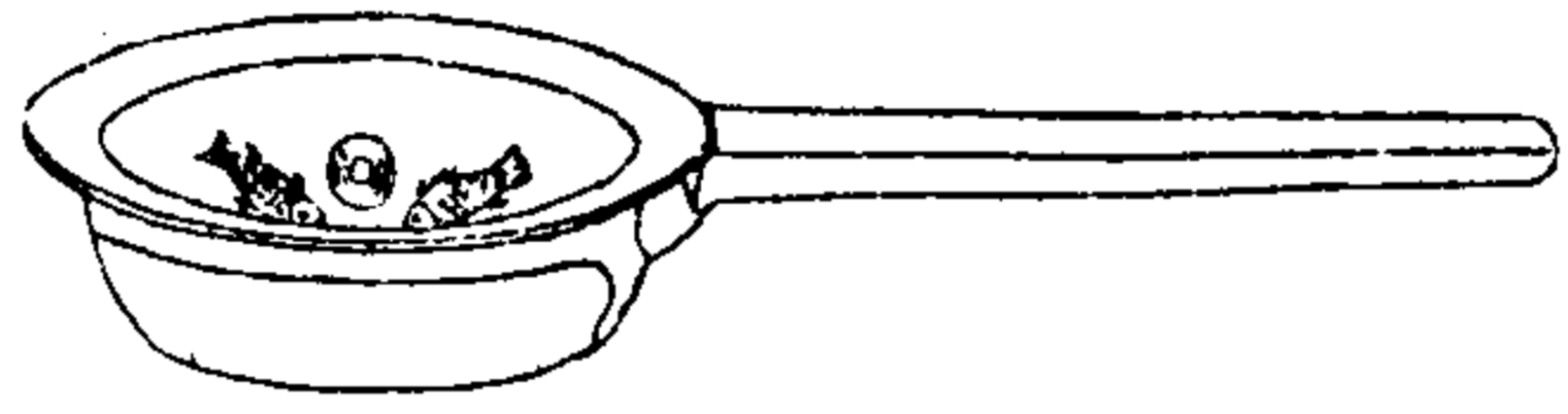

陶齋吉金錄

六十二

右高二寸三分深三寸二分口徑七寸一分柄長九寸七分

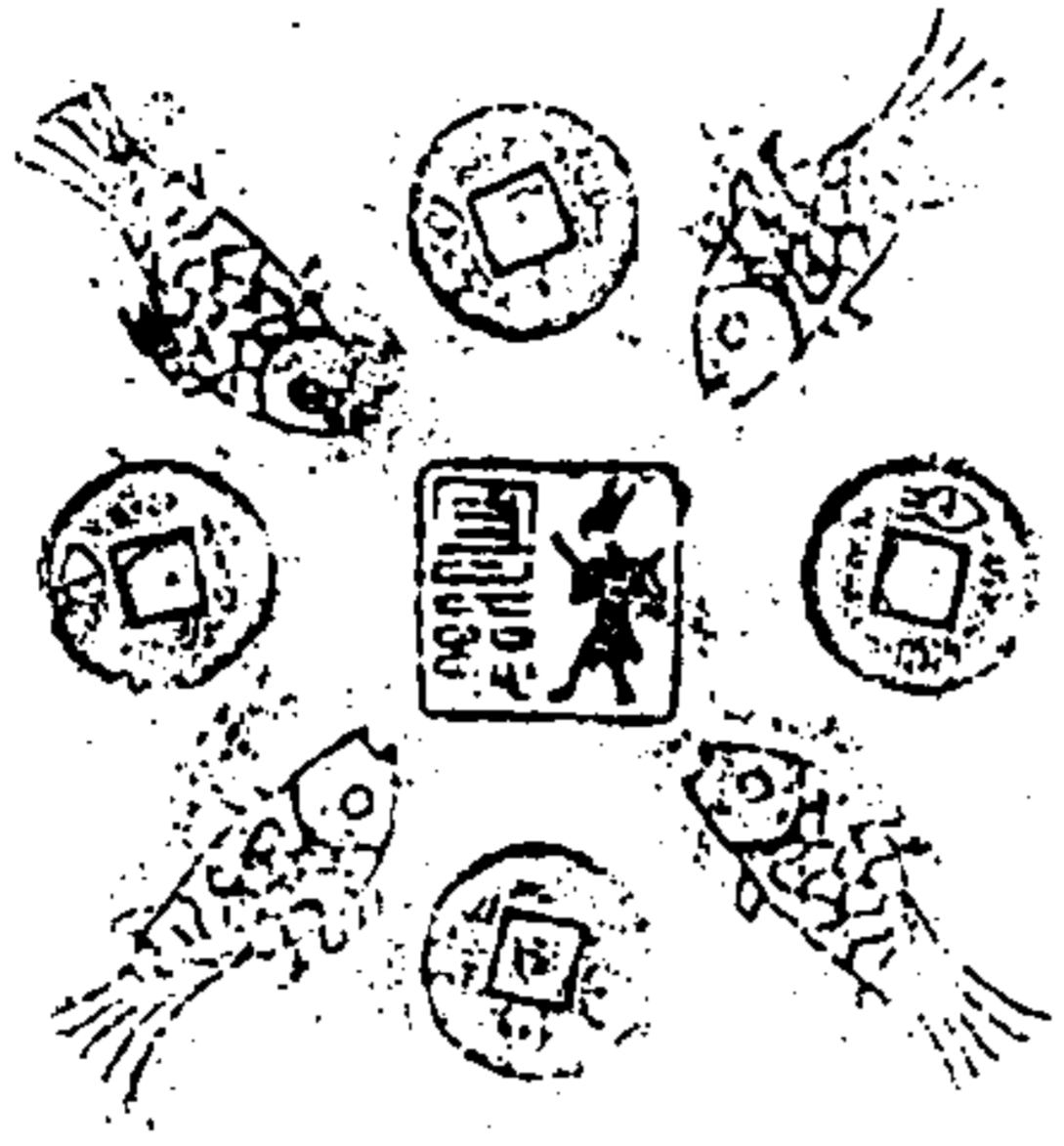

漢大泉五十鑊斗

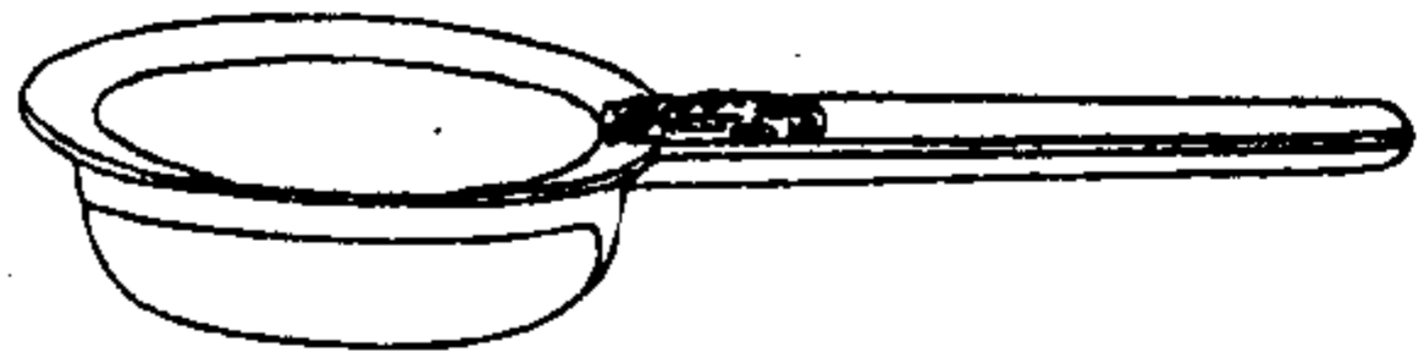

陶齋吉金錄

六十三

右高二寸深一寸八分口徑六寸一分柄長七寸一分



漢右領軍虎符原形

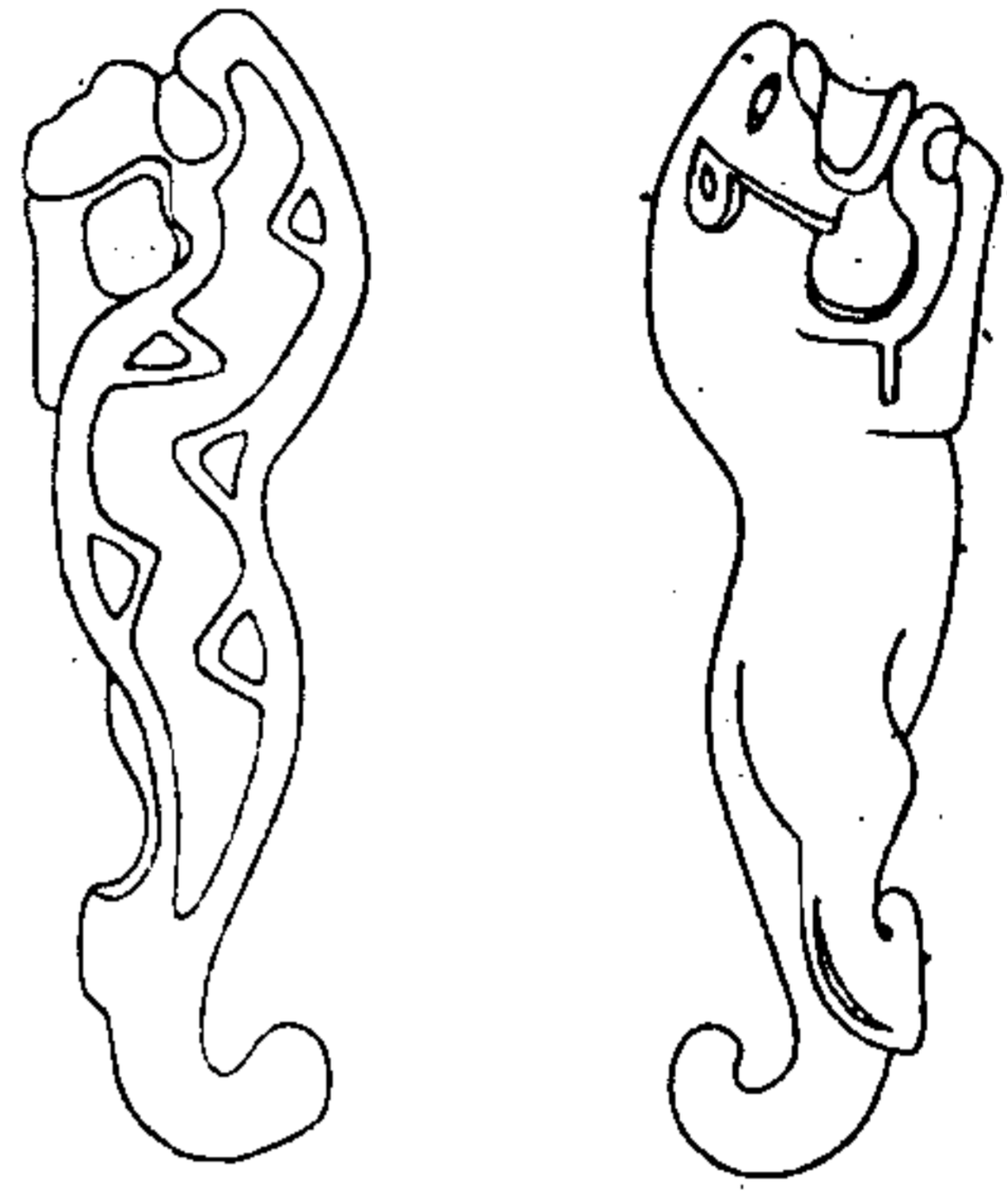

陶齋吉金錄

六十四



漢亭口虎符原形

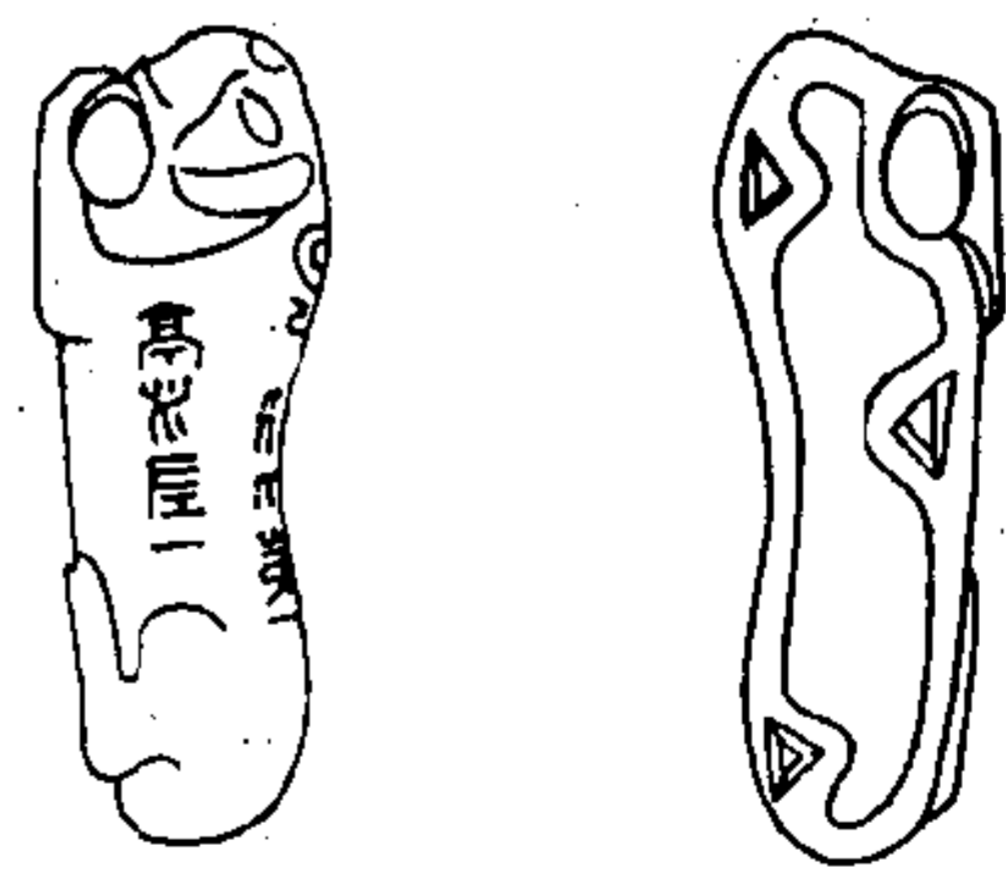

陶齋吉金錄

六十五

漢殘魚符原形

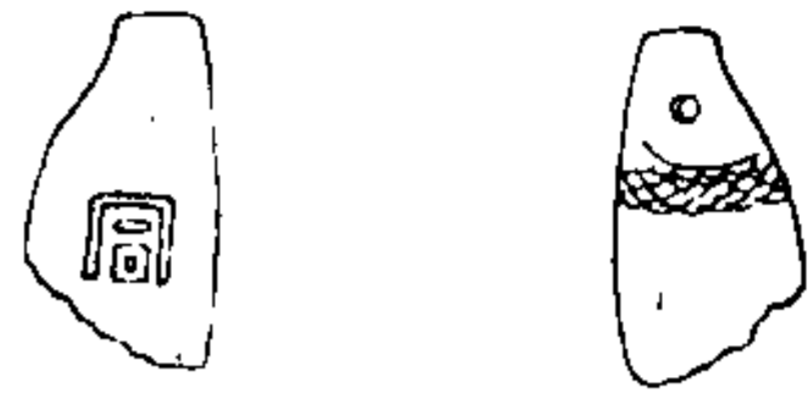

陶齋吉金錄

六十六



漢金符原形

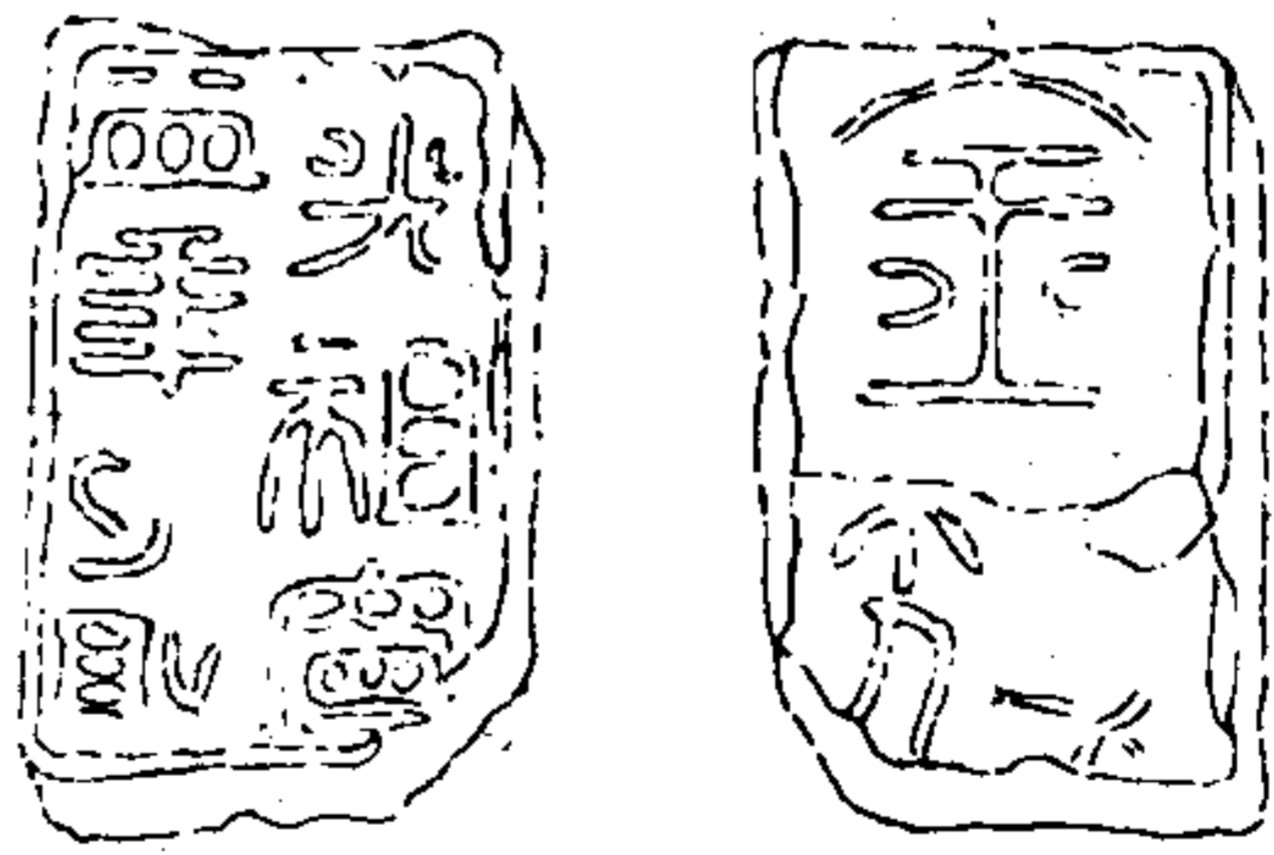

陶齋吉金錄

六十七



陶齋吉金錄卷七目錄

漢建武銅鼓

漢陽信家鉅鏃

漢君宜高官鉤

賈蒼鉤

卍鉤一

卍鉤二

漢平陽銅勺

陶齋吉金錄

一

漢平陽銅柄

漢塗金環刀

漢下軍矢鏃

漢彈丸

漢尚方銅器一

漢尚方銅器二

漢朱提殘字

漢建初弩機一

建初弩機

永元弩機

元興弩機

永初弩機

永和弩機

延熹弩機

劉鈞弩機

河內弩機一

陶齋吉金錄

二

河內弩機二

望尺弩機

蜀漢章武弩機

魏正始弩機一

正始弩機二

漢元興鏡一

元興鏡二

新莽鏡

吳永安鏡
漢牛馬鈴一
牛馬鈴二
牛馬鈴三
牛馬鈴四
漢宜子孫鐸
宜牛犢鐸
大吉利田字鐸

陶齋吉金錄

三

晉泰始鐸
聲震邊庭鐸
飛鴉鐸
稱永利鐸
大合羅鐸
小合羅鐸
漢塗金盪
宋紹興盪

龜魚盪
魏尚方香鑪
晉太康釜
唐銀鏈
唐犁
張伯鎮
元延祐犁範
明宣德銅甌

陶齋吉金錄

四

明天啟銅鏡

漢建武銅鼓

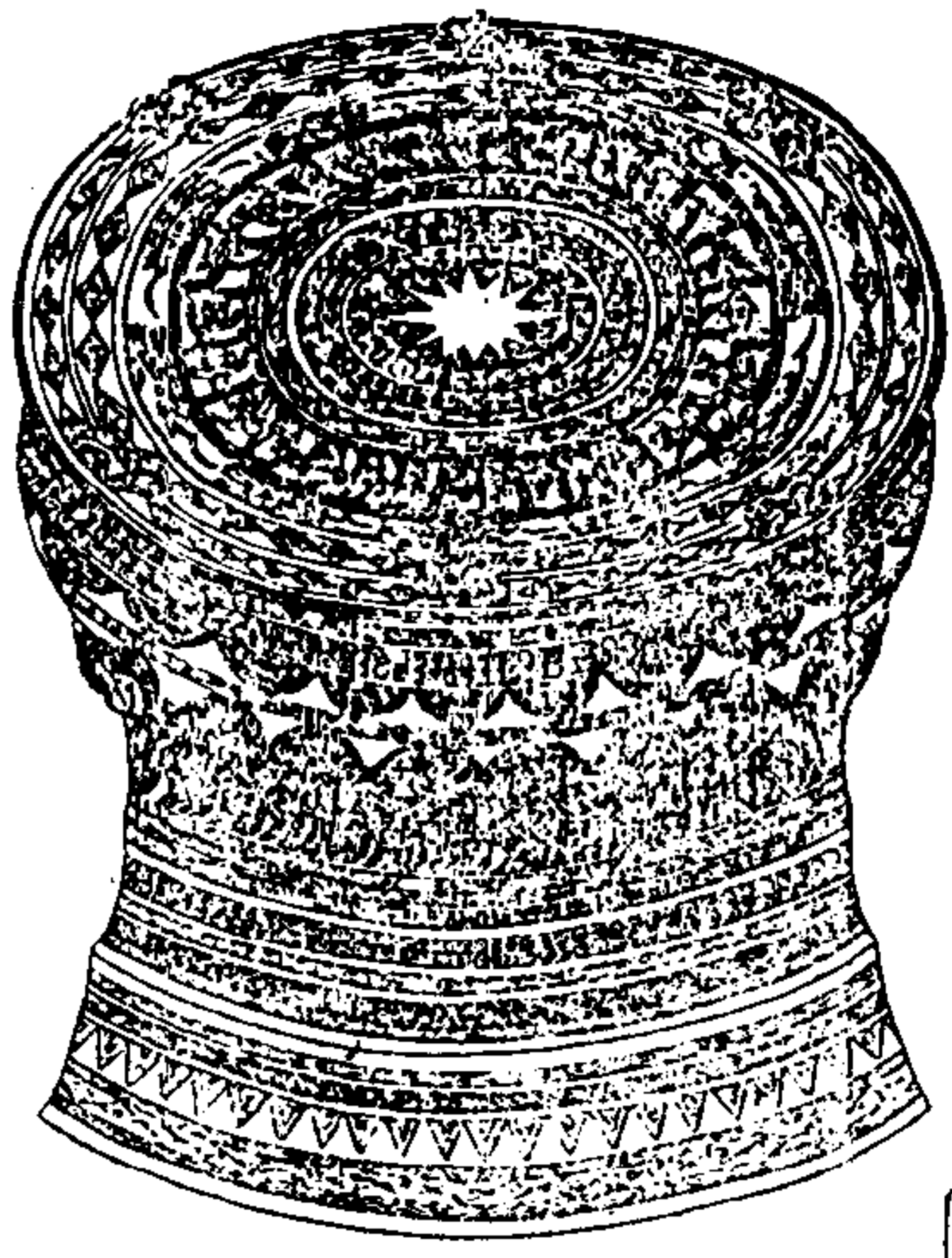

陶齋吉金錄

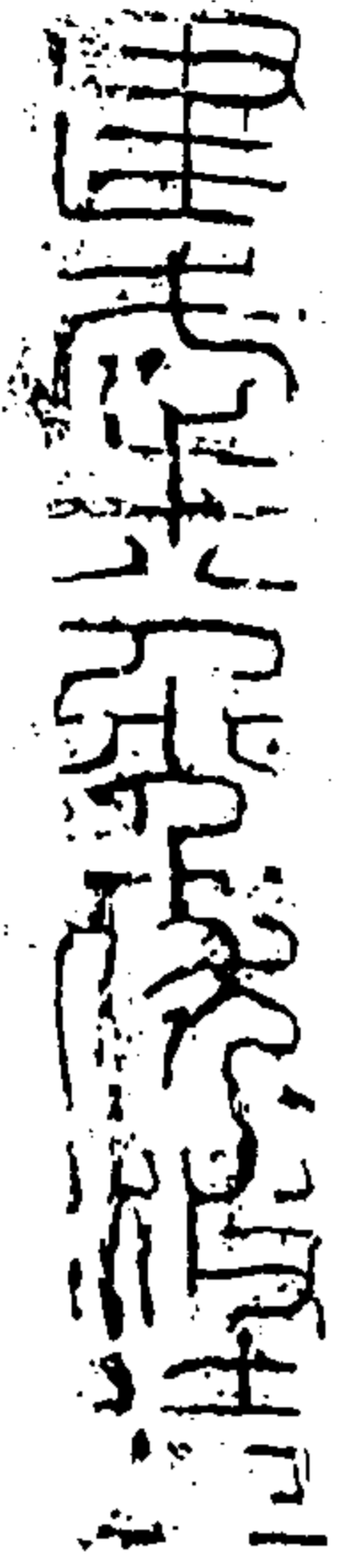

右高二尺四寸九分面徑三尺四寸
八分腹徑三尺一寸五分底徑三尺
二寸九分

漢陽信家銅鉶鏤

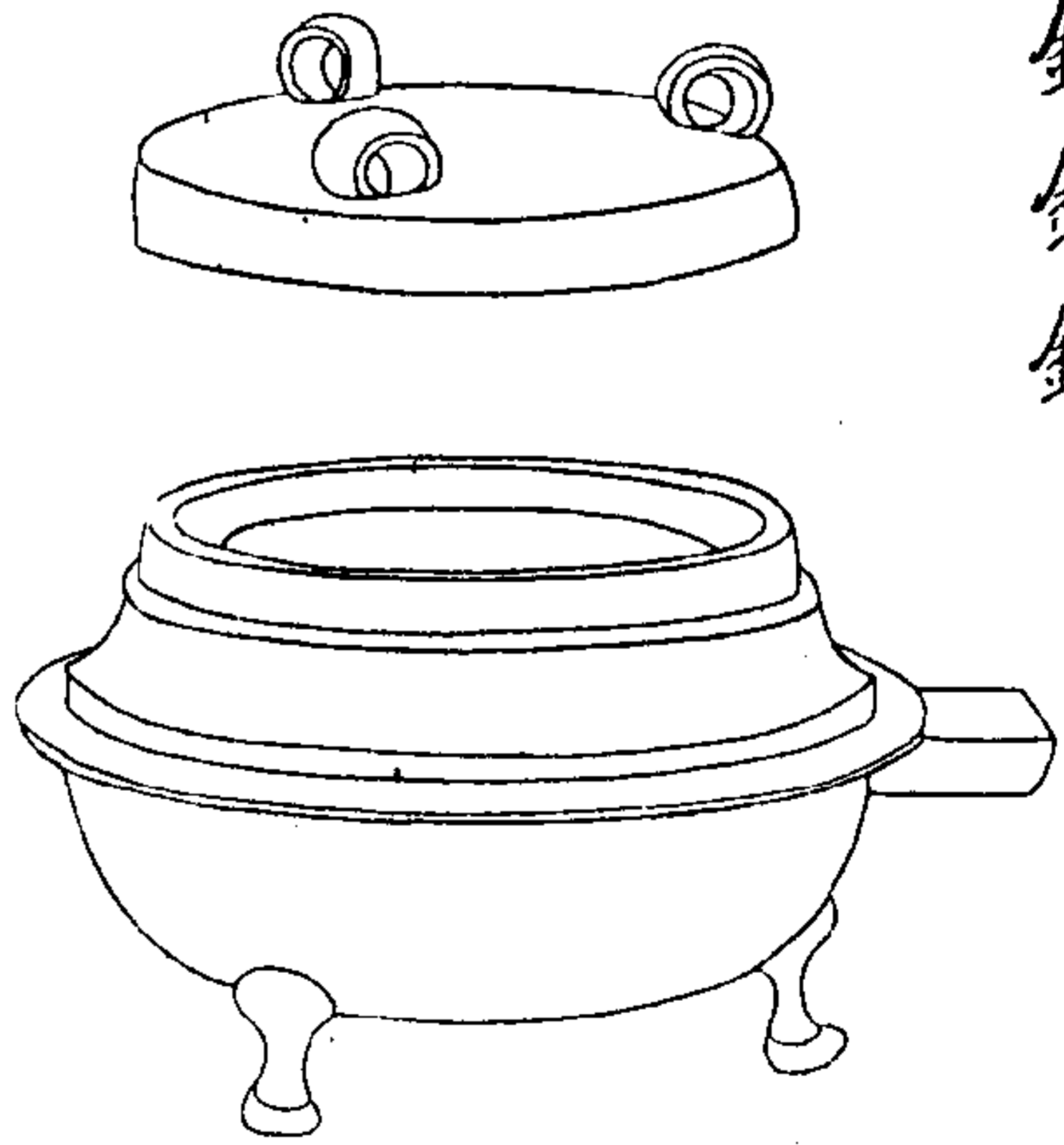

陶齋吉金錄

二



器

蓋

右高五寸一分口徑七寸五分
蓋高一寸五分徑六寸三分

漢君宜高官鈎原形

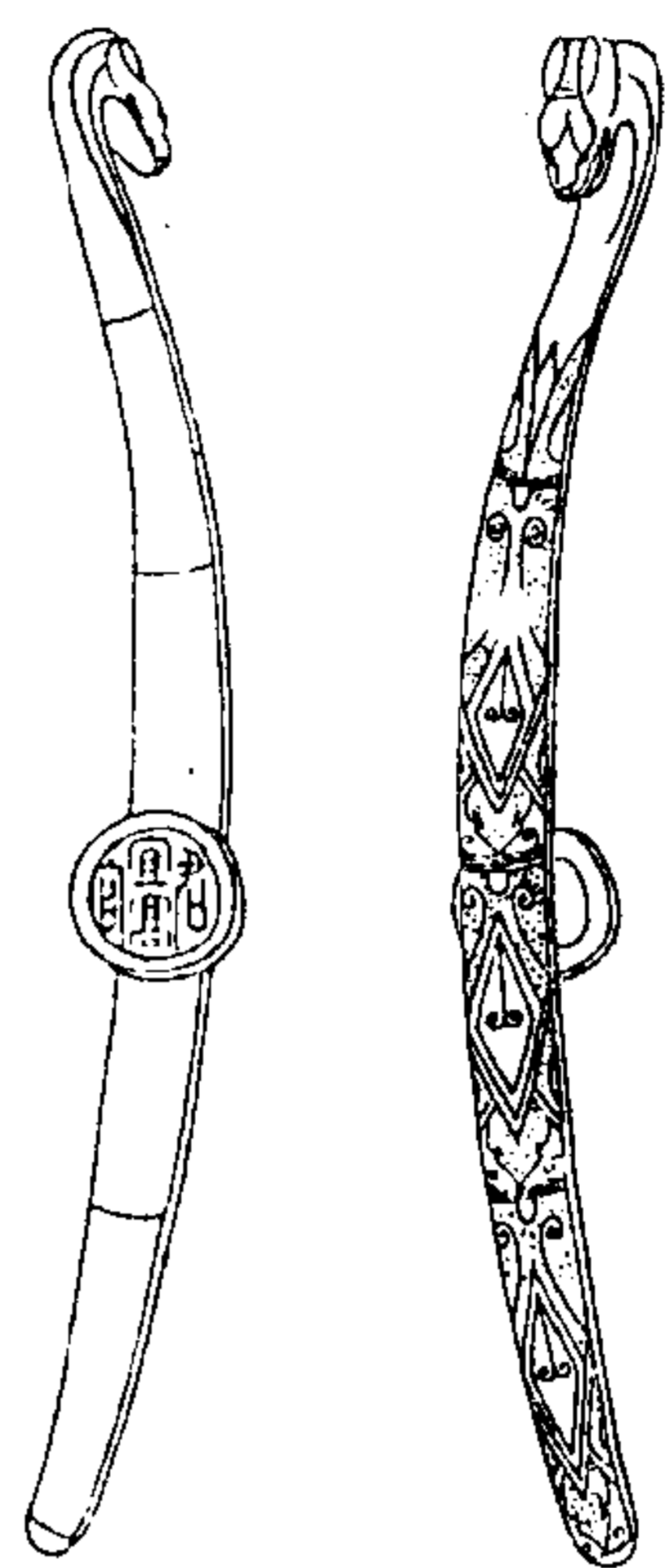

陶齋吉金錄

三



漢賈蒼鈎原形

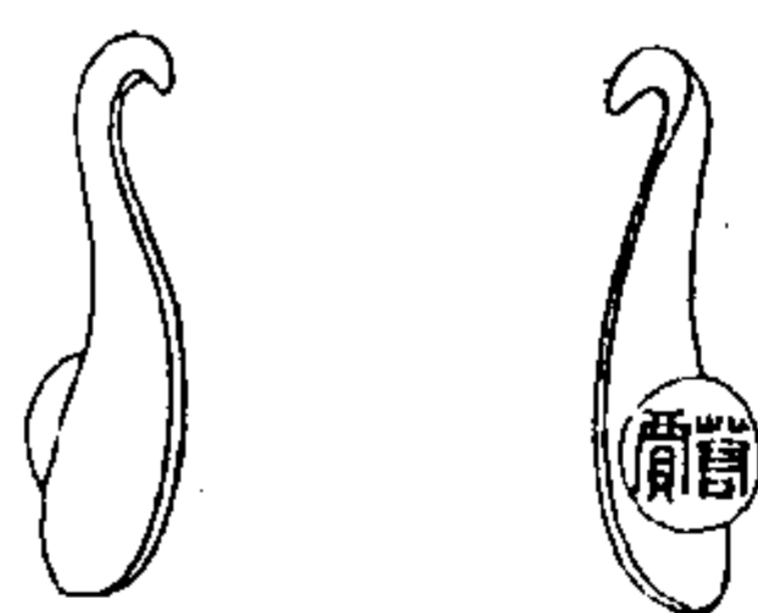

陶齋吉金錄

四



漢川鈎原形

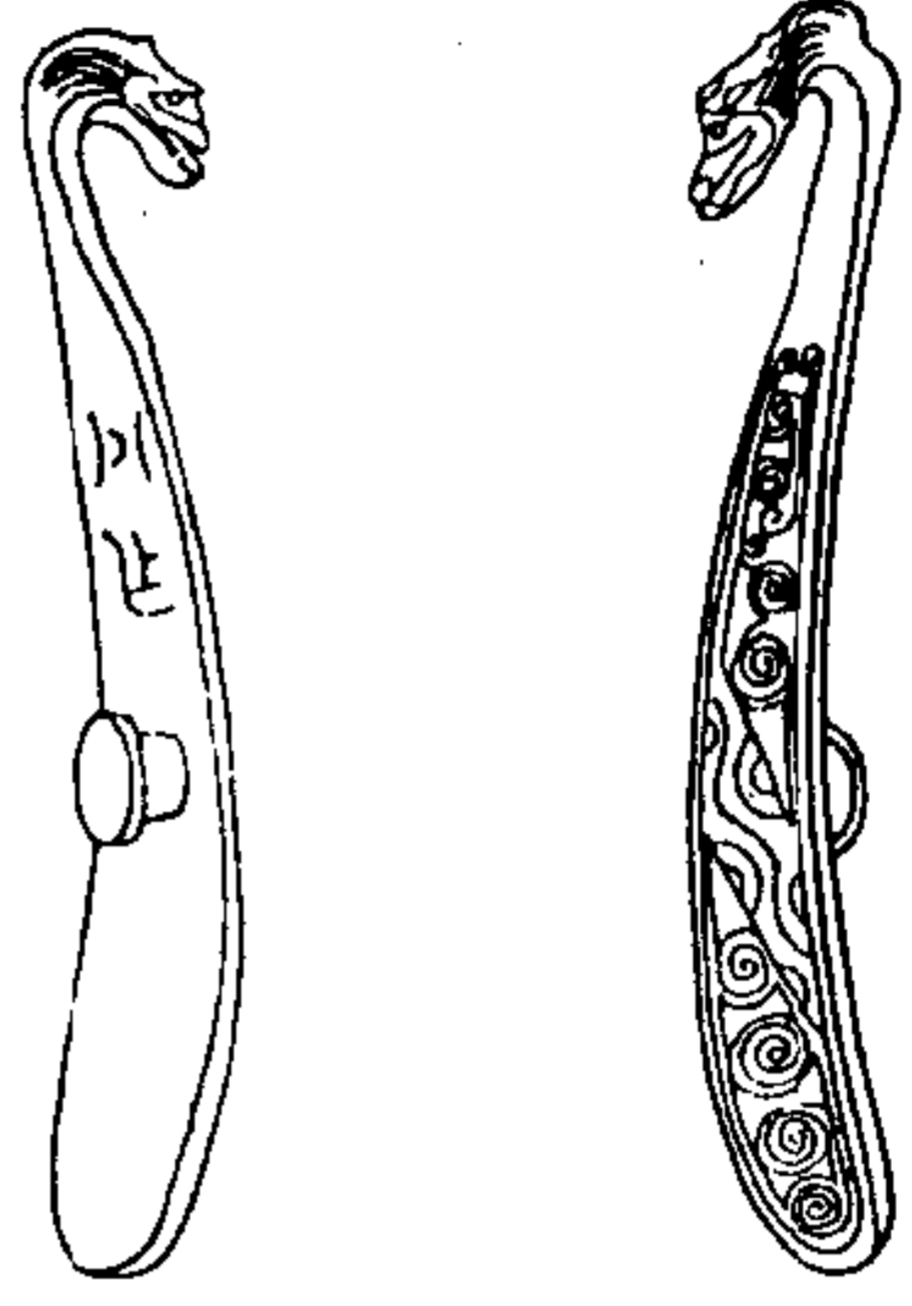

陶齋吉金錄

五

漢川鈎二原形

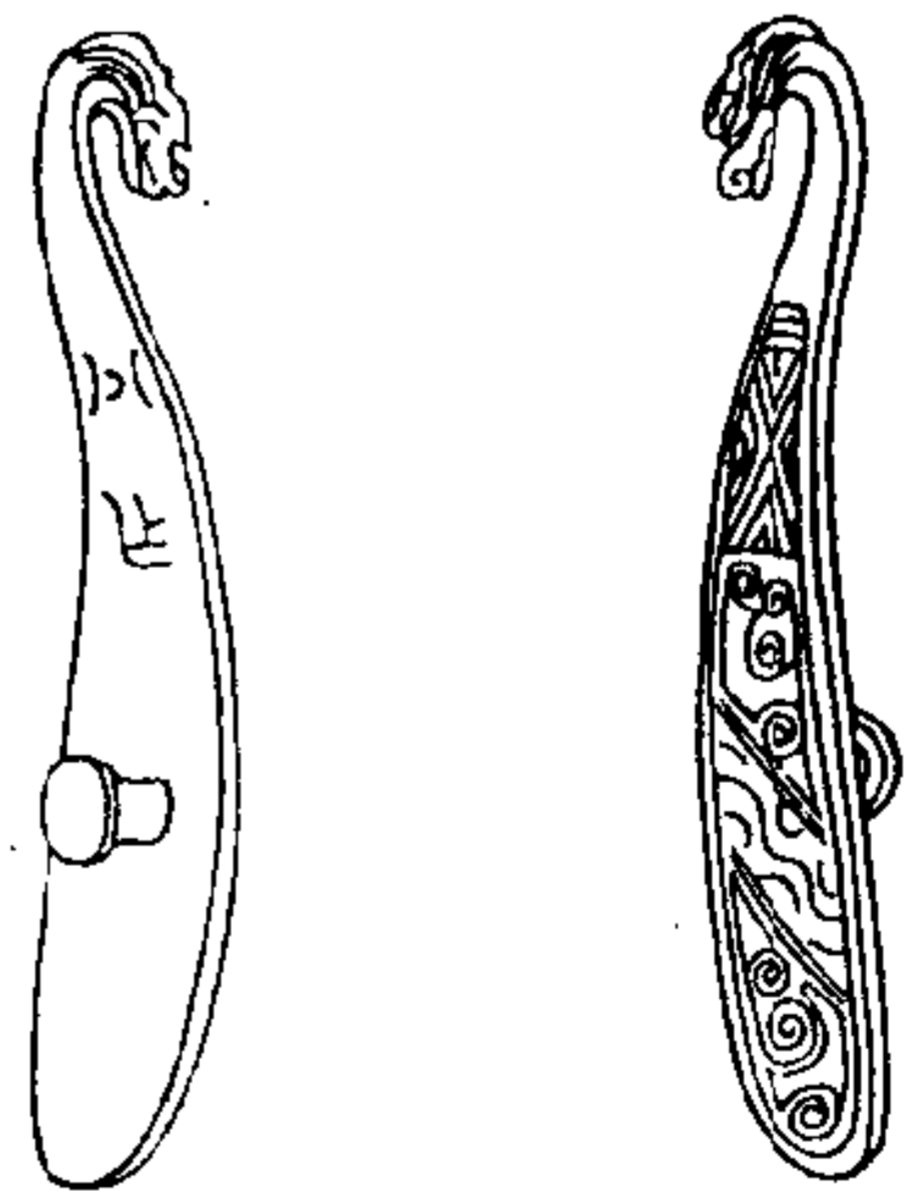

陶齋吉金錄

六

漢平陽銅勺原形

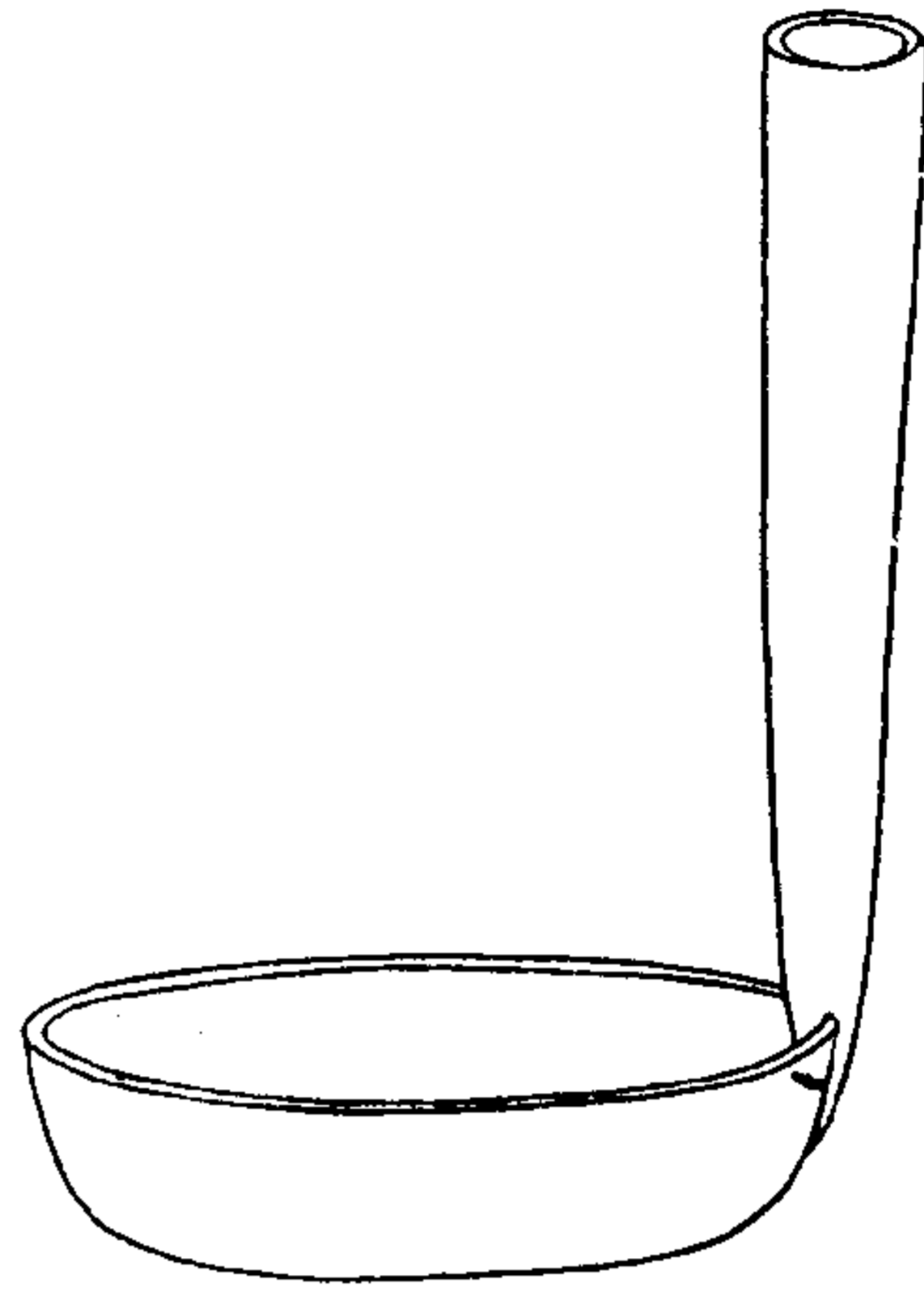

陶齋吉金錄

七



漢平陽銅柄原形

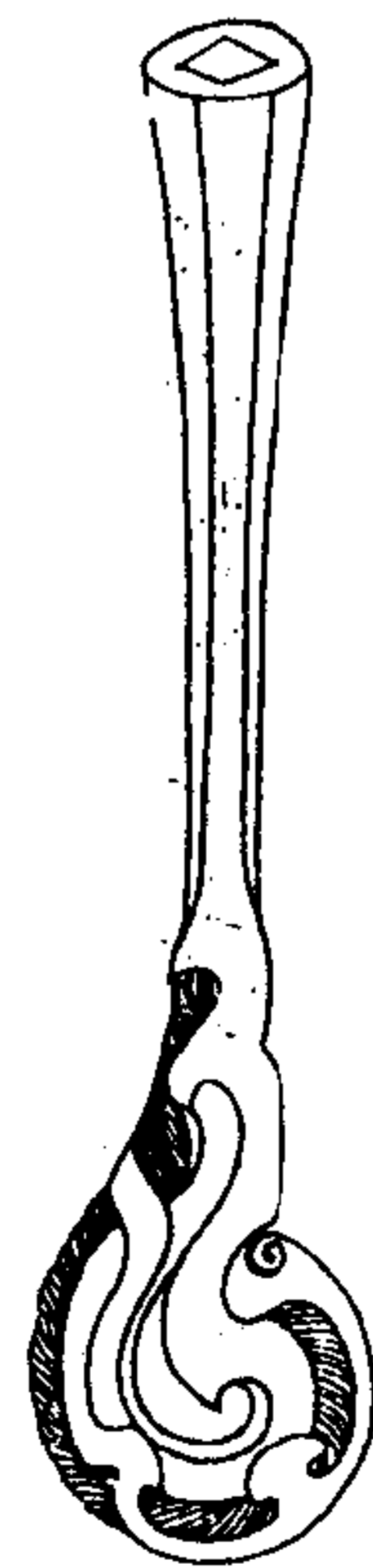

陶齋吉金錄

八



漢塗金環刀

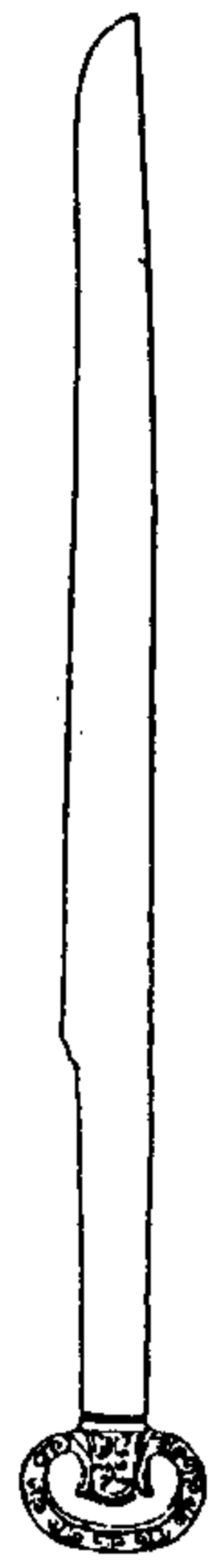

陶齋吉金錄

九

右通長一尺九寸一分

漢下軍矢鏃原形

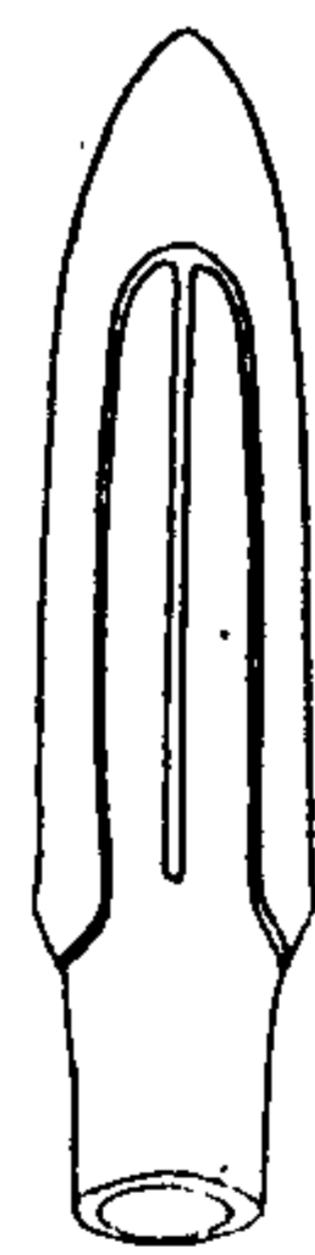

陶齋吉金錄

十

漢彈丸原形

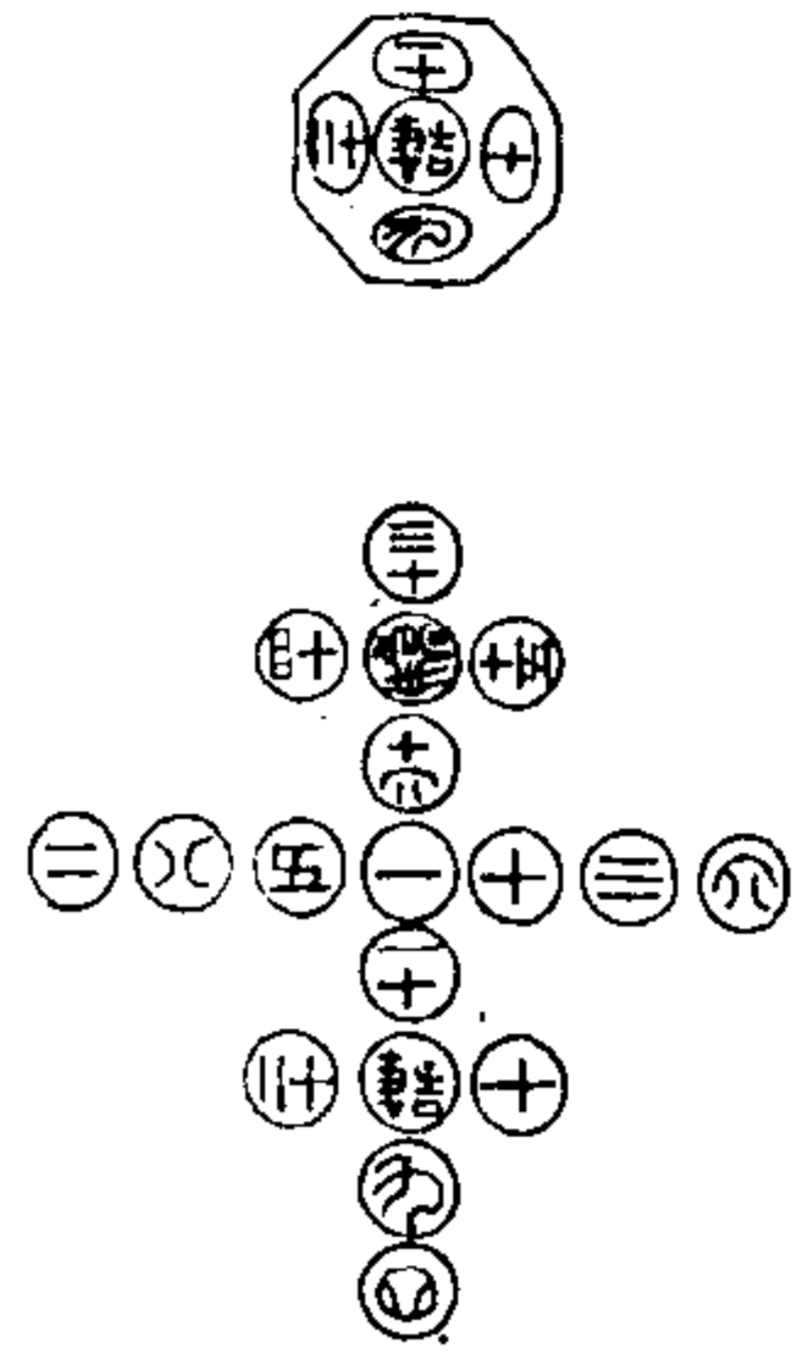

陶齋吉金錄

十一

漢尚方銅器原形



陶齋吉金錄

十二



漢尚方銅器二 原形

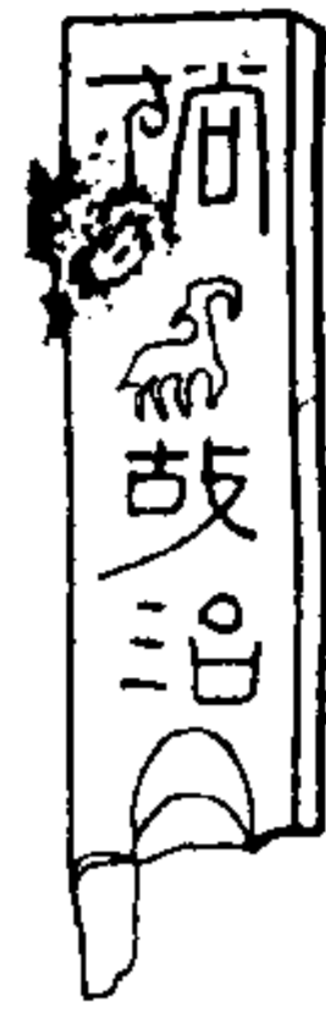

陶齋吉金錄

十三



漢朱提殘字

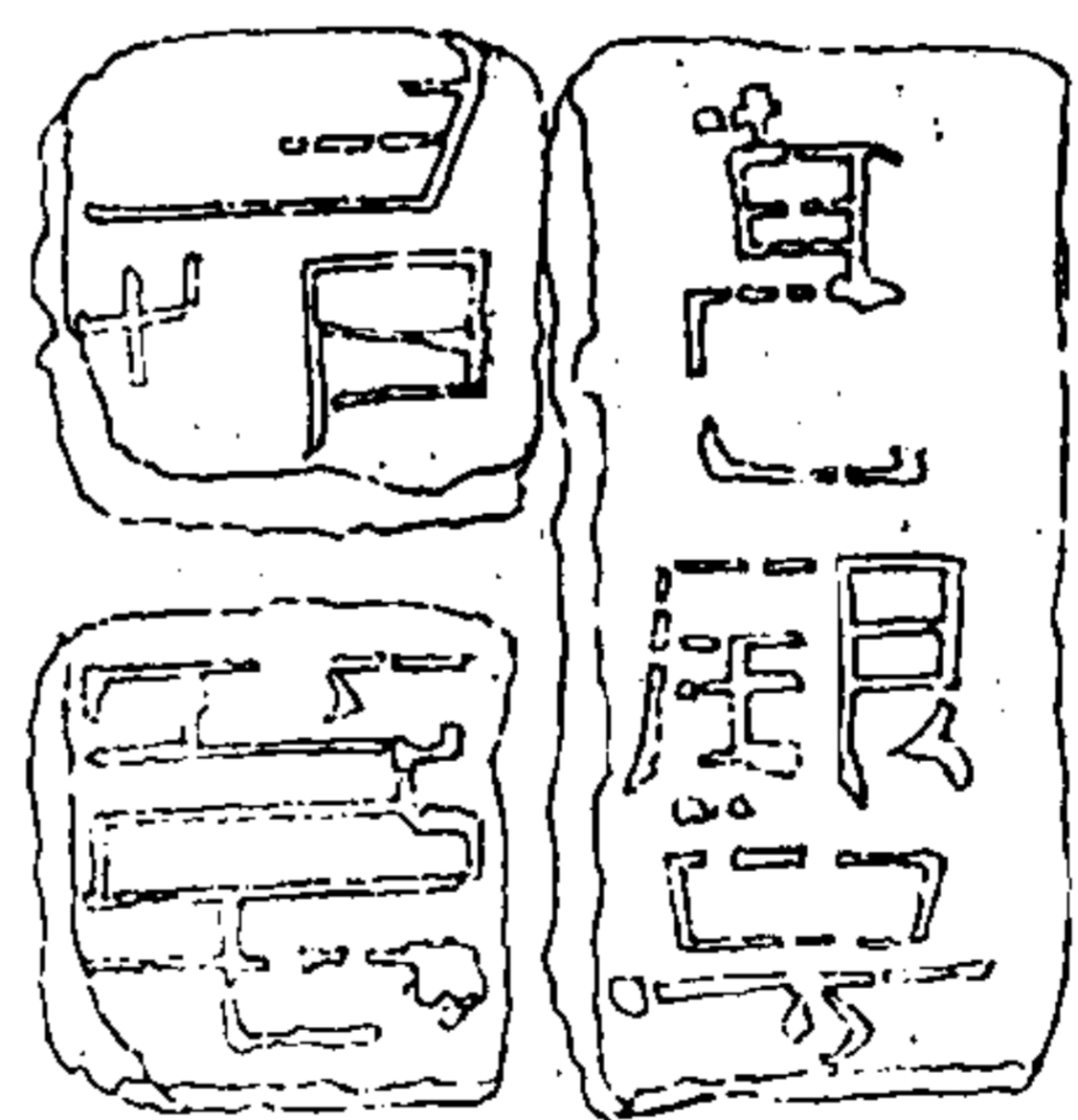

陶齋吉金錄

十四

右直存八寸二分 橫存六寸八分



漢建初弩機 一原形

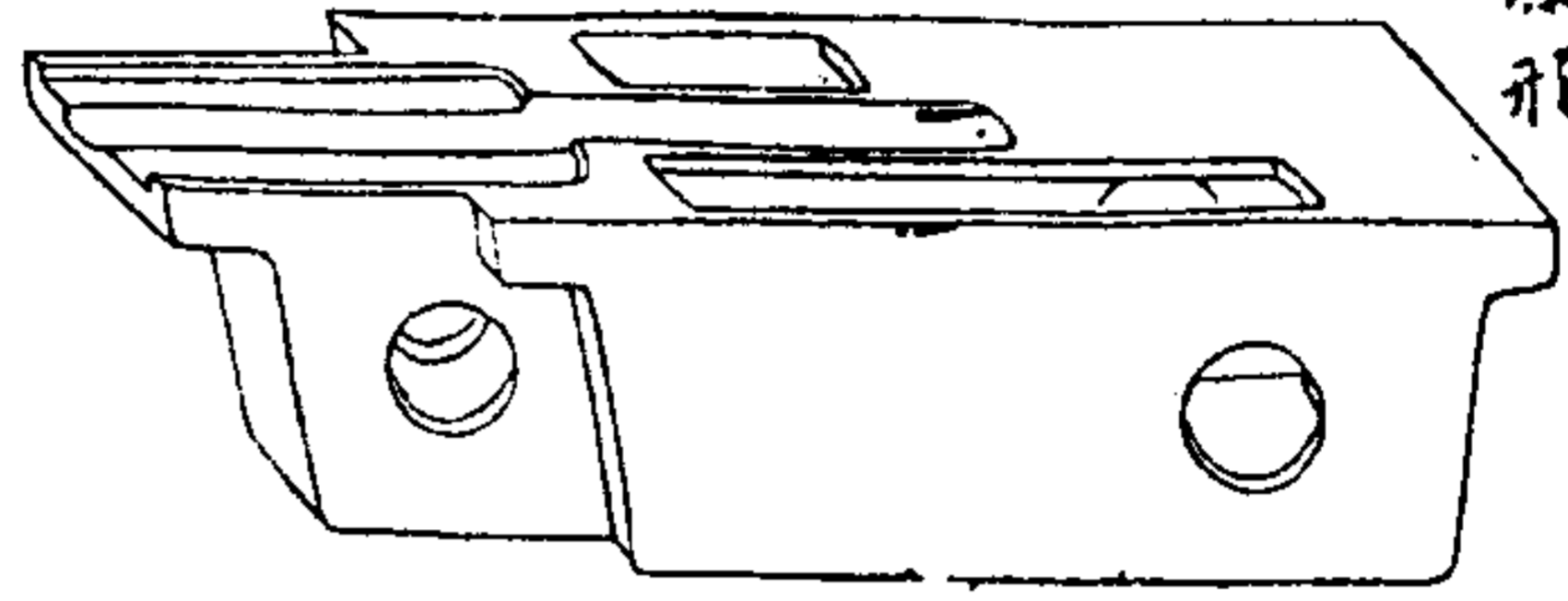

陶齋吉金錄

十五



漢建初弩機 二原形

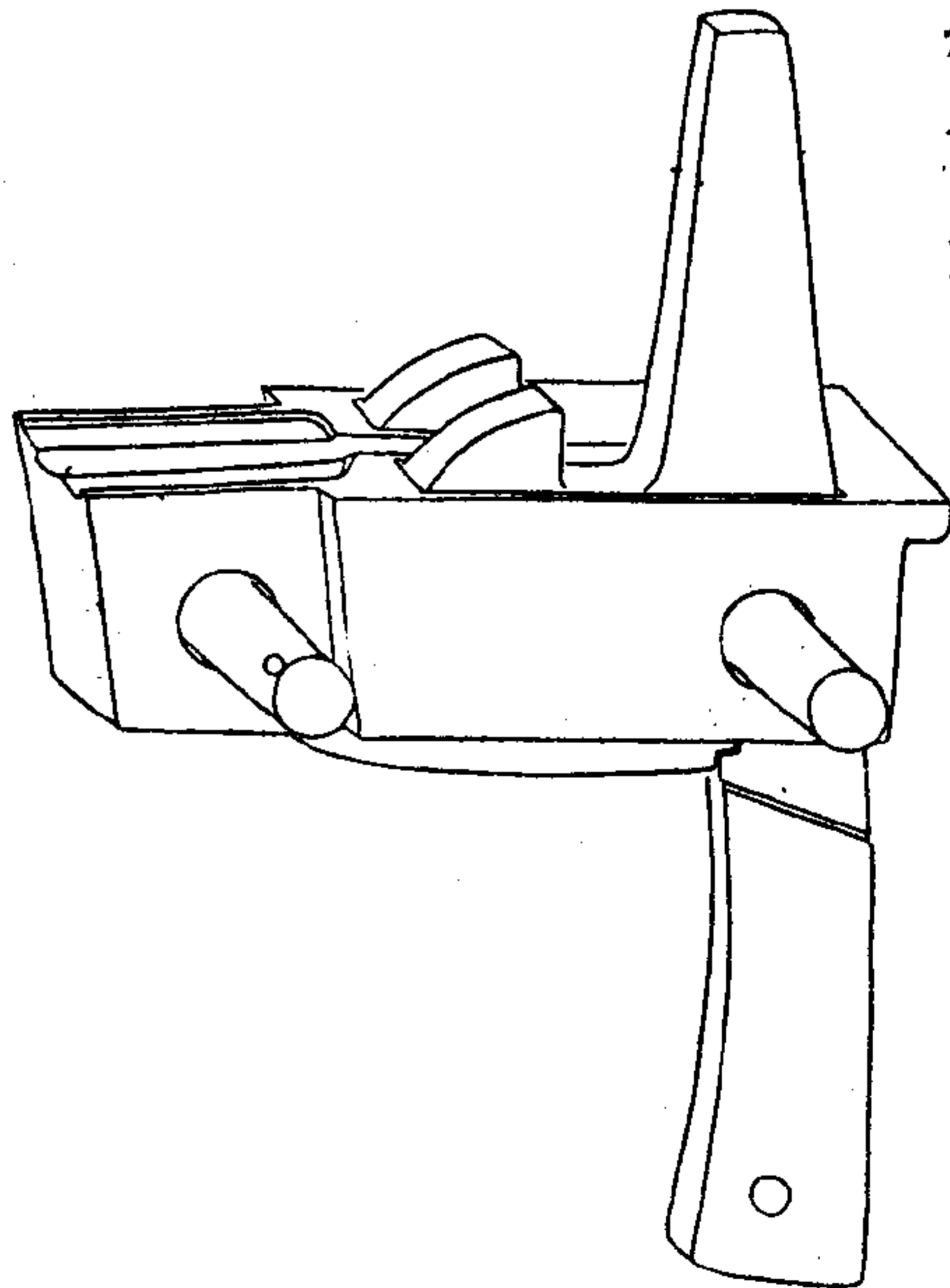

陶齋吉金錄

十六

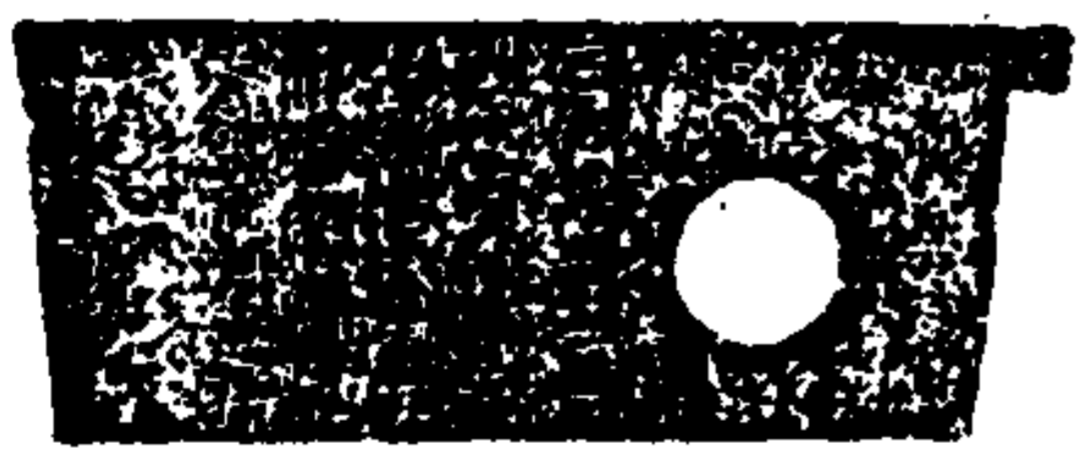

漢永元弩機原形

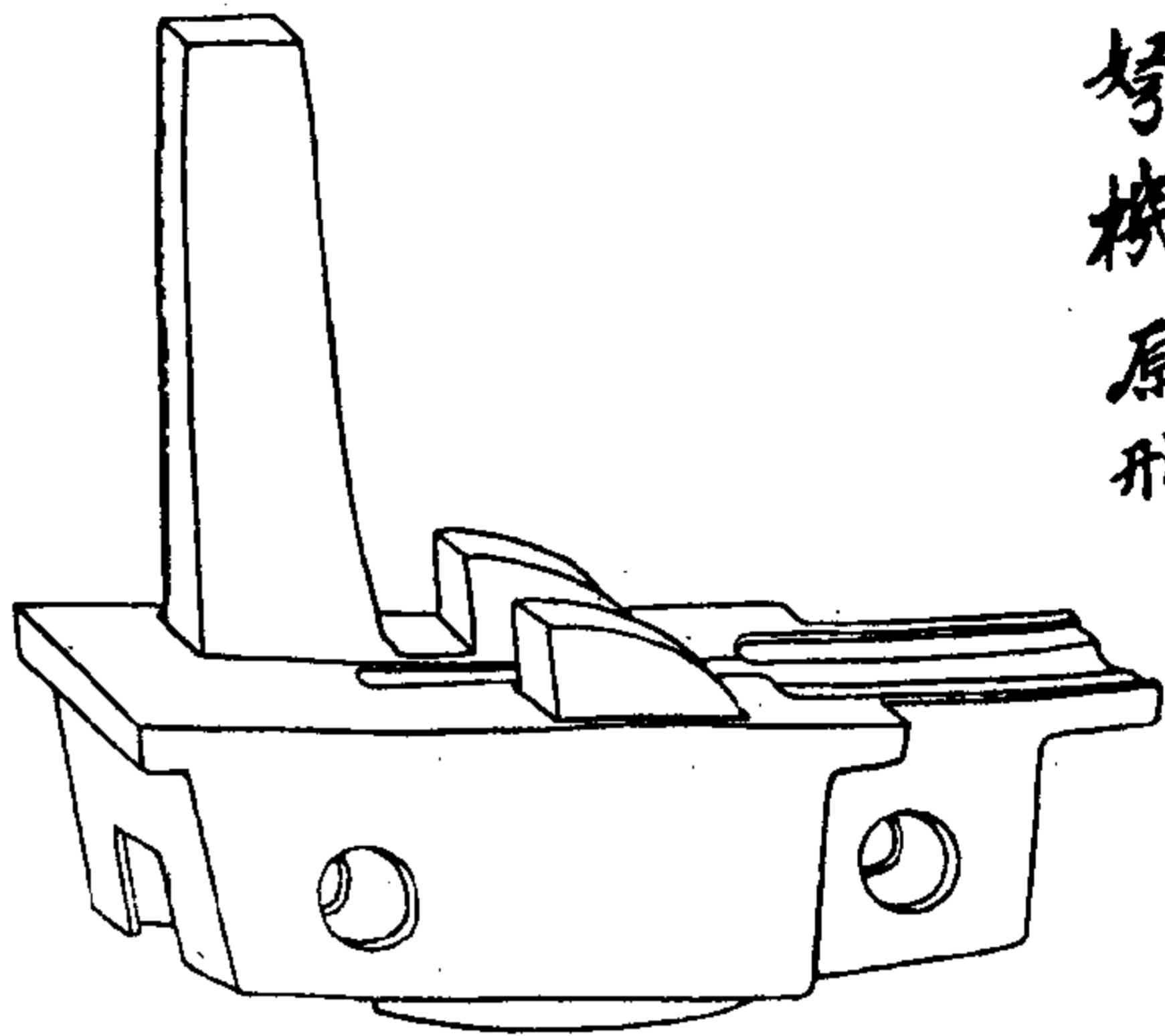

陶齋吉金錄

十七



陶齋吉金錄 卷七

漢元興弩機原形

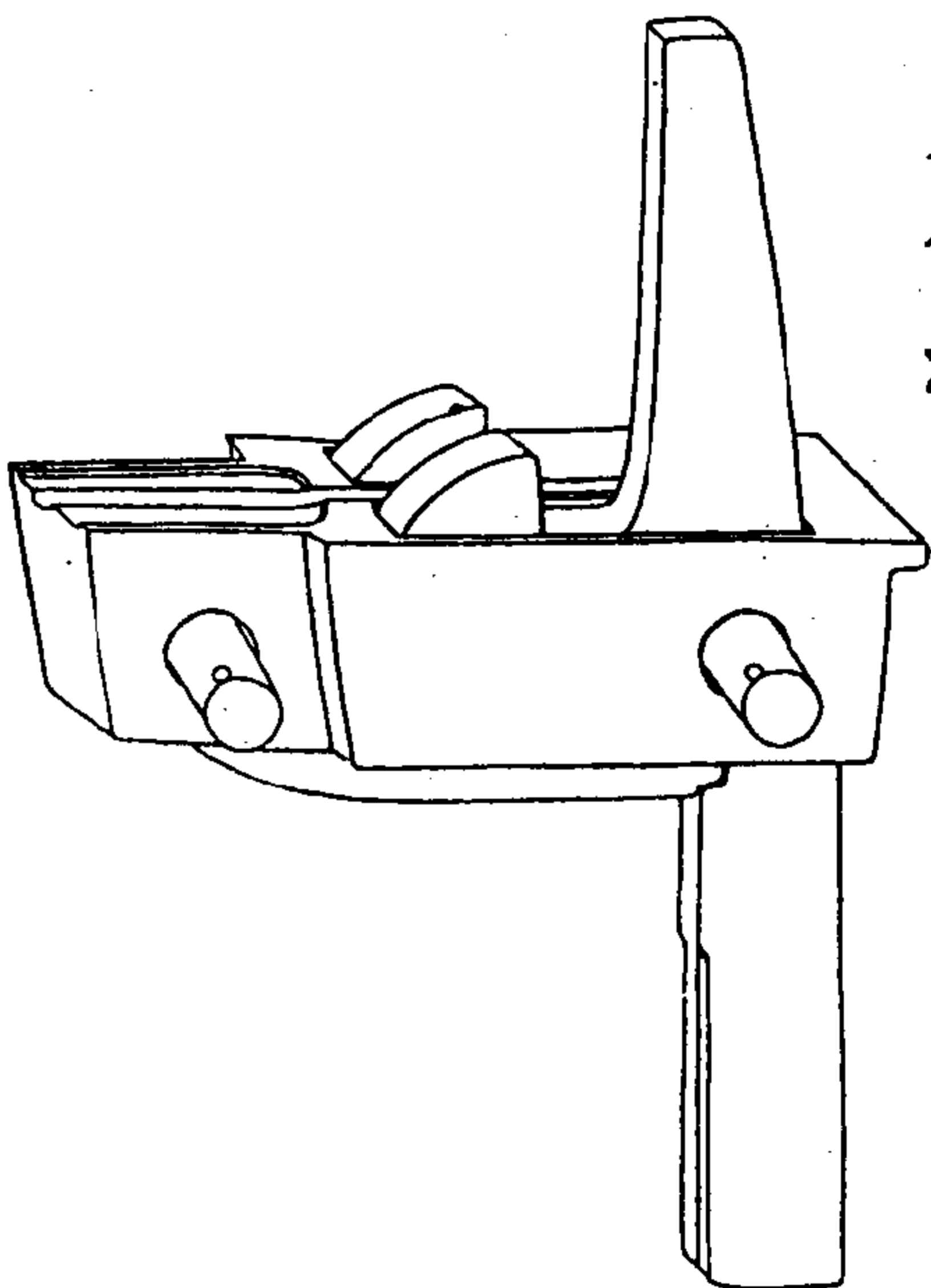

陶齋吉金錄

十八

元興元嘉於此造者
鐵部更從在大信
器者深謀今備
永討頑孽萬年

三〇三

漢永和弩機原形

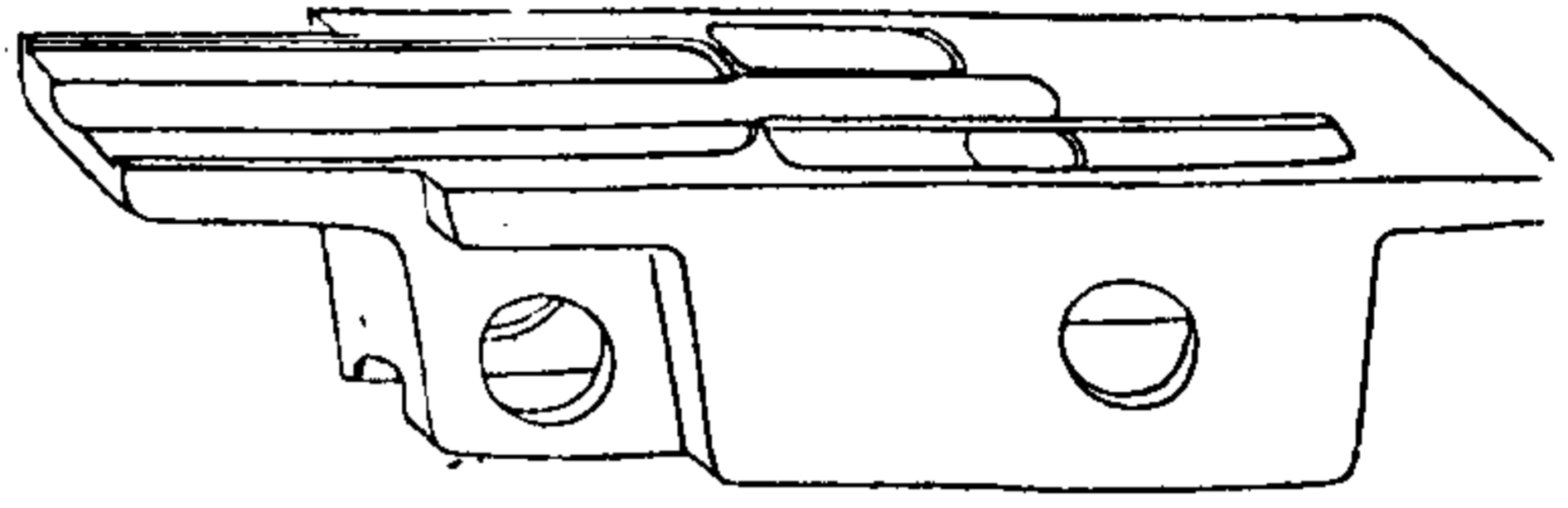

陶齋吉金錄

十九

永和三年四月始
鑄君廷石鎮郭
王字仲三徹永
存城谷廣主

漢永和弩機原形

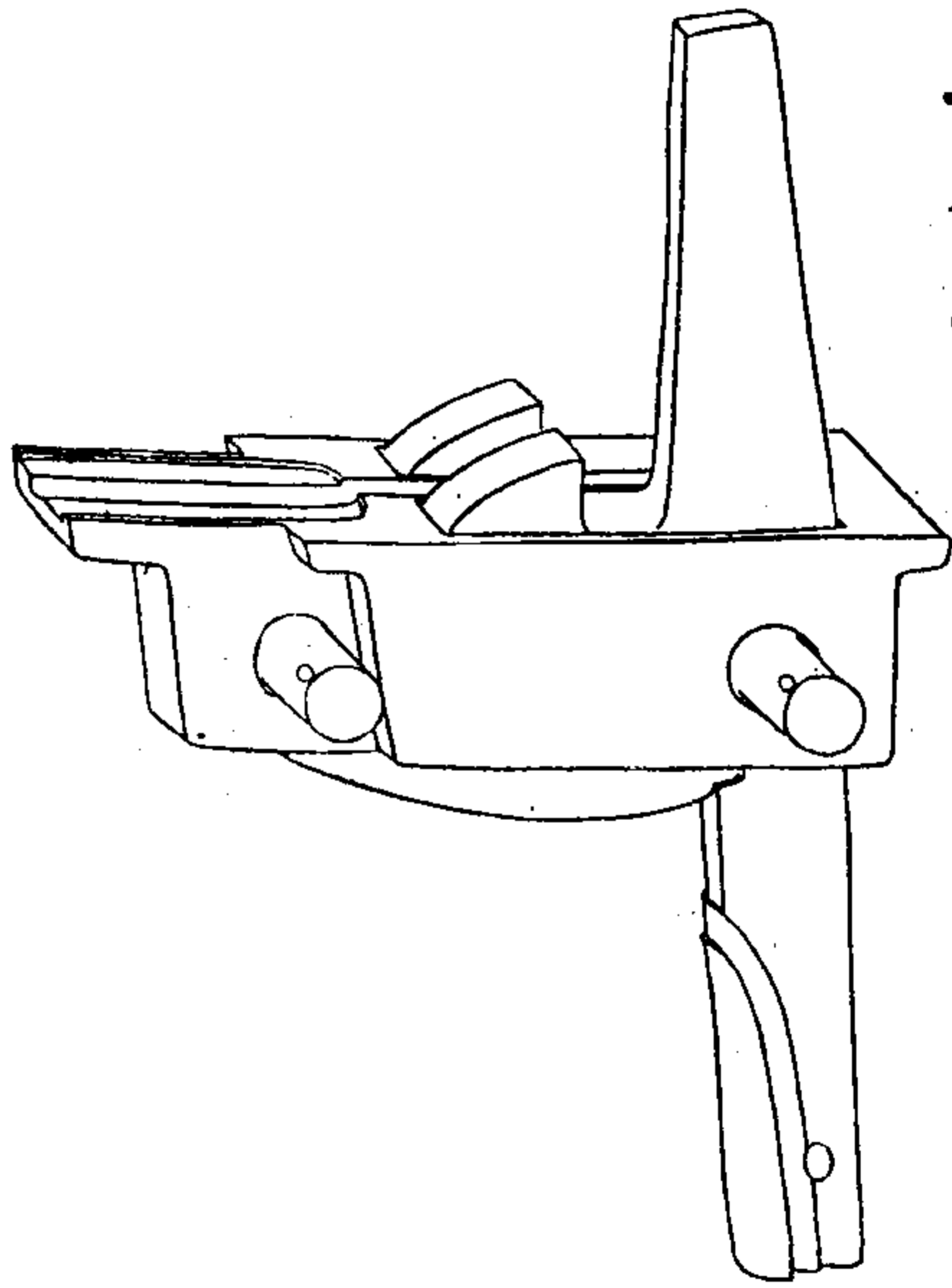

陶齋吉金錄

二十



漢延熹弩機 原形

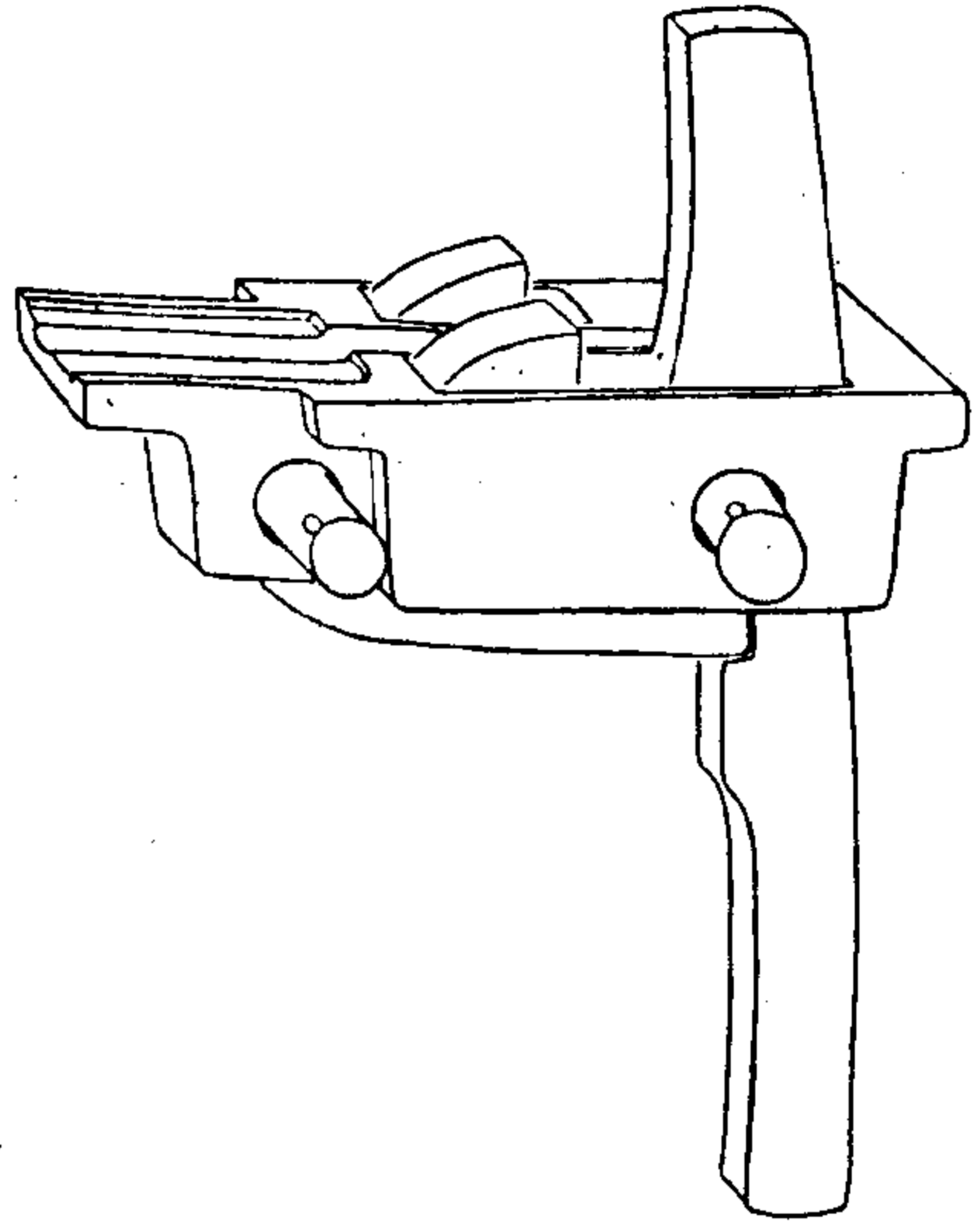

陶齋吉金錄

二十一

延熹重八斤弩
機不詳其形
郭子云弩機
狀如水碓
今當大傳
故知鄭
登臨仁

漢劉鈞弩機 原形

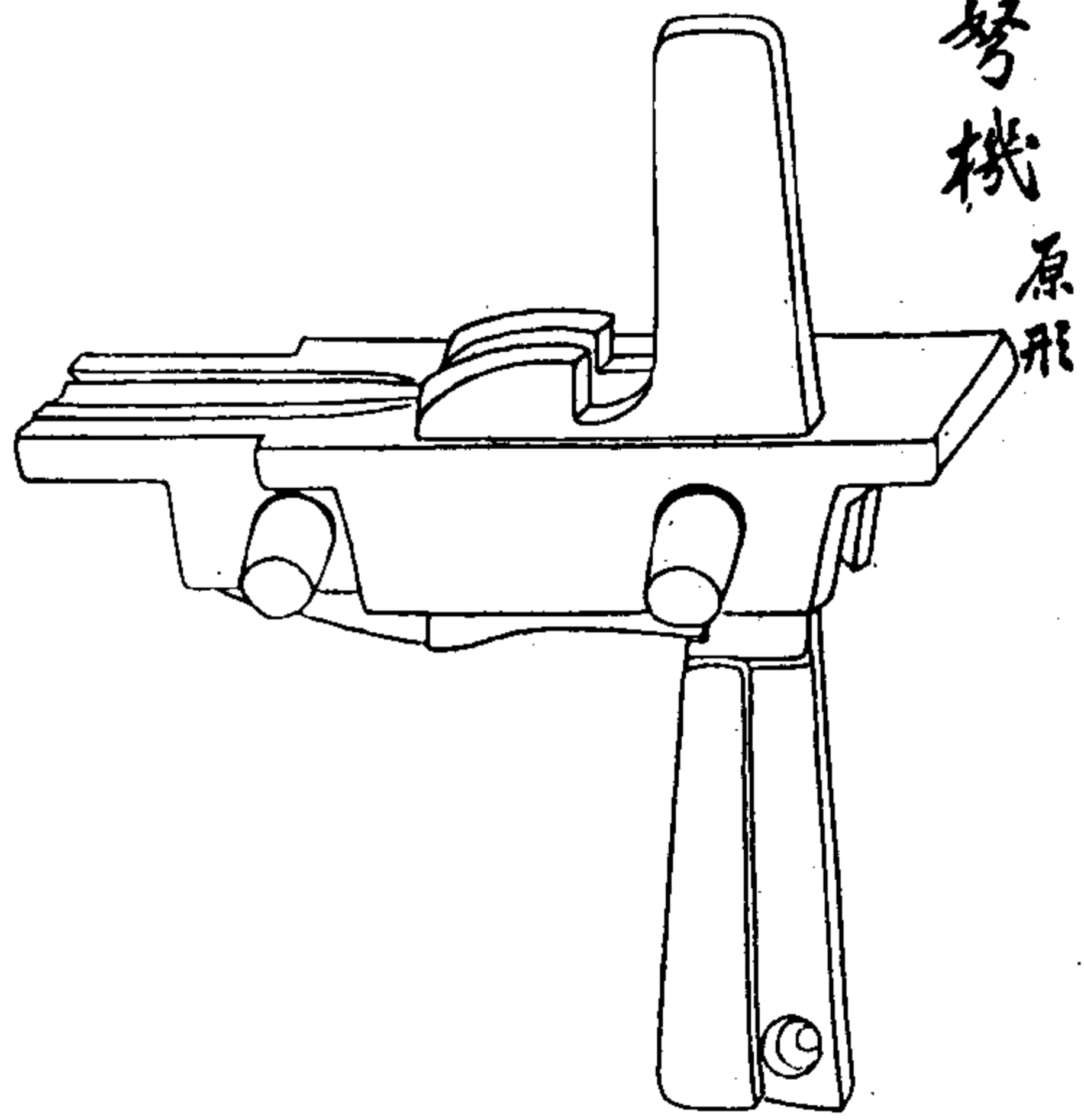

陶齋吉金錄

二十二



漢河內弩機一原形

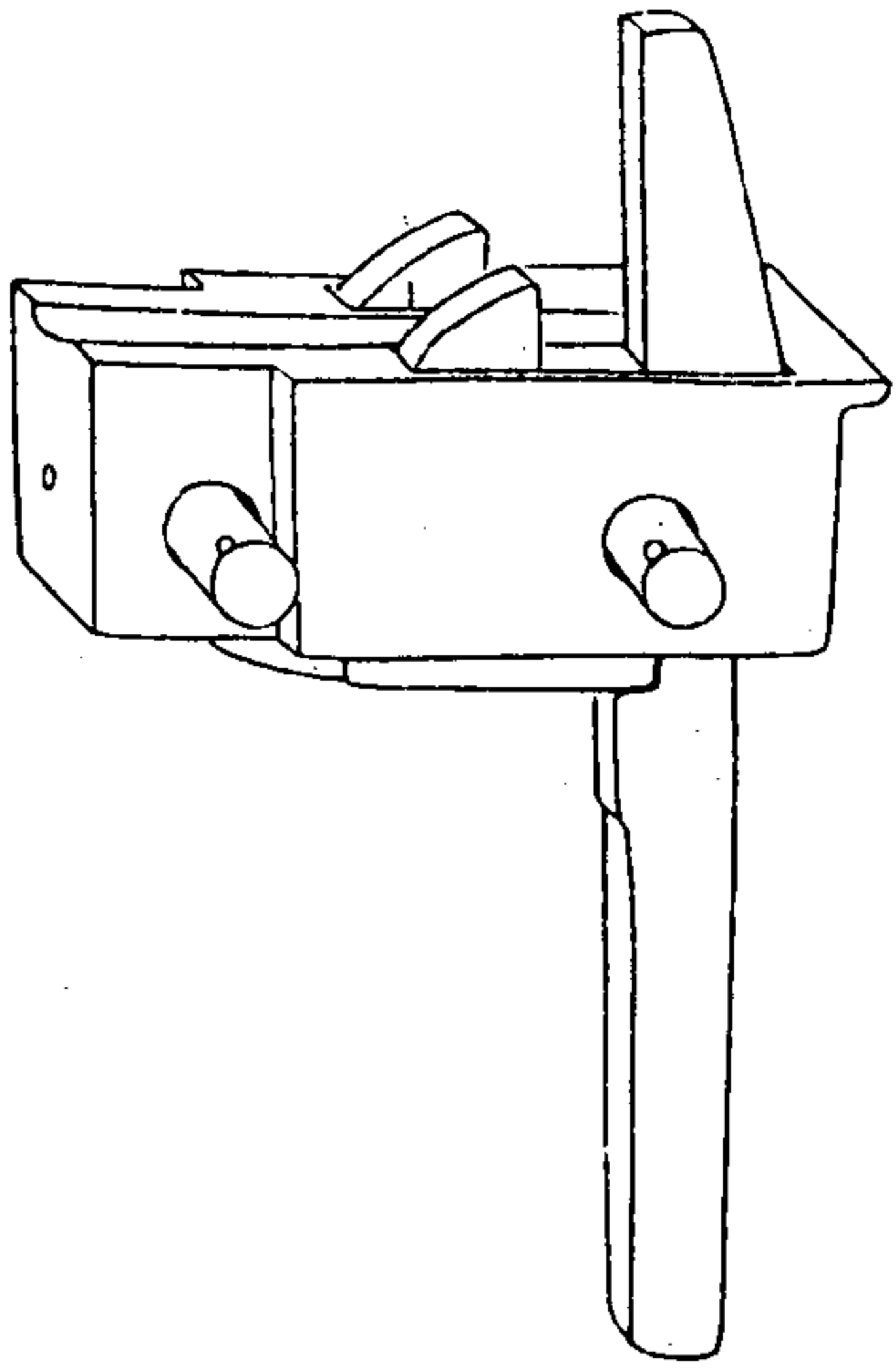

陶齋吉金錄

二十三

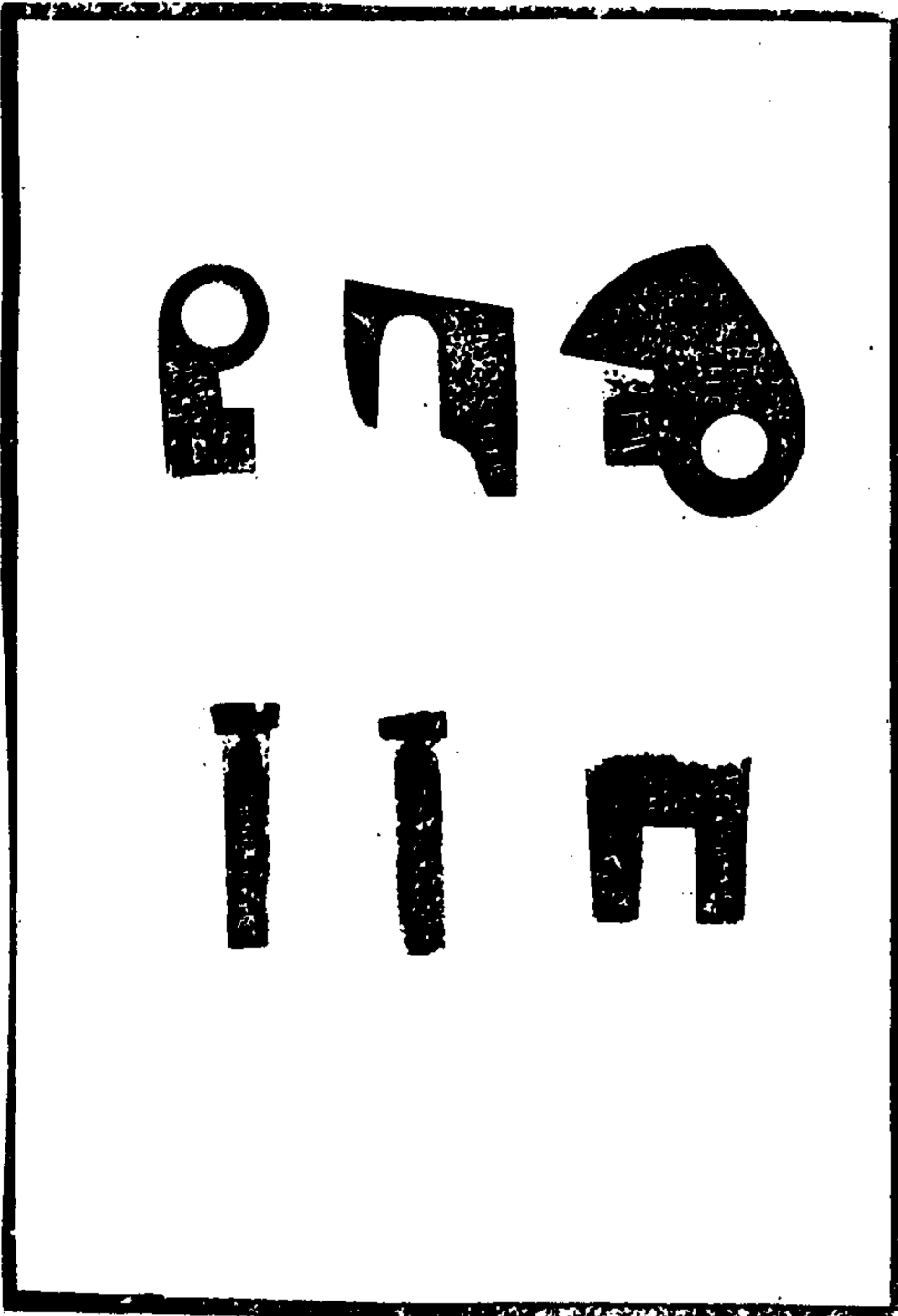

漢河內弩機二原形

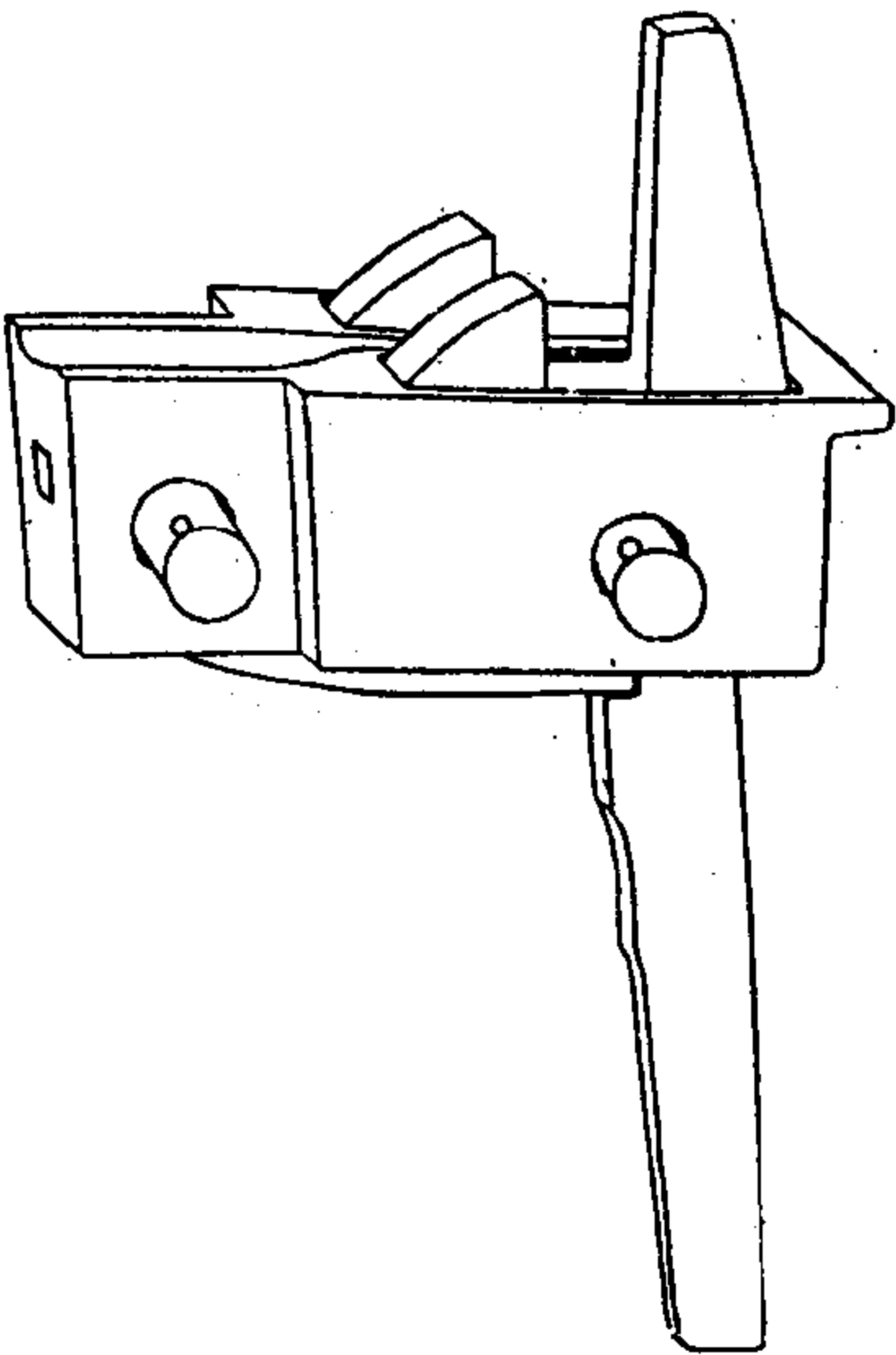

陶齋吉金錄

二十四

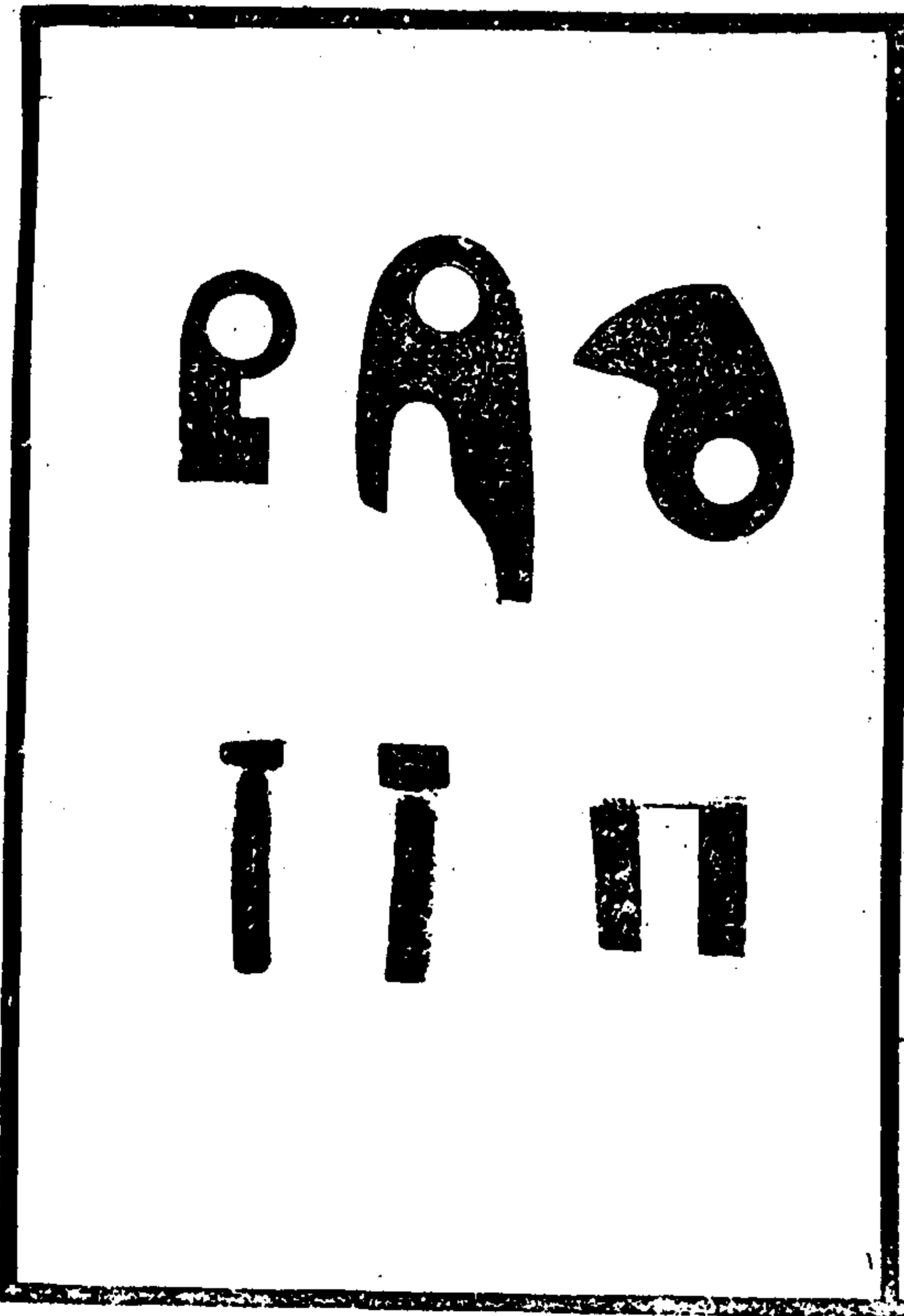

漢望尺弩機 原形

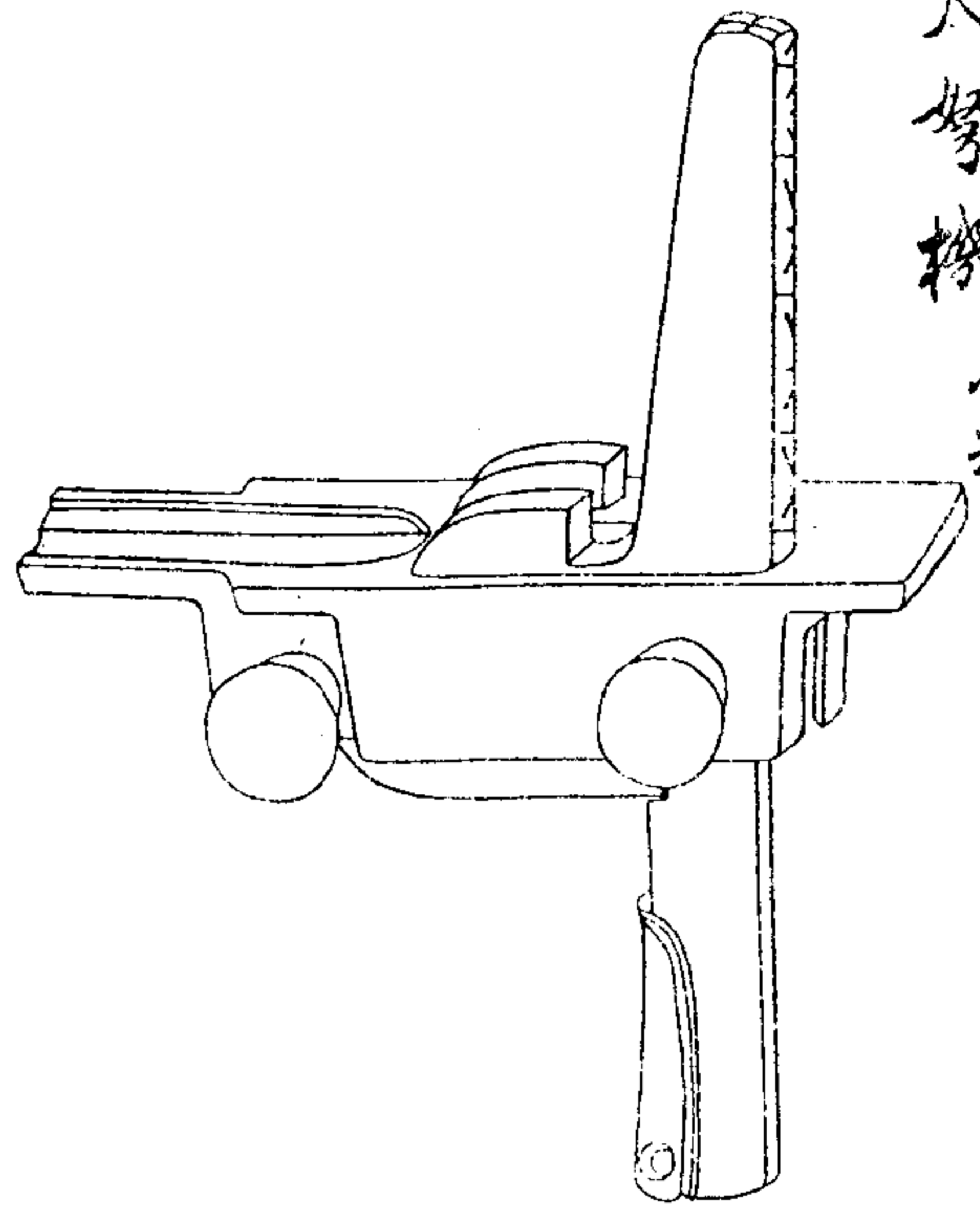

陶齋吉金錄

二十五

蜀漢章武弩機 原形

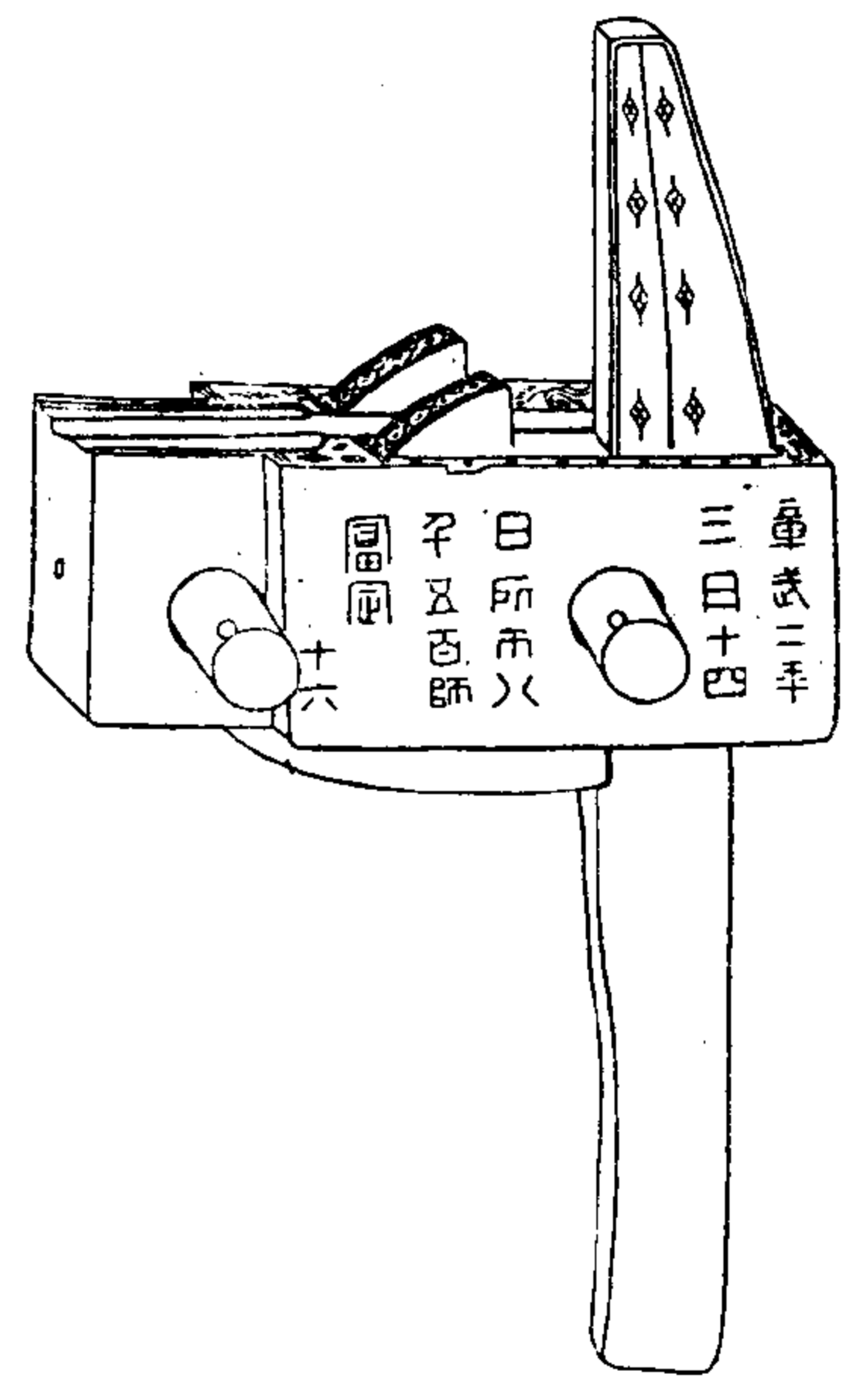

陶齋吉金錄

二十六

魏正始弩機原形

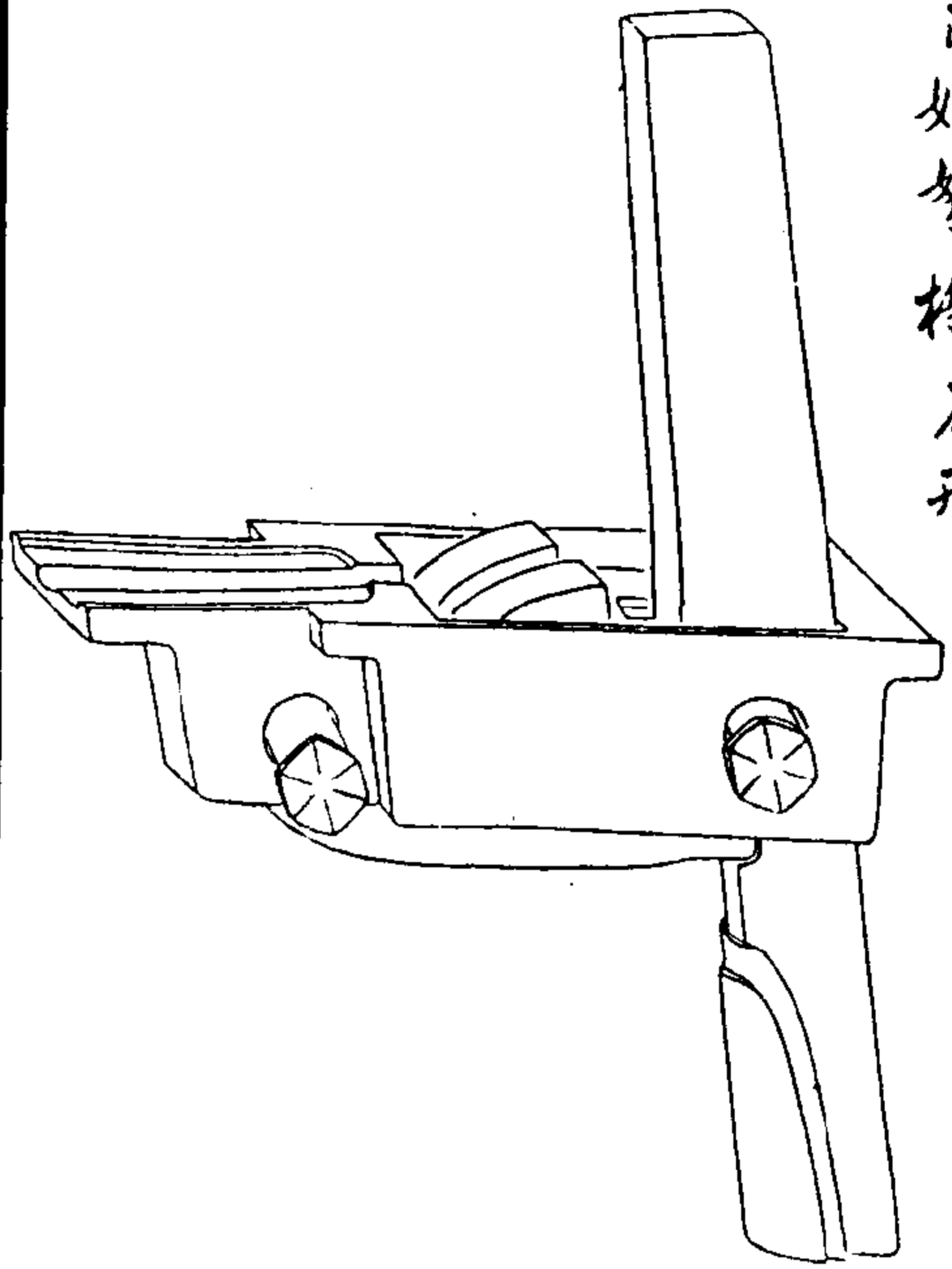

陶齋吉金錄

二十七

正始弩機原形
正始弩機原形
正始弩機原形
正始弩機原形
正始弩機原形

魏正始弩機二原形

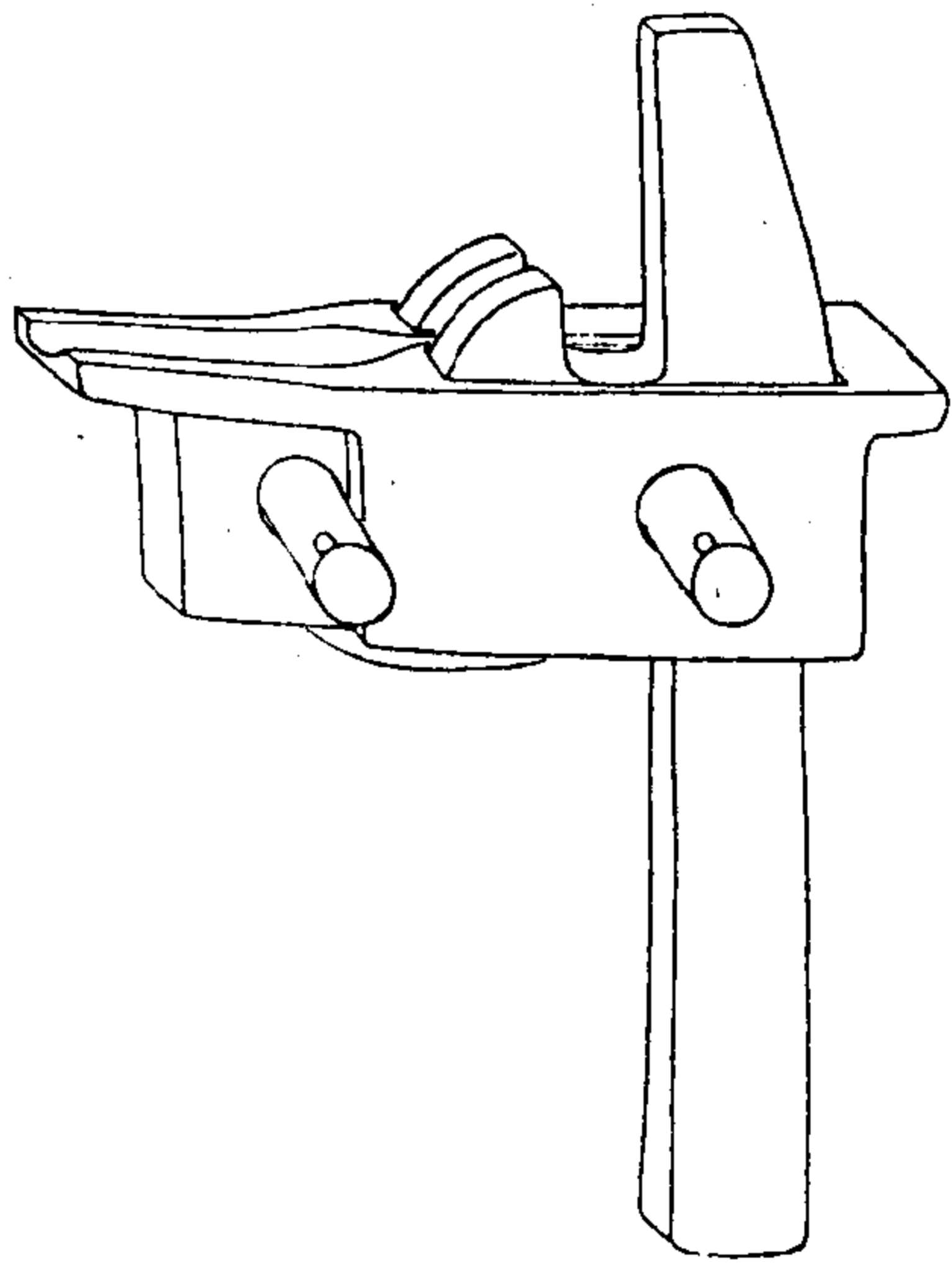

陶齋吉金錄

二十八

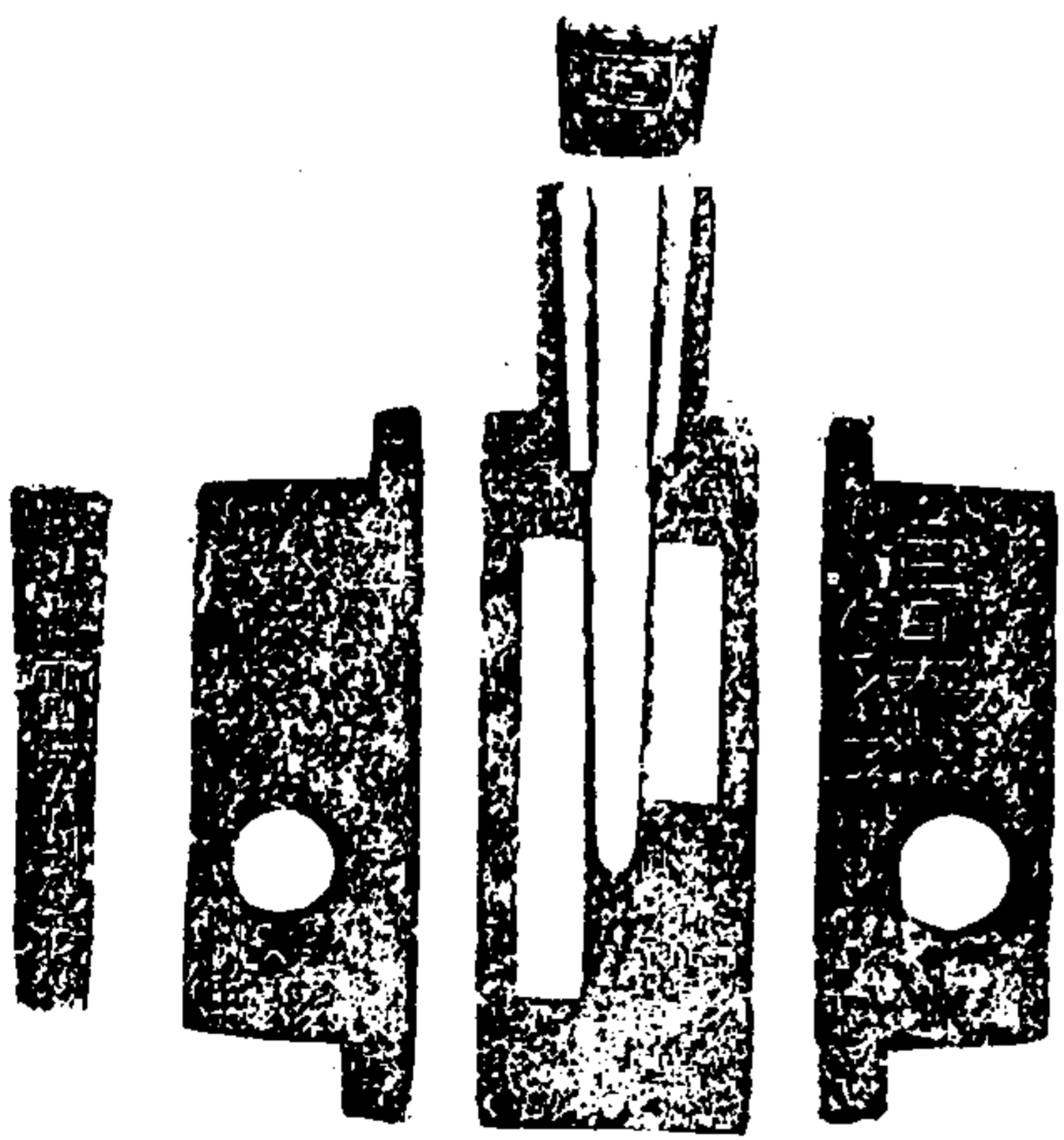

漢元興鏡 一原形



陶齋吉金錄

二十九



漢元興鏡 二原形



陶齋吉金錄

三十

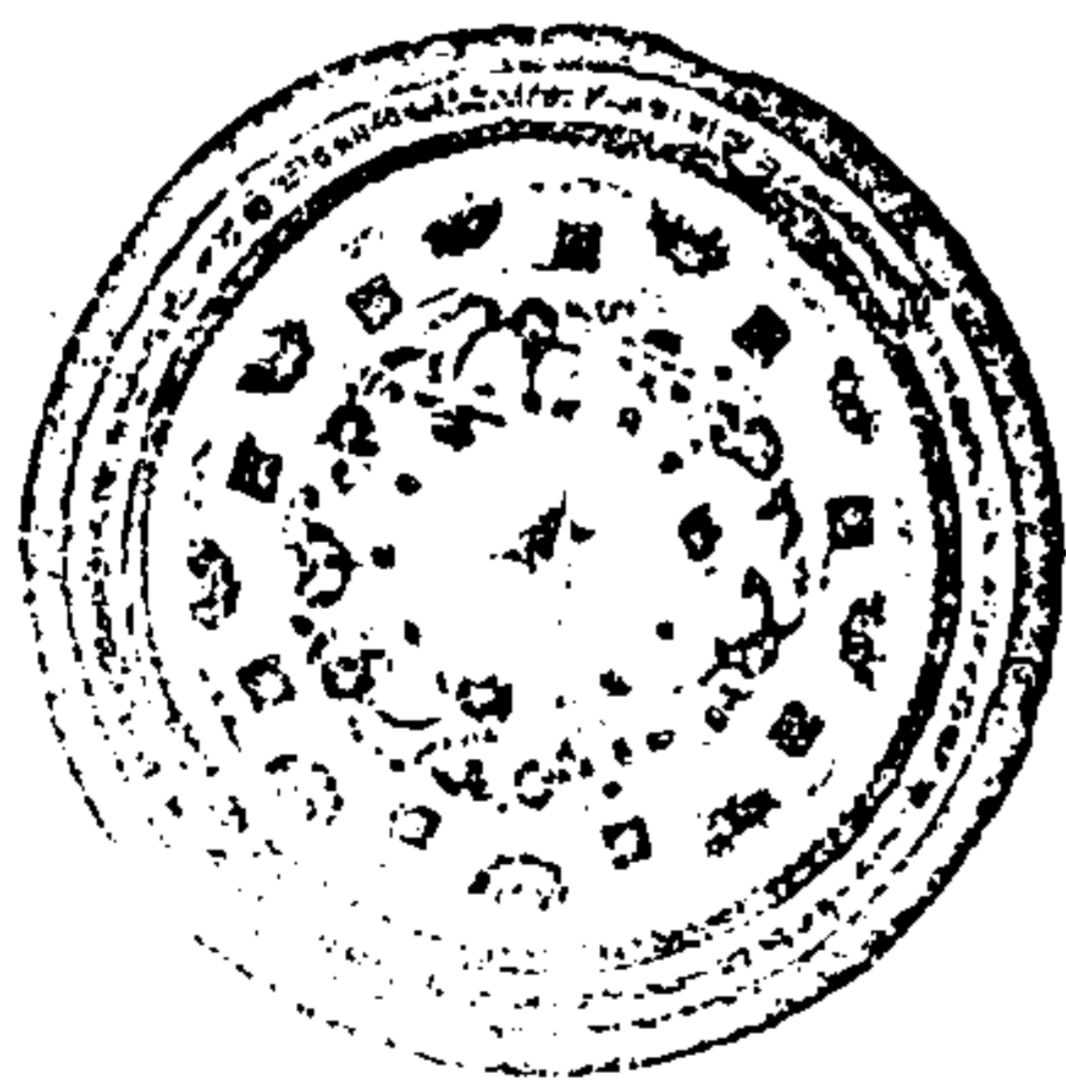

新莽鏡 原形

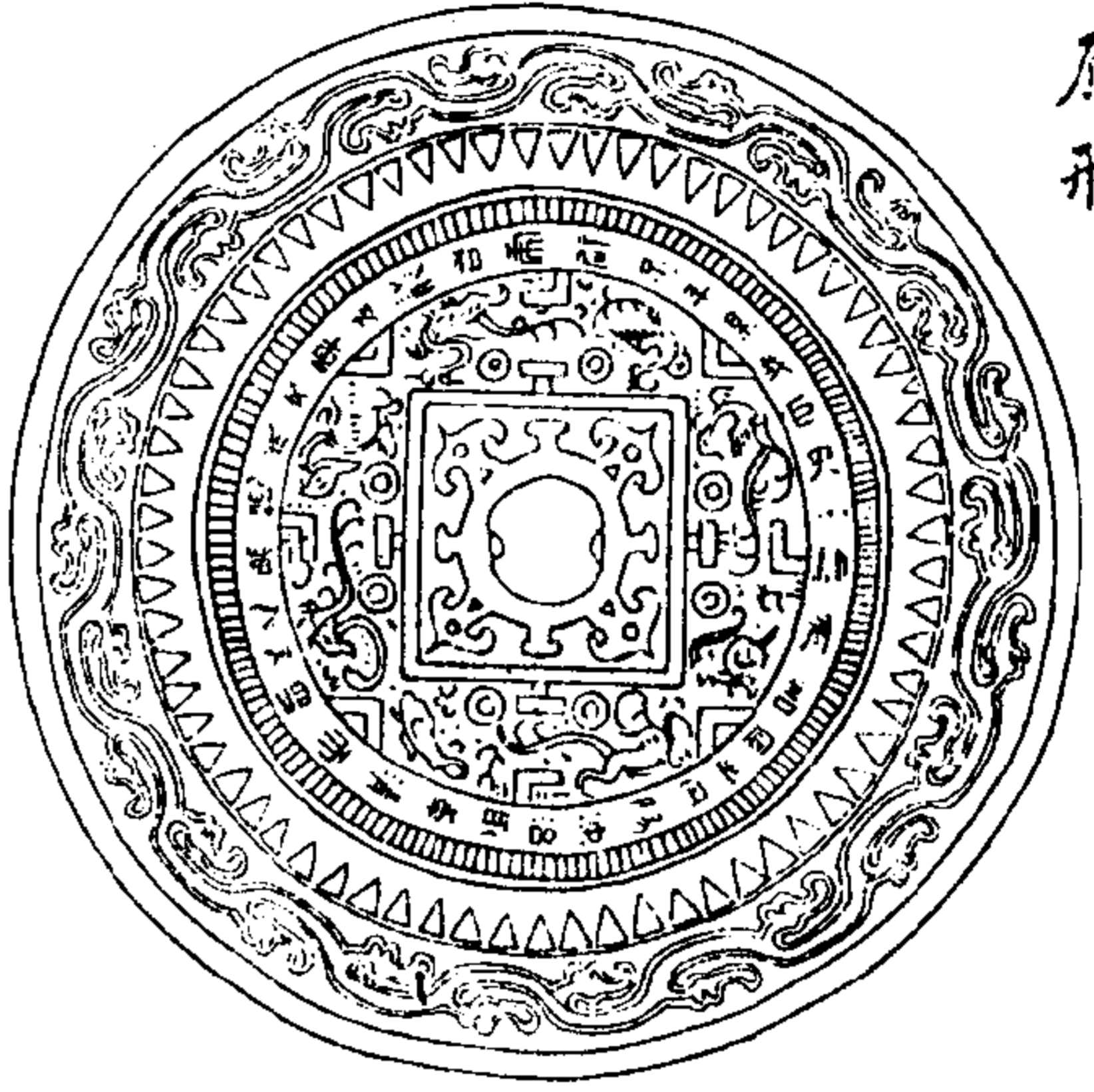

陶齋吉金錄

三十一



吳永安鏡 原形

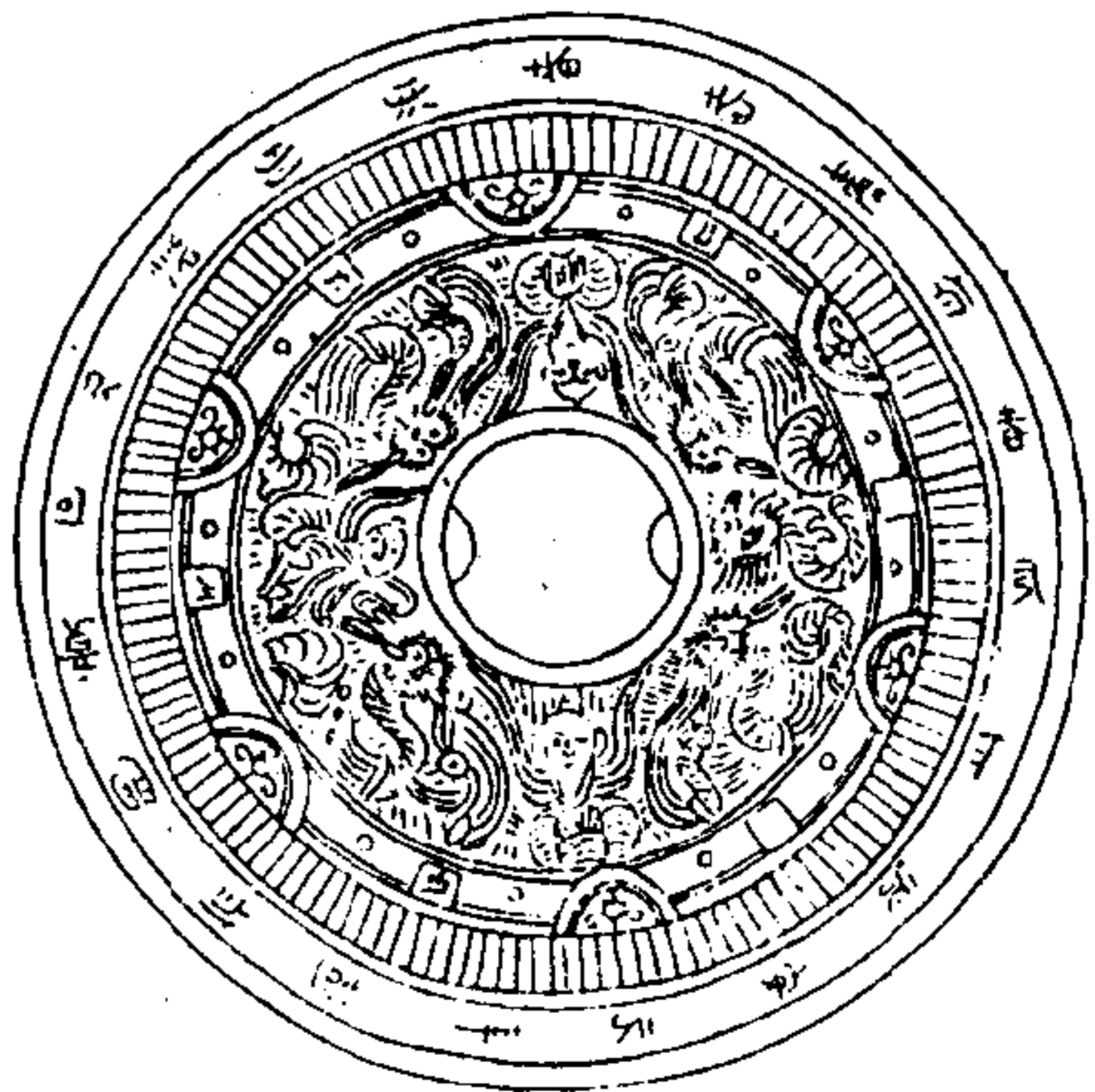

陶齋吉金錄

三十二

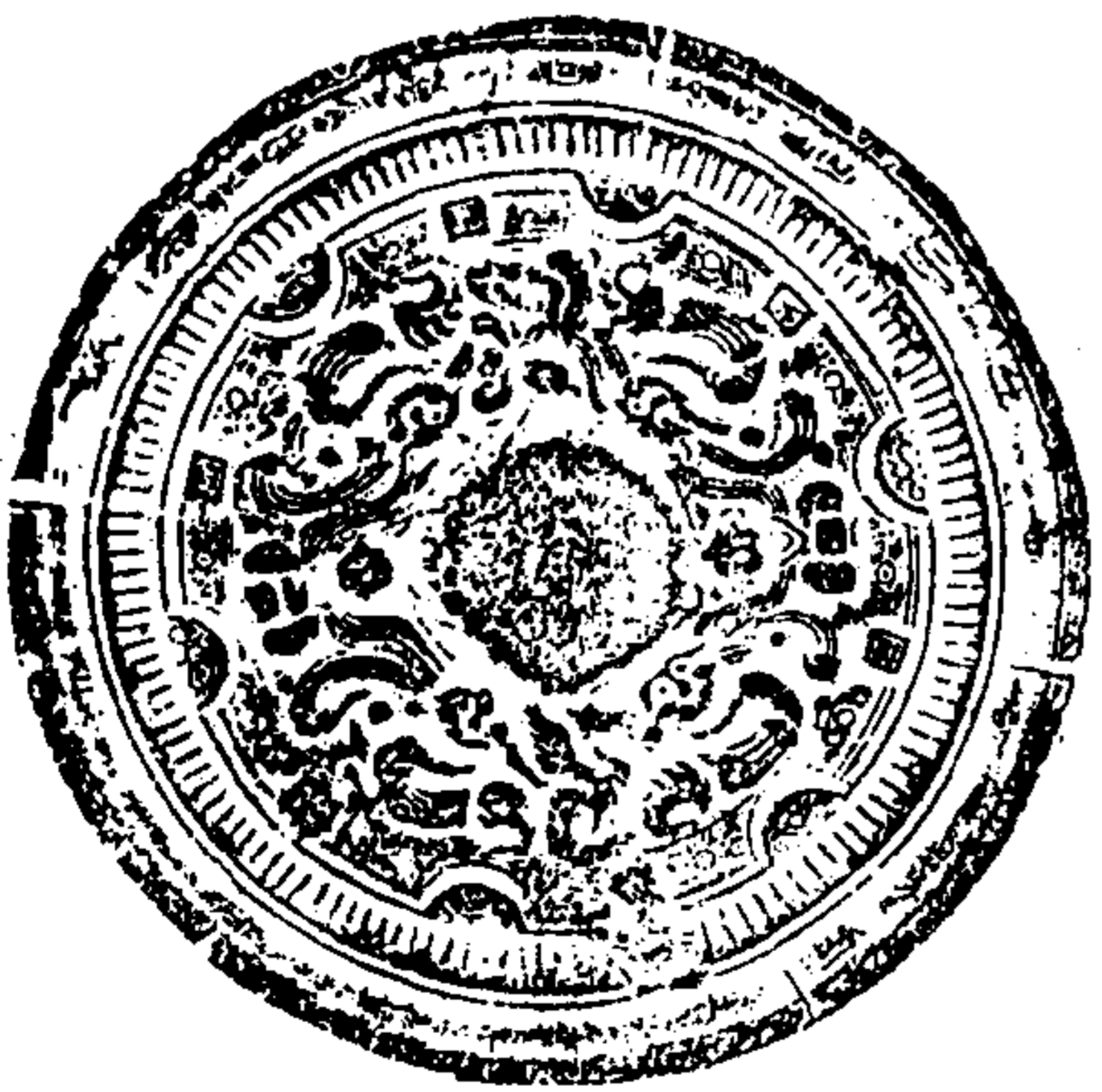

漢牛馬鈴一原形

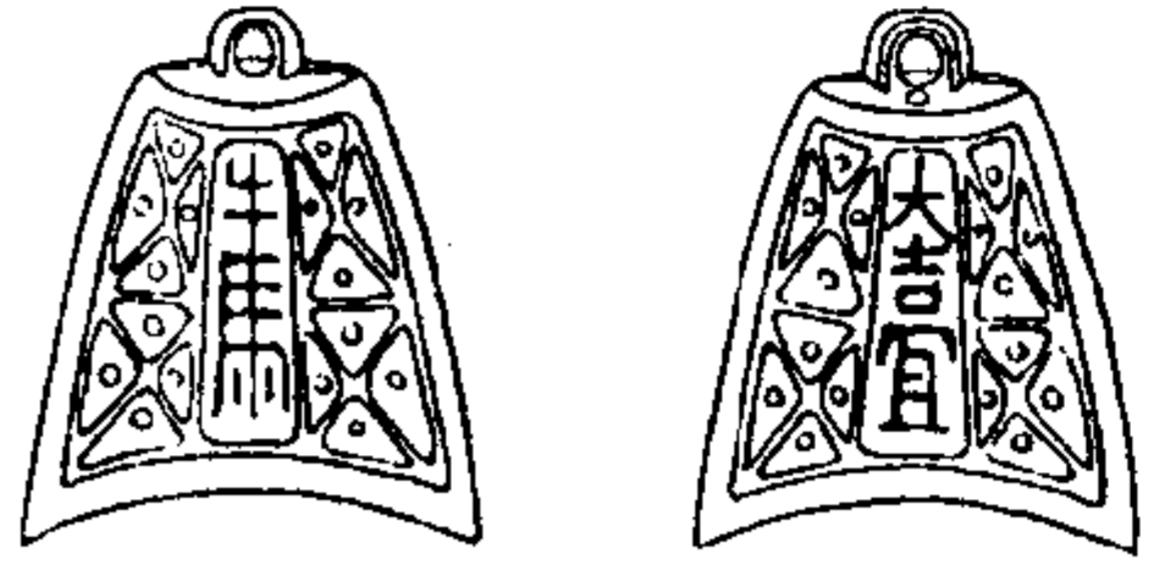

陶齋吉金錄

三十三



漢牛馬鈴二原形

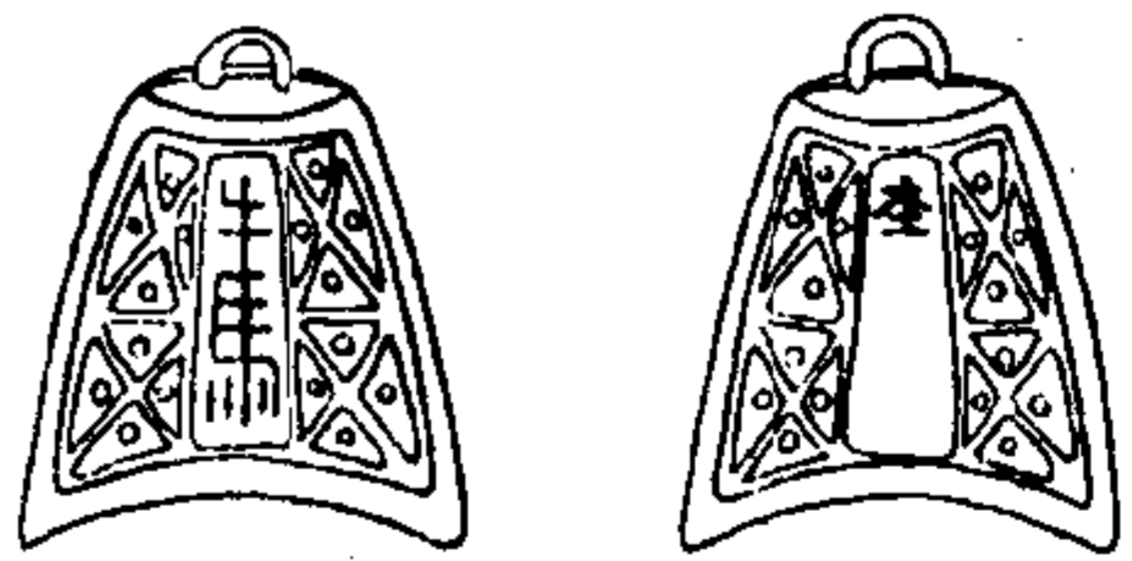

陶齋吉金錄

三十四



漢牛馬鈴三原形

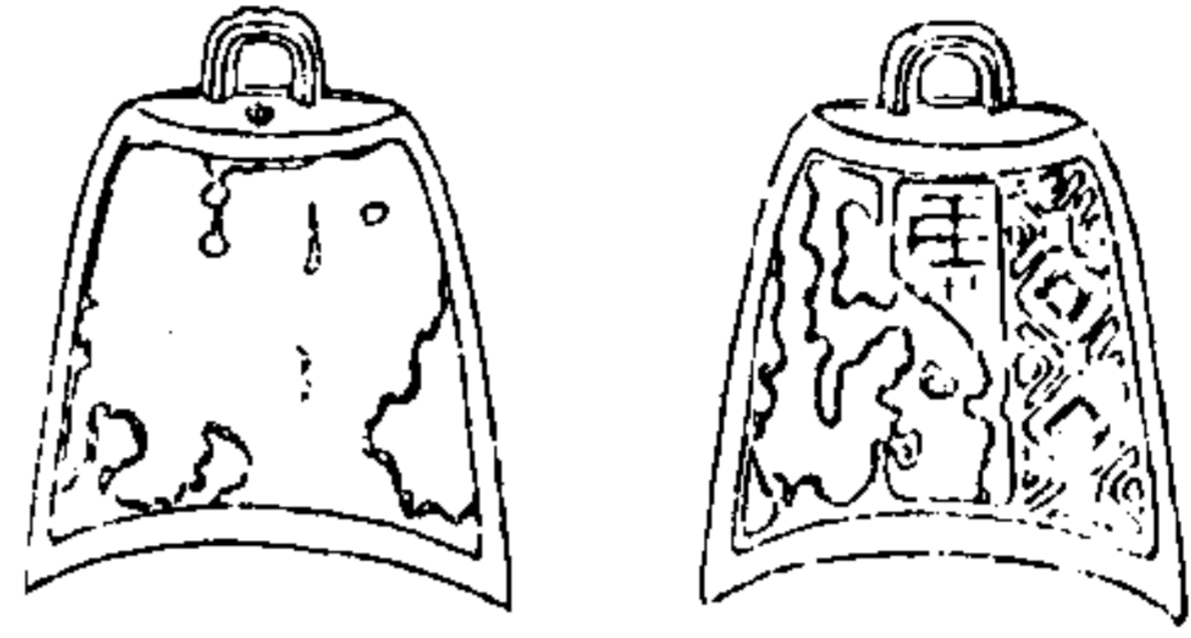

陶齋吉金錄

三十五



漢安子孫鐸

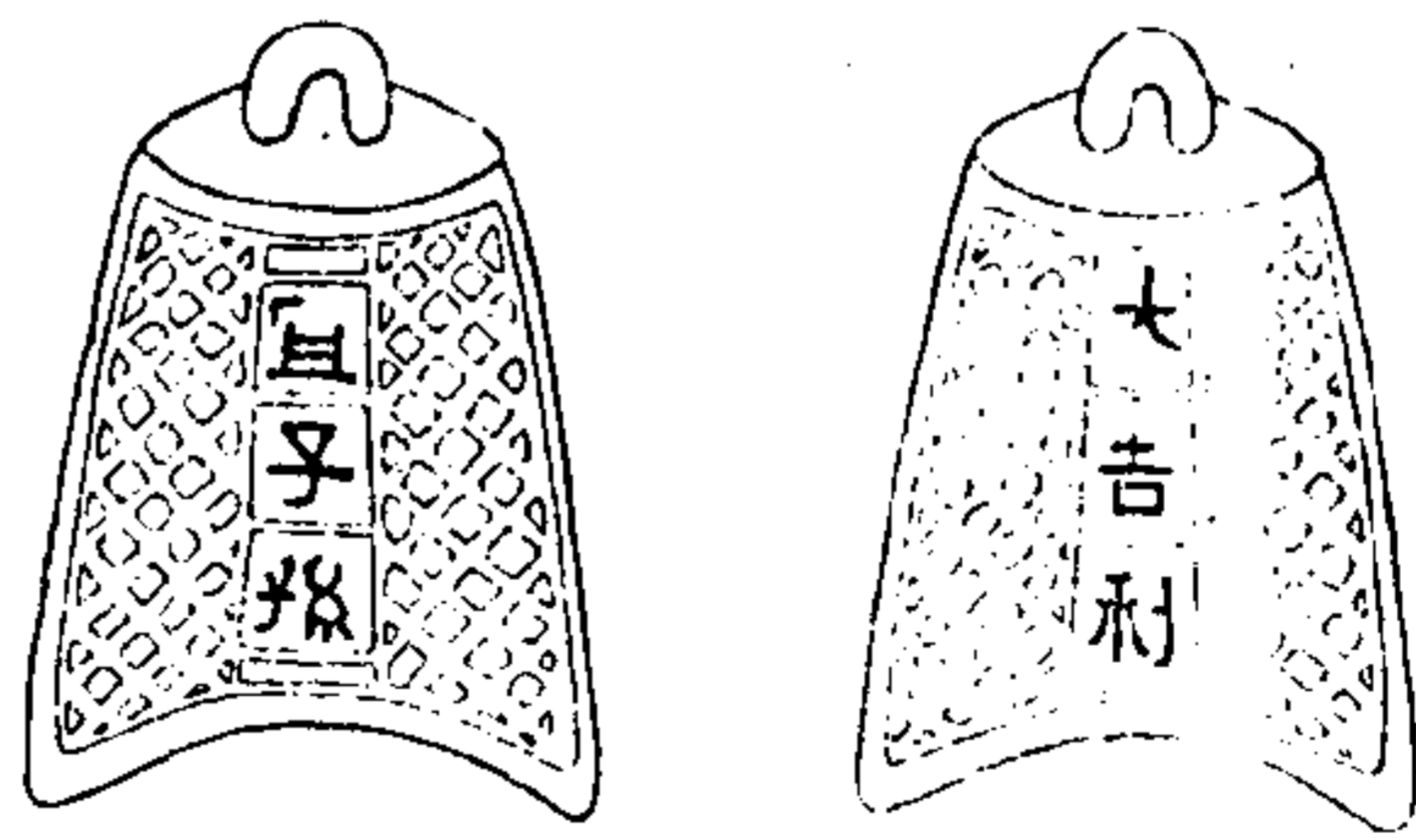

陶齋吉金錄

三十六

右高三寸五分頂徑長一寸八分
闊一寸二分唇徑長三寸闊二寸一分



漢空牛犢鐸

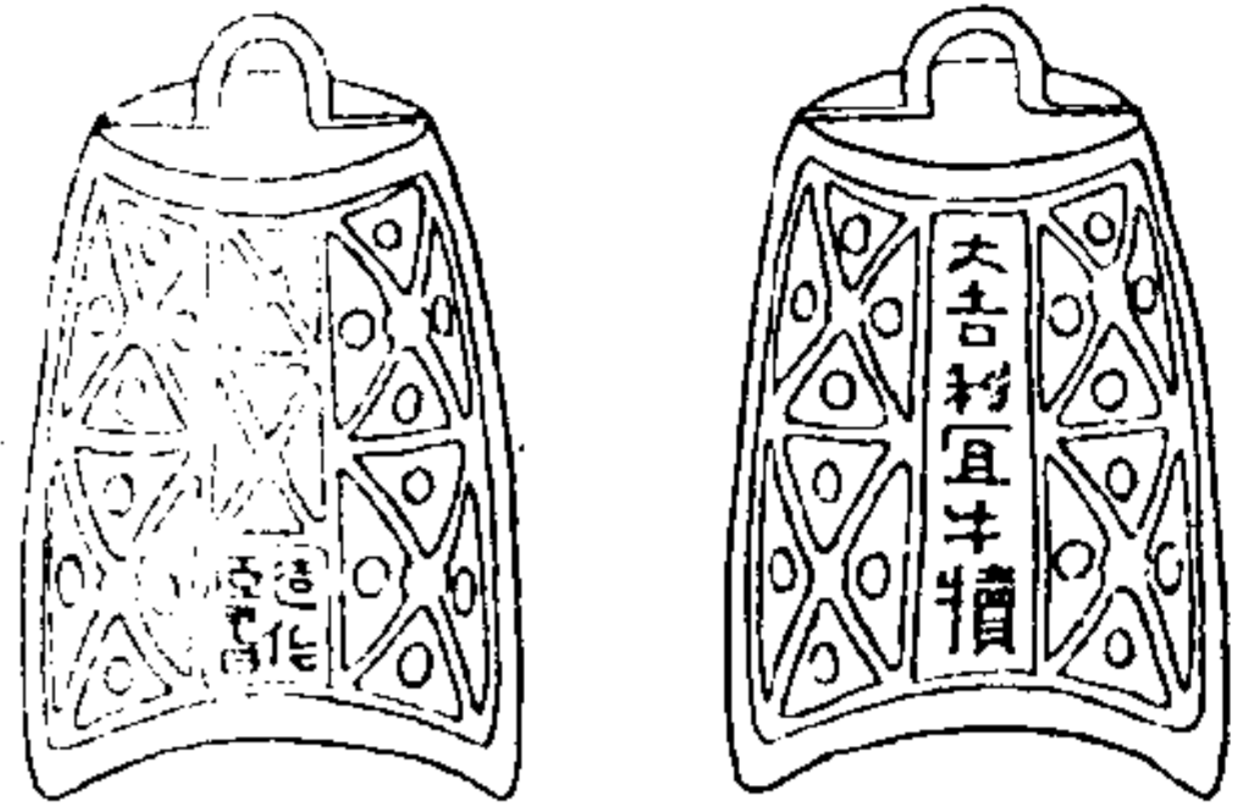

陶齋吉金錄

三十七

右高五寸一分頂徑長二寸六分
闊一寸三分唇徑長三寸九分
濶二寸三分

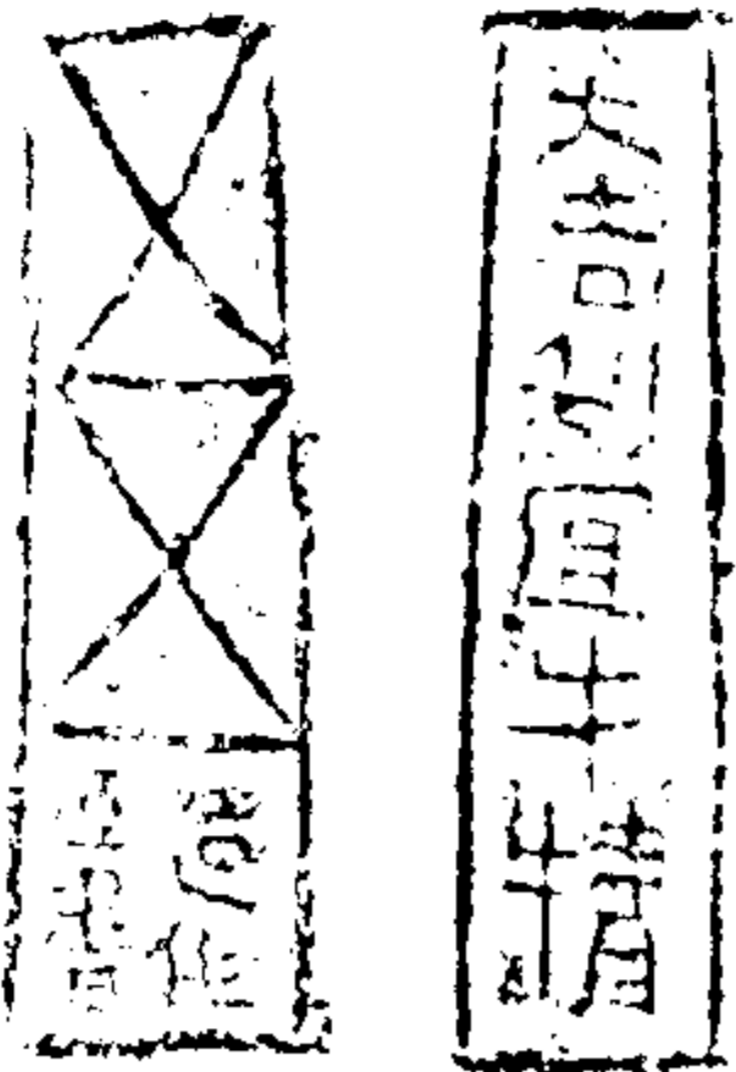

陶齋吉金錄 卷七

漢大吉利田字鐸

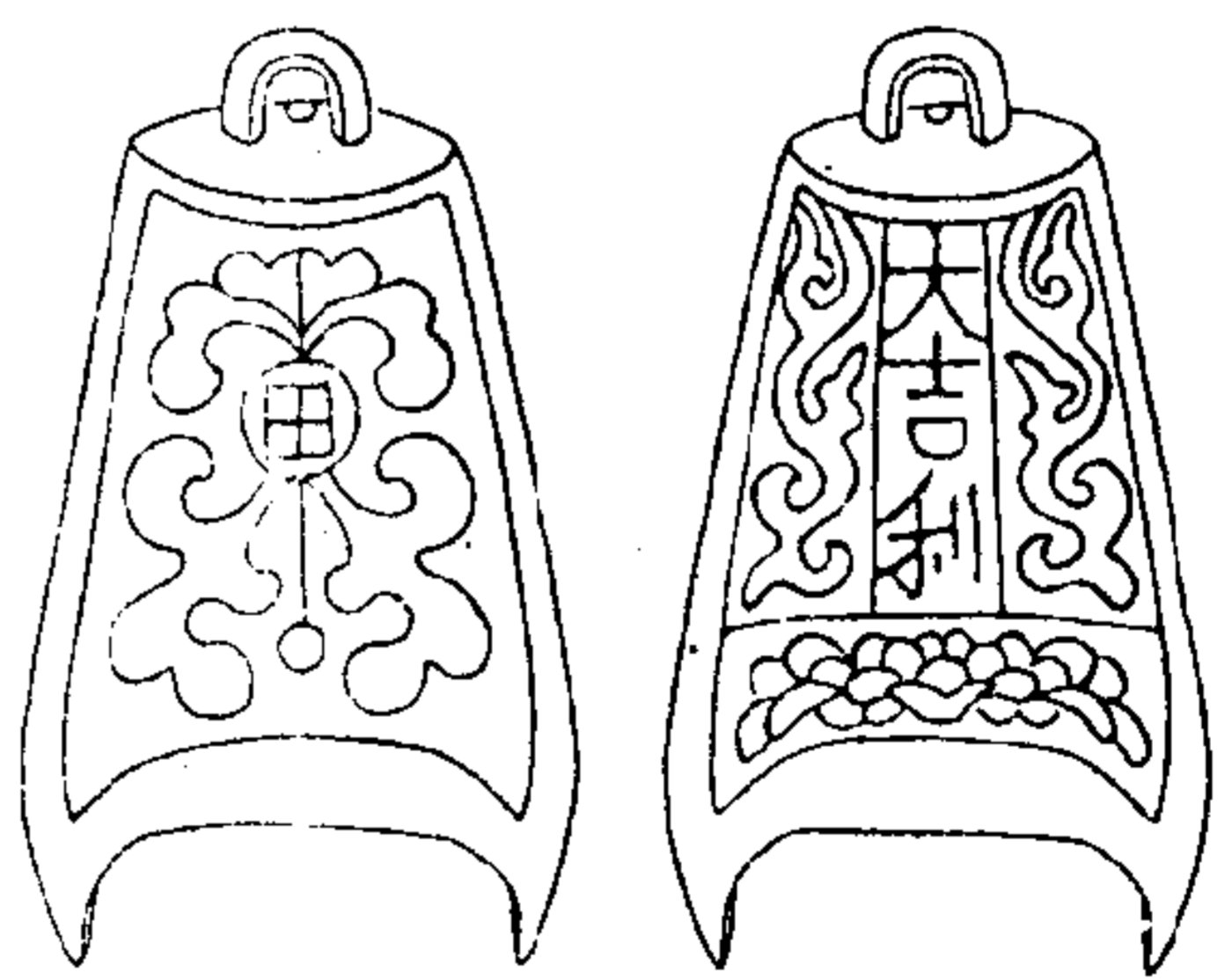

陶齋吉金錄

三十八

右高六寸六分頂徑長二寸八分
濶二寸五分唇徑長四寸三分
濶二寸七分

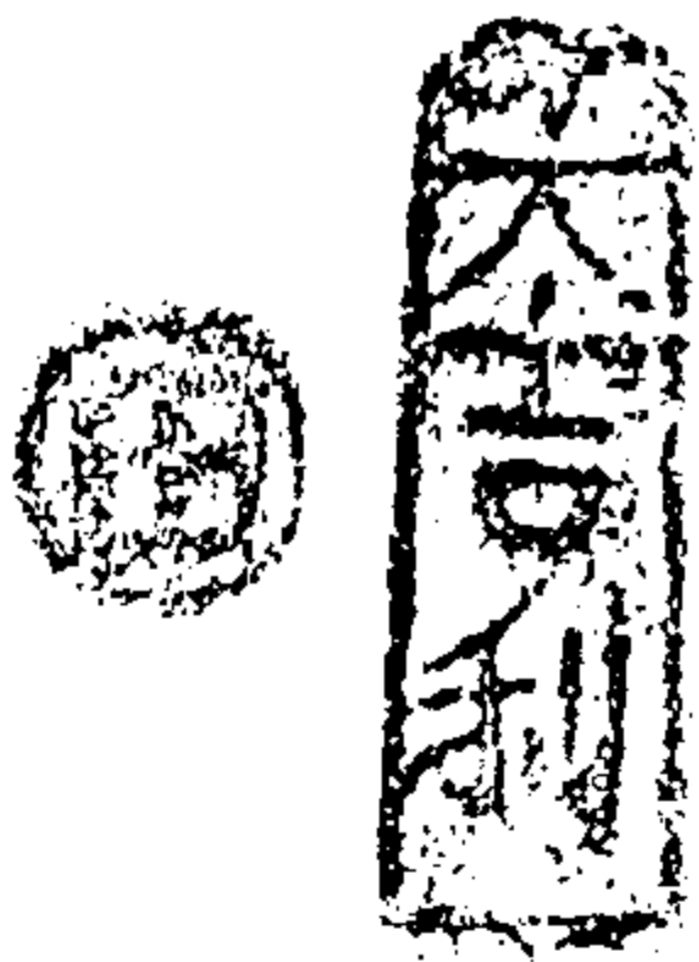

三十三

晉泰始鐸

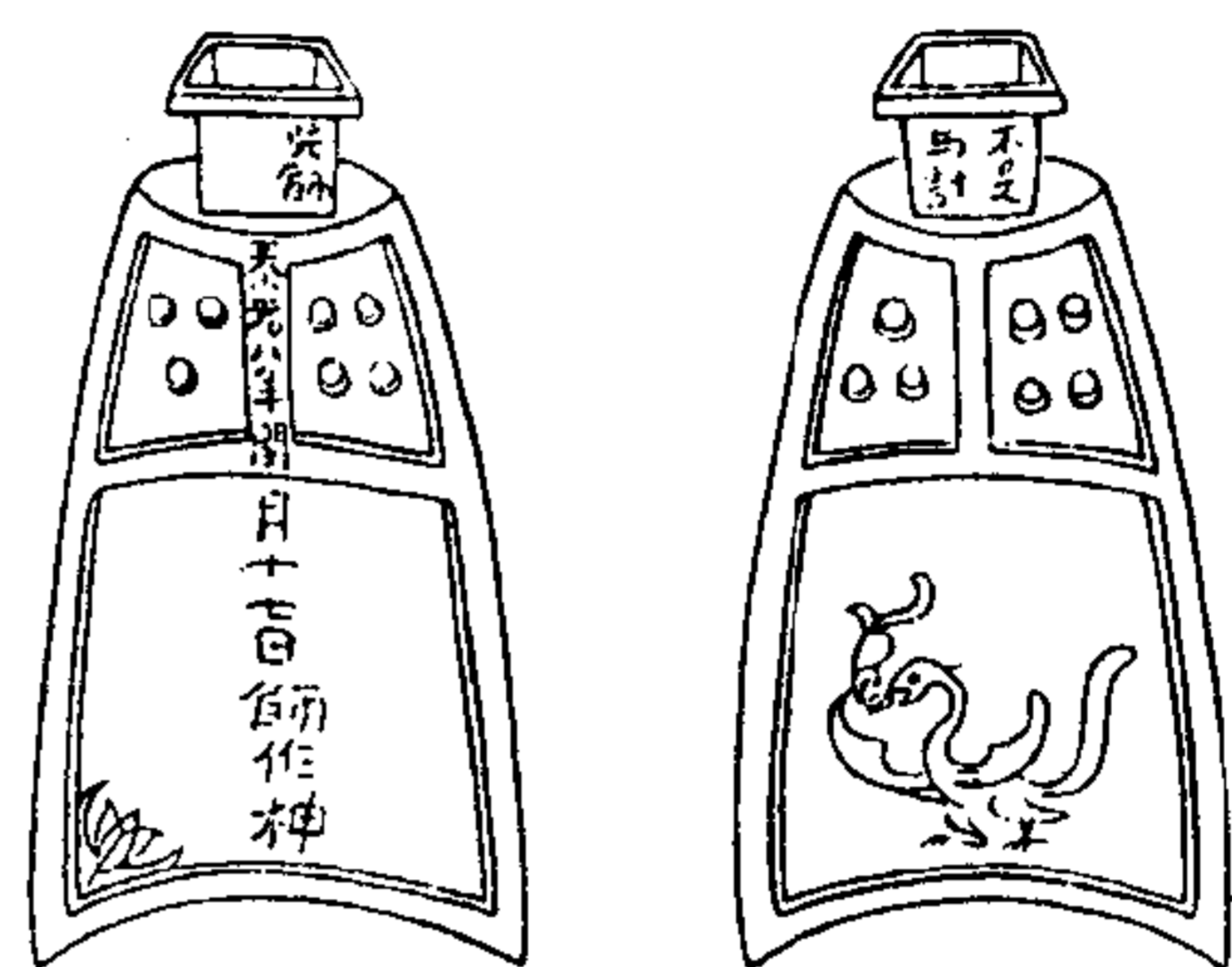

陶齋吉金錄

三十九

右高七寸三分頂徑長二寸二分
潤一寸八分唇徑長四寸二分潤
二寸八分

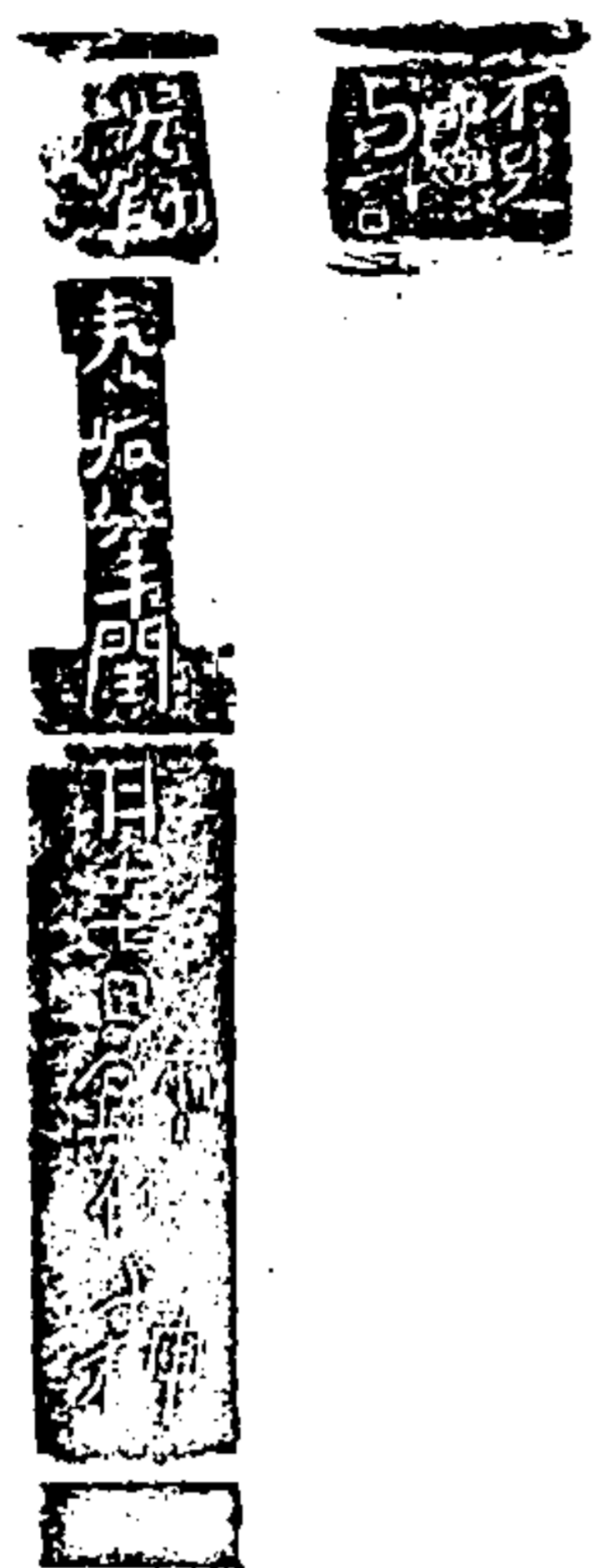

晉震邊庭鐸

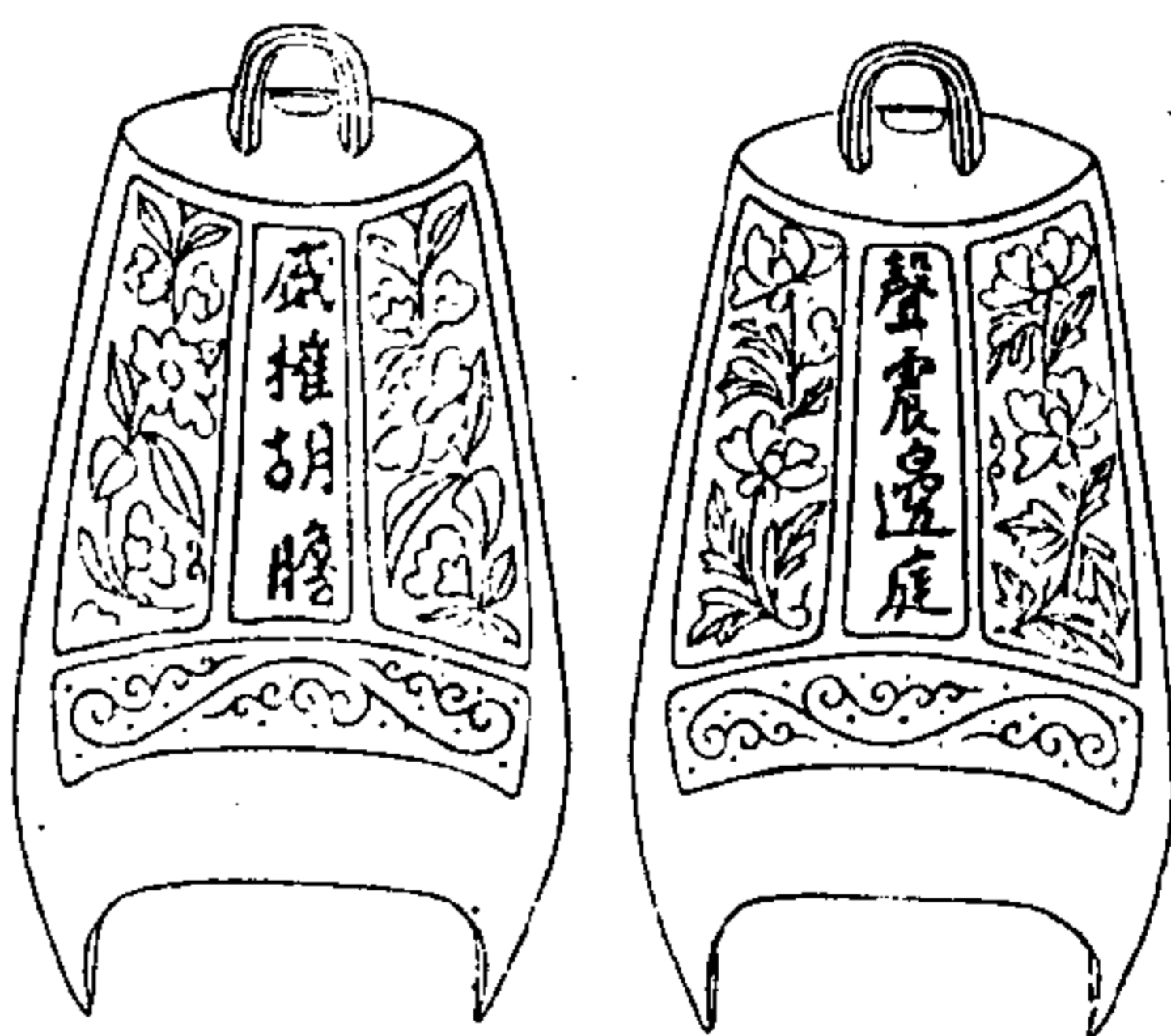

陶齋吉金錄

四十

右高九寸八分頂徑長四寸潤
一寸九分唇徑長四寸五分潤二
寸三分



飛鴉鐸

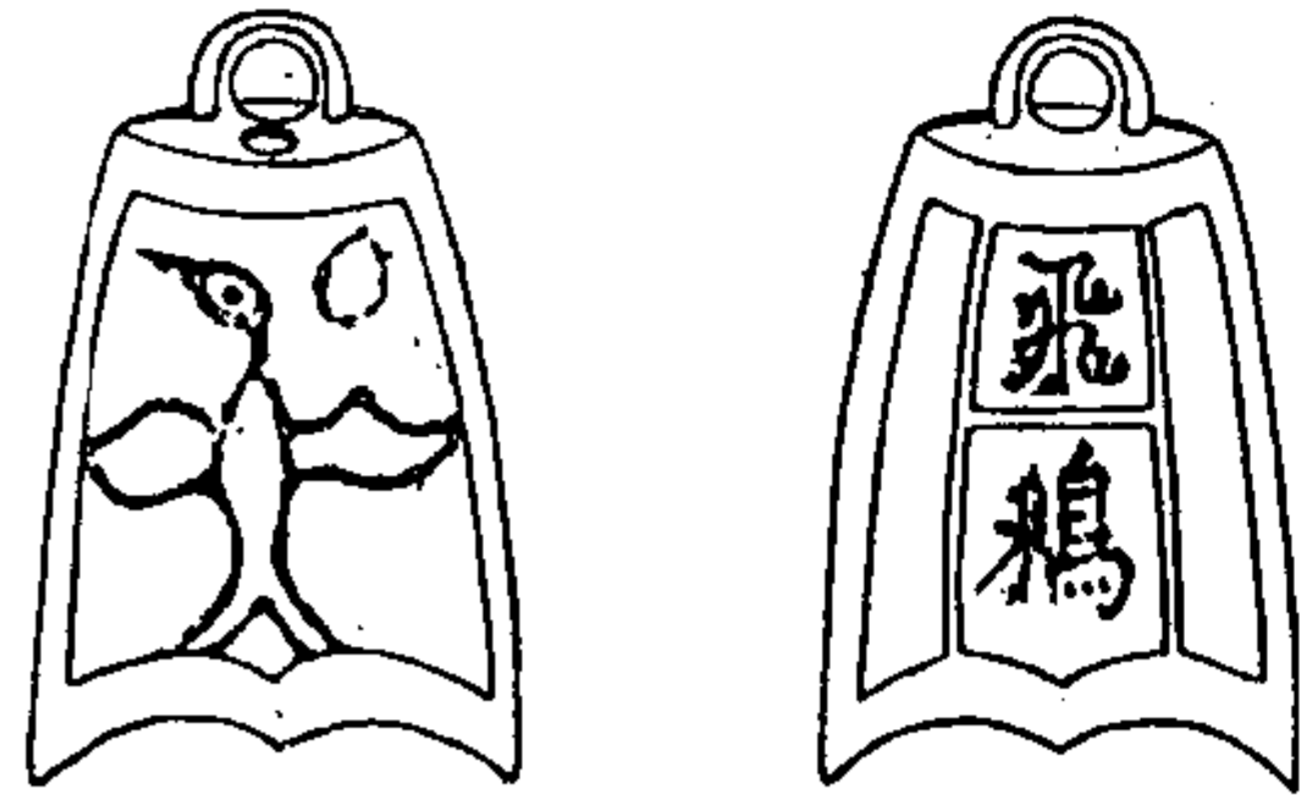

陶齋吉金錄

四十一

右高二寸七分頂徑長二寸一分
 潤一寸三分唇徑三寸二分潤二
 寸一分



福永利鐸

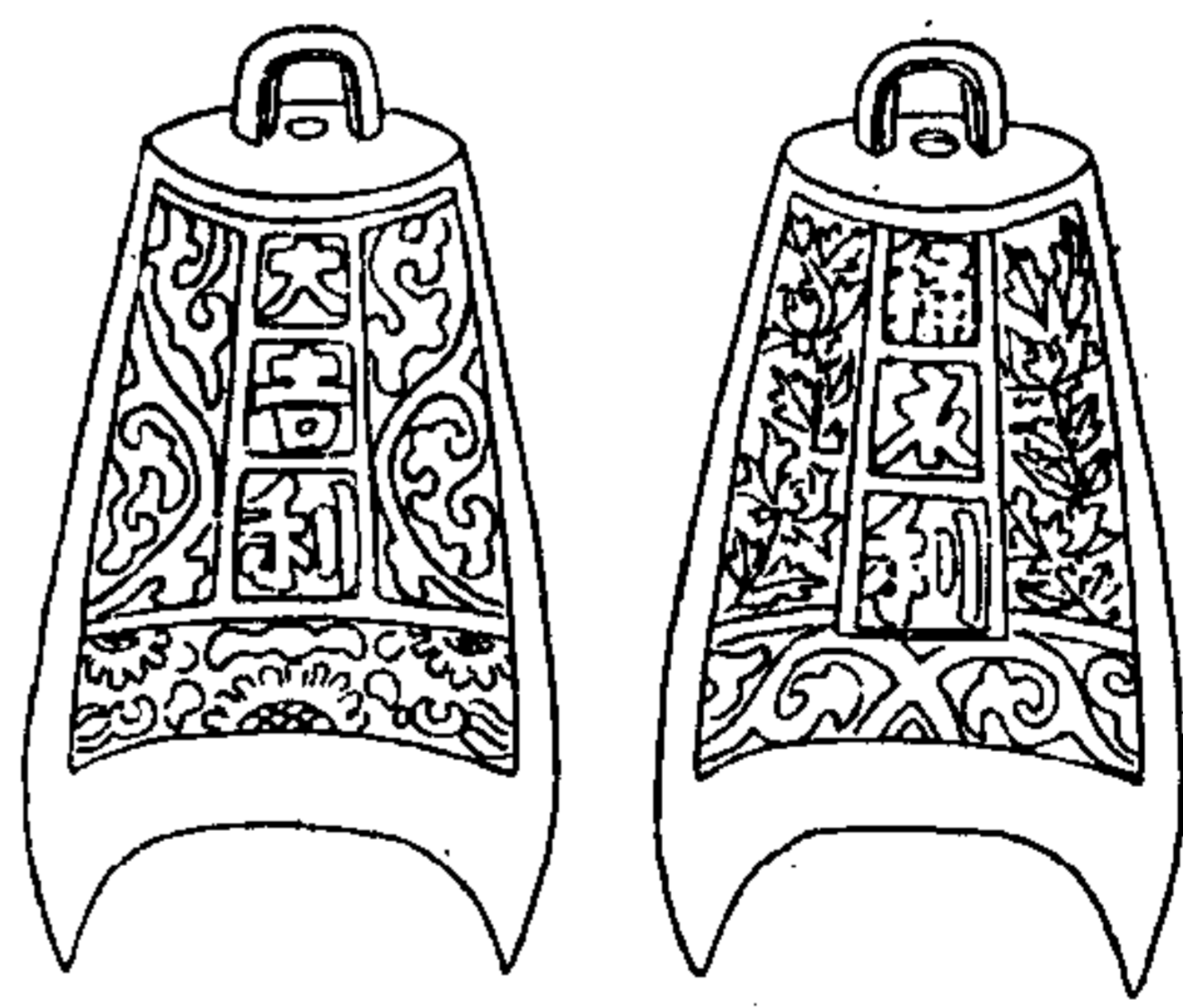

陶齋吉金錄

四十二

右高八寸三分頂徑長三寸三分潤
 二寸五分唇徑長四寸二分潤二寸四分



大合羅鐸

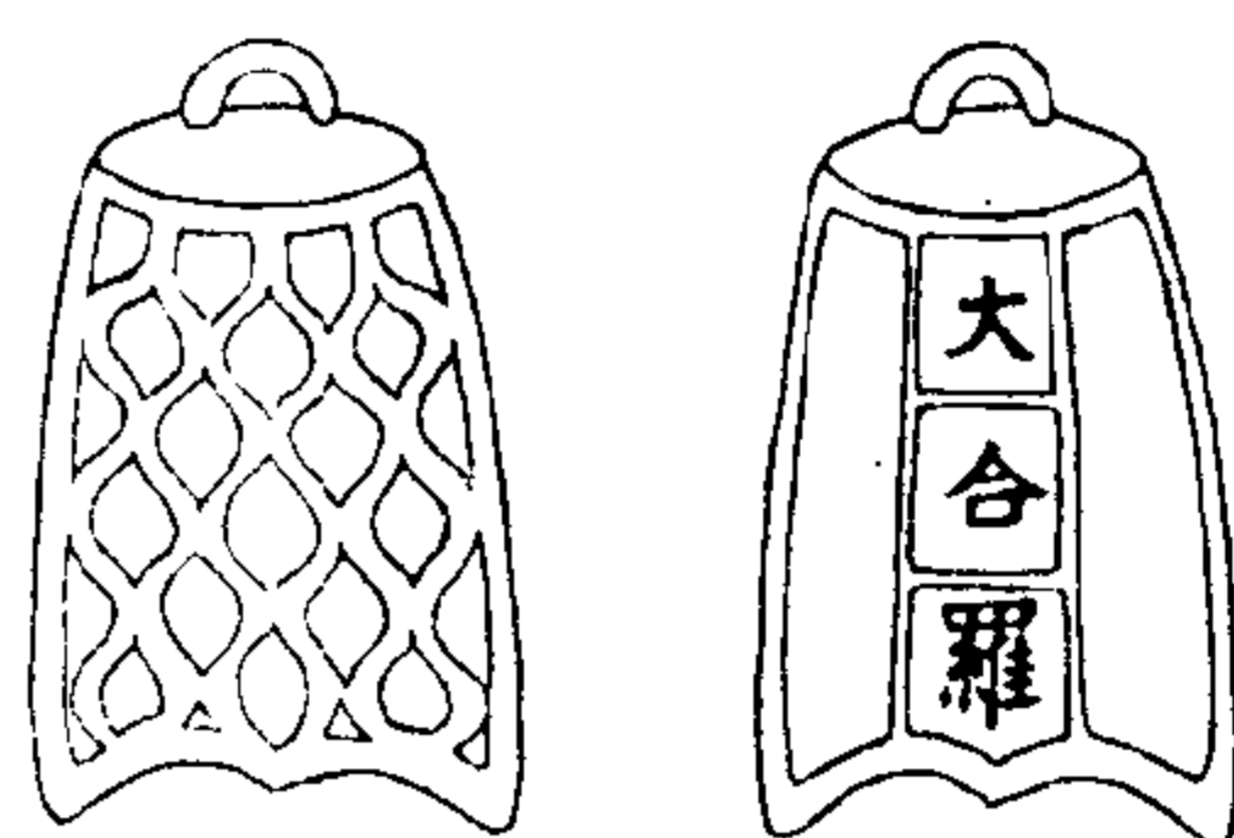

陶齋吉金錄

四十三

右高五寸二分頂徑長二寸五分
潤一寸五分唇徑長三寸九
分潤二寸八分



小合羅鐸

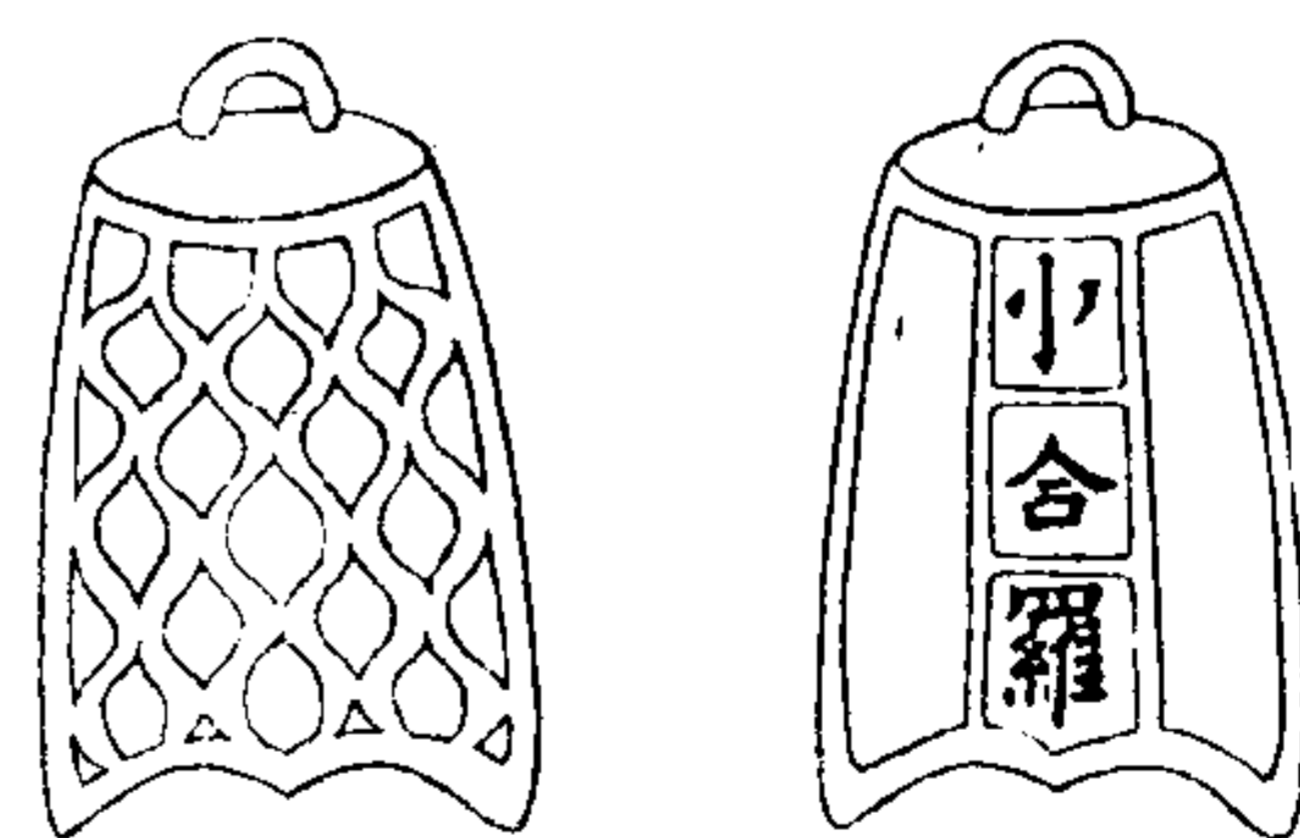

陶齋吉金錄

四十四

右高四寸四分頂徑長二寸一分
潤一寸二分唇徑長三寸二分潤
二寸二分



漢塗金盤

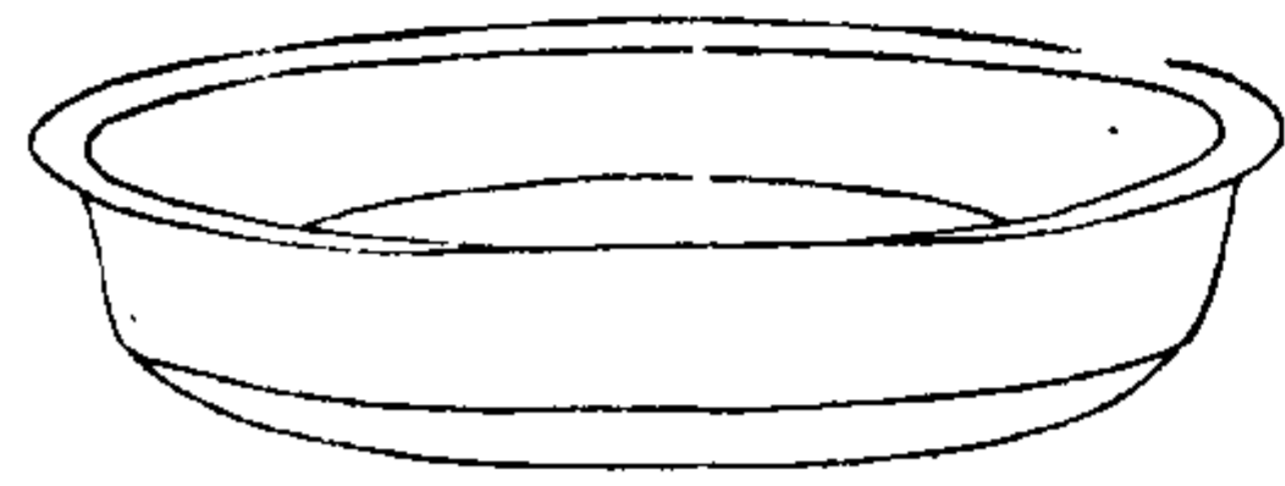

陶齋吉金錄

四十五

右高三寸深二寸八分口徑一尺
五寸二分



宋紹興盤

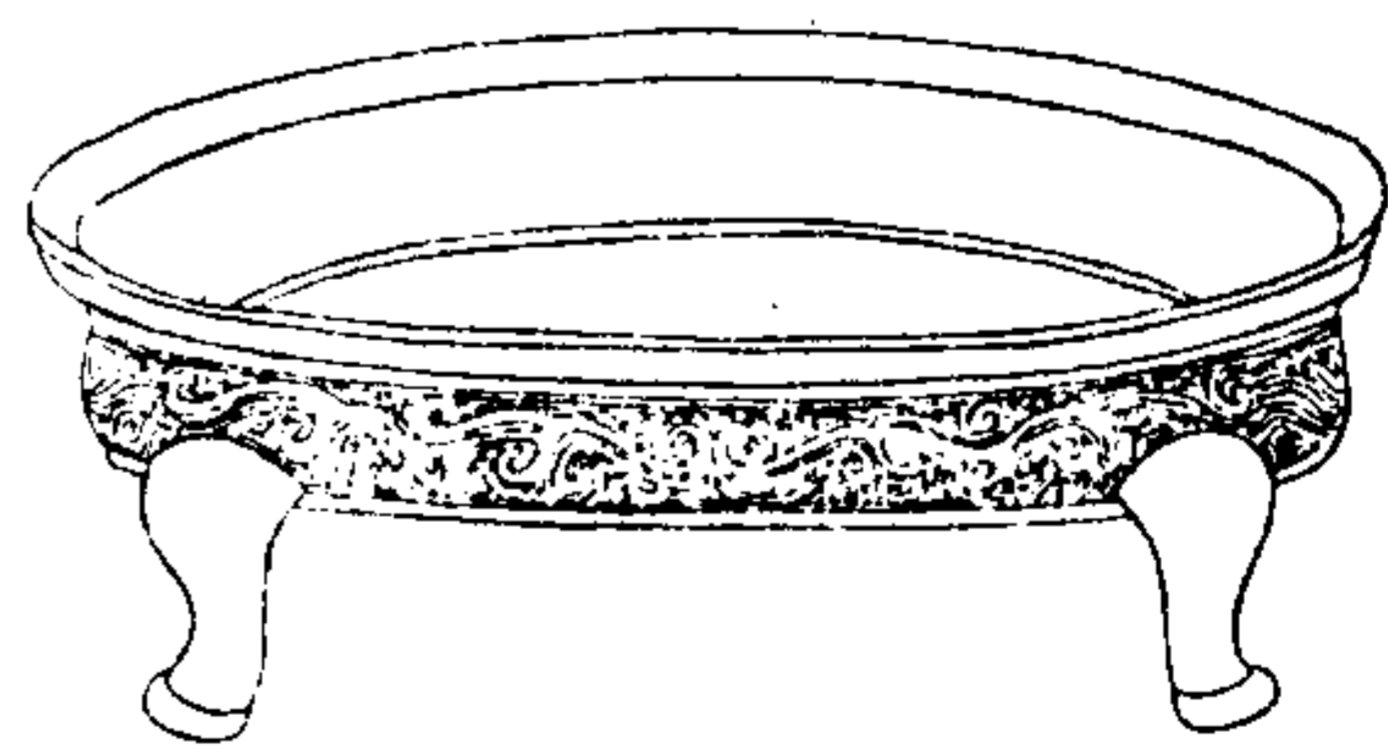

陶齋吉金錄

四十六

右高二寸五分深一寸五分口徑
一尺三分



龜魚盥

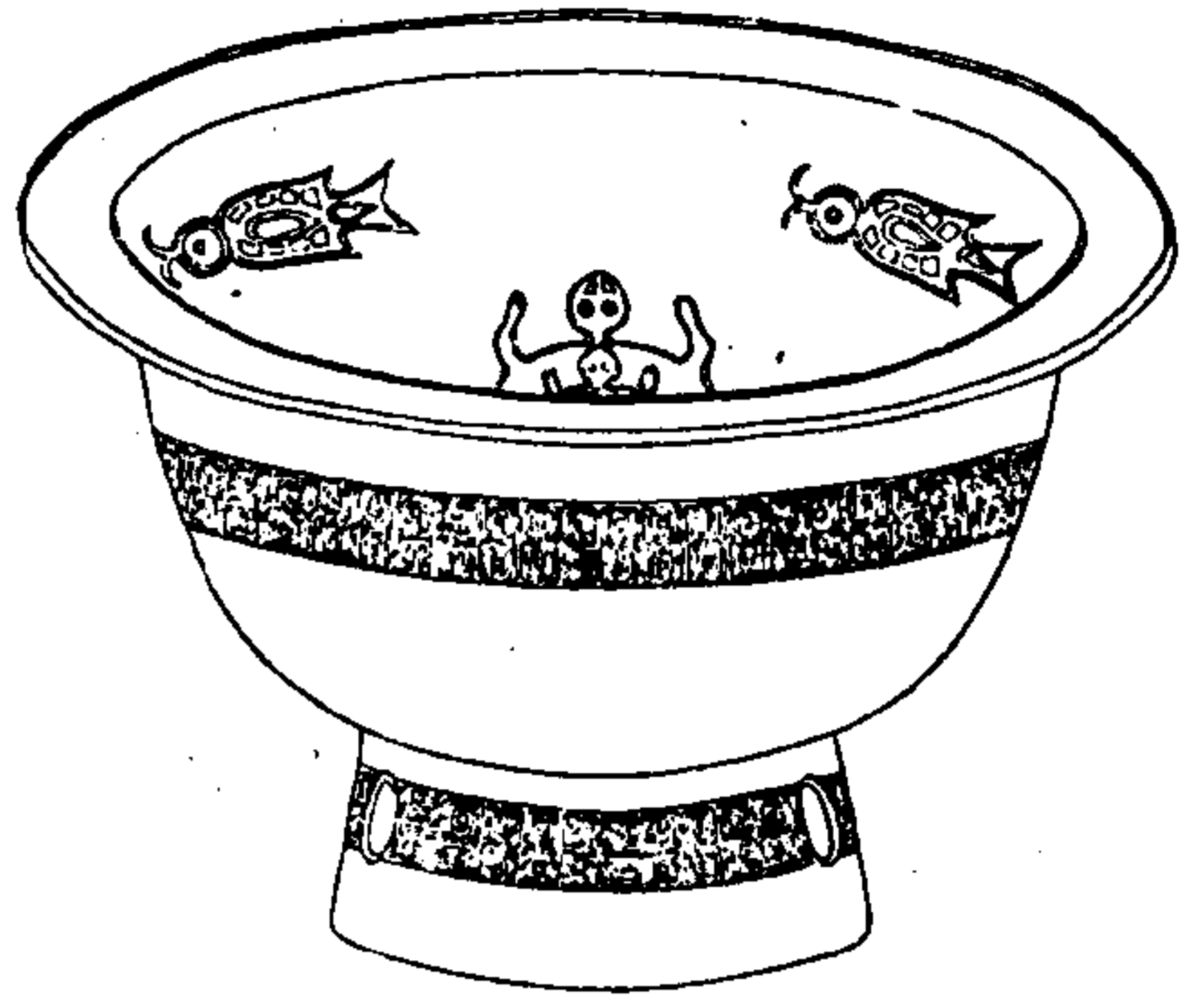

陶齋吉金錄

四十七

右高七寸八分深五寸三分口徑一尺四寸三分足徑七寸五分

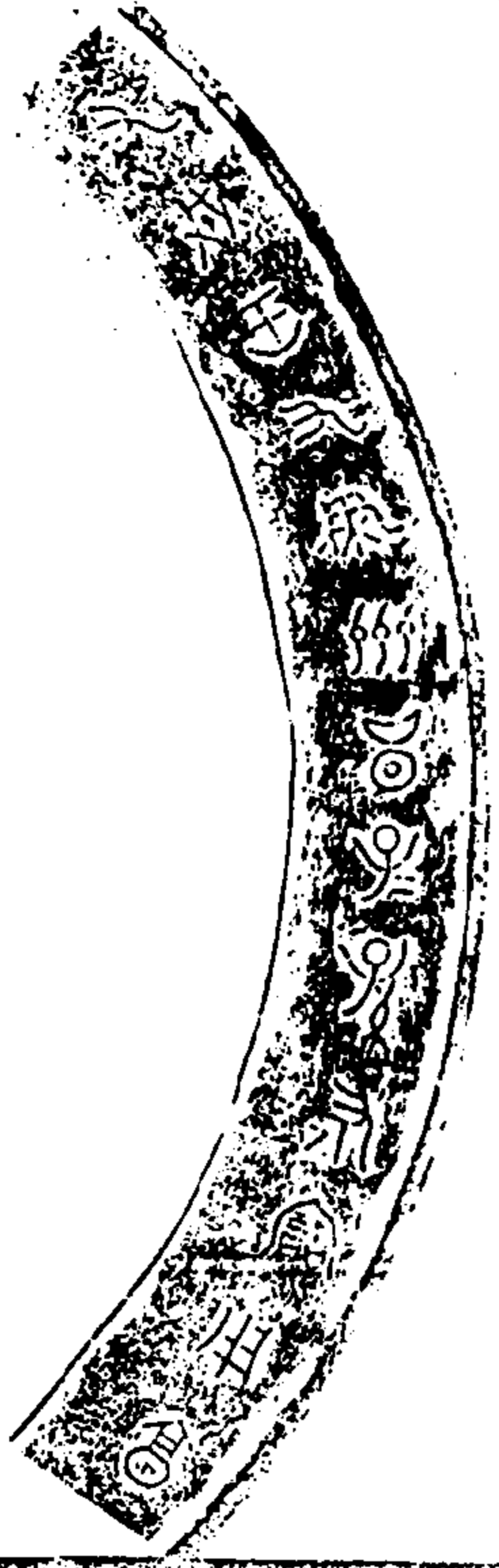

魏尚方香鑪 原形



陶齋吉金錄

四十八

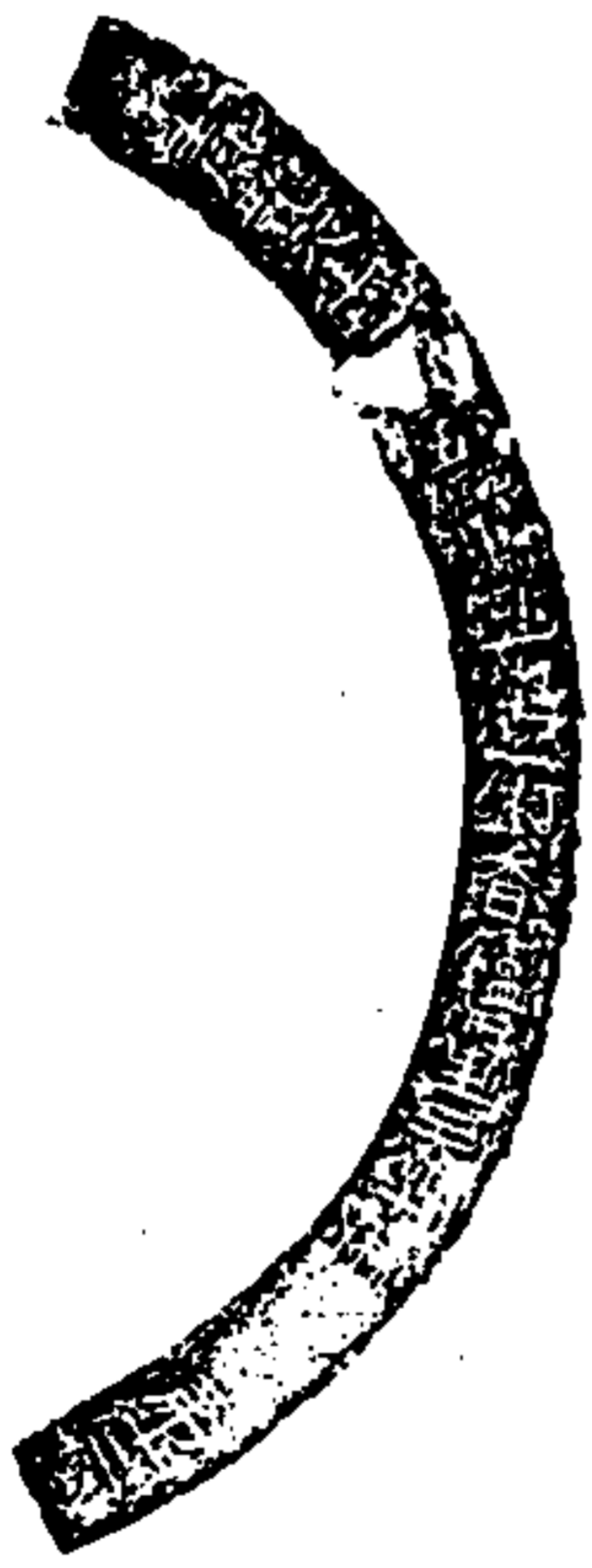

晉太康釜

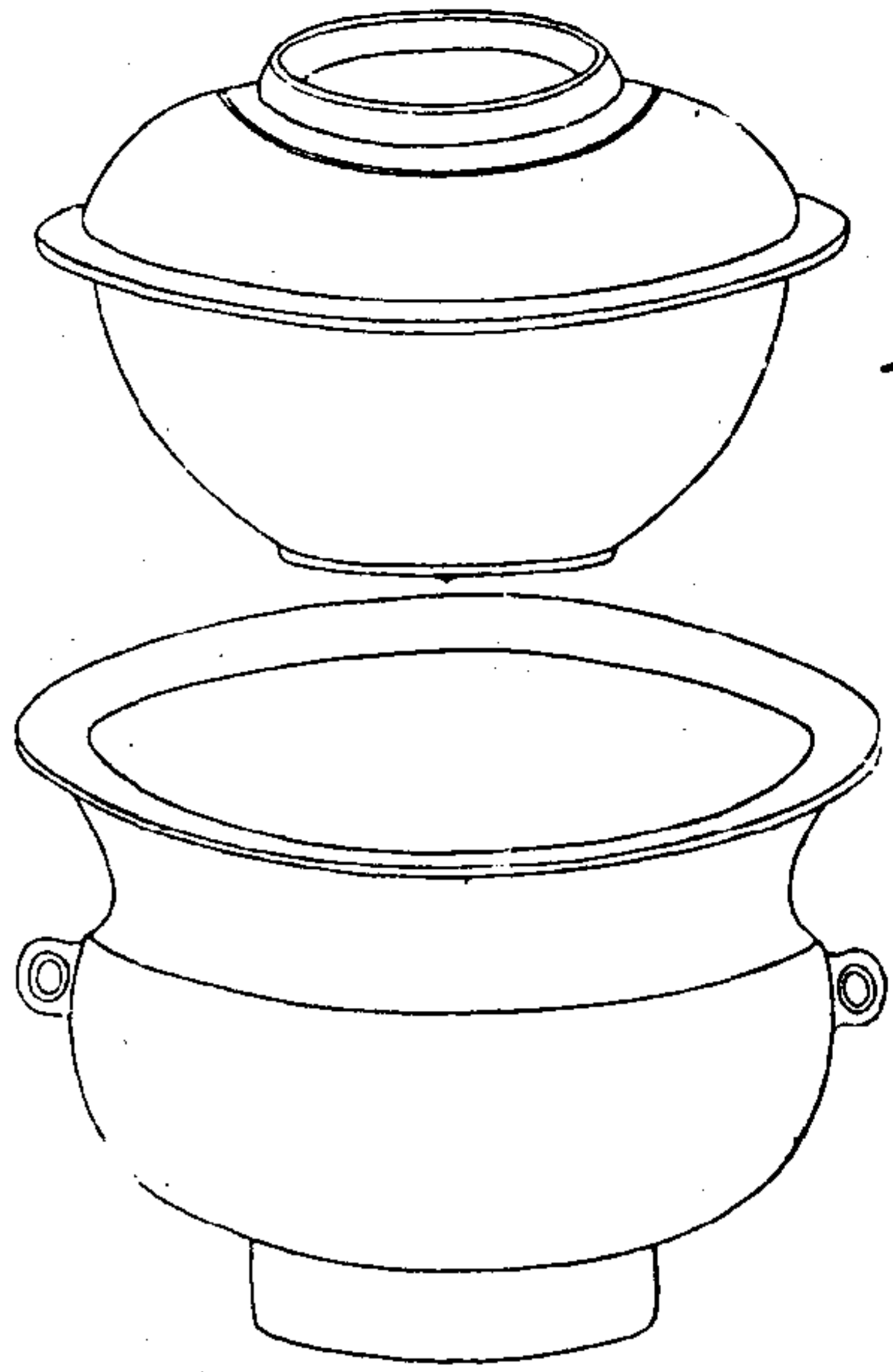

陶齋吉金錄

四十九

右釜高五寸六分深五寸三分口
徑八寸七分腹徑九寸二分底徑
四寸七分鍍高五寸六分深五寸三
分口徑四寸二分腹徑八寸五分底
徑四寸二分



唐銀鈿

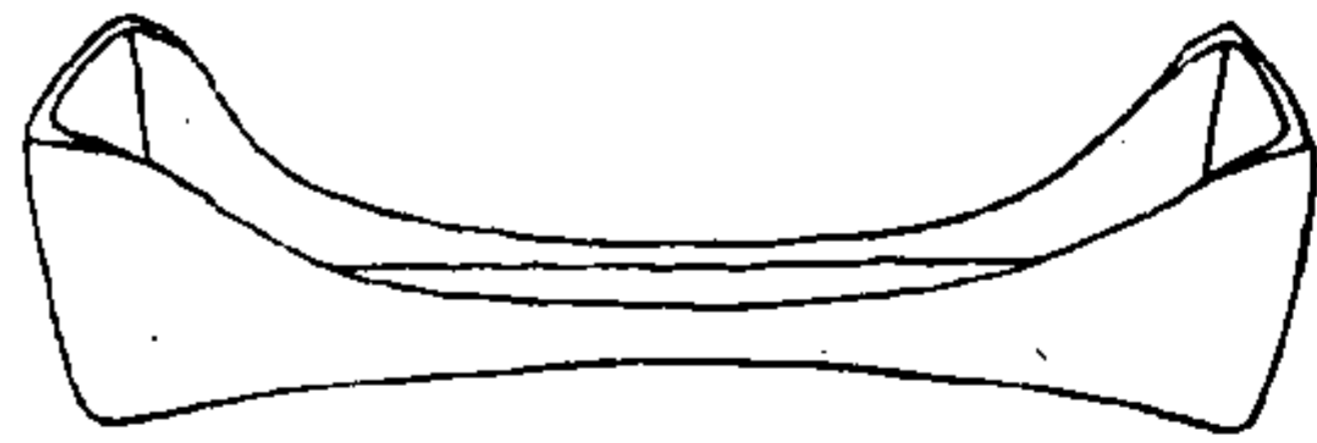

陶齋吉金錄

五十

右高二寸一分長徑九寸濶徑四寸

唐犁

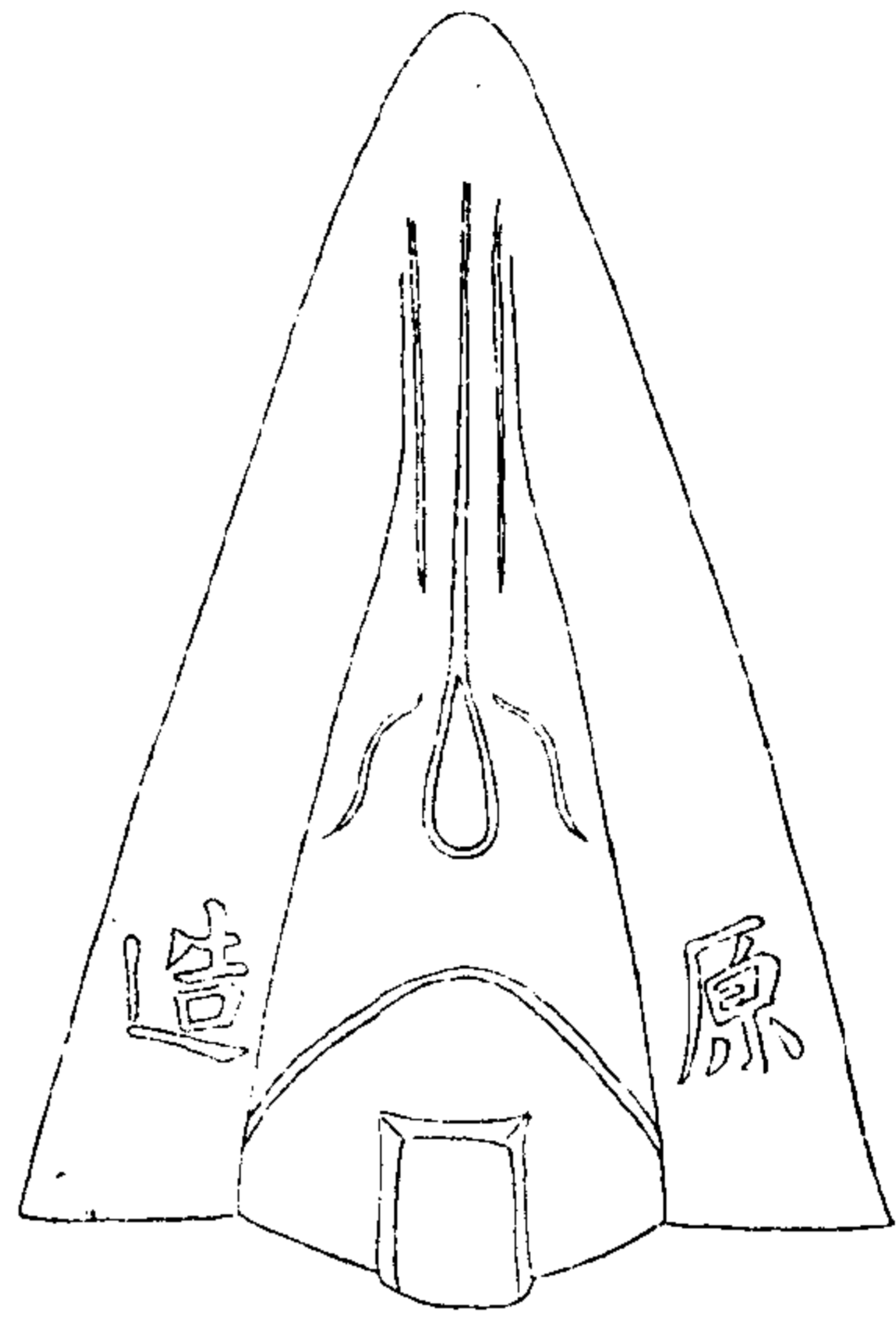

原 造

右長九寸八分濶七寸五分

陶齋吉金錄

五十一

張伯鍍

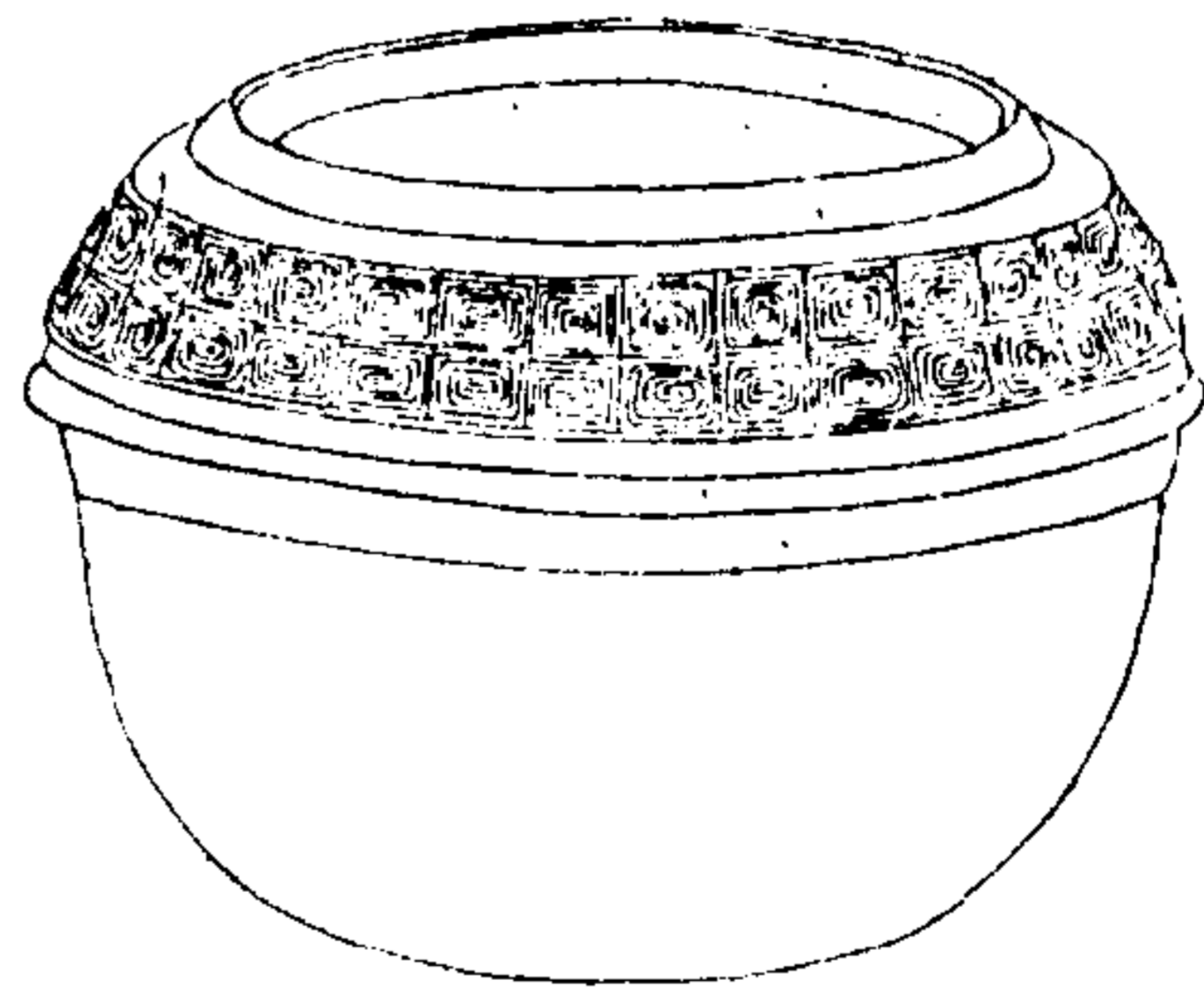

張伯鍍

右高六寸三分深六寸一分口徑五寸二分腹徑八寸二分

陶齋吉金錄

五十二

元延祐犁範

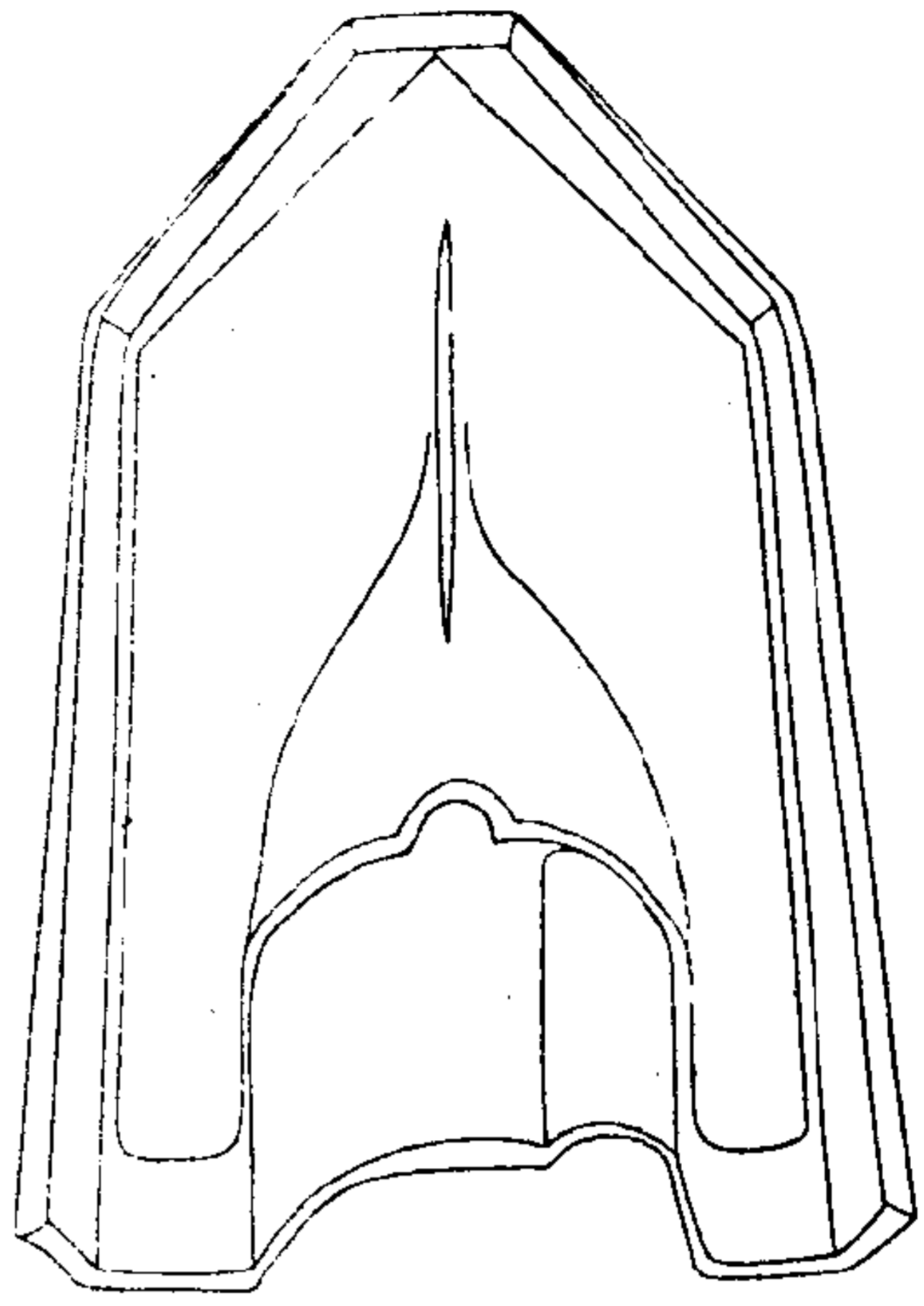

陶齋吉金錄

五十三

延祐六年三月
岳成甫記

千玉人

右長一尺五寸下潤一尺八分上潤四寸七分

陶齋吉金錄 卷七

明宣德銅甑

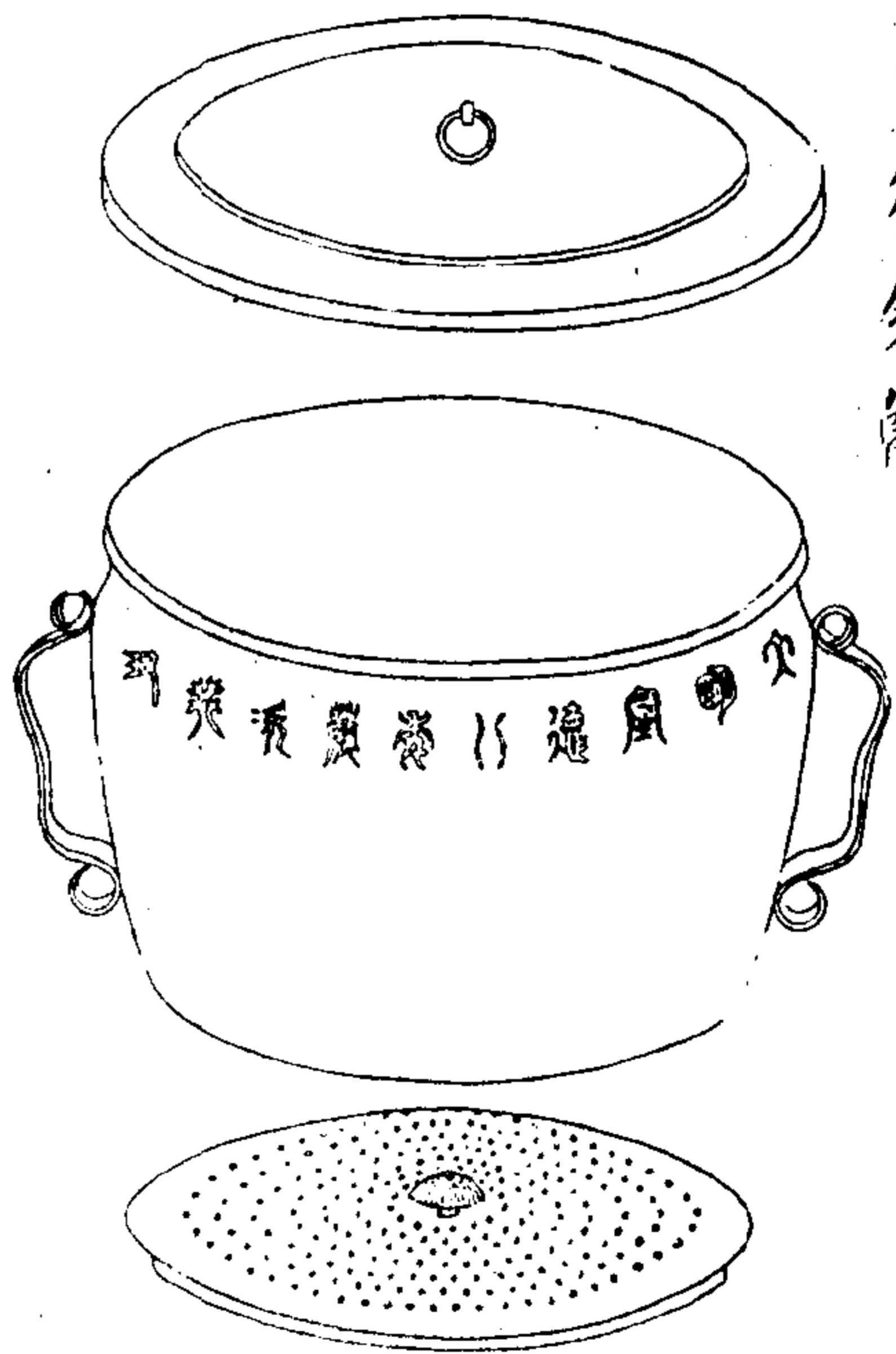

陶齋吉金錄

五十四



三三三



右通蓋高一尺六寸強深一尺
二寸口徑二尺二寸七分底徑一
尺九寸五分

陶齋吉金錄

五十五

明天啟銅鏡



陶齋吉金錄

五十六

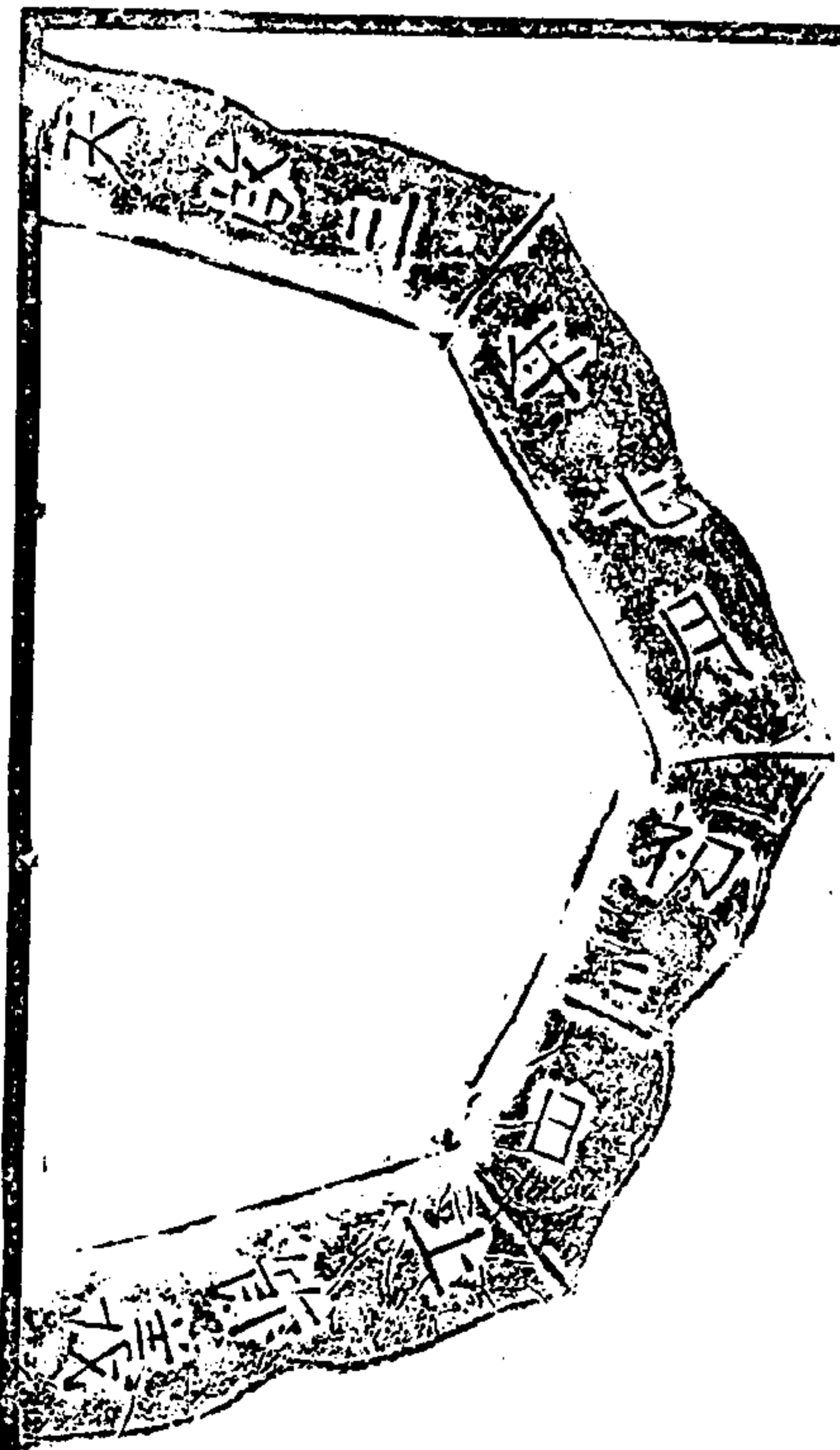

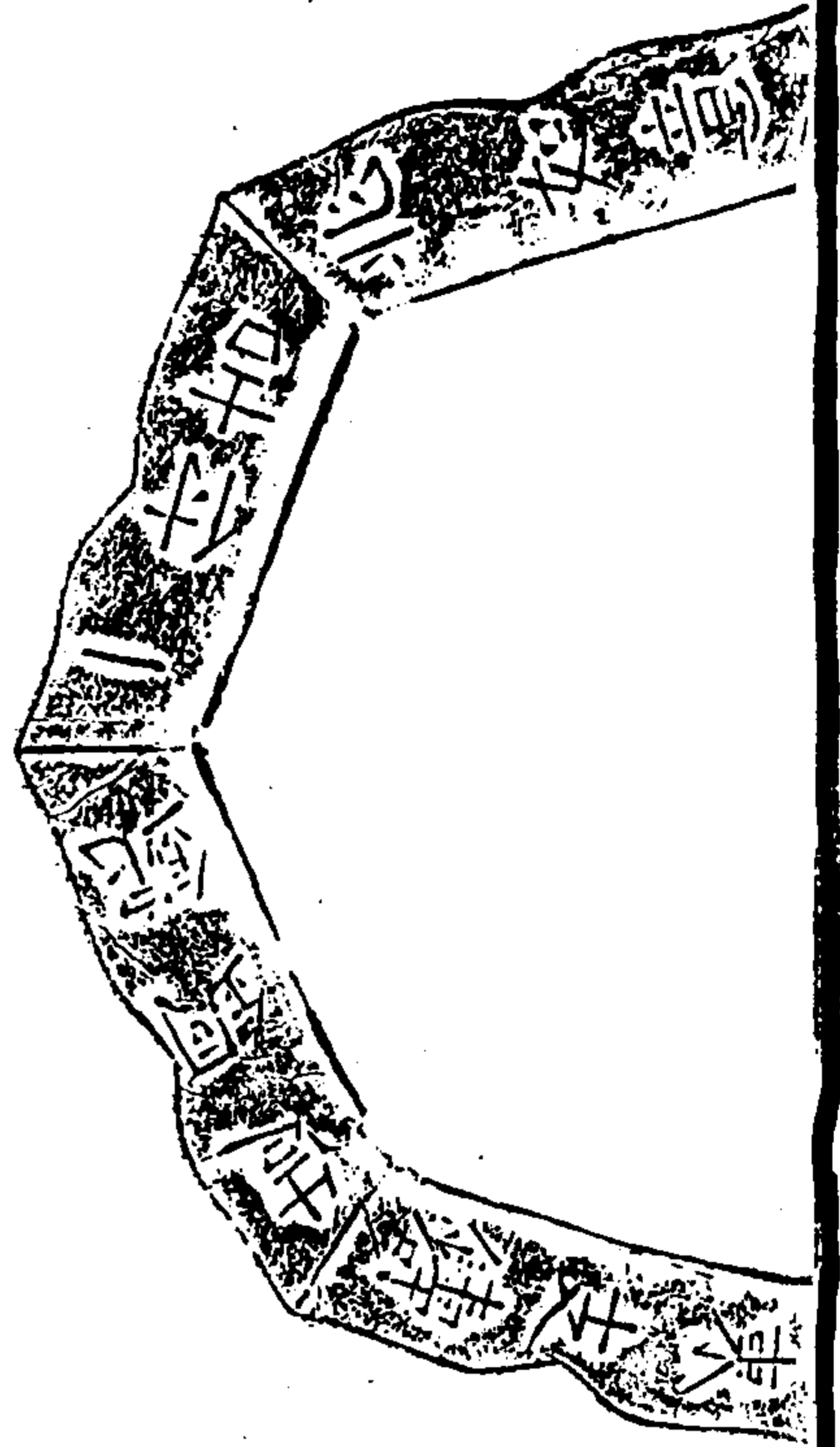

陶齋吉金錄

五十七

首人地王象

右高六寸深四寸九分口徑八寸
三分底徑五寸



陶齋吉金錄 卷八

陶齋吉金錄卷八目錄

銅造象附

宋韓謙造象

北魏徐常樂造象

北魏吳弼造象

北魏郭巨造象

北魏左善造象

北魏晏次將造象

陶齋吉金錄

北魏靳江造象

北魏張多道造象

北魏張溫造象

北魏造象

北魏殘造象

東魏吳廣造象

東魏田託造象

東魏杜五娘造象

三三三

北齊比丘尼淨好造象
北齊波羅寺僧等造象
北周趙春和造象
隋成胡二人造象
隋光楫造象
隋張富造象
隋張歡愛造象
隋段敬資造象

陶齋吉金錄

二

隋王氏造象
隋荒波若母等造象
唐趙善造象
唐李越仁造象
唐呼仁感造象碑
唐徐慶妻滅九娘造象碑
唐薛奉則造象碑
唐趙光等造象碑

宋韓謙造像



陶齋吉金錄





陶齋吉金錄

三

右通高一尺二寸八分座高四寸二分徑四寸佛光長徑八寸九分闊徑七寸三分

北魏徐常樂造像原形

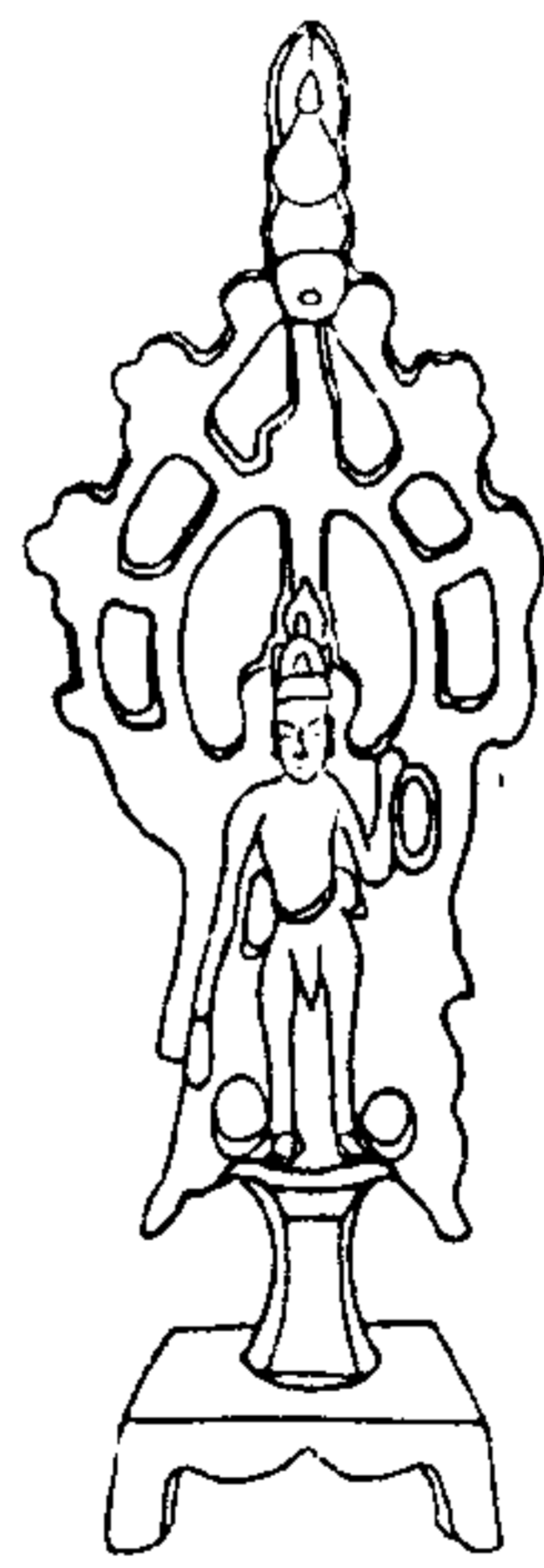

陶齋吉金錄

三

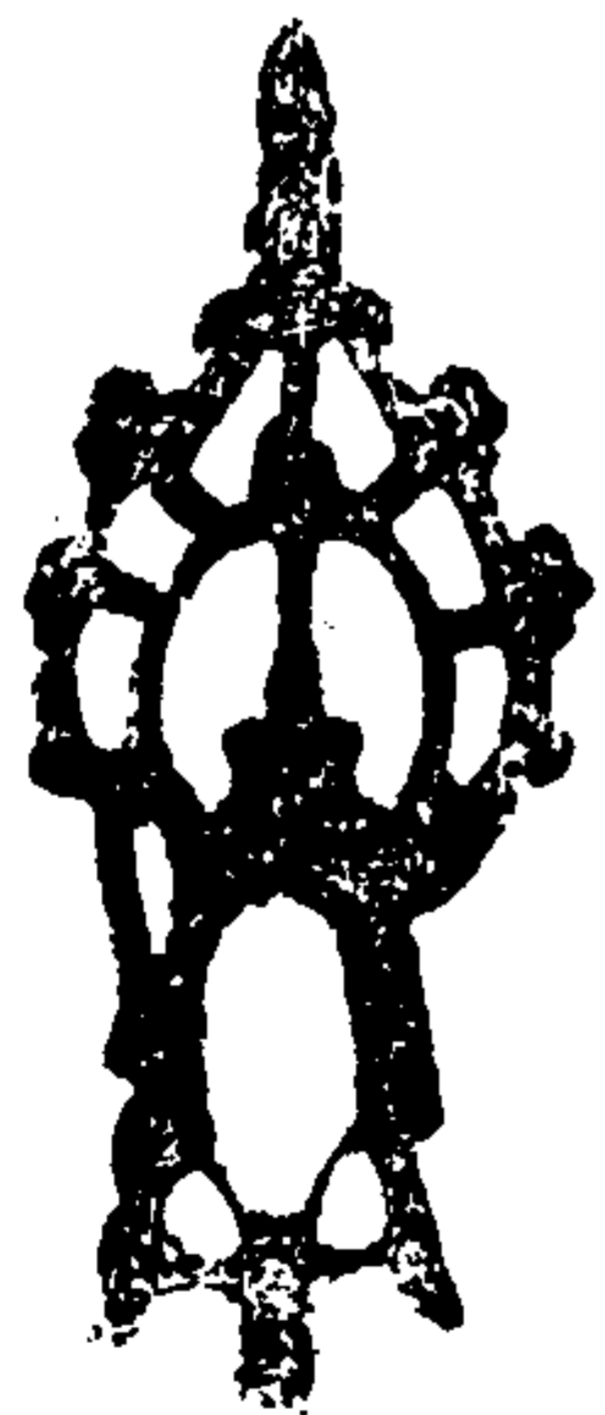

北魏吳弼造像原形



陶齋吉金錄

四



北魏郭巨造像原形



陶齋吉金錄

五



北魏左善造像 原形



陶齋吉金錄

六



北魏晏次將造像 原形



陶齋吉金錄

七

太和六年晏次將
人齊道和為其父
母眷厲等造
造光世音一區額
見世安隱

北魏新江造像 原形



陶齋吉金錄

八



北魏張多通造像 原形

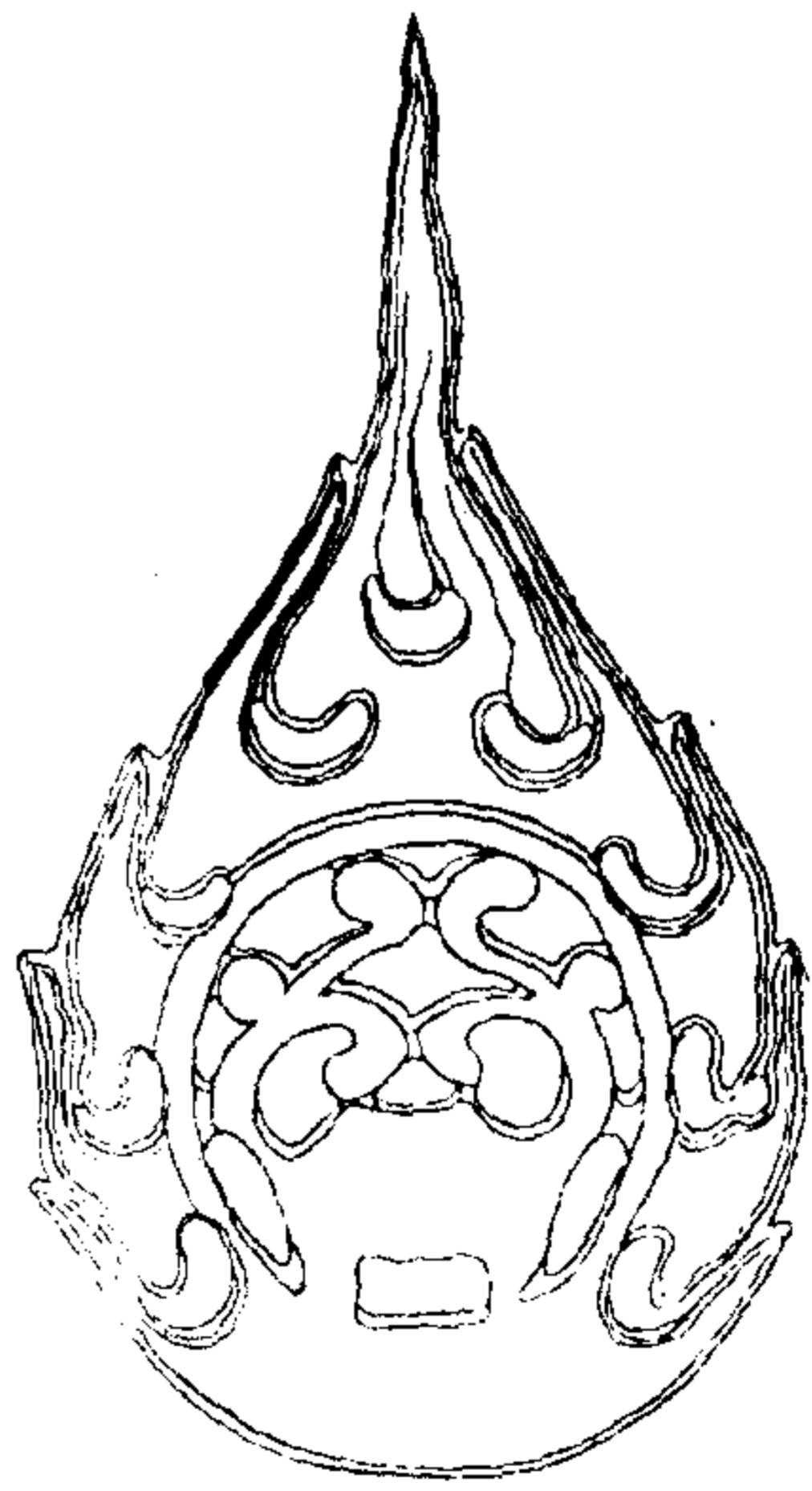

陶齋吉金錄

九



北魏張溫造像原形



陶齋吉金錄

十



北魏□□造像原形



陶齋吉金錄

十一

孝昌四年

皇太后

尺

北魏殘造像 原形



陶齋吉金錄

十三



東魏吳廣造像 原形



陶齋吉金錄

十三



東魏田記造像 原形



陶齋吉金錄

十四

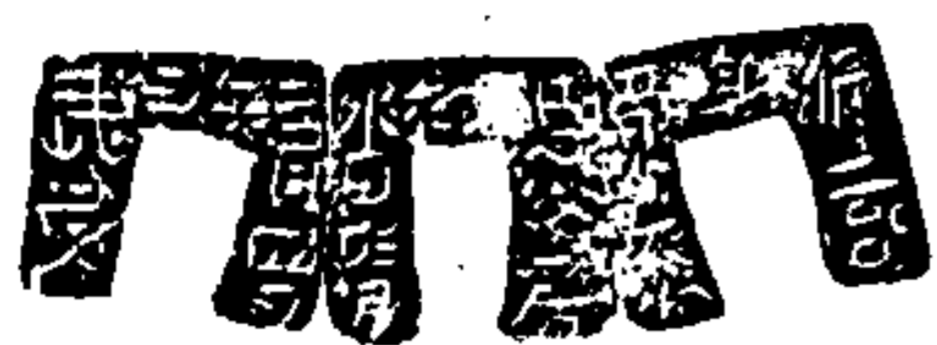

東魏杜五娘造像 原形



陶齋吉金錄

十五

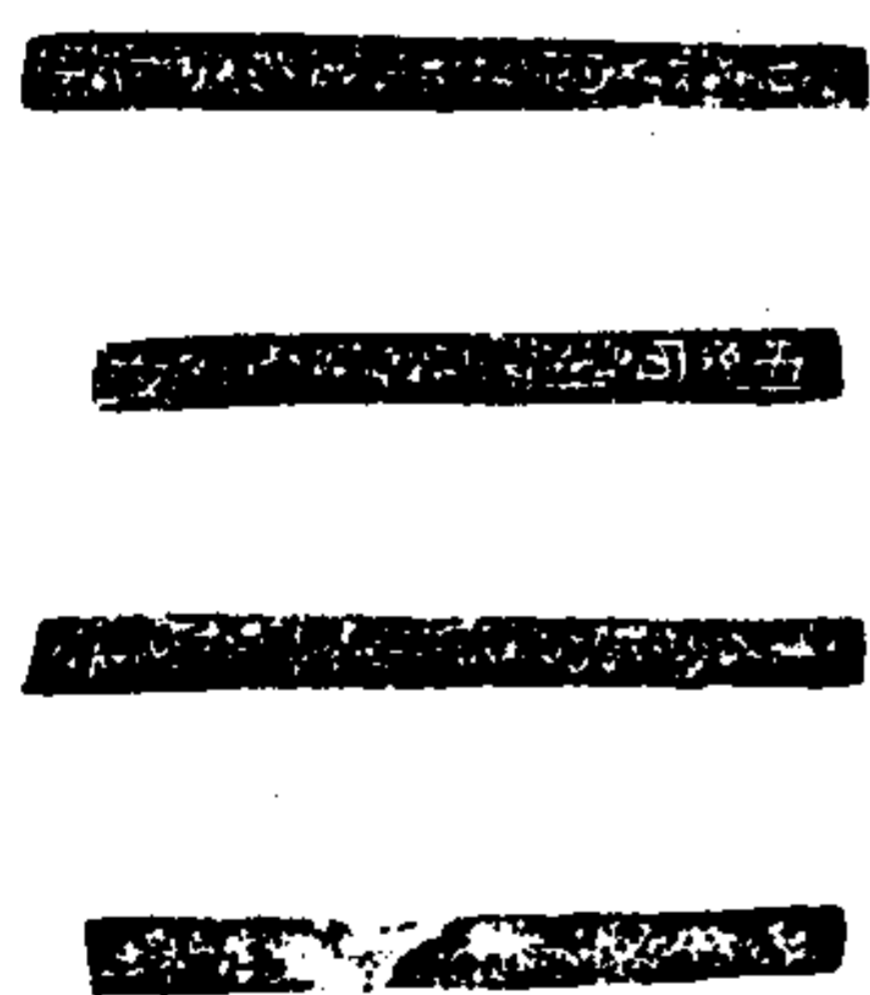

北齊比丘尼淨好造像 原形



陶齋吉金錄

十六



北齊波羅寺僧曇瑞造像



陶齋吉金錄

十七

右通高一尺五寸七分座高四寸
一分上徑三寸四分下徑四寸二分
佛光潤徑四寸五分



北周趙春和造像 原形

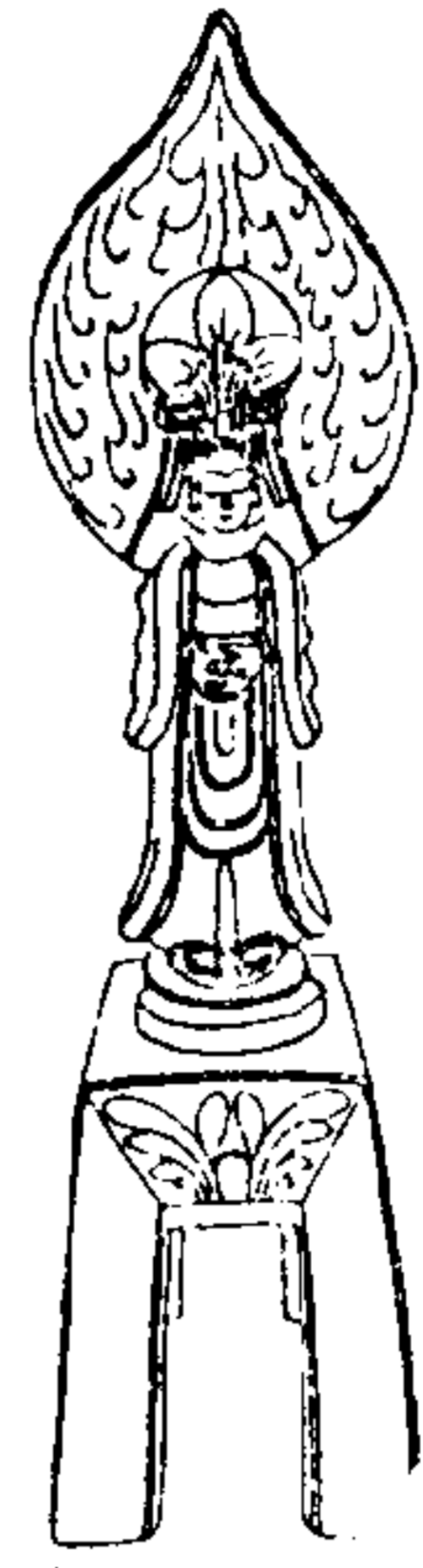

陶齋吉金錄

十八



隋成胡二人造像 原形



陶齋吉金錄

十九



隋□光輝造偽原形



陶齋吉金錄

二十



隋張富造偽原形



陶齋吉金錄

二十一

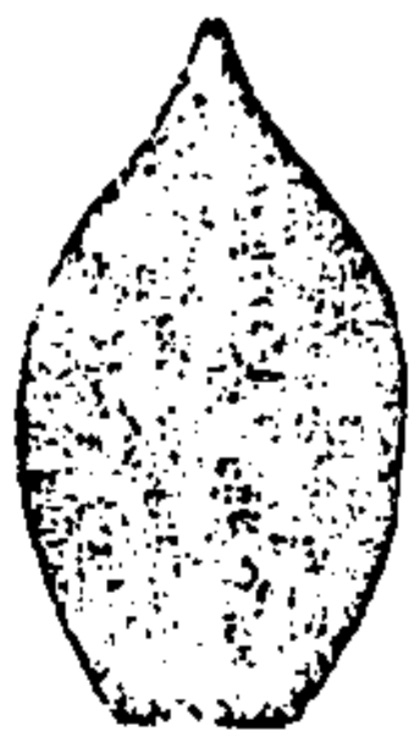

隋張歡愛造偽原形



陶齋吉金錄

二十三

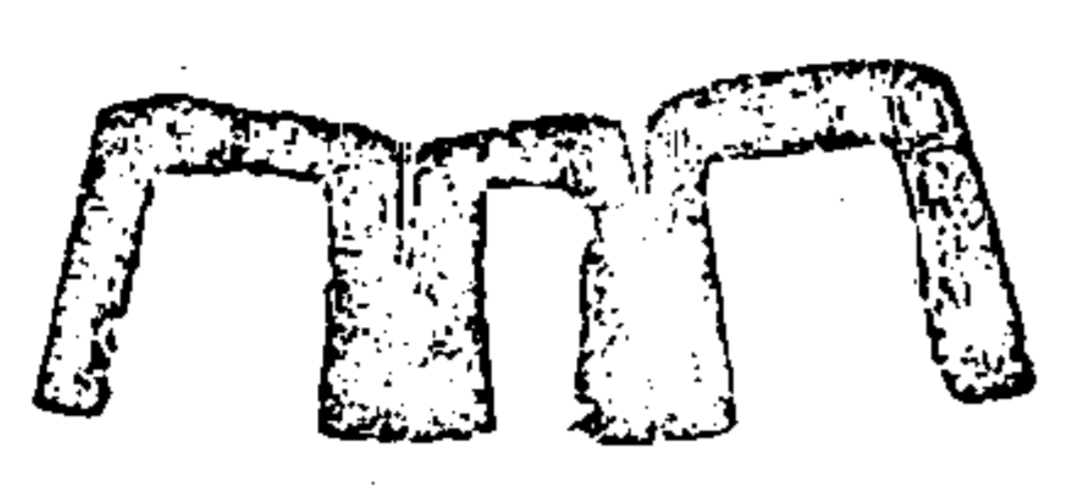

陶齋吉金錄 卷八

隋段敬噴造偽原形



陶齋吉金錄

二十三



三三五

隋王長造偽原形



陶齋吉金錄

二十四

開皇十三年
四月
王長造
偽一區

隋花波若母等造偽



陶齋吉金錄

二十五

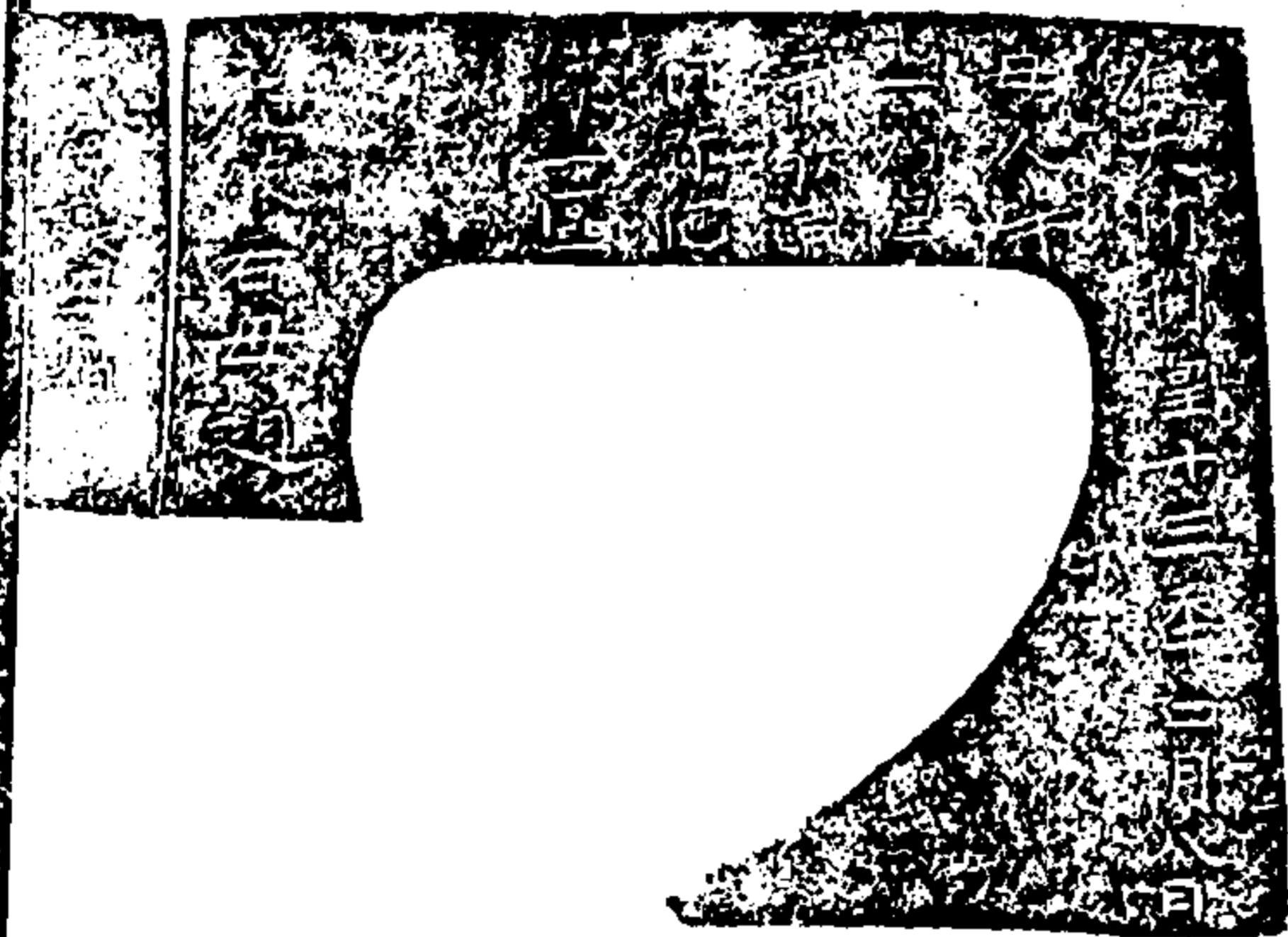

右佛像佛光蓮座通高二尺八寸五分
分座上四侍佛高八寸八分座高兩
侍佛高一尺四寸五分座高四寸八分
座長徑一尺四寸三分闊徑一尺二寸
二分佛後菩提樹高二尺六寸五分
樹杪各有佛像一區趙州東南十
五里鄭家郭出土

陶齋吉金錄

二十七

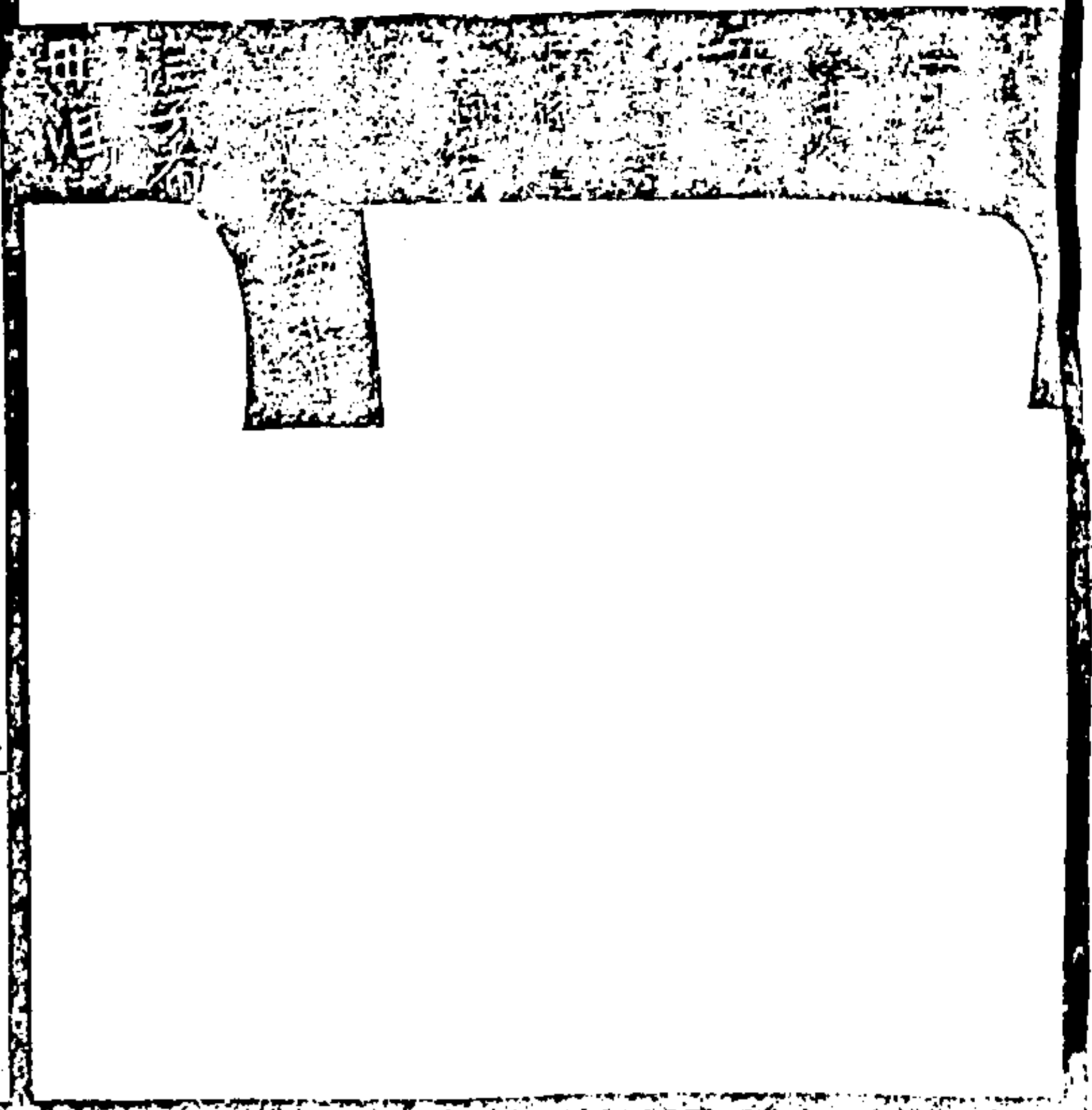

唐趙善造佛原形



陶齋吉金錄

二十七



唐李越仁造偽原形



陶齋吉金錄

二十八



唐呼仁感造偽碑原形

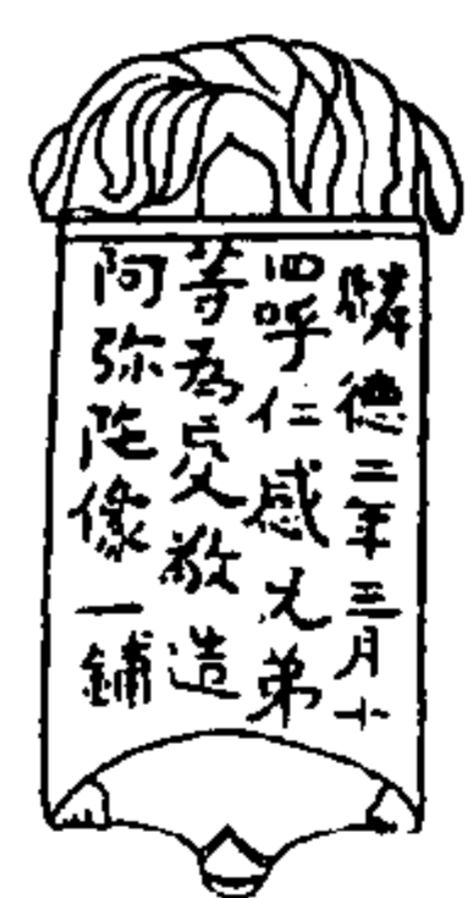

陶齋吉金錄

二十九

唐徐慶妻臧九娘造像碑 原形

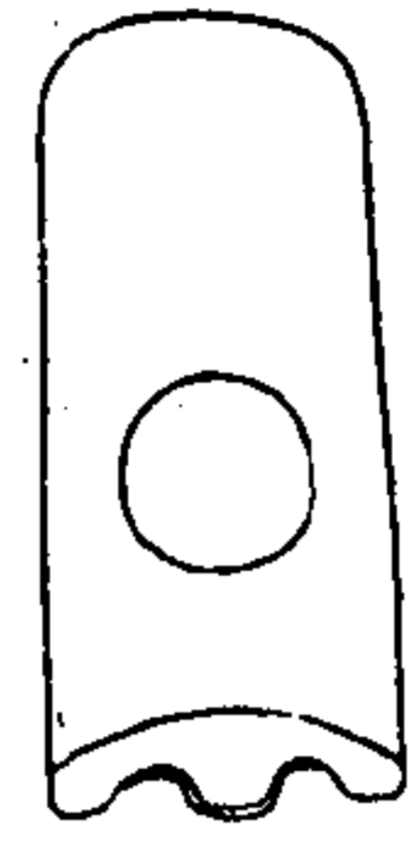

陶齋吉金錄

三十一

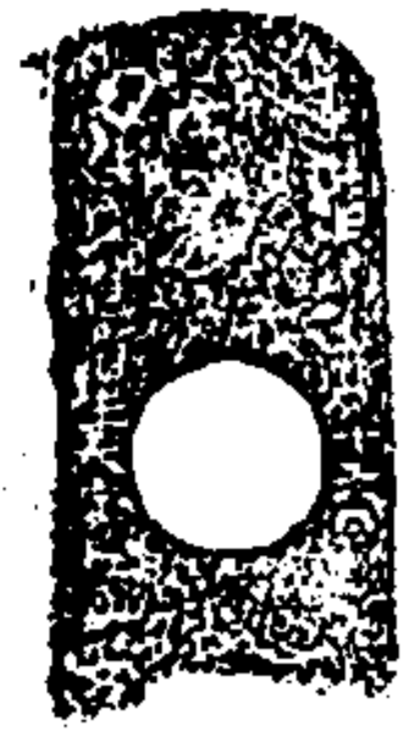

陶齋吉金錄 卷八

唐薛奉則造像碑 原形

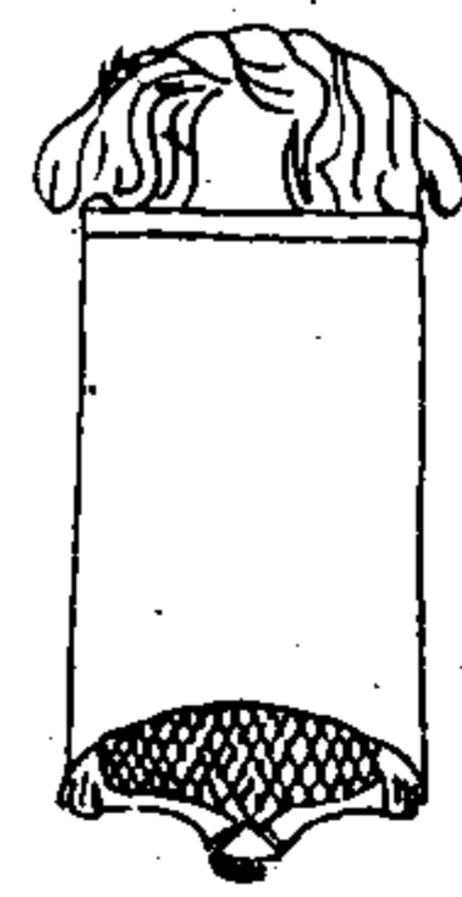

陶齋吉金錄

三十一



三三九

唐趙光壽造像碑 原形

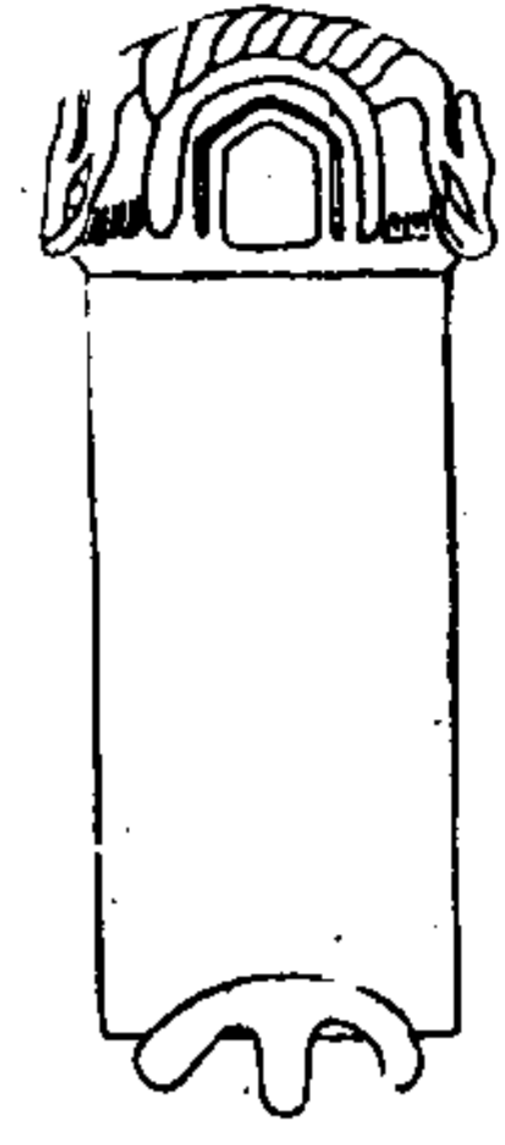

陶齋吉金錄

三十二

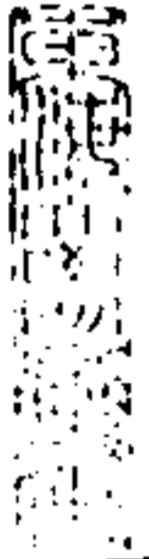

十

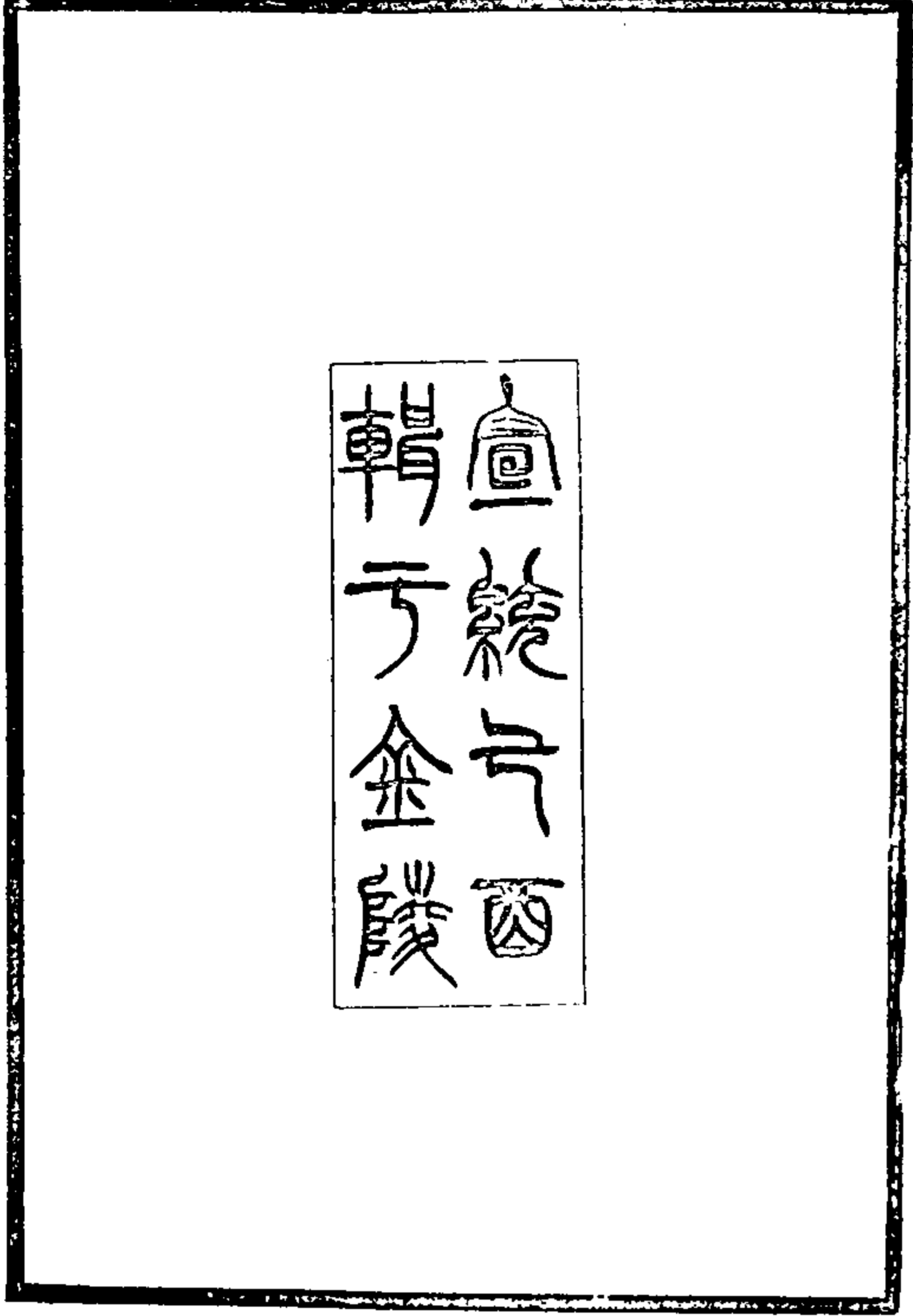
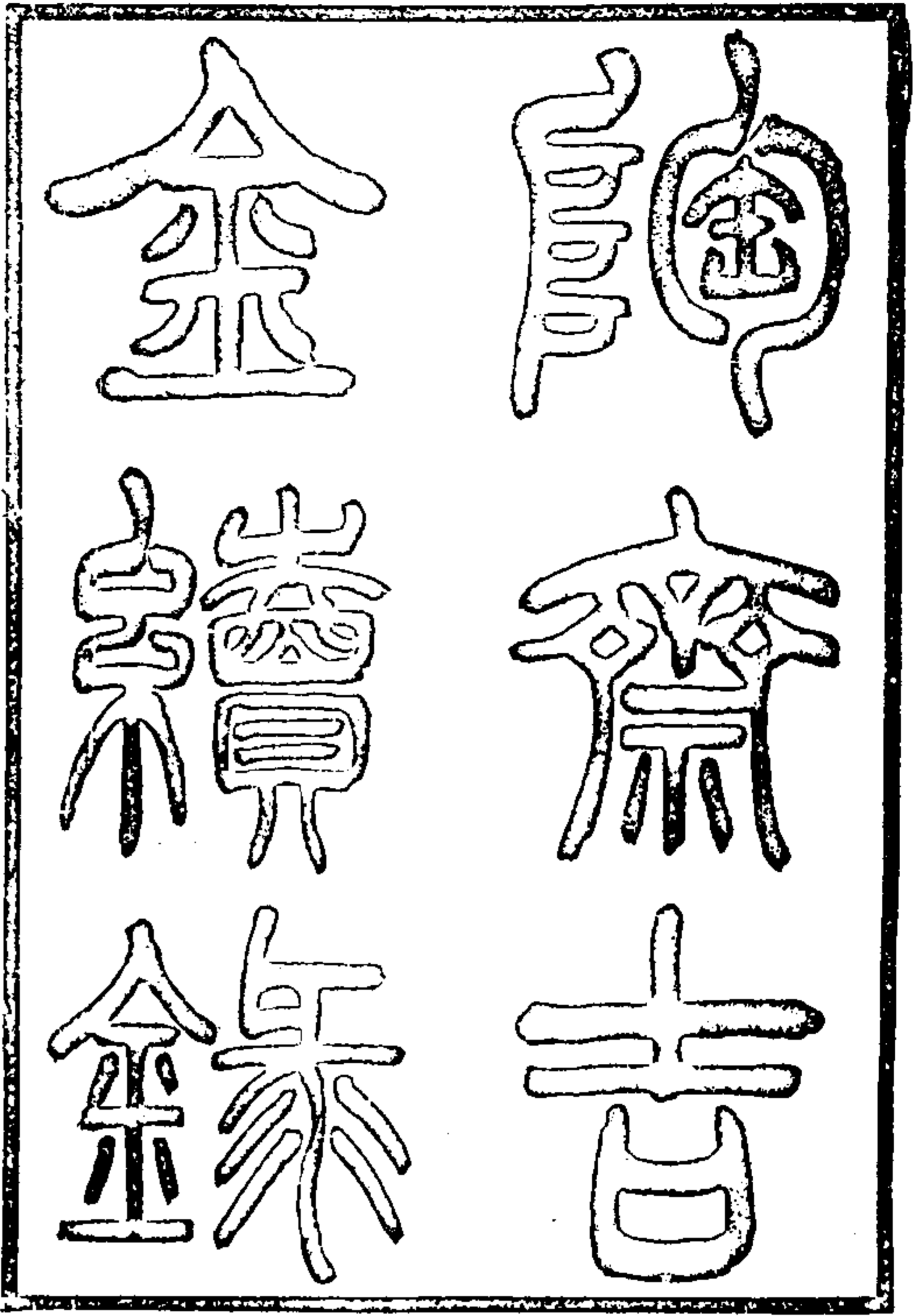

陶齋吉金續錄 卷一

陶齋吉金續錄卷一目録

沈兒鐘
克鐘一
克鐘二
中鼎
手執干鼎

父辛鼎
亞形辛字方鼎
太保方鼎
立旂祖丁方鼎
中官父鼎
穌衛妃鼎
甬父公鼎
射器父鼎

陶齋吉金續錄



三四一

中師父鼎

克鼎

立戈尊

祖乙尊

立戈父丙尊

台夫方彝

口彝

霸彝

陶齋言金續錄

二

子中敦

親季子敦

史族敦

伯中父敦

申卣

新木卣

新子孫父乙卣

季良父簠

史兀簠

房釭父簠

伯庶父簠蓋

番君鬲

舉肇家鬲

伯鬲

陶齋言金續錄

三

蘇父大鐘

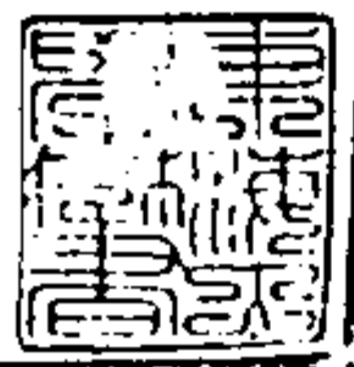
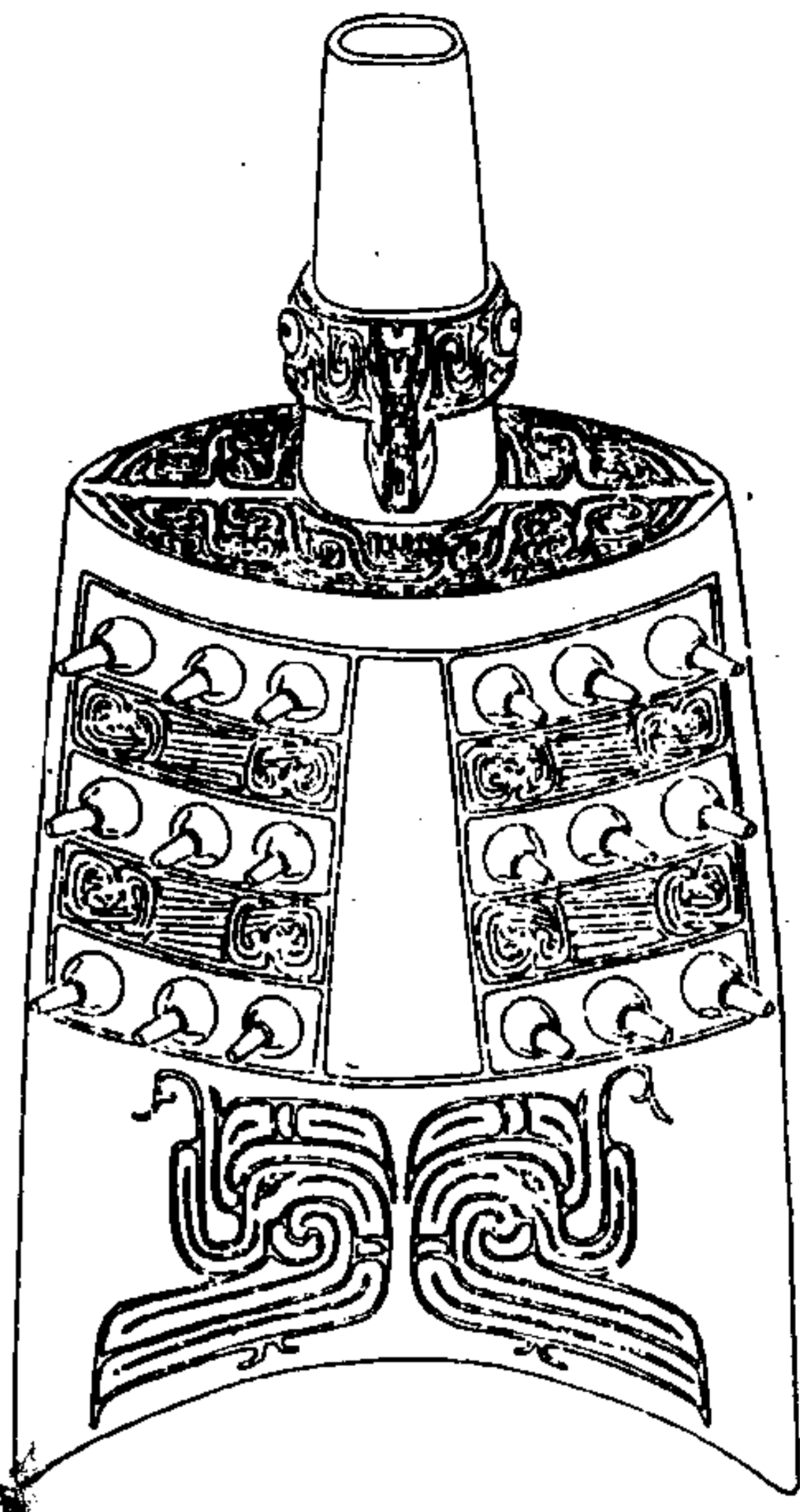

陶齋吉金續錄



右高二尺二分甬高一尺五分徑四寸兩舞相距一尺三寸五分橫一尺五分兩銑相距一尺六寸二分橫一尺二寸九分

陶齋吉金續錄

二

甬對大林鐘

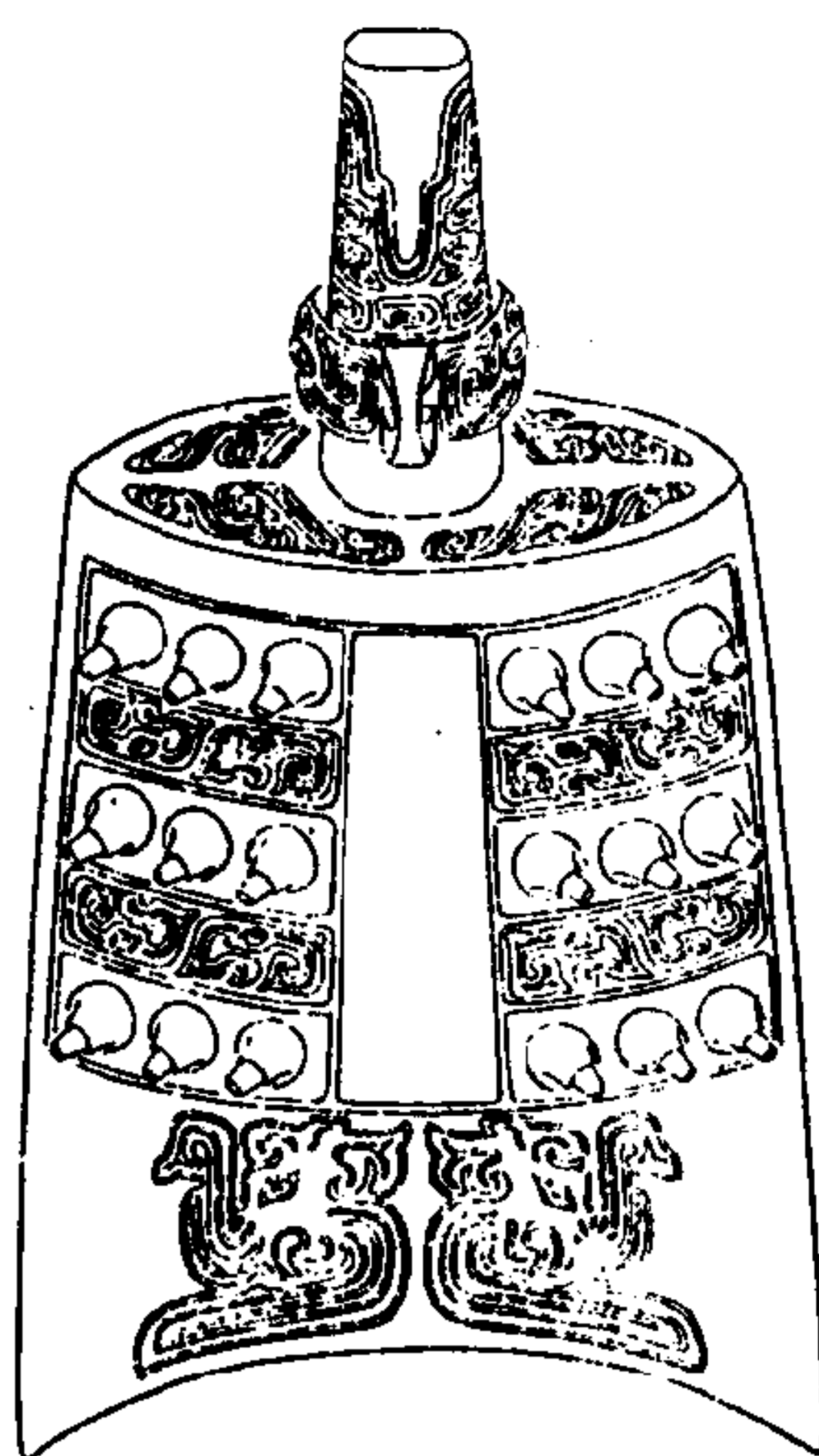

陶齋吉金續錄

三



右高一尺六寸甬高七寸三分徑
三寸二分兩舞相距一尺一寸四
分橫八寸四分兩銑相距一尺二
寸九分橫八寸九分

陶齋吉金續錄

四

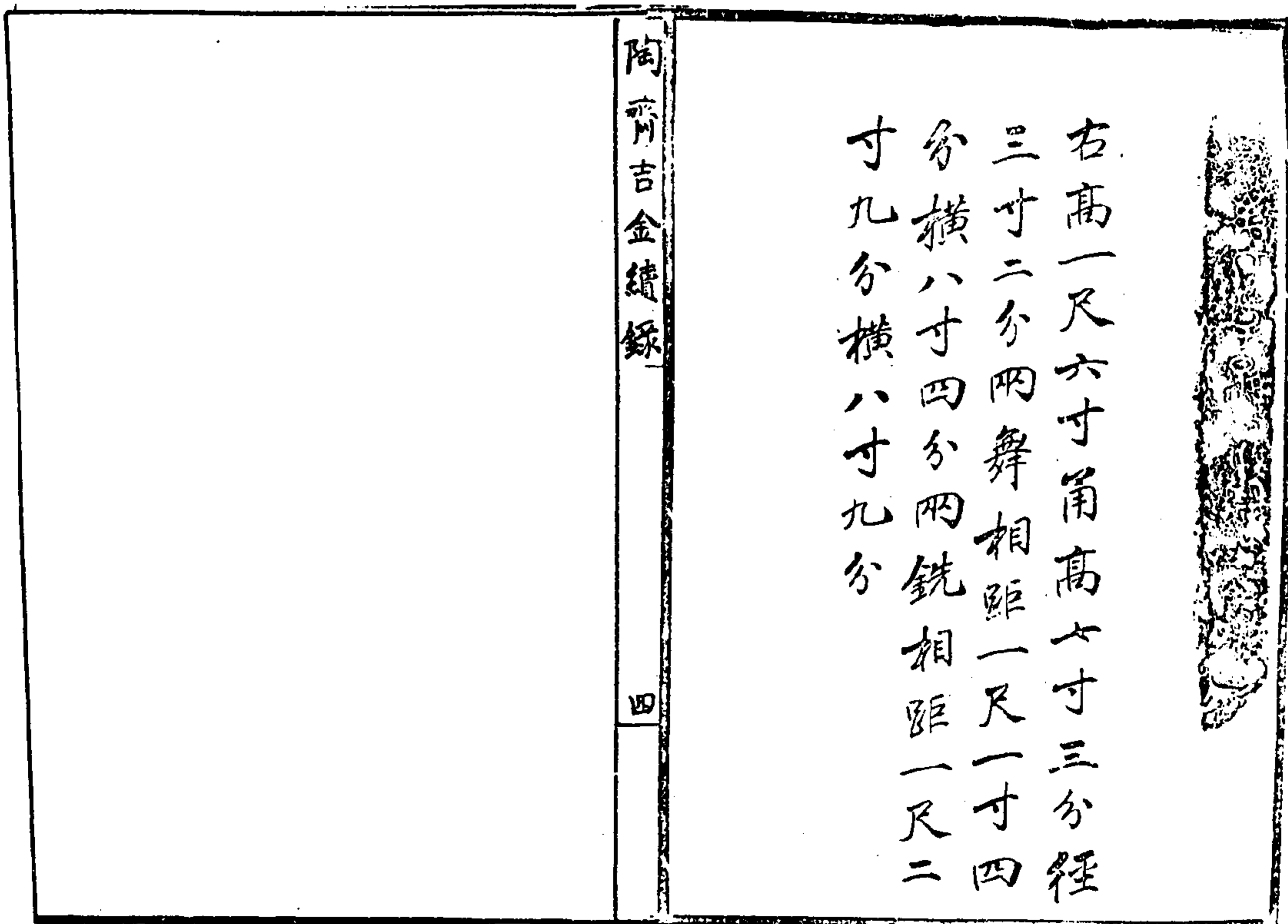

沈兒鐘

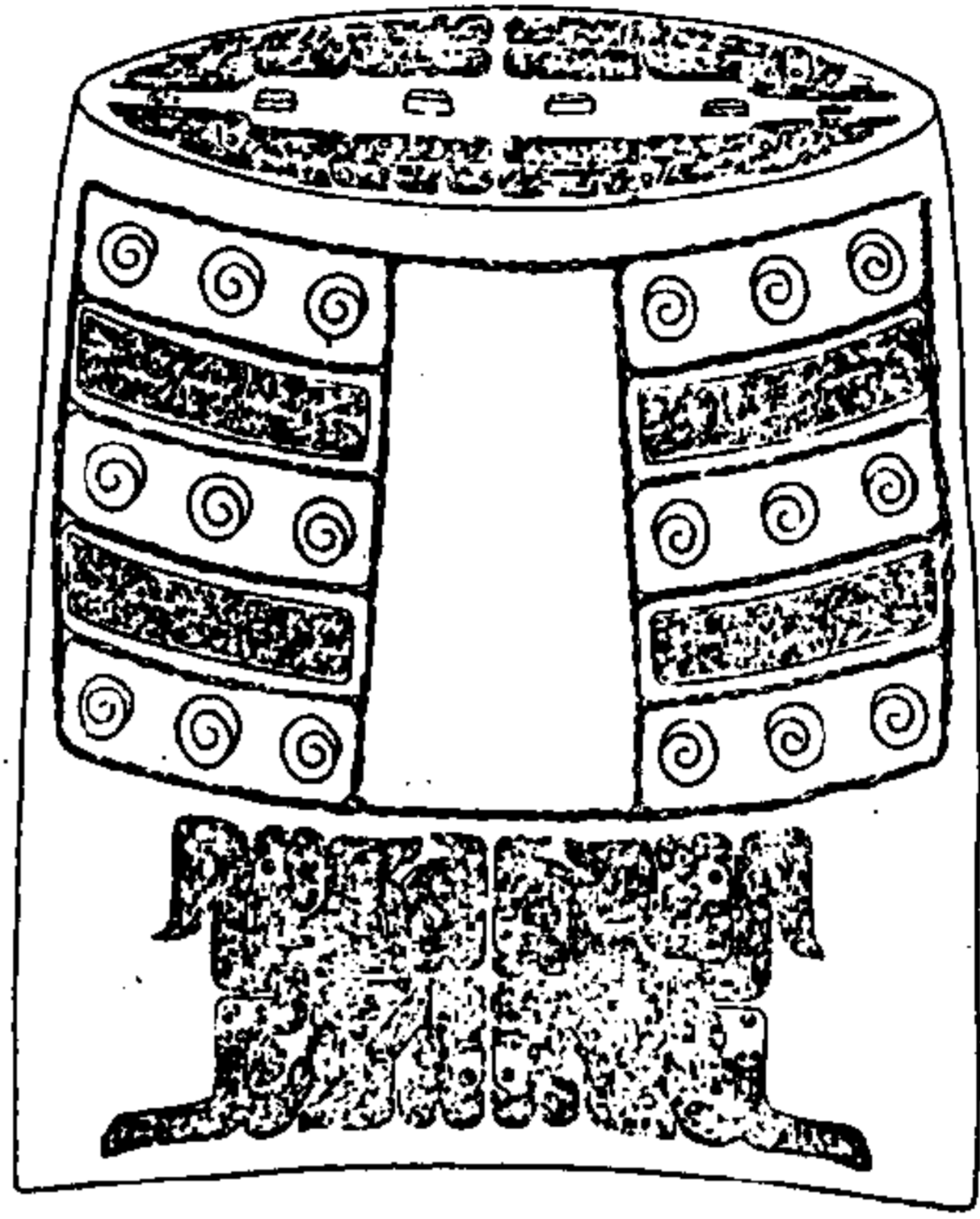

陶齋吉金續錄

五



陶齋吉金續錄 卷一

沈兒鐘



陶齋吉金續錄

六



三四五

右高一尺二寸五分兩舞相距
一尺四分橫八寸二分兩銑相
距一尺一寸四分橫八寸八分

陶齋吉金續錄

七

克鐘一

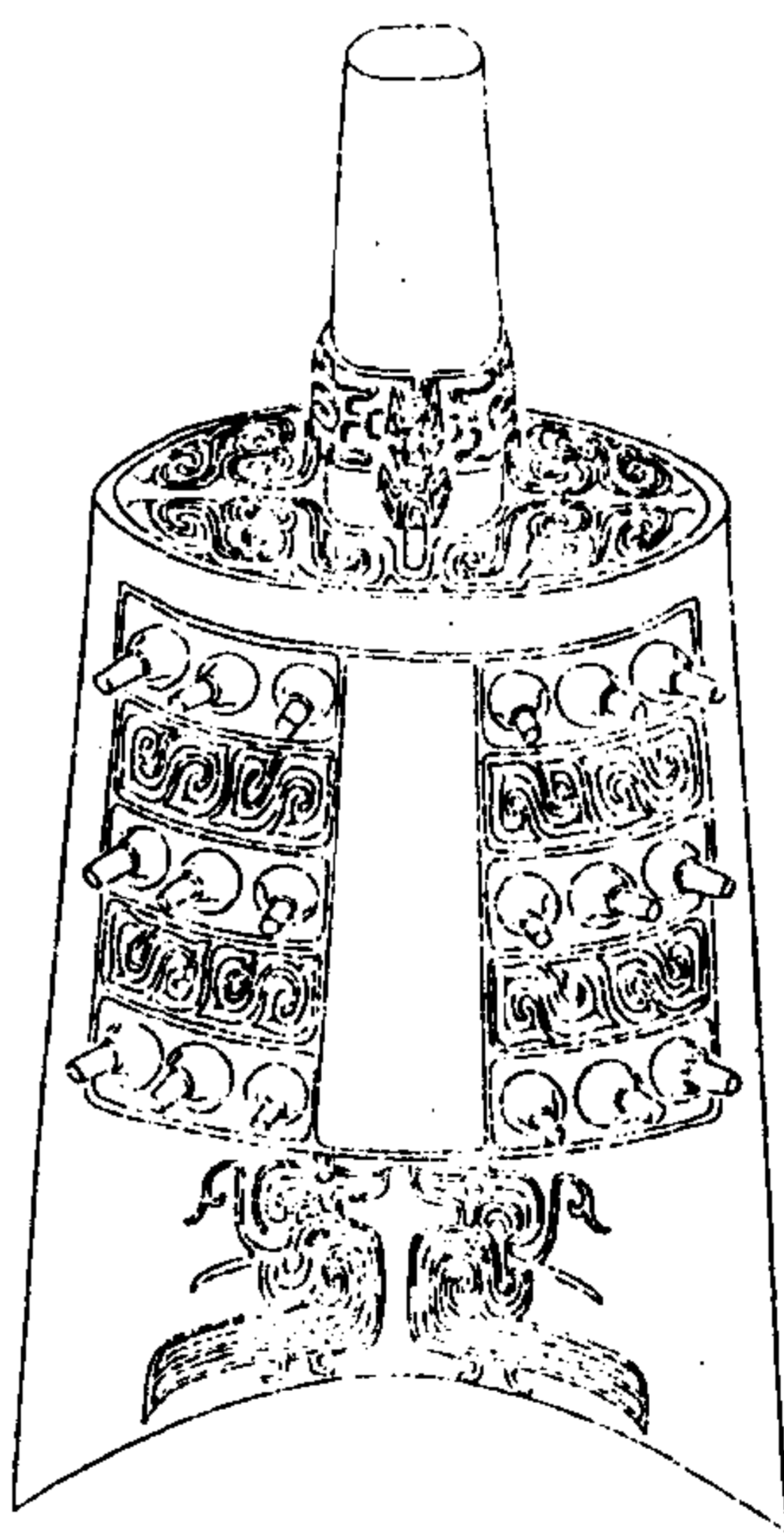

陶齋吉金續錄

八



陶齋吉金續錄

九

右高一尺六寸三分角高七寸
九分徑三寸二分兩舞相距一
尺一寸八分橫八寸七分兩銑相
距一尺三寸九分橫一尺二分

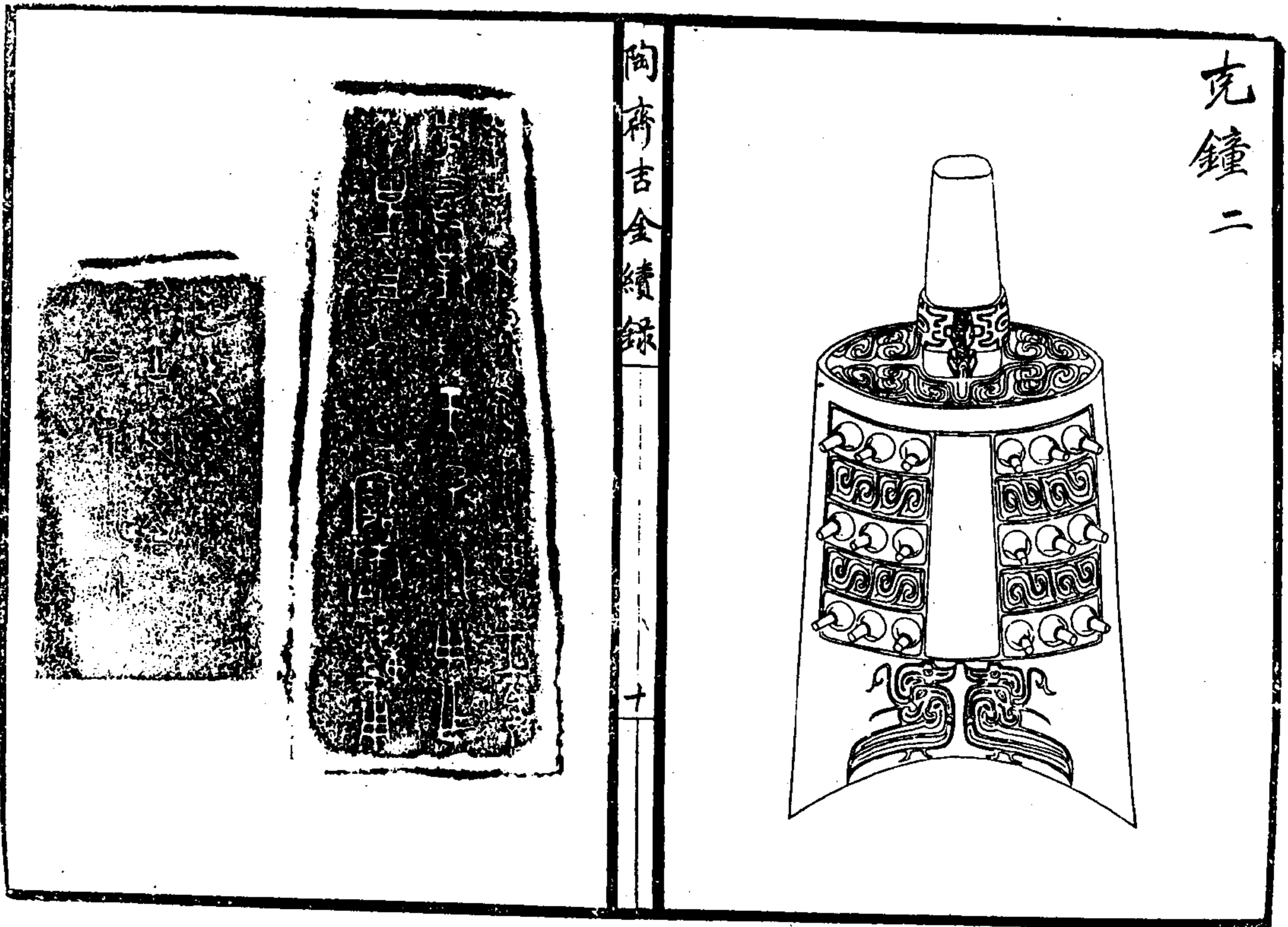

陶齋吉金續錄

十

克鐘二

右高一尺六寸三分角高七寸
九分徑三寸二分兩舞相距一
尺一寸四分橫八寸七分兩銑
相距一尺三寸九分橫一尺四分

陶齊吉金續錄

十一

中鼎

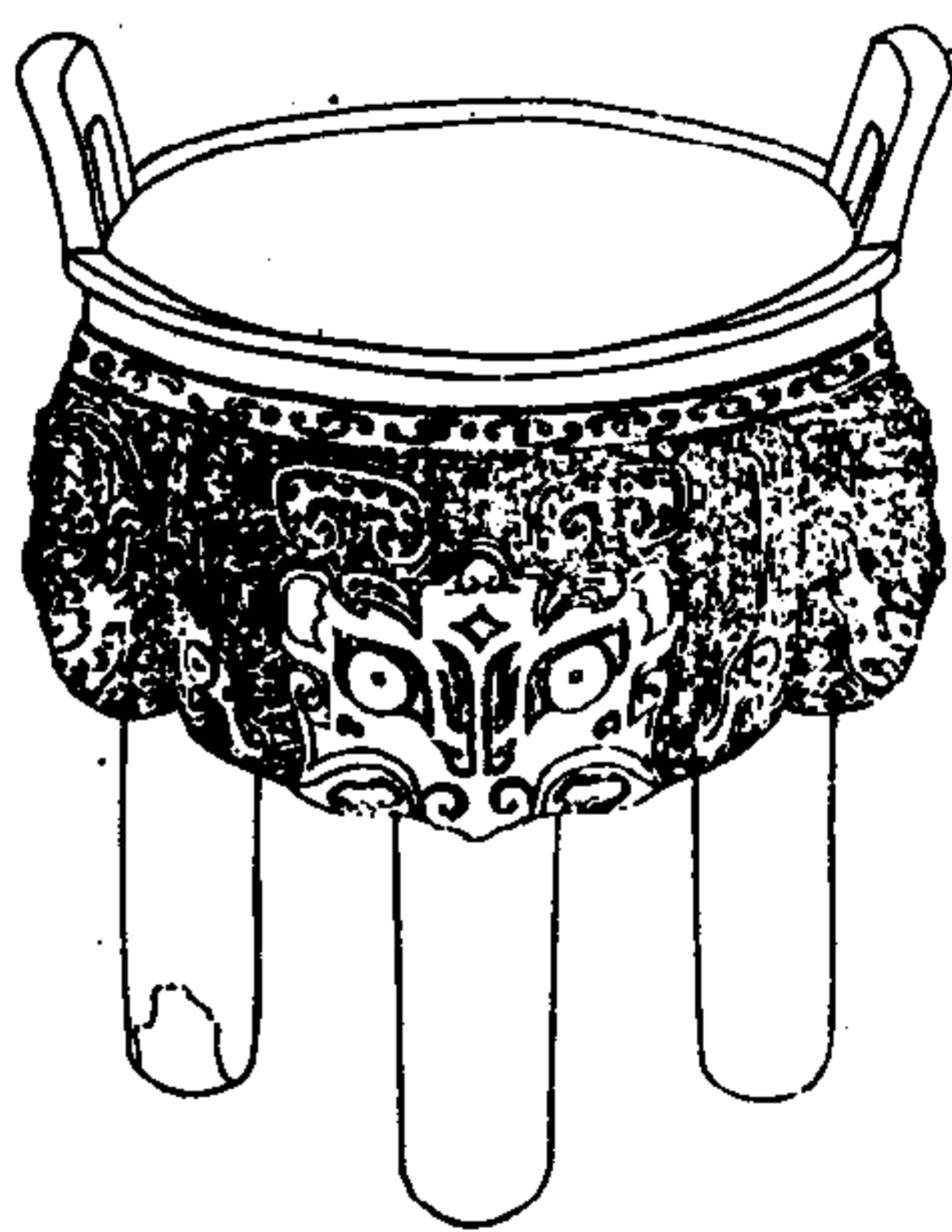

陶齊吉金續錄

十二

右高七寸六分深四寸一分口徑
七寸四分腹徑一寸九分耳高
一寸六分濶一寸八分



手執干鼎

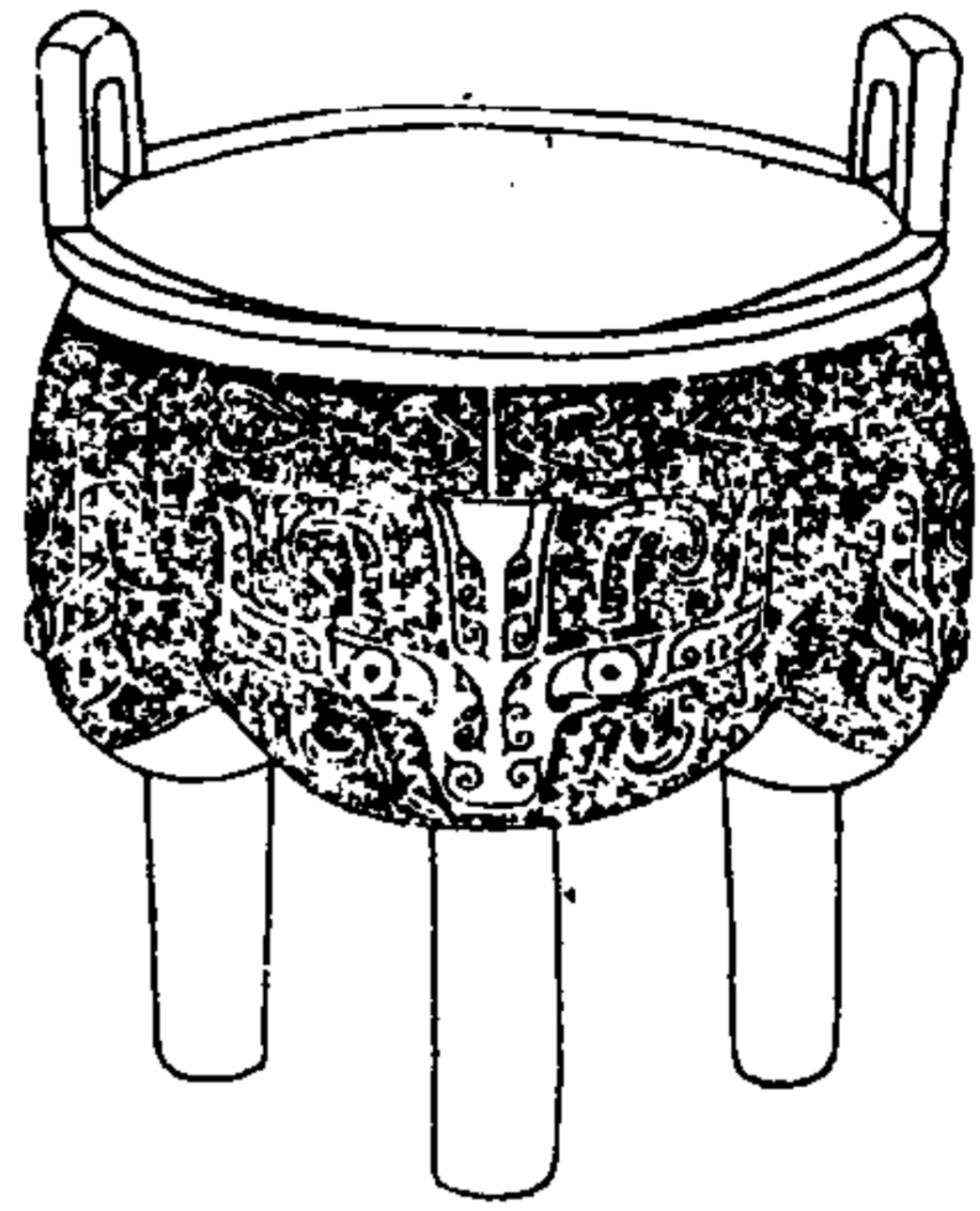

陶齋吉金續錄

十三

右高六寸深四寸口徑七寸腹
徑六寸八分耳高一寸五分
闊一寸八分



父辛鼎

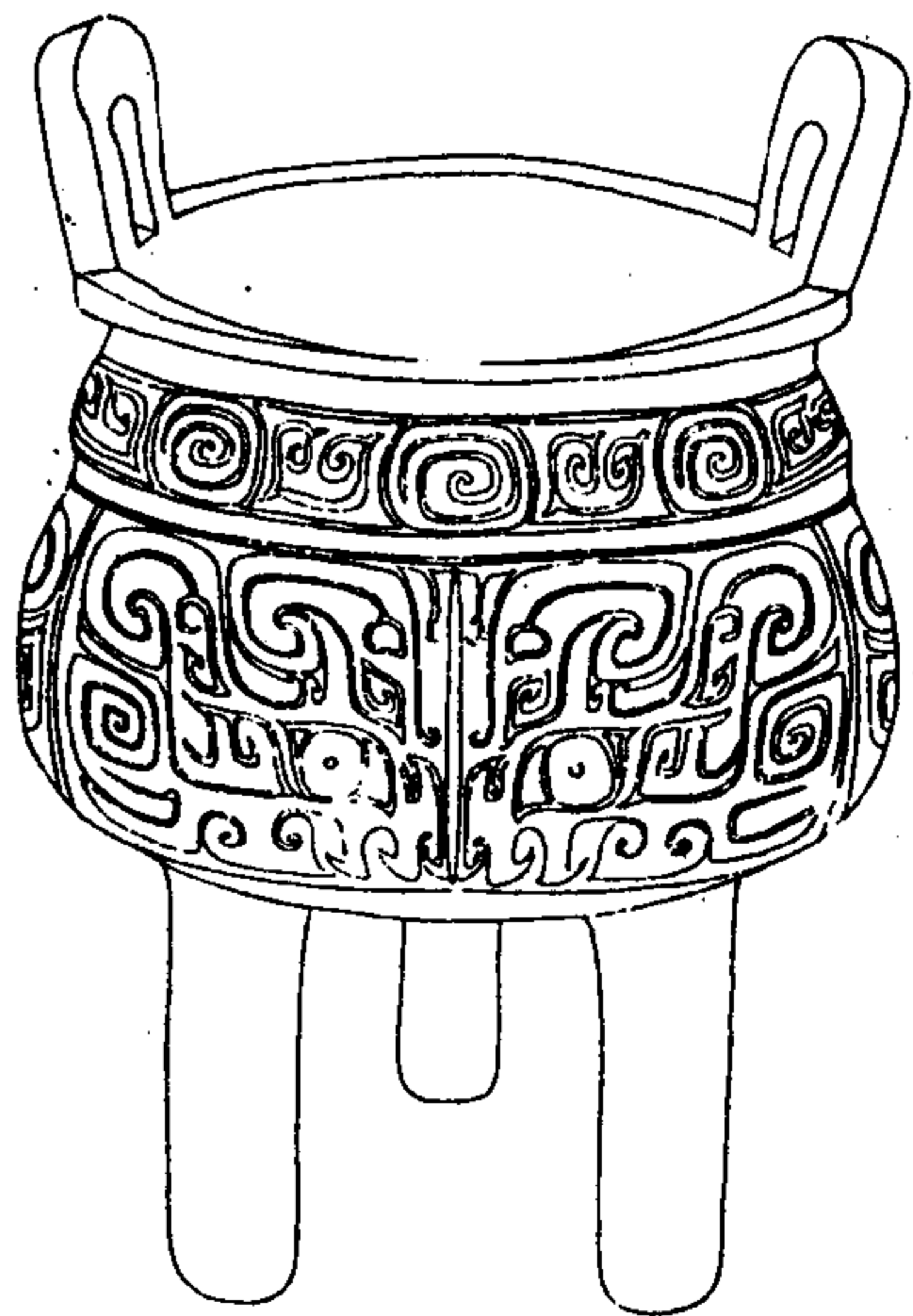

陶齋吉金續錄

十四

右高六寸八分深四寸九分口
徑六寸一分腹徑六寸九分耳
高一寸二分闊一寸六分



亞形宰字方鼎

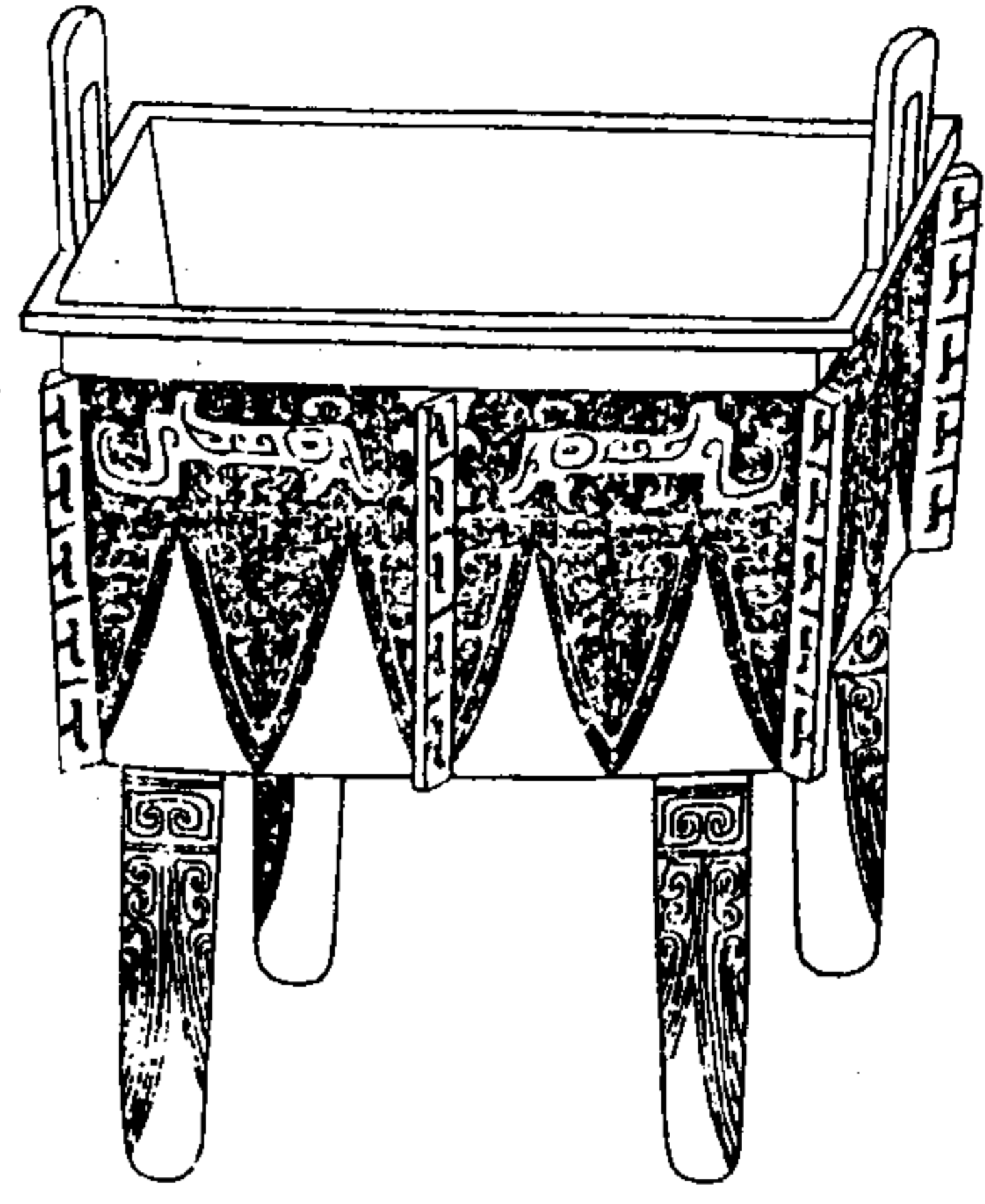

陶齋吉金續錄

十五

右高六寸一分深三寸三分口徑
長五寸六分濶三寸八分耳高一
寸二分濶一寸五分



太保方鼎

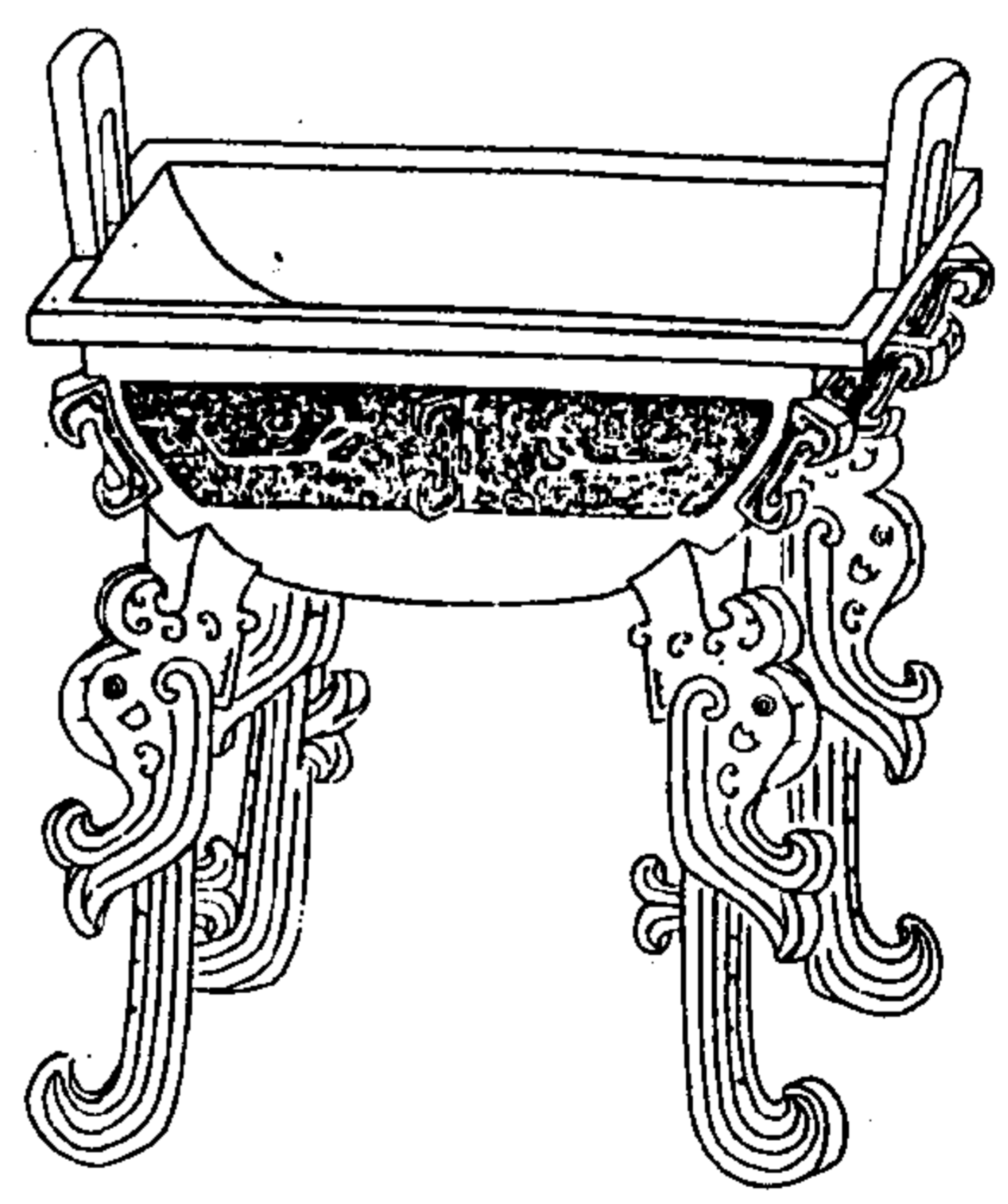

陶齋吉金續錄

十六

右高六寸五分深二寸二分口徑
六寸二分腹徑五寸四分耳高一
寸五分濶一寸二分



玄旂祖丁方鼎

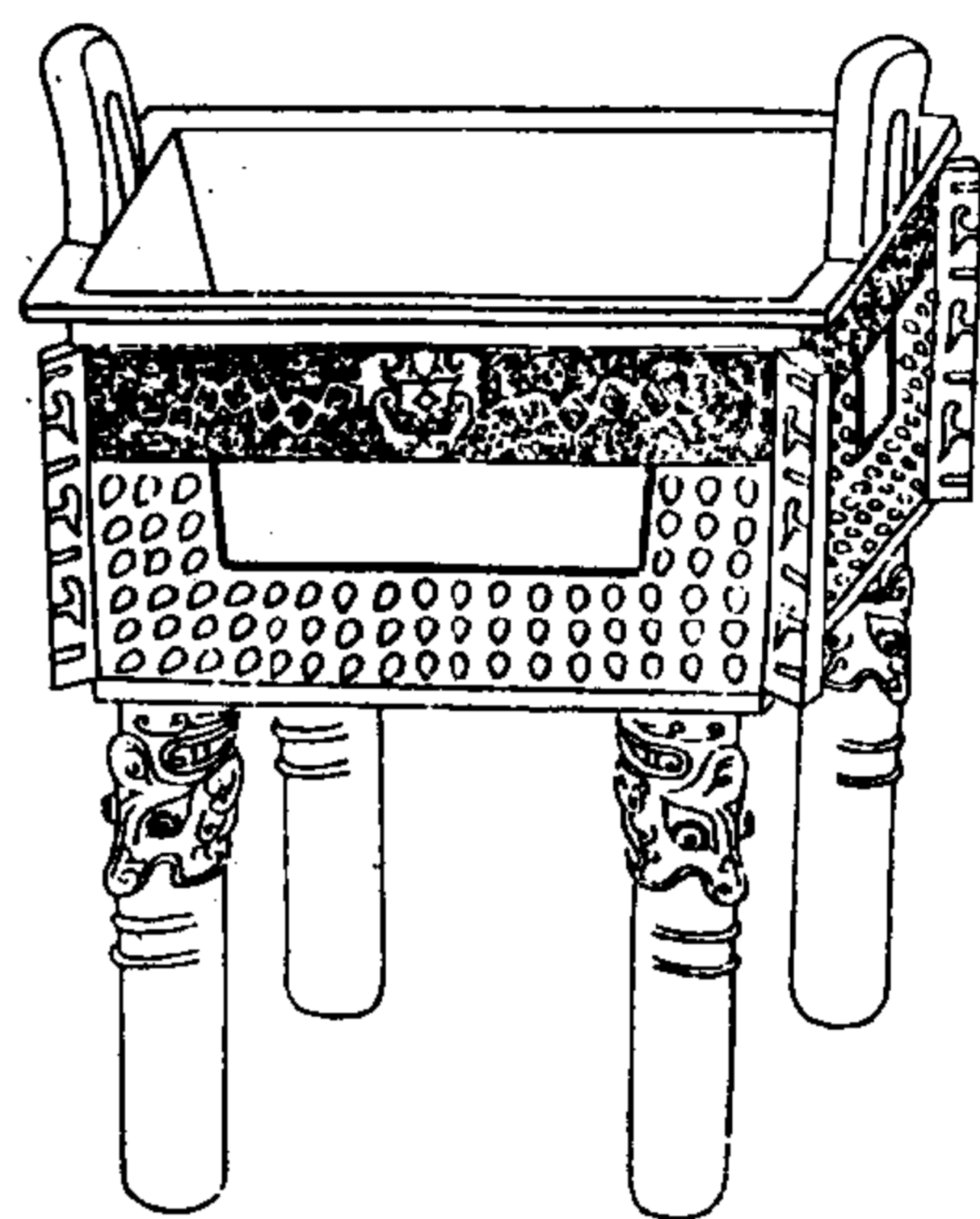

陶齋吉金續錄

十七

右高八寸九分深三寸九分口徑
七寸六分腹徑七寸七分

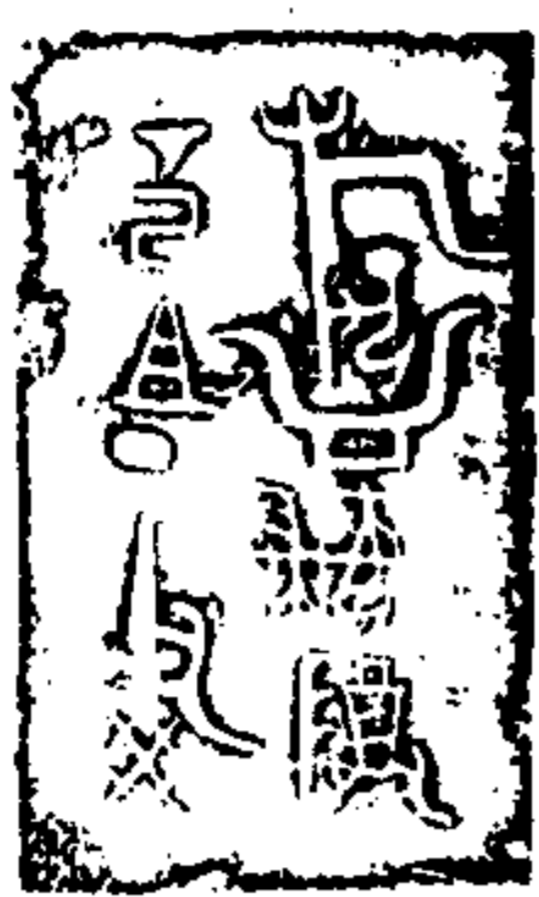

中官父鼎

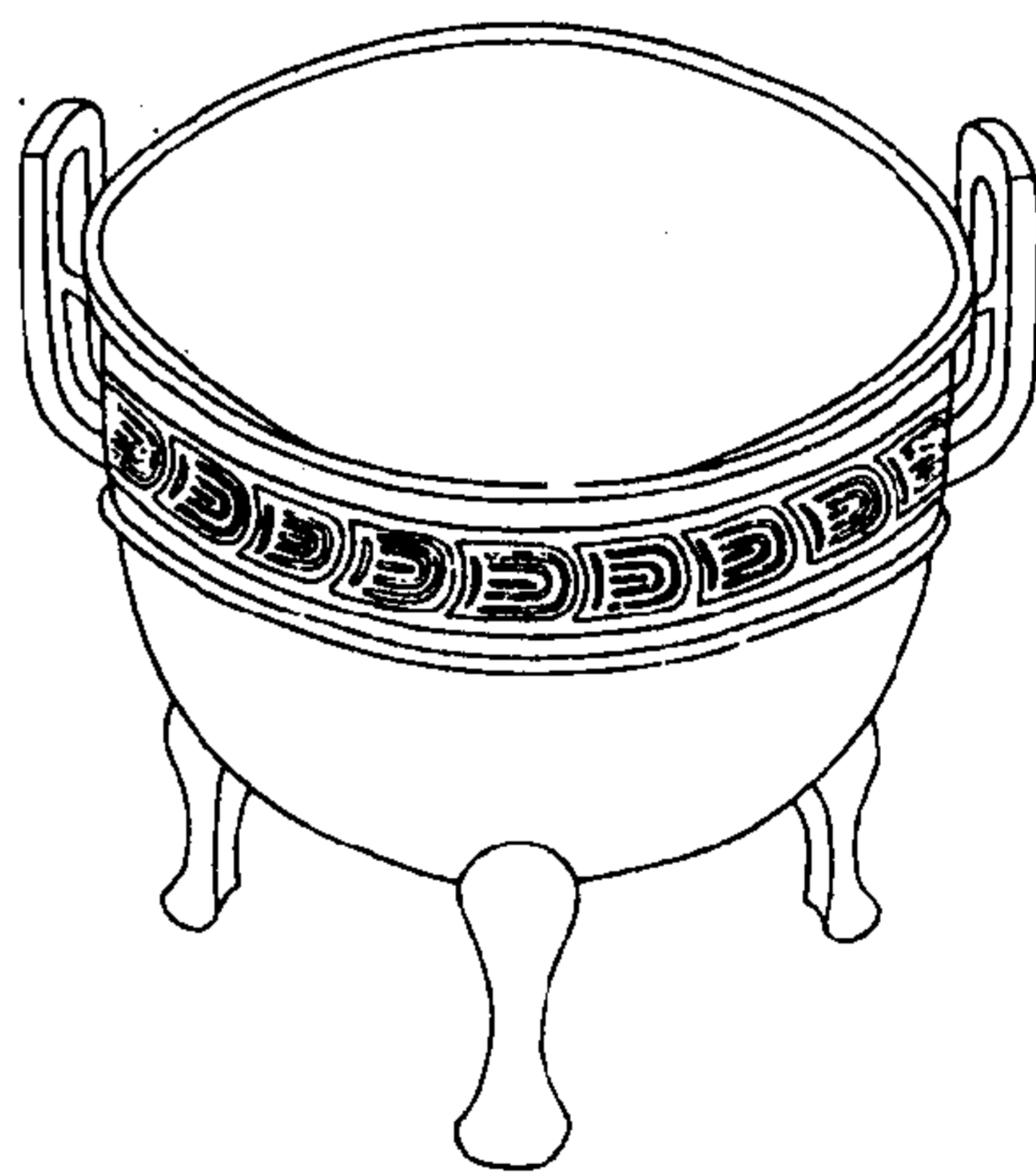

陶齋吉金續錄

十六

右高七寸深四寸八分口徑八
寸九分腹徑八寸四分耳高二
寸六分闊一寸三分



鮒衛妃鼎

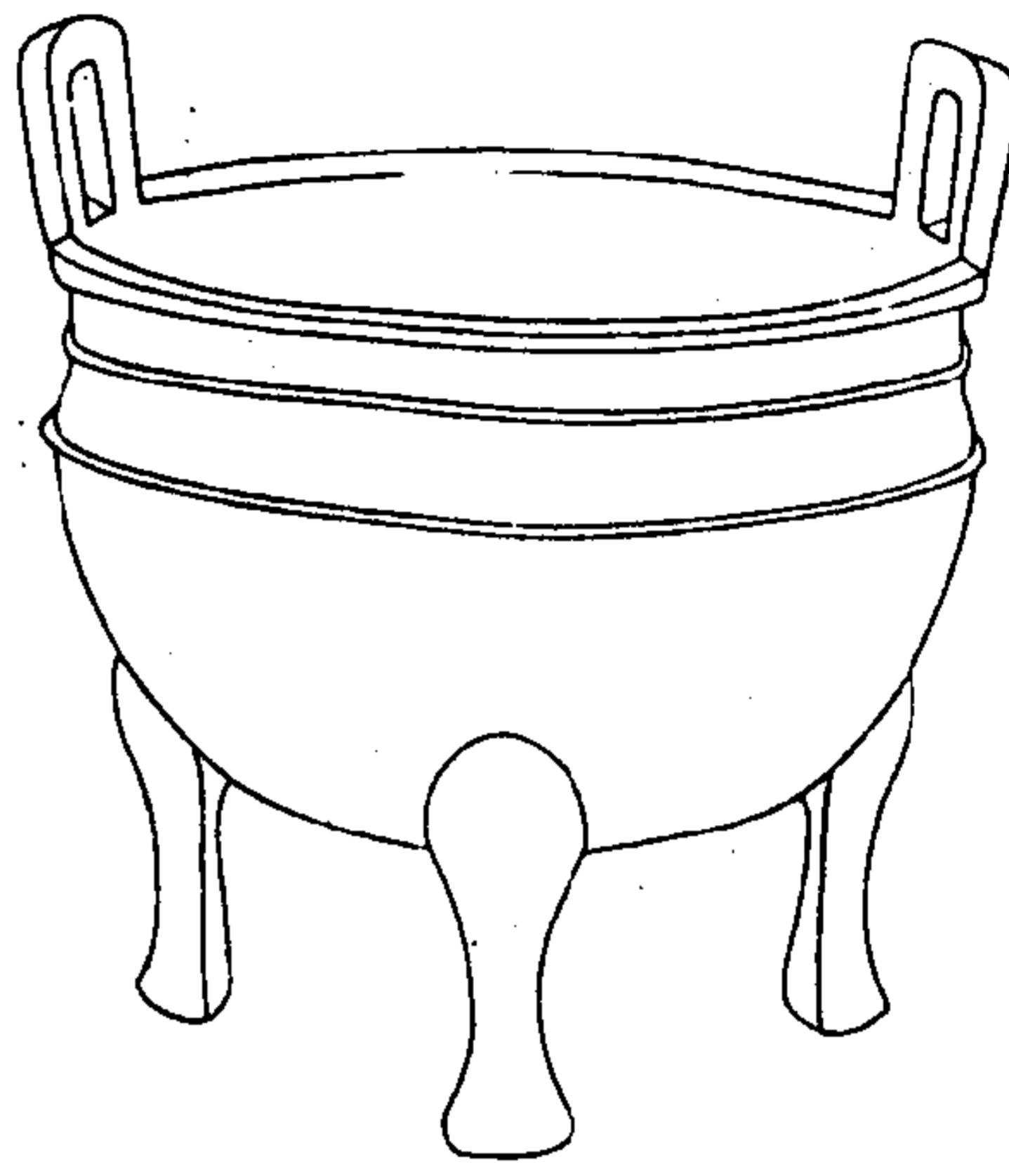

陶齋吉金續錄

十九

右高一尺深六寸五分口徑一尺一寸二分腹徑一尺一寸五分耳高二寸八分闊二寸六分



毓文公鼎



陶齋吉金續錄

二十

右高九寸六分深五寸五分口徑一尺二寸三分腹徑一尺二寸耳高三寸闊三寸四分



射器父鼎

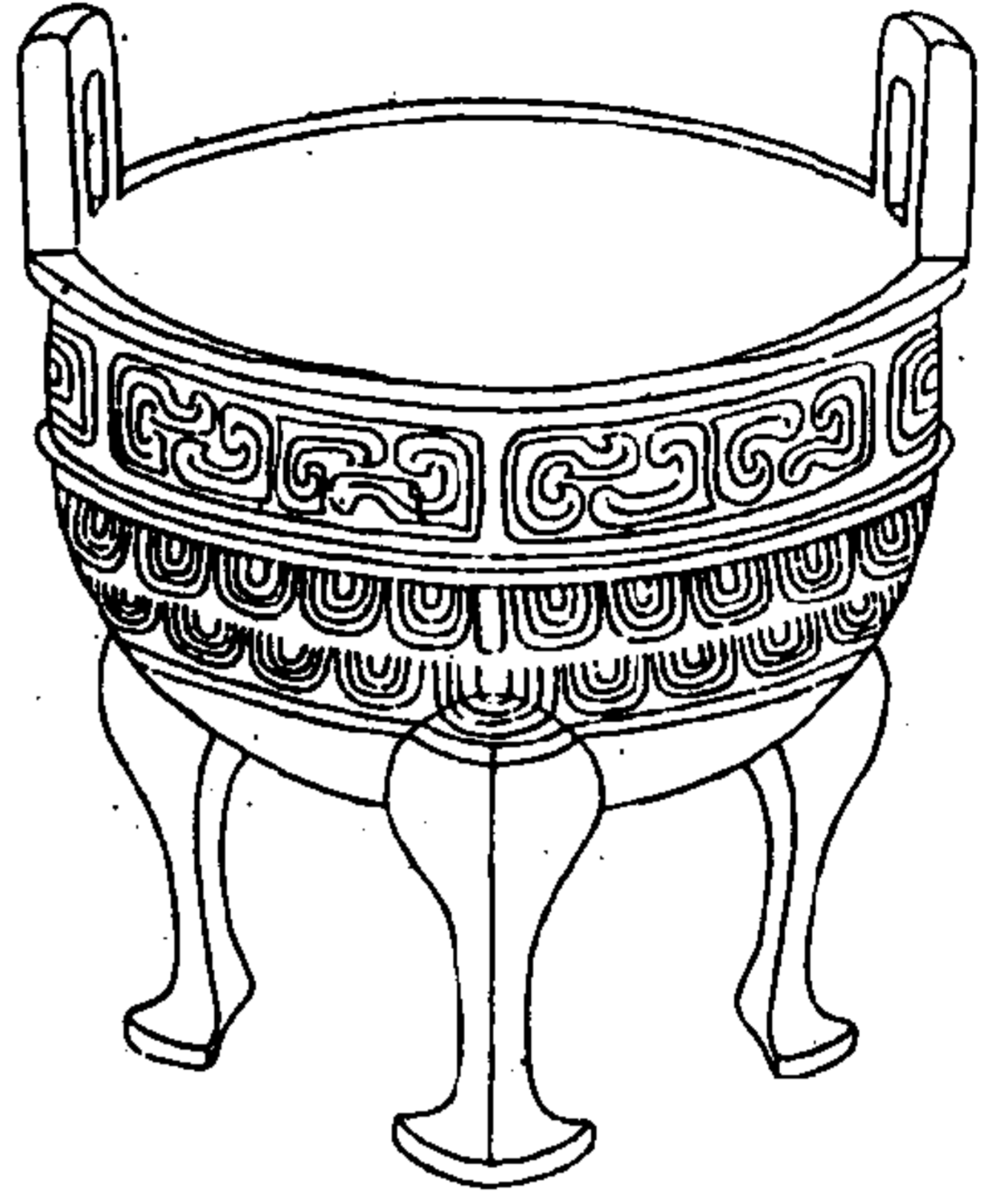

陶齋吉金續錄

十一

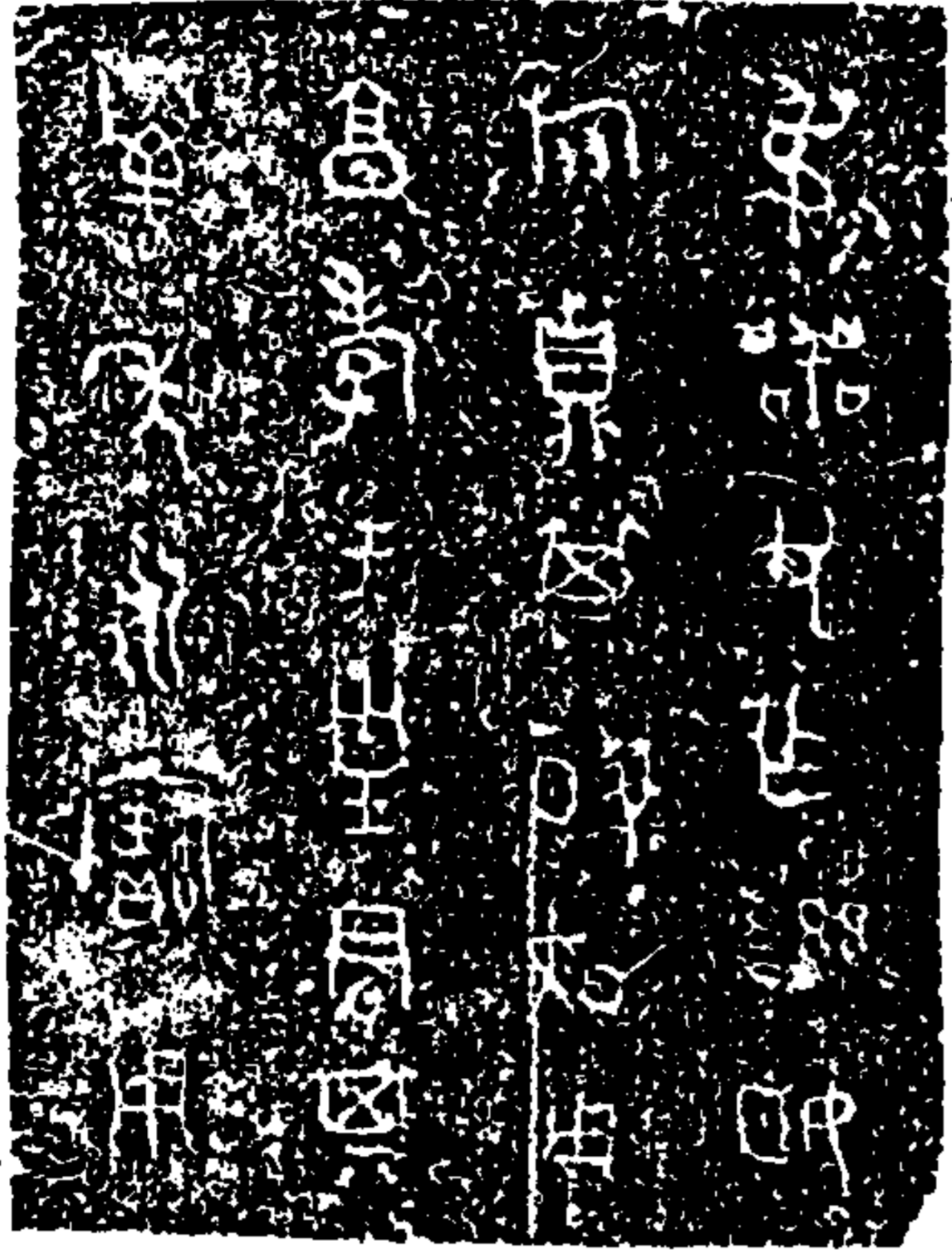

右高一尺三寸深七寸八分口徑一尺四寸六分腹徑一尺四寸耳高三寸五分濶三寸二分

陶齋吉金續錄

二十三

中師父鼎

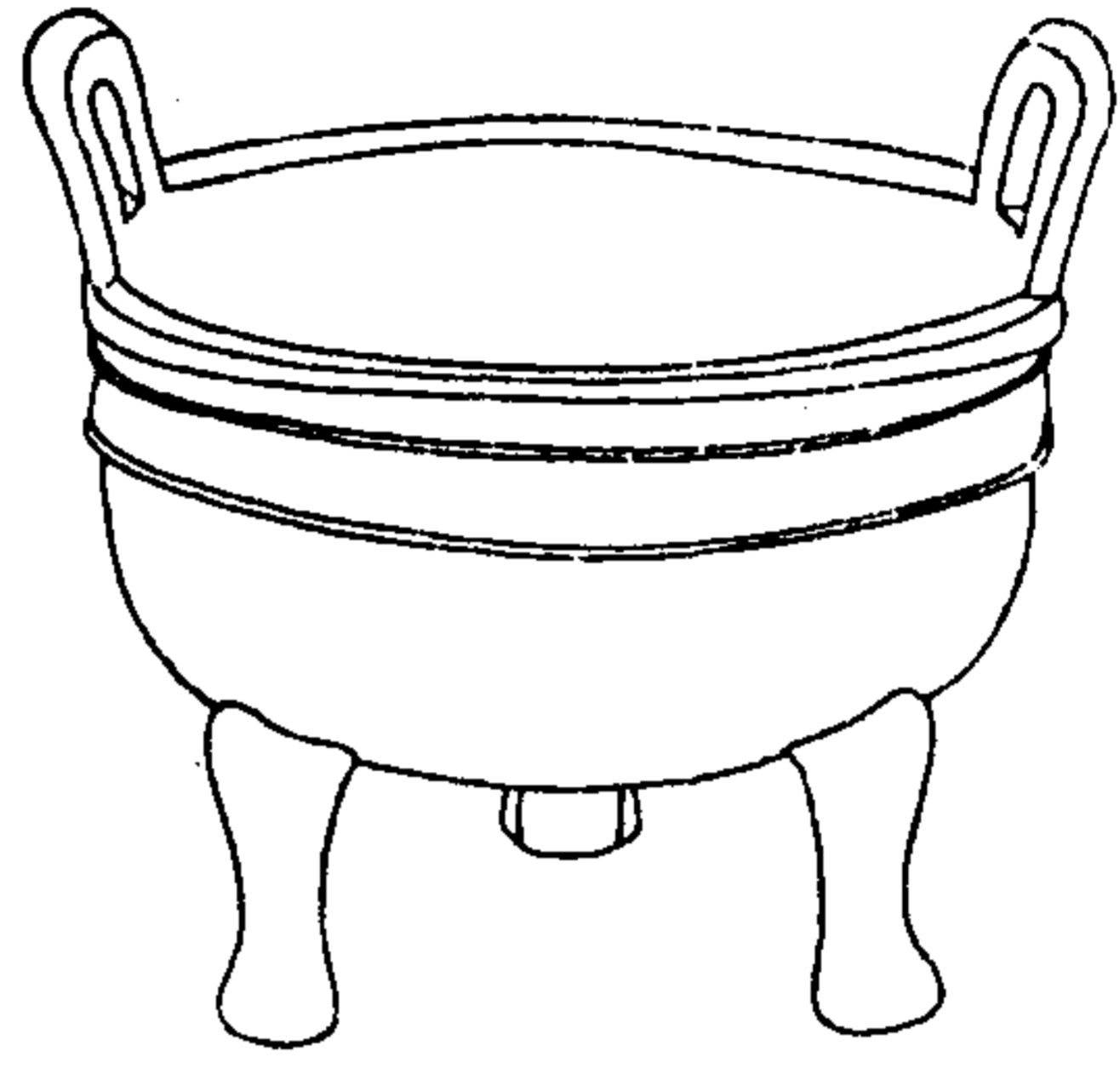

陶齋吉金續錄

二十三



右高一尺五寸六分深一尺三分
口徑一尺七寸二分腹徑一尺六
寸五分耳高四寸六分闊四寸九分

陶齋吉金續錄

二十四

克鼎



陶齋吉金續錄

二十五

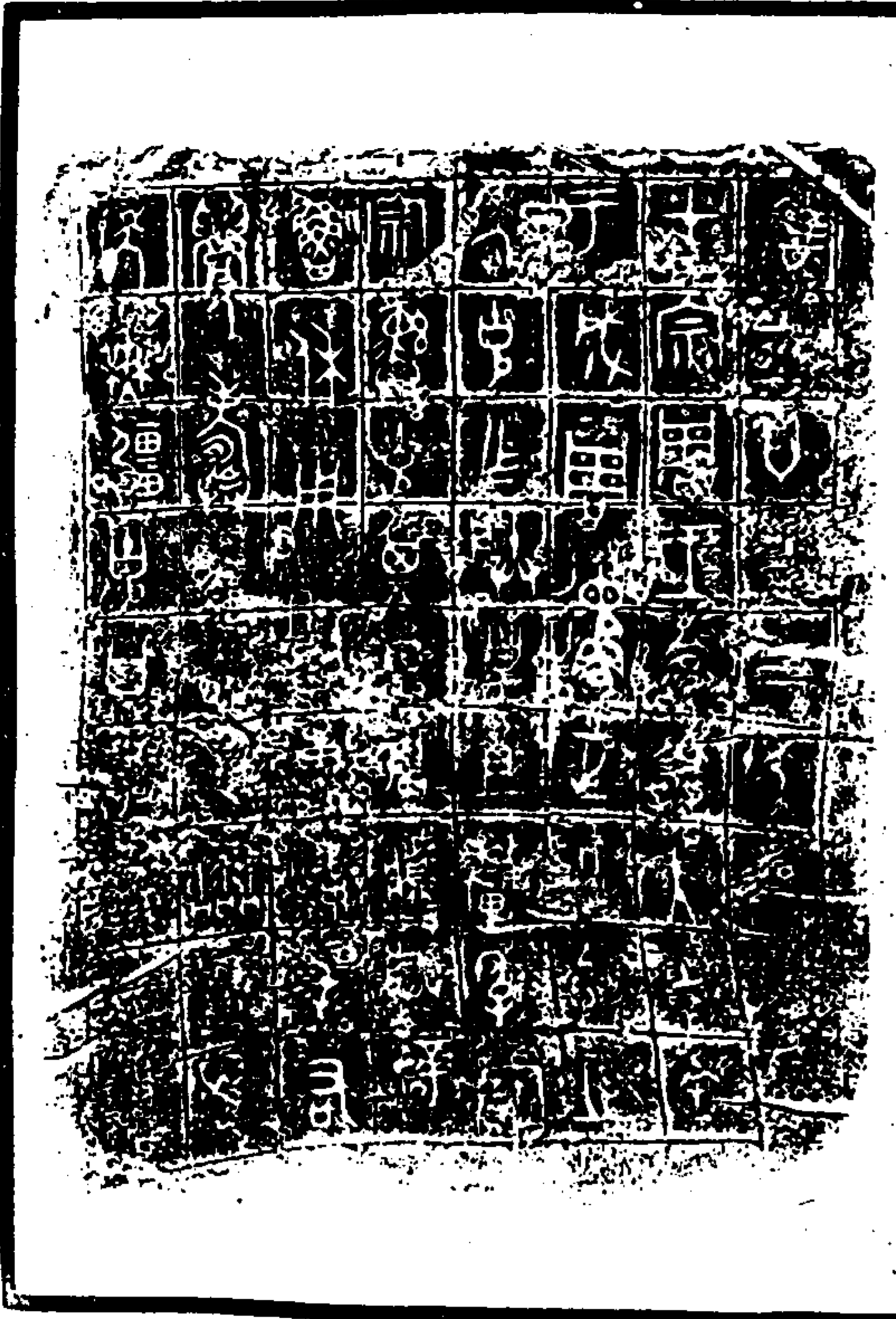

陶齋吉金續錄 卷一

右高一尺五寸六分深九寸三分
口徑一尺六分腹徑一尺六寸三
分耳高四寸六分闊四寸九分

陶齋吉金續錄

二十六

三五五

立戈尊

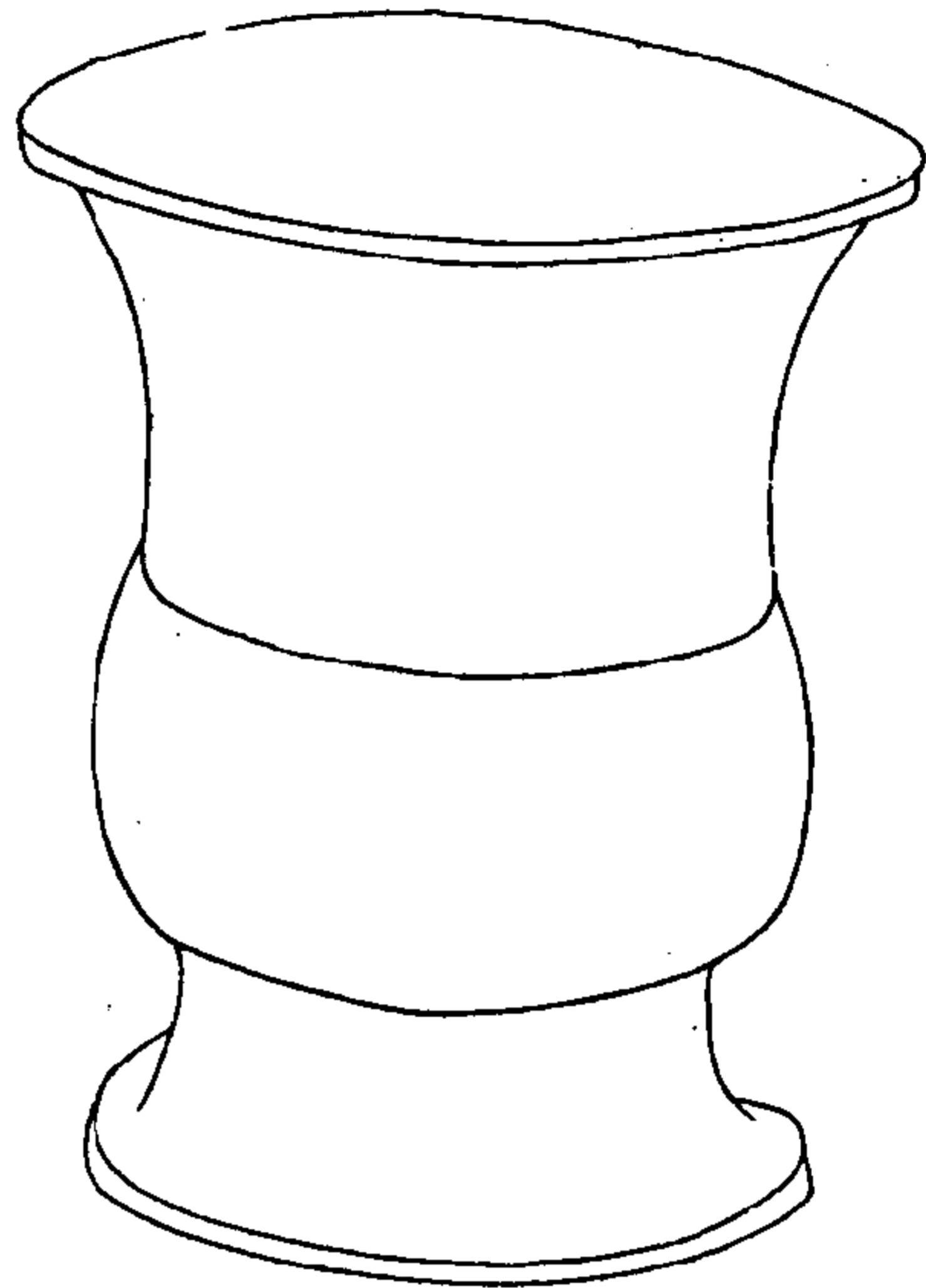

陶齋吉金續錄

二五

右高八寸四分深七寸四分口
徑七寸三分腹徑五寸三分底
徑五寸九分

祖乙尊

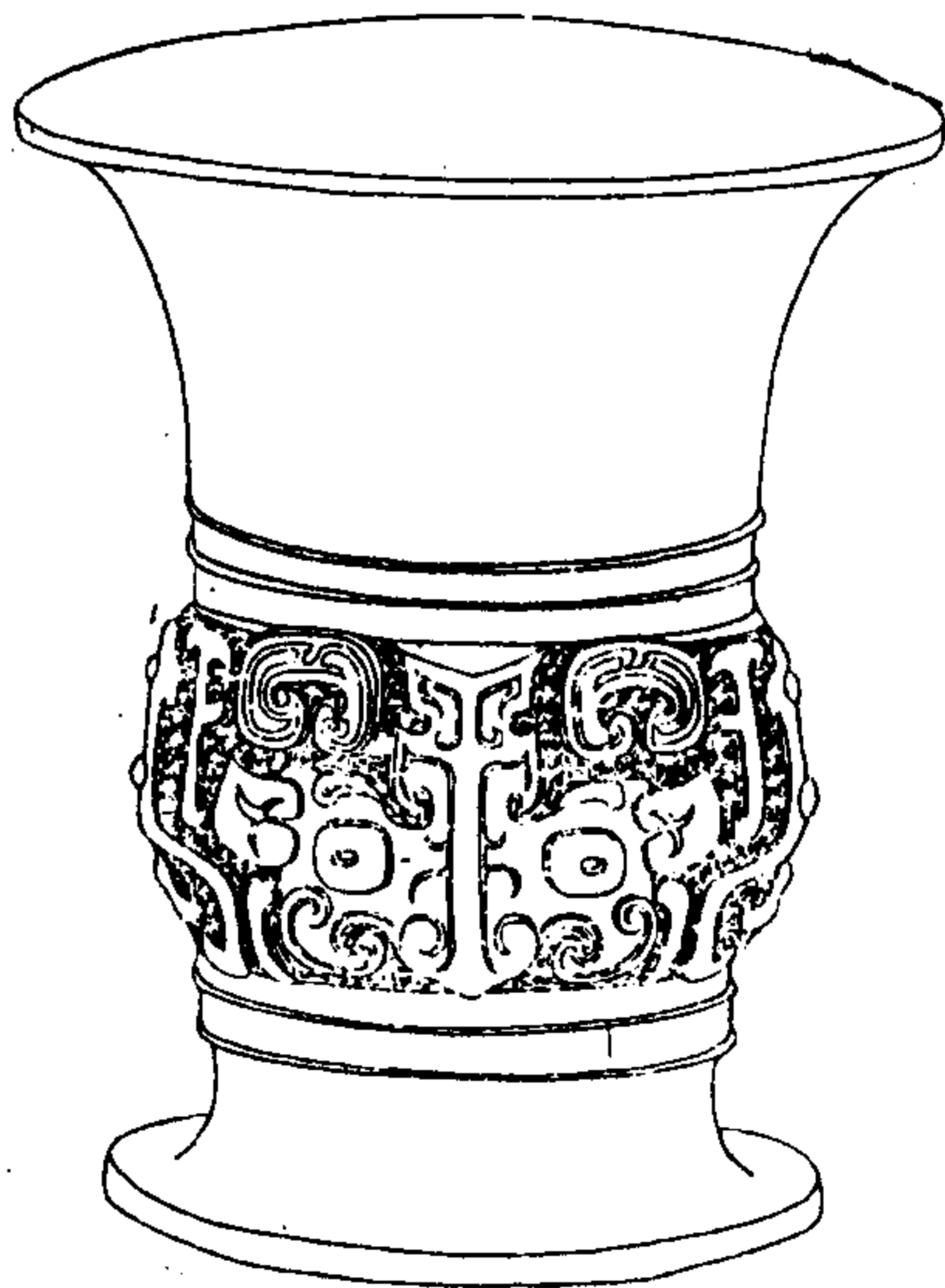

陶齋吉金續錄

二六

右高九寸五分口徑八寸九分
腹徑七寸二分



立戈父丙尊

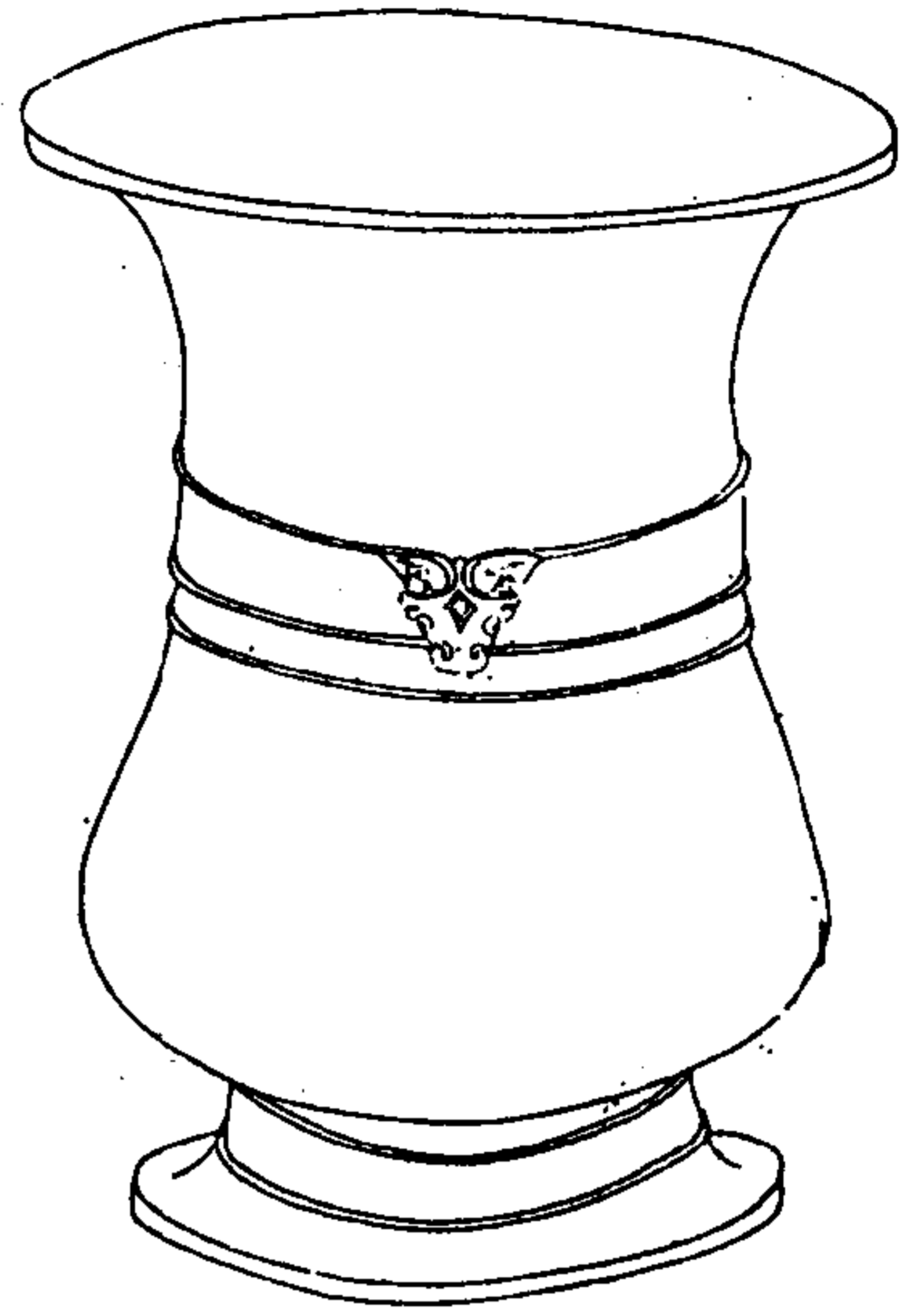

陶齋吉金續錄

二十九

右高八寸五分深七寸三分口
徑七寸九分腹徑五寸四分



召夫方彝

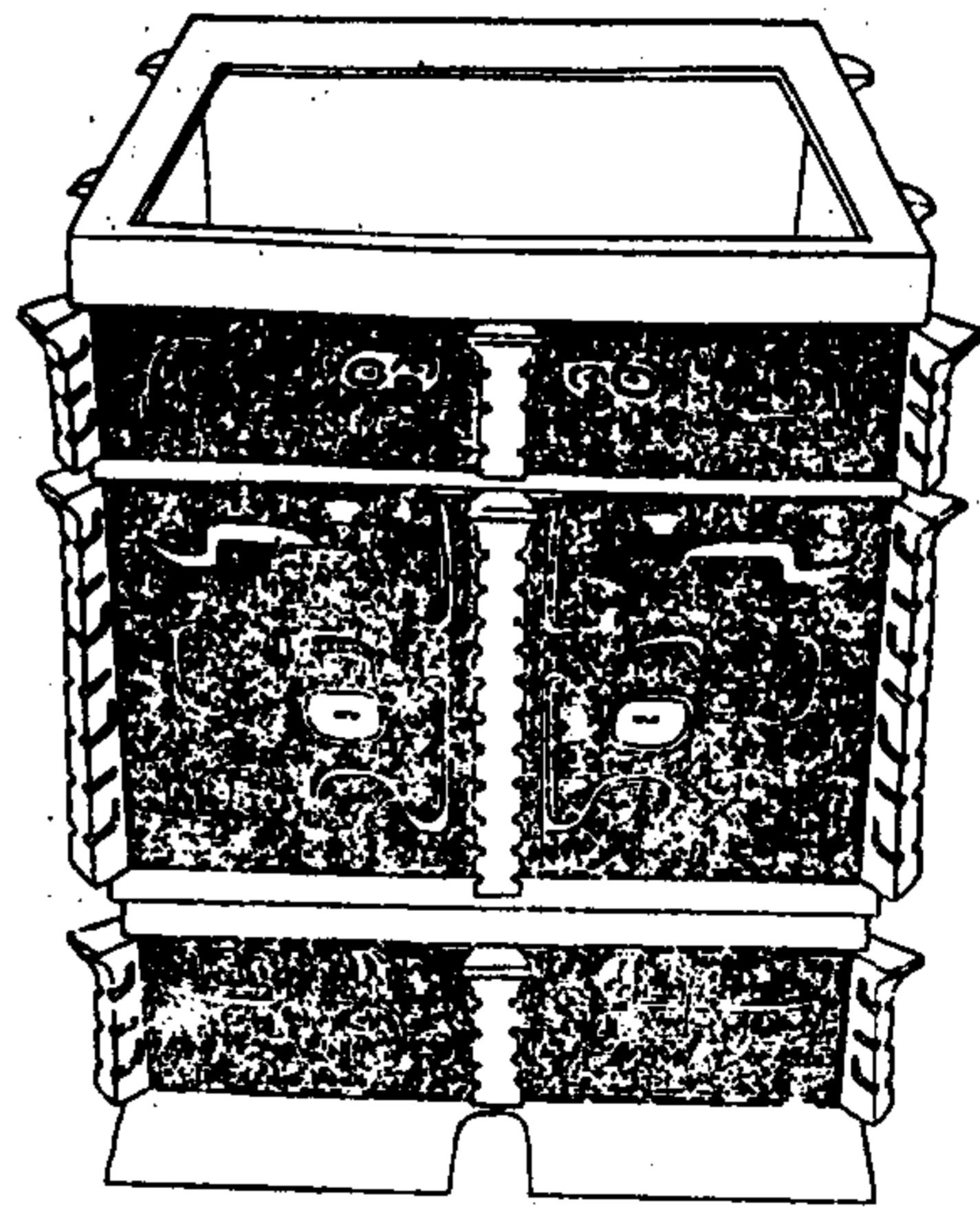

陶齋吉金續錄

三十

右高八寸六分深六寸口徑長
七寸六分濶六寸四分底徑長
六寸八分濶五寸五分

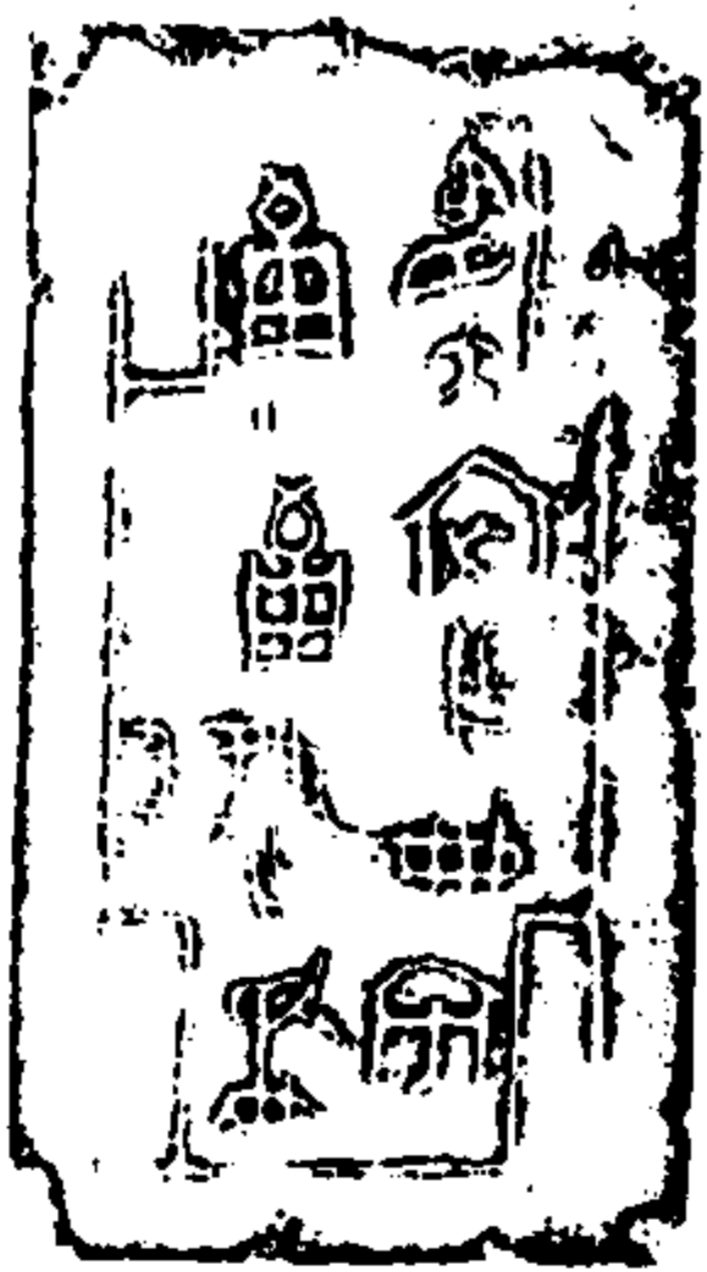

口 葵

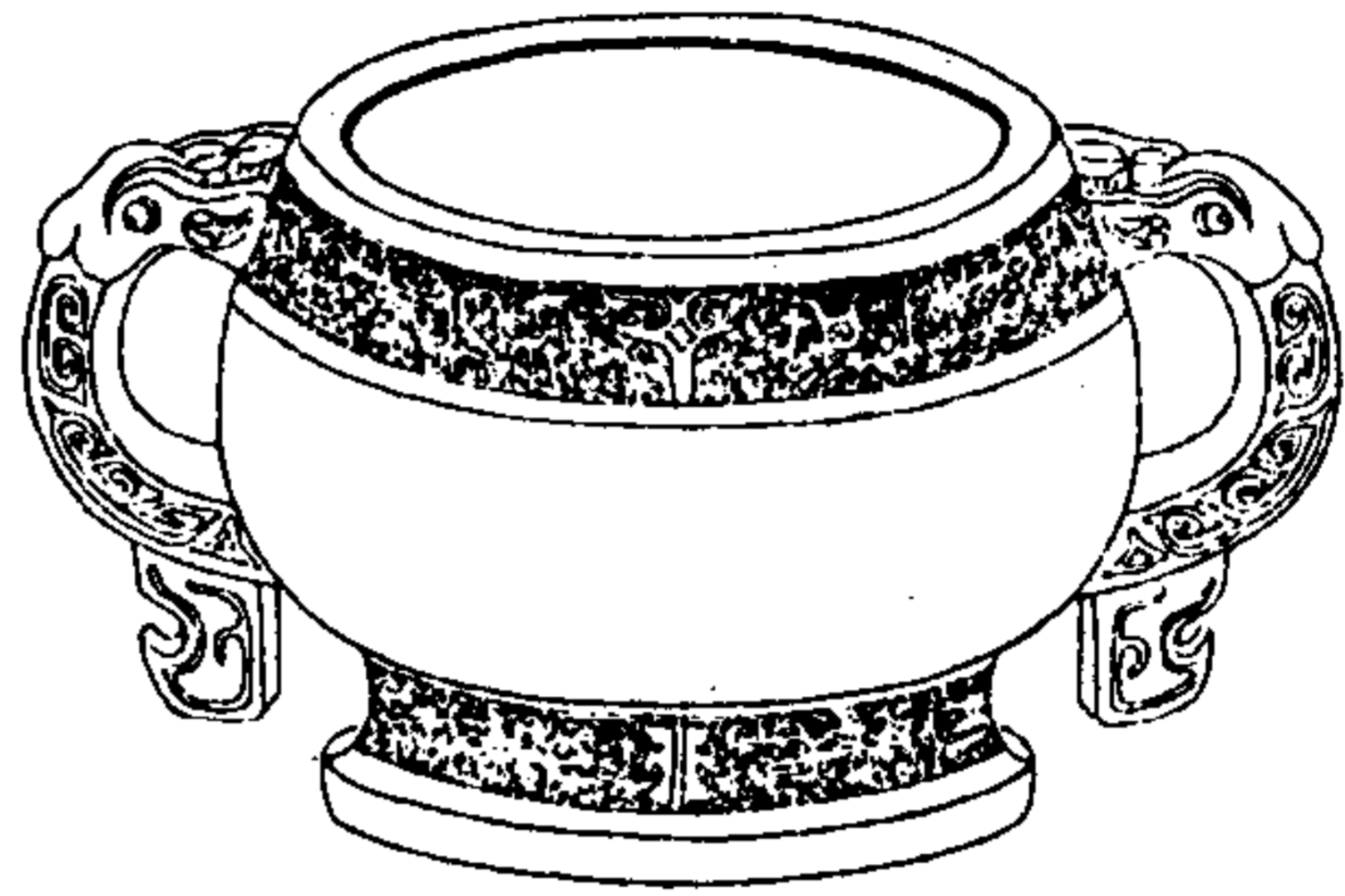

陶齋吉金續錄

三十一

右高六寸五分深五寸口徑七寸六分腹徑八寸八分耳徑長四寸闊二寸二分



霽 葵



陶齋吉金續錄

三十二



右高一尺一寸四分深七寸九分
 口徑一尺五寸四分腹徑一尺
 三寸二分底徑九寸八分耳高
 四寸三分濶三寸二分

陶齋吉金續錄

三十三

子仲敦

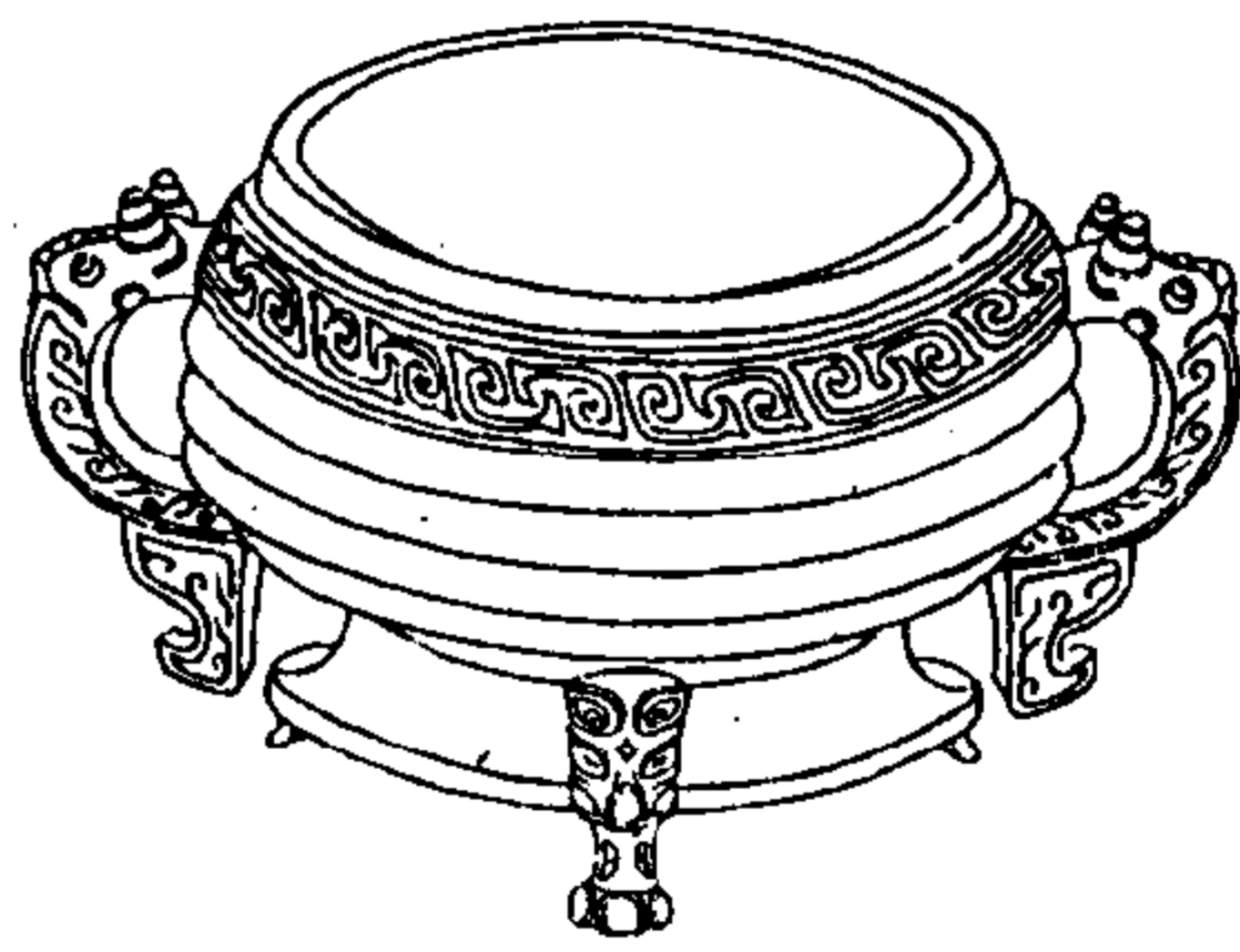

陶齋吉金續錄

三十四



右高七寸八分深五寸七分口
 徑九寸五分腹徑一尺一寸五分

競季子敦

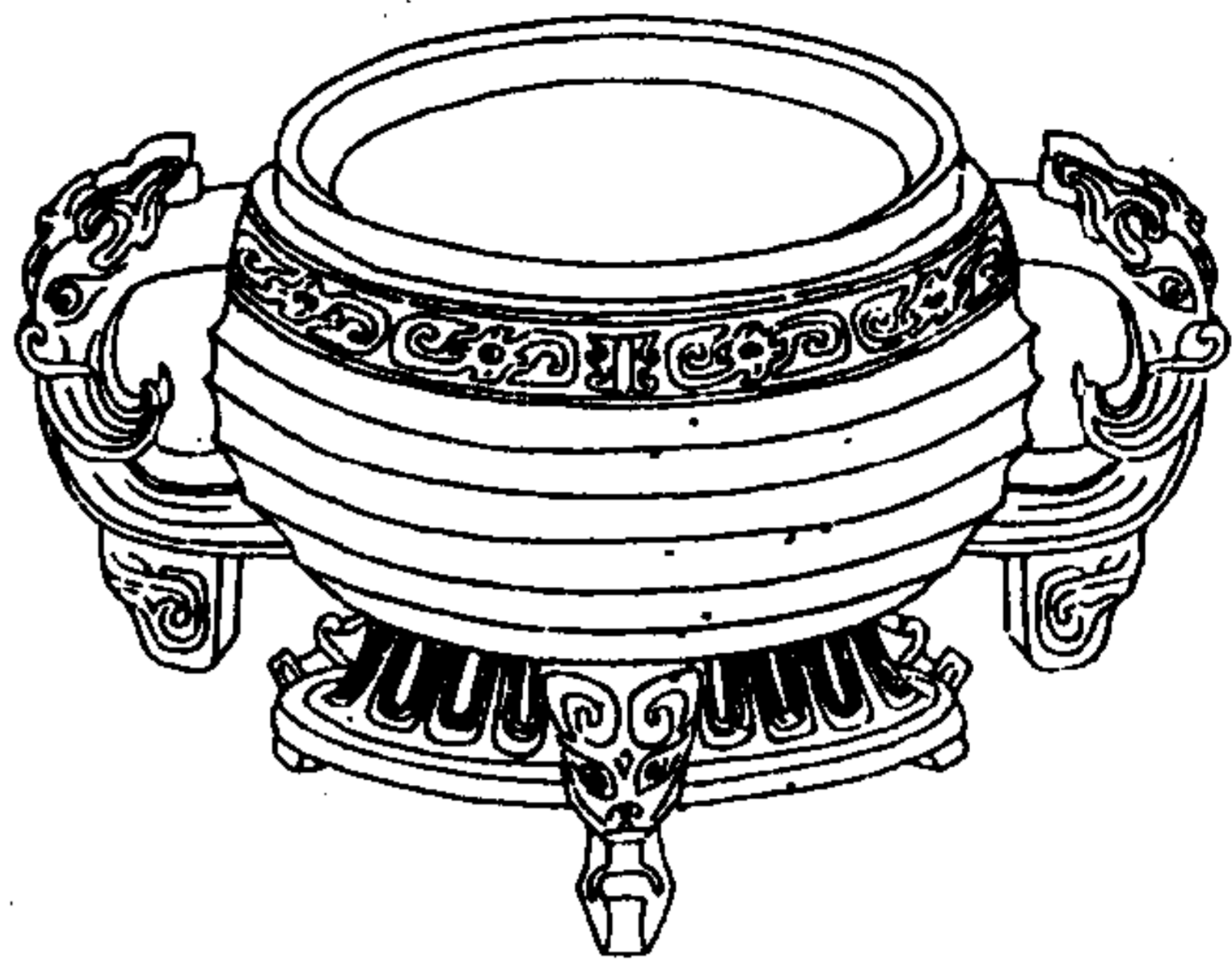

陶齋吉金續錄

三十五

右高九寸五分深五寸五分口徑九寸四分

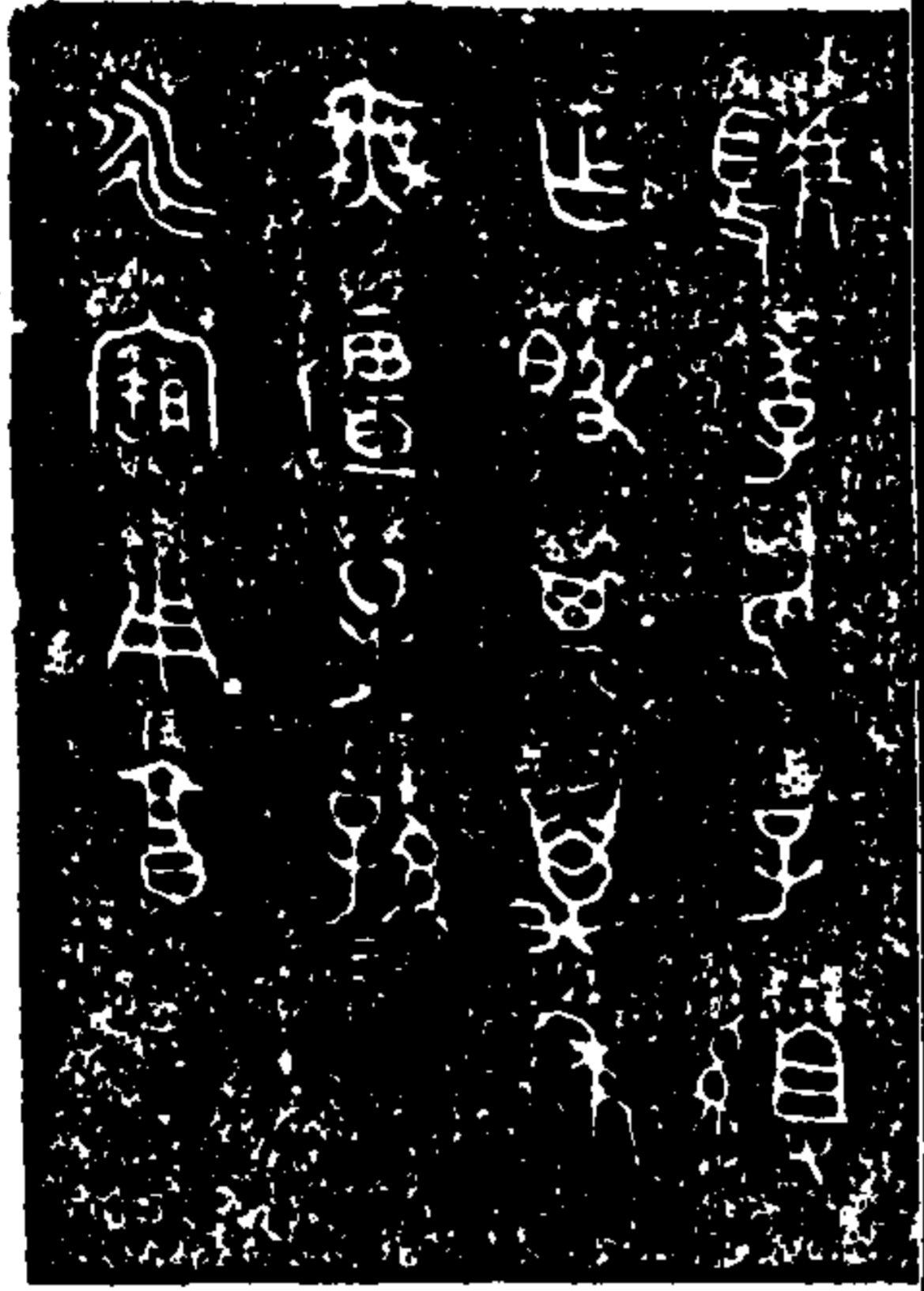

史族敦

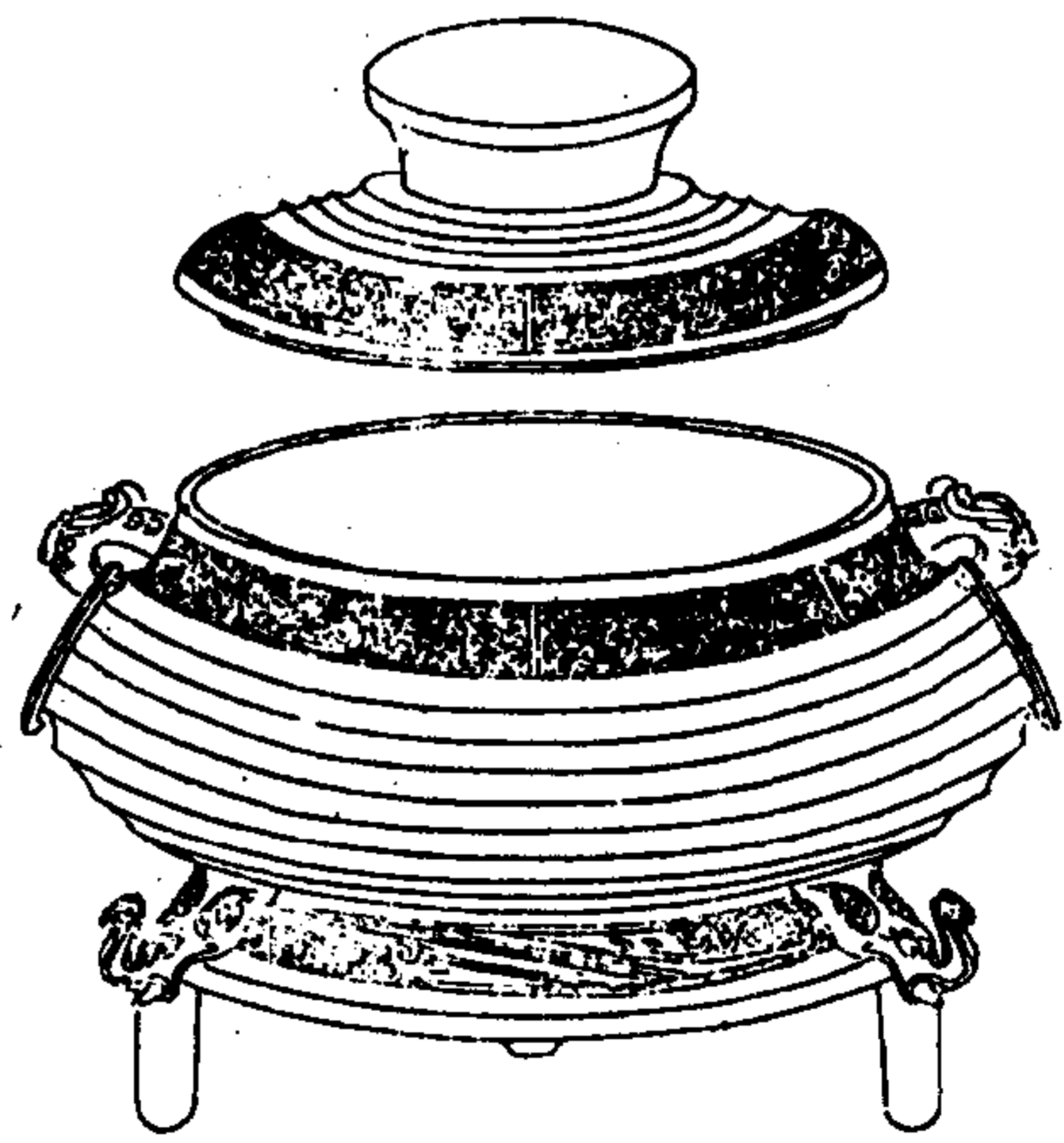

陶齋吉金續錄

三十六

右高七寸八分深五寸三分口徑九寸五分腹徑一尺三寸二分蓋高三寸二分徑九寸六分



伯中父敦



金續錄

三十一



右高五寸八分深四寸七分口徑
八寸五分腹徑九寸六分耳徑長
四寸三分濶二寸一分

申白

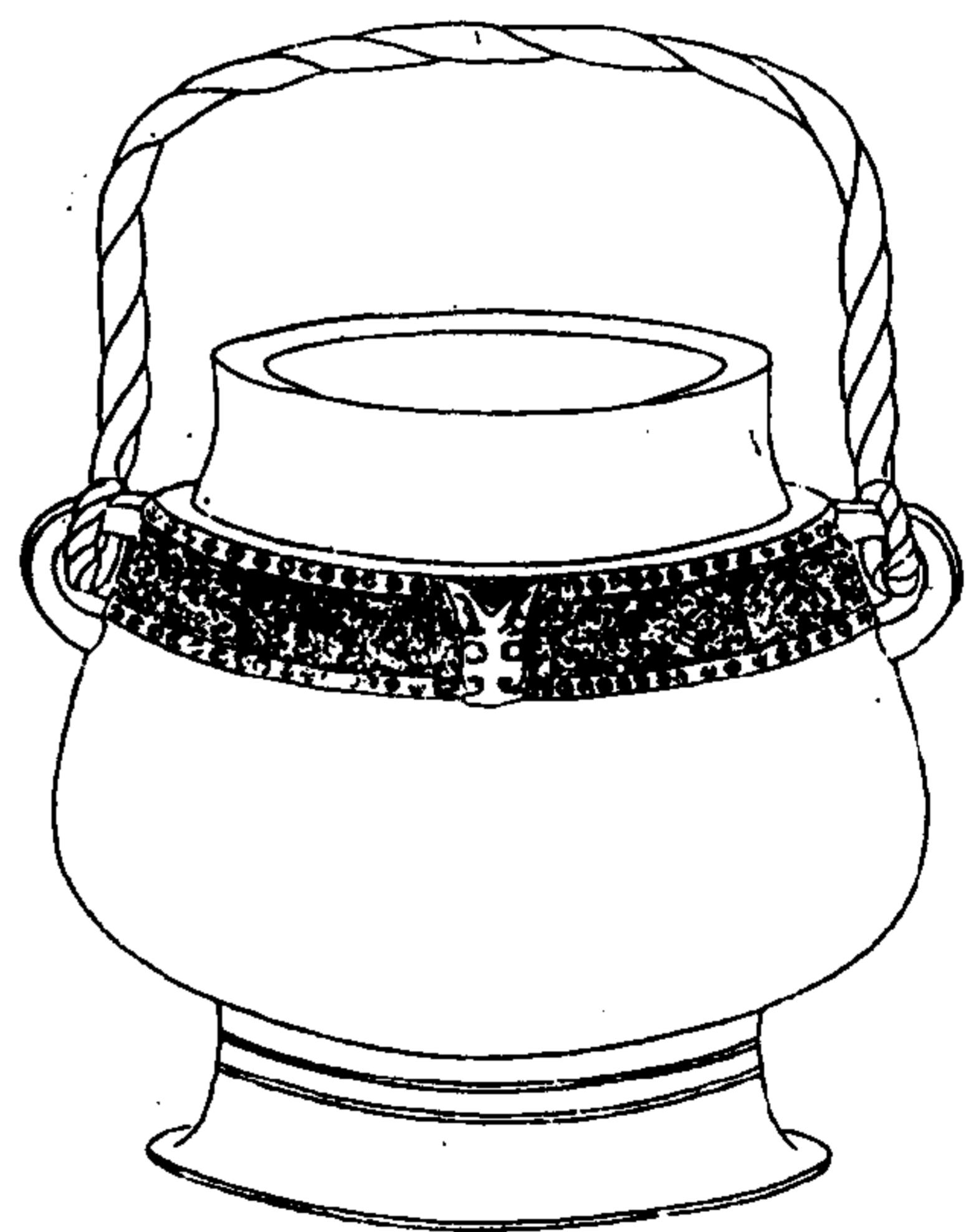

陶齋吉金續錄

三十二



右高九寸五分深八寸口徑長
六寸四分濶四寸八分腹徑長
一尺濶八寸二分

析木卣

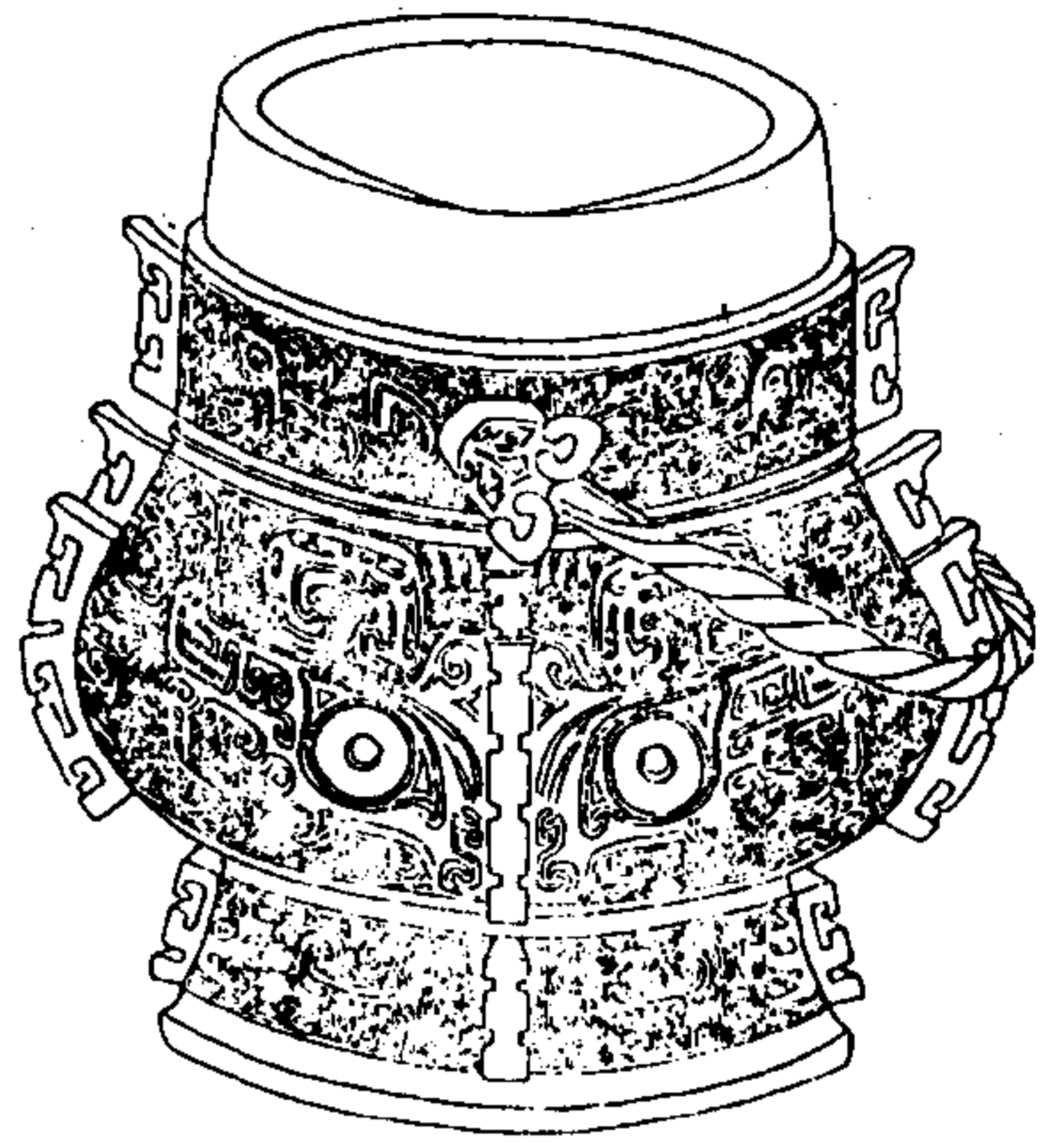

陶齋古金續錄

三十九

右高九寸五分深七寸七分口
徑長六寸濶四寸八分腹徑長
八寸八分濶七寸二分



析子孫父乙卣

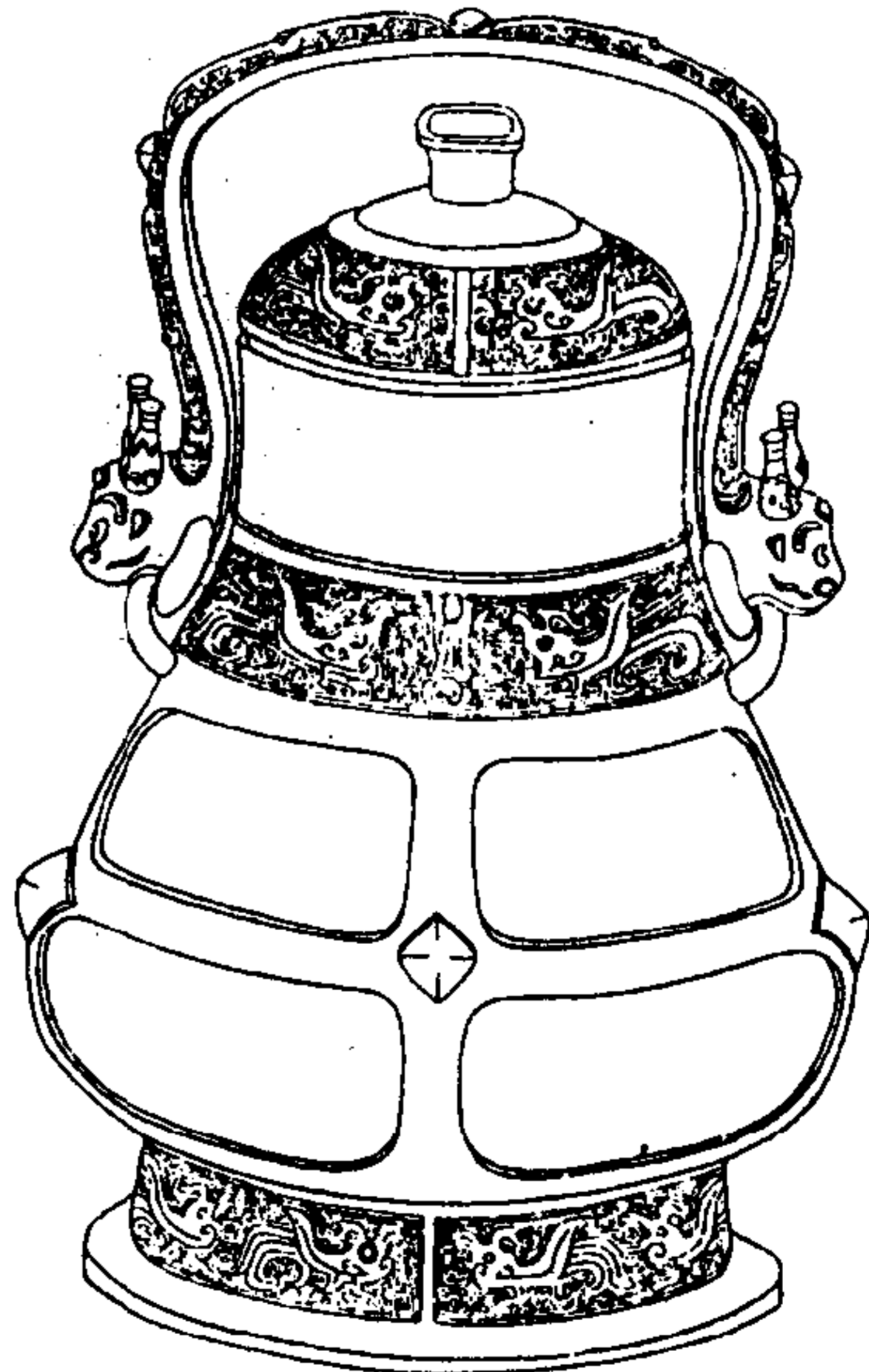

陶齋古金續錄

四十



器

蓋

右通蓋高一尺二寸六分深一尺九寸一分口徑長五寸闊徑四寸腹徑長七寸五分闊五寸九分

陶齋吉金續錄

四十一

季良父簋

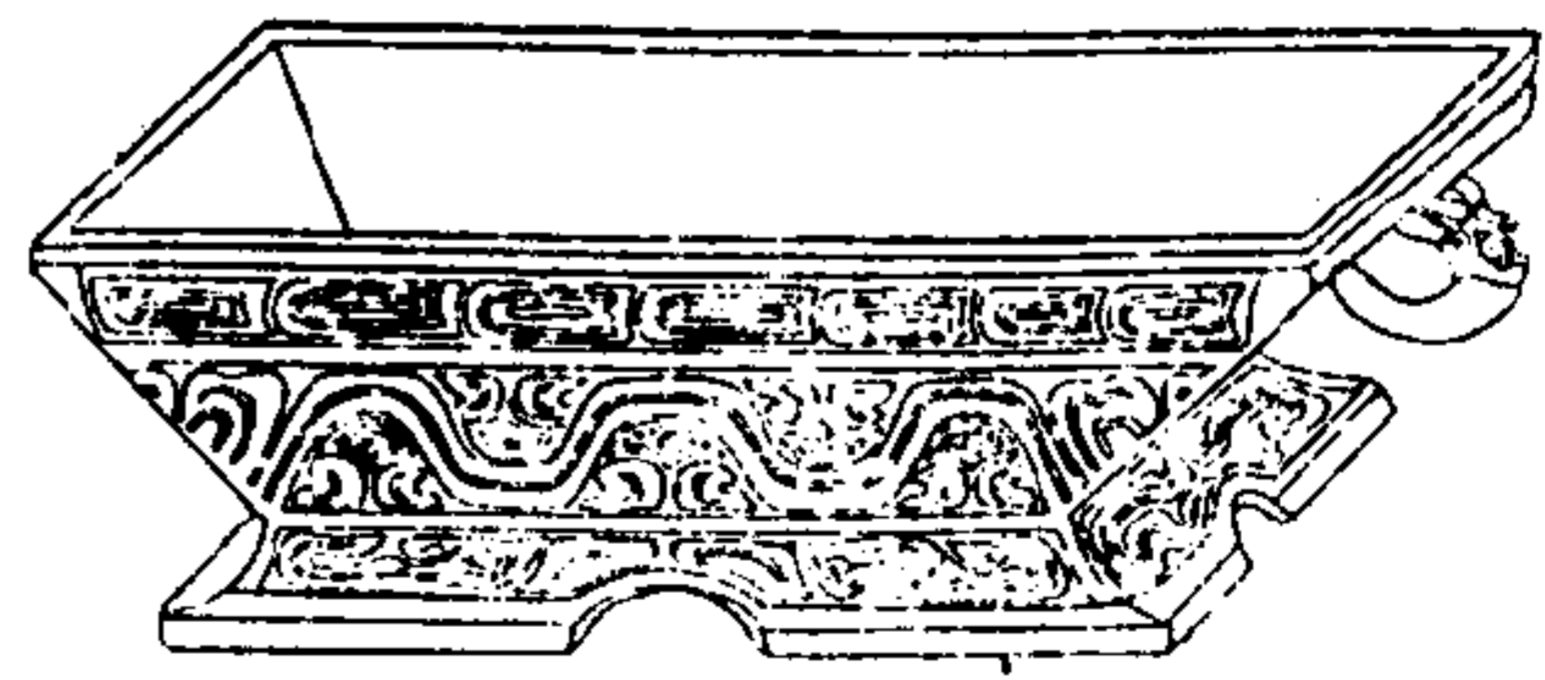

陶齋吉金續錄

四十二

右高三寸四分深二寸一分口徑長一尺二寸一分闊一尺底徑長七寸二分闊六寸五分



史兀簋

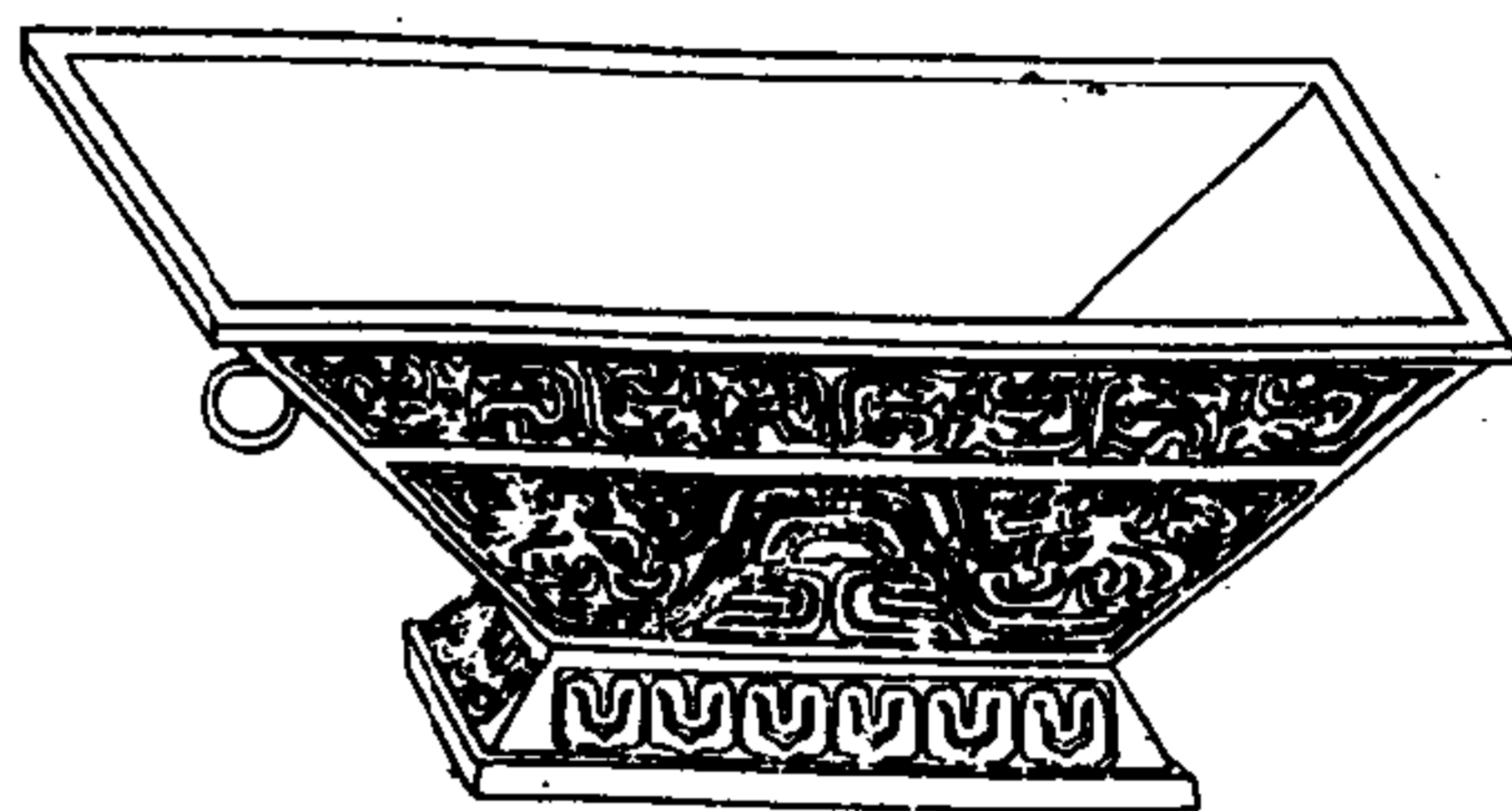

陶齊吉金續錄

四十三

右高四寸七分深三寸二分口徑
長一尺三寸三分濶一尺一寸底
徑長七寸三分濶五寸六分



鼻龔父簋



陶齊吉金續錄

四十四

右高五寸二分口徑長九寸一分
濶六寸四分腹徑長一尺一寸濶
八寸一分



一三〇

伯庶父簋蓋

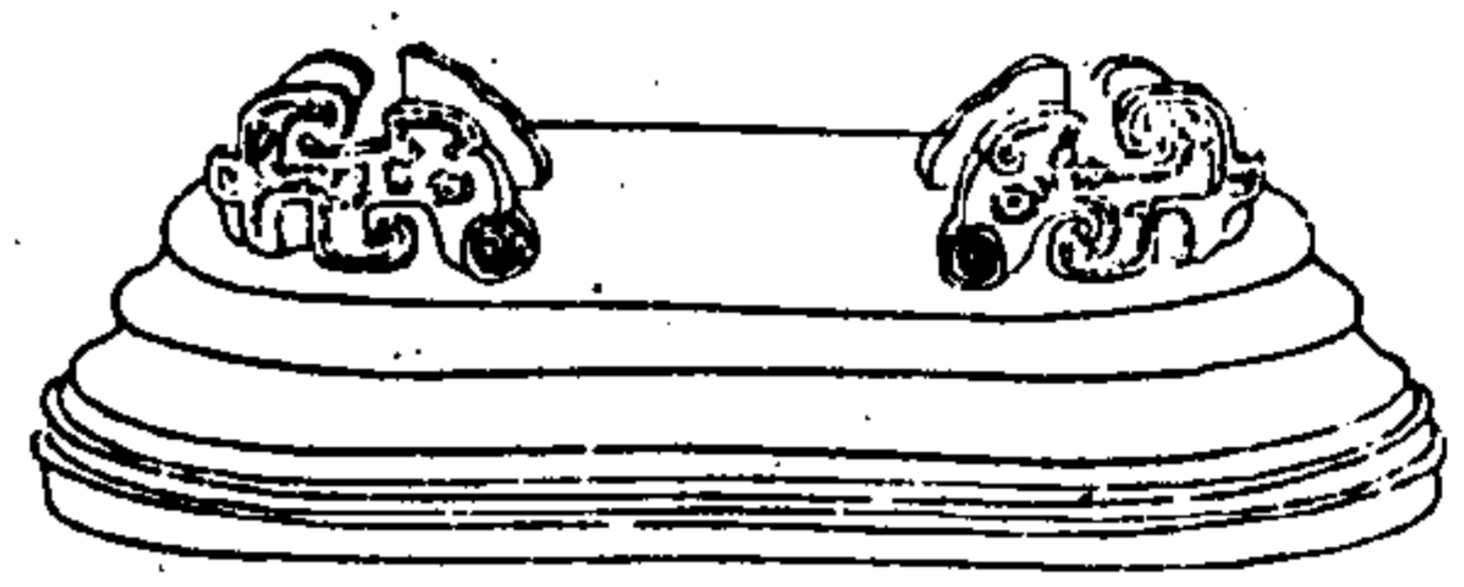

陶齋吉金續錄

四十五

右高二寸二分長徑一尺五分
濶徑七寸二分



陶齋吉金續錄 卷一

審君鬲

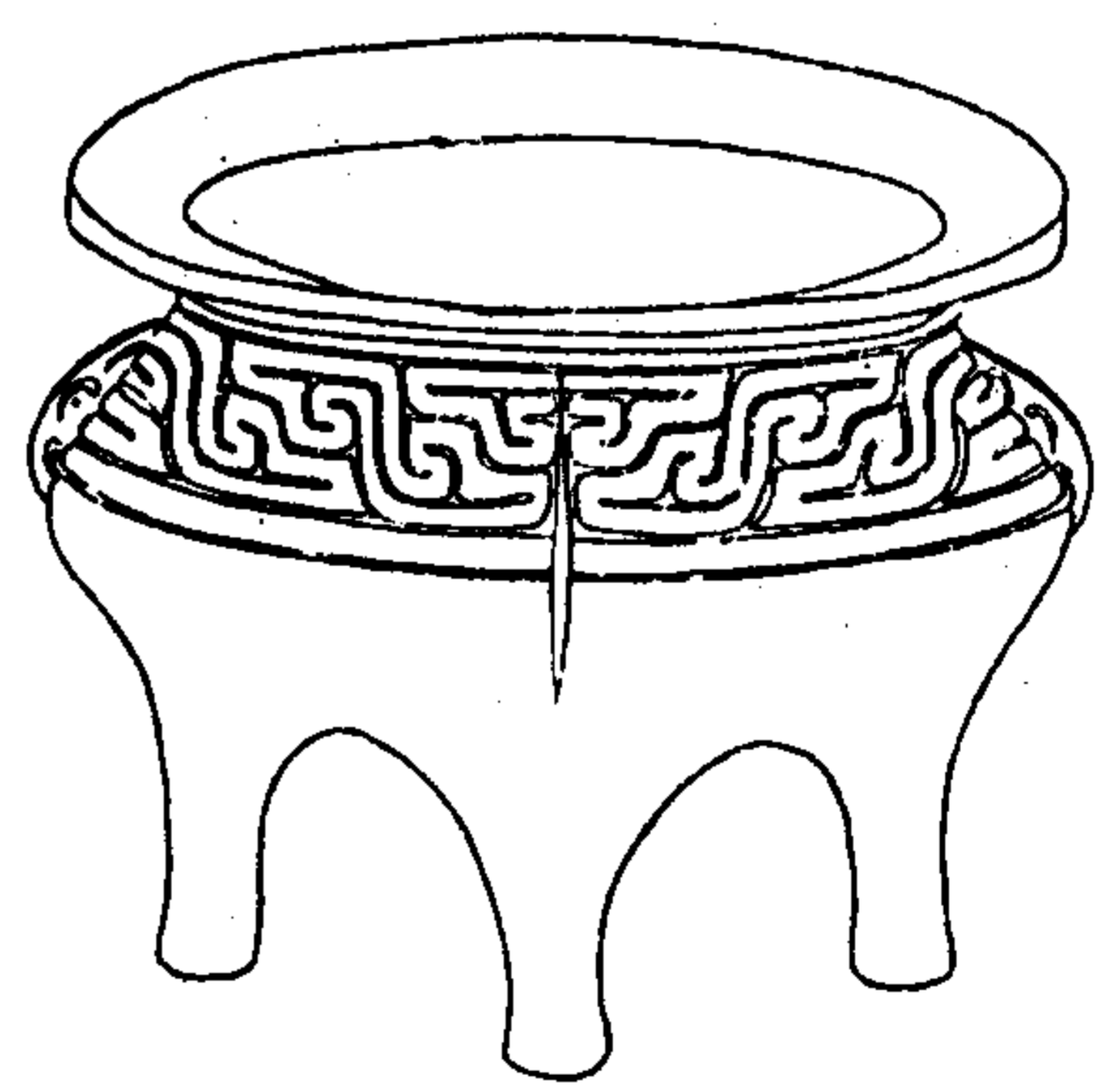

陶齋吉金續錄

四十六



三六五

右高五寸三分口徑五寸腹徑五寸四分

陶齋吉金續錄

四七

舉肇家鬲

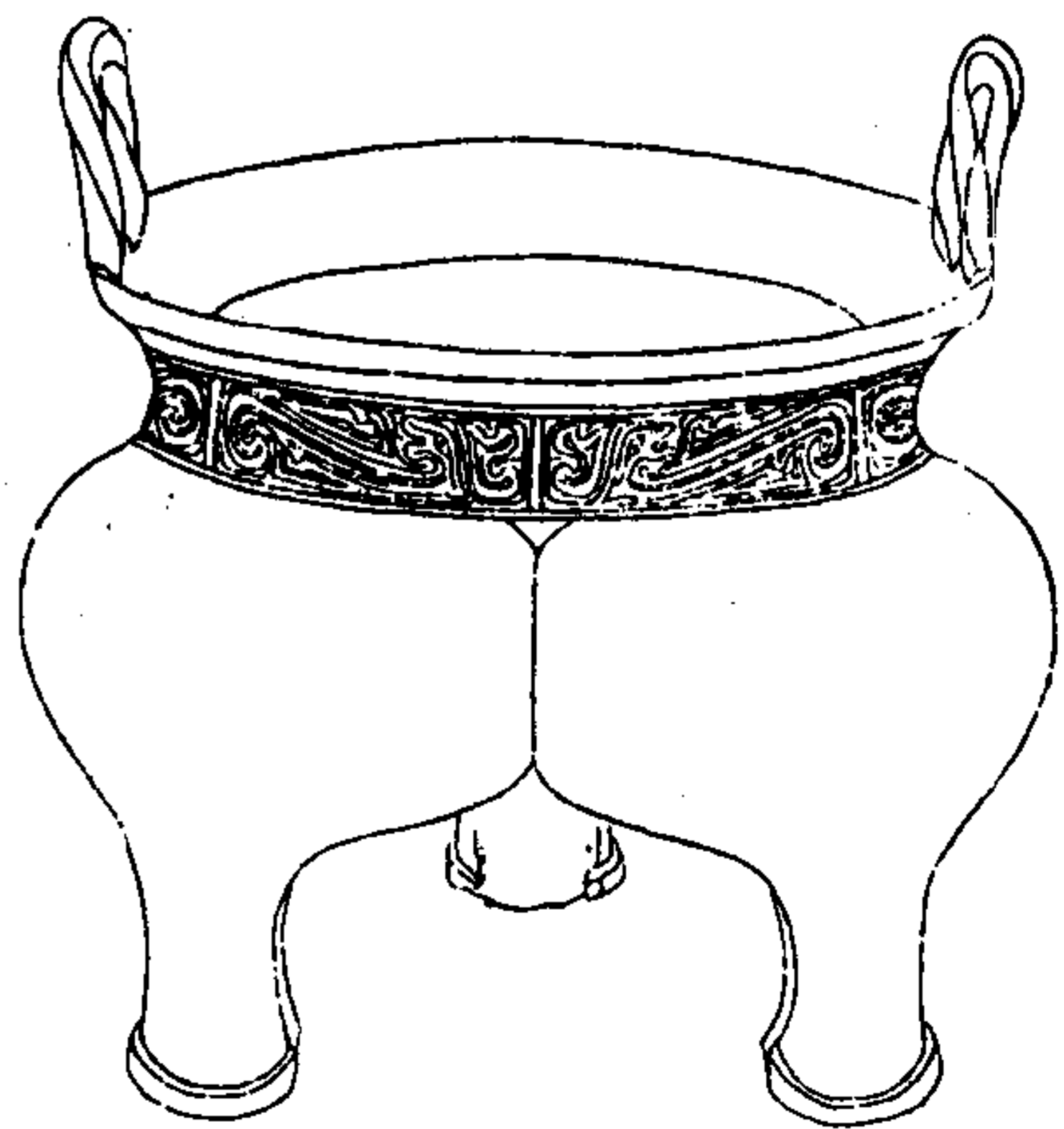

陶齋吉金續錄

四八

右高一尺深六寸二分口徑一尺一寸六分腹徑一尺二寸九分耳高三寸潤二寸六分



伯高

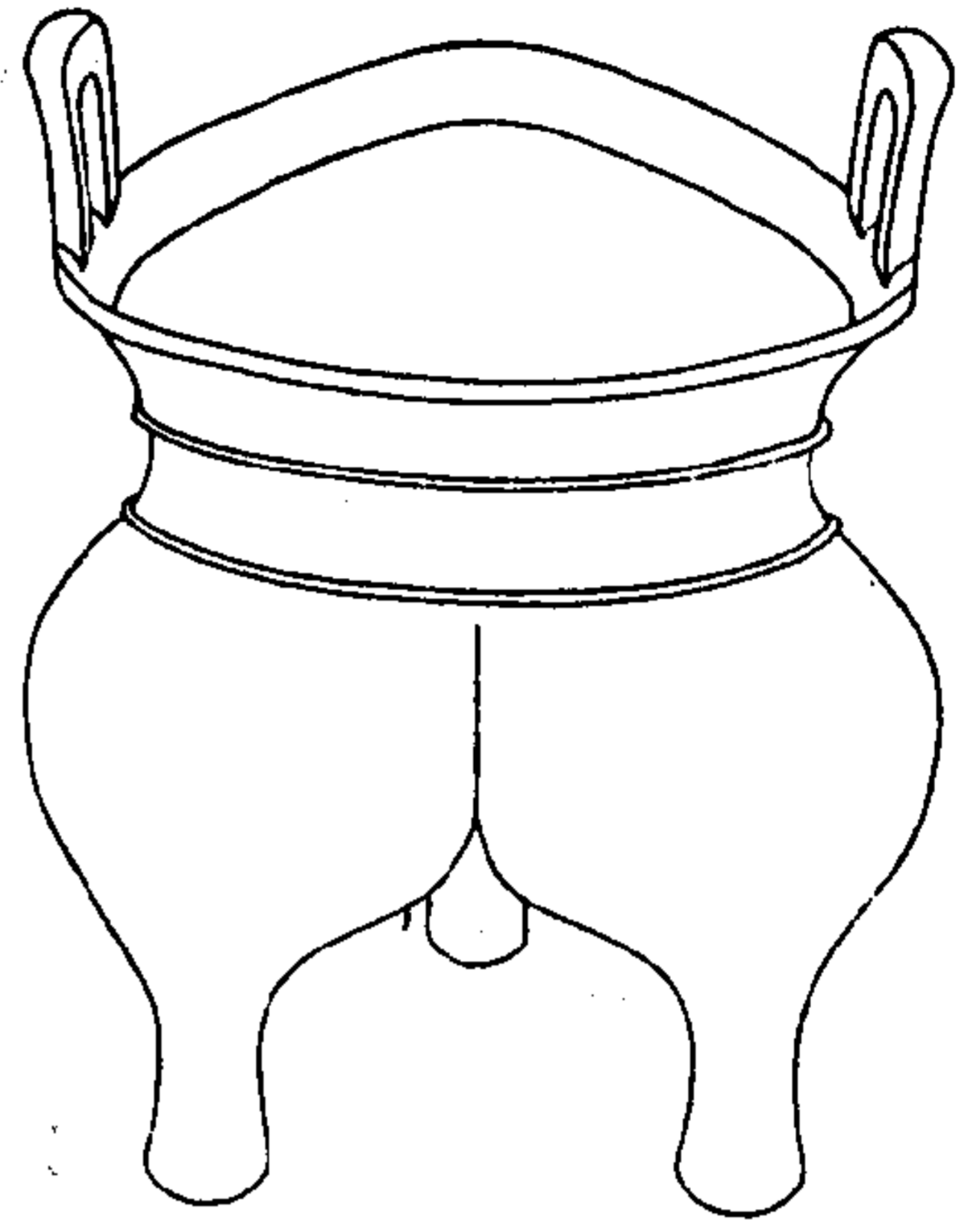

陶齋吉金續錄

四十九

右高六寸深三寸九分口徑六寸腹徑六寸耳高一寸二分潤一寸四分



陶齋吉金續錄 卷二

陶齋吉金續錄卷二目錄

壺女甌
諸女甌
村稽甌
寶甌
元鳥壺
王伯姜壺
癸丁壺

陶齋吉金續錄

一

父丁爵
角形爵
父乙爵
亞形方爵
飛燕角
魯原觥
玄戈觥
器作妣觥



三六七

昶伯匱
歸父盤
龍節
立戈矛
鄧王戈
大司馬呂射劍
古庫劍
秦職輅劍

陶齊古金續錄

秦安陽斷劍
秦銅環
秦大駝權
漢第五權
漢上林量
漢櫟厨鼎
漢隃廩定陶鼎
漢大監千萬鍾

漢南中君銷
漢平都主家盃
漢長宜子孫洗
漢貨泉鏡斗
漢袖珍奇鈎
漢千秋鈎
漢官鐸
漢塗金盃

陶齊古金續錄

漢銅器
北齊波羅寺僧曇瑞等造像
宋童貫壺
宋秦檜豆
補遺
王孫鐘
立戈如宰鼎
作旅尊

中蓋 罍
 立戈 父戊 甗
 子形 甗
 子徒 解 原形
 秦 辭 口口口口 鏡

陶齋吉金續錄

四

彭女甗

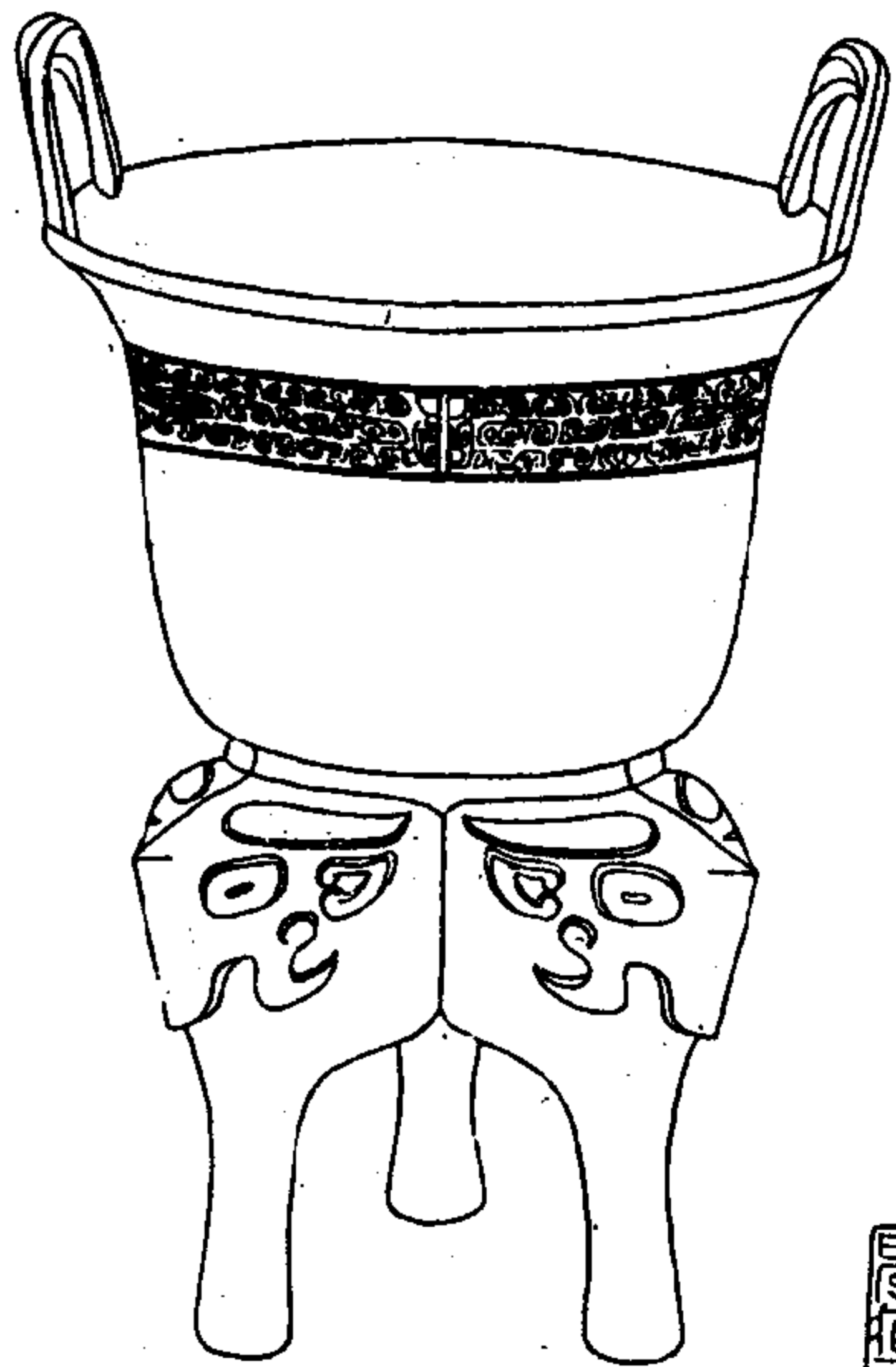

陶齋吉金續錄

一



右高一尺六寸二分深一尺一寸
 口徑一尺二寸腹六寸五分耳
 高二寸二分濶一寸九分

諸女甗

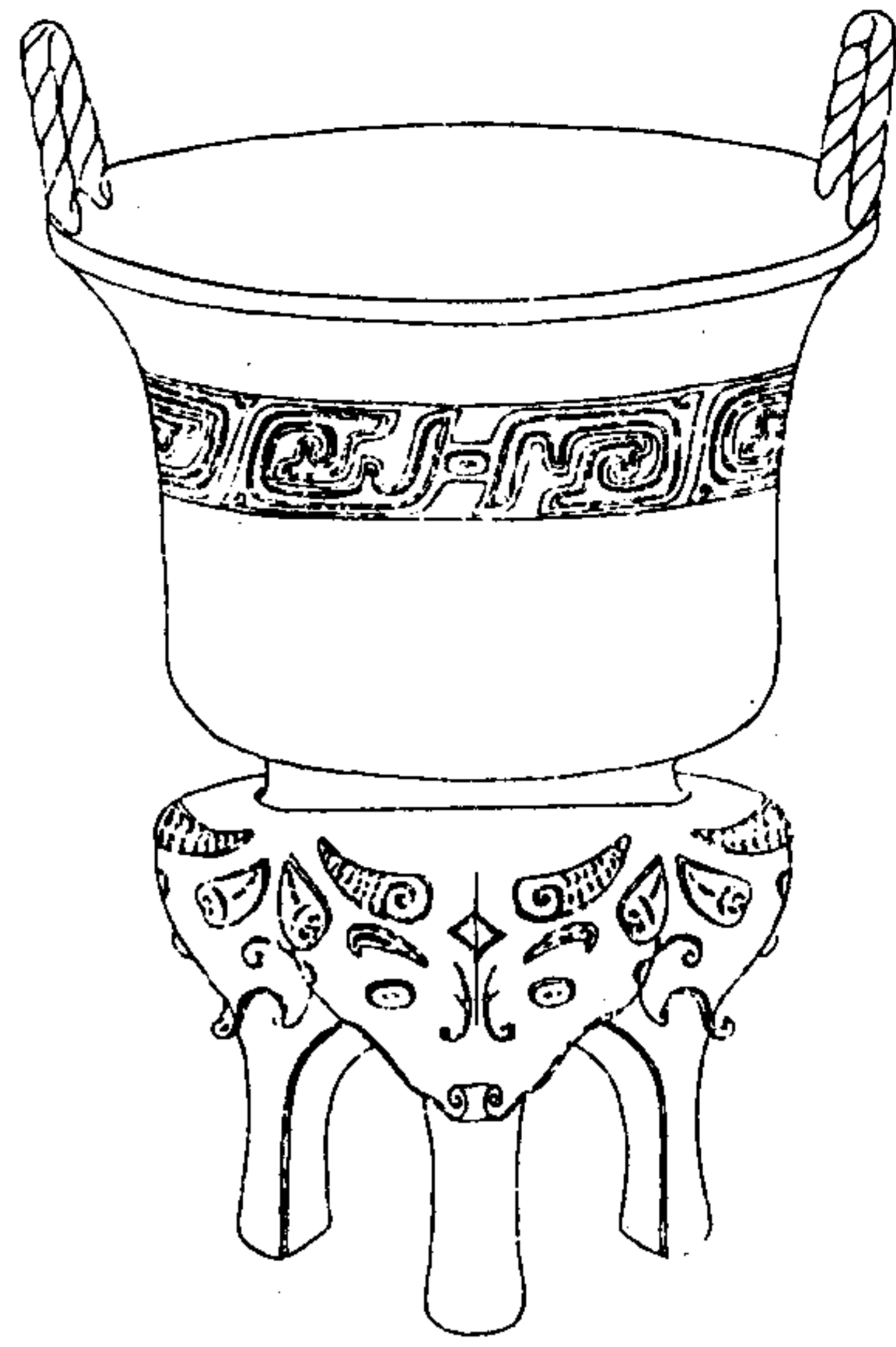

同齊吉金續錄

二

右高一尺五寸深一尺五分口
徑一尺二寸腹徑九寸耳高
二寸一分濶一寸九分



特措甗

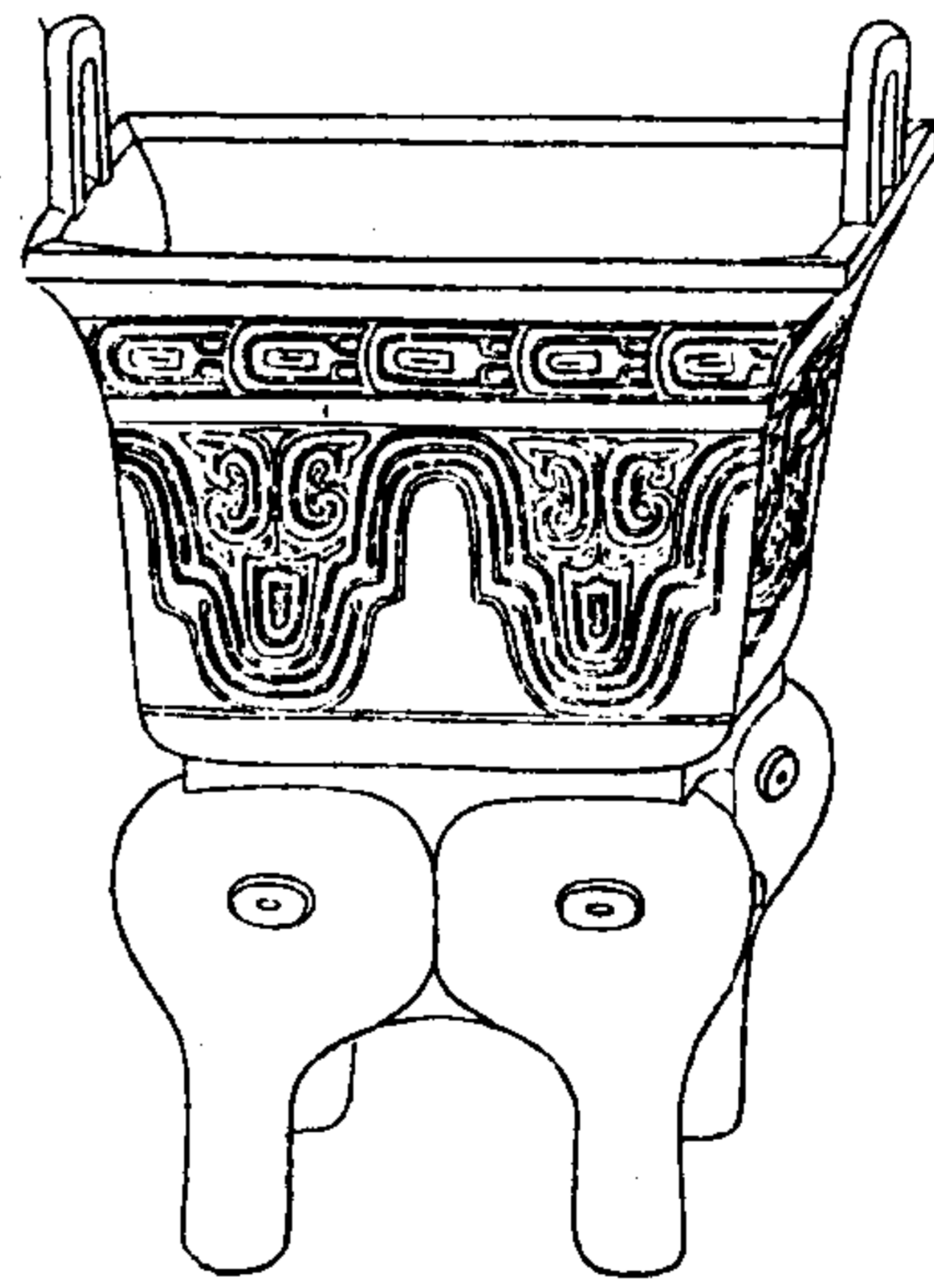

同齊吉金續錄

三

右高一尺七寸深一尺二寸八分
口徑長一尺三寸二分濶一尺腹
徑長九寸五分濶七寸耳高三寸
濶二寸八分



寶甌

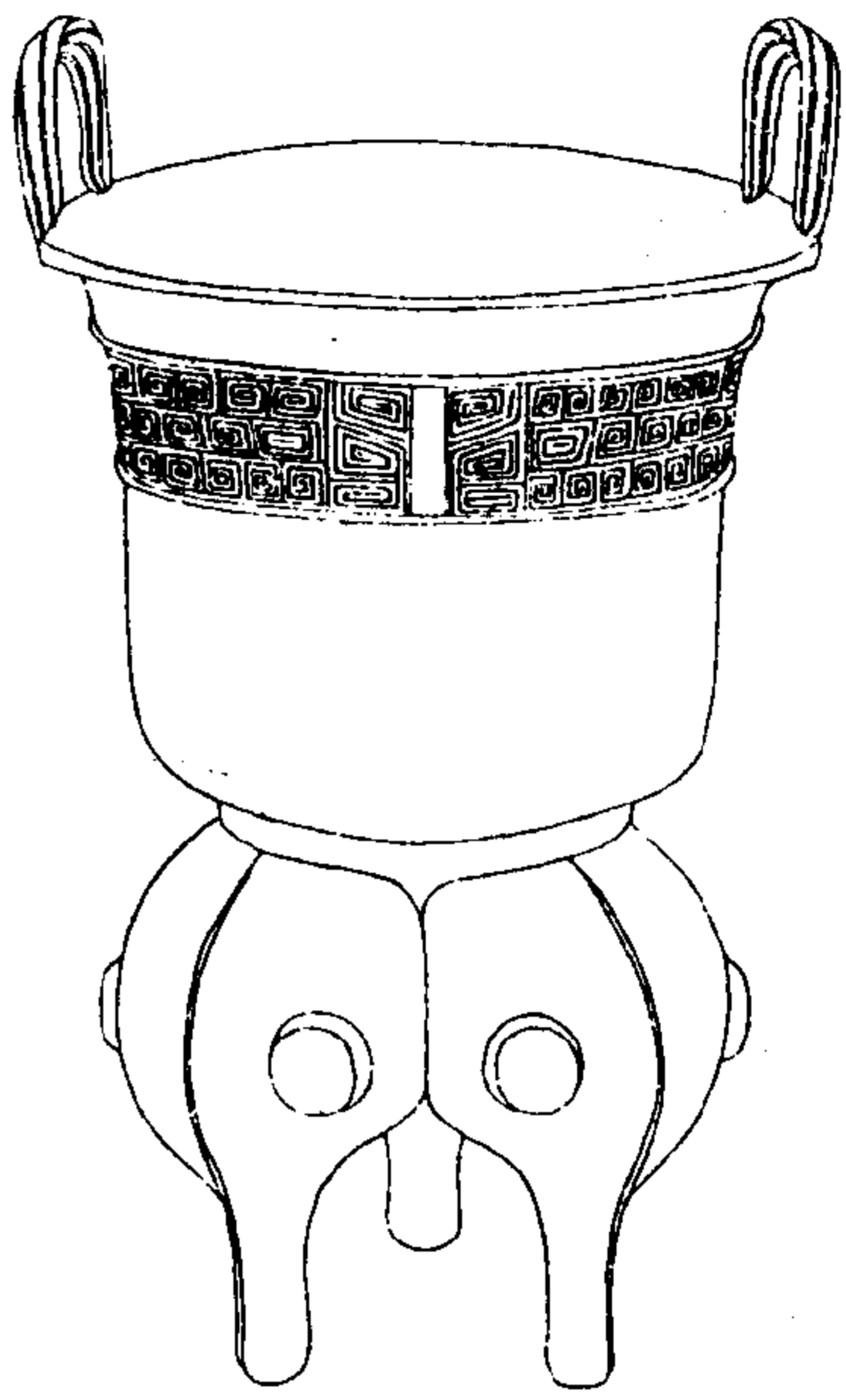

陶齋吉金續錄

四



右高一尺八寸九分深一尺四寸五分口徑一尺五寸二分腹徑一尺一寸二分耳高三寸濶二寸二分

元鳥壺

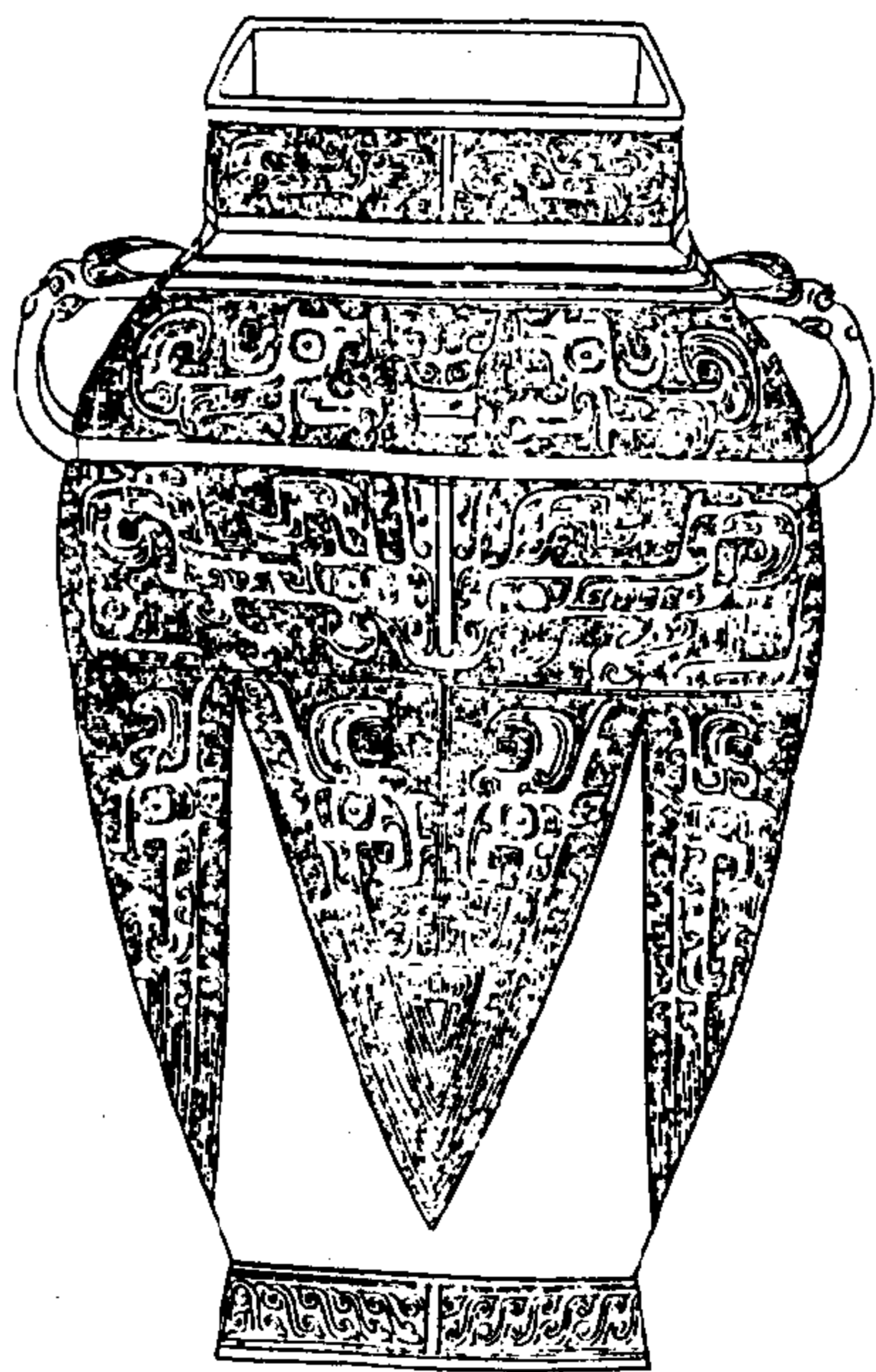

陶齋吉金續錄

五



耳 口

右高一尺二寸深一尺八分口徑長四寸五分濶三寸三分腹徑長六寸四分濶六寸三分

王伯姜壺

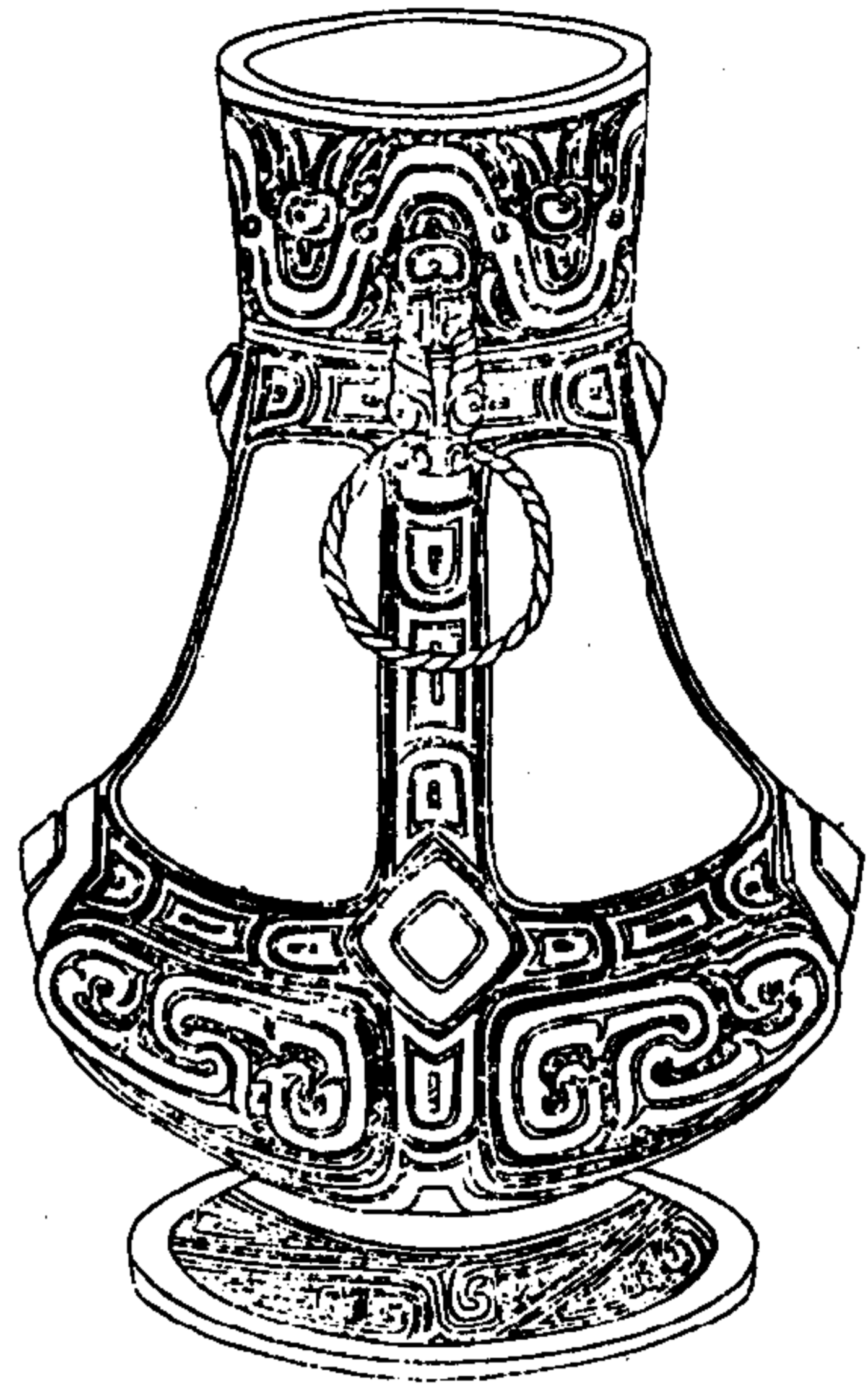

陶齋吉金續錄

六

右高一尺四寸九分深一尺三寸
六分口徑五寸二分腹徑一尺五
分底徑九寸八分



癸丁罍

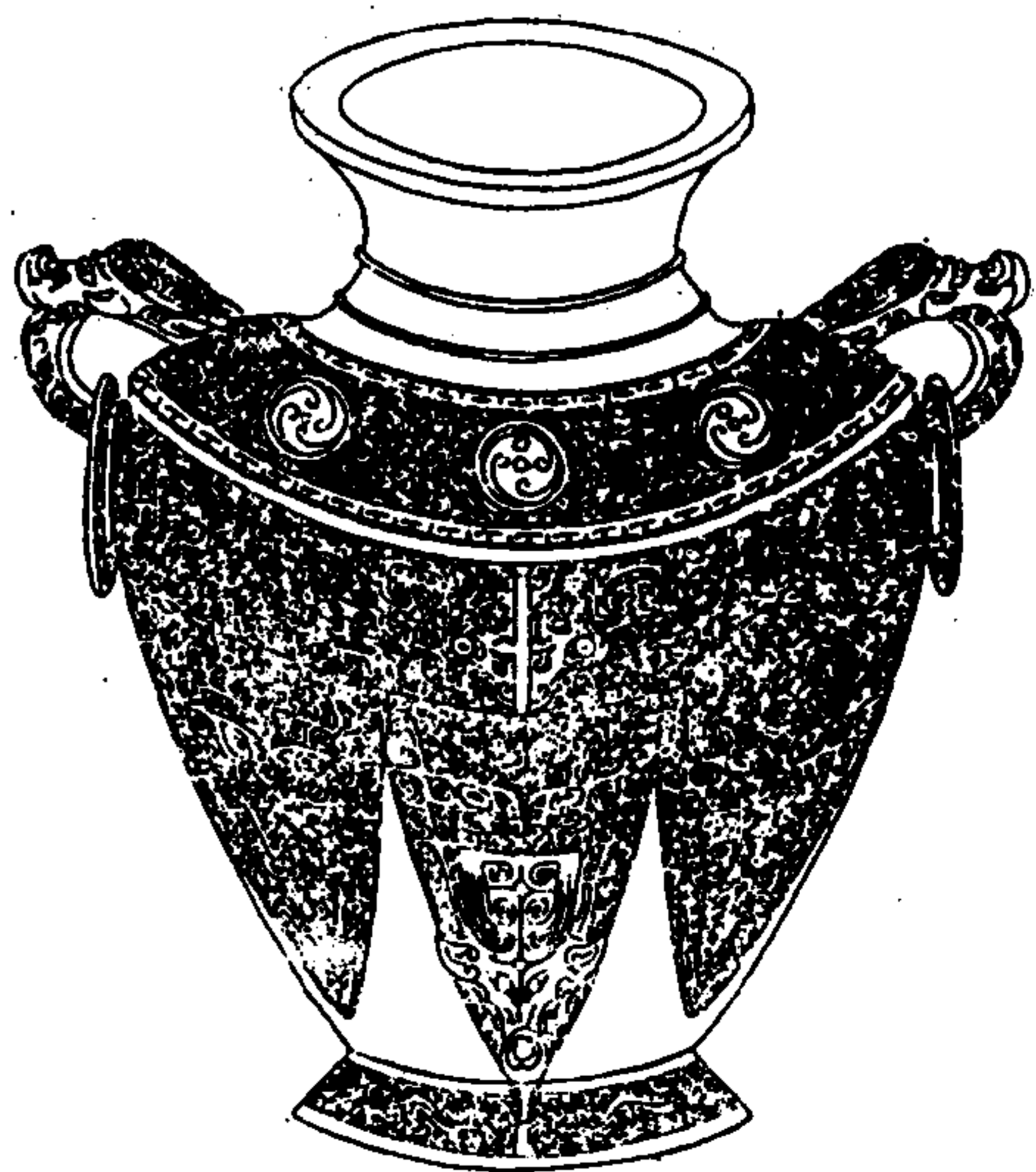

陶齋吉金續錄

六

右高一尺九寸九分深一尺七
寸六分口徑九寸腹徑一尺六
寸三分



父丁爵

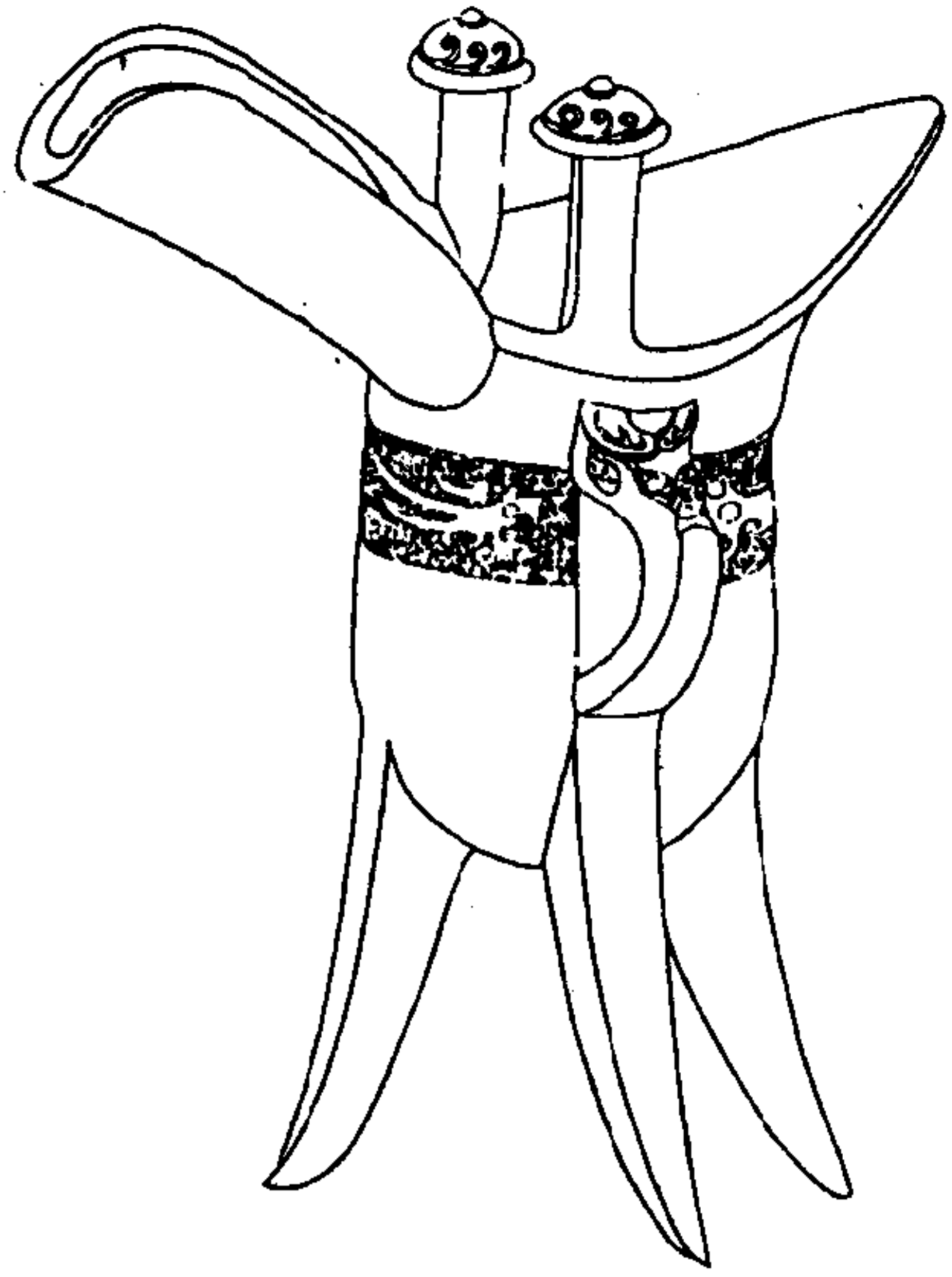

陶齋吉金續錄

右高七寸五分深四寸一分口
徑長七寸三分濶三寸六分



角形爵

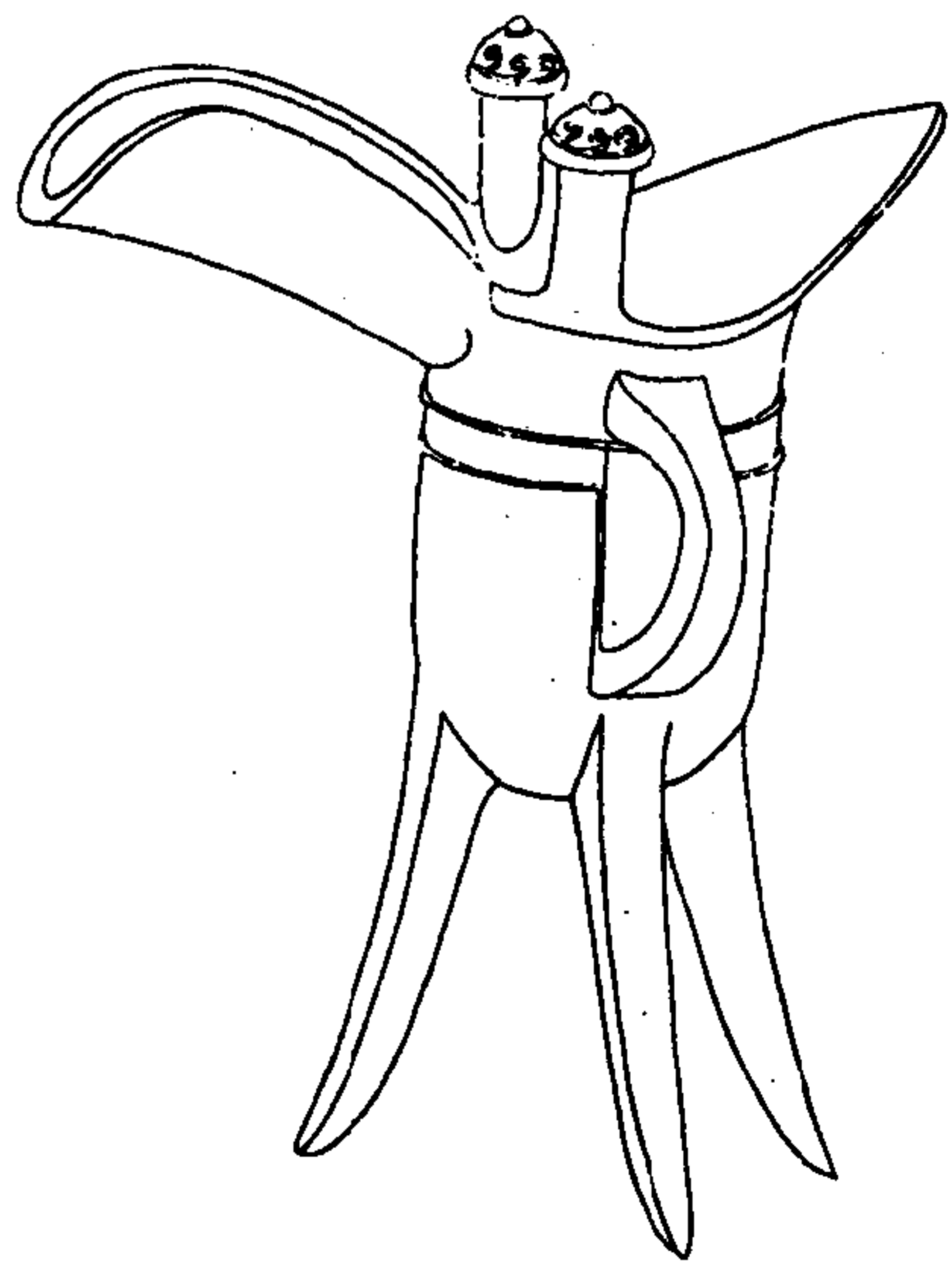

陶齋吉金續錄

右高六寸一分深三寸九分口
徑長七寸二分濶三寸五分



九

父乙爵

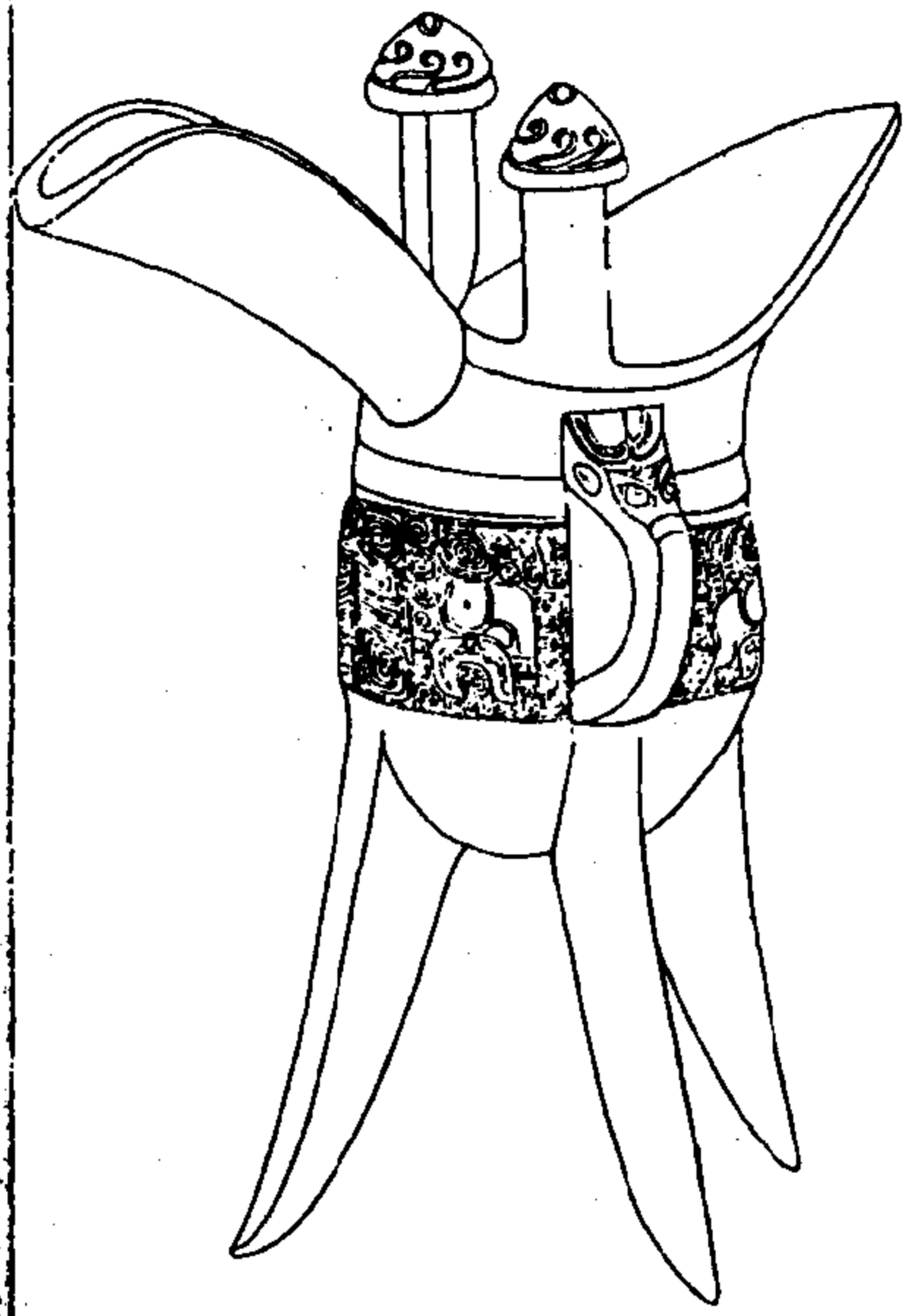

陶齋吉金續錄

十

右高六寸一分深四寸一分口徑長
六寸三分闊三寸三分

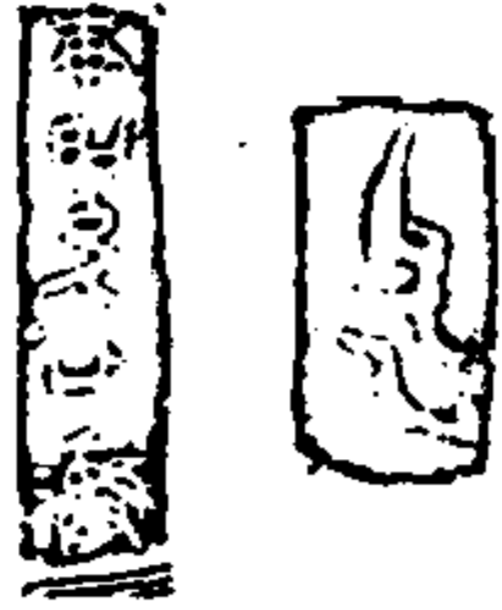

亞形方爵

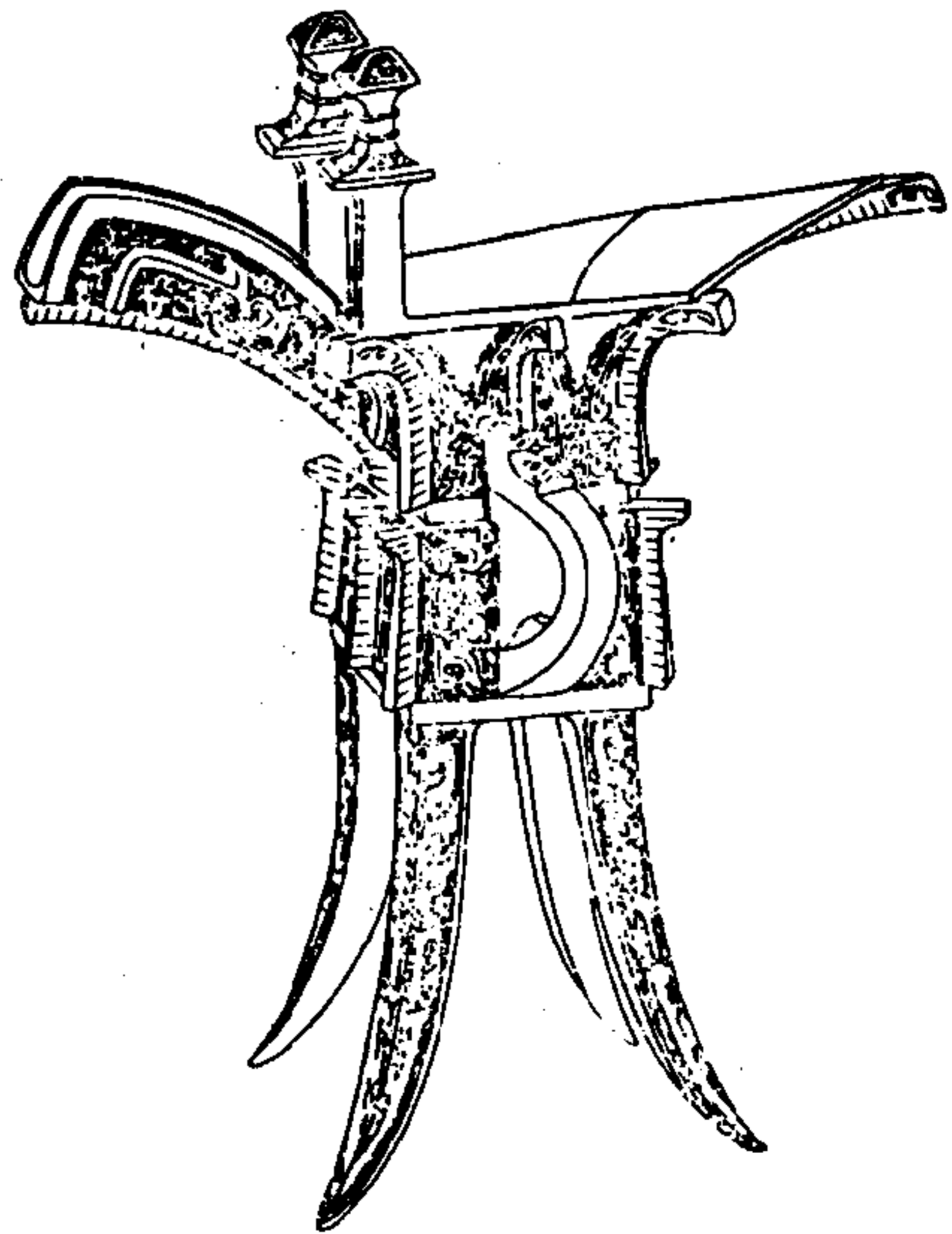

陶齋吉金續錄

十一

右高一尺四寸二分深四寸七分
口徑長一尺二分闊四寸



飛燕角

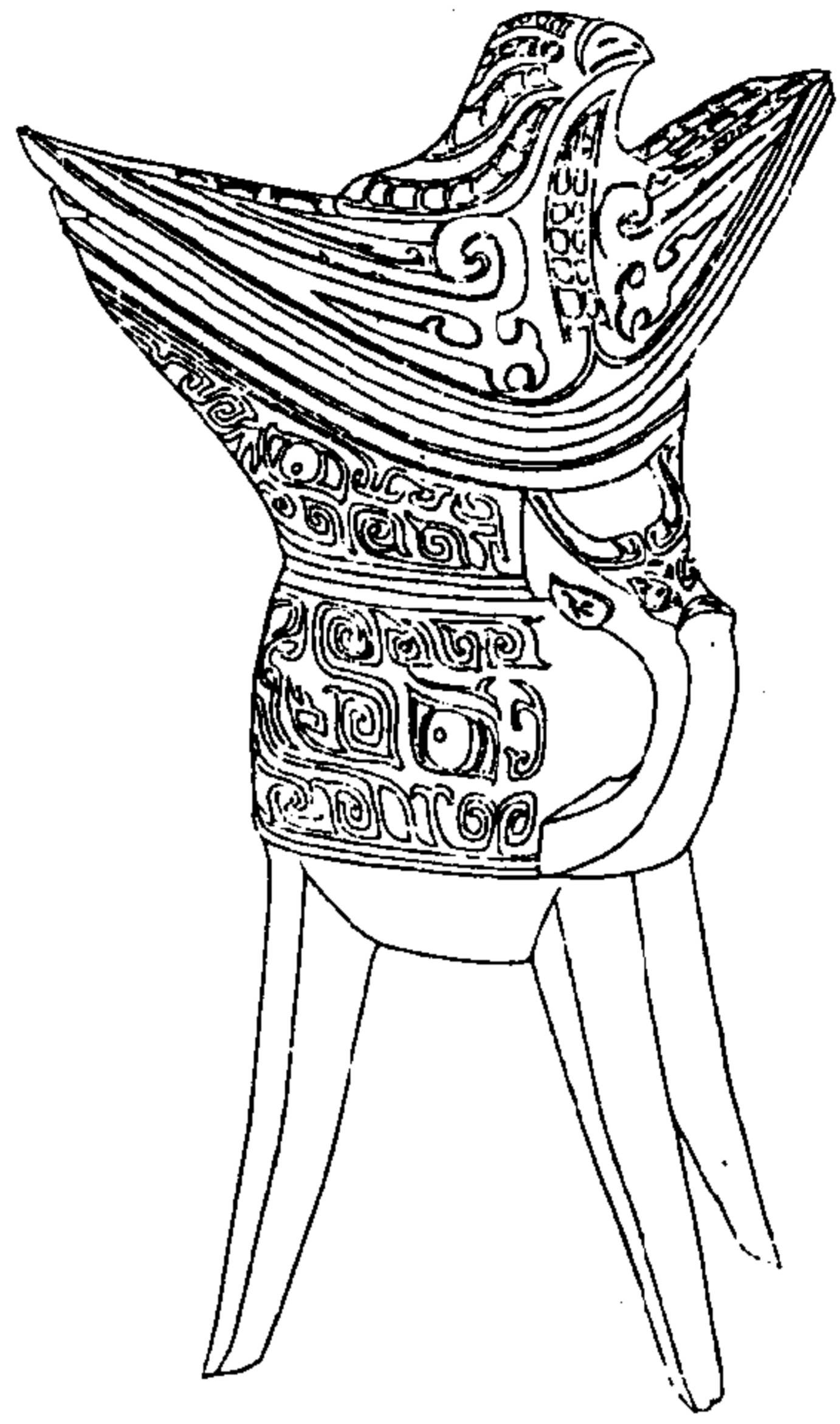

陶齋吉金續錄

十三

右通蓋高一尺一寸二分深四寸
六分口徑長八寸七分闊四寸一分



魯原觚

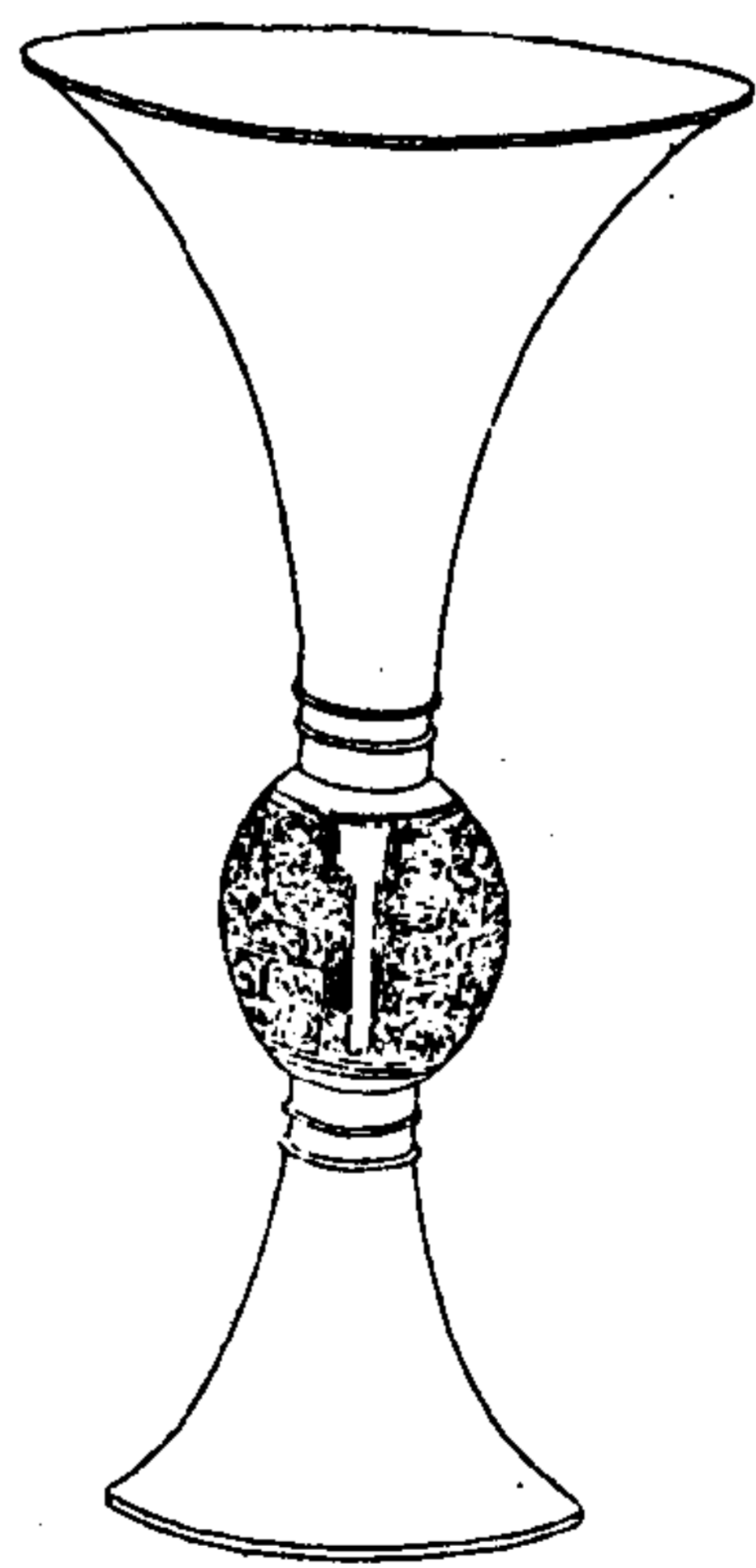

陶齋吉金續錄

十三

右高一尺三寸深八寸七分口
徑六寸五分



玄戈解 原形

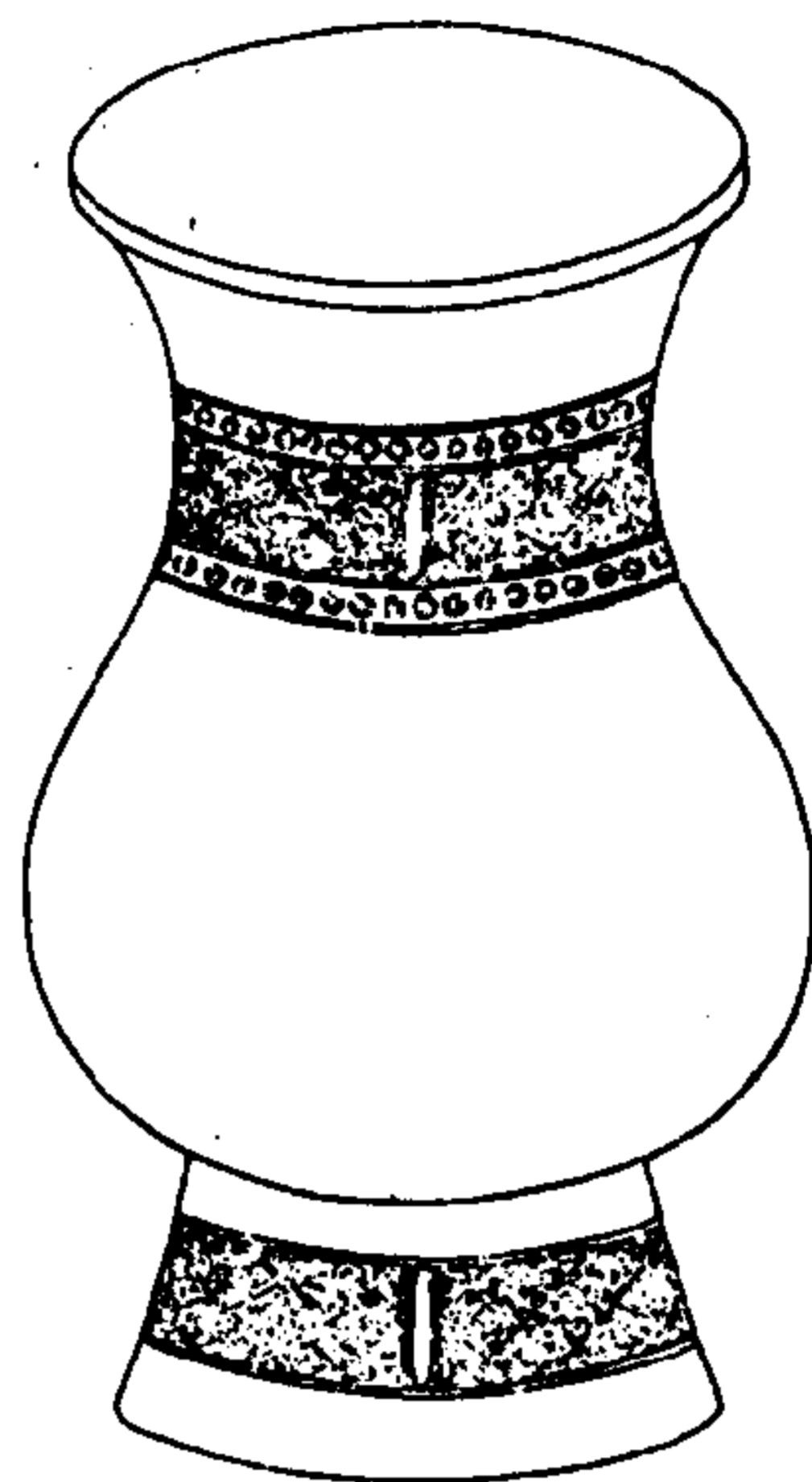

陶齋吉金續錄

十四



器作妣解 原形

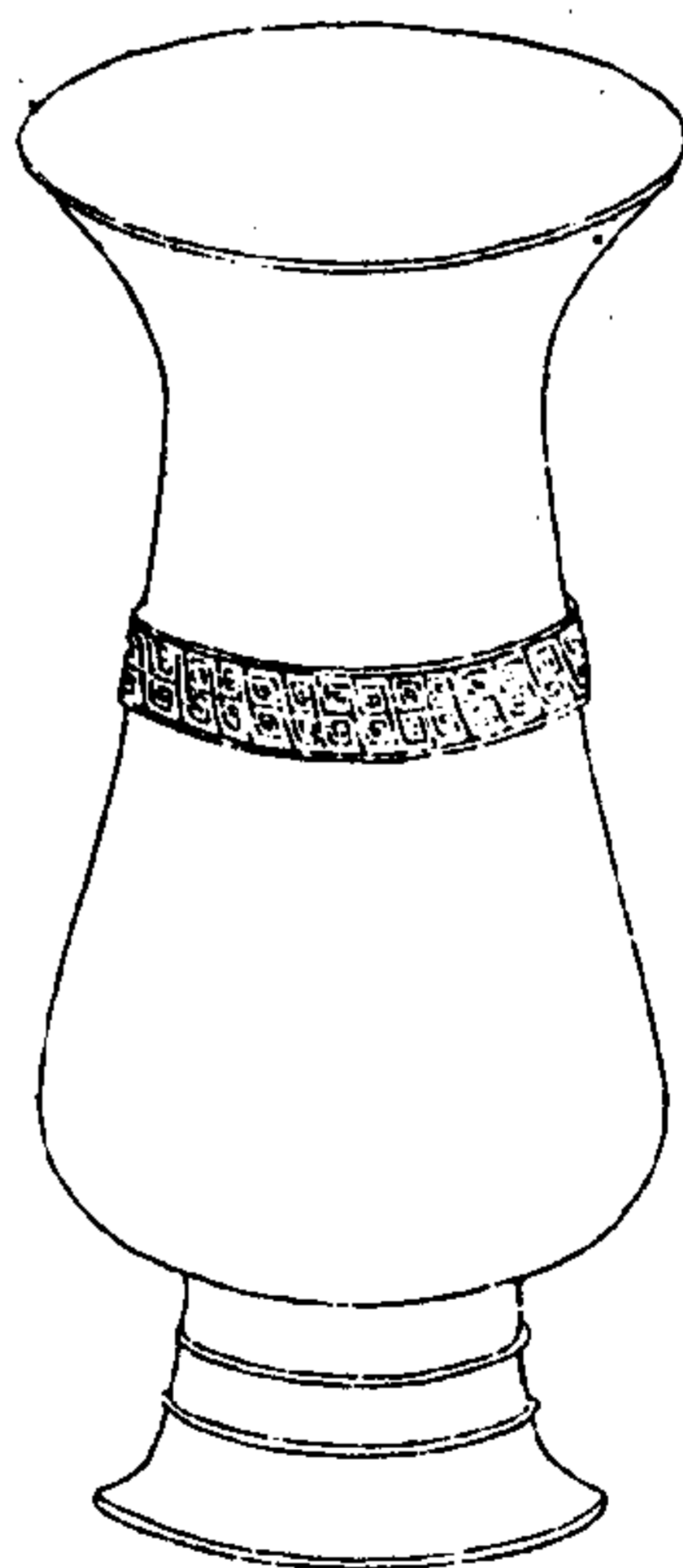

陶齋吉金續錄

十五

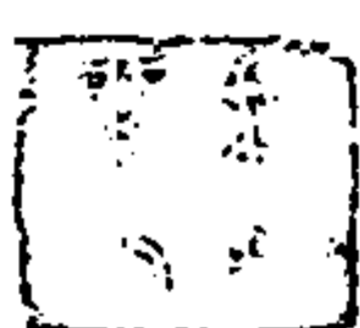

叔伯匜

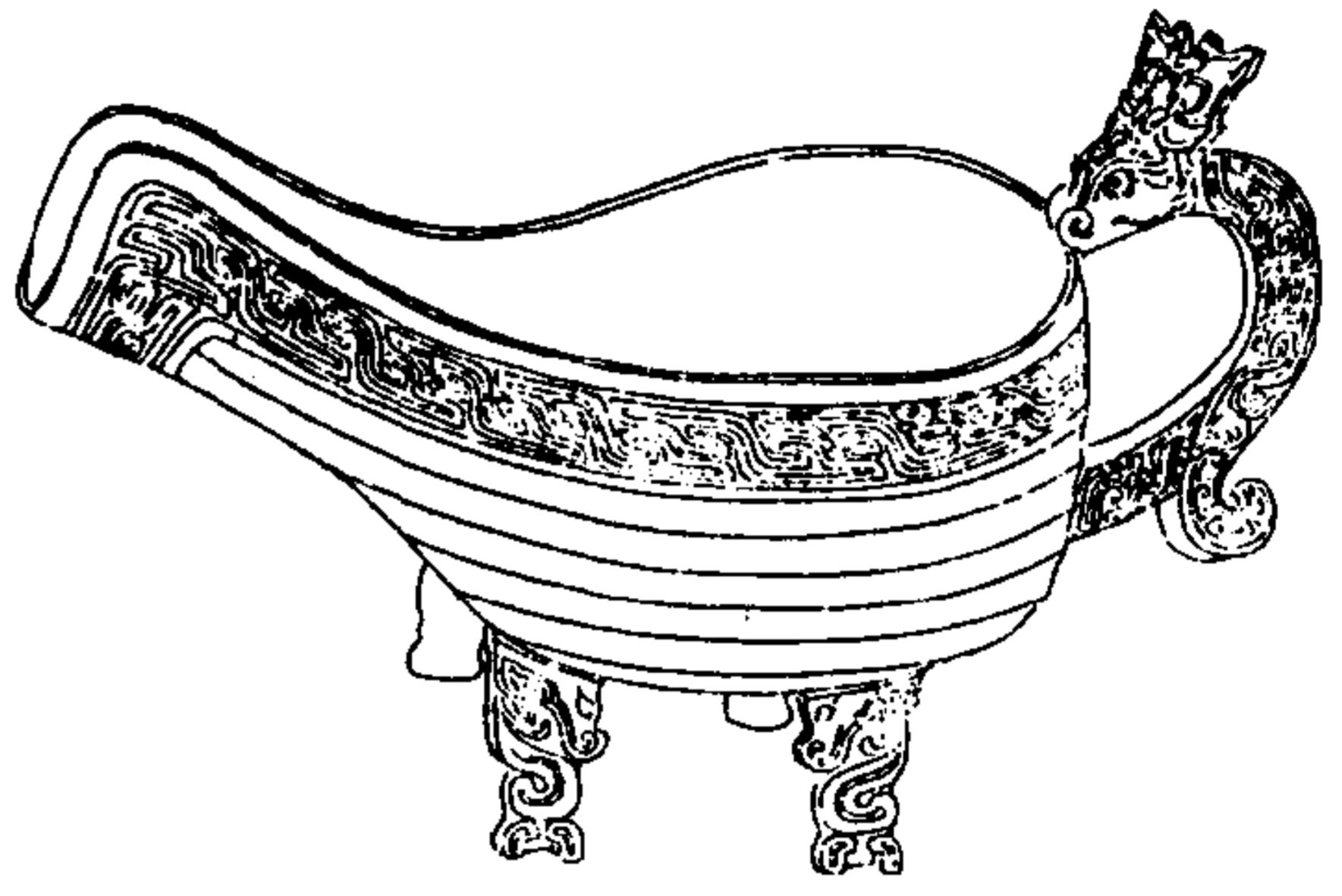

陶齋吉金續錄

十六

右高六寸深四寸五分高三寸五分

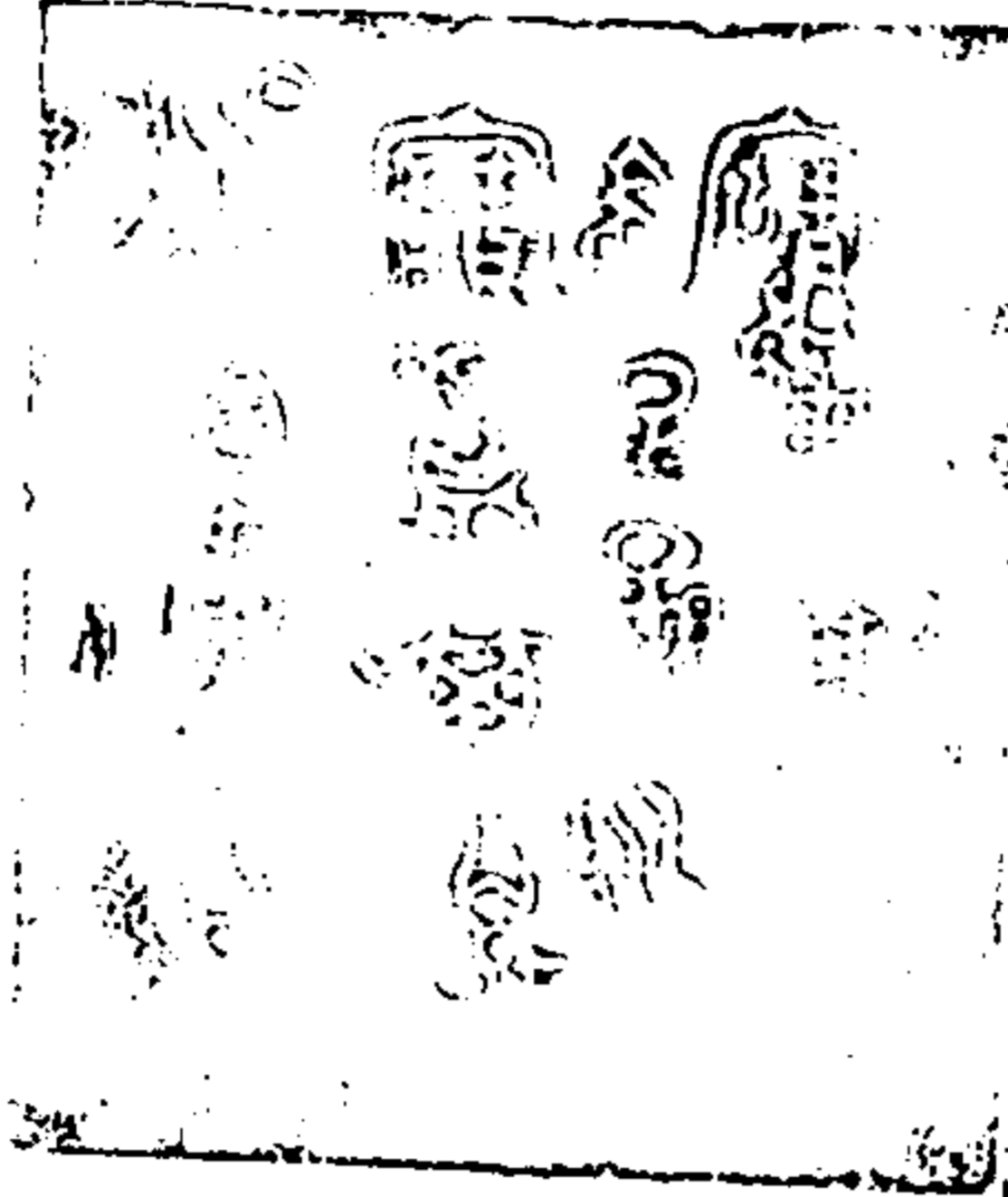

歸父盤

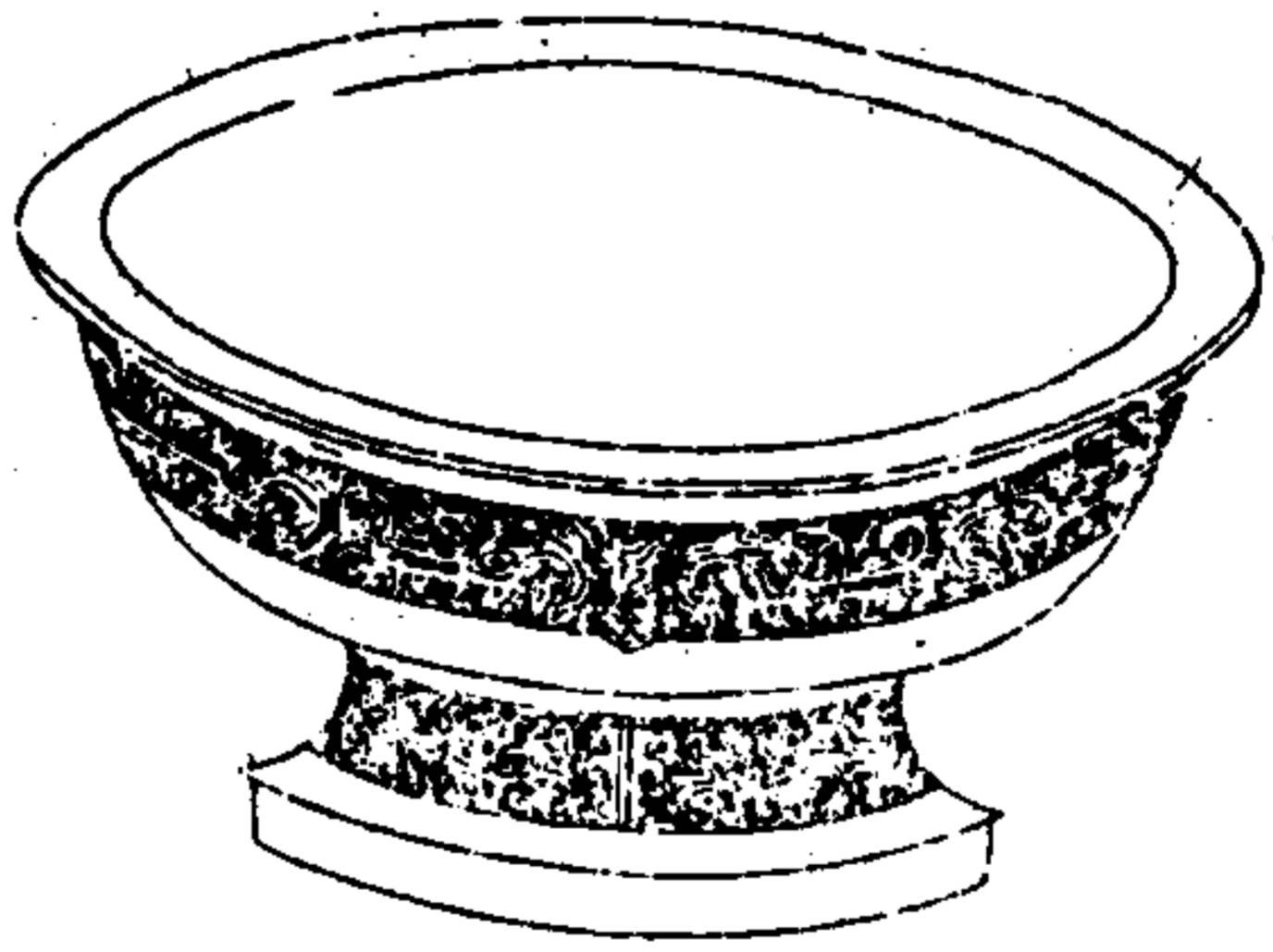

陶齋吉金續錄

十七



右高五寸六分深三寸一分口
徑一尺五寸九分底徑九寸一分

陶齋吉金續錄

十六

龍節 原形

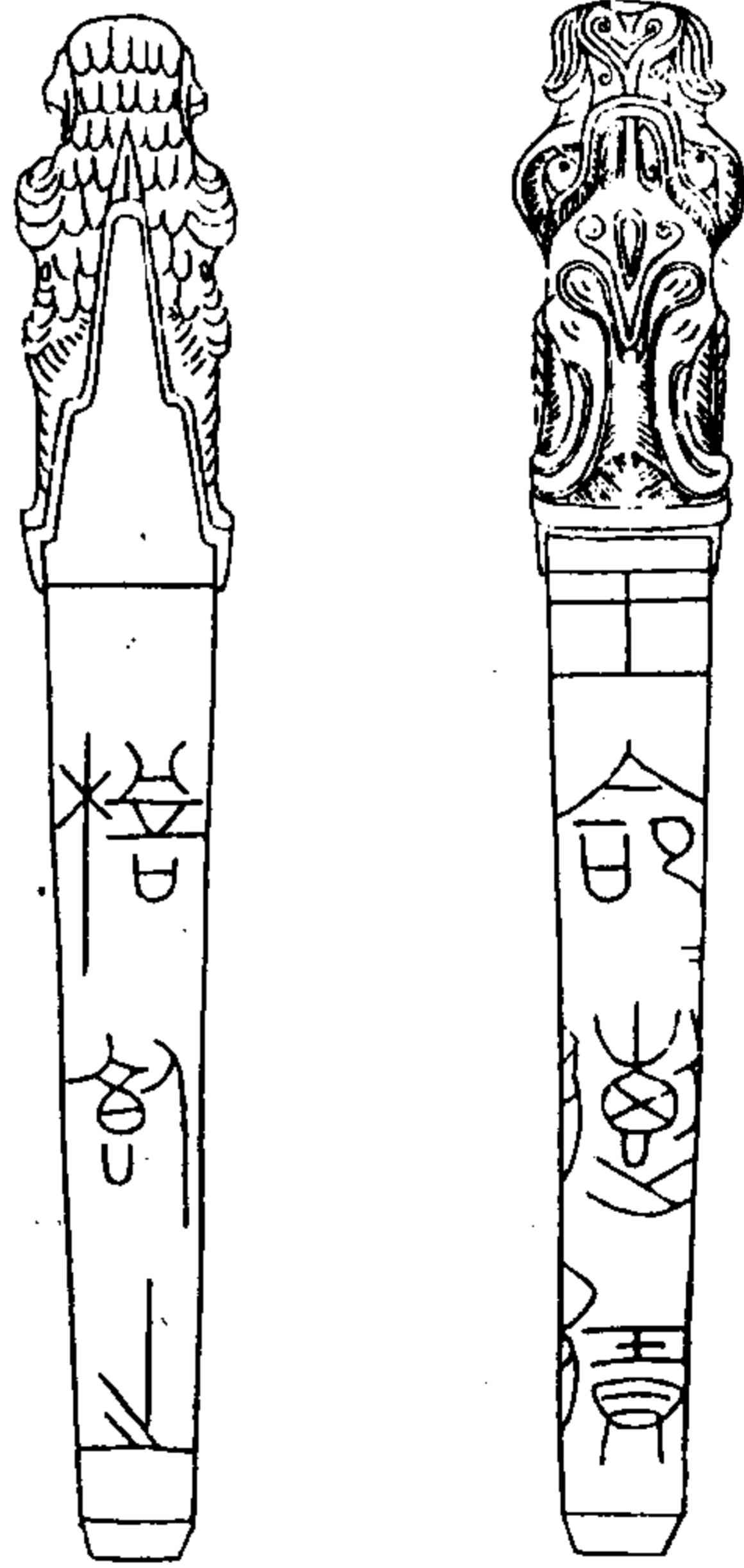

陶齋吉金續錄

十九

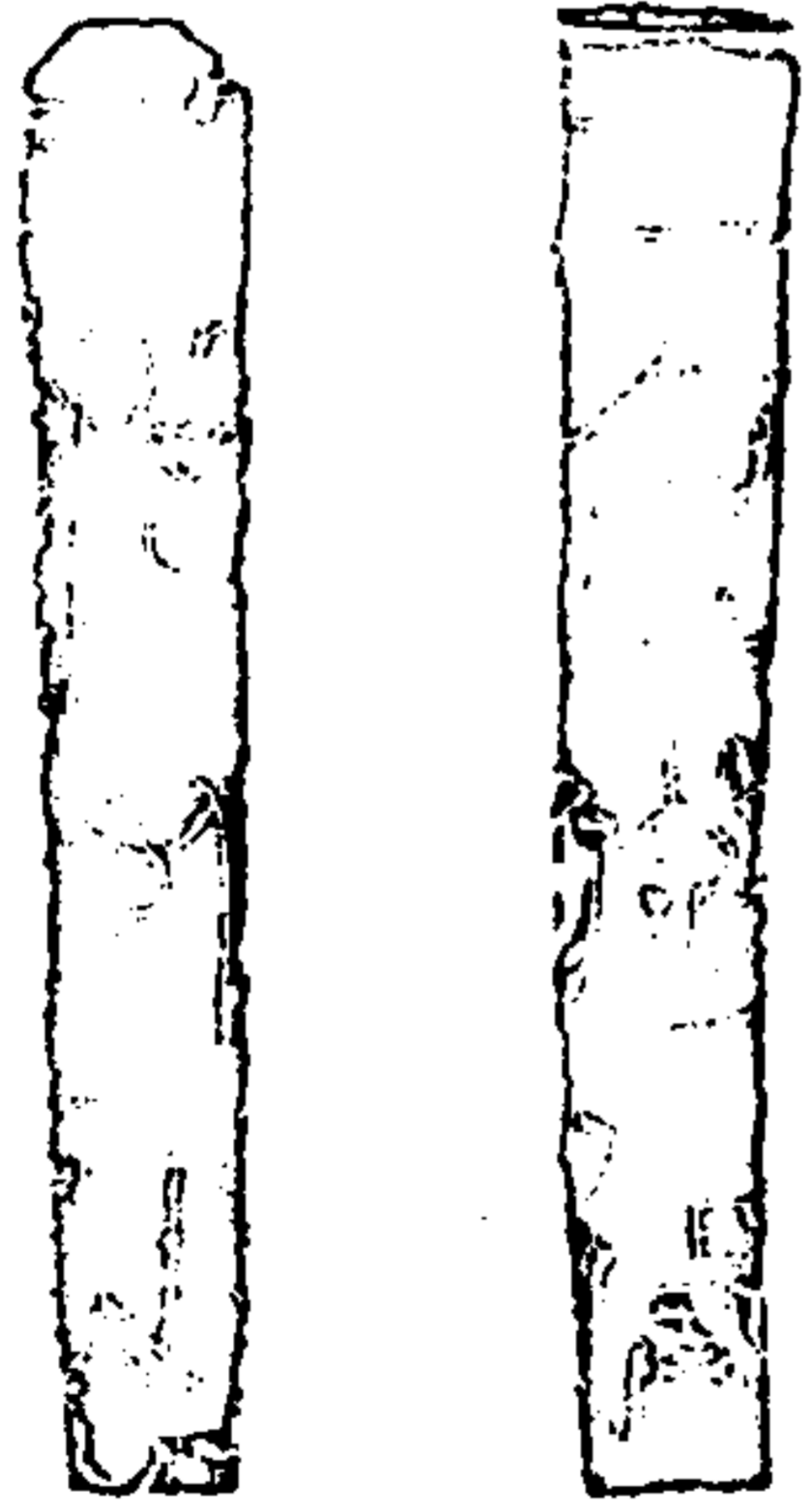

立戈矛

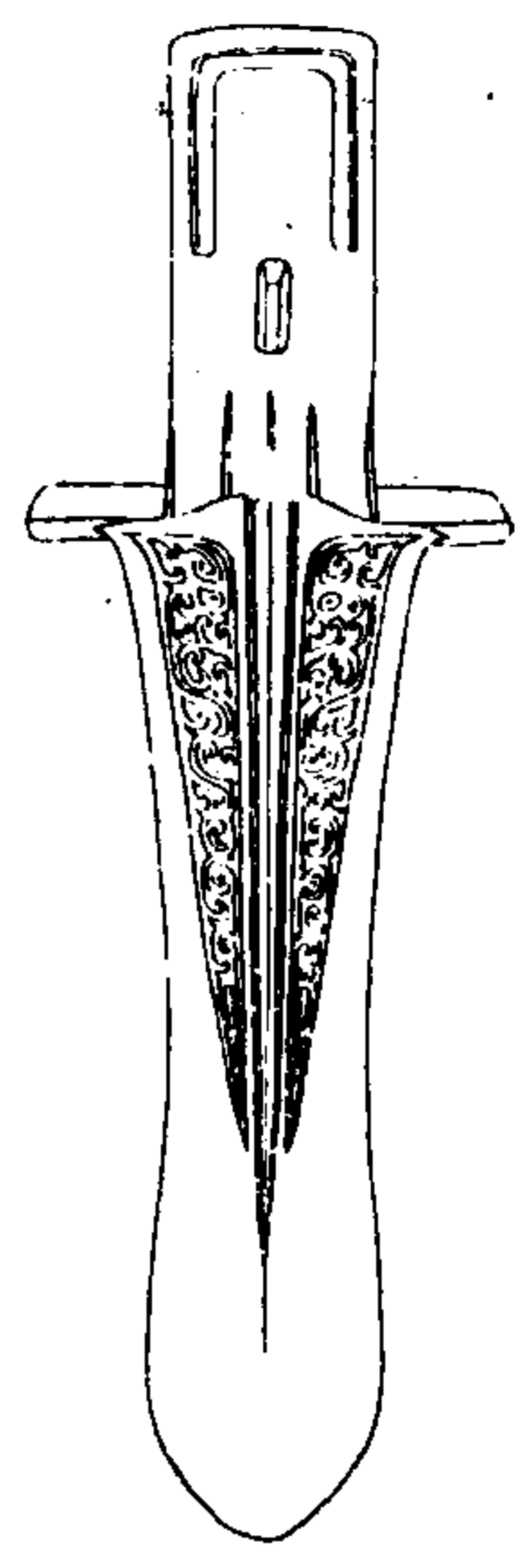

陶齋吉金續錄

二十一

右道長一尺五寸二分潤二寸九分

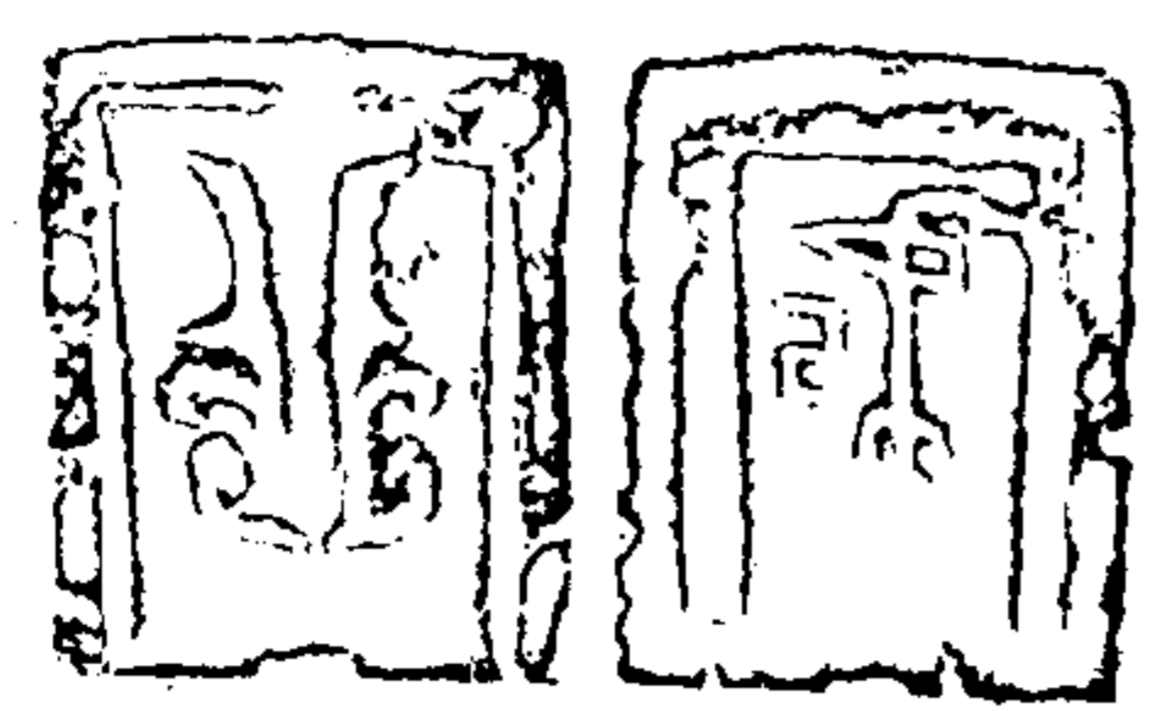

郟王戈

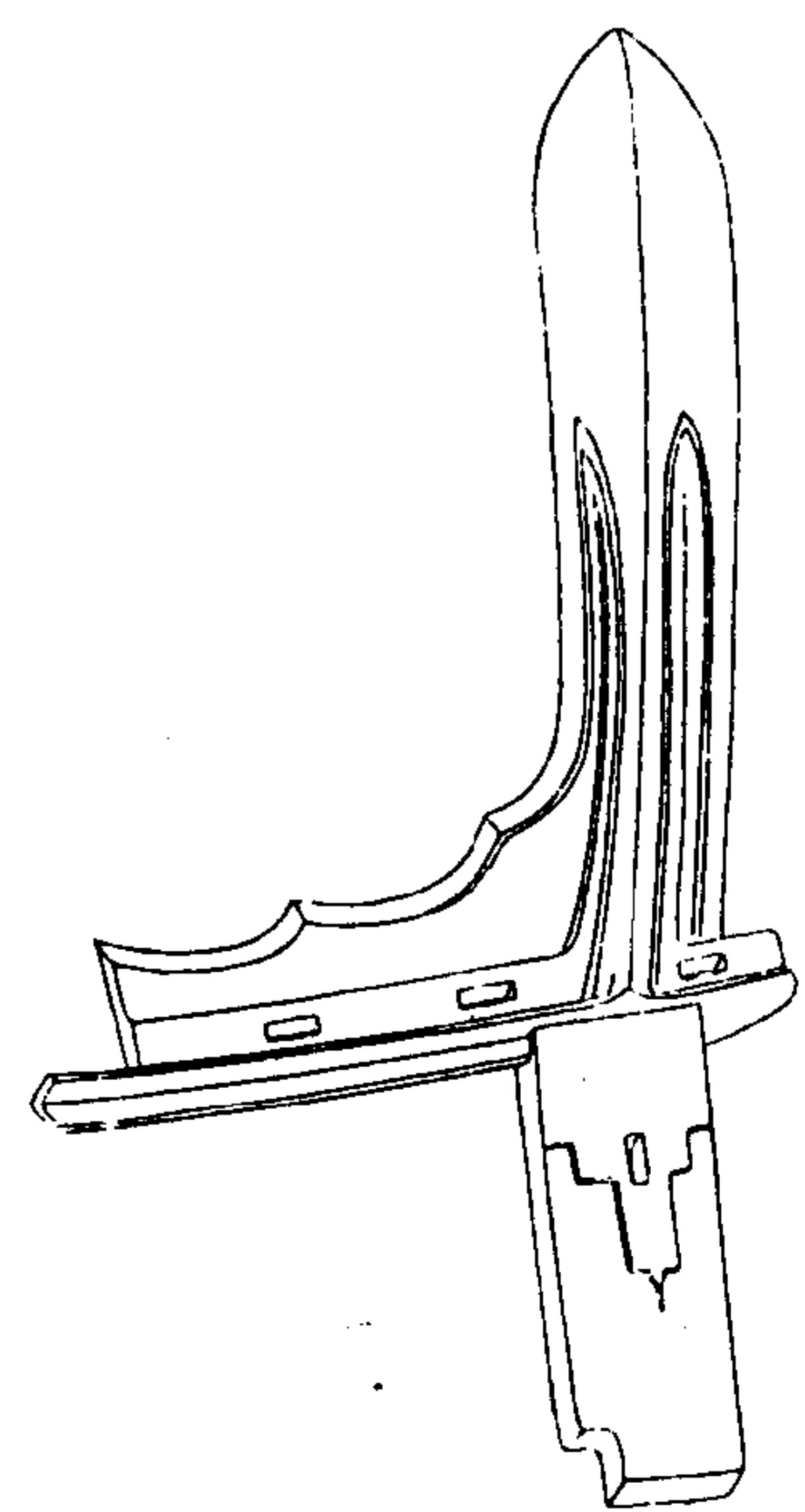

陶齋吉金續錄

二十一

右道長一尺一寸六分徑五寸九分

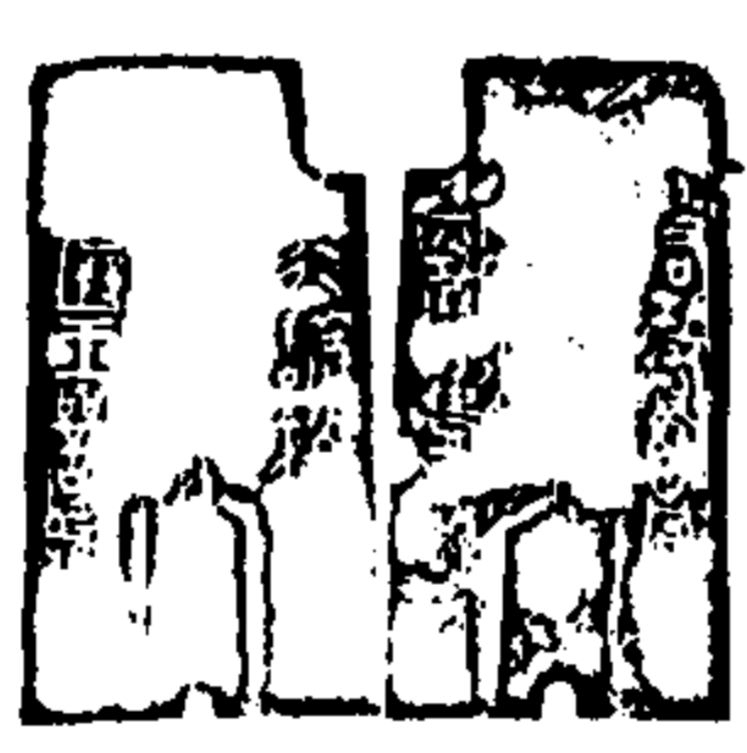

大司馬呂林劍

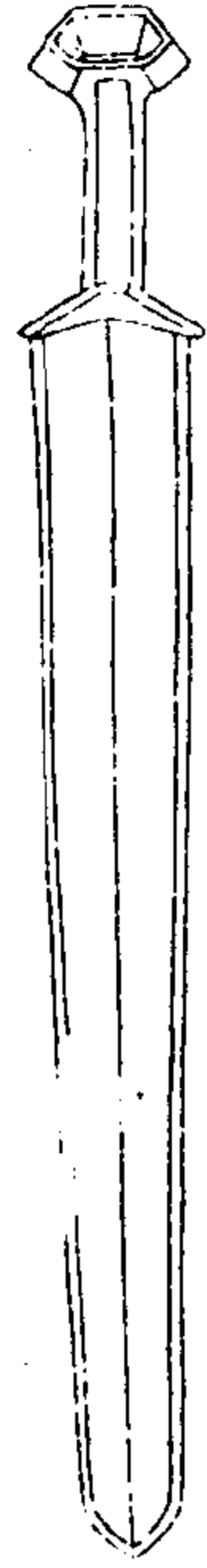

陶齋吉金續錄

二十三

右通長二尺一寸七分



右庫劍

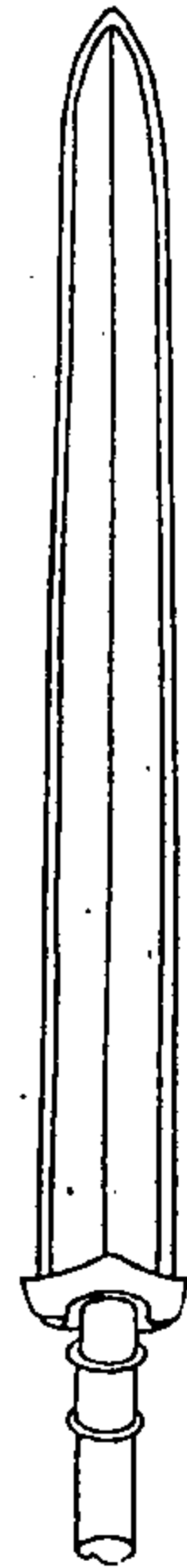

陶齋吉金續錄

二十三

右通長二尺五分



秦職輅劍

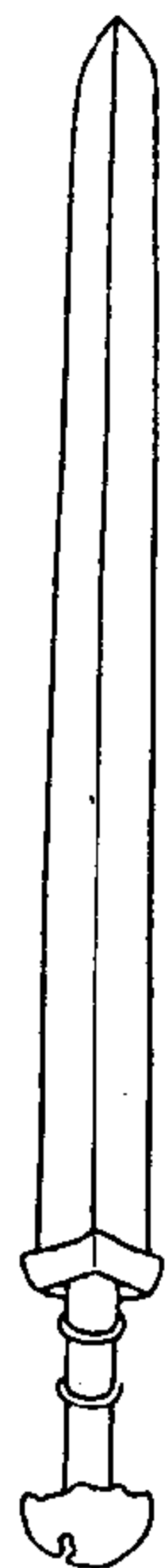

陶齋吉金續錄

二十四

通長二尺二寸三分

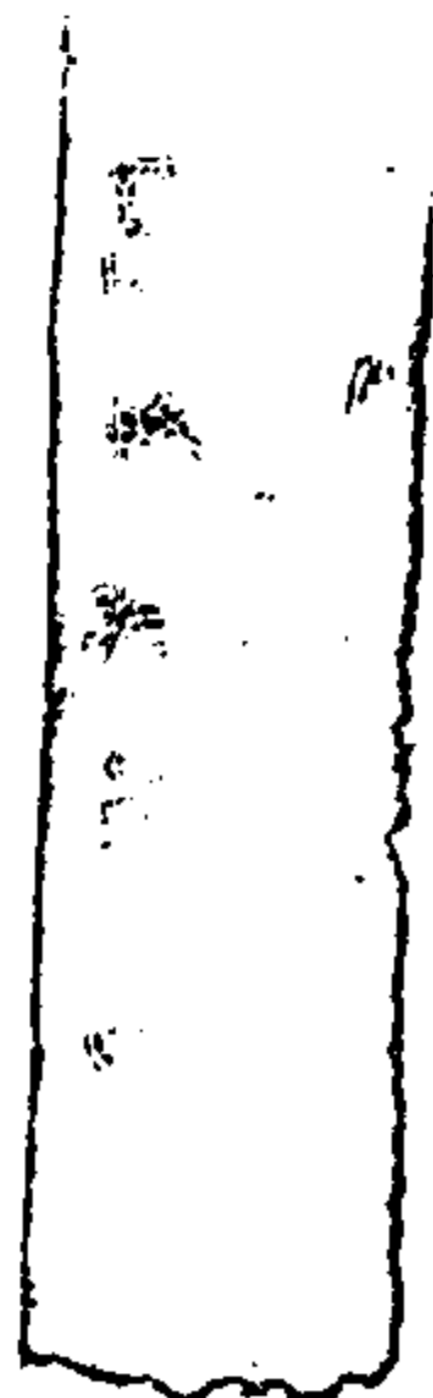

秦安陽斷劍 原形



陶齋吉金續錄

二十五

此劍係秦安陽所出
其劍身刻有文字
以誌其用

秦銅環 原形

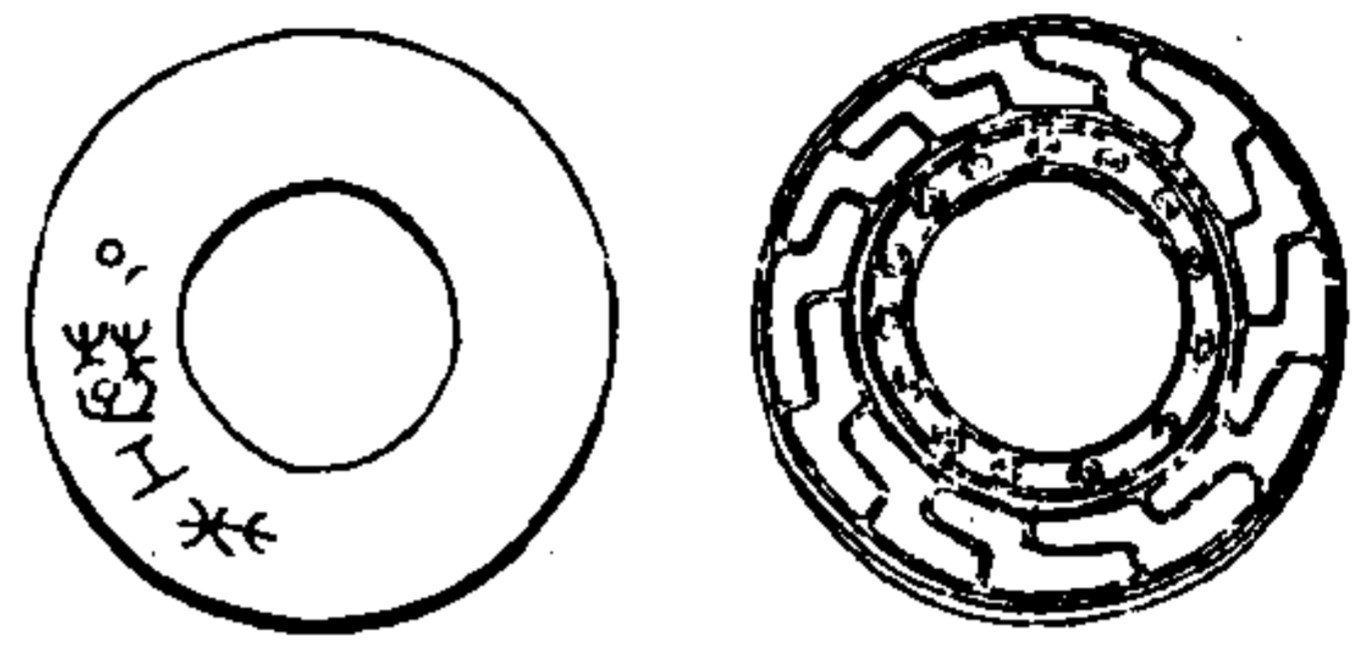

陶齋吉金續錄

二十六

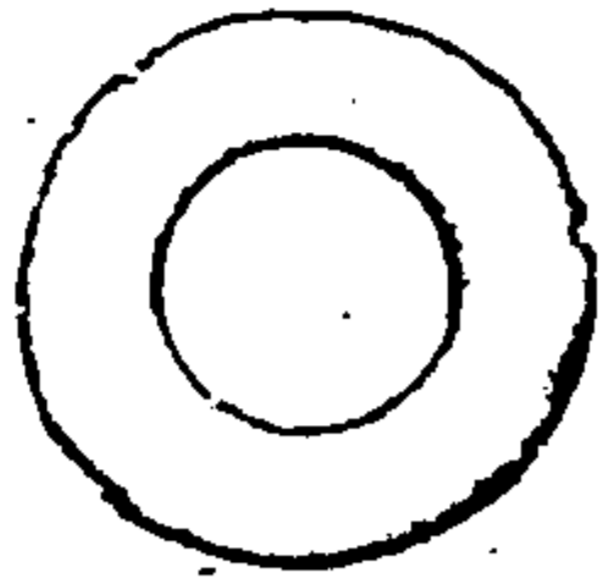

秦大駝權 原形

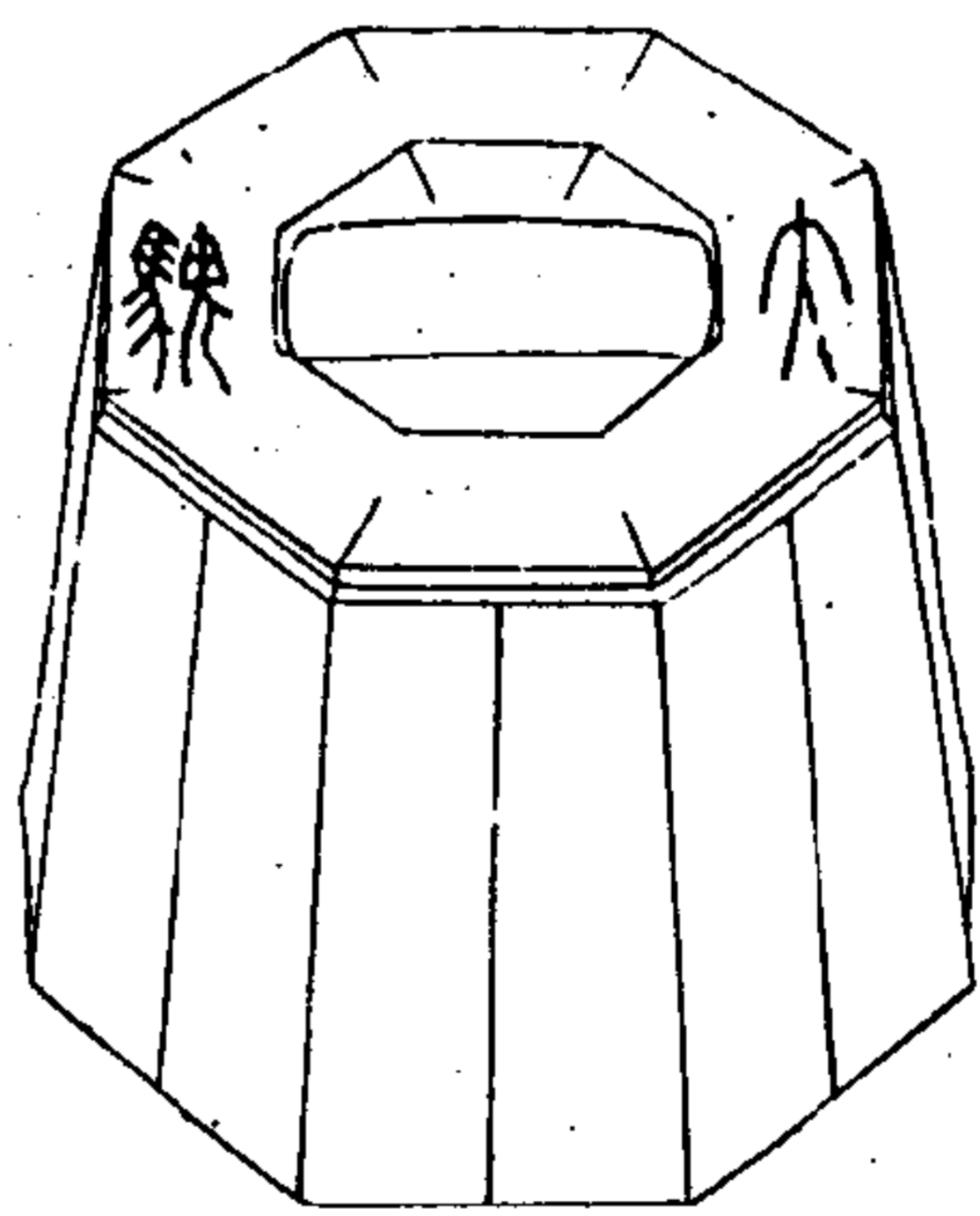

陶齋吉金續錄

二十七

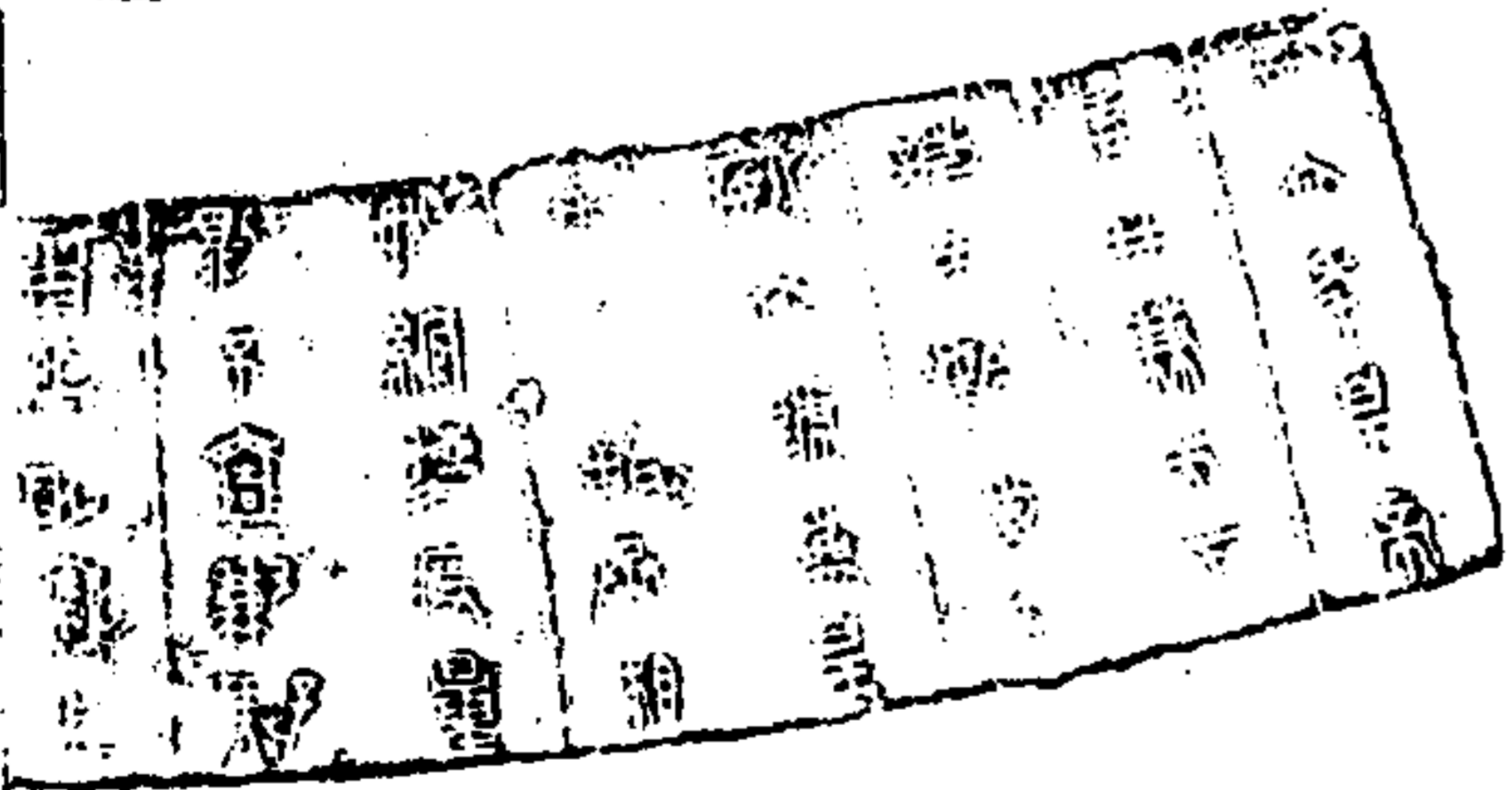

陶齋吉金續錄

二十六

右重庫平五十九兩四錢三分

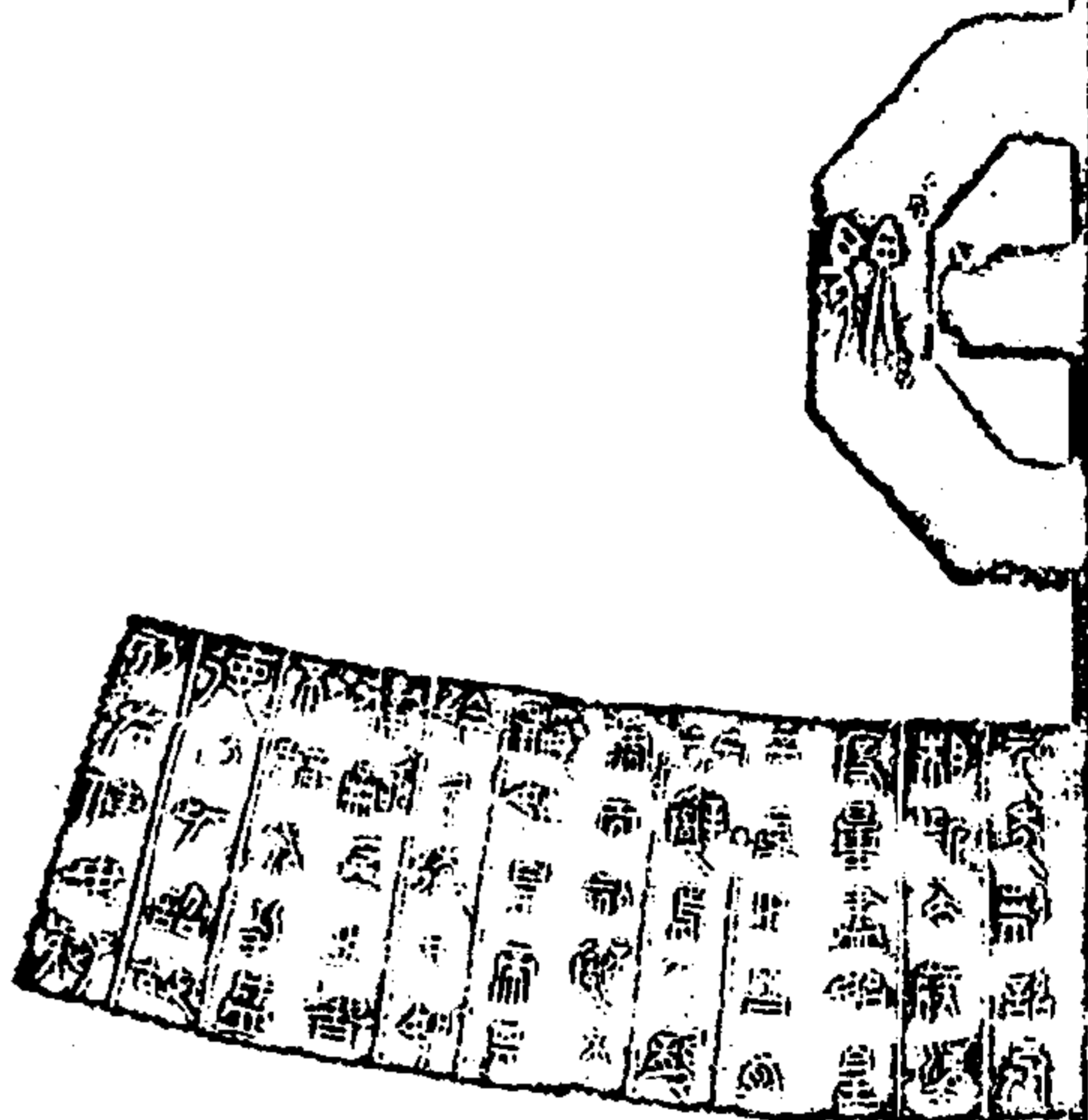

漢第五權 原形



陶齋吉金續錄

二十七

右重庫平五兩八錢三分



漢上林量

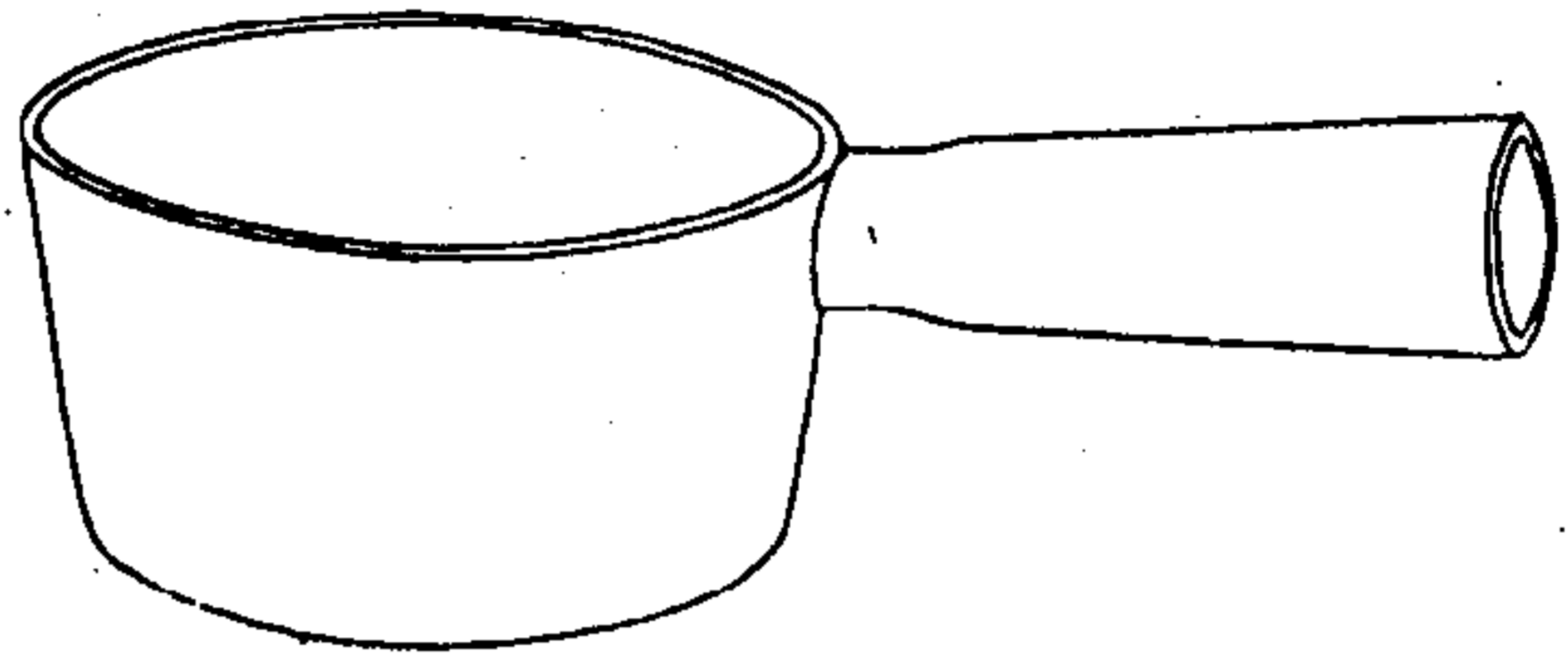

陶齊吉金續錄

三十一

右高一寸九分口徑三寸五分柄長三寸六分容四合



漢櫟厨鼎

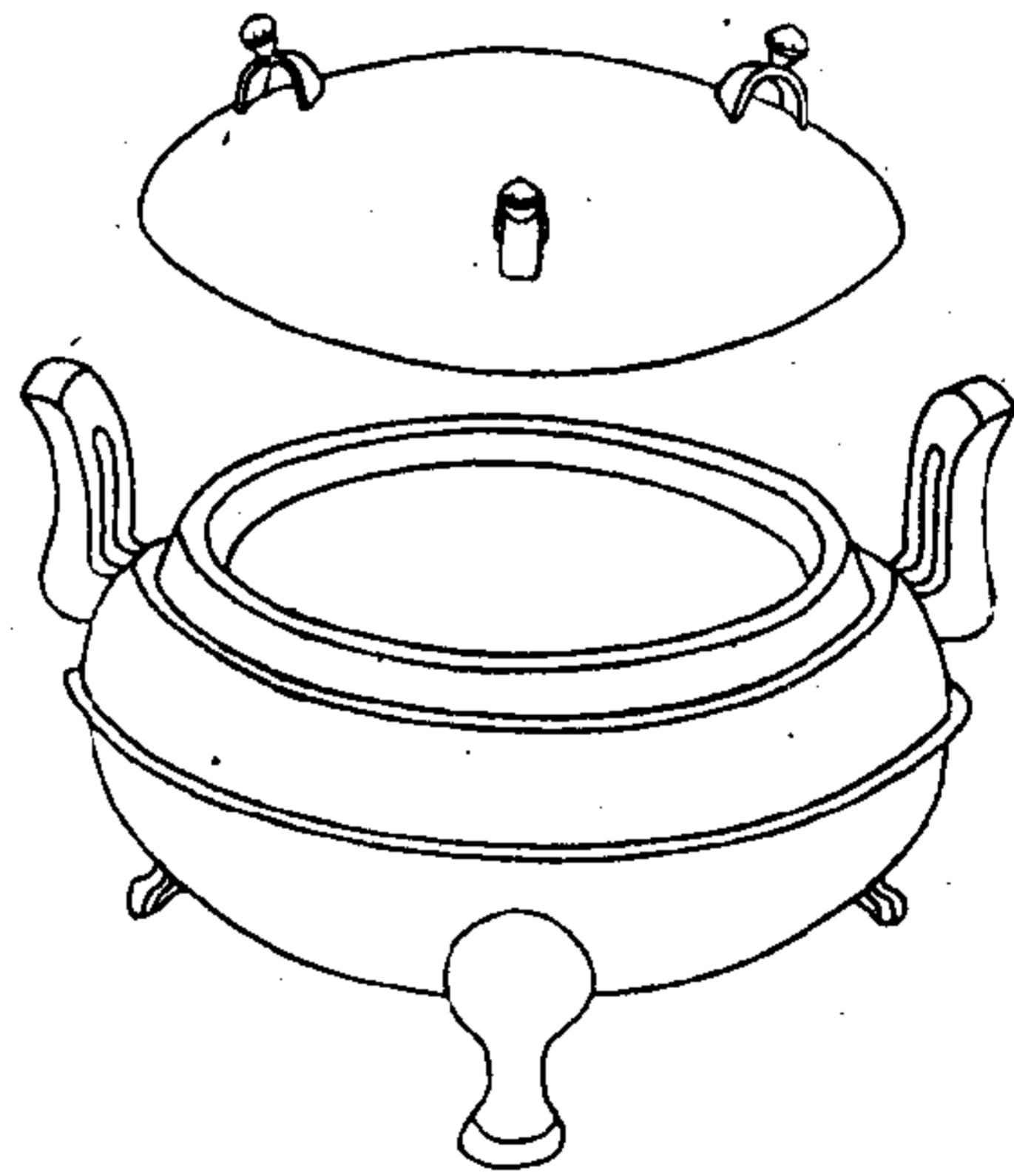

陶齊吉金續錄

三十二

右高五寸一分深四寸口徑六寸四分耳高三寸四分腹徑八寸五分濶一寸五分蓋高一寸二分徑六寸九分



漢隃厯定陶鼎

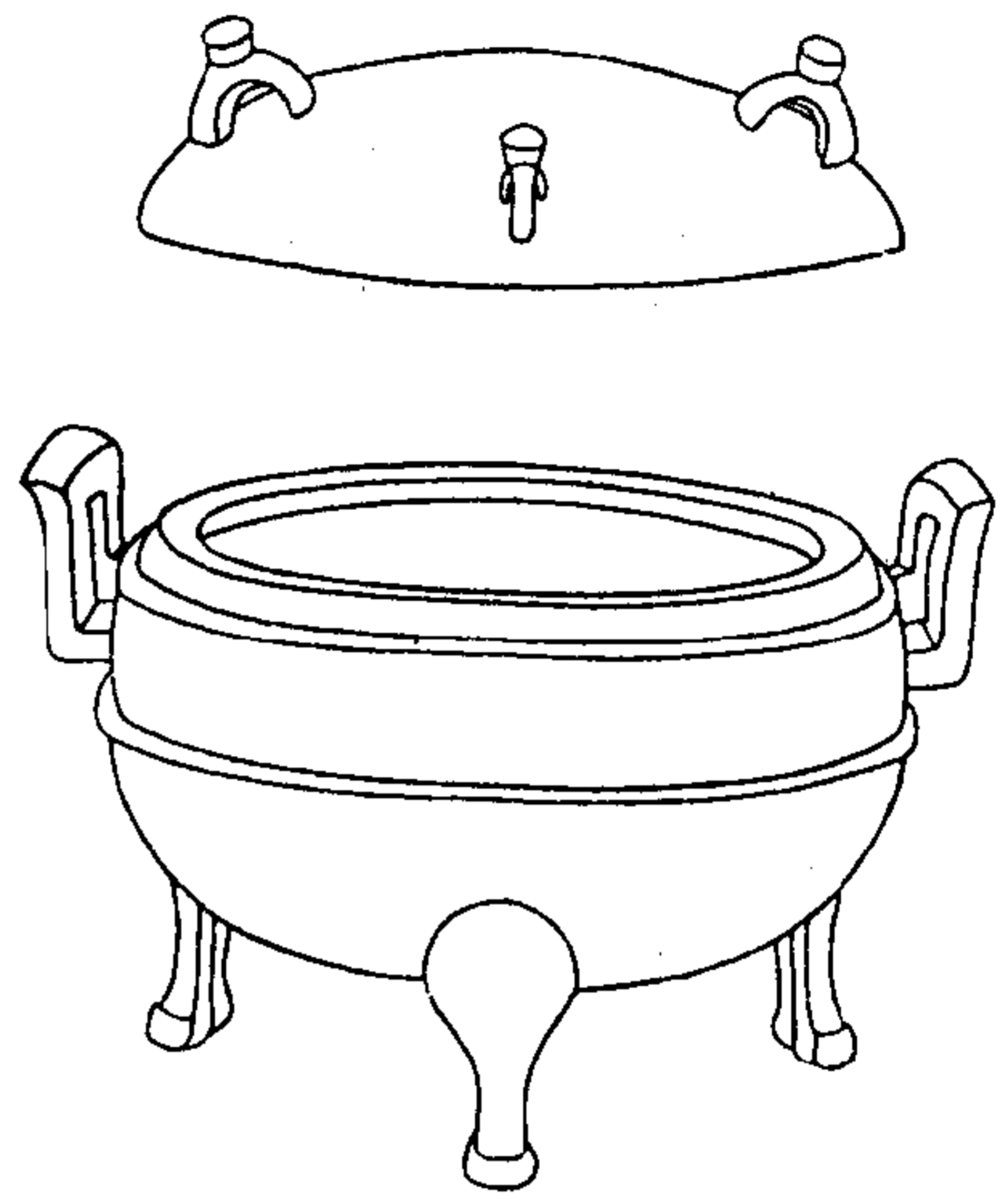

陶齋吉金續錄

三十二

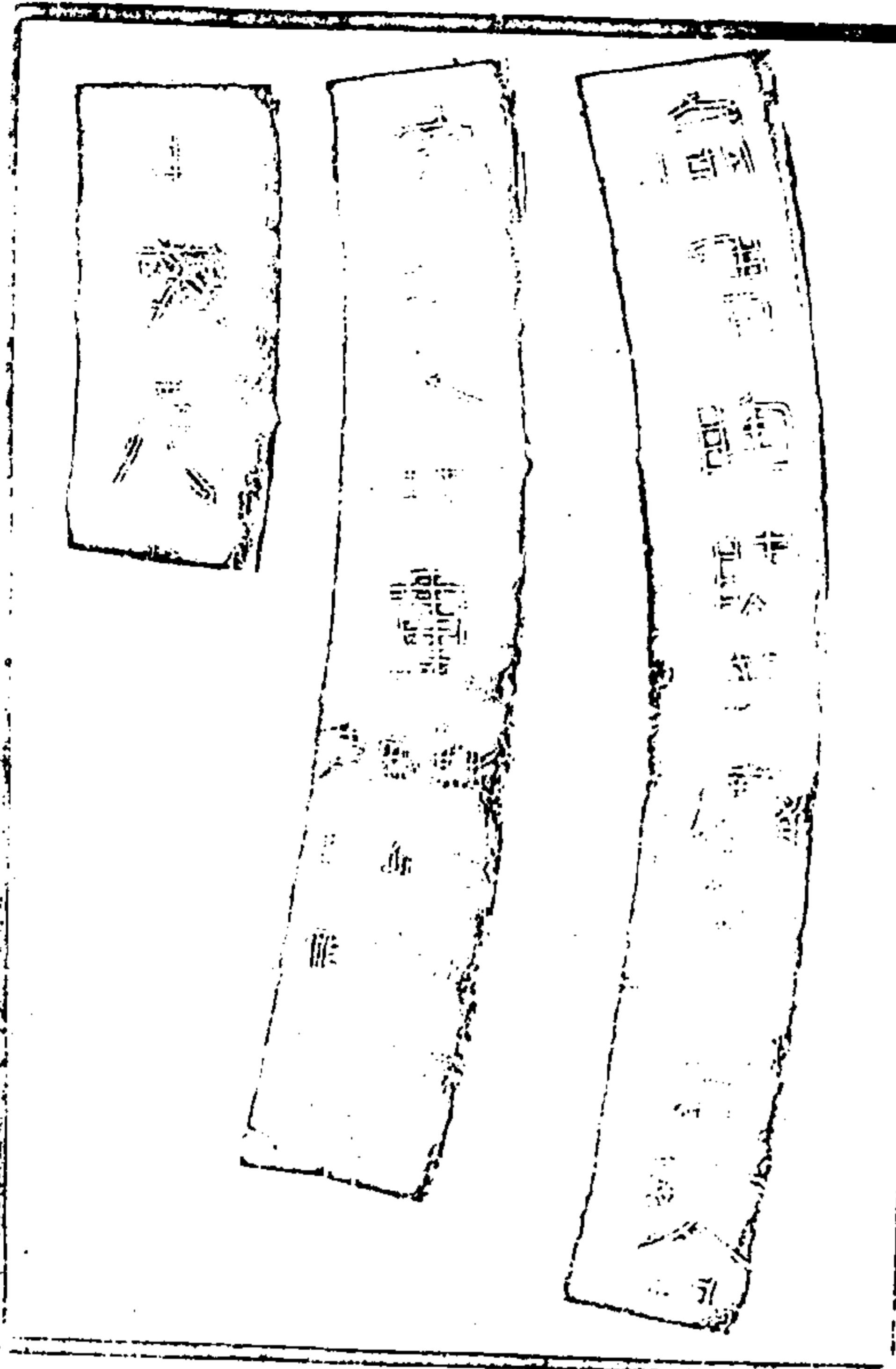

陶齋吉金續錄 卷二

右高八寸六分深五寸二分腹
徑一尺三寸五分耳高二寸九
分濶二寸二分蓋高三寸一分
徑一尺二寸五分

陶齋吉金續錄

三十三

三八五

漢大監千萬鍾

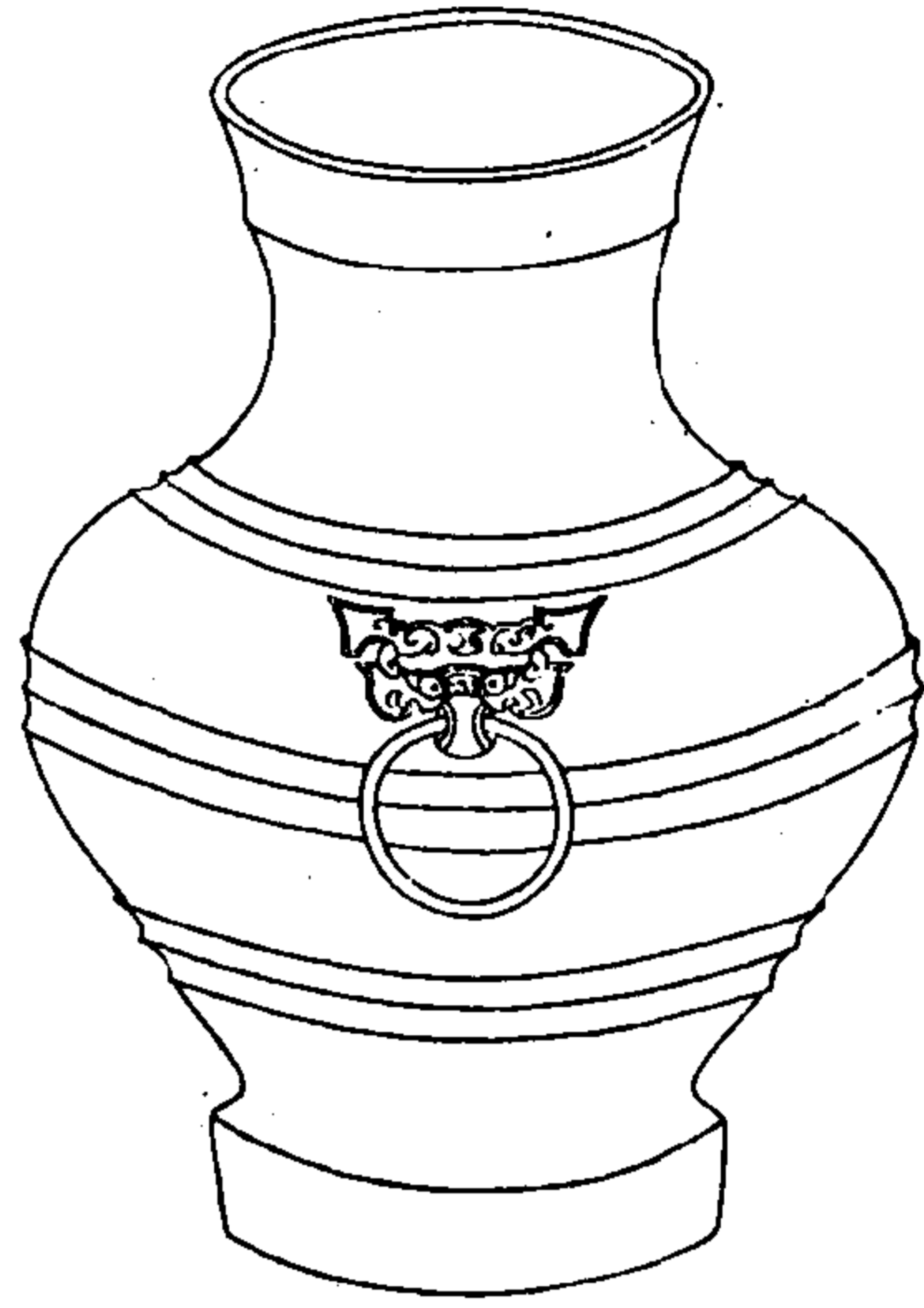

陶齋吉金續錄

三十四

大監
千萬

右高一尺九寸五分深一尺七寸
一分口徑七寸五分腹徑一尺八
寸五分

漢南中君銷

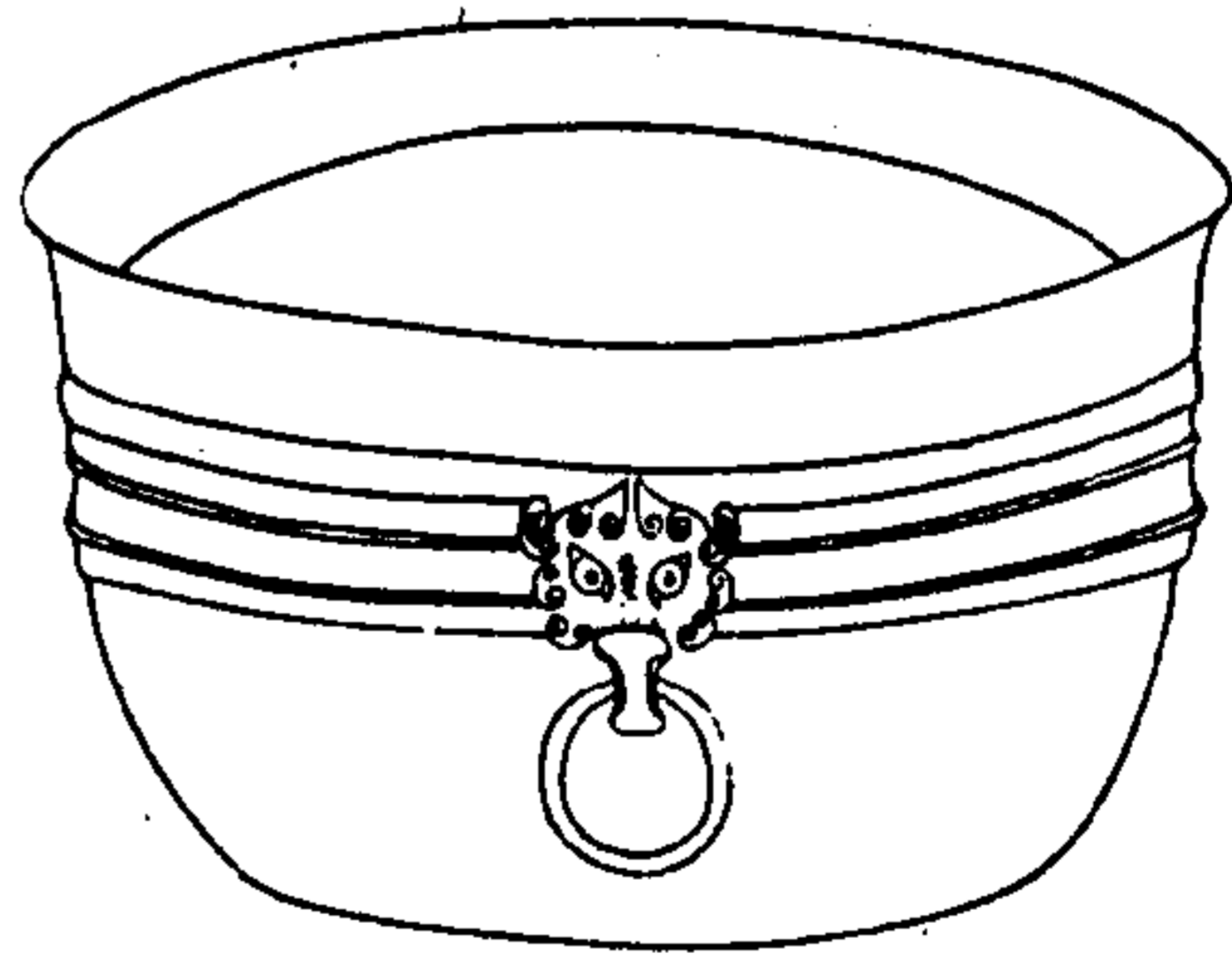

陶齋吉金續錄

三十五

南中
君銷

右高五寸二分深五寸口徑一尺
一寸五分腹徑一尺一寸九分

漢平都主家盃

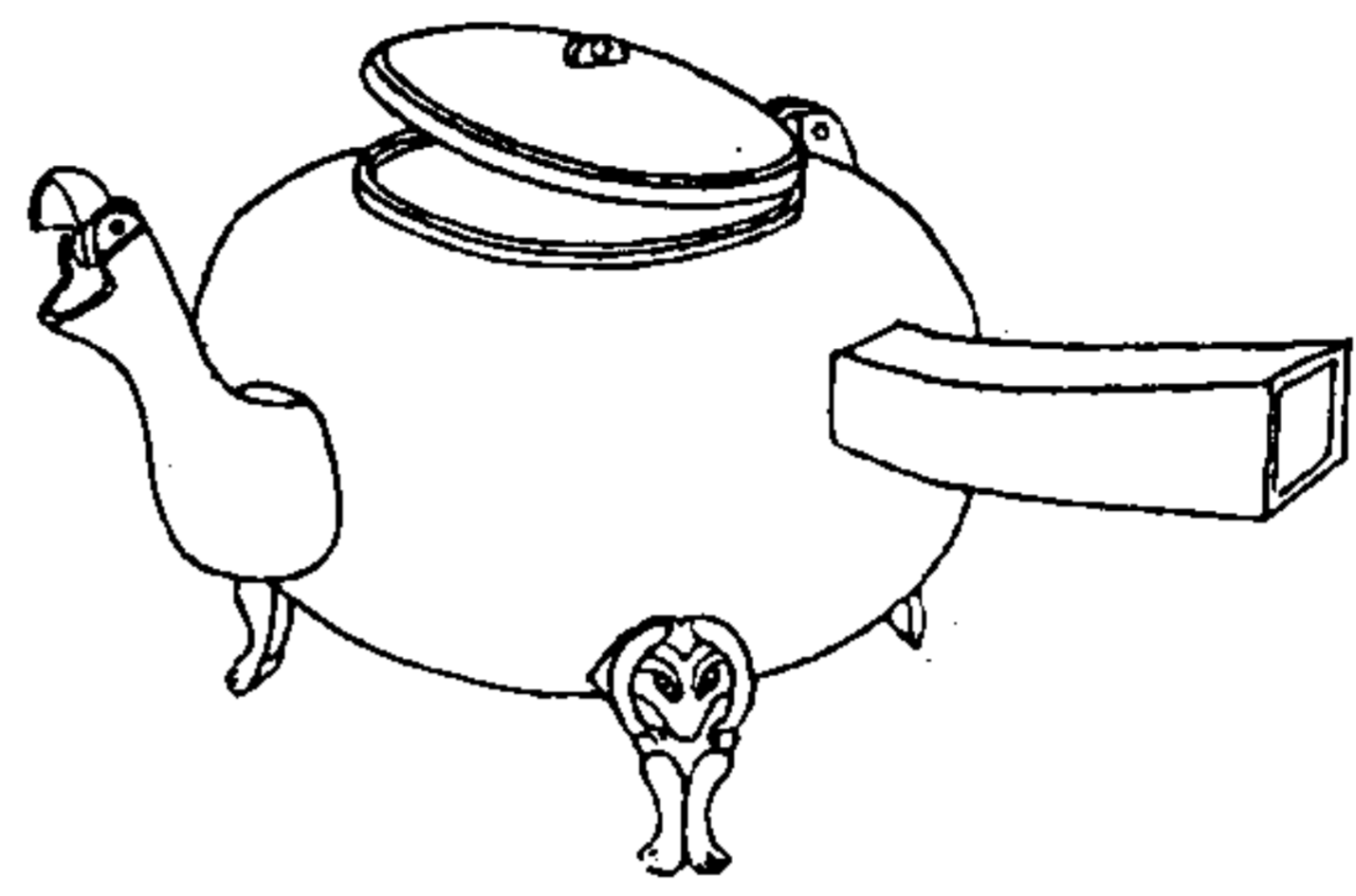

陶齋吉金續錄

三十八

右通蓋高五寸八分深三寸八分
口徑三寸五分腹徑六寸柄長三
寸九分



漢長宜子孫洗

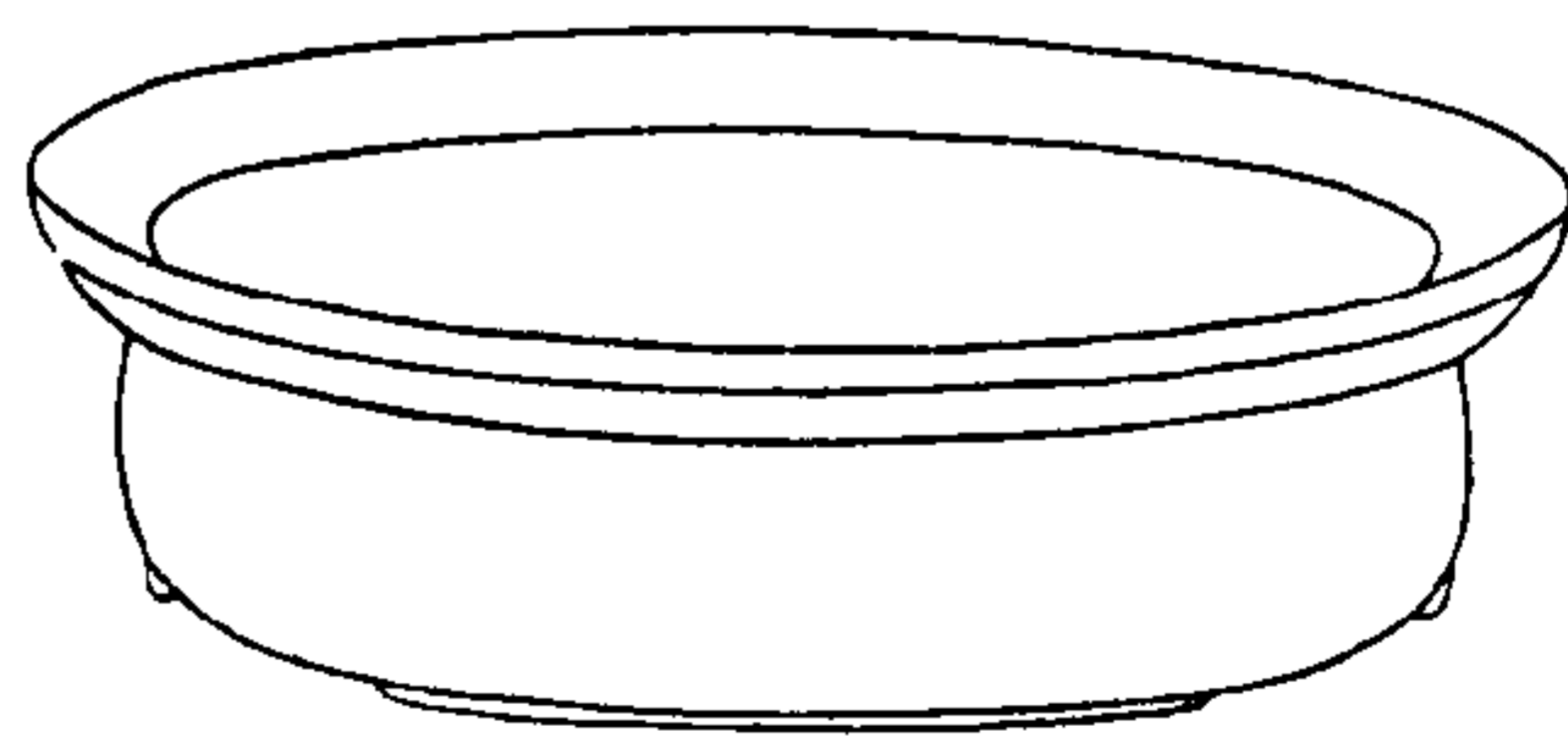

陶齋吉金續錄

三十七





右高三寸五分深三寸三分口徑一尺四寸二分腹徑一尺二分

陶齋吉金續錄

三六

漢貨泉鑊斗

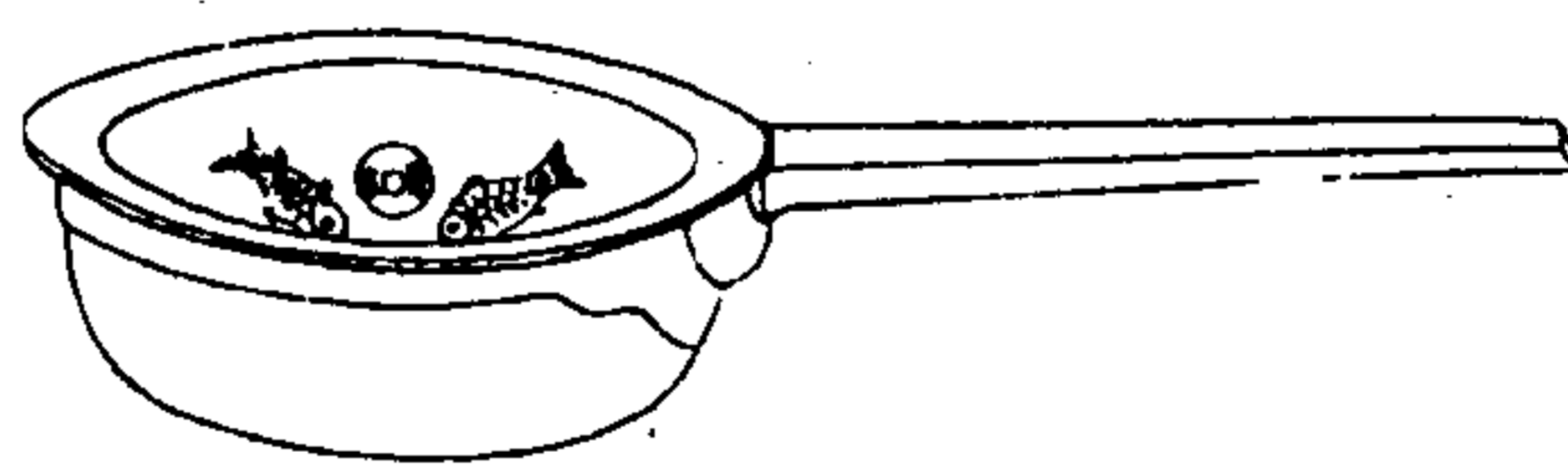

右高二寸二分深二寸一分口徑七寸三分柄長七寸九分

陶齋吉金續錄

三七

漢袖珍奇鈎 原形

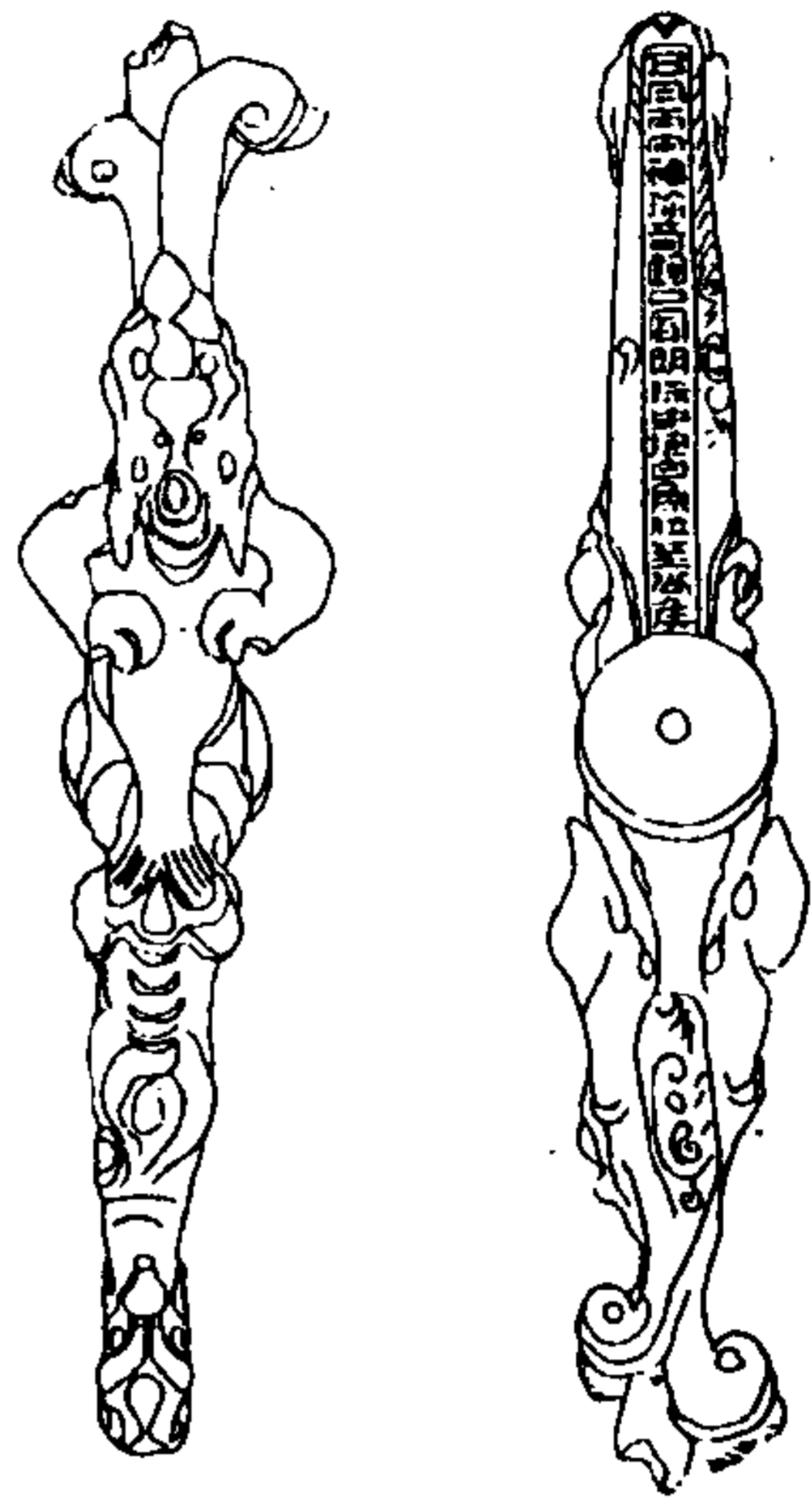

陶齋吉金續錄

四十

漢千秋鈎 原形

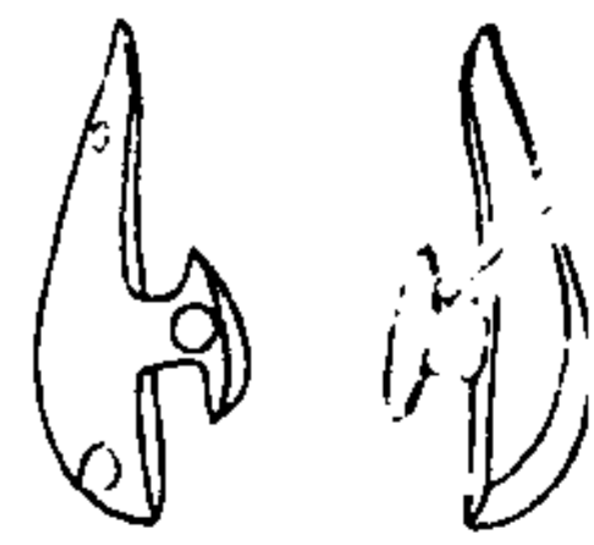

陶齋吉金續錄

四十一



漢官鐸 原形

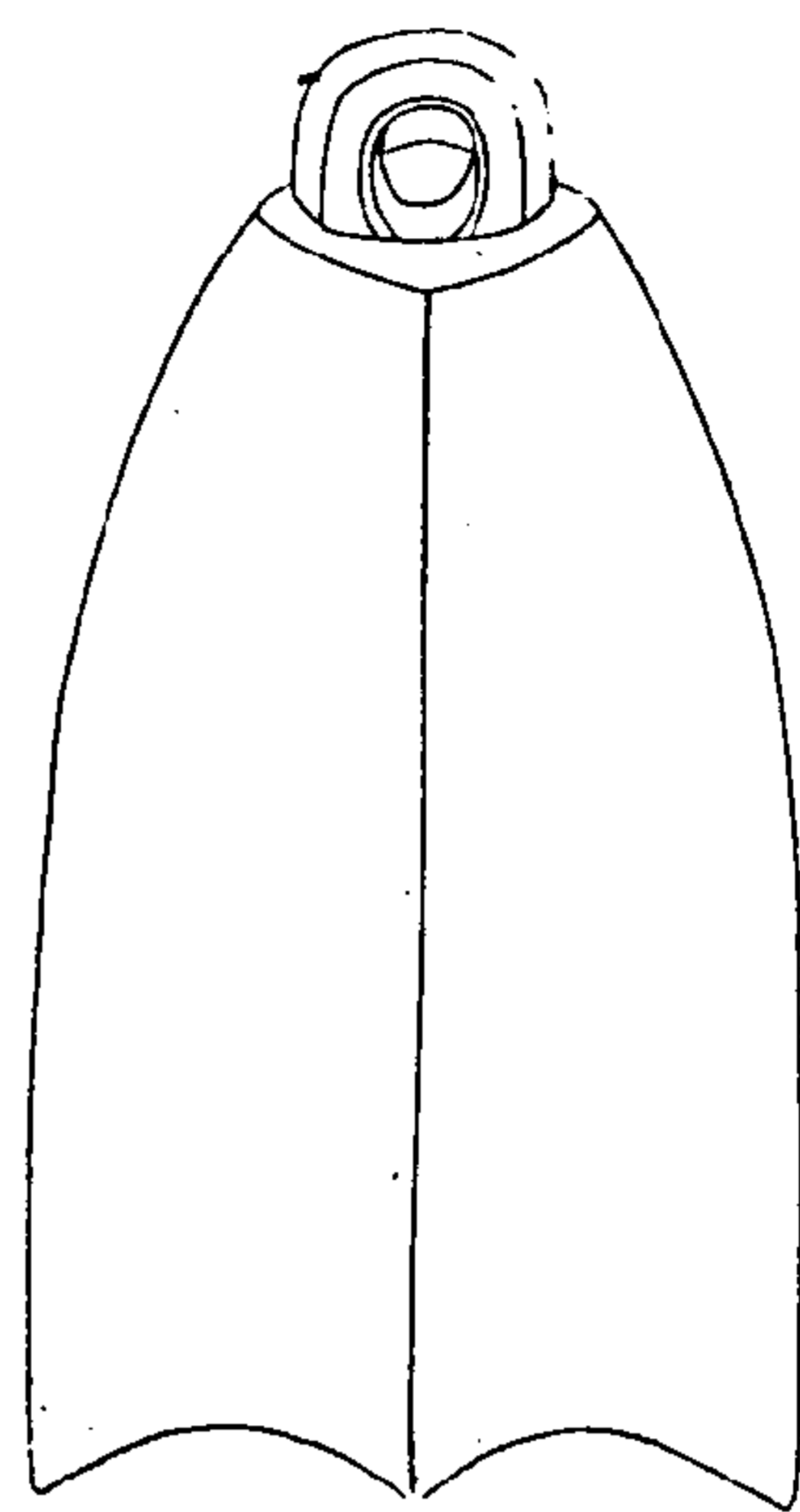

陶齋吉金續錄

四十二

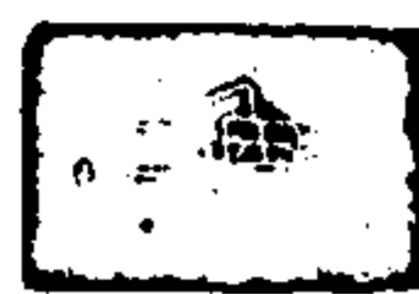

漢塗金奩

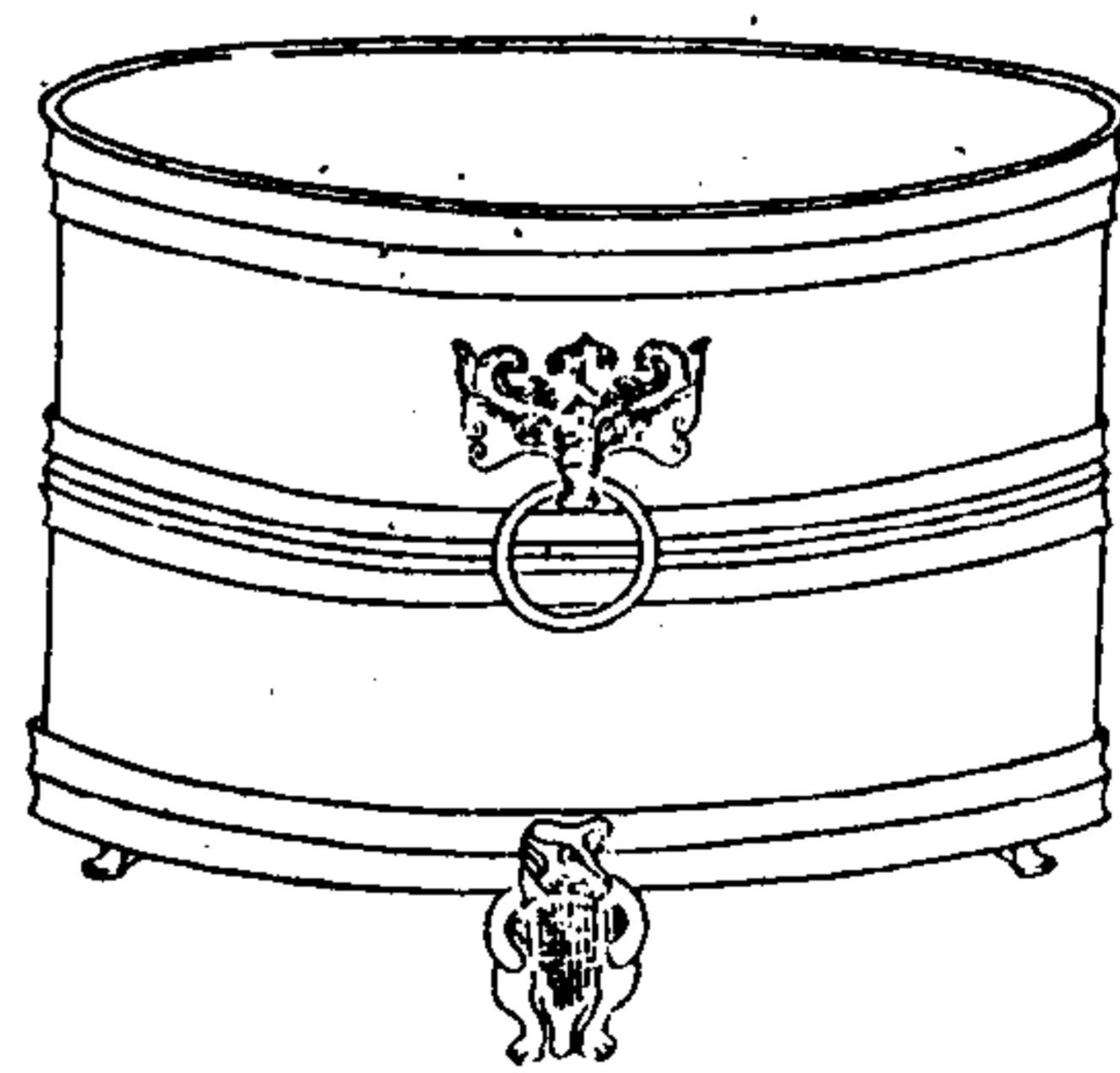

陶齋吉金續錄

四十三

右高六寸二分深四寸九分
徑七寸九分

漢銅器 原形

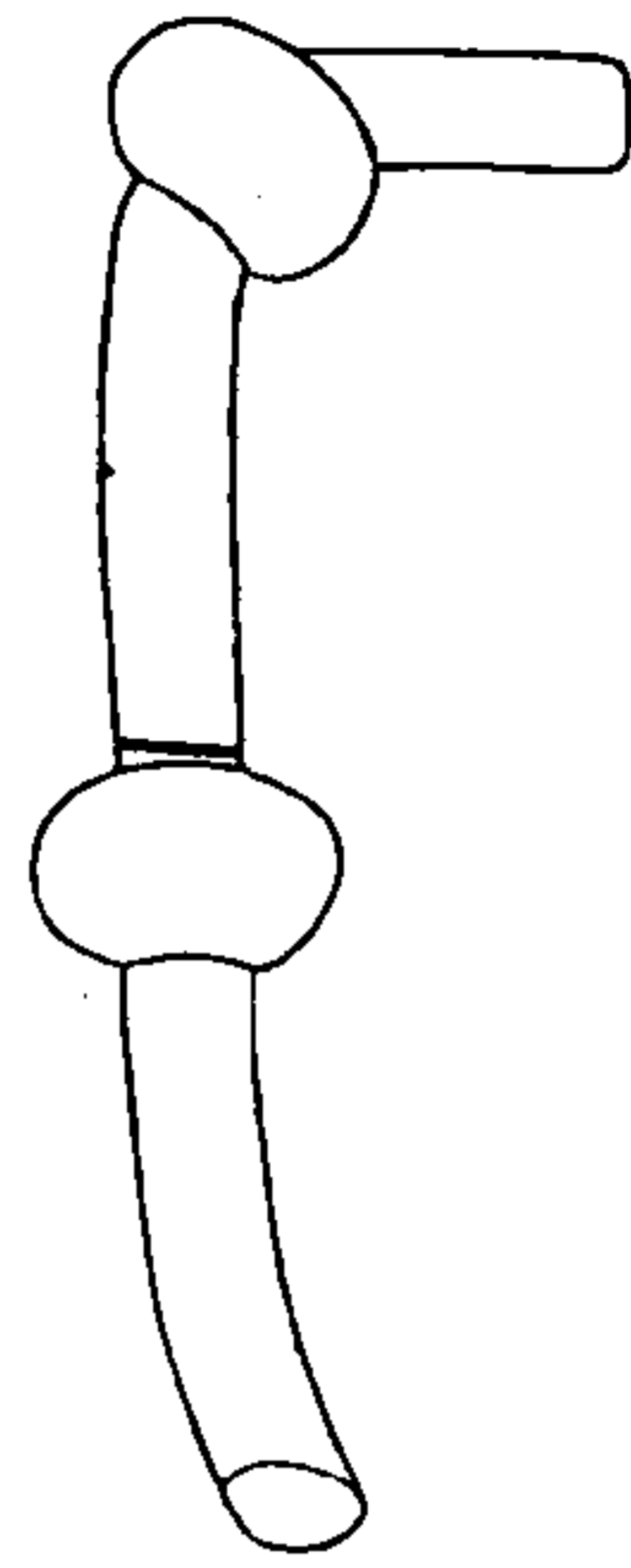

陶齋吉金續錄

四十四



北齊波羅寺僧曇瑞等造象



陶齋吉金續錄

四十五

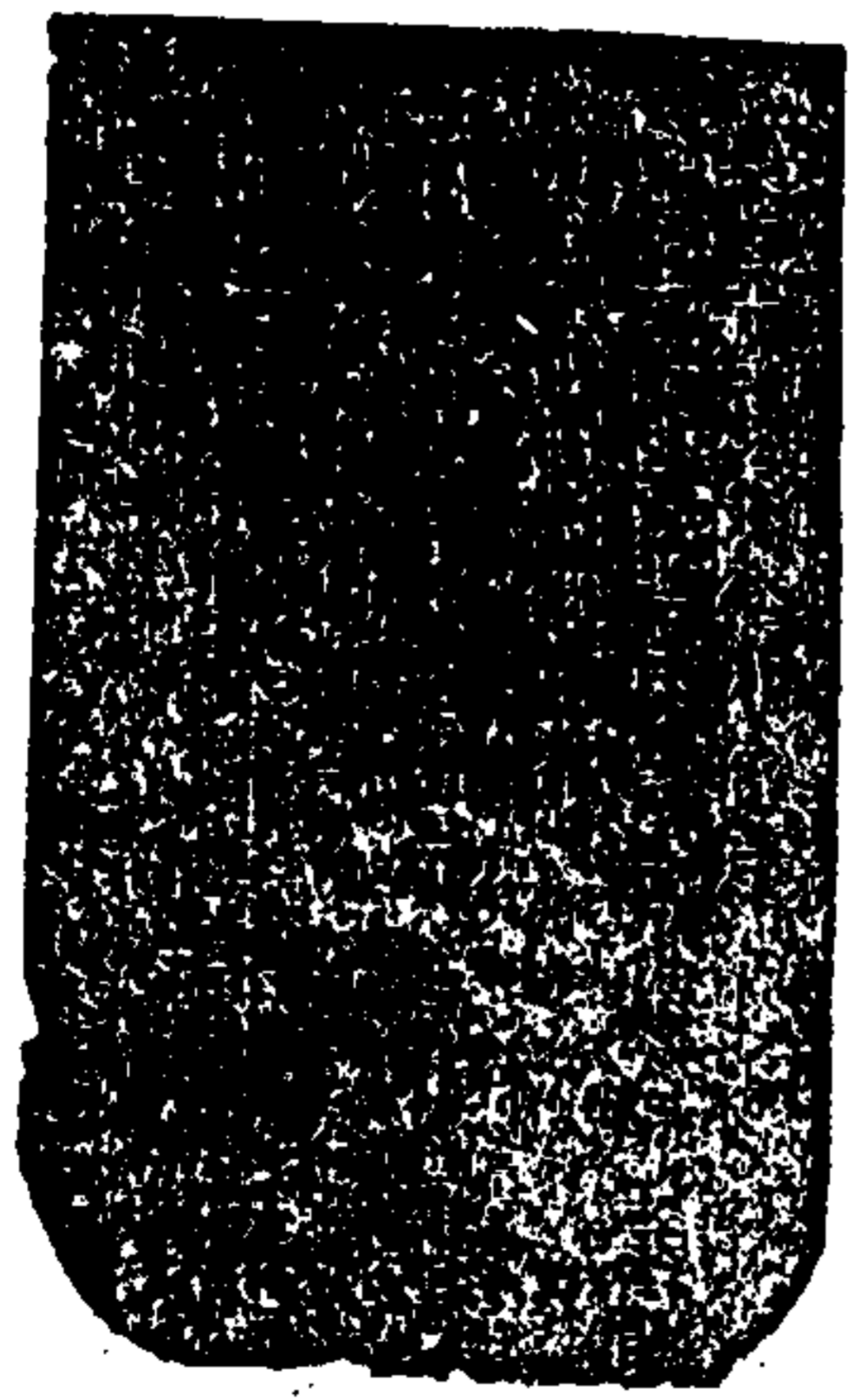

右道高一尺五寸七分座高四寸一分上徑三寸四分下徑四寸二分佛光潤徑四寸五分

宋童貫壺



陸齊吉金續錄

四十六

右高一尺一寸二分深一尺六分口徑五寸六分腹徑八寸九分

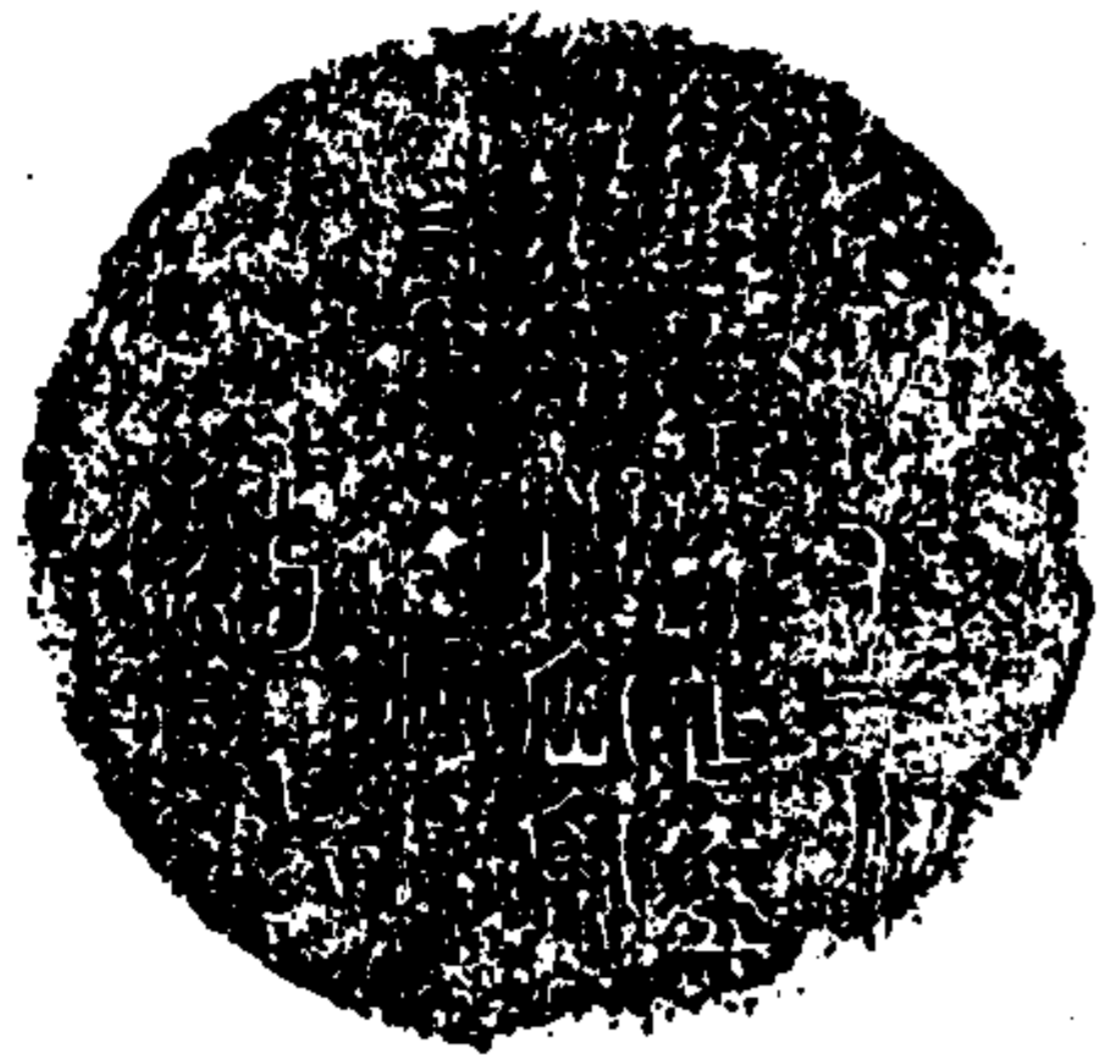

宋秦檜豆

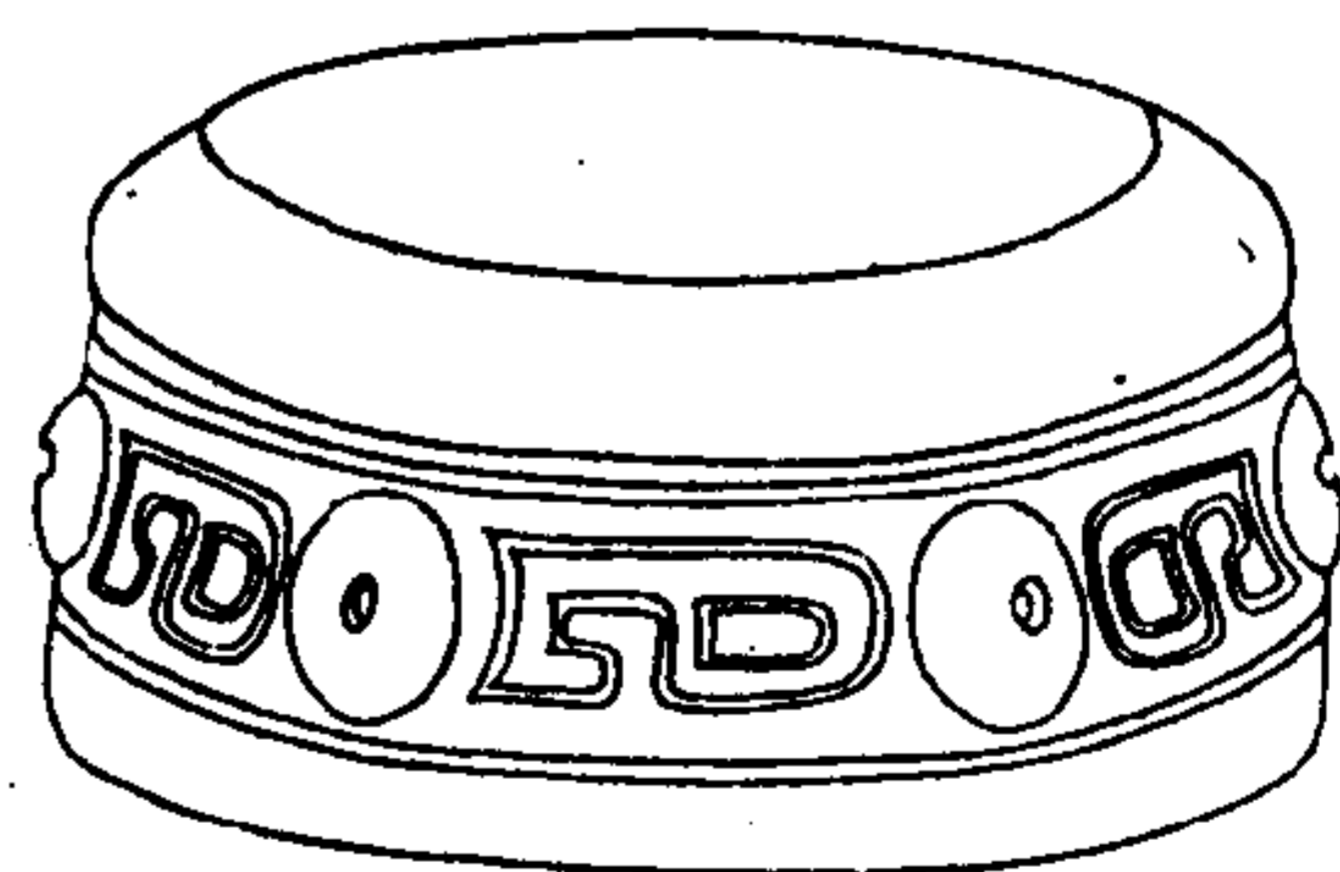

陶齋吉金續錄

四十七

右高二寸九分深一寸八分口徑六寸

豆 檜 秦 宋 銘 文 篆 書 陰 刻

豆 檜 秦 宋 銘 文 篆 書 陰 刻

王孫鐘 以下補遺

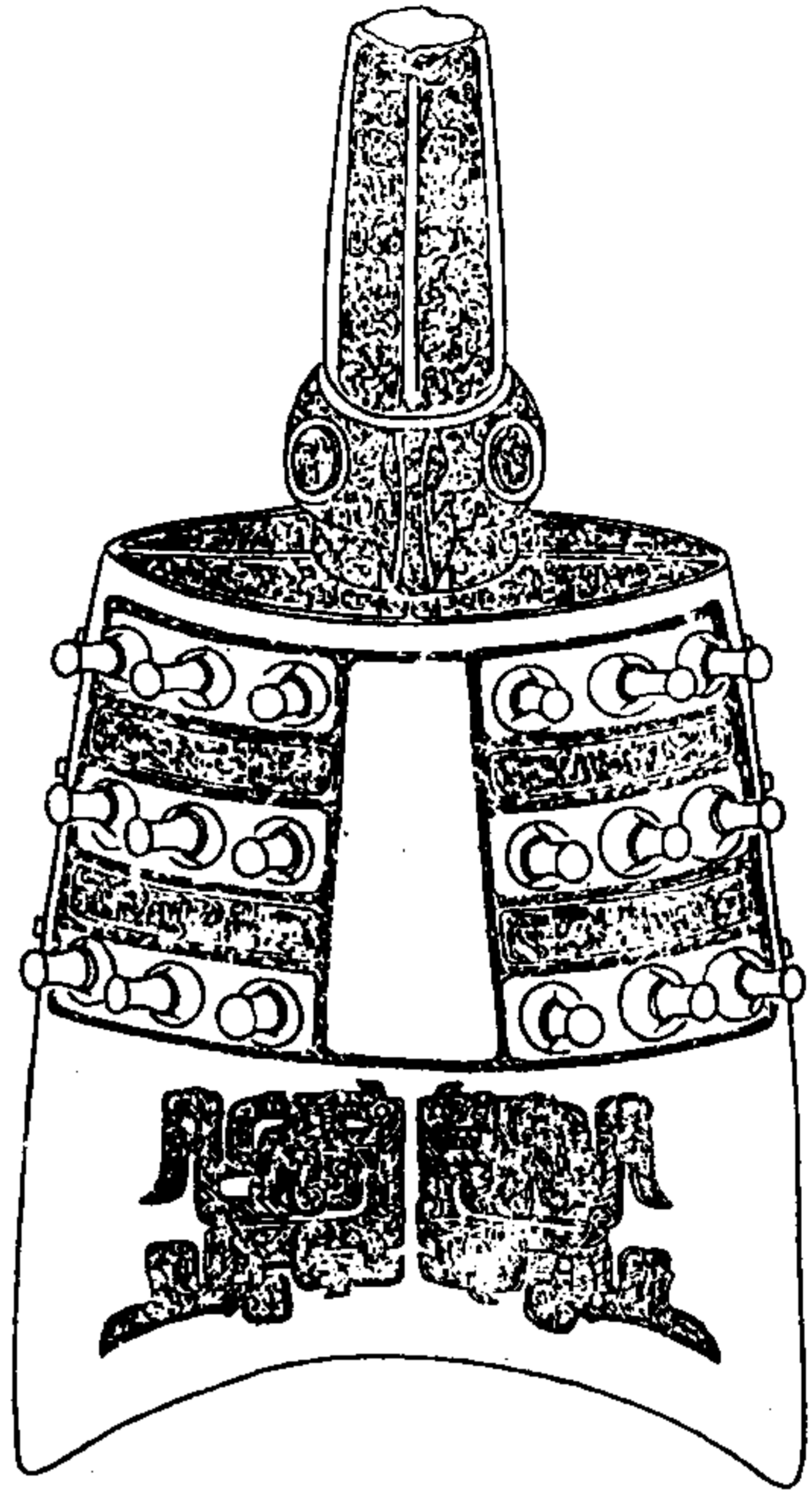

陶齋吉金續錄



陶齋吉金續錄 補遺

陶齋吉金續錄

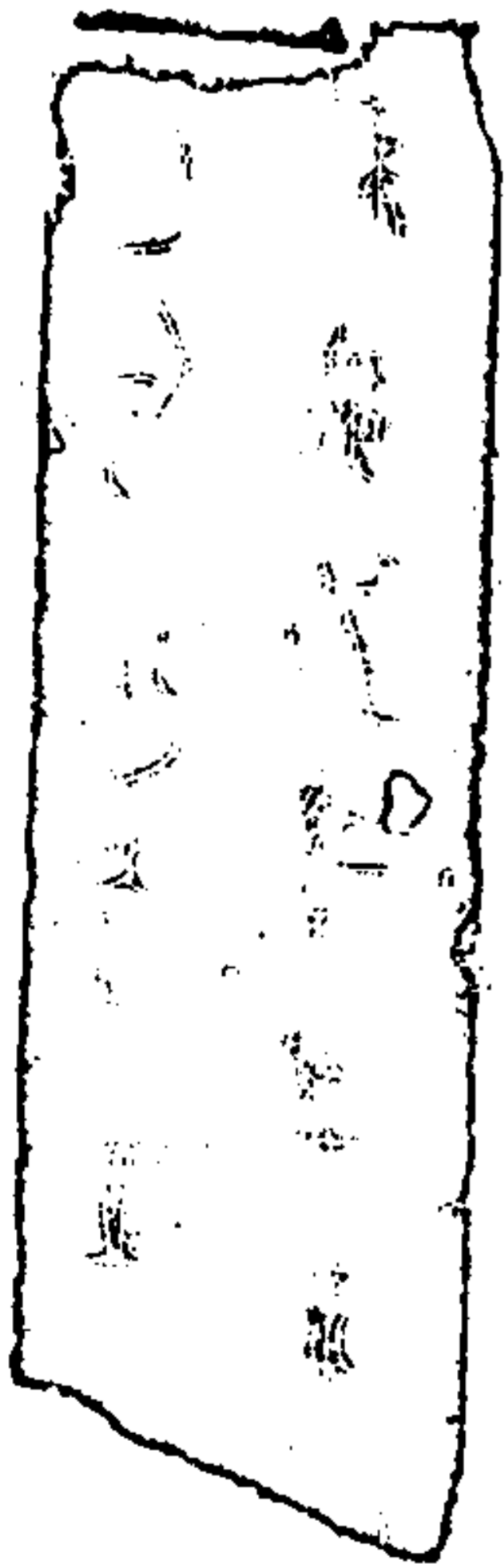
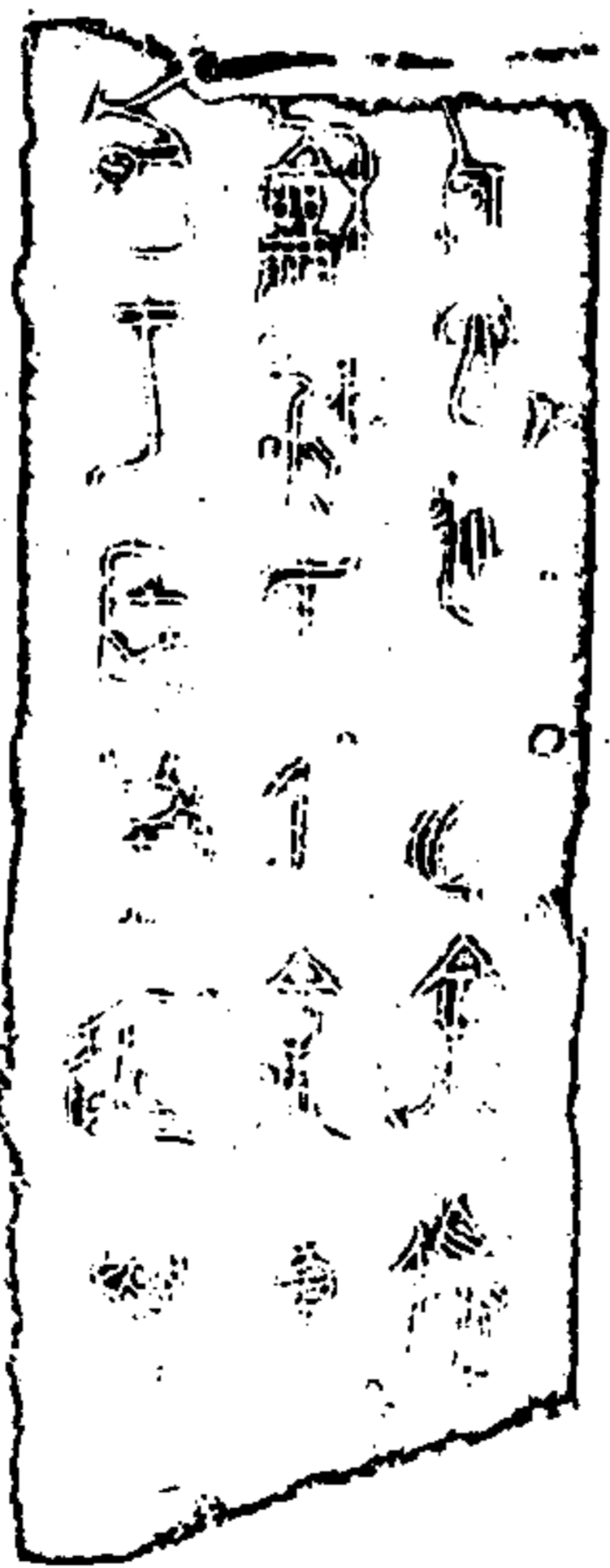
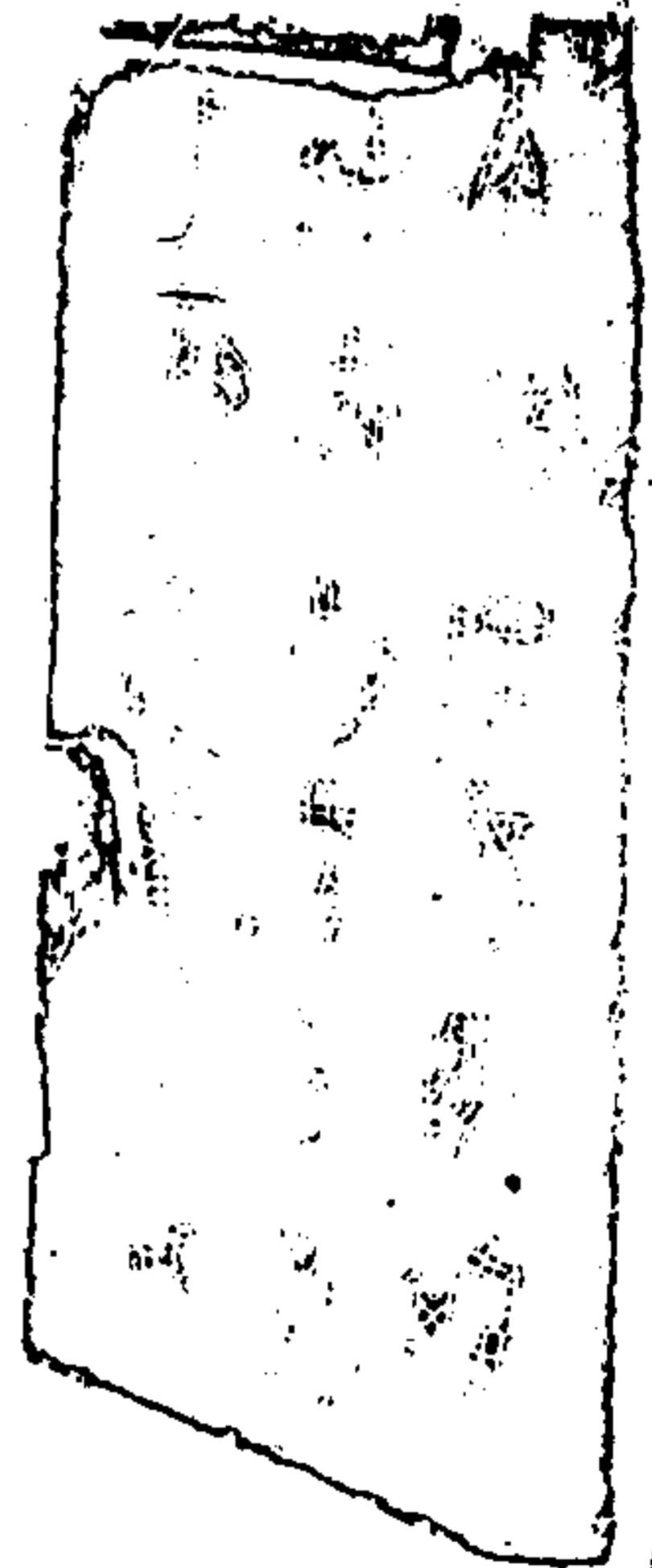
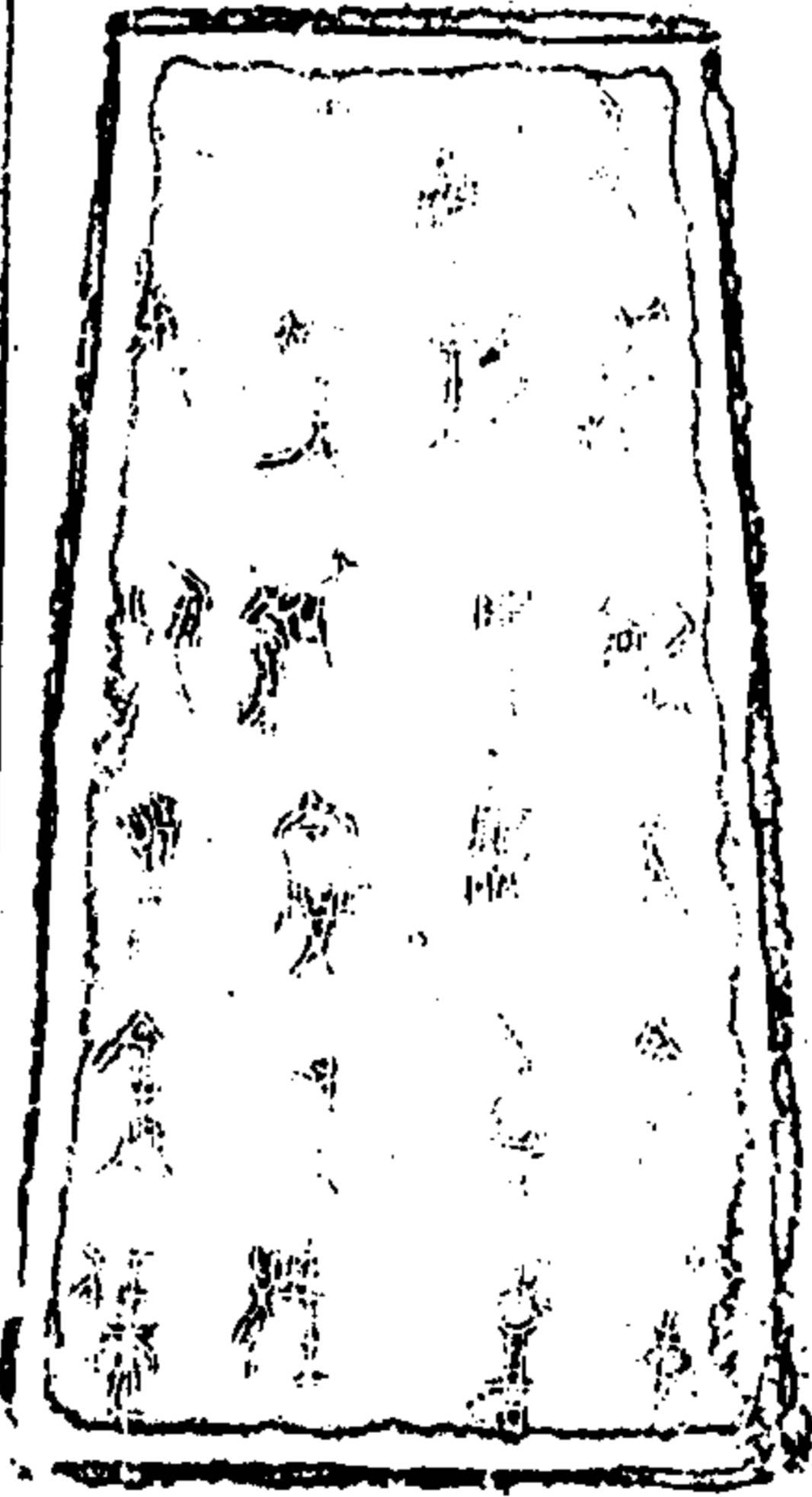

右高一尺五尺角高九寸四分徑
三寸四分兩舜相距一尺一寸四分
橫六寸九分兩銑相距一尺三寸橫
九寸

陶齋吉金續錄

三

立戈妣辛鼎

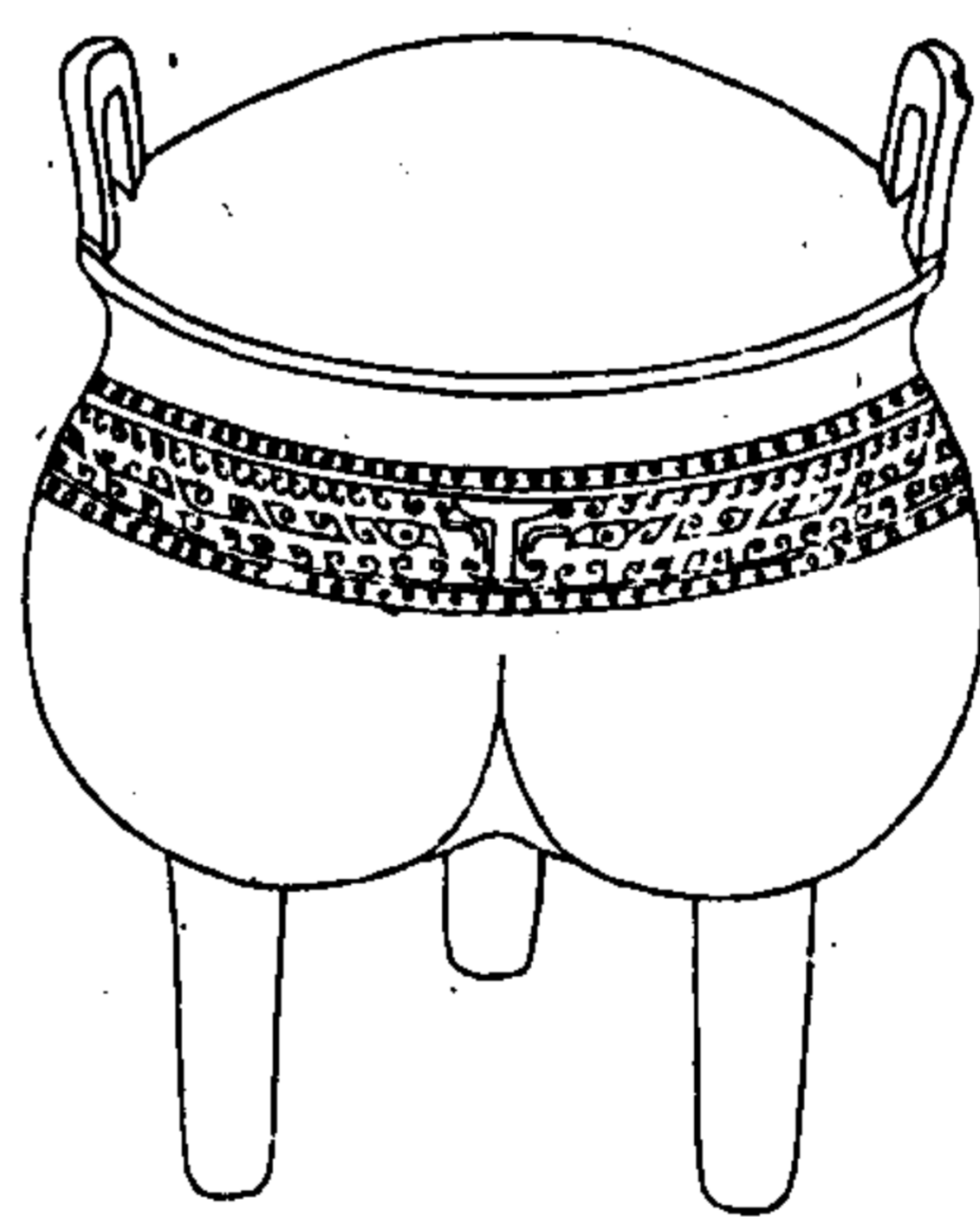

陶齋吉金續錄

四

右高七寸三分深四寸一分口徑
七寸二分腹徑七寸三分耳高一
寸四分潤一寸八分



作旅尊

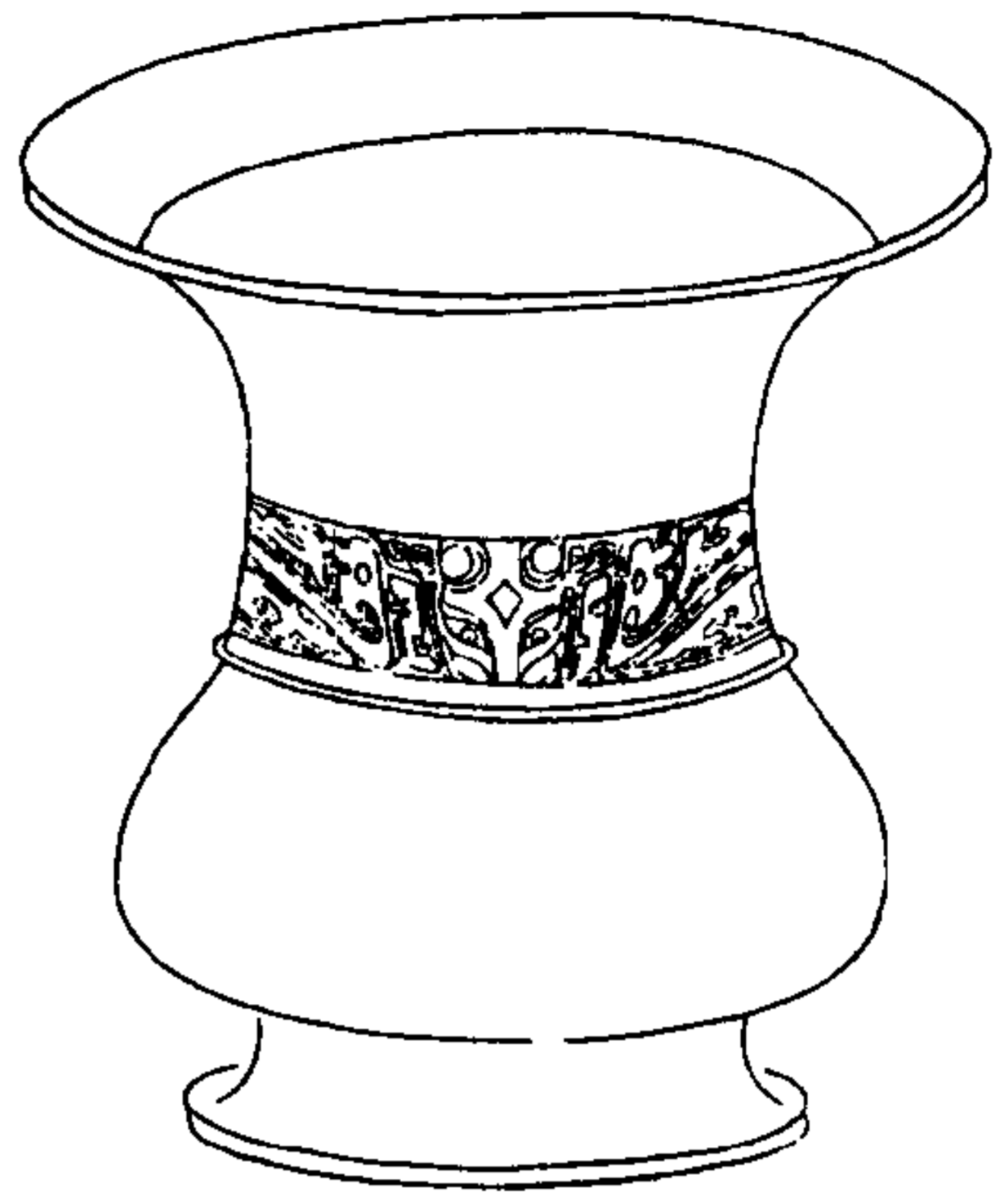

陶齋吉金續錄

五

右高三寸四分深六寸四分口徑
七寸五分腹徑六寸



陶齋吉金續錄 補遺

中蓋鼎簋

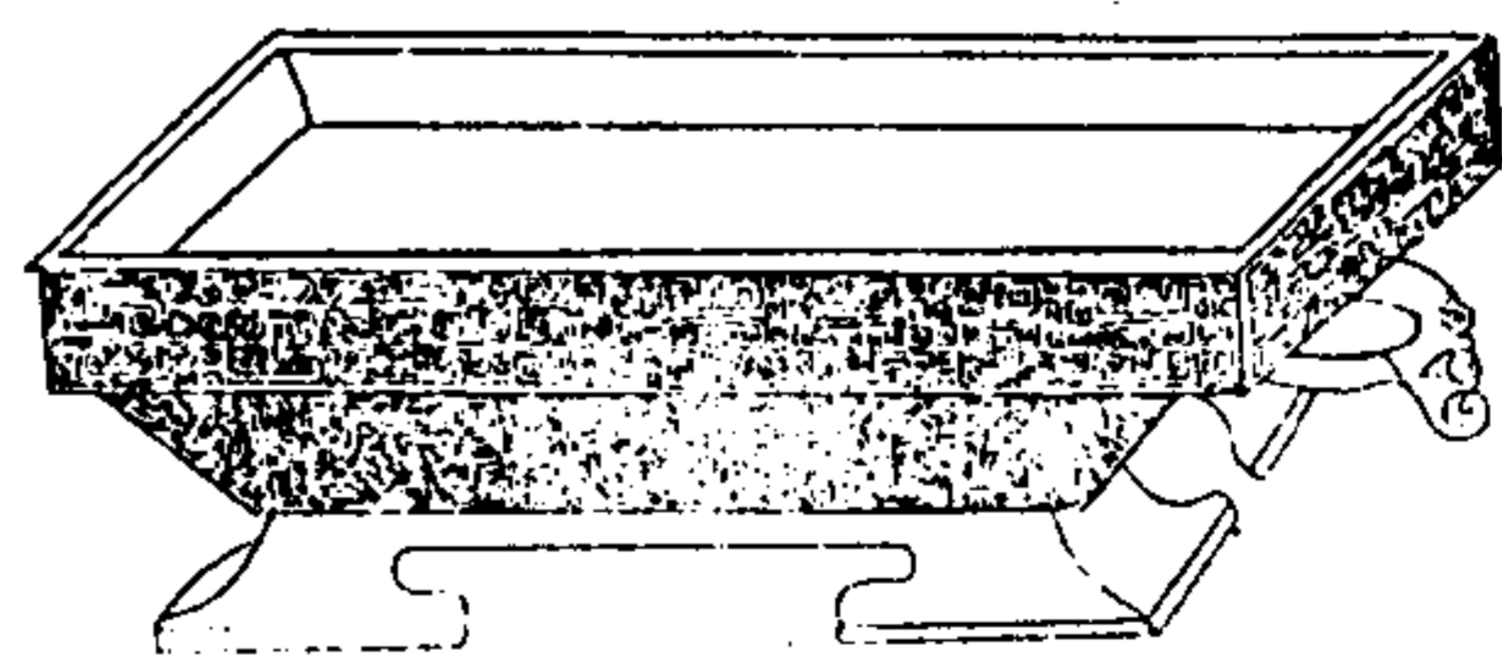

陶齋吉金續錄

六

右高三寸九分深二寸八分口徑
長一尺六寸五分濶一尺一寸七分
底徑長一尺六寸二分濶一尺三分



三九五

立戈父戊甌

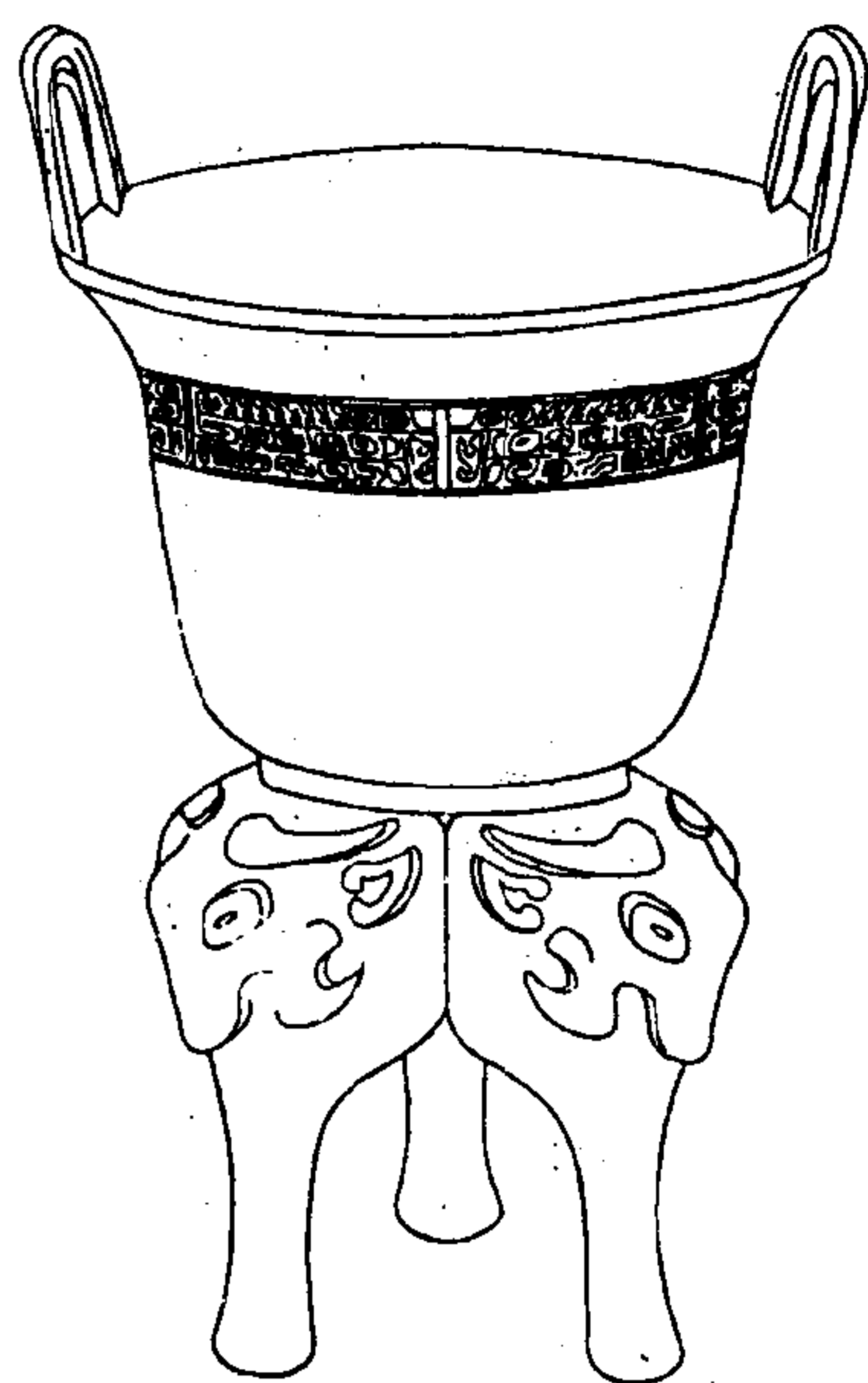

同齊吉金續錄

七

右高一尺九寸一分深一尺二寸
口徑一尺一寸八分耳高二寸七分



子形觚

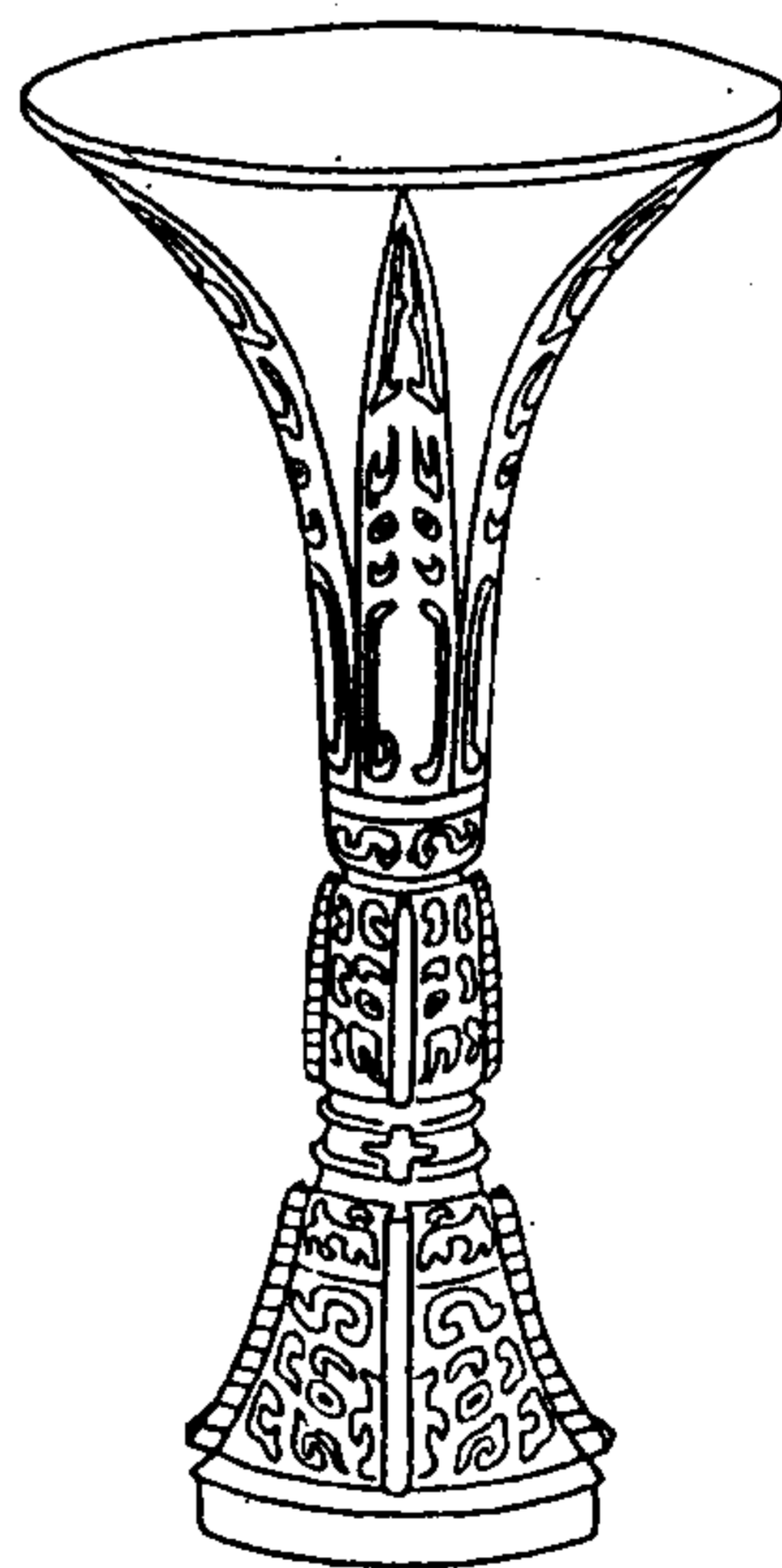

同齊吉金續錄

八

右高一尺三寸四分口徑七寸腹
一寸四分



子後解 原形

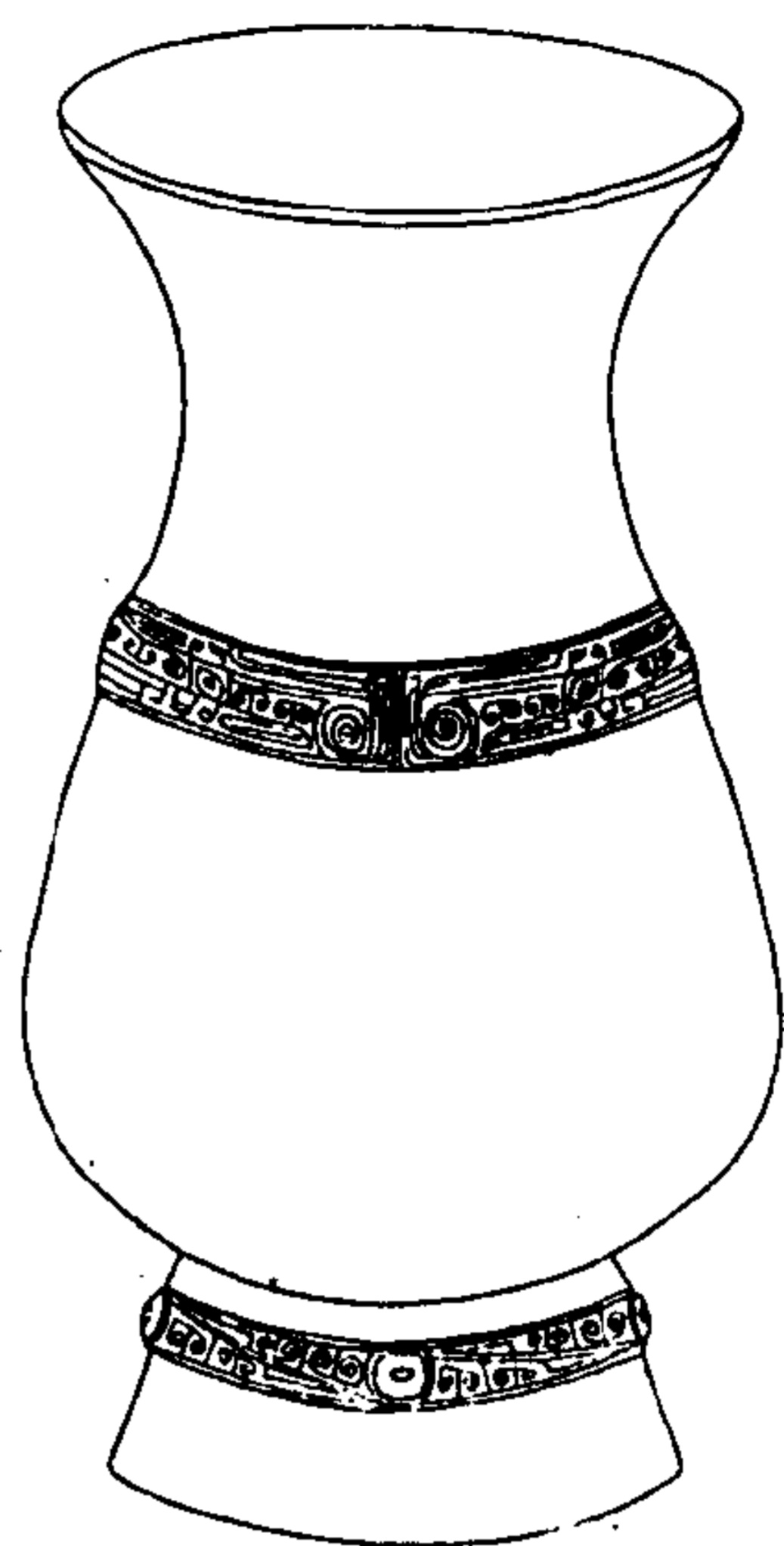

陶齋吉金續錄

九



陶齋吉金續錄 補遺

秦辭 口口口口 鍍

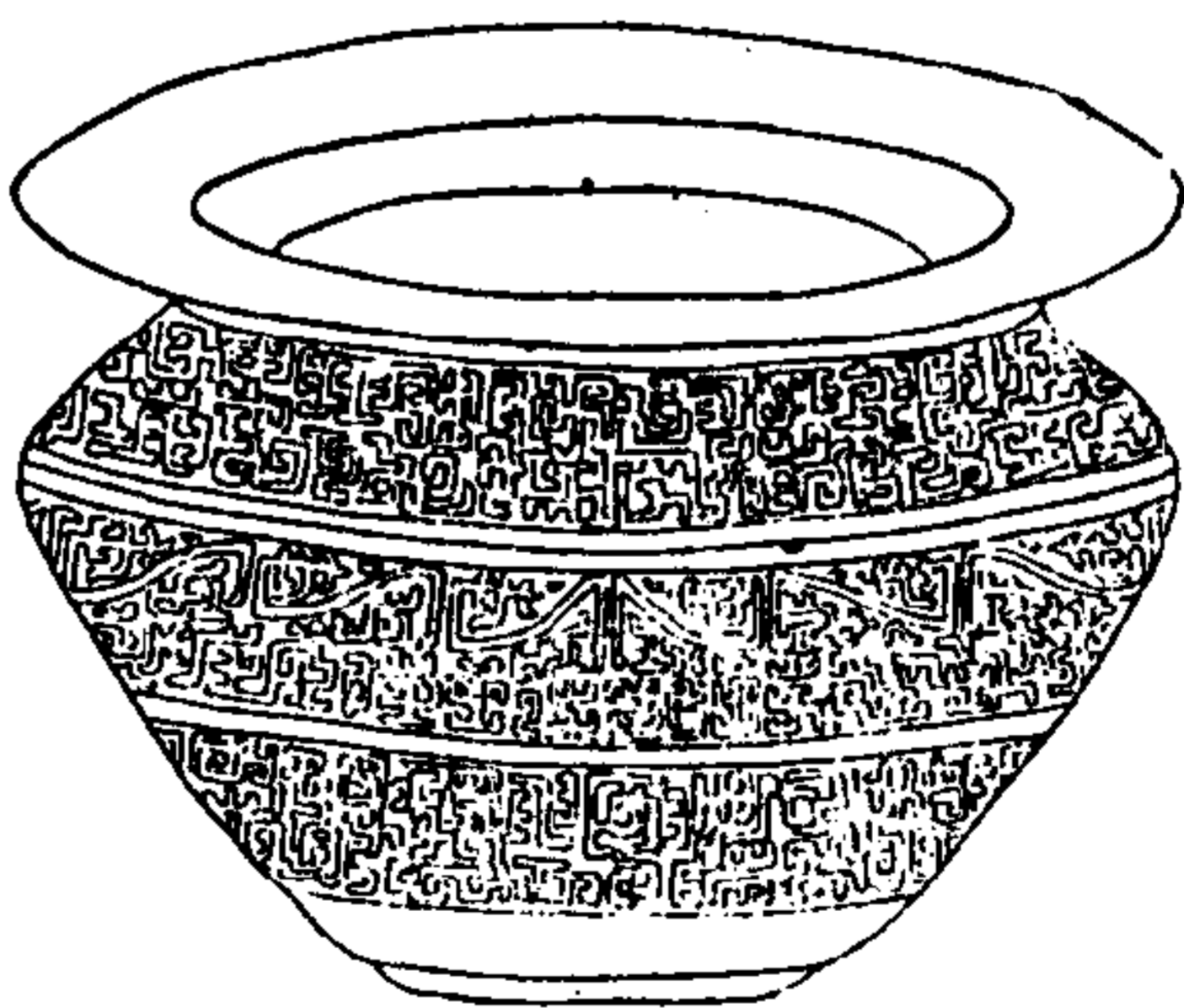

陶齋吉金續錄

十

銅 縱 三 寸 半

右高六寸二分 深六寸 口徑七寸 四分 腹徑九寸二分

三九七

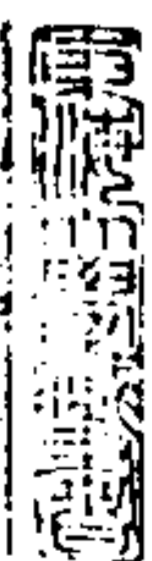

寰宇訪碑錄

嘉慶壬戌雕

寰宇訪碑錄 序

寰宇訪碑錄序

金石之學始自漢藝文志春秋家奏事二十篇載秦刻石
 名山文其後謝莊梁元帝俱撰碑文見于隋經籍志鄭道
 元注水經魏收作地形志附列諸碑以徵古迹而專書則
 創自宋歐陽修趙明誠王象之諸人其時出土之物尙少
 或以偏安未能遠致明宋濂作貞石志于奕正作天下金
 石志錄目漸廣但率據方志未見其碑尤多舛誤 本朝
 黃叔瓚作中州金石志亦同其失且僅一方不足備當代
 掌故 國家統一車書拓地萬億山陬海澨吉金貞石之
 出世比之器車馬圖表瑞 清時曠古所未聞前哲所未
 紀矣昔邵學士晉涵纂書 三通館檄取海內石刻進之
 內廷編書以續鄭樵金石略錄其副本舉以相贈藏在
 行笈廿載有餘中間游學四方思以目見手摸爲之增補
 蓋嘗西遊河舉北集 神京東攬三齊南窮越紐所至山
 川城邑古陵廢廟或有殘碑斷碣無不懷墨握管拓本看
 題錄入茲編歲有增益其足迹不到之處又值同世通人
 名士搜奇好異郵示所獲擴其見聞若今王少寇昶錢少
 詹大昕翁閣學方綱馮編修啟昌阮撫部元黃司馬易武
 大令億趙明經魏何文學元錫皆爲此學藉以訂正邵書
 又增倍蓰頃歸吳下獲交邢明府澍出以相質明府博學
 洽聞藏書萬卷復據篋篋所有補其不備刪其複重乃始
 成書刊以問世題爲寰宇訪碑錄既屬敘緣始不敢以謬

兩辭此書之成前後閱廿年始于故學士邵君成于邢明
府契闊之交幸有成說表而出之知撰述之苦心若夫金
石之錄日出不窮非敢以此自足亦願來者之續成其志
以備 石渠採擇云耳嘉慶七年春二月
賜進士及第分巡山東兗沂曹濟道孫星衍撰

訪碑錄序

寰宇訪碑錄卷一

賜進士及第署山東提刑按察使分巡兗沂曹濟黃河兵備道陽湖孫星衍
賜進士出身浙江湖州府長興縣知縣階州邢澍同撰

周

延陵鎮季子墓碑 孔子篆書 唐大曆十四年肅定重刻有張從申跋
江蘇丹陽

附無年月古碑

响嘯碑 篆書

壇山刻石 篆書 太平寰宇記以為周穆王時刻 直隸贊皇

比干墓題字 篆書 漢隸字原引石公弼跋云上世傳為孔子
河南汲縣

國學石鼓文 篆書

唐韓愈云周宣王時金馬定國云宇文周
直隸大興

秦

琅邪臺刻石 李斯篆書 二世元年 山東諸城

泰山刻石 李斯篆書 二世元年按全文早佚世所傳者僅二十九字
舊置碧霞元君廟東壁乾隆戊午歲毀於火世
間尚多拓本故錄存之近泰安府城內東岳廟

嶧山刻石 李斯篆書 二世元年唐徐鉉摹本江南江寧山東鄒縣浙
江會稽

會稽刻石 李斯篆書 二世元年无申屠駟摹本近時刻 浙江會稽

秦十二字瓦 篆書 無年月按瓦當文盡出關中其始載于宋人

著錄如王闢之李好文皆以罕見為喜然尚未及秦瓦也茲編錄秦漢瓦文數十種皆江浙好古者所得勝歸故里雖不盡屬一人聊舉其一以示欲得拓本者之助云

衛字天 篆書

羽陽宮瓦 篆書

漢

魯孝王刻石 八分書

海鹽縣文 八分書

祝其卿墳壇刻石 篆書

上谷府卿墳壇刻石 篆書

漢中太守鄒君開褒斜道碑 八分書

侍御史河內温令王稚子闕 八分書

兗州刺史雒陽令王稚子闕 八分書

官擊文 八分書

漢祀三公山碑 八分書

李昭碑 篆書

嵩山太室神道石闕銘 八分書

嵩山少室神道石闕銘 篆書

嵩山少室東闕江孟等題名 八分書

嵩山開母廟石闕銘 篆書

浙江仁和人 趙氏家藏

山東曲阜 江蘇儀徵 阮氏家藏

山東曲阜 居攝二年三月

陝西褒城 永平六年

浙江錢塘 黃氏藏本

四川新都 江西南昌 趙氏藏本

直隸元氏 江蘇陽湖 趙氏藏本

河南登封 延光二年三月

河南登封 延光二年三月

河南登封 延光二年三月

嵩山太室頴川太守口口題名 八分書

延光殘碑 八分書

孝堂山郭巨石室畫像 八分書

西岳廟神道石闕題字 篆書

敦煌太守裴岑紀功碑 隸書

道遙山會仙友題字 八分書

頴陽井券 八分書

益州太守北海相景君碑 八分書

景君碑陰 八分書

敦煌太守武班碑 八分書

武氏石闕銘并畫像 八分書

司隸校尉楊孟文石門頌 八分書

魯相乙瑛置孔廟百石卒史碑 八分書

益州刺史李孟初神祠碑 八分書

孔謙碣 八分書

孔君墓碑 八分書

魯相韓勅造孔廟禮器碑 八分書

禮器碑陰 八分書

禮器碑兩側 八分書

郎中鄭固碑 八分書

河南登封 延光四年三月

山東諸城 延光四年八月

山東肥城 無年月

山東肥城 永建四年

陝西華陰 永和元年五月

甘肅巴里坤 永和二年八月

四川簡州 漢安元年四月

浙江仁和人 趙氏藏本

山東濟寧 漢安二年八月

山東嘉祥 建和元年二月

山東嘉祥 建和元年三月

陝西褒城 建和二年十一月

山東曲阜 永興元年六月

河南南陽 永興二年六月

山東曲阜 永興二年七月

山東曲阜 永壽元年

山東曲阜 永壽二年

山東曲阜 永壽二年

山東曲阜 延熹元年四月

山東濟寧 延熹元年四月

倉頡廟碑	八分書 建寧五年正月	陝西白水
倉頡廟碑陰	八分書	陝西白水
倉頡廟碑兩側	八分書	陝西白水
淮源桐柏廟碑	八分書 建寧六年正月元至正四年二月吳炳重書	河南桐柏
泰山都尉孔宙碑	八分書 建寧七年七月	山東曲阜
西岳華山廟碑	八分書 建寧八年四月原石已佚	浙江鄞縣 范氏藏本
魯相史晨饗孔廟碑	八分書 建寧元年四月	山東曲阜
竹邑侯相張壽碑	八分書 建寧元年五月	山東城武
衛尉卿衡方碑	八分書 建寧元年九月	山東汶上
衡方碑陰	八分書	山東汶上
史晨奏祀孔子廟碑	八分書 建寧二年三月	山東曲阜
淳于長夏承碑	八分書 建寧三年六月明嘉靖四年摹本	直隸永平
陳德殘碑	八分書 建寧四年三月原石在山東嶗山已佚	浙江錢塘 何氏藏本
武都太守李翁西狹頌	八分書 建寧四年六月後列扶風呂巖等十二人題名	陝西成縣
李翁岷池五瑞碑	八分書 建寧四年六月	陝西成縣
博陵太守孔彪碑	八分書 建寧四年七月	山東曲阜
孔彪碑陰	八分書	山東曲阜
李翁析里橋郁閣頌	八分書 建寧五年二月	陝西略陽

成陽靈臺碑	八分書 建寧五年五月按石已佚舊在山東濮州	浙江錢塘 黃氏藏本
執金吾丞武榮碑	八分書 無年月按碑文當在建寧時	山東濟寧
司隸校尉楊淮表記	八分書 建寧二年二月	陝西褒城
司隸校尉魯峻碑	八分書 建寧二年四月	山東濟寧
魯峻碑陰	八分書	山東濟寧
熹平斷碑	八分書 熹平二年十一月	山東曲阜
韓勅碑陰項伯修題名	八分書 熹平三年	山東曲阜
元儒先生婁壽碑	八分書 熹平三年正月原石已佚此未拓本	江蘇長洲 蔣氏藏本
武都太守耿勳碑	八分書 熹平三年四月	陝西成縣
熹平石經尚書論語殘字	八分書 熹平四年三月按碑已佚舊在河南洛陽此宋拓本	浙江錢塘 黃氏藏本
聞憲長韓仁銘	八分書 熹平四年十一月	河南滎陽
高高山請雨銘	八分書 熹平四年	河南登封
豫州從事尹宙碑	八分書 熹平六年四月	河南鄆陵
倉頡碑額衡口升題名	八分書 熹平六年五月	陝西白水
漢殘碑	八分書 建寧辛酉三月趙渭川大令改爲劉公幹之祖劉	河南安陽
校官潘乾碑	八分書 光和中四年十月	江蘇溧水
涼州刺史魏元丕碑	八分書 光和中四年原石已佚	浙江錢塘 黃氏藏本
白石神君碑	八分書 光和中六年	直隸元氏

神君碑陰	八分書	直隸元氏
保子宜孫甄文	八分書 光緒六年	陝西郃陽
尉氏令鄭季宣碑	八分書 中平二年四月	山東濟寧
鄭季宣碑陰	八分書	山東濟寧
郃陽令曹全碑	八分書 中平二年十月	陝西郃陽
曹全碑陰	八分書	陝西郃陽
幽州刺史朱龜碑	八分書 中平二年原石在江蘇亳州	今佚
王君殘碑	篆書 中平二年疑是偽作	江蘇蘇州
蕩陰令張遷碑	八分書 中平三年二月	山東東平
張遷碑陰	八分書	山東東平
小黃門譙敏碑	八分書 中平四年七月舊在直隸藁陽	今佚
園令趙君碑	八分書 初平元年十二月舊在河南南陽	今佚
養奮碑	八分書 初平四年何夢華云此刻疑是偽作	廣西鬱林
郭巨石室泰山高令春題名	八分書 建安二年	山東肥城
巴郡太守樊敏碑	八分書 建安七年十月原石已佚	江蘇蘇州
尹公石闕	八分書	浙江仁德
侍中楊公闕	八分書 無年月 側有正書漫滅	浙江仁德
仙人唐公房碑	八分書 無年月	陝西城固
唐公房碑陰	八分書	陝西城固

豫州從事孔褒碑	八分書 無年月	山東曲阜
魯王墓二石人題字	篆書 無年月	山東曲阜
魯相謁孔席殘碑	八分書 無年月	山東曲阜
魯相謁孔席殘碑陰	八分書	山東曲阜
漢殘碑	八分書 無年月 俗稱竹葉碑	山東曲阜
華陰廟武都太守殘碑陰	八分書 無年月	陝西華陰
倉頡碑額問尹頌題字	八分書 無年月	陝西白水
酸棗令劉熊殘碑	八分書 無年月 原石久佚象巴使堂有雙鈞本	江蘇江都
漢殘碑	八分書 無年月 首云正直云云凡八行	河南安陽
漢殘碑	八分書 無年月 首云允字子游云云凡十二行	河南安陽
漢殘碑	八分書 無年月 首云遺孤奉承云云凡四行	河南安陽
漢高祖大風歌	世傳曹喜篆書 無年月	江蘇沛縣
天祿辟邪四字	篆書 無年月	江蘇嘉善
中岳廟前石人頂上刻字	八分書 無年月	河南登封
貞女羅鳳墓石	八分書 無年月 凡六字原石已佚何夢華摹刻于	浙江仁德
廣都公乘伯喬殘題名	八分書 無年月 凡三行共十三字原石已佚何夢華手摹刻	浙江仁德
恭川李崧殘字	八分書 無年月	江蘇嘉定

宋君長三字 無年月 山東濟寧

武梁祠堂畫像 無年月 按趙氏金石錄列于元嘉之際今

孔子見老子畫像 無年月 原在嘉祥武宅山今移濟寧州

武氏祠祥瑞圖 無年月 凡二石 山東嘉祥

武氏祠前石室畫像 無年月 凡十五石 山東嘉祥

武氏祠後石室畫像 無年月 凡十石 山東嘉祥

武氏祠左石室畫像 無年月 凡十石 山東嘉祥

武氏祠南道旁畫像 無年月 凡十石 山東嘉祥

武氏祠東北墓間畫像 無年月 凡十石 山東嘉祥

劉村洪福院畫像 無年月 凡三石 山東嘉祥

元帝廟畫像 無年月 凡三石 山東曲阜

顏氏樂圃畫像 無年月 凡三石 山東曲阜

聖府後門畫像 無年月 凡三石 山東曲阜

射陽石門畫像 無年月 乾隆間為汪庸甫中所得 江蘇江都

焦城村畫像 無年月 凡四石 山東嘉祥

朱鮪石室畫像 無年月 凡二石 山東金鄉

華林村畫像 無年月 凡二石 山東嘉祥

隨家莊畫像 無年月 凡二石 山東嘉祥

紙坊集壁間畫像 無年月 凡二石 山東嘉祥

七日山畫像 無年月 凡二石 山東嘉祥

湯陰山畫像 無年月 作諸人乘馬羊獸等狀 山東嘉祥

西鄉關帝廟畫像 無年月 凡四石 山東汶上

城垣畫像 無年月 凡二石 山東汶上

師曠墓畫像 無年月 凡二石 山東新泰

白楊村關帝廟畫像 無年月 凡二石 山東鄒縣

李家樓畫像 無年月 凡二石 山東濟寧

署東高氏門前畫像 無年月 刻神人異獸狀 山東嘉祥

普照寺畫像 無年月 刻車馬人物 山東濟寧

晉陽山慈雲寺畫像 無年月 凡六石 山東濟寧

兩城山畫像 無年月 凡十六石 山東濟寧

長樂未央瓦 按瓦當文字俱無年月可考 附漢書像後 江蘇嘉定

長生無極瓦 篆書 江蘇嘉定

長生未央瓦 篆書 江蘇嘉定

與天無極瓦 篆書 江蘇嘉定

億年無疆瓦 篆書 江蘇嘉定

延年益壽瓦 篆書 江蘇嘉定

延壽萬歲瓦 篆書 江蘇嘉定

千秋萬歲瓦 篆書 江蘇嘉定

仁義自成瓦 篆書 江蘇嘉定

萬物咸成瓦 篆書 江蘇嘉定

長母相忘瓦	篆書	江蘇吳縣
永奉無疆瓦	篆書	安徽全椒
拜字瓦	篆書	江蘇嘉定
便字瓦	篆書	江蘇嘉定
飛廉瓦	篆書	安徽全椒
朱鳥瓦	篆書	安徽全椒
元武瓦	篆書	江蘇嘉定
鳳瓦	篆書	安徽全椒
蘭池宮當瓦	篆書	安徽全椒
黃山瓦	篆書	安徽全椒
狼千萬延瓦	篆書	安徽全椒
鹿甲天下瓦	篆書	安徽全椒
三雀瓦	篆書	安徽全椒
上林瓦	篆書	安徽全椒
宗正官當瓦	篆書	安徽全椒
右空瓦	篆書	安徽全椒
都司空瓦	篆書	安徽全椒
上林農官瓦	篆書	安徽全椒
高安萬世瓦	篆書	安徽全椒
有萬意瓦	篆書	安徽全椒
冢當萬歲瓦	篆書	安徽全椒
八風壽存當瓦	篆書	安徽全椒

寰宇訪碑錄 卷一

大萬樂當瓦	篆書	安徽全椒
永壽嘉福瓦	篆書	安徽全椒
嵬氏家舍瓦	篆書	安徽全椒
飛鴻延年瓦	篆書	安徽全椒
長樂萬歲瓦	篆書	安徽全椒
大廐瓦	篆書	安徽全椒
金廐瓦	篆書	安徽全椒
右將瓦	篆書	安徽全椒
平樂宮阿瓦	篆書	安徽全椒
甘泉上林瓦	篆書	安徽全椒
甘泉上林瓦	篆書	安徽全椒
櫻桃轉舍瓦	篆書	安徽全椒
宜富貴當瓦	篆書	安徽全椒
南屯瓦	篆書	安徽全椒
揜依中庭瓦	篆書	安徽全椒
方春蕃萌瓦	篆書	安徽全椒
長樂長央鳳瓦	篆書	安徽全椒
樂字瓦	篆書	安徽全椒
萬石君倉瓦	篆書	安徽全椒
六畜蕃息瓦	篆書	安徽全椒
宣靈殘瓦	篆書	安徽全椒
延年半瓦	篆書	安徽全椒

四〇五

萬年大吉瓦 篆書 浙江錢塘 何氏家藏

長生未央甄文 篆書 一甄分五列每文縫處俱有此四字 安徽金椒 俞氏家藏

長生未央甄文 篆書 字徑六寸下作花紋 江蘇嘉定 錢氏家藏

魏

公卿上尊號奏 八分書 河南臨潁

受禪碑 八分書 河南臨潁

受禪碑陰 八分書 河南臨潁

魏封宗聖侯孔羨碑 八分書 山東曲阜

邠陽殘碑 八分書凡五石 陝西邠陽

膠東令王君席門碑 八分書 山東濟寧

黃初瓦文 篆書 浙江錢塘 何氏家藏

盧江太守范式碑 八分書 山東濟寧

范式碑陰 八分書 山東濟寧

東武侯王基碑 八分書 河南洛陽

盪寇將軍李苞開問道碑 八分書 陝西褒城

吳

吳太平甄文 八分書 太平六年趙秀才埋得於皋亭山中 浙江仁德 趙氏家藏

永安甄文 八分書 永安二年趙秀才埋得於皋亭山中 浙江仁德 趙氏家藏

寶鼎甄文 篆書 寶鼎二年 浙江海鹽

九真太守谷朗碑 八分書 鳳凰元年四月 湖南耒陽

禪國山碑 篆書 天曆元年 江蘇宜興

紀功碑 篆書 天曆元年八月俗稱三段碑 江蘇江寧

衡陽太守葛祚碑 正書 無年月 江蘇句容

禹陵窆石題字 八分書 無年月 浙江會稽

地記云禹廟側有石船長一丈云禹所乘也孫皓刻其背以進功焉後人以皓無功可記乃覆船刻它字共船中折據此為三國孫氏刻審矣

晉

泰始二年甄文 八分書 泰始二年四月張明經墓目所得 浙江海鹽 張氏家藏

潘宗伯等造橋格題字 八分書 泰始六年五月 陝西褒城

任城太守羊口夫人孫氏碑 八分書 泰始六年十二月 山東新泰

太康甄文 八分書 三種 浙江仁德 趙氏家藏

太康甄文 八分書 趙秀才埋得於皋亭山中 浙江仁德 趙氏家藏

太康甄文 八分書 四年八月張明經墓目所得 浙江海鹽 張氏家藏

楊紹買冢地荊行書 太康五年九月 浙江山陰

太康甄文 八分書 八年七月吳縣盤布衣樹玉得於太湖中 江蘇嘉定 羅氏家藏

太公呂望表 八分書 太康十年三月 河南汲縣

呂望表碑陰 八分書 河南汲縣

呂望表碑側 八分書 河南汲縣

元康甄文 八分書 元康元年趙秀才埋得於皋亭山中 浙江仁德 趙氏家藏

元康甄文 八分書 元康三年陳秀才埋得於武康縣治蓬蒿巷 浙江仁德 趙氏家藏

虞天元甄文 八分書 元康四年八月陳秀才豫鍾得於武康縣治 陳氏家藏	元康甄文 八分書 元康七年七月丁處士敬所得今歸 趙上舍輯 趙氏家藏	元康甄文 八分書 元康八年星衍得於定遠旅店今置 爲現 孫氏家藏	湯猛甄文 篆書 元康九年八月 張氏家藏	郭巨石室泰山高全明題名 八分書 永康元年 山東肥城	淳子口甄文 八分書 永康元年六月張孝廉廷濟得於 海上 張氏家藏	郭巨石室庾其連題名 八分書 泰安二年 山東肥城	郭巨石室侯泰明題名 八分書 永康二年 山東肥城	永興甄文 八分書 永康二年八月張明經燕昌所得 張氏家藏	永嘉殘刻 八分書 永康四年三月 趙氏家藏	陽武亭侯墓甄文 八分書 永康六年六月吳明經東發得於 滄浦 吳氏家藏	建興甄文 八分書 建興三年八月趙秀才坦得於皋亭 山中 趙氏家藏	建興甄文 八分書 建興二年 趙氏家藏	建興甄文 八分書 建興四年六月 阮氏家藏	建興甄文 八分書 建興四年陳秀才豫鍾得於武康大慈 寺 袁氏家藏
---	---	---	------------------------------	------------------------------------	---	----------------------------------	----------------------------------	--------------------------------------	-------------------------------	---	---	-----------------------------	-------------------------------	---

俞龍暉甄文 八分書 建武元年閏月陳秀才豫鍾得於武康縣治 陳氏家藏	大興甄文 八分書 大興四年何夢華得於長興縣 何氏家藏	楊吉甄文 八分書 永昌元年六月張明經燕昌所得 張氏家藏	太寧甄文 八分書 太寧四年陳秀才豫鍾得於武康大慈 寺 袁氏家藏	成和甄文 八分書 成和二年何夢華得於臨安道中 陳氏家藏	成和甄文 八分書 成和四年八月 錢氏家藏	義臺甄文 八分書 成和四年 張氏家藏	建元甄文 八分書 建元三年張明經燕昌所得 張氏家藏	永和甄文 八分書 永和四年何夢華得於臨平佛寺今 贈郭上舍 郭氏家藏	升平甄文 八分書 升平三年趙晉齋所得 趙氏家藏	興寧甄文 八分書 興寧元年七月趙秀才坦得於皋亭 山中 趙氏家藏	泰和甄文 八分書 泰和四年何夢華得於皋亭山中今 贈袁上舍 袁氏家藏	寧泰甄文 八分書 寧泰四年何夢華得於龍井 何氏家藏	杜氏甄文 八分書 太元四年趙秀才坦得於皋亭山中 趙氏家藏	太元甄文 八分書 太元四年何夢華得於皋亭山中佛 寺今贈袁 袁氏家藏
---	-------------------------------------	--------------------------------------	---	--------------------------------------	-------------------------------	-----------------------------	------------------------------------	---	----------------------------------	---	---	------------------------------------	---------------------------------------	---

義熙甄文八分書 義熙十三年九月陳秀才豫鍾得於武康今贈

征東將軍軍司劉韜墓志八分書 何氏家藏

驃騎將軍韓府君神道碑八分書 河南偃師 趙氏拓本

趙氏拓本

訪碑一

十六

寰宇訪碑錄卷第一

賜進士及第署山東提刑按察使分巡兗濟曹濟寧兵備道陽湖孫星衍

賜進士出身浙江湖州府長興縣知縣階州邢 謝 同撰

前秦

廣武將軍口產碑八分書 建元二年十月 陝西宜君

口產碑陰八分書 陝西宜君

鄧太尉祠碑八分書 建元三年六月 陝西蒲城

白石神君碑陰主簿程疵家題名八分書 燕元三年 直隸元氏

梁

天監甄文八分書 天監八年 浙江仁德

石井欄題字正書 天監十五年 江蘇句容

上清真人許長史舊館壇碑正書 陶宏景撰 天監十五年 浙江鄞縣

安成康王蕭秀墓碑正書 文已磨滅獨其額存 江蘇上元

蕭秀墓碑陰正書 江蘇上元

始興忠武王蕭愔墓碑正書 徐勉撰 貞觀元年 江蘇上元

吳平忠侯蕭景神道闕正書 無年月刻 江蘇上元

焦山瘞鶴銘華陽真逸撰 正書 江蘇丹徒

後魏

中岳嵩高靈廟碑寇謙之撰 正書 河南登封

嵩高靈廟碑陰正書 河南登封

郭巨石室王太明題名正書 太和二年 山東肥城

孫秋生等二百人造象記孟廣遂撰 正書 太和七年 額題色子像下方刻

護軍府吏魯衆等造石象 正始四年四月 河南洛陽	孫大口造象 正始三年 河南洛陽	楊小妃造釋迦象 正始三年 河南洛陽	蕩寇將軍王子平等造象 正始二年 河南洛陽	道民馮种育等造象記 正始二年 河南洛陽	尼惠澄造象 正始元年 河南洛陽	比邱法生造象記 景明四年 河南洛陽	高樹解伯都等三十二人造象記 景明三年五月 河南洛陽	郭巨石室畫象題字 景明二年 山東肥城	魏靈莊薛法紹造象記 無年月額云釋迦像字體似楊大 河南洛陽	楊大眼爲孝文皇帝造象 無年月額題邑子像錢辛相少 河南洛陽	司馬解伯達造彌勒象銘 太和間 河南洛陽	比干墓碑陰 正書 河南汲縣	孝文帝弔比干墓文 太和十八年十一月宋元祐五年重 河南汲縣	郭巨石室廣陵王子元題名 太和十三年 山東肥城	造三級浮圖碑 太和十二年 河南洛陽	洛州刺史始平公造象記 太和十二年九月 河南洛陽	維那姓名題景 明三年五月 河南洛陽
------------------------------	-----------------------	-------------------------	----------------------------	---------------------------	-----------------------	-------------------------	---------------------------------	--------------------------	------------------------------------	------------------------------------	---------------------------	---------------------	------------------------------------	------------------------------	-------------------------	-------------------------------	-------------------------

鄭道昭登雲峯山觀海詩 無年月金石錄云永平四年 山東掖縣	鄭道昭論經書詩 永平四年 山東掖縣	兗州刺史鄭義碑 永平四年 河南洛陽	清信女李尹伯成造觀世音象 永平四年 河南洛陽	清信女李口妃造象 永平四年 河南洛陽	什和寺尼道僧等造彌勒象 永平四年 河南洛陽	法興造象 永平四年 河南洛陽	殷中將軍曹連造象 永平四年 河南洛陽	華州刺史安定王燮造象碑 永平四年十月 河南洛陽	寧朔將軍司馬紹墓誌 永平四年十月 河南孟縣	比邱尼惠智造釋迦象 永平三年 河南洛陽	法慶造彌勒象 永平三年 河南洛陽	高顯寺碑 永平二年 陝西襄城	石門題字 永平二年 河南洛陽	法陵造象 永平二年 河南洛陽	尼法文等造象 永平二年 河南洛陽	石門銘 永平二年正月 陝西襄城	口府人等造彌勒象 永平元年 河南洛陽	比邱惠合造象 正始五年 河南洛陽	曹史張英等造象 正始五年 河南洛陽	楊安族造釋迦象 正始五年 河南洛陽
-----------------------------------	-------------------------	-------------------------	------------------------------	--------------------------	-----------------------------	----------------------	--------------------------	-------------------------------	-----------------------------	---------------------------	------------------------	----------------------	----------------------	----------------------	------------------------	-----------------------	--------------------------	------------------------	-------------------------	-------------------------

法寧造釋迦坐象 <small>在法興造象後無年月</small>	河南洛陽
雲峯山鄭道昭題字九種 <small>無年月</small>	山東掖縣
大基山詩 <small>鄭道昭撰正書</small>	山東掖縣
大基山銘 <small>鄭道昭撰正書</small>	山東掖縣
大基山石人題字 <small>似鄭道昭正書</small>	山東掖縣
白駒谷鄭道昭題名 <small>無年月</small>	山東益都
劉洛真兄弟造彌勒象 <small>正書</small>	河南洛陽
劉洛真造釋迦象 <small>延昌元年</small>	河南洛陽
道士張相造天尊象 <small>延昌二年三月</small>	陝西涇陽
郭巨石室口州建德口口題名 <small>延昌二年</small>	山東肥城
揚州長史司馬景和妻孟氏墓志 <small>正書 延昌二年正月</small>	河南孟縣
信女劉口造象 <small>延昌三年</small>	河南洛陽
郭巨石室口口題名 <small>延昌四年</small>	河南洛陽
白方生造釋迦牟尼佛象 <small>延昌四年</small>	河南洛陽
比邱尼法貴造彌勒象 <small>延昌四年</small>	河南洛陽
尹顯房造象 <small>延昌四年</small>	河南洛陽
涇州刺史齊郡王祐造象記 <small>正書 熙平二年七月</small>	河南洛陽
淮州刺史刁遵墓銘 <small>正書 熙平二年十月</small>	直隸南皮
刁遵碑陰 <small>正書</small>	直隸南皮
龍驤將軍臨青男崔敬邕墓誌銘 <small>正書 熙平二年十一月</small>	安平

比邱惠榮造彌勒象 <small>正書 熙平二年</small>	河南洛陽
惠珍造釋迦象 <small>正書 熙平二年</small>	河南洛陽
龍門老君洞銘 <small>熙平二年</small>	河南洛陽
杜遷等廿二人造釋迦象記 <small>正書 神龜元年六月</small>	河南洛陽
清信女姜氏造无量壽佛象 <small>正書 神龜元年七月</small>	河南洛陽
兗州刺史賈思伯碑 <small>正書 神龜二年六月</small>	山東滋陽
賈思伯碑陰 <small>正書</small>	山東滋陽
門師張鞞等七十人造象記 <small>正書 神龜二年</small>	陝西萬年
寶明妻造象記 <small>正書 神龜二年</small>	河南洛陽
河間王口羅口造象 <small>正書 神龜二年</small>	河南洛陽
杜匡安造象銘 <small>正書 神龜二年</small>	河南洛陽
楊善常造象 <small>正書 神龜二年</small>	河南洛陽
濟青相涼朔恆六州刺史高植墓志 <small>正書 神龜三年</small>	山東德州
邑師惠感等造彌勒象記 <small>正書 神龜三年</small>	河南洛陽
浮圖石蓋銘 <small>正書 神龜三年</small>	河南登封
比邱知因造象 <small>正書 神龜三年</small>	河南洛陽
平州刺史司馬炳碑 <small>正書 正光元年七月</small>	河南孟縣
熒陽郡從事劉顯明造象 <small>正書 正光元年</small>	河南洛陽
王仲和造象 <small>正書 正光二年</small>	河南洛陽
王永安造象 <small>正書 正光二年</small>	河南洛陽
口慧造象 <small>正書 正光二年</small>	河南洛陽
徐口和造象 <small>正書 正光二年</small>	河南洛陽

魯郡太守張猛龍碑	正書	正光三年正月	山東曲阜
張猛龍碑陰	正書		山東曲阜
袁口靳神子等造象記	正書	正光三年八月	陝西高陵
大統寺比丘慧榮造象	正書	正光三年	河南洛陽
比丘慧暢造彌勒象記	正書	正光三年	河南洛陽
比丘法陀造釋迦象銘	正書	正光四年	河南洛陽
比丘尼法照造彌勒象	正書	正光四年	河南洛陽
優婆夷李口造无量壽佛象	正書	正光四年	河南洛陽
校尉口口造象	正書	正光四年	河南洛陽
涇州刺史陸希道墓誌銘	正書	正光四年	河南孟縣
陳氏造觀音象	正書	正光五年	河南洛陽
曹望愔等造象	正書	正光六年三月	山東臨淄
道俗廿六人共造象	正書	正光六年	河南洛陽
口替卷造觀音象	正書	正光六年	河南洛陽
胡仁等造象	正書	正光六年	河南洛陽
諸城題名	正書		山東諸城
造彌勒觀音藥師象記	正書	孝昌元年七月	浙江仁和 趙氏拓本
比丘善法造象	正書	孝昌元年	河南洛陽
口三餘造彌勒象堪記	正書	孝昌元年	河南洛陽
樊陽太守元寧造象記	正書	孝昌二年正月	河南洛陽
比丘尼僧達造釋迦象	正書	孝昌二年	河南洛陽

同天蓋造无量壽佛象	正書	孝昌二年	河南洛陽
比丘汪瑯造釋迦象	正書	孝昌二年	河南洛陽
左藏令榮九州造象	正書	孝昌二年	河南洛陽
清信願會造觀音象	正書	孝昌二年	河南洛陽
丁辟邪造无量壽佛象	正書	孝昌二年	河南洛陽
比丘尼智容造象	正書	孝昌二年	河南洛陽
造彌勒觀音藥師象記	正書	孝昌二年	河南洛陽
清信女黃僧造无量壽佛象	正書	孝昌三年	河南洛陽
清信女朱景妃造釋迦象	正書	孝昌三年	浙江仁和 趙氏拓本
高彞生等造象	正書	泰武元年	河南洛陽
懷令李超墓志銘	正書	泰武二年正月	河南偃師
比丘尼道慧造石浮圖銘	正書	建義元年	河南洛陽
沙門惠諡等造象	正書	建義元年	河南洛陽
張教造象	正書	永安二年	河南洛陽
開國公李長壽造象	正書	永安二年	河南洛陽
石窟寺造象	正書	普泰元年	河南鞏縣
比丘尼道慧道盛造象二種	正書	普泰元年	河南洛陽
比丘靜度造象	正書	普泰二年	河南洛陽
比丘尼法光造象	正書	普泰二年	河南洛陽
路僧妙造釋迦象	正書	普泰二年	河南洛陽
樊道德造釋迦象	正書	普泰二年	河南洛陽
陽烈將軍樊道德造象	正書	永熙二年七月	河南洛陽

陵江將軍政機樹造无量壽佛象正書 永熙二年 河南洛陽

孫姬造象銘二種正書 永熙三年 河南洛陽

金剛般若經正書 無年月錢少詹大斯定為北魏刻 錢氏拓本

西魏

石窟寺造象正書 大統四年二月 河南鞏縣

僧口演造象記正書 大統四年七月 陝西長安

黨屈蜀造象正書 大統四年 河南洛陽

曹續生造象記正書 大統五年二月 陝西富平

平東將軍蘇萬成造象二種正書 大統六年 河南洛陽

閔國公伯韓道人造象正書 大統六年 河南洛陽

沙門曇亮造象正書 大統十年 河南洛陽

許社生等造象記正書 大統十三年 河南邠縣

司空周惠達碑正書 大統十三年 陝西咸陽

造太上老君象記正書 大統十四年四月 江蘇嘉定

吳神達等造象記正書 大統十五年 陝西涇陽

馮翊王國典祠令李和之造象銘正書 間 浙江仁和大統

岐法起造白石象記正書 大統十六年九月 陝西長安

法顯造玉石象記正書 大統十七年 江蘇吳縣

沙門際造象記正書 大統十七年 河南洛陽

寧遠將軍趙果造象碑正書 無年月 河南洛陽

洛豫二州造立廣殿碑闕題名正書 無年月 河南洛陽

法師惠猛墓志銘正書 年 陝西富平

邑氏魏氏造象正書 無年月人各一象皆魏姓也 陝西富平

惠口造彌勒象銘正書 無年月中有惠言及僧顯字凡四面 陝西淳化

田僧敬造象記正書 無年月 陝西咸寧

車買等造象銘正書 無年月 河南洛陽

寧遠將軍趙口造象碑正書 無年月 河南洛陽

離州刺史松滋公元萇振興溫泉頌正書 無年月 陝西臨潼

東魏

南秦州刺史司馬昇墓志正書 天平二年二月 河南孟縣

張法舜造四面佛象記正書 天平二年四月 河南登封

中嶽嵩陽寺碑銘正書 天平二年四月 河南登封

嵩陽寺碑陰正書 天平二年四月 河南登封

長孫僧濟造象正書 天平二年 河南洛陽

比丘洪寶造象記正書 天平二年 河南登封

法顯等造須彌塔記正書 天平三年正月 河南偃師

石窟寺造象正書 天平三年三月 河南鞏縣

惠明造象正書 天平三年 河南洛陽

石窟寺造象正書 天平三年凡四種 河南鞏縣

比丘尼曇會等造象記正書 天平三年 河南洛陽

信女孫思香造象正書 天平四年正月 河南洛陽

龍洞王叔照造彌勒象題字正書 天平四年 山東歷城

曹敬容造象	正書 天平四年	河南洛陽
惠相造象	正書 天平四年	河南洛陽
齊州刺史高湛墓志	正書 元象二年十月	山東德州
祖來山大雲寺胡元方等造象記	正書 興和二年	山東泰安
敬使君顯儁碑	正書 興和二年	河南長葛
敬顯儁碑	正書 興和二年	河南長葛
渤海太守張府君碑	正書 興和三年三月	直隸靈壽
李仲璇脩孔廟碑	正書 興和三年十二月	山東曲阜
脩孔廟碑陰	正書	山東曲阜
濟州刺史誦德碑	正書 武定二年八月	山東曲阜
王雙虎等造觀音石象記	正書 武定二年十二月	山東東阿
齊郡太守劉世明造象記	正書 武定二年十二月	山東益都
神通寺楊顯叔造象記	正書 武定二年	山東歷城
三駕寺路文助等造象記	正書 武定二年	山東萊陽
李洪演造象碑	正書 武定三年三月	河南獲嘉
朱永隆等七十八人造象記	正書 武定三年七月	河南河內
比邱曇靜造象二種	正書 武定三年	河南洛陽
郭巨石室南青州刺史鄭伯猷題名	正書 武定三年	山東肥城
邑主造石象碑	正書 武定六年九月	河南偃師
延陵顯仲造白玉象記	正書 武定七年二月	浙江仁德
武德于府君義橋石象碑	正書 武定七年四月	河南河內

石象碑陰	正書	河南河內
張保洛等造象記	正書 武定七年十二月	河南河內
法相造象	正書 武定七年	上二種仁德 趙氏拓本
石佛背殘字	正書 無年月	清化
大覺寺碑	正書 永熙 碑正面刻明人修儒學記其陰平漫金石錄云	河南洛陽
脩太公廟碑	正書 穆子容撰 武定八年四月	河南汲縣
脩太公廟碑陰	正書	河南汲縣
龍門山心經	正書 無年月 按龍門山造象及郭巨石室題名無 俱似魏人故錄于次	河南洛陽
比邱尼僧暉造象	正書 無年月	河南洛陽
橫野將軍吳安造象	正書 無年月	河南洛陽
段法智造象	正書 無年月	河南洛陽
道濟造象	正書 無年月	河南洛陽
曇宗造象	正書 無年月	河南洛陽
惠鑿造象	正書 無年月	河南洛陽
馮道志造象	正書 無年月	河南洛陽
伏寶等造象	正書 無年月	河南洛陽
強弩將軍掖庭令趙振造象	正書 無年月	河南洛陽
安定王為女夫閭散騎造象	正書 無年月	河南洛陽
雍州王君意造象	正書 無年月	河南洛陽
黑龔生造象	正書 無年月	河南洛陽

僧力僧造无量壽佛像	正書 無年月	河南洛陽
大統寺比丘道緣造象	正書 無年月	河南洛陽
比丘尼化等造象	正書 無年月	河南洛陽
淮南公主造自在王佛象	正書 無年月	河南洛陽
軀西口儀等殘碑	正書 無年月	河南洛陽
清信士田道義造象	正書 無年月	河南洛陽
抑常住造象	正書 無年月	河南洛陽
王奇奴造象二種	正書 無年月	河南洛陽
趙元懷造象	正書 無年月	河南洛陽
索惠造象	正書 無年月	河南洛陽
趙州元氏縣張口貞造象	正書 無年月	河南洛陽
楊義忠造象	正書 無年月	河南洛陽
清信女劉造象	正書 無年月	河南洛陽
楊婆造象	正書 無年月	河南洛陽
楊婆等造象	正書 無年月	河南洛陽
清信女可敦造象	正書 無年月	河南洛陽
田小二造象	正書 無年月	河南洛陽
阿維師等造象	正書 無年月	河南洛陽
孔文昌造象	正書 無年月	河南洛陽
福德長壽四字	正書 無年月	河南洛陽
劉金仁造象	正書 無年月	河南洛陽
甘大孃造象	正書 無年月	河南洛陽

李共泰造象	正書 無年月	河南洛陽
楊隱妻觀音造象	正書 無年月	河南洛陽
沙門惠莞造象	正書 無年月	河南洛陽
許昌令容胡造象	正書 無年月	河南洛陽
河南靈臺鄉淳于口道造象	正書 無年月	河南洛陽
駱思忠造象	正書 無年月	河南洛陽
普光造象	正書 無年月	河南洛陽
侯李五造象	正書 無年月	河南洛陽
甘口仁造象	正書 無年月	河南洛陽
王福昌造象	正書 無年月	河南洛陽
呂忠造象	正書 無年月	河南洛陽
韓婆奴造象	正書 無年月	河南洛陽
王婆羅門造象	正書 無年月	河南洛陽
羅騰月等造象	正書 無年月	河南洛陽
王懷忠等造象	正書 無年月	河南洛陽
張大孃等造象	正書 無年月	河南洛陽
佛弟子探花等造象	正書 無年月	河南洛陽
清信女楊寶勝等造象二種	正書 無年月	河南洛陽
趙阿四造象	正書 無年月	河南洛陽
王阿六等造象	正書 無年月	河南洛陽
朱義造觀音象	正書 無年月	河南洛陽
仇懷造象	正書 無年月	河南洛陽

蘇孃口造象	無正書 無年月	河南洛陽
清信女張法香等造象	無正書 無年月	河南洛陽
清信女李前貴造釋迦文殊象	無正書 無年月	河南洛陽
司馬旦等造象	無正書 無年月	河南洛陽
道萇造象	無正書 無年月	河南洛陽
惠咸等造象	無正書 無年月	河南洛陽
李五德造七佛象	無正書 無年月	河南洛陽
趙大孃造象	無正書 無年月	河南洛陽
王永安造象	無正書 無年月	河南洛陽
趙二孃造象	無正書 無年月	河南洛陽
王妃胡智造象	無正書 無年月	河南洛陽
郭宏富造象	無正書 無年月	河南洛陽
辛六孃造象	無正書 無年月	河南洛陽
心經殘刻	無正書 無年月	河南洛陽
吳冬口造釋迦象	無正書 無年月	河南洛陽
信女劉世海等造象	無正書 無年月	河南洛陽
孟二孃等造象	無正書 無年月	河南洛陽
李袁等造象	無正書 無年月	河南洛陽
普會現生等題名殘石	無正書 無年月	河南洛陽
夏義思造彌陀象	無正書 無年月	河南洛陽
崔百紆口迴香造象	無正書 無年月	河南洛陽
王江奴造象	無正書 無年月	河南洛陽

比邱僧念造象	無正書 無年月	河南洛陽
朱伏生造象	無正書 無年月	河南洛陽
口知造象	無正書 無年月	河南洛陽
張口和造象	無正書 無年月	河南洛陽
張息貞造象	無正書 無年月	河南洛陽
清信女李口為身遇時忠造象	無正書 無年月	河南洛陽
李二口造象	無正書 無年月	河南洛陽
信女杜口造象	無正書 無年月	河南洛陽
張賓實等造象	無正書 無年月	河南洛陽
王大孃造象	無正書 無年月	河南洛陽
王文口忠造象	無正書 無年月	河南洛陽
比邱尼塔塔造象	無正書 無年月	河南洛陽
比邱尼智道造象	無正書 無年月	河南洛陽
張搗造象	無正書 無年月	河南洛陽
楊思禮造象	無正書 無年月	河南洛陽
劉妙善造象	無正書 無年月	河南洛陽
姚婆造象	無正書 無年月	河南洛陽
清信女韓造象	無正書 無年月	河南洛陽
韋六口造象	無正書 無年月	河南洛陽
韓良宰造象	無正書 無年月	河南洛陽
清信女趙造象	無正書 無年月	河南洛陽
王元慶造象	無正書 無年月	河南洛陽

許阿難造象	正書無年月	河南洛陽
比邱洪通造象	正書無年月	河南洛陽
奚莫苟仁造象	正書無年月	河南洛陽
尼妙暉造象	正書無年月	河南洛陽
惠晏造象	正書無年月	河南洛陽
魏口仙造象	正書無年月	河南洛陽
趙子道造象	正書無年月	河南洛陽
張元等造象	正書無年月	河南洛陽
田道義等造象	正書無年月	河南洛陽
張羅漢造象	正書無年月	河南洛陽
尼相光造象	正書無年月	河南洛陽
侯元貞造象	正書無年月	河南洛陽
法貞等造象	正書無年月	河南洛陽
董儒智等造象	正書無年月	河南洛陽
王二孃造象	正書無年月	河南洛陽
樊山隱造象	正書無年月	河南洛陽
清信女張寶玉造象	正書無年月	河南洛陽
仙弟子口口造象	正書無年月	河南洛陽
龐守一造象	正書無年月	河南洛陽
汝州長史楊文遇造象	正書無年月	河南洛陽
靖空等造象	正書無年月	河南洛陽
張婆女造象	正書無年月	河南洛陽

張阿四造象	正書無年月	河南洛陽
趙義成造象	正書無年月	河南洛陽
典書造象	正書無年月	河南洛陽
姚祚造象	正書無年月	河南洛陽
安州任大孃造象	正書無年月	河南洛陽
吏史市菜造象	正書無年月	河南洛陽
良續祖造象	正書無年月	河南洛陽
楊保順造象	正書無年月	河南洛陽
趙昱造象	正書無年月	河南洛陽
清信女宮造象	正書無年月	河南洛陽
周有意造象	正書無年月	河南洛陽
李大孃造象	正書無年月	河南洛陽
楊普會造象	正書無年月	河南洛陽
許州崔盛造象	正書無年月	河南洛陽
使婆羅造象	正書無年月	河南洛陽
尼智景造象	正書無年月	河南偃師
郭巨石室杲安孫叔林題名	入分書無年月	山東肥城
昌黎孫胡仁題名	入分書無年月	山東肥城
河間中水縣軍史尹口口題名	入分書無年月	山東肥城
續祖斯題名	入分書無年月	山東肥城
甘延景題名	入分書無年月	山東肥城
崔徽侯題名	入分書無年月	山東肥城

元積吉題名	無年分書	山東肥城
韓聖口題名	無年分書	山東肥城
田升慈題名	無年分書	山東肥城
榮昕題名	無年分書	山東肥城
定州孫龍花題名	無年分書	山東肥城
成公般題名	無年分書	山東肥城
定州安喜人等題名	無年分書	山東肥城
元期題名	無年分書	山東肥城
董一朋題名	無年分書	山東肥城
廣陵尹都統直子口王買奴題名	無年分書	山東肥城
騎軍都將張安國題名	無年分書	山東肥城
齊北盧組題名	無年分書	山東肥城
太康王雙奴題名	無年分書	山東肥城
造象殘石	無年分書	河南魯山
興國寺造象殘碑	無年分書	河南魯山
興國寺造象殘碑	無年分書	河南魯山
後齊		
石窟寺造象	正書 二年二月	河南鞏縣
石窟寺造象	正書 二年三月	河南鞏縣
石窟寺造象	正書 二年四月計四種	河南鞏縣

石窟寺造象	正書 天保一年六月	河南鞏縣
石刻佛經	天保二年	山西陽曲
龍花寺比丘口口造象	正書 天保二年	河南洛陽
相國寺碑	正書 三年	山西汾陽
王恩和等造象	正書 四年	河南洛陽
張景暉造象記	正書 五年七月	山東益都
清河王高岳造西門豹祠碑	天保五年	河南安陽
西門豹祠碑陰	正書	河南安陽
報德象碑	天保六年七月	河南登封
豫州刺史劉口碑	天保八年	直隸靈壽
趙郡王高嶽碑	天保八年	河南安陽
銅雀臺石叢門銘	天保八年	河南安陽
比邱寶演造象	天保八年	河南洛陽
朱氏邑人等造玉象碑銘	天保八年	直隸慶雲
靜明勸化邑義垣周等造象銘	天保八年	河南登封
垣周等造象碑側	正書	河南登封
石窟寺造象	正書 九年六月	河南鞏縣
郭巨石室在平劉貴等題名	天保九年	山東肥城
比邱道肅造象記	正書 十年	浙江錢塘
鄭述祖夫子廟碑	乾明元年	山東曲阜
鄉老舉孝義傳敬碑	正書 皇建元年十二月	山東泗水
雋敬碑陰	正書	山東泗水

維摩經碑 <small>正書 建元年</small>	山東泗水
陽阿故縣村造石象記 <small>正書 清二年五月</small>	山西鳳臺
甘泉寺卜道權等造象記 <small>正書 清二年</small>	山東鉅野
比邱明空等造象記 <small>正書 清三年三月</small>	山東益都
石窟寺造象 <small>正書 清三年四月</small>	河南鞏縣
在孫寺造象碑 <small>正書 清三年四月</small>	河南登封
重登雲峯山記 <small>正書 清三年五月</small>	山東掖縣
朱曇思等一百人造象記 <small>正書 清四年三月</small>	山東
石佛寺佛經碑 <small>正書 清四年</small>	山東鉅野
碑側 <small>正書</small>	山東鉅野
石窟寺造象 <small>正書 清元年三月</small>	河南鞏縣
天柱山銘 <small>正書 清元年五月</small>	山東平度
鄭述祖題雲居館石刻 <small>正書 清元年九月</small>	山東掖縣
姜纂造象碑 <small>正書 清元年九月</small>	河南偃師
雲居館鄭述祖題銘 <small>正書 清元年</small>	山東掖縣
比邱法暈造象 <small>正書 清二年</small>	河南洛陽
紀僧諮造象記 <small>正書 清三年正月</small>	山東益都
造觀音象記 <small>正書 清三年二月</small>	河南洛陽
韓永義造七佛寶塔碑 <small>正書 清三年三月</small>	河南偃師
宋買等造象記 <small>正書 清三年四月</small>	河南偃師

朱道威等造丈八大象頌 <small>正書 清三年五月</small>	河南許州
造象碑陰 <small>正書</small>	河南許州
趙口造彌勒象記 <small>正書 清四年</small>	河南洛陽
石窟寺造象 <small>正書 清七年四月</small>	河南鞏縣
少林寺董洪達造象碑 <small>正書 清元年正月</small>	河南登封
少林寺造象碑側 <small>正書</small>	河南登封
隴東王感孝頌 <small>正書 清元年正月</small>	山東肥城
徂徠山佛號摩崖 <small>正書 清元年</small>	山東泰安
映佛巖佛經摩崖 <small>正書 清元年</small>	山東泰安
鐵塔寺薛匡生造象記 <small>正書 清元年</small>	山東濟寧
馮暉寶等造象銘 <small>正書 清元年</small>	河南登封
徂徠山大般若經 <small>正書 清元年</small>	山東泰安
朱岱林墓志 <small>正書 清二年二月</small>	山東壽光
邑義僧道三百餘人造神碑 <small>正書 清二年五月</small>	河南洛陽
造尊象碑陰 <small>正書</small>	河南洛陽
造尊象兩碑側 <small>正書</small>	河南洛陽
比邱僧道略共邑義三百餘人造神碑記 <small>正書 清二年九月</small>	河南偃師
武城胡后造觀音石象銘 <small>正書 清二年十一月</small>	河南臨漳
伏波將軍石永興等造象記 <small>正書 清二年</small>	河南登封
馮翊王高潤平等寺碑 <small>正書 清二年</small>	河南偃師

不等寺碑陰	無字有畫象	河南偃師
買都石象主記	武平二年	河南偃師
邑義一百人造靈塔記	武平三年十二月	山東滋陽
參軍趙桃等造象記	武平三年	河南洛陽
青州刺史臨淮王象碑	武平四年六月	山東益都
南陽寺碑	武平四年六月	山東益都
比邱尼法紬造象記	武平四年九月	山東益都
朱長明等造象記	武平四年	河南鄭縣
等慈寺殘碑	武平五年十月	河南汜水
法行寺造象記	武平六年四月	河南汝州
比邱尼圓照等造彌勒象記	武平六年五月	直隸慶雲
都邑師道興造象并古驗方	武平六年六月	河南洛陽
游達摩等造象	武平六年	河南洛陽
僧慶等造象	武平六年	河南洛陽
尖山磨崖十種	武平六年	山東鄒縣
孟阿妃造象記	武平七年二月	河南偃師
楊安都等造象記	武平七年四月	河南偃師
韓叔子造象記	武平七年九月	河南偃師
比邱道略等造象銘	無年月中有 天宮注韓叔子又道略 上二種仁 道氏拓本	河南
會善寺宋始興等造象	武平七年十一月	河南
造釋迦象記	武平七年	河南洛陽

董洪達造象記	武平九年正月	河南洛陽
馬天祥等造象記	武平九年	浙江錢塘 何氏拓本
張思文佛座題記	承光元年正月	山東諸城
石經峪金剛經	無年月	山東秦安
亞祿山宇文公碑	無年月	山東掖縣
吳洛族供佛碑	無年月	河南偃師
普照寺桓口造象碑	無年月	山東濟寧
造象碑陰	無年月	山東濟寧
普照寺造象	無年月	山東濟寧
洪典等造象	無年月	山東蘭山
許始等造象	無年月	山東蘭山
縣學造象記	無年月	河南偃師
韋平振等題名	無年月	山東鄒縣
韋子深等造象四面碑	無年月	山東鄒縣
晉昌王唐邑題名	無年月	山東鄒縣
韋太陽等造象碑	無年月	山東鄒縣
洛州鄉城老人佛碑	無年月 缺存大齋字	河南洛陽
聖壽寺富胡女造象	無年月	山東嘉祥
水牛山文殊般若經碑	無年月	山東寧陽
水牛山佛經摩崖	無年月	山東寧陽
後周		

王妙暉等五十人造象銘 <small>正書 武成二年二月</small>	陝西咸陽
皇甫景元等造千象碑 <small>正書 武成二年四月陰刻元至正十一年</small>	陝西長安
造千象碑側 <small>正書</small>	陝西長安
程惠等造七級浮圖記 <small>武成三年</small>	陝西長安
韓纂玉佛象銘 <small>正書 保定二年</small>	陝西長安
邑子同瑞永樂等造象銘 <small>正書 保定四年六月</small>	陝西長安
聖母寺四面象銘 <small>正書 保定四年九月</small>	陝西蒲城
王龔生四面造象銘 <small>正書 保定四年</small>	陝西長安
少保豆盧恩碑 <small>正書 天和元年</small>	陝西咸陽
華岳頌 <small>天和二年十月</small>	陝西華陰
合邑卅人造象記 <small>天和二年</small>	陝西涇陽
張祥造象銘 <small>正書 天和三年四月</small>	陝西長安
王口真造觀音象記 <small>正書 天和四年七月趙晉齋得于長安</small>	浙江趙氏
邑子造象記 <small>正書 天和四年八月</small>	陝西涇陽
宇文康等造象記 <small>正書 天和五年六月</small>	陝西咸寧
嚴迴達造象記 <small>正書 天和五年十月</small>	陝西長安
譙郡太守曹恪碑 <small>正書 天和五年</small>	陝西長安
費氏造四面象記 <small>正書 天和六年五月</small>	陝西長安
小鐵山匡詰刻經頌 <small>正書 天和六年八月</small>	山東鄒縣
小鐵山摩崖佛經銘 <small>正書 天和六年八月</small>	山東鄒縣

小鐵山摩崖殘字八種 <small>無年月</small>	山東鄒縣
葛山摩崖二種 <small>無年月</small>	山東鄒縣
同山刻經四種 <small>無年月</small>	山東鄒縣
永樂縣口王口造觀音象座 <small>無年月</small>	陝西長安
趙郡李巨教磨崖題字 <small>無年月</small>	山東鄒縣
寧朔將軍孫洽等題名 <small>無年月</small>	山東鄒縣
宇文善等造象碑 <small>無年月</small>	河南鄆縣
魏姚樹等題名 <small>無年月</small>	陝西高陵
比丘僧口道軌等十六人題名 <small>無年月</small>	陝西高陵
杜禮等造象 <small>無年月</small>	陝西高陵
杜阿暉等題名 <small>無年月</small>	陝西高陵
邑師洪遵等題名 <small>無年月</small>	陝西高陵
邑子在口等四面象題名 <small>無年月</small>	陝西高陵
趙建宗等造象題名 <small>無年月</small>	陝西高陵
孫口造四面象碑 <small>無年月</small>	陝西高陵
王子詵齊洪超等造象龕題名 <small>無年月</small>	陝西長安
吳法貴等造象龕題名 <small>無年月</small>	陝西長安
造象碑側題名 <small>無年月</small>	陝西長安
惠貴寺造象題名七列 <small>無年月</small>	陝西長安

吳法貴等造象題名	正書 無年月	陝西淳化
元常遂造象題名	正書 無年月	陝西淳化
僧義通造象題名	正書 無年月	陝西淳化
興國寺李早生等造象題名碑側	正書 無年月	陝西淳化
惠言造玉彌勒象銘	正書 無年月	陝西淳化
王懷忠等六人造象題名	正書 無年月	陝西淳化
何文義造釋迦象銘	正書 無年月	陝西淳化
王倫妻陳女婆造觀音象銘	正書 無年月	陝西淳化
趙振造象記	正書 無年月	河南洛陽
白馬寺造象幢	正書 無年月	河南洛陽
石佛背殘字	正書 無年月	河南洛陽
光州刺史宇文公碑	正書 無年月	山東掖縣
講經壇碑	正書 無年月	山東掖縣
大覺寺碑額	正書 無年月	河南洛陽
隋		
大都邑主等五百造象石幢	正書 開皇元年十月	河南洛陽
晉陽山口以遵妻殷蔡造象	正書 開皇元年十一月	山東濟寧
千佛山口口題名	正書 開皇元年	山東歷城
張興和等造四面象銘	正書 開皇三年五月	山東歷城
邑子六十人造四面象銘	正書 開皇三年五月	陝西三原
修老子廟碑	正書 開皇三年六月	河南偃師
楊遵義造象銘	正書 開皇三年十二月	陝西涇陽

龍洞騎則苟題名	開皇三年	山東歷城
佛座記	正書 開皇四年九月	陝西長安
王府君夫人張氏墓誌	正書 開皇四年十月	陝西長安
淮安定公趙芬殘碑	正書 開皇五年	陝西長安
仲思那等造橋碑	正書 開皇六年二月	山東鄒縣
造橋碑側	正書	山東鄒縣
石佛寺造象記	正書 開皇六年四月	山東鄒縣
石佛寺造象碑陰		山東鄒縣
石佛寺造象碑側		山東鄒縣
開府儀同三司韓祐墓誌銘	正書 開皇六年十一月	山西長子
龍藏寺碑	正書 開皇六年十二月	直隸正定
龍藏寺碑陰	正書	直隸正定
龍藏寺碑側	正書	直隸正定
比丘尼靜觀造象記	正書 開皇六年	山東歷城
王忻造象記	正書 開皇七年七月	陝西長安
佛峪比丘尼靜元等造象	正書 開皇七年九月	山東歷城
千佛山鄧景口造象	正書 開皇七年	山東歷城
千佛山時肯造象	正書 開皇八年五月	山東歷城
邑子口元等造象碑	正書 開皇八年	山東歷城
造象碑側	正書	山東歷城
章仇禹生等造象碑	正書 開皇九年	山東汶上
造象碑陰	正書	山東汶上

造象碑兩側	正書	山東汶上
千佛山李景崇造象	正書 開皇十年八月	山東歷城
千佛山吳口造象記	正書 開皇十年	山東歷城
車騎祕書郎張景略墓銘	正書 開皇十一年正月	河南安陽
張景略墓碑側	正書	河南安陽
口照禮造象	正書 開皇十一年正月 畢恬溪得於西安今歸初	山東萊陽
南宮令宋君造象碑	正書 開皇十一年六月	直隸南宮
宋君造象碑陰	正書	直隸南宮
宋君造象碑側	正書	直隸南宮
許道等造象三種	正書 開皇十一年	山東歷城
建安公構尼寺銘	正書 開皇十一年	山東萊陽
宋口造象記	正書 開皇十一年	河南洛陽
造天尊象銘	正書 開皇十一年	河南洛陽
杜乾緒等造象記	正書 開皇十二年二月	河南葉縣
行唐邑龕觀世音普門品經	正書 開皇十三年二月	直隸曲陽
觀音臺造象殘刻	正書 開皇十三年三月	河南魯山
千佛山宋僧海妻張公主造象	正書 開皇十三年	山東歷城
千佛山楊文蓋造象	正書 開皇十三年	山東歷城
陳思王曹子建廟碑	正書 開皇十三年	山東東阿
廣福寺張洪亮等造象記	正書 開皇十五年四月	山東益都

比邱尼脩梵石室銘	正書 開皇十五年十月	山東益都
千佛山女花紅等造象	正書 開皇十五年	山東歷城
千佛山口口題名	正書 開皇十五年	山東歷城
邑子八十人造阿彌陀象銘	正書 開皇十六年三月	陝西涇陽
澧水石橋繫文碑	正書 開皇十六年	直隸南和
宋文彪等造澧水石橋碑	正書 開皇十六年	直隸南和
安喜公李使君碑	正書 開皇十七年二月	陝西乾州
梁州使君陳茂碑	正書 開皇十八年	浙江仁本
行參軍裴悲明等造象記	正書 開皇十八年	河南洛陽
白雲寺石幢	正書 開皇二十年	陝西鞏縣
雲門山造象十四種	正書 開皇二十年	山東益都
海陵郡公賀若詵碑	正書 開皇二十年	陝西興平
諸佛舍利寶塔銘	正書 開皇二十年十月	陝西大荔
青州舍利塔下銘	正書 開皇二十年十月	山東益都
鄧州舍利塔下銘	正書 開皇二十年四月	河南祥符
胡叔和造石象記	正書 開皇二十年十一月	山西鳳臺
河東郡首山舍利塔碑	正書 開皇二十年	河南閩鄉
鄭州刺史李淵為子造象記	正書 開皇二十年五月	河南榮陽
李淵為子祈疾疏	正書 開皇二十年十一月	陝西鄜縣
大海寺造象記	正書 開皇二十年八月	陝西興平
祭澤令常醜奴墓誌	正書 開皇二十年八月	陝西興平
遵德鄉甄文	正書 開皇二十年	山東濟寧

比邱僧智照造象記 大業三年 正書	山東歷城
鷹揚郎將梁羅墓志 大業四年八月 正書	陝西長安
終南山舍利塔銘 大業五年正月 正書	陝西長安
南宮縣令雷明府石象碑 大業五年 正書	直隸南宮
陳叔毅脩孔子廟碑 大業七年七月 仲孝俊撰入分書	山東曲阜
左屯衛大將軍姚辯墓志 大業七年十月 虞世南撰歐陽詢正書	浙江趙仁
成都李子贊造象 大業十一年 正書	河南洛陽
秦興梁伯仁造象記 大業十三年七月 正書	河南洛陽
智永二體千字文 無年月 正書	陝西長安
李靖上西嶽文 無年月 行書	陝西長安
又行書 宋崇寧三年楊大中模刻	山西潞城
沐澗魏夫人祠碑 無年月 八分書	河南河內
齊太公廟碑 無年月 正書	山西芮城
佛說出家功德經 無年月 正書	山東嘉祥
青州默曹殘碑 無年月 八分書	山東益都
默曹碑陰 無年月 八分書	山東益都
王旰造无量壽佛象碑 無年月 正書	山東益都
涅槃經碑 無年月 正書	山東汶上
五峯山蓮華洞大像主鍾崔等五十四人題名 無年月 正書	山東長清
造象記 無年月 正書	河南魯山

晉陽山慈雲寺薛子岫等摩崖題字 無年月 正書	山東濟寧
晉陽山摩崖殘字 無年月 正書	山東濟寧
元家樓造象殘碑二種 無年月 正書	山東濟寧
梁王墓石題字 無年月 正書	山東嶧縣
洪福院佛經 無年月 正書	山東嘉祥
仰天山觀音洞畫鼎 無題字	山東臨朐
佛象石幢 無題字	山東曲阜

寰宇訪碑錄卷第三

賜進士及第署山東提刑按察使分巡齊濟河岳道陽湖孫星衍
唐 同撰

秦王告少林寺主教行書 武德四年四月 河南登封

觀音寺碣 武德五年 河南汜水

宗聖觀記 武德九年二月 陝西盤屋

孔子廟堂碑 武德九年十二月 山東城武

又武德九年十二月 陝西長安

千佛崖僧沙棟造象記 武德口年 山東歷城

隋皇甫誕碑 無年 陝西長安

等慈寺碑 金石錄云貞觀二年 河南汜水

龍門山石靜造象 貞觀二年 河南洛陽

幽州昭仁寺碑 貞觀四年十月 陝西長武

贈徐州都督房彥謙碑 貞觀五年三月 陝西長武

房彥謙碑陰 入分書 山東章邱

房彥謙碑側 入分書 山東章邱

化度寺邑禪師舍利塔銘 李伯藥撰歐陽詢正書 山東章邱

九成宮醴泉銘 魏徵撰歐陽詢正書 陝西麟遊

九歌碑 無年月 直隸豐潤

千字文碑 歐陽詢正書 直隸豐潤

汝南公主墓誌銘 虞世南撰行書 江蘇常熟

金枝寺殘碑 貞觀十年 湖北襄陽

虞恭公溫彥博碑 貞觀十一年十月 陝西醴泉

龍門山明相等造七佛二菩薩象 貞觀十一年 河南洛陽

龍門山信女王吉祥造象 貞觀十三年 河南洛陽

睦州刺史張琮碑 貞觀十三年二月 陝西咸陽

左屯衛將軍姜行本紀功碑 貞觀十四年閏六月 甘肅巴里

龍門山淄縣令顏千里造象 貞觀十五年 河南洛陽

龍門山信女郭口造象 貞觀十五年 河南洛陽

伊闕佛龕碑 岑文本撰褚遂良正書 河南洛陽

襄國公段志元碑 貞觀十六年 陝西醴泉

龍門山楊僧威造象 貞觀十八年 河南洛陽

千佛崖僧明德造象記 貞觀十八年 山東歷城

贈比于太師詔并祭文 貞觀十九年二月元延祐五年重刻碑陰有韓 河南汲縣

龍門山嘉崇禮造象 貞觀十九年 河南洛陽

龍門山楊僧造象 貞觀十九年 河南洛陽

龍門山洛陽宮雷守閤武蓋造象 貞觀二十年 河南洛陽

龍門山張世相造象 貞觀二十年 河南洛陽

龍門山韓文程造石龕記 貞觀二十年 河南洛陽

龍門山嵩陽縣丞慕容敬造象 貞觀二十一年 河南洛陽	龍門山新息縣令田宏道造象 貞觀二十一年 河南洛陽	申文獻公高士廉瑩兆記 許敬宗撰趙模正書 無年月碑云堯於貞觀二十一年正 陝西醴泉	瑩兆記碑側 正書 陝西醴泉	晉祠銘 太宗御製并行書 貞觀二十一年七月 山西太原	晉祠碑陰 正書 山西太原	屏風碑 太宗草書 無年月宋嘉泰間刻石 浙江餘杭	佛說般若蜜多心經 張功謹敬德監造正書 貞觀二十二年三月 趙氏拓本	龍門山思順坊老幼等造象記 貞觀二十二年四月 河南洛陽	龍門山比邱口口為師僧造象 貞觀二十二年 河南洛陽	國子祭酒孔穎達碑 貞觀二十二年 陝西醴泉	龍門山劉君解題名 貞觀二十二年 河南洛陽	淤泥寺心經 貞觀二十二年 江蘇清浦	蜀王師蓋文達碑 于志寧撰李口口正書 貞觀二十三年 直隸衡水	蓋文達碑陰 正書 直隸衡水	蓋文達碑側 正書 直隸衡水	龍門山崔貴本等題名 貞觀二十三年 河南洛陽	龍門山楊君雅造象 貞觀二十三年 河南洛陽	晉州刺史裴口口碑 貞觀二十三年 陝西醴泉	隋文州總管陸讓碑 貞觀二十七年 趙氏拓本
--------------------------------	--------------------------------	--	---------------------	------------------------------------	--------------------	----------------------------------	---	----------------------------------	--------------------------------	----------------------------	----------------------------	-------------------------	--	---------------------	---------------------	-----------------------------	----------------------------	----------------------------	----------------------------

龍門山口威等造象 貞觀二十三年 河南洛陽	梁文昭公房元齡碑 褚遂良正書 無年月 陝西醴泉	芮國公豆盧寬碑 李義府撰正書 永徽元年六月 陝西醴泉	洛陽鄉望父老卅人等造象記 淳于敬一撰正書 永徽元年 河南洛陽	瘦陶縣令李府君清德頌碑 正書 永徽元年 河南洛陽	龍門山孟惠造象 正書 永徽二年 河南洛陽	信女朱王年造象 正書 永徽二年 河南洛陽	房仁裕母李夫人神道碑 人分書 永徽三年二月 趙氏拓本	龍門山王貴造象 正書 永徽三年 河南洛陽	王寶英造象 正書 永徽三年 河南洛陽	信女趙善勝造象 正書 永徽三年 河南洛陽	壬倫造象 正書 永徽三年 河南洛陽	楊行口造象 正書 永徽三年 河南洛陽	田口造象 正書 永徽四年 河南洛陽	王師亮造象 正書 永徽四年 河南洛陽	周智冲造象 正書 永徽四年 河南洛陽	趙寧造象 正書 永徽四年 河南洛陽	比丘尼德相造象 正書 永徽四年 河南洛陽	三藏聖教序 太宗御製褚遂良正書 永徽四年十月 陝西長安	東平太守口口碑 人分書 永徽四年十月 江蘇清浦	三藏聖教序并記 高宗御製褚遂良正書 永徽四年十二月 陝西長安
----------------------------	----------------------------------	-------------------------------------	---	-----------------------------------	-------------------------------	-------------------------------	-------------------------------------	-------------------------------	-----------------------------	-------------------------------	----------------------------	-----------------------------	----------------------------	-----------------------------	-----------------------------	----------------------------	-------------------------------	--------------------------------------	----------------------------------	---

萬年宮銘	高宗御製并行書 永徽五年五月	陝西麟遊
萬年宮碑陰諸臣題名	永徽五年	陝西麟遊
龍門山邢阮造象	永徽五年	河南洛陽
楊愛造象	永徽五年	河南洛陽
信女韓敬口造象	永徽五年	河南洛陽
參軍辛崇敏造象	永徽五年	河南洛陽
穎川定公韓仲良碑	于志寧撰王行滿正書 永徽六年三月	陝西富平
汾陰獻公薛收碑	于志寧撰正書 永徽六年八月	陝西醴泉
田暎造象	永徽六年	河南洛陽
龍門山僧口口造象	永徽六年	河南洛陽
龍門山張元德造象	永徽六年	河南洛陽
千佛崖造象	王元口正書 永徽六年	山東歷城
中書令昭公崔敦禮碑	于志寧撰于立政正書 顯慶元年十月	陝西醴泉
龍門山宋海寶造象	顯慶元年	河南洛陽
李智海造象	顯慶元年	河南洛陽
信女馮口造優填王象	顯慶元年	河南洛陽
王貴和造象	顯慶元年	河南洛陽
龍門山遊奕造象	顯慶元年	河南洛陽
信女趙善口造象	顯慶元年	河南洛陽
化度寺僧海禪師方墳記	顯慶二年四月	陝西長安
千佛崖齊州刺史劉元意造象記	顯慶二年九月	山東歷城

三藏聖教序并記	太宗撰序高宗撰記王行滿正書 顯慶二年十二月	河南偃師
封曾客造象	顯慶二年	河南洛陽
千佛崖南平長公主造象記	顯慶二年	山東歷城
禮部尚書張允碑	李義府撰正書 顯慶三年正月	陝西醴泉
衛景武公李靖碑	許敬宗撰王知敬正書 顯慶三年五月	陝西醴泉
右監門將軍內侍王君碑	吐蕃蓋與李衛公同撰 顯慶三年十月	陝西長安
王居士磚塔銘	上官靈芝撰敬客正書 顯慶三年	直隸元氏
信法寺彌陀象碑	顯慶三年	河南洛陽
龍門山造象	顯慶三年	河南洛陽
千佛崖趙王福造彌陀象記	顯慶三年	山東歷城
龍門山造象	顯慶三年	河南洛陽
信女口口造彌陀象	顯慶三年	河南洛陽
千佛崖僧明德造象	顯慶三年	山東歷城
信女段婆造象	顯慶三年	山東歷城
陵感造象	無年	山東歷城
元毛德造象	無年	山東歷城
劉操造象	無年	山東歷城
王元亮造象	無年	山東歷城
李樹生造象	無年	山東歷城
張直方造象	無年	山東歷城

周世軌造象	正書 無年月	山東歷城
高道邱造象	正書 無年月	山東歷城
劉君操造象	正書 無年月	山東歷城
濟南沈君玉殘字	正書 無年月	山東歷城
鄂國忠武公尉遲敬德碑	許敬宗撰 正書 顯慶四年三月	陝西醴泉
漁陽郡君李氏造象銘	正書 顯慶四年六月	河南洛陽
彬州司兵參軍王友方造象銘	正書 顯慶四年六月	浙江仁利 趙氏拓本
紀功頌	高宗御製 并行書 顯慶四年十月	河南汜水
紀功頌碑陰	正書	河南汜水
蘭陵長公主碑	李義甫撰 寶曆正書 顯慶四年十月	陝西醴泉
夫人程氏塔銘	正書 顯慶四年	陝西長安
龍門山王行寶造象	正書 顯慶五年四月	河南洛陽
河陽口令口賓墓誌	正書 顯慶五年十二月	河南孟縣
平百濟碑	正書 後半缺 不見年月 當在顯慶五年	江蘇嘉定 錢氏拓本
龍門山造象	正書 顯慶五年	河南洛陽
龍門山劉口於等龕內造象	正書 顯慶五年	河南洛陽
龍門山楊君植造象	正書 顯慶五年	河南洛陽
龍門山內侍省事王令辭等造象	正書 顯慶五年	河南洛陽
龍門山信女徐大造象	正書 顯慶五年	河南洛陽
僧善德造彌勒象	正書 顯慶五年	河南洛陽
張公敢造象	正書 顯慶五年	河南洛陽
岱嶽觀郭行真題名	正書 顯慶六年二月	山東泰安

寰宇訪碑錄 卷三

龍門山劉典豐造象	正書 顯慶六年	河南洛陽
府口副口口造象	正書 顯慶口年	河南洛陽
石窟寺造象	正書 龍朔元年四月	河南鞏縣
龍門山張口造象	正書 龍朔元年	河南洛陽
信女段口造象	正書 龍朔元年	河南洛陽
李元奕造象	正書 龍朔元年	河南洛陽
六祖墜腰石題字	八分書 龍朔元年	湖北黃梅
六祖墜腰石題字	八分書 龍朔元年	廣東曲江
石窟寺造象	正書 龍朔二年五月	河南鞏縣
左監門將軍許洛仁碑	正書 龍朔二年十一月	陝西醴泉
龍門山程氏塔銘	正書 龍朔二年	河南洛陽
劉元禮造象	正書 龍朔二年	河南洛陽
李君懷造象	正書 龍朔二年	河南洛陽
主簿王元祚造象	正書 龍朔二年	河南洛陽
史福造象	正書 龍朔二年	河南洛陽
楊口造象	正書 龍朔二年	河南洛陽
左戎衛大將軍杜君綽碑	高正臣正書 龍朔三年二月	陝西醴泉
石窟寺造象	正書 龍朔三年五月	河南鞏縣
三藏聖教序并記	褚遂良正書 龍朔三年六月 碑陰有宋人題名	陝西大荔
濟度寺尼法願墓誌	正書 龍朔三年八月	陝西長安
道因法師碑	李儼撰 龍朔三年十月	陝西長安

龍門山口神遠造象	正書 麟德三年	河南洛陽
騎都尉李文墓誌	正書 麟德元年二月	陝西大荔
越州都督于德芳碑	于志寧撰 麟德元年四月	陝西三原
白馬寺蘇寶才造象銘	麟德元年六月	河南洛陽
僧思察造象記	麟德元年七月	河南睢州
孫文才造石象記	麟德元年九月	河南河內
會善寺造象記	麟德元年十月	河南登封
張君實造象	麟德元年	河南洛陽
龍門山內給事馮士良造象	麟德二年	河南洛陽
陳貞口造象	麟德二年	河南洛陽
牛口德造象	麟德二年	河南洛陽
造象記	麟德二年	河南偃師
仰天洞王知慎等投龍設醮記	王行直正書 乾封元年二月	山東泰安
仰天洞劉仁願等題名	乾封元年二月	山東泰安
燕公子志寧碑	乾封元年十一月	陝西三原
贈秦師孔宣公碑	乾封元年	山東曲阜
孔宣公碑陰	行書	山東曲阜
龍門山東臺主書牛慤德造象	乾封元年	河南洛陽
司列主事許大德造象	乾封元年	河南洛陽
紀國先妃陸氏碑	乾封元年十二月	陝西醴泉
隋桂州總管武康郡公令狐熙碑	乾封二年五月	陝西耀州

張開疆供佛碑	乾封二年九月	河南偃師
上柱國郭君殘碑	乾封二年	山西汾陽
龍門山口勝造象	乾封二年	河南洛陽
口德造象	乾封二年	河南洛陽
信女孟大孃造象	乾封二年	河南洛陽
孟口應造象	乾封二年	河南洛陽
孟乾緒造彌陀象	乾封三年	河南洛陽
石窟寺造象	乾封三年	河南鞏縣
石窟寺造象	乾封三年	河南鞏縣
石窟寺造象	乾封三年	河南鞏縣
鄭太子廟碑	乾封三年五月	河南鞏縣
信女陰口造象	乾封三年	河南洛陽
王无尋造彌陀象	乾封三年	河南洛陽
王合造象	乾封三年	河南洛陽
王尹農造象	乾封三年	河南洛陽
信女王元口造象	乾封三年	河南洛陽
法藏尚寺造地藏象	乾封三年	河南洛陽
姜義琮造象	乾封三年	河南洛陽
狝獨造象	乾封三年	河南洛陽
朝請大夫雷口墓誌	乾封三年	陝西長安
道安禪師塔銘	乾封三年二月	陝西長安
左武衛大將軍淄川公李孝同碑	乾封三年五月	陝西長安

石窟寺造象	正書 元年五月	陝西三原
李義豐等造象銘	正書 元年十二月	河南偃師
隋故騎都尉司馬興墓誌	正書 元年	河南孟縣
碧落碑	李訓誼篆書 元年	山西絳州
內侍汝江縣侯張阿難碑	僧普昌正書 二年九月	陝西醴泉
龍門山王一孃造象	正書 二年	河南洛陽
石窟寺造象	正書 三年十月	河南鞏縣
少林寺金剛經	王知敬正書 三年十月	河南登封
三藏聖教序記并心經	僧懷仁集王羲之行書 三年十二月	陝西長安
鄭惠王造石塔記	釋洪滿撰行書 四年十月	山西長子
龍門山僧惠簡造彌勒象	正書 四年十一月	河南洛陽
龍門山薛仁貴造象	正書 四年	河南洛陽
大德寺碑	正書 元年秋	河南滎池
中書令馬周碑	許敬宗撰殷仲容入分書 元年十月	陝西醴泉
王思慶等造象記	正書 元年七月	河南郊縣
孝敬皇帝卽德碑	高宗御製并行書 元年八月	河南偃師
龍門山宣義郎周遠志等造彌陀象銘	正書 元年十二月	河南洛陽
薛公阿史那忠碑	正書 元年十二月	陝西醴泉
龍門山趙客師造象	正書 元年	河南洛陽
信女侯口造象	正書 元年	河南洛陽

王仁恪造象	正書 元二年	河南洛陽
攝山棲霞寺明徵君碑	高宗御製高正臣行書 元三年四月	江蘇上元
比邱口口造象	正書 元三年九月	浙江錢塘 何氏拓本
上柱國任恭碑	正書 元三年十一月	山西汾陽
信女王婆造象	正書 元三年	河南洛陽
趙婆造象	正書 元三年	河南洛陽
龍大造象	正書 元三年	河南洛陽
光孝寺菩提樹髮塔記	僧法立撰 元年明人重刻	廣東番禺
周豫州刺史杜口墓誌	正書 元二年五月	河南寶豐
杜口碑陰	正書	河南寶豐
修孔子廟詔表	高祖高宗詔各一祭文一太子宏表一八 分書 儀鳳二年七月	山東曲阜
贈太尉英貞武公李勣碑	高宗御製并行書 儀鳳二年十月	陝西醴泉
潤州仁靜觀魏法師碑	胡楚賓撰張德寧正書 儀鳳二年十一月	浙江仁禾 趙氏拓本
魏法師碑陰	正書	河南洛陽
龍門山蘇州長史崔元久造象	正書 儀鳳二年	河南洛陽
陳外生造阿彌陀象	正書 儀鳳二年	河南洛陽
岱岳觀道士葉法善設醮記	正書 儀鳳三年三月	山東泰安
彭陽憲公令狐德棻碑	正書 儀鳳三年三月	陝西耀州
李万通造彌勒象記	正書 儀鳳三年七月	河南河內
清明寺尼八正造象	正書 儀鳳三年	河南洛陽

劉寶妻范口造藥師象正書 儀鳳三年 河南洛陽
棲霞寺講堂佛鐘經碑朱儀鳳三年撰徐伯典八分書 儀鳳四年四月

造象殘碑正書 調露元年七月 山東魚臺

造象殘碑陰正書 山東濟寧

造象殘碑兩側正書 山東濟寧

高德崖造象題名正書 調露二年 河南孟縣

龍門山元昭造象正書 調露二年 河南洛陽

張感仁等造象正書 調露二年 河南洛陽

胡處貞造象正書 調露二年 河南洛陽

李貞普造象正書 調露二年 河南洛陽

李君瓚造象正書 調露二年 河南洛陽

口口造象正書 調露四年正月 浙江錢塘

散騎常侍褚亮碑八分書 無年月金石錄云高宗時立 陝西醴泉

省堂寺殘碑正書 永隆元年四月 山東莒州

龍門山處貞造彌勒象正書 永隆元年 河南洛陽

林因口造象正書 永隆元年 河南洛陽

胡宏實造象正書 永隆元年 河南洛陽

比邱尼真智造觀音象正書 永隆二年 河南洛陽

侯元熾造象正書 永隆二年 河南洛陽

比邱尼智隱造象正書 永隆二年 河南洛陽

崔懷儉造象正書 永隆二年 河南洛陽

開業寺碑李尚一撰薛文舉正書 開耀二年二月 直隸元氏

建立經幢記正書 永淳元年八月 河南偃師

永泰寺石幢正書 永淳二年 河南登封

龍門山口口為父任州北陽令造象正書 年未詳 河南洛陽

覺意寺尼好因造象正書 永淳二年 河南洛陽

千佛崖王萬元等造象正書 永淳二年 山東歷城

武后少林寺詩及書王知微正書 永淳二年九月 河南登封

晉陽府君精舍碑八分書 缺年未詳 山東濟寧

造象殘碑正書 缺年未詳 山東汶上

乾陵述聖記武后撰中宗正書 文明元年八月 陝西乾州

龍門山趙奴子造象正書 文明元年 河南洛陽

千佛崖趙昨造象記正書 文明元年 山東歷城

新息令口君墓誌正書 光宅元年十一月 直隸沙河

趙克弼造阿彌陀象正書 垂拱元年二月 陝西長安

奉仙觀老君石象碑李審幾撰沮渠智烈正書 垂拱元年十二月 河南濟源

處士張達碣正書 垂拱二年三月 河南濟源

王徵君臨終口授銘王紹宗撰錄并正書 垂拱二年四月 河南登封

白鶴觀碑正書 垂拱二年 山西長子

龍門山宋州司士魏莊造象正書 垂拱二年 河南洛陽

左鈐衛將軍薛國史公造象正書 垂拱二年 河南洛陽

張師滿造象正書 垂拱二年 河南洛陽

蘇伏寶造象正書 垂拱二年 河南洛陽

劉孝光造象 正書 垂拱三年	河南洛陽
戴婆造象 正書 垂拱三年	河南洛陽
僧思亮等造象 正書 垂拱三年	河南洛陽
張行忠造象 正書 垂拱三年	河南洛陽
朝請大夫劉志榮造龕 正書 垂拱三年	河南洛陽
徐節造觀世音象 正書 垂拱三年	河南洛陽
口孝節造阿彌陀象 正書 垂拱三年	河南洛陽
薛福造象 正書 垂拱三年	河南洛陽
完州都督府曹路敬替造象 正書 垂拱三年	河南洛陽
沐澗魏夫人祠碑銘 路敬淳撰 垂拱三年正月	河南河內
魏夫人祠碑陰 刻宋元題名七段	河南河內
美原神泉詩序 韋元旦撰 元元凱篆書 垂拱四年四月	陝西富平
美原神泉詩 徐彥伯等撰 元元凱篆書 垂拱四年四月即前碑之陰	陝西富平
澤州主簿梁府君并夫人唐氏墓誌 朱賓撰 垂拱四年十一月	陝西長安
宣州刺史陶大舉德政碑 僧靈撰 永昌元年二月	陝西長安
朝請大夫雷府君墓誌 永昌元年石存數十字惟額全	陝西長安
邛州刺史狄知孫碑 正書 載初元年正月	河南洛陽
右虞候副率乙速孤神慶碑 苗神客撰 垂拱二年二月	陝西醴泉

彌陀寺碑 正書 載初元年九月	浙江仁禾
岱嶽觀馬元貞投龍齋醮并造象記 正書 天授二年二月	河南洛陽
姜遐斷碑 正書 天授二年十月	陝西醴泉
金臺觀主馬元貞題名 正書 天授二年二月在漢史晨碑後按馬元貞題名同時有四此在河南嵩山及濟源也	山東曲阜
龍門山張元福造象 正書 天授二年	河南洛陽
蔡大孃造象 正書 天授二年	河南洛陽
羅口忠造象 正書 天授二年	河南洛陽
楊行勳造象 正書 天授二年	河南洛陽
考功主事成仁感造象 正書 天授二年	河南洛陽
侯文衍等造彌勒象銘 正書 天授三年	河南鄭州
懷州河內縣令口愷造象銘 正書 如意元年五月	河南洛陽
龍門山丁君舜造象 正書 如意元年	河南洛陽
石窟寺造象 正書 延載元年二月	河南鞏縣
石窟寺造象 正書 延載元年八月	河南鞏縣
佛說菩薩呵色欲經 正書 延載元年	河南洛陽
達奚靜造象 正書 延載元年	河南洛陽
淨土堂銘 正書 無年	河南洛陽
封祀壇碑 正書 萬歲登封元年十一月	河南登封
龍門山口龕象頌文 正書 萬歲通天元年四月	河南洛陽

馮善廓造浮圖銘 <small>趙顯撰姚璟正書萬歲通天二年四月</small>	珍州榮德縣丞梁師亮墓誌 <small>正書萬歲通天二年七月</small>	岱岳觀道士孫文僞造象記 <small>正書萬歲通天二年</small>	河東州刺史王仁求碑 <small>聖歷元年正月</small>	割牛溝小石橋碑 <small>聖歷元年八月</small>	渭南令李君清德碑 <small>聖歷元年十月</small>	岱岳觀道士桓道彥等造象銘 <small>聖歷元年十二月</small>	中嶽體元先生潘尊師碣 <small>王適撰司馬承禎八分書聖歷二年二月</small>	昇仙太子碑 <small>武后撰并行書聖歷二年六月</small>	昇仙太子碑陰 <small>鍾紹京薛稷相王且等正書又武后遊仙篇薛曜書</small>	武隆令聞生相元造四面象并浮圖石幢 <small>正書聖歷二年</small>	明堂令于大猷碑 <small>正書聖歷三年十一月</small>	鴻慶寺碑 <small>聖歷元年</small>	石窟寺造象 <small>正書久觀元年二月</small>	夏日游石淙詩并序 <small>諸臣撰碑正書久觀元年五月</small>	石窟寺造象 <small>正書久觀元年六月</small>	秋日宴石淙序 <small>張易之撰薛曜正書久觀元年</small>
	河南長葛	陝西長安	雲南昆陽	山東滕縣	浙江仁利	山東泰安	河南登封	河南偃師	河南偃師	直隸永清	陝西三原	河南滎池	河南鞏縣	河南登封	河南鞏縣	河南登封

岱岳觀道士麻慈力齋醮記 <small>正書久觀二年二月</small>	博城令馬口詩 <small>正書久觀二年</small>	大雲寺皇帝聖祚碑 <small>賈膺福撰并八分書大足元年五月</small>	聖祚碑陰 <small>正書</small>	龍門山閣門冬造象 <small>正書大足元年</small>	岱岳觀道士趙敬造象記 <small>正書長安元年十二月</small>	周順陵殘碑 <small>武三思撰相王且正書長安二年正月今存三石一在縣治一在儒學一在縣</small>	李弼微造象記并心經 <small>正書長安二年二月</small>	李弼微造象碑陰 <small>正書</small>	駝山任元覽造象 <small>正書長安二年三月</small>	駝山尹思貞等造象 <small>行書長安二年七月</small>	漢忠烈紀信墓碑 <small>盧藏用撰并八分書長安二年七月</small>	紀信墓碑陰 <small>入分書</small>	泗水橋十二人造象 <small>正書長安二年十二月</small>	泗水橋造象碑陰 <small>正書</small>	大雲寺聖祚碑陰 <small>蕭懷素正書長安二年</small>	大通禪師碑 <small>張說撰盧藏用入分書長安二年</small>	華塔寺王璿造象記 <small>王無惑正書長安三年七月</small>	華塔寺高延貴造象贊 <small>正書長安三年七月</small>	華塔寺韋均造象銘 <small>正書長安三年九月</small>	華塔寺蕭元脊造象記 <small>正書長安三年九月</small>	
山東泰安	山東泰安	河南河內	河南河內	河南洛陽	山東泰安	陝西咸陽	山東金鄉	山東金鄉	山東益都	山東益都	河南榮澤	河南榮澤	山東曲阜	山東曲阜	河南河內	湖北當陽	陝西長安	陝西長安	陝西長安	陝西長安	陝西長安

華塔寺李承嗣造象記	正書 長安三年九月	陝西長安
華塔寺姚元之造象記	正書 長安三年九月	陝西長安
華塔寺僧德盛造象記	正書 長安三年九月	陝西長安
華塔寺梁義深等造象記	正書 無年月似亦同時所列	陝西長安
駝山李懷膺造象記	高懷熊正書 長安三年十月	山東益都
杜夫人墓誌	行書 長安三年十月	陝西長安
信法寺張黑刀等造真容象碑	行書 長安三年	直隸元氏
城北社施門記	正書 長安三年	山東益都
中山郡王隆業造觀世音象	正書 長安四年三月	河南洛陽
衛州共城縣百門陂碑	辛怡諫撰文張元琮記孫去煩行書 長安四年九月	河南輝縣
百門陂碑陰	正書 長安四年九月	河南輝縣
百門陂碑側	正書	河南輝縣
岱岳觀道士周元度等題名	正書 長安四年九月	山東泰安
姚元景光宅寺造象銘	正書 長安四年九月	陝西長安
岱岳觀阮孝波等題名	正書 長安四年十一月	山東泰安
龍門山口楷造象	正書 長安四年	河南洛陽
陳昌宗造象	正書 長安四年	河南洛陽
魏懷靜造象	正書 長安四年	河南洛陽
陳暉造象	正書 長安四年	河南洛陽
宋婆造象	正書 長安四年	河南洛陽

區季昌造象	正書 長安四年	河南洛陽
轉寄生造象	正書 長安四年	河南洛陽
殘碑	正書 無年月中有武后制字	河南魯山
風峪石經	正書 無年月中有武后制字	山西太原
金剛經并心經	正書 無年月中有武后制字	河南洛陽
尊勝陀羅尼經幢	正書 年刻下存戊午歲三月 等字末有大順時題	河南洛陽
陀羅尼經殘碑	正書 年刻中有武后制字僅存上截	陝西西安
沙門智運造象記	正書 無年月中有武氏天皇天后語	陝西涇陽
香山洞壁涅槃經	正書 無年月	河南洛陽
龍門山崔二孃造象	正書 無年月	河南洛陽
大德寺碑	正書 無年月	河南灑池
法門寺千佛象碑	正書 無年月	陝西扶風
千佛象碑陰	正書 涅槃經	陝西扶風
千佛象碑側	正書 涅槃經	陝西扶風
駝山僧法韶造象	正書 無年月	山東益都
駝山張真妙造象	正書 無年月	山東益都
駝山口忽造象	正書 無年月	山東益都
駝山馬摩耶造象	正書 無年月	山東益都
駝山僧供養造象	正書 無年月	山東益都

駝山尼道仁造象	正書 無年月	山東益都
駝山都僧蓋造象	正書 無年月	山東益都
駝山平桑公造象	正書 無年月	山東益都
駝山潘父造象	正書 無年月	山東益都
駝山潘父妻王氏造象	正書 無年月	山東益都
駝山尼先等造象	正書 無年月	山東益都
駝山趙良造象	正書 無年月	山東益都
岱岳觀造象記	正書 元年三月	山東泰安
寶林寺口口社義碑	正書 元年九月	河南登封
龍門山尼思恩造地藏象	正書 元年	河南洛陽
王三姨墳記	正書 二年二月	陝西長安
馬青村范洪恩造象	正書 二年九月	山東濰陽
太清觀殘碑	正書 二年九月	山東濰陽
相王且刻石記	正書 二年	山東濰陽
聖容寺造象記	正書 二年	山東濰陽
中興三藏聖教序	正書 二年	山東濰陽
榮陽縣令盧正道清德碑	正書 三年五月	河南榮陽
龍門山魏奴子造象	正書 三年	河南洛陽
口部將軍功德記	正書 三年八月	河南洛陽
賜盧正道勅	正書 三年十一月	河南榮陽
神通寺僧无畏造象記	正書 元年七月	山東歷城

龍興觀道德經	正書 二年正月	直隸易州
道德經碑側題名	正書	直隸易州
岱岳觀乾封令張懷貞等設醮記	正書 二年二月	山東泰安
句容縣令岑君德政碑	正書 二年二月	山東泰安
西里平律寺石幢題名	正書 二年	山東泰安
岱岳觀修醮記	正書 二年	山東泰安
岱岳觀道士杜太素等設醮記	正書 三年三月	山東泰安
比邱尼法琬碑	正書 三年五月	陝西長安
鄧村造塔記	正書 三年五月	山東益都
澧州司馬魏體口墓誌	正書 三年十一月	河南伊陽
龍門山啟吉造象記	正書 三年	河南洛陽
尼無畏造彌陀象碑	正書 三年	山東泰安
許公蘇瓌神道碑	正書 元年十一月	山東泰安
天齊廟紀元大造象碑	正書 元年十一月	陝西武功
石佛寺王思恭等造石浮圖銘	正書 元年	山東鄒縣
龍門山路州銅鞮令任延造象銘	正書 元年	河南洛陽
行兗州都督上護軍獨孤仁政碑	正書 二年二月	河南洛陽
岱嶽觀楊太希題名	正書 二年六月	山東泰安
呂皓仙題名	正書 二年八月	山東泰安

一、二、三、四、五、六、七、八、九、十、十一、十二、十三、十四、十五、十六、十七、十八、十九、二十、二十一、二十二、二十三、二十四、二十五、二十六、二十七、二十八、二十九、三十、三十一、三十二、三十三、三十四、三十五、三十六、三十七、三十八、三十九、四十、四十一、四十二、四十三、四十四、四十五、四十六、四十七、四十八、四十九、五十、五十一、五十二、五十三、五十四、五十五、五十六、五十七、五十八、五十九、六十、六十一、六十二、六十三、六十四、六十五、六十六、六十七、六十八、六十九、七十、七十一、七十二、七十三、七十四、七十五、七十六、七十七、七十八、七十九、八十、八十一、八十二、八十三、八十四、八十五、八十六、八十七、八十八、八十九、九十、九十一、九十二、九十三、九十四、九十五、九十六、九十七、九十八、九十九、一百

長安縣丞蕭思亮墓誌 景雲二年九月 陝西咸寧	孝子郭思訓墓誌 景雲二年十二月 河南洛陽	景雲皇帝祈禱記 景雲二年 河南濟源	王璣造石浮圖記 景雲二年 直隸房山	平昌寺造象 景雲二年 山東益都	大雲寺碑 景雲二年 江蘇青浦	密亳二州刺史鄭仁愷碑 崔融撰口暹正書 浙江仁和	田義起浮圖頌 王利貞文行書 直隸房山	將軍柱國史公石象銘 延和元年七月 陝西長安	龍門山僧法寂造象 延和元年 河南洛陽	亳州錄事參軍馮本紀孝碑 闕朝隱撰子致直 八分書	涼國公契苾明碑 妻師德撰殷元祚正書 陝西咸陽	龍門山杜暉同妻裴口造象 正書 河南洛陽	興隆寺僧九定等造象 先天二年九月 山東滋陽	造彌勒石象記 先天二年十二月 河南偃師	郭巨石室口口題字 先天二年 山東肥城	周公祠碑 賈大義撰正書 河南偃師	龍門山僧真性造象 開元二年 河南洛陽	杜潛輝造象 開元二年 河南洛陽	虞鄉縣令劉行忠碑 開元三年正月 山西永濟	馮十一孃墓誌 開元三年四月 陝西寶雞
-----------------------------	----------------------------	-------------------------	-------------------------	-----------------------	----------------------	-------------------------------	--------------------------	-----------------------------	--------------------------	-------------------------------	------------------------------	---------------------------	-----------------------------	---------------------------	--------------------------	------------------------	--------------------------	-----------------------	----------------------------	--------------------------

寰宇訪碑錄 卷三

嵩州都督文獻公姚懿碑 胡皓撰徐嶠之正書 河南陝州	處士胡仝墓誌 開元三年十月 山西介休	醴泉寺誌公碑 開元三年十月 山東鄒平	龍門山杜十四孃造象 開元三年 河南洛陽	龍門山造象贊 開元三年 河南洛陽	內侍高力士等造象功德碑 明皇御製并正書 河南洛陽	淨域寺法藏禪師塔銘 田休光撰正書 陝西長安	協律郎裴公故妻賀蘭氏墓誌 開元四年十二月 陝西	殘墓誌 開元四年 河南偃師	有道先生葉國重神道碑 李邕撰并行書 河南偃師	光祿少卿姚彝碑 崔沔撰徐嶠之正書 浙江松陽	歙州刺史葉慧明神道碑 李邕撰韓擇木八分書 河南洛陽	宗聖觀主尹尊師碑 員半千撰八分書 浙江仁和	幽棲寺尼正覺浮圖銘 開元五年十月 陝西藍屋	唐興寺碑 許景先撰僧口口八分書 河南汜水	柏梯寺碑 徐彥伯文胡輔之記并篆書 山西聞喜	鬱林觀東巖壁記 開元六年十月 浙江仁和	兗州都督于知微碑 開元七年正月 江蘇海州	萊州刺史唐貞休德政碑 開元七年七月 陝西三原	山東掖縣
--------------------------------	--------------------------	--------------------------	---------------------------	------------------------	--------------------------------	-----------------------------	-------------------------------	---------------------	------------------------------	-----------------------------	---------------------------------	-----------------------------	-----------------------------	----------------------------	-----------------------------	---------------------------	----------------------------	------------------------------	------

贈太尉祁國公王仁皎碑	張說撰明皇御書八分書	陝西大荔
修孔子廟碑	李邕撰張廷珪入分書	山東曲阜
修孔子廟碑陰	正書	山東曲阜
修孔子廟碑側	宋金元題名正書	山東曲阜
龍門山吳藏師造象	正書	河南洛陽
雲麾將軍李思訓碑	李邕撰并書	陝西蒲城
岱嶽觀內給事梁思陀等題名	開元八年七月	山東泰安
王元度造象銘	正書	河南鄭州
華嶽精享昭應碑	咸真撰劉升入分書	陝西華陰
李北海殘碑	無年月	山東益都
龍興之寺四大字	李邕正書	山東益都
北嶽府君碑	韋虛心撰陳懷志行書	直隸曲陽
北嶽廟碑陰	行書	直隸曲陽
北嶽廟碑側	行書	直隸曲陽
龍興寺陀羅尼經幢	入分書	山東淄川
鎮軍大將軍吳文殘碑	僧大雅集晉王羲之行書	陝西長安
常熟縣令郭思謨墓誌	孫登撰正書	河南洛陽
龍門山程奉造象	正書	河南洛陽
尊勝陀羅尼經幢	正書	直隸獲鹿
洪福寺陀羅尼經幢	正書	山東新城

雲居寺李公石浮圖銘	梁高望行書	直隸房山
奉先寺大盧舍那象龕記	殷仲容撰正書	河南洛陽
奉先寺牒	正書	河南洛陽
玉泉寺大通禪師碑	張說撰盧藏用入分書	湖北荊門
錦屏山磨崖石刻	王翼入分書	山西吉州
秦望山法華寺碑	李邕撰并書	浙江山陰
京苑總監茹守福墓誌	正書	陝西咸寧
老子孔子顏子讚	睿宗御製入分書	山東金鄉
婆羅樹碑	李邕撰并書	江蘇淮安
沁州刺史馮公碑	崔尚撰郭謙光入分書	陝西咸陽
太宗賜少林寺柏谷塢庄碑	明皇御書正書	河南登封
少林寺賜田勅	正書	河南登封
御史臺精舍碑	崔湜撰梁昇卿入分書	陝西長安
精舍碑陰	入分書及正書	陝西長安
精舍碑側	正書	陝西長安
閑居寺元珪禪師塔記	入分書	河南登封
內侍高福墓誌	孫登撰正書	河南登封
香積寺主淨業法師塔銘	畢彥容撰正書	江蘇吳縣
太子舍人王無競墓誌	正書	陝西長安
楊將軍新庄象銘	正書	山東掖縣

魏國公楊花臺銘

申屠液撰正書 無年月與前碑同篇而分刻之

陝西咸寧

涼國長公主神道碑

蘇挺撰明皇八分書 開元十二年十一月

陝西蒲城

華山銘殘字

元宗撰并八分書 開元十二年十一月

陝西華陰

唐仲烈墓誌銘

王無競撰正書 開元十二年

山東掖縣

石佛堂記

孫義撰行書 開元十二年

直隸臨城

右武衛大將軍乙速孤行儼碑

劉憲撰白藏 開元十三年二月

陝西醴泉

鄜國長公主神道碑

張說撰明皇八分書 開元十三年四月

陝西蒲城

光業寺大佛堂碑

揚晉撰行書 開元十三年六月

直隸隆平

述聖頌

達奚瑋序呂向頌并正書 開元十三年六月

陝西華陰

明皇行次成阜詩

史敘行書 開元十三年十月

河南汜水

後魏大司農鄭公碑

史承節撰正書 開元十三年閏十二月

金承安五年

古義士伯夷叔齊碑

梁昇卿撰并八分書 開元十三年

山東高密

華岳推官劉繼元等題名

正書 開元十三年

陝西蒲城

紀太山銘

元宗御製并八分書 開元十四年九月

山東泰安

太山銘後諸臣題名

八分書 開元十四年九月

山東泰安

德谷寺眾姓建塔記

正書 開元十四年十月

河南林縣

銀青光祿大夫陳憲墓誌

八分書 開元十四年十一月

河南偃師

薦福寺思恆律師誌文

常口撰并正書 開元十四年十二月

陝西咸寧

龍門山口文矩造象

正書 開元十四年

河南洛陽

端州石室記

李邕撰正書 開元十五年正月

廣東高要

七星巖景福二字

正書相傳李邕書

廣東高要

雲居寺石浮圖頌

王大悅撰正書 開元十五年二月

直隸房山

恆山祠碑

張嘉貞撰并行書 開元十五年八月

直隸曲陽

道安禪師碑

宋僧撰并行書 開元十五年十月

河南登封

嵩嶽少林寺碑

裴淮撰并行書 開元十六年七月

河南登封

開元寺尊勝陀羅尼經幢

楊漢造僧佛陀波利 開元十六年十一月

河南登封

龍角山元元宮碑

崔明元撰史惟則八分書 開元十六年

陝西隴州

本願寺造舍利塔并北堂石象碑

行書 開元十七年二月

山西浮山

靈運禪師功德塔銘

崔琪撰正書 開元十七年五月

河南登封

敬節法師塔銘

正書 開元十七年七月

陝西咸寧

慶唐觀紀聖銘

明皇御製八分書 開元十七年九月

山西浮山

興唐寺主尼法澄塔銘

關彭王志曠撰并正書 開元十七年十一月

陝西咸寧

陳法明等造象銘

正書 開元十八年四月

山東嘉祥

岳麓寺碑

李邕撰并行書 開元十八年九月

湖南長沙

岳麓寺碑陰

李邕行書

湖南長沙

王禪成造石浮圖記

行書 開元十八年

山西太原

廬山東林寺碑

李邕撰并行書 開元十九年七月

江西星子

三尊真容象支提龕銘

蔡景撰正書 開元十九年九月

河南林縣

石窟寺陀羅尼經幢 正書 開元十九年十一月 陝西長安

岱岳觀道士張遊霧題名 正書 開元十九年十一月 山東泰安

雲門山功德記 正書 開元十九年十一月 山東益都

岱岳觀乾封縣尉王元口等題名 正書 開元二十年二月 山東泰安

開元石幢 正書 開元二十年 河南孟縣

比邱尼堅行禪師塔 正書 開元二十一年閏三月 陝西長安

大忍寺門樓碑 正書 開元二十一年 直隸深澤

門樓碑陰 八分書 直隸深澤

贈太師忠獻口公碑 正書 開元二十一年 直隸深澤

代國長公主碑 正書 開元二十二年十二月 陝西蒲城

華嶽廟鄭虔題名 正書 開元二十三年四月 陝西華陰

謁郭巨祠堂記 正書 開元二十三年七月 山東肥城

北岳神廟碑 正書 開元二十三年閏十一月 直隸曲陽

北岳神廟碑陰 八分書 直隸曲陽

道士董靈寶投鵲設醮題名 正書 開元二十三年 山東泰安

元氏令龐履溫碑 正書 開元二十四年二月 直隸元氏

龐履溫碑陰 正書 開元二十四年五月 直隸元氏

慈州刺史鄭曾碑 正書 開元二十四年五月 河南榮澤

華嶽廟李僧題名 正書 開元二十四年六月 陝西華陰

大智禪師碑 正書 開元二十四年九月 陝西長安

齊州神寶寺碑 正書 開元二十四年十月 山東長清

神寶寺碑側心經 行書 山東長清

左輔頓察西嶽廟中刻石記 正書 開元二十四年十月 陝西華陰

美原縣尉張昕墓誌銘 正書 開元二十四年十月 陝西華陰

令長新誠 正書 開元二十五年二月 陝西大荔

臨高寺重修替碑 正書 開元二十五年四月 河南閿鄉

大溫國寺進法師塔銘 正書 開元二十五年七月 陝西長安

會善寺景賢大師石塔記 正書 開元二十五年八月 河南登封

廣化寺無畏不空法師碑 正書 開元二十五年八月 河南洛陽

濟度寺尼惠源和上神空誌 正書 開元二十五年九月 陝西咸寧

蓋山浮圖銘 正書 開元二十五年十月 陝西長安

檀法師塔銘 正書 開元二十五年 陝西長安

周太師蜀國公尉遲迥廟碑 正書 開元二十六年正月 河南安陽

尉遲迥碑陰 八分書 河南安陽

靜山庵尊勝陀羅尼經 正書 開元二十六年二月 江蘇宜興

開元寺貞和尚塔銘 正書 開元二十六年七月 河南汝州

錢塘縣丞殷履直書顏氏碑 開元二十六年七月	華岳廟蘇頌題名 正書 開元二十六年八月	任城縣橋亭記 開元二十六年八月	元宗御注道德經 正書 開元二十六年十月	景福寺尼靈覺龕銘 開元二十六年十月	本願寺銅鐘銘 開元二十六年十月	銅鐘碑陰 開元二十六年十月	易州鐵象頌 開元二十七年五月	劉光等建立經幢記 正書 開元二十七年	龍光寺舍利塔記 正書 開元二十八年七月	易州刺史田仁琬德政碑 開元二十八年十月	祠部員外郎裴積墓誌 開元二十八年十月	陀羅尼經幢 正書 開元二十八年	山頂石浮圖後記 正書 開元二十八年	莒國公唐儉碑 正書 開元二十九年二月	大智禪師碑陰記 開元二十九年五月	石壁寺鐵彌勒象頌 開元二十九年六月	夢真容碑 開元二十九年六月
河南洛陽	陝西華陰	山東濟寧	直隸易州	河南洛陽	直隸獲鹿	直隸獲鹿	直隸易州	河南偃師	陝西扶風	直隸清苑	陝西長安	河南孟縣	直隸房山	陝西醴泉	陝西長安	山西交城	陝西盤屋

夢真容碑 開元二十九年六月	口口縣令盧口志銘 開元二十九年	金仙長公主神道碑 開元二十九年	龍門山內侍高力士等造象碑 開元二十九年	龍門山魏國公造象記 開元二十九年	隴西縣君牛氏象龕記 開元二十九年	後漢徵君徐君碣銘 開元二十九年	龍門山楊安造象 開元二十九年	尊勝陀羅尼幢殘石 開元二十九年	華嶽廟常冀等題名 開元二十九年	陀羅尼經幢 開元二十九年	宋定方等造東西二佛塔題字 開元二十九年	華嶽廟殘碑 開元二十九年	雲麾將軍李秀殘碑 開元二十九年	鄂州刺史盧正道碑 開元二十九年	褒封四子勅 開元二十九年	告華嶽府君文 開元二十九年	克公之頌 開元二十九年	克公頌碑側 開元二十九年
直隸易州	河南洛陽	陝西蒲城	河南洛陽	河南洛陽	河南洛陽	河南洛陽	浙江張字	河南洛陽	河南孟縣	陝西華陰	河南孟縣	陝西華陰	直隸宛平	河南洛陽	陝西盤屋	陝西華陰	山東曲阜	山東曲阜

元元靈應頌 戴璇撰序劉同升撰頌戴俊八分書

陝西藍屋

吏部南曹石幢 左光允撰序尹匡撰頌正書

陝西鄠縣

賜張說勅 天寶元年

山西聞喜

左金吾將軍張嘉祐墓誌銘 正書

河南洛陽

靈巖寺碑 李邕行書

浙江錢塘

大照禪師碑 李邕撰并行書

江蘇嘉定

慶唐觀金鏡齋頌 崔明允撰史惟則八分書

山西浮山

隆闢大法師懷惲碑 天寶二年十二月

陝西長安

法昌寺主身塔銘 韓誥撰董光朝正書

江蘇嘉定

玉真公主受道靈壇祥應記 蔡璋撰元丹邱正書

河南濟源

造象殘碑 天寶二年

山東寧陽

嵩陽觀紀聖德感應頌 李林甫撰徐浩八分書

河南登封

騎都尉薛良佐塔銘 薛鈞撰薛良史正書

陝西長安

張尊師探元遺烈碑 蔡璋撰韓贊行書

河南濟源

臧公鑿井造象碑 天寶三年六月

山東寧陽

龍門山尚識造象 天寶三年

河南洛陽

石佛間上劉氏等造象 天寶三年

山東濟寧

石臺孝經 元宗註并八分書

陝西長安

荆州法曹參軍趙思廉墓誌 天寶四年十月

浙江仁和

琵琶泐詩并序 權滋撰王紆正書

山西鳳臺

昭慶縣令王璠德政碑 李大亮撰宋口口正書

直隸隆平

尊勝陀羅尼經幢 天寶五年九月

陝西長安

嵩山淨藏法師身塔銘 天寶五年十月

河南登封

石門房山李要妻王十一孃造象 天寶六年正月

山東寧陽

天竺山監察御史源少良等題名 天寶六年正月

山東寧陽

逸人竇居士神道碑 李邕撰段清雲行書

浙江錢塘

石門房山口口造象 天寶六年三月

陝西三原

石門房山守志造象 天寶六年三月

山東寧陽

石門房山監希疋造象 天寶六年三月

山東寧陽

石門房山盧大孃等造象 天寶六年三月

山東寧陽

石門房山王克勤造象 天寶六年三月

山東寧陽

石門房山車懷鑿造象 天寶六年四月

山東寧陽

石門房山孟士口造象 天寶六年五月

山東寧陽

衛府君劉夫人合葬銘 天寶六年七月

浙江仁和

石門房山口口妻口口造象 天寶六年九月

山東寧陽

義典周夫人墓誌銘 天寶六年十月

陝西長安

石門房山口昇造象 天寶六年十月

山東寧陽

石門房山杜二期造象 天寶六年十一月

山東寧陽

石門房山李口賓造象 正書 天寶六載十二月	山東寧陽
宴濟瀆序 達奚珣撰 薛希昌八分書 天寶六載十二月	河南濟源
遊濟瀆記 即前碑陰 薛希昌八分書	河南濟源
尊勝陀羅尼經幢 正書 天寶六載十二月	陝西咸寧
石門房山口房造象 天寶六載	山東寧陽
青帝觀朝請大夫口口造象 天寶六載	山東泰安
兼人畫象題名 正書	山東泰安
獨秀峯三字 相傳李白正書	山東泰安
開元寺陀羅尼經幢 正書 天寶七載二月後有駱濟休重建題字	陝西咸寧
石門房山韓嘉斯造象 正書 天寶七載二月	山東寧陽
李家村金剛經幢 蔣圖撰序張貴行書 天寶七載三月	陝西咸寧
石門房山錢口口造象 天寶七載四月	山東寧陽
崇聖寺尊勝陀羅尼經幢 張少梯行書 天寶七載五月	陝西長安
北岳恆山封安天王銘 李佺撰 天寶七載五月	直隸曲陽
安天王碑陰 八分書	直隸曲陽
吏部常選潘智昭墓誌 天寶七載七月	陝西長安
石門房山口仁造象 天寶七載九月	山東寧陽
東平太守章仇元素碑 韋述撰 天寶七載十月	山東濟寧
香山寺陀羅尼幢 天寶七載	河南洛陽
雲門山投龍詩 趙居貞撰 吳口書	山東益都
子產祠殘碑 天寶七載 黃本誠任新鄭令時攜歸	

崇聖寺丁思禮造象并心經 正書 天寶八載七月	浙江嘉興
崇聖寺造象碑側	江蘇沛縣
石門山郭密之詩 正書 天寶八載八月	浙江青田
石門山郭密之永嘉懷古詩 正書 天寶八載八月	浙江青田
經幢殘石 天寶八載	河南孟縣
經幢 天寶八載	河南孟縣
滎陽縣尉盧重華題名 正書 天寶八載	河南滎陽
石門房山王道成造象 天寶九載三月	山東寧陽
少林寺靈運禪師功德塔銘 崔琪撰 天寶九載四月	河南登封
永泰寺尊勝陀羅尼幢 楊慎行正書 天寶九載八月	河南登封
晉陽山薛待伊造石浮圖銘 天寶九載十月	山東濟寧
造石浮圖碑側 正書	山東濟寧
平遙縣尉王君墓誌銘 正書 天寶九載	河南孟縣
華嶽廟張懷彬題名 正書 天寶九載	陝西華陰
石門房山口行廉造象 正書 天寶九載	山東寧陽
少林寺尊勝經咒 高岑正書	河南登封
尊勝經咒兩側畫象	河南登封
靈都觀口尊師碑 天寶十載二月	河南濟源
修殷太師比干廟碑 李翰撰 張珙正書	河南汲縣
淨因寺梁懷貞造象記 天寶十一載二月	河南汝州

王屋山劉尊師碑	齊莊文翟口行書 天寶十一載二月	浙江仁利 趙氏拓本
中嶽永泰寺碑	僧靖彰撰荷望正書 天寶十一載三月	河南登封
千福寺多寶塔感應碑	岑勳撰顏真卿正書 天寶十一載四月	陝西長安
普照寺常董生等造象碑	天寶十一載八月	山東濟寧
雲門山季思敬造象	天寶十一載十二月	山東益都
雲門山季思敬題名	天寶十一載	山東益都
贈武部尚書楊珣碑	元宗御製并八分書 天寶十二載二月	陝西扶風
雲門山清信仕造象	天寶十二載二月	山東益都
雲門山李棲梧造象	天寶十二載二月	山東益都
雲麾將軍劉感恩誌	李震撰席彬行書 天寶十二載十月	陝西咸寧
雲門山清信士口口造象	天寶十二載十一月	山東益都
比邱尼世僧造象	無年月	山東益都
題安期生詩石刻	李白撰正書 無年月	山東掖縣
隱靜寺詩	李白撰正書 無年月	安徽繁昌
香積寺施燈功德幢	行書姜如珍等造 天寶十三年正月	陝西長安
內常侍孫思廉墓誌	申屠構撰韓獻之行書 天寶十三載六月碑在陝西長安潭 于潘水畢秋帆尚書 訪得攜歸靈巖山館	江蘇吳縣
興國寺碑	天寶十三年十月	山東滕縣
雲麾將軍劉元尚墓誌	寶折撰田穎正書 天寶十三載十一月	浙江仁利 趙氏拓本
典文鎮高乾式造象	天寶十三載閏十一月	山東濟寧
高乾式造象碑側	正書	山東濟寧
東方先生畫象讚	夏侯緒撰顏真卿正書 天寶十三載十二月	山東陵縣

畫象讚碑陰	顏真卿撰并正書	山東陵縣
龍門山張曙造象	天寶十三載	河南洛陽
龍門山尼淨元等造象	天寶十三載	河南洛陽
大忍寺僧宗福等題字	天寶十三載	直隸深澤
雲麾將軍張安生墓誌	天寶十四載二月	陝西長安
少林寺還神王師子勅	天寶十四載八月	河南登封
龐履溫碑陰崔仲誨題記	天寶十四載	直隸元氏
荆府法曹趙思廉墓誌銘	天寶十四載	河南南陽
朱五娘造象題字	天寶十四載三月	山東鄒縣
折衝都尉張希古墓誌	田穎行書 天寶十五載四月畢秋帆制軍得 於陝西長安攜歸靈巖山館	江蘇吳縣
典文鎮佛寺殘碑	正書 松筠 泐文中長沙太守及夫人不負	山東濟寧
哥舒翰紀功碑	八分書 無年月	陝西長安
心經	張旭草書 無年月	陝西長安
肚痛帖	張旭草書 無年月	陝西長安
千文斷碑	張旭草書 無年月	陝西長安
房史君題記	正書 無年月以文內有天寶字故附于此	江蘇青浦 王氏拓本
南詔蠻頌德碑	正書 無年月王少寇相攷為天寶間刻	雲南太和
南詔摩崖題名	正書 無年月	雲南太和

雲門山口性造象	正書無年月	山東益都
雲門山王昨等造象	正書無年月	山東益都
雲門山尼世僧造象	正書無年月	山東益都
石門房山李令璋妻呂造象	正書無年月	山東寧陽
石門房山山石造象記	正書無年月	山東寧陽
石門房山李口口妻王氏造象	正書無年月	山東寧陽
石門房山口口造象	正書無年月	山東寧陽
石門房山孫口造象	正書無年月	山東寧陽
石門房山口口造象	正書無年月	山東寧陽
石門房山郭德禮造象	正書無年月	山東寧陽
石門房山武令本造象	正書無年月	山東寧陽
石門房山存男難金造象	正書無年月	山東寧陽
石門房山李思口造象	正書無年月	山東寧陽

寰宇訪碑錄卷第三

寰宇訪碑錄卷第四		
賜進士及第署山東提刑按察使分巡沂曹濟寧河兵備道陽湖孫星衍	同撰	唐
賜進士出身浙江湖州府長興縣知縣階州邢		
憫忠寺寶塔頌	張不務撰蘇靈芝行書	直隸大興
謁金天王神祠題記	顏真卿正書	陝西華陰
華嶽廟王宥等題名	乾元元年十二月	陝西華陰
華嶽廟泰州別駕殘題名	李權八分書	陝西華陰
華嶽廟張惟一祈雨記	乾元二年二月	陝西華陰
施燈功德經	乾元二年二月後附尊勝咒	陝西長安
通微道訣碑	肅宗御製行書	陝西三原
城隍廟碑	李陽水撰并篆書	浙江縉雲
佛峪遇緣造象記	乾元二年	山東歷城
威神寺大德禪師墓誌	乾元二年	江蘇青浦
尊勝陀羅尼經幢	僧志遠造正書有宗光寶等名	王氏拓本
華岳廟邱據題名	正書寶應二年六月	陝西華陰
華岳廟劉士深等題名	正書廣德元年三月	陝西華陰
李懷讓題名	正書無年月	陝西華陰
贈工部尚書臧懷恪碑	顏真卿撰并正書	陝西三原
華岳廟延州都督韋月題名	正書廣德二年二月	陝西華陰

華岳廟華陰縣令李仲昌等題名正書 廣德二年三月

陝西華陰

華岳廟李仲昌等題名韋粹正書 廣德二年三月

陝西華陰

華岳廟孫廣等題名正書 廣德二年六月

陝西華陰

臨淮王李光弼神道碑顏真卿撰張少師行書 廣德二年十一月

陝西富平

與郭僕射書顏真卿撰草書 無年月王盧舟云當在廣德二年十一月

陝西長安

贈太保郭敬之家廟碑顏真卿撰并正書 廣德二年十一月

陝西長安

郭氏家廟碑陰正書

陝西長安

秋官尚書河間公碑入分書 永泰元年二月

陝西高陵

左武衛大將軍白道生神道碑于益撰口擊宗 永泰元年三月

陝西咸寧

怡亭銘并序李陽水篆書序李曾八分書銘 永泰元年五月

湖北江夏

華岳廟焦鏗題名正書 永泰元年

陝西華陰

尊勝陀羅尼經幢正書沙門譚素述記贊為大德尼元真 作文中永泰年號

陝西長安

陽華巖銘元結撰體令剛正篆隸三體書 永泰二年五月

江蘇嘉定

成德軍節度使李寶臣紀功頌王佑撰王士則 永泰二年七月

直隸正定

紀功頌碑陰正書

直隸正定

承天軍城記胡伯成行書 無年月

直隸井陘

華嶽廟蔣羅漢等題名正書 無年月

陝西華陰

崕臺銘元結撰體令剛篆書 大歷二年六月

湖南祁陽

光祿卿王訓墓誌王德撰并正書 大歷二年八月

陝西咸寧

嵩嶽會善寺戒壇勅牒正書 大歷二年

河南登封

孔子廟殘碑程浩撰顏真卿正書 大歷二年十一月

陝西華陰

李氏遷先塋碑李季卿撰李陽水篆書 大歷二年

陝西長安

光塋碑側碑正面是宋大中祥符三年重刻惟側有口州 防禦使獨孤密營舉正書三行稍唐刻也

陝西長安

李氏三墳記李季卿撰李陽水篆書 大歷二年

陝西長安

謙卦爻辭李陽水篆書 無年月按謙卦爻辭二種一在太平府學

安徽蕪湖

聽松二字篆書 無年月

江蘇無錫

生公講臺四字篆書 無年月

江蘇吳縣

倪翁洞三字篆書 無年月

浙江縉雲

黃帝祠宇四字篆書 無年月

浙江縉雲

天地清寧四字篆書 無年月按上五種未署年月相傳為李陽

浙江金華

張禪師義琬墓誌正書 大歷三年二月

河南洛陽

營州都督李楷洛碑楊炎撰史惟則八分書 大歷三年三月

陝西富平

涪溪銘元結撰季康篆書

湖南祁陽

唐廣銘 元結撰袁滋篆書 大歷三年閏六月	湖南祁陽
大證禪師碑 王綰撰徐浩正書 大歷四年三月	河南登封
贈太常卿同州西河縣丞趙睿沖碑 邵說撰王瑀八分書 大歷四年五月	浙江仁和本
左武衛郎將元府君夫人鄭氏墓誌 鄭深撰正書 大歷四年十一月	河南洛陽
逍遙樓三大字 顏真卿正書 大歷五年正月	廣西臨桂
儲潭神頌 裴諤撰正書 大歷五年六月	江西贛縣
儲潭新雨感應記 裴諤撰裴宏正書 無年月即前碑陰	江西贛縣
本願寺造舍利塔并北堂石象碑 行書 大歷五年六月	直隸獲鹿
本願寺金剛經 無正書 大歷五年六月	直隸獲鹿
銅牙鎮福興寺碑 許登撰張從申行書 大歷五年六月	江蘇上元
華岳廟弟五琦題名 大歷五年六月在後周天和碑側	陝西華陰
華岳廟裴士淹題名 大歷五年六月在後周天和碑側	陝西華陰
龔邱令庾賁德政頌 李陽水撰并篆書 大歷五年九月金貞元三年重立	山東寧陽
左金吾衛將軍臧希晏碑 張口撰韓秀弼八分書 大歷五年十月	陝西三原
華岳廟蘇敦等題名二種 大歷五年	陝西華陰

德政殘碑 正書 大歷五年官員姓氏又有貞元三年吏民及頌	浙江仁和本
華岳廟趙鄧盧綸等題名 大歷六年二月	陝西華陰
麻姑山仙壇記 顏真卿撰并正書小字本 大歷六年四月	江西南城
青原山祖關二大字 顏真卿撰并正書 大歷六年四月	江西吉安
此干公三教道場文 李去泰撰正書 大歷六年四月	江蘇青浦
茅山元靜先生李君碑 顏真卿撰并正書 大歷六年五月	浙江仁和本
少林寺同光禪師塔銘 郭湜撰僧龜迅正書 大歷六年七月	河南登封
中興頌 元結撰顏真卿正書 大歷六年六月	湖南祁陽
又翻刻本	四川劍州
田尊師德行頌 蕭森撰田名德集主贊之行書 大歷六年十月	陝西富平
尊勝陀羅尼幢 僧普真撰康務行書 大歷六年十月	陝西富平
華岳廟李昌題名 大歷六年	陝西華陰
清淨智慧觀身經銘 田名德撰正書	浙江仁和本
岱岳觀內侍魏成信等題名 大歷七年正月	山東泰安
岱岳觀公孫泉贈諸法師詩 大歷七年正月	山東泰安
華岳廟崔微等題名 大歷七年三月	陝西華陰
廣平文貞公宋璟碑 顏真卿撰并正書 大歷七年九月	直隸沙河
華岳廟韋憑題名 大歷七年十月	陝西華陰
八關齋會報德記 顏真卿撰并正書 大歷七年	河南商邱
般若臺題名 李陽水撰并正書 大歷七年	福建閩縣
黃石公祠記 李卓撰裴平八分書 大歷八年七月	山東東阿

黃石公祠碑陰	八分書	山東東阿
桃源峪王大使等題名	大正書 大歷八年十月	山東泰安
華岳廟元澄等題名	大正書 大歷八年十二月	陝西華陰
文宣王廟新門記	大正書 大歷八年十二月	山東曲阜
廟門碑陰	八分書	山東曲阜
廟門碑側	八分書	山東曲阜
岱岳觀內侍口口題名	大正書 大歷八年	山東泰安
千祿字書	大正書 大歷九年正月	四川潼州
謁華嶽文	大正書 大歷九年三月	陝西華陰
華岳廟韋浣杜錫等題名	大正書 大歷九年四月	陝西華陰
華岳廟李謀等題名	大正書 大歷九年十月	陝西華陰
清源公王忠嗣神道碑	大正書 大歷十年四月	陝西渭南
真化寺尼如願律師墓誌	大正書 大歷十年七月	陝西咸陽
右僕射裴遵慶神道碑	大正書 大歷十一年二月	河南洛陽
如神頌	大正書 大歷十一年五月	山西平定
贈工部尚書朱公神道碑	大正書 大歷十二年正月	浙江仁木
同朔方節度副使王履清碑	大正書 大歷十二年二月	陝西高陵
內侍監高力士殘碑	大正書 大歷十二年五月	陝西蒲城
元靖先生李含光碑	大正書 大歷十二年五月	江蘇句容
解慧寺三門樓讚	大正書 大歷十二年六月	直隸正定
開府儀同三司高力士碑	大正書 大歷十二年	陝西蒲城

宋璟碑側記	大正書 大歷十二年	直隸沙河
鮮于氏里門碑	大正書 大歷十二年	四川成都
佛說菩薩心地戒品	大正書 大歷十三年正月	浙江仁木
無憂王寺大聖真身塔銘	大正書 大歷十三年四月	陝西扶風
華岳廟上官沼題名	大正書 大歷十三年七月	陝西華陰
慈州文城縣令王府君并仲子楚州楚縣丞墓碣	大正書 大歷十三年	陝西華陰
尊勝陀羅尼咒并贊	大正書 大歷十三年	浙江仁木
岱岳觀淄川刺史王圓題名	大正書 大歷十四年二月	山東泰安
贈揚州大都督段行琛碑	大正書 大歷十四年五月	陝西汧陽
改修吳延陵季子廟碑	大正書 大歷十四年八月	江蘇丹徒
容州都督元結表墓誌	大正書 大歷十四年十一月	河南魯山
送劉太沖敘	大正書 大歷十四年十一月	江蘇溧水
華州孔子廟殘碑	大正書 大歷十四年	陝西華州
奉使蔡州書	大正書 大歷十四年	陝西大荔
天中山三字	大正書 大歷十四年	陝西大荔
岱岳觀敬睿等題名	大正書 大歷十四年二月	山東泰安
大岷山銘	大正書 大歷十四年四月	河南濬縣
贈太子太保顏惟貞廟碑	大正書 大歷十四年七月	陝西長安

惟貞廟碑陰額上題字 顏真卿正書 陝西長安	舜廟碑 韓雲卿撰韓秀實八分書 廣西臨桂	太常丞溫府君神道碑 裴潯正書 浙江仁禾	岱岳觀兗州司馬高口題名 建中元年 山東泰安	不空和尚碑 建中二年十一月 陝西長安	不空和尚碑側 正書 陝西長安	易州刺史張孝忠山亭再葺記 王璿撰行書 直隸易州	景教流行中國碑 建中二年 陝西長安	瀛州景城縣主簿彭浣墓誌 建中三年十一月 直隸通州	魏文侯師段干木廟銘 盧士年撰趙彤正書 山西芮城	吳岳祠堂記 于公異撰冷朝陽行書 陝西隴州	華岳廟崔漢衡等題名 貞元元年十二月 陝西華陰	華岳廟張孝孫題名 無年月 陝西華陰	華岳廟崔頴鄭齊助等題名 貞元元年二月 陝西華陰	鄭播謁吳季子廟題名 貞元元年五月 江蘇丹徒	瓊山東潭題字 貞元元年 廣東瓊山	大岬山銘功碑 李沛撰陳口卿行書 河南洛縣	東潭都石巖題字 貞元二年 廣東瓊山	韋光輔鑄外祖信安郡王詩記 貞元三年正月 浙江仁禾	景昭法師碑 陸長源撰寶泉正書 江蘇句容	贈太保張延賞神道碑 趙贊撰歸登八分書 河南偃師	張延賞碑陰 正書 河南偃師
----------------------------	---------------------------	---------------------------	-----------------------------	--------------------------	----------------------	-------------------------------	-------------------------	--------------------------------	-------------------------------	----------------------------	------------------------------	-------------------------	-------------------------------	-----------------------------	------------------------	----------------------------	-------------------------	--------------------------------	---------------------------	-------------------------------	---------------------

莫州長豐縣令李丕碑 貞元三年 直隸通州	范陽主簿張葢言等題名 貞元四年 河南濟源	新建文宣王廟碑 貞元五年二月 直隸涿州	尊勝陀羅尼經 貞元五年八月 陝西乾州	隴右節度使李元諒懋昭功德頌 張濛撰韓秀實八分書 陝西華州	臥龍山題字 貞元五年 浙江山陰	龍門山觀音象銘 貞元七年二月 河南洛陽	敬愛寺法玩禪師塔銘 李充撰馬士璿正書 河南登封	朝散郎李琪題名 貞元七年 河南濟源	移舟河記 貞元七年 山西高平	殿中侍御史杜兼題名 貞元七年在漢魯相謁孔廟碑側 山東曲阜	徐泗節度掌書記章子高題名 貞元七年在漢魯相謁孔廟碑側 山東曲阜	姜嫄公劉廟碑 高鄧撰張誼正書 陝西邠州	東陵聖母帖 貞元九年四月 陝西長安	藏真律公二帖 懷素草書 陝西長安	綠天菴自敘各帖 僧懷素草書 湖南零陵	千字文 懷素草書 陝西長安	華岳廟裴潯等題名 貞元九年七月 陝西華陰	上柱國梁思墓誌 貞元九年十月 山西平遙
---------------------------	----------------------------	---------------------------	--------------------------	------------------------------------	-----------------------	---------------------------	-------------------------------	-------------------------	----------------------	------------------------------------	---------------------------------------	---------------------------	-------------------------	------------------------	--------------------------	---------------------	----------------------------	---------------------------

李抱貞德政碑 貞元九年 張載言題名 貞元九年	濟源縣尉李坦等題名 貞元九年	杜府君夫人韋氏墓誌 貞元十年	鴻臚少卿張敬說墓誌 貞元十年	諸葛武侯新廟碑 貞元十年	嵩山會善寺戒壇記 貞元十一年	華岳廟鄭全濟等題名 貞元十三年	河東鹽池靈慶公神祠碑 貞元十三年	濟瀆北海壇祭器雜物銘 貞元十三年	祭器碑陰 正書	監察御史王仲堪碑 貞元十三年	澄城令鄭叔敖德政碑 貞元十四年	少林寺廚庫記 貞元十四年	岱岳廟任要等題名 貞元十四年	曲阜縣尉敬叔度等題名 貞元十四年	彭王傅徐浩碑 貞元十五年	贈太傅董晉碑 貞元十五年	東平縣尉郃來庭等題名 貞元十五年	漢陽卞氏墓誌 貞元十五年
山西長治	河南濟源	陝西長安	河南洛陽	陝西沔縣	河南登封	陝西華陰	山西安邑	河南濟源	河南濟源	直隸大興	陝西澄城	河南登封	山東泰安	山東曲阜	河南偃師	河南偃師	山東曲阜	直隸大興

軒轅黃帝鑄鼎原銘 貞元十七年	鑄鼎原銘碑陰 貞元十七年	靳英布墓誌銘 貞元十七年	追樹十八代祖晉司空太原王公神道碑 貞元十七年	大德濱公塔銘 貞元十八年	淨土寺大德禪和尚塔銘 貞元十八年	佛頂尊勝陀羅尼經幢 貞元十八年	涇溪杜傑題名 貞元十八年	侍郎竅李吉甫題名 貞元十九年	李仙壽等紀功碑 貞元二十年	劍州長史李廣業神道碑 貞元二十年	楚金禪師碑 貞元二十一年	鉅鹿縣令時侯墓誌 貞元二十一年	御題寺天章碑 貞元二十一年	精嚴寺殘石幢 貞元二十一年	雲庵將軍張說夫人樊氏墓誌 貞元二十一年	天竺山王澹等題名 貞元二十一年	華岳廟尉旻題名 貞元二十一年
河南開鄉	河南開鄉	山西崞縣	山西崞縣	山西	陝西長安	陝西長安	湖南祁陽	湖南永興	江蘇青浦	陝西三原	陝西長安	直隸薊州	浙江嘉興	浙江嘉興	河南洛陽	浙江錢唐	陝西華陰

孟簡題名 <small>正書</small> 元和元年二月	陝西華陰
朝陽巖永州刺史馮敘等題名 <small>正書</small> 元和元年三月	湖南零陵
賈竦謁華嶽廟詩 <small>正書</small> 元和元年十月後有太和六年四月賈	陝西華陰
華岳廟郭豐等題名 <small>正書</small> 元和元年七月在後周天和碑側	陝西華陰
甯別南溪詩 <small>李渤撰正書</small> 元和元年五月	陝西華陰
廣乘禪師塔銘 <small>劉禹錫撰正書</small> 元和二年五月	江西萍鄉
侍郎竅梁褒先題名 <small>元和中</small> 元和二年五月	湖南永興
楊岐山禪師廣公碑 <small>劉禹錫撰并正書</small> 元和二年五月	江西萍鄉
渤海郡王高秀巖墓碑 <small>馮令問撰正書</small> 元和二年十一月	河南偃師
朝請大夫鄭君碑 <small>韓皋撰八分書</small> 元和二年	河南洛陽
南康郡王韋阜紀功碑 <small>憲宗御製正書</small> 元和三年四月	浙江仁和
孟再榮造象銘 <small>行書</small> 元和三年七月	陝西長安
左拾遺舒州刺史竇叔向神道碑 <small>羊士諤撰正書</small> 元和三年十月	河南偃師
北岳廟高述等題名 <small>行書</small> 元和三年	直隸曲陽
龍泉記 <small>張鑄撰少徵正書</small> 元和三年	山西芮城
畫壁功德記 <small>袁滋撰正書</small> 元和四年二月	浙江錢塘
蜀丞相諸葛武侯祠堂記 <small>裴度撰柳公綽正書</small> 元和四年二月	四川成都
尊勝陀羅尼經幢 <small>正書</small> 元和四年八月後又有元和十二年續	陝西華陰

華岳廟薛存等題名 <small>正書</small> 元和四年九月	浙江仁和
柳開等題名 <small>正書</small> 元和四年十月	陝西華陰
涿鹿山石經堂記 <small>劉濬撰正書</small> 元和四年	直隸房山
麟臺碑 <small>韋表微撰正書</small> 元和五年十一月	山東鉅野
解進墓誌銘 <small>正書</small> 元和五年十一月	河南孟縣
尊勝陀羅尼經幢 <small>正書</small> 元和六年二月又有大中六年重立題	陝西長安
華岳廟張鄂等題名 <small>正書</small> 元和六年四月	陝西華陰
智者大師修禪道場碑 <small>梁肅撰徐放正書</small> 元和六年十一月	浙江天台
修禪道場碑陰 <small>正書</small>	浙江天台
晉平西將軍周孝侯碑 <small>題云陸機撰王羲之書蓋唐人偽</small> 元和六年	江蘇宜興
保唐寺天王燈幢贊 <small>柳滋撰正書</small> 元和七年五月	陝西咸寧
石壁禪寺甘露義壇碑 <small>李逢吉撰正書</small> 元和八年三月	浙江仁和
尊勝陀羅尼經幢 <small>不空撰正書</small> 元和八年八月後題女弟子那羅延建	陝西長安
張延賞碑陰 <small>正書</small> 元和八年十二月	河南偃師
華岳廟鄭公幹等題名 <small>正書</small> 元和八年	陝西華陰
華岳廟李紳等題名 <small>正書</small> 元和八年	陝西華陰
華岳廟王高題名 <small>正書</small> 元和八年	陝西華陰

內侍李輔光墓誌 <small>崔元略撰巨雅正書</small>	陝西高陵
河南府司錄盧公夫人崔氏墓誌 <small>實從直撰公變正書</small>	河南洛陽
華岳廟協律郎李口等題名 <small>正書</small>	陝西華陰
元和御製十哲贊 <small>孟簡正書</small>	浙江山陰
北岳廟周載題名 <small>正書</small>	直隸曲陽
大鑿禪師碑 <small>柳宗元撰正書</small>	廣東曲江
北岳廟鄭志等題名 <small>正書</small>	直隸曲陽
員府君夫人墓誌 <small>正書</small>	浙江仁利
經幢 <small>元和十二年二月</small>	陝西長安
訪碑 <small>四</small>	河南登封
小林寺辛祕題名 <small>正書</small>	江蘇銅山
試院新修石幢記 <small>高瑛撰正書</small>	廣西馬平
龍城柳碣 <small>柳宗元撰并書</small>	陝西華陰
謁華岳廟記 <small>韓常撰正書</small>	陝西淳化
興國寺上座憲超塔銘 <small>沙門元應撰并書</small>	陝西華陰
華岳廟容府口口題名 <small>正書</small>	陝西華陰
華岳廟李朝式題名 <small>正書</small>	陝西華陰
石窟寺大德塔銘 <small>文德撰王叔清正書</small>	河南鞏縣
洛陽令尉遲汾題名 <small>正書</small>	河南濟源
監察御史鄭轅詩 <small>正書</small>	河南濟源
寶鞏殘碑 <small>正書</small>	山東益都

華岳廟張常慶題名 <small>正書</small>	陝西華陰
南海廣利王廟碑 <small>韓愈撰陳諫正書</small>	廣東南海
華岳廟王璠題名 <small>正書</small>	陝西華陰
朔方節度使安定郡王李光進神道碑 <small>令狐楚撰季元行書</small>	山西榆次
遊天竺寺詩 <small>盧元輔撰正書</small>	浙江錢唐
浣溪詩 <small>皇甫湜撰行書</small>	湖南祁陽
忠武軍監軍使朱孝誠神道碑 <small>魏謩撰曹邕正書</small>	陝西三原
華岳廟鄭簡之題名 <small>行書</small>	陝西華陰
訪碑 <small>四</small>	湖南永興
侍郎竅韓泰題名 <small>長慶元年三月</small>	山東長清
靈巖寺功德佛龕李禮等題字 <small>正書</small>	江蘇清浦
佛頂尊勝陀羅尼幢 <small>正書</small>	喇薩
吐番會盟碑 <small>長慶元年</small>	陝西華陰
裴穎修華嶽中門紀石 <small>張從本正書</small>	陝西華陰
華嶽廟裴穎等題名 <small>正書</small>	山西安邑
報國寺泛舟禪師塔銘 <small>袁允撰薛頊正書</small>	陝西長安
邪國公梁守謙功德銘 <small>楊承和撰并正書</small>	
靈巖寺功德佛龕僧神祐題字 <small>正書</small>	

贈太保李長良臣碑 李宗閣撰楊正正書 長慶二年	皇口等題名 無年月	中書令張九齡碑 徐浩撰并正書 長慶三年宋天聖八年重刻	重刻張九臯神道碑 蕭斯撰蕭仲方行書 長慶三年明嘉靖二十四年重立	尚書左丞孔伋墓誌銘 韓愈撰正書 長慶四年	白鸚鵡賦 無年月題云退之或謂韓愈書也	賢令山千巖表三字 韓愈正書	天竺山蕭悅等題名 無年月蕭悅名見白氏長慶集故列	七星巖李紳題名 寶曆元年二月	終南山陀羅尼經幢 寶曆元年四月	修活溪記 韋詢記羅清正書 寶曆元年五月	主簿吳達墓誌銘 寇同撰正書 寶曆元年	鐵塔寺尊勝陀羅尼經幢 正書公孫超等建 寶曆二年三月	靈隱龍泓洞烏重儒題名 寶曆二年六月	光孝寺大悲陀羅尼幢 何省則造僧欽造正書 寶曆二年十二月	青城院建華嚴邑會碑 正書 太和元年九月	華岳廟方參題名 太和二年八月	李渤畱別南溪詩 太和二年十一月宋紹興間重摹
山東長清	山東長清	廣東曲江	廣東曲江	河南汜水	廣東海陽	廣東海陽	浙江錢唐	廣東高要	陝西長安	湖南祁陽	陝西長安	山東濟寧	浙江錢唐	廣東番禺	浙江仁和	陝西華陰	

平西郡王李晟神道碑 裴慶撰柳公權正書 太和三年四月	狀嵩高靈勝詩 尉遲汾撰正書 太和三年六月	大悲心陀羅尼經幢 太和三年七月	華岳廟李璠題名 太和三年十一月	重修縣學記 徐元撰王式孟行書 太和三年	周公測景臺五字 無年月	華嶽廟韋公式等題名 無年月以續題有年號故列于前	華嶽廟韋公式續題名 太和四年正月	東郡懷古詩 李德裕撰并入分書 太和四年六月	華岳廟李虞仲題名 太和四年七月	石犀寺陀羅尼經幢 馬季武正書 太和四年七月	洋王府長史吳達墓誌 寇同撰正書 太和四年七月	湘中紀行詩 李諒撰行書 太和四年	白樂天遊濟源詩 太和五年九月金元光時重錄	涪溪王軒題名 太和五年	北岳廟兵曹參軍薛鍛等題名 太和五年	尊勝經幢 太和六年二月	楊岐山甄叔大師塔銘 太和六年四月	百塔寺尊勝經幢 太和六年四月
廣西臨桂	河南登封	陝西長安	陝西華陰	山東	河南登封	陝西華陰	陝西華陰	河南滑縣	陝西華陰	四川成都	陝西長安	湖南祁陽	河南濟源	湖南祁陽	直隸曲陽	陝西長安	江西萍鄉	陝西長安

龍泉記 <small>鄭澤撰姚全正書</small>	真空寺修石幢記 <small>張棧撰并行書</small>	華岳廟李貽孫題名 <small>太和六年八月</small>	尊勝經幢 <small>正書前有沙門法惠等題名</small>	青蓮寺碑 <small>太和七年十月</small>	安國寺寂照和尚碑 <small>太和七年十月</small>	阿育王寺常住田碑 <small>太和七年十月</small>	洪山石佛兩腋題字 <small>太和七年十月</small>	御史大夫溫口造先廟碑 <small>太和七年十月</small>	義陽郡王苻璘碑 <small>太和七年十月</small>	北岳廟騎都尉薛嗣立等題名 <small>太和七年十月</small>	石龍巷匠者施口口題名 <small>太和八年正月</small>	蒼峪寺陀羅尼經石幢 <small>太和八年三月</small>	尊勝陀羅尼經幢 <small>太和八年六月</small>	北岳廟仇文義等題名 <small>太和八年六月</small>	修龍宮寺碑 <small>太和九年四月</small>	河南尹鄭澣宿少林寺詩 <small>太和九年六月</small>	張咸謁孔廟題名 <small>太和九年六月</small>	尊勝陀羅尼經幢 <small>太和九年六月</small>
山西芮城	陝西長安	陝西華陰	陝西涇陽	山西鳳臺	陝西咸陽	浙江鄞縣	山東嘉祥	陝西長安	陝西富平	直隸曲陽	山東嘉祥	河南鄭縣	河南滑縣	直隸曲陽	浙江嵒縣	河南登封	山東曲阜	浙江仁和本

石鼓山西溪題名 <small>太和九年九月</small>	劉夫人辛氏墓誌銘 <small>太和九年十月</small>	龍泉寺蔡宏願等造象題名 <small>太和九年十月</small>	落星石題字 <small>太和九年十月</small>	吳山青衣洞邢全等題名 <small>諸葛盤元八分書</small>	北岳廟薛慶等題名 <small>開成元年六月</small>	員外郎口口題名 <small>開成元年八月</small>	龍興寺尊勝陀羅尼經幢 <small>開成元年八月</small>	佛峪金剛會碑 <small>開成二年四月</small>	華岳廟寶存辭馮耽題名 <small>開成二年四月</small>	梓州刺史馮宿神道碑 <small>開成二年五月</small>	九經字樣一卷 <small>開成二年八月</small>	五經文字三卷 <small>開成二年九月</small>	華岳廟口庾題名 <small>開成二年九月</small>	國子學石刻十二經 <small>開成二年十月</small>	北岳廟李潛題名 <small>開成二年十月</small>	樊忠義功德碑 <small>開成三年三月</small>	顧渚山明月峽楊漢公題名 <small>開成三年十一月</small>	大泉寺新三門記 <small>開成三年十一月</small>
湖南衡陽	山東益都	浙江餘姚	陝西興平	浙江仁和	直隸曲陽	陝西華陰	陝西華陰	山東歷城	陝西華陰	陝西長安	陝西長安	陝西長安	陝西華陰	陝西長安	直隸曲陽	山東魚臺	浙江長興	江蘇句容

故李氏夫人墓誌 張元審撰正書 開成四年四月	河南孟縣
大遍覺法師元塔銘 劉勳撰初行書 開成四年五月	陝西長安
慈恩寺基公塔銘 李宏慶撰初正書 開成四年五月	陝西咸寧
華岳廟李景讓等題名 正書 開成四年六月	陝西華陰
陀羅尼經幢 正書 開成五年三月	陝西長安
贈太尉李光顏碑 李程撰初正書 開成五年八月	山西榆次
涪溪盧鈞題名 正書 開成五年	湖南祁陽
北岳廟觀察推官薛襄等題名 行書 開成五年	直隸曲陽
司直廳石幢 鄭樞撰諸正書 開成五年	陝西長安
馬恆郝氏二夫人墓誌銘 行書 開成六年正月	山西永濟
重修大像寺記 沙門義叶行書 元年五月	陝西瀧州
陀羅尼經幢 正書 元年六月	陝西華陰
華嶽廟陳商題名 行書 元年七月	陝西華陰
天寧寺尊勝陀羅尼經 胡季良行書姚文仲等造 元年十一月	浙江歸安
大達法師元祕塔碑 裴休撰柳公權正書 元年十二月	陝西長安
佛頂尊勝陀羅尼幢 沙門敬思正書 元年後云杜城店合村老宿等	陝西長安
尊勝陀羅尼經幢 口思敬正書 元年前上截關杜城店合村老宿等造	陝西長安

金剛經殘石幢 行書 存其半 會昌二年二月	江蘇嘉定
石龍菴李友義題名 正書 會昌二年四月 旁有元慶元年題字	山東嘉祥
華岳廟崔郇等題名 正書 會昌二年六月	陝西華陰
宏郡太守謁華岳廟詩 正書 會昌二年六月	陝西華陰
洞庭包山尊勝陀羅尼經幢 正書 會昌二年六月 無年月座上有宋開禧乙丑	江蘇吳縣
洞庭包山尊勝陀羅尼咒幢 正書 會昌二年九月	江蘇吳縣
洞庭包山尊勝陀羅尼經幢 正書 會昌二年九月 無年月與前幢東西相對疑	江蘇吳縣
洞庭包山尊勝陀羅尼經幢 正書 會昌二年九月 無年月座上有明僧呆庵道	江蘇吳縣
尊勝陀羅尼經幢 正書 會昌二年九月 人法住續刻傳語稱此二	河南新野
鐵塔寺陀羅尼經幢 正書 會昌三年八月 未有龍首鄉與臺里	陝西西安
天寧寺尊勝陀羅尼經 僧令洪行書 會昌三年十月 大中元年十一月	浙江歸安
處士包公夫人墓誌銘 正書 會昌三年十二月 趙晉齋得於西	浙江趙氏
安國寺尊勝陀羅尼經幢 行書 會昌四年四月 口記并書	浙江海寧
申文獻公瑩兆碑側題名 正書 會昌四年五月 一少逸正書	陝西醴泉

疊綵山記 <small>八分書</small> 會昌四年六月	唐尹府君朱氏夫人墓誌 <small>正書</small> 會昌四年十一月	北岳廟刺史鄭孜等題名 <small>行書</small> 會昌四年	權知州事陳去疾題名 <small>正書</small> 會昌四年	崔元藻等題名 <small>正書</small> 會昌四年	內侍王文幹墓誌 <small>趙造撰蕭曉正書</small> 會昌四年	華岳廟崔慎山等題名 <small>正書</small> 會昌五年二月	風洞李珣題名 <small>正書</small> 會昌五年五月	新修高公佛堂塔碣 <small>鄭宏裕撰正書</small> 會昌五年	華岳廟李執方等題名 <small>正書</small> 會昌六年四月	憫忠寺重藏舍利記 <small>蔡嗣倫撰正書</small> 會昌六年九月	華岳廟李執方題名 <small>正書</small> 大中元年二月	常熟縣令高口度等謁孔廟題名 <small>正書</small> 大中元年	陀羅尼經幢記 <small>王鈞撰記尚口正書于維則建</small> 大中二年正月	北岳廟義武軍節度使韋損等題名 <small>正書</small> 大中二年二月	華岳廟楊漢公題名 <small>正書</small> 大中二年五月	蓬萊觀碑 <small>孫諫卿撰具靈該八分書</small> 大中二年六月	尊勝經幢 <small>正書</small> 大中二年六月內侍省李文端夫人造有掖庭局宮教博士等銜	天寧寺六種真言 <small>曹巨川撰行書</small> 大中二年八月	周公祠靈泉記碑 <small>崔煥撰狀正書</small> 大中二年十月
	廣西臨桂	河南孟縣	直隸曲陽	直隸曲陽	陝西長安	陝西華陰	廣西臨桂	浙江仁和本	陝西華陰	直隸大興	陝西華陰	山東曲阜	陝西長安	直隸曲陽	陝西華陰	浙江象山	陝西長安	浙江歸安	陝西岐山

汝南周文遂墓誌 <small>正書</small> 大中二年十月	北岳廟義武軍節度使李公度等題名 <small>正書</small> 大中二年十二月	重興保安禪院記 <small>陸贊撰正書</small> 大中二年明正德間重刻	涪溪韋瓏等題名 <small>正書</small> 大中二年	涪溪李行修題名 <small>正書</small> 大中二年	林夫人墓誌 <small>趙符撰正書</small> 大中二年	北岳廟節度判官禱雨題名 <small>正書</small> 大中三年四月	華岳廟李貽孫祈雪題名 <small>正書</small> 大中三年十二月	華岳廟鄭復等題名 <small>八分書</small> 大中四年九月	陸君故夫人富春孫氏墓誌銘 <small>正書</small> 大中四年九月	比邱尼正言疏 <small>正書</small> 大中五年正月	勅內莊宅使牒 <small>正書</small> 大中五年正月刻于大達法師碑陰	八關齋會報德記 <small>顏真卿撰正書</small> 大中五年正月	光福寺經幢 <small>正書</small> 大中五年五月	陀羅尼經幢 <small>行書</small> 大中五年六月梨園店為敬聖文思和武光孝皇帝及文武百官眾施主造	華岳廟李貽孫題名 <small>正書</small> 大中五年七月	華岳廟薛謬等送尚書口口赴滑臺題名 <small>正書</small> 大中五年十月	岳林寺塔記 <small>僧若長撰并正書</small> 大中五年
浙江海寧	直隸曲陽	浙江嘉善	湖南祁陽	湖南祁陽	福建閩縣	直隸曲陽	陝西華陰	陝西華陰	浙江富陽	陝西長安	陝西長安	河南商邱	江蘇吳縣	陝西淳化	陝西華陰	陝西華陰	浙江奉化

陀羅尼經幢 行書石裂為二
大中六年正月未有寺主幼恭都維那從謹

華岳廟于德晦等題名 正書
大中六年三月

魏博節度別奏劉公郭氏夫人墓誌 行書
大中六年閏七月

北岳廟義武軍節度使李公度等題名 正書
大中六年九月

吏部尚書高元裕碑 蕭新撰柳公權正書
大中六年十一月

魏公墓先廟碑銘 崔綽撰柳公權正書
大中六年十一月

光福寺經幢 正書
大中六年十二月與大中五年幢東西相對

花嚴寺杜順和尚行記 杜順撰董景仁行書
大中六年

衛尉少卿馬承光神道碑 杜光泰撰正書
無年月

岳林寺塔銘 李柔撰正書
大中七年正月

華岳廟崔瓘題名 正書
大中七年三月

盧諷幼女姚婆墓誌 正書
大中七年七月

崇明寺尊勝經幢 正書
大中七年

交海節度推官鄭繁等題名 正書
大中八年正月在克公頌碑

靈巖寺牟璠證明功德記 牟璠撰正書
大中八年四月

佛頂尊勝陀羅尼經幢 正書
大中八年四月明洪武廿四年重

角直鎮保聖寺尊勝陀羅尼真言 楷書
大中八年秋宋皇祐五年重

鄭叟謁昇仙太子廟詩 正書
大中八年

僧太初淨土寺題名 正書
大中八年

岱岳觀劉難陀題名 正書
無年月

岱岳觀魏嘉禮題名 正書
無年月

千佛巖造象 正書
無年月

下邳郡林夫人墓誌 褚符撰正書
大中九年五月

圭峰定慧禪師碑 裴休撰柳公權正書
大中九年十月

襄州別駕韓昶自為墓誌 于口正書
大中九年十一月

劉氏太原縣君霍夫人墓誌銘 周遇撰行書
大中十年正月

尊勝陀羅尼經幢 薛志願建正書
大中十年四月

郭巨石室柱上題名三種 正書
大中十年八月

康叔卿夫人墓誌銘 正書
大中十年十一月

太子左庶子盧公墓誌 正書
大中十年

天寧寺尊勝陀羅尼經幢 凌渭行書
大中十一年四月後列功德主王

天寧寺大佛頂首楞嚴經 凌渭行書
大中十一年四月

華岳廟崔彥昭題名 正書
大中十一年五月

華岳廟李植題名 正書
大中十一年十一月

金錢寺陀羅尼經幢 于知仁正書
大中十一年十一月

張瓘題名 正書
大中十一年

蔡陽鄭恆夫人崔氏合祔墓誌銘 素賈撰正書 大中十二年二月按此	福州侯官縣丞湯華墓誌 林瑛撰正書 在黎陽山 大中十二年十一月	郎官石柱題名 大中十二年十一月	五龍廟經幢 大中十二年	贈司空李公殘碑 無年月	淮南節度使李珣神道碑 無年月	臨平安隱寺經幢 大中十四年正月宋天禧二年紹興三年重修	陀羅尼經幢 大中十四年九月止存二尺許	大王廟記 大中十四載	華岳廟李嶺祈雪題名 王鏊正書 咸通元年十二月	覺苑寺尊勝經幢 王鏊正書 咸通二年正月上有一行云太平興國二年十一月	覺苑寺尊勝經幢 胡季良正書 年月泐有蕭山縣令丞尉諸人名	臥龍寺大悲心陀羅尼經 咸通二年正月後有二贊口稱	澧河經幢 咸通二年八月後贊彭城郡夫人劉氏建	虔州零都縣福田寺三門記 楊知新述李少鴻正書 咸通三年九月
	河南濬縣	陝西長安	河南偃師	河南偃師	河南偃師	浙江仁和	陝西長安	河南偃師	陝西華陰	浙江蕭山	浙江蕭山	陝西咸寧	陝西咸寧	江西零都

雙龍洞閩省問鄭澳題名 咸通三年秋	天寧寺陀羅尼幢 咸通四年七月仰君儒建	陀羅尼經幢 咸通四年八月	彌陀寺經幢 咸通四年	心經石幢 咸通五年七月等造	龍華寺窰堵波塔銘 咸通五年八月	華岳廟溫璋題名 咸通五年	北岳廟易定觀察使章絢題名 咸通六年二月	龍興寺尊勝經幢 咸通六年四月	安國寺尊勝陀羅尼經幢 咸通六年四月後有功德主鍾都維那諸名	陀羅尼經幢 咸通六年七月	尊勝經幢 咸通六年八月	太原郡處士王仲建墓誌 咸通六年十月	蒲臺尉過訥墓誌 咸通六年十一月	冉子徐侯墓題字 咸通六年	開元寺尊勝陀羅尼經碑 咸通七年二月李君佐建左有繼宗題字	陀羅尼經幢 咸通七年四月	精嚴寺陀羅尼經幢 咸通七年四月	盤山道宗禪師遺行碑 咸通七年	石窟寺造象 咸通八年二月
浙江金華	浙江歸安	福建龍溪	山東臨邑	山東滋陽	陝西咸陽	陝西華陰	直隸曲陽	山東滋陽	浙江海寧	河南靈寶	河南許州	浙江仁和	山東益都	山東鄆城	陝西長安	山東益都	浙江嘉興	直隸薊州	河南鞏縣

石窟寺造象 正書 咸通八年六月	後魏洛州刺史馮王新廟碑 正書 十二代孫元德述弟元錫正	雲居寺主大德神道碑 何壽撰張景琮行書 咸通八年十一月	南翔寺尊勝陀羅尼經幢 咸通八年十二月後題建幢主 莫少卿名宋太平 興國五年重修	御史鄭漢璋題名二 正書 咸通九年八月在新門記碑陰	內莊宅使劉遵禮墓誌銘 劉瞻撰崔筠正書 咸通九年十一月	宏福寺經幢 咸通十年二月	阿育王寺加句尊勝陀羅尼經 曹訢正書 咸通十年五月	天寧寺尊勝陀羅尼經 馮卯正書 咸通十年六月	新修文宣王廟記 賈防撰正書 咸通十年九月	文宣廟碑側 正書	張常清殘碑 咸通十年	陀羅尼幢 咸通十年	天寧寺尊勝陀羅尼經 咸通十一年三月後列軍事押衙 陳珪等名	碧落碑釋文 鄭承規正書 咸通十一年七月	龍興寺陀羅尼經并序 咸通十一年十月	華岳廟許環等題名 咸通十一年十月	石經堂姚可矩題名 咸通十一年
	河南鞏縣	河南偃師	直隸房山	江蘇嘉定	山東曲阜	陝西長安	浙江鄞縣	浙江歸安	山東曲阜	江蘇句容	山東滋陽	浙江歸安	山西絳州	山東滋陽	陝西華陰	直隸房山	

臥龍寺大悲心陀羅尼經 正書 咸通十二年正月後有北邱洪 維及王元諱名	殘墓誌 咸通十二年二月	高憲神道功德記 咸通十二年八月	贈左散騎常侍韓國昌神道碑 咸通十三年三月	甘泉普濟寺靈塔記 蕭撰正書 咸通十三年三月	來佐本墓誌銘 咸通十四年	左拾遺孔紆墓誌 鄭仁表撰并正書 咸通十五年三月	尊勝陀羅尼經幢 咸通十五年四月保壽寺僧從賢立 錢氏拓本	硤石鎮陀羅尼經幢二座 宗厚書佛弟子方口及弟口 咸通十五年五月	贈太尉韓允忠神道碑 咸通二年二月	石窟寺造象 咸通二年八月	南翔寺尊勝經幢 咸通二年八月後題建幢主莫少卿名 宋太平興國五年	尊勝經幢記 鄭昌嗣記并正書 乾符二年十月劉幼昇等造宋乾德三年重立	惠山寺尊勝陀羅尼經幢 李瑞符行書 乾符二年十一月	瑯琊王夫人墓幢 乾符三年二月	宏福寺經幢 乾符三年十二月內供奉楊萬歲建
陝西咸寧	浙江蕭山	山東濟寧	山東莘縣	直隸薊州	山東滋陽	河南滎澤	江蘇嘉定	浙江海寧	山東莘縣	河南鞏縣	江蘇嘉定	河南滎陽	江蘇無錫	陝西長安	

趙琮墓誌銘 何夢華攷為乾符三年 正書	陝西長安
謁昇仙太子廟詩 鄭畋撰正書 乾符四年閏二月	山東益都
崇明寺殘碑 乾符四年九月 正書	河南偃師
修蜀主廟記 乾符四年 正書	江蘇句容
尊勝陀羅尼經 乾符五年七月 正書	直隸涿州
陀羅尼經并讚 乾符五年八月 正書	江蘇昭文
修武安君白公廟記 乾符五年十二月 正書	河南許州
天寧寺尊勝陀羅尼經幢 乾符五年范信為亡妻韓州二 正書	陝西咸陽
牛頭寺陀羅尼經幢 乾符六年二月宋遙建 正書	浙江歸安
五龍廟尊勝陀羅尼經幢 乾符六年八月 正書	陝西咸寧
護國寺陀羅尼經幢 李茂彰正書 中和四年十一月	河南偃師
北嶽廟李克用題名 中和五年二月金天會十一年刻 正書	安徽亳州
城隍廟陀羅尼經幢 光啟四年四月 正書	直隸曲陽
尊勝經幢 大順二年二月 正書	山東益都
萬壽寺記 景福元年八月 正書	江蘇青浦
張夫人墓誌銘 景福元年十二月 正書	王氏拓本
憫忠寺重藏舍利記 景福元年十二月 正書	陝西岐州
龍興觀道德經 景福二年七月 正書	山東益都
臥龍寺大悲心陀羅尼經幢 乾寧元年後題女弟子陳氏 正書	直隸大興
	直隸易州

涼州司馬檢校國子祭酒兼御史中丞 關碑正書 乾寧元年十月	陝西咸寧
丙樞密使吳承泌墓誌 裴庭裕撰開湘書 乾寧二年十二月	陝西咸寧
昇仙廟興功記 李紳撰乾寧四年正月 正書	河南偃師
濟安侯廟記 李巨川撰柳懷素正書 光化二年四月	陝西華州
尊勝陀羅尼經并記 沙門元秀撰正書 光化二年	江蘇嘉定
侍郎察宋祝題名 光化四年五月 正書	湖南永興
金剛般若波羅蜜經幢 李宗正書 天復三年七月	山西鳳臺
陀羅尼經幢 天復六年三月太原郡君許氏建 正書	陝西鳳翔
威武軍節度王審知德政碑 于兢撰王偁正書 天祐三年閏十二月	福建閩縣
梁府君墓誌 天祐十年九月文中不書府君名字 行書	江蘇嘉定
修北嶽碑 劉端撰王知新行書 上半已泐惟歲在丙子十月等字尚存蓋天祐 十三年也	錢氏拓本
北平王再修文宣王廟院記 高諷撰并正書 天祐十五年四月	直隸曲陽
文宣王廟碑陰 上一列行書下一列正書	直隸定州
重修法門寺塔廟記 薛昌序撰王仁恭正書 天祐十九年二月	陝西扶風
劉源等重立秦王碑題名 天祐二十年四月在法門寺塔 廟記之側	陝西扶風
揚州長吏薛府君碑 年月泐	浙江仁本

採訪大使潤州刺史徐嶠遊石門山詩 正書 年月 浙江青田	吳郡守兼江東採訪使張愿題石門山觀瀑布詩 正書 年月 浙江青田	韓詩外傳殘石 正書 無年月 山東滋陽	心經殘石 正書 無年月 山東滋陽	南記碑文 篆書 無年月 山東濟寧	商王廟碑 樂著撰 入分書 河南安陽	杜襄公神道碑 正書 年月 江蘇青浦	淮南節度使李珣神道碑 正書 無年月 河南偃師	馬公神道碑 杜光泰撰 正書 無年月 河南洛陽	敬善寺石象銘 李孝倫撰 正書 無年月 河南洛陽	淨住寺釋迦牟尼普賢劫象銘 入分書 無年月 陝西長安	左監門衛將軍聶公神道記 正書 無年月 河南偃師	贈邢州刺史宋府君碑 正書 無年月 直隸沙河	舒州刺史何君碑 入分書 無年月 河南偃師	涼州司馬碑 正書 無年月 河南偃師	北嶽神廟碑 入分書 無年月 河南偃師	胡佺墓志 正書 無年月 上三種青浦	王夫人墓誌 正書 無年月 王氏拓本	濟木薩殘碑 正書 無年月 江蘇吳縣	葬舍利文 正書 無年月 甘肅通化
-------------------------------	-----------------------------------	-----------------------	---------------------	---------------------	----------------------	----------------------	---------------------------	---------------------------	----------------------------	------------------------------	----------------------------	--------------------------	-------------------------	----------------------	-----------------------	----------------------	----------------------	----------------------	---------------------

寰宇訪碑錄 卷四

檢校太子賓客朱達墓碣 程彥矩撰 正書 無年月 陝西郃陽	秦州都督府口口墓誌 正書 無年月 陝西郃陽	韋府君墓誌 正書 無年月 上二種仁和 趙氏拓本	兵部常選朱庭璋遺象殘字 正書 無年月 陝西長安	潤州仁壽觀魏法師碑 正書 無年月 江蘇丹徒	邗州刺史狄府君碑 正書 無年月 河南洛陽	太子左庶子范陽盧君墓誌 正書 無年月 河南偃師	韋府君墓誌 篆書 無年月 陝西長安	薦福寺三階禪師碑 正書 無年月 陝西咸寧	劉府君墓誌 篆書 無年月 山東滋陽	湖南觀察崔公墓誌 篆書 無年月 河南偃師	濟南郡某公墓誌 篆書 無年月 山東益都	唐殘碑 入分書 無年月 浙江仁和 趙氏拓本	盤山李從簡題名 正書 無年月 直隸薊州	紀裴晉公題名詩 正書 無年月 陝西華陰	遊龍山記四字 正書 無年月 直隸元氏	崇業寺大德禪師尼真空塔銘 正書 無年月 上二種仁和 趙氏拓本	茅山太平觀王法主師神道碑 正書 無年月 河南偃師	殘墓誌 正書 無年月 河南偃師	右武衛大將軍李府君額 正書 無年月 河南偃師	贈太常卿趙公碑額 正書 無年月 上二種嘉定 錢氏拓本	陳君去思碑額 篆書 無年月 山東高唐
--------------------------------	--------------------------	----------------------------	----------------------------	--------------------------	-------------------------	----------------------------	----------------------	-------------------------	----------------------	-------------------------	------------------------	--------------------------	------------------------	------------------------	-----------------------	-----------------------------------	-----------------------------	--------------------	---------------------------	-------------------------------	-----------------------

永仙觀田尊師碑	無年月碑字漫滅	陝西富平
心經	無年月書傳王右軍書王介州定為騎馬都尉鄭萬	陝西長安
吳道子畫鬼	無年月書	直隸曲陽
吳道子畫觀音象	無年月書	雲南永平
鄭恭王妃碑	無年月書	陝西華陰
中大夫盧正道墓碑	無年月書	陝西華陰
樞室二大字	無年月書	陝西華陰
金剛經	無年月書	陝西華陰
伯夷叔齊象刻字	無年月書	陝西華陰
陀羅尼經殘字	無年月書	陝西華陰
口子彥等造象	無年月書	陝西華陰
嚴義璋等造象	無年月書	陝西華陰
孫村造象殘碑	無年月書	陝西華陰
郭岌等造象	無年月書	陝西華陰
張毛顏等造象	無年月書	陝西華陰
華嶽廟嚴口題名	無年月書	陝西華陰
華嶽廟趙宗孺題名	無年月書	陝西華陰
華嶽廟崔恭伯題名	無年月書	陝西華陰
華嶽廟穆准等題名	無年月書	陝西華陰
華嶽廟李境等題名	無年月書	陝西華陰
華嶽廟裴賁等題名	無年月書	陝西華陰

華嶽廟獨孤慈等題名	無年月書	陝西華陰
華嶽廟李益等題名	無年月書	陝西華陰
華嶽廟盧舒題名	無年月書	陝西華陰
華嶽廟韓解題名	無年月書	陝西華陰
華嶽廟劉承口題名	無年月書	陝西華陰
華嶽廟李賞題名	無年月書	陝西華陰
華嶽廟李成允題名	無年月書	陝西華陰
華嶽廟崔恭題名	無年月書	陝西華陰
華嶽廟蔣羅漢題名	無年月書	陝西華陰
華嶽廟韋彪題名	無年月書	陝西華陰
尊勝陀羅尼經	無年月書	陝西華陰
興福寺尊勝陀羅尼經幢	無年月書	陝西華陰
興福寺尊勝陀羅尼經幢	無年月書	陝西華陰
興福寺尊勝陀羅尼經幢	無年月書	陝西華陰
尊勝經幢	無年月書	陝西華陰
顧渚山佛寺斷經幢	無年月書	陝西華陰
陀羅尼經殘字	無年月書	陝西華陰
普照寺經幢	無年月書	陝西華陰
法王院金剛經殘石	無年月書	陝西華陰
尊勝經幢	無年月書	陝西華陰

冥福寺經幢 正書 無年月	山東泰安
淄川經幢 正書 無年月	山東淄川
西明寺尊勝陀羅尼經幢 行書 無年月 官郊元諒社 錄程瞻等名	陝西三原
重興寺石柱經 正書 無年月	陝西同官
石鼓尊勝經咒 行書 無年月	陝西醴泉
天寧寺尊勝陀羅尼經幢 周德正書 無年月 後題涂師範及母王氏	陝西醴泉
天寧寺尊勝陀羅尼經幢 胡季良行書 無年月 後有贊殘缺	浙江歸安
天仙廟經幢 正書 無年月 有幢主張毛顏名	山東濟寧
龍興寺尊勝陀羅尼經幢 正書 無年月 止存下載未有龍興寺 訪碑四	江蘇長洲
鎮山寺陀羅尼經幢 行書 無年月 佛殿前樹 立等語	安徽廣德
尊勝陀羅尼經 司馬霜正書 無年月	陝西長安
東隱菴經幢 正書 無年月 後有溫州刺史李師建造字	江蘇甘泉
尊勝陀羅尼經并銘 張鍊撰行書 銘中有三年夏四月而 不見年號	陝西涇陽
尊勝陀羅尼經并後序 行書 無年月 後有歲在作噩及安定皇 甫賓	陝西涇陽
彼岸寺尊勝陀羅尼經幢 王宏正書 無年月	河南鄆城
殘石幢 口徵正書 無年月 後題佛弟子惠敬諸名 止存下載	河南鄆城

香積寺尊勝陀羅尼經幢 正書 無年月 屬題名未又有開元寺 請龍院三峯石作等字	江蘇嘉定 錢氏拓本
開元寺唐梵二體陀羅尼經幢 沙門海覺海梵書 無年月 唐書不從產唐梵者 屬唐刻無疑	陝西咸寧
慈恩寺大悲心陀羅尼經幢 正書 無年月 京兆府等字未二行 類稱大朝丙午此為元人 去舊刻而	陝西長安
開元寺尊勝陀羅尼經幢 行書 無年月 自爾時三 十三天起	陝西咸寧
開福寺尊勝陀羅尼經幢 行書 無年月 自一月缺上下俱失存 末記數行漫滅起	陝西咸寧
尊勝陀羅尼經幢 行書 無年月 太子贊善下截尺許中有 建字舊在慶寺今移泉馨	陝西長安
尊勝陀羅尼經幢 正書 無年月 今移	陝西長安
南山尊勝陀羅尼經幢 正書 無年月 行行十入字 末有記五行	陝西長安
南山尊勝陀羅尼經幢 正書 無年月 有明季款 皆補刻	陝西長安
慈恩寺尊勝陀羅尼殘幢 正書 無年月 上下俱失存一尺餘	陝西長安

法門寺尊勝陀羅尼經幢 正書 無年月凡七面面七行行六十 陝西長安

大馬村尊勝陀羅尼經幢 正書 字五 年月未有三聖院住僧經院 陝西扶風

尊勝陀羅尼經幢 金貞行 助緣口食等字 書沙門清潭等建 陝西乾州

尊勝陀羅尼經幢 正書 年月 泐僅存為先考故江陵府等字 趙氏拓本

尊勝陀羅尼經幢 八分書 年月 泐題名首邕州趙進及施王王宋 山東

尊勝陀羅尼經幢 正書 年月 泐凡八面面八行行各五十一字 河南登封

鐵佛寺尊勝陀羅尼經幢 行書 年月 泐止存上截後存南嶺部 浙江烏程

尊勝陀羅尼經幢 僧城正書 年月 泐凡八面面八行行各六十二字 浙江東陽

殘經幢 正書 年月 泐僅存二尺餘沙門譚素述後有序讚為尼 陝西長安

陀羅尼經幢 正書 無年月 一面題蕭國公大興善寺三藏沙門 河南汜水

千手千眼觀世音陀羅尼經幢 正書 無年月 董正書 江蘇青浦

安國寺尊勝陀羅尼經幢 沙門令洪正書 無年月 浙江海寧

寰宇訪碑錄卷第四

才字

訪碑四

美

寰宇訪碑錄卷第五

賜進士及第署山東提刑按察使分巡沂濟齊黃河兵備道陽湖孫星衍 同撰
後梁

後梁

匡國軍節度使馮行襲德政碑 李宏發正書 河南許州

崇福侯廟記 錢鏐撰行書 開平二年 浙江山陰

小蓬萊龔口等題名 乾化元年 山東泰安

小蓬萊李元英等題名 無年月 山東泰安

小蓬萊顏志道等題名 乾化二年 山東泰安

小蓬萊孫明叔等題名 乾化三年 山東泰安

小蓬萊東元伯等題名 乾化四年 山東泰安

寄邊衣詩 裴說撰 乾化四年 陝西長安

楹山大師塔銘 乙亥歲四月八日致為貞明元年 趙氏拓本 浙江仁和本

開元寺常清淨經 貞明二年四月 趙氏拓本 山東淄川

昭義軍節度使葛從周神道碑 貞明二年十月 行書 河南偃師

草堂寺張虔斌題名 貞元二年 陝西鄠縣

造龍興寺石幢記 貞明三年十一月 河南許州

勅使折嗣祚神道碑 年月 陝西府谷

拜郊臺錢鏐題名 龍德元年十一月 浙江錢唐

七日山聖壽寺石龕口重開題名 龍德元年 山東嘉祥

後唐

首陽山廟丁約題名 同光元年 山西永濟

河東監軍張承業墓碑 同光元年 山西交城

振武節度使李存進碑 同光二年 山西太原

少林寺主法華鈞大德塔銘 同光四年二月 河南登封

千峯禪院勅 明宗御書 正書 山西澤州

增福寺僧令欽等造象題名 天成一元 河南孟縣

乾明寺尊勝陀羅尼經 天成一元 山西澤州

重修定晉禪院千佛邑碑 天成一元 河南武安

金剛經 扶風郡王馬寶建 正書 浙江仁和本

石窟寺尊勝陀羅尼經幢 長興三年八月 河南鞏縣

賜長興萬壽禪院額牒 長興三年九月 浙江蕭山

西興鎮陀羅尼經幢 長興三年 河南偃師

賜張繼祚勅 無年月 河南偃師

三郎廟殘石 無年月 山東泰安

特賜冥福院土地牒 長興四年九月 山東泰安

梁山伏羲廟碑 長興四年十二月 山東滕縣

龍潭寺二經幢 應順元年正月 河南濟源

淨受寺僧統慧因普光大師塔銘 應順元年五月 河南濟源

三官廟石幢記	正書張行久造 清泰元年五月	浙江臨安
華岳廟楊凝式題名	行書 清泰二年	陝西華陰
華岳廟張希崇題名	正書 清泰二年	陝西華陰
贈太師張全義神道碑額	篆書 缺年月	河南偃師
登州刺史淳于公神道碑	正書 缺年月	山東黃縣
左僕射房公墓碑額	篆書 無年月	山東滋陽
房公心堂記額	篆書 無年月	山東滋陽
三郎君廟殘碑	正書 無年月	山東泰安
後晉		
冥福寺經幢	王繼美正書 天福二年三月	山東泰安
東明寺碑	正書 天福二年七月	山東濰縣
贈太傅羅周敬墓誌	正書 天福二年十月	河南洛陽
法行寺經幢	正書 天福三年四月	河南汝州
冷求開天竺路記	李安撰正書 天福四年二月	浙江錢唐
聶公神道碑	正書 天福五年七月	河南偃師
聖字山崆峒巖記	僧吾撰正書 天福五年七月	山西鳳臺
建雄節度使相里金碑	李栢撰成知訓正書 天福五年	山西汾陽
冥福寺經幢	正書 天福六年正月	山東泰安
柰河將軍廟碑	劉口撰正書 天福六年三月	山東泰安
陀羅尼經幢	陳澐撰正書 天福六年七月	山東益都
廣慈禪院東北兩莊地土牒	正書 天福六年八月下截一牒宋	

資福寺經幢	正書 天福七年	淳化三年六月	陝西城寧
錢文穆王神道碑	和凝撰權令詢行書 天福八年四月		山東泰安
冥福院寫藏經碑	周元休撰正書 天福八年五月		浙江錢唐
藏經碑陰	正書		山東泰安
贈太保義成軍節度使史匡翰碑	陶穀撰閻光遠行書 天福八年六月		山東泰安
李賓彥石香爐記	正書 天福八年九月		山西太原
虎跑寺經幢	經正書行書 天福八年		山東益都
高里山總持經咒幢	正書 天福九年四月		浙江錢唐
普安社冥福院二經幢	正書 無年月		山東泰安
福勝禪院僧惠超造象竝幢	正書 開運元年		山東泰安
開化寺堊嚴閣記	蘇禹珪撰蘇襲行書 開運二年七月元至正八年十月重刻		山西太原
移文宣王廟記	馮道撰楊思進行書 開運三年正月		陝西大荔
水樂洞西關淨化禪院記	正書 開運三年		浙江錢唐
後漢			
淨土寺開元石幢穆暹題名	正書 乾祐元年		河南鞏縣
石屋洞朱知家造觀音象記	正書 乾祐二年九月		浙江錢唐
思道和尚重修塔銘	正書 乾祐二年		
重建思道和尚塔衆邑人記	正書 乾祐二年		浙江錢唐
虎跑大慈山石幢殘字	正書 乾祐三年七月		浙江錢唐

父母恩重經 正書孟知進造 乾祐三年 山東寧陽

後周

龍泓洞滕紹宗造象記 正書 廣順元年四月 浙江錢唐

晉陽山摩崖題字 正書 廣順二年 山東濟寧

樂安公祭告華嶽題名 正書 廣順三年六月 陝西華陰

雲門山功德記 僧賢義撰行書 廣順三年十月 山東益都

尊勝經幢 正書 廣順三年十二月 山東脩武

華岳廟內供奉口口題名 正書 廣順口年口月 陝西華陰

贈太常卿顏公神道碑 正書 無年月 山左金石志列後周 山東曲阜

廣慈禪院殘牒 行書 廣順三年八月後刻天福四年買地券 陝西咸寧

朔修六曹軒宇記 僧應文撰正書 顯德元年八月 直隸邢臺

衛州刺史郭進屏盜碑 杜韓撰孫崇望行書 顯德二年五月 河南汲縣

郭進屏盜碑陰 正書 河南汲縣

大岷山寺準勅不停廢記 馬去非撰正書 顯德二年五月 河南洛縣

永興軍停廢無額諸院殘牒 顯德二年七月 陝西長安

濟州刺史任公屏盜碑 李昉撰張光振行書 顯德二年九月 山東鉅野

廣慈禪院記 劉從義撰正書 顯德二年十月 陝西咸寧

龍泉禪寺記 徐綸撰王獻可撰後序并正書 顯德三年九月 山西陽城

中書侍郎平章事景範神道碑 恩載撰孫崇望行書 顯德三年十二月 山西陽城

高陽許氏夫人墓志銘 正書 顯德四年十二月 山東鄒平

勃雷啟母少姨廟記 許中孚撰曾惠林正書 顯德五年 河南偃師

虎邱山陀羅尼經幢 正書 高陽許氏建 顯德五年 江蘇吳縣

龍興寺經幢記 許口撰沙門惠深正書 顯德口年閏九月後列施主姓名 山東淄川

石屋洞閉門承旨梁文誼造象 正書 顯德六年 浙江錢唐

石屋洞夏保盛造象 正書 無年月 浙江錢唐

尊勝陀羅尼真言 周從建正書 天祥二年閏十一月 江蘇嘉定

尋陽公主墓誌 正書 危德興撰 乾貞三年三月 江蘇江都

南唐

祈澤寺殘碑 正書 保大四年十月 江蘇上元

謙公安公構造碑記 正書 保大口年 江蘇青浦

本業寺記 僧契口撰任德筠正書 乾德五年七月 江蘇上元

紫陽觀殘碑 徐鉉撰楊元鼎正書 已未十二年後周顯德六年也按碑已亡句 容駱氏家藏殘石一方祇四十字里街會 得全碑拓本今藏于江寧家忠愍公祠內 江蘇句容

元寂禪師塔碑 韓熙載撰張藻正書 開寶二年五月 江西吉水

鄭仲賢詩 無年月 武虛谷攷為南唐人 河南偃師

北漢

天龍寺千佛樓碑 李俸撰劉守清行書 廣運二年八月 山西太原

南漢	拓路題記 <small>正書 大寶三年十一月</small>	廣東潮陽
	資福院邵廷珩造石塔記 <small>正書 大寶五年</small>	廣東東莞
	雲門山匡聖大師碑 <small>大寶七年四月</small>	廣東乳源
	光孝寺造千佛寶塔記 <small>大寶十年</small>	廣東番禺
閩	崇妙保聖堅牢塔記 <small>林同穎撰 僧无逸正書 永隆三年</small>	福建閩縣
吳越	海會寺經幢二 <small>吳越國王錢鏐建 寶大元年五月</small>	浙江臨安
	開慈雲嶺記 <small>吳越國王錢鏐書 甲申歲六月 按甲申為吳越寶大元年</small>	浙江錢唐
七	風山靈德王廟記 <small>錢鏐撰 行書 寶正六年為州之月</small>	浙江武康
	錢武肅王排衙石詩刻 <small>行書 年另泐</small>	浙江錢唐
	上天竺寺尊勝陀羅尼經幢 <small>沙門彙征撰 佛弟子吳保 題名若干人 書幢手錢殷承 誦下列捨財 乙未歲十二月 按乙未為文 穆嗣位之三年後唐清泰二 年</small>	浙江錢唐
	上天竺寺尊勝陀羅尼經幢 <small>沙門彙征撰 佛弟子吳保 容為吳越國王造書幢記 義月 乙未歲十二月與前幢同時 立</small>	浙江錢唐
	崇化寺西塔基記 <small>正書 首稱吳越王長舅 鄭國公吳延福 載與塔二所後題唐元戊午七月 後周顯德五年也</small>	浙江蕭山

南詔	煙霞洞千官塔題名 <small>正書 吳延爽等造 無年月</small>	浙江錢唐
	煙霞洞吳延爽造象 <small>正書 無年月</small>	浙江錢唐
	吳延爽造塔殘記 <small>行書 僅存三十五字 趙秀才埋得於西湖保 叔塔 土中</small>	浙江蕭山
南詔	南詔德化碑 <small>鄭回撰 正書 寶鐘十四年</small>	雲南
	崇聖寺中塔題字 <small>正書 無年月</small>	雲南太和
	孟光墓碑 <small>正書 無年月</small>	雲南
	石城碑 <small>明政三年四月</small>	雲南南寧
	地藏寺梵字塔幢 <small>段進全述 正書 無年月</small>	雲南
	護法明公德運碑 <small>贊 正書 無年月</small>	雲南
八	嵇肅靈峰明帝記 <small>楊才照撰 正書 元亨二年 祖著月</small>	雲南姚州
	興寶寺德化銘 <small>楊才照撰 正書 元亨二年 祖著月</small>	雲南姚州
	淵公塔銘 <small>趙佑撰 正書 天開十六年八月</small>	雲南
	寰宇訪碑錄卷第五	

寰宇訪碑錄卷第六

賜進士及第署山東提刑按察使分巡沂曹濟黃河兵備道陽湖孫星衍
賜進士出身浙江湖州府長興縣知縣階州邢 樹 同撰

北宋

飛來峰周勢口欽造象正書 建隆元年三月 浙江錢唐

萬壽禪院牒正書 建隆元年八月下附長興二年九月 陝西寶雞

重修令武廟碑毛元孫并正書 建隆元年 河南襄城

慶唐官延生觀勅行書 建隆二年 江蘇青浦

尊勝經幢正書 建隆二年 山東蘭山

重修文宣王廟記建隆三年八月 陝西長安

鳳皇山仙人觀碑正書 建隆三年十月 山東萊蕪

太乙宮記正書 建隆三年 江蘇青浦

重修開元寺行廊功德碑建隆四年七月 陝西咸寧

濟州重修廳壁記李頌撰行書 建隆四年八月 江蘇儀徵

尊勝經幢乾德元年三月又有一幢與此對植無年月 阮氏拓本

龍興寺鑄象修閣記僧惠撰正書 直隸正定

重修中岳廟記乾德二年八月 河南登封

中岳廟碑兩側正書 河南登封

朱生璘經幢記乾德三年二月 河南偃師

梵天寺陀羅尼經二幢正書 吳越國王錢俶建 浙江仁和

千字文僧夢英篆書 乾德三年十二月 陝西長安

尼山廟石幢正書 乾德三年 山東鄒縣

京兆府重修建福禪院記司馬壽撰 乾德四年二月 山東鄒縣

陰符經郭忠恕三體書 乾德四年四月刻於唐懷禪院 陝西長安

大岷山西陽明洞記崔錢撰行書 乾德五年七月 河南洛陽

篆書千字文序陶穀撰 乾德五年九月 陝西長安

江淹擬休上人詩僧夢英十八入體篆書 註解入分書 陝西長安

張仲荀抄高僧傳序陶穀撰 僧夢英行書 陝西長安

王承慶等開雲門山石井記正書 乾德六年二月 山東益都

摩利支天等經乾德六年十月 陝西長安

陰符經乾德六年十一月刻於摩利支天經之下方 陝西長安

殘石柱文乾德六年 陝西長安

重修伏羲女媧神廟大殿碑王卜撰正書 乾德六年 山東鄒縣

靈隱寺吳越王造陀羅尼經二幢正書 吳越國王造 浙江錢唐

靈隱寺陀羅尼經二幢正書 無年月亦開寶時造 浙江錢唐

法慶寺尊勝真言幢開寶四年十月 山東益都

嵩山會善寺重修佛殿碑開寶五年閏二月 河南登封

白沙關畫象題字	正書 六年三月	河南光山
重修龍池石塊記	正書 六年四月	河南濟源
龍潭寺尊勝經幢	正書 六年十月	河南濟源
新修周武王廟碑	正書 六年十月	陝西咸陽
新修周康王廟碑	正書 六年十月	陝西咸陽
新修唐太宗廟碑	正書 六年十月	陝西醴泉
新修南海廣利王廟碑	正書 六年十月	廣東南海
廣利王廟碑題名	正書 六年十月	廣東南海
新修嵩岳中天王廟碑	正書 六年十月	河南登封
修商王成湯廟碑	正書 六年十月	河南滎縣
修漢光武廟碑	正書 六年十月	河南孟津
修唐高祖廟碑	正書 六年十月	陝西
修商帝中宗廟碑	正書 七年四月	河南內黃
尊勝隨羅尼幢	正書 七年七月	陝西長安
臥佛寺金剛經幢	正書 八年正月	山東昌樂
修龍興寺東塔記	正書 八年四月	陝西大荔
尊勝隨羅尼幢	正書 八年四月	河南滎陽
倉頡廟碑	正書 八年四月	陝西白水
倉頡廟碑陰	正書 八年四月	陝西白水
倉頡廟碑側	正書 八年四月	陝西白水
重修忠懿王廟碑	正書 九年三月	浙江仁和不

相國寺金剛經并心經	正書 太平興國二年十月	河南祥符
十善業道經要略	正書 太平興國二年十月	河南祥符
尊勝經幢	正書 太平興國二年十月	河南滎陽
法門寺浴器靈異記	正書 太平興國三年四月	陝西扶風
保寧寺牒及使縣帖	正書 太平興國三年四月	陝西興平
福嚴院牒	正書 太平興國三年五月	山西鳳臺
壽聖禪院明石塔記	正書 太平興國三年十一月	河南偃師
飛來峯青林洞郝潛等題名	正書 太平興國三年十二月	浙江錢唐
飛來峯程口題名	正書 太平興國三年十二月	浙江錢唐
飛來峯劉與題名	正書 太平興國四年正月	浙江錢唐
老君清淨經護命經得道經	正書 太平興國五年正月	陝西長安
重書夫子廟堂碑	正書 太平興國七年六月	陝西長安
龍興寺新修三門記	正書 太平興國七年七月	山東滋陽
新修三門記碑陰	正書 太平興國七年七月	山東滋陽
飛來峯觀察判官劉占等題名	正書 太平興國七年七月	浙江錢唐
顏氏家廟碑李延襲題字	正書 太平興國七年七月	陝西長安
家廟碑跋	正書 太平興國七年七月	陝西長安
岱頂高昆監修東岳題名	正書 太平興國七年七月	山東泰安

造象記 <small>太平興國口年</small>	重修兗州文宣王廟 <small>太平興國八年十月</small>	文宣王廟碑陰 <small>正書凡十一段</small>	龍潭寺尊勝經幢 <small>太平興國九年</small>	京兆府廣慈禪院新修瑞象記 <small>雍熙二年三月</small>	開元寺心經香幢 <small>雍熙二年五月</small>	資福寺舍利石柳記 <small>雍熙二年六月</small>	清涼寺經幢 <small>雍熙四年四月</small>	謁岳祠記 <small>雍熙四年八月</small>	新譯三藏聖教序記 <small>太平興國元年</small>	上清太平宮鐘口記 <small>王化基撰趙偉行書後題皇宋耕藉</small>	龍興寺鑄大悲象并閣碑 <small>田錫撰吳邦行書</small>	善才寺觀音院記 <small>楊峻撰吳邦行書</small>	普安寺碑塔題名 <small>淳化元年</small>	往生內院文 <small>董護元年</small>	徐休復謁聖廟文 <small>彭辰八分書</small>	香城寺牒 <small>淳化二年六月刻香城寺地土碑下方</small>	重修北岳安天王廟碑 <small>王禹偁撰黃仲英正書</small>	七日山聖壽寺香幢題字 <small>淳化二年十月</small>
山東城武	山東曲阜	山東曲阜	河南濟源	陝西咸寧	山東淄川	山東夏津	陝西華陰	陝西長安	江蘇嘉定	直隸正定	河南禹州	山東淄川	江蘇青浦	山東曲阜	陝西咸寧	直隸曲陽	山東嘉祥	

新聖觀音塔廟香幢記 <small>武穆之撰沖舒正書</small>	西京白馬寺碑 <small>蘇易簡撰正書</small>	北岳廟翟靖等題名 <small>淳化三年</small>	通判軍州崔靖題名 <small>淳化三年</small>	轉運使李若拙題名 <small>淳化三年</small>	呂文仲題名 <small>淳化四年正月在大智禪師碑陰</small>	福昌院功德記 <small>李用晦撰釋守文正書</small>	崔承業題名 <small>淳化四年十一月在大智禪師碑陰</small>	尊勝隨羅尼經幢 <small>淳化四年</small>	華岳廟侯建中題名 <small>淳化五年二月</small>	仰天山大佛寺經幢 <small>淳化五年四月</small>	咒水靈石贊 <small>淳化五年五月</small>	又	峴山延慶寺廣惠塔銘 <small>潘平撰信天正書</small>	廣惠塔銘碑陰 <small>正書</small>	青山廟新修三門記 <small>呂應撰薛撰行書</small>	夏家堂經幢 <small>至道二年四月</small>	雲門山佛龕鄧氏題名 <small>至道三年五月</small>	金山庵尊勝隨羅尼咒 <small>至道三年五月</small>	慧通禪院歸柔和尚碑 <small>魏光輔撰蕭贊正書</small>	寄贈夢英大師詩 <small>咸平元年正月</small>
山東嘉祥	河南洛陽	直隸曲陽	直隸曲陽	直隸曲陽	陝西長安	陝西長安	陝西長安	江蘇青浦	陝西華陰	山東臨朐	山東滋陽	山東歷城	湖北襄陽	湖北襄陽	山東鉅野	河南汝州	山東益都	江蘇吳縣	湖北京山	

同山重修王母宮記 陶穀撰僧夢英行書 咸平元年	陝西長安
說文偏旁字原并自序及郭忠恕答書 字原篆書自序答書俱夢英正書 咸平二年六月	陝西長安
趙毘改葬碑 子惟未撰題殿正書 咸平二年七月	河南汝州
飛來峯耶耶守口口題字 僧省日正書 咸平二年	浙江錢唐
青林洞維恩遊二寺記 咸平二年	浙江錢唐
青林洞查仲題名 咸平二年	浙江錢唐
靈巖寺禪師珣公塔銘 咸平二年	浙江錢唐
傳應大法師行狀碑 咸平二年	山東泰安
修夫子廟碑 李垂撰集王右軍行書 咸平二年	山西絳州
七日山聖母宮任城口子恕石龕題字 咸平二年	山西絳州
修文宣王廟記 王漢撰蕭資入分書 咸平三年八月	山東嘉祥
北岳定州桑守贊等題名 咸平三年	陝西臨潼
泰山呂公洞道士口口題名 咸平三年	直隸曲陽
謁西岳祠記 咸平三年	山東泰安
龍湫洞儲匡贊造象 咸平三年	陝西華陰
華岳廟高紳等題名 咸平三年	浙江錢唐
謁祠記 高紳撰正書 咸平四年閏十二月	陝西華陰
謁岳祠記 咸平四年閏十二月	陝西華陰

燕譽亭三字 咸平四年刻于武溪深碑陰	廣東曲江
薦巖寺隨羅尼經幢 咸平五年九月未有崑山縣志聚詩 咸平五年九月	江蘇崑山
寶相寺剎修佛殿記 咸平五年九月	山東汶上
佛殿碑陰 咸平五年九月	山東汶上
敕賜西岳廟乳香記 韓見素撰口智通正書 咸平六年九月	陝西華陰
靈泉廟碑 咸平六年十一月	山東博山
右佛院經幢 咸平六年十一月	山東益都
御製孔子贊 咸平六年十一月	山東濟南
重真寺買田莊記 咸平六年	陝西扶風
明道寺舍利塔壁記 咸平六年	山東臨朐
青峯山萬壽禪院記 梁鼎撰僧正家正書 景德二年正月	陝西寶雞
北岳錢惟演題名 景德二年七月	直隸曲陽
北岳賀遵式題名 景德二年十一月	直隸曲陽
修造靈寶三緣壇記 景德二年十一月	陝西華陰
祭告華岳記 景德二年十一月	陝西華陰
檢校太保程德元神道碑 王坦行書 景德二年	陝西寶雞
翻經臺張文昌題名 景德三年正月	浙江錢唐
烟霞象鼻峯張文昌題名 景德三年二月	浙江仁和
敕修文宣王廟碑 景德三年二月	山東曲阜
頒行莊子詔 景德三年八月	江蘇嘉定
北岳李允正題名 景德三年十月	直隸曲陽

龐奎華岳廟題名	景德三年十一月	陝西華陰
雷題讀易亭詩	景德四年二月	山東益都
送交代秘丞歸闕詩	景德四年五月	江蘇嘉定
靈巖寺尊勝經幢	景德四年五月	山東長清
邢州重修東岳天齊王廟碑	景德四年九月	浙江仁德
景德寺中書門下牒并澤州帖	景德四年十一月	山西澤州
七星巖陳摠等題名	景德四年十一月	廣東高要
大雲寺心經幢	大中祥符元年正月	山東嘉祥
謁華岳記	大中祥符元年九月	陝西華陰
御製文宣王贊	大中祥符元年十月	陝西長安
周公封文憲王詔	大中祥符元年十月	山東曲阜
謝天書述二聖功德頌	大中祥符元年十月	山東泰安
張齊賢等代祀孔廟題名	大中祥符元年十一月	山東曲阜
元聖文宣王贊	大中祥符元年十一月	山東曲阜
周文憲王贊碑	大中祥符元年十一月	山東曲阜
廣禪侯祠祭告文碑	大中祥符元年十一月	山東泰安
青帝廣生帝君贊	大中祥符元年十一月	江蘇嘉定
孔廟從祀先賢先儒贊碑	大中祥符元年十一月	山東曲阜

承天觀碑	大中祥符二年二月	陝西咸寧
重修魏孝文廟碑	大中祥符二年三月	山西鳳臺
般若多心經序	大中祥符二年四月	浙江仁德
御賜孔廟書物救牒	大中祥符二年四月	山東曲阜
永興軍新修文宣王廟碑	大中祥符二年六月	陝西長安
封祀壇頌	大中祥符二年七月	山東泰安
封禪朝覲壇頌	大中祥符二年七月	山東泰安
高里山禪社首壇頌	大中祥符二年七月	山東泰安
晉國長公主華岳祈禱記	大中祥符二年十月	陝西華陰
廣武原建宣聖家廟碑	大中祥符二年十月	河南河陰
天貺殿碑	大中祥符二年十一月	山東泰安
亭亭山廣禪侯救并祭文	大中祥符二年十一月	山東泰安
口口禪師偈	大中祥符三年正月	陝西長安
華岳廟李璿題名	大中祥符三年二月	陝西華陰
韓國長公主祈禱記及禱謝記	大中祥符三年三月	陝西華陰
龐房謁華岳祠記	大中祥符三年九月	陝西華陰
垂遠等謁華岳祠記	大中祥符三年九月	陝西華陰
北岳廟周瑩題名	大中祥符三年九月	直隸曲陽

龍泉寺普濟禪院碑 大中正祥符三年十一月 陝西華陰

講嶽祠記 宋垂遠張輯入分書 陝西華陰

北岳廟惠價題名 大中正祥符三年 直隸曲陽

重修元聖文宣王廟記 大中正祥符四年二月 陝西藍田

講嶽廟記 大中正祥符四年二月 陝西華陰

泰寧宮牒 大中正祥符四年三月 陝西渭南

龍門銘 大中正祥符四年三月 河南洛陽

贈中書令石保吉神道碑 大中正祥符四年十一月 河南洛陽

講嶽祠記 大中正祥符四年十一月 陝西華陰

棧州防禦使檢校太保石保興神道碑 大中正祥符四年十一月 河南洛陽

靈顯王廟贊 大中正祥符四年 河南鄭州

汾陰二聖配享碑 大中正祥符四年 河南滎陽

講華岳廟記 大中正祥符四年 陝西華陰

重刊唐旌儒廟碑 大中正祥符五年五月 陝西臨潼

元聖文宣王贊 大中正祥符五年八月 廣東保昌

北岳楊永貴題名 大中正祥符五年十月 直隸曲陽

元聖文宣王贊 大中正祥符五年十一月 陝西長安

祀汾陰碑 大中正祥符五年 山西汾州

北岳康延讓題名 大中正祥符六年二月 直隸曲陽

西湖山石詩 大中正祥符六年二月 廣東海陽

西岳詩贊殘碑 大中正祥符六年三月 陝西華陰

藝勅御書記 大中正祥符六年三月 陝西華陰

北岳呂言同題名 大中正祥符六年五月 直隸曲陽

東岳天齊仁聖帝碑 大中正祥符六年六月 山東泰安

題西湖詩 大中正祥符六年六月 浙江錢唐

空桑廟碑贊 大中正祥符七年正月 河南杞縣

保寧寺井欄題字 大中正祥符七年八月 江蘇寶山

中岳中天崇聖帝碑 大中正祥符七年九月 河南登封

賜陳堯咨疏龍首渠敕 大中正祥符七年九月 陝西長安

北岳嚴國禎題名 大中正祥符七年十月 直隸曲陽

重修淮濱長源公廟碑 大中正祥符七年十一月 河南桐柏

先天太后贊 大中正祥符七年 河南鹿邑

北岳高繼勳題名 大中正祥符七年 直隸曲陽

北岳熊告文 大中正祥符八年二月 直隸曲陽

太極觀題字二種 大中正祥符八年三月 山東曲阜

重刻白居易詩 大中正祥符八年六月 河南濟源

陳堯佐請平治太行山道劄子 大中正祥符八年十二月 山西絳縣

河東轉運使陳堯佐劄子 大中正祥符八年十二月 山西鳳臺

修路宣命碑	大中祥符八年十二月	浙江仁和本
張懷彬投龍記	大中祥符九年正月	陝西華陰
謁華岳記	大中祥符九年正月	陝西華陰
北岳安天元聖帝碑	大中祥符九年四月	直隸曲陽
王懷珪華岳廟設醮記	大中祥符九年六月	陝西華陽
李知常建醮記	大中祥符九年六月	陝西華陰
修湯王廟碑記	大中祥符九年七月	河南偃師
謁華岳記	大中祥符九年七月	陝西華陰
蓬萊觀陶真人靈驗記	大中祥符九年七月	浙江象山
北岳張安世題名	天禧元年正月	直隸曲陽
休寧寺浴室院鐘樓記	天禧二年六月	陝西興平
敦興頌	天禧三年五月	陝西長安
中岳醮告文	天禧三年九月	河南登封
華岳廟許文德題名	天禧三年十月	陝西華陰
僧保珍築牆題記	天禧四年三月	浙江錢唐
七日山聖壽寺石壁邵口題字	天禧四年四月	山東嘉祥
內侍鄧保口監立神述碑石記	天禧四年十月	陝西華陰
華岳廟鄧保口題名	天禧四年十月	陝西華陰
后土廟記	天禧四年十月	山西猗氏
謁華岳祠記	天禧四年正月	陝西華陰
摩騰入漢靈異記	天禧五年正月	河南洛陽
潘曼書經偈語	天禧五年二月	浙江錢唐

杭州放生池記	天禧五年三月	浙江錢唐
洞庭山靈佑觀中書門下牒	天禧五年十月	江蘇吳縣
洞庭山靈佑觀建觀年月記	天禧五年十月	江蘇吳縣
永福院彌勒閣記	天禧五年十二月	河南河內
仰天山應真造象四十八種	天禧五年	山東臨朐
內侍鄧口題名	天禧五年	陝西華陰
靈岩功德頌周忠告等題名	天禧五年	山東長清
北岳監酒稅馬興題名	天禧五年	直隸曲陽
七星巖趙勝題名	天禧五年二月	廣東高要
西岳廟段微明題名	天禧五年二月	陝西華陰
華岳廟段微明建醮記	天禧五年二月	陝西華陰
靈隱青林洞胡承德造象	天禧五年四月	浙江錢唐
靈隱飛來峰胡承德造象	天禧五年四月	浙江錢唐
靈隱飛來峰陸慶造象	天禧五年四月	浙江錢唐
華岳廟陝西轉運使范雍題名	天禧五年四月	陝西華陰
謁華岳祠記	天禧五年四月	陝西華陰
華岳廟上官冲題名	天禧五年五月	陝西華陰
增修中岳中天崇聖帝廟碑	天禧五年六月	陝西華陰
永定陵修奉採石記	天禧五年八月	河南登封
七星岩趙勝等題名	天禧五年十一月	廣東高要
仰天山造象十種	天禧五年	山東嘉祥

虎邱山張希賢等題名 <small>行書 天聖元年二月</small>	江蘇吳縣
佛頂尊勝陀羅尼幢 <small>正書 天聖元年三月</small>	浙江仁和县
雷題安天元聖帝廟詩并序 <small>正書 天聖元年八月</small>	直隸曲陽
虎邱山王漬等題名 <small>正書 天聖元年九月</small>	江蘇吳縣
再謁岳祠記 <small>正書 天聖元年九月</small>	陝西華陰
仰天山造象十種 <small>正書 天聖元年</small>	山東嘉祥
孔廟碑側劉炳等題名 <small>正書 天聖元年</small>	山東曲阜
靈巖塔院尊勝經幢 <small>正書 天聖二年十月</small>	山東長清
龍門山王裕題名 <small>正書 天聖二年</small>	河南洛陽
涇州回山王母宮額 <small>正書 天聖二年三月 按此碑一通其文皆同 一係夢英行書</small>	陝西涇州
華岳廟劉巨川題名 <small>正書 天聖三年四月</small>	陝西華陰
濟源詩 <small>張曼撰 天聖三年十月 一行書</small>	河南濟源
華嶽廟宋漢臣祭禱記 <small>正書 天聖三年</small>	陝西華陰
尊勝經幢 <small>正書 天聖三年</small>	山東泰安
靈岩寺詩 <small>杜堯臣撰 正書 天聖三年</small>	山東泰安
龍門大象龕了裕題名 <small>正書 天聖四年三月</small>	河南洛陽
蕭山昭慶寺夢筆橋記 <small>葉清臣撰 天聖四年三月 景祐五年重立</small>	浙江蕭山
晉尚書令卞壺墓碣 <small>葉清臣正書 無年月</small>	江蘇江寧
洛室院鐘樓記 <small>僧思詮撰 正書 天聖四年五月</small>	陝西興平

七星巖賈守文題名 <small>正書 天聖六年二月</small>	廣東高要
勸慎刑文 <small>天聖六年二月</small>	陝西長安
重修泗州大聖殿碑 <small>天聖六年三月</small>	河南偃師
慎刑箴并序 <small>天聖六年五月</small>	陝西長安
新修河亭記 <small>天聖六年</small>	山西翼城
壽聖寺塔記 <small>天聖七年閏二月</small>	山東諸城
虎邱山王質等題名 <small>正書 天聖七年九月</small>	江蘇吳縣
栖禪寺新修水磨記 <small>僧志陸撰 天聖八年八月</small>	陝西郿縣
虎邱山朱英等題名 <small>天聖八年八月</small>	江蘇吳縣
景德靈隱寺牒 <small>天聖八年十二月 國朝丁敬以墨蹟刊書</small>	浙江錢唐
淨惠羅漢院碑 <small>張觀撰 天聖八年</small>	河南鞏縣
濟源縣令陳省華善政碑 <small>張庚撰 天聖九年四月</small>	河南濟源
文安公牡丹詩 <small>劉孟堅撰 天聖九年五月</small>	陝西咸寧
天台山護國寺碑 <small>錢惟演撰 天聖九年七月</small>	浙江天台
護國寺碑陰 <small>正書</small>	浙江天台
澤州龍潭記 <small>夏夔撰 天聖九年七月</small>	山西鳳臺
賜賀爾楠真救書并贈詩碑 <small>天聖九年十月</small>	河南濟源
高北岳轉運使李繹題名 <small>正書 天聖九年</small>	直隸州陽
大奎山摩崖 <small>正書 天聖十年九月</small>	山東淄川
解州鹽池新堰箴并序 <small>集王義之行書 天聖十年十月</small>	山西安邑

重修昇仙太子大殿記 明道二年六月 河南偃師	昇仙太子廟碑陰 正書 河南偃師	昇仙太子廟碑兩側 正書 河南偃師	龍隱岩長城葆光題名 明道二年六月 廣西臨桂	石曼卿等北軒題名 明道二年六月 廣西臨桂	石曼卿草書千字文 殘闕存三石 江仁種 江仁種	玉兔淨詩 明道二年 江蘇青浦	長城葆光寺題名 明道二年 陝西宜陽	絳州重修夫子廟記 錢辛相少詹云碑殘闕止存六月癸 山西絳州	燕堂記 高倫撰陸經 正書 陝西宜陽	新修會聖宮碑 石中立撰李孝章 正書 河南偃師	靈山開喜禪院記 許用撰許用 正書 廣東潮陽	崇福宮殘碑 鄭如撰 正書 河南登封	永興軍建立府學 景祐二年二月刻于外國公碑陰 陝西長安	崇長官畫象并創製部從記 景祐二年三月 河南密縣	孔道輔和廟祭文 景祐二年六月 山東曲阜	中書劄子 景祐二年十二月 陝西西安	石佛院新建寶殿記 景祐二年 浙江浦江
-----------------------------	-----------------------	------------------------	-----------------------------	----------------------------	---------------------------------	----------------------	-------------------------	------------------------------------	----------------------------	---------------------------------	--------------------------------	----------------------------	----------------------------------	-------------------------------	---------------------------	-------------------------	--------------------------

寰宇訪碑錄 卷六

延慶禪院新修舍利塔記 馬元穎撰楊虛己行書 河南濟源	遊七星巖詩 景祐二年十月 黃東高要	遊徑山記 蔡君謨撰杜叔元行書 浙江餘杭	文宣王廟新建講堂記 成昂撰孫正己正書 山東曲阜	華岳廟蘇舜欽等題名 景祐四年九月 陝西華陰	謁華岳祠記 陳執中撰 正書 陝西華陰	延慶寺詩碣 陳堯佐等撰陳學古正書 河南濟源	淡山岩孫蒼衍題名 景祐四年 湖南零陵	尊勝陀羅尼經 景祐五年三月 直隸趙州	鄭州新學記 張弼撰韓繼正書 山東東平	明州保安縣大界相碑 僧維白撰如鑣正書 浙江鄞縣	五賢堂記 孔道輔撰行書 山東曲阜	陳統讀中興頌詩 景祐五年 湖南祁陽	西竺寺橋柱題字 景祐元年俗名馬禪寺橋 江蘇吳縣	衛廷諤妻高氏墓誌銘 李之才撰正書 河南孟縣	陳述古題名 景祐二年九月旁有治平丙午男知素題 河南濟源	左千牛衛將軍衛延諤碑 景祐二年 河南孟縣	石門山王口口題名 景祐二年 浙江青田	種放詩後諸人題名 景祐三年 山東泰安
---------------------------------	-------------------------	---------------------------	-------------------------------	-----------------------------	-----------------------------	-----------------------------	--------------------------	--------------------------	--------------------------	-------------------------------	------------------------	-------------------------	-------------------------------	-----------------------------	-----------------------------------	----------------------------	--------------------------	--------------------------

攝山栖霞寺碑 陳江總撰 正書 元年三月	淡山岩癸酉仲夏詩 康定元年九月	北岳李惟賢題名 康定元年十一月	南屏山張若谷等題名 康定二年三月	石氏墓表 石介撰 康定二年八月	淡山岩陳口田瑜等題名 康定二年八月	飛來峰太祝張奎等題名 康定二年八月	邢州大安山封巒寺碑 石介撰 康定二年	南海神廟中書門下牋 康定二年十一月	南屏山鄭散等題名 慶元元年十二月	興元府修文宣王廟碑 實充撰 慶元二年正月	南屏山鄭民彝等題名 慶元二年正月	興慶宮池稷宴詩并序 張子定撰 慶元二年正月	七星巖周港等題名 慶元二年三月	南屏山蘇舜卿等題名 慶元二年八月	翰林學士王堯臣謁華岳記 慶元二年十一月	七星巖朱顯之題名 慶元二年十二月	蘇子美題種放詩刻 慶元二年	七星岩馬尋等題名 慶元三年二月	龍潭寺詩 慶元三年五月
浙江仁仰	湖南零陵	直隸曲陽	浙江錢唐	山東泰安	湖南零陵	浙江錢唐	直隸沙河	廣東南海	浙江錢唐	陝西襄城	浙江錢唐	陝西長安	廣東高要	浙江錢唐	陝西華陰	廣東高要	山東泰安	廣東高要	河南濟源

浴室院建鐘樓碑陰記 正書 慶元三年五月	東海鬱林觀三言詩 祖無擇撰 慶元三年	功臣山道卿等題名 慶元四年三月	孔子廟記 劉子圖撰 慶元四年五月	泗水大聖殿記 湯維撰 慶元四年	謁首陽山二賢祠文 邵必撰 慶元四年	通判屯田員外郎張子定等題名 安臨撰 慶元四年	琴臺詩 陳堯佐撰 慶元四年	普通塔銘 盧凱撰 慶元五年二月	法門寺重修九子母記 張煥撰 慶元五年閏五月	北岳廟王德基題名 正書 慶元五年	七星岩張肅題名 子才卿撰 慶元六年正月	內侍省張從訓東鎮廟設醮題名 道士吳太昭撰 慶元六年六月	飛來峰李公謹等題名 正書 慶元六年七月	北岳廟馮元輔等題名 正書 慶元六年九月	婺州知州題名碑 關詠撰 慶元六年	才翁等題種放詩刻 草書 慶元六年	重修仙鶴觀寶錄 安道撰 慶元六年	謁華岳祠記 程琳撰 慶元七年六月	華岳廟王榮題名 正書 慶元七年八月	謁華岳記 田况撰 慶元七年十一月
陝西興平	江蘇海州	浙江臨安	山東朝城	河南偃師	山西蒲州	四川成都	山東單縣	陝西扶風	陝西扶風	直隸曲陽	廣東高要	山東臨朐	浙江錢唐	直隸曲陽	浙江金華	山東泰安	河南偃師	陝西華陰	陝西華陰	陝西華陰

淡山岩潘衡等題名 正書 慶歷七年十一月	湖南零陵
工部郎中口口謁華岳題名 正書 慶歷七年	陝西華陰
謁華岳祠記 慶歷七年	陝西華陰
北岳碑側題名 正書 慶歷七年	直隸曲陽
禮法門寺真身塔詩 張問撰 王定元行書 慶歷八年三月	陝西扶風
謁岳祠記 葉清臣撰 正書 慶歷八年四月	陝西華陰
仁和學仁宗御書飛白七字 行書 慶歷八年四月	浙江仁宗
仁和學御書詩句殘刻 皇二十三四字當屬仁宗以前御書以無年 前御書以無年 月始附于此	浙江仁宗
慈恩寺提點刑獄劉建勳等題名 正書 慶歷八年九月	陝西長安
雲門山富弼等題名 正書 慶歷八年十月	山東益都
閱古堂記 韓琦撰 正書 慶歷八年	直隸定州
過淮陰侯廟詩 韓琦撰 曹源正書 慶歷八年	直隸井陘
集賢校理河南張叔文題名 正書 慶歷八年	河南偃師
北岳廟內侍高品等題名 正書 慶歷八年	直隸曲陽
玉泉寺唐人齒題詩合刻 僧悟空錄 正書 慶歷八年	湖北當陽
慈恩寺雷簡夫題名 入分書 慶歷八年	陝西長安
重修北岳廟記 韓琦撰 并正書 皇祐元年正月	直隸曲陽
北岳廟碑陰 正書	直隸曲陽
再謁華岳祠記 皇祐元年四月	陝西華陰

寰宇訪碑錄 卷六

重修李太尉祠堂記 王哲撰 張大中正書 皇祐元年六月	陝西富平
朱宥等修路記 正書 皇祐元年六月	浙江仁和
淨源山航石院記 皇祐元年八月至和三年刻 蘇舜欽撰 正書	廣東翁源
石龍院瑤華洞三字 皇祐元年九月 蘇舜欽撰 正書	浙江錢唐
重修扶風縣學記 姚嗣宗撰 正書 皇祐元年九月	陝西扶風
七星岩宋克隆等題名 正書 皇祐元年十二月	廣東高要
王宗元題名 行書 皇祐元年刻于秦王重修法門寺塔廟碑之陰	陝西扶風
王洙題種放詩刻 入分書 皇祐元年	山東泰安
改終南山宮觀名額牒 行書 皇祐元年	江蘇青浦
三洲嚴祖無擇題名 正書 皇祐二年二月	廣東高要
北岳廟王鼎題名 正書 皇祐二年三月	直隸曲陽
同遊泐溪石室記 余靖撰 黃昌齡正書 皇祐二年三月	廣東樂昌
石門山蘇舜欽題名 正書 皇祐二年五月	浙江青田
飛來峰錢德範等題名 正書 皇祐二年六月	浙江錢唐
祖無擇謁廣利王廟題名 正書 皇祐二年七月刻於南海神廟碑陰	廣東南海
崇教寺碎支佛塔記 僧善莊撰 顧清正書 皇祐二年八月	江蘇江寧
張吉甫題名 正書 皇祐二年九月刻於沐潤魏夫人碑陰	河南河內
重修仙鶴觀記 王夷仲撰 孟成亨正書 皇祐二年九月	河南偃師
重修仙鶴觀寶錄 皇祐二年九月	河南偃師

新置永通監記 皇祐二年十月 正書	廣東曲江
陽春嚴祖無擇題名 皇祐二年十一月 正書	廣東高要
定山雲洞靈泉四字 皇祐二年 正書	浙江仁和
七星岩王逢題名 皇祐二年 正書	廣東高要
曹穎叔等題名 皇祐二年 正書	四川成都
北岳廟趙滋題名 皇祐三年正月 正書	直隸曲陽
北岳廟楚執中題名 皇祐三年五月 正書	直隸曲陽
南海廟朱顯之題名 皇祐三年五月刻于南海廟裴麗澤 正書	廣東南海
王珣琇等祀土題名 皇祐三年六月在龍德重修中岳廟 正書	河南登封
兵部郎中傅口謁祠題名 皇祐三年七月 行書	陝西華陰
南屏山浦成熙題名 皇祐三年七月 正書	浙江錢塘
旌賢崇梵縣牒 皇祐三年九月大觀元年刻 正書	河南新鄭
北岳廟劉兼濟題名 皇祐三年十月 正書	直隸曲陽
南海廟祖無擇題名 皇祐三年十月在元延祐七年祀海 正書	廣東南海
華岳廟李杞題名 皇祐三年十一月 正書	陝西華陰
范氏義莊伯成頌 皇祐三年十一月後有文彥博富弼蘇 正書	江蘇吳縣
道服贊 皇祐三年刻於皇祐君碑陰 正書	江蘇吳縣
復唯識院記 皇祐三年刻於皇祐君碑陰 正書	陝西西安

衆春國記 皇祐三年 正書	口口口口
晉祠口禹口題名 皇祐三年 正書	山西太原
涪溪王恣詩題名 皇祐三年 正書	湖南祁陽
岱岳觀宋禧題名 皇祐四年三月 正書	山東泰安
蘇絨遊碧落洞詩 皇祐四年三月 正書	廣東英德
岱岳觀李陟題名 皇祐四年五月 正書	山東泰安
涪溪狄青題名 皇祐四年 正書	湖南祁陽
宋禧遊青帝觀詩 皇祐四年 正書	山東泰安
蘇舜元題名 皇祐五年正月 正書	河南偃師
龍隱岩平南三將狄青題名 皇祐五年二月 正書	廣西臨桂
門山張宗旦題名 皇祐五年三月凡五行何夢華云內有 正書	浙江青田
泰山王母殿李若清題名 皇祐五年四月 正書	山東泰安
崧臺石室記 皇祐五年五月 正書	廣東高要
南海神廟中書門下牒井奏狀 皇祐五年六月下層刻至 正書	廣東南海
石龍院梁肅心印銘 皇祐五年七月 正書	浙江錢唐
朝陽岩高濂題名 皇祐五年八月 正書	湖南零陵
龍潭詩刻 皇祐五年十二月 正書	河南濟源
平儂智高將佐題名記 皇祐五年 正書	廣西臨桂
咸通碑側孔宗翰題名 皇祐五年 正書	山東曲阜
泰山道士履歸蒙題名 皇祐五年 正書	山東泰安

丹書多日... 2 文之月

慶豐堂記 <small>無撰撰柳其正書</small>	口口口口
大滌洞口陳述古題名 <small>正書</small>	浙江餘杭
入蜡廟觀音經 <small>正書</small>	山東濟寧
草堂寺李參題名 <small>正書</small>	陝西鄜縣
監察御史朱吉題名 <small>正書</small>	江蘇銅山
涪溪柳拱宸題名 <small>正書</small>	湖南祁陽
高之齋題種放詩刻 <small>正書</small>	山東泰安
京兆府小學規 <small>正書</small>	陝西長安
張子諒等題名 <small>正書</small>	河南河內
乘魚橋記 <small>釋達本述正書</small>	江蘇吳縣
王華官詩 <small>正書</small>	陝西宜君
崇聖寺譚清等造象記 <small>正書</small>	山東臨朐
梅贊歐陽修倡和詩 <small>正書</small>	河南滑縣
野吏亭題詩 <small>正書</small>	廣東歸善
相州集天齊廟碑 <small>正書</small>	山東諸城
祭南鎮昭德順應王文 <small>正書</small>	浙江會稽
郡守陳求古等題名 <small>正書</small>	浙江永嘉
淡山岩柳拱辰等題名 <small>正書</small>	湖南零陵
朝陽岩柳拱辰等題名 <small>正書</small>	湖南零陵
興化寺寶乘塔碑 <small>正書</small>	山東荷澤

朝陽岩柳拱辰等題名 <small>正書</small>	湖南零陵
柳子厚祠堂記 <small>無撰撰柳拱辰正書</small>	湖南零陵
金山築城磨厓碑 <small>無撰撰柳拱辰正書</small>	廣東海陽
石淙南崖范純仁題名 <small>正書</small>	河南登封
晉祠碑陰余漢題名 <small>正書</small>	山西汾陽
北岳廟馬耿題名 <small>正書</small>	直隸曲陽
北岳廟蘇拱之題名 <small>正書</small>	直隸曲陽
資政殿學士文正范仲淹神道碑 <small>歐陽修撰王洙八分書</small>	河南洛陽
題龍潭詩 <small>何瞻陳君章等撰正書</small>	河南洛陽
大滌洞陳襲古題名 <small>正書</small>	浙江餘杭
大滌洞陳求古等題名 <small>正書</small>	浙江餘杭
遊藥水寺詩 <small>劉吳撰行書</small>	陝西畧陽
題靈巖詩 <small>杜堯臣撰正書</small>	山東長清
靈巖寺郭聖澤題名 <small>正書</small>	山東長清
大閱堂記 <small>梅攀撰楊樓行書</small>	山東長清
封濟民侯牒 <small>正書</small>	河南滑縣
興州新開白水路碑 <small>雷簡夫撰并正書</small>	陝西畧陽
靈岩寺辟支塔題名 <small>正書</small>	山東長清
日雲巖陳傅等題名 <small>正書</small>	廣東龍川

潘旦等題名 嘉祐二年八月在沐河魏夫人碑陰	石門山張師中題名 嘉祐三年二月	雲門山僧守忠齋僧記 嘉祐三年四月	寶相寺石幡竿題字 嘉祐三年九月	賜教忠積慶禪院額牒 嘉祐三年十月	舍利塔銘 嘉祐三年	雲門山王懿臣題名 嘉祐四年正月	華岳廟建醮記 嘉祐四年三月	呂大防題名 嘉祐四年五月在宋倉頡廟碑之上	淡山岩張子諒等題名 嘉祐四年五月	朝陽岩吳奎等題名 嘉祐四年八月	朝陽岩張子諒等題名 嘉祐四年十一月	萬安橋記 嘉祐四年十二月	七星岩榮誼等題名 嘉祐五年正月	七星岩翁彥升題名 嘉祐五年正月	洪山口修堤題字 嘉祐五年正月	朝陽岩三大字 嘉祐五年二月	呂大忠蒼頡廟題名 嘉祐五年三月	華岳廟神諱題名 嘉祐五年四月	浙江青田	山東益都	山東汶上	河南偃師	浙江龍游	山東益都	陝西華陰	陝西白水	湖南零陵	湖南零陵	湖南零陵	福建晉江	廣東高要	廣東高要	山東嘉祥	湖南零陵	陝西白水	陝西華陰
-------------------------	--------------------	---------------------	--------------------	---------------------	--------------	--------------------	------------------	-------------------------	---------------------	--------------------	----------------------	-----------------	--------------------	--------------------	-------------------	------------------	--------------------	-------------------	------	------	------	------	------	------	------	------	------	------	------	------	------	------	------	------	------	------

淡山岩宋任仲等題名 嘉祐五年六月	翊聖真君秘誥 嘉祐五年七月	沈文罕修塔記 嘉祐五年九月	汾州別立摩崖碑文記 嘉祐五年九月	蒲陽蔡襄題種放詩刻 嘉祐五年	文彥博宿少林寺詩 嘉祐五年	三教碑 嘉祐五年	淡山岩徐大方等題名 嘉祐六年正月	朝陽岩徐大方等題名 嘉祐六年正月	華岳廟口口題名 嘉祐六年三月	朝奉郎劉葵墓誌 嘉祐六年四月	張渥題名 嘉祐六年四月刻於秦王重修法門寺塔廟碑	郭忠武王碑 嘉祐六年五月	靈巖寺千佛殿記 嘉祐六年六月	千佛殿碑陰 正書	淡山岩陸誼題名 嘉祐六年六月	靈巖寺詩 嘉祐六年七月	重修夫子廟碑 嘉祐六年八月	李口題涼軒詩 嘉祐六年八月	周禮石經殘碑 嘉祐六年	湖南零陵	河南登封	江蘇吳縣	山西汾陽	山東泰安	河南登封	山東鄒縣	湖南零陵	湖南零陵	陝西華陰	陝西扶風	陝西華陰	山東長清	山東長清	湖南零陵	山東長清	山東章邱	山西芮城	河南陳留
---------------------	------------------	------------------	---------------------	-------------------	------------------	-------------	---------------------	---------------------	-------------------	-------------------	----------------------------	-----------------	-------------------	-------------	-------------------	----------------	------------------	------------------	----------------	------	------	------	------	------	------	------	------	------	------	------	------	------	------	------	------	------	------	------

周易石經殘碑	篆正二體	河南祥符
尙書石經殘碑	篆正二體	河南祥符
北岳廟陳知晦題名	正書 嘉祐七年正月	直隸曲陽
燕堂記	富弼撰陸經行書 嘉祐七年二月	江蘇嘉定
石門山褚理題名	正書 嘉祐七年二月	浙江青田
枝書郎陳遵路詒華岳廟題名	八分書 嘉祐七年三月	陝西華陰
北岳廟譙南薰等題名	行書 嘉祐七年四月	直隸曲陽
慈恩寺題名殘字	正書 嘉祐七年五月	陝西長安
東坡獨遊懷子由詩	正書 嘉祐七年九月元祐間刻	陝西口口
福津縣廣嚴院牒	正書 嘉祐七年十二月	甘肅階州
重刻醉翁亭記	歐陽修撰蘇唐卿篆書 嘉祐七年十月	山東費縣
秋武襄公神道碑	王珪撰宋敏求正書 嘉祐七年十一月	山西汾陽
韓愷墓誌	韓琦撰并正書 嘉祐七年十一月	河南安陽
龍隱岩李師中詩	正書 嘉祐七年十一月	廣西臨桂
石林亭唱和詩	蘇軾等撰蘇軾等正書 嘉祐七年十二月	陝西麟遊
涪溪詩	楊其撰行書 嘉祐七年	湖南祁陽
華岳廟殘字	八分書 嘉祐七年	陝西華陰
轉運使王純臣題名	正書 嘉祐八年正月在孔廟題	山東曲阜
韓愈五箴	李叔家書 嘉祐八年二月	陝西西安
淡山岩宋迺題名	正書 嘉祐八年三月	湖南零陵
大滌洞韓希祖等題名	正書 嘉祐八年四月	浙江餘杭

妙德禪院明覺殿碑	孟簡夫撰劉獻正書 嘉祐八年六月	陝西耀州
先秦古器記	劉敞撰正書 嘉祐八年六月	陝西長安
雲門山張雅圭題名	正書 嘉祐八年七月	山東益都
北岳廟曹宗卿等題名	正書 嘉祐八年九月	直隸曲陽
仁宗賜陳澤飛白書碑	記 嘉祐八年十一月	河南偃師
贈太師韓國華神道碑	富弼撰王珪正書 嘉祐八年十一月	河南安陽
北岳廟單從化題名	正書 嘉祐八年十二月	直隸曲陽
北岳廟王世寶題名	正書 嘉祐八年十二月	直隸曲陽
濟州刻漏圖記	田棗撰路邁正書 嘉祐八年	山東鉅野
大滌洞富成文等題名	正書 嘉祐八年	浙江餘杭
小蓬萊劉以道等題名	正書 嘉祐八年	山東泰安
飛來峰沈遼等題名	二種 正書 嘉祐八年	浙江錢唐
靈隱後山沈遼等題名	行書 癸卯重午題日膚達沈遼等也	浙江錢唐
五峰山蓮花洞張慶等題名	正書 嘉祐九年正月	山東長清
精嚴寺仁宗佛牙舍利讚	正書 凡二石分嵌塔內字句皆同 無年	浙江嘉興
草堂寺章惇題名	行書 治平元年正月紹聖二年立石	陝西郿縣
北岳廟王世安題名	正書 治平元年二月	直隸曲陽
北岳廟郭朴題名	正書 治平元年二月	直隸曲陽

仰天山李寧等題名	治平元年四月	山東益都
飛來峯趙郡李谷題名	治平元年五月	浙江錢唐
李奎題太史公廟詩	治平元年閏五月	陝西韓城
慈恩寺盧盛等題名	治平元年六月	陝西長安
北岳鍾宗直等題名	治平元年九月	直隸曲陽
樊世卿題紫微山三字	治平元年九月	直隸磁山
龍隱岩孔延之等題名	治平元年十一月	浙江海寧
涪溪沈紳題名	治平元年	廣西臨桂
龍隱巖余深題名	治平元年	廣西臨桂
越州新學記	治平元年	浙江山陰
奇祥紹觀詩	治平元年	湖北襄陽
七星巖皇甫憲題名	治平二年二月	廣東高要
書錦堂記	治平二年三月	河南安陽
贈太尉孫宣公神道碑	治平二年三月	江蘇嘉定
石鼓山薛球等題名	治平二年七月	湖南衡陽
北岳王巖叟題名	治平二年七月	直隸曲陽
重建醋坊橋記	治平二年八月	江蘇吳縣
淡山岩持正等題名	治平二年九月	湖南零陵
淡山岩梁庚等題名	治平二年九月	湖南零陵
淡山岩薛球等題名	治平二年十月	湖南零陵

雲門山宋立仁題名	治平二年	山東益都
隱賢殿記	治平二年	安徽桐城
樂成後山岩詩	治平三年正月	湖南零陵
華岳廟內侍口口題名	治平三年正月	陝西華陰
九曜石盧士宏題名	治平三年二月	廣東南海
再題玉華山詩	治平三年四月	陝西宜君
雲門山盧士宏等題名	治平三年四月	山東益都
玉華山詩	治平三年五月	陝西宜君
游玉華山記	治平三年五月	陝西宜君
陳述古題名碑	治平三年五月	河南濟源
七星岩許奇等題名	治平三年七月	廣東高要
朝陽岩梁宏等題名	治平三年九月	湖南零陵
華岳廟史焯題	治平三年十月	陝西華陰
史焯講華岳祠記	治平三年十月	陝西華陰
朝陽岩程濟等題名	治平三年十二月	湖南零陵
淡山岩范子明等題名	治平三年十二月	湖南零陵
龍門峽沈紳題名	治平三年	廣西昭平
盧士宏等題名	治平三年	廣西昭平
淡山岩沈紳題名	治平四年正月	湖南零陵
慧日院金剛經幢	治平四年正月	山東臨邑

淡山岩鞠拯等題名	正書 治平四年三月	湖南零陵
淡山岩周敦頤題名	正書 治平四年三月	湖南零陵
紫微山俞弼詩刻	行書 治平四年四月	浙江海寧
菩提寺柱礎題字	正書 治平四年四月	江蘇嘉定
蛻龍洞楊巨卿等題名	正書 治平四年七月	浙江新城
溫泉箴	正書 治平四年十月	陝西臨潼
重修南海廟碑	正書 治平四年十月	廣東南海
雲門山王繼遠題名	正書 治平四年十月	山東益都
北岳王肅題名	正書 治平四年	直隸曲陽
白龍池內供奉官李舜舉等題名	正書 治平四年	山東泰安

寰宇訪碑錄卷第七		
賜進士及第署山東提刑按察使分巡沂曹濟黃河兵備道陽湖孫星衍		
賜進士出身浙江湖州府長興縣知縣階州邢澍		
北宋		
蔣之奇題淡山巖詩	正書 熙寧元年正月	湖南零陵
慈恩寺孫永等題名	正書 熙寧元年三月	陝西長安
王竦題名	熙寧元年三月在醴泉銘碑側	陝西醴泉
太平州蕪湖縣新學記	熙寧元年七月	安徽蕪湖
章峴雷題龍隱巖詩	熙寧元年八月	廣西臨桂
謁華岳祠記	熙寧元年十月	陝西華陰
竹林寺五百羅漢記	熙寧元年十月	浙江鄞縣
覺苑寺大悲閣記	熙寧元年十一月	浙江蕭山
靈隱龍泓洞孫覺題名	熙寧元年	浙江錢唐
盧大雅等題名	熙寧元年在晉祠碑陰	山西太原
臨川王安禮題名	熙寧元年	陝西醴泉
三洲巖題名	熙寧元年	廣東德慶州
陽春巖周茂叔題名	熙寧二年正月	廣東高要
淡山巖荆延年等題名	熙寧二年二月	湖南零陵
七星巖康衢等題名	熙寧二年二月	廣東高要
七星巖康衢等唱和詩	熙寧二年三月	廣東高要
七星巖周茂叔題名	熙寧二年三月	廣東高要
口杭讀中興頌詩	熙寧二年七月	湖南祁陽

定山祖無擇等題名 熙寧二年七月 浙江仁和	慈雲敬佛法僧三大字 熙寧二年八月 浙江錢唐	涪溪宋昭遠等題名 熙寧二年十月在中央頌左	木樂洞南舒口夫題名 熙寧二年十二月 湖南祁陽	救賜壽聖禪院額碑 熙寧二年 浙江錢唐	遊天平山雷題 熙寧二年 河南林縣	瀧岡阡表 熙寧二年四月 江西廬陵	瀧岡阡表碑陰 熙寧二年四月 江西廬陵	北岳廟馮文顯題名 熙寧三年六月 直隸曲陽	華岳廟楊遂題名 熙寧三年七月在後周華岳廟碑正面 直隸曲陽	虔州重修儲潭廟記 熙寧三年七月 陝西華陰	重修顏神廟記 熙寧三年八月 江西贛縣	新修晉太尉嵇公廟碑 熙寧三年八月 山東博山	朝賢送祥禪師住靈巖寺詩 熙寧三年八月 河南湯陰	贈靈巖寺僧詩 熙寧三年九月 山東長清	陳繹題名 熙寧三年九月刻於唐忠祠碑陰 山東長清	北岳潘孝知題名 熙寧三年十月 陝西渭南	王臨題名 熙寧三年十一月刻於唐王忠祠碑陰 直隸曲陽	陳繹詩華岳祠記 熙寧三年十二月在後周華岳廟碑正 陝西渭南
----------------------------	-----------------------------	-------------------------	------------------------------	--------------------------	------------------------	------------------------	--------------------------	----------------------------	------------------------------------	----------------------------	--------------------------	-----------------------------	-------------------------------	--------------------------	-------------------------------	---------------------------	---------------------------------	------------------------------------

濟源廟牒 熙寧三年 陝西華陰	臥羊山黃庭堅等題名 熙寧三年 河南濟源	石淙南岸張瓚等題名 熙寧三年 河南登封	救賜靈巖寺牒 熙寧三年 山東長清	燕喜亭向宗道題名 熙寧四年三月 廣東陽山	劉几田述古等題名 熙寧四年三月 江蘇嘉定	詩祠記 熙寧四年四月在後周華岳廟碑上 廣西華陰	何延世等遊西湖題名 熙寧四年五月 廣東海陽	萬祠記 熙寧四年五月 陝西華陰	范百等題名 熙寧四年六月在聖教序碑陰 陝西大荔	范晉題名 熙寧四年六月在聖教序碑陰 陝西大荔	華岳祠記 熙寧四年七月 陝西華陰	宮苑副使趙口墓志銘 熙寧四年九月 山東諸城	飛來峯沈立之題名 熙寧四年九月 浙江錢唐	華岳廟陳絢等題名 熙寧四年十一月 陝西華陰	郭巨石室安漢題名 熙寧四年 陝西華陰	知登封縣事張琬題名 熙寧四年 山東登封	武侯祠吳中復等題名 熙寧四年 四川成都	梁立儀遊西湖題名 熙寧四年 廣東陽山	中山周茂叔題名 熙寧四年 廣東陽山
----------------------	---------------------------	---------------------------	------------------------	----------------------------	----------------------------	-------------------------------	-----------------------------	-----------------------	-------------------------------	------------------------------	------------------------	-----------------------------	----------------------------	-----------------------------	--------------------------	---------------------------	---------------------------	--------------------------	-------------------------

淨因寺孫純題名 <small>熙寧五年正月</small>	廣東陽山
靈隱龍泓洞蘇頌等題名 <small>熙寧五年二月</small>	浙江錢唐
謁南海祠向宗道題名 <small>熙寧五年三月</small>	廣東南海
秦王宮諸喪耐悼園記 <small>熙寧五年五月</small>	河南汝州
郭崇妻造象記 <small>熙寧五年五月</small>	河南滎陽
紫微山縣令朱伯虎詩刻 <small>熙寧五年五月</small>	浙江海寧
孝經 <small>熙寧五年八月</small>	江蘇嘉定
龍興寺佛說彌勒下生成佛經 <small>熙寧五年九月</small>	山東滋陽
李忠信墓表 <small>熙寧五年</small>	山東泰安
郭下等造佛及十六羅漢銘 <small>熙寧五年</small>	河南滎陽
鄆州學新田記 <small>熙寧五年</small>	山東東平
寶成院賞牡丹詩 <small>熙寧五年</small>	浙江錢唐
石筍唱和詩 <small>熙寧五年</small>	福建邵武
齊州口口門記 <small>熙寧五年</small>	山東歷城
石鼓山劉莘老題名 <small>熙寧五年</small>	湖南衡陽
高士安等題名 <small>熙寧五年</small>	浙江象山
淨因寺孫固題名 <small>熙寧六年正月</small>	河南汝州
祖無擇等題名 <small>熙寧六年正月</small>	河南登封
騎牛畱棧二圖 <small>熙寧六年正月</small>	浙江金華

謁華岳祠記 <small>熙寧六年正月</small>	陝西華陰
慈恩寺吳中復等題名 <small>熙寧六年二月</small>	陝西長安
北岳廟李布題名 <small>熙寧六年二月</small>	直隸曲陽
石屋洞蘇軾等題名 <small>熙寧六年二月</small>	浙江錢唐
大雲洞鄧君寶題名 <small>熙寧六年四月</small>	廣東陽山
九曜石金君卿等題名 <small>熙寧六年六月</small>	廣東南海
宗室陳國公附葬記 <small>熙寧六年六月</small>	河南汝州
石屋洞王廷老等題名 <small>熙寧六年七月</small>	浙江錢唐
水樂洞王廷老等題名 <small>熙寧六年七月</small>	浙江錢唐
劉旣等謁華岳祠記 <small>熙寧六年八月</small>	陝西華陰
靈巖寺韋驥等題名 <small>熙寧六年十月</small>	山東長清
涇溪柳應辰題名 <small>熙寧六年十月</small>	湖南祁陽
華岳祈雪記 <small>熙寧六年十一月</small>	陝西華陰
南海廟諫議程公禱雨記 <small>熙寧六年十二月</small>	廣東南海
泐溪巖李宗儀題名 <small>熙寧六年十二月</small>	廣東樂昌
謁南海神廟富臨題名 <small>熙寧六年十二月</small>	廣東南海
燕喜亭金傑題名 <small>熙寧六年</small>	廣東陽山
館閣校勘呂升卿題名 <small>熙寧六年</small>	山東曲阜

華岳廟吳中復題名	八分書 無年月按雁塔題名有吳中復故附	陝西華陰
慈恩寺吳首禮題名	八分書 無年月	陝西長安
淡山巖楊永節等題名	正書 熙寧七年正月	湖南零陵
涪溪蔚宗題名	行書 熙寧七年正月在中興頌左	湖南祁陽
九曜石程師孟等題名	行書 熙寧七年正月	廣東南海
九曜石程師孟等題名	正書 無年月在拜石左下第四段	廣東南海
敕祀南海神記	陳之方撰正書 熙寧七年正月	廣東南海
九曜石李君卿等題名	正書 熙寧七年二月	廣東南海
南海廟譚粹等題名	正書 熙寧七年二月在南海廟裴碑之陰	廣東南海
陳絃謁華岳祠記	正書 熙寧七年二月在後周華岳廟碑正面	陝西華陰
慈恩寺吳中復等題名	正書 熙寧七年二月	陝西長安
開元寺重聖佛像記	李發撰正書 熙寧七年二月	廣東曲江
南山金君卿等題名	正書 熙寧七年二月	廣東英德
許彥先題九曜石詩	正書 熙寧七年三月	廣東南海
白龍池稽景華等題名	正書 熙寧七年三月	山東泰安
碧落洞度支郎中口口題名	正書 熙寧七年五月	廣東英德
伏波巖米芾題名	正書 熙寧七年五月	廣西臨桂
靈隱山晁美叔題名	二種 正書 熙寧七年五月 正書 熙寧七年五月 正書 熙寧七年五月 正書 熙寧七年五月	廣西臨桂

靈派侯廟王紳袞題名	正書 熙寧七年八月	浙江錢唐
淡山巖楊巨卿等題名	八分書 熙寧七年九月	山東泰安
東潭石巖俞城題名	正書 熙寧七年九月	湖南零陵
淡山巖楊傑英題名	正書 熙寧七年十月	廣東瓊山
石屋洞魯元翰題名	正書 熙寧七年十月	湖南零陵
煙霞佛手巖魯有開題名	正書 熙寧七年十月	浙江錢唐
南海壽雨記	蘇成撰李穉正書 熙寧七年十月在南海廟裴碑之陰	浙江仁和
天竺山晁端彥題名	正書 熙寧七年十一月	廣東南海
慈恩寺趙抃等題名	熙寧七年十一月 熙寧七年十一月	浙江錢唐
大滌洞張觀題名	正書 熙寧七年十二月	陝西長安
善感院新井記	侯可撰僧慧觀正書 熙寧七年	浙江餘杭
尚書祝惟岳神道碑	正書 熙寧七年	江蘇青浦
定山蘇軾題名	正書 熙寧七年	山東城武
李侃華岳廟祈雨題名	正書 熙寧七年	浙江仁和
大麥嶺蘇軾等題名	正書 熙寧七年	浙江錢唐
岱頂馬熙題名	正書 熙寧八年二月	山東泰安
雲門山滕甫等題名	正書 熙寧八年三月	山東益都
三洲巖金君卿題名	正書 熙寧八年三月	廣東德慶

石屋洞王廷老等題名 熙寧八年四月 浙江錢唐	南屏山王廷老題名 熙寧八年四月 浙江錢唐	賜廣濟寺僧文海紫衣牒 熙寧八年四月 陝西寶雞	南屏山魯元翰題名 熙寧八年五月 浙江錢唐	錢聖謁文宣王廟題名 熙寧八年五月後有錢伯言錢端 山東曲阜	靈泉廟賜額敕牒 熙寧八年六月 山東博山	東坡游徑山詩 熙寧八年九月後有紹興二十八年及元 大德七年 浙江餘杭	密縣超化寺帖 熙寧八年九月 浙江餘杭	米黻題活溪詩 熙寧八年十月 湖南祁陽	魯元翰題名 熙寧八年十二月後有景祐四年題字二行 浙江錢唐	石屋洞李廷老題名 熙寧八年 浙江錢唐	雪夜書北臺雜詩 熙寧八年 山東諸城	北岳潘孝知題名 熙寧八年 直隸曲陽	超化寺郝闢之等題名 熙寧九年三月 河南密縣	晁端彥等題名 熙寧九年四月在護國寺碑陰 浙江天台	飛來峯蘇子容等題名 熙寧九年八月 浙江錢唐	孔舜亮留題靈巖寺詩 熙寧九年十月 浙江鄞縣	淡山巖秦日新等題名 熙寧九年十二月 湖南零陵	大慈山修塔記 熙寧九年十二月 浙江錢唐
-----------------------------	----------------------------	------------------------------	----------------------------	------------------------------------	---------------------------	--	--------------------------	--------------------------	------------------------------------	--------------------------	-------------------------	-------------------------	-----------------------------	--------------------------------	-----------------------------	-----------------------------	------------------------------	---------------------------

胡奕澹山巖詩 熙寧九年 湖南零陵	刻杜甫白水縣詩記 熙寧九年 陝西白水	臥龍山晁漢臣等題名 熙寧九年 浙江紹興	緱山謝絳碑側許州張昌口題名 熙寧九年 河南偃師	玉皇廟碑陰題名 熙寧九年 山西鳳臺	讀書堂三字 熙寧十年二月 山東歷城	淡山巖趙揚等題名 熙寧十年三月 河南零陵	華岳廟張叔卿題名 熙寧十年三月在後周華岳廟碑正 面書款 陝西華陰	嵩陽觀王紳題名 熙寧十年三月在尉遲汾狀嵩高靈勝 上方 河南登封	華岳廟王欽臣等題名 熙寧十年三月 陝西華陰	石鼓山陸口題名 熙寧十年五月 湖南衡陽	飛來峯蘇子容題名 熙寧十年六月 浙江錢唐	遊碧落洞詩 熙寧十年八月 廣東英德	臥龍寺梵書庵字符 熙寧十年八月 陝西咸寧	靈泉廟救牒 熙寧十年九月 山東博山	黃樓賦 熙寧十年 江蘇銅山	種明逸會真宮詩題跋二石 熙寧十年 山東泰安	龍泓洞子勉題名 熙寧十年 浙江錢唐	鄭陶題名 熙寧十年在王履溫碑陰 直隸元氏
------------------------	--------------------------	---------------------------	-------------------------------	-------------------------	-------------------------	----------------------------	---	--	-----------------------------	---------------------------	----------------------------	-------------------------	----------------------------	-------------------------	---------------------	-----------------------------	-------------------------	----------------------------

謁華岳蔡雄題名	正書 熙寧口年六月	陝西華陰
飛來峯高荷等題名	正書 熙寧口年	浙江錢唐
李審言題名	正書 熙寧口年在唐柳公綽碑側	四川成都
虎邱山觀世音普門品經	會公亮等正書 無年月皆熙寧間人	江蘇吳縣
九曜石會布等題名	正書 元豐元年正月	廣東南海
孫迴謁華岳祠記	正書 元豐元年三月	陝西華陰
大雲洞杜公汗題名	正書 元豐元年七月	廣東陽山
表忠觀碑	蘇軾撰正書 元豐元年八月原石僅存二石明人重刻者計四石又有小字二石在郡學尚未移出	浙江錢唐
淮源廟條約	正書 元豐元年八月	河南桐栢
龍門山常景造佛像記	正書 元豐元年八月	河南洛陽
四百五十八	不訪碑七	
善感禪院海公壽塔記	僧慧樹撰王頌正書 元豐元年九月	陝西咸寧
俞次皋謁華岳祠記	正書 元豐元年十月	陝西華陰
階州福津廣巖院記	正書 元豐元年八月	甘肅階州
龍洞韓鐸祈雪題名	正書 元豐元年十一月	山東歷城
華岳廟薛昌朝等題名	正書 元豐元年十一月	陝西華陰
淨因院主因贊大師墓誌銘	正書 元豐元年十二月	河南汝州
黑龍潭妙應侯廟殘碑	正書 元豐元年十二月	山東范縣
龍洞高直等題名	正書 元豐元年	山東歷城
蘇轍題靈巖寺詩	正書 元豐二年正月靖康初空明居士刻	浙江鄞縣
鮮于侁題靈巖寺詩	正書 元豐二年正月	浙江鄞縣
		范氏拓本

龍洞知齊州事韓鐸請雨題名	正書 元豐二年二月	山東歷城
潭忠武王廟記	馬唐民撰郭仲益正書 元豐二年三月	陝西宜川
龍洞誠應岳三大字	韓鐸題何拱辰篆書 元豐二年四月	山東歷城
淡山巖孫碩等題名	正書 元豐二年四月	湖南零陵
再謁華岳祠記	蔡延慶撰正書 元豐二年五月在後周華岳廟碑正面書	陝西華陰
靈隱龍泓洞李琮等題名	正書 元豐二年五月	浙江錢唐
華岳朝王希禧蔣之奇題名	正書 元豐二年六月	陝西華陰
靈隱龍泓洞楊景略等題名	正書 元豐二年七月	浙江錢唐
靈隱青林洞胡宗師等題名	正書 元豐二年七月	浙江錢唐
封忠武王廟敕	郭仲益正書 元豐二年八月後有崇寧元年九月王頌本	陝西宜川
淡山巖張申等題名	正書 元豐二年九月	湖南零陵
鳳皇山排衙石口口題名	正書 元豐二年十二月	浙江仁和
龍隱巖會布題名	篆書 元豐二年	廣西臨桂
韓忠獻公祠堂記	郭時亮撰滕中正書 元豐三年正月	直隸定州
靈隱山查應辰等題名	正書 元豐三年正月	浙江錢唐
雷題坊川玉華宮詩	蔣之奇作全載正書 元豐三年正月	陝西宜君
天馬賦	未詳撰行書 元豐三年	陝西長安
謁太史公冢祠記	王景修撰正書 元豐三年三月	陝西韓城
相公廟新初長脚竿記	胡元資撰裴登正書 元豐三年三月	山東泰安
重摹郭忠恕神在二字碑	王臨草書 元豐三年四月	山東歷城

王璞題名 元豐三年四月在九成宮碑側	陝西麟遊
張公舊隱讀書堂詩 元豐三年五月	山東歷城
孔母任氏葬誌銘 元豐三年十月明隆慶時重刻	趙江仁本
李公顏遊靈巖寺題記 元豐三年十月	山東長清
盛陶與靈巖長老書并詩 元豐三年十月	范氏拓本
曾公巖陳倩等題名 元豐三年十二月	廣東臨桂
香江淹香爐峯詩 元豐三年	江西南康
岳麓寺碑側米芾題名 元豐三年	湖南衡陽
靈巖道境四字 元豐三年	山東長清
口口祠堂後記 元豐三年	陝西宜州
遊靈巖記 元豐三年	山東長清
靈巖詩 元豐三年	山東泰安
神宗賜文彥博詩 元豐三年	山西介休
武昌西山蘇軾題名 元豐三年	湖北武昌
西山沈達題名 元豐三年	湖北武昌
法興寺新修佛殿記 元豐四年正月	山西長子
龍洞范純仁題名 元豐四年四月	山東歷城
普安寺幼公經幢記 元豐四年四月	山東淄川
燕喜亭純中等題名 元豐四年五月	廣東陽山
燕喜亭正甫等題名 元豐四年五月	廣東陽山
關帝廟真身瑞像歷年記 元豐四年五月	江蘇吳縣

七星巖王洎等題名 元豐四年五月	廣東高要
五臺山孫真人祠記 元豐四年六月後有金大定間米孝	陝西耀州
遊碧落洞徐九思等題名 元豐四年七月	廣東英德
集歸去來辭詩 元豐四年九月	陝西長安
百泉王子淵題名 元豐四年九月	河南輝縣
歐陽修跋昭仁寺碑 元豐四年十一月	陝西長武
興教寺玉峯軒記 元豐四年十二月	陝西口口
浯溪劉芾題名 元豐四年	湖南祁陽
陶輔等題名 元豐四年	口口口口
劉陶調華岳祠記 元豐五年正月	陝西華陰
蒼英會圖并詩 元豐五年正月	江蘇嘉定
濟瀆廟詩 元豐五年	河南濟源
龍洞閻邱孝修等題名 元豐五年三月	山東歷城
飛英寺釋迦成道記 元豐五年七月	浙江歸安
吳翬等題名 元豐五年七月在九成宮碑側	陝西麟遊
謁華岳祠記 元豐五年七月	陝西華陰
白龍殿記 元豐五年七月	浙江鄞縣
溫泉雙阜茨行 元豐五年七月	陝西臨潼
蔡文忠神道之碑 元豐五年	廣東萬州
獨秀峯高元溥題名 元豐五年	山東歷城

華岳廟張舜民題名 元豐五年 正書	黃龍庵庵和尚開堂疏 元豐五年 正書	玉華宮胡淳夫題名 元豐六年二月在蔣之奇詩左 正書	饒益寺謝卿材題名 元豐六年三月 正書	龍井山方圓庵記 元豐六年四月明萬歷間重刻 正書	靈隱龍泓洞彥舟等題 元豐六年五月 正書	天和寺詩 元豐六年六月 蘇軾撰行書	華岳廟薛紹彭等題名 元豐六年六月 正書	華岳廟王觀等題名 元豐六年九月 正書	聖壽寺羅漢座題字 元豐六年十月 正書	加封孟子教牒碑 元豐六年十月 正書	張炎等題名 元豐六年十一月在九成宮碑側 正書	北岳韓跋題名 元豐六年十一月 正書	五岳廟記 元豐六年 劉孔撰行書	焦山蔣之奇題名 元豐六年 正書	龍門山雷守府牒 元豐六年 正書	郭巨石室楊略等奉使高麗題名 元豐六年 正書	南山順濟龍王廟記 元豐六年 黃庭堅撰行書	南山廖君玉等題名 元豐七年正月 正書	名義墩石橋記 元豐七年正月 正書	陝西華陰	口口口口	陝西宜君	陝西朝邑	浙江錢唐	浙江錢唐	陝西扶風	陝西華陰	陝西華陰	山東嘉祥	山東鄒縣	陝西麟遊	直隸曲陽	直隸望都	江蘇丹徒	河南洛陽	山東肥城	浙江錢唐	廣東英德	山東蒙陰
------------------------	-------------------------	--------------------------------	--------------------------	-------------------------------	---------------------------	-------------------------	---------------------------	--------------------------	--------------------------	-------------------------	------------------------------	-------------------------	-----------------------	-----------------------	-----------------------	-----------------------------	----------------------------	--------------------------	------------------------	------	------	------	------	------	------	------	------	------	------	------	------	------	------	------	------	------	------	------	------

報恩寺智清靈骨記幢 元豐七年四月 正書	韓魏公祠堂記 元豐七年六月在畫錦堂記之陰 司馬光撰行書	謁華岳祠記 元豐七年八月 陳康民撰行書	新注般若心經 元豐七年 沙門妙空撰行書	東坡楚頌帖 元豐七年十月後又附元祐三年間書 行書	又無年月 行書	呂升卿題名 元豐七年在晉祠碑陰 正書	少林寺鐘樓王彥輔詩圖 元豐七年 行書	陽曲縣令崔袞等題名 元豐七年在晉祠碑陰 行書	七星巖劉靜叔等題名 元豐八年正月 正書	北岳蔡延慶題名 元豐八年正月 正書	碧落洞楊蟠題名 元豐八年二月 正書	淡山巖陳遵等題名 元豐八年六月 正書	靈派侯廟重修木帳記 元豐八年六月 正書	粟子山運石題名碑 元豐八年七月 正書	母孝子考父墓碣銘 元豐八年八月 正書	惠明寺舍利塔碑 元豐八年八月 呂惠卿撰行書	舍利塔碑陰 正書	永安院度僧記 元豐八年九月 馬瑒撰行書	東坡海市詩 元豐八年十月元皇後間重刻 正書	山東益都	河南安陽	陝西華陰	浙江鄞縣	浙江嘉興	四川巴縣	山西陽曲	河南登封	直隸曲陽	廣東高要	直隸曲陽	廣東英德	湖南零陵	山東泰安	河南偃師	山東安邱	山西太原	山西太原	直隸柏鄉	山東蓬萊
---------------------------	-----------------------------------	---------------------------	---------------------------	--------------------------------	------------	--------------------------	--------------------------	------------------------------	---------------------------	-------------------------	-------------------------	--------------------------	---------------------------	--------------------------	--------------------------	-----------------------------	-------------	---------------------------	-----------------------------	------	------	------	------	------	------	------	------	------	------	------	------	------	------	------	------	------	------	------	------

漢華山碑王子文題名	正書 元豐八年	浙江鄞縣
東山張翥等題名	正書 元豐八年十二月	廣東潮陽
吳道子畫象	蘇軾跋行書 元豐八年	山東蓬萊
真孃墓詩	米芾行書 元豐八年	湖北襄陽
雷題興安王廟詩	呂惠卿撰行書 元豐八年	直隸曲陽
朝陽殿蔣僅題名	正書 元豐八年	湖南零陵
華岳建醮記	王子文撰正書 元豐八年	陝西華陰
開封府請靈嚴確公主淨因院疏	蔡卞行書 元豐八年七月	浙江鄞縣
龍井神運石題名	正書 元豐八年	浙江錢唐
溫泉口希古等題名	正書 元豐八年	陝西臨潼
新南山漢武帝廟碑	正書 元豐八年	山東新泰
黑龍潭妙應侯牒殘碑	正書 元豐八年	山東范縣
南山家人卦磨崖	司馬光八分書 無年月	浙江錢唐
南山幽居洞損卦益卦磨崖	司馬光八分書 無年月	浙江錢唐
南山艮卦磨崖	司馬光八分書 無年月	浙江錢唐
南山中庸磨崖	司馬光八分書 無年月	浙江錢唐
南山樂記磨崖	司馬光八分書 無年月	浙江錢唐
南山太子灣左傳晏子語磨崖	司馬光八分書 無年月	浙江錢唐
慈恩寺張琬等題名	正書 元祐元年閏二月	陝西長安
大中題樓觀南樓詩	薛紹彭正書 元祐元年三月	陝西藍屋
薛周雷題樓觀詩	薛紹彭正書 元祐元年三月	陝西藍屋
九曜石時仲公許積中等題名	正書 元祐元年三月在藩署米	陝西藍屋

重修孟子廟牒碑	正書 元祐元年三月	廣東南海
左山興化寺高永亨等題名	行書 元祐元年三月	山東曹縣
碧落洞介夫等題名	正書 元祐元年五月	廣東英德
新修昭明廟碑	正書 元祐元年七月	安徽貴池
洞庭包山丙洞許輔等題名	正書 元祐元年七月	江蘇吳縣
祭真華岳廟記	薛休撰正書 元祐元年十一月	陝西華陰
惠因院賢首教藏記	章衡記唐之問書 元祐元年十二月按此碑在西湖集慶寺大半埋入土中何夢華始掘出之紹興府學亦有一碑行款皆同惟額作	浙江錢唐
京兆尹杜公墓誌銘	李瑋撰杜大中正書 元祐元年	河南輝縣
靜源院石院記	余靖撰正書 元祐元年	口口萬源
司馬文正公神道碑	蘇軾撰并正書 元祐二年正月	江蘇嘉定
白龍池貫道建欄題名	元祐二年正月	山東泰安
岱頂劉袞祈雪題名	林會正書 元祐二年正月	山東泰安
上清宮詞	蘇軾撰并正書 元祐二年正月	陝西藍屋
九曜石李之紀題名	正書 元祐二年三月	廣東南海
光福寺銅觀音像記	黃公穎撰正書 元祐二年三月	江蘇吳縣
慈恩寺范燈題名	正書 元祐二年四月	陝西長安
浯溪陳宏題名	正書 元祐二年四月在柳應辰題名旁	湖南祁陽
超化寺張子山等題名	正書 元祐二年七月	河南密縣

張汝賢等題名 元祐二年七月 安徽盱眙	眞相院釋迦舍利塔銘 蘇軾撰并正書 元祐二年八月宣和三年立石 山東長清	武漢深詩 蘇軾之奇撰行書 元祐二年十一月末有元祐三年李修跋及元 蘇軾西 廣東曲江	北岳韓跋題名 元祐二年十一月 直隸曲陽	泰山廟題名記 元祐二年 河南偃師	雷題泰山詩 元祐二年 山東泰安	華岳廟張舜民題名 元祐二年 陝西華陰	祭告華岳記 游師雄撰正書 元祐三年正月 陝西華陰	白雲巖譚粹等題名 元祐三年二月 廣東龍川	郭祥正遊石室篇 元祐三年二月 廣東高要	七星巖郭祥正等題名 元祐三年三月在石室篇之前 廣東高要	游師雄游玉華宮題名 元祐三年四月 陝西宜君	青峯山寶月禪師龕銘 王箴撰并行書 元祐三年四月 陝西寶雞	靈巖王揆題名 元祐三年四月 山東長清	華岳廟杜純題名 元祐三年四月 陝西華陰	草堂寺薛紹彭題名 元祐三年五月 陝西鄠縣	游師雄等題名 元祐三年五月在聖教序記之陰 陝西大荔	石佛寺布袋羅漢象 崔白畫蘇軾題正書 元祐三年七月 山東益都
--------------------------	---	--	---------------------------	------------------------	-----------------------	--------------------------	-----------------------------------	----------------------------	---------------------------	-----------------------------------	-----------------------------	---------------------------------------	--------------------------	---------------------------	----------------------------	---------------------------------	--

慈恩寺王評題名 元祐三年八月 陝西長安	石鼓山西溪張公綬題名 元祐三年八月 湖南衡陽	顏魯公祠堂碑 米芾撰正書 元祐三年九月 山東費縣	韓忠獻公祠堂事蹟記 衡規序劉勳正書 元祐三年十月 浙江鄞縣	溫泉呂義山等題名 元祐三年十一月在溫泉歲右 陝西臨潼	緱氏重修太山廟碑記 樂份撰正書 元祐三年閏十二月 河南偃師	海寧縣雙仁祠二顏公碑 米芾行書 元祐三年下有天啓間鮑觀光跋 浙江海寧	臥龍山楊傑等題名 八分書 元祐三年下有呂升卿題 浙江山陰	布衾銘 司馬光撰八分書 元祐三年 山西夏縣	布袋羅漢象 崔白畫蘇軾題 元祐三年 河南輝縣	布袋真儀贊 崔白畫蘇軾撰正書 元祐三年 山東濰縣	靈巖王揆題名 元祐三年 山東泰安	贈光祿大夫羅仲宣神道碑 王口中撰蘇口口正書 元祐三年 山東淄川	李衛公神道碑陰記 游師雄撰并行書 元祐四年二月 陝西醴泉	贈李方叔馬券 蘇軾行書 元祐四年四月後有蘇軾詩及黃庭堅跋 浙江嘉興	岱頂玉女溝陳守道等題名 元祐四年四月 山東泰安	昭陵六馬像并贊 游師雄記才珣正書 元祐四年五月 陝西醴泉	刻李義山題渾忠武王祠堂詩 游師雄跋并正書 元祐四年九月後有元祐 陝西醴泉
---------------------------	------------------------------	-----------------------------------	--	----------------------------------	--	---	---------------------------------------	--------------------------------	---------------------------------	-----------------------------------	------------------------	--	---------------------------------------	--	-------------------------------	---------------------------------------	---

賜嘉賢廟救 <small>附楊傑奏狀正書</small> 元祐四年九月在孔子十字篆碑旁	五年五月仇 伯玉等題	陝西乾州
三生石陶揆題名 <small>正書</small> 元祐四年十一月		浙江錢唐
淮源縣杜彥則等題名 <small>正書</small> 元祐四年十二月		河南桐栢
煙江樓嶂圖詩 <small>蘇軾行書</small> 元祐四年		江蘇常熟
曹郡侯會布題名 <small>吳則禮正書</small> 元祐四年在晉祠碑陰		山西太原
丹陽邵壘題名 <small>行書</small> 元祐四年在晉祠碑陰		山西太原
禹王廟司馬旦題名 <small>八分書</small> 元祐四年		山西夏縣
禹王廟司馬光題 <small>八分書</small> 元祐四年		山西長縣
相國寺尊勝加句陀羅尼真言 <small>正書</small> 元祐五年二月		河南祥符
四十六 訪碑七 渾忠武公祠堂記 <small>辛育撰安宜之正書</small> 元祐五年三月		陝西乾州
龍華寺蘇軾等題名 <small>正書</small> 元祐五年三月		浙江仁和
謁太史公祠記 <small>邵彞撰行書</small> 元祐五年四月		陝西韓城
新鄉縣學記 <small>詹文傑撰行書</small> 元祐五年四月		浙江鄞縣
過九成宮舊址詩 <small>游師雄撰正書</small> 元祐五年十二月間上功跋		陝西麟遊
淡山巖林邵題名 <small>行書</small> 元祐五年六月		湖南零陵
北岳廟侍其容題名 <small>正書</small> 元祐五年六月		直隸曲陽
涇陽縣重修孔子廟記 <small>杜德撰王鑾八分書</small> 元祐五年七月		陝西涇陽
京兆府學新移石經記 <small>黎持撰安宜之正書</small> 元祐五年九月		陝西長安
鄆州州學新田記 <small>尹遷撰李侁八分書</small> 元祐五年九月		山東東平
州學新田記碑陰 <small>方輿行書</small>		山東東平

韓魏公祠堂繪畫遺事記 <small>王巖叟撰劉安世正書</small> 元祐五年九月		直隸定州
韓魏公載祀典救 <small>行書</small> 元祐五年十月		直隸定州
草堂寺轉運使杜孝錫題名 <small>行書</small> 元祐五年十月在唐定慧禪		陝西鄜縣
白龍池龔無黨題名 <small>行書</small> 元祐五年十一月		山東泰安
林慮山聖燈記 <small>張商英撰并草書</small> 元祐五年十一月		河南林縣
程奇遊師塔寺雷題詩 <small>正書</small> 元祐五年十二月		陝西咸寧
懷子由詩 <small>蘇軾撰行書</small> 元祐五年		陝西扶風
唐凌煙閣功臣畫象并贊 <small>游師雄撰正書</small> 元祐五年		陝西麟遊
濟瀆廟會布題名 <small>正書</small> 元祐五年		河南濟源
武功蘇授之等題名 <small>正書</small> 元祐五年		河南偃師
南伊掌籍張君口題名 <small>正書</small> 元祐五年在謝緯碑側		河南偃師
贈金紫光祿大夫羅公神道碑 <small>蘇口正書</small> 元祐五年		浙江仁和
大滌洞口陳良孫張壽等題名 <small>正書</small> 無年月何夢華以張壽見蘇東坡龍華寺題名故附此		浙江餘杭
阿育王寺宸奎閣碑 <small>蘇軾撰并正書</small> 元祐六年正月明萬歷間重刻		浙江鄞縣
北岳郝宗臣張維周題名 <small>正書</small> 元祐六年二月		直隸曲陽
劉棗詩 <small>正書</small> 元祐六年二月		浙江鄞縣
半月泉詩并題名 <small>蘇軾撰行書</small> 元祐六年三月明萬歷間重刻		浙江德清

與胡詞部遊法華山詩	蘇軾撰行書 元祐六年四月明萬歷開刻	浙江烏程
焦山米芾題名	正書 元祐六年四月	江蘇丹徒
摹吳道子觀音二象	呂申贊正書 元祐六年五月	陝西長安
伯夷叔齊墓碑	黃庭堅撰并正書 元祐六年六月	江蘇青浦 王氏拓本
雲門山會布等題名	正書 元祐六年八月	山東益都
昭孝禪院辨證大師塔銘	王執撰并正書 元祐六年八月	河南鞏縣
辨證大師塔銘碑陰	正書	河南鞏縣
超化寺王景美王詵等題名	八分書 無年月	河南密縣
傅堯俞疏	李格撰并王本行書 元祐六年九月	河南濟源
修武令張斐題名	正書 元祐六年九月在沐潤魏夫人碑陰	河南內
滿庭芳詞	蘇軾撰正書 元祐六年十月明嘉靖開刻	湖北黃岡
醉翁亭記	歐陽修撰蘇軾行書 元祐六年十一月	安徽滁州
廬山七佛偈	黃庭堅正書 元祐六年十二月	江西星子
華岳廟知華州陳知新題名	正書 元祐六年	陝西華陰
草堂寺張休源題名	正書 元祐六年准定慧禪師碑陰	陝西鄜縣
七星巖許珪題名	正書 元祐六年	廣東高要
社稷壇銘	梅道撰王裕民正書 元祐六年	福建侯官
金陵雜詠	黃履撰正書 元祐六年	江蘇江寧
吳天璽紀功碑胡宗師題名	行書 元祐六年	江蘇江寧

寧州學王右丞陰陽竹石刻	正書 元祐六年	直隸曲陽
建後唐雅上人舍利塔記	僧口雅撰正書 元祐七年正月	河南偃師
壽陽修學記	李穀撰王可正書 元祐七年二月	山西壽陽
韓文公廟碑	蘇軾撰正書 元祐七年三月	廣東海陽
芮城縣題名記	章文炳撰正書 元祐七年四月	山西芮城
煙霞佛手巖林處等題名	正書 元祐七年四月	浙江仁和
顏文忠公新廟記	曹輔撰泰觀正書 元祐七年四月	山東費縣
新廟記碑陰	朱希行書	山東費縣
石鼓山西溪柳韶等題名	張鈞八分書 元祐七年六月	湖南衡陽
汾州平遙縣清虛觀記	謝崇撰朱處厚正書 元祐七年六月	山西平遙
重修天王堂記	馬天口撰并正書 元祐七年七月	山西鳳臺
卓堂寺劉劍等十人題名	正書 元祐七年七月在定慧禪師碑陰	陝西鄜縣
洪山頂姜三校題名	正書 元祐七年七月	山東嘉祥
超化寺韓公等題名	正書 元祐七年八月	河南密縣
朝陽巖邢恕等題名	正書 元祐七年九月	河南零陵
靈巖詩刻	蔡安撰撰正書 元祐七年十月	山東長清
蓮花洞張吉妻尹氏題名	正書 元祐七年	山東長清
觀音洞穎叔等題名	正書 元祐七年	山東長清
三洲巖王彭年題名	正書 元祐七年	廣東慶州
張休源遊高驛源題名	正書 元祐七年准定慧禪師碑陰	陝西鄜縣

北岳徐震題名 <small>元正書 七年</small>	直隸曲陽
西溪張鈞題名 <small>元入分書 七年</small>	湖南衡陽
紫閣寶林寺蔡京題名 <small>元行書 七年</small>	陝西鄜縣
重書孝女曹娥碑 <small>元蔡十行書 八年正月</small>	浙江上虞
重修邵陽縣學記 <small>元時彥撰 王寶正書 八年正月</small>	陝西郃陽
北岳徐震題名 <small>元行書 八年二月</small>	直隸曲陽
坊州刺史盛南仲遊玉華宮記 <small>元王績正書 八年二月</small>	陝西宜君
北岳韓南仲題名 <small>元正書 八年五月</small>	直隸曲陽
廣福寺殘經幢 <small>元僧守慶正書 八年六月</small>	山東益都
攝山巖因崇報禪院牒 <small>元行書 八年六月 政和三年立</small>	江蘇江寧
重書阿房宮賦 <small>元游師雄後魏安宜之正書 八年六月</small>	陝西長安
碧落洞時孝孫題名 <small>元行書 八年八月</small>	廣東英德
華岳廟祈晴記 <small>元游安民撰正書 八年八月</small>	陝西華陰
口口口周之祥等題名 <small>元正書 八年八月</small>	浙江錢唐
碧落洞范閔父等題名 <small>元正書 八年九月</small>	廣東英德
左中散大夫徐師閔墓志 <small>元蔣之奇撰黃履正書 八年十一月 吳郡金石志云碑未詳所 在文云葬於吳縣蒸山</small>	江蘇嘉定
邢恕題花嚴巖詩 <small>元行書 八年</small>	湖南零陵
重修臧大夫廟殿記 <small>元僧海晏撰并正書 八年</small>	山東壽光
小蓬萊巡山孫明叔題名 <small>元入分書 八年</small>	山東泰安

小蓬萊大梁張挺等題名 <small>元正書 八年</small>	山東泰安
小蓬萊南陵東元伯等題名 <small>元正書 八年</small>	山東泰安
王母池殿粉進花閣記 <small>元正書 八年</small>	山東泰安
濟瀆廟張徵題名 <small>元正書 八年</small>	河南濟源
慈恩寺駙馬都尉王說題名 <small>元行書 八年</small>	陝西長安
宣仙聖烈皇后山陵採石記 <small>元正書 八年</small>	河南偃師
龍洞潘安世題名 <small>元正書 八年</small>	山東歷城
玉泉院游師雄題名 <small>元正書 九年正月</small>	陝西華陰
中山松醪賦 <small>元蘇軾撰行書 九年二月</small>	四川巴州
洋州園池詩 <small>元蘇軾撰行書 九年</small>	四川巴州
陽羨帖 <small>元蘇軾撰行書 九年</small>	四川巴州
溫泉游師雄題名 <small>元正書 九年四月</small>	陝西臨潼
游師雄等題名 <small>元正書 九年七月 在聖教序記之陰</small>	陝西大荔
至德廟橋題字 <small>元正書 九年八月</small>	江蘇吳縣
宣仁聖烈皇后山陵採石記 <small>元吳安持撰楊仲和正書 九年十一月</small>	河南偃師
華岳廟游安民題名 <small>元正書 九年</small>	陝西華陰
濟瀆廟葉俊題名 <small>元正書 九年</small>	河南濟源
趙光輔觀音變相畫壁跋 <small>元游師雄正書 九年四月</small>	陝西耀州
雪浪石盆銘 <small>元蘇軾撰并行書 九年四月</small>	直隸定州
祈雨淮瀆記 <small>元紹聖元年四月</small>	河南桐柏

仰天山韓國等題名 <small>紹聖元年四月</small>	山東臨朐
仰天山縣令陳子口祈雨題名 <small>紹聖元年四月</small>	山東臨朐
昭陵圖并記 <small>楊安翰游師難撰記并正書</small>	陝西醴泉
草堂寺王濟叔等題名 <small>紹聖元年五月</small>	陝西郿縣
高陵重修縣學記 <small>吳柔嘉記未草正書</small>	陝西高陵
重修太公廟記 <small>那澤民撰正書</small>	浙江鄞縣
蔡安時題靈巖寺詩 <small>紹聖元年六月</small>	浙江鄞縣
碧落洞方希覺等題名 <small>紹聖元年七月</small>	廣東英德
黃山谷題石鏡溪三字 <small>紹聖元年七月</small>	江西星子
張重題名 <small>紹聖元年七月在昭仁寺碑陰</small>	陝西長武
曹調鼎題名 <small>紹聖元年八月在昭仁寺碑陰</small>	陝西長武
淡山巖劉用之等題名 <small>紹聖元年九月</small>	湖南零陵
南山蘇軾題名 <small>紹聖元年九月後有紹興七年傳芳跋</small>	廣東英德
謁華岳祠記 <small>胡宗回撰正書</small>	陝西華陰
南山方希覺等題名 <small>紹聖元年十二月</small>	廣東英德
重修玉皇廟象記 <small>張寅撰正書</small>	山東鉅野
謝絳碑側濟南李格非等題名 <small>行書</small>	河南偃師
慈雲嶺佛牙贊 <small>紹聖元年</small>	浙江錢唐
南海浴日亭詩 <small>蘇軾撰正書</small>	廣東南海

祠山廟陳述明鉄像題字 <small>紹聖二年正月</small>	安徽廣德州
石門賈公道等題名 <small>紹聖二年二月</small>	陝西褒城
草堂寺朱光裔等題名 <small>紹聖二年三月在定慧禪師碑陰</small>	陝西郿縣
李行之題名 <small>行書</small>	陝西扶風
淨土院新建釋迦殿記 <small>紹聖二年四月在唐慧因普光塔</small>	浙江臨安
游玉華宮記 <small>錢景允撰并八分書</small>	陝西宜君
溫泉薛休等題名 <small>紹聖二年六月</small>	陝西臨潼
華嶽廟張重題名 <small>紹聖二年八月</small>	陝西華陰
涇溪錢岳題名 <small>紹聖二年八月</small>	湖南祁陽
下邑縣福建漢慎令碑記 <small>紹聖二年八月</small>	浙江鄞縣
薛嗣昌草堂寺詩 <small>紹聖二年九月</small>	陝西郿縣
李章游草堂寺詩 <small>紹聖二年九月</small>	陝西郿縣
蓄狸說 <small>黃庭堅撰行書</small>	江蘇嘉定
行香子詞 <small>蘇軾撰正書</small>	湖北黃岡
會公巖洞胡宗回等題名 <small>紹聖二年九月</small>	廣西臨桂
淡山巖張茂先題名 <small>紹聖二年十月</small>	湖南零陵
振衣岡上官均題名 <small>紹聖二年十月</small>	山東泰安
重修堯廟碑 <small>李勃吳愿合撰張勳正書</small>	河南河內
會逢原題名 <small>紹聖二年十二月在慶泉銘側</small>	陝西麟遊
華岳廟中丞李深題名 <small>紹聖二年</small>	陝西華陰

臥龍山呂升卿題名 正書 紹聖二年	浙江山陰
虎邱山試劍石三字 紹聖二年	江蘇吳縣
雪堂二字 紹聖二年	湖北黃岡
桃源谷朝奉郎張邦茂等題名 正書 紹聖二年	山東泰安
吳道子畫孔子按几坐像 紹聖二年	山東曲阜
夫子像贊 宋太祖真宗撰孔端本正書	山東曲阜
曾公巖盧約等題名 正書 紹聖二年	廣西臨桂
華岳廟張舜民題名 正書 後入年歲乙亥在元祐二年題名下	陝西華陰
游玉華宮記 錢景道撰并正書	陝西宜君
白龍池在紹等題名 正書 紹聖三年二月	山東泰安
鮑公巖碑 正書 紹聖三年二月	浙江仁本
朝陽巖曹李明題名 正書 紹聖三年三月	湖南零陵
焦山陳安民題名 正書 紹聖三年三月	江蘇丹徒
振衣岡開封趙令緋等題名 正書 紹聖三年四月	山東泰安
南山眾樂亭詞 方希覺撰正書	廣東英德
碧落洞方希覺題名 正書 紹聖三年四月	廣東英德
淡山巖曹長倫等題名 正書 紹聖三年五月	湖南零陵
大安壽聖寺碑 劉寬撰正書	山西芮城
北岳韓肖肖題名 正書 紹聖三年六月	山西芮城
買使君碑陰記 溫益撰正書	直隸曲陽
紹聖三年七月又元至正十二年李州等	

南山蕭世京題名 正書 紹聖三年九月	山東滋陽
定州觀察判官仇公著墓誌 柳文撰王同老正書	廣東英德
淨土寺寶月大師碑 李海撰并正書	山東益都
大佛寺關山月關山雪詞 宋構撰并正書	河南鞏縣
興國寺隨羅尼經幢 正書 紹聖三年	陝西隴州
蓬萊觀吳郡丁執文等題名 正書 紹聖三年	河南魯山
新晉南山亭詩 朱伯虎撰正書	浙江象山
龍興寺大悲閣記 葛葉撰正書	廣東英德
仰天山梁子諒等題名 正書 紹聖四年二月	直隸正定
祠山廟鐵像題字 胡庶正書	山東臨朐
淡山巖朱養浩等題名 正書 紹聖四年三月	安徽廣德州
虎邱山黃安仁等題名 正書 紹聖四年三月	湖南零陵
白龍池德光等題名 正書 紹聖四年三月	江蘇吳縣
白龍池范陽正輔題名 正書 紹聖四年三月	山東泰安
題巢父亭詩 羅遜撰正書	山東泰安
振衣岡張泌等題名 正書 紹聖四年四月	河南汝州
淡山巖唐節等題名 正書 紹聖四年四月	山東泰安
雙塔寺如意輪陀羅尼經 蘇誠撰正書	湖南零陵
朝請郎柴公玉華寺詩 胡授正書	安徽宣城
權知陝州軍府游思雄墓誌 張舜民撰邵謙正書	陝西宜君

較賜重興戒香寺公據	僧文才正書 紹聖四年十月	陝西郃陽
賜賀藍棲真詩并記	真宗撰詩張問撰記正書 紹聖四年十月	河南濟源
祈澤寺仁壽縣君蘇氏墓誌	蘇氏撰誌到次莊撰并正書 紹聖四年十月	江蘇上元
奉議郎施頌墓誌	李琮撰張綬正書 紹聖四年十一月	安徽宣城
呂公明父謁先聖記	王公撰撰口為正書 紹聖四年十二月即鄂州學新田記	山東東平
重建龍祠記	危真撰青昇正書 紹聖四年	福建龍溪
白龍池東之題名	無年月山左金石志附錄 四年以文內有丁丑字也	山東泰安
薛嗣昌題名	正書 紹聖四年後有金明昌五年到仲游題	山東泰安
南山潘利涉等題名	李永言行書 紹聖五年正月	廣東英德
廬山廷真觀紀異詩刻	任廣撰行書 紹聖五年正月	山東黃縣
回回翁會真宮詩	正書 紹聖五年三月	山東泰安
書將軍山廟辭	馮維寅正書 紹聖五年三月	口口口口
遊靈巖詩	李進撰李侃正書 紹聖五年三月	山東長清
神通寺宰堵波銘	潘下撰馮睿正書 紹聖五年三月	山東歷城
重修城隍廟記	吳曉撰王仲勇行書 紹聖五年五月刻于吳越崇報侯記之陰	浙江山陰
承議郎慶成軍使韓宗厚墓誌銘	朱光壽撰杜致正書 紹聖五年九月	河南許州

石壁詩	呂洞賓撰正書 紹聖五年	山東泰山
重書李白半月臺詩	正書張德等立石 紹聖五年	山東單縣
峴山岑巖起題名	正書 元符元年六月	湖北襄陽
趙良器等題名	正書 元符元年六月	浙江錢唐
淡山巖池正思等題名	正書 元符元年十月	湖南零陵
草堂寺李讓等題名	行書 元符元年十月	陝西郃陽
東城慈雲寺普會寶塔記	正書 元符二年正月	浙江錢唐
元始天尊說北方真武經	宋海正書 元符二年正月	江蘇嘉定
草堂寺崔伯宗題名	正書 元符二年三月	陝西鄜縣
華岳廟陳知存題名	正書 元符二年三月	陝西華陰
王正臣等題名	正書 元符二年五月	陝西鄜縣
淡山巖孫欽臣等題名	正書 元符二年六月	湖南零陵
寶文閣待制韓宗道墓誌	曾肇撰趙挺之正書 元符二年七月	河南許州
定山游茂先題名	正書 元符二年八月	浙江仁和
大悲之傳	行書 元符二年九月	浙江山陰
縣令朱子才題名	行書 元符二年九月	河南汲縣
龍隱下巖張壽之題名	行書 元符二年九月	廣西臨桂
李公弼題名	正書 元符二年九月	江蘇嘉定
石門山程罔中等題名	行書 已卯閏月錢竹汀詹事致為元符二年閏九月	浙江青田
白雲觀主利師塔記	趙宗輔撰道雅正書 元符二年十月	陝西郃陽
淡山巖蔡毅等題名	正書 元符二年十一月	湖南零陵

<p>靈巖寺涅槃經偈 元符二年十一月又建中靖國元年十一月刻石</p>	<p>達摩面壁之庵額 元符二年刻石</p>	<p>真武經碣 宋符二年</p>	<p>州學二字 蔡正書</p>	<p>此君堂詩 黃庭堅撰行書</p>	<p>華嶽廟蔡挺等題名 元符二年</p>	<p>南山孫叔靜題名 元符二年</p>	<p>白龍池口居中等題名 元符二年</p>	<p>謝絳碑側香山程公孫題名 元符二年</p>	<p>王母池劉晦叔等題名 元符三年正月後有政和改元三</p>	<p>崇明寺大佛殿莊功德記 李潛撰并正書</p>	<p>南山孫叔靜題名 元符三年二月</p>	<p>草堂寺李援等題名 元符三年二月</p>	<p>贈太師中書令兼尚書令魏王告詞 元符三年三月</p>	<p>虎邱山孫實等題名 元符三年四月</p>	<p>永泰陵採石記 自孝廉記韓思永正書</p>	<p>元豐救封順應侯牒碑 元符三年六月刻</p>
山東長清	河南登封	河南登封	山東東平	安徽桐城	陝西華陰	廣東英德	山東泰安	河南偃師	山東泰安	江蘇句容	廣東英德	陝西鄠縣	口口口口	江蘇吳縣	河南偃師	山東歷城

<p>順應侯碑陰記 李元膺撰正書</p>	<p>淡山巖韓川等題名 元符三年六月</p>	<p>重修三藏鳩摩羅什塔亭記 元符三年六月</p>	<p>白龍池趙習之等題名 元符三年七月</p>	<p>靈泉觀湯質夫題字 元符三年八月</p>	<p>劉器之書杜子美義鶴瘦馬二詩 元符三年八月</p>	<p>岱頂孫慚等題名 元符三年九月</p>	<p>溫泉程懿叔遇雪詩 元符三年十月</p>	<p>白龍池石匠呂全等題名 元符三年十月</p>	<p>白龍池韓存中等題名 元符三年十月</p>	<p>徐端口題種放詩刻 元符三年</p>	<p>題靈峯山詩 蘇軾撰正書</p>	<p>溫泉王純臣等題名 元符三年六月</p>	<p>獅子山詩 元符三年六月</p>	<p>未符</p>
山東歷城	湖南零陵	陝西鄠縣	山東泰安	口口口口	浙江申彥	山東泰安	陝西臨潼	山東泰安	山東泰安	廣東南海	陝西臨潼	廣東澄海		

寰宇訪碑錄卷第八

賜進士及第舉人按察使分巡沂曹濟黃河兵備道陽湖孫星衍

賜進士出身浙江湖州府長興縣知縣階州邢 謝 同 撰

北宋

重書李翰拜比干廟碑 張琪正書 河南汲縣

南浦黃庭堅題名 行書 建中靖國元年正月 泗州忠州

蔣緯題淡山巖詩 行書 建中靖國元年二月後有四世孫務敏 湖南零陵

白龍池任良壽題名 正書 建中靖國元年三月 山東泰安

岱頂楊舜賓等題名 正書 建中靖國元年三月 山東泰安

白龍池王甫偁等題名 正書 建中靖國元年三月 山東泰安

草堂寺李革等題名 正書 建中靖國元年二月在定慧禪師碑 陝西鄜縣

二陵採石碑 曾孝序撰孫應正書 河南偃師

草堂寺路允韜等題名 行書 建中靖國元年四月在定慧禪師 陝西鄜縣

先聖廟記 宋之純撰正書 建中靖國元年五月 浙江鄞縣

草堂寺孫疎等題名 正書 建中靖國元年五月 陝西鄜縣

華岳廟呂至山題名 正書 無年月案草堂寺題名至 陝西華陰

靈巖寺十二景詩 住持仁欽撰行書 建中靖國元年八月 浙江鄞縣

三十六峯賦 樓昇撰行書 建中靖國元年九月 河南登封

題期思遺愛廟詩 張汝翼載元正書 河南固始

石窟寺慈聖皇后賜鐘贊 宋直方正書 建中靖國元年九月 河南鞏縣

重建南山亭榭詩 譚粹撰正書 建中靖國元年十月 廣東英德

石龍院錢倩仲題名 正書 建中靖國元年十一月 浙江錢塘

靈巖寺楞嚴經偈 蔡十行書 建中靖國元年十一月 山東長清

龍隱上巖譚拔題名 正書 建中靖國元年十二月 廣西臨桂

青原山黃庭堅詩 行書 洪炎跋到珂正書 江西廬陵

九成宮臺銘 蘇軾撰正書 建中靖國元年明嘉靖間刻石 廣東曲江

九成宮臺額 蘇軾撰正書 於武溪 凡二刻一刻於九成宮臺銘碑首一刻 廣東曲江

府廨正寶堂三字 蘇軾正書 無年月後有楊誠齋跋重摹本 廣東曲江

蘇門山湧金亭題字 蘇軾正書 無年月 廣東曲江

臨江仙詞 蘇軾撰正書 無年月 河南輝縣

虎跑泉詩 蘇軾撰行書 無年月 浙江錢唐

安平泉詩 蘇軾撰行書 無年月 浙江仁和

書西湖詩 蘇軾撰行書 無年月 浙江錢唐

慈雲寺二十四詩 蘇軾撰行書 無年月 浙江仁和

本覺寺東坡贈文長老三詩刻石 行書 無年月下有慶元元年 浙江嘉興

密州題名 蘇軾八分書 無年月 山東諸城

超然臺賦	蘇軾撰蘇軾正書	山東諸城
黃州謝上病稿	蘇軾撰蘇軾行書	安徽當塗
東坡詩稿	蘇軾撰蘇軾正書	安徽當塗
豐樂亭記	蘇軾撰蘇軾正書	安徽全椒
醉翁亭記	蘇軾撰蘇軾正書	安徽全椒
又小字本	蘇軾撰蘇軾行書	江蘇嘉定
周孝侯斬蛟橋題字	蘇軾撰蘇軾正書	錢氏拓本
金剛經	蘇軾撰蘇軾行書	江蘇宜興
都昌縣詩	蘇軾撰蘇軾正書	江西清江
郊行詩	蘇軾撰蘇軾正書	江西都昌
次韻伯固遊蜀岡送叔師奉使嶺表詩刻	蘇軾撰蘇軾正書	河南郊縣
羅池廟送迎神詩	蘇軾撰蘇軾正書	河南郊縣
柳子厚羅池銘	蘇軾撰蘇軾正書	廣西馬平
蒲礪寺詩	蘇軾撰蘇軾正書	廣西馬平
三洲巖題名	蘇軾撰蘇軾正書	廣東南海
浮粟泉三字	蘇軾撰蘇軾正書	廣東德慶州
浮粟泉三字	蘇軾撰蘇軾正書	廣東瓊山
洞酌亭詩	蘇軾撰蘇軾正書	廣東瓊山
浮粟泉二詞	蘇軾撰蘇軾行書	廣東瓊山
梅花石刻	蘇軾撰蘇軾正書	湖北黃岡
歸去來辭	蘇軾撰蘇軾正書	安徽當塗

寰宇訪碑錄 卷八

歸去來辭	蘇軾撰蘇軾行書	石在江蘇
集歸去來辭字詩	蘇軾撰蘇軾正書	石在江蘇
哨遍詞	蘇軾撰蘇軾正書	石在江蘇
墨妙亭殘刻	蘇軾撰蘇軾行書	石在江蘇
與佛印禪師簡	蘇軾撰蘇軾正書	石在江蘇
送正儒考功大夫出守東蜀詩	蘇軾撰蘇軾正書	石在江蘇
黃樓賦	蘇軾撰蘇軾正書	石在江蘇
天堂山詩	蘇軾撰蘇軾正書	石在江蘇
靈巖寺詩刻	蘇軾撰蘇軾正書	石在江蘇
壁巖清空世界四字	蘇軾撰蘇軾正書	石在江蘇
玲瓏山九折巖三字	蘇軾撰蘇軾正書	石在江蘇
靈巖寺建塔手札	蘇軾撰蘇軾行書	石在江蘇
崇恩園陵採石記	蘇軾撰蘇軾正書	石在江蘇
茅山蓬壺洞石像題名	蘇軾撰蘇軾正書	石在江蘇
淡山巖張適等題名	蘇軾撰蘇軾正書	石在江蘇
王彥祖等題名	蘇軾撰蘇軾正書	石在江蘇
太僕丞張景修等題名	蘇軾撰蘇軾正書	石在江蘇
劉晦叔等題名	蘇軾撰蘇軾正書	石在江蘇
白龍池董元康等題名	蘇軾撰蘇軾正書	石在江蘇

岱頂郝榜年等題名	正書 崇寧元年三月	山東泰安
七星巖鄭敦義題名	正書 崇寧元年三月	廣東高要
草堂寺詩	梅澤撰 崇寧元年三月	陝西鄜縣
茅山華陽洞陳字先等題名	正書 崇寧元年四月	江蘇句容
白龍池奉符合李珪捕蝗謁祠記	正書 崇寧元年七月	山東泰安
方山李長者行蹟碑	正書 崇寧元年七月	山西壽陽
建唐太宗祠碑	趙茂曾撰 崇寧元年七月	陝西武功
南山吳仲虎等題名	正書 崇寧元年八月	廣東英德
飛來峯查應辰等題名	正書 崇寧元年八月	浙江錢塘
天璽紀功碑石豫正題名	正書 崇寧元年八月	江蘇江寧
雷題淨相寺楷軒詩	彭迪明撰 崇寧元年九月	陝西興平
題忠武王碑記	王頌撰 崇寧元年九月	陝西宜川
嵩山竹林寺羅漢洞記	釋行口撰 崇寧元年十月	河南登封
蕪湖縣學記	黃裳撰 崇寧元年十月	安徽蕪湖
又小字本	明尚歷問 崇寧元年十月	安徽蕪湖
中岳寺修五百大阿羅漢洞記	僧自挺撰 崇寧元年十月	河南登封
觀海詩	郭異撰 崇寧元年十二月	山東掖縣
禮部尚書黃公詩	崇寧元年十二月	浙江鄞縣
賜辟雍詔	崇寧元年	山東陵縣

玉益張元等題名	正書 崇寧元年	陝西褒城
岱頂王宜題名	崇寧元年 在郝榜年題名之右	山東泰安
茅山玉柱洞題名	崇寧元年	江蘇句容
天齊廟碑	崇寧二年正月	山東滕縣
口時彥雷題南山詩	崇寧二年三月	廣東英德
虎頭巖吉老等題字	崇寧二年三月	山東掖縣
武功縣新作廟學碑銘	趙茂曾撰 崇寧二年四月	陝西武功
龍隱巖獎諭程節教書	崇寧二年五月	廣西臨桂
碧落洞馮齊參題名	崇寧二年五月	廣東英德
龍洞張頴等題名	崇寧二年六月	山東歷城
褒城縣重修縣學記	蘇時撰 崇寧二年六月	陝西褒城
終南山雜咏	李駒撰 崇寧二年六月	陝西鄜縣
白龍池誠中等題名	崇寧二年八月	山東泰安
靜應廟敕并封妙應孫真人告祠	崇寧二年八月	陝西耀州
方山太原府帖	崇寧二年九月	山西壽陽
普照寺彭氏等造象石柱	崇寧二年十月	山東濟寧
虎邱山觀音殿大悲菩薩贊	僧子英撰 崇寧二年十月	江蘇吳縣
陝州新建府學記	張勳撰 崇寧二年十月	陝西乾州
乾陵無字碑王正叔題字	崇寧二年十二月	陝西乾州
書高適公琴臺詩	崇寧二年	山東單縣

巢鶴巖口陽吉之題名	正書 崇寧二年	山東長清
雲峯山魏敏中題名	正書 崇寧二年	山東掖縣
朱夫人墓誌銘	李燾撰 崇寧二年	河南洛陽
興學聖德頌	范致君撰 崇寧二年	直隸邢臺
進興學聖德頌表	范致君撰 崇寧二年	直隸邢臺
碧落洞張琬題名	正書 崇寧三年正月	廣東英德
方山員逢源謁李長者祠詩	王志道撰 崇寧三年二月	山西壽陽
修東岳廟行廊記	崇寧三年二月	河南魯山
活溪詩	黃庭堅撰 崇寧三年三月	河南鄆陽
救賜靜應廟牒	正書 崇寧三年五月	河南河內
五臺山靜應廟記	王允中撰 崇寧三年九月	陝西耀州
淡山巖慕容選等題名	宋嗣行書 崇寧三年十一月	湖南零陵
題道遙栖禪寺詩	唐選撰 崇寧三年十一月	陝西鄜縣
蔡京題口道士墓碑	崇寧三年	河南汝陽
王母池幡竿石側題字	崇寧三年	山東泰安
觀音洞東京孫安靜題名	崇寧三年	山東長清
鮮于侁游靈巖詩	崇寧三年	陝西略陽
賜仁濟廟牒	崇寧三年	浙江安吉
大悲成道傳	崇寧三年	浙江山陰
皇帝賜辟塵詔	崇寧三年	山東陵縣
黃山谷樓別活頌銘題記	崇寧三年十一月	湖南祁陽

少林寺初祖達摩頌	黃庭堅撰 無年月	河南登封
雲亭宴集詩	黃庭堅撰 無年月	湖南安化
宋太祖戒石銘	黃庭堅撰 無年月	□□□□
秋碧堂陰真君詩	黃庭堅撰 無年月	□□□□
此君軒詩刻	黃庭堅撰 無年月	□□□□
秋梁公碑	黃庭堅撰 無年月	浙江仁和本
范滂傳	黃庭堅撰 無年月	浙江仁和本
淡山巖詩	黃庭堅撰 無年月	浙江鄞縣
梨花唱和詩	黃庭堅撰 無年月	湖南零陵
七星巖張漸題名	崇寧四年二月	廣東高要
七星巖滕祐題名	崇寧四年二月	廣東高要
華岳廟口擇仁謁祠記	崇寧四年五月	陝西華陰
王許題名	崇寧四年六月	陝西郿縣
淡山巖曹湜等題名	崇寧四年六月	湖南零陵
草堂寺慎微等題名	崇寧四年八月	陝西郿縣
岱頂趙子和等題名	崇寧四年九月	山東泰安
徽宗頒縣令手詔	崇寧四年十月	浙江金華
五臺山唱和詩	崇寧四年十二月	陝西耀州
活溪鄒吉等題名	崇寧四年十二月	湖南祁陽
茅山玉柱洞喬通叔題名	崇寧四年十二月	江蘇句容

石門楊達等題名	正書 崇寧四年閏月	陝西褒城
明道院慎微子中題名	正書 崇寧四年又有彥真若虛戊寅來	山東臨朐
石佛村陀羅尼經幢	正書 崇寧四年	河南魯山
真宗御製文昌王贊	正書 崇寧四年	安徽無為州
皇帝辟雍詔	正書 崇寧四年	浙江山陰
濟州學記	正書 崇寧四年	山東鉅野
華岳廟王叙等題名	行書 崇寧四年	陝西華陰
重修北嶽廟記	行書 崇寧五年二月	直隸曲陽
建安王公詩	正書 崇寧五年三月	陝西咸寧
靈巖寺詩刻	正書 崇寧五年四月	山東長清
草堂寺王仲孚等題名	正書 崇寧五年七月在定慧禪師碑陰	陝西鄜縣
草堂寺張壽翁等題名	正書 崇寧五年七月	陝西鄜縣
同州長興萬壽禪院記	正書 崇寧五年七月	陝西大荔
龍應下巖王祖道等題名	正書 崇寧五年八月	廣西臨桂
石門鮮于翔等題名	正書 崇寧五年九月	陝西長安
慈恩寺王端等題名	正書 崇寧五年九月	陝西長安
靈巖觀音洞東川口題字	正書 崇寧五年	山東長清
橫澗華嚴經會	正書 崇寧五年	□□□□
張大亨米芾題名	行書 崇寧五年	安徽盱眙
修郭巨石室題記	正書 崇寧五年	山東肥城

大乘山普巖寺碑	正書 范致明撰并正書 崇寧五年	河南□□
元祐黨籍碑	正書 崇寧五年下有慶元戊午饒祖堯跋	廣西臨桂
元祐黨籍碑	正書 崇寧五年下有嘉定辛未沈暉跋	廣西融縣
草堂寺張素翁題名	正書 崇寧五年	陝西鄜縣
靈澤廟封敕殘碑	正書 無年月縣志云崇寧五年	山東臨朐
東平州學御筆手詔碑	正書 無年月山左金石志云崇寧五年	山東東平
范致沖桃源洞詩	行書 大觀元年正月	浙江鄞縣
黃石公祠石香爐題字	正書 大觀元年正月	山東東阿
泰山后土殿范致君題名	正書 大觀元年正月	山東泰安
李粹老等題名	行書 大觀元年二月	安徽盱眙
慈恩寺王詠題名	正書 大觀元年三月	陝西長安
茅山華陽洞會審言等題名	正書 大觀元年五月	江蘇句容
八行八刑條制碑	正書 大觀元年六月	山東觀城
濟州金鄉縣學記	正書 大觀元年六月	陝西興平
縣學記碑陰	正書 大觀元年六月	山東金鄉
長興萬壽寺開闢并記	正書 大觀元年七月	陝西大荔
黃輔國等謁廟題名	正書 大觀元年八月	山東曲阜
方城縣黃石山仙公觀大殿記	正書 大觀元年九月	浙江鄞縣

吳道子畫先聖象記 尚佐均撰正書 大觀元年閏十月庚寅 午朱蒞立	大觀辟雍詔 大觀元年 趙氏拓本	辟雍詔後序 大觀元年 山東鉅野	華岳廟席口題名 大觀元年 陝西華陰	章吉老墓表 大觀元年 安徽無為州	顏魯公祠碑陰記 大觀元年 山東黃縣	白雀寺題字 無年月 水石潺湲凡十六字 後人重刻	三世佛名 無年月 浙江烏程	瑞石山第一山三字 無年月 廣東南海	三百九十一 訪碑人	第一山三字并詩 無年月 浙江錢塘	南屏山琴臺二字 無年月 浙江錢塘	鶴林寺城市山林四字 無年月 江蘇丹徒	寶藏二字 無年月 安徽無為州	又無年月 廣東英德	墨池二字 無年月 安徽無為州	又無年月 廣東英德	孔聖手植檜贊 無年月 山東曲阜	露筋祠碑 無年月 江蘇高郵	賢合山麓且看山三字 無年月 廣東陽山	定州學准山雜詠 無年月 直隸曲陽
---	-----------------------	-----------------------	-------------------------	------------------------	-------------------------	----------------------------------	---------------------	-------------------------	--------------	------------------------	------------------------	--------------------------	----------------------	--------------	----------------------	--------------	-----------------------	---------------------	--------------------------	------------------------

九曜石藥洲題字 無年月 廣東南海	大觀五禮記 大觀二年正月 浙江仁州	陳知質等題名 大觀二年二月 浙江仁州	淡山巖鞏鑿題名 大觀二年三月 湖南零陵	淡山巖蓋伺題名 大觀二年三月 湖南零陵	佛慧山梁純之等題名 大觀二年三月 山東歷城	王璘等題名 大觀二年四月 安徽明胎	御製學校八行八刑碑 大觀二年四月 陝西淳化	又大觀二年四月 河南臨潁	御製學校八行八刑條 大觀二年五月 陝西高陵	雲門山富紹榮題名 大觀二年六月 山東益都	四百三十三 訪碑人	靈巖崇興橋記 大觀二年九月 山東長清	大觀聖作碑 大觀二年九月 山東臨朐	御製學校八行八刑條 大觀二年十月 陝西臨潼	修三白石渠成記 大觀二年 王氏拓本	浯溪錢餘題名 大觀二年 湖南祁陽	游南山晞暘島詩 大觀二年 廣東英德	華岳廟董宗師題名 大觀二年三月 陝西華陰	知定州梁子美劄子 大觀二年三月 直隸定州	碧落洞吳可等題名 大觀二年五月 廣東英德	佛說生天經 大觀三年五月 山東長清
------------------------	-------------------------	--------------------------	---------------------------	---------------------------	-----------------------------	-------------------------	-----------------------------	-----------------	-----------------------------	----------------------------	--------------	--------------------------	-------------------------	-----------------------------	-------------------------	------------------------	-------------------------	----------------------------	----------------------------	----------------------------	-------------------------

游奉仙觀詩 <small>魯自撰正書</small>	河南濟源
南山吳可等題名 <small>大觀三年六月</small>	廣東英德
薛綱題名 <small>大觀三年七月在定慧禪師碑側</small>	陝西鄠縣
龍泉二大字 <small>許英篆書</small>	山西鳳臺
汝帖 <small>王宗華</small>	河南汝州
八行八刑碑 <small>正書</small>	河南滎陽
八行八刑碑 <small>正書</small>	口口朱陽
草堂寺詩 <small>孫慈撰正書</small>	陝西鄠縣
玉皇宮肖蓬瀛記 <small>大觀三年九月</small>	山東博山
常州江陰縣壽聖禪師像記 <small>孫冲撰并正書</small>	江蘇江陰
雷題南山寺詩 <small>吳師能撰并正書</small>	廣東英德
游七星巖詩 <small>宋述撰正書</small>	廣東高要
游靈巖記 <small>郭思撰正書</small>	山東長清
靈巖觀音洞李導等題名 <small>正書</small>	山東長清
溫泉李德初題名 <small>大觀四年正月</small>	陝西臨潼
雒陽張輔等題名 <small>大觀四年二月</small>	江蘇嘉定
神通寺鄭秉德等題名 <small>大觀四年三月</small>	山東歷城
高明亭孫允升等題名 <small>大觀四年五月</small>	廣東潮陽
曾公巖周元吉等題名 <small>大觀四年六月</small>	廣西臨桂
秀州海鹽縣東岳行宮記 <small>陸周撰正書</small>	浙江海鹽
靈巖寺五苦頌 <small>僧仁欽撰正書</small>	山東長清
漢太尉紀公廟木帳記 <small>周頌撰蔡靖正書</small>	河南滎澤

梁慶祖謁華岳廟記 <small>大觀四年九月</small>	陝西華陰
趙佶題名 <small>大觀四年九月</small>	陝西涇陽
開元寺圓照塔記 <small>陳振撰吳詠之正書</small>	直隸邢臺
朝散郎孫觀墓誌 <small>許翰撰并正書</small>	山東泰安
李傳謁華岳廟記 <small>大觀四年十月</small>	陝西華陰
嵩山崇福宮張呆題名 <small>大觀四年十一月</small>	河南登封
龍隱下巖韓公輔等題名 <small>晉上穎行書</small>	廣西臨桂
過臨潼詩 <small>李從撰子熙長行書</small>	陝西臨潼
吳山武義廟張臺卿題名 <small>大觀四年十二月</small>	浙江錢塘
石門山張子經題名 <small>大觀四年十二月</small>	浙江青田
東平李景要題名 <small>大觀四年</small>	山東泰安
遊超化寺詩 <small>程穎士撰行書</small>	河南密縣
涪溪李伯魚題名 <small>大觀四年七月</small>	河南偃師
緱山謝絳碑側李年口題名 <small>大觀四年</small>	山東長清
靈巖寺鄭秉德等題名 <small>大觀四年</small>	山東長清
顧渚山明月峽趙口等題名 <small>大觀四年四月嘉慶辛酉三月</small>	浙江長興
王母池王履道等題名 <small>大觀四年</small>	山東泰安
雷題南山聖壽寺詩 <small>無名撰正書</small>	廣東英德
雷題晞陽島詩 <small>無名撰正書</small>	廣東英德

雷題南山詩 <small>馮晦撰正書</small>	馮晦撰正書	東金石	馮晦為寶之族姪碑
謁王子喬祠 <small>鄧洵武題名</small>	正書	政和元年	二月在昇仙碑陰
曹夫人遊靈巖題記	正書	政和元年	三月
慈恩寺徐處仁等題名	正書	政和元年	四月
乾陵無字碑題字	范致明正書	政和元年	四月
龍隱下巖朱輅等題名	正書	政和元年	七月
沂山趙德甫等題名	正書	政和元年	八月
白雲洞張養等題名	正書	政和元年	八月
謁先聖廟題字	程振正書	政和元年	九月又明年四月續題
程智存謁先聖廟題字	正書	政和元年	九月
龍隱下巖陳仲宜等題名	正書	政和元年	九月
壽聖禪院莊田記	孫沂撰孫某行書	政和元年	九月
太乙宮記	陳搏撰宋復正書	政和元年	十月
草堂寺張智周題名	正書	政和元年	十月在孫隆詩左
越州新學之碑	張伯玉撰張勳行書	政和元年	十月
天寧寺鶴林老圃偈	正書	政和元年	十月
張智周等題名	正書	政和元年	十月在聖教序記之陰

慈恩寺張智周題名	正書	無年月	陝西長安
焦山周可南等題名	正書	政和元年	江蘇丹徒
政和御製五禮記	正書	政和元年	直隸元城
靈巖寺淨照和尚誡小師語	行書	政和元年	山東長清
遠愛亭詩	曾百能撰正書	政和元年	陝西扶風
龍門鎮口安國等題名	正書	政和元年	河南洛陽
避風巖德州左獄楊武等題名	正書	政和元年	山東泰安
嵩岳觀音象贊	正書	政和元年	河南登封
壽昌寺殘經幢	正書	政和元年	山東益都
河濱靈源王廟碑	陳長王步正書	政和二年	陝西華陰
華岳廟席日題名	正書	政和二年	陝西華陰
謝口謁華岳廟記	正書	政和二年	陝西華陰
草堂寺李逸老題名	正書	政和二年	陝西華陰
宋達謁華岳廟記	正書	政和二年	陝西華陰
虎邱山馮鑣等題名	正書	政和二年	江蘇吳縣
龍隱上巖蕭雄等題名	正書	政和二年	廣西臨桂
呂湘題名	正書	政和二年	陝西鄜縣
浮邱廟靈泉記	張挺撰正書	政和二年	河南偃師
九龍山邱希仁等題名	正書	政和二年	山東鄒縣
龍隱巖先之等題名	正書	政和二年	廣西臨桂
曾公巖先之等題名	正書	政和二年	廣西臨桂

會公巖楊書思題名	正書	政和二年九月	廣西臨桂
獨秀山孟元和等題名	正書	政和二年九月	廣西臨桂
尚書省指揮	正書	政和二年九月	陝西府谷
府州諸部落寨主題名	正書	刻於前碑下方	陝西府谷
鹽官縣社壇碑	正書	政和二年十月	浙江海寧
曲河鄒口題名	正書	政和二年	山東長清
緱山謝絳碑側陳雷周璣題名	正書	政和二年	河南偃師
鄭國等題名	正書	政和二年	河南偃師
程元恭題名	正書	政和二年	河南偃師
振衣岡長樂劉詢等題名	正書	政和二年	山東泰安
佛慧山張勵題名	正書	政和二年	山東歷城
重修寶乘塔碑	正書	政和二年	山東曹縣
題賀水詩并序	正書	蘇轍撰於政和二年	山東掖縣
淮瀆祠頓逢原題名	正書	政和三年正月	河南桐柏
岱頂王貽公趙明誠等題名	正書	政和三年正月	山東泰安
登綵山石門洞建安謝勳等題名	正書	政和三年二月	廣西臨桂
龍隱下巖建安謝勳等題名	正書	政和三年二月	廣西臨桂
元豐大觀詔書後序	正書	政和三年四月	河南口口
宗城縣新學記	正書	政和三年四月	直隸大名
超化寺張戴等題名	正書	政和三年四月	河南密縣

贈魏王廷美告詞	行書	李邦昌行書	河南汝州
饒益寺賈炎題名	行書	政和三年五月	陝西朝邑
天慶觀時庚題名	行書	政和三年五月	山西鳳臺
范子巖墓誌銘	行書	政和三年六月	陝西寶雞
御製八行八刑條	行書	政和三年七月	江蘇崑山
穆氏先塋表	行書	政和三年九月	山東章邱
巢鶴巖杜綰等題名	行書	政和三年九月	山東長清
崇恩閣陵採石記	行書	政和三年	河南偃師
鄭義碑後高郵秦峴等題名	正書	政和三年	山東掖縣
龍門鎮趙士部等題名	正書	政和三年	河南洛陽
方山政禪師行狀記	正書	政和三年	山西壽陽
口和子春題名	正書	政和三年	河南洛陽
麓山寺碑陰通義程暉等題名	正書	政和三年	湖南長沙
洪山報恩禪師塔銘	正書	政和三年	湖北隨州
楊可世謁華岳祠記	正書	政和四年二月	陝西華陰
張子寧謁華岳祠記	正書	政和四年二月	陝西華陰
孔相祠堂記	正書	政和四年三月	山東濰縣
虎邱山孫端等題名	正書	政和四年四月	江蘇吳縣
論古堂記	正書	政和四年四月	山東濰縣
慈恩寺司馬朴等題名	正書	政和四年四月	陝西長安
浮邱公靈泉記	正書	政和四年五月	河南偃師
龍隱上巖雜陽馮才叔題名	正書	政和四年五月	廣西臨桂

九豐大觀詔書碑	政和四年六月刻	山東東平
九豐大觀詔書後序	政和四年六月即前碑陰	山東東平
賜尚湯王廟額及封山神牒	政和四年六月	河南偃師
三洲巖張傳題名	政和四年七月	廣東德慶州
乾陵無字碑宋孝先題字	政和四年十月	陝西乾州
白龍池董元康題名	政和四年九月	山東泰安
金山石壁記	政和四年十月	山東鉅野
遊驪山詩	政和四年十月	陝西臨潼
左丞侯蒙行記序	政和四年十月	陝西寶雞
乾陵無字碑李濟等題名	政和四年十月	陝西乾州
虎邱山觀音殿釋迦文佛四大字	政和四年十二月	江蘇吳縣
康口題名	政和四年十二月	江蘇嘉定
謁華岳祠記	政和四年	陝西華陰
神應王扁鵲廟記	政和四年	江蘇嘉定
錦屏山張道益等題名	政和四年	山西吉州
錦屏山江染題字	政和四年	山西吉州
惠山寺張回仲題名	政和四年	江蘇無錫
老君堂長清董元康題名	政和四年	山東泰安
桃源谷趙茂寶等題名	政和四年	山東泰安
雲峯山趙仲樞等題名	政和四年	山東掖縣
虎邱山觀音殿阿彌陀佛四大字	政和五年正月	江蘇嘉定

草堂寺黃淵題名	政和五年正月在定慧禪師碑陰	江蘇吳縣
興教寺圓測法師佛舍利塔銘	政和五年四月	陝西鄠縣
靈巖寺縣令趙子明謝雨記	政和五年四月	山東長清
饒益寺賈炎題名	政和五年六月	陝西朝邑
王干詩	政和五年八月	□□□□
岱頂清和張大受等題名	政和五年九月	山東泰安
白龍池董自恭觀兄元康雷字題名	政和五年十月	山東泰安
少林寺免諸般科役記	政和五年十月	河南登封
白龍池董自恭謁祠題名	政和五年十月	山東泰安
謁華岳記	政和五年十一月	陝西華陰
靈巖寺牒	政和五年	山東長清
重葺唐李元禮戒殺生文	政和五年	河南登封
晉祠銘碑陰轉運使陳知存題名	政和五年	山西陽曲
晉祠銘碑陰開封前仲淵題名	政和五年	山西陽曲
陳國瑞謁韓文公廟題名	政和五年	廣東潮陽
呂公洞口頌達題名	政和五年	山東泰安
龍門張徽口等題名	政和五年	河南洛陽
希元觀妙先生碑	政和五年	浙江鄞縣
茅山乾元觀碑	政和五年俗呼為雷合碑	江蘇句容

福嚴寺巒公塔銘 政和六年正月 正書	靈巖寺李堯文題記 政和六年正月 正書	韓文公祠蘇廷構題名 政和六年三月 正書	龍洞東峯報恩塔記 政和六年四月 正書	重修薦福寺塔記 政和六年五月 正書	溫泉謝彥等題名并詩 政和六年五月 正書	溫泉任知幾題名 政和六年七月 正書	慈恩寺趙耘老題名 政和六年七月 正書	重修光濟寺碑 政和六年八月 正書	祖天敕 政和六年九月 正書	朝散郎孫觀墓誌銘 政和六年十月 正書	濟濟廟靈符碑 政和六年 正書	武恭公折克行神道碑 政和六年 正書	折武恭公碑陰 正書	劉海蟾仙蹟碑 政和六年 正書	留題昌黎廟詩 政和六年 正書	題少林寺及示初公詩 政和六年 正書	蒲陽陳國瑞題名 政和六年 正書	范文正公義莊規矩 政和七年正月 正書	靈巖寺濟南守張勸題名 政和七年正月 正書	峽山寺黃叔敖題名 政和七年三月 正書
山西鳳臺	山東長清	廣東潮陽	山東歷城	陝西咸寧	陝西臨潼	陝西臨潼	陝西長安	陝西郃陽	江蘇嘉定	山東泰安	河南濟源	陝西府谷	陝西府谷	河南新鄉	廣東潮陽	河南登封	山東曲阜	江蘇吳縣	山東長清	廣東清遠

靈泉廟衡元度題名 政和七年三月 正書	靈巖觀音洞崔大防等題名 政和七年三月 正書	靈巖觀音洞楊昇等題名 政和七年四月 正書	龍洞張勸禱雨題名 政和七年四月 正書	龍洞張勸等題名 政和七年四月 正書	二仙廟記 政和七年九月 正書	王令過塘論 政和七年十月 正書	馮華岳記 政和七年十月 正書	白龍池蒲陽陳國瑞題名 政和七年 正書	青帝觀居中效等題名 政和七年 正書	碧落洞黃叔敖題名 政和七年 正書	雲峯山舒天衢等題名 政和七年 正書	乾陵無字碑建安暨唐裔題名 政和八年正月 正書	寶雲寺上官革題名 政和八年正月 正書	啟母廟王邳等題名 政和八年四月 正書	龍洞王有道等題名 政和八年五月 正書	張若口高休等題名 政和八年五月 正書	賜李邦彥詔 政和八年六月 正書	靈巖寺王暉飯僧記 政和八年六月 正書	七星巖程江古革等題名 政和八年八月 正書	崇祐觀糜 政和八年九月 正書
山東博山	山東長清	山東歷城	山東歷城	山東歷城	山西鳳臺	浙江鄞縣	陝西華陰	山東泰安	山東泰安	廣東英德	山東掖縣	陝西乾州	陝西隴州	河南登封	山東歷城	河南登封	山東歷城	山東長清	廣東高要	陝西朝邑

濟州豐澤廟勅 <small>政和八年閏九月</small>	河南濬縣
升元觀敕 <small>政和八年九月</small>	山東泰安
奉刻御書記 <small>政和八年十月</small>	山東歷城
府學政和手詔碑 <small>政和八年十月</small>	廣東曲江
法門寺圓相觀音瑞象頌 <small>政和八年十月</small>	陝西扶風
華岳廟吳口仁題名 <small>政和八年六月</small>	陝西華陰
御書手詔碑 <small>政和八年</small>	山東臨朐
崇道觀 <small>政和八年</small>	山西臨汾
德淳禪師碑 <small>政和八年</small>	湖北隨州
修蘭陵伯荀卿廟碑 <small>政和八年</small>	山東蘭山
報恩塔記 <small>政和八年</small>	山東歷城
嵩岳廟碑 <small>政和八年</small>	河南登封
錦屏山魏伯文題名 <small>政和八年</small>	山西吉州
王母池韓浴先題名 <small>政和八年</small>	山東泰安
飛來峯楊庭等題名 <small>政和八年</small>	浙江錢唐
昇仙太子碑陰 <small>政和九年</small>	河南偃師
岱頂張大受等題名 <small>政和九年</small>	山東泰安
政和殘題 <small>政和九年</small>	浙江錢唐
乾陵無字碑李士觀題名 <small>政和九年三月</small>	陝西乾州
救賜神居洞崇道廟額碑記 <small>政和九年三月</small>	山西臨汾
超化寺王開叔題名 <small>政和九年三月</small>	河南密縣

寰宇訪碑錄 卷八

靈巖寺何亭玉題名 <small>宣和元年三月</small>	山東張清
范坦題子晉祠詩 <small>宣和元年四月</small>	浙江鄞縣
萬壽宮詔 <small>宣和元年八月</small>	范氏本
龍隱上巖劉鉉等題名 <small>宣和元年八月</small>	山東泰安
岳祠錢伯言題名 <small>宣和元年九月</small>	廣西臨桂
洪山頂程伯常題名 <small>宣和元年九月</small>	山東泰安
淮源廟蔡興宗題名 <small>宣和元年</small>	山東嘉祥
岱頂避風臺張恭文題名 <small>宣和二年三月</small>	河南桐栢
岱頂避風臺鉅野薄文叔劉子口等題名 <small>宣和二年三月</small>	山東泰安
岱頂避風臺張買奴題名 <small>宣和二年三月</small>	山東泰安
巢鶴巖稅戶孫東元題名 <small>宣和二年三月</small>	山東長清
白龍池李顯道等題名 <small>宣和二年四月</small>	山東泰安
白龍池姜子正等題名 <small>宣和二年四月</small>	山東泰安
草堂寺呂湘題名 <small>宣和二年六月</small>	陝西郿縣
方山長者龔記 <small>宣和二年七月</small>	山西壽陽
黃石公祠詩刻 <small>宣和二年九月</small>	山東東阿
昇仙廟永定陵都監盧功奇題名 <small>宣和二年九月</small>	河南偃師
三殿廟幡竿石座題字 <small>宣和二年十月</small>	山東泗水
嵩山口口口盧關練題名 <small>宣和二年十月</small>	河南登封

黃同訪澹山偶成詩 <small>宣和二年十二月</small>	湖南零陵
八行劉先生詩 <small>宣和二年</small>	江蘇青浦 王氏拓本
救改寶豐縣碑 <small>宣和二年</small>	河南寶豐
曇延法師詩 <small>宣和二年</small>	山西永濟
慈恩寺瀟溪真常題名 <small>宣和二年</small>	陝西長安
北岳王潭等祀祠題名 <small>宣和二年</small>	山西陽曲
溫泉開封向子千等題名 <small>宣和二年</small>	陝西臨潼
崇福宮口川僊裔題名 <small>宣和二年</small>	河南登封
岱頂避風臺陳文錫題名 <small>宣和二年</small>	山東泰安
岱頂京兆彥和題名 <small>宣和二年</small>	山東泰安
岱頂保順軍口口題名 <small>宣和二年</small>	山東泰安
太景洞題字 <small>宣和二年</small>	浙江仁和
涪溪南陽何安世題名 <small>宣和二年</small>	湖南祁陽
仰天山白雲洞趙璧題名 <small>宣和三年三月</small>	山東臨朐
暨尹卿等題名 <small>宣和三年三月</small>	陝西大荔
長清令白彥惇詩 <small>宣和三年四月</small>	浙江鄞縣 范氏拓本
沂山盧彥承趙明誠等題名 <small>宣和三年四月</small>	山東臨朐
沂山盧格之趙德甫等題名 <small>宣和三年四月</small>	山東臨朐
仰天山水簾洞趙德甫題名 <small>宣和三年四月</small>	山東臨朐
溫泉向子千題名 <small>宣和三年四月</small>	陝西臨潼
登太清閣詩 <small>宣和三年四月</small>	陝西高陵

左山興化禪院普同塔記 <small>宣和三年四月</small>	□□□□
慈恩寺王正叔題名 <small>宣和三年五月</small>	陝西長安
武佑廟燦 <small>宣和三年六月</small>	浙江蕭山
清輝閣題名 <small>宣和三年七月</small>	陝西韓城
雲門山董正封等題名 <small>宣和三年八月</small>	山東益都
華岳廟梁鼇等題名 <small>宣和三年九月</small>	陝西華陰
華岳廟梁激題記 <small>宣和三年九月</small>	陝西華陰
重修城隍土地廟記 <small>宣和三年十月</small>	山東博平
錦屏山詩 <small>宣和三年十月</small>	山西吉州
道士李勝之詩 <small>宣和三年</small>	河南登封
華岳廟龍圖閣殘題名 <small>宣和三年</small>	陝西華陰
慈恩寺黎獻民等題名 <small>宣和三年</small>	陝西長安
增福寺石佛造象題名 <small>宣和三年</small>	河南孟縣
尊勝經石幢 <small>宣和三年</small>	河南鞏縣
蘇門山詩 <small>宣和四年正月</small>	河南輝縣
準高僧舍利塔題字 <small>宣和四年正月</small>	浙江海鹽
昇仙太子碑側盧功裔題名 <small>宣和四年正月</small>	河南偃師
關牛巖陳康年等題名 <small>宣和四年三月</small>	廣東湖陽
飛來峯王競等題名 <small>宣和四年三月</small>	浙江錢唐
唐裔等題名 <small>宣和四年三月</small>	陝西大荔

觀音洞李唐臣等題名 宣和四年四月 山東長清	祈澤寺高逸上人詩行書 宣和四年四月 江蘇上元	祈澤寺季季梵仙詩行書 宣和四年四月 江蘇上元	慈恩寺范智問五言絕句詩行書 宣和四年八月 陝西長安	少林寺面壁之塔四大字 宣和四年八月 河南登封	靈巖山寺王景仁等題名 宣和四年九月 江蘇吳縣	先師鄒國公孟子廟記 宣和四年十月 山東鄒縣	孔廟提點刑獄高士瞻題名 宣和四年十二月 山東曲阜	修鄒國公廟榜 宣和四年 山東鄒縣	錦屏山魏伯文題名 宣和四年 山西吉州	王雲等題名 宣和四年在大智禪師碑陰 陝西長安	乾陵無字碑宋仲題名 宣和五年正月 陝西乾州	靈巖寺朱濟道呈妙空禪師詩 宣和五年正月 山東長清	登封縣免拋科朝旨碑 宣和五年二月 浙江鄞縣	下天竺路公廟等題名 宣和五年四月 浙江錢塘	乾陵無字碑宋京詩 宣和五年五月 陝西乾州	乾陵無字碑張子剛詩 宣和五年五月 陝西乾州	白龍池甄城李債等題名 宣和五年六月 山東泰安	遊百門泉詩 宣和五年七月 河南輝縣	靈巖寺海會塔記 宣和五年七月 山東長清	邢恕題名 宣和五年八月 河南偃師
-----------------------------	------------------------------	------------------------------	---------------------------------	------------------------------	------------------------------	-----------------------------	--------------------------------	------------------------	--------------------------	------------------------------	-----------------------------	--------------------------------	-----------------------------	-----------------------------	----------------------------	-----------------------------	------------------------------	-------------------------	---------------------------	------------------------

孔耳石葉少蘊等題名 宣和五年四月 浙江長興	超化寺太原王仍施穀題名 宣和五年九月 河南密縣	天寧寺蘇過題名 宣和五年九月 直隸定州	慈恩寺宋光等題名 宣和五年十月 陝西長安	孔聖墓石儀記 宣和五年十月 江蘇嘉定	安陸四賢堂碑 宣和五年十月 湖北應山	青帝觀真君殿記 宣和五年十月 山東泰安	祭汾東祠文 宣和五年十月 山西陽曲	靈巖方山老杜書頌 宣和五年十月 山東長清	壽聖院泛海靈威觀音記 宣和五年十月 江蘇江陰	重修東岳廟碑 宣和六年三月 山東泰安	東岳廟碑陰 宣和六年三月 山東泰安	杜欽口靈巖行 宣和六年三月 山東泰安	御筆改修孟州門頌 宣和六年三月 河南孟縣	虎邱山胡少汲等題名 宣和六年三月 江蘇吳縣	韓退之五箴 宣和六年三月 陝西長安	雲門山孟仲錫題名 宣和六年三月 山東益都	慈恩寺漸溪真常等題名 宣和六年五月 陝西長安	草堂寺解益等題名 宣和六年七月 陝西鄠縣	靈巖寺施五百羅漢記 宣和六年八月 山東長清	曾公巖安撫蔡懌等題名 宣和六年八月 廣西臨桂
-----------------------------	-------------------------------	---------------------------	----------------------------	--------------------------	--------------------------	---------------------------	-------------------------	----------------------------	------------------------------	--------------------------	-------------------------	--------------------------	----------------------------	-----------------------------	-------------------------	----------------------------	------------------------------	----------------------------	-----------------------------	------------------------------

晉陽山鍾宗直等題名 宣和六年九月 正書	山東濟寧
天童寺佛里老僧克勤法語 宣和六年十二月 草書	浙江鄞縣
石淙詩 宣和六年 正書	河南登封
增福寺李邦彥為父造尊勝經幢 宣和六年 正書	河南孟縣
焦山趙璘題名 宣和六年 正書	江蘇丹徒
華岳廟杜開題名 宣和六年 正書	陝西華陰
徽宗獎諭敕書碑 宣和七年正月 行書	山東滋陽
鄭釋之等題名 宣和七年三月 正書	安徽盱眙
曾公巖華陰楊損題名 宣和七年六月 正書	廣西臨桂
龍隱上巖蔡興行等題名 宣和七年六月 正書	廣西臨桂
封清源忠護王敕 宣和七年九月 正書	河南濟源
玉皇宮四帝御押石刻 宣和七年九月 釋文正書	山東博山
淳化縣吏隱堂記 宣和七年九月 行書	陝西淳化
靈巖寺詩 宣和七年 行書	山東長清
白金泉銘 宣和七年 正書	河南濬縣
石淙南崖王仲凝等題名 宣和七年 正書	河南登封
嵩陽觀碑陰盧漢傑題名 宣和七年 行書	河南登封
大佛寺經幢 宣和七年 正書	直隸永清
修仙君廟口口記 宣和七年 正書	河南偃師
靈泉廟續翁婆因地記 宣和七年 正書	山東博山

靈巖王淵等題名 宣和八年 正書	山東長清
于真庵記 宣和八年 正書	陝西三原
崇真宮徽宗付劉既濟手詔 宣和八年 行書	江蘇吳縣
崇真宮徽宗付項舉之宸翰 宣和八年 行書	江蘇吳縣
邢侗詩 宣和八年 行書	江蘇吳縣
新修太史公廟記 宣和八年 正書	陝西韓城
顏魯公像題記 宣和八年 正書	陝西大荔
拱極觀記 宣和八年 正書	陝西華陰
活溪黃仲堪題名 宣和八年 正書	湖南祁陽
題十六羅漢像 宣和八年 正書	浙江寧波
超化寺詩 宣和八年 行書	河南密縣
靈巖寺高直巨題名 宣和八年 正書	山東長清
延慶寺羅漢像記 宣和八年 正書	山東長清
奉命觀稼謁華岳祠記 宣和八年 正書	陝西華陰
靈巖寺長清宰趙邦美題名 宣和八年 正書	山東長清
草堂寺王隴等題名 宣和八年 正書	陝西鄜縣

草堂寺王質等題名	正書 靖康二年四月在定慧禪師碑陰	陝西郿縣
道楷法師碑	王彬撰范寅亮正書 靖康二年	湖北隨州
華岳廟內侍省李懷設醮記	正書 無年月	陝西華陰
華岳廟李白明題名	行書 無年月	陝西華陰
華岳廟杜詵等題名	正書 無年月	陝西華陰
華岳廟王韶詩	正書 無年月	陝西華陰
華岳廟王正叔題名	正書 無年月	陝西華陰
華岳廟蔡挺題名	正書 無年月	陝西華陰
華岳廟祐晟題名	正書 無年月	陝西華陰
華岳廟麻溫舒題名	正書 無年月	陝西華陰
華岳廟劉成構題名	正書 無年月	陝西華陰
華岳廟孫昌等題名	正書 庚子孟夏十六日	陝西華陰
華岳廟益恭等題名	正書 無年月	陝西華陰
華岳廟郝隨子題名	正書 無年月	陝西華陰
華岳廟李供題名	正書 己巳孟夏二十三日	陝西華陰
華岳廟錢若水題名	正書 無年月	陝西華陰
華岳廟工部侍郎杜衍題名	正書 無年月	陝西華陰
華岳廟梁巨題名	正書 口歲九月	陝西華陰
華岳廟內謁者張日進題名	正書 無年月	陝西華陰
華岳廟蘇耆題名	正書 無年月	陝西華陰
華岳廟中丞李深等題名	正書 無年月	陝西華陰

華岳廟李侃題名	正書 甲寅三月	陝西華陰
華岳廟仲孺等題名	正書 元二月	陝西華陰
華岳廟崔補等題名	正書 辛酉重九	陝西華陰
華岳廟成麟等題名	正書 無年月	陝西華陰
草堂寺王善題名	正書 無年月	陝西郿縣
草堂寺紫陽口口題名	正書 無年月	陝西郿縣
草堂寺范埴等題名	王善行書 丁丑仲夏在定慧禪師碑陰	陝西郿縣
贈中書令李昭亮神道碑	馮漢傑王璠正書	陝西郿縣
中天大王行宮碑	正書 無年月	河南洛陽
兗州博陸殘碑	正書 無年月	河南魯山
東平府同知殘碑	八分書 無年月	山東濟寧
無佛虛空殘碑	正書 無年月	山東濟寧
游龍山記四大字	行書 無年月	直隸元氏
乾陵無字碑范益題名	正書 無年月	陝西乾州
范填題名	王善正書 無年月	陝西郿縣
小蓬萊巡山李元英題名	正書 無年月	山東泰安
小蓬萊平原鄭紹先題名	正書 無年月	山東泰安
巢鶴巖濟南右獄趙口仲題名	正書 無年月	山東長清
巢鶴巖張直題名	正書 無年月	山東長清
巢鶴巖王晉老題名	行書 無年月	山東長清
巢鶴巖濟南高伯父題名	行書 無年月	山東長清

巢鶴巖陳州李裕等題名	正書 無年月	山東長清
巢鶴巖陳宗文等題名	正書 無年月	山東長清
巢鶴二大字	正書 無年月	山東長清
巢鶴巖汝陽梁元口題名	正書 無年月	山東長清
巢鶴巖章邱口口德等題名	正書 無年月	山東長清
巢鶴巖博平李元裕題名	正書 無年月	山東長清
巢鶴巖東平宋安中等題名	正書 無年月	山東長清
巢鶴巖大名牛元直等題名	正書 無年月	山東長清
巢鶴巖潁州口奇題名	正書 無年月	山東長清
巢鶴巖高唐劉生同妻素氏題名	正書 無年月	山東長清
巢鶴巖歙州程口等題名	正書 無年月	山東長清
巢鶴巖蔡禮題名	正書 無年月	山東長清
靈巖功德龕曹積等題名	正書 無年月	山東長清
蘇永叔題名	正書 無年月	山東長清
頰水李顏題名	正書 無年月	山東長清
齊幕仲題名	正書 無年月	山東長清
雲林智興題名	正書 無年月	山東長清
曹南下齊等題名并詩	正書 無年月	山東長清
汶上趙慶題名	正書 無年月	山東長清
薄陽衛口于題名	正書 無年月	山東長清
王暉題名	正書 無年月	山東長清
無黨敦夫題名	正書 無年月	山東長清

大梁向會卿題名	正書 無年月	山東長清
口錫口叔題名	正書 無年月	山東長清
朝散大夫陳公墓誌	篆書 無年月	河南偃師
經光殘幢	正書 無年月	河南偃師
壽聖寺經幢	正書 無年月	河南偃師
王氏建經幢	正書 無年月	河南偃師
法雲寺經幢	正書 無年月	河南偃師
壽聖寺殘經幢	正書 無年月	河南偃師
南禪寺經幢	正書 無年月	河南汝州
廣慧寺經幢	正書 無年月	河南汝州
尊勝陀羅尼神咒幢	正書 無年月	河南孟縣
尊勝經幢	正書 無年月	河南孟縣
造象殘石	正書 無年月	河南孟縣
鳳凰山咒水符石刻	正書 無年月	河南孟縣
法雲寺石鼎文	正書 無年月	河南孟縣
洪山石佛村段蘊等題名	正書 無年月	河南孟縣
仰天山白雲洞盧亮等題名	正書 無年月	河南孟縣
仰天山白雲洞口希文題名	正書 無年月	河南孟縣
靈巖觀音洞劉信叔等題名	正書 無年月	河南孟縣

靈巖李長道題名	無正書年	月	山東長清
靈巖趙忠同題名	無正書年	月	山東長清
靈巖董以財題名	無正書年	月	山東長清
靈巖開封口丁口題名	無正書年	月	山東長清
靈巖禹城孫孔善等題名	無正書年	月	山東長清
靈巖杜結等題名	無正書年	月	山東長清
靈巖明公傳題名	無正書年	月	山東長清
白龍池許大希祈雨題名	無正書年	月	山東泰安
白龍池東平陳正題名	無正書年	月	山東泰安
白龍池清河張天益題名	無正書年	月	山東泰安
岱頂避風臺何子通題名	無正書年	月	山東泰安
岱頂避風臺彭用等題名	無正書年	月	山東泰安
岱頂避風臺王彥重題名	無正書年	月	山東泰安
岱頂避風臺楊式立題名	無正書年	月	山東泰安
岱頂避風臺馬祥等題名	無正書年	月	山東泰安
岱頂避風臺田完等題名	無正書年	月	山東泰安
岱頂避風臺賀密等題名	無正書年	月	山東泰安
丈人峯口原郭良等題名	無正書年	月	山東泰安
邢州石三口題名	無正書年	月	山東泰安
蒲陽張重等題名	無正書年	月	山東泰安
鐵佛寺宋人殘碑	無正書年	月	山東濟寧

寰宇訪碑錄 卷八

州學宋畫石刻	無正書年	月	山東濟寧
殿中丞李君墓志蓋	無正書年	月	山東嘉祥
正覺寺金剛經幢	無正書年	月	山東歷城
龍門山前河南尹蔡居厚題名	無正書年	月	河南洛陽
石門郭仲辰題名	無正書年	月	陝西褒城
石門段從龍題名	無正書年	月	陝西褒城
石門口桂孫題名	無正書年	月	陝西褒城
石門李炳文等題名	無正書年	月	陝西褒城
石門章復之題名	無正書年	月	陝西褒城
石門章升之題名	無正書年	月	陝西褒城
石門趙曼題名	無正書年	月	陝西褒城
玉盆李鼇等題名	無正書年	月	陝西褒城
玉盆瑞同題句	無正書年	月	陝西褒城
溫泉雍方賢題名	無正書年	月	陝西臨潼
溫泉雍元之題名	無正書年	月	陝西臨潼
溫泉向子山等題名	無正書年	月	陝西臨潼
溫泉朱口源題名	無正書年	月	陝西臨潼
溫泉吳機等題名	無正書年	月	陝西臨潼
慈恩寺強玉題名	無正書年	月	陝西長安
慈恩寺俞希及等題名	無正書年	月	陝西長安
慈恩寺陳知益等題名	無正書年	月	陝西長安
慈恩寺張智周等題名	無正書年	月	陝西長安

五一七

慈恩寺杜常等題名	無年月	八分書	陝西長安
乾陵無字碑范益題名	無年月	正書	陝西乾州
游甘泉詩并序	無年月	正書	陝西淳化
伏義廟太昊陵三大字	無年月	行書	河南淮寧
壽聖寺建經幢記	無年月	正書	河南偃師
壽聖寺半截石幢	無年月	正書	河南偃師
法雲寺經幢	無年月	正書	河南偃師
王氏建經幢	無年月	正書	河南偃師
左監門衛將軍聶章神道碑	無年月	正書	河南偃師
李庚卿殘碑	無年月	正書	河南偃師
朝散大夫陳公墓誌	無年月	篆書	河南偃師
殿中丞李君誌銘	無年月	篆書	山東嘉祥
岱頂補之等題名	無年月	正書	山東泰安
岱頂臨胸縣賀密等題名	無年月	正書	山東泰安
白龍池三大字	無年月	正書	山東泰安
龍潭二大字	無年月	正書	山東泰安
白龍潭銘	無年月	正書	山東泰安
許大希祈雨題名	無年月	正書	山東泰安
泰山清邑劉純叔題名	無年月	正書	山東泰安
崇恩園陵採石記	無年月	正書	河南偃師
溫泉雍方賢等題名	無年月	正書	陝西臨潼

岱頂廣川董堯父詩殘刻	無年月	正書	山東泰安
范氏義莊范家園三大字	無年月	正書	江蘇吳縣
提舉顯謨湯公和胡仲文詩	無年月	正書	陝西隴州
如空法師行業記	無年月	正書	河南鞏縣
維識論三十頌	無年月	正書	河南鞏縣
太廟杜詵題名	無年月	正書	河南洛陽
馬仲良題名	無年月	正書	陝西醴泉
南屏山晁仲舒等題名	無年月	正書	浙江錢唐
龍洞穎川中和題名	無年月	正書	山東歷城
邑令王詵夷等題名	無年月	正書	河南密縣
紫閣范埴題名	無年月	正書	陝西鄜縣
紫閣王壽題名	無年月	正書	陝西鄜縣
定慧禪師碑陰王著題名	無年月	正書	陝西鄜縣
文老題字	無年月	正書	山東嘉祥
寶相寺經幢	無年月	正書	山東汶上
北岳王能題名	無年月	正書	直隸曲陽
宋儉等題名	無年月	正書	山東長清
韓魏公過淮陰侯廟詩	無年月	正書	直隸井陘
定山蘇才翁題名	無年月	正書	浙江仁和
太安高祚等題名	無年月	正書	山東長清
東京張鸞題名	無年月	正書	山東長清
口君錫等修殿題名	無年月	正書	河南偃師

韓魏公題觀魚軒詩正書無年月
韓魏公觀種放詩題名正書無年月

河南安陽
山東泰安

寰宇訪碑錄卷第八

訪碑人

无

寰宇訪碑錄卷第九

賜進士及第署山東提刑按察使分巡沂曹濟黃河兵備道湖孫星衍
賜進士出身浙江湖州府長興縣知縣階州邢 澗 同撰

南宋

謁華嶽詞記潘浹撰正書建炎元年六月

陝西華陰

靈隱山青林洞胡庭等題名正書建炎二年三月

浙江錢塘

菩提寺柱礎題字正書建炎二年四月

江蘇嘉定

玉盆李口彥等題名正書建炎三年三月

陝西褒城

三洞記李邦彥撰并正書建炎三年閏八月

廣西興安

靈隱山伏犀泉連首善題名正書建炎三年閏八月

浙江錢塘

辛彥宗題名正書建炎三年九月

江蘇青浦

袁州城記阮閱撰口闕式正書建炎三年

江西宜春

寶陀巖李伯紀題名正書建炎三年

湖北武昌

涪溪賈仲舉題名正書建炎三年

湖南祁陽

淡山巖尙用之呈琦老禪師詩行書建炎四年正月

湖南零陵

湖光巖三大字李綱正書無年月粵東金石略云建炎時刻

廣東遂溪

景德觀龍神勅牒碑行書碑有建炎字而失其年

江蘇寶山

越州顯寧廟昭祐公牒行書紹興元年五月

浙江山陰

顯寧廟尙書省牒行書紹興元年五月即前碑之陰

浙江山陰

七星岩韓敏求等題名張達明正書紹興元年十一月

廣東高要

涪溪薛子法等題名行書紹興二年二月

湖南祁陽

燕喜亭陳日華題名	紹興二年五月	廣東陽山
六和塔觀世音經像碑	紹興二年七月	浙江仁和
烏石山程邁等題名	紹興二年八月	福建閩縣
三洲巖趙慶裔等題名	紹興二年十月	廣東高要
洞庭山無礙居士道隱園記	紹興二年十一月	江蘇吳縣
嘉惠廟牒	紹興二年十一月	江蘇上元
淨土院新建釋迦殿記	紹興二年	浙江臨安
草倉詩	紹興二年	福建寧化
洞庭包山顯慶寺記	紹興二年	江蘇吳縣
恤刑詔碑	紹興三年正月	廣東封川
三茅觀尚書省牒	紹興三年	浙江錢塘
平江府學田記	紹興四年四月	江蘇吳縣
獨秀山孫觀題名	紹興四年十月	廣西臨桂
廣福寺羅漢尊號	紹興四年十二月	江蘇江陰
重修羅漢檀越名銜	在碑之陰	江蘇江陰
懸絲山似架等題名	紹興五年閏二月	廣西臨桂
大悲菴湛泉二字磨崖	紹興五年三月	浙江天台
淡山岩董令升題名	紹興五年三月	湖南零陵
鹽官縣學碑	紹興五年十一月	浙江海寧
北山石觀音院口口題名	紹興五年十一月	浙江錢塘
六和塔四十二章經	紹興五年十一月	浙江仁和
倦蹟記	紹興五年十一月	廣西臨桂

七星巖朱文中題名	紹興五年十一月	廣東南海
六侯碑	紹興五年	廣東南海
送張紫巖詩	紹興五年	河南湯陰
滿江紅詞	紹興五年	河南湯陰
手續三通	紹興五年	河南湯陰
許侯像題字	紹興六年	河南湯陰
墨莊二大字	紹興六年	河南湯陰
六和塔金剛經	紹興七年六月	浙江仁和
平陽臺宗孟等題名	紹興七年六月	陝西沔縣
虎邱山石理等題名	紹興八年三月	江蘇吳縣
顧渚山明月峽汪藻等題名	紹興八年二月	浙江長興
高明亭楊壽翁等題名	紹興八年九月	廣東潮陽
烟霞洞尹彥明等題名	紹興八年十月	浙江仁和
虎邱石觀音殿向子諱題名	紹興八年十二月	江蘇吳縣
九曜石連南夫等題名	紹興八年二月	廣東南海
岳麓寺碑側襄陽曾思等題名	紹興八年三月	湖南長沙
虎邱山晃似道等題名	紹興九年四月	江蘇吳縣
小天童山吳憲施財米疏	紹興十年三月	浙江鄞縣
小天童山大用庵銘	紹興十年九月	浙江鄞縣
虎邱山鄭其父等題名	紹興十年九月	江蘇吳縣
岳麓寺碑陰王仁甫等題名	紹興十年	湖南長沙
崇祐廟殘牒	紹興十一年	浙江海鹽

吳郡重修大成殿記 紹興十一年四月 行書	下天竺吳械等題名 紹興十二年 行書	九曜石僖文舉題名 紹興十三年十月 行書	蕪湖縣新學記 紹興十三年十二月 行書	府學御書石經 紹興十三年七月 行書	金龍寺龍骨塔記 紹興十四年三月 行書	姑熟學宮記 紹興十四年八月 行書	華嚴岩三大字 紹興十四年四月 行書	南海廟六侯事跡碑 紹興十五年五月 行書	淡山岩游仙詩 紹興十五年七月 行書	平江府修學記 紹興十五年十二月 行書	龍隱上岩陳杲等題名 紹興十五年十二月 行書	高宗御筆借田詔 紹興十六年三月 行書	張浚登列秀亭題名 紹興十七年三月 行書	勝果寺忠實二大字 紹興十七年七月 行書	勅封廣惠侯詔 紹興十七年六月 行書	南劍州重建州學記 紹興十七年七月 行書	曾公岩張淵道等題名 紹興十八年六月 行書	張平叔真人歌 紹興十八年十二月 行書	歐梅亭進士題名 紹興十八年八月 行書	珠明寺須菩提像 紹興十八年八月 行書	珠明寺天台五百尊者像 紹興十八年八月 行書
江蘇吳縣	浙江錢唐	廣東南海	安徽蕪湖	浙江錢唐	陝西褒城	口口口口	湖南零陵	廣東南海	湖南零陵	江蘇吳縣	廣西臨桂	浙江金華	廣東陽山	浙江錢唐	江蘇溧水	福建南平	廣西臨桂	浙江鄞縣	安徽滁州	江蘇吳縣	江蘇吳縣

和尙摹刻今碑陰旁鐫晉 永和年號此人所鑿也	龍隱上岩叔暹等題名 紹興十九年正月 行書	龍臺巖韓京題名 紹興十九年二月 行書	周孝侯廟籤記 紹興十九年七月 行書	高座寺新公塔銘 紹興十九年九月 行書	燕喜亭張浚題名 紹興十九年九月 行書	義莊范文正公像贊 紹興二十年五月 行書	吳山寧壽觀尙書省牒碑 紹興二十年六月 行書	龍隱上岩宋景通題名 紹興二十年九月 行書	碧落洞郭正仲題名 紹興二十年十月 行書	茅山廣濟廟勅牒 紹興二十年 行書	永州學記 紹興二十年 行書	天童寺應庵和尚送傑行者頌 紹興二十年正月 行書	昌黎公洋川詩 紹興二十年三月 行書	曾公岩唐廷堯等題名 紹興二十一年六月 行書	九曜石呂少衛等題名 紹興二十二年二月 行書	碧落洞林煥仲等題名 紹興二十二年三月 行書	九曜石蘇少連等題名 紹興二十三年三月 行書	鍾離松等題名 紹興二十三年四月 行書
江蘇吳縣	廣西臨桂	廣東龍川	江蘇宜興	江蘇江寧	廣東陽山	江蘇吳縣	浙江錢唐	廣西臨桂	廣東英德	江蘇句容	湖南祁陽	浙江鄞縣	江蘇嘉善	廣西臨桂	廣東南海	廣東英德	廣東南海	安徽盱眙

慧照禪師塔碑 樂籍撰吳越行書 紹興二十三年	湖北隨州
遊東山章元振題名 正書 紹興二十三年	廣東潮陽
句容縣重修夫子廟碑 江賓王記正書 紹興二十四年三月	江蘇句容
獨秀山呂愿忠訪顏氏讀詩岩詩 入分書 紹興二十四年三月	廣西臨桂
漳川先生桂林二十四巖洞詩 正書 紹興二十四年八月	廣西臨桂
淡山岩程述等題名 正書 紹興二十六年十一月	湖南零陵
府學宣聖及七十二弟子像贊 高宗御製并正書李公麟畫 紹興二十六年	浙江錢塘
淨嚴大師塔銘 撰人名吳記行書 紹興二十六年	湖北隨州
鶴林寺黑漆光菩薩贊 僧法永撰并正書 紹興二十六年	江蘇丹徒
妙喜泉銘 張九成撰并行書 紹興二十七年三月	浙江鄞縣
大滌洞趙公口等題名 正書 紹興二十七年三月	浙江餘杭
顯忠廟記 曾詹撰正書後有詹子魯可封跋 紹興二十七年四月	浙江平湖
南屏慧日峰三大字 正書 紹興二十七年十一月	浙江錢唐
石龍院建庚申勝會記 正書 紹興二十七年	浙江錢唐
七星巖鄭安恭題名 正書 紹興二十八年正月	廣東高要
小天童山東谷無盡燈碑 正書 紹興二十八年正月	浙江鄞縣
宏智老人像贊 僧宗某撰行書 紹興二十八年正月	浙江鄞縣
涪溪劉堯題名 正書 紹興二十八年	湖南祁陽

朝陽岩亦樂堂銘 胡銓撰正書 紹興二十八年	湖南零陵
小天童山宏智禪師妙光塔銘 周葵撰張孝祥正書 紹興二十九年七月	浙江鄞縣
趙伯衡題名 正書 紹興二十九年九月	浙江錢塘
顧渚山明月峽韓口口等題名 正書 紹興三十二年三月	浙江錢塘
茅山玉晨觀錢端英題名 正書 紹興三十二年三月	浙江長興
初建通元觀記 劉放撰并正書 紹興三十二年七月	浙江錢塘
追復岳武穆告詞 正書 紹興三十二年十月	浙江錢塘
通元觀劉能真石壁記 紹興三十二年	浙江錢塘
萬松嶺石洞口鐘題名 正書 紹興口年	浙江錢塘
靈湫巖林上飛等題名 正書 紹興口年	廣東茂名
靈隱蓮華峰心經 正書 紹興口年	廣東茂名
賜劉能真詩 高宗御製正書 無年月	浙江錢塘
高宗御製無量壽佛字 正書 無年月	浙江錢塘
仁和學高宗御書匾二種 正書 無年月	浙江錢塘
高宗皇帝宸翰碑 正書 無年月	浙江仁和
涪溪秋隱里史讀中興頌詩 正書 隆興元年	浙江烏程
南劍州魯國諸國記 鮑喬撰趙彥修正書 隆興二年三月	湖南祁陽

東山重建玉皇三官殿記 陳師中撰正書 隆興二年五月 廣東潮陽	女弟子傅氏妙喜等修塔記 隆興二年九月 不在江蘇 嘉定羅氏	六和塔開化寺賜額牒碑 正書 隆興二年十二月 浙江仁德	焦山陸游題名 正書 隆興二年閏月 江蘇丹徒	過嚴子陵釣臺詩 隆興二年重刻本 浙江桐廬	孝宗御書徑山興聖萬壽禪寺額碑 正書 無年月 浙江餘杭	錦綉里井欄題字 正書 乾道元年正月 浙江海鹽	重建至德廟記 曾幾撰正書 乾道元年九月 江蘇吳縣	南海廟碑 陳豐撰正書 乾道元年十月 廣東南海	重修正顯廟碑 王端綱撰并分書 乾道元年十一月 江蘇溧水	焦山陸游續題名 正書 乾道元年 江蘇丹徒	崑山縣校官碑 范成撰并分書 乾道二年正月 江蘇崑山	校官碑陰 袁口撰并分書 乾道二年正月 江蘇崑山	朝陽亭記 張孝祥撰正書 乾道二年五月 廣西臨桂	漢中府新修縣記 楊絳撰并正書 乾道二年六月 陝西褒城	桐柏宮行在尚書戶部帖 正書 乾道二年七月 浙江天台	封靈峻昭應博濟永利公勅 行書 乾道二年十月 浙江仁德	九曜石印大題記 行書 乾道二年 廣東南海	廣惠侯廟記 李衡撰并正書 乾道三年正月 刻於紹興諸勅之下方
--	---------------------------------------	-------------------------------------	--------------------------------	----------------------------	-------------------------------------	---------------------------------	-----------------------------------	---------------------------------	--------------------------------------	-------------------------------	------------------------------------	----------------------------------	----------------------------------	-------------------------------------	------------------------------------	-------------------------------------	-------------------------------	--

寰宇訪碑錄 卷九

重修南海廟碑 康與之撰并正書 乾道三年閏七月 江蘇溧水	重修南海廟碑陰記 廖榕撰并正書 乾道三年 廣東南海	光福寺軍府帖 乾道三年九月 江蘇吳縣	晉卞公祠堂記 曾肇撰文吉正書 乾道四年三月 江蘇江寧	崇安縣學三公祠記 朱熹撰并分書 乾道四年五月 福建崇安	湖州府署牧守題名 正書 乾道四年 浙江烏程	台州白雲昌壽觀牒 行書 乾道四年五月 浙江天台	淡山岩劉董等題名 正書 乾道四年六月 湖南零陵	和州防禦使楊從儀墓誌 袁勃撰李昌壽正書 乾道五年三月 陝西城固	峽山寺葛壇陶定題字 正書 乾道五年七月 廣東清遠	李北海端州記後陶定題名 正書 乾道五年九月 廣東高要	定山陶挺題名 正書 乾道六年六月 浙江仁和	孝宗賜皇子節度使魏王詔書 行書 乾道七年二月 浙江金華	淡山岩黃彪等題名 正書 乾道七年四月 湖南零陵	錢端禮般若臺詩刻 行書 乾道七年七月 浙江天台	龍井林景度等題名 正書 乾道七年六月 浙江錢塘	浯溪王彥清題名 正書 乾道七年八月 湖南祁陽	獨秀山與安蔣時題名 八分書 乾道八年秋 廣西臨桂	石鼓山王光祖題名 正書 乾道八年十月 湖南衡陽
--------------------------------------	------------------------------------	--------------------------	-------------------------------------	--------------------------------------	--------------------------------	----------------------------------	----------------------------------	--	-----------------------------------	-------------------------------------	--------------------------------	--------------------------------------	----------------------------------	----------------------------------	----------------------------------	---------------------------------	-----------------------------------	----------------------------------

定山趙汝愚題名 <small>正書 乾道九年七月</small>	浙江仁和
復水月洞銘并序 <small>范成大撰 乾道九年九月</small>	廣西臨桂
獨秀山雙清室三字 <small>蘇時篆書 乾道九年</small>	廣西臨桂
朝陽亭記 <small>張孝祥撰 乾道九年</small>	廣西臨桂
利澤廟記 <small>陳知柔撰 王仁孝八分書 乾道九年</small>	福建尤溪
盧瑄廟碑 <small>石然撰 乾道九年</small>	福建尤溪
都會首李仲春等建立石門記 <small>正書 淳熙元年正月 羅氏拓本</small>	江蘇嘉定
潼川府學宮碑 <small>白疎撰 胡鼎入分書 淳熙元年六月</small>	四川三臺
桂林鹿鳴燕詩 <small>范成大撰 淳熙元年九月</small>	廣西臨桂
許口雷別龍隱岩詩 <small>八分書 淳熙元年九月</small>	廣西臨桂
高麗寺蜀免劄付碑 <small>正書 淳熙元年十月</small>	浙江錢塘
風凰山排衙石燕口口等題名 <small>行書 淳熙元年十一月</small>	浙江仁和
碧虛銘 <small>范成大撰 正書 淳熙元年十二月</small>	廣西臨桂
淳化鎮高廟李仲春題名 <small>正書 淳熙元年</small>	江蘇上元
何叔卿朱仲晦等題名 <small>正書 淳熙二年五月</small>	福建口口
阿育王寺般若會善知識祠記 <small>李泳撰 淳熙二年六月</small>	浙江鄞縣
曾公岩蔣子明等題名 <small>行書 淳熙二年六月</small>	廣西臨桂
三洲岩詹儀之題名 <small>正書 淳熙三年二月</small>	廣東高要
壯節堂記 <small>朱熹撰 淳熙三年五月</small>	浙江鄞縣
光通寺寂通證誓大師碑 <small>孫時敏撰 正書 淳熙三年八月</small>	廣東曲江

重修英烈廟記 <small>蕭德藻撰 趙伯津八分書 淳熙三年九月</small>	江蘇宜興
陳文惠公書府學二大字 <small>淳熙三年十二月 後有吉中孚跋</small>	江蘇吳縣
元妙觀三清殿石柱天尊號 <small>正書 淳熙三年</small>	江蘇吳縣
周孝侯廟斬蛟射虎四大字 <small>裴相如篆書 淳熙四年六月</small>	江蘇宜興
李直卿題名 <small>行書 淳熙四年六月</small>	浙江錢塘
吳山英顯武烈忠祐廣濟王像記 <small>陳思中撰 正書 淳熙四年六月</small>	浙江錢塘
烟霞佛手巖何伯應等題名 <small>正書 淳熙四年十月</small>	浙江仁和
韶音洞記 <small>張式撰 正書 淳熙四年十月</small>	廣西臨桂
趙應遊七星巖詩并題名 <small>行書 淳熙四年十月</small>	廣東高要
石門張伯山等題名 <small>正書 淳熙四年</small>	陝西褒城
風洞山詹儀之題名 <small>正書 淳熙五年二月</small>	廣西臨桂
龍華寺范成大等題名 <small>正書 淳熙五年三月</small>	浙江仁和
虞山水桶記 <small>正書 淳熙五年六月</small>	廣西臨桂
廖季能等題名 <small>正書 淳熙五年六月</small>	浙江錢塘
府學蘇舜欽詩 <small>正書 淳熙五年八月 後有楊俊跋</small>	安徽當塗
洞庭包山暘谷洞范至先等題名 <small>正書 淳熙五年十月</small>	江蘇吳縣
臥龍山玉皇閣威顯神君像 <small>正書 淳熙五年十月</small>	江蘇丹徒
金山蘇東坡與佛印書簡 <small>行書 淳熙五年</small>	江蘇丹徒

武彞山蔡杭等題名 淳熙六年二月 福建崇安	龍華寺周子充等題名 淳熙六年三月 浙江仁和	泉州韓忠獻公祠記 淳熙六年四月 福建晉江	三高祠記 淳熙六年八月 江蘇吳江	石龍淨勝院拾田記 淳熙七年三月 浙江錢塘	魏城縣通濟橋記 淳熙七年三月 陝西口口	高麗寺獨免徂付碑陰記 淳熙七年五月 浙江錢塘	西山李枯題名 淳熙七年 湖北武昌	通濟橋記 淳熙七年 浙江鄞縣	龍華寺王希呂等題名 淳熙八年閏三月 浙江仁和	烟霞佛手岩王廷老題名 淳熙八年四月 浙江仁和	四百七十九 淳熙八年六月 浙江仁和	臨安府在城興福院記 淳熙八年六月 浙江仁和	史彌大等題名 淳熙八年九月 安徽盱眙	焦山四明史彌大等題名 淳熙八年 江蘇丹徒	劉褒題名 淳熙九年三月 江蘇嘉定	法界庵主自製塔銘 淳熙九年五月 浙江平湖	明悟大師塔銘 淳熙九年 湖北隨州	龍華寺蕭遜等題名 淳熙十年三月 浙江錢塘	龍華寺梁安世等題名 淳熙十年六月 浙江錢塘	五龍堂靈濟廟尙書省牒 淳熙十年九月 江蘇吳縣	烟霞佛手岩王廷老題名 淳熙十年 浙江仁和	李衛公廟碑 淳熙十年 浙江安吉
----------------------------	-----------------------------	----------------------------	------------------------	----------------------------	---------------------------	------------------------------	------------------------	----------------------	------------------------------	------------------------------	-------------------------	-----------------------------	--------------------------	----------------------------	------------------------	----------------------------	------------------------	----------------------------	-----------------------------	------------------------------	----------------------------	-----------------------

定山梁安世題名 淳熙十年 浙江錢塘	增置廣州瞻學田記 淳熙十一年正月 廣東南海	茅山王晨觀鏡端英題名 淳熙十一年四月 江蘇句容	玉益晏德廣等題名 淳熙十一年 陝西褒城	玉益石邵等題名 淳熙十二年三月 陝西褒城	王祐造像記 淳熙十二年 江蘇青浦	愚齋詩 淳熙十三年正月 浙江鄞縣	龍華寺蕭遜等題名 淳熙十三年三月 浙江仁和	鳳凰山勝果二大字 淳熙十三年四月 浙江仁和	安民橋題字 淳熙十三年七月 江蘇吳縣	阿育王寺佛照禪師添教度僧公據 淳熙十三年八月 浙江鄞縣	四百八十一 淳熙十三年 浙江鄞縣	翁忱題龍虎軒詩 淳熙十三年十月 浙江鄞縣	題吳道子張文獻畫像 淳熙十三年 廣東曲江	潘署普生泉題字 淳熙十三年 江蘇江寧	石門文罔等題名 淳熙十四年二月 陝西褒城	龍華寺蕭遜等題名 淳熙十四年三月 浙江仁和	勝果寺王大通題名 淳熙十四年三月 浙江仁和	捨宅誓願疏文 淳熙十四年七月 浙江錢塘	鳳山二大字 淳熙十四年 浙江仁和	慧雲寺殘經幢 淳熙十四年 浙江錢塘
-------------------------	-----------------------------	-------------------------------	---------------------------	----------------------------	------------------------	------------------------	-----------------------------	-----------------------------	--------------------------	-----------------------------------	------------------------	----------------------------	----------------------------	--------------------------	----------------------------	-----------------------------	-----------------------------	---------------------------	------------------------	-------------------------

七星巖趙善擇等題名	正書 淳熙十五年正月	廣東高要
寶林寺柱礎題記	正書 淳熙十五年二月	江蘇吳縣
石門宋之源題名	正書 淳熙十五年二月	陝西褒城
福建縣廣嚴院碑	淳熙十五年八月	江蘇常州
拙賦	淳熙十五年八月	江蘇嘉定
九耀石鄉飛熊等題名	淳熙十五年十月	廣東南海
七星巖黃執矩題名	淳熙十五年	廣東高要
石湖二大字	淳熙十五年	江蘇吳縣
石門張伯山等題名	淳熙十六年閏月	陝西褒城
郭德麟等題名	淳熙十六年十一月	安徽盱眙
楊萬里等題名	淳熙十六年十二月	安徽盱眙
府學瑞麻贊	淳熙十六年	安徽當塗
御書閣記	淳熙十六年	安徽當塗
友石臺記	淳熙十六年	浙江山陰
府學進士題名碑	淳熙十六年	浙江山陰
平江府學御書閣記	淳熙十六年	江蘇吳縣
山芝巷井闢題字	淳熙十六年	浙江錢塘
鳳凰山南園子華題名	淳熙十六年	浙江海鹽
書裴坦對杜黃裳語	淳熙十六年	湖南衡陽
招隱二字	淳熙十六年	廣西臨桂
書韓退之合江亭詩	淳熙十六年	湖南衡陽
禮義廉恥四字	淳熙十六年	湖南衡陽

賢令山石壁聖傳頌	紹熙元年正月	廣東陽山
雙塔寺壽寧萬歲禪院記	紹熙元年二月	江蘇吳縣
廣壽慧雲禪寺碑	紹熙元年二月	浙江錢塘
府學同年酬唱詩	紹熙元年二月	江蘇吳縣
龍隱下岩龍圖梅公瘡說	紹熙元年八月	廣西臨桂
朱希顏龍隱岩詩	紹熙元年十月	廣西臨桂
邕州新建貢院記	紹熙元年十月	廣西宣化
龍隱岩長孫宗旦等題名	紹熙元年冬	廣西臨桂
袁說友等題名	紹熙二年九月	安徽盱眙
黃由等題名	紹熙二年十月	安徽盱眙
鳳凰山神昭烈公廟碑	紹熙二年十一月	陝西口口
重修縣學記	紹熙二年	浙江會稽
水樂洞尊勝隨羅尼經幢	紹熙三年三月	浙江仁和
沈友開等題名	紹熙三年八月	安徽盱眙
永嘉徐誼等題名	紹熙三年十二月	安徽盱眙
浯溪詩	紹熙三年	湖南祁陽
蒙泉二大字	紹熙三年	湖北荆門
勅龍濟廟五龍神告詞	紹熙四年五月	江蘇吳縣
石門山鄭挺題名	紹熙五年二月	浙江青田
山河堰落成記	紹熙五年二月	陝西褒城

范氏復義宅記 慶元三年七月 江蘇吳縣	石門范鼎等題名 慶元三年九月 陝西褒城	顧家橋記 慶元三年十一月 江蘇吳縣	武功縣種松碑 慶元三年 陝西武功	龍華寺京鐘題名 慶元三年 浙江仁和	龍隱上岩江西諸公題名 慶元四年正月 廣西臨桂	石門王遠嗣等題名 慶元四年二月 陝西褒城	張叔信龍隱洞龍隱岩詩二首 慶元四年三月 廣西臨桂	南海廣利王廟額 慶元四年五月 廣東南海	龍華寺謝深甫題名 慶元四年九月 浙江仁和	南山陳易題名 慶元四年十月 廣東英德	龍華寺許及之題名 慶元四年 浙江仁和	岳麓寺碑陰王容等題名 慶元四年 湖南長沙	龍華寺何澹題名 慶元五年二月 浙江仁和	龍華寺京鐘題名 慶元五年四月 浙江仁和	丹陽公祠堂記 慶元五年六月 江蘇常熟	萬壽山修觀音祠記 慶元五年六月 甘肅階州	重建華巖寺碑 慶元五年八月 浙江仁和	龍華寺許及之題名 慶元五年九月 浙江仁和	玲瓏山邑令趙周尹等題名 慶元六年正月 浙江臨安	吳學義廩規約 慶元六年正月 江蘇吳縣
--------------------------	---------------------------	-------------------------	------------------------	-------------------------	------------------------------	----------------------------	--------------------------------	---------------------------	----------------------------	--------------------------	--------------------------	----------------------------	---------------------------	---------------------------	--------------------------	----------------------------	--------------------------	----------------------------	-------------------------------	--------------------------

龍華寺京鐘題名 慶元六年二月 浙江仁和	范氏義莊題名 慶元六年二月 江蘇吳縣	淡山岩王淮等題名 慶元六年三月 湖南零陵	重修長洲縣主簿廳記 慶元六年三月 江蘇長洲	龍華寺謝深甫題名 慶元六年四月 浙江仁和	龍華寺謝深甫題名 慶元六年五月 浙江仁和	龍隱岩蘇仁弼上證公禪師詩 慶元六年七月 廣西臨桂	龍華寺袁說友等題名 慶元六年八月 浙江仁和	嘉澤顯應靈惠侯勅 慶元六年十二月 浙江仁和	南翔寺義井題記 慶元六年十二月 江蘇嘉定	龍華寺陳自強題名 慶元六年 浙江仁和	岳王廟忠孝二字 慶元六年 浙江錢塘	大壽字 慶元六年 浙江仁和	脫去凡近語 慶元六年 浙江仁和	書易有太極一段 慶元六年 湖南武陵	敬以直內義以方外八字 慶元六年 湖南道州	周子拙賦 慶元六年 湖南衡陽	勿求人知四句 慶元六年 江蘇嘉定	上蔡先生語錄 慶元六年 湖南衡陽	帳亭記 慶元六年 福建崇安	滄洲歌 慶元六年 福建崇安
---------------------------	--------------------------	----------------------------	-----------------------------	----------------------------	----------------------------	--------------------------------	-----------------------------	-----------------------------	----------------------------	--------------------------	-------------------------	---------------------	-----------------------	-------------------------	----------------------------	----------------------	------------------------	------------------------	---------------------	---------------------

天風海濤四字	朱子正書	福建閩縣
石室清隱四字	朱子正書	福建侯官
蟠桃鳴三字	朱子正書	福建福清
香山洞三字	朱子正書	福建福清
讀書處三字	朱子正書	福建長樂
蒼野題名	朱子正書	福建莆田
白鹿洞賦	朱子撰行書	江西德化
齋居感興詩	朱子撰	廣東歸善
忠孝廉節四字	朱子行書	廣東歸善
文章華國忠孝傳家八字	朱子正書	廣東歸善
溪山第一四大字	朱子行書	廣東海陽
廉靜二字	朱子正書	浙江鎮海
與造物遊四字	朱子正書	浙江山陰
府學邵堯夫四絕句	朱子行書	江蘇江寧
泮環巷義井題記	嘉泰元年正月	江蘇吳縣
龍華寺何澹題名	嘉泰元年二月	浙江仁和
慧日禪院公據	嘉泰元年六月	江蘇常熟
南山陳先生醉時歌刻石	嘉泰元年九月	廣東英德
光福寺上方教院植越捨田銜名	嘉泰元年十一月	江蘇吳縣
二宋二陸新祠記	嘉泰元年	湖北應山
龍華寺謝深甫題名	嘉泰元年	浙江仁和

寰宇訪碑錄 卷九

龍隱上岩王止功西題乳洞詩	嘉泰二年正月	廣西臨桂
賜靈應廟牒	嘉泰二年二月	浙江分水
龍華寺陳白強題名	嘉泰二年四月	浙江仁和
龍華寺袁說友題名	嘉泰二年九月	浙江仁和
臥輿義題名	嘉泰二年十月	安徽盱眙
楞伽峽題名	嘉泰二年	廣東陽山
淡山岩趙仲義題名	嘉泰三年二月	湖南零陵
龍華寺費士寅題名	嘉泰三年四月	浙江仁和
重建徑山典聖萬壽禪寺碑	嘉泰三年五月	浙江餘杭
玲瓏山邑令陳之純等題名	嘉泰三年九月	浙江臨安
重修智者廣福禪寺記	嘉泰三年十月	浙江金華
陸游寄北公禪師入札	嘉泰三年	浙江金華
復三相洞詩并序	嘉泰三年	廣西馬平
錢厚遊玲瓏山詩	嘉泰四年正月	浙江臨安
淡山岩李震等題名	嘉泰四年三月	湖南零陵
賜常昭禪院勅牒	嘉泰四年十月	浙江烏程
浯溪趙彥補題名	嘉泰四年	湖南祁陽
義井銘	嘉泰四年	江蘇江寧
靈隱山口口造太乙天尊像記	嘉泰元年二月	浙江錢塘
龍華寺張巖題名	嘉泰元年二月	浙江仁和
靈隱山沈應造羅漢像記	嘉泰元年三月	浙江錢塘

鹽官縣修學記	鍾必為撰鄒應龍正書 開禧元年三月	浙江海寧
重修開橋題字	開禧元年三月	江蘇吳縣
吳學補田續記	開禧元年四月	江蘇吳縣
靈隱山食飯依佛造像	開禧元年四月	浙江錢塘
龍華寺錢象祖題名	開禧元年四月	浙江仁和
龍華寺陳自強題名	開禧元年九月	浙江仁和
汲郡孟猷等題名	開禧元年十月	陝西褒城
王益牟節甫等題名	開禧二年正月	陝西褒城
吳學續置田記一	開禧二年三月	江蘇吳縣
疊絲山趙善恭題名	開禧二年三月	廣西臨桂
龍華寺陳自強題名	開禧二年四月	浙江仁和
吳學續置田記二	開禧二年五月	江蘇吳縣
胡六八將仕開井題記	開禧二年八月井在郭家巷孫秀家	江蘇吳縣
武夷山章貢等題名	開禧二年十月	福建崇安
龍華寺李壁題名	開禧二年	浙江仁和
龍華寺陳自強題名	開禧三年正月	浙江仁和
九成臺陸游詩境二字	開禧三年三月嘉定四年刻於	廣東曲江
妙嚴院記	北印道虞詒正書 嘉定元年正月	陝西城固
鄭伯謙韓公鈞機題字	嘉定元年二月	廣東陽山
王益李口熊題名	嘉定元年五月	陝西褒城

靈隱山明州比丘僧口口造像	正書 嘉定元年五月	浙江錢塘
大成坊重整義井題記	正書 嘉定元年六月即前開井之	江蘇吳縣
太學寧遠記	王介撰陳一新正書 嘉定元年九月	浙江仁和
胡彥德遊玲瓏山詩	正書 嘉定元年	浙江臨安
上泉寺劉光祖題名	行書 嘉定元年	湖北荆門
王益安丙等題名	正書 嘉定二年閏月	陝西褒城
石門安丙題名	正書 嘉定二年閏月蓋與前同時也	陝西褒城
二聖庵陀羅尼幢	正書 嘉定二年四月	浙江錢塘
郡太守齊礪等題名	行書 嘉定二年四月	安徽盱眙
第一山三字	行書 嘉定二年	安徽盱眙
鳳圖贊	八分書 嘉定二年	江蘇丹徒
參前碑	正書 嘉定二年	浙江仁和
石門郭公緒題名	正書 嘉定三年三月	陝西褒城
石門唐安餅于申之題名	八分書 嘉定三年三月	陝西褒城
舜祠虞泉銘	方信 嘉定三年七月	廣東曲江
平亭二大字并平亭詩	正書 嘉定三年九月額題經	廣東曲江
石門成都劉恭題名	八分書 嘉定四年閏月	陝西褒城
王益何武仲等題名	正書 嘉定四年八月	陝西褒城
浯溪詩	趙善謚撰 正書 嘉定四年	湖南祁陽

玲瓏山李仁永等題名 正書 嘉定五年八月 浙江臨安	光山學記 劉樞撰郭紹彭八分書 嘉定五年九月 浙江鄞縣	方信孺等觀張魏公遺墨題字 正書 嘉定五年九月在張渡題 廣東陽山	忠烈廟碑 胡銓撰樓鑰正書 嘉定五年二月 江蘇江寧	西湖山趙希遠修威惠廟題記 趙希遠撰正書 嘉定六年春 廣東海陽	曾公岩鍾大鳴等題名 正書 嘉定六年六月 廣西臨桂	潼川靈護廟碑 李壁撰范子長正書 嘉定六年十月 四川三臺	方信孺等題名 嘉定六年 浙江鄞縣	方信孺糖多令詞 無年 浙江鄞縣	玲瓏山沈鉉等題名 正書 嘉定七年二月 浙江臨安	張口口題活溪詩 行書 嘉定七年 湖南祁陽	吳山金星洞趙時侃等題名 正書 嘉定八年正月 浙江錢塘	韶音洞古相思曲 方信孺行書 嘉定八年二月 廣西臨桂	石堂歌 行書自題元在庵主人淳熙辛亥歲作 嘉定八年二月刻 浙江鄞縣	活溪趙口口題名 正書 嘉定八年七月在隆興元年秋隱里叟 詩刻之側 湖南祁陽	清真觀建吳天開記 陳振撰鄭準正書 嘉定八年九月 江蘇崑山	蘇州學記 朱文長撰盧祖皋正書 嘉定八年十月即鄭德年修學記之際 江蘇吳縣	七星巖陳光祖題名 正書 嘉定八年十二月 廣東高要	活溪詩 劉用行撰并正書 嘉定八年 湖南祁陽
-----------------------------------	-------------------------------------	--	-----------------------------------	---	-----------------------------------	--------------------------------------	------------------------	-----------------------	----------------------------------	-------------------------------	-------------------------------------	------------------------------------	---	--	---------------------------------------	--	-----------------------------------	--------------------------------

寰宇訪碑錄 卷九

活溪林伯成題名 行書 嘉定十年 湖南祁陽	泮濱祠何友直題名 行書 嘉定九年四月 河南桐栢	長沙易口游活溪詩 行書 嘉定九年七月 湖南祁陽	鳳凰山鍾陵等題名 正書 嘉定九年九月 浙江仁和	南翔院長懺觀堂記 僧居簡撰林英發行書 嘉定九年十二月 江蘇嘉定	瑞石山胡渠題名 正書 嘉定十年六月 浙江錢塘	龍隱下巖鄒應龍題名 正書 嘉定十年七月 廣西臨桂	題金山拙窩詩 趙清卿撰并八分書 嘉定十年九月 廣東海陽	畱筠遊淡山岩詩 正書 嘉定十年十二月 湖南零陵	七星巖徐龜年題名 正書 嘉定十一年二月 廣東高要	七星巖趙汝襲題名 正書 嘉定十一年二月 廣東高要	元妙觀三清殿上梁文 龔頤正撰并正書 嘉定十一年三月後有章訪跋 江蘇吳縣	靈巖叙別記 李耆壽撰正書 嘉定十一年六月 陝西畧陽	靈顯公勅 行書 嘉定十一年十一月 陝西褒城	馬鞍山麓重製義井題記 正書 嘉定十二年正月 江蘇崑山	遊活溪詩 曾撰撰正書 嘉定十二年 湖南祁陽	龍虎山尚書省牒 行書 嘉定十四年十五年各一 道下一層則 嘉定十四年 湖南祁陽	方山定林寺記 朱舜庸記秦鑄行書 嘉定十三年正月 浙江鄞縣	高宗御書禮部韻略 正書 嘉定十三年三月陳文模刻於湖州 范氏拓本
-------------------------------	----------------------------------	----------------------------------	----------------------------------	--	---------------------------------	-----------------------------------	--------------------------------------	----------------------------------	-----------------------------------	-----------------------------------	--	------------------------------------	--------------------------------	-------------------------------------	--------------------------------	---	---------------------------------------	--

王子申遊淡山岩詩并題名行書 嘉定十三年十月 湖南零陵

平江府添助學田詩謝而撰并正書 嘉定十三年十二月 下刻嘉定十一年

董鴻道題活溪詩正書 嘉定十三年十二月 湖南祁陽

藩署街南蓮花巷義井題記正書 嘉定十四年四月 江蘇吳縣

重新南新橋題記正書 嘉定十四年十一月 俗名曹胡徐橋 江蘇吳縣

龍隱下巖安撫胡楓等題名八分書 嘉定十四年十二月 廣西臨桂

重建胭脂橋題字正書 嘉定十五年二月 江蘇吳縣

靈隱山青林洞趙善郊等題名八分書 嘉定十五年六月 浙江錢塘

重建德慶橋題字正書 嘉定十五年八月 江蘇吳縣

南翔寺四佛像石幢題字正書 嘉定十五年 江蘇嘉定

慧因院觀音瑞相殘碑正書 嘉定十六年 浙江錢塘

建康府教授西廳記嘉定十六年正月 江蘇江寧

治平寺建藏經殿記僧寶撰正書 嘉定十六年七月 江蘇上元

大雲洞何坦等題名正書 嘉定十六年九月 廣東陽山

寒山法螺寺宋故通判趙崇傳壙誌弟崇修撰并正書 嘉定十七年三月 江蘇吳縣

征西將軍周孝公畫像石刻洪簡撰行書 嘉定十七年三月 江蘇宜興

重刊孔子廟碑唐韓愈撰陳孔穎達書 嘉定十七年閏八月 浙江麗水

鶴林寺岳珂題古竹院僧房詩行書 嘉定十七年八月 江蘇丹徒

接待寺施羅尼神咒幢正書 嘉定十七年十一月 浙江錢塘

西米巷義井題記正書 嘉定十七年十二月 江蘇吳縣

鄂州重修北柵記李惠撰正書 嘉定十七年 湖北江夏

玉盆李口能題名八分書 嘉定十七年 陝西去刻石

七星巖鄭起沃等題名正書 寶慶元年正月 陝西褒城

英烈廟置田檀越題名記行書 寶慶元年五月 廣東高要

雙塔寺提舉常平司公據正書 寶慶元年六月 卽紹興壽寧萬

重修南海廟碑曾撰撰元崇正書 寶慶元年七月 廣東南海

元妙觀太上混元皇帝像吳道子畫唐元宗御贊集顏真卿正書 寶慶元年十二月 江蘇吳縣

元妙觀重修天慶觀記高之問撰王松正書 寶慶二年二月 江蘇吳縣

府學安養院記陳者卿撰正書 寶慶二年八月 在紹興唱廟詩碑陰 江蘇吳縣

石門趙彥响等題名正書 寶慶二年 陝西褒城

高麗寺牒行書 寶慶三年正月 浙江錢塘

碧落洞李華題名正書 寶慶三年正月 廣東英德

宅山廟封善政侯勅牒行書 寶慶三年正月 浙江鄞縣

無盡藏岩題跋羅當世正書 寶慶三年二月 湖南臨武

七星巖景福洞鄭起沃等題名	正書 廣東高要 三年二月
活溪趙必愿題名	行書 湖南祁陽 三年
縣學唐卜將軍廟記	正書 江蘇崑山 元年正月
給復學田公牒	正書 江蘇吳縣 元年五月
給復學田公牒	正書 江蘇吳縣 元年九月
縣學五瑞圖詩	正書 江蘇句容 二年三月
玉盆曹濟之等題名	正書 陝西褒城 二年三月
石門曹濟之等題名	正書 陝西褒城 二年三月
嘉應侯廟記	正書 廣東潮陽 二年五月
無垢居士像贊	正書 浙江海寧 二年六月
嘉定縣學記	正書 江蘇嘉定 二年八月
無上宮主訪蔣暉詩	正書 浙江嘉善 二年
增置養士學田記	正書 江蘇嘉定 二年
吳學復田記	正書 江蘇吳縣 二年
瑞光寺梅影庵記	正書 江蘇吳縣 二年
寧海縣尹題名記	正書 浙江寧海 二年
馬鞍山下頰川怡山造井題字	正書 江蘇崑山 二年
淡山岩永嘉許綸題名	正書 湖南零陵 三年正月
淡山岩張友仁水調歌頭詞	正書 湖南零陵 三年二月
碧落洞夏子昂等題名	正書 廣東英德 三年二月
忠清粹德之碑	正書 陝西畧陽 三年三月
淡山岩吳干能水調詞并題名	正書 湖南零陵 三年三月

寰宇訪碑錄 卷九

虎邱山蔡熙國題名	正書 江蘇吳縣 三年七月
司馬文正公祠堂記	正書 浙江鄞縣 三年八月
給復學田省劄	正書 江蘇吳縣 三年十月
天賜莊前義井題字	正書 江蘇吳縣 三年十二月
新建御書閣記	正書 湖北南漳 三年
褚遂良廟堂記	正書 湖南湘鄉 三年
石門趙崇齊題名	正書 陝西褒城 三年
廣化寺橋題記	正書 江蘇吳縣 三年三月
鄰霄臺胡伯量等題名	正書 福建口口 四年九月
高麗慧因教寺勅牒碑	正書 浙江錢塘 四年十一月
平黎頌	正書 廣東瓊山 四年
雙塔寺提舉祕丞郎中詞翰	正書 江蘇吳縣 五年十二月
府學朱協極中庸格言	正書 江蘇華亭 五年
重葺郡閣碑題記	正書 浙江仁和 五年
東嶺祖題永州淡山岩詩	正書 湖南零陵 六年二月
華亭縣勸免安濟院苗稅公據	正書 江蘇華亭 六年四月
淡山岩郭三聘五言詩	正書 湖南零陵 六年八月
郡侯鄒公置學田詩	正書 江蘇崑山 六年八月
活溪詩	正書 湖南祁陽 六年

增置常熟縣學新田記 孫沂撰 章吳亭正書 嘉慶六年上刻 軍府使帖

江蘇常熟

南雄州新建四先生祠記 真德秀撰 田圭正書 嘉慶元年三月

廣東保昌

元妙觀尚書省劄并部符使帖 行書 嘉慶元年六月

江蘇吳縣

七星巖趙崇垓等唱和詩 行書 嘉慶二年十二月

廣東高要

七星巖趙崇垓等題名 正書 嘉慶二年十二月

廣東高要

遊碧落洞詩 李華撰 正書 嘉慶二年

廣東曲江

太學通靈廟牒 行楷書 嘉慶三年正月

浙江仁和

南海廟彭鉉題名 正書 嘉慶三年三月刻于南海廟 廟韓碑之

廣東南海

重建華亭縣學記 魏了翁撰 趙彥誠正書 嘉慶三年九月

江蘇華亭

常熟縣重建學宮記 魏了翁撰 袁簡正書 嘉慶三年十月

江蘇常熟

梅巖二字 趙時正書 嘉慶三年

湖北漢陽

華亭縣學田記 楊瑾撰 行書 嘉慶元年二月

江蘇華亭

良山門外下菩薩廟造像 正書 嘉慶元年四月

浙江仁和

學田籍碑 正書 嘉慶元年八月

江蘇常熟

明行院記 信居簡撰 楊瑾正書 嘉慶元年

江蘇華亭

鞏公增修學廩記 劉漢英撰 正書 嘉慶元年

廣東南海

淡山岩王淦題名 正書 嘉慶二年二月

湖南零陵

黃龍洞程公許等題名 正書 嘉慶二年五月

浙江烏程

龍隱上岩顏頤仲題名 正書 嘉慶二年七月

廣西臨桂

常熟縣經畧記 杜範撰 正書 嘉慶二年八月

江蘇常熟

七星巖區永年等題名 正書 嘉慶二年九月

廣東高要

焦山李夢得等題名 正書 嘉慶二年十一月

江蘇丹徒

書杜甫畫鶴行 韓琦行書 嘉慶二年

廣西融縣

九曜石陳疇題名 正書 嘉慶三年正月

廣東南海

賜杜範勅 行書 嘉慶三年七月下有杜範跋

安徽宣城

會公嚴徐清叟等題名 正書 嘉慶三年九月

廣西臨桂

惠山趙希衣題名 行書 嘉慶三年

江蘇無錫

郡守趙與憲等祭慈湖楊先生祠記 正書 嘉慶四年四月

江蘇吳縣

九曜石黃朴等題名 正書 嘉慶四年七月

南東南海

直龍圖閣會三聘神道碑 游侶撰 子宏正書 嘉慶四年

廣西臨桂

府學司馬文正公書思無邪公生明六大字 八分書 淳祐元年正

江蘇吳縣

府學御書聖賢十三贊 地宗御製 并正書 淳祐元年正月

浙江錢塘

九曜石顧璠修題名 正書 淳祐元年正月

廣東南海

府學疏廣戒子弟語 張安國正書 淳祐元年四月 卽竹字碑陰

江蘇吳縣

府學紹興手詔及陳襄熙寧經筵薦士章藁 正書 淳祐元年七月

江蘇吳縣

金祝二太尉廟記 鄭文子撰 彭一飛正書 淳祐元年八月 明成化間重刻

浙江錢塘

息心銘 張卽之撰 行書 淳祐元年九月

山東城武

廣澤廟顯慶侯新像記 楊廷撰并正書 淳祐元年十月 浙江鄞縣 范氏拓本	燕喜亭劉燧叔題名 淳祐二年八月 廣東陽山	遊大雲巖詩 劉燧叔撰并正書 淳祐二年八月 廣東陽山	南山建亭記 淳祐二年九月 廣東英德	融州老君洞勅賜真像巖圖并記 杜口然撰正書 淳祐二年十月 江蘇嘉定 翟氏拓本	重建南山亭詩 蕭堪之撰正書 淳祐二年 廣東英德	吳縣學記 施清臣撰 淳祐三年四月 江蘇吳縣	虎邱山潘枋等題名 淳祐三年八月 江蘇吳縣	牛首山滿庭芳詞 如愚居士撰并正書 淳祐四年十月 江蘇江寧	白雲山慈聖院圓通殿記 淳祐四年十一月 浙江仁德 趙氏拓本	府學韓文公符讀書城南詩 朱協極撰并正書 淳祐四年 江蘇吳縣	重修武夷精舍記 王遂撰并正書 淳祐四年 福建崇安	府學朱文公敬齋銘 朱協極撰并正書 淳祐四年 江蘇吳縣	王塾游鶴林寺二絕句 淳祐五年三月 江蘇丹徒	南山英郡太守願先生招撫唱稿歌 淳祐五年 廣東英德	應夢名山四字 淳祐五年 浙江奉化	鳳凰山萬文勝題字 淳祐五年 浙江仁和	碧落洞願孺履等題名 淳祐六年二月 廣東英德	南山石屏李昂英題 淳祐六年三月 廣東英德	龍隱下岩桂州撤成記 淳祐六年三月 廣西臨桂
---	----------------------------	------------------------------------	-------------------------	---	----------------------------------	--------------------------------	----------------------------	---------------------------------------	---------------------------------------	--	-----------------------------------	-------------------------------------	-----------------------------	--------------------------------	------------------------	--------------------------	-----------------------------	----------------------------	-----------------------------

加封太學士地文忠侯勅牒 淳祐六年五月 浙江仁和	增修華亭縣學記 淳祐六年五月 江蘇華亭	九疑山銘 淳祐六年八月 湖南寧遠	蛻龍洞葉口口題名 淳祐七年三月 浙江新城	秦亭山屠墟靈昭廟牒殘碑 淳祐七年七月 浙江錢塘	靈隱山翻經臺李良等題名 淳祐七年七月 浙江錢塘	龍隱下岩長洲陳信伯等題名 淳祐七年九月 廣西臨桂	府學天文圖地理圖帝王紹運圖 淳祐七年十一月 江蘇吳縣	施判司宅重修井闌題字 淳祐七年十二月 江蘇吳縣	洞霄宮理宗御書洞天福地四字 淳祐七年 浙江餘杭	靈隱山龍泓洞陸德與等題名 淳祐八年八月 浙江錢塘	府學整後債錢榜 淳祐八年七月 浙江山陰	邕州建學記 淳祐八年 廣西宣化	宅山廟封善政侯勅牒 淳祐九年二月 浙江鄞縣	存悔齋十二箴 淳祐九年 浙江山陰	清真觀理宗御書放生池勅 淳祐十年正月 浙江山陰	龍隱上岩修經畧司賞庫記 淳祐十年正月 江蘇崑山	朱詵游燕喜亭詩并題名 淳祐十年五月 廣西臨桂
-------------------------------	---------------------------	------------------------	----------------------------	-------------------------------	-------------------------------	--------------------------------	----------------------------------	-------------------------------	-------------------------------	--------------------------------	---------------------------	-----------------------	-----------------------------	------------------------	-------------------------------	-------------------------------	------------------------------

龍華寶乘禪寺管業公據碑	正書	淳祐十年九月	浙江仁和
菩提寺橋題字	正書	淳祐十年十一月	江蘇嘉定
財帛司廟前義泉題記	正書	淳祐十年	江蘇吳縣
藩署前街義井題字	正書	淳祐十年	江蘇吳縣
觀音經行書	淳祐十年		江蘇吳縣
虞山菽一山人題名	正書	淳祐十年	江蘇常熟
三生石吳璞等題名	正書	淳祐十年	浙江錢塘
虎邱山程振父等題名	正書	淳祐十一年二月	江蘇吳縣
府學總所撥歸本學園租公據	正書	淳祐十一年二月	江蘇吳縣
蔡杭題名	正書	淳祐十一年二月	江蘇吳縣
嘉定縣修學記	林應炎撰并正書	淳祐十一年五月	江蘇嘉定
大滌洞張口題名	正書	淳祐十一年十二月	浙江餘杭
邕州重建學記	鄧容撰	淳祐十一年	廣西宜化
洞庭西山陽谷洞陳翼等題名	正書	淳祐十二年正月	江蘇吳縣
重陽庵真武像贊	理宗御書	淳祐十二年正月	浙江仁和
三生石吳璞等題名	正書	淳祐十二年二月	浙江錢塘
徑山興聖萬壽禪寺糴米劄付碑	正書	淳祐十二年四月	浙江餘杭
北山黃龍洞吳口等題名	正書	淳祐十二年四月	浙江錢塘

重建南山亭詩	蕭堪之撰并正書	淳祐十二年四月	廣東英德
長明寺心經并大士像	謝圭正書	淳祐十二年八月	浙江錢塘
秦伯廟迎享送神詞	龔頤正撰陳信伯正書	淳祐十二年九月	江蘇吳縣
重修至德廟記	潘觀撰趙與崇正書	淳祐十二年二月	江蘇吳縣
理宗御書妙智之閣殘碑	正書存之閣二字	淳祐十二年	浙江海寧
白雲寺記	樓扶撰正書	淳祐十二年	浙江餘姚
周呂忠等題名	正書	淳祐十二年	廣東高要
重建中山翠微閣記	趙與崇撰徐士褒入分書	淳祐元年二月	浙江天台
虞丘秋丁釋奠詩	行書	淳祐元年八月	湖南零陵
帶御器械張垣擴刻	正書子榮孫等議劉仰祖真諱	淳祐元年十一月	浙江蕭山
勝因院碑	僧處仁撰集顏真卿正書	淳祐元年	浙江奉化
周梅叟等題名	行書	淳祐二年正月	江蘇嘉定
洞庭包山陽谷洞沈宗等題名	正書	淳祐二年三月	江蘇吳縣
西湖石陳煒等題名	正書	淳祐二年六月	廣東潮陽
焦山金剛經	張即之行書	淳祐二年	江蘇丹徒
終南山遇仙宮于真人碑	正書	淳祐二年	陝西長安
武夷山一線天翁泳等題名	正書	淳祐二年	福建崇安
石鼓山劉震孫題名	正書	淳祐三年九月	福建崇安

靈隱理公岩陳詩等題名 正書 寶祐三年 湖南衡陽	白泉山施若題名 正書 寶祐三年 浙江錢塘	大成坊重修義井題記 正書 寶祐四年七月 浙江餘姚	加封太學土地文忠英濟侯勅牒 行書 寶祐四年九月 浙江仁和一	新建普賢院額給到部符公據 正書 寶祐四年十二月 江蘇吳縣	積慶教寺碑 理宗御書 正書 寶祐四年 浙江餘姚	使府蠲免安濟院苗稅公據 正書 寶祐五年九月 江蘇華亭	太白脫鞵圖 無年 子才贊 正書 寶祐五年 安徽當塗	山谷反棹圖 無年 子才贊 正書 寶祐五年 安徽當塗	光福寺祈請道場免役公據 正書 寶祐六年十二月 江蘇吳縣	西湖石郡守莆田林光世等題名 正書 寶祐六年 廣東潮陽	龍隱岩朱壇題名 正書 寶祐六年 廣西臨桂	府學吳郡鄉舉題名 正書 紹興庚申 寶祐戊午 江蘇吳縣	紀功銘 李曾伯撰 正書 寶祐十一年 湖北襄陽	西湖石浚湖衛城局出錢記 正書 開慶元年八月 廣東潮陽	光福寺提舉寶謨袁大監題跋 正書 開慶元年十月 即前寶祐
-------------------------------	----------------------------	--------------------------------	-------------------------------------	------------------------------------	-------------------------------	----------------------------------	---------------------------------	---------------------------------	-----------------------------------	----------------------------------	----------------------------	----------------------------------	------------------------------	----------------------------------	-----------------------------------

寰宇訪碑錄 卷九

西湖石四言詩 林光世撰 正書 開慶元年 江蘇吳縣	賀祕監祠逸老堂記 吳潛撰 張即之行書 開慶元年 廣東潮陽	賀知章像并贊 吳潛撰 行書 開慶元年 浙江鄞縣	武夷山一線天余直夫詩 正書 景定元年 福建崇安	太學通靈廟勅賜忠顯額牒碑 行書 景定元年八月 浙江錢塘	勅封忠文王及佐神張憲等牒殘碑 正書 景定二年二月 浙江錢塘	塔寺兩香堂碑 淳祐間人題 無撰 碑師詩 顧憲發 正書 景定二年六月 江蘇常熟	茶塢山新建普賢院記 顏汝勳撰 正書 景定二年九月 江蘇吳縣	鳳凰山范文虎等題名 正書 景定二年十二月 浙江仁和	葛嶺賈似道家廟磨崖題記 景定三年正月 浙江錢塘	淡山岩鍾有大題名 正書 景定三年正月 湖南零陵	陳口張東澤題名 正書 景定三年三月 浙江錢塘	文有年題淡山岩詩 正書 景定三年四月 湖南零陵	淡山岩張孝先等題名 正書 景定三年九月 湖南零陵	北山石觀音院僧宗照題字 正書 景定三年九月 浙江錢塘	陳宗禮淡山岩詩 行書 景定三年 湖南零陵	靈巖山封劉錡為天曹猛將勅 正書 景定四年三月 江蘇吳縣	烏鵲橋衛義井題字 正書 年 月 勸 景定四年四月 江蘇吳縣
--------------------------------	------------------------------------	-------------------------------	-------------------------------	-----------------------------------	-------------------------------------	--	-------------------------------------	---------------------------------	-------------------------------	-------------------------------	------------------------------	-------------------------------	--------------------------------	----------------------------------	----------------------------	-----------------------------------	-------------------------------------

華嚴岩絕句行書 景定四年七月 湖南零陵

張遠猷淡山岩詩行書 景定四年八月後有翁紹珪詩亦行書 湖南零陵

城東慈雲寺部據府帖碑正書 景定五年二月 浙江錢塘

三洲巖敬齋謝先生題名王口先八分書 景定五年春 廣東德慶州

文子璋淡山岩詩正書 景定五年十一月舊有洪彥淡山岩詩 湖南零陵

淡山岩劉錫等題名正書 景定五年十一月舊有嘉定戊寅呂 湖南零陵

陳均鶴林寺詩行書 景定五年 江蘇丹徒

鶴林寺判府節制與奉使總領唱和詩行書 石斷裂失其 江蘇丹徒

活溪劉錫題名正書 景定五年 湖南祁陽

文子璋題活溪詩正書 景定五年 湖南祁陽

黃鸞坊橋西巷義井題字正書 景定五年 江蘇吳縣

太安人徐氏墓誌陳鑒撰陳伯篋正書 文多漫漶有景定五年字故附此 石在江蘇

吳山寶奎寺見滄二大字理宗御書正書 無年月 浙江錢塘

龍隱上岩朱禪題名正書 景定元年春 廣西臨桂

七星巖詩蘇良撰并正書 景定元年夏月 廣東高要

靈隱龍泓洞潛說友題名篆書 景定元年閏月 浙江錢塘

九曜石趙口題名正書 景定元年 廣東南海

學田租記唐夢翔撰并正書 咸淳二年七月 江蘇嘉定

薦嚴寺七佛塔題記正書 咸淳二年 江蘇崑山

玲瓏山邑合趙汝口題名正書 咸淳二年 浙江臨安

龍泓洞賈似道等題名正書 咸淳三年七月 浙江錢塘

石屋洞賈似道等題名正書 咸淳三年九月 浙江錢塘

三生石賈似道題名八分書 咸淳三年十月 浙江錢塘

北山智果寺咸淳丁卯同班記殘刻正書 咸淳三年 浙江錢塘

龍泓洞三字王庭正書 無年月何夢華云庭為賈似道門客故附此 浙江錢塘

重建觀願堂記黃夢高記李口虎正書 咸淳四年 浙江嘉興

杉濱橋南井闌題記并亭泉詩正書 咸淳四年 江蘇吳縣

城隍廟顯應閣記咸淳四年 咸淳四年 江蘇溧水

重建白塔子橋題字正書 咸淳五年三月 江蘇吳縣

北山智果寺咸淳己巳同銓題名碑正書 咸淳五年三月 浙江錢塘

石屋洞潛說友題名正書 咸淳五年七月 浙江錢塘

淡山岩趙與訥等題名正書 咸淳五年八月 湖南零陵

光孝寺大鑿禪師殿記陳宗禮撰王應麟正書 咸淳五年十一月 廣東南海

南山口英華寺題名正書 咸淳六年三月 廣東英德

乘魚橋街義井題記正書 咸淳六年十月 江蘇吳縣

元妙觀行在尚書禮部劄正書 咸淳六年 江蘇吳縣

王仁甫題名正書 咸淳六年在唐岳麓寺碑陰 湖南長沙

龍華寺潛說友等題名 <small>正書 咸淳七年正月</small>	浙江仁和
皇帝御製牧民銘 <small>行書 咸淳七年五月</small>	浙江嘉興
龍州嘉濟廟記 <small>文 咸淳七年六月</small>	浙江鄞縣
北山智果寺禱勉之等 <small>同班題名碑 咸淳八年六月</small>	浙江錢塘
題焦山詩 <small>口口撰行書 咸淳八年六月</small>	江蘇丹徒
趙口淡山岩偶成詩 <small>行書 咸淳八年九月</small>	湖南零陵
龍隱上岩熊桂岩等題名 <small>正書 咸淳八年十二月</small>	廣西臨桂
穎川陳彥題名 <small>行書 咸淳九年三月</small>	安徽盱眙
龍隱上岩同谷李與等題名 <small>正書 咸淳十年三月</small>	廣西臨桂
府學宜聖像 <small>無畫人姓名 咸淳十年七月</small>	江蘇吳縣
范氏義莊尙書省劄 <small>正書 咸淳十年九月</small>	江蘇吳縣
玲瓏山楊棟題名 <small>正書 咸淳十年九月</small>	浙江臨安
太學忠祐廟勅封告據碑 <small>行書 咸淳元年正月</small>	浙江仁和
虎邱山天台戴覺民題名 <small>正書 咸淳元年秋</small>	江蘇吳縣
湖州府著皇帝御札碑 <small>正書 咸淳元年中有付三省語知爲宋刻</small>	浙江烏程
孝經 <small>張載正書 無年月</small>	浙江山陰
禹陵窆石會稽合趙汝陞題名 <small>八分書 無年月</small>	浙江山陰
賀祕監祠衆樂亭詩 <small>錢公輔王安石請人作行書 無年月</small>	浙江鄞縣

水壺洞三字 <small>飛白書 無年月</small>	浙江金華
雙龍洞三字并詩 <small>非印子正書 無年月</small>	浙江金華
石門山陳適中等題名 <small>正書 咸淳庚子十月</small>	浙江青田
宋故孺人郎氏墓誌 <small>正書 無年月</small>	浙江海鹽
柳博二字 <small>正書 無年月</small>	浙江海鹽
建康府輓文 <small>正書 無年月</small>	江蘇嘉定
安撫使輓文 <small>正書 無年月</small>	浙江家藏
容城太玉洞天六字 <small>正書 無年月</small>	浙江永嘉
三生石三字 <small>篆書 無年月</small>	浙江永嘉
胥山石劍二字 <small>正書 無年月</small>	浙江嘉興
曲阜林廟圖 <small>正書 無年月</small>	浙江鎮海
鳳凰山杜忠可題名 <small>正書 無年月</small>	浙江仁和
烟霞佛手岩德甫等題名 <small>正書 咸淳十年十月三日</small>	浙江仁和
石屋洞姚原道等題名 <small>正書 咸淳十年十月三日</small>	浙江仁和
宋故孺人郎氏墓碣 <small>正書 咸淳元年秋</small>	浙江海鹽
龍華寺周之祥題名 <small>正書 無年月</small>	浙江仁和
天龍寺饒雲齋三字 <small>行書 無年月</small>	浙江仁和
天龍寺光明石題字 <small>正書 無年月</small>	浙江仁和
六和塔捨錢題名 <small>正書 無年月</small>	浙江仁和
六和塔蔣舒行捨財修塔記 <small>正書 咸淳元年</small>	浙江仁和
江干陸羅尼經 <small>正書 無年月</small>	浙江仁和

孤山歲寒岩三字	正書 無年月 兩旁刻郭令公云云廣成子云	浙江錢塘
高麗慧因寺殘碑	行書 無年月 有單器監丞周口名	浙江錢塘
靈隱山青林洞潛夫等題名	正書 無年月	浙江錢塘
靈隱山青林洞道宗等題名	正書 無年月	浙江錢塘
靈隱山青林洞石景衡等題名	正書 無年月	浙江錢塘
石屋洞尼口從造像	正書 無年月	浙江仁和
石屋洞俞承慶造像	正書 無年月	浙江仁和
石屋洞沈口造像	正書 無年月	浙江仁和
石屋洞羅景直造像	正書 無年月	浙江仁和
石屋洞俞仁口造像	正書 無年月	浙江仁和
定山風洞雲泉四大字	元中篆書 無年月	浙江錢塘
南屏山少林二大字	樓鑄正書 無年月	浙江錢塘
蒼谷二大字	正書 無年月	浙江錢塘
南高峰劉公泉三字	入分書 無年月	浙江錢塘
大麥嶺浮屠殘碑	行書 無年月	浙江錢塘
大麥嶺子固等題名	正書 無年月	浙江錢塘
高不倚等題名	入分書 無年月	浙江錢塘
季端題名	正書 無年月	浙江錢塘
大慈山摩崖殘刻	正書 無年月	浙江錢塘
龍井神運石題字	行書 無年月	浙江錢塘

千佛頭建庚申會記	正書 無年月	浙江錢塘
洞庭西山賜谷洞趙明叔等題名	正書 甲辰九月	江蘇吳縣
洞庭西山賜谷洞王兌等題名	正書 無年月	江蘇吳縣
虎邱山王口等題名	正書 戊子夏五後有後四年季秋續題	江蘇吳縣
三洲巖朱嗣宗題名	正書 無年月	廣東德慶州
虎邱山章岷題名	正書 無年月	江蘇吳縣
虎邱山關詠等題	正書 無年月 下藏埋入土中	江蘇吳縣
虎邱山長老清順題名	正書 無年月	江蘇吳縣
虎邱山劍池四大字	正書 無年月	江蘇吳縣
虎邱山三佛庵井闌題字	正書 無年月	江蘇吳縣
光福寺前街井闌題字	正書 無年月	江蘇吳縣
報恩寺香花橋記	正書 無年月	江蘇吳縣
黃鶴坊橋題記	正書 無年月	江蘇吳縣
來遠橋題記	正書 文有重九日章府一力重建字	江蘇吳縣
竹篠橋斷碑	正書 年止存下藏埋入城內	江蘇吳縣
王府基井闌題字	正書 無年月	江蘇吳縣
下塘街井闌題記	正書 無年月	江蘇吳縣
郭市橋北井闌題記	正書 無年月 文有大宋國兩浙西路平江	江蘇吳縣
吳泰伯世系圖	正書 無年月 在提點刑獄司公據碑陰	江蘇吳縣

府學平江圖 <small>正書 無年月</small>	江蘇吳縣
泰伯廟揚簡詩 <small>入分書 無年月</small>	江蘇吳縣
泰伯廟兩浙西路提點刑獄司公據 <small>正書 無年月</small>	江蘇吳縣
泰伯廟知府節制撰修史侍郎撥田公據 <small>正書 無年月</small>	江蘇吳縣
范氏義莊田契碑 <small>正書 無年月</small>	江蘇吳縣
光福寺碑陰 <small>正書 無年月</small>	江蘇吳縣
南翔寺四佛像石幢 <small>正書 無年月</small>	江蘇嘉定
菩提寺行在尚書禮部公據 <small>正書 無年月</small>	江蘇嘉定
菩提寺唐興殿記 <small>行書 無年月</small>	江蘇嘉定
集仙宮常懋偶成詩 <small>行書 無年月</small>	江蘇嘉定
三多里土地祠洪公墓碣 <small>正書 無年月</small>	江蘇嘉定
茅山華陽洞題名 <small>正書 無年月</small>	江蘇句容
茅山華陽洞張瓌胡恢題名 <small>正書 無年月</small>	江蘇句容
茅山華陽洞陳輔郭微題名 <small>正書 無年月</small>	江蘇句容
茅山華陽洞程迪題名 <small>正書 無年月</small>	江蘇句容
茅山華陽洞畢之翰等題名 <small>正書 無年月</small>	江蘇句容
茅山華陽洞魏中庸等題名 <small>正書 無年月</small>	江蘇句容
西京白馬寺碑 <small>正書 無年月</small>	江蘇句容
寇忠愍書 <small>入分書 無年月</small>	江蘇句容

游定夫詩 <small>草書 無年月</small>	江蘇宜興
歐陽公齊州舜泉詩 <small>正書 無年月</small>	江蘇宜興
虞城縣古跡序 <small>正書 無年月</small>	江蘇宜興
李堯文題證明龕詩 <small>行書 無年月</small>	江蘇宜興
汝州香山大悲菩薩詩 <small>行書 無年月</small>	江蘇宜興
馬鞍山石塔題字 <small>正書 無年月</small>	江蘇崑山
南禪寺經幢 <small>行書 無年月</small>	江蘇海州
廣慧寺石幢 <small>正書 無年月</small>	江蘇海州
朝天宮下忠貞墓碣 <small>正書 無年月</small>	江蘇江寧
縣學黃履金陵雜詠 <small>周正書 無年月</small>	江蘇江寧
周孝侯廟劉宰殺虎行 <small>行書 無年月</small>	江蘇宜興
采石磯詩 <small>陳正書 無年月</small>	安徽當塗
姑熟帖 <small>行書 無年月</small>	安徽當塗
李璆等題名 <small>行書 無年月</small>	安徽盱眙
太乙天尊像題字 <small>入分書 無年月</small>	安徽盱眙
白鹿泉劉真人像題字 <small>正書 無年月</small>	安徽盱眙
文丞相自贊 <small>正書 無年月</small>	安徽盱眙
文山忠孝二大字 <small>正書 無年月</small>	安徽盱眙
陳搏福壽二大字 <small>行書 無年月</small>	安徽盱眙
李伯時陽關圖歸去來圖并淨休居士詩 <small>正書 無年月</small>	安徽盱眙
彼岸寺石幢 <small>篆書 有與國中字</small>	安徽盱眙

商王廟碑	丁著撰入分書 年月	石邦木二種 見嘉定錢氏
六榕寺證道歌碑	正書 年月	廣東南海
海門港蓬花峰三大字	文天祥正書 年月	廣東澄海
五羊觀古城之詩	行書 年月	廣東南海
白雲巖三大字	楊守正書 年月	廣東歸善
逍遙巖三字	何天隱正書 年月	廣東河源
遊燕喜亭詩	正書 辛卯二月不著年號錢辛卯少修云似宋人	廣東陽山
龍隱岩劉希且題名	行書 年月	廣西臨桂
大墩增建引橋記	王易撰并正書 年月	直隸曲陽
玉虛洞三字	飛白書 年月	山東嶧縣
青原飯僧詩	李綱撰行書 年月	江西星子
石鼓山西谿三大字	正書 年月	湖南衡陽
石鼓山西谿題名	正書 年月有史壽姓名	湖南衡陽
王尚綱題名	行書 乙亥八月	湖南衡陽
七十二賢贊	張齊撰諸人作正書 無年月明嘉靖中重刻	湖南零陵
朝陽岩邢恕獨遊偶題詩	行書 無年月	湖南零陵
朝陽岩洪豆等題名	正書 丙戌十一月	湖南零陵
元次山朝陽岩記	甲寅中秋	湖南零陵
困齋銘	劉禹撰入分書 無年月錢辛卯少修云此為方耕道作	湖南零陵
馬景等題名	正書 辛丑秋社日	湖南零陵

尹瞻淡山岩詩	正書 年月	湖南零陵
蔣穎叔淡山岩題記	行書 年月	湖南零陵
俞希孟和零陵三題詩	正書 年月	湖南零陵
潘正夫題淡山岩呈遜叔詩	後附遜叔和韻俱行書 無年月	湖南零陵
送陳祕丞知永州詩	朱昂等作正書 無年月	湖南零陵
東陽鎮盧君廟記	何興撰俞政正書 無年月明嘉靖中重刻	江蘇句容
四聲隸韻十卷	劉球撰正書 無年月卷首有劉球表一道	浙江鄞縣
紀原一卷	劉球撰正書 無年月	浙江鄞縣
崔清獻公要語	篆書 無年月	浙江鄞縣

一書 丁著撰入分書 辛丑秋社日

寰宇訪碑錄卷第十

賜進士及第署山東提刑按察使分巡兗沂曹濟河兵備道陽湖孫星衍

賜進士出身浙江湖州府長興縣知縣階州邢澍同撰

遼

歸義寺尊勝經幢行書會同九年正月後有保寧元年九月刻

仙露寺葬舍利佛牙記僧志願撰正書天祿三年四月

憫忠寺尊勝陀羅尼幢記劉贊撰正書王恩進正書

燕山雲居寺碑王正撰鄭熙正書應歷七年六月

太子左衛李內貞墓誌正書保寧十年六月在城隍廟

重修雲居寺記僧知光撰正書

重修獨樂寺碑劉成撰正書

祐唐寺講堂碑李仲宣撰僧德麟正書

勸建講堂碑銘統和五年

奉國寺石幢記開泰二年

白川州陀羅尼幢記開泰六年

廣濟寺佛殿記宋瑋撰歷可昇正書太平五年三月

馬鞍山石幢記景福元年

戒壇寺石幢記正書

廣濟寺碑宋瑋撰正書

憫忠寺石幢重熙五年

直隸大興

直隸大興

直隸大興

直隸大興

三座塔舍利鐵塔記正書重熙十六年四月

大廣濟寺塔記正書清寧三年

豆店清涼寺千佛像石幢正書清寧三年二月後有明成化二

涿州白帶山雲居寺東峯續鑄成四大部經記趙遵仁撰

奉福寺石幢記僧真廷撰正書清寧九年

護國院石幢正書咸雍元年

歸義寺彌勒邑特建起院碑正書咸雍元年十二月

特建起院碑陰正書

京西戒壇寺尊勝陀羅尼幢并記王顯撰正書太康元年七月

京西戒壇寺大悲心經密言幢并記正書太康三年三月

感化寺澄方遺行塔銘僧志隆撰正書大安七年

馬鞍山故壇主守司空大師遺行碑王鼎撰并正書大安七年八月

陳宮山觀雞寺碑僧志延撰并正書大安九年九月

憫忠寺觀音菩薩地宮舍利函記僧善製撰義中大安十年間四月

安德州勸建靈巖寺碑耶律劬撰僧恒劬正書

靈巖寺碑陰記僧恒劬撰耶律劬篆書

直隸大興

直隸大興

直隸大興

直隸大興

直隸大興

直隸大興

直隸大興

直隸大興

易州興國寺太子延聖邑碑 <small>僧方爾撰張雲正書 壽昌四年七月</small>	直隸灤平
太子延聖邑碑陰 <small>正書</small>	直隸灤平
憫忠寺故慈智大德佛頂尊勝大悲陀羅尼幢 <small>僧德麟正書 壽昌五年四月</small>	直隸灤平
三座塔玉石觀音像唱和詩 <small>僧智化等二十五人作 僧性壽昌五年九月</small>	直隸灤平
報國寺尊勝經幢 <small>正書 乾統七年</small>	直隸大興
感化寺碑 <small>南沐撰僧肅回正書 乾統七年</small>	直隸薊州
普會寺僧奉航塔記 <small>僧善堅撰正書 乾統八年四月</small>	直隸大興
雲居寺供塔燈邑碑 <small>僧行鮮撰僧融正書 乾統十年九月</small>	直隸房山
定覺寺碑 <small>張鏡撰 天慶二年</small>	直隸安東
釋迦定光二佛舍利塔記 <small>僧慧材撰正書 天慶二年</small>	直隸安東
三座塔靈感寺舍利佛塔銘 <small>張嗣初撰僧口口行書 天慶六年八月</small>	直隸灤平
雲居寺續秘藏石經塔記 <small>僧志才撰惟和正書 天慶八年</small>	直隸房山
北關月城地藏卷二石幢 <small>正書 天慶口年</small>	直隸涿州
內興寺石幢記 <small>正書 天定二年按史無天定年號蓋紀載闕畧 非石刻</small>	直隸永清
憫忠寺尊勝陀羅尼經幢 <small>正書</small>	直隸大興
壽延寺石幢 <small>正書 天會八年</small>	直隸永清

陶然亭觀音甘露陀羅尼幢 <small>僧漢二體書 天會九年</small>	直隸灤平
智度寺邑人供塔碑銘 <small>李端撰僧法誥正書 天會十年六月</small>	直隸涿州
皇弟都統經畧郎君行記 <small>黃應期撰女直書譯文正書 天會十二年十一月</small>	直隸灤平
重修廟學記 <small>劉光國撰正書 天會十二年</small>	直隸大興
北岳李克用碑後高君陳題名 <small>正書 天會十二年</small>	山西曲陽
蒲州榮何縣創立后土皇地祇廟像圖 <small>正書 天會口年正月</small>	山西
重修唐太宗廟碑 <small>孫九鼎撰正書 天會元年三月</small>	陝西醴泉
泰山元陽子記 <small>朱友點正書 天會元年</small>	山東歷城
定兩縣水碑 <small>楊邦行撰喬木正書 天會二年</small>	山東歷城
華嚴寺記 <small>段子卿撰僧法慧正書 天會二年</small>	山東滋陽
重修兗州宣聖廟碑 <small>崔先之撰張待問正書 天會三年十月</small>	山東滋陽
靈巖寺定光禪師塔銘 <small>李魯撰高鯉正書 皇統二年十月</small>	山東長清
靈巖寺妙空禪師塔銘 <small>正書 皇統二年</small>	山東長清
汾水葬枯骨記 <small>李致堯撰并正書 皇統二年</small>	山西平遙
龍洞白雲庵禮塔會記 <small>撰正書 皇統三年四月</small>	山東歷城
靈峯院千佛洞碑 <small>劉子初撰杜彥臣正書 皇統三年七月</small>	江蘇嘉定
靈巖寺妙空自題像贊 <small>皇統三年八月後有義田跋</small>	山東長清
方山老拙庵頌 <small>僧義田撰行書 皇統三年</small>	山東長清
普恩寺修殿記 <small>朱弁撰正書 皇統三年</small>	山西大同

沂州普照寺碑 皇統四年十月 尚撰集柳公權正書	仙遊觀永陽園詩 太歲甲子正月 癸丑游錢竹汀少詹攷	重修高岳廟記 皇統五年十一月 陝西麟遊 范氏拓本	靈巖寺大士十勸詞并梵相石刻 皇統六年八月 上層刻	晉陽山大張翟村心經造像 皇統六年十月 山東濟寧	靈巖寺觀音聖蹟碑 皇統七年七月 山東長清	靈巖寺面壁像記 皇統七年十二月 山東長清	靈巖雲公禪師像記 皇統七年 山東長清	靈巖詩 皇統八年五月 山東長清	靈巖詩 皇統八年五月 山東長清	宜州廳峪道院復藏千人邑記 皇統八年七月 江蘇嘉定	劉海蟾堂移石刻記 皇統八年 河南新鄉	金堆寺碑 皇統九年四月 山東福山	靈巖寺寂照禪師塔銘 皇統九年五月 山東長清	重書韓愈伯夷頌 皇統九年七月 浙江仁禾	靈巖寺寶公開堂疏 皇統九年八月 山東長清	棲霞庄朗然子詩 皇統九年 河南洛陽	洪山程康年等登高題名 天德二年正月 山東嘉祥	浦公禪師塔銘 天德二年 江蘇青浦	見山西麓伏羲廟碑 天德三年九月 山東鄒縣
------------------------------	--------------------------------	-----------------------------------	--------------------------------	-------------------------------	----------------------------	----------------------------	--------------------------	-----------------------	-----------------------	--------------------------------	--------------------------	------------------------	-----------------------------	---------------------------	----------------------------	-------------------------	------------------------------	------------------------	----------------------------

靈巖山場界至圖記 天德三年 山東長清	重修微子廟記 天德三年 河南高邱	福勝院神農黃帝祠堂記 貞元二年三月 山東滕縣	重修釋迦禪院三世佛殿碑 貞元三年三月 山東滕縣	乾陵無字碑 貞元三年五月 陝西乾州	修德觀問道碑 貞元三年十月 河南密縣	靈巖寺張汝為題名 貞元五年五月 山東長清	靈巖寺釋迦宗派圖 貞元八年八月 山東長清	陀羅尼幢 貞元八年 河南孟縣	興福寺重修大殿三門記 貞元八年八月 山西汾陽	重修紫虛元君殿記 貞元二年六月 山東泰安	京兆府重修府學記 貞元二年十一月 陝西長安	少林寺西堂和尚塔銘 貞元二年 河南登封	靈巖劉懷亨題名 貞元二年 山東長清	宗城縣宣聖廟記 貞元三年四月 直隸大名	鼓山常樂寺重修三世佛殿記 貞元四年四月 河南武安	仰天山觀音洞詩 貞元四年五月 山東臨朐	東鎮廟修瓦殿記 貞元四年六月 山東臨朐	重立泰寧宮記 貞元四年十月 陝西渭南	重修碑院七賢堂記 貞元四年 陝西臨潼
--------------------------	------------------------	------------------------------	-------------------------------	-------------------------	--------------------------	----------------------------	----------------------------	----------------------	------------------------------	----------------------------	-----------------------------	---------------------------	-------------------------	---------------------------	--------------------------------	---------------------------	---------------------------	--------------------------	--------------------------

重修天龍寺銘 智允題撰任泉正書 正隆四年	山西太原
洪山王整登高題名 正隆四年	山東嘉祥
洪山王整登高續題名 正隆五年	山東嘉祥
香水寺靈塔記 僧知心撰善進正書 正隆六年	直隸薊州
三賢祠任君謨表海亭詩殘刻 無年月山左金石志列于 未正隆	山東長清
穠芳亭三字 無年月縣志載穠芳二字妓女謝天香所書 王維翰讀書亭字如出一手王謝遂為夫婦 按維翰舉大定間進士故列大定之前	山東鉅野
甘露陀羅尼 大定元年八月 江蘇嘉定 翟氏拓本	山東鉅野
南魯村廣嚴院記 朱阜亭撰馬致遠正書上層刻 年較牒一道 大定二年二月	山東鉅野
洪明院牒 大定二年二月 陝西涇陽	山東城武
後峪村彼岸院記 僧冲口撰正書上層刻 大定二年二月	陝西涇陽
修半巖巷題記 大定二年五月 河南河內	山東博山
圓教院禮部牒 大定二年九月 陝西長安	河南河內
泗州禪院牒并記 李居中撰正書 大定二年十月	陝西長安
妙因院牒 大定二年十一月 陝西涇陽	陝西涇陽
法明院牒 大定二年十二月 陝西涇陽	陝西涇陽
清淨院牒 大定二年十二月 陝西長安	陝西涇陽
勅賜萬壽院牒 大定二年	山東長清

普恩院牒 大定二年 河南修武	陝西長安
英濟侯威應碑 史純撰正書 大定二年	山西曲陽
創修朝元洞碑 井道泉撰李暉正書 大定二年	陝西華陰
仙源圖 李元賢正書 大定二年	陝西華陰
勝嚴院牒 大定三年正月 陝西長安	陝西長安
雍傳村福勝院記 李傑撰僧普深正書上層刻 勅牒一道 大定三年正月	陝西長安
洪濟禪院牒 大定三年七月 山東滕縣	山東滕縣
靈泉觀牒 大定三年九月 江蘇嘉定 翟氏拓本	陝西同官
寶峯院牒 大定三年十一月 陝西涇陽	陝西涇陽
福嚴禪院禮部牒 大定三年十二月	陝西涇陽
方山王雷謁無盡居士祠堂詩 侯邦建撰正書 大定三年	山西壽陽
龍泉寺碑記 侯邦建撰正書 大定三年	直隸永清
洪福院記 大定三年 山東嘉祥	山東嘉祥
大明禪院牒 大定三年 山東濟寧	山東嘉祥
靈感寺牒 大定三年 江蘇嘉定 翟氏拓本	陝西長安
洪福禪院牒 大定四年四月 陝西長安	陝西長安
清涼禪院牒 大定四年四月 陝西涇陽	陝西涇陽
莊嚴禪院牒 大定四年五月 陝西涇陽	陝西涇陽
諸書聖教序鄭彥文等題名 大定四年六月 陝西高陵	陝西高陵
洪福院牒 大定四年六月 陝西同州	陝西同州
開化寺重公大師壽塔銘 宋壽隱撰正書 大定四年七月 陝西長安	陝西長安

福勝禪院牒 <small>正書</small> 大定四年七月	陝西涇陽
龍泉院記 <small>僧口撰王洪正書</small> 大定四年九月	山東離縣
正覺寺牒 <small>正書</small> 大定四年十月	陝西涇陽
大雲勅黃碑 <small>正書</small> 大定四年	山東泰安
華令陽翟等題名 <small>正書</small> 大定四年	河南鞏縣
普照寺勅牒碑 <small>正書</small> 大定五年正月	山東泰安
淑修泉池記 <small>李綸撰王克正書</small> 大定五年五月	河南河內
白琴村興國寺記 <small>大定五年撰并正書上層刻勅牒一道</small> 大定五年五月	山東滕縣
普安禪院牒 <small>正書</small> 大定五年八月	山東淄川
開元寺修圓照塔記 <small>劉仲尹撰張天解正書</small> 大定五年八月	直隸邢臺
誠公戒師塔銘 <small>僧師撰撰正書</small> 大定五年八月	陝西興平
大雲寺華藏世界海圖碑 <small>僧法撰撰正書</small> 大定五年九月	山東泰安
海圖碑陰 <small>正書</small>	山東泰安
壽峯寺牒 <small>行楷書</small> 大定五年十月	浙江仁德
重修東岳廟碑 <small>楊伯仁撰黃久約正書</small> 大定五年	山東泰安
觀音院碑 <small>李山命撰李居仁正書</small> 大定六年九月	陝西隴州
萬卦山詩 <small>史口撰正書</small> 大定六年	山西交城
泰山石城徐鐸題名 <small>正書</small> 大定六年	山東泰安
三座塔改建三學記 <small>韓長嗣撰并正書</small> 大定七年六月	直隸灤平
廣福院尚書禮部牒 <small>正書</small> 大定七年八月	山西鳳臺
沃州柏林禪院三千邑眾碑記 <small>釋行滿撰孫珪正書</small> 大定七年九月	山西鳳臺

寰宇訪碑錄 卷一〇

惠濟院牒 <small>正書</small> 大定七年十月	直隸趙州
普通塔記 <small>僧普明撰正書</small> 大定八年三月	陝西郿縣
新鄉縣孔廟碑 <small>李詠撰正書</small> 大定八年四月	浙江鄞縣
重修北極觀記 <small>鍾口撰楊孝則篆額并正書</small> 大定八年九月	河南郟縣
長安嶺福勝院三門碑 <small>正書</small> 大定九年	山東益都
日照寺圓霞塔記 <small>孫說撰正書</small> 大定九年	直隸藺州
邱處機遇仙園石刻 <small>草書陰題遇仙樓三字正書</small> 無年月山左金石志列于大定九年	山東掖縣
青螺觀王重陽畫像詩刻 <small>正書</small> 無年月山左金石志附大定九年	山東掖縣
迎公大師墓志 <small>劉公權撰程毅正書</small> 大定十年八月	浙江鄞縣
大雲禪寺記 <small>姜堯仁撰孫衍正書</small> 大定十年	直隸蔚州
萬廻和尚塔題字 <small>正書</small> 大定十一年八月	直隸蔚州
州署思政堂記 <small>鄭彥文撰并正書</small> 大定十一年十二月	陝西乾州
隴西李墓誌銘 <small>賈折撰正書</small> 大定十一年	山西安邑
文登儒學記 <small>郭長備撰正書</small> 大定十二年七月	山東文登
興國寺新修大殿碑 <small>陸秉均撰正書</small> 大定十二年十月	山東濰縣
大天宮寺碑 <small>趙襲撰任詢正書</small> 大定十二年十二月	直隸豐潤
寶峯院記 <small>正書</small> 大定十三年五月	河南濟源
岱頂石城徐鐸等題名 <small>正書</small> 大定十三年	山東泰安
昌寧公廟記 <small>王遵古撰正書</small> 大定十三年	山西汾陽

五四七

清涼院勅牒 <small>正書</small> 大定十四年五月	靈巖寺寶公禪師塔銘 <small>魏炳燾撰</small> 大定十四年七月	隋羅尼經幢 <small>僧明撰</small> 大定十四年	大清觀碑 <small>齊展撰</small> 大定十四年	靈泉院染公塔銘 <small>景其撰</small> 大定十四年	造像記 <small>正書</small> 大定十五年四月	白馬寺舍利塔記 <small>李中孚撰</small> 大定十五年五月	晉九軫廟碑 <small>趙揚撰</small> 大定十五年	完永安等造像 <small>正書</small> 大定十五年	漳拓寺奇和尚塔銘 <small>僧廣善撰</small> 大定十五年五月	福勝院勅牒 <small>正書</small> 大定十六年正月	福勝院勅牒 <small>正書</small> 大定十六年正月	靈泉觀疑真大師成道記 <small>王菊撰</small> 大定十六年四月	成道碑陰 <small>正書</small> 大定十六年四月	御題字唐德宗詩碣 <small>許安仁撰</small> 大定十六年七月	重修宣聖廟記 <small>姜國器撰</small> 大定十六年八月	宣聖廟碑陰記 <small>尹幸撰</small> 大定十六年八月	半巖巷叔修大明禪院牒記 <small>僧自覺撰</small> 大定十六年九月	壯義王完顏公神道碑 <small>王彥潛撰</small> 大定十六年	重修九龍廟碑 <small>崔昱撰</small> 大定十六年	張廷珪碑側李子易拜孔廟題名 <small>正書</small> 大定十七年四月
山東平陰	山東長清	河南孟縣	山西沁源	直隸獲鹿	陝西涇陽	浙江海鹽	直隸遼州	江蘇清浦	直隸藺州	山東益都	山東益都	陝西臨潼	陝西臨潼	河南濟源	山東章邱	山東章邱	河南河內	寧古塔	山西太原	

權邦彥鳩摩羅什塔偈言 <small>正書</small> 大定十七年	樓巖寺沙門法言造塔記 <small>行書</small> 大定十八年六月	靈巖寺詩 <small>僧惠才撰</small> 大定十八年六月	雲門山阿魯歡等題名 <small>雷志撰</small> 大定十八年七月	真相院重募東坡施金帖 <small>行書</small> 大定十八年七月	憫忠寺禮部令史題名記 <small>大定十八年八月</small>	大智禪師碑陰馬頰題名 <small>正書</small> 大定十八年八月	重修東岳廟記 <small>楊伯仁撰</small> 大定十八年八月	靈巖寺蕭守中題名 <small>大定十八年</small>	重修太史公墓記 <small>趙振撰</small> 大定十九年三月	馮華岳記 <small>李成說撰</small> 大定十九年	猗谷寶殿院金燈記 <small>曹居一撰</small> 大定十九年	創建石橋記 <small>王巖器撰</small> 大定二十年三月	三官宮存留公據碑 <small>正書</small> 大定二十年五月	勅賜存留寺碑 <small>正書</small> 大定二十年七月	修應聖公廟碑 <small>仇守山撰</small> 大定二十年	隋羅尼石幢 <small>正書</small> 大定二十年	慈恩寺許沂題名 <small>正書</small> 大定二十年	河內縣柏山村三清院記 <small>張步錫撰</small> 大定二十一年三月	博州重修廟學記 <small>王去非撰</small> 大定二十一年六月
山東曲阜	浙江錢塘	山東長清	山東益都	山東長清	直隸大興	陝西長安	山東泰安	山東長清	陝西韓城	陝西華陰	河南林縣	河南濟源	陝西高陵	山東鄒縣	山西趙城	直隸永清	陝西長安	浙江鄞縣	山東聊城

廟學碑陰記 王遵古撰 王庭鈞行書 大定二十一年六月	山東聊城
清涼洞記 劉大正書 大定二十一年七月	山東鉅野
丹陽子行吟圖詩 趙處猷撰 并正書 大定二十一年八月	浙江鄞縣
修城記 蘇康侯撰 正書 無年 王庭鈞撰 大定二十一年	陝西鄜縣
濟源縣新建石橋記 王庭鈞撰 大定二十一年	河南濟源
重建憚國夫人殿碑 大定二十一年	山東曲阜
重修靈峯寺記 陳協用撰 李職正書 大定二十一年	陝西
整窟題字 大定二十二年三月	浙江仁和本
重修東岳廟碑 楊伯仁撰 黃久約正書 大定二十二年四月	山東泰安
重修中岳廟碑 黃久約撰 郝史正書 大定二十二年十月	河南登封
溫泉樓雲老人題名 八分書 大定二十二年十一月	陝西臨潼
大相國寺碑 安仲元撰 田口正書 大定二十二年十一月	浙江鄞縣
超化寺題舍利塔詩 王庭鈞撰 行書 大定二十二年	山東長清
積金山通仙宮馬丹陽普救歌碑 大定二十三年三月	山東福山
重修宣聖廟記 李守純撰 劉禮正書 大定二十三年四月	山東泰安
靈巖寺滌公開堂疏 大定二十三年九月	山東長清
奉國上將軍郭建神道碑 任詢撰 正書 大定二十三年	山東益都
黃籙大醮記 馬丹陽撰 正書 大定二十三年	山東福山
崑崙山白骨岡并記 譚處端撰 程發正書 大定二十三年	河南洛陽
終南山重陽王真人玉花疏 程花正書 大定二十三年	陝西藍屋

萌山三清殿記 翟三俊撰 翟師軻正書 大定二十四年三月	山東嘉祥
壽聖院珍公和尚塔銘 李天益撰 正書 大定二十四年五月	浙江錢塘
杜天師忽驚圖并詩 譚處猷撰 正書 大定二十四年七月	浙江鄞縣
華州城隍神新廟碑 張建撰 蔚文正書 大定二十四年十月	陝西華陰
四禪寺新修雜漢洞記 成丹撰 王人有正書 大定二十四年十一月	浙江錢塘
舊縣村天封寺碑 大定二十四年十一月	山東泰安
興教院勅牒 大定二十四年	山東淄川
淳熙寺千佛殿碑 王鼎撰 正書 大定二十四年	山東平原
重修伏羲廟碑 趙大鈞撰 孟居簡正書 大定二十四年三月	山東滕縣
靈泉觀記 楊峻撰 劉光正書 大定二十四年九月	陝西同官
石峽村王去非墓表 大定二十五年十一月	山東平陰
譚真人踏雲行詞 大定二十五年	河南濟源
冀天龍墓表 郝天麟撰 正書 大定二十五年	山西太谷
請琮公開堂演法疏 大定二十五年	山東魯山
香山觀音禪院記 口師儉正書 大定二十五年	河南寶豐
岱頂徐鐸題名 大定二十六年三月	山東泰安
涇陽縣令許真君詔 張秉撰 并正書 大定二十六年五月	陝西涇陽
文宣王廟碑 黃久約撰 李嗣周正書 大定二十七年正月	直隸涿州
重修岱岳廟記 大定二十七年三月	陝西淳化
仰天山羅漢洞周林題名 大定二十七年五月	山東臨朐
趙樾游百泉詩 趙揚跋 正書 大定二十七年六月	河南輝縣
重修北極宮記 蕭貢撰 杜萬石正書 大定二十七年七月	陝西涇陽

雲臺觀創修仙蛻瑩碣	范若水撰孫尚堂正書	大定二十七年八月	陝西華陰
創修仙蛻瑩碣碑陰	正書		陝西華陰
靈巖寺才公禪師塔銘	張道真正書	大定二十七年十一月	山東長清
紀王庄玉皇觀記	大定二十七年		山東鄒縣
蓮峰真逸二絕句	申天祿跋正書	大定二十八年正月	陝西
蓮峰真逸題名	無年即多寶塔碑側		陝西長安
潭柘寺言禪師塔銘	視敬撰正書	大定二十八年六月	直隸薊州
劉氏祖塋寒食享祀序	大定二十八年七月		山東掖縣
唐括夫人滿庭芳詞	吳似之跋正書	大定二十八年	山東濰縣
歸山操	馬丹陽撰邱處機正書	大定二十八年	山東濰縣
題李氏園詩	喬辰撰正書	大定二十八年	山西洪洞
大基山詩刻	劉處元撰正書	大定二十九年三月	山東掖縣
靈虛宮唱和詩刻	劉處元正書	大定二十九年四月	山東掖縣
碑陰	行書		山東掖縣
劉處士墓碣	楊英撰張徹八分書	大定二十九年四月	江蘇青浦
掛金燈詞	王重陽撰劉處元行書	大定二十九年四月	王氏拓本
李木魯驃騎節使園亭記	范樞撰李含德正書	大定二十九年五月	山東掖縣
隆昌寺牒	正書	大定二十九年八月	陝西高陵
石馬村保義校尉房公墓銘	正書	大定二十九年十月	陝西高陵
王華宮詩	口福撰行書	大定二十九年	山東滋陽
幽棲寺重募范公忠智碑	無年月山左金石志附大定末		陝西

忠智碑陰	正書		山東肥城
岱頂皇姑漢國大長公主題名	正書	明昌元年三月	山東肥城
重修至聖炳靈王廟記	唐處仁撰正書	明昌元年四月	山東泰安
陽翟縣主簿李公碑	元王瑞撰梁安正書	明昌元年九月	山東濟寧
祝聖壽碑	元慎撰英撰八分書	明昌元年九月	浙江鄞縣
棲閑居士張仲偉墓表	正書	明昌元年	山東濟寧
劉家寨節度副使張商老神道碑	黃久約撰高延年正書	明昌二年五月	陝西郿縣
孔廟李機說題名	正書	明昌二年十一月	山東日照
開州刺史高公葺孔廟題記	蘇統撰正書	明昌二年十月	山東曲阜
孔廟王肩元題名	正書	明昌二年十二月	山東曲阜
重修文宣王廟記	元慎撰英撰正書	明昌二年	山東曲阜
孟子廟安陽赫統題名	正書	明昌二年	山東曲阜
太原府學碑	趙淵撰正書	明昌二年	山西陽曲
奉國寺續裝兩洞賢聖題記	張劬撰劉永錫正書	明昌三年正月	山西陽曲
威顯廟祈雨感應記	馬肅撰并正書	明昌三年二月	陝西義州
瓦村法王院碑	正書	明昌三年二月	河南新安
隴西開伯李樂神道碑	高德裔撰正書	明昌三年	山東淄川
南辛溜大寺石幢	正書	明昌三年	直隸玉田
游封龍山記	趙時中撰王肅正書	明昌三年	直隸永清
			直隸元氏

重修天聖觀紀聖碑亭記 毛應撰孔之罔正書 山西浮山	續修太清宮記 胡筠撰陳知常正書 河南鹿邑	申村姜氏云亭房題名碑 姜孝儀編石德潤正書 山東泰安	修王弼廟碑 鮮于淵正書 河南偃師	多寶塔碑側劉仲游詩 行書 陝西長安	靈巖寺詩 王珩等撰正書 山東長清	重修充國公廟記 穆昌世撰正書 山東曲阜	京兆府學提學所帖 明昌五年四月 陝西長安	福勝院建石塔記 行書 山東益都	仰天山觀音洞紀石烈定速題名 明昌五年九月 山東臨朐	乾陵無字碑劉仲游題武后廟詩 草書 陝西乾州	碧落寺剝修溪堂記 許安仁撰并正書 山西澤州	潭柘寺從顯宗皇帝幸龍泉寺詩 僧重玉撰正書 直隸薊州	重書旌忠廟牒并記 許安仁撰正書 山西澤州	昌寧公廟碑 張守愚撰正書 山西靜樂	創修文席記 王世元撰正書 河南嵩縣	靈巖詩 王珩等撰正書 山東長清	普照寺照公開堂疏 党懷英撰并分書 山東濟寧
--------------------------------	----------------------------	---------------------------------	------------------------	-------------------------	------------------------	---------------------------	----------------------------	-----------------------	---------------------------------	-----------------------------	-----------------------------	---------------------------------	----------------------------	-------------------------	-------------------------	-----------------------	-----------------------------

小郝村李氏祖塋碑 黃晦之撰陳度正書 山東濟寧	棗州重修廟學記 党懷英撰趙鳳正書 山東惠民	州學王荆公詩刻 党懷英篆書 山東濟寧	乞伏村重修唐帝廟記 趙秉文撰并正書 河南安陽	太一靈湫詩 明昌六年七月 江蘇青浦	許安仁游青蓮寺詩 行書 山西澤州	珪禪師影堂記 李嗣撰并正書 浙江鄞縣	靈巖寺田園記 周馳撰趙鳳正書 山東長清	壽聖禪院牒 明昌六年 山東諸城	潘竿石朱方喜等題名 明昌六年 山東泰安	重修文宣王廟碑 党懷英撰并分書 山東曲阜	雷公壽堂記 王昌期撰李善治行書 陝西長安	潁川郡陳漸墓表 明昌六年 河南孟縣	尊勝尼幢 明昌六年 河南孟縣	仰天山文殊寺勅牒 明昌七年正月 山東臨朐	普照寺照公禪師塔銘 趙鳳撰党懷英入分書 山東濟寧	佛母準提等咒幢 明昌七年三月 陝西長安	許州重建孔廟碑 白清臣撰呂綬正書 浙江鄞縣	石佛寺乞雨碑 明昌七年七月 山東淄川	十方靈巖寺碑 党懷英撰并分書 山東長清	靈巖寺碑陰 正書 山東長清	洪山段在等登高題名 明昌七年九月 山東嘉祥
------------------------------	-----------------------------	--------------------------	------------------------------	-------------------------	------------------------	--------------------------	---------------------------	-----------------------	---------------------------	----------------------------	----------------------------	-------------------------	----------------------	----------------------------	--------------------------------	---------------------------	-----------------------------	--------------------------	---------------------------	---------------------	-----------------------------

胡虜碑	劉仲淵撰張正書	浙江湖州
重修伏羲廟記	明昌七年游茂正書	山東鄒縣
伏羲廟碑陰		山東鄒縣
西岳灑靈門碑	楊廷秀撰井正書	浙江鄞縣
黃樓店顯武將軍張琪墓表銘	范氏拓本	禮正書
孔廟劉燁等題名	入分書	山東莘縣
重修文宣王廟碑	黨懷英撰入分書	山東曲阜
文宣王廟碑陰嚴忠洛等題名	正書凡十七段	山東曲阜
孔廟龍山口口題名	行書	山東曲阜
孔廟趙充題名	正書在唐碑側	山東曲阜
洪山口故縣村石匠題字	正書	山東嘉祥
緱山詩	王若虛撰草書	河南偃師
梁公畫像記	郝長卿撰吳正書	陝西長安
過超化寺詩	王庭筠撰行書	河南密縣
改修唐相鄭國文貞魏公席記	孫鎮撰牛頭正書	陝西澄城
定州創建國教院記	楊乃公撰葛濟正書	山東濟陽
創建宣聖廟碑	陳大舉撰張口濟正書	陝西高陵
莊嚴禪寺宗派圖	正書	河南登封
會善寺請寶公長老疏	正書	山東曲阜
孔廟杏壇二字	黨懷英篆書	

太原王氏墓記	雷文儒撰劉淮正書	河南孟縣
戴家店成氏先塋記	鹿汝弼撰正書	山東嘉祥
完顏會祭孔廟文	後有孔元撰記並入分書	山東曲阜
重修蜀先主席碑	王庭筠撰行書	直隸涿州
魏夫人賜靜應廟牒	正書	河南河內
兩城山有感詩	唐子固撰徐珍正書	山東濟寧
地藏院公據碑	正書	山東滕縣
雲房二字題記	李口撰正書	陝西臨潼
驪山有感詩	移刺霖撰孫極之正書	陝西臨潼
李氏墓誌	雷文儒撰正書	河南孟縣
重修中岳廟圖	題街正書	河南登封
中岳廟圖碑陰	正書	河南登封
孔廟耿懷義等題名	正書	山東曲阜
青蓮寺許古題名	正書	山西澤州
華岳廟左口遠題名	正書	陝西華陰
重陽子書無夢令詞	正書	陝西長安
本師釋迦如來三身銘	僧雲撰王正書	直隸正定
蓋公和尚行狀銘	趙承文撰并正書	山東東昌
新修州學碑	正書	陝西綏德州
胤修宣聖廟疏	正書	陝西隆平
老君菴詩刻	宋雄飛撰行書	陝西郿縣
谷山寺記	黨懷英撰并入分書	山東泰安

王太尉奉使降香魏夫人祠紀事碑唐國材正書 泰和元年七月

河南河內

仰天山觀音洞黃相題名正書 泰和元年九月

山東臨朐

鐵塔寺殘碑行書 泰和元年

山東濟寧

武威郡侯段鐸墓表長萬公撰正書 泰和二年四月

稷山

請琮公住持淨因寺疏正書 泰和二年九月

河南魯山

劉村洪福院勅牒正書 泰和二年

山東嘉祥

修靈澤王廟碑王陞臣撰正書 泰和二年

山西潞城

修天壇三清廟碑段時可撰李彬正書 泰和三年

山西猗氏

雲門山陰洞夾谷璋等題名正書 泰和四年正月

山東益都

岱岳觀高夢得題名正書 泰和四年三月

山東泰安

遊百家巖詩王宏撰行書 泰和四年三月

河南輝縣

潭柘寺了公禪師塔銘僧德潤撰正書 泰和四年四月

直隸藺州

褚書聖教序孫錡題名正書 泰和四年十月

陝西同州

龍興寺孫錡題名碑陰正書

陝西同州

首陽山弔夷齊詩王仲通撰并行書 泰和四年十二月

山西永濟

投簡卜日碑彭珣撰行書 泰和五年正月

河南中州

慈恩寺虞用康等題名正書 泰和五年二月

陝西長安

史公奕觀石經題名正書 泰和五年二月

陝西長安

漢御史卜式祠碑上刻墳地公據下刻記文俱張潛撰孫世京正書 泰和五年三月

山東鉅野

伏義廟碑石扶輓撰并行正書 泰和五年六月

山東魚臺

陽石寺石幢正書 泰和五年八月

河南魯山

重修潤國寺院記趙良撰義僧正書 泰和五年

河南魯山

潤國寺碑陰正書

河南魯山

硤石山福嚴禪院記楊庭秀撰并行正書 泰和六年正月

山西澤州

泰寧宮鑄鐘記正書 泰和六年正月

陝西渭南

荆山神泉谷后土廟記王希哲撰劉光正書 泰和六年三月

陝西三原

豆店清涼寺女冠卜道堅昇雲旌正書 泰和六年四月

直隸良鄉

冥福寺補塑釋迦佛舊像記入分書 泰和六年四月

山東泰安

重修岱岳廟記苗口撰苗口正書 泰和六年五月

山東泰安

興國禪寺刻佛題字正書 泰和六年八月

陝西高陵

留題法輪院詩楊庭秀草書 泰和六年

山西澤州

謁華岳廟記田慶撰正書 泰和七年四月

陝西華陰

谷山登覽詩邱長春撰正書 泰和七年八月

山東泰安

褚書聖教序權綱等題名正書 泰和七年九月

陝西同州

謁二賢祠王文蔚撰李億正書 泰和七年

山西永濟

岱頂郭僕等題名正書 泰和八年八月

山東泰安

邾城縣宣聖廟講堂記陳賢佐撰口弼正書 泰和八年十一月

浙江鄞縣

青石山長生子遇仙園詩刻草書 無年月 山左金石志附泰和

山東昌邑

淮源廟何友直題名行書 光定六年四月

河南桐柏

遊草堂寺詩	雪巖老人撰行書 大安元年二月	陝西鄠縣
歷山重修舜帝廟碑	陳恕撰劉斌正書 大安元年二月	山東泗水
賈將軍墓碑	張文紀撰陳邦彥正書 大安元年八月	浙江鄞縣
玉泉禪院牒	行書 大安元年	山東長清
少林寺崇公禪師塔銘	僧口昭撰口采正書 大安元年	河南登封
六聘山天開寺塔記	王虛中撰賈澂正書 大安元年	直隸房山
北齊佛經碑題字	正書 大安元年	山東鉅野
彌勒像贊	正書 大安元年	河南登封
三教像贊	唐肅宗撰八分書 大安元年	河南登封
邵公高疏	行書 大安元年	河南登封
桂窟二大字	無年月	河南登封
關帝廟趙門白氏捨地題名	正書 大安二年四月	陝西興平
房家莊鄭公墓記	牟仲勗撰正書 大安二年四月	山東益都
法門寺真身寶塔詩	僧師偉撰宋學補正書 大安二年七月	陝西扶風
漸公大師記錄	張繼撰李獻卿正書 大安二年八月	浙江鄞縣
洞真觀勅牒并記	正書 大安二年十月	山東萊蕪
洪福院後晁氏墓碣	陳度正書 大安二年十月	山東嘉祥
石佛寺改塑佛像記	正書 大安二年十一月	山東淄川
胡公墓二碑	正書 大安二年	山東鉅野
重修中岳廟記	趙亨元撰楊仲通正書 大安三年三月	浙江鄞縣
沂州東鎮廟禁約碑	正書 大安三年七月	山東臨朐
孟氏家傳祖圖始末記	孟淵撰正書 大安三年十二月	山東鄒縣

鈞州重修文宣王廟碑	趙鍊撰屈師古正書 大安三年十二月	河南禹州
荷福寺請琮公住淨因堂疏	行書 大安三年	河南魯山
重修鄒國公廡記	趙伯成撰金源從傑正書 大安三年	山東鄒縣
地宮舍利函記	僧義中撰正書 大安四年十月	江蘇青浦
重修仙鶴觀碑	武揚撰正書 大安四年	河南偃師
太極宮建醮記	正書 崇慶元年	陝西臨潼
兩城山興國禪院牒	正書 崇慶元年	山東濟寧
投龍詩	正書 崇慶元年	河南偃師
李溫墓表	孟宗彥撰孫華正書 崇慶元年	山東嘉祥
李策宿齋門城樓詩	正書 崇慶二年五月	浙江鄞縣
天齊廟彌勒像贊	正書 崇慶二年四月	山東鄒縣
聖木殿玉虛觀碑	國衡撰文山正書 真祐二年五月	山東寧海州
老君菴孔朝散詩	行書 真祐二年七月	陝西郿縣
賜興國洪法寺額牒	正書 真祐二年九月	河南魯山
普照禪院勅牒碑	正書 真祐二年十月	河南鄆縣
岱岳觀勅牒	正書 真祐二年	河南偃師
楊振碑	元好問撰張口正書 真祐四年正月	陝西乾州
州學濟州刺史李演碑	崔紹撰趙秉文正書 真祐四年八月	山東濟寧
大開元寺碑	僧澄撰正書 真祐四年	浙江錢塘
重修岱岳唐碑	正書 真祐四年	河南偃師
龍門張敦等題名	行書 真祐四年	河南洛陽
神應觀勅牒	正書 真祐四年	河南靈寶

大智禪師碑陰長安令王公二等題名

貞祐五年二月

貞祐寶券

陝西長安

題二蘇墳詩

河南鄆縣

乾元寺杲公禪師塔銘

河南洛陽

正陽真人碑

浙江鄞縣

進士題名記

陝西長安

教請昭公長老祝壽文疏

河南鞏縣

淨土寺楊雲卿題名

河南鞏縣

香林十詠

河南鞏縣

重興文憲王廟碑

浙江鄞縣

乾陵無字碑師具瞻等題名

陝西乾州

石窟寺剎建釋迦牙像塔記

河南鞏縣

重刻吳道子畫先師像記

河南魯山

重修食水園記

陝西鄜縣

甯相食水園碑陰

陝西鄜縣

淨土寺長老偈

河南鞏縣

重修神應觀記

河南鞏縣

雪庭西舍記

浙江鄞縣

重修面壁菴記

浙江鄞縣

重刻白樂天游坊口詩

江蘇嘉定

草堂寺印公開堂疏

陝西鄜縣

達摩像殘石題字

河南登封

射虎記

陝西鄜縣

游方山詩碣

山西平定州

竹閣寺碑

湖北襄城

汾陽王廟記

浙江鄞縣

布袋羅漢像贊

河南登封

乾陵無字碑許柔等題名

陝西乾州

唐元宗書佛勅梵文唵字贊

河南登封

洪法寺陀羅尼經幢

河南魯山

草堂寺羅什法師詩

陝西鄜縣

改建題名碑

陝西長安

重修府學教養碑

陝西長安

陳仲謙墓志銘

山西臨晉

遊草堂寺詩

陝西鄜縣

溫泉風流子詞

陝西臨潼

鄭州超化寺帖

浙江鄞縣

重修孔廟碑

湖北襄城

葉令劉從益惠政碑

河南葉縣

重摹唐太宗慈德寺詩刻

陝西武功

濟瀆靈應記	韓時年撰并正書	河南濟源
重修濟瀆廟記	種竹老人撰梁邦瑞正書	河南濟源
重修中岳廟記	李于樛撰陳忠正書	浙江鄞縣
鄧州宣聖廟碑	趙秉文撰并正書	江蘇嘉定
仙遊觀永陽園詩并序	前世一正書	陝西麟遊
雲房二大字	移村松齡草書	陝西臨潼
陰符經	趙秉文行草書	山西平遙
黃花山王庭筠詩刻	草書	□□□□
古柏行	龍巖行書	□□□□
龍山頌題名	樊口公行書	直隸元氏
天王像贊	無年月	河南登封
老子像贊	武羽清八分書	河南登封
湧金亭詩	元好問撰正書	河南輝縣
嵩洛軒記	高天德撰翟進口正書	河南鞏縣
大勝寺殘碑	無年月	河南魯山
城垣趙世顯等殘碑	八分書	山東濟寧
璠公禪師之塔四字	篆書	山東濟寧
東岳行宮碑	于大任撰口從口正書	山東益都
行宮碑陰	正書	山東益都
名泉碑	無年月	山東歷城
玉清觀龜蛇二字	譚處端正書	山東濰縣
玉清觀蓬萊二字	長真子正書	山東濰縣

偽齊		
饒益寺藏春塢記	趙并撰正書	陝西朝邑
齊徐州觀察使孟邦雄墓誌	李果卿撰李肅正書	河南偃師
禹蹟圖	釋文正書	陝西長安
勅祭渾忠武王文并尚書禮部牒	正書	陝西宜川
勅祭渾忠武王記	王蔚撰王龍正書	陝西宜川
華夷圖	釋文正書	陝西長安
薛待伊泮圖銘側劉漢記	正書	山東濟寧
訪碑十		

寰宇訪碑錄卷十一

賜進士及第署山東提刑按察使分巡齊魯黃河沿道陽湖孫星衍

賜進士出身浙江湖州府長興縣知縣階州邢 澍 同撰

元

玉清宮摹刻聖旨碑上方刻癸未年三月九日聖旨各一

已年十月潤端太子令旨一道皆正書庚戌年十一月

按癸未元太祖八年也乙未太宗七年也乙巳太宗六年皇后稱制之四年庚戌定宗皇后稱

制之二年也

牛頭寺長春真人述正書 大朝癸未重九日乃太祖十八年也

賜邱神仙手詔謁李口頤口花撰正書 河南汝州

玉清宮摹刻馬丹陽歸山操碑無年月 山東濰縣

玉清宮摹刻馬丹陽滿庭芳詞碑無年月 山東濰縣

玉清宮摹刻王長生蓬萊二字碑無年月 山東濰縣

玉清宮摹刻邱長春遺墨跋語碑山左金石志云跋語書

戊子春戊子為太祖前後皇子施雷監國之年此與前歸山操等刻同為建宮時所刻也

草堂寺潤端太子令旨碑正書 陝西鄠縣

五月一乙未年十一月一丁未四月一丁未十月一丁未

萬卦山天寧寺功德疏耶律楚材撰守一道人行書 雲南交城

中書省公據行書 雲南交城

太宗三年十月

僧德苑與王巨源啟行書 雲南交城

無年月上下俱有摩僧題名刻於天

平雲南碑正書 雲南交城

振衣岡劉詢等題名正書 雲南交城

元口已酉十一月乃太宗四年

神仙洞聖旨碑正書 山東掖縣

太宗七年正月

謁孔廟詩謝彥憲撰行書 山東曲阜

于家堤張公墓銘劉贊撰并正書 山東新城

褒崇祖廟記李世弼撰孔擘八分書 山東曲阜

史氏慶源碑崔從撰口平元正書 直隸永清

重建柏林禪院碑陳時可撰沙門性英正書 直隸趙州

長春真人詩詞碑正書 浙江仁和本

太宗皇后稱制二年九月

重建大祐國寺之碑趙鑄撰沙門祥慧正書 浙江仁和本

尚書史乘直神道碑劉汾撰口平元正書 直隸永清

兵馬元帥史進道神道碑殷紹先撰口平元正書 直隸永清

興國寺舍利塔令旨碑蒙古書譯文正書 山東朝城

蒙後六皇后稱制四年也

五臺山潤端太子祭妙應孫真人文正書 陝西耀州

祖徠山光化寺碑高湖撰高湖八分書 山東泰安

定宗元年四月

大悲心陀羅尼呪

正書 大朝丙午仲夏即定宗元年也

夢游軒記

楊英撰董裕正書 定宗元年七月

五峰山崔先生傳碑

杜仁傑撰高翰八分書 定宗二年正月

五峰山崔先生像贊石刻

元好問等各體書 無年月

潭柘寺歸云大禪師塔銘

陳時可撰正書 定宗二年三月

投金龍玉冊記

楊英撰薛元正書 定宗三年二月

重修太清觀記

楊宏道撰謝良弼八分書 定宗三年十月

五峰山重修洞真觀碑

元好問撰王萬慶正書 定宗三年十一月

重修長春觀記

鄭起南撰王道明正書 定宗三年

元好問湧金亭詩

正書 定宗皇后稱制元年三月

劉處士墓碣

楊英撰張徽八分書 定宗皇后稱制元年四月

岱頂王玉汝等題名

正書 文云己酉七月乃定宗崩後之六年

洞真觀公據碑

正書 已酉年為定宗皇后稱制元年

振文岡張郁等題記

正書 定宗皇后稱制元年

邢州開元萬安恩公碑銘

劉百熙述并正書 定宗皇后稱制二年正月

旭烈大王令旨碑

楊聰行書 定宗皇后稱制二年五月

仰天山大佛寺石幢

正書 定宗皇后稱制二年十月

存真仙翁舊隱碑

正書 定宗皇后稱制二年

劉修遇仙觀碑

正書 定宗皇后稱制二年

重陽延壽宮碑 秦志安撰楊聰正書 定宗元年八月

清貧寂照順化真人王君道行記 郭時中撰正書 上刻真

三真會仙圖銘 太霞老人述李輝正書 定宗元年九月

存真營仙翁寶錄碑 李宗善正書 定宗元年

丹陽觀語錄碑 正書 定宗三年四月

重陽宮聖旨碑 正書 定宗四年七月

德州防禦秦津立先塋碑 宋貞撰董詮篆書 定宗四年

龍洞靈惠公廟碑 張泰亨撰并正書 定宗四年十月

太真觀殘碑 正書 山左金石志云碑有大朝啟祚之語知為元

初之碑又以攝提格紀歲知是 黃年當為定宗四年甲寅歲也

鄒平縣丞孫公祖考墓銘 王時可撰滕口谷正書 定宗五年三月

黃山重修鄭康成廡碑 張泰亨撰李國維正書 定宗五年六月

道德經 高翰篆書 定宗五年十月有至元辛卯李道謙跋

五泉野人詩 正書 定宗六年九月

五臺山孫真人福壽論 楊聰正書 定宗六年九月

五臺山楊聰題孫韓二真人詩 正書 定宗六年九月

五臺山唐太宗賜孫真人頌 楊聰正書 定宗六年九月後有邪邦用

五臺山楊聰與李彙舟張志和書 正書 無年月

雲峰真人康泰真碑 正書 定宗六年

陝西涇陽

陝西涇陽

陝西涇陽

陝西涇陽

陝西涇陽

陝西涇陽

陝西涇陽

陝西涇陽

陝西涇陽

陝西涇陽

陝西涇陽

陝西涇陽

陝西涇陽

陝西涇陽

陝西涇陽

陝西涇陽

陝西涇陽

陝西涇陽

陝西涇陽

陝西涇陽

陝西涇陽

陝西涇陽

陝西涇陽

陝西涇陽

陝西涇陽

陝西涇陽

陝西涇陽

陝西涇陽

陝西涇陽

陝西涇陽

陝西涇陽

陝西涇陽

集仙資福宮碑 張志本撰 王士安正書 七年二月	定州學中山前進士題名記 李謙撰 李冷正書 七年二月	昇元經 楊聰草書 七年四月	大化觀四頌 楊聰草書 七年六月	王家村與仙觀碑 丁珏撰 杜春正書 七年九月	大化觀太上老君常清靜經 楊思德正書 七年	勅公禪師塔銘 口至撰 僧從印正書 八年八月	大崑崙山神清觀碑 李志鼎撰 高暉正書 八年十月	中京副留守陳規墓志銘 段成己撰 正書 八年	濟南路參議段徽神道碑 張泰亨撰 并正書 九年三月	王重陽悟真歌 無年 月 山左金石志附 惠宗末	鎮國上將軍張弼神道碑 徐世隆撰 王鏞正書 世祖元年口月 按世祖庚申三月 即位五月始建 元中統碑稱庚申 而不稱中統當在 五月以前也	雲陽山壽聖寺記 沙門道選撰 任革正書 元八年	祭濟瀆記 李忠國撰 史芝正書 元八年	太清宮聖旨碑 中統二年四月	大開元寺聖旨碑 僧李貞正書 中統二年四月	重建文宣王廟記 王處厚記 馮慶正書 中統二年五月	長春觀碑 元和子撰 正書 中統二年七月	兗山麓重修伏羲廟碑 孟祺撰 李禮正書 中統二年九月	段氏祖塋碑 中統二年九月	西莊修釋迦院記 僧守顯撰 草書 中統二年十月	河南鹿邑	河南寶豐	陝西高陵	山東泰安	山東魚臺	山東昌樂	河南河內
---------------------------------	------------------------------------	---------------------	-----------------------	--------------------------------	----------------------------	--------------------------------	----------------------------------	--------------------------------	-----------------------------------	------------------------------------	--	---------------------------------	-----------------------------	------------------	----------------------------	-----------------------------------	------------------------------	------------------------------------	-----------------	---------------------------------	------	------	------	------	------	------	------

崇真大師靈祠記 王麟撰 正書 中統二年	孔庸呂蒙正碑陰馬惟能題名 中統二年	故進公塔銘 中統二年	希公塔銘 中統二年	尊勝經幢 中統二年	重修東岳廟記 王處厚記 馮慶正書 中統三年五月	懸鐘山覺慈寺記 李表撰 禪士正許正書 中統三年七月	先天觀碑銘 呂文蔚撰 陳志玉正書 中統三年九月	大元重修古樓觀宗聖觀記 朱鼎撰 朱象先正書 中統四年三月	靈虛宮改額加號記 史志經撰 正書 中統四年四月	碑陰 行書	金御史程震墓碑 元好問撰 李徵正書 中統四年七月	天門銘 杜仁傑撰 嚴忠範正書 中統五年正月	長春真人題虛亭詞 白懋德撰 正書 中統五年二月	濟祠投龍簡靈應記 李口撰 劉鐸正書 中統五年四月	廉訪使楊與神道碑 元好問撰 姚斌正書 中統五年四月	重立孟州三城記 尚企賢撰 楊仁正書 中統五年八月	碑陰 正書	吉里村修長春觀記 尚企賢撰 楊仁正書 中統五年五月	修長春觀記 中統五年	宮山殘碑 無年 月 山左金石志以碑有中鈔字 附中統末	山東益都	山東曲阜	山東歷城	山東歷城	陝西高陵	河南涉縣	河南河內	陝西墊屋	山東掖縣	河南偃師	山東泰安	陝西寶雞	河南濟源	陝西乾州	河南孟縣	河南孟縣	河南孟縣
------------------------------	----------------------	---------------	--------------	--------------	----------------------------------	------------------------------------	----------------------------------	---------------------------------------	----------------------------------	----------	-----------------------------------	--------------------------------	----------------------------------	-----------------------------------	------------------------------------	-----------------------------------	----------	------------------------------------	---------------	--	------	------	------	------	------	------	------	------	------	------	------	------	------	------	------	------	------

紫微觀碑陰 正書 無年月按觀建於中統間故附中統末 山東新泰

帝堯廟碑 郝經撰正書 至元二年正月 直隸望都

上地祠張宜慰登泰山記 杜仁傑撰主禎正書 至元二年二月 山東泰安

萬戶孟德神道碑 張元方撰孫瑜正書 至元二年三月 山東齊東

三師祠堂碑 王麟撰正書 至元二年二月 山東掖縣

碑陰 正書 山東掖縣

北嶽廟朔望鵠山聖像記 張本撰正書 至元元年十月 直隸曲陽

純老伯廟記 王益撰正書 至元二年 河南登封

請珪公住韶州雲門寺疏 沙門福口正書 至元二年 河南滎池

昭濟侯獻殿舞亭記 雷發撰正書 至元二年 河南滎池

修華岳廟殘碑 孫志信正書 至元二年 陝西華陰

寶林寺善公行實碑 僧吉祥撰陳誠德正書 至元二年 湖北應山

大相國寺聖旨碑 上蒙古字中畏吾字下漢字正書 至元三年二月 湖北應山

重修萬壽宮碑 王鶴撰商挺正書 至元三年三月 浙江鄞縣

高陵縣重修宜聖廟記 張鼎記正書 至元三年四月 陝西高陵

總管張公先德碑 高誦撰趙文昌正書 至元三年十月 山東濟陽

鎮撫秦公先德碑 高誦撰李贊正書 至元三年十月 山東濟陽

重修大安寺記 張英撰僧悟應正書 至元三年 陝西涇陽

淄川縣學講堂詩刻 正書 至元四年正月 山東淄川

朱橋鎮重建太微觀碑 高志朴撰宋志方正書 至元四年四月 山東掖縣

五峰山洞真觀主者王氏葬親碑 杜仁傑撰張志偉正書 至元四年五月 山東長清

追封魯郡公許熙載神道碑 歐陽元撰趙孟頫正書 至元四年八月 河南安陽

重修天壇靈都萬壽宮碑 口或口撰史天佑正書 至元四年十月 河南濟源

默庵記 趙良弼集唐顏真卿正書 至元四年十月 陝西咸寧

三仙洞詩 正書 至元四年 浙江鄞縣

會仙觀記 鹿森撰王天挺正書 至元五年正月 山東泰安

陽翟縣監縣明格公去思碑 霍復謙撰李補正書 至元五年六月 山東泰安

代祀中岳記 王沂撰夾谷志堅正書 至元五年七月 浙江鄞縣

天寶宮明真廣德大師道行碑 胡居仁撰并正書 至元五年七月 浙江鄞縣

丹陽公言子祠堂記 王鶴撰李謙正書 至元五年十一月 山東城武

務本園記 趙本撰楊守義正書 至元五年 山東泗水

今縣縣學田記 正書 至元五年 山東金鄉

栖巖寺請師疏 正書 至元五年 山西永濟

大都城隍廟碑 任斌撰李郁正書 至元五年 直隸大興

孟州同知李鑄德政碑 賈希說撰張願正書 至元五年 河南孟縣

定公閣黎塔銘 正書 至元五年 山東歷城

元公法師塔銘 <small>正書 至元五年</small>	李君義行碑 <small>同教撰 均正書 至元六年三月</small>	修太山行祠碑 <small>行書 至元六年三月</small>	單父琴堂詩 <small>陳祐撰 正書 至元六年五月</small>	晉陽山重修慈雲禪寺碑 <small>口休道人淨秀撰 正書 至元六年七月</small>	至德常寧宮聖旨碑 <small>盧德洽行書 至元六年九月</small>	勅賜開福寺額記 <small>曾志清撰 正書 至元六年十月</small>	禪定寺碑 <small>正書 至元六年</small>	太上道德真經序 <small>太極左仙公撰 南岷山道人正書 至元六年</small>	僉憲楊公靈應記 <small>蘇林撰 郭居仁行書 至元七年二月</small>	御香投龍簡感應記 <small>李惟深撰 正書 至元七年三月</small>	長生萬壽宮披雲真人制詞碑 <small>正書 至元七年三月</small>	濟瀆投龍簡記 <small>李惟深撰 正書 附姚樞楊果送行詩 至元七年五月</small>	天壇重修北極始微大帝廟記 <small>薛元撰 蘇珪正書 至元七年八月</small>	馬蘭村李氏遷葬祖塋碑 <small>楊宏道撰 趙時中正書 至元七年閏十月</small>	文殊院山界公據碑 <small>正書 至元七年</small>	副總將軍李璟墓碑 <small>正書 無年月 山左金石志附 至元七年</small>
山東歷城	陝西三原	河南魯山	山東單縣	山東濟寧	陝西寶雞	陝西同官	山東荷澤	河南孟縣	河南濟源	河南濟源	山東掖縣	河南濟源	河南沁池	山東益都	山東臨朐	

文廟瑞芝記 <small>揚成撰 荆幹臣入分書 至元八年正月</small>	陳慶甫詩刻 <small>正書 至元八年三月</small>	梓桐山書祥觀碑 <small>張顯齋撰 苗元正書 至元八年十二月</small>	重刻大字蘭亭序 <small>行書 宋蔡挺撰 至元八年有折叔寶跋</small>	萊州望祀江濱記 <small>正書 至元九年二月</small>	黃縣重修宣聖廟記 <small>遲忠撰 杜瑄正書 至元九年二月</small>	皇太子燕王香碑記 <small>李惟深撰 正書 至元九年二月</small>	無祿尹韓佑墓碑 <small>正書 至元九年三月</small>	萊山月主祠詩 <small>孔文貞撰 正書 至元九年八月</small>	誠明真人道行碑 <small>王磐撰 賈庭臣正書 至元九年九月</small>	華嚴寺重修清涼國師妙覺塔記 <small>僧印撰 僧或正書 至元九年九月</small>	題清涼國師塔額 <small>正書 至元九年九月</small>	張志賢修行記 <small>林和之撰 李晉材正書 至元九年十二月</small>	碑陰 <small>正書</small>	天慶寺碑 <small>王惟撰 正書 至元九年</small>	白了村雲峰觀碑 <small>茅志宣撰 正書 至元九年</small>	王紫游靈源詩 <small>耶律沃跋 正書 至元十年三月</small>	長春子清天歌石刻 <small>行書 至元十年八月</small>	碑陰 <small>行書</small>
山東平度州 武安	山東陵縣	山東淄川	浙江錢塘 何氏拓本	山東掖縣	山東黃縣	河南濟源	山東海豐	山東黃縣	陝西盤屋	陝西咸寧	陝西咸寧	山東臨朐	山東臨朐	直隸大興	山東滕縣	浙江鄞縣 范氏拓本	山東掖縣	山東掖縣

長春子梨花詩詞石刻 <small>行書</small>	山東掖縣
崑崙山廣成宮碑 <small>成口撰正書</small>	浙江鄞縣
五峰山洞真觀寧真子墓碣 <small>正書</small>	山東長清
閣梨行廣塔記 <small>翟亨正書</small>	河南孟縣
清真觀碑 <small>史天作撰亭極子正書</small>	河南孟縣
碑陰 <small>正書</small>	河南孟縣
重修威惠王廟記 <small>陶師淵撰高書訓正書</small>	浙江鄞縣
重修通元宮記 <small>張介珪撰馮志冲行書</small>	陝西長安
贈默庵詩 <small>劉從政行書樂用之草書</small>	陝西長安
重修三元觀記 <small>道士張志柔撰王志靈正書</small>	陝西咸寧
希元真人張君紀行碑 <small>俞應卯撰王志靈正書</small>	陝西高陵
首陽二賢祠碑 <small>王博撰王文八分書</small>	山西永濟
大相國寺建圍牆記 <small>宋術撰并正書</small>	浙江鄞縣
重修崇國寺碑 <small>沙門法禎撰并正書</small>	直隸大興
栖巖寺碑 <small>陳廣撰王博正書</small>	山西永濟
筠溪道院記 <small>正書</small>	江蘇青浦
碑陰 <small>正書</small>	江蘇青浦
龍門建極宮聖旨碑 <small>上層篆古字下層漢字正書</small>	江蘇青浦
代祀濟瀆投龍簡記 <small>袁志遠撰史芝正書</small>	河南濟源
李公決水修街記 <small>寇誠撰耶律元正書</small>	浙江鄞縣

泰安縣重修宜聖廟碑 <small>李謙撰趙文昌正書</small>	山東泰安
終南山重陽真人全真教祖碑 <small>齊國公瑋撰李道謙正書</small>	陝西熱屋
謁孔廟碑 <small>趙文昌行書</small>	山東鄒縣
中順大夫河東廉訪使程思廉碑 <small>王思廉撰劉廣正書</small>	河南偃師
廬山寺演公大師塔銘 <small>正書</small>	山東諸城
奉慈院勤蹟碑 <small>法洪撰正書</small>	浙江鄞縣
終南山重陽祖師仙蹟記 <small>劉祖謙撰姚鑣正書</small>	陝西熱屋
重修宜聖廟記 <small>徐炎撰正書</small>	陝西長安
重修靈派侯廟記 <small>王顯撰并正書</small>	山東泰安
府學公據 <small>正書</small>	陝西長安
膠西郡王范成進殘碑 <small>正書</small>	山東濰縣
皇帝聖旨重立文廟請碑記 <small>孟文昌記駱天驥正書</small>	陝西長安
治平寺捨田記 <small>正書</small>	江蘇上元
采石磯祭張飛卿文 <small>何璋撰正書</small>	安徽當塗
重修鳩皇廟碑 <small>高鳴撰胡祇適正書</small>	浙江錢塘
洞明子詩 <small>行書</small>	浙江鄞縣
萃美亭記 <small>徐琰撰吳衍八分書</small>	浙江鄞縣
萬壽宮經幢記 <small>張履記正書</small>	浙江鄞縣
陝西學校儒生頌德頌 <small>孟文昌撰陳英正書</small>	山東益都

字應通利王廟碑 論志元撰李鐸正書 至元十四年十月	陝西長安
帝堯墓碑 八分書 至元十四年十一月	浙江鄞縣 范氏拓本
重刊蔡京州學二字碑 正書 至元十四年十一月	山東濮州
碑陰記 張郁撰高履正書	山東東平
玉清萬壽宮碑 姚燧撰王元輔正書 至元十五年春	陝西汧陽
觀村老君庵詩 馮時貴撰正書 至元十五年三月	陝西郿縣
空同山寶慶寺記 商挺撰正書 至元十五年八月	陝西平涼
臨朐縣復立縣事碑 正書 至元十五年十月	山東臨朐
浮山靈威禪院地土記 僧福燈記正書 至元十五年十月	陝西三原
創建神清庵記 王道安撰志寬正書 至元十五年	河南孟縣
洛京緱山改建昇仙宮記 杜成寬撰張瑜正書 至元十五年	河南偃師
天真觀四至題字 正書 至元十六年正月	陝西郿縣
知府馬公謁林廟記 孔治撰正書 至元十六年二月	山東曲阜
廬山寺堅公壽塔銘 正書 至元十六年四月	山東諸城
國學石鼓文音訓并記 潘迪記八分書音訓正書 至元十六年五月	直隸大興
觀樓樓雲王真人開澇水記 薛友諒撰孫德或正書 至元十六年七月	陝西藍屋
石之溫墓碑 正書 至元十六年七月	山東掖縣
開元寺重建普門塔碑 王暉撰商挺正書 至元十六年八月	直隸邢台
范疇庄初修河山寺碑 正書 至元十六年九月	山東益都

重修濟瀆行宮碑 趙相撰張致明正書 至元十六年	河南孟縣
資戒壇碑 王磐撰商挺正書 至元十六年	直隸邢台
寇志靜功行碑 唐筮撰王口正書 至元十七年二月	陝西涇陽
重修礮溪長春成道宮記 魏初撰孫德或正書 至元十七年五月	陝西寶雞
慈恩寺何太古題名 飛白書 至元十七年五月	陝西長安
萊蕪縣宣聖廟碑 王天挺撰并正書 至元十七年六月	山東萊蕪
范山伏羲皇祠碑 趙商撰文順正書 至元十七年八月	山東嘉祥
棲霞洞全真觀記 楊璧撰勞有吉正書 至元十七年九月	廣西臨桂
尹村崇靈應廟記 王博文撰祖英正書 至元十七年十月	陝西渭南
鄉賢祠蔡孝子順碑陰記 魏任志撰正書 至元十七年十月	陝西渭南
重修永慶院記 僧惠洪撰正書 至元十七年十月	山東諸城
重修興國院碑 僧福和撰李元興正書 至元十七年	山東諸城
樂安會記 趙溫撰正書 至元十七年	山西平遙
環詠亭詩刻 徐世隆撰正書 至元十七年	山東泰安
吏部侍郎劉傑等蘇門山題名 正書 至元十八年正月	河南輝縣
龍華寺蔡將仕捨田記 僧慶棠正書 至元十八年正月	江蘇上海
碑陰 計田畝之數	江蘇上海
董家莊孟公總把先塋碑 伊京撰并正書 至元十八年二月	山東鄒平
重修東岳行宮三門碑 李珪撰正書 至元十八年五月	山東歷城
四基山麓孟墓碑 篆書 至元十八年六月	山東鄒縣
重修孟州文廟三門記 蒲楫撰張瑞正書 至元十八年	河南孟縣

碑陰 <small>正書</small>	跋徐世隆舜井詩 <small>張之行正書 至元十八年</small>	浴日亭詩 <small>正書 至元十八年</small>	聖清席碑 <small>馬祖常撰正書 至元十八年</small>	周公席潤德泉復湧記 <small>馮復撰正書 至元十九年四月</small>	靈巖寺清安禪師塔銘 <small>正書 至元十九年六月</small>	飛來峰徐僧錄等造像記 <small>正書 至元十九年八月</small>	靈巖寺福公禪師塔銘 <small>沙門淨肅述正書 至元十九年十月</small>	重修闕里廟垣記 <small>楊桓撰正書 至元十九年十二月</small>	綦元帥先塋碑 <small>王磐撰李元美正書 至元十九年十二月</small>	常山祠重募蘇東坡雪泉記碑 <small>宋革撰正書 至元十九年</small>	吳山寺地土執照碑 <small>僧永輝立正書 至元二十年四月</small>	重陽宮無為真人馬宗師道行碑 <small>王利川撰孫德或正書 至元二十年五月</small>	重建福業院陳山龍君行祠碑 <small>正書 至元二十年八月</small>	西岳廟祈雨記殘碑 <small>正書 至元二十年九月</small>	慶元路重建儒學記 <small>王應麟撰李思衍正書 至元二十年十月</small>	常山禱雨謝雨碑 <small>趙文昌撰宋革正書 至元二十年</small>	魯山縣重修孔子廟記 <small>尚野撰喬彥澤正書 至元二十年</small>	谷山寺七佛閣記 <small>關復撰李謙八分書 至元二十一年正月</small>	觀村天慶宮詩 <small>陳亞撰正書 至元二十一年二月</small>	河南孟縣	山東歷城	廣東南海	直隸盧龍	江蘇嘉定	山東長清	浙江錢塘	山東長清	山東曲阜	山東樂安	山東諸城	陝西乾州	陝西盤屋	浙江海鹽	陝西華陰	浙江鄞縣	山東諸城	河南魯山	山東泰安	陝西郿縣
----------------------	------------------------------------	------------------------------	----------------------------------	--	-------------------------------------	--------------------------------------	--	---------------------------------------	---	---	--	--	--	------------------------------------	---	---------------------------------------	---	--	--------------------------------------	------	------	------	------	------	------	------	------	------	------	------	------	------	------	------	------	------	------	------	------

嶽廟王暉漢柏詩 <small>行書 至元二十一年五月</small>	下邑縣令商君去思碑 <small>李希勇撰江口正書 至元二十一年十月</small>	宗聖宮說經臺記 <small>李道謙撰李志宗行書 至元二十一年十一月</small>	湖州路報恩光孝禪寺置田山記 <small>陳存撰釋惠鄰正書 至元二十一年十一月</small>	淮濱長源廟馮帖題名 <small>正書 至元二十一年十一月</small>	玲瓏山方暹等題名 <small>正書 至元二十一年十二月</small>	嵩山七十五司碑 <small>正書 至元二十一年</small>	比邱尼善住等塔銘 <small>正書 至元二十一年</small>	孟州知州李義德政碑 <small>甯梅撰喬道元正書 至元二十一年</small>	碑陰 <small>正書</small>	朝元觀記 <small>徐世隆撰劉惟一篆書 至元二十二年正月</small>	蒿里七十五司神房誌 <small>正書 至元二十二年正月</small>	觀村李道謙詩 <small>正書 至元二十二年三月</small>	冥福寺聖旨焚燬諸路偽道藏經碑 <small>王磐等撰粘合碑 至元二十二年</small>	劉氏先塋碑 <small>閻復撰李謙正書 至元二十二年七月</small>	觀村沁園春詞 <small>李如堅撰正書 至元二十二年夏</small>	衛志隱道行碑 <small>李謙撰寇元德正書 至元二十二年十月</small>	觀村冉德明詩 <small>正書 至元二十二年十月</small>	淄萊路重修講堂記 <small>姜師聖撰孫元中正書 至元二十二年十月</small>	靈巖寺新公禪師塔銘 <small>雷復亨撰那律希逸正書 至元二十二年十二月</small>	山東泰安	浙江歸安	河南桐柏	浙江臨安	山東泰安	山東鄒縣	河南孟縣	河南孟縣	山東泰安	山東泰安	山東益都	陝西郿縣	河南濟源	陝西郿縣	山東淄川
------------------------------------	--	--	---	---------------------------------------	--------------------------------------	----------------------------------	-----------------------------------	--	----------------------	--	--------------------------------------	-----------------------------------	--	---------------------------------------	--------------------------------------	---	-----------------------------------	--	---	------	------	------	------	------	------	------	------	------	------	------	------	------	------	------

<p>潭寧路錄事廳壁記 至元二十三年正月 王質撰 楊仲元正書</p> <p>皇子北安王降香記 至元二十三年正月 傅孟琦撰 正書</p> <p>章邱縣增修廟學記 至元二十三年正月 胡祇通撰 并正書</p> <p>重修清涼寺碑 至元二十三年正月 納道所撰 并正書</p> <p>登單父琴臺詩 至元二十三年二月 傅文撰 周顯正書</p> <p>無住禪師碑 至元二十三年三月 王顯撰 西雲子安正書</p> <p>兗州學記 至元二十三年五月 吳衍撰 張孔孫正書</p> <p>長清縣重修廟學碑 至元二十三年五月 胡祇通撰 李謙正書</p> <p>碑陰 正書</p>	<p>雲門山不忽木等題名二種 至元二十三年七月 正書</p> <p>燕湖縣重新學記 至元二十三年七月 陳萬里撰 并正書</p> <p>孟州學記 至元二十三年十月 傅夢弼撰 正書</p> <p>張氏世德第二碑 至元二十三年十一月 胡祇通撰 曹質正書</p> <p>左丞相忙兀臺公光昭先祖神道碑 至元二十三年十一月 徐世隆撰 張孔孫正書</p> <p>順德府龍興院記 至元二十三年 沙門思惟撰 并正書</p> <p>故濱棣泰議張公墓碑 至元二十四年閏二月 正書</p> <p>碑陰 正書</p>	<p>重修東方朔廟碑 至元二十四年閏二月 關復撰 劉廣正書</p> <p>皇子北安王降香記 至元二十四年閏二月 秦良佐撰 徐秉忠正書</p>	<p>山東長清</p> <p>山東鉅野</p> <p>河南濟源</p> <p>山東章邱</p> <p>山東臨邑</p> <p>山東單縣</p> <p>直隸涿州</p> <p>山東滋陽</p> <p>山東長清</p> <p>山東長清</p>
---	---	--	---

<p>三官廟記 至元二十四年三月 李孝純撰 王德政正書</p> <p>碑陰 正書</p> <p>飛來峰題名 至元二十四年三月 界口正書</p> <p>州署望嵩樓記 至元二十四年五月 尚野撰 正書</p> <p>高唐州重建廟學碑 至元二十四年七月 關復撰 商從正書</p> <p>濟寧路總管府記 至元二十四年七月 胡祇通撰 并正書</p> <p>重修慈雲寺碑記 至元二十四年七月 張應成撰 僧有宣正書</p> <p>重修三殿昭惠靈顯真君廟記 至元二十四年八月 岳泰撰 正書</p>	<p>濟瀆靈異記 至元二十四年九月 王光祖撰 并正書</p> <p>五指山大輪禪師碑 至元二十四年九月 僧居實撰 廣純正書</p> <p>太清觀碑 至元二十四年九月 何意孫撰 李南古正書</p> <p>重修東嶽行宮碑 至元二十四年十月 正書</p> <p>玲瓏山趙文昌題名 至元二十四年十一月 正書</p> <p>靈巖寺詩 至元二十四年冬 張淑等撰 正書</p> <p>王京觀地產記 至元二十四年 李察撰 張洪禮正書</p> <p>碑陰 正書</p>	<p>大理路新修文廟記 至元二十四年 正書</p> <p>碑陰 正書</p> <p>重建醋坊橋記 至元二十四年 正書</p> <p>龍泓洞三大字 至元二十四年 王庭正書</p> <p>虞山王大成題名 至元二十四年 行書</p>	<p>河南孟縣</p> <p>河南孟縣</p> <p>浙江錢塘</p> <p>河南汝州</p> <p>山東高唐</p> <p>山東鉅野</p> <p>陝西三原</p> <p>虞城</p> <p>河南濟源</p> <p>江蘇嘉定</p> <p>山東曹縣</p> <p>山東滋陽</p> <p>浙江臨安</p> <p>山東長清</p> <p>江蘇嘉定</p> <p>江蘇嘉定</p> <p>雲南太和</p> <p>雲南太和</p> <p>江蘇吳縣</p> <p>浙江錢塘</p> <p>江蘇常熟</p>
---	---	---	---

重建慈湖書院記 主應麟撰前翔龍正書 至元二十四年	浙江慈谿
岱岳行宮記 袁致遠撰呂志宗正書 至元二十四年	河南孟縣
飛來峰董口祥造像記 正書 至元二十五年三月	浙江錢塘
七星巖月忽乃題名 正書 至元二十五年三月	廣東高要
諸城縣重修廟學碑 宋革撰并正書 至元二十五年四月	山東諸城
濱州重修廟學碑 周止撰周敬正書 至元二十五年五月	山東濱州
翔建法籙堂記 陳南美撰張口正書 至元二十五年五月	河南修武
濮州學記 吳衍撰并正書 至元二十五年六月	山東濮州
碑陰題名 正書	山東濮州
飛來峰梵書摩崖 僧錄戒沙里兼贊 至元二十五年八月	浙江錢塘
論旨碑 正書 至元二十五年	浙江山陰
七星巖詩 張顯撰并正書 至元二十五年	廣東高要
白雲真人墓公本行碑 正書 至元二十五年	江蘇青浦
伏波嚴王逢詩刻 正書 至元二十五年	廣西臨桂
萊州知州祭東海神廟記 史煇撰正書 至元二十六年二月	山東掖縣
青城縣廟學記 楊威撰顏中正書 至元二十六年四月	山東青城
增修縣學門垣記 宋革撰并正書 至元二十六年五月	山東諸城
重陽王祖師仙跡記 劉謙撰劉汾正書 至元二十六年五月	陝西咸陽
蔽樓山天宮禪院記 僧顯撰并正書 至元二十六年五月	江蘇嘉定
元順德府鼎新至聖文宣王廟記 劉惠撰董林正書 至元二十六年七月	直隸
杭州佛國山石象記 釋淨氏撰于安正書 至元二十六年九月	浙江錢塘

劉府集東岳廟應宜兒赤獵虎記 正書 至元二十六年九月	安徽鳳陽
遊七星巖詩 王顯德撰并正書 至元二十六年十一月	廣東高要
釣州存真宮趙公大師行實碑 方廷撰張蕭正書 至元二十六年	浙江鄞縣
郎村都指揮使郎簡墓志銘 正書 至元二十六年	山東掖縣
解州景福寺常住地土碑 正書 至元二十六年	江蘇青浦
澤州長官段直墓碑 劉困撰并正書 至元二十七年二月	山西澤州
皇孫二太子降香記 釋德利撰并正書 至元二十七年三月	浙江鄞縣
後峪社重修白雲觀碑 正書 至元二十七年三月	山東博山
觀村李真人門下記 正書 至元二十七年三月	陝西郿縣
祭濟瀆祠記 王光祖撰正書 至元二十七年四月	河南濟源
飛來峰口口造像記 正書 至元二十七年四月	浙江錢塘
翔建遇仙觀記 楊定撰并正書 至元二十七年五月	江蘇嘉定
重建風后八陣圖碑 唐弼撰及撰劉道源正書 至元二十七年八月	河南密縣
長生萬壽宮碑 正書 至元二十七年九月	山東掖縣
馳山重建昊天宮碑 魏道明撰正書 至元二十七年十月	山東諸城
碑陰 正書	山東諸城
如堂邵家河純陽觀碑 方廷撰劉道源正書 至元二十七年十月	浙江鄞縣
壽陽縣新學記 元好問撰里恂正書 至元二十七年十二月	山東壽陽
靈慶公神祠碑陰解鹽司判官郭榮題名 正書 至元二十七年	山西安邑

解鹽司新修鹽池神廟碑 正書 至元二十七年	李真人門下記 正書 至元二十七年	滕縣重修文廟記 曹大本撰李克忠正書 至元二十八年正月	加封手詔碑 上層蒙古字下層漢文正書 至元二十八年二月	增修扁鵲廟記 胡祇通撰并正書 至元二十八年四月	加封濟瀆清源善濟王記 秦良佐撰劉伯達見 至元二十八年四月	赤松嶺石香爐題字 正書 至元二十八年四月	曹州重修濟瀆廟碑 商院撰并正書 至元二十八年六月	碑陰 正書	琴臺詩 陳鳳儀撰孟銳正書 至元二十八年	常熟縣學殘碑 正書 至元二十九年正月	加封北海廣澤靈祐王記 祁思問撰正書 至元二十九年六月	飛來峰行宣政院使脫脫夫人造像題字 正書 至元二十九年	古文道德經并側題字 高翽篆書李道謙入分書 至元二十九年七月	飛來峰資政大夫楊口造像記 正書 至元二十九年七月	平江府報恩萬歲賢首教院碑 閻復撰并正書 至元二十九年八月
江蘇青浦	陝西郿縣	山東滕縣	直隸曲陽	河南湯陰	河南濟源	浙江錢塘	山東清河	山東清河	山東單縣	江蘇常熟	河南濟源	浙江錢塘	陝西藍屋	浙江錢塘	江蘇吳縣

金山寺碑 正書 至元二十九年十月	炳靈王廟碑 張翥撰高峻正書 至元二十九年十月	城武縣重修文廟碑 李謙撰文智京正書 至元二十九年十二月	懸泉寺記 董飛龍撰并正書 至元二十九年十二月	商琥等超然臺詩刻 正書 至元二十九年	棲霞洞陳字題名 正書 至元二十九年	天唐觀記 元好問撰王炳正書 至元二十九年	梁公祈雨感應詩 張唐臣撰楊天澤正書 至元二十九年	伏義廟碑 王公棟撰宋立正書 至元二十九年	碑陰	飛來峰萬戶楊思諒造像記 正書 至元二十年	濟州重建大成殿碑 李謙撰楊桓入分書 至元三十年二月	張氏世德碑 李榮撰正書 至元三十年二月	僧溥光題草堂寺詩 行書 至元三十年二月	陳天瑞題月巖詩 正書 至元三十年二月	高唐郡王釋真題名記 息誠撰正書 至元三十年二月	重修宣聖廟記 劉忠撰齊天祥正書 至元三十年三月	御香祭南海記 王獻撰陳黃裳正書 至元三十年三月	完州重修孝烈將軍廟記 劉庭直撰并正書 至元三十年四月	韓城縣尹陳大中墓塔銘 郭汝弼撰并正書 至元三十年五月	柏林寺聖旨碑 正書 至元三十年七月	利津縣新建廟學碑 李師聖撰趙孟頫篆書 至元三十年八月
山東棲霞	山東淄川	山東城武	山東臨朐	山東諸城	廣西臨桂	山東蘭山	山西平遙	山東棲霞	山東棲霞	浙江錢塘	山東濟寧	山東安邱	陝西鄠縣	浙江錢塘	江蘇嘉定	陝西澄城	廣東南海	浙江仁和	陝西韓城	直隸趙州	山東利津

樓觀先師傳碑 朱象先撰并正書 陝西藍屋 碑陰 正書 至元三十年八月

慶壽寺寶公壽塔記 正書 山東滋陽 至元三十年八月

靈巖寺肅公道行碑 任持從倫撰并正書 山東長清 至元三十年九月

創建福勝院記 僧法淳撰楊邱正書 山東鄒平 碑陰 正書 至元三十年九月

修白馬寺詩 商挺撰正書 河南洛陽 至元三十年九月

宣政院榜 正書 直隸趙州 至元三十年十月即柏林寺聖旨碑陰

平江路常熟縣重修文廟記 闕復撰并正書 江南常熟 至元三十年十二月

明月山新印藏經記 沙門德利撰正書 浙江鄞縣 至元三十年

般陽路重修先聖廟記 趙孟頫撰范履道正書 山東淄川 碑陰 正書 至元三十年

唐李翰林酒樓記 沈光撰楊相篆書 山東濟寧 別龍川和尚詩 商挺撰正書 河南洛陽 至元三十年

河陽李氏宅兆記 趙穆撰李肅正書 河南孟縣 至元三十年

密州三皇廟記 張頌撰朱熙載正書 山東諸城 至元三十年

文正范公祠記 徐琰撰李處英八分書 江蘇吳縣 至元三十年

范文正公義莊義學蠲免科役省據碑 正書中有蒙古字 江蘇吳縣 前碑同時立 告科擾事當與 至元三十年四月

高唐州重修廟學記 李謙撰并正書 山東高唐 至元三十年四月

嘉興路儒學正禮堂基址本末碑 何觀正書上刻割付下 刻記文 至元三十一年四月

曲阜縣廟學田地畝碑 正書 浙江嘉興 無年月山左金石志案文內有五

通慧大師塔記 宋天祿正書 山東曲阜 云乃成宗即位時故列于此

靈巖寺廣公提點壽碑 左思忠撰僧覺達正書 河南汝州 至元三十一年五月

深水縣學聖旨碑 正書 山東長清 至元三十一年五月

成宗崇奉孔子詔石刻 蒙古書 江蘇溧水 至元三十一年七月

又 正書 江蘇吳縣 至元三十一年七月

又 正書 江蘇吳縣 至元三十一年七月

又 正書 江蘇吳縣 至元三十一年七月

又 正書 江蘇吳縣 至元三十一年七月

又 正書 江蘇吳縣 至元三十一年七月

又 正書 江蘇吳縣 至元三十一年七月

又 正書 江蘇吳縣 至元三十一年七月

又 正書 江蘇吳縣 至元三十一年七月

又 正書 江蘇吳縣 至元三十一年七月

又 正書 江蘇吳縣 至元三十一年七月

又 正書 江蘇吳縣 至元三十一年七月

又 正書 江蘇吳縣 至元三十一年七月

又 正書 江蘇吳縣 至元三十一年七月

又 正書 江蘇吳縣 至元三十一年七月

又 正書 江蘇吳縣 至元三十一年七月

又 正書 江蘇吳縣 至元三十一年七月

又 正書 江蘇吳縣 至元三十一年七月

又 正書 江蘇吳縣 至元三十一年七月

又 正書 江蘇吳縣 至元三十一年七月

又 正書 江蘇吳縣 至元三十一年七月

東塔寺八大人覺經 <small>僧清光正書</small> 至元三十一年十二月	浙江嘉興
平陰縣學新建兩廡記 <small>李謙撰正書</small> 至元三十一年	山東平陰
碑陰 <small>正書</small>	山東平陰
至道觀真風殿三字 <small>張與棟正書</small> 下有王大成就	江蘇常熟
衍聖公給俸牒 <small>正書</small> 至元三十一年	山東曲阜
大理府孔廟禁約諭旨碑 <small>正書</small> 至元三十一年	雲南太和
重修石哥哥廟碑 <small>正書</small> 至元三十一年	山東鄒城
暴書臺題字 <small>尹列至</small> 無年月山左金石志以居敬至元末為鄒縣	山東鄒縣
重修烽火山神廟碑 <small>龔履簡撰李佩正書</small> 元貞元年正月	山東諸城
長社縣創建天寶宮碑 <small>張英撰程璧正書</small> 元貞元年三月	浙江鄞縣
萊山月主真君靈驗記 <small>馬世英正書</small> 元貞元年三月	山東黃縣
平原縣重修廣學碑 <small>李謙撰傅夢弼正書</small> 元貞元年四月	山東平原
碑陰 <small>李思誠撰并正書</small>	山東平原
之罘山八神陽主廟記 <small>初才撰傅汝梅正書</small> 元貞元年四月	山東福山
高密縣修建文廟碑 <small>鞠英撰正書</small> 元貞元年四月	山東高密
碑陰 <small>正書</small>	山東高密
樓觀繫牛栢記 <small>朱象先撰并正書</small> 元貞元年四月	陝西熱屋
德平縣重修學廟碑 <small>楊桓撰并正書</small> 元貞元年五月	山東德平
碑陰 <small>正書</small>	山東德平
重修福嚴院記 <small>老人口撰沙門口顏正書</small> 元貞元年六月	河南邙州

蒲署土地祠石狻猊像贊 <small>正書</small> 元貞元年七月	山東歷城
徐世隆後唐明宗廟詩刻 <small>徐世隆撰正書</small> 元貞元年七月	山東清平
子思祠中庸精舍記 <small>張頌撰趙靖正書</small> 元貞元年八月	山東鄒縣
史杠石鼓山西谿題名 <small>正書</small> 元貞元年八月	河南衡陽
璨和尚塔銘 <small>正書</small> 元貞元年八月	陝西涇陽
重修文廟記 <small>韓擇撰并正書</small> 元貞元年十月	陝西臨潼
上海縣學記 <small>張之翰撰并正書</small> 元貞元年十二月	江蘇上海
佑聖觀重建玄武殿記 <small>元明善撰趙孟頫正書</small> 元貞元年	浙江錢塘
平江路儒學祭器碑 <small>李汝撰方文豹正書</small> 元貞元年	江蘇吳縣
夷齊廟加封號記 <small>柳謙撰趙民正書</small> 元貞元年	山西蒲州
鄒國公廟碑 <small>張頌撰趙文昌正書</small> 元貞元年	山東鄒縣
杏壇碑側東原鄧希古題名 <small>入分書</small> 元貞元年	山東曲阜
張家莊進義張公神道碑 <small>劉敏中撰曹贊正書</small> 元貞二年正月	山東歷城
孟母墓碑 <small>張頌撰楊秉秀正書</small> 元貞二年二月	山東鄒縣
孟子墓碑 <small>張頌撰楊秉秀正書</small> 元貞二年二月	山東鄒縣
濱都宮長春真人道行碑 <small>王之綱撰正書</small> 元貞二年二月	山東棲霞
崇聖寺聚公壽堂記 <small>正書</small> 元貞二年二月	山東臨朐
祀中岳記 <small>盧象撰并正書</small> 元貞二年三月	河南登封
扁鵲廟碑 <small>康繼禮撰劉潛德正書</small> 元貞二年六月	直隸南宮
句容縣修學記 <small>口文龍撰正書</small> 元貞二年七月	江蘇句容
麗水縣廟學碑陰記 <small>王度撰并正書</small> 元貞二年七月	浙江麗水
遊關牛巖觀大顛古跡詩 <small>唐占台撰正書</small> 元貞二年八月	廣東潮陽

淇州文廟碑 張從賢撰正書 元貞二年八月	淇州修學後記 李謙撰律有尚正書 元貞二年十一月	五峰山普光大師墓誌 米陽道人撰并正書 元貞二年十二月	淇州創建周府君祠碑 王禪撰劉德正書 元貞二年十二月	二蘇先生墓所記 尚野撰梁遠正書 元貞二年十二月	饒陽縣新遷廟學記 王禪撰高源正書 元貞二年	河東山西道肅政廉訪使程思廉碑 王恩撰劉口書 元貞二年	雲峰居士鄭從龍墓志 劉堅吾撰正書 元貞二年	睦公善政碑 李謙撰正書 元貞二年	睦公半截碑 無年	王村店炳靈王廟八不沙令旨碑 元貞四年一月	盧山延真宮碑 大德元年六月	芮王廟記 何南撰樊彥正書 大德元年七月	重修令武廟記 胡芳子撰馬份正書 大德元年七月	松江南山勝地記 閻復撰傅大有正書 大德元年七月	崔公去思碑 黃雲撰正書 大德元年九月	鈞州廟學記 陳天祥撰張孔孫正書 大德元年十月	冠州新修廟學碑 李謙撰張孔孫正書 大德元年十一月	劉廣百門山詩 大德元年十二月	浙江鄞縣 范氏拓本	山東濟寧	山東長清	浙江鄞縣 范氏拓本	浙江鄞縣 范氏拓本	山西饒陽	河南偃師	福建閩縣	山東鉅野	山東鉅野	山東淄川	山東黃縣	山西芮城	襄城	江蘇華亭	浙江鄞縣 范氏拓本	浙江鄞縣 范氏拓本	山東冠縣	江蘇嘉定 錢氏拓本
---------------------------	-------------------------------	----------------------------------	---------------------------------	-------------------------------	-----------------------------	----------------------------------	-----------------------------	------------------------	-------------	-------------------------	------------------	---------------------------	------------------------------	-------------------------------	--------------------------	------------------------------	--------------------------------	-------------------	--------------	------	------	--------------	--------------	------	------	------	------	------	------	------	------	----	------	--------------	--------------	------	--------------

勅建天壇紫微大帝廟記 劉偉撰趙守玉正書 大德元年	琴臺詩 王高齋撰成亨正書 大德元年	又胡衡撰正書 大德元年	改邢州為順德碑 宋子貞撰劉廣正書 大德元年	府學釋奠牲幣器服圖并記 魯師道撰正書下層又有成 大德二年	雙門神祠記 口朝宗撰徐七龍正書 大德二年正月	東鎮廟加封詔詞并記 馬驥撰張德貞正書 大德二年二月	居竹記 方回撰趙孟頫正書 大德二年二月	昭陽觀淳真抱樸大師杜公碑 方珏撰程壁正書 大德二年三月	許州重修孔子廟記 盧學撰胡居仁正書 大德二年三月	重修周公廟記 王利用撰竇思永正書 大德二年三月	南鎮廟加封四鎮聖旨碑 大德二年三月	碑陰記 也先帖木兒撰正書 大德二年三月	孔顏孟三氏免糧碑 大德二年六月	平江路重建文宣王廟記 燕公楠撰李世安正書 大德二年八月	解州鹽池資寶王加號勅碑 大德二年	曾子避席像 大德二年	通明真人道行記 正志撰馬道邈正書 大德二年	河南澠池	山東單縣	山東單縣	直隸邢臺	廣西臨桂	山東諸城	山東臨朐	江蘇華亭	河南郊縣	河南郊縣	河南郊縣	浙江鄞縣 范氏拓本	浙江鄞縣 范氏拓本	浙江山陰	浙江山陰	山東曲阜	江蘇吳縣	江蘇青浦 王氏拓本	山東嶧縣	河南鹿縣
--------------------------------	-------------------------	----------------	-----------------------------	------------------------------------	------------------------------	---------------------------------	---------------------------	-----------------------------------	--------------------------------	-------------------------------	----------------------	---------------------------	--------------------	-----------------------------------	---------------------	---------------	-----------------------------	------	------	------	------	------	------	------	------	------	------	------	--------------	--------------	------	------	------	------	--------------	------	------

重修宣聖廟碑 楊德綱撰 田宗禮正書 大德二年	九先生像贊 吳澄撰 周恒正書 大德三年正月	兩城山徐氏新阡碣銘 尚統德撰 并正書 大德三年二月	青山修惠濟公祠記 趙衡正撰 趙之敬正書 大德三年三月	西由場新建廟學碑 傅夢弼撰 喬達正書 大德三年三月	月華山林泉禪寺初建地產四至碑 僧性空正書 大德三年三月	濟瀆靈祝碑 史芝撰 張秉義正書 大德三年四月	州學尊經閣碑 陳履撰 楊恒正書 大德三年四月	洪濟成惠王廟記 李謙撰 劉真正書 大德三年七月	重建長山廟記 沈德章撰 正書 大德三年七月	平江路總管祈請光福銅觀音感雨詩 行書 上截李載詩 下截任山布 大德三年七月	重修嘉興路總管府記 金吾撰 鄒文原正書 大德三年八月	蕭山縣學重建大成殿記 張伯淳撰 趙孟頫正書 大德三年十月	碑陰記 胡長儒撰 鮮于樞行書	郝天挺墓碣銘 元好問撰 郝宋麟正書 大德三年	解州鹽池惠康王加號勅碑 王加號撰 正書 大德三年	郝真人道行碑 李謙撰 不忽木正書 大德三年	郝文忠墓志銘 周德撰 正書 大德三年	重修琴臺記 周德撰 商璋正書 大德四年三月
山東高苑	河南洛陽	山東濟寧	山東嘉祥	山東掖縣	江蘇嘉定	河南濟源	山東濟寧	浙江嘉興	浙江嘉興	江蘇吳縣	浙江嘉興	浙江嘉興	浙江嘉興	山西陵川	江蘇青浦	直隸宣化	山西陵川	山東單縣

鹿臺將軍廟碑 周逢春撰 張希新正書 大德四年五月	襄城縣廟學記 陳天祥撰 范錡正書 大德四年六月	重修興國院碑 釋空山撰 陳善慶正書 大德四年六月	館陶縣重修廟學碑 張士觀撰 周馳行書 大德四年八月	碑陰 正書	衍聖公給俸牒碑 大德四年八月	王鐸重摹蘇子由超然臺賦石刻 正書 後刻王鐸跋亦正 大德四年	方元麟遊玲瓏山詩 大德四年九月	重修太初宮碑 王道明撰 高從謙正書 大德四年九月	通仙觀披雲真人道行碑 朱鞏撰 并正書 大德四年十二月	張家莊鎮撫張仁神道碑 李吉撰 張巨淵正書 大德四年十二月	涪溪杜明題名 大德四年	嘉興路重修儒學記 傅光龍撰 孔照正書 大德四年	重刻哀恒山公武仙詩 李孝純題 正書 大德四年	神水鄉鍾都尉墓碑 大德四年	重修漢李將軍廟碑 張遠撰 正書 大德五年二月	初立興國觀記 馬光國撰 王正一正書 大德五年三月	靈巖寺達公禪師道行碑 左思忠撰 正書 大德五年三月	雲居寺中峰懷淨土詩 僧明本撰 趙孟頫行書 大德五年三月	仙人觀重修安期真人祠記 曾文秀撰 元方正書 大德五年四月
陝西高陵	浙江嘉興	山東萊蕪	山東館陶	山東館陶	山東曲阜	山東諸城	浙江臨安	河南靈寶	山東掖縣	山東歷城	湖南祁陽	浙江嘉興	山西鳳台	陝西同官	河南河內	河南沁池	山東長清	浙江錢塘	浙江錢塘

重修宣聖廟學賢廊記 孫如登撰曹克忠正書 大德五年五月	華岳廟甘澍記 楊順理撰完顏守倫正書 大德五年九月	龍華觀碑 王麟撰正書 大德五年十月	大開元寺萬安恩公碑 王恩廉撰并正書 大德五年十二月	盤石寺孫直淳題名 正書 大德五年十二月	重建文宣王廟碑 閻復撰劉庶正書 大德五年	北寺福智庵記 沙門景暉撰王起正書 大德五年	予元度關圖 朱真宗度關銘八分書四子會真圖吳鈞四 子贊正書 大德五年	膠州知州董進神道碑 計時獻撰翟可珍正書 大德六年二月	寶塔寺朗公道行碑 沙門福真撰正書 大德六年三月	碑陰 正書	老子故宅十方聖祖宮碑 高凝撰王道亨正書 大德六年三月	濟瀆投龍簡記 李思誠撰柏德元書 大德六年三月	峽越山神祠碑 張頌撰劉之美正書 大德六年四月	汜水縣濟瀆廟碑 薛貴祖撰嚴君宏正書 大德六年四月	重修夏忠臣關龍逢祠堂記 熊正德撰王道亨正書 大德六年五月	鄭州刺史劉公德政碑 劉甄撰徐祐正書 大德六年七月	嘉興路重修儒學記 牟熾撰趙孟頫行書 大德六年七月	冠州增修廟學記 薛貞撰解子淵正書 大德六年九月	山東萊蕪	陝西隆平	陝西華陰	山東臨淄	直隸順德	廣西全州	山東曲阜	江蘇吳縣	浙江鄞縣	山東益都	山東淄川	山東濰州	河南靈寶	河南濟源	山東鄒縣	河南汜水	河南靈寶	浙江嘉興	山東冠縣
----------------------------------	--------------------------------	-------------------------	---------------------------------	---------------------------	----------------------------	-----------------------------	--	----------------------------------	-------------------------------	-------	----------------------------------	------------------------------	------------------------------	--------------------------------	------------------------------------	--------------------------------	--------------------------------	-------------------------------	------	------	------	------	------	------	------	------	------	------	------	------	------	------	------	------	------	------	------

龜山降御香記 馬驥撰張敬正書 大德六年十月	錄事司王公碑 正書 大德六年	立中庸書院碑 古景亮撰正書 大德六年	古陶禪院元好問題名 行書 大德六年	石屋洞僧永隆造像記 大德六年	加封忠孝威顯聖王伍公勅牒記 梅泰來撰正書上層 刻勅牒一層 大德六年	孔廟呂蒙正碑陰永平王磐等題名 正書 大德六年	重修廟學記 姚燧撰王良嗣正書 大德六年	中書參知政事張斯立先塋碑 閻復撰張伯淳正書 大德七年正月	雲門山兀林荅公神道碑 方剛撰張瑄正書 大德七年三月	碑陰 正書	賜紫宏教圓通大師超公塔銘 張希顏撰沙門寶光正書 大德七年四月	重修奉國寺碑 盧摠撰王遂正書 大德七年九月	終南山古樓觀大宗聖宮建文始殿記 杜道堅撰入分書 大德七年九月	碑陰 釋溥光正書文始之殿四大字	延津縣館驛記 權執中撰袁伯謙正書 大德七年十一月	蘭亭山福仙院記 任士林撰趙孟頫行書 大德七年	砌關帝廟石臺記 正書 大德七年	山東益都	山東鉅野	山東鄒縣	山西陽曲	浙江錢塘	浙江海鹽	山東曲阜	湖北襄陽	山東章邱	山東益都	山東益都	陝西高陵	直隸義州	陝西熱屋	陝西熱屋	浙江嘉興	浙江上虞	河南孟縣
-----------------------------	----------------------	--------------------------	-------------------------	-------------------	--	------------------------------	---------------------------	------------------------------------	---------------------------------	-------	--------------------------------------	-----------------------------	--------------------------------------	-----------------	--------------------------------	------------------------------	-----------------------	------	------	------	------	------	------	------	------	------	------	------	------	------	------	------	------	------	------

密州創堞賢像記 李之綱撰劉慶正書 大德七年	石獅題識 大德七年	謝天吉神道碑 麻革撰正書 大德七年	柄巖寺中書省牒 大德七年	重修逍遙觀記 大德八年二月	濟陽縣學田記 李謙撰劉敏中書 大德八年三月	義廩記 大德八年四月	荆建書樓記 大德八年四月	儒人免役公文并記 沈天祐撰王國正書上刻免役公文 大德八年七月	歷山重修舜廟碑 孟遵撰王汝惠正書 大德八年九月	嘉興路儒學歸復田租記 金吾撰周曉正書即宋咸淳修 大德八年九月	邢安社重修正覺禪寺碑 李誠撰宋景禧正書 大德八年九月	夏侯庶徐氏先塋碣銘 楊桓撰楊守訥正書 大德八年十一月	平雲南碑 程文海撰正書 大德八年	有殷烈祖廟碑 郝采麟撰徐彥綱正書 大德八年	少林月巖觀音像讚 大德八年	洪山口口題字 大德八年	代祀北岳記 魏口撰并正書 大德九年二月	嵐山重修臥佛院碑 潘文炳正書 大德九年二月	重修昭惠靈顯王廟碑 嚴文博撰正書 大德九年三月
山東諸城	河南孟縣	山西臨晉	山西永濟	江蘇嘉定	山東濟陽	浙江會稽	陝西隆平	浙江嘉興	山東泗水	浙江嘉興	山東滋陽	山東鄒縣	雲南太和	河南孟縣	河南登封	山東嘉祥	直隸曲陽	山東日照	山東泗水

重修城隍廟碑 王之綱撰王構正書 大德九年三月	元君廟建露臺題識 大德九年五月	慈恩塔薛六等題名 大德九年七月	靈都萬壽宮圖 大德九年八月	南禪寺粧鑿佛像記 解澤撰民撰正書 大德九年九月	崑崙山東華宮記 焦養直撰張仲壽正書 大德九年十月	重立四皓廟碑 宋王禹偁撰蕭恭八分書 大德九年十一月	宜差船橋都總管疏 大德九年	元逸道人殘碑 大德九年	慈恩寺張馬等題名 大德九年	活溪杜康題名 大德九年	宗明禪師重建寺記 鄧文元撰賈汝舟正書 大德九年	韓魏公祠漁莊記 陳傑撰趙孟頫正書 大德十年正月	地藏庵觀世音菩薩傳略 吳興撰管道昇正書 大德十年三月	靈巖寺平公勤跡碑 沙門思遠撰思國正書 大德十年三月	靈巖寺下院聖旨碑 釋思國撰正書 大德十年四月	東平路公廨記 王構撰張孔孫正書 大德十年四月	嘉興路重修儒學記 牟燾撰趙孟頫行書 大德十年七月	重刻嵩山劉真人傳 賈善翔編秦志安續詩八分書 大德十年七月		
山東博平	陝西咸寧	陝西長安	河南濟源	河南濟源	河南汝州	山東文登	陝西商州	山東永濟	河南登封	河南登封	湖南祁陽	湖北隨州	河南安陽	江蘇江寧	山東長清	山東長清	山東東平	山東東平	浙江嘉興	河南登封

中岳投龍簡記 王德淵撰 子道亨正書 大德十年八月	河南登封	百里嵩使君碑 高建撰 岳岳正書 大德十年八月	河南封邱	汝州郊縣記 苑漢撰 劉思孝正書 大德十年八月	河南郊縣	郊縣廳壁記 劉思孝記 正書 大德十年九月	河南郊縣	樂安縣重修廟學碑 張孔孫撰 并正書 大德十年九月	山東樂安	城隍廟碑 李誠撰 馬天駿正書 大德十年九月	山東掖縣	內鄉縣初建宣聖廟學記 楊思文撰 正書 大德十年十一月	河南內鄉	玩鞭亭詩 盧學撰 行書 大德十年十二月	安徽蕪湖	息州重修廟學記 張瑄撰 趙鼎正書 大德十年冬	江蘇嘉定	王昌謁靈源詩 魏必復正書 大德十年冬	浙江嘉善	通理妙明禪師雲公碑 智京撰 僧智澄巨雅正書 大德十年	山東歷城	碑陰 正書	山東歷城	棣州三學資福寺藏經碑 釋福真撰 趙孟頫行書 大德十一年正月	山東惠民	上清祠碑陰跋 關天師撰 與材跋行書 大德十一年三月	浙江仁和本	崑山州新建三皇廟記 潘昂霄撰 杜真可入分書 大德十一年五月	江蘇崑山	仰天山白雲洞單顯卿等題名 正書 大德十一年五月	山東臨朐	洪山寺程應雷等造塔記 正書 大德十一年五月	湖北江夏
-----------------------------------	------	---------------------------------	------	---------------------------------	------	-------------------------------	------	-----------------------------------	------	--------------------------------	------	-------------------------------------	------	------------------------------	------	---------------------------------	------	--------------------------	------	-------------------------------------	------	----------	------	--	------	------------------------------------	-------	--	------	-------------------------------	------	-----------------------------	------

洪山寺黃彥文等造塔記 正書 大德十一年五月	湖北江夏	洪山寺汪覺龍等造塔題記 正書 大德十一年五月	湖北江夏	國學加封孔子制誥碑 正書 大德十一年七月	直隸大興	加封孔子制誥碑 篆書 大德十一年七月	山東樂安	又 大德十一年七月	山東泰安	又 大德十一年七月	山東滕縣	又 大德十一年七月	山東曲阜	又 大德十一年七月	陝西長安	又 大德十一年七月	陝西韓城	又 大德十一年七月	陝西臨潼	又 大德十一年七月	安徽績溪	又 大德十一年七月	直隸定州	又 大德十一年七月	江蘇吳縣	又 大德十一年七月	江蘇長洲	又 大德十一年七月	江蘇常熟	又 大德十一年七月	江蘇嘉定	又 大德十一年七月	浙江錢塘	又 大德十一年七月	浙江嘉興	又 大德十一年七月	陝西三原	又 大德十一年七月	山東曲阜
-----------------------------	------	------------------------------	------	----------------------------	------	--------------------------	------	--------------	------	--------------	------	--------------	------	--------------	------	--------------	------	--------------	------	--------------	------	--------------	------	--------------	------	--------------	------	--------------	------	--------------	------	--------------	------	--------------	------	--------------	------	--------------	------

又正書 大德十一年七月 涇陽縣重修公宇記 蕭射撰蕭恭八分書 陝西涇陽	又正書 大德十一年七月 文廟加封孔子制詔碑 大德十一年九月 山東滋陽	洪山寺陳覺富等建塔記 大德十一年九月 湖北江夏	洪山寺僧智福建塔記 大德十一年十月 湖北江夏	闕里宅廟落成後碑 李謙撰正書 山東曲阜	中書省榜 大德十一年十月 山東曲阜	西鎮祀香記 梁口撰正書 陝西隴州	加封至聖文宣王詔碑 大德十一年十二月 江蘇華亭 邳州	又正書 大德十一年 中牟縣廟學記 張舜元撰周茂正書 山東濟寧	普嚴大師寶公塔銘 僧智澄巨源撰正書 山東歷城	祀海記 劉光遠正書 廣東南海	石門李民傑題名 大德十一年 福建永福	重書秋風詞 董若神行書 山西汾陽	九候名山四字 僧无碍正書 福建詔安	司馬溫公文潞公合像 大德十一年 山西夏縣	達摩渡江像 仁宗贊正書 河南登封	子房碑記 大德十一年 浙江錢塘	冉子祠碑 王構撰正書 何氏拓本 山東東平
--	--	-------------------------------	------------------------------	---------------------------	-------------------------	------------------------	-------------------------------------	--	------------------------------	----------------------	--------------------------	------------------------	-------------------------	----------------------------	------------------------	-----------------------	-------------------------------

寰宇訪碑錄 卷一一

碑陰 篆書 耶律文正公塋碑 張博文八分書 無年月山左金石志附大德末 山東東平	襄城縣學廡記 劉必大撰字木魯辨正書 湖北襄城	玉華觀碑 王守道撰李道宗正書 浙江錢塘	尹尊師碑 王守道撰李道宗正書 浙江錢塘	碑陰 天下第一福地六大字宋吳瑀書 浙江仁和本	密縣重修文廟記 田文澤撰李果正書 江蘇嘉定	供土洞道糧記 南漢道隱撰并正書 錢氏拓本	松江寶雲寺記 李處撰趙孟頫行書 江蘇華亭	郭仙姑真行碑 一處撰撰正書 陝西	洪山寺信女賀氏等造塔記 正書 湖北江夏	劉君先塋碑 劉從善撰李臨正書 山東館陶	加封孔子聖旨及致祭先師顏孟祝文 正書 山東七月	重建留珠蘭若碑 洪喬祖撰趙孟頫正書 山東曲阜	皇妹大長公主懿旨碑 正書 江蘇吳江	皇妹大長公主魯王祭孔廟碑 正書 山東曲阜	有商烈聖帝廟碑 杜天智撰師福亭正書 山東曲阜	許州劉公民愛碑 字木魯辨撰宮師可正書 河南孟縣	加封大成至聖文宣王詔碑 正書 江蘇嘉定
--	------------------------------	---------------------------	---------------------------	------------------------------	-----------------------------	----------------------------	----------------------------	------------------------	---------------------------	---------------------------	-------------------------------	------------------------------	-------------------------	----------------------------	------------------------------	-------------------------------	---------------------------

碑陰	又	萬安寺茶榜	常熟知州盧侯生祠記	鎮國大將軍寧玉神道碑	石堂山重建普濟堂碑	付紫微宮旨碑	魏必復蘇門山詩	賈氏墓碑	句容縣重建學記	哀州路修建郡署	許文正公廟堂記	趙孟頫書後赤壁賦	新安洞真觀碑	湖州路重建府治記	重建天壇碑	書韓文公送李愿盤谷序	佑聖觀重建元武殿碑	埠上店重修三皇廟碑	金澤鎮熙浩寺碑	
正書	正書	正書	正書	正書	正書	正書	正書	正書	正書	正書	正書	正書	正書	正書	正書	正書	正書	正書	正書	正書
江蘇江寧	江蘇句容	河南登封	江蘇常熟	河南孟縣	河南內鄉	河南濟源	河南輝縣	山東鄒平	江蘇句容	江西宜春	新鄭	浙江仁德	安徽祁門	浙江烏程	河南濟源	河南濟源	浙江錢塘	山東泰安	江蘇青浦	

加封師真聖旨碑	重修昭濟侯獻殿舞亭記	重立東鎮廟神應記	徽州路儒學指揮碑	公主皇后付靈都宮懿旨碑	樂城縣重修衆善寺碑	加封孔子制誥碑	天壇紫微宮結瓦殿記	建康路文廟祭器記	頌考叔祠堂記	飛來峰蒼失巒布造像記	加封孔子制誥碑	中條孫氏先塋碑	蘭亭十三跋	金剛般若波羅密經	穀熟集伊尹墓祠記	太易道人書篆碑	眉州青神陳氏墳道碑	郎公墓誌	投龍簡記	城隍廟壁記
正書	正書	正書	正書	正書	正書	正書	正書	正書	正書	正書	正書	正書	正書	正書	正書	正書	正書	正書	正書	正書
浙江錢塘	河南澠池	山東臨朐	安徽績溪	河南濟源	直隸真定	山東德平	河南濟源	河南汝寧	浙江鄞縣	浙江錢塘	山東曹縣	浙江錢塘	浙江烏程	河南商邱	河南內鄉	浙江錢塘	山東掖縣	浙江仁德	浙江鄞縣	

加封孔子制誥并記 劉敏中撰并正書 大四年八月 山東歷城	齊東縣新學記 李謙撰劉敏中正書 大四年八月 山東齊東	重修福勝禪院碑 釋守恩撰并正書 大四年九月 山東諸城	仁宗祭告宣聖廟碑 正書 大四年十月 山東曲阜	沂山東鎮廟祭春記 正書 大四年十二月 山東臨朐	初修東岳泰山廟記 張瑄撰虎都魯別正書 大四年 浙江鄞縣	祀孔廟碑 劉廣撰正書 大四年 山東曲阜	江東宣慰使珊竹公神道碑 姚燾撰趙孟頫行書 大四年 江蘇儀徵	國書二碑 畢制軍沈中州金石記云武宗時立故附至大 之末 訪碑十一 星	濟寧廟學從祀繪像記 陳儼撰趙璧正書 皇慶元年二月 山東濟寧	平江路常熟州重修廟學記 唐泳撰記正書 皇慶元年二月 江蘇常熟	集仙宮東岳行祠記 張與材撰張與紹行書 皇慶元年三月 江蘇嘉定	集仙宮瑞竹記 張與材撰并行書 皇慶元年三月 江蘇嘉定	碑陰 元真子詩行書并圖 江蘇嘉定	加封孔子制誥并記 劉筆撰并正書 皇慶元年四月 山東章邱	碑陰 正書 山東章邱	蔡州知州石府君墓碑 趙璧正書 皇慶元年四月 山東濟寧	河曲縣主簿石君墓碑 趙璧正書 皇慶元年四月 山東濟寧
--------------------------------------	-------------------------------------	-------------------------------------	---------------------------------	----------------------------------	--------------------------------------	------------------------------	--	---	--	---	---	-------------------------------------	------------------------	--------------------------------------	------------------	-------------------------------------	-------------------------------------

送李愿歸盤谷序 趙孟頫行書石在州學 皇慶元年四月 江蘇鎮洋	加封孔子制誥并記 劉敏中述并正書 皇慶元年五月 山東鄒平	中岳祀香記 名文佐撰華謙正書 皇慶元年六月 河南登封	重建南鎮廟碑 鄧文元撰并正書 皇慶元年六月 浙江山陰	碑陰 正書 浙江山陰	禹陵空石員嶠真逸題名 正書 皇慶元年八月 浙江山陰	靜江路修學造樂記 杜與可撰入分書 皇慶元年八月 廣西臨桂	樓觀大宗聖宮重修說經臺記并陰側 正書 皇慶元年八月 陝西盤屋	清河郡伯張公神道碑 潘昂霄撰劉廣正書 皇慶元年九月 浙江鄞縣	登城縣重修縣學講堂記 岳松撰劉堯澤正書 皇慶元年九月 陝西澄城	石屋洞員嶠真逸李侗等題名 行書 皇慶元年九月 浙江仁和	紫府洞詔文碑 正書 皇慶元年十月 山東文登	東華洞五華碑八種 正書刻元至大各制詞 皇慶元年十月 山東文登	東華宮紫府洞碑 鄧文原撰張仲壽行書 皇慶元年十月 山東文登	東華帝君碑 鄧文原撰張仲壽行書 皇慶元年十月 山東文登	重修龍神祠碑 薛師讓撰王泰禮正書 皇慶元年十月 山東日照	廉訪苗公先學碑銘 劉泰撰馬敬之正書 皇慶元年十月 山東城武	重修顯聖廟碑 郭秉仁撰郭淵篆書 皇慶元年十一月 河南開鄉	漢槐南谷詩 皇慶元年十一月 浙江鄞縣	護國寺崇教大師演公碑 趙孟頫撰并正書 皇慶元年十一月 直隸大興	重修全真觀記 秦志安撰劉道古正書 皇慶元年 山東鄒縣
--	---------------------------------------	-------------------------------------	-------------------------------------	------------------	------------------------------------	---------------------------------------	---	---	--	--------------------------------------	--------------------------------	---	--	--------------------------------------	---------------------------------------	--	---------------------------------------	--------------------------	--	-------------------------------------

玉泉禪院唐賢留題詩序	張用撰正書	湖北當陽
嶽麓寺碑陰梁全等題名	皇慶元年	湖南長沙
建康路學祭器記	胡助撰并正書	汀蘇江寧
游仙宮丹陽真人歸葬記	張仲奇撰并正書	山東萊陽
加封聖號詔碑	皇慶二年正月	陝西長安
東鎮廟祭告碑	皇慶二年二月	山東臨朐
吳全節中嶽投龍簡詩	謝君撰并正書	河南登封
開元寺華嚴莊嚴世界海圖	皇慶二年四月	陝西咸寧
皇太后拈香記	皇慶二年七月	浙江鄞縣
采石磯城眉亭記	王文龍撰并正書	安徽當塗
靈巖寺海公道行碑	皇慶二年八月	山東長清
岐山縣復祀周公廟記	錢師文撰并正書	錢氏拓本
加封孔子制詔碑殘石	皇慶二年九月	山東諸城
呂梁廟碑	皇慶二年十月	浙江鄞縣
大都路總治碑	皇慶二年十月	直隸大興
洞溪先生遊玉川詩	王公撰并正書	河南濟源
溪槐園記并記	皇慶二年十一月	河南滎陽
廉訪副使王信拜林廟題名	皇慶二年十一月	山東曲阜
靈巖寺山門五莊記	皇慶二年十二月	山東長清
加封孔子制詔并記	皇慶二年十二月	山東濟陽
宮山漢武帝廟碑殘石三段	皇慶二年	山東萊蕪

宣聖克公小影碑	下方撰并正書	廣東南海
王十一建經幢	皇慶二年	河南偃師
遂陽路香嚴寺雪卷塔碑	皇慶二年	直隸承德
明照大師塔銘	皇慶二年	山東臨朐
景德禪院田地界碑	皇慶二年	湖北當陽
漢尹宙碑陰記	李善撰并正書	河南鄆陵
名公題品碑	皇慶三年	湖北當陽
定慧禪師誦	皇慶三年	浙江仁德
七里店修真宮提點王志道道行碑	皇慶三年	山東淄川
陽翟馮氏先塋碑	皇慶三年	浙江野縣
堂邑縣尹張君去思碑	皇慶三年	山東堂邑
州學孫氏五賢祠記	皇慶三年	江西寧都
長興州修建東岳行宮記	皇慶三年	浙江長興
修太白廟記	李和撰并正書	陝西郿縣
太虛宮靖首題字	皇慶三年五月	陝西郿縣
重建奉仙觀記	皇慶三年五月	山東益都
投龍簡記	皇慶三年八月	河南內鄉
重修東岳廟碑	皇慶三年九月	河南濟源
		山東萊蕪

碑陰 正書	靈巖寺就公禪師道行碑 沙門覺達撰并正書 延祐元年九月	山東萊蕪
靈巖寺舉宮壽塔碑 正書 延祐元年九月	山東長清	
洪山寺妙全造塔記 正書 延祐元年十月	湖北江夏	
少林寺遇公禪師道行碑 釋思微撰義讓正書 延祐元年十月	河南登封	
少林寺聖旨碑 正書 皇慶二年十二月 龍兒年六月 龍兒年三月 各一 道 延祐元年	河南登封	
少林寺開山大禪師裕公碑 程鍾夫撰趙孟頫正書 延祐元年十一月	河南登封	
謝公廡碑 陳觀撰胡菊南正書 延祐元年	浙江奉化	
修太白廡功德主銘 正書 延祐元年	陝西郿縣	
萬戶劉侯神道碑 杜質撰李好義正書 延祐二年二月	山東齊河	
清河郡伯張成墓碑 元明善撰趙孟頫正書 延祐二年三月	山東城武	
重陽宮勅藏御服碑 趙世延撰趙孟頫正書 延祐二年三月	陝西藍屋	
重修玉泉觀記 潘汝訪撰并正書 延祐二年四月	陝西澄城	
重建海寧禪寺碑 趙孟頫撰并正書 延祐二年四月 延祐刻元祐	江蘇鎮洋	
重修閣橋題字 正書 延祐二年五月	江蘇嘉定	
四川廉訪使梁天翔神道碑 李原道撰趙孟頫正書 延祐二年七月	山西平遙	
泰安州重修廡學碑 尚毓德撰主翼正書 延祐二年八月	山東泰安	
碑陰 正書	山東泰安	

加封聖號諭旨并記 劉敏中撰并正書 延祐二年九月	山東淄川
碑陰 正書	山東淄川
靈巖寺執照碑 正書 延祐二年九月	山東長清
洪山寺張國可造塔記 正書 延祐二年十月	湖北江夏
投奠龍簡記 行書 延祐二年十月	河南濟源
盤石鎮創修廡學碑 孫仁撰正書 延祐二年十二月	山東曹縣
延祐宸穉題字 正書 延祐二年 器 嚴縣民高氏	山東淄川
永慶寺地界施狀 正書 延祐二年	河南偃師
勅賜南陽諸葛書院記 程鉅夫撰劉廣正書 延祐二年	河南南陽
重修東岳廡碑 石可大撰并正書 延祐三年正月	山東濰縣
五峰山松巖純真子墓碣銘 李世傑撰蔡祐正書 延祐三年二月	山東濰縣
翠微亭安仁甫詩刻 正書 延祐三年四月	山東長清
慶元路廡學記 袁楫撰薛基正書 延祐三年四月	山東鄒平
勅賜伊川書院碑 薛友諒撰趙孟頫行書 延祐三年四月	浙江鄞縣
柏林寺月溪大禪師碑 王恩廉撰史灼正書 延祐三年四月	河南嵩縣
碑陰 嗣法諸弟十名正書	直隸趙州
贈集賢直學士薛玄神道碑 陳鉅夫撰劉廣正書 延祐三年四月	直隸趙州
賀公神道碑殘石 趙孟頫撰正書 延祐三年五月	浙江錢塘
輿國禪寺塔苑碑 林口開撰周琦入分書 延祐三年五月	山東濟陽
太白樓二賢祠堂碑 曹元用撰張楷行書 延祐三年六月	山東臨淄
	山東濟寧

杜道元住持中岳廟聖旨碑 延祐三年六月 浙江鄞縣 范氏拓本	加封孟子父母制詞碑 延祐二年七月 山東鄒縣	扶溝縣孔廟碑 延祐三年八月 浙江鄞縣 范氏拓本	重修涇陽縣北極宮記 延祐三年八月 陝西涇陽	石佛影延祐石刻 延祐三年八月 山東淄川	重修濟瀆清源善濟王廟碑 延祐三年九月 河南濟源	孔思晦襲封衍聖公碑 延祐三年九月 山東曲阜	大覺普慈帝師瞻巴碑 延祐三年十月 江蘇嘉定 錢氏拓本	東岳行祠碑 延祐三年十一月 山東淄川	保東路孔子廟講堂記 延祐三年十一月 直隸清苑	勅封帝君詔 延祐三年十一月 江蘇嘉定 錢氏拓本	重修清涼院記 延祐三年十一月 陝西隴州	佑聖觀捐施題名記 延祐三年十一月 江蘇嘉定 錢氏拓本	晉陽山重修慈雲禪寺記 延祐四年正月 山東濟寧	碑陰 正書 山東濟寧	貞潔堂銘 延祐四年正月 河南偃師 武氏拓本	府學張志純遺世偈石刻 延祐四年二月 山東泰安	集仙宮上真殿記 延祐四年三月 江蘇嘉定	祀中岳記 延祐四年三月 河南登封	校武場泰安武穆王傳羅歡神道碑 延祐四年四月 河南登封
---------------------------------------	-----------------------------	----------------------------------	-----------------------------	---------------------------	-------------------------------	-----------------------------	-------------------------------------	--------------------------	------------------------------	----------------------------------	---------------------------	-------------------------------------	------------------------------	------------------	--------------------------------	------------------------------	---------------------------	------------------------	----------------------------------

五老堂記 延祐四年四月 山東泰安	道藏銘 延祐四年四月 河南鄆城	重修皇聖廟記 延祐四年五月 河南偃師	重修金口閣碑 延祐四年六月 山東滋陽	玉清宮詩刻 延祐四年七月 山東濰縣	續考叔庸碑 延祐四年七月 直隸大興	大覺寺長明燈記 延祐四年九月 河南汲縣	柳村郝巨卿墓銘 延祐四年十月 陝西韓城	勅修比干墓碑 延祐四年十一月 河南汲縣	皇太后遣使祀中岳記 延祐四年十一月 河南汲縣	龍興寺祝延聖主本命長生碑 延祐四年十一月 直隸正定	祀西鎮碑 延祐四年十二月 陝西隴州	重建德慶橋題字 延祐四年十二月 江蘇吳縣	祀西岳文 延祐四年十二月 陝西華陰	梁國文正公何璋神道碑 延祐四年十二月 陝西華陰	彭龍鎮集賢庵記 延祐四年 江蘇嘉定 錢氏拓本	重修孔廟記 延祐四年 江蘇崑山	東平郡桓蕭公碑 延祐四年 山東金鄉	天開中院碑陰記 延祐四年 直隸房山
------------------------	-----------------------	--------------------------	--------------------------	-------------------------	-------------------------	---------------------------	---------------------------	---------------------------	------------------------------	---------------------------------	-------------------------	----------------------------	-------------------------	-------------------------------	---------------------------------	-----------------------	-------------------------	-------------------------

武安靈溪二堰記 何文淵撰趙世禎正書 延祐四年	湖北襄陽
重修張文獻祠記 曾三省撰正書 延祐四年	廣東曲江
請澗公長老復任白雲禪寺疏 呂師說撰呂元規行書 延祐五年正月	河南
婁塘鎮永壽禪寺記 延祐五年正月	江蘇嘉定
仰天山輝公塔銘 延祐五年正月	山東臨朐
仰天山一公塔記 延祐五年正月	山東臨朐
摹刻比干墓銅盤銘 延祐五年正月	河南汲縣
勅賜貞文先生揭君碑 延祐五年二月	浙江仁利 趙氏拓本
府學釋奠位序儀式圖并記 曠口揭王口翼正書 延祐五年三月	廣西臨桂
仰天山文殊寺無疑慧濟禪師塔銘 延祐五年三月	山東臨朐
仰天山文殊寺翠巖長老壽塔題字 延祐五年三月	山東臨朐
張氏官原墓表 張思明撰趙孟頫行書 延祐五年三月	浙江鄞縣 范氏拓本
追封隴西郡伯李彬墓碑 元明善撰趙孟頫正書 延祐五年四月	河南許州
重摹祭殷太師文碑陰記 韓沖撰正書 延祐五年四月	河南汲縣
初修宏陽觀碑 魏道明撰傅道源正書 延祐五年四月	山東曹縣
朝城縣學立杏壇記 解文會撰并正書 延祐五年五月	山東朝城
請就公長老住持少林寺疏 延祐五年六月	山東朝城

盧山寺恩公講主塔銘 延祐五年九月	浙江鄞縣 范氏拓本
盧山寺海公戒師塔銘 延祐五年九月	山東諸城
安定邵伯蒙天祐新阡表 蕭炳撰并八分書 延祐五年九月	陝西大荔
普照禪寺靈瑞塔碑 延祐五年九月	安徽泗州
歸去來辭 延祐五年九月	江蘇鎮洋
加封文宣王碑陰記 劉泰撰并正書 延祐五年	山東鉅野
廣學建兩廡記 張勗撰正書 延祐五年	江西豐城
龍洞造像記 僧普光撰正書 延祐五年	山東歷城
展氏先塋記 鹿固思撰李克公正書 延祐五年	山東泰安
大開元寺興致碑 延祐六年正月	陝西咸寧
魏必復等致祭東鎮廟碑 延祐六年三月	山東臨朐
番君廟碑 元明善撰趙孟頫正書 延祐六年三月	江蘇嘉定 錢氏拓本
龍虎山真風殿記 趙孟頫撰并行書 延祐六年四月	浙江鄞縣 范氏拓本
靈巖長明燈記 李之紹撰正書 延祐六年五月	浙江鄞縣 范氏拓本
縣記 延祐六年五月	河南鄭縣
光福寺方教院捨田記碑陰 作山了清跋行書 延祐六年五月	江蘇吳縣
劉文祭孔廟文 延祐六年六月	山東曲阜
加封孔子詔書碑記 延祐六年七月	浙江蘭溪
中山府增修加號碑樓記 朱德潤撰正書 延祐六年八月	直隸定州
虛照禪師明公塔銘 陳庭實撰趙孟頫正書 延祐六年八月	直隸邢臺

光國寺聖旨碑	上蒙古書下正書 延祐六年八月	陝西郃陽
大報國通通寺碑	趙孟頫撰并行書 延祐六年十月	江蘇嘉定
錄事司新修廳壁記	國淵撰張正書 延祐六年十月原石已佚州人李鈇	山東濟寧
佛心禪師明了建橋題記	正書 延祐六年十一月	江蘇嘉定
飛英舍利塔記	孟淳撰趙孟頫行書 延祐六年十一月	浙江歸安
加封孔子制誥并記	曹元嵩撰孫興祖正書 延祐六年	山東黃縣
西湖書院增置田記	湯炳龍撰白珽行書 延祐六年	浙江錢塘
法智大師行業碑	趙孟頫撰趙孟頫正書 延祐六年	浙江鄞縣
茅山崇禧宮萬壽額勅	行書 延祐六年	江蘇句容
呂梁鎮慶真觀碑	吳善撰趙孟頫行書 延祐六年	直隸
監寺敬公壽塔記	曾智澄撰八分書 延祐六年	山東歷城
祭東鎮廟碑	正書 延祐六年	山東臨朐
重修季文子廟碑	王良撰王作行書 延祐六年	山東蘭山
創建藏峰寺碑	劉綬撰正書 延祐六年	山東泰安
御祭鹽池神廟記	正書 延祐六年	江蘇青浦
橫渠祠堂記	文禮撰楊粹正書 延祐七年正月	陝西郿縣
重建乾明廣福禪寺觀音殿記	胡應青撰趙孟頫正書 延祐七年二月	江蘇江陰
于欽告孔廟文	行書 延祐七年二月在唐碑側	山東曲阜
興國忠敏公安公神道碑	鄭致遠撰薛庭益正書 延祐七年二月	浙江鄞縣

處州萬象山崇福寺記	沙門明本撰趙孟頫行書 延祐七年三月	浙江麗水
北岳廟祀岳記	杜敬祖撰正書 延祐七年五月	直隸曲陽
祀南海碑	正書 延祐七年六月	廣東南海
加封至聖文宣王制誥并記	曹元用撰并行書 延祐七年七月	山東濟寧
碑陰	正書	山東濟寧
延祐庚申祭孔廟碑	曹元用撰并行書 延祐七年七月	山東曲阜
五臺山加封師真之碑	陳德定正書 延祐七年七月	山西翼城
金仙寺裕公道行碑	趙孟頫撰并行書 延祐七年十月	山西翼城
延祐題門殘石	正書 延祐七年十一月	山東益都
趙孟頫書三學資福禪寺額石刻	正書 延祐七年十二月	山東惠民
雲南圓通寺記	正書 延祐七年	江蘇青浦
重修廟學記	陳良弼撰康希貞正書 延祐七年	浙江嘉興
清夏二字	幻住道者行書 延祐七年	江蘇華亭
南鎮降香記	韓性撰劉洪正書 延祐七年	浙江山陰
學古書院記	蕭軒撰向中八分書 延祐七年	浙江山陰
贈參知政事張公神道碑	趙孟頫正書 延祐七年	浙江鄞縣
龍興寺長明燈記	楊傑撰趙孟頫正書 延祐七年	直隸正定
武昌路重修學廟記	正書 延祐七年	湖北武昌
壽州城門延祐殘刻	正書 無年月山左金石志附延祐末	直隸正定

山東益都

寰宇訪碑錄卷十二

賜進士及第署山東提刑按察使分巡兗沂曹濟黃河兵備瀋陽湖孫星衍
賜進士出身浙江湖州府長興縣知縣階州邢 澍 同撰

元

襄城學記 李本魯撰 溫通 紹基正書 湖北襄城

柘城守令劉公德政碑 張道淳撰 脫兒赤顏正書

千佛寺碑 馬希聖撰 高秉崇正書 山東萊蕪

碑陰 正書

長春道院記 楊載撰 趙孟頫行書 江蘇華亭

平江路重修儒學記 楊載撰 趙孟頫行書 江蘇吳縣

訪碑十一

書

通濟普福橋題記 正書 江蘇嘉定

王慶拜孔林題名 正書 山東曲阜

資聖禪寺長生修造局記 沙門如芝撰 趙孟頫行書

修真觀長春真人門徒王史郭公碑 張明德撰 張麟正書 浙江嘉興

加封孔子制詞并記 張淳撰 呂惟誠正書 山東觀城

碑陰 正書 山東觀城

東十忠憲士安重碑 元明善撰 井正書 直隸新城

茅山崇禛萬壽宮碑 王去疾撰 趙孟頫行書 江蘇句容

創修后土廟記 馬承天撰 李大功正書 河南孟縣

碑陰 正書	扶宗興教大師銘 正書 至治元年	重修通元觀碑 正書 至治二年正月	涇縣尹承務蘇公政績記 正書 至治二年二月	任城趙君墓碣銘 正書 至治二年二月	碑陰 正書	大藏海道院記 正書 至治二年二月	元道山題超化寺詩 正書 至治二年二月	聖旨頒降御香記 正書 至治二年二月	重修香城院記 正書 至治二年五月	首山十方寺碑 正書 至治二年閏五月	陝州重修廟學記 正書 至治二年六月	淨慈寺姚文質等造石香爐刻字 正書 至治二年六月	鞏縣文廟記 正書 至治二年七月	沂山神祐宮碑 正書 至治二年九月	重修東岳行宮碑 正書 至治二年十月	碑陰 正書	靈巖寺請容公長老住持疏碑 正書 至治二年十月	重建仙人萬壽宮碑 正書 至治二年十一月	馳山禱雨記 正書 至治二年十一月	東岳行宮碑 正書 至治二年十二月
	河南孟縣	山東歷城	浙江錢塘	安徽涇縣	山東濟寧	浙江象山	河南密縣	河南濟源	陝西咸陽	浙江鄞縣	浙江鄞縣	浙江錢塘	河南鞏縣	山東臨朐	山東萊蕪	山東萊蕪	山東長清	山東鄒縣	山東益都	河南汝州

大名僧錄慶公功行碑 正書 至治二年十二月	太清宮鐘樓銘 正書 至治二年八月	府學尊經閣記 正書 至治二年	寶成寺麻葛刺佛相題名 正書 至治二年	神通寺師興公菩薩定慧塔銘 正書 至治二年	興公道德碑 正書 至治二年	莒州達魯花赤脫烈哥公壽藏碑 正書 至治二年	劉公橋記 正書 至治二年	鞏國武惠公哈刺解碑 正書 至治二年	武惠公哈刺解祭田記 正書 至治二年	魏國忠懿阿刺罕碑 正書 至治二年	閑邪公家傳 正書 至治二年	東林寺山門疏殘碑 正書 至治二年	徐太僕祠舞蛟石題字 正書 至治二年	龍津二字 正書 至治二年	洗墨池三字 正書 至治二年	大士象贊 正書 至治二年	福巖禪寺額 正書 至治二年	中峰梅花詩 正書 至治二年	華不注詩 正書 至治二年	研溪詩 正書 至治二年	
浙江鄞縣	浙江鄞縣	浙江吳縣	浙江錢塘	山東歷城	山東歷城	山東歷城	山東嶧縣	湖北興國	河南鄆縣	湖北襄陽	江西星子	浙江嘉興	福建松溪	湖北黃岡	浙江錢塘	浙江平湖	浙江錢塘	浙江嘉興	山東歷城	山東歷城	山東歷城

臨褚河南枯樹賦 <small>趙孟頫行書</small>	江蘇鎮洋
盤谷序 <small>趙孟頫行書</small>	江蘇鎮洋
前後赤壁賦 <small>趙孟頫行書</small>	江蘇華亭
普覺堂三大字 <small>趙孟頫正書</small>	浙江歸安
天寧萬壽禪寺六字 <small>趙孟頫正書</small>	浙江歸安
國學右軍樂毅論 <small>趙孟頫正書</small>	直隸大興
杜詩二十三首 <small>趙孟頫行書</small>	浙江長興
自書野竹圖詩并札 <small>趙孟頫行書</small>	浙江長興
遊天冠山詩 <small>趙孟頫行書</small>	陝西長安
磁州武安縣三瑞記 <small>蕭時敏撰并行書</small>	河南武安
亳州知州徐琛墓碑 <small>蕭時敏撰并行書</small>	山東新泰
浙東道宣慰使臨汝郡公神道碑 <small>宋民望撰姜元佐正書</small>	浙江鄞縣
歷山虞帝廟碑 <small>張翥撰補化正書</small>	山東荷澤
泰寧宮包砌坤柔殿基記 <small>周鳴撰并行書</small>	陝西渭南
嘉定州儒學大成樂記 <small>周仁榮撰薩德彌實行書</small>	江蘇嘉定
董家莊勝果院僧明通勤績記 <small>王州撰并行書</small>	山東歷城
杭州大慈山定慧寺記 <small>正書</small>	浙江錢塘
諭中外尊奉孔子詔 <small>正書</small>	直隸定州
重陽延壽宮聖旨碑 <small>行書</small>	陝西涇陽

摹刻李太白壯觀二字碑 <small>正書</small>	山東金鄉
碑陰 <small>額題天地日月天地父母八篆書</small>	山東金鄉
府學太上感應篇 <small>陳堅注仇遠跋又堅自跋俱正書</small>	山東金鄉
福山縣文廟學田記 <small>張起巖撰劉遵晦正書</small>	浙江錢塘
龍首鄉浙東道宣慰使荅里麻世禮墓誌銘 <small>焦可撰并行書</small>	山東福山
外岡鎮廣慧元辨大治建橋題記 <small>正書</small>	陝西咸寧
沂山代祀記 <small>尚德撰呂頤正書</small>	江蘇嘉定
祀南海記 <small>陳性存撰連文質正書</small>	山東臨朐
周天大醮投龍簡記 <small>正書</small>	廣東南海
贈京兆郡侯杜公神道碑 <small>張士觀撰劉廣正書</small>	河南濟源
西湖書院重整書目記 <small>陳表撰張慶孫正書</small>	山東冠縣
西湖書院書目 <small>正書</small>	浙江錢塘
黃山安氏退景亭記 <small>王構撰正書</small>	浙江錢塘
孔廟段輔等題名 <small>正書</small>	山東鄒平
黃村劉氏昭先碑 <small>秦文潤撰張起巖正書</small>	山東曲阜
東岳廟聖旨碑 <small>正書</small>	山東樂昌
碑陰題名 <small>正書</small>	山東泰安

嘉興路魏塘鎮慈雲寺記 北邱宗敬撰正書 泰定元年十一月	浙江嘉善
廣州路治中含刺甫丁墓碣 泰定元年	浙江錢塘
堯帝廟碑銘 王恭撰書若拙正書 泰定元年	山西臨汾
輝州宣聖廟外門記 王公儀撰王公瑞正書 泰定二年正月	浙江鄞縣
代祀禱雨感應記 趙良附撰正書 泰定二年三月	河南濟源
棣州重修廟學碑 張養浩撰張起巖入分書 泰定二年四月	山東惠民
重修慈雲禪寺記 周伯琦撰正書 泰定二年六月	明正德間重刻
大龍泉寶雲寺碑 趙孟頫撰釋德謙正書 泰定二年七月	河南汝州
嘉定州儒學教授題名記 劉德載撰正書 泰定二年七月	江蘇嘉定
紫微觀石幢題字 泰定二年九月	浙江仁德
皇姑庵碑 泰定二年十月	山東滋陽
碑陰 王天秀撰王毅正書	山東滋陽
太華山椒建朝元洞碑 井道泉撰李暉正書 泰定二年十月	陝西華陰
仙源圖 李元覽正書 無年月在前碑之陰	陝西華陰
在平縣重修廟學碑 梁宜撰劉淵正書 泰定二年十二月	山東茌平
碑陰 正書陽文	山東茌平
重募靈峰山詩 蘇軾撰行書 泰定二年	廣東南海
移建神霄玉清萬壽宮記 時天錫撰解居中正書 泰定二年	廣東南海
孔子像 無畫人名 泰定二年	山東蘭山
存公坟主塔題字 正書 泰定二年	浙江山陰
	山東歷城

大理崇聖寺碑 正書 泰定二年	雲南太和
碑陰 正書	雲南太和
重修口口廟記 王宗道撰孔道初正書 泰定二年	河南偃師
丹陽萬壽宮記 張仲壽撰楊光融行書 泰定二年二月	陝西咸寧
碑陰 正書	陝西咸寧
許州天寶宮聖旨碑 正書 泰定三年三月	陝西咸寧
天寶宮叛建祖師記 吳澄撰程正書 泰定三年三月	浙江鄞縣
南鎮廟官田記 韓性撰并正書 泰定三年三月	浙江山陰
碑陰 正書	浙江山陰
老君洞泰定平猶記 盧謙撰正書 泰定三年三月	廣西融縣
焦氏先塋碑 明善撰劉從禮正書 泰定三年三月	山東青城
靈巖寺壽公施財修寺記 正書 泰定三年二月	山東長清
鄉賢祠記 胡炳文撰程益行書 泰定三年七月	江寧句容
文殊寺碑 正書 泰定三年八月	甘肅肅州
碑陰 畏吾書	甘肅肅州
代祀中岳記 吳律撰李泰正書 泰定三年八月	河南登封
玉陽觀仙縷續產詠碣 正書 泰定三年九月	河南鄭縣
碑陰 正書	河南鄭縣
重建萬年橋題記 正書 泰定三年十二月	江蘇嘉定
高氏先塋碑 黃清撰并行書 泰定三年	山東海豐
泰安橋題字 正書 泰定三年	江蘇鎮洋
川州重修東岳廟記 徐濬撰張質正書 泰定三年	江蘇嘉定
	錢氏拓本

清惠明大師敬公詩塔銘 王書 泰定三年 山東歷城	重修玉皇宮碑 王書 泰定三年 山東博山	焦榮墓碣殘石 正書 無年月 山東青城	皇姊大長公主孔廟降香碑 張瀚撰并書 泰定四年三月 山東曲阜	元應張真人道行碑 吳澄撰并書 泰定四年四月 直隸涿州	叔建真武廟碑 李泰撰正書 泰定四年五月 山東鄆城	祀西鎮吳岳廟祝文 馮道功正書 泰定四年五月 陝西隴州	重修關帝廟碑 許詒里忽都達兒撰李侃正書 泰定四年六月 山東莘縣	天妃廟迎送神曲并序 黃向撰董復行書 泰定四年七月 江蘇吳縣	石門山縣尹曹用等題名 正書 泰定四年七月 浙江青田	河南路重修宣聖廟記 胡宗禮撰任格正書 泰定四年八月 浙江鄞縣	萌山閏九日詩刻 正書 泰定四年九月 山東嘉祥	長安鎮胡令公廟碑 徐國撰正書 泰定四年十月 浙江海寧	大聶村赤堊公墓碑 周仁榮撰石口行書 泰定四年十一月 山東魚臺	許州儒學田記 宮廷撰趙遵禮正書 泰定四年十一月 河南許州	主簿孔公遺愛碑 曹師可撰賈彬正書 泰定四年十二月 河南鄭縣	光福寺捨田記 正書 泰定四年十二月 江蘇吳縣	火兒赤黃頭等祀海記 呂道宏撰正書 泰定四年 廣東南海
----------------------------------	------------------------------	-----------------------------	--	-------------------------------------	-----------------------------------	-------------------------------------	--	--	------------------------------------	---	---------------------------------	-------------------------------------	---	---------------------------------------	--	---------------------------------	-------------------------------------

眞武廟碑 李泰撰正書 泰定四年 山東鄆城	護國寺大佛殿記 湯無名撰正書 泰定四年 江蘇嘉定	贈禮部尚書晁公神道碑 王士熙撰殘碑正書 無年月 山東青城	何約張鵬霄等靈巖寺詩 恒勇正書 泰定五年正月 山東鄆城	湖州路歸安縣建學記 鄧文原撰并書 泰定五年正月 浙江歸安	靈隱山香林洞王達等題名 泰定五年二月 浙江錢塘	寧海州知州王慶神道碑 李仙撰朱泰亭正書 泰定五年十一月 山東掖縣	碑陰 額題東萊儒士王公善詩并序正書 泰定五年 山東掖縣	郭氏祭臺石殘刻 正書 泰定五年 山東淄川	府學杏壇碑 范經象書 泰定間立 廣東南海	代祀東鎮廟倡和詩刻 劉瓚胡居祐撰正書 致和元年三月 山東臨朐	致祭南鎮昭德順應王文 致和元年四月 浙江山陰	監縣大禮普化去思碑 趙璉撰林思明正書 致和元年五月 浙江鄞縣	靈巖寺塑像題名碑 致和元年八月 山東長清	鞏縣尹張公神道碑 曹元用撰張珪正書 致和元年 浙江鄞縣	東山街紫竹林井闌題字 致和元年 浙江錢塘	晉陽山道旁蓋榮妻許氏墓碑 天歷元年九月 山東濟寧	聖旨加封關王碑 天歷元年十月 浙江錢塘	祀海瀆記 黃奎撰并書 天歷元年十二月 河南濟源	淮瀆祝祠 谷德馨正書 天歷元年十二月 浙江鄞縣	沂山東鎮廟陳願等倡和詩刻 天歷元年十二月 范氏拓本
-------------------------------	-----------------------------------	---------------------------------------	--------------------------------------	---------------------------------------	-------------------------------	---	--------------------------------------	-------------------------------	-------------------------------	---	------------------------------	---	----------------------------	--------------------------------------	----------------------------	--------------------------------	---------------------------	----------------------------------	----------------------------------	---------------------------------

靈巖寺舉公勲績施財碑 天歷二年正月 山東臨朐	萬戶王珍墓碣銘 天歷二年正月 山東滋陽	集仙宮楊大倫寄南窓煉師詩 天歷二年四月 江蘇嘉定	大真人張留孫碑 天歷二年五月 河南偃師	程思茂表墓碣 天歷二年五月 直隸涿州	永郡歷代名賢碑 天歷二年六月 江蘇嘉定	錢門塘石橋題記 天歷二年七月 直隸定州	中山學田記 天歷二年八月 山東滋陽	力士房寧墓銘 天歷二年十二月 江蘇嘉定	拱星橋題記 天歷二年 廣東清遠	峽山廣慶寺新建飛來殿記 天歷二年 山東曲阜	重修文憲王周公廟記 天歷二年 山東曲阜	碑陰 正書 山東掖縣	神山牛講師碑 天歷二年 山東曲阜	孔林二十七世孫孔若愚墓碣 天歷二年 山東曲阜	孔林四十八世孫孔端立墓碣 天歷二年 山東曲阜	孔林四十九世孫孔琬墓碣 天歷二年 山東曲阜	附天歷二年末 山東曲阜	東岳仁聖宮昭德碑 天歷三年三月 山東曲阜	孔林五十二世孫孔之厚墓碣 天歷三年三月 山東曲阜	孔林五十三世孫孔浣墓碣 天歷三年三月 山東曲阜
------------------------------	---------------------------	--------------------------------	---------------------------	--------------------------	---------------------------	---------------------------	-------------------------	---------------------------	-----------------------	-----------------------------	---------------------------	------------------	------------------------	------------------------------	------------------------------	-----------------------------	----------------	----------------------------	--------------------------------	-------------------------------

淮源廣禿堅里不花等題名 天歷三年春月 河南桐柏	祭公廟碑 天歷三年 山東嶧縣	太平路采石書院記 天歷口年 江蘇青浦	興飾像容碑記 天歷口年 河南鄆縣	重修伏犧廟碑 天歷口年 浙江鄞縣	重修靈泉觀碑 天歷口年 浙江鄞縣	集慶孔子廟碑 天歷口年 江蘇江寧	靈巖寺執照碑 天歷口年 山東長清	重修大成殿記 天歷口年 浙江會稽	句容縣學田地記 天歷口年 江蘇句容	棲霞洞都祿彌釋海涯題名 天歷口年 廣西臨桂	兩蘇先生祠中書禮部符 天歷口年 浙江鄞縣	滕縣學田碑 天歷口年 山東滕縣	伏生祠碑 天歷口年 山東鄒平	重修興國寺碑 天歷口年 山東臨淄	雲巖寺泉公首座壽塔碑 天歷口年 山東長清	醴泉寺范文正公祠堂碑 天歷口年 山東鄒平	加封孔子制詔并記 天歷口年 山東海豐	福建廉訪使甘棠碑 天歷口年 浙江鄞縣
-------------------------------	----------------------	--------------------------	------------------------	------------------------	------------------------	------------------------	------------------------	------------------------	-------------------------	-----------------------------	----------------------------	-----------------------	----------------------	------------------------	----------------------------	----------------------------	--------------------------	--------------------------

皇太后懿旨碑 正書 至順二年六月 直隸易州	淮瀆長源廟張策題名 正書 至順二年七月 河南桐柏	靈巖寺亨公壽塔記 正書 至順二年七月 山東長清	嘉興路重建聖廟記 正書 至順二年八月 浙江嘉興	孔廟加封啟聖王制詞碑 正書 至順二年九月 山東曲阜	國學加封先聖父母妻并四配制 正書 至順二年九月 直隸大興	加封顏孟二子制 正書 至順二年九月 江蘇句容	加封曾子子思制 正書 至順二年九月 江蘇句容	封豫國洛國公制 正書 至順二年九月 江蘇句容	加封復聖宗聖述聖亞聖四公制 正書 至順二年九月 江蘇江寧	加封孟子亞聖公制詞碑 正書 至順二年九月 山東鄒縣	加封啟聖王及王夫人制碑 正書 至順二年九月 江蘇江寧	加封文宣王夫人开官氏制 正書 至順二年六月與上兩制合 江蘇江寧	又正書 江蘇句容	靈巖寺慧公禪師壽塔銘 釋覺亮撰正書 至順二年十月 山東長清	相公莊贈河南行省參知政事張斯和碑 張養浩撰鄧文原正書 山東章邱	碑陰 張起巖撰魏誼正書 山東章邱
--------------------------------	-----------------------------------	----------------------------------	----------------------------------	------------------------------------	---------------------------------------	---------------------------------	---------------------------------	---------------------------------	---------------------------------------	------------------------------------	-------------------------------------	--	-------------	--	---------------------------------------	------------------------

重修帝魯廟記 范洪撰正書 至順二年十一月 河南商邱	清化鎮廟學記 何守謙撰王昱正書 至順二年十二月 河南河內	大都城隍廟碑 虞集撰樊燮正書 至順二年 直隸大興	重修儒學記 楚惟善撰顏正書 至順二年 直隸威縣	重修儲潭廟記 劉恭撰正書 至順二年 江西贛縣	張文忠公家訓碑 正書 無年月山左金石志附至順二年後 山東歷城	碑陰 額題入分書撰雅二字中刻古詩五律俱草書後至 十四年廟男引跋語正書 山東歷城	趙崇東鎮廟詩記石刻 正書 至順三年正月 山東臨朐	永嘉縣新學記 撰并正書 至順三年二月 浙江永嘉	羅漢院德公大師壽塔銘 趙德誠撰并正書 至順三年三月 山東臨朐	創建關王廟碑 趙德誠撰并正書 至順三年三月 河南鄆縣	修蘇墳符 正書 至順三年三月 河南鄆縣	謙齋朶友忽都魯別西行記 正書 至順三年三月 陝西興平	加號至聖文宣王碑 忽欲里赤撰孫友仁正書 至順三年四月 河南鄆縣	碑陰 正書 河南鄆縣	重修宣聖廟題名碑 張瀚撰東野潛正書 至順三年五月 山東曲阜	重定路加葺宣聖廟碑 字木魯撰虞集八分書 至順三年六月 直隸真定	潮州路韓山書院記 吳激撰邢讓正書 至順三年七月 廣東海陽	冶源殘碑 正書 至順三年八月 山東臨朐
------------------------------------	---------------------------------------	-----------------------------------	----------------------------------	---------------------------------	---	--	-----------------------------------	----------------------------------	---	-------------------------------------	------------------------------	-------------------------------------	--	------------------	--	--	---------------------------------------	------------------------------

涇陽縣學田記	何希淵撰正書	陝西涇陽
新鄉縣文宣王廟碑	蕭璘撰何守謙正書	河南新鄉
嘉定州重建廟學記	智玉成撰朱炎正書	江蘇嘉定
重修崇慶院碑	辛明遠撰姚煒正書	山東滋陽
宣聖林神門記	鄭質正書	山東曲阜
河陽張公口夫人殘碑	韓或正書	河南孟縣
吳山承天靈應觀牒	正書	浙江錢塘
賢守寺田記	黃潛撰錢良石行書	江蘇吳縣
白馬寺長明燈記	僧福佑撰正書	河南洛陽
婁門外永寧橋題字	正書	江蘇吳縣
初建湖垌門福壽橋記	王德明撰正書	江蘇嘉定
大興題名記	李木魯撰居敬書	直隸大興
武進縣學記	馮勉撰范景式行書	江蘇武進
漢校官碑釋文	單蔭正書并跋	江蘇溧水
加封孔子制詔并記	魏中撰趙時中正書	山東臨朐
交讓王廟井闌題字	正書	江蘇長洲
府學附城地經界碑	正書	江蘇吳縣
襄城縣重修賢廡記	劉伯真撰亦克烈台正書	浙江鄞縣
白馬寺祖庭記	僧文才撰正書	河南洛陽
新修平江路學記	柳貫撰于文傳正書	江蘇吳縣
大別山馬廬碑	林元撰許有正行書	湖北漢陽

章邱縣廟學神門記	李河撰朱本行書	山東章邱
武略將軍徐仁墓碑	劉廣撰并正書	山東曹縣
平陰縣重修廟學碑	李庭實撰張徵禮正書	山東平陰
重建都亭橋記	沙門餘澤撰正書	江蘇吳縣
王母池臨朐縣主簿口口題名	正書	山東泰安
太師太平王德勝廟碑	缺年月當在至順間	直隸承德
樂城縣善眾寺創建方丈記	晴思撰鄭志正書	陝西樂城
白雲崇福觀記	趙世延撰楊剛中正書	江蘇句容
洪山題字	元統元年十二月前有正書大德八年記一行	山東嘉祥
建北寺碑	趙孟頫正書	江蘇元和
泰定西隱寺建造青龍橋題記	正書	江蘇嘉定
南廣壽寺僧如理重建眾安橋記	住持行滿題正書	江蘇鎮洋
道堂巷井闌題記	正書	江蘇吳縣
武略將軍總管達魯花赤先坐神道碑	胡祖廣撰	山東鉅野
鄒平縣學田碑	張臨撰賈口璣正書	山東鄒平
瑯琊郡公王氏先德碑	虞集撰敬正書	山東高唐
加封顏子父母制詞	上層蒙古書下層正書	山東曲阜
孝烈將軍祠像辨正記	侯有造撰并正書	河南商邱

許州呂侯去思銘 宮廷撰趙遵禮正書 元統二年 浙江鄞縣	重修關帝廟碑 齊至道撰王康勇正書 元統二年八月 山東高唐	南廣壽寺僧如理重建永安橋記 正書 元統二年十月 江蘇鎮洋	獨秀山元統平蠻記 李震孫撰李時正書 元統二年十月 廣西臨桂	偃師伯王輔嗣墓碣 吳炳八分書 元統二年十月 河南偃師	碑陰 陳思忠記正書 元統二年十一月 河南偃師	濟寧路總管鄧衡祭孔廟文 王民望撰非行書 元統二年十二月 山東曲阜	娥眉亭李洞月夜過采石江詩 皇慶王子作草書 元統二年後有 安徽當塗	薛元卿畫像贊 陳族撰趙宜裕八分書 元統二年 浙江鄞縣	勅賜孔廟田宅記 歐陽元撰揭傒斯正書 元統二年 山東曲阜	平陽郡公姚天福碑 虞集撰正書 元統二年 山東汾陽	敦武校尉張國安墓銘 董守忠撰胡應麟行書 元統二年 山東鉅野	修堯國復聖公廟記 歐陽元撰正書 元統二年 山東曲阜	墳憑監寺之塔 正書 元統二年 山東歷城	墳湧庫主之塔 正書 元統二年 山東歷城	文宗皇后廟宣聖廟碑 張起巖撰正書 元統三年二月 山東曲阜	重修報恩寺碑 釋善秀撰張友諒正書 元統三年三月 山東淄川	祝聖道院碑 張起巖撰并正書 元統三年三月 山東福山	飛騎尉楊君世慶碑 李木曾撰張燾正書 元統三年三月 河南沁池	縣學聖旨碑 正書 元統三年三月 江蘇句容
-------------------------------------	---------------------------------------	---------------------------------------	--	-------------------------------------	---------------------------------	---	---	-------------------------------------	--------------------------------------	-----------------------------------	--	------------------------------------	------------------------------	------------------------------	---------------------------------------	---------------------------------------	------------------------------------	--	-------------------------------

代祀南鎮記 正書 元統三年五月 浙江山陰	駙馬莊齊國武敏公樂實碑 虞集撰正書 元統三年五月 山東掖縣	降香記 丁克紹撰李景參正書 元統三年五月 河南濟源	佑聖觀安晚軒記 陳族撰非正書 元統三年六月 浙江錢塘	興中州達魯花赤也先公平治道塗碑 林口撰正書 元統三年七月 直隸承德	重建清虛宮碑 伯建爾撰趙初正書 元統三年七月 河南濟源	天后宮達魯花赤薩公去思碑 鄭元祐撰顧復八分書 元統三年八月 江蘇吳縣	告天祝壽碑 正書 元統三年八月 浙江錢塘	重陽宮孫德政道行碑 鄧文原撰趙孟頫行書 元統三年九月 陝西藍屋	古緜氏縣重修泰山廟記 賈文昌撰正書 元統三年十月 河南偃師	濟州重修廟學碑 辛明遠撰并正書 元統三年十一月 山東濟寧	放生池元公書院西湖田記 邵彞生撰正書 元統三年十二月 廣東潮陽	盧氏縣尹張公德政碑 楊亨撰趙惟忠正書 元統三年 河南盧氏	妙港寺碑 正書 元統三年 江蘇青浦	請詮公長老二疏 正書 元統三年一至正二年 河南偃師	玉清觀重立觀額記 上層貞祐勅下層明昌記續長刻 元統三年 山東萊蕪	碑陰 正書 元統三年 山東萊蕪	江東建康道廉訪司題名記 王士熙撰卜頌帖陸見正書 元統三年以題名証之當在元
-------------------------------	--	------------------------------------	-------------------------------------	--	--------------------------------------	---	-------------------------------	--	--	---------------------------------------	--	---------------------------------------	----------------------------	------------------------------------	---	--------------------------	--

代祀孔廟碑 後至元元年四月十二日 王恩誠撰周伯琦八分書	陳氏先塋世系碑 後至元元年 正書	五臺山祀大玄妙應真人記 後至元二年正月 周德洽撰正書	堂邑縣子邱公墓碑 後至元二年正月 劉允祖撰馬義容正書	葛隆鎮南廣寺重建吉祥樹記 後至元二年一月 正書	二龍山武斌墓碑 後至元二年二月 李桂撰正書	沂山代祀碑 後至元二年二月 劉思誠撰劉思文正書	東平路學田記 後至元二年二月 張濬撰張濬正書	岳氏宗塋碑 後至元二年三月 姚燧撰劉廣正書	廬山東林重建興龍寺記 後至元二年三月 虞集撰并正書	靈巖寺舉公提點塔銘 後至元二年四月 沙門古淵撰定巖正書	祀中岳記 後至元二年四月 同撰并正書	南鎮廟代祀記 後至元二年四月 烏馬兒撰正書	祀南海祠記 後至元二年四月 劉本撰葛元鼎正書	姚紱題浯溪碑詩 後至元二年六月 正書	光州知州王公去思碑 後至元二年八月 孫昭撰郭彥高行書	西湖書院重修大成殿碑 後至元二年九月 陳汝撰正書	追封衛郡公慕公神道題字 後至元二年十一月 其炳正書	安徽寧國	山東曲阜	河南偃師	陝西耀州	山東堂邑	江蘇嘉定	山東嘉祥	山東臨朐	山東東平	山東東平	山東齊河	江西屋宇	山東長清	河南登封	浙江山陰	廣東南海	湖南祁陽	浙江鄞縣	浙江仁利
-----------------------------------	------------------------	----------------------------------	----------------------------------	-------------------------------	-----------------------------	-------------------------------	------------------------------	-----------------------------	---------------------------------	-----------------------------------	--------------------------	-----------------------------	------------------------------	--------------------------	----------------------------------	--------------------------------	---------------------------------	------	------	------	------	------	------	------	------	------	------	------	------	------	------	------	------	------	------	------

考城縣重修宣聖廟碑 後至元二年十二月 張琬撰朱融正書	石巖橋題記 後至元二年 趙孟頫行書	輝州重修玉虛觀碑 後至元二年 周仁榮撰馬口天正書	成湯聖帝廟碑 後至元二年 周仁榮撰馬口天正書	鎮國將軍甯玉神道碑 後至元二年 閻復撰史弼正書	安定書院夫子燕居堂碑銘 後至元二年 李木魯撰并正書	樓觀宗聖宮碑 後至元二年即元貞元年 蔡牛柏記之陰	平江路儒學范文正公祠堂記 後至元三年正月 汪澤民撰并行書	汪民望致祭闕里題名 後至元三年二月 正書	昭烈皇帝廟碑 後至元三年二月 王士元撰并正書	僧情旨重建清河橋石刻 後至元三年二月 正書	樓太師廟記 後至元三年二月 况達撰于鑄八分書	清河公張思忠墓誌 後至元三年三月 宋本撰吳柄八分書	石溪禪寺無一禪師塔銘 後至元三年三月 供文質撰供王立正書	任城郡公札忽兒解墓碣 後至元三年三月 趙世延正書	李氏先塋碑 後至元三年三月 張起巖撰揭侯斯正書	禪興寺橋題記 後至元三年四月 行書	浙江鄞縣	河南考城	江蘇吳縣	河南輝縣	河南孟縣	河南孟縣	浙江歸安	陝西盤屋	江蘇吳縣	山東曲阜	山東恩縣	江蘇嘉定	浙江鄞縣	浙江鄞縣	安徽廣德	山東濟寧	山東濟陽	江蘇吳縣
----------------------------------	-------------------------	--------------------------------	------------------------------	-------------------------------	---------------------------------	--------------------------------	------------------------------------	----------------------------	------------------------------	-----------------------------	------------------------------	---------------------------------	------------------------------------	--------------------------------	-------------------------------	-------------------------	------	------	------	------	------	------	------	------	------	------	------	------	------	------	------	------	------	------

平原縣重修宣聖廟碑 後至元三年四月 正書 王士元撰并正書	山東平原
吳全節大道歌跋 後至元三年五月 正書	浙江錢塘 何氏拓本
開元寺東井闌題字 後至元三年五月 正書	江蘇吳縣
亞聖廟興造記 後至元三年六月 正書	山東鄒縣
碑陰 正書	山東鄒縣
州學重修尊經閣碑 後至元三年六月 正書	山東濟寧
南鎮廟代祀記 後至元三年六月 正書	浙江山陰
諸城縣重修廟學記 後至元三年八月 正書	山東諸城
胡居祐游大相寺詩 後至元三年八月 正書	浙江錢塘 何氏拓本
北海縣膏潤行祠碑 後至元三年十月 正書	山東濰縣
延慶寺起信閣施造千佛因緣記 後至元三年十二月 正書	浙江鄞縣
題中興頌詩 後至元三年 正書	湖南祁陽
重修增福院記 後至元三年 正書	河南孟縣
重修洪福院記 後至元三年 正書	山東嘉祥
碑陰 列宗派圖	山東嘉祥
孔子廟制詞 後至元三年 正書	陝西鄜縣
瞻學地畝題名 後至元三年 正書	陝西鄜縣
天開寺碑 後至元三年 正書	直隸房山
延慶寺四明祖庭世統題名記 後至元四年正月 正書	浙江鄞縣

峨眉亭觀瀾亭記 後至元四年正月 正書	安徽當塗
純陽帝君書跡 後至元四年二月 正書	浙江鄞縣 范氏拓本
大司徒邠國公棟公禪師塔銘 後至元四年三月 正書	浙江鄞縣 范氏拓本
英烈廟新殿記 後至元四年三月 正書	江蘇宜興
靈巖寺容公禪師塔銘 後至元四年三月 正書	山東長清
三清龕復出記 後至元四年春 正書	陝西
靈巖寺揮公塔記 後至元四年五月 正書	山東長清
句容縣恭刻制詞記 後至元四年五月 正書	江蘇句容
西銘 後至元四年七月 正書	浙江仁德 趙氏拓本
創建洙泗書院記 後至元四年七月 正書	山東曲阜
碑陰 正書	山東曲阜
劉仙巖觀音奴魯山詩 後至元四年八月 正書	廣西臨桂
南雄路文廟從祀記 後至元四年九月 正書	廣東保昌
檀州重修夫子廟碑 後至元四年十月 正書	直隸密雲
碑陰記 崔崇禮撰劉元修書	直隸密雲
龍虎山靈星門銘 後至元四年十月 正書	浙江鄞縣 范氏拓本
膠西郡王范成進墓碑 後至元四年十一月 正書	山東濰縣
義勇武口英濟王碑 後至元四年 正書	湖北應山
崇道真君道行碑 後至元四年 正書	河南鹿邑
慶壽二大字石刻 無年月 正書	山左金石志附後至元四年末

貢副寺長生供記 後至元五年正月 比邱部元撰正書	紫虛元君廣惠碑 後至元五年正月 石瑄撰李德存正書	岡山錦州同知李之英墓誌銘 後至元五年二月 陳釋曾撰孔之威行書	孔唐御賜尚醴釋奠碑 無年月山左金石志以其事在已	代祀記 後至元五年正月 卯上丁定為後	鄭州劉使君遺愛碑 後至元五年正月 元光撰郭郁正書	新燃玉佛殿記 後至元五年正月 沙門邵元撰智昇正書	重修嘉興路總管府治記 後至元五年四月 韓煥撰吳秉道正書	河南行省增修堂廡記 後至元五年四月 吳炳撰并入分書	憲司幕官題名記 後至元五年四月 王成章撰并正書	靜江路學記 後至元五年四月 梁道撰姚絳正書	鈞州學復田記 後至元五年五月 吳庭實撰郭秉鈞正書	尼山書院碑 後至元五年五月 陳釋曾撰李彥博正書	臨高寺碑 後至元五年六月 邵節撰張繪正書	慶元路新修廟學記 後至元五年七月 陳旅撰王安行書	延安鎮聖惠泉記 後至元五年七月 張養浩撰楊德八分書	龍虎山長生庫記 後至元五年八月 謝端撰祝文王守誠撰張起慶正書	曲阜縣宣聖廟記 後至元五年八月 謝端撰祝文王守誠撰張起慶正書
山東曲阜	河南河內	山東鄒縣	山東曲阜	浙江鄞縣	浙江鄞縣	浙江鄞縣	浙江鄞縣	浙江鄞縣	浙江鄞縣	浙江鄞縣	山東曲阜	山東曲阜	河南開鄉	浙江鄞縣	山東齊東	浙江鄞縣	

監部脫來公祀濟瀆記 後至元五年九月 姜朴撰郭安貞行書	濟瀆重建靈輿碑記 後至元五年九月 正書	勅修曲阜宣聖廟碑 後至元五年十一月 歐陽元功撰姜夔正書	齊東縣重理庠學碑 後至元五年十一月 李惟彥撰正書	會仙山平陰縣子龔秀神道碑 後至元五年十一月 康若素撰素起和正書	知高唐州致仕邱楫神道碑 後至元五年十一月 李興撰口國維正書	魏王輔墓碑 後至元五年十一月 吳炳入分書	南禪寺普度禪師義公塔銘 後至元六年正月 虞集撰柳貫正書	奉元路瞻學田記 後至元六年正月 賈仁撰雷致正書	碑陰題宗派之圖 後至元六年四月 正書	龍山鎮王氏先塋殘碑 後至元六年三月 正書	重修靈應觀碑 後至元六年四月 鹿思固撰田頤正書	碑陰 後至元六年五月 正書	慕容氏先塋碑 後至元六年五月 歐陽元撰伯顏正書	句容縣學大樂禮器碑 後至元六年五月 趙承德撰謝復亨入分書	碑陰 後至元六年七月 孫居敬撰正書
山東曲阜	河南濟源	山東曲阜	山東齊東	山東平陰	山東平陰	山東堂邑	河南偃師	陝西長安	陝西長安	山東歷城	山東章邱	山東章邱	山東城武	江蘇句容	江蘇句容

孔林五十三代衍聖公孔治神道碑 蔡文淵撰李庭實正書 後至元六年七月	山東濟寧
釋奠宣聖廟碑 周伯琦撰并正書 後至元六年八月	山東曲阜
碑陰 正書	山東曲阜
劉宗煥謁林廟題名 正書 後至元六年八月	山東曲阜
趙元炯謁林廟題名 正書 後至元六年九月	山東曲阜
贈河南行省參知政事張思忠碑 歐陽元撰 後至元六年九月	山東曲阜
重修頹考叔廟記 梁棟撰并正書 後至元六年九月	浙江鄞縣
靈虛宮褒封劉真君碑 元顏璧撰姜象先正書 後至元六年十一月	山東掖縣
棲霞洞必申達兒題名 行書 後至元六年十一月	廣西臨桂
萬春山真覺禪寺記 正書 後至元六年	江蘇青浦
贈推誠保節功臣郝經神道碑 盧學撰趙穆正書 後至元六年	河南孟縣
重修嶽雲宮碑 張大謙撰完顏貞吉正書 後至元六年	河南孟縣
碑陰 正書	河南孟縣
重書黃山谷承天書院記 僧士瑩正書 後至元六年	湖北江陵
金壇縣尹段君墳道志銘 行書 後至元六年	山東歷城
鄒縣修學碑 陳輝會撰起巖正書 後至元七年二月	山東鄒縣

靈巖寺新建龍藏殿記 張起巖撰蒙古台行書 至正元年二月	山東長清
碑陰 正書	山東長清
也先不花祭孔林題名 正書 至正元年三月	山東曲阜
少林寺息庵禪師碑 沙門邵元撰法然正書 至正元年三月	河南登封
重建東岳行祠碑 卷惟善撰徐肇正書 至正元年三月	山東濰縣
贈冠州知州韓君墓誌銘 正書 至正元年三月	山東莘縣
曩曩與王由義書 行書 至正元年四月	陝西朝邑
付陽臺宮旨碑 正書 至正元年五月	河南
接駕莊鄭公墓碑 正書 至正元年六月	山東濟寧
創建崇經閣碑 王文撰撰必申建而正書 至正元年九月	山東鄒平
靈巖寺讓公禪師道行碑 日本僧印元撰行書 至正元年十一月	山東長清
靈巖寺提點貞公塔銘 沙門定嚴撰福廣野雲正書 至正元年十一月	山東長清
杞縣主簿王公惠愛記 吳炳撰郭郁正書 至正元年十二月	浙江鄞縣
陽翟縣學記 余闕撰曹元德正書 至正元年十二月	浙江鄞縣
重修華嚴堂經木記 正書 至正元年	江蘇青浦
重修岱岳廟記 完顏貞吉撰王伯顏察兒正書 至正元年	河南孟縣
王氏世德碑 歐陽元撰曩曩正書 至正元年	陝西朝邑
重修岳廟神門碑 李世傑撰樊葵正書 至正元年	山東萊蕪
碑陰 正書	山東萊蕪
郊城縣廡下碑 正書 至正元年	河南鄒縣

創建尼山書院碑 虞集撰孔克堅正書 至正二年正月	山東鄒縣
五臺山御香記 高繼撰李拱正書 至正二年正月	陝西耀州
三茅宮重建清源廟碑 李桓撰趙儼入分書 至正二年三月	江蘇江寧
碑陰 戴元吉正書	江蘇江寧
滋陽縣尹房公墓誌銘 王恩誠撰汪澤民正書 至正二年三月	山東滋陽
房氏先塋殘碑 無年月山左金石志附房公墓誌後	山東滋陽
達奚將軍廟碑 林仲節撰樊嗣祖正書 至正二年五月	江蘇句容
碑陰題名 正書	江蘇句容
廣化寺題記 至正二年五月	江蘇吳縣
鹿邑縣尹吳侯遺愛碑 至正二年五月	浙江鄞縣
鄧州重修宣聖廟碑 王睿撰楊元正書 至正二年七月	河南
榮陽縣大覺寺藏經記 李謙撰沙門惟妙行書 至正二年七月	浙江鄞縣
重修伏羲廟獻殿碑 楊鐸撰楊堯行書 至正二年八月	山東鄒縣
碑陰	山東鄒縣
狄仁傑奏免民租疏 送公謙正書 至正二年八月後有至正四年五月	浙江鄞縣
輔正 書跋	浙江鄞縣
緱氏鎮達本長老勤跡碑 賈文昌撰乃達而海牙正書 至正二年八月	河南偃師
致奠曲阜孔廟碑 鄒孝基撰陳釋曾正書 至正二年十二月	山東曲阜
濟南路廟學新垣記 張起巖撰文肅誦行書 至正二年十二月	山東歷城
碑陰 上截正書下截行書	山東歷城

孝門銘 王恩誠撰達居敬行書 至正二年	山東寧陽
崇福宮建三清殿記 口止撰閻詢正書 至正二年	河南登封
崇福宮詩 張維撰孟元益正書 至正二年	河南登封
陪晏太白樓詩 曹元用撰行書 至正二年	山東濟寧
損庵道行碑 雪瀾貞祥同撰梁兒只班正書 至正二年	湖北應山
請浮山住持崇聖寺疏 正書 至正二年	河南偃師
昌平山題字 正書 至正三年正月	山東鄒縣
岳林寺幻住經堂記 沙門曇顯撰王元恭行書 至正三年正月	浙江奉化
覺苑寺興造記 趙贊翁撰趙宜治行書 至正三年三月	浙江蕭山
重修寶泉寺記 正書 至正三年三月	河南滎池
重建龍山觀碑 周德治撰宋道和正書 至正三年三月	山東益都
州學重新雅樂記 王惟賢撰并正書 至正三年四月	山東東平
碑陰 正書	山東東平
重建寶峰院碑 楊宗翰撰正書 至正三年五月	河南濟源
榮陽令潘君治蹟碑 任杖撰趙天璋正書 至正三年五月	浙江鄞縣
開韶臺重修聖廟記 王士熙撰楊倍入分書 至正三年七月	山東濟陽
松江府重建廟學記 黃潘撰和立平正書 至正三年八月	江蘇華亭
太平廣福寺記 沈景撰和行書 至正三年八月	浙江海寧
吳山承天靈應觀碑 張天雨撰任處一正書 至正三年九月	浙江錢塘
碑陰 蒙古書年月在持刻付正書下附詩三首行書	浙江錢塘
孔子廟制詞 正書 至正三年九月	陝西郿縣

碑陰 正書	陝西鄜縣	崔伯淵少林寺師碑 行書 至正三年九月
帖謨爾普化謁召公廟詩 草書 至正三年十一月	河南登封	慶元路總管王元恭去思碑 朱文綱撰趙知章行書 至正三年十一月
伏虎廟鎮守平江等處郝天麟政績碑 黃潛撰行書 至正三年十二月	浙江鄞縣	下邑縣尹薛公去思碑 謝本撰華惟禮正書 至正三年十二月
二賢祠碑 汪澤民撰正書 至正三年	浙江鄞縣	加封宏吉烈氏相可八刺魯王元勳世德碑 胡口廣撰劉承祖正書
重修琴臺記 軒昂撰李炳正書 至正三年	山東單縣	武林弭災記 楊維貞撰陳邁正書 至正三年
李梅庭詩刻 正書 至正三年	浙江於潛	九老仙都宮碑 歐陽元撰危素正書 至正三年
勝像寶塔石坊題字 正書 至正三年	湖北江陵	祐文成化祠記 正書 至正三年
秀峰寺重興修造記 柯九思撰僧口口正書 至正四年二月	江蘇青浦	子思書院新廟碑 潘迪撰并八分書 至正四年二月
重修宣聖廟碑 張從仁撰王昇正書 至正四年閏二月	山東鄒縣	重修宣聖廟碑 張從仁撰王昇正書 至正四年閏二月
碑陰 正書	山東泰安	天壇山大陽室重修玉皇殿記 張琬撰劉信父正書 至正四年閏二月

光福寺捨田記碑 正書 至正四年三月	河南
常山神祠感應碑 張恕撰張忠祖正書 至正四年三月	江蘇吳縣
東平總管劉修德善政碑 潘迪撰王士點正書 至正四年三月	山東諸城
碑陰 正書	山東東平
方山大靈巖寺額碑 文書訪正書 至正四年四月	山東長清
重修龍祠記 程淵撰張士謙正書 至正四年四月	山東樂安
碑陰 行書	山東樂安
加修宣聖廟碑 唐蒙撰劉德修正書 至正四年四月	河南魯山
碑陰 正書	河南魯山
長葛縣尹趙侯德政碑 張繼祖撰蕭起賢正書 至正四年四月	河南長葛
魯山縣初建醫學講堂記 周尚文撰劉德修正書 至正四年五月	河南魯山
碑陰 正書	河南魯山
趙子昂書道德經第五十二章 篆書 虞伯生書龔常齋銘 入分書 至正四年五月有揭侯斯跋	河南魯山
勅賜元教宗傳碑 虞集撰趙孟頫行書 至正四年八月	浙江鄞縣
杞縣譙樓記 楊惠撰吳炳行書 至正四年八月	江西貴溪
東岳廟聖旨碑 正書 至正四年九月	浙江鄞縣
州學重繪賢象記 孔克亮撰正書 至正四年十一月	山東泰安
碑陰 正書	山東濟寧
洪山詩刻殘石 行書 至正四年	山東嘉祥

重修南鎮廟碑 至正四年 貢師泰撰泰不華八分書	浙江山陰
上卿元教大宗師張留孫碑 至正四年 趙孟頫撰并正書	江西貴溪
學署九曜石仙掌詩并序 至正四年 口致詩撰韋德安八分書	廣東南海
重修五龍廟記 至正四年 王宗敬撰鮑安仁正書	河南孟縣
仁靖真人碑銘 至正四年 趙孟頫撰行書	江西上饒
景陵重修縣學記 至正四年 景坤厚撰完進帖穆正書	湖北天門
洙泗書院四大字 至正四年 孔克欽正書	山東曲阜
燕居亭至聖先師像記 至正五年 簡家奴撰張憲八分書	廣東南海
司馬溫公投壺圖 至正五年 山東廉訪副使亦思刺天性吉重刻	浙江鄞縣 范氏拓本
代祀北岳記 至正五年 楊傑撰并正書	直隸曲陽
方山定林寺碑 至正五年 虞集撰王士宏正書	江蘇上元
昭化院顯德忠惠王碑 至正五年 僧本誠撰天祐正書	浙江仁和
疊綵山安妥穆爾允中題名 至正五年 正書	廣西臨桂
集慶路十將軍新廟記 至正五年 虞集撰樓正書	江蘇江寧
顏子廟石題字 至正五年 樓正書	山東曲阜
重修平江路儒學記 至正五年 鄭元祐撰唐珙正書	江蘇吳縣
居庸關石刻佛經 至正五年 蒙古右畏兀兒女直漢五種字	直隸昌平
重建儒學記 至正五年 正書	浙江會稽
重修解字初建譙樓記 至正五年 正書	湖北襄陽
獨秀峰夫子畫像并記 至正五年 黎載撰正書	廣西臨桂

海慧院石井題字 至正六年 正書	江蘇吳縣
學署九曜石韋德安題名 至正六年 正書	廣東南海
湖州路重修府治記 至正六年 宇文公謙撰趙雅正書	浙江歸安
水調歌頭詞 至正六年 元顏恩忠撰并行書	浙江鄞縣 范氏拓本
馬嵬詩刻 至正六年 口吉台撰張前正書	陝西興平
般陽府路重修學碑 至正六年 張起嚴撰楊宗瑞正書	山東淄川
碑陰 正書	山東淄川
河南府路瑞麥頌 至正六年 趙允迪撰李府八分書	浙江鄞縣 范氏拓本
翻經臺楊瑪等題名 至正六年 正書	浙江錢塘
三生石楊瑪等題名 至正六年 正書	浙江錢塘
三生石趙質翁等題名 至正六年 正書	浙江錢塘
興教釋源道派圖碑 至正六年 劉文撰正書	浙江錢塘
蘭蕙同芳圖 至正六年 正書	陝西
奉元路重修廟學記 至正六年 虞集撰王守誠正書	陝西長安
興福院碑 至正六年 張元撰并正書	山東淄川
樂橋題字 至正六年 正書	江蘇吳縣
嘉興路太守與舉學校碑 至正六年 鮑恂撰李祜正書	浙江嘉興
周伯溫遊白牛巖詩 至正六年 侯列撰序正書	廣東潮陽
麻衣子神宇銘 至正六年 李道潛撰字運曾遠正書	河南內鄉
嵩州重修孔聖廟碑 至正六年 曹秉彝撰喬謙正書	浙江仁本
光福寺捨田記碑 至正六年 劉中政撰正書	趙氏拓本

重建溪光亭記 劉沂撰李益行書 至正六年	岱廟環詠亭詩刻 賈魯撰正書 至正六年	淮瀆長源廟孟節題名 正書 至正七年正月	淮瀆長源廟節高題名 正書 至正七年二月	仰天山照公提點塔誌 沙門普禪撰寶才正書 至正七年三月	太白樓泰定瑞夢圖記 汪澤民正書于左白守忠行書于右劉謙正書跋語于後 至正七年	虎邱山雲巖禪寺興造記 黃潛撰并正書 至正七年三月	瑞州雲溪觀碑 張道中撰白道榮正書 至正七年五月	致道觀李王紀績碑 鄭東撰張本正書 至正七年五月	天一池記 揭傒斯撰并正書 至正七年五月	重修東岳廟記 歸大騷撰許景文正書 至正七年五月	上海縣學文昌祠記 屠性撰口霖正書 至正七年六月	南陽知府莊君去思碑 正書 至正七年七月	石佛開重立石佛碑記 秦本正書 至正七年七月	達磨大師來往實蹟記 僧文才撰行密正書 至正七年八月	哈刺魯虎口赤墓碑 趙孟頫撰正書 至正七年八月	天寶山太平興龍禪寺碑 李洞撰于文傳正書 至正七年九月	重修桃源宮碑 陳思中撰王壽行書 至正七年十二月	北寺中書平章政事高公勳德碑 于文傳撰吳昇正書 至正七年
江蘇吳縣	浙江歸安	山東泰安	河南桐柏	河南桐柏	山東臨朐	山東濟寧	江蘇吳縣	江蘇常熟	浙江鄞縣	浙江鄞縣	江蘇上海	河南魯山	山東濟寧	河南登封	河南汝州	安徽廣德	江蘇嘉定	江蘇吳縣

少林寺達摩大師碑 歐陽元撰饒燮正書 至正七年	京兆郡侯宋公神道碑 正書 至正七年	道書魏了翁承天院記 僧士瑩正書 至正七年	重修中岳廟碑 正書 至正七年	偃師令鎖弼去思碑 陳達撰正書 至正七年	鳳山上乘寺記 明長孫撰泰不華正書 至正七年	秘書監丞陳思口墓銘 正書 至正七年	大明湖三大字 正書 至正七年	孫孤雲先生碑 虞集撰危素正書 至正八年正月	沂山東鎮廟時享記 果寅正書 至正八年二月	慶源路儒學重修靈星門記 趙奔夫撰趙孟頫行書 至正八年四月	石屋洞施振等題名 入分書 至正八年四月	重刻鍾離權詩 正書 至正八年四月	縣學重修記 侯哲篤撰李桓行書 至正八年五月	文慧大師雲麓洪公塔題字 正書 至正八年五月	北岳廟代祀記 周思忠撰并正書 至正八年七月	長社縣尹袁公去思碑 宮廷撰趙師正書 至正八年八月	孔廟代祀記 董立撰正書 至正八年八月	重建東岳行祠碑 王廷望撰并正書 至正八年九月	太原郡伯王佑墓碑 歐陽元撰蘇天爵正書 至正八年九月	太原郡侯王福墓碑 歐陽元撰蘇天爵正書 至正八年九月
河南登封	山東鄒平	湖北江陵	河南登封	河南偃師	浙江上虞	河南偃師	山東歷城	浙江鄞縣	山東臨朐	浙江鄞縣	浙江鄞縣	直隸邢臺	江蘇句容	陝西	直隸曲陽	浙江錢塘	山東曲阜	山東平陰	山東滋陽	山東滋陽

洞陽顯道忠貞真人井公道行碑 何約撰真聖奴正書 至正八年九月

重修觀音院記 孟由義撰并正書 至正八年十一月

校官廳記 俞希魯撰吳敬八分書 至正八年十一月

丹陽縣儒學修造記 在前碑之陰面壁未審撰書人姓名 正書

重修文廟碑 程宗魯撰正書 至正八年十一月

摹刻朱晦庵先生明倫堂銘 正書 至正八年十一月

王按彈溥化修南海詞詩 正書 至正八年十一月

餘姚州儒學新建文會堂記 汪大際撰黎文煜正書 至正八年十二月後有續書

雷山義泉四字 篆書 至正八年

王炳登百門山題字 安于寧題并正書 至正八年

修朱太尉神祠碑 呂思誠撰正書 至正八年

加封啟聖王碑 王口撰正書 至正八年

修南海王祠詩 王口撰正書 至正八年

禹廟詩 歸陽撰正書 至正八年

文正書院記 李祚撰并文傳行書 至正九年二月

慶元路鄉飲酒記 李好文撰許有王正書 至正九年三月

陝西渭南 河南魯山 江蘇丹陽 山東臨朐 廣東南海 浙江餘姚 江蘇江寧 河南偃師 山東曲阜 廣東南海 山西安邑 江蘇吳縣 浙江鄞縣 浙江鄞縣 河南登封

少林十一代珪公禪師碑 蔡世貴撰體福澄正書 至正九年四月

濟瀆湖賜記 陶黃庭撰馬道蘊行書 至正九年四月

析澤治平寺佛殿碑 沙門伯元撰泰不華正書 至正九年四月

徐偃王廟碑 唐韓愈撰黃滔後記吳敬八分書 至正九年四月

濟瀆廟塑像題名記 郝正撰并正書 至正九年五月

超化寺僧仁公詩 海濱正書 至正九年五月

州學朔堊七十子象記 張從仁撰孔克堅正書 至正九年五月

梅巖羅先生作興鄉校記 薛元德撰觀音奴正書 至正九年六月

碑陰 正書

正議大夫吳恭祖神道碑 歐陽元撰王口正書 至正九年六月

奉元二瑞記 何恭祖撰傅夢臣正書 至正九年七月

頴谷書院學田記 正書 至正九年七月

東祁王先生歸田興學記 薛元德撰馬遂正書 至正九年七月

重修吳縣學記 于文傳撰宋文賡正書 至正九年七月

水懷寺實際川禪師影堂逸事記 沙門正印撰并行書 至正九年八月

道山亭聯句詩 僧家奴等作任允八分書 至正九年八月

河南登封 河南濟源 江蘇上元 陝西長安 河南濟源 浙江鄞縣 山東泰安 山東泰安 江蘇嘉定 江蘇嘉定 江蘇吳縣 江蘇崑山 福建福州 浙江鄞縣

閩海道廉訪副使寶哥去思碑 林典祖撰完則篤行書 至正九年十月

常山神祠感應記 劉惟敬撰并正書 至正九年十月

復聖廟碑 歐陽元撰張起歲八分書 至正九年十一月

龍井也仙帖木兒等題名 正書 至正九年十二月

壽安亭記 何夢華撰 至正九年

重建東岳行宮上梁文 徐翊撰正書 至正九年

水調歌頭唱和詞 李克誠撰正書 至正九年二月

祀南海神祠記 楊舟撰正書 至正十年三月

靈隱山龍湖洞元氏也仙帖木兒題名 正書 至正十年春

延慶寺重建大殿碑 沙門墨墨撰普立翰護禮正書 至正十年四月

遼泉寺同樂記 孔克欽撰趙典宗八分書又詩二首克欽 至正十年

曲阜縣歷代沿革志碑 石普撰李奇正書 至正十年四月

密州重修廟學碑 秦裕伯撰黃鼎正書 至正十年四月

碑陰 正書青籍目錄一百一十部 至正十年

紫羅幢提舉劉公神道碑 崔上成正書 至正十年六月

長洲縣重修學宮記 楊維禎撰危素集唐歐陽詢正書 至正十年七月

范氏義田記 錢公輔撰趙雍正書 至正十年七月

伍城村楊氏先塋碑 雅古撰王士熙同撰馬祖常正書 至正十年八月

重修文山秦廟碑 朱榮瑞撰朱口正書 至正十年九月

新建社學明德齋記 盧持中撰王林行書 至正十年十月

府學山東鄉試題名碑 毛元慶撰許或行書 至正十年十月

石門寺重修廟宇碑 正書 至正十年十月

潮陽縣學明倫堂記 林泉生撰高若鳳正書 至正十年十一月

黃州路總管劉侯興學碑 蘇炳撰拜任正書 至正十年十一月

三生石斷事官閻定住題名 正書 至正十年十一月

漢孝子蔡順墓表 田遠行書 至正十年十二月

加封孔子制詔并記 張起巖撰段弼正書 至正十年

翔建靈濟顯聖王廟碑 李源海撰海哈刺八都正書 至正十年

北岳廟代祀記 劉源撰朱紹明正書 至正十一年正月

長興州重修學宮記 楊維禎撰高明正書 至正十一年二月

奉元路圓通觀音寺記 傅勃海撰石寶金正書 至正十一年二月

仰天山文殊寺恩公塔記 伯特進吉撰正書 至正十一年三月

國學進士題名記 正書 至正十一年四月

柘城主簿堃先公德政碑 忽和清化撰劉脫撰清化正書 至正十一年夏

淨相寺韓公井闌題字 陳遠記正書 至正十一年五月

重修靜應廟碑 唐宗撰正書 至正十一年五月

重修后土廟記 余闕撰李成撰正書 至正十一年七月

泐溪巖僧懷清等題名 至正十一年七月

重修邙縣公解記 曹師可撰賈彬撰正書 至正十一年九月

三塔寺景德禪寺記 黃潛撰周伯琦撰正書 至正十一年十月

靈巖寺慧公道行碑 釋法禎撰思璧撰正書 至正十一年十月

重修福山院碑 勝吉撰張惠珍撰正書 至正十一年十月

李西林講堂詩刻 孫郁撰正書 至正十一年十一月

餘姚州儒學殿田記 孫元蒙撰傅常撰正書 至正十一年十一月

歸安縣修學記 儲惟賢撰張世昌撰正書 至正十一年十二月

重修玉泉院碑 住持進吉撰撰正書 至正十一年十二月

重修曲阜景靈宮碑 周伯琦撰撰正書 至正十一年十二月

拾田記 王好古撰正書 至正十一年

濮院福壽寺古心禪師半葬塔銘 曹盤撰趙孟頫撰正書 至正十一年

達寶帖睦爾祭廟碑 李之彥撰正書 至正十一年

乾寧儒學置書記 羅益中撰宋汝陽撰正書 至正十一年

祀海記 正書 至正十一年

追封英義武惠正應王周將軍碑 曹復亨撰蘇天爵撰正書 至正十一年

石屋洞沈嘉等題名 正書 至正十二年三月

楊氏祖塋碑 潘士文撰并正書 至正十二年三月

碑陰 正書 上有祖宗之圖四大字

草堂寺詩 僧清光撰并正書 至正十二年四月

又 題云是日雨又書一絕句行書 至正十二年四月

太上老君日用妙經 正書 至正十二年四月

關王廟碑 正書 至正十二年五月

高密縣廟學碑 王思誠撰王文燠撰正書 至正十二年七月

碑陰 正書

中山聖廟禮器記 王秉彝撰正書 至正十二年八月

碑陰 中山府進士花未大都等題名 至正十二年九月

許州知州齊侯碑 張繼祖撰蔡頤撰正書 至正十二年九月

隆平縣官吏題名兼修城池記 薛恭撰并正書 至正十二年九月

浦陽五賢贊 戴良撰包素撰正書 至正十二年十月

重修雷公亞父廟記 潘憲撰并正書 至正十二年十一月

靈陽觀碑 李休撰王道亨撰正書 至正十二年十一月

賈使君碑陰題名 邱鎮撰行書 至正十二年十一月

三蘇先生祠堂記 曹師中撰賈彬撰正書 至正十二年

碑陰 正書

天開寺碑 僧洪柱撰正書 至正十二年

祀孟廟碑 <small>楊惠撰張思政正書</small>	山東鄒縣
萬封山野雲行業記 <small>郝忠撰正書</small>	山西交城
太師右丞相平徐碩德碑 <small>龔伯遂撰孫思慎八分書</small>	浙江仁和本 范氏拓本
北岳廟代祀記 <small>宋紹明撰邢恕正書</small>	直隸曲陽
沂山東鎮廟至正代祀碑 <small>徐岳撰王恩濟正書</small>	山東臨沂
樓觀聖書碑 <small>唐道明撰正書</small>	陝西盤屋
碑陰 <small>正書</small>	陝西盤屋
三原縣重修廟學記 <small>安夢齡撰唐茂正書</small>	陝西三原
監郡公阿察雅實禮感雨詩 <small>元思孝撰鄭頤正書</small>	河南濟源
平原縣移站碑 <small>李忽都撰不花撰并正書</small>	山東平原
重修東海神廟碑 <small>趙處恭撰正書</small>	山東掖縣
扶風郡伯萬德墓碑 <small>趙期撰八分書</small>	山東陽信
重建五龍堂碑 <small>趙本撰邱世賢行書</small>	山東歷城
平原縣重修城池記 <small>謝文禮撰馬天曠正書</small>	山東平原
大北庵長明燈記 <small>正書</small>	江蘇華亭
西門外北水溝呂義倉祭石誌 <small>曹明道正書</small>	山東益都
昨城縣宣聖廟碑 <small>崔仲矩撰詩有王正書</small>	河南延津
重立泰寧宮碑記 <small>王瑛撰并正書</small>	陝西渭南
刻金正隆四年 <small>年喬逢辰記</small>	

文廟禮器記 <small>龔加亨撰楊洪基正書</small>	山東濟寧
濟寧路重修文廟碑 <small>孔克堅撰劉謙正書</small>	山東濟寧
碑陰 <small>正書</small>	山東濟寧
慈恩塔王德成題名 <small>正書</small>	陝西長安
重建泰安橋記 <small>趙文政題正書</small>	江蘇鎮洋
石圍山大田洞磨厓平搖記 <small>鄭文趙撰正書</small>	廣東恩平
過軍橋題記 <small>正書</small>	江蘇吳縣
鼓山李世安題名 <small>正書</small>	福建閩縣
茅山元符萬寧宮碑 <small>正書</small>	江蘇句容
隆興寺勝公和尚道行碑 <small>岑失撰撰趙殿正書</small>	直隸正定
廉訪使伯顏忽都墓碑 <small>正書</small>	河南偃師
寶珠山能仁寺碑 <small>正書</small>	江蘇青浦
南屏山銘 <small>周昌撰八分書</small>	浙江錢塘
代祀中岳記 <small>張臨撰楊誠正書</small>	河南登封
重修崇虛元君靜應廟碑 <small>唐顯宗撰并正書</small>	浙江仁和本 趙氏拓本
順德路南和縣重修東岳廟碑 <small>郝俊撰柴登八分書</small>	直隸
尼山大成殿四公配享碑 <small>危素撰李棣正書</small>	山東鄒縣
碑陰 <small>正書</small>	山東鄒縣
張公祠七聘堂記 <small>上層張養浩自壽詞草書下層記蘇天爵撰文諭立正書</small>	山東歷城

碑陰 上層虞集五古一首正書下層張養浩七絕二首草書

濟南郡公張密神道碑 李國鳳撰張景德正書 山東歷城 至正十四年三月

石屋洞奉御煥著等題名 至正十四年三月 浙江錢塘

石屋洞楊朵兒只班等題名 至正十四年三月 浙江錢塘

重修宣聖廟記 任惟孝撰白好義正書 陝西宜川 至正十四年四月

重新聖水龍祠記 杜朝振王恩齊行書 山東益都 至正十四年四月

嘉定州教授題名記 朱孔昭撰正書 江蘇嘉定 至正十四年四月

祥符院碑 方道欽撰倪中正書 浙江秀水 至正十四年五月

龍門重修神禹廟記 李克儀撰黃時鑄行書 陝西韓城 至正十四年五月

清平縣重修廟學碑 楊惠撰王賈正書 山東清平 至正十四年六月

洪州達魯花赤黑公清德碑 林彝撰并正書 浙江鄞縣 至正十四年十一月

隆興寺秦王夫人施長生錢記 王訪撰并正書 直隸正定 至正十四年

護國寺聖旨碑 劉謙撰岳秉中正書 直隸大興 至正十四年

修公廨記 劉謙撰岳秉中正書 陝西武威 至正十四年

麗陽神廟碑 危素撰劉文慶入分書 浙江麗水 至正十四年

石屋洞陳味等題名 至正十四年 浙江錢塘

梅華和尚吳仲圭墓碣 入分書 浙江嘉善 至正十四年

重修祝融廟記 楊睦撰補化撰孫瑞正書 直隸遼州 至正十四年

重修學記 郝忠撰正書 山西文水 至正十四年

牛山忠惠王廟記 黃理仙撰正書 陝西興安 至正十四年

碑陰 正書

圓濟禪院長住元勳碑 正書 陝西興安 至正十四年

延安路重修宣聖廟碑 正書 江蘇青浦 至正十四年

鎮靖明惠夫人忠烈廟碑 正書 江蘇青浦 至正十四年

靈巖寺詩 張自明撰正書 山東長清 至正十四年

郭鈞遺愛碑 常視遠撰李秀正書 陝西郿縣 至正十五年正月

儒學教諭題名記 宇文公諒撰錢用玉正書 浙江歸安 至正十五年正月

臨朐縣重修廟學記 鄒惟新撰桑之善正書 山東臨朐 至正十五年三月

煙霞洞碑 崔德撰正書 山東寧海 至正十五年四月

李氏墓門石刻 王昇正書 山東樂安 至正十五年四月

無量壽院記 釋餘撰文銳入分書 浙江錢塘 至正十五年四月

柏林寺重建李晉王影堂碑 正書 山西五臺 至正十五年六月

代祀南海廟記 牛繼志撰黃興入分書 廣東南海 至正十五年六月

平昌寺地圖記 正書 山東益都 至正十五年七月

蒲城義門王氏先塋碑 歐陽元撰危素正書 陝西蒲城 至正十五年

杭州路重建廟學記 王大本撰康里慶童正書 浙江仁和 至正十五年

重修廟學記 孔希與撰正書 山東濟寧 至正十五年

緞山改建先天宮記 杜成寬撰張瑜正書 河南偃師 至正十五年

慶元路重修儒學記 黃潘撰正書 浙江鄞縣 至正十六年三月

靈巖寺詩 傅亨撰正書 山東長清 至正十六年三月

安慶城隍顯忠靈祐王碑 余開撰入分書 安徽懷寧 至正十六年四月

古山感雨詩 岳登撰中岳正書 浙江歸安 至正十六年四月

縣尹李公去思碑 孟居正撰 正書 至正十六年六月 浙江鄞縣	慈恩塔何太古題名 至正十七年五月 陝西長安	脫脫木兒帥正堂漫成詩 至正十七年夏 浙江鄞縣	太尉丞相祀濟瀆神應記 趙恒撰 正書 至正十七年十月 河南濟源	天一閣千字文 吳志濬撰 分書 至正十七年十月 浙江鄞縣	重建武祐廟記 劉基撰 正書 至正十七年十二月 浙江蕭山	碑陰 正書 浙江蕭山	長春道院額 至正十七年 湖北荊門	妙觀和尚道行碑 至正十七年 浙江鄞縣	琴臺詩 劉宏甫撰 伯傑撰 正書 至正十七年 山東單縣	復聖手植檜銘碑 張頌撰 正書 至正十七年 山東曲阜	三生石周伯琦題名 入分書 至正十八年二月 浙江錢塘	理公嚴記 周伯琦撰 篆書 至正十八年二月 浙江錢塘	青芝塢竹隱處士鄭德峻墓碣 周伯琦篆書 無年月 浙江錢塘	金粟道人小像 倪瓚贊 正書 至正十八年八月 江蘇嘉定
--	-----------------------------	------------------------------	--	---	---	------------------	------------------------	--------------------------	---	---------------------------------------	------------------------------------	---------------------------------------	--------------------------------------	--

寰宇訪碑錄 卷一一

郡署潘公政績碑 字文公撰 周伯琦正書 至正十九年五月 浙江烏程	海寧州安民碑 王德璋撰 正書 至正十九年五月 浙江海寧	吳縣學新門銘 至正十九年 江蘇吳縣	光福寺捨田記碑 至正二十年正月 江蘇吳縣	育王寺光公塔銘 危素撰 正書 至正二十年正月 浙江鄞縣	縣學續蘭亭會詩 劉仁本序 并正書 仁本及謝理等詩共 至正二十年 浙江餘姚	賀秘監祠堂記 劉仁本撰 史鈞正書 至正二十年七月 浙江鄞縣	國學貢試題名 張翥撰 正書 至正二十年 直隸大興	先福寺捨田記碑 至正二十年 江蘇吳縣	義嶺蘭若記 至正二十年 江蘇青浦	嘉定州重建儒學記 楊維禎撰 分書 至正二十年二月 江蘇嘉定	平江路總管周侯興學記 鄭元祐撰 正書 至正二十一年三月 江蘇吳縣	育王寺東嶼海和尚塔銘 真集撰 正書 至正二十一年四月 浙江鄞縣	本一禪院記 楊維禎撰 正書 至正二十一年六月 江蘇華亭	重建宣公書院記 周伯琦撰 正書 至正二十一年六月 江蘇嘉定	察罕帖木爾祀文宣王碑 至正二十一年九月 山東曲阜	中書平章中丞祀宣聖廟記 孫翥撰 正書 至正二十一年十月 山東曲阜	靜江路新城記 危素撰 正書 至正二十一年十一月 廣西臨桂	碑陰記 楊子春撰 正書 至正二十一年十一月 廣西臨桂	慶元路儒學興修記 劉仁本撰 正書 至正二十一年十二月 浙江鄞縣
---	---	-------------------------	----------------------------	---	---	---	--------------------------------------	--------------------------	------------------------	---	--	---	---	---	--------------------------------	--	--	--	---

衍聖公孔賁致祭宣聖廟題名 行書 至正二十二年二月 山東曲阜

開元寺石溪和尚瓊公道行碑 行書 至正二十二年四月 陝西咸陽

祀瀆記 田文舉撰 鐵口行書 至正二十二年八月 河南濟源

海寧州題名碑 徐中紀撰 何思誠正書 至正二十二年八月 浙江海寧

拱辰水門下石刻 正書 至正二十二年八月 浙江海寧

馬鞍山溫州路總管陳所學墳志 陳達撰 楊維禎填詩 至正二十二年八月 江蘇崑山

常熟州李王廟刊刻靈籤記 正書 至正二十二年十一月 江蘇常熟

官家石洞碑 正書 至正二十二年十一月 陝西三水

山東鄉試題名碑 孫翁撰 趙恒正書 至正二十二年 山東歷城

任忠題記 行書 至正二十二年 即後至元五年 宣聖廟碑 山東曲阜

虞山帝舜廟碑 劉傑撰 井八分書 至正二十三年四月 黃西臨桂

崑山州重修三皇廟記 陳秀民撰 陸介行書 至正二十三年六月 即大德 蘇崑山

擴郭帖穆瀨祭孔廟碑 趙壽撰 正書 至正二十三年七月 山東曲阜

東岳廟碑 孔克任撰 正書 題名及年號篆書 至正二十三年九月 陝西長武

馬鞍山龍洲先生墓表 楊維禎撰 八分書 至正二十三年 江蘇崑山

河東運使公護廉賈惠愛碑 正書 至正二十三年 王氏拓本

常熟州修學記 陳基撰 并正書 至正二十四年二月 江蘇常熟

杭州路重建廟學記 孟昉撰 林鏞正書 至正二十四年三月 浙江仁和

吳縣修學記 陳基撰 并正書 至正二十四年五月 江蘇吳縣

奉元路修宣聖廟記 李琪撰 馬懿正書 至正二十四年八月 陝西長安

崇國寺隆安遜公傳戒碑 危素撰 并正書 至正二十四年九月 直隸大興

重修廟學記 孔希學撰 艾伯謙正書 至正二十四年十一月 山東濟寧

烏石山傅好禮等題名 正書 至正二十四年冬 福建

修泮宮記 正書 至正二十四年 江蘇青浦

真覺大師證道碑 正書 至正二十四年 王氏拓本

光福寺捨田記碑 魏志遠撰 王克明正書 至正二十四年 江蘇吳縣

渾忠武王感應碑 魏志遠撰 王克明正書 至正二十四年 陝西宜川

周公廟潤德泉碑 孔克任撰 并正書 至正二十四年三月 陝西岐山

江千昭祝神廟碑 魏元禮撰 林儀正書 至正二十四年七月 浙江錢塘

代祀闕里記 魏元禮撰 林儀正書 至正二十四年 山東曲阜

加封聖號宣命記 辛梓撰 吳震正書 至正二十四年 直隸大興

縣學記 正書 至正二十五年 浙江會稽

鄞縣重修儒學記 程徐撰 楊彝正書 至正二十六年二月 浙江鄞縣

重修宣聖廟記 董立撰 張冲入分書 在府學 至正二十六年三月 陝西長安

碑陰 正書 至正二十六年三月 陝西長安

平江路建大成殿軒記 周伯琦撰 并正書 至正二十六年八月 江蘇吳縣

潘繼祖靈泉席詩刻 至正二十六年十一月 正書	山東博山
國學公試題名記 至正二十六年 正書	直隸大興
重刻東坡韓昌黎廟記 至正二十七年正月 正書	廣東海陽
重建韓山書院記略 至正二十七年正月 正書	廣東海陽
白牛巖巖雲二字 至正二十七年春 正書	廣東潮陽
關帝廟碑 至正二十七年八月 正書	山東掖縣
王用文白牛巖題名 至正二十七年九月 正書	廣東潮陽
七姬權厝記 至正二十七年原石在江蘇吳縣 正書	已佚 浙江仁利 趙氏藏本
米克明移落星石題記 至正二十八年 正書	陝西興平
五華寺碑 至正二十八年 正書	江蘇青浦
三原縣廟學記 至正二十八年 正書	浙江嘉善
馬跑山禱雨記 至正二十八年仲冬 正書	浙江嘉善
陳氏世系圖碑 至正二十八年 正書	河南偃師
大中祥符禪寺重興碑記 至正二十八年 正書	浙江秀水
紹興路總管府推官趙承務碑 至正二十八年 正書	浙江山陰
紹興路總管府推官貢承務碑 至正二十八年 正書	浙江山陰
聖旨碑 至正二十八年 正書	浙江山陰
完顏正叔碑 至正二十八年 正書	浙江嘉善

薩都刺天錫題紫陽勝境詩 無年月 行書	浙江錢塘
王節婦碑 無年月 正書	浙江山陰
清風篇 無年月 行書	浙江山陰
虛靖真人像 無年月 正書	浙江山陰
倪雲林小像 無年月 正書	江蘇嘉善
孔子立像 無年月 正書	江蘇嘉善
飛來峰石洞玉林帖木兒裝像題字 無年月 正書	山東曲阜
西岳廟也先帖木兒殘碑 無年月 正書	浙江錢塘
孟州郡監塔察兒德政碑 無年月 正書	陝西華陰
千佛山察普華題名 無年月 正書	河南孟縣
元付靈都萬壽宮榜 無年月 正書	山東歷城
元大師那公碑 無年月 正書	山東歷城
元忠襄王張榮墓碑 無年月 正書	山東歷城
元六經圖 無年月 正書	江西上饒
元妙方丈通神庵記 無年月 正書	江蘇吳縣
追封閔鄉等字殘碑 無年月 正書	河南洛陽
郝榮寺聖壽院殘碑 無年月 正書	山東歷城
普照寺聖壽院殘碑 無年月 正書	山東蘭山
林縣殘碑 無年月 正書	山東蘭山
光福寺殘碑 無年月 正書	江蘇嘉善

洞元經殘字 <small>正書 無年月</small>	陝西長安
古之奇縣令殘碑 <small>正書 無年月</small>	陝西長安
大悲陀羅尼真言 <small>正書 無年月</small>	浙江仁和水
開元寺陀羅尼經幢 <small>釋海覺唐范二體書 無年月</small>	江蘇青浦
壽聖院經幢 <small>正書 無年月</small>	陝西咸寧
石屋廣莫子天然洞題名 <small>篆書 無年月</small>	山東歷城
天師張與材重陽庵題名 <small>正書 無年月</small>	浙江錢塘
留題張許庶沁園春詞 <small>文天祥撰正書 無年月</small>	廣東海陽
西臺御史殘碑 <small>正書 無年月</small>	陝西長安
振衣岡判官范元題名 <small>正書 無年月</small>	山東泰安
靈巖張仲子題名 <small>篆書 無年月</small>	山東長清
靈巖郭聖澤等題名 <small>行書 無年月</small>	山東長清
靈巖寺國師法旨碑 <small>梵書譯文正書 無年月</small>	山東長清
洪山題字五種 <small>正書 無年月</small>	山東嘉祥
飛來峰雷彪題名 <small>正書 無年月</small>	浙江錢塘
剪金橋井闌隨意泉題字 <small>正書 無年月</small>	江蘇吳縣
太平路丹陽書院記 <small>正書 無年月</small>	安徽當塗
廣德路修建儒學記 <small>正書 無年月</small>	安徽廣德
蒲察大師索海市詩 <small>邱處機行書 無年月</small>	河南登封
贈通元觀法師俞行簡詩 <small>賈雲石虞集張翥同作行書 無年月</small>	河南登封

定州學李雪庵書六言四絕句 <small>正書 無年月</small>	浙江錢塘
王磐詠百泉詩 <small>行書 無年月</small>	浙江鄞縣
王口題七星巖詩 <small>行書 無年月</small>	河南輝縣
靈巖寺詩 <small>李傑撰正書 無年月</small>	廣東高要
靈巖寺詩 <small>陳怡撰正書 無年月</small>	山東長清
麓臺詩 <small>張起巖撰正書 無年月</small>	山東長清
追封京兆郡侯宋敏墓碑 <small>正書 無年月</small>	山東濰縣
平里店汪春墓碑 <small>正書 無年月</small>	山東鄒平
孫公祖考墓銘 <small>滕口正書 無年月</small>	山東鄒平
汝州知州石抹公墓碑 <small>正書 無年月</small>	河南魯山
王氏先代記 <small>正書 無年月</small>	河南孟縣
經幢 <small>正書 無年月</small>	河南孟縣
祭祀莊田記 <small>王灝撰忽欲里亦正書 無年月</small>	浙江鄞縣
八仙觀割付 <small>孟文伯立正書 無年月</small>	陝西
信陽州田土記 <small>正書 無年月</small>	浙江鄞縣
大通法寺常住上下院地產碑 <small>安思道撰并正書 無年月</small>	江蘇嘉定
曲阜縣治遷徙記 <small>行書 無年月</small>	山東曲阜
龍山石壁題字 <small>正書 無年月</small>	山東黃縣
分司揆務同立孟州記 <small>正書 無年月</small>	江蘇嘉定
重修玉清萬壽宮碑 <small>姚憲撰王元輔正書 無年月</small>	江蘇嘉定

全真開教秘語碑	無年書	浙江鄞縣
千佛嶺庚申勝會記	無年書	浙江鄞縣
說經臺道德經	無年書	浙江錢塘
金蓮花池記	無年書	陝西蓋屋
會雲觀記	無年書	河南偃師
柄元真人門泉碑	無年書	河南孟縣
唐括公碑	無年書	河南魯山
敕賜大明禪寺牒	無年書	河南魯山
細林山義士夏椿碑	無年書	江蘇青浦
大石巖坡上石砬二字	無年書	江蘇吳縣
可公塔碣	無年書	山東鄒城
七星巖璇璣臺三字	不著年代	廣東高要
楊遵理公巖三字	無年書	浙江錢塘
演易齋三字	無年書	山東新泰
山狀元墓殘碑	無年書	山東朝城
養塢殘碑	無年書	山東青州
任公孝思碑	無年書	山東高密
青羅觀王重陽詩詞石刻	無年書	山東掖縣
嶽麓寺碑陰康日題名	無年書	湖南長沙
附 偽周		
湖州迎禧門碑記	無年書	

正十六年三月張士誠來自高郵改至正十六年為天祐三年國號大周命潘元明為左丞分

鎮湖州故有築城建碑之事		浙江歸安
訪碑十一		

補寰宇訪碑錄序

同治三年甲子孟陬之月胡澍題

序

陽湖孫先生養寰宇訪碑錄二十年為書十二卷目七千八百四十有九書成之歲當嘉慶壬戌之謙後先生四十一年始求補錄亦十九年今計所得及一千八百二十有三蓋四無一焉舊藁再易辛酉難後已弃去剩碑日四五紙斷闕訛僻略具年月結習未盡恒以自隨癸亥入都太谷溫元長見之以為尚可為既盡發所藏異校錄同歲生沈均初亦為此學者畢力助摻討寒暑風雨奔走告語終八閱月又得此數希倖有成非取自足而是年秋元長暴卒感歎輟業將恐將懼鄭重毀弃甚負良友因謀刻之均初謂然遂釐定為五卷舊藁著錄唐以後大備今茲詳者在隨以前及身所事遺忘滋多况力薄才拙聞見隘陋中更患難莫收餘燼瞻叩前修豈惟涯分懸絕問學不逮迹其遭遇亦非等倫存斯文字彌用心苦以言續成猶願來者固孫先生志也同治三年甲子正月會稽趙之謙書

記

之謙十七歲始為金石之學山陰沈霞西布衣復黎第一導師也先後同志則有長洲顧湘舟參軍沅績翁胡芟甫同年澍深陽穆稱循太守星適仁和諸生曹葛民丈籓魏稼孫離尹錫曾太谷溫元長比部忠善大興樊文卿大令彬劉子重比部銓福吳潘伯寅中丞祖蔭南雁沈均初同年樹鏞又江陰石工方可中可中為余摻訪得最多余識可中因霞西舊棄半取之可中今茲成書則均初力也二十年得失聚散已屢易此書始末由

記

兩沈君有因有緣曷可無記

滄州王侶樵秀才國均嘗手編滄州金石志甲子六月相見都中贈我墨本皆向未著錄者因取續得數十種合題為失編均卷末

著錄家書年月或不書日茲問書日且及甲子稱舉異著之文字異著之間為攷證碑之刻文先而書後其傳于世書存斯文存茲錄先書後文視原書迥小變

朝鮮自漢以來臣附中國國人能讀書同文字今日來者尙攜其國金石墨本以為投贈在昔翁劉諸君皆為

著錄平朔韓氏韻海有海東金石存放未刻近潘伯寅中丞纂東瀛貞石志摻采尤富然墨本皆燬于庚申僅存目錄原書載平百濟碑未著其地茲舉及見碑本依時代先後錄數十種不復分列題曰寶字故無外也陳金石傳者絕少聞有得臨春閣專文為至德四年今詢人無知者福建金門島一古碑在樹腹字不可識劉子重言劉智廟部落壁間多漢專太谷溫元長述其鄉驛路旁石崖凡目所及皆古造象一篆書崖磨滅大半見有皇帝字同秦刻石向無拓者丙辰從軍衢州友

記

人蜀中來言嘗舟行仰視絕壁上有二碑不知何代物凡此類者聞不勝記姑舉一二近者侯振奇鑿空之士索焉

刻既竣魏稼孫自閩中寄書來言孫氏錄漢孔宙碑不及碑陰君補孫書仍不及也務多之弊必忽近圖遠是一大罅漏願後儆戒他弗類是為之慨然謹記以志吾過

補寰宇訪碑錄五卷

- 一 無年月古碑 秦 漢 蜀漢 魏
- 二 後魏 晉 西魏 宋 齊 梁 陳 北齊 北周
- 三 唐
- 四 後梁 後唐 後晉 後漢 後周
- 五 遼 吳越 蜀 後蜀 北宋 南宋 西夏 金 偽齊 元

補寰宇訪碑錄目

補寰宇訪碑錄卷一

會稽趙之謙養集 南匯沈樹鏞覆勘

無年月古碑

紅崖古字

貴州永甯

是刻俗稱諸葛苗碑新化鄒漢勳釋為殷高宗伐鬼方刻石獨山莫友芝復辨為三危禹蹟之謙借潘光祿祖蔭所藏原拓本及黔中棗木本陽湖呂氏縮刻本詳校次第既素且點畫文義莫能辨析疑是苗民古書代遠失攷夏后殷周未容肌斷姑從闕焉列之首簡猶原書錄岫巉石鼓例也

補寰宇訪碑錄卷一

錦山摩崖

朝鮮南海

字奇古不可識朝鮮人傳為秦徐福題名或釋為殷箕子書之謙又藏一古篆碑係出蜀中一筆斜出屈曲轉折盡五尺餘不斷向無識者疑皆石裂文增記

秦

佐弋瓦

篆書

據秦本紀佐弋竭定為秦瓦

浙江海甯 蔣氏家藏

衛字瓦

篆書

鑄金有范堯植造瓦舊無稱今依通俗文規

江蘇上海 趙氏家藏

模為范義仍作范

補遺字訪碑錄卷一

二

漢

羣臣上壽刻石

篆書

趙廿二年八月丙寅大興劉位坦攷為西漢文帝後元六年左側有口口判官郁久

疑為石

趙者非

直隸永年

日華宮專文

篆書

無年月據西京雜記宮作于河間獻王當

在景武間大興劉銓編

直隸肅甯

君子館專文

入分書

無年月攷在景武間館亦獻王所置也大

興劉氏藏十枚字無同者

直隸肅甯

建元專文

篆書

建元二年

又有作君子長生四字者

江蘇南匯 沈氏拓本

元鼎專文

篆書

元鼎建元

浙江會稽 趙氏拓本

甘泉山元鳳刻石殘字

篆書

大興翁方綱攷為昭宣之間同

治二年之謙從大興劉氏藏精拓本審

江蘇江都

巴州民揚量買山記

入分書

地節二年口月石近歸平湖吳重

四川巴縣

五鳳專文

篆書

五鳳二年七月廿二日

浙江海甯

甘露專文

入分書

甘露二年

江蘇南匯 沈氏拓本

上虞王元方專文

入分書

黃龍元年八月十五日

浙江山陰 沈氏家藏

三

永始殘瓦 篆書 永始四年	美子侯刻石 始建國天鳳三年二月嘉定瞿中俗釋為	建武專文 建武元年	建武殘玉刻字 建武三年	侍御史李業闕 東漢初	三老諱字忌日記 無年月以記中忌日皆在建武年附	戚伯著碑 無年月拓本藏陽湖孫氏近已不可知矣因	補遺 其遺	大吉買山地記 建初六年	南武陽平邑皇聖卿闕畫象題字 元和三年八月	南武陽功曹鄉齋夫鄉文學掾平邑君郎闕畫象題字	永元食堂記 永元八年二月十日	永初專文 永初元年三月	嵩山少室闕下伊字 嘉慶九年錢塘黃易訪得在叢林
湖南長沙	山東鄒縣	江蘇南匯	江蘇江都	四川梓潼	浙江餘姚	山西太谷	浙江會稽	山東蘭山	山東蘭山	山東魚臺	直隸大興	劉氏拓本	

一行下隔二層石 四傍皆無字蹟	孝堂山食堂畫象題字 永建五年	沙南侯碑 永和五年六月十五日甲辰	壽貴里文叔陽食堂畫象題字 建康元年八月口丑朔	三公山神碑 初元年二月八日海豐吳式芬攷為本	三公山神碑陰 初元年五月	上余專文 建和元年五月	右扶風丞李禹表 永壽元年	延熹專文 延熹二年	封龍山頌 延熹七年	沛相楊統碑 石久毀世亦無傳本此據金石萃編所錄	高陽令楊著碑 建甯元年	沈州刺史楊叔恭殘碑 建甯四年七月六日甲子	楊叔恭殘碑陰 八分書
河南登封	山東濟甯	甘肅鎮西	山東魚臺	直隸元氏	直隸元氏	安徽桐城	陝西褒城	江蘇南匯	直隸元氏	江蘇青浦	江蘇青浦	王氏藏本	山東鉅野

楊叔恭殘碑側 八分書

山東鉅野

太尉楊震碑 八分書

江蘇青浦

東海廟殘碑 八分書

江蘇長洲

東海廟殘碑陰 八分書

江蘇長洲

繁陽令楊君碑 八分書

江蘇青浦

建安瓦 八分書

王氏藏本

吹角壩摩崖 八分書

直隸大興

鄭珍辨為建安六年二月丁丑朔廿二日石歸道義

斷闕且首行明是六年次行有嚴季男名六

行有以災致祀字必非虛碑

仍依王象之輿地碑目書此

益州太守高頤碑 八分書

四川雅安

益州太守武陰令上計吏舉孝廉諸部從事高頤東闕

無年月

益州太守陰平都尉武陽令北平丞舉孝廉高頤西闕

四川雅安

建安瓦 八分書

浙江平湖

破張邵銘 八分書

朱氏家藏

謁者北屯司馬沈君神道右闕 八分書

四川渠縣

無年月

無年月

四川渠縣

無年月

四川渠縣

無年月

四川渠縣

新豐令交趾都尉沈君神道左闕 八分書

四川渠縣

尚書侍郎河南京令豫州幽州刺史馮煥神道闕 八分書

四川渠縣

無年月

益州牧楊宗墓闕 八分書

四川夾江

李君石闕殘字 八分書

無年月 和徐琳疑為李鰲石刻

中牟魯君魏公闕 八分書

江蘇吳江

石磨郵石刻 八分書

湖北漢陽

四老神坐神祚机題字 八分書

山東鄒縣

無年月

無年月

江蘇吳江

無年月

楊氏藏本

雒陽長史殘石 八分書

浙江仁德

無年月疑非漢刻

韓氏拓本

司徒殘碑 八分書

直隸大興

無年月疑非漢刻

翁氏摹本

張君碑額 篆書

江蘇吳江

無年月

王氏藏本

司農公碑額 篆書

湖北漢陽

無年月

葉氏藏本

漢并天下瓦 篆書

直隸大興

車字瓦 篆書

直隸大興

文作影與原書所載字瓦異

劉氏家藏

鼎胡延壽宮瓦 篆書

直隸大興

無年月

張氏家藏

千秋長安瓦	篆書	浙江海甯
貽湯萬年瓦	篆書	浙江海甯
鉤弋祠專文	八分書 一宜字劉登福得于祠址	直隸大興
吉祥專文一	八分書 千石公侯壽貴六字	浙江會稽
吉祥專文二	篆書 位至公輔	浙江會稽
吉祥專文三	八分書 功曹傳送下出銀艾	浙江會稽
吉祥專文四	八分書 傳送下出富貴	浙江會稽
吉祥專文五	篆書 萬歲不敗	浙江會稽
吉祥專文六	篆書 萬歲萬歲永藏永茲	浙江會稽
吉祥專文七	八分書 長樂	浙江會稽
吉祥專文八	篆書 既壽考宜孫子六字之謙所得	浙江會稽
舞陽專文一	八分書 凡三十三種已燬於賊茲	直隸大興
舞陽專文二	八分書 以所記無誤者錄八種	直隸大興
舞陽專文三	八分書 萬歲二字左行反文	直隸大興
舞陽專文四	八分書 畫覆屋形中萬歲二小字	直隸大興
舞陽專文五	八分書 平昌	直隸大興
舞陽專文六	八分書 畫雲雷文中一高字	直隸大興
舞陽專文七	八分書 畫一人乘車前行二人乘馬在後左千秋	直隸大興

補寰宇訪碑錄 卷一

萬世四字以上六專皆	出河南舞陽故繫之	直隸大興
畫象殘專文	八分書 年月皆泐僅存二氏字畫一人	安徽績溪
尙方鏡范	篆書 嘉慶壬戌長安人掘地得之	山西安邑
五銖泉土范	篆書 陽文	浙江海甯
代郡太守章范	篆書 陽文	廣東南海
剛叛右尉印范	篆書 陽文	浙江仁德
雒左尉印范	篆書 陽文	浙江仁德
嚴道橋丞印范	篆書 陽文	浙江仁德
嚴道橋園印范	篆書 陽文	浙江仁德
牛鞞長印范	篆書 陽文 之謙按印范為向來金石家所未載道光	浙江仁德
千秋萬歲長樂未央鹿專文	篆書 初蜀中出土凡百餘枚劉方伯喜海亦有藏	浙江仁德
未央鹿專文	篆書 者茲據所見錄入此外蔣氏尚有	浙江仁德
兩城山畫象	八分書 凡二石 英一題二侍郎王夫	山東濟甯

蜀漢

丞相諸葛武侯廟石琴題字

入分書 章武元年

按此與後唐李

吳氏拓本

吳氏拓本

續資治通鑑長編卷一

十

魏

孫二娘等題名

入分書 黃初元年

三月十九日

江蘇吳江王氏藏本

王五娘等題名

入分書 黃初元年

三月廿六日按以上兩刻皆

疑偽作

黃初專文

入分書 黃初二年

四月一日

直隸大興劉氏拓本

大將軍曹真殘碑

入分書 大典徐松攷為太和間

陝西長安

曹真殘碑陰

入分書

陝西長安

濟陰陳祚冢中記

入分書 青龍二年

河南許州

從掾鉅鹿魏所冢中記

入分書 二年四月

河南許州

續資治通鑑長編卷一

十一

後殿虎賁第口梁國張興口冢中記

入分書 二年六月廿一日

河南許州

武勇掾樂安肥範冢中記

入分書 二年八月九日

河南許州

高陽北新城邵巨冢中記

入分書 八月三日

河南許州

上道光廿六年穿井得之蓋造冢時記凶年者與三老忌日記相似魏所一專近蘇大興

劉銓冢

河南許州

1. 續修四庫全書 史部 金石類

吳

赤烏專文 赤烏二年三月

赤烏專文 赤烏六年

蕭二將祠堂記 正書 太元年 淮陽與立按此乃偽作

太平專文 八分書 太平元年

施氏專文 八分書 鳳皇三年

天紀專文 八分書 天紀二年

浙江會稽 沈氏拓本

浙江上虞

浙江山陰

沈氏家藏

直隸大興

劉氏家藏

浙江會稽

趙氏家藏

補寰宇訪碑錄卷一

三

晉

明威將軍郭休碑 八分書 泰始六年二月

郭休碑陰 八分書

陳黑專文 篆書 泰始十年

成甯專文 八分書 咸甯四年

上元王專文 八分書 太康元年

番公行專文 八分書 太康元年

太康專文 篆書 太康元年 蜀師專文 八分書 太康二年七月廿日

蜀師專文 八分書 太康二年七月廿日

劉師專文 八分書 無年月

山陰專文 三種 八分書 七月五日 太康四年癸卯一四年八月

張異專文 八分書 太康七年 江蘇陽湖 呂氏家藏

葛作專文 八分書 太康七年 有之此更在前 江蘇陽湖 呂氏家藏

高平檀君專文 八分書 太康八年二月七日 山東

馬阜麋專文 八分書 太康八年 山東

稽孝漢專文 八分書 太康八年 山東

浙江山陰 沈氏家藏

山東黃縣

江蘇南匯

沈氏拓本

江蘇南匯

沈氏拓本

江蘇南匯

沈氏拓本

江蘇南匯

沈氏拓本

江蘇南匯

沈氏拓本

江蘇南匯

沈氏拓本

江蘇南匯

補寰宇訪碑錄卷一

三

太歲在申專文	八分書	太康九年二月十七日	江蘇陽湖
鳳作專文	八分書	太康九年七月五日	江蘇陽湖
鳳形專文	八分書	太康九年八月十日	江蘇陽湖
湯氏葬專文	八分書	太康九年八月	直隸大興
鮑宅山鳳凰畫像題名	八分書	凡三石 三月七日	山東蘭山
談孝廉專文	八分書	元康元年	江蘇陽湖
元康專文	八分書	元康二年十二月	江蘇陽湖
逢將軍專文	八分書	元康口口九月	山東
其年建辰專文	八分書	元康六年六月卅日	安徽桐城
傅家專文	八分書	元康八年戊午八月十日	安徽桐城
黃平專文	八分書	元康八年	江蘇陽湖
永甯專文	八分書	永甯元年	江蘇陽湖
永甯專文	八分書	永甯元年	江蘇陽湖
膠東令王君專文	八分書	永嘉二年八月	山東
子孫百年專文	八分書	永嘉六年	江蘇陽湖
子孫君侯專文	八分書	永嘉七年	江蘇陽湖
永嘉專文	八分書	永嘉八年	江蘇陽湖
盧恕專文	八分書	建興二年十月	江蘇陽湖

補遺年譜錄卷一

古

建興專文	八分書	建興二年甲戌	江蘇陽湖
皆封侯位專文	八分書	建興二年甲戌	江蘇陽湖
鄧周行思專文	八分書	建興四年八月	浙江甯波
徐氏專文	八分書	建興六年六月廿三日之謙按建興無六年	浙江甯波
咸和專文	八分書	咸和二年丁亥	江蘇陽湖
咸康專文	八分書	咸康三年	江蘇陽湖
咸康專文	八分書	咸康三年八月廿日	江蘇陽湖
咸康專文	八分書	咸康四年	浙江甯波
咸康專文	八分書	咸康五年	江蘇陽湖
故民專文	八分書	建元二年七月八日	浙江海鹽
永和專文	八分書	永和二年	江蘇陽湖
永和專文	八分書	永和五年	江蘇陽湖
大吉祥宜子孫專文	八分書	永和五年	江蘇陽湖
永和專文	八分書	永和六年	江蘇陽湖
莫龍編專文	八分書	永和六年庚戌	江蘇陽湖
永和專文	八分書	永和九年	江蘇陽湖
永字專文	八分書	永和十一年七月十三日專背大永字徑四	江蘇陽湖

補遺年譜錄卷一

古

寸正書陰文咸豐戊午
得于海軍尖球為研

浙江會稽
趙氏家藏

晉時年專文 八分書
和十一年七月側書晉時年

江蘇松江
沈氏拓本

永和右軍專文 正書
無年月

江蘇上元
沈氏拓本

宋卯子專文 正書
陰文

甘肅家藏

見於此
淨土寺二十八宿井中鴨字始

升平專文 八分書
升平二年

浙江臨海

周進專文 八分書
隆和元年八月十八日

江蘇松江
沈氏拓本

與甯專文 八分書
興甯二年八月

江蘇松江
呂氏家藏

黃氏專文 三種 八分書
一泰和元年一三年戊辰七月一六年

江蘇松江
呂氏家藏

補寰宇訪碑錄卷一

七

咸安升平兩紀年專文 八分書
咸安元年側書升平五年四月

浙江會稽
趙氏家藏

製者得於何山

錢師專文 二種 八分書
一甯康元年一二年甲戌

浙江會稽
許氏家藏

一尺五寸專文 八分書
甯康二年七月

浙江會稽
許氏家藏

嚴君墓專文 八分書
太元二年

江蘇松江
沈氏拓本

太元專文 八分書
太元二年

江蘇松江
沈氏拓本

太元專文 八分書
太元九年

江蘇松江
沈氏拓本

卜氏柳專文 八分書
太元廿二年

浙江會稽
趙氏拓本

太元專文 八分書
太元廿五年

江蘇松江
沈氏拓本

振威將軍建甯太守爨寶子碑 八分書
太亨四年四月按大亨

雲南南甯

無四年詳碑
側鄧爾恒跋

雲南南甯

爨寶子碑陰 八分書

雲南南甯

義熙專文 八分書
義熙二年

江蘇松江
沈氏拓本

魯文榮孝廉專文 八分書
無年月

浙江甯波

大吉千秋專文 八分書
無年月

山東掖縣

蜀中書賈公闕 八分書
無年月

四川梓潼

補寰宇訪碑錄卷一

七

雄拜行西將口口口
部尚書故州東晉末

四川梓潼

宋

元嘉專文

正書 元嘉二年

安徽績溪 胡氏家藏

高句驪故城刻字二種

正書 皆己丑年三月廿一日

宋元嘉

二十六年

朝鮮平壤

龍驤將軍護鎮蠻校尉甯州刺史印都縣侯嬰龍顏碑

正書 雲南陸涼

雲南陸涼

嬰龍顏碑陰

正書

雲南陸涼

補遺字訪碑錄卷一

六

齊

吳郡造維衛尊佛記

正書 永明六年

浙江會稽

補遺字訪碑錄卷一

五

梁

侍中司空永陽昭王蕭敷墓志 正書徐勉文

日

一月廿八日
江蘇吳縣
潘氏藏本

永陽敬太妃王氏墓志 正書徐勉文

十一月廿八日
江蘇吳縣
潘氏藏本

二石久佚此
初拓孤本

江蘇吳縣
潘氏藏本

侍中大將軍臨川靖惠王蕭宏神道二闕 正書

其一左行按

宏卒以普通四年
七月贈官諡

江南上元

大同專文 正書

大同九年癸亥

江蘇南匯
沈氏拓本

大同專文 正書

大同十年

江蘇南匯
沈氏拓本

補寰宇訪碑錄卷一

三

陳

新羅真興王定界碑 正書

戊子秋八月陳光大二年碑舊在

黃草嶺成豐王于觀察使
尹定鉉移置中嶺鎮屏

朝鮮成興

補寰宇訪碑錄卷一

三

錢式校字

補寰宇訪碑錄卷二

會稽趙之謙叢集

南匯沈樹鏞覆勘

後魏

王銀堂造象碑 正書

三年丙午四月十五日青陽吳式訓攷
為道武帝 天賜三年

造象碑陰 正書

河南

造象碑兩側 正書

河南

鞏伏龍造象 正書

延和元年六月疑偽

直隸正定

補寰宇訪碑錄卷二

□□造象 正書

延和二年舊藏姚總憲元之家今佚

西王美好造象 正書

太和二年 山西大谷 溫氏拓本

張賣造象 正書

太和二年 安徽青陽 吳氏拓本

司空公長樂王邱穆陵亮夫人尉遲為牛概造象 正書

太和二年 安徽青陽 吳氏拓本

十九年十一月之謙按邱穆陵亮見孝文弔
比干文碑陰彼書穆作目金石錄據以疑魏
書官氏志後收穆氏之誤今此正
作穆書穆為日或字通借非誤

步舉郎張元祖造象 正書

太和廿年 河南洛陽

鄭長猷造象 入分書

景明二年 河南洛陽

邴龍姬造象 正書

無年月附鄭長猷上列

河南洛陽

馬振拜等造象碑 正書

景明四年八月五日

河南洛陽

宮內作大監賞法端生資造象 正書

正始三年三月十九日

按以生時資為七
者造象僅見此種

河南洛陽

比邱法轉造象 正書

正始四年六月

河南洛陽

張口奴樊文保等造象 正書

正始五年六月廿四日

浙江仁和 魏氏藏本

清州口泉寺造象 正書

永平元年

□慶造象 正書

永平二年

補寰宇訪碑錄卷二

比邱法行造象 正書

永平五年

河南洛陽

鄭義石象 象左右有宋人題名

無年月在鄭義碑側

山東掖縣

鄭道昭中明壇題字 正書

無年月

山東掖縣

鄭道昭詠飛仙室詩 正書

無年月

山東掖縣

鄭道昭大基山題字四種 正書

無年月一歲在壬辰建一其
居所號白雲鄉青煙里也一安期子駕龍栖
蓬萊之山一王子晉駕鳳栖太室之山在山
左金石志所載九
種之外原書失訪

山東掖縣

法興造象 正書

延昌二年八月二日

河南洛陽

清信女尹靜妙造象記 正書

延昌四年八月辛未朔廿九日

延昌二年八月二日

延昌四年八月辛未朔廿九日

河南洛陽

梁鑿碑 正書 延昌四年十月	孫永安造象 正書 熙平元年十月十五日	張口安造象 正書 神龜二年四月廿五日	女膚斯姜造象 正書 神龜二年七月七日	比邱尼慈香慧政造象記 正書 神龜三年三月廿日	維那主葆張碩等碑陰題名 正書 正光三年正月廿六日	口口妻公孫氏造象 正書 正光三年九月	鎮遠將軍後軍將軍鄭道忠墓志 正書 正光三年十二月己未朔廿六日	于氏造象 正書 正光四年正月廿六日	馬鳴寺根法師碑 正書 正光四年二月三日	驍驢將軍懿侯高貞碑 正書 正光四年十一月六日	魏始歡等造象 正書 正光五年六月	李口達造象 正書 正光口年
江蘇青浦 王氏拓本	廣東南海 吳氏藏本	河南	河南	河南洛陽	河南洛陽	河南洛陽	河南洛陽	河南洛陽	河南洛陽	山東德州		

大和寺趙清女造象 正書 正光口年	吳高黎墓志 正書 孝昌二年正月十三日	傅口口造象 正書 孝昌二年五月廿九日	黃石崖法義卅五人造象 正書 孝昌二年九月八日	比邱明勝造象 正書 孝昌二年五月	張神龍等百餘人造象 正書 孝昌三年七月十日	黃石崖法義百餘人造象 正書 孝昌三年七月十日	咸陽太守劉玉墓志 正書 孝昌三年十一月廿四日	比邱道林造象 正書 孝昌三年	王僧歡造象 正書 建義元年五月四日	李興造象 正書 建義元年七月十五日	史同百餘人造象造經記 正書 永安二年六月	高柳邨比邱僧詳等一百十人造象 正書 永安二年八月	張神遠造象 正書 永安二年
河南洛陽	河南洛陽	河南洛陽	河南洛陽	山東歷城	山東歷城	山東歷城	江蘇南匯 沈氏拓本	山東歷城	山東歷城	山東歷城	永安二年六月	山東臨清	山東臨淄

法雲等造象 正書 普泰元年

南陽張元墓志 正書 普泰元年十月一日

湖南道州 何氏藏本

好服造象 正書 永熙二年七月

法義廿餘人造象 正書 永熙二年八月廿日

殘造象 正書 辛酉字牛磨滅下書基地步界末三行別書

辛酉字牛磨滅下書基地步界末三行別書
口口達為念父造象太谷溫忠善定為正光
年刻然首行晉故二字甚顯則未可信且廿
一日書辛酉亦誤溫定後為常須達造象記
前為常作墓地記以認來者
須達父姑附此以認來者

郁久間明達題名 正書 無年月

補遺字訪碑錄卷二

五

姜口達丁大孃造象 正書 隆緒二年正月廿八日之謙按隆

緒為蕭寶寅僭號當 浙江會稽 趙氏拓本

西魏

車枕浴等造四面佛象 正書 大統元年四月

陝西

李頎樹造象碑 正書 大統二年十月

造象碑陰 正書

造象碑兩側 正書

侯逸造石象卅區記 正書 大統十年二月八日

山東諸城 劉氏拓本

侯子口等造象 正書 大統十五年七月十日

山東諸城 劉氏拓本

始平縣伯造象記 正書 大統十七年

山東諸城 劉氏拓本

補遺字訪碑錄卷二

六

東魏

張白奴造象

正書 天平二年

驩驥將軍滄州刺史王僧墓志

正書 天平三年三月十三日

直隸滄州

張僧安造象

正書 天平四年

靳逢受等造四面玉象記

正書 天平四年六月

安徽歙縣

王全泰造師子記

正書 元象元年二月

安徽績溪

杜收虎造象

正書 元象元年六月卅日

浙江仁和

劉壽君造象

正書 元象元年十二月廿一日

直隸正定

補寰宇訪碑錄卷二

七

凝禪寺三級浮圖碑頌

正書 元象二年二月乙未朔口五日

直隸元氏

三級浮圖碑陰

正書

直隸元氏

三級浮圖碑兩側

正書

直隸元氏

伏波將軍姚敬遵造象

正書 元象二年三月廿三日

直隸元氏

程榮造象記

正書 興和二年今歸嘉興沈氏

山東歷城

太尉公劉懿墓志

正書 興和二年正月廿四日

直隸長垣

清信女趙勝習件二人造象

正書 興和二年九月十七日向

河南安陽

來著錄家作習牛或作習生或作趙勝習皆誤今正

僧道山造象

正書 興和三年四月十五日

山東歷城

趙郡太守殘造象

正書 興和三年六月

直隸正定

造象殘記

正書 興和四年四月八日

直隸正定

劉目連夫妻造象

正書 興和五年正月二日

江蘇南匯

邑義九十人造象

正書 武定元年

河南河內

王僧敬造象

正書 武定二年十二月

直隸正定

僧熾僧惠等造象

正書 武定三年七月十五日

直隸正定

王氏女張恭敬造象

正書 武定三年九月三日

直隸正定

補寰宇訪碑錄卷二

八

劉明感造象

正書 武定三年

浙江海甯

比邱尼惠超造玉象記

正書 武定四年二月八日

浙江海甯

邑義道俗造象治路碑

正書 武定七年四月八日

直隸元氏

冀州刺史關勝誦德碑

正書 武定八年二月四日于司直天

直隸涿州

嚴雙珍尹文和造象

正書 無年月此北魏人書茲統附東魏

直隸涿州

法勝造象

正書 無年月

河南洛陽

法勝造象

正書 無年月

河南洛陽

張貴興及都唯那尼道等造石龕記 正書 無年月 在趙桃研

妻造像上列 原書失載 河南洛陽

傅巒造象題名 正書 無年月 河南洛陽

殫官劉阿歡等造象 正書 無年月 河南洛陽

邑子劉神蔭造象 正書 無年月 河南洛陽

龍門山畫象 無題字 一人執戈立旁禽馬形 河南洛陽

蘇暈夫妻造象銘 正書 無年月 河南洛陽

任寄生造象 正書 無年月 河南洛陽

比邱仁義等造象 正書 庚辰疑景明元年 河南洛陽

續纂訪碑錄卷二 九

陽信縣合元口造象 正書 無年月 河南洛陽

道安法造象 正書 無年月 河南洛陽

周氏造象 正書 無年月 山東歷城

大涅榮經傷 正書 無年月 山東歷城

吳文祥造象 正書 無年月 河南洛陽

平乾虎造象 正書 無年月 河南洛陽

王賓殘造象 正書 無年月 河南洛陽

田果造象 正書 無年月 河南洛陽

比邱道匠造象 正書 無年月 河南洛陽

今遊祖造象二種 正書 無年月 河南洛陽

朱顯造象 正書 無年月 河南洛陽

盪寇將軍南口造象 正書 口口元年十二月戊戌 河南洛陽

普光師造象 正書 無年月 河南洛陽

劉僧濟造象 正書 無年月 河南洛陽

爲苦憶衆生殘造象 正書 無年月 河南洛陽

任右藏丞造象 正書 無年月 河南洛陽

李伏造象 正書 無年月 河南洛陽

王惠念妻蔡造象 正書 無年月 河南洛陽

續纂訪碑錄卷二 十

洛州陳泰初等造象 正書 年月 補存庚辰癸酉朔日丁丑字 河南洛陽

比邱僧力僧恭造象 正書 無年月 河南洛陽

北齊

張龍伯造象

正書 天保元年十月八日

王口口造象

正書 天保二年九月壬申朔

王媚暉造象

正書 天保二年九月廿三日

韓世榮造象

正書 天保三年五月五日

開府參軍崔顛墓志

正書 天保四年二月廿九日

朱氏女姜瑞雲造象

正書 天保四年

平西將軍金門太子榮買造玉佛記

正書 天保五年正月十日

五日今歸馬氏

補寰宇訪碑錄卷二

伯辟寺尼惠暈造象記

正書 天保五年正月二十九日

張天恩造象

正書 天保五年十二月廿一日

江阿歡造象

正書 天保六年

比邱法弘廿五人等造象

正書 天保七年五月乙亥朔十五日

陶長貴造象

正書 天保七年

殘造象

正書 天保七年

趙郡王高叡造无量壽佛象

正書 天保七年閏月癸巳朔十日

山東蘭山

浙江仁和韓氏家藏

山東益都

直隸正定

河南洛陽

十一

直隸正定

直隸正定

山西陽曲

山東費縣

山東益都

山西太谷溫氏拓本

山西太谷

天保七年閏月癸巳朔十日

五日丁亥按是年閏八月為癸酉朔無癸巳朔三象皆誤

高叡造釋迦象

正書 天保七年閏月十五日

高叡造阿闍象

正書 天保七年閏月十五日阿闍佛名見法華明度無極兩經造象中僅見

定國寺慧照為趙郡王修寺頌記

正書 天保八年四月八日

闕名殘象

正書 天保八年十一月十一日

趙郡王常侍房紹興造象

正書 天保十年四月八日

僧道潤等造象

正書 天保十年

孔先王造彌勒下生象殘記

正書 年月泐嘉興沈濤攷為趙郡府僚作

高陽康穆王高寔墓志

入分書 乾明元年四月十六日石在河陽久佚此

比邱僧邑義口口造象殘碑

正書 乾明元年七月十五日石

靈泉寺經幢

正書 乾明元年

華嚴經偈讚

入分書 乾明元年

近藏伏氏

山東蘭山

河南安陽

河南安陽

河南安陽

補寰宇訪碑錄卷二

十二

道顯造釋迦象碑 正書 皇建元年十月

河南

成貴珍造石浮圖記 正書 皇建二年正月廿九日

直隸正定

雲門寺法勸禪師塔銘 正書 太清二年正月五日

山東益都

龍道果造象記 正書 太清二年

山東益都

朱口等造彌勒象碑 正書 河清二年三月

嚴口順造象 正書 天統元年五月十五日

邵氏子為父母造象 正書 天統二年二月十九日

劉玉輝造象 正書 天統二年五月

孫許世人等造象殘碑 正書 天統五年四月十五日

造象殘碑陰 正書

兩赤齊等造象碑 正書 天統五年九月十四日

造象碑兩側 正書

范陽義坊頌石幢 正書 天統十年

殘造象 正書 武平元年四月

河東郭阿九造象 正書 武平二年四月八日

永顯寺法師道端造象 正書 武平二年七月

僧練造象 正書 武平二年

山東益都

興聖寺都維那王子口道俗邑義卅人造四面像碑 正書

晉昌郡開國公唐邕寫經碑 正書 武平三年三月十八日

殘造象 正書 武平三

尼法行等造象 正書 武平四年五月十七日

蘭陵武王高長恭殘碑 正書 武平四年五月十七日

功曹李琮墓志 正書 武平五年正月十二日

鞏舍合邑廿二人造象 正書 武平六年三月

北徐州興福寺造象碑 正書 年月泐

造象碑陰 正書

造象碑兩側 正書

常岳等邑義百餘人造象 正書 無年月

清河張老日河間尹道賢等造四面象碑 正書 無年月

造象碑左側	正書	右側及陰陷土中	山東蘭山
北門護城隄上呂世搏等造象殘石	正書	無年月	山東蘭山
昭忠祠趙僧池武洪如造象殘石	正書	無年月	山東蘭山
白衣庵度碑齋主口明主殘造象二石	正書	無年月以上凡	山東蘭山
楊懷璆造象碑	正書	無年月	蘭山諸刻皆日照 許瀚近訪得者
造象碑陰	正書		
造象碑兩側	正書		
寶山寺石洞造象碑	正書	無年月	河南安陽
補寰宇訪碑錄卷二			
李寶造象殘石	正書	無年月	
造釋迦彌勒象殘記	正書	無年月	
董方造象	正書	無年月	
殘造象	正書	無年月	
楊顯造象	正書	無年月	
清信女田昭照造象	正書	無年月	
玉奴女造象	正書	字半磨滅不可辨	
涿鹿寺雷音洞佛經	正書	無年月按唐元和間劉濟石經記	直隸房山
言洞中石經刻自			
北齊茲州齊末			

智超等造象碑	正書	大口口口口口年八月丁卯口口口口丙	
造象碑陰			
造象碑兩側			
補寰宇訪碑錄卷二			
戊金石萃編所載止一面		附魏末今諸	
視首行大下三字似齊河清因附齊末			

北周

開國伯強獨樂為文皇帝造象碑正書元年丁丑按北周明

帝以三年始改號武成

四川簡州

何周造釋迦觀世音二象正書無年月在碑下列 四川簡州

盧猛造象正書武成元年

趙和等造象碑正書三年己卯六月丁巳朔十五日辛巳之

謙按三年己卯為北周明帝武成元年當陳武帝永定三年改元在八月故不書史於是年陳閏四月五月書丙辰朔周閏五月五月大建閏五月正得丁巳朔此六月朔即閏月朔也陳紀閏四月有甲午六月有戊子周紀五月六月皆有戊子推之悉合朔為丁巳十

補遺訪碑錄卷二

七

五日辛未今書辛巳亦誤

造象碑陰正書 陝西

造象碑兩側正書 陝西

楊曇景造象正書保定四年三月十九日 陝西

開府儀同賀屯公墓志正書保定四年四月 陝西三水

梁顯景等造象正書保定四年按景或業之別體

李明顯造象正書保定五年八月

張興造象正書天和元年十一月廿日

處士王通墓志正書天和二年 直隸河間

比邱法顯等造象正書天和二年十一月十六日前有許

攀劉聰明等侍佛象

陝西

薛迴顯造象正書天和三年四月八日

高邑侯裴鴻碑正書天和三年

江蘇青浦王氏拓本

劉敬愛造象正書天和五年四月十一日

陳歲造象正書天和六年六月丙戌朔

陝西

武容造二菩薩象正書建德元年壬辰四月癸酉朔按象建

字僅存其半德字全泐惟元年壬辰字可辨

直隸正定

比邱尼曇樂等造象正書建德元年四月十五日石歸揚州

補遺訪碑錄卷二

六

阮氏置文選樓壁間已燬

邵道生造象正書建德元年六月廿日 陝西長安

開化寺白玉石柱礎題名二種正書年月泐嘉興沈溥致為

功曹習口和等四面象碑正書無年月 直隸元氏

房姜子道民造老君象正書年月泐 直隸行唐

宇文真等造象題名正書無年月 湖北漢陽葉氏家藏

尼法恩為阿闍利攀公和上造象正書無年月

永樂縣造象殘字正書無年月 直隸滿城

隋

崇初石塔題名 王仁篆書
開皇二年

江蘇吳江
王氏藏本

比邱法口惠感殘造象 正書
開皇三年五月十五日

江蘇青浦
王氏拓本

王伏女造象 正書
開皇三年

江蘇青浦
王氏拓本

李惠猛妻楊靜太造象 正書
開皇四年八月辛卯朔十日庚

山東益都

段元暉造象 正書
開皇四年八月廿二日

陝西

王有良造象 正書
開皇四年八月

安徽
胡氏拓本

補寰宇訪碑錄卷二

九

翊軍將軍安口口造象 正書
開皇四年

直隸磁州

夏樹造象 正書
開皇五年七月七日

山東益都

口太造象 正書
開皇五年七月

山東東平

王子華題名 入分書
開皇七年

山東東平

鄭敬希題名 正書
開皇七年

直隸磁州

袁子才造象記 正書
開皇八年四月八日

直隸磁州

廣山王輝兒造象記 正書
開皇八年

直隸磁州

王蘭菴造象 正書
開皇八年八月

直隸磁州

故民楊虎族正劍術下銘 正書
開皇九年正月十二日銘刻

專上文義
不可曉

兩邨法義廿一人造象殘碑 正書
開皇九年二月

陝西長安

張暉造象 正書
開皇九年七月廿九日

暉造象 正書
開皇九年七月廿九日

山東蘭山

造象殘碑 正書
開皇九年

河南安陽

寶山寺造諸佛象碑 入分書
開皇九年

河南安陽

墨獻造象 正書
開皇十年

河南安陽

東宮右親衛元仁宗墓志 正書
開皇十年十二月二日

陝西長安

補寰宇訪碑錄卷二

三

宋叔敬造象 正書
開皇十一年五月廿三日

山東歷城

嚴德子等造象 正書
開皇十二年

山東歷城

烏容女造象 正書
開皇十二年十二月一日象已斷闕僅其

直隸正定

佛弟子口口口造象記 入分書
開皇十二年

直隸磁州

劉逢容造象碑 正書
開皇十三年三月三日

山東蘭山

造象碑陰 正書

山東蘭山

吳口造象 正書
開皇十三年三月

山東蘭山

諸葛子恒造象碑 正書
開皇十三年四月十五日

山東泰安

造象碑陰 <small>正書</small>	山東泰安
羅寶奴造象 <small>正書</small>	山東益都
楊小口造石浮圖記 <small>正書</small>	直隸行唐
惠雲法師賈氏墓志 <small>正書</small>	陝西長安
僧信行塔銘 <small>正書</small>	陝西長安
金勝女造象 <small>正書</small>	安微青陽
維那孟清等造象 <small>正書</small>	吳氏拓本
周右光祿大夫開國男鞏賓墓志 <small>正書</small>	山東益都
補纂李訪碑錄卷二	
澧水石橋累文碑陰 <small>正書</small>	陝西武功
李鍾葵妻馬怡造象 <small>正書</small>	直隸南和
大將軍昌樂公府司士行參軍張通妻陶貴墓志 <small>正書</small>	直隸正定
美人董氏墓志 <small>正書</small>	陝西咸甯
安濟橋下唐山石工李通題名 <small>正書</small>	陝西長安

吳敬造象 <small>正書</small>	山東歷城
孫先造象 <small>正書</small>	山東益都
張峻母桓造象 <small>正書</small>	山東益都
密長盛逢盡堅等造橋殘碑 <small>正書</small>	山東蘭山
造橋殘碑陰 <small>正書</small>	山東蘭山
龍山公墓志 <small>正書</small>	山東蘭山
闕名殘造象 <small>正書</small>	河南洛陽
補纂李訪碑錄卷二	
解省躬記妻鄧同禮造象碑 <small>正書</small>	山東歷城
臥佛寺碑 <small>正書</small>	直隸易州
廬山大字佛經 <small>正書</small>	直隸磁州
廬山法華經 <small>正書</small>	直隸磁州
魯司寇鄒國公孔宣文靈廟碑 <small>正書</small>	直隸磁州
番州弘教寺舍利塔銘 <small>正書</small>	直隸完縣

龍池寺舍利塔銘

正書

仁壽元年十月十五日太谷溫忠善
審為偽作按隋世舍利塔銘如青州
大荔岐山年月皆同此或後人重刻

陝西長安

鳳泉寺舍利塔銘

正書

仁壽元年十月十五日

陝西岐山

鳳泉寺天王象碑

正書

仁壽元年

陝西岐山

范陽郡正陽瑾墓志

正書

仁壽元年十一月廿九日

直隸涿州

大都督齊口洛造象

正書

仁壽元年十一月

直隸房山

王臣昧智泉寺舍利塔碑

正書

仁壽元年

直隸房山

補寰宇訪碑錄卷二

重

舍利感應王邵碑

正書

仁壽元年

直隸房山

李領万造象

正書

仁壽二年正月十日

陝西

新城井口記

正書

仁壽二年六月廿日

山東

段市直造象

正書

仁壽三年三月七日

山東蘭山

安樂鄉彭峯生等造象

正書

仁壽三年十月十七日

山東蘭山

文皇帝造龍華碑

正書

仁壽三年

陝西

行軍長史劉珍墓志

正書

大業二年石藏董氏

直隸獻縣

張試息君卿為夫高洪恒造雙觀音象

正書

大業四年八月

十五

朱明造象

正書

大業四年八月疑偽

直隸正定

和彥造象

正書

大業四年

安徽績谿

三洞道士黃法暉造天尊象

正書

大業六年十二月廿八日

四川綿州

樂威直為父母眷屬造象

正書

大業七年五月廿日

四川綿州

甯越和欽江縣正議大夫甯贊碑

正書

大業 年 月之謙

廣東欽州

按此碑文字不古疑偽作
仁和魏錫曾力辨為真

補寰宇訪碑錄卷二

重

運杆專文

正書

大業九年

江蘇松江

西山觀文託生母造天尊象

正書

大業十年正月八日

四川綿州

前進士王甫為女文如百花造蒲薛象

正書

大業十年三月

浙江錢塘

廿日舊藏錢塘錢松家松殉難後為賊毀失
之謙按此象記文皆有古法而字體庸劣刀
刻拙滯不類六朝人
作疑好事者假託也

朝請大夫夷陵太守太僕卿元公墓志

正書

大業十一年八月

陝西長安

月辛酉朔廿
四日甲申

太僕卿夫人姬氏墓志

正書

大業十一年八月廿四日雨志

文字皆工安吳包世臣定為歐陽詢書

左禦衛府長史宋永貴墓志 正書 大業十二年十一月癸丑

朔廿一日癸酉

車侍等造象 正書 大業十二年 陝西長安 江蘇吳江王氏拓本

石經山般若經碑 僧靜苑正書 大業十二年 直隸房山

小西天洞藏舍利石函記 僧靜苑正書 大業十二年 直隸房山

崇因寺造彌勒大象記 入分書 大業十二年 直隸正定 碑陰僧洪昇等造象題名 入分書 題名正書 年月泐

即寶刻叢編所錄之正解寺碑

順昌令李處落造象 正書 無年月 山東東平

補遺 碑錄卷二

張遂造藥王藥上菩薩象 正書 無年月 山東東平

男口造像 正書 無年月

宋元長妻造象 正書 無年月

鎮西大將軍造象 正書 無年月 河南洛陽

禹城王貴造象 正書 無年月 山東德州

邑子劉口造釋迦四龕記 正書 無年月 有仰為大隋皇字

佛座殘字 正書 無年月 陝西

長安寶慶寺瓦 篆書

十二字瓦 篆書 瓦徑七寸文曰五嶽朝宗四方來同天子萬 陝西咸甯

是六朝人製姑射隋末 直隸大興 劉氏拓本

補遺 碑錄卷二

三

一第... 冊... 2... 頁...

補寰宇訪碑錄卷三

會稽趙之謙集

南隄沈樹鏞覆勘

唐

女子蘇玉華墓志歐陽詢正書 武德二年五月

陝西長安

祁瑛造像記八分書 貞觀元年六月十日

直隸正定

僧靈琛灰身塔銘貞觀三年四月

河南安陽

涼州刺史郭雲墓志歐陽詢正書 貞觀五年十月此疑偽作

陝西咸甯

補寰宇訪碑錄卷三

隋益州總管府司馬裴鏡民碑殷仲容正書 李百藥文 貞觀十一年十月

山西聞喜

漢陽令于孝顯碑貞觀十四年十一月

陝西三原

陳元瑜等和羅寤專刻貞觀十四年十二月 吳氏藏本

廣東南海

曇徹共鄉人造舍利塔記貞觀十八年十月

河南洛陽

殘造象碑貞觀十九年口月口三日己刻 明天順壬午

直隸宛平

盤山雙泉寺地址記貞觀二十一年正月石歸 正定唐氏

楊叔崇妻王造象正書 貞觀廿年十月 河南洛陽

文安縣主墓志貞觀二十二年三月廿二日 陝西醴泉

佛祖巖辨法遷造象貞觀廿二年四月八日 四川綿州

益州學館廟堂記顏有意正書 賀遂亮文 永徽元年二月庚午朔卅日己亥 四川華陽

益州學館廟堂記碑陰正書 四川華陽

左監門大將軍樊興碑正書 永徽元年七月九日 陝西三原

劉元墓志正書 永徽元年十月 河南洛陽

龍門山闕名造象正書 永徽元年 河南洛陽

蜀王西閭祭酒蕭勝墓志正書 永徽二年八月甲申志後署 山西

樊慶造象正書 永徽二年 河南洛陽

莘師祖妻孫造象正書 顯慶元年五月四日 河南洛陽

崔慈等造象正書 顯慶二年八月 河南洛陽

舍利函記正書 顯慶二年十一月 陝西臨潼

心經正書 顯慶二年 江蘇吳縣

蘇伏奴造象正書 顯慶四年二月十七日 浙江嘉興

蘇君協造優填王象銘正書 顯慶四年二月 河南洛陽

沈氏家藏

沈氏家藏

沈氏家藏

沈氏家藏

沈氏家藏

沈氏家藏

善興寺造塔藏舍利記 正書 顯慶四年四月八日 河南安陽

駙馬都尉豆盧遜墓志 正書 顯慶四年八月廿八日

陝西咸甯

豫州參軍造象 正書 顯慶四年 河南洛陽

石靜業造象 正書 顯慶四年 河南洛陽

王仁基造象 正書 顯慶五年正月廿三日原書有龍門山造象一條注顯慶五年無姓氏月日不知是否一種 河南洛陽

韓通碑 正書 龍朔元年 山西浮山

張興墓志 正書 龍朔元年 陝西臨潼

續修四庫全書

李汪墓志 正書 龍朔元年 甘肅隴西

金剛般若經 正書 龍朔三年四月 江蘇吳江

智旭造象 正書 龍朔三年十二月庚辰 王氏拓本

上柱國黎陽縣開國公劉仁願殘碑 正書 年 吳潘祖蓋 朝鮮扶餘

新羅武烈王碑額 篆書 龍朔三年 朝鮮趙義卿海東金石存云碑為唐 朝鮮慶州

梁口素妻成氏墓志 正書 麟德元年 陝西長安

梁侔朗造象 正書 麟德二年正月五日 浙江仁和

韓氏家藏

張對墓志 正書 乾封二年正月廿五日 河南洛陽

朱景徽造象 正書 總章元年 河南洛陽

白佛山楊核題名 正書 咸亨元年 山東東平

韓寶才墓志 正書 咸亨四年十一月 陝西長安

王扎等造浮圖銘 正書 咸亨四年 陝西長安

趙仁珪造釋迦象記 正書 咸亨間年 湖僅亥朔廿日四字 直隸晉州

文林郎王君妻柏氏墓志 正書 上元元年八月廿九日 陝西長安

無量壽佛經 正書 紀王造 上元元年十月

續修四庫全書

代州都督許洛仁妻襄邑縣君朱氏墓志 正書 年五月廿四日 石歸臨海宋氏 陝西長安

王留墓志 正書 儀鳳四年五月 山東

亾官六品墓志 正書 儀鳳四年六月十二日 志無姓名據文有身以良家言充承卷蓋宮積未選充而給事官中者詳嘉定禮中洛古泉山館集 陝西長安

口為陳七口及子口造地藏象 正書 永隆元年十二月卅日 河南洛陽

強三孃造心經記 正書 永隆二年五月	陝西乾州
王思遠造象 正書 永隆二年六月廿八日	
新羅文武王陵殘碑 正書 韓納儒書金口口文	朝鮮慶州
蘭師墓志 正書 永清元年	河南洛陽
蘇銷為弟越金造象 正書 永清二年九月八日	河南
蘇銷為乳母造象 正書 永清二年九月八日	河南
田去敏墓誌 正書 永清元年	直隸任邱
八都壇神君寶錄 正書 垂拱元年十月一日	直隸元氏
王君意造象 正書 垂拱二年七月十三日原書失收年月誤	
補寰宇訪碑錄卷三	
五	
入東魏 未今正	河南洛陽
上護軍龐德威墓志 正書 垂拱三年十一月廿二日誌稱德威字二哥哥字碑版文中此為僅見	陝西咸甯
朝請大夫陳護墓志 正書 垂拱四年正月廿三日	陝西長安
佛頂尊勝陀羅尼經幢 正書 垂拱四年三月	陝西
法加禪師墓志 正書 永昌元年	河南登封
陀羅尼經幢 正書 永昌元年八月	浙江烏程
張元弼墓志 正書 永昌三年九月	湖北襄陽
劉大獎妻姚造象 正書 載初元年六月三日	

願孝寺神瞻塔銘 正書 載初二年	河南安陽
處士張景之墓志 正書 天授三年正月	河北襄陽
龍門山陀羅尼經 正書 如意元年四月經已創盡刻伊闕二月 字原書失考年 月茲重錄補之	河南洛陽
隆唐觀造元始天尊象記 正書 長壽二年十月十五日	河南洛陽
處士程元景墓志 正書 長壽三年正月廿二日	陝西長安
孔思義造象 正書 萬歲通天元年五月廿三日	河南洛陽
焦知慶供佛記 正書 萬歲通天二年	山西鳳臺
補寰宇訪碑錄卷三	
六	
安陽縣田口造象 正書 聖歷元年	直隸磁州
邱道安造象 正書 聖歷元年	直隸磁州
比邱二娘造象 正書 聖歷元年	直隸磁州
令狐勝造象 正書 聖歷元年	直隸磁州
龍龕道場銘 正書 聖歷二年正月	廣東羅定
宏安造象 正書 聖歷二年	直隸磁州
王大貞造象 正書 聖歷二年	直隸磁州
高沖子造象 正書 聖歷二年	直隸磁州
董智力造象 正書 聖歷二年	直隸磁州

袁氏墓碣

正書

聖歷三年正月十五日

陝西長安

薛剛墓志

正書

貞觀元年五月

陝西長安

馮慶墓志

正書

久視元年

直隸冀州

石堂山高涼靈泉記

正書

久視元年十一月三日

四川綿州

心經

正書

僧有晦立

直隸大興

趙守訥造象

正書

大足元年

直隸磁州

趙思現造象

正書

大足元年

直隸磁州

口海造象

正書

大足元年

直隸磁州

本願寺尊勝經密多心經幢

正書

長安二年

直隸獲鹿

補李訪碑錄卷三

七

本願寺石幢

正書

長安二年

直隸獲鹿

涇陽縣口口造象

正書

長安二年

直隸磁州

前成均造象

正書

長安二年

直隸磁州

殘造象

正書

長安二年

直隸磁州

王美暢妻長孫氏墓志

正書

長安三年

河南洛陽

元恭母造象

正書

長安三年

直隸磁州

郭方固造象

正書

長安三年

直隸磁州

居士蘆洲巢縣令息尙真墓志

正書

長安三年

陝西鄠縣

裴琳德政記

正書

長安三年在本願寺經幢第三面

長州夫人墓志

正書

長安三年

直隸獲鹿

裴挺之妻鄭氏墓志

正書

長安四年

河南洛陽

趙祖福造象

正書

神龍元年

河南洛陽

內玉師道造象

正書

神龍元年

直隸磁州

弟子妻燕造象

正書

神龍元年

直隸磁州

弟子妻口造象

正書

神龍元年

直隸磁州

戒娘造象

正書

神龍元年

直隸磁州

李敬忠造象

正書

神龍元年

直隸磁州

補李訪碑錄卷三

八

本願寺陀羅尼經幢

正書

神龍口年

直隸獲鹿

思敬忠造象

正書

神龍二年

直隸磁州

蕭為男和晦造象

正書

神龍二年

直隸磁州

翟修意造象

正書

神龍二年

直隸磁州

楊氏合葬殘碑

正書

景龍三年七月

陝西長安

殘墓志

正書

景龍三年七月

陝西長安

梁嘉運墓志

正書

景龍三年十月

湖北襄陽

秦州都督府口顏瑤墓志

正書

景龍四年四月

陝西咸寧

像主郝大娘心經殘刻

正書

唐隆元年

浙江會稽

趙氏拓本

媯州參軍趙踐冰墓志 正書 景雲二年正月口一日

直隸晉州

陸元威墓志 正書 景雲二年

江蘇崑山

僧九定造浮圖記 正書 景雲二年

山東滋陽

但大娘造象 正書 景雲二年

直隸磁州

吳四妹造象 正書 景雲二年

直隸磁州

日本國片野甘良三郡題名殘碑 正書 和銅四年三月

直隸磁州

九日甲寅放為景雲二年辛亥舊題多胡郡碑傳為日本大平齋得之士中後藏朝鮮成湖北漢陽葉氏摹本

補寰宇訪碑錄卷三

九

弟子口法造象 正書 太極元年

直隸磁州

殘造象 正書 九天元年

直隸磁州

慕容元等造象 正書 先大二年

直隸定州

郭正禮等造象 正書 先天二年

直隸定州

李石頭妻造彌陀象記 正書 先天二年八月廿八日

直隸元氏

少林寺戒壇銘 李邕書僧義淨文 開元三年正月

河南登封

大理寺卿崔昇妻榮陽縣君鄭氏墓志 姪瑒書馬懷素文 開元三年十一月廿五日

直隸正定

開元專文 正書 開元三年

江蘇松江

修定寺碑 正書 開元三年

河南安陽

韋氏造象贊 韋利涉正書即悅文 開元三年八月十日原誤今正

河南洛陽

孟友直女墓志 正書 開元四年

直隸磁州

殘造象 正書 開元四年

直隸磁州

僧永度題名 正書 開元五年在隋刻石經後

直隸磁州

薛宏道造象 正書 開元五年

直隸磁州

郭方山造象 正書 開元五年

直隸磁州

河南府大開國口口造象 正書 開元五年

直隸磁州

補寰宇訪碑錄卷三

十

李希誕造象 正書 開元五年

直隸磁州

華岳廟張嘉貞題名 正書 開元六年

陝西華陰

秘書監馬懷素墓志 正書 開元六年十月十三日瞿氏拓本

河南安陽

鄴縣修定寺傳記 八分書 開元七年

河南安陽

金剛經碑 杜嘉旭正書 開元七年四月八日

直隸元氏

金剛經贊序并鄉望經主題名 孫嘉雋正書 開元七年九月十七日

直隸元氏

本願寺舍利塔碑 正書 開元九年二月

直隸獲鹿

行登州司馬王慶墓志 正書 開元九年十一月甲辰朔六日

直隸獲鹿

西己

千佛崖彭景宣造象

正書

開元十年二月癸酉朔八日庚辰

山東掖縣

劍南道按察使益州長史韋抗功德碑

正書

正書年月入分

開元十年六月七日碑側有

四川廣元

尉行忠造象

正書

開元十一年五月

四川廣元

突厥賢力毗迦公主阿那氏墓志

正書

開元十一年十月十日

湖南長沙

析府君妻曹氏墓志

正書

開元十一年十一月廿三日

補寰宇訪碑錄卷三

十一

陝西長安

襄州刺史靳恆碑

高慈正書張九齡文

湖北襄陽

開業寺石佛堂碑

孫義隆文行書

直隸元氏

唐昭女端墓志

正書

開元十二年六月廿六日

陝西咸甯

安眾寺經幢

正書

開元十二年七月十五日

直隸元氏

石浮圖記

孫銑正書

開元十二年

直隸冀州

元宗賜青城山張敬忠勅

行書前後題記入分書

開元十三年正月三日

四川灌縣

益州大都督張敬忠表

行書

開元十三年正月十七日

尚舍直長薛府君妻裴氏墓志

正書

開元十四年二月廿三日

四川灌縣

趙大問造象

正書

開元十四年三月

河南洛陽

憐忠寺陀羅尼經幢

正書

開元十四年

直隸大興

聖容院碑

正書

開元十四年

河南長葛

豐義縣令鄭溫球墓志

正書

開元十五年七月

陝西鄠縣

膚施縣令于履楫墓志

正書

開元十五年七月

陝西長安

花塔寺玉石佛座題字

正書

開元十六年座刻唐諸帝后忌

補寰宇訪碑錄卷三

十二

直隸正定

花塔寺佛座題名

正書

辰末有貞元十一年移置記

直隸正定

守利州刺史屈突季將造象記

正書

開元十八年

四川廣元

金仙長公主譯經施剛奏

王守泰正書

開元十八年

直隸房山

石亭記千秋亭記

郭延行書

趙演文崔文邕詩

四川中江

開元殘碑

正書

開元二十年

陝西咸陽

智元墓志

正書

開元二十年

河南洛陽

董靈寶投龍記

正書

開元廿一年此在原書所載泰安一種

河南洛陽

李仁德墓志	正書 開元廿一年四月	陝西醴泉
河南府參軍張軫墓志	正書 開元廿一年十月	湖北武昌
白鹿泉神祠碑	裴抗八分書 開元二十四年三月	直隸獲鹿
白鹿泉神祠碑側神主題名碑	八分書 碑左側及右側之上有宋	直隸獲鹿
僧義福塔志	正書 開元廿四年七月甲申朔六日己丑	河南洛陽
裴光庭碑	行書 開元廿四年十一月	
崔無詖石龕象銘	正書 開元廿五年十月辛丑朔十四日甲寅	四川南江
僧惠隱塔志	正書 開元廿六年二月	河南洛陽
了緣和尚塔銘	王叔通文并正書 開元廿六年七月既望	浙江鄞縣
鄞城縣丞張孚墓志	正書 開元廿八年六月	湖北襄陽
張令該造象	正書 開元廿八年二月	四川巴州
党守業造象	正書 開元廿八年十二月一日	四川巴州
多寶塔銘	正書 開元廿九年閏四月辛巳朔十八日戊戌	陝西

潤州雲陽觀桓尊師碑	正書 開元二十九年十月	江蘇丹徒
金河郡公裴索墓志	正書徐堅文 開元口口年	江蘇吳江
本願寺三門碑	行書 年月泐攷為開元間	直隸獲鹿
本願寺陀羅尼經幢	正書 年月泐攷為開元間	直隸獲鹿
田榮上塔專記	正書 開元間	江蘇南匯
雷音洞心經	陳令望正書 天寶元年四月	直隸房山
天寶專文	正書 天寶二年專出府君山瑞郡王藏	直隸遵化
范夫人墓志	正書 天寶三載四月十六日	河南洛陽
李瑒墓志	正書 天寶四載	陝西咸陽
隴關道遊奕使任令則神道碑	正書 天寶四載十月廿八日	陝西武功
宜祿府折衝都尉口君墓志	正書 天寶五載十月	陝西長安
張軫第二志	正書呂說巖文 天寶六載十月	湖北武昌
成口墓志	正書 天寶六載	陝西長安
杜昆吾石龕象銘	武鸞遷行書 天寶七載十月	四川南江
丁思禮心經	正書 天寶八載	江南沛縣
僧元林碑	正書陸長原文 天寶八載八月	河南安陽
縣尉盧重華移石記	正書 天寶八載十一月十八日在裴琳	

德政
記後

殷審續造石浮圖記

正書 天寶十一載三月二十八日

直隸獲鹿

石鏡臺頌并題名

張尹文子希雅行書 天寶十一載八月十三日

直隸元氏

董日進造石浮圖記

行書 天寶十一載八月十三日

直隸元氏

孫氏造象

正書 天寶十一載

直隸房山

新定太守張胤墓志

正書 天寶十二載八月

湖北襄陽

張口妻令孤氏墓志

行書 天寶十二載十二月

陝西長安

補寰宇訪碑錄卷三

五

韋君墓志

正書 天寶十二載

陝西長安

優婆夷段常省塔銘

正書 天寶十二載

陝西長安

襄城縣令鄭逞墓志

正書 天寶十三載正月廿五日

山西

武部常選韋瓊墓志

正書 范朝文 天寶十四載五月

陝西

張公口造象記

行書 天寶十五載二月廿一日

四川達縣

劉智墓志

蘇靈芝正書 天寶十五年五月

陝西長安

開元寺三門樓石柱梁刻經象題名

正書 兩體書 自乾元元年至大

歷十二年止凡八十六段中惟

直隸正定

解慧寺三門樓贊原書已錄

巴州刺史嚴武造象銘

正書 韓濟文 乾元二年正月十三日

四川巴州

造象記

正書 乾元二年三月

廣東南海

巴州佛龕記

正書 乾元三年四月十三日

四川巴州

光福寺楠木歌

正書 嚴武史俊詩 無年月

四川巴州

修寺鑄鐘殘碑

正書 上元元年正月六日

直隸晉州

華岳廟縣令王宥題名

李樞入分書 上元二年二月

陝西華陰

鮮于氏離堆記殘石

顏真卿文并正書 據集為寶應元年四月十五日

四川南部

補寰宇訪碑錄卷三

六

石鏡庵心經

正書 廣德二年

直隸大興

周七奴施山田記

正書 永泰元年三月一日

四川簡州

新平郡王儼墓志

正書 永泰元年

陝西咸甯

宏尊銘

元結文 聖令問入分書 永泰二年十一月廿日

湖南道州

太子詹事李良金墓志

正書 大曆三年十一月廿六日

山西臨汾

趙城縣廣勝寺牒

正書 大曆四年宋治平元年重刻

山西臨汾

靈泉寺詩

行書 大曆六年

江蘇吳江

王氏拓本

河南安陽

右堂銘 正書元結文 大歷六年閏正月十五日	湖南祁陽
中興頌翻刻本二種 一在東巖一在北巖 原書僅載劍州一種	四川資州
香山党煜等題名 大歷七年	河南洛陽
僧肅然禪房記 大歷七年	河南河內
趙州刺史何公德政碑 齊論延并書 大歷九年	直隸趙州
王景秀墓志 大歷十年	河南滑縣
滑臺新驛記 李陽冰篆書李勉文 大歷九年八月	河南滑縣
大原司錄盧奕碑 子祀書 大歷十一年	江蘇吳江 王氏拓本
盧濤墓志 正書 大歷十一年	河南洛陽
補寰宇訪碑錄卷三	
法雨寺殘石 正書 大歷十二年二月十五日	四川簡州
淨玉二字 顏真卿正書 無年月	浙江歸安
左巖龕銘 郭口正書趙傳說文 建中元年二月十五日	四川資州
獨秀峯石室記 建中元年	廣西臨桂
宣城尉李君妻賈氏墓志 從子文則正書 建中二年三月廿三日碑末 書一行云後一千三百餘年為劉黃頭所 發石以道光三年出土實一千百三年	直隸元氏
涇王妃韋氏墓志 李繼行書張同文 建中三年二月庚申	陝西長安
史超造象碑銘 正書 年月泐	四川簡州

造象殘碑 三書 年泐存十一月五日 寧兩種附建中末	四川簡州
西顧山刺史袁高題名 正書 與元甲子立春十日	浙江長興
女冠王貞淑銘 女弟子朱瑤文并正書 天寶後乙丑致為興元二年翟氏拓本	江蘇嘉定
張希超墓志 正書 貞元元年	浙江海甯
淮南節度兼泗州長史北平開國伯田侁墓志 正書 貞元三年	江蘇甘泉
下邳縣丞韋端妻王氏墓志 子韋纘文并正書 貞元六年二月十九日	陝西咸甯
補寰宇訪碑錄卷三	
王口題名 正書 貞元八年二月十日在裴琳德政記後	直隸獲鹿
西顧山于頔最高堂題名 正書 貞元八年三月	浙江長興
清河郡張夫人墓志 外孫子聲劉劍書楊暄文 貞元八年五月十八日石歸臨海	陝西扶風
張維岳碑 正書 貞元八年	陝西高陵
王庭湊妻馮氏墓志 正書 貞元八年	陝西長安
左果毅都尉樊口言墓志 正書 貞元九年	陝西長安
李承訓移碑記 正書 貞元十年在隋孔廟碑側	直隸完縣

扶風郡夫人馮氏墓志 正書 史恆文 貞元八年十月廿七日

江蘇長洲 葉氏藏本

泗州長史試殿中監京兆田仇墓志 正書 貞元十一年八月

江蘇甘泉

移佛座記 正書 貞元十一年三月十八日

于昌嶠墓志 正書 貞元十一年

直隸正定

北岳廟公孫果詩刻 正書 貞元十四年

直隸曲陽

無垢淨光塔銘 正書 貞元十五年

福建侯官

朝請郎守滎陽縣令關士約題名 正書 貞元十九年二月廿

直隸獲鹿

畢遊江墓志 正書 貞元十九年七月一日

直隸正定

左驍衛將軍陳義墓版文 正書 貞元十九年十二月廿五日石

陝西長安

功德 正書 貞元十九年四月

四川廣元

裴復墓志 正書 元和二年

河南洛陽

萬仁泰墓志 正書 元和二年

陝西

盧永題名 正書 元和三年

陝西

崔文公魏成縣靈泉記述 正書 沈超文 元和四年三月三日

四川綿州

高涼泉記 正書 李洵文 元和四年閏三月十二日

四川綿州

施昭墓志 正書 元和四年

廣東南海 吳氏拓本

石經洞劉可大等題名 正書 元和四年

直隸房山

關名心經 正書 元和五年正月

山西蒲武 楊氏家藏

零陵寺石闌贊 正書 元和六年五月

湖南祁陽

殿中監石神福墓志 正書 元和八年正月十七日

直隸正定

僧神行碑 沙門靈業書金獻貞文 元和八年九月

朝鮮晉州

李術墓志 正書 姪翺文 元和九年正月十九日 志不及葬地 述事亦略 瞿中洛謂金石文例 至唐而失非無故也

江蘇嘉定 瞿氏拓本

彌勒象贊 正書 元和十年

山東東平

宣州司功參軍魏逸墓志 子匡贊文并艸書 元和十年四月八日

陝西咸甯

侍郎竅安政興題名 正書 元和十三年二月六日

湖南永興

尊勝陀羅尼經幢 正書 元和十三年七月

廣東南海 吳氏拓本

龍華寺韋和尚墓志 正書 從父弟同翺文 元和十三年七月 乙酉 瞿氏拓本

江蘇嘉定

宮闈合威遠軍監軍西門珍墓志 正書 王元佐文 元和十三年七月

江蘇嘉定

日王元佐署名從
姪稱舉不可曉

尼義契墓志

正書
元和十三年

陝西長安

崔載墓志

正書成表徵文
元和十四年

陝西咸甯

薛平題名殘碑

正書
元和十四年

山東益都

孔雀洞佛本行集經并題名

正書劉總造
元和十四年

直隸房山

冀王事右親事典軍邵才墓志

魏正書尉仲方文
元和十四年十一月十日

陝西咸甯

朝散大夫韋端元堂志

第四子紆文并正書
元和十五年五月一日

陝西長安

墓變書元堂
碑版創例

補寰宇訪碑錄卷三

鳳州司倉參軍司馬宗妻孫氏墓志

正書賈中立文
元和十五年十一月

陝西長安

趙全泰妻武氏墓記

正書夫全泰文
寶曆元年十月十六日

直隸

皇澤寺轉運使崔口造象殘碑

正書
寶曆二年

四川廣元

皇澤寺造象殘碑

正書
年月泐存父猛母雍氏字

四川廣元

河南府司錄參軍盧士瓊墓志

外孫歐陽溪正書
太和元年

陝西長安

張道墓志

正書
太和元年

陝西長安

龍潭王師閔詩

正書
太和二年正月七日

四川資州

處州孔子廟碑

任迪篆書韓愈文
太和三年六月

渭王府諮議參軍張佺墓志

八分書盧從儉文
太和三年十月廿三日

陝西長安

楚州刺史石柱題名

正書
太和三年至會昌三年

陝西山陽

兵曹鄭準墓志

正書
太和四年八月廿五日

江蘇宜興

左監門衛將軍劉英潤妻楊珽墓志

李約書魏則之文
太和四年十月廿

陝西長安

裴休題名

正書
太和四年

陝西長安

攝無極令趙全泰墓志

正書
太和五年正月廿七日

補寰宇訪碑錄卷三

馮翊聚慶墓志

正書諸葛郢文
太和六年十月廿六日

直隸

內供奉法師警空塔銘

田復正書王申伯文
太和七年

浙江秀水

碣石寺法華會記

正書
太和七年

陝西長安

登封縣令上柱國崔蕃墓志

正書趙博口文
太和七年十一月八日

山西鳳臺

同州司兵參軍杜行方墓志

弟述甫正書鄭濟文
太和七年十一月甲寅

陝西長安

定畧中落釋
為杜行方

陝西咸甯

環府君妻程氏墓志

正書 太和八年

陝西鄜州

楚州兵曹劉釜墓志

正書 太和八年十一月

陝西長安

徐府君劉夫人合祔銘

正書 太和九年十月廿八日銘後記

江蘇嘉定

墓地步界及立契用錢地
主保人數目姓名共七行

江蘇嘉定

吳伯倫造象記

正書 太和九年

陝西咸甯

張源墓志

呂通正書 周口文 太和十二年十月

陝西咸甯

劉源墓志

正書 開成元年

浙江海鹽

武功男子藏諸尋菖蒲澗記

正書 開成四年十月廿三日

四川南江

補寰宇訪碑錄卷三

三

開東嶺路記

正書 左行 開成四年十一月九日

四川南江

井闌題字

正書 開成五年五月今在慈仁寺

直隸大興

趙府君妻夏侯氏墓志

正書 開成五年

湖北襄陽

華嚴岩李坦題名

正書 開成五年

湖南零陵

鳳光寺俊禪和尚墓志

正書 會昌元年五月廿六日

江蘇常州

薛行周等題名

篆書 會昌二年二月十六日

江西

華岳廟強峯題名

正書 會昌二年六月廿二日立

陝西華陰

趙口妻張氏墓志

安子正書 沈楷文 宜郎篆 額間即刻 會昌三年五月廿六日 志中

陝西長安

朝陽岩李坦題名

正書 會昌四年

湖南零陵

浯溪房魯題名

正書 會昌五年 中冬六日 汝為會昌五年

湖南祁陽

魏邈妻趙氏墓志

行書 王傳文 會昌五年十一月廿三日

陝西咸甯

朱氏九娘子墓志

正書 會昌六年正月十九日

陝西

榮陽鄭公新建天王記

王富行書 蕭珣文 會昌六年十二月廿二日

四川巴州

三天洞宣欽池等監軍使蘇道淙題名

正書 大中元年口月廿七日

安徽休甯

陀羅尼經幢

正書 王鉉文 大中三年正月丙辰朔

陝西長安

內府局丞王守琦墓志

正書 劉景夫文 大中四年正月廿三日志書崩

陝西長安

祇園寺經幢

正書 大中五年五月

浙江歸安

安國寺悟空禪師祖堂記

正書 大中六年十月一日石已斷

浙江海甯

萬夫人墓志

正書 大中六年十二月

江蘇江都

石經山大石井碑 大正書 大中六年	直隸房山
西山觀造象題名 大正書 大中七年	四川綿州
趙君平墓志 大正書 大中七年	河南安陽
盧楷墓志 大正書 大中七年	河南偃師
無礙大悲心陀羅尼經幢 大正書 大中九年十二月四日	廣東南海 吳氏拓本
功德碑李景讓等題名 大正書 無年月諸城劉喜海收為大中 十一年	四川廣元
後東林禪寺碑 大正書 大中十一年	江蘇吳江 王氏拓本
補寰宇訪碑錄卷三	
功德碑員外郎鄭愚題名 大正書 大中十三年六月三日	四川廣元
袁口妻王氏墓志 大正書 大中十四年	陝西咸甯
藥師象贊 大正書 咸通二年	河南河內
榮王府長史程修己墓志 子進思正書溫憲文 咸通二年四月十七日	陝西咸甯
尊勝陀羅尼經幢 劉鑑正書 咸通三年九月原書僅載四 種一	福建龍溪 八月
隋河陰太守皇甫興墓志 咸通三年	直隸武強

節度隨使押衙王公晟妻張氏墓志 子宏泰書李元中 咸通四年	直隸宛平
集州開元寺塔記 咸通四年五月十五日	四川南江
扶風馬氏夫人張墓志 李直文并書刻 咸通四年五月廿七日墓在安 國寺址志刻專上出土時寺僧甫 拓一二而鬼為厲遂懼而埋之	浙江海甯
國子祭酒嚴密墓志 咸通五年八月十八日	陝西咸甯
楊籌妾王氏墓志 咸通五年	江蘇華亭
青龍鎮朱氏石幢記 咸通六年四月五日	浙江山陰
咸通專文 咸通六年五月得于怪山塔下	河南登封
補寰宇訪碑錄卷三	
中岳廟記 咸通六年	河南登封
徐州功曹劉仕備墓志 張元勿文并正書 咸通八年正月	陝西長安
王夫人宇文氏墓志 楚封正書夫李彬文 咸通八年八月	陝西長安
邑子廿八人造象專 咸通十一年七月十五日	浙江會稽 趙氏家藏
王公晟墓志 咸通十一年	直隸宛平
修北岩院記 咸通十二年八月一日	四川資州
尊勝陀羅尼咒幢 咸通十三年七月	廣東南海 吳氏拓本
千佛崖李諷造象 咸通十四年二月十五日	四川廣元

魏王府參軍李纓妻楊氏墓志 正書 纓自撰文 咸通十四年十一月廿

顧謙墓志 正書 咸通十四年 陝西咸甯

雲居寺殘經 正書 咸通十五年 直隸房山

崇因寺陀羅尼真言幢 正書 咸通十五年三月十三日 直隸正定

重建大寶光塔碑 僧覺顯書 唐枝文 咸通十五年二月八日 浙江海甯

吉祥寺殘經幢 正書 乾符元年九月 浙江長興

河南府錄事趙虔章墓志 孫溶正書 姚馴文 乾符三年九月廿日

補遺碑錄卷三

三

成君信墓志 正書 乾符五年 陝西咸甯

寶禪院造象 正書 乾符四年口月二日 山東益都

北山院圓照造象 正書 乾符六年十二月十四日 四川綿州

佛頂贊 正書 廣明二年 河南唐縣

田匡祚造象 正書 廣明二年六月一日 四川廣元

王何造象 正書 廣明二年十月 四川廣元

淨土寺毗沙門天王碑 正書 中和二年 河南鞏縣

戴昭墓志 正書 中和二年

幽州隨節度押衙敬延祚墓志 正書 張賓文 中和二年 直隸昌平

竹肉平善造象記 正書 左行 中和二年五月 四川廣元

行利州錄事造象記 正書 中和三年八月 四川廣元

北海戚處士墓志 正書 趙珙文 中和三年十月 四川廣元

王四娘爲國夫人造象記 正書 中和四年正月廿八日

張禕題名 正書 中和四年二月八日 四川廣元

寶林寺普照禪師碑 金遠書 七行以下金彥卿書 金遠 中和四年九月 四川巴州

封崇寺經幢 史歸愛正書 光啟二年四月八日 直隸行唐

佛象贊殘刻 正書 光啟四年正月八日 直隸正定

隴西公修化城龕記 行書 左行 光啟四年正月十八日 四川巴州

化城縣造象記 楊縮正書 左行 張萬餘繪 文德元年十二月十五日 四川巴州

雙溪寺真鑑禪師碑 崔致遠文 并書 僖昭間 朝鮮義興 致遠入 唐末 學登 乾符二年 第光啟年 歸國 謚 文昌 侯 從 祀 高麗 文 廟 朝鮮晉州

聖住寺朗慧和尚白月菴光塔碑 崔致遠文 朝 鮮 義 興 致 遠 入 唐 末 學 登 乾 符 二 年 第 光 啟 年 歸 國 謚 文 昌 侯 從 祀 高 麗 文 廟 朝鮮晉州

鳳巖山寺智證大師寂照塔碑 釋慧江書 崔致遠文 無年月 朝鮮藍浦

補遺碑錄卷三

三

雙溪石門四字	崔致遠書 無年月	朝鮮晉州
洗耳岳三字	崔致遠書 無年月	朝鮮晉州
三神洞三字	崔致遠書 無年月	朝鮮晉州
口節度相國生祠碑	王摩正書 景福元年十二月	浙江山陰
索勳殘碑	正書 景福元年樊彬致勳為靖曾孫	甘肅新疆
光祿大夫靜南軍使扶風縣開國男章君靖碑	正書左 行胡密	四川大定
道宗常寶二僧碑	正書 乾甯二年	直隸薊州
羅漢寺碑	行書 光化三年二月十五日道光二十年出土碑 未載誓辭云當受百牛大病不可 曉然蜀碑數見疑當時方言也	四川樂至
觀音寺舍利碑	表文并正書 天祐二年	直隸大名
閩主作菴池記	正書 天祐二年	福建候官
善業壟	正書 無年月諸城劉喜海遊慈恩寺塔下始訪得之	陝西長安
柱國德陽郡公碑	正書 年月泐	陝西醴泉
趙偃心經	正書 無年月	山東滋陽
闕名心經	正書 無年月	山東滋陽

補寰宇訪碑錄 卷三

羅漢寺殘碑	正書 無年月	四川樂至
菩提瑞象頌	正書 無年月	四川廣元
瑞象頌碑側題名	正書 無年月	四川廣元
口峯塔院銘	正書 無年月	四川彭縣
龍日寺題字二種	正書 無年月	四川巴州
魏氏蓮花佛座題字	正書 無年月	直隸獲鹿
建大殿殘碑	正書 無年月	山東益都
王進思碑	正書 無年月	河南安陽
柳峴墓志	正書 無年月	直隸通州
殘墓碣	正書 無年月字已磨滅且為人刻岳壹吾在此字於	河南洛陽
金仙公主墓中符篆告文石刻	正書 無年月	河南洛陽
殘經幢	張嚴正書 無年月	廣東南海
侍郎款楊於陵題名	正書 無年月	河南祁陽
鄔君墓志	正書 無年月	河南祁陽
陳環墓志	正書 無年月	直隸正定
李公夫人殘志	正書 無年月	直隸正定
尼韋提墓志	正書 無年月	直隸正定

六五一

路君墓志蓋 正書 無年月 河南孟縣

姜氏墓志蓋 篆書 無年月 河南孟縣

深州刺史殘志蓋 篆書 無年月 已為明人鑿作金牛禪師塔

處士張君墓志蓋 篆書 無年月 山西汾陽

華陽三洞景昭大法師碑額 篆書 陽文 無年月 山西汾陽

汝南周君碑額 篆書 無年月 舊釋為漢碑額非 湖北漢陽 葉氏藏本

三階大德禪師碑額 正書 無年月 陝西長安

智運為天后太子造象 正書 無年月 之謙按龍門山造

補遺字訪錄卷三

三

象唐人刻者甚多原書皆以無年月列後魏末且有失致年月而誤入者茲為補正并審定時地書跡分載前後續借介休馬氏所藏校補二十四種此外計尚有遺者留俟續訪并願同志者有助焉

傅法師造象 正書 無年月 河南洛陽

內西頭供奉余祺造象 正書 無年月 河南洛陽

太州鄭縣王思業造象 正書 無年月 河南洛陽

都河間寺真儒造象 正書 無年月 河南洛陽

徐口為息扈從還京造象 正書 無年月 河南洛陽

劉天鹿為流端州造象 正書 無年月 河南洛陽

李保妻楊造象 正書 無年月 河南洛陽

雍州口法智造象 正書 無年月 河南洛陽

李哲造象 正書 無年月 河南洛陽

淨如造象 正書 無年月 河南洛陽

真行造象 正書 無年月 河南洛陽

德觀造象 正書 無年月 河南洛陽

范陽殘字 正書 無年月 直隸大名

尉遲氏殘字 正書 無年月 直隸晉州

念德寺殘字 正書 無年月 直隸晉州

補遺字訪錄卷三

三

元寂經幢二種 正書 無年月 直隸趙州

古佛題字 正書 無年月 直隸通州

石浮圖殘字 正書 無年月 直隸元氏

八佛象石幢 正書 無年月 直隸正定

殘經幢二種 正書 無年月 一在開化寺 一在臨濟寺 直隸正定

開法寺經幢 正書 無年月 直隸滿城

雷音洞石經二十七種 正書 無年月 直隸滿城

率陀天經為高麗僧達牧書大興樊彬言洞中經無一闕佚惟拓本希見諸家蒐訪各得

一二而已石經全目已載樊山錄輔古
古刻錄中茲舉總數俟有力者訪之

直隸房山

朝鮮慶州

柏鹿寺小浮屠六面石幢 正書 無年月

掛陵十二神圖象 無題字 無年月

朝鮮慶州

角干墓十二神圖象 無題字 無年月

朝鮮慶州

楊府君志蓋 篆書 無年月 題為大燕乃安史時人 茲附唐末

直隸正定

補寰宇訪碑錄卷四

補寰宇訪碑錄卷四

會稽趙之謙纂集

南匯沈樹鏞覆勘

後梁

尊勝陀羅尼經幢 正書 開平二年七月十五日 直隸正定

樂口安徐氏墓志 正書 乾化四年 浙江鄞縣

王彥回墓志 正書 乾化五年 浙江鄞縣

李琮造象 正書 乾化五年六月三日 河南洛陽

朗空大師白月栖霞塔碑 釋端自集金生書 崔仁浣文 貞明三年

補寰宇訪碑錄卷四

朝鮮榮川

觀音經幢 程延暉正書 貞明五年 山東東平

鳳林寺眞鏡大師寶月凌空塔碑 釋幸期書 朴昇英文 龍德四年四月

朝鮮昌原

後唐

兼中書令王鎔墓志 任口正書 盧質文 天祐十九年十二月廿口日 舊唐

書鎔以光化元年加中書令 偽梁加尚書令 後去偽號 志書中書令與史合 天祐十九年 為梁龍德二年 當時奉舊號者 僅莊宗及後 晉武帝 吳場 隆演 然隆演無十九年 且撰文 盧質 兩五代史 有傳以莊宗十六年 轉 禮部尚書 與志結銜 合因列後唐之首

直隸正定

劉安文造象 正書 同光四年六月景戌朔十六日 辛丑

四川簡州

東川官告使劉處讓造象 正書 天成二年十二月一日

補纂字源錄卷四

二

四川廣元

毗沙門佛龕碑 正書 天成四年十月

四川資州

碑右側 正書

石臺記 正書 長興三年

河南河內

錢元瓘造經幢記 正書 長興四年

浙江蕭山

僧遇思等題名 正書 清泰二年

山東長清

殘經幢 正書 清泰三年

廣照寺真澈禪師碑 李負相書 崔彥為文 清泰四年十月

朝鮮海州

君墓志 正書 無年月

河南河內

東谷二字 傳為羅隱書 無年月

浙江象山

補纂字源錄卷四

三

後晉

孫紹宗經幢 正書 天福二年 浙江天台

楹山大雲禪院記 正書 天福三年 山西沁水

張彥美經幢 正書 天福五年二月三日丙口 山西絳州

斛律王廟記 正書 天福五年二月 山西絳州

興法寺忠湛塔碑殘石 崔光允集唐太宗書 王建文 天福五年七月 朝鮮原州

地藏禪院明圓國師悟真塔碑 仇足達書 崔彥文 天福五年七月 朝鮮

補寰宇訪碑錄卷四

四

悟真塔碑陰 正書 朝鮮

祖溫經幢 正書 天福五年 河南鄭州

淨土寺法鏡大師慈燈塔碑 仇足達書 崔彥文 天福八年六月 朝鮮忠州

五龍寺法鏡大師普照慧光塔碑 正書 天福九年五月 朝鮮長湍

新建瑞象保安禪院記 正書 天福九年七月十七日 浙江錢塘

石屋洞費十娘造象 正書 天福九年七月廿八日 浙江錢塘

關名造象 正書 天福九年七月廿八日 浙江錢塘

沈思口造象 正書 天福九年十月 浙江錢塘

張一娘造象 正書 天福九年十月 浙江錢塘

錢敬造象 正書 天福九年十月 浙江錢塘

吳實造象 正書 天福九年十一月 浙江錢塘

關名造象 正書 天福九年十一月二十四日 浙江錢塘

寶錢禪院比丘尼智造象 正書 天福九年 浙江錢塘

虞候何景安造象 正書 開運元年七月四日 浙江錢塘

天龍軍虞候方承福造象 正書 開運元年七月十五日 浙江錢塘

補寰宇訪碑錄卷四

五

衢州仁化寺經幢 正書 開運二年二月廿九日 河南汲縣

石屋洞朱口口造象 正書 開運三年四月十五日 浙江錢塘

弓散安等造象并回向咒 正書 開運二年四月日 乙巳歲按此刻書年月俱到率略回向咒佛書亦罕見 浙江錢塘

無為岬寺先覺大師徧光靈塔碑 柳勳律書 崔彥文 開運三年五月 朝鮮康津

關名造象 正書 無年月 浙江錢塘

宿明造象 正書 無年月 浙江錢塘

孫鄧口造象 正書 無年月

浙江錢塘

徐步行造象 正書 無年月

浙江錢塘

朱七娘造象 正書 無年月

浙江錢塘

壽于春造象 正書 無年月

浙江錢塘

孫十娘造象 正書 無年月

浙江錢塘

余十二娘造象 正書 無年月

浙江錢塘

中直都副將姚口造象 正書 無年月

浙江錢塘

金珂造象 正書 無年月

浙江錢塘

陸一娘造象 正書 無年月

浙江錢塘

補遺 訪碑錄卷四

八

沈連造象 正書 無年月

浙江錢塘

陸大造象 正書 無年月

浙江錢塘

陳德安造象 正書 無年月

浙江錢塘

吳逢奉造象 正書 無年月

浙江錢塘

沈八娘造象 正書 無年月

浙江錢塘

後漢

奉宣祭贖記 正書 乾祐二年

河南齊源

左武衛中郎將石映墓志 朱仲武文并行書 年月未詳 疑為宋乾德二年

陝西長安

光據文中甲子字疑為宋乾德二年

補遺 訪碑錄卷四

七

後周

石屋洞章二娘造象 正書 廣順元年十月七日 浙江錢塘

曹德馴造象 正書 廣順二年九月十二日 浙江錢塘

判官堂塑象記幢 正書 廣順三年七月一日 直隸正定

石南山寺國師碑後記 釋純白文并書 顯德元年七月 朝鮮榮川

李訶妻徐墓志 正書 顯德元年樹鋪按訶吳越時人 江蘇吳縣

玉兔寺禪師遺屬 行書 顯德五年 江蘇吳江

雲門辨才塔專文 正書 顯德四年四月 浙江會稽

補寰宇訪碑錄卷四

匡國軍節度使白延遇神道碑 正書 顯德六年七月甲辰朔十二日 江蘇嘉定

鎖山安國寺殘經幢 正書 無年月 瞿中落改爲南唐保大八年以前茲附周末 安徽廣德

壬午歲僧寄愿殘專 正書 瞿中落改爲五代時附周末 江蘇嘉定

大安寺厲慈大師碑 正書 高麗光宗光德二年七月改當在顯德間茲附周末 朝鮮谷城

吳越

謝客巖題字 錢鏐正書 甲申改爲寶大元年 浙江永嘉

朱行光墓志 正書 寶大元年 浙江海鹽

寶正瓦文 八分書 寶正六年 浙江海鹽

補寰宇訪碑錄卷四

蜀

六十戶造象 正書左行 武成三年十一月廿六日 四川大足

種審能造地藏菩薩龕記 正書左行 永平五年四月 四川資州

寒知進造象 正書左行 天漢元年二月十五日 四川大足

趙國夫人四十二娘造象 正書左行 乾德六年七月十五日 四川廣元

越國夫人路氏造象 正書 無年月 四川廣元

後蜀

千佛崖尊勝陀羅尼石幢 正書 明德四年九月 四川廣元

補寰宇訪碑錄卷四

十一

龍興寺塔記 正書左行 廣政四年正月十九日 四川南江

劉恭造象 正書左行 廣政十七年二月丙午朔十一日丙辰 四川大足

王承秀造象記 正書左行 廣政十八年二月廿四日 四川大足

普慈縣永封里王董龕報國院碑記 沙門紹正書 廣政二十年十一月二十七日 四川樂至

報國院西方并大悲龕記 正書左行 廣政二十六年五月十五日 四川樂至

石經毛詩殘本 正書 浙江錢塘黃氏藏本

北宋

溫室洗浴衆僧經 正書 建隆二年 河南洛陽

姜女廟記 張壽行書 李瑩文 建隆三年 甘肅涇州

鳳岩寺靜真大師圓悟塔碑 張端說書 李夢游文 乾德三年五月 朝鮮尙州

玉龍寺道說國師碑 行書 崔惟清文 年月 泐韓韻海攻爲乾德間 朝鮮尙州

開化寺心經幢 正書 乾德四年正月十五日 直隸元氏

修後周太祖廟碑 張仁愿行書 趙甯文 開寶六年八月 陝西長安

修女媧廟碑 張仁愿行書 裴麗澤文 開寶六年十一月 山西趙城

普願寺法印大師寶乘塔碑 韓允書 金延彥文 太平興國三年四月 朝鮮瑞山

王進思祠碑 八分書 太平興國三年 河南安陽

石堂院帖 正書 太平興國五年十二月 四川綿州

造塔功德經 行書 端拱二年三月壬午朔 四川簡州

廣慈院莊地碑 正書 淳化三年 陝西咸甯

咸平殘碑 八分書 咸平二年 四川梓潼

千佛崖王欽若題名 正書 咸平四年四月 四川廣元

王承秀造象 正書 咸平四年四月十八日在廣政十八年記 四川大足

龍泓洞相福造羅漢象記 正書 咸平六年石為江陰方可中 浙江錢塘

重刻絳守居園池記序 薛琪正書 孫冲文 景德元年九月 山西絳州

陀羅尼經幢 翟若水書 大中祥符元年 山東嘉祥

重修元聖文宣王廟記 劉虞卿書 徐展文 大中祥符二年 直隸藁城

文宣王廟碑側 正書 直隸藁城

賜甯國寺牒 大中祥符四年二月二十日 四川中江

賜甯國寺牒 沙門中懿正書 大中祥符四年八月 四川中江

元聖文宣王贊并加封號詔 王嗣忠書 大中祥符五年八月 直隸正定

御製元聖文宣王贊 趙航書 大中祥符六年 直隸趙州

高口裕神道碑 正書 大中祥符六年 河南洛陽

千佛崖鄧雅等題名 正書 左行 祥符八年八月十一日 四川廣元

榮梨山亭子記 正書 魯清文 大中祥符八年 四川榮縣

勅賜封崇寺額牒并記 正書 大中祥符九年八月五日 直隸行唐

補寰宇訪碑錄卷四

十一

資州法華院記 行書 蕭用文 大中祥符九年十月十二日 四川資州

勅賜慶成院額牒并記 正書 大中祥符九年 陝西井陘

御製元聖文宣王贊加詔 八分書 大中祥符九年 四川綿州

淨土寺宏法大師碑 正書 年月泐 韓韻海改為天禧元年丁巳 朝鮮忠州

興福寺塔記 姜邯瓚書 天禧五年五月 朝鮮開城

大慈恩元化寺碑 蔡忠順書 周仁文 天禧五年七月 朝鮮開城

靈岩功德題名 正書 天禧五年 山東長清

新修碑樓記 正書 天禧五年 河南滎陽

富樂山賈同知等題名 正書 天聖元年九月十四日 四川綿州

華嚴岩徐陟題名 正書 天聖三年八月十五日 湖南零陵

紫薇山廣福院柱礎題名 正書 天聖三年 浙江海甯

僧惠深碑 正書 天聖三年 河南鞏縣

保甯寺牒 正書 天聖四年 陝西興平

重修郭進屏盜碑記 正書 丙寅 天聖四年 河南汲縣

王曙香山詩 行書 天聖五年 河南洛陽

魏威信碑 正書 天聖六年 河南洛陽

補寰宇訪碑錄卷四

十二

法喜寺康一郎捨井專記 正書 天聖七年四月二日

雨水調云稻高低大熟專記 正書 陰文 天聖八年 安徽桐城 吳氏家藏

涪溪盧察詩 正書 天聖九年八月 湖南祁陽

涪溪盧察題名 正書 明道二年以上二種皆嘉祐二年刻 湖南祁陽

慈雲寺碑 集王羲之行書 明道二年

奉聖寺齋廳記 李審行書 嘉祐三年六月十八日 四川簡州

奉甯推官知乾州奉天縣事文彥若墓志 正書 景祐四年十月七日乙酉 河南洛陽

補寰宇訪碑錄卷四

河南洛陽

華嶽廟仲孺殘字 正書 元二年二月 陝西華陽

甯國寺響畫贊 白愼言書 萬當世文 康定元年七月十四日 四川中江

華嚴岩王文思題名 正書 康定元年八月廿一日 湖南零陵

龍華寺司馬池等題名 正書 康定元年 廣東番禺

南海廟牒 正書 慶歷二年 四川綿州

桃源洞韋詔等題名 正書 慶歷四年正月 四川簡州

趙立題名 正書 慶歷六年 四川簡州

本路轉運使崔嶧造象 八分書 慶歷六年正月 四川廣元

賜龍昌期勅并文彥博劄子 僧惟悟正書 慶歷六年六月廿五日 四川華陽

聖王殿記 正書 慶歷六年 河南河內

華嚴岩洪亶等題名 正書 丙戌十一月一日 常慶歷六年 湖南零陵

峴山石柱記并詩 書不等 慶歷七年十一月二十日至嘉祐六年十月四日 湖北襄陽

華岳廟東川轉運使殘題名 正書 慶歷七年十一月十日 陝西華陰

補寰宇訪碑錄卷四

五

扶風夫子廟記 正書 慶歷八年 陝西扶風

蒼玉洞王稷題名 正書 慶歷八年二月十五日 福建汀州

淮陰侯廟碑 王孝孫書 陳薦文 慶歷八年四月 直隸獲鹿

淮陰廟碑陰 正書 直隸獲鹿

大雲寺崔嶧等題名碑 正書 慶歷口口 四川廣元

碑側李康伯題字 正書 無年月 四川廣元

蒼玉洞朝賢詩 正書 皇祐元年十一月十五日 福建汀州

劉諷等題名 行書 皇祐二年閏十一月 四川資州

教忠積慶禪院牒 正書 皇祐三年

新建縣學記 楊務民書 會宏文 皇祐五年二月十五日

浮石寺圓融國師碑 林顯書 高聽文 無年月 韓韻海放為皇祐六年二月

南海廟牒 正書 至和元年 廣東番禺 朝鮮順興

唐宋加號文宣王詔贊 楊道甫正書 至和元年十二月望日 四川中江

盧藏永州三岩詩 正書 嘉祐二年六月六日 湖南零陵

宋宗諤孟姜廟詩 正書 嘉祐二年 陝西同官

張揆孟姜廟詩 正書 嘉祐三年 陝西同官

李先淵等題名 正書 嘉祐五年三月二十三日 四川廣元

大雲寺段綽題名 正書 嘉祐五年九月在崔暉碑側 四川廣元

彭州朔口鎮新修塔記 沈純正書 王素文 嘉祐五年十月十二日 四川彭縣

修塔記碑陰 正書 四川彭縣

富樂山文同題名 行書 嘉祐六年三月十七日 四川綿州

富樂山口公長老塔銘 正書 嘉祐六年三月十七日 四川綿州

補寰宇訪碑錄卷四

十六

龍水縣龍潭記 牟天益書 任翰文 嘉祐八年九月 四川資州

游寶山院記 正書 嘉祐八年七月 四川綿州

梁軌祠記 正書 治平元年 山西絳州

趙尚等題名 正書 治平二年九月 四川綿州

萬州西亭記 正書 治平三年二月 四川萬縣

中山寺修塔題名 正書 治平三年 河南唐縣

楊道卿等題名 篆書 治平四年四月十九日 四川廣元

鶴鳴山張蕪等題名 正書 治平四年四月 四川劍州

蒼玉洞徐冲道題名 正書 熙寧元年十一月 福建汀州

浯溪口曼卿題名 正書 熙寧元年十二月 湖南祁陽

報恩寺朱安石幢 正書 熙寧二年 山東東平

報恩寺呂則石幢 正書 熙寧三年 山東東平

蒼玉洞東禪寺詩 正書 熙寧三年十月廿二日 福建汀州

韓恬墓志 正書 熙寧四年 河南安陽

趙口墓志 正書 熙寧四年 山東諸城

趙宗道墓志 正書 熙寧四年 河南洛陽

趙宗道妻崔氏墓志 正書 年月泐 河南洛陽

補寰宇訪碑錄卷四

十七

蒼玉洞唐公誼等題名 正書 熙甯四年十月廿八日

舍利寺殘經幢 正書 熙甯五年十一月四日 福建汀州

涪溪丁嶠題名 正書 熙甯五年七月十五日 直隸正定

涪溪詩刻 正書 熙甯七年三月十五日 湖南祁陽

柳應辰淡山岩記 正書 熙甯七年九月十五日 湖南零陵

恭世子廟碑 熙甯八年 江蘇吳江

火星岩李士燮等題名 正書 熙甯八年十二月十一日 王氏拓本

補寧訪碑錄卷四

六

淡山岩柳應辰題名 正書 熙甯九年十月廿七日 湖南零陵

涪溪柳應辰題名 正書 熙甯九年十一月十五日 湖南祁陽

段擴等題名 熙甯九年十二月廿一日 四川綿州

榮梨山二祠封賜勅書記 正書 熙甯十年八月戊寅朔 四川榮縣

越王樓詩并序 段絳書唐樊宗師文 元豐元年正月戊申 四川綿州

梁沂六洞題名 正書 元豐二年 陝西白水

開業寺石幢 正書 元豐二年七月一日 直隸元氏

晉祠龐京孫題名 正書 元豐三年八月 山西太原

興教禪院使帖并開堂記 正書 元豐四年四月 四川綿州

西山觀霍中謹等題名 正書 元豐四年六月 四川綿州

蒼玉洞郭方進詩 正書 元豐四年八月 福建汀州

重陽亭題記 郭子臯正書 元豐六年 四川劍州

張行贈北岩僧詩 正書 元豐七年四月 四川簡州

等慈寺碑側題名 正書 元豐八年 河南汜水

成德軍修虜池河記 正書 元豐八年三月廿五日 直隸正定

富樂山詩 正書 元豐八年九月 四川綿州

補寧訪碑錄卷四

七

蒼玉洞蕭佐等題名 正書 元豐九年正月十七日 福建汀州

趙明造石香鑪題字 正書 元祐元年四月十四日 直隸行唐

曾布禱雨題名 正書 元祐元年七月十三日 山西太原

白崖詩 篆書 元祐元年八月十五日 四川樂山

涪溪孫欽臣題名 正書 元祐元年八月十五日 湖南祁陽

龍穴魯元翰題名 正書 元祐元年 河南濟源

龍穴唐仲容題名 正書 元祐二年 河南濟源

安宗說等題名 正書 元祐三年正月廿日 四川廣元

越州朱儲斗門記 正書 元祐三年 浙江山陰

陳崇禱雨記 正書 崇禎二年 河南河內

中山寺徐澤等題名 正書 崇禎二年 河南唐縣

蒼玉洞臧子常等題名 正書 崇禎二年 福建汀州

九仙居士陳口殘題名 正書 崇禎二年 陽月 福建汀州

重刻漢車騎將軍馮緄碑 入分書 崇禎三年三月五日 四川渠縣

馮緄碑後序 任忠亮書 張稟文 四川渠縣

封漢車騎將軍馮公濟遠廟牒 入分書 崇禎三年九月二十六日 四川渠縣

補遺訪碑錄卷四

圭

劍南東川靈護廟記 正書 崇禎三年四月二十三日 四川三臺

靈棗二字 沈博毅正書 崇禎四年九月十四日 四川榮縣

華嚴經會序 正書 崇禎五年

蒼玉洞章仲甯等題名 正書 大觀元年正月十四日 福建汀州

開元寺文軫等題名 正書 大觀元年 四川綿州

二老峯題名 正書 大觀二年十一月 福建汀州

僧普惠塔銘 正書 大觀二年 河南河內

宋京詩刻 正書 大觀四年冬 四川簡州

元氏縣社壇圖并省牒 正書 政和元年七月三日 直隸元氏

唐裔等清輝閣題名 正書 政和元年 山東長清

玉環臺瓦 正書 政和元年 據河間志臺為楊延昭妻所築大興劉氏藏其一 直隸肅甯

平鹵寨雷二種 正書 政和元年 楚明一政和三年萬安之謙按雷者守城以石擊賊見左傳注及一切經音義坤蒼漢書司馬相如傳文選馬汧督誅用士為之大徑六寸有方員二種此皆員者大典劉銓福校官肅甯時凡得四五枚餘字庶減不

葛蒲澗題名 行書 政和元年 四川南江

張康時等題名 行書 政和二年三月 四川資州

宋京題周文王廟詩 行書 政和二年五月 四川簡州

藏真崖銘 康肅書 慶適文女季循篆額 政和三年八月二十九日 四川資州

張子言題名 正書 政和三年十二月 四川簡州

鄭義像側題字 正書 政和癸巳 山東掖縣

蒼玉洞盛景仲題名 正書 政和甲口春十八日 福建汀州

解口造羅漢記 正書 政和四年五月十五日 直隸行唐

重修白雀觀記 李騰書 句軫文 政和四年六月二十六日 四川簡州

補遺訪碑錄卷四

圭

龍洞碑	正書 政和五年正月十五日	四川資州
文正倫題名	正書 政和五年	四川綿州
龍洞碑	正書 政和五年十月十五日	四川資州
龍洞殘碑	行書 政和六年正月十五日	四川資州
知縣程公政事記	正書 政和六年五月十五日	四川蓬溪
鶴鳴山孫汾題名碑	正書 政和八年正月十六日	四川劍州
龍隱橋記	正書 政和八年	廣西臨桂
布袋和尚象題字	正書 政和八年	山東益都
神霄玉清萬壽宮碑	正書 政和九年	河南祥符
補寰宇訪碑錄卷四		
香城宮五百羅漢堂記	劉湜書 趙宗堯文 宣和二年正月二十三日	四川閬中
朝散郎李洵直妻鄭氏墓志	李騰正書 任忠厚文 宣和二年三月九日	四川綿州
碑側鄭宜人真贊	張晦八分書 郭黃中文 無年月志銘之外復有贊為碑版中 僅見	四川綿州
珠山佛現記	正書 宣和二年八月	四川渠縣
僧惠清塔記	正書 宣和二年	河南河內
封崇寺鑄鐘記	繼重文并書 宣和三年四月二十四日	直隸行唐

補寰宇訪碑錄 卷四

新修淨戒院記	馮私書 李孝端文 宣和五年六月十八日	四川蓬溪
贈通議大夫王夢易墓表	李邦彥書 張商英文 宣和五年六月二十一日	四川榮縣
雙溪記	行書 宣和五年	四川榮縣
熊倩題名	行書 宣和五月十二日	四川巴州
李定因題名	正書 宣和口口仲春	四川巴州
宋全等施石床記	正書 宣和六年	河南河內
裴僑題名	正書 宣和六年	直隸沙河
水滸菩薩三娘子廟石香鑪記	正書 宣和六年閏三月二十八日	直隸元氏
補寰宇訪碑錄卷四		
蒼玉洞魏允道題名	正書 乙巳四月廿五日當宣和七年	福建汀州
祭真樂公文	釋坦然書 慧素述 乙巳八月劉喜海文為宣和七年	朝鮮春川
御製北岳醮告文	白憲書 宣和八年	直隸曲陽
安天北聖帝碑	邢守元書 陳彭年文 宣和九年	直隸曲陽
北岳廟王能題名	正書 宣和九年	直隸曲陽
蒼玉洞于彥仁等題名	正書 靖康元年十月十六日	直隸曲陽

六六五

南宋

福建長汀

蒼玉洞薛敏等題名 正書 建炎元年七月廿四日

福建長汀

郡守蘇公才題名 正書 建炎二年正月廿六日

福建長汀

王壽民題名 正書 建炎二年

四川巴州

何子游等題名 正書 建炎三年五月二十八日

四川樂山

李修仲題名 正書 建炎四年六月

四川巴州

眞樂公文殊院記 正書 建炎四年

朝鮮春川

趙仲提西禪寺題名 正書 建炎四年

朝鮮春川

補寰宇訪碑錄卷四

三

清涼泉毛焜題名 正書 紹興元年八月

四川資州

仙鳳寺大覺國師碑 釋麟書林存文 紹興元年八月

朝鮮仁同

陳揖等題名 正書 紹興二年五月

四川巴州

重募泰山壽字 正書 紹興三年十月後有文安趙口口後儀

福建長汀

惠因寺維摩詰畫象題字 正書 紹興四年九月

四川大足

李若虛浯溪詩 正書 紹興五年

湖南祁陽

孫晉卿題名 正書 紹興六年四月

四川巴州

俞周卿題名 正書 紹興六年八月

四川巴州

王景道妻賈氏墓志 入分書 紹興六年十月

四川犍爲

何麒龍多山詩 正書 紹興七年二月三十日後有李楫跋

四川蓬溪

德麟馮麟晏耆題名

裴淵等題名 正書 紹興十年正月

四川巴州

右朝請大夫李洵直墓志 任續正書 李安仁文 紹興十二年十一月十四日

四川綿州

王寅

李洵直眞贊 張晦八分書 楊斌文 無年月

四川綿州

蒼玉洞范智聞詩 正書 紹興十三年

福建長汀

程仲淵等題名 正書 紹興十三年四月五日後有鄧兄某會

福建長汀

補寰宇訪碑錄卷四

三

觀題字

縣學御書孝經 行書 紹興十四年七月辛未

四川遂甯

黃永之等題名 正書 紹興十五年閏十一月

四川巴州

知府宋學士勸農事實碑 正書 紹興十六年三月

四川巴州

北城縣同日勸農事實碑 正書 年 朔

四川巴州

蔣城等題名 正書 紹興十八年九月

四川南江

魏城縣通濟橋記 正書 紹興十八年十月

四川綿州

唐居士柳本尊傳碑 正書 紹興口口年

四川大足

御書傳忠廣孝寺碑 正書 紹興十八年

浙江會稽

唐柜等題名	正書 紹興十九年	四川彭山
靈峯院鐘樓記	鄧良能正書 王咸久文 紹興二十年正月	四川三臺
李集妻楊氏墓志	正書 紹興廿一年	湖北咸甯
雙筍石銘	王克貞入分書 無年月	四川三臺
雙筍石詩	篆書 無年月	四川三臺
雙筍石沈該題字	行書 紹興二十二年十二月	四川三臺
石隣等題名	正書 紹興二十三年九月	四川彭山
請能公開堂疏	行書 紹興二十五年	四川渠縣
岑公洞何倪題名	正書 紹興二十五年二月	四川萬縣
補寰宇訪碑錄卷四		
溫陵蘇口題名	正書 紹興二十五年十一月	四川巴州
福昌院勸農記	入分書 紹興二十六年二月丙戌	四川閬中
清涼泉三大字	趙季友入分書 紹興二十六年	四川資州
董茂先等題名	正書 紹興二十六年九月	四川資州
董茂先清涼泉詩	行書 紹興二十七年	四川資州
口彬墓志	正書 紹興廿八年	湖南辰溪
文序世等題名	入分書 紹興二十九年二月	四川達縣
何倪題名記	陳銳正書 紹興廿九年四月望日	四川巴州
王朝宗等題名	正書 紹興二十九年	四川綿州

補寰宇訪碑錄 卷四

王正叔等題名	行書 紹興二十九年五月	四川資州
孫子彬等題名	行書 紹興二十九年閏六月	四川資州
王芹等題名	行書 紹興三十年	四川南江
白崖三洞詩	行書 紹興三十年二月	四川樂山
岑公洞三大字	何槩正書 紹興三十一年三月旦日	四川萬縣
東巖寺雍大椿等詩刻	正書 紹興三十一年四月	四川閬中
甄以道等題名	正書 紹興三十一年九月	四川廣元
郡守斛繼善等題名	正書 紹興三十一年重九日	福建長汀
唐柜呂勳伯等題名	正書 隆興元年六月	四川彭山
補寰宇訪碑錄卷四		
游仙觀玉皇殿碑	入分書 無年月 劉喜海考為隆興間	四川巴州
楊百藥題名	入分書 隆興二年四月	四川巴州
又題名二種	入分書 乾道元年	四川巴州
開化寺牒	正書 乾道元年	浙江天台
也足軒記	入分書 乾道二年五月十五日	四川簡州
李暉如等題名	正書 乾道二年	四川綿州
范伯文等題名	正書 乾道二年五月	四川資州
石申光等題名	入分書 乾道三年	四川彭山

馮允之等題名	行書 乾道三年	四川彭山
劉子式等題名	正書 乾道三年三月	四川資州
李善持等題名	正書 乾道四年七月	四川資州
崇道觀牒	正書 乾道四年	浙江天台
重修大晟樂記	入分書 乾道六年三月二十七日	四川彭縣
楊夫人權厝志	正書 乾道七年六月庚申	四川樂至
□聖用題名	正書 乾道七年九月	四川資州
楊甲等題名	正書 乾道七年十月三日	四川綿州
遂甯府旌忠廟牒	正書 乾道八年	四川遂甯
補遺碑錄卷四		
神君李洪碑	行書 乾道八年	四川蓬溪
鄧椿大佛寺詩	入分書 乾道八年二月十日	四川閬中
蒼玉洞林元等題名	入分書 乾道八年七月廿一日	福建長汀
開封鄭□殘題名	正書 乾道八年十月	福建長汀
陳齊正題名	篆書 乾道八年	四川閬中
張夫人夢佛記	正書 乾道九年五月	四川蓬溪
何渙之題名	正書 乾道九年	四川巴州
劉□等題名	正書 清熙元年	四川巴州
廣利寺龍圖碑	正書 清熙元年	四川遂甯

梁仲元等題名	正書 清熙乙卯年	四川彭山
馮運之題名	行書 清熙三年	四川中江
楊□富樂山詩	正書 清熙四年三月	四川綿州
范若叔等題名	正書 清熙四年六月	四川彭山
玉城山醮壇詩	行書 清熙五年六月十二日後有鄧早跋	四川大足
張能應題名	入分書 清熙五年	四川萬縣
趙善期和嚴武古栴詩	行書 清熙六年九月	四川巴州
南山順濟廟記	正書 清熙六年	浙江仁和
補遺碑錄卷四		
雷峯寺李叔永題名	正書 清熙七年五月	四川廣元
知忠州王典孫墓表	黃然行書 清熙七年十月十三日	四川榮縣
興福院記	正書 清熙八年	浙江仁和
嘉禾堂三大字	張瑛入分書 清熙八年七月	四川巴州
趙善期題名	正書 清熙八年七月	四川巴州
朝陽巖三大字	李□篆書 清熙八年八月	四川巴州
蒼玉洞呂大猷等題名	正書 清熙八年十月	福建長汀
關才元題名	正書 清熙九年四月	四川萬縣
白鹿洞趙昌言等題名	正書 清熙九年	湖南郴州

一書 906 參四 反三

石門洞詩	趙子直題名	李漢等題名	寶梵寺碑	集古堂記	楊口題名	何仲明等題名	贈光祿大夫黃仲美神道碑	右史檢討費公紀夢殘刻	三大士號并贊	夾江縣酒官碑	袁倚象耳山詩	絳溪薛公肅題名	馮伯規題名二種	顯甯廟牒
正書 紹熙九年	正書 淳熙十年	行書 淳熙十一年正月	王鈞正書 淳熙十一年十一月	八分書 淳熙十二年	正書 淳熙十二年	正書 淳熙十四年	朱子撰并書 淳熙十五年正月甲子	行書 淳熙十五年四月	李大正書 淳熙十五年七月	入分書 淳熙十六年八月己亥	行書 淳熙十六年	行書 淳熙十六年	入分書 淳熙十六年	行書 紹熙元年
四川大足		四川南江	四川蓬溪	四川綿州	四川綿州	四川綿州	福建邵武	四川簡州		四川中江	四川夾江	四川彭山	四川簡州	浙江山陰

補寰宇訪碑錄 卷四

朱時題名	宇文君等題名	興龍山呂升卿題名	甘露祖師行狀并畫象	富樂山師公詩	李璽重立放生池殘字	石堂院題名并詩	高州石屏記	蒼玉洞長口等題名	象耳山詩	又詩二種	陳昭文等題名	富樂山王沈題名	紹興府進士題名二碑	張行儉等題名	富樂山范令聞詩	武連種松碑
正書 紹熙二年	正書 紹熙二年八月	正書 紹熙二年	正書 紹熙三年二月二十六日	正書 紹熙三年五月	正書 紹熙三年十月	行書 紹熙五年三月	正書 慶元元年	入分書 慶元二年十月	行書 慶元二年	無年月	行書 慶元二年十月	行書 慶元二年	正書 慶元二年	正書 慶元三年十月	正書 慶元三年十一月	正書 慶元三年
四川綿州	四川綿州	浙江山陰		四川名山	四川中江	四川綿州	廣西臨桂	福建長汀	四川彭山	四川彭山	四川樂山	四川綿州	浙江山陰	福建長汀	四川綿州	四川劍州

六六九

辟歷嚴郡將陳暉題名

正書 慶元四年正月廿七日

福建長汀

銅山縣三大字

章勁篆書 慶元五年正月八日

四川中江

郭口水調歌頭詞

正書 慶元五年

四川巴州

李文卿等題名

行書 慶元六年

四川資州

大佛寺景西仲題名

正書 慶元六年五月

四川閬中

蒼玉洞陳映題名

行書 嘉泰元年三月下潘七日之謙按以潘為潘或取左傳遺之潘沐意

福建長汀

大士閣陳映等題名

行書 嘉泰二年九月

福建長汀

補遺訪碑錄卷四

書

崇德廟財帛庫記

李言之正書 嘉泰二年

四川綿州

王寬中等題名

行書 嘉泰二年五月

四川綿州

白叔立題名

行書 嘉泰二年九月

四川資州

修佛龕記

行書 嘉泰二年閏十二月辛酉

四川簡州

蒼玉洞趙彥楠題名

八分書 嘉泰三年三月八日

福建長汀

妙濟真人勅

行書 嘉泰四年八月二十二日

四川中江

涌泉寺碑

席震炎正書 史漸文 嘉泰四年九月庚申朔二十三日甲申

四川綿州

賈士幾等題名

行書 開禧元年二月

四川樂山

榮王儼榜

行書 開禧元年五月

四川樂縣

紫府飛霞洞記

行書 開禧三年六月十八日

四川名山

蜀頌

正書 嘉定元年十月

四川綿州

玉泉山詩

正書 嘉定元年十一月

四川綿州

玉泉山三大字

楊叔蘭正書 嘉定元年

四川綿州

大雄真聖象

正書 嘉定二年八月

四川中江

楊叔蘭題字四種

正書 嘉定二年

四川中江

楊瑾題名

行書 嘉定三年三月

四川綿州

千福巖陳景南題名

行書 嘉定三年十二月

四川綿州

補遺訪碑錄卷四

書

張子有等題名

正書 嘉定四年二月

四川綿州

郭仲深等題名

正書 嘉定五年二月

四川南江

挂金魚橋記

正書 嘉定五年四月

四川中江

宋拱題名

正書 嘉定五年五月

四川巴州

牟桂口等題名

行書 嘉定五年九月

四川資州

潼川府修學記

文彪正書 在炎佐 嘉定六年十二月

四川三臺

芭蕉橋記

正書 嘉定七年

湖南湘鄉

潼川府修學記殘石

正書 嘉定八年

四川三臺

于季文等題名

行書 嘉定十年九月

四川資州

清境二大字	宋御名正書	嘉定十年九月十二日	四川萬縣
董日等題名	正書	嘉定十一年正月	四川綿州
蘇州府學蠲免田租牒	正書	嘉定十一年	江蘇吳縣
廟山新開三伯佛記	正書	嘉定十一年五月	四川梓潼
修中江縣學記	范良孫正書度正文	嘉定十四年二月	四川中江
浴日亭詩	行書	嘉定十四年	廣東南海
費伯矩等題名	正書	嘉定十五年正月	四川綿州
程公洞三大字	行書	嘉定十五年六月	四川樂山
北巖趙希濟等題名	行書	嘉定十六年	四川資州
補寰宇訪碑錄卷四			
石盆李榮題字	正書	嘉定口口年	四川綿州
壽祿二大字	趙夷夫篆書	寶慶三年閏五月	四川中江
當陽勝境四大字并詩	趙夷夫正書	寶慶三年六月	四川中江
家人卦摩崖	司馬光八分書	寶慶三年七月	四川中江
錢元忠等題名	正書	寶慶三年九月八日	福建長汀
張信復等題名	行書	紹定元年正月	四川綿州
高涼洞舟木題名記	正書	紹定二年四月	四川綿州
王子誼等題名	行書	紹定三年三月	四川綿州

釋迦舍利寶塔禁中應見圖記	僧道權正書	紹定四年	四川大足
紹興府進士題名碑	正書	紹定五年	浙江山陰
李伯珍等題名	行書	紹定六年九月	四川綿州
劉口題名	正書	紹定八年	四川資州
杜陵正仲題名	正書	年月未詳	四川資州
西山巖朱乙午詩	行書	端平二年正月十二日	四川梓潼
建安社稷壇記	正書	嘉熙元年	福建建安
曹濟之題名	八分書	嘉熙三年九月	四川萬縣
善應廟勅	行書	嘉熙五年	福建候官
補寰宇訪碑錄卷四			
大足令何光震餞郡守王夢應記	正書	紹定七年十月	四川大足
林華浯溪詞	正書	嘉熙九年	湖南祁陽
徐霖爛柯山詩	正書	嘉熙九年	浙江西安
劉叔等題名	正書	嘉熙十一年正月	四川資州
君子泉李申子等題名	正書	嘉熙十一年	四川資州
平梁城題名	正書	嘉熙十一年	四川巴州
岑公洞趙善浥詩	正書	嘉熙十二年正月	四川萬縣
登科題名碑	正書	嘉熙十二年	湖南黔陽

狄仁傑廟碑 黃定三年十一月 浙江錢塘

張鑑捨宅誓願文 景定三年 浙江錢塘

廣壽慧雲寺記 景定三年 浙江錢塘

濂溪書院碑 景定四年 湖南道州

秦觀踏莎行詞 咸清二年 湖南彬州

迪靈廟牒 德祐二年 浙江

保信軍節度使趙與華妻義國夫人虞氏墓志 正書此志道光 浙江

己酉江陰方司中得于會稽世二都昌原水
中余曾為之跋并願購置家廟以資無資中
止後可中移至杭州庚申以後無從
問矣年月遺忘姑書其日以俟見者

補寰宇訪碑錄卷四

美

浙江會稽

寶頂山三大字 魏了翁正書 四川大足

毗盧菴三大字 魏了翁篆書 四川大足

藏真泉三大字 正書 四川簡州

唐和楊揆庭題名 八分書 四川彭山

榮州推官殘題名 正書 四川萬縣

多功城石刻 正書 四川巴縣

唐和等題名 八分書 四川彭山

關孝周題名 八分書 四川彭山

遊豕耳山詩 行書 四川彭山

陳咸等題名 八分書 四川資州

任約西龕詩 正書 四川巴州

邵叶等題名 正書 四川巴州

萬公九日南山詩 行書 四川巴州

家彬南龕寺詩 正書 四川巴州

楊庭傑詩 正書凡二石 四川巴州

水調歌頭詞 行書 四川巴州

君子泉三字 篆書 四川巴州

補寰宇訪碑錄卷四

美

蒙泉二字 正書 四川巴州

南龕泉三字 正書 四川巴州

流杯池三大字 正書 四川巴州

古珍泉三字 正書 四川巴州

馮判府詩什 正書 四川巴州

提點將官口專文 正書 江蘇上元

前鋒朱專文 正書 江蘇上元

淮陰水軍專文 正書 江蘇上元

種茲據所見
拓本錄其三

戒石銘

正書 無年月

湖南道州

戒石銘二

正書 無年月

廣西蒼梧

六和塔刻經布施題名

正書 無年月

浙江仁和

蒼玉洞殘詩刻

正書 無年月

福建長汀

葉夢得等題名

正書 無年月

福建長汀

潘天隨題名

行書 無年月

福建長汀

蘇才老等題名

正書 無年月

福建長汀

朱桃樞洞記

正書 無年月

四川簡州

文正倫墓志

正書 無年月

四川綿州

補寰宇訪碑錄卷四

鄉賢堂記

李時雍正書 陳鵬文 無年月

四川三臺

楊次公證道牧牛頌

行書 無年月

四川大足

清平息菴四大字

李賁元書 無年月

朝鮮春川

罕

馮燦校字

補寰宇訪碑錄卷五

會稽趙之謙藝集

南匯沈樹鏞覆勘

遼

大慈恩元化寺碑陰記

蔡忠順文 并書 太平二年

朝鮮開城

圓空國師勝妙塔碑

金巨雄書 崔沖文 太平五年七月

朝鮮原州

奉先宏慶寺碣

白元禮書 崔沖文 太平六年四月

朝鮮稷山

唐心經碑側題名

正書 咸雍二年

直隸房山

智光國師元妙塔碑

安民厚書 鄭惟產文 咸雍三年十一月

朝鮮原州

補寰宇訪碑錄卷五

賜臺山清水院藏經記

李克忠正書 志廷文 咸雍四年三月癸酉 朔四日丙子

直隸宛平

元妙塔碑陰

安民厚書 大安元年

朝鮮原州

通度寺長生石標記

正書 大安元年十二月

朝鮮梁山

雲居寺經幢

正書 乾統十年

直隸房山

慧德王師真應塔碑

鄭口先書 李顯文 乾統十年

朝鮮金溝

西夏

威通塔碑

正書 天祐民安五年

威通塔番字碑

無年月

甘肅武威

甘肅武威

補寰宇訪碑錄卷五

二

金

護國顯應王廟記

正書 天會七年

河南河內

重建文宣王廟記

焦傑正書 賈葵文 天會十二年

直隸趙州

湯廟記

正書 天會十四年

河南河內

奇石山摩崖

王祐正書 鞏伯勳文 天會十五年十月十五日

直隸獲鹿

普賢寺碑

文公裕書 金富軾文 皇統元年七月

朝鮮甯邊

碑陰探密宏廓二禪師記

文公裕書 皇統元年七月

朝鮮甯邊

圓應國師碑

正書 尹彥隨文 皇統元年

朝鮮清道

淨如靈巖詩

正書 皇統二年

山東長清

補寰宇訪碑錄卷五

三

神琳菴四面刻字

正書 皇統四年

朝鮮淮陽

定林通法禪師塔碑

王綰升書 貞元元年四月廿五日

直隸正定

僧文海塔銘

李口文并書 貞元元年十月十五日

直隸元氏

崔臯等石香鑪記

正書 貞元二年十二月十日

直隸元氏

僧崇遠塔銘

正書 貞元三年

陝西長安

邯鄲王石氏造玉石羅漢記

正書 正隆三年九月

直隸正定

溫富等造石香鑪記

正書 大定三年九月廿一日

直隸元氏

廣濟寺牒

正書 大定三年十一月

江蘇吳江
王氏藏本

趙同郵福祥院牒并記

正書 大定四年

直隸元氏

林公倚等嵩嶽題名 正書 大定四年	河南登封
吉祥院牒 正書 大定四年	陝西武功
七佛偈附珪公居士塔銘 釋洪道行書 大定十年正月十五日	直隸寶坻
舍利塔銘 正書 大定十年內有大安殘字	直隸獲鹿
萬壽院牒 正書 大定十年	山東長清
大鑑國師碑 釋機俊書李之茂文 大定十二年正月	朝鮮晉州
洪福院牒記 正書 大定十三年七月十五日	直隸元氏
修象施錢記 正書 大定十四年	直隸元氏
補寰宇訪碑錄卷五	
福嚴院牒 正書 大定十四年	陝西醴州
關大王祖宅塔記 正書 大定十七年	山西解州
居士張淨宇塔銘 洪道書韓伯達文 大定十七年三月十七日	直隸獲鹿
辦香菴崇公靈塔記 正書 大定二十年	直隸房山
修龍門寺記 洪道書李知命文 大定廿三年四月	朝鮮禮泉
允公長老塔銘 道信書蘇獻可文 大定廿三年九月九日	直隸獲鹿
勅賜顯慶寺額碑 正書 大定二十四年三月上列	大定二年
龍泉院牒并記 正書 大定廿四年	浙江仁和本 魏氏拓本 直隸元氏

元悟國師碑 柳口山書李知命文 大定廿五年二月	朝鮮龍仁
口處仁回山碑陰題名 正書 大定廿五年	甘肅涇州
報先寺尼淨墳幢 裕賢正書 大定廿五年	直隸房山
問山堂記 崔虎書馮翼文 大定廿六年五月	直隸無極
竹林寺羅漢洞記 正書 大定廿九年	河南登封
振衣岡范元題名 正書 大定廿九年原誤附元末今正	山東泰安
開化寺經幢 正書 明昌二年六月	直隸元氏
三官宮存留公據碑 正書 明昌二年八月一日	陝西高陵
補寰宇訪碑錄卷五	
拾平院山堂記 正書 明昌二年	山西鳳臺
僧惠真誠庖廚頌 正書 明昌二年	山東東平
依止大師殘碑 正書 明昌三年碑在朝鮮趙寅永得之琢為 研贈劉方伯 喜海	山東諸城 劉氏家藏
高陵縣張翹去思碑 楊庭秀書張建文 明昌五年	陝西高陵
榮國公時立愛墓碑 趙淵書李宴文 明昌六年	直隸新城
玉祖堂記 正書 明昌六年	河南河內
團城寺碑 正書 明昌六年	山東泰安
通鑿大師塔銘并陀羅尼真言幢 圓照書善慶文 明昌七年十月一日	

東海徐氏墓碣 正書 承安四年 直隸正定 河南濟源

元氏重修社壇記 正書 泰和二年刻政和九年碑陰 直隸元氏

廣公塔記 正書 泰和二年 直隸房山

勃公和尚塔記 董口口正書 泰和二年二月 直隸樂城

高仲倫德政碑 崔金龜行書呂鑑文 泰和二年三月廿日 直隸元氏

玉皇象座上題字 正書 泰和五年六月十二日 直隸行唐

玉泉寺勤跡檀那銘 正書 泰和七年 山東長清

補遺訪碑錄卷五 六

真清觀牒 正書 大安元年五月下列刻買地文契 山東東平

大安專刻 正書 大安二年四月三十日未時下有老爺感化 江蘇青浦 王氏拓本 直隸獲鹿

勝公法師塔銘 正書 大安二年五月廿七日 直隸獲鹿

理公和尚塔銘 正書 大安三年四月廿一日 直隸獲鹿

開化寺羅漢院重修前殿記 崇甯行書劉夔文 大安三年九月九日 直隸元氏

方丈二大字 趙口正書 興定四年 河南登封

教元塔額 正書 元光二年 河南登封

寶鏡寺元真國師碑 金孝甲書 宏孝文 甲申五月舊題貞祐間韓韻海定 元年 為正大 朝鮮清河

道士鄭居澄豫作墓志 正書 正大六年 河南鹿邑

劉章墓碣 正書 無年月 河南鹿邑

宴臺國書碑 女真字 在明宣德修廟記陰無譯文不可識額題 馬利也戊亥文去與字阜十二字 河南祥符

獐角寺普賢國師殘碑 集王義之書閔漬文 無年月 朝鮮義興

獐角寺殘碑陰 集王義之書釋山立文 無年月 朝鮮義興

石臺寺地藏像碑 行書閔漬文 無年月 朝鮮鐵原

真覺寺碑 正書 無年月 朝鮮康津

補遺訪碑錄卷五 七

沙林寺宏覺國師殘碑 沙門靈澈集王義之書 無年月以上五種據海東金石 文存坊 金末 朝鮮襄陽

偽齊

永慶寺大殿記 正書 阜昌五年

廣東南海 吳氏拓本

補寰宇訪碑錄卷五

八

補寰宇訪碑錄 卷五

元

尊勝陀羅尼真言幢 正書 憲宗二年四月十八日 直隸正定

善應儲祥宮聖旨碑 正書 憲宗四年 河南安陽

太清宮令旨 正書 憲宗七年 河南鹿邑

重修大龍興寺功德記 印從書迹從證文 憲宗九年四月廿八日 直隸正定

經幢 正書 中統二年 山東泰安

五嶽觀碑 朱文禮書任毅文 中統四年九月 直隸晉州

知中山府事王善神道碑 李治文并行書 至元五年三月廿六日 直隸冀城

補寰宇訪碑錄卷五

九

妙香院記 正書 至元五年 陝西城固

太極觀記 鄧居敬文并書 至元八年七月廿一日 直隸欒城

無極縣廳事題名記 馮崧升書 至元九年七月十五日 直隸無極

重修水仙菩薩題字 正書 至元十三年 直隸元氏

建福院記 裴震文并書 至元十四年二月十九日 直隸元氏

樞密院榜文 正書 至元十四年十二月 直隸贊皇

晉城石柱題字七段 正書 至元十六年 山東東平

佛峪寺化林疏 正書 至元十九年 山東泰安

六七七

重修廟學記 李治文男玩復書 至元十九年七月十五日 直隸元氏
碑陰 正書

趙文昌孟廟題名 正書 至元廿年 山東鄒縣

華嶽祭告殘碑 正書 至元廿二年 陝西華陰

本願寺遇公經幢 正書 至元廿二年四月八日 直隸獲鹿

文廟四至記 馬仲璣書趙琦文 至元廿二年八月 直隸無極

衛志隱碑 正書 至元廿三年

望嵩樓記 正書 至元廿五年 河南汝州

天開寺碑 正書 至元廿八年 直隸房山

補遺寺訪碑錄卷五

張圮澹山巖詩 行書 至元廿九年 湖南零陵

元氏重建土地堂并石香鑪記幢 正書 至元三十一年 直隸元氏

加封廣祐王聖旨碑 正書 元貞元年二月 直隸井陘

修白鹿泉亭記 正書周義文 元貞三年四月十五日 直隸獲鹿

重修神應王廟記 陳綸書 大德元年三月陳自署苗莊晚學二 直隸元氏

見字僅

祁林院聖旨碑 正書 大德元年十月 直隸靈壽

龍華寺宏真國尊碑 金梅書金暉文 大德二年 朝鮮大邱

知中山府事王善夫人李氏墓志 王儔書李謙文 大德四年十月八日 直隸藁城

北獄行宮聖蹟碑 陳弼書張楫文 大德四年十月 直隸無極

藥巴廟記 正書 大德五年 河南安陽

重修廟學記 張洪書郝采麟文 大德五年六月 直隸藁城

重修大覺六師殿記 顯仁書永佐文 大德五年九月 直隸正定

碑陰 正書

重修廟學記 段孚書王思廉文 大德五年十月 直隸元氏

碑陰 正書

補遺寺訪碑錄卷五

祁林院聖旨碑二 正書 大德六年二月八日 直隸靈壽

威儀覺悟等頌 正書 大德六年 河南登封

韓氏新塋世德碑 正書 大德七年 河南安陽

碑陰 正書

橫山重修聖母洞記 王思廉文并書 大德八年十月十日 河南安陽

遷修文廟記 王銓書劉源文 大德十年三月六日 直隸獲鹿

碑陰 正書

榮祿大夫王慶端神道碑 劉廣書剛復文 大德十年七月廿二日 直隸井陘

直隸藁城

開化寺重修佛殿記 趙汝能書賀宗儒文 大德十年十二月乙巳 直隸元氏	碑陰 正書	加封孔子制誥碑 正書 大德十一年七月	直隸靈壽	又 正書 大德十一年七月	直隸藁城	壽國文貞公董文忠墓碑 無年 無年 直隸藁城	追封董士元聖旨殘碑 正書 至大元年閏十一月	直隸藁城	拔不忽碑 正書 至大二年	江蘇宜興	學田記 張浹書王思廉文 至大二年七月十五日	直隸樂城	三日浦埋香碑 正書 至大二年八月	朝鮮高城	補寰宇訪碑錄卷五		士		追贈董俊聖旨碑 正書 至大三年十月	直隸藁城	碑陰并兩側 正書 至大三年十月 袁明善文	直隸藁城	董士元碑陰 正書 至大三年	直隸藁城	趙郡忠愍公董士元墓碑 正書 無年月	直隸藁城	圓通寺記 正書 皇慶元年	江蘇嘉定	全真觀記 正書 皇慶元年	直隸藁城	藁城令董文直神道碑 第十八姪男士廉書元明善文 皇慶元年十一月十九日	直隸藁城
---	----------	--------------------------	------	--------------------	------	--------------------------------	-----------------------------	------	--------------------	------	-----------------------------	------	------------------------	------	----------	--	---	--	-------------------------	------	-------------------------------	------	---------------------	------	-------------------------	------	--------------------	------	--------------------	------	---	------

藁城王氏宗系圖碑 歐陽長孺文并書 皇慶二年	直隸藁城	社稷季碑 正書 延祐元年	河南安陽	順應侯廟碑 正書 延祐元年	山東歷城	碑陰 正書	山東歷城	碑兩側 正書	山東歷城	重修縣解廳壁記 李訥書王思廉文 延祐改元三月	直隸無極	祁林院歷代聖主恩慧撫護碑 正顯書明亮文 延祐元年三月	直隸靈壽	碑陰 正書	直隸靈壽	補寰宇訪碑錄卷五		三		加號孔子詔書碑 許維則書王思廉記 延祐二年四月	直隸正定	碑陰題名 正書	直隸正定	加號孔子詔書碑 正書 延祐二年四月十五日	直隸元氏	碑陰 正書	直隸元氏	李道道題名 正書 延祐三年四月	四川樂至	積菴記 趙孟頫書黃超然文 延祐四年三月十日 咸豐庚申魏錫會移家台 州始訪	浙江黃巖	增修廟學記 張珪書王思廉文 延祐四年五月	直隸正定	碑陰 正書	直隸正定
-----------------------------	------	--------------------	------	---------------------	------	----------	------	-----------	------	------------------------------	------	----------------------------------	------	----------	------	----------	--	---	--	-------------------------------	------	------------	------	----------------------------	------	----------	------	-----------------------	------	--	------	----------------------------	------	----------	------

白佛殿記 正書 延祐四年 山東東平

碑陰 正書 山東東平

程鉅夫妻徐氏碑 正書 延祐五年 福建建安

龍興寺長明鐙錢記 永恩書 延祐五年七月 直隸正定

追崇聖號之碑 長彬書 延祐六年四月 直隸元氏

碑陰 正書 直隸元氏

大成殿記 正書 至治元年 浙江山陰

功臣平章鄭溫神道碑 鄧口原文并書 至治三年 直隸靈壽

趙文正公興學詩 賈屋書 至治三年閏五月望日 直隸贊皇

補寰宇訪碑錄卷五

十四

漳南先生祠記 虞集書吳澄文 泰定元年三月 直隸藁城

碑陰題名 正書 直隸藁城

加號大成詔書碑 陳觀書 泰定元年十月 直隸獲鹿

碑陰 上列陳觀書閣復文中列趙開書贍思文 泰定元年十月 直隸獲鹿

加號孔子詔書碑 張友直書 泰定二年閏正月二十日 直隸井陘

碑陰題名 正書 直隸井陘

僧顯和碑 正書 泰定二年 直隸房山

新建府署記 田元亨書郭七文文 泰定二年五月 直隸正定

晉柏山禪定字施緣銘記三種 正書 二泰定三年正月一至 正癸巳丙辰月庚辰日文極里鄒有鈔五十一 定悉栗參伯拾碩語定卽一貫悉疑黍字

文殊院藏經碑 李君俊書李齊賢文 泰定四年五月 朝鮮春川

新建淮陰侯廟記 李木魯撰書揚口韓文 致和元年十月十七日 直隸獲鹿

趙國正獻公董文忠墓碑 張晏書 無年月 直隸藁城

碑陰董正獻世系圖 正書 直隸藁城

加贈趙國正獻公董文忠墓碑 張晏書 無年月 直隸藁城

趙國清獻公董士珍墓碑 張晏書 無年月 直隸藁城

恒山忠武王王慶端墓碑 正書 無年月 直隸藁城

策公塔造經題名 正書 天歷二年五月 直隸靈壽

補寰宇訪碑錄卷五

十五

慶公塔銘 龍山文并書 天歷二年六月十九日 直隸元氏

十方萬歲禪寺莊產碑 虞集書 至順元年十月 直隸正定

武安王封號石刻 正書 至順二年 直隸正定

御史中丞董士恭墓碑 正書 無年月 直隸藁城

榮祿公哈珊神道碑 贍思文并書 至順三年十二月 直隸藁城

中順大夫董文毅墓碑 正書 至順四年二月 直隸藁城

趙國忠穆公董文用神道碑 張起巖書閔口文 年月泐 直隸藁城

寄靈巖僧詩 <small>正書 至順四年</small>	普陀大士象碑 <small>正書 元統元年</small>	開化寺重修聖象法堂記 <small>正書 元統二年二月</small>	碑陰 <small>正書</small>	宣武將軍皇毅墓碑 <small>蘇口書虞口文 元統三年二月</small>	皇毅墓碑 <small>正書 無年月</small>	贈京兆郡伯皇慶墓碑 <small>正書 無年月</small>	皇讓墓殘碑 <small>正書 無年月首題有元故僕人五字</small>	補寰宇訪碑錄卷五		善衆寺創建方丈記 <small>鄭志書唐思文 元統三年二月</small>	江南湖北道廉訪副 <small>董公墓碑 張國維書 元統三年三月</small>	提舉天賜場鹽使司事董公墓碑 <small>董守庸書 元統三年三月提舉</small>	鹽使及大賜場 <small>官名元史無攷</small>	頤真宮聖旨碑 <small>正書 元統三年</small>	伊彥埋香碑 <small>正書 元統三年三月</small>	龍興寺重修大悲閣碑 <small>張國維行書法洪文 後至元元年十二月</small>	碑陰 <small>正書</small>
直隸藁城	山東長清	江西宜春	直隸元氏	直隸藁城	直隸藁城	直隸藁城	直隸藁城	直隸藁城	直隸藁城	直隸藁城	直隸藁城	直隸藁城	直隸藁城	河南輝縣	朝鮮定州	直隸正定	直隸正定

千戶鄭銓神道碑 <small>王士熙正書蘇天爵文 後至元二年四月</small>	雲居寺藏經記 <small>正書 後至元二年</small>	中順大夫安贊神道碑 <small>張樹書逸民嚴口文 後至元二年五月十三日</small>	張繼先道行記 <small>正書 後至元三年</small>	興龍寺記 <small>正書 後至元三年</small>	眞定路學樂戶記 <small>李繼書歐陽文 後至元四年閏八月</small>	碑陰 <small>正書</small>	彰德路廳壁記 <small>正書 後至元五年</small>	補寰宇訪碑錄卷五		王彬石香鑪題名 <small>子克已書 後至元六年七月一日</small>	夫子廟堂記 <small>正書 至正元年</small>	李文珍孝行碑 <small>正書 至正元年</small>	法住寺慈淨國尊碑 <small>全元發書李叔琪文 至正二年三月</small>	宋文瓚去思碑 <small>正書 至正二年</small>	重修佛堂院記 <small>王彝文并書 至正三年二月八日額題郭修壽鄭賓</small>	香疑即重修佛 <small>堂院記六字</small>	碑陰 <small>正書 額題魏珣廢聖四字不可識</small>	內供奉董公墓碑 <small>正書 無年月款題肅齋公爲旌口書僅見</small>
直隸藁城	直隸房山	直隸藁城	直隸藁城	直隸藁城	直隸正定	直隸正定	河南安陽	直隸正定	直隸正定	直隸正定	安徽當塗	湖南東安	朝鮮報恩	浙江山陰	直隸元氏	直隸元氏	直隸元氏	直隸元氏

御史中丞董守簡墓碑 張起巖書 無年月 直隸藁城

賈魯謁岱祠詩 正書 至正五年 山東泰安

陶福之烏山洞題記 正書 至正六年 湖南長沙

郭郁嵩陽石柱題名 正書 至正六年 河南登封

龍興寺鈔主通照大師碑 威茂氏安童書 鑄思文 至正六年八月 直隸正定

碑陰 正書 直隸正定

龍興寺住持佛光宏教大師碑 威茂氏安童書 鑄思文 至正六年八月 直隸正定

補遺字訪碑錄卷五

趙國清獻公董士珍神道碑 張起巖書 歐陽元文 至正七年二月朔 直隸正定

隴西靖獻公董守中墓碑 子翁八分書 無年月 直隸藁城

封崇寺圓明了性大師行業碑 張濟書 董珪文 至正七年四月 直隸行唐

旌忠廟記 正書 至正七年 浙江山陰

朱守諒秋夜偶成詩 正書 至正八年 湖南黔陽

倪世玉蒙巖詞 正書 至正八年 湖南宜章

少林寺詩 正書 至正八年 河南登封

貢師泰去思碑 正書 至正八年 浙江山陰

趙叔遜去思碑 正書 至正八年 浙江山陰

昭勇大將軍武獻侯董士表神道碑 揭傒斯文 并書 至正八年九月 直隸藁城

武獻侯董士表墓碑 弟士廉書 無年月 直隸藁城

隴西昭懿侯董守義神道碑 王守誠書 虞集文 至正八年九月 直隸藁城

補遺字訪碑錄卷五

昭懿侯董守義墓碑 正書 無年月 直隸藁城

冀國忠肅公董守簡神道碑 蘇天爵書 虞集文 至正八年十一月 直隸藁城

奉議大夫吉州知州董公墓碑 正書 無年月 直隸藁城

周從進等朝陽巖題名 正書 至正九年 湖南零陵

洙泗書院四字 孔克欽書 至正十年 山東曲阜

重陽宮聖旨 正書 至正十一年 陝西整屋

修韓太保墓記 正書 趙哲文 至正十二年七月十五日 直隸靈壽

宣聖廟繪塑記 趙庸中書 楊俊民文 至正十二年六月 直隸藁城

汝南郡伯齊守忠墓碑 <small>韓華中書 至正十二年九月</small>	直隸晉州
杜瑛碑 <small>正書 至正十三年</small>	河南安陽
太白酒樓記 <small>篆書 至正十三年</small>	山東濟甯
秦王夫人施長生錢記 <small>王訪文并書 至正十四年三月</small>	直隸正定
張養浩家訓 <small>正書 至正十四年</small>	山東歷城
濱川漁逸何體仁墓碣銘 <small>符思衷書薛泰文 至正十五年四月五日</small>	直隸無極
黑軍元師何瑁墓碑 <small>正書 無年月</small>	直隸無極
敦武校尉何伯川墓碑 <small>武從口書 至正十五年四月五日</small>	直隸無極
補遺字訪碑錄卷五	
從仕郎何淵墓碑 <small>正書 無年月</small>	直隸無極
陝西行省平章董士選墓碑 <small>楊俊民書 至正十四年四月</small>	直隸無極
中奉大夫董守愨墓碑 <small>楊俊民書 至正十四年四月</small>	直隸藁城
劉靜修題淮陰侯廟詩 <small>李擴書 至正十五年六月十五日</small>	直隸藁城
中山判官董公墓碑 <small>趙興宗書 至正十六年二月</small>	直隸藁城
直學士董公墓殘碑 <small>張璠書 無年月</small>	直隸藁城

補遺字訪碑錄 卷五

董顯肅侯墓碑 <small>篆書 無年月</small>	直隸藁城
邵堯夫題淮陰侯廟詩 <small>高健書 至正十六年六月</small>	直隸獲鹿
重修亞嶽廟碑 <small>任口書李中文 至正十六年十月</small>	直隸井陘
重修鹿泉神應廟碑 <small>丁士常書王得義文 至正十七年二月</small>	直隸獲鹿
碑陰 <small>刻至正十五年四月丁巳朔廿一日丁丑與魯祭文</small>	直隸獲鹿
增修學廟記 <small>李中書楊俊民文 至正十七年六月廿日</small>	直隸井陘
宣聖廟塑像記 <small>王恪書楊俊民文 至正十七年八月</small>	直隸正定
授焦德潤勅 <small>正書 至正十八年</small>	陝西整屋
補遺字訪碑錄卷五	
普光禪寺碑 <small>楊鉉書危素文 至正十八年</small>	朝鮮林川
魯國大長公主正陵碑 <small>正書李楷文 至正二十五年三月</small>	朝鮮開城
僧通慧塔記 <small>正書 至正三十一年</small>	河南汝州
渾忠武王祠記 <small>正書 至正三十五年</small>	陝西宜川
僧蒲速真繪造象 <small>正書 無年月</small>	浙江錢塘
無量壽院記 <small>正書 無年月</small>	江蘇吳縣
開化寺端公終身錢記殘石 <small>正書 無年月</small>	直隸元氏
轉大藏經碑記 <small>正書 無年月</small>	直隸元氏
朱裴中秋懷友詩 <small>正書 無年月</small>	陝西鳳翔

六八三

貧樂巖三字 正書 無年月

山東新

燕谷二大字 正書 無年月

浙江錢塘

吳山第一峯五大字 正書 無年月

浙江錢塘

無錫州造專文 正書 無年月

江蘇南匯

松壑二大字 行書 無年月 在花園奧石壁下

浙江會稽

普德窟佛經殘字 正書 無年月

朝鮮淮陽

補寰宇訪碑錄卷五

五

朱志復校字

補寰宇訪碑錄失編

無年月古碑

盧氏古摩崖 傳為夏禹書 刻峯頂止一字或釋為洛

河南盧氏

漢

永元專文 入分書 永元六年

江蘇長洲

白楊邨店畫像 入分書 無年月 題楚口口平諸從官

山東曲阜

吳

天冊專文 入分書 天冊元年 背有手掌痕

江蘇揚州

晉

補寰宇訪碑錄失編

大興專文 正書 陰文 大興三年八月

江蘇揚州

靈崇二大字 葛洪入分書 無年月

阮氏家藏

後魏

惠壽盧成口造象 正書 景明元年

浙江臨海

馬慶安造象 正書 景明二年八月二日

河南洛陽

趙雙指造象 正書 景明三年五月卅日

河南洛陽

尹愛姜等造象 正書 景明三年六月廿三日

河南洛陽

殘造象 正書 景明四年十月

河南洛陽

賈口嬰造象 正書 景明四年十一月

河南洛陽

北坊民張買田記

正書

建武四年九月十六日刻專上景碑

多不

山東諸城劉氏拓本

定州趙郡平力縣范國仁造象

正書

普泰二年四月甲子朔

三日

直隸滄州

後齊

崔氏女張華為亡父母造玉象記

正書

天保三年正月十四

日

湖北漢陽葉氏家藏

合邑十五口造釋迦象

正書

天統四年九月十五日

河南

補寰宇訪碑錄失編

僧口為國造石堪記

正書

天統四年

邑義六十人造象碑頌

正書

天統五年九月丁亥朔十日

卯

浙江仁和本魏氏拓本

王居馬造象

正書

武平三年十一月乙卯朔

高臺造象

正書

武平三年十一月乙卯朔

安亭寺張思伯造象

正書

武平五年十月十二日

後周

河南扶溝

西京咸陽王祥造象

正書

武成二年三月八日

隋

直隸正定

于志起等題名

正書

開皇十九年五月廿三日

江蘇南瀛沈氏拓本

啟法寺碑

正書

仁壽二年十二月

宋拓孤本

江西臨川李氏藏本

樊和造象

正書

大業七年正月

隋刻

浙江仁和魏氏拓本

邑義周明月等殘題名

正書

無年月魏錫曾審為隋刻

浙江仁和魏氏拓本

唐

齊士員為太武皇帝穆皇后造象

正書

貞觀十三年正月一

浙江仁和魏氏拓本

樊慶造象

正書

永徽二年九月廿日

補寰宇訪碑錄失編

三

雷大岑造象

正書

龍朔元年口月甲午朔廿三日丙辰前牛

龔聖教序文

張氏趙氏女造彌勒佛座題字

正書

總章元年九月壬午朔

八日己丑石藏劉氏

直隸滄州

行內侍省內侍伯劉奉芝墓志

正書

從姪秦書趙昂文

丁酉

左衛翊衛武騎尉王行威墓志

正書

垂拱二年九月五日

山東諸城劉氏家藏

段沙彌造象碑

正書

垂拱四年四月八日

段沙彌造義堂象碑銘 正書 魏初元年九月四日

國子律學直講仇道朗墓志 正書 萬歲通天元年五月廿六日

王二娘造象 正書 久視元年口月乙巳朔廿三日丁卯

上柱國馬舉墓志 正書 長安二年十一月廿二日

楊敬澄造象 正書 景龍三年四月十五日

殘墓碑 李為仁正書 景龍三年七月十九日魏錫曾以文中有讓帝

鄭元果墓志 正書 開元二年十一月廿九日

尊勝陀羅尼咒 正書 天寶三載二月十五日

處士陪戎副尉雷詢墓志 正書 天寶五載蓋畫十二長題夜

何知猛墓志 正書 天寶七載五月

黃府君妻劉龕銘 正書 弟庭珍文 天寶十三載

恒王府典軍王景秀墓志 正書 大曆十八年八月丙辰朔廿

涿州司馬劉建墓志 正書 貞元十四年

直隸 直隸薊州

直隸 直隸薊州

直隸 直隸薊州

直隸 直隸薊州

直隸 直隸薊州

裴琚墓志 正書 郎于方文 元和元年十一月廿六日

范女阿九墓志 正書 兄瓚文 長慶四年四月十三日

柳仲郢妹老師墓志 正書 會昌五年六月廿一日

馮廣清墓志 正書 劉南仲文 大中元年十二月壬辰下旬七日石藏呂

兵曹參軍陳立行墓志 正書 全益書李儉文 唐甲子四月周歲在丁丑樊彬攷

宣義郎李從証墓志 正書 林言正書尹振鐸文 大中五年正月廿三日

姚夫人權葬石表 正書 李坤書子劉蛻文 大中十一年

檢校太子賓客口史中丞閻好問墓志 正書 周彥恭文 咸通十四年仲

幽州節度要籍祖君壽楊氏墓志 正書 從白正書徐彥文 中和元年十一月八

賊高墓志 正書 趙璣文 中和三年十月廿七日

台州刺史杜雄墓志 正書 乾甯四年十一月

清河長公主碑 正書 年月泐存字德口及駙馬任光巡字

殘經幢二種 正書 無年月

直隸 直隸滄州

直隸 直隸滄州

直隸 直隸滄州

直隸 直隸滄州

直隸 直隸滄州

直隸 直隸滄州

牛秀殘碑

正書 無年月

辛仲連妻盧十二娘墓石

正書 無年月

直隸大興 樊氏拓本

十國吳

光化大師塔銘

漆成成書 歐陽熙文 天祥二年七月丁亥朔二十七日壬子

江西南昌

南唐

大明寺殘碑

正書 保大七年四月廿一日

江蘇江都

北宋

任城錢萬題名

正書 太平興國七年七月廿六日

直隸滄州

新州劉榮造象

正書 端拱元年四月五日

直隸滄州

宋瓊嗣造象

正書 淳化二年五月丙子朔十二日乙巳

直隸滄州

比邱尼審定大師塔銘

正書 景德二年九月

浙江仁和 魏氏拓本

羅漢洞杜叔元等題名

正書 嘉祐八年三月

四川資州

南宋

烏石山趙子直朱子題名

正書 淳熙十年十一月丙子

福建侯官

烏石山唐民題名

正書 嘉定十七年四月

福建侯官

補寰宇訪碑錄矢編

六

殘碑二十二字

正書 汚毀者云云凡五行

殘經六十字

正書 可畏云云凡九行魏錫會疑為唐刻茲附

宋末

坊橋亭卜卦研

篆書 程文海銘行書 無年月後有明永樂間趙元坡舊藏查

氏今歸劉太守位世家

直隸大興 劉氏家藏

補寰宇訪碑錄矢編

七

跋

物之壽無過金石然惟藏也歷久不敝故千載前物日出而不窮及出之則天時人事得而成敗之轉不能自存其能存者在箸錄家宋以前箸錄之碑近數十年所出之碑或皆不可見其名可道也箸錄存之故也世不及見宋以來箸錄之碑今時所出宋以前人亦有不克見者有宋後若元若明皆不克見今復見者曷以知之箸錄存之故也搗叔集近六十年中所出所及見碑版文字箸之以補孫氏訪碑之錄爲之十餘年復失之失

跋

而再爲之未敢自爲成書余既促成之且決之刻之以其出不窮錄必無盡也雖然凡此所錄更數十百年石之存否且不可知惟箸其名乃以長存則可知也同治甲子四月南匯沈樹鏞均初甫跋于漢石經室



ZW 21181008728824