

第七期

軍事月刊

贈閱

軍事學畢業典禮訓詞彙誌

日本帝國海軍之研究

化學兵器之研究

化學兵器防禦戰術之概述

化學兵器作業之探討

輕機關槍之研究

日本日衛制度之介紹

侯樹蒼

林笠耕

健雄譯

王亞楠

王德勝

程雨蒼

李華昌

侯樹蒼

NATIONAL CENTRAL LIBRARY

南京中央圖書館藏

民國二十六年八月八日出版

本刊徵稿簡章

一 本刊公開徵稿凡屬(一)有關軍事之圖畫照片(二)時事批評(三)軍事學術(四)論著(五)詩歌小說及其他各項有關軍事文字均所歡迎

二 來稿文言白話均可惟文義以顯明為主並請用直行原稿紙繕寫清楚加以標點符號洋紙勿兩面書寫

三 來稿須請註明真實姓名及通訊地址但發表時如何署名聽作者之便

四 來稿如係翻譯請附寄原書以便參考用畢當即奉還如有插圖說明請勿用鉛筆繪製免有模糊之弊

五 來稿本刊有增刪權不願刪改者須請預先聲明

六 投寄照片圖畫均請附加詳細說明並用厚紙包紮掛號寄來免有損壞遺失

七 來稿務懇於稿端註明性質屬於何欄字數若干登載與否概不退還如稿端特別聲明退還原稿附足郵票者例外

八 來稿一經揭載除贈閱該期一冊外每千字數新幣貳元至陸元之酬金詩歌每則以新幣陸角至叁元計其照片圖畫每幅由新幣壹元至肆元月底結算居於外埠者由本社掛號郵匯惟來稿已在他處發表或有抄襲情事恕不致酬

九 凡經本刊發表之文字其著作權仍歸作者所有但遇本刊編印叢書時得擇尤採入之

十 來稿內容有引証或參攷其他書籍之處務請將引証或所用參考之書名原文所載頁數出版年月發售地點原著姓名詳細開列以資查考

十一 本刊特別徵文條例另訂之

十二 來稿請直寄演說綏靖公署軍事月刊社

十三 本簡章由登載日施行如有未盡事宜得由本社主任簽請修正之

本社啓事

本期原擬出演習專號
乃以敵社人少事繁整
理稿件尙需時日特將
下期稿件改於本期發
表一面積極整理演習
各稿準於第八期刊行
以慰諸君之望愆期之
愛讀諸君之望愆期之
處並希
鑒原

編輯部謹啟

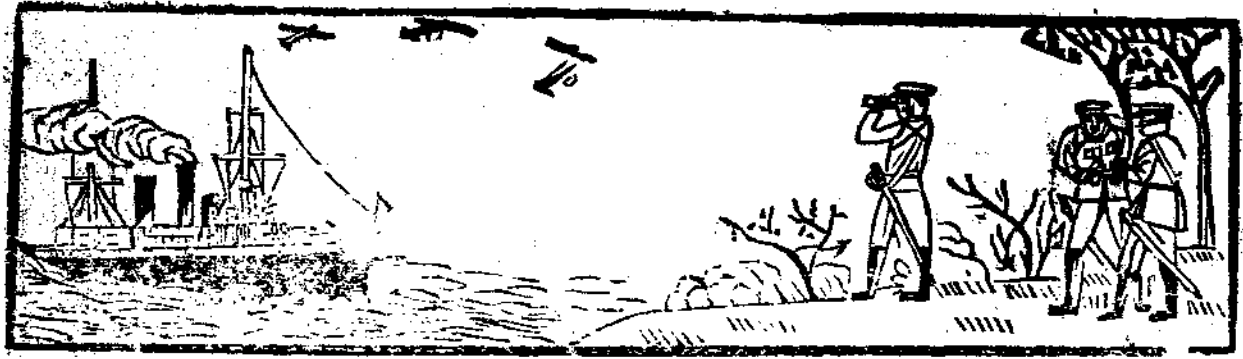

軍事月刊

第七

民國廿六年二月廿八日出版



插圖

軍官分校軍官補習班 本省幹部大隊 舉行畢業典禮照片三幅

記者攝

本省第九旅旅長張雲鵬玉照

本省第七旅旅長龔子玉玉照

中央軍官學校昆明分校唐主任建侯玉照

專誌

軍官分校軍官補習班 本省幹部大隊 舉行畢業典禮訓詞彙誌

蔣校長訓詞

軍政部何部長訓詞

訓練總監部唐總監訓詞

余校務委員訓詞

龍校務委員訓詞

黃萬鍾筆記

龍校務委員在綏署召集軍官補習班之訓話

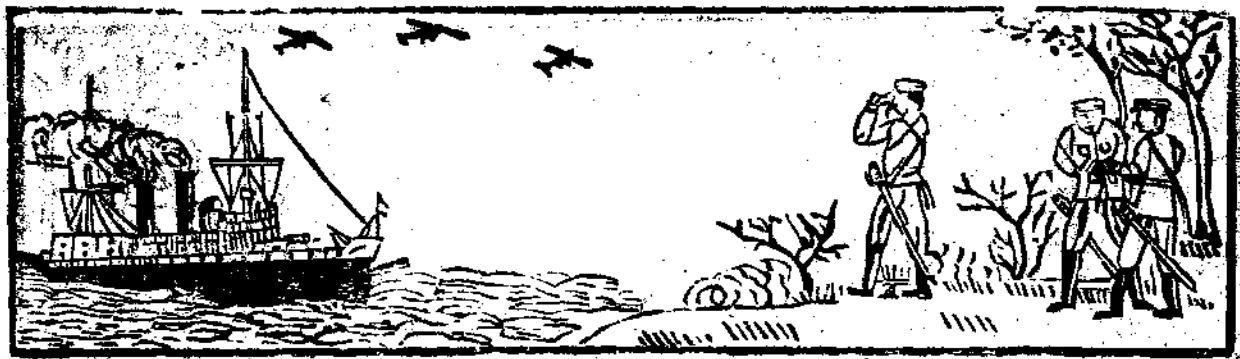

孫司令在麗江對軍政學商各界講演紀念雲南起義應有的認識與努力；
主座訓練官兵五原則之釋義……………萬慕仙

學 術

日本軍人口中之中國軍隊……………林笠耕

炸彈投下之威力……………日本科學畫報昭和十年 健 雄 譯

關於轟炸機之研究……………王亞南

化學兵器防禦戰術之研究……………王德明

砲兵測地作業之探討(三續)……………程雨蒼

勃郎林輕機關槍之研究……………李華昌

新訂陣中勤務問答(二續)……………綏署參謀處編

論 著

鄒平自衛制度之介紹……………侯樹蒼

特 載

大戰前夕之各國備戰概況(續第六期)……………甘師禹

雜 組

小說 黃花崗……………馬夢良

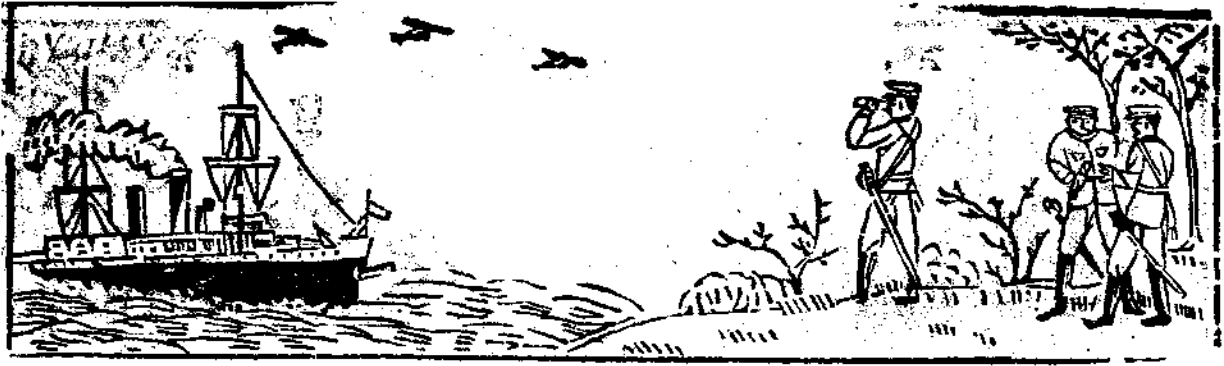

詩 歌 地園兵官 時 事

丙子除夕與冠烈復聚昆華作七絕一首以紀事……………李屏蒼

丙子除夕蘊菴復來省以詩紀事依韻答之……………冠烈

游黑龍潭紀事……………黃時敷

歲暮有感……………王覺

伯雄自遣七律一章……………前人

伯雄游大觀樓歸作……………前人

伯雄游大觀樓晚歸……………前人

西山垂釣……………壽嶽

護國軍戰史之一頁(續第五期)……………瑞堂

世界大事日記

國內大事日記

本省一月份至二月全省各區匪情表

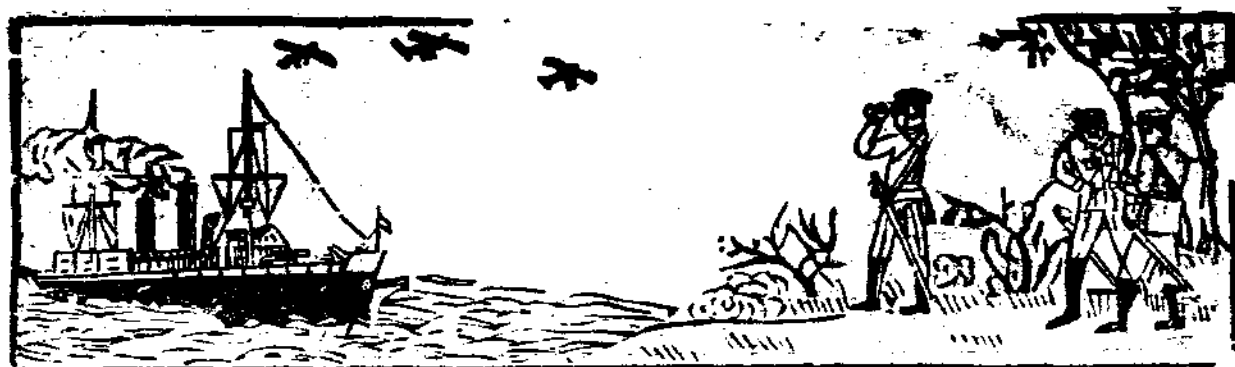

綏署調委錄

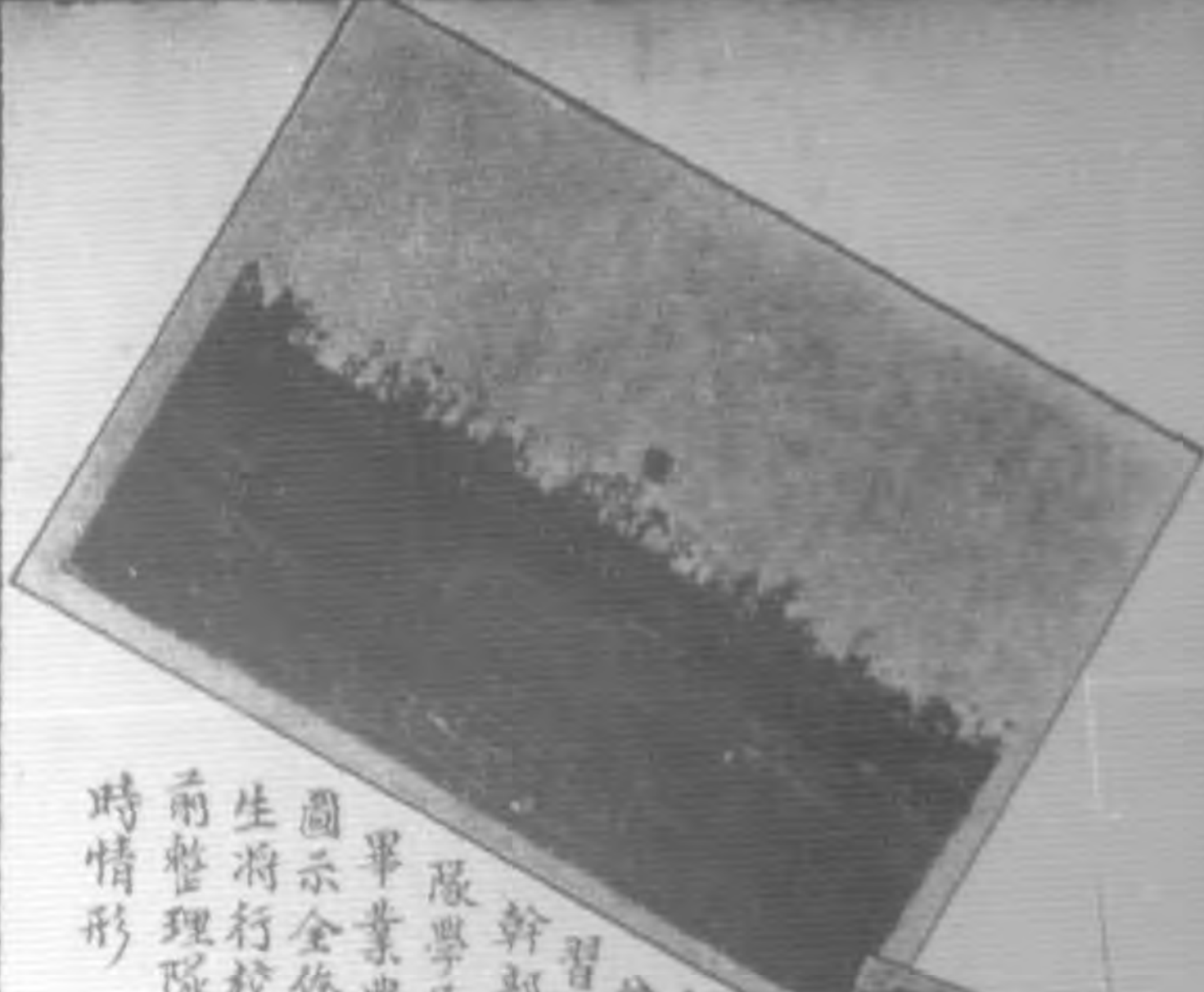

↑軍官
分校軍官補
習班及
幹部大
隊學員生
畢業典禮
圖示全體
生將行校閱
前整理隊伍
時情形



唐昆明軍官分校
主任建侯玉照



龍校務委員在
軍官分校對
畢業學員
員生訓
情形

↑龍旅長名順壁，字
子玉，現年卅八歲，雲南羅平
縣人，民國二年由雲南中學及軍
士隊畢業，歷任排連長，因援川
護靖之難援黔桂諸役勲績擢升營
長，團長，現任滇黔勦匪軍第三縱隊
第七旅之長職。



張旅長名冲，字雲鷗，年
卅九歲，瀘西縣人，歷任
前卅八軍第五師之長，
前討逆軍第十路第
一百零一師之長後
經改編為第九
旅之長兼雲
南鹽運使一
平浪鹽
務工程
督辦
各職



↑全體
員生舉行
分列式情形



專誌

軍官分校軍官補習班及本省幹部大隊舉行畢業典禮訓詞彙誌

蔣校長訓詞

今日為昆明分校軍官補習班畢業典禮，本校長休養在籍，未克躬親主持，除電龍校務委員代表蒞校頒發證書外，特煩詞如後：

(一) 各學員現已修學畢業期滿以後應竭一己身心之所有，貢獻於國家社會，不得自私自利，自暴自棄，尤當秉承平日師長之教益，訓練良好之士兵，俾成安內攘外之勳旅，(二) 各學員回原部隊服務，日常生活，影響於士兵之精神甚大，由應忍苦耐勞，不畏艱辛，一切從衣食住行種種根本做起，勿得絲毫苟且，(三) 忠孝仁愛，信義和平，為三民主義之中心原則，親愛精誠，禮義廉恥，為本校唯一之校訓，各學員應自強不息，循此力行。(四) 有允分學識，始能治事處世，領導羣

倫，各學員勿以在校一切爲滿足，應求日異月新，精研格物致知之道，以爲作事待人之方，對黨員守則十二條，軍人讀則十條，尤應刻苦銘心，力求實踐，俾口長一智，日行一善，日見一效，勿負所期爲要。

何軍政部長訓詞

諸位同學，今日爲本分校第一期補習班舉行畢業典禮之期，應欲遠在首都，不克親臨參加盛典，良深歉仄，本分校自創立以來，在校長及校務委員指導之下，尤其是兼任校務委員的龍主席，就近予以很多的指示與協助，加以唐主任及全體員生的共同努力，故爲日雖淺，而在教育訓練管理諸方面，均已有了相當的成績。

諸君在修業期中，對於軍事的基本常識，普通軍人應有的式法，以及革命軍人必備的條件，當已有相當的修養，以軍事學識而言，諸君所已肄習者僅其初步，實用上或尚不足以應付裕如，況現代軍事學術日異月新，吾人縱悉力追步先進諸國，猶恐不及，稍一玩忽，將更落伍，諸君今後無論繼續升學，或出而服務部隊，須在已有的軍事基礎知識上，繼續研討，以求精進，萬不可一得自滿，以自誤而誤軍隊，誤國家。普通軍人應有的武德爲（一）智，信，仁，勇，嚴，爲負責任守紀律，明廉義，知廉恥，（二）此皆長聞發達總理遺教，並自具博大精深之研究，及持續不斷之方行中，體履而後，用以昭示吾人之修養，想諸君平日必已有相當之了解，望本「即知即行」，「實幹快幹」之原則，身體而力行之，此項綱領，亦精微，亦平實，誠欲充類至盡而實踐之，固不易易，然古人云，或安而行之，或利而行之，或勉強而行之，（一）諸君以革命軍人自矢，要不可不如此種崇高之綱領，應爲學生之嚮的，孜孜不懈，以赴奔之，始不愧爲總理之信徒，校長之學生，至於革命軍人，必須具備的要件，除上述之武德外，尚有數端，（一）曰對主義之堅確之信仰，（二）曰對領袖有誠摯之擁護，（三）曰對過去及現在之國情，爲深刻而正確之認識（四）曰對國家民族爲真誠熱烈的愛護，近年來上爲校長精勤領導，下爲國人努力奉行，我國在各方面均已有了長足的進展，具現代國家的規模，舉其大端以言，則內而促進團結實現統一，發展建設充實國力，外而

折衝樽俎，抗敵邊疆，世界觀感，爲之一新，國際地位，因亦增高不少，而去年兩廣異動，及西安事變之兩大危險關頭，其所以卒然化險爲夷，固由於校長偉大人格之感召，以及舉國一致擁護統一，愛戴領袖之衷心要求，而我革命軍人，衆志成城，無堅不摧之精神，實與爲力焉，吾人鑒往思來，當如何珍惜已往，淬厲將來，是又不待言而自喻者，諸君既已飽受主義之薰陶，校長精神之感化，今後惟望愈加奮勉，同心同德，永遠在救國救民的三民主義之下，在忍辱負責，勵精圖治的領袖指導之下，則不僅校長與應欽等，以此厚望於諸君，諸君應引爲己任而不可忽也，勉之諸君，努力進前。

訓練總監部唐部長訓詞

今天是昆明分校，軍官補習班第一期學員畢業之日，亦即昆明分校自成立以來，舉行畢業典禮的第一次，這在分校將奉校史上，是很值得紀念的一頁，本部接到該分校唐主任這個報告，知道該學員等教育期滿，舉行畢業，不日即分遣回隊服務，本部對於各學員學業完成，很爲欣慰，同時也有很深切的希望和期待：

第一點，須要確實認識主義，昆明分校是中央軍校的分校，中央軍校是繼續黃浦軍校的，黃浦軍校係我總理所手創，自第一期畢業起，都能認識主義，努力革命工作，故黃浦軍校，在黨國的革命過程中，具有光榮的歷史，現在分校學員，原係演習各部隊的軍官，在多年服務之後，今後遷入分校受訓，自二十四年九月開學，至今雖不過十六個月，然對三民主義和黨國的認識基礎已得有較已往更堅固的基礎，這是何等的榮幸，希望將來回隊後，對於黨義要確實的服膺，對於最高領袖要熱誠的擁護，即對於各隊員等的各部隊長官，亦要確實的服從。第二點，須要實踐所需，服務不忘求學，而進步不已，語云學然後知不足，該員等在部隊中，雖曾受有軍事訓練，但決不能如在分校受業的完滿，該員等經過此年餘之嚴格訓練，對於學術上得到的裨益，當然淺鮮，這繼言的，將來回隊後，必須出其所學，實踐躬行，教練部曲，俾一一見諸實行，如與範令等戰術之應用，兵器器材之認識，使用及保管等，須要確實，迅速，庶不負在分校之所受，並在服務期間，須知軍事學術之廣

博深遠，日新月異，而學問又往往存在日常行事及見聞之中，所以要隨時隨地多多用心，格外要在服務的暇中，利用相當的時間，致力的術學研討，或溫習舊學，或深索新知，總之時時存着服務不忘求學之志，這是要嚴切注意，此外因爲言之難盡，須對於黨員守則，及軍人讀訓，求深切了解，身體力行，則可致用無窮，這是本部所期待於學員諸同志的。

校務委員余漢謀訓詞

今日國家民族危急存亡，已至最後關頭，能統一觀侮則存，不然則亡，絕無可猶疑之地，各位同學深受三民主義之薰陶，對於此點，當已有明確之認識，深盼各位以在校修養所得，將來服務黨國，確保其平日所持之信心，發揮其親愛精神，努力於「統一觀侮」，爲堅苦持續之奮鬥，以完成國家民族復興之大業，區區愚誠，尙希鑒納。

龍校務委員訓詞

——黃萬鍾筆記——

今天昆明分校軍官補習班及幹部大隊學員生同時舉行畢業典禮，自己奉蔣校長的委託，代表前來參加，剛才舉行了「閱兵式」及「分列式」，見各學員生精神煥發，頗有生氣，並且很活潑，覺得非常高興！惟「分列式」一項，分析而言，各單位在精神方面，是已經充分的表現了——就中文以補習班操法較爲熟練，這是因爲他們訓練的時間較長的關係——，可是以全部觀之，則由於大家沒有注意到全部的大局，所以在各個運動的聯繫上，稍差一點，這是應該在未出發之先，就要有一番整頓的。此種整頓，本校閱後一點簡單的批評。另外還有幾點意思，更向大家講講。

今天以前，大家是在受人之教，一切都是處於被動地位，然今天以後，大家是畢業離校，出去服務教人了，也即是將由被動地，一變而爲主動，受人之教，一般人往往隨事粗心忽畧，但是出去服務，教人因責任所在，事實上是不許可再粗

心忽畧了。那麼大家在校所學的到底是如何呢？這我很替你們擔憂，因為短短的學期，若果自問在校是不會努力過的話，那麼所得到的智識，一定是很有限的；因此，希望你們出校以後，還要繼續不斷的在學問上努力，學問是不會任何環境的壓迫就求不着的。所以大家現在初離校到實際服務的這一段時期，才正是應埋頭邁進的時候，深恐大家有所忽畧，今天自己特別提出來，使你們注意！這是第一點。

第二：今天畢業的學員生，為數不下一千，當中可以說各級的幹部人材都有，假使各人都能本着平時長官的意旨做去，就以最低限度你們去當一個軍士來說，每人訓練十幾個士兵，那麼一千多人，豈不就可以練出萬數的士兵來嗎？又假使這些士兵，每一個都有很好的戰鬥力，每一個都能適合指揮官的意旨，則這種偉大的力量，對於國家，對軍事上的效用，豈不是有很大的裨益？並且這樣大的集團，不僅在國內算得一個很大的力量，就是在國防間也未始不算一個單位？這話或者有些人聽着不十分明瞭，現在可以舉出兩個證明來：

九一八是瀋陽被日軍佔去的日子，而佔領瀋陽的關東軍不過一師（人數約萬餘）人，但當時我方留守在瀋陽附近的部隊不下五萬餘人，何以結果竟被這萬餘人，將東三省奪去呢？原因固然很多，然而這萬餘的關東軍中的幹部人材，曾經受過嚴格的訓練，使個個官兵有用，這却不能不算為一個主要的因素。

又滇省護國之役，打倒北洋軍閥，推翻帝制，因而滇軍名震中外，這是大家都知道的事，但那時滇軍名雖三軍，實際上，主腦人蔡松坡所帶的人不過十二團，且每團尚是二營制。大家想想，在那樣的局勢之下，豈不是以卵擊石？而終結滇軍竟達到，以少勝衆，其原因，一方面是當時統率者有胆有識，一方面也是幹部人材，士兵們個個有用。

現在既然有了先例，今昔相比，設使現在有了這種重任，大家又能否担任呢？以去今兩年則共來說，滇軍與共匪兵力

相差率遠，我們去打那些烏合之衆，意料是可以消滅的。所以本省才督率各部追剿；但其中却有少數人以爲這是一種妄想，結果使共匪僥倖竄過西北那險爲何護國之役能以少勝衆，而此刻兩軍相等又不能將匪重創呢？是士兵不好嗎？是武器不良嗎？並不是的而是一切一切的不好。照此看來，今日練兵，豈不是要一個打一個嗎？可是目前我們的敵人是很多的，不惟本省不能如此，就是全國也不能如此，所以要能以少勝衆才算爲有愛國心的部隊，也才算爲勁旅！

從上面兩點事實看來，所以我們主張練兵的要點要以一抵十，要訓練個個兵都有用，這不是在國防上都可以算爲一有用的部隊了嗎？

第二：關於訓練方面，唐主任，章大隊長剛才已經說得很明白，惟在歷史上，訓練這個名詞照普通一般的解釋似乎是單純的，然而現在的訓練是很複雜了，簡單的說，「訓」是包涵精神，思想等，「練」是包涵身體，技能等，曾文正公對此曾有詳明的解釋，所以訓與練應該是兩件事，訓中又分爲訓兵，訓部隊，練中又分爲練兵，練部隊。訓兵要學古人，第一隨事須開誠，古人云：「用是誠以撫御，則衆皆不疑，非反間之所能惑也」長官對部下，一一定要公正和，中帶嚴明，如同家長和孺之對於子弟，能有使部下畏將不畏敵之嚴明，所以古人有「子弟兵」，「父子兵」等之稱，所謂子弟兵並非把士兵當晚輩，而是形容官兵間的精神聯繫得如同一個家庭；這種恩威並濟的訓兵方法，是我國舊學說中的精華，也即是訓兵的原則。

至於練兵方面，簡單的要點，是能以一抵十，不管一千八百，歸一個指揮者統率，須欲左即右，欲右即右，動作如一，運動起來，神出鬼沒，這才算爲節制之師。

第四點是唐主任剛才報告今天兩部份同在一處舉行畢業典禮的意義，已經說得很明白。但是實際上，因地形及種種

的限制，確也不能集幾個部份的學員生，來在一處訓練，在形式上大家雖然分開，可是不論幾十幾百，始終是由一道門戶中出來的人，始終是在一個長官的指揮下，精神應該完全是一致的。並沒有什麼分歧。

第五點，你們今天已經舉行畢業典禮，照例應該分派到各部隊中去服務，惟此次因人數太多，手續很煩，大約二三日後，公事也就可以發表了。不過大家既經分派，就應該要馬上到指定部隊去服務，不要在省城多耽延，否則大家因過去長久受學校約束，一旦得到自由，以為可以到外活動，那難免，不發生紊亂秩序的行動，小則影響個人前途，大則影響社會治安，至分派往服務之部隊，應遵照指定地點到差，不能自由更動；但如某人與某長官認識，能够因官長自己願意更動，只要呈報核准，不影響分派表，也可以變通辦理。

此外附帶有兩點感想：今天畢業學員生的列子中，必有受過好幾次訓練，畢過好幾回業的，此種人，過去在部隊中服務，必有對長官不敬，職責不盡之處；可是設若面詢他的原因，必說長官如何委屈他，薄待他；其實依我的經驗看來，事件之發生，決非單方面的不對，而是雙方皆有不然之處。平常有一些人，長官在教他們，好的地方他們不提，唯長官有一點小小的缺點，大家便要羣起攻之，如此種現象，你既看不起長官，那麼你自己的部下，還不是看不起你；即使你人材出來，也是枉然的。所以希望大家以後要本着嚴於責己寬於責人的精神做去，那你們的前途我是敢擔保的，否則，只知責人而不知責己的人，那麼將來如何結果，這我確不敢負責了。

龍校務委員在綏署召集軍官補習班之訓話

各位學員：自從分校成立以來，本想和大家隨時會面，但是因為時間分配不過來，未能如願。本已的心理是覺得很悵悵！現在大家已經要畢業出校了，要去軍隊裡面負責任了，所以特召集大家來署。有幾點意思要對大家說說：

第一：幹部之優劣，影響於軍隊之良否極大，雲南在十九年以前的軍隊，因為政治的紛亂，幹部訓練的不純潔，所以士兵的惡習太深，致使雲南成爲不安的狀況。在十九年以後，廢師爲旅，改組教導團，着手訓練新兵，對於軍隊的改革較前爲有進步。可是對於改革方面，仍未盡善盡美，一方面因爲過去的惡習太深，一時難以完全改革；一方面則因爲政府事前的組織，有未完滿的地方，如像對於軍士方面，就沒有切實注意到，所以訓練時，軍士不得力，影響於教育的進展甚大。故政府有見於過去的不良，所以才除軍官補習班而外，又組織幹部大隊，以資分配，另外在幹部大隊之中，附設軍士隊，又恐新招考之學生，慾望太高，並且沒有久經軍隊生活，經驗幼稚，影響軍隊訓練程序，所以調各團營軍士上等兵訓練，比較經驗豐富，足以啓發新兵興趣。這次的組織，比較從前週密得多，我擬想將來成績，一定比較過去收效尤宏，但是政府的組織，固然是週密，而大家以後熱心履行任務與否？能以身作則與否？能够切實領導部下與否？能够革除惡習與否？皆在大家之努力。而教育之成績良否？亦皆在於大家之努力，假如大家能够本諸我的意旨去履行你們的任務，那末你們的前途，必定很光明，而雲南將來貢獻於國家者亦必甚大。否則，大家在服務當中，胡行亂爲，當然就要遭大演淘汰。那末不惟影響你們前途，且影響你們家庭，甚至於影響國家，所以政府之辦學校，不是願意淘汰你們的，而是在想揀出一個就待用一個。希望大家切實的奮振精神去窮幹！硬幹！苦幹！

第二：要革除過去雲南軍隊之一切不良惡習，雲南軍隊過去的不良惡習，傳染太深，雖是經過多次的嚴厲禁止，然而尚有不少數不肯軍官仍是改革不了。例如派他去征新兵，他不按照徵兵章程，去切實的辦理，竟和地方官或區團私相授受，另外找人頂補，只圖飽人私囊，不管兵之質量如何？不管兵的住址在什麼地方？所以以後，就有衰弱不堪訓練的，也有逃走的，影響於教育精神上不少。在逃走的兵，照例不報，數人均分空額，或一人獨吞，長官派人去點名，他則千方百計的臨時填補，因之到出差或臨時作戰時，他的兵就異常地少，以致影響作戰的能力。在出差時間，有十匹馬僅可以駝行李，他備去報二

十匹三十匹才算數。又如武器爲軍隊之第二生命，但是他莫明其妙，不管他損壞不損壞，完全沒有想到這枝槍來之不易，是老百姓計多血汗換來的，應當愛惜，應當加意保管。以上種種不良惡習，希望大家切實革除，勿得習染分毫，那末你們的前途，也就無量的光明，同時也就達到我的希望了。

第三，此次改組昆明分校純是謀國家的統一，在過去雲南的講武學校，也出了不少的人才，貢獻於國家的也不少，爲國家犧牲的也不少，後改教導團，仍舊是爲國家出力，並沒有拿來作私人工具，過去的學校，也沒有受過上峯干涉，也不是不能續辦，却是我想到中國內戰，連年不休，一波未已，一波又來，我本諸擁護國家統一計，完成國民革命計，才呈請中央辦分校於昆明，名目既正，中央也不好推却，所以昆明分校就由是產生。不料有挾個人私意的，播弄是非，鬧得烏七八糟，影響學校之名譽和精神不少。然而本已無論受任何播弄，我擁護中央力謀國家統一的意志，毫不變史的。就是我在主政以來，對於國家的貢獻，無論省內外人士，都曉得的，大家更爲明瞭，無待我贅言。

第四，決對服從長官勿得暗地議論是非，在過去雲南軍人的常態，往往在暗地亂談長官的是非，這種惡習，影響軍隊的團結，長官部下的親愛，和國家的統一甚大。例如當一個排長，對着其他的人，亂道連長的長短，在他當時或以爲榮，殊不知是自己糊塗，自己長官既不對，難道部下還光榮嗎？絕對沒有此理。現在你們對於長官，要決對的服從，除懇誠服從唯一革命領袖外，還要誠懇服從各級長官，然後才能團結精神，發揚各級連繫的能力，實行自己的任務，向目標勇往直前。

第五，你們出校後帶兵的方法和手段，從來帶兵的方法手段，已成爲老生常談，然而能够實踐的很少，我今不憚煩言，再向大家貢獻幾點。(一)公私分明，在講堂上，或操場上，或在野外，應當容顏莊嚴，絲毫不苟，使部下畏之如神明。在遊戲時間，或私人談話間，應當和顏悅色，如父子兄弟，暢敘家庭的樂趣一樣，沒有一種官僚習氣，則士兵就愛你如父兄。(二)賞罰嚴明，士兵有了功，應當賞就賞，切不可用言語欺誑他，吃暗他，士兵犯了法，應當罰就罰，切不可姑情養奸，

致於後敗壞紀律，不可收拾。(三)金錢公開，士兵的一塊錢一毫錢。都要按月結算清楚，切不可存絲毫苟且行爲，惹起士兵反感！惹起士兵反感！(四)以身作則，大凡日常生活，一舉一動，均要率先躬行，作戰時亦要身先士卒，然後才能鼓勵士兵勇氣！煥發士兵精神，倘若自己不正，而欲正人，天下沒有此理。(五)愛惜士兵，凡士兵家庭有困難，或發生特別事故，或士兵有病患，須隨時安慰他，務要解除他的愁煩，要這樣，才會使士兵親愛你，那末到作戰時，士兵同你才是一條心，然後才能如身之使臂，臂之使指，就容易打勝仗了。

第六，我們雲南今後對國家之努力和貢獻，我們的國家，內憂未已，外患頻仍，一波未平，一波又起，此次西安事變，張學良懺悔之速，委員長得安全脫險返京，這是多麼的喜幸！我們應該怎樣的慶祝？不料現在于學忠陽奉陰違，楊虎臣負隅抗命，赤匪的勢力，澎湃不小，中央雖是寬大爲懷，處之泰然，可是赤匪已佈滿西安，楊虎臣恐反正不易，中央要不加兵，則綱紀何在。要是加兵，則中國不安的狀態，就要繼續演出來。那東方虎視的日本，正好趁此時機，侵我土地，國家從此多事，存亡難保！但是我們眼睜睜看着國家滅亡嗎？不是的，我們雲南處西南國防重要地位，唯一目的，只有埋頭苦幹！將來有一分力量，即貢獻一分與國家，以雲南地勢歷史和現在力量來說，雖不敢說強於他省，然而也不弱於他人，以地勢說，居高臨下，歷來不受他人蹂躪，以歷史說，曾再造共和，討逆剿共，光榮歷史，並不在他人之下。以現在力量說，可以武斷的說，遠勝於雲南過去的政府，如壯丁的訓練，已有成效，給養槍彈也很充實。倘若雲南於必要之時機出兵，在一月內，隨便可以集中一二十萬人。所謂倉庫實，府庫充，政治更有相當成效，這一切一切……實不成問題，不過希望大家本着我的意志，努力去實行你們的任務，爲國家犧牲！爲民族爭生存！才不負你們求學的志願，也才不愧爲一個中國人，這是希望諸君切實努力的。

孫司令在麗江對軍政學商各界講演紀念雲南起義應有的認

識與努力

謹按：本篇係 孫總司令官於民國二十五年在麗江軍政學商各界聯合舉行雲南起義擁護共和二十一週年紀念大會時所講，對於雲南起義真象，抉發正確，足使一般謬說不攻自破；對於今後努力方針，指示甚切，愈足發人猛省，實為本省重要文獻之一。

今天是我雲南起義的第二十一週年紀念，自己本想將當時起義經過情形詳細報告一下，使大家明瞭，不過我們每年都有紀念，每次紀念都有報告，兼之我們都是雲南人，想來大家多已明白，格外又因我今天尚還有一個對大家講的題目，叫做「紀念雲南起義應有的認識與努力」，開頭一段對於經過情形，也略為提及，為節省時間計，我也不格外報告了。

現在我來講，「紀念雲南起義應有的認識與努力」，我將這個題目分為五段來講：即一，袁世凱稱帝與雲南起義討袁的始末。二，雲南起義成功的原因。三，雲南起義在革命過程中的地位。四，雲南起義以來本省軍事上之演變與教訓。五，我們以後的努力。

袁世凱稱帝與雲南起義討袁的始末

現在大家都曉得袁世凱正式下令要做皇帝，是在民國四年十二月十二日，我們雲南起義討袁是十二月二十五，即民國四年的今天，不過袁世凱想做皇帝，是善意已早，我們雲南準備討袁也不自民國四年始，我們為明瞭前因後果計，不

雖不從辛亥革命說起，辛亥革命的目的，是在打倒滿清政府，當時是譚延闓武昌首義後連就存了十多個省優禮。滿清政府看到革命軍勢浩大，自己的皇親國戚又不有本事的人可用，於是才起用袁世凱為總理大臣，叫他負責來打革命軍，袁世凱本來是一個很有本事並且很有野心的一個人，在滿清政府裡做官的時候，他就隨時存心想篡位，遇到了這樣的時機，他以為機會是再好不有了，於是便派馮國璋帶兵向武漢前進，來打革命軍，跟着馮就佔了漢陽，使革命軍稍受挫折暫退武昌，同時他又暗叫馮國璋打電報申說革命軍如何厲害以之恐嚇滿清，隨後他又派唐紹儀到南方來與革命軍議和，一方又囑使段祺瑞等逼滿清政府退位，想乘機奪取政權，以了他平日的心願，當時的中華民國臨時大總統是孫中山先生，到南北議和時，中山先生恐和議決裂，戰事延長，反增加人民痛苦，於是才提出條件，祇要袁世凱宣佈贊成共和可舉他為臨時大總統，中山先生就自動辭職，袁世凱當即復電贊同，於是南北和議告成，袁世凱就居然為民國總統了，不期辛亥革命，推翻了四千多年的專制，結果反將政權落到袁世凱的手中，這是我們民國很不幸的一件事體，袁世凱自從做了大總統後，口頭自然是天天贊成共和心頭却時時想做皇帝，他曉得要做皇帝，革命黨人必定反對，他就隨時想法來驅除黨人，并派人暗殺黨人，革命黨人也就隨時準備對付他，到了民國二年三月間，他派人將革命黨裡很重要並且在當時還做着農林總長的朱啟仁刺殺掉，於是全國反袁的空氣一時緊張起來，跟着江西重慶都宣佈獨立，有多數省份也正整備討袁，那時我們雲南就已暗中出兵，最不幸的是我們省內的軍隊正出發在途，駐紮的滇軍將開到重慶附近的時候，江西的討袁運動已很快的被袁世凱撲滅了，我們雲南看見局勢已起變化才一面敷衍袁世凱，一面撤兵，後來蔡松坡被調入京，也就是因為這個原故這是我們雲南出兵討袁的第一聲，自從江西獨立失敗以後，所有的革命黨人，除了變節投降在袁世凱底下做官的以外，其餘的都被袁世凱拿的殺的殺或跑的跑了。我們雲南因為距北京太遠，袁世凱不大注意，有些人在革命失敗後，都跑到雲南來暫時安身，到了這個時候，袁世凱很是心滿意足，以為再沒有人能夠奈何得動他了，因之想做皇帝的心裏，就指使一些人以大字鼓吹，要中國人民

太低，共和不適於中國國情的論調，先做一番宣傳工作，到了民國四年，袁世凱認為宣傳業已成熟，乃又製造些民意機關上書請願，變更國體，并跟着就推他為皇帝，袁世凱初猶假意謙讓，到了民國四年十二月十二這一天他就明白的承認為皇帝了，我們雲南得了這個消息，就首先反對，到了這個月的二十三日，就打電給袁世凱勸他取消帝制，並限於這個月的二十五日午前十時以前答覆，袁世凱本不將我們雲南放在眼下，竟置之不理，我們雲南始於民國四年的今天宣佈獨立，並組織護國軍向川粵出發，復通電各省一致討袁，可是袁世凱還不以為意，他又於十二月三十一，這一天下令，準備民國五年一月一日登極，並將民國五年改為洪憲元年，隨後岑桂等省逐漸響應，袁世凱才慌起來，乃下令延期登極，及至護國軍連戰皆捷，各省紛紛響應者更多，全國輿論亦一致攻擊，袁世凱始大為惶恐，乃於民國五年三月間承認撤銷帝制，並廢除洪憲年號，統計袁世凱改元稱帝祇有八十三日，故當時有袁世凱做八十三日洪憲皇帝的譏諷，但袁世凱承認撤銷帝制，他心裏還是想依然做他的總統，可是護國軍方面堅決的要他退位，并且還要治他叛國之罪，袁世凱因不得做皇帝又丟掉了總統還受了種種打擊，遂抑鬱成病，加之在四川的陳二庵湖南的湯薊銘二人，本為袁氏的心腹，鑒於護國軍的聲威，亦相繼獨立，袁氏聞訊更如火上加油，病勢更加沉重，竟於民國五年六月六日暴卒，故當時又有二陳湯送終的稱呼，袁氏死後，就依法由副總統黎元洪代行大總統的職權，我們雲南起義擁護共和這一段輝煌的歷史才告成功，我們民國二年就準備討袁的一點心願，也才算完滿達到，這是袁世凱稱帝與雲南討袁的畧史。

雲南起義成功的原由

雲南本是一個偏僻而又貧窮的省份，在從前交通不便的時候，內地各省的人對於我們雲南的情形十分隔膜，不但對於雲南的人種語言風俗習慣，有許多揣測許多誤解，甚至連雲南的位置究竟在什麼地方，曉不得的人也很多，因為這種情形，所以我們雲南之在國人心目中除了因與法屬安南英屬緬甸鄰接有國防關係，比較的尚有人重視以外，其他可說是不會引人注意的，我們自己也因

了這種關係，對於國家有所貢獻的機會，也就不如內地各省的多，不料我們這個又偏僻又貧窮被人看為無足輕重的雲南，公然敢於民國四年的今天，起來與根深蒂固號為一世之雄的袁世凱來抗衡，不是出乎意料之外嗎？並且公然如願以償的將袁世凱打倒，使他不敢做皇帝，尤為奇事，試問我們究竟憑什麼會將袁世凱打倒呢？憑金錢嗎？袁世凱是當時的大總統，能籌款能借外債，我們是一個貧窮的省份，不惟借款不能借，即籌款也無從，我們的金錢是不如袁世凱，憑人才嗎？袁世凱家在滿清時候就已四世三公，袁世凱本人在滿清時候也做到督撫，門生故吏遍天下，在當時所稱的北洋三傑，如王士珍，段祺瑞，馮國璋，都是由袁世凱所一手羽翼提拔出來的人，我們的人材也不如袁世凱，憑兵力嗎？袁世凱是我國練新軍的開山祖師，在我國有點系統的北洋軍隊是由他一手所造成他到民國來還能做總統，他的基礎就是建築在武力上，我們的兵力更不如袁世凱，不單這樣我們不如袁世凱，無論拿那一樣來與袁世凱相比，都是地下與天上之差，是及他的百分之一或千分之一的，但在事實上袁世凱又確被我們打倒不能說不有原因，這是我們軍人尤其是我們雲南的軍人應當要研究要曉得的一個問題，我覺得我們雲南起義成功的原因是：一，是當時所主張的題目正大，二，我們軍事領袖的態度光明純潔並領導正確，三，各級官兵的精神團結意志統一，四，認清題目後能上下一致的有共同奮鬥不怕犧牲的精神，五，得全國人的同情及各省的響應，我覺得我們能打倒袁世凱就在這幾點，不過在這幾點裏面是有一個很主要的力量貫通着，這個力量是什麼呢？就是主張正大，因為主張正大所以我們的軍事領袖才有不顧成敗利鈍孤注一擲的勇氣，我們的各級官兵也才有值得奮鬥值得犧牲的決心，因為主張正大，一般人都曉得我們是為正義為公理為四萬萬同胞而奮鬥，也才能被我們所感動而同情我們響應我們，所以歸納起來說，也可以說袁世凱是被公理正義所打倒，我們雲南雖是一個很僻遠很貧瘠的一省，可是因為我們主張正大，就發出一种不可抵敵的大力量，將袁世凱打倒，袁世凱雖然勢力很大將他的爪牙佈滿全國，可是他因為自私自利，背棄民國，終至傾台，這也可以公理戰勝強權的証明，這是我們雲南起義成功的原因。

雲南起義在革命 過程中的地位

雲南起義，在我國軍事史上，算是佔了最光榮最燦爛的一頁，這是中外人所知道，不能加以否認的，但是在我們雲南起義成功之後，尚有少數人脫不了我們民族舊有的劣根性，故意造謠中傷，有的說雲南起義是被動，有的說雲南起義是南北軍閥自相火併，說雲南起義是被動的人，多半是直接間接參加雲南起義的一些人，意在表示他才是主動，有點爭功的性質，說雲南起義是南北軍閥自相火併的人，是對雲南起義未曾參加過或者簡直是擁護過袁世凱做皇帝的一些人，他自然是看見雲南起義成功，有點嫉妬有點眼紅或者簡直是在氣憤，本來這兩種人所說的這些無賴話，是不有注意的價值及必要的，因為他們的說祇是個人的私見，根本是不能代表大多數人的輿論的，不過為正社會的視聽起見，我們也不能不加以糾正，當我們雲南首義的時候，完全是孤軍突起直身家性命於度外的一種革命行動，當時我們並不會見有一種什麼力量來參加我們或甚至我們被動，若我們雲南真會被動，則當時國內之力量最大者無過袁世凱，那我們也祇會為袁世凱所被動而擁護他做皇帝了，以袁世凱的力量尚不能使我們被動，其他真是無可足道者，如果真要說我們雲南起義是被動，那除了是為正義所被動而外，實在找不着其他圓滿的解答，並且中國若干省份，比雲南地位重要的甚多，這個能使雲南被動起義的人，何不因利乘便使其他省份被動起義，乃舍近圖遠必欲使區區邊地之雲南被動呢？就退一萬步想，雲南起義真是為你所被動，以雲南人的電汗雲南人的頭顱供你被動，也是值得感激之事，在一個光明偉大真正為正義而奮鬥的人，也決不會忘恩負義的來反唇相譏，出此下劣卑鄙的言語，而出此下劣卑鄙言語的人，他也不配使我們被動，至言雲南起義為南北軍閥自相火併一節，尤為無稽之言，因我們雲南僅區區一省，尚够不上代表南方的軍閥，而當時的袁世凱勢力已籠罩全國，與我們雲南相隔不遠的川湘粵均為袁世凱的心腹所盤踞，袁世凱實在又不止才是一個北方軍閥，他已成為全國獨一無二的大軍閥了，我們如果不是以正義相號召，拋棄這沉舟的決心，敢伸大義於天下，我們敢與他相火併嗎？這更是信口亂說，我們雲南起義既不是被動，也不是

南北軍閥自相殺戮，在正上面已無餘地了。現在再轉到正面來說我們雲南起義在革命過程中的地位，我們先想想，假如在民國四年的今天，不有我們雲南起義來反對帝制，或雖起義我們不有很大的奮鬥犧牲將袁世凱打倒，讓他真正的做起皇帝來，到現在我們中國究竟會稱什麼樣子呢？我敢說民國五年就是洪憲元年，辛亥革命所建立的民國。到第四年就算送終，今年也不會是民國二十五年，恐怕是洪憲二十一年了，不但辛亥革命的成績到民國四年就要斷送，就是民國十五年的國民革命軍北伐也不有了，就有恐怕也要遲多少年，要多費多少氣力，也決不會有這樣順利的發展。所以我們雲南起義，一面是繼續了辛亥革命的遺業，使他不中道夭折，一面是為民國十五年的北伐盡了一番開道的任務，將革命途途中的障礙先行掃除，換句話說，雲南起義，是在辛亥革命與民國十五年國民革命軍北伐之間佔了一種繼往開來承先啓後很重要的歷史地位，這不是因為我們是雲南人，存有一種地方觀念故意將雲南起義的意義誇大，實在事實是如此的，這是雲南起義在革命過程中的地位。

◎雲南起義以來本省軍隊之演變與教訓◎

雲南因國防關係，所以訓練新軍較西南各省為最早，又因我們雲南人民的性質多忠實誠樸耐勞，很適合軍人的質素，所以練出來的軍隊也比較的好，在初練新軍的幾年，有些外國人見了我們雲南的軍隊，曾批評而稱為中國的模範軍隊

。反正後援川投新，我們都是以很少很少的軍隊就能所向無敵，也就可見我們軍隊之好了，不過在那時我們尚未遇到真正的敵人，尚未足為奇，到了民國四年護國軍出征的時候，與北洋精銳之師鏖戰，不數月就將袁世凱打倒，這才將我們雲南軍隊的長處發揮得淋漓盡致，在我國軍事史上放射了一大異彩，此一時代，可算為我們雲南軍事上的黃金時代，這是第一階段，自護國之役後，接着就是靖國軍興，到這時我們滇軍的部隊已擴充甚多，分佈在川陝湘粵等省，可是就因為部隊太多，本省的經濟力量就難儘量補充，而薪餉的缺乏亦難急切訓練以應需要，於是數量多則質量變，我們的軍隊就遠不如前了，同時政治上的主張，也不如護國軍時之能引起全國人鈞同奮興與奮，軍事上也不有積極的行動，予我們敵人以直接有力的打擊，始

終停滯在川粵等省，反引起主客之爭，連年內戰，此一時期，與其說是我們滇軍的勢力膨脹增大，實不如說我們的軍事已同一個人害了浮腫病一樣，並不是得真正的體強力壯，至民國八九年間，駐粵滇軍分家，駐川滇軍回滇，民國十年至十一年間援桂滇軍又回滇，跟着到民國十六年六一四之變，打進打出，槍口反完全轉而向內，這簡直是由浮腫而潰溢了，此一時代，可算爲我們雲南軍事上的黑暗時代，這是第二階段，六一四後在我們龍總司令領導下的軍隊看到本省危機四伏，軍事上的混亂中毒已深，非清淡平和的藥所能醫治，若再忍讓遷就，必至演成循環不已的內亂，乃忍痛決心，毅然獨負戡亂之責並且深知非在軍事上施一番大手術來割治，萬難使我們雲南得救，於是在我們總司令的正確領導之下，並官兵數年英勇奮鬥的結果，卒將省內外敵人一律肅清，使本省的軍事得先行統一起來，跟着即安定地方秩序努力建設，近年來并得進而抵柱西南，促進國家統一，以及去今兩歲我們剿匪，得蒙委員長迪電嘉獎者，皆由我們目的正大上一心所致，此一時代，可算爲我們雲南軍事由黑暗轉入黎明的時代，這是第三階段，第一階段是我們的成功時代，今天全國各處都在舉行紀念，就是他的結果，我們應當要效法，第二階段是我們的失敗時代，不知犧牲了多少生命，浪費了多少金錢，毫無代價之可言，我們要以之爲鑒戒，第三階段是我們正開步走的時代，雖然立下了相當的基礎，尙還不有偉大的成就，我們要以第一第二兩階段的成功與失敗，作爲我們很寶貴的教訓爲我們以後前進的南針，這是雲南起義以來本省軍事上的演變與教訓。

我們以後 的努力

雲南起義本是一種革命行動，在革命歷程中是有很重要的意義，可是不能認爲是革命成功，因爲革命不是得一種很容易的事業，不是一天兩天就可做好，也不是一次兩次就能成功，我們總理一生致力革命，最後還說「革命尙未成功，同志仍須努力」，可是革命事業的難了，就拿我國的革命來說，辛亥革命，雖然推倒了滿清可是革命并未澈底成功，因爲政權被袁世凱騙去了，又演出民國四年的洪憲把戲，於是又有我們雲南起義來討袁，雲南起義雖然將袁世凱打倒了，可是袁的爪牙仍依舊存在，又變成了若干的大小軍

開來禍國殃民，所以又有民國十五年的國民革命軍北伐，雖然在短期內就統一了全國，但是我們的革命究竟成功了不有呢？顯然是不有成功，因為國民革命的目的，是在求中國之自由平等，現在我們中國在國際間尚無自由平等之可言，不惟無自由平等之可言，還更走到了一個很嚴重的時期，自從北伐將告成功時，國內就發生共產黨的搗亂，對共尚未結束，民國二十年九月十八日以後復有東北四省之喪失，失地尚未收復，去年復有冀東偽組織的出現，今年復有綏遠戰事的爆發，綏遠戰事正在吃緊之際，本月十二日張學良又在西安叛變，同時負我們民族復興責任的唯一領袖，即我們的委員長亦在西安蒙難，在這樣嚴重的局勢之下，外有帝國主義隨時製造事實，藉故挑釁，要來侵略我們滅亡我們，內又有漢奸賣國賊叛將土匪流寇來隨時擾亂，分裂我們民族的陣線，不惟我們的革命尚未成功，還要繼續我們革命先烈的革命精神，來繼續做我們革命先烈未曾做完的革命事業，並且還遇到了比辛亥革命雲南起義及民國十五年北伐時更嚴重到萬倍的現在，更非以比我們革命先烈尤為刻苦堅決奮勇的努力，實難渡過這個生死存亡的難關，加之現在世界中幾個好戰的帝國主義者，最近又在締結同盟，欲發動世界第二次大戰重分殖民地，如果第二次世界大戰發生，首先感到危險的就是我們中國，我們為準備應付這樣險惡的國際形勢，也實在逼得我們不能不努力，我們努力的目的，就在求中國之自由平等，我們中國為什麼會不自由平等，就因為受不平等條約的束縛，我們要廢除不平等條約才能自由，才能平等，可是要廢除不平等條約非打倒帝國主義不可，要打倒帝國主義，非先將我們的國家統一集合起全民族的一切力量，且有相當的準備不可，要集合全民族的力量，又非將破壞統一出賣民族利益的賣國賊漢奸土匪流寇叛將等先行剷除不為功，我們要達到這樣艱難繁重的任務，我們的精神要固着，要以護國軍為我們的榜樣，使我們軍人的精神與紀律，回復到護國軍時代，我們的學術要向前看，因為軍事學術是日新月異，對於各國的新學術要迎頭趕上，要能與各國並駕齊驅，才能負得起安內攘外復興民族的責任，這是我們以後的努力。

以上是我今天因紀念雲南起義所想到的要點，拿來對大家演講。

謂心術，而兵又以殺戮破壞為唯一職志，一入軍籍，則個性頓更，默默中養成一種殘忍，涼薄，之習性，習慣已成自然，破壞二字，一若為軍人天賦的本能，應有的特權，說到武裝器具，則二十四朝戰史中，並無此等記載，亦無如何保重的明文，但由人民公有物推之，凡大兵所在，屋舍為墟，雞犬無遺，破壞騷擾，無所不至！求如武鄉侯祁山屯田，耕者雜於涇漢之間，而居民不擾者不可得，求如岳武穆行軍，秋毫無犯，亦不可得，此等仁義之師，在歷史上已屬絕無僅有，由是以觀，人民之生命財產，尙苦兵戎，遑論公物，遑論人民公有物，此不獨吾國為然，曠觀歐西歷史，其在上古中古軍隊，亦復如是，曠者謂中西歷史在十九世紀中葉以前，軍器簡陋，兵由招募，新式槍砲，既未發明，服裝消費，亦缺供給，本無公物可言，何有保重可責，斯固然矣，然吾人窮源竟源，從數千年來養成軍人之殘忍性，涼薄性上，藉公物以顯証之，足見此等惡性，根深蒂固已久，今欲釜鑊其根，從良心德育上訓練，非從重公物如生命入手不可，語云，塞橫流者必治其源，正人心者必端其本，故曰，重公物為掃除數千年軍人之惡習。

曷言乎重公物為改換今日新軍人的高尚精神也？廿世紀之軍人實學術競爭劇烈之軍人也，德智體三育兼重，智仁勇三德齊修，方合優勝劣敗，適者生存公例，非如上古斯巴達偏重體育武力，而廢棄智育，非如十九世紀中葉中西軍人，不知公物可重，今則槍砲子彈，動需巨資，保管責任，軍律森然，似乎可以喚醒軍人公物觀念，數千年殘忍涼薄種種之惡性，蘊蓄已久，積染深厚，苟不從良心德育上喚醒改進，難期實效，考之歐美歷史，當十九世紀之末，各國實行徵兵，實行普及教育，故其軍人皆自學校中來，於智育德育，已有基礎，刑律軍律，亦知梗概，其國家又以法律灌輸民衆，凡法治國家，皆以法律下無特權一語，標示遵循，以故文明國之軍人，不但保重武裝器具軍需物品，即國有民有一切公有物，亦在所不敢損壞，不但人民公有物，即人民私有一草一木，一池一沼，亦不敢無故攀折一葉，網取一魚，不但軍人如此，即一國人民，亦無不具此公德心，是文明國人所以養成美善之習慣如此，吾國自辛亥革命以還，整頓軍律，訓練新兵，本可納之軌物，無如

內亂相尋，同室操戈，紀律蕩然，其間如直奉之戰，直皖之戰，湘鄂蘇魯屢次內訌，軍人濫費子彈，損壞公物，無形中之消耗，已成一種習慣，說到公物，不惟不知愛惜，直視耗費爲軍人分內事，其他如人民公有物，更不堪聞矣，吾國今日民窮財盡，原因雖非此一端，而此實爲階之厲也，今者統一成功，實行整飭軍旅，斷非從前腐化軍隊！所能立足，是宜從根本上洗歷來惡習，使知民財民力，息息相通，愛國愛民，胚胎於是，以養成良心德育之習性，而改換今日新軍人之高尚精神，是在重公物如生命始。

曷言乎重公物關係公德也？吾國道德發源最早，在歷史上實爲道德淵藪，然重於私德，而忽畧公德，實爲吾國民一大缺點，試讀（論孟）諸書，言私德者，十有九，而公德不及一焉，孟子雖言仁民愛物，又說仁心仁術，儒家雖言推己及物，張子言民胞物與，似屬于公德範圍，然而所謂物者，其義隱而難見，以故數千年來，人民不知所謂公德，即以民衆慣習而言，公有器具，視爲他物，公園花木，任意採折，以致外人詆吾人無公德心，甚有上海法租界一公園，不准華人入內，此等奇恥，實由吾國人向來不知愛惜公物，自取其辱，無足諱者，而宋明儒者，往往教人爲聖賢，夫聖賢豈能盡人而爲，既教聖賢，則必遺棄一般庸人衆人，故吾國平民，尙不知有私德，何況公德，夫公德所由立，所以利羣也，凡一民與一羣相聯繫，一羣一社一會國家相聯繫，全賴此德，即以中西倫理比較而言，中國舊倫理學，尊重五倫，歐美新倫理學，則有家族倫理，社會倫理，國家倫理，舊倫理所重，爲一私人對一私人之事，新倫理所重，爲一私人對於一羣一社會一團體之事，人爲善羣動物，無在而不享受一羣利益，則當保護一羣公益，既不能利其羣，益其羣，而反有以損其羣，害其物，而公德益以墜落，謬種流傳，習非勝是者，數千年于此矣，今欲喚醒國民公德心，非可空言高論曰，重公德，重公德，又非可以聖賢先哲，隱微高深之語曰，愛物愛物，以牖啓國民也，必求一最簡易，最直捷，庸人中人，皆能易知易行之信條，標明一種公德格式，使人民公認此信條，漬漸薰染，印入腦海，養成習性，而後能除吾民素來漠視公物，損物損人習慣，此公德上之新信條維何，即重公物如生命是也，尤以軍旅爲重，軍人能本身作則，不但公德心增長，而接觸社會之時，必能以個人行動，感化一切民衆

，可斷言也。故以重公物爲關係公德。

何以言重公物關係私德也？公德私德，本屬一體，並行不悖，非對待之異物也，不過就個人生觀作用言，謂之私德，自個人客觀動機，發表於外者言，謂之公德，自古有私德而缺公德者有之，未有無私德，而能優於公德者，公德心與公物，已如上述，若論吾國私德，則有五倫，有八德，書經有皋陶漢之九德，洪範有三德，其範圍最廣，今以（中庸）智仁勇三達德言之，則重公物如生命，實爲仁之表現，仁者人之良心也，亦即不忍之心也，惟仁者能愛人，能愛物，能推己及物，萬物一體，孔子敝蓋不棄，韓昭侯敝袴猶重，晉陶侃竹頭木屑，皆留以有用，私物尙爾，何況公物，何況民財所成之公物，是重公物全爲良心上主張，良心全爲私德之發源，昔德國大哲康德主張良心自由，其言曰，「道德之責任，生於良心之自由」，又曰，「吾人畢生之行爲，皆我道德上之性質所表現」，今試問破壞公物，按諸良心自由何如，道德責任何如，是小人無品憚之自由，俗語詆爲喪心昧良，違問人格，又如英國大哲邊沁倡樂利主義，以爲人羣公益一語，實道德學上最要之義，其言曰，「樂利關於一羣之總員者，謂之公德，關於羣內各員之本身者，謂之私德」，今試問破壞公物，關於人羣公益爲何如，關於一羣公德爲何如，關於本身私德又爲何如，直是人羣之盡賊，邊云公德私德，又以吾國王陽明良知之說証之，其言曰，「一點良知，是汝自家準則，汝一念動處，他是便知是，非便知非，更些子瞞他不得」，今試問損壞公物之時，反省自家良心，爲是乎，爲非乎，一點良心，其許我乎，知必有以不忍措手也，由是言之，私德之標準，實以良心爲綱要，良心即仁也，即不忍之仁，今以良心爲裁判，則重公物如生命，實良心之發現，即仁心所依歸，仁爲私德之大源，故以重公物爲關係私德。

易言乎重公物爲愛民愛國之實蹟也？軍人在於社會，完全是消費，而毫無生息，一切武器服裝給養消耗，莫不取之於民，無地而非民脂民膏，食人民之血稅，即應以國利民編爲前提，况軍人亦爲社會構成分子之一，亦爲公民之一，豈非維護立

於其他公民之外，公民之血汗，即軍人之血汗，公民以血汗購製之公物，亦即軍人血汗所成之公物，夫血汗關係一身生命，血汗乾枯，生命即殞，由此以推己及人，推己及物安得不重公物如生命，實踐愛民血誠，昔岳武穆每調軍食，必蹙額曰：「東南民力盡矣」，此仁子君子之用心，其愛惜民財民力，足堪爲軍人模範，吾國自通商以來，利權外溢，民財益耗，工業窳敗，商務凋零，鑛產未開，農失地種，加以二十年來兵燹內訌，萑苻遍野，此正民窮財盡之秋，吾民顛連困苦之時，爲捍衛國家計，爲保障人民計，無論如何拮据，直接間接，皆有供給軍人義務，而軍人生活器具，既皆仰賴於民，尤當撫心自省，激發天良，一粟一飯，當思來者不易，半絲半縷，痛念物力維艱，况武器購自邇來，槍彈價值不貲，戰時子彈，粒粒皆人民辛苦，無形中最易消耗，若濫費子彈，何異浪擲人民生命，至若人民公物，亦屬血汗所置，每見往年軍隊住宿地點，或學校，或公所，一經開拔，則門窗全毀，桌椅皆壞是亦暴殄人民血汗，危及生命，主座之訓曰：「軍人天職，厥在捍衛國家，以謀人民福利，故其行爲，隨在應以國利民福爲前提」既曰福民利氏，是即愛民熱誠所表見，亦即愛民之實地履行，我軍人其仰體而三復斯言。

說到愛國方面，則吾國至今日，貧窮極矣，司農仰屋，度支束手，債台百級，繼長增高，千瘡百孔，顧此失彼，此正國家破產，危急存亡之際，主座有訓曰：「國家情形如此，不能不悲天憫人，節衣縮食，同赴國難，」遑忍蔑視公物，浪費國帑，擲黃金於虛耗，損血脈以自戕，况吾國自革命以來，內戰紛爭，燃直煮豆，約計十餘年各省戰事，所耗子彈軍需，卸聚米爲山，量沙作算，亦難計其數目，論其價值，即傾郭况金穴，鄧通銅山，亦不能償此浩費，遂致吾國財政奇窘，每况愈下，熱心救國之士，空張旗幟，高唱愛國，不知泉源既竭，本實先撥，泛言愛國，而無愛國實際，亦復何補於危亡，然則愛國之實際安在，即重公物如生命，實愛國之實踐，真愛之表裏，昔伯倫知理以國家爲有機體物，既曰有機則等於有生命可知，財政爲國家生命，公物由財政購成，若虛耗公物，何異自促國家生命，况習染既深，已養成一種殘忍涼薄惡性，其視人

民血汗所得公物，痛楚無窮，則視人民祖成之國家，更如秦人視趙人肥瘠，忽焉不加懲戒，任其分割，任其滅亡，其無所動於其中，事有必至，理有固然，可斷言也，故今日軍人而欲實行愛國，請自重公物如生命始。

總上論之，重公物如生命一語，言雖平易，理實鉅大，發揚公德刑罰之心，蘊積私德不忍之仁，推之於愛民，見之於愛國，靡不由此，昔康德生推理力之說，由一理推至他理，由一例推至他例，今由重公物推及公德私德愛民愛國，返本窮源，舉世賢復起，不易斯言，孟子云，君子之所以異於人者，無他焉，善推其所為而已，吾高尚軍人，曷亦聞風興起，掃除數千年惡習，改換新軍人純粹精神，實踐愛民愛國血誠，煥發公德私德良能，微斯言其誰與歸。

名人語錄

革命者決不怕敵人！如果怕敵人，那人就不要革命？投降敵人好了

！我們爲什麼革命？就是不要投降敵人，我們自己有主義，有主張

，始終一致的抵抗敵人，我們纔能够革命！

委員長



學

術

日本軍人口中之中國軍隊

上海熱河諸戰役之證明

林笠耕

戰鬥部署之要決如戰綱第十條云對於企圖決戰方面在徹底的集中適時期以必勝之兵力揆言之即集中多數之兵力於決戰方面對於他之方面適合目的使用最小限之兵力俾決戰方面之戰鬥容易決戰方面於全兵力中究使用若干之兵力特舉其戰例以明此原則

由滿洲問題發生以來求其戰例如下（一）上海之役「如圖」

上海戰之日本軍隊最初配置在江灣鎮以北即右翼方面計有下元旅長所部之一旅（步兵二團野山砲若干）與第六旅（步兵兩團）共兩旅（步兵約六千餘步兵砲二十四門重機關槍七十二枝輕機關槍二百一十六支（野戰砲不明）

其在上海與江灣鎮之間即左翼方面有步兵第十八旅之四營（約二千餘）和中國軍對戰（有中國十九路軍約兩師兵力）此上海江灣鎮間之日本軍於第二日以後（總攻擊日）將左翼兵力逐次向北方移轉指向重點於廟行以南地區上海江灣鎮間之兵力當然逐漸減少最後僅有步兵一小隊（二三十名）担任此廣大地區其所以敢行此大胆冒險之舉動者並非日本軍以一當百以十當千不可侵犯之神兵寔由於中國兵之素質太劣且被日本軍看破在江鎮灣以南無出擊企圖之結果所致故於二千四五百米之正面僅以步

兵一小隊當之此爲日本軍自誇之戰術適當處置且當日上海北部固有若干日海軍之陸戰隊存於其間但其中間之重要地點確是此步兵小隊任單簡之警戒對此無積極出擊企圖心之中國如此適切之處置不啻對症下藥之大名醫也

決戰方面出於適切之兵力集中其他之方面置以一小部兵力之場合其一部分之兵力與多數之敵衝突且無論多少之時間均得以支持之此是一個疑問必須依地形之如何陣地設備之強弱程度與兵力之精否等之狀況而異又雖同一狀況亦依各人之判斷力（將校能力之優劣）而有所不同此乃是一不容易之問題能判明雖以極少數兵力能支持至決戰方面之解決止則其部署雖簡單而其見解却困難所謂見解除上述外尚須就幾多之戰例與經驗尤以依敵之素質而決定之再就平時演習論之非決戰方面之兩軍在各以一部衝突之場合兩軍兵力不相等之時判斷相持能至何時間是一相當困難之問題當演習審判官者多半依兵力之差直下勝敗之判決如大的一方軍對小的一方軍以殘留兵力或以其他取其隨意之行動其着意在主力方面之決戰果能實行與否頗費研究例如在非決戰方面兵力二同三之比兩軍衝突之場合三之方面分割二以備相手軍以其他之一以簡單如得到於主決戰方面如斯分割兵力是爲演習上之適當批評若在實戰則此二同三之比則不容易決勝敗也

極而言之若實戰則如遭遇戰無需要一二日之相持時間但其決勝敗之時雖優勢之兵力其損害亦有相當程度若連續再作二次之衝突則此部隊不能即供其使用乃實際之情形也假使爲平時演習以半小時或一小時優勢之軍方面以充餘之兵力使用於其他之方面比之實戰之戰況與戰理普通均是輕視不信其弊害不隨之而生也

（未完）

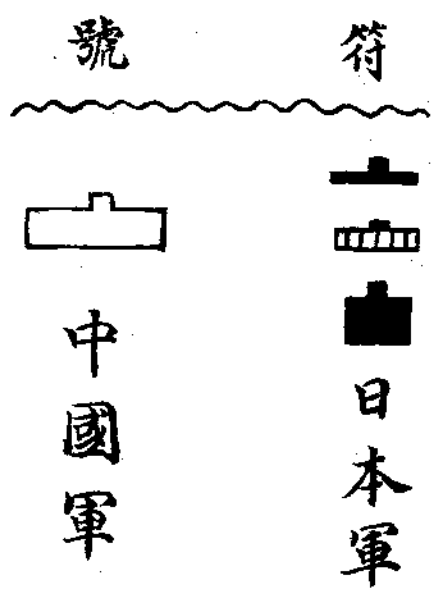
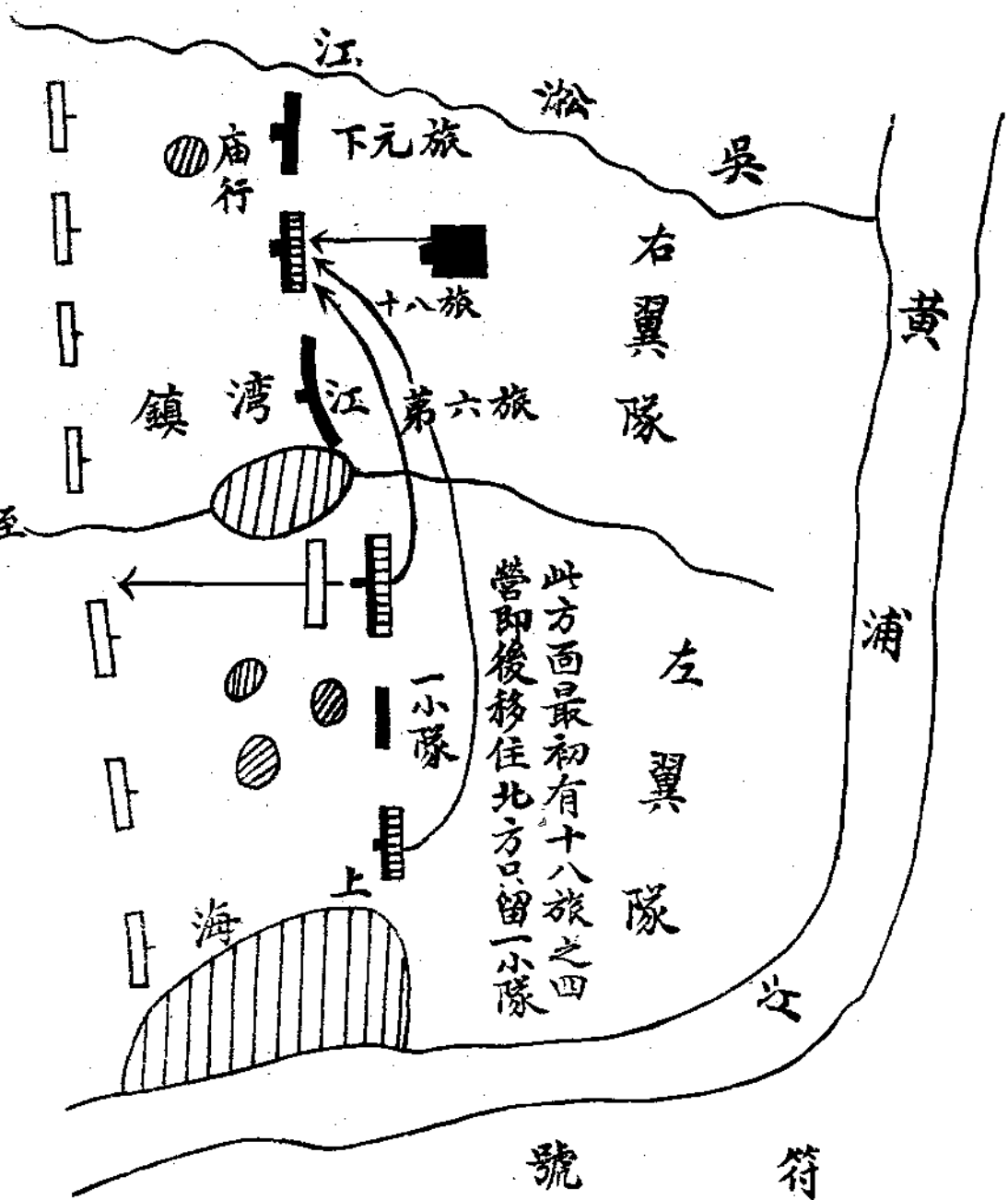

炸彈投下之威力

(譯述)

健雄譯

日本科學畫報昭和十年

四

我們知道轟炸機的使命。是專為投下巨大的炸彈以破壞敵人的都市，要塞，障地，村落。這種爆彈的威力，就是地面上一切靜的和動的物質。而炸彈中有地雷彈，破甲彈，破片彈，毒氣彈，燃燒彈，照明彈，六種。這些東西所發生的力量，我們把它逐一的說明，以作讀者的參考。

(I) 投下彈的構造。

(A) 外形

爆彈的外形。以減少空氣的抵抗力。為製造重的原則。使其擲下容易。落地準確。各國各造成魚形，茄子形，錐形，三種。

(B) 翼

爆彈的尾部，附帶一種翅翼。其目的用來保持投下的準確。而一般製造廠。多以彈尾附三片或四片的翼板。這種翼板。又多用薄平板做成。而德國的翼板。用紐斜形式。(這種紐斜形翼板。經德國投下實驗的結果。頗附有安定性)。又有英國的翼板。用薄板造成的中空圓筒為翼。實驗的結果。亦屬良好。

(C) 彈體

彈體的製造。用薄鋼版圍曲而成。或鑄成。或用榨出鋼而成。普通地雷彈用薄鋼版圍曲。破甲彈因彈肉要厚。而且又要堅牢。故多用榨出鋼造成。又破片彈有鑄成的。也有榨出鋼造的。

(D) 炸藥

彈體內部填塞的炸藥。苦味酸，三硝基，甲烴，等。爆藥在戰爭時。這二種藥品多用去造砲彈。而炸彈所用的都是砲彈

用剩的。所以爆炸炸藥的主要藥劑。普通都用硝酸銨，同氯化鉀，這兩種的効力。比苦味酸，同三硝基，甲烴，稍弱。

(E) 信管

信管是操縱爆炸的主要部份。這種信管。如破片彈，毒氣彈，僅在爆炸的頭部安置一個。但其他大型爆炸彈如地雷彈。其彈之頭尾各安置一個。大型爆炸彈附兩個信管期目的。如第一圖因為烘炸機帶。

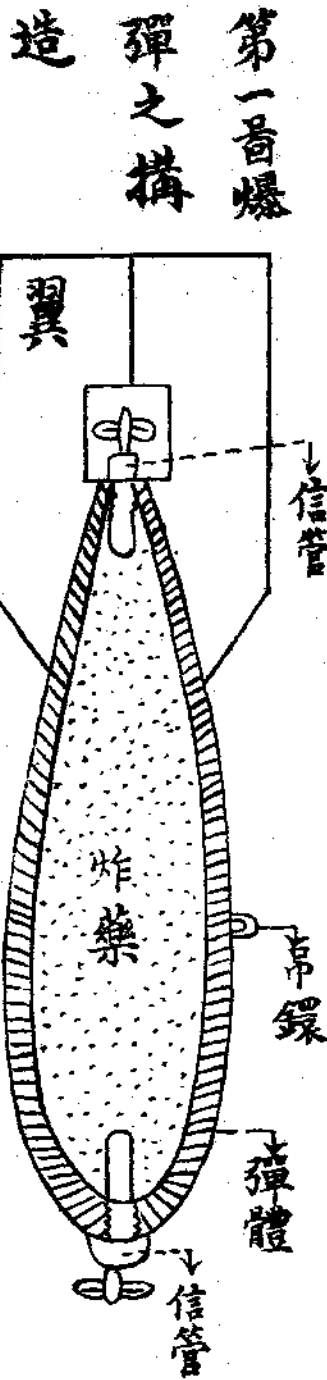

第一番爆炸彈之構造

着笨重大型的炸彈。飛過許多山川。經過了許多危阻。才達到敵人的陣地。萬一投下。不發生爆炸効力。不惟白費苦心。並且還要受很大的損失。故所以大型爆炸彈。都附設兩個信管。以防未然。使它勿論如何都要每擲必炸的。但信管又要有安全裝置的設備。因飛機不時着陸。不能絕對使它一觸即發。而生危險。故對於安全裝置是很主要的。據最近研究的結果。利用風車理論的裝置。就是風車受風的壓力。自然抗風回轉。爆炸信管的尖端。附有風車。車軸附有螺旋絲。這種螺旋風車。不經過一定的回轉數時。縱雖信管受重觸或衝擊。也不會輕易發生爆炸。所以爆炸彈由飛機擲下時。風車受風之壓力而回轉。在一定回轉數經過後。則安全裝置自然解除。信管觸地。即發生痛快的爆炸。如第二圖。

(1) A 爲信管體

B 爲撞針

C 爲固定信管塞

D 爲安全塞：(穿通撞針)
插入信管體內。使其固定

E 爲風車螺絲

F 爲雷汞

G 爲起爆藥劑

H 爲傳發藥劑

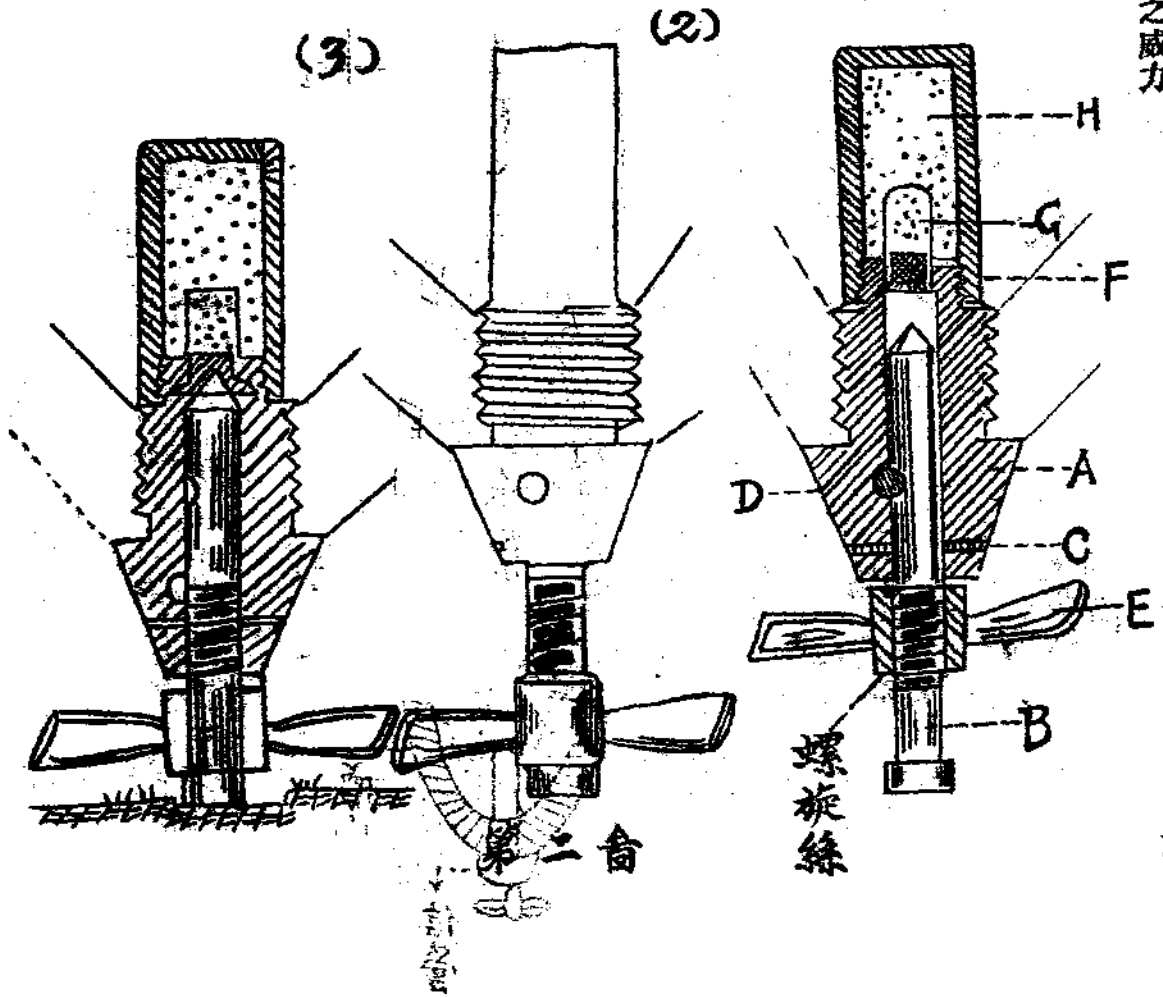

我們要投爆彈時。先把安全塞拔去。縱雖撞針頭部受衝擊。而撞針不會後退。因針列上有螺旋絲非經風壓不會回轉向下。如(2)受風壓力回轉向下。到擊頭部時。則安全裝置自然失効俟撞針落地時。固定信管塞受重力而折斷。撞針向雷管刺入。則發生火花起爆藥多傳爆藥同時爆發。則整個爆彈破碎。

(F) 吊鑽

吊鑽設在爆炸彈的橫側重力點上。吊鑽又繫在飛機擲下器上。使炸彈橫繫於飛機體部的底下。成水平形式。假如爆彈較小的可繫在機翼底部。或掛在飛機的正身左右兩側亦可。

(2) 擲下彈的種類及其特性。

投下彈中其主要的爆彈。有地雷，破片，破甲，三種。這三種的任務。及其構造的特徵。以左表說明之。

種類	任務	構造的特徵	信管	炸藥量%	彈量%
破片彈	彈體爆破時發生多數破片殺傷人員	一般用小型的爆彈彈體以鋼造成或彈內中又夾有多數破片	銳敏而迅速的信管安置頭部	200% ~ 100%	20% ~ 10%

彈 甲 破	彈 雷 地
彈體堅固能破壞堅固的建築物及其軍艦的攻擊	能以多數之炸藥量裝入其爆發威力烘炸都市多其建築物
一般用中型的爆彈彈體鑄成皮厚肉少	一般用大型的爆彈彈體用薄鋼版曲而成充分填塞多數之炸藥量
同	用近時緩性的信管頭尾各安設一個
右	
20% ~ 10% 10% ←	600% ~ 400% 10% ←
50% ~ 100% 10% ←	2000% ~ 50% 10% ←

註：炸藥量者。表示彈量，同炸藥量，成百分比例。

(一) 破片彈

破片彈是一種小型的爆彈。多於是偵察機攜帶。取其使用便利。投擲容易。並且彈頭安有銳迅的信管。觸地即發。全部分裂多數的破片。各處飛散。對於隱蔽目標。收效較大。而對於戰場及掩護的目標。則收效較小。這種破片彈投下時。如在露天曠野。即迅速臥下。如在街市時。迅速跑入室內。就可以避免破片的殺傷。以其音響鑑別。與地雷彈相異。破片彈雖型式很小。然而它破裂的音響很大。「扑」的乾脆聲。地雷彈型式很大。而音響很小。「哄」的洶濤聲。又以烟霧來鑑別。破片彈爆發後。有一層薄煙的青烟。散在地面上。而地雷彈爆發後。煙同泥土高飛。又再以彈痕來鑑別。破片彈如盤環狀的淺坑。而地雷彈如挖深坑。由以上各點看來。破片彈與地雷彈是很容易鑑別。而不致有何疑問的。

地雷彈用途很廣。因它的彈體很薄。能充分填塞炸藥。而炸藥量均在百分之六十以上。頭尾部安置緩性迫期信管。其目的使爆彈擲下到達目的地時。通常約五秒以下的經過。迫時間後。始起爆炸。這種地雷彈。在開豁地曠野投下時。効力很小。用以襲擊都市。烘炸村落其効力較大。

(三) 破甲彈

破甲彈能射穿軍艦的夾板。而後爆發。能破壞較牢堅的要塞。及建築物。其原因彈體很厚且重。投下出速度比重量大。其速度公式為 $v = \sqrt{2gh}$ 。然而一方面受空氣的抵抗力。以通常而言。爆彈自重概以其速度成二乘正比例。但其事實作用常相反。因爆彈投下後。其重力的關係。速度漸漸增加。因之空氣之的抵抗力。亦因之而增加。故所以爆彈在任何高空投下時。到某一種速度以上之速度。則不會再增加。也就是速度同空氣的抵抗力互相平衡。這種平衡的速度。謂之曰爆彈之極限速度。但極限速度。又因爆彈之外形及其重量不同。故普通之投下高度。一般實驗的結果。以五六千公尺。就可到達它極限的速度了。

(3) 投下彈出威力

(I) 殺傷威力

殺傷威力最有效者要算破片彈。這種東西的効力。是據其威力半徑同破片數之作用。左表為各種破片彈之効力。

質 金	彈 量	炸藥量	破 片 數	破片在一公尺內之密度	威力半徑在一公尺內使人類受重傷之破片命中數	危險半
(公斤)	%					(公尺)

附記	Coamidade		鋼	
	人對爆彈正面立着其人的正面積爲五平方公尺對側面立着側面積(人的)爲三平方公尺	三〇	一〇	三〇
	一〇		二〇	
	三七〇〇	一八〇〇	一三〇〇	九〇〇
	七〇	五九	六〇	四五
	四五	三〇	五〇	三五
	五〇〇		不一	

註：Coamidade造的爆彈。其彈肉內又裝入多數的小鐵片。使其命中密度很大。而速度之汚力因之減小。不能達到較遠的地方。與鋼造的相度。

這二種破片彈投下。觸着堅硬的地盤時。它的破片飛散效力增加。遇觸柔軟地盤時。破片效力減少。破片速度。距破壞點一公尺者附近。而稍大的破片。在十公尺附近。其爆炸威力。據實驗的結果。能穿過一公分五公厘之鋼版。三公寸厚之木材板。及二個厚度的紅磚。此種爆彈。假使投在都市的民房上。因其震盪則全都破壞。若投在高層建築物上。只能破壞屋頂之上層。其他數層。均可避免。故其効力。只用於殺傷人類。多以偵察機帶携用之。

(五) 侵散力

侵入効力的主要彈就是地雷彈破甲彈。二種。因其附置有延時緩性之信管。投下時侵入地中後。始發生爆炸。據實驗由五千公尺投下。對於各種物質侵入量如左。

地雷彈能裝多量的炸藥。其爆破威力當然較大。其次要算破甲彈。假使這種爆炸彈發射的時候。距爆發距離較遠之處。其
 之衝擊波。(即探音波的方式)的壓力。概以距離成反比例。假使較遠之處。則其壓力概以距離之二次成反比例。又以

(五) 爆破威力

註：地雷彈因彈體較薄。若投遇着最堅破的目標。則彈體自重的關係破碎時。其形式而成扁態。則侵入效力因之減少。

數	高層建築穿通之階	軟鋼板	混凝土		土砂	危險半徑 (呎)	區分種類	
			良質鐵筋混凝土	良質的混凝土			分	種類
3至2	0.08	0.08	0.11	6至3	113	50公斤	地雷	
6至4	0.17	0.19	0.27	10至7	627	200	雷	
地下室穿通止	0.25	0.22	0.40	15至10	1850	500	彈	
直穿通基礎	0.45	0.55	0.79	30至20	8370	200	破甲彈	
4至3	0.14	0.20	0.28	10至7	314	100		
地下室穿通止	0.30	0.55	0.79	30至20	2160	500		
此種高層建築係指普通一班土木住房而言非混凝土或鐵筋混凝土之建築物			土質軟硬不同本表如遇破土以50公斤之炸彈而言侵入了粗軟土六呎			摘要		

炸藥的爆發速度而言。每秒五千乃至七千公尺的距離。由爆中發心附近的壓力。其數值很大。將近於無限大。但因距離太近。不易測定。假使距離較遠。則其壓力可以測定。次表即各種炸彈之距離。(由爆發中心)的遠近。所波及的壓力計算。

由爆發地遠漸所波及之壓力及距離 kg/mm ²				炸藥量 (公斤)	彈種
40呎	4呎	1呎	0.01呎		
0.03	8	128	kg/mm ² 1,280,000	25	50公斤
0.32	32	512	5,120,000	100	200
0.80	80	1,280	12,800,000	250	500
3.20	320	5,120	51,200,000	1000	2000

次之物質所受壓力的抵抗力。(kg/mm²)

鋼板 一〇〇〇〇 普通混凝土 三〇〇

良質混凝土 五〇〇乃至七〇〇 紅磚壁 三

玻璃窗 〇、〇四

爆彈落中土地時候。侵入土中後。才起爆炸。爆炸後。土地成漏斗形的坑孔。這種坑孔。普通叫它爲漏斗孔。但爆彈破壞。土砂的威力。所成之半徑。叫它爲威力半徑。漏斗孔直徑。通常是威力半徑的二倍。次表即各種地雷彈爆破土砂所成之威力半徑。

威力半徑(呎)	炸藥量(公斤)	爆彈種類	
		尋常土	硬粘土或軟岩
1.89	25	50 公斤	
2.99	100	200 公斤	
4.05	250	500 公斤	
6.45	1000	2000 公斤	

爆彈投下。侵入土地中一定的深度時。而起爆炸。前已詳述於侵入威力篇內。上表所示是威力半徑範圍內。的破壞威力。假使侵入過度深的時候。那麼侵入量約達威力半徑之一，七倍以上。則土地之外形。就不成漏斗形。而變爲很大而深的洞坑。如第三四兩圖。以十五公斤，二百公斤，五百公斤，二千公斤的四種。地雷彈，投下土中時。而各種威力半徑都能達一，七之侵入量。但爆發後之漏斗孔。如第四圖實線爲漏斗孔。點線爲威力半徑波及之限界。◎點形是各

軍事月刊 學術 炸彈投下之威力

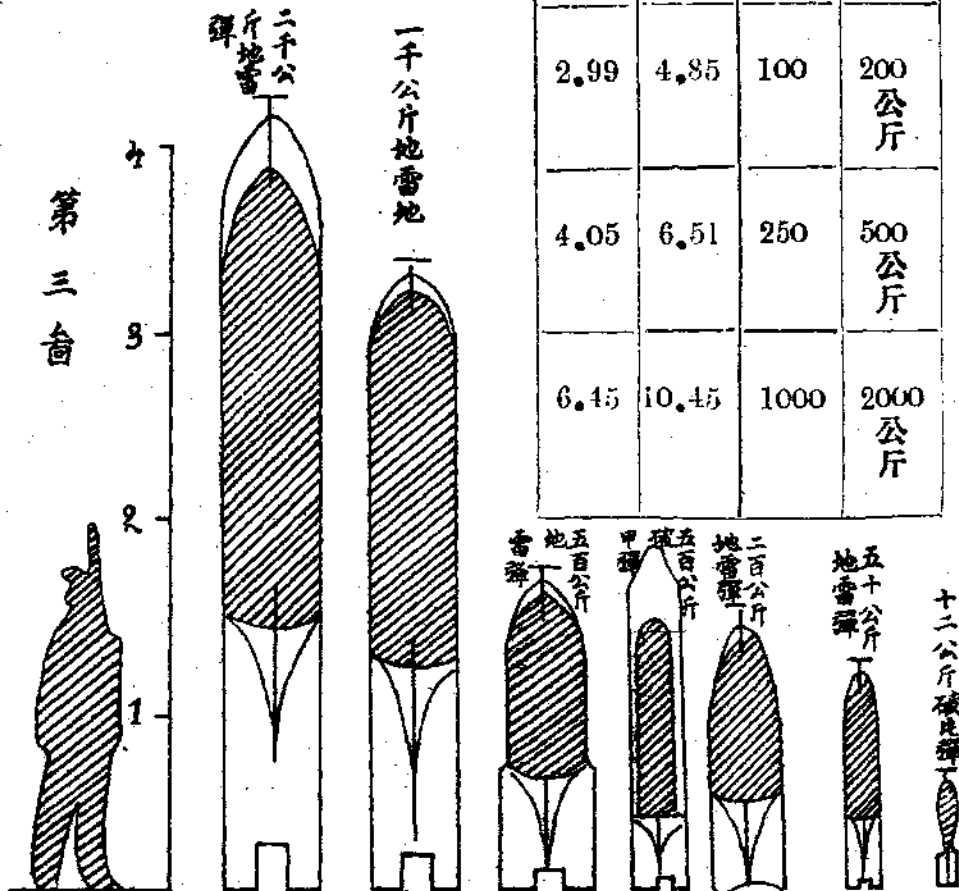

爆發位置。又有斜線所以引成之三角形。為爆發後。土砂落
下填埋部份。

圖 四 第

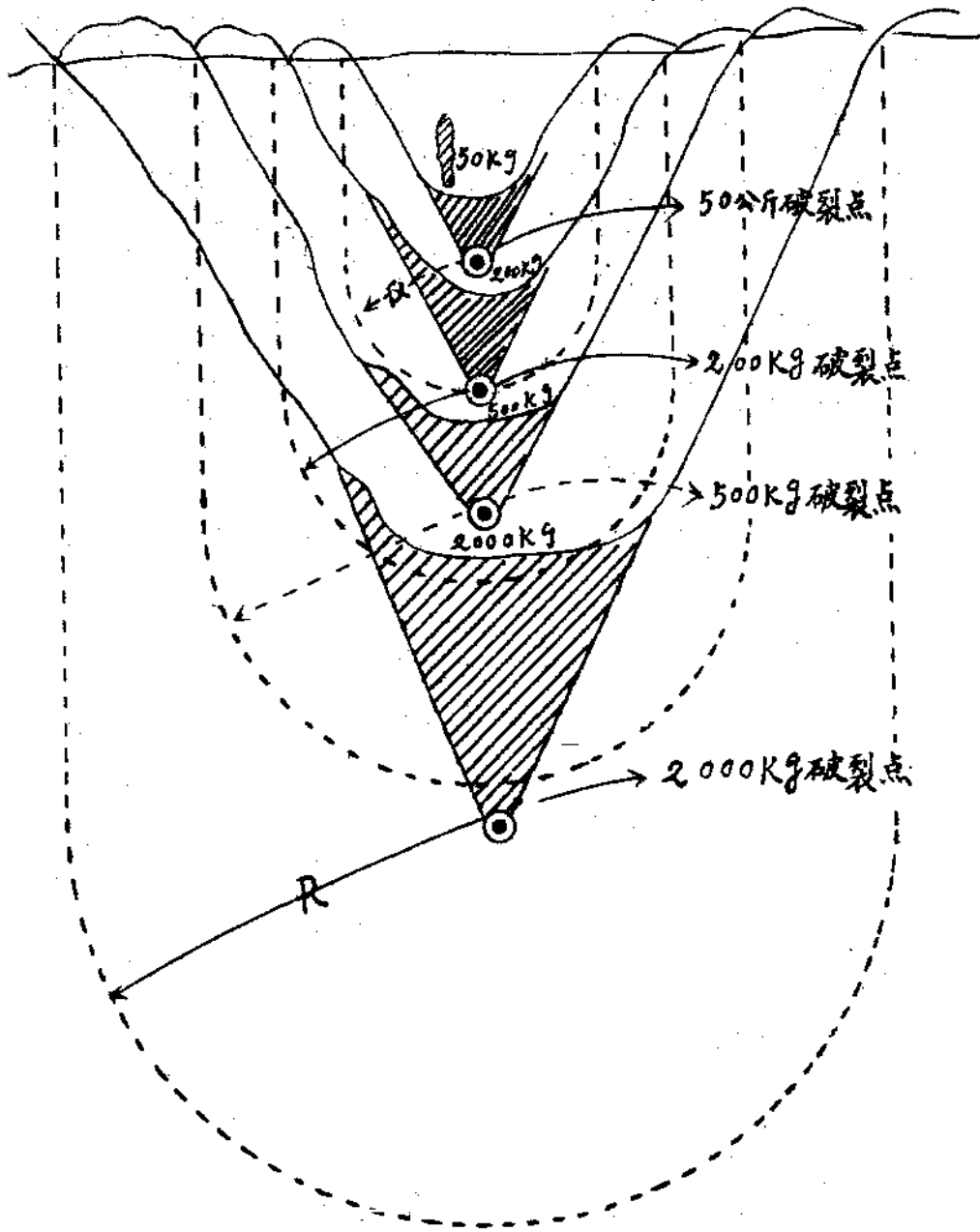

各種地雷彈。炸藥之爆破威力。所炸壞混凝土壁之厚度，如下表。

爆彈投下混凝土密着部份。(垂直中命)，或隔壁較近時。(平行中命)，其破壞威力極度減少。以實際而言。爆彈對於混凝土亦有相當之侵入威力。假使爆彈投在混凝土造的晒台上。據其晒台之厚度的抵抗力。其侵入量比本表所示者較大。

(噸) 厚壁之壞破能所				炸藥量 (公斤)	爆彈種類	中彈情形
地下室設置壁		露天(晒台等類)				
無鐵筋	有鐵筋	無鐵筋	有鐵筋			
0.92	0.58	0.58	0.45	25	50公斤	與壁成垂直中命
1.53	1.00	1.00	0.64	100	200公斤	
2.20	1.46	1.46	0.96	250	500公斤	
3.44	2.33	2.38	1.60	1000	2000公斤	與壁成平行中命
1.55	0.86	0.86	0.60	25	50公斤	
2.80	1.48	1.48	0.28	100	200公斤	
3.00	2.10	2.16	1.11	250	500公斤	
6.13	3.60	5.60	2.02	1000	2000公斤	

被此種爆彈投下過混凝土造的住宅。能穿通其晒台落入室中爆破。而室內面積之大小如左。

爆彈種類	50公斤	200	500	2000	摘	要

炸藥量	破壞室之面積	普通住宅	地下室
25	平方尺 33.10	平方尺 7.8	
100	132.20	33.10	
250	330.57	82.60	
1000	1372.80	330.57	
時			

假定晒台距室之高度為三公尺

(Ⅲ) 爆炸對軍艦的威力

用爆炸來攻擊軍艦。其目的就是使爆炸穿過軍艦的甲板而後爆炸。所以用小型的爆炸。能爆沉大的軍艦。不過由高空投下來的爆炸。很難得投中軍艦上的重要部分。都是看軍艦的最大目標(甲板)攻擊。甲板上中命有效的爆炸。仍是地雷彈。因落在甲板上。彈體爆炸多數的破片。而較大的破片。對軍艦上的一切重要物質。頗有相當效力。關於爆炸投在甲板上。所擊沉船艦之三種種類。如左所示。

驅逐艦 用一〇〇公斤乃至二百公斤地雷彈

巡洋艦 用三〇〇公斤地雷彈

戰艦 用五〇〇公斤乃至一〇〇〇公斤地雷或破甲

(4) 投下毒氣彈

毒氣彈是將來化學戰爭中的清濺威力。是殺人不見血的凶器。各國對於毒氣彈的防禦。無日不在研究其良好之效果。製造種種輕便的防毒器。演習都市防毒的方法。使一般人民了解毒氣的效力作用。這種爆炸彈頭部設置瞬發迅速的信管。其彈體

很薄能填充多量的毒劑。爆發後。毒粉四面飛散。其效力因地形天候。風象的不同。故撒毒面積的大小。頗有關係。現在大概把普通一般的撒毒列表說明之。

彈種	公斤	毒氣量	公斤	一彈爆發後有效撒毒面積
三〇	一〇	二五〇	平方呎	
五〇	二〇	五〇〇	平方呎	
一〇〇	五〇	一二〇〇	平方呎	
二〇〇	一〇〇	二五〇〇	平方呎	
三〇〇	一五〇	三七〇〇	平方呎	

毒氣填充的主要化學藥品

區分種類	生理作用	主要的毒氣	常態	作用時的形態	特別臭味
	閉呼吸性之毒氣 肺部侵入立刻就停止呼吸而死	光生氣	液體	氣	體

噴嚏性之毒氣	呼吸侵入氣管不斷的噴嚏	二噲磷精氣化 碑氣化 醕醕	固體	固體欲粒子	有特別的臭味
催淚性之毒氣	眼中侵入則不斷的滿眼淚	氯化醕醕 溴化甲醕 氣化苦味酸	固體	同	右
糜爛性之毒氣	皮膚侵入發腫而後腐爛	芥子氣	液體	氣	同

註：本表中關於腐爛性之毒氣。撒布後之區域。數日或十數日才會散盡無害。但其它之毒氣。僅十數分乃至數時間後。即可完全散盡無毒。

列強們關於毒氣的研究。都是秘而不宣。不知道將來又發現那一種奇異可怕的毒氣。簡直是盲然不可揣測。但其敵機投下來爆彈的區別。是一椿很要緊的事。我們分別它的方法。又是很容易。因毒氣彈爆破的音響。及其作用很小。又在迎風的地方。有一種特別的臭味。這種臭味。普通能刺激，眼，鼻，喉，頭，同時發生多量的煙霧。流散四方。故毒氣彈與爆彈的比較。其效力特徵有三種分別列下。

- (1.) 投下炸彈。只能限於落中之地帶起作用。投下毒氣彈。可以順風送遠。其效力能流散很寬的面積。
- (2.) 投下炸彈落後不過瞬間的作用。爆炸一切靜，動，物質。但毒氣可以經過長時不散的效力。
- (3.) 毒氣比空氣重。故地下室內亦容易侵入。

(5) 投下燒夷彈

燒夷彈多是箔子型。內裝入鎂之粉末同氯化鐵的粉末。混合而成。點火時。即起化學的反應。則發生三千度以上之高熱。鋼體的自身。受這種高熱。就立刻熔解。假使用水注之。其火勢不易消滅。燒夷彈多不用大型的因大型的只能燃燒一個地方。小型的也公然能燃燒一個地方。故多用小型的增加彈數。用來攻擊都市時。遍地投下。則收效較大。

(6) 投下照明彈

夜間襲擊都市。市內燈火光完全消滅。使飛機在空中不知道陸地上有什麼東西。是否達到都市界內。在高空投下以照明彈偵察敵情。又飛機夜間不時着陸不知可降落與否。不得不投彈照明。探實方無危險。這種照明劑。普通多用銻混拌在鐵中製造而成。爆破照明時。照明彈繫吊落下傘。使落下時延長。容易偵察地上一切物質。其照明彈的彈重。由二公斤至十五公斤之間。其明亮度。約有二萬乃至三十萬支燭光。

(7) 結論

我們既知道投下彈的威力不得不防止空襲的敵機襲擊。以積極的防禦而言。就是用種種佈置與準備。使敵機不能接近。又以消極的防禦法。就是避免殺傷。竭力使被害較少。這二種防禦法。稍有國防組織的國家。都是採積極的策畧。在歐洲大戰時法國襲擊英國境內。英國雖積極的防禦。但終得受炸彈的威協。其投下炸彈及其損害。總計列舉如左。

年	別	襲擊日數	投下爆彈量	死亡者數	負傷者數
一九一六年		一九	三噸	三〇	六五五

一九一七年	二七	五一噸	六五五	一五五三
一九一八年	六	二二噸	一八二	四三〇
合計	五二	七六噸 (二七〇〇個)	八五七	二六三二

由此看來法國襲空方式。為英國所佈置準備不到。故有左表之殺傷損害。關於投下二七〇〇個炸彈中不是用飛機襲擊是。中命者少。而大多數均全然無效。其原因法國以飛機翔入高空。約七八千尺。並夜間投下秘密潛航故不大準確。茲將投下中命者。畧舉一二列表如左。

年 月 日	區 分	中 命 所 傷	彈 (種 數) (公斤)	被 害 情 形
一九一七年 九月三日	夜	海軍兵營	五五	數百人在兵營熟睡中忽然投下中命兵營爆破死者一百三十名傷九十名
一九一七年 九月二十四日	夜	大旅店門口	五五	旅館正面爆壞波及附近商店之玻璃窗死者十數人傷者五十餘名
一九一七年 九月十日	夜	公園魚池中	五〇	池中魚全然殺死
一九一八年 一月二十八日	夜	印刷工廠	五〇	印刷工廠中命避難市民死者三十八名傷者八十九名
一九一八年 三月七日	夜	家屋	五〇	死者十二名傷者二十三名家屋五六所全然爆碎

大戰終了。英國軍死傷數二百七十萬人。法國軍死傷數四百五十八萬人。還有其他國參加大戰而受死傷者。又不知有多少。總之各國在大戰以後。深知新兵器的可怕。戰爭的慘酷。大家都是埋頭苦幹的禦防。看將來再有爆發之日期。

空中襲擊。本來沒有什麼大的恐懼。不過一般幼孩婦女往往驚赫異常。只顧自己的性命。不管國家的存亡。並且它們只希望俯首搶地要求戰爭的和平。致使國民精神上受動搖。於國家勇氣大受音響。所以未戰以前。就應充實本國的佈置，防禦，多設避險處。再則講求爆彈投下的鑑別，種類。及其效力。應如何躲避，如何防禦，有多大效力。使一般男女得充分了解。尤其是男子，應養成沉着不驚的態度。若無其事的引導婦女們避險。使婦女們精神上有所安靜。不致恐怖奔赫，擾亂全國戰士之心。務使上下一致努力報効。為國家爭榮。這是很重要的任務「啊」！

緒言

自從戰爭進步到立體化以後，空軍的威力，不惟對前方戰場上予以重大威脅，就是遠在千里以外的方都市，也被它的恐怖籠罩了。它怎會有這樣的力量呢？第一是因爲它的速度，超過一切交通器材，再則是在高空活動，不受一切地形——山陵河川的限制，而居高臨下，任意自如。但這種種都只是部分的原因，其最大的主因，却在乎它轟炸能力的猛烈，而成功這樣大的威勢。所以轟炸機成爲空軍的主力，也就是根據着這一點，在歐戰的過程中，法蘭西國民之鉅大死傷，都市之劇烈破壞，同時德國方面也受到極大威脅的影響，使萊茵河地帶軍事工業，減少去一半以上，而造成最後的失敗。都是受這魔物——轟炸機的惠賜！

轟炸機的今天

在最初應用的轟炸機，它的攻擊力量，並沒有現時這樣地強大，它所攜帶的武器，祇有砲兵用的手榴彈，（註——根據歐戰時盧森堡戰事記載）這種東西，只不過是拳頭大，僅裝少量炸藥的鑄鐵球狀的物體罷了，破壞力量，並不見大，甚至於不會生效。但在此後不久，就有了蛋形的七五耗有翼炸彈發見，它的能力，比之前者，就增大不少，可是那時候的投彈，還尚在試驗期中，投下法的學理上的研究，——風向修正，和行速退曳角度計算等——還沒有萌芽，故其所生的效力，仍是微乎其微。兼之飛機本身的載量極小，差不多除了乘坐二人外，已不能容許攜帶重量較大的東西，多量的炸彈自然更為不易，就單在這一點上，已經使它無從發揮其較大威力。這種種問題，既被發見後，就引起了若干人的注意，苦心孤意的研究家搜了幾許腦筋，經了多少試驗，它的進步，纔真成了一日千里！現在第一困難的載重問題，既經由飛機本身力量的改造上，得到解決，於是炸彈的磅力和數量，就與日俱進地逐漸增加，投彈方法的學理研究，同時也得到相當精度，在大戰將終的時期，這一切新的成績，都在實地試驗上獲到觀衆的稱許和喝采。但他們自己，並不因此而自滿，仍然繼續邁進着。其實那時候所造詣的，已經較從前不啻百倍了，我們可將它們中間較為標準的，舉出兩種來看一看：

(1)「布利克」一四機

用途——晝間轟炸

製造國家——法國

時速——一七〇公里

搭載重量——二六〇公斤

上昇高度——二〇〇〇至三〇〇〇公尺

(2)「法爾曼機」

用途——夜間轟炸

製造國家——法國

時速——一四五公里

搭載重量——五〇〇公斤

上昇高度——二〇〇〇公尺

到了現任，他們的進步，果然又有了大的增加，從前實施轟炸時，隨時要賴戰鬥部隊——如攻擊機等——的保護，現在却可以單機遠征了！自衛武器，不惟是五六挺之多的機關槍，而且進步到應用小口徑的鋼砲了！炸彈的重量，已達到兩噸的巨型，搭載量則增加至八噸以上了！這并不是理想上的東西，或者過甚其詞，危言聳聽，而是千真萬確的事實！我們也再舉出一個證例來：

意大利大型轟炸機性能：

機名——卡卜羅民PB號

馬力——六〇〇〇匹

乘員——八人

時速——三〇五公里

上昇高度——四五〇〇公尺

續航時間——七小時

機關槍——七挺

軍事月刊 學術 關於轟炸機之研究

炸彈搭載量——八〇〇〇公斤

全載重量——一五〇〇〇公斤

由上表所列的各種條件看來，真使人吃驚到「喬舌不」統計它利用到戰事上，僅僅的二十年左右，竟會獲得這樣大的進步，的確沒有別的東西可以趕上，並且還正繼續努力，將來的成功，更不能逆料啊！

轟炸機的類別

轟炸機普通分輕轟炸機和重轟炸機兩種：較重的，又稱為大型轟炸機，這都是用在戰地或都市的襲擊，其用以攻擊軍艦或潛艇的，則專有魚雷機一種。所謂輕機和重機的分別，完全是基於它的馬力和機身的大小而區別，但因此不同之點，遂使它們的性能，生了差異，活動空域，也起了高差，它們的任務和行動，也就各有專長了。大型轟炸機，也和前二者的區分一樣，不過威力則更大罷了。這幾種轟炸機，它們的構造形式、單翼，複翼，單發動機，多發動機的，都有。不過現時的趨勢，單發動機的，已經漸漸不被採用，因為它馬力小而且障礙大的緣故。魚雷機，則有浮舟式（Bomber）或成艇形者，與陸上機殊不相同。

轟炸機的行動和識別

轟炸機為飛機中最笨重者，就是輕型，也較其他各機種要大得多，所以在飛行時，不但上昇困難，不會有像其他飛機，急上急下或迅速變換方向，或倒飛等之特種行動，且不能如它們那樣迅速的前進。這都是很明顯的標識，一望而知其為轟炸機。至其行動時的音響，也與他種不同，輕轟炸機的爆音，有如機械鋸木般的聲響；重轟炸機飛行時，則似汽車載重過大時的嗡嗡聲。惟不論大小，其音響均極平均，不像別的飛機，忽大忽小，這就是它飛行平衡的緣故。至於飛行高度，也與其

他的飛機，畧有不同，因為它昇降較爲困難，所以常保持在一般水平線上，上下的時候，也須要經過一道相當緩和的曲線，普通在向目標進行的過程中，爲避免陸上火器的壓迫，多半在八千公尺的高度，既達到目標，施行轟炸的任務時，則降至五千公尺，或更低一點的地方，以期獲精確的投彈效果，但是它的活動空域，却可以高到一萬公尺，或低到四千公尺，上述的，不過是一般的常態而已。在編隊飛行的時候，轟炸機多係在中空或低空作密集之飛翔。每機の間隔，大約是四十公尺，飛機的數目，因爲隊形的靈活和使用上的需要，罕有少於五架者，多時則每行至十八架爲一隊。進行着的形式，常常成一個V字形，兩翼的開口，約爲一百二十度的鈍角，在每一個V字上，其數可由六機至九機，更多的飛機，則由這V字的兩翼末端，繼續延伸出去，使全隊便於統一指揮，負這指揮責任的，就是在角頂的一機。它們達到目的地時，則變爲一線，魚貫的降下投擲炸彈，退回的時候，又恢復了原來的隊形。在中途飛行的時間，每一飛機間之高度，相差約二十公尺，作梯形或錯綜的排列。遇到易受敵人防空飛機攻擊的情況下，一隊轟炸機的上方或下方，總需要一小隊驅逐機，或攻擊機來掩護它們。若被攻擊的公算更大時，則還要派出一兩架的飛機，去作爲前哨，免受重大的損失。所以遇到敵機進行時，有着上述音響，行動和編隊。我們可以立刻斷定它是屬於轟炸的性質。

轟炸機之攻擊目標

轟炸機所需攻擊的目標，可以分作前線和後方兩大類，但是不論對付何種地區，其用意均在直接間接地，使敵方戰鬥能力受到損失，不過戰場目標的轟炸，除非對敵方未來企圖，有重大關係，或是地上火力，已經感到無法攻破敵方的重點時，方可偶一爲之，因爲既在前線，敵方對空防禦，自然有相當的準備，是不待言的，並且在其他情況下，縱然轟炸命中，也不會有多少利益，所以權衡利害，除上述的兩種情形外，多半不願隨便轟炸。惟有遇到敵方毫無空防準備時，則其密集部隊，和宿營地點等，都可以作爲轟炸目標，砲兵和機槍陣地，也成爲有利空襲要點，這是例外的。至於後方轟炸，則成爲轟炸機

的普通任務，所謂後方，舉凡敵人的政治，軍事，工業，經濟，中心，軍需資源地，空軍根據地，和交通樞紐等都是。但是這些地點，大半是集中在各重要都市上，所以一到發生戰爭，雙方重要都市，就隨時有受轟炸的可能，住在都市上的居民的生命財產，也就隨時可以死亡毀滅，此種後方轟炸，最劇烈的時候，多數是在宣戰之始，因為那時候，乘敵方動員尚未能集中完畢，突然對上述各要點施行猛襲，使其內部發生極大變化，人民軍隊的心理，均受到深刻恐怖，失其同仇敵愾之心，不能積極的與政府合作。再一一而；復足使其經濟上和人口上，嚴重大損失，交通亦因此阻滯，軍事上之指揮計劃，均同時起若干障礙。那末還不用等海軍陸軍，準備戰鬥，勝負即已決定，而戰事也就可結束了。所以這種的轟炸，實在是空襲上的第一要着，並且是最有利的目標。現在我們再把選定這類目標的原則，分析詳列於后：

(甲) 選定目標之標準

1. 目標之價值應對於戰事全局有最大利益。
2. 目標應為作戰資源地，並為財富供給精神培養之中心。
3. 足以牽制或阻滯其兵力之運用者。
4. 對於決戰會戰最有關係者。
5. 為收空中優勢，或制空權之獲得時，則目標為敵方之空軍根據地，可予以攻擊。
6. 於援助友軍，而可獲取空中優勢時，戰場轟炸，亦可適時施行之。

(乙) 選擇目標應顧慮之事項

1. 根據平時的研究，並參考戰局情形及各方情報，而決定應行首先攻擊之目標。
2. 目標之範圍和距離，是否在我方空軍的活動半徑內。(活動半徑的定義，後面再詳細解說)。
3. 敵我空軍整個的比較，數量與質量的對照。

4. 目標附近之地面防空設備，及目標之可傷性。

5. 爲顧慮及防止敵人驅逐機向我攻擊，我之轟炸隊應配屬之機種及機數。

所以每派遣轟炸隊出發，向敵方攻擊時，能照上述各點的原則和顧慮，選定目標，則無論如何，都是有利的。如在自己擁有強大的空中勢力，則更有確切的把握了。

轟炸機的活動半徑

凡是研究一種飛機的威力，第一先要知道它的活動半徑，所謂活動半徑的意義，就是這飛機在空中的飛行力量能夠充分地往返一次（如山昆明飛往河內由河內折回昆明降落）而不用在中途停攔下來補充油料的距離。這種距離的算出，可依下列的公式來求它：

$$\text{活動半徑} = \frac{\text{全機油量}}{2}$$

公式內的航續力，則又係根據下式計算得來：

$$\text{航續力} = \frac{\text{每小時飛行距離} \times \text{全機油量}}{\text{每小時消耗油量}}$$

根據上列公式求出的活動半徑，應該要加上一個安全係數，或是二分之一，或是二分之一。因爲它中途，或因戰鬥耽延，或因繞道前往，都需要相當的時間，並且達到敵人上空，實施攻擊——投彈的時間，也還需要得相當大，所以現在的輕轟炸機，其時速已可達四百公里，續航時間能經十六小時，它的活動半徑，應該達三千公里以上，而計算的時候，祇預計爲一千五百公里，——請參看本刊第二期末所附列強空軍威脅下之中國領空圖——就是因爲這個緣故。

各種轟炸之應用時期

在不同的作戰情況之下，轟炸攻擊的應用，也有種種不同，假若我們的任務，是要担任前線轟炸，那麼不論什麼時間，祇要指揮官的命令一到，就得要立刻出發，向指定的目標，實施攻擊，「日間轟炸」，在這種情形下，就會常常遇到。這時候我們的行動上，每每生許多問題，因為被敵人的發現，殆屬不可避免，地上火器的射擊，驅逐部隊的包圍，也是意料中事，所以我們應該預計敵情，取相當的高度，以逃避火力的壓迫，充實自衛力量，或配屬防衛部隊，以抵抗敵機的襲擊，都是必要的。所以飛行高度，和部隊編組，都須適應這種需要。一般的應用，在担任這日間轟炸的任務時，多採高空活動，投彈的時候，也非環境充分許可，不能十分降低，飛機也多半用輕轟炸機。但是遇到制空權已為我方完全獲得，確有可靠的把握，能斷定敵方飛機，已毫無活動餘地，——如敵方空軍根據地，已經我完全破壞不能飛行。——且地上防空火器，亦無設備時。則低空飛行，單機轟炸，或超低降落，作準確投彈的行動，也未始不可在日間來應用。所謂相機處置，運用之妙，存乎一心而已。

後方轟炸，除少數例外的情況下，大半都在夜間施行，因為它所担任的目標較為明顯，並且距離較遠，非重轟炸機不易勝任，但是飛行高度，也就為這緣故，不能不大生減退。運動上，也不會像輕機那麼靈活。更有一層絕大障礙，就是它的護衛問題，因為驅逐機和攻擊機的構造，專求其靈便與迅速，所以它們的時速極大，而航續力却最小，和重轟炸機，混合編隊，用為遠征，是一個辦不到的難題。因於重轟炸機的自衛力量，就祇有賴于本身的機槍裝備，較之輕轟炸機，在前方陣地上活動，當然不利得多，加之龐大的機身，對地上防空火器的射擊威脅，也感受得特別大。有這種影響，所以它為一要圖，就祇有竭力避免為敵人發現。要達成這目的，利用自然掩蔽的黑夜，是再好沒有的！它在這夜間進行時，初出發可以很低的飛去，使聲音可以減少遠播距離，免使敵人聽測部隊發現，及至進入敵方，防空網內，則需要較高的飛行，而且隨時變換着

方向，高度，使敵方射擊諸元，不易測定，這是最應注意的。但若遇到後方防空，全無準備的敵國領土，則上述各種問題，就可以概不必顧慮了。

日間和夜間的轟炸，俱各有其利弊，茲分別詳細比較於下：

a. 日間轟炸的優點

1. 易于發現目標，航行操作容易。
2. 節省人員勞疲。
3. 日間氣象，常較夜間為好。

b. 日間轟炸之劣點

1. 易為敵人發覺，而遭受空中和地上的攻擊。
2. 不能行使奇襲的手段，精神上的效力少。
3. 己方兵力強弱，易為敵方明瞭。

c. 夜間轟炸的優點

1. 敵人對我行動及兵力，不易測知，無法應付。
2. 可以減少空中攻擊。
3. 易收擾亂敵人心理之效，精神上之勝利也大。

d. 夜間轟炸之劣點

1. 尋求航路，測量目標，均甚困難。

軍事月刊 學術 轟炸機之研究

2. 對目標不能作集團轟炸，轟炸效果亦難判定。
3. 編隊航行，則需要航行燈，易受敵人發現。單機飛行，則收效微小。
4. 易受天候氣象之影響。
5. 易遭地上照空燈之捕捉，或高射槍砲的射擊，而發生損失。

統觀上述各點，我們在應用轟炸的時候，不可不詳加考慮，總求其適合于有利的條件，而避免無謂的犧牲，這是第一個先決問題。

轟炸機之編隊原則和種類

轟炸行動，既有各種戰鬥和時間的關係，它的編隊，也就有研究的必要。我們先把它原則列舉出來：

- (一) 隊形須極短，側方狹小，則後方的火力最強。
- (二) 隊形須具伸縮性，一有損失，即可立刻補充。
- (三) 各僚機易於領知首機的命令。
- (四) 死角完全消除。
- (五) 能向上空射擊，以防敵驅逐機從上方投擲小炸彈來攻擊。

根據着上述的原則，我們在各種情況下，可以適應環境，來找出恰當的編隊形式，不必「墨守成規」，一定的抱定了某種定例。但是依歷來應用的經驗，我們在這裡舉幾個例子，作一種參考。

(甲) 日間高空轟炸之編隊——日間高空轟炸時，第一要希望避免敵防空部隊的危害，所以這時的編隊，其隊形須簡單而連接，使首機易於指揮。隊形的變換，更須能於自由。每機相互的距離能隨意伸縮，並能互以機關槍掩護。尤應

同時集中火力於最危險之方向，使敵機避向我作連續攻擊，亦不能得利。為應這上列的需要故此種編隊通常用二架至五架的飛機為一班，最多到九架，超過九架則運用不便，須分為兩班。隊形則採V字形若遇到敵方飛機活動頗大時，這種日間轟炸隊，是可以利用驅逐機來協同作戰的。驅逐機配屬的多寡，則須預測敵方攻擊力量之強弱來決定。在這時，各班間的間隔問題常常感到一種困難，普通對敵方攻擊的防禦有利時，對地上防空火器，常是易受危害。這是什麼緣故呢？因為遇到敵機攻擊，我方的隊形愈緊密，則作戰能力愈強。但同時對地面上，反予以廣大之密集目標，增大其命中公算。故須熟籌敵情，在已進入其防空槍砲有效射界內，祇好使各班距離適當疏散，各班相距最少五百公尺，後班則列於領導班之上方，約六七百公尺，其餘各班，均作側方及後方之警戒，更隨時變換其速度，高度，方向，以避免地上之射擊，務使兩機不受同一砲彈之損傷，兩班不受同一集中火力之控制。

(乙)夜間轟炸之編隊——夜間轟炸之隊形，應以疏散為主，班與班之間隔，必須極大。因為夜間連絡，絕對禁用燈號，而專賴無線電，以免敵人之察覺，若距離太近，常致兩機相撞而受損失，所以密集隊形為不可能。在進行着的時候，每班各列為一縱隊。各機互相間，取不同之高度。至達到目的以後，實行攻擊，則每班隔數分鐘攻擊一次，其攻擊順序，應預先計定。每班的各機，在此時應各採不同的路線，去接近目標。這一些路線的選擇，攻擊的順序，高度的分佈，都由隊長或班長來決定。在投擲炸彈以後，各機都以一百八十度的回旋，轉向原路，直下降至低空，沿預定路線折回，來或去的，程途中若是遇到敵人防空槍砲的攻擊，或照空燈之照射，集中於一機時。其餘各機，應勇往直前，趨向其目標實行轟炸，使其不得不因謀避讓而放棄。至於被捕捉及攻擊之機，亦應沉着應付，不可張惶失措，致發生影響於全隊，這是最重要的。

轟炸機的投彈法

轟炸機的唯一任務就是投彈。並且整個空軍威力的優劣，也就依着投彈的精確度而判定，所以這種投彈技術，是非常重要的。

的。談到投彈的命中精度，固然第一重要是訓練關係，但是同時還有幾種緣因，可以影響於命中公算。現在分別寫在下面：

- 一、飛機在炸彈擲下時引起瞬間的振動。
- 二、地上防空兵器的射擊，使飛機不得不在高空中投下炸彈。
- 三、風向和氣象的影響。
- 四、瞄準器構造本身上的誤差。
- 五、因彈形之不同，而生之彈道偏差。
- 六、空中投彈，與地面射擊同，非槍身彈道及目標，同在一垂直面中不能收命中之效。所以要求其命中的精確，非臨於目標之垂直上空而能達到目的。

有了上面所述的各點，所以在投彈的時，就每每感到命中的不易。現在應用的投彈方法，約分二種：但亦各有利弊，未能悉臻完善，我們也把它分述於後，作一個研究的資料。

(甲) 水平投擲法 這種投彈法：是使飛機的高度不變，依適當的計算，求出各種風速修正，退曳角度，及彈道弧長等……的條件來，而按時投下。這種投擲所成的彈道一般是成拋物線型，如左圖所示：

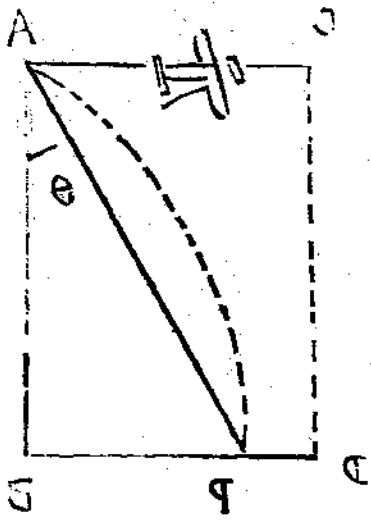

飛機在 A 點，即行投下炸彈， α 為退曳角，炸彈沿 PA 彈道而命中 P 點此時飛機已進行至 C 點，其水平差距為 DP。

此種投擲法若在計算精確時它的命中率是很可靠的。但是有許多時間，却發生兩種困難問題。

- (一) 因炸彈落下的速度較緩，若中途遇風向風速的變化，而使其偏差及彈道變形。
 - (二) 施用此法投彈時，飛機在空中，必須不變更方向和速度，但這容易受地上防空部隊的狙擊。
- (未完)

化學兵器防禦戰術之概述

王德明

化學兵器，在近代立體戰爭中，極其重要，不但能使敵之戰鬥力消失，且可引起後方極大之恐怖。化學兵器防禦戰術，為今日部隊中必修科目。下表表示毒氣之種類性能，

生理分類	他種分類		主要毒物代表	
	刺激性	噴嚏性	藍十字類(即效性，一時性)	黃十字類(遲效性，持久性)
刺激性	催淚性	淚氣(即效性，一時性，半持久性)	亞當氏	亞當氏
噴嚏性	藍十字類(即效性，一時性)	藍十字類(即效性，一時性)	亞當氏	亞當氏
窒息性毒物	藍十字類(即效性，一時性)	藍十字類(即效性，一時性)	亞當氏	亞當氏
糜爛性毒物	黃十字類(遲效性，持久性)	黃十字類(遲效性，持久性)	亞當氏	亞當氏
中毒性毒物			亞當氏	亞當氏

大概毒氣之重要條件爲：

- 1。須比空氣重，
- 2。須無色無臭，
- 3。性質穩固不易分解，
- 4。須有相當揮發度，使其易於氣化，或液化，而常保持其濃度，

毒氣使用之方法

- 1。擲下法，
- 2。雨下撒布法，
- 3。煙霧，

毒氣在平常溫度爲氣體者，僅有綠氣，其餘多爲液體，故使用之方法，亦自不同。擲下彈，有藉風揮發者，有裝炸藥在爆發時生一種爆燃，引起作用者。雨下則用化學物質，以雨狀撒布。煙霧，則由飛機發出毒霧，使翱翔空中之敵機司機人，及地面一切物質，慘遭毒害。

上述各項爲化學兵器防禦戰術上不可不知之要件。

以下分述毒氣戰鬥時，防禦之大概：

一、偵毒 當敵方有使用毒瓦斯之企圖及目的時，應即預先布置防禦，偵毒隊之組織，自不可緩。如敵情之判斷，毒氣攻擊之朕兆，毒氣之搜索，適當警報之施行，均當盡其智謀，善爲應付，使敵無所施其技。

天候氣象，對於毒氣使用之影響極大，尤以風速風向冷熱晴雨爲甚，風速能使毒氣易於消散。風順逆容易判斷敵情。天冷毒氣易於凝固。效力低減。雨天則毒氣被水沖洗，而分解。熱天與晴天，能增速氣化，增加毒氣濃度。所以當天晴風向順時，常爲敵攻擊之最好時機，應即準備防禦。

如敵之前線後方，有異常行動，施行輸送裝貨汽車騷擾之聲，或敵方發出放氣聲音，或沿地面有移動之有色雲狀，或發現強烈閃光，並有爆炸之音響者，均為毒氣攻擊之朕兆。至於飛機撒毒，晝間可以目視，夜間則用嗅覺，以辨認之。

森林，深谷，隘道，河川，村莊，及地形低窪之地，毒氣常能持久有效，故行軍及宿營時，偵毒隊，應先行搜索，報告長官。

在敵人毒氣彈射擊，或飛機投下及撒布時，應立即發出毒氣警報，以資警告，斯時操勤務之士兵，迅速裝戴防毒面具，未充勤務之士兵，立即趨赴防毒掩蔽處躲避。

如受糜濫性毒氣攻擊時，除戴面具外，並須穿防毒衣具，或塗防毒油膏。

二、防護

- (甲) 器材
 - 一、防毒面具
 - 二、防毒衣及防毒油膏
 - 三、獸類防毒具
 - 四、消毒藥品
- (乙) 設備
 - 一、防護隊
 - 二、防毒掩蔽部

三、毒氣戰鬥時之防禦 森林深谷為普通作戰天然之遮蔽物，而毒氣戰鬥時，不惟不能以此種地方為陣地，且須遠離。良以毒氣在此等地，常滯留不散，故凡毒氣戰鬥時選擇陣地，務宜注意。

戰鬥激烈，敵人使用毒氣較久，防禦者因無法久留，不得不暫行放棄，現有陣地為繼續戰鬥計，通常以預備構成新第一線。

有時敵人以無毒氣體，或發煙彈，施行欺騙時，冀我陣地部隊，自行撤退，以遂行其計畫者，從爭戰鬥員，須勇敢鎮定，不得為其欺騙。

陣地前後，宜週密布置偵毒哨兵，並組防護隊。

軍事月刊 學術 化學兵器防禦戰術之概述

四、追擊與退却 毒氣戰鬥時，防守者因限制對方之激進，常施放濃霧，並須派偵毒隊消毒隊為前趨。倘能迂回他處前進。須擇上風及高處。

渡河及要隘，須先籌畫及準備。

凡佔領之市鎮村落及森林，務須先行搜索及消毒。

退却時，須注意後方為敵機撒布毒液，遮斷退路。

(完)

砲兵測地作業之探討

C. 測地之計算法(二續)

程雨蒼

1. 種類

計算法，分野外計算法，室內計算法，道線計算法三種。室內計算法者，即將野外所測得之基線，三角形之各值，座標等，在室內計算出之結果之謂。

2. 計算之主要公式：

a. 求方位角之公式：

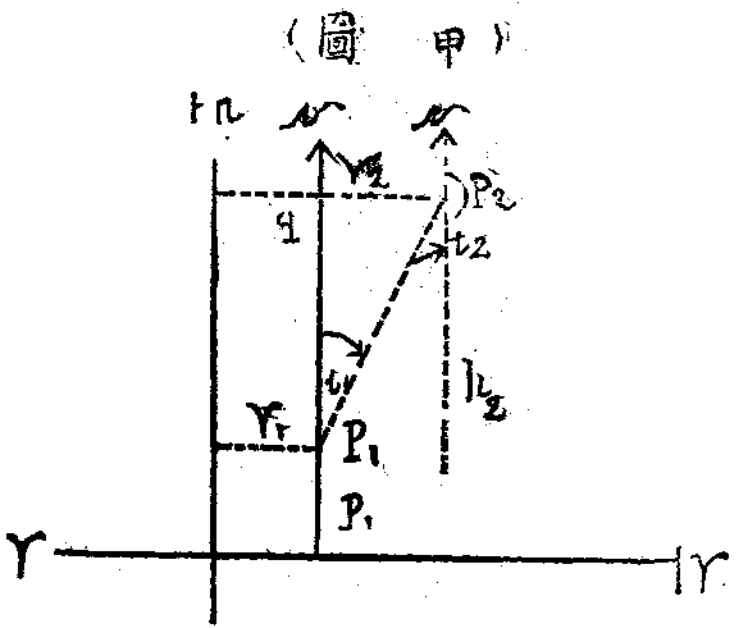

P_1 之橫座標等於 P_1 ，縱座標之 h_1 ，
 P_2 之橫座標等於 r_2 ，縱座標之 h_2 ，
 設 P_1P_2 之方位角等於 γ_1 ， P_2P_1 之方位角等於 γ_2 自 P_1P_2 兩點作南北平行線
 則于 P_1P_2q 三角形內按三角運。

$$\text{tg } \gamma_1 = \frac{P_2q}{P_1q} = \frac{P_2P_1 \sin \gamma_2}{P_1P_2 \cos \gamma_2} \dots \dots \dots (1)$$

d. 求距離之公式

設 P_1P_2 之距離等於 S 。

$$\text{按三角函數} \dots \text{sin } \gamma_1 = \frac{r_2 - r_1}{S}$$

$$\dots \text{S} = \frac{r_2 - r_1}{\text{sin } \gamma_1} \dots \dots \dots (2)$$

$$\text{Cos } \gamma_1 = \frac{h_2 - h_1}{S}$$

(圖乙)

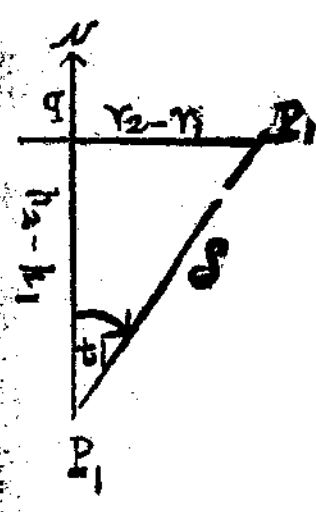

$$\frac{h_2 - h_1}{\text{Cost}_1} = \frac{S}{S}$$

2. 求座標之公式

設 P 為已知點，其座標為 (r, h₁)。

P₂ 為未知點，求其座標 (r₂h₂)，按公式 (2)。

$$\frac{r_2 - r_1}{S} = \frac{r_2 \text{Cost}_1 - r_1 \text{Cost}_2}{S \text{Cost}_1 + r_1 \dots \dots \dots (4)}$$

由公式 (3)。

$$\frac{h_2 - h_1}{\text{Cost}_1} = \frac{S \text{Cost}_1 - h_2 - h_1}{S \text{Cost}_1 + h_1 \dots \dots \dots (5)}$$

3. 計算用之對數表

計算時為求計算簡便起見，概用對數表，在砲兵用之對數表，計有自然對數表，密位三角函數對數表，新舊角度換算表，由 0 至 1000 之正切線自然表函數，及以掩蔽測角器（舊分法）探求掩蔽（樹高）及傾斜之對數表。

對數之應用及原理。

1. 二真數相乘，其乘得數之對數，等於二真數之對數相加。設 A、B 為二真數，其對數為 a、b。

$$\text{則 } \log(A \times B) = \log A + \log B = a + b.$$

證令 $\log A = P, \log B = q$, 則成方數 $mP = A, nq = B$,

$$mP \cdot nq = A \cdot B, \quad mP + nq = A \cdot B,$$

即 $\log mA \cdot B = P + q = \log A + \log B$,

2. 以分母除分子。其餘得之對數，等於分子之對數，減去分母之對數。

設 A, B 爲二真數，其對數爲 a, b 。則

$$\log \frac{A}{B} = \log A - \log B = a - b,$$

證令 $\log mA = P, \log nB = q$,

$$mP = A, \quad nq = B,$$

$$\frac{mP}{nq} = \frac{A}{B}$$

$$\log \frac{mP}{nq} = \frac{A}{B}$$

$$\log \frac{A}{B} = P - q = \log mP - \log nq = \log A - \log B.$$

3. 真數某次方之對數，等於以方次數乘其對數。

設 A 爲真數， a 爲對數， x 爲方次數。

$$\log_m AX = X \log_m A = a \cdot X$$

$$\log_m A = P, \quad m^P = A$$

$$\text{同乘 } X \text{ 次則 } (m^P)^X = AX \quad m^{PX} = AX^X$$

$$\log_m AX = PX = X \log_m A$$

真數某次根之對數，等於以根次數除其對數，設 A 為真數，a 為其對數，X 為其根次數。

$$\log \sqrt[n]{X} = \frac{\log X}{n}$$

$$\log_m \log_m \sqrt[n]{X} = \frac{\log_m X}{n} = \log_m \frac{X}{n}$$

$$\sqrt[2]{A} = A^{\frac{1}{2}} \quad \sqrt[3]{A} = A^{\frac{1}{3}}$$

$$\sqrt[n]{A} = A^{\frac{1}{n}}$$

$$\log_m \sqrt[n]{A} = \frac{\log_m A}{n}$$

$$\log_m A = \frac{1}{X} \quad \log_m A = a$$

b. 自然對數表之用法；

1. 對數表之首數，由真數之位次減一，如真數之第一位數字係在單位前者，則對數之首數為正，小於一者，則為負，適在單位者為零。

例如有真數2375求其對數，(即log2375)，

因其數在小數前四位，減一則其對數之首數為「-」查自然對數表，第六頁「行下」之數字875，再向左向右直至「字行下」，其對數為.....37566。

因此log2375=3.37566

2. 由對數求真數，(log2.82560)。

從對數求真數，祇須檢得其全數，至其單位，可依上述之理而定之。

例如第十五頁.....32556=6692

.....32562=6693

則.....32560=6693

因.....82562之數與32560較為接近，又原對數之首數為「-」則所得之真數必在小數前三位，(0.111)

因此0.11132560之真數，為6693。或將其小數點用四捨五入法，寫為6.69亦可。

3. 查表時，各表之尾數後三位之左，作星標*者，其前二位數字在本行列之下。

例如第十五頁6761行內，其對數非82560.1*而為82560.01。

4. 各表中有效對數或直數在表中不能檢得真確之數時，可減同列右一行之數而得一較數，然後從同頁之小表內，檢得其較

數之比例分，將此比例分加入依，(一)(二)法檢出之有效數字或直數之尾，其小數點後之數用四捨五入法截去之。

勃郎林輕機關槍之研究

李華昌

說明

勃郎林輕機關槍，為輕機關槍之一種，此槍係美人勃郎林氏於(西歷)一九一七年所發明，為美國陸軍之用，故名勃郎林輕機關槍，後經比國工廠加以改良，為一九三〇年式輕機關槍，其構造靈便，發火迅速，並附有三腳架，網形瞄準具，米位表，其腳架能取三種不同之射擊姿勢，即「立，跪，臥」瞄準具，俾便於對空射擊，米位表，為夜間標定射擊之用，此槍且重量輕便，操作簡捷，為近代步兵至要之戰鬥火器，僅將其特性畧述於左。

(甲)具有精確之射擊，低伸之彈道，五百米以內，無須取表尺，使用之便等於步槍，而瞄準之易，則有過之無不及，其彈匣可裝子彈二十發，整排於彈匣內，將此匣置於槍機之下，機槽之間，並不妨礙視線，射擊時，亦不受任何姿勢之拘束，裝退彈匣，僅需時二秒，即可施行完畢。

(乙)機管之構造，為螺旋式放熱裝置，其下部有最活動之雙腳架，為射擊時穩固槍身減輕振動之用，並可隨時變更射向，於傾斜稍緩之地，亦可施行射擊，槍管堅實耐用，製造精良，所用之特種鋼質，亦為多數專家所研究之結晶，雖不斷之射擊，亦不因高度熱力而稍受損傷，故於戰場上決無另換槍管之必要。

(丙)有三種不同之射擊速率，設有調整速度器，可依戰況之需要，而定發射之快慢。

1. 快放(每分鐘六百發)但因換彈匣之關係，實際不能達到此率，此種射擊用於瞬間發現敵人之良好目標，及短期間之激烈戰鬥，用以殺傷多數敵人為旨。

2. 慢放(每分鐘三百發)此種射擊為戰時之最普通者，不論攻防，多用以施行側面及掩護射擊。

3. 單放——為發現單獨之良好目標，行精確之瞄準射

擊，此種射擊，在各種情況均能適用。

(丁)大部機件之分解，結合，於短少時間內，即可施行完畢，且僅用槍上之銷釘，及射針補助即可施行。

機件各部之名稱

此槍總合細部之零件，有三百餘件，今僅以操作及重要之部份，畧述於后，以供研究者容易記憶。

一，槍管之部

- 1. 槍管 (屬於外部者，槍管接榫，放熱陰陽溝，槍口套螺旋，屬於內部者彈腔彈線)，
- 2. 準星 (準星座) 駐針，
- 3. 遮焰器 (又名減音減光器)。

二，機槽之部

- 1. 機槽
- 2. 機槽上蓋板
- 3. 機槽左右擋板
- 4. 導機板
- 5. 拋殼口蓋板 (又名防塵蓋)
- 6. 表尺
- 7. 表尺座
- 8. 活碼
- 9. 表尺定螺
- 10. 拉機板

三，槍機之部

- 1. 槍機
- 2. 機頭
- 3. 機鎖
- 4. 活節
- 5. 退子鈎
- 6. 退子鈎簧
- 7. 撞針
- 8. 擊鎚
- 9. 復進桿 (又名復進

軍事月刊 學術 勃郎林輕機關槍之研究

傳力桿)

四，槍托之部

- 1. 槍托
- 2. 槍托螺釘
- 3. 復進簧管
- 4. 復進簧
- 5. 復進簧套頭
- 6. 緩衝機套筒
- 7. 緩衝銅圈
- 8. 緩衝鋼圈
- 9. 緩衝機盤
- 10. 緩衝簧
- 11. 槍托底板
- 12. 支肩

五，瓦斯筒之部

- 1. 10. 瓦斯筒
- 2. 2. 瓦斯導筒
- 3. 3. 瓦斯導筒套
- 4. 4. 標準環
- 5. 5. 修正桿
- 6. 6. 分割帽
- 7. 7. 壓制母螺
- 8. 8. 護手板
- 9. 9. 彈匣室底蓋板
- 10. 10. 活塞
- 11. 11. 滑板

六，握把之部

- 1. 1. 握把
- 2. 2. 左右夾板
- 3. 3. 引鐵
- 4. 4. 右擊發阻鐵
- 5. 5. 左擊發阻鐵
- 6. 6. 保險機
- 7. 7. 制壓鈎
- 8. 8. 減速簧
- 9. 9. 減速板
- 10. 10. 齒桿
- 11. 11. 慢放機齒輪
- 12. 12. 雙齒輪
- 13. 13. 圓蓋板
- 14. 14. 滑板擋板
- 15. 15. 頂子鐵
- 16. 16. 彈匣座

七，腳架之部

- 1. 1. 腳架
- 2. 2. 腳架承軸件
- 3. 3. 鎖腳板拉釘
- 4. 4. 左右腳底板
- 5. 5. 支腳板交扣釘

八，附屬之部

- 1。彈匣
- 2。網形瞄準具
- 3。環球指桿
- 4。三腳架
- 5。腳架頭部
- 6。銷機板
- 7。左支脚結合釘
- 8。右支脚
- 9。後背帶環各條（帶環支撐板，帶環駐針，帶環螺釘）

九，工具及零件

- 1。預備槍管
- 2。萬能具
- 3。裝彈機
- 4。練習彈圓筒
- 5。瓦斯導筒及活塞潔淨具
- 6。洗桿
- 7。槍管洗桿
- 8。洗刷
- 9。彈室及瓦斯筒洗刷
- 10。油壺
- 11。零件包
- 12。折槍管健子
- 13。彈帶
- 14。補充零件包
- 15。背帶

機槍各部之度量

口徑 七厘九

射程 最大射程四千五百公尺有效射程一千六百公尺

膛線 四條（右旋）

全槍 重九公斤（約合中斤十五斤）

全槍 長一公尺十五公分五公厘（遮焰器在內）

槍管 長五十公分五公厘

槍槽 長三十六公分五公厘

瓦斯筒 長十八公分五公厘

遮焰器 長九公分六公厘

練習彈圓筒 長六公分五公厘

槍托 長二十六公分五公厘

支肩 長十二公分

支肩 寬二公分五公厘

托底 長十六公分五公厘

脚架 長三十二公分

底板 長七公分

底板 寬二公分

復進桿 長十三公分五公厘

復進簧筒 長二十三公分五公厘

復進簧 纏度六十九週半

撞針 長十公分

滑板 長二十八公分

滑板 寬三公分三公厘

活塞桿——長二十一公分

拉機桿——長十六公分五公厘

機槍預備零件

品名	數量
復進簧	一根
復進桿	二柯
撞針	二柯
頂子鐵	一柯
退子鈎	二個
退子鈎簧	二根
連接機銷針	二根
押針	二柯
指針	二柯
引鐵銷針	一柯
活節銷針	一柯

機件各部之用途

1. 遮焰器——(減音減光器)爲一喇叭管形，接於

槍口前端，射擊時藉以減少射擊之聲浪，使敵不易發覺槍之位置，在夜間射擊，側方之敵不易發現槍口之火光。

2. 槍管——乃由數件組合而成，前有螺線用以連接

遮焰器，練習彈圓筒，後有固定板，駐針，用以連接機槽，準星座，中有瓦斯筒座，連接規正器與瓦斯筒，並穿一小孔，接於規正器內，用以排洩一部份瓦斯筒內，推動機件後座後半部有放熱陰陽溝。用以速冷槍管，增大放熱面，內有陰線四條，爲附與子彈之旋動力，使能循乎正規之彈道飛行。

3. 規正器——爲規正氣體大小之工具，由於「瓦斯導筒，導筒套，標準環，修正桿，分畫帽，壓制母螺」等數件組合而成，插入瓦斯座內，吻結於瓦斯筒前端。

瓦斯導筒，用以誘導瓦斯，進入瓦斯筒內，推動活塞向後，修正桿，深入瓦斯導筒內，用以調整瓦斯容量，分畫帽，標準環，用以測定瓦斯進出量之用，壓制母螺，用以固定分畫位置，使其不致移動，變更瓦斯力量。

4. 瓦斯筒——用以保護瓦斯，推動活塞及機件後退之用。

5. 活塞——主要功能，為直接受領瓦斯導筒內放出之氣體，利用氣體之壓力，以為運動之主具，平置於槍下之瓦斯筒內，前端與瓦期導筒吻合，後部接於滑板上，其前部有突起邊二道，以規正活塞桿之運動，使能確實接受氣體以推動，各機件之運動。

6. 滑板——為各機件運動之主要部份，位於機槽內，前端與活塞連接，後端與拿鎚連接，尾端有一凹孔，與復進桿連接，當射擊時，被瓦斯推動活塞，滑板即隨帶槍機推動復進桿，壓縮復進簧，槍機全部後退。

7. 擊鎚——置於滑板後尾之套管內，連接活節，主要功能，發射時鎚擊撞針以行發射。

8. 活節——含接於機鎖與擊鎚之間，用二指針鎖着，主要功能，在射擊間，使機件運動自如，不發生阻礙情形。

9. 機鎖——含接於機頭與活節之間，中部有一小方孔，係撥撞針向後之用，下面有一凹槽，為撞針之運動道，機前進時，此機鎖限制其槍機，射擊間使火花不致由後飛出。

傷害射手，且不妨害瞄準和擊發，瓦斯力亦不致薄弱，得由規正器進入推動機件向後。

10. 機頭——為本槍之主要機件，中心設一圓孔凹道，為保持撞針反復運動，衝擊汞雷之用，頭部下面有一小突起部，為推送子彈上膛之用，左側有一孔為裝置退子鈎，退子鈎簧，隨機頭運動，以為退殼之用。

本件工用，係隨滑板及其他各部運動，以為裝彈退殼，擊發等之用。

11. 復進桿——置於滑板與復進環套頭之間，機體前進時，用以傳達力量。

12. 機槽——為保護內部機件防止灰塵之侵入，使機件不致銹蝕，內部兩側，有橢圓形擋板，使機件上昇下降容易，內部向上突起之凹形為鎖槽，係使機鎖上昇容納機鎖之用。

13. 拉機板——位置於機槽左側，用於射擊開始前，拉機向後（裝子彈）之用並藉以啓閉槍機及分解結合時之用。

14 拋壳口盖板——此盖板位於拋壳口側，能上下啓

閉，當槍機後退時，即能向下啓開，射擊中，由拋壳口拋出彈壳，並作防塵之用。故又名爲防塵蓋。

15 導機板——位置於機槽左側，用以鎖住槍機，在分解槍機時常用之，並爲槍機之運動道。

16 瞄準具——爲表尺準星二件組合而成，表尺上有五百至一千六百公尺之距離，用以標定距離，作精確之瞄準射擊。

17 護手板——爲一木質製成，位於槍筒之下，與瓦斯筒連接，用於操作，運動射擊等，握持之用。

18 擊發阻鐵——分左右二種，用以制留機件前進停止之用，並附有減速之一部作用。

19 保險機——用於不射擊時，防止機件前進失火之用，並用以調整射擊速率，欲停放即將保險機撥在「S」記號上，機件即不能前進，欲慢放即將保險機撥在「R」記號上，即能施行慢放之射擊，欲快放時，即將保險機撥在「M」記號上，按射擊方法，即能遂行快放之任務。

20 減速簧——爲鋼製之簧，位於把握後端，擊發阻

鐵下孔內前面有套頭定釘，後端有套頭，爲慢放時減速之一部作用，後端套頭爲上下便利，掛住減速簧，不伸出之用，前面套針，係抵住減速板後端，當慢放時，機件向後，減速簧即伸張抵住減速板後端，使減速板前端上昇，遲滯機件前進之一部作用。

21 減速板——爲減速之一部機能，當慢放時，此板受減速簧之推動，即上昇遲滯機件之運動方。

22 雙齒輪及慢放齒輪——此二齒輪，位於握把內兩齒輪相互啣接，爲減速板及齒桿起落時之規正輪道。

23 齒桿——亦爲減速內之一部分機能，一端接於減速板上，他端與減速輪相接。作用於遲滯減速板之下降動作。

24 頂子鐵——爲子彈上膛及拋壳之用。

25 滑板擋板——此機件爲一活動裝置，射擊終止此件上昇，阻止滑板前進之用，其他機件亦不能前進，作停射動作，射擊時此件下降，即使機件前進，作連續發射之動作。

26 槍托——為承受槍身及射擊操作等之用，托中空為容納緩衝器套筒，與復進簧等用之。

27 復進簧——乃由三件組合而成，此簧為鋼製之發條，前端有復進簧套頭，頂於復進桿上，後端有復進管後螺，當活塞後座時，受復進桿之壓迫而收縮，俟瓦斯力之消失

，簧力伸張，復推動活塞向前，因此成為發射及復座之主要機件。

28 緩衝器——乃由緩衝銅圈，鋼圈，及緩衝盤，組合而成，位於機匣後之緩衝套管內，其用途為減少瓦斯後座之猛力，達到緩衝作用。(待續)

新訂陣中勤務問答

步槍班的戰鬥

三十三問，第一梯隊排遭遇敵人警戒部隊時，應該怎樣處置？

答：用火力和衝鋒消滅之，不應停止進攻。

三十四問，排的衝鋒計劃，應見到的事項是什麼？

答：(一)破壞班的組織，和實施破壞的方法。

(二)衝鋒出發地，班的衝鋒點，及奪取敵人縱深火力點的順序。

(三)當衝鋒時，輕機關槍向敵人的某些火力點射擊，當衝鋒成功時，機關槍班的火力，應向某處轉移。

(四)槍榴彈手的配置和任務。

緩署參謀處

(一)衝鋒開始的信號，和自己的位置。

務。

(二)衝鋒開始的信號，和自己的位置。

(三)衝鋒開始的信號，和自己的位置。

(四)槍榴彈手的配置和任務。

(五)槍榴彈手的配置和任務。

(六)機關槍班的配置和任務。

(七)機關槍班的配置和任務。

(八)輕機關槍的配置和任務。

(九)輕機關槍的配置和任務。

(十)輕機關槍的配置和任務。

(十一)輕機關槍的配置和任務。

(十二)輕機關槍的配置和任務。

(十三)輕機關槍的配置和任務。

並摧破敵人的反衝鋒

(三) 堅決的以火力和運動

追擊敵人，並鞏固已得到的陣地。

三十六問，步兵排在衝鋒失利時，排長

應如何處置？

答：(一) 用輕重機關槍的火力

，掩護失利班退却。

(二) 整頓全班秩序，適時

退到規定地點。

(三) 配置機關槍于優裕地

點，準備抗擊敵人的

反攻。

(四) 如可能時，則行二次

衝鋒。

三十七問，手機關槍的基本職責是什麼

？

答：在距離六〇〇——八〇〇

米遠的距離，以自己的火力

，協同連的其他火器，掩護

各步槍班的前進及衝鋒。

三十八問，手機關槍的進攻運動怎樣？

答：應該在本排先頭，分段由這

一掩蔽地，到他一掩蔽地，

但距離六〇〇至八〇〇米

達時，分段由此火力點，至

彼火力點，其運動方法與步

兵同，每段班長先行進入，

然後用記號召全班進入。

三十九問，到達衝鋒出發地時，手機關

槍應怎樣動作？

答：要盡可能的佔領一火力點，

以自己的火力壓迫衝鋒點的

敵人，到步槍班佔領此衝鋒

點為止，必要時，可直接對

敵衝鋒。

四十問，在追擊時，手機關槍應怎樣

動作？

答：要直接同各步槍班協同動作

，不待任何人的指示，前進

對敵射擊。

四十一問，步兵排的防禦面積多少米達

？

答：約一百五十米達平方生的。

四十二問，步兵排長受領防禦任務後應

怎樣動作？

答：(一) 了解敵情和任務。

(二) 率領各班長精密的考

察地形。

(三) 決定防禦計劃，和下

達防禦命令。

槍班担任火力？

的火力點。

(四) 到各班巡視。

答：(一) 排射擊地帶，被地形地物分隔成了幾個窄狹地帶，排屬機關槍

(二) 射擊扇面地帶。

四十三問，防禦命令應指示那些事項？

答：(一) 敵情。

不够使用時。

(三) 敵人到了某些地區，即向敵行不意的火力襲擊。

(二) 連的任務，與比隣部隊的位置和任務。

不够使用時。

(四) 自主的開火，或依排長的指令開火。

(三) 警戒部隊退回的方向。

(二) 如機關槍担任短兵任務，須加強排的火力時。

(四) 本排的任務和給各班的任務。

(三) 用火力援助其他步槍班的反衝鋒，或用火力抗擊突入的敵人時。

和處置。

。

四十六問，排逆襲失利時，排長應如何處理？

(六) 救濟所彈藥所的位置。

(四) 機關槍打壞，要用步槍代替時。

答：(一) 須設法阻絕敵人，向防禦地域的蔓延。

(七) 自己的位置，和代理人。

(二) 應即報告連長，並將排地域重要地點分屬於砲兵連屬的機關槍射擊之下。

(五) 防空防毒的警報信號和處置。

。

。

。

。

。

(七) 自己的位置，和代理人。

四十五問，構成火網計畫須見到的是什麼？

。

。

。

。

(七) 自己的位置，和代理人。

。

。

。

。

。

四十四問，步兵排在什麼時機方便使用步

答：(一) 機關槍基本的和預備

麼？

答：(一) 應決定每班工事的種

類，和完成的時間，

作工的次序。

(二) 編制排配置的要圖，

將機關槍，工事偽裝

，以及指示射擊敵人

的火力點，都填在圖

上。

(三) 測量重要地區的距離

。

(四) 設備偽裝和人工障礙

物，交通壕，指揮所

，通訊兵的，遮蔽物

。

四十七問，手機關槍應怎樣配置？

答：連的第一梯隊，聽班長的指

示，在防禦地域前佔領火力

軍事月刊 學術 新訂陣中勤務問答

點，這火力點必須能射擊前

面的一切地形，而且要注意

偽裝。

四十八問，手機關槍班長在防禦時的命

令內容是什麼？

答：(一) 排的防禦地域。

(二) 前面警戒的所在，及

其退路。

(三) 步槍班的配備。

(四) 我們的火力點，及射

擊扇面。

(五) 應做的工事。

(六) 指定展望哨，測量得

重要目標的距離。

(七) 排的彈藥所及救濟所

的地位。

四十九問，在敵人衝鋒時，手機關槍應

怎樣動作？

答：從側面或後面發揚最大火力

消滅敵人，應發射到最後的

一發子彈為止，得到排長的

命令，方可從火力點退出。

五十問，手機關槍在什麼條件下，可

以射擊敵人低降的飛機？

答：只求有效，隨時都可以射擊

，大約在六〇〇公尺以下為

有效。

五十一問，步兵排排長，接到退出戰鬥

命令後，應怎樣動作？

答：(一) 有機關槍時，應將諸

步槍班連成集團，在

副排長指揮之下撤退

，並須以地物指示退

動方向，和後方大概

應配置的地位。

退。

(二) 須令機關槍每班派一個偵探，在諸步槍班的後方，偵察機關槍的火力點。

(四) 如無機關槍時，步槍班應交互轉移，或由特等射手掩護撤退。

五十二問，排退出戰鬥實施方法怎樣？

(未完)

答：(一) 機關槍應掩護步槍班的退却，機關槍退却

時機，由排長決定之。

(二) 重機關槍應在輕機關槍掩護之下撤退，或交互轉移的撤退。

(三) 輕機關槍是由退到後方的重機關槍火力掩護，或由特等射手掩護，或交互轉移的撤

我們革命黨和革命軍隊的性質是：大敵當前的時候，他一個人，也要去丟炸彈，一個人站在幾千幾百萬的敵人中間，一如沒有敵人一樣。不怕失敗，要不管成功不成功！

委員長

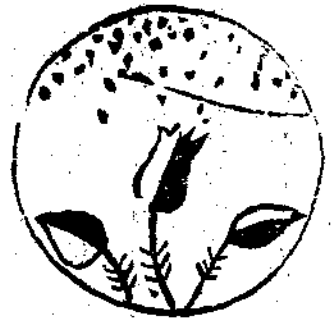

論著

鄒平自衛制度之介紹

侯曙蒼

一 引論

本省近年以來，厲精圖治，努力建設，公路民團，成效尤彰。爾者當局更於徵兵法令，積極推行。第此事原屬創始，向無成法；故其各種規制，尙待研討。愚也不才，於近年新政，畧加探究，往歲復親赴魯省，參與鄒平實驗工作者數年。茲值本省厲行新政，與民更始。特就見聞所及，將鄒平自衛制度之概況，約畧書出，以供本省之借鏡焉。

鄒平設有鄉村建設研究院，爲魯省推進鄉建事業之中心。所謂鄉村建設，據其主持者言，乃爲中國文化之重建。語其要目，則爲政治經濟教育等社會制度之改造，而自衛制度之建立，亦其要著之一也。至其自衛制度之原則，約畧言之，可得六端。一曰以成年農民爲鄉村自衛之主體，二曰以實

軍事月刊

論著

鄒平自衛制度之介紹

施成人教育爲自衛訓練之目標；三曰以地段編制爲自衛組織之體系，四曰以鄉會鄉射爲既訓練後之補習；五曰以抽調補習訓練爲施行徵兵之基礎；六曰以推進鄉村事業爲自衛組織之歸宿。其說曰：夫鄉村自衛，必以農民自力爲主體，方能廣其效而久於用。否則一時之組合，雖有保衛之實力，仍爲招募之團隊，必爲豪紳操縱，武斷鄉曲。日久而兵驕將悍，農民反受荼毒，求自衛而適以自害。此過去辦理民團之通弊也。本縣爲免除此弊，首先確定以成年農民爲自衛之主體；故所徵調者，悉爲十八歲至三十歲間之成年人。其徵調程序，先富後貧，嚴杜雇人頂替，亦不准納費免役。務使富農倡導於前，依次受訓，貧農無所觀望，相率來歸。自衛以求諸自力，則自力愈增，自衛益固。以是成爲有生機之組織，生

機日強，久而不敵。夫如是，始能廣自衛之用，而為推進鄉村事業之中心。此其一也。自衛訓練就其維持治安之點云，自應以軍事為主體。惟訓練民衆，絕不同於訓練軍隊也。軍隊原以保國衛民為天職，除此以外，即無所事。全施軍訓，固所應爾。訓練民衆則不然。夫民衆既受軍訓，非即以當兵為業，固仍負農務生產，贍養全家之責也。其於私也，仍為生產之主力；其於公也，尚有國民之義務。若僅施軍訓，豈能盡其職守哉！是故訓練民衆，除軍事學科外，尚須授以民事之常識。此其二也。地方自衛之組織，原係寄於全體之民衆；平時則守望相助，有警則迅速集合。其不同於軍隊組織者：自衛目標，係以「地方」為主眼，故其組織也，亦須就地設制，不能任意調遷。非若軍隊之動域（即活動的範圍之意，以下同此）廣大，移調自如。若非就地編制，即不合於自衛之用。此其三也。民衆既受訓矣，必須繼續其組織，然後自衛效能，乃得維持永久。若旋作旋輟，不予繼續，其在隊時，固得組織之用，一旦退伍，仍復「散沙」之觀。故徵訓之後，不特宜具常存之組織，更須加以溫習之訓練。此其四

也。夫募兵制度，糜餉病民，國人苦之久矣。故有識之士，咸主徵制之創興。然募兵日久，輕武習重遂欲將其廢棄，殆亦勢所難行。必其於地方自衛組織健全之後，逐步試辦，以樹風聲，然後國防軍隊之改革，方易着手。此其五也。夫自衛組織之任務，豈止「自衛」一端而已哉！自衛云云，特進於全民組織之過程焉耳。今日者，豈非厲行地方自治之時乎？所謂地方自治，乃多人集體之活動，並非各自為事也。願欲成集體，則必賴夫組織；而組織之成立，又必假於事實之依藉。自衛云者，即導全民於集體組織之最良依藉也。因治安不寧而感自衛之需要；又因自衛需要，而為自衛之組織；組織既成，訓練復精，而一切地方事業之推行，於是乎賴之矣。豈必於自衛之外，另設組織耶？是故自衛組織，更宜兼施公民學科之訓練，使其組織一固，而諸廢並舉。此其六也。凡茲六者，乃鄉平自衛制度之準繩，一切組織訓練措置，皆以此為依據焉。

二 聯莊會及民團幹部訓練所

聯莊會者，山東自衛組織之總名也。魯省地方武力，民

初之際，散於鄉村者曰團練局，由縣招募者曰縣隊。民八以後，縣隊改稱警備隊，團練易稱保衛團。民十二，警備隊亦以保衛團名之。民十九，又改保衛團為民團大隊部，並頒「山東各縣聯莊會暫行章程」，令行遵照組織。此即聯莊會之所由來也。該會組織，據此章程之規定，每縣為一聯莊總會，以縣長為總會長；每區為一聯莊分會，以區長為分會長；每鄉鎮為一甲，以鄉長或鎮長為甲長。境內公民，凡在二十歲至四十歲間之男子，除五官不全，心神喪失，或當任公職，在校肄業者外，均有充當會員之義務。聯莊會之任務，在於緝捕盜賊，清查奸宄，防治水火，及其他非常事變之處置等等。其執行職務，本以不出縣境為原則；但在邊隅境界，亦得與鄰縣莊會共同舉行之。此即聯莊會之組織概畧也。至其會員訓練辦法，據山東省府所規定，即每次酌調各甲會員，就各區分會所在或其他適中地點，分期訓練，其每次訓練之總額，一等縣四百人，二等縣三百人，三等縣二百人。訓練時間，由一星期至十五日，皆以農暇為準。訓練科目，關於理論者，有（一）人民練於國家之義務，（二）人民當守

法安分，保全身家，（三）地方自衛要義；關於技術者，有（一）射擊法大要，及（二）軍隊排列進行法等數種。以上課程，苟有必要，亦得斟酌損益之。其負教練之任者，各區以其區長主其事，軍事課程，由縣長就民團官長選員担任之，其他課程，則由區公所職員兼任，均為義務職。受訓會員之伙食，由區長責成本莊莊長代為籌措；所需雜費，則由地方預算項下，樽節開支。訓練以後之服務，每家每日至少派出一人，輪流守衛，其無男丁者免。各戶應派之會員，每次抽派五分之一，守夜打更，名為值日牌，各牌自舉牌長一人以負指揮之任。每莊值日，共分五牌，由甲長按戶編定；每牌輪值六日，每月一輪，周而復始。每日晚飯後集合，次晨日出時散歸。集合以後，除指派五分之一打更外，餘則住鎮屋內，有警則鳴鐘示衆；會員聞警，須即全體出動，協助工作。又責令各戶，自備槍械，以為防衛之用，其無力購置者，則由甲長代為借用之。

以上所云，乃行於全魯之一般辦法也。鄒小辦法，則於此畧有修訂。其法係以每二十五戶為一閭，每閭就其年在十

八歲至二十五歲，有身家田產者，選拔二人，到各「鄉學」（約當於普通高級小學）考試，錄取一人，送縣集中訓練，是為聯莊會會員。綜計全縣一千二百間，可得一千二百人。除寄莊戶及間之編制有合併或奇零不計外，至少以一千人為足額，名曰聯莊會訓練班，分為兩期訓練，每期約練五百人。○訓練日期，每期定為兩個月。訓練之時，設總隊長一，由縣長兼任；下分四隊，隊設隊長，由研究院軍事教官及民團幹部訓練所之官長分別兼任。每隊三排，排設排長，由民團幹部訓練所徵訓練隊畢業學員分別担任。每排三班，班設正副班長，由徵訓練隊畢業學員及選拔受訓人員之粗通軍事者充之。○訓練科目，除照省府定章外，復注重人格精神之陶冶，以及鄉建常識之灌輸。訓練期間，前四十五日，依軍隊編制，各鄉受訓人員，混合組織，使全體會員，互相認識，以增進同伍敬愛之情誼。未後十五日，則按各人住在之鄉村分別編制，每鄉設鄉隊長一人至二人以徵訓練學員担任；村設村組長，以受訓人員之成績優異者充之。此其訓練辦法之大畧也。○此種辦法，自民國二十二年，開始實行。其第一屆第一期之訓練，自是年十二月十二日起至翌年二月十二日止。當時

實到會員五百三十七名，編為四隊，將徵訓練學員分為招待指導編制三組，協助各隊之編成。第一隊挑程度較優者，其餘三隊，程度相若。事務人員。設總務教育兩組，由縣府三五兩科之科長，分充主任，承總隊長之命，處理一切事務。官佐皆為義務職，由各機關分別調用，以省開支。訓練期內，曾經放假三日，令各回宅省親，藉以宣傳聯莊訓練之意義。蓋緣徵訓之初，鄉老莫明其象，疑竇重重。於徵訓工作之進行不無窒礙也。畢業以後，即由各該鄉隊長率領所屬會員到本鄉鄉學，謁見師長；俟「學長」訓話畢，再由各村組長分別率領到各村報告受訓之經過，然後解散回家，照章服務。第二期於二十三年三月五日至五月五日，徵調訓練。是期實到會員五百九十三名，編為五隊；但上課之時，則分四組，能作通順日記者為一組，粗解文義者又為一組。因才疏學淺，進步甚速。本期放假四日，以宣傳造林運動，推廣美棉，及組織美棉運銷合作社等事為要旨，餘則皆同第一期。此又鄒平聯莊會一屆徵訓之概畧也。

會員受訓以後，其在鄉之組織，溫習，與任務，亦有可得而言者。是時組織，即如前所述，各按所在之鄉村以為編制

，每鄉會員編爲一鄉隊，每村編爲一村組。鄒平全縣，計十四鄉，故編十四鄉隊。每鄉戶口多寡不等，故每鄉隊員之數額亦不等。每鄉隊設正副隊長各一人，會員過多之鄉，可增設副隊長。正副隊長，均以徵訓隊學員充之，直隸於各該鄉學，受鄉理事之指揮監督。各鄉隊之會員，平時均住本村，各村即就本村或鄰近二三小村之會員，編爲一村組，就會員中之品學均優，素孚衆望者，選組長副各一人指揮之，直隸於各該村學。無村學之村，即屬於本村，受村理事或村長之指揮監督，並直轄於各該鄉隊。鄒平全縣，共爲一百零七組，各組會員人數與各鄉隊所轄組數，均不必同，各隨其鄉村之大小與戶口之多寡而異，但取就地編制之意，劃一與否也。非其所計也。

在鄉會員之定期活動，有所謂「鄉會」「鄉射」者。其法係於每月定日舉行，上午開會，名曰「鄉會」下午射擊，名曰鄉射。鄉會即集全體會員於一堂，由官長訓話，來賓講演，自由演說，並檢查「自新習藝所」受訓人改過遷善之成績。鄉射之日，有實彈射擊，閱操，武裝及清潔檢查等。優

者有獎。蓋緣兩月訓練，爲期甚短，技術既不精緻，動作難期嫻熟，益以家居日久，不免萎靡疏懈，故設此會射之法，予以溫習機會也。其在鄒中，由第一鄉至十三鄉，按國曆每月一日至十三日，順序舉行，首善鄉（即縣城）爲十五日，但有必要，亦得隨時變更。屆時縣政府派員指導，或縣長親往參加。是日舉行會餐，並得作野外演習或其他軍事活動。此法之行，效用有五：其一曰，師長訓話，誥誡會員以應行遵爲之事，鄉理事報告政令時事及本鄉工作，並討論實際問題，操演射擊等，均爲補充會員之知能，足使向日習得之成績，逸而不懈，久而彌增。其二曰，予各地會員及與鄉學師長以時常接觸之機會，關係既深，情誼既篤，足以增進組織之力量。其三曰，養成集合之習慣，臨時調集自能整齊而迅速，遇事則不致貽誤要機。其四曰，舉行鄉射之日，各村會員，莫不整齊武裝，結隊而行，朝往鄉學，夕返本村，往返之間，無異舉行全鄉巡邏。待集中鄉學，射擊會操，野外演習，此種自衛武力之表現，實足使匪類聞之斂跡，宵小見而喪胆。縣境之內，每月間幾於隔日皆有百餘兵士作此演習。

，其於鄉村治安，裨益不小。其五曰，凡曾因烟毒賭博竊盜等不良行爲，被縣府傳送自新習藝所受訓，業經改過遷善，取保開釋者，亦須按月由會員領率與會聽訓，並檢查其行爲。若有猶未悔改，或故態復萌者，則立予處罰，或帶縣懲辦。鄉民觀感所及，更收移化之功。凡此五者，皆行之若未覺，而收效實至宏也。

會員在鄉之任務，計分「平時」及「緊時」二種。平時任務，遇有火災，即領導鄉民撲滅之；遇有水災，則領導村民防治之；遇有盜賊，則領導村民警戒之；遇有土匪，則領導村民抵禦之；有害於鄉村之人，即隨時呈報之；有害於鄉村之物，則隨時查禁之。所謂有害之人，即指（一）無業游民專一爲非作歹者（二）販吸毒品或鴉片者，（三）交接外來形跡可疑之人者，（四）賭博取利者，（五）演唱有傷風化之淫戲者，（六）宣傳破壞中國固有之良好禮教者。鄉隊長村組長及聯莊會會員，知有上列情形而不舉報者，以瀆職論。他如對於村民不良習慣之勸戒與糾正，對於成年軍事訓練之襄助與指導，皆其應有之職務。所謂「緊時」，即夏防

冬防吃緊之時也。此時徵調會員集中鄉學訓練，一面訓練，一面警備，由鄉隊長率領行之。其徵調之法，即按照各該鄉會員總數，以每人服務十日計，每次防期兩個月，就此期內，輪派完畢。依此標準以定每次抽派之人數。調集以後，齊駐鄉學，警備地點，則得隨時變更。未經徵調之會員，仍須遵照打更守夜之辦法，照常服務。

此外尙有所以助成聯莊會之組織者，則「民團幹部訓練所」之設置是也。鄒平在未劃爲實驗縣以前，維持治安之實力爲公安局及民團大隊，所有兵警，共百二十名。自二十二年七月，劃爲實驗，爲鞏固地方防務，樹立自衛基礎，並試行徵兵制度計，即擬改組舊有團警，辦理自衛訓練，建立自衛組織，以徵代募，務於短期內遣盡全縣招募之團警，而民團大隊部及孫家鎮之公安局分駐所，成立民團幹部訓練所，內設幹部隊及徵訓練兩分隊，置所長一人，督教練一人，分隊長二人，所長由縣長兼任。幹部隊係民團大隊及公安局駐所裁撤以後，選留精壯而成者。共編三班，合計三十九名。

。在本縣自衛組織未建立之前，使代前項團警負維持地方治安之責任。此項隊兵，雖仍屬舊日招募所得，然於該隊之學術科，提高程度，嚴格訓練，在此過渡期間，其於自衛制度之建立，亦可資以爲助也。徵訓隊者，即聯莊會正式幹部之資源也。徵訓之法，係由各鄉鄉理事選送本鄉身體健全，品格端方，年在二十歲至二十五歲，具有高小畢業程度，且有身家財產者四名，經該所甄別試驗，錄取三十三名，予以四個月之嚴格訓練。其服裝書籍及膳宿各費，概行由縣供給。所學功課，除軍事學術外，尙有應用文，戶籍法，自衛要義，經濟常識，社會調查，及棉業合作等。依其縣府計劃，該隊訓練期滿，聯莊會員訓練，即行開始。故於其畢業前特遣回鄉，宣傳開辦聯莊訓練之意義，以釋農民之懷疑。畢業以後，即以充任本縣聯莊會訓練班之幹部，担任排長助教等職，並於第一屆會員訓練完畢後，復按其所屬鄉籍，由縣府補充各該鄉之正副鄉隊長，其未派往各鄉者，則仍留所服務。各鄉正副鄉隊長，皆直隸於鄉學，受鄉理事之指揮監督，統率全鄉會員，維持地方治安。並担任宣達政令，協助建設

，訓練民衆，調查戶口，登記人事，查禁烟賭，改良風俗等事。如此辦法，不特增進行政之效率，亦且通聯官民之關係焉。幹部隊及徵訓隊，原爲自衛組織之過渡，聯莊會訓練完竣，組織成功，訓練所之組織，繼續存在，縣長仍兼所長，內設督教練，軍事教官，民事教官，及助教各一人，幹部徵訓兩隊，則予裁撤，僅留衛士數人，以供差遣。各鄉鄉隊長，無事得集中所內，有事則散歸各鄉，蓋師唐府兵制「將集於朝，兵散於野」之遺意也。

此外尙有應加特別申論者，即二三兩屆之分鄉訓練是也。聯莊會會員之訓練原定每年一次，廣續不已。其第一屆之訓練，既於二十二年，辦理完竣，及至二十三年，自應照案舉行。因即於是年十一月，開始第二屆之徵訓焉。斯屆也，一切課程編制，及隊伍組織，均與第一屆畧無大異。惟以地方槍支缺乏，徵訓數額，決減其半，按全縣一千一百七十二間，每間選送一人，由各鄉用抽籤法決定半數，未中籤者，留後辦理。但所需經費，仍按每間一人之數，由各村自行籌措，一次繳齊，所餘半數之款，用以添購槍枝，分配各鄉，

充實民間之武力。又本縣第二第十三兩鄉，距城較遠，冬防期間，治安堪虞。如調集已訓會員，使負責備之任，則伙食難用，所費不貲，故為變通兩全計，特將該兩鄉應徵會員，免于來城，即在該鄉集合訓練，由縣派員前往協助，一面指揮就近維持地方治安，不再另組冬防隊，如此經費既省，且足為練習實驗之資。辦理結果，使農民對於自衛訓練之了解，更為深切，於進行手續，亦無何等滯碍，分鄉訓練之試行，可謂初成功矣。此次應徵會員，實到五百六十七名，分為五隊：一至三隊，集中縣城，四五兩隊，集中兩處鄉學所在地，分別施訓。查其應訓會員，均係有身家財產，品行端莊之良民，頂替規避之事，全然烏有。此固由於事前籌備充分，考查嚴謹，實緣一屆會員回鄉宣傳，鄉民盡悉真情，無所疑懼也。及至三屆，見於二屆分鄉訓練之成績，即將此種辦法，通行全縣焉。二十四年冬，三屆徵訓，實行召集，不復集中縣城，概行分鄉辦理。但全縣十四鄉，各自單獨舉辦，人才設備，仍感不足，益以本屆訓練，仍照二屆辦法，人數僅徵其半，所餘半數之經費，添購槍枝。據此則實到總

數，僅為五百餘人，分鄉編隊，亦嫌過少。因即合數鄉為一單位，全縣十四鄉，編為六隊，每隊會員由八十名至二百二十餘名不等，合為五百七十九名。本屆訓練，非僅取分鄉訓練之形式，而一切實際責任，亦委各鄉自負之。蓋鄉村自衛，原為鄉村自身所有事，顧名思義，亦應如此也。故本屆各訓練隊長隊副，統委各鄉鄉理事充任，鄉隊長為軍事教官，輔導員及鄉學教員為民事教官，並設軍事主任教官及民事主任教官各一人，皆於各教官中委充之，一切訓練事務，悉委各鄉學負責主持；此不同於前兩屆之一大改進也。至其統籌指揮事項，則設總隊部於縣府辦理之。總隊部之組織，設總隊長一，縣長兼任，總隊副二，縣府第二科科長及警衛隊長兼任，內設「總務」「教育」兩組，由縣府三五兩科科長分兼主任。隊內一切規章，仍由總部訂定，令發各隊遵行。學術課程，與前兩屆畧同；惟以分鄉訓練，尚恐程度不齊，特於訓練期間，集中城內，舉行總校閱兩次，以資鼓勵觀摩。計自二十四年十一月十四日開始，翌年一月十三日結束，歷時兩月；期滿編入各本鄉鄉隊，與前兩屆會員同樣服務。本

屆會員年齡，較爲整齊，因在未訓練前，曾經預行測驗，凡身體較弱或年齡不合者，均予退回，飭村長另行選送也。本屆經費之籌集，與前兩屆辦法異。前者係由各村籌付，會員自繳，參差凌亂，妨礙滋多。本屆則由院呈准省府隨田賦糧銀代收，連同鄉學經費，每丁銀一兩，附收八角五分，是爲鄉款，另組鄉款委員會保管之。

三 補習訓練與警衛隊

補習訓練者，補充初次訓練之不足也。蓋自衛組織，原係寓兵於農，僅於農作之餘，畧施訓練，以爲自保之資。非若軍隊之成年累月，專以習戰爲事者可比。其爲時也甚暫，其所得於二月訓練者，自屬甚微。矧農民性格，與軍人異。所學既已不足，迨夫歸農日久，既得學術，尙能全然保持者，吾不信也。若無補習增益之機會，其烏乎可，此項補習訓練，對象有三，即鄉隊長，村組長，聯莊會員是已。鄉隊長之補習訓練，計行二次：第一次行於二十三年夏，歷時兩月。課程分爲學術兩科：學科課程，爲「步兵操典」，「野外勤務」，「射擊教範」，「夜間教育」，「築城」，「簡易測繪」，「戶籍法須知」，「社會調查摘要」，「應用文」，「經濟常識」等；術科課程，主要爲「戰鬥教練」，次爲「夜間演習」，「射擊」，「技術」等數種。所謂「技術」即體操，劈刺術及拳術之類是。第二次行於二十四年一月，歷時十日。此次課程，因爲時甚短，故特重於戰鬥動作，每日除授戶籍常識兩小時外，概爲野外演習，並指示辦理成人教育事項，以爲臂助之資。村組長之補習訓練，前後共辦四次，即於第一次鄉隊長補訓完畢後，廣續行之。其第一次，於二十三年十月一日開始，歷時四月，計到村組長三十六名，各持自用槍械，前來受訓。在訓練期間，每名發給制服一套，薪餉七元五角。此項費用，仍由各鄉負擔，統計三期總數，一次繳齊，或分期催收。所授課程，與鄉隊長之補訓無大差異，外加「陸軍禮節」，「內務規則」，「鄉村建設大意」，「農村自衛研究」，「會胡語錄」，「農業常識」，「棉業合作」諸科。二三兩期，於二十四年二月，合併舉行，辦法與第一期同。第四次於本年三月。是時會員增多，村組加繁，且成年教育，即將開始，軍訓經費，須以村組長副充任。新近減

定之村組長，既負訓練成年教育之任務，則其對於成年教育之內容，必具相當之了解。且教練軍事，各項規則，口令，與夫施教之進度方法等，均須明瞭嫻熟，始能勝任。故於成年教育開學前，乃將附近派定之村組長，分兩次集中縣城，予以短期之講習。無村組長之村莊，則調其副村組長或會員一人，參加受訓，務使各村人士，均能了然於成年教育之辦法，始能一致進行，努力推進。此次訓練，以限於時間，僅定三日，除授以成年教育綱要，成年教育實施法，村組長須知提要，及精神講話外，軍事則側重口令之練習與教授方法之指導等。其所授課程，因特別加緊，學科均移於夜間教授，合計每日授至十二小時之多。各受訓人員，咸感自身責任之重大，而努力振奮，用心學習，故為時雖暫，而收效則頗不弱也。

警衛隊者，警備全縣之主力，亦即聯莊會員抽調補訓之樞樞也。曩者全縣中樞武力為幹部隊及徵訓隊兩者，迨夫全縣聯莊分會，均已組織成立，兩隊隊員，另有職務，乃將其裁撤之，僅留衛士數人，以供差遣。但自是以後，中樞力薄

外重內輕，核以平衡之理，殊有未當。於是乃購令縣壯丁募四十名組成警衛隊一隊，一以担負警衛縣城之任務，一以實施抽調補訓之工作。此隊成立，原有衛士，亦予撤銷。所有招募之兵，除警察外，概行遣散。真正徵兵制度之實施，即自此始。該隊組織，計隊長一員，軍事教官及助教各一員，書記兼會計一名，號兵一名，傳令兵一名，火夫四名，隊兵兼訓練員四班，每班十名，正副班長各一名；總計官佐兵夫共五十八名。其經費包括各鄉鄉隊長津貼二五二〇元，校閱費（即各鄉隊每月舉行鄉會鄉射費）三〇〇〇元，全年共為一三三〇八元。其訓練工作，係以四個月為一期，每期訓練會員四十名，期滿另調，續進不已，是為聯莊會員之補習訓練。所有課程及進度綱要，與村組長之補訓，大致相同。警衛隊於二十四年一月成立，其間曾一度被委辦理第二三期村組長，補訓未完工作，同年七月，第一期聯莊會員之抽訓事宜，始行開辦。此項抽訓，前後計行三期。第一期照案抽訓四十名，分配標準，以各鄉人數為比例。在畢業之前，為增進學員之行軍常識，並熟悉本縣邊境形勢計，除舉行野外

演習外，更率全體學員作環縣行軍一次，費時五日，行軍路線約三百里。每至縣界地方，及山川古蹟，險峻要隘，一面作行軍戰爭之演習，一面說明該處之歷史及其與本縣治安之關係，並觀察沿途災民之生活情況，得益良多。至十月三十日畢業，除留成績最優者數名充任班長外，即均遣回鄉村，照常服務。第二期之抽調，爲教授號令員，以爲服務鄉隊，轉授民衆之需。此次抽調，爲適應需要，增調十名，共計五十名。但訓練號兵，與普通隊兵不同；必其年青體強，氣量宏足者，方能入選。故不能盡於會員中得之；凡屬資格相當者，即非會員，亦得由鄉學保送應試。考取後入隊受訓，每名發號一支，除學號外，學術兩科之課程，仍須兼習；惟學號時間，佔全數之半，計學差事號十二種，陣事號五十種，排號三十種，至二十五年三月底畢業。畢業之前，適值該縣辦理成人教育，曾放假十日，飭回本鄉爲各村成人班教授集合號，緊急集合號及調號三種。畢業以後，規定實習三個月，在實習期內，受各鄉鄉學理事及鄉隊長之指揮監督，分區教授各村學生民衆學習號音。但號令員無論是否聯莊會員，

其服務職責，一律與會員同樣辦理。至於第三期之會員抽調，與第一期完全相同，故不多贅。

四 青年義務教育與成人教育

所謂青年義務教育，即將自衛訓練，分村施行，並將其內容擴大之，以成一般之成人教育也。該縣實驗工作，以改革社會爲目標，成人教育，乃其推進改革之樞紐；所謂鄉村學，即爲施行成人教育之機構。自衛訓練，以成年農民爲對象，本即成人教育，特以自衛爲重耳。願社會改革，其道多端，非僅自衛而已；僅施自衛訓練，即人人學術精嫻，亦難盡其職守；必待一般成人教育，廣遍實施，乃有助於改革之進程。鄒平自衛訓練，以培養幹部爲起點，以縣集中訓練，分鄉訓練爲過渡，必期達於分村訓練者，蓋欲實現成人教育耳。分村訓練云云，僅就自衛言之耳，語其內容之全體，則爲整個成人教育之實施。鄒平聯莊會訓練，每年受訓會員千餘人，以云自衛，本不爲少，以云訓練民衆而爲改進社會之主體，則嫌不足。故必將成人教育，廣遍施行於各村，非僅安自衛之力而已也。但村集合訓練之實施，必待各村具

有相當之人才設備，非如普通民教之易行，故必先成立幹部，確定基礎，方能著手實施。迨夫聯莊會組織完竣，人才設備，相當齊全，乃有青年義務教育之開創焉。此項教育，於二十三年十二月先就十三鄉暫行試辦，稱爲「農閒青年訓練」，訂有「實施辦法」五條，以資遵守。其訓練方針，計有四項：一曰引發團體意識，二曰培養紀律習慣，三曰灌輸爲人之道理，四曰啓迪向善之心情。受訓期間，暫以一個月爲準。受訓人員，以村爲挑選單位，各村青年，凡在十五歲至三十歲之間者，皆須報名受訓。除曾經院縣訓練之人員，或有中等以上教育程度者外，無論客居工役，均不能免。其主持機構，有青年訓練幹部委員會，總攬訓練督察考核等事宜，由鄉理事輔導員鄉隊長及縣府特派指導員等人組織之。各村小村理事村長，皆有隨時督察諮詢及辦理事務之責任。各村小學教師，村學教員，「訓練部」實習學生及曾受訓練之聯莊會員，皆爲當然教員，分別教授。至其訓練科目，關於學科者，爲（一）成人常識講話，（二）通俗知識學習，（三）名人傳記；關於術科者，爲（一）團體習慣之鍛鍊，（二）

個別技術，如拳術講演口令學習等。此種辦法，在十三鄉試行結果，頗著成效。二十四年三月，又頒「青年義務教育實施大綱」，統一辦理。該大綱之所定：實施期間，定爲六個月；其組織辦法，以村爲單位，爲當地村學或村立學校之一部；其實施人員，以村學及村立學校教員爲教員，村組長副及聯莊會訓練員爲軍訓教員及助教，鄉理事輔導員鄉隊長爲指導員，縣督學爲巡迴指導員，於必要時，更得增設專任巡迴指導員。其課程科目包括國語（識字，應用文，演說競賽），音樂，常識（自然科學，農業改良及一切日常生活指導），軍事訓練，國術（國術團體操及其他有關體育活動），公民（鄉學村學須知，時事報告，社會問題討論，精神陶鍊）等。教學方法，兼採「導友制」，受訓青年，具有初小學業或同等學力者，得爲識字導友，其於某科具有特長者，爲專任導友，其他熱心服務，志願參加者，則由鄉學聘任之。此次訓練，乃係全縣通行；凡十六歲至三十歲之青年男子，皆須參與。各就所在地之村學，集合受訓，各鄉受訓人數，由三百餘人至一千餘人不等，全縣總計，共爲八千五百八十

九人，每日教課，分早晚兩節，普通課程與軍事課程，各占其半，不誤日常之工作，更收訓練之實效，誠一舉而數善也。

迨夫二十五年春，此種義務教育，應即繼續舉辦，担任檢討過去名稱，頗有應加修正者。查鄒平村學，原有設立「成人部」之規定，其他村立學校，亦得同樣設立，惟無軍訓學科。今加入成人軍事訓練改稱成人教育，與設立成人部之原意尤較符合。因即另訂「成年教育綱要」，及其實施辦法，將軍事訓練與普通教育合而治之。此即「成人教育」之所由來也。至其詳細辦法，除併為村學一部外，與青年義務教育，並無大異。此法之行，係於二十五年二月二十六日開始，因其規模已成，故進行甚為順利。但鑒於過去青年義教之晨課，殊有碍於農民之工作，故此次授課，僅在夜間。訓練期間，原先定為十禮拜，但至四月五日，清明節屆，農事漸忙，遂提前結束，分鄉考試。計全縣成立二百六十六部，受訓學員共八千三百五十三人。考試科目，計有軍事操，唱歌，演說，及常識問答四項。訓期未及四旬，而考試成績，異

常美滿；非但學員精神煥發，喜躍可愛，即旁觀農民，亦莫不與感贊嘆，風氣為之轉移焉。

五 結論

鄒平自衛制度，在以組織民衆，訓練民衆為手段，建設鄉村，改造社會為目的；自衛云云，特其導線焉耳。其在鄒平，原係試驗性質，但組織既成，效用復著，以後敷展，已有軌則，即以視為定制，亦屬未嘗不可。所尚六大原則，一至五條，均已圓滿施行；惟其「歸宿」一條，未能充分表現。補苴罅漏，是所望於賢者焉。

憶七甲

護衛營米林

七甲！七甲！戰史上偉大光榮的七甲！
我們有不少的同志犧牲在你腳下，
但是呀！爲着最後的凱歌，
畢竟是我們的勝利奏着了！

※

※

※

七甲！七甲！陰森莊嚴的七甲！
那次的激戰，使你名播中華！
因爲你，你已經表現了漢軍壯烈的精神！

※

※

※

我在那崎嶇的山林之上踽踽獨行，
那血跡，那殘骨，刺激我深深！
我似乎見着了已死去了的同志的英靈，
我們在微笑，他們在歌唱，他們在……
在慶祝着自己的取義與成仁！
啊！偉大的，壯烈的，漢軍精神！

一三九七、新年憶作



特載

大戰前夕之各國備戰概況

(續第六期)

甘師禹

4、特種部隊 蘇俄除上述之龐大陸空軍外，尚有特種部隊，也是在近代戰上極可注意的武力，這種陸軍特種部隊，包含化學戰部隊，戰車部隊，機械化部隊，對於化學戰所設施的中央機關，為化學戰特別研究委員會，化學戰部隊，有研究所六，製造所四，學校二，化學兵團二，獨立化學兵營三，此外於步兵團及騎兵師以上，亦設有化學戰術一排，戰車部隊方面，則有戰車團四，獨立營五。戰車共二千餘輛，裝甲汽車八百輛。機械化部隊方面，除邊防軍七師，及狙擊師三師已完全改善外，其軍屬砲兵隊，重砲兵隊，亦已完全成了全部機械化。

5、軍費及總動員準備 本年度蘇俄的軍事預算，因受日本及德意之刺激，已突然猛增至一百六十三億一千八百萬

盧布之龐大數字。其中國防人民委員會佔一四、八一五、五〇〇、〇〇〇盧布，國防委員會附屬之裝備委員會佔一、五九二、五〇〇、〇〇〇盧布，約佔全國總預算額百分之二十九，與去年之預算相較，治增一倍，至於總動員預備，因蘇聯軍隊之組織，已與其他各國戰時總動員相似，即經濟統制，宣傳統一，在獨裁政治下實行中。到了戰時，只消稍變其計劃內容，即可圓滑推行了。

•C 德國

德國自歐戰失敗後，因受凡爾賽和的拘束，只許有十萬國防軍，和極少數的軍艦，空軍則決對不准建設。後因國民意識恢復，上下一致地渴盼解除這種不平等條約，希望恢復國防自主權，力圖掙扎，終於達到使國聯承認了她的軍備平

等權。繼後又因希特拉繼興登堡而起，使政權強化，埋頭苦幹，復興國力，以至於擺脫法國的壓迫，脫退國聯，締結英德海約，宣言重整軍備。但實際上，在未宣言以前，已經就秘密地實行着擴展軍備了，到了人員器材已達到相當程度，預料列強已無武力制裁之可能，才發出這個爆彈式的宣言，在德國的作戰軍備，依然還是極秘密的進行着，據報載德國境內的一切重要砲壘，及進攻法國的隧道，都已在民居和森林的掩護之下築成了，所以現在從表面看去，是無法知道德國軍備的虛山真面的。

1. 陸軍 德國公開的陸軍共十二軍，計三十六師，總兵力尚在五十萬人以上。其編制裝置，以德國之戰敗經驗，天賦能力以及機械工業力而言，可推知必為最優秀之銳利裝置。

希特拉雖會否認他的挺進軍為非軍事組織，但實際上，挺進軍却有成為德國武力之中心力量的趨勢，這個挺進隊的組織，共有二百萬人，國防軍都被訓練為挺進軍的指導員，以便有事時可以從中指揮，現在國防軍中，每年有八千人退

職而加入民社黨的軍事組織。

挺進軍的組織，非常繁複而嚴密，內中分為機器腳踏車隊，衛生隊。自行車隊，航空練習隊，每星期都在練習機關槍及步槍的射擊，戰術衝鋒及其他軍事訓練。假使戰事發生，德國很可能於六星期內至少動員一百萬受過嚴密軍事訓練的兵士。

至於化學軍備方面，據捷克出版之德文報載，德國在特萊斯頓地方之逢海登化學工廠，能製造一種無色的輕瓦斯，哈堡地方的別野華特工廠，能很快的將砒銻酸改造成殺人的砒素毒瓦斯，民社黨要人，斯托拉斯所經營的斯却林卡爾保木工廠，能以鹽素，青化鉀，與硼精的鹽基，製成毒瓦斯。可見德國在工業方面，準備着戰爭的潛勢力，也是很大的。至於所用的武器，並不限於在德境內製造，如意大利與瑞典的分廠，荷蘭來服兵工廠，以及瑞士之梭羅罕兵工廠，都是德製造武器的地方。

2. 海軍 德國的海軍，根據最近成立的英德海軍協定，對英可有百分之三五（計共四十萬噸）的艦隊。在七年計劃（至一九四二年止）的四九艘艦艇建造案中，一九三五年

的計劃是：

主力艦二各二萬六千噸 備砲二十八生的
巡洋艦二各一萬噸 備砲二十生的 五年開工

驅逐艦十六各一千六百噸 備砲十二、七生的

潛水艦

噸六隻
噸二隻
噸二隻

已開工或
竣工使用

除上述外，以前原有的是：

鐵甲艦六 巡洋艦六 魚雷艦二四

水雷搜索艦二八 巡哨艦一八 共八十二艘

預計德國的軍艦，將來可達一百三十艘左右。但是，德國是素以造艦術著名於世界的，已往的袖珍艦，即已給與世界各國最大的興奮，現在的建造將愈見精銳，這是預料中的事。

3. 空軍 德國的空軍已如上述，為和約完全禁止，但

德却在發展民用航空的烟幕下，秘密進行發展，在一九二五年，即有民用航空機七百五十架，並在四鄰諸國暗中扶植飛機工場，及至再整軍備的宣言發表後，即公布空軍司令部，分全國為六個空軍區，常備十五個空軍團，及若干高射砲及

通信部隊，現在所有的機數，合爆發，戰鬥，偵察三項共約

二千架。

4. 軍費及總動員準備 由一九三二至三三年所列之海

陸軍預算費為六七八、二〇〇、〇〇〇馬克。德國的預算，是素不發表真相的，但重整軍備以後的預算數字，依各國的增加比例看來，其龐大，也是必然的事實了。

至總動員準備，只就開兵入萊茵河而言，亦可知其已在隨時準備中。又蘇聯軍事人民委員會副委員長，杜克洽夫，曾在第二屆中央執行委員會席上宣稱，國社黨去年九月間在牛蘭堡開大會時，以五三二列車，輸送八十五萬民衆，於二日內即開一四〇列車到達牛蘭堡，回送時只一日內便開出一七九列車。又曾於十七小時內用摩托車團，集中二十萬民衆於台橫好夫，由此已可表現出德動員時運輸上的訓練成績了。

名人語錄

革命軍的精神，沒有別的祕訣，祕訣就是不怕死，要能夠有這種大勇氣在心理中，便能夠用一百人打一萬人，用一萬人打一百萬人，心目中是沒有敵人的，不怕敵人的，也不怕失敗的！

委員長



雜
俎

小
說

黃
花
崗

馬夢良

「去吧，我祖國的孩子們，

榮耀的日子已到了。

共齊心去反抗專制毒，

血濺的旗幟製起了。」

——法蘭西國樂：馬賽歌

(一)

這一天晚上，林覺民很早的就睡覺，因為不到東方發亮，就得趁輪船動身赴香港的。

剛要睡覺的時候，他的夫人陳意映進來了。

軍事月刊 雜俎 小說

她有着白皙的圓蛋臉兒烏黑的彎眉，不亢不卑十足東方型的鼻子，身上穿着深綠色的旗袍。

「你明天一定要走嗎？你究竟到那一處？」她問。

「一定要走的！我仍然是回日本去讀書，你不要懷疑。

前幾天我不是對你說過嗎？學校裏放暑假，所以才回鄉一轉

。」

「我看你來也匆匆，去也匆匆，而且這幾天，你總是愁眉不展的，你究竟有什麼心事囉？」她的眼淚，快要奪眶面出了。「喔！沒有！沒有！」覺民一面搪塞，一面就蒙被面

臥了。

東方剛現一絲魚肚色的時候，覺民就偕同在閩縣召集得的同志七八人，到碼頭上去搭船。等了五分鐘光景，輪船就蠕蠕而動了。

輪船在海中，不住的向前奔跑，頃刻之間，輪船碼頭不見了，故鄉的山川也不見了。窗外就是水，乘客跟着水浪跑。

船上擠滿了乘客，嘈雜瑣碎得令人心煩，覺民只好撲在窗子上，凝望着浪花中的陣陣白鷗，口裏却微吟着他的革命同志趙聲作的幾首詩：

淮南自古多英傑，山水而今尚有靈，
相見塵襟一瀟灑，晚風吹雨太行青。
雙眸白眼看天下，偶遇知音一放歌，
杯酒發揮豪氣盡，笑聲如帶哭聲多。
一腔熱血千行淚，慷慨淋漓爲我言，
大好頭顱拚一擲，太空道擾國民魂。
臨行握手莫咨嗟，小別千年一剎那，

再見却知何處是？茫茫血海怒翻花。

他吟到最末二句，又重複的念了兩遍，這時，心頭覺有一縷酸意儘往上衝，一時忍不住，幾乎掉下淚來。於是，他就低了頭，陷入一種沉思的狀態：

——唉！吾妻啊！從此一別，我們怕永無再見之日了！如果此日的生離，竟成了死別，那也不必悲傷吧？我雖不敢自誇，我有如何旋轉乾坤的能力，但，我的人格是純潔的，我的信仰是正確的！你看今日的滿清政府，昏庸無能，國土日蹙，非從事革命，實不足以挽救危亡，所以，我雖然愛你，但同時也愛我的事業，愛我那垂危的祖國，於是，我不能不毅然出走了！

——唉！吾妻！我出走後，你一定在怨我，恨我，因為我太辜負你了，常常的欺騙你。不過，你若靜靜的從大處着想一下，你便會原諒我的。我欺騙你，原是不不得已的事，我不這樣做，你要瘋狂，不知鬧出什麼亂子來。不過我仍是愛你的，真誠的愛你，即此愛汝一念，才使我勇於革命呵！

——這一次革命，如果失敗，死者必然多，我想，定能

感動我的同胞吧？今日の同胞，何嘗不知革命爲救國唯一的手段，不可再緩，只因畏首畏尾，不能打破家庭觀念，於是大家就屈服於運命之下！這一次，我們英勇的能爲革命犧牲，必能喚醒同胞，踏着先驅者的血跡前進吧？

—— 唉！只要我們的同胞，一旦盡奮而起，克復神州，重興祖國，那麼我輩雖死之日，猶生之年，還有什麼餘憾呢？而且，因革命而死，是光榮的死，無量數死法之中，此項爲最優呢！

「老林，你總是垂着頭，沉想些甚麼？你看，香港的全景，就在眼前了，你抬起頭來，觀賞觀賞吧！」和他同座的陳更新，敲着他的背兒說。

「唉！我沒有什麼心情賞玩香港的風景！」覺民抬頭望陳一眼。

「你覺得香港的風景怎樣？」更新偏着頭說。

「香港自被昏庸的滿清政府，割讓給英國後，到現在自然培植得很優美！惟其如此，這裏的山光水色，適足以引起人興亡之恨，只合那些王孫公子們來欣賞，只合那些亡國詩

人來吟咏吧！」覺民表現出很憤慨的樣子。

「那末，你不是很厭惡香港嗎？」

「我不是厭惡香港，我只覺得如此一片湖山，却送給異族人去佔領經營，怎麼不令人痛心！」

「你這種愛國思想，只能語於我們已獻身於國事的同志，平常人恐怕忍不住「優美」的誘力，多半陶醉於風花雪月之中，而美其名爲詩人的生涯呢！」

「說到詩人，我認爲要富於革命性的，也才稱得上稱詩人。否則「花呀月呀」的喊一陣，究竟有什麼意思？——老陳！我覺得你在我們同志中，倒稱得上稱作一個詩人，一個革命詩人呢！」

「不敢當，你不要瞎恭維我！」更新一面笑，一面搖頭。

「我沒有瞎說，你的詩，悲壯淋漓，的確富於革命性！譬如你那首感懷詩：

落拓經年世味諳，茫茫塵海幾奇男？
可憐病骨如柴瘦，尙覺雙肩代負擔！

這首詩，何等的悲壯？何等的富於情熱？一種「老當益壯，且益堅」的精神，流露在字里行間，無論誰讀了，都會被感動的！又譬如你那兩首「偶題」：

料峭春寒動酒杯，劇憐貧病過花時。

傷時愧比陳同甫，落魄何如杜牧之。

末路知交三尺劍，滿腔熱血兩行詩；

頭顱拍拍羞無價，三十當前好自爲。

※ ※ ※

冠蓋當前半沐猴，漫天陰霾動人愁，

由來尙氣輕成病，底事懷才總抱憂！

入夢有歌思易水，調弦無調不涼州；

乾坤正氣消磨盡，昔日將軍有斷頭。

好詩，真是好詩！「末路知交三尺劍，滿腔熱血兩行詩」

這兩句，更可以象徵你的人格，你的精神，你的詩，可

以說就是你的血你的淚呵！

這時候，陳更新佔在一旁，抽住一根香煙，不住的點頭

微笑。

輪船慢慢的靠了碼頭，他兩個手攬手的上岸來，匆匆前進，馬路上早被夜之幕罩上了，不過資本主義化的電燈，滿天滿地的放射其光芒，好像點着無數的明星。

他們七八個人，向繞山的馬路朝上行，許多溪澗的底，給士敏土填平，表示大自然的資本主義化，而山花野草，發出陣陣的幽香，沁人心脾，溪水淙淙，如奏雅樂，陳更新指點着，告訴覺民說：

「香港最足留戀的地方，也許是此處了。」

「唉唉！故鄉無此好湖山，如今山河依舊，而主人已非

！……………」覺民嘆了幾口氣。

「老林！怎麼你隨時都發生一種所謂齊默子的山河之感呢？好景當前，我們也要欣賞，只要賞景不忘救國就好了。現在我想用七言律句，作一首香港即景，你以爲如何？」

「不！目前的景物，不是舊詩所能抒寫的了！資本主義的鐵蹄，早把舊詩人的心靈踏碎了！現在要做詩，非另創新體不行。不過。何必這樣自命風雅呢？」

他兩人一面談，一面走，不覺就到山頂上，他倆踏進一

間三層樓的洋房，在後面的那幾個，也跟着陸續進去。

(一一)

「覺民，你來了嗎？黃克強從房裏跑出來，握着他的手說。」

「來了！還招募得好多同志來！」

「對了！對了！請你介紹一下各同志的姓名吧！」黃很高興的微笑着說。

「這位是慷慨劉先生劉鐘羣，」覺民指着一位濃眉大眼體格魁偉的偉丈夫說，「劉先生多膂力，有胆畧，善技擊，勇猛冠一時，而且天性任俠，往往急人之急，所以販夫走卒，都知道劉先生的大名，對於學問，也很喜研究，尤好左氏春秋及古偉人傳記，真算得文武雙全的人呢！」

「不敢當！陳同志太誇獎小弟了！」劉鐘羣站起來說。

「這一位是以酒狂著名的劉六符同志，拳術很好，劍術也很好，平素悲歌慷慨，有燕趙之風，每當酒酣耳熱之時，就痛罵時政，可是他研究學問的時候，又非常冷靜呢！」

「陳同志介紹的話，固然是實情，但有一小點要更正，

小弟自立志為國效命後，誠恐為酒誤事，就當着朋友前發誓戒除，現在已斷飲一個多月了。」劉六符也站起來說。

「好！劉同志真有決心！」黃克強點頭贊嘆。

「這一位是要塞砲術學校畢業的馮超驥同志。這一位是日本留學生陳可鈞同志。這一位是陳與參同志，也是留學生，在日本進早稻田大學。這一位是我的族弟，名叫林尹民，曾在日本士官學校畢業。這三位就是陳更新，方聲洞，林文，孫中山先生在日本組織同盟會時，就入過會的，想來黃同志早認識他們三人吧？——我不必詳細介紹了。」

「是的！他們三位，我在日本同盟會中，就認識過了。第二天，是舊曆的清明節，以西洋物質文明為外衣，以中國腐敗文化為實體的香港，還是和從前一樣，過節的品物，柳條呀，食品呀，擺了沿馬路，而人們也勞勞在奔忙，作過節的準備。」

黃克強也乘此佳節，準備了一桌筵席，替新來的同志洗塵。

這一天，剛好羅坤也由日本到香港，特意來訪黃克強，

他進門的時候，還帶了一瓶白蘭地酒，及兩罐三砲台香煙。

「有酒有煙，是如何偉大的一餐呀！不過劉六符同志戒過酒，今天却沒有喝酒的口福哩！」好談諧的覺民，對着大家說笑話。

「哈哈哈哈哈！……」一座爲之傾倒。

「僕以酒狂名，卮酒安足辭！十觴亦不醉，痛飲非其時。」六符拍座高吟。

「今天在座的各位同志，以日本留學生爲多，從前舉義，死者多鄉氓，人家都說留學生怕事！我聽了這話，實在覺得羞恥，此後舉義，願與諸君挾彈爲前驅，使鄉氓爲後勁，縱然大事不成，我弟兄同時共葬一邱，也就死而無憾了！如果僥倖能佔據廣州，就可以分軍爲兩部分，請黃克強趙伯先兩同志爲總司令，鄙人當率鄉人練克強麾下爲前鋒，長驅掃血，光復神州，報祖宗之仇，雪萬民之恨！」林文在席間對各位侃侃而談。

「請各位不要再談革命的話，恐怕走漏消息，如今最好請各同志談一談日本的情形，或者留日的感想，好不好？」

覺民這樣提議。

「很好！很好！覺民留日最久，對於日本的風土人情，非常熟習，就請覺民談談日本的風土人情吧！」方聲洞提議。

「我雖然留日兩年，但日本的一切風土人情，也不大留心，不過我也願就觀察所得，對各位談談吧！先說日本的家庭，日本爲長子承繼制度，次子以下，至能獨立，都要分居，不得承繼祖產，父母隨長子生活，次子以下，對於父母無權利，也沒有義務，不過每年四節，到父母處畧獻薄禮罷了。○日本人死後，是用火葬，人死四小時以內，必須送到火葬場焚燒，以免發生腐菌，有碍衛生，在東京方面，有火葬場兩三處，每處可焚燒三四百人，場中有高烟突，燃燒的時候，務使未盡物質，完全燒盡，才放烟子飛出，所以也不覺得臭味。○日本人，無論男女，最好沐浴，每天一次，或者隔日一次，其澡塘多半是男女同浴，習俗如此，觀者也就不以爲奇了。○日本人最好運動，每逢星期日及休假日，多在大運動場中，舉行比賽，觀者很多，不單是教員學生好運動，就是

商店徒弟，也有此種習慣，以故日本一般人的身體，都比較健康。除了好運動而外，日本人還有一種好遊覽的習慣，日本人每於星期日或放假的時候，尤其是春秋二季，多半全家出發，到郊外或山林遊覽，在日本，秋季有紅葉會，春天有櫻花節，那真是舉國若狂，非常熱鬧到了櫻花節的時候，一般紅男綠女，老老幼幼，成羣結伴的在櫻花樹下，飲酒行樂，狂歌曼舞，吃得醉醺醺的時候，就橫臥櫻花林裏，徜徉得意，甚至調戲婦女，也不以為怪，所以日本民間，有櫻花樹下死，做鬼也風流的諺語。唉！中國人的生活，却是麻木的生活，頹情萎靡的生活，比起來真有天淵之別呵！」覺民一口氣講完後，抬起酒杯來呷了一口。

「我也來談談鄙人在東京的一些零碎感想吧！」陳可鈞說，「我覺得日本人最好的習慣，是守秩序，凡是公共場所娛樂場所，以及一切行人。雜沓的地方，只要人數多到相當的程度，他們馬上會自然的排起隊來，依次前進，不見有爭先恐後你推我擠那類擾攘的事情。」可鈞每談了一段後，就舉箸到盤中夾一點菜吃。

「日本人不好私鬥，這也是事實，除了因着俠義觀念，發生復仇暗殺外，平常幾乎不見有口角鬥毆的事實。他仍然斷斷續續的談下去。

「就是這點小小現象，不知迷惑了若干的留學生，我常常聽得許多留學生，談到這件事，他們就斷定日本民族是有為的，中國民族是無可為的。

「其實，他們不曉得有秩序是國家政治上軌道後的現象，不是國家強盛的原因，日本社會表面的秩序很好，但那是資本主義發達了，爲了國民教育的普及，社會情事的需要，而必須養成的習慣，那種現象，在社會經濟及社會事業具備了一定條件之後，任何國家都可以辦到的，如果引這樁事來判斷一個民族之能否有爲，這不是倒果爲因，反常識的說話嗎？」

「日本國民性，有好幾種優點：第一點，是強悍勇武，富於尚武精神，自殺情死之風，特別盛行。第二點，是富進取心，普通一般人，多有相當抱負，不甘無業，所以能入正式學校的，無不竭盡其力，向上進取，就是不能入正式學校

的，像商店徒弟及住戶下女等，多於晚間入補習學校，我常見商店里的人，閒假就在櫃台看書，又常見少婦背負小孩，在電車上人羣中，拿着雜誌閱覽，這全是努力去求新知識，志趨向上的表現。第三點，是富愛國心，日本國民，因為人人感到國家對自己關係密切，所以大家都富於愛國心，每遇對外交涉，全國人民，都是特別注意，誓為國家後盾，尤其是對外發生戰事，能捐款者就竭力捐款，能效力者，就情願效力，視國家如同己事一般，這全是他們能够稱霸東洋，為世界強國之一的緣故吧！

「此外，我也談談他們的缺點：第一點，就是氣量狹小，譬如以一點小事來說，我在日本留學，每月給房東一些小禮品，房東就十分親切和氣，否則立變冷淡，如果係自家起火，房東就暗中常用醬油米麪，我們雖能察覺，也伴若不知，那麼，他們就非常得意，此事雖小，可以喻大。其次，就是性情毒狠，大則國家外交，小則個人往來，無處不以欺詐手段，謀為特別利益，如果畧為公平，則必認為損失，並極其毒狠，不惜置人死地。」——話太說得拉雜了，請各位原

諒！

他們十一個人，酒是喝完了，飯也草草的吃完了，各人便躺在沙發上抽煙。

郵差送進來一捲報紙，克強先接過來打開。

「呀！快來看！廣州出了一件驚天動地的事情喇！」克強跳了起來，大聲的叫。

大家都吃了一驚！都爭先恐後的跑來看，原來是一張號外，大家看下去時：

廣州可報緊急號外

廣州孚琦將軍被狙擊

兇手溫生才當場擒獲

昨日（三月初十）廣州將軍孚琦，至燕場觀演放飛機，日暮時，乘轎回署，剛至諮議局前，突有兇手躍入護隊叢中，直趨轎內，用手槍猛擊，前後護隊驚散，轎夫亦卸肩落荒而逃，旋凶犯亦為隊警所捕，刑訊時，自供姓名為溫生才，並聲稱本意係欲狙擊水師提督李準，被捕後，始知誤擊，其後，更侃侃而談，直認從事於革命不諱，此次將軍被刺，幸

傷勢不重，不日當可痊愈云。

「啊啊！滿奴李琦將軍的狗命真牢，偏偏刺不死，我王張再買兇去暗殺他！」林文很憤激的說。

「我却不贊成你的主張。」陳更新插嘴說，「暗殺，雖然能痛痛快快的洩洩氣，但並不能有多大的效用，社會事業，要點點滴滴的做成，痛快一下，是沒有用處的。我們試以安重根刺伊藤博文爲例，伊藤博文雖死，而韓國仍亡，可見暗殺並不會有積極的效用呀！」

「話雖是這樣說，但李準李琦等民賊，爲害最烈，本黨屢次舉義，多半是慘遭他倆的打壓，此賊不除，革命實難成功！」林文對更新爭辯。

「各位同志，現在廣州既發生溫生才刺李琦的事件，對於我們的革命事業，却會受影響咧！」克強低聲的說。

「爲什麼呢？覺民慌忙的問。

「我們發難的日期，原定於三月十五日，不料溫生才刺李琦事件，恰巧在這個時候爆發，那麼，此後清吏戒備，更異常嚴密了，我們只好再展期限，等清吏防備稍懈，再爲定

期起義吧？」

「依你想，究竟展期到那一天？」性急的林文，好像迫不及待的樣子。

「我想不如展期到四月尾吧？」黃克強發表意見。

「不行！」林文堅決的說，「一定要在三月以內發難，最遲都要在三月尾，再延長，我們的秘密機關，恐怕會被清吏破獲呢！因爲我聽得官方不久就實行大檢查。」

「對了！今天也展期，明天也展期，媽的！難道我們還怕死嗎？」劉鐘羣氣沖沖的說。

「依我想最好展期至三月二十九日，在廣州發難，大家贊成不贊成？」覺民用眼兒四面溜着，向每一個同志打量。

「贊成！贊成！」各位同志都輕輕的鼓掌。

(二)

革命黨人部先後的潛入廣州，待期發動。

時光過得真快，今天已經是三月二十九日子。

天上佈滿了濃雲，雖然沒有下雨，但整個的宇宙，却現出愁眉不展的樣子，似預兆大「災殃」的降臨一般。廣州全

市，現出一種冷淺淒慘的景象。

這一天，黨人發動的時候，黃克強先召集他們，慷慨陳詞：

「各位同志！目前的中國，非革命無以救亡，要革命，就要先推翻滿清政府。」

「這一次，我們集合海內外革命志士之精英，與清廷作最後一次的搏鬥！我們早下了十二萬分的決心，把成敗利鈍和個人的身家性命，置諸度外。」

「同志們！現在中華民族已到了生死存亡的關頭了！自甲午中日戰爭以後，列強更加緊牠們的武力侵略與經濟侵略，而滿清政府，對外只會割地賠款，一味屈服，對內則專制萬分竭力壓迫，人民處此雙重壓迫之下，備受宰割蹂躪之痛苦，民生的憔悴，國計的窘迫，已經達於極點了！」

「本黨同志，由各種痛苦之中，認清了自己的敵人，由消極的仇視態度，而發為積極的革命運動，在中山先生領導之下，累次圖謀舉義，先後失敗，已不下十次，而革命先烈，以身殉難的，亦連續不止，如陸皓東，史堅如，梁慕義，

洪達明，劉道一等，都是爭先效命，以身殉主義。自同盟會成立後，革命思潮，更瀰漫全國，慕義之士，殺身成仁的，更指不勝屈，如吳樾烈士，刺滿清五大臣；徐錫麟烈士，擊皖撫恩銘，秋瑾烈士，死義於紹興；熊成基烈士，刺殺載洵；最近又有溫生才烈士，刺廣州將軍孚琦；這些悲壯慘烈的革命運動，真可以驚天地而泣鬼神！」

「現在本黨同志，議決在廣州再作一次破釜沉舟之舉，廣州如果到手，就可以由本人率一軍出湖南，向湖北進取，趙伯先同志率一軍出江西，直趨京南等到南京武漢攻破後，就可以會師北上直搗幽燕。」

「同志們！在一條戰線上的同志們！我們在革命救國的大目標下，一致的團結起來吧！要把我們這集團，鍛鍊成鋼鐵一般的壁壘，準備着和敵人奮鬥，——犧牲！」

「同志們！最後我們一齊來大喊三聲：——

中國革命萬歲！

中國革命成功萬歲！

中國民族自由解放萬歲！」

羣衆都舉起手，一齊大聲喊叫，他們的精神，更加倍的鼓舞起來，他們血管中的熱血，更加倍的沸騰起來，越堅強了他們鬥爭的意志。

時間是一點點的向前進着，人們的心，也一點點跟着緊蹙了起來，恐怖空氣，彌漫了廣州全市。

時間一分一秒的過去，現在是下午五點鐘了。

五點鐘響過了，現在，又是五點三十分了。

「殺！殺！殺！——殺上去呵！殺上去呵！——拍！拍！拍！——崩！——崩！——崩！——」

「的的——打打，的的的打。」

就在這個時候，廣州的街市上忽起了一片殺伐聲和吶喊聲，來着陣陣緊密的槍聲，喇叭聲。

黃克強率領着白多個健兒，在角聲嗚鳴中，出了小東營，直往兩廣總督署進攻，黨人奮身爭先，奮者皆靡。

黨人攻進督署內，搜索了好一陣，都不見總督張鳴岐，原來他早有防備，在先就逃之夭夭了。

「放火燒！放火燒！」大家在憤怒中，這樣的吶喊。

一霎時，火光衝天，黑烟，黃烟，白烟，混合在一處，像一條花蟒似的，向天空旋繞，督署起火後，黨人就衝了出來。

黨人由督署退出時，恰遇李準大隊，又開始血戰，槍聲在震天地，火花在四起，鮮紅的血塗着街道，黨人有些在負傷了，有些是打死了，遍地屍骸狼藉。

酣戰到黃昏時，克強也負了傷，被擊斷兩個手指，他就把部隊分爲三路，命徐維揚率領數十人，出小東門，去和趙軍接應。命川闖及南洋同志，往攻督憲公所。他本人却率領方聲洞維仲霍朱執信等，出大南門，與防營接應。調遣定了？各人就分途去應敵。這時，天黑了。

大街上的交通，完全斷絕了，舖店悉數關了門，世界是在戰爭與革命的前夜，光明與黑暗正在爭鬥。

克強所統率的那部分黨人，行至雙門底，就遇着溫帶雄所領的防營數百人，溫帶本係響應黨人的，此來乃借換槍爲名，擬至水師行台，直擒李準，因欲免入城及進提署的阻碍，決定未到水師行台前，不掛白布，那時候，黃與方聲洞行

最先，見該部無臂號，且舉槍相向，方乃發手槍，打死了他們的哨官溫帶雄，隊兵也打死了十多人，防營還擊，方聲洞也陣亡了。

黃且戰且前，看看所部，一個人都不見了，就破門入一洋房店，從內部發出兩槍，左右射擊，又打死了防營七八人，最後才改裝逃遁。

往攻督練公所黨人，是劉梅卿馬侶和川園同志，行至運塘街，遇着黨人一隊，正在與防軍酣戰。

「弟兄們！努力奮鬥！我們也來參加作戰了。」劉梅卿大聲的呼叫。

「來得好！來得好！我們正戰得激烈哩！」羣衆歡呼。這一隊黨人，就是饒國樑，熊克武，但懋辛，羅允等，其任務係攻督練公所，及堵截觀音山的防營，會劉等來助，戰事更加激烈，戰至深夜，卒因衆寡不敵，且戰且走，馬侶陣亡，饒國樑迷途被擒，其餘的都散失了。

出小北門的黨人，是林文李德山等，他們與清兵作殊死戰，奮勇無比，後來轉戰至高陽里米店，又積米爲壘拒敵，

敵軍環攻，林文大喊道：

「同胞！我們都是漢人，應當同心協力，驅除敵人，恢復漢土，不用打！不要打！」林文還沒有說完，腦袋上就中了一槍，血肉紛飛，腦漿流出仆地死了。

剩下李德山一人率領同志，和敵人支持了一晝夜之久，死傷甚多，第二天張鳴岐下令縱火，李才衝了出來，以槍力連殺數敵，不久，他的腮部中了一彈，仍負傷力戰，所帶的同志韋絃鈴，章明禮，章煥禮，章義延，林盛禮等，相繼中彈亡，德山到了此時，彈盡援絕，遂被擒。

黨人一批批的被捕，一批批的死亡，得逃生的，真是寥寥無幾，如黃克強，朱執信等，雖幸而脫險，但已經是創傷之餘，九死一生了。

轟轟烈烈的一場革命集團鬥爭，就是這樣的全部瓦解了。

(四)

到四月初一日，廣州日報的省市新聞欄，有這樣的一段記載：

廣州發生大暴動

官軍防禦得力叛黨終未得逞
擊斃叛黨數十餘人餘均被捕

官方對此事極為重視已嚴厲鞫訊

叛黨慷慨自承高談革命力詆清室

本市自爭將軍遭狙擊後，謠言紛起，街談巷議，咸謂革命黨人，不久將在廣州再謀起事，官方均有戒心，預防極密，近日以來，風聲鶴唳，形勢益驟，人心惶惶，商店營業冷淡，街上行人稀少，全市戒嚴，昨日（廿九日）下午五時三十分，果然發生大暴動，叛黨首領為黃興，身着西裝，手持小槍，腰佩短劍，率衆當先，由小東營出發，槍殺巡警於道，至督署猛攻衛隊，衛隊人少不支，遂敗潰，有衛隊數人棄槍降，暴徒遂藉之爲前導，直抵署內，大肆搜索，毫無所得，乃火焚督署而出，幸水師提督李公，率先鋒隊增援，奮勇抵禦，血戰一晝夜，叛徒遂先後潰敗，擊斃數十餘人，餘均被捕，其

得生還者，爲數甚少，叛黨死亡人數，其已查明者，爲方聲洞，徐培添，劉元棟，林文，宋玉琳，石德寬，林尹民，李德山，饒輔廷，劉鐘羣，林修明，李炳輝，李晚，郭繼枚，余東雄，黃鶴鳴，周華，杜鳳書，李文楷，韋絃鈴，韋明禮，韋煥禮，韋義延，林盛禮等二十六人。被捕人數，已查明者，爲林覺民，李雁南，徐廉，李德三，饒國樑，羅坤，龐雄，喻培倫，李文甫，陳文褒，陳興燾，羅仲霍，陳可鈞，陳更新，程良，馮超驥，劉六符，勞培羅聯，羅遇坤，等二十人。餘尙未悉姓名。聞被捕黨人，已於昨晚由張總督李提督二公，嚴厲鞫訊，諸黨人皆慷慨自承，高談革命，力詆清室，當提督李公訊至一斷髮西裝之美少年時，謂之曰，子齒尙穉，何故倡亂，自罹殺身之禍？少年厲聲曰，吾起義，所以破醒同胞迷夢，何謂倡亂？又訊至另一美少年時，伊亦侃侃而談，綜論世界大勢，各國時事，李公爲之心折，傾耳以聽，少年初坐地，至是

李公爲伊開去錄扣延坐堂上，假以筆墨，少年縱筆一揮，立卷兩紙，洋洋數萬言，書至激烈處，釋衣磅礴，以手捶胸，若不忍復書者，書一紙，李公攜與總督張公閱，更書第二紙，臨筆稍爲停頓，狀似欲嘔，猶恐污地，未遽吐，李公親持唾盂近前，始吐，奉以烟茶，猶起鞠躬爲禮，既供畢，又在堂上演說，悲壯淋漓，聞者動容！噫！如此俊才，而誤入歧途，良堪惋惜！至於被捕黨人以後如何處置容後再誌云。

詩
歌

丙子除夕與冠烈復聚昆
華作七絕一首以紀事

詩紀事依韵答之

李屏蒼

冠烈

人生聚散也離奇，既返蒼山下碧鷄，紅燭高燈聽夜雨，明朝約定看花時。

別後相逢緣亦奇，西窗剪燭夜聞鷄，他鄉好景憑君記，正是梅花鬥艷時。

丙子除夕蘊菴復來省以

漢祠

游黑龍潭記事

黃時敷

五老山下隱深潭，中有黑龍水底藏，潭水匯流人鑿江，潭之高岸有祠堂，祠堂

漢池城北二十里，一帶高峰連雲舉，下有深潭，上有祠宇，漢時樓臺今猶在，漢代名人斯已矣，此處一遊一彷徨，使我此心思無已。

明慕

(五)
不久被捕的黨人都先後執行槍斃了。事後，有一位潘達微出來，檢收黨人遺骸，共得七十二具，叢葬於黃花崗。

第二年，武昌起義成功。推翻了專制，建立共和，並推舉革命黨的首領孫中山先生，爲第一任大總統。

政府爲表彰七十二烈士的豐功偉績，又替他們建立豐碑高墓，並由中山先生題了「浩氣長存」四個擘窠大字在碑上。

一塵土一丘，明季薛家誰與備，一家忠魂今耿耿，衰草白楊自悠悠，欲知先生當日事，請聽殘碑淚紙流。

唐梅

君不見龍泉絕頂上觀中，唐時梅花有舊蹤，孤高獨抱耐寒意，此花今已委梵宮，又不見高樓刻石神如昨，疎影橫斜在壁東，今日梅花雖別種，可憐不似舊時紅。

宋柏

森森老柏何壯哉，宋代是誰手植來。勢干霄漢氣凌雲，濃陰覆地護蒼苔，不爲玉斧揮斧去，獨抱孤貞絕畫埃。

黃時敷漫草

歲暮有感

王覺

歲事匆匆近，悠然百感侵，江山還自在，日月儘銷沉！酣夢知多少，浮生送古今，我憑高處望，國難痛逾深！

軍事月刊

雜俎 詩歌

伯雄自遺七律一章

短榻閒眠一任歌，高樓臥起意遲遲，百年雅抱三分病，萬事哦成一卷詩！結伴誅茅曾有約，登壇教子諒無時，觀心未到維摩境，夢想蓬

伯雄游大觀樓歸作

(七絕之一)

世間何佛更何禪？暫息塵勞便是仙！記取空階閒坐處，梅花香近小亭前。

伯雄游大觀樓晚歸

白首功名諒已遲，蕭蕭兩鬢漸成絲，微塵可奈浮滄海，惆悵湖山日暮時！

西山垂釣

壽嶽

自理輕竿學釣徒，聊將山水寄工夫。客來相見頻相問。可有金鱗一尺無。煙簾掛笠寄生涯。雪滿山中興倍賒。淺水暗香浮瘦影。前生我應是梅花。

名人語錄

革命軍人要有胆量，就先要研究本黨的主義，要有主義的信仰，纔能不怕死，纔能以一個人去打敵人一兩個。

官兵園地

護國軍戰史之一頁

(六續)

瑞堂

——棉花坡陣中日記——

五日 天雨

上午八時，予往醫官處換藥，見創口大恧，醫官僅以藥油濡棉花裹之，臨行李院長云，君隔五日復來換藥可也，予聞之喜。

換藥畢回寢室，見李香余君，行裝已備，撥得之新兵已整隊待發，各兵喜形於色，全無懼意，予不禁誇譽之，少傾李率兵出發，予携李手送至街盡處，臨別李云，前方二次大戰，大約不出十日，望君早來參與，予答云，前方何時進攻，後方自能預知，屆時創口縱未全愈，亦當負創前來也，請君勿慮，話畢揚手而別，予回。

午後一時，予步至士兵休養所看視本連傷兵常德昌等，見各兵圍爐聚談，言語中各含自命勇敢自表功勞之意味，甚且夾言川軍懦弱無能，川軍傷兵聞之不服，雙方爭辯不已，予聞之，左袒川軍，少傾川兵去，予方誥誡諸士兵云，川軍不如滇軍之勇，人所共知，但不應當面揚人之短，須知滇軍人皆言語如此刻薄，則川軍變矣，望諸士兵以大局爲重，萬不可在舌尖上取勝利，此次蔡公在大舟驛講評，還是稱讚川軍，亦此意也，士兵聞之，頗爲敬服。

予回寢室，見川軍何子圭君在焉，予招待之，何君川人係雲南講武丙班生，反正後，隨劉回川，現充劉師第七團營長，今因事由前線來永，特來訪舊，正坐談間，適六支隊二營司務長石正標，不知何爲川人與高米烈，又歷數川軍如何如何懦弱，滇軍如何如何勇敢，予恐何聞，幾次用語密之，無效，何誤爲惡意，立即辭出，何去後，予以大義責石，石剛愎不服，然

然兵無智識則可，官無智識則不可也，予不禁爲漢川兩軍之情感愛。

午後五時，余往訪何子圭君，蓋何君原駐永甯，對永邑紳耆甚熟，余至室，見高明滿坐，皆永邑紳士，何爲余通名介紹，諸紳頗敬重余。

七時，總部傳來敵賊東電，謂黔軍二十九日在松坎以外又打一次勝戰，當面之敵，爲李長泰師之王汝勤團。

九時永甯紳士王舉人家送來一柬，遂予明日午餐，王爲今日何介紹者，予閱知單，見何爲首座，余次之，書陪字於下，交還來价。

六日 天陰

上午八時，人傳永甯郵局存演信甚多，予乃往郵局偵查，有無予信到局，當事者將無法投遞之信箱打開，予逐件視之，約數百件，皆係演軍之信，其中有予認識人已回演者，加簽書明交演省陸軍醫院，予認識人在前方者，加簽書明轉大舟驛新編某支隊，內有楊一五一封，予代收之，予共有信三封，一爲彖信，一爲未婚岳丈寫來，一爲新疆馬掄元寫來，三封均叙闊話，惟馬信係經俄國伊爾庫次克轉來，交北較場第七團，又轉永昌第五團，又轉順寧第一營，再轉鎮康第三連，最後再轉漢洲，簽條四張，依次寫明，計自發信至今，爲時已四月矣，亦足徵今日中國郵政成績之良。

七日 天晴

上午八時，傷官兵第二批回演，余往送之，見前來之馬幫同行，所駝者，皆空背包，子彈壳等項。

午後一時，予赴王府之宴，王爲永邑望族，府第堂皇，頗多巨紳名士作陪，夜間因談袁氏叛國，而聯談到歷史上各朝興亡之機，因談曹琨用兵，而聯談到曾文正王陽明諸葛武侯之兵機，予記史頗詳，因而談風甚利，諸紳士初以予爲武人不識之無，因此甚爲詫異，席間王舉人以幼子寄拜，予辭而可之，賜名宏光，予見面金十元，膳畢，衆邀參觀王姓之藏書室，見經

子史集洋裝線裝明版康熙版之書，四壁琳瑯，約值二萬元，予甚羨王氏之書香綿延。

十時，予帶醉歸，聞前方傳來消息，謂據探報，人敵占納谿後，第三師一部撤回瀘州，居中策應，本梯團正面上僅張敬堯，第八師，在龍頭舖一帶，派民夫挖壕，大有長期守禦之勢，予聞之，喜出望外，蓋敵予本軍以喘息之機，是坐失機宜也，敢斷定我軍破敵奏功，必在目前，竊思老成持重，固是用兵要訣，然予敵人以喘息之機，又爲兵家所忌，袁氏用此庸才屬戰，而妄想竊神器，未免太不自諒。

八日 天晴

上午七時，本連傷兵，字秀來，言已得醫官許可，今日出發回隊，同行者約七八十人，回隊川資，已蒙留守處發給，每兵三元，每官十元，現將出發，特來辭行等語，予聞之，頗以流連後方爲恥，即往詢醫官，可否今日同行，云據，君不必性急，前方戰期，尙有待也，予聞之悻悻而返。

早膳畢，予往看項營長之傷，見項雖已行動，然創口中尙在流膿，安慰語畢，並談及予急想回隊服務之話，項云，予之中尉缺，自君負創後，已補人矣，緣戰時之隊伍，不論何級，不可一刻無人負責，君聞之，不可恢心，吾輩負傷者，未愈既不必急求回隊，而愈了，更不可冒傷流連。這才是真軍人，予唯唯稱是而出。

午後四時，予自外回院午餐，見天井中橫屍一具，詢之，乃三支隊之營中士周開祥也，回憶此人昨日尙同我遊街，何以今日就死，甚詫異之，據云，周傷在左脇傷肺已愈，因昨日出外偶犯淫行，歸來立即紅腫，是晚痛楚不堪，今早已不知人事，午後即死，大約是肺上二次發炎，同時醫官並云，軍人守淫戒，最是緊要，因果報應，姑且不論，同樣受傷，惟未犯淫行者愈最速，現在本院數百傷兵，有幾多是童男子，有幾多是冠者，某些人是色徒，某些人非色徒，這是瞞不了我們醫官的，即如君頭部受傷，不爲輕也，而居然能於七日內結痂，足証君守身若玉，予聞之，深服其言之神，竊思男女居室，固爲人之

大倫，然性出非分。則不可也。予此后當益加警惕。

午後六時，傳來總部訓令，令之起因爲留守處拿獲敵人間諜共十餘人，稟知蔡公擬處極刑，蔡公條諭云，貧人爲利所誘，情有可原，本軍兵寡彈乏，人所共知，所恃者正氣與士氣耳，着即釋放，容彼將我軍士氣往報敵人，並通令全軍，成敗在所不計，此後不得妄殺無辜云云。

九日 天雨

予早膳後，往總部閑坐，到秘書處，值徐謬謀虛舟，徐謬謀匡周，李貞白先生，正圍爐閑話，外有二人，一爲川軍砲團長賴心輝，一噪北音者，不知其爲何人，予亦插一座聆其言論，操北音者云，馮玉祥安徽人，頭腦到是清醒，臨事敢有權變，所以他用耶教治兵，每星期都要上禮拜，士兵背包中，視爲最緊要的，就是新約全書，伍禎祥又不然，爲人極是老實，最信佛教，因而常唸佛，曹琨也還老實，不過他的參謀長齊燮元，第五旅旅長吳佩孚，饒勇善戰，第八師李長泰人呢，狡智出常，智勇雙方都談不上，不過他部下有個團長名王汝勤，尙爲精悍，至於張敬堯這師，一樣都够不上，這三師中，曹最得袁氏信任，所以武器子彈比較充足，其次的就算張敬堯，再其次才算李長泰，至於馮玉祥，若非陳二庵在其中隔住，恐怕早已響應我義師了，最笑人的是路丹甫，（原任雲南一師參謀長），雲南這樣有紀律的軍隊，是他知道的，居然在袁氏前，告奮勇，說滇軍不值一打，正談論中，傳騎自大舟驛來，送來蔡公親筆致陳二庵手書一封，外有蔡公手諭，書明不惜巨資，務求達到，派人撓道短期送到成都，某街某號某人轉交陳二庵，予見軍機事來，乃告辭而出，信步往王家閑坐，至深方回。

十日 天陰

今日傷兵又回前方約四五十人者一批，聞係搭船，今晚可到大舟驛，予聞之，前往兵室偵查，見兵已行，兵室空寂，方寸生出無限感慨，乃往醫官處請求允可回隊，李院長解紉帶視之，云可矣，乃請發給回隊川資，據明日出發，院長如請予

之，共發一官一兵川資洋十三元，予回舍將明日回隊之消息告之勤務方健，方諫云，現在衣服被整污穢已極，請明日留一日以便洗濯，予視之果然，乃允其請。

早膳後，予往留守處請撥新兵，擬順便帶往前方補充，本營，管理新兵之官長云，新兵已被撥完，但五日內準有一連到此，只恐君不能待耳，予聞之頗爲懷喪。

由新兵處出，予即往留守處，何子圭處，頃營長處，暨各相識處，並王舉人家辭行，至夜方歸。

晚八時，傳來總司令訓令，令以外尙有一賞格，懸賞之數，如奪獲敵人步槍一支，賞洋拾元，子彈一箱，二十元，機槍一挺五百元，管退砲一門，一千元，攻下納谿二萬元，攻下瀘州十萬元，生擒曹錕張敬堯李長泰每人一萬元，予閱之，默以爲不然，蓋殺敵致勝，軍人份內事耳，言利似乎小視部下，予思人心不同，各如其面，無智識之兵，曷嘗不可藉此鼓起其勇氣，并且軍隊中，賞與罰原是相對，吾見者淺矣。

十一日 天晴

是日子因洗被留一日，午后二時，王舉人家送知單來，予閱之，永邑紳士八人，明日在王宅公餞予，予因行期已定，頗感躊躇，方健在傍諫之曰，曷若多耽延一日，若有新兵來，豈不兩全其美，予乃書敬陪座末四字於單，交价持去。

十二日 天晴

是日子早起，命方覓船，無般覓夫一名，並調查明日同行者共若干人，吩咐畢，往謁項營長，問伊有無吩咐，至下午二時，方回舍。

三時，予赴王宅之宴，到時諸主人皆到，談笑半小時，上席，席豐，席間八位主人，每人贈我七律詩四首，予一一讀之，以王舉人之作最壯烈而有含蓄，予此時有醉意，思路澀，僅口占一闕卜算子答之，其詞爲「金鼓似雷鳴，賊子若蟻聚，欲問

戰場在那方，遙指雲深處，生死何足論，聚散原有數，爲酬諸公者番情，臨陣不回顧，少頃方健提燈來接，予再謝而歸，歸後方健報告，船未覓得，僅雇一夫，明日同行有士兵二十餘人，趙排長成樑石司務長正標，亦與焉，予聞畢，命方健購草履四雙，鐵腳馬二雙，立即辦到，予因醉隨即就寢。

夜深酒醒，回憶今午席間口占之詞，不惟平仄，韻脚兩皆失調，而且俗不可言，深悔今日不該過飲，聞此笑話，以后，手無韻本不作詩，手無詞譜不填詞，并酒後尤須特別注意。

十三日 天晴

是日，天明即起，七時早餐，夫子即來，膳後請李院長再換一度藥，然後起程。

出城後，同行傷兵乃漸漸會合，行到五六里處，乃趕上石司務長正標，隨行隨談，甚不寂寞，到十餘里么店喝茶處，趙排長成樑亦趕上，趙乘肩輿，到時詢問石與我之肩輿何在，石與予同以步行答之，趙以獨乘爲愧，行時趙堅欲捨輿步行，予與石堅持不可，多方轉環，趙方道歉乘輿先去，石與予遙行其后。

下午五時，到馬嶺鎮，仍宿高陞棧，予命方健出外購雞肉，請趙石同餐，三人猜拳打馬，盡量而飲，席間談及昨夜口占之詞，趙痛責我孟浪將事，予頗服，趙尤好詩，亟欲與予聯句，因石不諳文學，甚感無趣，破壞之乃止。

十四日 天晴

上午七時出發，因路上午餐過事耽延，至午後六時，方抵大舟驛，覓宿處不獲，七時仍徘徊街上，正擬前進向前途覓么店，遇李中士於街中，告知棲身無所，伊即引予等至傳騎處，騎排長李，予同學友也，招待甚殷，晚餐仍有酒有肉。

是夜予與趙石同往總部副官處，探聽隊伍現駐地，未得確實答覆而歸，共商議明日暫留一日。

十五日 天晴

軍事月刊 雜俎 官兵關地

是日早膳後，李排長李中士同云，君等由後方來，宜一見蔡公，石頗讚成，予與趙同云，蔡與我等分隔雲泥，不肯如此孟浪，李亦不然，蔡公對下級幹部，不拘身分也，乃整衣向排長借肩章一對，前往。

正午十二時，見蔡公於大舟驛禹王宮行營，蔡公肩戴上將肩章，鈕拖參謀帶，足上皮鞋，着黃呢衣褲，戎馬倥傯中，服裝尚整齊也，惟形容較前消瘦，係勞心過度所致，行禮畢，蔡命坐，予等遵命坐之，蔡問汝等此次來，水乎陸乎，予等答以陸，又問與乎步乎，予與石答以步，趙答以與，蔡愕然曰，怎麼三人一路，與步不一，趙立稟曰，因排長傷及骨，腿上稍有故障，蔡又問曰，汝甚麼階級，趙曰，自滇出發，是少尉，中傷已代理中尉，但尚未奉委，蔡點頭沉思少許，立呼銘軒，羅參謀長來，蔡云，我記得楊希閣營，尚無營副，趙是有故障，宜於乘馬，可由總部委之，羅諾，並書一委條交趙，條上書明立即到營副差，委狀後發，蔡分示幾句，予等方辭出，出部後，趙云，予言是有故障，飾詞也，誰料蔡公認真，升遷出於意外，予甚引以為愧，予慰之云，李廣不得封侯，汾陽富貴壽考，吾情軍人，出力歸出力，有功歸有功，福壽歸福壽，三者不能混為一談，望君受之，無負長官體諒之意。

歸時聞李軍士云，顧梯團長剛來，予與趙石乃同謁顧，顧對趙石云，你們六支隊第二營，現在渠壩前方防禦，離此約三十餘里，順大路前往，即可尋獲，對予云，你們六支隊第一營，現在大路左邊三百坎前方，據昨日宿營報告，營部現駐李家冲，宜火速前往，大約三五日，即施行攻擊，說畢率弁前往總部，予等隨出。

予歸時，因不知三百坎，現在何方，乃命方健出外，尋覓嚮導，少頃方回報告，雇得一農人，名周大發，議定工價一元，明曉來此地會合，是夜李中士，款以酒肉猜拳行令，又復酩酊大醉。

(未完)

時 事

世界大事記(一月十六號起至二月十六止)

十六號

西國民軍領袖拉諾將軍，親自督戰，逼近政府軍要港馬拉加。

德國國社黨於選舉勝利之四週年紀念日

外交主任羅森堡演說抨擊法蘇。

十七號

日本黨爭甚烈。

西國民軍領袖弗郎哥，發表重要談話，

謂吾人所為，並不願危及歐洲和平，德

義兩國表示同情，乃志同道合，反對共產主義。

十九號

英外相縱談國際棘手問題

二十號

美總統羅斯福宣誓就職。

二十一號

日本七十屆議會，在新議場開幕，政友

會代表濱田國松，抨擊軍人干政，引起

政潮，日皇下詔停會兩日。

西政府軍在西郊董格洛河舊獻宮一帶，

小勝。

美國東部水災奇重。

二十二號

日閣議決定解散議會，閣院勢成水火。

保加利亞與南斯拉夫決定締結友好條約。

○

倫敦消息，蘇俄西境完成馬其諾氏防德

工程。

二十三號

日本廣田內閣提出總辭職，隨即經日皇許可。

二十四號

日皇下詔命宇垣一成組閣。

德國弋林將軍聘意返德。

駐日蘇聯大使尤烈尼夫，奉召歸國，特

晤日有田外相。

法總理勃魯姆發表重要演說，法德問題

，於國際問題中求解決。

二十五號

日陸軍人員反對宇垣組閣。

美國俄亥俄河水患嚴重，災民至三十萬

人。

英建議禁志願兵赴西，德義復文同意。

二十六號

法政府將國內飛機製造廠數家，收為國
有公司。

二十七號

國聯行政院會閉幕。

奧外長史密特與德公使巴本，在奧都維
也納簽訂德奧兩國經濟協定。

法當局在巴黎與英銀行界進行向英貸款

。

二十八號

中歐各國暴風冰塊為災，海岸尤甚。

德王徵蒙旗壯丁補充直轄部隊，張北嘉

卜寺間浪人活躍。

二十九號

宇垣一成辭組新聞，日皇復詔林銑十郎

繼組。

日青年黨領袖橋本大佐至津。

三十號

蘇俄叛逆案宣判。

國社黨紀念日希特勒在衆院演說。

馬德里附郭戰因雨雙方停頓

三十一號

業政界抨擊希特勒演說對殖民地之要求

。

二月一號

林銑新聞成立。

非總統奎松抵東京，覲見日皇。

美水災又擴大。

前傳列寧夫人被捕之說已証實。

西班牙商船特爾芬號，被國民軍飛機潛

艇襲擊。

烏克蘭新憲草案，經蘇維埃臨時大會批

准。

二月二號

日海軍聯隊司令谷本少將抵京。

法衆院通過信任政府國防預算案。

瑞典正籌比京。

二月三號

日林新內閣首次會議，撤回前內閣議案。

案。

羅斯福向國會提出治水計劃，需款五十

萬萬美金。

四號

馬德里西京大學區一帶政府軍採攻勢，

瑪爾比拉兩軍激戰甚烈。

五號

海參威蘇聯官憲壓迫日僑，日外務省飭

駐蘇大使重光葵提出抗議。

六號

西班牙右派各黨醞釀大聯合。

七號

西國馬拉加港兩軍鏖戰甚烈，國民軍分

三面環攻。

九號

西班牙國民軍攻陷馬拉加港。

十三號

墨西哥傳俄政府派人刺殺左派領袖脫洛斯基，因此墨政府在脫氏住宅加派軍警戒備。

戒備。

西班牙國民軍艦一艘，向巴薩羅納港襲擊，尋即駛去。

十四號

日駐南京總領事須磨返京。

奧總理舒斯尼夏，發表和平外交演說，對德義匈等國，當維持良好關係，共產主義，決不令其侵入。

主義，決不令其侵入。

十五號

日議會重開，林內閣並外相報告外交政策，對中俄關係均澈底刷新。

國內大事記

一月十七號

渭河南北兩岸赤匪積極佈防。

十八號

外僑紛紛離陝。

汪主席歸國初次入京。

馮欽哉就二十路軍總指揮職。

阿王通電就任蒙邊第一區防司令職。

某方在張北召開軍事會議，卓世海李守信德王等均列席。

信德王等均列席。

逆備第一二兩團在小西門外白泥坡戰鬥演習。

演習。

省府通令各縣限期肅清盜匪。

十九號

赤水前綫中央軍與逆哨兵有接觸。

日機由京赴青在濟慶次降落，外部重提抗議。

抗議。

于學忠電中央表示服從。

省府通令各縣團隊剿匪補充辦法。

中英勘界移駐猛梭箱公。

二十號

旅陝外僑悉數東下。

米春霖鮑文趨李志剛等，由京飛西安，再向楊虎城于學忠等傳諭中央寬大德意。

中央任命黃紹雄兼鄂省保安司令。

國軍馬指揮彪，佔領高台縣，斃匪首董振堂獲步槍三千餘。

振堂獲步槍三千餘。

二十一號

日領事須磨由京抵滬。

二十一號

汪主席廣播電台講演救亡圖存之道，不外攘共抗外。

二十二號

中央委派本省高等法院首席檢查官胡震

外攘共抗外。

中央委派本省高等法院首席檢查官胡震

民履新到院任事。

二十七號

蔣校長頒發証書。

二十三號

嘉卜寺匪偽集議擬再犯。

三十號

市府公安局改訂市街名稱。

汪由奉化返京。

歸綏匪偽換防改革編制，剷除諸逆軍權

二十四號

行政院明令公佈整理中華海員辦法案。

，分編爲十師由某方直接統轄。

汪主席赴奉化晤蔣。楊虎城派米春霖謝

二十八號

湘主席何健呈請中央提倡倫常綱紀。

珂何柱國見顧祝同主任於潼關，表示願

菲律賓總統奎松赴美經滬。

三十一號

意接受中央命令。

全國下半旗誌哀一二八五週年國恥紀念

豫院綏靖主任劉峙，到潼晤顧祝同，陳

二十五號

林主席電賀美總統富蘭克林羅斯佛連任

誠，會商陝甘善後。

日軍在鄭密設機關勾結匪人案，外部正

米謝何與顧在潼關商議，頗有端倪，陝

滬港間長途電話通話。

式提出抗議。

局可望和平。

楊虎城于學忠下撤退令。

桂考察團抵京。

中央飭張楊部限日撤退，商縣渭南赤水

滇緬勸界我方提出異議書。

陝西內部已起分化，東北軍將領對楊不

一帶障地。

二月一日

滿。

中央飭張楊部限日撤退，商縣渭南赤水

比王贈中央財政部長孔祥熙鐵道部長張

義務工役在小壩舉行開工典禮。

一

嘉嶽，王冕大十字勳章各一枚。

二十六號

二十九號

粵省米荒，長江糧食往濟。

孔院長入京，代蔣院長主持院會。

汪呈國府請特赦行刺案人犯。

楊副官長在東陸運動場校閱護衛營。

晉京受訓縣長返省。

軍分校幹部隊舉行畢業典禮，龍主席代

二月二日

渭河南北兩岸之張揚部隊，實行遵命撤退。

蔣委員長夫婦離杭抵京。

林主席電美慰問水災。

駐蒲城張部師長檀自新駐鳳翔楊部師長

沈克聯名通電服從中央。

西安暴動份子孫銘九反對撤退令，在西

安作亂，王以哲徐芳蔣斌宋學禮四人被

害。

本省新任郵務局長洪恩到局視事。

二月三日

中央軍進駐寶雞沂陽。

蔣委員長續假兩週。

楊部旅長孫友仁反正。

西安亂平禍首孫銘九逃。

近衛一二兩團連合演習，廖總參謀長親

往審判。

二月四號

西安暴動份子經楊子派兵繳械。

王英所部編歸李守信節制。

五號

楊虎城誅西安二次暴動主動份子孫銘九

中央軍進抵臨潼縣境。

察北偽軍內閣德王派包悅卿調停。

六號

中央軍進抵西安城近郊。

駐陝張部檀自新等通電擁護中央。

張部已撤退至富平櫟陽鎮交口鎮高陵三

原永壽鄠縣等處。

彭徐匪部相繼離西安。

自本日起，主座傳見分校幹部大隊畢業

學員生，以四日見畢。

建設廳籌辦物品展覽會。

七號

川越夫婦進京。

商都大青溝之匪向東撤退。

我犄角名家黃伯長擊敗印度大力士於南

京。

綏遠戰區救災團由平運綏麥粉十六萬斤

往災區散發。

八號

中央軍萬耀煌部，入西安接防楊虎城赴

高陵，彭德懷毛澤東徐海東各匪部星夜

向陝北一帶竄退。

北平學生聯合會慰勞團赴歸綏勞軍。

九號

顧主任祝同移節西安。

首都憲兵司令谷正倫派委員馬崇興來昆

明市向遼東各縣招考學兵四百名。

十號

司法行政部令高等法院監犯實施軍事訓練。
咸陽解放日報社長因陝變中宣傳反動，被于學忠拘押。
省府准協助西安航空公司增開滇桂航線案。

十四號

西僞軍張世英部反正，受各軍憂待。
綏署飭民廳，退役常備隊有令召集時，須全數到齊。

三中全會行開幕與謁陵禮，並開預備會。

十五號

公推蔣中正汪兆銘戴傳賢王法勤于右任
行政院令行政機關軍職人員務先商得軍委會同意俾便整飭軍人事案

孫科居正鄒魯馮玉祥等九人爲主席團。
三中全會開會，汪院長報告一中全會後
總行長應鐵道部長張家璈電召進京商築

何柱國飛京謁蔣何報告張楊部移防情
之內政外交。
滇黔鐵道事宜。

民國二十六年一月份至二月十五日雲南全省各區匪情

區別	匪情發生時日及被害事由	匪首姓名及槍械人數	剿辦情形及已獲未獲	盤踞窩巢及出沒道路	竄逃方向及隣縣截堵情形	備考
滇南區	縣長楊履中呈報縣屬第三區猛仰石缸地方馬商李直齋被股匪攔搶各情形	匪首李麻子方麻生黨羽三十餘人槍數未詳	經令當茲冬防期間該匪徒等既經成股仰上緊偵察督屬嚴剿必要時並咨鄰封派團會剿		現向新秦河逸去	當時經馬商飛報馬鹿汛李小隊長援助斃匪一名擊傷一名
滇西區	鄉長姚廷漢等呈報於冬月十日股匪侯戶劫搶等情形	匪首王尙文黨羽三十餘人各持槍械	經令雙柏楚雄兩縣迅將此案究辦並由楚雄縣轉知該鄉長知照			經鄉長調集壯丁二百餘跟蹤追擊匪首王尙文匪徒楊貴清張天寶姚開祥等四名王楊張已解雙縣姚開祥送楚訊辦

西 漢	區 東 漢	區 南 漢	區 西 漢
保	威 宜	谷 景	寧 緬
<p>第一旅一團二營長魏開泰呈報保山土匪化裝為兩派劫掠營軍人老幼地方斬獲各情形</p>	<p>第四營統分處長薛之標呈報宣屬常備中隊去年十一月二十五日在高山頂方等處追剿何匪經過各情形</p>	<p>第五區區長周忠權呈報蘇匪佈滿第五區地面勸派槍殺奸淫等情形</p>	<p>縣長華封豫呈報緬屬四脚馬匪人率黨搶劫案屬小廠街捆去男女三人各情形</p>
<p>兩派匪首一為張文義號召為匪數小股一為王大爺人槍均未詳</p>	<p>匪首何開鼎及槍均未詳</p>	<p>匪首蘇文思字又欽黨羽四五百人槍數未詳</p>	<p>匪首康希順周俞熊三等黨羽二百五十人槍數未詳</p>
<p>經令該營既明瞭匪情務須澈底痛剿以爲一勞永逸之計</p>	<p>經令將奪獲槍枝妥爲保管遇便彙繳</p>	<p>經抄令第二殖邊督辦查酌辦理</p>	<p>經令會商景谷緬寧兩縣派團兜剿早日肅清</p>
<p>張大堡子丁官屯等處王匪盤踞板橋</p>			<p>盤踞四脚馬常出沒景緬交界</p>
			<p>經查土民截擊已將蘇氏履福一口奪下送交景東</p>
	<p>匪首何開鼎及匪徒數名當場擊斃</p>		

區南滇	區南滇		區
谷景	場鹽香	東景	山
<p>第一旅長劉正 富呈報係匪在 陶官長住宿似 有與陶匪會劫 模樣等情形</p>	<p>第一旅長劉正 富呈報係匪在 陶官長住宿似 有與陶匪會劫 模樣等情形</p>	<p>縣長段授滋一 本月十七日呈報 第三區老練鄉 及滯安山村被 股匪焚燒搶劫 情形</p>	<p>第一旅長劉正 富呈報係匪在 陶官長住宿似 有與陶匪會劫 模樣等情形</p>
<p>匪首蘇文思勾 結各方亡命人 槍數未詳</p>	<p>匪首楊麗東 黨羽三十餘槍 數未詳</p>	<p>匪首四名姓名 未詳多係鎮沅 縣人黨羽二百 五六十人槍數 未詳</p>	<p>匪首葉文混余 中仁黨羽十餘 人槍數未詳</p>
<p>給督辦署派兵 一連馳往該縣 剿辦</p>	<p>經抄原呈令飭 楊督辦查酌派 隊剿辦</p>	<p>經合鎮沅縣長 督團認真清剿 並令段縣長認 真搜剿逸匪以 除後患</p>	<p>匪首葉文混及 余中仁業經擒 獲就地槍決集 林一名擒送公 安局訊辦</p>
			<p>盤踞陶官屯擊 剿後已散匿</p>
	<p>現寓昔猛山大 石頭村</p>		
		<p>當場擊斃匪徒三名首級 現解景東縣府核辦</p>	<p>現擒獲蘭匪之黨三人擊 斃拒捕者一人蘭王兩匪 均携械脫逃又劉匪亦脫 逃</p>

漢	西	區
保	耿	馬
第一旅長一月 二十一日呈報 一團二營七 兩連在保屬和 尚田尖山等處 圍剿槍匪經邁 各情請鑒核備 案由	勝永獨立營楊 紹誠一月二十 五日呈報冬 宜撫司呈報冬 月有日股匪突 至連別斃匪多 人捆去五人掠 去牛馬及槍枝 甚多燒房屋八 間積穀三十餘 担等情形	
匪首普珠玉黨 羽三十餘人	匪首未詳黨羽 百餘槍數亦未 詳	
經一團二營七 八兩連率隊圍 剿獲匪首普 珠玉一名斃匪 計六名因飭就 擒二名	飭令駐緬雲大 理獨立營之兩 連就近剿辦	
餘匪四散奔逃	現該匪等已竄 入緬寧縣境	

綏署調委錄自二月十五日起

月十八日

張鳳儀等四員，署理期滿，又第三營十

應侯照新規定，改委為三等司藥佐。

第九旅第十八團少尉司藥張應侯，

一連准尉特務長龍光明，試充期滿，服

機關槍團第一營准尉查馬長缺，昨

第二營中尉書記陳良俊，第一營四連准

務均能勤慎，昨經該旅長呈准綏署，分

別補實及改委署理，以示鼓勵，並將張

財特務長張振宇，第二營八連少尉排長

別補實及改委署理，以示鼓勵，並將張

沂調升接充。

第十三團上尉候差張信，因前選送幹部大隊受訓，途中患病誤期，致被撤消名額，現經該團長查明，情有可原，

長李潤芝升委試充，遞遺准尉特務長缺，以該團准尉司書溫文明調充云。

川，試充期滿，工作勤慎，昨經該旅長呈准綏署，改委署理，以資激勵。

從戎日久。不無微勞，呈准綏署，以原級令發團務督練處候差云。

工兵大隊長昨呈綏署，請將二營第五連少尉排長黃天貴撤職示懲，並將第八連長潘成記大過一次，當經指令，以該排長黃天貴，侮辱上官，肆行毆打，殊屬大干軍紀，惟稱該員向患神經系病，姑從寬如請撤職，至連長潘成，處置失當請記大過一次，應准備案云。

一月二十五日
護衛混成獨立營，昨經奉准，增設營附一員，由該營遴請核委充任，現經該營長呈准綏署，以該營第二連上尉連長張德明，加給少校銜，調充該營營附，所遺第二連長缺，以該連中尉排長王正槐，以中尉給委暫代，遞遺中尉排長缺，以該連少尉排長史宗澤升委試充，又遺少尉排長缺，以軍官分校補習班少尉學員林國桂調委代理，已分別發給狀令，令發該營轉發給領云。

第九旅第十七團第三營第九連長鄒峻調升營附，遺缺現經綏署令以該團中尉候差陳劍虹原級暫代云。

一月二十二日
第一旅第一團團附少校陳寶祥，試充期滿，服務勤慎，昨經該旅長呈准綏署，改委署理，以示鼓勵。

一月二十九日
綏署據總參謀長呈轉昆明新聞檢查所，現奉令組織成立，請核委該所檢查員事務員等，以專責成，當經指令，查

第六團二營七連中尉排長調缺，綏署令以該團二營五連少尉排長張在中升委試充，遺缺以該連准尉特務長王思志原級暫代，遞遺准尉特務長缺，以該連文書士伍學升委試充云。

第二旅第三團二營七連署理少尉排長王紹璽，久病不愈，有碍職務，現經該旅長呈准綏署，將該員以原級原薪改調二營候差，遺缺以該團四連准尉特務

長李潤芝升委試充，遞遺准尉特務長缺，以該團准尉司書溫文明調充云。

第一旅二團三營十連中尉排長水巨

善，署理期滿，服務熱心，昨經該旅長呈准綏署，給狀補賞，以示鼓勵。

所，現奉令組織成立，請核委該所檢查員事務員等，以專責成，當經指令，查

第一旅一團二營五連中尉排長楊從

綏署據總參謀長呈轉昆明新聞檢查所，現奉令組織成立，請核委該所檢查員事務員等，以專責成，當經指令，查

所，現奉令組織成立，請核委該所檢查員事務員等，以專責成，當經指令，查

該團開檢查所設置人員，前經核准，設錄事一名，傳事一名，事務員二名，檢查員准派充四名，不可設置在案，茲據請委徐錦章，充事務員，應准以同中尉給委，至請將本署副官處少校副官普希賢，參謀處中校參謀鮑鍾琪，少校候差鄒宗顯，少校處員陳文賢等四員，兼任檢查員，應由處派充可也，不予給委云。

該分處上尉書記羅實，因體弱多病，難以服務，請准長假，遺缺請委段伯充任，當經指令照准，遺缺請委以段伯英委充，應飭將該員證明資格文件呈驗到署，再憑核委云。

第五旅第九團第一營中尉書記鄧宗龍，已奉令調充近衛二團服務，所遺中尉缺，現經該團長呈准綏署，委王應槐接充給狀令發云。

第六團二營七連中尉排長，已奉調升代第五連連長，遺缺昨經該團長呈准綏署，以該團第五連少尉排長張在中升委試充，所遺少尉排長缺，以該連准尉特務長王思志原級給委暫代，遞遺准尉特務長，以該連文書上士伍學良升委試充云。

第二旅第三團上尉副官調缺，現經該旅長呈准綏署，以該團二營第八連中尉排長徐有成調升試充，又該連准尉特務長缺，以上士晏順清升委試充云。

第一區團務督練分處，昨呈報綏署

軍事月刊 雜俎 綏署調查錄

綏署昨任命第九區團務督練分處中尉候差張自翬，為隴川常備隊中隊長。

經綏署任命趙鶴清為該處同中校秘書，充。

綏署昨任命劉燦葵為隴縣團務常備隊少尉隊附。

綏署昨令將中尉張世福，以原級令發第三區團務督練分處候差。

憲兵第四區隊中尉分隊長黃瑞卿，少尉分隊長黑燦之，准尉特務長張朝初，試充代理期滿，服務均能勤慎，剴經呈准綏署，改委署理，以資激勵。

華坪縣常備隊上尉中隊長蔣雲卿，廣通常備隊少尉隊附張興中，鎮南縣常備隊少尉分隊長李嘉宴等三員，代理期滿，服務熱心，又第五區團務督練分處中尉副官楊春生，署理期滿，供職勤慎，現經該分處長，呈准綏署，將蔣雲卿等改委署理，及將楊春生補實，以示

鼓勵云。

以示鼓勵。

第一旅一團中尉經理員楊光宇李斌

工兵大隊第一營四連中士楊萬德，

遺缺以該連少尉排長山毓英升委代理，遞遺少尉排長缺，以第十二連准尉特

第一團中尉經理員鄧學智等三員，任職

因逃兵圖謀劫餉，不受誘惑，洵屬深明

務長趙德富原級調委暫代，又遞遺准尉

日久，服務勤慎，現經經理處長考查屬

大義，現經綏署令准提升該營准尉，並

特務長缺以第十連文書上士趙琴升委接

實，簽呈奉准，照新規定，升任試充一

獎幣五百元，以資激勵。

充云。

等軍需佐，以示鼓勵云。

第六團少尉經理員李承熙，服務熱

測量局地形課少尉班員劉永才，試

二月三日

心，辦事勤能，刻經該團長呈准綏署，

充期滿，供職勤慎，刻經該局長呈經綏

第二旅四團一營二連少尉排長調缺

照新規定，升委代理軍需佐，以資激

署，改委署理，以示鼓勵云。

，現經綏署令，准以第五連署理准尉特

勵。

新委補充第三大隊三等軍醫佐陳鳳

務長王樹聲原級調委暫代，所遺准尉特

第九區團務督練分處呈請綏署，委

祐，刻經綏署令准，與砲兵團少尉軍醫

務長缺，准以文書上士徐德先升委接

劉燦黎充鎮康縣團務常備隊上尉隊附，

郎家仙對調服務，并將郎家仙仍照新規

充。

當經指令，所請應准以中尉委充，給狀

定，改委為三等軍醫佐云。

第五團中尉庶官汪竟成，中尉經理

令行轉發云。

砲兵團第二營六連少尉排長楊昌青

員楊抱貞，李毓貴，等三員，代理期滿

二月四日

，署理期滿，服務熱心，刻經該團長呈

，供職勤慎，現經該團長呈准綏署，將

第五旅第十團三營十連中尉排長何

准綏署，給狀補實，以示鼓勵云。

汪竟成改委署理，楊抱貞，李毓貴二名

進，違背命令，玩忽職責，刻經該旅長

近衛一團上尉經理員王人品，已調

，照新規定，改委為署理二等軍需佐，

呈准綏署，從寬以原級改調第三營候差

補充第三大隊服務，所遺經理員缺，

該團長呈准綏署，以第六團上尉經理員

二月五日

，已准將楊國傑，李興義，桂燦三員，

李瑞璋 照新規定委為一等軍需佐調充

近衛一團少尉候差古延齡，昨經綏

令發第七旅第十四團服務，王興漢令發

云

署令准，以原級改調團務督練處候差。

補充第一大隊服務，徐迺達令發補充二

第一旅第一團三營第十連中尉排長

第六團二營六連連長隴耀，中尉排

大隊服務，沈化俗令發補充第四大隊服

楊時貞，署理期滿，任職熱忱，經該團

長羅育廷，少尉排長呂汝能，第七連連

務。

長呈准綏署，給狀補實云。

長張偉林，少尉排長曹文華，第八連連

二月六日

第五旅第十團中尉經理員楊泰，第

長王軒，中尉排長李家俊等八員，署理

第一旅二團一營二連准尉特務長張

一營第二連中尉排長趙繼昌，試充滿期

期滿，供職均能勤慎，現經該團長呈准

准綏署，給狀補實，以示鼓勵。

，工作認真，經該團長呈准綏署，改委

綏署，一併給狀補實，以示鼓勵。

准綏署，給狀補實，以示鼓勵。

署理，並將楊泰照新規定，改為二等軍

第一旅第二團三營十一連少尉排長

幹部大隊現已結束，原任該部教務

需佐，以資鼓勵云。

王國熙，李顯宗，署理期滿，又該連准

副官董照南，刻經該大隊長呈請綏署安

補充第一大隊，昨呈請綏署，將原

尉特務長燕春高，試充亦經期滿，服務

插服務，奉准以原級原薪，令發參謀處

任幹部大隊代理經理主任孫銘，補實少

均能熱心，現經該旅長呈准綏署，分別

候差云。

校，調充該隊文書主任，當經指令，准

補實及改委署理，以資激勵。

第六團中尉旗官黃術國，試充期滿

將該員以同上尉調委該大隊文書主任，

綏署據軍分校第一期補習班畢業齡

，服務熱心，刻經該團長呈准綏署，改

所請以少校委用，有逾編制，未便照准

籍學員楊國傑，李興義，桂燦，王興漢

委署理，以示鼓勵云。

云。

，徐迺達，沈化俗等六員呈請留演任用

得勝廟火藥庫應設之管理員一職，

劉經軍械局長呈准綏署，以該局第二科少尉科員郭開國調升，試充同中尉給委充任云。

服務勤勞，經該團長呈准綏署，一併給狀補賞，並將第七連試充中尉排長楊芝翰，改委署理，以示鼓勵云。

署，改委署理云。第五旅第十團呈請綏署核示，更調連排長，經奉准以中尉楊伯助原級給委

二月八日

綏署據政治訓練處呈報，幹部大隊

暫代第一連連長，王丕和常永年為第五

第六團第二營第六連連長隴耀，中尉排長羅育蓬，少尉排長呂汝能，第七連連長張偉林，少尉排長曹文華，第八連連長王軒，中尉排長武觀民，少尉排長李家俊等八員，署理期滿，各盡厥職，經該團長呈准綏署。一併給狀補賞，以示鼓勵云。

，現已結束，該大隊政訓指導員助理員，請准調處服務，司書傳事，分別取消，俟裴處長公舉回處，再呈請核委，當經指令，所請應准註冊備案云。

第七連少尉排長，准尉陳秉仁嚴知聲，各以原級暫代第五第八連排長職務，沈應明楊德修試充第一第四連中尉排長，蔡澈試充第七連准尉特務長云。

二月九日

華永獨立營少校營附宋唯，第三連

第七旅第十四團二連准尉特務長覃茂培，三連中尉排長文朝廷，四連准尉特務長陳紹堯，六連中尉排長布秉衡，准尉特務長張裕生，八連准尉特務長陳祖顏，十一連少尉排長曾紹章，十二連准尉特務長潘廷驢等九員，署理期滿，

中央軍校昆明分校步科第一隊少尉分隊長姜式瑾，已奉調改委該校教育科科員，遺缺經該校函請調幹部大隊見習員崔俊峯充任，當經函復，准予調充云。

少校連長隴瞻，准尉特務長黃文科，一連准尉特務長徐昌等四員，試充期滿，服務勤慎，刻經該營長呈准綏署，改委署理，以示鼓勵。姚安縣團務常備隊少校中隊長耿崇光，署理期滿，工作勤慎，刻經該管分處長呈准綏署，給狀補賞，以示鼓勵。

二月十日

鹽津縣團務常備隊少尉隊附劉文鈺

隊三等軍需佐云。

，因水土不服，昨經綏署令准調缺。

綏署昨改委近衛第一團軍需等職人

，又遺第三連准尉特務長缺，以上士白祥雲升委試充云。

姚安縣團務常備隊少校中隊長耿崇

員，任命李朝俊為該團三等軍需正，丁

省政府庶務所同上尉庶務員李存璋

光，署理滿期，服務勤勞，經各該管督

伯瓦為一等軍需佐，張周為二等軍需佐

，署理期滿，又該所同中尉庶務員龔國

練分處長呈准綏署，給狀補實，用示鼓

羅世勛為一等軍需佐，周全生為一等獸

賓，同少尉庶務員蕭漢臣，試充期滿，

勵云。

醫佐，李雲署理二等軍需佐，李培義，

服均能勤慎，經該所長呈請副官長，呈

近衛第一團少尉軍醫宋德宜因患病

張鎮國，為三等軍需佐，田恩溥為三等

准上峯，將李存璋補實，龔國賓等改委

沉重，難以服務，經該團長，查明屬實

可樂佐，伙心從為上尉文書主任云。

署理，以示鼓勵云。

，呈准綏署，給予長假，以資醫治云。

第七旅第十四團，昨呈請綏署，調

廣南縣團務常備隊少尉特務長段榮

二月十五日

委三營第十連連長，當經指令，准將該

齡，因案停職，遺缺現經綏署令准，以

綏署昨照新規定改委軍樂人員如下

團第十連連長蕭久瓦，調該團候差，所

第六區團務督練分處少尉候差王永清，

，任命楊玉柱為軍樂隊長，秩同軍樂

遺連長缺以該連中尉排長，王樹英，以

原級原薪調委暫代。

正銜，一等軍樂佐祝支宇為該隊隊附，

原級給委暫代，遞遺中尉排長缺，以第

第十三團第六連少尉排長孫憲現，

秩同一等軍樂佐，羅沛然為一等軍樂佐

二連少尉排長洪恩準，升委試充，所遺

第一四七各連准尉特務長解起，楊占彩

，杜鵬斌，楊汝濱，王樹芝，為三等軍

少尉排長缺，以第五連准尉特務長覃文

方啓祐等四員試充期滿，服務均能熱心

樂佐，呂景清，羅鑫培，為軍樂准佐，

庫，以原級給委暫代，所遺第五連准尉

，現經綏署令准，照章改委署理，以資

鄭鼎漢為該隊二等軍醫佐，趙以恭為該

特務長缺，以第三連特務長何廷華調充

激勵。

第六團三營十二連少尉排長缺，現 理員鄭汝舟，少尉軍醫高尚廉，經該隊 經綏署核准，以第十一連署理准尉特務 長呈准綏署，照新規定，改委為三等軍 長錢文章補實准尉，以原級調委暫代 需及軍醫，已給狀令行云。

第六團團附少校任良梓，積勞病故，遺缺經該團長呈准綏署，以該團第三營上尉營附莊煜然原級調委代辦，又該團機關槍連連長缺，以該團第三連中尉排長徐世林原級給委暫代云。

第三旅中尉軍醫李增祥，試充期滿，服務熱心，經該旅長呈准綏署，照新規定，改委署理二等軍醫正，以示鼓勵云。

第三旅特務隊中尉隊長李伯熊，署理期滿，服務勤能，經該旅長呈准綏署，給狀補實，以示鼓勵云。

交通隊上尉經理員李鎮亞，少尉經

一般從學校出去的青年，辦事情不通，工作不能上進，人家為什麼排斥你們，討厭你們？我常常反嚴的想，你們自己沒有經驗閱歷，不懂人情世故，實在是一個最大的原因。

委員 長

軍 事 月 刊 訂 戶 及 寄 發 期 數 登 記 表

訂單號碼	訂戶	月日	寄交地址	刊期起止	共計冊數	已發冊數	備 攷
一號	工兵大隊	十一月十二日	本市南城外三五五十五號	第四期起至十五期止	冊二十	冊一	
二號	陸軍醫院	十一月十三日	陸軍醫院	第四期起	冊全	冊一	
三號	華永福	十一月十四日	巫家壩現	第四期起	冊全	冊一	
四號	軍械局	十一月十七日	軍械局	第四期起至六期止	冊全	冊一	
五號	兵工廠	十一月十八日	兵工廠	第四期起至六期止	冊三	冊一	
六號	馬子祥	十一月二十五日	本市玉龍堆	第四期起至十五期止	冊二十	冊一	
七號	公安局	十一月三十日	本市景星街	第四期起至九期止	冊六	冊一	
八號	近衛	十二月四日	北教場新營盤	第四期起	冊全	冊一	
九號	三旅五團機關槍連	十二月五日	曲靖縣	第四期起	冊全	冊一	
十號	鹽運使署	十二月十一日	本市萬鐘街	第四期起至十五期止	冊二十	冊一	
十一號	永仁縣政府	十二月十二日	永仁縣	第四期起	冊全	冊一	
十二號	河口警署	十二月十八日	河口	第四期起	冊全	冊一	
十三號	軍需局	十二月十八日	軍需局	第四期起	冊全	冊一	
十四號	雙江縣師範學校	十二月二十六日	雙江縣	第四期起至十五期止	冊二十	冊一	
十五號	昆華民衆教育館	一月八日	本市文廟內	第四期起	冊全	冊一	外贈閱二三期三冊
十六號	白井場公署	一月十八日	白井場	第四期起	冊全	冊一	
十七號	開遠鐵路警總局	一月二十日	開遠縣	第四期起至九期止	冊六	冊一	
十八號	第一區隊	一月二十日	開遠縣	第四期起	冊全	冊一	
十九號	第二區隊	一月二十日	開遠縣	第四期起	冊全	冊一	
二十號	第三區隊	一月二十日	開遠縣	第四期起	冊全	冊一	
二十一號	昆明路警分局	一月二十日	本市	第四期起	冊全	冊一	
二十二號	開遠路警分局	一月二十日	開遠縣	第四期起	冊全	冊一	
二十三號	河口路警分局	一月二十日	河口	第四期起	冊全	冊一	
二十四號	永善縣政府	二月八日	永善縣	第四期起至十五期止	冊二十	冊一	
二十五號	曲溪縣政府	二月十二日	曲溪縣	第四期起	冊全	冊一	
二十六號	二旅三團	二月二十五日	昭通縣	第四期起至九期止	冊六	冊一	
二十七號	雲南中學校	二月二十二日	本市光華街	第四期起	冊全	冊一	
二十八號	財廳	二月二十九日	財廳	第四期起	冊全	冊一	
二十九號	本市海心亭	二月二十八日	本市海心亭	第四期起	冊二十	冊一	
三十號	護國街	二月二十日	護國街	第四期起	冊六	冊一	
三十一號	株雲縣	二月三十日	株雲縣	第六期起	冊六	冊一	
三十二號	本市狀元樓	二月二十六日	本市狀元樓	第四期起至十五期止	冊二十	冊一	
三十三號	小西城關	二月九日	本市小西城關	第四期起	冊全	冊一	外贈閱二三期三冊

本刊啓事

本刊自奉 令改組以來認承閱者贊許彌用奮發惟以奉

准經費有限自難永久賄閱茲經同人公決發請 核准自第四期

起僅收回印刷成本以資繼續出版而副

層峯推行軍國民之主旨當此國步多艱凡執戈禦侮人人有責本

省軍事刊物僅此一種凡我

同胞義當維護諒不致惜此區區之費也倘承

惠訂請將款匯寄本社或代售處以便決定出版數目而免中斷爲

盼

滇黔綏靖公署軍事月刊社啓

附本刊價目表

定期	期價	目備	考
全年十二冊	新幣四元	郵費在內	
半年六冊	新幣二元二角		
零沽每冊	新幣四角		

軍事月刊第七期

民國二十六年二月二十八日出版

編輯者 滇黔綏靖公署軍事月刊社

(社址雲南昆明市)

印刷者 雲南開智印刷公司

出版期 每逢月底出版

代售處：

- (昆明市西華街) 雲嶺書店
- (昆明文明街) 東方書店
- (昆明土主廟街) 文化書店

(若訂閱本刊逕向上列三書店訂購亦可)

本刊廣告價目

等級	地位	全	半	面	四分之一
特等	封面內底外	二十元	十元	六元	三元
優等	正文前	十六元	八元	五元	二元
普通	正文前後	十二元	六元	四元	二元
附記	<p>(1) 上期價目均係以一期爲限如連續登連兩期者得以前期打九折三期八折四期七折五期六折六期對折長期三折以新幣計算如願登載者請先行來函與本刊商酌可也廣告如需用大字圖表須自行製版送社(2) 廣告如需用大字圖表須自行製版送社(3) 廣告如需用大字圖表須自行製版送社(4) 廣告如需用大字圖表須自行製版送社</p>				

雲嶺書店新到軍事書

- 新編步兵典範令問答 一元八角
- 新編步兵操典實施法 一元
- 新編步兵夜間教育 五角
- 新編步兵操典草案第一部 五角
- 現代步兵班長指針 五角
- 新九班制步兵操典 五角
- 步兵中勤務實施法 三角
- 步兵學科教程 三角
- 步兵制式野外動作詳解 一元
- 步兵戰鬥教練 一元八角
- 步兵野外實施大全 五角
- (其他名目繁多不及備載印有目錄承索必奉)
- 本店代訂軍事三大雜誌 陸軍月刊 軍事月刊 軍事月刊

東方書店出售各種新書

- 芥子園畫譜 華英對照四書 中學會考升學習題 西醫百日通
- 康熙字典 四體字彙 吳梅村全集 四冊 八角
- 大字句陳修園七十二種 精二元一角 一元一角 一元一角
- 大字句御纂醫宗金鑑 精二元 陸角
- 斷句御纂醫宗金鑑 二元
- 中學會考升學習題 四冊 七角
- 木偶奇遇記 一冊 三角五分
- 全國青年創作小說精華 一冊 三角
- 最新六法全書 一冊 八角
- 高初級適用各種補充讀物 (種類繁多不及備載)

昆明市西華街雲嶺書店

雲南文化書店新到軍事書籍

- 海陸空公文程式 一元二角
- 軍用公文程式 一元
- 軍隊內務大全 一元
- 野外演習筆記 八角
- 歐戰後步兵戰術 六角
- 步兵尖兵研究 五角
- 熱河失陷日擊記 一元
- 環球視查記 一元
- 步兵操典 八角
- 馮玉祥日記 八角
- 馮玉祥小傳 八角
- 馮玉祥詩集 八角
- 孫總理土地政策 八角
- 以上各書概以七折發售此外新書新刊種類繁多定價克己不及細載
- 步兵小隊指揮研究 五角
- 追擊砲射擊法 五角
- 新兵營指揮法 五角
- 步兵連指揮法 五角
- 精神教育 五角
- 精神教育 三角
- 步兵與民衆 三角
- 中山革命語錄 四分
- 會胡治兵語錄 四分
- 軍人寶鑑 三角
- 六百字課 三角
- 追擊砲使用法 三角
- 養金花 壹角五分
- 新縣政研究 捌角
- 中國文學史讀本 五角
- 當代創作選 壹角五分
- 愛力圈外 肆角
- 少年文選 肆角
- 國際時論叢譯 每冊五角
- 小學作文指導 肆角
- 模範學生 壹元
- 愛的教育 七角
- 實用作文法 六角

雲南文化書店新到各書一覽

- 小孤女 每冊五分
- 世界文學大綱 壹元五角
- 田賦問題研究 下冊壹元肆角
- 國學概論 四角
- 文學常識 叁角
- 紅霧 九角五分
- 一九三六年 每冊壹元二角
- 中學作文指導 二角五分
- 算術指導 四角
- 文心 七角
- 中國文學體系 壹元
- 青年自修叢書 第一集 每冊叁角
- 附各書種類繁多歡迎參觀選購極爲便宜凡購軍事月刊之讀者購買可照訂市價再打九折以示優待
- 地址土主廟街中文化書店披露