

# 中華民國

## 第四次教育統計圖表

# 全國各項學校學事比較圖一(學校)

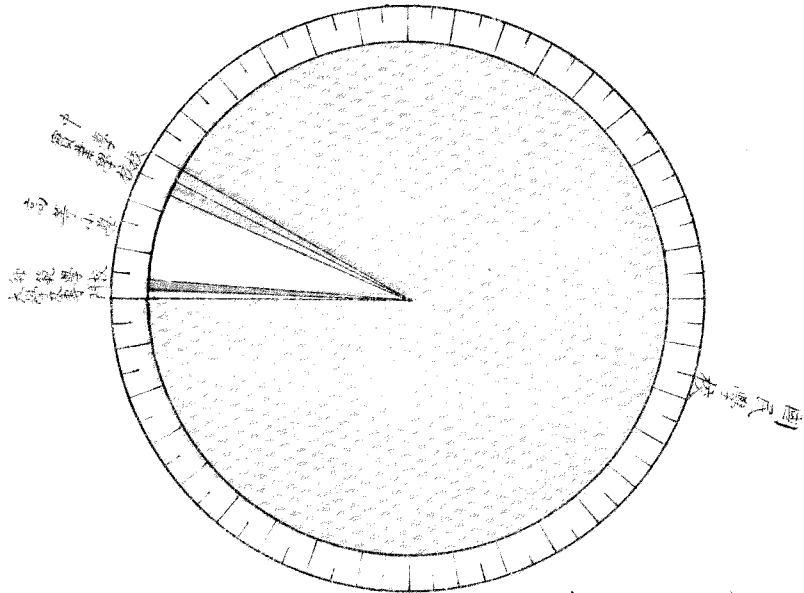

本年各項學校共計十二萬八千一百五十二處以本圖面積作三百六十度計  
 算每度約占學校三百五十六處  
 本圖周分大段三十六小段七十二每大段為十度每小段為五度(以下一圖做此)

# 全國各項學校學事比較圖二(學生)

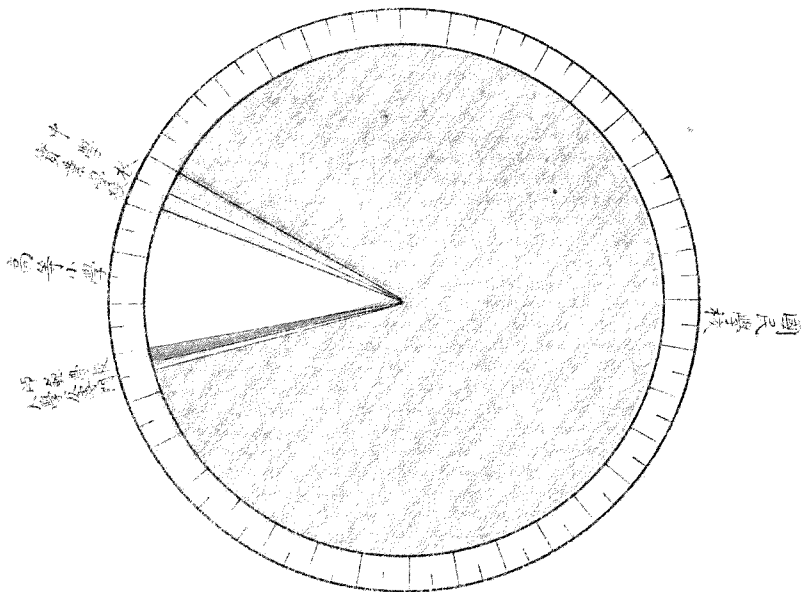

本年各項學生共計四百二十四萬三千零五十八以本圖面積作三百六十度計  
 算每度約占學生一萬一千七百八十六人

### 全國各項學校學事比較圖三(畢業)

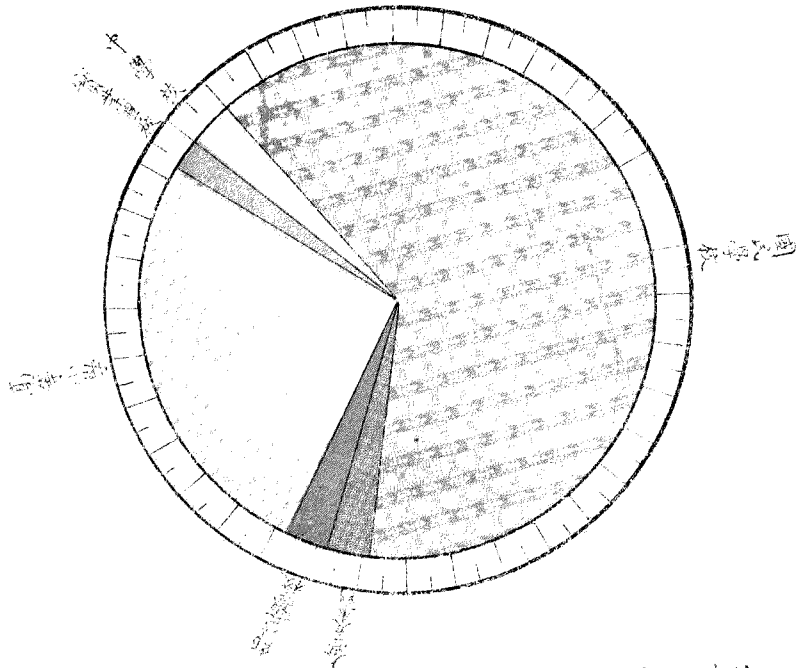

本年各項學校畢業生共計三十二萬六千二百零七人，以本圖面積作三百六十度計算，每度約占畢業生九百零七人。

### 全國各項學校學事比較圖四(教員)

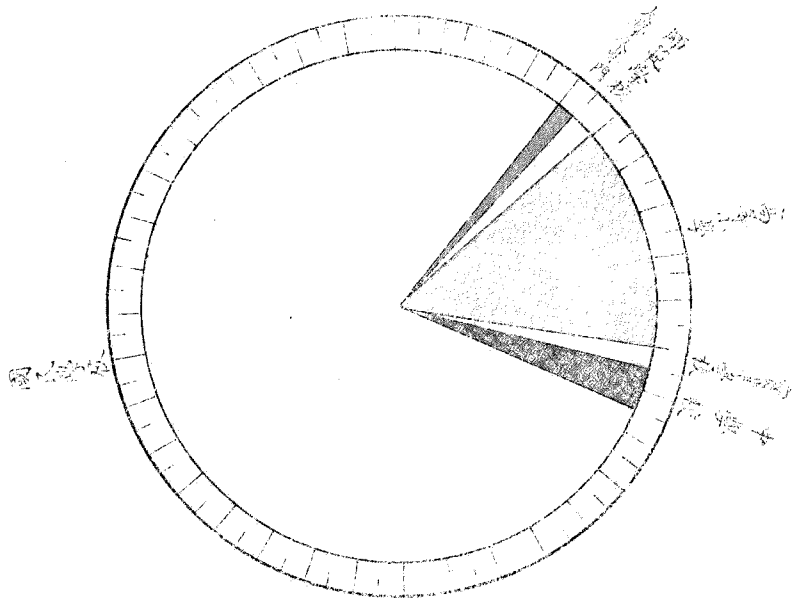

本年各項學校教員共計十九萬五千九百三十四人，以本圖面積作三百六十度計算，每度約占教員五萬四千四百人。

## 全國各項學校學事比較圖五(職員)

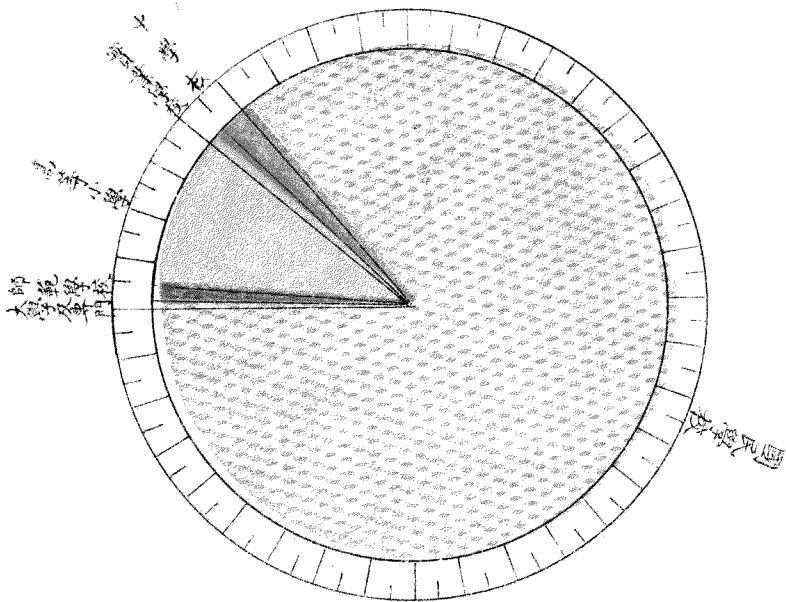

本年各項學校職員共計十二萬九千四百五十九人以本圖面積作三百六十度計算每度約占職員三百五十九人

## 全國各項學校學事比較圖六(歲入)

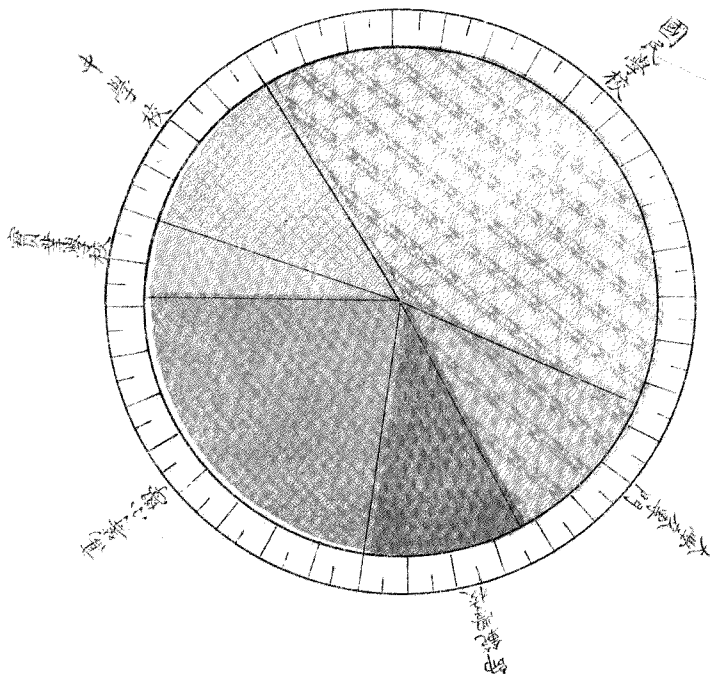

本年各項學校歲入共計三千四百七十萬零九千九百四十七圓以本圖面積作三百六十度計算每度約占歲入九萬六千四百十六圓

### 全國各項學校學事比較圖七(歲出)

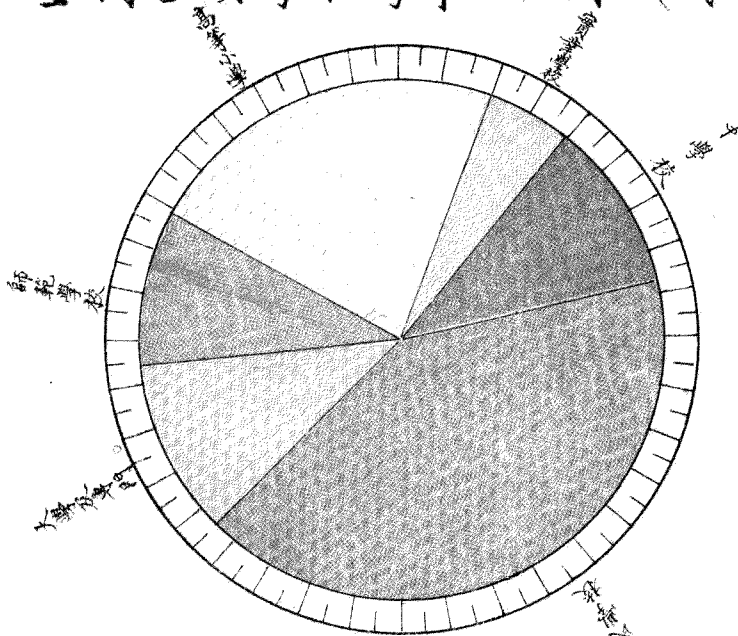

本年各項學校歲出共計三千六百零九萬零四百四十二圓以本圖面積作三百六十度計算每度約占歲出十萬零二百五十一圓

### 全國各項學校學事比較圖八(資產)

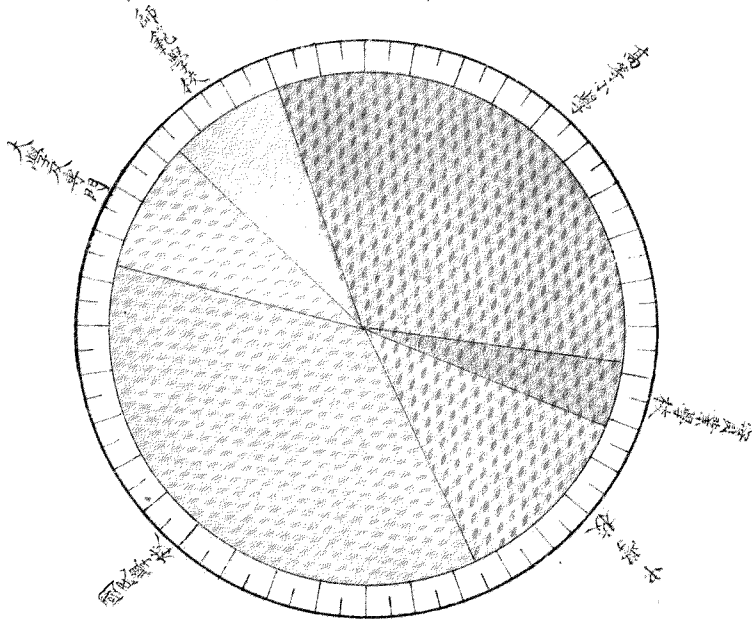

本年各項學校資產共計一億零二百三十九萬七十一百九十五圓以本圖面積作三百六十度計算每度約占資產二十八萬四千四百三十六圓

# 全國公立各項學校比較圖

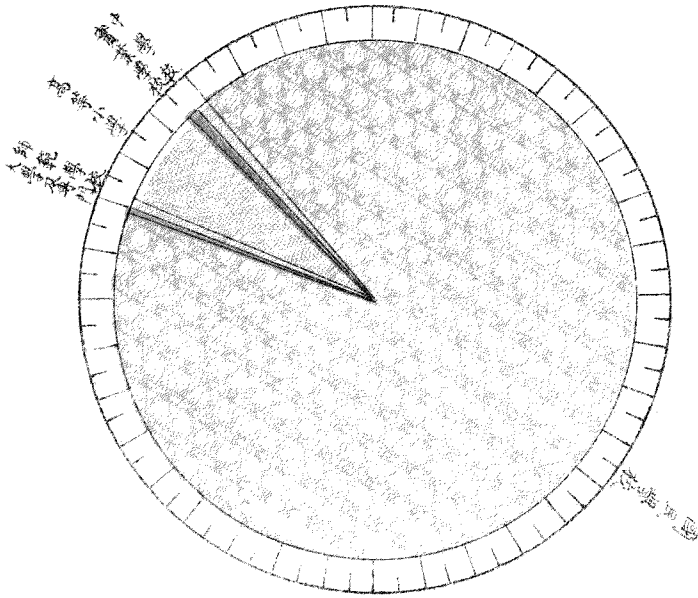

本年公立各項學校共計九萬零九百零六處以本圖面積作三百六十度計算每度約占公立學校二百五十二處

# 全國私立各項學校比較圖

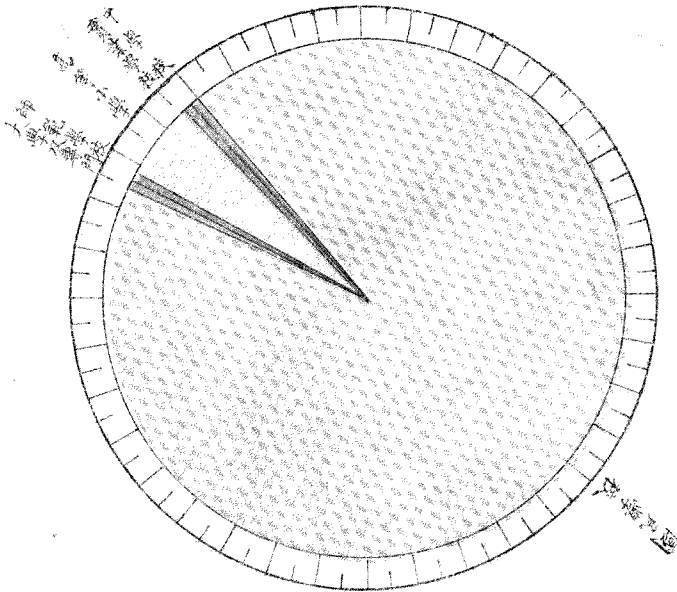

本年私立各項學校共計三萬七千二百三十五處以本圖面積作三百六十度計算每度約占私立學校一百零三處

## 全國各項學校男學生比較圖

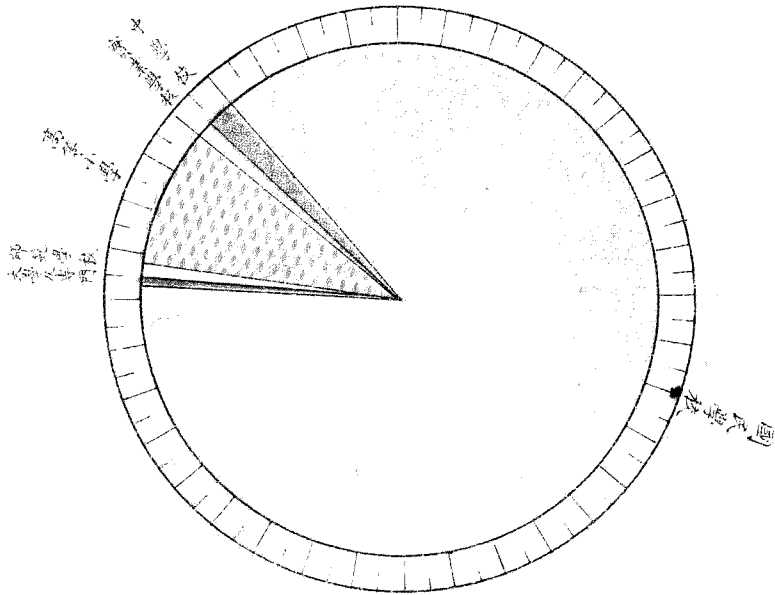

本年各項學校男學生共計四百零六萬四千三百三十四人，以本圖面積作三百六十度計算，每度約占男學生一萬一千二百八十九人。

## 全國各項學校女學生比較圖

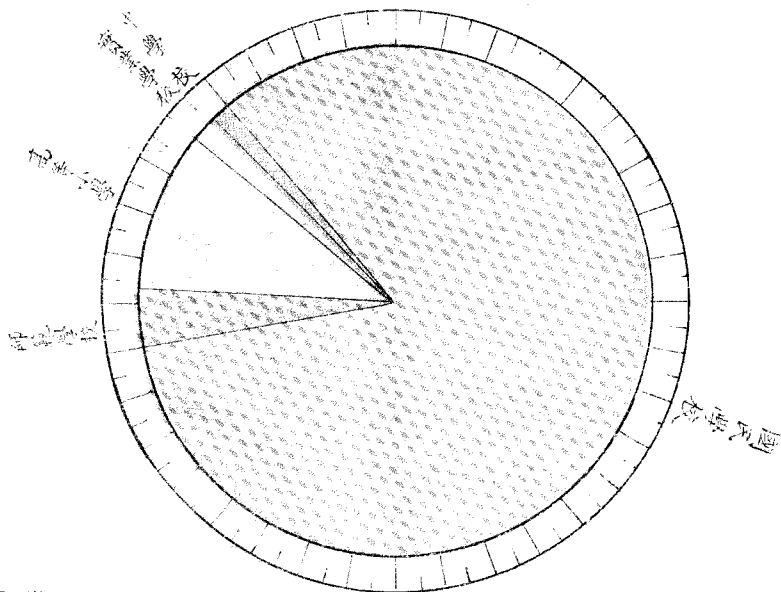

本年各項學校女學生共計十七萬八千七百十六人，以本圖面積作三百六十度計算，每度約占女學生四百九十六人。本年大學及專門學校無女學生，故未列入。

全國學事歷年比較圖一

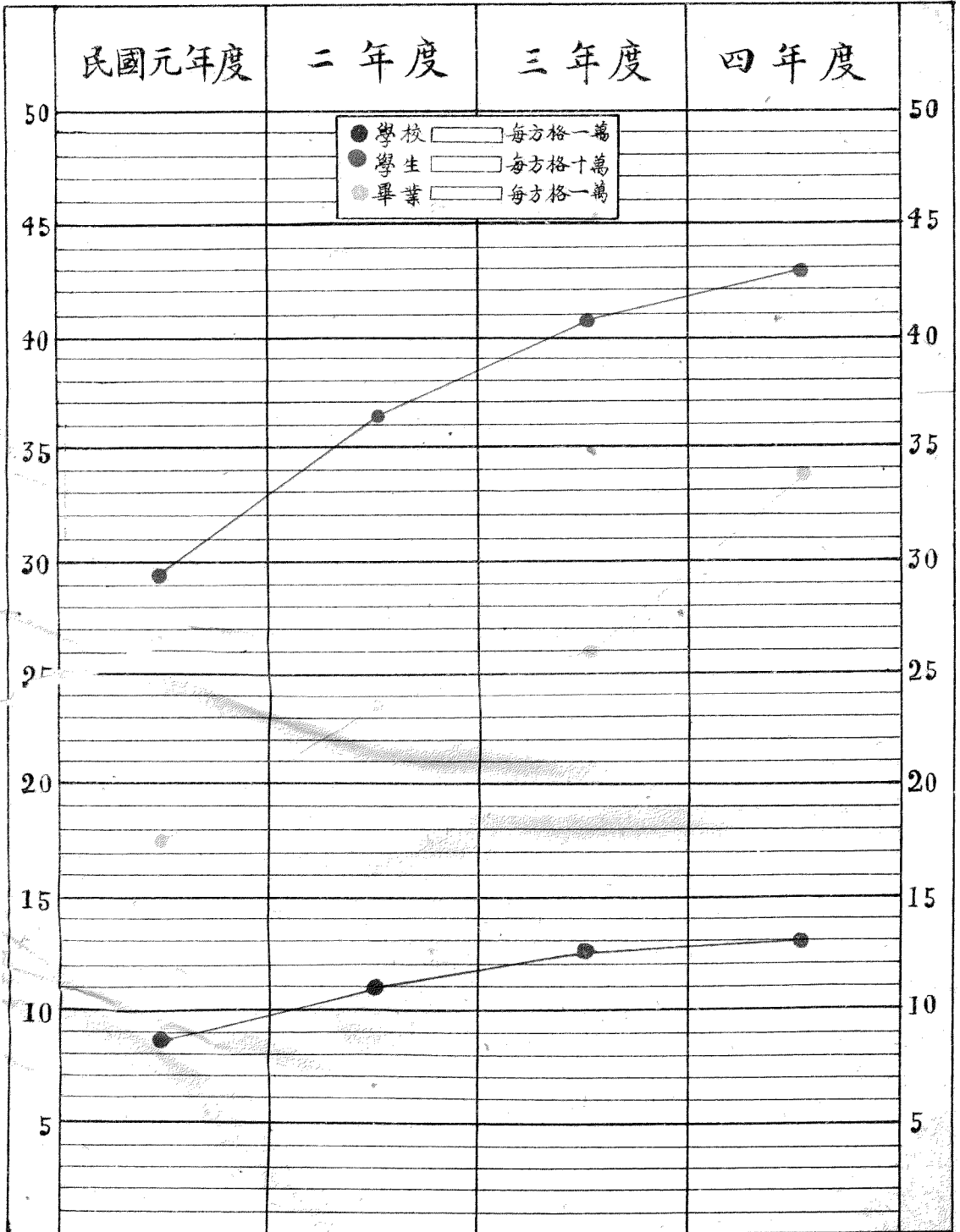



# 全國學事歷年比較圖二

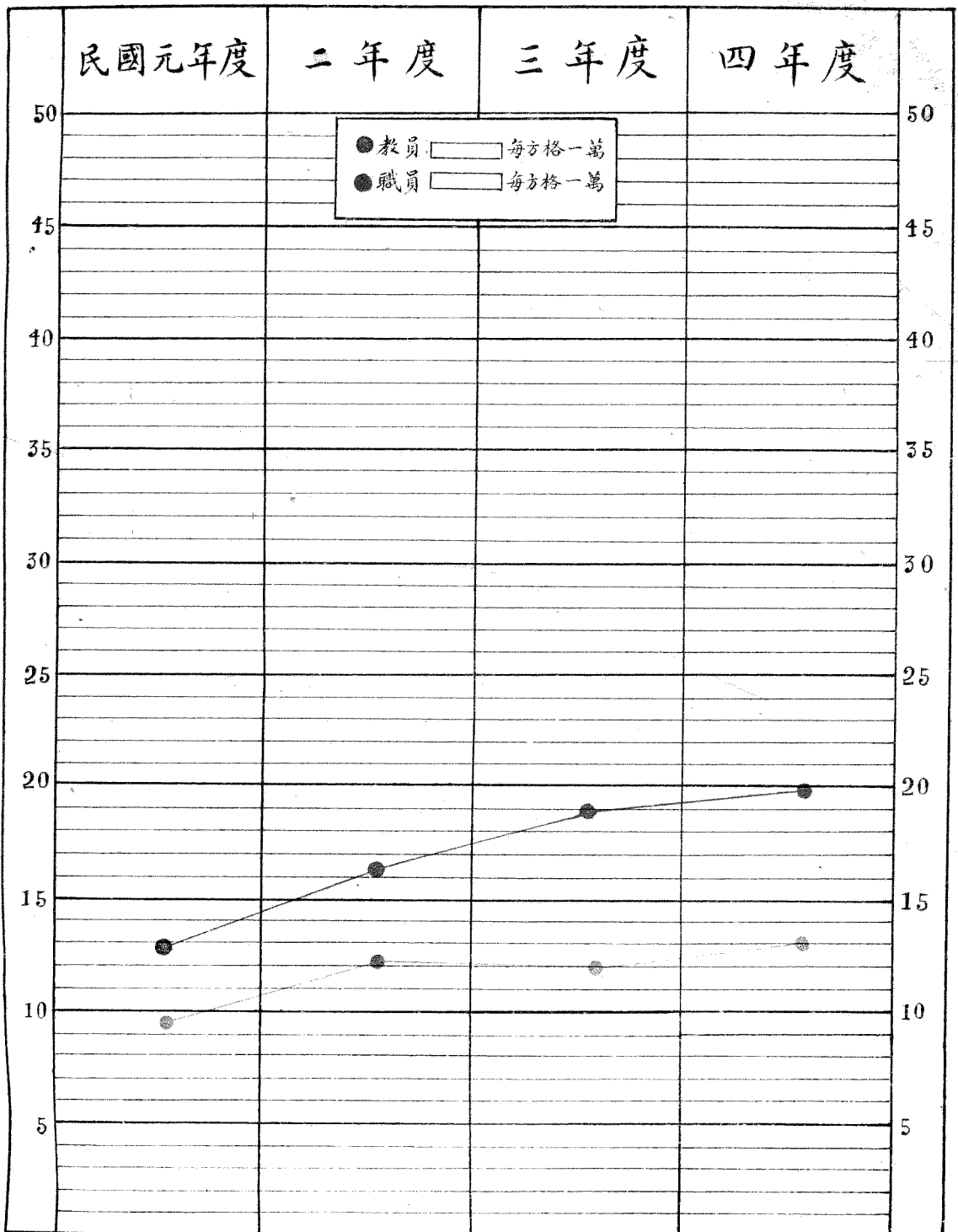

# 各省學校學事比較圖一(學校)

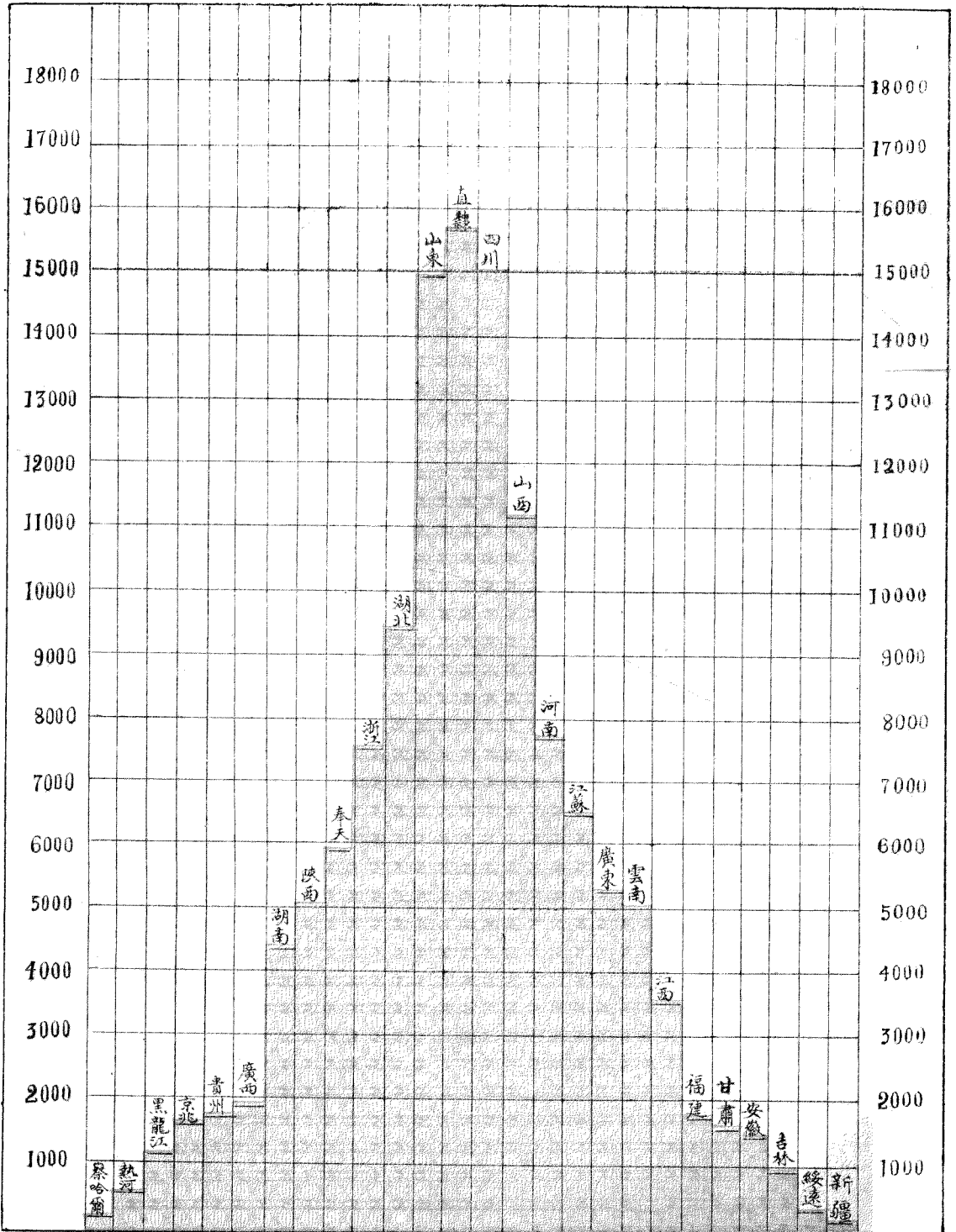

# 各省學校學事比較圖二 (學生)

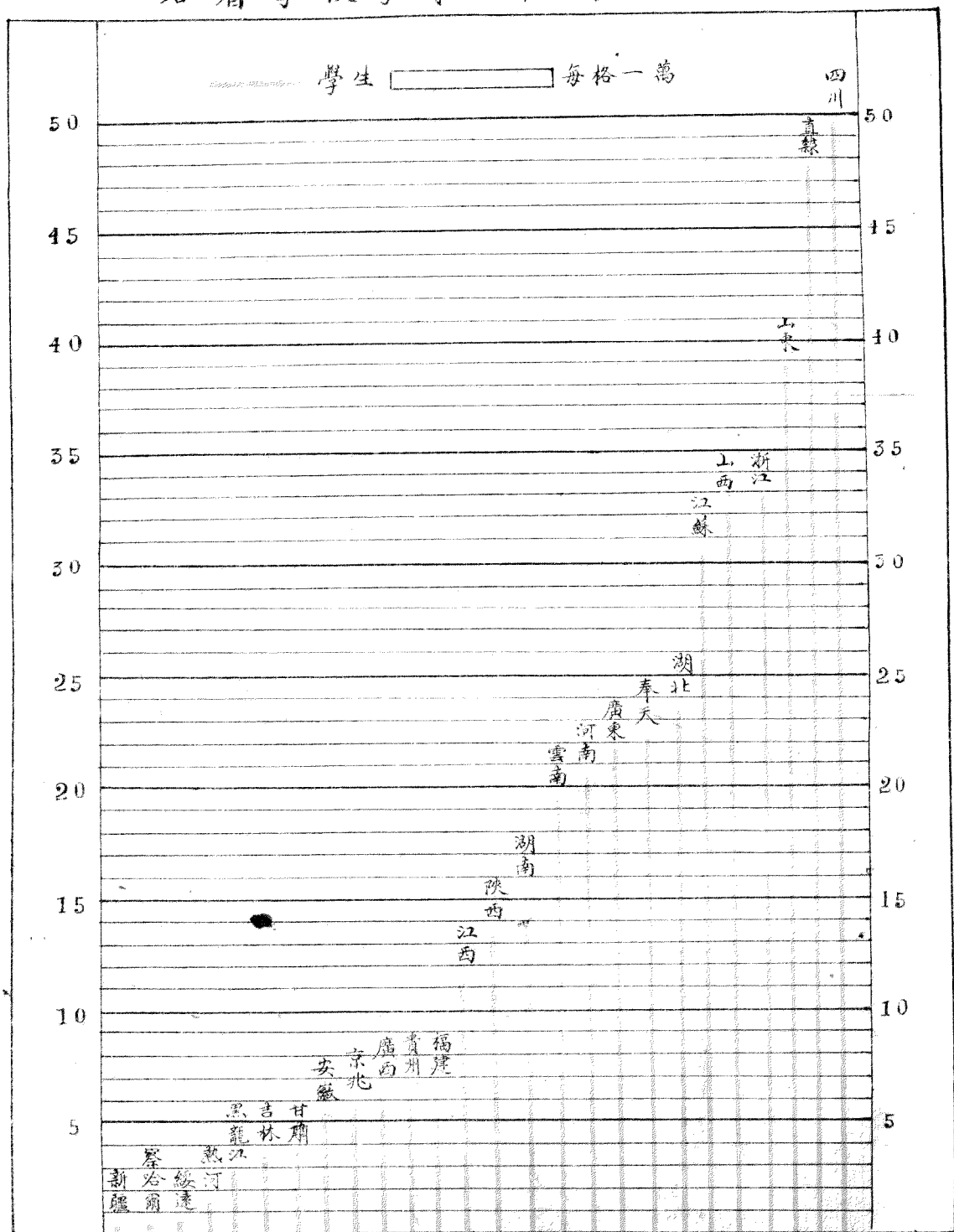

# 各省學校學事比較圖三(畢業)

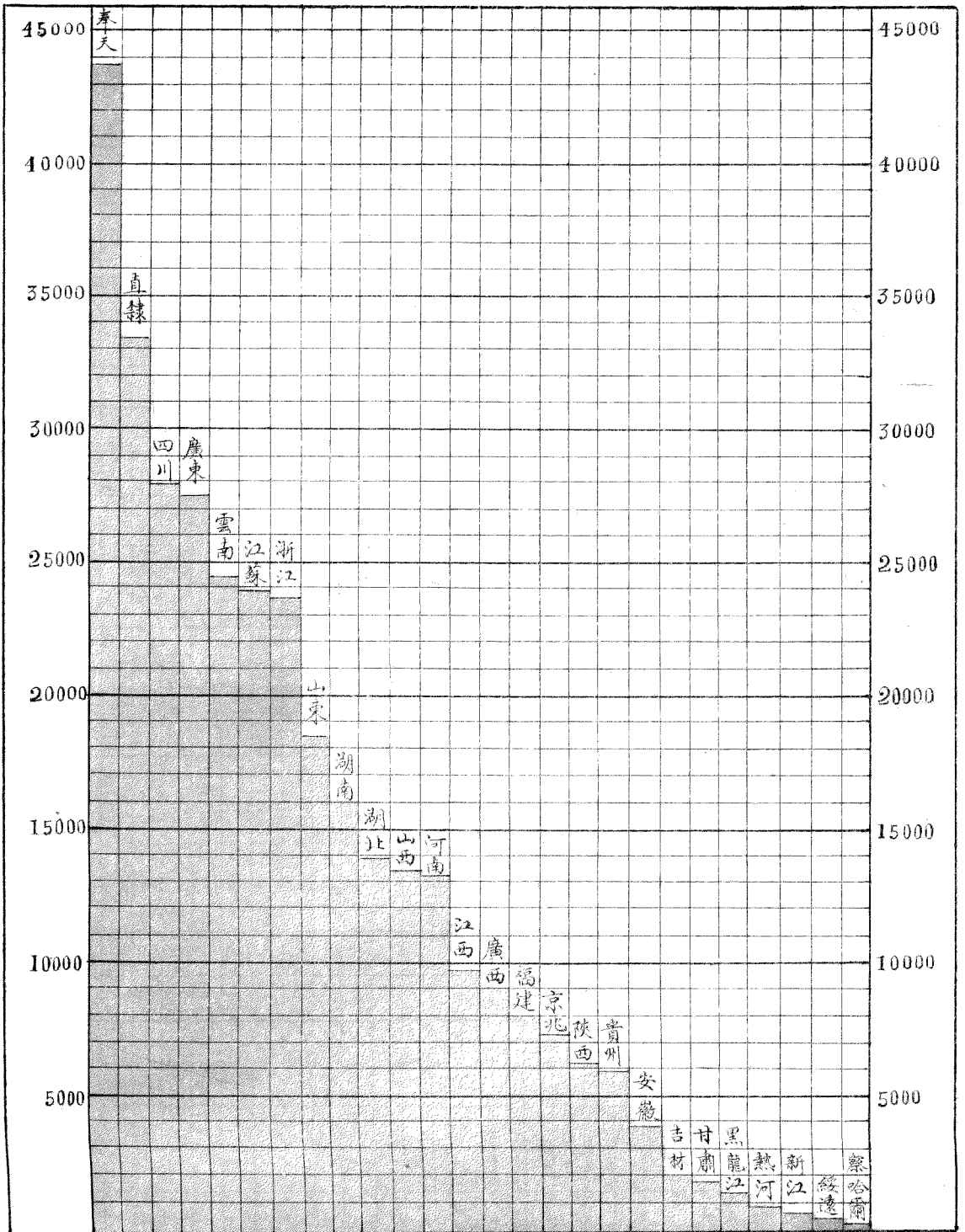

# 各省學校學事比較圖四(教員)

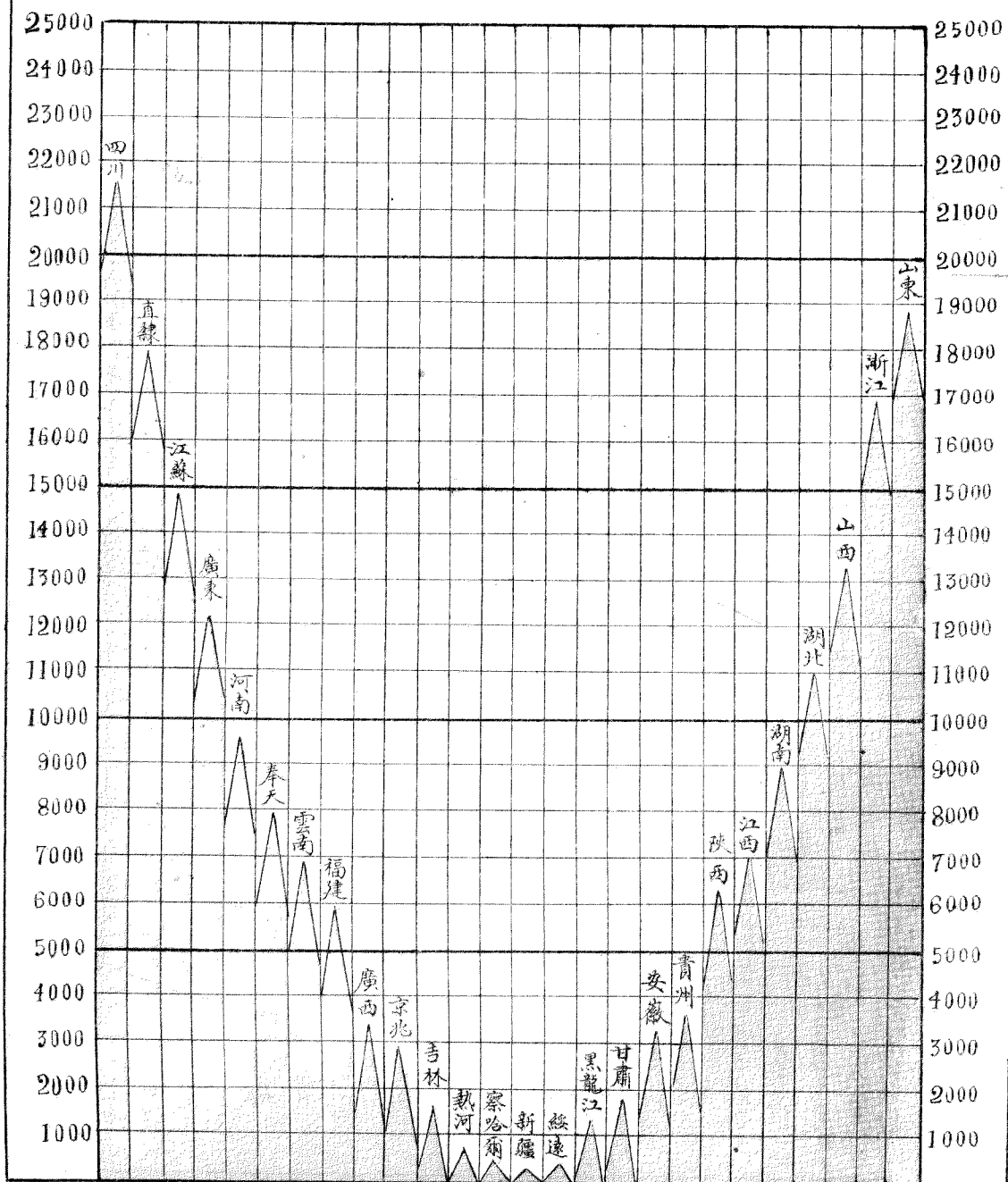

# 各省學校學事比較圖五(職員)

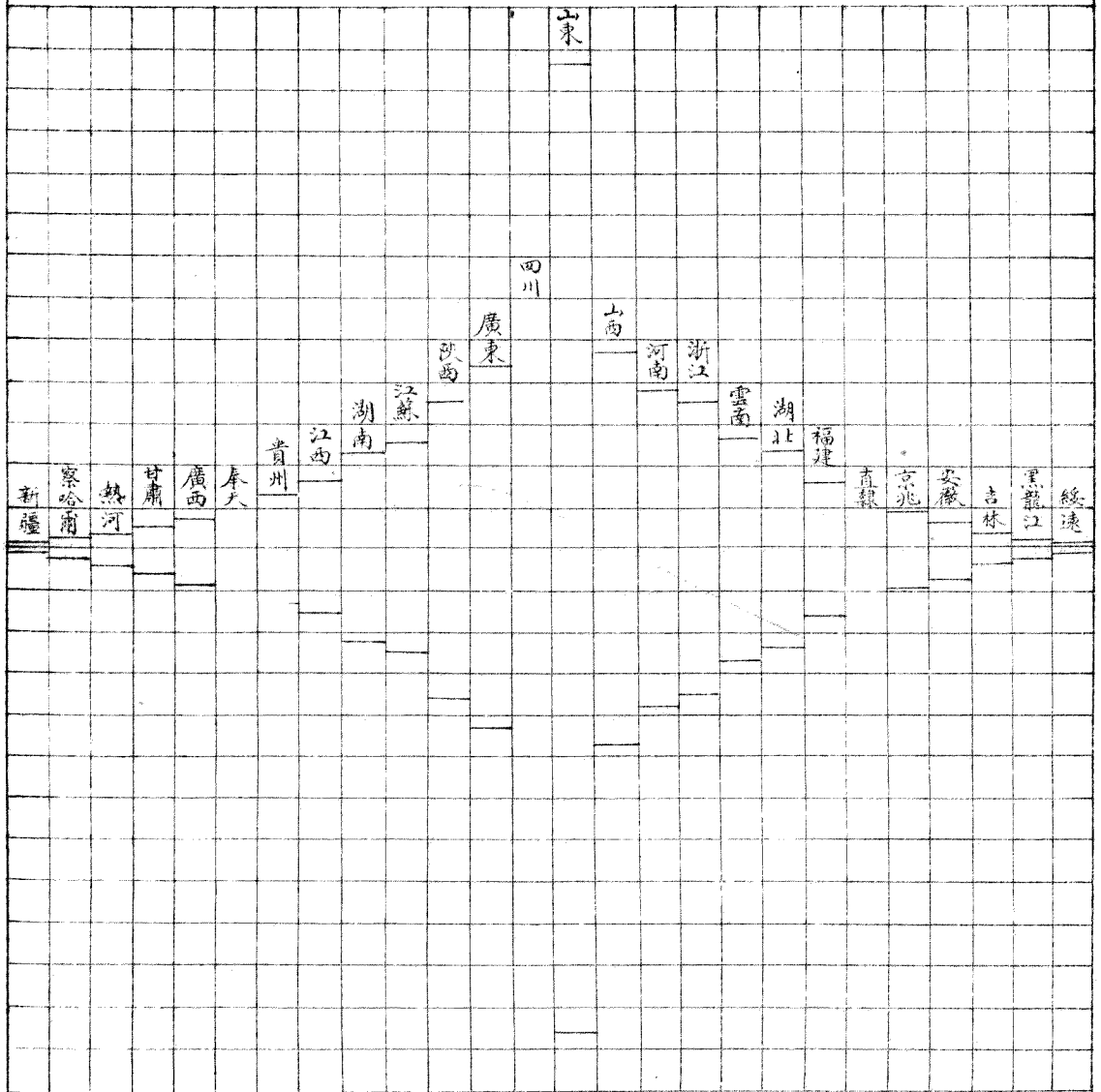

職員  每方格面積約占千人

# 各省學校學事比較圖六(歲入)

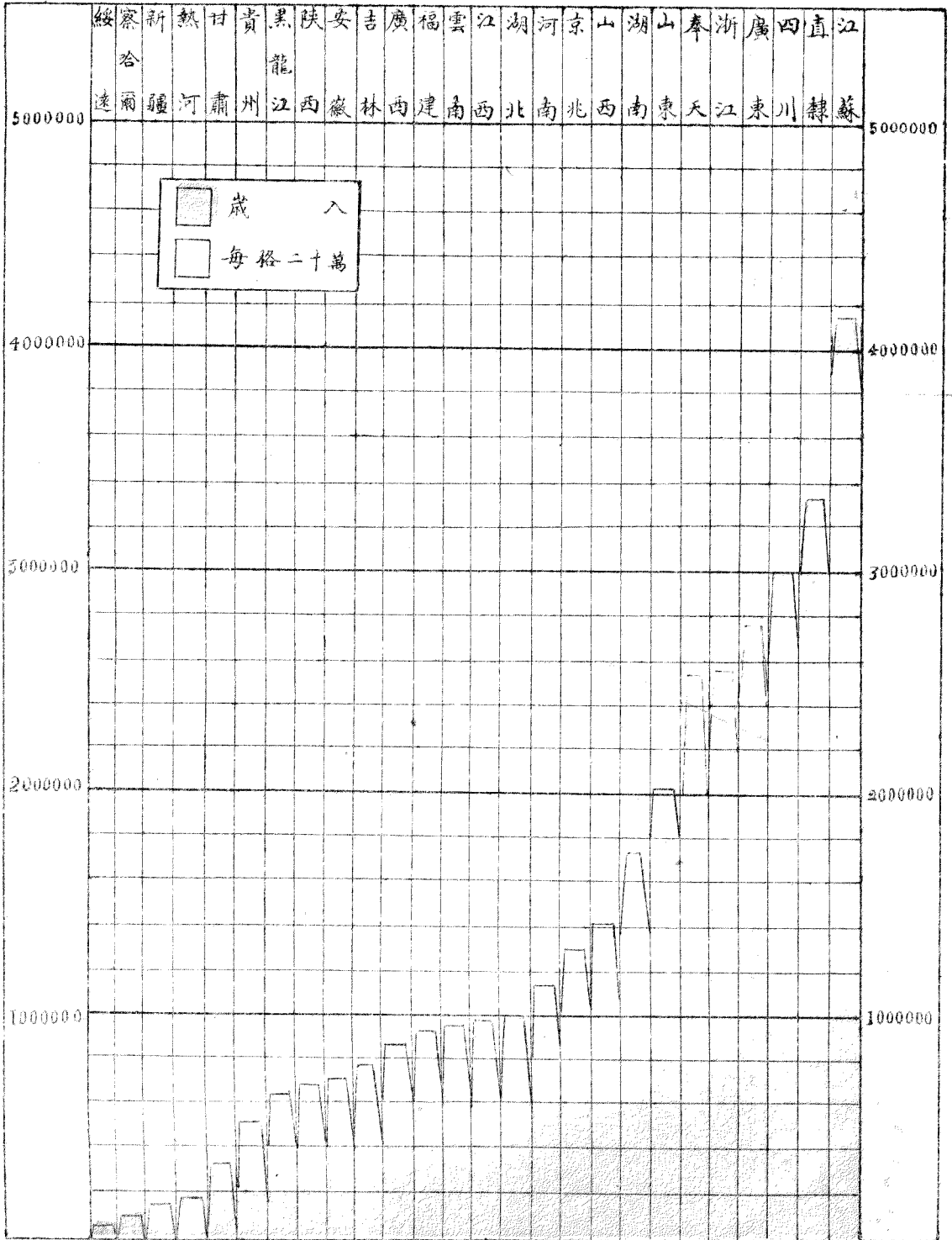

# 各省學校學事比較圖七(歲出)

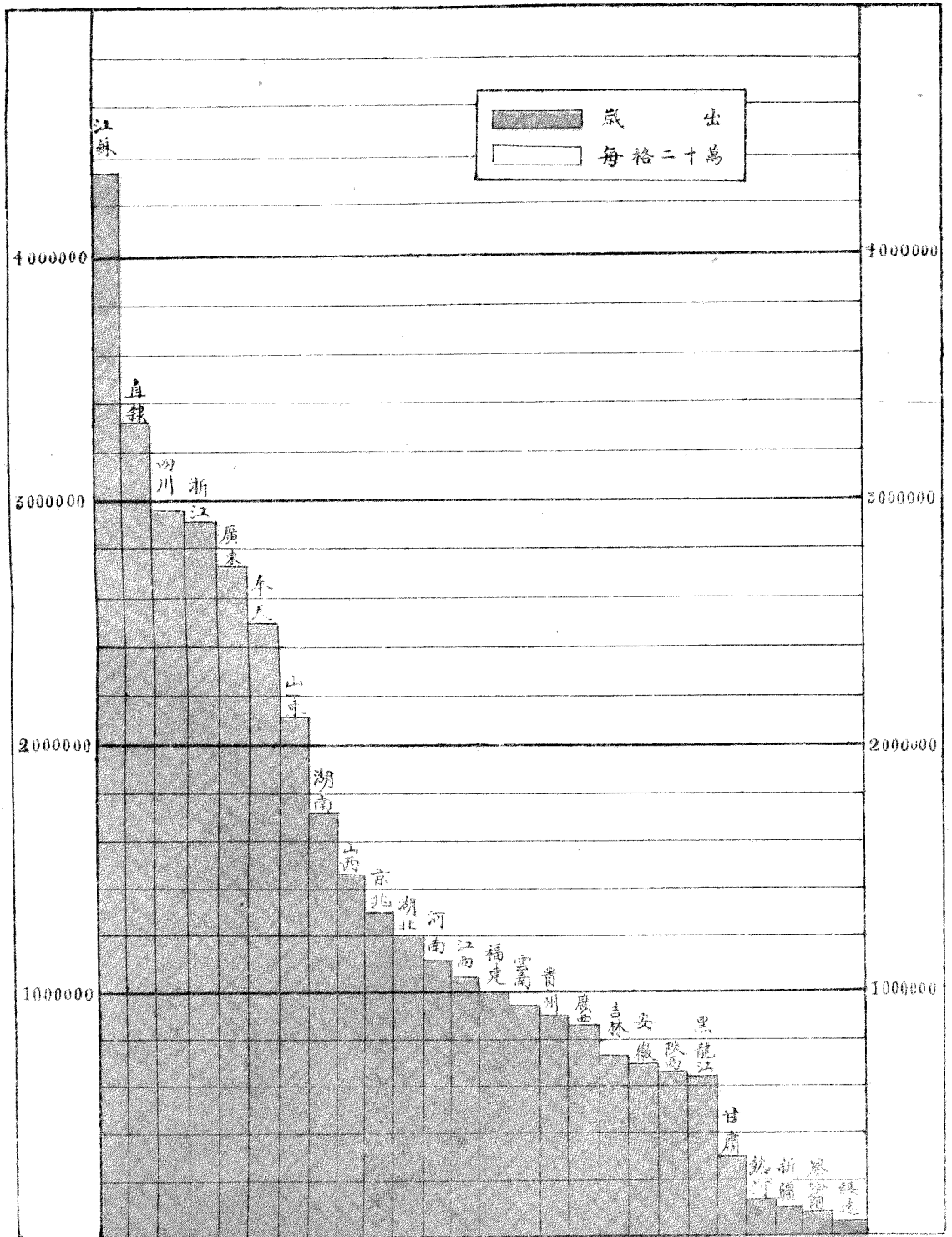



# 各省學校學事比較圖八(資產)

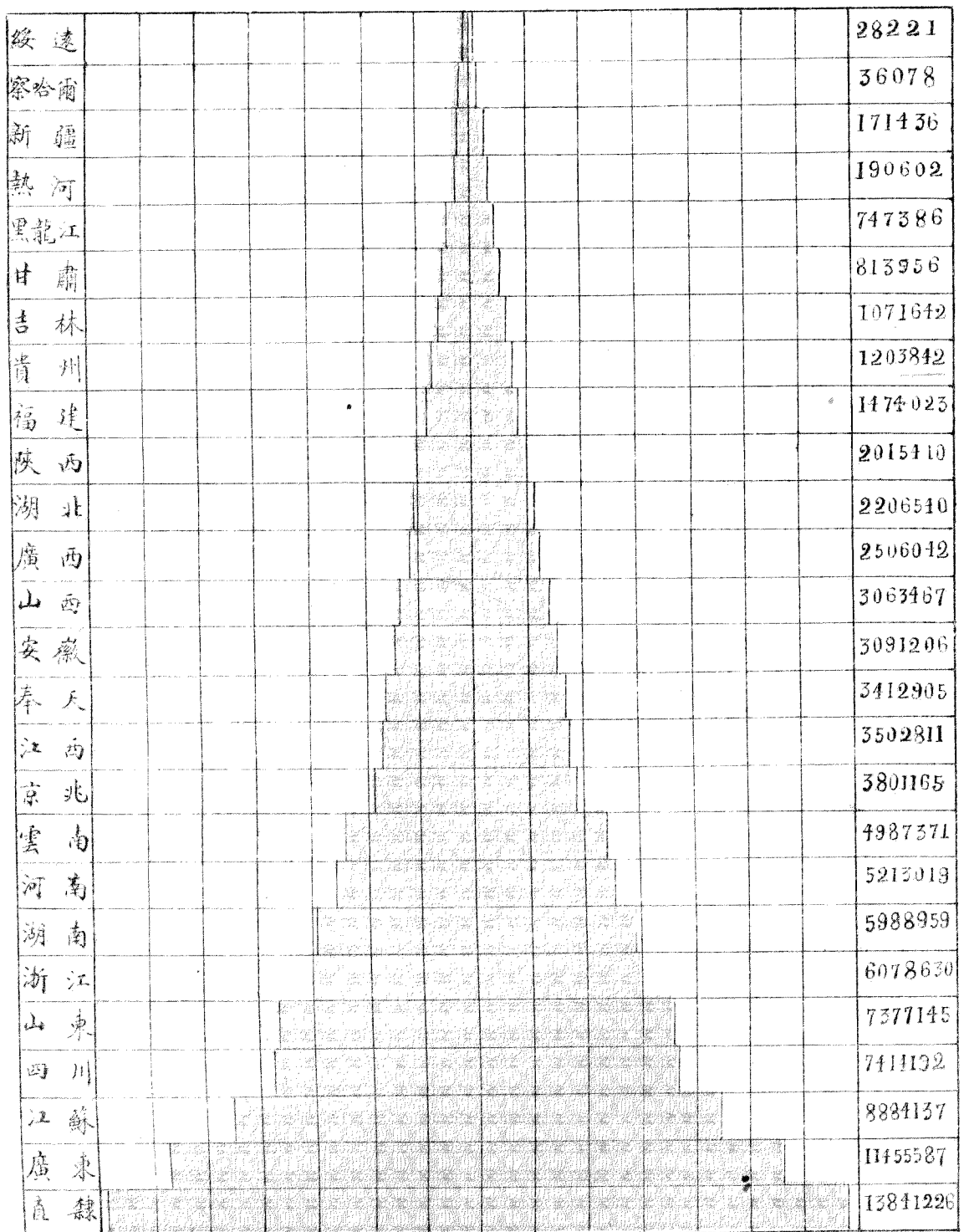

資產  每方格面積約占一百萬元

### 各省國民學校比較圖

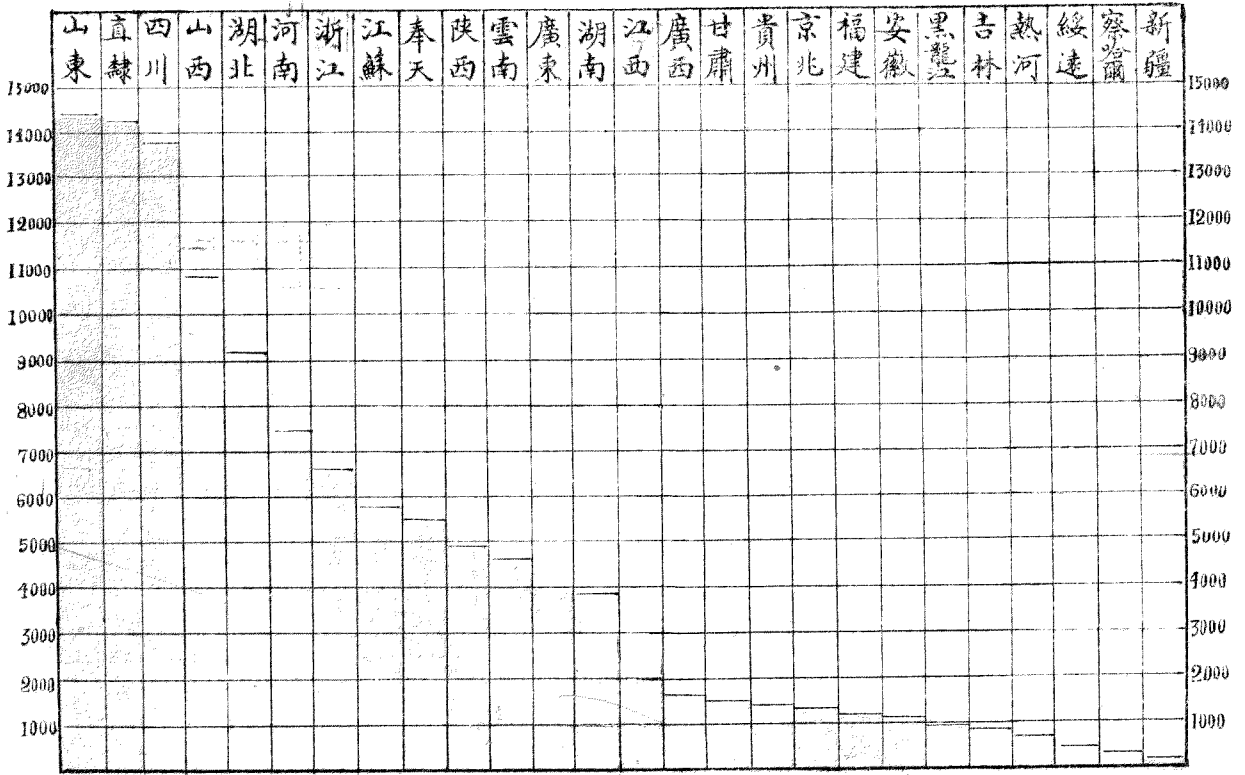

### 各省高等小學校比較圖

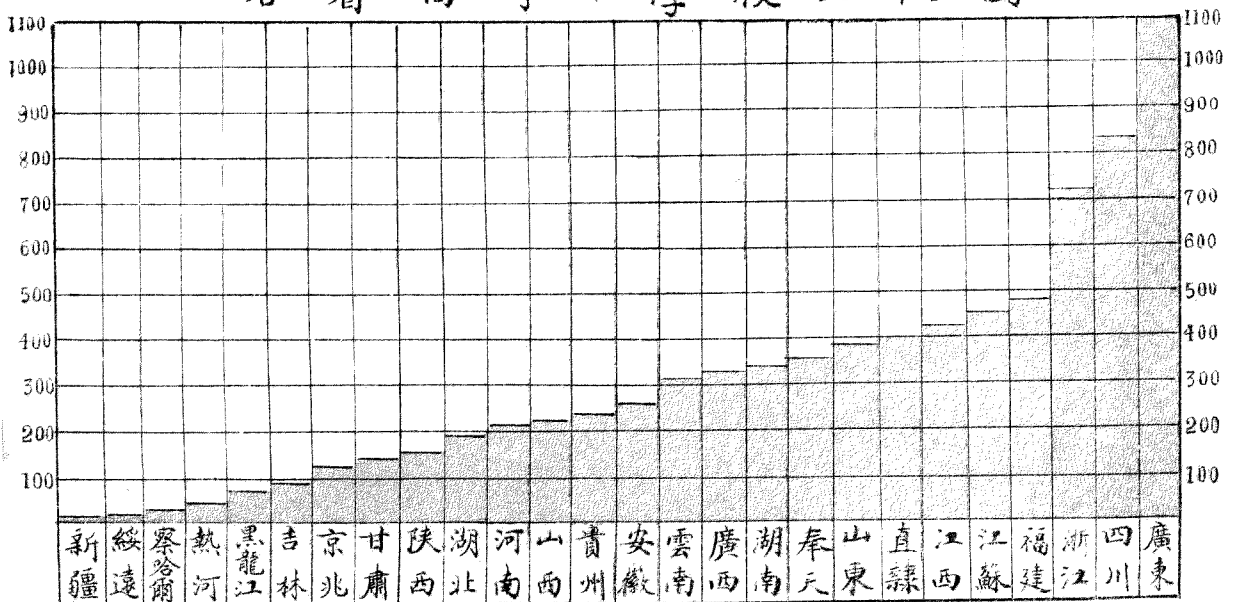

### 各省乙種實業學校比較圖

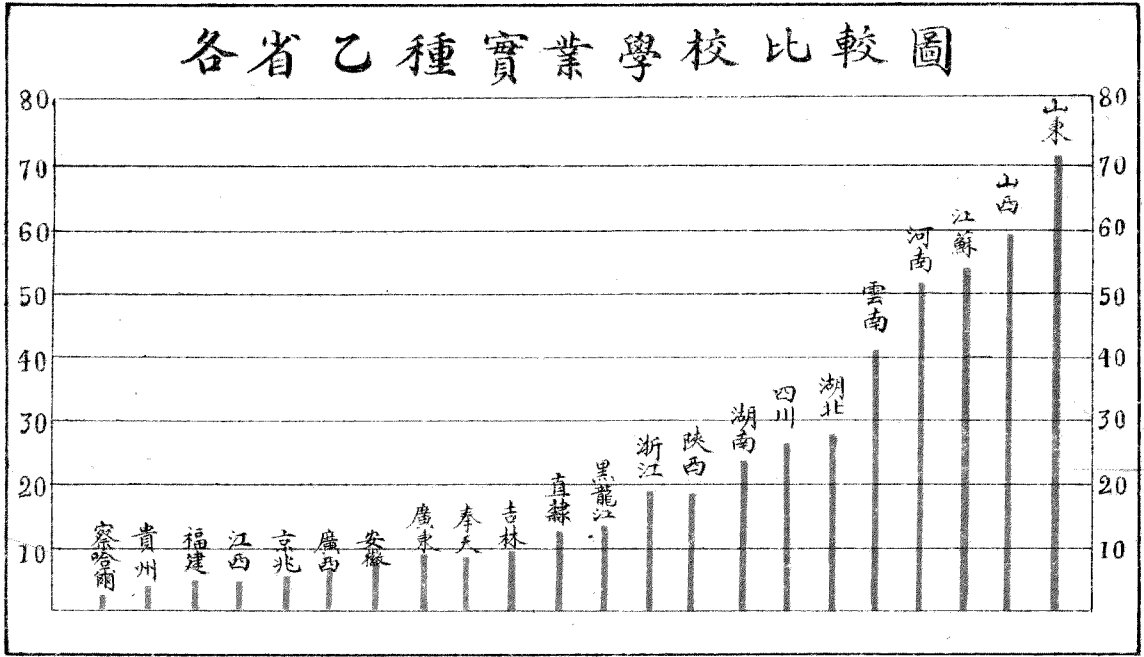

### 各省中學校比較圖

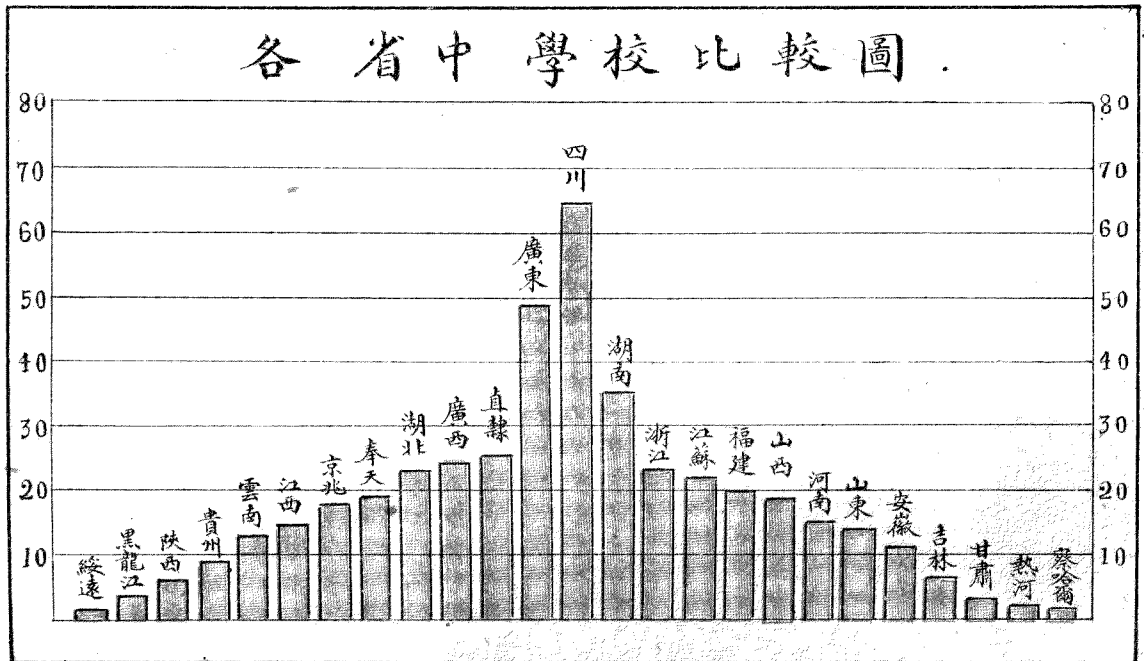

# 各省師範學校及高等師範學校比較圖

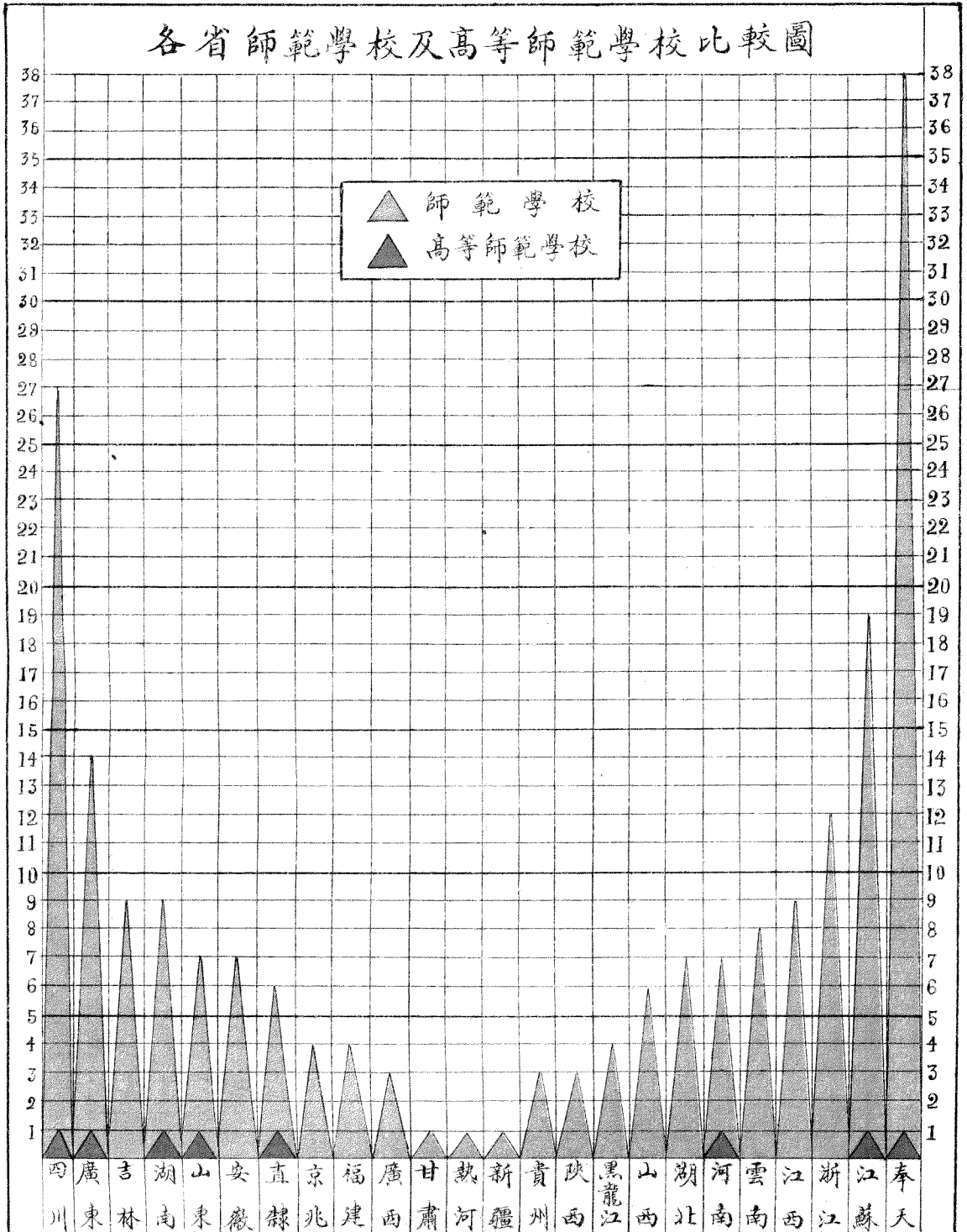

# 各省甲種實業學校比較圖

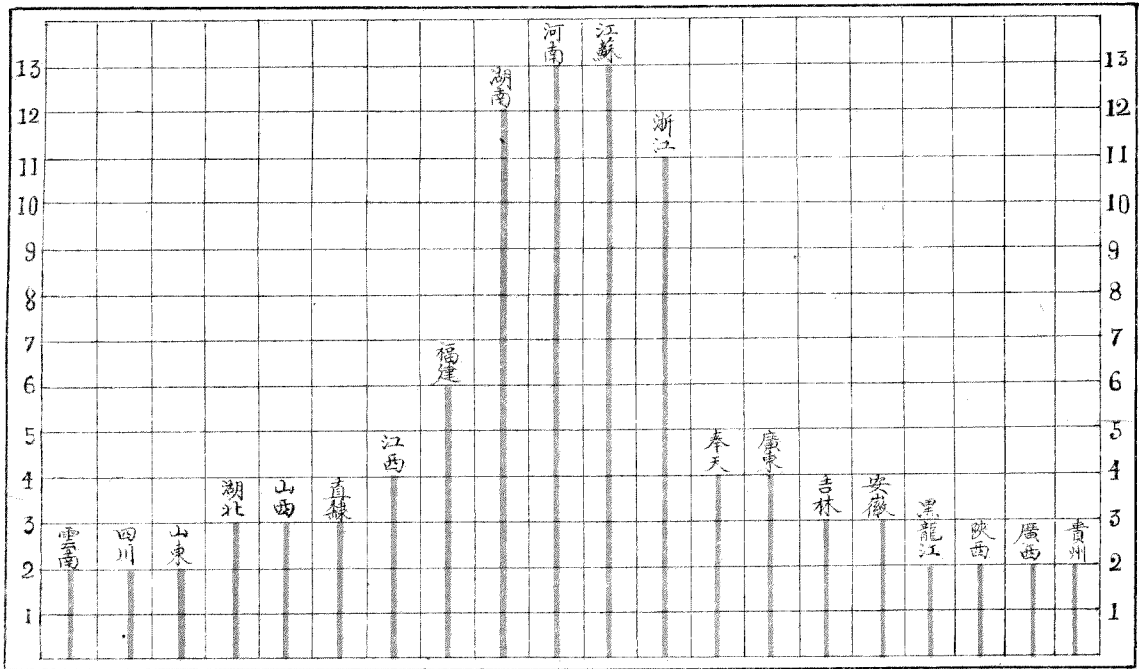

# 各省專門學校及大學比較圖

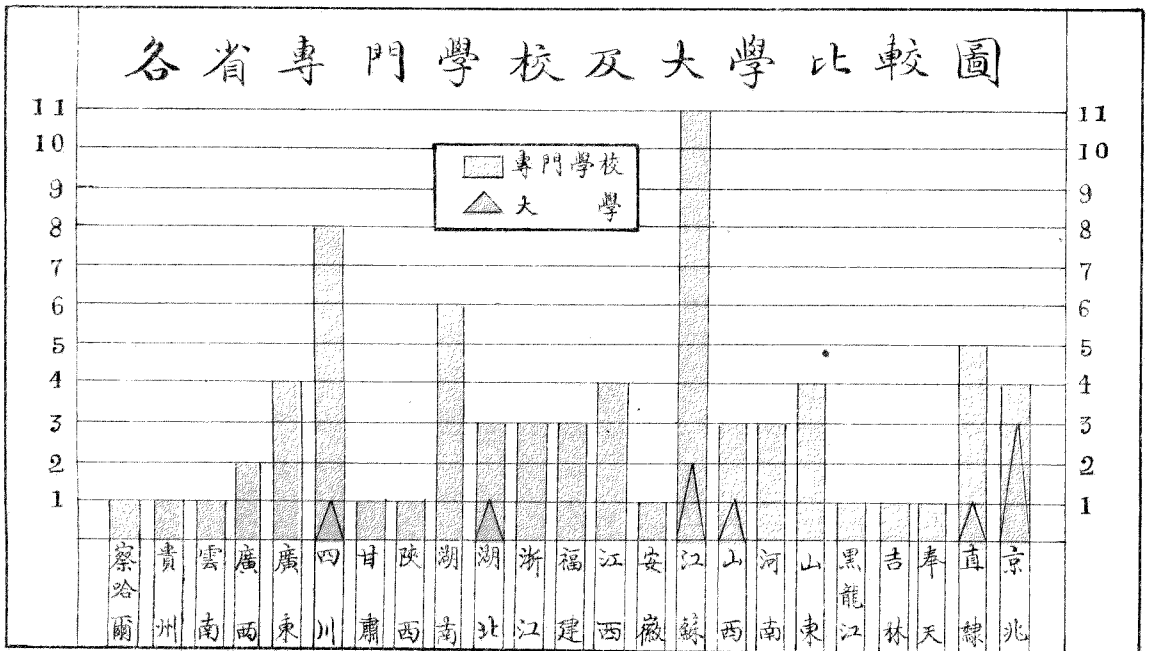

# 各省國民學校學生比較圖

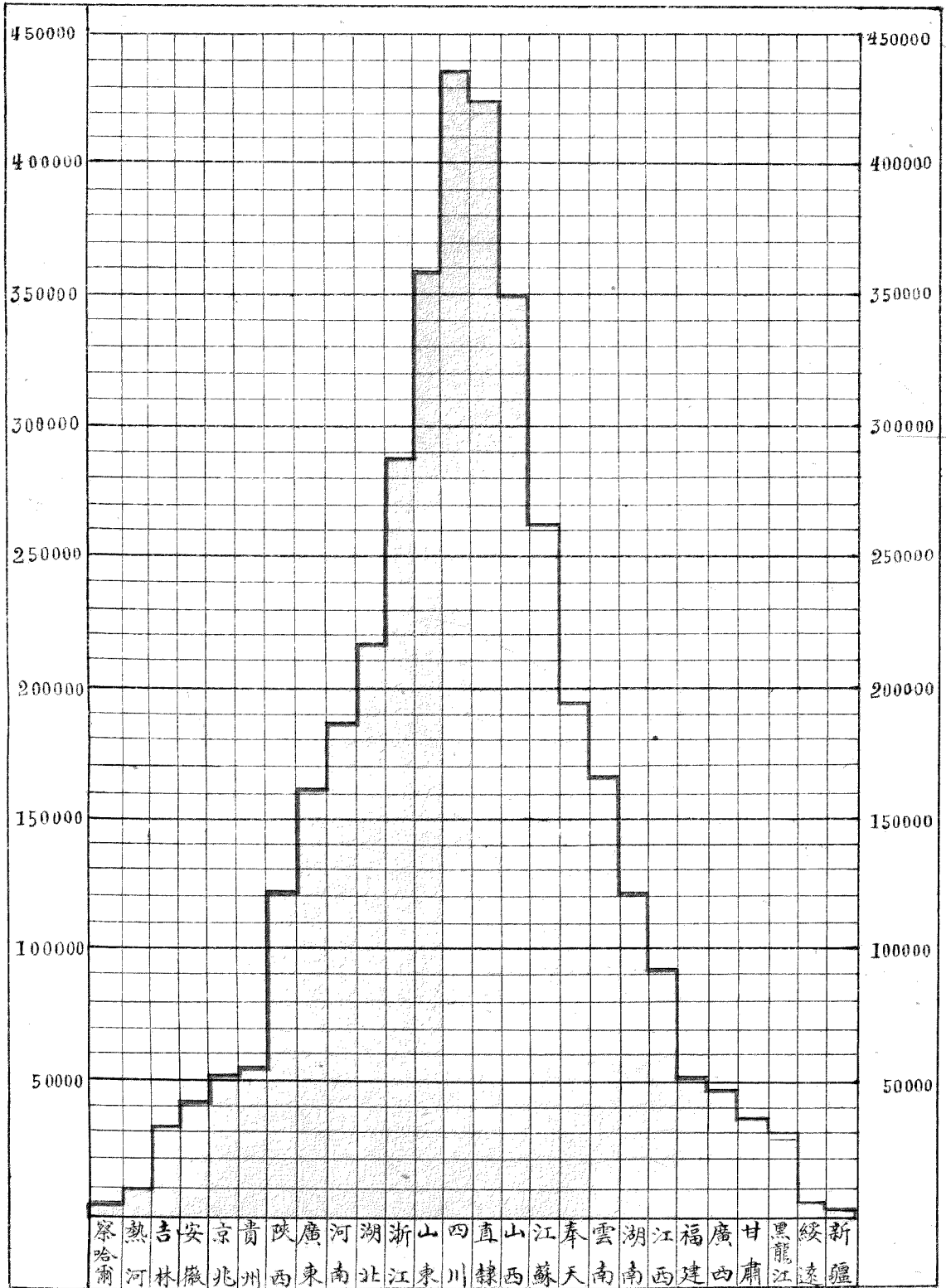

# 各省高等小學學生比較圖

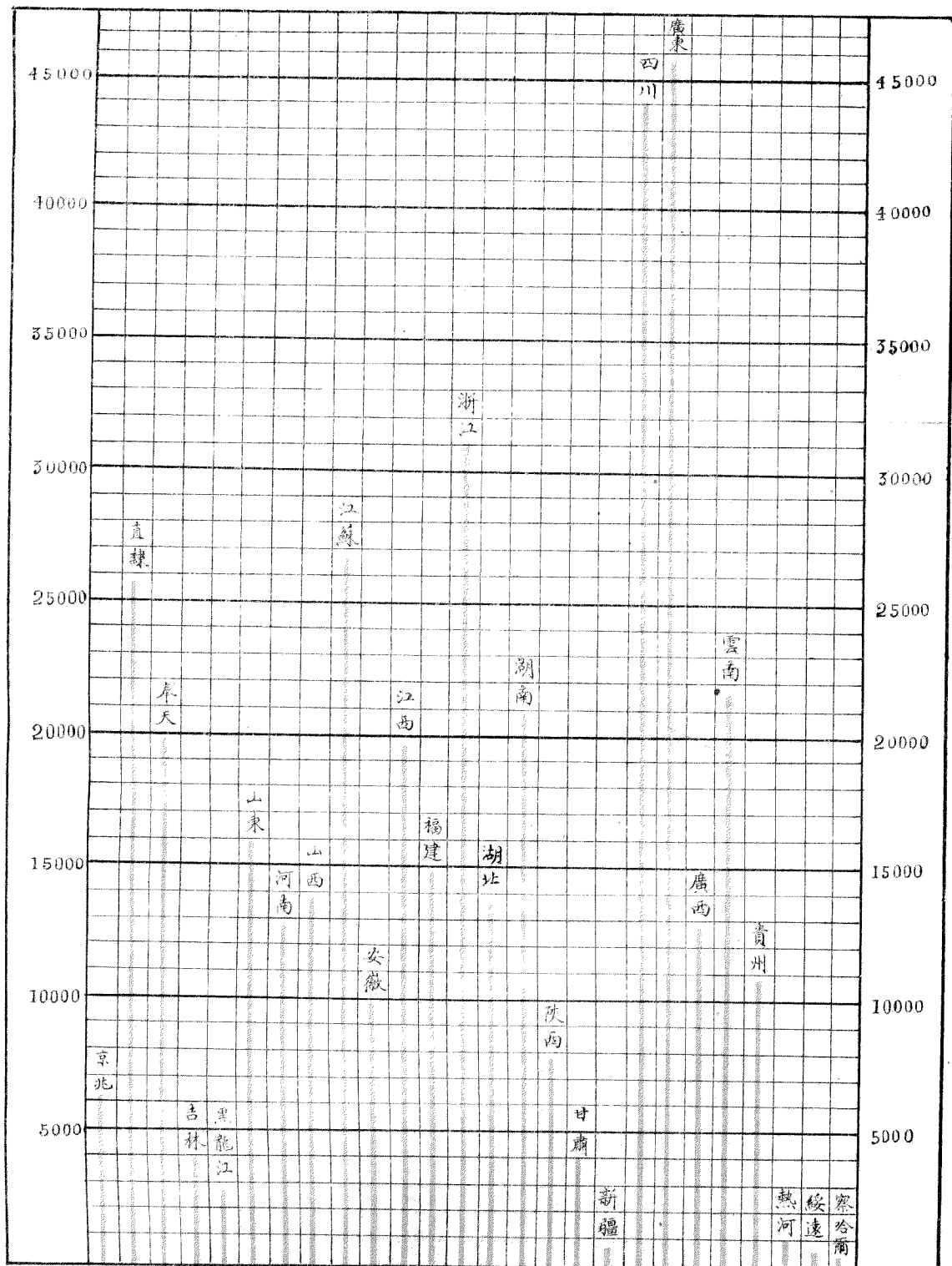

# 各省乙種實業學生比較圖

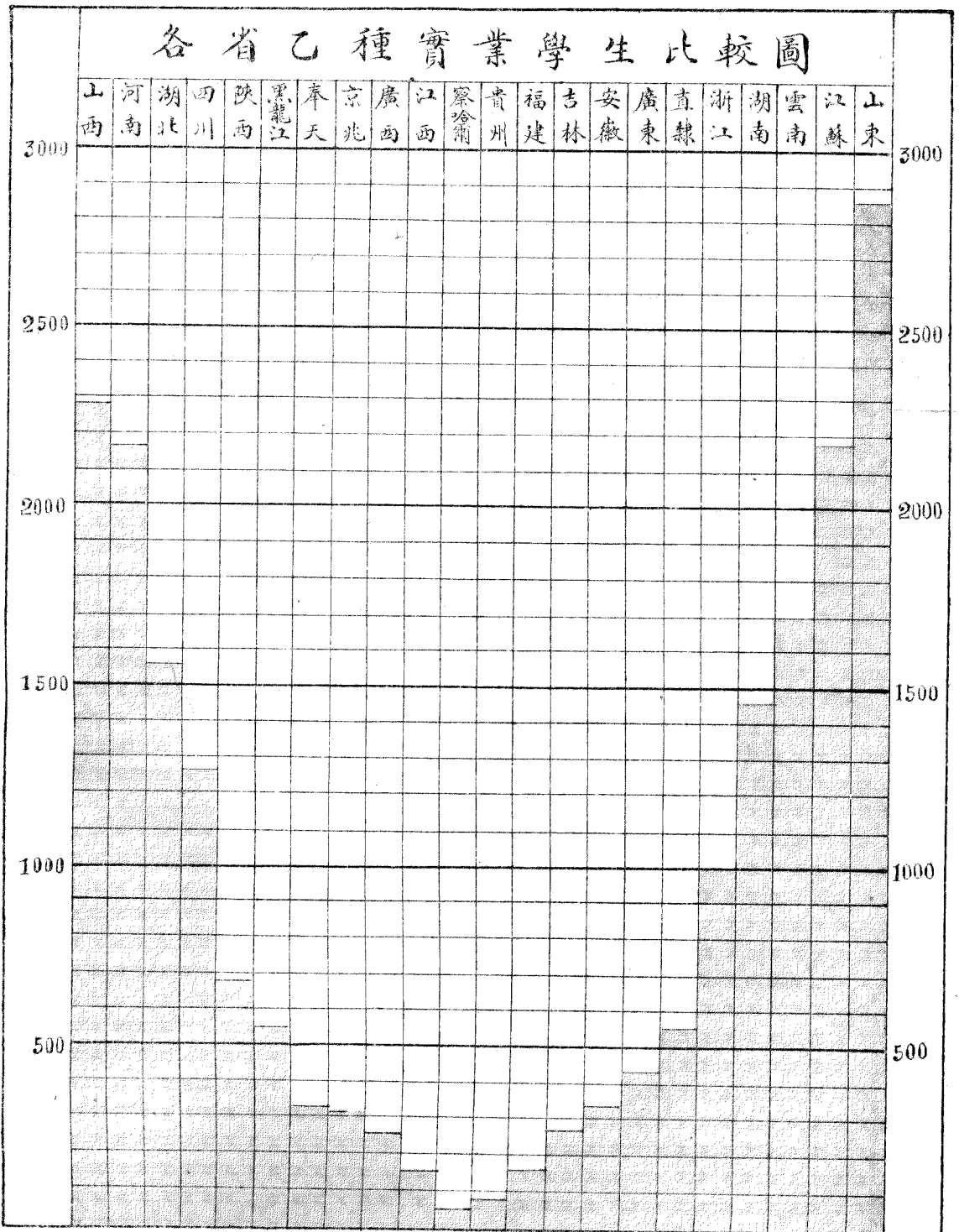



# 各省中學學生比較圖

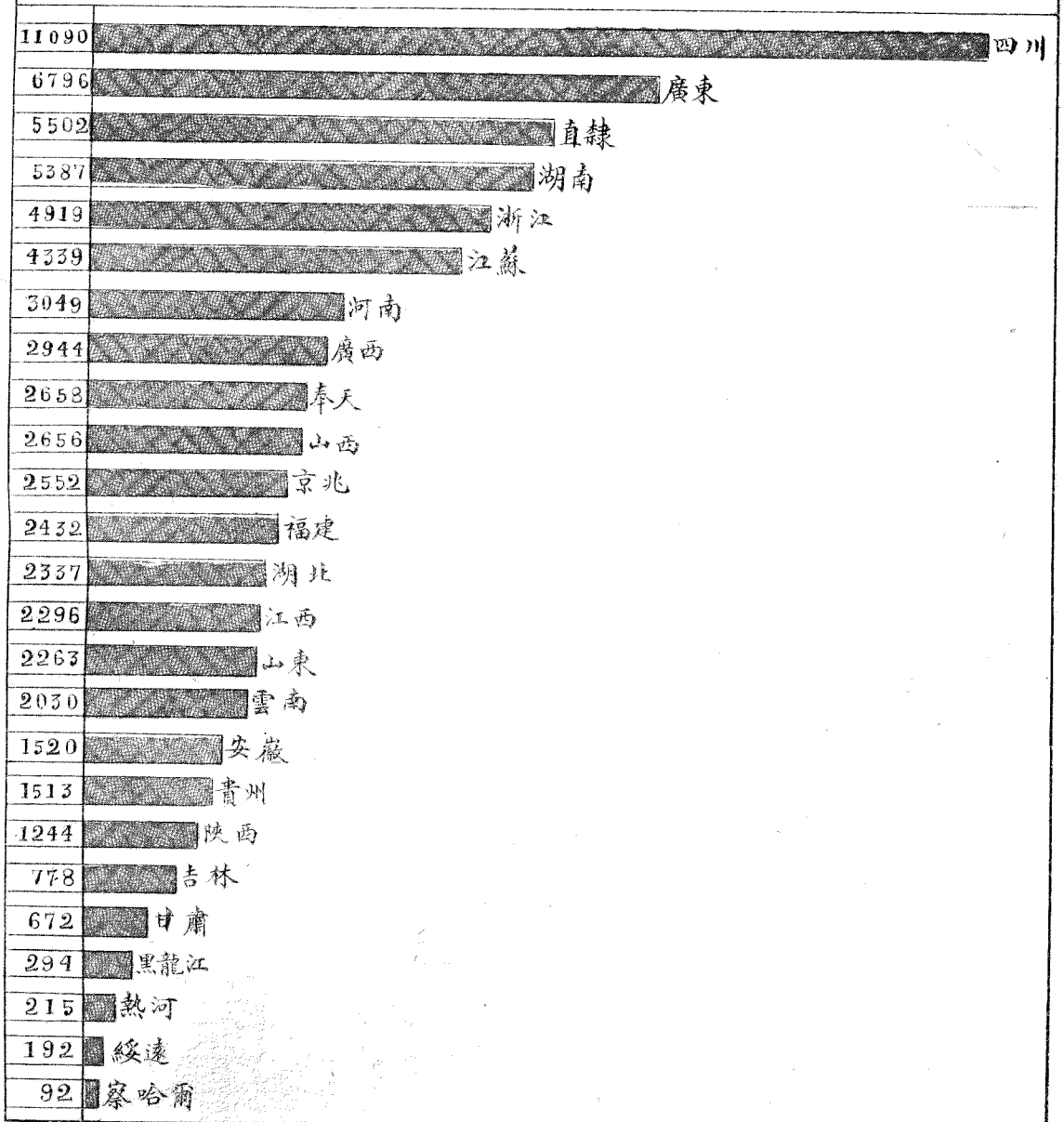

# 各省師範學生比較圖

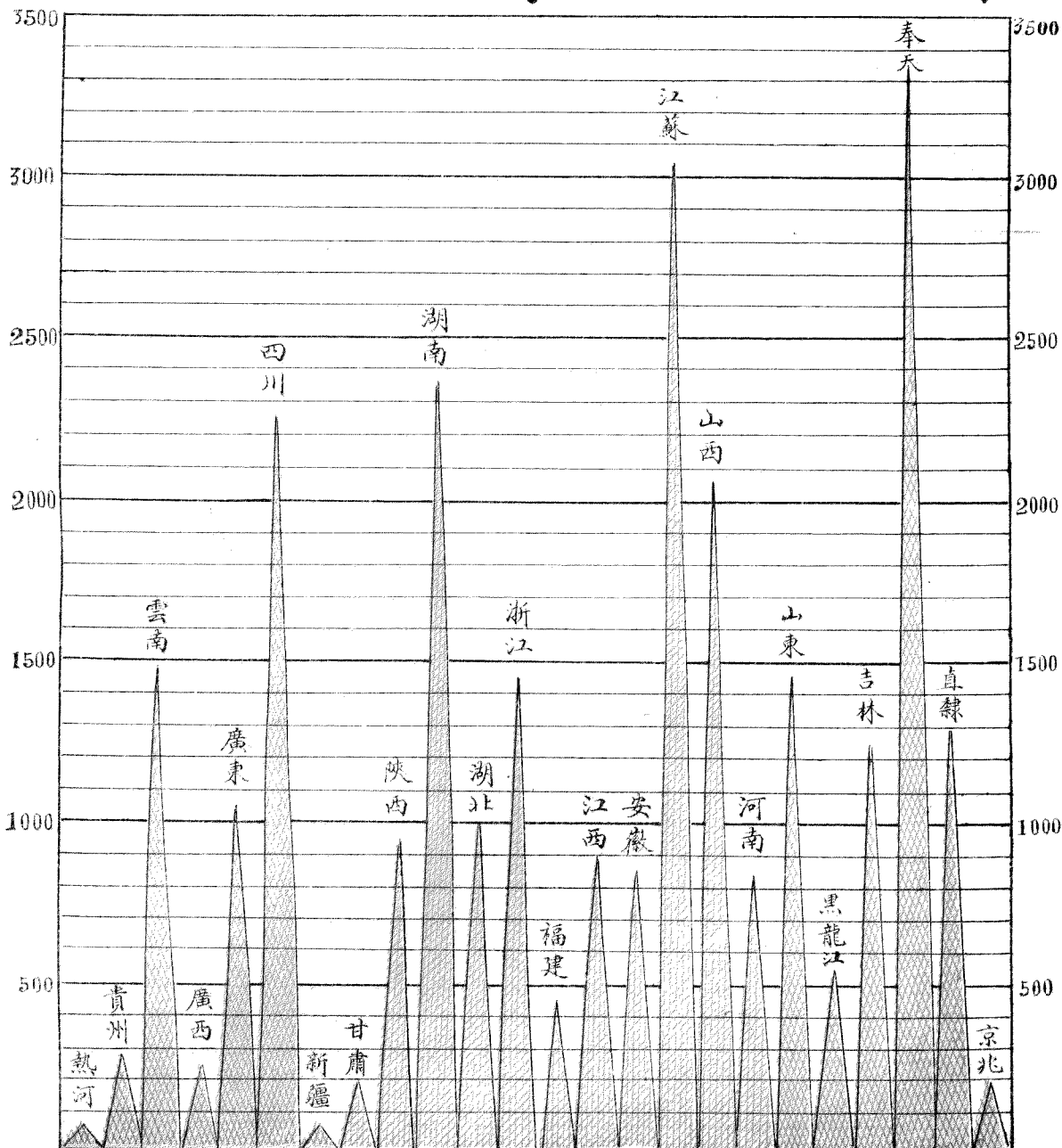

# 各省甲種實業學生比較圖

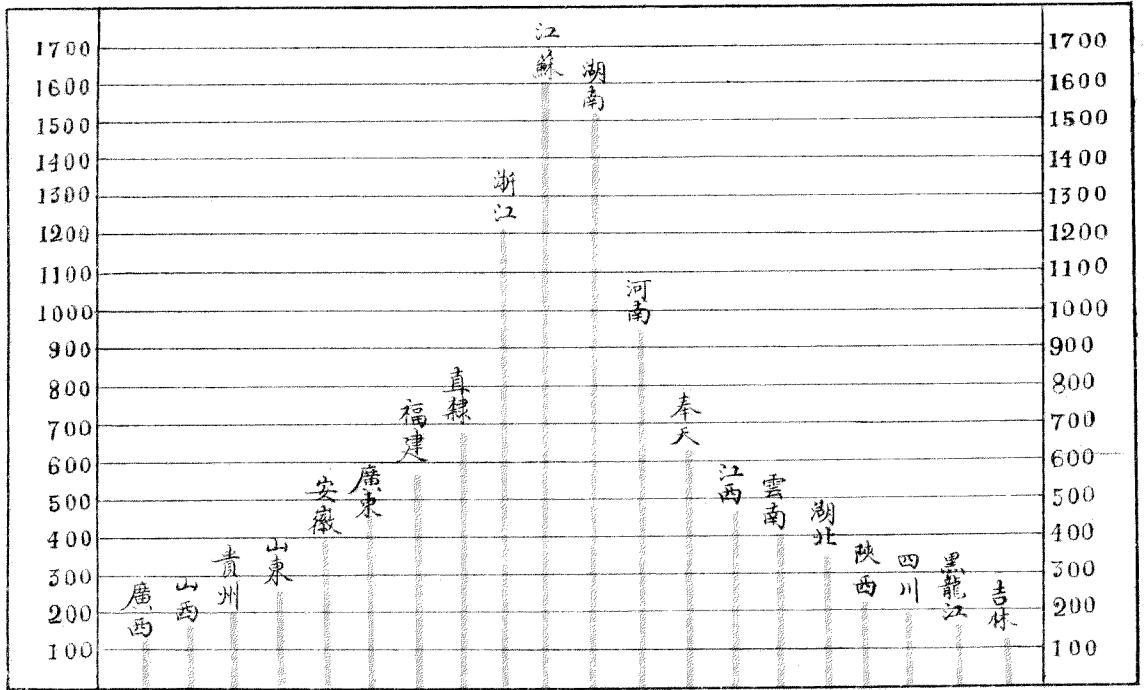

# 各省高等師範學生比較圖

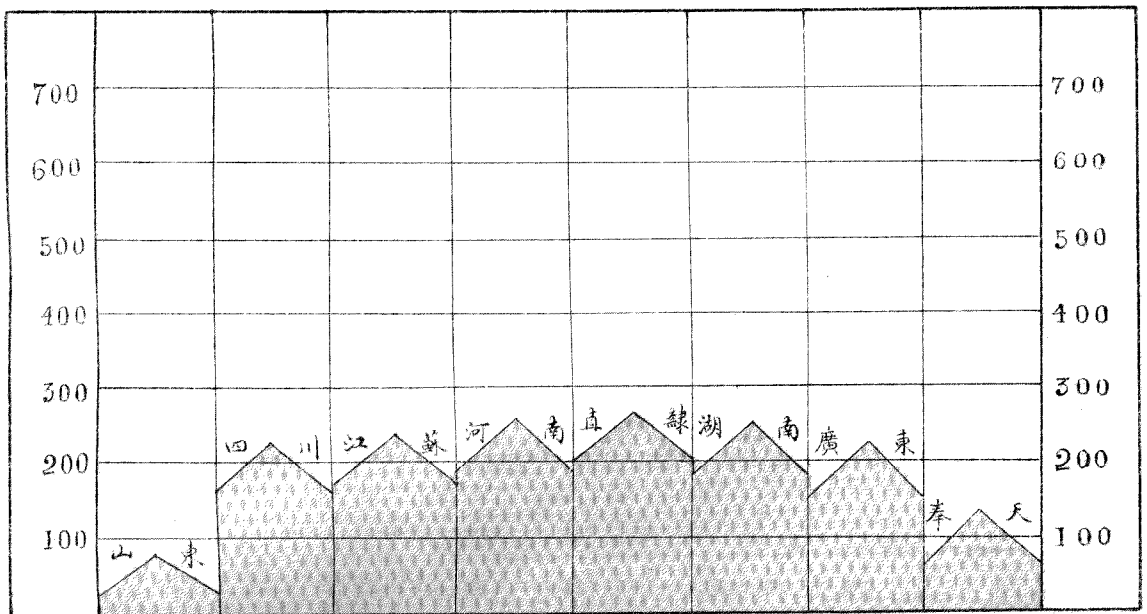

### 各省專門學校學生比較圖

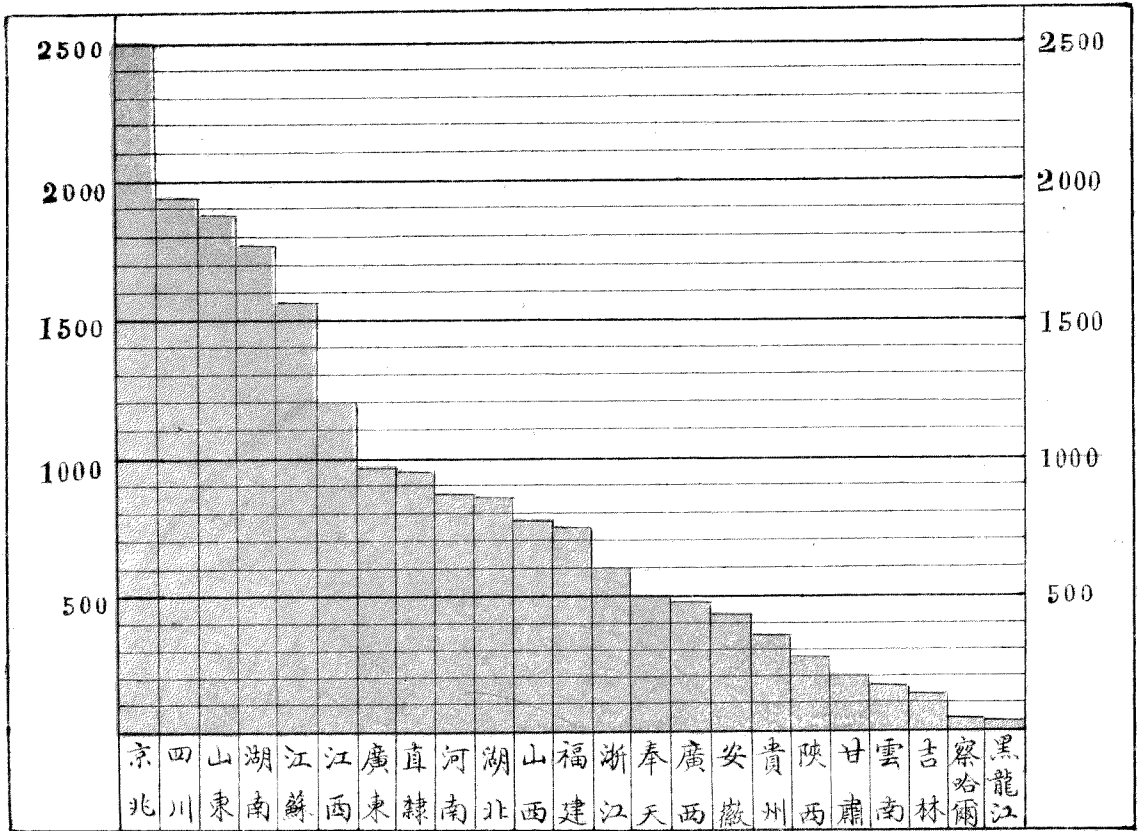

### 各省大學學生比較圖

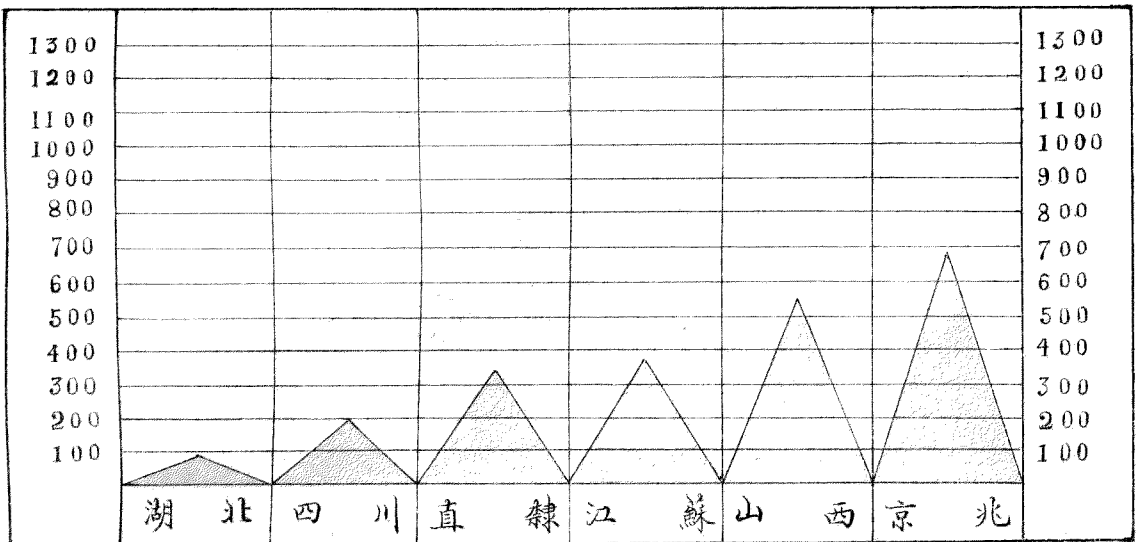

# 各省學校公立私立比較圖

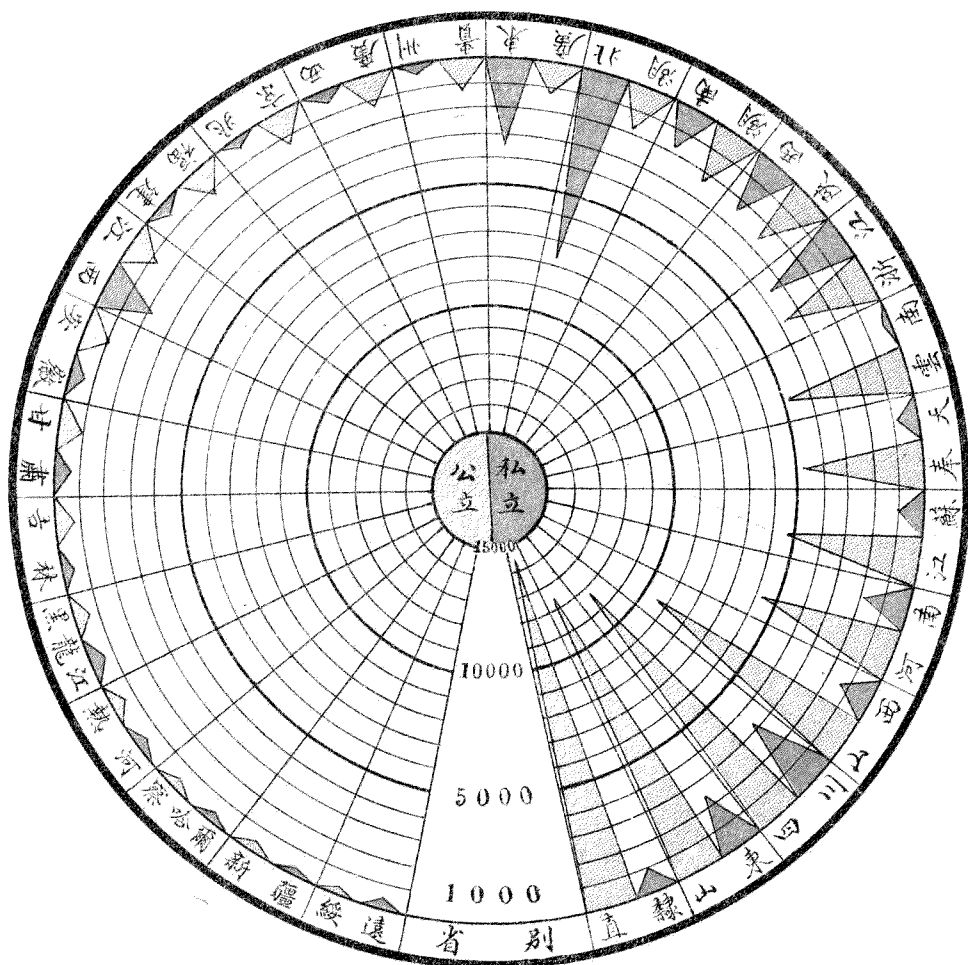

# 各省學校男女學生比較圖

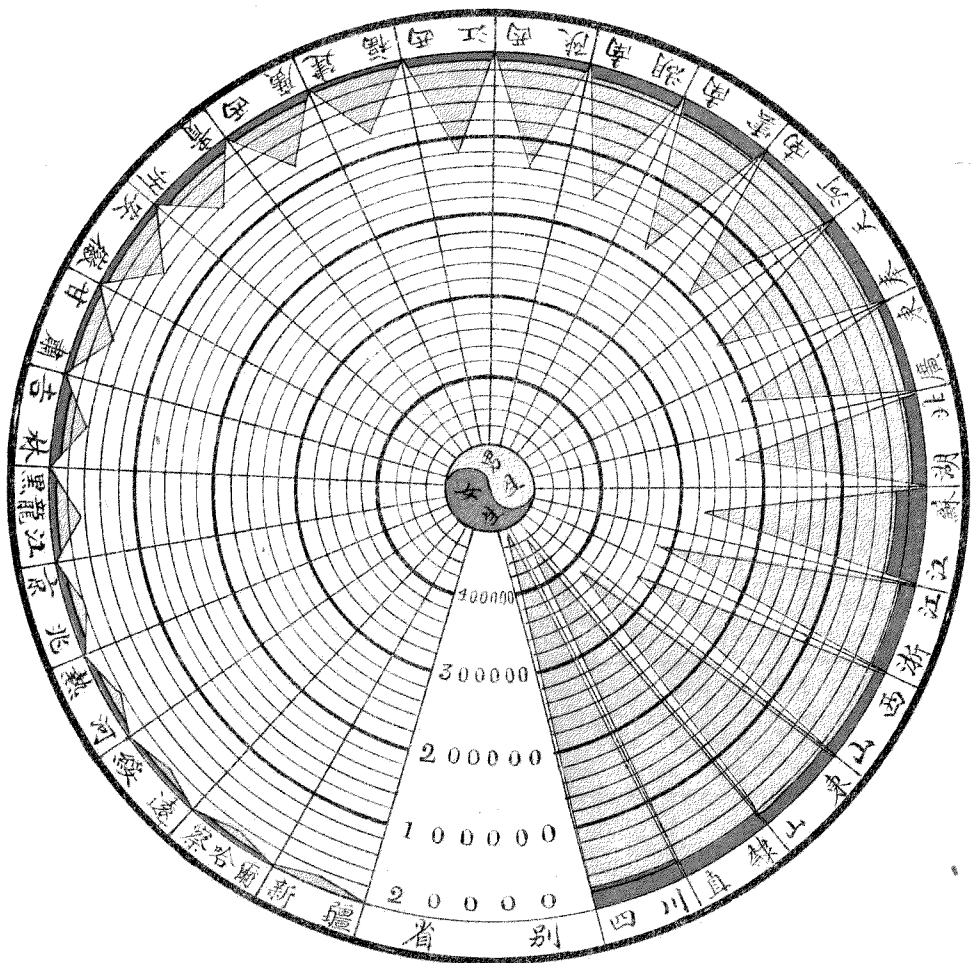

# 各省學校歲出與學生數比較圖

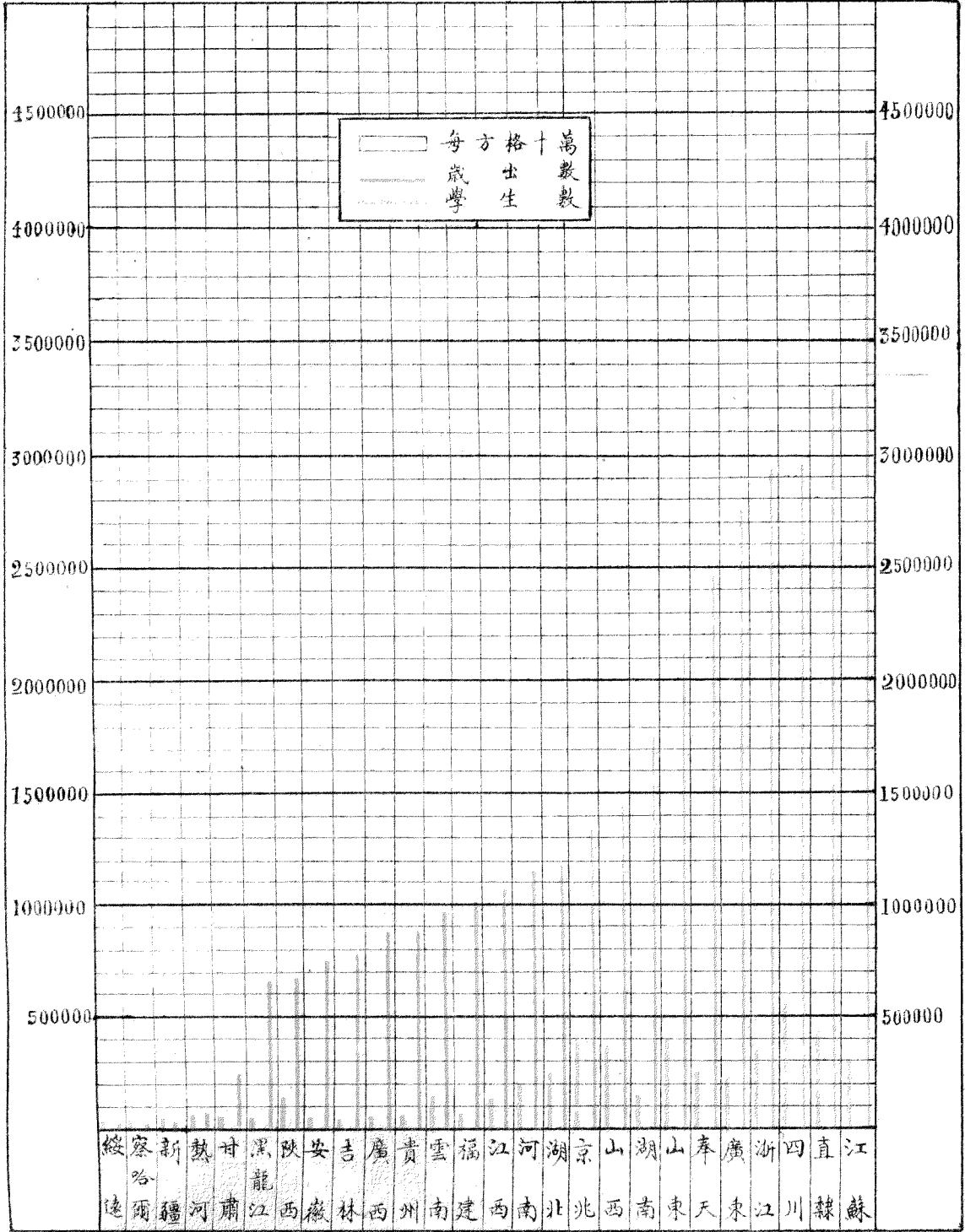

# 各省學校畢業生與學生數比較圖

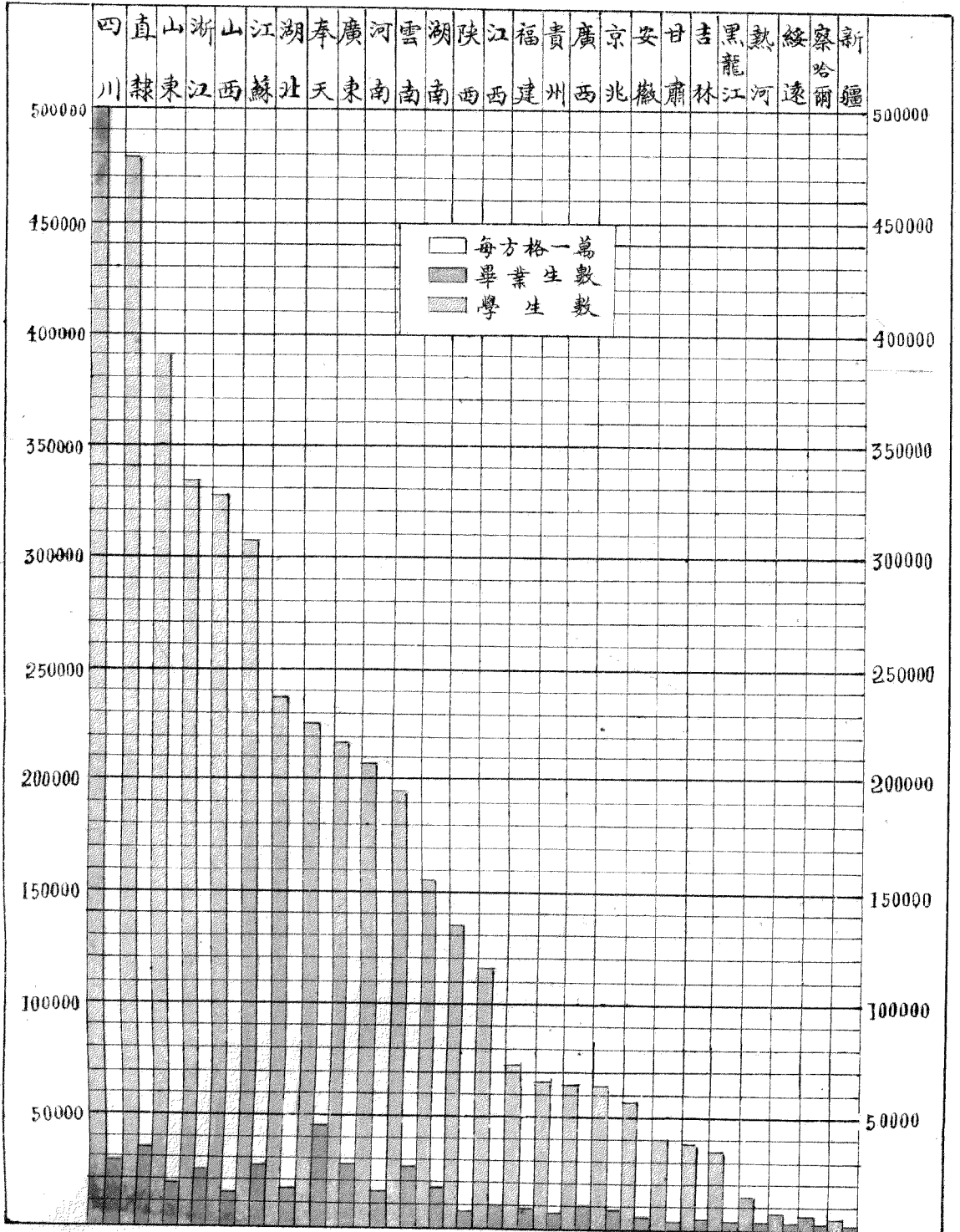



學 校 類 別		學 校											
		國			公			私			總		
		男	女	總	男	女	總	男	女	總	男	女	總
初 等 教 育	國民學校	—	—	—	81337	2459	83796	34601	555	35156	115938	3014	118951
	高等小學	—	—	—	5511	454	5965	1780	117	1897	7291	571	7862
	乙種實業	—	—	—	279	—	279	8	1	9	287	1	288
	農工業	—	—	—	58	10	68	2	21	23	60	31	91
	商業	—	—	—	77	—	77	33	—	33	110	—	110
	其他	—	—	—	1140	25	1165	48	9	57	1188	34	1222
	中師	—	—	—	382	3	385	53	0	53	435	9	444
	甲種實業	1	1	2	136	60	196	—	13	13	137	74	211
	農工業	—	—	—	39	1	40	2	—	2	41	1	42
	商業	—	—	—	21	3	24	1	5	6	22	8	30
高 等 教 育	其他	—	—	—	19	—	19	4	1	5	23	1	24
	其他	1	—	1	332	17	349	4	5	9	337	22	359
	高等師範	2	—	2	8	—	8	—	—	—	10	—	10
	專法政	1	—	1	24	—	24	17	—	17	42	—	42
	醫學	1	—	1	5	—	5	3	—	3	9	—	9
	門農	1	—	1	6	—	6	—	—	—	7	—	7
	工商	3	—	3	7	—	7	3	—	3	13	—	13
	商業	—	—	—	3	—	3	2	—	2	5	—	5
	商船	—	—	—	—	—	—	—	—	—	—	—	—
	外國語	—	—	—	2	—	2	—	—	—	2	—	2
大 學 教 育	預科	1	—	1	2	—	2	7	—	7	10	—	10
	本	—	—	—	—	—	—	—	—	—	—	—	—
	文理	—	—	—	—	—	—	—	—	—	—	—	—
	法商	—	—	—	—	—	—	—	—	—	—	—	—
	醫農	—	—	—	—	—	—	—	—	—	—	—	—
	工	—	—	—	—	—	—	—	—	—	—	—	—
	其他	2	—	2	2	—	2	2	—	2	6	—	6
	總	13	1	14	89390	3032	92422	36570	733	37303	125973	3766	129739

學 生

國			公			私			總		
男	女	總	男	女	總	男	女	總	男	女	總
—	—	—	2020592	125370	2735962	930597	24135	954642	3551099	149505	3700604
—	—	—	305262	15038	320300	62367	3691	66058	367629	18729	386358
—	—	—	11155	21	11176	283	62	345	11438	82	11521
—	—	—	2723	815	3538	72	1096	1168	2795	1911	4706
—	—	—	3683	—	3683	757	—	757	4440	—	4440
—	—	—	29554	921	30475	1623	339	1962	31177	1260	32437
—	—	—	60821	327	61148	8001	621	8622	68822	948	69770
217	213	430	21073	5843	26916	—	629	629	21290	6685	27975
—	—	—	4183	210	4393	266	—	266	4449	210	4659
—	—	—	3192	158	3350	98	475	573	3290	635	3925
—	—	—	1790	—	1790	167	12	179	1957	12	1969
130	—	130	10034	809	16843	1022	164	1186	17180	973	18153
764	—	764	1593	—	1593	—	—	—	2357	—	2357
632	—	632	8653	—	8653	6120	—	6120	15405	—	15405
166	—	166	387	—	387	347	—	347	900	—	900
186	—	186	1119	—	1119	—	—	—	1305	—	1305
1082	—	1082	1118	—	1118	358	—	358	2558	—	2558
—	—	—	572	—	572	368	—	368	940	—	940
—	—	—	—	—	—	—	—	—	—	—	—
—	—	—	202	—	202	—	—	—	202	—	202
718	—	718	488	—	488	1033	—	1033	2239	—	2239
176	—	176	—	—	—	—	—	—	176	—	176
47	—	47	—	—	—	—	—	—	47	—	47
298	—	298	121	—	121	—	—	—	419	—	419
—	—	—	—	—	—	212	—	212	212	—	212
—	—	—	—	—	—	—	—	—	—	—	—
94	—	94	271	—	271	—	—	—	365	—	365
217	—	217	177	—	177	211	—	211	605	—	605
4727	213	4940	3094763	149512	324275	1013812	31224	1045036	4113302	180949	4294251

學 事 學校類別		畢 業 生												
		國			公			私			總			
		男	女	總	男	女	總	男	女	總	男	女	總	
初 等 教 育	國民學校	—	—	—	154997	8673	163670	43736	1642	45378	198733	10315	209048	
	高等小學	—	—	—	73106	1949	75055	11816	540	12356	84922	2489	87411	
	乙種實業	—	—	—	2274	—	2274	59	—	59	2333	—	2333	
	農工業	—	—	—	467	113	580	36	193	229	503	306	809	
	商業	—	—	—	326	—	326	50	—	50	376	—	376	
	其他	—	—	—	1059	152	1211	25	47	72	1084	199	1283	
	中 等 教 育	中學	—	—	—	8821	21	8842	1141	16	1157	9962	37	9999
		師範	21	60	81	3407	833	4240	—	125	125	2428	1018	4446
		甲種實業	—	—	—	1232	27	1259	134	—	134	1366	27	1393
		農工業	—	—	—	751	7	758	23	140	163	774	147	921
商業		—	—	—	393	—	393	21	—	21	414	—	414	
其他		—	—	—	7496	97	7593	42	18	60	7538	115	7653	
高 等 教 育		高等師範	67	—	67	301	—	301	—	—	—	368	—	368
		專法政	362	—	362	3532	—	3532	2801	—	2801	6695	—	6695
		醫學	—	—	—	99	—	99	32	—	32	131	—	131
		門農工業	60	—	60	355	—	355	—	—	—	415	—	415
	商業	194	—	194	181	—	181	24	—	24	399	—	399	
	學商船	—	—	—	122	—	122	224	—	224	346	—	346	
	校外國語	—	—	—	32	—	32	—	—	—	32	—	32	
	大預科	189	—	189	133	—	133	417	—	417	739	—	739	
	教 育	本文理	17	—	17	—	—	—	—	—	—	17	—	17
		法商醫農	17	—	17	—	—	—	—	—	—	17	—	17
工商醫農		—	—	—	12	—	12	—	—	—	12	—	12	
學科		—	—	—	—	—	—	—	—	—	—	—	—	
其他		32	—	32	53	—	53	—	—	—	85	—	85	
育	其	17	—	17	—	—	112	—	112	129	—	129		
總		976	60	1036	259149	11872	271021	60693	2721	63414	320818	14653	335471	

輟 學 生											
國			公			私			總		
男	女	總	男	女	總	男	女	總	男	女	總
—	—	—	126859	9655	136514	42023	1647	43670	168882	11302	180184
—	—	—	22901	1837	24738	4828	446	5274	27729	2283	30012
—	—	—	1006	—	1006	38	3	41	1044	3	1047
—	—	—	265	65	330	15	74	89	280	139	419
—	—	—	310	—	310	84	—	84	394	—	394
—	—	—	1313	88	1401	90	57	147	1403	145	1548
—	—	—	6794	69	6863	901	71	972	7695	140	7835
1	6	7	1236	471	1707	—	45	45	1237	522	1759
—	—	—	542	28	570	28	—	28	570	28	598
—	—	—	675	14	689	16	99	115	691	113	804
—	—	—	275	—	275	7	—	7	282	—	282
56	—	56	812	92	904	14	15	29	882	107	989
80	—	80	102	—	102	—	—	—	182	—	182
48	—	48	735	—	735	777	—	777	1560	—	1560
16	—	16	15	—	15	47	—	47	78	—	78
8	—	8	76	—	76	—	—	—	84	—	84
128	—	128	202	—	202	176	—	176	506	—	506
—	—	—	166	—	166	61	—	61	227	—	227
—	—	—	—	—	—	—	—	—	—	—	—
—	—	—	38	—	38	—	—	—	38	—	38
19	—	19	89	—	89	101	—	101	209	—	209
—	—	—	—	—	—	—	—	—	—	—	—
—	—	—	—	—	—	—	—	—	—	—	—
4	—	4	44	—	44	—	—	—	48	—	48
—	—	—	—	—	—	12	—	12	12	—	12
—	—	—	—	—	—	—	—	—	—	—	—
—	—	—	—	—	—	—	—	—	—	—	—
—	—	—	25	—	25	—	—	—	25	—	25
33	—	33	17	—	17	7	—	7	57	—	57
393	6	399	164497	12319	176816	49225	2457	51682	214115	14782	228897

學 事 學校類別		死 亡 生											
		國			公			私			總		
		男	女	總	男	女	總	男	女	總	男	女	總
初 等 教 育	國民學校	—	—	—	9576	575	10151	3580	132	3712	13156	707	13863
	高等小學	—	—	—	1352	95	1447	265	27	292	1617	122	1739
	乙種農業	—	—	—	38	—	38	1	1	2	39	1	40
	乙種工業	—	—	—	4	2	6	—	—	—	4	2	6
	乙種商業	—	—	—	15	—	15	5	—	5	20	—	20
中 等 教 育	其他	—	—	—	84	3	87	4	1	5	88	4	92
	中學	—	—	—	375	2	377	34	4	38	409	6	415
	師範	—	2	2	127	40	167	1	2	3	128	44	172
	甲種農業	—	—	—	10	—	10	7	—	7	17	—	17
	甲種工業	—	—	—	36	—	36	—	2	2	36	2	38
高 等 教 育	商業	—	—	—	10	—	10	—	—	—	10	—	10
	其他	—	—	—	43	3	46	—	—	—	43	3	46
	師範	2	—	2	13	—	13	—	—	—	15	—	15
	政法	6	—	6	28	—	28	22	—	22	56	—	56
	醫學	3	—	3	2	—	2	1	—	1	6	—	6
專 門 學 校	農業	1	—	1	6	—	6	—	—	—	7	—	7
	工業	6	—	6	5	—	5	6	—	6	17	—	17
	商業	—	—	—	7	—	7	6	—	6	13	—	13
	船舶	—	—	—	—	—	—	—	—	—	—	—	—
	外國語	—	—	—	5	—	5	—	—	—	5	—	5
	預科	2	—	2	4	—	4	3	—	3	9	—	9
	本	1	—	1	—	—	—	—	—	—	1	—	1
	文理	1	—	1	—	—	—	—	—	—	1	—	1
	法商	3	—	3	2	—	2	—	—	—	5	—	5
	醫農	—	—	—	—	—	—	—	—	—	—	—	—
大 學	農工	—	—	—	—	—	—	—	—	—	—	—	—
	科	—	—	—	3	—	3	—	—	—	3	—	3
	其他	1	—	1	—	—	—	1	—	1	2	—	2
總	26	2	28	11745	720	12465	3936	169	4105	15707	891	16598	

教

員

國			公			私			總		
男	女	總	男	女	總	男	女	總	男	女	總
—	—	—	106268	3863	110131	44642	986	45628	150910	4849	155759
—	—	—	19788	1390	21178	6029	478	6507	25817	1868	27685
—	—	—	749	3	752	31	0	37	780	9	789
—	—	—	270	61	331	45	89	134	315	150	465
—	—	—	261	—	261	67	—	67	328	—	328
—	—	—	1443	83	1526	100	47	147	1543	130	1673
—	—	—	4184	27	4211	793	57	850	4977	84	5061
21	22	43	1560	642	2202	23	131	154	1604	795	2399
—	—	—	433	1	434	15	—	15	448	1	449
—	—	—	365	6	371	16	66	82	381	72	453
—	—	—	222	—	222	20	—	20	242	—	242
9	—	9	1119	93	1212	68	14	82	1196	107	1303
102	—	102	182	—	182	—	—	—	284	—	284
57	—	57	518	—	518	401	—	401	976	—	976
19	—	19	60	—	60	53	—	53	132	—	132
29	—	29	129	—	129	—	—	—	158	—	158
82	—	82	172	—	172	39	—	39	293	—	293
—	—	—	55	—	55	54	—	54	109	—	109
—	—	—	—	—	—	—	—	—	—	—	—
—	—	—	33	—	33	—	—	—	33	—	33
42	—	42	57	—	57	127	—	127	226	—	226
17	—	17	—	—	—	—	—	—	17	—	17
11	—	11	—	—	—	—	—	—	11	—	11
30	—	30	—	—	—	—	—	—	30	—	30
—	—	—	—	—	—	20	—	20	20	—	20
—	—	—	—	—	—	—	—	—	—	—	—
15	—	15	—	—	—	—	—	—	15	—	15
25	—	25	13	—	13	28	—	28	66	—	66
459	22	481	137881	6169	144050	52571	1874	54445	190911	8061	198976

學 事 學校類別		職 員												
		國			公			私			總			
		男	女	總	男	女	總	男	女	總	男	女	總	
初 等 教 育	國民學校	—	—	—	82278	2027	84305	26546	531	27077	108824	2558	111382	
	高等小學	—	—	—	8736	601	9337	3033	191	3224	11769	792	12561	
	乙種實業	農業	—	—	—	461	2	463	19	4	23	420	6	426
		工業	—	—	—	105	16	121	23	48	71	128	64	192
		商業	—	—	—	105	—	105	34	—	34	139	—	139
	其他	—	—	—	608	27	635	45	18	63	653	45	698	
中 等 教 育	中學	—	—	—	1811	16	1827	285	13	298	2096	29	2125	
	師範	14	15	29	676	238	914	6	58	64	696	311	1007	
	甲種實業	農業	—	—	—	271	4	275	12	—	12	283	4	287
		工業	—	—	—	165	2	167	5	25	30	170	27	197
		商業	—	—	—	87	—	87	11	—	11	98	—	98
	其他	2	—	2	550	26	576	14	11	25	566	37	603	
高 等 教 育	高等師範	64	—	64	90	—	90	—	—	—	154	—	154	
	專門學校	法政	25	—	25	199	—	199	139	—	139	363	—	363
		醫學	19	—	19	36	—	36	23	—	23	78	—	78
		農業	18	—	18	62	—	62	—	—	—	80	—	80
		工業	51	—	51	108	—	108	20	—	20	179	—	179
		商業	—	—	—	19	—	19	40	—	40	59	—	59
	商船	—	—	—	—	—	—	—	—	—	—	—	—	
	外國語	—	—	—	10	—	10	—	—	—	10	—	10	
	大學	預科	39	—	39	20	—	20	63	—	63	122	—	122
		本科	文理	—	—	—	—	—	—	—	—	—	—	—
			法商	—	—	—	—	—	—	—	—	—	—	—
醫農	—		—	—	—	—	—	—	—	—	—	—		
其他	13	—	13	16	—	16	10	—	10	39	—	39		
總		245	15	260	96358	2959	99312	30328	899	31227	126926	3873	130799	

歲

入

國			公			私			總		
男	女	總	男	女	總	男	女	總	男	女	總
—	—	—	9953920	6460170	16414090	330870	75306	400236	13284790	721385	1400173
—	—	—	6316315	4573930	10890245	1051558	68831	1120389	7370873	526224	7897097
—	—	—	301105	—	301105	10780	930	11710	311885	930	312815
—	—	—	120597	14769	135336	1000	16359	17359	121597	31128	152725
—	—	—	94929	—	94929	13928	—	13928	108857	—	108857
—	—	—	122324	14808	137132	31639	3125	34764	153903	17933	171896
—	—	—	304666	26813	331479	403557	13365	416922	3708223	40178	3748401
50987	56601	107588	2014001	560560	2574561	—	29044	29044	2064988	646205	2711193
—	—	—	499946	26100	526046	17692	—	17692	517638	26100	543738
—	—	—	444635	4500	449135	9480	14222	23702	454115	18782	472897
—	—	—	184833	—	184833	11943	—	11943	196770	—	196770
15000	—	15000	547788	44270	592058	41537	3190	44733	604325	37473	551797
335487	—	335487	509989	—	509989	—	—	—	845476	—	845476
91515	—	91515	621432	—	621432	181903	—	181903	894850	—	894850
86285	—	86285	174008	—	174008	23308	—	23308	285659	—	285659
13040	—	13040	234587	—	234587	—	—	—	247627	—	247627
357387	—	357387	449663	—	449663	65000	—	65000	872050	—	872050
—	—	—	69278	—	69278	15640	—	15640	84918	—	84918
—	—	—	—	—	—	—	—	—	—	—	—
—	—	—	35190	—	35190	—	—	—	35190	—	35190
391745	—	391745	297758	—	297758	604002	—	604002	1203505	—	1203505
—	—	—	—	—	—	—	—	—	—	—	—
—	—	—	—	—	—	—	—	—	—	—	—
—	—	—	—	—	—	—	—	—	—	—	—
—	—	—	—	—	—	—	—	—	—	—	—
—	—	—	—	—	—	—	—	—	—	—	—
—	—	—	—	—	—	—	—	—	—	—	—
—	—	—	—	—	—	—	—	—	—	—	—
—	—	—	—	—	—	—	—	—	—	—	—
101561	—	101561	13830	—	13830	4119	—	4119	119516	—	119516
143003	56601	149664	2310860	1795296	4106156	822958	224438	1047396	327821	276335	3548356



學 校 類 別	歲 出												
	國			公			私			總			
	男	女	總	男	女	總	男	女	總	男	女	總	
初 等 教 育	國民學校	—	—	—	1046936	661719	1118085	3005979	89631	3095610	1407345	751350	1482565
	高等小學	—	—	—	6500961	462521	7023482	1142910	107325	1250235	7708871	569840	8273717
	乙種實業	—	—	—	304106	325	304431	11555	1025	12580	351661	1350	317011
	農 業	—	—	—	129738	16948	146686	1759	20020	21779	131497	36968	168465
	工 業	—	—	—	95069	—	95069	19030	—	19030	114099	—	114099
其 他	—	—	—	128430	15809	144239	33373	5131	38504	161803	20940	182743	
中 等 教 育	中 學	—	—	—	3302550	26517	3419067	470738	28145	498883	3803288	54662	3917950
	師 範	51019	57699	108718	2009226	565725	2574951	—	47540	47540	2009245	670964	2731209
	農 業	—	—	—	477479	25358	502837	18942	—	18942	496421	35358	521779
	工 業	—	—	—	438535	4560	443095	9480	18564	28044	448015	23124	471139
	商 業	—	—	—	185165	—	185165	12243	—	12243	197408	—	197408
其 他	15000	—	15000	892005	42595	934600	47412	5122	52534	954417	47717	1002134	
高 等 學 校	高等師範	326408	—	326408	474383	—	474383	—	—	—	800791	—	800791
	專 門	90707	—	90707	556888	—	556888	206826	—	206826	854511	—	854511
	法 政	81498	—	81498	166655	—	166655	25007	—	25007	273160	—	273160
	醫 學	73215	—	73215	224196	—	224196	—	—	—	297411	—	297411
	農 業	370793	—	370793	453367	—	453367	71000	—	71000	895160	—	895160
	工 業	—	—	—	67475	—	67475	22201	—	22201	89676	—	89676
	商 業	—	—	—	—	—	—	—	—	—	—	—	—
	商 船	—	—	—	—	—	—	—	—	—	—	—	—
	外 國 語	—	—	—	35203	—	35203	—	—	—	35203	—	35203
	大 預 科	391696	—	391696	277314	—	277314	637048	—	637048	1306058	—	1306058
女 學 科	文 理	—	—	—	—	—	—	—	—	—	—	—	—
	法 商	—	—	—	—	—	—	—	—	—	—	—	—
	醫 農	—	—	—	—	—	—	—	—	—	—	—	—
	工	—	—	—	—	—	—	—	—	—	—	—	—
	其 他	98442	—	98442	6801	—	6801	25650	—	25650	130893	—	130893
	總	1498868	57699	1556567	2734392	1822077	2916589	6361153	322503	668656	3506333	222279	3740212

資

產

國			公			私			總		
男	女	總	男	女	總	男	女	總	男	女	總
—	—	—	2767861	1036996	2871685	8036290	178982	8215272	3571615	1215978	36932129
—	—	—	2778352	915305	2870165	453616	234196	4770812	3232968	1199501	33472469
—	—	—	950823	325	951148	25324	973	26297	976147	1298	977445
—	—	—	201288	25095	226383	1700	24897	26597	202988	49992	252980
—	—	—	202768	—	202768	21875	—	21875	224643	—	224643
—	—	—	84605	11955	96560	128874	3030	131904	213479	14985	228464
—	—	—	10119703	20106	10135809	1948071	72000	2020071	1206774	92106	12158890
71000	32821	103821	4462131	703808	5165939	—	82637	82637	4533131	819266	5352397
—	—	—	915797	36258	952055	52485	—	52485	968282	36258	1004540
—	—	—	946572	1400	947972	71248	10733	81981	1017820	12133	1029953
—	—	—	378602	—	378602	10925	—	10925	389527	—	389527
—	—	—	475011	115912	590923	21009	11957	32966	496020	127869	623889
138358	—	138358	2269629	—	2269629	—	—	—	2407987	—	2407987
272000	—	272000	907682	—	907682	404440	—	404440	1581122	—	1581122
75825	—	75825	139221	—	139221	130302	—	130302	345348	—	345348
96070	—	96070	432179	—	432179	—	—	—	528249	—	528249
831738	—	831738	481650	—	481651	93000	—	93000	1406388	—	1406388
—	—	—	89490	—	89490	11048	—	11048	100538	—	100538
—	—	—	—	—	—	—	—	—	—	—	—
—	—	—	69647	—	69647	—	—	—	69647	—	69647
1180000	—	1180000	1155606	—	1155606	1823297	—	1823297	4158903	—	4158903
—	—	—	—	—	—	—	—	—	—	—	—
—	—	—	—	—	—	—	—	—	—	—	—
—	—	—	—	—	—	—	—	—	—	—	—
—	—	—	—	—	—	—	—	—	—	—	—
—	—	—	—	—	—	—	—	—	—	—	—
—	—	—	—	—	—	—	—	—	—	—	—
—	—	—	—	—	—	—	—	—	—	—	—
—	—	—	—	—	—	—	—	—	—	—	—
—	—	—	23685	—	23685	1624	—	1624	25309	—	25309
2061991	32821	2067812	7972202	2867160	8209462	1731828	619405	1757533	966441	3216886	16324667

校 學 別 事	國 立 北 京 大 學						京 師 私 立 朝 陽 大 學		
	預 科	本 科				合 計	預 科	專 門 部 法 科	合 計
		文 科	理 科	法 科	工 科				
學 生	718	176	47	298	94	1333	21	168	189
畢 業 生	189	17	17	—	32	255	20	37	57
輟 學 生	19	—	—	4	—	23	3	17	20
死 亡 生	2	1	1	3	—	7	1	—	1
教 員	42	17	11	30	15	115	—	—	21
職 員	—	—	—	—	—	39	—	—	9
歲 入	—	—	—	—	—	391745	—	—	9200
歲 出	—	—	—	—	—	391696	—	—	22700
資 產	—	—	—	—	—	1180000	—	—	146000
每 學 均 費	—	—	—	—	—	293,844	—	—	120,106

校 學 別 事	京 師 私 立 中 國 公 學				私 立 北 京 中 華 大 學				四 川 私 立 共 和 大 學
	預 科	本 科 商 科	專 門 部 法 科	合 計	預 科	本 科 商 科	專 門 部 法 科	合 計	預 科
學 生	153	150	970	1273	301	62	455	756	207
畢 業 生	121	—	329	450	62	—	369	431	203
輟 學 生	—	—	—	—	87	12	85	184	4
死 亡 生	—	—	—	—	1	—	1	2	1
教 員	12	12	15	64	30	8	29	67	21
職 員	—	—	—	13	—	—	—	16	11
歲 入	1918	1650	18708	22276	—	—	—	51048	56179
歲 出	—	—	—	27552	—	—	—	54623	55216
資 產	—	—	—	70000	—	—	—	200000	191297
每 學 均 費	—	—	—	21,643	—	—	—	72,252	266,744

直 隸 北 洋 大 學				山 西 大 學			
預 科	本 科		合 計	預 科	本 科		合 計
	法 科	工 科			法 科	工 科	
175	71	103	349	313	50	168	131
48	12	37	97	85	—	16	101
55	23	17	95	34	21	8	63
1	1	1	3	3	1	2	6
—	—	—	26	31	—	—	31
—	—	—	6	14	—	—	14
—	—	—	213758	—	—	—	84000
—	—	—	193314	—	—	—	84000
—	—	—	855606	—	—	—	300000
—	—	—	553,908	—	—	—	641,221

武 昌 私 立 中 華 大 學	江 蘇 私 立 大 同 學 院	江 蘇 私 立 復 旦 公 學	總
預 科	預 科	預 科	
80	201	70	4589
2	9	—	1605
7	—	—	396
—	—	—	20
8	11	24	388
6	5	3	122
13200	20355	40000	901761
22000	20262	43000	914363
—	36000	—	2978903
275.	100,507	614,286	199,251



國 立 武 昌 高 等 師 範 學 校						奉天高等 範師學校	山東高等 師範學校	河南高等 師範學校
預 科	本 科				合 計			
	英 語 部	史 地 部	數 物 部	博 物 部				
94	26	42	25	22	209	120	75	243
—	—	—	—	—	—	55	32	48
6	—	—	1	—	7	1	3	28
1	—	—	—	—	—	—	—	1
—	—	—	—	—	28	15	20	22
—	—	—	—	—	14	2	7	13
—	—	—	—	—	95882	25000	39564	40711
—	—	—	—	—	94587	25000	41482	40700
—	—	—	—	—	11666	40000	2661	565000
—	—	—	—	—	452,569	208,333	553,093	167.51

湖 南 高 等 師 範 學 校					江蘇高等 師範學校	四川高等 師範學校	廣東高等 師範學校	總
文 學 部	本 科			合 計				
	英 語 部	數 理 部	博 物 部					
142	32	28	38	240	226	214	210	2392
—	—	—	—	—	—	—	104	368
13	2	2	1	18	10	20	6	182
—	1	1	—	2	2	2	2	16
—	—	—	—	27	23	22	27	284
—	—	—	—	16	15	8	15	154
—	—	—	—	39803	100000	74124	44582	805476
—	—	—	—	38366	100000	54785	44582	760791
—	—	—	—	244186	—	200000	821000	2407987
—	—	—	—	159,858	442,478	256,005	206,398	318,056

全 國 專 門 學

校 別 學 事	國 立				京 兆			直 隸				河 南	
	法政	醫學	農業	工業	法政	醫學	商業	法政	醫學	農業	工業	法政	農業
學 校	1	1	1	3	2	1	1	2	1	1	1	2	1
學 生	682	166	186	1082	2124	130	238	737	35	28	162	754	121
畢 業 生	362	—	60	194	894	7	112	333	—	—	22	560	—
退 學 生	48	16	8	128	187	20	41	36	4	—	6	15	9
死 亡 生	6	3	1	6	1	—	6	2	—	1	1	—	1
教 員	57	19	29	82	142	26	38	49	—	16	27	32	10
職 員	25	19	18	51	21	5	32	20	—	5	19	12	10
歲 入	91512	86283	13040	357387	23620	—	2640	79300	—	35904	65400	56032	27634
歲 出	90797	81498	73215	370793	48819	—	7201	77252	—	30118	69367	56032	27634
實 產	272000	75825	96070	831738	—	—	8048	67603	—	73343	17380	30999	42356
每 學 年 均 費	143.666	490.952	593.629	342.692	22.984	—	30.25	104.86	—	152.14	321.85	74.41	128.38

校 別 學 事	本 天	吉 林	黑 龍 江	山 東	山 西	福 建							
	法政	法政	法政	法政	農業	工業	商業	法政	農業	商業	法政	工業	商業
學 校	1	1	1	1	1	1	1	1	1	1	1	1	—
學 生	502	113	29	1051	313	289	232	333	357	73	704	31	11
畢 業 生	167	—	—	515	85	103	30	192	184	28	422	—	11
退 學 生	47	—	5	51	7	70	70	31	30	—	139	7	—
死 亡 生	—	—	—	—	1	—	—	3	1	—	7	—	—
教 員	20	11	3	24	20	18	14	38	20	20	29	28	—
職 員	9	5	3	10	12	16	10	10	16	3	27	12	—
歲 入	60015	8065	6000	36666	45808	54896	20154	20224	66000	20000	42391	26590	—
歲 出	45611	6739	5958	36666	45275	49999	19042	19508	65982	20000	42312	28077	—
實 產	—	31216	479	60000	195306	120000	47251	59100	25700	9500	96163	16394	—
每 學 年 均 費	90.678	59.637	205.448	34.887	144.649	173.007	81.63	56.783	44.821	27.373	61.12	51.4	—

# 校 統 計 表

江 蘇				安 徽		江 西		浙 江		湖 北		湖 南	
法政	醫學	工業	商業	法政	法政	農業	法政	醫學	法政	外國語	法政	醫學	工業
3	2	5	1	1	3	1	2	1	2	1	4	1	1
665	152	620	130	433	1079	116	409	184	731	143	1451	41	288
401	5	50	12	207	397	18	255	37	91	—	635	25	30
56	4	225	20	47	108	26	43	6	133	18	249	2	57
2	2	7	—	—	4	1	5	—	2	2	6	—	1
64	23	95	16	21	43	27	34	25	57	18	78	16	11
33	22	59	8	14	23	6	13	7	18	4	30	6	14
144349	64850	271383	13000	7334	34318	18856	25224	62980	36460	17524	36464	47308	29050
93100	57451	285920	15000	18646	33066	18054	26143	62966	35372	16784	36499	47308	27849
267959	66500	131938	3000	5000	61560	36280	68320	28621	82000	50700	74429	46500	60000
140.	378.02	461.161	115.385	43.062	30.645	155.638	63.919	342.207	48.373	117.371	25.154	113.854	96.698

陝西	甘肅	四 川					廣 東		廣西	雲南	貴州	察哈爾	總
法政	法政	法政	農業	工業	商業	外國語	法政	醫學	法政	法政	法政	法政	
1	1	4	1	1	1	1	2	2	2	1	1	1	78
284	205	1336	184	86	253	59	788	192	498	178	338	30	21310
—	37	511	68	—	53	32	338	57	351	—	27	—	7918
16	24	66	4	12	90	20	110	26	37	27	77	8	2493
—	—	7	1	2	7	3	5	1	1	—	4	1	108
20	14	79	27	32	21	15	101	29	19	20	19	2	1701
11	6	36	19	8	6	6	18	19	7	9	5	3	769
26736	24361	54848	40385	67344	29124	17666	38377	24238	10922	14325	16271	1025	2420294
26736	24907	53244	37133	62555	28433	18419	39030	23937	10830	14325	11894	1025	2445121
—	24924	73795	58600	72488	32640	18947	119481	127902	90321	37741	70000	92403	4292
94.141	121.495	39.853	201.81	727.384	112.383	12.186	39.53	124.672	21.747	80.478	35.189	35.167	114.741



學 事 區 別	學 校	學 生	畢 業 生	輟 學 生	死 亡 生
教 育 部	2	430	81	7	2
京 師 學 務 局	3	120	24	19	—
京 兆 隸	1	80	32	—	—
直 隸 天 林	6	1307	257	51	7
奉 天 龍 江	38	3347	795	152	3
吉 龍 江 東	9	1236	25	94	1
黑 山 河 山	4	537	24	21	4
山 東 南 西	7	1436	135	95	2
江 蘇 徽 西	7	828	308	31	3
安 江 福 浙	6	2048	205	55	7
湖 北 南 西	19	3047	477	180	24
湖 南 西 肅	7	835	225	66	7
陝 甘 統 四	9	904	29	95	8
廣 雲 貴 熱	4	435	63	60	4
綏 綏 察 哈	12	1433	118	154	9
爾 遠 爾	7	1009	7	—	14
	9	2349	578	68	17
	3	946	172	77	14
	1	199	—	12	—
	1	61	—	14	—
	27	2256	471	213	16
	14	1050	210	143	5
	3	254	11	88	4
	8	1472	74	42	5
	5	286	67	14	14
	1	60	50	8	2
	—	—	—	—	—
總	—	10	8	—	—
總	211	27975	4446	1759	172

校 統 計 表

教 員	職 員	歲 入	歲 出	資 產	每 學 生 平 均 費
43	29	107588	108718	103821	252.803
32	6	3685	6874	1689	57.283
6	6	11330	11206	17000	140.075
95	36	200102	196060	392366	150.065
169	56	208665	207151	367845	61.891
81	24	108197	108197	138707	87.538
27	12	84395	84384	92961	157.139
76	36	129288	127679	86904	88.913
57	38	83269	83031	698400	100.279
91	37	104800	108520	153533	52.988
274	152	407179	431324	962881	141.557
75	56	96032	91706	259556	109.557
101	31	75855	76557	71711	84.687
70	22	65043	69294	176633	159.299
210	80	175878	180902	120884	126.24
114	33	103801	104300	117634	61.165
136	69	138195	139512	652017	59.392
46	32	85224	79744	—	84.296
12	5	26513	26591	9348	33.623
5	3	6551	6551	—	107.394
232	93	239201	238431	244069	105.688
181	67	76069	79607	293704	87.338
37	11	29908	27745	85100	109.232
183	53	110299	104975	293617	71.315
43	17	28559	26583	10900	92.948
3	3	5000	5000	1111	83.333
—	—	—	—	—	—
—	—	567	567	—	56.7
2399	1007	2711193	2731209	5352397	97.63

學 區 別	學 校	學 生	畢 業 生	輟 學 生	死 亡 生
教 育 部	—	—	—	—	—
京 師 學 務 局	12	1820	114	394	6
京 兆 隸	6	732	59	97	5
直 隸	25	5502	735	528	77
奉 天	19	2658	466	219	3
吉 林	7	778	166	62	1
黑 龍 江	3	294	—	84	1
山 東	14	2263	256	164	9
河 南	15	3049	343	398	15
山 西	19	2656	275	150	13
江 蘇	23	4339	428	407	12
安 徽	11	1520	210	113	8
江 西	15	2296	499	247	10
福 建	20	2432	306	386	13
浙 江	24	4919	753	419	35
湖 北	23	2337	368	238	11
湖 南	36	5387	839	540	40
陝 西	6	1244	140	77	3
甘 肅	4	672	20	71	3
新 疆	—	—	—	—	—
四 川	64	11090	1944	1395	79
廣 東	49	6796	809	738	39
廣 西	24	2944	661	449	22
雲 南	13	2030	372	320	6
貴 州	8	1513	103	226	1
熱 河	2	215	64	23	1
綏 遠	1	192	69	49	1
察 哈 爾	1	92	—	41	1
總 計	444	69770	9999	7835	415

校 統 計 表

教 員	職 員	歲 入	歲 出	資 產	每 學 生 平 均 費
—	—	—	—	—	—
181	81	137103	138804	236312	76.266
61	23	69272	70660	177742	96.53
282	129	371885	367184	958079	66.736
119	38	128454	128400	247017	48.307
92	25	49778	55178	75746	70.923
18	10	40036	38715	148969	131.684
126	44	99349	102402	266993	45.251
149	80	148952	148421	587020	48.679
155	72	111929	112847	399476	42.486
350	143	306544	331337	1534720	76.36
116	73	94116	93165	652495	60.957
198	68	120797	122764	157544	53.469
268	108	137990	142188	312126	58.465
351	170	278191	282095	678122	57.328
260	79	139380	208446	349390	56.772
435	170	225825	242723	806971	45.057
67	55	72295	74539	128950	59.919
35	17	40631	35631	134279	53.022
—	—	—	—	—	—
782	311	457208	469050	1230528	42.295
534	228	379053	378116	2008525	51.734
204	78	131803	131172	484787	44.521
181	65	93473	86435	290576	42.579
103	41	82075	124920	261721	82.564
12	6	12728	13237	31792	61.567
7	6	10000	10000	—	52.083
5	5	9534	9521	—	103.489
5061	2125	3748401	3917950	12159880	56.155

學 區 別	學 校	學 生	畢 業 生	輟 學 生	死 亡 生
教育部	—	—	—	—	—
京師學務局	—	—	—	—	—
京兆	—	—	—	—	—
直隸	3	669	296	96	7
奉天	4	626	158	55	5
吉林	3	120	—	10	—
黑龍江	2	142	—	7	1
山東	2	223	22	21	—
河南	13	955	359	106	4
山西	3	152	91	22	—
江蘇	13	1589	207	233	6
安徽	3	387	31	30	2
江西	4	466	133	92	2
福建	6	561	109	121	2
浙江	11	1206	219	256	5
湖北	3	343	68	39	1
湖南	12	1512	358	313	16
陝西	2	218	78	56	1
甘肅	—	—	—	—	—
新疆	—	—	—	—	—
四川	2	197	—	56	1
廣東	4	446	118	64	2
廣西	2	139	249	40	1
雲南	2	397	86	59	—
貴州	2	203	147	8	9
熱河	—	—	—	—	—
綏遠	—	—	—	—	—
察哈爾	—	—	—	—	—
總	96	10551	2729	1684	65

# 學 校 統 計 表

教 員	職 員	歲 入	歲 出	資 產	每 學 生 平 均 費
—	—	—	—	—	—
—	—	—	—	—	—
—	—	—	—	—	—
22	9	21883	20756	63975	31.025
54	17	91292	87088	137568	139.118
21	16	37936	37926	79200	316.05
15	6	33296	33099	68006	233.092
12	9	14994	14993	42852	67.223
65	44	73727	76722	207654	80.337
11	7	9200	9200	9424	60.526
175	126	323858	293918	556646	184.97
44	28	42195	42184	42467	109.026
54	17	34495	34387	73100	73.792
77	32	45187	45071	44175	80.34
162	78	136291	140539	274489	116.533
65	28	40975	39898	75000	110.490
168	69	136377	141771	436498	93.757
26	19	32804	32572	71386	149.413
—	—	—	—	—	—
—	—	—	—	—	—
37	12	37102	37338	16604	189.533
39	23	24072	25154	73460	56.399
27	12	27983	27981	31200	201.302
52	22	35668	36704	118106	92.453
18	8	14076	13025	2210	64.163
—	—	—	—	—	—
—	—	—	—	—	—
—	—	—	—	—	—
1144	582	1213411	1190326	2424026	112.816

學 事 省 區 別	學 校	學 生	畢 業 生	輟 學 生	死 亡 生
教 育 部	—	—	—	—	—
京 師 學 務 局	2	233	31	59	—
京 兆 縣	3	80	—	3	—
直 隸 天 林	13	574	22	96	5
奉 天 龍 江	9	333	95	7	1
吉 龍 江 東 南	10	278	61	5	—
黑 龍 江 東 南	14	545	25	35	1
山 河 山 西 蘇 徽	73	2861	725	220	6
山 西 蘇 徽	52	2163	391	198	6
江 安 江 福 浙 湖 湖 陝 甘 新 西 廣 廣 雲 貴 熱 綏 察 哈	60	2291	45	204	4
江 安 江 福 浙 湖 湖 陝 甘 新 西 廣 廣 雲 貴 熱 綏 察 哈	55	2184	195	211	7
江 安 江 福 浙 湖 湖 陝 甘 新 西 廣 廣 雲 貴 熱 綏 察 哈	8	328	122	27	2
江 安 江 福 浙 湖 湖 陝 甘 新 西 廣 廣 雲 貴 熱 綏 察 哈	5	150	19	14	1
江 安 江 福 浙 湖 湖 陝 甘 新 西 廣 廣 雲 貴 熱 綏 察 哈	5	157	—	7	1
江 安 江 福 浙 湖 湖 陝 甘 新 西 廣 廣 雲 貴 熱 綏 察 哈	19	1000	90	95	2
江 安 江 福 浙 湖 湖 陝 甘 新 西 廣 廣 雲 貴 熱 綏 察 哈	29	1553	327	117	11
江 安 江 福 浙 湖 湖 陝 甘 新 西 廣 廣 雲 貴 熱 綏 察 哈	25	1470	213	173	2
江 安 江 福 浙 湖 湖 陝 甘 新 西 廣 廣 雲 貴 熱 綏 察 哈	19	682	—	48	6
江 安 江 福 浙 湖 湖 陝 甘 新 西 廣 廣 雲 貴 熱 綏 察 哈	—	—	—	—	—
江 安 江 福 浙 湖 湖 陝 甘 新 西 廣 廣 雲 貴 熱 綏 察 哈	—	—	—	—	—
江 安 江 福 浙 湖 湖 陝 甘 新 西 廣 廣 雲 貴 熱 綏 察 哈	28	1270	241	151	2
江 安 江 福 浙 湖 湖 陝 甘 新 西 廣 廣 雲 貴 熱 綏 察 哈	9	429	93	35	1
江 安 江 福 浙 湖 湖 陝 甘 新 西 廣 廣 雲 貴 熱 綏 察 哈	6	254	160	31	—
江 安 江 福 浙 湖 湖 陝 甘 新 西 廣 廣 雲 貴 熱 綏 察 哈	41	1705	545	120	8
江 安 江 福 浙 湖 湖 陝 甘 新 西 廣 廣 雲 貴 熱 綏 察 哈	3	87	22	4	—
江 安 江 福 浙 湖 湖 陝 甘 新 西 廣 廣 雲 貴 熱 綏 察 哈	—	—	—	—	—
江 安 江 福 浙 湖 湖 陝 甘 新 西 廣 廣 雲 貴 熱 綏 察 哈	—	—	—	—	—
江 安 江 福 浙 湖 湖 陝 甘 新 西 廣 廣 雲 貴 熱 綏 察 哈	1	40	—	—	—
總	489	20667	3420	1800	66

學校統計表

教員	職員	歲入	歲出	資產	每學生平均費
—	—	—	—	—	—
14	9	8425	7048	—	30,249
7	5	2430	2509	1732	31,375
30	21	15513	16440	53789	28,641
20	6	10564	10363	10274	31,12
19	6	10572	10572	825	38,029
30	10	25296	25296	15522	46,415
158	103	93686	95600	274955	33,417
140	90	47479	50292	213991	23,252
149	83	42496	40562	103750	17,705
227	67	69560	83792	180159	28,366
31	16	9407	11258	57760	34,323
19	6	4220	4777	9452	31,847
21	9	3510	3853	2818	24,541
85	31	23929	24723	40355	24,723
85	42	30951	30907	65168	19,972
189	85	46016	48683	87346	33,117
49	32	20928	22054	67609	32,352
—	—	—	—	—	—
—	—	—	—	—	—
125	61	57311	56737	101095	44,075
46	14	15886	17373	16541	40,495
26	10	5970	6067	6629	23,886
105	39	28507	28597	140023	16,772
6	6	1421	1746	5275	20,069
—	—	—	—	—	—
—	—	—	—	—	—
1	—	320	320	—	8
1852	757	574337	599560	1455068	29,911



省 區 別	學 校	學 生	畢 業 生	輟 學 生	死 亡 生
教 育 部	—	—	—	—	—
京 師 學 務 局	61	4030	560	742	26
京 兆 隸	54	2091	385	60	8
直 隸	405	25808	6138	1353	105
奉 天 林 江	351	20102	8909	1062	65
吉 龍	88	4024	633	260	6
黑 龍 江 東 南 西 蘇 徽 西 建 江 北 湖 湖 陝 甘 新 四 廣 廣 雲 貴 熱 綏 察 哈 爾	65	2759	478	358	16
山 河 山 江 安 江 福 浙 湖 湖 陝 甘 新 四 廣 廣 雲 貴 熱 綏 察 哈 爾	381	16078	4127	774	37
山 河 山 江 安 江 福 浙 湖 湖 陝 甘 新 四 廣 廣 雲 貴 熱 綏 察 哈 爾	224	12594	3314	1223	36
山 河 山 江 安 江 福 浙 湖 湖 陝 甘 新 四 廣 廣 雲 貴 熱 綏 察 哈 爾	225	13788	3477	906	46
山 河 山 江 安 江 福 浙 湖 湖 陝 甘 新 四 廣 廣 雲 貴 熱 綏 察 哈 爾	458	26625	4863	2184	91
山 河 山 江 安 江 福 浙 湖 湖 陝 甘 新 四 廣 廣 雲 貴 熱 綏 察 哈 爾	253	10024	1533	843	35
山 河 山 江 安 江 福 浙 湖 湖 陝 甘 新 四 廣 廣 雲 貴 熱 綏 察 哈 爾	421	19474	4511	1029	108
山 河 山 江 安 江 福 浙 湖 湖 陝 甘 新 四 廣 廣 雲 貴 熱 綏 察 哈 爾	489	14536	3188	1162	92
山 河 山 江 安 江 福 浙 湖 湖 陝 甘 新 四 廣 廣 雲 貴 熱 綏 察 哈 爾	720	31143	6510	2338	195
山 河 山 江 安 江 福 浙 湖 湖 陝 甘 新 四 廣 廣 雲 貴 熱 綏 察 哈 爾	182	13158	3139	866	78
山 河 山 江 安 江 福 浙 湖 湖 陝 甘 新 四 廣 廣 雲 貴 熱 綏 察 哈 爾	341	21126	3597	1658	76
山 河 山 江 安 江 福 浙 湖 湖 陝 甘 新 四 廣 廣 雲 貴 熱 綏 察 哈 爾	140	7917	2262	619	38
山 河 山 江 安 江 福 浙 湖 湖 陝 甘 新 四 廣 廣 雲 貴 熱 綏 察 哈 爾	139	4227	406	298	25
山 河 山 江 安 江 福 浙 湖 湖 陝 甘 新 四 廣 廣 雲 貴 熱 綏 察 哈 爾	6	147	8	5	—
山 河 山 江 安 江 福 浙 湖 湖 陝 甘 新 四 廣 廣 雲 貴 熱 綏 察 哈 爾	835	44280	6089	2947	170
山 河 山 江 安 江 福 浙 湖 湖 陝 甘 新 四 廣 廣 雲 貴 熱 綏 察 哈 爾	1100	45998	12894	4565	189
山 河 山 江 安 江 福 浙 湖 湖 陝 甘 新 四 廣 廣 雲 貴 熱 綏 察 哈 爾	330	12766	3657	1740	77
山 河 山 江 安 江 福 浙 湖 湖 陝 甘 新 四 廣 廣 雲 貴 熱 綏 察 哈 爾	318	21446	4533	2127	110
山 河 山 江 安 江 福 浙 湖 湖 陝 甘 新 四 廣 廣 雲 貴 熱 綏 察 哈 爾	235	10639	1964	750	103
山 河 山 江 安 江 福 浙 湖 湖 陝 甘 新 四 廣 廣 雲 貴 熱 綏 察 哈 爾	21	907	192	77	—
山 河 山 江 安 江 福 浙 湖 湖 陝 甘 新 四 廣 廣 雲 貴 熱 綏 察 哈 爾	7	374	40	44	4
山 河 山 江 安 江 福 浙 湖 湖 陝 甘 新 四 廣 廣 雲 貴 熱 綏 察 哈 爾	13	297	4	22	—
總	7862	386358	87411	30012	1739

教員	職員	歲入	歲出	資產	每學生平均費
316	181	166060	171782	241059	42.626
108	83	57463	58311	538363	27.887
1097	730	657749	667014	425804	25.845
1015	282	540595	540077	1020411	26.867
243	78	194806	199172	306132	49.496
163	76	162713	163471	263916	59.250
883	598	352038	369780	2230508	22.999
360	395	231577	236757	1373766	18.799
764	297	238189	241877	959422	17.546
2314	930	669776	751377	2011743	28.221
1018	309	240724	246312	1335110	30.225
1459	581	316321	345605	1999576	17.742
2160	1050	273565	318817	489245	21.934
3072	913	598991	667561	2531863	21.435
673	300	240057	253385	847077	19.237
1476	590	364042	348621	1580013	16.502
460	264	164259	173880	933787	21.963
316	226	83026	82289	468102	19.467
10	—	8907	14029	12942	95.435
3284	1467	744103	744481	2585260	16.813
3938	2150	926493	990675	4298744	32.318
954	410	252726	269038	1088326	21.075
949	384	220008	219888	1408244	10.253
860	509	142279	147897	540954	13.901
50	30	28864	29137	107995	32.125
16	9	6783	7069	11882	18.901
27	19	14983	15415	34239	51.902
27685	12561	7897097	8273717	33472469	214.132

學 事 區 別	學 校	學 生	畢 業 生	輟 學 生	死 亡 生
教 育 部	—	—	—	—	—
京 師 學 務 局	216	21073	2520	3544	153
京 兆 隸	1154	30026	2121	815	40
直 隸	14288	423537	22980	12377	922
奉 天	5489	195983	32717	5858	248
吉 林	758	31522	1127	1368	21
黑 龍 江	967	28537	374	1476	39
山 東	14375	395490	10191	8594	655
河 南	7325	185649	7263	7087	595
山 西	10817	304283	8465	10873	1047
江 蘇	5845	262735	16572	17585	1443
安 徽	1135	41139	1219	2790	135
江 西	3026	91761	3828	4924	522
福 建	1150	51184	3879	3663	244
浙 江	6621	288644	15565	13470	952
湖 北	9118	216582	9709	9924	1414
湖 南	3861	121264	9551	6776	402
陝 西	4913	121176	3207	5650	422
甘 肅	1414	34494	1057	1975	136
新 疆	53	2602	204	143	15
四 川	13832	436017	17314	28234	2793
廣 東	4093	161003	12805	11232	500
廣 西	1506	48665	3903	4739	287
雲 南	4678	167954	18484	13383	588
貴 州	1411	54292	3621	2884	261
熱 河	464	10686	368	411	2
綏 遠	262	5925	—	278	16
察 哈 爾	181	4381	4	131	9
總	118952	3700604	209048	180184	13863

教 員	職 員	入 歲	出 歲	資 產	每 學 生 平 均 費
421	173	89815	82730	45958	3,926
1264	1239	182341	188590	932244	6,281
15298	17597	1405263	1418415	6340350	3,349
6473	1577	1382751	1372093	1576316	7,001
1077	416	345775	340061	439816	10,785
1120	77	286723	286515	157373	10,04
17207	22138	1050844	1299290	3339234	3,058
8738	6866	392876	395413	1391578	2,13
12031	8680	708750	737677	1048202	2,424
10934	4169	1535539	1704129	2817408	6,486
1831	888	205788	225139	733412	3,485
5099	2743	362458	407239	1080535	4,191
3229	1651	310870	359703	336314	7,027
12760	5206	1091732	1448237	2331195	5,017
9681	3858	414444	456729	617395	3,047
6456	3318	599813	609020	1976190	5,022
5594	7017	245413	244558	812570	2,043
1440	540	57450	54428	177300	1,578
76	—	41881	42523	150802	10,343
16542	9959	1052798	1060202	2540378	2,432
7504	5798	1157765	1163503	3690630	9,994
2037	1188	365403	389253	719199	8.
5417	4185	469148	470704	2695964	2,862
2591	1755	167144	183395	311996	3,378
480	281	46123	48344	49704	4,524
272	11	22577	21705	16339	5,556
187	52	14689	13100	1747	3,99
155759	111382	14006173	14825695	36932129	4,12

全 國 國 立 各 項

學 校 事 類 別		學 校	學 生	畢 業 生	輟 學 生	死 亡 生		
初 等 教 育	國民學校	—	—	—	—	—		
	高等小學	—	—	—	—	—		
	乙種實業	—	—	—	—	—		
	農業 工業 商業 其他	—	—	—	—	—		
中 等 教 育	中 師	2	430	81	7	2		
	甲種實業	—	—	—	—	—		
	農業 工業 商業 其他	1	130	—	56	—		
高 等 教 育	高等師範	2	764	67	80	2		
	專 門 學 校	法政	1	632	362	48	6	
		醫學	1	166	—	16	3	
	大 學	農業	1	186	60	8	1	
		工業	3	1082	194	128	6	
		商業	—	—	—	—	—	
	校 科	外國語	—	—	—	—	—	
		預科	1	718	189	19	2	
		本 科	文 理	—	176	17	—	1
			法 商	—	47	17	—	1
			醫 農	—	298	—	4	3
	校 科	工 他	—	—	—	—	—	
		其 他	2	94	32	—	—	
育	其 他	2	217	17	33	1		
總 計		14	4940	1036	399	28		

# 學 校 統 計 表

教 員	職 員	歲 入	歲 出	資 產	每 學 生 平 均 費
—	—	—	—	—	—
—	—	—	—	—	—
—	—	—	—	—	—
—	—	—	—	—	—
—	—	—	—	—	—
43	29	107588	108718	103821	252,838
—	—	—	—	—	—
—	—	—	—	—	—
9	2	15000	15000	—	11,630
102	64	335487	326408	138358	427,230
57	25	91513	90797	272000	14,367
19	19	86283	81498	75825	49,095
29	18	13040	73215	96070	39,360
82	51	357387	370793	831738	34,269
—	—	—	—	—	—
—	—	—	—	—	—
—	—	—	—	—	—
42	39	391745	391696	1180000	545,537
17	—	—	—	—	—
11	—	—	—	—	—
30	—	—	—	—	—
—	—	—	—	—	—
—	—	—	—	—	—
15	—	—	—	—	—
25	13	101561	98442	—	45,365
481	260	1499604	1556567	2697812	315,088

學校類別		學校	學生	畢業生	輟學生	死亡生		
初等教育	國民學校	83796	2745962	163670	136514	10151		
	高等小學	5965	320300	75055	24738	1447		
	乙種實業	農業	279	11176	2274	1006	38	
		工業	68	3538	580	330	6	
		商業	77	3083	326	310	15	
	其他	1165	30475	1211	1401	87		
中等教育	中學	385	61148	8842	6863	377		
	師範	196	26916	4240	1707	167		
	甲種實業	農業	40	4393	1259	570	10	
		工業	24	3350	758	689	26	
		商業	19	1790	393	275	10	
	其他	349	16843	7593	904	46		
高等教育	高等師範	8	1593	301	102	13		
	專門學校	法政	24	8653	3532	735	28	
		醫學	5	387	99	15	2	
		農業	6	1119	355	76	6	
		工業	7	1118	181	202	5	
		商業	3	572	122	166	7	
		商船	—	—	—	—	—	
		外國語	2	202	32	38	5	
	大學	預科	2	488	133	89	4	
		本科	文理	—	—	—	—	
			法商	—	121	12	44	2
			醫農	—	—	—	—	
	校科	農工	—	—	—	—		
其他		—	271	53	25	3		
其他		2	177	—	17	—		
總	92422	3241275	271021	176816	12165			

學 校 統 計 表

教 員	職 員	歲 入	歲 出	資 產	每 學 生 平 均 費
110131	84305	10599937	11130085	28716857	4.053
21178	9337	6773708	7023482	28701657	21.928
752	403	301105	304431	951148	27.15
331	121	135366	146686	226383	41.46
261	105	94929	95069	202768	25.812
1526	635	137132	144239	96560	4.735
4211	1827	3331479	3419067	10139809	55.915
2202	914	2314561	2574951	5165939	95.660
434	275	526046	502837	952055	114.465
371	167	449195	443095	947972	132.267
222	87	184833	185165	378602	103.444
1212	576	592064	934600	590923	55.489
182	90	509989	474383	220629	297.792
518	199	621432	556888	907682	64.358
60	36	174068	166655	139221	430.633
129	62	234587	224196	432179	200.264
172	108	449663	453367	481650	405.518
55	19	69278	67475	89490	117.965
—	—	—	—	—	—
33	10	35190	35203	69647	174.272
57	20	297758	277314	1155606	315.13
—	—	—	—	—	—
—	—	—	—	—	—
—	—	—	—	—	—
—	—	—	—	—	—
—	—	—	—	—	—
—	—	—	—	—	—
—	—	—	—	—	—
13	16	13836	6801	23685	38.424
144050	99312	28106156	29165989	82639162	8.99



學 校 類 別		學 校	學 生	畢 業 生	輟 學 生	死 亡 生	
初 等 教 育	國民學校	35156	954642	45378	43670	3712	
	高等小學	1897	66058	12356	5274	292	
	乙種實業	農業	9	345	59	41	2
		工業	23	1168	229	89	—
		商業	33	757	50	84	5
其他	57	1962	72	147	5		
中 等 教 育	中學	59	8622	1157	972	38	
	師範	13	629	125	45	3	
	甲種實業	農業	2	266	134	28	7
		工業	6	573	162	115	2
		商業	5	179	21	7	—
其他	9	1186	60	29	—		
高 等 教 育	高等師範	—	—	—	—	—	
	專 門 學 校	法政	17	6120	2801	777	22
		醫學	3	347	32	47	1
	大 學	農業	—	—	—	—	—
		工業	3	358	24	176	6
		商業	2	368	224	61	6
	預 科	商船	—	—	—	—	—
		外國語	—	—	—	—	—
		文	7	1033	417	101	3
		理	—	—	—	—	—
	校 科	法	—	—	—	—	—
		商	—	—	—	—	—
		醫	—	212	—	12	—
農		—	—	—	—	—	
工		—	—	—	—	—	
其 他	2	211	112	7	1		
總		37303	1045036	63414	51682	4105	

學 校 統 計 表

教 員	職 員	歲 入	歲 出	資 產	每 學 生 平 均 費
45628	27077	346236	3095610	8215272	3,871
6507	3224	1123389	1250235	4770812	18,926
37	23	11710	12580	26297	36,464
134	71	17359	21779	26597	1,95
67	34	13928	19030	21875	25,139
147	63	34764	38504	131904	19,625
850	298	416922	498883	2020071	57,862
154	64	29044	47540	82637	75,58
15	12	17692	18942	52485	71,211
82	30	23702	28044	81981	49,117
20	11	11943	12243	10925	68,397
82	25	44733	52534	32966	44,295
—	—	—	—	—	—
401	139	181905	206826	404440	33,795
53	23	25308	25007	130302	72,066
—	—	—	—	—	—
39	20	65000	71000	93000	198,324
54	40	15640	22201	11048	60,329
—	—	—	—	—	—
—	—	—	—	—	—
127	63	604002	637048	1823297	511,685
—	—	—	—	—	—
—	—	—	—	—	—
—	—	—	—	—	—
20	—	—	—	—	—
—	—	—	—	—	—
—	—	—	—	—	—
—	—	—	—	—	—
28	10	4119	25650	1624	121,564
54445	31227	6047396	6683656	17937533	6,396

學 校 類 別		學 校	學 生	畢 業 生	輟 學 生	死 亡 生
初 等 教 育	國民學校	115938	3551099	198733	168882	13156
	高等小學	7291	367629	84922	27729	1617
	乙種實業	287	11438	2333	1044	39
	農 業	60	2795	503	280	4
	工 業	110	4440	376	394	20
	其 他	1188	31177	1084	1403	88
中 等 教 育	中 學	435	68822	9962	7695	409
	師 範	137	21290	3428	1237	128
	甲種實業	41	4449	1366	570	17
	農 業	22	3290	774	691	36
	工 業	23	1957	414	282	10
	其 他	337	17186	7538	882	43
高 等 教 育	高等師範	10	2357	368	182	15
	專 門 學 校	42	15405	6695	1560	56
	法 政	9	900	131	78	6
	醫 學	7	1305	415	84	7
	農 業	13	2558	399	506	17
	工 業	5	940	346	227	13
	商 船	—	—	—	—	—
	商 外 國 語	2	202	32	38	5
	大 預 科	10	2239	739	209	9
	本 文 理	—	176	17	—	1
	法 商	—	47	17	—	1
	醫 農	—	419	12	48	5
	工 農	—	212	—	12	—
	工 農	—	—	—	—	—
	校 科	—	365	85	25	3
其 他	6	605	129	57	2	
總		125973	4113302	320818	214115	15797

教 員	職 員	歲 入	歲 出	資 產	每 學 生 平 均 費
150910	108824	13284790	14074345	35716151	3,963
25817	11769	7370873	7703871	32322968	20,956
780	420	311885	315661	976147	27,687
315	128	121597	131497	202988	47,047
328	139	108857	114099	224643	25,698
1543	653	153963	161803	213479	5,158
4977	2096	3708223	3863288	12067774	56,134
1604	696	2064988	2060245	4533131	96,771
448	283	517638	496421	968282	111,578
381	170	454115	448015	1017820	136,175
242	98	196776	197408	389527	100,873
1196	566	604325	954417	496020	55,535
284	154	845476	800791	2407987	335,507
976	363	894850	854511	1584122	55,470
132	78	285659	273160	345348	303,511
158	80	247627	297411	528249	227,901
293	179	872050	895160	1406388	349,946
109	59	84918	89676	100538	95.4
—	—	—	—	—	—
33	10	35190	35203	69647	174,272
226	122	1293505	1306058	4158903	377,692
17	—	—	—	—	—
11	—	—	—	—	—
30	—	—	—	—	—
20	—	—	—	—	—
—	—	—	—	—	—
—	—	—	—	—	—
15	—	—	—	—	—
66	39	119516	130893	25309	216,352
190911	126926	33576821	35203933	99684441	8,559

學 校 類 別		學 校	學 生	畢 業 生	輟 學 生	死 亡 生
初 等 教 育	國民學校	3014	149505	10315	11302	707
	高等小學	571	18729	2489	2283	122
	乙種實業	1	83	—	3	1
	農 業 工 業 商 業	31	1911	306	139	2
	其 他	—	—	—	—	—
中 等 教 育	中 學	9	948	37	140	6
	師 範	74	6685	1018	522	44
	甲種實業	1	210	27	28	—
	農 業 工 業 商 業	8	633	147	113	2
	其 他	1	12	—	—	—
高 等 教 育	其 他	22	973	115	107	3
	高 等 師 範	—	—	—	—	—
	專 門 學 校	—	—	—	—	—
	法 政	—	—	—	—	—
	醫 學	—	—	—	—	—
	農 業	—	—	—	—	—
	工 業	—	—	—	—	—
	商 業	—	—	—	—	—
	商 船	—	—	—	—	—
	外 國 語	—	—	—	—	—
	大 預 科	—	—	—	—	—
	本 文 理	—	—	—	—	—
	法 商 醫 農 工	—	—	—	—	—
其 他	—	—	—	—	—	
總	3766	180949	14653	14782	891	



省 區 校 類 別	國 立	京 學 務 師 局	京 兆	直 隸	奉 天	吉 林	黑 龍 江
國民學校	—	216	1154	14288	5489	758	967
高等小學	—	16	54	405	351	88	65
乙種實業	—	1	2	4	5	5	10
農業	—	1	—	6	—	3	1
工業	—	—	1	3	4	2	3
商業	—	—	—	—	—	—	—
其他	—	3	3	789	4	2	11
中師	—	12	6	25	19	7	3
師範	2	3	1	6	38	9	4
甲種實業	—	—	—	—	1	1	1
農業	—	—	—	—	1	1	1
工業	—	—	—	2	2	1	—
商業	—	—	—	—	—	—	—
其他	1	1	10	90	9	—	—
高等師範	2	—	—	1	1	—	—
專法政	1	—	2	2	1	1	1
醫學	1	—	1	1	—	—	—
門農工	1	—	—	1	—	—	—
商業	3	—	—	1	—	—	—
工業	—	—	1	—	—	—	—
商業	—	—	—	—	—	—	—
船舶	—	—	—	—	—	—	—
外國語	—	—	—	—	—	—	—
校預科	1	—	3	1	—	—	—
大本	—	—	—	—	—	—	—
文理	—	—	—	—	—	—	—
法商	—	—	—	—	—	—	—
醫農	—	—	—	—	—	—	—
工	—	—	—	—	—	—	—
校科	—	—	—	—	—	—	—
其他	2	—	—	—	—	—	—
總	14	298	1238	15620	5925	878	1067

山 東	河 南	山 西	江 蘇	安 徽	江 西	福 建	浙 江
14375	7325	10817	5845	1135	3026	1150	6621
381	224	225	458	253	421	489	720
64	44	32	5	4	5	1	11
2	6	7	10	1	—	1	—
7	2	21	40	3	—	3	8
22	3	1	32	14	6	22	69
14	15	19	23	11	15	20	24
7	7	6	19	7	9	4	12
2	10	3	6	2	1	2	3
—	1	—	2	1	2	2	3
—	2	—	5	—	1	2	5
76	32	14	31	5	3	4	19
1	1	—	1	—	—	—	—
1	2	1	3	1	3	2	2
—	—	—	2	—	—	—	1
1	1	1	—	—	1	—	—
1	—	—	5	—	—	1	—
1	—	1	1	—	—	—	—
—	—	—	—	—	—	—	—
—	—	—	—	—	—	—	—
—	—	1	2	—	—	—	—
—	—	—	—	—	—	—	—
—	—	—	—	—	—	—	—
—	—	—	—	—	—	—	—
—	—	—	—	—	—	—	—
—	—	—	—	—	—	—	—
—	—	—	—	—	—	—	—
—	—	—	—	—	—	—	—
—	—	—	1	—	—	—	1
14955	7675	11149	6491	1437	3493	1703	7499



省 區 別		湖 北	湖 南	陝 西	甘 肅	新 疆	四 川	廣 東
初 等 教 育	國民學校	9118	3861	4913	1414	58	13832	4093
	高等小學	182	341	140	139	6	835	1100
	乙種實業	17	3	18	—	—	16	2
	工業	6	21	—	—	—	11	4
	商業	6	1	1	—	—	1	3
其他	24	17	5	1	39	146	3	
中 等 教 育	中學	23	36	6	4	—	64	49
	師範	7	9	3	1	1	27	14
	甲種實業	1	2	1	—	—	—	3
	工業	1	9	1	—	—	1	—
	商業	1	1	—	—	—	1	1
其他	2	3	1	3	—	47	1	
高 等 教 育	高等師範	—	1	—	—	—	1	1
	專門學校	2	4	1	1	—	4	2
	法政學	—	1	—	—	—	—	2
	農業	—	—	—	—	—	1	—
	工業	—	1	—	—	—	1	—
	商業	—	—	—	—	—	1	—
	船舶	—	—	—	—	—	—	—
	外國語	1	—	—	—	—	1	—
	預科	1	—	—	—	—	1	—
	文理	—	—	—	—	—	—	—
	法商	—	—	—	—	—	—	—
	醫農	—	—	—	—	—	—	—
	工	—	—	—	—	—	—	—
其他	—	1	—	—	—	1	—	
總		9392	4312	5090	1563	99	14992	5278



省 區 別		國 立	京 師 學 務 局	京 兆 直 隸	奉 天	吉 林	黑 龍 江	
學 校 類 別								
初 等 教 育	國民學校	—	21073	30026	423537	195983	31522	28537
	高等小學	—	4030	2091	25808	20102	4024	2759
	乙種實業	—	54	49	230	159	133	343
	農工業	—	179	—	152	—	89	91
	其他	—	107	108	16195	270	77	336
中 等 教 育	中學師範	—	1820	732	5502	2658	778	294
	甲種實業	430	120	80	1307	3347	1236	537
	農工業	—	—	—	148	95	64	60
	工商業	—	—	—	419	234	22	82
	其他	130	59	394	4308	404	—	—
高 等 教 育	高等師範	764	—	—	259	120	—	—
	專門學校	632	—	2124	737	503	113	29
	法政學	166	—	130	35	—	—	—
	農工業	186	—	—	28	—	—	—
	工商業	1082	—	—	162	—	—	—
	商船	—	—	238	—	—	—	—
	外國語	—	—	—	—	—	—	—
	預科	718	—	475	175	—	—	—
	大本	176	—	—	—	—	—	—
	文理	47	—	—	—	—	—	—
	法商醫農	298	—	—	71	—	—	—
	工	—	—	212	—	—	—	—
	校科	94	—	—	103	—	—	—
其他	217	—	—	—	—	—	—	
總	4940	27442	36690	479470	224340	38148	33179	

山 東	河 南	山 西	江 蘇	安 徽	江 西	福 建	浙 江
359490	185649	304283	262735	41139	91761	51184	288644
16078	12594	13788	26625	10024	19474	14536	31143
2554	1920	1211	268	188	150	15	373
120	193	293	701	29	—	48	—
187	50	787	1215	111	—	94	627
2075	92	40	1537	508	343	788	1945
2263	3049	2656	4339	1520	2296	2432	4919
1436	828	2048	3047	835	904	435	1433
223	668	152	865	287	203	202	309
—	61	—	440	100	224	210	538
—	226	—	287	—	39	149	359
4301	1664	436	2042	180	206	163	1294
75	243	—	226	—	—	—	—
1051	754	333	665	433	1079	704	409
—	—	—	152	—	—	—	184
313	121	357	—	—	116	—	—
289	—	—	620	—	—	31	—
235	—	73	130	—	—	11	—
—	—	—	—	—	—	—	—
—	—	—	—	—	—	—	—
—	—	313	271	—	—	—	—
—	—	—	—	—	—	—	—
—	—	—	—	—	—	—	—
—	—	50	—	—	—	—	—
—	—	—	—	—	—	—	—
—	—	—	—	—	—	—	—
—	—	168	—	—	—	—	—
—	—	—	101	—	—	—	63
390690	208112	326988	306263	55354	116795	71002	332240

省 區 別	湖 北	湖 南	陝 西	甘 肅	新 疆	四 川	廣 東		
								湖 北	湖 南
初 等 教 育	國民學校	216582	121264	121176	34494	2602	436017	161003	
	高等小學	13158	21126	7917	4227	147	44280	45998	
	乙種實業	農業	870	170	640	—	—	693	94
		工業	234	1220	—	—	—	532	186
	商業	449	80	42	—	—	45	149	
	其他	1913	543	163	42	1025	4030	76	
中 等 教 育	中學	2337	5387	1244	672	—	11090	6796	
	師範	1009	2349	946	199	61	2256	1050	
	甲種實業	農業	108	388	104	—	—	—	332
		工業	150	929	114	—	—	112	—
	商業	85	195	—	—	—	85	114	
	其他	102	90	129	63	—	1834	34	
高 等 教 育	高等師範	—	240	—	—	—	214	216	
	專門學	法政	731	1451	284	205	—	1336	788
		醫學	—	41	—	—	—	—	192
	校	農業	—	—	—	—	—	184	—
		工業	—	288	—	—	—	86	—
	商業	—	—	—	—	—	253	—	
	船舶	—	—	—	—	—	—	—	
	外國語	143	—	—	—	—	59	—	
	預科	80	—	—	—	—	207	—	
	本 校	文	—	—	—	—	—	—	—
		理	—	—	—	—	—	—	—
		法商	—	—	—	—	—	—	—
		醫農	—	—	—	—	—	—	—
校 科	工	—	—	—	—	—	—	—	
	其他	—	148	—	—	—	76	—	
總	237951	155909	132759	39902	3835	503389	217028		

廣 西	雲 南	貴 州	熱 河 特 別 區 域	綏 遠 特 別 區 域	察 哈 爾 特 別 區 域	總
48665	167954	54292	10686	5925	4381	3700604
12766	21446	10639	907	374	297	386358
83	1281	43	—	—	—	11521
171	424	44	—	—	—	4706
—	—	—	—	—	40	4440
99	58	67	—	—	—	32437
2944	2030	1513	215	192	92	69770
254	1472	286	60	—	10	27975
75	229	147	—	—	—	4659
64	168	56	—	—	—	3923
—	—	—	—	—	—	1969
36	174	50	—	—	66	18159
—	—	—	—	—	—	2357
498	178	338	—	—	30	15405
—	—	—	—	—	—	900
—	—	—	—	—	—	1305
—	—	—	—	—	—	2558
—	—	—	—	—	—	940
—	—	—	—	—	—	—
—	—	—	—	—	—	202
—	—	—	—	—	—	2239
—	—	—	—	—	—	170
—	—	—	—	—	—	47
—	—	—	—	—	—	419
—	—	—	—	—	—	212
—	—	—	—	—	—	—
—	—	—	—	—	—	—
—	—	—	—	—	—	365
—	—	—	—	—	—	605
65655	195414	67475	11868	6491	4916	4294251

省 區 別	學 校 類 別	國 立	京 師 學 務 局	京 兆	直 隸	奉 天	吉 林	黑 龍 江
		初 等 教 育	國民學校	—	2520	2121	22980	32717
	高等小學	—	560	385	6138	8909	633	478
	乙種實業	—	13	—	22	28	29	25
	農業	—	18	—	—	—	—	—
	工業	—	—	—	—	67	32	—
	商業	—	—	—	—	—	—	—
	其他	—	—	27	139	106	—	209
中 等 教 育	中學	—	114	59	735	466	166	—
	師範	81	24	32	257	795	25	24
	甲種實業	—	—	—	—	21	—	—
	農業	—	—	—	—	32	—	—
	工業	—	—	—	282	—	—	—
	商業	—	—	—	14	105	—	—
	其他	—	29	126	2298	426	—	—
高 等 教 育	高等師範	67	—	—	67	55	—	—
	專法政	362	—	894	333	167	—	—
	門醫學	—	—	7	—	—	—	—
	農工業	60	—	—	—	—	—	—
	工商業	194	—	—	22	—	—	—
	商船	—	—	112	—	—	—	—
	校外國語	—	—	—	—	—	—	—
	大預科	189	—	203	48	—	—	—
	本文科	17	—	—	—	—	—	—
	理法商醫農工	17	—	—	—	—	—	—
	學	—	—	—	12	—	—	—
	校科	—	—	—	—	—	—	—
	工	—	—	—	—	—	—	—
	校科	32	—	—	37	—	—	—
	其他	17	—	—	—	—	—	—
總		1036	3278	3966	33384	43894	2012	1116

業 生 數 統 計 表

山 東	河 南	山 西	江 蘇	安 徽	江 西	福 建	浙 江
10191	7263	8465	16572	1219	3828	3879	15565
4127	3314	3477	4802	1533	4511	3188	6510
725	333	43	29	70	19	—	26
—	58	—	62	36	—	—	—
—	—	—	104	16	—	—	64
147	—	20	89	32	17	30	—
256	343	276	428	210	499	306	753
135	308	205	477	225	29	63	118
22	217	91	110	18	68	57	78
—	41	—	67	13	65	29	94
—	101	—	30	—	—	23	47
1841	526	203	593	103	67	19	240
32	42	—	—	—	—	—	—
515	560	192	401	207	397	422	255
—	—	—	5	—	—	—	37
85	—	184	—	—	18	—	—
103	—	—	50	—	—	—	—
30	—	28	12	—	—	11	—
—	—	—	—	—	—	—	—
—	—	—	—	—	—	—	—
—	—	85	9	—	—	—	—
—	—	—	—	—	—	—	—
—	—	—	—	—	—	—	—
—	—	—	—	—	—	—	—
—	—	—	—	—	—	—	—
—	—	—	—	—	—	—	—
—	—	16	—	—	—	—	—
—	—	—	—	—	—	—	60
18209	13107	13284	23901	3682	9518	8027	23847



全 國 各 項 學 校 畢

學 校 類 別	省 區 別	湖 北	湖 南	陝 西	甘 肅	新 疆	四 川	廣 東
		初 等 教 育	國民學校 9709	9551	3207	1057	204	17314
初 等 教 育	高等小學	3139	3597	2262	406	9	6089	12894
	乙種實業	237	—	100	—	—	63	19
	農 業	25	213	—	—	—	164	58
	工 業	63	—	—	—	—	14	16
	商 業	104	137	39	—	56	73	—
中 等 教 育	中 師	368	839	140	20	—	1944	809
	師 範	7	578	172	—	—	471	210
	甲種實業	28	114	33	—	—	—	76
	農 業	40	192	45	—	—	—	—
	工 業	—	52	—	—	—	—	42
商 業	8	51	95	51	—	811	—	
高 等 教 育	高等師範	—	—	—	—	—	—	104
	專 門 學 校	91	635	—	37	—	511	338
	法 政	—	25	—	—	—	—	57
	醫 學	—	—	—	—	—	68	—
	農 業	—	30	—	—	—	—	—
	工 業	—	—	—	—	—	—	—
	商 業	—	—	—	—	—	53	—
	船 隻	—	—	—	—	—	—	—
	外 國 語	—	—	—	—	—	32	—
	大 學	2	—	—	—	—	203	—
	預 本	—	—	—	—	—	—	—
	文 理	—	—	—	—	—	—	—
	法 商	—	—	—	—	—	—	—
醫 農	—	—	—	—	—	—	—	
工 農	—	—	—	—	—	—	—	
校 科	—	—	—	—	—	—	—	
其 他	—	52	—	—	—	—	—	
總	13821	16066	6092	1571	268	27810	27428	

廣 西	雲 南	貴 州	熱 河 特 別 區 域	綏 遠 特 別 區 域	察 哈 爾 特 別 區 域	總
3903	18484	3621	368	—	4	209048
3657	4533	1964	192	40	4	87411
104	448	—	—	—	—	2338
56	97	22	—	—	—	809
—	—	—	—	—	—	376
5	33	20	—	—	—	1283
661	372	103	64	69	—	9999
11	74	67	50	—	8	4446
249	65	147	—	—	—	1394
—	21	—	—	—	—	921
—	—	—	—	—	—	414
27	106	—	—	—	33	7653
—	—	—	—	—	—	368
351	—	27	—	—	—	6695
—	—	—	—	—	—	131
—	—	—	—	—	—	415
—	—	—	—	—	—	399
—	—	—	—	—	—	246
—	—	—	—	—	—	—
—	—	—	—	—	—	32
—	—	—	—	—	—	739
—	—	—	—	—	—	17
—	—	—	—	—	—	17
—	—	—	—	—	—	12
—	—	—	—	—	—	—
—	—	—	—	—	—	—
—	—	—	—	—	—	85
—	—	—	—	—	—	129
9024	24233	5971	674	109	49	335372

省 區 別	學 校 類 別	國	立	京	師	京	兆	直	隸	奉	天	吉	林	黑	龍	江
		國	立	學	務	京	兆	直	隸	奉	天	吉	林	黑	龍	江
初 等 教 育	國民學校	—	—	3544	—	815	—	12377	—	5858	—	1368	—	1476	—	—
	高等小學	—	—	742	—	60	—	1353	—	1062	—	260	—	358	—	—
	乙種實業	—	—	14	—	3	—	53	—	2	—	—	—	16	—	—
	農業	—	—	45	—	—	—	12	—	—	—	5	—	10	—	—
	工業	—	—	—	—	—	—	31	—	5	—	—	—	9	—	—
其他	—	—	47	—	4	—	694	—	14	—	—	—	14	—	—	
中 等 教 育	中學	—	—	394	—	97	—	528	—	219	—	62	—	84	—	—
	師範	7	—	19	—	—	—	51	—	152	—	94	—	21	—	—
	甲種實業	—	—	—	—	—	—	55	—	14	—	6	—	7	—	—
	農業	—	—	—	—	—	—	38	—	19	—	—	—	—	—	—
	工業	—	—	—	—	—	—	3	—	22	—	4	—	—	—	—
其他	56	—	30	—	17	—	150	—	10	—	—	—	—	—	—	
高 等 教 育	高等師範	80	—	—	—	—	—	10	—	1	—	—	—	—	—	—
	專門學	48	—	—	—	187	—	36	—	47	—	—	—	5	—	—
	政治學	16	—	—	—	20	—	4	—	—	—	—	—	—	—	—
	農業	8	—	—	—	—	—	—	—	—	—	—	—	—	—	—
	工業	128	—	—	—	—	—	6	—	—	—	—	—	—	—	—
	商業	—	—	—	—	41	—	—	—	—	—	—	—	—	—	—
	船舶	—	—	—	—	—	—	—	—	—	—	—	—	—	—	—
	外國語	—	—	—	—	—	—	—	—	—	—	—	—	—	—	—
	大預科	19	—	—	—	90	—	55	—	—	—	—	—	—	—	—
	本	—	—	—	—	—	—	—	—	—	—	—	—	—	—	—
	文理	—	—	—	—	—	—	—	—	—	—	—	—	—	—	—
	法商	4	—	—	—	—	—	—	23	—	—	—	—	—	—	—
	醫農	—	—	—	—	12	—	—	—	—	—	—	—	—	—	—
農工	—	—	—	—	—	—	—	—	—	—	—	—	—	—	—	
其他	33	—	—	—	—	—	—	17	—	—	—	—	—	—	—	
總	399	—	4835	—	1346	—	15496	—	7425	—	1799	—	2000	—	—	

學 生 數 統 計 表

山 東	河 南	山 西	江 蘇	安 徽	江 西	福 建	浙 江
8594	7087	10873	17585	2790	4924	3663	13470
774	1223	906	2184	843	1029	1162	2338
198	179	142	30	11	14	—	15
17	17	2	42	9	—	7	—
5	2	60	139	7	—	—	80
42	—	—	80	109	—	41	29
164	398	150	407	113	247	386	419
95	31	55	180	66	95	60	154
21	77	22	133	8	35	52	48
—	5	—	62	22	46	45	157
—	24	—	38	—	11	24	51
228	76	18	86	9	19	21	26
3	28	—	10	—	—	—	—
51	15	31	56	47	108	139	43
—	—	—	4	—	—	—	6
7	9	30	—	—	26	—	—
70	—	—	225	—	—	7	—
70	—	6	20	—	—	—	—
—	—	—	—	—	—	—	—
—	—	34	—	—	—	—	—
—	—	—	—	—	—	—	—
—	—	21	—	—	—	—	—
—	—	—	—	—	—	—	—
—	—	—	—	—	—	—	—
—	—	8	—	—	—	—	—
—	—	—	—	—	—	—	2
10339	9171	12358	21281	4034	6554	5607	16838

省 區		湖 北	湖 南	陝 西	甘 肅	新 疆	四 川	廣 東
學 校 類 別	別							
初 等 教 育	國民學校	9924	6776	5650	1975	143	28234	11232
	高等小學	866	1658	619	298	5	2947	4565
	乙種實業	77	17	48	—	—	118	3
	農工商業	8	156	—	—	—	25	16
	其他	32	—	—	—	—	8	16
中 等 教 育	其他	49	75	6	—	27	293	6
	中 師	238	540	77	71	—	1395	738
	甲種實業	—	68	77	12	14	213	143
	農工商業	3	24	22	—	—	—	22
	其他	28	260	34	—	—	30	—
高 等 教 育	農工商業	8	29	—	—	—	26	42
	其他	21	—	—	3	—	206	—
	高等師範	—	18	—	—	—	26	6
	專 門 學 校	133	249	16	24	—	66	110
	法政	—	2	—	—	—	—	26
	醫學	—	—	—	—	—	4	—
	農工商業	—	57	—	—	—	13	—
	船舶	—	—	—	—	—	90	—
	外國語	18	—	—	—	—	20	—
	預科	7	—	—	—	—	4	—
大 學	本 文 理 法 商 醫 農 工 其他	—	—	—	—	—	—	—
	本 文 理 法 商 醫 農 工 其他	—	—	—	—	—	—	—
	本 文 理 法 商 醫 農 工 其他	—	—	—	—	—	—	—
	本 文 理 法 商 醫 農 工 其他	—	—	—	—	—	—	—
	本 文 理 法 商 醫 農 工 其他	—	—	—	—	—	—	—
	本 文 理 法 商 醫 農 工 其他	—	—	—	—	—	—	—
	本 文 理 法 商 醫 農 工 其他	—	—	—	—	—	—	—
校 科 工 其他	—	5	—	—	—	—	—	
其 他	—	—	—	—	—	17	—	
總	11412	9934	6549	2383	189	33735	16925	

廣 西	雲 南	貴 州	熱 河 特 別 區 域	綏 遠 特 別 區 域	察 哈 爾 特 別 區 域	總
4739	13383	2884	411	278	131	180184
1740	2127	750	77	44	22	30012
—	107	—	—	—	—	1047
31	13	4	—	—	—	419
—	—	—	—	—	—	394
7	—	11	—	—	—	1548
449	320	226	23	49	41	7835
88	42	14	8	—	—	1759
34	13	2	—	—	—	598
6	46	6	—	—	—	804
—	—	—	—	—	—	282
9	4	—	—	—	—	989
—	—	—	—	—	—	182
37	27	77	—	—	8	1560
—	—	—	—	—	—	78
—	—	—	—	—	—	84
—	—	—	—	—	—	506
—	—	—	—	—	—	227
—	—	—	—	—	—	—
—	—	—	—	—	—	38
—	—	—	—	—	—	209
—	—	—	—	—	—	—
—	—	—	—	—	—	48
—	—	—	—	—	—	12
—	—	—	—	—	—	—
—	—	—	—	—	—	—
—	—	—	—	—	—	25
—	—	—	—	—	—	57
7140	16082	3974	519	371	202	228897

全國各項學校死

省區別		國立	京師學務局	京兆	直隸	奉天	吉林	黑龍江
初等教育	國民學校	—	153	40	922	248	21	39
	高等小學	—	26	8	105	65	6	19
	乙種實業	—	—	—	3	—	—	1
	丙種實業	—	—	—	2	—	—	—
	其他	—	1	—	39	9	—	—
中等教育	中師	—	6	5	77	3	1	1
	甲種實業	2	—	—	7	3	1	4
	乙種實業	—	—	—	—	—	—	—
	丙種實業	—	—	—	7	4	—	1
	其他	—	—	1	10	—	—	—
高等教育	高等師範	2	—	—	4	—	—	—
	專門學校	6	—	1	2	—	—	—
	法政學	3	—	—	—	—	—	—
	醫學	1	—	—	1	—	—	—
	農工商	6	—	—	1	—	—	—
	商業	—	—	6	—	—	—	—
	船舶	—	—	—	—	—	—	—
	外國語	—	—	—	—	—	—	—
	預科	2	—	2	1	—	—	—
	本科	1	—	—	—	—	—	—
教育	文理法商醫農工	1	—	—	—	—	—	—
	其他	3	—	—	1	—	—	—
	其他	—	—	—	—	—	—	—
	其他	—	—	—	—	—	—	—
	其他	—	—	—	1	—	—	—
總		28	180	67	1187	334	29	65

亡 生 數 統 計 表

山 東	河 南	山 西	江 蘇	安 徽	江 西	福 建	浙 江
655	595	1047	1448	135	522	244	952
37	36	46	91	35	108	92	195
6	6	1	—	1	1	1	—
—	—	—	1	—	—	—	—
—	—	3	0	1	—	—	2
3	—	—	3	3	1	2	2
9	15	13	12	8	10	13	35
2	3	7	24	7	8	4	9
—	1	—	2	1	—	—	1
—	—	—	3	1	2	2	2
—	3	—	1	—	—	—	2
13	1	1	4	—	1	—	—
—	1	—	2	—	—	—	—
—	—	3	2	—	4	7	5
—	—	—	2	—	—	—	—
1	1	1	—	—	1	—	—
—	—	—	7	—	—	—	—
—	—	—	—	—	—	—	—
—	—	—	—	—	—	—	—
—	—	3	—	—	—	—	—
—	—	—	—	—	—	—	—
—	—	1	—	—	—	—	—
—	—	—	—	—	—	—	—
—	—	—	—	—	—	—	—
—	—	—	—	—	—	—	—
—	—	2	—	—	—	—	—
—	—	—	—	—	—	—	1
720	662	1128	1608	192	658	305	1206



全國各項學校死

省區類別		湖 北	湖 南	陝 西	甘 肅	新 疆	四 川	廣 東
初等教育	國民學校	1414	402	422	136	15	2795	500
	高等小學	78	76	38	25	—	170	189
	乙種實業	6	1	5	—	—	2	—
	工業商業	—	1	—	—	—	—	—
	其他	5	—	1	—	—	—	1
中等教育	中學	11	40	3	3	—	79	39
	師範	14	17	14	—	—	16	5
	甲種實業	1	8	—	—	—	—	1
	工業商業	—	6	1	—	—	1	—
	其他	—	2	—	—	—	—	1
高等教育	高等師範	—	2	—	—	—	2	2
	專門學	2	6	—	—	—	7	5
	法政	—	—	—	—	—	—	1
	醫學	—	—	—	—	—	1	—
	農業	—	1	—	—	—	2	—
	工業	—	—	—	—	—	7	—
	商業	—	—	—	—	—	—	—
	船舶	—	—	—	—	—	—	—
	外國語	2	—	—	—	—	3	—
	預科	—	—	—	—	—	1	—
	本校	—	—	—	—	—	—	—
	文理	—	—	—	—	—	—	—
	法商	—	—	—	—	—	—	—
	醫農	—	—	—	—	—	—	—
	工	—	—	—	—	—	—	—
其他	—	—	—	—	—	—	—	
總		1537	563	484	164	19	3118	747

廣 西	雲 南	貴 州	熱 河 特 別 區 域	綏 遠 特 別 區 域	察 哈 爾 特 別 區 域	總
287	588	261	2	16	9	13863
77	110	103	—	4	—	1739
—	6	—	—	—	—	40
—	2	—	—	—	—	6
—	—	—	—	—	—	20
—	—	—	—	—	—	92
22	6	1	1	1	1	415
4	5	14	2	—	—	172
1	—	1	—	—	—	17
—	—	8	—	—	—	38
—	—	—	—	—	—	10
—	—	—	—	—	—	46
—	—	—	—	—	—	15
1	—	4	—	—	1	56
—	—	—	—	—	—	6
—	—	—	—	—	—	7
—	—	—	—	—	—	17
—	—	—	—	—	—	13
—	—	—	—	—	—	—
—	—	—	—	—	—	5
—	—	—	—	—	—	9
—	—	—	—	—	—	1
—	—	—	—	—	—	1
—	—	—	—	—	—	5
—	—	—	—	—	—	—
—	—	—	—	—	—	—
—	—	—	—	—	—	3
—	—	—	—	—	—	2
392	717	392	5	21	11	16598

省 區 別		國 立	京 師 學 務 局	京 兆 直 隸 奉 天	吉 林	黑 龍 江			
學 校 類 別	別								
初 等 教 育	國民學校	—	421	1264	15289	6473	1077	1120	
	高等小學	—	316	108	1097	1015	243	163	
	乙種實業	—	3	5	9	10	9	16	
	工業商業	—	11	—	12	—	6	3	
	其他	—	13	5	820	6	2	15	
中 等 教 育	中學	—	181	16	282	119	62	18	
	師範	42	32	6	95	169	81	27	
	甲種實業	—	—	—	—	8	11	9	
	工業商業	—	—	—	12	24	7	6	
	其他	9	6	25	205	23	—	—	
高 等 教 育	高等師範	102	—	—	26	15	—	—	
	專法政	57	—	142	49	20	11	3	
	醫學	19	—	20	—	—	—	—	
	門農工業	29	—	—	16	—	—	—	
	工商業	82	—	—	27	—	—	—	
	商船	—	—	38	—	—	—	—	
	校外國語	—	—	—	—	—	—	—	
	大預科	42	—	63	26	—	—	—	
	本 校 科 其 他	文	17	—	—	—	—	—	—
		理	11	—	—	—	—	—	—
		法	30	—	—	—	—	—	—
		商	—	—	20	—	—	—	—
		醫農工	—	—	—	—	—	—	—
	校科其他	15	—	—	—	—	—	—	
	育 其 他	25	—	—	—	—	—	—	
總		481	983	1759	17993	7911	1516	1391	

教 員 數 統 計 表

山 東	河 南	山 西	江 蘇	安 徽	江 西	福 建	浙 江
17207	8738	12031	10934	1831	5099	3229	12760
883	360	764	2314	1018	1459	2160	3072
136	118	88	29	14	19	3	45
8	17	18	88	6	—	7	—
14	5	48	110	11	—	11	40
92	3	3	123	86	11	36	110
126	149	155	350	116	198	268	351
76	57	91	274	75	101	70	210
12	40	11	89	29	9	31	33
—	7	—	49	15	36	17	70
—	18	—	37	—	9	29	59
163	77	30	221	15	20	22	155
20	22	—	23	—	—	—	—
24	32	38	64	21	43	29	34
—	—	—	23	—	—	—	25
20	10	29	—	—	27	—	—
18	—	—	95	—	—	28	—
14	—	20	16	—	—	—	—
—	—	—	—	—	—	—	—
—	—	31	35	—	—	—	—
—	—	—	—	—	—	—	—
—	—	—	—	—	—	—	—
—	—	—	—	—	—	—	—
—	—	—	—	—	—	—	—
—	—	—	—	—	—	—	—
—	—	—	—	—	—	—	—
—	—	—	—	—	—	—	—
—	—	—	—	—	—	—	—
—	—	—	10	—	—	—	9
18813	9653	13352	14884	3237	7031	5940	16973

省 區 別		湖 北	湖 南	陝 西	甘 肅	新 疆	四 川	廣 東
學 校 類 別	湖 北	湖 南	陝 西	甘 肅	新 疆	四 川	廣 東	
初 等 教 育	國民學校	9681	6456	5594	1440	76	16542	7504
	高等小學	673	1476	460	316	10	3284	3638
	乙種實業	42	18	47	—	—	80	10
	工業商業	16	163	—	—	—	40	21
	其他	27	8	2	—	—	5	15
中 等 教 育	其 他	38	53	10	1	65	157	3
	中 學	260	435	67	35	—	782	534
	師 範	114	136	46	12	5	232	181
	甲種實業	29	41	13	—	—	—	32
	工業商業	17	109	13	—	—	26	—
高 等 教 育	其 他	19	18	8	11	—	244	3
	高等師範	—	27	—	—	—	22	27
	專 門 學 校	57	78	20	14	—	79	101
	法政學	—	16	—	—	—	—	29
	醫學	—	—	—	—	—	27	—
大 學	農 業 工 業 商 船 外 國 語	—	11	—	—	—	32	—
	商 業 船 外 國 語	—	—	—	—	—	21	—
	商 業 船 外 國 語	—	—	—	—	—	—	—
	校 外 國 語	18	—	—	—	—	15	—
	預 科	8	—	—	—	—	21	—
	本 科	—	—	—	—	—	—	—
	文 理 法 商 醫 農 工	—	—	—	—	—	—	—
	法 商 醫 農 工	—	—	—	—	—	—	—
	醫 農 工	—	—	—	—	—	—	—
	農 工	—	—	—	—	—	—	—
其 他	—	19	—	—	—	3	—	
總	11018	9082	6280	1829	156	21623	12105	

廣 西	雲 南	貴 州	熱 河 特 別 區 域	綏 遠 特 別 區 域	察 哈 爾 特 別 區 域	總
2037	5417	2591	480	272	187	155759
954	949	860	50	16	27	27685
6	76	6	—	—	—	789
20	29	—	—	—	—	465
—	—	—	—	—	1	328
16	—	5	—	—	—	1673
204	181	103	12	7	5	5061
37	183	43	3	—	—	2399
11	27	14	—	—	—	449
16	25	4	—	—	—	453
—	—	—	—	—	—	242
—	19	6	—	—	4	1303
—	—	—	—	—	—	284
19	20	19	—	—	2	976
—	—	—	—	—	—	132
—	—	—	—	—	—	158
—	—	—	—	—	—	293
—	—	—	—	—	—	109
—	—	—	—	—	—	—
—	—	—	—	—	—	33
—	—	—	—	—	—	226
—	—	—	—	—	—	17
—	—	—	—	—	—	11
—	—	—	—	—	—	30
—	—	—	—	—	—	20
—	—	—	—	—	—	—
—	—	—	—	—	—	—
—	—	—	—	—	—	15
—	—	—	—	—	—	66
3320	6926	3651	545	295	226	198976

全 國 各 項 學 校

省 區 別		國 立	京 師 學 務 局	京 兆	直 隸	奉 天	吉 林	黑 龍 江
學 校 類 別	學 校 類 別							
初 等 教 育	國民學校	—	173	1239	17597	1577	416	77
	高等小學	—	181	83	730	282	78	76
	乙種實業	—	4	3	5	3	3	10
	農工業	—	5	—	10	—	2	3
	商業其他	—	—	2	6	3	1	3
中 等 教 育	中師	—	81	23	129	38	25	10
	師範	29	6	6	36	56	24	12
	甲種實業	—	—	—	—	4	9	3
	農工業	—	—	—	5	6	5	—
	商業其他	—	—	—	4	7	2	—
高 等 教 育	其他	2	—	14	145	6	—	—
	高等師範	64	—	—	14	2	—	—
	專門學校	25	—	21	20	9	5	3
	法政	19	—	5	—	—	—	—
	醫學	18	—	—	5	—	—	—
	農工業	51	—	—	19	—	—	—
	商業	—	—	—	—	—	—	—
	船舶	—	—	32	—	—	—	—
	外國語	—	—	—	—	—	—	—
	預科	39	—	38	6	—	—	—
	大本	—	—	—	—	—	—	—
	文理	—	—	—	—	—	—	—
	法商醫農工	—	—	—	—	—	—	—
其他	13	—	—	—	—	—	—	
總		260	458	1468	19121	1994	570	202

職 員 數 統 計 表

山 東	河 南	山 西	江 蘇	安 徽	江 西	福 建	浙 江
22138	6866	8680	4169	888	2743	1651	5206
598	395	297	630	309	581	1050	913
89	76	49	9	9	6	1	14
3	11	9	16	3	—	5	—
11	3	25	42	4	—	3	17
31	4	3	40	12	5	11	30
44	80	72	145	73	68	108	170
36	38	37	152	56	31	22	80
9	32	7	78	22	4	17	22
—	4	—	32	6	8	6	29
—	8	—	16	—	5	9	27
97	41	15	76	4	6	12	62
7	13	—	15	—	—	—	—
10	12	10	33	14	23	22	13
—	—	—	22	—	—	—	7
12	10	10	—	—	6	—	—
16	—	—	59	—	—	12	—
10	—	3	8	—	—	—	—
—	—	—	—	—	—	—	—
—	—	—	—	—	—	—	—
—	—	14	8	—	—	—	—
—	—	—	—	—	—	—	—
—	—	—	—	—	—	—	—
—	—	—	—	—	—	—	—
—	—	—	—	—	—	—	—
—	—	—	—	—	—	—	—
—	—	—	—	—	—	—	—
—	—	—	—	—	—	—	—
—	—	—	13	—	—	—	4
23111	7593	9231	5561	1400	3486	2929	6594



省 區 別		湖 北	湖 南	陝 西	甘 肅	新 疆	四 川	廣 東	
初 等 教 育	國民學校	3858	3318	7017	540	—	9959	5798	
	高等小學	300	590	264	226	—	1467	2150	
	乙種實業	23	10	31	—	—	39	2	
	工業	9	73	—	—	—	19	9	
	商業	10	2	1	—	—	3	3	
其 他	18	21	9	—	—	108	—		
中 等 教 育	中 學	79	170	55	17	—	311	228	
	師 範	33	69	32	5	3	93	67	
	甲種實業	10	17	7	—	—	—	18	
	工業	13	47	12	—	—	7	—	
	商業	5	5	—	—	—	5	5	
其 他	7	5	6	5	—	85	3		
高 等 教 育	高等師範	—	16	—	—	—	8	15	
	專 法 政	18	30	11	6	—	36	18	
	醫 學	—	6	—	—	—	—	19	
	門 農 業	—	—	—	—	—	19	—	
	工 業	—	14	—	—	—	8	—	
	商 業	—	—	—	—	—	6	—	
	商 船	—	—	—	—	—	—	—	
	校 外 國 語	4	—	—	—	—	6	—	
	大 預 科	6	—	—	—	—	11	—	
	本 學	文	—	—	—	—	—	—	—
		理	—	—	—	—	—	—	—
		法	—	—	—	—	—	—	—
		商	—	—	—	—	—	—	—
醫		—	—	—	—	—	—	—	
農		—	—	—	—	—	—	—	
校 科	工	—	—	—	—	—	—	—	
	其 他	—	6	—	—	—	3	—	
總		4393	4399	7445	799	3	12193	8335	



全 國 各 項 學 校

省 區 別		國 立	京 師 學 務 局	京 兆 直 隸	奉 天	吉 林	黑 龍 江	
學 校 類 別	別							
初 等 教 育	國民學校	—	89815	182341	1405263	1382751	345775	286723
	高等小學	—	166060	57463	657749	540595	194806	162713
	乙種實業	—	1000	1660	6081	8009	3619	13552
	農工商業	—	7425	—	5662	—	5928	3440
	其他	—	642	770	3770	2555	1025	8304
中 等 教 育	中學	—	137103	69272	371885	128454	49778	40036
	師範	107588	3985	11330	200102	208665	108197	84395
	甲種實業	—	—	—	—	23081	22770	13584
	農工商業	—	—	—	15553	40273	3103	19712
	其他	15000	—	13723	133337	17061	—	—
高 等 教 育	高等師範	335487	—	—	106205	25000	—	—
	專門學校	91513	—	23630	79300	60015	8065	6000
	法政學	86283	—	—	—	—	—	—
	醫學	13040	—	—	35904	—	—	—
	農工商業	357387	—	—	65400	—	—	—
	船舶	—	—	2640	—	—	—	—
	外國語	—	—	—	—	—	—	—
	預科	391745	—	474269	213758	—	—	—
	大本	—	—	—	—	—	—	—
	文理	—	—	—	—	—	—	—
	法商醫農	—	—	—	—	—	—	—
	工	—	—	—	—	—	—	—
	其他	101561	—	—	—	—	—	—
總	1499604	405730	837424	3336549	2460062	755309	646647	



省 區 別		湖 北	湖 南	陝 西	甘 肅	新 疆	四 川	廣 東	
學 校 類 別									
初 等 教 育	國民學校	414444	599813	245413	57450	41881	1052798	115765	
	高等小學	240057	364042	164259	83026	8907	744103	926493	
	乙種實業	農業	15358	4295	20653	—	—	30766	2958
		工業	7538	40856	—	—	—	23345	6444
		商業	8055	865	275	—	—	3200	6484
其他	18820	9568	2256	200	11297	12021	270		
中 等 教 育	中學	139380	225825	72295	40631	—	457208	379053	
	師範	103801	138195	85224	26513	6551	239201	76069	
	甲種實業	農業	15322	37316	17040	—	—	—	14697
		工業	24429	80142	15764	—	—	23109	—
		商業	1224	18919	—	—	—	13993	9375
其他	13476	1493	13051	6916	—	48750	2000		
高 等 教 育	高等師範	—	79803	—	—	—	74124	44582	
	專門學	法政	36460	36464	26736	24361	—	54848	38377
		醫學	—	47308	—	—	—	—	24238
	學校	農業	—	—	—	—	—	40385	—
		工業	—	29050	—	—	—	67344	—
		商業	—	—	—	—	—	29124	—
	外國語	17524	—	—	—	—	—	—	
	大預本	預科	13200	—	—	—	—	56179	—
		本科	—	—	—	—	—	—	—
	校 科	文理	—	—	—	—	—	—	—
法商		—	—	—	—	—	—	—	
醫農		—	—	—	—	—	—	—	
其 他	工	—	—	—	—	—	—	—	
	其他	—	1964	—	—	—	13836	—	
總		1069088	1715918	662966	239097	68636	3002000	2688805	



全 國 各 項 學 校

省 區 別		國 立	京 師 學 務 局	京 兆	直 隸	奉 天	吉 林	黑 龍 江
學 校 類 別	別							
初 等 教 育	國民學校	—	82730	188590	1418415	1372093	340061	286515
	高等小學	—	171782	58311	667014	540077	199172	163471
	乙種實業	—	1000	1739	5767	7808	3619	13552
	農工商	—	6048	—	6627	—	5928	3440
	其他	—	948	770	4046	2555	1025	8304
中 等 教 育	中 師	—	138804	70660	367184	128400	55178	38715
	師範	108718	6874	11206	196060	207151	108197	84384
	甲種實業	—	—	—	—	23081	22760	13584
	農工商	—	—	—	14300	36691	3108	19515
	其他	15000	—	13701	132849	17261	—	—
高 等 教 育	高等師範	326408	—	—	89462	25000	—	—
	專 門 學 校	90797	—	48819	77252	45611	6739	5958
	法政	81498	—	—	—	—	—	—
	醫學	73215	—	—	30118	—	—	—
	農工商	370793	—	—	69967	—	—	—
	商業	—	—	7201	—	—	—	—
	船舶	—	—	—	—	—	—	—
	外國語	—	—	—	—	—	—	—
	預科	391696	—	496571	193314	—	—	—
	本 文 理 法 商 醫 農 工	—	—	—	—	—	—	—
	校 科	—	—	—	—	—	—	—
	其 他	98442	—	—	—	—	—	—
	總	1556567	408186	897907	3308781	2434709	758025	645020





省 區 別		湖 北	湖 南	陝 西	甘 肅	新 疆	四 川	廣 東
學 校 類 別								
初 等 教 育	國民學校	456729	609020	247558	54428	42523	100202	116503
	高等小學	253385	348621	173880	82289	14029	744481	990675
	乙種實業	15358	3790	21779	—	—	30440	2958
	農工業	7494	43997	—	—	—	23097	7552
	商業其他	8055	896	275	—	—	3200	6863
中 等 教 育	中 學 範	208446	242723	74339	35621	—	469050	378116
	甲種實業	104300	139512	79744	26591	6551	238431	79607
	農工業	15212	38809	17040	—	—	—	15177
	商業其他	23462	84134	15532	—	—	21477	—
	其他	1224	18828	—	—	—	15861	9977
高 等 教 育	其 他	13511	1499	13051	6454	—	50632	2000
	高等師範	—	78366	—	—	—	54785	44582
	專門學校	35372	36499	26736	24907	—	53244	39030
	法政學	—	47308	—	—	—	—	23937
	農工業	—	—	—	—	—	37133	—
	商業船	—	27849	—	—	—	62555	—
	外國語	—	—	—	—	—	28433	—
	預科	16784	—	—	—	—	—	—
	大本	22000	—	—	—	—	18419	—
	文理法商醫農工	—	—	—	—	—	55216	—
教 育	校 科	—	—	—	—	—	—	—
	其 他	—	—	—	—	—	—	—
	校 科	—	—	—	—	—	—	—
	其 他	—	3296	—	—	—	—	—
總		1200152	1735331	673513	230500	74400	2986171	2764247



省 區 別		國 立	京 師 學 務 局	京 兆	直 隸	奉 天	吉 林	黑 龍 江
學 校 類 別	別							
初 等 教 育	國民學校	—	45958	932244	6340350	1576316	439816	157373
	高等小學	—	241059	538263	4253804	1020411	306132	263916
	乙種實業	—	—	1432	11195	5273	60	11378
	農工業	—	—	—	22711	—	365	3000
	商業	—	—	300	19883	5001	400	1144
其他	—	198	100	27267	—	—	160	
中 等 教 育	中學師範	103821	236312	177742	958079	247017	75746	148969
	甲種實業	—	1689	17000	392366	367845	138707	92961
	農工業	—	—	—	—	—	72700	30000
	商業	—	—	—	53416	90968	—	38006
	其他	—	—	4720	183832	13474	6500	—
高 等 教 育	高等師範	138358	—	—	396782	40000	—	—
	專門學校	272000	—	—	67603	—	31216	479
	法政學	75825	—	—	—	—	—	—
	醫學	96070	—	—	73943	—	—	—
	農工業	831738	—	—	173830	—	—	—
	商業	—	—	8048	—	—	—	—
	船舶	—	—	—	—	—	—	—
	外國語	—	—	—	—	—	—	—
	預科	118000	—	1596000	855606	—	—	—
	大本	—	—	—	—	—	—	—
	文理	—	—	—	—	—	—	—
	法商	—	—	—	—	—	—	—
	醫農	—	—	—	—	—	—	—
工	—	—	—	—	—	—	—	
其他	—	—	—	—	—	—	—	
總		2697812	525210	3275049	13841220	3412905	1071642	747380

資 產 數 統 計 表

山 東	河 南	山 西	江 蘇	安 徽	江 西	福 建	浙 江
3939234	1391578	1048202	2817408	733412	1080535	336314	233195
2239508	1373766	959422	2011743	1335110	1990576	489245	2531863
242413	195930	49539	32180	55860	9452	100	38533
15576	16061	5680	58730	600	—	1305	—
16966	2000	48531	89249	1300	—	1413	1822
4909	900	1800	141304	4673	5053	155	672
266993	587020	399476	1534720	652495	157544	312126	678122
86904	698406	153533	962881	259556	71711	176633	120884
42852	158929	9424	276536	36500	51300	23059	63510
—	2792	—	177510	5967	21800	2000	155370
—	45933	—	102600	—	—	19116	55609
96479	101849	2560	173879	733	17000	60	2109
2661	565000	—	—	—	—	—	—
60030	30999	50100	267959	5000	61560	96103	68320
—	—	—	66500	—	—	—	28621
195300	42356	25700	—	—	36280	—	—
120000	—	—	131938	—	—	16394	—
47350	—	9500	3000	—	—	—	—
—	—	—	—	—	—	—	—
—	—	—	—	—	—	—	—
—	—	300000	36000	—	—	—	—
—	—	—	—	—	—	—	—
—	—	—	—	—	—	—	—
—	—	—	—	—	—	—	—
—	—	—	—	—	—	—	—
—	—	—	—	—	—	—	—
—	—	—	—	—	—	—	—
—	—	—	—	—	—	—	—
—	—	—	—	—	—	—	—
—	—	—	—	—	—	—	—
7377145	5213019	3063467	8884137	3091206	3502811	1474023	6078630

省 區 別		湖 北	湖 南	陝 西	甘 肅	新 疆	四 川	廣 東
初 等 教 育	國民學校	617395	1976190	812570	177300	150802	2540378	369030
	高等小學	847077	1580013	933787	468102	12942	2585246	4298744
	乙種實業	24442	23340	67559	—	—	77884	—
	農工業	21269	59470	—	—	—	20061	7100
	商業	19457	4536	50	—	—	3150	9441
	其他	295	21501	1108	—	7692	8791	600
中 等 教 育	中學師範	349390	809671	128950	134279	—	1230528	2008525
	甲種實業	117634	652017	—	9348	—	244069	293704
	農工業	—	92250	—	—	—	—	73460
	商業	25000	308248	71386	—	—	—	—
	其他	50000	36000	—	—	—	16604	—
	其他	1881	1684	—	—	—	16029	5000
高 等 教 育	高等師範	—	244186	—	—	—	200000	821000
	專門學校	82000	74429	—	24924	—	73795	119481
	法政	—	46500	—	—	—	—	127902
	醫學	—	—	—	—	—	58600	—
	農工業	—	60000	—	—	—	72488	—
	商業	—	—	—	—	—	32640	—
	船舶	—	—	—	—	—	—	—
	外國語	50700	—	—	—	—	18947	—
	預科	—	—	—	—	—	191297	—
	本	—	—	—	—	—	—	—
	文理	—	—	—	—	—	—	—
	法商	—	—	—	—	—	—	—
	醫農	—	—	—	—	—	—	—
工	—	—	—	—	—	—	—	
其他	—	1624	—	—	—	23685	—	
總		2206540	5988959	2055410	813952	171432	7414192	11455587



全國各項學校畢業生數

省 區 別	學校 類別	國 立	京 師 學 務 局	京 兆	直 隸	奉 天	吉 林	黑 龍 江
初 等 教 育	國民學校	—	12	9	5	17	3	1
	高等小學	—	14	15	24	44	15	17
	乙種實業	—	24	—	10	18	22	7
	農工商業	—	10	—	—	—	—	—
	其他	—	—	13	1	38	56	—
中 等 教 育	中師	—	6	7	13	18	21	—
	師範	28	20	28	19	24	2	4
	甲種實業	—	—	—	—	23	—	—
	農工商業	—	—	—	67	10	—	—
	其他	—	49	34	53	35	—	—
高 等 教 育	高等師範	9	—	—	26	46	—	—
	專法政	57	—	42	45	33	—	—
	門醫學	—	—	5	—	—	—	—
	農工業	32	—	—	—	—	—	—
	商船	18	—	—	14	—	—	—
	學商	—	—	47	—	—	—	—
	校外國語	—	—	—	—	—	—	—
	大預科	26	—	43	28	—	—	—
	本文理	10	—	—	—	—	—	—
	學法商醫農工	36	—	—	—	—	—	—
	校科	—	—	—	17	—	—	—
	其	—	—	—	—	—	—	—
	育	34	—	—	36	—	—	—
	8	—	—	—	—	—	—	





省區別		湖 北	湖 南	陝 西	甘 肅	新 疆	四 川	廣 東		
學 校 類 別	類 別									
初 等 教 育	國民學校	4	8	3	3	8	4	8		
	高等小學	24	17	21	10	5	14	28		
	乙種實業	農業	21	—	—	—	—	9	22	
		工業	11	17	—	—	—	31	31	
		商業	14	—	—	—	—	31	11	
其他	5	25	24	—	5	2	—			
中 等 教 育	中學師範	16	16	11	3	—	18	12		
	甲種實業	1	25	18	—	—	21	20		
	乙種實業	農業	26	29	32	—	—	—	23	
		工業	27	21	39	—	—	—	—	
		商業	—	27	—	—	—	—	37	
其他	8	57	74	81	—	44	—			
高 等 教 育	高等師範	—	—	—	—	—	—	43		
	專門學校	法政	12	44	—	—	—	38	43	
		醫學	—	61	—	—	—	—	30	
		農業	—	—	—	—	—	37	—	
		工業	—	10	—	—	—	—	—	
		商業	—	—	—	—	—	21	—	
	外國語	—	—	—	—	—	—	—		
	大學	預科	3	—	—	—	—	54	—	
		本科	文	—	—	—	—	—	—	—
			理	—	—	—	—	—	—	—
	法商		—	—	—	—	—	—	—	
	醫農		—	—	—	—	—	—	—	
	其他	—	35	—	—	—	—	—		

廣 西	雲 南	貴 州	熱 河 特 別 區 域	綏 遠 特 別 區 域	察 哈 爾 特 別 區 域	總
8	15	7	3	—	1	0
29	21	18	30	11	1	23
56	35	—	—	—	—	20
33	23	50	—	—	—	17
—	—	—	—	—	—	8
5	57	30	—	—	—	4
22	18	71	30	36	—	15
4	5	23	83	—	80	17
71	28	100	—	—	—	29
—	13	—	—	—	—	24
—	—	—	—	—	—	21
75	6	—	—	—	50	42
—	—	—	—	—	—	14
71	—	8	—	—	—	44
—	—	—	—	—	—	15
—	—	—	—	—	—	32
—	—	—	—	—	—	10
—	—	—	—	—	—	26
—	—	—	—	—	—	—
—	—	—	—	—	—	16
—	—	—	—	—	—	33
—	—	—	—	—	—	10
—	—	—	—	—	—	30
—	—	—	—	—	—	3
—	—	—	—	—	—	—
—	—	—	—	—	—	—
—	—	—	—	—	—	23
—	—	—	—	—	—	21

省 區 學 校 類 別	國 立	京 師 學 務 局	京 兆	直 隸	奉 天	吉 林	黑 龍 江
國民學校	—	2	3	4	33	5	4
高等小學	—	8	7	4	5	6	6
乙種實業	—	6	8	4	6	7	5
工業商業	—	6	—	8	—	7	3
其他	—	—	6	5	6	8	10
共	—	12	8	5	2	3	4
中 等 教 育	—	10	9	5	4	8	6
中師	11	27	12	7	5	7	5
甲種實業	—	—	—	—	8	17	15
工業商業	—	—	—	3	7	32	7
其他	—	—	—	10	7	9	—
共	7	10	7	5	6	—	—
高 等 教 育	13	—	—	10	12	—	—
高等師範	9	—	7	6	4	10	10
專法政	12	—	18	—	—	—	—
醫學	16	—	—	57	—	—	—
門農工業	8	—	—	17	—	—	—
商業	—	—	16	—	—	—	—
商船	—	—	—	—	—	—	—
校外國語	—	—	—	—	—	—	—
大預科	6	—	13	7	—	—	—
本文理	10	—	—	—	—	—	—
學理	23	—	—	—	—	—	—
法商醫農	10	—	—	—	—	—	—
工商	—	—	9	—	—	—	—
校科	16	—	—	—	—	—	—
育共	11	—	—	—	—	—	—

與學生數之百分比表

山	東	河	南	山	西	江	蘇	安	徽	江	西	福	建	浙	江
5		5		4		4		4		6		6		4	
5		3		6		9		10		7		15		10	
5		6		7		11		7		13		20		12	
7		9		7		11		21		—		14		—	
8		10		5		9		10		—		12		6	
4		3		8		8		17		3		5		6	
6		5		6		8		8		9		11		7	
5		6		4		9		9		11		16		14	
5		6		7		10		10		4		15		11	
—		11		—		11		15		16		8		13	
—		8		—		13		—		23		2		17	
4		5		7		11		8		10		13		12	
27		9		—		11		—		—		—		—	
2		4		11		10		5		4		4		8	
—		—		—		15		—		—		—		14	
6		8		8		—		—		23		—		—	
6		—		—		15		—		—		90		—	
6		—		27		12		—		—		—		—	
—		—		—		—		—		—		—		—	
—		—		—		—		—		—		—		—	
—		—		6		13		—		—		—		—	
—		—		—		—		—		—		—		—	
—		—		—		—		—		—		—		—	
—		—		—		—		—		—		—		—	
—		—		—		—		—		—		—		—	
—		—		—		—		—		—		—		—	
—		—		—		10		—		—		—		14	

省 區 別	湖 北	湖 南	陝 西	甘 肅	新 疆	四 川	廣 東	
								湖 北
初 等 教 育	國民學校	4	5	5	4	3	4	4
	高等小學	5	7	6	7	7	7	8
	乙種實業	5	11	7	—	—	12	10
	工業商業	7	13	—	—	—	8	11
	其他	6	10	5	—	—	11	10
中 等 教 育	其他	2	10	6	2	6	4	4
	中學	11	8	5	5	—	7	8
	師範	11	6	5	6	8	10	17
	甲種實業	27	11	13	—	—	—	10
	工業商業	10	11	11	—	—	23	—
高 等 教 育	其他	22	9	—	—	—	13	6
	其他	19	20	7	17	—	13	9
	高等師範	—	11	—	—	—	10	13
	專法政	8	5	7	7	—	6	13
	醫學	—	39	—	—	—	—	15
等 教 育	門農	—	—	—	—	—	15	—
	工業	—	4	—	—	—	37	—
	商業	—	—	—	—	—	8	—
	商船	—	—	—	—	—	—	—
	外國語	13	—	—	—	—	25	—
	預科	10	—	—	—	—	10	—
	本	—	—	—	—	—	—	—
	文理	—	—	—	—	—	—	—
	法商	—	—	—	—	—	—	—
	醫農	—	—	—	—	—	—	—
教 育	工	—	—	—	—	—	—	—
	其他	—	13	—	—	—	4	—
	其他	—	—	—	—	—	—	—

廣 西	雲 南	貴 州	熱 河 特 別 區 域	綏 遠 特 別 區 域	察 哈 爾 特 別 區 域	總
4	3	5	5	7	4	5
8	4	8	6	4	9	8
7	6	14	—	—	—	7
12	7	—	—	—	—	10
—	—	—	—	—	3	7
16	—	7	—	—	—	5
7	9	7	6	4	5	7
15	12	15	5	—	—	9
31	12	10	—	—	—	10
25	15	7	—	—	—	12
—	—	—	—	—	—	12
—	11	12	—	—	6	7
—	—	—	—	—	—	11
4	31	6	—	—	7	6
—	—	—	—	—	—	15
—	—	—	—	—	—	12
—	—	—	—	—	—	11
—	—	—	—	—	—	12
—	—	—	—	—	—	—
—	—	—	—	—	—	10
—	—	—	—	—	—	10
—	—	—	—	—	—	10
—	—	—	—	—	—	23
—	—	—	—	—	—	7
—	—	—	—	—	—	9
—	—	—	—	—	—	—
—	—	—	—	—	—	40
—	—	—	—	—	—	11

省區別		國立	京師學務局	京兆	直隸	奉天	吉林	黑龍江
初等教育	國民學校	—	50	24	28	30	29	25
	高等小學	—	13	19	24	20	17	17
	乙種實業	—	18	10	26	16	15	21
	甲種實業	—	16	—	13	—	15	30
	其他	—	—	16	21	17	14	10
中等教育	中學師範	—	10	14	20	22	13	16
	甲種實業	10	4	13	14	20	15	20
	乙種實業	—	—	—	—	12	6	7
	其他	—	—	—	35	10	3	14
	其他	14	10	10	21	18	—	—
高等教育	高等師範	7	—	—	10	8	—	—
	專門學校	11	—	15	15	25	10	9
	預科	9	—	7	—	—	—	—
	本國語	6	—	—	2	—	—	—
	外國語	13	—	—	6	—	—	—
	預科	—	—	6	—	—	—	—
	本國語	—	—	—	—	—	—	—
	預科	17	—	—	7	13	—	—
	本國語	10	—	—	—	—	—	—
	預科	4	—	—	—	—	—	—
	本國語	10	—	—	—	—	—	—
	預科	—	—	212	—	—	—	—
	其他	6	—	—	—	—	—	—
其他	9	—	—	—	—	—	—	







廣 西	雲 南	貴 州	熱 河 特 別 區 域	綏 遠 特 別 區 域	察 哈 爾 特 別 區 域	總
24	31	21	22	22	23	24
13	23	12	18	23	11	14
14	17	7	—	—	—	15
9	15	22	—	—	—	10
—	—	—	—	—	40	14
6	—	13	—	—	—	19
14	11	15	18	27	18	14
7	8	7	20	—	—	12
3	8	11	—	—	—	10
4	7	14	—	—	—	9
—	—	—	—	—	—	8
—	9	8	—	—	17	14
—	—	—	—	—	—	9
26	3	18	—	—	15	15
—	—	—	—	—	—	7
—	—	—	—	—	—	8
—	—	—	—	—	—	9
—	—	—	—	—	—	9
—	—	—	—	—	—	—
—	—	—	—	—	—	6
—	—	—	—	—	—	10
—	—	—	—	—	—	10
—	—	—	—	—	—	4
—	—	—	—	—	—	14
—	—	—	—	—	—	11
—	—	—	—	—	—	—
—	—	—	—	—	—	24
—	—	—	—	—	—	9

全國各項學校歲出按學生每名平均計算表

立別	國			公			私			總平均		
	男	女	平均	男	女	平均	男	女	平均	男	女	平均
國民學校	—	—	—	3,995	5,279	4,637	3,983	3,714	3,849	3,989	4,497	4,243
高等小學	—	—	—	21,493	30,757	26,125	18,326	29,077	23,702	19,91	29,917	24,914
農業	—	—	—	27,216	15,476	21,346	40,83	16,532	28,681	34,023	16,004	25,014
工業	—	—	—	47,796	20,795	34,296	24,431	18,266	21,349	36,114	19,531	27,823
商業	—	—	—	25,813	—	25,813	25,139	—	25,139	25,476	—	25,476
其他	—	—	—	4,345	17,165	10,76	20,563	15,136	17,85	12,454	16,151	14,303
中學	—	—	—	55,779	81,061	68,42	58,835	45,322	52,079	57,307	62,192	60,25
師範	235,111	270,887	252,999	95,346	96,633	95,99	—	75,58	75,58	165,229	147,7	156,465
農業	—	—	—	114,147	120,752	117,45	71,211	—	71,211	92,679	120,752	106,716
工業	—	—	—	137,386	28,861	83,124	96,735	39,082	67,909	117,061	33,972	75,517
商業	—	—	—	103,444	—	103,444	73,311	—	73,311	88,378	—	88,378
其他	115,385	—	115,385	55,632	52,651	54,142	46,391	31,232	38,812	72,469	41,942	57,206
高等師範	427,235	—	427,235	497,792	—	497,792	—	—	—	362,514	—	262,514
政法	143,666	—	143,666	64,358	—	64,358	33,795	—	33,795	80,606	—	80,606
醫學	490,349	—	490,349	430,633	—	430,633	72,066	—	72,066	331,016	—	331,016
農業	393,629	—	393,629	200,354	—	200,354	—	—	—	296,992	—	296,992
工業	351,934	—	351,934	405,516	—	405,516	198,324	—	198,324	318,591	—	318,591
商業	—	—	—	117,963	—	117,963	60,329	—	60,329	89,146	—	89,146
商船	—	—	—	—	—	—	—	—	—	—	—	—
外國語	—	—	—	174,272	—	174,272	—	—	—	174,272	—	174,272
預科	293,844	—	293,844	315,13	—	315,13	511,685	—	511,685	373,553	—	373,553
本	—	—	—	—	—	—	—	—	—	—	—	—
文理	—	—	—	—	—	—	—	—	—	—	—	—
法商	—	—	—	—	—	—	—	—	—	—	—	—
醫農	—	—	—	—	—	—	—	—	—	—	—	—
農工	—	—	—	—	—	—	—	—	—	—	—	—
其他	453,742	—	453,742	38,424	—	38,424	121,564	—	121,564	204,576	—	204,576

全國各項學校數歷年比較表

年 學 校 類 別		民國元年	二 年	三 年	四 年
初 等 教 育	國民學校	78679	98782	111143	119852
	高等小學	6554	7363	8623	7862
	乙種實業	219	244	270	288
	農工商	90	105	105	91
	其他	37	50	68	110
中 等 教 育	其他	739	743	871	1222
	中學	373	406	452	444
	師範	253	314	231	211
	甲種實業	39	42	41	42
	農工商	22	20	22	30
高 等 教 育	其他	18	20	19	24
	其他	127	237	332	359
	高等師範	12	12	11	10
	專門學校	64	56	44	24
	法醫農工商	5	5	7	9
教 育	預科	5	7	7	7
	外國語	10	10	13	13
	商船	5	6	5	5
	商外	—	—	—	—
	國語	5	5	2	2
	大學	10	10	14	10
	本	—	—	—	—
	文理	—	—	—	—
	法商醫農	1	2	—	—
	工	—	—	—	—
其他	—	—	—	—	
校科	—	1	—	—	
其他	5	8	6	6	
總		87272	108448	122286	129739

全國各項學校學生數歷年比較表

年 學 校 類 別		民 國 元 年	二 年	三 年	四 年
初 等 教 育	國 民 學 校	2398472	3040778	3461313	3700604
	高 等 學 校	358385	403427	413980	386358
	乙種實業	9526	10952	12738	11521
	農工商業	5192	5455	5699	4706
	其他	2539	3127	3637	4440
中 等 教 育	其 他	19519	22068	24360	32437
	中 師 學 範	52100	57980	67254	69770
	甲種實業	28605	34826	26679	27975
	農工商業	4512	4698	4698	4659
	其他	8128	3442	3207	3923
高 等 教 育	其 他	1829	2116	1695	1969
	高 等 師 範	7871	14251	15524	18159
	專 門 學 校	2304	2298	2076	2357
	法 醫 農 工 商 外 國 語	30808	27848	23007	15405
	政 學 業 業 業 業 業 業 業 業	233	353	637	900
	商 船 語 科	1341	1554	1274	1305
	預 本 文 理 法 商 醫 農 工	2312	2394	2488	2558
	大 學 校 科 他	1236	1034	987	940
	校 外 預 本 文 理 法 商 醫 農 工	—	—	—	—
	大 學 校 科 他	554	641	316	202
	預 本 文 理 法 商 醫 農 工	1595	1713	2478	2239
	大 學 校 科 他	130	30	107	176
	預 本 文 理 法 商 醫 農 工	11	22	35	47
	大 學 校 科 他	81	1059	358	419
	預 本 文 理 法 商 醫 農 工	35	33	—	212
大 學 校 科 他	—	—	—	—	
預 本 文 理 法 商 醫 農 工	66	52	—	—	
大 學 校 科 他	158	175	230	365	
預 本 文 理 法 商 醫 農 工	845	880	561	605	
總	2933387	3643206	4075338	4294251	

全國各項學校畢業生數歷年比表較

年 學 校 類 別		民國元 年 二 年 三 年 四 年			
		年	年	年	年
初 等 教 育	國民學校	100168	140921	160937	209048
	高等小學	44918	54060	64784	87411
	乙種實業	551	817	1673	2333
	農工商	447	617	166	809
	其他	283	270	353	376
中 等 教 育	中師	2235	3109	2760	1283
	中學範	6510	4969	5255	9999
	甲種實業	5350	10527	4638	4446
	農工商	554	521	861	1394
	其他	317	509	409	921
高 等 教 育	其	326	304	367	414
	其他	2622	7926	6772	7653
	高等師範	1056	786	324	368
	專門學	5090	5326	6630	6695
	法醫農工商	—	39	30	131
	商外	237	348	292	415
	預科	289	333	491	399
	本	435	51	374	246
	文	—	—	—	—
	理	38	31	—	32
	法	439	247	381	739
	商	100	—	—	17
	醫	2	—	—	17
	農	25	24	—	12
	工	29	—	—	—
其他	—	—	—	—	
其	42	—	—	—	
他	75	—	18	85	
總	469	486	74	129	
總		173207	232221	257889	335372

全國各項學校輟學生數歷年比較表

年 學 校 類 別		民國元年	二 年	三 年	四 年
		初 等 教 育	國民學校	121141	179605
	高等小學	23214	35644	32929	30012
	乙種實業	766	1282	1048	1047
	農工商業	415	527	605	419
	其他	257	278	273	394
	其他	1074	1612	2194	1548
中 等 教 育	中學師範	4405	6973	7922	7835
	甲種實業	2582	3611	2170	1759
	農工商業	471	700	606	598
	其他	244	526	752	804
	其他	169	283	364	282
	其他	263	805	1022	989
高 等 教 育	高等師範	130	134	159	182
	專門學校	2365	3319	3553	1560
	法醫學	41	32	43	78
	農工商業	143	325	146	84
	工商業	318	338	291	506
	商船	277	160	138	227
	外國語	—	—	—	—
	校	96	69	92	38
	大預科	209	239	451	209
	本	29	7	5	—
	文理	9	1	5	—
	法商	20	172	61	48
	醫農	6	3	—	12
	工	—	—	—	—
	校	24	10	—	—
	科	29	25	25	25
育	其他	78	71	52	57
總		158774	236751	241249	228897

全國各項學校死亡生數歷年比較表

年		民國元年	二年	三年	四年
學	校	類			
		別			
初 等 教 育	國民學校	10882	22449	13017	13862
	高等小學	1621	2186	1673	1739
	乙種實業	25	40	47	40
	農工商	37	23	38	6
	其他	10	12	11	20
中 等 教 育	師範	46	61	96	92
	中學	191	273	347	415
	甲種實業	88	244	163	172
	農工商	18	11	19	17
	其他	10	16	24	38
高 等 教 育	師範	4	39	48	46
	高等	7	19	4	15
	專門	40	83	107	56
	醫學	—	2	4	6
	農工商	2	7	14	7
	商外	2	14	10	17
	船語	2	—	5	13
	國語	—	—	—	—
	預科	4	8	11	3
	本	1	—	—	1
初 等 教 育	文理	—	—	—	1
	法商	—	2	2	5
	醫農	—	—	—	—
	工	—	—	—	—
	其他	—	1	1	3
總計		13016	25514	15654	16598



全國各項學校教員數歷年比較表

學 年 校 類 別		民 國 元 年	二 年	三 年	四 年	
		初 等 教 育	國 民 學 校 高 等 小 學	95502 22314	123256 28266	145172 30146
初 等 教 育	乙 種 實 業	農 業	645	796	739	789
		工 商 業	422	432	523	465
	其 他	商 業	177	194	254	328
		其 他	968	860	1207	1673
中 等 教 育	中 師	學 範	3639	3900	4936	5061
		其 他	1954	2691	2349	2399
	甲 種 實 業	農 業	385	394	452	449
		工 商 業	252	270	341	453
其 他	162	177	189	242		
其 他	565	904	1248	1303		
高 等 教 育	高 等 師 範	專 門 學 校	282	253	231	284
		大 學	1250	1210	1032	976
	法 醫 農 工 商 外 國 語 科	法 醫	36	50	97	132
		農 工 商 外 國 語 科	113	142	112	158
	商 外 國 語 科	商 外 國 語 科	203	248	285	293
		商 外 國 語 科	101	113	117	109
	大 學	預 科	—	—	—	—
		預 科	40	63	33	33
	大 學	預 科	184	199	232	226
		預 科	8	8	14	17
	文 理 法 商 醫 農 工	文 理 法 商 醫 農 工	10	4	6	11
		文 理 法 商 醫 農 工	19	90	47	30
	文 理 法 商 醫 農 工	文 理 法 商 醫 農 工	4	10	—	20
文 理 法 商 醫 農 工		—	—	—	—	
文 理 法 商 醫 農 工	文 理 法 商 醫 農 工	4	5	—	—	
	文 理 法 商 醫 農 工	—	3	13	15	
其 他	其 他	58	69	48	66	
總 計		129297	164607	189853	198970	

全國各項學校職員數歷年比較表

年 學 校 類 別		民國元 年	二 年	三 年	四 年
初 等 教 育	國民學校	80107	99437	102044	111382
	高等小學	13312	16033	12929	12561
	乙種實業	319	377	394	426
	農工商業	179	239	254	192
	其他	69	102	96	139
中 等 教 育	其	439	552	511	698
	中學	1743	1938	2123	2125
	師範	940	1280	1052	1007
	甲種實業	235	272	292	287
	農工商業	133	148	161	197
高 等 教 育	其他	68	92	86	98
	其	252	566	1033	603
	高等師範	145	155	134	154
	專門學校	542	463	398	363
	法醫學	34	43	59	78
初 等 教 育	農工商業	77	87	82	80
	工商業	138	137	173	179
	商船	31	38	78	59
	外國語	—	—	—	—
	預科	19	24	10	10
	大本	115	138	165	122
	文理	—	—	—	—
	法商	9	9	6	—
	醫農	—	—	—	—
	工商	—	—	—	—
初 等 教 育	其	—	—	—	—
	其他	23	44	36	39
總		98929	122174	122116	130799

全國各項學校歲入數歷年比較表

年 學 校 類 別		民國元 年 二 年 三 年 四 年			
		元 年	二 年	三 年	四 年
初 等 教 育	國民學校	11196432	13139271	13727210	14006173
	高等小學	8188988	8731252	9129838	7897097
	乙種實業	236159	274984	319113	312815
	農工商業	110403	143628	168979	152725
	其他	62576	74821	83907	108857
中 等 教 育	其中師範	151558	200018	204782	171890
	甲種實業	2693091	3449654	4074682	3748401
	農工商業	2072846	2572354	3082111	2711193
	其他	516363	550562	568297	543738
	其他	372597	349474	447579	472897
高 等 教 育	甲種實業	161132	152868	155086	196770
	其他	263761	436538	622206	651797
	高等師範	650114	629317	671562	845476
	專門學校	1238668	1187489	944292	894850
	法醫學	147876	156440	284956	285659
	農工商業	226709	274445	243579	247627
	商船	666184	786094	894603	872050
	外國語	144463	150597	72908	84918
	預科	—	—	—	—
	大學	57134	60027	36007	35190
教 育	文理科	280688	577541	217436	816080
	法商醫農工	—	—	—	—
	其他	—	—	—	—
	其他	135660	178493	203415	—
	其他	—	—	—	—
	其他	—	—	—	—
	其他	—	—	—	—
總	63666	94215	114955	119510	
總	29647098	34170082	37824104	42320527	

全國各項學校歲出數歷年比較表

年 學 校 類 別		民 國 元 年	二 年	三 年	四 年
初 等 教 育	國民學校	10964398	3718342	14472448	14825695
	高等小學	7785612	096955	9617560	8273717
	乙種實業	243371	281165	330201	317011
	農工商業	115990	154251	176788	168465
	其他	63262	75994	96229	114099
中 等 教 育	其他	161847	204417	206581	182743
	中學	3034703	3415570	4100768	3917950
	師範	2040387	2533110	2673632	2730209
	甲種實業	518131	553322	560737	521779
	農工商業	350914	356401	459095	471179
高 等 教 育	其他	155858	156133	158104	197408
	其他	261969	434323	511426	1002134
	師範	632217	653746	605469	800791
	專門	1229229	1143393	1041494	854511
	法政	159247	174248	272649	273160
	醫學	223882	280723	295321	297411
	農工商業	710607	819112	878086	895160
	商船	139574	135013	70652	89676
	外國	—	—	—	—
	校	61425	56341	33351	35203
	大預科	626447	595098	225351	904990
	本	—	52774	—	—
	文理	—	—	—	—
法商醫農工	129283	174993	173260	—	
校	—	—	—	—	
科	—	—	—	—	
其他	—	—	—	—	
育	59450	85937	104543	130893	
總		29667803	35151361	39092045	45149244

全國各項學校資產數歷年比較表

學 校 類 別		年 度			
		民 國 元 年	二 年	三 年	四 年
初 等 教 育	國 民 學 校	26331994	36895067	36031012	36932129
	高 等 小 學	31926094	33614947	35131977	33472469
	乙 種 實 業	569244	690140	1047627	977445
	農 工 商 業	161704	201803	230378	252980
	其 他	72481	107301	190708	224643
中 等 教 育	中 師	11033026	11323979	12281248	12159886
	甲 種 實 業	3427326	4353851	5163373	5352397
	農 工 商 業	1000976	1290112	1387700	1004540
	其 他	515728	817495	877667	1029953
	其 他	294546	216201	287579	389527
高 等 教 育	高 等 師 範	277620	265578	483070	623889
	高 等 專 門 學 校	1899845	1967202	2193178	2407987
	法 政 學 科	1758866	1974592	2036247	1584122
	醫 學 科	105629	138821	607530	345348
	農 工 商 業 船 隻 科	337888	445844	469630	528249
	外 國 語 科	1320014	1399007	1353622	1406388
	預 科	260716	272708	57762	100538
	大 學	69847	—	—	—
	本 文 理 法 商 醫 農 工 科	753262	70375	69647	69647
	其 他	756006	1746009	1572249	29708903
	其 他	—	—	—	—
	其 他	—	—	—	—
	其 他	21948	42162	324606	—
其 他	—	—	—	—	
其 他	—	—	—	—	
其 他	—	—	—	—	
其 他	—	—	—	—	
其 他	—	—	—	—	
其 他	23224	29237	109296	25309	
總 計	83041199	98987158	102689195	128824807	

全國各項學校歲出按學生每名平均數歷年比較表

年 學 校 類 別		民 國 元 年	二 年	三 年	四 年	
		初 等 教 育	國民學校	4,113	4,511	4,188
中 等 教 育	高等小學	21,724	22,549	23,222	24,914	
	乙種實業 農工商	農業	25,548	25,672	25,911	25,014
		工業	22,34	28,277	32,776	27,823
		商業	24,916	24,303	26,458	25,476
	其他	8,292	9,263	8,48	14,303	
高 等 教 育	中學	58,248	58,909	60,975	60,25	
	師範	普通	71,33	72,736	100,215	156,465
		農業	114,834	117,778	119,357	106,716
	甲種實業 農工商	農業	43,173	103,545	143,154	75,517
		商業	85,215	73,787	93,277	88,378
其他	33,283	3,048	32,944	57,206		
高 等 教 育	高等師範	274.4	284,485	296,525	362,514	
	專 門 學 校	政法	39,9	41,058	45,269	80,606
		醫學	683,464	493,620	428,02	331,016
		農業	166,952	180,625	231,806	296,992
		工業	307,356	342,153	352,92	318,591
	大 學	商業	112,924	135,732	71,583	89,146
		商船	—	—	—	—
		外國語	110,875	87,895	105,618	174,272
	校 科	預科	392,768	347,401	909,464	373,553
		本 文	—	—	—	—
			理法	—	—	—
		商 醫	268,779	165,245	483,966	—
			—	—	—	—
農 工		—	—	—	—	
	—	—	—	—		
其他	70,355	97,656	186,351	294,576		

學 事 學 校 類 別		學 校								
		公			私			總		
		男	女	總	男	女	總	男	女	總
初 等 教 育	國民學校	1125	25	1150	201	19	220	1326	44	1370
	高等小學	82	9	91	16	8	24	98	17	115
	乙種實業	2	—	2	1	—	1	3	—	3
	工業	1	—	1	—	—	—	1	—	1
	商業	1	—	1	—	—	—	1	—	1
	其他	3	—	3	1	2	3	4	2	6
中 等 教 育	中學	10	1	11	7	—	7	17	1	18
	師範	3	—	3	—	1	1	3	1	4
	甲種實業	—	—	—	—	—	—	—	—	—
	工業	—	—	—	—	—	—	—	—	—
	商業	—	—	—	—	—	—	—	—	—
	其他	10	1	11	—	—	—	10	1	11
高 等 教 育	專法政	—	—	—	2	—	2	2	—	2
	醫學	—	—	—	1	—	1	1	—	1
	門農	—	—	—	—	—	—	—	—	—
	工業	—	—	—	—	—	—	—	—	—
	商業	—	—	—	1	—	1	1	—	1
	學商	—	—	—	—	—	—	—	—	—
	商船	—	—	—	—	—	—	—	—	—
	校外國語	—	—	—	—	—	—	—	—	—
其 他	—	—	—	—	—	—	—	—	—	
總		1237	36	1273	230	30	260	1467	66	1533

學

生

公			私			總		
男	女	總	男	女	總	男	女	總
41297	2355	43652	6579	868	7447	47876	3223	51099
5214	221	5435	483	203	686	5697	424	6121
49	—	49	54	—	54	103	—	103
179	—	179	—	—	—	179	—	179
31	—	31	—	—	—	31	—	31
118	—	118	32	65	97	150	65	215
1664	101	1765	787	—	787	2451	101	2552
160	—	160	—	40	40	160	40	200
—	—	—	—	—	—	—	—	—
—	—	—	—	—	—	—	—	—
—	—	—	—	—	—	—	—	—
394	59	453	—	—	—	394	59	453
—	—	—	531	—	531	531	—	531
—	—	—	130	—	130	130	—	130
—	—	—	—	—	—	—	—	—
—	—	—	—	—	—	—	—	—
—	—	—	238	—	238	238	—	238
—	—	—	—	—	—	—	—	—
—	—	—	—	—	—	—	—	—
49106	2736	51842	8834	1176	10010	57940	3912	61852



學 事 校 類 別		畢 業 生								
		公			私			總		
		男	女	總	男	女	總	男	女	總
初 等 教 育	國民學校	3842	415	4257	309	75	384	4151	490	4641
	高等小學	769	25	794	87	64	151	856	89	945
	乙種實業	—	—	—	13	—	13	13	—	13
	丙種實業	18	—	18	—	—	—	18	—	18
	其他	—	—	—	—	—	—	—	—	—
中 等 教 育	中學	132	—	132	41	—	41	173	—	173
	師範	56	—	56	—	—	—	56	—	56
	甲種實業	—	—	—	—	—	—	—	—	—
	乙種實業	—	—	—	—	—	—	—	—	—
	其他	120	29	155	—	—	—	126	29	155
高 等 教 育	專門學校	—	—	—	159	—	159	159	—	159
	法政	—	—	—	—	—	—	—	—	—
	醫學	—	—	—	7	—	7	7	—	7
	農學	—	—	—	—	—	—	—	—	—
	工業	—	—	—	—	—	—	—	—	—
	商業	—	—	—	112	—	112	112	—	112
	商船	—	—	—	—	—	—	—	—	—
	外國語	—	—	—	—	—	—	—	—	—
其他	—	—	—	—	—	—	—	—	—	
總	4979	469	5448	728	139	867	5618	608	6226	

# 輟 學 生

公			私			總		
男	女	總	男	女	總	男	女	總
2972	141	3113	1120	126	1246	4092	267	4359
702	9	711	66	25	91	768	34	802
—	—	3	14	—	14	17	—	17
45	—	45	—	—	—	45	—	45
—	—	—	—	—	—	—	—	—
19	—	19	2	30	32	21	30	51
307	21	328	168	—	168	470	21	491
16	—	16	—	3	3	16	3	19
—	—	—	—	—	—	—	—	—
—	—	—	—	—	—	—	—	—
—	—	—	—	—	—	—	—	—
17	30	47	—	—	—	17	30	47
—	—	—	55	—	55	55	—	55
—	—	—	20	—	20	20	—	20
—	—	—	—	—	—	—	—	—
—	—	—	—	—	—	—	—	—
—	—	—	41	—	41	41	—	41
—	—	—	—	—	—	—	—	—
—	—	—	—	—	—	—	—	—
—	—	—	—	—	—	—	—	—
4081	201	4282	1481	184	1665	5562	385	5947

學 校 類 別		死 亡 生								
		公			私			總		
		男	女	總	男	女	總	男	女	總
初 等 教 育	國民學校	130	16	146	44	3	47	174	19	193
	高等小學	31	—	31	3	—	3	24	—	24
	乙種實業	—	—	—	—	—	—	—	—	—
	丙種實業	—	—	—	—	—	—	—	—	—
	其他	—	—	—	—	1	1	—	1	1
中 等 教 育	中 學	7	2	9	2	—	2	9	2	11
	師 範	—	—	—	—	—	—	—	—	—
	甲種實業	—	—	—	—	—	—	—	—	—
	乙種實業	—	—	—	—	—	—	—	—	—
	其他	1	—	1	—	—	—	1	—	1
高 等 教 育	專 門	—	—	—	—	—	—	—	—	—
	法 政	—	—	—	—	—	—	—	—	—
	醫 學	—	—	—	—	—	—	—	—	—
	農 業	—	—	—	—	—	—	—	—	—
	工 業	—	—	—	—	—	—	—	—	—
	商 業	—	—	—	6	—	6	6	—	6
	商 船	—	—	—	—	—	—	—	—	—
	外國語	—	—	—	—	—	—	—	—	—
其 他	—	—	—	—	—	—	—	—	—	
總		169	18	187	55	4	59	224	21	245

教

員

公			私			總		
男	女	總	男	女	總	男	女	總
1385	47	1432	218	35	253	1603	82	1685
313	27	340	41	43	84	354	70	424
5	—	5	—	—	—	5	—	5
11	—	11	—	—	—	11	—	11
2	—	2	—	—	—	2	—	2
11	—	11	1	6	7	12	6	18
152	15	167	75	—	75	227	15	242
17	—	17	—	21	21	17	21	38
—	—	—	—	—	—	—	—	—
—	—	—	—	—	—	—	—	—
—	—	—	—	—	—	—	—	—
25	6	31	—	—	—	25	6	31
—	—	—	74	—	74	74	—	74
—	—	—	20	—	20	20	—	20
—	—	—	—	—	—	—	—	—
—	—	—	—	—	—	—	—	—
—	—	—	38	—	38	38	—	38
—	—	—	—	—	—	—	—	—
—	—	—	—	—	—	—	—	—
—	—	—	—	—	—	—	—	—
1921	95	2016	470	165	635	2491	200	2691

學 事 學 校 類 別		職 員								
		公			私			總		
		男	女	總	男	女	總	男	女	總
初 等 教 育	國民學校	1229	22	1251	142	19	161	1371	41	1412
	高等小學	207	18	225	24	15	39	231	33	264
	乙種實業	3	—	3	4	—	4	7	—	7
	農業	5	—	5	—	—	—	5	—	5
	工業	2	—	2	—	—	—	2	—	2
	商業	5	—	5	4	4	8	6	4	10
中 等 教 育	中學	58	7	65	39	—	39	97	7	104
	師範	8	—	8	—	4	4	8	4	12
	甲種實業	—	—	—	—	—	—	—	—	—
	農業	—	—	—	—	—	—	—	—	—
	工業	—	—	—	—	—	—	—	—	—
	商業	14	—	14	—	—	—	14	—	14
高 等 教 育	專門學校	—	—	—	21	—	21	21	—	21
	法政	—	—	—	—	—	—	—	—	—
	醫學	—	—	—	5	—	5	5	—	5
	農業	—	—	—	—	—	—	—	—	—
	工業	—	—	—	—	—	—	—	—	—
	商業	—	—	—	32	—	32	32	—	32
	商船	—	—	—	—	—	—	—	—	—
外國語	—	—	—	—	—	—	—	—	—	
其他	—	—	—	—	—	—	—	—	—	
總		1531	47	1578	208	42	250	1799	89	1888

歲			入					
公			私			總		
男	女	總	男	女	總	男	女	總
222857	22956	245813	23661	2682	26343	246518	25638	272156
187751	14661	202412	19331	1780	21111	207082	10441	223523
1660	—	1660	1000	—	1000	2000	—	2000
7425	—	7425	—	—	—	7425	—	7425
770	—	770	—	—	—	770	—	770
809	—	809	120	39	159	929	39	968
140246	11970	152216	54159	—	54159	194405	11970	206375
12530	—	12530	—	2485	2485	12530	2485	15015
—	—	—	—	—	—	—	—	—
—	—	—	—	—	—	—	—	—
—	—	—	—	—	—	—	—	—
13723	—	13723	—	—	—	13723	—	13723
—	—	—	23630	—	23630	23630	—	23630
—	—	—	—	—	—	—	—	—
—	—	—	—	—	—	—	—	—
—	—	—	—	—	—	—	—	—
—	—	—	—	—	—	—	—	—
—	—	—	2640	—	2640	2640	—	2640
—	—	—	—	—	—	—	—	—
—	—	—	—	—	—	—	—	—
—	—	—	—	—	—	—	—	—
587771	49587	637358	124541	6980	131527	712312	5057	768889

學 事 學 校 類 別		歲 出								
		公			私			總		
		男	女	總	男	女	總	男	女	總
初 等 教 育	國民學校	224743	18697	243350	24052	3918	27970	248795	22525	271320
	高等小學	189520	14638	203558	23611	2924	26533	213131	16962	230093
	乙農 業	1739	—	1739	1000	—	1000	2739	—	2739
	種工 業	6048	—	6048	—	—	—	6048	—	6048
	實業 商業	770	—	770	—	—	—	770	—	770
	其 他	734	—	734	145	408	553	879	408	1287
中 等 教 育	中 學	140679	11753	151822	57032	—	57032	197711	11753	209464
	師 範	12400	—	12400	—	5674	5674	12400	5674	18074
	甲農 業	—	—	—	—	—	—	—	—	—
	種工 業	—	—	—	—	—	—	—	—	—
	實業 商業	—	—	—	—	—	—	—	—	—
	其 他	13791	—	13791	—	—	—	13791	—	13791
高 等 教 育	專法 政	—	—	—	48819	—	48819	48819	—	48819
	醫 學	—	—	—	—	—	—	—	—	—
	門農 業	—	—	—	—	—	—	—	—	—
	工 業	—	—	—	—	—	—	—	—	—
	學商 業	—	—	—	7201	—	7201	7201	—	7201
	商 船	—	—	—	—	—	—	—	—	—
育	校外國語	—	—	—	—	—	—	—	—	—
	其 他	—	—	—	—	—	—	—	—	—
總		589740	44308	634138	162460	12924	175384	752200	17322	809522

資

產

公			私			總		
男	女	總	男	女	總	男	女	總
905600	21975	927575	47779	2848	50627	953379	24823	978202
627535	18034	645569	113903	19950	133853	741438	37984	779422
1432	—	1432	—	—	—	1432	—	1432
—	—	—	—	—	—	—	—	—
300	—	300	—	—	—	300	—	300
220	—	220	78	—	78	298	—	298
274793	4555	279348	134700	—	134700	409499	4555	414054
17000	—	17000	—	1689	1689	17000	1689	18689
—	—	—	—	—	—	—	—	—
—	—	—	—	—	—	—	—	—
—	—	—	—	—	—	—	—	—
4720	—	4720	—	—	—	4720	—	4720
—	—	—	—	—	—	—	—	—
—	—	—	—	—	—	—	—	—
—	—	—	—	—	—	—	—	—
—	—	—	—	—	—	—	—	—
—	—	—	8048	—	8048	8048	—	8048
—	—	—	—	—	—	—	—	—
—	—	—	—	—	—	—	—	—
—	—	—	—	—	—	—	—	—
1831600	44564	1876164	304514	24487	329001	2136114	69051	2205165





京兆各項學校學事歷年比較表

學 校	學 年	學 事 類 別	學 校				學 生				畢 業 生			
			民國元年	二年	三年	四年	元年	二年	三年	四年	元年	二年	三年	四年
初 等 教 育	國 民 學 校	國 民 學 校	985	1057	1166	1370	2855	36786	42106	51099	1297	2595	3124	4641
		高 等 小 學	97	114	114	115	5172	6074	5362	6121	241	875	824	945
		乙種實業	—	1	—	—	—	52	—	103	—	—	—	13
		農工商	1	2	3	1	243	251	243	179	54	24	19	18
		其他	—	—	—	1	—	—	—	31	—	—	—	—
中 等 教 育	中 師	中 師	15	17	26	18	1459	1889	2499	2552	180	69	73	173
		甲種實業	—	—	—	—	—	—	—	—	—	—	—	—
		農工商	—	—	1	—	—	—	65	—	—	—	—	—
		其他	—	1	1	11	—	155	18	453	—	35	—	155
		其他	—	—	—	—	—	—	—	—	—	—	—	—
高 等 教 育	專 門 學 校	法 政	2	2	2	2	823	772	3087	531	312	340	364	159
		醫 學	1	1	2	1	44	72	210	130	—	—	16	7
		農 工	—	1	1	—	—	42	99	—	—	—	20	—
		商 業	1	1	1	—	124	172	204	—	—	—	41	—
		商 業	—	—	1	1	—	—	413	238	—	—	309	112
		商 船	—	—	—	—	—	—	—	—	—	—	—	—
		外 國 語	—	—	—	—	—	—	—	—	—	—	—	—
其 他	1	1	—	—	376	166	—	—	163	—	—	—		
總 計			1100	1260	1321	1502	37063	43961	51951	51852	2280	4652	4912	6206

學校		學年		事類		輟學生				死亡生				教員			
						民國元年	二年	三年	四年	元年	二年	三年	四年	元年	二年	三年	四年
初等教育	國民學校			2653	3614	4902	4359	73	85	121	298	1029	1137	1346	1685		
		高等小學		570	1092	739	802	7	12	12	34	476	600	554	424		
	乙種實業	農業	—	25	—	17	—	—	—	—	—	3	—	8			
		工商業	86	81	98	45	—	—	—	—	13	13	6	11			
	其他		—	9	40	51	—	—	2	1	—	1	4	18			
中等教育	中師	學範		251	396	596	491	2	4	8	11	169	214	257	242		
		甲種實業	農業	—	—	—	—	—	—	—	—	—	—	—	—		
	工商業		—	—	23	—	—	—	—	—	—	—	6	—			
	其他		—	94	1	47	—	—	—	1	—	7	1	31			
	高等教育	專門學校	法政	21	77	451	55	1	4	48	—	48	62	239	74		
醫學			7	—	10	20	—	—	—	—	7	13	41	20			
工商業		農業	—	3	9	—	—	—	1	—	—	8	20	—			
		工商業	30	33	14	—	2	2	—	—	23	33	39	—			
外國語		商業	—	—	78	41	—	—	2	6	—	—	61	38			
		商業	—	—	—	—	—	—	—	—	—	—	—	—			
其他		45	25	—	—	2	—	—	—	28	20	—	—				
總		3716	5516	7012	5947	87	107	197	240	1841	2172	2677	2594				

職 員				歲 入				歲 出				資 產			
元年	二年	三年	四年	元年	二年	三年	四年	元年	二年	三年	四年	元年	二年	三年	四年
1082	1269	1488	1412	156158	192894	211580	272156	161621	192119	217305	271324	485588	489826	722082	978202
262	314	242	264	165991	234708	224234	223523	178729	238924	222205	230093	465498	618325	588600	779422
—	10	—	7	—	—	—	2660	—	—	—	2739	—	—	—	1432
5	4	8	5	7308	7124	10057	7425	6723	6586	8994	6048	—	—	—	—
—	—	—	2	—	—	—	770	—	—	—	770	—	—	—	300
—	2	2	10	—	600	36	968	—	600	408	1287	—	—	—	298
72	89	112	104	100866	154576	191560	206373	104475	157053	192890	249464	365260	171228	497548	414054
36	35	44	12	75401	104673	109637	15015	72387	103911	115924	18080	75342	62994	102818	18689
—	—	—	—	—	—	—	—	—	—	—	—	—	—	—	—
—	—	—	—	—	—	—	—	—	—	—	—	—	—	—	—
—	—	—	—	—	—	—	—	—	—	—	—	—	—	—	—
—	—	2	14	—	—	437	13723	—	—	451	13701	—	—	30	4720
18	21	77	21	91318	101779	100119	23630	91903	109608	118890	48819	272000	272000	272000	—
8	9	20	5	52946	42043	128487	—	49481	45300	122466	—	30801	38179	475825	—
—	11	12	—	—	2142	6131	—	—	20031	57578	—	—	90000	92680	—
16	16	25	—	63602	95532	112162	—	63249	95688	110984	—	392500	392500	—	—
—	—	53	32	—	—	5445	2640	—	—	9123	7201	—	—	4790	8048
—	—	—	—	—	—	—	—	—	—	—	—	—	—	—	—
—	—	—	—	—	—	—	—	—	—	—	—	—	—	—	—
13	9	—	—	46442	35031	—	—	46174	35593	—	—	5301	5301	—	—
1512	1789	2089	1888	70022	95133	119885	78885	77477	100413	117218	80022	292200	214373	273370	227165

縣	校別	國民學校							高等小學								
		學 校	學 生	畢 業 生	教 員	職 員	歲 入	歲 出	資 產	學 校	學 生	畢 業 生	教 員	職 員	歲 入	歲 出	資 產
大興	縣	52	899	30	57	62	5948	6370	2437	4	60	8	4	4	7798	7782	4016
宛平	縣	43	1315	105	44	37	9260	9260	3531	7	152	39	7	7	150	150	30
良鄉	縣	56	1442	40	57	49	5090	5124	2944	3	110	7	4	1	314	4580	1721
固安	縣	50	1292	216	59	2	6778	6778	1230	2	100	19	4	2	2010	2010	2131
永清	縣	43	1055	240	47	45	6220	6225	11220	5	153	37	7	4	1870	1870	2830
安次	縣	84	1700	4	88	82	15750	16384	1084	2	80	20	1	1	2230	2230	1084
香河	縣	17	410	2	22	25	1960	2384	2962	1	44	18	5	2	2271	1938	1139
三河	縣	47	1137	—	49	54	5435	5435	291	3	108	23	7	4	4080	3589	1346
霸縣	縣	63	2074	123	73	61	1430	1379	9021	5	182	37	12	1	4183	4183	4511
涿縣	縣	73	1725	163	73	72	1320	9842	4625	1	80	25	1	2	3400	3282	3486
通縣	縣	88	2632	87	93	97	1329	122283	1	127	20	5	2	4186	3434	2431	
薊縣	縣	67	1528	—	73	62	7747	9837	3387	1	71	—	—	1	1870	2232	2315
昌平	縣	89	2149	193	88	87	1819	1819	3632	2	47	9	4	2	1816	2188	2522
武清	縣	80	2371	354	102	922	2109	2106	8193	11	277	55	20	25	8133	8520	2135
寶坻	縣	44	1103	30	46	40	4094	5225	4037	2	101	4	5	3	2938	2947	3525
順義	縣	104	2798	31	122	99	1282	1373	2248	3	109	8	8	4	2722	2753	1221
密雲	縣	45	1069	3	48	90	3055	3180	1198	1	53	20	2	2	3239	2968	3858
懷柔	縣	25	528	28	25	25	1945	1995	1111	1	30	10	2	2	1254	1268	1598
房山	縣	55	1455	213	55	—	6320	6320	4130	2	107	24	2	2	1800	2435	1070
平谷	縣	11	285	—	12	15	650	611	2610	1	40	—	1	2	700	1586	1315





甲 種 實 業								其 他							
學 校	學 生	畢 業 生	教 員	職 員	歲 入	歲 出	資 產	學 校	學 生	畢 業 生	教 員	職 員	歲 入	歲 出	資 產
—	—	—	—	—	—	—	—	1	23	—	2	3	1263	1263	800
—	—	—	—	—	—	—	—	1	48	—	2	1	2940	2940	250
—	—	—	—	—	—	—	—	1	18	—	3	1	1171	1171	52
—	—	—	—	—	—	—	—	1	41	38	4	2	850	855	1250
—	—	—	—	—	—	—	—	1	36	34	3	1	2100	2100	60
—	—	—	—	—	—	—	—	1	68	35	3	1	1469	1469	300
—	—	—	—	—	—	—	—	1	34	—	2	1	1200	1200	—
—	—	—	—	—	—	—	—	1	42	—	2	1	1650	1650	350
—	—	—	—	—	—	—	—	1	30	22	2	2	864	870	100
—	—	—	—	—	—	—	—	1	50	—	2	1	577	544	1540
—	—	—	—	—	—	—	—	1	22	—	1	1	810	810	—



學 校 類 別		學 校								
		公			私			總		
		男	女	總	男	女	總	男	女	總
初 等 教 育	國民學校	13105	391	13496	726	66	792	13831	457	14288
	高等小學	348	39	387	19	3	18	363	42	405
	乙種農業	4	—	4	—	—	—	4	—	4
	乙種工業	5	—	5	1	—	1	6	—	6
	乙種商業	3	—	3	—	—	—	3	—	3
中 等 教 育	其他	760	—	760	18	2	20	784	3	789
	中學	23	1	24	1	—	1	24	1	25
	師範	4	2	6	—	—	—	4	2	6
	甲種農業	—	—	—	—	—	—	—	—	—
	甲種工業	1	—	1	—	—	—	1	—	1
高 等 教 育	商業	1	—	1	1	—	1	2	—	2
	其他	88	1	89	1	—	1	89	1	90
	專法政	1	—	1	1	—	1	2	—	2
	醫學	1	—	1	—	—	—	1	—	1
	門農業	1	—	1	—	—	—	1	—	1
育	工業	1	—	1	—	—	—	1	—	1
	商業	—	—	—	—	—	—	—	—	—
	商船	—	—	—	—	—	—	—	—	—
	外國語	—	—	—	—	—	—	—	—	—
	其他	—	—	—	—	—	—	—	—	—
總	14352	437	14789	745	71	816	15116	508	15624	

學

生

公			私			總		
男	女	總	男	女	總	男	女	總
394728	10861	405589	16778	1170	17948	411506	12031	423537
24125	850	24975	731	102	833	24856	952	25808
230	—	230	—	—	—	230	—	230
109	—	109	43	—	43	152	—	152
192	—	192	—	—	—	192	—	192
15799	33	15832	312	21	333	16141	54	16195
5372	38	5410	92	—	92	5464	38	5502
1025	282	1307	—	—	—	1025	282	1307
148	—	148	—	—	—	148	—	148
419	—	419	—	—	—	419	—	419
46	—	46	56	—	56	102	—	102
4218	49	4267	41	—	41	4259	49	4308
512	—	512	225	—	225	737	—	737
35	—	35	—	—	—	35	—	35
28	—	28	—	—	—	28	—	28
162	—	162	—	—	—	162	—	162
—	—	—	—	—	—	—	—	—
—	—	—	—	—	—	—	—	—
—	—	—	—	—	—	—	—	—
—	—	—	—	—	—	—	—	—
447148	12113	459261	18308	1293	19601	465456	13406	478862

學 事 學 校 類 別		畢 業 生								
		公			私			總		
		男	女	總	男	女	總	男	女	總
初 等 教 育	國民學校	21565	600	22165	777	38	815	22342	638	22980
	高等小學	5928	117	6045	98	—	98	6021	117	6138
	乙種實業	22	—	22	—	—	—	22	—	22
	工業	—	—	—	—	—	—	—	—	—
	商業	—	—	—	—	—	—	—	—	—
	其他	112	21	133	—	6	6	112	27	139
中 等 教 育	中學	720	15	735	—	—	—	720	15	735
	師範	174	83	257	—	—	—	174	83	257
	甲種實業	—	—	—	—	—	—	—	—	—
	工業	282	—	282	—	—	—	282	—	282
	商業	—	—	—	14	—	14	14	—	14
	其他	2298	—	2298	—	—	—	2298	—	2298
高 等 教 育	專法政	185	—	185	148	—	148	333	—	333
	醫學	—	—	—	—	—	—	—	—	—
	門農	—	—	—	—	—	—	—	—	—
	工業	22	—	22	—	—	—	22	—	22
	商業	—	—	—	—	—	—	—	—	—
	商船	—	—	—	—	—	—	—	—	—
	外國語	—	—	—	—	—	—	—	—	—
	其他	—	—	—	—	—	—	—	—	—
總	31307	836	32143	1067	44	1081	32344	880	33224	

輟 學 生								
公			私			總		
男	女	總	男	女	總	男	女	總
11572	389	11961	380	36	416	11952	425	12377
1180	53	1233	110	10	120	1290	63	1353
53	—	53	—	—	—	52	—	52
6	—	6	6	—	6	12	—	12
31	—	31	—	—	—	31	—	31
679	15	694	—	—	—	679	15	694
524	—	524	4	—	4	528	—	528
38	13	51	—	—	—	38	13	51
55	—	55	—	—	—	55	—	55
38	—	38	—	—	—	38	—	38
—	—	—	3	—	3	3	—	3
144	4	148	2	—	2	146	4	150
23	—	23	13	—	13	36	—	36
4	—	4	—	—	—	4	—	4
—	—	—	—	—	—	—	—	—
6	—	6	—	—	—	6	—	6
—	—	—	—	—	—	—	—	—
—	—	—	—	—	—	—	—	—
—	—	—	—	—	—	—	—	—
—	—	—	—	—	—	—	—	—
14353	474	14827	518	46	564	14871	520	15391

學 校 類 別		死 亡 生								
		公			私			總		
		男	女	總	男	女	總	男	女	總
初 等 教 育	國民學校	832	43	876	42	4	46	875	47	922
	高等小學	80	10	90	8	7	15	88	17	105
	乙種實業	3	—	3	—	—	—	3	—	3
	丙種實業	2	—	2	—	—	—	2	—	2
	其他	—	—	—	—	—	—	—	—	—
中 等 教 育	其他	39	—	39	—	—	—	39	—	39
	中 學	77	—	77	—	—	—	77	—	77
	師 範	7	—	7	—	—	—	7	—	7
	甲種實業	—	—	—	—	—	—	—	—	—
	乙種實業	7	—	7	—	—	—	7	—	7
高 等 教 育	其他	—	—	—	—	—	—	—	—	—
	其 他	10	—	10	—	—	—	10	—	10
	專 門	1	—	1	1	—	1	1	—	1
	法 政	—	—	—	—	—	—	—	—	—
	醫 學	—	—	—	—	—	—	—	—	—
其 他	農 業	1	—	1	—	—	—	1	—	1
	工 業	1	—	1	—	—	—	1	—	1
	商 業	—	—	—	—	—	—	—	—	—
	商 船	—	—	—	—	—	—	—	—	—
	校 外 國 語	—	—	—	—	—	—	—	—	—
其 他	—	—	—	—	—	—	—	—	—	
總		1061	53	1114	51	11	6	1111	64	1175

教

員

公			私			總		
男	女	總	男	女	總	男	女	總
14019	444	14463	754	81	835	14773	525	15298
964	67	1031	52	14	66	1016	81	1097
9	—	9	—	—	—	9	—	9
10	—	10	2	—	2	12	—	12
9	—	9	—	—	—	9	—	9
792	5	797	18	5	23	810	10	820
264	9	273	9	—	9	273	9	282
67	28	95	—	—	—	67	28	95
—	—	—	—	—	—	—	—	—
12	—	12	—	—	—	12	—	12
7	—	7	3	—	3	10	—	10
202	2	204	1	—	1	203	2	205
31	—	31	18	—	18	49	—	49
—	—	—	—	—	—	—	—	—
16	—	16	—	—	—	16	—	16
27	—	27	—	—	—	27	—	27
—	—	—	—	—	—	—	—	—
—	—	—	—	—	—	—	—	—
—	—	—	—	—	—	—	—	—
16429	555	16984	857	100	957	17280	655	17935

學 事 學校 類 別		職 員								
		公			私			總		
		男	女	總	男	女	總	男	女	總
初 等 教 育	國民學校	16296	398	16694	808	95	903	17104	493	17597
	高等小學	645	59	704	25	1	26	670	60	730
	乙種實業	5	—	5	—	—	—	5	—	5
	種工業	8	—	8	2	—	2	10	—	10
	業商業	6	—	6	—	—	—	6	—	6
	其他	367	2	369	18	3	21	385	5	390
中 等 教 育	中 學	119	5	124	5	—	5	124	5	129
	師 範	21	15	36	—	—	—	21	15	36
	甲種實業	—	—	—	—	—	—	—	—	—
	種工業	5	—	5	—	—	—	5	—	5
	業商業	2	—	2	2	—	2	4	—	4
	其他	142	1	143	2	—	2	144	1	145
高 等 教 育	專 法 政	15	—	15	5	—	5	20	—	20
	門 醫 學	—	—	—	—	—	—	—	—	—
	農 業	5	—	5	—	—	—	5	—	5
	工 業	19	—	19	—	—	—	19	—	19
	學 商 業	—	—	—	—	—	—	—	—	—
	商 船	—	—	—	—	—	—	—	—	—
	校 外 國 語	—	—	—	—	—	—	—	—	—
	其 他	—	—	—	—	—	—	—	—	—
總		17655	480	18135	867	99	966	18522	579	19101

歲			入					
公			私			總		
男	女	總	男	女	總	男	女	總
1262573	75578	1338151	62455	4657	67112	1325028	80235	1405263
606110	30857	636967	19504	1278	20782	625614	32135	657749
6081	—	6081	—	—	—	6081	—	6081
5302	—	5302	360	—	360	5661	—	5662
3770	—	3770	—	—	—	3770	—	3770
27033	1373	28406	214	1630	1844	27247	3003	30250
353674	5961	359635	12250	—	12250	365924	5961	371885
146815	53287	200102	—	—	—	146815	53287	200102
—	—	—	—	—	—	—	—	—
15553	—	15553	—	—	—	15553	—	15553
3550	—	3550	2780	—	2780	6330	—	6330
132899	280	133179	158	—	158	133057	280	133337
66074	—	66074	13226	—	13226	79300	—	79300
—	—	—	—	—	—	—	—	—
35904	—	35904	—	—	—	35904	—	35904
65400	—	65400	—	—	—	65400	—	65400
—	—	—	—	—	—	—	—	—
—	—	—	—	—	—	—	—	—
—	—	—	—	—	—	—	—	—
—	—	—	—	—	—	—	—	—
2730738	167336	2898074	110947	7565	118512	2841684	174901	3016586



學 事 學校 類別		歲 出								
		公			私			總		
		男	女	總	男	女	總	男	女	總
初 等 教 育	國民學校	1272962	76008	1348971	63520	5924	69444	1336483	81932	1418415
	高等小學	615083	31690	646773	18992	1249	20241	634075	32939	667014
	乙種實業	5767	—	5767	—	—	—	5767	—	5767
	工業商業	6064	—	6064	563	—	563	6627	—	6627
中 等 教 育	其他	4046	—	4046	—	—	—	4046	—	4046
	其他	27172	1358	28530	214	1200	1410	27380	2564	29950
	中 學	348976	6460	355436	11748	—	11748	360724	6460	367184
	師 範	144310	51750	196060	—	—	—	144310	51750	196060
高 等 教 育	甲種實業	—	—	—	—	—	—	—	—	—
	工業商業	14300	—	14300	—	—	—	14300	—	14300
	商業	3670	—	3670	2780	—	2780	6456	—	6456
	其他	132139	560	132 99	150	—	150	132289	560	132849
高 等 教 育	專 法 政	64073	—	64073	13179	—	13179	77252	—	77252
	醫 學	—	—	—	—	—	—	—	—	—
	門 農 業	30118	—	30118	—	—	—	30118	—	30118
	工 業	69967	—	69967	—	—	—	69967	—	69967
	學 商 業	—	—	—	—	—	—	—	—	—
	商 船	—	—	—	—	—	—	—	—	—
	校 外 國 語	—	—	—	—	—	—	—	—	—
	其 他	—	—	—	—	—	—	—	—	—
總		2738654	167826	2906480	111140	8379	119525	2849800	176205	3026005

資

產

公			私			總		
男	女	總	男	女	總	男	女	總
5852849	190827	6043676	278966	17708	296674	6131815	208535	6340350
4041957	95876	4137833	111245	4726	115971	4153202	100602	4253804
11195	—	11195	—	—	—	11195	—	11195
21611	—	21611	1100	—	1100	22711	—	22711
19883	—	19883	—	—	—	19883	—	19883
24988	400	25388	1379	500	1879	26367	900	27267
916267	8316	924579	33500	—	33500	949763	8316	958079
308132	84234	392366	—	—	—	308132	84234	392366
—	—	—	—	—	—	—	—	—
53410	—	53410	—	—	—	53410	—	53410
1640	—	1640	8925	—	8925	10565	—	10565
183023	800	183823	9	—	9	183032	800	183832
43956	—	43956	23647	—	23647	67603	—	67603
—	—	—	—	—	—	—	—	—
73943	—	73943	—	—	—	73943	—	73943
173830	—	173830	—	—	—	173830	—	173830
—	—	—	—	—	—	—	—	—
—	—	—	—	—	—	—	—	—
—	—	—	—	—	—	—	—	—
—	—	—	—	—	—	—	—	—
11726680	380453	12107133	458771	22934	481705	12185451	403387	12588838



直隸省各項學校學事歷年比較表

學 校 類 別	學 年 度	學 校				學 生				畢 業 生			
		民 國 元 年	二 年	三 年	四 年	元 年	二 年	三 年	四 年	元 年	二 年	三 年	四 年
初 等 教 育	國 民 學 校	10657	11362	12384	14288	24330	28430	34231	42537	16271	16932	17840	22980
	高 等 小 學	283	322	358	405	18915	21889	22671	25808	3222	3367	4099	6138
	乙 種 實 業	2	2	2	4	74	77	92	230	39	1	—	22
	農 工 商 業	4	4	4	6	133	10	84	152	—	16	2	—
	其 他	1	1	2	3	64	64	96	192	23	23	23	—
中 等 教 育	中 學	22	23	23	25	3810	4496	4724	5502	427	688	458	735
	師 範	8	8	6	6	1155	1177	931	1307	84	158	175	257
	甲 種 實 業	—	1	—	—	—	70	—	148	—	—	—	—
	農 工 商 業	2	2	1	1	270	368	220	419	52	18	—	282
	其 他	2	2	2	2	166	83	74	102	—	—	—	14
高 等 教 育	專 門 學 校	3	3	2	2	1425	1884	1136	737	322	276	410	332
	法 醫 農 工 商 船 外 國 語	1	1	1	1	18	46	58	35	—	—	14	—
	政 學 業 業 業 業 業 業	1	1	1	1	188	307	85	28	—	60	53	—
	農 工 商 業 業 業 業 業 業	2	2	2	1	561	480	403	162	54	137	63	22
	其 他	1	1	—	—	283	191	—	—	160	51	—	—
總 計		11460	12216	13211	15624	27800	32457	38348	47862	21361	22597	24430	33220

學 校 類 別	學 事 度	輟 學 生				死 亡 生				教 員			
		民 國 元 年	二 年	三 年	四 年	元 年	二 年	三 年	四 年	元 年	二 年	三 年	四 年
初 等 教 育	國 民 學 校	10507	12725	12551	12377	750	744	805	923	11122	11999	13082	15298
	高 等 小 學	1376	1382	1329	1353	35	75	58	105	818	928	972	1097
	乙 種 實 業 業 業	農 業	—	1	2	52	—	—	—	3	3	5	9
		工 商 業	—	—	8	15	—	—	1	2	10	10	9
	其 他	78	35	354	694	5	8	21	39	460	284	423	820
中 等 教 育	中 學	231	213	346	528	8	21	17	77	216	239	256	282
	師 範	124	94	47	51	5	6	5	7	68	72	97	95
	甲 種 實 業 業 業	農 業	—	—	—	55	—	—	—	—	—	3	—
		工 商 業	68	62	16	38	—	1	—	7	17	17	12
	其 他	16	1	0	3	—	—	—	—	9	9	9	10
其 他	17	29	169	150	—	5	16	16	30	61	151	205	
高 等 教 育	專 門 學 校	28	58	134	36	2	2	2	2	61	70	50	49
	法 政 學	1	2	1	4	—	—	—	—	9	8	8	—
	醫 農 業	58	92	4	—	—	—	—	1	20	21	14	16
	工 商 業	109	93	57	6	1	—	6	2	33	33	44	27
	商 船 業	—	—	—	—	—	—	—	—	18	24	—	—
	商 船 業	—	—	—	—	—	—	—	—	—	—	—	—
	外 國 語	—	—	—	—	—	—	—	—	—	—	—	—
其 他	—	—	—	—	—	—	—	—	—	—	—	—	
總		12619	14791	15032	15391	806	862	935	1176	12898	13794	15138	17941

職 員				歲 入				歲 出				資 產			
元年	二年	三年	四年	元年	二年	三年	四年	元年	二年	三年	四年	元年	二年	三年	四年
12284	13455	15419	17597	1013820	977664	1143335	1402031	1007674	1075559	1142067	1418115	4788257	5564458	5327508	6340350
618	652	691	730	575070	642957	670554	657749	552972	634809	657260	667014	354098	3789758	3704834	4253804
4	4	4	5	4869	5959	5899	6081	5481	6421	5222	5767	6537	8450	8446	11195
9	8	9	10	4609	4344	4477	5662	5113	5013	4926	6627	5231	4095	15407	22711
2	2	3	6	954	954	1132	3770	1104	1104	1471	4046	734	734	2377	19883
155	176	188	390	13478	14297	12034	30250	14392	14604	11790	29950	18981	76270	20958	27267
86	98	105	129	19479	421964	367123	371885	294428	359431	348914	367189	902966	990421	934535	958079
36	34	28	36	173964	186760	173212	200102	176042	175237	150240	190060	374216	385267	328807	392366
—	2	—	—	—	11550	—	—	—	6057	—	—	—	149257	—	—
10	13	4	5	21401	31103	17831	15553	19707	27281	17820	14300	67990	92245	53412	53410
4	4	4	4	5451	6337	5813	6330	5776	6301	6328	6456	6703	8645	9567	10565
23	40	117	145	15736	29871	99410	133337	15509	29803	96359	132849	41598	18121	145276	183832
39	26	21	20	131603	151247	96364	79300	118800	129435	82329	77252	334005	337585	457784	67603
6	8	7	—	55922	10257	42164	—	55922	39855	41109	—	42185	42185	42185	—
9	11	7	5	68097	67353	35904	35904	58412	64658	32664	30118	58661	66661	68070	73943
29	29	28	19	170028	177629	161477	65400	158448	179087	149823	69967	170080	171680	594580	173830
6	6	—	—	53565	57913	—	—	47733	44183	—	—	208052	217044	—	—
—	—	—	—	—	—	—	—	—	—	—	—	—	—	—	—
—	—	—	—	—	—	—	—	—	—	—	—	—	—	—	—
—	—	—	—	—	—	—	—	—	—	—	—	—	—	—	—
13320	14568	15635	19101	230040	289159	289159	310580	237573	270895	274895	310580	1138576	1140870	1137730	1258813

縣	校 別	國 民 學 校							高 等 小 學								
		學 校	學 生	畢 業 生	教 員	職 員	歲 入	歲 出	資 產	學 校	學 生	畢 業 生	教 員	職 員	歲 入	歲 出	資 產
天 津	縣	144	13149	957	360	221	14234	14072	37789	48	2576	413	154	55	4192	88120	22178
天 津	縣	74	1138	31	74	81	6615	7082	7955	4	188	44	4	7	2654	3052	6995
滄 州	縣	164	3629	133	174	368	15781	16100	10061	15	1024	44	39	61	7854	7992	12159
鹽 山	縣	132	3201	288	142	333	1028	9927	5295	3	215	42	13	6	5995	6337	8485
慶 雲	縣	83	1552	276	85	88	4337	4477	784	2	114	35	4	2	1690	1288	34102
南 皮	縣	73	1143	13	75	81	3971	3971	32190	2	136	25	8	4	2289	2289	10000
靜 海	縣	55	1500	57	70	110	5301	5785	4611	4	215	39	12	8	8429	8429	58803
河 間	縣	123	3373	344	131	61	11079	11155	68970	3	162	18	7	3	2450	1896	68990
獻 縣	縣	83	1705	73	85	82	5280	5280	1568	5	210	51	17	8	9797	9797	103167
肅 寧	縣	115	2231	488	116	115	7631	7631	28500	1	93	26	3	2	3510	3510	5006
任 邱	縣	117	3614	53	120	117	11692	11591	27460	3	235	46	3	4	4200	4196	23500
阜 城	縣	66	1675	297	68	80	4220	4220	3500	2	128	41	5	3	1500	2393	12100
交 河	縣	107	4657	362	108	2	3502	3490	35717	3	288	28	10	5	4958	4891	60580
甯 津	縣	355	7922	340	351	377	13422	13220	12112	5	280	108	11	13	6210	5405	67306
景 州	縣	239	5483	319	241	290	13193	12910	50372	3	392	107	13	7	6774	7842	36179
吳 橋	縣	272	6252	169	274	272	19425	1970	2350	4	249	68	10	9	7451	6983	45893
故 城	縣	117	2625	—	117	114	5576	5576	2405	1	100	35	3	3	3000	2773	5230
東 光	縣	148	4051	82	148	148	8647	8647	32468	2	152	23	6	4	3585	3335	35428
盧 龍	縣	78	2853	686	79	173	7429	7444	61050	4	171	30	8	7	652	7359	57385
遷 安	縣	315	7966	249	296	556	2396	2389	15450	19	714	79	35	42	2350	2751	95086
撫 寧	縣	138	5100	14	161	147	1349	1392	12250	2	99	28	8	4	8104	8613	31488
昌 黎	縣	177	5253	196	181	177	1636	1630	75887	2	112	21	5	3	4451	4125	36287
灤 縣	縣	201	5829	537	220	474	3379	3372	18945	12	361	128	23	27	1897	20190	56948
樂 亭	縣	256	6645	129	266	327	2591	2621	10720	7	302	46	14	7	1165	1527	9144
臨 榆	縣	81	2535	44	89	74	13212	13291	39345	4	198	38	9	6	9847	8716	45411
遵 化	縣	115	2820	173	117	187	1106	11329	124711	1	104	36	5	2	7534	6699	14980
豐 潤	縣	196	7098	397	253	678	4531	4503	42744	9	719	370	35	24	2049	2843	79136
玉 田	縣	135	4006	402	135	202	20810	1784	9609	4	187	64	10	7	8648	8044	85665
文 安	縣	66	1495	110	66	67	5175	5745	52070	2	143	11	5	4	4058	4301	5223
大 城	縣	126	3727	38	131	126	13670	13670	35400	7	161	15	11	7	2868	2968	72885
新 甯	縣	10	131	11	10	10	400	406	3400	1	9	—	1	2	234	234	3280
清 河	縣	25	1089	108	35	35	9877	11440	27164	5	151	35	10	8	4881	4545	11995
苑	縣	157	4928	515	127	298	16832	21979	100507	10	1056	288	56	15	2454	2407	52125

乙種實業							其他								
學校	學生	畢業生	教員	職員	歲入	歲出	資產	學校	學生	畢業生	教員	職員	歲入	歲出	資產
3	144	—	7	7	2587	3090	13870	54	3562	47	101	12	4710	4161	1160
—	—	—	—	—	—	—	—	—	—	—	—	—	—	—	—
—	—	—	—	—	—	—	—	9	185	49	9	18	108	108	2359
—	—	—	—	—	—	—	—	14	226	—	14	14	75	75	—
—	—	—	—	—	—	—	—	1	26	—	1	1	66	66	250
—	—	—	—	—	—	—	—	2	32	—	2	1	18	18	—
—	—	—	—	—	—	—	—	—	—	—	—	—	—	—	—
—	—	—	—	—	—	—	—	10	421	—	10	11	113	113	87
—	—	—	—	—	—	—	—	—	—	—	—	—	—	—	—
—	—	—	—	—	—	—	—	32	358	—	32	32	—	—	—
—	—	—	—	—	—	—	—	35	982	—	35	—	340	340	1670
—	—	—	—	—	—	—	—	—	—	—	—	—	—	—	—
—	—	—	—	—	—	—	—	1	21	—	1	2	15	15	—
—	—	—	—	—	—	—	—	—	—	—	—	—	—	—	—
—	—	—	—	—	—	—	—	1	18	—	1	1	4	4	—
—	—	—	—	—	—	—	—	—	—	—	—	—	—	—	—
—	—	—	—	—	—	—	—	2	83	—	2	—	—	—	—
—	—	—	—	—	—	—	—	1	22	—	1	1	80	80	1369
—	—	—	—	—	—	—	—	—	—	—	—	—	—	—	—
—	—	—	—	—	—	—	—	1	23	—	1	—	120	120	300
—	—	—	—	—	—	—	—	1	25	—	1	1	100	100	35
—	—	—	—	—	—	—	—	1	15	—	1	—	—	—	—
1	80	—	4	3	2547	2526	17476	317	3489	—	317	55	1530	1530	—
—	—	—	—	—	—	—	—	—	—	—	—	—	—	—	—
—	—	—	—	—	—	—	—	—	—	—	—	—	—	—	—
—	—	—	—	—	—	—	—	—	—	—	—	—	—	—	—
1	20	—	3	1	728	1655	2325	—	—	—	—	—	—	—	—
—	—	—	—	—	—	—	—	—	—	—	—	—	—	—	—
—	—	—	—	—	—	—	—	5	113	17	5	—	581	581	—



縣	校 別	學 事 別	國 民 學 校					高 等 小 學										
			學 校	學 生	畢 業 生	教 員	職 員	歲 入	歲 出	資 產	學 校	學 生	畢 業 生	教 員	職 員	歲 入	歲 出	資 產
滿 城 縣			94	3296	569	96	96	14806	14715	97219	2	231	68	8	4	3479	3479	48750
徐 水 縣			99	1745	189	105	139	6565	7065	52737	3	125	14	7	6	2753	3615	10095
定 興 縣			92	1825	—	94	92	7695	6985	64611	1	139	36	4	3	3306	3133	20300
新 唐 縣			110	1764	141	113	114	15019	15019	68815	1	128	43	4	2	2464	2464	25518
博 野 縣			66	1753	185	69	207	5928	5731	48016	1	102	36	3	1	1682	1935	21855
望 都 縣			91	2741	263	91	97	6853	6853	27351	1	90	50	3	2	1204	1142	21855
容 城 縣			69	2045	32	69	69	3746	3746	21712	1	72	22	2	2	1343	1364	6499
完 蠡 縣			56	1197	10	65	97	4690	4962	30232	1	52	23	2	2	1387	1495	11550
安 新 縣			113	3321	50	128	155	13218	13476	102019	3	166	83	7	5	4354	4495	27108
雄 安 縣			158	5795	1277	164	158	10670	10670	61330	2	270	47	7	2	4878	4874	42118
安 東 縣			67	1616	65	67	102	5921	6395	51816	1	126	49	3	2	2228	2104	15773
鹿 泉 縣			120	7065	599	125	118	21518	21372	103524	7	622	60	11	11	9080	8405	21397
高 平 縣			76	1448	129	83	83	7699	7776	11516	2	110	12	5	4	4236	4674	52910
正 定 縣			231	6745	457	234	234	28988	29236	109519	4	195	40	8	8	5192	5364	94779
井 陘 縣			102	2642	89	111	101	12018	12007	87578	1	139	39	4	3	3795	3895	10954
平 山 縣			96	3357	—	96	96	9181	9181	58176	1	214	66	6	2	2675	2675	7800
鹿 泉 縣			147	4626	136	157	156	15155	15155	77124	4	246	24	9	7	7452	7243	43020
平 泉 縣			117	2264	—	118	120	5650	5363	34193	2	174	58	6	3	2687	2495	38093
行 唐 縣			26	630	14	30	37	2400	2316	10863	2	92	25	3	3	2666	2579	18176
靈 壽 縣			51	1074	123	52	28	4038	4027	31862	1	66	8	2	2	1248	1196	22316
平 山 縣			104	1988	75	110	299	5219	5268	19862	2	275	42	8	3	2073	2069	15340
元 氏 縣			67	2015	148	67	67	3856	3856	21881	1	122	35	2	2	2185	1984	23996
贊 皇 縣			111	3117	67	123	120	11039	11210	51428	2	176	78	5	5	5688	4967	32300
晉 縣			96	2176	—	96	132	4998	4948	45215	3	132	15	9	5	3210	3334	41335
無 極 縣			27	465	15	28	27	1416	1416	9043	1	49	27	2	1	839	839	4400
新 鄉 縣			194	6054	81	220	246	14199	14199	12827	5	241	35	8	9	3451	3451	14305
易 縣			119	3516	43	121	245	6127	12576	70955	1	105	26	4	2	1723	2448	13240
深 州 縣			113	3800	112	124	—	12070	12070	127180	3	251	23	8	4	2180	2180	16710
樂 水 縣			59	1228	89	59	59	3423	3423	8150	1	72	40	4	2	1595	1595	5520
源 水 縣			83	2803	36	87	83	1264	13845	15762	2	119	—	4	2	4254	3982	5894
定 州 縣			41	600	—	41	80	2492	2492	23064	1	44	7	2	2	2793	2991	52307
定 州 縣			74	1634	61	76	327	6780	6638	48844	1	117	30	4	3	2566	2603	31307
定 州 縣			309	10812	398	335	309	34351	34351	17598	15	643	56	34	15	1593	1593	81483

乙種實業							其他								
學校	學生	畢業生	教員	職員	歲入	歲出	資產	學校	學生	畢業生	教員	職員	歲入	歲出	資產
—	—	—	—	—	—	—	—	—	—	—	—	—	—	—	—
—	—	—	—	—	—	—	—	—	—	—	—	—	—	—	—
—	—	—	—	—	—	—	—	—	—	—	—	—	—	—	—
—	—	—	—	—	—	—	—	—	—	—	—	—	—	—	—
—	—	—	—	—	—	—	—	—	—	—	—	—	—	—	—
—	—	—	—	—	—	—	—	—	—	—	—	—	—	—	—
—	—	—	—	—	—	—	—	—	—	—	—	—	—	—	—
—	—	—	—	—	—	—	—	1	39	—	2	2	12	12	—
—	—	—	—	—	—	—	—	—	—	—	—	—	—	—	—
—	—	—	—	—	—	—	—	—	—	—	—	—	—	—	—
—	—	—	—	—	—	—	—	4	80	—	6	6	240	240	—
—	—	—	—	—	—	—	—	—	—	—	—	—	—	—	—
1	85	7	4	2	2436	2486	5821	—	—	—	—	—	—	—	—
—	—	—	—	—	—	—	—	—	—	—	—	—	—	—	—
—	—	—	—	—	—	—	—	1	30	—	1	—	60	60	—
—	—	—	—	—	—	—	—	—	—	—	—	—	—	—	—
—	—	—	—	—	—	—	—	3	68	—	3	3	102	102	61
—	—	—	—	—	—	—	—	—	—	—	—	—	—	—	—
—	—	—	—	—	—	—	—	10	154	—	10	10	—	—	—
—	—	—	—	—	—	—	—	—	—	—	—	—	—	—	—
—	—	—	—	—	—	—	—	—	—	—	—	—	—	—	—
—	—	—	—	—	—	—	—	—	—	—	—	—	—	—	—
—	—	—	—	—	—	—	—	—	—	—	—	—	—	—	—
—	—	—	—	—	—	—	—	—	—	—	—	—	—	—	—
—	—	—	—	—	—	—	—	—	—	—	—	—	—	—	—
—	—	—	—	—	—	—	—	—	—	—	—	—	—	—	—
5	290	151	5	5	2817	3235	1580	33	1212	—	—	—	107	123	—
—	—	—	—	—	—	—	—	—	—	—	—	—	—	—	—
—	—	—	—	—	—	—	—	—	—	—	—	—	—	—	—
—	—	—	—	—	—	—	—	9	357	—	9	9	180	180	270

縣	校 別	學 事 別	國 民 學 校					高 等 小 學										
			學 校	學 生	畢 業 生	教 員	職 員	歲 入	歲 出	資 產	學 校	學 生	畢 業 生	教 員	職 員	歲 入	歲 出	資 產
曲陽	縣		79	2635	93	79	79	3146	3040	1728	1	77	17	2	2	1885	1531	8829
深澤	縣		95	2934	257	96	132	11257	11164	59494	3	183	52	6	5	4244	4245	51282
深澤	縣		372	12164	79	402	435	43270	4271	9320	5	406	73	17	11	9730	9660	86355
武強	縣		86	2445	89	86	104	6108	6404	58330	1	127	43	4	2	2738	2524	25070
德陽	縣		141	4116	428	141	142	15923	16827	6610	1	127	32	4	5	4837	4107	16946
安平	縣		109	4151	696	109	109	11341	11311	7575	2	130	40	4	2	2425	2105	16450
大名	縣		194	8093	616	387	142	4386	4315	1392	11	621	161	25	21	12752	1314	91227
南樂	縣		204	3672	350	195	208	4365	4365	56150	4	209	53	7	4	4040	4040	26597
清豐	縣		181	3409	296	186	184	9701	9701	11164	4	215	54	10	4	3895	3835	59041
東明	縣		56	926	—	56	56	2176	2176	36477	1	82	10	4	2	1443	1214	13200
濮陽	縣		81	3451	84	83	72	2386	2798	2880	1	23	44	7	3	4368	3395	68021
長垣	縣		89	1757	98	95	98	3211	3211	5164	6	252	39	15	9	3171	3171	20246
邢台	縣		226	6780	290	233	339	1414	14089	42131	3	242	62	12	5	7810	7504	18770
沙河	縣		90	2271	—	91	111	5594	5504	24740	1	137	48	5	2	4552	3892	27459
南和	縣		63	2570	81	63	63	4372	4372	7835	1	88	38	3	2	1488	1409	2782
平鄉	縣		92	2906	159	92	92	7130	7130	8131	1	94	13	2	2	1600	1600	16300
廣宗	縣		117	3764	394	117	117	9225	9225	22162	4	213	165	7	5	3116	3116	11795
鉅鹿	縣		159	4182	331	170	159	12888	1246	75365	5	367	168	11	10	6836	7280	23892
唐山	縣		81	1282	112	82	81	3551	3551	9258	1	81	—	2	2	1607	1507	6131
內邱	縣		37	1020	122	37	37	2711	2582	2001	1	59	18	4	2	3014	2989	7007
任縣	縣		102	3444	—	121	118	9138	9138	2870	2	172	63	5	4	2500	2500	11916
永年	縣		231	6898	—	233	231	7332	7332	—	2	285	84	9	3	3028	3028	12387
曲周	縣		212	5282	450	212	212	9642	6642	7741	1	159	52	5	2	3663	3095	15000
肥鄉	縣		110	3473	1002	110	110	8368	8272	—	1	159	54	3	2	2815	2852	16700
雞澤	縣		49	1440	30	49	49	2480	2480	2047	1	80	27	3	2	2400	2400	3630
廣平	縣		57	1485	8	59	57	2787	2787	—	1	127	36	3	2	1819	1145	6050
邯鄲	縣		90	2954	—	90	56	449	6449	5623	2	191	40	8	4	4316	4316	13121
威安	縣		85	1960	—	85	86	7845	7829	5501	1	109	31	5	3	3885	3504	4710
威縣	縣		160	5194	423	160	160	16894	16759	50030	4	356	82	10	8	5952	5914	23515
清河	縣		98	1884	—	99	99	4507	4390	82668	1	56	20	2	2	1550	1542	2530
磁縣	縣		215	5932	—	232	215	17650	17680	8010	3	203	51	9	6	5148	5110	12308
冀南	縣		203	6436	—	221	191	1055	1026	53221	3	144	32	8	5	1845	4321	26711
衡水	縣		160	5077	362	170	162	12103	12499	44226	2	154	39	6	6	3860	3947	25272



縣	校 別	國 民 學 校							高 等 小 學								
		學 校	學 生	畢 業 生	教 員	職 員	歲 入	歲 出	資 產	學 校	學 生	畢 業 生	教 員	職 員	歲 入	歲 出	資 產
南 宮	縣	233	1091	582	242	233	23924	23924	19031	7	393	70	11	8	4325	4325	53818
新 河	縣	113	3281	257	118	114	10315	10315	30990	1	97	32	4	2	2752	2752	19746
棗 強	縣	326	16205	251	321	322	24054	24044	24719	3	224	54	7	7	3861	3861	9420
武 邑	縣	126	4359	312	148	156	9809	9822	50754	1	101	24	4	2	1679	1825	36840
趙 縣	縣	168	4159	229	168	167	13333	13300	37119	3	153	25	5	5	4262	4260	8272
栢 鄉	縣	44	852	218	45	44	2881	2881	18352	1	85	28	4	2	1820	1820	48440
隆 平	縣	91	1549	56	92	99	6883	6732	44136	1	107	43	4	1	1406	1406	5550
臨 城	縣	65	1909	73	68	66	7828	6907	54627	1	143	34	4	2	2693	3165	20786
高 邑	縣	71	1406	141	72	74	5261	5221	89398	1	102	36	4	2	1757	1757	9669
甯 晉	縣	143	3638	92	146	185	16569	16569	84291	2	269	111	9	5	3617	3617	37481
宣 化	縣	74	2921	145	92	129	25339	24364	12170	2	146	57	8	3	5930	5715	39332
赤 城	縣	51	1295	—	52	80	4630	4630	4636	1	46	12	2	2	1588	1584	18813
萬 全	縣	78	3126	84	78	78	19322	19322	12441	2	65	23	2	4	5171	5070	40950
龍 關	縣	29	1118	84	29	29	4173	4098	616	1	86	24	3	2	3869	3109	35150
懷 來	縣	77	2716	4	81	113	7265	8452	30226	4	199	30	11	10	8930	8588	61882
陽 原	縣	63	1664	104	67	62	6561	6221	35786	3	136	43	7	6	7003	7080	48736
懷 安	縣	100	4036	44	108	97	13300	13050	3549	5	137	49	11	8	8093	7878	27224
蔚 縣	縣	114	5627	34	127	270	16338	16773	52324	2	243	27	9	7	6722	8453	56200
延 慶	縣	34	1056	—	36	27	2785	2785	—	2	72	30	3	4	4247	4092	26882
涿 鹿	縣	45	2186	106	47	37	5898	5898	5725	2	109	17	5	2	5470	5381	21476

乙種實業							其他								
學校	學生	畢業生	教員	職員	歲入	歲出	資產	學校	學生	畢業生	教員	職員	歲入	歲出	資產
—	—	—	—	—	—	—	—	—	—	—	—	—	—	—	—
—	—	—	—	—	—	—	—	—	—	—	—	—	—	—	—
—	—	—	—	—	—	—	—	—	—	—	—	—	—	—	—
—	—	—	—	—	—	—	—	—	—	—	—	—	—	—	—
—	—	—	—	—	—	—	—	—	—	—	—	—	—	—	—
—	—	—	—	—	—	—	—	—	—	—	—	—	—	—	—
—	—	—	—	—	—	—	—	—	—	—	—	—	—	—	—
—	—	—	—	—	—	—	—	5	110	—	5	—	—	—	—
1	25	15	3	1	2518	1987	3794	6	80	—	6	9	931	1045	9338
—	—	—	—	—	—	—	—	—	—	—	—	—	—	—	—
1	13	—	2	1	1593	1427	280	—	—	—	—	—	—	—	—
—	—	—	—	—	—	—	—	57	752	20	57	57	1935	1931	145
—	—	—	—	—	—	—	—	43	645	—	43	40	1720	1860	2500
1	22	—	2	1	700	700	1000	—	—	—	—	—	—	—	—
—	—	—	—	—	—	—	—	—	—	—	—	—	—	—	—
—	—	—	—	—	—	—	—	49	985	—	49	49	952	935	1790
—	—	—	—	—	—	—	—	—	—	—	—	—	—	—	—
—	—	—	—	—	—	—	—	12	447	—	12	12	119	119	—



甲種實業								其他							
學校	學生	畢業生	教員	職員	歲入	歲出	資產	學校	學生	畢業生	教員	職員	歲入	歲出	資產
1	46	—	7	—	23550	3676	1640	7	409	275	25	10	28255	2925	448
—	—	—	—	—	—	—	—	1	25	—	7	2	555	555	—
—	—	—	—	—	—	—	—	1	54	47	2	4	4000	3850	2000
—	—	—	—	—	—	—	—	1	35	27	5	3	696	696	1000
—	—	—	—	—	—	—	—	1	49	49	3	1	549	549	—
—	—	—	—	—	—	—	—	1	24	18	1	2	940	940	1600
—	—	—	—	—	—	—	—	1	39	—	1	1	1800	1800	—
—	—	—	—	—	—	—	—	1	19	19	3	1	1200	1200	1875
—	—	—	—	—	—	—	—	1	50	—	2	2	2600	2600	—
—	—	—	—	—	—	—	—	1	40	—	1	2	389	369	2235
—	—	—	—	—	—	—	—	1	59	31	2	1	505	505	8095
—	—	—	—	—	—	—	—	1	62	30	1	1	1932	1932	5450
—	—	—	—	—	—	—	—	1	116	111	1	1	1299	1299	150
—	—	—	—	—	—	—	—	1	29	—	2	2	1120	1197	683
—	—	—	—	—	—	—	—	1	43	—	1	—	—	—	—
—	—	—	—	—	—	—	—	1	25	25	5	2	973	973	—
—	—	—	—	—	—	—	—	1	30	—	2	2	3272	3272	70
—	—	—	—	—	—	—	—	1	36	36	4	2	1598	1684	5520
—	—	—	—	—	—	—	—	1	45	39	2	1	500	560	2250
—	—	—	—	—	—	—	—	1	32	31	2	2	2740	2740	69
—	—	—	—	—	—	—	—	1	44	—	2	—	1646	1740	30
—	—	—	—	—	—	—	—	1	62	61	2	1	2630	2950	6317
—	—	—	—	—	—	—	—	1	49	47	2	2	1300	1350	—
—	—	—	—	—	—	—	—	1	48	48	1	1	950	950	—
1	276	154	12	—	51553	1930	65310	—	—	—	—	—	—	—	—
—	—	—	—	—	—	—	—	1	30	—	2	1	2210	2210	325
—	—	—	—	—	—	—	—	1	34	—	2	2	2365	2365	300
—	—	—	—	—	—	—	—	1	35	—	1	2	900	900	150
—	—	—	—	—	—	—	—	1	40	40	1	2	396	396	50
—	—	—	—	—	—	—	—	1	25	—	1	—	—	—	—
—	—	—	—	—	—	—	—	1	60	—	2	1	1500	1500	1200
—	—	—	—	—	—	—	—	1	60	—	1	2	980	980	—





甲種實業								其他							
學校	學生	畢業生	教員	職員	歲入	歲出	資產	學校	學生	畢業生	教員	職員	歲入	歲出	資產
—	—	—	—	—	—	—	—	1	32	32	5	3	840	840	30
—	—	—	—	—	—	—	—	1	50	45	1	1	1743	997	25511
1	56	14	3	2	2780	2780	8925	—	—	—	—	—	—	—	—
—	—	—	—	—	—	—	—	1	51	—	2	2	1201	1201	4650
—	—	—	—	—	—	—	—	1	69	—	2	2	850	850	100
—	—	—	—	—	—	—	—	2	69	28	2	4	184	176	9
—	—	—	—	—	—	—	—	1	45	—	2	2	1862	1805	1200
—	—	—	—	—	—	—	—	1	60	—	2	2	1454	1446	23615
—	—	—	—	—	—	—	—	1	59	54	1	1	915	915	224
—	—	—	—	—	—	—	—	1	34	32	2	2	1320	1256	3140
—	—	—	—	—	—	—	—	1	42	36	2	2	545	545	1700
—	—	—	—	—	—	—	—	1	40	40	1	2	1266	1300	340
—	—	—	—	—	—	—	—	1	60	—	1	2	1353	1512	2321
—	—	—	—	—	—	—	—	1	40	—	1	2	700	700	—
—	—	—	—	—	—	—	—	1	46	15	2	1	1136	985	1150
—	—	—	—	—	—	—	—	1	160	93	6	2	4999	4999	14114
—	—	—	—	—	—	—	—	1	50	38	1	2	1564	1551	147
—	—	—	—	—	—	—	—	1	60	—	2	1	1030	1030	46
—	—	—	—	—	—	—	—	1	50	44	1	2	750	75	—
—	—	—	—	—	—	—	—	1	44	—	2	1	580	580	300
—	—	—	—	—	—	—	—	—	—	—	—	—	—	—	—
—	—	—	—	—	—	—	—	1	30	—	2	1	600	600	5000
—	—	—	—	—	—	—	—	1	80	—	4	1	714	714	4000
—	—	—	—	—	—	—	—	1	50	—	1	1	1250	1250	250
—	—	—	—	—	—	—	—	1	65	34	3	2	850	850	200
—	—	—	—	—	—	—	—	1	62	60	4	2	2580	2530	1650
—	—	—	—	—	—	—	—	1	32	—	2	1	231	231	98
—	—	—	—	—	—	—	—	1	50	45	2	1	1000	1000	45
—	—	—	—	—	—	—	—	1	38	38	1	2	1359	1359	142
—	—	—	—	—	—	—	—	1	30	—	1	2	—	—	—
—	—	—	—	—	—	—	—	1	32	32	1	2	750	750	750
—	—	—	—	—	—	—	—	1	129	129	8	4	5000	5000	—
—	—	—	—	—	—	—	—	1	30	—	2	2	1302	1302	125



甲種實業								其他							
學校	學生	畢業生	教員	職員	歲入	歲出	資產	學校	學生	畢業生	教員	職員	歲入	歲出	資產
—	—	—	—	—	—	—	—	1	45	45	4	2	222	222	—
—	—	—	—	—	—	—	—	1	48	—	3	2	714	685	3360
—	—	—	—	—	—	—	—	1	40	50	2	2	486	486	72
—	—	—	—	—	—	—	—	1	70	35	3	2	4794	2896	1035
—	—	—	—	—	—	—	—	2	87	48	5	2	820	1110	2300
—	—	—	—	—	—	—	—	—	—	—	—	—	—	—	—
—	—	—	—	—	—	—	—	1	45	45	1	1	1200	1200	—
—	—	—	—	—	—	—	—	1	40	—	2	1	553	553	—
—	—	—	—	—	—	—	—	1	52	24	1	—	876	876	—
—	—	—	—	—	—	—	—	1	40	38	2	1	891	835	1430
—	—	—	—	—	—	—	—	1	30	—	2	1	800	900	—
—	—	—	—	—	—	—	—	1	30	36	2	1	810	887	1100
—	—	—	—	—	—	—	—	1	37	37	2	2	1290	1290	—
—	—	—	—	—	—	—	—	1	89	42	10	5	4782	5674	30321
—	—	—	—	—	—	—	—	1	38	16	1	2	1784	1784	—
—	—	—	—	—	—	—	—	2	63	—	2	4	1800	1787	1420
—	—	—	—	—	—	—	—	1	9	—	2	1	900	900	—

業分類表

工業				甲種商業							
職員	歲入	歲出	資產	學校	學生	畢業生	教員	職員	歲入	歲出	資產
—	—	—	—	1	46	—	7	2	3550	3676	1640
—	15538	14300	53410	—	—	—	—	—	—	—	—
—	—	—	—	1	56	14	2	2	2780	2780	8925

學 事 學 校 類 別		學 校								
		公			私			總		
		男	女	總	男	女	總	男	女	總
初 等 教 育	國民學校	4288	224	4512	949	28	977	5237	252	5489
	高等小學	309	30	339	12	—	12	321	30	351
	乙種實業	5	—	5	—	—	—	5	—	5
	農業	—	—	—	—	—	—	—	—	—
	工業	—	—	—	—	—	—	—	—	—
	商業	4	—	4	—	—	—	4	—	4
其他	4	—	4	—	—	—	4	—	4	
中 等 教 育	中學	19	—	19	—	—	—	19	—	19
	師範	29	9	38	—	—	—	29	9	38
	甲種實業	1	—	1	—	—	—	1	—	1
	農業	—	—	—	—	—	—	—	—	—
	工業	1	—	1	—	—	—	1	—	1
	商業	2	—	2	—	—	—	2	—	2
其他	7	2	9	—	—	—	7	2	9	
高 等 教 育	專法政	1	—	1	—	—	—	1	—	1
	醫學	—	—	—	—	—	—	—	—	—
	門農業	—	—	—	—	—	—	—	—	—
	工業	—	—	—	—	—	—	—	—	—
	商業	—	—	—	—	—	—	—	—	—
	學商業	—	—	—	—	—	—	—	—	—
	商船	—	—	—	—	—	—	—	—	—
	校外國語	—	—	—	—	—	—	—	—	—
	其他	—	—	—	—	—	—	—	—	—
	總	4670	265	4935	961	28	989	5631	292	5924

學			生					
公			私			總		
男	女	總	男	女	總	男	女	總
161235	10459	171694	23537	752	24289	184772	11211	195983
18023	1169	19192	910	—	910	18933	1169	20102
159	—	159	—	—	—	159	—	159
—	—	—	—	—	—	—	—	—
174	—	174	—	—	—	174	—	174
270	—	270	—	—	—	270	—	270
2658	—	2658	—	—	—	2658	—	2658
2703	644	3347	—	—	—	2703	644	3347
95	—	95	—	—	—	95	—	95
234	—	234	—	—	—	234	—	234
297	—	297	—	—	—	297	—	297
306	98	404	—	—	—	306	98	404
503	—	503	—	—	—	503	—	503
—	—	—	—	—	—	—	—	—
—	—	—	—	—	—	—	—	—
—	—	—	—	—	—	—	—	—
—	—	—	—	—	—	—	—	—
—	—	—	—	—	—	—	—	—
—	—	—	—	—	—	—	—	—
—	—	—	—	—	—	—	—	—
186657	12370	199027	24447	752	25199	211104	13122	224226

學 校 類 別		畢 業 生								
		公			私			總		
		男	女	總	男	女	總	男	女	總
初 等 教 育	國民學校	29815	1352	31167	1476	74	1550	31291	1426	32717
	高等小學	8086	322	8408	501	—	501	8587	322	8909
	乙種實業	28	—	28	—	—	—	28	—	28
	工業	—	—	—	—	—	—	—	—	—
	商業	67	—	67	—	—	—	67	—	67
	其他	106	—	106	—	—	—	106	—	106
中 等 教 育	中學	466	—	466	—	—	—	466	—	466
	師範	776	19	795	—	—	—	776	19	795
	甲種實業	21	—	21	—	—	—	21	—	21
	工業	32	—	32	—	—	—	32	—	32
	商業	105	—	105	—	—	—	105	—	105
	其他	426	—	426	—	—	—	426	—	426
高 等 教 育	專門學校	167	—	167	—	—	—	167	—	167
	法政	—	—	—	—	—	—	—	—	—
	醫學	—	—	—	—	—	—	—	—	—
	農業	—	—	—	—	—	—	—	—	—
	工業	—	—	—	—	—	—	—	—	—
	商業	—	—	—	—	—	—	—	—	—
	商船	—	—	—	—	—	—	—	—	—
	外國語	—	—	—	—	—	—	—	—	—
	其他	—	—	—	—	—	—	—	—	—
	總	40095	1693	41788	1977	74	2051	42071	1767	43838

輟 學 生								
公			私			總		
男	女	總	男	女	總	男	女	總
4697	474	5171	621	66	687	5318	540	5858
947	63	1010	52	—	52	999	63	1062
2	—	2	—	—	—	2	—	2
—	—	—	—	—	—	—	—	—
5	—	5	—	—	—	5	—	5
14	—	14	—	—	—	14	—	14
219	19	219	—	—	—	219	—	219
133	—	133	—	—	—	133	19	152
14	—	14	—	—	—	14	—	14
19	—	19	—	—	—	19	—	19
22	—	22	—	—	—	22	—	22
8	2	10	—	—	—	8	2	10
47	—	47	—	—	—	47	—	47
—	—	—	—	—	—	—	—	—
—	—	—	—	—	—	—	—	—
—	—	—	—	—	—	—	—	—
—	—	—	—	—	—	—	—	—
—	—	—	—	—	—	—	—	—
—	—	—	—	—	—	—	—	—
—	—	—	—	—	—	—	—	—
6127	558	6685	673	66	739	6800	624	7424



學 事 學 校 類 別		死 亡 生								
		公			私			總		
		男	女	總	男	女	總	男	女	總
初 等 教 育	國民學校	173	33	206	38	4	42	211	37	248
	高等小學	58	7	65	—	—	—	58	7	65
	乙種實業	—	—	—	—	—	—	—	—	—
	農 業	—	—	—	—	—	—	—	—	—
	工 業	—	—	—	—	—	—	—	—	—
	商 業	1	—	1	—	—	—	1	—	1
其 他	9	—	9	—	—	—	9	—	9	
中 等 教 育	中 學	3	—	3	—	—	—	3	—	3
	師 範	—	3	3	—	—	—	—	3	3
	甲種實業	—	—	—	—	—	—	—	—	—
	農 業	—	—	—	—	—	—	—	—	—
	工 業	4	—	4	—	—	—	4	—	4
	商 業	1	—	1	—	—	—	1	—	1
其 他	—	—	—	—	—	—	—	—	—	
高 等 教 育	專 門 學 校	—	—	—	—	—	—	—	—	—
	法 政	—	—	—	—	—	—	—	—	—
	醫 學	—	—	—	—	—	—	—	—	—
	農 業	—	—	—	—	—	—	—	—	—
	工 業	—	—	—	—	—	—	—	—	—
	商 業	—	—	—	—	—	—	—	—	—
	商 船	—	—	—	—	—	—	—	—	—
	外 國 語	—	—	—	—	—	—	—	—	—
其 他	—	—	—	—	—	—	—	—	—	
總	249	43	292	38	4	42	287	47	334	

教

員

公			私			總		
男	女	總	男	女	總	男	女	總
5175	302	5477	970	26	996	6145	328	6473
909	69	978	37	—	37	940	69	1015
10	—	10	—	—	—	10	—	10
—	—	—	—	—	—	—	—	—
10	—	10	—	—	—	10	—	10
6	—	6	—	—	—	6	—	6
119	—	119	—	—	—	119	—	119
126	43	169	—	—	—	126	43	169
8	—	8	—	—	—	8	—	8
24	—	24	—	—	—	24	—	24
22	—	22	—	—	—	22	—	22
16	7	23	—	—	—	16	7	23
20	—	20	—	—	—	20	—	20
—	—	—	—	—	—	—	—	—
—	—	—	—	—	—	—	—	—
—	—	—	—	—	—	—	—	—
—	—	—	—	—	—	—	—	—
—	—	—	—	—	—	—	—	—
—	—	—	—	—	—	—	—	—
—	—	—	—	—	—	—	—	—
—	—	—	—	—	—	—	—	—
—	—	—	—	—	—	—	—	—
6445	423	6868	1007	26	1033	7452	447	7899

學 事 學 校 類 別		職 員								
		公			私			總		
		男	女	總	男	女	總	男	女	總
初 等 教 育	國民學校	1359	47	1406	160	5	171	1525	52	1577
	高等小學	248	23	271	11	—	11	259	23	282
	乙種實業	3	—	3	—	—	—	3	—	3
	種工業	—	—	—	—	—	—	—	—	—
	商業	3	—	3	—	—	—	3	—	3
	其他	1	—	1	—	—	—	1	—	1
中 等 教 育	中學	38	—	38	—	—	—	38	—	38
	師範	46	10	56	—	—	—	46	10	56
	甲種實業	4	—	4	—	—	—	4	—	4
	種工業	6	—	6	—	—	—	6	—	6
	商業	7	—	7	—	—	—	7	—	7
	其他	4	2	6	—	—	—	4	2	6
高 等 教 育	專法政	9	—	9	—	—	—	9	—	9
	醫學	—	—	—	—	—	—	—	—	—
	門農業	—	—	—	—	—	—	—	—	—
	工業	—	—	—	—	—	—	—	—	—
	商業	—	—	—	—	—	—	—	—	—
	商船	—	—	—	—	—	—	—	—	—
	校外國語	—	—	—	—	—	—	—	—	—
	其他	—	—	—	—	—	—	—	—	—
總	1728	82	1810	177	5	182	1905	87	1992	

歲						入		
公			私			總		
男	女	總	男	女	總	男	女	總
1183384	89068	1272452	103632	4667	108299	1287016	93735	1380751
478889	45066	523955	16640	—	16640	495529	45066	540595
8009	—	8009	—	—	—	8009	—	8009
—	—	—	—	—	—	—	—	—
2555	—	2555	—	—	—	2555	—	2555
1665	—	1665	—	—	—	1665	—	1665
128454	—	128454	—	—	—	128454	—	128454
177770	30895	208665	—	—	—	177770	30895	208665
23081	—	23081	—	—	—	23081	—	23081
40273	—	40273	—	—	—	40273	—	40273
27938	—	27938	—	—	—	27938	—	27938
13163	3898	17061	—	—	—	13163	3898	17061
60015	—	60015	—	—	—	60015	—	60015
—	—	—	—	—	—	—	—	—
—	—	—	—	—	—	—	—	—
—	—	—	—	—	—	—	—	—
—	—	—	—	—	—	—	—	—
—	—	—	—	—	—	—	—	—
—	—	—	—	—	—	—	—	—
—	—	—	—	—	—	—	—	—
2145196	168927	2314123	120272	4667	124939	2265468	173594	2439062

學 事 學 校 類 別		歲 出								
		公			私			總		
		男	女	總	男	女	總	男	女	總
初 等 教 育	國民學校	1173550	90190	1263740	103080	4667	108357	1277230	94857	1372098
	高等小學	478631	44806	523437	16640	—	16640	495271	44806	540077
	乙農 業	7808	—	7808	—	—	—	7808	—	7808
	種工 業	—	—	—	—	—	—	—	—	—
	實業 商業	2555	—	2555	—	—	—	2555	—	2555
其 他	1665	—	1665	—	—	—	1665	—	1665	
中 等 教 育	中 學	128400	—	128400	—	—	—	128400	—	128400
	師 範	176256	30895	207151	—	—	—	176256	30895	207151
	甲農 業	23081	—	23081	—	—	—	23081	—	23081
	種工 業	36691	—	36691	—	—	—	36691	—	36691
	實業 商業	27316	—	27316	—	—	—	27316	—	27316
其 他	13363	3898	17261	—	—	—	13363	3898	17261	
高 等 教 育	專法 政	45611	—	45611	—	—	—	45611	—	45611
	醫 學	—	—	—	—	—	—	—	—	—
	門農 業	—	—	—	—	—	—	—	—	—
	工 業	—	—	—	—	—	—	—	—	—
	學商 業	—	—	—	—	—	—	—	—	—
	商 船	—	—	—	—	—	—	—	—	—
	校外國語	—	—	—	—	—	—	—	—	—
	其 他	—	—	—	—	—	—	—	—	—
	總	2114927	169789	2284716	120320	4667	124998	2235258	174450	2409709

資

產

公			私			總		
男	女	總	男	女	總	男	女	總
1458055	60203	1518258	61321	1737	63058	1514376	61940	1576316
964485	35162	999647	20764	—	20764	985249	35162	1020411
5273	—	5273	—	—	—	5273	—	5273
—	—	—	—	—	—	—	—	—
5001	—	5001	—	—	—	5001	—	5001
—	—	—	—	—	—	—	—	—
247017	—	247017	—	—	—	247017	—	247017
313336	54509	367845	—	—	—	313336	54509	367845
—	—	—	—	—	—	—	—	—
90968	—	90968	—	—	—	90968	—	90968
46600	—	46600	—	—	—	46600	—	46600
10054	3420	13474	—	—	9	10054	3420	13474
—	—	—	—	—	—	—	—	—
—	—	—	—	—	—	—	—	—
—	—	—	—	—	—	—	—	—
—	—	—	—	—	—	—	—	—
—	—	—	—	—	—	—	—	—
—	—	—	—	—	—	—	—	—
—	—	—	—	—	—	—	—	—
—	—	—	—	—	—	—	—	—
—	—	—	—	—	—	—	—	—
—	—	—	—	—	—	—	—	—
—	—	—	—	—	—	—	—	—
—	—	—	—	—	—	—	—	—
3135789	153294	3289083	82085	1757	83822	3217874	155031	3372905



奉天省各項學校學事歷年比較表

學 校 類 別	學 事 年 度	學 校				學 生				畢 業 生			
		民國元年	二年	三年	四年	元年	二年	三年	四年	元年	二年	三年	四年
初 等 教 育	國 民 學 校	4079	4851	5249	5489	147303	177013	194415	195983	7281	16885	20060	32717
	高 等 小 學	283	364	374	351	3679	27214	23789	20102	6576	5616	5253	8909
	乙種實業	8	6	6	5	265	321	251	159	—	25	18	28
	農 工 商 業	4	3	2	—	232	143	57	—	61	—	17	—
	其 他	—	—	4	4	—	—	129	270	—	—	—	106
中 等 教 育	中 學	13	17	20	19	1598	2109	2666	2658	178	111	204	466
	師 範	40	38	35	38	2586	2610	2754	3347	717	857	790	795
	甲種實業	1	1	1	1	204	262	156	95	88	62	47	21
	農 工 商 業	2	—	1	1	299	—	198	234	—	—	23	32
	其 他	3	2	1	2	377	341	192	297	117	128	56	105
高 等 教 育	專 門 學 校	1	1	1	1	503	1312	1136	503	167	138	182	167
	法 政 學 業	—	—	—	—	—	—	—	—	—	—	—	—
	醫 農 工 商 業	—	—	—	—	—	—	—	—	—	—	—	—
	學 商 船 外 國 語	1	1	1	—	51	198	18	—	—	—	18	—
	其 他	—	—	—	—	—	—	—	—	—	—	—	—
總		4446	5294	5715	5924	158177	212655	226451	224226	15281	24235	26994	43839



學 校 類 別		輟 學 生				死 亡 生				教 員				
		民國元年	二年	三年	四年	元年	二年	三年	四年	元年	二年	三年	四年	
初 等 教 育	國 民 學 校	3786	5177	5099	5858	223	190	256	248	4815	5721	6297	6473	
	高 等 小 學	1023	1017	1241	1061	26	60	62	65	973	1193	1234	1015	
	乙 種 實 業 農 工 商 業	農 業	17	9	6	2	-	-	-	-	13	16	10	10
		工 商 業	47	15	1	-	-	-	-	-	10	9	5	-
	其 他	-	-	12	14	-	-	-	9	-	-	4	6	
中 等 教 育	中 學	65	162	228	219	2	1	7	3	80	19	126	119	
	師 範	74	136	125	152	2	17	14	3	134	144	155	169	
	甲 種 實 業 農 工 商 業	農 業	-	25	42	14	-	-	1	-	20	19	22	8
		工 商 業	-	-	58	19	-	-	6	4	17	-	22	24
	其 他	-	55	49	22	-	-	2	1	20	20	19	22	
其 他	33	45	7	10	1	-	-	-	28	35	30	23		
高 等 教 育	專 門 學 校	47	84	177	47	-	-	-	-	20	32	19	20	
	法 醫 農 工 商 業	法 學	-	-	-	-	-	-	-	-	-	-	-	
		農 業	-	-	-	-	-	-	-	-	-	-	-	
	工 商 業 船 隻	工 商 業	-	41	-	-	-	7	-	-	10	20	2	
		船 隻	-	-	-	-	-	-	-	-	-	-	-	
	外 國 語	外 國 語	-	-	-	-	-	-	-	-	-	-	-	
		其 他	-	-	-	-	-	-	-	-	-	-	-	
總	5100	6776	7054	7424	254	276	348	334	6164	7239	7953	7899		

職 員				歲 入				歲 出				資 產			
元年	二年	三年	四年	元年	二年	三年	四年	元年	二年	三年	四年	元年	二年	三年	四年
1300	1481	1477	1577	198381	178352	134518	180751	1481815	1788396	1351343	137292	105830	184337	103177	157316
180	412	279	282	874782	692737	556052	540595	308577	706793	557960	540077	852992	100372	100082	102011
5	5	—	3	12067	12185	9047	8009	12057	12185	8882	7808	6669	5053	8806	5273
0	7	—	—	6827	9321	6202	—	7183	9321	6202	—	10967	31075	27030	—
3	2	—	3	11590	7982	2741	2555	11585	7982	2741	2555	8629	13279	5625	5001
—	—	—	1	—	—	2793	1665	—	—	2793	1665	—	—	242	—
31	37	35	38	128002	188539	145184	128454	127002	182839	129416	128400	202007	259305	254794	247017
47	48	54	56	151601	204784	230537	208665	147607	204784	229377	207151	131895	260853	337006	367845
7	7	6	4	66531	51100	25247	23081	66531	51100	25247	23081	90968	90968	90968	—
6	—	5	6	34516	—	39644	40273	21268	—	39035	36691	400	—	7000	90968
9	9	7	7	46206	40402	22095	24938	46206	40402	21598	27316	48041	47400	37100	46600
8	13	10	6	61316	49970	29794	17061	61319	49970	29704	17261	64533	48220	11383	13474
9	12	9	9	60015	54720	39477	60015	45611	54720	39477	45611	82855	73000	9140	—
—	—	—	—	—	—	—	—	—	—	—	—	—	—	—	—
—	—	—	—	—	—	—	—	—	—	—	—	—	—	—	—
4	5	1	—	50000	90000	6000	—	29000	54718	6000	—	—	—	30000	—
—	—	—	—	—	—	—	—	—	—	—	—	—	—	—	—
—	—	—	—	—	—	—	—	—	—	—	—	—	—	—	—
—	—	—	—	—	—	—	—	—	—	—	—	—	—	—	—
—	—	—	—	—	—	—	—	—	—	—	—	—	—	—	—
1615	2038	1883	1993	48637	101023	67133	33002	292561	2873210	249975	240759	311386	138372	217533	37295

縣	校 別	國 民 學 校						高 等 小 學									
		學 校	學 生	畢 業 生	教 員	職 員	歲 入	歲 出	資 產	學 校	學 生	畢 業 生	教 員	職 員	歲 入	歲 出	資 產
瀋陽	縣	422	15941	1741	468	6	118988	118988	102592	30	1315	113	1	30	42686	42686	60149
鐵嶺	縣	205	10125	1255	279	134	67088	67470	128027	13	693	105	37	11	12922	12992	15810
開原	縣	222	6293	999	281	—	40568	40568	49423	15	646	344	28	15	19645	19645	10067
東豐	縣	28	1767	374	70	28	16990	16990	19677	3	298	420	27	3	16637	16637	18857
西豐	縣	28	1184	44	39	—	13036	13036	5986	6	214	113	16	1	7224	7224	23703
安口	縣	38	1064	29	40	—	12990	12990	7133	2	204	58	12	2	10328	10328	38826
營遼	縣	97	3771	1119	111	95	33385	33385	35910	5	217	119	14	5	5100	5100	12331
遼陽	縣	441	16880	1744	521	—	15008	15008	19260	24	1670	1085	57	24	52282	52282	13024
中安	縣	99	3190	245	147	—	33510	33510	15430	15	855	210	32	15	12100	12100	21410
台義	縣	68	1587	242	68	68	17260	17260	11450	4	167	176	10	4	3685	3685	16955
興城	縣	191	6643	328	204	—	32277	32277	30640	5	279	43	16	5	6976	6976	7011
蓋平	縣	66	2272	250	81	4	14250	14250	22974	3	109	20	6	2	1610	1610	6584
海城	縣	348	16307	6662	391	389	70104	70104	62276	8	445	440	17	8	9303	9303	6264
錦新	縣	307	8820	1146	322	311	73106	93113	257452	9	782	179	34	9	12386	12386	50854
彰武	縣	358	10710	961	383	—	44769	44769	19934	8	487	249	32	—	10496	10496	5085
黑山	縣	236	5665	1272	251	—	55876	55876	115790	14	523	143	36	14	15870	15870	40262
盤山	縣	23	616	66	26	24	9222	9222	7421	1	72	—	2	1	1821	1821	2631
北鎮	縣	108	2984	1001	113	—	13648	13648	13473	9	235	258	11	9	10608	10608	49023
綏中	縣	74	1406	40	75	—	5497	5497	3322	3	142	71	13	3	5854	5854	10925
錦西	縣	100	3594	315	114	—	23870	23870	15048	8	552	140	32	—	13260	13260	92830
安輯	縣	76	2225	767	8	72	15218	15218	2644	5	225	171	18	8	4299	4299	10375
通遼	縣	152	4925	309	196	6	16458	17288	1675	5	258	166	13	6	8900	9310	810
鳳城	縣	121	3712	905	137	3	25500	25500	9700	8	406	75	26	8	8667	8667	8100
寬甸	縣	19	539	42	20	19	5977	5977	2245	1	22	—	5	1	2436	2436	4626
桓仁	縣	88	261	225	96	88	24736	24736	5744	6	669	241	24	6	14510	14510	25524
柳河	縣	28	1722	260	40	28	8785	8785	—	2	245	26	10	2	6477	6477	39814
長白	縣	142	5031	427	133	84	30038	31140	23208	25	1071	232	74	32	23230	24365	23272
	縣	85	2827	842	97	—	42067	42067	7549	7	288	257	27	—	17058	17058	42980
	縣	46	2187	1071	53	—	17001	17001	17001	2	151	98	11	1	4828	4828	4828
	縣	5	245	—	8	—	2487	2487	1501	1	24	—	2	—	2063	2063	3886
	縣	8	267	—	8	—	39712	39712	5313	2	123	—	8	1	26431	26431	78645
	縣	27	1215	186	69	5	23003	23003	16659	3	154	62	—	—	—	—	—
	縣	1	30	14	—	—	—	—	—	1	14	—	3	1	6056	2744	11897













學 事 學 校 類 別		學 校								
		公			私			總		
		男	女	總	男	女	總	男	女	總
初 等 教 育	國民學校	465	36	501	252	5	257	717	41	758
	高等小學	69	11	80	8	—	8	77	11	88
	乙種實業	5	—	5	—	—	—	5	—	5
	農業	—	—	—	—	—	—	—	—	—
	工業	3	—	3	—	—	—	3	—	3
	商業	2	—	2	—	—	—	2	—	2
	其他	—	—	—	—	—	—	—	—	—
	其他	2	—	2	—	—	—	2	—	2
	中	6	—	6	1	—	1	7	—	7
	師範	6	3	9	—	—	—	6	3	9
中 等 教 育	甲種實業	1	—	1	—	—	—	1	—	1
	農業	—	—	—	—	—	—	—	—	—
	工業	1	—	1	—	—	—	1	—	1
	商業	1	—	1	—	—	—	1	—	1
	其他	—	—	—	—	—	—	—	—	—
	其他	—	—	—	—	—	—	—	—	—
	專	1	—	1	—	—	—	1	—	1
	法政	—	—	—	—	—	—	—	—	—
	醫學	—	—	—	—	—	—	—	—	—
	門	—	—	—	—	—	—	—	—	—
高 等 教 育	農業	—	—	—	—	—	—	—	—	—
	工業	—	—	—	—	—	—	—	—	—
	商業	—	—	—	—	—	—	—	—	—
	商業	—	—	—	—	—	—	—	—	—
	商船	—	—	—	—	—	—	—	—	—
	外國語	—	—	—	—	—	—	—	—	—
	其他	—	—	—	—	—	—	—	—	—
	總	562	50	612	294	5	299	856	46	902



學 校 類 別		畢 業 生								
		公			私			總		
		男	女	總	男	女	總	男	女	總
初 等 教 育	國民學校	914	160	1074	58	—	58	967	160	1127
	高等小學	546	66	612	21	—	21	567	66	633
	乙種實業	29	—	29	—	—	—	29	—	29
	農 業	—	—	—	—	—	—	—	—	—
	工 業	—	—	—	—	—	—	—	—	—
中 等 教 育	其 他	—	—	—	—	—	—	—	—	—
	中 學	157	—	157	9	—	9	166	—	166
	師 範	—	25	25	—	—	—	—	25	25
	甲種實業	—	—	—	—	—	—	—	—	—
	農 業	—	—	—	—	—	—	—	—	—
高 等 教 育	其 他	—	—	—	—	—	—	—	—	—
	專 門 學 校	—	—	—	—	—	—	—	—	—
	法 政 學	—	—	—	—	—	—	—	—	—
	醫 學	—	—	—	—	—	—	—	—	—
	農 業	—	—	—	—	—	—	—	—	—
	工 業	—	—	—	—	—	—	—	—	—
	商 業	—	—	—	—	—	—	—	—	—
	商 船	—	—	—	—	—	—	—	—	—
其 他	—	—	—	—	—	—	—	—	—	
總		1678	251	1929	88	—	88	1761	251	2012

輟 學 生

公			私			總		
男	女	總	男	女	總	男	女	總
1029	176	1205	162	1	163	1191	177	1368
239	19	258	2	—	2	241	19	260
—	—	—	—	—	—	—	—	—
5	—	5	—	—	—	5	—	5
—	—	—	—	—	—	—	—	—
—	—	—	—	—	—	—	—	—
62	—	62	—	—	—	62	—	62
42	52	94	—	—	—	42	52	94
6	—	6	—	—	—	6	—	6
—	—	—	—	—	—	—	—	—
4	—	4	—	—	—	4	—	4
—	—	—	—	—	—	—	—	—
—	—	—	—	—	—	—	—	—
—	—	—	—	—	—	—	—	—
—	—	—	—	—	—	—	—	—
—	—	—	—	—	—	—	—	—
—	—	—	—	—	—	—	—	—
—	—	—	—	—	—	—	—	—
—	—	—	—	—	—	—	—	—
—	—	—	—	—	—	—	—	—
—	—	—	—	—	—	—	—	—
1387	247	1634	164	1	165	1551	248	1799

學 校 類 別		死 亡 生								
		公			私			總		
		男	女	總	男	女	總	男	女	總
初 等 教 育	國民學校	14	3	17	4	—	4	18	3	21
	高等小學	5	1	6	—	—	—	5	1	6
	乙種實業	—	—	—	—	—	—	—	—	—
	農工業	—	—	—	—	—	—	—	—	—
	商業其他	—	—	—	—	—	—	—	—	—
中 等 教 育	中 學	1	—	1	—	—	—	1	—	1
	師 範	—	1	1	—	—	—	—	1	1
	甲種實業	—	—	—	—	—	—	—	—	—
	農工業	—	—	—	—	—	—	—	—	—
	商業其他	—	—	—	—	—	—	—	—	—
高 等 教 育	專 門 學 校	—	—	—	—	—	—	—	—	—
	法政學	—	—	—	—	—	—	—	—	—
	醫 學	—	—	—	—	—	—	—	—	—
	農 業	—	—	—	—	—	—	—	—	—
	工 業	—	—	—	—	—	—	—	—	—
	商 業	—	—	—	—	—	—	—	—	—
	商 船	—	—	—	—	—	—	—	—	—
	外 國 語	—	—	—	—	—	—	—	—	—
	其 他	—	—	—	—	—	—	—	—	—
	總	20	5	25	4	—	4	24	5	29

教

員

公			私			總		
男	女	總	男	女	總	男	女	總
704	75	779	298	5	298	997	80	1077
198	26	224	19	—	19	217	26	243
9	—	9	—	—	—	9	—	9
6	—	6	—	—	—	6	—	6
4	—	4	—	—	—	4	—	4
2	—	2	—	—	—	2	—	2
58	—	58	4	—	4	62	—	62
49	32	81	—	—	—	49	32	81
11	—	11	—	—	—	11	—	11
7	—	7	—	—	—	7	—	7
3	—	3	—	—	—	3	—	3
—	—	—	—	—	—	—	—	—
11	—	11	—	—	—	11	—	11
—	—	—	—	—	—	—	—	—
—	—	—	—	—	—	—	—	—
—	—	—	—	—	—	—	—	—
—	—	—	—	—	—	—	—	—
—	—	—	—	—	—	—	—	—
—	—	—	—	—	—	—	—	—
—	—	—	—	—	—	—	—	—
—	—	—	—	—	—	—	—	—
1038	158	1196	316	5	321	1378	138	1516

學 事 學校 類別		職 員								
		公			私			總		
		男	女	總	男	女	總	男	女	總
初 等 教 育	國民學校	151	8	159	253	4	257	404	12	416
	高等小學	60	14	74	4	—	4	64	14	78
	乙種實業	3	—	3	—	—	—	3	—	3
	工業	2	—	2	—	—	—	2	—	2
	商業	1	—	1	—	—	—	1	—	1
	其他	—	—	—	—	—	—	—	—	—
中 等 教 育	中學	21	—	21	4	—	4	25	—	25
	師範	14	10	24	—	—	—	14	10	24
	甲種實業	9	—	9	—	—	—	9	—	9
	工業	5	—	5	—	—	—	5	—	5
	商業	2	—	2	—	—	—	2	—	2
	其他	—	—	—	—	—	—	—	—	—
高 等 教 育	專門學校	5	—	5	—	—	—	5	—	5
	法政	—	—	—	—	—	—	—	—	—
	醫學	—	—	—	—	—	—	—	—	—
	農業	—	—	—	—	—	—	—	—	—
	工業	—	—	—	—	—	—	—	—	—
	商業	—	—	—	—	—	—	—	—	—
	商船	—	—	—	—	—	—	—	—	—
	外國語	—	—	—	—	—	—	—	—	—
其他	—	—	—	—	—	—	—	—	—	
總		273	32	305	261	4	265	534	36	570

歲

入

公			私			總		
男	女	總	男	女	總	男	女	總
240272	38539	278811	65805	1159	66964	306077	39698	345775
156853	27432	184285	10521	—	10521	167374	27432	194806
3619	—	3619	—	—	—	3619	—	3619
5928	—	5928	—	—	—	5928	—	5928
1025	—	1025	—	—	—	1025	—	1025
180	—	180	—	—	—	180	—	180
49013	—	49013	765	—	765	49778	—	49778
75195	33002	108197	—	—	—	75195	33002	108197
22770	—	22770	—	—	—	22770	—	22770
3103	—	3103	—	—	—	3103	—	3103
12063	—	12063	—	—	—	12063	—	12063
—	—	—	—	—	—	—	—	—
8065	—	8065	—	—	—	8065	—	8065
—	—	—	—	—	—	—	—	—
—	—	—	—	—	—	—	—	—
—	—	—	—	—	—	—	—	—
—	—	—	—	—	—	—	—	—
—	—	—	—	—	—	—	—	—
—	—	—	—	—	—	—	—	—
—	—	—	—	—	—	—	—	—
578086	98972	677059	77091	1159	78250	655177	100132	755309



學 事 學校類別		歲 出								
		公			私			總		
		男	女	總	男	女	總	男	女	總
初 等 教 育	國民學校	234862	38222	273084	65818	1159	66977	300680	39381	340061
	高等小學	161105	27382	188487	10685	—	10685	171790	27382	199172
	乙種實業商業	3619	—	3619	—	—	—	3619	—	3619
	甲種實業商業	5928	—	5928	—	—	—	5928	—	5928
	其他	1025	—	1025	—	—	—	1025	—	1025
	其他	180	—	180	—	—	—	180	—	180
中 等 教 育	中 學	54413	—	54413	765	—	765	55178	—	55178
	師 範	75195	33002	108197	—	—	—	75195	33002	108197
	甲種實業商業	22760	—	22760	—	—	—	22760	—	22760
	乙種實業商業	3103	—	3103	—	—	—	3103	—	3103
	其他	12063	—	12063	—	—	—	12063	—	12063
	其他	—	—	—	—	—	—	—	—	—
高 等 教 育	專 法 政	6739	—	6739	—	—	—	6739	—	6739
	醫 學	—	—	—	—	—	—	—	—	—
	門 農 業	—	—	—	—	—	—	—	—	—
	工 業	—	—	—	—	—	—	—	—	—
	學 商 業	—	—	—	—	—	—	—	—	—
	商 船	—	—	—	—	—	—	—	—	—
	校 外 國 語	—	—	—	—	—	—	—	—	—
	其 他	—	—	—	—	—	—	—	—	—
總	580992	98600	679598	77208	1159	78367	658200	99765	758025	

資

產

公			私			總		
男	女	總	男	女	總	男	女	總
349054	16421	365475	74133	208	74341	423187	16629	439816
176547	31885	208432	97700	—	97700	274247	31885	306132
60	—	60	—	—	—	60	—	60
365	—	365	—	—	—	365	—	365
400	—	400	—	—	—	400	—	400
—	—	—	—	—	—	—	—	—
74228	—	74228	1518	—	1518	75746	—	75746
120853	17854	138707	—	—	—	120853	17854	138707
72700	—	72700	—	—	—	72700	—	72700
—	—	—	—	—	—	—	—	—
6500	—	6500	—	—	—	6500	—	6500
—	—	—	—	—	—	—	—	—
31216	—	31216	—	—	—	31216	—	31216
—	—	—	—	—	—	—	—	—
—	—	—	—	—	—	—	—	—
—	—	—	—	—	—	—	—	—
—	—	—	—	—	—	—	—	—
—	—	—	—	—	—	—	—	—
—	—	—	—	—	—	—	—	—
—	—	—	—	—	—	—	—	—
831923	66160	898083	173551	208	173559	1005274	66368	1071642



吉林省各項學校學事歷年比較表

學 校 類 別	學 校				學 生				畢 業 生					
	民國元年	二年	三年	四年	元年	二年	三年	四年	元年	二年	三年	四年		
初 等 教 育	國民學校		392	448	557	758	15991	19784	24247	31522	1611	2021	1342	1127
	高等小學		52	62	85	88	2908	3765	4236	4024	343	479	664	633
	乙種實業	農業	4	4	5	5	232	205	161	133	35	—	—	29
		工業	1	2	3	3	127	101	119	89	22	13	35	—
		商業	2	1	2	2	95	84	64	50	34	—	35	32
其他		—	—	—	2	—	—	—	77	—	—	—	—	
中 等 教 育	中學		7	8	10	7	901	953	914	778	223	—	43	166
	師範		10	12	12	9	945	954	933	1230	121	148	186	25
	甲種實業	農業	1	1	1	1	202	100	73	64	80	—	16	—
		工業	—	—	—	1	—	—	—	22	—	—	—	—
		商業	1	1	1	1	38	38	38	34	—	—	—	—
其他		—	—	1	—	—	—	50	—	—	—	49	—	
高 等 教 育	專 門 學 校	法政	1	1	1	1	198	262	256	113	—	202	56	—
		醫學	—	—	—	—	—	—	—	—	—	—	—	—
	農 工 商 學 校	農業	—	—	—	—	—	—	—	—	—	—	—	—
		工業	—	—	—	—	—	—	—	—	—	—	18	—
		商業	—	—	—	—	—	—	—	—	—	—	—	—
	外 國 語 校	船	—	—	—	—	—	—	—	—	—	—	—	—
		國語	—	—	—	—	—	—	—	—	—	—	—	—
其 他		—	—	—	—	—	—	—	—	—	—	—	—	
總		471	540	678	878	21697	26252	31091	38148	2475	2869	2426	2012	

學 校 類 別			輟 學 生				死 亡 生				教 員			
			民 國 元 年	二 年	三 年	四 年	元 年	二 年	三 年	四 年	元 年	二 年	三 年	四 年
初 等 教 育	國 民 學 校		1117	1005	1805	1368	27	72	40	21	547	642	811	1077
	高 等 小 學		219	215	305	260	11	16	5	6	157	198	242	243
	乙 種 實 業 業 業	農 工 商	54	26	38	—	—	—	—	—	13	11	9	9
	其 他		—	—	11	5	—	—	—	—	5	7	7	6
	共 計		37	—	—	—	—	—	—	—	4	2	4	4
中 等 教 育	中 師		65	154	113	62	1	2	4	1	56	62	73	62
	甲 種 實 業 業 業	農 工 商	61	60	139	94	2	13	6	1	76	85	68	81
	其 他		10	15	9	6	—	—	—	—	10	10	12	11
	共 計		—	—	2	4	—	—	—	—	—	—	—	7
	共 計		—	—	1	—	—	—	—	—	3	3	3	3
高 等 教 育	專 門 學 校	法 醫 農 工 商 商 船 外 國 語	9	35	3	—	—	—	—	—	14	11	14	11
	其 他		—	—	—	—	—	—	—	—	—	—	—	—
	共 計		—	—	—	—	—	—	—	—	—	—	—	—
	共 計		—	—	—	—	—	—	—	—	—	—	—	—
	共 計		—	—	—	—	—	—	—	—	—	—	—	—
總 計			1572	1510	2426	1799	41	103	55	29	885	1031	1246	1516

職 員				歲 入				歲 出				資 產			
元年	二年	三年	四年	元年	二年	三年	四年	元年	二年	三年	四年	元年	二年	三年	四年
240	254	247	416	249583	299742	278507	345775	247104	302886	269821	340061	433888	463599	446089	419816
72	89	73	78	131447	179329	228422	194806	130777	175064	233319	199172	188208	230402	261153	306132
6	5	3	3	9082	10822	6021	3619	8619	10822	6021	3619	3555	4195	3828	60
1	2	2	2	2990	10414	5556	5928	2990	10414	5556	5928	6015	10144	1314	365
2	1	1	1	9356	2032	1194	1025	9356	2032	1194	1025	662	400	599	400
—	—	—	—	—	—	—	180	—	—	—	180	—	—	—	—
25	23	31	25	118781	122716	104314	49778	114286	122064	112396	55178	201080	203392	173410	75746
30	35	27	24	159732	173335	118766	108197	159724	173385	118766	108197	144850	164033	151421	138707
—	7	12	9	41802	28725	25129	22770	36004	27228	25129	22760	71000	72700	72700	72700
—	—	—	5	—	—	—	3103	—	—	—	3103	—	—	—	—
2	2	2	2	4819	5693	5699	12063	4819	5693	5699	12063	1000	1000	1000	6500
—	—	1	—	—	—	2038	—	—	—	2038	—	—	—	70	—
8	5	5	5	53940	37787	27943	8065	48021	32486	27829	67393	31216	31216	31216	31216
—	—	—	—	—	—	—	—	—	—	—	—	—	—	—	—
—	—	—	—	—	—	—	—	—	—	—	—	—	—	—	—
—	—	—	—	—	—	—	—	—	—	—	—	—	—	—	—
—	—	—	—	—	—	—	—	—	—	—	—	—	—	—	—
—	—	—	—	—	—	—	—	—	—	—	—	—	—	—	—
—	—	—	—	—	—	—	—	—	—	—	—	—	—	—	—
—	—	—	—	—	—	—	—	—	—	—	—	—	—	—	—
386	423	404	570	781532	870645	803589	755309	761700	802074	807768	758025	1061474	1151681	1122800	1071642









甲種實業								其他							
學校	學生	畢業生	教員	職員	歲入	歲出	資產	學校	學生	畢業生	教員	職員	歲入	歲出	資產
2	86	35	18	14	23873	25863	72700	—	—	—	—	—	—	—	—
—	—	—	—	—	—	—	—	—	—	—	—	—	—	—	—
—	—	—	—	—	—	—	—	—	—	—	—	—	—	—	—
—	—	—	—	—	—	—	—	—	—	—	—	—	—	—	—
—	—	—	—	—	—	—	—	—	—	—	—	—	—	—	—
1	34	—	—	—	21363	1203	6500	—	—	—	—	—	—	—	—
—	—	—	—	—	—	—	—	—	—	—	—	—	—	—	—
—	—	—	—	—	—	—	—	—	—	—	—	—	—	—	—
—	—	—	—	—	—	—	—	1	34	—	—	—	—	—	—
—	—	—	—	—	—	—	—	—	—	—	—	—	—	—	—
—	—	—	—	—	—	—	—	—	—	—	—	—	—	—	—
—	—	—	—	—	—	—	—	—	—	—	—	—	—	—	—

業分類表

工業				甲種商業							
職員	歲入	歲出	資產	學校	學生	畢業生	教員	職員	歲入	歲出	資產
5	3103	3103	—	—	—	—	—	—	—	—	—
—	—	—	—	1	34	—	3	2	12062	12063	6500

學 事 學 校 類 別		學 校								
		公			私			總		
		男	女	總	男	女	總	男	女	總
初 等 教 育	國民學校	340	54	400	565	2	567	911	56	967
	高等小學	49	14	63	1	1	2	50	15	65
	乙種實業	10	—	10	—	—	—	10	—	10
	農業	—	—	—	—	—	—	—	—	—
	工業	—	1	1	—	—	—	—	1	1
	商業	3	—	3	—	—	—	3	—	3
	其他	7	4	11	—	—	—	7	4	11
	中師	2	1	3	—	—	—	2	1	3
	甲種實業	1	—	1	—	—	—	1	—	1
	農業	1	—	1	—	—	—	1	—	1
中 等 教 育	其他	—	—	—	—	—	—	—	—	—
	專門	1	—	1	—	—	—	1	—	1
	法政	—	—	—	—	—	—	—	—	—
	醫學	—	—	—	—	—	—	—	—	—
	農業	—	—	—	—	—	—	—	—	—
	工業	—	—	—	—	—	—	—	—	—
	商業	—	—	—	—	—	—	—	—	—
	商業	—	—	—	—	—	—	—	—	—
	商船	—	—	—	—	—	—	—	—	—
	外國語	—	—	—	—	—	—	—	—	—
高 等 教 育	其他	—	—	—	—	—	—	—	—	—
	總	423	75	498	566	3	569	980	78	1067

學

生

公			私			總		
男	女	總	男	女	總	男	女	總
15590	3107	18697	9764	76	9840	25354	3183	28537
2359	363	2722	22	15	37	2381	378	2759
343	—	343	—	—	—	343	—	343
—	91	91	—	—	—	—	91	91
111	—	111	—	—	—	111	—	111
256	80	336	—	—	—	256	80	336
222	72	294	—	—	—	222	72	294
386	151	537	—	—	—	386	151	537
60	—	60	—	—	—	60	—	60
82	—	82	—	—	—	82	—	82
—	—	—	—	—	—	—	—	—
—	—	—	—	—	—	—	—	—
29	—	29	—	—	—	29	—	29
—	—	—	—	—	—	—	—	—
—	—	—	—	—	—	—	—	—
—	—	—	—	—	—	—	—	—
—	—	—	—	—	—	—	—	—
—	—	—	—	—	—	—	—	—
—	—	—	—	—	—	—	—	—
—	—	—	—	—	—	—	—	—
19438	3864	23302	9786	91	9877	29224	3955	33179

學 校 類 別		畢 業 生								
		公			私			總		
		男	女	總	男	女	總	男	女	總
初 等 教 育	國民學校	350	22	372	2	—	2	352	22	374
	高等小學	469	9	478	—	—	—	469	9	478
	乙種實業	25	—	25	—	—	—	25	—	25
	農 業	—	—	—	—	—	—	—	—	—
	工 業	—	—	—	—	—	—	—	—	—
中 等 教 育	其 他	177	32	209	—	—	—	177	32	209
	中 學	—	—	—	—	—	—	—	—	—
	師 範	24	—	24	—	—	—	24	—	24
	農 業	—	—	—	—	—	—	—	—	—
	工 業	—	—	—	—	—	—	—	—	—
高 等 教 育	其 他	—	—	—	—	—	—	—	—	—
	法 政	—	—	—	—	—	—	—	—	—
	醫 學	—	—	—	—	—	—	—	—	—
	農 業	—	—	—	—	—	—	—	—	—
	工 業	—	—	—	—	—	—	—	—	—
其 他	商 業	—	—	—	—	—	—	—	—	—
	商 船	—	—	—	—	—	—	—	—	—
	外 國 語	—	—	—	—	—	—	—	—	—
	其 他	—	—	—	—	—	—	—	—	—
	總	1045	63	1108	2	—	2	1047	63	1110

輟 學 生

公			私			總		
男	女	總	男	女	總	男	女	總
1089	166	1255	209	12	221	1298	178	1476
288	50	338	4	16	20	292	66	358
16	—	16	—	—	—	16	—	16
—	10	10	—	—	—	—	10	10
9	—	9	—	—	—	9	—	9
10	4	14	—	—	—	10	4	14
60	24	84	—	—	—	60	24	84
14	7	21	—	—	—	14	7	21
7	—	7	—	—	—	7	—	7
—	—	—	—	—	—	—	—	—
—	—	—	—	—	—	—	—	—
—	—	—	—	—	—	—	—	—
5	—	5	—	—	—	5	—	5
—	—	—	—	—	—	—	—	—
—	—	—	—	—	—	—	—	—
—	—	—	—	—	—	—	—	—
—	—	—	—	—	—	—	—	—
—	—	—	—	—	—	—	—	—
—	—	—	—	—	—	—	—	—
—	—	—	—	—	—	—	—	—
—	—	—	—	—	—	—	—	—
1498	261	1759	213	28	241	1711	289	2000

學 校 類 別		死 亡 生								
		公			私			總		
		男	女	總	男	女	總	男	女	總
初 等 教 育	國民學校	18	16	34	5	—	5	23	16	39
	高等小學	9	1	10	3	6	9	12	7	19
	乙種實業	1	—	1	—	—	—	1	—	1
	農 業	—	—	—	—	—	—	—	—	—
	工 業	—	—	—	—	—	—	—	—	—
中 等 教 育	其 他	—	—	—	—	—	—	—	—	—
	中 學	1	—	1	—	—	—	1	—	1
	師 範	1	3	4	—	—	—	1	3	4
	甲種實業	—	—	—	—	—	—	—	—	—
	農 業	1	—	1	—	—	—	1	—	1
高 等 教 育	其 他	—	—	—	—	—	—	—	—	—
	專 門 學 校	—	—	—	—	—	—	—	—	—
	法 醫 學	—	—	—	—	—	—	—	—	—
	農 業	—	—	—	—	—	—	—	—	—
	工 業	—	—	—	—	—	—	—	—	—
	商 業	—	—	—	—	—	—	—	—	—
	商 船	—	—	—	—	—	—	—	—	—
	外 國 語	—	—	—	—	—	—	—	—	—
	其 他	—	—	—	—	—	—	—	—	—
總	31	20	51	8	6	14	19	26	45	

教 員

公			私			總		
男	女	總	男	女	總	男	女	總
471	79	550	568	2	570	1039	81	1120
132	23	155	5	3	8	137	26	163
16	—	16	—	—	—	16	—	16
—	3	3	—	—	—	—	3	3
11	—	11	—	—	—	11	—	11
10	5	15	—	—	—	10	5	15
15	3	18	—	—	—	15	3	18
20	7	27	—	—	—	20	7	27
9	—	9	—	—	—	9	—	9
6	—	6	—	—	—	6	—	6
—	—	—	—	—	—	—	—	—
—	—	—	—	—	—	—	—	—
3	—	3	—	—	—	3	—	3
—	—	—	—	—	—	—	—	—
—	—	—	—	—	—	—	—	—
—	—	—	—	—	—	—	—	—
—	—	—	—	—	—	—	—	—
—	—	—	—	—	—	—	—	—
—	—	—	—	—	—	—	—	—
—	—	—	—	—	—	—	—	—
693	120	813	573	5	578	1060	125	1185



學 事 學 校 類 別		職 員								
		公			私			總		
		男	女	總	男	女	總	男	女	總
初 等 教 育	國民學校	44	32	76	1	—	1	45	32	77
	高等小學	62	12	74	2	—	2	64	12	76
	乙種實業	10	—	10	—	—	—	10	—	10
	農工商業	—	3	3	—	—	—	—	3	3
	其他	3	—	3	—	—	—	3	—	3
	其他	1	1	2	—	—	—	1	1	2
中 等 教 育	中學	6	4	10	—	—	—	6	4	10
	師範	8	4	12	—	—	—	8	4	12
	甲種實業	3	—	3	—	—	—	3	—	3
	農工商業	3	—	3	—	—	—	3	—	3
	其他	—	—	—	—	—	—	—	—	—
	其他	—	—	—	—	—	—	—	—	—
高 等 教 育	專法政	3	—	3	—	—	—	3	—	3
	醫學	—	—	—	—	—	—	—	—	—
	農工商業	—	—	—	—	—	—	—	—	—
	農工商業	—	—	—	—	—	—	—	—	—
	農工商業	—	—	—	—	—	—	—	—	—
	農工商業	—	—	—	—	—	—	—	—	—
	商船	—	—	—	—	—	—	—	—	—
	外國語	—	—	—	—	—	—	—	—	—
其他	—	—	—	—	—	—	—	—	—	
總		143	56	199	：	—	：	140	56	202

歲

入

公			私			總		
男	女	總	男	女	總	男	女	總
122757	52217	174974	111291	458	111749	234048	52675	286723
138421	20030	158451	4262	—	4262	142683	20030	162713
13552	—	13552	—	—	—	13552	—	13552
—	3440	3440	—	—	—	—	3440	3440
8304	—	8304	—	—	—	8304	—	8304
4758	3430	8188	—	—	—	4758	3430	8188
31154	8882	40036	—	—	—	31154	8882	40036
57265	27130	84395	—	—	—	57265	27130	84395
13584	—	13584	—	—	—	13584	—	13584
19712	—	19712	—	—	—	19712	—	19712
—	—	—	—	—	—	—	—	—
—	—	—	—	—	—	—	—	—
6000	—	6000	—	—	—	6000	—	6000
—	—	—	—	—	—	—	—	—
—	—	—	—	—	—	—	—	—
—	—	—	—	—	—	—	—	—
—	—	—	—	—	—	—	—	—
—	—	—	—	—	—	—	—	—
—	—	—	—	—	—	—	—	—
—	—	—	—	—	—	—	—	—
415507	115129	530636	115553	458	116011	531066	115587	646647

學 校 類 別		歲 出								
		公			私			總		
		男	女	總	男	女	總	男	女	總
初 等 教 育	國民學校	122805	51961	174766	111291	458	111749	234096	52419	286515
	高等小學	138855	20030	158885	4586	—	4586	143441	20030	163471
	乙種實業	13552	—	13552	—	—	—	13552	—	13552
	工業	—	3440	3440	—	—	—	—	3440	3440
	商業	8304	—	8304	—	—	—	8304	—	8304
	其他	4758	3430	8188	—	—	—	4758	3430	8188
	中學	30411	8304	38715	—	—	—	30411	8304	38715
	師範	57254	27130	84384	—	—	—	57254	27130	84384
	甲種實業	13584	—	13584	—	—	—	13584	—	13584
	工業	19515	—	19515	—	—	—	19515	—	19515
中 等 教 育	商業	—	—	—	—	—	—	—	—	—
	其他	—	—	—	—	—	—	—	—	—
	專科	5958	—	5958	—	—	—	5958	—	5958
	政法	—	—	—	—	—	—	—	—	—
	醫學	—	—	—	—	—	—	—	—	—
	農業	—	—	—	—	—	—	—	—	—
	工業	—	—	—	—	—	—	—	—	—
	商業	—	—	—	—	—	—	—	—	—
	船舶	—	—	—	—	—	—	—	—	—
	外國語	—	—	—	—	—	—	—	—	—
高 等 教 育	其他	—	—	—	—	—	—	—	—	—
	總	414996	114295	529291	115877	458	116335	530873	114753	645626

資

產

公			私			總		
男	女	總	男	女	總	男	女	總
106107	44333	150440	6933	—	6933	113040	44333	157373
247563	15003	262566	1110	240	1350	248673	15243	263916
11378	—	11378	—	—	—	11378	—	11378
—	3000	3000	—	—	—	—	3000	3000
1144	—	1144	—	—	—	1144	—	1144
140	20	160	—	—	—	140	20	160
141734	7235	148969	—	—	—	141734	7235	148969
70928	22033	92961	—	—	—	70928	22033	92961
30000	—	30000	—	—	—	30000	—	30000
38006	—	38006	—	—	—	38006	—	38006
—	—	—	—	—	—	—	—	—
—	—	—	—	—	—	—	—	—
479	—	479	—	—	—	479	—	479
—	—	—	—	—	—	—	—	—
—	—	—	—	—	—	—	—	—
—	—	—	—	—	—	—	—	—
—	—	—	—	—	—	—	—	—
—	—	—	—	—	—	—	—	—
—	—	—	—	—	—	—	—	—
—	—	—	—	—	—	—	—	—
647479	91624	739103	804	240	828	655522	91864	747386



黑龍江省各項學校學事歷年比較表

學 校 類 別	學 年 度	學 校				學 生				畢 業 生				
		民 國 元 年	二 年	三 年	四 年	元 年	二 年	三 年	四 年	元 年	二 年	三 年	四 年	
初 等 教 育	國 民 學 校	265	312	875	967	7388	9448	21062	28537	177	384	443	374	
	高 等 小 學	46	50	58	65	3043	4040	6368	2759	281	290	280	478	
	乙 種 實 業	農 業	7	7	9	10	199	189	329	343	6	7	16	25
		工 業	1	3	2	1	27	105	76	91	—	1	—	—
		商 業	1	2	3	3	35	53	204	111	—	—	—	—
	其 他	—	—	11	11	—	—	582	336	—	—	418	209	
中 等 教 育	中 學	1	2	3	3	207	263	385	294	61	37	19	—	
	師 範	2	6	2	4	355	551	409	537	80	185	62	24	
	甲 種 實 業	農 業	2	1	1	1	98	58	231	60	—	—	22	—
		工 業	2	1	1	1	93	58	80	82	31	—	20	—
		商 業	—	—	—	—	—	—	—	—	—	—	—	—
	其 他	—	—	—	—	—	—	—	—	—	—	—	—	
高 等 教 育	專 門 學 校	2	1	1	1	182	76	101	29	—	—	34	—	
	法 醫 農 工 商 外 國 語	—	—	—	—	—	—	—	—	—	—	—	—	
	政 學 業 業 業 業 船 語	—	—	—	—	—	—	—	—	—	—	—	—	
	其 他	—	—	—	—	—	—	—	—	—	—	—	—	
	共 計	—	—	—	—	—	—	—	—	—	—	—	—	
	總 計	329	385	966	1067	11627	14841	29827	33179	636	904	1214	1110	

學 校 類 別		輟 學 生				死 亡 生				教 員			
		民 國 元 年	二 年	三 年	四 年	元 年	二 年	三 年	四 年	元 年	二 年	三 年	四 年
初 等 教 育	國 民 學 校	504	402	581	1476	4	12	7	39	307	361	941	1120
	高 等 小 學	170	274	280	358	2	6	14	19	133	152	213	163
	乙 種 實 業	—	23	9	16	—	—	—	1	14	12	16	16
	農 業	—	—	—	10	—	—	—	—	2	8	4	3
	工 業	—	—	2	9	—	—	—	—	3	2	7	11
	商 業	—	—	38	14	—	—	—	—	—	—	25	15
中 等 教 育	中 學	32	60	53	84	1	1	—	1	13	15	24	18
	師 範	8	18	7	21	2	5	2	4	13	22	19	27
	甲 種 實 業	—	1	—	7	—	—	—	—	10	5	10	9
	農 業	5	—	7	—	—	—	—	1	11	5	3	6
	工 業	—	—	—	—	—	—	—	—	—	—	—	—
	商 業	—	—	—	—	—	—	—	—	—	—	—	—
高 等 教 育	專 門 學 校	18	7	22	5	1	1	—	—	10	5	4	3
	法 政 學 業	—	—	—	—	—	—	—	—	—	—	—	—
	醫 農 工 商 船 外 國 語	—	—	—	—	—	—	—	—	—	—	—	—
	其 他	—	—	—	—	—	—	—	—	—	—	—	—
	其 他	—	—	—	—	—	—	—	—	—	—	—	—
	其 他	—	—	—	—	—	—	—	—	—	—	—	—
	其 他	—	—	—	—	—	—	—	—	—	—	—	—
總		737	785	999	2000	10	25	23	65	516	587	1266	1391

職 員				入 歲				出 歲				資 產			
元年	二年	三年	四年	元年	二年	三年	四年	元年	二年	三年	四年	元年	二年	三年	四年
23	44	65	77	109330	113778	255408	286723	107564	113958	255408	286515	65088	79960	98159	157373
63	51	60	76	108784	119652	129755	162713	108344	119666	129755	163471	312889	283151	295298	263916
4	3	5	10	8540	6519	8709	13552	8558	6519	8709	13552	15166	15215	16723	11387
—	3	2	3	1131	9591	3079	3440	1131	9591	3079	3440	29	861	861	3000
1	1	2	3	1939	1807	6830	8304	1939	1807	6830	8304	106	95	1444	1144
—	—	7	2	—	—	14341	8188	—	—	14341	8188	—	—	2207	160
4	6	9	10	22222	31650	35500	40036	22114	31523	35492	38715	144809	150528	150607	148969
5	7	8	12	39015	50607	50211	84395	40180	50607	50211	84384	72880	82234	82234	92961
4	3	4	3	15709	10020	11006	13584	15710	10020	10914	13584	42339	41667	41667	30000
5	2	2	3	16738	10485	13198	19712	17489	10461	13372	19515	30068	35263	35464	38006
—	—	—	—	—	—	—	—	—	—	—	—	—	—	—	—
—	—	—	—	—	—	—	—	—	—	—	—	—	—	—	—
5	4	3	3	17968	19351	18929	6000	17968	19351	18929	5958	1556	1556	1479	479
—	—	—	—	—	—	—	—	—	—	—	—	—	—	—	—
—	—	—	—	—	—	—	—	—	—	—	—	—	—	—	—
—	—	—	—	—	—	—	—	—	—	—	—	—	—	—	—
—	—	—	—	—	—	—	—	—	—	—	—	—	—	—	—
—	—	—	—	—	—	—	—	—	—	—	—	—	—	—	—
—	—	—	—	—	—	—	—	—	—	—	—	—	—	—	—
87	124	167	202	341376	373460	546966	646647	346995	373503	547040	645626	684936	690310	720143	747381



縣	校 別	學 事 別	國 民 學 校							高 等 小 學									
			學 校	學 生	畢 業 生	教 員	職 員	歲 入	歲 出	資 產	學 校	學 生	畢 業 生	教 員	職 員	歲 入	歲 出	資 產	
龍嫩大肇安訥青拜肇泰布綏呼海木通巴慶蘭湯瑗克林通鐵綏羅呼	江 江 縣	縣 縣 縣 縣 縣 縣 縣 縣 縣 縣 縣 縣 縣 縣 縣 縣 縣 縣 縣 縣	30	1506	28	44	1	5020	5020	6301	6	200	27	10	7	11890	11890	16340	
			27	882	30	28	1	6123	6123	2553	4	75	15	8	4	3426	3426	6940	
			32	766	—	30	1	4735	4735	2456	2	106	21	6	3	2804	2804	7736	
			69	2545	76	87	32	19818	19818	23561	1	77	33	2	2	3532	3688	5823	
			12	390	—	13	2	1627	1627	469	1	20	—	1	2	1475	1475	900	
			14	820	39	18	1	2910	2910	2495	2	114	22	5	4	5494	5494	2390	
			22	803	7	27	1	7489	7489	5813	2	115	—	5	2	4401	4401	7632	
			28	957	49	36	—	9722	9722	11887	3	106	19	9	3	5454	5454	519	
			36	975	—	41	14	6014	6014	1802	1	85	—	4	2	3643	3643	7486	
			18	619	—	23	2	5537	5537	4417	2	42	20	2	2	3408	3408	1363	
			8	148	21	8	—	1358	1358	782	1	51	9	2	1	1278	1278	232	
			105	2745	—	124	3	3023	3023	1577	2	141	17	10	2	1992	1992	9321	
			132	2901	6	147	—	3224	3224	1699	10	372	114	18	11	2519	2519	2106	
			141	3168	3	154	—	3029	3029	1088	4	198	45	9	4	7242	7242	12165	
			25	883	20	30	2	5818	5818	1977	2	50	17	9	3	5124	5124	1838	
			16	469	—	18	—	7666	7666	1354	—	—	—	—	—	—	—	—	—
			112	2448	7	117	—	38177	38177	13279	3	181	—	9	3	9334	9334	44275	
			51	1132	32	55	1	11976	11976	484	1	69	36	6	1	6674	6674	1096	
			28	1081	28	31	1	8880	8880	1333	3	110	17	5	2	6770	6770	13272	
			1	87	—	2	—	—	—	—	1	47	10	1	1	2270	2548	278	
29	826	—	27	3	8059	8059	2583	2	51	—	7	2	5932	5932	6397				
4	180	—	5	1	799	799	590	2	80	—	3	2	1930	1930	1703				
3	29	—	3	1	1120	1120	1940	—	—	—	—	—	—	—	—	—			
4	203	—	11	—	4028	4028	1241	—	—	—	—	—	—	—	—	—			
4	65	—	4	1	668	668	64	1	26	—	1	2	1312	1312	137				
11	389	—	12	2	4091	4091	549	1	30	—	2	2	3444	3444	290				
2	44	—	2	—	720	720	12	—	—	—	—	—	—	—	—	—			
2	40	—	2	—	808	856	200	—	—	—	—	—	—	—	—	—			

黑 龍 江 省 各 縣 中 等

縣	校 別	學 事 別	中 學 校							師 範 學 校								
			學 校	學 生	畢 業 生	教 員	職 員	歲 入	歲 出	資 產	學 校	學 生	畢 業 生	教 員	職 員	歲 入	歲 出	資 產
呼 蘭 縣			1	32	—	5	2	4640	4640	3421	—	—	—	—	—	—	—	—

附 甲 種 實

縣	校 別	學 事 別	甲 種 農 業							甲 種				
			學 校	學 生	畢 業 生	教 員	職 員	歲 入	歲 出	資 產	學 校	學 生	畢 業 生	教 員
省 立			1	60	—	9	3	1334	1334	2000	1	52	—	6



學事 學校類別		學 校								
		公			私			總		
		男	女	總	男	女	總	男	女	總
初 等 教 育	國民學校	11796	258	12054	2289	32	2321	14085	290	14375
	高等小學	310	18	328	48	5	53	358	23	381
	乙種實業	62	—	62	2	—	2	64	—	64
	工業	2	—	2	—	—	—	2	—	2
	商業	7	—	7	—	—	—	7	—	7
	其他	19	2	21	1	—	1	20	2	22
中 等 教 育	中學	14	—	14	—	—	—	14	—	14
	師範	4	3	7	—	—	—	4	3	7
	甲種實業	2	—	2	—	—	—	2	—	2
	工業	—	—	—	—	—	—	—	—	—
	商業	—	—	—	—	—	—	—	—	—
	其他	74	1	75	—	1	1	74	2	76
高 等 教 育	專法政	1	—	1	—	—	—	1	—	1
	醫學	—	—	—	—	—	—	—	—	—
	門農	1	—	1	—	—	—	1	—	1
	工業	1	—	1	—	—	—	1	—	1
	商業	1	—	1	—	—	—	1	—	1
	商船	—	—	—	—	—	—	—	—	—
	外國語	—	—	—	—	—	—	—	—	—
	其他	—	—	—	—	—	—	—	—	—
	總	12294	282	12576	2340	38	2378	14634	320	14954

學

生

公			私			總		
男	女	總	男	女	總	男	女	總
301709	6340	308049	50755	686	51441	352464	7020	359490
14388	308	14696	1301	81	1382	15689	389	16078
2494	—	2494	60	—	60	2554	—	2554
120	—	120	—	—	—	120	—	120
187	—	187	—	—	—	187	—	187
1909	112	2021	54	—	54	1963	112	2075
2263	—	2263	—	—	—	2263	—	2263
829	607	1436	—	—	—	829	607	1436
223	—	223	—	—	—	223	—	223
—	—	—	—	—	—	—	—	—
—	—	—	—	—	—	—	—	—
4115	106	4221	—	80	80	4115	180	4301
1051	—	1051	—	—	—	1051	—	1051
—	—	—	—	—	—	—	—	—
313	—	313	—	—	—	313	—	313
289	—	289	—	—	—	289	—	289
235	—	235	—	—	—	235	—	235
—	—	—	—	—	—	—	—	—
—	—	—	—	—	—	—	—	—
—	—	—	—	—	—	—	—	—
330125	7473	337598	52170	847	53017	382295	8320	390615

學 事 校 類 別		畢 業 生								
		公			私			總		
		男	女	總	男	女	總	男	女	總
初 等 教 育	國民學校	8597	484	9081	1072	38	1110	9669	522	10191
	高等小學	3798	68	3866	328	32	361	4026	101	4127
	乙種實業	721	—	721	4	—	4	725	—	725
	農業	—	—	—	—	—	—	—	—	—
	工業	—	—	—	—	—	—	—	—	—
	商業	—	—	—	—	—	—	—	—	—
其 他	147	—	147	—	—	—	147	—	147	
中 等 教 育	中 學	256	—	256	—	—	—	256	—	256
	師 範	27	108	135	—	—	—	27	108	135
	甲種實業	22	—	22	—	—	—	22	—	22
	農業	—	—	—	—	—	—	—	—	—
	工業	—	—	—	—	—	—	—	—	—
	商業	—	—	—	—	—	—	—	—	—
其 他	1841	—	1841	—	—	—	1841	—	1841	
高 等 教 育	專 法 政	515	—	515	—	—	—	515	—	515
	醫 學	—	—	—	—	—	—	—	—	—
	門 農 業	85	—	85	—	—	—	85	—	85
	工 業	103	—	103	—	—	—	103	—	103
	學 商 業	30	—	30	—	—	—	30	—	30
	商 船	—	—	—	—	—	—	—	—	—
	校 外 國 語	—	—	—	—	—	—	—	—	—
其 他	—	—	—	—	—	—	—	—	—	
總		16142	660	16802	1404	71	1475	17446	731	18177

輟 學 生

公			私			總		
男	女	總	男	女	總	男	女	總
6764	210	6974	1598	22	1620	8362	232	8594
705	21	726	40	8	48	745	29	774
191	—	191	7	—	7	198	—	198
17	—	17	—	—	—	17	—	17
5	—	5	—	—	—	5	—	5
42	—	42	—	—	—	42	—	42
164	—	164	—	—	—	164	—	164
36	59	95	—	—	—	36	59	95
21	—	21	—	—	—	21	—	21
—	—	—	—	—	—	—	—	—
—	—	—	—	—	—	—	—	—
222	5	227	—	1	1	222	6	228
51	—	51	—	—	—	51	—	51
—	—	—	—	—	—	—	—	—
7	—	7	—	—	—	7	—	7
70	—	70	—	—	—	70	—	70
70	—	70	—	—	—	70	—	70
—	—	—	—	—	—	—	—	—
—	—	—	—	—	—	—	—	—
8255	295	8660	1645	31	1676	10010	226	10236

學事 學校類別		死 亡 生								
		公			私			總		
		男	女	總	男	女	總	男	女	總
初 等 教 育	國民學校	586	21	607	47	1	48	633	22	655
	高等小學	37	—	37	—	—	—	37	—	37
	乙種實業	6	—	6	—	—	—	6	—	6
	農工業	—	—	—	—	—	—	—	—	—
	商業	—	—	—	—	—	—	—	—	—
	其他	3	—	3	—	—	—	3	—	3
中 等 教 育	中學	9	—	9	—	—	—	9	—	9
	師範	1	1	2	—	—	—	1	1	2
	甲種實業	—	—	—	—	—	—	—	—	—
	農工業	—	—	—	—	—	—	—	—	—
	商業	—	—	—	—	—	—	—	—	—
其他	11	2	13	—	—	—	11	2	13	
高 等 教 育	專門學校	—	—	—	—	—	—	—	—	—
	法政學	—	—	—	—	—	—	—	—	—
	醫學	—	—	—	—	—	—	—	—	—
	農工業	1	—	1	—	—	—	1	—	1
	商業	—	—	—	—	—	—	—	—	—
	商船	—	—	—	—	—	—	—	—	—
	外國語	—	—	—	—	—	—	—	—	—
其他	—	—	—	—	—	—	—	—	—	
總		654	24	678	47	1	48	701	25	726

教 員

公			私			總		
男	女	總	男	女	總	男	女	總
14627	242	14869	2306	32	2338	16933	274	17207
737	36	773	105	5	110	842	41	883
131	—	131	5	—	5	136	—	136
8	—	8	—	—	—	8	—	8
14	—	14	—	—	—	14	—	14
83	6	89	3	—	3	86	6	92
126	—	126	—	—	—	126	—	126
50	26	76	—	—	—	50	26	76
12	—	12	—	—	—	12	—	12
—	—	—	—	—	—	—	—	—
—	—	—	—	—	—	—	—	—
151	8	159	—	4	4	151	12	163
24	—	24	—	—	—	24	—	24
—	—	—	—	—	—	—	—	—
20	—	20	—	—	—	20	—	20
18	—	18	—	—	—	18	—	18
14	—	14	—	—	—	14	—	14
—	—	—	—	—	—	—	—	—
—	—	—	—	—	—	—	—	—
—	—	—	—	—	—	—	—	—
16015	318	16333	2419	41	2460	18434	359	18793



學事 學校類別		職員								
		公			私			總		
		男	女	總	男	女	總	男	女	總
初等教育	國民學校	19474	262	19736	2388	19	2407	22857	281	22138
	高等小學	483	15	498	88	12	100	571	27	598
	乙種實業	85	—	85	4	—	4	89	—	89
	工業	3	—	3	—	—	—	3	—	3
	商業	11	—	11	—	—	—	11	—	11
	其他	28	2	30	1	—	1	29	2	31
中等教育	中學	44	—	44	—	—	—	44	—	44
	師範	25	11	36	—	—	—	25	11	36
	甲種實業	9	—	9	—	—	—	9	—	9
	工業	—	—	—	—	—	—	—	—	—
	商業	—	—	—	—	—	—	—	—	—
	其他	91	1	92	—	5	5	91	6	97
高等教育	專法政	10	—	10	—	—	—	10	—	10
	醫學	—	—	—	—	—	—	—	—	—
	門農業	12	—	12	—	—	—	12	—	12
	工業	16	—	16	—	—	—	16	—	16
	商業	10	—	10	—	—	—	10	—	10
	商船	—	—	—	—	—	—	—	—	—
	校外國語	—	—	—	—	—	—	—	—	—
	其他	—	—	—	—	—	—	—	—	—
總	20301	291	20592	2476	20	2512	22777	327	23104	

歲 入

公			私			總		
男	女	總	男	女	總	男	女	總
891270	44301	935571	113260	2013	115273	1004530	46314	1050844
314531	11308	325839	24468	1731	26199	338999	13039	352038
80868	—	80868	925	—	925	81793	—	81793
6400	—	6400	—	—	—	6400	—	6400
5493	—	5493	—	—	—	5493	—	5493
13279	80	13359	552	—	552	13831	80	13911
99349	—	99349	—	—	—	99349	—	99349
95995	33293	129288	—	—	—	95995	33293	129288
14994	—	14994	—	—	—	14994	—	14994
—	—	—	—	—	—	—	—	—
—	—	—	—	—	—	—	—	—
87747	6000	93747	—	480	480	87747	6480	94227
36666	—	36666	—	—	—	36666	—	36666
—	—	—	—	—	—	—	—	—
45808	—	45808	—	—	—	45808	—	45808
54896	—	54896	—	—	—	54896	—	54896
20154	—	20154	—	—	—	20154	—	20154
—	—	—	—	—	—	—	—	—
—	—	—	—	—	—	—	—	—
—	—	—	—	—	—	—	—	—
1767450	94982	1862432	139205	4224	143429	1906655	99206	2005861

學 事 學校 類別		歲 出								
		公			私			總		
		男	女	總	男	女	總	男	女	總
初 等 教 育	國民學校	933020	44617	977637	119512	2141	121653	1052532	46758	1099290
	高等小學	330407	11330	341737	26333	1710	28043	356740	13040	369780
	乙種實業	81632	—	81632	955	—	955	82587	—	82587
	農業	6389	—	6389	—	—	—	6389	—	6389
	工業	6630	—	6630	—	—	—	6630	—	6630
	商業	14180	980	15160	552	—	552	14732	980	15712
中 等 教 育	中 學	102402	—	102402	—	—	—	102402	—	102402
	師 範	97011	30668	127679	—	—	—	97011	30668	127679
	甲種實業	14993	—	14993	—	—	—	14993	—	14993
	農業	—	—	—	—	—	—	—	—	—
	工業	—	—	—	—	—	—	—	—	—
	商業	88050	6559	94609	—	480	480	88050	7039	95089
高 等 教 育	專 法 政	36666	—	36666	—	—	—	36666	—	36666
	醫 學	—	—	—	—	—	—	—	—	—
	門 農 業	45275	—	45275	—	—	—	45275	—	45275
	工 業	49999	—	49999	—	—	—	49999	—	49999
	學 商 業	19042	—	19042	—	—	—	19042	—	19042
	商 船	—	—	—	—	—	—	—	—	—
	校 外 國 語	—	—	—	—	—	—	—	—	—
	其 他	—	—	—	—	—	—	—	—	—
總		1825696	94154	1919850	147352	4331	151683	1973048	98485	2071533

資

產

公			私			總		
男	女	總	男	女	總	男	女	總
3307216	111606	3418822	514021	6391	520412	3821237	117997	3939234
2027753	46043	2073796	154957	10755	165712	2182710	56798	2239508
240136	—	240136	2277	—	2277	242413	—	242413
15576	—	15576	—	—	—	15576	—	15576
16966	—	16966	—	—	—	16966	—	16966
3309	1600	4909	—	—	—	3309	1600	4909
266993	—	266993	—	—	—	266993	—	266993
41309	45595	86904	—	—	—	41309	45595	86904
42852	—	42852	—	—	—	42852	—	42852
—	—	—	—	—	—	—	—	—
—	—	—	—	—	—	—	—	—
94053	2226	96279	—	200	200	94053	2426	96479
60000	—	60000	—	—	—	60000	—	60000
—	—	—	—	—	—	—	—	—
195300	—	195300	—	—	—	195300	—	195300
120000	—	120000	—	—	—	120000	—	120000
27350	—	47350	—	—	—	47350	—	47350
—	—	—	—	—	—	—	—	—
—	—	—	—	—	—	—	—	—
—	—	—	—	—	—	—	—	—
6478813	207070	6685883	671255	17346	688601	7150068	224416	7374484



學 校 類 別	學 校				學 生				畢 業 生					
	民 國 元 年	二 年	三 年	四 年	元 年	二 年	三 年	四 年	元 年	二 年	三 年	四 年		
初 等 教 育	國 民 學 校	4766	9500	12481	14375	96724	218751	297528	350490	2655	3429	4845	10191	
	高 等 小 學	286	460	824	381	12237	14700	18062	16078	2356	2814	2515	4127	
	乙 種 實 業 業 業	農 業	47	55	61	64	1735	2059	2378	2554	69	104	323	725
		工 商	—	—	—	2	—	—	—	120	—	—	—	—
	其 他	2	2	4	7	86	112	107	187	28	—	—	—	
其 他	54	39	84	22	3085	4205	5166	2075	1324	1760	1551	147		
中 等 教 育	中 學	16	20	18	14	1307	2094	2282	2263	286	273	170	256	
	師 範	18	39	8	7	1262	3031	1279	1436	721	1815	197	135	
	甲 種 實 業 業 業	農 業	2	2	2	2	139	123	203	223	101	—	—	22
		工 商	—	—	—	—	—	—	—	—	—	—	—	—
	其 他	—	—	4	76	—	—	321	4301	—	—	116	1841	
高 等 教 育	專 門 學 校	1	1	1	1	1003	1118	763	1051	147	274	98	515	
	法 醫 學	—	—	—	—	—	—	—	—	—	—	—	—	
	農 業	1	1	1	1	335	245	173	313	81	118	—	85	
	工 業	1	1	1	1	218	215	267	289	48	30	90	103	
	商 業	1	1	1	1	245	204	154	235	65	—	28	30	
	商 船 外 國 語	—	—	—	—	—	—	—	—	—	—	—	—	
其 他	—	—	—	—	—	—	—	—	—	—	—	—		
總 計	5195	16129	13490	14954	11837	26857	32682	43134	4870	10110	9923	18177		

學 校 類 別		輟 學 生				死 亡 生				教 員				
		民國元年	二年	三年	四年	元年	二年	三年	四年	元年	二年	三年	四年	
初 等 教 育	國民學校	5280	10248	10597	8594	308	504	403	657	5111	10698	14127	17207	
	高等小學	1081	1342	997	774	62	46	30	37	771	970	845	883	
	乙種實業	農業	229	242	280	198	8	4	8	6	90	107	118	136
		工業	—	—	—	17	—	—	—	—	—	—	—	8
	商業	35	7	15	5	—	—	—	—	7	7	7	14	
其他	166	330	381	42	16	12	11	3	121	115	202	92		
中 等 教 育	中學	196	314	273	164	12	12	11	9	92	159	133	126	
	師範	53	229	105	95	5	6	2	2	52	112	59	76	
	甲種實業	農業	18	8	5	21	—	—	—	—	9	11	9	12
		工業	—	—	—	—	—	—	—	—	—	—	—	—
	商業	—	—	—	—	—	—	—	—	—	—	—	—	
其他	—	—	25	228	—	—	—	13	—	—	24	163		
高 等 教 育	專門學校	政法	160	58	90	51	—	1	2	—	19	34	20	24
		醫學	—	—	—	—	—	—	—	—	—	—	—	—
	農工商	農業	74	36	1	7	3	1	1	1	49	13	12	20
		工業	37	92	98	70	1	—	1	—	9	17	16	18
	商業	89	59	22	70	—	1	—	—	15	17	11	14	
	商船	—	—	—	—	—	—	—	—	—	—	—	—	
	外國語	—	—	—	—	—	—	—	—	—	—	—	—	
其他	—	—	—	—	—	—	—	—	—	—	—	—		
總		7418	12966	12889	10336	415	587	469	729	6315	12260	15583	18799	

職 員				歲 入				歲 出				資 產			
元年	二年	三年	四年	元年	二年	三年	四年	元年	二年	三年	四年	元年	二年	三年	四年
5009	9002	16501	22138	400683	938817	1103274	1050844	415419	1005152	1137742	1000290	1090727	603055	3584914	3969234
440	523	513	598	895087	357298	351392	352038	318054	300284	298900	369780	194018	217046	2276828	2239508
59	76	77	89	49861	67210	81370	81793	51582	65698	82787	82587	161750	165551	240299	242413
—	—	—	3	—	—	—	6400	—	—	—	6389	—	—	—	15576
7	7	4	11	1371	1655	3416	5493	1371	1655	2974	6630	3146	3264	12595	16966
68	79	105	31	53953	74912	108608	13911	56319	77000	111879	15712	49573	96874	176693	4909
59	67	60	44	85218	99705	111854	99349	88352	96558	115171	102402	108863	307934	321871	20099
29	39	26	36	47059	88131	117479	129288	46271	88068	110085	127079	115680	158850	93845	86904
7	5	7	9	9120	9114	12488	14994	11841	9189	12462	14993	41093	18299	44200	42852
—	—	—	—	—	—	—	—	—	—	—	—	—	—	—	—
—	—	—	—	—	—	—	—	—	—	—	—	—	—	—	—
—	—	11	97	—	—	8018	91227	—	—	12249	95089	—	—	2956	96479
12	10	8	10	64083	56793	40000	36666	62458	53480	35299	36666	60000	60000	60000	60000
—	—	—	—	—	—	—	—	—	—	—	—	—	—	—	—
17	11	16	12	59945	50676	45808	45808	58310	40461	44232	45275	175247	176700	185300	195300
9	8	12	16	50398	42906	56900	54896	36227	35580	48479	49999	104172	111922	120599	120000
8	8	9	10	16125	18362	18888	20154	17412	17556	17446	19042	—	—	1950	47350
—	—	—	—	—	—	—	—	—	—	—	—	—	—	—	—
—	—	—	—	—	—	—	—	—	—	—	—	—	—	—	—
—	—	—	—	—	—	—	—	—	—	—	—	—	—	—	—
5724	9835	17349	23104	172903	180579	200495	205801	116010	191081	327895	371333	423175	511257	711130	734484



縣	校別	國民學校							高等小學								
		學	學	畢	教	職	歲	歲	資	學	學	畢	教	職	歲	歲	資
		校	生	業生	員	員	入	出	產	校	生	業生	員	員	入	出	產
歷城	縣	264	7200	—	273	—	1845	41762	94773	4	236	102	13	4	2655	4192	1594
	縣	230	6591	91	240	219	21293	21255	15594	2	144	17	9	—	4120	3810	33910
鄒平	縣	205	5414	455	210	29	20780	20780	11026	2	142	62	5	3	2680	2680	20470
	縣	87	2115	68	119	218	6892	7020	13250	2	119	31	6	5	2254	2254	13554
長山	縣	180	3987	280	1711	3210	12519	12516	40005	3	241	37	11	3	5540	5540	20000
	縣	113	2336	63	115	113	8620	8620	21804	1	41	24	2	1	1544	1544	12300
桓臺	縣	282	6815	14	709	707	19115	22340	18305	2	107	36	4	2	1800	1800	1800
	縣	181	3855	97	190	184	14718	14718	21730	2	243	44	9	4	4208	4208	5230
濟陽	縣	119	2480	—	122	119	8350	8350	960	2	120	40	6	2	3600	3600	420
	縣	73	1737	—	75	70	3486	3258	1940	1	40	13	3	2	1582	1582	13255
利津	縣	61	970	—	61	61	2447	3958	851	2	119	16	8	3	3478	3239	5427
	縣	49	952	—	49	49	3203	3137	4404	1	57	—	3	1	1010	1348	116
濰縣	縣	71	1778	—	71	71	7276	7276	7150	2	125	—	6	2	2633	2776	1481
	縣	79	1957	57	79	1	6629	6629	16385	1	38	16	3	1	1553	1553	739
長清	縣	393	8514	—	395	1	23346	23346	4789	1	92	21	3	2	1891	1891	28285
	縣	278	7146	422	293	2	13393	30750	13378	11	763	142	42	12	8321	9482	16230
泰安	縣	101	3528	—	101	1	13886	13886	15300	1	100	26	4	2	2610	2598	15340
	縣	222	6890	455	223	443	26782	27412	15942	2	253	51	9	2	3503	3303	40190
蕪城	縣	208	4635	32	213	259	2020	2020	33170	4	223	47	10	4	3220	3220	32340
	縣	64	1519	28	71	8	3963	3963	1219	6	295	86	21	14	7464	8996	35338
惠民	縣	77	1761	—	80	75	3633	3633	28018	7	204	81	10	7	3239	3239	4047
	縣	68	1747	—	68	68	6785	6785	13095	2	122	28	0	2	2907	3017	6058
無棣	縣	66	1425	—	67	66	4100	4100	—	2	118	57	4	1	2239	2239	209
	縣	70	1120	66	73	69	1127	3474	764	1	—	28	3	1	1350	—	310
青博	縣	101	2344	25	105	102	5174	5186	4303	2	150	48	5	2	2510	2510	1100
	縣	73	1930	9	73	1	9682	9682	3160	1	71	32	3	1	11872	1585	11135
高博	縣	98	2306	99	102	3	4083	5593	23843	6	209	22	15	6	4049	4055	10037
	縣	103	3603	15	125	—	7167	7167	7167	7	337	23	13	8	5978	5339	50330
濟甯	縣	80	1303	14	80	80	3773	3773	4402	2	95	6	3	2	999	999	1581
	縣	96	1923	54	104	133	7923	7923	18700	2	81	31	4	2	1841	1841	8400
曲陽	縣	81	1340	144	81	187	4454	4432	4224	1	126	—	7	4	4013	3906	4237
	縣	91	1559	2	92	100	5056	5056	62104	2	73	31	5	4	2024	2024	23021
鄒滕	縣	50	1219	7	56	45	2023	4010	5102	3	191	—	9	3	2667	2707	6178
	縣	79	1535	22	79	89	4315	4315	12124	2	113	19	8	2	770	1350	5750
泗水	縣	86	1706	—	86	86	4702	4699	17333	3	103	72	6	5	3148	3075	17333
	縣	82	1917	49	84	155	7149	7149	1302	2	121	—	4	2	2400	2160	19130



縣	校別	學別	國民學校						高等小學									
			學校	學生	畢業生	教員	職員	歲入	歲出	資產	學校	學生	畢業生	教員	職員	歲入	歲出	資產
金	鄉	縣	15	525	—	15	14	974	974	—	1	70	15	2	2	1845	1838	12500
嘉	祥	縣	52	1329	47	52	—	1513	1513	3119	1	56	22	3	2	1752	1752	1756
魚	台	縣	52	1308	—	52	55	4712	4712	5956	2	67	11	6	2	1501	1501	4929
臨	沂	縣	133	3051	95	133	122	11553	1150	55300	8	248	39	24	11	5400	5700	2400
邳	城	縣	135	3420	478	143	241	1300	1300	49820	6	318	217	17	12	8035	8035	49300
費	陰	縣	68	792	—	69	85	2960	2960	24380	2	48	10	6	11	2788	2843	3158
蒙	陰	縣	60	1404	30	61	60	5375	5375	10474	1	55	—	2	1	985	985	3631
莒	水	縣	22	409	72	23	32	1176	1176	456	1	58	34	2	2	1760	1791	1760
沂	水	縣	65	1182	50	63	62	5168	5600	28000	9	216	42	19	9	3515	3625	30000
荷	澤	縣	156	3231	571	182	179	13876	13876	13331	3	264	86	11	3	4961	4961	51800
曹	州	縣	110	3310	—	113	18	1301	1301	1757	1	114	41	4	2	2190	2190	42200
軍	城	縣	84	1992	130	84	42	4872	1372	7850	5	201	42	14	11	3428	3461	36454
定	武	縣	82	1938	—	82	82	4695	4695	2290	4	137	89	7	6	3420	3438	23000
鉅	野	縣	64	1727	25	64	67	3894	3894	2450	1	74	—	2	2	1800	1800	21000
鄒	城	縣	83	2820	95	83	83	7050	7050	—	1	80	—	3	2	1750	1750	6678
聊	城	縣	127	4747	7	128	190	10336	10336	7961	2	105	11	5	2	2200	2200	1250
堂	城	縣	125	3419	7	129	115	6210	6210	4215	1	98	38	3	1	1765	1765	6379
博	邑	縣	192	2885	13	193	218	3229	3229	—	1	70	14	3	2	2000	2000	—
作	平	縣	126	3461	—	137	257	5292	5292	484	1	53	26	2	1	1410	1410	33
清	平	縣	142	3135	—	146	366	6525	6525	7031	1	58	25	3	2	2135	2135	40181
莘	平	縣	84	1952	49	86	84	4855	4855	31228	2	83	22	4	2	1586	1586	11238
冠	縣	縣	102	2419	—	107	118	6420	6420	21757	1	53	12	2	2	1210	1210	27217
館	陶	縣	92	230	—	92	92	4799	4799	10359	2	84	51	4	3	2065	2065	1899
高	陶	縣	90	2302	—	94	188	4732	4664	4732	1	33	18	3	1	1706	1706	26200
臨	邑	縣	182	3445	372	183	178	13729	12823	1502	3	127	52	8	6	3662	2966	43750
禹	城	縣	118	2952	—	149	175	6767	6767	30018	1	90	57	4	2	1790	1790	31965
東	平	縣	103	3190	118	164	163	1146	1106	37358	3	280	81	6	3	3706	3597	9400
平	阿	縣	70	1716	27	73	199	7431	7428	31141	1	108	30	3	1	178	1692	1334
陽	陰	縣	90	2088	—	92	99	7165	7162	2922	1	64	18	2	2	1933	1923	2543
恩	穀	縣	90	2423	16	90	187	6760	7359	52824	2	128	93	5	2	2342	2147	29080
臨	縣	縣	159	3816	7	159	155	6247	6247	560	2	98	42	3	2	1958	1958	2050
武	清	縣	126	2798	113	128	126	7712	7712	15332	2	153	42	7	2	2564	2564	5700
夏	城	縣	166	3744	—	169	167	9088	7639	9088	2	140	15	8	4	2239	2660	9301
邱	津	縣	81	1703	73	84	81	4018	4018	62279	1	90	24	4	2	2182	2182	8000
		縣	103	1712	8	117	110	4832	1832	13566	1	90	25	4	2	2598	1600	3402
		縣	106	1734	57	101	99	6041	6041	2850	5	221	75	12	9	3475	3475	8444









甲種實業							其他								
學校	學生	畢業生	教員	職員	歲入	歲出	資產	學校	學生	畢業生	教員	職員	歲入	歲出	資產
—	—	—	—	—	—	—	—	2	181	—	14	—	48400	9559	7626
—	—	—	—	—	—	—	—	1	64	55	1	—	2900	900	300
—	—	—	—	—	—	—	—	—	—	—	—	—	—	—	—
—	—	—	—	—	—	—	—	1	33	33	2	—	1761	1761	12830
—	—	—	—	—	—	—	—	1	34	30	1	—	1200	1200	1200
—	—	—	—	—	—	—	—	—	—	—	—	—	—	—	—
—	—	—	—	—	—	—	—	1	38	—	1	—	1451	1451	150
—	—	—	—	—	—	—	—	1	30	26	1	—	1784	1784	1310
—	—	—	—	—	—	—	—	1	87	—	2	—	1790	1790	100
—	—	—	—	—	—	—	—	1	42	72	2	—	1666	666	1000
—	—	—	—	—	—	—	—	1	60	—	1	—	1888	888	200
—	—	—	—	—	—	—	—	—	—	—	—	—	—	—	—
—	—	—	—	—	—	—	—	1	59	—	—	—	12400	2400	250
—	—	—	—	—	—	—	—	1	60	—	2	—	22807	2807	—
—	—	—	—	—	—	—	—	—	—	—	—	—	—	—	—
—	—	—	—	—	—	—	—	—	—	—	—	—	—	—	—
—	—	—	—	—	—	—	—	1	69	29	4	—	21272	1272	2095
1	83	—	5	5	6000	6000	17852	1	35	22	1	—	1567	567	1100
—	—	—	—	—	—	—	—	1	30	29	1	—	11038	1038	—
—	—	—	—	—	—	—	—	1	37	31	1	—	1612	612	82
—	—	—	—	—	—	—	—	1	57	39	1	—	1966	966	—
—	—	—	—	—	—	—	—	—	—	—	—	—	—	—	—
—	—	—	—	—	—	—	—	1	32	34	1	—	11312	1300	300
—	—	—	—	—	—	—	—	1	19	19	2	—	11200	1200	200
—	—	—	—	—	—	—	—	1	47	—	3	—	900	900	130
—	—	—	—	—	—	—	—	1	39	39	2	—	22050	2050	—
—	—	—	—	—	—	—	—	—	—	—	—	—	—	—	—
—	—	—	—	—	—	—	—	1	46	—	1	—	1900	900	355
—	—	—	—	—	—	—	—	1	27	45	2	—	11080	1080	—
—	—	—	—	—	—	—	—	1	38	30	1	—	11700	1700	—
—	—	—	—	—	—	—	—	1	28	30	2	—	11083	1083	20
—	—	—	—	—	—	—	—	1	32	30	2	—	11440	1440	12
—	—	—	—	—	—	—	—	1	36	—	1	—	1900	900	4251



校 別 事 別	中 學 校							師 範 學 校								
	學 校	學 生	畢 業 生	教 員	職 員	歲 入	歲 出	資 產	學 校	學 生	畢 業 生	教 員	職 員	歲 入	歲 出	資 產
高臨東臨武德	—	—	—	—	—	—	—	—	—	—	—	—	—	—	—	—
唐邑平清城	—	—	—	—	—	—	—	—	—	—	—	—	—	—	—	—
縣縣縣縣縣	—	—	—	—	—	—	—	—	1	30	30	1	1	1216	1216	612
平張城萊	—	—	—	—	—	—	—	—	—	—	—	—	—	—	—	—
縣縣縣縣縣	—	—	—	—	—	—	—	—	1	63	63	2	1	1050	1050	1450
蓬黃牟海掖平濰	1	150	7	9	37958	8167	18101	—	1	35	—	1	1	854	854	1000
縣縣縣縣縣	1	67	—	7	43448	4604	40665	—	1	28	28	3	2	819	1147	1923
平陽度	—	—	—	—	—	—	—	—	—	—	—	—	—	—	—	—
縣縣縣縣縣	1	124	—	9	37500	7435	20035	—	—	—	—	—	—	—	—	—
昌膠棲招萊高卽益臨壽臨安	1	120	—	5	53300	3300	2000	—	—	—	—	—	—	—	—	—
縣縣縣縣縣	—	—	—	—	—	—	—	—	—	—	—	—	—	—	—	—
霞遠陽密	—	—	—	—	—	—	—	—	1	104	102	2	1	1150	1150	—
縣縣縣縣縣	—	—	—	—	—	—	—	—	1	50	50	1	1	900	900	1000
墨都濰光胸邱	1	58	—	5	23049	3049	35825	—	—	—	—	—	—	—	—	—
縣縣縣縣縣	1	189	38	12	48500	8528	1500	—	1	26	—	2	1	1000	1000	1500
縣縣縣縣縣	1	—	—	—	—	—	—	—	1	232	27	14	6	2400	2399	3000
縣縣縣縣縣	—	—	—	—	—	—	—	—	—	—	—	—	—	—	—	—
縣縣縣縣縣	1	88	—	5	23179	3179	1423	—	—	—	—	—	—	—	—	—

附 甲 種 實

校 別 事 別	甲 種 農 業							甲 種				
	學 校	學 生	畢 業 生	教 員	職 員	歲 入	歲 出	資 產	學 校	學 生	畢 業 生	教 員
滋陽縣	1	83	—	5	5	6000	6000	17852	—	—	—	—
益都縣	1	140	22	7	4	8994	8993	2500	—	—	—	—



學 校 類 別	學 校									
	公			私			總			
	男	女	總	男	女	總	男	女	總	
初等教育	國民學校	5204	88	5288	1927	10	1937	7232	98	7326
	高等小學	199	11	210	14	—	14	213	11	224
	乙種實業	40	—	40	1	—	1	44	—	44
	農工業	6	—	6	—	—	—	6	—	6
	商業	2	—	2	—	—	—	2	—	2
	其他	—	1	1	2	—	2	2	1	3
中等教育	中學	15	—	15	—	—	—	15	—	15
	師範	6	1	7	—	—	—	6	1	7
	甲種實業	10	—	10	—	—	—	10	—	10
	農工業	1	—	1	—	—	—	1	—	1
	商業	2	—	2	—	—	—	2	—	2
	其他	31	1	32	—	—	—	31	1	32
高等教育	專科	2	—	2	—	—	—	2	—	2
	法政	—	—	—	—	—	—	—	—	—
	醫學	—	—	—	—	—	—	—	—	—
	專門	1	—	1	—	—	—	1	—	1
	農工業	—	—	—	—	—	—	—	—	—
	商業	—	—	—	—	—	—	—	—	—
	學商	—	—	—	—	—	—	—	—	—
	商船	—	—	—	—	—	—	—	—	—
	校外國語	—	—	—	—	—	—	—	—	—
	其他	—	—	—	—	—	—	—	—	—
總		5625	97	5720	1944	10	1954	7567	107	7674

學 生

公			私			總		
男	女	總	男	女	總	男	女	總
144114	3225	147339	37863	447	38310	181977	3672	185649
11856	302	12158	436	—	436	12292	302	12594
1888	—	1888	32	—	32	1920	—	1920
193	—	193	—	—	—	193	—	193
50	—	50	—	—	—	50	—	50
—	52	52	40	—	40	40	52	92
3049	—	3049	—	—	—	3049	—	3049
764	64	828	—	—	—	764	64	828
668	—	668	—	—	—	668	—	668
61	—	61	—	—	—	61	—	61
226	—	226	—	—	—	226	—	226
1634	30	1664	—	—	—	1634	30	1664
754	—	754	—	—	—	754	—	754
—	—	—	—	—	—	—	—	—
121	—	121	—	—	—	121	—	121
—	—	—	—	—	—	—	—	—
—	—	—	—	—	—	—	—	—
—	—	—	—	—	—	—	—	—
—	—	—	—	—	—	—	—	—
—	—	—	—	—	—	—	—	—
165378	3673	169051	38371	447	38818	203749	4120	207869

學 校 類 別		畢 業 生								
		公			私			總		
		男	女	總	男	女	總	男	女	總
初 等 教 育	國民學校	5263	65	5328	1929	6	1935	7192	71	7263
	高等小學	3267	39	3306	8	—	8	3275	39	3314
	乙種實業	320	—	320	13	—	13	333	—	333
	農 業	—	—	—	—	—	—	—	—	—
	工 業	58	—	58	—	—	—	58	—	58
	商 業	—	—	—	—	—	—	—	—	—
中 等 教 育	其 他	—	—	—	—	—	—	—	—	—
	中 學	343	—	343	—	—	—	343	—	343
	師 範	286	22	308	—	—	—	286	22	308
	甲種實業	217	—	217	—	—	—	217	—	217
	農 業	—	—	—	—	—	—	—	—	—
	工 業	41	—	41	—	—	—	41	—	41
高 等 教 育	商 業	101	—	101	—	—	—	101	—	101
	其 他	526	—	526	—	—	—	526	—	526
	專 門 學 校	560	—	560	—	—	—	560	—	560
	法 政	—	—	—	—	—	—	—	—	—
	醫 學	—	—	—	—	—	—	—	—	—
	農 業	—	—	—	—	—	—	—	—	—
育	工 業	—	—	—	—	—	—	—	—	—
	商 業	—	—	—	—	—	—	—	—	—
	商 船	—	—	—	—	—	—	—	—	—
	外 國 語	—	—	—	—	—	—	—	—	—
	其 他	—	—	—	—	—	—	—	—	—
	總	10982	126	11108	1950	6	1956	12932	132	13064

輟 學 生

公			私			總		
男	女	總	男	女	總	男	女	總
5116	192	5308	1771	8	1779	6887	200	7087
1167	36	1203	20	—	20	1187	36	1223
179	—	179	—	—	—	179	—	179
17	—	17	—	—	—	17	—	17
2	—	2	—	—	—	2	—	2
—	—	—	—	—	—	—	—	—
398	—	398	—	—	—	398	—	398
31	—	31	—	—	—	31	—	31
77	—	77	—	—	—	77	—	77
5	—	5	—	—	—	5	—	5
24	—	24	—	—	—	24	—	24
76	—	76	—	—	—	76	—	76
15	—	15	—	—	—	15	—	15
—	—	—	—	—	—	—	—	—
9	—	9	—	—	—	9	—	9
—	—	—	—	—	—	—	—	—
—	—	—	—	—	—	—	—	—
—	—	—	—	—	—	—	—	—
—	—	—	—	—	—	—	—	—
—	—	—	—	—	—	—	—	—
7116	228	7344	1791	8	1799	8907	236	9143

學 事 學 校 類 別		死 亡 生								
		公			私			總		
		男	女	總	男	女	總	男	女	總
初 等 教 育	國民學校	405	7	412	178	5	183	583	12	595
	高等小學	35	—	35	1	—	1	36	—	36
	乙種實業	6	—	6	—	—	—	6	—	6
	農業	—	—	—	—	—	—	—	—	—
	工業	—	—	—	—	—	—	—	—	—
	商業	—	—	—	—	—	—	—	—	—
	其他	—	—	—	—	—	—	—	—	—
	中師	15	—	15	—	—	—	15	—	15
	師範	3	—	3	—	—	—	3	—	3
	甲種實業	1	—	1	—	—	—	1	—	1
中 等 教 育	農業	—	—	—	—	—	—	—	—	—
	工業	—	—	—	—	—	—	—	—	—
	商業	3	—	3	—	—	—	3	—	3
	其他	1	—	1	—	—	—	1	—	1
	專	—	—	—	—	—	—	—	—	—
	法政	—	—	—	—	—	—	—	—	—
	醫學	1	—	1	—	—	—	1	—	1
	門	—	—	—	—	—	—	—	—	—
	農業	—	—	—	—	—	—	—	—	—
	工業	—	—	—	—	—	—	—	—	—
高 等 教 育	商業	—	—	—	—	—	—	—	—	—
	學	—	—	—	—	—	—	—	—	—
	商	—	—	—	—	—	—	—	—	—
	商	—	—	—	—	—	—	—	—	—
	船	—	—	—	—	—	—	—	—	—
	校	—	—	—	—	—	—	—	—	—
	外國語	—	—	—	—	—	—	—	—	—
	其	—	—	—	—	—	—	—	—	—
	他	—	—	—	—	—	—	—	—	—
	總	470	7	477	179	5	184	649	12	661

教

員

公			私			總		
男	女	總	男	女	總	男	女	總
6516	130	6646	2077	15	2092	8593	145	8738
299	26	325	35	—	35	334	26	360
116	—	116	2	—	2	118	—	118
17	—	17	—	—	—	17	—	17
5	—	5	—	—	—	5	—	5
—	1	1	2	—	2	2	1	3
149	—	149	—	—	—	149	—	149
42	15	57	—	—	—	42	15	57
40	—	40	—	—	—	40	—	40
7	—	7	—	—	—	7	—	7
18	—	18	—	—	—	18	—	18
77	—	77	—	—	—	77	—	77
32	—	32	—	—	—	32	—	32
—	—	—	—	—	—	—	—	—
10	—	10	—	—	—	10	—	10
—	—	—	—	—	—	—	—	—
—	—	—	—	—	—	—	—	—
—	—	—	—	—	—	—	—	—
—	—	—	—	—	—	—	—	—
7328	172	7500	2116	15	2131	9444	187	9631



學 事 學 校 類 別		職 員								
		公			私			總		
		男	女	總	男	女	總	男	女	總
初 等 教 育	國民學校	5100	106	5206	1647	13	1660	6747	119	6866
	高等小學	361	12	373	22	—	22	383	12	395
	乙種實業	74	—	74	2	—	2	76	—	76
	工業	11	—	11	—	—	—	11	—	11
	商業	3	—	3	—	—	—	3	—	3
	其他	—	2	2	2	—	2	2	2	4
中 等 教 育	中學	80	—	80	—	—	—	80	—	80
	師範	31	7	38	—	—	—	31	7	38
	甲種實業	32	—	32	—	—	—	32	—	32
	工業	4	—	4	—	—	—	4	—	4
	商業	8	—	8	—	—	—	8	—	8
	其他	41	—	41	—	—	—	41	—	41
高 等 教 育	專法政	12	—	12	—	—	—	12	—	12
	醫學	—	—	—	—	—	—	—	—	—
	門農	10	—	10	—	—	—	10	—	10
	工業	—	—	—	—	—	—	—	—	—
	學商	—	—	—	—	—	—	—	—	—
	商船	—	—	—	—	—	—	—	—	—
	校外國語	—	—	—	—	—	—	—	—	—
其 他	—	—	—	—	—	—	—	—	—	
總		5767	127	5894	1673	13	1686	7440	140	7580

歲

入

公			私			總		
男	女	總	男	女	總	男	女	總
301899	22898	324797	67603	476	68079	369502	23374	392876
215127	6525	221650	9927	—	9927	225054	6523	231577
40824	—	40824	533	—	533	41357	—	41357
5207	—	5207	—	—	—	5207	—	5207
915	—	915	—	—	—	915	—	915
—	167	167	54	—	54	54	167	221
148952	—	148952	—	—	—	148952	—	148952
70000	13269	83269	—	—	—	70000	13269	83269
43110	—	43110	—	—	—	43110	—	43110
8050	—	8050	—	—	—	8050	—	8050
22567	—	22567	—	—	—	22567	—	22567
47500	—	47500	—	—	—	47500	—	47500
56032	—	56032	—	—	—	56032	—	56032
—	—	—	—	—	—	—	—	—
27634	—	27634	—	—	—	27634	—	27634
—	—	—	—	—	—	—	—	—
—	—	—	—	—	—	—	—	—
—	—	—	—	—	—	—	—	—
—	—	—	—	—	—	—	—	—
987817	42857	1030674	78117	476	78593	1065934	43333	1109267

學 事 學校 類別		歲 出								
		公			私			總		
		男	女	總	男	女	總	男	女	總
初 等 教 育	國民學校	303437	23555	326992	67945	476	68421	371382	24031	395413
	高等小學	219215	7475	226690	10067	—	10067	229282	7475	236757
	乙農 業	42031	—	42031	532	—	532	42564	—	42564
	種工 業	6813	—	6813	—	—	—	6813	—	6813
	實業 商 業	915	—	915	—	—	—	915	—	915
	其 他	—	167	167	54	—	54	54	167	221
中 等 教 育	中 學	148421	—	148421	—	—	—	148421	—	148421
	師 範	69987	13044	83031	—	—	—	69987	13044	83031
	甲農 業	46105	—	46105	—	—	—	46105	—	46105
	種工 業	8050	—	8050	—	—	—	8050	—	8050
	實業 商 業	22567	—	22567	—	—	—	22567	—	22567
	其 他	49480	—	49480	—	—	—	49480	—	49480
高 等 教 育	專法 政	56032	—	56032	—	—	—	56032	—	56032
	醫 學	—	—	—	—	—	—	—	—	—
	門農 業	27634	—	27634	—	—	—	27634	—	27634
	工 業	—	—	—	—	—	—	—	—	—
	學商 業	—	—	—	—	—	—	—	—	—
	商 船	—	—	—	—	—	—	—	—	—
	校外國語	—	—	—	—	—	—	—	—	—
	其 他	—	—	—	—	—	—	—	—	—
總		1000687	44241	1044928	78599	476	79075	1079286	44717	1124003

資

產

公			私			總		
男	女	總	男	女	總	男	女	總
1221357	29094	1250451	140399	728	141127	1361756	29822	1391578
1325240	13262	1338502	35264	—	35264	1360504	13262	1373766
193263	—	193263	2667	—	2667	195930	—	195930
16061	—	16061	—	—	—	16061	—	16061
2000	—	2000	—	—	—	2000	—	2000
—	—	—	900	—	900	900	—	900
587020	—	587020	—	—	—	587020	—	587020
670798	27608	698406	—	—	—	670798	27608	698406
158929	—	158929	—	—	—	158929	—	158929
2792	—	2792	—	—	—	2792	—	2792
45933	—	45933	—	—	—	45933	—	45933
101349	—	101349	—	—	—	101349	—	101349
30999	—	30999	—	—	—	30999	—	30999
—	—	—	—	—	—	—	—	—
42356	—	42356	—	—	—	42356	—	42356
—	—	—	—	—	—	—	—	—
—	—	—	—	—	—	—	—	—
—	—	—	—	—	—	—	—	—
—	—	—	—	—	—	—	—	—
4398097	69964	4468061	179230	728	179958	4577327	70692	4648019



學 校 類 別	學 事 年 度	學 校				學 生				畢 業 生				
		民 國 元 年	二 年	三 年	四 年	元 年	二 年	三 年	四 年	元 年	二 年	三 年	四 年	
初 等 教 育	國 民 學 校	4384	5836	6023	7325	98816	143067	146432	185649	5673	7878	4848	7263	
	高 等 小 學	178	217	207	224	10731	13401	11153	12594	2197	2501	1963	3314	
	乙 種 實 業 工 商 業	農 業	35	39	40	44	1388	2017	1592	1920	20	91	220	333
		工 業	9	8	8	6	324	307	270	193	22	—	58	58
		商 業	—	—	—	2	—	—	—	50	—	—	—	—
共 他	—	—	1	3	—	—	70	92	—	—	—	—		
中 等 教 育	中 學	23	22	16	15	3277	2960	2432	3049	714	385	226	343	
	師 範	24	21	8	7	1623	1393	755	828	758	364	107	308	
	甲 種 實 業 工 商 業	農 業	7	8	9	10	910	888	683	668	126	79	—	217
		工 業	1	1	1	1	275	226	103	61	38	27	16	41
		商 業	1	1	2	2	126	97	199	226	—	—	61	101
共 他	—	—	14	32	—	—	869	1664	—	—	213	526		
高 等 教 育	專 門 學 校	法 政	5	5	2	2	2304	2068	1159	754	532	424	754	560
		醫 學	—	—	—	—	—	—	—	—	—	—	—	—
	農 工 商 業	農 業	—	1	1	1	—	127	131	121	—	—	—	—
		工 業	—	—	—	—	—	—	—	—	—	—	—	—
		商 業	—	—	—	—	—	—	—	—	—	—	—	—
	商 船 外 國 語	商 船	—	—	—	—	—	—	—	—	—	—	—	—
		外 國 語	1	1	—	—	173	232	—	—	—	—	—	—
其 他	—	—	—	—	—	—	—	—	—	—	—	—		
總 計		4668	6160	6332	7674	119947	156846	167848	207869	10080	11749	8466	13064	

學 校 類 別	學 年 事 度	輟 學 生				死 亡 生				教 員			
		民 國 元 年	二 年	三 年	四 年	元 年	二 年	三 年	四 年	元 年	二 年	三 年	四 年
初 等 教 育	國 民 學 校	7704	9302	8636	7087	524	629	404	595	5024	6531	6950	8738
	高 等 小 學	1107	1444	1363	1223	68	75	23	36	561	712	705	360
	乙 種 農 業	229	257	165	179	10	2	1	6	97	110	106	118
	實 業 工 商	42	47	53	17	—	1	—	—	100	26	28	17
	其 他	—	—	—	2	—	—	—	—	—	—	—	5
	共 計	—	—	—	—	—	—	—	—	—	—	3	3
中 等 教 育	中 學	365	464	385	398	3	15	16	15	165	182	146	149
	師 範	204	162	89	31	13	77	5	3	107	105	60	57
	甲 種 農 業	104	184	131	77	2	2	2	1	31	42	46	40
	實 業 工 商	11	117	21	5	3	4	1	—	5	5	7	7
	其 他	—	—	48	24	—	—	1	3	14	10	18	18
	共 計	—	—	42	76	—	—	—	1	—	—	34	77
高 等 教 育	專 門 學 校	139	544	86	15	—	7	—	—	55	59	40	32
	法 醫 農 工 商 船 外 國 語	—	—	—	—	—	—	—	1	—	—	—	—
	其 他	—	47	5	9	—	1	1	—	—	13	13	10
	其 他	—	—	—	—	—	—	—	—	—	—	—	—
	其 他	—	—	—	—	—	—	—	—	—	—	—	—
	共 計	34	26	—	—	—	—	—	—	9	10	—	—
總 計	9939	12594	11024	9143	623	813	454	661	6168	7805	8156	9631	

職 員				歲 入				歲 出				資 產			
元年	二年	三年	四年	元年	二年	三年	四年	元年	二年	三年	四年	元年	二年	三年	四年
4726	5929	5482	6866	263555	347944	302878	392876	267141	346471	305563	395413	712135	1170217	1164708	1391578
323	376	380	395	176343	214833	218076	231577	178164	218081	219780	236757	1034133	1214918	1092343	1373766
68	70	70	76	26919	33537	36090	41357	27664	37001	37407	42564	117522	139994	178023	195930
16	14	14	11	5748	6050	6529	5207	6655	6050	7224	6813	39830	29351	31061	16061
—	—	—	3	—	—	—	915	—	—	—	915	—	—	—	2000
—	—	1	4	—	—	600	221	—	—	300	221	—	—	280	900
105	97	78	80	164025	137037	165195	148952	163737	144854	164960	148421	647348	197749	501233	587020
81	74	42	38	124477	83408	65411	83269	129591	81662	65182	83031	143594	242614	756872	698406
24	27	31	32	33725	36199	38888	43110	36897	39500	40912	46105	12317	128964	150168	158929
5	5	4	4	10117	8502	8305	8050	10117	8502	9218	8050	1936	2137	2567	2792
7	5	9	8	16850	15830	20688	22567	15850	15830	20688	22567	—	—	22933	45933
—	—	25	41	—	—	31439	47500	—	—	31802	49480	—	—	46319	101349
27	27	12	12	79233	80458	62058	56032	79369	75865	55693	56032	32772	39705	30999	30999
—	—	—	—	—	—	—	—	—	—	—	—	—	—	—	—
—	12	11	10	—	26205	31005	27634	—	26205	31005	27634	—	—	6100	42356
—	—	—	—	—	—	—	—	—	—	—	—	—	—	—	—
—	—	—	—	—	—	—	—	—	—	—	—	—	—	—	—
—	—	—	—	—	—	—	—	—	—	—	—	—	—	—	—
7	8	—	—	17928	24858	—	—	25617	23006	—	—	—	—	—	—
—	—	—	—	—	—	—	—	—	—	—	—	—	—	—	—
5389	6644	6160	7580	91892	104361	987162	116237	94802	103027	989734	112403	252027	315619	98036	34519



縣	校 別	學 事 別	國 民 學 校					高 等 小 學									
			學 校	學 生	畢 業 生	教 員	職 員	歲 入	歲 出	資 產	學 校	學 生	畢 業 生	教 員	職 員	歲 入	歲 出
開封	縣	29	1649	130	56	35	7574	7574	770	11	561	67	41	12	1300	1300	10570
陳留	縣	34	683	—	34	2	1150	1150	1046	1	36	9	3	1	970	970	1126
杞縣	縣	78	2492	—	78	78	4334	4334	1633	2	100	64	4	7	2757	2757	6078
通許	縣	156	3479	95	157	156	5763	5763	5871	1	94	22	3	2	1446	1446	1326
尉氏	縣	87	1954	—	90	261	3000	3283	2645	1	48	97	4	2	1550	1550	2509
洧川	縣	42	815	—	44	49	1480	1480	5492	1	72	12	3	2	1174	1174	7231
禹縣	縣	62	1799	42	68	—	5052	4309	55912	1	66	11	6	2	1923	2055	7800
密縣	縣	37	1078	383	37	41	1627	1627	16500	1	70	110	3	2	1428	1428	1200
新鄭	縣	79	1841	—	119	238	5804	5804	865	1	86	45	3	2	1195	1109	1494
商邱	縣	34	761	—	36	—	1170	1170	—	1	74	—	14	7	1749	2092	9430
甯陵	縣	13	240	—	14	18	400	400	760	1	50	19	4	2	1084	1159	2953
鹿邑	縣	17	369	32	17	17	650	650	670	1	45	33	3	2	1000	1000	2160
鄆陵	縣	37	451	—	37	37	940	940	6605	1	52	30	4	3	700	700	4700
中牟	縣	18	327	—	18	18	564	1275	1041	1	35	10	3	2	490	1200	2800
蘭封	縣	125	1713	—	128	26	3632	3632	1540	2	143	36	9	2	2482	2482	3486
睢縣	縣	43	748	37	47	1	2509	2509	2655	2	68	22	4	3	1600	1600	1900
考城	縣	20	480	—	22	28	790	790	2900	1	31	38	2	2	1100	1100	4100
柘城	縣	13	309	—	13	4	484	481	1478	1	61	16	4	1	996	996	7070
淮陽	縣	21	579	—	25	19	1415	1415	3930	5	194	0	13	17	3640	3050	1337
商水	縣	13	381	—	13	—	455	455	—	1	30	91	2	—	1400	1400	1220
華城	縣	18	163	58	18	18	1720	1720	3200	2	103	10	7	4	2320	2320	1500
城邱	縣	6	113	30	6	12	350	350	1340	2	18	48	5	3	1960	1960	2370
康縣	縣	37	1113	35	41	37	1800	1800	3830	2	134	62	10	2	2270	2270	1940
澤縣	縣	83	2275	75	85	83	3340	3340	3176	1	119	31	4	2	2678	2678	1230
水滎	縣	95	1293	182	98	95	1572	1572	—	2	61	24	6	4	1400	1400	—
永夏	縣	51	950	—	79	51	2040	2040	6120	2	97	8	8	2	1410	1410	4248
虞城	縣	88	2125	—	88	65	1766	1766	—	1	68	25	4	3	1655	1655	1080
扶溝	縣	52	1666	—	57	54	443	443	2730	1	50	—	3	1	2057	2957	6800
許昌	縣	8	160	—	8	—	357	357	—	1	43	20	7	1	1261	1261	6472
潁城	縣	73	1466	—	78	141	2665	2665	—	2	119	—	8	6	2068	2068	3120
長葛	縣	65	2082	—	94	65	6411	6411	5088	2	127	16	3	2	1374	1374	486
襄城	縣	99	3408	60	177	139	9459	9459	3347	1	145	41	6	1	1788	1788	6700
鄧縣	縣	60	1750	140	60	60	3099	3099	—	1	83	—	4	2	1656	1656	1500
長葛	縣	63	2041	756	127	63	5810	5810	6330	3	125	177	9	4	2517	2517	4200
鄧縣	縣	84	1770	240	85	84	2390	2390	3430	1	32	—	2	2	1000	1000	2512
鄧縣	縣	43	890	—	43	39	1828	1828	575	1	67	—	4	2	1170	1670	2000



縣	校別	國民學校							高等小學								
		學	學	畢	教	職	歲	歲	資	學	學	畢	教	職	歲	歲	資
		校	生	業生	員	員	入	出	產	校	生	業生	員	員	入	出	產
榮陽	縣	89	2060	189	105	115	3125	3125	10421	2	210	105	12	6	4434	4434	23455
河陰	縣	49	644	157	49	55	2315	2315	—	1	55	19	4	2	1387	1387	407
武陟	縣	152	3604	—	159	257	5900	5900	3612	4	140	42	7	5	1435	1435	2000
安陽	縣	176	3640	63	191	—	18437	8437	3920	5	416	33	18	8	5013	5013	8410
湯陰	縣	55	1348	—	61	56	4940	4940	6650	3	153	38	8	5	2580	2580	3500
臨漳	縣	85	1199	—	88	97	3400	3400	105	1	45	14	4	1	1045	1045	3400
林縣	縣	24	634	15	29	56	1391	1391	624	1	104	—	7	1	1536	1536	11589
內黃	縣	36	706	43	37	4	1749	1749	1326	1	95	—	5	2	1792	1792	4000
武陟	縣	77	1867	—	78	72	4937	4937	12300	1	97	17	6	1	2800	2800	9400
封邱	縣	31	645	37	31	31	736	736	1180	1	44	—	2	2	743	743	750
泌陽	縣	30	541	46	32	19	1193	1193	1995	2	82	12	8	4	1453	1453	4675
濟源	縣	83	2175	87	104	83	7675	7675	2091	9	458	82	25	12	3528	3528	1224
原武	縣	65	2219	350	131	127	4321	4321	329	4	294	64	9	7	2377	2377	1642
汲縣	縣	18	497	—	18	12	891	882	1385	1	72	22	4	1	1125	1115	2200
新鄉	縣	34	693	—	35	1	2132	2471	10048	6	115	9	12	11	2596	3853	1018
獲嘉	縣	23	719	10	34	14	1488	1483	1397	3	113	91	7	3	2057	2577	4950
淇縣	縣	71	1167	140	77	—	1590	1590	1571	1	43	72	2	3	1000	1000	1000
輝縣	縣	36	748	62	43	35	3372	3372	3981	1	82	16	5	2	1350	1350	4932
延津	縣	45	1042	—	54	—	2846	2746	3361	1	67	34	3	2	799	799	2880
濬縣	縣	25	547	—	25	25	1323	1323	3858	2	71	19	4	4	1553	1550	8049
滑縣	縣	89	1752	—	97	101	5611	5771	1276	5	248	40	25	12	3725	3725	2320
修武	縣	49	1336	41	59	49	3426	3426	2822	1	146	57	7	2	2835	2817	1000
孟陽	縣	43	1258	—	72	22	6583	6583	5532	1	100	18	7	3	2683	2683	6578
溫縣	縣	85	2911	20	141	118	3220	3220	5423	2	103	18	6	4	2240	2246	2300
陽武	縣	96	2842	58	122	96	5958	5958	1730	1	94	22	5	2	1694	1642	1250
陝縣	縣	21	428	82	26	22	1092	1092	1660	1	57	33	3	2	684	684	8000
洛陽	縣	87	1719	183	100	97	2814	2814	4837	4	331	129	12	3	3358	3358	4720
偃師	縣	169	4633	—	205	172	8952	9360	3075	2	108	12	7	5	2470	2594	5925
鞏縣	縣	130	4162	223	178	232	4760	4760	1660	6	351	58	10	12	3960	3960	17118
孟津	縣	317	7772	185	568	318	10384	10758	13211	4	238	70	12	8	2766	3442	10491
嵩縣	縣	147	4357	274	175	62	5867	6219	9873	3	192	104	9	4	2412	2996	23984
靈寶	縣	153	4212	95	180	47	6731	5974	2532	2	143	—	6	3	1653	1653	26310
盧氏	縣	83	1602	60	86	—	4492	4492	—	2	133	35	7	5	3000	3000	2852
汝縣	縣	48	1389	120	48	48	1804	1804	—	1	92	29	4	2	1473	1473	2340
汝縣	縣	57	1312	—	57	57	2506	2506	—	1	74	—	3	2	1404	1418	10163
汝縣	縣	42	879	—	45	28	1912	1912	2870	2	138	—	11	1	2504	2504	2302



縣	校 別	學 事 別	國 民 學 校					高 等 小 學									
			學 校	學 生	畢 業 生	教 員	職 員	歲 入	歲 出	資 產	學 校	學 生	畢 業 生	教 員	職 員	歲 入	歲 出
宜 陽	縣	75	2318	86	78	39	1260	4286	22836	1	54	26	3	2	1128	1128	2800
登 封	縣	72	1461	223	82	59	3260	3691	31001	1	92	—	3	1	733	733	31748
洛 甯	縣	49	1312	—	56	96	2445	2445	—	1	40	32	3	2	2386	2386	2250
新 滎	縣	115	1983	—	116	115	3283	3283	19551	1	75	26	4	1	1077	1077	1535
澗 池	縣	102	2759	—	140	178	4595	4595	2200	1	102	24	4	2	1424	1424	200
魯 山	縣	64	1943	—	64	64	4008	4008	1058	2	60	12	4	4	1281	1244	3059
邙 寶	縣	45	912	—	45	6	2404	2404	8742	1	44	—	3	2	1252	1251	6829
伊 豐	縣	40	904	47	40	9	1640	1640	10080	1	39	—	3	2	887	887	8550
信 陽	縣	88	1612	—	90	70	1945	1988	6573	1	93	—	3	2	923	1050	7308
南 陽	縣	60	2810	116	99	77	5723	5723	65442	8	388	82	24	10	5822	5822	35316
泌 陽	縣	90	3012	—	76	74	4354	4354	12088	5	300	30	25	10	4053	4053	19516
源 陽	縣	79	2526	21	87	53	9463	9578	53442	4	188	10	15	6	3223	3223	40970
召 平	縣	20	451	14	20	35	1278	1278	10340	1	17	23	4	2	1499	1499	8100
內 鄉	縣	24	556	—	26	21	1305	1305	2197	4	199	—	10	7	2793	2713	2188
新 野	縣	58	1486	—	67	70	4815	4845	9994	1	75	14	3	2	980	980	8000
方 城	縣	43	1088	—	49	26	1939	2022	12541	3	123	—	6	5	1138	1310	5904
舞 陽	縣	63	2158	83	80	30	7645	7645	60431	4	260	—	13	5	2302	2098	41809
葉 汝	縣	30	694	91	30	30	1285	1285	6960	1	60	16	5	1	1368	1368	1100
正 上	縣	92	2540	63	122	92	4502	4502	10889	1	66	60	4	2	950	1020	16204
新 蔡	縣	44	1317	—	57	78	3798	3798	1905	1	37	—	6	1	2308	2308	32570
南 陽	縣	189	6855	—	189	334	1136	1136	13832	3	214	19	12	8	4069	4189	17751
上 蔡	縣	55	1342	—	55	55	3774	4022	14136	2	162	20	8	4	6326	6326	37200
浙 川	縣	80	2563	—	80	79	3693	3693	254	2	109	18	4	3	1922	1922	16
桐 柏	縣	57	1099	—	62	51	4135	4125	7580	1	76	28	4	2	1789	1789	18195
鄧 州	縣	55	1785	45	59	55	3657	3523	18325	2	99	65	8	7	2344	2474	7672
西 平	縣	30	689	24	33	—	1496	1496	4246	2	128	27	7	4	2986	2986	44078
遂 平	縣	85	2962	58	170	—	5836	5836	17993	2	104	30	8	2	2532	2532	6620
山 川	縣	70	1988	275	82	—	6400	6400	20200	3	195	18	12	3	2830	2830	23176
光 山	縣	70	1461	214	70	16	4570	4562	47732	1	78	—	4	2	1798	1798	27922
固 始	縣	58	1864	—	60	52	3945	3924	4167	1	77	33	6	2	2164	2148	25213
息 縣	縣	131	2730	735	132	82	4008	4008	15000	1	78	64	4	2	2000	2000	5000
商 水	縣	47	1634	39	62	—	4480	4480	9420	3	142	8	12	9	3154	3154	15916
城 縣	縣	314	6248	32	316	313	16944	16944	1970	1	59	—	3	2	1300	1300	2810
新 野	縣	40	1279	—	55	43	5789	5513	3423	3	150	61	12	8	3673	4219	5678
新 野	縣	57	1235	260	58	57	3377	3377	2152	1	120	23	4	2	1992	1992	3548
新 野	縣	31	1062	—	47	—	3973	3973	24000	1	68	29	6	1	2820	2820	7540





甲種實業								其他							
學校	學生	畢業生	教員	職員	歲入	歲出	資產	學校	學生	畢業生	教員	職員	歲入	歲出	資產
2	338	177	26	14	22363	32363	55792	1	187	—	10	6	24617	2546	25000
1	76	—	4	2	2394	2394	4466	1	40	—	2	1	674	674	3873
1	20	—	2	2	1491	1491	2611	—	—	—	—	—	—	—	—
—	—	—	—	—	—	—	—	—	—	—	—	—	—	—	—
—	—	—	—	—	—	—	—	1	33	—	2	1	477	477	—
1	60	—	4	3	3660	3660	5737	—	—	—	—	—	—	—	—
—	—	—	—	—	—	—	—	1	40	—	2	1	204	240	—
—	—	—	—	—	—	—	—	—	—	—	—	—	—	—	—
1	61	21	2	2	1000	1000	240	1	33	33	2	2	342	342	540
—	—	—	—	—	—	—	—	1	40	—	2	2	1159	1159	1258
1	80	—	6	3	7237	7237	10933	—	—	—	—	—	—	—	—
—	—	—	—	—	—	—	—	1	28	—	—	—	200	200	—
—	—	—	—	—	—	—	—	1	21	—	2	2	840	840	1500
—	—	—	—	—	—	—	—	—	—	—	—	—	—	—	—
1	78	46	8	6	7753	8551	19480	—	—	—	—	—	—	—	—
1	28	38	5	4	3355	5556	6276	—	—	—	—	—	—	—	—
1	66	—	4	2	2500	2500	4300	—	—	—	—	—	—	—	—
—	—	—	—	—	—	—	—	1	26	—	2	1	600	600	4112
—	—	—	—	—	—	—	—	1	50	—	1	—	642	642	—
—	—	—	—	—	—	—	—	1	42	—	2	2	1230	1230	1500
1	65	19	7	4	6506	6492	9000	1	65	65	2	1	300	300	—
—	—	—	—	—	—	—	—	1	70	—	2	2	1140	1140	186
—	—	—	—	—	—	—	—	1	45	45	2	1	400	692	81
—	—	—	—	—	—	—	—	1	55	—	6	—	1044	1044	247
—	—	—	—	—	—	—	—	1	60	—	—	—	—	—	—
—	—	—	—	—	—	—	—	1	37	—	2	2	270	270	32
—	—	—	—	—	—	—	—	1	52	—	2	1	520	520	—
—	—	—	—	—	—	—	—	1	40	—	1	1	430	430	560
—	—	—	—	—	—	—	—	—	—	—	—	—	—	—	—
—	—	—	—	—	—	—	—	1	91	40	6	2	2748	2748	3578
—	—	—	—	—	—	—	—	1	98	34	5	2	2466	2466	1600



縣	校 別	學 事 別	中 學 校						師 範 學 校								
			學 校	學 生	畢 業 生	教 員	職 員	歲 入	歲 出	資 產	學 校	學 生	畢 業 生	教 員	職 員	歲 入	歲 出
新 野	縣	縣	—	—	—	—	—	—	—	—	—	—	—	—	—	—	—
方 城	縣	縣	—	—	—	—	—	—	—	—	—	—	—	—	—	—	—
舞 陽	縣	縣	—	—	—	—	—	—	—	—	—	—	—	—	—	—	—
葉 縣	縣	縣	—	—	—	—	—	—	—	—	—	—	—	—	—	—	—
汝 南	縣	縣	1	169	71	7	59240	9240	9858	1	83	62	4	25468	5468	6900	
西 平	縣	縣	—	—	—	—	—	—	—	—	—	—	—	—	—	—	
礪 山	縣	縣	—	—	—	—	—	—	—	—	—	—	—	—	—	—	
羅 山	縣	縣	—	—	—	—	—	—	—	—	—	—	—	—	—	—	
潢 川	縣	縣	1	149	—	5	43268	3268	28888	—	—	—	—	—	—	—	
鄧 始	縣	縣	1	91	19	8	45200	5200	6749	—	—	—	—	—	—	—	
息 縣	縣	縣	—	—	—	—	—	—	—	—	—	—	—	—	—	—	

附 甲 種 實

縣	校 別	學 事 別	甲 種 農 業						甲 種					
			學 校	學 生	畢 業 生	教 員	職 員	歲 入	歲 出	資 產	學 校	學 生	畢 業 生	教 員
開 封 杞 鄆 新 鄉 太 康 長 葛 武 陟 泌 陽 汲 陽 新 洛 汝 南	縣	縣	1	131	21	7	3	8983	8983	1800	1	61	41	7
	縣	縣	1	76	—	4	2	2394	2394	4466	—	—	—	—
	縣	縣	1	20	—	2	2	1491	1491	2615	—	—	—	—
	縣	縣	1	60	—	4	3	3660	3660	5732	—	—	—	—
	縣	縣	1	61	21	2	2	1000	1000	240	—	—	—	—
	縣	縣	—	—	—	—	—	—	—	—	—	—	—	—
	縣	縣	1	78	46	8	6	7753	8551	1980	—	—	—	—
	縣	縣	1	28	38	5	4	3355	5556	6276	—	—	—	—
	縣	縣	1	66	—	4	2	2500	2500	4300	—	—	—	—
	縣	縣	1	65	19	7	4	6506	6492	9000	—	—	—	—
縣	縣	1	83	62	4	2	5468	5468	6900	—	—	—	—	



學 校 類 別		學 校								
		公			私			總		
		男	女	總	男	女	總	男	女	總
初 等 教 育 中 等 教 育 高 等 教 育	國民學校	9262	141	9403	1407	7	1414	10669	148	10817
	高等小學	194	19	213	11	1	12	205	20	225
	乙種實業	32	—	32	—	—	—	32	—	32
	工業	7	—	7	—	—	—	7	—	7
	商業	21	—	21	—	—	—	21	—	21
	其他	1	—	1	—	—	—	1	—	1
	師範	18	—	18	1	—	1	19	—	19
	甲種實業	3	2	6	—	—	—	3	2	6
	工業	—	—	—	—	—	—	—	—	—
	商業	—	—	—	—	—	—	—	—	—
高 等 教 育	其他	13	1	14	—	—	—	13	1	14
	專法政	1	—	1	—	—	—	1	—	1
	醫 學	—	—	—	—	—	—	—	—	—
	門 農 業	1	—	1	—	—	—	1	—	1
	工 業	—	—	—	—	—	—	—	—	—
	學 商 業	1	—	1	—	—	—	1	—	1
	商 船	—	—	—	—	—	—	—	—	—
	校 外 國 語	—	—	—	—	—	—	—	—	—
	其 他	—	—	—	—	—	—	—	—	—
	總	9558	163	9721	1418	8	1427	10977	173	11148

學

生

公			私			總		
男	女	總	男	女	總	男	女	總
267902	3008	270910	33204	169	33373	301106	3177	304283
12702	488	13190	491	107	598	13193	595	13788
1211	—	1211	—	—	—	1211	—	1211
293	—	293	—	—	—	293	—	293
787	—	787	—	—	—	787	—	787
40	—	40	—	—	—	40	—	40
2588	—	2588	68	—	68	2656	—	2656
1687	361	2048	—	—	—	1687	361	2048
152	—	152	—	—	—	152	—	152
—	—	—	—	—	—	—	—	—
—	—	—	—	—	—	—	—	—
426	10	436	—	—	—	426	10	436
333	—	333	—	—	—	333	—	333
—	—	—	—	—	—	—	—	—
357	—	357	—	—	—	357	—	357
—	—	—	—	—	—	—	—	—
73	—	73	—	—	—	73	—	73
—	—	—	—	—	—	—	—	—
—	—	—	—	—	—	—	—	—
288551	3867	292418	33763	276	34039	322314	4143	326457

學 事 校 類 別		畢 業 生								
		公			私			總		
		男	女	總	男	女	總	男	女	總
初 等 教 育	國民學校	7132	163	7295	1170	—	1170	8302	163	8465
	高等小學	3409	54	3463	14	—	14	3423	54	3477
	乙種實業	43	—	43	—	—	—	43	—	43
	農工業	—	—	—	—	—	—	—	—	—
	商業	—	—	—	—	—	—	—	—	—
其 他	20	—	20	—	—	—	20	—	20	
中 等 教 育	中 學	275	—	275	—	—	—	275	—	275
	師 範	147	58	205	—	—	—	147	58	205
	甲種實業	91	—	91	—	—	—	91	—	91
	農工業	—	—	—	—	—	—	—	—	—
	商業	—	—	—	—	—	—	—	—	—
其 他	203	—	203	—	—	—	203	—	203	
高 等 教 育	專 門 學 校	192	—	192	—	—	—	192	—	192
	法 政	—	—	—	—	—	—	—	—	—
	醫 學	—	—	—	—	—	—	—	—	—
	農 業	184	—	184	—	—	—	184	—	184
	工 業	—	—	—	—	—	—	—	—	—
	商 業	28	—	28	—	—	—	28	—	28
	商 船	—	—	—	—	—	—	—	—	—
	外 國 語	—	—	—	—	—	—	—	—	—
其 他	—	—	—	—	—	—	—	—	—	
總		11724	275	11999	1184	—	1184	12908	275	13183

輟 學 生

公			私			總		
男	女	總	男	女	總	男	女	總
9613	317	9930	933	10	943	10546	327	10872
863	18	881	25	—	25	888	18	906
142	—	142	—	—	—	142	—	142
2	—	2	—	—	—	2	—	2
60	—	60	—	—	—	60	—	60
—	—	—	—	—	—	—	—	—
150	—	150	—	—	—	150	—	150
29	26	55	—	—	—	29	26	55
22	—	22	—	—	—	22	—	22
—	—	—	—	—	—	—	—	—
—	—	—	—	—	—	—	—	—
16	2	18	—	—	—	16	2	18
31	—	31	—	—	—	31	—	31
—	—	—	—	—	—	—	—	—
30	—	30	—	—	—	30	—	30
—	—	—	—	—	—	—	—	—
6	—	6	—	—	—	6	—	6
—	—	—	—	—	—	—	—	—
—	—	—	—	—	—	—	—	—
—	—	—	—	—	—	—	—	—
10964	363	11327	958	10	968	11927	373	12294

學 校 類 別		死 亡 生								
		公			私			總		
		男	女	總	男	女	總	男	女	總
初 等 教 育	國民學校	923	16	939	108	—	108	1031	16	1047
	高等小學	37	1	38	8	—	8	45	1	46
	乙種實業	1	—	1	—	—	—	1	—	1
	工業	—	—	—	—	—	—	—	—	—
	商業	3	—	3	—	—	—	3	—	3
	其他	—	—	—	—	—	—	—	—	—
中 等 教 育	中學	12	—	12	—	—	—	12	—	12
	師範	5	2	7	—	—	—	5	2	7
	甲種實業	—	—	—	—	—	—	—	—	—
	農業	—	—	—	—	—	—	—	—	—
	工業	—	—	—	—	—	—	—	—	—
	商業	—	—	—	—	—	—	—	—	—
	其他	1	—	1	—	—	—	1	—	1
高 等 教 育	專門學校	3	—	3	—	—	—	3	—	3
	法政	—	—	—	—	—	—	—	—	—
	醫學	—	—	—	—	—	—	—	—	—
	農業	1	—	1	—	—	—	1	—	1
	工業	—	—	—	—	—	—	—	—	—
	商業	—	—	—	—	—	—	—	—	—
	商船	—	—	—	—	—	—	—	—	—
	外國語	—	—	—	—	—	—	—	—	—
	其他	—	—	—	—	—	—	—	—	—
	總	987	19	1006	116	—	116	1100	19	1119

教

員

公			私			總		
男	女	總	男	女	總	男	女	總
10533	177	10710	1312	9	1321	11845	186	12031
705	22	727	31	6	37	736	28	764
88	—	88	—	—	—	88	—	88
18	—	18	—	—	—	18	—	18
43	—	43	—	—	—	43	—	43
3	—	3	—	—	—	3	—	3
150	—	150	5	—	5	155	—	155
69	22	91	—	—	—	69	22	91
11	—	11	—	—	—	11	—	11
—	—	—	—	—	—	—	—	—
—	—	—	—	—	—	—	—	—
29	1	30	—	—	—	29	1	30
38	—	38	—	—	—	38	—	38
—	—	—	—	—	—	—	—	—
29	—	29	—	—	—	29	—	29
—	—	—	—	—	—	—	—	—
20	—	20	—	—	—	20	—	20
—	—	—	—	—	—	—	—	—
—	—	—	—	—	—	—	—	—
—	—	—	—	—	—	—	—	—
11736	222	11958	1348	15	1363	13084	237	13321



學 事 學校 類 別		職 員								
		公			私			總		
		男	女	總	男	女	總	男	女	總
初 等 教 育	國民學校	7650	101	7751	921	8	929	8571	109	8680
	高等小學	258	23	281	13	3	16	271	26	297
	乙種實業	49	—	49	—	—	—	49	—	49
	工業	9	—	9	—	—	—	9	—	9
	商業	25	—	25	—	—	—	25	—	25
	其他	3	—	3	—	—	—	3	—	3
中 等 教 育	中學	71	—	71	1	—	1	72	—	72
	師範	27	10	37	—	—	—	27	10	37
	甲種實業	7	—	7	—	—	—	7	—	7
	工業	—	—	—	—	—	—	—	—	—
	商業	—	—	—	—	—	—	—	—	—
	其他	14	1	15	—	—	—	14	1	15
高 等 教 育	專法政	10	—	10	—	—	—	10	—	10
	醫學	—	—	—	—	—	—	—	—	—
	門農業	10	—	10	—	—	—	10	—	10
	工業	—	—	—	—	—	—	—	—	—
	商業	3	—	3	—	—	—	3	—	3
	商船	—	—	—	—	—	—	—	—	—
	校外國語	—	—	—	—	—	—	—	—	—
	其他	—	—	—	—	—	—	—	—	—
總	8136	135	8271	935	11	946	9071	146	9217	

歲

入

公			私			總		
男	女	總	男	女	總	男	女	總
621247	25305	646552	60303	1895	62198	681550	27200	708750
204362	16011	220373	14963	2853	17816	219325	18864	238189
22776	—	22776	—	—	—	22776	—	22776
4280	—	4280	—	—	—	4280	—	4280
15440	—	15440	—	—	—	15440	—	15440
750	—	750	—	—	—	750	—	750
109429	—	109429	2500	—	2500	111929	—	111929
79800	25000	104800	—	—	—	79800	25000	104800
9200	—	9200	—	—	—	9200	—	9200
—	—	—	—	—	—	—	—	—
—	—	—	—	—	—	—	—	—
7644	100	7744	—	—	—	7644	100	7744
20224	—	20224	—	—	—	20224	—	20224
—	—	—	—	—	—	—	—	—
66000	—	66000	—	—	—	66000	—	66000
—	—	—	—	—	—	—	—	—
20000	—	20000	—	—	—	20000	—	20000
—	—	—	—	—	—	—	—	—
—	—	—	—	—	—	—	—	—
—	—	—	—	—	—	—	—	—
1181152	66416	1247568	77766	4748	82514	1258918	71164	1320082

學 校 類 別		出 身 年 齡								
		公			私			總		
		男	女	總	男	女	總	男	女	總
初 等 教 育	國民學校	628176	27160	655336	80446	1895	82341	708622	29055	737677
	高等小學	211724	10174	221898	17126	2853	19979	228850	13027	241877
	乙種實業	21724	—	21724	—	—	—	21724	—	21724
	工業	5086	—	5086	—	—	—	5086	—	5086
	商業	13752	—	13752	—	—	—	13752	—	13752
	其他	750	—	750	—	—	—	750	—	750
中 等 教 育	中 學	110347	—	110347	2500	—	2500	112847	—	112847
	師 範	79800	28720	108520	—	—	—	79800	28720	108520
	甲種實業	9200	—	9200	—	—	—	9200	—	9200
	工業	—	—	—	—	—	—	—	—	—
	商業	—	—	—	—	—	—	—	—	—
	其他	7689	100	7789	—	—	—	7689	100	7789
高 等 教 育	專 法 政	19508	—	19508	—	—	—	19508	—	19508
	醫 學	—	—	—	—	—	—	—	—	—
	門 農 業	65982	—	65982	—	—	—	65982	—	65982
	工 業	—	—	—	—	—	—	—	—	—
	學 商 業	20000	—	20000	—	—	—	20000	—	20000
	商 船	—	—	—	—	—	—	—	—	—
	校 外 國 語	—	—	—	—	—	—	—	—	—
	其 他	—	—	—	—	—	—	—	—	—
總		1193738	66154	1259892	100072	4748	104820	1293810	70902	1364712

資

產

公			私			總		
男	女	總	男	女	總	男	女	總
942797	40734	983531	62101	2570	64671	1004898	43304	1048202
887942	21647	909589	28833	21000	49833	916775	42647	959422
49539	—	49539	—	—	—	49539	—	49539
5680	—	5680	—	—	—	5680	—	5680
48531	—	48531	—	—	—	48531	—	48531
1800	—	1800	—	—	—	1800	—	1800
397576	—	397576	1900	—	1900	399476	—	399476
121023	32510	153533	—	—	—	121023	32510	153533
9424	—	9424	—	—	—	9424	—	9424
—	—	—	—	—	—	—	—	—
—	—	—	—	—	—	—	—	—
2560	—	2560	—	—	—	2560	—	2560
50100	—	50100	—	—	—	50100	—	50100
—	—	—	—	—	—	—	—	—
25700	—	25700	—	—	—	25700	—	25700
—	—	—	—	—	—	—	—	—
9500	—	9500	—	—	—	9500	—	9500
—	—	—	—	—	—	—	—	—
—	—	—	—	—	—	—	—	—
552172	94891	3647063	92834	23570	116404	2645006	118461	2763467



學 校 類 別	學 年 度	學 校				學 生				畢 業 生				
		民國元年	二年	三年	四年	元年	二年	三年	四年	元年	二年	三年	四年	
初 等 教 育	國民學校	5566	7547	8994	10817	14536	196526	265082	304288	7779	8432	11231	8465	
	高等小學	146	178	209	225	9425	12587	14217	13788	1493	1741	1369	3477	
	乙種實業	農業	1	3	15	32	42	191	617	1211	—	36	—	43
		工業	—	—	4	7	—	—	131	293	—	—	—	—
		商業	1	1	12	21	98	102	480	787	—	20	—	—
	其他	1	1	1	1	50	46	60	40	—	—	—	20	
中 等 教 育	中師	14	16	17	19	2046	2132	2398	2656	175	175	139	275	
	甲種實業	農業	4	6	7	6	1006	1449	1573	2048	99	209	67	205
		工業	1	2	2	3	160	263	236	152	24	—	45	91
		商業	—	—	—	—	—	—	—	—	—	—	—	—
	其他	34	55	32	14	1485	2236	1475	436	53	1405	812	203	
	高 等 教 育	專門學校	1	1	1	1	1120	965	435	333	150	91	177	192
法政學業		醫學	—	—	—	—	—	—	—	—	—	—	—	—
		農業	1	1	1	1	234	437	273	357	—	22	43	184
		工業	1	1	—	—	176	176	—	—	—	—	—	—
學 校 外 國 語		商業	1	1	—	—	170	247	—	73	35	—	—	28
		其他	—	—	—	—	—	—	—	—	—	—	—	—
總		5772	7813	9295	11148	161278	217357	287577	326457	9808	12132	13882	13182	

學 校 類 別	事 業 類 別	輟 學 生				死 亡 生				教 員			
		民 國 元 年	二 年	三 年	四 年	元 年	二 年	三 年	四 年	元 年	二 年	三 年	四 年
初 等 教 育	國 民 學 校	8303	9206	9337	10873	524	836	1014	1047	6706	8713	10181	12031
	高 等 小 學	708	1100	1201	906	40	50	54	46	500	664	721	764
	乙 種 實 業	3	14	25	145	—	—	2	1	2	8	44	88
	農 工 商 業	—	—	—	2	—	—	—	—	—	—	10	18
	其 他	—	2	1	60	—	—	—	3	6	7	36	43
中 等 教 育	中 學	147	175	217	150	5	5	1	13	95	116	139	155
	師 範	149	214	32	55	—	7	—	7	54	75	78	91
	甲 種 實 業	1	12	—	22	—	—	—	—	7	11	10	11
	農 工 商 業	—	—	—	—	—	—	—	—	—	—	—	—
	其 他	—	—	—	—	—	—	—	—	—	—	—	—
高 等 教 育	專 門 學 校	168	172	373	31	1	—	—	3	30	32	41	38
	法 醫 學	—	—	—	—	—	—	—	—	—	—	—	—
	農 業	—	70	72	30	—	2	3	1	19	37	29	29
	工 業	36	32	—	—	—	—	—	—	7	11	—	—
	商 業	16	23	—	6	1	1	—	—	18	24	—	20
	商 船	—	—	—	—	—	—	—	—	—	—	—	—
	外 國 語	—	—	—	—	—	—	—	—	—	—	—	—
其 他	—	—	—	—	—	—	—	—	—	—	—	—	
總 計		9543	11051	11318	12295	571	902	1075	1122	7566	9874	11391	13321

職 員				歲 入				歲 出				資 產			
元年	二年	三年	四年	元年	二年	三年	四年	元年	二年	三年	四年	元年	二年	三年	四年
5680	7554	7421	8680	282490	535492	747073	708750	400079	540491	634153	737677	921232	1098219	1243846	1048202
246	302	311	297	199672	240445	241471	238189	206406	239921	246183	241877	879929	984354	1005273	959422
1	5	21	49	265	3410	10895	22776	265	3440	10895	21724	2540	3448	22506	49539
—	—	18	9	—	—	1711	4280	—	—	2764	5086	—	—	3070	5680
3	3	5	25	4250	4960	10584	15440	4250	4960	10061	13752	7142	7142	17536	48581
2	3	3	3	500	500	1300	750	500	500	1300	750	1000	1250	1500	1800
42	53	56	72	100394	107578	102936	111929	99532	107059	104644	112847	234483	321326	328679	399476
28	31	29	37	103613	110881	108760	104800	102562	109379	108760	108520	126988	150707	156008	153533
6	6	4	7	16701	9256	8600	9200	14280	11974	8600	9200	1924	8924	9124	9424
—	—	—	—	—	—	—	—	—	—	—	—	—	—	—	—
—	—	—	—	—	—	—	—	—	—	—	—	—	—	—	—
34	58	40	15	16027	23856	12556	7744	16047	23876	12656	7789	15262	15362	9584	2560
14	12	12	10	50000	51539	48000	20224	50000	52381	43525	19508	36600	40600	50100	50100
—	—	—	—	—	—	—	—	—	—	—	—	—	—	—	—
19	13	10	10	38623	60077	60746	66000	39483	61822	60734	65982	10000	18000	22800	25700
3	4	—	—	18326	23550	—	—	18967	23359	—	—	35000	35000	—	—
6	12	—	3	15667	23582	—	20000	16775	23252	—	20000	5900	9500	—	9500
—	—	—	—	—	—	—	—	—	—	—	—	—	—	—	—
—	—	—	—	—	—	—	—	—	—	—	—	—	—	—	—
—	—	—	—	—	—	—	—	—	—	—	—	—	—	—	—
6084	8055	7930	9217	84653	1105126	1354032	1331081	969146	132414	1244275	1364712	2278000	2698322	2870026	2703467



縣	校 別	學 事 別	國 民 學 校							高 等 小 學							
			學 校	學 生	畢 業 生	教 員	職 員	歲 入	歲 出	資 產	學 校	學 生	畢 業 生	教 員	職 員	歲 入	歲 出
陽 曲	縣	128	5509	78	157	118	21450	21450	1382	6	1179	37	48	16	3411	3411	80270
太 原	縣	122	3647	111	125	122	15000	15000	3091	1	119	37	4	1	3310	3310	9140
榆 次	縣	162	4251	21	170	—	1767	1767	6876	3	331	—	13	2	5130	5130	8861
太 谷	縣	61	1928	—	106	59	12295	12295	5032	2	79	29	9	2	5000	5000	11250
祁 縣	縣	144	4587	23	210	75	15827	15827	8750	7	280	10	32	9	4430	4430	4450
交 城	縣	83	2720	179	89	67	7413	7413	9424	1	78	19	8	1	2541	2541	1480
徐 溝	縣	124	4437	113	130	29	16471	16471	31801	3	179	39	14	3	4647	4647	4960
崑 嵐	縣	38	745	—	38	4	2730	2730	3000	1	16	25	3	2	1500	1500	900
泌 陽	縣	136	4875	600	165	128	14051	14151	15736	5	447	44	25	5	3797	3777	2734
孝 義	縣	133	3740	365	174	106	1464	1464	4703	6	630	39	18	12	2000	2000	1000
遙 遙	縣	187	6763	215	248	1	18517	18517	13028	4	410	58	12	7	5338	5338	5235
休 水	縣	66	1810	106	97	36	5685	5685	2800	2	75	13	3	3	3933	3933	37450
文 嵐	縣	118	3440	—	157	177	1031	1031	1870	3	211	43	7	2	4000	4000	3830
興 中	縣	19	426	—	24	5	2870	2870	1680	1	51	—	4	1	1000	1000	600
離 石	縣	27	1200	95	34	27	2840	2840	2600	2	92	70	6	4	1400	1400	1500
治 子	縣	10	158	—	10	4	590	590	610	1	35	—	5	1	1000	1000	800
留 垣	縣	89	2730	44	94	80	10180	10180	1008	5	204	55	11	10	3500	3500	20345
垣 城	縣	167	4743	77	170	166	9690	9690	8070	2	119	—	7	2	3857	3857	5100
關 樓	縣	143	6329	—	153	143	7152	7152	1295	3	191	60	8	5	2904	2904	4879
石 梁	縣	69	2606	—	69	5	3870	3870	2530	1	69	38	2	3	986	986	800
沁 水	縣	114	4166	134	114	114	10060	10060	12100	2	16	—	4	3	2630	2630	2000
沁 縣	縣	176	9451	285	277	176	8801	8801	2753	2	204	37	8	5	1920	1920	1135
沁 陽	縣	71	1750	—	71	71	3550	3550	1850	1	51	30	3	3	1850	1850	2040
沁 州	縣	215	5511	431	229	218	10010	10010	1834	3	309	71	12	5	4100	4100	8310
石 門	縣	19	553	—	19	19	1945	1945	1310	1	42	—	2	1	800	800	530
臨 潞	縣	53	1010	—	55	54	2410	2410	1380	2	42	45	7	6	2500	2500	1000
黎 城	縣	80	1941	190	83	70	6820	6820	1300	1	46	5	4	4	2000	2000	1700
晉 城	縣	494	10039	120	497	15	11007	11007	9033	5	216	42	13	5	1990	1990	7353
高 平	縣	221	8555	483	223	261	10000	10000	5912	1	121	33	7	1	2217	2217	2220
陽 陵	縣	104	2440	55	104	1	4210	4210	1700	5	193	29	19	5	3404	3404	15150
沁 水	縣	57	1730	—	59	19	3023	3023	2700	1	40	27	2	2	1200	1200	450
沁 縣	縣	78	1809	—	80	70	3100	3100	1400	2	90	—	5	5	1178	1178	1513
沁 陽	縣	51	2436	—	51	51	3753	3753	2400	1	49	13	3	1	1016	1016	8560
沁 州	縣	48	2132	—	48	30	3100	3100	1850	1	33	—	3	2	1350	1350	3500
沁 陽	縣	51	2002	88	52	51	3450	3450	2135	1	28	—	2	2	1000	1000	1531
沁 陽	縣	70	1434	—	81	9	5310	5310	7370	1	81	23	1	1	1770	1770	2000



縣	校 別	學 事 別	國 民 學 校						高 等 小 學								
			學 校	學 生	畢 業 生	教 員	職 員	歲 入	歲 出	資 產	學 校	學 生	畢 業 生	教 員	職 員	歲 入	歲 出
沁源	縣	67	2464	101	67	22	3797	3797	8000	1	109	23	4	1	1200	1200	7000
武鄉	縣	81	1919	40	82	77	3058	3058	1290	2	145	35	7	3	1452	1452	2225
平定	縣	319	6531	84	339	342	11185	11185	11493	7	327	63	34	8	8200	8200	18160
孟陽	縣	179	4366	395	186	21	10920	10920	21500	1	49	—	5	3	1800	1800	2400
代縣	縣	201	5533	200	216	108	10656	10656	9030	2	65	17	8	5	2420	2420	5950
大懷	縣	192	5292	357	204	—	9682	9682	6584	4	172	31	10	1	2570	2570	8907
同仁	縣	291	1284	61	292	1	30150	30150	27005	1	117	33	6	1	2196	2196	6001
山陰	縣	103	2005	—	106	—	3784	3784	720	1	47	23	3	1	931	931	855
高平	縣	14	236	—	16	12	772	472	78	2	63	55	2	2	594	594	45
右玉	縣	75	2176	—	77	69	4243	4415	2590	2	168	45	8	4	2639	3800	11907
左雲	縣	51	1119	82	53	2	2198	2198	2442	1	26	22	2	1	655	655	2100
平魯	縣	56	1380	—	57	—	3958	4048	682	1	23	10	2	1	650	720	4270
朔州	縣	15	411	32	17	9	390	650	100	1	39	10	2	2	1015	655	350
天鎮	縣	160	3357	9	160	160	6400	6400	5335	3	87	27	9	3	2880	2880	2140
廣靈	縣	48	1487	26	49	48	3412	3412	7542	1	40	8	4	1	1300	1300	20170
靈邱	縣	72	1247	35	77	1	6478	6478	3170	2	60	26	4	2	1333	1333	6667
渾源	縣	26	522	13	27	—	1580	1580	1622	2	100	30	5	2	1754	1754	1980
應州	縣	129	3032	443	160	—	4740	4505	2132	7	278	67	24	9	1969	1922	6822
忻州	縣	86	1863	16	97	12	4935	4965	7560	1	123	68	6	1	2150	2031	13550
定襄	縣	235	8652	624	301	620	24390	24390	52564	1	190	41	5	2	1423	1840	18425
靜樂	縣	103	6043	51	174	5	13496	13387	9026	6	171	—	11	1	2486	2800	3844
五台	縣	74	1388	22	74	74	3786	3786	315	2	58	—	8	8	1560	1560	2750
偏關	縣	316	6607	148	452	445	16478	18248	4852	8	370	248	40	21	5963	7970	1005
神池	縣	75	1466	—	137	—	4955	4955	2290	3	106	—	7	3	1325	1325	4492
五寨	縣	16	510	—	18	18	480	480	225	1	28	12	2	3	820	815	3487
繁峙	縣	72	759	42	72	2	2688	2688	3250	1	50	21	2	1	1000	1000	7000
保德	縣	17	467	15	23	11	2363	2557	1536	1	27	—	3	3	1430	1355	3255
河曲	縣	330	11242	390	468	61	19300	19730	9938	4	412	64	13	8	4085	4285	5217
臨汾	縣	93	1825	—	93	1	5735	5735	3675	3	135	22	8	3	2200	2200	2500
洪洞	縣	38	1107	—	38	—	1157	1146	2004	1	34	3	3	1	608	573	128
浮山	縣	177	5246	290	194	193	9332	9332	52122	4	274	97	9	3	1660	1860	19705
沁源	縣	47	1280	52	50	47	2050	2050	1957	1	27	2	3	1	727	727	3785
曲陽	縣	127	3337	140	190	127	7693	7693	1931	1	224	37	6	2	1517	1517	1354
沁水	縣	112	3086	170	146	362	7024	7218	8948	3	321	111	13	4	1700	1700	2765
沁南	縣	167	2670	—	172	167	4996	4996	796	1	60	—	4	1	921	929	5800
沁北	縣	33	618	168	66	1	1288	1288	466	1	32	19	5	2	1050	1050	2500



縣	校 別	國 民 學 校						高 等 小 學									
		學 校	學 生	畢 業 生	教 員	職 員	歲 入	歲 出	資 產	學 校	學 生	畢 業 生	教 員	職 員	歲 入	歲 出	資 產
安澤	縣	46	998	64	49	111	2945	2965	1998	1	81	16	4	1	765	765	900
安曲	縣	126	2777	63	141	198	7235	7219	9171	2	127	43	9	4	4950	4950	19300
翼城	縣	93	2468	—	98	92	5759	5759	9490	2	114	13	8	4	1572	1572	10984
襄陵	縣	88	2611	55	92	94	5683	5914	2722	1	76	39	4	2	1039	1056	1510
吉縣	縣	33	284	—	34	1	1009	1017	676	1	16	—	2	1	870	830	787
永濟	縣	192	4759	405	196	384	6533	6533	41700	4	219	56	13	8	2082	2187	12555
臨晉	縣	80	2376	115	94	103	5478	5478	64791	1	152	38	3	4	1665	1665	1939
臨猗	縣	106	2588	388	121	153	4987	4987	24743	1	88	25	4	2	1201	1189	11703
榮河	縣	75	3535	38	88	62	9042	9042	2330	1	93	25	5	1	1104	1104	9236
萬泉	縣	43	1230	—	48	—	2033	2033	2920	1	69	25	4	—	1239	1239	1200
猗氏	縣	124	3099	5	137	1	7003	7003	13550	2	153	42	9	2	2656	2656	2201
汾城	縣	87	2142	98	93	87	1684	1684	11849	2	104	16	9	4	3181	3181	2009
夏縣	縣	155	3881	62	179	—	9380	9380	6148	1	135	48	5	2	1570	1570	2550
平陸	縣	144	1635	19	144	150	4889	4889	12242	3	142	46	11	6	2352	2946	17700
芮城	縣	100	2358	74	111	217	5080	5080	15680	3	131	47	12	8	2112	2112	24250
新絳	縣	186	4557	142	202	256	7318	7318	51019	2	87	31	5	3	1333	1251	6567
垣曲	縣	67	1738	57	72	126	4820	4820	769	1	121	86	7	1	1075	1014	14570
聞喜	縣	250	6749	256	295	268	1276	1276	9237	3	240	233	9	6	3481	3481	376
絳縣	縣	108	2053	—	114	218	4378	4378	—	1	79	34	4	2	1578	1400	2850
稷山	縣	81	1712	145	82	89	4131	4441	950	1	202	39	7	1	1510	1510	7220
河津	縣	181	4332	166	224	223	9292	9292	9925	3	151	26	10	10	2027	2027	2096
解縣	縣	89	2076	126	113	—	7204	7200	34870	2	125	31	5	3	1720	1718	2969
霍縣	縣	116	3153	69	123	116	4630	4630	341	2	94	44	9	3	1500	1500	1300
汾西	縣	19	293	4	19	20	709	709	1555	1	42	24	5	1	702	800	4775
靈石	縣	18	475	8	25	30	1275	1326	1120	3	62	26	7	6	1783	1922	2317
趙城	縣	48	1054	57	53	67	1970	1970	6040	3	189	104	9	3	1398	1398	30
隰縣	縣	14	323	37	14	12	577	577	158	2	24	14	4	3	1320	1320	2500
大瀛	縣	10	172	—	10	10	450	324	3472	1	12	—	2	1	647	565	—
蒲縣	縣	5	134	13	4	5	152	152	—	1	12	8	3	2	561	561	720
永和	縣	7	99	—	8	6	615	548	2368	1	23	7	2	1	322	360	2685









學 事 學 校 類 別		學 校								
		公			私			總		
		男	女	總	男	女	總	男	女	總
初 等 教 育	國民學校	4880	122	5002	747	96	843	5027	218	5845
	高等小學	289	43	332	85	41	126	374	84	458
	乙種實業	4	—	4	1	—	1	5	—	5
	工業	5	3	8	—	2	2	5	5	10
	商業	13	—	13	27	—	27	40	—	40
	其他	16	4	20	8	4	12	24	8	32
中 等 教 育	中學	12	—	12	7	4	11	19	4	23
	師範	10	7	17	—	2	2	10	9	19
	甲種實業	4	1	5	1	—	1	5	1	6
	工業	2	—	2	—	—	—	2	—	2
	商業	2	—	2	2	1	3	4	1	5
	其他	21	4	25	3	3	6	24	7	31
高 等 教 育	專法政	1	—	1	2	—	2	3	—	3
	醫學	1	—	1	1	—	1	2	—	2
	門農	—	—	—	—	—	—	—	—	—
	工業	2	—	2	3	—	3	5	—	5
	學商	—	—	—	1	—	1	1	—	1
	商船	—	—	—	—	—	—	—	—	—
	校外國語	—	—	—	—	—	—	—	—	—
	其他	1	—	1	—	—	1	—	—	1
	總	5263	184	5447	888	153	1041	6151	337	6488

學

生

公			私			總		
男	女	總	男	女	總	男	女	總
200698	24373	225071	31179	6485	37664	231877	30858	262735
18973	2174	21147	3916	1562	5478	22889	3730	26625
230	—	230	38	—	38	268	—	268
275	300	575	—	126	126	275	426	701
753	—	753	462	—	462	1215	—	1215
575	214	789	533	215	748	1108	429	1537
2048	—	2048	1765	526	2291	3813	526	4339
2367	595	2962	—	85	85	2367	680	3047
601	179	780	85	—	85	686	179	865
440	—	440	—	—	—	440	—	440
216	—	216	56	12	68	272	12	284
913	86	999	981	62	1043	1894	148	2042
231	—	231	434	—	434	665	—	665
76	—	76	76	—	76	152	—	152
—	—	—	—	—	—	—	—	—
262	—	262	358	—	358	620	—	620
—	—	—	130	—	130	130	—	130
—	—	—	—	—	—	—	—	—
—	—	—	—	—	—	—	—	—
101	—	101	—	—	—	101	—	101
228759	27921	256680	40013	9073	49086	263772	36994	305766

學 事 校 類 別		畢 業 生								
		公			私			總		
		男	女	總	男	女	總	男	女	總
初 等 教 育	國民學校	12042	1461	13503	2503	566	3069	14545	2027	16572
	高等小學	3752	324	4076	657	130	787	4409	454	4863
	乙種實業	18	—	18	11	—	11	29	—	29
	農業	35	23	58	—	4	4	35	27	62
	工業	70	—	70	34	—	34	104	—	104
	商業	30	16	52	25	12	37	61	28	89
中 等 教 育	中 學	224	—	224	196	8	204	420	8	428
	師 範	391	71	462	—	15	15	391	86	477
	甲種實業	62	28	90	20	—	20	82	28	110
	農業	67	—	67	—	—	—	67	—	67
	工業	30	—	30	—	—	—	30	—	30
	商業	528	13	541	42	10	52	570	23	593
高 等 教 育	專 門 學 校	122	—	122	279	—	279	401	—	401
	法 政	—	—	—	5	—	5	5	—	5
	醫 學	—	—	—	—	—	—	—	—	—
	農 業	26	—	26	24	—	24	50	—	50
	工 業	—	—	—	12	—	12	12	—	12
	商 業	—	—	—	—	—	—	—	—	—
	商 船	—	—	—	—	—	—	—	—	—
	外 國 語	—	—	—	—	—	—	—	—	—
	其 他	—	—	—	—	—	—	—	—	—
總	17403	1930	19339	3808	745	4553	21211	2681	23892	

輟 學 生

公			私			總		
男	女	總	男	女	總	男	女	總
12970	1772	14742	2327	516	2843	15297	2288	17585
1658	160	1818	251	115	366	1909	275	2184
14	—	14	16	—	16	30	—	30
8	30	38	—	4	4	8	34	42
72	—	72	67	—	67	139	—	139
22	28	50	12	18	30	34	46	80
250	—	250	104	53	157	354	53	407
115	61	176	—	4	4	115	65	180
90	25	115	18	—	18	108	25	133
62	—	62	—	—	—	62	—	62
34	—	34	4	—	4	38	—	38
63	8	71	12	3	15	75	11	86
25	—	25	31	—	31	56	—	56
2	—	2	2	—	2	4	—	4
—	—	—	—	—	—	—	—	—
49	—	49	176	—	176	225	—	225
—	—	—	20	—	20	20	—	20
—	—	—	—	—	—	—	—	—
—	—	—	—	—	—	—	—	—
—	—	—	—	—	—	—	—	—
15434	2084	17518	3040	712	3752	18474	2797	21271

學 事 校 類 別		死 亡 生								
		公			私			總		
		男	女	總	男	女	總	男	女	總
初 等 教 育	國民學校	1142	132	1274	138	31	169	1280	163	1443
	高等小學	70	9	79	9	3	12	79	12	91
	乙種實業	—	—	—	—	—	—	—	—	—
	工業	1	—	1	—	—	—	1	—	1
	商業	3	—	3	3	—	3	6	—	6
其 他	2	1	3	—	—	—	2	1	3	
中 等 教 育	中 學	4	—	4	4	4	8	8	4	12
	師 範	20	3	23	1	—	1	21	3	24
	甲種實業	2	—	2	—	—	—	2	—	2
	工業	3	—	3	—	—	—	3	—	3
	商業	1	—	1	—	—	—	1	—	1
其 他	4	—	4	—	—	—	4	—	4	
高 等 教 育	專 門 學 校	1	—	1	1	—	1	2	—	2
	法 政	1	—	1	1	—	1	2	—	2
	醫 學	1	—	1	1	—	1	2	—	2
	農 業	—	—	—	—	—	—	—	—	—
	工 業	1	—	1	6	—	6	7	—	7
	商 業	—	—	—	—	—	—	—	—	—
	商 船	—	—	—	—	—	—	—	—	—
其 他	—	—	—	—	—	—	—	—	—	
總	1255	145	1400	163	38	201	1413	183	1601	

教

員

公			私			總		
男	女	總	男	女	總	男	女	總
9145	301	9446	1341	147	1488	10486	448	10934
1472	128	1600	585	129	714	2057	257	2314
26	—	26	3	—	3	29	—	29
60	18	78	5	5	10	65	23	88
68	—	68	42	—	42	110	—	110
28	32	60	29	34	63	57	66	123
189	—	189	128	33	161	317	33	350
225	21	246	23	5	28	248	26	274
81	1	82	7	—	7	88	1	89
49	—	49	—	—	—	49	—	49
27	—	27	10	—	10	37	—	37
135	11	146	67	8	75	202	19	221
23	—	23	41	—	41	64	—	64
14	—	14	9	—	9	23	—	23
—	—	—	—	—	—	—	—	—
56	—	56	39	—	39	95	—	95
—	—	—	16	—	16	16	—	16
—	—	—	—	—	—	—	—	—
—	—	—	—	—	—	—	—	—
10	—	10	—	—	—	10	—	10
11608	512	12120	2345	361	2706	13953	873	14826

學 事 學校 類 別		職 員								
		公			私			總		
		男	女	總	男	女	總	男	女	總
初 等 教 育	國民學校	3404	66	3470	640	59	699	4044	125	4169
	高等小學	424	40	464	138	28	166	562	68	630
	乙種實業	7	—	7	2	—	2	9	—	9
	種工業	13	1	14	—	2	2	13	3	16
	商業	17	—	17	25	—	25	42	—	42
	其他	12	7	19	10	11	21	22	18	40
中 等 教 育	中學	103	—	103	34	6	40	137	6	143
	師範	130	14	144	6	2	8	136	16	152
	甲種實業	66	4	70	8	—	8	74	4	78
	種工業	32	—	32	—	—	—	32	—	32
	商業	9	—	9	7	—	7	16	—	16
	其他	56	5	61	12	3	15	68	8	76
高 等 教 育	專法政	15	—	15	18	—	18	33	—	33
	醫學	18	—	18	4	—	4	22	—	22
	門農	—	—	—	—	—	—	—	—	—
	工業	39	—	39	20	—	20	59	—	59
	學商	—	—	—	8	—	8	8	—	8
	商船	—	—	—	—	—	—	—	—	—
	校外國語	—	—	—	—	—	—	—	—	—
其 他	13	—	13	—	—	—	13	—	13	
總		4358	137	4495	932	111	1043	5290	248	5538

歲			入					
公			私			總		
男	女	總	男	女	總	男	女	總
1315048	59744	1374792	143144	17603	160747	1458192	77347	1535539
458246	66793	525039	116277	28460	144737	574523	95253	669776
11142	—	11142	3200	—	3200	14342	—	14342
15002	2677	17679	—	1599	1599	15002	4276	19278
26362	—	26362	9577	—	9577	35940	—	35940
13661	3618	17279	27198	1280	28478	40859	4898	45757
190819	—	190819	105320	10405	115725	296139	10405	306544
333010	70969	403979	—	3200	3200	333010	74169	407179
151720	26100	177820	14367	—	14367	166087	26100	192187
100408	—	100408	—	—	—	100408	—	100408
26600	—	26600	4662	—	4662	31263	—	31263
53229	6022	59251	43755	2250	46005	96984	8272	105256
91349	—	91349	53000	—	53000	144349	—	144349
54900	—	54900	9950	—	9950	64850	—	64850
—	—	—	—	—	—	—	—	—
206383	—	206383	65000	—	65000	271383	—	271383
—	—	—	13000	—	13000	13000	—	13000
—	—	—	—	—	—	—	—	—
—	—	—	—	—	—	—	—	—
—	—	—	—	—	—	—	—	—
204788	235923	3283803	608451	64797	673248	3656331	300720	3957051



學 事 學 校 類 別		歲 出								
		公			私			總		
		男	女	總	男	女	總	男	女	總
初 等 教 育	國民學校	1432129	64411	1496540	181410	26179	207589	1613539	90590	1704129
	高等小學	490533	68723	559256	139480	52641	192121	630013	121364	751377
	乙種實業	11992	—	11992	3200	—	3200	15192	—	15192
	工業	21671	5085	26756	—	1978	1978	21671	7063	28734
	商業	26421	—	26421	13445	—	13445	39866	—	39866
	其他	13906	3760	17666	27475	2965	30440	41381	6725	48106
中 等 教 育	中學	176486	—	176486	131271	23580	154851	307757	23580	331337
	師範	344611	82163	426774	—	4550	4550	344611	86713	431324
	甲種實業	126948	25358	152306	14367	—	14367	141315	25358	166673
	工業	96950	—	96950	—	—	—	96950	—	96950
	商業	25632	—	25632	4663	—	4663	30295	—	30295
	其他	54841	6022	60863	47262	4000	51262	102103	10022	112125
高 等 教 育	專法政	40100	—	40100	53000	—	53000	93100	—	93100
	醫學	47501	—	47501	9950	—	9950	57451	—	57451
	門農業	—	—	—	—	—	—	—	—	—
	工業	214920	—	214920	71000	—	71000	285920	—	285920
	商業	—	—	—	15000	—	15000	15000	—	15000
	商船	—	—	—	—	—	—	—	—	—
	外國語	—	—	—	—	—	—	—	—	—
	其他	—	—	—	—	—	—	—	—	—
總		3124641	255522	3380163	711521	115895	827416	3826164	371415	4207579

資			產			總		
公			私			總		
男	女	總	男	女	總	男	女	總
2241243	62162	2303405	493191	20812	514003	2734434	82974	2817408
1489157	97034	1586191	374946	59606	425552	1864103	147640	2011743
22180	—	22180	10000	—	10000	32180	—	32180
45030	13000	58030	—	700	700	45030	13700	58730
77816	—	77816	11434	—	11434	89249	—	89249
10388	4150	14538	125236	1530	126766	135624	5680	141304
708379	—	708379	757341	69000	826341	1465720	69000	1534720
823411	129265	952676	—	10205	10205	823411	139470	962881
200043	36258	236301	40235	—	40235	240278	36258	276536
177510	—	177510	—	—	—	177510	—	177510
100600	—	100600	2000	—	2000	102600	—	102600
41857	100102	141959	21000	10920	31920	62857	111022	173879
67959	—	67959	200000	—	200000	267959	—	267959
51500	—	51500	15000	—	15000	66500	—	66500
—	—	—	—	—	—	—	—	—
38938	—	38938	93000	—	93000	131938	—	131938
—	—	—	3000	—	3000	3000	—	3000
—	—	—	—	—	—	—	—	—
—	—	—	—	—	—	—	—	—
—	—	—	—	—	—	—	—	—
6096010	441971	6537981	2146383	163773	2310156	8242333	605744	8848137



學 校 類 別	學 生 年 度	學 校				學 生				畢 業 生			
		民國 元年	二年	三年	四年	元年	二年	三年	四年	元年	二年	三年	四年
初 等 教 育	國 民 學 校	4740	4968	5378	5845	20060	202674	230932	262735	8765	11388	13687	16572
	高 等 小 學	467	433	446	458	24354	25080	24875	26625	2567	2990	4073	4863
	乙種實業	3	4	7	5	179	243	311	268	—	21	51	29
	農 業	12	12	9	10	811	858	619	701	—	49	35	62
	工 業	9	11	18	40	657	637	982	1215	32	36	105	104
其 他	14	19	22	32	554	953	834	1537	19	6	61	89	
中 等 教 育	中 學	25	19	19	23	3056	2871	4039	4339	263	96	294	428
	師 範	19	25	21	19	2050	2471	2167	3047	205	589	296	477
	甲種實業	6	7	6	6	468	625	789	865	—	51	37	110
	農 業	3	3	2	2	267	293	373	440	—	78	34	67
	工 業	2	5	4	5	134	417	225	284	18	6	16	30
其 他	39	53	30	31	2392	2930	1647	2042	104	1251	317	593	
高 等 教 育	專 門 學 校	2	3	2	3	488	740	905	665	—	—	294	401
	法 政 學 業	1	1	2	2	66	69	160	152	—	39	—	5
	醫 學 業	—	—	—	—	—	—	—	—	—	—	—	—
	農 業	1	1	5	5	615	523	1191	620	142	140	127	50
	工 業	—	—	—	1	—	—	36	130	—	—	—	12
	商 業	—	—	—	—	—	—	—	—	—	—	—	—
其 他	—	—	2	1	—	—	162	101	—	—	74	—	
總		5313	5564	5979	6488	230351	241884	270248	305766	12116	16740	19501	23892

學 校 類 別	輟 學 生				死 亡 生				教 員				
	民國元年	二年	三年	四年	元年	二年	三年	四年	元年	二年	三年	四年	
初 等 教 育	國民學校	13169	18422	16911	17585	1030	1200	1129	1443	—	—	10162	10934
	高等小學	1561	2585	2338	2184	94	97	86	91	—	—	2426	2314
	乙種實業	19	9	21	30	—	—	—	—	20	27	38	29
	農工商	78	66	62	42	7	5	2	1	69	70	77	88
	其他	—	—	80	80	—	—	8	3	—	—	66	123
中 等 教 育	中 師	300	317	328	407	11	7	13	12	231	155	332	350
	師 範	328	184	186	180	18	26	15	24	185	205	242	274
	甲種實業	75	82	128	132	2	1	8	2	56	67	88	89
	農工商	23	47	59	62	—	—	1	3	26	40	43	49
	其他	14	28	28	38	1	1	2	1	19	37	38	37
高 等 教 育	專 門 學 校	35	166	112	56	—	4	—	2	27	40	34	64
	法 醫 農 工 商 船 外 國 語	17	13	20	4	—	—	4	2	6	10	24	23
	其 他	—	—	—	—	—	—	—	—	—	—	—	—
	農 工 商 船 外 國 語	98	30	100	225	4	—	8	7	36	40	118	95
	其 他	—	—	1	20	—	—	—	—	—	—	—	16
	其 他	—	—	—	—	—	—	—	—	—	—	—	—
	其 他	—	—	10	—	—	—	—	—	—	—	19	10
	總	15805	22198	20611	21271	1169	1350	1287	1661	893	955	14006	14826

職 員				歲 入				歲 出				資 產			
元年	二年	三年	四年	元年	二年	三年	四年	元年	二年	三年	四年	元年	二年	三年	四年
13046	12563	3654	4169	1382769	1531267	1492163	1535539	1382769	1531267	1578533	1704129	237035	2143042	2704585	2917408
2268	2342	622	630	522231	583038	871275	669776	522231	583038	936444	751377	231881	259930	235292	2411743
10	8	13	9	20222	10597	17768	14341	20222	10597	17688	15192	13126	5500	30034	32180
48	41	13	16	20988	29116	28283	19278	20988	29116	28095	28734	41420	19220	41940	58730
23	43	35	42	11921	22951	26363	35940	11921	22951	38132	39866	34083	44414	106394	89249
59	98	20	40	23476	37337	8709	45757	23476	37337	10378	48106	—	50	23040	141304
186	137	112	143	306721	251219	316111	306543	306721	251219	371921	331337	1774508	1726331	1529189	1534720
151	161	144	152	349580	307538	399331	407179	349580	307538	401283	431324	646770	873796	908842	962881
48	72	74	78	138168	202028	204303	192187	138168	202028	193794	166673	265047	434939	498614	276536
24	23	33	33	66982	85114	108142	100408	66982	85114	105378	96950	116201	232488	158758	177510
8	27	17	16	13990	5643	31295	31263	13990	5643	30759	30295	140433	—	66000	102600
130	233	98	76	105190	189413	104377	105256	105190	189413	106452	112125	23807	66596	173951	172879
23	40	28	33	29253	41688	71450	144349	29253	43588	63208	93106	2542	98570	117260	267959
7	16	22	22	22187	40482	64135	64850	22187	40482	58905	57451	23000	41000	64700	66500
—	—	—	—	—	—	—	—	—	—	—	—	—	—	—	—
21	20	72	59	121592	130575	410318	271383	134610	128196	394071	285920	14496	14139	104406	131938
—	—	—	8	—	—	—	13000	—	—	—	15000	—	—	—	3000
—	—	—	—	—	—	—	—	—	—	—	—	—	—	—	—
—	—	—	—	—	—	—	—	—	—	—	—	—	—	—	—
—	—	16	13	—	—	12700	—	—	—	12700	—	—	—	85000	—
16052	15824	4973	5538	135270	148106	147623	146351	134888	140727	134720	125279	778035	753115	148105	884817

縣	校 別	國 民 學 校						高 等 小 學									
		學 校	學 生	畢 業 生	教 員	職 員	歲 入	歲 出	資 產	學 校	學 生	畢 業 生	教 員	職 員	歲 入	歲 出	資 產
江 甯	縣	99	6284	330	185	43	53277	53277	57491	9	577	102	36	10	13855	13855	42264
句 容	縣	81	2505	75	95	53	8799	8799	2468	3	189	38	18	4	6874	7232	1520
溧 水	縣	22	723	10	25	—	3631	3631	3328	1	40	—	4	—	1700	1700	3150
高 淳	縣	47	2255	80	66	41	7936	8436	9820	2	102	53	7	4	3090	3286	9426
江 浦	縣	23	1051	56	38	19	7055	7055	1716	6	238	17	15	6	6790	6790	18207
六合	縣	41	1404	98	70	25	11236	11200	2792	3	221	8	23	3	3833	3833	1040
丹 徒	縣	65	2317	100	114	3	19247	19347	10291	4	299	23	21	3	8372	8372	19270
丹 陽	縣	82	4113	111	99	47	26731	26731	8095	3	254	40	14	5	6059	6059	14213
金 壇	縣	56	2064	66	83	56	14198	15336	4695	2	147	30	11	2	5476	5445	5500
溧 陽	縣	92	3912	457	227	1	24784	30382	22120	2	226	98	10	3	4837	4837	12000
揚 中	縣	13	471	4	14	13	1776	1776	1600	1	26	—	3	1	812	812	100
上 海	縣	181	15329	2231	283	73	76446	81782	138249	45	2703	395	364	48	10757	12133	37763
松 南	縣	190	8502	446	266	195	59009	59009	71259	12	768	141	66	19	2027	2027	97911
川 匯	縣	214	10879	475	367	192	42236	52568	46549	7	595	98	53	14	1732	18654	23150
沙 倉	縣	39	2048	96	46	46	11114	11114	12000	2	109	13	6	6	2800	2800	10150
太 倉	縣	97	5276	283	255	4	32304	32381	55849	4	357	71	23	7	10887	11226	23200
嘉 定	縣	106	5691	432	262	141	36998	36998	22329	9	436	58	34	23	9908	9908	15730
浦 賢	縣	116	5831	366	197	95	38771	38771	62774	6	358	53	25	6	11200	11200	43800
山 陽	縣	105	5538	245	236	106	22229	29491	30500	5	318	33	26	15	10171	10479	30000
寶 山	縣	83	3801	439	193	41	23849	23622	28172	6	339	77	50	5	12378	12716	20510
明 門	縣	79	4595	279	173	13	42186	42447	21717	4	271	48	29	7	11595	11812	27500
海 門	縣	156	7406	686	294	117	25386	28460	42510	15	735	148	79	17	17580	18700	61000
吳 縣	縣	172	9202	857	269	169	27514	31533	106953	7	588	95	32	14	6210	7609	65720
常 熟	縣	217	9907	734	329	232	87741	89155	119009	22	1151	301	142	48	4835	52959	116689
崑 山	縣	169	8262	671	372	171	69690	73080	107133	10	875	136	66	14	18902	19129	85923
武 進	縣	100	4658	141	200	—	29332	29777	93200	5	365	47	38	3	10607	11371	19100
無 錫	縣	108	6270	412	370	209	57897	63784	54956	13	535	87	79	42	1728	2082	20000
宜 興	縣	323	15130	917	780	53	94926	104577	16324	22	1702	248	117	15	29772	26705	39133
靖 江	縣	238	11680	658	568	4	29122	99917	156841	19	1867	207	139	6	14164	12996	11500
泰 興	縣	156	6517	582	313	140	5003	5003	47825	19	923	235	85	28	26910	26910	59300
陰 江	縣	168	9014	421	502	—	64654	64654	52510	10	728	86	61	23	12190	12190	12350
靖 南	縣	75	3447	32	92	47	7952	7952	33860	2	177	34	12	3	4800	4800	6500
如 皋	縣	263	13643	817	410	256	96865	96865	524471	14	1052	229	90	22	25630	25630	121133
泰 興	縣	147	8854	565	366	153	73492	80075	285909	11	683	138	48	11	19049	19081	42165
陰 陵	縣	105	4862	9	194	99	11487	20092	54724	7	423	92	30	12	3260	12468	38606
淮 陰	縣	64	2249	118	136	2	1525	1525	37048	5	308	91	24	13	1190	1190	28000





縣	校 別	國 民 學 校							高 等 小 學								
		學 校	學 生	畢 業 生	教 員	職 員	歲 入	歲 出	資 產	學 校	學 生	畢 業 生	教 員	職 員	歲 入	歲 出	資 產
淮 安	縣	71	1734	61	116	—	8006	9439	35575	6	290	78	38	15	4930	5900	37580
泗 陽	縣	50	1452	17	65	54	6009	6009	14668	1	98	21	6	4	1910	1910	24000
漣 水	縣	40	1399	174	55	—	8022	8121	15820	1	51	66	6	—	3926	3810	10000
阜 甯	縣	53	1584	—	55	47	8942	8942	6721	3	178	21	10	5	4138	3961	18780
鹽 城	縣	172	4462	292	305	202	2498	2608	37365	15	692	172	66	28	11361	13267	32063
江 都	縣	107	3231	241	129	114	2974	32827	21340	12	632	142	74	27	22213	23092	18200
儀 徵	縣	29	932	61	64	—	8846	9036	2802	2	117	19	11	3	5487	5487	8300
東 臺	縣	73	1979	102	116	74	1806	1806	5245	7	262	37	22	8	7110	7110	4764
興 化	縣	34	1557	21	61	32	12925	12925	34516	1	87	26	6	3	1888	1888	2785
泰 縣	縣	82	2391	—	200	94	2200	2230	7308	14	647	132	56	16	15278	15278	1063
高 郵	縣	67	2113	44	142	12	15230	15230	22100	4	211	44	17	5	4882	4919	13065
寶 應	縣	53	1517	60	94	28	10627	10627	863	3	119	22	14	8	3008	3008	3846
銅 山	縣	81	2369	149	112	81	9365	9482	1708	3	348	55	18	6	4876	4876	1010
豐 山	縣	80	1948	—	63	80	8266	8266	2964	2	100	21	10	3	1980	1980	660
錫 山	縣	29	905	25	51	39	3431	3696	7567	1	102	38	5	2	2004	2039	1500
邳 縣	縣	109	2422	63	101	107	16861	16321	7100	3	183	—	12	5	4694	4494	3200
宿 遷	縣	61	1831	229	68	20	7890	7890	46730	5	163	38	16	7	3582	3582	2630
睢 甯	縣	37	1010	62	56	32	2979	3099	1027	2	86	38	5	1	1790	1790	10000
沛 縣	縣	99	3271	96	167	134	15167	15110	41213	1	65	25	4	4	2852	2827	7450
蕭 縣	縣	63	1870	107	87	52	4160	4160	8640	2	76	28	8	3	2936	2936	23100
東 海	縣	26	1364	43	55	26	6299	8778	7940	1	61	12	4	1	1200	1200	220
灌 雲	縣	25	943	53	50	24	1074	10614	38871	6	225	30	21	12	7091	7490	8448
漣 陽	縣	50	1763	107	97	19	8740	8740	34079	3	115	19	7	4	3854	3854	14800
贛 榆	縣	24	691	30	51	—	6860	6978	1376	3	105	33	12	1	4375	4160	908





甲種實業								其他							
學校	學生	畢業生	教員	職員	歲入	歲出	資產	學校	學生	畢業生	教員	職員	歲入	歲出	資產
—	—	—	—	—	—	—	—	1	50	44	7	3	2228	2228	3000
—	—	—	—	—	—	—	—	1	30	—	4	3	2830	2788	800
—	—	—	—	—	—	—	—	1	35	32	7	2	3208	3208	500
—	—	—	—	—	—	—	—	6	1044	65	69	15	4769	5320	12467
—	—	—	—	—	—	—	—	1	34	24	12	7	1112	1106	900
—	—	—	—	—	—	—	—	1	37	27	6	2	4000	3410	800
—	—	—	—	—	—	—	—	1	20	20	5	1	2000	1020	—
—	—	—	—	—	—	—	—	1	101	32	7	5	1766	3520	4000
—	—	—	—	—	—	—	—	1	48	27	8	1	1455	1399	5450
—	—	—	—	—	—	—	—	1	45	35	8	2	4850	4849	400
—	—	—	—	—	—	—	—	1	85	23	12	5	5746	7090	500
—	—	—	—	—	—	—	—	1	22	17	3	1	—	292	80
1	12	—	—	—	—	—	—	1	18	—	13	3	1200	1200	800
2	125	20	11	11	17230	17230	41735	2	46	31	0	4	4000	4000	1100
—	—	—	—	—	—	—	—	2	75	28	9	4	3054	3054	6431
—	—	—	—	—	—	—	—	1	44	30	5	3	1500	1500	3000
2	91	—	17	9	6600	6600	1100	1	13	—	10	2	200	300	100
—	—	—	—	—	—	—	—	1	20	24	7	2	2400	2400	1200
—	—	—	—	—	—	—	—	1	23	18	5	3	1230	1230	1538
—	—	—	—	—	—	—	—	1	35	28	6	3	1805	1805	50
—	—	—	—	—	—	—	—	1	49	—	5	1	1700	1700	260
—	—	—	—	—	—	—	—	1	38	27	3	1	3100	3100	5000
—	—	—	—	—	—	—	—	1	51	40	6	2	3142	3142	250
—	—	—	—	—	—	—	—	1	60	—	4	4	4761	4658	1339

業分類表

工業				甲種商業							
職員	歲入	歲出	資產	學校	學生	畢業生	教員	職員	歲入	歲出	資產
32	10408	9050	17510	3	232	30	33	13	28300	28302	10100
—	—	—	—	1	12	—	—	—	—	—	—
—	—	—	—	1	40	—	4	3	2863	2863	1500
—	—	—	—	2	91	—	17	9	6000	6600	1100

學 事 學 校 類 別		學 校								
		公			私			總		
		男	女	總	男	女	總	男	女	總
初 等 教 育	國民學校	852	19	872	255	8	263	1108	27	1135
	高等小學	181	10	191	61	1	62	242	11	253
	乙種實業	3	—	3	1	—	1	4	—	4
	工業	—	—	—	1	—	1	1	—	1
	商業	2	—	2	1	—	1	3	—	3
	其他	12	1	13	1	—	1	13	1	14
	中師	10	—	10	1	—	1	11	—	11
	範	5	2	7	—	—	—	5	2	7
	甲種實業	2	—	2	—	—	—	2	—	2
	工業	1	—	1	—	—	—	1	—	1
中 等 教 育	商業	—	—	—	—	—	—	—	—	—
	其他	5	—	5	—	—	—	5	—	5
	專法政	1	—	1	—	—	—	1	—	1
	醫學	—	—	—	—	—	—	—	—	—
	門農	—	—	—	—	—	—	—	—	—
	工業	—	—	—	—	—	—	—	—	—
	商業	—	—	—	—	—	—	—	—	—
	學商	—	—	—	—	—	—	—	—	—
	商船	—	—	—	—	—	—	—	—	—
	校外國語	—	—	—	—	—	—	—	—	—
高 等 教 育	其	—	—	—	—	—	—	—	—	—
	他	—	—	—	—	—	—	—	—	—
總		1075	32	1107	321	9	330	1396	41	1437



學 事 校 類 別		畢 業 生								
		公			私			總		
		男	女	總	男	女	總	男	女	總
初 等 教 育	國民學校	786	54	840	356	29	379	1142	77	1219
	高等小學	1301	4	1305	228	—	228	1529	4	1533
	乙種實業	52	—	52	18	—	18	70	—	70
	種工業	—	—	—	36	—	36	36	—	36
	商業	—	—	—	16	—	16	16	—	16
	其他	32	—	32	—	—	—	32	—	32
中 等 教 育	中 學	210	—	210	—	—	—	210	—	210
	師 範	225	—	225	—	—	—	225	—	225
	甲種實業	18	—	18	—	—	—	18	—	18
	種工業	13	—	13	—	—	—	13	—	13
	商業	—	—	—	—	—	—	—	—	—
	其他	103	—	103	—	—	—	103	—	103
高 等 教 育	專 法 政	207	—	207	—	—	—	207	—	207
	醫 學	—	—	—	—	—	—	—	—	—
	門 農 業	—	—	—	—	—	—	—	—	—
	工 業	—	—	—	—	—	—	—	—	—
	學 商 業	—	—	—	—	—	—	—	—	—
	商 船	—	—	—	—	—	—	—	—	—
	校 外 國 語	—	—	—	—	—	—	—	—	—
	其 他	—	—	—	—	—	—	—	—	—
	總	2947	58	3005	654	29	677	3001	87	3088

輟 學 生

公			私			總		
男	女	總	男	女	總	男	女	總
2099	140	2247	535	12	545	2631	159	2790
712	31	743	100	—	100	812	31	843
10	—	10	1	—	1	11	—	11
—	—	—	9	—	9	9	—	9
—	—	—	4	—	4	7	—	7
59	3	62	47	—	47	106	3	109
104	—	104	9	—	9	112	—	112
57	9	66	—	—	—	57	9	66
8	—	8	—	—	—	8	—	8
22	—	22	—	—	—	22	—	22
—	—	—	—	—	—	—	—	—
9	—	9	—	—	—	9	—	9
47	—	47	—	—	—	47	—	47
—	—	—	—	—	—	—	—	—
—	—	—	—	—	—	—	—	—
—	—	—	—	—	—	—	—	—
—	—	—	—	—	—	—	—	—
—	—	—	—	—	—	—	—	—
—	—	—	—	—	—	—	—	—
—	—	—	—	—	—	—	—	—
—	—	—	—	—	—	—	—	—
—	—	—	—	—	—	—	—	—
3130	189	3319	701	12	715	2832	202	3034



學 事 學 校 類 別		死 亡 生								
		公			私			總		
		男	女	總	男	女	總	男	女	總
初 等 教 育	國民學校	96	3	99	35	1	36	131	4	135
	高等小學	34	—	34	1	—	1	35	—	35
	乙種實業	—	—	—	1	—	1	1	—	1
	農業	—	—	—	—	—	—	—	—	—
	工業	—	—	—	—	—	—	—	—	—
	商業	—	—	—	1	—	1	1	—	1
其他	2	1	3	—	—	—	2	1	3	
中 等 教 育	中學	8	—	8	—	—	—	8	—	8
	師範	6	1	7	—	—	—	6	1	7
	甲種實業	1	—	1	—	—	—	1	—	1
	農業	1	—	1	—	—	—	1	—	1
	工業	—	—	—	—	—	—	—	—	—
	商業	—	—	—	—	—	—	—	—	—
其他	—	—	—	—	—	—	—	—	—	
高 等 教 育	專門學校	—	—	—	—	—	—	—	—	—
	法政	—	—	—	—	—	—	—	—	—
	醫學	—	—	—	—	—	—	—	—	—
	農業	—	—	—	—	—	—	—	—	—
	工業	—	—	—	—	—	—	—	—	—
	商業	—	—	—	—	—	—	—	—	—
	商船	—	—	—	—	—	—	—	—	—
	外國語	—	—	—	—	—	—	—	—	—
	其他	—	—	—	—	—	—	—	—	—
	總	148	5	153	38	1	39	186	6	192

教

員

公			私			總		
男	女	總	男	女	總	男	女	總
1390	41	1431	390	10	400	1780	51	1831
762	47	810	208	—	208	971	47	1018
8	—	8	0	—	0	14	—	14
—	—	—	6	—	6	6	—	6
5	—	5	0	—	0	11	—	11
73	4	77	9	—	9	82	4	86
111	—	111	5	—	5	116	—	116
65	10	75	—	—	—	65	10	75
29	—	29	—	—	—	29	—	29
15	—	15	—	—	—	15	—	15
—	—	—	—	—	—	—	—	—
15	—	15	—	—	—	15	—	15
21	—	21	—	—	—	21	—	21
—	—	—	—	—	—	—	—	—
—	—	—	—	—	—	—	—	—
—	—	—	—	—	—	—	—	—
—	—	—	—	—	—	—	—	—
—	—	—	—	—	—	—	—	—
—	—	—	—	—	—	—	—	—
—	—	—	—	—	—	—	—	—
—	—	—	—	—	—	—	—	—
249	102	2597	630	10	640	3125	112	3237

學 事 校 類 別		職 員								
		公			私			總		
		男	女	總	男	女	總	男	女	總
初 等 教 育	國民學校	693	10	703	184	1	185	877	11	888
	高等小學	218	13	231	78	—	78	296	13	309
	乙種工業	5	—	5	4	—	4	9	—	9
	實業商業	—	—	—	3	—	3	3	—	3
	其他	4	—	4	—	—	—	4	—	4
	其他	11	1	12	—	—	—	11	1	12
	中	66	—	66	7	—	7	73	—	73
	師範	41	15	56	—	—	—	41	15	56
	甲種工業	22	—	22	—	—	—	22	—	22
	實業商業	6	—	6	—	—	—	6	—	6
中 等 教 育	其他	—	—	—	—	—	—	—	—	—
	其他	4	—	4	—	—	—	4	—	4
	高	14	—	14	—	—	—	14	—	14
	專法政	—	—	—	—	—	—	—	—	—
	醫學	—	—	—	—	—	—	—	—	—
	門農	—	—	—	—	—	—	—	—	—
	工業	—	—	—	—	—	—	—	—	—
	學商業	—	—	—	—	—	—	—	—	—
	商船	—	—	—	—	—	—	—	—	—
	校外國語	—	—	—	—	—	—	—	—	—
育	其他	—	—	—	—	—	—	—	—	—
	總	1084	39	1123	276	1	277	1350	40	1390

歲			入					
公			私			總		
男	女	總	男	女	總	男	女	總
170315	3641	173956	31404	428	31832	201719	4069	205788
201542	10585	212127	28597	—	28597	230139	10585	240724
3765	—	3765	2242	—	2242	6007	—	6007
—	—	—	640	—	640	640	—	640
860	—	860	1900	—	1900	2760	—	2760
4872	800	5672	320	—	320	5192	800	5992
92116	—	92116	2000	—	2000	94116	—	94116
80844	15188	96032	—	—	—	80844	15188	96032
28232	—	28232	—	—	—	28232	—	28232
13963	—	13963	—	—	—	13963	—	13963
—	—	—	—	—	—	—	—	—
5908	—	5908	—	—	—	5908	—	5908
7334	—	7334	—	—	—	7334	—	7334
—	—	—	—	—	—	—	—	—
—	—	—	—	—	—	—	—	—
—	—	—	—	—	—	—	—	—
—	—	—	—	—	—	—	—	—
—	—	—	—	—	—	—	—	—
—	—	—	—	—	—	—	—	—
—	—	—	—	—	—	—	—	—
609751	30214	639965	67103	428	67531	676854	30642	707496

學 事 學校類別		歲 出								
		公			私			總		
		男	女	總	男	女	總	男	女	總
初 等 教 育	國民學校	183947	3664	187611	37078	450	37528	221025	4114	225139
	高等小學	202464	11409	213873	32439	—	32439	234903	11409	246312
	乙種實業	3715	—	3715	3587	—	3587	7302	—	7302
	農業	—	—	—	1196	—	1196	1196	—	1196
	工業	860	—	860	1900	—	1900	2760	—	2760
	商業	4872	800	5672	300	—	300	5172	800	5972
	其他	91165	—	91165	2000	—	2000	93165	—	93165
中 等 教 育	中學	76752	14954	91706	—	—	—	76752	14954	91706
	師範	28221	—	28221	—	—	—	28221	—	28221
	甲種實業	13963	—	13963	—	—	—	13963	—	13963
	農業	—	—	—	—	—	—	—	—	—
	工業	5990	—	5990	—	—	—	5990	—	5990
	商業	—	—	—	—	—	—	—	—	—
	其他	18646	—	18646	—	—	—	18646	—	18646
高 等 教 育	專科	—	—	—	—	—	—	—	—	—
	法政	—	—	—	—	—	—	—	—	—
	醫學	—	—	—	—	—	—	—	—	—
	農學	—	—	—	—	—	—	—	—	—
	工業	—	—	—	—	—	—	—	—	—
	商業	—	—	—	—	—	—	—	—	—
	商船	—	—	—	—	—	—	—	—	—
	外國語	—	—	—	—	—	—	—	—	—
其他	—	—	—	—	—	—	—	—	—	
總		630595	30827	661422	78500	450	78950	709095	31277	740372





學 校 類 別	學 校				學 生				畢 業 生			
	民國元年	二年	三年	四年	元年	二年	三年	四年	元年	二年	三年	四年
初等教育	1118	754	860	1135	36952	24259	29376	41189	851	804	635	1219
國民學校	301	229	229	252	10810	7949	8356	10024	826	800	1130	1533
高等小學	4	3	3	4	262	283	146	188	—	—	18	70
乙種實業	—	—	2	1	—	—	110	29	—	—	7	36
工商業	—	1	1	1	—	28	98	111	—	—	—	16
其他	7	6	14	15	348	245	527	508	—	29	52	82
中等教育	13	8	11	11	1489	893	1288	1520	202	119	183	210
師範	4	4	6	7	370	540	642	835	—	120	101	225
甲種實業	2	2	2	2	250	187	211	287	—	—	50	18
工商業	—	—	—	1	—	—	—	100	—	—	—	12
其他	1	—	—	—	85	—	—	—	—	—	—	—
高等教育	5	3	6	4	277	137	210	180	—	29	81	103
專門學校	2	1	1	1	1158	898	779	433	133	—	130	207
法政	—	—	—	—	—	—	—	—	—	—	—	—
醫學	—	—	—	—	—	—	—	—	—	—	—	—
農工商	—	—	—	—	—	—	—	—	—	—	—	—
商業	—	—	—	—	—	—	—	—	—	—	—	—
船舶	—	—	—	—	—	—	—	—	—	—	—	—
外國語	—	—	—	—	—	—	—	—	—	—	—	—
其他	—	—	—	—	—	—	—	—	—	—	—	—
總 計	1457	1011	1135	1437	52010	35419	41747	55354	1822	1913	2309	3082



學 校 類 別	事 業 度	輟 學 生				死 亡 生				教 員				
		民 國 元 年	二 年	三 年	四 年	元 年	二 年	三 年	四 年	元 年	二 年	三 年	四 年	
初 等 教 育	國 民 學 校	2294	5248	2384	2790	115	76	81	135	2196	1276	1472	1831	
	高 等 小 學	645	1088	863	843	36	42	33	35	1147	908	990	1018	
	乙 種 實 業 工 商 業	農 業	8	24	6	11	—	1	1	1	16	15	11	14
		工 業	—	—	8	9	—	—	1	—	—	—	14	6
		商 業	—	—	—	7	—	—	—	1	—	7	8	11
其 他	—	13	37	109	—	—	4	3	7	14	24	86		
中 等 教 育	中 學	126	294	151	113	—	2	3	8	125	83	108	116	
	師 範	23	72	67	66	—	1	2	7	46	46	53	75	
	甲 種 實 業 工 商 業	農 業	25	119	8	8	—	—	—	1	24	20	25	29
		工 業	—	—	—	22	—	—	—	1	—	—	—	15
		商 業	7	—	—	—	—	—	—	—	8	—	—	—
其 他	—	15	13	9	—	—	—	—	24	20	17	15		
高 等 教 育	專 門 學 校	38	71	256	47	—	—	—	—	42	29	19	21	
	法 政 學 業	—	—	—	—	—	—	—	—	—	—	—	—	
	醫 農 工 商 業	—	—	—	—	—	—	—	—	—	—	—	—	
	工 商 業	—	—	—	—	—	—	—	—	—	—	—	—	
	商 船 業	—	—	—	—	—	—	—	—	—	—	—	—	
	商 船 業	—	—	—	—	—	—	—	—	—	—	—	—	
	商 船 業	—	—	—	—	—	—	—	—	—	—	—	—	
	商 船 業	—	—	—	—	—	—	—	—	—	—	—	—	
	商 船 業	—	—	—	—	—	—	—	—	—	—	—	—	
	其 他	—	—	—	—	—	—	—	—	—	—	—	—	
總 計	3166	6939	3793	4034	151	122	125	192	3635	2418	2741	3237		

職 員				歲 入				歲 出				資 產			
元年	二年	三年	四年	元年	二年	三年	四年	元年	二年	三年	四年	元年	二年	三年	四年
860	685	648	888	177123	117120	127811	205788	197870	114779	132565	225139	548079	522119	588753	733411
404	460	253	309	249329	203078	215131	240724	251021	222419	227390	246312	128327	104530	124382	133510
6	8	7	9	8986	9046	5243	6007	8998	9046	6338	7303	9180	15620	67700	55860
—	—	7	3	—	—	880	640	—	—	1894	1196	—	—	2103	600
—	—	1	4	—	1600	1751	2760	—	1680	1761	2760	—	700	800	1300
1	6	15	12	1214	1064	4256	5992	1216	1584	4258	5972	—	600	4120	4673
52	43	66	73	7718	56272	83976	94116	77792	52679	84646	93165	491242	388695	522542	652495
23	28	40	56	23602	39540	7903	96032	32681	37728	69638	91706	176723	120641	176586	259556
17	14	22	22	21859	1976	33780	28232	22201	4976	33781	28221	71682	71982	36500	36500
—	—	—	6	—	—	—	13963	—	—	—	13963	—	—	—	5967
5	—	—	—	4770	—	—	—	4770	—	—	5990	625	—	—	—
3	8	12	4	3812	3000	5002	5908	3012	2989	4562	18646	20960	13521	6831	733
21	15	9	14	11346	21500	21200	7334	13067	20800	21600	—	8819	5000	5000	5000
—	—	—	—	—	—	—	—	—	—	—	—	—	—	—	—
—	—	—	—	—	—	—	—	—	—	—	—	—	—	—	—
—	—	—	—	—	—	—	—	—	—	—	—	—	—	—	—
—	—	—	—	—	—	—	—	—	—	—	—	—	—	—	—
—	—	—	—	—	—	—	—	—	—	—	—	—	—	—	—
—	—	—	—	—	—	—	—	—	—	—	—	—	—	—	—
—	—	—	—	—	—	—	—	—	—	—	—	—	—	—	—
1392	1267	1080	1400	548759	457196	570923	707496	642628	468680	588433	340372	275637	218408	260317	391206

縣	校別	國民學校							高等小學								
		學 校	學 生	畢 業 生	教 員	職 員	歲 入	歲 出	資 產	學 校	學 生	畢 業 生	教 員	職 員	歲 入	歲 出	資 產
懷遠	縣	10	1404	131	27	10	1964	2286	3491	15	568	118	92	39	2170	2239	5590
桐城	縣	28	1285	27	75	42	3755	5358	3660	9	317	43	30	16	9842	10822	74380
潛山	縣	5	129	—	10	5	774	847	855	9	402	64	36	21	1597	1768	15535
太湖	縣	16	415	59	17	8	1402	1440	3875	9	202	77	25	9	1112	1248	10917
宿松	縣	1	60	—	—	—	1000	1000	1000	2	58	—	7	—	2050	2056	17800
望江	縣	3	73	—	5	2	220	220	720	1	40	8	3	1	800	800	2520
合肥	縣	29	1188	59	40	14	445	5541	2327	13	839	129	86	16	4827	1788	52470
舒城	縣	35	1328	20	58	—	7100	7100	10330	9	469	61	42	9	5800	5800	5732
廬江	縣	9	323	6	8	—	988	988	1510	7	267	28	31	—	6277	6277	10781
無為	縣	11	740	—	22	—	2556	2386	404	1	52	—	—	—	1661	1369	292
巢縣	縣	23	1271	—	44	22	3010	3010	2750	4	308	7	19	6	1134	1134	8182
六安	縣	27	940	10	31	—	3830	3830	1620	7	310	16	27	14	8152	8152	23000
英山	縣	2	114	8	5	1	527	512	1425	1	42	5	3	—	1837	1837	5200
霍山	縣	23	832	27	46	7	6820	6799	3198	4	253	77	12	5	1326	1281	4615
和縣	縣	12	631	52	17	9	3200	3200	9387	4	149	24	16	4	1920	1920	3510
含山	縣	12	315	—	18	8	1355	1365	5100	1	75	—	7	2	2390	2250	9120
休寧	縣	39	1168	11	59	19	4009	4769	5036	14	217	21	46	18	6692	7487	36458
婺源	縣	21	673	43	44	31	3993	5249	3762	2	119	18	8	2	3663	3079	21032
婺源	縣	26	718	64	39	5	2354	2215	2587	17	411	49	51	15	3271	3074	27273
祁門	縣	19	403	—	28	12	2887	2887	520	5	198	38	16	11	5800	5800	27271
黟縣	縣	19	699	12	29	—	1890	2049	1460	3	105	12	12	—	3504	2180	9302
績溪	縣	24	1075	58	30	19	2785	3542	2226	6	104	38	20	8	3793	4494	6778
宣城	縣	42	1346	—	72	44	1338	1370	—	4	168	25	21	8	4740	4796	16700
南陵	縣	28	771	—	42	8	3290	1046	2540	2	79	9	9	3	2000	2045	1430
涇縣	縣	15	420	5	29	2	3885	3630	1720	2	51	15	3	—	1170	1720	2190
旌德	縣	12	443	19	21	23	2727	1727	359	1	52	—	3	1	4482	1482	7060
太平	縣	13	334	4	23	9	2210	2280	860	2	87	19	7	2	1470	1820	2100
池陽	縣	18	463	44	27	51	2192	2517	395	—	—	—	—	—	—	—	—
平陽	縣	18	642	—	33	18	2503	3112	617	2	111	24	10	2	2356	2810	1730
陽湖	縣	17	445	—	28	6	3308	2218	—	1	51	11	3	2	1780	1382	—
陵陽	縣	17	433	20	29	17	2430	2430	350	7	143	16	18	7	5210	5210	3800
埭湖	縣	1	29	—	1	1	108	108	3	1	16	8	2	1	1193	1094	630
流浦	縣	14	438	7	23	5	1540	1555	1607	1	81	23	4	1	2500	2520	11200
塗湖	縣	4	94	—	9	—	560	560	600	2	52	27	4	2	2700	2700	6800
常湖	縣	19	610	10	34	—	2691	2798	13210	4	194	66	26	—	7552	7688	35100
蕪湖	縣	15	680	82	19	—	1135	1135	1334	3	328	34	63	1	1079	1139	8482



縣	校 別	國 民 學 校							高 等 小 學								
		學 校	學 生	畢 業 生	教 員	職 員	歲 入	歲 出	資 產	學 校	學 生	畢 業 生	教 員	職 員	歲 入	歲 出	資 產
繁 昌	縣	12	555	16	35	28	3050	3625	4442	4	135	26	18	12	2382	2721	10277
廣 德	縣	51	1633	25	53	41	4391	6890	1382	1	80	10	4	—	1536	1536	600
郎 溪	縣	5	238	—	—	—	—	—	—	5	122	21	27	5	4795	5548	1862
風 陽	縣	32	1330	72	85	19	8004	8769	3435	7	298	16	21	5	3960	4231	2495
懷 遠	縣	8	485	—	30	13	1529	2055	1900	5	113	—	29	6	3218	3800	9580
壽 縣	縣	21	1283	13	50	26	5657	5866	5920	7	247	10	23	9	5178	5316	8955
宿 遠	縣	23	1062	14	34	7	2363	2271	1035	2	108	9	7	—	1845	1825	6878
定 遠	縣	13	463	23	17	8	1475	1475	2100	5	94	12	17	6	1336	1336	1400
靈 璧	縣	28	774	—	42	12	2738	2738	—	2	72	—	6	2	1450	1450	8000
鳳 臺	縣	15	526	—	—	26	2535	2075	5677	1	80	—	—	2	7592	7585	6962
阜 陽	縣	62	1936	20	83	65	7024	7024	4302	6	417	128	28	12	4200	4200	52100
穎 上	縣	56	1395	57	60	56	7617	6499	1478	2	129	20	8	2	2900	2282	114570
霍 邱	縣	4	130	20	4	4	220	330	4890	3	132	24	10	7	1197	4386	2065
毫 縣	縣	9	268	—	13	—	1000	1000	—	1	46	19	4	1	1700	1700	4000
蒙 城	縣	8	301	—	8	7	1736	1736	3580	1	66	—	4	1	840	840	—
太 和	縣	43	1320	48	55	142	4865	4865	18201	1	42	—	3	1	600	600	9700
渦 陽	縣	9	291	—	11	9	1165	1280	1200	1	143	21	6	2	1000	1800	2400
滁 縣	縣	17	867	74	43	—	4925	4925	1538	1	135	25	5	—	1370	1370	2570
全 椒	縣	12	540	29	27	10	2315	2440	5683	2	167	46	11	3	1510	1670	6681
來 安	縣	16	491	10	20	4	2960	2900	7710	1	69	15	5	1	1380	1380	8950
泗 縣	縣	24	1026	—	54	—	3807	3600	2482	3	175	25	12	3	5420	5390	5400
舒 哈	縣	15	517	—	30	15	1737	3103	3500	1	102	19	6	1	3300	1544	1800
天 長	縣	11	457	10	24	4	1704	1824	3089	3	101	13	12	2	2521	2640	15350
五 河	縣	10	273	—	21	7	1449	1511	2320	3	81	19	5	1	1000	1000	1900



縣	校別	學別	中 學 校					師 範 學 校										
			學 校	學 生	畢 業 生	教 員	職 員	歲 入	歲 出	資 產	學 校	學 生	畢 業 生	教 員	職 員	歲 入	歲 出	資 產
懷	甯	縣	2	715	178	40	21	30482	3092	24345	2	321	144	31	20	8249	3054	12751
樹	城	縣	1	132	—	9	6	16480	1130	11000	—	—	—	—	—	—	—	—
宿	松	縣	1	33	—	5	7	2000	2000	45214	—	—	—	—	—	—	—	—
合	肥	縣	1	150	—	11	9	1341	1341	10815	—	—	—	—	—	—	—	—
無	爲	縣	—	—	—	—	—	—	—	—	—	—	—	—	—	—	—	—
和	縣	縣	—	—	—	—	—	—	—	—	—	—	—	—	—	—	—	—
歙	縣	縣	1	142	32	15	10	11784	11881	77539	—	—	—	—	—	—	—	—
休	甯	縣	—	—	—	—	—	—	—	—	1	78	—	7	10	1095	2067	9729
宜	城	縣	—	—	—	—	—	—	—	—	1	150	—	11	9	3472	4358	4870
蕪	湖	縣	2	176	—	22	10	11814	10424	22000	3	89	—	10	0	7728	7728	3827
廣	德	縣	—	—	—	—	—	—	—	—	—	—	—	—	—	—	—	—
鳳	陽	縣	1	69	—	7	6	6545	6517	8508	1	104	81	8	6	1399	1231	1000
阜	陽	縣	—	—	—	—	—	—	—	—	1	132	—	8	5	1288	1218	—
餘	縣	縣	—	—	—	—	—	—	—	—	—	—	—	—	—	—	—	—
全	椒	縣	1	105	—	7	4	3000	3000	12000	—	—	—	—	—	—	—	—
天	長	縣	—	—	—	—	—	—	—	—	—	—	—	—	—	—	—	—

附 甲 種 實

縣	校別	學別	甲 種 農 業					甲 種						
			學 校	學 生	畢 業 生	教 員	職 員	歲 入	歲 出	資 產	學 校	學 生	畢 業 生	教 員
省	立	—	1	91	—	15	12	13410	13850	10328	—	—	—	—
懷	甯	縣	1	196	18	14	10	14810	14830	20472	1	100	17	15





學 校 類 別		學 校								
		公			私			總		
		男	女	總	男	女	總	男	女	總
初 等 教 育	國民學校	920	37	957	2057	12	2069	2977	49	3026
	高等小學	202	8	210	208	3	211	410	11	421
	乙種實業	5	—	5	—	—	—	5	—	5
	工業	—	—	—	—	—	—	—	—	—
	商業	—	—	—	—	—	—	—	—	—
其 他	5	—	5	1	—	1	6	—	6	
中 等 教 育	中 學	12	—	12	3	—	3	15	—	15
	師 範	5	2	7	—	2	2	5	4	9
	甲種實業	1	—	1	—	—	—	1	—	1
	工業	2	—	2	—	—	—	2	—	2
	商業	1	—	1	—	—	—	1	—	1
其 他	2	1	3	—	—	—	2	1	3	
高 等 教 育	專 門 學 校	1	—	1	2	—	2	3	—	3
	法 政	—	—	—	—	—	—	—	—	—
	醫 學	—	—	—	—	—	—	—	—	—
	農 業	1	—	1	—	—	—	1	—	1
	工 業	—	—	—	—	—	—	—	—	—
	商 業	—	—	—	—	—	—	—	—	—
	商 船	—	—	—	—	—	—	—	—	—
	外 國 語	—	—	—	—	—	—	—	—	—
其 他	—	—	—	—	—	—	—	—	—	
總	1157	48	1205	2271	17	2288	3428	65	3493	

學

生

公			私			總		
男	女	總	男	女	總	男	女	總
28854	2460	31314	59171	1276	60446	88025	3736	97161
10218	160	10378	9015	81	9096	19233	241	19474
150	—	150	—	—	—	150	—	150
—	—	—	—	—	—	—	—	—
—	—	—	—	—	—	—	—	—
263	19	282	61	—	61	324	19	343
1949	—	1949	347	—	347	2296	—	2296
697	164	861	—	43	43	697	207	904
203	—	203	—	—	—	203	—	203
224	—	224	—	—	—	224	—	224
39	—	39	—	—	—	39	—	39
103	103	206	—	—	—	103	103	206
504	—	504	575	—	575	1079	—	1079
—	—	—	—	—	—	—	—	—
116	—	116	—	—	—	116	—	116
—	—	—	—	—	—	—	—	—
—	—	—	—	—	—	—	—	—
—	—	—	—	—	—	—	—	—
—	—	—	—	—	—	—	—	—
—	—	—	—	—	—	—	—	—
43320	2906	46226	69169	1400	70569	112489	4306	116795

學 校 類 別		畢 業 生								
		公			私			總		
		男	女	總	男	女	總	男	女	總
初 等 教 育	國民學校	1502	92	1594	2181	53	2234	3683	145	3828
	高等小學	2810	42	2852	1655	4	1659	4465	40	4511
中 等 教 育	乙種實業	19	—	19	—	—	—	19	—	19
	農 業	—	—	—	—	—	—	—	—	—
	工 業	—	—	—	—	—	—	—	—	—
	商 業	—	—	—	—	—	—	—	—	—
高 等 教 育	其 他	—	17	17	—	—	—	—	17	17
	中 師	479	—	479	20	—	20	499	—	499
	師 範	29	—	29	—	—	—	29	—	29
	中 種 實 業	68	—	68	—	—	—	68	—	68
專 門 學 校	農 業	65	—	65	—	—	—	65	—	65
	工 業	—	—	—	—	—	—	—	—	—
	商 業	—	—	—	—	—	—	—	—	—
	其 他	37	30	67	—	—	—	37	30	67
其 他	專 法 政	108	—	108	289	—	289	397	—	397
	醫 學	—	—	—	—	—	—	—	—	—
	門 農 業	18	—	18	—	—	—	18	—	18
	工 業	—	—	—	—	—	—	—	—	—
其 他	學 商 業	—	—	—	—	—	—	—	—	—
	商 船	—	—	—	—	—	—	—	—	—
	校 外 國 語	—	—	—	—	—	—	—	—	—
	其 他	—	—	—	—	—	—	—	—	—
總		5135	181	5316	4145	57	4202	9286	235	9518

輟 學 生								
公			私			總		
男	女	總	男	女	總	男	女	總
1668	151	1819	3028	77	3105	4696	228	4924
528	9	537	482	9	492	1011	18	1029
14	—	14	—	—	—	14	—	14
—	—	—	—	—	—	—	—	—
—	—	—	—	—	—	—	—	—
—	—	—	—	—	—	—	—	—
210	—	210	37	—	37	247	—	247
83	3	86	—	9	9	83	12	95
35	—	35	—	—	—	35	—	35
46	—	46	—	—	—	46	—	46
11	—	11	—	—	—	11	—	11
—	19	19	—	—	—	—	19	19
3	—	3	105	—	105	108	—	108
—	—	—	—	—	—	—	—	—
26	—	26	—	—	—	26	—	26
—	—	—	—	—	—	—	—	—
—	—	—	—	—	—	—	—	—
—	—	—	—	—	—	—	—	—
—	—	—	—	—	—	—	—	—
—	—	—	—	—	—	—	—	—
2624	182	2806	3653	95	3748	6277	277	6554

學 事 學校 類 別		死 亡 生								
		公			私			總		
		男	女	總	男	女	總	男	女	總
初 等 教 育	國民學校	200	9	209	309	4	313	509	13	522
	高等小學	69	—	69	37	2	39	106	2	108
	乙種實業	1	—	1	—	—	—	1	—	1
	工業	—	—	—	—	—	—	—	—	—
	商業	—	—	—	—	—	—	—	—	—
其 他	—	1	1	—	—	—	—	1	1	
中 等 教 育	中 學	10	—	10	—	—	—	10	—	10
	師 範	6	2	8	—	—	—	6	2	8
	甲種實業	—	—	—	—	—	—	—	—	—
	工業	2	—	2	—	—	—	2	—	2
	商業	—	—	—	—	—	—	—	—	—
其 他	—	1	1	—	—	—	—	1	1	
高 等 教 育	專 法 政	4	—	4	—	—	—	4	—	4
	醫 學	—	—	—	—	—	—	—	—	—
	門 農 業	1	—	1	—	—	—	1	—	1
	工 業	—	—	—	—	—	—	—	—	—
	學 商 業	—	—	—	—	—	—	—	—	—
	商 船	—	—	—	—	—	—	—	—	—
	校 外 國 語	—	—	—	—	—	—	—	—	—
其 他	—	—	—	—	—	—	—	—	—	
總		293	13	306	346	6	352	639	19	658

教			員					
公			私			總		
男	女	總	男	女	總	男	女	總
1597	85	1682	3386	31	3417	4983	116	5099
770	19	789	656	14	670	1426	33	1459
19	—	19	—	—	—	19	—	19
—	—	—	—	—	—	—	—	—
—	—	—	—	—	—	—	—	—
8	2	10	1	—	1	9	2	11
156	—	156	42	—	42	198	—	198
60	22	82	—	19	19	60	41	101
9	—	9	—	—	—	9	—	9
36	—	36	—	—	—	36	—	36
9	—	9	—	—	—	9	—	9
6	14	20	—	—	—	6	14	20
21	—	21	22	—	22	43	—	43
—	—	—	—	—	—	—	—	—
27	—	27	—	—	—	27	—	27
—	—	—	—	—	—	—	—	—
—	—	—	—	—	—	—	—	—
—	—	—	—	—	—	—	—	—
—	—	—	—	—	—	—	—	—
2718	142	2860	4107	64	4171	6825	206	7031

學 事 學 校 類 別		職 員								
		公			私			總		
		男	女	總	男	女	總	男	女	總
初 等 教 育	國民學校	715	35	750	1986	18	1998	2695	48	2743
	高等小學	284	7	291	286	4	290	570	11	581
	乙種實業	6	—	6	—	—	—	6	—	6
	丙種實業	—	—	—	—	—	—	—	—	—
	其他	3	1	4	1	—	1	4	1	5
中 等 教 育	中學	53	—	53	15	—	15	68	—	68
	師範	20	6	26	—	5	5	26	11	37
	甲種實業	4	—	4	—	—	—	4	—	4
	乙種實業	8	—	8	—	—	—	8	—	8
	其他	5	—	5	—	—	—	5	—	5
高 等 教 育	專門學校	7	—	7	16	—	16	23	—	23
	法政	—	—	—	—	—	—	—	—	—
	醫學	—	—	—	—	—	—	—	—	—
	農業	6	—	6	—	—	—	6	—	6
	工業	—	—	—	—	—	—	—	—	—
	商業	—	—	—	—	—	—	—	—	—
	商船	—	—	—	—	—	—	—	—	—
	外國語	—	—	—	—	—	—	—	—	—
其他	—	—	—	—	—	—	—	—	—	
總	1113	53	1166	2298	27	2320	3411	75	3486	

歲

入

公			私			總		
男	女	總	男	女	總	男	女	總
129159	8750	147909	213453	1096	214549	352612	9846	362458
215977	5858	221835	93550	936	94486	309527	6794	316321
4220	—	4220	—	—	—	4220	—	4220
—	—	—	—	—	—	—	—	—
—	—	—	—	—	—	—	—	—
510	55	565	40	—	40	550	55	605
109714	—	109714	11085	—	11085	120797	—	120797
60880	13041	73921	—	1934	1934	60880	14975	75855
3953	—	3953	—	—	—	3953	—	3953
27942	—	27942	—	—	—	27942	—	27942
2600	—	2600	—	—	—	2600	—	2600
1605	9873	11478	—	—	—	1605	9873	11478
22410	—	22410	11878	—	11878	34318	—	34318
—	—	—	—	—	—	—	—	—
18856	—	18856	—	—	—	18856	—	18856
—	—	—	—	—	—	—	—	—
—	—	—	—	—	—	—	—	—
—	—	—	—	—	—	—	—	—
—	—	—	—	—	—	—	—	—
607856	37577	645433	330004	5966	333970	287866	4154	319108



學 事 學校 類別		歲 出								
		公			私			總		
		男	女	總	男	女	總	男	女	總
初 等 教 育	國民學校	147492	9081	156573	249078	1588	250666	396570	10669	407239
	高等小學	221797	5560	227357	116734	1514	118248	338531	7074	345605
	乙種實業	4777	—	4777	—	—	—	4777	—	4777
	農業	—	—	—	—	—	—	—	—	—
	商業	—	—	—	—	—	—	—	—	—
其 他	522	53	575	40	—	40	562	53	615	
中 等 教 育	中 學	111987	—	111987	10777	—	10777	122764	—	122764
	師 範	60725	13000	73725	—	2832	2832	60725	15832	76557
	甲種實業	3955	—	3955	—	—	—	3955	—	3955
	農業	27832	—	27832	—	—	—	27832	—	27832
	商業	2600	—	2600	—	—	—	2600	—	2600
其 他	2150	7951	10101	—	—	—	2150	7951	10101	
高 等 教 育	專 法 政	22134	—	22134	10632	—	10632	33066	—	33066
	醫 學	—	—	—	—	—	—	—	—	—
	門 農 業	18054	—	18054	—	—	—	18054	—	18054
	工 業	—	—	—	—	—	—	—	—	—
	學 商 業	—	—	—	—	—	—	—	—	—
	商 船	—	—	—	—	—	—	—	—	—
	校 外 國 語	—	—	—	—	—	—	—	—	—
	其 他	—	—	—	—	—	—	—	—	—
	總	624325	35645	659970	387261	3934	393195	1011586	41579	1053165

資

產

公			私			總		
男	女	總	男	女	總	男	女	總
294522	27980	322502	756897	1136	758033	1051419	29116	1080535
1458783	13803	1472586	514790	3200	517990	1973573	17003	1990576
9452	—	9452	—	—	—	9452	—	9452
—	—	—	—	—	—	—	—	—
—	—	—	—	—	—	—	—	—
5000	53	5053	—	—	—	5000	53	5053
115814	—	115814	41730	—	41730	157544	—	157544
70383	630	71013	—	698	698	70383	1328	71711
51300	—	51300	—	—	—	51300	—	51300
21800	—	21800	—	—	—	21800	—	21800
—	—	—	—	—	—	—	—	—
11000	6000	17000	—	—	—	11000	6000	17000
18000	—	18000	43560	—	43560	61560	—	61560
—	—	—	—	—	—	—	—	—
36280	—	36280	—	—	—	36280	—	36280
—	—	—	—	—	—	—	—	—
—	—	—	—	—	—	—	—	—
—	—	—	—	—	—	—	—	—
—	—	—	—	—	—	—	—	—
2092334	48466	2140800	1356977	5934	1362011	3449311	53500	3502811



江西省各項學校學事歷年比較表

學 校 類 別	學 校				學 生				畢 業 生				
	民國 元年	二年	三年	四年	元年	二年	三年	四年	元年	二年	三年	四年	
初 等 教 育 中 等 教 育 高 等 教 育	國民學校	2552	3638	3834	3026	88673	125661	108453	97161	959	1238	2827	3828
	高等小學	550	629	579	421	20416	22904	22915	19474	2423	2800	4475	4511
	乙種實業	4	6	7	5	172	248	290	150	9	—	75	19
	農工商	—	—	1	—	31	—	33	—	—	—	—	—
	其他	1	2	4	6	65	122	245	343	—	—	103	17
	中師	14	15	16	15	1259	1478	2361	2296	140	104	99	499
	範	6	7	5	9	491	558	302	904	78	234	33	29
	甲種實業	—	—	—	1	—	—	—	203	—	—	—	68
	農工商	1	1	1	2	198	128	89	224	—	53	—	65
	其他	—	—	—	1	—	—	—	39	—	—	—	—
高 等 教 育	專法政	5	2	3	3	2907	2428	1670	1079	96	545	238	397
	醫	—	—	—	—	—	—	—	—	—	—	—	—
	農工商	1	1	1	1	162	172	163	116	67	102	48	18
	學商	—	—	—	—	—	—	—	—	—	—	—	—
	商船	—	—	—	—	—	—	—	—	—	—	—	—
	外國語	—	—	—	—	—	—	—	—	—	—	—	—
	其他	—	—	—	—	—	—	—	—	—	—	—	—
總	3141	4312	3968	3490	110348	154593	137242	116795	4012	5569	8096	9518	

學 年 事	校 類 別	輟 學 生				死 亡 生				教 員			
		民 國 元 年	二 年	三 年	四 年	元 年	二 年	三 年	四 年	元 年	二 年	三 年	四 年
初 等 教 育	國 民 學 校	3299	6112	5869	4924	333	426	447	522	4521	6453	5663	5099
	高 等 小 學	1234	1616	1679	1029	88	107	80	108	2053	2266	1870	1459
	乙 種 實 業 工 商 業 業	3	43	36	14	—	—	—	1	17	24	29	19
	其 他	—	—	—	—	—	—	—	—	—	—	4	—
	共 計	—	11	5	—	—	—	—	1	8	12	19	11
中 等 教 育	中 師	89	167	436	247	1	5	12	10	89	93	194	198
	甲 種 實 業 工 商 業 業	22	53	17	95	1	2	1	8	48	51	68	101
	其 他	—	—	—	35	—	—	—	—	—	—	—	9
	共 計	27	43	51	46	1	1	—	2	24	17	18	36
	共 計	—	—	—	11	—	—	—	—	—	—	—	9
高 等 教 育	專 門 學 校	201	478	444	108	3	3	8	4	107	97	64	43
	法 政 學 業	—	—	—	—	—	—	—	—	—	—	—	—
	醫 農 工 商 業 業	3	24	33	26	—	1	1	1	22	23	27	27
	工 商 船 外 國 語	—	—	—	—	—	—	—	—	—	—	—	—
	共 計	—	—	—	—	—	—	—	—	—	—	—	—
總 計		4915	8630	8638	6554	428	549	550	658	6940	9108	8042	7031

職 員				入 歲				出 歲				資 產			
元年	二年	三年	四年	元年	二年	三年	四年	元年	二年	三年	四年	元年	二年	三年	四年
2736	3878	3031	2743	307566	508569	438899	362458	398313	548290	475594	407239	961996	1236190	1250283	1086535
940	1013	858	581	427060	480028	410061	316321	463562	509067	427538	345003	2123406	2279322	2249222	1790576
6	8	8	6	4608	5144	5784	4220	4810	6312	6488	4777	18633	39556	27562	9452
—	—	1	—	—	—	1264	—	—	—	1264	—	—	—	13000	—
—	—	—	—	—	—	—	—	—	—	—	—	—	—	—	—
4	5	6	5	870	2112	1890	603	870	2112	2377	615	400	400	1183	3053
54	57	68	68	69038	67838	11445	120797	61448	60771	111089	122763	250911	273376	185122	157544
18	19	22	31	21437	21726	26294	75855	21466	22567	27476	76537	52773	56273	67633	71711
—	—	—	4	—	—	—	3953	—	—	—	3953	—	—	—	51300
8	8	4	8	32349	28285	19454	27942	29849	24992	20252	27832	20300	20300	21800	21800
—	—	—	5	—	—	—	2600	—	—	—	2600	—	—	—	—
18	39	35	6	13062	25561	25273	11478	11898	21420	24169	10101	21597	31712	28861	17000
41	29	23	23	58372	43796	43133	34318	30860	41495	40585	33061	59125	68560	61560	61560
—	—	—	—	—	—	—	—	—	—	—	—	—	—	—	—
8	8	6	6	27900	26180	24230	18850	26960	25512	23452	18054	35380	35380	36080	36280
—	—	—	—	—	—	—	—	—	—	—	—	—	—	—	—
—	—	—	—	—	—	—	—	—	—	—	—	—	—	—	—
—	—	—	—	—	—	—	—	—	—	—	—	—	—	—	—
—	—	—	—	—	—	—	—	—	—	—	—	—	—	—	—
3833	5064	4972	3486	2302	134033	795335	979403	107336	122738	116281	137105	43481	412359	4380	6302811

縣	校 別	國 民 學 校							高 等 小 學								
		學 校	學 生	畢 業 生	教 員	職 員	歲 入	歲 出	資 產	學 校	學 生	畢 業 生	教 員	職 員	歲 入	歲 出	資 產
		南 昌 縣	56	2267	0	18	56	6287	726	35055	8	230	27	18	8	1320	3194
新 豐 縣	24	644	24	80	27	1701	1270	9860	1	31	18	5	1	1950	3270	13670	
豐 城 縣	41	1583	59	103	41	7224	7859	7875	8	240	58	24	12	7554	8462	18758	
進 賢 縣	43	1324	24	69	38	6480	7760	2250	9	97	18	7	2	1705	1900	820	
南 城 縣	26	476	422	31	10	1454	1454	714	1	52	14	6	1	1200	1200	800	
黎 川 縣	24	684	52	36	2	2770	4427	12705	8	270	41	20	7	4010	6270	6157	
南 豐 縣	9	210	—	9	—	474	474	—	1	50	12	6	1	1048	1048	2880	
廣 昌 縣	4	141	—	9	5	724	747	206	1	52	16	4	2	1433	1492	3711	
資 溪 縣	21	344	14	22	13	1355	1355	—	1	35	10	2	1	780	780	1800	
臨 川 縣	94	2797	114	177	95	16338	17094	9382	1	125	27	8	2	2860	2780	10000	
全 縣 縣	23	676	22	30	19	2666	2037	6221	1	87	30	10	6	2295	2377	2173	
崇 仁 縣	34	1391	35	56	32	4166	5944	24224	8	151	86	25	12	4449	4930	1815	
宜 黃 縣	52	1409	155	88	46	6608	6854	559	8	272	132	27	8	3854	4054	695	
樂 安 縣	42	993	—	54	30	2284	3099	2342	2	13	66	7	3	3200	3400	3200	
東 鄉 縣	50	1110	25	78	—	2531	2549	4911	3	128	36	12	—	2322	2605	5446	
餘 江 縣	41	966	—	42	41	2944	2985	860	3	83	41	9	4	3777	3129	1220	
上 饒 縣	42	1286	30	69	32	3238	1448	1210	9	193	10	36	12	7030	8381	20294	
山 陽 縣	49	1524	145	64	52	7373	7350	44802	6	188	23	14	6	3723	3715	7650	
廣 豐 縣	25	782	—	37	39	3231	4523	8349	1	64	8	10	9	1131	6738	1572	
山 陰 縣	69	1723	40	75	15	6160	4450	100	2	79	—	9	4	3000	3000	1000	
廣 德 縣	43	1422	33	72	72	7857	9714	9457	4	129	17	13	3	3122	3417	1727	
宜 豐 縣	79	2489	22	89	82	6635	6890	6190	2	118	35	14	3	3384	3305	2380	
橫 峰 縣	15	425	—	34	15	2396	2396	950	1	10	1	1	1	800	800	1250	
宜 春 縣	71	2134	30	75	71	7202	7260	2120	7	446	216	24	14	4945	6934	4215	
泰 和 縣	59	1675	225	124	59	11700	11700	12000	11	409	276	34	17	6100	5950	10300	
吉 水 縣	27	838	—	58	39	4363	4363	1660	0	122	7	21	13	3719	3720	6740	
永 豐 縣	35	994	32	53	41	3561	4561	182	5	262	127	16	10	5156	6504	14812	
安 遠 縣	47	1620	131	90	42	6007	6627	7517	4	388	258	13	6	4824	5148	2322	
遂 川 縣	34	1259	20	87	24	4820	5348	2573	8	434	110	38	14	7789	7511	5244	
萬 安 縣	23	523	212	35	23	2482	2505	8135	7	259	71	24	12	5412	5561	5342	
甯 岡 縣	12	259	—	28	10	1748	2125	9632	4	291	63	17	4	4700	4857	5108	
花 縣 縣	6	134	4	13	4	2441	3491	1730	1	121	71	3	1	640	840	—	
江 新 縣	12	428	—	21	5	942	908	88	2	104	32	11	7	1787	1750	3280	
臨 川 縣	68	1996	9	80	67	7304	9541	3920	5	156	25	14	9	4000	4370	5925	
新 淦 縣	29	610	—	59	29	2105	2114	1459	4	80	9	11	3	3731	4165	20300	
新 淦 縣	33	1081	—	62	47	6712	6712	1763	4	109	23	10	4	3700	3734	5090	





縣	校 別	學 事 別	國 民 學 校					高 等 小 學										
			學 校	學 生	畢 業 生	教 員	職 員	歲 入	歲 出	資 產	學 校	學 生	畢 業 生	教 員	職 員	歲 入	歲 出	資 產
			陝	江	縣	6	194	—	13	4	831	931	788	2	78	33	5	21569
西	安	縣	770	1760	59	142	—	1300	1500	34700	3	165	49	13	23500	3500	15200	
分	宜	縣	8	279	—	17	12	1075	1655	4220	4	315	58	18	82801	3649	9440	
洋	鄉	縣	127	4120	164	161	246	2125	2127	11400	14	2428	246	67	282097	13569	28114	
萬	載	縣	106	3102	447	168	106	1438	1029	57167	14	466	130	48	1410287	6660	135231	
高	安	縣	132	2724	—	175	135	7925	9140	13998	4	214	—	10	812973	2107	34480	
上	高	縣	12	291	—	29	14	1759	1759	2690	3	99	17	7	31255	1255	21840	
宜	豐	縣	64	2152	58	74	64	7374	7303	9760	8	312	74	23	83324	3322	13080	
贛		縣	108	3550	137	196	111	4223	4573	66316	18	500	103	60	193344	8344	74350	
零	都	縣	30	772	44	54	11	2887	2887	6222	14	574	117	35	66381	5529	30219	
信	豐	縣	15	725	187	47	3	5378	5491	7300	2	152	55	8	22130	2183	22900	
會	國	縣	45	1085	162	81	46	3868	3868	1242	14	402	199	45	148995	8995	47861	
安	昌	縣	13	536	—	36	20	5048	5408	—	4	215	85	4	21520	1583	—	
尋	遠	縣	36	803	—	42	15	2949	2922	9400	1	67	—	4	1712	712	10207	
龍	鄔	縣	23	926	85	37	19	3226	3226	2409	14	497	201	38	239826	9826	48108	
定	南	縣	13	562	19	26	14	1936	1913	4169	10	656	23	51	323424	3212	12448	
虔	南	縣	12	344	—	22	10	2308	2558	3140	6	565	32	20	61202	1682	7234	
大	南	縣	7	250	—	18	12	1130	1162	5123	5	127	46	14	91812	1865	5216	
南	康	縣	19	710	—	31	3	1923	2579	2814	3	120	43	6	22212	2942	2626	
上	猶	縣	72	2222	48	144	72	11051	11051	7598	12	445	60	32	1211064	11064	2073	
崇	義	縣	16	395	—	41	16	1749	2848	3249	7	328	19	23	83454	3551	8154	
甯	都	縣	19	540	6	37	25	2659	3049	13128	3	72	12	12	51570	1567	7083	
瑞	金	縣	67	2065	—	150	70	10310	10212	29000	19	760	146	71	277580	8495	37478	
石	城	縣	16	546	15	29	23	3296	3287	9171	12	475	65	35	225608	5832	46193	
九	江	縣	14	488	38	26	13	1677	1944	6436	7	442	121	17	86624	7450	79730	
德	安	縣	34	981	—	38	35	8515	8580	106	2	78	11	8	43005	3050	14817	
瑞	昌	縣	6	249	7	17	8	1600	1616	3785	2	44	—	5	11728	1750	3000	
湖	口	縣	2	60	—	4	2	447	300	—	1	38	—	4	21714	1714	6944	
彭	澤	縣	12	371	—	13	3	980	980	20	1	34	7	3	11201	1195	1730	
星	子	縣	14	441	—	30	—	1303	1605	—	2	70	15	7	31774	1958	2310	
都	昌	縣	21	523	7	39	2	2855	2855	4727	1	46	8	4	11095	1095	5577	
永	修	縣	38	930	1	80	12	3722	4372	3425	4	74	38	9	41356	1486	3246	
安	義	縣	6	178	—	14	—	1109	1109	435	2	43	11	5	3654	654	1150	
鄱	陽	縣	18	528	—	28	—	1200	1120	920	1	26	8	2	1368	368	3480	
餘	干	縣	167	4793	12	251	167	10710	13731	18	2	290	54	6	22173	638	9439	
		縣	29	997	18	51	34	1628	1632	24700	2	96	21	7	31777	2133	19787	







學事 學校類別		學 校								
		公			私			總		
		男	女	總	男	女	總	男	女	總
初 等 教 育 中 等 教 育 高 等 教 育	國民學校	850	10	860	276	14	290	1126	24	1150
	高等小學	357	5	362	119	8	127	476	13	489
	乙種實業	1	—	1	—	—	—	1	—	1
	工業	—	—	—	—	1	1	—	1	1
	商業	3	—	3	—	—	—	3	—	3
	其他	22	—	22	—	—	—	22	—	22
	中師	16	—	16	3	1	4	19	1	20
	師範	2	2	4	—	—	—	2	2	4
	甲種實業	2	—	2	—	—	—	2	—	2
	工業	—	1	1	—	1	1	—	2	2
商業	1	—	1	1	—	1	2	—	2	
其他	4	—	4	—	—	—	4	—	4	
專科	1	—	1	1	—	1	2	—	2	
法律	—	—	—	—	—	—	—	—	—	
醫學	—	—	—	—	—	—	—	—	—	
農學	—	—	—	—	—	—	—	—	—	
工業	1	—	1	—	—	—	1	—	1	
商業	—	—	—	—	—	—	—	—	—	
商船	—	—	—	—	—	—	—	—	—	
外國語	—	—	—	—	—	—	—	—	—	
其他	—	—	—	—	—	—	—	—	—	
總		1260	18	1278	400	25	425	1660	43	1703

學

生

公			私			總		
男	女	總	男	女	總	男	女	總
37730	987	38717	11604	863	12467	49334	1850	51184
11271	200	11471	2881	184	3065	14152	384	14536
15	—	15	—	—	—	15	—	15
38	—	38	—	15	15	23	15	48
94	—	94	—	—	—	94	—	94
788	—	788	—	—	—	788	—	788
2102	—	2102	255	75	330	2357	75	2432
259	176	435	—	—	—	259	176	435
171	31	202	—	—	—	171	31	202
74	58	132	—	78	78	74	136	210
94	—	94	55	—	55	149	—	149
163	—	163	—	—	—	163	—	163
595	—	595	109	—	109	704	—	704
—	—	—	—	—	—	—	—	—
—	—	—	—	—	—	—	—	—
31	—	31	—	—	—	31	—	31
11	—	11	—	—	—	11	—	11
—	—	—	—	—	—	—	—	—
—	—	—	—	—	—	—	—	—
—	—	—	—	—	—	—	—	—
53431	1452	54883	14904	1215	16119	68335	2667	71002

學 事 校 類 別		畢 業 生								
		公			私			總		
		男	女	總	男	女	總	男	女	總
初 等 教 育	國民學校	2540	61	2601	1227	51	1278	3767	112	3879
	高等小學	2576	6	2582	563	43	606	3139	49	3188
	乙種實業 農 業 工 業 商 業	—	—	—	—	—	—	—	—	—
中 等 教 育	其 他	30	—	30	—	—	—	30	—	30
	中 學	239	—	239	59	8	67	298	8	306
	師 範	37	26	63	—	—	—	37	26	63
高 等 教 育	甲種實業 農 業 工 業 商 業	57	—	57	—	—	—	57	—	57
	其 他	7	7	14	—	15	15	7	22	29
	其 他	16	—	16	7	—	7	23	—	23
高 等 教 育	其 他	19	—	19	—	—	—	19	—	19
	專 門	252	—	252	170	—	170	422	—	422
	法 政 醫 學 農 業 工 業 商 業 商 船 外 國 語 其 他	—	—	—	—	—	—	—	—	—
總	5784	106	5884	2026	117	2143	7810	217	8027	

輟 學 生

公			私			總		
男	女	總	男	女	總	男	女	總
2859	71	2930	658	75	733	3517	14	3,631
861	27	888	232	42	274	1093	69	1162
—	—	—	—	—	—	—	—	—
7	—	7	—	—	—	7	—	7
—	—	—	—	—	—	—	—	—
41	—	41	—	—	—	41	—	41
307	—	307	68	16	79	370	16	386
54	20	60	—	—	—	54	26	60
49	3	52	—	—	—	49	3	52
12	14	26	—	19	19	12	33	45
24	—	24	—	—	—	24	—	24
21	—	21	—	—	—	21	—	21
64	—	64	73	—	73	139	—	139
—	—	—	—	—	—	—	—	—
—	—	—	—	—	—	—	—	—
7	—	7	—	—	—	7	—	7
—	—	—	—	—	—	—	—	—
—	—	—	—	—	—	—	—	—
—	—	—	—	—	—	—	—	—
—	—	—	—	—	—	—	—	—
428	141	4427	1028	152	1180	5314	299	5607



學事 學校類別		死亡生								
		公			私			總		
		男	女	總	男	女	總	男	女	總
初 等 教 育	國民學校	206	2	208	34	2	36	240	4	244
	高等小學	77	—	77	15	—	15	92	—	92
	乙種實業	1	—	1	—	—	—	1	—	1
	工業	—	—	—	—	—	—	—	—	—
	商業	—	—	—	—	—	—	—	—	—
中 等 教 育	其他	2	—	2	—	—	—	2	—	2
	中學	11	—	11	2	—	2	13	—	13
	師範	1	3	4	—	—	—	1	3	4
	甲種實業	—	—	—	—	—	—	—	—	—
	工業	2	—	2	—	—	—	2	—	2
高 等 教 育	商業	—	—	—	—	—	—	—	—	—
	其他	—	—	—	—	—	—	—	—	—
	專科	4	—	4	3	—	3	7	—	7
	法政	—	—	—	—	—	—	—	—	—
	醫學	—	—	—	—	—	—	—	—	—
	醫藥	—	—	—	—	—	—	—	—	—
	農工	—	—	—	—	—	—	—	—	—
	商業	—	—	—	—	—	—	—	—	—
	船舶	—	—	—	—	—	—	—	—	—
	外國語	—	—	—	—	—	—	—	—	—
其他	—	—	—	—	—	—	—	—	—	
總		304	5	309	54	2	56	358	7	365

教 員

公			私			總		
男	女	總	男	女	總	男	女	總
2401	39	2440	738	51	789	3139	90	3229
1586	24	1610	505	45	550	2091	69	2160
3	—	3	—	—	—	3	—	3
—	—	—	—	7	7	—	7	7
11	—	11	—	—	—	11	—	11
36	—	36	—	—	—	36	—	36
210	—	210	42	16	58	252	16	268
27	43	70	—	—	—	27	43	70
31	—	31	—	—	—	31	—	31
—	—	—	—	17	17	—	17	17
22	—	22	7	—	7	29	—	29
22	—	22	—	—	—	22	—	22
14	—	14	15	—	15	29	—	29
—	—	—	—	—	—	—	—	—
—	—	—	—	—	—	—	—	—
28	—	28	—	—	—	28	—	28
—	—	—	—	—	—	—	—	—
—	—	—	—	—	—	—	—	—
—	—	—	—	—	—	—	—	—
4391	106	4497	1307	136	1443	5698	242	5940

學 校 類 別	職 員									
	公			私			總			
	男	女	總	男	女	總	男	女	總	
初 等 教 育	國民學校	1232	10	1242	347	62	409	1579	72	1651
	高等小學	656	1	657	380	15	395	1030	14	1044
	乙種實業	1	—	1	—	—	—	1	—	1
	種工業	—	—	—	—	5	5	—	—	5
	商業	3	—	3	—	—	—	3	—	3
	其他	11	—	11	—	—	—	11	—	11
中 等 教 育	中 學	76	—	76	26	6	32	102	6	108
	師 範	10	12	22	—	—	—	10	12	22
	中 農	17	—	17	—	—	—	17	—	17
	種工業	—	—	—	—	6	6	—	6	6
	實業	7	—	7	2	—	2	5	—	5
	其他	12	—	12	—	—	—	12	—	12
高 等 教 育	專 門	11	—	11	11	—	11	22	—	22
	法 政	—	—	—	—	—	—	—	—	—
	醫 學	—	—	—	—	—	—	—	—	—
	農 業	—	—	—	—	—	—	—	—	—
	工 業	12	—	12	—	—	—	12	—	12
	商 業	—	—	—	—	—	—	—	—	—
	商 船	—	—	—	—	—	—	—	—	—
	校 外 國 語	—	—	—	—	—	—	—	—	—
	其 他	—	—	—	—	—	—	—	—	—
總 計		2018	23	2071	766	92	858	2811	118	2929

歲

入

公			私			總		
男	女	總	男	女	總	男	女	總
234298	2791	237089	69227	4559	73786	305525	7345	310870
226265	1920	222185	48211	3169	51380	268470	5089	273565
84	—	84	—	—	—	84	—	84
—	—	—	—	1606	1606	—	1606	1606
1820	—	1820	—	—	—	1820	—	1820
3081	—	3081	—	—	—	3081	—	3081
106324	—	106324	28946	2720	31666	135270	2720	137990
36631	28412	65043	—	—	—	36631	28412	65043
23706	—	23706	—	—	—	23706	—	23706
—	—	—	—	2000	2000	—	2000	2000
14981	—	14981	4500	—	4500	19481	—	19481
2081	—	2081	—	—	—	2081	—	2081
22716	—	22716	19676	—	19676	42391	—	42391
—	—	—	—	—	—	—	—	—
—	—	—	—	—	—	—	—	—
26590	—	26590	—	—	—	26590	—	26590
—	—	—	—	—	—	—	—	—
—	—	—	—	—	—	—	—	—
—	—	—	—	—	—	—	—	—
692577	33173	725750	170559	14049	184608	863136	47172	910308

學 事 學 校 類 別		歲 出								
		公			私			總		
		男	女	總	男	女	總	男	女	總
初 等 教 育	國民學校	270470	3668	274138	79681	5884	85565	350151	9552	359703
	高等小學	251538	2296	253834	59488	5495	64983	311026	7791	318817
	乙農 業	161	—	161	—	—	—	161	—	161
	種工 業	—	—	—	—	1747	1747	—	1747	1747
	實商 業	1945	—	1945	—	—	—	1945	—	1945
其 他	3222	—	3222	—	—	—	3222	—	3222	
中 等 教 育	中 學	105881	—	105881	30987	4320	35307	137868	4320	142188
	師 範	36482	32812	69294	—	—	—	36482	32812	69294
	甲農 業	23744	—	23744	—	—	—	23744	—	23744
	種工 業	—	—	—	—	3000	2000	—	2000	2000
	實商 業	14527	—	14527	4800	—	4800	19327	—	19327
其 他	2095	—	2095	—	—	—	2095	—	2095	
高 等 教 育	專法政	22488	—	22488	19824	—	19824	42312	—	42312
	醫 學	—	—	—	—	—	—	—	—	—
	門農 業	—	—	—	—	—	—	—	—	—
	工 業	28077	—	28077	—	—	—	28077	—	28077
	學商 業	—	—	—	—	—	—	—	—	—
其 他	商 船	—	—	—	—	—	—	—	—	—
	校外國語	—	—	—	—	—	—	—	—	—
	其 他	—	—	—	—	—	—	—	—	—
總		761630	38776	800406	194780	1944	214224	956410	58222	1014632

資

產

公			私			總		
男	女	總	男	女	總	男	女	總
247332	251	247583	66738	21993	88731	314070	22244	336314
374217	—	374217	113098	1930	115028	487315	1930	489245
100	—	100	—	—	—	100	—	100
—	—	—	—	1305	1305	—	1305	1305
1413	—	1413	—	—	—	1413	—	1413
155	—	155	—	—	—	155	—	155
223987	—	223987	85139	3000	88139	309126	3000	312126
147520	29113	176633	—	—	—	147520	29113	176633
23059	—	23059	—	—	—	23059	—	23059
—	—	—	—	2000	2000	—	2000	2000
19116	—	19116	—	—	—	19116	—	19116
60	—	60	—	—	—	60	—	60
56964	—	56964	39139	—	39139	96103	—	96103
—	—	—	—	—	—	—	—	—
—	—	—	—	—	—	—	—	—
16394	—	16394	—	—	—	16394	—	16394
—	—	—	—	—	—	—	—	—
—	—	—	—	—	—	—	—	—
—	—	—	—	—	—	—	—	—
—	—	—	—	—	—	—	—	—
1110317	29364	1139681	304119	30228	304342	1414931	59592	1474523



福建省各項學校學事歷年比較表

學 校 類 別	學 校				學 生				畢 業 生				
	民國 元年	二年	三年	四年	元年	二年	三年	四年	元年	二年	三年	四年	
初 等 教 育	國民學校	530	585	1020	1150	38619	42938	44140	51184	2311	2130	3081	3879
	高等小學	409	500	470	489	13778	14615	13318	14536	2057	2191	2664	3188
	乙種實業	—	1	1	1	—	60	55	15	—	—	—	—
	農工業	6	7	5	1	237	404	318	48	69	29	10	—
	工商業	3	6	2	3	436	393	149	94	115	29	—	—
	其他	6	8	9	22	375	265	390	788	52	16	22	30
中 等 教 育	中學	18	20	20	20	2337	2433	2223	2432	221	272	343	306
	師範	2	1	4	4	508	460	518	435	62	221	558	63
	甲種實業	2	2	2	2	200	200	180	202	10	90	24	57
	農工業	1	1	1	1	330	227	197	210	20	27	34	29
	工商業	—	1	1	1	100	164	110	140	—	—	15	23
	其他	1	4	4	4	157	432	301	162	112	1288	1104	19
高 等 教 育	法政學	0	0	2	2	2405	2310	950	700	202	449	110	422
	醫學	—	—	—	—	—	—	—	—	—	—	—	—
	農工業	—	—	—	—	—	—	—	—	—	—	—	—
	工商業	1	1	1	1	14	12	28	31	—	—	11	—
	商船	—	1	1	—	37	37	16	11	—	—	—	11
	外國語	—	—	—	—	—	—	—	—	—	—	—	—
	其他	—	2	2	—	33	196	243	—	198	198	—	—
總 計		987	1154	1552	1703	59581	65216	63258	71002	6618	6540	7382	8027



學 年	學 校 類 別	輟 學 生				死 亡 生				教 員			
		民國元年	二年	三年	四年	元年	二年	三年	四年	元年	二年	三年	四年
初 等 教 育	國民學校	2801	3312	4100	3863	189	289	267	244	1587	1620	1757	3229
	高等小學	1385	1913	1540	1162	92	100	139	92	1942	2451	2404	2160
	乙種實業	—	—	4	—	—	1	1	1	—	5	3	3
	工商業	25	63	43	7	13	4	8	—	25	60	40	7
	其他	45	91	27	—	2	4	2	—	37	27	11	11
中 等 教 育	中學	269	359	338	380	10	8	27	13	189	179	239	268
	師範	48	34	116	60	4	8	1	4	73	73	74	70
	甲種實業	6	26	49	53	—	1	—	—	41	32	27	31
	工商業	9	12	44	40	—	1	8	2	—	—	15	17
	其他	20	—	20	24	2	2	1	—	—	6	4	29
高 等 教 育	專科	27	257	268	135	8	15	4	7	148	138	39	29
	醫學	—	—	—	—	—	—	—	—	—	—	—	—
	農工	—	—	—	—	—	—	—	—	—	—	—	—
	工商業	8	6	7	7	—	—	1	—	35	24	30	28
	商船	15	15	—	—	2	—	—	—	29	29	25	—
其 他	外國語	—	—	—	—	—	—	—	—	—	—	—	—
	其他	8	14	19	—	—	5	—	—	—	12	20	—
	總	4534	6178	6722	5607	335	443	439	352	4121	4689	4717	5940

職 員				歲 入				歲 出				資 產			
元年	二年	三年	四年	元年	二年	三年	四年	元年	二年	三年	四年	元年	二年	三年	四年
1087	1230	1094	1651	112924	127745	143909	310870	132611	151748	173784	359703	176441	162677	162679	336314
1075	1377	995	1050	332592	387402	373900	273565	380315	437391	426599	318817	722270	784540	762358	489245
—	2	2	1	—	156	1566	84	—	176	1420	161	—	7560	7000	100
3	14	11	5	5556	12100	8734	1606	6357	15160	7409	1747	307	5206	982	1305
4	14	10	3	4031	4365	1810	1820	4485	5196	2372	1945	1749	3226	1364	1413
1	1	1	11	508	1206	1118	3081	586	1425	1246	3222	120	207	130	155
91	99	100	108	127293	99351	143912	137990	129284	105763	147881	142188	313087	287163	370530	312126
32	13	36	22	24477	26962	66169	65043	28669	31378	70457	69294	16944	29213	103060	176633
10	16	17	17	30331	27414	25018	23706	30398	28353	25048	23744	21324	21569	21502	23059
—	—	5	6	—	—	2872	2000	—	—	4862	2000	—	—	3340	2600
—	3	3	9	—	3500	4460	19481	—	4000	4342	19327	—	500	—	19116
—	13	9	12	1005	15644	14965	2081	1005	14644	15157	2095	20	470	248	60
46	44	22	22	72136	69003	47265	42391	72422	67551	43697	42312	104059	92593	96252	96103
—	—	—	—	—	—	—	—	—	—	—	—	—	—	—	—
—	—	—	—	—	—	—	—	—	—	—	—	—	—	—	—
14	13	13	12	18531	25091	29558	26590	35674	33121	29931	28077	31278	31278	31549	16394
7	7	8	—	17084	17085	16819	—	17244	17244	16249	—	14264	14264	19116	—
—	—	—	—	—	—	—	—	—	—	—	—	—	—	—	—
—	—	—	—	—	—	—	—	—	—	—	—	—	—	—	—
—	13	12	—	—	38335	84926	—	—	34649	80483	—	—	—	—	—
2376	2859	2248	2929	740368	855459	966995	916308	839540	947999	1025418	1111632	1361872	133806	178410	1471022

縣	校別	國民學校							高等小學								
		學 校	學 生	畢 業 生	教 員	職 員	歲 入	設 置 產	學 校	學 生	畢 業 生	教 員	職 員	歲 入	設 置 產		
閩 長 連 羅 古 閩 屏 平 霞 福 寧 壽 思 金 晉 南 惠 同 安 晉 仙 永 德 大 龍 漳 海 南 長 平 詔 雲 東 長 寧	侯	73	5555	641	388	68	4415	4790	3178	49	1747	262	300	45	3529	38168	3122
	溪	19	985	47	51	58	5621	6608	9481	2	65	13	7	6	1506	1072	9477
	江	25	128	76	78	71	7124	1079	2124	0	177	4	20	8	2931	1251	602
	源	6	314	28	20	1	1091	1340	4604	1	45	—	4	—	2019	1812	6849
	田	7	310	18	17	8	2299	2641	5252	5	110	72	14	2	2002	2381	—
	清	34	1773	36	110	50	9354	13129	13762	7	200	74	27	11	3293	3723	8980
	南	6	169	—	15	1	456	464	3000	3	69	22	12	15	1107	1184	4740
	潭	16	575	—	16	14	2308	2308	910	2	38	9	0	2	1487	1487	5717
	浦	17	692	25	69	28	1298	3361	3468	8	292	104	58	6	1280	1692	1597
	鼎	10	502	16	24	9	2268	2787	1241	2	87	9	9	4	2060	2351	9624
	安	33	1811	55	101	42	8823	8854	6358	4	212	28	14	6	2908	2908	8601
	德	35	1208	—	62	39	3759	4282	2131	2	60	—	8	—	219	1958	1750
	寧	7	273	9	16	2	1282	1462	2677	1	50	14	6	—	1061	110	8523
	壽	26	2364	177	125	16	2827	6287	750	9	21	31	29	8	9178	9659	5770
	思	5	347	—	19	—	3808	380	3111	2	31	—	1	—	912	912	3111
	明	32	1104	7	21	15	387	4736	134	29	487	31	11	59	2061	2414	372
	門	19	1134	6	48	17	735	7304	340	17	247	22	3	7	2889	1423	3119
	江	13	431	—	36	29	1611	1099	390	11	324	17	3	11	3045	1320	2081
	安	17	1019	104	42	45	7358	1037	2542	14	261	51	59	19	721	1270	4128
	溪	17	730	7	63	22	1689	1321	1672	11	377	48	63	21	694	752	—
	田	31	1339	100	110	41	6556	7309	1611	21	575	205	119	20	5162	6458	6814
	遊	30	873	6	190	4	3306	1416	1891	18	493	31	73	27	7253	7271	1034
	春	25	873	78	56	3	5258	6538	4982	13	191	51	26	11	2501	3636	7696
	化	21	476	32	37	57	3461	3035	3682	2	81	15	3	1	1716	1716	1500
田	4	10	—	11	8	261	338	95	4	134	30	1	7	3517	2780	2203	
溪	29	910	177	101	73	1678	3115	3078	7	19	3	13	8	378	7263	9816	
浦	8	24	—	24	13	2132	2280	600	1	73	—	14	5	1185	1133	5411	
漳	14	83	128	36	32	1221	1150	232	6	100	4	11	1	110	341	401	
海	12	436	—	32	26	3817	1212	—	7	83	—	19	12	3474	3971	—	
南	6	211	—	18	42	3781	1062	400	19	67	22	11	21	1820	2391	1506	
靖	8	449	19	37	11	1737	1844	771	3	133	28	28	6	2270	2341	1203	
泰	13	419	68	58	31	2452	3433	458	7	111	18	39	21	206	3614	1501	
和	6	350	29	23	3	1687	1797	1596	7	21	1	1	1	1071	1075	5507	
安	8	383	89	23	40	1775	2982	408	2	50	25	1	5	627	916	108	
雲	40	1547	104	96	34	4575	5434	2533	11	418	126	51	19	7533	8758	1232	
東	24	652	—	40	29	2624	2818	1492	6	117	1	1	1	832	771	11	



縣	校別	國民學校							高等小學								
		學校	學生	畢業生	教員	職員	歲入	歲出	資產	學校	學生	畢業生	教員	職員	歲入	歲出	資產
清流	縣	16	349	96	17	6	598	584	252	7	198	88	31	11	3142	3007	389
歸化	縣	8	305	23	22	9	1387	1387	1773	1	38	—	6	—	819	854	1020
連城	縣	30	997	94	125	35	5244	3756	227	2	707	171	118	38	6957	7770	1183
上杭	縣	51	1780	149	87	39	7937	8692	1350	21	562	185	79	24	10269	11897	1158
武平	縣	10	514	108	23	15	2052	2248	5120	10	350	113	37	18	5808	9982	7400
永定	縣	88	3939	111	212	147	2070	2082	600	30	1432	274	112	7	2247	2356	7420
龍巖	縣	33	2014	730	25	7	2119	2799	308	2	949	360	120	28	1252	1301	825
漳平	縣	11	350	38	46	11	1596	2265	1250	10	342	62	52	18	4453	5492	1751
甯洋	縣	14	170	45	27	14	2040	2508	1581	2	41	11	6	19	810	1050	3055
南平	縣	14	589	40	53	6	2761	3294	472	8	157	41	36	11	2837	2758	565
順昌	縣	6	268	23	21	—	2211	2636	5705	2	59	9	12	—	1608	1664	7900
將樂	縣	9	214	22	15	4	860	955	—	1	42	37	6	2	1313	1325	208
沙縣	縣	4	106	—	10	2	635	774	—	2	115	31	13	11	2441	2761	1300
尤溪	縣	4	136	—	12	4	1515	3396	878	1	45	29	5	1	1100	1200	500
永安	縣	18	608	6	41	5	1706	2224	—	6	115	18	16	2	1204	1987	1600
建甌	縣	17	521	—	34	26	2081	2406	9599	11	268	58	50	20	6968	7751	2360
建陽	縣	18	249	—	29	24	2970	2974	651	—	—	—	—	—	—	—	—
崇安	縣	23	812	11	72	43	3031	4306	2299	4	93	12	18	12	2807	2960	3015
浦城	縣	21	891	144	62	76	5436	6036	16826	10	220	52	36	42	3903	4453	9578
松溪	縣	7	229	—	9	10	1374	1582	1170	1	96	—	7	—	2112	1782	9500
政和	縣	12	363	26	32	30	1498	1858	3880	4	137	30	20	9	2377	2507	1039
邵武	縣	25	927	45	60	52	3496	5199	3391	2	115	37	12	2	1521	2006	5300
光澤	縣	5	62	—	5	—	250	462	107	3	100	14	10	—	1345	1588	2855
建甯	縣	5	132	—	13	10	937	1386	25	1	39	—	4	2	1161	1277	4000
泰甯	縣	7	311	—	17	5	1465	1801	1440	1	22	14	9	3	2170	2170	500









學 事 校 類 別		學 校								
		公			私			總		
		男	女	總	男	女	總	男	女	總
初 等 教 育	國民學校	3096	127	3223	3345	53	3398	6441	180	6621
	高等小學	411	60	471	230	19	249	641	79	720
	乙種實業	11	—	11	—	—	—	11	—	11
	農 業	—	—	—	—	—	—	—	—	—
	工 業	—	—	—	—	—	—	—	—	—
	商 業	5	—	5	—	—	—	5	—	5
	其 他	61	2	63	6	—	6	67	2	69
	中 學	19	—	19	5	—	5	24	—	24
	師 範	6	5	11	—	1	1	6	6	12
	甲種實業	3	—	3	—	—	—	3	—	3
中 等 教 育	農 業	2	—	2	—	1	1	2	1	3
	工 業	—	—	—	—	—	—	—	—	—
	商 業	5	—	5	—	—	—	5	—	5
	其 他	18	1	19	—	—	—	18	1	19
	專 門	1	—	1	1	—	1	2	—	2
	法 政	—	—	—	—	—	—	—	—	—
	醫 學	—	—	—	—	—	—	—	—	—
	農 業	—	—	—	—	—	—	—	—	—
	工 業	—	—	—	—	—	—	—	—	—
	商 業	—	—	—	—	—	—	—	—	—
高 等 教 育	商 船	—	—	—	—	—	—	—	—	—
	外 國 語	—	—	—	—	—	—	—	—	—
	其 他	—	—	—	1	—	1	1	—	1
	總	3639	195	3834	3591	74	3665	7230	269	7499

學

生

公			私			總		
男	女	總	男	女	總	男	女	總
140874	7686	148560	137213	2871	140084	278087	10557	288644
21441	1486	22927	7860	356	8216	29301	1842	31143
373	—	373	—	—	—	373	—	373
—	—	—	—	—	—	—	—	—
489	—	489	138	—	138	627	—	627
1658	49	1707	238	—	238	1896	49	1945
4090	—	4090	829	—	829	4919	—	4919
1055	303	1358	—	75	75	1055	378	1433
309	—	309	—	—	—	309	—	309
355	—	355	—	183	183	355	183	538
359	—	359	—	—	—	359	—	359
1248	46	1294	—	—	—	1248	46	1294
105	—	105	304	—	304	409	—	409
184	—	184	—	—	—	184	—	184
—	—	—	—	—	—	—	—	—
—	—	—	—	—	—	—	—	—
—	—	—	—	—	—	—	—	—
—	—	—	—	—	—	—	—	—
—	—	—	63	—	63	63	—	63
172540	9570	182110	146645	3485	150130	319185	13055	332240

學 校 類 別		業 生								
		公			私			總		
		男	女	總	男	女	總	男	女	總
初 等 教 育	國民學校	6809	703	7512	7797	261	8058	14600	959	15565
	高等小學	4907	240	5147	1306	57	1363	6213	297	6510
	乙種實業	26	—	26	—	—	—	26	—	26
	工業	—	—	—	—	—	—	—	—	—
	商業	64	—	64	—	—	—	64	—	64
	其他	—	—	—	—	—	—	—	—	—
	中 師	601	—	601	152	—	152	753	—	753
	範	84	28	112	—	6	6	84	34	118
	甲種實業	78	—	78	—	—	—	78	—	78
	工業	83	—	83	—	11	11	83	11	94
商業	47	—	47	—	—	—	47	—	47	
其他	240	—	240	—	—	—	240	—	240	
高 等 教 育	專 門 學 校	38	—	38	217	—	217	255	—	255
	法 政	37	—	37	—	—	—	37	—	37
	醫 學	—	—	—	—	—	—	—	—	—
	農 業	—	—	—	—	—	—	—	—	—
	工 業	—	—	—	—	—	—	—	—	—
	商 業	—	—	—	—	—	—	—	—	—
	商 船	—	—	—	—	—	—	—	—	—
其 他	—	—	—	60	—	60	60	—	60	
總		13014	971	13985	9532	320	9852	22540	1391	23931

生 學 輟								
公			私			總		
男	女	總	男	女	總	男	女	總
6947	458	7405	5963	102	6065	12910	560	13470
1461	168	1629	652	57	709	2112	225	2338
15	—	15	—	—	—	15	—	15
—	—	—	—	—	—	—	—	—
72	—	72	8	—	8	80	—	80
18	—	18	11	—	11	29	—	29
324	—	324	95	—	95	419	—	419
99	55	154	—	—	—	99	55	154
48	—	48	—	—	—	48	—	48
100	—	100	—	57	57	100	57	157
51	—	51	—	—	—	51	—	51
26	—	26	—	—	—	26	—	26
22	—	22	21	—	21	43	—	43
0	—	0	—	—	—	0	—	0
—	—	—	—	—	—	—	—	—
—	—	—	—	—	—	—	—	—
—	—	—	—	—	—	—	—	—
—	—	—	—	—	—	—	—	—
—	—	—	—	—	—	—	—	—
—	—	—	2	—	2	2	—	2
9189	681	9870	6732	216	6948	15941	897	16838

學 事 校 類 別		死 亡 生								
		公			私			總		
		男	女	總	男	女	總	男	女	總
初 等 教 育	國民學校	488	14	497	444	11	455	927	25	952
	高等小學	122	10	132	60	3	63	182	13	195
	乙種實業	—	—	—	—	—	—	—	—	—
	農業	—	—	—	—	—	—	—	—	—
	工業	—	—	—	—	—	—	—	—	—
	商業	2	—	2	—	—	—	2	—	2
其 他	1	—	1	1	—	1	2	—	2	
中 等 教 育	中 學	26	—	26	9	—	9	35	—	35
	師 範	9	—	9	—	—	—	9	—	9
	甲種實業	1	—	1	—	—	—	1	—	1
	農業	—	—	—	—	—	—	—	—	—
	工業	2	—	2	—	—	—	2	—	2
	商業	2	—	2	—	—	—	2	—	2
其 他	—	—	—	—	—	—	—	—	—	
高 等 教 育	專 門 學 校	—	—	—	5	—	5	5	—	5
	法 政	—	—	—	—	—	—	—	—	—
	醫 學	—	—	—	—	—	—	—	—	—
	農 業	—	—	—	—	—	—	—	—	—
	工 業	—	—	—	—	—	—	—	—	—
	商 業	—	—	—	—	—	—	—	—	—
	商 船	—	—	—	—	—	—	—	—	—
	外 國 語	—	—	—	—	—	—	—	—	—
其 他	—	—	—	1	—	1	1	—	1	
總		648	24	672	520	11	531	1168	38	1206

教

員

公			私			總		
男	女	總	男	女	總	男	女	總
6296	298	6594	6056	110	6166	12352	408	12760
1848	276	2124	879	69	948	2727	345	3072
45	—	45	—	—	—	45	—	45
—	—	—	—	—	—	—	—	—
27	—	27	13	—	13	40	—	40
91	—	91	19	—	19	110	—	110
287	—	287	64	—	64	351	—	351
117	78	195	—	15	15	117	93	210
33	—	33	—	—	—	33	—	33
57	—	57	—	13	13	57	13	70
59	—	59	—	—	—	59	—	59
149	6	155	—	—	—	149	6	155
19	—	19	15	—	15	34	—	34
25	—	25	—	—	—	25	—	25
—	—	—	—	—	—	—	—	—
—	—	—	—	—	—	—	—	—
—	—	—	—	—	—	—	—	—
—	—	—	—	—	—	—	—	—
—	—	—	9	—	9	9	—	9
9053	658	9711	7055	207	7262	16108	865	16973

學 校 類 別		職 員								
		公			私			總		
		男	女	總	男	女	總	男	女	總
初 等 教 育	國民學校	2447	85	2532	2642	32	2674	5089	117	5206
	高等小學	556	79	634	256	23	279	811	102	913
	乙種實業	14	—	14	—	—	—	14	—	14
	種工業	—	—	—	—	—	—	—	—	—
	商業	11	—	11	6	—	6	17	—	17
	其他	25	—	25	5	—	5	30	—	30
中 等 教 育	中 學	142	—	142	28	—	28	170	—	170
	師 範	50	28	78	—	5	5	50	20	80
	甲種實業	22	—	22	—	—	—	22	—	22
	種工業	24	—	24	—	5	5	24	5	29
	商業	27	—	27	—	—	—	27	—	27
	其他	61	1	62	—	—	—	61	1	62
高 等 教 育	專 門 學 校	7	—	7	6	—	6	13	—	13
	法 政	—	—	—	—	—	—	—	—	—
	醫 學	7	—	7	—	—	—	7	—	7
	農 業	—	—	—	—	—	—	—	—	—
	工 業	—	—	—	—	—	—	—	—	—
	商 業	—	—	—	—	—	—	—	—	—
	商 船	—	—	—	—	—	—	—	—	—
其 他	—	—	—	4	—	4	4	—	4	
總 計		3392	196	3588	2947	62	3009	6329	255	6584

歲						入		
公			私			總		
男	女	總	男	女	總	男	女	總
576467	26315	602782	482318	6632	488950	1058785	32947	1091732
400723	50586	451309	139002	8679	147682	539726	59265	598991
13063	—	13063	—	—	—	13063	—	13063
—	—	—	—	—	—	—	—	—
9520	—	9520	1346	—	1346	10866	—	10866
4911	—	4911	163	—	163	5074	—	5074
236251	—	236251	41940	—	41940	278191	—	278191
129370	44184	173560	—	2318	2318	129376	46502	175878
41278	—	41278	—	—	—	41278	—	41278
59214	—	59214	—	4776	4776	59214	4776	63990
31023	—	31023	—	—	—	31023	—	31023
70002	600	70602	—	—	—	70002	600	70602
13838	—	13838	11386	—	11386	25224	—	25224
62980	—	62980	—	—	—	62980	—	62980
—	—	—	—	—	—	—	—	—
—	—	—	—	—	—	—	—	—
—	—	—	—	—	—	—	—	—
—	—	—	—	—	—	—	—	—
—	—	—	—	—	—	—	—	—
—	—	—	2205	—	2205	2205	—	2005
161864	121685	1770331	678361	22405	700766	2327007	144095	2471697



學 事 學校類別		歲 出								
		公			私			總		
		男	女	總	男	女	總	男	女	總
初 等 教 育	國民學校	777767	32302	810069	629993	8173	638168	1407760	40477	1448237
	高等小學	441147	53896	495043	161801	10717	172518	602948	64613	667561
	乙種實業	12801	—	12801	—	—	—	12801	—	12801
	農 業	—	—	—	—	—	—	—	—	—
	工 業	—	—	—	—	—	—	—	—	—
	商 業	9712	—	9712	2210	—	2210	11922	—	11922
其 他	6922	—	6922	1305	—	1305	8227	—	8227	
中 等 教 育	中 學	233797	—	233797	48298	—	48298	282095	—	282095
	師 範	126746	45060	171812	—	9090	9090	126746	54150	180900
	甲種實業	41010	—	41010	—	—	—	41010	—	41010
	農 業	—	—	—	—	—	—	—	—	—
	工 業	62224	—	62224	—	6411	6411	62224	6411	68635
	商 業	30894	—	30894	—	—	—	30894	—	30894
其 他	68171	605	68776	—	—	—	68171	605	68776	
高 等 教 育	專 法 政	13830	—	13830	12312	—	12312	26142	—	26142
	醫 學	62966	—	62966	—	—	—	62966	—	62966
	門 農 業	—	—	—	—	—	—	—	—	—
	工 業	—	—	—	—	—	—	—	—	—
	學 商 業	—	—	—	—	—	—	—	—	—
	商 船	—	—	—	—	—	—	—	—	—
	校 外 國 語	—	—	—	—	—	—	—	—	—
	其 他	—	—	—	22354	—	22354	22354	—	22354
	總	1887987	131869	2019856	878273	34393	912667	2706261	166262	2932523

資

產

公			私			總		
男	女	總	男	女	總	男	女	總
1005769	14589	1020358	1308469	4368	1312837	2314238	18957	2333195
1649597	84760	1734357	773348	24163	797506	2422940	108923	2531863
38533	—	38533	—	—	—	38533	—	38533
—	—	—	—	—	—	—	—	—
872	—	872	950	—	950	1822	—	1822
612	—	612	60	—	60	672	—	672
581770	—	581770	96352	—	96352	678122	—	678122
81404	31185	112589	—	8295	8295	81404	39480	120884
63510	—	63510	—	—	—	63510	—	63510
153837	—	153837	—	1533	1533	153837	1533	155370
55609	—	55609	—	—	—	55609	—	55609
1989	120	2109	—	—	—	1989	120	2109
45600	—	45600	22720	—	22720	68320	—	68320
28621	—	28621	—	—	—	28621	—	28621
—	—	—	—	—	—	—	—	—
—	—	—	—	—	—	—	—	—
—	—	—	—	—	—	—	—	—
—	—	—	—	—	—	—	—	—
—	—	—	—	—	—	—	—	—
—	—	—	—	—	—	—	—	—
3707723	130654	3838377	2201894	38359	2240253	5909917	169015	6078630

浙江省各項學校歲出按學生每名平均計算表

學校類別	設立別 男 女 別	公			私			總平均		
		男	女	平均	男	女	平均	男	女	平均
初等教育	國民學校	5,521	4,203	4,862	4,592	2,847	3,72	5,057	3,525	4,291
	高等小學	20,575	36,276	28,426	20,598	30,104	25,351	20,587	33,19	26,889
	乙種實業	34,319	—	34,319	—	—	—	34,319	—	34,319
	農業	—	—	—	—	—	—	—	—	—
	商業	19,861	—	19,861	17,266	—	17,266	18,564	—	18,564
中等教育	其他	4,175	—	4,175	5,483	—	5,483	4,829	—	4,829
	中學	57,163	—	57,163	58,261	—	58,261	57,712	—	57,712
	師範	120,138	148,733	134,436	—	121,2	121,2	120,138	134,967	127,553
	甲種實業	132,718	—	132,718	—	—	—	132,718	—	132,718
	農業	175,279	—	175,279	—	35,033	35,033	175,279	35,033	105,156
高等教育	商業	86,056	—	86,056	—	—	—	86,056	—	86,056
	其他	54,624	13,152	33,888	—	—	—	54,624	13,152	33,888
	專法政	131,714	—	131,714	40,503	—	40,503	86,109	—	86,109
	經濟學	342,207	—	342,207	—	—	—	342,207	—	342,207
	門農工學商	—	—	—	—	—	—	—	—	—
其他	農業	—	—	—	—	—	—	—	—	—
	工業	—	—	—	—	—	—	—	—	—
	商業	—	—	—	—	—	—	—	—	—
商船	—	—	—	—	—	—	—	—	—	
校外國語	—	—	—	—	—	—	—	—	—	
育共他	—	—	—	370,698	—	370,698	370,698	—	370,698	

學 校 類 別	學 校				學 生				畢 業 生				
	民 國 元 年	二 年	三 年	四 年	元 年	二 年	三 年	四 年	元 年	二 年	三 年	四 年	
初 等 教 育	國民學校	5358	5817	6089	6621	231925	253449	263988	288644	8194	11335	12099	15565
	高等小學	733	779	759	720	29682	33588	31596	31143	3655	4864	5186	6510
	乙種實業	6	7	6	11	270	249	284	373	57	27	41	26
	農工商業	2	1	1	—	114	48	47	—	—	—	—	—
	工商	4	5	5	8	304	568	432	627	—	28	21	64
	其他	—	—	45	69	—	—	1240	1945	—	—	32	—
中 等 教 育	中學	25	24	23	24	4519	4592	4681	4919	628	440	525	753
	師範	11	14	12	12	1136	2015	1527	1433	149	439	187	118
	甲種實業	3	2	2	3	272	266	324	309	36	51	21	78
	農工商業	3	3	3	3	318	653	544	538	28	91	55	94
	工商	3	3	4	5	261	309	295	359	53	32	102	47
	其他	4	16	33	19	212	719	1252	1294	—	150	424	240
高 等 教 育	專門學校	6	2	2	2	4219	1405	1007	409	804	346	581	255
	法政	1	1	1	1	45	112	157	184	—	—	—	37
	醫學	—	—	—	—	—	—	—	—	—	—	—	—
	農工商業	—	—	—	—	—	—	—	—	—	—	—	—
	工商	—	—	—	—	—	—	—	—	—	—	—	—
	商船	—	—	—	—	—	—	—	—	—	—	—	—
	外國語	—	—	—	—	—	—	—	—	—	—	—	—
	其他	1	1	1	1	96	98	66	63	—	94	—	60
總 計		6160	6675	6986	7459	273973	298071	307440	332240	13604	17897	19274	23847

學 校	年 類	事 別	輟 學 生				死 亡 生				教 員				
			民 國 元 年	二 年	三 年	四 年	元 年	二 年	三 年	四 年	元 年	二 年	三 年	四 年	
初 等 教 育	國 民 學 校	初 級 小 學	8736	12007	16817	13470	1251	1598	1128	952	9701	11453	11566	12700	
		高 等 小 學	1734	2013	2164	2338	181	168	125	195	3251	3594	3071	3072	
	乙 種 實 業 中 學	農 業	20	15	47	15	—	2	1	—	43	29	23	45	
		工 業	2	3	—	—	—	—	—	—	13	3	3	—	
		商 業	44	36	46	80	1	1	2	2	19	25	22	40	
		其 他	—	—	16	29	—	—	1	2	—	—	94	110	
	中 等 教 育	中 師	師 範	291	527	440	419	19	26	15	35	366	342	312	351
			範	100	125	138	154	5	11	9	9	124	201	190	210
		甲 種 實 業 中 學	農 業	29	14	96	48	1	—	1	1	38	26	29	33
			工 業	42	72	178	157	1	1	—	2	45	48	50	70
商 業			20	31	78	51	—	1	1	2	31	34	40	59	
其 他			—	19	104	26	—	—	6	—	24	96	143	155	
高 等 教 育	專 門 學 校	法 政	132	81	17	43	—	10	2	5	117	46	35	34	
		醫 學	15	7	12	6	—	—	—	—	7	14	19	25	
	農 工 商 船 外 國 語 其 他	農 業	—	—	—	—	—	—	—	—	—	—	—	—	
		工 業	—	—	—	—	—	—	—	—	—	—	—	—	
		商 業	—	—	—	—	—	—	—	—	—	—	—	—	
		商 船	—	—	—	—	—	—	—	—	—	—	—	—	
	其 他	外 國 語	—	—	—	—	—	—	—	—	—	—	—	—	
		其 他	—	—	—	2	—	—	—	1	8	6	6	9	
總 計			11165	14944	20152	16828	1149	1818	1231	1296	13777	15917	15002	16972	

職 員				歲 入				歲 出				資 產			
元年	二年	三年	四年	元年	二年	三年	四年	元年	二年	三年	四年	元年	二年	三年	四年
4430	5698	4589	5206	1037539	959953	991541	1091731	1231107	1245800	1280816	1498237	1427331	1710761	1950306	2333199
1019	1176	980	913	630164	851864	632011	598991	698210	882216	702721	667561	3018047	2510196	2507354	3331863
4	8	14	14	7061	6804	8079	13063	6896	8544	9154	12801	9050	30619	27695	38533
1	1	1	—	1486	146	254	—	1786	517	508	—	240	—	—	—
8	8	8	17	5774	8299	10190	10860	5741	8169	9653	11922	244	623	123	1822
—	—	22	30	—	—	2188	5074	—	—	3344	8227	—	—	475	672
160	150	177	170	233964	260641	264300	278191	244686	269469	257391	282095	628279	1207884	591130	678122
47	67	74	80	67677	153904	170806	175878	66484	154238	168259	180902	69253	89269	92239	15084
26	20	18	22	24265	32659	35210	41278	24213	32646	35206	41010	65395	55610	63510	63510
19	25	22	29	69532	52075	52370	63990	74744	64108	60253	68633	136645	136044	147782	155570
10	16	23	27	14633	23167	22057	31023	13572	23264	22884	30894	8200	54652	56375	55609
4	36	57	62	4085	11964	47802	70602	5008	16933	47265	68770	418	1225	2304	2109
54	17	15	13	99442	42835	34166	25224	101141	43939	34347	26143	69130	68026	67650	63320
7	6	6	7	16101	33118	41290	62980	16101	33118	41289	62966	9643	17457	23220	28621
—	—	—	—	—	—	—	—	—	—	—	—	—	—	—	—
—	—	—	—	—	—	—	—	—	—	—	—	—	—	—	—
—	—	—	—	—	—	—	—	—	—	—	—	—	—	—	—
—	—	—	—	—	—	—	—	—	—	—	—	—	—	—	—
—	—	—	—	—	—	—	—	—	—	—	—	—	—	—	—
4	5	5	4	5971	4568	3864	2005	6037	4966	3863	22354	672	673	611	—
5793	7242	6011	6594	221709	241097	231028	247107	304725	273027	304395	333523	543078	583139	533779	668000

縣	校 別	國 民 學 校							高 等 小 學								
		學 校	學 生	畢 業 生	教 員	職 員	歲 入	歲 出	資 產	學 校	學 生	畢 業 生	教 員	職 員	歲 入	歲 出	資 產
		別	事	別	事	別	事	別	事	別	事	別	事	別	事	別	事
杭 海 富 餘 臨 於 新 昌 嘉 嘉 海 平 崇 桐 吳 長 德 武 安 孝 鄞 慈 奉 鎮 定 象 南 紹 蕭 諸 餘 上 嶧 新 臨 黃 天	縣	164	8694	657	378	92	60675	78197	13922	22	1295	308	120	33	30210	41890	63038
	甯	164	4495	218	176	19	21408	20141	21726	5	281	50	31	1	8298	8313	18870
	陽	64	1553	47	79	47	5104	6080	11112	8	210	68	20	8	6536	6426	32120
	杭	37	1301	24	83	39	8818	12442	2392	1	229	16	13	5	4084	3970	1834
	安	35	1135	44	61	35	5599	8385	34834	0	170	40	10	3	2157	3447	1190
	潛	31	1328	59	57	34	3019	4049	455	1	54	23	4	5	1578	1551	573
	登	31	911	69	38	25	3045	5102	4967	1	79	31	9	3	2470	2946	7379
	化	40	1378	71	93	49	5151	5979	7355	1	101	27	7	1	1521	1522	3790
	興	126	6070	369	206	115	35236	40370	63106	19	726	125	99	24	2180	2705	4189
	善	54	3679	375	173	71	28501	30507	7709	7	421	75	30	12	10350	10784	9000
	鹽	39	2007	104	71	27	1331	1373	460	5	179	21	8	1	2930	2920	3300
	湖	48	3511	218	149	53	27400	29901	11632	7	436	101	47	11	10396	11577	12922
	德	57	2095	49	127	1	19923	14609	1368	6	221	4	35	1	1037	1071	3551
	鄉	66	2269	88	79	62	8824	9068	12400	6	240	3	37	10	9221	9827	1313
	興	105	4927	246	237	86	30852	34377	11801	12	490	69	80	14	10372	17412	6232
	興	70	3004	83	98	64	1709	1832	1840	3	262	21	30	8	8624	9517	7300
	清	41	1962	110	115	47	9908	11496	5728	5	144	37	17	10	6284	6824	2037
	康	29	992	6	48	24	3995	6589	1695	3	20	—	0	1	1805	1761	4561
	吉	13	713	39	26	9	5177	5650	5692	1	35	10	6	3	2142	2244	2754
	豐	23	807	19	34	24	4794	5076	1984	1	64	10	6	2	2130	2151	127
	鄞	184	9597	238	250	130	59203	60671	95940	18	659	55	137	27	2596	2109	8193
	化	97	4339	130	148	68	21428	23312	21362	11	324	67	54	18	7920	8410	3572
	海	187	8225	1232	332	17	18782	23222	20500	12	471	131	53	4	6420	2031	1549
	海	95	5895	714	118	38	21871	27032	7034	27	741	61	138	18	20530	2281	23034
山	45	1932	41	55	20	10350	11174	7977	1	78	34	15	2	5738	5481	1199	
田	66	2290	38	107	59	7049	11407	2430	7	321	28	31	7	5487	5641	4380	
興	8	164	—	8	6	647	720	5612	—	—	—	—	—	—	—	—	
山	176	9313	641	406	152	48639	71174	16044	48	1088	216	89	69	25041	30671	36172	
諸	63	2973	315	172	60	14590	15888	80173	8	338	98	62	10	13754	15101	4704	
餘	325	14725	1588	624	235	58142	60000	39357	27	1851	501	131	47	20319	22231	38271	
上	108	5033	248	277	4	2516	4432	11083	0	325	72	31	0	1237	1041	5130	
嶧	92	4215	159	151	88	19191	24411	19200	10	279	41	41	14	11789	12731	13500	
虞	164	7797	219	509	34	3033	58114	42004	20	1167	231	70	18	1260	15179	10910	
昌	96	4113	357	201	102	15143	19055	50782	8	472	70	38	18	6367	7062	11479	
海	120	6299	246	218	129	19970	20558	72440	10	402	51	38	11	6178	7057	20540	
巖	130	4981	112	222	98	13372	25858	30964	37	776	161	117	45	11791	13420	24198	
台	55	2229	36	82	49	8986	7604	30441	12	558	80	36	12	4998	4712	8625	





縣	校 別	學 事 別	國 民 學 校							高 等 小 學							
			學 校	學 生	畢 業 生	教 員	職 員	歲 入	歲 出	資 產	學 校	學 生	畢 業 生	教 員	職 員	歲 入	歲 出
仙居	縣	60	2505	78	109	30	6276	7682	25108	9	308	108	42	5	3822	4142	25482
黃岩	縣	65	3493	571	166	63	13023	15503	53174	5	285	82	30	7	5370	5871	19638
溫嶺	縣	66	3459	118	143	67	8871	10537	44151	10	466	76	50	11	10700	12038	74955
金華	縣	143	6486	162	212	156	22288	24561	95721	18	730	131	53	27	9813	10138	43920
蘭谿	縣	359	12374	418	504	349	27212	32150	61300	16	716	144	86	27	3854	15506	23220
東陽	縣	113	4940	55	186	126	12357	15046	30305	32	1623	352	114	53	13389	17532	84546
義烏	縣	121	5101	64	297	—	16918	19828	33200	19	1036	126	4	—	9845	10402	148
永康	縣	175	8759	320	258	223	13065	15647	39005	35	1717	320	118	62	14102	15588	68712
武義	縣	79	2245	118	84	65	6536	8220	20270	3	272	66	18	17	4261	4420	2301
浦江	縣	138	4294	618	307	—	17555	21331	83579	16	788	224	58	4	7846	8594	91677
湯溪	縣	93	4048	125	152	88	7481	9476	30000	3	203	65	13	6	3800	3863	1284
衢龍	縣	123	4542	452	166	136	12441	14927	16340	11	394	100	54	32	7799	7844	12030
游山	縣	96	3640	156	223	102	8744	17123	4275	6	311	105	34	11	7476	9005	27421
江常	縣	118	5651	139	303	5	14579	21854	14209	6	307	42	30	2	5881	5768	6863
開化	縣	51	2225	35	95	53	6215	10392	3860	3	140	8	11	6	2949	4846	2400
建德	縣	46	1204	8	72	47	6418	8936	15356	2	70	32	8	2	2867	3028	788
淳安	縣	71	1828	45	139	61	5562	8145	1015	6	245	48	27	11	4866	5150	10384
厚安	縣	142	4142	73	207	142	11419	12751	2937	3	201	127	15	7	3931	3806	633
桐廬	縣	84	2450	65	136	68	9394	25747	47557	7	190	71	11	2	4443	4543	31034
遂昌	縣	90	2659	102	159	130	10890	13897	80	8	219	74	37	1	4213	5122	10275
壽分	縣	22	712	19	29	20	2515	2744	1330	2	104	27	7	4	1982	1848	2319
永瑞	縣	41	1071	91	45	39	3599	6335	1060	2	68	17	7	2	1467	1467	5894
樂平	縣	173	7638	265	488	50	23335	30332	1281	16	775	194	80	7	11005	12378	9797
泰清	縣	97	3381	63	394	142	18269	30006	3075	14	912	161	50	14	10778	13064	30385
安陽	縣	108	4912	147	180	1104	8585	19799	19322	7	338	77	39	9	7168	7552	34320
順環	縣	164	9138	511	428	163	24191	40067	25080	10	594	155	50	13	9671	13138	29520
水田	縣	37	1635	40	83	—	2924	6048	9431	4	103	32	16	—	1917	2485	13505
雲陽	縣	31	854	23	40	21	3318	3640	2698	3	65	6	17	5	2216	2390	6550
松陽	縣	63	2815	152	123	65	5025	9270	14716	7	261	42	25	12	4149	5000	23380
遂昌	縣	49	2006	93	56	33	2940	4187	5239	15	431	88	50	28	4799	6648	33327
慶元	縣	133	5030	50	208	132	13308	12004	52498	6	510	151	28	7	4911	5280	50626
雲和	縣	88	3346	238	101	85	7384	14766	62432	4	310	77	24	4	4262	4890	39322
景寧	縣	55	2283	85	118	53	6811	10588	26709	3	176	25	17	6	5192	5419	12502
慶雲	縣	34	1411	162	57	38	2942	4123	6495	3	183	40	23	5	3064	3284	12700
宣平	縣	47	1664	13	78	20	4953	5153	26101	4	199	51	15	4	3107	3174	27610
景寧	縣	39	1485	3	58	30	2136	2160	8560	4	154	20	20	5	2448	2693	1410
宣平	縣	43	1691	60	77	45	5794	8260	9125	1	96	29	3	2	1576	1571	29500
景寧	縣	44	1709	58	68	42	4934	6608	2072	4	131	23	8	2	1879	1995	16377





甲種實業								其他							
學校	學生	畢業生	教員	職員	歲入	歲出	資產	學校	學生	畢業生	教員	職員	歲入	歲出	資產
5	905	201	105	50	59079	10736	181021	1	95	—	12	3	3334	3107	—
—	—	—	—	—	—	—	—	1	48	—	6	2	5492	4442	—
—	—	—	—	—	—	—	—	1	17	17	8	2	1694	1694	—
1	21	—	12	8	7165	7168	—	1	80	—	10	5	7634	7634	—
—	—	—	—	—	—	—	—	1	25	17	4	2	400	400	98
2	171	—	31	12	15806	17424	87468	1	91	—	11	4	3262	4258	—
—	—	—	—	—	—	—	—	—	—	—	—	—	—	—	—
—	—	—	—	—	—	—	—	1	146	43	14	4	11587	11587	—
—	—	—	—	—	—	—	—	1	44	44	3	1	1847	1867	—
—	—	—	—	—	—	—	—	—	—	—	—	—	—	—	—
2	85	18	9	6	6410	6946	6000	2	130	30	12	9	4230	4230	—
—	—	—	—	—	—	—	—	—	—	—	—	—	—	—	—
—	—	—	—	—	—	—	—	—	—	—	—	—	—	—	—
—	—	—	—	—	—	—	—	1	92	—	5	2	6087	5350	—
—	—	—	—	—	—	—	—	—	—	—	—	—	—	—	—
—	—	—	—	—	—	—	—	1	46	—	6	1	600	605	120
—	—	—	—	—	—	—	—	1	77	22	13	6	5279	4570	—
—	—	—	—	—	—	—	—	1	32	32	5	3	1826	1755	—
—	—	—	—	—	—	—	—	2	115	9	12	5	5215	4866	—
1	24	—	5	2	831	1205	—	1	95	—	13	6	3291	3291	—
—	—	—	—	—	—	—	—	1	61	26	10	3	982	1278	—
—	—	—	—	—	—	—	—	1	100	—	11	4	7842	7842	1891
—	—	—	—	—	—	—	—	1	21	21	3	1	590	608	—

業分類表

工業				甲種商業							
職員	歲入	歲出	資產	學校	學生	畢業生	教員	職員	歲入	歲出	資產
23	54688	50479	11522	1	160	29	19	9	13505	13411	2309
—	—	—	—	1	21	—	12	8	7165	7168	—
6	9302	12156	40168	1	109	—	19	6	6504	5268	47300
—	—	—	—	1	45	18	4	2	3018	3842	6000
—	—	—	—	1	24	—	5	2	831	1205	—

學 事 學 校 類 別		學 校								
		公			私			總		
		男	女	總	男	女	總	男	女	總
初 等 教 育	國民學校	1617	79	1696	7358	64	7422	8975	148	9118
	高等小學	116	13	129	53	—	53	169	13	182
	乙種實業	17	—	17	—	—	—	17	—	17
	工業	6	—	6	—	—	—	6	—	6
	商業	6	—	6	—	—	—	6	—	6
	其他	24	—	24	—	—	—	24	—	24
中 等 教 育	中學	21	—	21	2	—	2	23	—	23
	師範	5	2	7	—	—	—	5	2	7
	甲種實業	1	—	1	—	—	—	1	—	1
	工業	1	—	1	—	—	—	1	—	1
	商業	1	—	1	—	—	—	1	—	1
	其他	—	1	1	—	1	1	—	2	2
高 等 教 育	專科	1	—	1	1	—	1	2	—	2
	法政	—	—	—	—	—	—	—	—	—
	醫學	—	—	—	—	—	—	—	—	—
	門農	—	—	—	—	—	—	—	—	—
	工業	—	—	—	—	—	—	—	—	—
	商業	—	—	—	—	—	—	—	—	—
	商船	—	—	—	—	—	—	—	—	—
校外國語	1	—	1	—	—	—	1	—	1	
	其他	—	—	—	—	—	—	—	—	—
	總	1817	95	1912	7414	65	7479	9231	160	9391

學

生

公			私			總		
男	女	總	男	女	總	男	女	總
54639	4012	58651	155983	1948	157931	210622	5960	216582
10572	658	11230	1928	—	1928	12500	658	13158
870	—	870	—	—	—	870	—	870
234	—	342	—	—	—	234	—	234
449	—	449	—	—	—	449	—	449
1913	—	1913	—	—	—	1913	—	1913
2043	36	2079	258	—	285	2301	36	2337
876	133	1009	—	—	—	876	133	1009
108	—	108	—	—	—	108	—	108
150	—	150	—	—	—	150	—	150
85	—	85	—	—	—	85	—	85
—	80	80	—	22	22	—	102	102
339	—	339	392	—	392	731	—	731
—	—	—	—	—	—	—	—	—
—	—	—	—	—	—	—	—	—
—	—	—	—	—	—	—	—	—
—	—	—	—	—	—	—	—	—
—	—	—	—	—	—	—	—	—
143	—	143	—	—	—	143	—	143
—	—	—	—	—	—	—	—	—
72421	4919	77340	158561	1970	160531	230982	6889	237871

學 事 校 類 別		畢 業 生								
		公			私			總		
		男	女	總	男	女	總	男	女	總
初 等 教 育	國民學校	4047	197	4244	5415	50	5465	9462	247	9709
	高等小學	2646	50	2696	443	—	443	3089	50	3139
	乙種實業	237	—	237	—	—	—	230	—	237
	工業	25	—	25	—	—	—	25	—	25
	商業	63	—	63	—	—	—	63	—	63
	其他	104	—	104	—	—	—	104	—	104
中 等 教 育	中學	263	—	263	105	—	105	368	—	368
	師範	—	7	7	—	—	—	—	7	7
	甲種實業	28	—	28	—	—	—	28	—	28
	工業	40	—	40	—	—	—	40	—	40
	商業	—	—	—	—	—	—	—	—	—
其他	—	—	—	—	8	8	—	8	8	
高 等 教 育	專法政	57	—	57	34	—	34	91	—	91
	醫學	—	—	—	—	—	—	—	—	—
	門農	—	—	—	—	—	—	—	—	—
	工業	—	—	—	—	—	—	—	—	—
	商業	—	—	—	—	—	—	—	—	—
	商船	—	—	—	—	—	—	—	—	—
	校外國語	—	—	—	—	—	—	—	—	—
	其他	—	—	—	—	—	—	—	—	—
總	7510	254	7764	5997	58	6055	10507	312	13819	

輟 學 生

公			私			總		
男	女	總	男	女	總	男	女	總
3919	340	4259	5470	195	5665	9389	535	9924
695	48	743	123	—	123	818	48	866
77	—	77	—	—	—	77	—	77
8	—	8	—	—	—	8	—	8
32	—	32	—	—	—	32	—	32
49	—	49	—	—	—	49	—	49
205	24	229	9	—	9	214	24	238
—	—	—	—	—	—	—	—	—
3	—	3	—	—	—	3	—	3
28	—	28	—	—	—	28	—	28
8	—	8	—	—	—	8	—	8
—	10	10	—	11	11	—	21	21
39	—	39	94	—	94	133	—	133
—	—	—	—	—	—	—	—	—
—	—	—	—	—	—	—	—	—
—	—	—	—	—	—	—	—	—
—	—	—	—	—	—	—	—	—
—	—	—	—	—	—	—	—	—
18	—	18	—	—	—	18	—	18
—	—	—	—	—	2	—	—	—
5081	422	5503	5696	206	5902	10777	628	11405



學 校 類 別		死 亡 生								
		公			私			總		
		男	女	總	男	女	總	男	女	總
初 等 教 育	國民學校	406	19	425	960	29	989	1366	48	1414
	高等小學	59	2	61	17	—	17	76	2	78
	乙種實業	6	—	6	—	—	—	6	—	6
	農 業	—	—	—	—	—	—	—	—	—
	工 業	—	—	—	—	—	—	—	—	—
	商 業	5	—	5	—	—	—	5	—	5
其 他	4	—	4	—	—	—	4	—	4	
中 等 教 育	中 學	11	—	11	—	—	—	11	—	11
	師 範	10	4	14	—	—	—	10	4	14
	甲種實業	1	—	1	—	—	—	1	—	1
	農 業	—	—	—	—	—	—	—	—	—
	工 業	—	—	—	—	—	—	—	—	—
	商 業	—	—	—	—	—	—	—	—	—
其 他	—	—	—	—	—	—	—	—	—	
高 等 教 育	專 門 學 校	2	—	2	—	—	—	2	—	2
	法 政	—	—	—	—	—	—	—	—	—
	醫 學	—	—	—	—	—	—	—	—	—
	農 業	—	—	—	—	—	—	—	—	—
	工 業	—	—	—	—	—	—	—	—	—
	商 業	—	—	—	—	—	—	—	—	—
商 船 外 國 語 其 他	2	—	2	—	—	—	2	—	2	
總	506	25	531	977	29	1006	1483	54	1537	

教

員

公			私			總		
男	女	總	男	女	總	男	女	總
2027	151	2178	7439	64	7503	9466	215	9681
519	24	543	130	—	130	649	24	673
42	—	42	—	—	—	42	—	42
16	—	16	—	—	—	16	—	16
27	—	27	—	—	—	27	—	27
38	—	38	—	—	—	38	—	38
212	—	212	48	—	48	260	—	260
87	27	114	—	—	—	87	27	114
29	—	29	—	—	—	29	—	29
17	—	17	—	—	—	17	—	17
19	—	19	—	—	—	19	—	19
—	17	17	—	2	2	—	19	19
30	—	30	27	—	27	57	—	57
—	—	—	—	—	—	—	—	—
—	—	—	—	—	—	—	—	—
—	—	—	—	—	—	—	—	—
—	—	—	—	—	—	—	—	—
—	—	—	—	—	—	—	—	—
18	—	18	—	—	—	18	—	18
—	—	—	—	—	—	—	—	—
3084	219	3300	7644	66	7710	10725	285	11010

學 事 學校類別		職 員								
		公			私			總		
		男	女	總	男	女	總	男	女	總
初 等 教 育	國民學校	1449	46	1495	2386	27	2363	3785	73	3858
	高等小學	197	26	223	77	—	77	274	26	300
	乙種實業商業	23	—	23	—	—	—	23	—	23
	工業	9	—	9	—	—	—	9	—	9
	其他	10	—	10	—	—	—	10	—	10
中 等 教 育	中學	67	—	67	12	—	12	79	—	79
	師範	26	7	33	—	—	—	26	7	33
	甲種實業商業	10	—	10	—	—	—	10	—	10
	工業	13	—	13	—	—	—	13	—	13
	其他	5	—	5	—	—	—	5	—	5
高 等 教 育	其他	—	4	4	—	3	3	—	7	7
	專法政	12	—	12	6	—	6	18	—	18
	醫 學	—	—	—	—	—	—	—	—	—
	門農 業	—	—	—	—	—	—	—	—	—
	工 業	—	—	—	—	—	—	—	—	—
育	學商 業	—	—	—	—	—	—	—	—	—
	商 船	—	—	—	—	—	—	—	—	—
	校外國語	4	—	4	—	—	—	4	—	4
其 他	—	—	—	—	—	—	—	—	—	
總		1843	83	1926	2431	30	2461	4274	113	4387

歲

入

公			私			總		
男	女	總	男	女	總	男	女	總
138409	19000	157409	252407	4628	257035	390816	23628	414444
193084	12512	205596	34461	—	34461	227545	12512	240057
15358	—	15358	—	—	—	15358	—	15358
7538	—	7538	—	—	—	7538	—	7538
8055	—	8055	—	—	—	8055	—	8055
18820	—	18820	—	—	—	18820	—	18820
139380	—	139380	—	—	—	139380	—	139380
103289	512	103801	—	—	—	103289	512	103801
15322	—	15322	—	—	—	15322	—	15322
24429	—	24429	—	—	—	24429	—	24429
1224	—	1224	—	—	—	1224	—	1224
—	13010	13010	—	466	466	—	13476	13476
26628	—	26628	9832	—	9832	36460	—	36460
—	—	—	—	—	—	—	—	—
—	—	—	—	—	—	—	—	—
—	—	—	—	—	—	—	—	—
—	—	—	—	—	—	—	—	—
—	—	—	—	—	—	—	—	—
17524	—	17524	—	—	—	17524	—	17524
—	—	—	—	—	—	—	—	—
709060	45034	754094	296700	5094	301794	1005760	50128	1055888

學 事 學校 類別		歲 出								
		公			私			總		
		男	女	總	男	女	總	男	女	總
初 等 教 育	國民學校	181768	19229	200997	250942	4790	255732	432710	24019	456729
	高等小學	205445	12951	218396	34989	—	34989	240434	12951	253385
	乙農 業	15358	—	15358	—	—	—	15358	—	15358
	種工 業	7494	—	7494	—	—	—	7494	—	7494
	實業 商業	8055	—	8055	—	—	—	8055	—	8055
	其 他	18820	—	18820	—	—	—	18820	—	18820
中 等 教 育	中 學	205040	—	205040	3400	—	3400	208446	—	208446
	師 範	103788	512	104300	—	—	—	103788	512	104300
	甲農 業	15212	—	15212	—	—	—	15212	—	15212
	種工 業	23462	—	23462	—	—	—	23462	—	23462
	實業 商業	1224	—	1224	—	—	—	1224	—	1224
	其 他	—	12869	12869	—	642	642	—	13511	13511
高 等 教 育	專法 政	26302	—	26302	9070	—	9070	35372	—	35372
	醫 學	—	—	—	—	—	—	—	—	—
	門農 業	—	—	—	—	—	—	—	—	—
	工 業	—	—	—	—	—	—	—	—	—
	學商 業	—	—	—	—	—	—	—	—	—
	商 船	—	—	—	—	—	—	—	—	—
	校外國語	16784	—	16784	—	—	—	16784	—	16784
	其 他	—	—	—	—	—	—	—	—	—
總		828758	45561	874319	298401	5432	303833	1127159	50993	1178152

資			私			產		
公			私			總		
男	女	總	男	女	總	男	女	總
378388	12275	390663	220941	5791	226732	599329	18065	617395
737510	26402	763912	83165	—	83165	820675	26402	847077
24442	—	24442	—	—	—	24442	—	24442
21269	—	21269	—	—	—	21269	—	21269
19457	—	19457	—	—	—	19457	—	19457
295	—	295	—	—	—	295	—	295
346390	—	346390	3000	—	3000	349390	—	349390
117634	—	117634	—	—	—	117634	—	117634
—	—	—	—	—	—	—	—	—
25000	—	25000	—	—	—	25000	—	25000
50000	—	50000	—	—	—	50000	—	50000
—	1044	1044	—	837	837	—	1881	1881
80900	—	80900	2000	—	2000	82000	—	82000
—	—	—	—	—	—	—	—	—
—	—	—	—	—	—	—	—	—
—	—	—	—	—	—	—	—	—
—	—	—	—	—	—	—	—	—
—	—	—	—	—	—	—	—	—
—	—	—	—	—	—	—	—	—
50700	—	50700	—	—	—	50700	—	50700
—	—	—	—	—	—	—	—	—
1851085	39721	1890806	309106	6628	315734	2160191	46349	2206540



湖北省各項學校學事歷年比較表

學 校 類 別	學 校				學 生				畢 業 生				
	民國元年	二年	三年	四年	元年	二年	三年	四年	元年	二年	三年	四年	
初等教育	國民學校	6994	9339	8740	9118	178020	225679	202091	216582	6969	7490	7696	9709
	高等小學	182	218	203	182	14893	15288	23647	13158	2794	2296	2989	3139
	乙種實業	27	26	21	17	1343	1173	2607	870	113	75	296	237
	農工商業	6	6	3	6	405	311	175	234	137	111	29	25
	其他	4	5	5	6	236	307	385	449	—	19	25	63
	其他	26	45	20	24	2021	3054	1772	1913	—	170	—	104
中等教育	中學	32	32	29	23	2864	3108	2493	2337	101	145	129	368
	師範	7	14	8	7	458	1643	1082	1009	28	656	47	7
	甲種實業	3	3	2	1	304	273	129	108	34	26	—	28
	農工商業	1	1	1	1	146	241	153	150	—	80	—	40
	其他	2	2	1	1	170	188	107	85	—	—	—	—
	其他	1	3	6	2	217	183	334	102	—	49	28	8
高等教育	專門學校	4	4	3	2	1843	2229	2232	731	443	243	1009	91
	政學	—	—	—	—	—	—	—	—	—	—	—	—
	醫學	—	—	—	—	—	—	—	—	—	—	—	—
	農工商業	—	—	—	—	—	—	—	—	—	—	—	—
	工商	—	—	—	—	—	—	—	—	—	—	—	—
	商業	—	—	—	—	—	—	—	—	—	—	—	—
	船	—	—	—	—	—	—	—	—	—	—	—	—
	外國語	2	3	1	1	225	322	223	143	—	9	—	—
	其他	—	1	—	—	—	140	—	—	—	—	—	—
總		7291	9702	9042	9391	20145	264139	238030	237871	10619	11369	12248	13819



學 校 類 別	事 度	輟 學 生				死 亡 生				教 員					
		民 國 元 年	二 年	三 年	四 年	元 年	二 年	三 年	四 年	元 年	二 年	三 年	四 年		
初 等 教 育 中 等 教 育 高 等 教 育	國 民 學 校	8034	7966	7143	9924	1584	1433	895	1414	8076	10002	10994	9681		
	高 等 小 學	1179	1536	1304	866	141	311	98	78	860	1096	762	673		
	乙 種 實 業 農 工 商 業	農 業	98	266	88	77	3	12	9	6	81	94	52	42	
		工 業	43	8	4	8	13	—	1	—	24	21	11	16	
		商 業	13	21	25	32	—	2	2	5	13	12	17	27	
	其 他	351	373	592	49	1	—	1	4	61	108	53	38		
	中 等 教 育	中 學	317	645	401	238	20	11	16	11	285	278	268	260	
		師 範	23	165	67	—	—	3	12	14	40	158	116	114	
		甲 種 實 業 農 工 商 業	農 業	34	17	—	3	3	2	—	1	29	28	22	29
			工 商 業	12	—	35	28	2	—	—	—	20	28	22	17
其 他	1	25	39	8	—	1	—	—	22	17	15	19			
其 他	30	36	51	21	—	1	3	—	16	22	37	19			
高 等 教 育	專 門 學 校	法 政 學	173	274	318	133	5	13	3	2	88	98	99	57	
		醫 農 工 商 船 外 國 語	—	—	—	—	—	—	—	—	—	—	—	—	
	其 他	農 業	—	—	—	—	—	—	—	—	—	—	—	—	
		工 商 業	—	—	—	—	—	—	—	—	—	—	—	—	
		商 船 外 國 語	—	—	—	—	—	—	—	—	—	—	—	—	
	其 他	36	26	79	18	2	2	1	2	15	28	18	18		
	其 他	—	15	—	—	—	5	—	—	—	6	—	—		
總	10344	11373	10146	11405	1774	1796	1041	1537	9630	11976	12486	11010			

職 員				歲 入				歲 出				資 產			
元年	二年	三年	四年	元年	二年	三年	四年	元年	二年	三年	四年	元年	二年	三年	四年
4529	5177	4013	3858	350591	494149	495272	414444	352907	497406	438731	456729	306928	320522	379442	617395
422	454	331	300	345305	323146	269013	240057	332979	324918	264625	253385	715949	767878	760308	847077
42	46	23	23	28851	27807	17078	15358	29031	34076	17518	15358	26389	27674	24114	24442
12	14	4	9	8750	7128	3193	7538	8746	7095	3073	7494	18056	17933	8199	21269
12	7	5	10	5192	4902	5555	8055	5301	4984	5565	8055	7856	8089	6215	19457
7	25	12	18	16041	21762	15717	18820	15822	22693	15113	18820	1245	2359	1347	295
117	127	104	79	157088	186234	173509	139380	154746	179452	163930	208446	292821	274240	387611	349390
16	40	34	33	21510	106617	124756	103801	21995	103489	119834	104300	308	12665	112387	117634
22	22	18	10	23103	19416	13270	15322	22816	18708	13203	15212	16179	20746	—	—
12	14	13	13	9208	22008	25499	24429	8989	21492	26242	23462	21900	24123	24123	25000
5	4	2	5	15485	12653	11717	1224	15485	12653	11081	1224	50000	50000	—	50000
4	10	14	7	12292	13981	14733	13476	10211	13744	14754	13511	2081	2422	5777	1881
27	23	22	18	56515	66901	44800	36460	50519	63964	46604	35372	154780	155780	153978	82000
—	—	—	—	—	—	—	—	—	—	—	—	—	—	—	—
—	—	—	—	—	—	—	—	—	—	—	—	—	—	—	—
—	—	—	—	—	—	—	—	—	—	—	—	—	—	—	—
—	—	—	—	—	—	—	—	—	—	—	—	—	—	—	—
—	—	—	—	—	—	—	—	—	—	—	—	—	—	—	—
—	—	—	—	—	—	—	—	—	—	—	—	—	—	—	—
—	—	—	—	—	—	—	—	—	—	—	—	—	—	—	—
4	8	4	4	14514	17065	17148	17524	14952	15800	14367	16784	50700	52050	50700	50700
—	6	—	—	—	2841	—	—	—	2995	—	—	—	300	—	—
5231	5977	4599	4387	103505	132061	131260	105588	104499	132969	115160	117815	100510	173678	191420	220650

縣	校 別	國 民 學 校							高 等 小 學								
		學 校	學 生	畢 業 生	教 員	職 員	歲 入	歲 出	資 產	學 校	學 生	畢 業 生	教 員	職 員	歲 入	歲 出	資 產
武 昌	縣	47	2024	—	74	50	5239	5239	720	2	57	—	10	9	3427	3425	4007
鄂 城	縣	18	592	—	24	—	1216	1216	—	3	156	42	9	5	2088	21987	—
嘉 魚	縣	70	1776	17	75	8	4594	4594	—	2	108	34	8	4	2315	2315	5870
蒲 圻	縣	577	2047	—	577	—	2627	2627	—	2	189	47	12	—	3760	3760	—
咸 寧	縣	30	619	80	36	32	2718	2718	45270	2	142	30	11	4	3482	3482	12880
崇 陽	縣	81	1942	204	96	134	2300	2300	2040	3	220	66	7	7	3240	3240	16120
通 山	縣	46	872	74	58	14	6275	6275	—	2	154	84	9	2	2360	2360	11000
通 城	縣	118	2514	64	124	118	2004	2004	1360	2	150	32	6	5	4230	4230	1300
大 冶	縣	432	1202	—	445	—	4568	4568	448	3	266	101	5	6	2796	2923	972
陽 新	縣	27	619	48	28	—	2096	2096	426	2	166	55	8	2	3610	3610	8144
漢 陽	縣	61	2087	—	77	1	7034	7034	2711	3	156	50	6	4	2775	2775	14617
夏 口	縣	35	2018	143	63	14	1528	1528	4475	8	375	36	21	11	9400	9348	86150
漢 川	縣	14	696	12	17	—	1943	1943	5096	1	33	7	4	—	1286	1286	20000
黃 陂	縣	431	6328	15	340	431	4850	4850	3662	4	248	90	20	5	6098	6098	—
孝 感	縣	63	3049	—	70	—	3470	3470	2329	4	190	37	14	4	2144	2144	11726
陽 岡	縣	24	1135	—	53	—	7333	7333	7130	1	84	20	2	2	1356	1356	8000
黃 岡	縣	110	3666	—	157	157	1452	1452	300	3	262	—	11	7	5916	5916	5391
黃 梅	縣	229	6102	372	240	343	9422	9422	2373	1	159	39	11	—	2404	2404	7850
黃 陂	縣	202	3350	12	206	58	5706	5706	160	1	116	32	5	3	2200	2200	12000
蘄 春	縣	86	2645	308	100	53	3958	4094	—	2	218	123	9	2	2734	2854	—
蘄 水	縣	289	6371	9	294	2	5706	5706	—	1	187	53	6	2	1858	1858	8432
麻 城	縣	27	1033	—	30	1	1977	1977	—	1	112	98	6	3	1893	1893	5929
羅 田	縣	24	604	—	34	13	524	524	—	3	116	32	12	3	1511	1511	—
廣 濟	縣	139	5840	—	188	527	15796	15796	—	3	266	36	10	4	7000	7000	—
安 陸	縣	40	1706	22	44	—	2891	2866	775	2	192	47	12	4	2800	2800	28000
隨 州	縣	159	4428	519	165	186	16947	16714	32770	8	278	158	17	10	6026	5979	53955
雲 夢	縣	15	516	—	15	—	976	976	—	1	47	—	3	1	1000	1000	2600
應 山	縣	140	1294	—	141	4	1580	1580	—	8	259	207	29	8	3333	3333	—
應 城	縣	22	796	—	28	1	2580	2580	2500	3	192	44	14	—	2996	2996	500
襄 陽	縣	37	7582	28	383	—	5849	5849	11600	6	288	72	18	9	2676	2676	8000
鍾 祥	縣	264	7765	13	292	220	2615	20815	4613	8	368	57	22	17	5639	6419	28150
京 山	縣	337	7658	1348	353	121	7739	7739	25970	1	156	42	9	3	2664	2664	—
潛 江	縣	376	3244	996	378	—	594	5940	13250	1	128	54	8	2	3056	3056	24000
天 門	縣	103	4211	70	157	1	2103	2103	2610	1	102	81	6	3	4035	4035	300
荆 門	縣	431	9495	—	410	—	22501	22501	2244	4	104	60	12	6	4599	4599	46159
當 陽	縣	97	2971	245	119	203	15652	1592	68193	1	112	57	5	—	—	—	—



縣	校別	國民學校						高等小學									
		學 校	學 生	畢 業 生	教 員	職 員	歲 入	歲 出	資 產	學 校	學 生	畢 業 生	教 員	職 員	歲 入	歲 出	資 產
遠安	安城縣	84	1714	—	84	6	—	1593	—	1	43	—	5	1	—	1635	7000
		24	572	10	26	2	2020	2020	3685	1	71	12	3	1	2439	2439	3359
南漳	漳陽縣	140	4229	234	204	—	10092	9822	89140	6	166	27	17	6	8450	8459	75790
		60	2002	112	101	224	10197	9919	9810	5	346	25	16	17	7350	7233	3994
穀城	穀城縣	286	5593	535	198	—	10339	10339	772	3	149	82	17	2	3972	3972	1358
		54	1537	230	54	55	4326	4326	11884	1	86	36	3	1	2120	2120	—
均州	均州縣	50	1495	—	55	51	1504	1504	—	2	45	—	6	6	1080	1080	—
		181	4496	83	206	108	15137	14523	6731	4	108	181	12	9	5055	7368	3770
房竹	房竹縣	19	695	15	29	55	2395	2395	6064	2	281	37	10	2	2045	2045	7200
		14	400	17	17	6	1192	1034	4269	1	63	42	5	1	1180	1180	10025
保康	保康縣	68	1885	—	74	—	3970	3970	1415	3	139	28	8	3	3017	3017	2425
		110	1576	—	111	—	653	—	—	2	75	—	6	4	2000	2000	20820
西昌	西昌縣	49	1354	446	55	49	4577	4580	13773	1	62	—	5	3	2117	2084	105
		46	1851	379	60	56	7373	7373	1960	4	431	48	7	10	2635	2635	25080
江陵	江陵縣	1080	30252	—	1102	—	6520	6520	1230	2	230	32	21	6	7392	7392	33450
		108	2093	—	111	12	9500	9500	3592	2	69	48	5	3	3067	3067	15770
石監	石監縣	25	870	—	25	25	2200	2200	1140	3	106	24	17	10	4777	4777	903
		180	3212	15	184	33	1534	1534	716	1	96	37	3	3	1088	1088	8125
松滋	松滋縣	395	8106	1973	397	9	17460	17460	16786	1	82	—	5	2	2100	2100	2120
		120	5615	744	133	—	3760	3503	13500	1	79	—	6	—	2062	2008	15510
宜都	宜都縣	90	3533	39	107	2	6508	6508	1689	5	226	75	15	6	3957	4187	3098
		28	810	—	31	62	3786	4032	—	2	115	31	6	4	2768	2768	—
長興	長興縣	40	1320	—	44	—	1770	1770	—	1	50	—	4	2	2360	2360	8736
		22	624	—	40	—	3063	3063	4950	3	90	—	11	2	2645	2645	8300
巴東	巴東縣	15	269	—	12	12	1369	1369	—	1	27	—	3	2	2255	2255	1850
		6	255	—	9	—	499	499	300	1	55	39	5	1	1250	1250	13000
恩施	恩施縣	37	1045	36	45	48	3800	3800	6460	1	76	16	4	1	1006	1006	—
		34	994	—	35	34	2048	2106	—	1	80	26	7	4	3139	3258	—
始建	始建縣	17	417	14	17	15	937	937	—	1	42	21	4	2	1043	1043	5925
		70	2063	96	82	70	5560	5560	—	2	166	46	10	4	3100	3100	4730
來鳳	來鳳縣	22	422	—	23	30	1465	1465	1700	1	62	10	3	2	1080	1080	1800
		60	1341	60	60	109	4142	4142	—	1	72	24	3	2	1473	1473	10000
咸豐	咸豐縣	46	809	20	50	92	—	1982	—	3	124	57	13	6	4516	2426	10799



縣	校 別	學 事 別	中 學 校					師 範 學 校									
			學 校	學 生	畢 業 生	教 員	職 員	歲 入	歲 出	資 產	學 校	學 生	畢 業 生	教 員	職 員	歲 入	歲 出
鄂 城 縣	1	49	—	4	—	23400	3400	—	—	—	—	—	—	—	—	—	—
蒲 圻 縣	1	75	—	9	—	4440	4440	—	—	—	—	—	—	—	—	—	—
大 冶 縣	1	28	38	2	—	1419	1419	200	—	—	—	—	—	—	—	—	—
孝 感 縣	—	—	—	—	—	—	—	—	1	3	7	—	—	512	512	—	—
蕪 水 縣	1	68	72	2	—	1780	1780	—	—	—	—	—	—	—	—	—	—
廣 濟 縣	1	80	—	12	—	3394	3394	—	—	—	—	—	—	—	—	—	—
應 城 縣	—	—	—	—	—	—	—	—	1	42	—	6	2	—	3400	3000	—
鍾 祥 縣	1	149	41	8	—	28716	8274	15732	—	—	—	—	—	—	—	—	—
襄 陽 縣	1	155	—	2	—	46508	2513	1000	1	133	—	14	—	41700	16793	735	—
南 漳 縣	—	—	—	—	—	—	—	—	1	40	—	3	—	11080	1857	1270	—
鄖 縣	1	41	—	6	—	5724	5296	1345	—	—	—	—	—	—	—	—	—
恩 施 縣	1	56	—	6	—	33300	3747	14295	—	—	—	—	—	—	—	—	—

附 甲 種 實

縣	校 別	學 事 別	甲 種 農 業					甲 種					
			學 校	學 生	畢 業 生	教 員	職 員	歲 入	歲 出	資 產	學 校	學 生	畢 業 生
省	立	1	108	28	29	10	13322	15212	—	1	150	40	17





學 校 類 別		學 校								
		公			私			總		
		男	女	總	男	女	總	男	女	總
初 等 教 育	國民學校	2112	27	2139	1720	2	1722	3832	29	3861
	高等小學	214	18	232	105	4	109	319	22	341
	乙種實業	1	—	1	1	1	2	2	1	3
	工業	3	—	3	—	18	18	3	18	21
	商業	1	—	1	—	—	—	1	—	1
	其他	6	8	14	2	1	3	8	9	17
中 等 教 育	中學	28	—	28	8	—	8	36	—	36
	師範	5	3	8	—	1	1	5	4	9
	甲種實業	1	—	1	1	—	1	2	—	2
	工業	3	2	5	1	3	4	4	5	9
	商業	1	—	1	—	—	—	1	—	1
	其他	3	—	3	—	—	—	3	—	3
高 等 教 育	專法政	1	—	1	3	—	3	4	—	4
	醫學	1	—	1	—	—	—	1	—	1
	門農	—	—	—	—	—	—	—	—	—
	工業	1	—	1	—	—	—	1	—	1
	商業	—	—	—	—	—	—	—	—	—
	商船	—	—	—	—	—	—	—	—	—
	外國語	—	—	—	—	—	—	—	—	—
	其他	—	—	—	1	—	1	1	—	1
	總	2381	58	2439	1842	30	1872	4223	88	4311

學

生

公			私			總		
男	女	總	男	女	總	男	女	總
62408	2419	64827	54845	1592	56437	117253	4011	121264
14307	919	15226	5553	347	5900	19860	1266	21126
52	—	52	56	62	118	108	62	170
265	—	265	—	955	955	265	955	1220
80	—	80	—	—	—	80	—	80
163	302	465	40	38	78	203	340	543
3917	—	3917	1470	—	1470	5387	—	5387
1709	473	2182	—	167	167	1709	640	2349
207	—	207	181	—	181	388	—	388
517	100	617	98	214	312	615	314	929
195	—	195	—	—	—	195	—	195
90	—	90	—	—	—	90	—	90
375	—	375	1076	—	1076	1451	—	1451
41	—	41	—	—	—	41	—	41
—	—	—	—	—	—	—	—	—
288	—	288	—	—	—	288	—	288
—	—	—	—	—	—	—	—	—
—	—	—	—	—	—	—	—	—
—	—	—	—	—	—	—	—	—
—	—	—	148	—	148	148	—	148
84614	4213	88827	63467	3375	66842	148081	7588	155609

學 事 校 類 別		畢 業 生								
		公			私			總		
		男	女	總	男	女	總	男	女	總
初 等 教 育	國民學校	4543	315	4858	4559	134	4693	9102	449	9551
	高等小學	2454	159	2613	902	82	984	3356	241	3597
	乙種實業	—	—	—	—	—	—	—	—	—
	種工業	24	—	24	—	189	189	24	189	213
	商業	—	—	—	—	—	—	—	—	—
	其他	42	66	108	—	29	29	42	95	137
	共	—	—	—	—	—	—	—	—	—
中 等 教 育	中學	545	—	545	294	—	294	839	—	839
	師範	441	37	478	—	100	100	441	137	578
	甲種實業	—	—	—	114	—	114	114	—	114
	種工業	55	—	55	23	114	137	78	114	192
	商業	52	—	52	—	—	—	52	—	52
	其他	51	—	51	—	—	—	51	—	51
	共	—	—	—	—	—	—	—	—	—
高 等 教 育	專法政	129	—	129	506	—	506	635	—	635
	醫學	25	—	25	—	—	—	25	—	25
	門農	—	—	—	—	—	—	—	—	—
	工業	30	—	30	—	—	—	30	—	30
	商業	—	—	—	—	—	—	—	—	—
	商船	—	—	—	—	—	—	—	—	—
	校外國語	—	—	—	—	—	—	—	—	—
	其他	—	—	—	52	—	52	52	—	52
	共	—	—	—	—	—	—	—	—	—
	總	8291	377	8968	6450	648	7098	14841	1225	16066

輟 學 生

公			私			總		
男	女	總	男	女	總	男	女	總
3276	199	3475	3153	148	3301	6429	347	6776
1062	93	1155	398	105	503	1460	198	1658
14	—	14	—	3	3	14	3	17
86	—	86	—	70	70	86	70	156
—	—	—	—	—	—	—	—	—
22	38	60	6	9	15	28	47	75
412	—	412	128	—	128	540	—	540
44	20	64	—	4	4	44	24	68
14	—	14	10	—	10	24	—	24
221	—	221	16	23	39	237	23	260
29	—	29	—	—	—	29	—	29
—	—	—	—	—	—	—	—	—
58	—	58	191	—	191	249	—	249
2	—	2	—	—	—	2	—	2
—	—	—	—	—	—	—	—	—
57	—	57	—	—	—	57	—	57
—	—	—	—	—	—	—	—	—
—	—	—	—	—	—	—	—	—
—	—	—	—	—	—	—	—	—
—	—	—	5	—	5	5	—	5
5297	350	5647	3907	362	4269	9204	712	9916

學 事 校 類 別		死 亡 生									
		公			私			總			
		男	女	總	男	女	總	男	女	總	
初 等 教 育	國民學校	232	10	242	155	5	160	387	15	402	
	高等小學	52	10	62	14	—	14	66	10	76	
	乙種實業	—	—	—	—	1	1	—	1	1	
	工業	1	—	1	—	—	—	1	—	1	
	商業	—	—	—	—	—	—	—	—	—	
	其他	—	—	—	1	—	1	1	—	1	
	中 等 教 育	中學	29	—	29	11	—	11	40	—	40
		師範	12	5	17	—	—	—	12	5	17
		甲種實業	1	—	1	7	—	7	8	—	8
		工業	4	—	4	—	2	2	4	2	6
商業		2	—	2	—	—	—	2	—	2	
其他		—	—	—	—	—	—	—	—	—	
高 等 教 育	專門學校	1	—	1	5	—	5	6	—	6	
	法政	—	—	—	—	—	—	—	—	—	
	醫學	—	—	—	—	—	—	—	—	—	
	農業	—	—	—	—	—	—	—	—	—	
	工業	1	—	1	—	—	—	1	—	1	
	商業	—	—	—	—	—	—	—	—	—	
	商船	—	—	—	—	—	—	—	—	—	
	外國語	—	—	—	—	—	—	—	—	—	
其他	—	—	—	—	—	—	—	—	—		
總		335	25	360	193	8	201	528	25	561	

教

員

公			私			總		
男	女	總	男	女	總	男	女	總
3087	69	3156	3268	32	3300	6355	101	6456
968	83	1051	396	29	425	1364	112	1476
6	—	6	6	6	12	12	6	18
52	—	52	34	77	111	86	77	163
8	—	8	—	—	—	8	—	8
19	28	47	4	2	6	23	30	53
290	—	290	145	—	145	435	—	435
111	16	127	—	9	9	111	25	136
33	—	33	8	—	8	41	—	41
51	6	57	16	36	52	67	42	109
18	—	18	—	—	—	18	—	18
18	—	18	—	—	—	18	—	18
16	—	16	62	—	62	78	—	78
16	—	16	—	—	—	16	—	16
—	—	—	—	—	—	—	—	—
11	—	11	—	—	—	11	—	11
—	—	—	—	—	—	—	—	—
—	—	—	—	—	—	—	—	—
—	—	—	19	—	19	19	—	19
4704	202	4906	3958	191	4149	8662	393	9055

學 事 學校 類 別		職 員								
		公			私			總		
		男	女	總	男	女	總	男	女	總
初 等 教 育	國民學校	1671	24	1695	1617	6	1623	3288	30	3318
	高等小學	382	35	417	163	10	173	545	45	590
	乙種實業商業	4	—	4	2	4	6	6	4	10
	工業	14	—	14	18	41	59	32	41	73
	其他	7	11	18	3	—	3	10	11	21
中 等 教 育	中學	126	—	126	44	—	44	170	—	170
	師範	44	16	60	—	9	9	44	25	69
	甲種實業商業	13	—	13	4	—	4	17	—	17
	工業	26	2	28	5	14	19	31	16	47
	其他	5	—	5	—	—	—	5	—	5
高 等 教 育	專法政	8	—	8	22	—	22	30	—	30
	醫學	6	—	6	—	—	—	6	—	6
	門農	—	—	—	—	—	—	—	—	—
	工業	14	—	14	—	—	—	14	—	14
	學商	—	—	—	—	—	—	—	—	—
	商船	—	—	—	—	—	—	—	—	—
	校外國語	—	—	—	—	—	—	—	—	—
其 他	—	—	—	6	—	6	6	—	6	
總		2327	88	2415	1884	84	1968	4211	172	4383

歲

入

公			私			總		
男	女	總	男	女	總	男	女	總
262734	5108	267837	327490	4486	331976	590224	9589	599813
265935	31756	300691	56059	7292	63351	321994	42048	364042
1685	—	1685	1680	930	2610	3365	930	4295
27702	—	27702	—	13154	13154	27702	13154	40856
865	—	865	—	—	—	865	—	865
3297	5285	8552	840	176	1016	4107	5461	9568
154880	—	154880	70945	—	70945	225825	—	225825
88549	39810	128359	—	9836	9836	88549	49646	138195
33991	—	33991	3325	—	3325	37316	—	37316
58656	4569	63216	9480	7446	16926	68136	12006	80142
18919	—	18919	—	—	—	18919	—	18919
1493	—	1493	—	—	—	1493	—	1493
20599	—	20599	15865	—	15865	36464	—	36464
47308	—	47308	—	—	—	47308	—	47308
—	—	—	—	—	—	—	—	—
29050	—	29050	—	—	—	29050	—	29050
—	—	—	—	—	—	—	—	—
—	—	—	—	—	—	—	—	—
—	—	—	—	—	—	—	—	—
—	—	—	1964	—	1964	1964	—	1964
1015633	89514	1105147	487648	43320	530968	1503281	132334	1636115



學 事 學校 類 別		歲 出								
		公			私			總		
		男	女	總	男	女	總	男	女	總
初 等 教 育	國民學校	265233	5885	271118	332670	5232	337902	597903	11117	609020
	高等小學	277533	35964	313497	28874	6250	35124	306407	42214	348621
	乙種實業	1685	—	1685	1080	1025	2105	2765	1025	3790
	工業	27702	—	27702	—	16295	16295	27702	16295	43997
	商業	896	—	896	—	—	—	896	—	896
	其他	3287	5261	8548	1090	552	1642	4377	5813	10190
中 等 教 育	中學	158613	—	158613	84110	—	84110	242723	—	242723
	師範	90064	37552	127616	—	11896	11896	90064	49448	139512
	甲種實業	34234	—	34234	4575	—	4575	38809	—	38809
	工業	59941	4560	64501	9480	10153	19633	69421	14713	84134
	商業	18828	—	18828	—	—	—	18828	—	18828
	其他	1493	—	1493	—	—	—	1493	—	1493
高 等 教 育	專法政	20529	—	20529	15970	—	15970	36499	—	36499
	醫學	47308	—	47308	—	—	—	47308	—	47308
	門農	—	—	—	—	—	—	—	—	—
	工業	27849	—	27849	—	—	—	27849	—	27849
	學商	—	—	—	—	—	—	—	—	—
	商船	—	—	—	—	—	—	—	—	—
	校外國語	—	—	—	—	—	—	—	—	—
	其他	—	—	—	3296	—	3296	3296	—	3296
總	1036195	89222	1124417	481145	51403	532548	1516340	140625	1656965	

資

產

公			私			總		
男	女	總	男	女	總	男	女	總
765413	10849	776262	1149694	50234	1199928	1915107	61083	1976190
1158934	89022	1242956	281057	56000	337057	1434991	145022	1580013
11987	—	11987	10380	973	11353	22367	973	23340
36578	—	36578	—	22892	22892	36578	22892	59470
4536	—	4536	—	—	—	4536	—	4536
14079	5732	19811	690	1000	1690	14769	6732	21501
411066	—	411066	395905	—	395905	806971	—	806971
520660	81357	602017	—	50000	50000	520660	131359	652017
80000	—	80000	12250	—	12250	92250	—	92250
228400	1400	229800	71248	7200	78448	299648	8600	308248
36000	—	36000	—	—	—	36000	—	36000
1684	—	1684	—	—	—	1684	—	1684
34000	—	34000	40429	—	40429	74429	—	74429
46500	—	46500	—	—	—	46500	—	46500
—	—	—	—	—	—	—	—	—
60000	—	60000	—	—	—	60000	—	60000
—	—	—	—	—	—	—	—	—
—	—	—	—	—	—	—	—	—
—	—	—	—	—	—	—	—	—
—	—	—	1624	—	1624	1624	—	1624
3404837	188350	3593197	1963277	188299	2151576	5368114	376659	5744773

學 校 類 別	設 立 別 男 女 別	公			私			總 平 均			
		男	女	平均	男	女	平均	男	女	平均	
初 等 教 育	國民學校	4.25	2,433	3,342	6,066	3,286	4,676	5,158	2,86	4,009	
	高等小學	19,398	39,134	29,266	5,2	18,012	11,606	12,299	28,573	20,436	
	乙農 業	32,404	—	32,404	19,286	16,532	17,909	25,845	16,532	21,189	
	種工 業	104,536	—	104,536	—	17,063	17,063	104,536	17,063	60,8	
	實商 業	11,2	—	11,2	—	—	—	11,2	—	11,2	
	其 他	20,166	17,421	18,794	27,25	14,526	20,888	23,708	15,974	19,841	
	中 等 教 育	中 學	40,493	—	40,493	57,218	—	57,218	48,856	—	48,856
		師 範	52,7	79,391	66,046	—	71,234	71,234	52,7	75,313	64,007
		甲農 業	165,381	—	165,381	25,276	—	25,276	95,329	—	95,329
		種工 業	115,948	45,6	80,7 74	96,735	47,444	72,09	106,342	46,522	76,432
實商 業		96,554	—	96,554	—	—	—	96,554	—	96,554	
其 他		16,589	—	16,589	—	—	—	16,589	—	16,589	
高 等 教 育	專 法 政	54,744	—	54,744	14,842	—	14,842	34,793	—	34,793	
	醫 學	1153,854	—	1153,854	—	—	—	1153,854	—	1153,854	
	門 農 業	—	—	—	—	—	—	—	—	—	
	工 業	96,698	—	96,698	—	—	—	96,698	—	96,698	
	學 商 業	—	—	—	—	—	—	—	—	—	
	商 船	—	—	—	—	—	—	—	—	—	
	校 外 國 語	—	—	—	—	—	—	—	—	—	
	其 他	—	—	—	22,27	—	22,27	22,27	—	22,27	

湖南省各項學校學事歷年比較表

學 校 類 別	學 校				學 生				畢 業 生				
	民國元年	二年	三年	四年	元年	二年	三年	四年	元年	二年	三年	四年	
初等教育	國民學校	3507	4848	6320	3861	129071	164428	229474	121264	3262	5420	5774	9551
	高等小學	430	569	636	341	73241	34969	37502	21126	2505	3936	6096	3597
	乙種實業	6	7	8	3	281	332	534	170	15	—	30	—
	農工商業	34	38	36	21	1684	1471	1931	1220	40	292	32	213
	其他	1	3	4	1	116	338	293	80	—	53	43	—
	其他	23	14	20	17	1332	1243	785	543	313	491	311	137
中等教育	中學	29	32	45	36	4478	5003	8125	5387	724	395	412	839
	師範	31	46	28	9	7799	8001	4552	2349	756	2608	627	578
	甲種實業	3	2	3	2	556	267	521	388	20	—	92	114
	農工商業	3	3	4	9	376	638	536	929	67	75	128	192
	其他	1	1	1	1	128	236	160	195	51	93	40	52
	其他	3	5	20	3	344	1099	1605	90	84	409	756	51
高等教育	專門學校	6	7	3	4	4220	3878	1725	1451	805	933	466	635
	法醫學	—	—	—	1	—	—	—	41	—	—	—	25
	農工商業	—	—	—	—	—	—	—	—	—	—	—	—
	農工商業	1	1	1	1	437	437	197	288	—	—	101	30
	工商船	—	—	—	—	—	—	—	—	—	—	—	—
	商外國語	—	—	—	—	—	—	—	—	—	—	—	—
	其他	—	—	—	1	—	—	—	148	—	—	—	52
總計		4078	5577	7129	4313	224963	222341	287940	155609	8642	14705	14908	16066

學 校 類 別	事 業 類 別	輟 學 生				死 亡 生				教 員				
		民 國 元 年	二 年	三 年	四 年	元 年	二 年	三 年	四 年	元 年	二 年	三 年	四 年	
初 等 教 育	國 民 學 校	5858	12056	15471	6776	328	769	771	402	5751	10766	10078	6456	
	高 等 小 學	1551	2648	2101	1658	87	129	111	76	1866	2944	2437	1476	
	乙 種 實 業 工 商 業	農 業	6	3	14	17	1	2	2	1	25	142	43	18
		工 業	72	118	181	156	4	5	12	1	105	134	195	163
		商 業	12	14	8	—	—	—	—	—	5	19	21	8
其 他	58	36	162	75	—	1	4	1	89	101	58	53		
中 等 教 育	中 學	217	582	886	540	15	27	42	40	287	320	625	435	
	師 範	1012	1357	326	68	23	29	38	17	364	652	341	136	
	甲 種 實 業 工 商 業	農 業	65	39	30	24	6	3	3	8	33	18	45	41
		工 業	15	54	152	260	—	3	2	6	34	43	60	109
		商 業	—	87	37	29	—	4	3	2	19	22	20	18
其 他	31	69	137	—	—	12	5	—	29	40	87	18		
高 等 教 育	專 門 學 校	法 政 學	681	452	175	249	12	12	11	6	208	164	58	78
		醫 農 工 商 船 外 國 語	—	—	—	2	—	—	—	—	—	—	—	16
	其 他	農 業	—	—	—	—	—	—	—	—	—	—	—	—
		工 業	—	9	9	57	—	—	—	1	33	33	9	11
		商 業	—	—	—	—	—	—	—	—	—	—	—	—
其 他	—	—	—	5	—	—	—	—	—	—	—	19		
總		9579	17474	19689	9916	476	996	1004	561	8848	15398	14077	9055	

職 員				歲 入				歲 出				資 產			
元年	二年	三年	四年	元年	二年	三年	四年	元年	二年	三年	四年	元年	二年	三年	四年
3423	5500	7813	3318	615468	921601	117503	599813	638747	858285	100451	609020	1050015	3204054	3542223	1976190
879	1181	1344	590	530981	706746	861159	364042	551340	709695	909756	348621	2793302	2229124	3395127	1580013
14	16	33	10	3902	15596	14054	4295	6084	9063	16200	3790	34255	40640	111213	23340
55	83	116	73	20134	20404	45092	40856	22773	24356	51161	43997	21583	34688	39408	59470
2	9	17	2	1792	5913	5941	865	1792	6043	7075	896	5000	22155	32136	4536
49	47	33	21	16266	26898	11269	9568	18504	27054	6627	10190	26908	33879	35214	21501
188	196	270	170	172792	217429	360089	225825	182449	221955	374909	242723	152246	118920	1542701	806971
175	395	155	69	259277	339327	241738	138195	277843	346348	287283	139512	611735	718920	710923	652017
20	6	16	17	13820	12616	39412	37316	15805	14264	39758	38809	51205	33597	107657	92250
19	17	26	47	38439	33041	72407	80142	37881	35147	73959	84134	54091	135713	278239	308248
10	13	11	5	13676	19940	18038	18919	13494	19696	17845	13828	22940	38000	38000	36000
—	35	479	5	18371	23948	145833	1493	21553	24378	32237	1493	8400	13152	10404	1684
80	66	22	30	150647	145372	36116	36464	148239	121578	48495	36499	51918	60937	38161	74429
—	—	—	6	—	—	—	47308	—	—	—	47308	—	—	—	46500
—	—	—	—	—	—	—	—	—	—	—	—	—	—	—	—
33	33	12	14	100000	120000	36494	29050	17000	190000	56782	27849	50000	57000	60000	60000
—	—	—	—	—	—	—	—	—	—	—	—	—	—	—	—
—	—	—	—	—	—	—	—	—	—	—	—	—	—	—	—
—	—	—	—	—	—	—	—	—	—	—	—	—	—	—	—
—	—	—	6	—	—	—	1964	—	—	—	3296	—	—	—	1624
4947	7597	10348	4383	108565	238331	205115	100115	210034	207856	288514	100000	270088	330000	330000	270000

縣	校 別	事 別	國 民 學 校						高 等 小 學									
			學 校	學 生	畢 業 生	教 員	職 員	歲 入	歲 出	資 產	學 校	學 生	畢 業 生	教 員	職 員	歲 入	歲 出	資 產
長沙	沙陰	縣	689	2207	2841	1255	394	121552	129270	30948	32	2407	620	215	74	60848	71149	20090
瀏陽	陽	縣	72	2988	327	136	99	15386	10099	10225	1	61	53	6	5	2450	2450	21937
醴陵	陵	縣	526	14983	1263	760	275	64115	64008	34855	22	1222	168	94	41	25238	28581	188304
湘潭	潭	縣	115	3454	54	162	59	15061	10038	17789	16	575	137	43	24	12349	507	12189
湘鄉	鄉	縣	186	8305	581	272	181	33306	3225	82765	23	1119	183	97	39	5289	6609	13713
岳陽	陽	縣	19	861	116	29	14	2100	2340	5870	5	611	127	21	3	3800	4330	10220
華容	容	縣	91	2860	140	172	91	2220	2290	1007	22	855	240	76	26	1190	1725	8530
安鄉	鄉	縣	247	7235	626	423	282	27173	27118	11774	12	729	162	67	37	11154	1369	12178
公安	安	縣	28	1270	151	52	43	7442	7822	10000	3	371	96	20	3	1070	1059	2354
沔陽	陽	縣	29	976	68	38	17	4602	5168	12380	6	438	—	23	16	1236	1236	50000
漢陽	陽	縣	51	1189	369	62	55	2710	2646	18518	16	788	191	48	33	5900	5635	11100
沔陽	陽	縣	51	2176	71	135	65	11316	12374	12289	20	555	103	41	15	7084	7334	81910
漢陽	陽	縣	51	2211	—	114	141	25096	25782	25197	24	1539	146	72	52	1689	1582	19108
漢陽	陽	縣	3	83	11	6	7	536	592	2741	2	151	82	16	5	3500	3562	21510
漢陽	陽	縣	22	500	—	23	22	1610	1610	—	1	64	—	2	2	1150	1150	7300
漢陽	陽	縣	88	3297	545	139	104	24777	24777	64336	14	992	183	76	30	1354	1354	39120
漢陽	陽	縣	77	1972	1351	90	72	5546	5883	8960	11	464	212	36	36	6620	8724	44500
漢陽	陽	縣	4	124	—	11	4	940	940	8190	8	252	—	32	8	3244	3244	28018
漢陽	陽	縣	39	1356	—	81	20	7196	8103	16003	6	300	123	27	10	1023	1170	34883
漢陽	陽	縣	31	1018	401	74	38	1309	1453	70371	2	574	—	15	13	1228	1138	32139
漢陽	陽	縣	34	1072	—	50	26	5520	6752	57266	3	232	35	15	11	6020	6200	72119
漢陽	陽	縣	18	575	—	20	13	1901	2131	5862	9	318	36	9	12	3819	3873	27000
漢陽	陽	縣	16	562	—	25	13	3477	3479	14179	12	405	—	44	26	9222	9997	7628
漢陽	陽	縣	41	922	—	105	—	2664	2765	6478	7	390	—	32	—	2622	2716	5741
漢陽	陽	縣	16	404	—	20	18	2057	2057	—	2	184	100	12	12	4322	4322	78000
漢陽	陽	縣	238	6575	236	345	119	37304	38714	23087	12	311	100	51	11	1444	1517	15700
漢陽	陽	縣	21	547	63	36	42	4822	4899	25000	2	166	35	8	3	3147	3147	17965
漢陽	陽	縣	60	2211	24	100	45	11056	10338	48800	3	123	30	18	8	5032	5712	24200
漢陽	陽	縣	68	1284	—	69	69	8872	8872	25912	1	88	—	5	1	2800	3000	6000
漢陽	陽	縣	57	2292	31	94	51	11503	11592	12617	12	586	118	44	19	6190	7419	57182
漢陽	陽	縣	22	649	—	43	—	3168	3257	3045	4	265	30	24	—	4175	4234	75379
漢陽	陽	縣	138	4497	769	503	201	26125	26182	133224	11	648	75	49	20	13267	13200	180822
漢陽	陽	縣	47	984	35	54	27	6628	6628	24729	4	268	23	13	6	9174	9174	1430
漢陽	陽	縣	53	1618	37	114	60	10258	10946	55012	7	607	184	41	11	6103	6002	58365
漢陽	陽	縣	93	2523	247	145	339	18098	19445	21082	7	429	75	26	27	5874	6018	56139
漢陽	陽	縣	29	1248	—	58	—	4692	1927	19270	3	247	—	16	9	2920	2946	52335
漢陽	陽	縣	52	1626	88	88	52	1181	1199	3249	2	147	38	9	4	2950	2950	10460





縣	校 別	國 民 學 校							高 等 小 學								
		學 校	學 生	畢 業 生	教 員	職 員	歲 入	歲 出	資 產	學 校	學 生	畢 業 生	教 員	職 員	歲 入	歲 出	資 產
藍山	縣	46	1509	199	71	46	8918	8577	85099	5	399	44	20	5	5186	5361	4975
嘉禾	縣	1	18	—	2	2	300	300	—	2	110	47	8	6	3120	3300	8000
常德	縣	55	2427	167	138	49	15303	18052	154884	3	665	197	28	11	8666	10398	19025
岳陽	縣	86	2531	—	99	55	11527	11695	59178	17	857	—	57	27	1888	18815	54763
平江	縣	497	11671	596	536	525	34971	34991	328373	7	822	157	52	24	5659	11550	30602
臨湘	縣	35	968	34	65	1	3847	3847	5103	11	388	44	23	9	6141	7201	16824
華容	縣	13	280	—	14	13	3226	3251	5070	2	90	32	9	2	6266	6081	65000
桃源	縣	270	8610	—	301	258	2407	2424	143900	13	822	148	56	28	1380	15112	114720
澧縣	縣	43	1262	—	44	43	5476	6442	20240	4	454	—	30	45	6744	7437	42300
沅江	縣	88	423	8	88	3	1051	1051	2139	1	117	12	8	2	3597	3597	5300
澧縣	縣	61	2456	216	114	72	5080	5420	3100	8	440	178	41	26	6800	7500	3720
石門	縣	33	994	168	35	—	2014	2304	6915	7	602	68	18	11	3110	3660	10100
慈利	縣	35	1532	31	63	35	6450	6450	17950	4	157	32	18	12	4826	4826	7500
安鄉	縣	46	1314	12	93	46	19500	21800	1720	2	148	46	14	4	1348	15080	—
澧縣	縣	37	1330	—	42	8	5708	5804	9624	3	90	24	10	3	4600	4900	17023
大南	縣	2	112	23	4	—	48	48	—	1	66	23	6	3	2956	3024	2208
鳳凰	縣	23	939	16	43	23	6734	6734	1480	1	137	18	6	2	3333	3333	4700
沅陵	縣	47	1456	11	61	10	3064	3067	3983	3	201	—	10	6	1282	1230	8022
沅溪	縣	70	2024	418	71	1	5732	6661	1790	5	568	59	31	11	10680	10975	21600
溆浦	縣	23	747	—	32	17	2535	2535	8428	4	120	—	2	2	383	383	3255
辰溪	縣	51	1898	27	97	44	6790	6790	25920	4	284	—	18	6	4970	4970	23566
淑浦	縣	32	946	44	53	66	5026	5155	21638	11	757	138	41	31	8544	8870	42090
芷江	縣	21	570	240	30	45	2277	2794	120	10	400	40	32	17	2450	3680	370
黔陽	縣	20	546	46	60	21	7035	7035	33586	6	165	53	23	5	6126	6126	12000
麻陽	縣	50	1563	4	87	55	3326	3413	6437	1	261	44	4	4	1406	1406	11759
永順	縣	21	717	11	51	31	4145	3991	6476	3	110	26	10	7	1217	1217	4910
靖州	縣	22	632	5	20	6	1353	1831	408	2	58	13	5	2	1477	1489	1208
桑植	縣	58	673	—	63	19	3160	3160	4160	2	220	36	10	2	2500	2640	14758
古丈	縣	103	2857	12	111	148	3146	2971	10157	3	157	—	10	4	850	855	1286
靖縣	縣	42	1411	—	56	39	2540	2682	11086	2	77	—	6	5	510	710	3620
綏寧	縣	2	75	—	2	—	240	240	—	1	66	—	5	1	2460	1500	1000
會同	縣	40	1254	—	47	40	2575	2575	16106	8	447	—	19	16	3321	3321	15025
綏寧	縣	39	1760	—	48	39	12393	5310	5260	1	290	37	9	1	1250	1250	6580
通道	縣	8	286	164	16	1	438	444	857	1	20	12	5	1	372	231	832
乾安	縣	8	387	—	12	3	1186	1186	729	3	63	—	10	3	921	921	3623
永晃	縣	47	1670	5	54	57	2377	2377	5326	3	186	25	19	15	1990	1990	4000
	縣	52	1333	57	54	3	2570	2570	2877	1	170	25	5	3	1450	1450	2040







學 事 學 校 類 別		學 校								
		公			私			總		
		男	女	總	男	女	總	男	女	總
初 等 教 育	國民學校	2369	104	2473	2402	38	2440	4771	142	4913
	高等小學	124	6	130	8	2	10	132	8	140
	乙種實業	18	—	18	—	—	—	18	—	18
	工業	—	—	—	—	—	—	—	—	—
	商業	—	—	—	1	—	1	1	—	1
	其他	4	—	4	1	—	1	5	—	5
	中	6	—	6	—	—	—	6	—	6
	師範	2	1	3	—	—	—	2	1	3
	甲種實業	1	—	1	—	—	—	1	—	1
	工業	1	—	1	—	—	—	1	—	1
中 等 教 育	商業	—	—	—	—	—	—	—	—	—
	其他	1	—	1	—	—	—	1	—	1
	專	1	—	1	—	—	—	1	—	1
	法政	—	—	—	—	—	—	—	—	—
	醫學	—	—	—	—	—	—	—	—	—
	門	—	—	—	—	—	—	—	—	—
	農業	—	—	—	—	—	—	—	—	—
	工業	—	—	—	—	—	—	—	—	—
	商業	—	—	—	—	—	—	—	—	—
	學	—	—	—	—	—	—	—	—	—
高 等 教 育	商船	—	—	—	—	—	—	—	—	—
	校	—	—	—	—	—	—	—	—	—
	外國語	—	—	—	—	—	—	—	—	—
	其他	—	—	—	—	—	—	—	—	—
	總	2527	111	2638	2412	40	2452	4939	151	5090

學

生

公			私			總		
男	女	總	男	女	總	男	女	總
55426	2377	57803	62733	702	63435	118159	3079	121176
7263	271	7584	356	27	383	7619	298	7917
640	—	640	—	—	—	640	—	640
—	—	—	—	—	—	—	—	—
—	—	—	42	—	42	42	—	42
123	—	123	40	—	40	163	—	163
1244	—	1244	—	—	—	1244	—	1244
728	218	946	—	—	—	728	218	946
104	—	104	—	—	—	104	—	104
114	—	114	—	—	—	114	—	114
—	—	—	—	—	—	—	—	—
129	—	129	—	—	—	129	—	129
284	—	284	—	—	—	284	—	284
—	—	—	—	—	—	—	—	—
—	—	—	—	—	—	—	—	—
—	—	—	—	—	—	—	—	—
—	—	—	—	—	—	—	—	—
—	—	—	—	—	—	—	—	—
—	—	—	—	—	—	—	—	—
—	—	—	—	—	—	—	—	—
66055	286	68921	63171	729	63900	129226	3595	132759

學 事 校 類 別		畢 業 生								
		公			私			總		
		男	女	總	男	女	總	男	女	總
初 等 教 育	國民學校	1776	124	1900	1264	43	1307	3040	167	3207
	高等小學	2148	14	2162	94	6	100	2242	20	2262
	乙種實業	100	—	100	—	—	—	100	—	100
	工業	—	—	—	—	—	—	—	—	—
	商業	—	—	—	—	—	—	—	—	—
	其他	39	—	39	—	—	—	39	—	39
	中 學	140	—	140	—	—	—	140	—	140
	師 範	172	—	172	—	—	—	172	—	172
	甲種實業	33	—	33	—	—	—	33	—	33
	工業	45	—	45	—	—	—	45	—	45
商業	—	—	—	—	—	—	—	—	—	
其他	95	—	95	—	—	—	95	—	95	
中 等 教 育	專 法 政	—	—	—	—	—	—	—	—	—
	醫 學	—	—	—	—	—	—	—	—	—
	門 農 業	—	—	—	—	—	—	—	—	—
	工 業	—	—	—	—	—	—	—	—	—
	學 商 業	—	—	—	—	—	—	—	—	—
	商 船	—	—	—	—	—	—	—	—	—
	校 外 國 語	—	—	—	—	—	—	—	—	—
	其 他	—	—	—	—	—	—	—	—	—
	總	4548	138	4686	1358	49	1407	5906	187	6093

輟 學 生

公			私			總		
男	女	總	男	女	總	男	女	總
3242	243	3485	2124	41	2165	5366	284	5650
546	26	572	37	10	47	583	36	619
48	—	48	—	—	—	48	—	48
—	—	—	—	—	—	—	—	—
—	—	—	—	—	—	—	—	—
6	—	6	—	—	—	6	—	6
77	—	77	—	—	—	77	—	77
48	29	77	—	—	—	48	29	77
22	—	22	—	—	—	22	—	22
34	—	34	—	—	—	34	—	34
—	—	—	—	—	—	—	—	—
—	—	—	—	—	—	—	—	—
16	—	16	—	—	—	16	—	16
—	—	—	—	—	—	—	—	—
—	—	—	—	—	—	—	—	—
—	—	—	—	—	—	—	—	—
—	—	—	—	—	—	—	—	—
—	—	—	—	—	—	—	—	—
—	—	—	—	—	—	—	—	—
—	—	—	—	—	—	—	—	—
—	—	—	—	—	—	—	—	—
4039	298	4337	2161	51	2212	6206	349	6549



學 事 學 校 類 別		死 亡 生								
		公			私			總		
		男	女	總	男	女	總	男	女	總
初 等 教 育	國民學校	188	12	200	209	13	222	397	25	422
	高等小學	31	5	36	1	1	2	32	6	38
	乙種實業	5	—	5	—	—	—	5	—	5
	工業	—	—	—	—	—	—	—	—	—
	商業	—	—	—	1	—	1	1	—	1
其 他	—	—	—	—	—	—	—	—	—	—
中 等 教 育	中 學	3	—	3	—	—	—	3	—	3
	師 範	6	8	14	—	—	—	6	8	14
	甲種實業	—	—	—	—	—	—	—	—	—
	工業	1	—	1	—	—	—	1	—	1
	商業	—	—	—	—	—	—	—	—	—
其 他	—	—	—	—	—	—	—	—	—	—
高 等 教 育	專 門 學 校	—	—	—	—	—	—	—	—	—
	法 政	—	—	—	—	—	—	—	—	—
	醫 學	—	—	—	—	—	—	—	—	—
	農 業	—	—	—	—	—	—	—	—	—
	工 業	—	—	—	—	—	—	—	—	—
	商 業	—	—	—	—	—	—	—	—	—
	商 船	—	—	—	—	—	—	—	—	—
	外 國 語	—	—	—	—	—	—	—	—	—
	其 他	—	—	—	—	—	—	—	—	—
	總	234	25	259	211	14	225	445	39	484



學 事 校 類 別		職 員									
		公			私			總			
		男	女	總	男	女	總	男	女	總	
初 等 教 育	國民學校	3505	111	3616	3335	66	3401	6840	177	7017	
	高等小學	233	12	245	17	9	19	250	14	264	
	乙種實業	31	—	31	—	—	—	31	—	31	
	農業	—	—	—	—	—	—	—	—	—	
	工業	—	—	—	—	—	—	—	—	—	
	商業	—	—	—	1	—	1	1	—	1	
	其他	9	—	9	—	—	—	9	—	9	
	中	中 學	55	—	55	—	—	—	55	—	55
	師 範	24	8	32	—	—	—	24	8	32	
	甲種實業	7	—	7	—	—	—	7	—	7	
中 等 教 育	農業	12	—	12	—	—	—	12	—	12	
	工業	—	—	—	—	—	—	—	—	—	
	商業	—	—	—	—	—	—	—	—	—	
	其他	6	—	6	—	—	—	6	—	6	
	高	專 法 政	11	—	11	—	—	—	11	—	11
	醫 學	—	—	—	—	—	—	—	—	—	
	農 業	—	—	—	—	—	—	—	—	—	
	工 業	—	—	—	—	—	—	—	—	—	
	商 業	—	—	—	—	—	—	—	—	—	
	商 船	—	—	—	—	—	—	—	—	—	
高 等 教 育	校 外 國 語	—	—	—	—	—	—	—	—	—	
	其 他	—	—	—	—	—	—	—	—	—	
	總	3893	131	4024	3355	68	3423	7246	199	7445	

歲			入					
公			私			總		
男	女	總	男	女	總	男	女	總
107584	14081	121665	120207	3541	123748	227791	17622	245413
145054	14226	159280	4283	696	4979	149337	14922	164259
20653	—	20653	—	—	—	20653	—	20653
—	—	—	—	—	—	—	—	—
—	—	—	275	—	275	275	—	275
2256	—	2256	—	—	—	2256	—	2256
72295	—	72295	—	—	—	72295	—	72295
60972	24252	85224	—	—	—	60972	24252	85224
17040	—	17040	—	—	—	17040	—	17040
15764	—	15764	—	—	—	15764	—	15764
—	—	—	—	—	—	—	—	—
13051	—	13051	—	—	—	13051	—	13051
26736	—	26736	—	—	—	26736	—	26736
—	—	—	—	—	—	—	—	—
—	—	—	—	—	—	—	—	—
—	—	—	—	—	—	—	—	—
—	—	—	—	—	—	—	—	—
—	—	—	—	—	—	—	—	—
—	—	—	—	—	—	—	—	—
—	—	—	—	—	—	—	—	—
—	—	—	—	—	—	—	—	—
481406	52559	533965	424763	4237	429002	606176	56796	662966

學 事 校 類 別		歲 出								
		公			私			總		
		男	女	總	男	女	總	男	女	總
初 等 教 育	國民學校	110118	14271	124389	119686	3483	123169	229804	17754	247558
	高等小學	154869	14201	169070	4114	696	4810	158983	14897	173880
	乙種實業	21779	—	21779	—	—	—	21779	—	21779
	丙種實業	—	—	—	—	—	—	—	—	—
	其他	—	—	—	275	—	275	275	—	275
中 等 教 育	其他	3379	—	3379	—	—	—	3379	—	3379
	中學	74539	—	74539	—	—	—	74539	—	74539
	師範	60972	18772	79744	—	—	—	60972	18772	79744
	甲種實業	17040	—	17040	—	—	—	17040	—	17040
	其他	—	—	—	—	—	—	—	—	—
高 等 教 育	甲種實業	15532	—	15532	—	—	—	15532	—	15532
	其他	—	—	—	—	—	—	—	—	—
	其他	13051	—	13051	—	—	—	13051	—	13051
	專法政	26736	—	26736	—	—	—	26736	—	26736
	醫學	—	—	—	—	—	—	—	—	—
其 他	門農	—	—	—	—	—	—	—	—	—
	工業	—	—	—	—	—	—	—	—	—
	商業	—	—	—	—	—	—	—	—	—
	商船	—	—	—	—	—	—	—	—	—
	校外國語	—	—	—	—	—	—	—	—	—
	其他	—	—	—	—	—	—	—	—	—
	總	498015	47244	545259	124075	4179	128254	622099	51423	673513





陝西省各項學校學事歷年比較表

學 校 類 別	學 校				學 生				畢 業 生				
	民國 元年	二年	三年	四年	元年	二年	三年	四年	元年	二年	三年	四年	
初 等 教 育	國民學校	1887	2957	4393	4913	46746	74607	106592	121176	924	2693	2381	3207
	高等小學	112	128	136	140	5608	7125	7707	7917	464	850	1506	2262
	乙種實業	4	8	16	18	169	389	597	640	—	—	58	—
	農工商	—	—	—	—	—	—	—	—	—	—	—	—
	其他	—	1	1	1	—	36	42	42	—	—	—	—
	其他	1	1	1	5	18	34	21	163	—	—	—	39
中 等 教 育	中 師	3	5	5	6	455	1029	1158	1244	42	34	66	140
	師 範	3	4	3	3	533	681	896	946	143	44	189	172
	甲種實業	—	—	1	1	—	—	76	104	—	—	—	33
	農工商	—	1	1	1	—	132	112	114	—	60	51	45
	其他	—	—	—	—	—	—	—	—	—	—	—	—
	其他	1	—	3	1	118	—	88	129	101	—	34	95
高 等 教 育	專 門 學 校	—	—	1	1	—	—	419	284	—	—	140	—
	法 醫 農 工 商 船 外 國 語	—	—	—	—	—	—	—	—	—	—	—	—
	其 他	—	—	—	—	—	—	—	—	—	—	—	—
	其 他	—	—	—	—	—	—	—	—	—	—	—	—
	總 計	2011	3105	4561	5090	53667	84033	117708	132759	1674	3681	4125	6093



學 校 類 別	事 業 度	輟 學 生				死 亡 生				教 員				
		民 國 元 年	二 年	三 年	四 年	元 年	二 年	三 年	四 年	元 年	二 年	三 年	四 年	
初 等 教 育 中 等 教 育 高 等 教 育	國 民 學 校	1000	1879	5331	5650	76	150	324	422	2009	3070	4592	5594	
	高 等 小 學	180	268	604	619	14	40	36	38	348	436	449	460	
	乙 種 實 業 農 工 商 業 其 他	農 業	12	30	80	48	—	1	4	5	10	21	40	47
		工 業	—	—	—	—	—	—	—	—	—	—	—	—
	商 業	—	2	1	—	—	1	1	1	—	1	2	2	
	其 他	—	2	5	6	—	—	—	—	2	1	4	10	
	中 師	112	319	121	77	10	1	4	3	32	58	42	67	
	師 範	60	130	82	77	2	0	2	14	26	34	32	46	
	甲 種 實 業 農 工 商 業 其 他	農 業	—	—	—	22	—	—	—	—	—	—	11	13
		工 業	—	52	29	34	—	—	3	1	—	12	12	13
其 他	17	—	19	—	—	—	—	—	7	—	7	8		
專 門 學 校 其 他	法 政	—	—	9	16	—	—	2	—	—	—	19	20	
	醫 學	—	—	—	—	—	—	—	—	—	—	—	—	
	農 業	—	—	—	—	—	—	—	—	—	—	—	—	
	工 業	—	—	—	—	—	—	—	—	—	—	—	—	
	商 業	—	—	—	—	—	—	—	—	—	—	—	—	
	商 船	—	—	—	—	—	—	—	—	—	—	—	—	
外 國 語	—	—	—	—	—	—	—	—	—	—	—	—		
其 他	—	—	—	—	—	—	—	—	—	—	—	—		
總		1387	2688	6281	6549	102	199	376	484	2434	3633	5217	6280	



縣	校 別	國 民 學 校							高 等 小 學								
		學 校	學 生	畢 業 生	教 員	職 員	歲 入	歲 出	資 產	學 校	學 生	畢 業 生	教 員	職 員	歲 入	歲 出	資 產
長 安	縣	242	13767	519	242	242	20135	20135	12805	11	647	236	54	23	12633	12333	52554
		115	4028	—	116	115	5016	5452	19598	3	190	32	7	5	3813	4100	22198
渭 南	縣	180	5220	—	204	603	14545	11356	38115	4	354	104	12	6	4555	4347	31221
		42	953	—	43	43	1890	1890	1290	2	83	84	4	1	1840	2631	19350
涇 陽	縣	41	700	—	39	44	1894	1894	2070	2	51	17	5	5	3154	3083	9616
		60	1267	11	60	77	2452	2507	9699	1	55	20	4	3	2924	4000	27108
鄜 州	縣	110	2472	86	113	110	1920	6400	510	1	108	23	4	2	1953	1549	235
		234	5147	68	240	42	8875	8875	—	1	95	—	—	3	1837	1778	26595
郿 縣	縣	145	5054	123	146	242	5238	5238	14090	2	130	47	10	4	4160	4160	9642
		50	1760	—	50	70	2433	2432	—	1	125	—	4	2	1520	1520	6067
扶 風	縣	48	1554	91	55	77	1973	1901	4438	1	109	41	4	2	1792	1792	12129
		80	1704	—	80	150	3600	3600	1790	2	270	107	9	4	5059	4885	5014
乾 州	縣	150	4041	90	151	150	5974	5974	—	2	168	32	11	6	1751	1751	—
		67	1689	—	69	92	4398	4298	15522	1	102	43	4	1	2414	2314	34207
成 縣	縣	60	1400	30	73	82	5967	5904	9551	1	80	16	7	4	2403	2360	30810
		90	2693	—	93	112	4130	4182	82513	1	105	21	4	1	1284	1355	32238
郿 縣	縣	42	990	—	42	42	2057	2057	—	2	122	67	8	5	1385	1434	317
		94	3432	—	98	94	4030	3915	—	1	94	31	4	2	1601	1334	15820
興 平	縣	181	3610	—	181	181	3432	7795	34878	1	147	22	4	3	2553	2539	1800
		120	2767	13	121	480	4819	4641	2930	1	78	17	3	3	2044	1990	—
高 陵	縣	43	1065	—	45	65	3170	3170	11233	1	39	14	—	2	1374	1374	1490
		51	1719	63	75	80	3900	3900	8808	2	91	44	5	3	2793	2885	10155
華 陰	縣	60	1698	314	74	245	3177	3177	—	4	155	281	17	8	4305	4305	18026
		44	1262	—	47	99	3498	3422	13326	1	72	—	3	1	740	740	5300
朝 陽	縣	64	1397	—	65	117	4512	4512	4727	1	51	10	2	2	891	913	2033
		43	988	—	51	97	1568	1593	1896	2	90	18	0	4	1450	2100	18529
韓 城	縣	160	3030	—	171	252	1037	9494	40770	2	184	46	7	4	2824	2824	—
		43	889	52	43	52	1548	1548	12200	2	71	—	8	2	2000	2000	7700
岐 山	縣	80	2821	—	80	—	1216	2152	550	1	56	15	4	2	954	1521	9542
		26	882	42	26	26	1376	1376	2000	1	78	25	3	2	1902	1882	3010
隴 縣	縣	24	480	—	24	24	840	840	600	1	38	19	3	1	1250	1200	1600
		29	683	38	29	35	1277	1277	703	1	89	—	3	1	1454	1574	15502
武 功	縣	49	830	—	29	105	17808	17808	—	1	55	—	3	2	7373	9504	5707
		22	334	48	22	22	110	680	—	1	38	—	2	2	950	900	3000
潼 關	縣	31	814	23	32	48	1606	1557	881	1	52	—	3	2	1024	1024	11500
		49	772	140	51	49	858	858	—	1	75	24	4	2	1015	1015	—
白 水	縣	26	536	—	26	26	979	979	—	1	16	—	2	1	450	450	2810
		18	435	—	18	—	505	505	—	1	49	23	—	1	562	562	2500



縣	校 別	事 別	國 民 學 校						高 等 小 學									
			學 校	學 生	畢 業 生	教 員	職 員	歲 入	歲 出	資 產	學 校	學 生	畢 業 生	教 員	職 員	歲 入	歲 出	資 產
麟	遊	縣	17	269	32	18	32	757	757	928	1	52	14	4	2	1256	1256	5364
水	壽	縣	85	1182	38	85	52	—	—	—	1	39	10	3	2	1441	1727	50
柳	邑	縣	30	590	—	30	53	565	565	—	1	26	6	3	1	619	619	1719
淳	化	縣	13	240	—	13	14	354	378	1550	1	16	—	2	2	1120	1200	3089
長	武	縣	41	958	—	41	—	672	672	—	1	60	24	3	2	480	480	480
南	鄭	縣	77	1940	445	92	103	4353	4305	45291	4	392	87	15	9	6543	6458	30824
安	康	縣	207	3870	144	209	414	2640	2640	—	1	73	39	6	4	2194	2181	22220
城	固	縣	124	3243	80	138	235	7440	7219	73882	3	215	47	11	8	2432	2834	40150
沔		縣	20	490	27	26	25	1212	1212	7123	1	83	80	4	2	1140	1140	9450
洋		縣	108	2219	—	117	196	3943	3943	7400	1	355	81	10	5	2035	2150	11730
褒	城	縣	36	728	198	38	50	2317	2317	22311	2	214	93	6	4	1354	2140	13524
寧	鄉	縣	37	851	21	40	51	1432	1432	8250	1	83	21	4	2	1370	1370	10800
西	巴	縣	86	2211	—	89	152	3900	3900	—	2	196	30	9	4	4047	3258	24335
鎮	利	縣	42	1081	—	43	48	2160	2160	14557	1	90	18	1	2	1200	1200	15200
平	陽	縣	67	914	—	68	177	5300	5300	20934	2	69	33	6	7	5433	5433	28064
洵	河	縣	32	932	180	32	69	1856	1871	13226	1	110	25	1	2	1146	1152	7664
白	陽	縣	70	607	—	70	7	266	275	7800	2	51	1	4	2	978	1368	36800
紫	安	縣	79	1171	—	79	58	148	153	5730	1	24	—	3	2	1355	1837	13000
鎮	陽	縣	35	691	18	38	53	867	1719	4717	1	20	9	4	2	798	1000	18320
山	安	縣	18	398	19	18	23	669	795	—	1	48	—	4	2	942	1064	7950
略	陽	縣	28	665	86	31	33	1110	1200	1070	1	28	1	3	2	845	1010	5000
留	陽	縣	11	219	—	12	11	205	881	6380	1	30	15	3	1	1142	1142	2935
鳳		縣	25	376	—	25	43	1219	1187	2461	1	40	27	3	3	569	1089	2642
佛	坪	縣	1	20	—	2	1	200	200	1330	—	—	—	—	—	—	—	—
寧	陝	縣	24	317	—	24	24	970	985	1830	2	24	—	5	3	1454	1548	4560
鞏	坪	縣	106	1335	—	108	108	1680	1640	7600	1	22	11	3	2	946	860	300
漢	陰	縣	37	756	—	40	98	1684	1684	1304	1	47	7	2	2	1161	1161	1652
石	泉	縣	17	340	—	17	15	784	784	1164	1	40	—	4	1	627	695	3411
商	南	縣	20	500	—	20	21	728	740	2955	1	33	15	4	2	860	1240	3540
榆	林	縣	16	565	—	23	—	999	1100	13144	2	89	14	6	4	2170	2014	9045
廊		縣	25	362	—	23	23	676	676	700	1	21	—	2	1	700	706	6000
神	木	縣	18	404	—	18	—	1252	1252	1300	2	48	6	4	3	1047	1328	8000
府	谷	縣	29	575	—	30	32	1078	1078	1826	1	15	—	2	2	1090	784	1284
廣	施	縣	4	90	—	4	5	574	879	317	1	58	21	2	3	1105	1085	1103
靖	邊	縣	15	193	—	15	—	1739	1984	1305	1	8	—	2	1	464	484	2671
綏	德	縣	78	1401	75	87	78	3362	3362	5830	5	60	18	11	6	1102	1102	3844
米	脂	縣	10	238	—	15	14	648	680	620	3	54	21	7	7	742	880	200



縣 別	校 別	國 民 學 校							高 等 小 學								
		學 校	學 生	畢 業 生	教 員	職 員	歲 入	歲 出	資 產	學 校	學 生	畢 業 生	教 員	職 員	歲 入	歲 出	資 產
洛 川 縣		10	143	—	10	—	184	184	670	1	22	—	2	2	444	536	3195
中 部 縣		13	221	—	13	—	240	240	1370	1	15	—	1	1	297	297	2401
宜 君 縣		13	203	—	14	—	—	252	—	1	39	—	1	2	928	943	1389
宜 川 縣		7	97	20	7	—	281	281	—	1	20	11	2	1	414	464	2057
葭 縣		27	327	21	27	27	969	969	—	1	30	12	3	2	536	767	2000
橫 山 縣		15	310	32	17	10	857	1060	3100	1	35	—	2	2	815	815	5366
安 塞 縣		14	140	8	14	14	880	880	93	1	25	4	3	2	303	98	3156
甘 泉 縣		6	88	—	7	6	105	119	400	1	21	—	2	2	193	187	2780
保 安 縣		5	85	—	6	—	325	309	2993	—	—	—	—	—	—	—	—
安 定 縣		3	141	—	6	3	380	371	1735	1	14	—	—	1	245	235	790
延 長 縣		8	97	—	8	8	160	160	—	1	19	—	1	1	385	475	1600
延 川 縣		17	311	—	17	17	486	486	343	1	38	3	2	3	742	865	4754
定 邊 縣		17	309	—	17	17	990	990	—	1	21	—	3	1	1626	1626	5310
清 澗 縣		12	163	—	13	—	510	504	1337	1	26	4	3	3	1349	1342	6833
吳 堡 縣		12	129	9	12	9	450	450	1463	1	14	—	3	2	503	496	4420





縣	校 學 別	中 學 校							師 範 學 校							
		學 校	學 生	畢 業 生	教 員	職 員	歲 入	歲 出	資 產	學 校	學 生	畢 業 生	教 員	職 員	歲 入	歲 出
鳳 翔 縣		—	—	—	—	—	—	—	1	27	24	6	3	1714	1714	250
永 壽 縣		—	—	—	—	—	—	—	1	22	6	—	1	—	—	—
安 康 縣		1	80	36	6	23655	3626	3728	—	—	—	—	—	—	—	—
洋 縣		—	—	—	—	—	—	—	1	50	—	3	2	100	150	—
平 利 縣		—	—	—	—	—	—	—	1	15	15	1	3	340	340	—

附 甲 種 實

縣	校 學 別	甲 種 農 業							甲 種				
		學 校	學 生	畢 業 生	教 員	職 員	歲 入	歲 出	資 產	學 校	學 生	畢 業 生	教 員
省 立		1	104	33	13	7	17040	17040	—	1	114	45	13



學 事 校 類 別		學 校								
		公			私			總		
		男	女	總	男	女	總	男	女	總
初 等 教 育	國民學校	780	10	790	624	—	624	1404	10	1414
	高等小學	123	3	126	13	—	13	136	3	139
	乙種實業	—	—	—	—	—	—	—	—	—
	農業	—	—	—	—	—	—	—	—	—
	工業	—	—	—	—	—	—	—	—	—
	商業	—	—	—	—	—	—	—	—	—
	其他	1	—	1	—	—	—	1	—	1
	中師	4	—	4	—	—	—	4	—	4
	甲種實業	1	—	1	—	—	—	1	—	1
	農業	—	—	—	—	—	—	—	—	—
中 等 教 育	工業	—	—	—	—	—	—	—	—	—
	商業	—	—	—	—	—	—	—	—	—
	其他	2	1	3	—	—	—	2	1	3
	專法政	1	—	1	—	—	—	1	—	1
	醫學	—	—	—	—	—	—	—	—	—
	農門	—	—	—	—	—	—	—	—	—
	工業	—	—	—	—	—	—	—	—	—
	商業	—	—	—	—	—	—	—	—	—
	商船	—	—	—	—	—	—	—	—	—
	外國語	—	—	—	—	—	—	—	—	—
高 等 教 育	其他	—	—	—	—	—	—	—	—	—
	總	912	14	926	637	—	637	1549	14	1563

學

生

公			私			總		
男	女	總	男	女	總	男	女	總
23272	343	23615	10879	—	10879	34151	343	34494
4077	30	4107	120	—	120	4197	30	4227
—	—	—	—	—	—	—	—	—
—	—	—	—	—	—	—	—	—
—	—	—	—	—	—	—	—	—
42	—	42	—	—	—	42	—	42
672	—	672	—	—	—	672	—	672
199	—	199	—	—	—	199	—	199
—	—	—	—	—	—	—	—	—
—	—	—	—	—	—	—	—	—
—	—	—	—	—	—	—	—	—
52	11	63	—	—	—	52	11	63
205	—	205	—	—	—	205	—	205
—	—	—	—	—	—	—	—	—
—	—	—	—	—	—	—	—	—
—	—	—	—	—	—	—	—	—
—	—	—	—	—	—	—	—	—
—	—	—	—	—	—	—	—	—
—	—	—	—	—	—	—	—	—
—	—	—	—	—	—	—	—	—
—	—	—	—	—	—	—	—	—
28519	384	28903	10999	—	10999	39518	384	39902

學 事 校 類 別		畢 業 生								
		公			私			總		
		男	女	總	男	女	總	男	女	總
初 等 教 育	國民學校	851	12	863	194	—	194	1045	12	1057
	高等小學	406	—	406	—	—	—	406	—	406
	乙種實業	—	—	—	—	—	—	—	—	—
	農業	—	—	—	—	—	—	—	—	—
	工業	—	—	—	—	—	—	—	—	—
中 等 教 育	中學	20	—	20	—	—	—	20	—	20
	師範	—	—	—	—	—	—	—	—	—
	甲種實業	—	—	—	—	—	—	—	—	—
	農業	—	—	—	—	—	—	—	—	—
	工業	—	—	—	—	—	—	—	—	—
高 等 教 育	其他	51	—	51	—	—	—	51	—	51
	專法政	37	—	37	—	—	—	37	—	37
	醫學	—	—	—	—	—	—	—	—	—
	門農工	—	—	—	—	—	—	—	—	—
	商業	—	—	—	—	—	—	—	—	—
其 他	學商船	—	—	—	—	—	—	—	—	—
	校外國語	—	—	—	—	—	—	—	—	—
	其他	—	—	—	—	—	—	—	—	—
	總	1365	12	1377	194	—	194	1559	12	1571

輟 學 生								
公			私			總		
男	女	總	男	女	總	男	女	總
1270	15	1285	690	—	690	1960	15	1975
268	5	268	30	—	30	298	5	298
—	—	—	—	—	—	—	—	—
—	—	—	—	—	—	—	—	—
—	—	—	—	—	—	—	—	—
—	—	—	—	—	—	—	—	—
71	—	71	—	—	—	71	—	71
12	—	12	—	—	—	12	—	12
—	—	—	—	—	—	—	—	—
—	—	—	—	—	—	—	—	—
—	—	—	—	—	—	—	—	—
1	2	3	—	—	—	1	2	3
24	—	24	—	—	—	24	—	24
—	—	—	—	—	—	—	—	—
—	—	—	—	—	—	—	—	—
—	—	—	—	—	—	—	—	—
—	—	—	—	—	—	—	—	—
—	—	—	—	—	—	—	—	—
—	—	—	—	—	—	—	—	—
—	—	—	—	—	—	—	—	—
—	—	—	—	—	—	—	—	—
—	—	—	—	—	—	—	—	—
—	—	—	—	—	—	—	—	—
—	—	—	—	—	—	—	—	—
1641	22	1663	720	—	720	2361	22	2383

學 事 學 校 類 別		死 亡 生								
		公			私			總		
		男	女	總	男	女	總	男	女	總
初 等 教 育	國民學校	87	—	87	49	—	49	136	—	136
	高等小學	25	—	25	—	—	—	25	—	25
	乙種實業	—	—	—	—	—	—	—	—	—
	農業	—	—	—	—	—	—	—	—	—
	工業	—	—	—	—	—	—	—	—	—
	商業	—	—	—	—	—	—	—	—	—
中 等 教 育	其他	—	—	—	—	—	—	—	—	—
	中學	3	—	3	—	—	—	3	—	3
	師範	—	—	—	—	—	—	—	—	—
	甲種實業	—	—	—	—	—	—	—	—	—
	農業	—	—	—	—	—	—	—	—	—
	工業	—	—	—	—	—	—	—	—	—
高 等 教 育	商業	—	—	—	—	—	—	—	—	—
	其他	—	—	—	—	—	—	—	—	—
	專科	—	—	—	—	—	—	—	—	—
	法政	—	—	—	—	—	—	—	—	—
	醫學	—	—	—	—	—	—	—	—	—
	專門	—	—	—	—	—	—	—	—	—
	農業	—	—	—	—	—	—	—	—	—
	工業	—	—	—	—	—	—	—	—	—
	商業	—	—	—	—	—	—	—	—	—
	學校	—	—	—	—	—	—	—	—	—
外國語	—	—	—	—	—	—	—	—	—	
其他	—	—	—	—	—	—	—	—	—	
總	115	—	115	49	—	49	164	—	164	





學 事 校 類 別		職 員								
		公			私			總		
		男	女	總	男	女	總	男	女	總
初 等 教 育 中 等 教 育 高 等 教 育	國民學校	398	5	403	137	—	137	535	5	540
	高等小學	219	3	222	4	—	4	223	3	226
	乙種實業	—	—	—	—	—	—	—	—	—
	農業	—	—	—	—	—	—	—	—	—
	工業	—	—	—	—	—	—	—	—	—
	商業	—	—	—	—	—	—	—	—	—
	其他	—	—	—	—	—	—	—	—	—
	中師	17	—	17	—	—	—	17	—	17
	甲種實業	—	—	—	—	—	—	—	—	—
	農業	—	—	—	—	—	—	—	—	—
工業	—	—	—	—	—	—	—	—	—	
商業	—	—	—	—	—	—	—	—	—	
其他	—	2	2	—	—	—	2	2	2	
專門學校	6	—	6	—	—	—	6	—	6	
法政	—	—	—	—	—	—	—	—	—	
醫學	—	—	—	—	—	—	—	—	—	
農業	—	—	—	—	—	—	—	—	—	
工業	—	—	—	—	—	—	—	—	—	
商業	—	—	—	—	—	—	—	—	—	
商船	—	—	—	—	—	—	—	—	—	
外國語	—	—	—	—	—	—	—	—	—	
其他	—	—	—	—	—	—	—	—	—	
總	648	10	658	141	—	141	790	10	790	



學 事 學 校 類 別		歲 出								
		公			私			總		
		男	女	總	男	女	總	男	女	總
初 等 教 育	國民學校	45762	946	46708	7720	—	7720	53482	946	54428
	高等小學	81178	300	81478	811	—	811	81989	300	82289
	乙種實業	—	—	—	—	—	—	—	—	—
	農業	—	—	—	—	—	—	—	—	—
	工業	—	—	—	—	—	—	—	—	—
中 等 教 育	其他	200	—	200	—	—	—	200	—	200
	中 學	35631	—	35631	—	—	—	35631	—	35631
	師 範	26591	—	26591	—	—	—	26591	—	26591
	甲種實業	—	—	—	—	—	—	—	—	—
	農業	—	—	—	—	—	—	—	—	—
高 等 教 育	其他	3000	3454	6454	—	—	—	3000	3454	6454
	專 門	24907	—	24907	—	—	—	24907	—	24907
	法 政	—	—	—	—	—	—	—	—	—
	醫 學	—	—	—	—	—	—	—	—	—
	農 業	—	—	—	—	—	—	—	—	—
教 育	工 業	—	—	—	—	—	—	—	—	—
	商 業	—	—	—	—	—	—	—	—	—
	商 船	—	—	—	—	—	—	—	—	—
	外國語	—	—	—	—	—	—	—	—	—
	其 他	—	—	—	—	—	—	—	—	—
總		217269	4700	221969	8531	—	8531	225800	4700	230500





甘肅省各項學校學事歷年比較表

學 校 類 別	學 事 年 度	學 校				學 生				畢 業 生			
		民國 元年	二年	三年	四年	元年	二年	三年	四年	元年	二年	三年	四年
初 等 教 育 中 等 教 育 高 等 教 育	國民學校	943	1044	1166	1414	25068	25236	29926	34494	367	680	798	1057
	高等小學	90	110	120	139	2500	3153	3716	4227	358	283	519	406
	乙種實業	—	—	—	—	—	—	—	—	—	—	—	—
	農工商	—	—	—	—	—	—	—	—	—	—	—	—
	其他	—	—	2	1	—	—	40	42	—	—	—	—
	中師	6	6	4	4	267	423	412	672	—	12	49	20
	甲種實業	—	—	—	—	—	—	—	—	—	—	—	—
	農工商	—	—	—	—	—	—	—	—	—	—	—	—
	其他	—	—	—	3	—	—	—	63	—	—	—	51
	專門學校	1	1	1	1	105	300	153	205	—	104	—	37
法醫學	—	—	—	—	—	—	—	—	—	—	—	—	
農工商	—	—	—	—	—	—	—	—	—	—	—	—	
商船	—	—	—	—	—	—	—	—	—	—	—	—	
外國語	—	—	—	—	—	—	—	—	—	—	—	—	
其他	—	—	—	—	—	—	—	—	—	—	—	—	
總		1043	1163	1294	1563	28210	29425	34452	39902	847	1199	1414	1571

學 校 類 別	事 業 類 別	輟 學 生				死 亡 生				教 員			
		民 國 元 年	二 年	三 年	四 年	元 年	二 年	三 年	四 年	元 年	二 年	三 年	四 年
初 等 教 育	國 民 學 校	1563	1485	2599	1975	101	107	149	136	966	1089	1204	1440
	高 等 小 學	217	283	289	298	9	10	20	25	173	291	252	316
	乙 種 實 業	—	—	—	—	—	—	—	—	—	—	—	—
	農 工 商 業	—	—	—	—	—	—	—	—	—	—	—	—
	其 他	—	—	—	—	—	—	—	—	—	—	—	1
中 等 教 育	中 師	26	87	56	71	1	2	3	3	24	33	27	35
	師 範	26	29	7	12	—	3	—	—	15	13	11	12
	甲 種 實 業	—	—	—	—	—	—	—	—	—	—	—	—
	農 工 商 業	—	—	—	—	—	—	—	—	—	—	—	—
	其 他	—	—	—	3	—	—	—	—	—	—	—	11
高 等 教 育	專 門 學 校	1	—	13	24	1	—	—	—	5	10	12	14
	法 醫 農 工 商 船 外 國 語	—	—	—	—	—	—	—	—	—	—	—	—
	政 學 業 業 業 業 業 業	—	—	—	—	—	—	—	—	—	—	—	—
	業 業 業 業 業 業	—	—	—	—	—	—	—	—	—	—	—	—
	業 業 業 業 業 業	—	—	—	—	—	—	—	—	—	—	—	—
	業 業 業 業 業 業	—	—	—	—	—	—	—	—	—	—	—	—
	其 他	—	—	—	—	—	—	—	—	—	—	—	—
總	1833	1884	2964	2383	112	122	172	164	1182	1436	1506	1829	





縣	校 別	學 事 別	國 民 學 校					高 等 小 學									
			學 校	學 生	畢 業 生	教 員	職 員	歲 入	歲 出	資 產	學 校	學 生	畢 業 生	教 員	職 員	歲 入	歲 出
皋 蘭	縣	38	1903	32	55	2	7334	7329	7720	7	283	44	29	13	9814	9700	27890
		63	1973	158	69	67	2800	2864	7821	5	276	42	14	9	2141	2124	44871
狄 道	縣	2	32	—	2	—	225	225	—	2	33	—	0	7	1077	1077	1350
		21	760	—	19	—	350	350	—	2	133	8	7	5	1979	1697	28402
紅 水	縣	12	282	15	12	—	588	588	—	1	38	13	2	—	233	411	2000
		42	355	—	37	—	—	—	—	4	13	16	8	10	2300	2500	17740
洮 沙	縣	12	287	—	12	6	232	232	1555	3	68	2	5	3	804	804	3600
		6	240	—	6	6	240	240	480	2	62	9	6	4	780	780	3500
靖 遠	縣	47	1012	—	53	6	6065	606	—	4	84	20	6	0	1127	1127	1482
		24	1232	21	24	1	702	702	—	2	73	20	4	4	1407	127	13073
金 渭	縣	5	229	—	6	3	300	300	3600	2	72	4	4	2	650	650	5350
		4	181	—	4	3	1415	1415	—	1	25	7	2	1	390	390	2000
定 西	縣	26	1289	—	35	11	524	460	524	1	87	10	3	4	479	639	5942
		12	708	101	12	12	491	491	1200	1	19	11	2	2	292	280	3200
隴 西	縣	33	1010	6	43	1	1447	1447	2237	8	300	105	23	8	2977	2967	13192
		25	508	30	25	—	—	434	—	1	38	16	3	2	1057	578	1351
臨 會	縣	17	251	—	17	10	555	555	2129	1	21	0	2	3	582	761	7149
		30	939	29	31	30	617	617	2743	1	88	12	4	3	795	802	6000
岷 漳	縣	11	250	—	11	9	—	—	—	1	12	—	1	3	413	408	137
		12	249	—	12	—	168	168	1587	1	27	1	2	1	396	472	—
天 水	縣	19	422	—	19	18	323	429	1256	3	67	32	6	4	1685	1636	13308
		17	335	—	28	20	7573	7573	5350	2	92	4	7	4	9050	9050	5130
秦 徽	縣	39	2247	19	39	18	627	1228	3020	1	37	22	3	2	2714	2312	16457
		38	1007	49	38	15	142	222	—	1	35	10	2	1	800	720	6842
兩 禮	縣	5	260	—	0	—	560	550	—	1	24	4	2	2	680	670	6180
		7	124	—	7	—	—	—	64	1	14	—	2	1	146	170	1391
通 武	縣	6	164	60	6	6	260	260	—	2	63	14	4	6	600	656	5056
		7	288	—	7	8	176	170	990	1	33	—	2	1	400	200	4600
伏 西	縣	5	244	—	0	4	428	428	600	2	58	4	6	6	967	952	1254
		15	245	—	15	15	310	310	—	1	21	4	2	1	480	480	400
武 和	縣	18	275	—	18	18	500	312	—	2	50	8	4	4	842	816	4166
		10	159	—	10	—	130	130	—	1	14	—	2	3	267	184	1675
都 固	縣	13	248	—	13	—	205	200	2830	1	23	—	2	3	254	241	1989
		3	93	—	0	4	—	—	—	3	64	32	7	5	749	1002	4476
文 成	縣	14	392	—	17	18	566	530	1425	2	62	15	4	2	294	289	2268
		6	151	—	6	6	180	180	—	1	32	11	1	1	270	270	3190
涼 亭	縣	15	245	—	15	15	310	310	—	1	21	4	2	1	480	480	400
		18	275	—	18	18	500	312	—	2	50	8	4	4	842	816	4166
華 靜	縣	10	159	—	10	—	130	130	—	1	14	—	2	3	267	184	1675
		13	248	—	13	—	205	200	2830	1	23	—	2	3	254	241	1989
隆 莊	縣	3	93	—	0	4	—	—	—	3	64	32	7	5	749	1002	4476
		14	392	—	17	18	566	530	1425	2	62	15	4	2	294	289	2268
甯 德	縣	6	151	—	6	6	180	180	—	1	32	11	1	1	270	270	3190
		14	392	—	17	18	566	530	1425	2	62	15	4	2	294	289	2268
浪 陽	縣	3	93	—	0	4	—	—	—	3	64	32	7	5	749	1002	4476
		14	392	—	17	18	566	530	1425	2	62	15	4	2	294	289	2268
甯 正	縣	6	151	—	6	6	180	180	—	1	32	11	1	1	270	270	3190
		14	392	—	17	18	566	530	1425	2	62	15	4	2	294	289	2268



縣	校 別	學 事 別	國 民 學 校						高 等 小 學										
			學 校	學 生	畢 業 生	教 員	職 員	歲 入	歲 出	資 產	學 校	學 生	畢 業 生	教 員	職 員	歲 入	歲 出	資 產	
合 環 滄 崇 鎮 靈 固 海 化 雷 雷 靈 鹽 平 中 金 鎮 西 大 碾 循 貴 巴 涅 武 永 鎮 古 平 張 東 山 撫	水	縣	5	87	—	0	5	184	184	570	1	14	2	1	2	204	204	524	
			3	58	—	2	2	30	30	30	1	12	8	2	1	120	160	600	
	川	縣	10	310	—	10	12	180	180	—	2	153	—	4	3	323	290	7985	
			12	171	—	12	—	60	60	—	1	40	0	1	2	176	176	656	
	信	縣	45	1102	—	35	29	581	581	—	2	79	45	3	4	1004	1243	2848	
			51	717	25	51	8	234	234	—	1	80	15	2	1	273	273	2103	
	原	縣	2	142	—	7	—	—	—	—	2	38	14	4	2	1350	1350	6300	
			32	445	—	32	32	2469	2469	3140	1	22	8	2	1	614	612	4631	
	原	縣	5	54	—	4	—	76	76	222	1	8	4	1	2	288	250	555	
			8	506	—	11	9	1550	1520	850	3	94	18	8	3	2260	2540	6700	
	平	縣	2	51	—	2	1	249	249	240	1	36	—	2	1	221	221	659	
			1	37	—	2	1	585	548	19173	—	—	—	—	—	—	—	—	—
	夏	縣	1	22	—	1	1	96	98	75	—	—	—	—	—	—	—	—	—
			8	192	—	8	8	1000	1200	800	1	16	—	2	1	500	800	700	
	湖	縣	2	50	—	—	—	—	—	—	3	66	20	—	—	74591	1607	1398	
			9	134	—	9	—	—	—	—	1	12	4	2	2	710	524	5014	
	武	縣	12	250	—	12	—	400	400	300	1	16	5	—	2	500	500	500	
			13	497	18	13	—	1354	1354	11611	3	82	12	9	3	1964	1964	11198	
池	縣	22	373	—	22	44	1195	1195	—	3	21	—	2	2	554	554	8561		
		34	771	—	35	15	890	890	1030	3	176	14	9	3	1050	1050	4776		
羅	縣	6	250	2	5	6	235	235	1010	1	28	8	2	2	451	450	4507		
		9	195	92	9	—	—	169	—	1	20	2	—	3	1152	905	776		
維	縣	1	49	—	2	1	225	225	1253	1	12	0	—	—	—	—	—	—	
		38	975	20	39	1	2650	2650	2354	1	32	7	3	—	893	893	6121		
衛	縣	194	1987	12	161	—	1544	1544	—	3	148	21	9	5	2445	2445	3191		
		2	57	—	2	—	100	105	—	1	18	2	2	3	985	978	1520		
積	縣	12	262	—	12	—	37	37	—	1	42	11	2	1	123	991	15871		
		44	1375	124	46	45	1453	2104	3000	2	64	23	4	6	1030	1042	5870		
戎	縣	43	1523	82	42	—	511	511	5200	1	55	24	3	2	911	900	9917		
		35	1355	—	35	—	1288	1288	—	1	36	2	2	2	518	529	5420		
甯	縣	6	265	114	7	6	—	—	—	1	38	5	2	1	478	478	5481		
		14	336	12	14	—	326	326	2800	2	91	16	3	5	1134	1165	1822		
通	縣	12	216	—	13	—	42	42	42	1	28	—	1	1	455	455	3700		







學 事 校 類 別		學 校								
		公			私			總		
		男	女	總	男	女	總	男	女	總
初 等 教 育 中 等 教 育 高 等 教 育	國民學校	50	—	50	3	—	3	53	—	53
	高等小學	6	—	6	—	—	—	6	—	6
	乙種實業	—	—	—	—	—	—	—	—	—
	農工業	—	—	—	—	—	—	—	—	—
	商業	—	—	—	—	—	—	—	—	—
	其他	37	—	37	2	—	2	39	—	39
	中師	1	—	1	—	—	—	1	—	1
	甲種實業	—	—	—	—	—	—	—	—	—
	農工業	—	—	—	—	—	—	—	—	—
	商業	—	—	—	—	—	—	—	—	—
	其他	—	—	—	—	—	—	—	—	—
	專法	—	—	—	—	—	—	—	—	—
	醫農	—	—	—	—	—	—	—	—	—
	門工	—	—	—	—	—	—	—	—	—
學商	—	—	—	—	—	—	—	—	—	
商船	—	—	—	—	—	—	—	—	—	
校外國語	—	—	—	—	—	—	—	—	—	
其 他	—	—	—	—	—	—	—	—	—	
總	94	—	94	3	—	3	97	—	97	





學 事 學 校 類 別		畢 業 生								
		公			私			總		
		男	女	總	男	女	總	男	女	總
初 等 教 育 中 等 教 育 高 等 教 育	國民學校	190	—	190	14	—	14	204	—	204
	高等小學	8	—	8	—	—	—	—	—	8
	乙種實業	—	—	—	—	—	—	—	—	—
	農業	—	—	—	—	—	—	—	—	—
	工業	—	—	—	—	—	—	—	—	—
	商業	—	—	—	—	—	—	—	—	—
	其他	56	—	56	—	—	—	56	—	56
	中師	—	—	—	—	—	—	—	—	—
	甲種實業	—	—	—	—	—	—	—	—	—
	農業	—	—	—	—	—	—	—	—	—
	工業	—	—	—	—	—	—	—	—	—
	商業	—	—	—	—	—	—	—	—	—
	其他	—	—	—	—	—	—	—	—	—
專門學校	—	—	—	—	—	—	—	—	—	
法政學	—	—	—	—	—	—	—	—	—	
醫學	—	—	—	—	—	—	—	—	—	
農業	—	—	—	—	—	—	—	—	—	
工業	—	—	—	—	—	—	—	—	—	
商業	—	—	—	—	—	—	—	—	—	
船舶	—	—	—	—	—	—	—	—	—	
外國語	—	—	—	—	—	—	—	—	—	
其他	—	—	—	—	—	—	—	—	—	
總		254	—	254	14	—	14	268	—	268



學 事 校 類 別		死 亡 生								
		公			私			總		
		男	女	總	男	女	總	男	女	總
初 等 教 育	國民學校	14	—	14	1	—	1	15	—	15
	高等小學	—	—	—	—	—	—	—	—	—
	乙種實業	—	—	—	—	—	—	—	—	—
	工業	—	—	—	—	—	—	—	—	—
	商業	—	—	—	—	—	—	—	—	—
中 等 教 育	其他	4	—	4	—	—	—	4	—	4
	中師	—	—	—	—	—	—	—	—	—
	甲種實業	—	—	—	—	—	—	—	—	—
	農業	—	—	—	—	—	—	—	—	—
	商業	—	—	—	—	—	—	—	—	—
高 等 教 育	其他	—	—	—	—	—	—	—	—	—
	專法政	—	—	—	—	—	—	—	—	—
	醫學	—	—	—	—	—	—	—	—	—
	門農	—	—	—	—	—	—	—	—	—
	工業	—	—	—	—	—	—	—	—	—
	商業	—	—	—	—	—	—	—	—	—
	學商	—	—	—	—	—	—	—	—	—
	商船	—	—	—	—	—	—	—	—	—
	校外國語	—	—	—	—	—	—	—	—	—
	其他	—	—	—	—	—	—	—	—	—
總		18	—	18	1	—	1	19	—	19



學 事 學 校 類 別		職 員								
		公			私			總		
		男	女	總	男	女	總	男	女	總
初 等 教 育	國民學校	—	—	—	—	—	—	—	—	—
	高等小學	—	—	—	—	—	—	—	—	
	乙種實業	—	—	—	—	—	—	—	—	
	農業	—	—	—	—	—	—	—	—	
	工業	—	—	—	—	—	—	—	—	
中 等 教 育	其他	—	—	—	—	—	—	—	—	
	中師	—	—	—	—	—	—	—	—	
	甲種實業	3	—	3	—	—	—	3	—	
	農業	—	—	—	—	—	—	—	—	
	工業	—	—	—	—	—	—	—	—	
高 等 教 育	其他	—	—	—	—	—	—	—	—	
	專門	—	—	—	—	—	—	—	—	
	法政	—	—	—	—	—	—	—	—	
	醫學	—	—	—	—	—	—	—	—	
	農業	—	—	—	—	—	—	—	—	
	工業	—	—	—	—	—	—	—	—	
	商業	—	—	—	—	—	—	—	—	
	商船	—	—	—	—	—	—	—	—	
	外國語	—	—	—	—	—	—	—	—	
	其他	—	—	—	—	—	—	—	—	
總	3	—	3	—	—	—	3	—		



學 事 校 類 別		歲 出								
		公			私			總		
		男	女	總	男	女	總	男	女	總
初 等 教 育	國民學校	4 0382	—	40382	2141	—	2141	42523	—	42523
	高等小學	14029	—	14029	—	—	14029	—	14029	
	乙種實業	—	—	—	—	—	—	—	—	
	農業商業	—	—	—	—	—	—	—	—	
	其他	9962	—	9962	1335	—	1335	11297	—	11297
中 等 教 育	中 學	—	—	—	—	—	—	—	—	
	師 範	6551	—	6551	—	—	6551	—	6551	
	甲種實業	—	—	—	—	—	—	—	—	
	農業商業	—	—	—	—	—	—	—	—	
	其他	—	—	—	—	—	—	—	—	
高 等 教 育	專 門 學 校	—	—	—	—	—	—	—	—	
	法 醫 學	—	—	—	—	—	—	—	—	
	農 業 工 業	—	—	—	—	—	—	—	—	
	商 業 船 隻	—	—	—	—	—	—	—	—	
	外 國 語	—	—	—	—	—	—	—	—	
	其 他	—	—	—	—	—	—	—	—	
	總 計	70924	—	70924	3476	—	3476	74400	—	74400







學 校 類 別	學 校				學 生				畢 業 生				
	民國元年	二年	三年	四年	元年	二年	三年	四年	元年	二年	三年	四年	
初 等 教 育 中 等 教 育 高 等 教 育	國民學校	33	41	47	53	1138	1482	1716	2602	—	—	28	204
	高等小學	3	4	5	6	69	69	98	147	—	—	—	8
	乙種實業	—	—	—	—	—	—	—	—	—	—	—	—
	農工商	—	—	—	—	—	—	—	—	—	—	—	—
	其他	24	27	28	39	595	654	663	1025	—	10	10	56
	中師	—	—	—	—	—	—	—	—	—	—	—	—
	甲種實業	—	—	—	—	—	—	—	—	—	—	—	—
	農工商	—	—	—	—	—	—	—	—	—	—	—	—
	其他	—	—	—	—	—	—	—	—	—	—	—	—
	專門學校	—	—	—	—	—	—	—	—	—	—	—	—
	法醫農工商	—	—	—	—	—	—	—	—	—	—	—	—
	商船	—	—	—	—	—	—	—	—	—	—	—	—
	外國語	—	—	—	—	—	—	—	—	—	—	—	—
其他	—	—	—	—	—	—	—	—	—	—	—	—	
總	60	72	80	99	1802	2205	2477	3835	—	10	38	268	

學 校 類 別	事 業 類 別	輟 學 生				死 亡 生				教 員			
		民 國 元 年	二 年	三 年	四 年	元 年	二 年	三 年	四 年	元 年	二 年	三 年	四 年
初 等 教 育	國 民 學 校	37	123	151	143	8	0	13	15	55	80	71	70
	高 等 小 學	14	21	10	5	—	—	4	—	4	4	8	10
	乙 種 實 業	—	—	—	—	—	—	—	—	—	—	—	—
	農 工 商 其 他	—	—	—	—	—	—	—	—	—	—	—	—
中 等 教 育	其 他 學 範	5	18	29	27	—	2	5	4	4	54	47	65
	中 師	—	—	—	—	—	—	—	—	—	—	—	—
	甲 種 實 業	—	—	—	—	—	—	—	—	—	—	—	—
	農 工 商 其 他	—	—	—	—	—	—	—	—	—	—	—	—
高 等 教 育	其 專 門 學 校	—	—	—	—	—	—	—	—	—	—	—	—
	法 醫 農 工 商 商 外 國 其 他	—	—	—	—	—	—	—	—	—	—	—	—
	政 學 業 業 業 業 船 語	—	—	—	—	—	—	—	—	—	—	—	—
	其 他	—	—	—	—	—	—	—	—	—	—	—	—
總		56	162	190	189	8	8	22	19	107	138	121	159







學 事 校 類 別		學 校								
		公			私			總		
		男	女	總	男	女	總	男	女	總
初 等 教 育	國民學校	10324	332	10656	3145	31	3176	13469	363	13832
	高等小學	711	69	780	52	3	55	763	72	835
	乙種實業	16	—	16	—	—	—	16	—	16
	農工業	11	—	11	—	—	—	11	—	11
	商業	1	—	1	—	—	—	1	—	1
中 等 教 育	其他	141	—	141	5	—	5	146	—	146
	中學	56	—	56	7	1	8	63	1	64
	師範	12	11	23	—	1	1	12	1	27
	甲種實業	—	—	—	—	—	—	—	—	—
	農工業	1	—	1	—	—	—	1	—	1
高 等 教 育	商業	1	—	1	—	—	—	1	—	1
	其他	47	—	47	—	—	—	47	—	47
	專科	1	—	1	3	—	3	4	—	4
	法政	—	—	—	—	—	—	—	—	—
	醫學	—	—	—	—	—	—	—	—	—
其 他	專門	1	—	1	—	—	—	1	—	1
	農工業	1	—	1	—	—	—	1	—	1
	商業	1	—	1	—	—	—	1	—	1
	商船	—	—	—	—	—	—	—	—	—
	外國語	1	—	1	—	—	—	1	—	1
總	11327	412	11739	3212	39	3251	14539	451	14990	

學

生

公			私			總		
男	女	總	男	女	總	男	女	總
355306	18977	374283	60472	1262	61734	415778	20239	436017
10855	2247	43102	1056	122	1178	41911	2369	44280
693	—	693	—	—	—	693	—	693
532	—	532	—	—	—	532	—	532
45	—	45	—	—	—	45	—	45
3887	—	3887	143	—	143	4030	—	4030
10060	80	10140	924	20	944	10990	100	11090
1410	701	2111	—	145	145	1410	846	2256
—	—	—	—	—	—	—	—	—
112	—	112	—	—	—	112	—	112
85	—	85	—	—	—	85	—	85
1780	48	1828	—	—	—	1780	48	1828
575	—	575	761	—	761	1326	—	1326
—	—	—	—	—	—	—	—	—
184	—	184	—	—	—	184	—	184
86	—	86	—	—	—	86	—	86
253	—	253	—	—	—	253	—	253
—	—	—	—	—	—	—	—	—
59	—	59	—	—	—	59	—	59
76	—	76	—	—	—	76	—	76
11010	22006	43806	63306	1540	64805	479306	23002	502308



學 事 學校類別		畢 業 生								
		公			私			總		
		男	女	總	男	女	總	男	女	總
初 等 教 育	國民學校	14741	514	15255	2020	39	2059	16761	553	17314
	高等小學	5808	155	5963	120	—	120	5934	155	6089
	乙種實業	63	—	63	—	—	—	63	—	63
	工業	164	—	164	—	—	—	164	—	164
	商業	14	—	14	—	—	—	14	—	14
	其他	73	—	73	—	—	—	73	—	73
中 等 教 育	中學	1769	0	1775	169	—	169	1938	0	1944
	師範	211	258	469	—	2	2	211	260	471
	甲種實業	—	—	—	—	—	—	—	—	—
	工業	—	—	—	—	—	—	—	—	—
	商業	—	—	—	—	—	—	—	—	—
	其他	801	10	811	—	—	—	801	10	811
高 等 教 育	專門學	298	—	298	213	—	213	511	—	511
	法政	—	—	—	—	—	—	—	—	—
	醫學	—	—	—	—	—	—	—	—	—
	農業	68	—	68	—	—	—	68	—	68
	工業	—	—	—	—	—	—	—	—	—
	商業	53	—	53	—	—	—	53	—	53
	商船	—	—	—	—	—	—	—	—	—
外國語	32	—	32	—	—	—	32	—	32	
其他	—	—	—	—	—	—	—	—	—	
總		24095	943	25038	2528	41	2569	26623	984	27607

輟 學 生

公			私			總		
男	女	總	男	女	總	男	女	總
23773	1890	25663	2501	70	2571	26274	1960	28234
2550	345	2895	44	8	52	2594	353	2947
118	—	118	—	—	—	118	—	118
25	—	25	—	—	—	25	—	25
8	—	8	—	—	—	8	—	8
286	—	286	7	—	7	293	—	293
1232	—	1232	161	2	163	1393	2	1395
119	69	188	—	25	25	119	94	213
—	—	—	—	—	—	—	—	—
30	—	30	—	—	—	30	—	30
26	—	26	—	—	—	26	—	26
198	8	206	—	—	—	198	8	206
27	—	27	39	—	39	66	—	66
—	—	—	—	—	—	—	—	—
4	—	4	—	—	—	4	—	4
13	—	13	—	—	—	13	—	13
90	—	90	—	—	—	90	—	90
—	—	—	—	—	—	—	—	—
20	—	20	—	—	—	20	—	20
17	—	17	—	—	—	17	—	17
28633	2312	30845	2762	105	2867	31288	2417	33705

學 事 學校 類別		死 亡 生								
		公			私			總		
		男	女	總	男	女	總	男	女	總
初 等 教 育	國民學校	2355	135	2490	298	7	305	2653	142	2795
	高等小學	152	17	170	—	—	—	153	17	170
	乙種實業	2	—	2	—	—	—	2	—	2
	農業	—	—	—	—	—	—	—	—	—
	工業	—	—	—	—	—	—	—	—	—
	商業	—	—	—	—	—	—	—	—	—
其他	10	—	10	2	—	2	18	—	18	
中 等 教 育	中學	75	—	75	4	—	4	79	—	79
	師範	12	3	15	—	1	1	12	4	16
	甲種實業	—	—	—	—	—	—	—	—	—
	農業	1	—	1	—	—	—	1	—	1
	工業	—	—	—	—	—	—	—	—	—
其他	14	—	14	—	—	—	14	—	14	
高 等 教 育	專門學校	1	—	1	0	—	0	7	—	7
	法政	—	—	—	—	—	—	—	—	—
	醫學	—	—	—	—	—	—	—	—	—
	農業	1	—	1	—	—	—	1	—	1
	工業	2	—	2	—	—	—	2	—	2
	商業	7	—	7	—	—	—	7	—	7
	船舶	—	—	—	—	—	—	—	—	—
	外國語	3	—	3	—	—	—	3	—	3
	其他	—	—	—	—	—	—	—	—	—
總	2642	155	2797	310	8	318	2952	162	3115	

教 員

公			私			總		
男	女	總	男	女	總	男	女	總
1265	571	18226	3257	59	3316	15912	620	16542
2874	259	2133	189	18	151	3013	271	3284
80	—	80	—	—	—	80	—	80
40	—	40	—	—	—	40	—	40
—	—	5	—	—	—	5	—	5
147	—	147	10	—	10	157	—	157
656	—	656	118	8	126	774	8	782
99	100	199	—	33	33	99	133	232
—	—	—	—	—	—	—	—	—
26	—	26	—	—	—	26	—	26
11	—	11	—	—	—	11	—	11
240	4	244	—	—	—	240	4	244
30	—	30	49	—	49	79	—	79
—	—	—	—	—	—	—	—	—
27	—	27	—	—	—	27	—	27
32	—	32	—	—	—	32	—	32
21	—	21	—	—	—	21	—	21
—	—	—	—	—	—	—	—	—
15	—	15	—	—	—	15	—	15
3	—	3	—	—	—	3	—	3
16961	924	17895	3573	112	3685	26534	1040	24580

學 事 學 校 類 別		職 員								
		公			私			總		
		男	女	總	男	女	總	男	女	總
初 等 教 育	國民學校	8068	285	8353	1586	20	1606	9654	305	9959
	高等小學	1277	128	1405	60	2	62	1337	130	1467
	乙種實業商業	39	—	39	—	—	—	39	—	39
	工業商業	19	—	19	—	—	—	19	—	19
	其他	3	—	3	—	—	—	3	—	3
中 等 教 育	中學	270	—	270	40	1	41	310	1	311
	師範	42	42	84	—	9	9	42	51	93
	甲種實業商業	—	—	—	—	—	—	—	—	—
	工業商業	7	—	7	—	—	—	7	—	7
	其他	5	—	5	—	—	—	5	—	5
高 等 教 育	其他	84	1	85	—	—	—	84	1	85
	政法	10	—	10	26	—	26	36	—	36
	醫學	—	—	—	—	—	—	—	—	—
	農工業	19	—	19	—	—	—	19	—	19
	商業	8	—	8	—	—	—	8	—	8
初 等 教 育	商業	6	—	6	—	—	—	6	—	6
	商船	—	—	—	—	—	—	—	—	—
	外國語	6	—	6	—	—	—	6	—	6
	其他	3	—	3	—	—	—	3	—	3
	總	9970	456	10426	1716	32	1748	11686	488	12174

入								
公			私			總		
男	女	總	男	女	總	男	女	總
874089	47617	921706	128125	2967	131092	1002214	50584	1052798
67969	50605	718574	24731	798	25529	692700	51403	744103
30766	—	30766	—	—	—	30766	—	30766
23345	—	23345	—	—	—	23345	—	23345
3200	—	3200	—	—	—	3200	—	3200
11218	—	11218	803	—	803	12021	—	12021
426980	—	426980	29988	240	30228	456968	240	457208
177781	56249	234030	—	5171	5171	177781	61420	239201
—	—	—	—	—	—	—	—	—
23109	—	23109	—	—	—	23109	—	23109
13993	—	13993	—	—	—	13993	—	13993
48750	—	48750	—	—	—	48750	—	48750
37683	—	37683	17165	—	17165	54848	—	54848
—	—	—	—	—	—	—	—	—
40385	—	40385	—	—	—	40385	—	40385
67344	—	67344	—	—	—	67344	—	67344
29124	—	29124	—	—	—	29124	—	29124
—	—	—	—	—	—	—	—	—
17666	—	17666	—	—	—	17666	—	17666
13836	—	13836	—	—	—	13836	—	13836
2507238	154471	2661709	200812	9176	209988	2708050	163647	2871697

學 事 學 校 類 別		歲 出								
		公			私			總		
		男	女	總	男	女	總	男	女	總
初 等 教 育	國民學校	879905	48293	928198	128990	3014	132004	1008895	51307	1060202
	高等小學	667485	51140	718631	25070	780	25850	692555	51920	744481
	乙種實業	30440	—	30440	—	—	—	30440	—	30440
	農業	23097	—	23097	—	—	—	23097	—	23097
	工業	3200	—	3200	—	—	—	3200	—	3200
	商業	11851	—	11851	803	—	803	12714	—	12714
中 等 教 育	中學	426361	—	426361	42443	245	42689	468805	245	469050
	師範	176765	55428	232193	—	6238	6238	176765	61606	238431
	甲種實業	—	—	—	—	—	—	—	—	—
	農業	21477	—	21477	—	—	—	21477	—	21477
	工業	15861	—	15861	—	—	—	15861	—	15861
	商業	50632	—	50632	—	—	—	50632	—	50632
高 等 教 育	專法政	35699	—	35699	17545	—	17545	53244	—	53244
	醫學	—	—	—	—	—	—	—	—	—
	門農業	37133	—	37133	—	—	—	37133	—	37133
	工業	62555	—	62555	—	—	—	62555	—	62555
	商業	28433	—	28433	—	—	—	28433	—	28433
	商船	—	—	—	—	—	—	—	—	—
	校外國語	18419	—	18419	—	—	—	18419	—	18419
	其他	6801	—	6801	—	—	—	6801	—	6801
總		2496114	154867	2650981	214912	10277	225189	2711020	165144	2876170

資			私			產		
男	女	總	男	女	總	男	女	總
1290396	98908	2389899	139085	1594	150479	2440081	160297	2640378
2375294	152310	2527610	54050	3600	57650	2429350	155910	2585260
77884	—	77884	—	—	—	77884	—	77884
20001	—	20001	—	—	—	20001	—	20001
3150	—	3150	—	—	—	3150	—	3150
8030	—	8030	161	—	161	8791	—	8791
117004	—	117004	10956	—	10956	1240528	—	1280518
174236	0000	240319	—	3750	3750	174236	09816	244019
—	—	—	—	—	—	—	—	—
16604	—	16604	—	—	—	16604	—	16604
16029	—	16029	—	—	—	16029	—	16029
40850	—	40850	32945	—	32945	7319	—	7319
—	—	—	—	—	—	—	—	—
58000	—	58000	—	—	—	58000	—	58000
72488	—	72488	—	—	—	72488	—	72488
32640	—	32640	—	—	—	32640	—	32640
—	—	—	—	—	—	—	—	—
18947	—	18947	—	—	—	18947	—	18947
23085	—	23085	—	—	—	23085	—	23085
3351075	317285	6668360	345811	8734	154555	6696881	326029	7022915



學 校 類 別	設 立 別 男 女 別	公			私			總 平 均			
		男	女	平均	男	女	平均	男	女	平均	
初 等 教 育	國民學校	2,476	2,545	2,511	2,133	2,388	2,261	2,305	2,467	2,386	
	高等小學	16,338	22,762	19.55	32,741	6,393	15,067	20.04	14,578	17,309	
	乙種實業	農 業	43,925	—	43,925	—	—	—	43,925	—	43,925
		工 業	93,415	—	43,415	—	—	—	43,415	—	43,415
		商 業	71,111	—	71,111	—	—	—	71,111	—	71,111
	其 他	3,049	—	3,049	6,055	—	6,035	4,542	—	4,542	
中 等 教 育	中 學	42,357	—	42,357	45,935	12,25	29,093	44,146	12,25	28,198	
	師 範	125,365	79,07	102,218	—	430,021	430,021	125,365	254,546	189,936	
	甲種實業	農 業	—	—	—	—	—	—	—	—	—
		工 業	191,759	—	191,759	—	—	—	191,759	—	191,759
		商 業	186,6	—	186,6	—	—	—	186,6	—	186,6
	其 他	28,349	—	28,349	—	—	—	28,349	—	38,349	
高 等 教 育	專 門	62,085	—	62,085	23,055	—	23,055	42,57	—	42,37	
	法 政	—	—	—	—	—	—	—	—	—	
	醫 學	—	—	—	—	—	—	—	—	—	
	農 業	201,81	—	201,81	—	—	—	201,81	—	201,81	
	工 業	727,384	—	727,384	—	—	—	727,384	—	727,384	
	商 業	112,383	—	112,383	—	—	—	112,383	—	112,383	
	商 船	—	—	—	—	—	—	—	—	—	
	校 外 國 語	312,186	—	312,186	—	—	—	312,183	—	312,186	
其 他	89,487	—	89,489	—	—	—	89,487	—	89,487		

學 校 類 別	學 校				學 生				畢 業 生				
	民國 元年	二年	三年	四年	元年	二年	三年	四年	元年	二年	三年	四年	
初 等 教 育	國民學校	11217	13284	13816	13832	29825	37854	41308	43017	9582	12491	12267	17314
	高等小學	543	661	815	835	25503	33659	38354	44280	2357	3334	4059	6089
	乙種實業	11	13	15	16	399	602	672	693	24	50	18	63
	農工業	3	8	10	11	217	472	560	532	—	—	51	164
	商業	1	1	1	1	53	34	23	45	—	7	9	14
	其他	110	121	132	146	2580	3288	3526	4030	12	—	—	73
中 等 教 育	中學	39	53	67	64	6060	6943	10217	11090	845	718	616	1944
	師範	17	27	33	27	1414	2073	2177	2256	326	550	519	471
	甲種實業	1	1	1	—	68	68	61	—	—	—	5	—
	農工業	1	1	1	1	165	75	122	112	—	—	—	—
	商業	1	1	1	1	170	114	132	85	—	25	57	—
	其他	4	6	45	47	148	286	1877	1834	21	225	456	811
高 等 教 育	專門學校	8	8	6	4	3340	2801	2357	1336	520	489	550	511
	政法學	—	—	—	—	—	—	—	—	—	—	—	—
	醫學	—	—	—	—	—	—	—	—	—	—	—	—
	農業	1	1	1	1	422	224	250	184	89	46	128	68
	工業	1	1	1	1	116	181	180	86	45	26	40	—
	商業	1	1	1	1	499	212	256	253	175	—	37	53
	商船	—	—	—	—	—	—	—	—	—	—	—	—
	外國語	1	1	1	1	118	87	93	59	—	22	—	32
	其他	1	1	1	1	100	58	90	76	56	3	—	—
總 計		11959	14190	4941	14990	341197	429231	474515	502908	14058	17986	18812	27607

學 校 類 別	事 度	輟 學 生				死 亡 生				教 員				
		民 國 元 年	二 年	三 年	四 年	元 年	二 年	三 年	四 年	元 年	二 年	三 年	四 年	
初 等 教 育	國 民 學 校	21293	28255	26108	28234	2535	11400	2557	2795	13027	14324	16241	16542	
	高 等 小 學	1829	2107	2800	2947	212	219	211	170	1295	2428	3096	3284	
	乙 種 實 業 業 業	農 業	47	64	90	118	—	1	6	2	31	49	70	80
		工 業	—	31	18	25	—	0	—	—	11	25	40	40
		商 業	—	2	2	8	—	—	—	—	0	3	2	5
其 他	338	710	375	292	16	34	29	18	11	122	135	157		
中 等 教 育	中 學	260	524	1036	1394	50	29	76	79	470	571	740	782	
	師 範	91	137	199	213	2	11	25	16	13	175	224	232	
	甲 種 實 業 業 業	農 業	20	20	21	—	2	2	—	—	0	0	5	—
		工 業	27	—	—	30	—	2	—	1	13	20	28	26
		商 業	55	24	28	26	1	3	2	—	9	11	15	11
其 他	8	19	118	206	—	—	2	14	8	17	212	244		
高 等 教 育	專 門 學 校	164	92	179	60	4	0	1	7	163	172	112	79	
	法 醫 農 工 商 業 業 業	政 學	—	—	—	—	—	—	—	—	—	—	—	—
		農 業	—	53	22	4	—	2	—	1	33	27	27	27
		工 業	—	2	6	1	—	1	—	2	17	27	27	32
		商 業	157	37	9	90	5	1	—	7	21	19	20	21
	商 船	—	—	—	—	—	—	—	—	—	—	—	—	
	外 國 語	20	17	13	20	—	—	—	3	10	25	15	15	
其 他	13	6	23	17	—	—	—	—	7	7	3	3		
總		24342	32104	31419	33705	2800	11717	2920	3115	15280	18028	1012	21580	

職 員				入 歲				出 歲				資 產			
元年	二年	三年	四年	元年	二年	三年	四年	元年	二年	三年	四年	元年	二年	三年	四年
829	9007	9442	9959	77273	974859	11289	105278	77308	91942	11320	120000	119110	259205	313807	250078
1035	1257	1300	1167	45907	739350	80111	7441	52100	73987	79861	74481	220070	270002	290714	250500
22	27	38	39	14877	19362	31255	30706	15870	19654	31670	30440	50720	37406	64449	77884
10	25	21	19	13837	8077	22928	23345	13130	8855	22842	23097	1420	26476	20087	20061
1	1	1	3	2865	5122	3200	3200	2865	5122	3200	3200	3130	3130	3150	3150
71	88	79	108	5438	6333	7071	12021	5698	6144	7073	12714	6234	3708	5064	8791
175	243	290	311	244235	332508	633459	457208	274558	331440	614845	409550	825352	1104510	1443719	120728
49	86	98	93	72510	103461	195517	239201	70192	108571	187514	238331	183724	309392	270280	244009
5	5	2	—	4538	4538	1500	—	4538	4538	1500	—	31320	31320	3000	—
12	11	18	7	13903	16929	22170	23107	10045	17372	22818	21477	—	—	—	—
4	5	4	5	16373	13954	7575	13993	13576	13648	7871	15861	16604	16604	6604	16604
3	8	82	85	200	1719	47698	48750	192	1853	49268	50632	18	180	9368	16029
70	68	48	36	90895	99797	79064	54848	91624	97492	82141	53244	200358	222742	223232	73795
—	—	—	—	—	—	—	—	—	—	—	—	—	—	—	—
24	21	19	19	42134	41811	39755	40385	10717	42034	45656	37133	58600	58600	58600	58600
9	9	9	8	73707	80811	81694	67344	64437	79363	82010	62555	72488	72488	72488	72488
4	5	6	6	42052	33655	31756	29124	40410	32778	27834	28433	31700	31900	31900	32640
—	—	—	—	—	—	—	—	—	—	—	—	—	—	—	—
8	8	6	6	16280	18104	18859	17666	14593	17535	18984	18419	19147	18325	18947	18947
2	7	3	3	3454	8976	13465	13836	2312	77195	7497	6801	17250	22963	23685	23685
10335	11481	11527	12174	200348	359007	318200	2871697	1988140	2521480	3331607	2870170	5006137	7200037	8284200	7022015







乙種實業							其他							
學 生	畢 業 生	教 員	職 員	歲 入	歲 出	資 產	學 校	學 生	畢 業 生	教 員	職 員	歲 入	歲 出	資 產
1	89	8	3	4568	4568	9550								
1	74	6	5	2100	2100	2606								
1	31	7	5	31400	1400	264								
							1	24		1	1	82	82	676
							2	50	19	2		84	84	450
							1	20		1		50	50	86
1	42	14	7	31329	1329	3000								
1	44	17	2	4700	4400	500	1	24		1		68	68	12
							2	62		2		130	130	50
							2	39		2				



縣	校別	學別	國民學校							高等小學								
			學 校	學 生	畢 業 生	教 員	職 員	歲 入	歲 出	資 產	學 校	學 生	畢 業 生	教 員	職 員	歲 入	歲 出	資 產
天會	全縣	縣	32	691	9	34	6	1477	1477	4043	1	55	19	4	2	750	750	4100
鹽邊	邊	縣	57	2823	69	91	64	7860	7570	1607	3	201	21	22	10	3467	3467	25000
越嶲	嶲	縣	34	1355	—	34	34	2061	2062	—	1	57	—	3	2	610	610	2610
丹陵	陵	縣	20	1175	—	37	4	2737	2878	4722	1	78	42	8	2	1677	1824	1242
彭山	山	縣	19	594	—	22	1	1378	1378	243	1	52	—	5	2	1540	1540	1250
青神	神	縣	40	1603	32	55	41	3771	3848	4507	5	124	17	11	6	2298	2298	22287
樂山	山	縣	36	1922	75	59	45	4612	4612	1507	1	100	39	0	2	2300	2300	2815
峨眉	山	縣	91	3292	245	110	92	9738	9738	1090	5	281	69	33	9	6052	6052	18174
洪雅	雅	縣	86	3532	67	112	81	6207	6147	8710	6	257	32	24	13	5885	6147	16350
洪雅	雅	縣	107	2814	—	173	107	7546	7546	13340	4	222	11	19	5	3630	3630	6355
夾江	江	縣	11	350	25	12	11	832	912	952	1	25	14	4	2	1050	1100	1500
犍為	為	縣	75	3011	21	99	70	8682	8617	1774	1	86	17	8	4	3009	3009	9926
榮縣	縣	縣	80	3965	60	139	—	1250	1336	1548	11	427	111	47	17	1144	1109	2691
威遠	遠	縣	96	4486	56	133	90	5989	5989	3138	7	302	21	82	7	1877	1877	2152
眉縣	縣	縣	72	4065	230	130	81	11064	11064	11026	1	175	31	—	—	3800	3800	—
邛崃	崃	縣	84	3651	570	90	77	4524	4524	2920	13	408	50	68	27	6450	6450	4607
大邑	邑	縣	76	2241	8	85	68	6406	6355	2312	6	207	37	19	10	5258	5301	2840
蒲江	江	縣	56	1749	92	68	1	4265	4265	3363	2	167	35	7	1	2812	2812	6037
蘆山	山	縣	39	1352	80	58	1	2385	2385	1354	1	58	—	6	2	2100	2100	3480
宜賓	賓	縣	157	6115	164	212	157	13779	13015	9078	10	482	67	49	17	11040	11340	4232
富順	順	縣	125	4652	99	205	121	20009	20407	5737	12	549	82	40	13	12117	12215	52824
南溪	溪	縣	31	1041	30	42	31	2900	2850	2324	4	106	12	8	6	1580	1602	1870
富南	南	縣	165	5396	235	208	205	26115	20906	6755	22	760	81	55	34	23225	26225	57429
長甯	甯	縣	30	1114	5	44	32	4307	4082	5704	2	122	9	9	4	2900	3014	5800
合江	江	縣	38	1622	140	50	37	5720	6070	1860	2	142	50	11	4	3622	3622	7242
納溪	溪	縣	20	622	25	20	22	1290	1290	340	1	37	14	2	1	700	700	1500
江安	安	縣	106	3672	62	132	108	5984	5989	13492	3	274	44	12	14	4290	4322	1210
資中	中	縣	17	521	6	20	24	1890	1890	1372	2	100	8	10	5	2400	2400	2542
資陽	陽	縣	57	2052	52	82	60	7132	7132	2314	9	464	52	25	15	4426	4426	2002
高安	安	縣	88	3342	55	100	90	11852	11852	11047	7	452	74	30	10	16784	16784	10707
筠連	連	縣	101	4290	380	127	—	10688	12227	7645	9	449	100	25	9	6427	6631	11244
興文	文	縣	81	2742	—	82	56	5581	5534	1499	10	472	132	27	12	1849	1837	4142
隆昌	昌	縣	28	884	—	32	9	2277	2277	6090	2	66	—	8	4	1777	1777	2402
隆昌	昌	縣	34	957	36	35	34	1061	1061	977	2	132	18	9	4	770	770	2020
隆昌	昌	縣	36	809	31	42	26	3022	3022	2860	2	95	30	6	6	1540	1540	1600
隆昌	昌	縣	14	297	—	14	14	420	420	3570	2	37	11	7	4	1400	1400	2000
隆昌	昌	縣	72	2690	24	108	—	2220	772	2702	4	100	5	22	4	4430	4430	2624













甲種實業							其他								
學校	學生	畢業生	教員	職員	歲入	歲出	資產	學校	學生	畢業生	教員	職員	歲入	歲出	資產
—	—	—	—	—	—	—	—	—	—	—	—	—	—	—	—
—	—	—	—	—	—	—	—	—	—	—	—	—	—	—	—
—	—	—	—	—	—	—	—	—	—	—	—	—	—	—	—
—	—	—	—	—	—	—	—	—	—	—	—	—	—	—	—
—	—	—	—	—	—	—	—	1	11	—	3	1	260	260	—
—	—	—	—	—	—	—	—	—	—	—	—	—	—	—	—
—	—	—	—	—	—	—	—	—	—	—	—	—	—	—	—
—	—	—	—	—	—	—	—	—	—	—	—	—	—	—	—
—	—	—	—	—	—	—	—	1	15	—	4	2	260	260	20
—	—	—	—	—	—	—	—	—	—	—	—	—	—	—	—
—	—	—	—	—	—	—	—	1	32	28	3	1	410	415	—
—	—	—	—	—	—	—	—	—	—	—	—	—	—	—	—
—	—	—	—	—	—	—	—	1	42	16	8	2	674	674	—
—	—	—	—	—	—	—	—	1	31	—	5	4	89	89	—
—	—	—	—	—	—	—	—	—	—	—	—	—	—	—	—
—	—	—	—	—	—	—	—	1	21	28	—	—	537	537	—
—	—	—	—	—	—	—	—	1	32	—	8	2	693	806	146
—	—	—	—	—	—	—	—	1	14	20	5	3	360	360	100
—	—	—	—	—	—	—	—	—	—	—	—	—	—	—	—
—	—	—	—	—	—	—	—	1	39	37	5	2	1252	1252	142
—	—	—	—	—	—	—	—	1	43	35	3	2	800	2000	500
—	—	—	—	—	—	—	—	—	—	—	—	—	—	—	—
—	—	—	—	—	—	—	—	1	20	20	4	2	400	400	—
—	—	—	—	—	—	—	—	1	61	24	3	1	1488	1488	1000
—	—	—	—	—	—	—	—	—	—	—	—	—	—	—	—
—	—	—	—	—	—	—	—	1	28	27	4	3	1176	1176	—

業分類表

工業				甲種商業							
職員	歲入	歲出	資產	學校	學生	畢業生	教員	職員	歲入	歲出	資產
7	23109	21477	—	1	85	—	11	5	13993	15861	16004



學 事 學校類別		學 校								
		公			私			總		
		男	女	總	男	女	總	男	女	總
初 等 教 育	國民學校	910	25	935	3136	22	3158	4046	47	4093
	高等小學	443	12	455	637	8	645	1080	20	1100
	乙種實業	1	—	1	1	—	1	2	—	2
	工業	3	1	4	—	—	—	3	1	4
	商業	2	—	2	1	—	1	3	—	3
	其他	3	—	3	—	—	—	3	—	3
中 等 教 育	中學	45	—	45	4	—	4	49	—	49
	師範	10	2	12	—	2	2	10	4	14
	甲種實業	3	—	3	—	—	—	3	—	3
	工業	—	—	—	—	—	—	—	—	—
	商業	1	—	1	—	—	—	1	—	1
	其他	1	—	1	—	—	—	1	—	1
高 等 教 育	專法政	1	—	1	1	—	1	2	—	2
	醫學	1	—	1	1	—	1	2	—	2
	門農	—	—	—	—	—	—	—	—	—
	工業	—	—	—	—	—	—	—	—	—
	商業	—	—	—	—	—	—	—	—	—
	商船	—	—	—	—	—	—	—	—	—
	校外國語	—	—	—	—	—	—	—	—	—
	其他	—	—	—	—	—	—	—	—	—
	總	1424	40	1464	3781	32	3813	5205	72	5277

學 生

公			私			總		
男	女	總	男	女	總	男	女	總
37490	854	38344	122056	603	122659	159546	1457	161003
24157	480	24637	21174	187	21361	45331	667	45998
84	—	84	10	—	10	94	—	94
126	60	186	—	—	—	126	60	186
99	—	99	50	—	50	149	—	149
76	—	76	—	—	—	76	—	76
6292	—	6292	504	—	504	6796	—	6796
800	176	976	—	74	74	800	250	1050
332	—	332	—	—	—	332	—	332
—	—	—	—	—	—	—	—	—
114	—	114	—	—	—	114	—	114
34	—	34	—	—	—	34	—	34
668	—	668	120	—	120	788	—	788
51	—	51	141	—	141	192	—	192
—	—	—	—	—	—	—	—	—
—	—	—	—	—	—	—	—	—
—	—	—	—	—	—	—	—	—
—	—	—	—	—	—	—	—	—
—	—	—	—	—	—	—	—	—
70323	1570	71893	144055	864	144919	214378	2434	216812

學 事 學校類別		畢 業 生								
		公			私			總		
		男	女	總	男	女	總	男	女	總
初 等 教 育	國民學校	4215	85	4300	8447	58	8505	12662	143	12805
	高等小學	8413	45	8458	4405	31	4436	12818	76	12894
	乙種實業	19	—	19	—	—	—	19	—	19
	農工業	—	58	58	—	—	—	—	58	58
	商業	16	—	16	—	—	—	16	—	16
	其他	—	—	—	—	—	—	—	—	—
中 等 教 育	中學	749	—	749	60	—	60	809	—	809
	師範	152	56	208	—	2	2	152	58	210
	甲種實業	76	—	76	—	—	—	76	—	76
	農工業	—	—	—	—	—	—	—	—	—
	商業	42	—	42	—	—	—	42	—	42
	其他	—	—	—	—	—	—	—	—	—
高 等 教 育	專法政	287	—	287	51	—	51	338	—	338
	門醫學	37	—	37	20	—	20	57	—	57
	農工業	—	—	—	—	—	—	—	—	—
	商業	—	—	—	—	—	—	—	—	—
	學商船	—	—	—	—	—	—	—	—	—
	校外國語	—	—	—	—	—	—	—	—	—
	其他	—	—	—	—	—	—	—	—	—
	總	1400	244	14250	12985	91	13074	26989	335	27324

輟 學 生								
公			私			總		
男	女	總	男	女	總	男	女	總
4106	96	4202	6977	53	7030	11082	149	11232
2558	134	2692	1849	24	1873	4407	158	4565
3	—	3	—	—	—	3	—	3
14	2	16	—	—	—	14	2	16
11	—	11	5	—	5	16	—	16
6	—	6	—	—	—	6	—	6
712	—	712	26	—	26	738	—	738
120	23	143	—	—	—	120	23	143
22	—	22	—	—	—	22	—	22
—	—	—	—	—	—	—	—	—
42	—	42	—	—	—	42	—	42
—	—	—	—	—	—	—	—	—
89	—	89	21	—	21	110	—	110
1	—	1	25	—	25	26	—	26
—	—	—	—	—	—	—	—	—
—	—	—	—	—	—	—	—	—
—	—	—	—	—	—	—	—	—
—	—	—	—	—	—	—	—	—
—	—	—	—	—	—	—	—	—
7684	255	7939	8903	77	8980	16587	332	16919

學 事 學校 類別		死 亡 生								
		公			私			總		
		男	女	總	男	女	總	男	女	總
初 等 教 育	國民學校	144	6	150	349	1	350	493	7	500
	高等小學	117	1	118	70	1	71	187	2	189
	乙種實業	—	—	—	—	—	—	—	—	—
	農業	—	—	—	—	—	—	—	—	—
	工業	—	—	—	—	—	—	—	—	—
	商業	1	—	1	—	—	—	1	—	1
其他	2	—	2	—	—	—	2	—	2	
中 等 教 育	中學	38	—	38	1	—	1	39	—	39
	師範	3	1	4	—	1	1	3	2	5
	甲種實業	1	—	1	—	—	—	1	—	1
	農業	—	—	—	—	—	—	—	—	—
	工業	—	—	—	—	—	—	—	—	—
	商業	1	—	1	—	—	—	1	—	1
其他	1	—	1	—	—	—	1	—	1	
高 等 教 育	專法政	5	—	5	—	—	—	5	—	5
	醫學	1	—	1	—	—	—	1	—	1
	門農業	—	—	—	—	—	—	—	—	—
	工業	—	—	—	—	—	—	—	—	—
	商業	—	—	—	—	—	—	—	—	—
	學商業	—	—	—	—	—	—	—	—	—
	商船	—	—	—	—	—	—	—	—	—
	校外國語	—	—	—	—	—	—	—	—	—
	其他	—	—	—	—	—	—	—	—	—
	總	314	8	322	420	3	423	734	11	745

教

員

公			私			總		
男	女	總	男	女	總	男	女	總
1608	59	1667	5790	47	5837	7398	106	7504
1665	43	1708	1903	27	1930	3568	70	3638
4	—	4	6	—	6	10	—	10
17	4	21	—	—	—	17	4	21
11	—	11	4	—	4	15	—	15
3	—	3	—	—	—	3	—	3
479	—	479	55	—	55	534	—	534
103	49	152	—	29	29	103	78	181
32	—	32	—	—	—	32	—	32
—	—	—	—	—	—	—	—	—
7	—	7	—	—	—	7	—	7
3	—	3	—	—	—	3	—	3
91	—	91	10	—	10	101	—	101
5	—	5	24	—	24	29	—	29
—	—	—	—	—	—	—	—	—
—	—	—	—	—	—	—	—	—
—	—	—	—	—	—	—	—	—
—	—	—	—	—	—	—	—	—
—	—	—	—	—	—	—	—	—
—	—	—	—	—	—	—	—	—
4028	155	4183	7792	103	7895	11820	258	12078

學 事 校 類 別		職 員								
		公			私			總		
		男	女	總	男	女	總	男	女	總
初 等 教 育	國民學校	1151	38	1189	4572	37	4609	5723	75	5798
	高等小學	883	21	904	1232	14	1246	2115	35	2150
	乙種農業	1	—	1	1	—	1	2	—	2
	實業	4	5	9	—	—	—	4	5	9
	商業	1	—	1	2	—	2	3	—	3
	其他	—	—	—	—	—	—	—	—	—
中 等 教 育	中學	213	—	213	15	—	15	228	—	228
	師範	27	13	40	—	27	27	27	40	67
	甲種農業	18	—	18	—	—	—	18	—	18
	實業	—	—	—	—	—	—	—	—	—
	商業	5	—	5	—	—	—	5	—	5
	其他	3	—	3	—	—	—	3	—	3
高 等 教 育	專法政	10	—	10	8	—	8	18	—	18
	醫學	5	—	5	14	—	14	19	—	19
	門農業	—	—	—	—	—	—	—	—	—
	工業	—	—	—	—	—	—	—	—	—
	商業	—	—	—	—	—	—	—	—	—
	商船	—	—	—	—	—	—	—	—	—
	校外國語	—	—	—	—	—	—	—	—	—
	其他	—	—	—	—	—	—	—	—	—
總	2321	77	2398	5844	78	5922	8165	155	8320	

歲

入

公			私			總		
男	女	總	男	女	總	男	女	總
284682	9705	294387	854012	9366	863378	1138694	19071	1157765
556649	8820	565469	354789	6235	361024	911438	15055	926493
1758	—	1758	1200	—	1200	2958	—	2958
5184	1200	6444	—	—	—	5184	1200	6444
5654	—	5654	830	—	830	6484	—	6484
270	—	270	—	—	—	270	—	270
355715	—	355715	23338	—	23338	379053	—	379053
49835	22134	71969	—	4100	4100	49835	26234	76069
14697	—	14697	—	—	—	14697	—	14697
—	—	—	—	—	—	—	—	—
9375	—	9375	—	—	—	9375	—	9375
2000	—	2000	—	—	—	2000	—	2000
32129	—	32129	6248	—	6248	38377	—	38377
8880	—	8880	15358	—	15358	24238	—	24238
—	—	—	—	—	—	—	—	—
—	—	—	—	—	—	—	—	—
—	—	—	—	—	—	—	—	—
—	—	—	—	—	—	—	—	—
—	—	—	—	—	—	—	—	—
1326828	41919	1368747	1255775	19701	1275476	2582603	61620	2644223



學 事 學 校 類 別		歲 出								
		公			私			總		
		男	女	總	男	女	總	男	女	總
初 等 教 育	國民學校	287739	10966	298705	857288	7515	864798	1145022	18481	1163503
	高等小學	595024	9192	604216	373773	12686	386459	968797	21878	990675
	乙種實業	1758	—	1758	1200	—	1200	2958	—	2958
	農 業	6192	1360	7552	—	—	—	6192	1360	7552
	工 業	5663	—	5663	1200	—	1200	6863	—	6863
	商 業	270	—	270	—	—	—	270	—	270
中 等 教 育	中 學	354352	—	354352	23764	—	23764	378116	—	378116
	師 範	50229	22118	72347	—	7260	7260	50229	29378	79607
	甲種實業	15177	—	15177	—	—	—	15177	—	15177
	農 業	—	—	—	—	—	—	—	—	—
	工 業	9977	—	9977	—	—	—	9977	—	9977
	商 業	2000	—	2000	—	—	—	2000	—	2000
高 等 教 育	專 法 政	32556	—	32556	6474	—	6474	39030	—	39030
	醫 學	8880	—	8880	15057	—	15057	23937	—	23937
	門 農 業	—	—	—	—	—	—	—	—	—
	工 業	—	—	—	—	—	—	—	—	—
	學 商 業	—	—	—	—	—	—	—	—	—
	商 船	—	—	—	—	—	—	—	—	—
	校 外 國 語	—	—	—	—	—	—	—	—	—
	其 他	—	—	—	—	—	—	—	—	—
總		1369817	48636	1418453	1278751	27461	1306212	2648568	71697	2719665

資

產

公			私			總		
男	女	總	男	女	總	男	女	總
1524522	36793	1561315	2112072	17243	2129315	3636594	54086	3690630
2715386	56353	2771739	1522250	4755	1527005	4237636	61108	4298744
—	—	—	—	—	—	—	—	—
4600	2500	7100	—	—	—	4600	2500	7100
—	—	—	9441	—	9441	9441	—	9441
600	—	600	—	—	—	600	—	600
1921542	—	1921542	86983	—	86983	2008525	—	2008525
248624	37080	285704	—	8000	8000	248624	45080	293704
73460	—	73460	—	—	—	73460	—	73460
—	—	—	—	—	—	—	—	—
—	—	—	—	—	—	—	—	—
5000	—	5000	—	—	—	5000	—	5000
119481	—	119481	—	—	—	119481	—	119481
12600	—	12600	115302	—	115302	127902	—	127902
—	—	—	—	—	—	—	—	—
—	—	—	—	—	—	—	—	—
—	—	—	—	—	—	—	—	—
—	—	—	—	—	—	—	—	—
—	—	—	—	—	—	—	—	—
6625815	132726	6758541	3846048	29998	3876046	10471863	162724	10634587



學 校 事 業 類 別	學 校				學 生				畢 業 生				
	民國元年	二年	三年	四年	元年	二年	三年	四年	元年	二年	三年	四年	
初 等 教 育	國民學校	2396	2805	3901	4093	106812	132491	125513	161003	6880	10730	13158	12805
	高等小學	786	510	1074	1100	36269	56050	44587	45998	4471	7098	7679	12894
	乙種實業	2	2	2	2	163	145	97	94	—	38	—	19
	農工商	3	3	3	4	240	234	102	186	—	71	24	58
	其他	1	2	2	3	56	96	91	149	—	—	7	16
	其他	9	4	5	3	188	211	154	76	70	178	80	—
中 等 教 育	中師	29	33	42	49	4917	5523	5739	6796	586	410	419	809
	師範	10	13	12	14	1199	1240	1212	1050	372	517	196	210
	甲種實業	2	4	3	3	108	306	273	332	—	—	54	76
	農工商	—	—	—	—	—	—	—	—	—	—	—	—
	其他	1	1	1	1	132	129	133	114	87	20	20	42
	其他	5	10	2	1	387	839	99	34	358	728	63	—
高 等 教 育	專門學校	1	1	2	2	489	570	976	788	326	93	376	338
	政學	1	1	1	2	60	54	52	192	—	—	—	57
	醫學	—	—	—	—	—	—	—	—	—	—	—	—
	農工商	—	—	—	—	—	—	—	—	—	—	—	—
	商船	—	—	—	—	—	—	—	—	—	—	—	—
	外國語	—	—	—	—	—	—	—	—	—	—	—	—
	其他	1	1	—	—	140	114	—	—	52	83	—	—
	總	3247	3390	5050	5277	151185	198002	219028	216812	13202	19966	22076	27324

學 校 類 別	事 度	輟 學 生				死 亡 生				教 員				
		民 國 元 年	二 年	三 年	四 年	元 年	二 年	三 年	四 年	元 年	二 年	三 年	四 年	
初 等 教 育	國 民 學 校	8565	13929	10924	11232	459	462	938	500	4616	7064	6937	7504	
	高 等 小 學	3498	7598	4633	4565	263	352	207	189	2878	3735	3898	3638	
	乙 種 實 業 其 他	農 業	11	20	14	3	1	1	3	—	3	10	9	10
		工 業	20	24	16	16	—	—	—	—	14	14	15	21
		商 業	6	16	22	16	5	—	—	1	3	9	10	15
		其 他	25	14	18	6	—	—	8	2	15	15	8	3
中 等 教 育	中 學	526	560	703	738	14	37	28	39	312	394	429	534	
	師 範	44	107	175	143	2	4	6	5	84	115	147	181	
	甲 種 實 業 其 他	農 業	51	83	27	22	1	—	4	1	16	37	29	32
		工 業	—	—	—	—	—	—	—	—	—	—	—	—
		商 業	5	32	23	42	—	—	—	1	8	8	8	7
		其 他	12	69	10	—	3	4	—	1	25	27	6	3
高 等 教 育	專 門 學 校	231	85	138	110	—	1	5	5	18	31	46	101	
	法 政 學 業	法 學	1	5	—	26	—	1	1	1	7	5	5	29
		政 學	—	—	—	—	—	—	—	—	—	—	—	—
		農 業	—	—	—	—	—	—	—	—	—	—	—	—
		工 業	—	—	—	—	—	—	—	—	—	—	—	—
	商 船 外 國 語 其 他	商 業	—	—	—	—	—	—	—	—	—	—	—	—
		船 業	—	—	—	—	—	—	—	—	—	—	—	—
		外 國 語	—	—	—	—	—	—	—	—	—	—	—	—
		其 他	4	11	—	—	—	—	—	—	6	9	—	—
	總 計	12999	22555	16703	16915	718	862	1205	745	8005	11473	11547	12078	

職 員				歲 入				歲 出				資 產			
元年	二年	三年	四年	元年	二年	三年	四年	元年	二年	三年	四年	元年	二年	三年	四年
3532	5944	4979	5798	881210	993160	1110839	1177657	728500	1049477	1122222	1163501	2084316	527409	254381	3090630
1850	2340	1949	2150	829062	977219	1087662	926493	851007	1116745	1156444	990075	20560	113357	350081	4298740
1	3	2	2	2038	3238	20884	2958	2038	3238	20884	2958	154	220	—	—
9	9	7	9	5380	3595	4095	6444	6790	6445	5402	7559	4740	4840	4740	7100
1	3	3	3	1541	2004	2925	6484	1552	2034	2925	6861	—	—	300	9441
12	15	6	—	1922	2685	1566	270	7231	3015	1666	270	6113	2408	3400	—600
126	182	188	228	251330	317011	343408	379053	253239	325402	357505	378110	743555	1040134	121226	2008521
29	38	65	67	49583	71368	70093	76069	49282	61062	70399	79607	98251	129500	18273	293704
11	21	18	18	5697	11538	15532	14697	5917	14889	18095	15177	30000	31767	50070	73460
—	—	—	—	—	—	—	—	—	—	—	—	—	—	—	—
4	4	4	5	8879	5649	5649	9375	8320	9009	9009	9977	—	—	50000	—
9	23	4	3	6517	8848	2585	2000	6035	10005	2585	2000	5260	35843	9420	5000
10	10	18	18	14670	16800	46182	38377	48310	43628	46703	39020	11981	11981	13981	11981
6	4	4	19	720	540	8880	24238	15556	15493	8880	23937	—	—	1600	12702
—	—	—	—	—	—	—	—	—	—	—	—	—	—	—	—
—	—	—	—	—	—	—	—	—	—	—	—	—	—	—	—
—	—	—	—	—	—	—	—	—	—	—	—	—	—	—	—
—	—	—	—	—	—	—	—	—	—	—	—	—	—	—	—
—	—	—	—	7799	4464	—	—	4927	4471	—	—	—	—	—	—
5600	8607	7247	8320	209348	241921	272030	264423	198876	304011	282419	271907	712174	145781	14075	106257

縣	校別	學事別	國民學校					高等小學										
			學校	學生	畢業生	教員	職員	歲入	歲出	資產	學校	學生	畢業生	教員	職員	歲入	歲出	資產
番禺	縣	縣	53	2068	103	105	50	26889	28308	24155	21	1202	73	70	27	2888	21848	19127
			46	2113	94	132	55	30902	38211	42604	18	925	188	112	47	35845	36045	81691
順德	縣	縣	44	1570	304	121	86	27600	30505	41400	2	1051	190	105	62	20300	23026	234000
			113	4639	184	232	145	37862	38064	50297	30	1272	314	133	72	27816	28084	94981
從化	縣	縣	8	301	—	7	5	318	508	239	1	143	19	6	2	2106	2013	1740
			40	1243	34	79	50	8360	8689	3474	4	312	69	15	8	4333	4971	2432
龍門	縣	縣	68	2157	—	133	84	55011	55011	30000	68	2612	—	139	222	133047	133047	315923
			13	546	23	25	10	5700	6222	32106	4	203	36	13	4	4950	5315	32030
台城	縣	縣	99	3626	143	283	86	71109	27448	413796	34	1478	389	209	40	50415	61799	208071
			60	195	58	31	8	19212	18525	18234	27	2666	337	101	67	32410	32710	144886
香洲	縣	縣	18	662	22	30	24	6595	7564	45000	2	59	29	7	7	4712	5000	20500
			16	552	—	18	11	6127	5913	75207	5	257	47	13	8	6127	6225	112207
新會	縣	縣	12	883	13	20	16	8189	8179	48230	2	41	19	5	4	1672	1855	42526
			—	—	—	—	—	—	—	—	1	54	15	4	2	2320	2276	26300
三水	縣	縣	4	112	4	5	4	935	1118	3663	1	30	—	1	1	1240	1240	30000
			2	120	28	—	—	—	—	—	2	52	36	7	2	2875	2875	8000
寶安	縣	縣	30	920	56	53	44	8398	10880	25849	10	251	78	32	19	6836	8117	30092
			5	144	7	8	5	1490	1630	32140	2	58	8	4	4	2120	2260	52110
花崗	縣	縣	8	169	24	13	2	2475	2564	8584	4	104	31	14	6	3534	3854	17160
			13	732	103	24	5	7394	7315	33721	1	93	29	6	1	3042	3022	16422
佛岡	縣	縣	4	106	20	7	5	1864	1861	11575	2	61	124	5	3	2606	2606	38172
			40	1653	101	83	51	23967	23594	13280	28	721	136	70	42	25109	24689	27252
赤溪	縣	縣	12	443	24	20	72	6400	6400	2000	1	32	—	4	2	3600	4322	77000
			8	317	—	15	—	2800	3002	9500	3	122	124	10	2	3900	4000	12400
高要	縣	縣	8	267	—	15	9	1907	2168	1528	2	55	34	5	2	1612	1903	16550
			6	118	4	6	3	1119	1181	3353	1	26	12	3	1	1166	1546	7549
四會	縣	縣	7	325	7	11	5	2759	2804	2628	3	167	18	11	5	4813	4621	9690
			61	2442	67	80	64	1126	12164	29164	19	732	138	70	36	12051	13712	64250
廣寧	縣	縣	37	1665	176	86	88	8200	8316	41455	7	321	83	25	16	5162	5302	51794
			30	756	88	55	4	5932	6015	18900	7	205	81	24	4	6555	6564	17400
開平	縣	縣	12	414	13	24	17	4718	5810	221059	6	193	59	15	7	4227	50525	23886
			26	776	4	43	5	2650	2682	57406	1	54	29	3	2	1147	1287	103
恩平	縣	縣	25	930	46	36	16	4402	4900	10960	3	200	28	11	5	2175	3528	23400





縣	校別	國民學校						高等小學										
		學校	學生	畢業生	教員	職員	歲入	歲出	資產	學校	學生	畢業生	教員	職員	歲入	歲出	資產	
樂仁	昌化	縣	25	634	60	40	39	6727	7122	33668	1	90	47	5	4	3870	3862	4150
		縣	10	282	15	15	10	28073	33738	27132	1	72	3	3	1	2294	2244	12000
乳源	源德	縣	2	29	—	3	—	270	270	3500	2	66	16	6	1	2840	2328	21700
		縣	20	417	25	12	12	2831	2913	4181	10	168	—	16	16	4895	4804	70427
英翁	連陽	縣	18	484	20	16	7	2124	2212	3535	3	134	72	8	4	3313	3513	21591
		縣	36	1674	5	76	45	8297	8998	38240	4	226	33	14	9	8143	7698	48170
連山	山海	縣	3	100	—	6	4	697	697	2105	1	20	—	2	—	1434	1434	5000
		縣	15	297	—	17	8	310	1297	1500	1	93	53	5	2	2150	2225	19500
澄海	陽羅	縣	103	5171	991	316	256	37583	42008	33782	37	1539	475	171	110	32035	35508	84784
		縣	70	2786	825	171	150	30009	41448	35033	24	1319	684	97	82	18725	36560	277203
惠博	豐金	縣	4	132	—	9	3	1394	1422	9531	3	83	—	9	5	2548	2498	26395
		縣	3	100	—	3	1	420	420	470	1	54	34	4	2	1140	1186	1365
新紫	豐金	縣	25	917	51	38	48	6665	6621	17209	5	181	—	12	8	2321	2529	8009
		縣	68	2510	101	99	251	20219	19857	43355	9	448	158	28	37	14632	13352	45742
海陸	豐川	縣	14	749	7	20	21	3190	5404	15760	8	252	74	19	13	8343	8196	21870
		縣	101	3262	145	117	101	12655	13851	15384	9	552	72	30	18	7876	3670	426
龍河	源平	縣	21	474	170	34	21	4500	4613	—	5	218	221	21	8	4980	5030	—
		縣	11	414	—	17	—	2173	3040	5420	5	294	—	18	—	3266	3636	9350
和連	平安	縣	5	155	—	12	5	886	999	1040	1	81	—	5	1	2100	2314	2700
		縣	175	8922	1030	328	300	45235	54132	12209	31	1345	132	128	66	20550	26465	9449
潮豐	順陽	縣	52	1389	235	102	23	6991	7810	2845	18	963	267	59	43	11229	11947	92464
		縣	91	3513	146	130	123	27253	29748	41689	23	781	152	66	48	17758	20168	81708
揭饒	陽平	縣	355	14757	414	673	882	65674	72501	—	17	860	354	84	50	20447	22497	108
		縣	22	665	12	37	6	2780	2780	—	9	397	57	38	11	6010	6010	3166
惠來	埔甯	縣	16	574	58	40	32	4490	4854	100	10	616	258	37	20	9385	9834	414
		縣	70	3221	341	161	216	17396	18612	75612	35	927	102	104	70	9950	10300	76400
大普	甯澳	縣	138	5792	571	199	184	27355	27570	—	7	436	60	19	15	12004	11924	34270
		縣	7	346	12	16	13	1104	1794	654	7	67	8	11	15	2055	2254	10
南梅	華甯	縣	383	21028	1788	852	788	91203	96671	25150	102	3772	658	258	157	39000	45083	242153
		縣	63	2049	302	142	3	9430	9621	3225	9	597	68	46	9	7795	7902	1185
五興	遠嶺	縣	70	2902	476	132	122	16573	16822	81059	32	1157	216	117	93	16655	16385	49173
		縣	111	3035	371	150	113	19924	18335	106408	13	738	101	49	27	8506	9033	49827
平焦	名白	縣	48	3609	253	142	100	9885	12804	1240	13	826	170	58	33	8445	9380	1984
		縣	31	859	46	66	34	8078	7948	3498	30	1495	694	99	58	21515	24515	147429
茂電	宜	縣	20	464	—	36	—	4196	4307	7485	15	779	71	57	14	12438	14057	24425
		縣	14	558	93	24	17	1597	1711	17465	14	872	373	42	31	18652	19068	19485



縣	校 別	國 民 學 校						高 等 小 學									
		學 校	學 生	畢 業 生	教 員	職 員	歲 入	歲 出	資 產	學 校	學 生	畢 業 生	教 員	職 員	歲 入	歲 出	資 產
化 縣	縣	10	334	—	19	5	1872	1790	5898	4	336	16	25	13	8433	10207	36750
吳 川 縣	縣	10	275	—	18	13	1489	1510	1690	2	346	—	13	10	5390	5935	20012
廉 江 縣	縣	4	99	10	7	2	8730	8730	3400	3	199	194	11	3	4348	4348	6335
海 康 縣	縣	9	387	9	9	9	1342	1342	2500	2	182	26	17	4	6104	6104	21000
遂 溪 縣	縣	5	145	—	5	2	1356	1356	2336	5	220	48	17	5	9800	8875	9133
徐 聞 縣	縣	17	606	23	22	17	4240	4210	13405	6	261	82	10	10	6880	6150	29344
陽 江 縣	縣	80	2673	58	91	94	2187	2186	60526	10	411	26	34	22	9832	9832	4336
陽 春 縣	縣	6	205	—	13	7	2992	2973	9505	5	185	25	10	6	4182	4389	30335
瓊 山 縣	縣	59	2340	220	101	56	16850	17481	28585	16	724	231	62	26	17908	17124	67776
澄 邁 縣	縣	14	462	—	18	11	2304	2534	15893	3	134	41	10	2	5200	5173	11067
定 安 縣	縣	79	3720	298	112	84	17424	8320	3205	14	583	409	28	16	10468	10727	10976
文 昌 縣	縣	340	14573	497	722	350	15450	15447	300130	79	2592	471	206	103	42000	43200	165016
瓊 東 縣	縣	79	1423	—	166	79	9343	9377	2010	12	488	476	35	13	6704	6717	9800
樂 會 縣	縣	76	3968	713	88	96	10370	10673	121	5	368	222	10	20	4180	4210	2568
臨 高 縣	縣	7	462	164	23	10	5728	5816	567	10	420	46	22	12	3389	3561	312
儋 縣	縣	10	330	54	22	10	3211	2860	4501	7	178	222	30	7	7013	6591	10032
崖 縣	縣	2	93	120	4	2	332	302	4000	2	164	32	4	3	1519	1553	410
萬 寧 縣	縣	6	280	62	11	6	1272	1332	20000	6	266	148	18	9	6186	6583	47000
陵 水 縣	縣	18	582	—	21	20	2619	265	7619	2	119	79	6	3	3066	3228	13800
咸 恩 縣	縣	1	26	—	3	—	100	120	30	1	51	—	3	4	510	632	120
昌 江 縣	縣	1	50	—	1	1	60	70	90	1	60	—	3	1	664	408	1314
欽 縣	縣	8	272	—	12	2	1422	1422	8420	3	149	40	11	4	3180	3124	60985
防 城 縣	縣	11	383	9	14	10	3485	3485	—	2	40	29	4	2	2000	2000	—
合 浦 縣	縣	28	1005	168	45	20	6692	6614	70878	19	741	268	43	36	9824	9957	13409
靈 山 縣	縣	24	821	14	50	31	6200	6200	3300	9	40	45	27	11	5200	5200	52000







縣	校 別	學 事 別	中 學 校						師 範 學 校									
			學 校	學 生	畢 業 生	教 員	職 員	歲 入	歲 出	資 產	學 校	學 生	畢 業 生	教 員	職 員	歲 入	歲 出	資 產
蕉	嶺	縣	1	202	22	10	5	3238	3241	157	—	—	—	—	—	—	—	—
茂	名	縣	2	424	52	37	14	20645	12833	66500	—	—	—	—	—	—	—	—
電	白	縣	1	175	—	6	3	5836	6050	62200	—	—	—	—	—	—	—	—
信	宜	縣	1	120	—	7	4	5048	4822	80000	—	—	—	—	—	—	—	—
化	康	縣	1	40	—	8	4	4132	4362	2025	—	—	—	—	—	—	—	—
海	江	縣	1	77	—	8	9	9078	8438	2475	—	—	—	—	—	—	—	—
陽	春	縣	—	—	—	—	—	—	—	—	1	30	—	2	2	973	1089	7724
陽	山	縣	2	438	88	25	10	21502	21778	60648	1	35	—	3	1	1350	1600	—
文	昌	縣	1	178	—	9	4	7200	7300	13450	—	—	—	—	—	—	—	—
儋	縣	縣	—	—	—	—	—	—	—	—	—	—	—	—	—	—	—	—
欽	縣	縣	1	78	—	6	4	3058	3124	27200	—	—	—	—	—	—	—	—
合	浦	縣	1	148	—	10	3	6349	6430	55767	—	—	—	—	—	—	—	—
靈	山	縣	1	50	—	3	3	3200	3200	32000	—	—	—	—	—	—	—	—

附 甲 種 實

縣	校 別	學 事 別	甲 種 農 業						甲 種					
			學 校	學 生	畢 業 生	教 員	職 員	歲 入	歲 出	資 產	學 校	學 生	畢 業 生	教 員
高	要	縣	1	51	7	11	10	9677	10188	33000	—	—	—	—
澄	海	縣	—	—	—	—	—	—	—	—	—	—	—	
茂	名	縣	1	239	69	13	6	3020	2989	40060	—	—	—	—
陽	江	縣	1	42	—	8	2	2000	2000	400	—	—	—	—





學 事 學 校 類 別		學 校								
		公			私			總		
		男	女	總	男	女	總	男	女	總
初 等 教 育	國民學校	976	59	1035	469	2	471	1445	61	1506
	高等小學	266	13	279	51	—	51	317	13	330
	乙種實業	2	—	2	—	—	—	2	—	2
	農工業	1	3	4	—	—	—	1	3	4
	商業	—	—	—	—	—	—	—	—	—
中 等 教 育	其他	2	—	2	—	—	—	2	—	2
	中學	24	—	24	—	—	—	24	—	24
	師範	2	1	3	—	—	—	2	1	3
	甲種實業	1	—	1	—	—	—	1	—	1
	農工業	1	—	1	—	—	—	1	—	1
高 等 教 育	商業	—	—	—	—	—	—	—	—	—
	其他	1	—	1	—	—	—	1	—	1
	專門	2	—	2	—	—	—	2	—	2
	法政	—	—	—	—	—	—	—	—	—
	醫學	—	—	—	—	—	—	—	—	—
育	專門	—	—	—	—	—	—	—	—	—
	農工業	—	—	—	—	—	—	—	—	—
	商業	—	—	—	—	—	—	—	—	—
	學商	—	—	—	—	—	—	—	—	—
	商船	—	—	—	—	—	—	—	—	—
外國語	—	—	—	—	—	—	—	—	—	
其他	—	—	—	—	—	—	—	—	—	
總	1278	76	1354	520	2	522	1798	78	1876	

學

生

公			私			總		
男	女	總	男	女	總	男	女	總
35076	2867	37933	10609	123	10732	45685	2980	48665
10986	366	11352	1414	—	1414	12400	366	12766
83	—	83	—	—	—	83	—	83
36	135	171	—	—	—	36	135	171
—	—	—	—	—	—	—	—	—
99	—	99	—	—	—	99	—	99
2944	—	2944	—	—	—	2944	—	2944
238	16	254	—	—	—	238	16	254
75	—	75	—	—	—	75	—	75
64	—	64	—	—	—	64	—	64
—	—	—	—	—	—	—	—	—
36	—	36	—	—	—	36	—	36
498	—	498	—	—	—	498	—	498
—	—	—	—	—	—	—	—	—
—	—	—	—	—	—	—	—	—
—	—	—	—	—	—	—	—	—
—	—	—	—	—	—	—	—	—
—	—	—	—	—	—	—	—	—
—	—	—	—	—	—	—	—	—
—	—	—	—	—	—	—	—	—
50135	3374	53509	12023	123	12146	62158	3497	65655

學 校 類 別		畢 業 生								
		公			私			總		
		男	女	總	男	女	總	男	女	總
初 等 教 育	國民學校	3432	64	3496	401	0	407	3833	70	3903
	高等小學	3390	47	3353	304	—	304	3610	47	3657
	乙種實業	104	—	104	—	—	—	104	—	104
	工業	30	20	50	—	—	—	30	20	50
	商業	—	—	—	—	—	—	—	—	—
中 等 教 育	其他	5	—	5	—	—	—	5	—	5
	中學	661	—	661	—	—	—	661	—	661
	師範	—	11	11	—	—	—	—	11	11
	甲種實業	249	—	249	—	—	—	249	—	249
	工業	—	—	—	—	—	—	—	—	—
高 等 教 育	商業	—	—	—	—	—	—	—	—	—
	其他	27	—	27	—	—	—	27	—	27
	專科	351	—	351	—	—	—	351	—	351
	法政	—	—	—	—	—	—	—	—	—
	醫學	—	—	—	—	—	—	—	—	—
其 他	專門	—	—	—	—	—	—	—	—	—
	農業	—	—	—	—	—	—	—	—	—
	工業	—	—	—	—	—	—	—	—	—
	商業	—	—	—	—	—	—	—	—	—
	商船	—	—	—	—	—	—	—	—	—
其 他	外國語	—	—	—	—	—	—	—	—	—
	其他	—	—	—	—	—	—	—	—	—
總 計		8171	102	8311	705	0	711	8575	118	9024

輟			學			生		
公			私			總		
男	女	總	男	女	總	男	女	總
3390	344	3734	995	10	1005	4385	354	4729
1413	128	1541	199	—	199	1612	128	1740
—	—	—	—	—	—	—	—	—
20	11	31	—	—	—	20	11	31
—	—	—	—	—	—	—	—	—
7	—	7	—	—	—	7	—	7
449	—	449	—	—	—	449	—	449
88	—	88	—	—	—	88	—	88
34	—	34	—	—	—	34	—	34
6	—	6	—	—	—	6	—	6
—	—	—	—	—	—	—	—	—
9	—	9	—	—	—	9	—	9
37	—	37	—	—	—	37	—	37
—	—	—	—	—	—	—	—	—
—	—	—	—	—	—	—	—	—
—	—	—	—	—	—	—	—	—
—	—	—	—	—	—	—	—	—
—	—	—	—	—	—	—	—	—
—	—	—	—	—	—	—	—	—
5453	483	5936	1194	10	1204	6647	493	7140

學 事 學 校 類 別		死 亡 生								
		公			私			總		
		男	女	總	男	女	總	男	女	總
初 等 教 育	國民學校	221	15	236	51	—	51	272	15	287
	高等小學	66	3	69	8	—	8	74	3	77
	乙種實業	—	—	—	—	—	—	—	—	—
	農工業	—	—	—	—	—	—	—	—	—
	商業	—	—	—	—	—	—	—	—	—
其他	—	—	—	—	—	—	—	—	—	—
中 等 教 育	中學	22	—	22	—	—	—	22	—	22
	師範	4	—	4	—	—	—	4	—	4
	甲種實業	1	—	1	—	—	—	1	—	1
	農工業	—	—	—	—	—	—	—	—	—
	商業	—	—	—	—	—	—	—	—	—
其他	—	—	—	—	—	—	—	—	—	
高 等 教 育	專法政	1	—	1	—	—	—	1	—	1
	醫 學	—	—	—	—	—	—	—	—	—
	門 農 業	—	—	—	—	—	—	—	—	—
	工 業	—	—	—	—	—	—	—	—	—
	學 商 業	—	—	—	—	—	—	—	—	—
	商 船	—	—	—	—	—	—	—	—	—
	校 外 國 語	—	—	—	—	—	—	—	—	—
	其 他	—	—	—	—	—	—	—	—	—
總	315	18	333	59	—	59	743	18	392	

教

員

公			私			總		
男	女	總	男	女	總	男	女	總
1346	108	1454	578	5	583	1924	113	2037
792	43	835	119	—	911	911	43	954
6	—	6	—	—	—	6	—	6
2	18	20	—	—	—	2	18	20
—	—	—	—	—	—	—	—	—
16	—	16	—	—	—	16	—	16
204	—	204	—	—	—	204	—	204
24	13	37	—	—	—	24	13	37
11	—	11	—	—	—	11	—	11
—	—	16	—	—	—	16	—	16
—	—	—	—	—	—	—	—	—
—	—	—	—	—	—	—	—	—
19	—	19	—	—	—	19	—	19
—	—	—	—	—	—	—	—	—
—	—	—	—	—	—	—	—	—
—	—	—	—	—	—	—	—	—
—	—	—	—	—	—	—	—	—
—	—	—	—	—	—	—	—	—
—	—	—	—	—	—	—	—	—
—	—	—	—	—	—	—	—	—
—	—	—	—	—	—	—	—	—
2430	182	2618	697	5	702	3133	187	3320

學 事 校 類 別		職 員								
		公			私			總		
		男	女	總	男	女	總	男	女	總
初 等 教 育	國民學校	663	33	696	492	—	492	1155	33	1188
	高等小學	336	16	352	58	—	58	394	16	410
	乙種實業	4	—	4	—	—	—	4	—	4
	實業	1	5	6	—	—	—	1	5	6
	商業	—	—	—	—	—	—	—	—	—
	其他	—	—	—	—	—	—	—	—	—
中 等 教 育	中學	78	—	78	—	—	—	78	—	78
	師範	8	3	11	—	—	—	8	3	11
	甲種實業	8	—	8	—	—	—	8	—	8
	實業	4	—	4	—	—	—	4	—	4
	商業	—	—	—	—	—	—	—	—	—
	其他	—	—	—	—	—	—	—	—	—
高 等 教 育	專門學校	7	—	7	—	—	—	7	—	7
	法政	—	—	—	—	—	—	—	—	—
	醫學	—	—	—	—	—	—	—	—	—
	農業	—	—	—	—	—	—	—	—	—
	工業	—	—	—	—	—	—	—	—	—
	商業	—	—	—	—	—	—	—	—	—
	商船	—	—	—	—	—	—	—	—	—
	外國語	—	—	—	—	—	—	—	—	—
	其他	—	—	—	—	—	—	—	—	—
總	1109	57	1166	550	—	550	1659	57	1716	

歲

入

公			私			總		
男	女	總	男	女	總	男	女	總
286400	30814	317214	47870	319	48189	334270	31133	365403
222695	11541	234236	18490	—	18490	241185	11541	252726
4368	—	4368	—	—	—	4368	—	4368
753	849	1602	—	—	—	753	849	1602
—	—	—	—	—	—	—	—	—
372	—	372	—	—	—	372	—	372
131803	—	131803	—	—	—	131803	—	131803
25522	4386	29908	—	—	—	25522	4386	29908
12321	—	12321	—	—	—	12321	—	12321
15662	—	15662	—	—	—	15662	—	15662
—	—	—	—	—	—	—	—	—
—	—	—	—	—	—	—	—	—
10922	—	10922	—	—	—	10922	—	10922
—	—	—	—	—	—	—	—	—
—	—	—	—	—	—	—	—	—
—	—	—	—	—	—	—	—	—
—	—	—	—	—	—	—	—	—
—	—	—	—	—	—	—	—	—
—	—	—	—	—	—	—	—	—
—	—	—	—	—	—	—	—	—
—	—	—	—	—	—	—	—	—
710818	47590	758408	66360	319	66679	777178	47909	825087



學 事 學 校 類 別		歲 出								
		公			私			總		
		男	女	總	男	女	總	男	女	總
初 等 教 育	國民學校	308488	31059	339547	49303	403	49706	357791	31462	389253
	高等小學	239376	11597	250973	18065	—	18065	257441	11597	269038
	乙種實業	4465	—	4465	—	—	—	4465	—	4465
	農業	753	849	1602	—	—	—	753	849	1602
	商業	—	—	—	—	—	—	—	—	—
	其他	372	—	372	—	—	—	372	—	372
中 等 教 育	中學	131172	—	131172	—	—	—	131172	—	131172
	師範	23633	4112	27745	—	—	—	23633	4112	27745
	甲種實業	12319	—	12319	—	—	—	12319	—	12319
	農業	15662	—	15662	—	—	—	15662	—	15662
	商業	—	—	—	—	—	—	—	—	—
	其他	—	—	—	—	—	—	—	—	—
高 等 教 育	專法政	10830	—	10830	—	—	—	10830	—	10830
	醫學	—	—	—	—	—	—	—	—	—
	農學	—	—	—	—	—	—	—	—	—
	工業	—	—	—	—	—	—	—	—	—
	商業	—	—	—	—	—	—	—	—	—
	商船	—	—	—	—	—	—	—	—	—
	外國語	—	—	—	—	—	—	—	—	—
	其他	—	—	—	—	—	—	—	—	—
	總	747070	47617	794687	67868	403	67771	814338	4802	802158

資

產

公			私			總		
男	女	總	男	女	總	男	女	總
572493	37344	609837	108082	1260	109342	680575	38604	719179
984720	40750	1025470	62856	—	62856	1047576	40750	1088326
5220	—	5220	—	—	—	5220	—	5220
309	1100	1409	—	—	—	309	1100	1409
—	—	—	—	—	—	—	—	—
500	—	500	—	—	—	500	—	500
484787	—	484787	—	—	—	484787	—	484787
79700	5400	85100	—	—	—	79700	4500	85100
20000	—	20000	—	—	—	20000	—	20000
11200	—	11200	—	—	—	11200	—	11200
—	—	—	—	—	—	—	—	—
—	—	—	—	—	—	—	—	—
90321	—	90321	—	—	—	90321	—	90321
—	—	—	—	—	—	—	—	—
—	—	—	—	—	—	—	—	—
—	—	—	—	—	—	—	—	—
—	—	—	—	—	—	—	—	—
—	—	—	—	—	—	—	—	—
—	—	—	—	—	—	—	—	—
—	—	—	—	—	—	—	—	—
—	—	—	—	—	—	—	—	—
2249250	84594	2333844	170938	1260	172198	2420188	85854	2506042



學 校 類 別	學 校				學 生				畢 業 生				
	民國元年	二年	三年	四年	元年	二年	三年	四年	元年	二年	三年	四年	
初 等 教 育	國民學校	1227	1622	1587	1506	42915	59762	57079	48665	1824	2137	5916	3903
	高等小學	272	370	354	330	13907	18900	15939	12766	1737	1739	2312	3657
	乙種實業	5	4	2	2	291	166	81	83	34	—	41	104
	農工商	—	1	3	4	—	40	160	171	—	—	22	56
	其他	—	—	4	2	—	—	140	99	—	—	18	5
中 等 教 育	中學	19	23	26	24	3328	4282	3028	2944	309	381	583	661
	師範	3	10	4	3	479	811	270	254	—	487	36	11
	甲種實業	1	1	1	1	67	67	50	35	—	—	249	249
	農工商	1	1	1	1	93	98	70	64	81	—	—	—
	其他	—	1	3	1	—	111	120	36	—	—	20	27
高 等 教 育	專門學校	2	2	4	2	1161	996	1058	498	436	131	266	351
	法醫學	—	—	—	—	—	—	—	—	—	—	—	—
	醫學	—	—	—	—	—	—	—	—	—	—	—	—
	農工商	—	—	—	—	—	—	—	—	—	—	—	—
	商業	—	—	—	—	—	—	—	—	—	—	—	—
	商船	—	—	—	—	—	—	—	—	—	—	—	—
	外國語	—	—	—	—	—	—	—	—	—	—	—	—
其他	—	—	—	—	—	—	—	—	—	—	—	—	
總 計	1530	2035	1989	1876	62241	85233	77995	65655	4415	4875	9463	9024	

學 校 類 別	學 年 度	輟 學 生				死 亡 生				教 員			
		民 國 元 年	二 年	三 年	四 年	元 年	二 年	三 年	四 年	元 年	二 年	三 年	四 年
初 等 教 育	國 民 學 校	1891	4149	5347	4739	212	310	388	287	1689	2295	2138	2037
	高 等 小 學	1346	1828	2749	1740	73	124	104	77	761	1000	999	954
	乙 種 實 業 農 工 商 業 其 他	7	15	8	—	2	—	4	—	24	19	5	6
	乙 種 實 業 農 工 商 業	—	12	13	31	—	—	13	—	—	6	22	20
	其 他	—	—	17	7	—	—	1	—	—	—	13	16
中 等 教 育	中 師	268	385	473	449	—	38	24	22	165	202	195	204
	甲 種 實 業 農 工 商 業 其 他	65	112	79	88	1	3	—	4	27	48	35	37
	甲 種 實 業 農 工 商 業	22	22	8	34	—	—	—	1	7	7	9	11
	甲 種 實 業 農 工 商 業	5	5	18	6	3	2	3	—	10	9	12	16
	其 他	—	—	10	9	—	—	—	—	—	4	6	—
高 等 教 育	專 門 學 校 其 他	67	249	152	37	1	3	2	1	30	29	32	19
	法 醫 農 工 商 商 船 外 國 語 其 他	—	—	—	—	—	—	—	—	—	—	—	—
	法 醫 農 工 商 商 船 外 國 語	—	—	—	—	—	—	—	—	—	—	—	—
	法 醫 農 工 商 商 船 外 國 語	—	—	—	—	—	—	—	—	—	—	—	—
	法 醫 農 工 商 商 船 外 國 語	—	—	—	—	—	—	—	—	—	—	—	—
	法 醫 農 工 商 商 船 外 國 語	—	—	—	—	—	—	—	—	—	—	—	—
	法 醫 農 工 商 商 船 外 國 語	—	—	—	—	—	—	—	—	—	—	—	—
總 計	2671	6777	8873	7140	292	480	509	391	2713	3619	3460	3320	

職 員				入 歲				出 歲				資 產			
元年	二年	三年	四年	元年	二年	三年	四年	元年	二年	三年	四年	元年	二年	三年	四年
1000	1428	1472	1188	186117	284720	285068	365403	198973	268703	510453	389253	496803	649281	1104225	719179
362	514	372	410	183644	240713	222636	252726	196140	257203	384757	269038	785104	912173	1082118	1088226
11	9	3	4	7387	6647	4029	4368	7413	7067	4029	4465	4140	1280	3620	5220
—	3	9	6	—	300	785	1602	—	300	1144	1602	—	300	2250	1409
—	—	—	—	—	—	—	—	—	—	—	—	—	—	—	—
—	—	4	—	—	—	1446	372	—	—	1446	372	—	—	1181	500
80	95	96	78	79866	107163	137407	131803	83895	121507	139118	131172	367193	431227	510063	484787
8	26	12	11	23733	31560	25788	29908	24203	29507	23673	27745	76010	81900	81300	85100
9	9	7	8	10050	10050	11096	12321	10050	9899	11016	12319	25250	25250	20000	20000
4	4	4	4	7356	3692	5536	15662	7356	3692	5536	15662	11200	11200	11200	11200
—	—	—	—	—	—	—	—	—	—	—	—	—	—	—	—
—	3	1	—	—	840	1390	—	—	840	1390	—	—	—	—	—
10	10	13	7	24810	26511	15881	10922	23301	22878	18198	10830	91906	95418	96851	90321
—	—	—	—	—	—	—	—	—	—	—	—	—	—	—	—
—	—	—	—	—	—	—	—	—	—	—	—	—	—	—	—
—	—	—	—	—	—	—	—	—	—	—	—	—	—	—	—
—	—	—	—	—	—	—	—	—	—	—	—	—	—	—	—
—	—	—	—	—	—	—	—	—	—	—	—	—	—	—	—
—	—	—	—	—	—	—	—	—	—	—	—	—	—	—	—
—	—	—	—	—	—	—	—	—	—	—	—	—	—	—	—
—	—	—	—	—	—	—	—	—	—	—	—	—	—	—	—
1484	2101	1993	1718	522063	711196	711196	825087	501331	721596	110170	802458	185706	238029	201883	280032

縣	校	別	國民學校							高等小學								
			學 校	學 生	畢 業 生	教 員	職 員	歲 入	歲 出	資 產	學 校	學 生	畢 業 生	教 員	職 員	歲 入	歲 出	資 產
甯	甯	縣	20	1505	156	47	23	12104	12103	34321	13	621	141	39	25	12730	12890	49412
扶	甯	縣	4	136	11	1	1	100	100	3000	5	236	91	15	6	4200	4236	13336
隆	安	縣	22	1439	31	45	22	2043	2419	—	2	222	—	10	2	2040	2054	—
永	淳	縣	30	1290	73	52	3	3886	3886	15051	3	241	41	11	3	2746	2746	21914
橫		縣	13	694	—	13	8	2050	2222	—	3	279	204	11	5	4953	4953	40795
武	鳴	縣	27	942	37	39	28	5376	5759	7672	13	561	117	38	20	7171	6965	56097
賓	陽	縣	19	525	39	20	—	1490	1490	2707	12	395	45	27	4	4260	4260	2492
上	林	縣	1	44	8	2	1	90	90	110	6	166	110	16	5	1632	1632	4816
那	馬	縣	—	—	—	—	—	—	—	—	1	30	—	2	1	648	648	1051
上	思	縣	190	3437	—	190	191	8408	8408	—	2	96	—	7	9	2726	2726	8710
蒼	梧	縣	32	1716	221	63	36	18400	18152	97369	9	555	54	43	14	17268	16885	65440
藤		縣	20	639	89	15	12	2607	3017	18955	17	448	142	42	20	9987	10499	16416
容		縣	57	1208	88	74	34	7658	7872	55638	21	684	136	58	23	8654	8571	57276
岑	西	縣	78	1827	—	105	66	6598	6992	36468	8	369	65	30	6	5397	5721	34000
貴		縣	11	655	133	16	13	2054	2098	1785	5	242	64	17	10	5206	5423	15300
武	宣	縣	9	247	—	12	2	1309	1293	3026	5	141	21	12	2	3025	3153	9099
鬱	林	縣	37	945	104	41	57	4417	4764	16321	9	315	105	25	14	4872	4872	28900
懷	集	縣	45	1581	44	76	43	67466	67466	9033	4	290	32	16	6	5305	5305	17931
信	都	縣	—	—	—	—	—	—	—	—	1	34	—	3	1	962	962	3200
桂	平	縣	12	614	160	33	11	4306	4556	6410	8	446	35	25	13	7286	8095	25208
平	南	縣	17	561	283	23	17	2383	2416	1450	12	316	27	39	14	8708	8867	15890
北	流	縣	24	548	81	26	36	2740	2735	3080	3	105	15	9	6	2220	2220	2700
陸	川	縣	8	208	21	12	12	1043	1042	459	8	493	80	24	10	6432	6432	13275
興	業	縣	22	599	12	35	—	2804	2804	5513	1	115	25	4	—	4211	4186	5400
博	白	縣	16	443	41	28	17	2597	2582	18680	2	151	116	8	2	2112	2112	18500
桂	林	縣	42	1805	92	92	46	4577	5805	8451	15	500	141	50	15	14869	15252	45550
興	安	縣	38	765	—	49	50	6789	7365	39569	3	113	12	10	5	3000	2760	36363
靈	川	縣	48	1475	9	67	106	5696	5694	31851	11	200	47	21	17	1051	4903	25929
陽	朔	縣	24	729	47	35	24	3244	4022	11791	1	75	—	2	1	688	688	9300
古	化	縣	1	166	—	1	—	100	100	—	3	51	—	11	1	3148	2724	8297
平	樂	縣	41	1476	23	51	96	8630	7915	14315	8	207	95	26	21	5705	4980	12511
恭	城	縣	11	416	21	15	12	1958	2289	12865	3	109	29	8	6	3433	3213	21987
富	川	縣	24	789	—	31	—	4069	3818	5855	7	313	55	17	4	2921	2860	5910
賀		縣	25	628	14	28	1	3223	3253	25870	2	66	32	6	4	3163	3311	57300
荔	浦	縣	7	217	—	9	3	1335	1330	6760	1	155	61	4	2	1434	1415	30000
永	福	縣	4	91	62	—	—	—	—	—	4	71	61	11	2	4025	2236	4640
義	甯	縣	—	—	—	—	—	—	—	—	2	110	33	6	3	1197	1197	5800
全		縣	35	1157	—	53	130	6389	6699	36241	6	307	25	21	19	8200	8573	32134
灌	陽	縣	55	857	486	62	96	4482	4482	4482	1	70	70	6	1	1184	1184	1811





縣	校 別	學 事 別	國 民 學 校							高 等 小 學								
			學 校	學 生	畢 業 生	教 員	職 員	歲 入	歲 出	資 產	學 校	學 生	畢 業 生	教 員	職 員	歲 入	歲 出	資 產
龍	勝	縣	15	352	—	21	23	1708	1748	9975	1	19	19	2	2	410	517	3600
修	仁	縣	6	291	13	3	3	8472	8472	3914	2	58	10	5	2	1919	1250	14170
昭	平	縣	9	397	—	21	9	3122	2425	5885	2	50	36	5	2	1465	1419	1875
蒙	山	縣	11	595	287	18	8	3770	3730	18571	1	119	154	5	2	2390	2390	5000
中	渡	縣	1	67	—	—	—	—	—	—	1	19	—	3	2	1494	1485	8390
馬	平	縣	28	1376	41	55	33	1203	1203	13206	6	199	135	—	—	—	—	—
維	容	縣	2	108	14	4	2	227	227	—	1	12	—	3	2	579	579	6559
融	城	縣	6	158	52	7	4	2150	2150	5288	6	174	46	9	5	2542	2588	6175
羅	山	縣	11	294	14	10	11	2260	2260	—	—	30	—	—	—	—	—	—
宜	河	縣	20	623	82	26	6	3118	3118	5895	5	121	103	9	5	3780	3780	10800
天	恩	縣	12	254	16	12	—	1640	1640	—	1	20	10	2	—	300	300	7600
思	城	縣	2	60	—	7	2	1812	1812	8200	—	93	41	—	—	—	—	—
柳	江	縣	7	302	—	11	—	1689	1696	2946	3	114	—	8	2	2441	2134	12036
三	賓	縣	5	231	17	5	—	765	768	2170	2	30	12	7	—	2551	2600	6860
來	池	縣	4	131	—	5	1	940	940	—	3	71	31	0	3	1840	1840	—
象	北	縣	8	216	—	8	—	1160	1160	3600	1	48	11	4	2	1850	1840	5200
河	江	縣	23	624	31	27	—	2455	2455	4983	4	98	—	10	—	1623	1623	5185
宜	色	縣	7	213	—	6	—	480	480	307	1	31	—	2	1	537	537	5568
遷	隆	縣	3	66	—	4	—	330	330	410	2	40	—	4	—	1150	1150	4694
百	陽	縣	4	308	14	14	1	14716	14716	—	1	114	—	6	1	2424	2424	15500
恩	雲	縣	8	281	60	8	2	2458	2458	6645	2	44	27	2	2	—	—	—
恩	林	縣	11	368	2	12	12	2859	2859	2422	1	22	3	—	—	—	—	—
凌	隆	縣	34	7777	79	38	—	4070	5664	6252	7	64	30	4	2	7480	7430	5600
西	雲	縣	3	91	30	2	2	255	218	—	1	10	8	2	2	1241	1241	1445
西	林	縣	4	162	22	7	4	270	271	539	2	31	29	0	4	539	540	21100
東	隆	縣	11	240	—	11	11	1209	917	7952	2	75	129	9	4	2919	2913	19020
天	蘭	縣	10	532	82	10	4	1748	1748	1635	2	108	37	0	5	2947	2947	2100
奉	保	縣	6	175	37	16	10	1390	1418	6350	7	362	—	2	1	1905	1938	5474
龍	儀	縣	55	2277	39	56	1	9136	9136	14155	8	272	18	30	11	9164	9164	15570
憑	州	縣	0	260	—	5	—	974	974	300	2	101	17	11	—	2094	2094	995
崇	祥	縣	10	350	—	18	4	2229	2229	2570	2	50	9	7	2	983	983	5554
養	善	縣	9	370	—	7	7	1160	975	—	3	189	—	7	5	1252	842	—
左	利	縣	21	719	—	38	21	3603	3603	9817	2	123	—	8	3	1004	1004	2580
同	正	縣	20	800	—	32	—	2822	2822	4620	1	14	—	2	—	570	570	8900
甯	明	縣	36	654	27	41	—	3269	3269	4582	1	115	17	9	—	1226	1226	3264
明	江	縣	8	284	170	9	—	1860	1860	5285	3	122	43	7	—	1297	1297	4150
靖	西	縣	20	1189	51	21	1	3093	3093	7573	3	128	—	0	3	3124	3124	6500
鎮	邊	縣	—	—	—	—	—	—	—	—	1	82	—	4	2	607	690	1413



縣	校 別	事 別	中 學 校						師 範 學 校									
			學 校	學 生	畢 業 生	教 員	職 員	歲 入	歲 出	資 產	學 校	學 生	畢 業 生	教 員	職 員	歲 入	歲 出	資 產
邕	甯	縣	1	170	163	12	4	7367	8053	4000	—	—	—	—	—	—	—	
武	鳴	縣	1	130	48	7	2	4943	4943	22310	—	—	—	—	—	—	—	
賓	陽	縣	1	118	46	6	3	3100	3100	20000	—	—	—	—	—	—	—	
蒼	梧	縣	1	278	61	16	5	13846	14012	44286	2	145	11	24	6	16713	15993	41000
藤		縣	1	48	—	7	3	3331	3281	4675	—	—	—	—	—	—	—	
客		縣	1	161	—	10	3	5536	5445	5000	—	—	—	—	—	—	—	
岑	西	縣	1	73	—	6	4	3669	4568	51200	—	—	—	—	—	—	—	
貴		縣	1	87	—	9	4	6099	6107	5800	—	—	—	—	—	—	—	
武	宜	縣	1	40	—	5	2	1006	1000	13490	—	—	—	—	—	—	—	
鬱	林	縣	1	274	40	13	3	1093	9698	25118	—	—	—	—	—	—	—	
懷	集	縣	1	64	—	—	2	980	921	5400	—	—	—	—	—	—	—	
桂	平	縣	2	258	62	20	7	1092	1092	5638	—	—	—	—	—	—	—	
平	南	縣	1	109	31	8	3	7013	7193	17000	—	—	—	—	—	—	—	
北	流	縣	1	108	—	8	3	514	514	1400	—	—	—	—	—	—	—	
陸	川	縣	1	15	—	8	3	6122	5917	7200	—	—	—	—	—	—	—	
桂	林	縣	2	301	58	22	9	10723	10723	8200	1	109	—	13	5	13195	11752	43500
平	樂	縣	1	114	41	10	2	6113	5860	21000	—	—	—	—	—	—	—	
馬	平	縣	1	84	19	10	3	6285	6285	23000	—	—	—	—	—	—	—	
宜	山	縣	1	88	27	5	3	5530	5530	40000	—	—	—	—	—	—	—	
百	色	縣	1	114	—	7	4	9815	9540	3000	—	—	—	—	—	—	—	
龍	州	縣	1	112	—	4	4	5832	5832	2310	—	—	—	—	—	—	—	
靖	西	縣	1	57	—	6	3	2394	2394	6500	—	—	—	—	—	—	—	

附 甲 種 實

縣	校 別	事 別	甲 種 農 業						甲 種					
			學 校	學 生	畢 業 生	教 員	職 員	歲 入	歲 出	資 產	學 校	學 生	畢 業 生	教 員
省		立	1	35	249	11	8	12321	12319	20000	—	—	—	—
桂	林	縣	—	—	—	—	—	—	—	—	1	64	—	10



學 事 學 校 類 別		學 校								
		公			私			總		
		男	女	總	男	女	總	男	女	總
初 等 教 育	國民學校	4349	188	4537	137	4	141	4486	192	4678
	高等小學	290	26	316	2	—	2	292	26	318
	乙種農業	35	—	35	—	—	—	35	—	35
	乙種工業	4	2	6	—	—	—	4	2	6
	乙種商業	—	—	—	—	—	—	—	—	—
	其他	1	—	1	—	—	—	1	—	1
	中	11	—	11	2	—	2	13	—	13
	師範	7	1	8	—	—	—	7	1	8
	甲種農業	1	—	1	—	—	—	1	—	1
	甲種工業	1	—	1	—	—	—	1	—	1
中 等 教 育	甲種商業	—	—	—	—	—	—	—	—	—
	其他	2	2	4	—	—	—	2	2	4
	高	1	—	1	—	—	—	1	—	1
	專法政	—	—	—	—	—	—	—	—	—
	醫學	—	—	—	—	—	—	—	—	—
	門農業	—	—	—	—	—	—	—	—	—
	工業	—	—	—	—	—	—	—	—	—
	商業	—	—	—	—	—	—	—	—	—
	商船	—	—	—	—	—	—	—	—	—
	校外國語	—	—	—	—	—	—	—	—	—
高 等 教 育	其他	—	—	—	—	—	—	—	—	—
	總	4702	219	4921	141	4	145	4842	223	5065

學

生

公			私			總		
男	女	總	男	女	總	男	女	總
155461	9154	164615	2235	104	3339	158696	9258	167954
20197	1189	21386	60	—	60	20257	1189	21446
1281	—	1281	—	—	—	1281	—	1281
195	229	424	—	—	—	195	229	424
—	—	—	—	—	—	—	—	—
58	—	58	—	—	—	58	—	58
1811	—	1811	219	—	219	2030	—	2030
1345	127	1472	—	—	—	1345	127	1472
229	—	229	—	—	—	229	—	229
168	—	168	—	—	—	168	—	168
—	—	—	—	—	—	—	—	—
91	83	174	—	—	—	91	83	174
178	—	178	—	—	—	178	—	178
—	—	—	—	—	—	—	—	—
—	—	—	—	—	—	—	—	—
—	—	—	—	—	—	—	—	—
—	—	—	—	—	—	—	—	—
—	—	—	—	—	—	—	—	—
—	—	—	—	—	—	—	—	—
—	—	—	—	—	—	—	—	—
181014	10782	191796	3514	104	3618	184528	10886	195414

學 事 學 校 類 別		畢 業 生								
		公			私			總		
		男	女	總	男	女	總	男	女	總
初 等 教 育	國民學校	16957	1407	18364	115	5	120	17072	1412	18484
	高等小學	4409	124	4533	—	—	—	4409	124	4533
	乙種實業	448	—	448	—	—	—	448	—	448
	農工業	85	12	97	—	—	—	85	12	97
	商業	—	—	—	—	—	—	—	—	—
	其他	33	—	33	—	—	—	33	—	33
中 等 教 育	中學	372	—	372	—	—	—	372	—	372
	師範	50	24	74	—	—	—	50	24	74
	甲種實業	65	—	65	—	—	—	65	—	65
	農工業	21	—	21	—	—	—	21	—	21
	商業	—	—	—	—	—	—	—	—	—
	其他	91	15	106	—	—	—	91	15	106
高 等 教 育	專法政	—	—	—	—	—	—	—	—	—
	醫學	—	—	—	—	—	—	—	—	—
	門農業	—	—	—	—	—	—	—	—	—
	工業	—	—	—	—	—	—	—	—	—
	商業	—	—	—	—	—	—	—	—	—
	學商船	—	—	—	—	—	—	—	—	—
	校外國語	—	—	—	—	—	—	—	—	—
	其他	—	—	—	—	—	—	—	—	—
總	22581	1582	24113	115	5	120	22646	1587	24233	





學 事 校 類 別		死 亡 生								
		公			私			總		
		男	女	總	男	女	總	男	女	總
初 等 教 育	國民學校	525	45	570	17	1	18	542	46	588
	高等小學	97	13	110	—	—	—	97	13	110
	乙種實業	6	—	6	—	—	—	6	—	6
	工業	—	2	2	—	—	—	—	2	2
	商業	—	—	—	—	—	—	—	—	—
中 等 教 育	其他	—	—	—	—	—	—	—	—	—
	中學	6	—	6	—	—	—	6	—	6
	師範	5	—	5	—	—	—	5	—	5
	甲種實業	—	—	—	—	—	—	—	—	—
	工業	—	—	—	—	—	—	—	—	—
高 等 教 育	商業	—	—	—	—	—	—	—	—	—
	其他	—	—	—	—	—	—	—	—	—
	專法政	—	—	—	—	—	—	—	—	—
	醫學	—	—	—	—	—	—	—	—	—
	門農	—	—	—	—	—	—	—	—	—
育	工業	—	—	—	—	—	—	—	—	—
	商業	—	—	—	—	—	—	—	—	—
	學商	—	—	—	—	—	—	—	—	—
	商船	—	—	—	—	—	—	—	—	—
	校外國語	—	—	—	—	—	—	—	—	—
其 他	—	—	—	—	—	—	—	—	—	
總		639	60	699	17	1	18	656	61	717

教

員

公			私			總		
男	女	總	男	女	總	男	女	總
4974	312	5286	127	4	131	5101	316	5417
887	59	946	3	—	3	890	59	949
76	—	76	—	—	—	76	—	76
11	18	29	—	—	—	11	18	29
—	—	—	—	—	—	—	—	—
—	—	—	—	—	—	—	—	—
155	—	155	26	—	26	181	—	181
104	79	183	—	—	—	104	79	183
27	—	27	—	—	—	27	—	27
25	—	25	—	—	—	25	—	25
—	—	—	—	—	—	—	—	—
8	11	19	—	—	—	8	11	19
20	—	20	—	—	—	20	—	20
—	—	—	—	—	—	—	—	—
—	—	—	—	—	—	—	—	—
—	—	—	—	—	—	—	—	—
—	—	—	—	—	—	—	—	—
—	—	—	—	—	—	—	—	—
—	—	—	—	—	—	—	—	—
—	—	—	—	—	—	—	—	—
—	—	—	—	—	—	—	—	—
—	—	—	—	—	—	—	—	—
—	—	—	—	—	—	—	—	—
6287	479	6766	153	4	160	6443	483	6926

學 事 學 校 類 別		職 員								
		公			私			總		
		男	女	總	男	女	總	男	女	總
初 等 教 育 中 等 教 育 高 等 教 育	國民學校	3970	135	4105	80	—	80	4050	135	4185
	高等小學	358	23	381	3	—	3	361	23	384
	乙種實業	32	—	32	—	—	—	32	—	32
	農業	5	2	7	—	—	—	5	2	7
	工業	—	—	—	—	—	—	—	—	—
	商業	—	—	—	—	—	—	—	—	—
	其他	—	—	—	—	—	—	—	—	—
	中學	57	—	57	8	—	8	65	—	65
	師範	46	7	53	—	—	—	46	7	53
	甲種實業	14	—	14	—	—	—	14	—	14
農業	8	—	8	—	—	—	8	—	8	
工業	—	—	—	—	—	—	—	—	—	
商業	—	—	—	—	—	—	—	—	—	
其他	3	4	7	—	—	—	3	4	7	
專門學校	9	—	9	—	—	—	9	—	9	
法政	—	—	—	—	—	—	—	—	—	
醫學	—	—	—	—	—	—	—	—	—	
農業	—	—	—	—	—	—	—	—	—	
工業	—	—	—	—	—	—	—	—	—	
商業	—	—	—	—	—	—	—	—	—	
船舶	—	—	—	—	—	—	—	—	—	
外國語	—	—	—	—	—	—	—	—	—	
其他	—	—	—	—	—	—	—	—	—	
總		4502	171	4673	91	—	91	4593	171	4764

歲

入

公			私			總		
男	女	總	男	女	總	男	女	總
431234	28091	459315	9367	366	9733	440691	28457	469148
210379	9309	219668	320	—	320	210699	9309	220008
16058	—	16058	—	—	—	16058	—	16058
5906	6543	12449	—	—	—	5906	6543	12449
—	—	—	—	—	—	—	—	—
—	—	—	—	—	—	—	—	—
91339	—	91339	2134	—	2134	93473	—	93473
84752	25547	110299	—	—	—	84752	25547	110299
17871	—	17871	—	—	—	17871	—	17871
17797	—	17797	—	—	—	17797	—	17797
—	—	—	—	—	—	—	—	—
629	577	1206	—	—	—	629	577	1206
14325	—	14325	—	—	—	14325	—	14325
—	—	—	—	—	—	—	—	—
—	—	—	—	—	—	—	—	—
—	—	—	—	—	—	—	—	—
—	—	—	—	—	—	—	—	—
—	—	—	—	—	—	—	—	—
—	—	—	—	—	—	—	—	—
—	—	—	—	—	—	—	—	—
890290	70067	960307	11821	366	12187	902201	70433	972634

學 事 學 校 類 別		歲 出								
		公			私			總		
		男	女	總	男	女	總	男	女	總
初 等 教 育	國民學校	433465	27454	460919	9422	363	9785	442887	27817	470704
	高等小學	210234	9290	219524	364	—	364	210598	9290	219888
	乙種實業商業	16507	—	16507	—	—	—	16507	—	16507
	甲種實業商業	5876	6214	12090	—	—	—	5876	6214	12090
	其他	—	—	—	—	—	—	—	—	—
	其他	—	—	—	—	—	—	—	—	—
中 等 教 育	中 學	83995	—	83995	2440	—	2440	86435	—	86435
	師 範	80948	24027	104975	—	—	—	80948	24027	104975
	甲種實業商業	17871	—	17871	—	—	—	17871	—	17871
	乙種實業商業	18833	—	18833	—	—	—	18833	—	18833
	其他	629	577	1206	—	—	—	629	577	1206
	其他	—	—	—	—	—	—	—	—	—
高 等 教 育	專 法 政	14325	—	14325	—	—	—	14325	—	14325
	醫 學	—	—	—	—	—	—	—	—	—
	門 農 業	—	—	—	—	—	—	—	—	—
	工 業	—	—	—	—	—	—	—	—	—
	學 商 業	—	—	—	—	—	—	—	—	—
	商 船	—	—	—	—	—	—	—	—	—
	校 外 國 語	—	—	—	—	—	—	—	—	—
	其 他	—	—	—	—	—	—	—	—	—
總	882682	67562	950244	12226	363	12589	894009	67927	962936	





學 校 類 別	學 校				學 生				畢 業 生				
	民 國 元 年	二 年	三 年	四 年	元 年	二 年	三 年	四 年	元 年	二 年	三 年	四 年	
初 等 教 育	國民學校	3715	4427	4866	4678	14857	178200	184924	167954	4815	11483	13519	18484
	高等小學	154	238	304	318	13812	16877	23472	21446	1299	2020	2773	4533
	乙種實業	42	43	43	35	2027	1888	1622	1281	98	274	468	448
	農工商業	4	5	5	6	367	513	620	424	42	11	125	97
	其他	—	—	—	—	—	—	—	—	—	—	—	—
	其他	5	1	1	1	724	185	35	58	186	92	46	33
中 等 教 育	中學	3	3	10	13	1492	1363	1804	2030	93	28	152	372
	師範	24	9	8	8	2449	2106	1643	1472	497	86	115	74
	甲種實業	1	1	1	1	290	412	349	229	—	62	193	65
	農工商業	1	1	1	1	292	305	245	168	—	—	48	21
	其他	—	—	—	—	—	—	—	—	—	—	—	—
	其他	—	28	17	4	—	1624	761	174	—	866	477	106
高 等 教 育	專門學校	3	1	1	1	614	510	281	178	189	203	207	—
	政學業	—	—	—	—	—	—	—	—	—	—	—	—
	醫學業	—	—	—	—	—	—	—	—	—	—	—	—
	農工商業	—	—	—	—	—	—	—	—	—	—	—	—
	工商業	—	1	1	—	—	143	112	—	—	—	—	—
	商船	—	—	—	—	—	—	—	—	—	—	—	—
	外國語	1	—	—	—	38	—	—	—	38	—	—	—
	其他	—	—	—	—	—	—	—	—	—	—	—	—
總		3953	4758	5258	5066	17462	24126	21568	19014	7257	15125	18123	24233



學 校 類 別	輟 學 生				死 亡 生				教 員					
	民國 元 年	二 年	三 年	四 年	元 年	二 年	三 年	四 年	元 年	二 年	三 年	四 年		
初 等 教 育	國民學校	—	10754	12729	13388	—	828	600	588	4575	5378	5726	5417	
	高等小學	—	1555	1524	2127	—	86	92	110	615	671	943	949	
	乙種實業	農 業	—	189	106	107	—	13	5	6	140	106	106	76
		工 商 業	—	57	85	13	—	2	—	2	21	24	31	29
	其 他	—	—	—	—	—	—	—	—	—	26	6	—	—
	中 等 教 育	中 學	—	190	144	320	—	8	9	6	95	96	170	181
師 範		—	118	103	42	—	4	9	5	222	222	184	183	
甲種實業		農 業	—	19	48	13	—	—	—	—	30	38	39	27
		工 商 業	—	61	67	46	—	1	—	—	30	26	30	25
其 他		—	83	24	4	—	2	3	—	—	80	44	19	
高 等 教 育		專 門 學 校	法 醫 農 工 商 船 外 國 語	—	79	26	27	—	1	—	—	28	22	25
	其 他		—	—	—	—	—	—	—	—	—	—	—	—
	其 他	—	—	—	—	—	—	—	—	—	—	—	—	—
		—	—	—	—	—	—	—	—	—	—	—	—	—
		—	—	—	—	—	—	—	—	—	—	—	—	—
		—	26	28	—	—	—	3	—	—	—	—	—	—
總 計	—	13131	14884	16082	—	945	721	717	5782	6669	7298	6926		

職 員				歲 入				歲 出				資 產			
元年	二年	三年	四年	元年	二年	三年	四年	元年	二年	三年	四年	元年	二年	三年	四年
3159	4246	4623	4185	478239	549265	675159	469148	484249	558956	680991	47704	2373147	2618240	2827672	2695964
181	309	347	384	156054	167427	342353	220008	155888	170524	373686	219888	1124760	1239120	1510350	1168244
49	48	47	32	23164	22636	21061	16058	23773	22204	21738	16507	83840	107893	129774	120540
4	9	9	7	5659	15224	15218	12449	5625	14738	14608	12090	11866	17454	18762	19483
—	—	—	—	—	—	—	—	—	—	—	—	—	—	—	—
8	1	—	—	11365	2741	—	—	10705	2736	—	—	5289	—	—	—
23	26	57	65	114756	112710	123191	93473	11615	108319	119497	86435	92647	83970	198475	290576
64	58	51	53	205572	213664	194725	116299	158602	194282	181001	104975	171760	271516	289402	293617
13	24	15	14	48624	55989	45932	17871	50559	55987	45932	17871	50542	50543	52010	52010
9	9	8	8	52056	45491	43739	17797	46487	45491	43927	18833	54997	56596	62596	66096
—	—	—	—	—	—	—	—	—	—	—	—	—	—	—	—
—	35	17	7	—	36582	17311	1206	—	31871	17309	1206	—	15350	14050	3100
10	11	11	9	24470	22279	22609	14325	19100	16959	22609	14325	38488	41214	41021	37741
—	—	—	—	—	—	—	—	—	—	—	—	—	—	—	—
—	—	—	—	—	—	—	—	—	—	—	—	—	—	—	—
—	—	—	—	—	—	—	—	—	—	—	—	—	—	—	—
—	—	—	—	—	—	—	—	—	—	—	—	—	—	—	—
—	—	—	—	—	—	—	—	—	—	—	—	—	—	—	—
—	—	—	—	8412	—	—	—	6263	—	—	—	—	—	—	—
—	—	—	—	—	—	—	—	—	—	—	—	—	—	—	—
3520	4770	5195	4764	113871	121081	150298	972634	1172960	121747	121298	962834	1017236	1013965	114112	498771

縣	校別	國民學校						高等小學									
		學校	學生	畢業生	教員	職員	歲入	歲出	資產	學校	學生	畢業生	教員	職員	歲入	歲出	資產
昆明	明縣	182	8854	673	200	185	4532	4569	7103	14	1058	304	27	17	5929	5929	15169
宜良	良縣	42	1276	172	46	42	2826	2619	7296	1	105	24	4	1	814	895	1575
宜賓	賓縣	75	2352	90	75	75	3592	3592	38170	2	203	25	8	2	2543	2543	11728
宜賓	貢縣	68	2424	130	79	77	8659	8659	5408	4	406	66	12	4	2640	2640	7211
宜賓	次縣	34	831	55	37	38	1194	1508	2160	1	62	11	2	1	632	850	1650
宜賓	豐縣	53	1567	249	55	53	4164	4357	7748	3	175	—	6	2	1670	2027	2530
安甯	甯縣	32	1201	168	35	17	3955	4314	20730	2	139	31	5	4	1067	1444	8110
昆明	陽明縣	52	1664	120	53	48	5364	5364	29436	3	212	26	7	3	1116	1116	4491
武定	定縣	18	492	95	19	—	1423	1423	1206	1	81	81	2	1	583	583	1960
元謀	謀縣	26	818	—	27	26	3071	2814	—	1	118	—	4	2	1008	1008	—
勐海	勐海縣	35	1015	170	35	33	2921	3136	31715	4	200	98	13	5	3278	4461	3257
勐海	勐海縣	37	1372	78	41	52	4356	4355	4925	3	139	20	8	4	1132	1132	3825
勐海	勐海縣	57	1531	—	39	—	3647	3647	37409	3	246	28	6	2	1520	1520	5000
勐海	勐海縣	65	3012	170	74	79	3835	3396	34870	3	209	38	7	1	1381	1664	10705
晉寧	甯縣	37	1699	96	39	36	5935	5035	4979	1	198	37	5	1	1820	1857	1430
馬龍	龍縣	40	881	68	43	40	1020	1020	1200	1	47	16	1	3	679	677	1329
陸良	良縣	42	1562	94	45	36	3984	3984	26790	4	354	16	10	4	1295	1295	17910
羅平	平縣	11	345	25	17	11	1519	1519	3000	1	88	29	4	2	1384	1384	2550
尋甸	甸縣	68	1884	211	70	77	5767	5182	4317	3	298	46	8	2	2220	2540	2748
巧家	家縣	80	2812	252	33	118	6284	6284	13965	1	133	24	0	1	842	842	2200
東川	川縣	22	1235	110	41	17	220	220	1128	2	248	73	11	1	1703	1703	9120
昭通	通縣	21	1300	153	41	5	3591	3466	24550	3	270	27	23	6	2864	2834	2414
永善	善縣	37	1331	167	42	9	2303	2037	1672	3	133	28	6	3	1310	1287	1693
廣通	通縣	33	746	23	33	50	1740	1811	8233	—	—	—	—	—	—	—	—
廣摩	通縣	43	1197	—	43	61	2350	2350	17600	1	95	21	4	1	800	800	4530
鹽井	井縣	27	683	380	27	27	1855	1829	7110	1	38	—	1	1	485	485	1000
鹽井	井縣	23	669	111	24	22	1281	1252	2615	1	39	—	2	—	405	401	2590
鹽井	井縣	48	1347	—	59	59	2673	2675	4120	1	117	63	6	1	1913	1794	2000
宜威	威縣	108	3963	163	111	197	3851	7236	22139	5	165	210	13	10	3150	3150	30340
宜魯	魯縣	41	1301	90	47	47	4615	4615	840	2	130	20	4	2	881	881	4700
宜魯	魯縣	9	282	29	10	1	615	615	825	1	37	9	4	1	415	415	6870
宜魯	魯縣	13	406	31	15	12	1130	1130	1365	1	43	19	2	1	254	254	1000
宜魯	魯縣	41	1894	239	54	44	5436	5450	19900	3	290	72	10	3	2121	2310	3535



縣	校學別	國民學校							高等小學								
		學校	學生	畢業生	教員	職員	歲入	歲出	資產	學校	學生	畢業生	教員	職員	歲入	歲出	資產
休納縣	縣	64	2327	329	64	—	5430	5430	3511	9	304	81	10	3	2516	2516	22238
江甯縣	縣	50	1509	187	59	52	3307	4271	4396	1	130	24	6	1	690	630	10000
鎮雄縣	縣	25	1213	96	31	26	2020	2020	3088	3	229	74	7	3	1020	1020	13830
彝良縣	縣	17	524	42	18	25	2930	2880	18224	1	92	14	3	1	2000	150	—
楚雄縣	縣	18	777	30	25	1	1394	1394	3753	2	75	—	5	2	990	990	3100
定遠縣	縣	45	1998	182	73	43	5368	5607	10194	2	263	22	8	1	1179	1179	41055
鹽井縣	縣	121	4666	573	132	—	8782	8782	131520	4	451	178	14	—	3466	3466	56713
蒙自縣	縣	19	779	26	26	9	1390	1398	14560	5	195	69	13	14	2451	3494	15947
通海縣	縣	40	1184	425	42	40	8690	8690	14955	3	110	20	7	1	2285	2285	11550
河西縣	縣	30	1457	409	47	45	8871	9364	10695	9	209	33	15	24	6670	7258	49339
石屏縣	縣	33	1581	110	42	33	6396	6396	10014	4	270	51	11	15	1177	1177	920
阿彌縣	縣	24	989	90	31	21	3106	3553	359	3	181	47	7	2	2297	3665	15735
師宗縣	縣	14	522	78	15	12	1378	1378	3467	1	56	25	2	1	1037	1037	4800
舊安縣	縣	72	2245	154	83	35	13183	13359	25700	6	330	73	16	6	5530	5415	32847
文山縣	縣	37	1259	280	44	34	4746	4746	37636	8	296	53	12	9	7419	7419	61304
馬關縣	縣	74	2194	354	76	34	12325	6574	—	4	300	94	12	2	3889	1820	—
廣南縣	縣	36	795	90	36	33	2412	2412	7960	1	78	20	3	1	705	705	5200
西畴縣	縣	46	1621	247	46	38	10396	10396	90580	7	282	64	9	8	3659	3659	33618
邱北縣	縣	8	559	54	15	9	4928	4928	55470	2	68	9	4	2	1380	1380	8200
廣西縣	縣	35	1321	143	47	38	7682	7682	1560	3	174	29	10	4	2494	2494	2520
富源縣	縣	67	2333	781	70	89	14001	14001	5648	8	235	—	10	15	2800	2800	6200
廣南縣	縣	12	492	45	16	5	2631	2531	939	3	97	15	7	3	1680	1680	6239
邱北縣	縣	11	271	—	11	7	2222	2222	933	1	30	—	2	2	993	993	6521
廣南縣	縣	75	3055	211	75	—	6380	6380	18840	2	224	32	7	—	1779	1864	8790
邱北縣	縣	18	589	56	16	14	2136	2136	10520	1	42	—	3	1	626	620	2800
邱北縣	縣	17	611	68	26	1	3105	3105	1840	2	121	9	12	1	1509	1509	4050
邱北縣	縣	4	97	—	4	2	1544	1544	1226	2	40	10	2	2	—	—	—
邱北縣	縣	18	718	107	21	10	5040	5082	38829	3	208	27	16	1	1443	1443	12750
邱北縣	縣	2	106	16	2	1	465	631	450	1	41	—	2	—	402	665	920
邱北縣	縣	38	1369	80	40	—	3185	3185	3949	3	172	—	11	2	3103	2913	41510
邱北縣	縣	23	817	88	23	23	1746	2361	16725	3	123	25	9	3	928	928	4300
邱北縣	縣	—	—	—	—	—	—	—	—	—	—	—	—	—	—	—	—
邱北縣	縣	46	1117	308	46	41	6710	7391	44980	10	219	74	16	10	2750	2917	17007



縣	校別	國民學校							高等小學								
		學 校	學 生	畢 業 生	教 員	職 員	歲 入	歲 出	資 產	學 校	學 生	畢 業 生	教 員	職 員	歲 入	歲 出	資 產
新平	縣	34	1205	223	37	2	3223	3223	2493	4	166	70	9	4	1598	1598	1221
沅江	縣	23	1049	22	23	11	2223	2625	2020	1	42	—	3	—	1000	1000	1800
景東	縣	95	3584	211	108	193	9110	9809	5579	5	323	15	17	3	3881	5098	1730
緬甸	縣	55	1280	198	55	45	2730	2080	1420	1	290	32	5	1	2150	2150	2700
騰衝	縣	108	4589	577	148	113	1491	1481	61808	14	793	157	52	20	8359	8761	57847
保山	縣	124	4997	273	152	206	14891	14891	11072	11	164	40	22	3	4159	4139	2759
大理	縣	111	4181	467	141	112	6688	6691	10271	8	883	88	33	11	4795	4795	6220
雲南	縣	64	1831	97	64	64	3191	3191	50048	4	208	59	13	4	1269	1671	2911
洱源	縣	62	1782	209	67	4	1127	1127	2905	2	244	77	9	2	951	951	8137
鳳儀	縣	49	1298	181	64	4	2882	3062	50022	2	191	46	12	7	1645	1356	2223
鄧川	縣	59	2542	735	98	62	3549	3549	15587	2	469	—	12	5	123	1250	1486
賓川	縣	63	2697	189	64	57	4996	4996	85015	2	240	36	10	3	3036	3036	2650
雲龍	縣	54	2055	199	67	46	3771	3861	31897	5	250	87	15	5	1761	2246	3300
彌渡	縣	65	4117	382	77	68	5461	5446	80581	3	208	18	9	6	2046	2005	2296
華坪	縣	51	1385	277	54	50	2864	2869	11000	2	259	89	6	2	1219	1219	821
姚安	縣	130	4752	445	148	130	4228	4228	25000	7	421	119	11	8	1904	1904	7050
鎮南	縣	41	1639	90	58	42	2415	2475	11770	2	164	37	8	2	1250	1250	2629
大姚	縣	80	2545	585	105	80	3470	3470	19710	2	257	82	10	2	1190	1190	2906
永平	縣	29	865	114	33	56	2021	2134	31981	3	134	32	5	2	1950	1981	2350
康定	縣	14	340	—	14	13	1120	1120	200	1	25	9	2	1	390	390	2600
麗江	縣	70	1701	113	73	68	3123	3123	9108	1	269	26	11	1	1118	1118	1001
鶴慶	縣	150	3882	579	172	—	6836	6836	—	2	529	143	18	2	1812	1812	1600
劍川	縣	67	3852	211	110	11	3230	3230	23111	4	232	42	13	4	1207	1207	8000
維西	縣	22	487	93	22	45	884	884	954	2	51	3	8	12	645	645	224
中甸	縣	18	368	—	18	28	634	634	272	2	51	—	3	—	452	452	840
蒙化	縣	77	3615	429	140	22	8518	8557	15327	8	546	144	7	7	1050	1050	1000
漾濞	縣	28	966	86	29	24	1738	1738	15389	1	91	—	3	3	519	519	645
永北	縣	76	2232	177	77	150	3232	3232	11100	2	323	95	9	4	1589	1589	2028
豐寧	縣	14	564	228	21	14	1298	1298	6546	1	77	80	4	1	429	429	681
順甯	縣	139	5821	328	158	139	9493	9493	78051	10	844	76	25	10	5564	5650	3005
雲	縣	20	321	43	28	—	2173	2173	1105	1	191	28	8	1	251	250	181





縣	校 別	中 學 校							師 範 學 校							
		學 校	學 生	畢 業 生	教 員	職 員	歲 入	歲 出	資 產	學 校	學 生	畢 業 生	教 員	職 員	歲 入	歲 出
昆 明	縣	—	—	—	—	—	—	—	1	108	—	10	4	11882	11882	25570
昭 通	縣	—	—	—	—	—	—	—	—	—	—	—	—	—	—	—
甯 甯	縣	1	40	—	3	46640	5814	5103	—	—	—	—	—	—	—	—
騰 衝	縣	1	89	—	9	44426	5167	1980	—	—	—	—	—	—	—	—
保 山	縣	1	144	—	9	52900	2900	35000	—	—	—	—	—	—	—	—
鄧 川	縣	—	—	—	—	—	—	—	—	—	—	—	—	—	—	—
華 坪	縣	—	—	—	—	—	—	—	—	—	—	—	—	—	—	—
麗 江	縣	1	37	—	8	41778	1634	—	—	—	—	—	—	—	—	—
蒙 化	縣	1	61	—	6	42060	2385	1600	—	—	—	—	—	—	—	—
順 甯	縣	1	56	—	6	1603	603	63251	—	—	—	—	—	—	—	—

附 甲 種 實

縣	校 別	甲 種 農 業							甲 種				
		學 校	學 生	畢 業 生	教 員	職 員	歲 入	歲 出	資 產	學 校	學 生	畢 業 生	教 員
省	立	1	229	65	27	14	17871	17871	52010	1	168	21	25



學 事 學 校 類 別		學 校								
		公			私			總		
		男	女	總	男	女	總	男	女	總
初 等 教 育	國民學校	1070	83	1153	224	34	258	1294	117	1411
	高等小學	185	14	199	26	10	36	211	24	235
	乙種實業	2	—	2	—	—	—	2	—	2
	工業	1	—	1	—	—	—	1	—	1
	商業	—	—	—	—	—	—	—	—	—
	其他	3	—	3	—	—	—	3	—	3
中 等 教 育	中學	7	—	7	1	—	1	8	—	8
	師範	3	—	3	—	—	—	3	—	3
	甲種實業	1	—	1	—	—	—	1	—	1
	工業	1	—	1	—	—	—	1	—	1
	商業	—	—	—	—	—	—	—	—	—
	其他	1	—	1	—	—	—	1	—	1
高 等 教 育	專法政	1	—	1	—	—	—	1	—	1
	醫學	—	—	—	—	—	—	—	—	—
	門農	—	—	—	—	—	—	—	—	—
	工業	—	—	—	—	—	—	—	—	—
	商業	—	—	—	—	—	—	—	—	—
	學商	—	—	—	—	—	—	—	—	—
	商船	—	—	—	—	—	—	—	—	—
	校外國語	—	—	—	—	—	—	—	—	—
	其他	—	—	—	—	—	—	—	—	—
	總	1275	97	1372	251	44	295	1526	141	1667

學 生

公			私			總		
男	女	總	男	女	總	男	女	總
41147	4275	45422	7228	1642	8870	48375	5917	54292
8921	462	9383	939	217	1256	9860	779	10639
22	21	43	—	—	—	22	21	43
44	—	44	—	—	—	44	—	44
—	—	—	—	—	—	—	—	—
67	—	67	—	—	—	67	—	67
1122	—	1122	391	—	391	1513	—	1513
286	—	286	—	—	—	286	—	286
147	—	147	—	—	—	147	—	147
56	—	56	—	—	—	56	—	56
—	—	—	—	—	—	—	—	—
50	—	50	—	—	—	50	—	50
338	—	338	—	—	—	338	—	338
—	—	—	—	—	—	—	—	—
—	—	—	—	—	—	—	—	—
—	—	—	—	—	—	—	—	—
—	—	—	—	—	—	—	—	—
—	—	—	—	—	—	—	—	—
—	—	—	—	—	—	—	—	—
—	—	—	—	—	—	—	—	—
52200	4758	56958	8558	1959	10517	50758	6717	67475

學 事 校 類 別		畢 業 生								
		公			私			總		
		男	女	總	男	女	總	男	女	總
初 等 教 育	國民學校	2803	292	3095	399	127	526	3202	419	3621
	高等小學	1684	39	1723	151	90	241	1835	129	1964
	乙種實業	—	—	—	—	—	—	—	—	—
	農業	—	—	—	—	—	—	—	—	—
	工業	22	—	22	—	—	—	22	—	22
中 等 教 育	其他	20	—	20	—	—	—	20	—	20
	中學	67	—	67	36	—	36	103	—	103
	師範	67	—	67	—	—	—	67	—	67
	甲種實業	147	—	147	—	—	—	147	—	147
	農業	—	—	—	—	—	—	—	—	—
高 等 教 育	工業	—	—	—	—	—	—	—	—	—
	商業	—	—	—	—	—	—	—	—	—
	其他	—	—	—	—	—	—	—	—	—
	專法政	27	—	27	—	—	—	27	—	27
	醫學	—	—	—	—	—	—	—	—	—
	門農業	—	—	—	—	—	—	—	—	—
	工業	—	—	—	—	—	—	—	—	—
	商業	—	—	—	—	—	—	—	—	—
	學商船	—	—	—	—	—	—	—	—	—
	校外國語	—	—	—	—	—	—	—	—	—
其他	—	—	—	—	—	—	—	—	—	
總	4837	331	5168	586	217	803	5422	548	5971	

輟 學 生

公			私			總		
男	女	總	男	女	總	男	女	總
2155	394	2549	278	57	335	2433	451	2884
615	43	658	75	17	92	690	60	750
—	—	—	—	—	—	—	—	—
4	—	4	—	—	—	4	—	4
—	—	—	—	—	—	—	—	—
11	—	11	—	—	—	11	—	11
195	—	195	31	—	31	226	—	226
14	—	14	—	—	—	14	—	14
2	—	2	—	—	—	2	—	2
6	—	6	—	—	—	6	—	6
—	—	—	—	—	—	—	—	—
—	—	—	—	—	—	—	—	—
77	—	77	—	—	—	77	—	77
—	—	—	—	—	—	—	—	—
—	—	—	—	—	—	—	—	—
—	—	—	—	—	—	—	—	—
—	—	—	—	—	—	—	—	—
—	—	—	—	—	—	—	—	—
—	—	—	—	—	—	—	—	—
—	—	—	—	—	—	—	—	—
—	—	—	—	—	—	—	—	—
—	—	—	—	—	—	—	—	—
3475	437	3912	384	74	458	3463	511	3974

學 事 校 類 別		死 亡 生								
		公			私			總		
		男	女	總	男	女	總	男	女	總
初 等 教 育	國民學校	185	17	202	49	10	59	234	27	
	高等小學	84	5	89	16	4	19	94	9	
	乙種工業	—	—	—	—	—	—	—	—	—
	實業商業	—	—	—	—	—	—	—	—	—
	其中	—	—	—	—	—	—	—	—	—
	中師	—	—	—	1	—	1	1	—	—
	甲種工業	14	—	14	—	—	—	14	—	—
	實業商業	1	—	1	—	—	—	1	—	—
	其中	8	—	8	—	—	—	8	—	—
	其他	—	—	—	—	—	—	—	—	—
高 等 教 育	專法政	4	—	4	—	—	—	4	—	—
	醫藥	—	—	—	—	—	—	—	—	—
	專門農工	—	—	—	—	—	—	—	—	—
	商業	—	—	—	—	—	—	—	—	—
	學商	—	—	—	—	—	—	—	—	—
	商船	—	—	—	—	—	—	—	—	—
	校外國語	—	—	—	—	—	—	—	—	—
	其他	—	—	—	—	—	—	—	—	—
	總	290	22	318	60	14	74	350	36	

教 員

公			私			總		
男	女	總	男	女	總	男	女	總
1860	176	2036	382	173	555	2242	349	5491
618	39	657	126	77	203	744	116	860
3	3	6	—	—	—	3	3	6
2	—	2	—	—	—	—	—	—
—	—	—	—	—	—	—	—	—
5	—	5	—	—	—	5	—	5
76	—	76	27	—	27	103	—	103
43	—	43	—	—	—	43	—	43
14	—	14	—	—	—	14	—	14
4	—	4	—	—	—	4	—	4
—	—	—	—	—	—	—	—	—
6	—	6	—	—	—	6	—	6
19	—	19	—	—	—	19	—	19
—	—	—	—	—	—	—	—	—
—	—	—	—	—	—	—	—	—
—	—	—	—	—	—	—	—	—
—	—	—	—	—	—	—	—	—
—	—	—	—	—	—	—	—	—
—	—	—	—	—	—	—	—	—
—	—	—	—	—	—	—	—	—
—	—	—	—	—	—	—	—	—
2650	218	2868	535	250	785	3183	408	3691



學 事 學校類別		職 員								
		公			私			總		
		男	女	總	男	女	總	男	女	總
初 等 教 育	國民學校	1431	153	1497	214	44	258	1558	197	1755
	高等小學	337	21	358	87	64	151	424	85	509
	乙種實業	2	2	4	—	—	—	2	2	4
	工業	2	—	2	—	—	—	2	—	2
	商業	—	—	—	—	—	—	—	—	—
中 等 教 育	其他	3	—	3	—	—	—	3	—	3
	中學	34	—	34	7	—	7	41	—	41
	師範	17	—	17	—	—	—	17	—	17
	甲種實業	6	—	6	—	—	—	6	—	6
	工業	2	—	2	—	—	—	2	—	2
高 等 教 育	商業	—	—	—	—	—	—	—	—	—
	其他	4	—	4	—	—	—	4	—	4
	專門	5	—	5	—	—	—	5	—	5
	法政	—	—	—	—	—	—	—	—	—
	醫學	—	—	—	—	—	—	—	—	—
其 他	農業	—	—	—	—	—	—	—	—	—
	工業	—	—	—	—	—	—	—	—	—
	商業	—	—	—	—	—	—	—	—	—
	船舶	—	—	—	—	—	—	—	—	—
	外國語	—	—	—	—	—	—	—	—	—
總	1756	176	1932	308	108	416	2664	284	2948	

歲			入					
公			私			總		
男	女	總	男	女	總	男	女	總
142039	11917	153956	12015	1173	13188	154054	13090	167144
119021	6212	125233	12122	4924	17046	131143	11136	142279
796	—	796	—	—	—	796	—	796
625	—	625	—	—	—	625	—	625
—	—	—	—	—	—	—	—	—
450	—	450	—	—	—	450	—	450
63886	—	63886	18189	—	18189	82075	—	82075
28559	—	28559	—	—	—	28559	—	28559
13076	—	13076	—	—	—	13076	—	13076
1000	—	1000	—	—	—	1000	—	1000
—	—	—	—	—	—	—	—	—
40988	—	40988	—	—	—	40988	—	40988
16271	—	16271	—	—	—	16271	—	16271
—	—	—	—	—	—	—	—	—
—	—	—	—	—	—	—	—	—
—	—	—	—	—	—	—	—	—
—	—	—	—	—	—	—	—	—
—	—	—	—	—	—	—	—	—
—	—	—	—	—	—	—	—	—
—	—	—	—	—	—	—	—	—
426711	18129	444840	42324	6097	48423	469037	24226	493263

學 事 學 校 類 別		歲 出								
		公			私			總		
		男	女	總	男	女	總	男	女	總
初 等 教 育	國民學校	155363	13217	168580	13148	1667	14815	168511	14884	183395
	高等小學	116996	7488	124484	15603	7810	23413	132599	15298	147897
	乙種實業	796	325	1121	—	—	—	796	325	1121
	工業	625	—	625	—	—	—	625	—	625
	商業	—	—	—	—	—	—	—	—	—
中 等 教 育	其他	450	—	450	—	—	—	450	—	450
	中學	106318	—	106318	18602	—	18602	124920	—	124920
	師範	26583	—	26583	—	—	—	26583	—	26583
	甲種實業	12025	—	12025	—	—	—	12025	—	12025
	工業	1000	—	1000	—	—	—	1000	—	1000
高 等 教 育	商業	—	—	—	—	—	—	—	—	—
	其他	381155	—	381155	—	—	—	381155	—	381155
	專門	11894	—	11894	—	—	—	11894	—	11894
	法政	—	—	—	—	—	—	—	—	—
	醫學	—	—	—	—	—	—	—	—	—
其 他	農業	—	—	—	—	—	—	—	—	—
	工業	—	—	—	—	—	—	—	—	—
	商業	—	—	—	—	—	—	—	—	—
	商船	—	—	—	—	—	—	—	—	—
	外國語	—	—	—	—	—	—	—	—	—
總	813205	21030	834235	47353	9477	56830	860118	35075	891065	

資

產

公			私			總		
男	女	總	男	女	總	男	女	總
271088	21498	292586	15162	4248	19410	286250	25746	311996
492368	8134	500502	19541	20911	40452	511909	29045	540954
4790	325	5115	—	—	—	4790	325	5115
160	—	160	—	—	—	160	—	160
—	—	—	—	—	—	—	—	—
786	—	786	—	—	—	786	—	786
108943	—	108943	152778	—	152778	261721	—	261721
10900	—	10900	—	—	—	10900	—	10900
2010	—	2010	—	—	—	2010	—	2010
200	—	200	—	—	—	200	—	200
—	—	—	—	—	—	—	—	—
—	—	—	—	—	—	—	—	—
70000	—	70000	—	—	—	70000	—	70000
—	—	—	—	—	—	—	—	—
—	—	—	—	—	—	—	—	—
—	—	—	—	—	—	—	—	—
—	—	—	—	—	—	—	—	—
—	—	—	—	—	—	—	—	—
—	—	—	—	—	—	—	—	—
—	—	—	—	—	—	—	—	—
961245	29957	991202	187481	25159	212640	1148720	55110	1203830



貴州省各項學校學事歷年比較表

學 校 類 別	學 校				學 生				畢 業 生					
	民國元年	二年	三年	四年	元年	二年	三年	四年	元年	二年	三年	四年		
初 等 教 育	國民學校	894	1135	1328	1411	29506	41849	47947	54292	1659	1962	3018	3621	
	高等小學	130	186	228	235	6427	8474	10911	10639	815	1050	2180	1964	
	乙種實業	農業	1	2	1	2	32	68	22	43	32	68	—	—
		工商業	—	1	1	1	—	26	44	44	—	—	—	22
	其他	—	—	—	—	—	—	—	—	—	—	—	—	—
其他	—	2	4	3	—	86	93	67	—	81	—	—	20	
中 等 教 育	中學	4	5	6	8	693	856	1190	1513	112	77	36	103	
	師範	1	1	1	3	151	273	238	286	—	—	—	67	
	甲種實業	農業	1	1	1	1	207	194	150	147	—	100	—	147
		工商業	—	—	—	1	—	—	—	56	—	—	—	—
	其他	5	5	8	1	185	146	316	50	—	106	126	—	
高 等 教 育	專門學校	1	1	1	1	182	215	433	338	—	—	182	27	
	法政	—	—	—	—	—	—	—	—	—	—	—	—	
	醫學	—	—	—	—	—	—	—	—	—	—	—	—	
	農業	—	—	—	—	—	—	—	—	—	—	—	—	
	工商業	—	—	—	—	—	—	—	—	—	—	—	—	
	商業	—	—	—	—	—	—	—	—	—	—	—	—	
	外國語	—	—	—	—	—	—	—	—	—	—	—	—	
其他	1	1	—	—	100	108	—	—	—	108	—	—		
總	1038	1240	1579	1667	37483	52295	61344	67475	2618	3552	5542	5971		

學 校 類 別		輟 學 生				死 亡 生				教 員			
		民 國 元 年	二 年	三 年	四 年	元 年	二 年	三 年	四 年	元 年	二 年	三 年	四 年
初 等 教 育	國 民 學 校	2775	1921	1907	2884	226	315	264	261	1522	2000	2257	2591
	高 等 小 學	548	677	722	750	44	53	69	103	680	978	992	860
	乙 種 實 業 農 工 商 業	—	—	2	—	—	—	—	—	3	3	2	6
	其 他	—	2	4	4	—	—	—	—	—	2	2	—
中 等 教 育	中 學	188	110	180	226	3	7	10	1	65	73	90	103
	師 範	3	14	13	14	—	2	6	14	15	20	20	43
	甲 種 實 業 農 工 商 業	11	13	4	2	1	—	—	1	18	14	14	14
	其 他	—	—	—	6	—	—	—	8	—	—	—	—
高 等 教 育	專 門 學 校	57	21	28	—	—	1	—	—	28	23	42	6
	政 治 學 業	3	—	10	77	—	2	5	4	9	20	11	19
	法 醫 農 工 商 業	—	—	—	—	—	—	—	—	—	—	—	—
	其 他	—	—	—	—	—	—	—	—	—	—	—	—
初 等 教 育	商 船 語 文	—	—	—	—	—	—	—	—	—	—	—	—
	商 船 語 文	—	—	—	—	—	—	—	—	—	—	—	—
	商 船 語 文	—	—	—	—	—	—	—	—	—	—	—	—
	其 他	8	—	—	—	—	—	—	—	9	9	—	—
總 計		3587	2765	2872	3974	274	381	354	392	2349	3154	3438	3651

職 員				歲 入				歲 出				資 產			
元年	二年	三年	四年	元年	二年	三年	四年	元年	二年	三年	四年	元年	二年	三年	四年
902	1361	1554	1755	103389	160188	163667	167144	118045	178921	185392	183395	309362	408858	431559	311996
285	384	470	509	91922	122389	138507	142279	101249	138179	159782	147897	432351	511676	583921	540954
1	2	2	4	954	2784	1000	796	954	2784	1000	1121	1630	6102	4800	5110
—	2	2	2	—	694	642	625	—	694	642	625	—	160	164	160
—	—	—	—	—	—	—	—	—	—	—	—	—	—	—	—
—	5	5	3	—	596	769	450	—	638	1171	450	—	—	70	786
21	29	38	41	29716	40882	49214	82075	40372	51464	49346	124920	235652	242874	258966	261721
5	10	10	17	11367	31520	28233	28559	9287	28826	25242	26583	4570	6000	9590	10900
6	6	6	6	12320	13374	11626	13076	12203	11766	9880	12025	2385	2010	2010	2010
—	—	—	2	—	—	—	1000	—	—	—	1000	—	—	—	200
—	—	—	—	—	—	—	—	—	—	—	—	—	—	—	—
10	12	13	4	3812	1341	4735	40988	1657	2584	4359	381155	2340	3404	300	—
5	5	5	5	9007	14237	16270	16271	7572	11856	120099	11894	7000	70000	7000	70000
—	—	—	—	—	—	—	—	—	—	—	—	—	—	—	—
—	—	—	—	—	—	—	—	—	—	—	—	—	—	—	—
—	—	—	—	—	—	—	—	—	—	—	—	—	—	—	—
—	—	—	—	—	—	—	—	—	—	—	—	—	—	—	—
—	—	—	—	—	—	—	—	—	—	—	—	—	—	—	—
—	—	—	—	—	—	—	—	—	—	—	—	—	—	—	—
—	—	—	—	—	—	—	—	—	—	—	—	—	—	—	—
4	4	—	—	—	—	—	—	—	—	—	—	—	—	—	—
1239	1821	2105	2348	201187	388755	414000	493203	291339	427712	550913	894065	995290	124084	1298382	1203842



縣	校別	學別	國民學校							高等小學								
			學 校	學 生	畢 業 生	教 員	職 員	歲 入	歲 出	資 產	學 校	學 生	畢 業 生	教 員	職 員	歲 入	歲 出	資 產
貴 州 省 各 縣	陽 文 里 定 江 番 塘 順 懷 安 舟 勻 山 波 江 寨 斛 越 安 潭 慶 義 陽 梓 哈 山 合 寨 江 遠 桂 秉 河 平 屏 江 仁	縣 縣	28	1778	301	240	130	16824	23265	40926	21	703	202	157	—	—	—	—
			10	328	114	20	9	1700	1700	1700	3	94	10	9	7	1500	1500	2600
			23	543	78	42	24	2645	2645	13300	9	213	30	23	8	2277	2277	9609
			11	780	—	89	29	7631	9603	34542	7	176	—	—	—	—	—	—
			11	404	37	22	11	1995	1995	7970	1	69	20	4	2	933	933	7000
			5	318	72	18	5	1551	1551	893	2	62	18	8	3	868	868	1550
			6	248	—	12	12	960	960	2782	1	20	—	2	2	200	200	60
			7	145	23	14	8	1200	1480	1200	3	28	10	4	2	450	520	2400
			32	1480	11	38	—	3073	3070	9490	2	168	45	8	5	1680	1680	15186
			24	1060	146	35	20	3487	3627	3665	2	170	22	8	4	1340	1340	342
			6	309	—	13	—	—	919	2500	1	86	36	5	2	—	959	1000
			17	593	58	24	4	1823	1823	4924	2	98	35	5	2	737	737	3298
			9	282	—	13	11	960	990	2690	2	109	—	8	4	1430	1500	5830
			15	411	—	15	—	704	704	—	1	53	—	4	1	700	700	13014
			8	251	50	10	1	597	597	—	1	31	30	2	2	657	657	—
			2	79	—	2	3	140	140	—	3	85	—	7	4	370	410	30
			2	101	—	0	1	488	636	200	1	84	10	5	—	200	800	3070
			17	535	22	26	14	905	960	4343	2	161	—	9	4	2265	2565	11280
			9	409	25	18	5	1600	1600	1165	3	75	—	9	0	1830	1830	3840
			29	1137	—	52	28	2451	2745	6979	4	211	19	19	7	2555	2699	4377
			6	140	7	5	1	750	939	886	2	78	28	6	1	1379	1350	1545
			115	1052	345	142	62	1034	1034	8210	20	809	68	39	25	8534	8534	15200
			14	948	—	18	10	2399	2399	6071	3	238	32	17	0	5155	5155	1492
			15	810	7	28	—	889	889	2337	2	228	50	19	5	3074	3074	4293
			9	295	—	9	4	684	684	400	2	40	—	8	2	1251	1251	1200
			0	337	—	19	10	1402	1402	3500	2	89	27	8	4	1008	1008	3500
			7	242	19	12	10	854	814	80	2	50	—	9	6	1580	1480	6270
			7	243	42	11	4	1238	1238	1000	1	21	17	2	1	400	400	500
6	183	—	6	6	1154	1080	4175	1	21	—	2	2	560	520	5850			
28	862	62	49	10	1704	1853	2185	2	121	10	11	2	1746	1746	972			
28	1354	110	58	41	4827	4827	9053	1	227	49	7	3	1700	1700	10000			
93	1811	59	129	122	3460	3460	8785	1	60	47	3	2	500	500	800			
21	572	—	21	13	1400	540	1600	3	92	27	6	5	310	70	900			
20	903	64	37	24	3770	3770	9427	4	115	41	15	4	1969	1969	3819			
14	817	64	29	26	3758	3850	1671	1	55	—	4	4	600	414	2393			
2	77	—	0	—	—	1980	—	2	49	—	0	1	—	—	—			
6	140	—	7	5	390	546	—	—	—	—	—	—	—	—	—			
37	961	154	30	50	2091	2091	2751	2	101	30	29	4	1260	1260	10130			



縣	校 別	學 事 別	國 民 學 校						高 等 小 學									
			學 校	學 生	畢 業 生	教 員	職 員	歲 入	歲 出	資 產	學 校	學 生	畢 業 生	教 員	職 員	歲 入	歲 出	資 產
江 耶	縣	縣	16	579	—	36	16	3091	3091	4260	3	95	60	8	4	550	550	3900
			15	471	35	22	46	1092	1058	514	1	76	—	7	3	783	817	128
口 水	縣	縣	24	632	—	47	26	3575	3575	8100	2	86	20	9	4	1383	1383	5750
			4	190	12	6	—	570	570	1820	* 2	69	19	4	2	1107	1107	2800
黃 台	縣	縣	35	710	130	45	12	1732	1652	—	1	221	96	8	4	720	560	8860
			11	225	—	14	11	853	958	1314	1	56	—	4	2	1165	1165	12000
思 青	縣	縣	15	429	—	14	—	1192	1192	1142	—	42	11	3	1	—	—	—
			12	620	57	23	12	1928	1928	1206	2	114	52	8	2	597	669	2200
德 沿	縣	縣	7	381	80	14	6	1647	1658	2500	3	105	29	8	3	2211	2300	12000
			10	422	—	12	10	88	1000	4000	1	83	—	3	2	—	640	5000
印 松	縣	縣	23	1640	156	41	25	2264	2620	1430	3	185	21	12	12	1800	2460	1600
			29	1408	—	51	38	—	1698	9583	4	122	—	5	5	4334	1841	—
石 葵	縣	縣	11	367	18	14	12	610	610	720	2	42	21	3	3	280	280	10500
			10	241	228	13	13	560	560	1800	2	41	11	8	8	550	550	3600
鳳 畢	縣	縣	1	36	—	2	2	280	280	2200	1	24	—	2	2	320	370	2400
			19	564	—	37	15	2750	2750	—	6	175	44	19	9	3225	3225	285
安 清	縣	縣	29	940	148	62	123	3235	3285	2000	11	422	110	38	46	7562	7517	27490
			17	664	49	38	4	3307	3342	18878	3	116	36	8	3	1111	1111	5855
鎮 甯	縣	縣	13	428	70	24	13	1740	1740	—	4	100	20	10	7	800	800	—
			7	463	42	19	7	1740	1740	80	2	233	49	11	3	2000	2000	2113
邛 平	縣	縣	11	344	48	36	14	2622	2595	3622	5	118	32	15	7	1250	1510	6100
			5	398	—	16	3	2250	2190	2300	3	99	—	7	4	2050	2130	1958
豐 亨	縣	縣	5	186	—	5	5	700	1000	1417	1	30	—	2	1	—	300	—
			77	3027	27	122	120	4292	5348	29797	2	359	88	17	7	2024	2119	20000
大 威	縣	縣	16	632	—	28	20	3946	3946	17856	4	144	—	17	10	3375	3375	10743
			4	129	—	5	1	328	328	438	2	173	—	5	1	678	678	7570
甯 雲	縣	縣	6	230	21	8	8	2020	2155	7842	1	40	—	2	2	—	—	—
			7	385	19	15	5	2220	1185	4400	1	28	20	2	1	1300	350	34600
安 義	縣	縣	11	386	52	13	8	352	352	500	4	156	19	12	17	2020	2637	2881
			77	3228	149	132	180	11141	11166	26102	2	471	45	14	3	—	—	20000
仁 嶺	縣	縣	13	557	—	38	54	1402	2333	2060	4	166	13	15	18	2127	2230	8400
			20	580	—	29	23	3468	4835	11578	5	79	—	10	5	940	4425	13801
南 西	縣	縣	2	200	25	7	4	693	854	2340	—	83	18	5	4	820	1074	2560
			4	206	—	8	—	893	1058	500	3	142	50	14	—	3763	3656	2500
黔 織	縣	縣	12	434	66	25	16	4690	4690	28900	4	87	17	9	11	—	—	—
			2	66	—	2	1	410	450	550	1	44	—	4	1	6331	6620	11800
水 赤	縣	縣	29	1654	100	64	38	—	3550	—	2	172	15	12	5	—	2000	19277



縣 別	學 別	中 學 校						師 範 學 校									
		學 校	學 生	畢 業 生	教 員	職 員	歲 入	歲 出	資 產	學 校	學 生	畢 業 生	教 員	職 員	歲 入	歲 出	資 產
龍 里 縣		—	—	—	—	—	—	—	—	—	—	—	—	—	—	—	—
完 番 縣		—	—	—	—	—	—	—	—	—	—	—	—	—	—	—	—
都 勻 縣		1	110	—	6	—	23236	3226	—	—	—	—	—	—	—	—	—
遵 義 縣		1	371	29	15	—	877731	81322	70250	—	—	—	—	—	—	—	—
鎮 遠 縣		1	118	—	6	—	634075	32347	22011	—	—	—	—	—	—	—	—
天 柱 縣		1	69	—	7	—	41460	1460	19000	—	—	—	—	—	—	—	—
銅 仁 縣		1	42	—	6	—	3592	592	1200	—	—	—	—	—	—	—	—
松 桃 縣		—	—	—	—	—	—	—	—	—	—	—	—	—	—	—	—
安 順 縣		1	90	—	7	—	43716	2800	20000	—	—	—	—	—	—	—	—

附 甲 種 實

縣 別	學 別	甲 種 農 業						甲 種									
		學 校	學 生	畢 業 生	教 員	職 員	歲 入	歲 出	資 產	學 校	學 生	畢 業 生	教 員				
松 桃 縣		—	—	—	—	—	—	—	—	—	—	—	—	1	56	—	4



學事 學校類別		學 校								
		公			私			總		
		男	女	總	男	女	總	男	女	總
初 等 教 育	國民學校	386	81	404	59	1	60	445	19	464
	高等小學	15	2	17	4	—	4	19	2	21
	乙種實業	—	—	—	—	—	—	—	—	—
	農業	—	—	—	—	—	—	—	—	—
	工業	—	—	—	—	—	—	—	—	—
	商業	—	—	—	—	—	—	—	—	—
	其他	—	—	—	—	—	—	—	—	—
中 等 教 育	中學	2	—	2	—	—	—	2	—	2
	師範	1	—	1	—	—	—	1	—	1
	甲種實業	—	—	—	—	—	—	—	—	—
	農業	—	—	—	—	—	—	—	—	—
	工業	—	—	—	—	—	—	—	—	—
	商業	—	—	—	—	—	—	—	—	—
	其他	—	—	—	—	—	—	—	—	—
高 等 教 育	專法政	—	—	—	—	—	—	—	—	—
	門醫學	—	—	—	—	—	—	—	—	—
	農業	—	—	—	—	—	—	—	—	—
	工業	—	—	—	—	—	—	—	—	—
	商業	—	—	—	—	—	—	—	—	—
	商船	—	—	—	—	—	—	—	—	—
	外國語	—	—	—	—	—	—	—	—	—
	其他	—	—	—	—	—	—	—	—	—
	總	404	20	424	63	1	64	467	21	488





學 事 學 校 類 別		畢 業 生								
		公			私			總		
		男	女	總	男	女	總	男	女	總
初 等 教 育	國民學校	281	31	312	56	—	56	337	31	368
	高等小學	167	—	167	25	—	25	192	—	192
	乙種實業	—	—	—	—	—	—	—	—	—
	農工商業	—	—	—	—	—	—	—	—	—
	其他	—	—	—	—	—	—	—	—	—
中 等 教 育	中學	64	—	64	—	—	—	64	—	64
	師範	50	—	50	—	—	—	50	—	50
	甲種實業	—	—	—	—	—	—	—	—	—
	農工商業	—	—	—	—	—	—	—	—	—
	其他	—	—	—	—	—	—	—	—	—
高 等 教 育	專法政	—	—	—	—	—	—	—	—	—
	門醫學	—	—	—	—	—	—	—	—	—
	農工商業	—	—	—	—	—	—	—	—	—
	學商船	—	—	—	—	—	—	—	—	—
	校外國語	—	—	—	—	—	—	—	—	—
	其他	—	—	—	—	—	—	—	—	—
	總	502	31	533	81	—	81	643	31	674



學 事 學 校 類 別		死 亡 生								
		公			私			總		
		男	女	總	男	女	總	男	女	總
初 等 教 育	國民學校	2	—	2	—	—	—	2	—	2
	高等小學	—	—	—	—	—	—	—	—	—
	乙種實業	—	—	—	—	—	—	—	—	—
	農業	—	—	—	—	—	—	—	—	—
	工業	—	—	—	—	—	—	—	—	—
中 等 教 育	商業	—	—	—	—	—	—	—	—	—
	其他	—	—	—	—	—	—	—	—	—
	中學	1	—	1	—	—	—	1	—	1
	師範	2	—	2	—	—	—	2	—	2
	甲種實業	—	—	—	—	—	—	—	—	—
高 等 教 育	農業	—	—	—	—	—	—	—	—	—
	工業	—	—	—	—	—	—	—	—	—
	商業	—	—	—	—	—	—	—	—	—
	其他	—	—	—	—	—	—	—	—	—
	專法政	—	—	—	—	—	—	—	—	—
	醫學	—	—	—	—	—	—	—	—	—
	門農	—	—	—	—	—	—	—	—	—
	工業	—	—	—	—	—	—	—	—	—
	商業	—	—	—	—	—	—	—	—	—
	學商	—	—	—	—	—	—	—	—	—
商船	—	—	—	—	—	—	—	—	—	
育	校外國語	—	—	—	—	—	—	—	—	—
	其他	—	—	—	—	—	—	—	—	—
	總	5	—	5	—	—	—	5	—	5



學 事 校 類 別		職 員								
		公			私			總		
		男	女	總	男	女	總	男	女	總
初 等 教 育	國民學校	211	12	223	57	1	58	268	13	281
	高等小學	25	—	25	5	—	5	30	—	30
	乙種實業	—	—	—	—	—	—	—	—	—
	其他	—	—	—	—	—	—	—	—	—
中 等 教 育	中學	6	—	6	—	—	—	6	—	6
	師範	3	—	3	—	—	—	3	—	3
	甲種實業	—	—	—	—	—	—	—	—	—
	其他	—	—	—	—	—	—	—	—	—
高 等 教 育	專門學校	—	—	—	—	—	—	—	—	—
	法政	—	—	—	—	—	—	—	—	—
	醫學	—	—	—	—	—	—	—	—	—
	農業	—	—	—	—	—	—	—	—	—
	工業	—	—	—	—	—	—	—	—	—
	商業	—	—	—	—	—	—	—	—	—
	商船	—	—	—	—	—	—	—	—	—
	外國語	—	—	—	—	—	—	—	—	—
其他	—	—	—	—	—	—	—	—	—	
總	245	12	257	62	1	63	307	13	320	

歲

入

公			私			總		
男	女	總	男	女	總	男	女	總
37610	4162	41772	4151	200	4351	41761	4362	46123
24444	1182	25626	3238	—	3238	27682	1182	28864
—	—	—	—	—	—	—	—	—
—	—	—	—	—	—	—	—	—
—	—	—	—	—	—	—	—	—
—	—	—	—	—	—	—	—	—
12728	—	12728	—	—	—	12728	—	12728
5000	—	5000	—	—	—	5000	—	5000
—	—	—	—	—	—	—	—	—
—	—	—	—	—	—	—	—	—
—	—	—	—	—	—	—	—	—
—	—	—	—	—	—	—	—	—
—	—	—	—	—	—	—	—	—
—	—	—	—	—	—	—	—	—
—	—	—	—	—	—	—	—	—
—	—	—	—	—	—	—	—	—
—	—	—	—	—	—	—	—	—
—	—	—	—	—	—	—	—	—
—	—	—	—	—	—	—	—	—
—	—	—	—	—	—	—	—	—
79782	5341	85123	7389	200	7589	87171	5541	92712

學 事 校 類 別		歲 出								
		公			私			總		
		男	女	總	男	女	總	男	女	總
初 等 教 育 中 等 教 育 高 等 教 育	國民學校	39452	4232	43684	4410	250	4660	43862	4482	48344
	高等小學	24690	1182	25872	3265	—	3265	27955	1182	29137
	乙種實業	—	—	—	—	—	—	—	—	—
	工業	—	—	—	—	—	—	—	—	—
	商業	—	—	—	—	—	—	—	—	—
	其他	—	—	—	—	—	—	—	—	—
	中	13237	—	13237	—	—	—	13237	—	13237
	師範	5000	—	5000	—	—	—	5000	—	5000
	甲種實業	—	—	—	—	—	—	—	—	—
	工業	—	—	—	—	—	—	—	—	—
商業	—	—	—	—	—	—	—	—	—	
其他	—	—	—	—	—	—	—	—	—	
高	—	—	—	—	—	—	—	—	—	
專	—	—	—	—	—	—	—	—	—	
法政	—	—	—	—	—	—	—	—	—	
醫學	—	—	—	—	—	—	—	—	—	
門	—	—	—	—	—	—	—	—	—	
農業	—	—	—	—	—	—	—	—	—	
工業	—	—	—	—	—	—	—	—	—	
商業	—	—	—	—	—	—	—	—	—	
學	—	—	—	—	—	—	—	—	—	
商船	—	—	—	—	—	—	—	—	—	
校	—	—	—	—	—	—	—	—	—	
外國語	—	—	—	—	—	—	—	—	—	
育	—	—	—	—	—	—	—	—	—	
其	—	—	—	—	—	—	—	—	—	
總	82379	5414	87793	7675	250	7925	90054	5664	95718	







熱河特別區域各項學校學事歷年比較表

學	校類		事	學 校				學 生				畢 業 生			
				度	民國元年	二年	三年	四年	元年	二年	三年	四年	元年	二年	三年
初 等 教 育	國民學校		度	389	473	450	464	7959	10760	10339	10686	52	347	305	368
	高等小學		度	17	18	21	21	725	738	911	907	70	99	139	192
	乙種實業	農工商	業	—	—	—	—	—	—	—	—	—	—	—	—
			業	—	—	—	—	—	—	—	—	—	—	—	—
			業	—	—	—	—	—	—	—	—	—	—	—	—
	其他		度	—	—	—	—	—	—	—	—	—	—	—	—
	中 等 教 育	中學		度	2	2	2	2	151	135	176	215	—	—	17
師範		度	—	—	1	1	—	—	60	60	—	—	—	50	
甲種實業		農工商	業	—	—	—	—	—	—	—	—	—	—	—	—
	業		—	—	—	—	—	—	—	—	—	—	—	—	
其他		度	—	—	—	—	—	—	—	—	—	—	—	—	
高 等 教 育	專	法政	學	1	1	—	—	119	96	—	—	—	54	—	—
			業	—	—	—	—	—	—	—	—	—	—	—	—
	門	農工商	業	—	—	—	—	—	—	—	—	—	—	—	—
			業	—	—	—	—	—	—	—	—	—	—	—	—
			業	—	—	—	—	—	—	—	—	—	—	—	—
	商		業	—	—	—	—	—	—	—	—	—	—	—	—
	商		業	—	—	—	—	—	—	—	—	—	—	—	—
外國語		度	—	—	—	—	—	—	—	—	—	—	—	—	
其他		度	—	—	—	—	—	—	—	—	—	—	—	—	
總				466	491	474	488	8954	11729	11506	11868	128	491	461	674

學 校 類 別	學 年 事 度	輟 學 生				死 亡 生				教 員			
		民 國 元 年	二 年	三 年	四 年	元 年	二 年	三 年	四 年	元 年	二 年	三 年	四 年
初 等 教 育	國 民 學 校	63	243	454	411	1	7	16	2	390	488	456	480
	高 等 小 學	22	37	73	77	—	2	3	—	36	39	43	50
	乙 種 實 業	—	—	—	—	—	—	—	—	—	—	—	—
	農 工 商 業	—	—	—	—	—	—	—	—	—	—	—	—
	其 他	—	—	—	—	—	—	—	—	—	—	—	—
中 等 教 育	中 學	25	6	18	23	2	2	1	1	10	10	11	12
	師 範	—	—	—	8	—	—	—	2	—	—	3	3
	甲 種 實 業	—	—	—	—	—	—	—	—	—	—	—	—
	農 工 商 業	—	—	—	—	—	—	—	—	—	—	—	—
	其 他	—	—	—	—	—	—	—	—	—	—	—	—
高 等 教 育	專 門 學 校	22	24	—	—	1	—	—	—	3	3	—	—
	法 醫 農 工 商 船 外 國 語	—	—	—	—	—	—	—	—	—	—	—	—
	政 學 業 業 業 業 業 業	—	—	—	—	—	—	—	—	—	—	—	—
	—	—	—	—	—	—	—	—	—	—	—	—	—
	—	—	—	—	—	—	—	—	—	—	—	—	—
	—	—	—	—	—	—	—	—	—	—	—	—	—
	—	—	—	—	—	—	—	—	—	—	—	—	—
其 他	—	—	—	—	—	—	—	—	—	—	—	—	
總		132	310	545	519	4	11	20	5	439	540	513	545







學 事 學 校 類 別		學 校								
		公			私			總		
		男	女	總	男	女	總	男	女	總
初 等 教 育	國民學校	16	5	21	239	2	241	255	7	262
	高等小學	7	—	7	—	—	—	7	—	7
	乙種實業	—	—	—	—	—	—	—	—	—
	農業商業	—	—	—	—	—	—	—	—	—
	其他	—	—	—	—	—	—	—	—	—
中 等 教 育	中學	1	—	1	—	—	—	1	—	1
	師範	—	—	—	—	—	—	—	—	—
	甲種實業	—	—	—	—	—	—	—	—	—
	農業商業	—	—	—	—	—	—	—	—	—
高 等 教 育	其他	—	—	—	—	—	—	—	—	—
	專門	—	—	—	—	—	—	—	—	—
	法政學	—	—	—	—	—	—	—	—	—
	醫學	—	—	—	—	—	—	—	—	—
	農業	—	—	—	—	—	—	—	—	—
	工業	—	—	—	—	—	—	—	—	—
	商業	—	—	—	—	—	—	—	—	—
	商船	—	—	—	—	—	—	—	—	—
外國語	—	—	—	—	—	—	—	—	—	
總	24	5	29	239	2	241	267	7	274	





學 事 學 校 類 別		畢 業 生								
		公			私			總		
		男	女	總	男	女	總	男	女	總
初 等 教 育	國民學校	—	—	—	—	—	—	—	—	—
	高等小學	40	—	40	—	—	—	40	—	40
	乙種實業	—	—	—	—	—	—	—	—	—
	農工商業	—	—	—	—	—	—	—	—	—
	其他	—	—	—	—	—	—	—	—	—
中 等 教 育	中學	69	—	69	—	—	—	69	—	69
	師範	—	—	—	—	—	—	—	—	—
	甲種實業	—	—	—	—	—	—	—	—	—
	農工商業	—	—	—	—	—	—	—	—	—
	其他	—	—	—	—	—	—	—	—	—
高 等 教 育	專門學校	—	—	—	—	—	—	—	—	—
	法政學	—	—	—	—	—	—	—	—	—
	醫學	—	—	—	—	—	—	—	—	—
	農業	—	—	—	—	—	—	—	—	—
	工業	—	—	—	—	—	—	—	—	—
	商業	—	—	—	—	—	—	—	—	—
	商船	—	—	—	—	—	—	—	—	—
	外國語	—	—	—	—	—	—	—	—	—
	其他	—	—	—	—	—	—	—	—	—
	總	109	—	109	—	—	—	109	—	109



學 事 學 校 類 別		死 亡 生								
		公			私			總		
		男	女	總	男	女	總	男	女	總
初 等 教 育	國民學校	2	—	2	14	—	14	16	—	16
	高等小學	4	—	4	—	—	4	—	4	
	乙種實業	—	—	—	—	—	—	—	—	
	工業	—	—	—	—	—	—	—	—	
	商業	—	—	—	—	—	—	—	—	
中 等 教 育	其他	—	—	—	—	—	—	—	—	
	中 學	1	—	1	—	—	1	—	1	
	師 範	—	—	—	—	—	—	—	—	
	甲種實業	—	—	—	—	—	—	—	—	
	商業	—	—	—	—	—	—	—	—	
高 等 教 育	其他	—	—	—	—	—	—	—	—	
	專 門	—	—	—	—	—	—	—	—	
	法 醫	—	—	—	—	—	—	—	—	
	農 業	—	—	—	—	—	—	—	—	
	工 業	—	—	—	—	—	—	—	—	
育	商 業	—	—	—	—	—	—	—	—	
	學 商	—	—	—	—	—	—	—	—	
	商 船	—	—	—	—	—	—	—	—	
	校 外 國 語	—	—	—	—	—	—	—	—	
	其 他	—	—	—	—	—	—	—	—	
總		7	—	7	14	—	14	21	—	21



學 事 學 校 類 別		職 員								
		公			私			總		
		男	女	總	男	女	總	男	女	總
初 等 教 育	國民學校	7	3	10	1	—	1	8	3	11
	高等小學	9	—	9	—	—	9	—	9	
	乙種實業	—	—	—	—	—	—	—	—	
	農業	—	—	—	—	—	—	—	—	
	商業	—	—	—	—	—	—	—	—	
中 等 教 育	其他	—	—	—	—	—	—	—	—	
	中學	6	—	6	—	—	6	—	6	
	師範	—	—	—	—	—	—	—	—	
	甲種實業	—	—	—	—	—	—	—	—	
	農業	—	—	—	—	—	—	—	—	
高 等 教 育	商業	—	—	—	—	—	—	—	—	
	其他	—	—	—	—	—	—	—	—	
	專門	—	—	—	—	—	—	—	—	
	法政	—	—	—	—	—	—	—	—	
	醫學	—	—	—	—	—	—	—	—	
	農業	—	—	—	—	—	—	—	—	
	工業	—	—	—	—	—	—	—	—	
	商業	—	—	—	—	—	—	—	—	
	商船	—	—	—	—	—	—	—	—	
	外國語	—	—	—	—	—	—	—	—	
其他	—	—	—	—	—	—	—	—		
總	27	3	30	1	—	1	28	3	31	



學 事 校 類 別		歲 出								
		公			私			總		
		男	女	總	男	女	總	男	女	總
初 等 教 育	國民學校	3803	1785	5588	16117	—	16117	19920	1785	21705
	高等小學	7069	—	7069	—	—	—	7069	—	7069
	乙種實業	—	—	—	—	—	—	—	—	—
	農業	—	—	—	—	—	—	—	—	—
	工業	—	—	—	—	—	—	—	—	—
中 等 教 育	商業	—	—	—	—	—	—	—	—	—
	其他	—	—	—	—	—	—	—	—	—
	中學	10000	—	10000	—	—	—	10000	—	10000
	師範	—	—	—	—	—	—	—	—	—
	甲種實業	—	—	—	—	—	—	—	—	—
高 等 教 育	農業	—	—	—	—	—	—	—	—	—
	工業	—	—	—	—	—	—	—	—	—
	商業	—	—	—	—	—	—	—	—	—
	其他	—	—	—	—	—	—	—	—	—
	專門	—	—	—	—	—	—	—	—	—
育	法政	—	—	—	—	—	—	—	—	—
	醫學	—	—	—	—	—	—	—	—	—
	農業	—	—	—	—	—	—	—	—	—
	工業	—	—	—	—	—	—	—	—	—
	商業	—	—	—	—	—	—	—	—	—
育	商船	—	—	—	—	—	—	—	—	—
	外國語	—	—	—	—	—	—	—	—	—
	其他	—	—	—	—	—	—	—	—	—
總		20872	1785	22657	16117	—	16117	36989	1785	38774







綏遠特別區域各項學校學事歷年比較表

學 校 類 別	學 事 年 度	學 校				學 生				畢 業 生			
		民國元年	二年	三年	四年	元年	二年	三年	四年	元年	二年	三年	四年
初 等 教 育	國 民 學 校	85	142	—	262	2354	3571	—	5925	—	42	—	—
	高 等 小 學	4	8	—	7	221	319	—	374	—	21	—	40
	乙種實業	—	—	—	—	—	—	—	—	—	—	—	—
	農 工 商	—	—	—	—	—	—	—	—	—	—	—	—
	其 他	—	—	—	—	—	—	—	—	—	—	—	—
中 等 教 育	中 師	1	1	—	1	130	152	—	192	—	—	—	69
	甲種實業	—	—	—	—	—	—	—	—	—	—	—	—
	農 工 商	—	—	—	—	—	—	—	—	—	—	—	—
	其 他	—	—	—	—	—	—	—	—	—	—	—	—
高 等 教 育	專 門 學 校	—	—	—	—	—	—	—	—	—	—	—	—
	法 醫 農 工 商 商 外 國	—	—	—	—	—	—	—	—	—	—	—	—
	政 學 業 業 業 船 語	—	—	—	—	—	—	—	—	—	—	—	—
	其 他	—	—	—	—	—	—	—	—	—	—	—	—
	其 他	—	—	—	—	—	—	—	—	—	—	—	—
	其 他	—	—	—	—	—	—	—	—	—	—	—	—
總	90	151	—	270	2705	4042	—	6491	—	63	—	109	

學	校	年	事	輟學生				死亡生				教員					
				民國元年	二年	三年	四年	元年	二年	三年	四年	元年	二年	三年	四年		
初等教育	國民學校	學	校	109	69	—	278	1	1	—	16	162	90	—	272		
				高	等	小	學	11	4	—	44	—	—	—	4	16	8
	乙種實業	農工商	業	業	—	—	—	—	—	—	—	—	—	—	—	—	—
					其	他	—	—	—	—	—	—	—	—	—	—	—
中等教育	中師	師	範	39	13	—	49	1	2	—	1	8	7	—	7		
				甲種實業	農工商	業	業	—	—	—	—	—	—	—	—	—	—
	其	他	—	—	—	—	—	—	—	—	—	—	—	—	—	—	
					專	法醫農工商	政學業業	—	—	—	—	—	—	—	—	—	—
高等教育	專門學校	法醫農工商	學	商	—	—	—	—	—	—	—	—	—	—	—	—	
					商	商	業	業	—	—	—	—	—	—	—	—	—
	校	外	國	語	—	—	—	—	—	—	—	—	—	—	—	—	
					其	他	—	—	—	—	—	—	—	—	—	—	—
總				159	86	—	371	2	5	—	21	186	105	—	295		

職員				入歲				出歲				資產			
元年	二年	三年	四年	元年	二年	三年	四年	元年	二年	三年	四年	元年	二年	三年	四年
6	6	—	11	20776	12922	—	22577	20776	12922	—	21705	14557	12653	—	16339
5	2	—	9	6789	4600	—	6783	6789	4600	—	7069	12333	8516	—	11882
—	—	—	—	—	—	—	—	—	—	—	—	—	—	—	—
—	—	—	—	—	—	—	—	—	—	—	—	—	—	—	—
—	—	—	—	—	—	—	—	—	—	—	—	—	—	—	—
—	—	—	—	—	—	—	—	—	—	—	—	—	—	—	—
3	4	—	6	12766	14698	—	10000	12766	14698	—	10000	50000	50000	—	—
—	—	—	—	—	—	—	—	—	—	—	—	—	—	—	—
—	—	—	—	—	—	—	—	—	—	—	—	—	—	—	—
—	—	—	—	—	—	—	—	—	—	—	—	—	—	—	—
—	—	—	—	—	—	—	—	—	—	—	—	—	—	—	—
—	—	—	—	—	—	—	—	—	—	—	—	—	—	—	—
—	—	—	—	—	—	—	—	—	—	—	—	—	—	—	—
—	—	—	—	—	—	—	—	—	—	—	—	—	—	—	—
—	—	—	—	—	—	—	—	—	—	—	—	—	—	—	—
—	—	—	—	—	—	—	—	—	—	—	—	—	—	—	—
—	—	—	—	—	—	—	—	—	—	—	—	—	—	—	—
—	—	—	—	—	—	—	—	—	—	—	—	—	—	—	—
—	—	—	—	—	—	—	—	—	—	—	—	—	—	—	—
—	—	—	—	—	—	—	—	—	—	—	—	—	—	—	—
—	—	—	—	—	—	—	—	—	—	—	—	—	—	—	—
14	12	—	26	40331	32220	—	39360	40331	32220	—	38774	76890	71169	—	28221





學 事 學 校 類 別		學 校								
		公			私			總		
		男	女	總	男	女	總	男	女	總
初 等 教 育	國民學校	87	2	89	89	3	92	176	5	181
	高等小學	11	1	12	1	—	1	12	1	13
	乙種實業	—	—	—	—	—	—	—	—	—
	農業	—	—	—	—	—	—	—	—	—
	工業	—	—	—	—	—	—	—	—	—
中 等 教 育	商業	1	—	1	—	—	—	1	—	1
	其他	—	—	—	—	—	—	—	—	—
	中學	1	—	1	—	—	—	1	—	1
	師範	—	—	—	—	—	—	—	—	—
	甲種實業	—	—	—	—	—	—	—	—	—
高 等 教 育	農業	—	—	—	—	—	—	—	—	—
	工業	—	—	—	—	—	—	—	—	—
	商業	—	—	—	—	—	—	—	—	—
	其他	1	—	1	—	—	—	1	—	1
	專科	1	—	1	—	—	—	1	—	1
育	法政	—	—	—	—	—	—	—	—	—
	醫學	—	—	—	—	—	—	—	—	—
	農學	—	—	—	—	—	—	—	—	—
	工業	—	—	—	—	—	—	—	—	—
	商業	—	—	—	—	—	—	—	—	—
育	商船	—	—	—	—	—	—	—	—	—
	外國語	—	—	—	—	—	—	—	—	—
	其他	—	—	—	—	—	—	—	—	—
總		102	3	105	90	3	93	192	6	198

學

生

公			私			總		
男	女	總	男	女	總	男	女	總
2143	49	2192	2122	67	2189	4265	116	4381
283	8	291	6	—	6	289	8	297
—	—	—	—	—	—	—	—	—
—	—	—	—	—	—	—	—	—
40	—	40	—	—	—	40	—	40
—	—	—	—	—	—	—	—	—
92	—	92	—	—	—	92	—	92
10	—	10	—	—	—	10	—	10
—	—	—	—	—	—	—	—	—
—	—	—	—	—	—	—	—	—
—	—	—	—	—	—	—	—	—
66	—	66	—	—	—	66	—	66
30	—	30	—	—	—	30	—	30
—	—	—	—	—	—	—	—	—
—	—	—	—	—	—	—	—	—
—	—	—	—	—	—	—	—	—
—	—	—	—	—	—	—	—	—
—	—	—	—	—	—	—	—	—
—	—	—	—	—	—	—	—	—
—	—	—	—	—	—	—	—	—
—	—	—	—	—	—	—	—	—
2061	57	2721	2128	67	2195	4792	124	4916



學 事 學 校 類 別		畢 業 生								
		公			私			總		
		男	女	總	男	女	總	男	女	總
初 等 教 育	國民學校	4	—	4	—	—	—	4	—	4
	高等小學	4	—	4	—	—	—	4	—	4
	乙種實業	—	—	—	—	—	—	—	—	—
	農業	—	—	—	—	—	—	—	—	—
	工業	—	—	—	—	—	—	—	—	—
中 等 教 育	其他	—	—	—	—	—	—	—	—	—
	中學	—	—	—	—	—	—	—	—	—
	師範	8	—	8	—	—	—	8	—	8
	甲種實業	—	—	—	—	—	—	—	—	—
	農業	—	—	—	—	—	—	—	—	—
高 等 教 育	其他	33	—	33	—	—	—	33	—	33
	專	—	—	—	—	—	—	—	—	—
	法政	—	—	—	—	—	—	—	—	—
	醫學	—	—	—	—	—	—	—	—	—
	農工	—	—	—	—	—	—	—	—	—
總	商業	—	—	—	—	—	—	—	—	—
	商船	—	—	—	—	—	—	—	—	—
	外國語	—	—	—	—	—	—	—	—	—
	其他	—	—	—	—	—	—	—	—	—
	總	49	—	49	—	—	—	49	—	49



學 事 學 校 類 別		死 亡 生								
		公			私			總		
		男	女	總	男	女	總	男	女	總
初 等 教 育	國民學校	6	1	7	2	—	2	8	1	9
	高等小學	—	—	—	—	—	—	—	—	—
	乙種實業	—	—	—	—	—	—	—	—	—
	乙種實業	—	—	—	—	—	—	—	—	—
	其他	—	—	—	—	—	—	—	—	—
中 等 教 育	中 學	1	—	1	—	—	1	—	1	
	師 範	—	—	—	—	—	—	—	—	
	甲種實業	—	—	—	—	—	—	—	—	
	甲種實業	—	—	—	—	—	—	—	—	
	其他	—	—	—	—	—	—	—	—	
高 等 教 育	專 門 學 校	1	—	1	—	—	1	—	1	
	法 醫 學	—	—	—	—	—	—	—	—	
	農 業 工 業	—	—	—	—	—	—	—	—	
	農 業 工 業	—	—	—	—	—	—	—	—	
	商 船 外 國 語	—	—	—	—	—	—	—	—	
其 他	—	—	—	—	—	—	—	—	—	
總		8	1	9	2	—	2	10	1	11



學 事 學 校 類 別		職 員								
		公			私			總		
		男	女	總	男	女	總	男	女	總
初 等 教 育 中 等 教 育 高 等 教 育	國民學校	47	—	47	5	—	5	52	—	52
	高等小學	19	—	19	—	—	19	—	19	
	乙種實業	—	—	—	—	—	—	—	—	
	農業	—	—	—	—	—	—	—	—	
	工業	—	—	—	—	—	—	—	—	
	商業	—	—	—	—	—	—	—	—	
	其他	—	—	—	—	—	—	—	—	
	其中	5	—	5	—	—	5	—	5	
	中師	—	—	—	—	—	—	—	—	
	甲種實業	—	—	—	—	—	—	—	—	
農業	—	—	—	—	—	—	—	—		
工業	—	—	—	—	—	—	—	—		
商業	—	—	—	—	—	—	—	—		
其他	1	—	1	—	—	1	—	1		
其專	3	—	3	—	—	3	—	3		
法政	—	—	—	—	—	—	—	—		
醫學	—	—	—	—	—	—	—	—		
農	—	—	—	—	—	—	—	—		
業	—	—	—	—	—	—	—	—		
工	—	—	—	—	—	—	—	—		
業	—	—	—	—	—	—	—	—		
商	—	—	—	—	—	—	—	—		
業	—	—	—	—	—	—	—	—		
商	—	—	—	—	—	—	—	—		
船	—	—	—	—	—	—	—	—		
校外國語	—	—	—	—	—	—	—	—		
其	—	—	—	—	—	—	—	—		
他	—	—	—	—	—	—	—	—		
總	75	—	75	5	—	5	80	—	80	



學 事 學 校 類 別		歲 出								
		公			私			總		
		男	女	總	男	女	總	男	女	總
初 等 教 育	國民學校	11527	936	12463	637	—	637	12164	936	13100
	高等小學	15014	401	15415	—	—	—	15014	401	15415
	乙種實業	—	—	—	—	—	—	—	—	—
	農業	—	—	—	—	—	—	—	—	—
	工業	—	—	—	—	—	—	—	—	—
中 等 教 育	商業	320	—	320	—	—	—	320	—	320
	其他	956	—	956	—	—	—	956	—	956
	中學	9521	—	9521	—	—	—	9521	—	9521
	師範	567	—	567	—	—	—	567	—	567
	甲種實業	—	—	—	—	—	—	—	—	—
高 等 教 育	農業	—	—	—	—	—	—	—	—	—
	工業	—	—	—	—	—	—	—	—	—
	商業	—	—	—	—	—	—	—	—	—
	其他	2376	—	2376	—	—	—	2376	—	2376
	專門學校	1025	—	1025	—	—	—	1025	—	1025
育	政學	—	—	—	—	—	—	—	—	—
	醫學	—	—	—	—	—	—	—	—	—
	農業	—	—	—	—	—	—	—	—	—
	工業	—	—	—	—	—	—	—	—	—
	商業	—	—	—	—	—	—	—	—	—
商船	—	—	—	—	—	—	—	—	—	
外國語	—	—	—	—	—	—	—	—	—	
其他	—	—	—	—	—	—	—	—	—	
總		41306	1337	42643	637	—	637	41943	1337	43280







察哈爾特別區域各項學校學事歷年比較表

學 校 類 別	學 事 年 度	學 校				學 生				畢 業 生			
		民 國 元 年	二 年	三 年	四 年	元 年	二 年	三 年	四 年	元 年	二 年	三 年	四 年
初 等 教 育	國 民 學 校	—	—	120	181	—	—	1966	4381	—	—	15	4
	高 等 小 學	—	—	9	13	—	—	218	297	—	—	31	4
	乙 種 實 業 農 工 商	—	—	—	—	—	—	—	—	—	—	—	—
	其 他	—	—	—	—	—	—	—	40	—	—	—	—
中 等 教 育	中 師	—	—	—	1	—	—	—	92	—	—	—	—
	甲 種 實 業 農 工 商	—	—	—	—	—	—	—	10	—	—	—	8
	其 他	—	—	—	1	—	—	—	66	—	—	—	33
高 等 教 育	專 門 學 校	—	—	—	1	—	—	—	30	—	—	—	—
	法 醫 農 工 商 商 外 國	—	—	—	—	—	—	—	—	—	—	—	—
	政 學 業 業 業 船 語	—	—	—	—	—	—	—	—	—	—	—	—
	其 他	—	—	—	—	—	—	—	—	—	—	—	—
	總	—	—	129	198	—	—	2184	4916	—	—	46	49

學 校 類 別	學 年 度	輟 學 生				死 亡 生				教 員			
		民 國 元 年	二 年	三 年	四 年	元 年	二 年	三 年	四 年	元 年	二 年	三 年	四 年
初 等 教 育 中 等 教 育 高 等 教 育	國 民 學 校	—	—	105	131	—	—	—	9	—	—	122	187
		高 等 小 學	—	—	15	22	—	—	—	—	—	20	27
	乙 種 實 業	農 業	—	—	—	—	—	—	—	—	—	—	—
		工 商 業	—	—	—	—	—	—	—	—	—	—	1
	其 他	—	—	—	—	—	—	—	—	—	—	—	
	中 師	學 範	—	—	—	41	—	—	—	1	—	—	5
		農 業	—	—	—	—	—	—	—	—	—	—	—
	甲 種 實 業	工 商 業	—	—	—	—	—	—	—	—	—	—	—
		其 他	—	—	—	—	—	—	—	—	—	—	4
	專 門 學 校	法 政 學 業	—	—	—	8	—	—	—	1	—	—	2
醫 農 工 商 船 語		—	—	—	—	—	—	—	—	—	—	—	
其 他	國 語	—	—	—	—	—	—	—	—	—	—	—	
	其 他	—	—	—	—	—	—	—	—	—	—	—	
總		—	—	120	202	—	—	—	11	—	—	142	226

職員				入歲				出歲				資產			
元年	二年	三年	四年	元年	二年	三年	四年	元年	二年	三年	四年	元年	二年	三年	四年
—	—	59	52	—	—	12307	14689	—	—	12296	13100	—	—	1740	1747
—	—	12	19	—	—	16877	14983	—	—	16489	15415	—	—	28281	34239
—	—	—	—	—	—	—	—	—	—	—	—	—	—	—	—
—	—	—	—	—	—	—	—	—	—	—	—	—	—	—	—
—	—	—	—	—	—	—	320	—	—	—	320	—	—	—	—
—	—	—	—	—	—	—	—	—	—	—	956	—	—	—	—
—	—	—	5	—	—	—	9634	—	—	—	9521	—	—	—	—
—	—	—	—	—	—	—	567	—	—	—	567	—	—	—	—
—	—	—	—	—	—	—	—	—	—	—	—	—	—	—	—
—	—	—	—	—	—	—	—	—	—	—	—	—	—	—	—
—	—	—	1	—	—	—	—	—	—	—	2376	—	—	—	—
—	—	—	3	—	—	—	1025	—	—	—	1025	—	—	—	92
—	—	—	—	—	—	—	—	—	—	—	—	—	—	—	—
—	—	—	—	—	—	—	—	—	—	—	—	—	—	—	—
—	—	—	—	—	—	—	—	—	—	—	—	—	—	—	—
—	—	—	—	—	—	—	—	—	—	—	—	—	—	—	—
—	—	71	80	—	—	29181	41118	—	—	28785	43280	—	—	50021	36078

縣	校 別	國 民 學 校							高 等 小 學								
		學 校	學 生	畢 業 生	教 員	職 員	歲 入	歲 出	資 產	學 校	學 生	畢 業 生	教 員	職 員	歲 入	歲 出	資 產
張	北 縣	28	584	—	30	28	4992	4142	480	3	95	—	6	6	3090	3060	4428
獨	石 縣	24	522	—	24	24	1960	1960	—	1	19	—	2	2	1966	2700	20500
多	倫 縣	7	200	—	8	—	4249	3508	665	2	30	4	2	1	2595	2266	9196
豐	鎮 縣	93	2371	—	92	—	2213	2213	—	4	91	—	10	6	4730	4730	—
涼	城 縣	6	230	—	11	—	920	920	602	1	41	—	3	1	150	150	115
興	和 縣	6	149	—	6	—	260	260	—	1	14	—	3	2	1900	1900	—
陶	林 縣	16	325	—	16	—	96	96	—	1	7	—	1	1	552	609	—

縣	校 別	中 學 校							師 範 學 校								
		學 校	學 生	畢 業 生	教 員	職 員	歲 入	歲 出	資 產	學 校	學 生	畢 業 生	教 員	職 員	歲 入	歲 出	資 產
張	北 縣	1	92	—	5	5	9534	9520	—	—	—	—	—	—	—	—	—
多	倫 縣	—	—	—	—	—	—	—	—	—	10	8	—	—	—	567	—



留 學 歐 洲 各 國

科 目	費 別 留 學 國	海 軍 部	教 育 部	直 隸	奉 天	吉 林	山 東	河 南	山 西	江 蘇	安 徽
		文	英	—	—	—	—	—	—	2	—
	法	—	2	—	—	—	—	3	—	—	—
	德	—	1	—	—	—	—	—	—	—	—
	瑞 士	—	—	—	—	—	—	—	—	1	—
理	英	—	—	—	—	1	1	—	4	1	3
	法	—	2	3	—	—	—	—	—	—	—
	德	—	1	—	—	—	—	—	—	—	—
法	英	—	2	—	—	—	—	1	1	—	—
	法	—	5	—	—	1	—	2	—	2	—
	德	—	—	—	—	—	—	—	—	—	—
商	英	—	2	—	—	—	—	—	—	—	—
	法	—	—	—	—	—	—	—	—	—	—
	瑞 士	—	—	1	—	—	—	—	—	—	—
醫	英	—	1	1	—	—	—	—	—	1	—
	法	—	1	—	—	—	—	—	—	1	—
	德	—	—	—	—	—	—	—	—	—	—
農	英	—	—	—	—	—	—	—	—	—	1
	法	—	3	1	—	—	—	1	—	—	—
	德	—	—	—	—	—	—	—	—	—	—
工	英	—	6	—	—	—	—	—	5	3	6
	法	—	3	—	—	1	2	—	—	4	—
	德	—	1	—	2	—	2	—	—	—	1
	比	—	—	—	—	—	—	—	—	3	—
	瑞 士	—	—	—	—	—	—	—	—	—	—
海 軍	英	4	—	—	—	—	—	—	—	—	—
	法	2	—	—	—	—	—	—	—	—	—
豫 備	英	—	—	—	—	—	—	—	—	—	—
	法	—	3	—	—	—	—	—	—	—	1
總		6	33	6	2	3	5	9	10	16	12





## 留學美國官

費 科 別 目	外 交 部	海 軍 部	教 育 部	交 通 部	奉 天	吉 林	山 東	河 南	江 蘇	安 徽
文	4	—	1	—	—	—	—	1	—	—
理	2	—	—	—	—	—	—	—	1	—
法	11	—	1	—	1	2	—	4	1	1
商	2	—	—	—	—	1	—	—	—	—
醫	1	—	—	—	—	—	—	—	—	—
農	1	—	—	—	—	—	—	1	—	—
工	14	—	1	2	1	3	5	3	—	—
師 範	1	—	—	—	—	—	—	—	—	—
海 軍	—	26	—	—	—	—	—	—	—	—
豫 備	—	—	—	—	—	—	—	—	3	—
總	36	26	3	2	2	6	5	9	5	1

費 生 統 計 表

江 西	浙 江	湖 北	湖 南	陝 西	四 川	廣 東	廣 西	雲 南	總
—	—	—	—	1	1	6	—	—	14
5	1	—	—	2	—	3	—	—	14
1	—	1	5	—	1	9	—	2	40
—	—	—	2	—	—	2	—	—	7
—	—	—	—	—	—	—	—	—	1
—	1	—	—	—	—	1	—	1	5
5	3	1	12	3	5	5	2	5	70
—	—	—	—	—	—	—	—	—	1
—	—	—	—	—	—	—	—	—	26
3	1	1	1	—	—	—	—	—	9
14	6	3	20	6	7	26	2	8	187

## 留學日本國官

費 科 別 目	教 育 部	京 師 學 務 局	直 隸	奉 天	吉 林	黑 龍 江	山 東	河 南	山 西	江 蘇	安 徽	江 西
文	—	—	1	—	—	—	4	—	2	—	—	1
理	3	3	2	1	1	—	—	—	—	—	—	2
法	2	2	4	12	4	1	6	2	10	4	4	8
商	—	2	—	2	6	—	1	—	4	—	1	7
醫	2	1	10	1	3	—	3	1	1	15	4	15
農	—	—	—	—	1	—	7	—	3	3	—	2
工	6	—	3	9	10	—	11	2	9	27	9	31
師範	—	—	8	5	6	—	1	—	2	7	2	—
豫備	—	2	—	5	5	—	13	6	9	—	—	9
其他	—	—	2	—	—	—	12	—	1	1	—	5
總	13	10	30	33	36	1	58	11	41	57	20	80

費 生 統 計 表

福 建	浙 江	湖 北	湖 南	陝 西	甘 肅	四 川	廣 東	廣 西	雲 南	貴 州	總
—	2	—	—	—	—	—	3	—	1	—	14
5	1	2	—	2	—	2	1	—	—	3	28
8	7	10	23	20	6	15	21	1	2	1	173
7	1	5	9	9	—	6	2	—	6	—	68
13	27	12	9	10	—	11	20	3	9	4	174
3	2	1	5	1	—	7	3	1	15	1	55
10	36	16	61	23	—	36	37	10	12	5	363
4	13	5	14	4	—	9	12	—	5	2	97
—	4	—	—	11	1	—	—	—	5	—	70
3	1	1	2	4	—	5	1	—	4	2	44
53	94	52	123	84	7	91	100	15	59	18	1086

# 社 會 教 育

省 區 別		社 會 教 育										
		京 兆	直 隸	奉 天	吉 林	黑 龍 江	山 東	山 西	河 南	江 蘇	江 西	安 徽
圖 書 館	處 數	2	2	2	1	1	1	—	1	3	—	1
	藏 書 數	—	14160	12402	—	830	1032	—	—	—	—	2000
	種 冊 數	—	—	55677	—	19260	—	—	—	—	—	—
通 俗 圖 書 館	經 費	10000	1020	—	—	—	—	—	3600	—	—	—
	每 年 入 覽 人 數	3443	9660	—	—	7200	300	—	1200	—	—	—
	處 數	1	4	35	3	3	23	9	22	5	5	4
博 物 館	藏 書 數	1400	900	7500	700	650	10000	2700	9000	1600	1500	1200
	種 冊 數	—	—	—	—	—	—	—	—	—	—	—
	經 費	8000	800	7000	600	600	9400	2250	8200	1500	1250	100
博 物 館	每 年 入 覽 人 數	24200	34675	32500	32850	31025	54750	100500	373250	65740	45625	43900
	處 數	1	—	—	—	—	1	1	—	2	—	—
	藏 品 數	—	—	—	—	—	—	—	—	—	—	—
育 會	種 件 數	—	—	—	—	—	—	—	—	—	—	—
	經 費	—	—	—	—	—	—	—	—	—	—	—
	入 覽 人 數	—	—	—	—	—	—	—	—	—	—	—
講 演 所	處 數	3	3	7	3	2	19	8	24	12	10	2
	經 費	—	—	—	—	—	—	—	—	—	—	—
	會 員 數	—	—	—	—	—	—	—	—	—	—	—
閱 報 所	處 數	17	100	150	20	13	655	109	51	69	60	21
	經 費	—	—	—	—	—	—	—	—	—	—	—
	講 演 員 數	—	—	—	—	—	—	—	—	—	—	—
巡 迴 文 庫	每 次 聽 講 人 數	113	40	40	20	20	30	30	30	30	30	30
	處 數	19	124	45	17	5	113	77	139	187	106	30
	報 紙 種 數	22	14	10	5	4	14	10	12	18	10	8
巡 迴 文 庫	經 費	—	—	—	—	—	—	—	—	—	—	—
	每 日 平 均 入 覽 人 數	40	40	50	60	50	60	30	30	50	20	20
	處 數	—	—	17	—	—	—	—	—	4	—	—
巡 迴 文 庫	每 所 種 冊 數	—	—	354	—	—	—	—	—	338	—	—
	經 費	—	—	1710	—	—	—	—	—	400	—	—
	每 日 平 均 入 覽 人 數	—	—	7400	—	—	—	—	—	400	—	—

統計表

福建	浙江	湖北	湖南	陝西	甘肅	新疆	四川	廣東	廣西	雲南	貴州	熱河	總
1	1	1	1	1	—	—	1	1	1	1	1	1	25
1240	—	7310	—	1250	—	—	4560	3065	6930	37440	1880	390	95089
54646	—	—	—	70800	—	—	94160	—	—	—	—	—	294543
—	—	—	2796	—	—	—	—	—	—	—	6000	—	23416
12000	—	10800	—	500	—	—	—	3600	21600	36000	3600	—	109903
21	21	44	14	—	2	4	4	6	1	6	—	1	238
600	5350	18000	3500	—	500	1200	1600	1800	300	1500	—	300	71800
—	—	—	—	—	—	—	—	—	—	—	—	—	—
500	4200	3800	2800	—	600	800	1200	1500	250	1200	—	200	56750
21900	219000	357000	13870	—	18250	36500	54750	73000	10950	35700	—	9125	2718910
—	—	1	—	—	—	—	—	1	—	1	—	—	8
—	—	—	—	—	—	—	—	—	—	—	—	—	—
—	—	—	—	—	—	—	—	—	—	—	—	—	—
—	—	—	—	—	—	—	—	—	—	—	—	—	—
—	—	—	—	—	—	—	—	—	—	—	—	—	—
5	8	19	4	8	9	2	13	4	2	20	2	—	189
—	—	—	—	—	—	—	—	—	—	—	—	—	—
—	—	—	—	—	—	—	—	—	—	—	—	—	—
23	168	239	18	18	88	2	37	52	177	47	2	3	2139
—	—	—	—	—	—	—	—	—	—	—	—	—	—
—	—	—	—	—	—	—	—	—	—	—	—	—	—
30	30	90	30	20	20	20	30	30	30	20	20	20	803
52	170	103	39	15	91	5	156	149	54	99	16	6	1817
8	14	16	11	9	5	4	12	17	5	8	4	5	246
—	—	—	—	—	—	—	—	—	—	—	—	—	—
40	30	50	40	30	20	20	30	50	20	30	20	30	860
—	—	—	—	—	4	—	1	—	—	4	—	—	30
—	—	—	—	—	300	—	400	—	—	420	—	—	1812
—	—	—	—	—	—	—	—	—	—	—	—	—	—
—	—	—	—	—	320	—	100	—	—	320	—	—	2850
—	—	—	—	—	200	—	120	—	—	140	—	—	8260

外 人 設 立 學

別 事	京	直	奉	吉	黑	山	山	陝	河	江	
	兆	隸	天	林	龍	東	西	西	南	蘇	
學 校	36	131	86	41	4	350	21	24	172	324	
學 生	1008	5563	5013	7052	113	7212	741	696	4537	17258	
教 員	本 國 人	71	290	129	42	8	498	41	43	273	1092
	外 國 人	16	53	173	243	3	72	19	11	25	428

校 調 查 表

安 徽	江 西	浙 江	湖 北	湖 南	廣 西	雲 南	貴 州	甘 肅	新 疆	總
43	102	148	127	111	10	26	21	3	3	1788
2071	3382	6328	5350	4608	418	1234	647	68	101	73400
152	189	366	403	333	34	38	38	3	1	4044
35	51	113	64	110	10	10	3	3	5	1447



