

許特院法司 案立部育教

度年一十二

覽一院學政法海上

版出月一年二十二國民

橋浦打路父神金海上址院

## 總 理 遺 囑

余致力國民革命凡四十年其目的在求中國之自由平等積四十年之經驗深至欲達到此目的必須喚起民衆及聯合世界上以平等待我之民族共同奮鬥

現在革命尙未成功凡我同志務須依照余所著建國方略建國大綱三民主義及第一次全國代表大會宣言繼續努力以求貫徹最近主張開國民會議及廢除不平等條約尤須於最短期間促其實現是所至囑

525.8221  
486  
1932

上海政法學院一覽

二十一年度上海政法學院一覽

總理遺囑

目錄

頁數

1. 院徽院色

院旗

2. 攝影

院長

副院長兼代教務長

總務長

全體教職員

本院全門

圖書館中文部

圖書館西文部

目錄



副院長兼代教務長	.....	二
總務長	.....	三
全體教職員	.....	三
本院全門	.....	四
圖書館中文部	.....	四
圖書館西文部	.....	五
目錄	.....	五

020229

目 錄

圖書閱覽室	五
宿舍之一角	六
教室之一	六
模範法庭	六
3. 院 史	一一—二
4. 章 程	三—二八
5. 學 生 通 則	二九—三六
6. 規 則	三七—四〇
7. 學 程 編 制	四一—六〇
8. 學 程 綱 要	六一—七六
9. 本院行政系統圖	
10 院 曆	七七—七八
11 名 錄	

12 統計圖表

現任院董名錄	七九——八〇
院務會議會員名錄	八一——八二
職員名錄	八三——八六
教授名錄	八七——九四
出版委員會名錄	九五
訓育委員會名錄	九六
歷屆畢業生名錄	九七——一三六
學生名錄	一三七——一五八
前任院董名錄	一五九——一六〇
前任教職員名錄	一六一——一六二
現任職員各項統計比較表	
現任教授各項統計比較表	一
各級男女學生人數比較表	二

目錄

目 錄

學生年齡比較表	二
學生籍貫比較表	三
歷屆畢業生人數比較表	三
學生課外組織團體一覽表	四
本院交通圖	四

徽 院



色 院

下如色二白青爲定色院院本

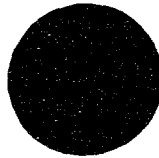

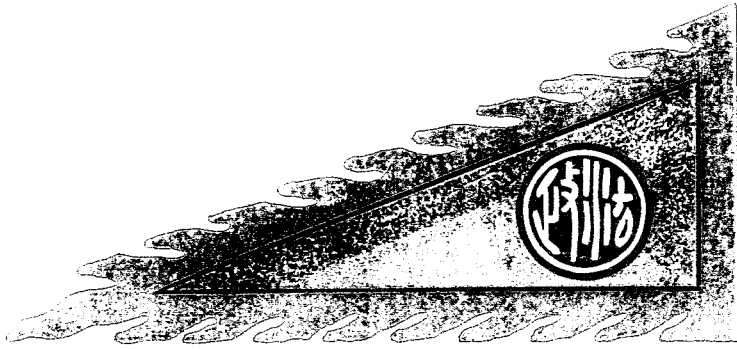

旗

院



攝影



院長鄭統秀博士



副院長兼代教務長張忠道博士



士博錡駿章長務總



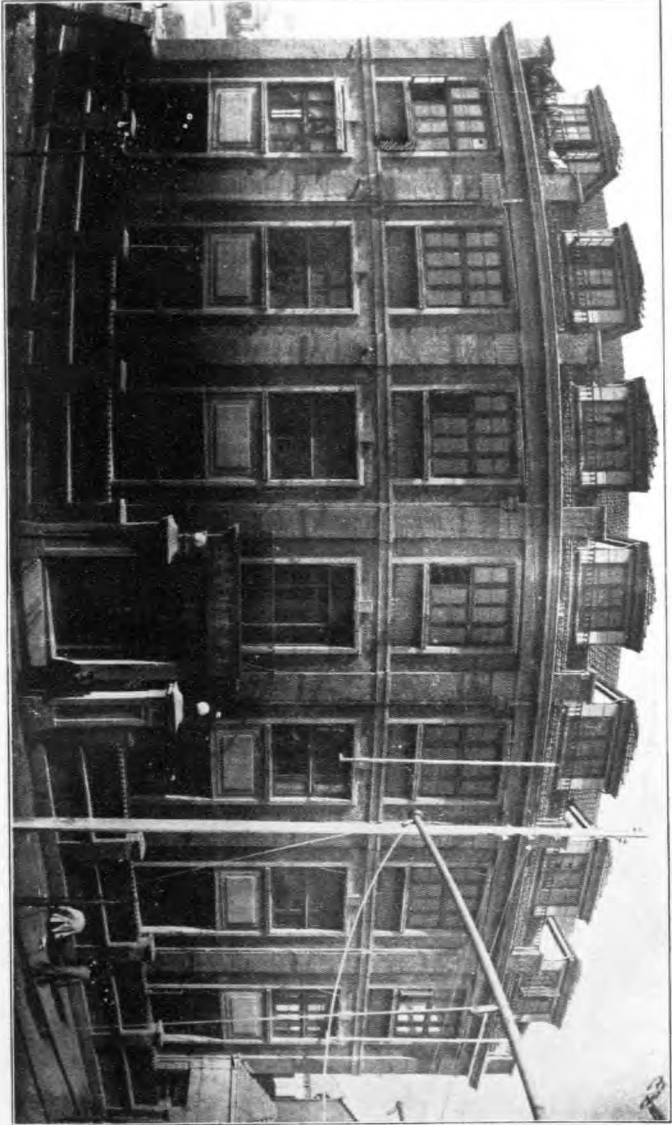

本 院 前 門

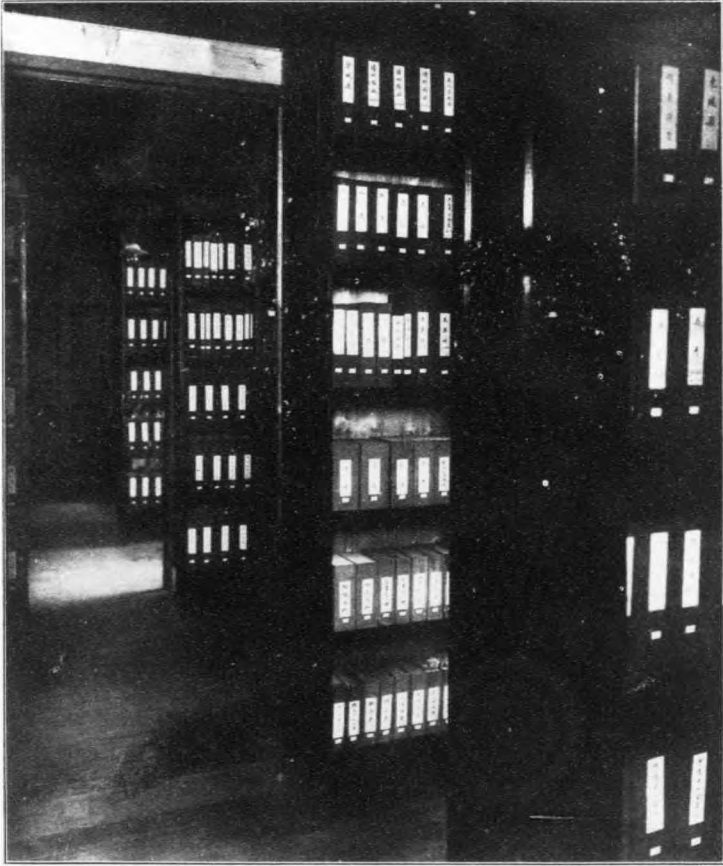

部 文 中 庫 書 館 書 圖



圖 書 館 書 庫 西 文 部



圖 書 閱 覽 室

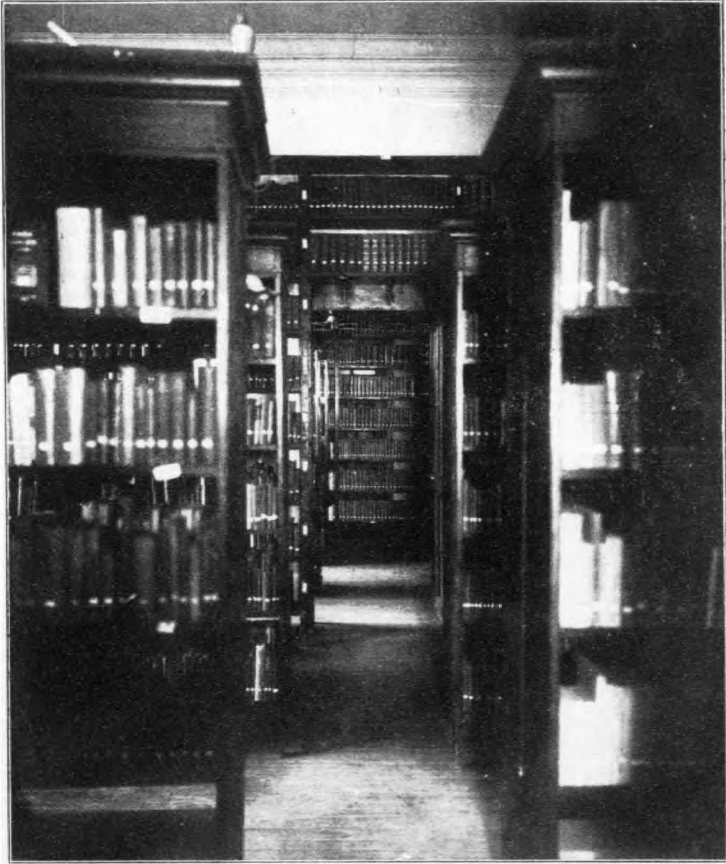

角 一 之 舍 宿

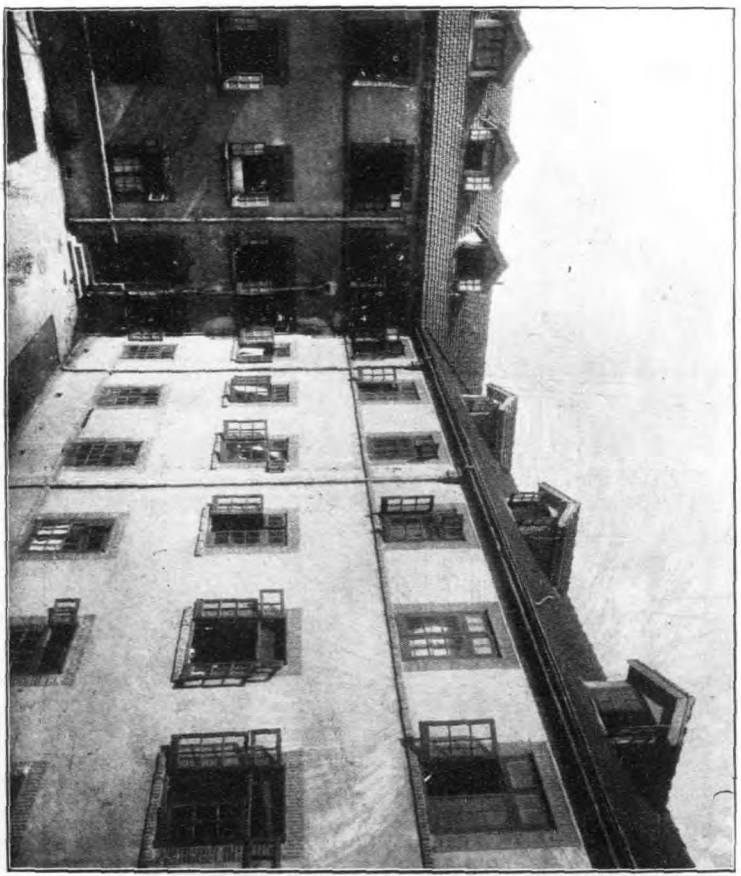

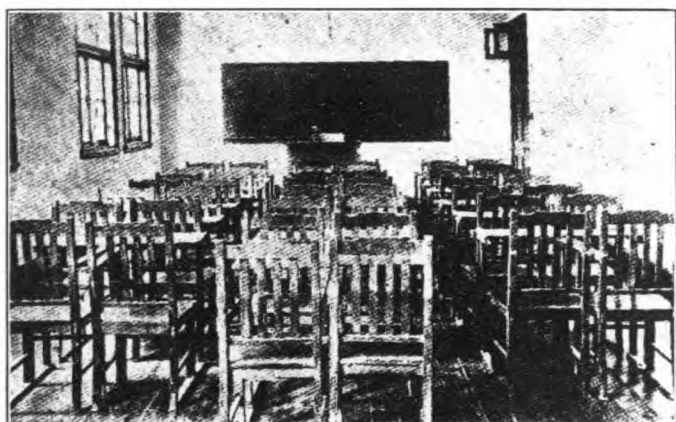

一 之 室 教

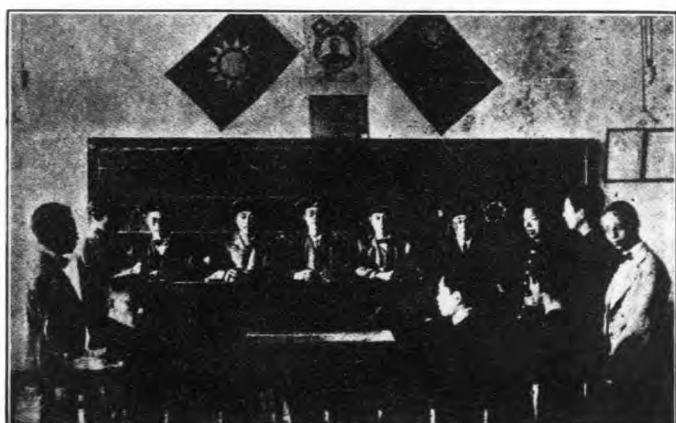

庭 法 範 模

## 院 史

本院(原名上海法政大學)於民國十三年秋由徐謙張一鵬黃鎮磐劉劭沈銘昌先生等發起規模粗具當推徐謙長校而徐張黃劉沈諸先生爲校董辦理一載漸形發達乃籌募款項在法租界金神父路建築校舍聿觀厥成旋徐校長因事與校董齟齬解散校董會繼又因事他往不暇兼顧遂委託其夫人沈儀彬代理十六年夏清黨事起以政治關係致本校爲當局查封校務因之停頓五月朔由上海特別市黨部委派黃惠平冷雋冷欣三先生會同職教員暨學生會代表各三人成立校務維持會經當局批准接管嗣又公推張知本黃惠平桂崇基楊杏佛蔡鼎成五先生爲委員暑假中曾由政治會議上海分會議決將校舍借與黨務訓練所辦學三閱月迨訓練所事竣結果始由黃惠平先生呈准當局繼續開辦校務維持會當即推選易培基黃鄂潘宜之張知本黃惠平郭泰祺褚民誼鄭毓秀陳德徵蔡鼎成冷雋諸先生爲校董成立校董會同時由校董會推選張知本黃惠平爲正副校長旋以兩先生相繼辭職堅留不獲乃於十六年十月推鄭毓秀博士爲校長視職以來殫心擘畫校象蔚焉闔三月鄭博士奉派赴歐美考查政治校董會以校政綦重議決推楊肇煥先生代理校長職務十七年三月校址爲沈儀彬佔踞經電請大學院致電滬交涉署及市政府令其退出擾攘半旬幸得恢復原狀旋由大學院聘任吳稚暉于右任黃鄂何香凝易寅村王法勤唐悅良先生等爲本校校產整理委員會解決一切糾紛維持僅學生六百人左右暑假時畢業二百餘人外增至七百餘八月鄭博士回國復長本校十八年春成立正式校董會推易培基李

石曾王亮疇馮玉祥郭泰祺褚民誼鄭毓秀陳德徵蔡鼎成何世楨楊肇煥爲校董並于一月十九日由教育部批准校董會立案適時適教務長林彪博士奉命任江蘇高等法院院長乃改聘朱文瀾博士繼長教務銳意刷新力臻上乘負笈者亦更踴躍計達八百餘人以上旋於同年四月二十日六月十三日教部二次派員視察本校對于物質上多所指示所幸師生合作協力改進卒于十九年一月十日經教育部第三次視察後認爲滿意然尙遲至六月十一日方正式批准立案全改稱上海法政學院則在十八年十一月十五日遵部令也自立案遺益自傷勵關於課程編制愈臻完善所聘師資類多法界名流二十年六月院董會加推孔祥熙魏道明錢新之齊致杜月笙朱文瀾陳羣李書華諸先生爲院董積極進行不遺餘力本年一二八滬戰爆發影響所及各大學均形停頓本院會一度借爲傷兵醫院者約月餘停戰後適陳羣先生函辭院董暨總務長職旋經院董會議決推張忠道先生爲院董並議決添設副院長一職選任張忠道院董充任至總務長遺缺則延聘章駿錡博士繼任視事以來益致力於院務之發展暑期中鄭院長回國攜回從歐洲搜羅之世界政法名著甚多而本院之圖書館遂得以擴充焉於民國二十一年十二月

章

程

# 章程

## 一 組織大綱

### 第一章 總則

- 第一條 本院遵照大學組織法第三條規定定名為私立上海法政學院
- 第二條 本院以研究高深學術造就實用人材為宗旨
- 第三條 本院設法律政治經濟三系並得設專修科及附屬中學〔以下簡稱附中〕
- 第四條 本科各系修業期限四年專修科二年高中三年初中三年

### 第二章 院董會

- 第五條 本院設院董會以熱心教育對於本院有相當之歷史或有實力補助者組織之
- 第六條 本院院董會之職權如左
  - (1) 議決並修正本院組織大綱
  - (2) 選任本院院長及副院長
  - (3) 議決本院重大進行計劃
  - (4) 籌劃本院經費及基金基產
  - (5) 審核本院預算決算
  - (6) 保管本院財產

第七條 本院院董會規程另定之

### 第三章 行政組織

第八條 本院設院長一人副院長一人由院董選任之(院長副院長為本院院董會當然院董)

第九條 院長之職權如左

(1) 監督指導各機關處理一切事務

(2) 擬定本院計劃

(3) 提議各種機關之設立廢止及變更於院務會議

(4) 審定并公佈各種規則

(5) 執行院務會議議決各案

(6) 決定教職員之進退及待遇

(7) 對外代表本院

第十條 副院長之職權如左

(1) 襄助院長處理院務

(2) 院長因事不能到院時副院長代理之

第十一條 本院設教務長一人綜理全院教務設教務處分置三課(一)註冊課(二)講義課(三)成績課

第十二條 本院設總務長一人綜理全院事務設總務處分置三課(一)會計課(二)庶務課(三)舍務課

第十三條 本院設訓育委員會主持學生德育體育課外作業及學生勤惰結社集會一切考查指導事宜

第十四條 本院設秘書一人秉承院長掌理全院機要文書

第十五條 本院文牘課圖書館各設主任一人受教務長總務長之指揮辦理全院文書及圖書事宜



第十六條 本院設出版委員會主持一切出版事宜

第十七條 本院各學系及附中各設主任一人商承院長教務長分配課程並計劃課務上之改進及指導學生之課業

第十八條 本院教授分專任兼任專任教授佔三分之二兼任教授佔三分之一

第十九條 本院設院務會議以院長副院長教務長總務長訓育主任各學系主任附中主任及專任教授代表二人組織之

第二十條 各機關人員之支配由院務會議酌量事務繁簡隨時決定之

第二十一條 本院設教務會議由教務長各系主任全體專任教授及兼任教授代表五人組織之以教務長爲主席

第二十二條 本院院務會議教務會議事務會議訓育委員會出版委員會圖書館規則系務會議各種規程及招生委員會等并附中規程另定之

## 第四章 附則

第二十三條 本大綱由本院院董會議決施行

第二十四條 本大綱有修改必要時由院董會議決修改之

## 二 院董會規程

第一條 本會定名爲私立上海政法學院院董會

第二條 本會依照教育部公佈私立學校規程第八條之規定負經營本院之全責

第三條 本會之職權依照本院組織大綱第二章第六條之規定

第四條 本會設主席院董一人由院董互選之以二年爲一任連選得連任之

## 章 程

第五條 本會設秘書一人由主席院董指定之

第六條 本會於每學期開常會一次由主席院董召集之院董不能出席時得請其他院董代表之但每一院董以代表一人為限

第七條 本規程有修改必要時由本會修正之

### 三 院務會議規程

第一條 本會議依照本院組織大綱第十八條之規定組織之

第二條 本會議開會時由院長主席院長缺席時公推會員一人為主席

第三條 本會議之職權如左

(1) 議決本院進行計劃及教育方針

(2) 議決各機關及其人員之設置與變更

(3) 議決各種規程規則及細則

(4) 議決系與科之增設及變更

(5) 議決本院預算及決算

(6) 考查學生成績事項

(7) 審查學生畢業成績事項

第四條 本會議須有過半數會員出席方得開會

第五條 每一議案須經出席會員三分之二以上之同意方得議決

第六條 會員因事不能出席得請他會員代表但每一會員以代表一人為限

第七條 本會議每月開會一次遇必要時得由主席召集臨時會議

- 第八條 會員提議案件應於開會前三日將議案送交本會議以便列入議事日程
- 第九條 本會議在本學期內凡經本規程第五條所否決之事項不得重行提出
- 第十條 每次開會紀錄應於開會後一日公佈之
- 第十一條 本規程有修改必要時由本會議修正之

#### 四 教務處規程

- 第一條 本處依照本院組織大綱第十條之規定組織之
- 第二條 教務長之職權如左

- (1) 綜理全院教務並監督指揮所屬職員
  - (2) 商同各系主任及附中主任編定課程
  - (3) 召集教務會議並爲其主席
  - (4) 考查教室內授課情形
  - (5) 接受教授及學生課務上之提議
  - (6) 會同招生委員會辦理招考新生事項
  - (7) 報告本處進行事務於院務會議及院長
  - (8) 計劃本院教務之進行並建議於院務會議及院長
  - (9) 商承院長決定教員之進退事項
  - (10) 執行學則上關於學生註冊補考及學生休學退學轉學除名等事項
  - (11) 商承院長決定關於學業上學生之懲戒事項
- 本處設秘書一人受教務長之指揮掌理本處機要文書保管印信文卷並辦理本處不屬於各課之事項

#### 第三章 規程

第四條 本處註冊講義成績三課其組織及職務如左

(甲) 註冊課

- (一) 本課設主任一人課員書記若干人
- (二) 本課之職務如左
  - (1) 關於學生註冊選課改系事項
  - (2) 關於授課時間表之編製事項
  - (3) 關於教室分配事項
  - (4) 關於各種證書圖表之編製整理或保管事項
  - (5) 關於教授授課時間之統計事項
  - (6) 關於學生轉學休學退學事項

(乙) 講義課

- (一) 本課設主任一人課員書記若干人
- (二) 本課之職務如左
  - (1) 關於學生講義印發事項
  - (2) 關於講義原稿登記事項
  - (3) 關於講義印發統計表之編製事項
  - (4) 關於各種講義整理保存事項
  - (5) 關於每學期教授課程預計表之整理保管事項

(丙) 成績課

- (一) 本課設主任一人課員書記若干人

(二)本課之職務如左

- (1) 關於學生成績表冊之置備及保管事項
- (2) 關於學生成績之登記核算及報告事項
- (3) 關於各學程成績報告之保管事項
- (4) 關於新生轉學生成績之登記事項

## 五 總務處規程

第一條 本處依照本院組織大綱第十一條之規定組織之

第二條 總務長之職務如左

- (1) 綜理全院事務並監督指揮所屬職員
  - (2) 報告本處進行事務於院務會議及院長
  - (3) 計劃本處進行事宜建議於院務會議及院長
  - (4) 商承院長編製本院預算決算
  - (5) 商承院長辦理關於本院經濟籌劃事項
  - (6) 決定二十元以內物件之購置
  - (7) 報告每月收支狀況於院務會議
  - (8) 召集本處總務會議並爲其主席
- 第三條 本處設秘書一人受總務長指揮辦理本處不屬於各課事宜
- 第四條 本處設會計庶務舍務三課其組織及職務如左
- (甲)會計課

章 程

- (一) 本課設主任一人課員書記若干人
- (二) 本課之職務如左

- (1) 關於全校收支事項
- (2) 關於簿籍表冊編製登記事項
- (3) 關於帳冊銀錢保管事項
- (4) 關於各課經手帳目稽核事項
- (5) 關於全校教職員薪俸及校役工資分發事項
- (6) 關於預算決算編造事項

(乙) 庶務課

- (一) 本課設主任一人課員若干人
- (二) 本課之職務如左

- (1) 關於校具及其他用品購置保管修理事項
- (2) 關於購物單領物單雜支帳目保管登記事項
- (3) 關於校舍佈置修理事項
- (4) 關於用具收發事項
- (5) 關於電燈茶水膳食檢查事項
- (6) 關於校舍清潔衛生事項
- (7) 關於校役勸懲獎懲事項
- (8) 關於不屬於其他各課事務處理事項

(丙) 舍務課

- (一) 本課設主任一人課員書記若干人
- (二) 本課之職務如左

- (1) 關於宿舍管理事項
- (2) 關於學生床位支配事項
- (3) 關於宿舍用具保管審核事項
- (4) 關於宿舍清潔衛生事項
- (5) 關於學生開閉宿舍時間稽查事項

## 六 訓育委員會規程

第一條 本委員會依照本院組織大綱第十三條之規定組織之設訓育委員九人以院長副院長教務長各學系主任為當然委員餘由專任教授中聘任之並以院長為主席

第二條 本委員會得於訓育委員中由主席聘請一人為訓育主任負責執行本會一切訓育方案實施學生生活指導

第三條 訓育委員會之職權如左：

- (1) 綜理本院全體學生訓育事宜
- (2) 決定本院訓育方針及其實施方法
- (3) 維持本院紀律
- (4) 核議本院學生獎懲事宜
- (5) 指導學生課外作業
- (6) 指導學生各種集會結社
- (7) 指導學生身心修養及運動

## 章 程

一一一

(8) 考查學生品行

(9) 評定學生操行成績

(10) 解決學生團體間一切糾紛

(11) 審查學生請假事宜

第四條 本委員會每兩星期至少開會一次由主席召集之

第五條 本委員會得酌量情形添設訓育員若干人體育指導員一人女生指導員一人書記若干人由訓育主任商承主席任用之

第六條 訓育員襄助訓育主任辦理訓育事宜

第七條 體育指導員受訓育主任之指揮辦理各種運動指導事宜其服務規則另定之

第八條 女生指導員受訓育主任之指揮辦理女生宿舍舍務事宜

第九條 書記承辦本會各種統計及繕寫事宜

第十條 本會職務與教務處有關係者應商同教務處辦理之

第十一條 本規則有修改必要時由院務會議修改之

## 七 教務會議規程

第一條 本會議依照本院組織大綱第二十條之規程組織之

第二條 本會議開會時由教務長主席秘書紀錄教務長缺席時公推一人為主席

第三條 本會議之職務如左

(1) 擬定教務方針

(2) 編定課程



(3) 審查關於各項章程

(4) 審查學生成績

(5) 建議關於本院應興應革事宜

第四條 會員有提案或報告事項者應于開會前二日通知教務處以便列入議事日程

第五條 本會議每學期至少開會二次如有特別事故由教務長臨時召集之

## 八 系務會議規程

第一條 本規程依照本院組織大綱第二十一條之規定訂定之

第二條 本院各學系主任暨各該學系專任教授兼任教授為本會議會員開會時以系主任為主席系主任缺席時由教授中互推一人為主席

第三條 本會議之職權如左

(1) 規劃本學系學程

(2) 建議重要事項於教務會議或院務會議

(3) 討論本學系教務上一切應興應革事項

(4) 審核本學系學生之成績

第四條 本會議每學期至少開會一次遇有特別事故得由會員三人以上之提議由系主任召集臨時會議

第五條 本會議須有半數以上會員出席方得開會

第六條 本會議各項議案須有出席會員過半數之同意方能議決

第七條 本會議召集紀錄等事項由教務處彙辦

第八條 本規程由本院院務會議議決施行

章 程

## 九 招生委員會規程

- 第一條 本委員會由教務長各學系主任附中主任註冊課主任組織之並聘請專任教授參加  
第二條 本委員會之職權如左

(1) 議決招生簡章

(2) 擬定招生廣告及關於招生之文件

(3) 審查新生入學資格

(4) 辦理關於考試新生之一切手續

- 第三條 本委員會推舉主席一人由主席召集開會  
第四條 每次舉行入學試驗出題評卷事宜由本委員會就教授中推出若干人擔任之  
第五條 每次招生事務結束後應將其顛末報告於院務會議  
第六條 本規程有修改必要時由院務會議修改之

## 十 教授待遇規程

- 第一條 本院教授分專任教授兼任教授二種均適用本規程之規定  
第二條 專任教授每週授課時間至少十小時以十二個月計算每月請假不得超過擔任鐘點十分之一連續請假一星期以上者應由教授覓人代理但須徵求教務長同意  
第三條 兼任教授以授課時間計算薪金請假者照缺席時間扣算  
第四條 專任教授繼續任職滿三年者從第四年起每月增加原薪百分之十滿五年者從第六年起增加原薪百分之二十餘則依次遞加至與原薪加培數額為止

第五條 任職年限如有一學期之間斷不適用規程之規定

第六條 本規程經院務會議議決公佈施行如有修改必要時由院務會議修正之

## 十一 教職員子女入學優待條例

第一條 凡本院現任教職員子女肄業本院者得減納學費十分之五

第二條 本院教職員子女於入學時須先由教職員提出書面交由院務會議議決

第三條 本條例由院務會議議決施行

## 十二 本院職員服務規則

第一條 本規則適用於教務處總務處訓育委員會及圖書館各職員

第二條 各職員辦事時間每時上午八時至十二時下午一時至五時假期內辦公時間另定之

第三條 各職員每日到院須將每日上下午到處時間及離處時間在簽到簿簽名註明以資考績

第四條 各職員不得無故曠職或遲到早退如有特別事故或疾病時在一星期以內者須預向主管人員請假在星期以外者須覓人替代但事先須得主管人員之許可

第五條 各職員應以專任為原則不得兼任他校職務

第六條 各職員除在職權內負責處理外應和衷共濟俾收通力合作之效

第七條 各職員如未經准假無故未到概以曠職論予以扣薪或停職之處分

第八條 在辦公時間除有因公接洽者外須謝絕與人聚談以免喧嘩如有來賓應一律在會客室接見

第九條 在辦公地點不得隨意購買食物

第十條 每月由主管人員考績一次每學期總考績一次對辦事有成績者及奉公疲玩者分別獎懲以資激勵

第十一條 本規則如有未盡善之處得隨時修改之

### 十三 學系主任辦事細則

第一條 學系主任之職務如左

- (1) 議定各該系進行計劃並建議於院務會議
  - (2) 規劃各該系學程
  - (3) 召集各該系系務會議並爲其主席
  - (4) 報告各該系系務會議決議事項於教務會議或院務會議
  - (5) 與教務長商定課務之進行
  - (6) 提出各該系擬請之教授於教務長
  - (7) 與各該系教授接洽課務
  - (8) 接受學生關於各該系學科之接洽
  - (9) 核定畢業生論文題目
  - (10) 指導畢業生撰寫論文
  - (11) 審核各該系學生成績
  - (12) 各系主任於每學期始業時担任本系學生之指導事宜
- 學系主任辦公時間由學系主任自定公佈之

### 十四 圖書館規則

## 第一章 總則

第二章 閱覽規則

- 第一條 本館依據本院組織大綱第十四條之規定隸屬於總務處
- 第二條 本館設主任一人統理全館事務督率館員書記執行職務
- 第三條 本館設館員若干人書記若干人其職務詳見職員辦事細則
- 第四條 本館設置書庫及閱覽室
- 第五條 本院學生圖書費專供本館購訂圖書雜誌新聞紙類及本館員工薪金之用
- 第六條 本館經費由本院總務處會計課掌管之
- 第七條 本館圖書之分類係依照杜定友氏之世界圖書分類法並酌加修改
- 第八條 本院學生於註冊後必須持學生證到本館領取借書證始得享有借閱圖書之權利
- 第九條 本館圖書專備本院教職員及學生閱覽參考之用
- 第十條 每日上午八時至十二時下午一時至五時晚間七時至十時為閱覽時間
- 第十一條 閱覽地點以本閱覽室為限
- 第十二條 借閱圖書須先填寫取書券然後與借書證一併交館員取書
- 第十三條 圖書閱畢應將原書交還館員並索還借書證
- 第十四條 閉館時應將所借圖書完全歸還
- 第十五條 閉館前十五分鐘停止借書
- 第十六條 室內不准吸烟
- 第十七條 閱覽時間不得高談朗誦
- 第十八條 閱覽室中陳列之雜誌字典辭書新聞紙等不得攜出室外

章 程

第十九條 閱覽人有勸止他人高談朗誦及阻止他人攜帶雜誌新聞紙等入室之義務

第二十條 星期六下午星期日及例假停止閱覽

第二十一條 非得本館主任之許可不得進入書庫

第二十二條 雜誌新聞紙等閱畢應即安放原處

第二十三條 閱覽人如不遵守本規則本館得取銷其閱覽圖書之權利

附借書規約

1. 借書以借書證為憑
2. 借書須填本館印就之取書券
3. 每次借書不得超過貳種本數以三本為限
4. 所借之書如有遺失或污損借書人應照原價賠償
5. 借書證有遺失時應向本館聲明其補新證者須納洋壹元

第三章 教職員借書規則

第二十四條 凡本院教職員均有借書權利每學期開始時由教務處總務處將教職員名單錄送圖書館備查

第二十五條 借閱圖書至多不得逾十五冊其期限至多不得逾三星期但教科用書得借取一學期

第二十六條 每學期放假前三日必將所借圖書歸還本館

第二十七條 所借圖書如有遺失或污損應由借書人照原價賠償

第二十八條 後列圖書不得借出館外

1. 善本書
2. 最新雜誌新聞紙

第二十九條 本館館員司理後列事項

3. 字典辭書
4. 別人寄存書籍
1. 登記事項
  - (a) 購置新書之登記
  - (b) 受贈圖書之登記
  - (c) 購訂雜誌之登記
  - (d) 受贈雜誌之登記
  - (e) 陳列雜誌之登記
2. 編目事項
  - (a) 編制中文圖書目錄
  - (b) 編制西文圖書目錄
3. 出納事項
  - (a) 外出納——中西圖書雜誌之流通照料
  - (b) 內出納——中西圖書雜誌之保管流通及清查
4. 總務事項
  - (a) 掌理一切往來公文函件及擬稿收發編輯報告
  - (b) 圖書雜誌之函訂及徵求謝贈
  - (c) 保管本館圖章及一切公文案卷
  - (d) 一切新書另件之點收整理

章 程

章 程

110

(e) 編制本館之各種統計

(f) 指導閱覽

(g) 其他

第三十條 本館書記司理後列事項

1. 繕寫各種文件

第四章 附則

第三十一條 寒暑假內借閱圖書規則另訂之

第三十二條 本規則如有未盡善處得隨時提出院務會議改之

第三十三條 本規則自公佈之日施行

十五 文牘課辦事細則

第一條 草擬收發保管本院各項文件

第二條 保管本院印信

第三條 掌理本院院務會議紀錄

第四條 秉承院長教務長總務長擬辦文件

第五條 辦理學生貸金津貼免費等文稿及其他證明文件並填發旅行證等事項

第六條 其他關於本課應辦事項

十六 出版委員會規程



- 第一條 本委員會依照本院組織大綱第十六條之規定組織之設出版委員九人
- 第二條 本委員會出版委員得於本院教職員中由院長聘任之並由院長指定一人為常務委員
- 第三條 本委員會得酌募事務之繁簡分設「編輯」「出版」「發行」三股每股設辦事員若干人由本院職員兼任之
- 第四條 本委員會得聘請本院教職員為名譽編輯員
- 第五條 本委員會之任務如左

(一) 出版本院詳章及一覽

(二) 出版刊物或學術雜誌

(三) 出版叢書

(四) 其他

- 第六條 本委員會每兩星期開常會一次由常務委員召集之遇必要時得召集臨時會
- 第七條 本規程如有未完善處由院務會議修改之

## 十七 體育會簡章

- 第一條 本會隸屬本院訓育委員會定名為上海政法學院體育會
- 第二條 本會以鍛鍊強健體格發展體育為宗旨
- 第三條 本院同學均得為本會會員但須先向體育會報名
- 第四條 本會設正副會長各一人分設文書會計事務各股各股設總幹事一人幹事若干人由全體會員選舉之
- 第五條 會長秉承訓育主任及體育指導員之指揮處理一切事務
- 第六條 副會長襄助會長處理事務會長請假時代行其職務
- 第七條 文書股掌管本會一切文牘事宜

章 程

第八條 會計股掌管本會一切收支事宜

第九條 事務股掌管本會一切購置及不屬於其他各股事宜

第十條 本會得組織各球隊每隊設正副隊長及幹事各一人其規則另定之

第十一條 正副隊長負保管本會發給各球隊之運動器具物品如隊員中途取消資格以及遺失器具物品者隊長應追繳並責令賠償

第十二條 本會會員職員隊員均應遵守本會所訂各項各隊規則如有違背時得呈請訓育委員會分別處分之

第十三條 本會會費每學期每人二元於學期開始由本院總務處代收專供運動費用

第十四條 本會經費支出應組織財務審查委員會稽查賬目報告訓育委員會公佈之其委員由會長總幹事各隊長充任之

第十五條 本會每二星期開常會一次但於必要時經職員半數以上之請求得由會長召集臨時會議

第十六條 本簡章有修改必要時呈請訓育委員會修改之

第十七條 本簡章以本院訓育委員會名義公佈之

## 十八 體育指導員服務規則

第一條 本院體育會隸屬於本院訓育委員會

第二條 體育會設體育指導員一人由院長聘任之任期一年

第三條 指導員之職務如左

(1) 規劃並指導全院學生課外體育運動

(2) 支配學生運動費用並稽核其賬目督促各隊每旬造報收支表冊單據於訓育委員會

(3) 規定本院代表隊服裝用品

(4) 規定院內比賽優勝隊獎章式樣

(5) 解決比賽時所發生之問題

(6) 率同體育會長支取經費(經費支取時指導員應連同署名蓋章)

(7) 參加體育會各種會議及指導並將會議預末報告訓育委員會

第四條 本規則有修改必要時由指導員呈請訓育委員會修改之

第五條 本規則由院務會議議決公佈之

## 十九 學生參觀規則

第一條 本院學生為增進見識得於相當時期組織參觀團

第二條 參觀團應將參觀人數參觀目的先期報告教務處

第三條 參觀團在本埠各機關參觀者應由教授領導其時間亦應由教授訂定但不得與學校考試時間相衝突

第四條 參觀團往外埠參觀須於春假時舉行如有特殊情形應由組織人限定時間先得院務會議通過方能依期舉行

舉行

第五條 參觀團出發參觀時須受教授指導如有不規則行為教授得令其退出參觀團並報告教務處暨訓育委員會與以相當處分

第六條 參觀團如往外埠參觀其教授川旅費應由本院酌量供給

第七條 學生參觀後須將其心得筆錄報告於教授

第八條 本規則有修改必要時由院務會議修改之

## 二十 考試規則

- 第一條 應考者須帶學生證置於檯上以便檢查
- 第二條 應考者不得遲到如逾五分鐘以上不准進場
- 第三條 本院試卷坐位一律編號不得掉換紊亂次序
- 第四條 應考者不得交頭接耳私相談話
- 第五條 考試場所禁止吸煙
- 第六條 應考者進場不准攜帶講義夾帶稿紙以及一切參考書籍
- 第七條 繕寫試卷須用毛筆但外國文數學不在此例
- 第八條 應考者須遵守秩序
- 第九條 應考者須遵守監試教授與監考官臨時一切命令
- 第十條 應考者如有特別事故必須出場時須得監試教授或監考官之允許
- 第十一條 交卷後須立刻出場
- 第十二條 交卷不得逾規定時間
- 第十三條 違背上列各項規定或有其他作弊情形者監試教授或監考官得令其退出試場并將該試卷作爲無效

## 二十一 補考規則

- 第一條 本規則於本院學生因病因事不及參加月放期放經請假核准者適用之
- 第二條 補考手續由教務處辦理之
- 第三條 補考時間由教務處確定後於半月前通知補考生
- 第四條 補考生依教務處指定場所自行攜帶筆墨准時到場應試
- 第五條 補考分數至多不得超過七十分

- 第六條 補考一課應繳手續費壹元多則遞加
- 第七條 補考生應考時仍須遵守本院普通考試各種規則
- 第八條 本規則有修改必要時由教務處提出院務會議修改之

### 二十二 夜班旁聽規則

- 第一條 凡屬本院學生有志在夜班旁聽者應先向註冊課登記
- 第二條 旁聽生須在教室後排依次坐定不得闖入正式生坐位
- 第三條 旁聽生應服從規則遵守紀律不得於教授講演時擅自進退
- 第四條 旁聽生應凝神靜聽不得互相談笑
- 第五條 旁聽生對於各科教授無發問權
- 第六條 旁聽生登記後即應接時聽講如中途任意輟課在五人以上者即不准其旁聽但有特殊情形先向註冊課陳明核准者不在此限

### 二十三 畢業論文暫行規則

- 第一條 本規則於本院各學系適用之
- 第二條 學生修學期滿除考試外應提出論文經論文審查委員會審查合格者給予學位
- 第三條 學生於最後一學期或一學年開始時須擬就論文題目三個以上提交各該系主任指定一題
- 第四條 論文至少在一萬字以上文體不拘
- 第五條 論文中引用文句圖表皆須註明何書何頁
- 第六條 所用參考書如係不常見者須將該書儲藏地點一併註明以便查考

章 程

- 第七條 論文應親自繕正並加標點字跡塗改或潦草者不錄
- 第八條 如翻譯名著代替論文須譯完全書僅擇一二章者不錄但經特許後得由數人合譯一書每人所譯數字須在一萬五千以上並須將各所譯章節註明
- 第九條 選擇名著翻譯者其手續須照本規則第二第三條辦理
- 第十條 論文或翻譯用紙須照本院所規定之格式
- 第十一條 論文須於畢業考試前一月內繳卷其遲繳者須歸入下屆審查並按照第十三條辦理
- 第十二條 審查論文及翻譯分甲乙丙丁四等甲乙丙為及格丁為不及格
- 第十三條 論文不及格者須俟下屆審查論文時重行提出他種論文或翻譯名著交付審查並繳手續費五元
- 第十四條 審查論文時得令學生出席口試
- 第十五條 論文或翻譯無論及格與否概歸學校保存其以副本付梓者須先得本院同意
- 第十六條 論文審查委員會由院長教務長各系主任及教授若干組織之有必要時得聘請當代著名學者審查之
- 第十七條 論文審查委員會審查細則由該會另定之

### 附設市政專修科章程

- 第一條 本學院依組織大綱第三條之規定附設市政專修科
- 第二條 本專修科以養成市政專門人才為宗旨
- 第三條 本專修科設主任一人由院長聘任之
- 第四條 本專修科修業年限定為二年
- 第五條 本專修科課程另表列之
- 第六條 本專修科依教育部大學規程第二十四條之規定須在高級中學或同等學校畢業者方得入學

- 第七條 本專修科除依照本章程外凡關於本學院規定之註冊納費學業成績考查操行成績考查及獎懲等規則均適用之
- 第八條 本章程如有未盡事宜得經院務會議提出修正之

章

程

二八



# 學生通則

## 第一章 入學轉學及改系

### 第一條 新生入學資格及手續

(甲)入學資格 具有左列資格之一者得投考本院各學系或專修科一年級

- 1 國立省立或經教育部立案之私立大學預科畢業者
- 2 公立或已立案之私立高級中學或同等學校畢業者

### (乙)投考手續

A 向本院所指定之處所報名

B 報名時應繳左列文件並領取收條及准考證

- 1 畢業或修業證書
- 2 最近四寸半身相片二張
- 3 報名費二元(取錄與否概不發還)保證金五元(錄取而不入學或報名而不應考此款概不發還如經錄取入學移充學費不取者于揭曉後向本院會計課領回)

### (丙)新生入學手續

新生錄取後應於開學註冊期內到院註冊并繳志願書保證書學宿講義等費再領取學生證及講義證  
本院各學系學生有缺額時得招收插班生其由他大學或獨立學院轉來者必須備具下列證書

- 1 轉學證書及成績單粘附半身相片(騎縫蓋印)

學生通則

- 2 原校長或教務長證明書
- 3 大學預科或高中畢業證書

前項轉學生須受本院轉學考試但各學系四年級專修科二年級一概不收插班生

第三條 本院各學系或專修科學生在第二學年第一學期註冊後不得改系(例如法律學系改政經學系)專修科

學生不得改插各學系各學系學生亦不得改插專修科

## 第二章 修業期限及應修學分

第四條 本院採用學年學分制各學系修業期限均定四年專修科修業期限定二年

第五條 本院法律學系須習滿一百五十一學分政治學系須習滿一百五十三學分經濟學系須習滿一百五十三

學分方得畢業

第六條 附設專修科須習滿 學分方得畢業

第七條 每學期應修滿另表所規定之學分如有一學程不及格者補修必修學程有三種不及格者留級留級兩次

者退學

第八條 每星期授課一小時滿足一學期者作一學分計算但可酌量學程之性質伸縮增減之

## 第三章 註冊及納費

第九條 每學期開始時各學生均須填寫本院所規定之各項表格並繳納學雜等費方許按照本院所定日期註冊

第十條 逾期註冊者每日加徵逾期費一元

第十一條 學生於開學後三星期尚未到院註冊者無論具何種理由一概不許註冊

第十二條 學生入學須先向會計課領取繳費單後赴本院所指定之銀行繳納領取繳費收據  
第十三條 學生繳費後應將繳費收據持向本院會計課換取註冊通知單再向註冊課辦理左列手續

- 1 繳最近半身相片三張
- 2 領取學生證

3 領取課程表(每人二張)

4 填寫選課單

5 新生須填寫志願書保證書學籍表

6 通學生須填寫院外通信簿

7 轉學生須填寫應補修學分之學程單

領有學生證後再向講義課圖書館領取講義證借書證

第十四條  
第十五條

本院學生每學期應納各費如左

1 學費 各學系暨專修科每學期五十元

2 講義費 各學系暨專修科每學期八元

3 醫藥費 每學期三元

4 圖書費 每學期四元

5 運動費 每學期二元

6 雜費 每學期三元(寄宿生六元)

7 宿費 每學期二十元

8 膳費 每學期(臨時酌定)

9 制服費 每學期十元(多則發還不足由保證金中扣算)

學生通則

10 保證金 一次繳納十元（畢業時發還如有毀壞院中物件即由所繳之保證金扣償不足時補繳）

11 基金 一次繳納十元（以新生為限）

第十六條 學生退學或除名時所繳各費除餘剩膳宿費酌予退還外其餘概不退還

## 第四章 獎懲

第十七條 本院學生有左列情形之一者予以獎勵

(甲) 每學期中學業無缺成績優良者在特等者給予獎狀並免繳次學期學費（第八學期除外）但每學期以最先五名為限

(乙) 每學期中學業無缺成績優良者在甲等者給予獎狀並獎品  
本院學生于每學期中有左列成績之一者得酌予獎勵

1 全學期未曾缺席者

2 對於黨義以及主要科目有澈底研究發明者

3 參加院外各種競賽（如演說運動游藝等）成績優良者

4 臨時考試及黨義政治測驗成績優良經證明者

第十九條 本院學生有左列情形之一者予以懲戒

(甲) 有左列情事之一者得開除其學籍

1 違背中國國民黨主義者

2 不守院規違背紀律者

3 品行不端屢戒不悛者

(乙)有左列情事之一者得令其退學

1 身心不健全或患有傳染病者

2 學期考試有半數以上之學程不滿五十分者

如因特殊情形自行呈請退學者須具備理由書經本院許可後給以修業證書

## 第二十條

本院學生有左列情事之一者不得與學期考試

1 每學期請假逾授課次數四分之一者

2 每學期曠課逾授課次數五分之一者

學生在一月內無重要事故每一學程缺課四分之一或曠課五分之一扣該學程月期致總平均一分

## 第二十一條

學生有左列情事之一者記過

1 對教職員無禮者

2 故意破壞院具或房舍者

3 擾亂秩序或妨害公共衛生者

4 發表穢褻文字或越軌言論者

## 第二十二條

學生于一學期中因疾病或有特別事故致缺課逾上課時間四分之一其疾病仍未痊愈或繼續有事故者呈明本院經教務長之許可得暫行休學休學期滿准予插入原學系相當年級肄業但休學期限至長不得

超過二年

## 第五章 曠課及請假

### 第二十四條

學生不請假而缺席者均作曠課論

曠課次數由本院辦事員點名時紀錄之

學生通則

### 第二十五條

學生因事缺課應向訓育委員會請假

1 學生因病請假須持醫生診斷書並填寫請假單經訓育主任核准

2 學生除重要事故(如親喪或本人疾病等)外不得請長假(一星期以上為長假)

3 已經核准之假期不得任意延長如必須續假者應再按照請假手續補行續假

## 第六章 考試

### 第二十六條

本院考試分左列四項

(甲)入學考試

由本院院務會議組織招生委員會于每學期開始以前舉行之

(乙)臨時考試

由本院各學系教授隨時舉行之每學期至少須舉行一次教務處或教授得酌量情形指定應行考試學程此項成績須與聽講筆記及實習等成績分別合併核算作為平時成績

(丙)學期考試

由院長或教務長會同各學系主任及教授于每學期之末舉行之凡學期中所修之學程均須

考試此項成績須與平時成績平均核算作為學期成績其免除臨時考試之學程即以學期考試之分數作為學期成績

(丁)畢業考試

由本院呈請教育部指派院外專門學者或院內各教授組織考試委員會舉行之院長為委員

長每種學程考試須于可能範圍內有一院外委員參加遇必要時得呈請教育部派員監試此項成績須與每學期成績平均核算作為畢業成績

### 第二十七條

考試日期一經公佈學生不得藉故請假或自由缺席其因病或其他重要事故不能與考者須經教務長之

許可方得補考補考規則另定之

## 第七章 成績

第二十八條 本院學生成績之等第列左

等第	分數
一，特等	九〇——一〇〇
二，甲等	八〇——八九·九
三，乙等	七〇——七九·九
四，丙等	六〇——六九·九
五，丁等	五〇——五九·九

第二十九條 本院成績每學程以六十分為及格不滿六十分者准予補考一次補考後仍不及格者不給學分重行補修

### 第八章 畢業及學位

- 第三十條 各學系修業四年專修科修業二年并修滿規定學分考核成績及格者准予畢業
- 第三十一條 在本院各學系專修科畢業者給予畢業證書
- 第三十二條 本院各學系學生畢業時著述論文一篇經審查合格後給予學士學位及學士證書
- 第三十三條 本院附中畢業生升入各學系或專修科者得免除入學考試
- 第三十四條 畢業生須繳畢業證書費各學系及專修科八元各學系畢業生并須繳學士證書費五元
- 第三十五條 本通則自公佈日施行有修改必要時由院務會議修正之

學生通則

三六



## 規 則

### 一 學生宿舍規則

- 第一條 學生在宿舍內住宿應一律遵章繳納宿費
- 第二條 學生在上課時間不得任意歌唱及玩弄樂器以免妨礙他人
- 第三條 宿舍電燈啓閉均有定時學生不得私接電線或燃油燭
- 第四條 各房椅檯器具窗戶玻璃及電燈泡等學生須慎爲保管除因特別事故外所有損失概由個人負責
- 第五條 各房燈光均係一律學生不得擅自加大燈光消耗電力
- 第六條 宿舍內非經舍監許可不得留外人住宿並不得在室內會客
- 第七條 宿舍內不得存放違禁品及危險物
- 第八條 服裝用具須整齊潔淨銀錢及貴重物品應由個人妥自保存
- 第九條 學生患病應即請院醫診視如病勢較重者須遷醫院居住
- 第十條 男女學生須在會客室會見男生不得入女生寢室女生亦不得入男生寢室
- 第十一條 住宿學生如因事他出須一律於下午十一時前返院(星期六得延長一小時)逾時不准進內

### 二 學生集會結社規則

- 第一條 凡學生各種集會須將左列各項於一日以前報告訓育委員會經許可後始得集會

(1) 集會名稱

規 則

規 則

三八

(2) 集會目的

(3) 集會地點

(4) 集會時間

(5) 集會人數

(6) 有無校外人參加

(7) 集會發起人或團體

第二條 凡學生各種集會欲借用本院教室者須先得總務處許可方得使用

第三條 凡學生借用本院教室集會不得將室內物件之原有位置任意變動

第四條 凡學生集會不得與本校所定全體會時間衝突

第五條 凡學生各種集會雖經訓育委員會許可但集會時如有違反本院規則或秩序之情事訓育委員會得隨時

停止其集會

第六條 凡學生結社須以聯絡同學感情及研究學術為限

第七條 凡學生發起組織團體時須將左列各項報告訓育委員會經核准後始得徵求會員

(1) 名稱

(2) 宗旨

(3) 發起人姓名

(4) 徵求會員之範圍

第八條 凡學生各種團體籌備完竣後須將左列各項報告訓育委員會經審查認可後始得成立

(1) 名稱

(2) 宗旨

(3) 組織

(4) 會務

(5) 會費

(6) 有無發行刊物

(7) 職員姓名

(8) 會員姓名

第九條

凡學生團體業經訓育委員會認可如有修改章程或改選職員時須於十日內將章程修改之處或職員改選名單報告訓育委員會核准備案

第十條

凡學生各種團體如對院外團體有聯絡進行事項須先報告訓育委員會認可後始得進行

第十一條

凡學生團體或個人有須臨時募捐款項者須先將擬募數目及其用途由負責人報告於訓育委員會經核准後始得募捐

第十二條

凡學生團體須於每學期終了時將進行事項及收支帳目報告訓育委員會

第十三條

凡學生團體有違反本院規則或秩序者訓育委員會得隨時取締之

第十四條

本規則經訓育委員會通過後報告院務會議核准施行

規

則

規

則

四〇

學程

### 學程編制

- 一，學程分必修選修兩種必修學程為本學系各級學生必須修習者選修學程由各學生按照後列學程表選修但必須修滿規定學分
- 二，學分計算法及學生應修學分須照學生通則第二章規定標準辦理
- 三，學生必修學程及選修學程按照後列學程表配定之

#### 甲，本科法律學系必修學程表

#### 第一學年

學程號數	學程	上學期		下學期		學分
		時數	時數	時數	時數	
一	黨義	三	三	三	三	一
二	國文	三	三	三	三	一
三	軍事	三	三	三	三	一
四	民法總則	三	三	三	三	一
五	刑法總則	三	三	三	三	一
六	憲法	三	三	三	三	一
七	比較法	三	三	三	三	一
八	商法序論	三	三	三	三	一
九	社會學	三	三	三	三	一
十	法院組織法	三	三	三	三	一
十一	政治學	三	三	三	三	一
十二	經濟學	三	三	三	三	一
十三	法文	三	三	三	三	一
十四	英文	三	三	三	三	一
十五	日文	三	三	三	三	一
十六	日文(二種)	三	三	三	三	一
十七	日文(二種)	三	三	三	三	一
十八	合計	三	三	三	三	四

學程編制

#### 第二學年

學程號數	學程	上學期		下學期		學分
		時數	時數	時數	時數	
十八	物權法	三	三	三	三	五
十九	債權總論	三	三	三	三	五
二十	民法各論	三	三	三	三	五
二十一	刑事訴訟法	三	三	三	三	五
二十二	民事訴訟法	三	三	三	三	五
二十三	公法第一編	三	三	三	三	五
二十四	國際公法	三	三	三	三	五
二十五	行政法總論	三	三	三	三	五
二十六	羅馬法	三	三	三	三	五
二十七	法文	三	三	三	三	五
二十八	英文	三	三	三	三	五
二十九	日文	三	三	三	三	五
三十	日文(二種)	三	三	三	三	五
三十一	日文(二種)	三	三	三	三	五
三十二	合計	三	三	三	三	四

四一

年學三第

			法六一	法五四	法六〇	法五九	法五八	法五一	法五七	法五六	法四九	學程號數
合計	選修	日英法(三種) (選一)	法理學	行政法各論	海商法	票據法	刑事訴訟法	民事訴訟法第一審程序	繼承法	親屬法	債編各論	學程
二四	二	四	二	二		二	三	三		二	四	上學期 時數
二四	二	四	二	二	二		三	三	二		四	下學期 時數
三三	二	四	二	三	二	二	五	五	一	一	六	學分

學程編制

年學四第

		法三八	法六九	法六八	法六六	法六五	法六四	法六三	法六二	法五一	學程號數
合計	選修	土地法	法律思想史	訴訟實習	勞工法	國際私法	民事執行法	破產法	保險法	民事訴訟法 1. 上訴 2. 抗告 3. 再審 4. 特別程序	學程
二六	一〇	二	二	二	二	二	二	二	二	二	上學期 時數
二六	一〇	二	二	二	二	二	二			二	下學期 時數
三〇	一〇	二	三	三	二	二	二	二	二	二	學分

四二

共計一五一學分

第一學年

				政經八七	法四二	法八五	政經四六	政經四七	政經五五	二〇	二	一	學程號數
	六四	三	英	政治與地理	比較憲法	民法概論	政治學	經濟學	社會學	軍事	國文	黨義	學程
	日文(二種) (選一)	法文	英文										上學期 時數
合計	四	四	四	二	三	二	三	三	三	二	三	一	下學期 時數
	四	四	四	二	三	二	三	三	三	二	三	一	學分
	四	六	三	四	三	五	五	五	一	三	一		

乙，本科政治經濟系必修學程表

學程編制

第二學年

				政經一三	法五三	政經九三	政經九一	法五四	政經二三	政經八九	政經八八	政經八四	學程號數
	六四	三	英	歐洲經濟史	國際公法	統計學	貨幣論	行政法總論	社會進化史	歐洲近代政治史	最近國際政治概況	財政學	學程
	日文(二種) (選一)	法文	英文										上學期 時數
合計	四	四	四	三	三	二	二	二	二	三	二	三	下學期 時數
	四	四	四	三	三	二	二	二	二	三	二	三	學分
	四	六	五	五	二	三	三	三	五	三	五		

四三



年學三第

		六四	經政 九〇	經政 一〇〇	經政 九九	經政 九二	經政 九六	經政 一二二	經政 一一〇	學程 號數
合計	選修	英日法 文(三種) (選一)	比較政府	經濟政策	銀行論	租稅論	歐洲 政治思想史	經濟思想史	最近國 際經濟概況	學程
二七	六	四	三	三	二	二	三	二	二	上學期 時數
二七	六	四	三	三	二	二	三	二	二	下學期 時數
三七	六	四	五	五	三	三	五	三	三	學分

學程編制

年學四第

			經政 一二五	經政 一三三	經政 一〇六	經政 一〇五	經政 一〇四	經政 一〇一	經政 九八	學程 號數
合計	選修	濟中國 財政經 政問題	中國經 濟問題	社會問題	社會主義史	中國政治史	中國外交史	社會政策	公債論	學程
二五	一〇	二	三	二	二	二	二	二	二	上學期 時數
二五	一〇	二	三	二	二	二	二	二	二	下學期 時數
三二	一〇	三	四	三	三	三	三	三	三	學分

共計一五三學分

四四

年學一第

學  
程  
編  
制

六四	三	政經四六	政經四七	政經九三	政市一九	經市二七	政市二〇	政市二〇	政市一〇三	二〇	二	一	學 程 學 義	學 程 號 數		
合 計	日 文 (選 一) 法 文 (二 種)	英 文	政 治 學	經 濟 學	統 計 學	市 政 進	地 方 自 治 研 究	市 社 會 組 織	各 市 政 制 度	市 政 學	軍 事	國 文	黨 義	上 學 期 時 數	下 學 期 時 數	學 分
三三		四	三	三	二	二	二	三	二	二	三	一	三	一	四二	

丙，市政專修科學程表

年學二第

四  
五

共計八十二學分

六四	三	政市〇七	政市三一	政市二八	政市二〇	政市三〇	政市一五	政市二〇	學 程 號 數					
合 計	日 文 (選 一) 法 文 (二 種)	英 文	法 學 通 論	市 設 計	公 共 衛 生	市 經 濟 組 織	市 社 會 組 織	市 工 程	市 行 政	各 市 政 制 度	學 程	上 學 期 時 數	下 學 期 時 數	學 分
二七	四	四	三	二	二	二	三	二	三	三	三	二七	二七	四〇

(丁) 本科法律系選修學程表

學 程 號 數	學 程 名 稱	第 三 學 年		第 四 學 年	
		上 學 期	下 學 期	上 學 期	下 學 期
法 一 七 一	監獄學		二		
法 一 一 一	審判心理學		二	一	二
法 一 一 一	公文程式		二	一	
法 一 一 一	中國法制史		二	二	
法 一 一 一	比較刑法		二	二	
法 一 一 一	現代立法原理		二	二	
法 一 一 一	法律進化論		二	二	
法 一 一 一	刑事政策		二	二	
法 一 一 一	指紋學		二	二	
法 一 一 一	倍審制度		二	二	
法 一 一 一	外國法研究		二	二	
法 一 一 一	證據法		二	二	
法 一 一 一	判例研究		二	二	
法 一 一 一	犯罪學		二	二	
法 一 一 一	比較民法		二	二	
法 一 一 一	法醫學		二	二	
法 一 一 一	英美法院組織		二	二	
法 一 一 一	國聯研究		二	二	
政 經 一 〇 八					

寬一院學政法海上

(戊) 本科政治經濟系選修學程表

學程	號數	法五四	法八六	經政一三四	經政九五	法四三	經政七三	經政九四	法一二二	法五二	法五九	學年	
												上學期	下學期
行政法各論	五四	二	二	二	二	二	二	二	二	二	二	期數	學時
刑法概論	八六	二	二	二	二	二	二	二	二	二	二	期數	學時
各政治制度	一三四	二	二	二	二	二	二	二	二	二	二	期數	學時
歐洲外交史	九五	二	二	二	二	二	二	二	二	二	二	期數	學時
商事法序論	四三	二	二	二	二	二	二	二	二	二	二	期數	學時
公文程式	七三	二	二	二	二	二	二	二	二	二	二	期數	學時
政黨論	九四	二	二	二	二	二	二	二	二	二	二	期數	學時
會計學	一二二	二	二	二	二	二	二	二	二	二	二	期數	學時
公司法	五二	二	二	二	二	二	二	二	二	二	二	期數	學時
票據法	五九	二	二	二	二	二	二	二	二	二	二	期數	學時

學程編制

四七

學程編制

經政	經政	法	法	經政	經政	經政	經政	法	經政	經政	政市	經政	經政	法	經政	法	
一〇八	一一八	一三九	六三	六二	一二七	一二六	一二四	一二三	六六	一一七	一一六	一〇三	一〇二	一三八	九七	三六	六〇
國聯研究	社會主義經濟學	國際商約	破產法	保險法	工商管理	運輸學	國際貿易	金融論	勞工法	地方自治研究	合作論	市政學	新聞學	簿記學	現代立法原理	社會保險	海商法
														二	二	二	二
														二	二	二	二
														二	二	二	二
	二	二	二	二	二	二	二	二	二	二	二	二	二				
	二	二	二	二	二	二	二	二	二	二	二	二	二				
	二	二	二	二	二	二	二	二	二	二	二	二	二				

一一 學程與修習學分之配置

本科法律系

第一年

(甲)必修學程

課程	學分
黨義	1
國文	3
軍事	1
民法總則	5
刑法總則	5
比較憲法	4
商事法序論	1
社會學	5
法院組織法	1
政治學	5
經濟學	5
法文	6
英文	4
日文(二種選一)	4

學程編制

學程編制

（說明）第一學年學程必修四十六學分  
第二年

（甲）必修學程

課目 學分

物權法 5

債編總論 5

刑法各論 3

民事訴訟法第一編 5

公司法 3

國際公法 5

行政法總論 3

羅馬法 3

法文 6

英文（二種選一） 4

（說明）第二學年學程必修四十二學分

第三年

（甲）必修學程

課目 學分

債編各論 6

親屬法 1

上海政法學院一覽

(甲) 必修學程		(乙) 選修學程	
學程	編制	課目	學分
第四年	(說明) 第三學年學程必修三十一學分選修二學分共修三十三學分	繼承法	1
		民事訴訟法第二編	5
		刑事訴訟法	5
		票據法	9
		海商法	2
		行政法各論	3
		法理學	2
		英文(三種選一)	4
		日	
		法	
監獄學	2		
審判心理學	1		
公程式	1		
中國法制史	2		
比較刑法	2		
現代立法原理	2		



學程編制

課目

學分

民事訴訟法三至五編

保險法

民事執行法

國際私法

破產法

勞工法

土地法

訴訟實習

法律思想史

(乙)選修學程

課

目

學分

法律進化論

刑事政策

指紋學

陪審制度

外國法研究

證據法

判例研究

法醫學

本科政治經濟系

第一年

(甲)必修學程

課程	學分
國聯研究	2
英美法院組織	2
犯罪學	2
比較民法	2
黨義	1
國文	3
軍事	1
政治學	5
經濟學	5
社會學	5
民法概論	3
比較憲法	4
政治經濟地理	3

(說明)第四學年學程必修二十學分選修十學分共修三十學分  
 法律系修業四年學程上必修一百三十九學分選修十二學分合計一百五十一學分

學程編制

英文

6

日文(二種選一)

4

(說明)第一學年學程必修四十四學分

第二年

(甲)必修學程

課目

學分

最近國際政治概況

3

財政學

5

歐洲近代政治史

5

國際公法

5

行政法總論

3

歐洲經濟史

5

貨幣論

3

社會進化史

3

統計學

2

英文

6

日文(二種選一)

4

(說明)第二學年學程必修四十四學分

第三年

(甲)必修學程

(乙) 選修學程

課目	學分
最近國際經濟概況	3
經濟思想史	3
歐洲政治思想史	5
租稅論	3
比較政府	5
銀行論	3
經濟政策	5
英文(三種選一)	4
日法	
課目	學分
行政法各論	2
刑法概論	2
現代立法原理	2
各國政治制度	2
歐洲外交史	2
海商法	1
商事法序論	2
政黨論	2

學程編制

學 程 編 制

公文格式

2

簿記學

2

公司法

2

社會保險

2

票據法

1

(說明)第三學年學程必修三十一學分選修六學分共修三十七學分

第四年

(甲)必修學程

課

目

學分

社會政策

3

公債論

3

社會問題

4

中國外交史

3

中國政治史

3

社會主義史

3

中國經濟財政問題

3

(乙)選修學程

課

目

學分

勞工法

2

地方自治研究

2

市政專修科

第一年

(甲)必修學程

課程	學分
保險法	1
金融論	2
合作論	2
社會主義經濟學	2
破產法	1
新聞學	2
國際貿易	2
運輸學	2
工商管理	2
國際商約	2
市政學	2
國聯研究	2

(說明) 第四年學程必修二十二學分 選修十學分 共修三十二學分  
 政治經濟系修業四年學程上必修一百三十七學分 選修十六學分 合計一百五十三學分

課程編制

學程編制

國文	3
軍事	1
市政學	2
各國市政制度	5
市社會組織	3
地方自治研究	2
市演進	3
統計學	2
經濟學	5
政治學	5
英文	6
日文(二種選一)	4
<p>第二年</p> <p>(說明)第一年學程必修四十二學分</p>	
<p>(甲)必修學程</p>	
課目	學分
各國市政制度	5
市行政	3
市工程	5
市社會組織	3

學  
程  
編  
制

公共衛生	3
市經濟組織	3
市設計	3
法學通論	5
英文	6
日文(二種選一)	4

(說明) 第二年學程必修四十學分  
市政專修科修業二年共修學程八十二學分



學  
程  
編  
制

六  
〇

# 學程綱要

## 一、法律系

- 四〇 民法總則 一年 每週三小時 五學分  
本學程以現行民法為根據加判例解釋及學理上之討論內容分緒論本論兩部緒論講述民法之性質沿革淵源各國  
民法立法主義及我國制定民法之過程本論分述法例人物法律行為期日及期間消滅時效權利之行使等
- 四九 民法債編總論 一年 每週三小時 五學分  
本學程內容講述債之發生債之標的債之效力多數債務人及債權人債之移轉之消滅
- 四九 民法債編各論 一年 每週四小時 六學分  
本學程內容詳述各種之買賣互易交互計算贈與租賃借貸僱傭承攬出版委任經理人及代辦商店間行紀寄託倉  
庫運送營業承攬運送合夥隱名合夥指示證券無記名證券終身定期金和解保證
- 四八 民法物權 一年 每週三小時 五學分  
本學程內容共分邊則所有權地上權永佃權地役權抵押權質權典權占有九章講授
- 五六 民法親屬 半年 每週二小時 一學分  
本學程內容分緒論本論緒論講述親屬法之範圍性質古代宗法及現行之族制本論為邊則婚姻夫妻關係父母與子  
女之關係扶養監護親屬會議
- 五七 民法繼承 半年 每週二小時 一學分  
本學程內容分緒論本論講述繼承法之性質各國繼承制度我國繼承法沿革本論為通則繼承人繼承之效果繼承人  
之應繼分遺產之分割無人承認之繼承遺囑特留分

四一 刑法總則 一年 每週三小時 五學分

本學程以現行刑法總則為根據分緒論犯罪論刑罰論三編緒論說明刑法之性質刑法學派中國歷代刑法之沿革各國刑法之大概文例時例犯罪論講述犯罪主體客體犯罪行為刑事責任及刑事之減免共犯未遂罪併合論罪累犯刑法論講述刑罰之種類加減例執行假釋緩刑時效及時期之計算刑之約科

五〇 刑法各論 一年 每週二小時 三學分

本學程以現行刑法分則為根據分緒論本論兩部緒論講述研究刑法分則之必要新舊刑法規定之異同旁及於立法得失及各國立法例本論依刑法章次分三十四章授完

四三 商事法序論 半年 每週二小時 一學分

本學程講述商法之意義沿革各國及我國商法之大概情形并說明商人商業註冊商號商業賬簿商業使用人及代理份商等各種規定

五二 公司法 一年 每週二小時 三學分

本學程依現行公司法詳細講述隨時與各國公司法作比較之研究內容分通則無限公司兩合公司股份有限公司股份兩合公司

五九 票據法 半年 每週二小時 二學分

本學程分總則匯票本票支票四部分講述匯票又分發票背書承兌保證到期日付款參加付款追索權拒絕證書複本及贖本等各項

六〇 海商法 半年 每週二小時 二學分

本學程首講述關於海商之共通規定次分述船舶海員運送契約船舶碰撞救助及撈救共同海損海上保險等問題

四二 保險法 半年 每週二小時 二學分

本學程先講述關於各種保險之共通規定次分損害保險及人身保險二門講授

四三

破產法 半年 每週二小時 二學分

本學程內容分實體法與程序法兩部分實體法中講述破產債權破產財團別除權取回權否認權破產效力程序法中說明破產之宣告破產債權之呈報及調查破產財團之管理及變價破產之完結

四四

羅馬法 一年 每週二小時 三學分

本學程分緒論本論兩部分緒論講述羅馬歷史大概及羅馬法之淵源沿革本論分述人法物法及訴訟法隨時與近代法加以比較研究

四五

法院組織法 一年 每週一小時 一學分

本學程根據現行法院編制法分緒論本論兩部分緒論講述司法權及司法行政權各國審判制度我國法院沿革本論分述法院司法官吏審判司法行政

五一

民事訴訟法 三年 第二三四年每週三三二小時 十二學分

本學程共分五編第一年講授第一編內容分緒論訴訟主體訴訟程序三部分緒論說明民事訴訟之意義標的法律關係及民事訴訟法之性質主義效力等訴訟主體說明法院之管轄法院職員之迴避當事人訴訟代理人及輔佐人訴訟費用等訴訟程序說明當事人書狀送達訴訟行為之時期及遲誤訴訟程序之停止言辭辯論裁判訴訟卷宗等第二年講授第二編內容分地方法院訴訟程序初級法院訴訟程序兩部分地方法院訴訟程序分訴之種類及要件訴之提起合併變更及追加反訴撤回答辯言詞辯論及其準備證據和解判決初級法院訴訟程序分訴之提起言辭辯論及其準備證據標的之價額和解第三年講授三編至五編第三編講述上訴審程序及抗告程序第四編講述再審程序第五編講述特別訴訟程序內督促程序公示催告程序人事訴訟程序

六四

民事執行法 一年 每週二小時 二學分

本學程分緒論本論兩部分本論分強制執行之要件強制執行之開始強制執行之弄議強制執行之機關強制執行之當事人強制執行之停止與撤銷強制執行之續行及終止七章講授

五八 刑事訴訟法 一年 每週三小時 五學分

本學程依現行刑事訴訟法分九編講授先授以刑事訴訟之普通觀念次就訴訟主體訴訟行為訴訟物體分別說明其次則解釋第一審之各種程序及上訴審之各種程序而般以特別訴訟程序裁判執行暨附帶民事訴訟

四二 比較憲法 一年 每週三小時 四學分

本學程根據各國憲法講授憲法之概念個人基本權利人民基本義務公民選舉權公民直接造法權公民直接罷免權議會行政機關法院憲法之修改中國制憲問題之經過

五三 國際公法 一年 每週三小時 五學分

本學程講授國際公法之起源歷史根據性質國家在國際公法之地位及其權利義務包含早時戰時兩部分平時國際法講述國家之平等獨立時間題外交官制度條約之議訂解釋和平解決國際爭議方法戰時國際法講述戰爭時期之

應守規則中立國與交戰國之權利義務等

六五 國際私法 一年 每週二小時 二學分

本學程分緒論本論兩部分緒論講述國際私法之對象性質及其淵源本論分六編第一編國籍第二編外國人之地位第三編法律之抵觸及尊重已得之權利第四編國際民法及商事法第五編國際民事訴訟第六編國際破產

五四 行政法總論 一年 每週二小時 三學分

本學程講授立法與執行之分權司法與行政之分權政府機關與公益法團無形人格之研究公務員之研究中央行政與地方行政之區別討論機關與執行機關之區別行政元首之研究國務員之研究中央行政參議機關之研究行政之分區地方自治行政訴訟之通則及手續法行政法院之組織及其任務等

五四 行政法各論 一年 每週二小時 三學分

本學程分五編講授第一編內務行政第二編財政行政第三編司法行政第四編外務行政第五編軍事行政

六一 法理學 一年 每週二小時 二學分

- 六六 勞工法 一年 每週二小時 二學分  
本學程講述法理學之意義及其派別法律之本質法律之形式法律之地位  
本學程分總論各論兩部分講授總論講述勞工法之基本觀念勞工法研究之方法勞工法之理想與沿革勞工法與其他社會科學之關係勞工法之立法主義勞工法之發源勞工法之對象反其系統各論講述勞動契約勞動協約勞動團體法勞動爭議法勞動救濟勞動保護勞動保險
- 六七 法醫學 一年 每週二小時 二學分  
本學程分總論各論兩部分講授總論講述法醫學與法律之關係法官與法醫師之責任及臨案注意要點鑑定各論講述檢材檢驗及鑑定之注意點身體上檢驗及鑑定之注意點中毒論法醫學的精神病學健康保險醫學及災害醫學鑑定案件之實例
- 六八 訴訟實習 一年 每週二小時 三學分  
本學程在訓練實施訴訟程序之方法使澈底了解上應用其設案之裁判偽法訴訟法規并備物來實地庭之組織一如法院編制
- 六九 法律思想史 一年 每週二小時 三學分  
本學程講授各時代之法律哲學與思想尤注意於社會上制度思想及需要與法律所發生之關係
- 七三 比較民法 一年 每週二小時 二學分  
本課程取德日之民法學理為經引證中國民法條文採取之法意義參考蘇俄民法之理論比較方式為說明之根本
- 五五 社會學 一年 每週三小時 五學分  
本學程授以社會學原理及各種社會問題內容計分(一)社會學之意義及其發達(二)社會之起源及其進化(三)社會之組織及其功用
- 四六 政治學 一年 每週三小時 五學分

學程綱要

六六

- 詳政治經濟系學程說明
- 四七 經濟學 一年 每週三小時 五學分
- 詳政治經濟系學程說明
- 〇四 法文 三年 每週四小時 十八學分
- 本學程為本法必修課程分讀本文法及作文翻譯
- 〇〇三 英文 三年第一年 每週四小時 十二學分
- 本學程為本系必修課程二種必選修一種分讀本文法及作文翻譯
- 〇一 黨義 一年 每週一小時 一學分
- 本學程為本院各系共同必修課程目的在研究國民黨三民主義之發生演進及完成中國民族之地位民族革命運動方略民族革命與階級鬥爭近世民權發達之遠程民權行使之形式治權政權之研究平均地權之目的和辦法解決土地問題各派學說與實例節制資本主義與方法
- 〇二 國文 一年 每週三小時 三學分
- 本學程為本院各系共同必修課程選授古今實用之文并略及文學著作目的在使學生均能作應用文字并略有文學之興趣每月至少練習作文一次
- 二〇 軍事 一年 每週二小時 一學分
- 本學程為本院各系共同必修課程目的在鍛鍊強健身體貫輸軍事普通知識(女生體育零班教授)
- 七一 監獄學 一年 每週二小時 二學分
- 本學程講述我國及各國獄監之沿革歷次萬國刑罰會議犯罪之原因刑罰之主義及其種類執行自由刑之方法刑事上無責任能力者犯罪之預防監獄之構造法及其管理法監獄監督權監獄會議監獄統計感化教育
- 七二 審判心理學 半年 每週二小時 一學分

- 本學程從犯罪心理學說明到審判心理學依據心理現象之同形性及知覺聯想上之錯誤以研究犯罪人及證人供詞之心理并論及司法官審判時應注意心理學及論理學上之謬誤其教授方法講演與實驗并用
- 七三 公文程式 半年 每週二小時 一學分
- 本學程係就現行公文錄其體要明其大凡分程式手續用語作法徵例五事講述以期實際應用
- 七四 中國法制史 一年 每週二小時 二學分
- 本學程分兩編講述第一編述歷代編纂法典之沿革及其典籍流傳散佚之跡第二編述法制本身沿革別為官制刑制田制稅制幣制兵制學制禮制八章
- 七六 比較刑法 一年 每週二小時 二學分
- 本學程係以比較之方法研究各國刑法與我國現行刑法并詳述其得失異同
- 七五 法律進化論 一年 每週二小時 二學分
- 本學程係就法律之進化乃近代法律變遷之原因分章講述
- 七七 刑事政策 一年 每週二小時 二學分
- 本學程分兩編講述第一編述刑事學說刑事學派新舊學派之爭辯現行刑法之主義第二編述犯罪之社會原因犯罪之個人原因犯罪各種防止法科刑之標準犯罪人之識別
- 七八 指紋學 半年 每週二小時 一學分
- 本學程分六章講授第一章述指紋之意義沿革考證功用實據分類紋線及中心三角等項第二章述指紋捺用法第三章述檢查法第四章述東西各國現行各種指紋法第五章述與指紋併用之學術第六章結論
- 七九 陪審制度 半年 每週二小時 一學分
- 本學程係就英美德日蘇俄各國陪審制為比較之講述并附帶說明我國應否採取的方针
- 八〇 外國法研究 一年 每週二小時 二學分



本學程分兩部分研究第一部講述英美實質法及程序法之大意英美法院組織之大綱英美法之特點衡平法及習慣法司法立法之實施英美法對人權之保障第二部係就大陸主要各國法典研究講授五十年來法國民法之變遷蘇俄民法之研究奧國民法之改革德瑞民法之概觀

八一 證據法 一年 每週二小時 二學分

本學程分四編講授第一編講述英國證據法第二編述印度證據律第三編述法國證據規則第四編述法國私法法典關於證據規則之條文

八二 判例研究 一年 每週二小時 二學分

本學程係就司法院解釋例及最高法院民刑事判決例以爲批評研究之資料

九七 現代立法原理 一年 每週二小時 二學分

本學程共分上下兩篇上篇爲總論深究法律之本質精析法律之精神縱研古今中外之法理歸納現代立法之原則并示今後法制改造創建之趨勢下篇爲各論內分制憲原理刑事立法原理民事立法原理經濟立法原理社會立法原理等章。

八三 犯罪學 一年 每週二小時 二學分

本學程分三編講授第一編述犯罪之原因第二編述預防犯罪第三編述犯罪與刑罰每編中各分若干事節以分別說明犯罪學上所有之一切重要問題

## 二、政治經濟系

四六 政治學 一年 每週三小時 五學分

本科目講授政治學的定義與範圍研究政治學的目的與方法討論關於國家主權人民自由權利等理論並詳論世界重要各國現行立法行政司法選舉等制度

- 四二 比較憲法 一年 每週三小時 四學分  
本科目講授世界各國憲文的意義及改制的內容或選擇若干國家分別說明各該國憲法的內容或選擇若干問題分別說明各國憲法關於該問題的規定並論及學者對於憲法問題的各種意見以爲吾國將來制定憲法的參考
- 八七 政治經濟地理 一年 每週二小時 三學分  
本科目講授政治經濟與地理的關係及地理影響於政治經濟的勢力
- 八八 最近國際政治概況 一年 每週二小時 三學分  
本科目講授最近世界重要各國的政治現狀與變遷並論及國際間的政治運動與趨向
- 八九 近代歐洲政治史 一年 每週三小時 五學分  
本科目講授近代歐洲重要各國政治變遷進步的經過敘述各種政治制度的改革與演進
- 五三 國際公法 一年 每週三小時 五學分  
本科目包括平時及戰時國際公法平時國際公法講授國家的獨立權平等權外交權司法權財產權及國家的責任國際紛爭解決的方法國際聯盟解決紛爭的方法等戰時國際公法講授交戰法規交戰團體交戰區域等問題并詳論陸戰海戰空戰及中立等法規
- 九〇 比較政府 一年 每週二小時 三學分  
本科目講授歐美重要各國政府的組織和實際狀況并比較說明各國制度的利弊
- 九四 政黨論 一年 每週二小時 三學分  
本科目講授政黨的組織任務并論及各國政黨的歷史和現狀
- 九五 歐洲外交史 一年 每週二小時 三學分  
本科目講授各國外交上重要事件及國際各同盟會議與和戰等歷史
- 九六 歐洲政治思想史 一年 每週三小時 五學分

本科目講授歐洲各國政治思想的內容與變遷敘述各種學說的發生與影響及各種學派的淵源與特色目的在將各時代雜亂的政治思想理出一個系統來使學者一目了然

九七 現代立法原理 一年 每週二小時 二學分

詳法律系學程說明

一〇一 社會政策 一年 每週二小時 三學分

本科目講授世界各國應付或解決一切社會問題的方法及理論

一〇三 市政學 一年 每週二小時 二學分

本科目講授世界各城市政府的性質組織職務及都市的選舉立法與行政各種事項

一〇四 中國外交史 一年 每週二小時 三學分

本科目講授近代帝國主義對於中國侵略的經過及各種不平等條約的內容

一〇五 中國政治史 一年 每週二小時 二學分

本科目講授中國政治制度的變遷進步及各種政治運動與政治改革的經過

一〇二 新聞學 一年 每週二小時 二學分

本科目講授新聞的編輯發行及新聞社組織及管理的方法

八五 民法概論 一年 每週二小時 三學分

本學程係就現行民法各編述其概略內容分總則債編物權親屬繼承五編講授

八六 刑法概論 一年 每週二小時 三學分

本學程係就現行刑法述其概略內分二編第一編總則述刑法之意義沿革效力刑事責任各種犯罪之狀態刑法之種

類加減例時效等第二編分則述各罪構成之特別要件

一〇八 國聯研究 一年 每週二小時 二學分

四七 經濟學 一年 每週三小時 六學分  
本學程共分為三部(一)法律的研究(二)組織的研究(三)歷史的研究擬分兩學期授完

仍由總論生產交易分配消費等項依次講授惟經濟學派各有專長于講授之時分別討論庶幾學者可略窺經濟學各派學說之門徑

一三 歐洲經濟史 一年 每週二小時 四學分

本學程以時代為經以國家為緯庶幾學者易于明瞭其系統除紀元後七八世紀共產村落時代十一二世紀莊園制度時代十五世紀基爾特時代略為講授之外歐洲經濟史之發展不得不追溯十三世紀義大利之商業時代惟歐洲經濟史前部即商業資本主義之普及約在十六世紀至十八世紀嗣後遂可分化商業資本主義時代及工業資本主義時代矣迄乎十九世紀後半期始為金融資本之開始時代循序講授學者自能恍然於今日歐洲經濟發達史之大概而其主體國家當以英國法國德國為中心也

一〇 最近國際經濟概況 一年 每週二小時 三學分

本學程自歐洲大戰以後之概況述起迄于最近注重于國際間經濟的趨勢而以主義問題為中心使學者感覺為有系統之研究如德國賠償問題美國戰債問題歐陸失業問題通貨安定問題之類且可以時間支配問題講授之多寡而便于伸縮也

八四 財政學 一年 每週三小時 五學分

本學程先講授財政學及財政然後以經費論收入論為中心同時對於租稅論公債論及財務行政論概略講授以今日財政學之趨勢而論于經費論則注重節儉主義于收入論則注重社會政策同時以我國今日財政癥結所在尤注重國營專業收入及財務行政之整理

一一 經濟思想史 一年 每週三小時 六學分

學程綱要

本學程大致可分為兩大部分先講授經濟學成立以前之經濟思想除上古中古略加解釋外至于近代重商主義官房學派等詳述其來源及其概要隨後講授經濟學成立以後之經濟思想如重農學派正統學派歷史學派心理學派數理學派等而尤于今日盛倡之社會主義學派為嚴正的批評

九一 貨幣論 一年 每週二小時 三學分

本學程首講教授貨幣之性質流通之理論次講授貨幣之價值及貨幣與物價之關係于紙幣部分略加說明其關於發行運用則在銀行論中另為詳述至于最後則講授本位制度金融政策與國情適合而便應用

九二 租稅論 一年 每週二小時 三學分

本學程因銜接財政學而講授故于租稅理論就高深者略加解剖偏重於租稅之制度而以我國今日租稅制度為講授之中心庶幾學者可以應用學理而注意於今日租稅制度之癥結同時於租稅政策亦加說明所以重實用也

九三 統計學 一年 每週二小時 三學分

本學程先授其原理方法及應用授以一般的統計智識入後注重于經濟的統計而以蒐集製圖分析等為統計上之各種應用其于統計分析之集中數離中數關係指數等更為詳盡之與明焉

一二一 簿記學 一年 每週二小時 三學分

本學程論首複式簿記之原理與貸借對照表及損益計算書等重要帳表之理論與實際次述各種帳簿之組織及其整理最後講授查帳之理論與方法其于公司會計及官廳會計等亦略述其概要焉

一一八 社會主義經濟學 一年 每週二小時 四學分

本學程與經濟思想史銜接學者於明瞭正統學派等經濟學後始能涉略社會經濟學社會經濟學以馬克斯學派為中心於唯物史觀生產過程剩餘價值金融資本等理論為明析之解剖而尤注意於嚴正的批評

100 經濟政策 一年 每週三小時 五學分

本學程以應用經濟學為歸于生產分配消費政策講授各國之制度為便於講授起見仍分為農業政策工業政策商業

政策等項如有餘暇尙可旁以交通政策財政政策金融政策等項也

一二三

金融論

一年 每週二小時

三學分

本學程以金融之活動爲中心先講授金融之基礎及金融之制度然後講授金融如何活動之原理與實際且以我國金融狀況爲樞紐關於各國金融制度金融政策等如中央銀行之銀利政策等尤爲注重

一二四

國際貿易原理

一年 每週二小時

三學分

本學程注重國際貿易原理於其實際略授概要首述貿易之原理國際貿易之利弊等然後講授進出之相差以及市場情形等而於國際貿易機關國際借貸狀況等亦授以概要惟以適合國情關係以我國爲中心而旁及於國際之實況

九八

公債論

一年 每週二小時

二學分

本學程與財政學相銜接故除一部分原理之外注重於我國今日之國債狀況首講授公債之大概現狀然後分內外債講授之而公債之整理借換等於財政上尤關重要故將詳爲說明

九九

銀行論

一年 每週二小時

二學分

本學程於貨幣論習得後始能講授在今日信用經濟時代銀行爲運用通貨之重要機關故先講授信用之原理然後說明銀行之種類業務等等而尤注意於紙幣之發行金融之週轉等項至於商業循環經濟恐慌等尤爲續本學程者所當注意

一二五

中國財政經濟問題

一年 每週二小時

三學分

本學程係補財政學經濟學經濟政策之不足者此完全爲我國今日財政經濟問題之考察除租稅論公債論關稅問題農業問題各學程講授外選擇最近發生之問題加以分析的觀察而爲嚴正的批評

一一六

合作論

一年 每週二小時

二學分

本學程先講授合作原理然後及於合作之種類而尤注重消費合作依次爲生產合作信用合作等之說明關於世界各國合作運動更加以詳細之說明最後於合作之經營及組織詳爲講述庶幾學者可以應用之也

【六二】 工商管理 一年 每週二小時 二學分

本學科包含工商組織工廠管理商店管理勞工管理公事房管理等科先為普通之講述如工商組織之方法管理之要項然後分項講授庶學者可為有系統之研究而不致有顧此失彼之弊至於科學管理方法在美國亦曾重視故於最後講授其大要

【二七】 運輸學 一年 每週二小時 二學分

本學程分水陸運輸兩大部分水運方面先授以航業之組織及世界航運之大勢而其理財業務當更為詳盡之說明其次為陸運方面當以鐵路運輸為中心惟國有鐵路之組織管理等有成法可守須從事實上加以說明庶幾可以為將來鐵路計劃完成之準備

【二四】 商事法序論 一年 每週二小時

本學程講述商事法之意義沿革各國及我國商事法之大概情形分兩學期授完

【一七】 地方自治研究 一年 每週二小時 二學分

本科目研究地方自治團體的組織選舉及職權以為中國實行地方自治的參考

【三六】 社會保險 一年 每週二小時 二學分

本學程首先說明社會保險之起原意義次述各國保險制度之沿革及各種社會保險之種類開發其原理原則并列表其現況

三、市政專修科

【二五】 市政行政 一年 每週二小時 三學分

本學程係研究市公安市教育市財政市衛生市設計等行政及組織

【二〇】 各國市政制度 二年 每週三小時 十學分

上海政法學院第一覽

				本學程係研究英法德意美俄日各國市政制度以爲改革我國市制之參考
	一〇七	市設計	一年 每週二小時	三學分
				本學程係研究各國城市設計之方法以圖改良我國市政
	一三〇	市工程	一年 每週三小時	五學分
				本學程係研究各國城市各種工程之建設
	一二八	市經濟組織	一年 每週二小時	三學分
				本學程係研究城市經濟生產消費分配等問題
	一三一	公共衛生	一年 每週二小時	三學分
				本學程係研究城市衛生預防及救濟之方法
	一	黨義	一年 每週一小時	一學分
				詳法律系學程說明
	二	國文	一年 每週三小時	三學分
				詳法律系學程說明
	二〇	軍事	一年 每週二小時	一學分
				詳法律系學程說明
	一〇三	市政學	一年 每週二小時	二學分
				詳政治經濟系學程說明
	一一七	地方自治研究	一年 每週二小時	二學分
				詳政治經濟系學程說明
	九三	統計學	一年 每週二小時	二學分

學程綱要



學 程 綱 要

七六

- 詳政治經濟系學程說明
- 四七 經濟學 一年 每週三小時 五學分
- 詳政治經濟系學程說明
- 四六 政治學 一年 每週三小時 五學分
- 詳政治經濟系學程說明
- 三 英文 二年 每週四小時 十二學分
- 詳法律系學程說明
- 六四 法 日文 二年 每週四小時 八學分
- 詳法律系學程說明
- 一一九 市演進 一年 每週二小時 三學分
- 本學程專門研究城市之起源城市之發展及城市與環境之關係其目的借鑑已往之城市以改良現在之城市計劃將來之城市
- 101 市社會組織 二年 每週二小時 六學分
- 本學程專門研究城市之一切社會組織內容分三部(一)城市社會之一般現象(二)城市社會之缺點(三)補救城市社會各種缺點之方法

# 上海政法學院組織系統圖

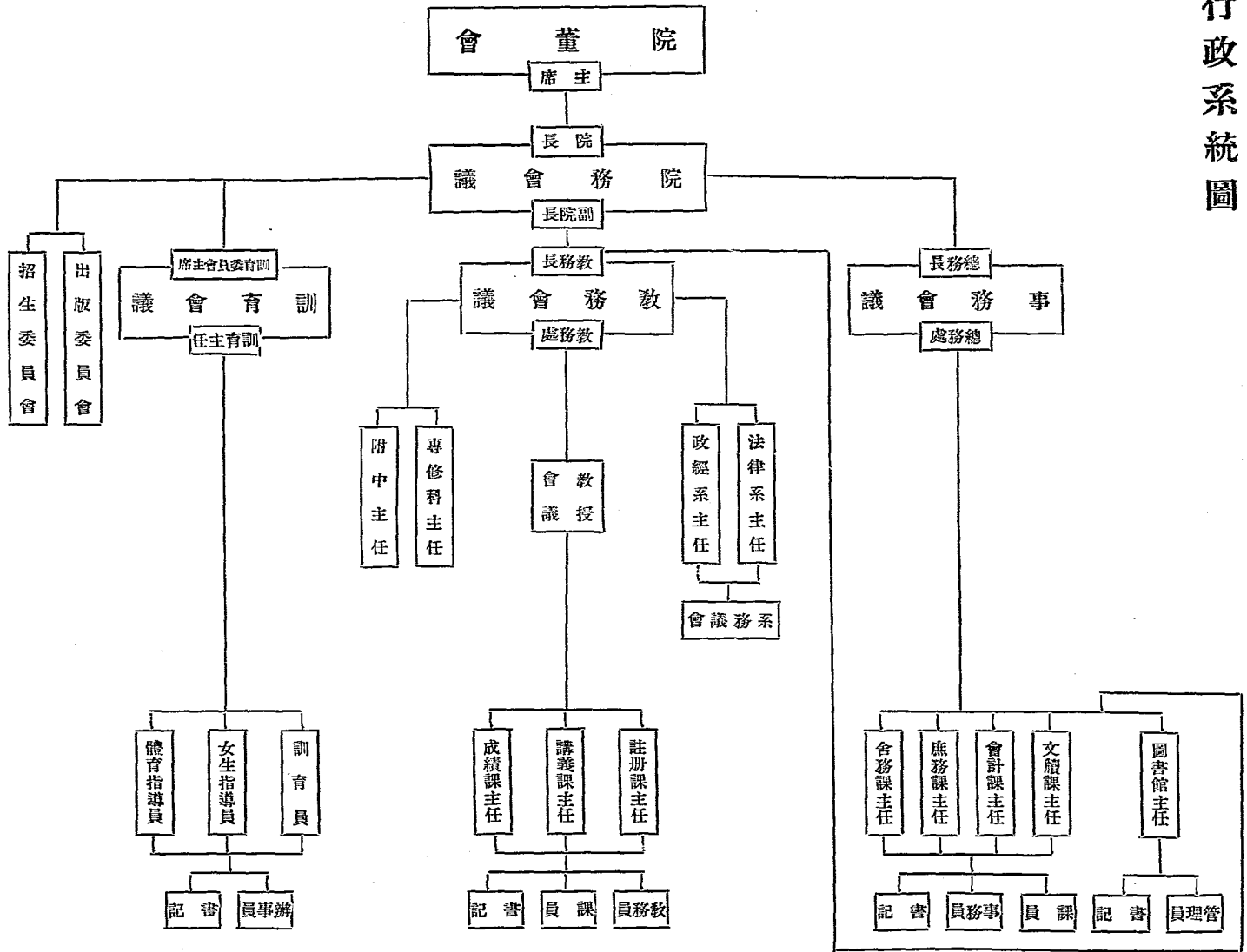

行政系統圖

# 二十一年度院曆

## 第一學期

二十一年 八月三十日起至九月三日止 ..... 第一學期註冊  
 九 月 五 日 ..... 開學上課  
 十 月 十 日 ..... 國慶紀念日舉行紀念式  
 十一月 十二 日 ..... 總理誕辰紀念日  
 十二月 二十五 日 ..... 雲南起義紀念日(不放假)  
 二十二年 一 月 一 日 ..... 中華民國開國紀念日放假  
 一月九日至十四日 ..... 學期試驗  
 一月十六日至二月十二日 ..... 寒假

## 第二學期

二 月 十 三 日 ..... 第二學期註冊  
 二 月 十 五 日 ..... 開學  
 二 月 二十 日 ..... 正式上課  
 三 月 十二 日 ..... 總理逝世紀念日放假  
 三 月 二十九 日 ..... 革命先烈紀念日放假

院 曆

四月 五日至八日 ..... 春假  
 五月 九日 ..... 國恥紀念日舉行紀念式  
 六月 十二日至十七日 ..... 畢業考試  
 六月 十九日至二十四日 ..... 學年試驗  
 六月 二十六日至八月卅一日 ..... 暑假

名錄



名

張 李 葉  
忠 書 致  
道 華 繡  
先 先 先  
生 生 生

錄

院務會議會員名錄

趙	周	高	江	陳	章	張	鄭	姓
韻	新	一	鎮	繼	駿	忠	毓	
逸	民	涵	三	烈	錡	道	秀	
先	先	先	先	先	先	先	先	名
生	生	生	生	生	生	生	生	

教	教	政	法	訓	總	副	院	職
授	授	經	律	育	務	院	院	別
代	代	系	系	主	長	長	長	
表	表	主	主	任	任	任	任	
		任	任					

院務會議會員名錄



院務會議會員名錄

職員名錄

姓名	性別	年齡	籍貫	經歷	現任職務
鄭毓秀	女		廣東	法國巴黎大學法學博士曾任江蘇省政府委員國民政府駐法代表立法院委員	院長
張忠道	男	三六	安徽	南京市教育局社會局長教育部參事駐法總支部監察委員南京市黨部執行委員中央派遣留學生管理委員會委員	副院長兼代務長
章駿錡	男	三〇	江西玉山	法國巴黎大學法學博士歷任駐法總支部執行指導委員出席四金會代表	總務長
陳繼烈	男	二九	廣東	巴黎大學法科碩士巴黎大學市政學院畢業歷任中國國民黨駐法總支部指導委員及執行委員南京市政府社會局第一科科長	訓育主任
江鎮三	男		湖南	日本明治大學法科畢業歷任前上海南方大學法科教授上海華治大學教務長兼法科主任主任前法科大學教授中國公學法律系教授本校預科主任現任大夏大學教授本校專任教授	法律系主任
高一涵	男		安徽六安	日本明治大學政治學士曾任北京大學教授	政經系主任
吳幼華	男	二八	福建沙縣	本院政治學士	文牘課主任
安夢周	男	二三	安徽	中國公學法學士曾任中國公學大學部註冊課主任	註冊課主任
蔣恆琳	男	三〇	江蘇鹽城	本院政經系畢業曾任本院註冊課主任講義課主任	成績課主任
曹蔭衡	男	三〇	江蘇江陰	本院法學士曾任國民革命軍十九軍秘書四十七軍經理處糧務主任靖江縣政府第一科科長	講義課主任

職員名錄

職員名錄

高介侯 男 三八 河北固安

前北京中央商業學校畢業歷任吳淞同濟大學河北大學會計課主任  
會計浙江富陽縣政府總務科長海鹽縣政府秘書南京市財政局稅捐處主管科員

會計課主任

余克剛 男 二八 江西九江

南京金陵大學肄業本院政經系畢業

庶務課主任

金石音 女 二五 浙江上虞

本院法學士

圖書館主任

朱亞雄 男 三〇 江西餘干

醫學博士曾任瀋民病院醫師大夏大學校醫商科大學校醫現任水月華人病院院長上海日本內外棉紗廠廠醫

院醫

楊志豪 女

本院政治學士曾任吳江女師英算教員上海學生團體整理委員江蘇省婦女協會常務委員現任律師

女生指導員

汪曉岑 男 五〇 浙江杭縣

前清附員

舍監

程宜穉 男 三六 浙江永康

浙江永康中學浙江講武堂畢業浙江孝豐縣第一科員浙軍總司令部書記官江北招撫使署軍需會計股股員第十七軍司令部特務副官

註冊課課員

熊玉龍 男 二七 安徽六安

曾任六安慶富塗縣黨部幹事南京市立鼓樓小學教員

教務員

顧鴻 女 二〇 江蘇太倉

本院法律系畢業

圖書館館員

汪聞釗 女

上海江南學院法學士

圖書館館員

唐協羣 男 五六 江蘇江陰

曾任江陰縣參事員江蘇省農會評議員兼文牘國民革命軍江北招撫使全權委員長處秘書

會計事務員

葉樹儒 男 二七 江西玉山

江西省立第六中學畢業

收發員

陳兆麟 男 二七 安徽青陽

南京鐘英中學畢業南京市政府社會局辦事員南京市自治事務所書記業經銓敘部甄別及格

書記

馬麗江 男 二七 浙江海甯

本院法律系畢業

辦事員

職員名錄

曾少華	女	一三三	湖北漢川	本院肄業	總務處書記
錢保和	男	三三三	江蘇江陰	江陰師範講習所畢業曾任三官鄉立第四小學教員	辦事員
劉于武	男	三一	浙江武康	曾任中國國民黨浙江省武康縣黨務指導員武康縣政府總務科長餘杭縣政府秘書兼民治科長孝豐縣政府秘書	夜班點名
伍世超	男	二四	廣西全縣	兼總務科長 曾在中國公學肄業及充圖書館助理員教務處書記等職	教務處書記

職員名錄

教授名錄

姓名	性別	年齡	籍貫	經歷	歷任學程	通處
江鎮三	男	四二	湖南新甯	日本明治大學法學士歷任上海華政大學法學系主任及上海法政大學中國公學大教授現任大夏大學教授復旦大學教授	刑法總論 刑法各論	西摩路西摩別墅七號
汪馥炎	男	四二	江蘇武進	日本法政大學法學士曾任北京國務院法制局參事湖南湖北省政府秘書安徽法政專門學校教務主任北京中國大學教授	國際公法 比較憲法	新閘路福鑫里七七號
趙琛	男	三四	浙江東陽	日本明治大學法學士曾任安徽公立法政學校上海華東政法大學等教授上海華東法律系主任現執律師職務	法理學監獄學 行政法總論	愛多亞路貝勒路口永祥里二號
王孝通	男	三九	浙江瑞安	曾任浙江省立法政專門學校教授十年以上	商事法序論票據法 公司法保險法海商法	霞飛路霞飛坊六十五號
戴靄廬	男	四一	浙江抗縣	日本慶應大學理財科學士北京中大朝大上海光華商學院教授	財政學	葛羅路八十號
周新民	男	三六	安徽桐城	曾在安徽公立法政專門學校業會充安徽公立法政專門學校教員河北省訓政學院教授吳淞中國公學大學部教授	民法總則債權各論 債權總論	福履理路建業里中街七三號

教授名錄

過守一 男 三七 江蘇無錫

周還 男 三五 江蘇常熟

王去非 男 三八 湖南湘陰

孫伯審 男 三一 安徽

李謨 男 四四 江蘇靖江

章淵若 男 二九 江蘇無錫

鄧昌權 男 四五 湖北

日本大學法學士曾任直隸高等  
 法院推事奉天瀋陽審判廳推事  
 同廳庭長江蘇地方審判廳推事  
 江蘇上海法院刑庭庭長又上  
 海地方法院庭庭長  
 法國巴黎政治大學畢業法學  
 博士曾任勞務  
 大學中國公學法學院擔任教  
 授  
 北京中國大學法學院畢業會  
 任河南公立專門學校河南中  
 山大學河南司法廳法官訓練  
 班教授開封地方法院法官  
 講習所教授司法行政部科員  
 及上海地方法院現任本院  
 及持志學院上海法學院教授  
 南開大學畢業美國普林斯頓  
 商學院等校教授  
 江蘇法政學校畢業曾任上海  
 大學第一師範學院推事國立暨南  
 大學教授  
 巴黎大學畢業國立勞動大學  
 社會科學院院長國立中央大  
 學教授  
 曾在日本法政大學畢業曾任  
 湖北省立法政大學教授現任  
 暨南大學教授

民事訴訟法

國際公法  
比較憲法

公司法  
破產法  
物權

市政學  
經濟思想史  
社會政策

刑事訴訟法  
親屬法  
債權總論

政治學  
各國政治制  
度現代立法原理  
社會進化史

愛麥虞限路文元坊二  
一號

亞爾培路五九〇號

貝勒路恆慶里二街七  
號

愛麥虞限路文元坊二  
一號

金神父路(福履理路  
東口)二三四號

福煦路模範村八號

武培幹 男 三三 湖南 溆浦

潘梓年 男 三八 江蘇 常州

周孝庵 男 三三 江蘇 青浦

虞中望 男 三一 浙江 鎮海

章駿錡 男 三〇 江西 玉山

朱章寶 男 四三 浙江 金華

閻世華 男 河 北

教授各錄

國立中央大學商學院國際貿易系主任曾任國立暨南大學教授中央日報社社論記者東方雜誌社編輯

北大哲學系畢業保定二師高中部國文教員北京中法大學大學社會科學系主任上海華治

上海法政學院大學部法律系畢業前上海時事新報採訪部主任及本埠新聞主任中外通訊社社長

上海江蘇公立商業專門學校日本國立神戶商業大學畢業國民政府註冊會計師曾任國民政府財政部立稅務委員會戰地政務委員會專門學校教授江蘇公立商業專門學校教

國立北京大學畢業法國巴黎大學法科研究院畢業國民黨駐法總支部執行委員出席第四次全國代表大會代表

日本東京帝國大學及日本中央大學畢業曾任浙江十中校長浙江省立第一中學教育主任并兼任大夏大學教授法蘭波爾多大學法學碩士醫

國際貿易

中國外交史  
中國政治史

新聞學

運輸學  
統計學

經濟學

土地法行政法總論  
行政法各論

羅馬法

限中路縣中里七號

四馬路北新書局

南京路大陸商場五樓  
五〇七號周孝庵律師事務所

薛華立路一〇五號

中華學藝社

拉都路敦和里十號

貝勒路底新天祥里九  
八號



教授名錄

葛之覃 男

刑法各論

辣斐德路良蕙坊三號

瞿曾澤 男 四九 江蘇崇明

民事訴訟法

福煦路明德里六九號

韋維清 男 四四 江蘇鹽城

犯罪學

貝勒路新天祥里三二號

駱通 男 五〇 湖南

民事執行法

霞飛路霞飛坊六二號

甯柏青 男 四六 湖北江陵

債權各論

福履理路建業里中街五六號

洪孟博 男 三五 安徽歙縣

勞工法地方自治概論合作論

戈登路武林邨五九三號

汪洪法 男

社會主義史

拉都路敦和里十九號

錢承鈞 男 四五 浙江嘉善

判例研究

小西門蓬萊路松筠里一號

杜叔秀 男 四二 山東冠縣

證據法

霞飛路崇義法律事務所

日本中央大學法律科畢業會任江蘇第一高等審判廳庭長上海臨時法院及上海法院推事上海第二特區地方法院推事東吳政法志大夏復旦各校教授  
京師政法大學畢業擔任江蘇國立暨南大學上海法學院教授現任上海地方法院推事  
前司法部司長國務院銓敘局長國民政府法典編纂委員  
日本日本大學畢業曾任湖北法政大學總務長兼教授及武昌中山大學教授宜昌地方審判廳長現任上海江南學院文學院教授  
柏林大學卒業會歷任上海中柏林大學法學院江南學院及本院教授  
前中國公學教授現任國立暨南大學教授  
京師法律學堂畢業歷充京師高等審判廳推事法制局編譯上海地方法院推事  
北大畢業歷充上海大陸大學建設大學法學院教授

上海政法學院一覽

許鵬飛	男	二五	江西九江	法國底維大學法學碩士巴黎大學刑事學研究院畢業	比較刑法 法醫學	金神父路花園坊四二號
張雋青	男	三二	山東東平	前國立武昌高等師範學校英語部畢業英譯愛丁堡大學肄業利物普大學法律及文學兩碩士前任上海地方方法院推事現任上海第一特區地方方法院推事	英美法院組織 英文	福森路儉德儲蓄會
周天球	男	二七	河北天津	北平中法大學畢業法國里昂大學法學碩士	刑事政策	金神父路羣賢別墅十一號
丁元普	男	四五	浙江	上海徐匯公學及日本早稻田大學畢業曾任江蘇吳縣地方審判廳庭事代理院長現任上海第二特區地方法院主任推事	法律思想史 訴訟實習	金神父路三百號
張馨佛	男	三三	江蘇	歷任廣州國立中山大學國民政府司法部法官訓練班上海羣治大學等教授	社會問題最近國際 政治概況最近國際 經濟概況政治經濟 地理社會學	新開路福康里四八號 季康甫先生轉
謝徵孚	男			前南京市教育局長	社會學	揀斐德路桃源卅三一號
陳繼烈	男	二九	廣東	巴黎大學法科碩士巴黎大學市政學院畢業歷任中國國民黨駐法總支部指導委員及執行委員南京市政府社會局第一科科長	市行政 比較市政府	本院
徐鈞溪	男	三五	浙江黃岩	日本東京帝國大學經濟學士系主任現任上海法學院教授兼經濟系主任現任滬執行會計師職務	國際匯兌貨幣學 銀行學金融論	金神父路羣賢別墅四號

教授名錄

教授名錄

羅大凡	男	四七	湖	南	歷任湖南各專門學校數理教員暨上海新民大學暨南大學統計學及會計學等科教授	簿記學	武定路駿蔚里三七號
周曼梵	男	二八	四	川	法國巴黎大學市政學院畢業四川重慶市政府顧問	市演進 市社會組織	呂班路萬育坊一二號
錢亦石	男	四〇	湖	北	東京明治大學畢業 日本長崎高等商業學校畢業 同校研究科畢業曾任中央陸軍軍官學校政治教官	近代歐洲政治史 中國經濟財政問題 經濟政策日文	善鍾路合興里四九號 本院
胡拔南	男	三〇	安	徽	前中國公學教授	民事訴訟法	西門路潤安里九一號
康次由	男				日本明治大學畢業東省濱江法政專科主任法官暨執行律師職務五年以上	刑事訴訟法	白克路陸紹宗律師事務所
俞承英	男	三三	浙	江紹興	巴黎大學國際法學院畢業司法院編譯專員	國聯研究 國際私法	蒲柏路五〇四號
盧瀛洲	女		浙	江	美國密歇根大學博士曾任四川法政專科學校校長成都師範大學校長兼教授	經濟學	勞爾東路青雲里十六號
楊伯謙	男	四〇	四	川	復旦大學畢業曾任國立浙江大學文理學院教授復旦大學教授上海市教育局秘書兼第一科科長	黨義	康腦脫路三五九號
徐澤予	男	二七	浙	江臨海	復旦大學畢業曾任國立浙江大學文理學院教授復旦大學教授上海市教育局秘書兼第一科科長	黨義	康腦脫路三五九號
江磐	男	三六	江	蘇江甯	日本明治大學畢業歷任上海法政大學教授同文書院講師日本扶桑學校教授	日文	豫斐德路廿世東路益餘坊九號
沈之采	男	三三	雲	南	日本東京日本大學政治科畢業上海大夏大學持志學院法學院文化學院教授	日文	麥根路一〇四號永安旅社

上海政法學院一覽

教授名錄

劉家壩	男	二八	湖北竹谿	日本東京文理科大學	日文	福煦路康樂邨三一號
楊琦	男	二六	浙江杭州	比國魯文大學法學博士政治社會學士上海地方法院檢察官	法文	薛華立路四九號
胡海秋	男	三一	浙江紹興	北平高等法文學校畢業法國東方高等紡織學校畢業勞動大學震旦大學教授	法文	呂班路惠德里二號
章肅	女	三七	浙江杭縣	瑞士羅山大學及法國巴黎大學法律專門學校及浙江公立法政專門學校及北京法政大學北京女子法政大學上海法政大學上海法學院等教授	法文	號金神父路金谷村八十
榮禛偉	男	三〇	江蘇無錫	法國史太史優大學文科畢業文科及法科研究院修業	法文	馬浪路新民邨二七號
季康甫	男	三四	江蘇	曾在國內聖約翰大學畢業美國哥倫比亞大學考在政治經濟三年。工商部工務訪問局編輯主任。青島特別市政府外長處長。4. 實業部專員。5. 實業部國際貿易局秘書。6. 中華民國立憲同濟大學秘書。7. 華國同濟大學教授	英文	新開路福康里四八號
錢萃格	女	二八	浙江杭縣	上海中西女學美國為柯尼大及科倫別亞大學卒業曾任北京女子師範及大陸大學教授滬女青年會幹事	英文	新開路傳福里一〇九九號

教授名錄

吳作明 男 二九 安 徽

清華大學畢業山東十一中北  
平文治中學上海青年中學教  
書

英文

霞飛路青年中學轉

吳一鶴 男 五一 江蘇南通

江蘇高等學堂文科畢業曾任  
江蘇立第七中學第一科員  
蘇州中學高中部教員著  
蘇州說文部首講義  
寄滬左九例疏證更漢比  
館文集

國文

本院

傅復天 男 三九 浙 江

日本早稻田大學畢業政學士  
前任國立暨南大學教育局督學  
大學教授上海市教育局督學

國文

戈登路稽蔭坊一〇八  
二號

陳振鷺 男 二九 福 建

法國巴黎大學經濟學博士  
法蘭西社會科學院經濟學  
研究員兼任國立勞動大學  
兼編譯委員會出版委員會  
兼編譯委員會出版委員會  
及編輯主任上海華商學院  
北學現任國立上海商學院  
教授

租稅論

金神父路二三四號

上海法政學院出版委員會委員名錄

姓名	職別	備考
張忠道	常務委員兼編輯主任	
章駿錡	出版委員	
江鎮三	出版委員	
鄧昌權	出版委員	
趙韻逸	出版委員	
章淵若	出版委員	
周遜	出版委員	
周新民	出版委員	
王孝通	出版委員	

出版委員會名錄

訓育委員名錄

上海法政學院訓育委員會委員名錄

姓名	職別	備考
鄭毓秀	訓育委員會主席	
張忠道	訓育委員	
章駿鎬	訓育委員	
陳繼烈	訓育委員會主任	
江鎮三	訓育委員	
高一涵	訓育委員	
孫伯容	訓育委員	
過守一	訓育委員	

# 歷屆畢業生名錄

本科法律系第一屆(民國十七年六月畢業)

上海政法學院一覽

姓名	性別	籍貫	通訊處
陳澤華	男	浙江紹興	紹興城內西小路胡宅台門
丁慶華	男	江蘇泰興	江蘇泰興小西門外于晉泰
張子貞	男	安徽六安	安徽六安第一鎮中西醫院 本埠法租界麥底安路壽康里三號
江邁宗	男	江西臨川	如泉轉角斜大賚公司
陸志安	男	江蘇海門	安東天長縣東門外
宣 開	男	安徽天長	廣西鬱林南街台安
吳朝猷	男	廣西鬱林	汕頭大浦泉街源發號
張國維	男	廣東大埔	上海英租界新開大通路新康里一二七三號
包振黃	男	江蘇揚中	汕頭梅縣南口星聚公司
陳泰謙	男	廣東梅縣	溫州永嘉會郭溪
張國樑	男	浙江永嘉	鹽城秦南倉遺村
邈運乾	男	江蘇鹽城	阜甯本城車巷口
方安康	男	江蘇阜甯	上海城內肇嘉路一六九號
王維楨	男	江蘇上海	本埠四馬路振益儀器館
陳孔誠	男	廣西鬱林	
柏 剛	男	浙江嘉興	浙江嘉興新北市
吳錦江	男	安徽貴池	安徽股家匯復昌祥號轉
張士基	男	廣東平原	溫州任子巷十九號
國恩光	男	浙江瑞安	浙江瑞安南門外
謝觀瀾	男	浙江瑞安	平陽發江
周適堂	男	浙江平陽	武進十字街
湯中永	男	江蘇武進	淮安法輪寺巷
施雲臣	男	江蘇淮安	淮安太清觀街
謝家寶	男	廣東興甯	上海法租界貝勒路望志路口三一號
趙恩漢	男	江蘇淮安	福建仙遊東門外宗興轉
王扶霄	男	浙江鄞縣	法租界藍維壽路永福里卅九號
王慶旦	男	福建仙遊	淮安西門倉號
關元彪	男	江蘇吳縣	
杜恩承	男	江蘇淮陰	
柏鴻薰	男	江蘇高郵	江蘇揚州樊鎮大和堂

畢業生名錄



畢業生名錄

楊泰升 男 江蘇高郵 高郵二溝鎮  
 殷士傑 男 江蘇寶山 寶山高橋  
 張隆祐 男 安徽廣德 安徽廣德新橋鎮  
 江沅 男 江蘇丹陽 丹陽呂城天生堂藥號  
 鄭質 男 安徽壽縣 壽縣吳山廟  
 姚禮典 男 安徽貴池 南通水關橋  
 周孝菴 男 江蘇青浦 本埠法界呂班路承德坊一〇四  
 林春榮 男 安徽天長 安徽天長縣龍崗鎮廣生堂轉  
 李亞儒 男 浙江鎮海 鎮海大榭頭塔峙谷萬年園交

張善樂 男 安徽望江 望江小北門  
 顧守一 男 江蘇松江 江蘇松江東門內  
 葛成 男 浙江淳安 上海南方中學  
 錢啓中 男 浙江瑞安 温州海安所  
 吳容 男 江西臨川 江西孝家渡前街家同聚順號轉  
 劉錫純 男 江蘇淮陰 淮陰朱家集  
 田問農 男 江蘇銅山 南京龍蟠里教忠祠

本科法律系第一屆(十八年六月畢業)

姓名別籍貫通 處  
 王丹 男 浙江上虞 上虞東門外仁和南貨號  
 汪波 男 福建 廈門泉州古榕  
 吳聯班 男 江蘇阜甯 阜甯七套北首  
 季鉅 男 江蘇泰興 泰興縣張家橋伏同源  
 周玉塵 男 福建福江 福江陸門同協記  
 胡崇基 男 江蘇南通 南通平潮市  
 陳韻篁 男 廣東澄海 澄海蓮陽炎興酒店  
 郭保煥 男 廣東 東

姓名別籍貫通 處  
 尤永良 男 江蘇江陰 江蘇無錫祝塘  
 吳正媛 男 浙江嘉興 嘉興新陸鎮  
 季宗隨 男 江蘇 上海引翔港  
 金天放 男 廣東 汕頭永平路明珍茶莊  
 姚榮尹 男 廣東 汕頭新馬路一百四十九之二  
 馬雲僧 男 浙江歸安 歸安吳仁昌號轉西山樓  
 陳俊臣 男 江蘇淮陰 淮陰西壩福昌鹽棧  
 柴志鑫 男 江蘇淮安 寶應城內東和厚號

上海政法學院一覽

袁名緯 男 安徽涇縣 津浦路烏衣鎮王永和布莊  
 孫俊甫 男 安徽宣城 蕪湖內河水陽仁泰對號  
 張良修 男 廣東惠州 惠州城桃園  
 賀士樞 男 安徽涇縣 津浦路南段烏衣鎮  
 劉璿 男 安徽宣城 蕪湖內河水陽李同泰藥號  
 瞿曜東 男 江蘇南通 南通二甲鎮  
 韓慶龍 男 廣東 廣州文德路一九二號

本科法律系第三屆(十九年六月畢業)

姓名性別籍貫通訊處  
 李銘 男 安徽南陵 南陵溪家灘  
 陳達 男 浙江安吉 安吉城內  
 羅煊揚 男 廣東興甯 汕頭興甯朱紫街新昌隆  
 黃娛 女 江蘇青浦 太倉城內石茂弄底  
 沈振中 男 廣東番禺 廣州蒙賢街五十號  
 嚴齊寬 男 江蘇南匯 浦東北蔡鎮永裕南貨號  
 羅述權 男 廣東興甯 汕頭興甯羅崗圩正昌號  
 徐致盟 男 江蘇南通 南通金沙二窰鎮  
 吳冰海 女 江蘇無錫 本埠西門彩衣街七三九號  
 林萬樹 男 廣東興寧 汕頭揭陽火燒地崎樓

孫啓英 男 江蘇青浦 青浦北門外舊青浦鎮  
 馮運剛 男 廣東瓊崖 新加坡柔佛陳厝港合興號  
 高美森 男 江蘇淮安 淮安路馬廠鎮  
 劉忱天 男 廣東興甯 興甯華興街俊盛漢  
 謝禮徵 男 浙江紹興 紹興小皋埠  
 顏魯卿 男 江蘇 上海大東門霸基橋五十二號

姓名性別籍貫通訊處  
 馬世燧 男 浙江紹興 紹興新河街六十九號  
 鄭統甫 男 福建莆田 莆田城塔寺前  
 楊柳新 男 廣東汕頭 汕頭興甯葉塘學校  
 石爾鈞 男 廣東潮安 汕頭同益後巷六號  
 饒公訪 男 江蘇南通 汕頭興甯上鹽街豐記  
 鄧絨 男 江西餘干 餘干江埠大江鄧家  
 周振鑾 男 江蘇淮陰 淮陰馬頭鎮  
 宣閏 男 安徽天長 天長東門外  
 楊明暉 女 江蘇吳縣 吳縣盛澤鎮  
 楊冰影 男 廣東澄海 汕頭昇平路怡茂

畢業生名錄

畢業生名錄

陳永綬 男 浙江奉化 奉化溪口三石  
 孫鑫振 男 廣東興甯 汕頭梅豐豐昌泰轉大和圩相合  
 胡樹渠 男 廣東興寧 汕頭興黃金帶街鈴昌  
 李世華 男 江蘇松江 滬南泗輝鎮  
 王昌言 男 浙江甯波 甯波永安橋七號  
 陳黃蔭 男 廣東東莞 廣東虎門太平天昌  
 劉軍冠 男 廣東興甯 汕頭梅豐南口圩孫春源轉  
 王笑間 男 廣東瓊崖 瓊崖嘉積市怡悅和

陳 澐 男 浙江杭州 杭州上興忠巷十四號  
 潘家本 男 江蘇吳縣 本埠卡德路八十四號  
 封傳雲 男 廣西容縣 容縣一里梅市杏芝林  
 毛文益 男 廣西富川 富川教育局轉  
 吳 謙 男 廣東興甯 汕頭興甯龍田圩成安  
 徐震球 男 浙江宜興 宜興張澤橋宜康順  
 楊志剛 男 江蘇上海 本埠老西門泰瑞里十一號

本科法律系第四屆(二十年六月畢業)

姓名別籍貫通處  
 吉登頤 男 江蘇鹽城 鹽城上岡市厚大布號  
 阮秉衡 男 浙江黃巖 台州路橋阮泰昌紗莊  
 朱愛人 男 江蘇上海 上海市梅隴鎮  
 朱慰曾 男 江蘇阜甯 淮安東鄉鳳谷村裕通公記  
 汪兆鈞 男 安徽婺源 浙江屯溪江灣大畝  
 余成猷 男 安徽黟縣 上海老北門內升恆里三號  
 周子德 男 江蘇鹽城 邵伯泰南倉轉成立莊  
 周雨蒼 女 江蘇宜興 上海法界界線斐德路慈安里八號  
 金石音 女 浙江上虞 浙江甯波百官

姓名別籍貫通處  
 刁六奇 男 浙江長興 浙江湖州虹星橋  
 陸任遠 女 浙江吳興 蘇州吳衙場十一號  
 徐正邦 男 江西樂平 樂平晉和米店  
 徐蔭軒 男 江蘇鹽城 鹽城斐劉莊轉  
 孫繼楚 男 安徽南陵 安徽青陽縣木竹潭祥和和轉  
 范開泰 男 浙江湯溪 湯溪厚大  
 張師竹 女 江蘇嘉定 嘉定外岡鎮  
 許時霖 男 江蘇江陰 武進北直街一五四號  
 黃秀文 男 廣東興甯 汕頭興甯水口圩

黃家駒 男 江西玉山 江西玉山大水坑  
 楊濟權 男 江蘇鹽城 鹽城上岡馮隆興木號  
 裔武善 男 江蘇鹽城 鹽城岡門鎮  
 趙剛 男 江蘇江陰 江陰城內西橫街  
 趙幼泰 男 浙江上虞 浙江上虞梅永昌轉  
 風昔醉 男 江蘇吳縣 上海新大沽路昌運里四二〇號  
 鄧貢三 男 江蘇江陰 江陰南門石子街  
 劉子才 男 浙江龍泉 浙江龍泉大街直棧  
 劉林香 男 江蘇鹽城 鹽城興化大邵莊趙恆升轉鎮溝  
 劉緒樺 男 浙江鎮海 鎮海萬年園  
 蔡小寅 男 江蘇宿遷 海州西大街駱永興行駱名訪轉  
 蔡惠茂 男 廣東登海 汕頭樟林南盛里

本科法律系第五屆(二十一年六月畢業)

姓名 性別 籍貫 通處 訊處  
 王伯顏 男 浙江樂清 浙江樂清  
 王慶選 男 浙江青田 青田七都玉岩  
 王琪 男 浙江青田 青田七都玉岩  
 王發祥 男 江蘇溧陽 蘇州皮市街二百八十一號  
 王知非 男 安徽太平 安徽大通轉萬村

畢業生名錄

蔡疏影 女 江蘇嘉定 上海金神父路新新里六八號  
 蔡錫鈞 男 福建晉江 泉州城內元妙觀口  
 蔣大德 男 江蘇南通 南通天生港  
 練咸漢 男 廣東興寧 汕頭興寧陵皮郵局  
 謝贊元 男 江蘇江陰 江陰城內西大街  
 蕭保德 女 江蘇上海 本埠南市地方廳對面  
 薛郁彬 男 廣東普甯 汕頭鯉湖嘉興巷  
 瞿世基 男 江蘇上海 本埠福建路四一五號  
 顧育夫 男 江蘇吳縣 上海重慶路馬安里六百四十號  
 龔尙黃 男 江蘇江陰 無錫華墅元隆警園轉交  
 龔楚吟 男 江蘇崇明 崇明城內北轉河沿

姓名 性別 籍貫 通處 訊處  
 毛則仁 男 浙江江山 江山城內儒雅坊正街  
 方立言 男 江蘇六合 六合馬家集  
 孔慎修 男 廣東蒙山 廣西桂林鳳凰街一〇二號  
 何鶴林 男 浙江景寧 景甯潘裕源號轉  
 狄九華 男 江蘇常熟 常熟城內小榆樹頭謀園

畢業生名錄

- |     |   |      |               |     |   |      |             |
|-----|---|------|---------------|-----|---|------|-------------|
| 李慶龍 | 男 | 江蘇泰縣 | 秦縣北門外蕭家巷西首    | 徐適  | 男 | 江蘇泰興 | 鎮江口岸大泗莊     |
| 余文鼎 | 男 | 廣東台山 | 台山梁荻海中和路仁愛藥房  | 倪玉璋 | 男 | 江蘇江陰 | 無錫北外塘頭橋     |
| 吳潤泉 | 男 | 廣東梅縣 | 梅縣梅屏堡         | 茹志卓 | 男 | 陝西三原 | 三原縣北城寇家巷二號  |
| 周漢彬 | 男 | 江蘇南通 | 南通關家莊         | 陸海觀 | 男 | 江蘇泰縣 | 泰縣廣行巷       |
| 林起  | 男 | 福建閩侯 | 福州楊橋巷二十六號     | 曹棠  | 男 | 江蘇江陰 | 江陰城內大毗巷     |
| 林南琛 | 男 | 福建閩侯 | 福州善化坊福寧營三號    | 梅鴻基 | 男 | 江蘇上海 | 滬西梅隴鎮老義成號   |
| 宓季方 | 男 | 江蘇上海 | 王家碼頭萬裕街二十七號   | 閔學善 | 男 | 江蘇太倉 | 太倉浮橋        |
| 胡森詔 | 男 | 江西高安 | 高安縣祥符觀轉杉林村    | 郭駿  | 男 | 江西樂安 | 浙江龍泉西鄉八都    |
| 胡葆才 | 男 | 浙江鄞縣 | 甯波集仕港         | 張翼  | 男 | 江蘇崑山 | 朱家角井亭港      |
| 胡日華 | 男 | 浙江東陽 | 東陽南街          | 湯守常 | 男 | 浙江蕭山 | 浙江蕭山何家弄     |
| 范芝平 | 女 | 江蘇奉賢 | 上海大南門民立中學     | 程華瑞 | 男 | 安徽休甯 | 屯溪龍潤仁泰昌號轉倫室 |
| 姚育仁 | 男 | 江蘇常熟 | 常熟城內夾道街       | 馮作瓚 | 男 | 山東濟甯 | 鄭縣城內八大胡同馮寓  |
| 馬樹榮 | 男 | 山東牟平 | 烟台二馬路和壽里      | 詹道和 | 男 | 廣東文昌 | 廣東文昌潭中市寶昌號  |
| 陳德元 | 男 | 浙江奉化 | 上海二馬路山東路全盛信局轉 | 雷可南 | 男 | 安徽五河 | 五河縣文昌街      |
| 陳飛  | 男 | 廣東興甯 | 汕頭興甯碼頭晉昌公司    | 蔡岸濶 | 男 | 廣東番禺 | 廣州仰星街十號     |
| 陳杏生 | 男 | 江蘇金壇 | 金壇大南門街五十六號    | 趙森  | 男 | 江蘇鹽城 | 寶應西安豐       |
| 陳武權 | 男 | 浙江紹興 | 寧波曹娥          | 劉涵德 | 男 | 江西信豐 | 信豐小河圩義和興轉   |
| 唐謙初 | 男 | 安徽壽縣 | 津浦路烏衣鎮曹源祥號轉   | 劉光樾 | 男 | 江蘇上海 | 吳淞蕪蕩浜車站對面   |
| 袁文豹 | 男 | 江蘇青浦 | 松江章練塘         | 劉煥新 | 男 | 山東文登 | 山東文登縣馬里鎮    |
| 徐家壁 | 男 | 江蘇灌雲 | 灌雲濤水口紀復發轉     | 潘家達 | 男 | 江蘇鹽城 | 淮安鳳谷村       |

盧兆楨 男 江蘇鎮江 鎮江城外寶塔巷大梅花巷五號  
 鍾幼祥 女 浙江富陽 浙江餘杭開林鎮春和堂轉

謝春明 男 浙江上虞 甯波五夫謝家塘  
 嚴子清 男 江蘇鹽城 鹽城李副使

本科政治系第一屆(十七年六月畢業)

姓名	性別	籍貫	通	訊	處
王思儉	男	四川富順	四川	流井巷大夫第	
王大恩	男	四川富順	四川	自流井涼高山老林中王蔭庭	
曾也魯	男	四川富順	四川	自流井六合居大夫第	
陳公俠	男	廣西鍾山	法界	金神父路新新里南衙二二號	
龐佛凝	男	廣西容縣	廣西	容縣公生押轉	
張永增	男	安徽貴池	安徽	大通池州鼎和	
黃人強	男	廣東揭陽	廣東	汕頭揭陽新生德堂轉	
黃鶴汀	男	廣東饒平	汕頭	饒平城內輔德軒	
王友仁	男	廣東遂溪	廣州	濠舖仔市公局轉	
杜恩晉	男	江蘇淮安	淮安	西門倉巷	
金志齋	男	浙江嘉善	嘉善	千零鎮	
李宗堯	男	廣西桂林	法界	西門路永裕里四十號	
李乃超	男	廣西靈川	法界	金神父路日里里二二五號	
周玉麟	男	廣西平樂	廣西	平樂何樂堂轉	
黃慶善	男	江蘇海門	江蘇	海門三陽鎮	

畢業生名錄

姓名	性別	籍貫	通	訊	處
盧輝玉	男	浙江東陽	浙江	東陽城南南街	
張慶文	男	安徽天長	安徽	城內西門甘橋口	
林光漢	男	廣東饒平	汕頭	饒平縣城內仁里社	
余登龍	男	廣東信宜	廣東	羅定貫子圩享昌號轉	
余文彬	男	廣東大埔	汕頭	銀溪口	
鄧定人	男	湖南零陵	湖南	零陵湘嶺學校	
張日初	男	廣西鐘山	鐘山	清塘利生號	
黃肖儀	男	廣東靈山	靈山	縣百濟墟那竹村	
杜式虞	男	廣東普甯	廣東	汕頭普甯西隴鄉	
葉舜華	男	廣西昭平	廣西	梧州四坊街天德號	
梁翼功	男	廣西興業	廣西	興業圩圍局	
孔綏履	男	浙江黃巖	浙江	黃巖西鄉秀川鎮	
洪範	男	江蘇丹陽	江蘇	丹陽皇塘鎮	
陸朝暉	男	廣西桂平	廣西	桂平上股街永合益村	
鄭維屏	男	福建長汀	長汀	城外水東街興隆號轉	

畢業生名錄

一〇四

唐秉鈞 男 江蘇鹽城 江蘇鹽城草壘口鄉  
 孫炯 男 江蘇江陰 江蘇常州北石莊  
 羅福康 男 廣西陸川 廣西陸川烏石墟知興押轉  
 馬爾賢 男 江蘇如皋 江蘇如皋縣鹽頭市公安局  
 周文傑 男 江蘇鹽城 鹽城縣建陽鎮

宋朝襄 男 四川南部 四川南部元壩井  
 全仁夫 男 浙江鄞縣 甯波東門行遠銀樓轉  
 江詩長 男 四川萬縣 四川萬縣西界沱楊家鍋廠  
 賴紹基 男 廣東蕉嶺 廣東新市彭永昌轉

本科政治系第二屆(十八年六月畢業)

姓名性別籍貫通訊處  
 刁正皓 男 安徽宣城 蕪湖轉水陽仁泰姓  
 王魁 男 廣東 汕頭德里街新合順  
 王豫觀 男 江蘇東台 東台縣西倉巷  
 方葆天 男 廣東普寧 普寧縣一園  
 呂之漢 男 廣西陸川 陸川上官田鄉  
 朱眇 男 廣東台山 上海北四川路一〇四號冠美帽廠  
 李一深 男 廣東 法屬越南宛街盛記碗廠  
 李彭壽 男 安徽宣城 蕪湖內河水陽東鎮怡和號  
 吳如周 男 福建莆田 莆田江口泰來堂  
 王文傳 男 廣東花縣 花縣高學路村  
 王曾年 男 福建仙遊 仙遊城內  
 方邦柱 男 安徽歙縣 徽州西街

姓名性別籍貫通訊處  
 甘澤羣 男 廣西平南 平南六陳圍局  
 呂子尚 男 雲南馬龍 雲南馬龍縣教育局  
 李筠 男 廣東文昌 文昌十六區大城村  
 李光白 男 廣西 大安市轉平山永祥收交鼎村  
 李毓琳 男 山東臨沂 臨沂劉坊鎮轉三十里瓦房  
 吳琬徽 男 廣西岑溪 岑溪歸義新圩志生隆  
 林世豐 男 廣東揭陽 揭陽西門龍行街元興轉華清鄉  
 周壽泰 男 江蘇鹽城 鹽城縣建陽鎮  
 周輝興 男 廣西容縣 容縣江口大容洞  
 馬逸鳴 男 浙江孝豐 孝豐福鎮裕泰號  
 胡兆 男 廣西大島 大島甘成記  
 高永濤 男 江蘇東台 東台縣署東高家巷

上海政法學院一覽

陳光虞	男	安徽宣城	蕪湖轉水陽鎮陶恆元號	陳空深	男	廣東廣州	廣州大新街王子巷高崗巷三號
陳赫德	男	四川璧山	璧山狀元街東昇長	陳柏心	男	江蘇上海	上海浦東題橋鎮沈源茂南貨店
唐濟安	男	廣東中山	廣州市蓮花井九十七號	徐仲航	男	吉林寶清	寶清縣城內徐宅
徐祿申	男	江蘇宜興	宜興小東門外	徐銓	男	四川重慶	重慶商業場天一藥房
茹光榮	男	安徽	會山銅城開會盛泰號	梁吾風	男	廣西北流	北流廣珍號
陸士鈞	男	江蘇無錫	上海四馬路北新書局轉	陸珍軒	男	浙江長興	長興虹星橋夏洪昇
袁鑄屏	男	陝西華縣	華縣赤水三興和號	張伯儒	男	福建閩侯	漢口德華里九十二號
張敏謙	男	廣東大埔	大埔左弼恆泰轉	張世英	男	江蘇鹽城	鹽城北街箭道巷
張俊英	男	江蘇	上海法界馬斯南路二〇二號	張溫如	男	四川重慶	重慶鹽學街美實製革廠
馮博文	男	四川涪陵	涪陵西門內永成綢緞號	張晦鳴	男	江西大庾	大庾泰山門內
黃新礪	男	廣東花縣	廣州市興隆街聯昌棧	莫禹為	男	廣西大庾	大庾大炒郵局
楊志豪	女	江蘇上海	上海老西門泰瑞里十一號	舒昌緒	男	浙江杭州	杭州太平坊太平里二號
裔起鳳	男	江蘇鹽城	鹽城上岡市文化書局	楊協民	男	廣西大島	大島楊公館
林潤民	男	廣東嶺南	汕頭鯉湖	虞振筠	男	浙江鄞甯	甯波慈北海浦
周懋成	男	江西大庾	大庾北門	廖鵬	男	廣西桂林	桂林麒麟巷五十三號
馬展鴻	男	廣西梧州	梧州南環路九十七號	潘景恩	男	浙江麗水	麗水城內耐心橋
胡葆祥	男	浙江鄞縣	甯波西門外集士港慎生祥	劉史君	男	廣東興甯	平南西街陳時華號
高潔心	男	遼寧	遼寧北鎮縣開陽驛郵局	盧崇年	男	廣西平南	中山石歧孫文西路廣豐號
				鄭錫良	男	廣東中山	尋鄒縣澄江圩
				藍位仁	男	江西尋鄒	

畢業生名錄



畢業生名錄

二〇六

鍾凱 男 廣東興甯 興甯浮新慶雲號  
 饒漢初 男 湖北武穴 武穴上關  
 張聖治 男 浙江鄞縣 上海法界平濟利路景安里十四號  
 鄭士奇 男 上海北江西路青雲里十五號  
 蔣一生 男 廣西賀縣 賀縣教育局  
 劉序經 男 江西吉安 桂林鳳凰街一四〇號

本科政治系第三屆(十九年六月畢業)

姓名	性別	籍貫	通	訊	處
吳啓華	男	江蘇上海			上海特別市黨部
吳鴻勳	男	四川廣安			廣安吳永固轉
張保傳	男	廣東大埔			汕頭育善街填德公司收
周振鐸	男	江蘇宜興			宜興張浩寶山堂街
邵文昂	男	浙江孝豐			孝豐浦前街
賴愛民	男	廣東興寧			汕頭寧大新街合興泰
劉有卓	男	廣東花縣			廣州蕙桂南大生和
馮志方	男	浙江蕭山			蕭山緒山
葉炯星	男	福建南安			廈門鼓浪嶼永春路八十三號
朱謙三	男	江蘇青浦			青浦北門外海門橋北
孫懷璋	男	四川開江			開江縣紋綿絲廠

姓名	性別	籍貫	通	訊	處
謝普	男	廣東電白			電白縣觀珠圩石灣村
龐永光	男	廣西陸川			陸川馬坡圩萬濟押
鍾元桓	男	廣東梅縣			梅縣鍾興九號
顏滄溪	男	福建永春			廈門永春達埔
饒華松	男	湖北武穴			武穴後壩
張訪琴	男	四川南溪			南溪李莊郵局轉
周達	男	江蘇武進			常州鳴尾鎮
管普	男	廣東興寧			汕頭梅縣西門管家祠
陸士銳	男	江蘇無錫			無錫南方泉
孫信階	男	浙江奉化			奉化蕭王廟鎮三生號轉
黃韻諧	男	廣西貴縣			貴縣木梓圩郵局轉
朱維瑤	男	江蘇			上海麥陽路六十一號劉宅轉
高士棟	男	遼陽遼甯			遼陽大成慶
丁家毅	男	四川銅梁			銅梁涼水場
蔡克明	男	四川岳池			岳池下南街八十五號
張潤民	男	安徽天長			天長縣永豐報社

上海政法學院一覽

朱世綸 男 安徽周家 上海莫干山阜路豐版六百十號  
 何東青 男 福建莆田 莆田龍橋橋泰號轉  
 謝鳳雛 男 四川銅梁 銅梁李家謝公館  
 唐秉沂 男 江蘇鹽城 鹽城上岡鎮  
 張鳴九 男 江蘇武進 武進鳴鳳鎮張瑞豐  
 丁襄定 男 江蘇武進 武進萬塔  
 陳靜初 男 四川富順 自流井何家場  
 林克聰 女 浙江蕭山 蕭山城内蔡家弄二號  
 王銘武 男 江蘇連水 連水陳師庵  
 戴祖同 男 浙江奉化 奉化城中戴福房  
 金瑞本 男 浙江金華 金華盛源發號轉  
 李仲桓 男 廣東興寧 汕頭興寧西街聯合號轉  
 龔永祥 男 廣西陸川 陸川米塢瑞豐押  
 林仲謙 男 廣東中山 澳門亞美打街十四號  
 陳笑石 男 廣東梅縣 汕頭鑾縣振大興號  
 梅逸 男 四川巴縣 巴縣東花街九一號  
 戴樂天 男 遼寧遼陽 遼寧城西馬王家  
 梁紹堅 男 廣江北流 北流新興街廣珍轉小一里旺坡  
 朱容南 男 江蘇連水 連水常鋪巷莊宅轉  
 袁大晉 男 廣東豐順 暹羅越三排馬路怡發號

畢業生名錄

朱漱梅 男 廣東梅縣 汕頭梅縣潛田  
 郭建勳 男 廣西靈川 靈川郵局轉郭家村  
 葉顯華 男 廣西昭平 桂林老倉巷十七號  
 周頌 男 江蘇武進 武進鳴皇北廟橋村  
 王安瀾 男 江蘇武進 常州湖塘橋  
 姚密 男 浙江永康 永康周永升轉  
 陽兆昌 男 廣西桂江 桂林下十字街江鄰德堂  
 陳祖貴 男 廣西桂平 大烏羅禿中和團局轉樂真邦  
 俞佩文 男 浙江奉化 奉化朝東車門  
 王爲欽 男 江蘇 上海法界西門路永裕里四十號  
 黎三林 男 廣西北流 北流城内蒙屋塘緒承堂  
 鄧映塵 男 廣東梅縣 梅縣中和信櫃  
 黃克寰 男 廣東興寧 汕頭興寧街善豐當  
 林育德 男 福建永春 永春中街仁和號轉  
 杜湛洋 男 廣東花縣 花縣橫潭  
 潘鳳堂 男 江蘇鹽城 鹽城岡門  
 段子玉 男 江西餘干 餘口吳萬和轉  
 董廷熙 男 江蘇沐陽 沐陽東關淮南路  
 周庭鎬 男 浙江杭州 杭州江于錢浦商輪公司轉晚浦分局  
 婁永濤 男 安徽滁縣 滁縣西街六一號

畢業生名錄

一〇八

姚琦 男 浙江湖州 湖州轉廣德縣東城內延壽康藥號轉  
 潘潤夫 男 江蘇灌雲 灌雲堆溝大德公司  
 鐘寧 男 廣東興寧 興寧河唇街碼頭上安和祥轉  
 楊少敏 男 廣東興寧 汕頭打錫街十三號

本科政治系第四屆(二十年六月畢業)

姓名別籍 貫通 訊 處  
 王犀 男 四川蒼溪 四川南部縣前街興順泰轉  
 王立屏 男 江蘇碭山 碭山縣察院街  
 包可華 男 江蘇吳縣 上海愛麥虞限路二〇二號  
 史同 男 江蘇溧陽 溧陽黃榕大轉  
 古訓 男 廣東梅縣 汕頭梅縣仁根總號轉  
 朱建民 男 浙江金華 浙江金華東關  
 朱舜薰 男 福建東山 廈門東山縣西埔圩保隆號  
 朱淦濤 男 江蘇青浦 青浦北門外  
 江芳 男 浙江奉化 甯波風化榮順  
 李錚 男 浙江曠縣 杭州永福寺巷永安里一弄四號  
 李二白 男 江蘇上海 上海梅隴鎮  
 李千蘭 男 江蘇泗陽 泗陽縣城內鳳局後李宅  
 李善福 男 廣東東莞 廣東廣九鐵路林村站茂昌號

張家莊 男 安徽滁縣 滁縣南街  
 楊蘊純 男 江蘇常州 常州大樹頭五號  
 李肇健 男 廣西 大島龍秀轉  
 董行自 男 江蘇崇明 崇明橋縣

姓名別籍 貫通 訊 處  
 吳正夫 男 廣東瓊山 瓊山蘇口海南書局轉  
 吳幼華 男 福建沙縣 福建沙縣夏茂  
 吳萬邦 男 浙江樂青 杭州開元路三十四號  
 吳顯仁 男 江蘇上海 上海西門內莊家橋五十八號  
 沈雨祥 男 江蘇江陰 江陰大吡巷  
 呂渭 男 湖北廣濟 湖北武穴正街呂慎太號  
 林炳寰 男 廣東中山 澳門大蘇礦務公司  
 周志學 男 江西永新 永新潞江市郵局轉大庵圍里村  
 姚方仁 男 浙江桐鄉 浙江硤石會源記米行轉  
 姚啓周 男 廣東平遠 汕頭平遠大拓信昌號  
 張筱蓉 女 廣東甯甯 甯寧縣城內  
 張俊民 男 廣東文昌 香港大同公司  
 張簡書 男 四川安岳 四川安岳縣

上海政法學院一覽

陳光炯	男	江蘇金山	金山縣干巷鎮
陳恩藩	男	廣東蕉嶺	梅縣省立中學
韋鶴松	女	廣西那馬	那馬縣隆厚圩怡永發
孫之貞	女	安徽合肥	合肥南門孫家花園七十四號
孫宗繩	男	福建莆田	莆田城西安福萬順杉店
孫世鑑	男	江蘇鹽城	泰州湖環西虹橋
孫廣濤	男	江蘇阜寧	淮安益林大孫莊
翁士鏗	男	江蘇無錫	望亭薛典
凌廣柱	男	廣東平遠	廣東平遠石正
陸耀東	男	江蘇邳縣	隨海鐵路砲車站
郭志本	男	福建晉江	廈門安海金井
徐子屏	男	江蘇江陰	無錫長涇
曹匯川	男	廣東梅縣	汕頭梅縣下市天愈堂
許純金	男	四川江安	江安蓬場郵政代辦處轉
章潤	男	安徽歙縣	上海法租界呂班路一二四號弄
楊清源	男	江蘇南匯	安樂村二二號
楊海振	男	廣西岑溪	上海市黨部
楊家龍	男	廣西賀縣	岑溪樟木墟均信號
黃振碧	男	福建永春	廣西賀縣公會墟第九小學轉
劉允升	男	江蘇如皋	廈門后岸門牌十九號
歐桓	男	廣西藤縣	如皋磨頭馬家平田
蔡佑民	男	江蘇宿遷	梧州東門街四十號歐三槐堂
蔡步白	男	江蘇松江	宿遷東大街北首
謝日光	男	廣東梅縣	上海市黨部
謝其增	男	廣東梅縣	汕頭丙村萬安和轉
謝蕙綏	女	廣東梅縣	汕頭松口三烈同發號
顧玉飛	男	江蘇上海	汕頭商標街二十九號
顧逸凡	男	江蘇南通	溧南賴義馬頭一百十五號
			南通關家庵郵局轉

本科政經系第一屆(二十一年六月畢業)

姓名	性別	籍貫	通訊處
王雍	男	浙江諸暨	杭州城內官巷口裕康恆顏料號
王光煒	男	浙江溫嶺	轉交 浙江海門大溪工坤元號
丘文鏡	男	廣東平遠	汕頭平遠東門外丘洪盛轉
朱榮昌	男	江蘇南通	南通關家庵朱萬盛木行
江學韻	男	廣東花縣	廣州市廣仁路社仁坊三九號
李一清	男	浙江海寧	破石北關廟會源記來行

畢業生名錄

畢業生名錄

李聖恩 男 浙江溫嶺 浙江溫嶺新河王延春轉  
 李椿森 男 江蘇川沙 浦東川沙唐墓橋  
 林錫沂 男 廣東翁源 翁源城西門大街林源聚  
 林蔭民 男 廣東中山 澳門高地島街十六號  
 陳敏 男 廣東靈山 靈山城外大街裕豐源號  
 徐粟如 男 江蘇江陰 常州石莊鎮  
 徐志仁 男 安徽廣德 湖州轉廣德延祀祠對門  
 徐世瑜 男 浙江海鹽 浙江海鹽楊家街  
 凌霄 男 江蘇江陰 常州利港  
 梁振輝 男 廣東新興 廣東新興縣什街南來棧號  
 郭國強 男 安徽宣城 蕪湖轉宣城孫家埠  
 張定中 男 江蘇江陰 常州大北門外和豐南貨轉  
 曹華秋 男 江蘇寶山 寶山羅店  
 黃建我 男 廣東梅縣 汕頭梅縣南口黃和昌號轉

本科經濟系第一屆(十七年六月畢業)

姓名性別籍貫通訊處  
 黃宏鑄 男 福建金門 台灣台北大橋町一目一五〇號  
 劉筠 男 浙江 揚州古旗亭  
 蕭劭成 男 廣西容縣 廣西容縣自良寺五和號

黃清野 男 浙江上虞 上虞城中大街泰記南貨號  
 吳松齡 男 江蘇泰縣 泰縣中山門外板廠街  
 陳素霞 女 浙江紹興 紹興城內都昌坊口  
 陳伯章 男 廣東台山 台山成務市天生堂交轉  
 陳成 男 江蘇寶應 寶應南門外後街  
 彭利人 男 江蘇上海 上海南塘灣鎮  
 鄧文發 男 廣西橫縣 廣西橫縣西街運昌號轉  
 楊瀛 男 江西南昌 南昌王家渡三和祥  
 廖士漢 男 廣西梧州 梧州端南廣發  
 蒙權 男 廣西橫縣 廣西橫縣大街惠安號收轉  
 劉松歲 男 廣東新會 廣州長堤潮音街二九號三樓  
 謝太青 男 廣東潮安 潮州南門外直街協和堂藥材  
 羅濟 男 廣東遂溪 廣州灣西營貝丁馬路鶴林

姓名性別籍貫通訊處  
 呂金嗣 男 江蘇鹽城 鹽城高作  
 章松如 女 四川成都 成都少城東馬棚街十一號  
 顧汝勤 男 江蘇南通 南通飾西市

蒙亞炎 男 廣西藤縣 廣西梧州東門街學宮巷第三號  
 徐藻 男 浙 江 浙江松陽城內塔頭街  
 樊正學 男 江蘇南通 南通東馬塘

專門部法律系第一屆(十六年六月畢業)

姓名	性別	籍貫	通訊處
李亞儒	女	浙江鎮海	
趙應祿	男	江蘇南匯	
貝仕邦	男	浙江奉化	奉化甯王廟同協康藥號轉
張運亨	男	浙江建德	建德恆懋布莊轉下二都
劉鼎英	男	浙江鎮海	上海霞飛路霞飛坊
楊薰	男	江蘇啓東	崇明外沙東興鎮
朱國賢	男	江蘇鹽城	
陸起	男	江蘇太倉	太倉劉河浮橋鎮
胡長源	男	江蘇淮陰	淮陰漁溝鎮和泰轉
董開熙	男	江西南康	
羅一鳴	男	廣東大埔	
石盤谷	男	江蘇淮陰	清江人和巷
邱運煥	男	浙江奉化	奉化尚田畝任恆泰轉交
陳贊祺	男	福建福清	

畢業生名錄

徐盈 男 奉天遼陽 奉天遼陽遠家胡同一號  
 劉顯炳 男 浙江黃巖 黃巖東鄉前沙南  
 崔緝光 男 四川忠縣 忠縣石寶寨

姓名	性別	籍貫	通訊處
殷士傑	男	江蘇寶山	上海蘇州路三號
許志剛	男	浙江黃巖	
劉伯良	男	江蘇宜興	無錫分水墩
陳壁	男	江蘇泰縣	泰縣塘灣
何燧	男	浙江義烏	
宋壽清	男	浙江紹興	
顧汝鏡	男	江蘇南通	南通南門外白家園十三號
王義遠	男	江蘇丹徒	
姚祖典	男	安徽貴池	
陶郁文	男	奉天台安	
孫銘功	男	江蘇連水	灌雲新安鎮張森泰號轉
穆長山	男	江蘇泰縣	泰縣蘇陳莊謝德生藥棧轉
楊學純	男	江蘇泰縣	泰縣曲塘王永昌號轉
畢文偉	男	安徽貴池	

畢業生名錄

- |     |   |      |                    |     |   |      |             |
|-----|---|------|--------------------|-----|---|------|-------------|
| 柯廷楨 | 男 | 江蘇上海 | 宿遷埭子市公所            | 劉恩選 | 男 | 安徽貴池 | 大通貴池劉福昌號轉   |
| 蔡聲桓 | 男 | 江蘇宿遷 | 淮陰陳家集第一泉           | 劉棣仁 | 男 | 江蘇海門 |             |
| 馬繼良 | 男 | 江蘇淮陰 | 望平街恆安里浦東同人會        | 朱殿卿 | 男 | 江蘇鹽城 |             |
| 潘振聲 | 男 | 江蘇上海 | 上海尚文門大新街振誠興號       | 姚漢章 | 男 | 浙江樂清 | 溫州樂清虹橋德大昌號轉 |
| 封萬里 | 男 | 江蘇泰興 |                    | 周煥森 | 男 | 江蘇淮陰 | 淮陰西壩鎮       |
| 龐鐵錚 | 男 | 廣西鬱林 |                    | 黃永祿 | 男 | 浙江諸暨 |             |
| 顧守一 | 男 | 江蘇松江 | 松江東門內葺神廟對面         | 潘鏡江 | 男 | 廣東文昌 |             |
| 吳元彪 | 男 | 江蘇吳縣 | 上海法租界唐家灣監維調路永福里三九號 | 宋亞  | 男 | 江蘇奉賢 |             |
| 王維楨 | 男 | 江蘇上海 | 上海新聞報館             | 劉彥昌 | 男 | 安徽五河 |             |
| 王鼎元 | 男 | 安徽潞縣 |                    | 湯景丹 | 男 | 江蘇鹽城 | 鹽城湖環鎮李天壽堂轉  |
| 黃晉培 | 男 | 浙江義烏 | 義烏城內養正松記號轉         | 王珏  | 男 | 安徽泰和 | 泰和原膳弄東隆泰號   |
| 包振黃 | 男 | 江蘇丹徒 |                    | 陳時  | 男 | 江蘇泰縣 | 泰縣塘灣沈塢里     |
| 黃啓人 | 男 | 江蘇崇明 | 上海十六鋪新泰里黃景裕申莊      | 董正  | 男 | 江西德興 | 德興八都海口      |
| 黃會杰 | 男 | 江蘇崇明 |                    | 吳立朝 | 男 | 江蘇太倉 |             |
| 劉澄  | 男 | 江西宜豐 |                    | 徐行佛 | 男 | 江蘇上海 |             |
| 高庭祖 | 男 | 江蘇淮安 |                    | 郭子英 | 男 | 江蘇泰和 |             |
| 張學伊 | 男 | 安徽蕪湖 | 蕪湖方村鎮恆源號轉          | 劉錫純 | 男 | 江蘇淮陰 | 清江浦朱家鎮      |
| 劉榮杰 | 男 | 江蘇泰縣 | 泰縣北門東街鎮泰祥號轉        | 黃貫  | 男 | 廣東汕頭 |             |
| 蔣志楨 | 男 | 江蘇泗陽 | 清江浦小馬號             | 張國樑 | 男 | 浙江永嘉 | 永嘉會昌鎮郎溪     |
| 練楨  | 男 | 江蘇泰縣 | 泰縣小紀鎮同茂油棧轉         | 王慶雲 | 男 | 安徽涇縣 | 涇縣赤灘鎮慶祥和號   |

上海政法學院一覽

朱闈嘉 男 江蘇淮陰 武進盪河橋  
 陳紹希 男 江蘇武進  
 楊泰舟 男 江蘇高郵 上海閘北那家木橋煤屑路新嘉  
 黃人龍 男 江蘇太倉 路一四號  
 杜耀嵩 男 四川渠縣 海門大荆芙蓉街周新茂轉坎頭  
 盧承宜 男 浙江海門 下  
 畢桂留 男 江蘇澱水 澱水城內畢長源書店  
 江沅 男 江蘇丹陽 鹽城新興市姚大生藥號  
 仇良選 男 江蘇鹽城  
 李儒鐸 男 安徽五河 皖北五河縣支局古集市蔣同興  
 蔣鴻飛 男 安徽盱眙 號

專門部法律系第一屆(十七年六月畢業)

姓名別籍貫通處  
 湯呂璋 男 安徽貴池 大通池州德昌號轉  
 陳壹中 男 浙江平陽 浙江平陽宜山翠竹園  
 蔣光熙 男 江蘇靖江 江蘇泰興昆靈市交  
 鄒兆辰 男 浙江嘉興 嘉興莊史鎮  
 劉古球 男 江蘇阜寧 阜甯滄溝郵局交  
 葛潤齋 男 江蘇南通 南通石港東大街

畢業生名錄

王傑 男 江蘇鹽城  
 錢啓中 男 浙江瑞安  
 戴正權 男 江蘇青浦  
 林鐘 男 浙江天台 上海望志路一九六號  
 湯克勝 男 江蘇江陰 無錫北門外高岸湯公茂米行  
 陳孔誠 男 廣西鬱林  
 胡典訓 男 浙江建德  
 王芝賓 男 安徽廣德 寧國縣河滙溪吳同孚號  
 彭琪 男 安徽定遠  
 湯貽勳 男 江蘇武進

姓名別籍貫通處  
 徐日廣 男 浙江慈谿 甯波江北岸泗洲塘正大火柴公  
 余至誠 男 浙江臨海 司  
 蕭樂康 男 江西崇義 江西塘江圩永茂寶號轉  
 余鴻英 男 廣東大埔 汕頭銀溪口合記號  
 葛存方 男 江蘇如皋 江蘇如皋雙甸  
 黃笛樓 男 江蘇江陰 常州北門黃士鎮



畢業生名錄

- |     |   |      |               |     |   |      |               |
|-----|---|------|---------------|-----|---|------|---------------|
| 王紹庭 | 男 | 浙江蘭谿 | 浙江蘭谿諸葛鎮萬生昌號交  | 施中和 | 男 | 浙江孝豐 | 孝豐西圩          |
| 黃光鈺 | 男 | 安徽歙縣 | 徽州歙北雙溪萬松祥號轉   | 史彰  | 男 | 廣東文昌 | 廣東文昌羅益皮號交     |
| 陳國祚 | 男 | 江蘇如皋 | 南通東馬塘         | 居乃榮 | 男 | 江蘇寶應 | 江蘇寶應城內縣南街     |
| 王愷  | 男 | 江蘇宜興 | 宜興張渚          | 曾祥朋 | 男 | 廣東瓊山 | 廣東瓊州海口北門馬路廣晉樓 |
| 陳英亦 | 男 | 廣東文昌 | 瓊州文昌錦山市利和號    | 葛志明 | 男 | 江蘇金壇 | 常州埠頭祥元義號      |
| 翁祖揚 | 男 | 福建莆田 | 福建莆田黃石萬美齋紙莊轉清 | 王文錦 | 男 | 江蘇鹽城 | 鹽城南門外官鹽棧西王公館  |
| 袁冰清 | 女 | 四川資中 | 四川成都外東天仙橋街五八號 | 夏祖堃 | 男 | 江蘇南通 | 江蘇南通平潮市新鎮     |
| 楊意誠 | 男 | 江蘇溧陽 | 溧陽西門其相閣       | 潑載禧 | 男 | 廣東惠來 | 汕頭惠來縣西城內仰泰號   |
| 戴琪瑤 | 男 | 浙江浦江 | 浙江浦江馬劍        | 劉夢蝶 | 男 | 江蘇東台 | 東台溱潼          |
| 湯席卿 | 男 | 江蘇淮陰 |               | 王劍三 | 男 | 江蘇青浦 | 青浦朱家角鎮        |
| 詹應椿 | 男 | 廣東文昌 |               | 閔鑑  | 男 | 江蘇高縣 | 高郵太平集         |
| 詹一鳴 | 男 | 廣東文昌 | 廣東文昌縣華興號      | 陳鴻翔 | 男 | 江蘇連水 | 清江浦康阜棧一號      |
| 饒餘鈴 | 男 | 廣東大埔 | 汕頭大埔大街寶興號     | 張其銘 | 男 | 江蘇泗陽 | 泗陽里仁集         |
| 張橫海 | 男 | 浙江鎮海 | 鎮海南鄉          | 張世衍 | 男 | 江蘇高郵 | 高郵公田鄉張家莊      |
| 廖志藏 | 男 | 廣東大埔 | 汕頭銀溪口         | 沈元凱 | 男 | 江蘇吳縣 | 蘇州衙門外沈萬興船廠    |
| 許楷賢 | 男 | 安徽祁門 | 本埠北蘇州路德安里信昌隆  | 徐崇達 | 男 | 江蘇鹽城 | 鹽城北洋市         |
| 韓寅東 | 男 | 廣東文昌 | 廣東瓊州海口長堤萬泰號交  | 高凌霄 | 男 | 江蘇淮安 | 淮安城隍廟巷阮宅      |
| 吳乾佑 | 男 | 廣東瓊山 | 瓊州海口復興號之修代轉   | 葉園  | 男 | 廣東惠州 | 廣東惠州河巷二號      |
| 陳源  | 男 | 江蘇靖江 | 靖江正米圩瑞泰號轉     | 瞿曜東 | 男 | 江蘇南通 | 江蘇南通二甲鎮       |
| 余華龍 | 男 | 浙江奉化 | 同孚路大中里四七三號    | 虞繩業 | 男 | 浙江瑞安 | 浙江瑞安南門外辦合盛    |

專門部法律系第三屆(十八年六月畢業)

姓名	性別	籍貫	通訊處
尹銘	男	江蘇金壇	金壇直溪橋楊萬順號
余寶章	男	浙江衢州	衢州南鄉破石
梁起白	男	江蘇鹽城	寶應西安豐
陳湖源	男	江蘇如皋	南通三十里義泰寶號交李三圩
陳于翕	男	安徽六安	六安清涼寺
唐伯雲	男	江蘇阜甯	阜甯草堰口郵局轉
王經	男	江蘇南通	江蘇南通四安市許萬寶銀樓交許文成
奚思溥	男	浙江天台	天台橋毛再興烟號
雲大晏	男	廣東文昌	廣東文昌抱罪布和合利號
徐義榮	男	江蘇宜興	溧陽陽黃查德興號
洪祥程	男	廣東德平	汕頭新馬路洪家祠經第
李懋元	男	江蘇泰縣	泰縣塘灣鎮
施祖鏞	男	江蘇嘉定	愛而近路一一六號
王祖恆	男	江蘇上海	上海南京東康家弄五號
張百奎	男	湖南長沙	蘇州胥門外大街十三號柯宅轉
許心	男	廣東德平	汕頭永和街泰怡昌號
丁光霽	男	安徽宣城	蕪湖內河水陽西鎮李永茂號
方恩善	男	安徽歙縣	歙縣西鄉震山
王光宇	男	江蘇淮安	寶應縣崔堡鎮
王慶年	男	江蘇寶應	寶應縣崔堡鎮
王鴻江	男	江蘇淮陰	清江浦倉巷內
丘世超	男	廣東平遠	平遠東石
甘嘉勤	男	廣西崇善	崇善縣馱盧墟協生號
呂培本	男	安徽歙縣	歙縣西鄉金竺塢
李壁	男	江蘇澄江	常州北外篁村
杜祥龍	男	江蘇揚中	揚中縣二箔鎮
周備五	男	江蘇宜興	宜興和橋萬成號
馬浩	男		遼京鐵橋頂永泰隆
洪仁	男	浙江淳安	淳安縣茶元朱新泰號交宋邨
施敦方	男	浙江瑞安	瑞安縣來安鄉西岱
姚南生	男	江蘇淮安	淮安縣車橋鎮趙大生轉
晏體芳	男	江蘇高郵	高郵水部樓南
陳士峻	男	浙江樂清	樂清縣為埠
陳以惠	男	江蘇淮陰	淮陰陳家集

畢業生名錄

畢業生名錄

- |     |   |      |               |
|-----|---|------|---------------|
| 孫友蘭 | 男 | 江蘇興化 | 興化鄭莊陸正和號      |
| 徐資  | 男 | 浙江蘭溪 | 蘭溪縣南門外徐源號     |
| 張準  | 男 | 浙江溫州 | 溫州瑞安黃壇        |
| 張瑤  | 男 | 江蘇宿遷 | 宿遷縣洋河鎮新集街     |
| 王祖勳 | 男 | 福建   | 上海福州路東合興里二一九號 |
| 王鴻全 | 男 | 浙江諸暨 | 諸暨界陞宣行棧       |
| 王風桂 | 男 | 江蘇淮安 | 淮安大八字橋        |
| 田預鐸 | 男 | 江蘇清江 | 清江北門西後街六十七號   |
| 朱鎮章 | 男 | 浙江義烏 | 義烏城內陳裕昌號轉大塘下  |
| 伍緒繩 | 男 | 廣西平樂 | 平樂縣前街         |
| 沈鳴鳳 | 男 | 江蘇淮安 | 淮安河下茶巷        |
| 周賀章 | 男 | 浙江孝豐 | 孝豐鄭信成號轉上墅     |
| 金植之 | 男 | 江蘇淮安 | 淮安流均溝建城莊      |
| 南仲武 | 男 | 浙江海門 | 海門院橋          |
| 胡雪漁 | 男 | 江蘇泗陽 | 泗陽里仁集         |
| 宣浩平 | 男 | 安徽天長 | 天長聖磨東         |
| 郭實中 | 男 | 廣東潮陽 | 潮陽南陽鄉郭賢記      |
| 陶書典 | 男 | 河南通許 | 河南通許城內北街陶宅    |
| 陳 昭 | 男 | 江蘇泗陽 | 泗陽洋河米市街       |
| 陳蔭石 | 男 | 廣東興甯 | 汕頭隆都店仔頭暢記     |
| 孫福成 | 男 | 江蘇鹽城 | 鹽城上岡市西街虞全記轉   |
| 張成林 | 男 | 江蘇淮安 | 淮安益林青溝        |
| 張壽朋 | 男 | 安徽全椒 | 全椒縣東鄉界首鎮同豐號   |
| 曹振鐸 | 男 | 江蘇泰興 | 泰興縣馬甸曹義興行     |
| 黃尚鈺 | 男 | 浙江餘姚 | 餘姚梁弄          |
| 黃禮祥 | 男 | 浙江平陽 | 平陽縣江南儀山塔頭     |
| 斯祖望 | 男 | 浙江諸暨 | 諸暨同陞堂客棧轉斯宅    |
| 裴祖讓 | 男 | 安徽霍邱 | 霍邱城內          |
| 趙士康 | 男 | 浙江溫州 | 溫州樂清虹橋霞雲      |
| 樂葆生 | 男 | 江蘇鹽城 | 鹽城泰南倉         |
| 蔣 潛 | 男 | 江蘇泰縣 | 泰縣塘灣鎮         |
| 矯 亮 | 男 | 江蘇吳縣 | 蘇州許墅園         |
| 薛嘉圻 | 男 | 江西南昌 | 上海法租界斜橋臨安里十一號 |
| 蕭萬玖 | 男 | 江蘇鹽城 | 鹽城將盈瀟家巷       |
| 顧謙銘 | 男 | 江蘇鹽城 | 鹽城丁馬港         |
| 黃 捷 | 男 | 江西玉山 | 浙江衢州轉玉山城內警署後  |
| 黃夔龍 | 男 | 浙江諸暨 | 諸暨廳頭鎮郵局       |
| 葉景新 | 男 | 浙江金華 | 金華寶和銀樓轉嶺下朱    |
| 瞿志鏞 | 男 | 江蘇無錫 | 無錫楊舍泗港        |
| 趙鈺鏞 | 男 | 江蘇泰縣 | 泰縣時埕塘壩        |

上海政法學院一覽

潘之驊 男 江蘇如皋 如皋東水關  
 鄭夢蘭 男 浙江宣平 宣平沙坑  
 錢旭雯 女 江蘇吳縣 蘇州顏家巷六十號

專門部法律系第四屆(十九年六月畢業)

姓名	性別	籍貫	通貫	處
潘球	男	浙江溫州	溫州瑞安華隆三里埠	
謝宣	男	浙江龍泉	龍泉縣葉立興店轉	
阮天申	男	江蘇瑞安	瑞安莘蔭上望	
葉以泰	男	浙江湖州	湖州安吉	
黃伯熙	男	廣東台山	台山城縣前馬路萬益源號轉	
金達志	男	江蘇常熟	常熟金村鎮	
厲鏡波	男	江蘇	清江浦劉萬盛客棧轉	
呂玉書	男	浙江臨浦	臨浦河鎮次峯聚茂恆棧	
賈輿	男	江蘇如皋	如皋長巷	
王侃	男	浙江湖州	湖州西安鎮恆泰號轉上吳村益昌號	
劉垂	男	江蘇上海	小南門俞家弄十三號	
顧漢黎	男	江蘇上海	靜安寺路一七八〇號	
黃金臺	男	福建建陽	建陽城內	
李華庭	男	江蘇六合	六合縣北門	

畢業生名錄

戴振鶴 男 浙江宣平 宣平周塢  
 羅道基 男 廣東興甯 興甯龍田福詭行

姓名	性別	籍貫	通貫	處
朱念慈	男	浙江上虞	上虞珠城中馬院	
沈秩亭	男	江蘇崇明	崇明新河鄉	
陳培之	男	江蘇無錫	無錫和橋樹澗	
羅珍	男	浙江樂清	樂清虹橋姚立生號	
孔憲讓	男	浙江溫州	溫州城內鐵井欄一號	
劉石揚	男	江蘇阜寧	阜寧鹽灣	
李毓龍	男	浙江溫州	溫州小南門電燈公司	
陶祖堯	男	江蘇阜寧	阜寧清記報社轉後周莊小學校	
楊璞真	女	江蘇高郵	高郵電報局對門	
石有紀	男	浙江浦江	浦江石宅	
凌菊如	女	浙江奉化	川沙東門外經綸毛巾廠	
陳曼雲	男	浙江奉化	奉化東陳雲處	
曹德榮	男	江蘇太倉	颯山直塘	
季楊勳	男	浙江金華	金華天成泰轉石塘大興協記	

畢業生名錄

高瑋	男	浙江泰順	泰順縣城內
夏振鏡	男	浙江温州	温州泰順莒岡夏恆升號
章粹吾	女	浙江安吉	安吉東街
余人鑑	男	安徽黟縣	上海老北門內升恆里三號
吳象祖	男	江蘇無錫	無錫大勝門
阮煒	男	浙江紹興	紹興城內大營崔家街
陳家昌	男	廣東瓊州	瓊州文昌便民市正昌號轉
姚伯宣	男	浙江海門	海門坎門徒門頭
潘南強	男	江蘇武進	常州廟河沿
賈魯	男	江蘇如皋	如皋磨頭
李文叔	男	四川江北	江北恆興郵局轉鐵山土屋基
于基	男	江蘇南通	南通石港市
陳圩	男	浙江諸暨	諸暨巖頭鎮
鄭紹烈	男	浙江平陽	平陽金鄉
葉徵雄	男	浙江温州	温州大南門外葉聚順號轉
李朝柱	女	江蘇江寧	上海新閘路辛家花園五十號
葉涵	女	江蘇江寧	京門東倉門口四十七號
方劍白	女	浙江寧波	寧波白衣弄前二號
吳克誠	男	廣東遂溪	廣州潯西管埠貝丁街廣泰利號
胡遠勝	男	安徽英山	英山縣北門天主堂前胡呂公寓 轉清塘坳
馮恕常	男	浙江臨海	臨海湧泉鎮
詹程亞	男	福建浦城	浦城仙陽轉
陸政平	女	浙江平湖	平湖新埭城
錢桐孫	男	江蘇常熟	常熟鹿苑西街
計維洪	男	浙江平湖	平湖甘河街新寶順米號
顧若蘭	女	浙江海鹽	上海法界西門路瑞清里六百十七號
袁燦	男	四川富順	四川自流井大山舖明盛和轉
顧克勤	男	江蘇松江	上海徐家匯海格路二〇四四號
鄭傑	男	浙江樂清	樂清虹橋仙老芝藥號
徐志	男	安徽懷寧	安慶四方城十五號
吳寶琛	男	福建松溪	松溪吳成利轉黃坑
姜仲明	男	浙江湖州	湖州隱墅鎮
吳萬生	男	江蘇漣水	漣水城內陶家巷
張壘	男	浙江温州	温州大南門外葉聚順號轉
趙獄生	男	江蘇泰縣	泰縣時諗塘壩
呂學琮	男	浙江東陽	東陽大石口轉泗庭芳
王振緒	男	安徽宣城	宣城東電報局右首
鐘澂先	男	安徽霍邱	霍邱城內
顧靜山	男	浙江	阜寧蔡家橋轉
陳應清	男	江西崇義	崇義杰壩圩

上海政法學院一覽

董德新 男 浙江蘭溪 蘭溪女埠鎮  
 吳緒 男 江蘇西陽 泗陽穿城鎮吳圩  
 高錫昌 男 浙江杭州 杭州湖墅老益茂烟棧轉下確橋  
 黃壽山 男 浙江 女埠春生堂  
 余人望 男 浙江湯溪 湯溪中和書社  
 周大年 男 江蘇吳縣 蘇州顧家巷十七號周律師事務所  
 朱平章 男 江蘇泰縣 泰縣蘇陳莊  
 胡光新 男 浙江湖州 湖州安吉南門  
 吳潤章 男 福建 廈門惠安塗嶺洋內社  
 江有仁 男 江蘇南通 南通騎岸鎮北曹家埠

專門部法律系第五屆(二十年六月畢業)

姓名 性別 籍貫 通 訊 處  
 葛葵融 女 江蘇句容 句容縣小南門  
 鄭支廈 男 浙江嘉興 嘉興新塍  
 鄭繼周 男 廣東普寧  
 趙福煥 男 浙江金華 金華將軍殿直街  
 蔣紹棠 男 浙江諸暨 浙江臨浦中亭埠三環  
 蔣季湘 男 江蘇宜興 宜興鈕家鎮  
 蔣業三 男 浙江東陽 東陽黃錢畝

畢業生名錄

上官樹芬 男 福建沙縣 沙縣夏茂大街  
 顧裕尚 男 江蘇松江 松江縣泗涇鎮  
 吳桂馨 男 江蘇南通 南通袁灶港吳氏國民校  
 陳章布 男 浙江湖州 湖州院墅鎮  
 朱順獻 男 浙江淳安 淳安茶元朱新泰  
 施生 男 江西信豐 信豐大塘墟郵交  
 張師竹 女 浙江嘉定 嘉定外岡鎮  
 謝公肅 男 四川銅梁 銅梁北街馬家灣二號  
 潘家田 男 江蘇吳縣 上海卡德路八十四號  
 林我朋 男 江蘇丹陽 丹陽北門兄弟醫院轉

姓名 性別 籍貫 通 訊 處  
 蔣純溥 男 江蘇常熟 常熟港口  
 蔣貴麟 男 江蘇武進 常州東門永盛餅行  
 潘元蛟 男 浙江永嘉 溫州永嘉羅溪街乾仁堂轉  
 潘炳英 男 江蘇武進 江陰申港  
 劉寄國 男 陝西華縣 西安城內九府街廿五號  
 劉道同 男 安徽盱眙 盱眙縣山上樓子口傅植平轉  
 歐陽頤 男 江西玉山 玉山茶山廟

畢業生名錄

蔡壽	男	福建永泰	福建永泰縣西區騰輝轉塘池	張沅	男	安徽泗縣	安徽泗縣
蔡元湛	男	江蘇吳江	震澤張家街	張泰	男	浙江諸暨	浙江楓橋瑞豐烟號轉盛兆填
蔡紹年	男	江蘇青浦	江蘇青浦	張心源	男	湖北漢陽	杭州學士路廿七號
濮陽濠	男	江蘇高淳	高淳東壩福泰坊	張有堃	男	浙江浦江	浦江橫街汪益生號轉平安張
蕭楷	男	江蘇宜興	宜興宋霞鎮	張祖良	男	浙江東陽	浙江東陽蔡宅轉坑下
顧乃宜	男	江蘇阜甯	阜甯程祥和號轉	張梅果	女	湖北漢陽	杭州學士路廿七號
羅亮	女	河北北平	江西萬載小北門郭宅	張嗣光	男	浙江開化	
施溥元	男	浙江孝豐	湖州洞安鎮孫成昌號轉景峯村	范啓輝	男	浙江湯溪	湯溪中白書社轉油庫車
施毓鼎	男	江蘇無錫	無錫江陰巷六十三號	吳祖烈	男	江西奉新	奉與南鄉石湖村
陳鼎	男	浙江長興	長興沙塘埭	吳景昭	女	江蘇漣水	江蘇漣水
陳友仁	男	浙江吳興	吳興菱湖	吳偉才	男	浙江長興	浙江長興和平鎮
陳光黃	男	浙江義烏	浙江義烏黃山	吳國淙	男	江西崇義	大庚葫都圩協昌祥號轉
陳光燾	男	江蘇金山	金山千巷	吳澂瑩	女	江蘇松江	松江馬路橋西富家弄口
陳世堃	男	安徽涇縣	蕪湖城內米市街	沈國章	男	江蘇崇明	江蘇崇明橋鎮
陳立功	男	浙江餘姚	餘姚周巷同春坊	汪曼雲	男	浙江杭州	杭州郭通元巷八十四號
陳達人	男	江蘇鎮江	蘇州司前街九十三號	余健	男	江西九江	九江小喬巷竹村里廿號
陳桂蕃	男	江蘇泰縣	鎮江口岸大酒莊	林光	男	江蘇金山	江蘇金山涑涇
陳重興	男	江蘇溧陽	溧陽聚元昌號轉	林南琛	男	福建閩侯	福州善化坊福甯三號
陳復之	男	浙江紹興	紹興清涼橋六號	周以儵	男	江蘇鎮江	鎮江高橋新洲
陳懼駭	男	福建莆田	福建莆田關書館	周英傑	男	江蘇上海	上海小東門東姚家街三十九號

金志鶴 男 浙江浦江 浦江孝門橋盧水村  
 金德成 男 浙江義烏 義烏蘇溪胡榮興轉中山背  
 金寶翰 男 江蘇鹽城 鹽城樓夏莊  
 馬道源 男 安徽全椒 全椒黃性和  
 馬樂鳴 男 江蘇常熟 常熟南門外楊樹園鎮  
 馬鴻聲 男 江蘇鹽城 鹽城司信和轉交  
 姚宗舜 男 江蘇無錫 無錫蠡橋  
 胡占先 女 浙江建德 建德太平橋胡亨茂號  
 胡光耀 男 浙江金華 金華橫店信成義號  
 王磊 男 浙江紹縣 紹興偏門外謝家橋霞周村  
 王大成 男 浙江孝豐 孝豐杭杆鎮寨岳村梅本祝君轉  
 王如親 男 浙江海甯 硤石轉袁化黃道橋源隆染坊  
 王永勤 男 江蘇溧陽 溧陽戴埠鎮  
 王成烈 男 四川成都 成都凍青樹第六號  
 木長榮 男 浙江瑞安 溫州瑞安莘陸郵轉  
 仇秉鈞 男 江蘇鹽城 鹽城儒學街四號  
 冉銘高 男 四川宜漢 四川宜漢南鎮  
 朱垣章 男 江蘇江陰 江陰城內高巷  
 朱德成 男 浙江義烏 義烏佛堂馮大昌號轉雅治街  
 朱景輝 男 浙江孝豐 孝豐南門外馮村馬昇昌轉

畢業生名錄

朱鍾秀 男 浙江義烏 義烏佛堂恆大興烟莊轉朱店  
 李宣 男 浙江稽雲 杭州寶極觀巷一百十八號  
 李培謹 男 陝西乾縣 乾縣教育局轉薛蘇鎮濟遠長  
 李鴻圖 男 江蘇鹽城 鹽城湖梁張恆泰號轉  
 李震源 男 江蘇泰縣 泰縣塘灣李家莊仲二房  
 何政涵 男 浙江義烏 義烏后宅天然染坊  
 吳茂 男 浙江湯溪 蘭溪官井亭萬泰全記  
 吳士謙 男 浙江上虞 上虞上浦吳長茂南貨號交  
 吳玉如 女 江蘇江陰 江陰申港  
 吳克讓 男 江蘇鹽城 鹽城湖梁李天壽藥號轉  
 徐正 男 浙江樂清 台州海門大荆日溪郵轉環山  
 徐卿 男 浙江孝豐 孝豐縣章村  
 徐良相 男 浙江新登 桐廬峯溪鎮開泰號交俞效坤轉  
 徐慶惠 男 浙江新登 新登七賢  
 高陳疇 男 福建海澄 廈門石碼福壽街金隆美  
 孫琢齋 男 江蘇鹽城 鹽城湖梁樓夏莊孫家聚  
 唐人甲 男 江蘇泰興 泰興口岸刁家舖祝濟生藥號轉  
 唐懷萃 男 湖南長沙 上海法界福煦路國民里十號  
 郭弼唐 男 江西信豐 信豐大小窩郵交  
 馮偉夫 男 江蘇常熟 常熟城西弄



畢業生名錄

一一二

曹浦發	男	福建沙縣	福建沙縣東門	黃美璇	男	浙江長興	浙江湖州和平
符贊華	男	廣東儋縣	瓊州儋縣敦教市信昌號轉	程連璧	女	安徽休甯	徽州屯溪胡茂記轉上芳千子斯
章廉	女	浙江餘杭	餘杭倉前鎮東首二二三號	董熾	男	江蘇江都	上海薩坡袋路三德坊十三號
章與亞	女	浙江諸暨	杭州枝頭巷卅二號	葉乃年	男	安徽盱眙	六合縣北門德隆祥號
屠普	男	江蘇淮安	淮安平橋鎮周寶鳳銀店轉	張瑛	女	江蘇太倉	太倉沙頭
楊駿	男	江蘇丹徒	蕪湖甯慶里五號	柳壽萱	男	浙江蕭山	杭州義橋鎮下埠文魁第
黃宗治	男	江蘇鹽城	鹽城裴劉莊				

專門部法律系第六屆(二十一年六月畢業)

姓名	性別	籍貫	通處	姓名	性別	籍貫	通處
丁逸民	男	江蘇武進	武進高塔鎮	平衡	男	江蘇常熟	上海法租界滙石路興隆坊四十一號
于仕焜	男	浙江蘭谿	蘭谿柵川致和堂交	朱維穎	男	安徽來安	來安縣城內東門余宅內
方俊傑	男	江蘇青浦	青浦城內縣後街乘安橋倪府轉	朱任治	男	浙江縉雲	縉雲胡德興號轉南鄉坑上
方慶遠	男	江蘇江都	揚州李官人巷	朱慶甫	男	江蘇武進	常州村前鎮
王善祥	男	安徽秋浦	上海麥根路世德里九一三號	朱布權	男	江蘇靖江	泰興七圩港轉
王禮親	男	浙江海甯	硤石轉袁化太和堂藥號	邵步駝	男	江蘇鹽城	泰州湖梁顧家莊
王敏	男	浙江瑞安	溫州瑞安浦兒橋	危家宜	女	福建光澤	福建光澤縣東門外
王開疆	男	浙江孝豐	孝豐東街同壽康號轉交	任福成	男	安徽舒城	安徽桐城南港
史佩左	男	浙江象山	浙江象山城中隆潤號轉	沈鴻藩	男	浙江瑞安	嘉興新南市
史寶樑	男	江蘇無錫	上海甯波路三五六號				

上海政法學院一覽

余生儒	男	江蘇宜興	無錫和橋永興號	龔文煥	男	江蘇上海	本埠新開路五六五弄二百號
余斌	男	浙江紹興	上海西門方浜橋銀河里卅五號	蔣保康	男	江西九江	九江梅花庵十九號
劉鵬	男	浙江平陽	溫州平陽靈溪通孚號	高鑑	男	浙江嘉興	嘉興東樞
劉緒	男	浙江安吉	湖州泗安鎮仁昌號	馮治安	男	安徽來安	江蘇六合縣署西街馮寓
蔣國祥	男	浙江建德	建德大洋轉廟車埠宏泰逸交	馮正鏗	男	浙江鎮海	杭州湖墅大關康家橋卅二號
蔡天錫	男	浙江鄞縣	寧波東鄉潘大橋	傅正祥	男	浙江義烏	義烏德盛號轉交
蔡壽康	男	江蘇吳縣	上海開北虬江路九如里廿二號	張文鑫	男	浙江紹興	紹興城中謝公橋胡家台門新廬
盧全松	男	江蘇如皋	如皋武定橋	張士俊	男	廣東番禺	本埠郵政信箱三三三號
盧載飛	男	江蘇金壇	金壇河西兩巷四號	張煥升	男	江蘇啓東	啓東鎮洋市張義和號
龍彖輝	男	湖南安鄉	安鄉縣北橫街	張友智	男	江蘇泗陽	清江泗陽洋河張祥源號
繆祖彤	男	江蘇江陰	常州青果巷一百六十一號	單龍保	男	江蘇泰縣	泰縣城內周武巷內
戴臣仁	男	江蘇句容	南京天王市	黃顯揚	男	浙江蘭谿	浙江蘭谿夏金
謝客	男	江蘇江陰	常州北外環土鎮	黃慶雲	男	江蘇溧陽	溧陽上興埠同興堂藥號
瞿大德	男	湖北武昌	蘇州盤門新橋巷廿八號	楊沛明	男	四川犍爲	犍爲縣么姑沱醴泉號
韓博程	男	福建龍溪	漳州龍民東路一〇五號巷內	楊清正	男	江西九江	九江丁官路寄做廬三號
胤馨	男	江蘇阜甯	阜甯東坎	楊文遠	男	四川江北	重慶江北縣五賢里公所
顧鴻	女	江蘇太倉	太倉毛家市	楊元昭	女	浙江永嘉	溫州城內西街口
顧善源	男	江蘇阜甯	阜甯縣給劉港轉匯水	萬惠嫻	女	江蘇泰縣	泰縣周家莊
顧鏡明	男	江蘇武進	常州雙賢里	葛召棠	男	安徽繁昌	繁昌南門城外葛長春藥號
魏馨鐘	男	湖南澧縣	澧縣津市後港家裕李榮記轉	葛西生	男	安徽盱眙	安徽天長縣西鄉張公舖交

畢業生名錄

畢業生名錄

- |     |   |      |               |     |   |      |               |
|-----|---|------|---------------|-----|---|------|---------------|
| 蒯仲超 | 男 | 江蘇阜寧 | 淮安益林馬家灣       | 曹永鏗 | 男 | 江蘇上海 | 上海南中華路六七九號    |
| 葉正修 | 男 | 浙江蘭谿 | 蘭谿趙一昌烟號轉白下棗   | 曹陸階 | 男 | 浙江嘉興 | 嘉興新豐鎮         |
| 劉天錫 | 男 | 浙江永嘉 | 溫州東門外行前街      | 郭福海 | 男 | 廣東三水 | 杭州見仁里十四號      |
| 陳瑞栢 | 男 | 浙江瑞安 | 溫州瑞安莘蔭江田金銀店轉沙 | 國玉英 | 女 | 浙江永嘉 | 溫州候衙巷四號       |
| 陳欽壇 | 男 | 福建同安 | 廈門開元路慧通公司     | 余作綸 | 男 | 江西上猶 | 江西上猶營前市吉字號    |
| 陳以棟 | 男 | 江蘇江陰 | 上海新開路福康里20A號  | 何毓羣 | 男 | 浙江上虞 | 溫州路卅六號        |
| 陳克順 | 男 | 江蘇如皋 | 如皋古壩鎮         | 何尤  | 男 | 江蘇常熟 | 常熟城內菜園弄五號     |
| 陸聘儒 | 男 | 江蘇太倉 | 江蘇太倉時思鎮大豐餅號   | 沙宗棠 | 男 | 江蘇江陰 | 江陰大巷          |
| 馬麗江 | 男 | 浙江海甯 | 硤石轉袁化馬大成染坊    | 林壬  | 男 | 浙江景寧 | 浙江雲和外卸轉沙灣柳大昌  |
| 馬憲錡 | 男 | 江蘇鹽城 | 鹽城建陽馬西舍       | 周毓文 | 男 | 江蘇常熟 | 崑山支塘歸家市       |
| 袁璧  | 男 | 安徽無為 | 無為大珠集四號       | 周世文 | 男 | 浙江孝豐 | 孝豐縣南門外        |
| 徐沈  | 男 | 浙江杭州 | 上海小西門祥盛里三號    | 周明賢 | 男 | 江蘇泰縣 | 泰縣北門外小破橋北     |
| 徐文德 | 男 | 江蘇寶應 | 江蘇記水吳廣茂烟號轉交   | 吳延年 | 男 | 福建南靖 | 廈門漳州中山橋金合和公司  |
| 徐鈞  | 男 | 江蘇阜甯 | 阜寧八灘趙裕源轉      | 吳品瑤 | 男 | 浙江義烏 | 浙江義烏廿三里鎮郵轉    |
| 奚粹芳 | 女 | 江蘇武進 | 武進大樹頭         | 季始元 | 男 | 浙江義烏 | 義烏留雅          |
| 孫仲書 | 女 | 江蘇青浦 | 上海滬西七寶鎮東市     | 金紹綸 | 男 | 浙江義烏 | 浙江義烏          |
| 孫照章 | 男 | 江蘇江陰 | 無錫陸家橋         | 查宗儀 | 男 | 安徽廣德 | 湖州轉廣德西大街查聚興交  |
| 孫福明 | 男 | 江蘇阜寧 | 淮安益林板湖市       | 胡陸臣 | 男 | 浙江慶元 | 浙江溫州泰順劉元昌號轉竹平 |
| 殷浩  | 男 | 江蘇江陰 | 江陰三甲里         | 胡宗球 | 男 | 江蘇上海 | 南市大南門白樓弄福安里一號 |
| 唐秉善 | 男 | 江蘇東台 | 泰縣板橋兔兒巷       | 洪致和 | 男 | 江蘇泰縣 | 泰縣新盛街         |

上海政法學院第一覽

俞華貴 男 安徽繁昌 蕪湖上荻港鎮程步雲轉孫村鎮  
 施 悰 男 江蘇崇明 崇明油車橋永昇茂轉  
 施作垣 男 江蘇海門 海門麒麟鎮天德和堂轉交

陳 鵬 男 浙江黃岩 黃岩沙埠官庄  
 陳日英 男 廣東番禺 山海東虬江路太富里三號

專門部政經系第一屆(十六年六月畢業)

姓名 性別 籍貫 通 訊 處

段強中 男 安徽英山  
 王恩塔 男 湖南大庸  
 盧開生 男 江蘇鹽城  
 蘇松芬 男 廣西蒼梧  
 蔡清述 男 江蘇東台  
 麻國光 男 浙江永嘉  
 王應炎 男 湖南甯遠  
 吳承宣 男 福建浦城  
 陳 中 男 江蘇如皋  
 徐則駿 男 安徽盱眙  
 唐修林 男 江蘇鹽城  
 荆 琪 男 江蘇丹徒  
 徐道旬 男  
 唐藝儒 男 江蘇鹽城

畢業生名錄

姓名 性別 籍貫 通 訊 處

馬緒隆 男 安徽宿縣  
 方書爵 男 廣東汕頭  
 黃懷仁 男 四川墊江  
 陳文魁 男 江蘇青浦  
 姚安良 男 江蘇揚中  
 齊培棟 男 山東聊城  
 蕭壁文 男 江蘇鹽城  
 金 琰 男 浙江金華  
 夏廣宇 男 江蘇東台  
 鷗芳名 男 湖南永順  
 馬慶椿 男 浙江龍游  
 沈思約 男 浙江杭縣  
 劉崇體 男 湖北武昌  
 王文端 男 江蘇東台

畢業生名錄

童 鏞 男 江蘇淮安  
 金鐘善 男 韓國  
 摻 文 男 安徽懷甯  
 李 軒 男  
 劉更生 男 安徽宿縣  
 劉崇禮 男 湖北武昌

專門部政經系第二屆(十九年六月畢業)

姓名別籍 貫通 處  
 劉哲民 男 福建永春 廈門外較場大生藥房轉永春湖  
 巫遠青 男 廣東興甯 汕頭興寧羅浮司  
 徐維華 男 江西餘干 餘干黃金埠  
 張筱蓉 女 廣西南寧 南寧黃泥巷十八號  
 吳幼華 男 福建沙縣 沙縣夏茂  
 沈啓英 男 江蘇武進 武進前北岸廿七號  
 金公鳴 男 浙江諸暨 諸暨理浦同泰昇號  
 陳富遠 男 廣東潮安 汕頭龍湖東風興昌號  
 陳哲明 男 廣西信都 信都縣門舖圩茂昌號  
 陳國香 男 廣東饒平 汕頭昇平路志誠公會

馬慶椿 男 浙江龍游  
 陳務新 男 浙江樂清  
 趙連豐 男 奉天梨樹  
 洪 範 男 江蘇 徒  
 梁開甲 男 江蘇鹽城  
 沈 沅 男 廣東澄海

姓名別籍 貫通 處  
 封 彬 男 四川荊江 荊江縣中街天富一轉  
 謝日光 男 廣東梅縣 汕頭西村義和隆  
 吳蔭椿 男 江蘇南匯 南匯城內  
 林繼銘 男 廣東潮安 汕頭意溪  
 陳光遠 男 江蘇鹽城 鹽城上岡薛伏隆轉  
 章 烈 男 四川敘永 敘永縣郵局轉  
 費祝均 男 江蘇泰州 泰州漆潼丁家莊  
 韋鶴松 女 廣西那馬 那馬縣  
 陳一郎 男 四川南羣 南羣建興場  
 鄺錫燦 男 浙江諸暨 諸暨恆泰祥  
 潘立科 男 廣東 汕頭饒平隆都店市潘宇記

處

上海政法學院一覽

劉存良	男	江蘇淮陰	淮陰西場長發
吳聯舉	男	江蘇連水	上海金神父路二二六號
楊虎臣	男	江蘇鹽城	沙溝樓王莊
凌聲孔	男	廣東文昌	暹羅呵叻青雅孝扶黎埠廣南大號
曹匯川	男	廣東梅縣	汕頭梅縣下市四用街天愈堂
婁良海	男	浙江海門	海門梅梨巷婁恆泰
陸惠民	女	江門南匯	南匯周浦鎮

專門部政經科第三屆(二十一年六月畢業)

姓名	性別	籍貫	通訊處
王國鏞	男	江蘇江都	泰縣烏巷
毛連卿	男	浙江江山	江山夾口鎮泰記號交廣渡鄉
朱添雲	男	廣東梅縣	梅縣蔡嶺朱賢記
江平政	男	廣西蒼梧	梧州三角咀江和興
李應霖	男	廣西北河	北流六二里團局轉
李 靜	男	安徽宣城	蕪湖宣城孫家埠
邱輝德	男	浙江衢縣	浙江衢州道貫巷
吳鴻章	男	江蘇鹽城	鹽城上下吳家橋
沈業讓	男	浙江紹縣	九江孝子坊大小里一號
凌 璇	女	安徽定遠	定遠東門凌老大門
郭世英	女	貴州安順	安順縣偏石板八十號
夏老雋	男	江蘇沐陽	沐陽縣陸平鎮
張緯宣	男	江蘇灌雲	灌雲董港區交雙港第二小學校
黃 珍	男	湖南臨武	臨武縣黃祖江
鄭 英	男	江西九江	九江甘棠南路五十六號
鄭道謀	男	福建建甌	建甌後街
劉幹生	男	江蘇鹽城	淮安劉均溝
劉燦葵	男	廣東儋縣	瓊州儋縣新英鎮天和隆號
魯 預	男	湖北武昌	漢口後花樓百子里
饒瘦假	男	廣東潮安	汕頭海關海船廳
謝上聘	男	廣西桂平	桂平油蔴謝村

專門部政經科第四屆(二十一年六月畢業)

畢業生名錄

姓名	性別	籍貫	通訊處
----	----	----	-----

畢業生名錄

- |     |   |      |               |     |   |      |                 |
|-----|---|------|---------------|-----|---|------|-----------------|
| 王仰之 | 男 | 江蘇句容 | 句容縣義昌祥綢緞莊     | 陳曾挺 | 男 | 福建福清 | 福建福清城內五德堂       |
| 王建極 | 男 | 浙江溫嶺 | 浙江海門麻車橋轉夾嶼    | 陳華翰 | 男 | 廣東南海 | 法租界華龍路華龍別墅二號    |
| 王文模 | 男 | 浙江杭縣 | 林可後八十五號       | 陳璋  | 男 | 湖南邵陽 | 武昌白沙洲裕泰號        |
| 李中華 | 男 | 河北灤縣 | 打捕坊十號         | 徐與  | 男 | 安徽定遠 | 上海辣斐德路成裕里十號     |
| 李秋農 | 男 | 江蘇鹽城 | 鹽城李副使         | 張開達 | 男 | 江蘇江都 | 江都舊城巷二號濬紋收轉交    |
| 余克剛 | 男 | 江西九江 | 九江甘棠北路        | 楊孝緒 | 男 | 浙江奉化 | 浙江奉化溪口鎮         |
| 周德香 | 女 | 浙江上虞 | 浙江上虞慈度        | 顧凌雲 | 男 | 浙江海寧 | 廣東梅縣社甸背楊寶源      |
| 周效靈 | 男 | 江蘇淮陰 | 清江浦南門外福田庵前周村  | 丘崖  | 男 | 廣東蕉嶺 | 汕頭德嶺丘劍合         |
| 周炳文 | 男 | 江西臨川 | 本埠嵩山路吳興里八十號樓上 | 吳子良 | 男 | 廣東梅縣 | 梅縣下市榮興號         |
| 孟曜本 | 男 | 江蘇江陰 | 江陰華墅          | 蔣恆琳 | 男 | 江蘇鹽城 | 上海法租界太平橋菜場內二十四號 |
| 俞詔慈 | 男 | 江蘇鹽城 | 鹽城            |     |   |      |                 |
| 陳昌祖 | 男 | 江蘇阜寧 | 阜寧陳家璋         |     |   |      |                 |

預科第一屆(十四年六月畢業)

- |     |     |     |     |     |     |     |     |     |     |     |     |
|-----|-----|-----|-----|-----|-----|-----|-----|-----|-----|-----|-----|
| 李庚  | 張渤  | 陳玉生 | 丁華慶 | 沈清楚 | 黃從毅 | 朱學錚 | 王祖返 | 戴少英 | 冷志述 | 李崇  | 雲大雲 |
| 夏采岑 | 凌超舉 | 唐欽和 | 姚榮尹 | 牧父農 | 吳翹高 | 倪國祥 | 黃惠周 | 韋漢光 | 盧楨材 | 傅孫義 | 俞寶仁 |
| 楊月評 | 孫永興 | 王紹庭 | 李瑞庚 | 陳爲綱 | 吳民堂 | 黃一鳴 | 李海洪 | 顧開元 | 顧確  | 俞鶴年 | 盛春森 |
| 朱麟  | 宋澗如 | 李世海 | 袁宗漢 | 戚漢源 | 卜助  | 陳源  | 朱永謙 | 徐金谷 | 朱文彬 | 張其銘 | 唐乃康 |
| 朱仁良 | 朱平章 | 徐義榮 | 賀士樵 | 袁名緯 | 李又賓 | 姜鈞謀 | 欣樹聲 | 陳福成 | 蔡人達 | 沈鳳鳴 | 馮步琪 |
| 戴涵昆 | 葉健黃 | 陳開榮 | 謝品榮 | 周鼎  | 陳一中 | 劉冠元 | 胡彬  | 邢精敏 | 趙偉  | 余國輝 | 黃光章 |

吳乾佑 仲冠簾 陳清金 譚謬評 汪寶哲 王配三 徐家鉅 史中柱 吳孟海 覃俊 姚象謙 覃星照  
 許健英 王文英 蕭東康 蕭厚元 江鏡平 余冠球 盧繩業 陳宗濬 陳鴻文 陳寶康 裴陶雲 高煥  
 金自元 吳翊徽 陳民烈 黃超南 李銘 王慈鶴 黃億陶 孫尙真 余瑞 廖愛華 侯錫清 蔣光照  
 楊塔 樂保生 周文奎 葉志鑫 安一天 吳蓉 蔣保璋 吳集陔 季鉅 陳國祚 王殿 劉操之  
 曹景泰 李翰飛 李煥坤 方子珊 王鴻恩 起新 邵子策 李洽之 吳星會

預科第二屆(十五年六月畢業)

沈東海 王述瑚 王師孟 龍明勳 胡學餘 甘舉賢 楊昌基 姜漢章 喬守準 藍同章 胡兆祥 蔡文銘  
 陳元慶 袁廣霖 高美森 曹甄陶 張希錢 常家慶 孫融 蔣雅典 丁起鴻 賈國楨 李贛賓 張嘉樹  
 劉緒樺 黃珊 王延文 黃聖浩 黃森森 朱正 陳毓國 江厚愷 呂培本 胡漢榮 張成林 戴炳  
 徐嘉範 朱名時 顧新民 姚南生 李書文 蔣樹本 盛平之 陳照同 張懷璋 胡開基 李庭松 王味章  
 盛嗣統 錢柏君 郭權宗 韓介 伏證培 汪知霖 汪濟人 王光宇 翟長松 周乃考 沈達之 施毓鼎  
 張潤之 黃徵祥 李壽鏡 許貞成 蔡佩琛 朱仲謨 何佩文 陳企文 洪樹銘 毛雲 鄭興善 張炳忠  
 朱叔均 林葆桂 潘國岷 臺農超 徐鴻基 劉光銘 陳國鎔 陳銘新 凌鈺 劉光祖 陳伯宣 曹振鐸  
 錢奎官 張壽平 黃紹辰 潘榮新 鄭春榜 毛止照 區德豪 顧養源 晏體芳 左公華 莊前坦 顧紀常  
 吳德源 蕭伯齡 徐資 金起鳳 施敦方 方撥 梁揚會 金植之 朱霖若 金允斌 薛永儉 姜若聚  
 張百奎 董漢宗 周賀章 郭潭 龍崇謙 張覺非 陳潛 張德培 尤治 陳德興 胡厚巷 鄧鎮潮  
 顧晉文 孫宗澤 趙迎德 歐陽福華 漆成章

預科第三屆(十六年六月畢業)

劉鏡清 江有仁 周鏞 吳桂馨 倪昌照 于基 王起仁 孫廣濬 陶泮祥 唐人甲 陳國勳 張景鴻

畢業生名錄



盧元鈞 楊輝 王駿 黃瑞生 張森 唐蔚霞 吳緒 朱贊輔 高蔽 楊烈信 阮天申 吳鑑  
 詹尊盛 詹行登 吳吳 潘預 潘煌 吳三 李家駒 李景商 王長藩 張孝善 葉榮賓 郝振德  
 林和芳 應佩瑤 葉有爲 施生 黃剛 徐文彬 徐嘉福 陳東陽 張嘉樂 李文康 丘健清 盧壽林  
 黃慎之 李猷 夏振鏡 陳馮儼 陳鵬寅 張總齋 夏遂塔 馮士驥 許占先

預科第四第(十七年六月畢業)

姓名籍貫通訊處

沈時華 安徽 合肥城內南門大街孫花園 屠晉 江蘇 江北平橋橋西崇田復興號

郭芷馨 四川 四川高縣沐柔場 徐卿 浙江 浙江孝豐是章

廖仕淨 廣西 廣西賀縣信都瑞南市廣發 趙雄 湖南 漢口郭家巷福源永

翟其鈞 安徽 蕪湖內河紅楊樹 朱蟠 浙江 浙江義烏佛堂恆大興煙號

范景清 江蘇 浦東奉賢縣頭橋 王永勤 江蘇 溧陽載埠鎮裕通米坊

雲榮 江蘇 溧陽登橋鎮 陳琬清 湖北 漢口五彩河街福生號

陳世盈 安徽 蕪湖城內米市街 王幾 浙江 浙江温州永嘉永強二都新城

倪玉璋 江蘇 無錫北外塘頭橋 韓家政 江蘇 江蘇宿遷後馬路

申廷鎔 浙江 浙江嘉興梧桐樹街 周漢彬 江蘇 南通家閣庵

朱榮昌 江蘇 南通關家庵朱萬盛木行 徐適 江蘇 秦興崇義市

張超 浙江 浙江鎮花橋史部橋 陳善根 江蘇 宜興高腔鴻昌行

洪洞 福建 泉州南門榮之 江濤 廣西 鏡西貴縣覃塘圩葉培根堂

徐親民 福建 福建德化縣益茂號 沈坤藩 江蘇 無錫轉祝塘

上海政法學院一覽

何鶴林	浙江	景寧縣城內裕源號	紀嘯東	安徽	安徽當塗南鄉塘南閣鎮楊升棧號轉
徐學吉	江蘇	常州戚墅堰徐棧泰號	王琪	浙江	青田縣七都玉岩
陳文	浙江	浙江建德南鄉三河	朱愛華	安徽	蕪湖平杭里北巷
吳祖烈	江西	江西奉新南鄉石湖村	秦松喬	四川	瀘縣關岳廟街九十九號
鄭懷民	福建	福建德化縣碩傑社東山鄉	徐天培	江蘇	江蘇漣水時碼頭交
張洪春	江蘇	無錫和橋董德和號	雷可南	安徽	安徽五河縣文昌街
王大成	浙江	浙江孝豐鎮舍莊	許尚時	江蘇	浦東三墩
張有世	浙江	浙江浦江橫街汪益生號轉平安張	宣時德	江蘇	金山千巷鎮
陳家齊	江蘇	南通平湖市轉下鶴原宗仁昌	趙鐵城	江蘇	泰興龍盛巷
汪自省	安徽	杭州望仙橋直街十六號	邱輝德	浙江	浙江衢莫家橋
湯守常	浙江	蕭山何家街	劉久升	江蘇	如皋石莊都義皓
郭國張	安徽	蕪湖轉宣城孫家埠河西王慶春	董介眉	江蘇	鹽城伍佑
唐讓初	安徽	津浦路線烏衣鎮曹源祥號	成善吉	安徽	安徽廣德誓節渡
楊壽榮	浙江	浙江諸暨楓橋元亨號轉江下	劉光越	江蘇	吳淞蕪藻浜軍工路
張錦庭	安徽	安徽繁昌縣劉復興號	吳尙炯	廣東	廣東恩平沙湖轉
劉酒德	江西	江西信豐小河圩義和興	莊寄漁	江蘇	浦東南匯北門
孫之貞	安徽	合肥南門大街孫花園	顏劍波	廣東	香港德輔道西八十八號和合祥
劉庸	浙江	溫州轉青田九都	金永昌	山東	山東滕城東門大街崇慶和交
孫照章	江蘇	無錫陸家橋	王慶璽	浙江	青田縣小溪七都玉岩
胡森韶	江西	漢口永玉河恆豐鹽廠	周憲初	浙江	溫州瑞安大學轉菴里

畢業生名錄

畢業生名錄

(三)

黃惠元 江蘇 上海法界金神父路新新里二〇五號  
陳武樵 浙江 浙江紹興曹娥

孫元培 江蘇 泰縣曲塘莫家莊  
馬健飛 江蘇 鹽城太平橋乾太來轉馬沿莊

預科第五屆(十八年六月畢業)

姓名	性別	籍貫	通訊處
巴本直	男	安徽歙縣	徽州府南門外漁梁
王偉東	男	安徽宣城	蕪湖內河雁翅鎮
孔憲棟	男	江蘇高淳	高淳固城鎮
成世式	男	廣東連縣	連縣會子區大路邊
朱學誠	男	江蘇江陰	無錫陸家橋
朱德禧	男	江蘇鹽城	邵伯泰南倉蔣湖書局
李鶴羣	男	廣東台山	台山城平安街趙家巷
吳鐘潤	男	江蘇鹽城	鹽城吳家橋
周信煥	男	浙江鄞縣	寧波東內芳嘉橋
周壽恩	男	江蘇鹽城	鹽城建陽鎮
林文漢	男	浙江溫州	溫州南門外行前街九號
查宗儀	男	安徽廣德	廣德縣聚興號
胡敏杰	男		上海福照路成和耶十二號
唐 榮	男	湖南東安	湖南東安盧洪市大規塘
王建中	男	陝西扶風	扶風絳嶺天義堂

姓名	性別	籍貫	通訊處
王寶昌	男	江蘇揚州	揚州東關街正正號後
丘 崖	男	廣東興寧	汕頭蕉嶺丘劍合
朱啓瑞	男	廣東台山	台山三合均和
朱維啓	男	江蘇六合	六合後街
朱慕環	男	浙江鄞縣	寧波珠巷弄十三號
沈鴻藩	男	浙江嘉興	嘉興新莊市
吳鍾崙	男	江蘇鹽城	鹽城吳家橋
周經士	男	安徽合肥	合肥小東門通俗圖書館
林 壬	男	浙江雲和	雲和外邱轉沙灣柳大昌
郁桂秋	男	浙江嘉善	嘉善城內戴家池
胡仲淑	女	安徽合肥	上海西門外唐家灣德祥里三號
唐永貞	男	湖南永州	洪市長春富
唐夢華	女	江蘇鹽城	鎮江小龍王巷十八號
唐 儀	男	安徽宣城	蕪湖內河雁翅鎮
陳勁川	男	廣東寶安	寶安縣沙井鄉榮安號

陶蔭森 男 安徽巢縣 巢縣朝陽門  
 孫之晉 女 安徽合肥 合肥南門孫花園  
 馮光祖 男 江蘇奉賢 奉賢頭橋鎮  
 張大俊 男 廣東五華 汕頭番坑鯉魚江  
 張受琴 女 江蘇上海 上海南翔中市張申記  
 黃學賢 男 浙江蕭山 杭州小井巷口新慶餘紙號  
 曾祥開 男 廣東興寧 興寧河啓街伍公昌  
 劉國英 男 安徽宣城 蕪湖內河雁翅鎮唐正和  
 翁其熊 男 福建福清 上海虹口公平路同春里三一號

預科第六屆(十九年六月畢業)

姓名 性別 籍貫 通訊處  
 劉緒機 男 浙江鎮海 鎮海萬年園  
 盧中天 男 遼寧鳳城 遼寧安奉路湯山城福利公司  
 張瑛 男 遼寧昌圖 遼寧昌圖泉頭華興玉  
 朱士魯 男 浙江東陽 西陽東鄉下甸何鼎盛號  
 陳壽陶 男 江蘇江陰 江陰東大街  
 麥有秋 男 廣東儋縣 瓊州儋縣新英東美號  
 李建旂 男 江蘇吳縣 蘇州道前街趙家弄二號  
 江元齡 男 湖南新寧 上海麥特赫司脫路六一四號

陳克順 男 廣西橫縣 橫縣百合圩蕭成記  
 梁達聰 男 江西鉛山 上饒南門劉泰昌  
 秦桓 男 江西鉛山 六合縣竹鎮集曹萬隆  
 馮治安 男 安徽來安 六合縣竹鎮集曹萬隆  
 張文鑫 男 浙江紹興 紹興城中萬安橋  
 康渭清 男 福建 廈門惠安東門外小岬前內街郵局  
 黃道南 男 江西新喻 清江水教萬順號  
 葛西生 男 安徽天長 天長張公舖歐永全號  
 廬青 男 陝西扶風 扶風縣絲綢鎮公義成

姓名 性別 籍貫 通訊處  
 張玉娟 女 浙江鎮海 鎮海石塘下陳炳生交  
 王士榮 男 江蘇江陰 江陰北外大街永康源莊  
 李春陽 男 遼寧北鎮 遼寧溝幫子北東珠寶山子  
 魏繼徵 男 江蘇泗陽 泗陽城內中山關西街本宅  
 孟弗 男 遼寧陽縣 遼寧縣新城馬氏中學  
 趙伯香 男 江蘇如皋 如皋李堡  
 楊懷新 男 廣東興寧 汕頭興寧葉塘學校  
 梁樂善 男 廣西修仁 修仁相木圩龍記號

畢業生名錄

畢業生名錄

一三四

張愚 男 江蘇淮安 淮安大聖橋  
 管平枋 男 浙江海門 海門路橋阮泰昌  
 曾少華 女 湖北漢川 蕪湖石頭路三十號  
 潘登富 男 浙江孝豐 湖縣孝豐杭干鎮  
 郝謙如 男 江蘇沐陽 沐陽東關淮南路西首  
 錢光治 男 江蘇沐陽 沐陽呂巷頭  
 鄭澄摩 男 廣東中山 上海南京路永安公司繆貫一轉  
 徐嘉驥 男 浙江永康 永康芝英鎮月成堂  
 鄧少華 男 廣東順德 上海老西門靜修路五五號  
 蔡爾汝 男 浙江蕭山 蕭山蘇家潭十一號  
 沈學楷 男 浙江吳興 上海海寧路南高壽里一九一三號

預科第七屆(二十年六月畢業)

姓名性別籍貫通訊處  
 丁蘭友 男 江蘇泰縣 泰縣漆瀆鎮忠私村  
 王文令 男 江蘇南通 南通舊文廟南  
 王文卿 男 江蘇鎮江 上海大沽路四〇八號  
 王松岑 男 江蘇上海 本埠大東門內肇嘉路一二一號  
 王書田 男 遼寧瀋陽 遼寧省城大北關福勝公轉  
 王殿英 男 安徽宿縣 平浦線南宿州順源坊

陳效篤 男 江蘇淮陽 清江浦陳家集高鎮裕號  
 鍾佩秋 女 江西九江 上海洋尾橋維興橡皮公司  
 丁樹藩 男 江蘇無錫 上海南市南碼頭元興里五六號  
 鍾家勛 男 浙江桐廬 窄溪鎮中巡莊  
 徐增霖 男 江蘇沐陽 沐陽東關淮南路西首  
 陳載光 男 廣東揭陽 汕頭揭陽進賢門外拱北里  
 田璞 男 陝西咸陽 咸陽興盛合號  
 錢慧球 女 江蘇常熟 常熟鹿苑西街  
 王慰慈 女 浙江杭縣 上海昆明路六〇二號  
 陳守志 男 浙江義烏 義烏檢林參壽堂  
 陳寶奎 男 浙江湖州 湖州孝豐招福鎮轉張湖

姓名性別籍貫通訊處  
 方修 男 浙江義烏 義烏縣前街方家  
 方永江 男 浙江金華 金華啓源號轉方山嶺  
 伏禮 男 江蘇六合 浦鎮葛塘集同慶祥轉  
 朱保羅 男 廣東台山 上海南昌廟同樂里三二號曹寓  
 朱權開 男 四川夔州  
 伍冠雅 男 廣東台山

吳景森	男	江西玉山	玉山三里街瑞祥順米號轉	徐中興	男	浙江仙居	浙江仙居大路徐宅
李 溥	男	浙江蘭谿	蘭谿西門王正元轉馬潤交	徐子清	男	浙江金華	金華碼頭黃乾昇號
李公度	男	江蘇南通		陳仁浦	男	浙江義烏	義烏縣貝文益號轉
李公望	男	江蘇南通	南通呂四市	陳耀榮	男	福建思明	廈門未山后社
李東儀	男	安徽合肥		翁 強	男	浙江壽昌	壽昌縣南門
李素珍	女	江蘇上海	本埠愛而近路敬盛里九七一號	翁玉書	男	江西玉山	玉山三里街距康號轉
李祥鈞	女	江蘇上海	本埠薛華立路一五五弄六號	馮顯光	男	廣東中山	香港中環榮華里六號
李超五	男	廣東台山		馮國麟	男	遼甯北鎮	遼寧溝幫子閩陽縣南級學校
何宗顏	男	廣東崖縣	崖縣城東第廿三初級小學校	章明堯	男	浙江溫嶺	溫嶺新河轉下莊
汪 珍	女	江蘇高郵	高郵北門外東街	梅建香	男	江蘇武進	常州後北巷十六號
余 見	男	廣東開平		童 純	男	浙江遂昌	遂西大拓
郝克俊	男	陝西臨潼	臨潼襟陽鎮恆生元號	楊光陞	男	江蘇江陰	江陰東大街瑞華號內
祝再揚	男	江蘇江陰	江陰東橫街	楊希愚	男	安徽合肥	
胡鐵吾	男	江蘇溧陽	溧陽湯家橋	楊淑英	女	河北天津	蘇州盤門西大街六十九號
張 清	男	江西進賢	江西南昌三九口森盛	楊聘瑛	女	江蘇江陰	江陰東大街瑞華號
張由岱	男	江蘇江陰	江陰中街	程祥廣	男	浙江衢縣	浙江衢州費家巷
張伯誠	男	浙江嘉善	浙江嘉善城內朝陽門	黃企聖	男	江蘇南通	南通北興橋
張漢民	男	安徽天長	天長縣南鄉	黃維讓	男	福建南安	廈門泉州南安溪尾美林後
高人康	男	江蘇如皋	如皋名利客棧	寧德芳	男	廣西橫縣	橫縣百合墟合興號
高叔雅	女	江蘇武進	上海福煦路多福里三二六號	賈德奎	男	浙江義烏	

畢業生名錄

畢業生名錄

一三六

葉亮卿	男	廣東台山	
葉倫燾	男	浙江桐廬	浙江桐廬
鄭明允	男	浙江紹縣	蘇州西美巷五十四號
鄭壽蓀	男	廣東中山	上海海格路四六四號
熊正瑞	男	江西安義	九江趙家花園卅五號
熊本立	男	江蘇六合	六合划子口鎮
趙沃桓	男	廣東台山	
趙銘新	男	陝西岐山	岐山教育局轉
廖炳奎	男	浙江衢縣	
蔡健之	男	廣東惠陽	香港新界上水石湖埗蔡興泰
蔣矩	男	河北慶雲	河北慶雲縣蔣黃邱
蔣德培	男	廣東三水	上海東武昌路德興里三號
黎治邦	男	江西清江	清江黎圩
駱省三	男	廣東從化	從化太平場圩泰成押
駱曉春	男	廣東從化	從化太平場圩泰成押
劉鴻遠	男	安徽宣城	蕪湖烏溪鎮雷仁和號交
盧華煥	男	廣東中山	上海虹口崇明路桃源一七四號
戴超傑	男	廣西平南	平南官市杏和堂轉
魏國良	男	河北天津	蘇州吉慶街九十五號
龔鑑	男	福建閩侯	上海法租界福理康路一四四號

# 學生名錄 (二十一年度上學期)

## 本科法律系一年級

姓名	性別	籍貫	通訊處
陳乃文	男	浙江杭縣	杭州開元路十九號
陳疇	男	湖南漢壽	湖南漢壽小南門外第四號
張鏡清	男	江蘇江陰	江陰西石橋
徐廷翰	男	江蘇太倉	太倉沙溪
鄧宗基	男	江蘇如皋	如皋馬塘湖橋北李家園
黃士迪	男	江蘇泰興	泰興黃橋黃少農
劉慶	男	浙江諸暨	諸暨姚公埠應家灘
宋沛然	男	江西進賢	江西進賢七里市公和盛轉
杜定波	男	江西清江	江西樟樹鎮下南橋德生大原記
錢家燠	男	安徽合肥	上海巨澄來斯路一八六號
徐昂	男	浙江定海	定海北街
蔡健之	男	廣東惠陽	香港永和街合隆號
王步進	男	江蘇南通	南通四安姜源記米行
屠亦超	男	江蘇寶應	寶應虹橋二十八號
徐志壽	男	江蘇江陰	無錫長望鎮顧天豐轉
陳清泉	男	湖南常德	湖南常德五鋪街一六五號
李樹德	男	廣西蒼梧	廣西梧州四坊路怡華轉
孫詵	男	浙江樂清	溫州樂清白象溪頭
梁毅勳	男	廣東陽江	廣州市大石街四巷十四號
孫銳	男	江蘇鹽水	清江北新安鎮汪其昌先生轉
繆乘驊	男	江蘇淮安	淮安平橋鎮
徐十成	男	江蘇鹽水	鹽水東門內徐宅
徐葵	男	浙江江山	浙江江山趙家
李芬	男	浙江龍游	浙江蘭谿永裕號轉誌棠
巫榮植	男	江蘇金壇	金壇復元堂
吳光國	男	江蘇南通	南通白蒲
江經治	男	江蘇南通	南通徐東六甲
瞿祖禧	男	江蘇上海	候家路南王醫馬街五五號
周炳華	男	浙江寧波	具禱慶路桃園里五號
金運文	男	浙江上虞	上海悅自爾路裕福里二號

學生名錄

一三七



學生名錄

- |     |   |      |                      |     |   |      |                       |
|-----|---|------|----------------------|-----|---|------|-----------------------|
| 李東範 | 男 | 安徽合肥 | 安徽合肥級鎮李成椿轉           | 林聖珉 | 男 | 福建閩侯 | 福州市白馬橋紙道街二十二號         |
| 汪燮棠 | 男 | 浙江淳安 | 浙江淳安馮公街十號            | 鄭德馨 | 男 | 浙江紹興 | 紹興小江橋老福潤局轉雙江溪<br>衡大元號 |
| 陳公玉 | 男 | 浙江黃岩 | 浙江海門張家墓              | 湯明倫 | 男 | 江蘇南通 | 南通餘東湯菹                |
| 何祥璘 | 男 | 浙江海寧 | 台州海門鹽號弄十號            | 鄭學年 | 男 | 江蘇如皋 | 南通白蒲                  |
| 吳慶雲 | 男 | 廣東興寧 | 汕頭興寧縣西門街聯合號          | 李志領 | 男 | 江蘇鹽城 | 泰州湖垛建陽鎮               |
| 唐古虞 | 男 | 江蘇阜寧 | 鹽城北草窰口               | 陸寶生 | 男 | 江蘇南通 | 南通唐開永隆吉               |
| 張慎學 | 男 | 江蘇南通 | 南通餘東六甲               | 童肇奉 | 男 | 江蘇淮安 | 淮安漣河鎮                 |
| 周震陸 | 男 | 江蘇南通 | 南市方浜路東馬街八弄一號         | 董肖舒 | 男 | 江蘇寶應 | 寶應北張橋鎮董五莊             |
| 張廷華 | 男 | 廣東普寧 | 廣東省普寧縣秀麗鄉廣大隆         | 謝光耀 | 男 | 浙江湯溪 | 浙江湯溪洋埠惠通號轉百善          |
| 吳榮慶 | 男 | 江蘇如皋 | 南通掘港                 | 陳必康 | 男 | 福建連江 | 福建省連江縣丹陽定田            |
| 顧景薇 | 男 | 浙江慈谿 | 本埠福照路模範村六四號          | 丘傑秀 | 男 | 廣東大埔 | 汕頭同益後巷河南里三號           |
| 吳少三 | 男 | 江蘇鹽城 | 鹽城秦南倉尙莊賈家伙           | 翁渭賢 | 男 | 廣東潮陽 | 天文台路百七十二號寶興當          |
| 任桂芳 | 男 | 江蘇江都 | 揚州城內東關街稅巷口東首租<br>器店巷 | 鄭仁健 | 男 | 安徽歙縣 | 徽州歙縣豐口                |
| 徐機  | 男 | 浙江杭縣 | 杭縣良渚鎮                | 徐志興 | 男 | 浙江永康 | 浙江永康華溪沿十九號            |
| 林景雲 | 男 | 福建閩侯 | 福建連江大街土地巷            | 陳紹淵 | 男 | 廣東興寧 | 汕頭興寧葉塘圩聚豐號            |
| 林興亞 | 男 | 福建閩侯 | 福州市城內外九彩園五號          | 林湖舫 | 男 | 福建長樂 | 福建長樂金峯街崇益             |
| 陸楷文 | 男 | 江蘇嘉定 | 安亭北市                 | 胡熙  | 男 | 安徽婺源 | 安徽婺源北鄉滄口李村            |
| 王智超 | 男 | 江蘇淮陰 | 清江浦水門西               | 史濟中 | 男 | 江蘇武進 | 本埠武定路紫陽里一百八十號         |
| 龔夏  | 男 | 江蘇海門 | 海門長興鎮泰山堂             | 周麗煌 | 男 | 福建思明 | 廈門大同路二三一號             |

上海政法學院一覽

林傳德	男	福建安溪	廈門霞溪何益興染廠
盧琦	男	廣西鎮山	廣西鎮山縣羊頭民福號
潘公任	男	江蘇淮陰	清江浦北門西後街八十七號
楊思賢	男	江蘇上海	莒萊路宴慶里三號
陳越	男	浙江平陽	浙江樂清柳市湖橫西陝
陳東生	男	江蘇金壇	金壇矢巷二十五號
黃鼎	男	江蘇武進	武進西下塘仁讓里二號
何家慶	男	安徽懷寧	安慶張家拐九號
劉學愷	男	江西永新	南昌青雲堂一號
張光楷	男	浙江泰縣	紹興永樂
杜春官	男	江蘇泰縣	泰縣板廠街
陸水天	女	江蘇南匯	浦東周浦鎮張家橋東首三五號
鄭慧珍	女	浙江寶安	馬斯南路九十二號
韓希淑	女	浙江慈谿	古援路餘慶坊十三號
薛孝君	女	江蘇上海	西門孔家弄仁壽里二號
沈元漪	女	江蘇淮陰	清江浦城內花門樓四號
王佩雲	女	湖南醴陵	南京淮海路一二〇號
戴植本	男	湖南常德	湖南常德北門外十字街吳洪發
馮右昌	男	江蘇邵縣	邵縣鐵佛寺轉姚莊
毛逸塵	男	福建閩候	福建城內北門後街桅杆後三十 六號後門
彭望立	男	江蘇吳縣	金神父路華賢別墅二七號
徐壽豐	男	浙江永康	浙江鄞縣引仙橋下十號
顏振翰	男	安徽泗縣	安徽五河中和公司
凌國均	男	浙江吳興	福照路康樂邨四十九號
蔡致蘇	男	江蘇無錫	愛多亞路永貴里內馮德里二五 〇號
洪愛存	男	安溪六安	六安南內黃家大街烏山公所對 門
劉兆清	男	江西永新	南昌蔚家巷五號
儲有禮	男	江蘇淮安	淮安東長街
崔雄伯	男	江蘇鹽城	鹽城集仙堂街四三號
戴悅標	男	江蘇阜寧	阜寧溝墩郵局轉
黃雲霞	女	江蘇崇明	崇明侯家鎮西黃宅
胡玉屏	女	浙江永康	浙江永康清渭街大興號轉山西
諸尙復	女	江蘇上海	本埠金神父路一四四號
邵佐新	女	浙江蘭谿	杭州郭東園巷五六號
凌雲	女	浙江鄞縣	寧波湖西大巷弄三十八號
薛景沂	男	江蘇松江	松江城內司隴角
汪植松	男	江西彭澤	江西彭澤城內南嶺脚汪家官廳
錢家驊	男	浙平嘉善	蘇州詩門吳衙場十一號

學生名錄

學生名錄

- |     |   |      |                     |     |   |      |               |
|-----|---|------|---------------------|-----|---|------|---------------|
| 夏傅珣 | 男 | 江蘇上海 | 蘇州三多巷四十六號           | 張夢齡 | 男 | 浙江平湖 | 本埠海寧路南林里四一號   |
| 楊炳河 | 男 | 江蘇上海 | 本埠四川路二九號三樓三二號       | 王文全 | 男 | 江蘇常熟 | 本埠西門外斜路慶安里四十號 |
| 鮑 錚 | 男 | 江蘇常熟 | 常熟五福街               | 汪兆鵬 | 男 | 江蘇太倉 | 太倉雙鳳          |
| 凌文鑾 | 男 | 江蘇太倉 | 崑山轉直塘東市             | 招漢明 | 男 | 廣東南海 | 本埠海寧路同昌里四一號   |
| 黃鑑崖 | 男 | 江蘇崇明 | 崇明橋鎮曹家橋東北           | 包文甫 | 男 | 江蘇金山 | 金山呂巷鎮         |
| 聞春祥 | 男 | 江蘇崇明 | 崇明第七區猛將鎮東           | 鄭少澄 | 男 | 廣東中山 | 本埠山海關路仁濟里三十號  |
| 洪德龍 | 男 | 浙江定海 | 本埠南京路四八四號華生電機製造廠事務所 | 凌殿棟 | 男 | 浙江桐鄉 | 本埠霞飛路仁和里七號    |
| 毛人俊 | 男 | 江蘇崑山 | 崑山城內南街六十二號          | 胡廣文 | 男 | 廣東陸豐 | 汕頭甲子鴨生醫院      |
| 劉夢麟 | 男 | 江西鉛山 | 江西河口一堡劉永昌行轉         | 嚴鴻翔 | 男 | 浙江紹興 | 浙江上虞嵗度鎮旗杆臺門   |
| 沈修璇 | 男 | 浙江奉化 | 奉化江口轉周村沈家           | 陳嘉孔 | 男 | 安徽懷遠 | 靖江季家市林記東號     |
| 陸養倫 | 男 | 江蘇太倉 | 太倉直塘南街              | 陳衛希 | 男 | 浙江海鹽 | 本埠成都路輔德里二十一號  |
| 朱明學 | 男 | 安徽青陽 | 本埠巨額邊路鏡華公學          | 弋文治 | 男 | 江蘇吳縣 | 蘇州謝衙前六十一號     |
| 錢 江 | 男 | 浙江吳縣 | 本埠金神父路信昌當張仲賢君轉      | 汪長霖 | 男 | 福建閩侯 | 本埠善鍾路二七四號     |
| 王 玲 | 男 | 江蘇灌雲 | 灌雲墟溝                | 顧清如 | 男 | 江蘇吳縣 | 蘇州西花橋巷十五號     |
| 錢敬安 | 男 | 浙江鄞縣 | 寧波江北岸               | 王志仁 | 男 | 江蘇宿遷 | 宿遷堰頭鎮         |
| 孫宗炳 | 男 | 江蘇松江 | 松江北門內艾家橋            | 陸福盛 | 男 | 浙江餘姚 | 餘姚游山弄口巷       |
| 李國綺 | 女 | 安徽合肥 | 南京西方庵七號             | 屈壽徵 | 女 | 浙江平湖 | 平湖縣倉橋         |
| 袁叔平 | 女 | 江蘇南通 | 南通牟剛                | 舒先傑 | 女 | 湖南長沙 | 本埠西門路一七七號     |
| 郁懿新 | 女 | 浙江吳興 | 本埠老北門內石皮巷三一號        |     |   |      |               |

本科法律系二年級

姓名	性別	籍貫	通貫	處	姓名	性別	籍貫	通貫	處
熊本立	男	江蘇六合	江蘇六合	別子口	葉亮卿	男	廣東台山	廣東台山	筋坑廣福郵局
祝再揚	男	江蘇江陰	江陰東橫街		陳仁浦	男	浙江義烏	浙江義烏	城內貝文益號轉
龔鑑	男	福建閩侯	本埠福履理路一四四號		程祥廣	男	浙江衢縣	浙江衢縣	費家巷
馮顯光	男	廣東中山	本埠虹口海寧路三三二八號		蔣德培	男	廣東三水	本埠天潢路一二七一八恆興號	
黎治邦	男	江西清江	江西清江黎圩		伏禮	男	江蘇六合	六合南鄉葛塘集同慶祥	
張漢民	男	安徽天長	安徽天長南鄉大吳莊		翁強	男	浙江壽昌	浙江壽昌	南門
鄭明允	男	浙江紹興	蘇州西美巷五十四號		朱贊輔	男	江蘇宿遷	宿遷埠集朱震泰	
黃金聖	男	江蘇南通	南通北興橋		區國器	男	廣東四會	廣州惠愛路法學共濟會	
鄭寶華	男	廣東寶安	本埠海格路範圍鄭公館		龔勝梅	男	江蘇川沙	川沙唐蔭橋	
胡璋	男	江蘇臨川	江西臨川縣文家港上埠村		王瀚屏	男	江西吉安	漢口法口同興里八號	
陳叔梁	男	江蘇阜寧	阜寧縣中市樓		任葆璠	男	江西玉山	浙江衢州轉玉山城內大水坑	
汪洋	男	安徽歙縣	南通城西世爵庵巷二號		金坦	男	江蘇南通	南通文武巷十四號	
李敦時	男	江蘇常熟	常熟會元坊東首張宅		姚藻	男	江蘇南通	南通縣崇敬中學圖書館姚冠萃代收	
李世康	男	浙江寧波	本埠貝勒路梅園坊三號		陶應昌	男	江蘇南通	南通城南華安合羣保壽公司	
吳廣學	男	浙江義烏	浙江義烏廿三里郵轉四都新屋		廣煥文	男	江蘇如皋	如皋中法大藥房轉	
徐雲行	男	江蘇常熟	常熟城北門內大榆樹頭		徐時傑	男	江西上饒	江西上饒花紅巷諸裕盛號轉	
楊家昌	男	廣西賀縣	廣西賀縣公會埕縣立第九小學		楊守成	男	浙江紹興	本埠亞爾培路步高里四七號	

學生名錄

學生名錄

一四二

- |     |   |      |                |
|-----|---|------|----------------|
| 吳品元 | 男 | 江西宜豐 | 江西宜豐城南龍大宗祠側龍宅  |
| 張 綸 | 男 | 浙江永嘉 | 浙江永嘉翊翔里二二號     |
| 孫嘉祿 | 男 | 浙江杭縣 | 杭州後市街六號        |
| 李公度 | 男 | 江蘇南通 | 南通呂四市          |
| 沈士驥 | 男 | 江蘇崇明 | 崇明二條豎河         |
| 王兆龍 | 男 | 江蘇鹽城 | 邵伯泰南倉樓王莊東漢張    |
| 陳效齋 | 男 | 江蘇淮陰 | 清江浦陳家集慶源號      |
| 沈增坤 | 男 | 江蘇邳縣 | 隴海路東段八義集轉土山同豐行 |
| 陳秉符 | 男 | 福建莆田 | 福建莆田涵江頂舖賢來書局   |
| 譚朝榮 | 男 | 安徽蕪湖 | 蕪湖金馬門外興隆街七號    |
| 葛正遠 | 男 | 江蘇寶應 | 寶應仁和鎮          |
| 魏桂郁 | 男 | 廣東台山 | 廣東台山白沙新圩瑞豐朱舖   |
| 譚其良 | 男 | 廣西賓陽 | 廣西賓陽蘆圩馬裕記轉     |
| 王友芳 | 男 | 江蘇東海 | 東海新浦裕隆恆號轉      |
| 冒 杰 | 男 | 江蘇泰縣 | 泰縣西公街          |
| 毛鶴先 | 男 | 貴州遵義 | 貴州遵義懶板橋李繼才轉    |
| 楊淑英 | 女 | 河北天津 | 蘇州盤大街六七號       |
| 湯玉臻 | 女 | 江蘇崇明 | 崇明廟鎮東          |
| 鄭珉華 | 女 | 四川銅梁 | 蕪湖西城內七號        |
| 李樹峯 | 男 | 江西餘干 | 江西餘干黃金埠饒岡      |
| 唐雷青 | 男 | 廣西鬱林 | 廣西鬱林城內勝昌泰號     |
| 盧蒙育 | 男 | 安徽潛山 | 安徽潛山油坊坳        |
| 李永壽 | 男 | 安徽合肥 | 安徽合肥九獅橋協泰永號    |
| 王守惇 | 男 | 山東嘉祥 | 山東嘉祥城南河城舖      |
| 謝偉賢 | 男 | 廣東高明 | 本埠東武昌路六四五號     |
| 陳蔭泉 | 男 | 江蘇靖江 | 靖江新港德和號        |
| 黃學齋 | 男 | 浙江金華 | 浙江金華九德堂轉塘雅西京   |
| 方 修 | 男 | 浙江義烏 | 浙江義烏縣前方家       |
| 賴光夏 | 男 | 福建永安 | 福州南台夏浦街賴順記     |
| 楊叔榮 | 男 | 江蘇寶應 | 寶應虹橋南二八號       |
| 駱蕙仙 | 男 | 四川萬縣 | 四川萬縣西關外會文店轉    |
| 王明哲 | 男 | 廣西賓陽 | 廣西賓陽蘆圩碗行同仁堂轉   |
| 徐福均 | 男 | 江蘇無錫 | 無錫青菓巷二十三號      |
| 王祿儀 | 男 | 廣東文昌 |                |
| 汪幼書 | 男 | 江西貴溪 | 江西南昌省後牆十二號     |
| 盛寶善 | 女 | 江蘇崇明 | 崇明廟鎮西北         |
| 潘麗雲 | 女 | 廣東南海 | 本埠法界愛麥虞限路四八號   |
| 華 琨 | 女 | 貴州貴陽 | 本埠亞爾培路五百號內九號   |

- |     |   |      |                     |
|-----|---|------|---------------------|
| 賈伯男 | 女 | 江蘇南匯 | 本埠法租界自來火街瑞福里十八號     |
| 辛樹溥 | 女 | 安徽盱眙 | 津浦路管店鎮              |
| 謝志英 | 男 | 浙江餘姚 | 餘姚第四公盛莊             |
| 吳玠  | 男 | 江蘇嘉定 | 瀏河長溇橋鄉村改進社轉         |
| 馮志高 | 男 | 江蘇常熟 | 本埠西藏路二一八號           |
| 黃煥魁 | 男 | 江蘇南匯 | 閔行鎮西灘蕩村隔壁           |
| 龔遇朝 | 男 | 江蘇吳縣 | 本埠西門黃家閘路北泰安街一〇六弄第二號 |
| 錢興中 | 男 | 浙江鄞縣 | 本埠西門方板橋壽祥里六十一號      |
| 陸萊慶 | 男 | 浙江杭縣 | 杭州年避弄十六號            |
| 俞洽成 | 男 | 江蘇如皋 | 如皋冒家巷               |
| 趙壁  | 男 | 江蘇武進 | 常州西門外嘉澤鎮趙永盛號        |
| 陳景梁 | 男 | 福建閩侯 | 福州南台下渡巷下二〇號         |
| 吳象賢 | 男 | 江蘇江都 | 本埠辣斐德路亞爾培路首道生里五號    |
| 王鍾堯 | 男 | 江蘇吳縣 | 本埠城內三牌樓三十二號         |
| 麻乃綏 | 男 | 山東黃縣 | 山東龍口增發成             |
| 熊兆奎 | 男 | 浙江昌化 | 昌化城內觀魚港             |
| 李業文 | 男 | 廣東揭陽 | 汕頭揭陽官碩鄉             |
| 汪凌雲 | 男 | 江蘇吳縣 | 武進馬山埠五號             |
| 何育禾 | 女 | 江蘇溧水 | 寧波小梁街五號             |
| 應元彭 | 男 | 浙江鄞縣 | 寧波雅應鎮西隱小築           |
| 沈乃昌 | 男 | 江蘇鹽城 | 鹽城新興塢               |
| 金文秋 | 男 | 浙江嘉興 | 嘉興北門外殿基灣底           |
| 賀柏龍 | 男 | 江蘇六合 | 六合縣北門大街             |
| 張有濟 | 男 | 浙江吳興 | 本埠阿拉白司脫路二二一莊        |
| 沈一得 | 男 | 江蘇上海 | 滬西虹橋鎮義茂號轉           |
| 徐玉書 | 男 | 江蘇常熟 | 無錫楊舍合興街             |
| 鄭壽蓀 | 男 | 廣東中山 | 本埠虹口天潢路一二七號恆興商店     |
| 李澤民 | 男 | 廣東中山 | 本埠博物院路克雷斯律師事務所內     |
| 顧仲章 | 男 | 江蘇啓東 | 啓東縣合隆鎮北一里顧宅         |
| 顏本蕃 | 男 | 廣東連平 | 本埠新開路海聯里五七號         |
| 袁景道 | 男 | 浙江新登 | 浙江新登綠渚              |
| 張候  | 男 | 江蘇崇明 | 本埠僑飛路和合坊三七號         |
| 劉秉彝 | 男 | 江蘇崑山 | 崑山夏家橋鎮              |
| 沈祥趾 | 男 | 江蘇武進 | 西直街一四四號             |
| 王傳孔 | 男 | 江蘇蕭縣 | 徐州曲里舖西王莊            |
| 顧佩倫 | 男 | 江蘇無錫 | 無錫嚴家號               |

學生名錄

學生名錄

一四四

李憲權 男 陝西咸陽 本埠同孚路大中里一二四號  
 李藝華 男 江蘇上海 本埠民國路二六三銘華公司  
 宋紫玉 女 江蘇寶山 寶山西門內  
 魏綠 女 福建思明 廈門嬰南信託公司  
 王松谷 女 浙江餘姚 本埠肇嘉路一二一號  
 沈崇錦 女 江蘇江寧 本埠金神父路金谷村一九號

春季本科法律系二年級  
始業

姓名別籍貫通訊處  
 張嘉嵩 男 江蘇無錫 無錫學弄街  
 陳乃燕 男 浙江義烏 義烏縣城南陳裕記交  
 譚兆棟 男 江蘇吳縣 蘇州劉家浜四號  
 巫翰雄 男 廣東興寧 油頭興寧羅淨洪興號  
 李松茂 男 江蘇武進 奔牛鎮東園東街五三號  
 顧鐸 男 江蘇阜寧 阜寧花園頭  
 胡念由 男 浙江永嘉 温州大筒巷十四號  
 王大鴻 男 江蘇啓東 崇明新開河王和合號  
 李景商 男 江西吉水 江西吉水烏江市康濟號轉楓坪村  
 牟甲徵 男 廣西鬱林 廣西鬱林鶴齡堂藥房  
 陳誨詩 男 廣西鬱林 廣西鬱林城內電燈局巷適然寄廬

葉銘功 男 江蘇上海 本埠民國路二六三號銘華公司  
 熊玉龍 男 安徽六安 安徽六安南內文盛街  
 李祥鈞 女 江蘇上海 本埠薛華立路一五五弄六號  
 李素珍 女 江蘇上海 本埠愛而近路敬盛里九七一號  
 張澄秋 女 江蘇松江 浦東瀾泥渡工務局張仁春轉

姓名別籍貫通訊處  
 于斐英 男 河北天津 本埠新開路傅福里一一〇一號  
 徐冠傑 男 江蘇無錫 無錫西河里二五號  
 吳景川 男 江蘇松江 松江新橋鎮樓天成藥號轉  
 溫金銘 男 廣東台山 廣東台山南昌市鴻安  
 汪孝書 男 浙江奉化 奉化城內亞魁第  
 章平 男 浙江安吉  
 毛松 男 浙江義烏 義烏南街毛大宗祠對面  
 嚴輔漢 男 浙江龍游 龍游百歲坊  
 李春生 男 江蘇泰興 泰興總李秀河  
 周祖貽 男 廣西鬱林 廣西鬱林西門街合泰昌號  
 謝世郵 男 廣西鬱林 廣西鬱林河溝街雅記店

本科法律系三年級

劉敬超 男 安徽桐城 桐城縣金神墩鎮同發號轉松山保喜子口  
 翁士傑 男 浙江壽昌 壽昌汪宅轉  
 馬毓龍 男 浙江金華 金華平民工廠轉  
 戴昌大 男 浙江杭州 杭州麒麟街九號  
 江憲若 男 江蘇上海 武昌粵漢鐵路局工程處設計課  
 陳榮淮 女 四川綦江 四川綦江東溪與隆莊  
 顧慈 女 浙江武義 浙江武義北門  
 李餐霞 女 江蘇江寧 南京新橋磨盤街一七號

楊元翼 男 福建閩侯 本埠薩坡賽路二八〇弄內二九號  
 方茂松 男 浙江金華 金華淨渠頭  
 程維城 男 浙江金華 金華同源裕米行轉雅販  
 許之澂 男 廣東饒平 汕頭店仔頭市林長發轉  
 張乙 女 江蘇南通 南通丁古角六號  
 陳光珩 女 四川綦江 四川綦江東溪與隆莊  
 葉明 女 浙江金華 金華榮順昇號轉雅販

姓名別籍貫通訊處  
 陳得悅 男 浙江永嘉 温州小高橋下十二號  
 羅善羣 男 廣東興寧 汕頭興寧東門堍泉號  
 楊震中 男 浙江瑞安 温州瑞安小碼頭楊德盛號轉  
 鍾志福 男 廣西陸川 廣西陸川馬坡同豐倉轉青秀洞  
 張志良 男 江西高安 江西高安上湖圩永源號  
 熊淨良 男 四川蓬溪 四川遂寧轉隆盛場  
 江六齡 男 湖南新寧 本埠麥特赫司脫路六一四號  
 滕秉成 男 浙江金華 金華南市街瑞漪鄉轉讓長

學生名錄

姓名別籍貫通訊處  
 徐文浩 男 浙江嘉興 嘉興鳳嘴橋  
 吳美翰 男 浙江義烏 義烏蘇溪同志堂交  
 丁玉岑 男 江蘇武進 本埠派克路太平弄六號  
 陳滋新 男 福建建甌 福建建甌大甲巷  
 吳一善 男 浙江義烏 義烏縣江灣吳振昌號轉供店  
 陳寶奎 男 浙江孝豐 孝豐報福鎮轉張湖村  
 徐寶仁 男 浙江東陽 浙江金華佛堂鎮轉千祥恆同泰號收轉徐宅  
 丁樹藩 男 江蘇無錫 本埠南市南碼頭元興里56號



學生名錄

一四六

- |     |   |      |               |
|-----|---|------|---------------|
| 朱士魯 | 男 | 浙江東陽 | 東陽西鄉下陶何鼎盛轉天官寺 |
| 沈學楷 | 男 | 浙江吳興 | 蘇州盤門新橋巷五一號    |
| 戴祖元 | 男 | 浙江奉化 | 寧波奉化城內        |
| 趙伯香 | 男 | 江蘇如皋 | 如皋李堡          |
| 巴本直 | 男 | 安徽歙縣 | 徽州歙縣南門外漁梁鎮    |
| 趙承珪 | 男 | 四川巴中 | 四川巴中縣中學校      |
| 祝兆奎 | 男 | 江蘇江陰 | 無錫轉青陽         |
| 董成勳 | 男 | 江蘇鹽城 | 江北界首沙溝陶慶和號    |
| 孫劍風 | 男 | 江蘇無錫 | 無錫城中新市橋真應道巷   |
| 吳才巨 | 男 | 江蘇漣水 | 漣江浦北高家溝公興槽坊   |
| 楊文耀 | 男 | 江蘇高淳 | 高淳縣下壩鎮新新泰號    |
| 李乃鼎 | 男 | 江蘇泰縣 | 泰縣影衣街搭包巷字紙局   |
| 熊振旂 | 男 | 江西南昌 | 南昌清節堂五號       |
| 陶晉  | 男 | 江蘇淮陰 | 淮陰縣張仙樓三十一號    |
| 陳蔭萱 | 男 | 福建固侯 | 福州市光祿坊十九號     |
| 魏繼徵 | 男 | 江蘇泗陽 | 泗陽城內本宅        |
| 阮繼賢 | 男 | 浙江溫嶺 | 浙江海門轉澤國鎮      |
| 梅祖薰 | 男 | 浙江永嘉 | 溫州石坦巷十六號      |
| 王士楷 | 男 | 江西臨川 | 南昌文家巷王合和號     |
| 吳繩祖 | 男 | 江蘇無錫 | 無錫大鶴門         |
| 林文樞 | 男 | 福建莆田 | 莆田涵江長埕頭門牌三號   |
| 徐松堅 | 男 | 浙江江山 | 江山乾泰昌號轉       |
| 鍾佳勳 | 男 | 浙江桐廬 | 浙江寧溪乾大號轉中巡莊   |
| 馮敬西 | 男 | 安徽廬江 | 蕪湖盛家橋         |
| 顧士奇 | 男 | 江蘇川沙 | 浦東川沙縣新港鎮      |
| 陳遠慶 | 男 | 江蘇上海 | 本埠城內貴錦路一一七號   |
| 楊昌基 | 男 | 江蘇上海 | 本埠小南門蔡陽弄同德里二號 |
| 潘登富 | 男 | 浙江孝豐 | 孝豐杭州          |
| 徐天培 | 男 | 江蘇漣水 | 漣水時家碼頭        |
| 陳方略 | 男 | 江蘇高淳 | 溧陽聚源昌轉極溪港泰豐號  |
| 張法舜 | 男 | 江西九江 | 九江瘦亮南路一〇二號    |
| 楊輝  | 男 | 廣東梅縣 | 廣東梅縣同春堂       |
| 謝焯昌 | 男 | 廣東高明 | 廣西梧州府巷西一巷第三號  |
| 吳文煥 | 男 | 浙江江山 | 江山豐樂亭街        |
| 高敦淳 | 男 | 安徽靈璧 | 徐州雙溝鎮元興坊      |
| 黃輔  | 男 | 浙江樂清 | 温州樂清白象街       |
| 方彭壽 | 男 | 福建雲霄 | 廈門雲霄縣濱江街永豐號交  |
| 段世源 | 男 | 湖北黃陂 | 漢口長堤街七〇七號     |
| 廖元魁 | 男 | 廣西荔浦 | 廣西荔浦城內崇福堂     |
| 吉慶生 | 男 | 江蘇東台 | 泰縣湊瀆          |

王道悲 男 江蘇泰縣 泰縣塘灣鎮  
 曹祖興 男 江蘇松江 松江大倉橋街  
 何茂仕 男 浙江金華 浙江義烏縣低田鎮何泰興號轉  
 錢慧珠 女 江蘇常熟 常熟鹿苑西街  
 董文英 女 江蘇上海 本埠南陽橋安約金路六六號  
 于哲良 女 江蘇南通 南通騎岸鎮  
 曾少華 女 湖北漢川 蕪湖濠江路三三號  
 趙文琦 女 浙江湖州 浙江湖州北門敦厚堂  
 朱彩章 女 江蘇青浦 青浦南門  
 高尹孚 男 江蘇泰縣 南通西曲塘鎮高復興  
 董恆蔚 男 江蘇灌雲 灌雲縣城溝鎮東大街  
 徐香泉 男 浙江建德 浙江建德雙井街  
 鍾覺民 男 江蘇崑山 本埠南成都路大德里第一家  
 董傳古 男 江蘇嘉定 嘉定西門外錢門塘鎮  
 曹炳義 男 江蘇江陰 江陰雲亭  
 陳朝俊 男 江蘇嘉定 嘉定西門永平橋塊  
 聶仲元 男 江蘇上海 本埠金神父路一四四號  
 劉克明 男 福建閩侯 本埠虬江路鴻達里八號  
 曹亞俠 男 安徽涇縣 本埠西門方浜橋金家牌坊路老九坊十七號

學生名錄

林克慶 男 福建福清 福清漁溪上區後生園  
 彭秀琛 男 安徽廣德 安徽廣德縣誓節渡  
 李澄 男 江蘇松江 松江城內蕭王廟九十九號  
 葛素馨 女 浙江慈谿 本埠小西門江陰街一二二號  
 董勇為 女 江蘇啓東 啓東三墩鎮  
 陳鳴鳳 女 江蘇江陰 無錫北周莊  
 林德政 女 江蘇吳縣 蘇州大石頭巷二五號  
 陳廷俊 女 江蘇上海 本埠西門高家街衍慶里二號  
 楊淑元 男 湖南常德 常德法院東街十號周自新堂  
 管堃 男 湖南漢壽 漢壽郵局轉  
 胡兆庶 男 江蘇如皋 南通掘港同泰福號轉  
 蔣樟根 男 浙江建德 建德萬康號  
 錢孟華 男 江蘇嘉定 京滬綫安亭鎮  
 劉志遠 男 江蘇上海 滬西華涇鎮  
 陸匡九 男 浙江杭縣 本埠施高塔路四邊里六十號  
 沈榮華 男 江蘇上海 本埠白克路獨家園一五號  
 潘心航 男 安徽桐城 本埠高昌廟西柵內榮康里三號  
 王慕賢 男 江蘇上海 本埠西門內金家牌樓紅欄杆街六十號  
 徐堯文 男 江蘇武進 常州雙桂坊四十七號

學生名錄

- |     |   |      |                 |
|-----|---|------|-----------------|
| 張光宗 | 男 | 浙江杭縣 | 本埠白爾路懷本坊三號      |
| 陶宗群 | 男 | 浙江紹興 | 本埠大通路斯文里一〇七三號   |
| 密錫通 | 男 | 浙江寧波 | 本埠寶山路存仁里十三號     |
| 楊滋榮 | 男 | 浙江餘姚 | 餘姚鹿廈楊鼎泰         |
| 陳積慶 | 男 | 浙江嵊縣 | 嵊縣綉衣坊二十號        |
| 陸人傑 | 男 | 江蘇寶山 | 寶山西門外           |
| 潘光霽 | 男 | 江蘇上海 | 浦東陸家渡東首沈家弄一三五號  |
| 唐惺業 | 男 | 廣東南海 | 本埠西門內泰瑞里五號      |
| 李洵元 | 男 | 江蘇嘉定 | 馬浪路振華里卅號        |
| 徐鳳儀 | 男 | 江蘇江陰 | 無錫轉豐北街太史第       |
| 胡福  | 男 | 浙江湯溪 | 湯溪縣洋埠鎮聚茂泰轉溪灘下   |
| 趙治  | 男 | 雲南雲龍 | 雲南保山縣           |
| 宓革故 | 男 | 江蘇上海 | 南市多稼路多稼里十三號     |
| 楊思誠 | 男 | 浙江諸暨 | 本埠福臨路福照坊二號      |
| 錢如南 | 男 | 江蘇常熟 | 常熟鹿苑            |
| 周昌時 | 男 | 江蘇崑山 | 崑山蓬園鎮           |
| 王士榮 | 男 | 江蘇江陰 | 江陰北門外閘橋王寓       |
| 李秉新 | 男 | 安徽阜陽 | 蘇州繼龍街十二號        |
| 趙毓湘 | 男 | 浙江東陽 | 東陽巍山            |
| 陳湘  | 男 | 江蘇靖江 | 靖江斜橋豫泰豐號        |
| 張榆芳 | 男 | 浙江定海 | 本埠昆明路一〇一弄十一號    |
| 毛家駒 | 男 | 浙江餘姚 | 本埠具福慶路上海同義公學    |
| 顧文光 | 男 | 江蘇青浦 | 青浦白鶴江           |
| 丁廣熙 | 男 | 江蘇南通 | 南通石港市           |
| 王冰  | 男 | 江蘇江陰 | 江陰北門外大街         |
| 吳福增 | 男 | 江蘇吳江 | 平望橋扇            |
| 任松藩 | 男 | 福建閩候 | 本埠高昌廟江南造船所電線工程處 |
| 李建篋 | 男 | 江蘇吳縣 | 南京吉兆營七十號        |
| 朱文德 | 男 | 江蘇上海 | 浦東高橋鎮小和泰南貨號轉    |
| 毛訓架 | 男 | 江蘇常熟 | 常熟旺倪橋毛家場        |
| 王師義 | 男 | 江蘇上海 | 本埠徐家匯西新橋        |
| 趙懿棗 | 男 | 浙江東陽 | 東陽巍山鎮           |
| 朱士達 | 男 | 江蘇上海 | 上海滬閔汽車路北橋鎮      |
| 張意平 | 男 | 江蘇宜興 | 無錫周鐵橋           |
| 楊天遜 | 男 | 江蘇上海 | 本埠淡水路一號吉廬       |
| 張光耀 | 男 | 江蘇吳縣 | 本埠北四川路一三二三號     |
| 蔡企文 | 男 | 江蘇吳縣 | 蘇州洞庭西山消暑灣       |
| 朱灝  | 男 | 江蘇上海 | 本埠西愛威斯路順安里二號    |

張崇熙 男 江蘇常熟 常熟中巷五五號

楊懷新 男 廣東新寧 汕頭興寧葉塘學校

陳義方 男 江蘇上海 本埠徐家匯功甫里三號

林載熙 男 江蘇吳縣 本埠白爾路仁元里三十一號

侯木仲 男 江蘇江寧 南京長樂路精坊巷二十四號地方法院開壁徐宅轉

陳次堯 男 浙江杭州 靜安寺路滄州別墅十七號

顏文凱 男 浙江海鹽 本埠武定路梁陽里一九八號

胡鍾初 男 湖北漢川 漢川縣惠民醫院

金湖壽 男 江蘇吳縣 蘇州城內幽蘭巷二十九號

褚長虹 男 江蘇淮安 清江浦高良潤

李凌雲 男 江蘇南通 南通餘東

彭永傑 女 江蘇江寧 本埠西門黃家崗路長祿里三號

王秀劍 女 浙江鄞縣 寧波濱江路

本科法律系四年級

姓名別籍貫通訊處

洪添鍾 男 安徽繁昌 蕪湖上繁昌城內

王守 男 浙江金華 金華四牌坊

王紹元 男 遼寧梨樹 遼寧省郭家店驛大德隆

康渭清 男 福建惠安 廈門惠安前內街

學生名錄

董昌 男 江蘇武進 本埠西摩路七〇五號

王士英 男 江蘇泰縣 泰縣西公廨

丁承綱 男 安徽盱眙 安徽盱眙縣轉老子山

王成烈 男 四川成都 本埠寧波路永興錢莊田煥章轉

鄧志堅 男 浙江奉化 本埠狄思威路源茂里六三號

陳雲 男 江蘇上海 本埠西門內莊家街九十八號

朱鈞 男 江蘇上海 上海縣閘行鎮外灘永茂米行

方秉勳 男 江蘇武進 武進縣橫山橋

周應時 男 江蘇上海 本埠自來火街立賢里十號

吳弼 男 福建閩侯 本埠霞飛路寶康里十五號

吳俊 女 江蘇儀徵 南灣陶家街六十二號

張紅薇 女 浙江東陽 東陽托塘

金婉範 女 江蘇無錫 無錫圓通路八號

姓名別籍貫通訊處

黃學賢 男 浙江蕭山 杭州陸官巷濟弄二號

徐應岡 男 江蘇南通 南通亭市

鄭國凱 男 廣東潮陽 廣東潮陽縣沙隨鄉振德里

李漢杰 男 廣西岑溪 廣西梧州大西路律師李鐸事務所

一四九

學生名錄

一五〇

- |     |   |      |             |     |   |      |                  |
|-----|---|------|-------------|-----|---|------|------------------|
| 陳勁川 | 男 | 廣東寶安 | 廣東寶安縣沙井榮安號  | 張選民 | 男 | 安徽盱眙 | 安徽盱眙老子山          |
| 馮冠軍 | 男 | 江蘇海門 | 海門巴掌鎮       | 楊昌濟 | 男 | 安徽合肥 | 合肥南門三育女子中學斜對面楊宅  |
| 陶蔭森 | 男 | 安徽巢縣 | 巢縣朝陽門       | 丁積初 | 男 | 江蘇吳縣 | 蘇州混堂巷二十七號        |
| 丁會  | 男 | 江蘇吳縣 | 蘇州定慧寺前二十一號  | 邵人杰 | 男 | 浙江餘姚 | 成都燈籠街合德里周公館交     |
| 華餘齡 | 男 | 江蘇泰縣 | 泰興黃橋雙泰橋     | 劉于武 | 男 | 浙江武康 | 武康城內羊皮街          |
| 謝曼  | 男 | 江蘇如皋 | 如皋郭家園       | 翁騰環 | 男 | 浙江永康 | 永康縣泰茂棧轉          |
| 儲絃  | 男 | 江蘇宜興 | 常州義豐        | 吳光明 | 男 | 江蘇松江 | 松江府橋南第三百九十七號     |
| 杜熙  | 男 | 江蘇崑山 | 崑山通和橋三十二號   | 奚孟起 | 男 | 江蘇川沙 | 川沙奚家碼頭           |
| 陸慶頤 | 男 | 江蘇江寧 | 南京東門水左營三號   | 陳申武 | 男 | 江蘇上海 | 本埠赫德路九十一弄一號      |
| 陳擇  | 男 | 江蘇武進 | 京滬線戚墅堰乾泰恆號  | 金立章 | 男 | 浙江餘姚 | 餘姚長和市            |
| 奚漢屏 | 男 | 江蘇江陰 | 松江秀雅橋西裕大號轉  | 單瀛輝 | 男 | 江蘇上海 | 上海城內露香園街春華里二號    |
| 譚建丞 | 男 | 浙江吳興 | 吳興城內馬軍巷六十六號 | 施含春 | 男 | 江蘇崇明 | 崇明北堡鎮            |
| 馬家振 | 男 | 江蘇青浦 | 青浦黃渡鎮       | 朱堯章 | 男 | 江蘇江陰 | 江陰高巷             |
| 沈抱賢 | 男 | 江蘇崇明 | 崇明小橫河宋聚陸號   | 陳白  | 男 | 江蘇南匯 | 上海蓬萊路二五四號        |
| 蔣孝安 | 男 | 浙江奉化 | 本埠北浙江路六桂坊   | 顧鵬飛 | 男 | 江蘇崇明 | 崇明沈家鎮            |
| 袁孝根 | 男 | 浙江吳興 | 吳興埭溪        | 鄧仲和 | 男 | 江蘇江陰 | 上海寧波路錢江會館對面大慶紗布號 |
| 劉傑材 | 男 | 江西永新 | 江西永新澧由市豫發轉  | 蔡玉良 | 男 | 浙江嘉善 | 楓涇隆昌橋            |
| 孫福仲 | 男 | 江蘇連水 | 清江浦北新安鎮張國城轉 | 孫融  | 男 | 江蘇連水 | 清江浦北新安鎮天元永號轉     |
| 蔣澄泉 | 男 | 江蘇江陰 | 江陰東外三甲里     | 周斐  | 男 | 浙江黃岩 | 黃岩東門三亭街          |
| 錢翼民 | 男 | 浙江德清 | 浙江新市鎮甘河里    | 施宏勳 | 男 | 浙江嘉善 | 嘉善干馨鎮            |

本科政治經濟系一年級

董榮鈴	男	浙江武義	武義廣隆裕號轉樹棗處
袁鏗	男	江蘇南通	南通新港鎮
蔣南松	男	江蘇宜興	宜興高陸恆元行
成樹塵	男	安徽壽縣	崇明西街
魏振倫	男	浙江龍游	龍游朱和盛寶號轉
張本澄	男	安徽歙縣	浙江金華東昇號
薛佩瑛	女	江蘇江陰	無錫塘頭橋
陳若霞	女	浙江臨海	浙江海門大聖殿巷
陳以莊	女	江蘇江陰	上海新開路福康里四十八號
何毓翠	女	浙江上虞	上海薩坡賽路慈壽里六號

吳長庚	男	江蘇如皋	南通城內柳巷五號
陶秉乾	男	江蘇吳縣	南通胡家園
李柏朝	男	浙江東陽	東陽古剎頭
張遊祺	男	江西九江	九江甘棠北路六十七號
蔣兆銓	男	安徽歙縣	安徽徽州休寧萬安元泰號轉
劉賢才	男	浙江義烏	義烏低田鎮
蘇俊賢	女	四川華陽	四川北碚樓街七號
蕭景賢	女	江西吉安	北平西城背陰胡內羅家大院十三號
王祖崧	女	江蘇宜興	宜興和橋下塘

廖繼茂	男	廣西北流	廣西北流六麻團波二里
蔣敦道	男	湖南常德	湖南常德雙忠街蔣怡順布號
伍慶鵬	男	廣西北流	廣西北流六靖全福來號轉
黃元文	男	廣東梅縣	汕頭同益後巷第一號
黃建義	男	廣東梅縣	上海金神父路金谷村二十八號
陳炳堅	男	廣東南海	廣東南海沙貝鄉陳少雲沙藤號
孫進修	男	安徽休寧	安徽休寧潛阜介福號轉霞塘

傅月泮	男	浙江義烏	義烏蘇溪郵局轉樓存傅
鄭正一	男	湖南來陽	湖南來陽新市街永生祥轉
朱歡榮	男	廣東台山	廣東台山海晏那馬五村
劉慶官	男	廣西陸川	廣西陸川烏石圩廣豐號轉騎馬
田兆豐	男	福建尤溪	福建南平縣樟湖坂
唐中助	男	湖南沅陵	湖南常德雙忠街四十號
王殿榮	男	吉林長春	四川達縣金聖場

學生名錄

學生名錄

一五二

鍾鵬 男 浙江富陽 浙江餘杭開林埠春和堂  
 王樸 男 貴州織金 貴州省織金縣大東門新橋  
 鄧強 男 湖南來陽 湖南來河新市街同泰順轉馬水  
 王景淦 男 江蘇淮安 淮安券輪寺巷四十號  
 彭建中 男 廣西義寧 上海西門路西成里九號  
 戴訓章 男 江蘇泗陽 泗陽洋河戴隆順  
 彭澤芳 男 廣東防城 廣東防城那良南興隆內  
 蘇讓 男 廣東新會 廣州河南南岸路永安祥  
 王萍 男 江蘇灌雲 灌雲响水口雙港啓泰號轉西成莊西宅  
 黃億 男 江蘇江寧 南京中山東路四十五號  
 劉水君 女 浙江鄞縣 寧波楊啓堂弄十五號  
 凌愛芳 女 浙江吳興 浙江湖州北門同源福綢莊  
 李蕾田 女 江蘇鹽城 鹽城新河廟蕭家舍  
 周彬 女 安徽桐城 大通湯家溝  
 張之雲 男 江西信豐 江西信豐大塘圩傅英才寶號轉  
 吳榮 男 江蘇江陰 江陰王家埭

本科政治經濟系二年級

姓名性別籍貫通訊處  
 童純 男 浙江遂昌 浙江遂昌大柘

楊志榮 男 福建閩侯 福州市北後街五十八號  
 徐馨泰 男 江蘇灌雲 响水口公興永木廠  
 周樸之 男 安徽廣德 安慶南水關十號  
 陳縉紳 男 江蘇江陰 江陰西五橫橋  
 林宗華 男 廣東陽江 廣東陽江縣北慣圩郵代處轉  
 陳鎮安 男 廣西荔浦 廣西荔浦北門街陳寓  
 沈可權 男 廣東防城 廣東防城那良廣生號轉  
 殷紹漢 男 江蘇連水 灌雲响水口遠濟醫院轉  
 王慶田 男 浙江象山 寧波象山山下王恆豐號  
 黃承祖 男 江蘇江陰 上海新開路300弄102號  
 梁雪芬 女 廣東番禺 廣西南寧電政管理局  
 黃曉霞 女 浙江永康 永康縣鄒山  
 夏奚若 女 四川江津 四川江津中白沙協記茶社轉  
 鄭振淮 女 廣東中山 廣東中山石岐張溪鄉東大街四號  
 金希哲 男 遼寧北鎮 遼寧北鎮縣廣興祥  
 王健 男 浙江孝豐 湖州泗安恆太豐轉上吳村益昌

姓名性別籍貫通訊處  
 張清 男 江西進德 江西三江口森盛號

姓名	性別	籍貫	通貫	訊處	姓名	性別	籍貫	通貫	訊處
余見	男	廣東開平			林夢熊	男	江蘇常熟		常熟薛浦口陳復茂書號轉
劉壽康	男	湖北廣濟			邱運泰	男	貴州桐梓		桐梓油巷口
孫昌樹	男	福建閩侯	福州城內東街一百一十九號		郁庭章	男	江蘇江陰		江陰東外王家埭
王文令	男	江蘇南通	南通城內洋宮橋南		王書田	男	遼寧瀋陽		瀋陽大北關白衣庵後胡同一
馮國麟	男	遼寧北鎮	遼寧溝幫子彪記書局		莊心鏡	男	江蘇奉賢		奉賢南橋友恭堂
盛仁東	男	江蘇靖江	靖江盛家大廳		孫芸	男	江蘇沐陽		沐陽廟頭仲延好轉
劉福祥	男	甘肅天水	甘肅天水縣西關關帝廟門豐盛長號轉		宋文彬	男	江蘇上海		本埠吉祥街裕成和號
王鴻照	男	浙江永嘉	温州周宅祠巷十六號		彭廷珍	男	湖南常寧		湖南常寧南鄉烟竹寺義信祥轉
錢浚儒	男	安徽五河	安徽臨淮關轉順興集		陳迪那	男	江西豐城		江西樟樹泉巷春福館
鄧崢嶸	男	四川廣安	四川廣安協興團圍局轉		施承孚	男	江蘇海門		海門大洪鎮施隆盛
汪昕	男	安徽桐城	桐城大通樞陽官埠橋		張傑	男	浙江遂安		浙江遂安乾大鹽棧
金乾元	男	浙江象山	浙江石浦當典弄上		龍作雲	男	湖南新寧		湖南武岡南正街同復泰
顧裕民	男	江蘇川沙	本埠小沙渡路一二四號半		潘恆潭	男	安徽歙縣		浙江衢州坊門街潘正隆號
殷超	男	安徽桐城	桐城大通樞陽股復興隆號		詹尊華	男	廣東文昌		廣東文昌怡和公司
池浩然	男	廣東化縣	廣東化縣六區平定圩文明號轉		任遠	男	福建惠安		福建惠安北門外埭岸頭合順
鈕先鋒	男	江西九江	九江廣亮南路一二二號		梁劍雄	男	廣東中山		中山港光屋三巷十三號
夏恩臨	男	江蘇江寧	南京南門菱子巷四十四號		張菊卿	女	浙江黃岩		浙江黃岩鼓嶼山前

本科政治經濟系三年級

學生名錄



學生名錄

- |     |   |      |                        |
|-----|---|------|------------------------|
| 劉緒機 | 男 | 浙江鎮海 | 鎮海縣年園                  |
| 楊德戎 | 男 | 浙江永嘉 | 溫州滄河巷十號                |
| 高德麟 | 男 | 安徽合肥 | 蕪湖疏園高寓                 |
| 鄭澄摩 | 男 | 廣東中山 | 本埠永安公司經理一先生轉           |
| 翁天祥 | 男 | 廣東化縣 | 廣東化縣林塵圩四而郵局轉           |
| 施柱石 | 男 | 江蘇鹽城 | 鹽城新興市太生堂藥號轉            |
| 屈友清 | 男 | 浙江平湖 | 平湖分金街                  |
| 廖開榮 | 男 | 江蘇鹽城 | 鹽城乾泰來寶號轉               |
| 潘湛鈞 | 男 | 江蘇武進 | 江陰申港                   |
| 李永文 | 男 | 廣東瓊山 | 瓊州海口順昌號                |
| 田瑛  | 男 | 陝西榆邑 | 陝西榆邑教育局                |
| 沈坤藩 | 男 | 江蘇江陰 | 無錫江陰巷公記紗號              |
| 劉自齊 | 男 | 廣東電白 | 廣東電白觀殊圩裕益堂轉            |
| 張子明 | 男 | 福建南安 | 福建南安鵬區                 |
| 李成蹊 | 男 | 江蘇泗陽 | 泗陽城內                   |
| 姚海麟 | 男 | 江蘇崑山 | 崑山北城河岸同泰昌轉朱萬青<br>收轉王家卿 |
| 倪廷世 | 男 | 浙江金華 | 金華九德堂藥號轉呂塘下            |
| 高觀崙 | 男 | 廣西岑溪 | 廣西岑溪樟木怡泰號轉             |
| 徐鐵果 | 男 | 江蘇漣水 | 漣水時碼                   |
| 帥雷  | 男 | 江西奉新 | 九江馬王坡五四號               |
| 梁兆禧 | 男 | 廣西賀縣 | 廣西賀縣城內前街梁愛日堂           |
| 楊電如 | 男 | 四川瀘南 | 四川瀘南雙江鎮郵局交             |
| 鄭夢華 | 男 | 安徽盱眙 | 安徽盱眙城內山上十字街            |
| 梁樂善 | 男 | 廣西修仁 | 修仁桐木圩就記                |
| 曹廷佑 | 男 | 江蘇淮安 | 淮安鎮鐵巷                  |
| 吳大榕 | 男 | 江蘇吳縣 | 蘇城定慧寺前二一號              |
| 奚永昌 | 男 | 江蘇武進 | 武進焦溪中後街                |
| 朱英南 | 男 | 廣東台山 | 台山平崗圩貞吉堂               |
| 魏雨至 | 男 | 遼寧蓋平 | 遼寧蓋平德泉興                |
| 趙文煥 | 男 | 甘肅天水 | 甘肅天水縣西關趙家大院            |
| 江淦泉 | 男 | 廣東化縣 | 廣州海赤坎普生源               |
| 朱夢奇 | 男 | 江西七陽 | 江西河口朱大昌轉               |
| 鍾漢華 | 男 | 廣西陸川 | 廣西陸川烏石東昌商店             |
| 施震雄 | 男 | 廣西橫縣 | 橫縣大街恆益號                |
| 周克邦 | 男 | 廣西陸川 | 廣西陸川烏石市紹昌號轉            |
| 陳伯爲 | 男 | 四川開江 | 重慶市曾家岩陳公館              |
| 雷宗恕 | 男 | 安徽五河 | 安徽五河縣文昌街               |
| 梁昌徵 | 男 | 廣西貴縣 | 廣西貴縣西福堂                |
| 侯人楷 | 男 | 安徽六安 | 安慶仁和里二號                |
| 朱錫華 | 男 | 安徽鳳陽 | 津浦路臨淮關鼎成紗莊             |

朱雨尊 男 江蘇吳縣 望亭上塘  
 梁日楓 男 廣東羅定 南京路東亞旅館限房梁漢賢先  
 生轉  
 鮑惟祥 男 安徽蕪湖 蕪湖河南西街三十三號  
 陳席斌 男 廣西賀縣 廣西八步慎興號轉  
 歐陽謙 男 江西玉山 江西玉山茶山廟  
 陳偉美 男 廣東文昌 廣東瓊州文昌錦山市成益號轉  
 金琛 男 浙江溫嶺 溫嶺琛山  
 戚守和 男 浙江紹興 紹興觀音橋  
 劉竹筭 男 安徽壽縣 安慶姚家口街二十四號  
 陶宇珍 女 江蘇無錫 無錫北門書院弄  
 陸冰清 女 江蘇川沙 川沙東門外  
 姚品瑛 女 江蘇無錫 無錫內黃泥橋十四號  
 陳世哲 男 貴州涪潭 貴州涪潭縣城內  
 蕭錫純 男 江蘇鹽城 鹽城新河廟蕭家舍  
 吳培貴 男 江蘇江陰 江陰三甲里七房莊  
 胡鴻鈞 男 江蘇無錫 無錫廣勤路華盛弄九如里  
 劉開基 男 河南開封 開封北興街三十二號  
 王夢若 男 湖南長沙 長沙下胡家花園五號  
 沈峻基 男 四川華陽 四川成都四聖祠北街十九號  
 劉志衡 男 湖南長沙 長沙藥王街天申福綢局劉懷仁  
 轉

學生名錄

顧詩靈 男 江蘇崇明 崇明上小壁河鎮  
 楊杏 男 江西新淦 江西樟樹永泰楊謙益堂  
 莊元初 男 浙江溫嶺 溫嶺西門石塘莊正成交  
 單鼎 男 江蘇無錫 南京富民坊九號  
 周謙 男 浙江諸暨 諸暨大尖溪  
 秦珏 男 湖北天門 武昌戈甲營二十一號  
 陳鈞 男 江蘇阜寧 本埠買西義路天成里四四號  
 王福聖 男 浙江建德 建德乾潭鎮  
 陳志鴻 男 廣西三江 廣西三江縣板江號街  
 郭慧琛 女 廣東三水 杭州見仁里一四號  
 馬薇萍 女 江蘇宜興 宜興高埭郭興盛號轉  
 樊振邦 男 安徽蕪陽 鎮江潮水溝五號  
 周遠謀 男 四川巴縣 四川巴縣鹿角場  
 黃維文 男 廣東普寧 汕頭安平路聯豐號  
 魏鴻詞 男 江蘇沛縣 沛縣魏家寨  
 鄭郁 男 廣東潮陽 汕頭潮陽汀鄉永思堂  
 王晉魁 男 福建閩侯 福州城內文儒坊打線營一號  
 申葆文 男 江蘇吳縣 蘇州皮市街五十五號  
 史照生 男 江蘇武進 常州牛塘橋  
 雷振女 湖南東安 湖南長沙福慶街長湖旅社轉

學生名錄

謝友倫 女 四川巴縣 本埠邁爾西愛路誠德里四號

李冰 女 湖南綏浦 湖南綏浦正街

黃光復 女 浙江諸暨 杭州南星橋店口

本科政治經濟系四年級

姓名性別籍貫通訊處

陳白水 男 廣東台山 廣東台山海晏文村西康

唐永貞 男 湖南東安 湖南永州廣洪市長春富

邢詒禮 男 廣東文昌 安南金邊埠呵叻街一三五號

黃道南 男 江西新喻 江西清江路水北放萬順號轉鶴

凌恩詔 男 江蘇泰縣 泰縣姜堰胡震泰號轉

葉元先 男 浙江遂昌 遂昌西鄉新且

李鶴琴 男 廣東台山 廣東台山城平安街趙家巷

李之幹 男 江蘇宜興 宜興荆渚鯨塘橋

林躍門 男 廣東梅縣 汕頭梅縣林誠豐號

馮持 男 江蘇邳縣 邳縣運河車站轉馮家圩

邱需澤 男 湖北興山 河南鄭縣地方法院

徐文駿 男 江蘇武進 常州大街老王大昌

潘成歐 男 湖北黃陂 本埠赫德路正明里十七號

潘廣模 男 四川達縣 四川達縣後街潘宅

姓名性別籍貫通訊處

俞蔚然 男 安徽繁昌 蕪湖荻港振惠棧廠交

唐渠 男 湖南東安 湖南永州廣洪市西街俊發祥轉大祝塘

范崇福 男 江蘇奉賢 奉賢蕭塘北市袁德豐號轉

沈承周 男 浙江餘杭 杭州餘杭何母橋

王勵乾 男 浙江遂昌 遂昌上且

田開梅 男 江蘇江都 江都宜陵市

顧文邦 男 遼寧鳳城 遼寧鳳城南河沿

張海清 男 安徽渦陽 安徽渦陽文明街元東號

黃國高 男 浙江諸暨 本埠東蒲石路北漁陽里內昌餘里六十號

楊勁 男 浙江玉環 溫州玉環北吞

邵乃仁 男 江蘇江陰 本埠魏斐德路玉振里十號

王紹猷 男 江蘇金壇 金壇莊城橋鎮

張廷楨 男 陝西咸陽 陝西興平店張驛轉西城村生城堂

張紹政 男 遼寧梨樹 遼寧省公主嶺北小城市

市政專修科一年級

姓名	性別	籍貫	通貫	訊處	姓名	性別	籍貫	通貫	訊處
陳瑞豪	男	廣東台山			王仰之	男	江蘇句容		句容義昌祥綢緞莊交
楊孝緒	男	浙江奉化			黃之正	男	廣東梅縣		汕頭梅縣西街十里尾黃釀泉
仰廣增	男	廣東電白			蔡雪卿	女	廣東南海		廣州黃沙義恆街蔡鴻記
陳耀唐	男	廣西岑溪			賈炳璋	男	廣東合浦		廣西貴縣百合廣民生號轉
涂峻秋	男	四川江北			孫之晉	女	安徽合肥		合肥南門孫花園
諸華仙	女	浙江杭縣			周德音	女	浙江上虞		百官接廈
武存後	男	江蘇東台			葉德全	男	浙江衢縣		浙江衢縣城內楊震益轉震豐號
謝賢	男	浙江泰順			杜經華	男	四川巴縣		重慶商業場榮光公司
徐玉山	男	江蘇靖江			王炳台	男	江蘇鹽城		鹽城上岡市胡義興號
盧偉華	男	四川巴縣			包伯陽	男	四川鄰水		四川鄰水與仁場
宋西平	男	江蘇武進			聶海帆	男	湖南沅江		湖南沅江郵局交
武真卿	男	湖南淑浦			蔣昭	男	江蘇江陰		蘇州皮市街五十五號
匡可培	男	江蘇宜興			譚振和	男	廣東台山		廣東台山海晏崙定村
黃祖駸	男	浙江義烏			王裘	男	廣東潮安		汕頭鎮平路勳虛
邱祖謀	男	浙江德清			鄧遜	男	貴州普定		貴州普定大街
黎碧民	男	廣西蒼梧			阮仁禧	男	浙江衢州		浙江衢州水亭街葉震興號轉
蔣趾陽	男	江蘇連水							

學生名錄

學生名錄

- |     |   |      |                |
|-----|---|------|----------------|
| 陳鍾  | 男 | 浙江義烏 | 浙江金華城外陳大興      |
| 孫寶元 | 男 | 江蘇常熟 | 常熟大步道巷六號       |
| 陳德貽 | 男 | 江蘇如皋 | 南通林梓           |
| 張漢雲 | 男 | 湖南醴陵 | 湖南株萍鐵路姚家壩站仁慶轉  |
| 王澗  | 男 | 江蘇溧水 | 溧水城內犁頭尖        |
| 陳煥梅 | 男 | 廣東潮陽 | 本埠八仙橋芝蘭坊九號     |
| 汪克昌 | 男 | 安徽宣城 | 安徽宣城樅門口鎮       |
| 盛楚南 | 男 | 安徽六安 | 安徽六安郵局         |
| 吳其錚 | 男 | 江蘇淮陰 | 本埠霞飛路霞飛棧養院     |
| 殷贊元 | 男 | 廣西貴縣 | 廣西貴縣覃塘桐嶺       |
| 樓德武 | 男 | 浙江浦江 | 浦江縣東街陳永生號      |
| 丁蕙  | 女 | 浙江蕭山 | 本埠金神父路三百號      |
| 周文郁 | 女 | 四川長壽 | 四川長壽西門街周家院第九號  |
| 劉鴻安 | 男 | 江蘇鹽城 | 鹽城沙溝泗洲莊        |
| 蔡孝達 | 男 | 湖北折春 | 湖南折春縣城南四牌樓     |
| 錢伯賢 | 男 | 江蘇無錫 | 丹陽延陵鎮永康典轉      |
| 彭瓊瑜 | 男 | 廣東梅縣 | 廣東梅縣井頭街九號彭屋    |
| 張琪  | 男 | 江蘇溧水 | 溧水北門外長壽鄉車頭村    |
| 王雨田 | 男 | 貴州遵義 | 貴州遵義大七閣        |
| 王勳  | 男 | 福建普江 | 福建泉州奎霞巷槐齋王府    |
| 王清如 | 男 | 江蘇灌雲 | 灌雲大伊山王順興畫莊     |
| 殷唱一 | 男 | 江蘇靖江 | 靖江北門外邱源盛內祝轉    |
| 甄小東 | 男 | 廣東台山 | 廣東台山海晏鎮海埠郵交太和里 |
| 高玉朗 | 男 | 安徽渦陽 | 安徽渦陽張村舖朝興號     |
| 羅時寬 | 女 | 江西清江 | 本埠麥麥處限路二二〇號    |

前任院董名錄

前任院董名錄

張知本先生  
潘宜之先生  
黃惠平先生  
黃 鄂先生  
冷 雋先生  
馮玉祥先生  
郭泰祺先生  
何世楨先生  
陳德徵先生  
陳 羣先生

前任院董名錄





前任教職員名錄

一六二

高桂喬	侯厚培	程榮標	王學文	翟宗文	吳文偉	吳敏蓀	張寶書
林衆可	樊仲雲	楊克謙	李健倉	陳以棟	盛雨時	羅曉樓	雷鳴夏
邵文晁	胡仁階	張秉輝	李振濤	余焱	許運宣	裴楚良	沙宗棠
尤永良	熊宣	彭仰侯	樓觀光	孔滌庵	楊翰蓀	黃憲章	盛沛東
王曾憲							

A decorative rectangular border with intricate, repeating patterns on all four sides, framing the central text.

统计





各級男女學生人數比較表  
二十一年度第一學期

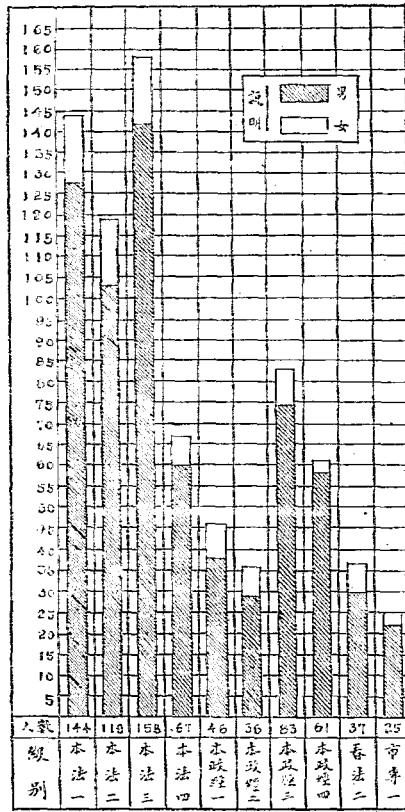

二十一年度第一學期學生年齡比較

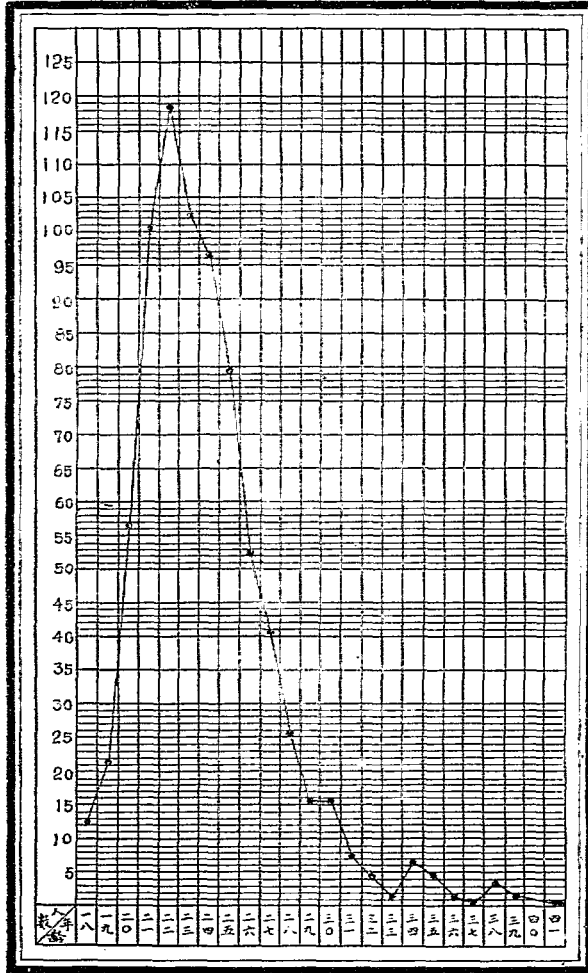



歷屆畢業生人數比較表

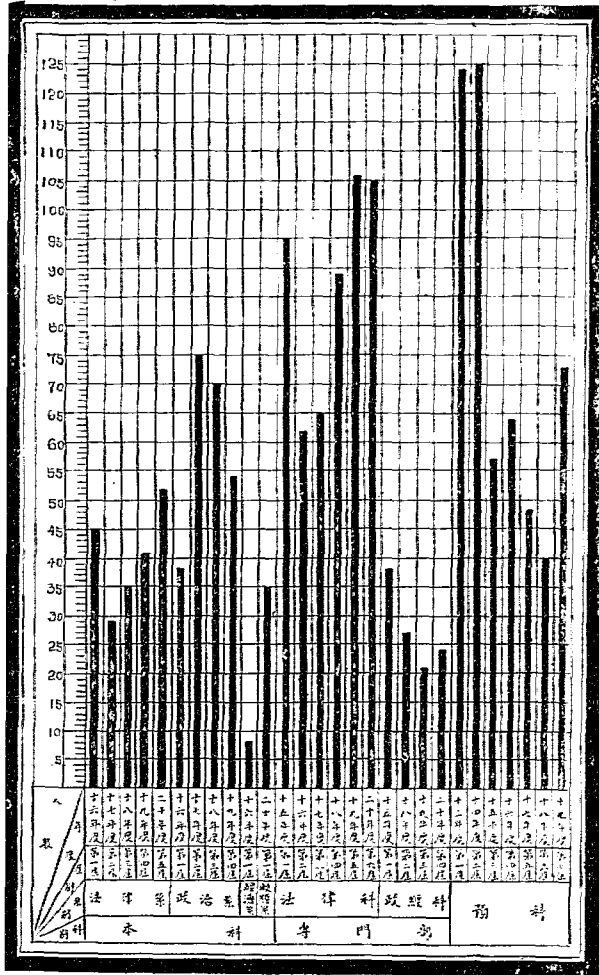



學生課外組織各團體一覽表

名 稱	宗 旨	會員人數	負責人數	核 准 日 期	備 考
法政學院戲劇研究社	課餘之暇正當娛樂	十三人	歐陽謙初	十一月十日	
上海法政學院華光社	聯絡感情研究學術發揚政治理論	九人	顧文邦 俞蔚然	十一月十五日	週報
國際問題研究社	研究國勢經濟政治現象之轉變	二十四人	蔡雪卿 鮑維祥	十一月十九日	
衡平實習書證研究社	實 習 評 議 認	十七人	朱堯章 王祖芸	十一月廿五日	
法政學院朝陽社	研 究 學 術		朱英南 沈可溱	十一月廿九日	週報
口琴研究會	口連給感情研究 琴給吹奏技巧研究	十六人	徐韻均 王祿儀	十二月九日	
曦光週報社	切實學術發揚思想 刊載文藝宣揚校譽	四人	王勵乾 黃曉霞	十二月六日	週報

# 本院交通圖

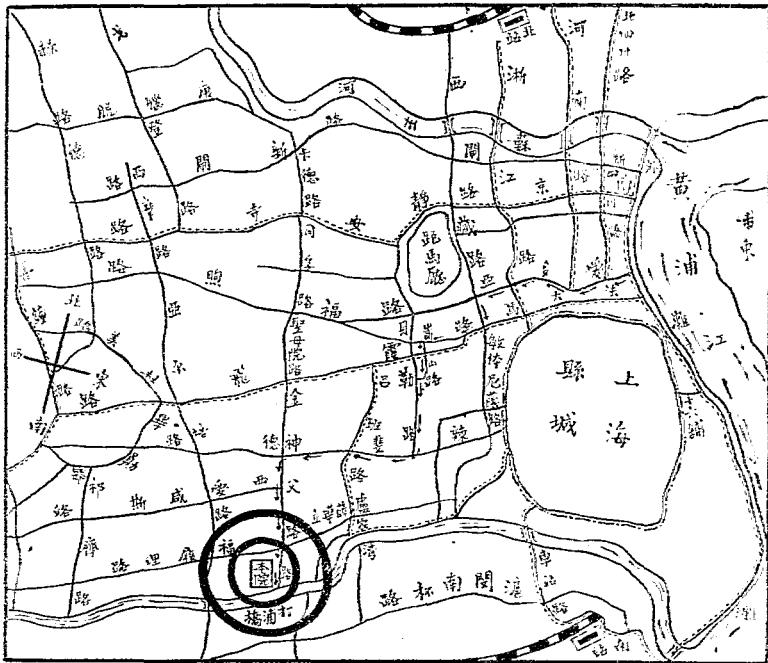

## 說明

廿一路公共汽車  
 多亞路八仙橋  
 嵩山路貝勒路  
 辣斐德路直達  
 本院門首  
 十路法租界電車  
 一經法大  
 馬路與英路  
 班路至盧家灣  
 下車西行便是  
 南市各路華英  
 電車及法租界  
 十路電車由西  
 門至處安考  
 凡由北站及公  
 共租界各地來  
 本院者可至愛  
 多亞路轉搭廿  
 一路公共汽車

中華民國二十二年一月

上海法政學院印行

定價每册大洋二角

**Shanghai College of Law  
and Political Science  
Bulletin**

---

**Chartered by the Ministry of Education  
of the Chinese Government**

---

**Chinese Catalog**

**1933**

**Shanghai China**

**January, 1933**