

Сборникъ морскихъ ученыхъ

МОРСКОЙ

СБОРНИКЪ,

ИЗДАВАЕМЫЙ

МОРСКИМЪ УЧЕНЫМЪ КОМИТЕТОМЪ.

Томъ XL.

№ 3.

МАРТЪ.

САНКТПЕТЕРБУРГЪ.

ВЪ ТИПОГРАФІИ МОРСКАГО МИНИСТЕРСТВА.

1859.

Печатать позволено. С. Петербург, 3 Марта 1859 г.
Председательствующій въ М. Уч. Ком., Вице-Адмиралъ *Матюшкинъ*.
Цензоръ, *П. Новосильскій*.

ОГЛАВЛЕНИЕ

№ 3-го Морского Сборника.

I. ПОСТАНОВЛЕНИЯ И РАСПОРЯЖЕНИЯ ПРАВИТЕЛЬСТВА.

	<i>Стран.</i>
Высочайшіе приказы по Морскому ведомству	I
Высочайшія награды	VII
Пожалованіе иностранныхъ орденовъ и медалью	IX
Приказы Управляющаго Морскимъ Министерствомъ	X
Циркуляры Инспекторскаго департамента	XIV

II. ОФИЦІАЛЬНЫЯ СТАТЬИ И ИЗВѢСТІЯ.

Отчетъ Предсѣдательствующаго въ Морскомъ Ученоемъ Комитетѣ, Вице-Адмирала Матюшкина, за 1858 годъ	1
Извлеченіе изъ отчета Директора Канцеларіи Морскаго Министер- ства, Дѣйствительнаго Статскаго Совѣтника Графа Толстаго, за 1858 годъ	20
Отчетъ Управляющаго Черноморскою Ревизіонною Комиссіею, Тай- наго Совѣтника Жандра, за 1858 годъ	30
Отчетъ Директора Медицинскаго департамента Морскаго Министер- ства, Дѣйствительнаго Статскаго Совѣтника Розенбергера, за 1858 годъ	48

	<i>Стран.</i>
Отчетъ Исправляющаго Должность Флота Генераль-Аудитора, Дѣйствительнаго Статскаго Совѣтника Варранда, за 1858 годъ.	69
Вѣдомость о суммахъ, выданныхъ изъ Коммисаріатскаго департамента, гг. командирамъ, для удовлетворенія командъ, за служебную провизію, въ кампанію 1858 года.	82
Извѣстія о плаваніи нашихъ судовъ за границей:	
Рапортъ командующаго винтовымъ фрегатомъ «Аскольдъ», Флигель-Адъютанта, Капитана 1 ранга Уиковскаго . . .	86
Рапортъ командующаго 135 пуш. винтовымъ кораблемъ «Цесаревичъ», Капитана 1 ранга Штофрегена	95
Корабль «Синопъ».	97
Рапортъ Начальника эскадры Средиземнаго моря, Святи Е. В., Контръ-Адмирала Истомина	99
Пар.-фрегатъ «Рюрикъ».	99
Фрегатъ «Палканъ».	100
Рапортъ Командира винтоваго корвета «Медвѣдь», Капитанъ-Лейтенанта Чебышева.	103
Рапортъ Командира корабля «Ретвизанъ», Капитана 1 ранга Таубе.	104
Рапортъ Командира винтоваго корвета «Баянъ», Капитана 2 ранга Истомина.	105
Рапортъ Командира винтоваго клипера «Стрѣлокъ», Капитанъ-Лейтенанта Федоровича	107
Приемъ пожертвованій на улучшеніе быта православныхъ поклонниковъ въ Палестинѣ.	109

III. ЧАСТЬ НЕОФИЦІАЛЬНАЯ.

О судовой отчетности (проекты, составл. Кап.-Лейт. Жандромъ и при Коммисаріатск. депатаментѣ Морск. Мин.).	1
Замѣчанія Капитана 1 ранга Шестакова на проекты о судовой отчетности	44
Замѣчанія Вице-Адмирала Можайскаго, на проекты о судовой отчетности, составленные г. Капитанъ-Лейтенантомъ Жандромъ и при Коммисаріатскомъ департаментѣ	63

	<i>Стран.</i>
О нагрѣваніи паровыхъ котловъ. <i>Д. Пономарева</i>	69
Устройство и употребленіе вертикальнаго круга Репсольда. <i>А. Ульскаго</i>	117
Счетоводство Прусскаго морскаго вѣдомства. <i>М. Рейтерна</i>	149
Литье орудій въ Американскихъ штатахъ. <i>Лейт. Можайскаго</i>	163
Экспедиціи въ При-амурскомъ краѣ (окончаніе). <i>Лейтенанта Н. Бошняка</i>	193
Русскій коммерческій флотъ по 4-е Января 1858 года. <i>В. Мельницкаго</i>	213
Адрессъ британскихъ судовладельцевъ и шкиперовъ Его Императорскому Высочеству Генераль-Адмиралу	249

IV. СМѢСЬ.

Нартэная пушка.	4
Объ экономическомъ употребленіи топлива на паровыхъ судахъ. <i>Инженеръ-Механика Поручика Бяляева</i>	5
Способъ просверливанія лунокъ вольду и нѣкоторыя другія изобрѣтенія г. Рамстета. <i>А. В.</i>	9
Центральная помпа Аппольда. <i>А. Ломнова</i>	12
Извлеченіе изъ гардемаринскихъ журналовъ. <i>С. Э. и Θ. Г.</i>	15
Соединенныя эскадры въ Печелійскомъ заливѣ. <i>К. А.</i>	32
Движеніе судовъ при Аянскомъ портѣ въ навигацію 1858 года.	42
Извѣстія изъ портовъ	44
Бѣдствія на морѣ.	58
Разныя извѣстія	62

V. БИБЛИОГРАФІЯ.

12. С. Петербургскія вѣдомости № 28.	1
13. Quelques mots sur la marine marchande de la nouvelle Russie, par M. P. M.	10
14. La tribune chronometrique, scientifique et biographique, par Pierre Dubois, horloger	20

	<i>Стран.</i>
15. Programme de souscription pour la fondation d'un observatoire et d'une société astronomique universelle.	21
16. Die Schiffbaukunst in ihrem ganzem umfange, von C. F. Steinhaus	22
Новыя книги.	22

ПРИЛОЖЕНІЯ.

Лопманскія записки.	1
-----------------------------	---

Пять листовъ литографированныхъ чертежей и два чертежа политипажныхъ, къ статьѣ: Репсольдовъ кругъ.

Четыре листа литографированныхъ чертежей и два чертежа политипажныхъ: къ статьѣ: Литье орудій въ Американскихъ Штатахъ.

Хромолитографированная карта Сѣверныхъ береговъ Америки и части Азии, къ статьѣ: Дневникъ Мирчага, помѣщенной въ 1 и 2 книжкахъ М. Сб. сего года.

Два политипажныхъ рисунка къ статьѣ: Способъ просверливанія лунокъ во льду. Четырнадцать политипажныхъ рисунковъ къ статьѣ: Помпа Аппольда.

25 Флотскаго экипажа Мичману *Кукицкому*, вмѣсто утеряннаго выданъ въ Кронштадтѣ новый билетъ, за № 653, на получение въ 1859 году Морскаго Сборника.

І.

ПОСТАНОВЛЕНІЯ И РАСПОРЯЖЕНІЯ ПРАВИТЕЛЬСТВА.

ВЫСОЧАЙШІЕ ПРИКАЗЫ.

О ЧИНАХЪ ВОЕННЫХЪ.

№ 232. Въ С. Петербургѣ; 2-го Февраля, 1859.

производятся: Капитанъ надъ Астраханскимъ портомъ, Генераль-Маіоръ **Поскочинъ**, въ Генераль-Лейтенанты, съ увольненіемъ, за болѣзнію, отъ службы, съ мундиромъ и пенсіономъ по положенію, и состоящій по Ластовымъ экипажамъ, Штабсъ-Капитанъ **Кузьминъ 3-й**, въ Капитаны, съ увольненіемъ отъ службы съ мундиромъ и пенсіономъ по положенію.

назначаются: бывшій членъ Кораблестроительнаго Учетнаго Комитета въ Севастополѣ, числящійся по флоту, Капитанъ 1-го ранга **Киселинскій 2-й** — Командиромъ 4-го Ластоваго экипажа, съ переименованіемъ въ Полковники. Поручики, Корпуса Флотскихъ Штурмановъ: **Худинцовъ 1-й** — Младшимъ Помощникомъ Директора Балтійскихъ маяковъ и лоцій и **Филиповъ 1-й** — переименовывается въ Мичманы, съ назначеніемъ въ 45-й Флотскій экипажъ.

переводятся: Флотскихъ экипажей: 45-го, Капитанъ-Лейтенантъ
пр. 1

Савиць 1-й, въ 16-й; **Лейтенанты**: 2-го, **Болговскій 3-й**, въ 19-й; 41-го, **Шауровъ**, въ 9-й; 14-го, **Сѣрковъ 2-й**, въ 16-й; 29-го, **Конаржевскій 2-й** и 33-го, **Долговъ**,—въ 17-й; 30-го, **Колокольцовъ 2-й**, 32-го, **Норбутъ**, 41-го, **Саблинъ 1-й** и 42-го, **Шалто**,—въ 9-й; 29-го, **Повалишинъ 3-й** и 41-го, **Геркенъ**,—въ 16-й; 29-го, **Хитрово** и 42-го, **Костыревъ**,—въ 20-й; 36-го, **Збышевскій**, въ 1-й; 45-го, **Беклемшевъ 2-й**, въ 14-й и 43-го, **Титовъ 1-й**, въ **Гвардейскій экипажъ**.
По экзамену: въ **Корпусъ Карабельныхъ Инженеровъ**: состоящій по **Адмиралтейству**, **Подпоручикъ Тучковъ**, **Прапорщикомъ**; въ **Корпусъ Инженеръ-Механиковъ**: состоящіе по **Рабочимъ экипажамъ**, **Прапорщики**: **Рудольфъ** и **Квановъ 8-й**.

увольняются въ отпускъ: 38-го **Флотскаго экипажа**, **Лейтенантъ Акинновъ 3-й**, на одинъ годъ и **Корпуса Морской Артиллеріи**, **Поручикъ Зданевичъ 1-й**, по первое Октября сего года,—оба по домашнимъ обстоятельствамъ.

увольняется въ **взсрочный отпускъ**, состоящій по особымъ порученіямъ при **Управляющемъ Морскимъ Министерствомъ**, числящійся по флоту, **Капитанъ 1-го ранга Олочкинъ 2-й**, съ отчисленіемъ отъ должности и съ оставленіемъ по флоту.

увольняются отъ службы: **Корпуса Флотскихъ Штурмановъ**, **Перушкинъ Федотовъ 2-й**, **Жуковъ 1-й**, **Перушинъ** и **Долгополовъ**,—**Штабъ-Капитанами**; состоящій по **Арсенальнымъ ротамъ Корпуса Морской Артиллеріи**, **Подпоручикъ Яшиченко 1-й**, **Поручикомъ**; бывшаго 5-го **Ластоваго экипажа**, **Капитанъ Кузьминъ 1-й**, **Маіоромъ**; состоящіе по **Ластовымъ экипажамъ**, **Штабъ-Капитаны**: **Захаровъ 2-й** и **Ивановъ 6-й**, **Капитанами**; **Портовой № 9-го роты**, **Капитанъ Мартыновъ**, **Маіоромъ**; бывшаго 13-го **Рабочаго экипажа** **Капитаны**: **Деметьевъ 1-й** и **Перцовъ**, **Маіорами**; состоящій по **Адмиралтейству**, **Капитанъ Стеценковъ**, **Маіоромъ** и **Штабъ-Капитаны**: **Кривошея** и **Васильевъ 2-й**, **Капитанами**,—всѣ четырнадцать съ мундирами и пенсіонами по положенію; **Корпуса Инженеръ-Механиковъ**, **Поручикъ Дмитріевъ 1-й**. *За болѣзнію*: **Корпуса Морской Артиллеріи**: завѣдывающій **Каспійскою Артиллерійскою частію**, **Генераль-Маіоръ Буданцовъ**, съ мундиромъ и пенсіономъ по положенію, и **Прапорщикъ Васильевскій**, **Подпоручикомъ** и съ мундиромъ; **Начальникъ Отдѣленія Кораблестроительнаго департамента**, числящійся по **Корпусу Флотскихъ Штурмановъ**, **Подполковникъ Храпцовъ**, съ мундиромъ и пенсіономъ по

положенію. По домашнимъ обстоятельствамъ, Корпуса Флотскихъ Штурмановъ, Подпоручикъ Курковскій, Поручикомъ.

исключаются изъ списковъ, умершие: Оеодоссійскій Командантъ, числившійся по флоту, Капитанъ 1-го ранга Ергомъшевъ; Корпуса Инженеровъ Морской Стронтельной части, Подполковникъ Варавва и 2-го Ластоваго экипажа, Капитанъ Биковъ.

№ 233. Въ С. Петербургѣ; 16-го Февраля, 1839.

производятся, за отличіе по службѣ: Командиръ 46-го Флотскаго экипажа, Капитанъ 1-го ранга Семиковъ, въ Контръ-Адмиралы, съ увольненіемъ отъ службы, съ мундиромъ и пенсіономъ по положенію; Корпуса Инженеръ-Механиковъ, Поручикъ Спикопи, въ Штабсъ-Капитаны и Корпуса Корабельныхъ Инженеровъ, Прапорщикъ Григорьевъ 2-й, въ Подпоручики.

назначаются: Флотскихъ экипажей: 24 го, Командиръ экипажа, Капитанъ 1-го ранга Есауловъ 1-й—Капитаномъ надъ Астраханскимъ портомъ и 38-го, Лейтенантъ Чухинъ—Иаюжскимъ городничимъ, съ 4-го Юня 1858 года,—оба съ зачисленіемъ по флоту; Морскаго Калетскаго Корпуса, Лейтенантъ Ушаковъ 3-й; Флотскихъ экипажей, Мичманы: 5-го, Сабинъ 3-й; 24-го, Энгельмъ; 23-го, Бабицынъ и 26-го, Всеволожскій 2-й,—все пять состоятъ по флоту; состоящій по Корпусу Морской Артиллеріи, Подполковникъ Едониновъ 1-й—Командиромъ вновь сформированной Арсенальной № 6-го роты, съ оставленіемъ по Корпусу. Бывшей Арсенальной № 6-го роты, Капитанъ Шастиковъ 2-й, состоящіе по Арсенальнымъ ротамъ: Поручикъ Львовъ и Прапорщикъ Лемтевъ,—все три во вновь сформированную Арсенальную № 6-го роту; бывшихъ Арсенальныхъ ротъ: № 6-го, Штабсъ-Капитанъ Усачевъ и № 7-го, Подпоручикъ Ельмановичъ,—оба въ Лабораторную команду вновь сформированной Арсенальной № 6-го роты; № 6-го: Командиръ роты—Полковникъ Гутинковъ, Капитанъ Едониновъ 2-й и Поручикъ Ивановъ 5-й, Прапорщнки: Меркушевъ 2-й, Таралъ и Зюлковскій; № 7-го: Командиръ роты и Начальникъ Арсенала въ Севастополь, Полковникъ Крикинъ 1-й и Подпоручикъ Колтаевъ, Прапорщнки:

Гусевъ 4-й и Орловъ; бывшей Лабораторной № 2-го роты: Капитанъ Селверстовъ, Поручикъ Баркаревъ, Подпоручикъ Палескогъ и Прапорщикъ Гатовицъ — всѣ четырнадцать состоять по Арсенальнымъ ротамъ.

отчисляются отъ должности, бывший Командиръ второй половины упрямленной Лабораторной № 2-го роты, состоящій по Корпусу Морской Артиллеріи, Подполковникъ **Поновъ 2-й**, съ оставленіемъ по Корпусу.

переводятся: Флотскихъ экипажей, Лейтенанты: 2-го, **Селивановъ 2-й**, въ 28-й; 8-го, **Бурштейеръ 1-й**, 11-го, **Рудневъ 3-й**, 7-го, **Тазашернъ** и 28-го, **Ключковъ**, — во 2-й; 7-го: **Безани**, въ 5-й и **Геръ** въ 3-й; 28-го: **Титовъ 2-й** и **Рибндоръ** — въ 26-й; Мичманы. 2-го: **Николаевъ 9-й**, въ 8-й, и **Фомичевъ**, въ 28-й; 6-го, **Ураевъ**, въ 3-й; 3-го: **Журатовъ** и **Новосильскій 4-й**, въ 7-й, а **Чистиковъ 3-й**, во 2-й; 8-го, **Новалишинъ 4-й**, въ 7-й; 7-го, **Вириковъ** и 46-го, **Альтовъ** — въ 5-й; 21-го, **Насловъ**, въ Гвардейскій экипажъ; состоящій по Адмиралтейству Прапорщикъ **Гусевъ**, въ 8-й Рабочій экипажъ.

увольняются въ отпускъ, 28-го Флотскаго экипажа, Лейтенантъ **Фальбе**, по домашнимъ обстоятельствамъ, за границу, на двадцать восемь дней.

увольняется въ безсрочный отпускъ, 8 флотскаго экипажа Мичманъ **Икселевъ 3-й**, съ зачисленіемъ по флоту.

увольняются отъ службы: Корпуса Флотскихъ Штурмановъ: Поручикъ **Второвъ**, Штабсъ-Капитаномъ; Подпоручикъ **Вахрушевъ**, Поручикомъ и Прапорщикъ **Шахаровъ 2-й**, Подпоручикомъ — всѣ три съ мундирами и пенсіонами по положенію; состоящіе по Арсенальнымъ ротамъ Корпуса Морской Артиллеріи, Прапорщики: **Васильевъ 5-й**, Подпоручикомъ и съ мундиромъ; **Сергѣевъ 3-й**, Подпоручикомъ, съ мундиромъ и пенсіонкомъ по положенію; Портовой № 10-го роты, Капитанъ **Аднецовъ**, Майоромъ и 4-го Ластоваго экипажа, Прапорщикъ **Лутковъ**, Подпоручикомъ, — оба съ мундирами и пенсіонами по положенію; состоящій по Рабочимъ экипажамъ, Прапорщикъ **Карловъ**, Подпоручикомъ и съ мундиромъ и 7-го Флотскаго экипажа, Мичманъ **Тудубьевъ**. *За болѣзнію:* находящійся въ безсрочномъ отпуску, состоящій по флоту, Контръ-Адмиралъ **Александревскій**, съ мундиромъ и пенсіонкомъ по положенію, и Капитанъ Керченскаго Карантиннаго порта, состоящій по Адмиралтейству, Майоръ **Эрдеи**, Подполковникомъ и съ мундиромъ. *По домашнимъ обстоятельствамъ:* состоящій по флоту, Капитанъ-Лейтенантъ **Степа-**

новъ 4-й, Кинитаномъ 2-го ранга, съ мундиромъ и пенсіономъ по положенію и Гвардейскаго экипажа, **Лейтенантъ Салтыковъ**, Капитанъ-Лейтенантомъ и съ мундиромъ; Корпуса Флотскихъ Штурмановъ: Подполковникъ **Рычковъ**, Полковникомъ; Капитанъ **Захаровъ 1-й**, Подполковникомъ и Штабсъ-Капитанъ **Львовъ**, Капитаномъ, — всѣ три съ мундирами и пенсіонами по положенію; находящійся въ безсрочномъ отпуску, состоящій по флоту, Мичманъ **Свистуновъ**, Лейтенантомъ.

отставляется отъ службы, по высочайшей конфирмаціи, 31-го Флотскаго экипажа, Лейтенантъ **Лисичкинъ 1-й**, за непріличные офицерскому званію поступки.

исключаются изъ списковъ, *умершіе*: Командиръ 37-го Флотскаго экипажа, Капитанъ 1-го ранга **Кутровъ 2-й** и Командовавшій 1-мъ Учебнымъ экипажемъ, Гвардейскаго экипажа, Капитанъ 2-го ранга **Андреевъ 2-й**.

О ЧИНАХЪ ГРАЖДАНСКИХЪ.

№ 181. Въ С. Петербургѣ; 2-го Февраля, 1859.

производятся, *за выслугу лѣтъ, со старинствомъ*: изъ Табулярныхъ Совѣтниковъ, въ Коллежскіе Ассесоры: Старшій Орднаторъ Морскаго госпиталя въ Николаевскомъ посту, **Шинкевичъ**, съ 16-го Февраля 1855 года и Помощникъ Контролера Черноморской Ревизионной Комисіи, **Сичнаръ**, съ 9-го Января сего года; Гидрографическаго департамента: Секретарь **Квановъ**, съ 22-го Ноября 1858 года; изъ Коллежскихъ Регистраторовъ, въ Губернскіе Секретари: исправляющій должность Помощника Журналиста, **Рогачевъ**, съ 26-го Сентября 1858 года; Младшій чиновникъ чертежной, **Анкудиновъ**, съ 1-го Января сего года. Въ Коллежскіе Регистраторы, Помощникъ Столоначальника Комиссаріатской Экспедиціи Черноморскаго Интендантства, **Котергинъ**, съ 25-го Августа 1858 года.

увольняются отъ службы: Унтеръ-Цейхвантеры, Корпуса Морской Артиллеріи: 13-го класса **Семизадовъ**, Губернскій Секретаремъ; Коллежскіе Регистраторы: **Бенгловскій** и **Федоровъ** — Провинціальными Се-

кретарии, — послѣдній по домашнимъ обстоятельствамъ, — всѣ три съ мундирами и пенсіонами по положенію.

исключается изъ списковъ, *умершій*, Старшій Помощникъ Начальника Архива Штаба Черноморскаго вѣдомства, Коллежскій Ассесоръ **Часовниковъ**.

№ 182. Въ С. Петербургѣ; 16-го Февраля, 1859.

производится, *за выслугу лѣтъ, со старшинствомъ*: изъ Коллежскихъ Ассесоровъ, въ Надворные Совѣтники, Комиссаріатскаго департамента: Младшій Контролеръ, **Шуицъ**, съ 23-го Января сего года; изъ Титулярныхъ Совѣтниковъ, въ Коллежскіе Ассесоры, Журналистъ, **Князь Долгорукій**, съ 1-го Января сего года; изъ Коллежскихъ Секретарей, въ Титулярные Совѣтники: Помощникъ Столоначальника, **Александровъ**, съ 16-го Января сего года; Чиновникъ при Ширшемскомъ и Лапоминскомъ лазаретахъ, **Шитрофаловъ**, съ 1-го Ноября 1858 года, Помощникъ Столоначальника Канцеляріи Главнаго Командира Архангельскаго порта, **Федотовъ**, съ 7-го Ноября 1858 года.

опредѣляются въ службу: изъ уволенныхъ за штатомъ: Коллежскій Секретарь **Федоровъ**, Содержателемъ паруснаго мастерства при Кронштадтскомъ портѣ, и Губернскій Секретарь **Шатищевъ**, Помощникомъ Столоначальника въ С. Петербургскую Контору надъ портомъ — оба съ 10-го Февраля сего года.

переводятся: Учитель Константиновскаго Кадетскаго Корпуса, Коллежскій Совѣтникъ **Севастьяновъ**, въ Морской Кадетскій Корпусъ, тѣмъ же званіемъ, и Канцелярскій чиновникъ Департамента Вѣшной Торговли, Титулярный Совѣтникъ **Герловъ**, въ Кораблестроительный департаментъ, Столоначальникомъ.

увольняются отъ службы: Содержатель модельнаго павильона Николаевскаго порта, чиновникъ 13-го класса, **Елизаровъ**, съ мундиромъ; Шкиперскій Помощникъ 36-го Флотскаго экипажа, Коллежскій Регистраторъ **Шевченко**, Прованціальнымъ Секретаремъ, съ мундиромъ и пенсіономъ по положенію. *За болѣзнію*, Столоначальникъ Инспекторскаго департамента, Надворный Совѣтникъ **Алейниковъ**, съ мундиромъ. *За ита-*

томя: Корпуса Морской Артиллеріи, Цейхвахтеры, Титулярные Советники: бывшихъ — Арсенальной № 6-го роты, **Контаевъ**, и Лабораторной № 2-го роты **Артаутовъ**; Коллежскіе Секретари: бывшихъ — Арсенальной № 6-го роты, **Головинъ**, и Лабораторной № 2-го роты, **Быковъ**; Унтеръ-Цейхвахтеръ бывшей Лабораторной № 2-го роты, Коллежскій Регистраторъ **Луценко**.

ВЫСОЧАЙШІЯ НАГРАДЫ.

Всемилоостивѣйте удостоены награды.

ОРДЕНАМИ:

Въ 26-й день Ноября, 1858 года.

За выслугу (по 15 Мая 1855 г.) въ офицерскихъ чинахъ XXV лѣтъ и за совершеніе узаконеннаго числа морскихъ кампаній.

Св. Георгія 4-й степени:

За выслугу XXV лѣтъ и бытность въ сраженіяхъ:

Флотскихъ экипажей, Капитанъ-Лейтенанты: 35-го, **Аванасій Куровъ** и 36-го, **Николай Трохимовскій**; Корпуса Штурмановъ, Подподковникъ (въ отставкѣ), **Александръ Бушанновъ**; Корпуса Морской Артиллеріи Капитанъ **Павелъ Моисеъ**.

За 18 морскихъ кампаній и бытность въ сраженіи.

Корпуса Флотскихъ Штурмановъ Поручикъ **Иванъ Жуковъ**.

Въ 8-й день Февраля, 1859 года.

а) За отличную-усердную службу и особые труды, коиши въ 1858 г. споспѣшествована была экспедиція въ Хиву.

Св. Владимира 4-й степени.

Аральской флотиліи, Лейтенанты Флотскихъ экипажей: 8-го, **Коллекторъ 3-й** и 10-го, **Ковалевскій 1-й**.

Св. Анны 2-й ст., съ короной. Начальникъ Аральской флотиліи, состоящій по флоту, Капитанъ 1 ранга Бугаевъ 2-й.

Св. Станислава 2-й степени. Помощникъ Начальника Аральской флотиліи, состоящій по флоту, Капитанъ-Лейтенантъ Крилевъ.

б) За отлично-усердную службу:

Св. Станислава 2-й степени. Членъ Комиссія по выдѣлу корабельныхъ роцей въ Сѣверномъ округѣ, состоящій по флоту, Капитанъ 2 ранга Бичелскій.

Св. Станислава 3-й степени. Старшій Адъютантъ Морскаго Отдѣленія при Управленіи Генераль-Квартирмейстера Кавказской Арміи, числящійся по флоту, Лейтенантъ Бирлевъ 2-й.

ДЕНЬГАМИ:

Во 2-й день Февраля, 1859 года.

а) За отлично-усердную службу и особые труды, кои въ 1858 г. споспѣшествована была экспедиція въ Хиву.

Аральской флотиліи: Корпуса Штурмановъ, Прапорщикамъ:

Гусеву	115 р.
Мелурину 2-му	230 »
Косякову 3-му	115 »
Хоруженкову	115 »
Козобину 2-му	115 »

Старшему врачу 6 Рабоч. экп., Доктору медицины, Коллежскому Ассесору Печарскому 171 р. 60 к.

б) За отлично-усердную службу:

Бышимъ въ офицерской стрѣлковой школѣ.

1 Фл. эк. Мичману Давыдову 9-му	122 р. 50 к.
Корп. Морск. Арт. Штабсъ-Капитану Антипенко 3-му.	157 » 50 »
Того же Корпуса, Прапорщику Шартинову	115 »

в) За особые труды, оказанные при производствѣ изысканій по р. Волгѣ, отъ Рыбинска до устья р. Суры.

(Изъ суммъ ведомства Путей Сообщенія).

Корпуса Штурмановъ: Штабсъ-Капитану Шенъеву 2-му.	157 р. 50 к.
Подпоручикамъ: Кузнецову	122 » 50 »
Елизарову	122 » 50 »
Прапорщику Нарченко	115 »

НОМАЛОВАНИЕ ИНОСТРАННЫМЪ ОРДЕНОМЪ.

Его Величество Король Прусскій, по случаю пребыванія Его Королевскаго Высочества Принца Альберта Прусскаго въ Новороссійскомъ краѣ, изволилъ пожаловать Корпуса Инженеровъ Морской Строительной части, Капитану **Портнову**, орденъ *Краснаго Орла 4 ст.*

Государь Императоръ по всеподданнѣйшемъ докладѣ о семъ, Всемилостивѣйше соизволилъ на принятіе и ношеніе означеннаго ордена.

НОМАЛОВАНИЕ ИНОСТРАННОЮ МЕДАЛЮ.

Его Величество Императоръ Французовъ пожаловалъ матросу нашего фрегата «Свѣтлана», 23 Флотскаго экипажа, **Денису Анисимову** серебряную почетную медаль 2-го класса, за *человѣколюбивый подвигъ*, оказанный имъ 29 Сентября 1858 г. при спасеніи, съ опасностію жизни, одного работника, упавшаго въ Гаронну.

Государь Императоръ по всеподданнѣйшему докладу о семъ, Всемилостивѣйше соизволилъ разрѣшить упомянутому матросу принять и носить пожалованную ему медаль.

ПРИКАЗЫ

Управляющаго Морскимъ Министерствомъ.

№ 5. С. Петербургъ; 10-го Января, 1859.

29-го Флотскаго экипажа, **Лейтенантъ Хитрово** увольняется, по домашнимъ обстоятельствамъ, въ отпускъ, внутри Имперіи, на шесть мѣсяцевъ.

№ 6. С. Петербургъ; 17-го Января, 1859.

Увольняются для службы на коммерческихъ судахъ: Флотскихъ экипажей: 9-го, **Капитанъ-Лейтенантъ Комаровскій 2-й**; 4-го, **Лейтенантъ Бонь 1-й** и 5-го, **Мичманъ Завалишинъ 4-й**,—всѣ три съ зачисленіемъ по флоту; Подпоручики: Корпуса Флотскихъ Штурмановъ, **Шарченко 1-й**, съ зачисленіемъ по Корпусу, и состоящій въ Правленіи Балтійскаго Округа Корабельныхъ Лѣсовъ, числящійся по Адмиралтейству, **Тучковъ**, съ оставленіемъ по Адмиралтейству.

№ 7. С. Петербургъ; 20-го Января, 1858.

Государь Императоръ по всеподданнѣйшему докладу Морскаго Генералъ-Аудиториата въ 29 день Декабря 1858 г. Высочайше повелѣть соизволилъ:

1) Статью 252 кн. 4 Св. Мор. угол. пост. измѣнить, согласно 264 и 265 ст. кн. 4 военно-уголовнаго устава (изд. 1855 г.) слѣдующимъ образомъ: «Военные дезертиры, добровольно возвратившіеся изъ Персіи, Турціи и отъ Горцевъ, зачисляются въ команды Балтійскаго флота. Выдаваемые же изъ заграницы и Горцами военные дезертиры отправляются въ арестантскія роты преимущественно въ Бобруйскъ, съ тѣмъ, чтобы эти нижніе чины, по пробытіи опредѣленнаго срока, были распределяемы на службу въ войска, внутри Имперіи расположенныя».

2) п. 3 ст. 22 кн. 4 Св. Мор. угол. пост. изложить слѣдующимъ образомъ: «Когда на судахъ, крейсерующихъ въ Черномъ, Каспійскомъ

и Аральскомъ моряхъ, равно какъ и въ прочіихъ пограничныхъ водахъ, окажутся дезертиры, которые совершатъ побѣги съ судовъ или будутъ служить Горцамъ или другимъ враждебнымъ намъ племенамъ проводниками при нападеніяхъ на наши укрѣпленія».

№ 8. С. Петербургъ; 21-го Января, 1859.

Государь Императоръ, въ 19 день сего Января, Высочайше повелѣть соизволилъ: имѣть въ Севастополѣ, вмѣсто двухъ, одну роту 4 Ластоваго экипажа, а остальные три въ Николаевѣ, и за тѣмъ отыбннвъ раздѣленіе сего экипажа на двѣ половины, имѣть въ экипажѣ, вмѣсто двухъ командировъ той и другой половины, одного общаго командира экипажа изъ штабъ-офицеровъ.

№ 9. С. Петербургъ; 23-го Января, 1859.

Государь Императоръ Высочайше повелѣть соизволилъ: восемь старшихъ казенныхъ лодокъ Черноморскаго вѣдомства, числившихся подъ № № 20, 22, 23, 26, 28, 30, 31 и 32, исключить изъ списковъ судовъ флота.

№ 10. С. Петербургъ; 23-го Января, 1859.

Высочайшимъ приказомъ, отданнымъ по Военно-сухопутному вѣдомству, въ 12-й день сего Января, Корпуса Флотскихъ Штурмановъ Прапорщикъ Лейманъ переведенъ въ С. Петербургскій Гренадерскій Король Фридриха Вильгельма III полкъ, Подпоручикомъ.

45-го Флотскаго экипажа, Лейтенантъ Петренко увольняется для службы на коммерческихъ судахъ, съ зачисленіемъ по флоту.

№ 11. С. Петербургъ; 22-го Января, 1859.

Государь Императоръ, въ 19 день сего Января, Высочайше повелѣть соизволилъ: сообразно Высочайшему повелѣнію, послѣдовавшему въ Апрель 1856 года, объ отыбннвъ производства въ слѣдующіе чины морскихъ офицеровъ, отправляющихся на службу въ Сибирскій край, отыбнннть также производство въ слѣдующіе чины морскихъ офицеровъ,

опредѣляемъ въ должности Главнаго Провителя Россійско-Американскихъ Колоній, его помощника и начальника Аляскаго порта, и въ этомъ смыслѣ измѣнить §§ 143, 190 и примѣчаніе къ § 16 уст. Россійско-Американской Компаніи (прилож. къ 778 ст. Т. XI-го уст. торг. сѣз. зак. изд. 1857 г.).

№ 12. С. Петербургъ; 31-го Января, 1859.

Высочайшимъ приказомъ, отданнымъ по Военно-сухопутному вѣдомству, въ 16-й день сего Января, Корпуса Инженеровъ Морской Строительной части, Подполковникъ Шенъ переведенъ въ Штатъ С. Петербургской Полиціи, съ зачисленіемъ по Инженерному Корпусу.

Назначается. Ассесоръ Комисіи Военнаго суда въ С. Петербургъ, числящійся по Адмиралтейству, Маіоръ Афанасьевъ—состоять по Ластовымъ экипажамъ, съ оставленіемъ въ должности.

Увольняются: 9-го Флотскаго экипажа, Мичманъ Гунароуло 2-й, по домашнимъ обстоятельствамъ, въ отпускъ, внутри Имперіи, на шесть мѣсяцевъ; Корпуса Флотскихъ Штурмановъ, Прапорщикъ Тимофѣевъ, для службы на коммерческихъ судахъ, съ зачисленіемъ по Корпусу.

№ 13. С. Петербургъ; 4-го Февраля, 1859.

Государь Императоръ, во 2-й день сего Февраля, Высочайше повелѣть соизволилъ: по случаю увеличившагося состава отдѣльной бригады мелкихъ судовъ Балтійскаго флота и увеличившейся отъ того переписки, согласно съ положеніемъ Адмиралтействъ-Совѣта 21-го прошлаго Января, прибавить въ штабъ этой бригады двухъ писарей: одного 1-го и одного 3-го классовъ, съ содержаніемъ по сравненію съ писарями подобныхъ классовъ въ штабахъ дивизій.

№ 14. С. Петербургъ; 4-го Февраля, 1859.

Государь Императоръ, во 2-й день сего Февраля, Высочайше повелѣть соизволилъ: по случаю передачи морскихъ строеній въ селеніи Боговляевскъ тамошнему обществу поселенъ, должность смотрителя означенныхъ зданій уредить.

№ 15. С. Петербургъ; 7-го Февраля, 1859.

Государь Императоръ Высочайше повелѣть соизволилъ: строющіеся въ Англіи 30-ти сильныя винтовыя шкуны: «Компась» и «Секетанъ», причислить къ отдѣльной бригадѣ мелкихъ судовъ Балтійскаго флота.

№ 16. С. Петербургъ; 7-го Февраля, 1859.

Корпуса Флотскихъ Штурмановъ, Прапорщикъ Григорьевъ 6-й, назначается Помощникомъ Командира пловучаго Дюнеснескаго маяка.

Переведенныя Высочайшимъ приказомъ во 2-й день сего Февраля № 232, въ Корпусъ Инженеръ-Механиковъ, Прапорщики: Рудольфъ и Ивановъ 8-й; зачисляются въ 3-й разрядъ механиковъ, съ производствомъ имъ добавочнаго по сему разряду жалованья не ранѣе выслуги 3-хъ лѣтъ по управленію паровыми механизмами.

№ 17. С. Петербургъ; 18-го Февраля, 1859.

Высочайшимъ приказомъ по Военно-сухопутному вѣдомству, 15-го сего Февраля, 13-го Флотскаго экипажа, Мичманъ Шордановъ 2-й, переведенъ въ Амурскій пѣшіи баталіонъ Амурскаго казачьяго войска, Сотникомъ.

Назначаются: Временной Ассесоръ Комисіи Военнаго Суда въ Крепостадтѣ, числящійся по Адмиралтейству, Подполковникъ Баженинъ — состоять по Ластовымъ экипажамъ, съ оставленіемъ въ должности; Лейтенанты, Флотскихъ экипажей: 26-го, Ребиндеръ — Командиромъ винтовой лодки «Панцырь»; 28-го, Селвановъ 2-й — Старшимъ Офицеромъ на корветъ «Посадникъ», и числящійся по флоту, Ушаковъ 3-й — Старшимъ Офицеромъ на пароходъ «Соломбола», при Архангельскомъ портѣ состоящій.

Увольняются для службы на коммерческихъ судахъ: 1-го, Анну 2-й; 2-го, Кулонзигъ; 3-го, Илювъ; 26-го, Руссау и 18-го, Мичманъ Фонтъ-Андроновъ, — все пять съ зачисленіемъ по флоту; Корпуса Флотскихъ Штурмановъ, Прапорщики: Вомеранскій 2-й и Яковлевъ 2-й, — оба съ зачисленіемъ по Корпусу.

№ 18. С. Петербургъ; 21-го Февраля, 1859.

Назначаются: 43-го Флотскаго экипажа, Лейтенантъ **Кондогури 2-й** — Старшимъ Офицеромъ на корабль «Синоиъ» и Командиръ Портовой № 3-го роты, Штабъ-Капитанъ **Прокосъевъ** — за упраздненіемъ роты, въ С. Петербургскому порту, съ состояніемъ по Адмиралтейству.

Продолжается срокъ отпуска, Капитанъ-Лейтенанту 27-го Флотскаго экипажа Барону **Шинпенбаху**, по домашнимъ обстоятельствамъ, на два мѣсяца

Увольняются для службы на коммерческихъ судахъ: 46-го Флотскаго экипажа, Лейтенантъ **Гедесновъ** и Корпуса Флотскихъ Штурмановъ, Прапорщикъ **Козыминъ 1-й**, съ зачисленіемъ перваго по флоту, а послѣдняго по Корпусу.

ЦИРКУЛЯРЫ ИНСПЕКТОРСКАГО ДЕПАРТАМЕНТА.

№ 1. 5-го Января, 1859.

Назначаются: состоящій при С. Петербургскомъ портѣ, Корпуса Инженеръ-Механиковъ, Капитанъ **Евдокимовъ**, состоятъ при Гвардейскомъ экипажѣ. Корпуса Морской Артиллеріи: состоящій въ 1-мъ Флотскомъ экипажѣ, Штабъ-Капитанъ **Дмитріевъ**, въ распоряженіе Начальника Морской части въ Финляндіи; Прапорщикъ **Скларовъ**, въ 1-ю Флотскую Дивизию. Состоящій въ распоряженіи Командира Ластовой бригады Балтійскаго флота, Арсенальной № 1-го роты, Подпоручикъ **Кирillowъ**, въ вѣдѣніе Начальника Морской Артиллеріи, въ Кронштадтѣ, съ состояніемъ по Арсенальнымъ ротамъ. Корпуса Флотскихъ Штурмановъ, Прапорщикъ **Кухинъ**, въ Отдѣльную бригаду мелкихъ судовъ Балтійскаго флота; служившій на коммерческихъ судахъ и зачисленный обратно на действительную службу Морскаго вѣдомства, Корпуса Флотскихъ Штурмановъ, Подпоручикъ **Шакаровъ 1-й**, въ Черноморскую Флотскую Дивизию. Исправляющій должность Оберъ-Аудитора въ бывшемъ Штабѣ Командира Дунайскаго порта и флотиліи и оставшійся за штатомъ, Коллежскій Секретарь **Стенановъ**, Аудиторомъ Южнаго Округа Морской Строительной

части, съ 23-го Декабря 1858 года. Исправляющій должность Оберъ-Аудитора при Штабѣ Командира Сибирской флотиліи и портовъ Восточнаго океана, Титулярный Совѣтникъ **Левлевъ**, утверждается Оберъ-Аудиторомъ означеннаго Штаба, съ 23-го Декабря 1858 года.

Переводится, состоящій при 16-мъ Флотскомъ экипажѣ, числящійся по Адмиралтейству, Подпоручикъ **Гавриловъ**, въ 23-й Флотскій же экипажъ.

Перемѣщается, Архивариусъ Штаба Командира Сибирской флотиліи и портовъ Восточнаго океана, Коллежскій Секретарь **Ивашевскій**, Бухгалтеромъ въ помянутый Штабъ.

№ 2. 5-го Января, 1859.

Инспекторскій департаментъ дѣлаетъ извѣстнымъ по Морскому вѣдомству, прилагаемое при семъ объявленіе Артиллерійскаго департамента Морскаго Министерства, о продажѣ клинковъ для офицерскихъ сабель.

Объявленіе. Съ разрѣшенія Его Императорскаго Высочества Генералъ-Адмирала, Артиллерійскій департаментъ Морскаго Министерства приобрѣлъ нынѣ съ Златоустовской Оружейной фабрики, 600 клинковъ лютыя стали, для офицерскихъ сабель (по образцу клинковъ абордажныхъ палашей), на предметъ продажи ихъ Морскимъ офицерамъ, по той цѣнѣ, по какой они обошлись казнѣ, именно: по 1 руб. 20 коп. за клинокъ.

Артиллерійскій департаментъ Морскаго Министерства, дѣлая это извѣстнымъ по Морскому вѣдомству, проситъ гг. Морскихъ офицеровъ, кои пожелаютъ приобрѣсти таковыя клинки, обращаться, чрезъ свое Начальство, въ Артиллерійскій департаментъ Морскаго Министерства съ требованіями о высылкѣ къ нимъ оныхъ; причемъ должны быть приложены и слѣдующія за клинки деньги, по 1 руб. 20 коп. сер. за каждый.

Образцы сихъ клинковъ можно видѣть въ Артиллерійскомъ департаментѣ Морскаго Министерства и въ Артиллерійскихъ управленіяхъ: въ Кронштадтѣ, Архангельскѣ, Астрахани и Николаевѣ.

№ 3. 7-го Января, 1859.

Государь Императоръ въ $14/20$ день Января 1858 года Высочайше повелѣтъ соизволять: офицерамъ, гражданскимъ чиновникамъ и

инспекрамъ Финскаго экипажа производить столовыя деньги въ томъ же количествѣ, какое на основаніи двухъ приказовъ Его Императорскаго Высочества Генералъ-Адмирала отъ 5 Мая 1856 года, получаютъ соответствующіе чины Морскаго вѣдомства Имперіи, съ отпускомъ сихъ денегъ изъ Финляндскихъ штатныхъ суммъ съ 1-го Января 1858 года, сообразно правиламъ, изложеннымъ въ помянутыхъ приказахъ, и съ выдачею оныхъ, пока число сихъ чиновъ Финскаго экипажа не будетъ увеличено или не будутъ предприняты какія либо большія снаряженія сего экипажа.

О таковой Высочайшей волѣ, сообщенной Министромъ Статсъ-Секретаремъ Великаго Княжества Финляндскаго, Инспекторскій департаментъ имѣетъ честь объявить по Морскому вѣдомству къ свѣдѣнію.

№ 4. 10-го Января, 1859.

Инспекторскій департаментъ объявляетъ по Морскому вѣдомству прилагаемый при семъ циркуляръ по Коммисаріатскому департаменту, о порядкѣ уплаты денегъ Гражданскимъ больницамъ Имперіи и Царства Польскаго, за пользованіе больныхъ нижнихъ чиновъ Морскаго вѣдомства.

Журналомъ Адмиралтействъ-Совѣта 17 Декабря 1858 года № 2649 ст. 20 941, распространено на Морское вѣдомство положеніе Военнаго Совѣта, 23-го Октября того же года, о томъ чтобы:

1) За пользованіе и погребеніе отставныхъ и безсрочно отпусковыхъ нижнихъ чиновъ Морскаго вѣдомства, отчисляемыхъ на основаніи § 70, Высочайше утвержденаго въ 14 день Августа 1856 года положенія, изъ Морскаго вѣдомства въ вѣдомство Военно-сухопутное, платить отъ Коммисаріата Военнаго Министерства Гражданскимъ больницамъ Царства Польскаго и Имперіи, по цѣнамъ ежегодно на этотъ предметъ устанавливаемымъ, безъ всякихъ расчетовъ съ Морскимъ вѣдомствомъ.

2) За пользованіе и погребеніе служащихъ и находящихся въ кратковременномъ отпуску, нижнихъ чиновъ Морскаго вѣдомства, больницамъ Имперіи требовать плату по прежнему отъ Морскаго вѣдомства, а больницамъ Царства Польскаго производить ее отъ Брестъ-Литовской Коммисаріатской Коммисіи непосредственно, съ тѣмъ однако же, чтобы о чинахъ этихъ больницы доставляли особыя вѣдомости; а Коммисаріатъ Морскаго вѣдомства возвращать по нимъ деньги Коммисаріату Военнаго вѣдомства, по истеченіи каждаго года.

№ 5. 13-го Января, 1859.

Инспекторскій департаментъ объявляетъ у сего по Морскому вѣдомству, къ свѣдѣнію и руководству, приказъ Военнаго Министра отъ 31-го Декабря 1858 г. № 293, въ коемъ, въ дополненіе и поясненіе ст. 914 Т. VI Св. Воен. пост., изложено Высочайшее повелѣніе относительно испрошенія комитетомъ о раненыхъ пенсій за раны, изъ Государственнаго казначейства, офицерамъ, опредѣляемымъ изъ отставки или прямо изъ фронта къ разнымъ должностямъ, по-мимо Комитета.

*Приказъ Военнаго Министра, отъ 31-го Декабря 1858 года,
№ 293.*

Государь Императоръ, пріемля во Всемилостивѣйшее вниманіе, что перемѣненіе раненыхъ офицеровъ, прямо изъ фронта, на гражданскія должности, съ производствомъ имъ по симъ должностямъ жалованья отъ казны, безъ увольненія ихъ предварительно сего, за ранами, отъ службы, не можетъ служить основаніемъ къ лишенію сихъ офицеровъ права на пенсію за раны, сверхъ жалованья по должностямъ, наравнѣ съ тѣми ранеными офицерами, которые опредѣляются въ должности по гражданскому управленію, не прямо изъ фронта, но по увольненіи въ отставку, въ 26 день сего Декабря, Высочайше новелѣтъ соизволять: въ дополненіе и поясненіе ст. 914 Т. VI Св. Воен. Постан., постановить: «Что Комитету о Раненыхъ предоставляется ходатайствовать, въ опредѣленномъ сею статьею порядкѣ, о назначеніи, сверхъ жалованья отъ казны, пенсій за раны изъ Государственнаго казначейства, какъ тѣмъ раненымъ лицамъ, которые, бывъ уволены отъ службы, за ранами съ пенсіями, лишились оныхъ при опредѣленіи къ должностямъ по-мимо Комитета, такъ и такимъ раненымъ офицерамъ, которые, не бывъ уволены въ отставку, но имѣя право на пенсію за раны, перешли прямо изъ фронта въ разныя мѣста и должности по гражданскому управленію, съ тѣмъ, чтобы, производство разрешаемыхъ всѣмъ означеннымъ лицамъ, по ходатайству Комитета, пенсій изъ Государственнаго казначейства, начинаемо было согласно общему правилу, изложенному въ ст. 925 Тома VI Св. Воен. Постан., со дня подачи ими, о назначеніи имъ сихъ пенсій, прошеній.

№ 6. 16-го Января, 1859.

Назначаются: Корпуса Корабельныхъ Инженеровъ, Капитаны: Шарубинъ и Бурачекъ 2-й, — къ С. Петербургскому порту; Корпуса Флотскихъ Штурмановъ, Прапорщикъ Скребцовъ, — въ 1-ю Флотскую дивизию.

Отчисляется, Смотритель Севастопольскихъ казенныхъ зданій, состоящій по Адмиралтейству, Подпоручикъ Богдановъ, отъ настоящей должности, съ назначеніемъ къ Николаевскому порту.

Перемѣщаются: С. Петербургской Конторы надъ Портомъ: Журналистъ, Коллежскій Ассесоръ Борисовъ — Помощникомъ Бухгалтера, и Помощникъ Столоначальника, Коллежскій Секретарь Либанскій, Журналистомъ, — оба съ 10 Января сего года; 13-го Флотскаго экипажа, 13-го класса Вылеманнъ, тѣмъ же званіемъ въ 12-й Флотскій экипажъ.

№ 7. 17-го Января, 1859.

Инспекторскій департаментъ дѣлаетъ извѣстнымъ по Морскому вѣдомству, прилагаемый при семъ циркуляръ по Коммисаріатскому департаменту, о прекращеніи выдачи квитанцій въ вычитаемыхъ деньгахъ на эмеритальную пенсіонную кассу.

Къ № 7. По правиламъ разосланнымъ при циркулярѣ Инспекторскаго департамента, отъ 28 Февраля 1856 года № 51, о порядкѣ производства вычетовъ въ пользу эмеритальной пенсіонной кассы, между прочимъ опредѣлено было выдавать каждому лицу въ вычитаемыхъ деньгахъ особыя квитанціи, по которымъ въ случаѣ выхода тѣхъ лицъ изъ Морскаго вѣдомства, удержанныя деньги и были имъ возвращаемы; съ открытіемъ же дѣйствія эмеритальной кассы по Высочайше утвержденному 30 Апрѣля 1858 г. положенію, съ 1 Января 1859 г., вычитаемыя въ пользу оной деньги не должны уже быть возвращаемы и потому выдача означенныхъ квитанцій признается излишнею.

Коммисаріатскій департаментъ, съ разрѣшенія г. Управляющаго Морскимъ Министерствомъ, имѣетъ честь объявить о семъ по Морскому вѣдомству на тотъ предметъ, чтобы выдача упоминаемыхъ квитанцій съ 1 Января 1859 года была уже прекращена.

№ 8. 21-го Января, 1859.

Государь Императоръ, усмотрѣвъ изъ всеподданнѣйшаго доклада г. Канцлера Россійскихъ Императорскихъ и Царскихъ Орденовъ, что по Капитулу Орденовъ числится, по пожалованію орденами, значительная сумма въ недоимкѣ, по пожалованію съ 26 Августа 1856 по исходъ 1858 года (до 83 т. р. с.), Высочайше повелѣтъ соизволять подтвердить начальствующимъ лицамъ о непремѣнномъ исполненіи изложенныхъ въ 246 и 247 ст. Св. Зак. Т. 1 Учреж. Орд., изд. 1857 г., правилъ о порядкѣ взысканія и доставленія въ Капитулъ Орденовъ одновременно по пожалованнымъ орденамъ денегъ.

Его Высокопревосходительство г. Управляющій Морскимъ Министерствомъ, усматривая изъ полученнаго изъ Капитула Орденовъ списка лицамъ Морскаго вѣдомства, кои съ 1856 и 1857 года по сіе время не внесли по пожалованнымъ имъ орденамъ денегъ, и во избѣжаніе на будущее время повтореній, приказать изволилъ: чтобы ближайшія начальства, получивъ извѣщенія чрезъ объявляемые Инспекторскимъ департаментомъ списки или инымъ образомъ, о пожалованіи подвѣдомственныхъ имъ лицъ, непременно согласно 247 ст. вышеозначеннаго Т. Св. Зак., удерживали слѣдующія по орденамъ деньги изъ жалованья: изъ третнаго при первой выдачѣ онаго, а изъ мѣсячнаго въ теченіи первыхъ четырехъ мѣсяцевъ, тотчасъ отсылали бы оныя по принадлежности и руководствовались изложенными въ сей статьѣ правилами въ другихъ случаяхъ.

Объявляя о семъ къ исполненію по Морскому вѣдомству, Инспекторскій департаментъ покорнѣйше просить, ежели съ пожалованныхъ въ означенный періодъ времени кавалеровъ, слѣдующія по орденамъ деньги, по сіе время не были еще внесены въ Капитулъ Орденовъ, то поспѣшить таковымъ взносомъ.

№ 9. 21-го Января, 1859.

Г. Министръ Иностранныхъ Дѣлъ, въ сообщеніи къ Его Высокопревосходительству г. Управляющему Морскимъ Министерствомъ, отъ 14-го Января сего года № 331, прописываетъ, что лица военнаго и гражданскаго вѣдомствъ, командируемая по распоряженію нашего Прави-

тельства, съ ученою или административною цѣлію за границу, по возвращеніи своемъ оттуда, входятъ весьма часто, непосредственно, къ своимъ начальствамъ, съ представленіями о награжденіи орденами тѣхъ иностранцевъ, которые оказывали имъ содѣйствіе къ исполненію возложенныхъ на нихъ порученій.

Государю Императору благоугодно было Высочайше повелѣть, чтобы, на будущее время, при командированіи подобныхъ лицъ въ чужіе края, имъ вѣдѣемо было въ обязанность въ тѣхъ случаяхъ, когда они признаютъ приличнымъ ходатайствовать о награжденіи кого либо изъ иностранцевъ за оказанное имъ содѣйствіе, обращаться съ представленіемъ о томъ къ начальникамъ нашихъ миссій, которымъ ближе извѣстно общественное положеніе представляемыхъ къ наградамъ, а также дѣйствительно ли заслуживаютъ такіе иностранцы поощренія Императорскаго Правительства и въ какой мѣрѣ.

Его Высочайшее повелѣніе г. Управляющій Министерствомъ приказалъ принять сіе къ руководству.

№ 10. 25-го Января, 1859.

По приказанію г. Управляющаго Морскимъ Министерствомъ Инспекторскій департаментъ объявляетъ по Морскому вѣдомству, что при снабженіи на основаніи 46 § положенія, 27 Апрѣля 1849 года, одеждою нижнихъ чиновъ, увольняемыхъ по болѣзнямъ въ продолжительные отпуска для поправленія здоровья, если въ командахъ, изъ которыхъ они увольняются, неимѣется одежды, выслужившей срокъ, нижніе чины могутъ быть снабжаемы, согласно 42 § второй части положенія 14 Августа 1856 года, одеждою, дослуживающею сроки.

№ 11. 28-го Января, 1859.

Адмиралтействъ-Совѣтъ, положеніемъ своимъ отъ 14 сего Января, опредѣляетъ: что такъ какъ медицинскіе, ветеринарные, фармацевтическіе и аудиторскіе чиновники Морскаго вѣдомства, на основаніи особыхъ положеній 16 Декабря 1849 и 25 Апрѣля 1855 года, получаютъ прибавочное жалованье за выслугу каждаго 5 лѣтъ, въ какомъ бы градѣ Имперіи они ни служили, то за симъ они не имѣютъ права на прибавочное жалованье, установленное Высочайше утвержденнымъ 9 Іюня 1842

года положеніемъ о преимуществѣхъ службы въ отдаленныхъ и малонаселенныхъ краяхъ Имперіи.

О такомъ положеніи Адмиралтействъ-Совѣта, Инспекторскій департаментъ объявляетъ по Морскому вѣдомству, для руководства, въ дополненіе къ циркуляру своему отъ 10 Марта 1856 года № 67.

№ 12. 28-го Января, 1859.

Главный мастеръ бывшаго заведенія мореходныхъ инструментовъ при Адмиралтейскихъ Ижорскихъ заводахъ, числящійся по Адмиралтейству, Полковникъ Самойловъ и Корпуса Флотскихъ Штурмановъ, Подпоручикъ Харитоновъ 1-й, съ разрѣшенія г. Управляющаго Морскимъ Министерствомъ назначаются: первый заведывающимъ мастерскою мореходныхъ инструментовъ при Гидрографическомъ департаментѣ, а послѣдній—его Помощникомъ.

Переводятся: Корпуса Инженеръ-Механиковъ, Праворучки: Ротенбергъ, изъ 3-й во 2-ю Флотскую дивизию, и Усовъ, изъ 1-й въ Черноморскую Флотскую дивизию; состоящій по Адмиралтейству, Подпоручикъ Ершовъ 2-й, изъ Астраханскаго въ Николаевскій портъ Черноморскаго вѣдомства.

Перевѣщается, Старшій Ординаторъ Севастопольскаго Морскаго госпиталя, Надворный Совѣтникъ Гиншпертъ, Старшій Врачъ въ 31-й Флотскій экипажъ, съ 14 Января сего года.

№ 13. 30-го Января, 1859.

Государь Императоръ, въ дополненіе Высочайшихъ повелѣній о порядкѣ отданія чести караулами, объявленныхъ циркулярами сего Департамента отъ 29 Ноября 1857 г., № 228 и 30 Января 1858 г., № 23, Высочайше повелѣтъ соизволить: вездѣ, гдѣ есть гарнизоны, карауламъ выходить для отданія чести въ ружье, безъ особаго приказанія, старшему мѣстному военному начальнику.

Независимо отъ сего, Его Величество разрѣшаетъ Главнокомандующимъ Арміями и Командирамъ Отдѣльныхъ Корпусовъ, частными или распоряженіями обязывать караулы, состоящіе въ мѣстахъ вѣрренныхъ или Управленію, или принадлежаще къ войскамъ, имъ подчиненнымъ, выходить въ ружье, безъ особаго приказанія, чрезъ лицъ, поименованныхъ

въ означенныхъ циркулярахъ и другимъ лицамъ, въ отношеніи къ которымъ, по мѣстнымъ обстоятельствамъ, это будетъ признано необходимымъ.

Высочайшую волю сію, изъясненную въ приказѣ Военнаго Министра отъ 30 Ноября 1858 г., № 275, Его Императорское Высочество Генералъ-Адмиралъ приказать изволилъ распространить и на Морское вѣдомство; о чемъ Инспекторскій департаментъ объявляетъ къ исполненію.

№ 14. 30-го Января, 1859.

До свидѣнія Инспекторскаго департамента дошло, что нижніе чины, переводимые изъ однихъ командъ Морскаго вѣдомства въ другія, присылаются по назначенію послѣ 1-го или 15-го чисель, т. е. когда уже бываетъ составленъ и отосланъ строевой рапортъ на выдачу приварочныхъ денегъ; а потому на вновь прибывшихъ чиновъ, какъ не включенныхъ въ рапортъ, этихъ денегъ не производится до окончанія первой половины или до слѣдующаго мѣсяца, между тѣмъ деньги на нихъ получаютъ въ прежнихъ командахъ, потому что переводимые изъ оныхъ нижніе чины были внесены въ рапорты тѣхъ командъ.

Въ отклоненіе этого Инспекторскій департаментъ предписываетъ Командирамъ экипажей и другихъ командъ Морскаго вѣдомства всѣхъ назначенныхъ къ переводу изъ вѣрренныхъ имъ командъ нижнихъ чиновъ передавать въ тѣ команды, куда назначены, за день или за два до 1-го или 15-го чисель каждаго мѣсяца, исключая случаевъ, когда послѣдуетъ распоряженіе о немедленной передачѣ переводимыхъ нижнихъ чиновъ, которые вмѣстѣ съ тѣмъ должны быть удовлетворяемы приварочными деньгами изъ прежнихъ командъ.

№ 15. 31-го Января, 1859.

Комитетъ о раненыхъ просить, чтобы при сообщеніяхъ Комитету о желаніи раненыхъ морскихъ офицеровъ состоять въ числѣ кандидатовъ Комитета для занятія состоящихъ въ его распоряженіи полицейскихъ вакансій доставляемы были и формулярные списки таковыхъ офицеровъ.

№ 16. 4-го Февраля, 1859.

Инспекторскій департаментъ дѣлаетъ извѣстнымъ по Морскому вѣдому ству прилагаемое при семъ объявленіе Гидрографическаго департамента,

о постановкѣ съ открытіемъ навигаціи нынѣшняго 1859 г. и впредь ежегодно, вѣхи у входа въ восточныя ворота Ревельской гавани.

Къ № 16. Отъ Гидрографическаго департамента Морскаго Министерства, къ свѣдѣнію мореплавателей, симъ объявляется, что для безопаснаго входа судовъ въ восточныя ворота Ревельской гавани, съ открытіемъ навигаціи нынѣшняго 1859 года и впредь ежегодно, будетъ ставиться отъ N угла этихъ воротъ на румбъ O, по правому компасу, въ разстояніи 250 сажень отъ воротъ, на глубинѣ 24 футъ, вѣха: бѣлая съ краснымъ вдоль. Вѣха эта, ограничивая рифъ, простирающійся отъ юго-восточнаго Екаторинтальскаго берега, будетъ означать то мѣсто, далѣе котораго, при заворотѣ для входа въ ворота, не должно приближаться къ берегу. Самую же вѣху слѣдуетъ оставлять всегда южиѣ (къ S).

№ 18. 9-го Февраля, 1859.

Назначаются: Прапорщики, Корпуса Флотскихъ Штурмановъ: состоящій въ Дирекціи маяковъ и лоціи Балтійскаго моря, **Палулинъ 1-й**—въ 4-ю Флотскую дивизію; состоящій въ отдельной бригадѣ мелкихъ судовъ Балтійскаго флота, **Григорьевъ 6-й**—въ Дирекцію маяковъ и лоціи Балтійскаго моря

Смотритель морскихъ казенныхъ зданій съ селеніи Богоявленскъ, состоящій по Адмиралтейству Прапорщикъ **Чугуевъ**, отчисляется къ Николаевскому порту.

Назначеннаго циркуляромъ Департамента, отъ 5 минувшаго Января № 1, изъ 1-го Флотскаго экипажа, въ распоряженіе Начальника Морской части въ Финляндіи, Корпуса Морской Артиллеріи Штабсъ-Капитана **Дмитріева 1-го**, считать назначеннымъ не изъ 1-го Флотскаго, а изъ 1-го Финскаго экипажа.

II.

ОФИЦІАЛЬНЫЯ СТАТЬИ И ИЗВѢСТІЯ.

ОТЧЕТЪ

ПРЕДСѢДАТЕЛЬСТВУЮЩАГО ВЪ МОРСКОМЪ УЧЕНОМЪ КОМИТЕТѢ,

Вице-Адмирала Матюшкина,

за 1858 годъ.

Отчетъ Морскаго Ученаго Комитета за 1858 годъ представляеть слѣдующее содержаніе:

- I. Перемены, послѣдовавшія въ личномъ составѣ Комитета.
- II. Запятія Комитета по ученой части.
- III. Дѣлопроизводство по Канцеляріи.

I. Перемены въ личномъ составѣ Комитета.

По случаю увольненія Предсѣдателя Комитета въ заграничный отпускъ, съ 12-го Апрѣля исправлялъ эту должность, по волѣ Его Императорскаго Высочества Генералъ Адмирала, Вице-Адмиралъ Матюшкинъ.

Членъ Комитета Генералъ-Маіоръ Гринвальдъ 17 Апрѣля произведенъ въ Генералъ-Лейтенанты, съ увольненіемъ отъ службы.

Находились въ отпуску за границую:

Членъ Комитета Контръ-Адмиралъ Невельской, съ 27 Ноября полтора мѣсяца и Правитель Канцеляріи Капитанъ-Лейтенантъ Елагинъ съ 28 Мая пять мѣсяцевъ; первый по домашнимъ обстоятельствамъ, а послѣдній по болѣзни.

II. ЗАНЯТІЯ КОМИТЕТА.

Занятія Комитета по ученой части раздѣлены на три отдѣла: въ первомъ заключаются вопросы, возникшіе въ Комитетѣ или поступившіе на разсмотрѣніе онаго по приказанію высшаго начальства, уже исполненные и подлежащіе выполнению, или дальнѣйшему развитію. Во второмъ исчислены предметы, требовавшіе въ свое время дѣлопроизводства и изслѣдованія, но оставленные безъ послѣдствій,—это большею частію предложенія разныхъ лицъ, неодобренныя Комитетомъ. Въ третьемъ отдѣлѣ показаны сочиненія, разсмотрѣнныя Комитетомъ, издаваемыя или подлежащія изданію.

ОТДѢЛЪ ПЕРВЫЙ.

По Артиллеріи.

1. *Испытаніе фалшфейеровъ Робсона, воспламеняющихся отъ прокальванія шпилькою.* Опытъ 1857 года указалъ на необходимость въ которыхъ измѣненій въ фалшфейерахъ системы Робсона, приготовленныхъ въ Пиротехнической Школѣ, почему вновь приготовлено 25 фалшфейеровъ, которые и испытаны въ Мартѣ мѣсяцѣ 1858 года въ Комиссіи Морскихъ Артиллерійскихъ опытовъ. Изъ журнала Комисіи видно, что вновь приготовленные фалшфейеры не только не имѣли преимущества передъ фалшфейерами прежняго изготовленія, но даже показали передъ ними значительные недостатки. Принимая въ соображеніе, что цѣль введенія ихъ на флотѣ состоитъ въ томъ, чтобы имѣть возможность, для избѣжанія столкновеній, немедленно показать свое мѣсто, Комитетъ призналъ полезнымъ, хотя временно, ввести нынѣ же въ употребленіе по крайней мѣрѣ тѣ фалшфейеры, которые были приготовлены въ Пиротехниче-

ской Школѣ въ исходѣ 1857 года, увеличивъ длину ихъ на 0,75 дюйма, но не мѣняя состава,—и снабдить ими суда от-вращающіяся за границу. Для устранения же недостатковъ, замѣченныхъ при прежнихъ опытахъ, поручено Пиротехнической Школѣ, для наполненія фалшфейеровъ изыскать другой горю-чий составъ, болѣе удовлетворяющій цѣли ихъ назначенія. Пред-варительно изготовленія фалшфейеровъ, Комитетъ положилъ сооб-щить Командиру Пиротехнической Школы цѣль и условия оныхъ. Заключение это удостоилось одобренія Его Императорскаго Высочества Генераль-Адмирала и передано въ Артиллерійскій департаментъ для исполненія.

2. *О фрикціонныхъ скорострѣльныхъ трубкахъ.* Генераль-Маіоръ Константиновъ доставилъ, изъ Парижа, въ Комитетъ опи-саніе и чертежи устройства и изготовленія французскихъ фри-кціонныхъ скорострѣльныхъ трубокъ, введенныхъ окончательно для всей сухопутной и береговой артиллеріи во Франціи. По приказанію Его Императорскаго Высочества Генераль-Ад-мирала, поручено Пиротехнической Школѣ и Кронштадтской Мор-ской лабораторіи, по доставленнымъ описаніямъ и чертежамъ, заняться изготовленіемъ подобныхъ трубокъ. По полученіи, въ Сентябрѣ мѣсяцѣ, отъ Командующаго Пиротехническою Шко-лою 25 трубокъ, Комитетъ передалъ ихъ въ Артиллерійскій департаментъ для испытанія на артиллерійскомъ кораблѣ «Пре-хорь». По отзыву же Кронштадтской Морской лабораторіи, по-добныя трубки, по неимѣнію машинъ показанныхъ на черте-жахъ, не могутъ быть изготовлены.

3. *Опыты надъ орудіями съ марфзками на каналѣ.* Усмо-трѣвъ изъ свѣдѣній доставленныхъ въ концѣ 1856 года изъ заграницы, что вопросъ объ устройствѣ марфзныхъ орудій по-лучилъ во Франціи значительное развитіе, которое вѣроятно послужитъ ко введенію этого рода орудій большаго калибра, Комитетъ призналъ полезнымъ произвести эти опыты у насъ; для чего 60 фунт. бомбовая пушка была высверлена до 30 фунт. калибра и отлиты снаряды. Опыты произведены были по утвержденной Его Императорскимъ Высочествомъ Ге-нераль-Адмираломъ программѣ, глѣтомъ 1858 года. При про-

изводствѣ оныхъ, въ Комисіи Морскихъ Артиллерійскихъ опытовъ, пушку разорвало послѣ 106 выстрѣловъ. Подробное описаніе этихъ опытовъ помѣщено въ Морскомъ Сборникѣ 1858 года № 11.

По приказавію Его Высочества заказана другая такая же пушка.

4. *Объ орудіи, заряжающемся съ казенной части, Э...* По разсмотрѣніи предложенія иностранца Э..., купить у него изобрѣтенное имъ орудіе, заряжающееся съ казенной части, Комитетъ просилъ изобрѣтателя доставить подробное описаніе этого орудія.

5. *Артиллерійскій снарядъ Д...* Въ Комитетѣ имѣется по этому предмету только краткая записка изобрѣтателя, съ которымъ не было еще никакого объясненія.

6. На разсмотрѣніи Комитета находятся предложенія: г. Б...—о снарядѣ для нарѣзныхъ орудій; иностранцевъ: Д...—о разрушительномъ снарядѣ, и В...—о лафетѣ новаго устройства.

По кораблестроенію.

1. *О введеніи на паровыхъ судахъ утолщеннаго лагъ-линя.* По вопросу этому, возникшему еще въ 1857 году, Комитетъ занимался собраніемъ необходимыхъ свѣдѣній о толщинѣ лагъ-линей, употребляемыхъ въ Англіи и во Франціи, а также и о способахъ развязки оныхъ и о размѣрахъ секторовъ и, по полученіи этихъ данныхъ, пришелъ къ слѣдующему заключенію. Ввести на судахъ нашего флота лагъ-линь вдвое толще прежняго съ тѣмъ, чтобы въ кампаніи 1858 года, на нѣсколькихъ паровыхъ судахъ разнымъ ранговъ, произвести сравнительное испытаніе этого лагъ-линя и слѣланнаго по образцу англійскаго, придѣлавъ къ обоимъ англійскіе сектора и бросая ихъ при разныхъ ходахъ въ одно время. Изъ донесенія, доставленнаго Командиромъ винтовой шкуны «Баканъ», на которой испытаніе это производилось, видно что новый лагъ-линь гораздо прочнѣе прежде употреблявшагося на флотѣ и представляетъ болѣе удобства при выборѣ его по окончаніи опыта, но

требуетъ частой повѣрки узловъ, потому что, по значительной толщинѣ своей, скорѣе и болѣе садится. Сравнительно, съ англійскимъ онъ ему неуступаетъ. Самые вѣрные результаты получались, когда отмѣрены были двѣ длины судна и потомъ уже узлы развязывались на 48 футъ. Съ другихъ судовъ, на которыхъ производились испытанія, свѣдѣній еще не доставлено.

2. *О контроль-компасѣ, Б. В.-Я.* Комитетъ призналъ полезнымъ выписать экземпляръ контроль-компаса и подвергнуть его испытанію на одномъ изъ судовъ при описи Балтійскаго моря. Но такъ какъ изобрѣтатель въ предложеніи своемъ соглашается выслать экземпляръ своего компаса только въ такомъ случаѣ, если предложено будетъ купить у него секретъ его изобрѣтенія, то Комитетъ положилъ сообщить ему, что Морское Министерство вообще, ни въ какомъ случаѣ, не пользуется изобрѣтеніями въ ущербъ выгодъ изобрѣтателей, а потому для обезпеченія своего изобрѣтенія, онъ можетъ взять на него въ Россіи привиллегію.

3. *О новомъ способѣ рѣчного буксирования, иностранца К...* Способъ этотъ состоитъ въ положеніи на двѣ рѣки длинной цѣпи, обнесенной около ворота, съ особымъ приспособленіемъ устроеннымъ на буксирующемъ пароходѣ. Комитетъ, занимавшійся по приказанію Его Императорскаго Высочества Генераль-Адмирала разсмотрѣніемъ предложенія К..., призналъ его заслуживающимъ серьезнаго вниманія, если только рѣки наши, по вѣскольку мѣсяцевъ въ году покрытыя льдомъ, не будутъ препятствовать новому способу буксирования. Заключение Комитета по этому предмету сообщено было, по приказанію Его Императорскаго Высочества Генераль-Адмирала, г. Главноуправляющему Путями Сообщенія и Публичными Зданіями, въ видахъ не признается ли удобнымъ примѣнить этотъ способъ буксирования къ нашимъ каналамъ.

4. *О цвѣтныхъ фонаряхъ Пеку.* Согласно просьбѣ изобрѣтателя, Комитетъ положилъ напечатать въ Морскомъ Сборникѣ переводъ предложенія г. Пеку, означать курсъ судна огнями четырехъ цвѣтовъ, для того чтобы лица интересующіяся этимъ предметомъ могли сообщить ему свои замѣчанія.

5. Способъ усовершенствованія маневрированія военныхъ кораблей, иностранца Г..., рассматривается.

Изъ судостроеніе.

1. *Суда изъ желобчатого гальванизированнаго желъза, Американца Ф...* Описание и модели этого рода судовъ рассматривались въ Морскомъ Ученомъ Комитетѣ уже дважды и заключеніе о нихъ представлено на благоусмотрѣніе высшаго начальства. Между прочимъ поручено было, находящемуся въ Америкѣ, Капитану 1 ранга Шестакову собрать болѣе подробныя свѣдѣнія объ этихъ судахъ и, если онъ сочтетъ полезнымъ, заказать для фрегата «Генераль-Адмиралъ» одно такое судно. Въ Августѣ прошлаго года г. Ф..., прибывшій въ Петербургъ лично, представилъ Его Императорскому Высочеству Генераль-Адмиралу двѣ шлюпки своей системы, съ просьбою о производствѣ надъ ними испытанія. По приказанію Его Высочества Морской Ученый Комитетъ, по предварительно составленной имъ программѣ, произвелъ въ Кронштадтѣ опыты, которые оказались вполне удовлетворительными и Его Высочеству угодно было выразить, что Морское Министерство признаетъ лодку этой системы весьма полезной и потому если г. Ф... устроитъ въ Россіи заводъ для изготовленія подобныхъ лодокъ и назначитъ имъ тогда цѣну, которая признана будетъ для Морскаго вѣдомства выгодною, то получить заказы смотря по той потребности какая въ нихъ окажется.

2. *О штурмовой и спасительной лодкѣ С...* Въ 1856 году, съ разрѣшенія Его Императорскаго Высочества Генераль-Адмирала, Морской Ученый Комитетъ сообщилъ Кораблестроительному департаменту чертежи и описаніе лодки С., для постройки оной и испытанія. Лодка эта отправлена была въ Кронштадтъ въ Сентябрѣ минувшаго года, безъ свидѣтельствванія оной Комитетомъ, а въ Ноябрь Кораблестроительный департаментъ доставилъ копію съ рапорта Капитанъ-Лейтенанта Анкудинова, испытавшаго эту лодку и нашедшаго, что она не имѣетъ качествъ, приписываемыхъ ей составите-

лемъ ея чертежа, а именно: ходъ на греблѣ весьма тяжелъ, носовая часть лодки остра, отчего она не всходитъ плавно на волнение и сильно бьетъ носомъ; вмѣстѣ съ тѣмъ лодка крайне неустойчива. При этомъ Кораблестроительный департаментъ сообщалъ, что г. Управляющій Морскимъ Министерствомъ изволилъ приказать лодку эту, назначенную для ставціи на островъ Гогландъ, туда не посылать.

Подобный же рапортъ, доставленный въ Гидрографическій департаментъ, рассмотрѣнъ былъ въ Техническомъ Комитетѣ, который представилъ свои соображенія, результатъ коихъ заключался въ уменьшеніи парусности, для управленія симъ судномъ съ нашею командою, и за тѣмъ подвергнуть лодку вторичному испытанію.

Комитетъ положилъ, предварительно представленія своего мнѣнія по этому предмету, осмотрѣть лодку относительно ея постройки и вѣрности чертежу.

3. *О спасительномъ рулѣ иностранца Ф...* Усмотрѣвъ изъ представленныхъ изобрѣтателемъ документовъ, что предлагаемый имъ спасительный руль былъ испытанъ на парусныхъ судахъ французскаго и испанскаго флотовъ, Комитетъ просилъ г. Ф... показать возможность примѣненія этого руля къ судамъ винтовымъ.

Изъ рассмотрѣнія, представленной изобрѣтателемъ, модели кормы винтоваго судна съ предлагаемымъ рулемъ, Комитетъ нашелъ неудобнымъ примѣненіе этого изобрѣтенія къ винтовымъ судамъ, ибо устройство подобнаго руля, разслабляя корму, совершенно измѣняетъ и конструкцію оной. Мнѣніе это, утвержденное г. Управляющимъ Морскимъ Министерствомъ, сообщено изобрѣтателю.

4. *О докахъ Гильберта.* По рассмотрѣніи свѣдѣній, доставленныхъ изъ заграницы, объ устраиваемыхъ Австрійскимъ Правительствомъ докахъ по системѣ Гильберта, для вытаскиванія большихъ военныхъ кораблей, Комитетъ положилъ напечатать эти свѣдѣнія въ Морскомъ Сборникѣ и просилъ нашего Генеральнаго Консула на Ионическихъ островахъ доставить болѣе подробныя описанія этихъ доковъ.

5. *О составѣ для обмазыванія подводной части судовъ, мно-*

странца Р... Въ прошеніи своемъ, на Высочайшемъ Государя Императора Имя, г. Р... предлагаетъ испытать составъ, предохраняющій затонувшія суда отъ разрушенія морскими червями и сохраняющій отъ окисленія въ морской водѣ желѣзо и мѣдь. Комитетъ предварительно вошелъ въ сношеніе по этому предмету съ нѣкоторыми лицами за границею.

6. *Объ окрашиваніи подводной части судовъ, К...* Разсматривается.

По части механической.

1. *Машина, приводимая въ движеніе силою вулканизированной резины*, устроенная по проекту Генераль-Маіора Р... дворяниномъ Барономъ Р... Съ разрѣшенія Его Императорскаго Высочества Генераль-Адмирала устроена Барономъ Р... машина, приводимая въ движеніе силою вулканизированной резины.

Машину эту предполагается поставить на одну изъ большихъ шлюпокъ и подвергнуть испытанію, но за отсутствіемъ строителя еще не приступлено къ исполненію.

2. *Объ электро-магнитномъ двигателѣ Ш...* Предложеніе это поступило въ концѣ минувшаго года и находится еще на разсмотрѣніи.

По части паровой.

1. *Объ уничтоженіи накипи въ паровыхъ котлахъ, Коллежскаго Ассесора Н...* Способъ этотъ былъ испытанъ на паровозахъ Николаевской желѣзной дороги и опыты показали, что въ общемъ результатъ составъ г. Н... кажется удовлетворительнымъ въ отношеніи уничтоженія накипи, безъ вреда для металлическихъ частей котла; окончательное же предположеніе ввести составъ этотъ въ постоянное употребленіе для паровозовъ будетъ зависѣть отъ результата производящихся въ настоящее время испытаній въ большихъ размѣрахъ. По полученіи этихъ свѣдѣній Комитетъ, съ разрѣшенія Его Императорскаго Высочества Генераль-Адмирала, призналъ полезнымъ испытать составъ г. Н... на винтовой канонерской лод-

къ «Шука» и на одномъ изъ пароходовъ отправляющихся въ дальнее или заграницное плаваніе, для узнанія дѣйствія состава въ котлахъ съ соленою водою. Заключение это сообщено для исполненія г. Главному Командиру Кронштадтскаго Порта.

2. *Предложенія иностранца П...* Канцелярія Морскаго Министерства препроводила на разсмотрѣніе Комитета предложенія г. П..., заключающіяся въ слѣдующемъ:

1) Способъ воспрепятствовать потопленію судна, во время течи или облегчить его, когда оно станетъ на мель.

2) Устройство для сожиганія дыма, при чемъ соблюдается большая экономія въ углѣ и нѣтъ надобности въ дымовой трубѣ.

3) Обращеніе образующагося въ котлѣ электричества, а также и излишняго пара, въ пользу двигателя, для доставленія ему большей силы.

Не смотря на кажущуюся важность изобрѣтеній г. П..., Комитетъ положилъ отклонить приобрѣтеніе ихъ для казны, но препятствуя изобрѣтателю, въ учрежденіи общества на акціяхъ, о которомъ онъ упоминаетъ въ своемъ предложеніи.

3. *О новой системѣ винтовыхъ машинъ, изобрѣтенія С...* Предложеніе уступить нашему Правительству право на устройство этихъ машинъ поступило на разсмотрѣніе Комитета въ концѣ 1857 года и тогда же поручено было Лейтенанту Пещурову, находящемуся въ Англій, собрать подробныя свѣдѣнія на счетъ этого изобрѣтенія. Изъ увѣдомленія г. Пещурова оказалось, что предложеніе С... относится до машины проектированной Лимбертомъ—инженеръ-механикомъ англійскаго флота, чертежъ и описаніе которой помѣщены въ Ноябрьской книжкѣ журнала Artizan и что г. Нодіусъ и К^о приобрѣли право дѣлать машины по этой системѣ. Проектъ Лимбертовой машины былъ извѣстенъ Комитету, по полученіи Ноябрьской книжки Artizan и такъ какъ онъ не былъ еще приводимъ въ исполненіе, то Комитетъ, съ разрѣшенія Его Императорскаго Высочества Генераль-Адмирала, поручилъ г. Пещурову слѣдить за распространеніемъ этого рода машинъ, и сообщилъ въ тоже время объ этомъ въ Кораблестроительный Техническій Комитетъ, для соображенія при будущихъ заказахъ:

4. *Апаратъ иностранца С...* По разсмотрѣніи доставлен-ныхъ изъ заграницы свѣдѣній, объ изобрѣтенномъ иностранцемъ С... апаратѣ, для указанія дѣйствія распредѣлительнаго (веробчатого) клапана, и о способѣ спуска и подъема парходныхъ гребныхъ колесъ, Комитетъ просилъ изобрѣтателя доставить болѣе подробное описаніе и чертежи его аппарата, безъ которыхъ нельзя сдѣлать положительнаго заключенія.

5. *Проектъ парходныхъ правилъ*, составленный Членомъ Комитета Капитаномъ 1 ранга *Скаловскимъ*, разсматривался Ученымъ Комитетомъ вмѣстѣ съ Техническимъ, въ особо назначавшихся для этого предмета засѣданіяхъ; кромѣ сего разсмотрѣнію Комитета порученъ былъ вопросъ объ освидѣтельствованіи частныхъ парходовъ, содержащихъ сообщеніе между Петербургомъ и его окрестностями. Мнѣніе Комитета по этому предмету утверждено Его Императорскимъ Высочествомъ Генераль-Адмираломъ и сообщено по принадлежности.

6. *Предложеніе Австрійскихъ Инженеровъ братьевъ Ресель.* Дѣйствительный Статскій Совѣтникъ Бахерахтъ, чрезъ посредство Министерства Иностранныхъ Дѣлъ, сообщилъ, что Австрійскіе Инженеры братья Ресель предложили нашему Правительству приобрести, оставшіяся по смерти ихъ отца, нѣкоторыя изобрѣтенія и приспособленія, касающіяся мореходнаго дѣла. Найдя представленныя описанія недостаточными для сдѣланія какого либо заключенія, Комитетъ предложилъ братьямъ Ресель составить подробныя описанія и чертежи, предлагаемыхъ ими изобрѣтеній.

За тѣмъ, вслѣдствіе ходатайства особаго Комитета подъ покровительствомъ Австрійскаго Императора, для сооружеія памятника Реселю, какъ изобрѣтателю пароваго винта,—Ученому Комитету сдѣланъ былъ вопросъ, дѣйствительно ли Ресель признается изобрѣтателемъ винта. Комитетъ, не найдя данныхъ для подтвержденія этого обстоятельства, указалъ на лица, которымъ въ извѣстныхъ эпохи присвоивается это примѣненіе.

7. *Патентованное топливо для парходовъ, Т...* Предположено, не давая дальнѣйшаго хода этому предложенію, имѣть оное въ виду на будущее время, въ случаѣ надобности.

8. Предложенія о новомъ двигателѣ для паровыхъ судовъ, Г... и о составѣ для уничтоженія накипи въ паровыхъ котлахъ Б..., находятся на разсмотрѣніи.

О переходныхъ и прочихъ инструментахъ и снарядахъ.

1. *Объ изобрѣтеніяхъ для тушенія на судахъ пожара, Г... и Б...* Свѣдѣнія объ этихъ изобрѣтеніяхъ получены департаментомъ Внутреннихъ сношеній отъ нашего Генеральнаго Консула въ Гамбургѣ и поступили на разсмотрѣніе Комитета по приказанію г. Управляющаго Министерствомъ. Считая оныя весьма важными, Комитетъ сообщилъ ихъ Кораблестроительному Техническому Комитету и, не входя въ прямыя сношенія съ изобрѣтателями, поручилъ нашимъ офицерамъ за границею, обратитъ особенное вниманіе на это дѣло и въ свое время уведомитъ Комитетъ. Заключение это утверждено г. Управляющимъ Министерствомъ.

Способы для спасенія утопающихъ.

1. *Снарядъ, служащій къ подацію помощи во время бедствія судна, Полковника Астапова.* Корпуса Морской Артиллеріи Полковникъ Астаповъ, по приказанію Государя Великаго Князя Генералъ-Адмирала, представилъ въ Комитетъ изобрѣтенный имъ для подаціи помощи погибающимъ, снарядъ съ рисункомъ и описаніемъ. Находя средство предлагаемое г. Астаповымъ не лишненнымъ вѣроятія къ подацію помощи въ случаѣ несчастія, Комитетъ, съ разрѣшенія Его Императорскаго Высочества, положилъ произвести испытаніе надъ снарядомъ г. Астапова въ Кронштадтѣ, предоставивъ г. Главному Командиру назначить для этого Комиссію, пригласивъ въ нее изобрѣтателя, съ предоставленіемъ оной права производить всѣ возможные улучшенія и усовершенствованія, какъ надъ этимъ снарядомъ такъ и надъ снарядомъ въ размѣрахъ большихъ, противъ представленнаго.

2. *О спасительномъ буй съ освѣщеніемъ.* Буй этотъ, по порученію Комитета, испытывался въ теченіе кампаніи 1858 года на кораблѣ «Прохоръ». Изъ представленнаго Командиромъ ко-

рабля журнала испытаній видно, что въ настоящемъ видѣ спасительный буй вполне удовлетворяетъ своему назначенію, но найдено полезнымъ испытать можетъ ли бумажная гильза фалшфейера быть замѣнена цинковою. Въмѣстѣ съ тѣмъ Командиръ корабля «Прохоръ» указываетъ на нѣкоторыя небольшіе недостатки, которые могутъ быть легко устранены. Съ разрѣшенія г. Управляющаго Морскимъ Министерствомъ сдѣлано распоряженіе о заказѣ и испытаніи цинковыхъ гильзъ и объ исправленіи самыхъ буевъ, подъ надзоромъ Командира корабля «Прохоръ».

Объ засореніи рѣкъ и фарватеровъ.

1. Генеральный консулъ нашъ на Ионическихъ островахъ сообщилъ Морскому Министерству свѣдѣнія объ устраиваемой Австрійскимъ Правительствомъ въ Триестѣ черпательной машинѣ, системы Инженера *Мозера*. Находя, что описываемая машина имѣетъ нѣкоторыя преимущества передъ той, которая доставлена прошлой осенью въ Кронштадтъ изъ Англіи, Комитетъ просилъ о доставленіи болѣе вѣрныхъ и подробныхъ описаній этой машины.

2. *О землечерпательномъ буксирномъ пароходѣ.* Г. Б... представилъ въ Комитетъ модель и описаніе землечерпательнаго буксирнаго парохода. Находя что мысль г. Б... заслуживаетъ вниманія и представляетъ всю вѣроятность успѣха, Комитетъ ходатайствовалъ передъ Его Императорскимъ Высочествомъ о выдачѣ изобрѣтателю, просимой имъ 10 лѣтней привилегіи, безъ взноса пошлины и безъ ограниченія мѣстности и могущихъ быть въ послѣдствіи усовершенствованій и примѣненій,—на что послѣдовала резолюція Его Высочества: «поступить на основаніи общихъ законовъ».

3. *О мѣрахъ къ отращенію засоренія Невскаго фарватера.* Правила эти, по приказанію Его Императорскаго Высочества Генераль-Адмирала, составляются при Комитетѣ Членомъ оного Генераль-Маіоромъ Трескинымъ.

Воздухонавиганіе.

1. *Самолетъ В...* Находя что теорія, предложенная г. В..., есть единственная, неудобносполнимость которой еще не доказана, Комитетъ доставилъ изобрѣтателю средства устроить малую модель и произвести испытанія, съ веденіемъ самаго подробнаго журнала.

Въ настоящее время рассматриваются свѣдѣнія объ этихъ опытахъ.

Морская гигиена.

Составъ для уничтоженія запаха, предложенный Подполковникомъ Р... Усмотрѣвъ изъ отношенія Генераль-Адъютанта Графа Берга, что опыты надъ этимъ составомъ, произведенные въ присутствіи особой Комиссіи въ Гельсингфорсѣ, оказались весьма удовлетворительными, — Комитетъ просилъ находящагося въ Гельсингфорсѣ г. Контръ-Адмирала Нормана переговоры съ изобрѣтателемъ упомянутаго состава, подвергнуть оный если можно испытанію и, въ случаѣ успѣха опытовъ, просить г. Р... выслать нѣкоторое количество состава въ Морской Ученый Комитетъ.

Но предметамъ не относящимся непосредственно къ морскому дѣлу.

1. *О климатическомъ раздѣленіи Россіи, Академика Веселовскаго.* На рассмотрѣніе Комитета поступила записка г. Академика Веселовскаго «О новомъ климатическомъ раздѣленіи Россіи на полосы» и отзывы объ этомъ предложеніи, Министровъ: Военнаго, Финансовъ, Государственныхъ Имуществъ, Императорскаго Двора и мнѣніе Академика Кеппена. Комитетъ представилъ высшему начальству свое мнѣніе касательно этого предмета и, на основаніи замѣчаній Члена своего Генераль-Маіора Трескина, нѣкоторымъ соображеніямъ объ отпускѣ дровъ въ Финское побережье. Заключение Комитета утверждено Государемъ Великимъ Княземъ Генераль-Адмираломъ и сообщено г. Министру Внутреннихъ Дѣлъ.

2. *Объ очищеніи воды въ Кронштадтѣ по привилегированному способу.* Г. Сихлеръ, агентъ компаніи оптоваго очищенія воды, способомъ привилегированнымъ во Франціи, Англіи и Бельгіи, просилъ разрѣшенія устроить въ Кронштадтѣ аппаратъ для очищенія воды, присовокупляя, что онъ находится въ настоящее время въ сношеніи съ командующимъ войсками въ Финляндіи Графомъ Бергомъ, объ устройствѣ въ тамошнихъ систернахъ таковыхъ же аппаратовъ. Комитетъ, на основаніи произведенныхъ прошлаго года опытовъ здѣсь въ Петербургѣ, призналъ предложеніе г. Сихлера заслуживающимъ вниманія и примѣненіе его аппаратовъ къ казеннымъ зданіямъ полезнымъ.

3. *О воздушной или отражательной печи для плавки чугуна, иностранца К...* По порученію Комитета проектъ этотъ разсматривается Начальникомъ Кронштадтскаго Ремонтнаго заведенія.

По разсмотрѣнію предметовъ, по которымъ просятся привилегіи.

1. Способъ примѣненія желобчатыхъ металлическихъ листовъ къ постройкѣ лодокъ и другихъ судовъ, Американца Ф...

2. Гребной винтъ съ желобами, иностранца В...

3. Колоколь для подводныхъ работъ, иностранца Т...

По разсмотрѣніи проектовъ этихъ изобрѣтеній, Комитетъ сообщилъ Министерству Финансовъ, что въ выдачѣ просимыхъ по нимъ привилегій, со стороны Морскаго вѣдомства препятствія не имѣется, но что выдача послѣдней изъ нихъ не должна препятствовать употребленію въ Россіи подобныхъ снарядовъ американскаго и англійскаго, которые уже давно Комитетъ имѣетъ въ виду, и чтобы привилегія на винтъ В... не стѣсняла военно-морское вѣдомство.

ОТДѢЛЪ ВТОРОЙ.

Предложенія, оставленныя безъ послѣдствій.

По артиллеріи.

1. *Объ ударныхъ трубкахъ для артиллерійскихъ снарядовъ* Подковника П...

2. По предложенію иностранца *Л...*, цилиндрическихъ и цилиндроконическихъ снарядовъ.

3. Объ орудіи заряжающемся съ казенной части, иностранца *Лицца*.

4. О паровомъ движителѣ, съ примѣненіемъ къ стрѣльбѣ изъ орудій, по предложенію *П...*

По предмету усиленія обороны и дѣйствія противъ неприятеля.

О машинѣ, приспособленной собственно къ морской войнѣ, *С...*

По части паровой.

1. Проектъ поворотныхъ винтовъ, Лейтенанта *Л...*

2. Проектъ парохода съ двумя винтами, *Н...*

3. О предупрежденіи столкновеній пароходовъ, *В...*

4. Предохранительный приборъ отъ взрыва паровыхъ котловъ, *А...*

По части механической.

О машинѣ приводимой въ движеніе тяжестью воды, *С...*

О подводныхъ работахъ.

1. Семь предложеній о поднятіи корабля «*Лефортъ*».

2. Три предложенія о способахъ поднятія затонувшихъ судовъ.

По судостроенію.

1. Непотопляемая лодка, *Л...*

2. Непотопляемая суда, *К...*

О воздухоплаваніи.

Воздушный корабль иностранца *М...*

По предметамъ не относящимся непосредственно къ морскому дѣлу.

1. О предохраненіи лѣсовъ отъ поврежденія червями, *Р...*

2. О снарядахъ силоуловитель и коновозъ, *П...*

ОТДѢЛЪ ТРЕТІЙ.

По разсмотрѣнію и изданію разныхъ книгъ и сочиненій.

1. *О влѣстительности купеческихъ судовъ, Мурсома.* Сочиненіе это поднесено авторомъ на Высочайшее Имя и находится на разсмотрѣніи одного изъ членовъ Комитета.

2. *О дополненіи техническаго пароходнаго словаря г. Пари, русскими терминами.* Его Императорскому Высочеству Генераль-Адмиралу угодно было, согласно просьбѣ Капитана Парри, поручить эту работу Ученому Комитету. Трудъ этотъ, распределенный между Капитаномъ 1 ранга Скаловскимъ и Поручикомъ Семеновымъ, въ настоящее время оконченъ и вмѣстѣ съ словаремъ, составленнымъ изъ тѣхъ же словъ, но по русскому алфавитному порядку, отправленъ, по приказанію Его Высочества, въ Парижъ къ г. Парри.

3. *Морская Артиллерія Дугласа,* переводъ IV изданія. Книга эта, переведенная по порученію Комитета, гардемаринами Морскаго Кадетскаго Корпуса, подъ руководствомъ Инспектора классовъ Капитана 1 ранга Зеленаго, печатается въ числѣ 1500 экземпляровъ. Въ настоящее время отпечатано 12 листовъ. Переводъ требуетъ значительныхъ исправленій, которыя взялъ на себя, по просьбѣ Предсѣдателя, Членъ Комитета Штабсъ-Капитанъ Мусселіусъ. Въ началѣ 1859 года Комитетъ надѣется издать отдѣльнымъ выпускомъ 1 и 2 части.

4. *Руководство для ученыхъ изслѣдованій, составленное для употребленія на Англійскомъ флотѣ.* Печатавіе перевода этого сочиненія, въ приложеніи къ Морскому Сборнику, приближается къ концу. Сочиненіе это будетъ состоять изъ двухъ частей: собственно изъ перевода англійскаго подлинника и изъ замѣчаній и прибавленій, дѣлаемыхъ спеціальными лицами, согласно мѣстнымъ условіямъ и прогрессу науки.

5. *О купеческомъ судостроеніи въ Россіи, съ рисунками и атласами чертежей, Корпуса Корабельныхъ Инженеровъ Поручика Богуславскаго.* Сочиненіе это, посвященное авторомъ Имени Его Высочества Государя Великаго Князя Генераль-

№	Чинавъ Инспектор. департамента		Итого.		Стоимость печатаннаго листа.		Стоимость одного экзем- пляра.	
	Руб.	Коп.	Руб.	Коп.	Руб.	Коп.	Руб.	Коп.
	•	•	336	95	•	•	•	•
49	20	4484	82 ⁵ / ₄	139	6	•	78 ⁵ / ₄	
27	•	3846	92 ¹ / ₄	120	69	•	69	
27	•	4440	91	116	10	•	79 ³ / ₄	
27	•	4701	23	119	2	•	84 ¹ / ₄	
51	24	4555	94	112	84	•	85 ¹ / ₄	
27	•	4149	71 ³ / ₄	122	95	•	77 ³ / ₄	
27	•	5006	88 ³ / ₄	102	71	•	94	
51	24	3526	66 ³ / ₄	115	63	•	66 ¹ / ₄	
27	•	3544	66	123	83	•	66 ¹ / ₄	
27	•	3324	7 ¹ / ₄	145	31	•	61 ¹ / ₄	
27	•	2921	31 ¹ / ₄	111	29	•	54 ³ / ₄	
51	•	3233	34 ¹ / ₄	105	15	•	60 ³ / ₄	
•	•	1237	35	•	•	•	•	
418	68	49310	79	122	13	8	78 ³ / ₄	
	0,88		100					

Адмирала, въ непродолжительномъ времени будетъ издаво Комитетомъ въ числѣ 300 экземпляровъ.

6. *Мѣтъ и ея обязанности.* Брошюра эта переведена съ Англійскаго языка, по порученію Комитета, Капитанъ-Лейтенантомъ Селивановымъ, и будетъ помѣщена въ приложеніи къ Морскому Сборнику.

7. *Морская пиѣна, Фонсаирива.* Съ разрѣшенія Его Императорскаго Высочества Генераль-Адмирала, книга эта, по порученію Комитета, переведена тремя лицами, подъ руководствомъ Директора Медицинскаго департамента Дѣйствительнаго Статскаго Совѣтника Розенбергера. Въ настоящее время рисунки и чертежи къ оной уже готовы и, по окончательномъ просмотрѣ перевода, будетъ приступлено къ печатанію.

8. *Пароходная тактика.* По приказанію Его Императорскаго Высочества Генераль-Адмирала, переводъ пароходной тактики извлеченъ изъ книги: «*Batailles de terre et de mer*», раг Willomez, Капитаномъ 1 ранга Соковиннымъ и напечатанъ въ Морскомъ Сборникѣ.

9. *Дѣдушка Русскаго флота.* Рукопись эта поднесена авторомъ, Полковникомъ Новоселовымъ, Государю Великому Князю Генераль-Адмиралу; она по приказанію Его Высочества, поступила въ Комитетъ и находится у одного изъ членовъ на разсмотрѣніи.

10. *Fourth Report on Meteorology by Esry.* Сочиненіе это, по приказанію Его Императорскаго Высочества Генераль-Адмирала, разсматривается Членами Комитета.

11. Брошюры подъ заглавіемъ: «*Notice sur les appareils de Panification Rolland*» и «*de la Pneummotion*», представленныя Государю Великому Князю Генераль-Адмиралу профессоромъ Барановскимъ, поступили въ Комитетъ, и съ разрѣшенія Его Высочества поручено г. Бравовскому составить изъ нихъ статьи для Морскаго Сборника. Въ настоящее время статьи эти уже представлены имъ.

Независимо отъ этого, производятся нѣкоторыми лицами извлеченія изъ разныхъ сочиненій, или поступившихъ въ Комитетъ по приказанію Его Высочества, или полученныхъ Комитетомъ

отъ разныхъ европейскихъ книгопродавцевъ, съ которыми шло въ постоянныхъ сношеніяхъ, онъ получалъ періодическіе каталоги новыхъ книгъ.

Въ послѣднее время Комитетъ получалъ приказаніе Его Императорскаго Высочества Генералъ-Адмирала разсмотрѣть документы по части Исторіи Русскаго флота, оставшіеся по смерти, занимавшагося этимъ предметомъ, Генералъ-Маіора Висковатова. Документы эти разсматриваются и въ непродолжительномъ времени будутъ представлены о нихъ подробный отчетъ Его Высочеству.

Смерть Капитана 2 ранга Соколова, была причиною что къ имѣющимся уже матеріаламъ по части Исторіи Русскаго флота, въ прошломъ году ничего не прибавилось.

Въ минувшемъ году Комитетъ получалъ русскія и иностранныя газеты и другія періодическія изданія, преимущественно ученаго содержанія, по мореходству и механикѣ, въ слѣдующемъ числѣ:

Русскихъ журналовъ	14.
» газетъ	3.
Французскихъ журналовъ	5.
» газетъ	3.
Англійскихъ журналовъ	6.
» газетъ	2.
Голландскихъ	1.

Нѣкоторые изъ этихъ изданій отправлялись въ Редакцію, для извлеченій; другія же, по принятому порядку, рассылались Членамъ Комитета, для чтенія и отмѣтокъ всего заслуживающаго вниманія.

Морской Сборникъ въ 1858 году состоялъ изъ 12 книжекъ и печатался въ числѣ 5330 экземпляръ.

Число подписчиковъ было слѣдующее:

Обязательныхъ	3370.
Частныхъ	1415.

Сверхъ того, по приказанію Государя Великаго Князя Генералъ-Адмирала, Сборникъ рассылался Высочайшимъ Особамъ и нѣкоторымъ лицамъ, въ числѣ 197 экземпляровъ.

Всѣ статьи, поступавшія въ этотъ журналъ, разсматривались Членами Комитета и по одобреніи отправлялись въ Редакцію для печатанія. Деньги ассигнованныя на изданіе получались Комитетомъ изъ Главнаго Казначейства, а отъ обязательныхъ подписчиковъ изъ Комиссаріатскаго департамента и отъ Редактора взносы подписчиковъ частныхъ. Уплата по расходамъ производилась по разсмотрѣніи счетовъ представляемыхъ Редакторомъ.

III. Дѣлопроизводство по Канцеляріи Комитета.

Въ теченіе минувшаго года заведено было 19 дѣлъ собственно по Канцеляріи Комитета, какъ то: по свѣдѣніямъ касающимся Членовъ и другихъ чиновъ Комитета, денежнымъ и т. п. Дѣла эти всѣ закончены.

Вообще дѣлопроизводство Морскаго Ученаго Комитета представляетъ слѣдующій перечень:

1. По движенію дѣлъ:

Осталось отъ 1857 года дѣлъ.	84.
Вновь поступило въ 1858 году.	68.
Изъ нихъ кончено.	64.
Остается въ производствѣ	88.

2. По движенію бумагъ:

Въ теченіи 1858 года было бумагъ:	
Входящихъ.	896.
Исходящихъ.	673.
Журналовъ засѣданій.	59.



ИЗВЛЕЧЕНІЕ ИЗЪ ОТЧЕТА
ДИРЕКТОРА КАНЦЕЛЯРІИ МОРСКАГО МИНИСТЕРСТВА
Дѣйствительнаго Статскаго Совѣтника Графа Толстаго,
 за 1858 годъ.

Занятія Канцелярїи Морскаго Министерства, въ 1858 году, состояли:

I. Въ производствѣ дѣлъ по Адмиралтействъ-Совѣту.

Въ теченіе 1858 года вступило въ Адмиралтействъ-Совѣтъ представленийъ отъ разныхъ мѣстъ и лицъ. 73†

Въ томъ числѣ:

1) Объ утвержденіи разныхъ подрядовъ за лицами, объявившими на торгахъ низшія цѣны, о назначеніи новыхъ торговъ на разные предметы и разрѣшеніи покупокъ нѣкоторыхъ вещей и матеріаловъ хозяйственнымъ способомъ, или чрезъ комисіонеровъ. 122

2) Объ утвержденіи сдѣланныхъ уже нѣкоторыми Департаментами Морскаго Министерства распоряженій по производству экстернныхъ расходовъ, а также объ отнесеніи сверхъ-смѣтныхъ на разные денежныя источники. 94

3) Объ освобожденіи подрядчиковъ, по разнымъ причинамъ, отъ исполненія контрактныхъ обязанностей, о предоставленіи нѣкоторыхъ различныхъ льготъ; о сложеніи съ другихъ контрагентовъ и чиновъ Морскаго вѣдомства разныхъ взысканій и вообще по предметамъ, изъ подрядныхъ дѣлъ возникающимъ. 13

4) О принятіи на счетъ казны разныхъ убытковъ. 42

5) По счетной части: объ утвержденіи смѣтъ о расходахъ суммъ, движеніи капиталовъ и проч. 23 /

6) О выдачѣ подъемныхъ и суточныхъ денегъ командированнымъ по дѣламъ службы чинамъ Морскаго вѣдомства, а также о назначеніи разъѣздныхъ денегъ и разнаго довольствія. 89

7) О прибавочномъ жалованьѣ командирамъ судовъ за сбереженіе оныхъ и корабельнымъ инженерамъ за прочную постройку судовъ, а также о наградныхъ деньгахъ за построеніе судовъ 9

8) Объ утвержденіи разныхъ положеній, штатовъ, таблицей или объ измѣненіи дѣйствующихъ 17

9) О наймѣ механиковъ, машинистовъ и разныхъ мастеровыхъ; о наймѣ помѣщеній для морскихъ чиновъ и по другимъ предметамъ, различнаго содержанія, и разрѣшеніи нѣкоторыхъ вопросовъ. 75

10) О выдачахъ изъ награднаго капитала, а также о назначеніи пособій: 1) изъ 67 т. руб. и 2) на воспитаніе дѣтей. 17

Изъ числа 731 представленія, Адмиралтействъ-Совѣтъ принялъ къ свѣдѣнію 29

Передалъ на заключеніе департаментовъ, до которыхъ дѣла по предметамъ своимъ касались 5

Постановилъ рѣшенія, только отчасти не согласныя съ мнѣніями представлявшихъ дѣла мѣстъ и лицъ. 75

Рѣшилъ совершенно иначе. 43

И безусловно согласился съ заключеніемъ мѣстъ и лицъ, отъ коихъ представленія поступили, по остальнымъ. 579.

Всѣ вышеозначенныя дѣла, прежде доклада ихъ Адмиралтействъ-Совѣту, рассматривались, во всей подробности, въ Канцеляріи, которая, въ случаѣ встрѣченной ею какой-либо изъ нихъ неясности, или неполноты, обращалась съ требованіями необходимыхъ объясненій, или дополнительныхъ свѣдѣній къ надлежащимъ мѣстамъ и лицамъ. Поступавшія въ Совѣтъ представленія, заключающія всѣ необходимыя къ разрѣшенію свѣдѣнія, докладывались обыкновенно въ первое засѣданіе Совѣта, за весьма немногимъ исключеніемъ дѣлъ, по важности своей требовавшихъ большихъ соображеній.

Въ составленіи журналовъ Совѣта и въ сообщеніи рѣшеній снаго, кому слѣдовало, къ исполненію никакой медленности допускаемо не было, а за успѣшнымъ исполненіемъ этихъ рѣшеній Канцелярія неослабно слѣдила, по сообщаемымъ ею срочнымъ вѣдомостямъ.

Такъ-какъ всѣ подробности дѣлъ, разсмотрѣнныхъ Адмиралтействъ-Совѣтомъ, и самыя постановленія Совѣта излагаются въ отчетахъ департаментовъ Морскаго Министерства, то описаніе того же самаго въ отчетѣ Канцелярії, составило бы излишнее и обременительное для вниманія высшаго Морскаго начальства повтореніе.

Сверхъ вышеисчисленныхъ дѣлъ, внесено было въ Адмиралтействъ-Совѣтъ представленіе Канцелярії, съ приложеніемъ составленныхъ, по распоряженію г. Управляющаго Морскимъ Министерствомъ, образцовыхъ условій на разныя хозяйственныя операціи и описанія порядка изложенія условій контракта, для принятія ихъ въ руководство по хозяйственнымъ Департаментамъ Морскаго Министерства. Одобривъ съ своей стороны, приложенные къ представленію проектъ образцовыхъ условій на разныя подряды и поставки по Морскому вѣдомству и описаніе порядка изложенія этихъ условій, въ заключаемыхъ по сему вѣдомству контрактахъ, Совѣтъ, по журналу 19 Апрѣля 1858 г., положилъ: копии съ оныхъ передать въ хозяйственные департаменты Морскаго Министерства, для руководства при составленіи кондицій на разныя производимыя по ихъ вѣдомству операціи.

Изъ капиталовъ: въ 67 т. руб., награднаго и особаго, опредѣленнаго на воспитаніе дѣтей морскихъ чиновъ, назначено было Адмиралтействъ-Совѣтомъ, въ 1858 г. въ пособіе:

1. Изъ 67 т. рублей.

Липамъ, которымъ предоставлено право на ежегодное вспомоществованіе 3306 р. 11 к.

Раненымъ, семействамъ уби-

тыхъ и пострадавшимъ въ послѣднюю войну. 5067 »
 _____ 8375 р. 11 к.

Нуждающимся по разнымъ случаямъ:

Военнымъ чинамъ. {	Служащимъ.	30 826	» 24	»
	Отставнымъ.	3665	» 12 ¹ / ₄	»
	Семействамъ военныхъ чиновъ	8249	»	»
				_____ 42740 « 46 ¹ / ₄ »

Гражданскимъ чинамъ, въ томъ числѣ медикамъ, аудиторамъ и прочъ:

Служащимъ	10 954	» ¹ / ₄	»
Отставнымъ	824	» 64 ¹ / ₄	»
Семействамъ гражданскихъ чиновъ	4296	» 50	»
			_____ 16 075 « 14 ¹ / ₂ »

Всего въ теченіе 1858 г. назначено пособій изъ 67 т. руб. 67 190 р. 71³/₄ к.

II. Изъ награднаго капитала.

а) военнымъ чинамъ	9160	р.	»
и б) гражданскимъ чиновникамъ	8200	»	»
			_____ 17 360 р.

III. Изъ капитала на воспитаніе дѣтей.

Въ Январской трети 1858 года	75 690	» —	»
— Майской	44 290	» —	»
— Сентябрьской	45 500	» —	»
			_____ 165 480 « (*) —

А всего вообще назначено, въ 1858 году, въ пособіе. 250 030 р. 71³/₄ к.

(*) Всего же на этотъ предметъ израсходовано въ 1858 году 320 910 рублей.

Журналы Адмиралтействъ-Совѣта о назначеніи пособій изъ 67 т. руб., были каждый разъ утверждаемы Государемъ Императоромъ; пособия же изъ другихъ капиталовъ Совѣтъ, по предоставленной ему власти, назначалъ самъ.

II. По счетной части.

Къ болѣе сложнымъ и главнѣйшимъ занятіямъ Счетнаго Отдѣленія, въ теченіи 1858 г., относилось:

1) Завѣдываніе особо ассигнованнымъ на экстренныя надобности миллиономъ руб. сер.

Капиталъ этотъ назначенъ, по особому Высочайшему повелѣнію, къ условному отпуску въ распоряженіе Его Императорскаго Высочества Генералъ-Адмирала, въ тѣхъ видахъ, чтобы изъ онаго производились расходы, которыхъ размѣръ и самую потребность нельзя заранѣе предвидѣть, или такіе, которые не вошли въ смету 1858 г.; такимъ образомъ, главнѣйшими предметами этихъ расходовъ, съ испрошеніемъ на нихъ особыхъ Высочайшихъ разрѣшеній, были: заграничное содержаніе чиновъ Морскаго вѣдомства; различныя пособія; содержаніе экспедиціи для описи Каспійскаго моря; заказъ въ Англіи желѣзнаго пловучаго маяка для Рижскаго залива; увеличеніе отпуска приварочныхъ денегъ нижнимъ чинамъ; строительныя работы; уплаты за заказанныя машины для Кронштадтскаго пароходнаго завода; заграничное содержаніе отряда судовъ: пароходо-фрегата «Рюрикъ» и фрегата «Громобой»; заказъ въ Англіи двухъ винтовыхъ шкунъ; перенесеніе мастерскихъ изъ Главнаго въ Новое Адмиралтейство, и т. п.

На второе отдѣленіе Канцеляріи возложено было вести счета и всѣ дѣла по ассигновкамъ изъ сего миллиона руб. и счета этимъ деньгамъ, согласно волѣ Его Императорскаго Высочества Генералъ-Адмирала, были ведены по двойной итальянской бухгалтеріи. Не смотря на новостъ этого довольно-сложнаго способа, трудъ, при пособіи особо-веденнаго краткаго счета, доставлявшаго возможность слѣдить ежедневно за теченіемъ капитала, былъ исполненъ какъ слѣдуетъ, и о состояніи капитала ежемѣсячно представлялись Его Высочеству по-

дробныя вѣдомости, съ означеніемъ въ нихъ отпусковъ денегъ по каждой статьѣ оособо.

Изъ дѣлъ, относящихся до означеннаго милліона, особенное затрудненіе представлялъ расчетъ по заграничному содержанию чиновъ Морскаго вѣдомства, какъ потому, что, распоряженія о командировкахъ сего рода, а равно о сокращеніяхъ, или увеличеніяхъ сроковъ онымъ, дѣлались не по Канцеляріи, такъ и потому, что заграничное содержаніе производилось по кредитивамъ на имя Русскихъ Посольствъ и Консуловъ, которые, будучи косвенными посредниками въ этихъ расчетахъ, и не имѣя для сего положительныхъ узаконеній, не всегда вели счеты съ каждымъ лицомъ порознь, а ограничивались общими выдачами денегъ на многихъ лицъ вмѣстѣ, при чемъ нерѣдко упускали изъ вида вычеты, слѣдующіе въ эмеритальную кассу.

Для установленія большей правильности въ выдачахъ заграничнаго довольствія, по представленію Канцеляріи утверждены Его Императорскимъ Высочествомъ и опубликованы въ циркулярѣ Инспекторскаго Департамента, 21 Іюня 1858 года, правила о томъ, съ какого и по какое число должно производить суточное заграничное содержаніе, какія принимать данныя въ основаніе исчисленій, въ тѣхъ случаяхъ, когда лица Морскаго вѣдомства командированы въ разныя Государства, безъ опредѣленія времени пребыванія ихъ отдѣльно въ каждомъ, и когда, вслѣдствіе сего, имъ производится содержаніе въ различныхъ размѣрахъ? Сверхъ того, дабы упростить расчеты по выдачамъ за границу содержанія и по вычетамъ изъ онаго въ пользу эмеритальной кассы, Канцелярія входила въ сношенія съ Посольствами и, по полученіи отвѣтовъ, а также на основаніи указаній опыта, приступила къ составленію по сему предмету особыхъ правилъ.

Всѣ эти занятія значительно увеличили труды втораго отдѣленія Канцеляріи, сравнительно съ предшествовавшими годами, и потому еще болѣе, что должность Начальника Отдѣленія долгое время оставалась не замѣщенной. При семъ долгомъ представляю свидѣтельствовать объ особыхъ трудахъ и усердіи Над-

ворнаго Совѣтника Козачка, который наиболѣе содѣйствовалъ мнѣ въ сохраненіи порядка и успѣшномъ движеніи дѣлъ по Счетному Отдѣленію.

2) Рассмотрѣніе частныхъ финансовыхъ смѣтъ Балтійскаго и Черноморскаго Управленія на 1859 годъ и составленіе изъ нихъ общей смѣты по Министерству, для внесенія оной въ Государственный Совѣтъ.

До 1858 года, смѣты Морскаго Министерства поступали въ Канцелярію въ Августѣ и въ Сентябрѣ, разсматривались въ оней до Ноября и только въ концѣ сего мѣсяца, или же въ Декабрѣ, вносились въ Государственный Совѣтъ; это давало Канцеляріи возможность, не спѣша, разсмотрѣть и повѣрить ихъ. Но въ 1858 году, по случаю назначенія срока для доставленія смѣтъ на 1859 годъ къ г. Министру Финансовъ не позже 1 Октября, разсмотрѣніе поступившихъ въ Канцелярію смѣтъ и составленіе изъ нихъ общей смѣты по Министерству, сдѣлалось работою усиленною и спѣшною. Въ Канцеляріи были провѣрены главнѣйшія суммы и самыя основанія требованій ихъ, изложенныя въ особыхъ объяснительныхъ запискахъ, а при составленіи общей смѣты, исправлена редакція оной, и представлены замѣчанія по многимъ изъ статей смѣтъ, каковыя замѣчанія признаны по большей части справедливыми г. Управляющимъ Морскимъ Министерствомъ и одобрены Его Императорскимъ Высочествомъ Генераль-Адмираломъ. Въ слѣдствіе сего, по указанію Его Высочества, многія изъ исчисленныхъ по смѣтамъ суммъ измѣнены, и въ нѣкоторыхъ объяснительныхъ запискахъ сдѣланы Канцеляріею поправки; другія же вовсе передѣланы.

Вообще, послѣ поступленія въ Канцелярію частныхъ смѣтъ по разсмотрѣніи ихъ, смѣты: Артиллерійскаго Департамента и Черноморскаго Управленія уменьшены: первая на 5237 руб. а вторая на 121 398 руб. 83¹/₂ коп.; смѣта же Кораблестроительнаго Департамента увеличена по необходимости на 420 700 руб.

3) Составленіе соображеній о назначеніи процентовъ на капиталы Морскаго вѣдомства.

Вслѣдствіе поступившаго отношенія г. Министра Финансовъ

о томъ, на какія изъ капиталовъ Морскаго вѣдомства слѣдуетъ производить проценты и на какіе таковыя прекратить, Канцелярія входила по сему предмету въ сношеніе со всѣми мѣстами Морскаго вѣдомства, и получивъ свѣдѣнія о всѣхъ капиталахъ, ему принадлежащихъ, составила соображенія о томъ, на какіе изъ нихъ производить проценты и на какіе можно прекратить. Предположенія Канцеляріи, одобренныя г. Управляющимъ Морскимъ Министерствомъ, по утвержденіи ихъ Его Императорскимъ Высочествомъ, сообщены Министру Финансовъ и Государственному Секретарю.

4) Производство другихъ дѣлъ, довольно сложныхъ, какъ то: а) разсмотрѣніе денежныхъ отчетовъ по Министерству и представленіе ихъ въ Адмиралтействъ-Совѣтъ. Трудъ этотъ былъ весьма важенъ потому, что вслѣдствіе случайныхъ и непредвидѣнныхъ расходовъ, послѣдствіемъ коихъ былъ дефицитъ въ нѣкоторыхъ Департаментахъ, необходимо было изыскивать средства къ покрытію ихъ. б) Разсмотрѣніе годовыхъ счетовъ съ Министерствомъ Финансовъ въ суммахъ, ассигнованныхъ Морскому Министерству по смѣтамъ 1857 и 1858 годовъ— веденіе какъ о сихъ суммахъ, такъ и объ оборотахъ суммъ 1858 года въ Департаментахъ и Черноморскомъ Управленіи подробныхъ счетовъ; а также составленіе расчета, на основаніи Высочайшаго повелѣнія, о суммахъ, отпущенныхъ Морскому Министерству по военной смѣтѣ 1856 года. Расчетъ этотъ составленъ и приготовленъ для внесенія въ Адмиралтействъ-Совѣтъ. в) Составленіе новыхъ положеній объ экономическомъ капиталѣ и о запасномъ капиталѣ на улучшеніе Кронштадтскаго порта. Первое изъ сихъ положеній хотя еще и не утверждено, но не менѣе того трудъ этотъ требовалъ многихъ данныхъ и соображеній; второе же удостоено, въ 29 день Сентября 1858 г., Высочайшаго утвержденія, и г) Составленіе общаго свода замѣчавій, изложенныхъ на форму смѣты 1857 года, и объяснительныхъ къ ней замѣтокъ.

Кромѣ сего, Счетное Отдѣленіе, заботясь о соблюденіи установленнаго порядка относительно требованія суммъ изъ Министерства Финансовъ и открытія кредитовъ на расходы Мор-

скаго вѣдомства, входило о семъ въ сношеніе съ подлежащими мѣстами.

Движеніе вообще дѣлопроизводства по канцеляріи.

Въ теченіи 1858 года, поступило въ канцелярію. 6041 бум.
Изъ нихъ передано въ разные Департаменты. . 1440 —
(Кромѣ тѣхъ, которые отъ Генералъ-Адмирала и
г. Управляющаго Морскимъ Министерствомъ пере-
даны въ департаменты непосредственно чрезъ Ди-
ректора Канцеляріи).

За симъ исполнены по Канцеляріи. 4601 —

Исходящихъ бумагъ въ томъ же году было:

По Министерскому журналу.	1194 бум.
— журналу Канцеляріи	2883 —
— секретному журналу	46 —
<hr/>	
Всего.	4123 —

Въ томъ числѣ представленій:

Въ Государственный Совѣтъ	2
— Комитетъ Министровъ	4
— Сибирскій	1
— Правительствующій Сенатъ	17

Сверхъ того, въ Канцеляріи, на основаніи 45 § Высочайше утвержденного проекта образованія Морскаго Министерства, начинаются производствомъ многія дѣла, по существу своему принадлежащія Департаментамъ, но требующія однако или особенной экстренности, или особыхъ распоряженій высшаго начальства.

Особыя занятія чиновниковъ канцеляріи.

Вице-Директоръ Канцеляріи Барановскій, сверхъ занятій по настоящей должности, въ 1858 году состоялъ членомъ комитета, назначеннаго, по волѣ Его Императорскаго Высочества Генералъ-Адмирала, для составленія положенія объ эмеритальной

пенсіонной кассѣ Морскаго вѣдомства; занимался, при г. Управляющемъ Морскимъ Министерствомъ, пересмотромъ и исправленіемъ проекта положенія объ управленіи Морскимъ вѣдомствомъ вообще и объ управленіи портами, и составленіемъ штатовъ для сего послѣдняго, и состоялъ при Его Высочайшемъ повелѣніи г. Адмиралъ Мѣтлинъ, во время поѣздки его, съ Высочайшаго разрѣшенія, въ главные Русскіе южные порты.

Секретарь 1-го Отдѣленія Чичаговъ, во время нахождения Начальника Отдѣленія за границею, для излеченія болѣзни, исправлялъ его должность въ продолженіе двухъ съ половиною мѣсяцевъ

Секретарь 1-го Отдѣленія Юханцовъ назначенъ былъ въ Комитетъ для развитія русскаго торговаго флота, въ качествѣ помощника производителя дѣлъ.

Перемѣны въ личномъ составѣ канцеляріи.

На мѣсто переведеннаго, въ 1858 году, въ Аудиторіатскій Департаментъ, Статскаго Совѣтника Владиславлева, опредѣленъ Начальникомъ Счетнаго Отдѣленія, изъ вѣдомства Государственныхъ Имуществъ, Статскій Совѣтникъ Бобрицевъ-Пушкинъ.

Старшій Помощникъ Бухгалтера Козачокъ назначенъ на вакансію Бухгалтера Счетнаго Отдѣленія.

Помощникъ Секретаря 1-го Отдѣленія Юханцовъ помѣщенъ на вакансію Секретаря въ томъ же Отдѣленіи; и

Помощникъ Секретаря 1-го Отдѣленія Потемкинъ назначенъ Старшимъ Помощникомъ Бухгалтера въ Счетномъ Отдѣленіи.

ОТЧЕТЪ
УПРАВЛЯЮЩАГО ЧЕРНОМОРСКОЙ РЕВИЗИОННОЮ КОММИСИЮ.

Тайнаго Совѣтника Жаидра,

за 1858 годъ.

Дѣйствія Коммисіи въ 1858 году, представляются въ слѣдующемъ видѣ:

I. Книгъ и расчетовъ подлежащихъ ревизіи:

Оставалось отъ 1857 года	76 (')
Поступило въ 1858 году.	2249
	2325
Изъ нихъ: обревизовано и заключено	2289
на сумму 21 836 110 р. 68 ¹ / ₄ к.	
Осталось къ 1859 году	36

II. Дѣлъ, возникшихъ изъ ревизіи книгъ и расчетовъ:

Оставалось отъ 1857 года	334
Поступило въ 1858 году.	563
	897
Изъ нихъ: обревизовано и заключено.	541(**)
на сумму 3740 419 р. 32 ³ / ₄ к.	
Осталось къ 1859 году	356
Противу 1857 года болѣе	22
Причины сему объясняются ниже.	

(') Книги сіи оставались не обревизованными собственно отъ несвоевременнаго доставленія ихъ на ревизію.

(**) Изъ числа сихъ дѣлъ, передано для рѣшенія 15 дѣлъ во 2-е Отдѣленіе Коммисіи.

Всего же въ теченіи 1858 года, книгъ, расчетовъ и дѣлъ состояло числомъ	3222
Изъ нихъ: рѣшено	2880
на сумму вообще 25 576 530 р. 1 к.	
Осталось къ 1859 году	392

III. Бумагъ въ теченіи 1858 года было:

Входящихъ	1686
Исходящихъ.	1809
По обрѣзваннымъ книгамъ выдано квитанцій	1283

По расчетамъ же окончательно ревизіею заключеннымъ, Ревизіонная Коммисія извѣщала отчетныя мѣста особыми отношеніями.

А по предметамъ относящимся къ недочетамъ и взысканіямъ, требовавшимъ поясненія, сдѣланы надлежащія, кому слѣдуетъ, вопросы, по всѣмъ дѣламъ безъ изыятія.

Съ постепеннымъ заключеніемъ счетовъ, составлено, для Государственнаго Контроля, по данной формѣ, въ установленный срокъ, три полныхъ за 1856 г., генеральныхъ отчетовъ:

По части комисаріатской на сумму	20 242 037 р. 76 к.
— Артиллерійской	1 158 988 » 10 »
— Кораблестроительной	15 723 007 » 13 ¹ / ₄ »
	<hr/>
	37 124 032 р. 99 ³ / ₄ к.

Да сверхъ того по мѣрѣ заключенія счетовъ, по доставленнымъ отъ Черноморскаго Управленія объяснительнымъ свѣдѣніямъ, сообщено въ Государственный Контроль дополнительныхъ отчетовъ:

По части Коммисаріатской:

За 1845 г. окончат. на	39 785 р. 41 к.
— 1846 — — —	134 682 « 66 ¹ / ₂ «
— 1851 — — —	338 929 « 7 ¹ / ₂ «
— 1854 — — —	140 562 « 83 ¹ / ₂ «
— 1855 — — —	559 637 « 93 ³ / ₄ «
	<hr/>
	1 213 597 р. 92 ¹ / ₄ к.

По части Артиллерійской:

За 1852 г. окончат. на	2297 р. 55 ¼ к.
— 1855 — — —	39 532 » 40 ¼ »
— 1856 — — —	150 580 » 92 ¼ »
	<hr/> 192 410 р. 88 ¼ к.

По части Кораблестроительной:

За 1855 г. дополнительный на	112 199 » 12 ¼ »
	<hr/> 1 518 207 » 93 ¼ »
Всего на.	38 642 240 » 93 ¼ »

Весь этотъ трудъ выполненъ Чиновниками Коммисіи, занимавшимися въ теченіи года.

По 1-му Отдѣленію.

Однимъ Старшимъ Контролеромъ	12 мѣсц.
Двумя Младшими Контролерами.	24 —
и пятью Помощниками Контролеровъ	60 —
	<hr/> 96 —

По 2-му Отдѣленію.

Однимъ Младшимъ Контролеромъ, занимавшимъ весь годъ частью Старшаго Контролера	12 —
Однимъ младшимъ Контролеромъ	12 —
Однимъ младшимъ Контролеромъ съ Августа.	5 —
Однимъ помощникомъ Контролера, занимавшимъ весь годъ частью младшаго Контролера	12 —
Тремя помощниками Контролеровъ занимавшими ся въ продолженіи года	36 —
	<hr/> 77 —
А всего.	173 —

Что по расчету составитъ занятій на полный годъ 14 человекъ.

Независимо отъ ревизіи, чиновники сіи, по мѣрѣ присылки въ Ревизіонную Коммисію объяснительныхъ свѣдѣній, закон-

чивали и дѣла, требовавшія особыхъ соображеній и справокъ, въ слѣдствіе поданныхъ разными лицами просьбъ, какъ то:

Господину Управляющему Морскимъ Министерствомъ	2
По указамъ Правительствующаго Сената	5
По рапорту Завѣдывающаго Морскою частію въ Николаевѣ	1
	8

Ревизією, производившеюся въ 1858 году.

Открыто начетовъ	43 190 р. 18 ¹ / ₄ к.
Сложено по Всемилостивѣйшему Манифесту 26 Августа 1856 года	26 560 » 95 ³ / ₄ »
Принято по показанію расходовъ на основаніи 17 § положенія о Коммисіи	4 495 » 16 ³ / ₄ »
Оставлено безъ переписки на основаніи 49 ст. IX кн. Счетн. Уст. Мор. Мин. мелочныхъ расходовъ, не составлявшихъ 7 р. 50 к.	148 » 21 ¹ / ₄ »
Принято на счетъ казны, на основаніи Высочайше утвержденнаго въ 7-й день Октября 1853 года журнала Адмиралтействъ-Совѣта	884 » 42 ³ / ₄ »
	45 278 » 21 ⁵ / ₄ »

И принято на счетъ казны на основаніи указа Правительствующаго Сената отъ 2 Декабря 1857 года № 56 339, потерь и утратъ матеріальнаго имущества, происшедшихъ въ минувшую войну на

166 085 » 3 »

Всего 211 363 р. 97 ³/₄ к.

Присуждено по претензіямъ на казену возвратить

914 р. 50 к.

При производствѣ ревизіи въ 1858 году, сдѣланы между прочимъ слѣдующія замѣчанія.

1) По нѣкоторымъ провіантскимъ, провізійнымъ и матеріальнымъ книгамъ по части Коммисаріатской, какъ напримѣръ

Измаильскихъ провіантскихъ магазиновъ, за 1856 годъ, пріемщики подъ статьями расхода, свидѣтельствовали, что принятое ими записано на приходъ, указывая на № и статью книги, но по ревизіи открылось, что или отпущенное вовсе не было записано на приходъ, или и записано но не вполнѣ.

2) Многіе командиры командъ и судовъ, получаемыя ими отъ разныхъ мѣстъ деньги, для удовлетворенія чиновъ заслуженнымъ довольствіемъ, не записывали по своимъ книгамъ на приходъ, а выдавали-прямо на руки, не увѣдомляя даже о томъ то мѣсто, отъ котораго были присланы, а другія хотя и увѣдомляли о полученіи денегъ, но не удостовѣрили, что деньги розданы ими по принадлежности.

3) По многимъ книгамъ и статьямъ по части Коммисаріатской, произведены были выдачи чинамъ денегъ, безъ установленныхъ росписокъ получателей, а по тѣмъ суммамъ, которыя отпущены для довольствія другимъ лицамъ, хотя и есть отъ пріемщиковъ росписки, но нѣтъ росписокъ отъ самихъ получателей.

Подобныя отступленія были замѣчены и въ прошломъ 1857 году. Всѣ же прописанныя въ 3 пунктѣ расходы отнесены къ справкамъ и по онымъ производится съ Черноморскимъ Интендантствомъ обширная переписка.

4) По книгѣ Севастопольскихъ артиллерійскихъ магазиновъ за 1857 годъ, показано отправкою въ Николаевъ на транспортахъ: «Перунъ» и «Дунай» свинцу лому 700 пудовъ. Въ квитанціяхъ, выданныхъ отъ Николаевскихъ артиллерійскихъ магазиновъ объяснено, что изъ числа этаго количества 61 пуд. 20 фунт. не явилось при перевозкѣ, а изъ остальныхъ 638 пуд. 10 фунт. отдѣлено по 10 фунт. съ пуда на угаръ и трату всего 178 п. $3\frac{1}{2}$ ф. и за тѣмъ принято въ магазины чистаго свинца 460 пуд. $6\frac{1}{2}$ фунт. По магазинскимъ книгамъ этотъ остальной свинецъ записанъ на приходъ вѣрно, но не чистымъ свинцомъ, а прежнимъ наименованіемъ *ломомъ* и при томъ по пропорціи положенной траты слѣдовало исключить съ 638 пуд. 10 фунт. не 178 п. $3\frac{1}{2}$ ф., а только 159 п. $22\frac{1}{2}$ ф., менше 18 п. 21 ф.

5) По книгѣ Николаевскихъ провіантскихъ магазинъ, за 1857 годъ, о сухопутномъ провіантѣ, выписана въ расходъ неявка крупъ разныхъ сортовъ 252 пуд. 39¼ фунт. и муки ржаной 151 четв. 6 четверик. На исключеніе этой неявки предписанія при книгѣ не приложено и статья засвидѣтельствована однимъ только содержателемъ магазинъ, Губернскимъ Секретаремъ Сергѣевымъ; на полѣ же, противъ этой статьи, сдѣлана отиѣтка, что провіантъ записанъ на приходъ по книгѣ неявокъ № 806 за 1858 годъ, тогда какъ онъ состоитъ по книгѣ неявокъ не за 1858, а за 1857 годъ, и при томъ перенесенъ въ сію послѣднюю книгу тоже безъ предписанія.

6) По книгѣ 12-го Рабочаго Экипажа о денежной суммѣ по части Коммисаріатской за 1857 годъ, выведено остаткомъ 647 руб. 90¼ коп., которые по свидѣтельству Командующаго онымъ экипажемъ Капитана 2 ранга Кушакевича съ пятью офицерами, *находятся на лицо*, какъ между тѣмъ въ доведеніи помянутаго Командующаго въ Черноморскую Коммисаріатскую Экспедицію отъ 28 Февраля 1858 года за № 397, при которомъ представлена была означенная книга, прописано, что въ числѣ состоявшей къ 1 Декабря 1857 г. приварочной суммы 973 р. 76½ к. принято имъ отъ предмѣстника Подполковника Хадыкина наличными деньгами только 601 руб. 16½ к., а остальные 372 руб. 60 коп. росписками, именно:

Самого Хадыкина на	163 р. 60 к.
Подполковника Общаго на	100 » — »
Поручика Некрасова на	60 » — »
Писарей: Корнилова	20 » — »
— Сошина	17 » — »
и Унтеръ-офицера Фидипова.	12 » — »
	<hr/>
	372 » — »

7) По книгѣ корабля «Ягудиль», о морской провизіи за 1855 годъ выписано въ расходъ на продовольствіе нижнихъ чиновъ хлѣба ржаного 4510 п. 29 ф., но на какое число людей и за сколько дней выданъ былъ этотъ хлѣбъ, расчета не приложено и удостовѣренія о раздачѣ не имѣется.

8) По книгѣ корабля «Чесма», по части артиллерійской за 1855 годъ должно состоять въ остаткѣ къ 1856 году, значительное количество матеріальнаго имущества, но онаго по книгѣ не выведено; въ выпискѣ же изъ книги весь этотъ остатокъ показанъ слачею на Севастопольскія батареи, бастіоны и затопленнымъ вмѣстѣ съ кораблемъ; но на выписку въ расходъ этихъ предметовъ предписаній при документахъ не имѣется; въ отпускахъ на укрѣпленія вещей и снарядовъ нѣтъ отъ приемщиковъ расписокъ, и о затопленныхъ вещахъ не приложено установленныхъ актовъ.

9) По книгѣ 42-го Флотскаго Экипажа о денежной суммѣ по части комиссаріатской за 1857 годъ выписано въ расходъ перечисленіемъ въ экипажную книгу 6585 руб. 55 коп. отпущенные изъ Севастопольскаго Портоваго Казначейскаго Отдѣленія въ замѣнъ представленной въ 1854 г. отъ онаго экипажа въ сіе Казначейство, для храненія, такой же суммы, которая при повѣркѣ того Казначейства оказалась въ неавкахъ; но этой принятой отъ 42 Флотскаго Экипажа суммы по книгамъ Севастопольскаго казначейства на приходѣ не состояло и о дѣйствительномъ поступленіи ея въ экипажную сумму надлежащаго удостовѣренія не приложено.

10) По книгѣ Николаевскихъ провіантскихъ магазиновъ за 1857 г. выписано въ расходъ соли 91 пуд. 35 фунт. и рогожь 2380 шт. на свареніе разсола для доливки боченковъ съ соленымъ мясомъ, тогда какъ соленое мясо готовится для Черноморскаго флота чрезъ подрядчиковъ, которые въ продолженіи условнаго времени обязываются отвѣчать за порчу онаго.

11) По книгѣ содержателя батарей въ Николаевѣ Поручика Иванова, по части артиллерійской за 1855 годъ выписаны въ расходъ: по предписаніямъ даннымъ въ 1857 году, Черноморскою Артиллерійскою Экспедиціею, Коммисіи учрежденной для повѣрки книгъ Николаевскихъ батарей, такіе отпуски на батареи которые были произведены еще въ 1855 г., т. е. за два года прежде, и такіе, которые, не состоя въ 1855 г. на приходѣ, составляли передержку и уже записаны на приходъ по

книгѣ слѣдующаго 1856 года. Между тѣмъ свидѣтельства на книгахъ за 1855 г. производились въ томъ же году первого числа каждаго мѣсяца, а самыя статьи записывались въ приходъ и расходъ по предписаніямъ 1857 года.

12) По книгѣ Черноморскаго въ С. Петербургѣ Коммисіонера о денежныхъ суммахъ по части комиссаріатской за 1857 годъ, Коммисіонеру выслано было отъ разныхъ подвѣдомственныхъ Черноморскому Интендантству лицъ, для выполненія порученій 1026 руб. 93 коп. Деньги эти Коммисіонеръ записалъ только по книгѣ о получаемыхъ съ почты суммахъ, но въ предметную книгу не перенесъ и по выполненіи порученій, въ расходъ не выписалъ, а показалъ расходомъ по особой выпискѣ; тогда какъ о порядкѣ веденія отчетности, въ слѣдствіе замѣченныхъ ревизію по книгамъ сего Коммисіонера за 1855 и 1856 годы отступленій, состоялся отъ Дежурства Штаба Завѣдывающаго Морскою частію въ Николаевѣ соотвѣтственный циркуляръ отъ 24 Ноября 1856 года за № 62, но Коммисіонеръ не принялъ онаго въ исполненіе и велъ отчетность съ прежними отступленіями. О прекращеніи произвольныхъ дѣйствій сего Коммисіонера, Ревизіонная Коммисія сообщила Завѣдывающему Морскою частію въ Николаевѣ 16 Іюля 1858 г. № 969.

13) По четыремъ расчетамъ, составленнымъ въ Черноморской Коммисаріатской Экспедиціи по поставкѣ подрядчиками къ Черноморскимъ портамъ: а) купцомъ *Волобуевымъ*, по контракту 14 Августа 1853 года флавели бѣлой; б) купцомъ *Коняхинимъ*, по контракту 29 Января 1854 г. морской провизіи; в) купцомъ *Овчинниковымъ*, по контракту 17 Іюля 1854 года госпитальныхъ вещей и г) купцомъ *Сиротинскимъ*, по контракту 14 Января 1855 г. провіанта. Расчеты сіи составлены были съ подрядчиками и представлены начальству на утвержденіе не вскорѣ послѣ выполненія подрядчиками обязательствъ, а спустя уже значительное время, именно: первые два расчета чрезъ 2½ года, послѣ окончанія поставки, третій болѣе нежели чрезъ годъ и послѣдній слишкомъ чрезъ 2 года.

По книгамъ Казначейства Интендантства:

14) По контрактамъ, заключеннымъ на разныя поставки и кораблестроительныя работы, производятся подрядчикамъ ежегодно значительныя выдачи, которыя, за неполученіемъ расчетовъ съ подрядчиками, остаются неутвержденными по одно-годовымъ контрактамъ нерѣдко въ продолженіи нѣсколькихъ лѣтъ, въ слѣдствіе неисправности подрядчиковъ или возникающихъ при исполненіи подряда переписокъ и по контрактамъ, на нѣсколько лѣтъ заключеннымъ, до составленія окончательныхъ расчетовъ, которые также высылаются на ревизію иногда черезъ продолжительное отъ послѣдняго срока время.

Для устраненія такого наполненія не утвержденныхъ суммъ 240 ст. общ. счет. уст. Т. VIII части 2 изд. 1857 г. предписаны правила къ доставленію по тѣмъ выдачамъ расчетныхъ свѣдѣній съ принадлежащими къ нимъ документами, для безостановочнаго сличенія прикосновенныхъ казначейскихъ и магазинскихъ книгъ и своевременнаго усмотрѣнія правильности отдачи подряда и постепеннаго исполненія договора, а потому 11-го Августа 1858 года № 1060, сообщено Завѣдывающему Морскою частію въ Николаевѣ, о распоряженіи къ точному исполненію означеннаго закона.

15) Для удовлетворенія расходовъ по смѣтѣ отчетнаго года, ежегодно дѣлается позаймствованіе изъ суммъ прежнихъ лѣтъ, а пополняется перечисленіемъ большею частію послѣ истеченія того года, когда всѣ остатки отъ суммъ ассигнованныхъ по смѣтѣ, бывають перенесены и причисляются къ суммамъ прежнихъ лѣтъ.

Отъ такого несвоевременнаго пополненія внутреннихъ оборотовъ, происходитъ то, что перечисленіе позаймствованныхъ суммъ дѣлается уже по книгамъ о суммахъ прежнихъ лѣтъ, выписываніемъ въ расходъ и записываніемъ на приходъ тѣхъ же самыхъ суммъ; чѣмъ не только бесполезно увеличивается общая цифра прихода, но даже запутывается отчетность, такъ какъ относительно всѣхъ такихъ позаймствованій, должно наблюдать, чтобы онныя были внесены какъ въ долговую вѣдомость, такъ и въ вѣдомость о предстоящихъ, въ послѣдующемъ году, расходахъ; при своевременномъ же перечисленіи

суммъ по внутреннимъ оборотамъ и именно, при заключеніи книгъ за истекающій годъ, когда остаются еще не перечисленными въ книги слѣдующаго года, значительныя суммы, прописанное неудобство устранилось бы само собою и самая отчетность не подвергалась бы запутанности.

Обстоятельство сіе Ревизіонная Коммисія 7-го Октября 1858 года за № 1453, сообщила Завѣдывающему Морскою частію въ Николаевѣ, съ тѣмъ чтобы сдѣлано было распоряженіе къ устраненію затрудненій, происходящихъ отъ не своевременнаго перечисленія суммъ по внутреннимъ оборотамъ, вѣдѣнію одной и той же экспедиціи принадлежащихъ.

16) Въ Сентябрѣ 1855 г. Высочайше повелѣно было отменить заказъ механизмовъ для клиперовъ Черноморскаго вѣдомства, и въ замѣтъ того приобрести винтовые механизмы для судовъ Каспійскаго моря, обративъ на сію послѣднюю операцію: 1) остатки отъ 1 085 000 руб., назначенныхъ Черноморскому Управленію займами въ 1850, 1852 и 1853 г. на построеніе, а впоследствии на заказъ въ Англіи париходовъ; и 2) назначенные по Высочайшему указу, въ 1852 году займомъ 50 000 р. на заказъ въ Англіи землечерпательныхъ машинъ, для Черноморскаго вѣдомства.

Высочайшая воля сія сообщена была Управляющимъ въ то время Морскимъ Министерствомъ Министру Финансовъ и Кораблестроительному департаменту Морскаго Министерства; по полученіи же отъ Черноморскаго Управленія, въ слѣдствіе сдѣланнаго оному вопроса, свѣдѣнія о томъ, что въ наличіи отъ 1 085 000 р. состоитъ остаткомъ 578 523 р. 46 к., сумма эта, по требованію Главнаго Командира Астраханскаго порта, ассигнована была Министерствомъ Финансовъ въ распоряженіе Кораблестроительнаго департамента Морскаго Министерства, съ отнесеніемъ на зачетъ по смѣтѣ Черноморскаго Управленія на 1857 годъ; о чемъ отъ Канцеляріи Морскаго Министерства 5-го Апрѣля 1857 г. за № 1186, и сообщено было Завѣдывающему Морскою частію въ Николаевѣ, для зависящаго распоряженія.

Въ слѣдствіе сего, по книгѣ веденной въ 1857 г. при Ка-

начействъ Черноморскаго Интендантства, о штатныхъ суммахъ прежняго времени, по части Кораблестроительной экспедиціи, въ ст. 275 и выписаны въ расходъ, по документу 21-го Дебрѣя 1857 г. за № 1397, перечисленіемъ къ штатнымъ суммамъ 1857 года, въ число суммы, слѣдующей отъ Министерства Финансовъ по росписи на 1857 годъ: по части Коммисаріатской экспедиціи 377 973 р. 46 к. и Кораблестроительной 200 550 »

578 523 р. 46 к.

Между тѣмъ, изъ числа сихъ 578 523 р. 46 к. израсходовано было, въ 1855 году, на выдачу отставному Генерал-Маіору Мальцову, на изготовленія паровыхъ машинъ для судовъ Каспійскаго моря, въ видѣ задатка, по экстренности заказа, до заключенія контракта 200 000 р. и офицеру, командированному по сему случаю на заводы подъемныя и проговы 550 »

200 550 »

и за тѣмъ должно было состоять на лицо только 377 973 р. 46 к.

Ревизионная коммисія, находя, что сумма 200 550 р. выписана въ расходъ вдвойнѣ т. е. въ 1855 г. дѣйствительнымъ расходомъ, выдачею Генерал-Маіору Мальцову, и офицеру на подъемъ и проговы, а въ 1857 году численіемъ въ число суммъ, слѣдовавшей отъ Министерства Финансовъ Черноморскому Управленію, по росписи на 1857 годъ, 29-го Ноября 1858 г. № 1735, сообщила Завѣдывающему Морскою частію въ Николаевѣ, о доставленіи свѣдѣнія: какое слѣдано распоряженіе къ пополненію означенныхъ 200 550 р. и изъ какихъ источниковъ; но свѣдѣнія сего еще не доставлено.

17) По книгѣ, веденой въ 1857 году при казначействѣ Черноморскаго Интендантства о штатныхъ суммахъ прежнихъ лѣтъ, показана выдача художнику, Губернскому Секретарю Медюкову, для приобрѣтенія въ С. Петербургѣ для образца, одного портрета царствующаго Государя Императора и матеріаловъ, для написанія 14 экземпляровъ для присутственныхъ

мѣсть Черноморскаго вѣдомства, 400 р. и на прогоны до С. Петербурга и обратно 164 р. 32 коп., всего 564 руб. 32 коп.

Ревизіонная Коммисія, не усматривая изъ документовъ, исполнено ли Мелюковымъ возложенное на него порученіе и какимъ способомъ, равно и того, почему Черноморское начальство распорядилось командировать въ С. Петербургъ особое лицо, тогда какъ того же можно было достигнуть чрезъ сношеніе съ Академіею Художествъ, при чемъ соблюдена бы была выгода казнѣ, просила 17 Ноября 1857 г. № 1680, о доставленіи свѣдѣнія о томъ отъ Черноморской Кораблестроительной экспедиціи; но отвѣта еще не получено.

18) По ревизіи таковой же книги, веденной въ 1856 году оставались не утвержденными, между прочимъ, 1315 р. выданные повѣренному Коллежскаго Ассесора Волохова, Губернскому Секретарю Усольцову, за купленный наличностію свинець кусковой;—для удостовѣренія въ правильности сей выдачи, Ревизіонная коммисія сообщала 28 Января 1858 г. № 104, Кораблестроительной экспедиціи о доставленіи подлиннаго по этой покупкѣ дѣла.

Въ отвѣтъ на сіе Кораблестроительная Экспедиція увѣдомила, отъ 4-го Полября 1858 г. № 2447, что означенные 1315 р. не дошли по назначенію и о розысканіи оныхъ производится переписка съ почтовымъ вѣдомствомъ.

А какъ деньги тѣ, по книгѣ, выданы лично повѣренному Волохова, Губернскому Секретарю Усольцову, съ его, подъ статью, роспискою, то обстоятельство, по какому случаю деньги сіи не могли дойти по назначенію, и почему о розысканіи ихъ производится переписка съ почтовымъ вѣдомствомъ, Ревизіонная Коммисія сообщила, 29-го Ноября 1858 г. № 1734, Оберъ-Интенданту по Морской части въ Николаевѣ, прося о послѣдующемъ увѣдомленіи; но отвѣта еще не получено.

19) При ревизіи подрядческихъ расчетовъ, весьма часто замѣчалось, что къ подряднымъ, по тѣмъ расчетамъ, дѣламъ, не только не прилагалось свидѣтельствъ на право торговли, но даже не объяснялось, взысканы ли съ подрядчика гильдейскія повинности, тогда какъ наблюденіе о семъ вмѣнено въ обязан-

ность ревизіи 10 пунк. прил. къ 320 ст. Общ. Счет. Уст. Т. VIII части 2-й Св. Зак. Гражд. (изд. 1857 г.)

Обстоятельство сіе всегда вовлекавшее въ переписку, Коммисія сообщала, 26-го Сентября 1858 г. № 1382, Завѣдывающему Морскою частію въ Николаевѣ, прося распоряженія, чтобы къ каждому подрядному дѣлу, высылаемому на ревизію, прилагались свѣдѣнія о взносѣ подрядчикомъ гильдейскихъ повинностей.

20) По дѣлу о перевозкѣ изъ м. Каховки въ Севастополь лѣсовъ, на подводяхъ отставнаго поручика Гербея, по контракту 16 Августа 1854 г., часть изъ принятыхъ на подводы Гербея лѣсовъ, по военнымъ обстоятельствамъ была возвращена въ Каховку, а часть остановлена въ Симферополѣ и близъ станціи Айбары, но куда поступили означенные лѣса и гдѣ записаны въ приходѣ, въ дѣлѣ свѣдѣній не было, а потому о доставленіи оныхъ, Коммисія обращалась въ Черноморскую Кораблестроительную Экспедицію.

Хотя на требованіе сіе Кораблестроительная Экспедиція уведомила, что лѣса тѣ въ 1855 г. доставлены въ Севастополь, именно: находившіеся въ Симферополѣ Моіоромъ Дергачевымъ, а возвращенные въ Каховку и сложенные у дерев. Карагоджи, близъ станціи Айбары, Инженеръ-Прапорщикомъ Александровымъ; но какъ отчетовъ Дергачева и Александрова по сей перевозкѣ, на ревизію не представлено и нѣтъ удостовѣренія, что въ перевезенномъ означенными коммисіонерами количествѣ лѣсовъ, заключаются и тѣ, которые погружены были на подводы Гербея, то обстоятельства эти Коммисія сообщила 24-го Сентября 1858 г. № 1376, на разсмотрѣніе и заключеніе Завѣдывающаго Морскою частію въ Николаевѣ; но отвѣта еще не получено.

21) Въ отчетѣ за 1857 г., между прочимъ, было объяснено, о покупкѣ, для Адмиралтейскихъ поселянъ села Богдавленска у Вице-Адмиральши Дмитріевой земли.

Затребованныхъ по этому предмету, отъ Черноморскаго Управленія свѣдѣній, Коммисіи не доставлено; а между тѣмъ, при ревизіи книги Казначейства Интендантства, о суммахъ, не входящихъ въ смѣту обыкновенныхъ расходовъ за 1857 годъ,

открылось, что земля та продана Русскому Обществу пароходства и торговли; по какому же случаю перепродажа эта послѣдовала, и съ чьего разрѣшенія, отчетностію не объяснено, а потому Ревизіонная Коммисія сообщила о семъ, 14-го Октября 1858 г. № 1480, Завѣдывающему Морскою частию въ Николаевѣ, прося пояснительныхъ свѣдѣній, какъ по покупкѣ, такъ и по продажѣ этой земли; но свѣдѣній этихъ еще не доставлено.

22) По книгѣ, веденной въ 1857 г. Коммисіонеромъ, Капитаномъ Леонтьевымъ, о металлахъ, принятыхъ съ горныхъ заводовъ Уральскаго хребта, показано принятыми металловъ, для отправки въ Дубовку всего . . . 118 516 п. 32½ ф.
А Дубовскимъ Коммисіонеромъ принято. 165 981 » 26 »
Болѣе. 47 164 » 28½ »

Разность въ приемѣ металловъ Коммисіонеромъ въ Дубовкѣ, противъ приема Коммисіонеромъ на Камско-Воткинскомъ заводѣ, замѣчаема была, какъ объяснялось въ отчетѣ Коммисіи за 1857 г., при ревизіи книгъ означенныхъ Коммисіонеровъ за предшествовавшіе годы, и каждый разъ сообщаемо было о томъ Черноморскому Управленію для принятія мѣръ къ правильной доставкѣ металловъ, а потому 3-го Мая 1858 г. № 621-й Ревизіонная Коммисія вновь сообщила о томъ же Оберъ-Интенданту по Морской части въ Николаевѣ.

Въ послѣдствіе сего Черноморская Кораблестроительная экспедиція, сообщила отъ 6-го Сентября 1858 г. № 5839, отъзвъ Коммисіонера Леонтьева, что разница въ количествѣ металловъ по его мнѣнію прозоша отъ того, что заводы отправили металлы за своимъ бракомъ, но отъ какихъ именно заводовъ и сколько отправлено такихъ металловъ, ему не извѣстно.

Объясненіе сіе, не удовлетворяя требованія ревизіи, о веденіи правильной отчетности, въ приемѣ и отправкѣ металловъ, подтвердило только продолженіе неправильнаго хода доставки, а между тѣмъ Коммисія, принявъ въ соображеніе, что Коммисіонерами, находившимися и находящимся теперь на Камско-Воткинскихъ заводахъ употреблено:

	Въ 1854 г.	Въ 1855 г.	Въ 1856 г.	Въ 1857 г.
На прогоны	1392 р. 94 к.	1599 р. 44 к.	1359 р. 18 к.	2047 р. 45к.
Суточныхъ	35 » 40 »	27 » 60 »	—	19 » 4½
Зарабочихъ	—	167 » 56½	84 » 94½	29 » 37 »
На канцелярскіе припасы	18 »	18 »	18 »	18 »
Итого . . .	1436 » 34 »	1812 » 60½	1362 » 12½	2114 » 27½
6723 р. 34½ к.				

пришла къ заключенію, что Коммисіонеры Камско-Воткинскихъ заводовъ, проживающіе тамъ собственно для пріема и обраковки металловъ, назначаемыхъ по нарядамъ для Черноморскихъ и Балтійскихъ портовъ, при разъѣздахъ своихъ по заводамъ, издерживая ежегодно значительныя суммы, допускаютъ отправку металловъ, *за бракомъ самихъ заводовъ*, а въ отправкѣ принятыхъ и обракованныхъ ими металловъ не отвѣтствуютъ, такъ-какъ таковая производится самими заводами, безъ участія Коммисіонеровъ; отъ чего при ревизіи отчетовъ ихъ, о принятыхъ металахъ открываются ежегодно несогласія, вовлекающія въ тягостную и бесполезную переписку, и казна совершенно не достигаетъ той цѣли, какая должна бы быть при значительныхъ, съ ея стороны, издержкахъ, а потому обстоятельство сіе Ревизіонная Коммисія сообщила, 30-го Октября 1858 г. № 1576, на разсмотрѣніе и заключеніе Завѣдывающаго Морскою частію въ Николаевѣ.

За симъ въ объясненіе увеличенія въ 1858 году числа нерѣшенныхъ дѣлъ представляется слѣдующій выводъ:

Въ числѣ оставшихся къ 1859 году нерѣшенныхъ дѣлъ, не могли быть заключены собственно за недоставленіемъ тре-

бывшихъ свѣдѣній, и за невысылакою на ревизію книгъ и расчетовъ, съ которыми предлежитъ по отпускнымъ статьямъ сдѣлать сличеніе, всего 356.

Въ 1858 году считалось въ недосылкѣ отъ Экспедицій книгъ и расчетовъ.

	Коммисаріат- ской.	Артиллерій- ской.	Кораблестрои- тельной.
За 1848 годъ	—	—	1
— 1849 —	2	—	1
— 1850 —	—	—	1
— 1851 —	3	—	3
— 1852 —	3	—	2
— 1853 —	24	—	8
— 1854 —	67	—	9
— 1855 —	139	—	7
— 1856 —	101	—	29
— 1857 —	61	2	55
	400	2	124

526

Сверхъ того, по увѣдомленіямъ Экспедицій, погибло и утеряно въ минувшую войну, денежныхъ и матеріальныхъ книгъ, разныхъ командъ, судовъ и содержаній:

	Коммисаріат- ской.	Артиллерій- ской.
За 1852 годъ	—	1
— 1853 —	—	3
— 1854 —	28	138
— 1855 —	42	29
	70	171
	241	

Кромѣ остающихся къ 1859 году нерѣшенныхъ дѣлъ, считаются по вѣдомости несличенныхъ статей еще дѣла, относящіяся собственно до потерь казеннаго имущества: затопленнаго, истребленнаго или оставленнаго на мѣстахъ, занятыхъ неприятелемъ во время военныхъ въ Крыму дѣйствій. И какъ всѣ затопленныя и вообще уничтоженныя суда Черноморскаго флота, исключены уже, съ подлежащаго разрѣшенія, изъ списковъ, то Ревизіонная Коммисія сообщила Завѣдывающему Морскою частію въ Николаевѣ, о распоряженіи къ составленію росписи всѣхъ тѣхъ содержаній, по которымъ казенное имущество, по истребленіи въ минувшую войну дѣлъ и отчетовъ сихъ содержаній, представляется невозможнымъ ни оцѣнить ни привести положительно въ извѣстность и о представленіи таковыхъ Главному Морскому Начальству, для испрошенія общаго разрѣшенія, на прекращеніе по тѣмъ содержаніямъ дальнѣйшаго, о казенномъ имуществѣ, въ отношеніи къ потерямъ онаго, недоучетамъ и передачамъ отъ одного къ другому содержанію, дѣлопроизводства.

Такихъ дѣлъ къ 1858 году считалось 80.

Въ 1858 году Черноморскимъ Управленіемъ сообщенъ Коммисіи Указъ Правительствующаго Сената отъ 2-го Декабря 1857 года № 36339, о принятіи на счетъ

казны убытковъ, по бывшимъ военнымъ обстоятель-	
ствамъ произшедшимъ по дѣламъ только.	14.
по остальнымъ за тѣмъ	66.

свѣдѣній еще не получено.

Въ заключеніе сего, Коммисія присовокупляетъ, что по случаю несвоевременной и непослѣдовательной высылки книгъ и расчетовъ на ревизію, занятія ревизоровъ, не могли быть, какъ и въ предшествовавшіе годы, распредѣлены такимъ систематическимъ порядкомъ, какого слѣдовало бы держаться, для заключенія годовой отчетности; а потому, вмѣсто совокупной ревизіи однородныхъ предметовъ, она производилась уже только, по мѣрѣ поступления книгъ и расчетовъ; чрезъ что, вмѣсто обревизованія нѣсколькихъ однопредметныхъ книгъ, по одной ревизіонной запискѣ, оныя ревизуемы были каждая отдѣльно, съ отнесеніемъ, по большей части изъ нихъ, по отпускамъ и передачамъ къ сличенію по особымъ по каждой ревизіи учетамъ, отчего кромѣ увеличенія труда, умножалось и дѣлопроизводство; но не взирая на все это, Коммисією не обревизовано только 36 книгъ и то какъ выше объяснено, по причинѣ отъ нея не зависящей.



О Т Ч Е Т Ъ

ДИРЕКТОРА МЕДИЦИНСКАГО ДЕПАРТАМЕНТА И МОРСКАГО МИНИСТЕРСТВА,**Дѣйствительнаго Статскаго Совѣтника Розенбергера,**

за 1858 годъ.

Въ отчетѣ за 1857 годъ сказано было: чтобы имѣть возможность представлять отчетъ за истекшій годъ въ началѣ каждаго наступающаго года, по повелѣнію Его Императорскаго Высочества Генералъ-Адмирала отнынѣ будутъ вносимы въ головные отчеты свѣдѣнія за періодъ времени по 1 Ноября, съ тѣмъ чтобы на будущее время отчетный годъ считался съ 1-го Ноября предшедшаго по 1 Ноября послѣднестекшаго года.

По сему въ прошлогоднемъ отчетѣ заключались свѣдѣнія за 10 мѣсяцевъ 1857 года т. е. по 1 Ноября.

Нынѣ же представляется отчетъ по медицинской части Морскаго вѣдомства за полные 12 мѣсяцевъ по 1-е Ноября 1858 года.

Въ продолженіе 10 мѣсяцевъ 1857 года состояніе здоровья командъ Морскаго вѣдомства, какъ видно изъ отчета, было весьма удовлетворительно; съ того же времени по 1 Ноября 1858 года, какъ оказалось по собранымъ свѣдѣніямъ, состояніе здоровья сихъ командъ было еще лучше. Хотя въ нѣкоторыхъ мѣстностяхъ, гдѣ расположены морскія команды и встрѣчалось временное умноженіе больныхъ отъ неблагоприятныхъ условій разныхъ вѣшнихъ вліяній, но нигдѣ не возникало эпидемій въ значительномъ развитіи, и отдѣльные слу-

чан болѣзней вообще рѣдко отличались особенною злокачественностью.

При сличеніи общаго числа здоровыхъ людей въ командахъ Морскаго вѣдомства и больныхъ, пользовавшихся въ госпиталяхъ съ 1 Января по 1 Ноября 1857 года, съ числомъ здоровыхъ и больныхъ, пользовавшихся въ этихъ заведеніяхъ съ 1 Ноября 1857 г. по 1 Ноября 1858 года, оказывается что:

Въ теченіе 10 мѣсяцевъ 1857 года было.

Отношеніе больныхъ къ числу здоровыхъ	1: 1 ²⁴ / ₄₁
Выздоровѣвшихъ къ числу больныхъ	1: 1 ¹ / ₉
Умершихъ къ числу выздоровѣвшихъ	1: 18 ¹⁸ / ₁₉
Умершихъ къ числу здоровыхъ	1: 34 ¹ / ₁₉

Въ продолженіе года, съ 1 Ноября 1857 г. по 1
Ноября 1858 года.

Отношеніе больныхъ къ числу здоровыхъ	1: 1 ² / ₃
Выздоровѣвшихъ къ числу больныхъ	1: 1 ⁶ / ₅₉
Умершихъ къ числу выздоровѣвшихъ	1: 21 ¹ / ₁₁
Умершихъ къ числу здоровыхъ	1: 39 ¹ / ₂

Такое уменьшеніе болѣзненности и относительной смертности въ 1858 году въ Морскомъ вѣдомствѣ должно быть отнесено частію къ лучшему и болѣе просторному помѣщенію командъ по случаю уменьшенія оныхъ, частію же къ отсутствію эпидемій, при благоприятныхъ вообще условіяхъ для здоровья, и сверхъ того къ возрастающимъ годъ отъ года гигиеническимъ и врачебнымъ улучшеніямъ какъ на берегу такъ и на судахъ во время плаванія. Такъ напр. приведенные въ истекшемъ году въ С. Петербургѣ въ лучшее устройство и вновь устроенные (открытые въ прошломъ Маѣ мѣсяцѣ) въ Кронштадтѣ экипажные лазареты, для подаванія врачебной помощи на мѣстѣ въ легкихъ болѣзняхъ, оказались весьма полезными.

Обзоръ болѣзней по временамъ года.

Въ Балтійскихъ портахъ, зимою (при повсюдномъ почти холодномъ безснѣжій въ высокомъ стояніи барометра въ первую половину сего времени года) господствовали вездѣ простудно-вос-
оѣ. 4

палительныя страданія, проявлявшіяся преимущественно въ дыхательныхъ органахъ; — воспалительный характеръ выражался не только въ формахъ острыхъ болѣзней, но и въ хроническихъ недугахъ, численность которыхъ, въ продолженіе всей зимы, превышала численность болѣзней острыхъ. Хроническія болѣзни, принимая воспалительный характеръ, дѣлались оттого упорнѣе къ излеченію. Въ С. Петербургѣ и Кронштадтѣ въ эту зиму встрѣчались легкія горячки, принимавшія тифозную форму, рѣдко однакоже типическую; подѣ конецъ зимы появились ревматическія пораженія.

Весною, при преобладающемъ катарральномъ характерѣ еще болѣе умножилось число хроническихъ страданій, преимущественно дыхательныхъ органовъ, часто съ экссувативными отложеніями. Въ Кронштадтѣ съ половины Марта характеръ господствовавшихъ болѣзней сталъ видимо измѣняться, уступая мѣсто гастритизму, выражавшемуся въ началѣ простыми поносами и гастрическими горячками, къ коимъ въ Маѣ мѣсяцѣ присоединились кровавые поносы и холера. Въ Ревелѣ также появлялись весною, при преобладаніи катарральнаго характера болѣзненности, страданія гастрическія. Сверхъ того, при вооруженіи судовъ въ это время, вообще участились случаи внѣшнихъ поврежденій.

Лѣтомъ господствовалъ характеръ болѣзней желчно-гастрическій, съ склонностію къ мѣстнымъ воспаленіямъ. Въ Кронштадтѣ, Свеаборгѣ, Ревелѣ и Ригѣ въ это время года обратила на себя вниманіе многочисленность заболѣваній кровавымъ поносомъ, который въ началѣ лѣта усилился было въ Кронштадтѣ до довольно значительной степени.

Осенью повсюдно преобладалъ катарально-ревматическій характеръ болѣзней. Въ это время года общая болѣзненность была сравнительно слабѣе, какъ въ квантитативномъ, такъ и въ квалитативномъ отношеніи. Травматическія поврежденія разнаго рода при разрушеніи судовъ опять встрѣчались довольно часто, однако же рѣже, чѣмъ весною.

Въ Архангельскомъ портѣ, зимою господствовалъ характеръ болѣзней катарально-ревматическій; въ Декабрѣ и Февралѣ

горячки осложнялись мѣстными воспаленіями и оказывали наклонность къ тифозному состоянію, въ которое дѣйствительно переходили весною; при томъ же характеръ болѣзней, довольно обыкновенны были случаи катаррального воспаленія глазъ, жестокостію своихъ припадковъ приближавшагося къ гноеточивому; — лѣтомъ, при продолжавшейся постоянно ясной и теплой погодѣ развилась въ болѣзняхъ наклонность къ гнилостному (септическому) свойству. Осенью болѣзненность вообще уменьшилась.

Въ Астраханскомъ портѣ, въ продолженіе всего почти года, преобладалъ характеръ катарральный, по временамъ съ наклонностію къ мѣстнымъ воспаленіямъ, преимущественно дыхательныхъ органовъ; исключительно господствовавшая форма болѣзней была свойственная тамошнему мѣстоположенію, другимъ мѣстнымъ условіямъ и климату, эндемическая перемежающаяся лихорадка, съ разными характеристическими отбѣнками и осложненіями.

Въ портахъ Черноморскихъ, общій характеръ болѣзней, обусловленный временами года и метеорологическими переменами былъ зимою и весною преимущественно катарральный и отчасти ревматическій съ частымъ пораженіемъ грудныхъ органовъ, лѣтомъ гастрическій, а осенью гастрическій и ревматическій. Численностію заболѣваній въ Николаевскомъ портѣ обращали на себя вниманіе глазная болѣзнь и сифились; въ портѣ Севастопольскомъ простудныя горячки и перемежающіяся лихорадки, а въ Таганрогскомъ перемежающіяся лихорадки и сифились.

Число больныхъ чиновъ Морскаго вѣдомства, пользовавшихся въ морскихъ госпиталяхъ, лазаретахъ и при портахъ.

Къ 1-му Ноября 1857 года состояло больныхъ чиновъ Морскаго вѣдомства по Морскимъ госпиталямъ, лазаретамъ и при портахъ. 2031

При среднемъ ежедневномъ состояніи 45 268
здоровыхъ людей въ командахъ, въ теченіи года
поступило больныхъ. 20 852

Изъ нихъ выздоровѣло	20 236
Переведено въ другіе госпитали	609
Умерло	873
Осталось къ 1-му Ноября 1858 года	1135
Число болѣвшихъ къ числу здоровыхъ содер- жалось какъ	1 : 2 ⁵ / ₂₂
Число выздоровѣвшихъ къ числу болѣвшихъ какъ	1 : 1 ¹ / ₂
Число умершихъ къ числу выздоровѣвшихъ — какъ	1 : 23 ¹ / ₂₂
Число умершихъ къ числу здоровыхъ — какъ .	1 : 51 ⁵ / ₂₂

число больныхъ чиновъ Морскаго вѣдомства, пользовавшихся въ
Воспитательно-сухопутныхъ госпиталяхъ.

Въ разныхъ военныхъ госпиталяхъ больныхъ чиновъ Мор- скаго вѣдомства оставалось къ 1-му Ноября 1857 года	640
Въ теченіи года поступило	5351
Изъ нихъ выздоровѣло	5214
Переведено въ другіе госпитали	6
Умерло	306
Осталось къ 1-му Ноября 1858 года	435
Число выздоровѣвшихъ къ числу болѣвшихъ со- держалось какъ	1 : 1 ¹ / ₇
Число умершихъ къ числу выздоровѣвшихъ .	1 : 17 ¹ / ₇

общее число больныхъ чиновъ Морскаго вѣдомства въ Морскихъ и
Сухопутныхъ госпиталяхъ, лазаретахъ и при мортахъ

Оставалось къ 1-му Ноября 1857 года.

При среднемъ ежедневномъ состояніи 46 552 здоровыхъ людей въ командахъ, въ теченіе года прибыло больныхъ	26 203
Изъ нихъ выздоровѣло	25 510
Умерло	1179
Число болѣвшихъ къ числу здоровыхъ людей содержалось какъ	1 : 1 ¹⁰ / ₁₇

Число выздоровѣвшихъ къ числу болѣвшихъ.	1: $1\frac{2}{10}$
Число умершихъ къ числу выздоровѣвшихъ.	1: $21\frac{5}{6}$
Число умершихъ къ числу здоровыхъ людей.	1: $38\frac{1}{3}$

Число больныхъ морскихъ чиновъ во портахъ.

С. Петербургскій портъ.

Среднее число ежедневнаго состоянія здоровыхъ людей въ командахъ.	12 048
Отношеніе болѣвшихъ къ числу здоровыхъ.	1: $2\frac{1}{3}$
Выздоровѣвшихъ къ числу болѣвшихъ.	1: $1\frac{1}{2}$
Умершихъ къ числу выздоровѣвшихъ.	1: 18
Умершихъ къ числу здоровыхъ.	1: 42

Кронштадтскій портъ.

Среднее число ежедневнаго состоянія здоровыхъ людей въ командахъ.	13 776
Отношеніе болѣвшихъ къ числу здоровыхъ.	1: $1\frac{6}{7}$
Выздоровѣвшихъ къ числу болѣвшихъ.	1: $1\frac{1}{4}$
Умершихъ къ числу выздоровѣвшихъ.	1: $17\frac{1}{4}$
Умершихъ къ числу здоровыхъ.	1: $30\frac{1}{4}$

Ревельскій портъ.

Среднее число ежедневнаго состоянія здоровыхъ людей въ командахъ.	1065
Отношеніе болѣвшихъ къ числу здоровыхъ.	1: $1\frac{1}{2}$
Выздоровѣвшихъ къ числу болѣвшихъ.	1: $1\frac{3}{5}$
Умершихъ къ числу выздоровѣвшихъ.	1: 18
Умершихъ къ числу здоровыхъ.	1: $28\frac{1}{3}$

Свеаборскій портъ.

Среднее число ежедневнаго состоянія здоровыхъ людей въ командахъ.	594
Отношеніе болѣвшихъ къ числу здоровыхъ.	1: $1\frac{1}{2}$

Выздоровѣвшихъ къ числу болѣвшихъ	1: 1 ¹ / ₁₀
Умершихъ къ числу выздоровѣвшихъ	1: 19 ⁵ / ₁₀
Умершихъ къ числу здоровыхъ	1: 24 ² / ₃

Архангельскій портъ.

Среднее число ежедневнаго состоянія здоровыхъ людей въ командахъ	2545
Отношеніе болѣвшихъ къ числу здоровыхъ	1: 1 ⁷ / ₃₁
Выздоровѣвшихъ къ числу болѣвшихъ	1: 1 ¹ / ₂₅
Умершихъ къ числу выздоровѣвшихъ	1: 21 ⁵ / ₉
Умершихъ къ числу здоровыхъ	1: 26 ¹ / ₂₅

Астраханскій портъ.

Среднее число ежедневнаго состоянія здоровыхъ людей въ командахъ	2970
Отношеніе болѣвшихъ къ числу здоровыхъ	1: 2 ³ / ₄
Выздоровѣвшихъ къ числу заболѣвшихъ	1: 1 ¹ / ₆
Умершихъ къ числу выздоровѣвшихъ	1: 16
Умершихъ къ числу здоровыхъ	1: 43 ³ / ₄

Ижорскіе заводы.

Среднее число ежедневнаго состоянія здоровыхъ людей въ командахъ	2245
Отношеніе болѣвшихъ къ числу здоровыхъ	1: 1 ¹ / ₂
Выздоровѣвшихъ къ числу болѣвшихъ	1: 1 ¹ / ₃₀
Умершихъ къ числу выздоровѣвшихъ	1: 36 ² / ₃
Умершихъ къ числу здоровыхъ	1: 39 ¹ / ₁₂

Рижскій портъ.

Среднее число ежедневнаго состоянія здоровыхъ людей въ командахъ	122
Отношеніе болѣвшихъ къ числу здоровыхъ	1: 1 ¹ / ₄₀
Выздоровѣвшихъ къ числу болѣвшихъ	1: 1 ¹ / ₂₀
Умершихъ къ числу выздоровѣвшихъ	1: 31
Умершихъ къ числу здоровыхъ	1: 30 ¹ / ₂

Николаевскій портъ.

Среднее число ежедневнаго состоянія здоровыхъ людей въ командахъ	9829
Отношеніе болѣвшихъ къ числу здоровыхъ	1:1 ¹ / ₄
Выздоровѣвшихъ къ числу болѣвшихъ	1:1 ¹ / ₁₆
Умершихъ къ числу выздоровѣвшихъ	1:41 ² / ₃
Умершихъ къ числу здоровыхъ	1:71 ¹ / ₄

Севастопольскій портъ.

Среднее число ежедневнаго состоянія здоровыхъ людей въ командахъ	1364
Отношеніе болѣвшихъ къ числу здоровыхъ	1:1 ¹⁷ / ₁₀₀
Выздоровѣвшихъ къ числу болѣвшихъ	1:1 ¹ / ₂₄
Умершихъ къ числу выздоровѣвшихъ	1:37 ¹ / ₃
Умершихъ къ числу здоровыхъ	1:45 ¹ / ₁₀₀

Таганрогскій портъ.

Среднее число ежедневнаго состоянія здоровыхъ людей въ командахъ	116
Отношеніе болѣвшихъ къ числу здоровыхъ	1:2
Выздоровѣвшихъ къ числу болѣвшихъ	1:1 ¹ / ₁₀
Умершихъ	небыло.

○ Больныхъ женъ и дѣтей чиновъ Морскаго вѣдомства.

Женъ и дѣтей чиновъ Морскаго вѣдомства въ госпиталяхъ и при портахъ состояло къ 1-му Ноября 1857 года	183
Въ теченіе года заболѣло	6875
Изъ нихъ выздоровѣло	6348
Умерло	457
Осталось къ 1-му Ноября 1858 года	253
Число выздоровѣвшихъ къ числу болѣвшихъ содержалось какъ	1:1 ¹ / ₁₆
Число умершихъ къ числу выздоровѣвшихъ	1:13 ¹ / ₉

О БОЛЬНЫХЪ НА СУДАХЪ.

На судахъ во время кампаніи больныхъ было	7353
Изъ нихъ выздоровѣло	6491
Отправлено въ береговые госпитали по за- крытіи навигаціи	853
Умерло	9
Число выздоровѣвшихъ къ числу болѣвшихъ	1:1 ² / ₁₅
Число умершихъ къ числу выздоровѣвшихъ.	1:721 ² / ₉

О БОЛЬНЫХЪ ЧИПАНЪ ВОСШЕ-СУХОПУТНАГО ВѢДОМСТВА ВЪ МОРСКИХЪ
ГОСПИТАЛЯХЪ.

Въ морскихъ госпиталяхъ къ 1-му Ноября 1857 года состояло сухопутнаго вѣдомства	232
Въ теченіе года заболѣло	3203
Изъ нихъ выздоровѣло	3004
Переведено въ другіе госпитали	29
Умерло	140
Осталось къ 1-му Ноября 1858 года	262
Число выздоровѣвшихъ къ числу болѣвшихъ содержалось какъ	1:1 ¹ / ₂
Число умершихъ къ числу выздоровѣвшихъ	1:21 ¹ / ₂

О БОЛЬНЫХЪ ГРАЖДАНСКАГО ВѢДОМСТВА ВЪ МОРСКИХЪ ГОСПИТАЛЯХЪ.

Въ морскихъ госпиталяхъ къ 1-му Ноября 1857 года состояло гражданскаго вѣдомства	115
Въ теченіе года заболѣло	2190
Изъ нихъ выздоровѣло	1810
Умерло	335
Осталось къ 1-му Ноября 1858 года	160
Число выздоровѣвшихъ къ числу болѣвшихъ содержалось какъ	1:1 ¹¹ / ₄₀
Число умершихъ къ числу выздоровѣвшихъ	1:5 ⁴ / ₁₁

Общее число больныхъ всѣхъ вѣдомствъ въ госпиталяхъ, лазаретахъ, при портахъ и на судахъ.

Вообще къ 1-му Ноября 1857 года больныхъ состояло	3201
Въ теченіе года прибыло	45824
Изъ нихъ выздоровѣло	43163
Переведено въ другіе госпитали	1497
Умерло	2120
Осталось къ 1-му Ноября 1858 года	2245
Общее число выздоровѣвшихъ къ числу болѣвшихъ содержалось какъ	1:1 ¹ / ₃₀
Общее число умершихъ къ числу выздоровѣвшихъ — какъ	1:20 ⁴ / ₃₀

О произведенныхъ хирургическихъ операціяхъ.

Въ теченіе истекшаго отчетнаго года произведено было надъ больными хирургическихъ операцій въ госпиталяхъ: Кадингинскомъ 11, Кронштадтскомъ 71, Школевскомъ 2, Севастопольскомъ 1 и Архангельскомъ 2, всего 87; а именно: отнятія пальцевъ 30 (выздоровѣло 21, умеръ 1, осталось въ пользованіи 8); отнятія руки выше локтя 12 (выздоровѣло 4, умерло 7, осталось въ пользованіи 1); отнятія руки ниже локтя 1 (выздоровѣло); отнятія ноги выше колѣна 7 (выздоровѣло 5, умерло 2); отнятія ноги ниже колѣна 6 (выздоровѣло 4, умерло 2); вылуценія стопы 3 (выздоровѣло 2, умеръ 1); отнятія дѣтороднаго члена 1 (выздоровѣло); вырѣзыванія разныхъ опухолей 2 (выздоровѣли оба); вырѣзыванія рака яичка 1 (остался въ пользованіи); прободенія сердечной сумки 1 (выздоровѣло); резекцій 2 (умерли); грыжесѣченія 1 (умеръ); выпаденія прямой кишки 2 (оба остались въ пользованіи), возстановленія мочевого канала 1 (умеръ); фимозы 14 (выздоровѣло 9, осталось въ пользованіи 5), возстановленія верхняго вѣка послѣ вырѣзанія рака 1 (выздоровѣло); операцій водяной болѣзни яичка 2 (выздоровѣло 1, осталось въ пользованіи 1).

Изъ числа подвергшихся операціямъ къ 1-му Ноября 1858

года было всего выздоровѣвшихъ 52, умерло 17, остальные 18 еще въ пользованіи.

● скоростижно-умершихъ.

Случаевъ скоростижной смерти было въ портахъ: С. Петербургскомъ 6, Кронштадтскомъ 95, въ томъ числѣ 47 чело-вѣкъ военно-сухопутнаго и другихъ вѣдомствъ, а равно вольно-рабочихъ и женъ ихъ; Архангельскомъ 9, Ревельскомъ 5, Свеаборгскомъ 6, Ригѣ 1, Николаевскомъ 28, и Севастопольскомъ 10, всего 160.

Изъ этого числа умерло отъ апоплектического удара головнаго мозга 39, отъ апоплектического удара легкихъ 26; отъ воспрепятствованнаго дыханія, въ слѣдствіе опечененія легкихъ, 2; отъ быстро развившагося воспаленія кишекъ и брюшины 2; отъ разрыва печени въ слѣдствіе прижатія машиною 1; отъ изліянія крови надъ правымъ полушаріемъ мозга, въ слѣдствіе паденія во время приступа падучей болѣзни, 1; отъ вхожденія верхней части тощей кишки (intussusceptio) 1; отъ разрыва расширенной начальственной артеріи 1; отъ кровотеченія изъ матки 1; отъ изліянія крови въ околосердечную сумку цынготнаго свойства 1; отъ ушибовъ 15, утонувшихъ 23, удавившихся 2, замерзшихъ 1, застрѣлившійся 1, зарѣзавшійся 1; отъ удушенія въ слѣдствіе придавленія обрушившеюся землею, 1; отъ разныхъ внутреннихъ хроническихъ болѣзней 18; отъ разныхъ внутреннихъ острыхъ болѣзней 22; случаи, въ котормъ за гниlostію трупа причина смерти не открыта (въ Ревелѣ) 1.

● главнѣйшихъ болѣзней.

Однородныхъ болѣзней, которыя распространялись бы въ такихъ размѣрахъ, чтобъ можно было принять ихъ въ тѣсномъ смыслѣ слова за эпидемію, какъ уже выше упомянуто, въ отчетномъ году, нигдѣ не было, хотя впрочемъ, въ причинной связи съ атмосферическими условіями, и появлялись мѣстами повѣтрія, такъ что въ нѣкоторыхъ мѣстностяхъ временное по-

явленіе однородныхъ болѣзней въ довольно значительной численности обращало на себя вниманіе, а именно горячки катаральная и ревматическая, часто съ мѣстными воспаленіями. Появлялись развивавшіяся изъ оныхъ и тифозныя горячки. Также, въ довольно большой численности, существовали въ нѣкоторыхъ мѣстахъ, особенно въ Астрахани, перемежающіяся лихорадки; мѣстами продолжалась, а кое гдѣ и вновь возникала, самая холера, но нигдѣ не достигла она такихъ размѣровъ, чтобъ вынудить, выходящія изъ круга обыкновенныхъ мѣръ предосторожности, какія либо чрезвычайныя мѣропріятія.

Тифозныя горячки, какъ изъ вышесказаннаго явствуетъ, развивались большею частію изъ принимавшихъ тифозный характеръ горячекъ катаральныхъ и ревматическихъ; только въ отдѣльныхъ, довольно рѣдкихъ-случаяхъ представлялись онѣ въ типическомъ своемъ видѣ, въ большинствѣ же случаевъ онѣ являлись въ легкомъ развитіи съ менѣ выраженнымъ тифознымъ характеромъ. Обыкновеннѣйшіе припадки, сопровождавшіе эти горячки, были приливы къ головѣ съ сильною болью; менѣ встрѣчались пораженія брюшныхъ внутренностей, еще рѣже петехіи. Вообще какъ численностію поражений, такъ и особенною злокозвенностію горячки эти нигдѣ не отличались.

Общее число больныхъ горячками, принимавшими тифозный характеръ, было 552

Изъ сего числа больныхъ умерло 86

Холера, державшаяся въ С. Петербургѣ, появлялась вновь только въ Кронштадтѣ и Ижорскихъ заводахъ. Въ С. Петербургѣ холерные случаи были малочисленны. Въ Калининскомъ Госпиталѣ было больныхъ холерою разныхъ вѣдомствъ 73, изъ коихъ умерло 40. Въ Кронштадтскомъ Морскомъ Госпиталѣ съ 23 Мая—дня появленія сей болѣзни, по 16 Октября—дня прекращенія оной, поступило холерныхъ больныхъ разныхъ вѣдомствъ 283 (изъ нихъ умерло 144), въ томъ числѣ Морскаго вѣдомства поступило 138 (изъ сихъ послѣднихъ умерло 58), другихъ вѣдомствъ поступило 114 (изъ нихъ умерло 64), изъ поступившихъ въ госпиталь 31 женщины, умерло 22. Наибольшаго развитія достигла холера въ Кронштадтѣ въ Іюль, въ

теченіе котораго прибыло въ госпиталь 179 пораженных ею. Такая сильная, относительная, смертность отъ холеры указываетъ на то, что она по сіе время не утратила еще своей интензивности. Впрочемъ, злокачественность болѣзни этой, какая выказывается въ вышеприведенныхъ цифрахъ, не должна быть принимаема за абсолютную, что ясно обнаруживается относительно меншею смертностію между бывшими въ Кровштадтскомъ Морскомъ госпиталѣ холерными больными Морскаго вѣдомства въ сравненіи съ таковыми другихъ вѣдомствъ, въ числѣ которыхъ было много изъ людей вольнорабочихъ, находящихся въ весьма неблагопріятныхъ гигиеническихъ условіяхъ и прибѣгающихъ къ медицинскимъ пособіямъ большею частію тогда, когда болѣзнь развилась уже въ полной силѣ. Къ этому можно привести доводомъ еще слѣдующее обстоятельство: Въ Іюлѣ изъ команды 6-го флотскаго экипажа начали поступать въ госпиталь холерные въ значительномъ числѣ; причина усиленнаго заболѣванія холерою этихъ людей объяснилась тѣмъ, что команда эта, помѣщавшаяся на кораблѣ «Гавгутъ» на рейдѣ четверо сутокъ, принуждена была употреблять воду изъ за борта, имѣвшую весьма соленый вкусъ и, кромѣ того, по причинѣ спѣшнаго приготовленія къ плаванію, подвержена была многотруднымъ работамъ. Какъ скоро эти условія прекратились, число омерзившихъ холерою значительно уменьшилось. Въ Ижорскихъ заводахъ между морскими чинами не было ни одного холернаго больного — только женщины и дѣти подвергались ей въ числѣ 102, изъ которыхъ умерло 65. Въ прочихъ мѣстностяхъ, по имѣющимся въ виду свидѣніямъ, между Морскими чинами холерныхъ случаевъ также не было, и къ 1-му Ноября 1858 года не значится по отчетности ни одного холернаго больного. Такъ какъ многочисленными фактами доказано, что надлежащія гигиеническія мѣры во всѣхъ эпидемическихъ болѣзняхъ, а въ особенности во время существованія холеры, видимо ограничиваютъ число заболѣваній, то Медицинскимъ Департаментомъ и нынѣ при началѣ усиленія холеры подтверждено кому слѣдуетъ строгое наблюденіе за исполненіемъ прежде уже предписанныхъ

гигіеническихъ правилъ и вновь преподаны нѣкоторыя мѣры къ исполненію (*).

Общее число больныхъ холерою. 492

Изъ нихъ умерло 240

Переменяющаяся лихорадка, свойственная болѣе южнымъ портамъ нашимъ и болотистымъ мѣстностямъ, въ значительной численности была въ Черноморскихъ портахъ, особенно въ Севастопольскомъ и Таганрогскомъ; въ Астрахани же она въ теченіе всего года составляла исключительно господствующую болѣзнь; въ прочихъ мѣстахъ она встрѣчалась рѣдко, за исключеніемъ Риги, гдѣ была въ этомъ году явленіемъ нерѣдкимъ. По теченію своему лихорадки были болѣею частію неправильны. Злокачественныя лихорадки (*Intermittentes perniciosae*) встрѣчались рѣдко, а также и послѣдственныя болѣзни отъ лихорадокъ: завалы брюшныхъ внутренностей, водянки и проч. появлялись не чаще обыкновеннаго.

Общее число больныхъ перемежающеюся лихорадкою было. 1218

Умершихъ собственно отъ этой болѣзни не было.

Цыга. Къ предотвращенію появленія этой болѣзни между нижними чинами Морскаго вѣдомства изыскиваются и приводятся, по возможности, въ исполненіе всѣ доступныя врачебной наукѣ и хозяйственной части гигиеническія средства. Особенная въ послѣднее время попечительная вышшаго начальства флота заботливость объ этомъ предметѣ не остается безъ успѣха, достиженіе котораго кромѣ вышеприведенныхъ мѣръ должно быть отнесено частію и къ отсутствію рекрутъ въ настоящее время и къ болѣе удобному и просторному помѣщенію

(*) Замѣчательно, что по принятіи сихъ мѣръ заключающихъ въ себѣ, между прочимъ, отдѣленіе холерныхъ больныхъ въ особый госпитальный корпусъ и усиленное употребленіе хлористой извести для дезинфектированія испражнений холерныхъ больныхъ, ихъ бѣлья и проч. и которыя частію были введены уже въ 1837-году, въ послѣднія 2 года небыло ни одного случая заболѣванія холерою въ самомъ госпиталѣ изъ бывшихъ тамъ больныхъ съ другими болѣзнями.

въ сравненіи съ предшествовавшимъ годомъ. Уже въ 1857 году уменьшенная цифра пораженныхъ цынгою представляла весьма значительную разницу съ цифрами прежнихъ лѣтъ; численность же цынготныхъ больныхъ 1858 г. содержится къ таковой 1857 года, какъ 1 къ $2\frac{1}{3}$ — результатъ весьма удовлетворительный. Едвали возможно достигнуть того, чтобы матросы наши, какъ бытъ ихъ ни былъ по всѣмъ отношеніямъ улучшенъ, вовсе не подвергались этой болѣзни, особенно въ случаѣ необходимыхъ усиленныхъ работъ, подъ вліяніемъ ненастной и холодной погоды, а еще болѣе при продолжительномъ постоянномъ пребываніи на суднѣ, неизбѣжно сопряженномъ съ разнаго рода нравственными и физическими лишеніями, не говоря уже о молодыхъ рекрутахъ, непривыкшихъ еще къ трудной морской службѣ, со всѣми присущими ей вредными вліяніями: мы часто видимъ, что одна тоска по родинѣ безъ другихъ видимыхъ причинъ даетъ поводъ къ развитію этой болѣзни у рекрутовъ.

Въ истекшемъ году наибольшая пропорціональная численность больныхъ цынгою къ числу здоровыхъ была въ Архангельскѣ 1: $19\frac{1}{2}$, за тѣмъ въ Ижорскихъ Заводахъ 1: $38\frac{2}{3}$, въ Кронштадтѣ 1: $62\frac{1}{3}$, Ревелѣ 1: $88\frac{1}{2}$, Астрахани 1: $92\frac{15}{16}$, Николаевѣ $97\frac{4}{13}$. Въ прочихъ мѣстностяхъ она была еще малочисленнѣе. Болѣзнь вообще обнаруживалась въ весьма легкой степени, только въ рѣдкихъ случаяхъ получала полное развитіе и легко уступала леченію, особенно въ лѣтнее время. Въ Кронштадтѣ представился одинъ примѣчательный случай скорбутнаго выпотѣнія околосердечной сумки;— послѣ сдѣланнаго прокола оной, выпущено 6 фунтовъ кровянистой жидкости. Больной этотъ въ послѣдствіи совершенно выздоровѣлъ. Въ истекшемъ году встрѣтился исключительный случай свирѣпствованія цынги на Моржовскомъ маякѣ, гдѣ вся команда, состоявшая изъ 1 офицера и 7 человекъ нижнихъ чиновъ, поражена была этою болѣзнію; офицеръ съ женою, 1 унтеръ-офицеръ и 2 рядовыхъ умерли, остальные по перевезеніи ихъ въ Архангельскій госпиталь выздоровѣли. Причиною сего было то, что по случаю невозможности сообщенія, бывшіе на маякѣ люди

продолжительное время питались соленою пищею и лишены были запасаемой тамъ ежегодно морошки, которой не было въ 1857 году въ урожаѣ. На маякѣ Орловѣ умеръ отъ цынги 1 рядовой, а также пораженъ былъ ею, только въ легкой степени, Смотритель маяка, 1 унтеръ-офицеръ и 3 рядовыхъ. Въ лежащей отъ маяка Орлова въ 20 верстахъ деревнѣ Поной также свирѣпствовала цынга, отъ которой умерло болѣе 20 человекъ и прибывшимъ туда фельдшеромъ въ половинѣ Іюня найдено было 49 человекъ одержимыхъ ею. Къ предотвращенію подобныхъ случаевъ на бѣломорскихъ маякахъ, съ разрѣшенія главнаго начальства флота, приняты надлежащія мѣры, о которыхъ будетъ изъяснено ниже.

Отъ 1857 года оставалось одержимыхъ цынгою нижнихъ чиновъ Морскаго вѣдомства 40, въ теченіе года прибыло 564, а именно, въ портахъ: Архангельскомъ 131, въ Ижорскихъ Заводахъ 58, Кронштадтскомъ 221, Ревельскомъ 12, Астраханскомъ 32, Николаевскомъ 101, Таганрогскомъ 1, Севастопольскомъ 9, С. Петербургскомъ 21, и проч.

Смертности отъ цынги, кромѣ умершихъ 6 человекъ на Бѣломорскихъ маякахъ, нигдѣ не было.

Сифилисъ. Введенныя въ послѣднее время въ дѣйствіе врачебно-полицейскія мѣры, къ ограниченію распространенія этой заразы между нижними чинами Морскаго вѣдомства, надо сознаться, доселѣ не представляютъ еще утѣшительныхъ результатовъ; въ истекшемъ году, не смотря на уменьшеніе общаго числа нижнихъ чиновъ, цифра зараженныхъ сифилисомъ даже возросла противъ бывшей въ предшедшемъ 1857 году на $8\frac{1}{4}\%$. Вникая въ причины этого умноженія случаевъ, зараженія сифилисомъ, взявъ въ соображеніе осязательное улучшеніе во всѣхъ отношеніяхъ быта матросовъ и принимаемыя въ послѣднее время дѣятельнѣйшія мѣры къ искорененію этого зла, невольно являзывается намъ мысль, что причины эти лежатъ частію въ недостаточности принятыхъ мѣръ, частію же въ—оказавшемъ весьма благотѣльное вліяніе на общее состояніе здоровья нижнихъ чиновъ улучшеніи—физическаго быта матроса, который въ этомъ быту безъ всякаго сомнѣнія

болѣе побуждается къ половымъ наслажденіямъ, чѣмъ прежде, когда былъ менѣе сытъ, менѣе избалованъ пизурительныхъ работъ и менѣе сохраненъ отъ вредоносныхъ вліяній порождающихъ другія болѣзни, которыя исключаютъ, по крайней мѣрѣ на время, возможность зараженія сифилисомъ. Къ сему слѣдуетъ присвокупить еще и то, что въ прежнее время матросъ, при меньшемъ досугѣ и меньшихъ средствахъ къ приобретению вина, менѣе имѣлъ влеченія къ непотребству. Къ числу общихъ мѣръ ограниченія случаевъ зараженія сифилисомъ нижнихъ чиновъ, въ Кронштадтѣ учреждена и открыта въ Апрѣлѣ 1858 года Комиссія для разбора бродячихъ женщннъ, составляющихъ одинъ изъ главныхъ источниковъ заразы. При дѣйствіяхъ этой комисіи уже съ Августа мѣсяца отчетнаго года замѣчается видимое уменьшеніе числа зараженій.

Отношеніе числа зараженныхъ сифилисомъ къ числу здоровыхъ въ разныхъ мѣстностяхъ было слѣдующее: въ Ревелѣ 1:8, въ Таганрогѣ 1:10 /, въ Севастополѣ 1:14, въ Кронштадтѣ 1:14, Архангельскѣ 1:19½, въ Николаевѣ 1:26, въ Астрахани 1:30, въ С. Петербургѣ 1:36, въ Ижорскихъ Заводахъ 1:46, въ Свеаборгѣ 1:74.

Общее число зараженныхъ сифилисомъ:

Осталось къ 1-му Ноября 1857 года	248
Прибыло до 1-го Ноября 1858 года	2291
Умерло	3

Глазныя болѣзни были вообще еще малочисленнѣе чѣмъ въ предшедшемъ году, въ которомъ они не были ни многочисленны ни злокачественны. Только въ Николаевѣ, Кронштадтѣ и въ С. Петербургѣ обратили на себя особенное вниманіе глазныя болѣзни своею численностію. Въ Николаевѣ воспаленіе глазъ началось весною и значительно развилось лѣтомъ между командами кораблей «Синопъ» и «Цесаревичъ», а также людьми рабочихъ экипажей, бывшими на этихъ корабляхъ для работъ. Причины, способствовавшія развитію этой болѣзни, были слѣдующія: начавшіяся на корабляхъ работы съ ранней весны—когда холодная сырость атмосферы усиливалась на корабляхъ оттаиваніемъ, частыя простуды отъ сквознаго вѣтра

при не навѣшенныхъ еще портахъ и самое качество работъ. Когда же корабли потянулись завозами къ Бугу, то усиленные работы, нечистота отъ ила, грязь и пыль, стѣсненное и неудобное помѣщеніе команды: (отъ значительнаго числа людей вольнонаемныхъ и рабочихъ экипажей, отъ неоконченности внутренней отдѣлки кораблей, такъ что коекъ нельзя было подвѣшивать) столярная работа, производившаяся въ самыхъ корабляхъ, невозможность соблюсти при всемъ этомъ надлежащую чистоту на кораблѣ и опрятность между командою, непривычка большой части людей къ корабельной жизни и дѣтніе жары,—все это вмѣстѣ, дѣйствуя постоянно и продолжительно, еще болѣе благопріятствовало развитію этой болѣзни. Съ выводомъ кораблей, по окончаніи работъ, случаи воспаления глазъ замѣтно начали уменьшаться и число прибывавшихъ больныхъ было уже незначительно.

Характеръ сей болѣзни былъ вездѣ почти простудный и болѣзнь ограничивалась поражениемъ соединительной перепонки вѣкъ; показывались и грануляціи, которыя составляли въ Николаевѣ на корабляхъ исключительную форму болѣзни. Въ сильной степени острогнойное воспаление встрѣчалось весьма рѣдко, только у людей худосочныхъ или имѣвшихъ уже прежде болѣзненные поврежденія глазъ.

Леченіе болѣзни этой шло вообще весьма успѣшно.

Одержимыхъ глазами болѣзнями было. . . 1583.

Оспа натуральная въ большинствѣ мѣстностей вовсе не являлась, а въ нѣкоторыхъ ограничивалась появленіемъ весьма рѣдкихъ случаевъ. Характеръ ея нигдѣ не обнаружилъ злокачественности.

Общее число болѣвшихъ оспою, по представленнымъ свѣдѣніямъ, было 18, изъ нихъ выздоровѣло 16, умеръ 1.

Прививаніе предохранительной оспы какъ первичное такъ и повторительное дѣтямъ и взрослымъ производилось въ теченіе всего года. Привита оспа по всѣмъ портамъ 3380 лицамъ, изъ сего числа принялась она совершенно у 3153.

Наружныя поврежденія приключаются разными случаями, въ особенности при производствѣ портовыхъ работъ, чаще встрѣ-

чались лѣтомъ, при вооруженіи, нагрузкѣ, выгрузкѣ и при разрушеніи судовъ; осенью встрѣчались они рѣже. Изъ значительныхъ внѣшнихъ поврежденій наибольшую часть составляли простые и сложные переломы костей конечностей, не рѣдки были и переломы ключицъ;—вывихи приключались довольно рѣдко. Разнаго рода раны: разорванныя, порѣзанныя съ ушибами и проч. встрѣчались наичаще. Довольно значительное число наружныхъ поврежденій требовали производства важныхъ хирургическихъ операцій. Понесшихъ разнаго рода внѣшнія поврежденія было всего 697, изъ нихъ выздоровѣло къ 1-му Ноября 1858 года 610, умерло 13 человекъ.

О нѣкоторыхъ распоряженіяхъ по Медицинскому Департаменту, въ видахъ улучшенія врачѣбной части по Морскому вѣдомству.

Утвержденные въ 1857 году Его Императорскимъ Высочествомъ Государемъ Великимъ Княземъ Генераль-Адмираломъ предположенія объ улучшеніи Лазаретовъ С. Петербургскаго порта и объ устройствѣ таковыхъ вновь въ портѣ Кронштадтскомъ, въ истекшемъ отчетномъ году окончательно приведены въ исполненіе. Полезныя дѣйствія сихъ заведеній не замедлили оправдать настоящую въ нихъ надобность.

По послѣдовавшему въ 6 день Октября 1858 года Высочайшему повелѣнію введено въ дѣйствіе въ видѣ опыта на два года составленный въ особомъ Комитетѣ, подъ предсѣдательствомъ Генераль-Штабъ-Доктора Балтійскаго Флота и рассмотрѣнный въ Адмиралтействѣ Совѣтѣ, проектъ новаго устава о Морскихъ военныхъ госпиталяхъ.

По повелѣнію Его Императорскаго Высочества Генераль-Адмирала надлежитъ, составленное Штабъ-Докторомъ Балтійскаго Флота, руководство Морскимъ врачамъ для осмотра и освидѣтельствованія, преимущественно въ судебномедицинскомъ отношеніи.

Составленъ проектъ правилъ объ обязанностяхъ сестеръ Крестовоздвиженской Общины въ морскихъ госпиталяхъ и отношеніяхъ ихъ къ госпитальному управленію. Проектъ этотъ, впродъ до утвержденія правилъ о томъ же предметѣ, составляемыхъ Высочайше учрежденнымъ Комитетомъ,

данъ для руководства въ видѣ опыта Главному Доктору Кронштадтскаго Морскаго Госпиталѣ и Главному Лекарю Калининскаго Морскаго Госпиталѣ.

По приказанію Его Императорскаго Высочества Генералъ-Адмирала дана подробная инструкція отправленному въ Японію при Русскомъ консулствѣ врачу Морскаго Вѣдомства.

Издана инструкція морскимъ врачамъ для подаванія помощи утопающимъ.

Съ разрѣшенія Его Императорскаго Высочества Генералъ-Адмирала, составленъ проектъ учрежденія Комиссіи въ Кронштадтѣ, для разбора бродячихъ женщинъ. Проектъ этотъ, бывъ удостоенъ Высочайшаго утвержденія, введенъ въ дѣйствіе съ Апрѣля 1858 года.

Испрошено Высочайшее соизволеніе на снабженіе Морскихъ госпиталей и командъ хирургическими инструментами нового образца. По мѣрѣ изготовленія сихъ инструментовъ снабженіе уже производится.

Для снабженія внутреннихъ бригадъ, выписаны изъ Цариза снаряды съ инструментами, посудой и проч., для оказанія помощи утопшихъ и обморочившихъ отъ другихъ случаевъ.

По случаю сильнаго свирѣпствованія въ 1858 году цынготной болѣзни на двухъ Балморскихъ маякахъ, Его Императорскимъ Высочествомъ Генералъ-Адмираломъ повелѣно, въ видахъ предотвращенія таковыхъ случаевъ на маякахъ, производить командамъ всѣхъ Балморскихъ маяковъ морскую провизию въ теченіе круглаго года и, сверхъ того, снабжать съ половины Декабря до половины Юля, по числу командъ, кашенную кашу, хлѣбъ, несомъ и картофель. Также дѣлаются соображенія объ улучшеніи жилыхъ построекъ на маякахъ.

Для приступленія къ пересмотру введенныхъ въ 1855 году, въ видѣ опыта на три года, Высочайше утвержденныхъ морскихъ каталоговъ медикаментамъ, припасамъ и аптечной посудѣ, большею частію собраны уже свѣдѣнія, основанныя на указаніяхъ 3 лѣтняго опыта.

По сношенію съ Министерствомъ Внутреннихъ Дѣлъ разрѣ-

шено госпиталямъ, во время существованія холеры, требовать хлористую известь въ большемъ противъ положеннаго по каталогу количествѣ.

Изъ производившихся испытаній годности для набивки госпитальныхъ тюфяковъ и подушекъ: 1) пакли, выдѣлываемой изъ сосновыхъ иголъ и 2) крошеной пробки, — первыя приведены къ окончанію, при чемъ оказалось, что сосновая пакля для набивки тюфяковъ неудобна и для казны невыгодна; — что же касается до крошеной пробки, то опыты надъ нею еще некончены.

Сдѣлано распоряженіе объ испытаніи купленной во Франціи дезинфектирующей жидкости Ледоена. Опыты еще продолжаются.

Съ Высочайшаго соизволенія разрѣшено производить госпитальнымъ фельдшерамъ и аптекарскимъ ученикамъ, сверхъ получаемаго ими довольствія, первую ординарную госпитальную порцію.

Составленъ проектъ учрежденія Общества Морскихъ врачей въ портахъ, который, по разсмотрѣніи его Медицинскимъ Совѣтомъ, удостоился Высочайшаго утвержденія, и въ С. Петербургѣ введенъ уже въ дѣйствіе.

Испрошено постановленіе о сравненіи врачей Морскаго вѣдомства изъ казеннокоштныхъ воспитанниковъ съ своекоштными, относительно правъ на срочныя прибавки жалованья за 5 лѣтъ и о считаніи къ приобрѣтенію сихъ правъ всей службы въ Военномъ вѣдомствѣ, безъ различія проведена ли она въ Морскомъ или Военно-сухопутномъ вѣдомствѣ.

Медицинскія Инспекція портовъ и Морскіе госпитали снабжены вновь вышедшимъ медицинскимъ сочиненіемъ: «частная патологія и терапія Канштадта», переведеннымъ на Русскій языкъ; сверхъ того Медицинская Инспекція Сибирской Флотиліи и портовъ Восточнаго Окаана снабжена бібліотекой изъ нѣкоторыхъ лучшихъ медицинскихъ сочиненій.



ОТЧЕТЪ

ИСПРАВЛЯЮЩАГО ДОЛЖНОСТЬ ФЛОТА ГЕНЕРАЛЪ-АУДИТОРА,

Дѣйствительнаго Статскаго Совѣтника Варранда,

за 1858 годъ.

Движеніе военно-судныхъ и слѣдственныхъ дѣлъ.

Въ военно-судныхъ учрежденіяхъ Морскаго вѣдомства оставалось отъ 1857 года 217 нерѣшенныхъ дѣлъ; изъ нихъ: судныхъ 126, слѣдственныхъ 91.

Въ продолженіе 1858 года поступило 654 дѣло, такъ что всего состояло въ производствѣ дѣлъ 868; изъ нихъ: судныхъ 505, слѣдственныхъ 363.

Въ 1858 году рѣшено 696 дѣлъ; изъ нихъ: судныхъ 417, слѣдственныхъ 279. За тѣмъ къ 1859 году осталось нерѣшенныхъ 172 дѣла; изъ нихъ: судныхъ 88, слѣдственныхъ 84.

Изъ 172 дѣлъ, оставшихся нерѣшенными къ 1859 году, 12 судныхъ дѣлъ числятся собственно за военно-судными комисіями и нерѣшены по недавнему вступленію; а 76 дѣлъ судныхъ и 84 слѣдственныхъ по причинамъ отъ Комисіи не записавшимъ, за дополненіемъ дѣлъ нужными свидѣніями и справками.

Въ Аудиторіатскомъ департаментѣ отъ 1857 года оставалось 8 нерѣшенныхъ дѣлъ; изъ нихъ: судныхъ 6, слѣдственныхъ 2.

Въ 1858 году поступило 81 дѣло; изъ нихъ судныхъ 74 и слѣдственныхъ 7, такъ что въ производствѣ состояло всего 89 дѣлъ, а именно: судныхъ 80, слѣдственныхъ 9.

Изъ нихъ внесено: а, на ревизію Морскаго Генералъ-Аудиторіата 51 дѣло (судныхъ 46 и слѣдственныхъ 5) и б, на

ревизію г. Управляющаго Морскимъ Министерствомъ 37 дѣлъ (судныхъ 33 и слѣдственныхъ дѣлъ 4). Всего рѣшено 88 дѣлъ. За тѣмъ осталось нерѣшеннымъ къ 1859 году 1 дѣло (*).

Въ Морскомъ Генераль-Аудиторіатѣ въ 1858 году рѣшено 51 дѣло (судныхъ 46 и слѣдственныхъ 5). Изъ нихъ на Высочайшую конфирмацію восходило 21 дѣло.

Изъ числа 37 дѣлъ, представленныхъ на рѣшеніе г. Управляющаго Морскимъ Министерствомъ, конфирмовано 34 (судныхъ 32 и слѣдственныхъ 2); обращено къ дополненію 3 (судное 1 и слѣдственныхъ дѣлъ 2).

Въ Черноморскомъ Аудиторіатѣ отъ 1857 года оставались не рѣшенными 3 дѣла (судное 1 и слѣдственныхъ 2).

Въ 1858 году вступило 250 дѣлъ; изъ нихъ судныхъ 151 и слѣдственныхъ 99.

Рѣшено 250 дѣлъ (судныхъ 150 и слѣдственныхъ 100).

За тѣмъ къ 1859 году остались не рѣшенными 3 дѣла (судныхъ 2 и слѣдственное 1).

О подсудимыхъ.

Къ 1858 году состояло въ Морскомъ вѣдомствѣ по нерѣшеннымъ дѣламъ 157 подсудимыхъ. Въ 1858 году прибыло новыхъ 420. Всего находилось подсудимыхъ въ 1858 году 577 человекъ.

Изъ нихъ было: 1 генералъ, 11 штабъ-офицеровъ, 11 оберъ-офицеровъ, 9 класныхъ чиновниковъ, 1 протоіерей, 2 почетныхъ гражданна, 11 нижнихъ чиновъ, взятыхъ отъ тѣлеснаго наказанія и 531 нижнихъ чиновъ, отъ тѣлеснаго наказанія невзятыхъ.

Изъ означенныхъ подсудимыхъ по родамъ содѣянныхъ преступленій:

а) Преданные суду въ 1857 году, за злоупотребленія и безпорядки по поставкѣ провіанта и мундирныхъ матеріаловъ въ магазны Черноморскаго Интендантства: 1 генералъ, 7 штабъ-офицеровъ, 4 класныхъ чиновника и 2 почетныхъ гражданна.

(*) Дѣло это осталось нерѣшеннымъ за неимученіемъ нужныхъ свидѣній.

По Высочайшей конфирмаціи, послѣдовавшей по сему дѣлу въ 24 день Февраля 1858 года опредѣлено: Генерала считать исключеннымъ изъ службы. Одного полковника и одного надворнаго совѣтника исключить изъ службы, лишивъ чиновъ и орденовъ, не лишая правъ состоянія и послать на жительство въ отдаленныя губерніи. Одного губернскаго секретаря удалить отъ должности, и, сверхъ того, со всѣхъ нихъ взыскать убытокъ казны, по дѣлу открывшійся. Одному штабъ-офицеру, за небрежное исполненіе обязанностей по должности презуса приемной комисіи учрежденной для приема провіанта, сдѣланъ строгій выговоръ, со внесеніемъ въ формулярный списокъ, и сверхъ того, съ него и еще съ 5 штабъ-офицеровъ, бывшихъ членами этой комисіи, и одного губернскаго секретаря—бывшаго содержателя провіантскаго магазина въ Николаевѣ, опредѣлено взыскать убытокъ казны, происшедшій отъ приема 9002 четвертей ржаной муки, неконтрактнаго качества. Одинъ штабъ-офицеръ оставленъ отъ взысканія свободнымъ. Одинъ почетный гражданинъ оставленъ въ подоарѣніи—въ умышленномъ обманѣ казны по поставкѣ имъ въ Николаевскіе магазины провіанта. Другаго потомственнаго почетнаго гражданина, поставивша мундирныхъ матеріаловъ въ Николаевскіе магазины, положено: не лишая правъ состоянія, отправить на жительство, на два года, въ Вятскую губернію и, сверхъ того, взыскать съ имущества его убытокъ казны. За тѣмъ Высочайшимъ повелѣніемъ, послѣдовавшимъ въ 26 день Мая 1858 года, повелѣно: означеннаго почетнаго гражданина оставить въ Николаевѣ, пока пребываніе его въ этомъ городѣ будетъ признано гражданскими судебными мѣстами необходимымъ и за тѣмъ привести въ исполненіе состоявшуюся о немъ конфирмацію, если онъ не будетъ подлежать, по рѣшенію гражданскихъ судебныхъ мѣстъ, болѣе тяжкому наказанію. Одинъ губернский секретарь, по сему же дѣлу, освобожденъ отъ личнаго наказанія за смертію; но съ имущества его, буде какое гдѣ окажется, положено взыскать убытки казны.

Въ 1858 году 3 штабъ-офицера преданы суду за допущеніе злоупотребленій и безпорядковъ во взвѣсннхъ имъ эдѣвахъ.

Дѣло объ одномъ изъ нихъ рассмотрѣно въ Морскомъ Генералъ-Аудиториатѣ и требуются дополнительные свѣдѣнія отъ Коммисіи военнаго суда. Дѣла о другихъ двухъ штабъ-офицерахъ находятся еще въ производствѣ военно-судныхъ комисій.

За растрату казенныхъ суммъ и казеннаго имущества судились: 4 оберъ-офицера и 2 классныхъ чиновника. Изъ нихъ 1 оберъ-офицеръ лишенъ чиновъ, дворянскаго достоинства и разжалованъ въ рядовые; 1 подвергнутъ аресту въ крѣпости на гауптвахтѣ на три мѣсяца; дѣла же о 2 оставшихся оберъ-офицерахъ находятся еще въ производствѣ; 1 классный чиновникъ оставленъ въ сильномъ подозрѣніи въ продажѣ призовой лодки; другой же, сужденный за утайку прибитаго волной бревна къ казенному лѣсу и употребленіе въ свою пользу, освобожденъ отъ заслуженнаго взысканія, по уваженію прежней долготнѣй безпорочной службы.

За противузаконныя поступки и неисполненіе обязанностей службы преданы суду 4 оберъ-офицера и 1 классный чиновникъ. Изъ нихъ: одному оберъ-офицеру вмѣнено въ наказаніе содержаніе подъ карауломъ, а объ остальныхъ 3 офицерахъ дѣла находятся еще въ производствѣ Коммисіи военнаго-суда; классный же чиновникъ подвергнутъ вычету изъ времени службы его 6 мѣсяцевъ.

За дурное поведеніе, послѣ даннаго срока на исправленіе, преданъ суду 1 оберъ-офицеръ; дѣло о немъ находится еще въ производствѣ.

Одинъ оберъ-офицеръ былъ сужденъ за убійство жены, и приговоренъ къ лишенію всѣхъ правъ состоянія и знаковъ отличія и къ ссылкѣ въ каторжную работу въ рудникахъ на 12 лѣтъ.

За фальшивыя поступки суждены: 1 оберъ-офицеръ, 1 классный чиновникъ и 1 протоіерей. Изъ нихъ оберъ-офицеръ и протоіерей освобождены отъ всякой отвѣтственности по невинности; классный же чиновникъ освобожденъ отъ взысканія по Всемилостивѣйшему манифесту.

За бездѣйствіе предоставленной закономъ власти преданъ су-

ду 1 штабъ-офицеръ; дѣло о немъ находится еще въ производствѣ.

За неприличное поведеніе и буйство преданъ суду 1 класный чиновникъ; дѣло о немъ находится еще въ производствѣ.

Нижнихъ чиновъ, изъятыхъ отъ тѣлеснаго наказанія предано суду 11. Изъ нихъ по подозрѣнію въ грабежѣ 1; дѣло о немъ еще не рѣшено. За ослушаніе и дерзость 3; одного изъ нихъ, унтеръ-офицера, положено разжаловать въ рядовые до отличной выслуги, не лишая правъ, предоставленныхъ оберъ-офицерскимъ дѣтямъ; а другаго, мастераго, по лишеніи нашивки за безпорочную десяти-лѣтнюю службу и имѣемой имъ медали за спасеніе погибавшихъ, оставить по прежнему на службѣ; о третьемъ же дѣло находится въ производствѣ. За кражу судились 3; одного изъ нихъ положено лишить медали за спасеніе погибавшихъ и разжаловать изъ писарей въ матросы 2 статьи; другаго, по лишеніи унтеръ-офицерскаго званія, двухъ нашивокъ за 15 лѣтнюю безпорочную службу и знака отличія военнаго ордена, оставить на службѣ рядовымъ; а дѣло о третьемъ еще не рѣшено. За дурное поведеніе 1; опредѣлено вѣнчить ему въ наказаніе трехъ-мѣсячное содержаніе подъ карауломъ. За неисполненіе обязанностей службы 1; положено вѣнчить ему въ наказаніе содержаніе подъ арестомъ. За лихоимство 1; дѣло еще не рѣшено. За отлучку отъ команды, утрату мундирныхъ вещей и дурное поведеніе 1; положено: лишить его дворянскаго достоинства и оставить по прежнему на службѣ.

Изъ 531 подсудимыхъ нижнихъ чиновъ, неизъятыхъ отъ тѣлеснаго наказанія, преданы суду: за преступленія противъ вѣры 13; за преступленія противъ правительства 3; за преступленія по службѣ 298; за преступленія противъ безопасности жизни и противъ правъ общественнаго состоянія лицъ 19; за развратное поведеніе 62; за преступленія противъ правъ на имущество 110; за подлоги и лживые поступки 26.

Изъ 226 человекъ, преданныхъ суду за побѣги, 3 освобождены отъ тѣлеснаго наказанія по Всемилостивѣйшему манифесту; выбыли: 1 по случаю смерти, 1 по неизлечимой болѣзни,

2 отосланы въ арестантскія роты безсрочно и 103 человекъ въ арестантскія роты на срокъ, 2 лишены знаковъ отличія и нашивокъ, 73 подвергнуты одному тѣлесному наказанію, 5 человекъ исправительнымъ оштрафованіямъ; а дѣла о 36 лицахъ остались нерѣшенными къ 1859 году.

Изъ числа 226 нижнихъ чиновъ, преданныхъ суду за побѣги, судились за совершеніе таковаго же преступленія во второй разъ 95; въ третій разъ и болѣе судились 88 человекъ.

Изъ 86 нижнихъ чиновъ, состоявшихъ подъ судомъ за воровство, мошенничество и воровство кражу, 13 человекъ оставлены въ подозрѣніи, 11 отосланы въ арестантскія роты на срокъ, 3 разжалованы изъ унтеръ-офицеровъ въ рядовые; 2 лишены знаковъ отличія и нашивокъ, 25 подвергнуты одному тѣлесному наказанію, 19 подвергнуты исправительнымъ оштрафованіямъ, а 6 человекъ остались подъ судомъ, по нерѣшеннымъ дѣламъ къ 1859 году.

Изъ 86 человекъ, состоявшихъ подъ судомъ за воровство, 15 человекъ учинили это преступленіе во второй разъ и 9 человекъ въ третій разъ.

Кромѣ побѣговъ и воровства болѣе общими преступленіями нижнихъ чиновъ были: похищеніе казеннаго имущества и дурное поведеніе. За первое изъ нихъ состояло подъ судомъ 25 человекъ, а за второе 56 человекъ.

Въ 1858 году находились въ производствѣ военно-судныхъ учрежденій 3 дѣла о смертоубійствѣ и покушеніи на оное (изъ нихъ 2 дѣла возникли въ 1858 году) По этимъ дѣламъ состояло подсудимыхъ нижнихъ чиновъ 3; изъ нихъ 2 человека осуждены и сосланы въ каторжную работу; а дѣло объ одномъ подсудимомъ находится еще въ производствѣ.

Дѣлъ о грабежѣ было въ производствѣ всего 15. (изъ нихъ 7 дѣлъ возникли въ 1858 году). Подсудимыхъ по этимъ дѣламъ состояло 22 человека; изъ нихъ оправданы 2, оставлены въ подозрѣніи 6, сосланы въ каторжную работу 3, сосланы на поселеніе въ Сибирь 1; 10 же человекъ числятся по 5 дѣламъ, еще нерѣшеннымъ.

Дѣлъ о расстрѣліи и измѣслованіи было въ производствѣ 4.

Подсудимыхъ по сямъ дѣламъ нижнихъ чиновъ состояло 5 человекъ; изъ нихъ: оставлены въ подозрѣніи 3; сосланы въ каторжную работу 1; а дѣло объ одномъ еще не рѣшено.

Дѣло о зажигательствѣ умышленномъ было 2. Изъ 2 подсудимыхъ по этимъ дѣламъ, одинъ оставленъ въ подозрѣніи, а другой сосланъ въ каторжную работу.

За святотатство и оскорбленіе святыни судились 5 человекъ. Изъ нихъ: одинъ за похищеніе изъ церкви въ пьяномъ видѣ свѣчи съ мѣднымъ шандалычкомъ, а другой за покушеніе на воровство изъ церкви, сосланы въ арестантскія роты на срокъ; третій же за оказаніе въ безчувственномъ пьяномъ видѣ неуваженія къ Святымъ Иконамъ подвергнутъ одному тѣлесному наказанію; дѣла же о двухъ остальныхъ остались нерѣшенными.

За оскорбленіе себя судились 7 человекъ нижнихъ чиновъ. Изъ нихъ: 6 человекъ сосланы на поселеніе въ Восточную Сибирь; 1 подвергнутъ церковному покаянію, съ оставленіемъ на службѣ.

За дерзость противъ начальства и нарушеніе воинскаго чинопочитанія судились 10 человекъ. Изъ нихъ: 1 освобожденъ отъ наказанія по Всемиловитѣйшему манифесту; 1 сосланъ въ каторжную работу; 2 отосланы въ арестантскія роты на срокъ; 3 подвергнуты одному тѣлесному наказанію; 1 подвергнутъ исправительному оштрафованію; а дѣла о 2 человекѣхъ остались нерѣшенными.

За побѣгъ во время войны къ непріятелю судился 1. По Высочайшей конфирмаціи опредѣлено: сослать его въ каторжную работу въ крѣпостяхъ на восемь лѣтъ, а отъ тѣлеснаго наказанія освободить по Всемиловитѣйшему Манифесту,

За побѣгъ и отлучку съ часовъ и съ караула судились 7. Изъ нихъ: 4 человека сосланы въ арестантскія роты на срокъ; 1 подвергнутъ одному тѣлесному наказанію; 1 исправительному наказанію; а дѣло объ одномъ осталось еще нерѣшеннымъ.

Изъ 531 подсудимыхъ нижнихъ чиновъ, неслѣзатыхъ отъ тѣлеснаго наказанія: 401 человекъ подвергнуты наказаніямъ, 12 оправданы, 29 оставлены въ подозрѣніи, 8 освобождены по Всемиловитѣйшему манифесту; выбыли: 1 по случаю смерти,

1 по неизлечимой болѣзни; и 79 нижнихъ чиновъ остались подъ судомъ по дѣламъ, нерѣшеннымъ къ 1859 году.

Означенные подсудимые принадлежали къ командамъ: Гвардейскому экипажу — 2, Флотскимъ экипажамъ — 165, Учебнымъ экипажамъ — 1, Ластовымъ экипажамъ — 95, Портовымъ ротамъ — 36, Рабочимъ экипажамъ — 125, Военно-Рабочимъ ротамъ — 34, Корпуса Морской Артиллеріи — 9, Корпуса Корабельныхъ Инженеровъ — 1, Корпуса Инженеровъ Морской Строительной части — 4, разныхъ другихъ командъ — 50, арестантовъ Морскаго вѣдомства — 9 человекъ.

Изъ 531 подсудимыхъ нижнихъ чиновъ было: изъ солдатскихъ дѣтей 143, изъ податныхъ сословій 387, изъ разжалованныхъ въ рядовые 1.

Изъ нихъ: женатыхъ 114; холостыхъ и вдовыхъ 417.

Дѣла огибели и поврежденіи судовъ.

Слѣдственныхъ дѣлъ о столкновеніи судовъ, крушеніи, поставленіи ихъ на мель и поврежденіяхъ, было въ производствѣ въ 1858 году всего 15. Всѣ эти дѣла относятся къ случаямъ, бывшимъ въ 1853, 1855, 1856 и 1857 годахъ.

Изъ сихъ дѣлъ рѣшено въ 1858 году 8 (*). Изъ нихъ по 6 дѣламъ положено принять убытокъ, простирающійся на 109 319 руб. 27¼ к. на счетъ казны. По 1 дѣлу (**) положено командовавшаго судномъ штабъ офицера и бывшаго на вахтѣ офицера, предать суду. Къ 1859 году остались нерѣшенными 7 дѣлъ, а именно:

1 дѣло о сожженіи судна въ 1855 году; (***) 1—о затопле-

(*) О крушеніи: корабля «Лефортъ» и парохода «Куба»; о поставленіи на мель; брига «Птоломей»; парохода «Астрабадь» и транспорта «Галсаль»; о столкновеніи фрегата «Богатырь» съ транспортомъ «Або»; о поврежденіяхъ случившихся на транспортѣ «Феодосія» на Сухумъ Кальскомъ рейдѣ.

(**) О крушеніи парохода «Еникале».

(***) О сожженіи парохода «Бердянскъ».

ни ('), 1—о поставленіи на мель (**) и 4—о столкновеніи судовъ (***).

Въ 1858 году въ Комисіяхъ военнаго суда находилось въ разсмотрѣніи 69 слѣдственныхъ дѣлъ о неявкѣ и потерѣ казеннаго имущества.

Изъ сего числа 42 дѣла производствомъ еще не окончены.

По 22 рѣшеннымъ дѣламъ убытокъ на 20 286 руб. 58¹/₂ коп. принятъ на счетъ казны; а по 5 дѣламъ положено: убытокъ на 1559 руб. 32 коп. взыскать съ виновныхъ.

Отъ 1857 года оставалось лицъ, состоящихъ подъ слѣдствіемъ 39; 1858 году поступило 146, Всего въ теченіи 1858 года подъ слѣдствіемъ было 185 лицъ; изъ нихъ освобождено по невинности 41 человекъ, подвергнуты оштрафованіямъ 50, отдано подъ судъ 49 и за тѣмъ, по нерѣшеннымъ дѣламъ, осталось къ 1859 году 45 лицъ.

Высочайшія повелѣнія, последовавшія въ 1858 году.

Въ 24 день Марта. Объ установленіи порядка въ отношеніи рѣшенія военно-судныхъ дѣлъ о чинахъ, состоявшихъ въ за вѣдываніи Штабовъ Инспекторовъ Корпусовъ Морскаго вѣдомства, по случаю упраздненія сихъ Штабовъ.

Въ 5 день Мая. О предоставленіи Начальнику отправлявшагося отряда, изъ 3 винтовыхъ судовъ состоявшаго, къ устьямъ рѣки Амура, Флигель-Адъютанту Капитану 1 ранга Попову правъ, присвоенныхъ, 592 ст. Кв. 2. Свода Мор. Уголов. Постанов. начальнику отдѣльной дивизіи, т. е. разрѣшить ему предавать суду лицъ, вѣрпаго ему отряда, безъ всякаго различія званій и чина до полковника.

Въ 5 день Мая. О распространеніи на Морское вѣдомство

(') О затопленіи транспорта въ Николаевѣ при городскомъ бонѣ.

(**) О ставшей на мель баржѣ, бывшей на буксирѣ парохода «Дарго».

(***) О столкновеніяхъ: парохода «Смѣлый» съ частною шхуною; корвета Рында съ унджакомъ № 47; военнаго парохода «Онега» съ ботомъ купца Демидова; канонирской лодки «Гулъ» съ частнымъ судномъ.

Высочайшаго повелѣнія, объявленнаго въ приказѣ Военнаго Министра, отъ 28 Февраля № 49, о томъ, чтобы силу закона, объявленнаго въ приказѣ по военному Вѣдомству 4 Мая 1856 года за № 93, въ какихъ именно случаяхъ слѣдуетъ судить штабъ и оберъ офицеровъ арестованными и въ какихъ не арестованными, распространить и на подсудимыхъ нижнихъ чиновъ изъ дворянъ и другихъ состояній отъ тѣлеснаго наказанія изъятыхъ и о дополненіи вслѣдствіе сего статей 627 и 632 книги 2 Свода Мор. Угол. Пост., сообразно тому, какъ дополнены статьи 841 и 846 кн. 2 Военно-Уголовнаго Устава.

Въ 7 день Іюля. О присвоеніи командующему Астрабадскому станціею, въ отношеніи назначенія подчиненнымъ ему лицамъ исправительныхъ наказаній правъ предоставленныхъ § 14 приложения 1 къ ст. 224 кн. 1 Свода Мор. Угол. Постама., экипажнымъ командирамъ.

Въ 3 день Августа. О Всемилостивѣйшемъ прощеніи сосланаго въ Сибирь въ каторжную работу бывшаго Прапорщика Корпуса Инженеровъ Морской Строительной части Юрасова, о возвращеніи ему всѣхъ прежнихъ правъ состоянія и дозволеніи ему вступить на службу съ прежнимъ чиномъ прапорщика.

Въ 16/50 день Сентября. О производствѣ неиздичимо-большой дочери, служившаго аудиторомъ въ Астраханской Комисіи военнаго суда, 9 класса Логачева, двѣнадцати Еленѣ пенсіи, по 9 руб. 52 коп. въ годъ.

Въ 3 день Ноября. О Всемилостивѣйшемъ прощеніи находящагося на поселеніи въ Сибири бывшаго матроса 29 Флотскаго экипажа Желонина и возвращеніи ему у званія отставнаго матроса, съ дозволеніемъ возвратиться на родину.

Въ 22 день Декабря. О распространеніи на Морское вѣдство Высочайшаго повелѣнія, объявленнаго въ приказѣ Военнаго Министра отъ 7 Ноября 1858 года № 256, о томъ, чтобы для упрощенія дѣлопроизводства и сокращенія переписки по Аудиторіатскому вѣдомству, изложенное въ 228 ст. Пкн. Военно-Уголовнаго Устава (изд. 1855 года) правило объ испрошеніи Высочайшаго повелѣнія на утвержденіе Презусовъ и Ассесоровъ въ Комисіяхъ военнаго суда надъ лицами не ниже

Полковника, предаваемыми суду по Высочайшему повелѣнію, отиѣнять, предоставивъ утвержденіе членовъ военнаго суда надъ означенными лицами Главнокомандующимъ Арміями, Командирамъ Отдѣльныхъ Корпусовъ и другимъ начальникамъ, равную съ ними власть имѣющимъ, подобно тому, какъ имъ уже предоставлено право утверждать Презусовъ и Ассесоровъ военно-судныхъ Коммисій надъ лицами не ниже Полковника, предаваемыми суду по собственному ихъ распоряженію, и сообразно сему отмѣнить ст. 255 кн. 2 Свода Мор. Уголов. Пост. и примѣчаніе къ оной, изложивъ оныя слѣдующимъ образомъ: Статья 255. Въ тѣхъ случаяхъ, когда подсудимый будетъ не ниже Капитана 1 ранга, Полковника или чинovníка 6 класса, возлагается на Морскихъ начальниковъ обязанность, при учрежденіи надъ нимъ Коммисіи военнаго суда, избравъ въ оную Презуса и Ассесоровъ, не просить на утвержденіе ихъ въ снхъ должностяхъ разрѣшеніе Главныхъ Командировъ Портовъ, или другихъ начальниковъ, имѣющихъ съ ними равную власть, смотря потому, въ вѣденіи кого изъ нихъ учреждена Военно-судная Коммисія.

Въ 22 день Декабря. О распространеніи на Морское вѣдѣнство Высочайшаго повелѣнія, объявленнаго въ приказѣ Военнаго Министра отъ 7 Ноября 1858 года № 257 о томъ, чтобы въ видахъ возможнаго упрощенія военнаго судопроизводства и сокращенія переписки, отиѣнять на будущее время установленное 292, 302, 303, 304, 779 и 780 ст. 2 кн. Военно-Уголовнаго устава (изд. 1855 года) увѣщаніе презусомъ членовъ суда и принесеніе членами военно-судныхъ Коммисій присяги и наименованіе оной чрезъ аудитора и сообразно сему ст. 269 кн. 2 Св. Мор. Угол. Пост. вовсе отиѣнить, а статьямъ 259, 268 и 270 той же книги, снхъ постановленій, изложить слѣдующимъ образомъ:

Статья 259. Военный судъ открывается чтеніемъ предписаній о сужденіи отданнаго подъ судъ.

Статья 268. Если противъ судей никакого подозрѣнія не объявлено, то о семъ берется молчаніе отъ подсудимаго, и истина, если таковой по дѣлу есть.

Статья 270. По взятіи подписки, судъ приступаетъ къ разсмотрѣнію дѣла.

Въ 22-й день Декабря. О распространеніи на Морское вѣдомство Высочайшаго повелѣнія, объявленнаго въ приказѣ Военнаго Министра отъ 15 Ноября 1858 года № 263, о томъ, чтобы въ видахъ сокращенія военно-суднаго дѣлопроизводства постановить на будущее время правиломъ, чтобы вмѣсто выписыванія въ концѣ каждой выписки изъ военно-судныхъ дѣлъ законовъ вполнѣ, безъ сокращенія, означать за скрѣпою аудитора или производителя дѣла только приличныя къ дѣлу статьи Свода Законовъ съ указаніемъ тома, заглавія устава или закона и нумеровъ статей. Приведенныя статьи Свода прочитывать присутствующимъ и подсудимымъ изъ книгъ Свода. Когда же приводятся законы въ сводъ или въ продолженіе къ оному еще не вошедшіе, тогда выписывать ихъ вполнѣ, безъ сокращенія»,—и сообразно ему измѣнить 343 ст. кн. 2 Свода Мор. Угол. пост.

Морской генералъ-аудиторіатъ усматривая, что въ Сводѣ Морскихъ Уголовныхъ постановленій, изданія 1851 года, кн. 1 ст. 22 изложено: «что виновные и въ мирное время подвергаются смертной казни:—п. 3: когда кто изобличенъ въ побѣгъ къ горскимъ народамъ и въ Турецкую Имперію; а въ ст. 252 той же книги изъяснено: что нижніе чины за побѣгъ къ Черкесамъ и другимъ горскимъ племенамъ, по выкупѣ или поимкѣ, наказываются такъ какъ и за побѣги въ Турцію изъ войскъ, у границы сей Имперіи расположенныхъ, смертію»—и имѣя въ виду съ одной стороны, что означенныя статьи заимствованы изъ 3 пунк. 22 и 258 ст. Свода Военныхъ Постановленій части V. кн. 1 изд. 1839 года, и что по изданію 1855 года той же части Свода Воен. Постанов. ст. 258 отмѣнена, а въ п. 3 ст. 22 о побѣгѣ въ Турцію не упоминается, но изложенъ означенный пунктъ слѣдующимъ образомъ:—«когда кто изобличенъ въ преступленіяхъ, въ ст. 738, книги 2, Зак. Воен. Уголов. означенныхъ»;—и находя, что поводомъ къ измѣненію 3 п. 22 ст. кн. 1 военно-уголовнаго устава (изд. 1855 года и къ отмѣнѣ 258 ст. той же книги означеннаго устава, былъ Высочайшій указъ 1 Января 1852 года, коимъ повелѣно: 1) военныхъ

дезертировъ, добровольно возвратившихся изъ Персіи, Турціи и отъ Горцевъ, не подвергая смертной казни, зачислять въ войска Кавказской арміи, наиболѣе отдаленныя отъ границъ Персіи и Турціи и 2) выдаваемыхъ изъ за границы и горцами военныхъ дезертировъ отправлять въ арестантскія роты, преимущественно въ Бобруйскъ и Севастополь съ тѣмъ, чтобы эти нижніе чины, по пробытіи опредѣленнаго срока, были распредѣляемы на службу въ войска внутри Имперіи расположенныя», — Морской генераль-аудиторіатъ полагалъ:

1) Статью 252 кн. 1 Свода Морскихъ Уголовныхъ постановленій измѣнить, согласно 264 и 265 ст. кн. 1 военно-уголовнаго устава (изд. 1855 года), изложивъ ее слѣдующимъ образомъ: «военные дезертиры, добровольно возвратившіеся изъ Персіи, Турціи и отъ Горцевъ, зачисляются въ команды Балтійскаго флота. Выдаваемые же изъ за границы и горцами военные дезертиры отправляются въ арестантскія роты, преимущественно въ Бобруйскъ съ тѣмъ, чтобы эти нижніе чины, по пробытіи опредѣленнаго срока, были распредѣляемы на службу въ войска внутри Имперіи расположенныя».

2) Въ отношеніи 3 п. 22 ст. кн. 1. Свода Морскихъ Уголов. постанов. оказывается, что изъ числа случаевъ, указанныхъ въ 738 ст. кн. 2 Зак. Воен. Уголовн., въ сводъ Морскихъ Уголовныхъ постановленій могутъ быть внесены только случаи, изложенные въ 1. и 4 п. 738 ст. съ примѣненіемъ ихъ къ дезертирамъ съ судовъ, крейсующихъ въ Черномъ, Каспійскомъ и Аральскомъ моряхъ, равно какъ и въ прочихъ пограничныхъ водахъ, почему и изложить п. 3 ст. 22 кн. 1. Св. Мор. Угол. Пост. слѣдующимъ образомъ: «Когда на судахъ, крейсующихъ въ Черномъ, Каспійскомъ и Аральскомъ моряхъ, равно какъ и въ прочихъ пограничныхъ водахъ, окажутся дезертиры, которые совершатъ побѣги съ судовъ или будутъ служить горцамъ или другимъ враждебнымъ намъ племенамъ проводниками при нападеніяхъ на наши укрѣпленія.»

Государь Императоръ по всеподданнѣйшему докладу сего положенія Морскаго Генераль-Аудиторіата, Высочайше соизволилъ утвердить оное въ 29 день Декабря 1858 года.

ВѢДОМОСТЬ

о суммахъ, выданныхъ изъ Коммисаріатскаго департамента,
гг. Командирамъ, для удовлетворенія командъ, за заслуженную провизию,
въ кампанію 1858 года.

Названіе судовъ, отдѣльныхъ командъ и командировъ оныхъ.	Сколько дней продолжалась кампанія.	Сколько во время кампаніи было дней порцій.	Сколько выдано денегъ.			
			За заслуженную провизию.		За унтер-офицерскія полупорціи.	
			Руб.	Коп.	Руб.	Коп.
Корабли:						
Выборгъ, К. 1 р. <i>Дюгамель</i>	87	62 869	2070	69	520	53
Константинь, К. 1 р. <i>Бессарабскій</i> .	60	40 557	1556	79 ¹ / ₂	305	42 ³ / ₄
Орель, К. 1 р. <i>Кернъ</i>	18	10 536	133	54	84	80
Гангудъ, К. 2 р. <i>Шевандиъ</i>	85	65 346	2669	31	475	80 ¹ / ₂
Вола, К. 1 р. <i>Тобизинъ</i>	85	68 128	2576	66	461	90
Прохоръ, К. 1 р. <i>Римскій Корси-ковъ</i>	111	85 702	3206	42 ³ / ₄	854	22 ¹ / ₂
Пароходе-фрегаты:						
Рюрикъ, К.-Л. <i>Баженовъ 1</i>	123	30 034	1181	85	281	53 ¹ / ₂
Камчатка, К.-Л. <i>Баронъ Гейкенъ</i> .	65	54 130	1280	35	317	86 ³ / ₄
Отважнѣй, К. 1 р. <i>Вальронтъ</i>	111	22 624	1130	31	253	78
Гремящій, К. 1 р. <i>Нечасовъ</i>	177	42 141	1978	93 ¹ / ₂	328	51 ³ / ₄
Смѣлый, К. 2 р. <i>Аболешевъ</i>	144	41 126	1408	25	263	30
Грозящій, К.-Л. <i>Фонъ-Франкъ</i>	145	36 314	1807	30 ¹ / ₂	237	11 ¹ / ₂
Олафъ, К. 1 р. <i>Веймарнъ</i>	181	54 517	2575	63 ³ / ₄	351	6 ¹ / ₂
Фрегаты:						
Грохобой, К. 1 р. <i>Изымъльцовъ</i>	65	28 536	554	64 ¹ / ₂	240	98 ¹ / ₂
Илья Муромецъ, К. 1 р. <i>Аболешевъ</i> .	9	3661	119	34 ¹ / ₂	32	69
Корветы:						
Воль, Флнг.-Адют. <i>Стеценковъ 2</i>	147	25 395	1079	12	222	90 ¹ / ₂

Посадникъ, К. 2 р. <i>Варваций</i> . . .	142	21 865	770	59	203	8
Гридень, К.-Л. <i>Стромиловъ</i> . . .	39	6041	53	32	54	73 ³ / ₄
Клишера:						
Разбойникъ, К.-Л. <i>Селивановъ 1</i> .	152	12 498	637	19	108	70
Наездникъ К.-Л. <i>Леонтьевъ</i> . . .	56	4113	71	33	34	75
Шароходы:						
Невка, К.-Л. <i>Вистингаузенъ</i> . . .	181	6185	191	1 ¹ / ₂	97	25 ¹ / ₂
Ильмень, К. 2 р. <i>Остелецкий</i> . . .	192	7788	268	78 ¹ / ₂	161	60 ⁵ / ₈
Ладога, К.-Л. <i>Гревенсъ</i>	173	6369	229	58 ¹ / ₂	71	43
» проѣзрной партіи.	143	10 744	586	46	89	44
Фонтанка, Л. <i>Сильверстанъ</i> . . .	205	3895	245	33	80	90
Быстрый, К.-Л. <i>Цамутали</i> . . .	135	7614	376	68 ¹ / ₂	84	32 ¹ / ₂
Ижора, К.-Л. <i>Мейснеръ</i>	162	9693	300	13	141	99 ¹ / ₂
Поспѣшный, К.-Л. <i>Гавришевъ 1</i> . .	160	10 638	467	99 ¹ / ₂	117	74 ³ / ₈
Графъ Вронченко, К.-Л. <i>Северюковъ</i> .	172	6692	277	81 ¹ / ₂	106	16 ¹ / ₂
Ястребъ, К.-Л. <i>Шумовъ</i>	192	7856	341	86	77	42
Курьеръ, К.-Л. <i>Хартулли</i>	184	8991	496	15 ⁵ / ₈	136	98
Охта, Корп. Штур. Подполк. <i>Клетъ</i> .	188	6657	216	34	99	18 ⁵ / ₈
Выборгъ, » Подполк. <i>Суботинъ</i>	161	3591	115	82 ³ / ₈	56	63
Нева, Корп. Штур. Кап. <i>Викторъ</i> .	189	4388	92	14 ¹ / ₂	58	33
Мирный, К.-Л. <i>Вейсх</i>	153	5434	446	35 ⁵ / ₈	59	53 ¹ / ₂
Востовой, Л. <i>Потемкинъ</i>	183	1718	35	20	14	33
Суда ГВАРДЕЙСКАГО ФЛІТА.						
Шароходы:						
Александрія, К. 2 р. <i>Фалкъ</i>	96	14 136	631	83	161	78
Онега, К.-Л. <i>Головачевъ</i>	173	9078	446	15 ¹ / ₂	132	78 ³ / ₄
Стрѣльня, К.-Л. <i>Эйлеръ</i>	170	8110	426	93 ⁵ / ₈	131	»
Ях. Королева Викторія, Л. <i>Денисьевъ</i> .	161	7548	280	82 ¹ / ₂	90	52

Ях. Никса, В. Костенковъ 1	161	5163	201	38	65	60
Ях. Волна, Л. Захарынкъ	159	3654	63	53	58	85
Ях. Нева, Л. Желтухинъ	140	6383	217	83 ³ / ₄	73	86
Ях. Костя, буера и придворные ка- тера, К. 1 р. Аркасъ	175	31 254	1819	41 ¹ / ₂	216	18 ¹ / ₂
При промѣрѣ Невской губы, К. 1 р. Аркасъ	162	12 779	275	71	149	73
Лодка Шука, Л. Бар. Штакель- бергъ	131	4568	204	92 ¹ / ₂	40	74 ³ / ₄
Шкуны:						
Баканъ, К.-Л. Баженовъ 2	204	9782	441	67	93	78 ³ / ₄
Вѣха, Л. Скалонъ	204	8332	191	58 ¹ / ₂	109	76 ³ / ₄
Опытъ, Л. Колтовской	170	4399	211	22	52	88
Метеоръ, К.-Л. Викорствъ 2	36	3033	105	21	27	65 ¹ / ₂
Вихрь, К. 2 р. Степановъ	142	12 368	356	99 ¹ / ₄	108	92
Стрѣла, К.-Л. Юнкъ	44	4341	241	59	46	86
Лодчъ-суда:						
Маякъ, Корп. Шт. Кап. Ивановъ	178	17 568	463	55	75	50
Нептунъ, „ Подпл. Нагаевъ	145	10 691	553	85	98	90
Сирена, „ „ Подпл. Иредовъ	105	6671	58	35 ¹ / ₄	46	12 ¹ / ₄
Транспорты:						
Молога, Л. Слычковъ	112	10 931	450	29 ¹ / ₂	152	28 ³ / ₄
Аландъ, К.-Л. Подушкинъ	154	9587	332	8 ¹ / ₂	119	63 ¹ / ₄
Нѣманъ, К.-Л. Сфура-Жиркевичъ	74	7174	113	46 ¹ / ₂	72	74 ¹ / ₄
Або, К. 2 р. Селяцкій	138	14 065	493	62	171	20
Аргельщикъ, К.-Л. Левецкій	179	14 876	543	49	120	23 ¹ / ₂
Ока, К.-Л. Остолоповъ	140	18 080	489	12 ¹ / ₄	173	94 ¹ / ₄
Гапсаль, К.-К. Эриксонъ	104	11 911	263	25	204	25 ¹ / ₂
Лодки:						
Взрыль, К.-Л. Сельвинковъ	132	5205	134	59	40	88

Сѣкира, К.-Л. <i>Глотова</i>	182	5612	276	27	42	41 $\frac{1}{2}$	
Стерлядь, Л. <i>Савинскій</i>	177	6747	127	58 $\frac{1}{2}$	68	•	
Ершь, К.-Л. <i>Бодде</i>	171	4499	113	10	39	39	
Шмель, К.-Л. <i>Мартино</i>	152	4904	84	56	34	93	
Буянь, К.-Л. <i>Акутими</i>	214	6180	343	•	55	44 $\frac{1}{2}$	
Панцрь, Л. <i>Руссау</i>	153	6100	138	32	66	57	
Коршунъ, Л. <i>Савичъ</i>	193	5994	205	22 $\frac{1}{4}$	59	8	
Вѣдма, Л. <i>Смолянниновъ</i>	143	4681	166	87	44	43	
Кончикъ, К.-Л. <i>Костинъ 1</i>	182	5366	210	63	58	1	
Брантвахты:							
Внутренней брантвахты кучеческой гавани въ Кронштадтѣ, К.-Л. <i>Ремекампфъ</i>	204	149 420	2092	85	863	87 $\frac{1}{2}$	
Бригъ Автеноръ, К.-Л. <i>Баронъ Глодтъ</i>	185	24 473	1090	56	263	64	
Тендеръ Кончикъ, К.-Л. <i>Эрдели</i>	171	7212	271	1 $\frac{1}{4}$	116	23 $\frac{1}{4}$	
1 Ластовый экипажъ, К. 2 р. <i>Сталь</i>	195	2535	9	48	696	10 $\frac{1}{2}$	
4-й роты 3 Ластоваго экипажа, сост. по Ласт. экипа. Маюръ <i>Шмелевъ</i>	221	2652	33	63 $\frac{1}{4}$	272	45 $\frac{1}{4}$	
Шлюпочіе мажи:							
Ревельстейнскій, Кор. Шт. Шт.-Кап. <i>Ванчуриксъ</i>	73	2955	118	32	33	62	
Колбодегрудскій, Кор. Шт. Пор. <i>Имхартъ</i>	102	2234	38	32	12	53	
Домесвесскій, Кор. Шт. Шт.-Кап. <i>Копыловъ</i>	67	1822	13	78	16	46	
Лондонское маячное судно, Корп. Шт. Подпол. <i>Васильевъ</i>	447	4133	141	80 $\frac{1}{4}$	53	36 $\frac{1}{4}$	
Батарейный плотъ № 4. Л. <i>Костинъ</i>	75	3600	71	61 $\frac{1}{4}$	46	9 $\frac{1}{2}$	
Телеграфы:							
Кронштадтскій, Корп. Шт. Подп. <i>Важиревъ</i>	214	3424	29	32	16	31	
Ораніенбаумскій, Кор. Шт. Подпор. <i>Сазоновъ</i>	209	1284	6	42	•	•	

Красногорскій, Корп. Шт. Подпор. <i>Семеновъ</i>	214	1284	6	42	»	»
Толбухинскій, Корп. Штур. Капит. <i>Захаровъ</i>	226	1356	18	48	»	»
По проводкѣ вновь построенныхъ су- довъ въ Кронштадтъ, Корп. Кораб. Инж. Полк. <i>Демуанъ</i>	73	17 244	548	76	150	39
При установкѣ чугуиной маячной баш- ни на О Сескарѣ, сост. по Адмир. Подпор. <i>Алимовъ</i>	6	2922	18	38	12	48
И т о г о . .		1 376 013	47 518	85¼	12 939	45¼

ИЗВѢСТІЯ О ПЛАВАНІИ НАШИХЪ СУДОВЪ ЗА ГРАНИЦЕЙ.

РАПОРТЪ КОМАНДУЮЩАГО ВИНТОВЫМЪ ФРЕГАТОМЪ «Аскольдъ» ФЛИ-
ГЕЛЬ-АДЪЮТАНТА-КАПИТАНА 1 РАНГА УНГОВСКАГО.

Нагасаки; 26 Нолбря, 1858 г.

При господствующихъ въ осеннее время свѣжихъ восточ-
ныхъ вѣтрахъ, у береговъ Китая, трудно было, при вспомога-
тельномъ двигателѣ, съ фальшивымъ вооруженіемъ, достигнуть
Нагасаки; поэтому 11 Сентября, у острова Рафль, мы приступи-
ли къ исправленію настоящаго вооруженія и на двѣнадцатый
день привязавъ паруса, приготовились къ походу.

Двухнедѣльное пребываніе въ Шанхаѣ и остановка у Раф-
ля, стоили намъ такихъ жертвъ, какихъ мнѣ въ первый разъ
на службѣ случилось быть свидѣтелемъ. Въ Ян-це-киангѣ на
фрегатѣ появилась холера, за этой эпидеміей послѣдовалъ кро-
вавый поносъ, страшно поражавшій людей, только что опра-
вившихся отъ прежнихъ болѣзней, сопряженныхъ съ клима-
тическими условіями. Въ продолженіе трехъ недѣль число боль-

мысль отъ семи возрасло до тридцати пяти; и въ это короткое время мы имѣли несчастье потерять одного отъ холеры и шестерыхъ отъ поноса.

Неождавшись исхода крѣпкихъ равнодешственныхъ вѣтровъ, я поторопился оставить злополучную стоянку, дабы переменною воздухомъ остановить потокъ эпидеміи. 28 числа мы снялись съ якоря и при противномъ вѣтрѣ, въ продолженіе шести дней, благополучно достигли Нагасаки. Оставшіеся 26 диссентрическихъ больныхъ, на другой день были помѣщены въ лазаретъ, временно устроенномъ для насъ въ городѣ; съ ними же переѣхалъ и фрегатскій медикъ. Поручивъ ему исключительно надзоръ за трудными — отосланными на берегъ, я при появленіи признаковъ эпидеміи, пригласилъ для пользованія на фрегатѣ, старшаго голландскаго врача г. Помпъ, знающаго свое дѣло и испытавшаго много бѣдствій на морѣ.

Неотлагательное изолированіе больныхъ въ послѣдствіи послужило благотворнымъ средствомъ къ истребленію смертоносной эпидеміи. Въ продолженіе первыхъ трехъ недѣль мы потеряли изъ 26 больныхъ, еще двухъ отъ водяной въ груди и шесть отъ кроваваго поноса. На фрегатѣ продолжались слабыя припадки холеры, но безъ дурныхъ послѣдствій; только двое занемогли кровавымъ поносомъ и изцѣлены голландскимъ медикомъ, который вызвался помогать нашему, предоставивъ ему леченіе въ береговомъ лазаретѣ, а самъ каждый день посѣщалъ фрегатъ въ продолженіе пяти недѣль.

На переходѣ отъ Рафля до Нагасаки поврежденіе гротъ-мачты и топа въ особенности, препятствовало нести паруса по силѣ вѣтра. Брамъ-стеньги съ брамъ-реями были спущены въ ростры и, при ровномъ брамсельномъ вѣтрѣ, мы съ трудомъ могли нести марсаки въ два рифа. Это испытаніе показало необходимость, для безопасности дальнѣйшихъ плаваній, вынуть и исправить мачту.

На Нагасакомъ рейдѣ мы встали америкавскую и французскую эскадры, первую подъ командорскимъ брѣндъ-вымпеломъ, а вторую подъ флагомъ чрезвычайнаго посланника въ Китаѣ и въ Японію. Обмѣнявшись съ флагманами салютами и взаимными

визитами, я на другой день отправился къ Губернатору съ цѣлью узнать, въ состояніи ли Японцы доставить намъ необходимыя къ исправленію фрегата матеріалы. Въ Губернаторѣ я встрѣтилъ полное радушіе и искреннюю готовность содѣйствовать моимъ цѣлямъ.

Окрестности Нагасаки не изобильны лѣсомъ и доставка онаго, при дурно-устроенномъ сообщеніи, сопряжена съ затрудненіями. Присоединивъ къ симъ затрудненіямъ извѣстную мнѣ медленность Японцевъ, я заблаговременно вооружился терпѣніемъ.

На другой день, 6 Октября, Губернаторъ съ многочисленною свитою посѣтилъ фрегатъ и по приглашенію остался у меня обѣдать. Пользуясь свиданіемъ, я старался у него вывѣдать средства къ исправленію фрегата. Увѣренія любезнаго моего гостя, болѣе и болѣе внушали утѣшительныя надежды; только тогда усомнился я въ исполненіи моихъ плановъ, когда старикъ Губернаторъ, по подробномъ осмотрѣ судна и машины, изъявилъ удивленіе моимъ безпокойствамъ и настоятельнымъ просьбамъ—не отлагательно сдѣлать распоряженіе о доставкѣ лѣса. Указавъ на треснувшій столярный щитъ въ моей каютѣ, онъ сказалъ, что, при внимательномъ осмотрѣ фрегата, онъ не замѣтилъ слѣдовъ урагана, за исключеніемъ трещины въ щитѣ, и благодушно взялся исправить подозрѣваемые имъ поврежденія въ продолженіе нѣсколькихъ дней. Передъ захожденіемъ солнца Губернаторъ отправился на берегъ при салютѣ соотвѣтственномъ его сану, произведенномъ съ поднятіемъ на форъ-брамъ-стенгѣ японскаго національнаго флага.

На другой день по утру прибылъ на фрегатъ старшій чиновникъ, собрать свѣдѣнія о нашемъ заказѣ, которому вмѣстѣ съ симъ приказано состоять при исполненіи порученій. 55 деревянныхъ книгъ, 10 колодезныхъ стоекъ, 270 налубныхъ досокъ, 10 дубовыхъ брусьевъ для вырубокъ въ наружной обшивкѣ, 5 бревень для тимбировки мачты и грота-рея и болтовое желѣзо—на 470 болтовъ различной мѣры, составляли главные предметы моего требованія. Доставка же прочихъ мелочей не затруднила Японцевъ. Не смотря на упрёки мои за потерю драгоценнаго

времени, японецъ не согласился заключить условія ранѣе трехъ дней.

Убѣдясь, что дальнѣйшее плаваніе, при полуразрушенномъ состояніи фрегата, доведо бы насъ до самыхъ дурныхъ послѣдствій, я въ ожиданіи благопріятнаго отвѣта, рѣшился исправить фрегатъ такъ, чтобы въ прочности онъ не уступалъ американскимъ и англійскимъ военнымъ судамъ, беззаботно выдерживающимъ штормы и ураганы.

Предполагая связать бимсы съ наборомъ деревянными кницями и ватервейсы съ палубами сквозными горизонтальными болтами, я съ плотничнымъ унтеръ-офицеромъ, исправляющимъ должность тиммермана на фрегатѣ, предварительно осмотрѣлъ крѣпленіе это на всѣхъ военныхъ американскихъ судахъ и на нѣсколькихъ купеческихъ клиперахъ, стоявшихъ съ нами на рейдѣ въ Шанхаѣ и въ Нагасаки. Американскій коммодоръ, чрезъ посредство своего тиммермана, помогъ мнѣ свѣдѣніями. 13 Октября я заключилъ условіе съ Японцами, по которому они обязались въ теченіе одного мѣсяца доставить по частямъ всѣ вышеозначенные матеріалы, за 3240 мексиканскихъ талеровъ.

Кромѣ сказаннаго, предстояло осмотрѣть въ подводной части мѣсто течи; предполагая для сего кренить фрегатъ, а въ послѣдствіи промыть и провѣтрить выгруженный интрьомъ, я озаботился о помѣщеніи на берегу провизіи и запасовъ, равно и о помѣщеніи команды.

Великолѣпный храмъ съ обширными дворами на полугорѣ и на лучшемъ мѣстѣ береговъ Нагасакской бухты, былъ предоставленъ въ мое распоряженіе. На одномъ изъ дворовъ Японцы взялись выстроить въ продолженіе 12 дней двѣ казармы для нижнихъ чиновъ, на другомъ—кухню за 250 талеровъ, а самый храмъ назначенъ по найму, за 20 талеровъ въ мѣсяцъ, для помѣщенія офицеровъ на собственный щегъ. На мѣстѣ избранномъ для складки провизіи и запасовъ, занимавшемъ у самой воды ровную площадку, въ 140 квадрат. футовъ, Японцы обязались выстроить складочный магазинъ и крышу для мастеровыхъ за 200 талеровъ, включительно и нѣмность земли принадлежащей частному владѣльцу. По сему расчету экстренный

расходъ на исправленіе фрегата не будетъ превышать 3600 талеровъ или 4807 рубл. 70 коп. сереб. Ознакомившись съ европейскими продавцами обитателями портовъ Китая, занимающимися тамъ всякаго рода торговлею, я смѣю думать, что едвали бы достало означенной суммы на уплату пятой доли за издержки, если бы подобныя исправленія пришлось выполнить въ Шанхаѣ.

Содержаніе команды въ Нагасаки, сравнительно съ портами Китая и прочими нами посѣщенными, почти вчетверо дешевле, что видно изъ слѣдующаго сравненія. Склонивъ губернатора къ разрѣшенію обывателей, продавать намъ живыхъ быковъ, что до сего времени не только не было въ обычаѣ Японцевъ, но запрещалось ихъ закономъ, мы за одного быка съ мясомъ отъ 8 до 11½ пудовъ, платимъ 10 талеровъ т. е. по 1 руб. 33 к. за одинъ пудъ мяса. Отъ Бреста до Шанхая и во всѣхъ портахъ на этомъ пути, намъ доставлялось мясо по утвержденнымъ мѣстнымъ начальствомъ справочнымъ цѣнамъ, отъ 4 до 5 руб.

Превосходная Кроунгадтская солонина, которая въ настоящее время у насъ уже на исходе, стоила казнѣ 3 р. 50 к. Суточный расходъ земли въ поименованныхъ портахъ обходился на команду отъ 5 до 7 руб., а въ Нагасаки мы продовольствуемъ людей превосходною землею въ томъ же количествѣ, на 2 руб. 70 коп. въ сутки. Въ покушкѣ хлѣба мы еще не имѣемъ нужды недостаточному запасу сухарей, которые расходуются въ избѣжаніе порчи, а хлѣбъ печеный изъ японской муки, своими средствами, обойдется вдвое дешевле сухарей. Ванью-кастльскій уголь въ Шанхаѣ, съ доставкой на фрегатъ, мы платили по 20 талеровъ за одинъ тонъ, а въ Нагасаки цѣна угля не превышаетъ 5½ талеровъ; послѣдній хуже перваго, однако годенъ для употребленія.

Горячее участіе и дружеское содѣйствіе, оказываемое намъ Японцами внушало мнѣ полное къ нимъ довѣріе. Опшартевшись вѣроятно въ берегу на 4 якоряхъ, мы разрушились на, въ ожиданіи заказанныхъ матеріаловъ приступили къ разборкѣ колодези, а по выгрузкѣ орудій, стали вскрывать въ томъ-дежѣ воюса близкашіе къ ватервейсамъ и въ ямной палубѣ, разбирать угольные ящики, за которыми назначено крѣпить бамбуки дере-

вѣнными кницами, а между тѣмъ вытужали систервы, провизию и всѣ запасы; перевезли на берегъ подъ крышу, машинную мастерскую и походную лану кузницу; впоследствии же, для ускоренія работъ, сложили изъ кирпичей, своими средствами, другой горнъ. 26 Октября перебрались на берегъ офицеры и команда, а между тѣмъ Японцы начали подвозить кницы, доски, желѣзо и т. п.

Ободренный удачнымъ исправленіемъ у острова Раэль, я рѣшился не нанимать мастеровыхъ, а все сказанное выполнять своими людьми подъ бдительнымъ надзоромъ усердныхъ моихъ помощниковъ, достойныхъ высокой похвалы офицеровъ. Всѣ они предписаны по работамъ; свойственная имъ разность къ службѣ и привычное усердіе съ безусловнымъ повиновеніемъ и вниманіемъ, служатъ ручательствомъ въ исполненіи моихъ крѣпей.

Во семь-девять и въ жилой палубѣ предполагено связать бимсы съ лаборами 73 деревянными кницами; 18 таковыхъ мы вскрыли на островѣ Мю (Зондскаго Архипелага), а 55 обязались доставить Японцы изъ превосходнаго канѳарнаго дерева. Этимъ числомъ книць назнатово крѣпятъ бимсы, не крѣпленныя при постройкѣ, и замѣняютъ желѣзными, переломленными въ плаваніи, а оставшіяся цѣлыми—перекрѣпить. Для крѣпленія книць болтами къ бимсамъ, вскрываются пять палубныхъ полюсовъ, которые и замѣняются новыми досками, ибо отшатые въ настоящее время по гнилости не годны. Крайніе три поюса предполагено связать съ ватервейсомъ склонными горизонтальными болтами черезъ каждые шесть футовъ, по днѣ судна. За исключеніемъ двухъ капитальныхъ стоекъ въ кедодегѣ, переменныхъ нами на мысѣ Доброй Надежды, остальные десять, сгнившія до основанія съ обшивочными досками, замѣняются новыми. На берегу предполагено тимберовать гротъ-мачту и готовить ее съ фокъ-реестъ для стрѣлъ, посредствомъ коихъ по исправленіи гонъ-дека, я надѣюсь вынуть гротъ-мачту и тимберовать въ одно время съ крѣпленіемъ бимсовъ и ватервейса верхней палубы, а по окончаніи противныхъ работъ, предполагаю поставить исправленную мачту и съ окончаніемъ наружнаго баргоута приступить къ вооруженію.

Въ продолженіе первыхъ трехъ недѣль, мы обходились 40 плотниками изъ матросовъ охотниковъ, напрактиковавшихся у острова Рафль; а впоследствии, когда дѣло не стояло за подвозомъ дѣса, число плотниковъ увеличилось до 95; число же всѣхъ людей, въ настоящее время занятыхъ различными мастерствами, простирается до 144. Плотники раздѣлены на десятки, управляемые людьми, оказавшимися болѣе искусными и знающими дѣло. Работы по всѣмъ частямъ наладились и идутъ такъ стройно, какъ только можно желать въ благоустроенномъ Адмиралтействѣ. Въ жилой палубѣ закрѣпили 42 кницы, остается еще 2; за тѣмъ послѣдуетъ настилка вскрытыхъ поясовъ и крѣпленіе оныхъ съ ватервейсомъ. По моему расчету, эта первая половина работъ должна быть кончена въ исходѣ Декабря, а къ первымъ числамъ Апрѣля надѣясь изготовить фрегатъ къ предстоящему намъ плаванію, я осмѣливаюсь просить о разрѣшеніи меня возвратиться въ Кронштадтъ съ артиллеріею за исключеніемъ шести бомбовыхъ орудій, которыя по слабости палубъ оказались обременительными.

По вскрытіи палубныхъ поясовъ въ гонъ-декѣ и по разборкѣ колодезя, основныя капитальныя части въ суднѣ, какъ то: шпангоуты, штевни, бимсы, ватервейсы и проч. оказались сохраненными въ такой степени, что при самомъ тщательномъ осмотрѣ мѣсть наиболѣе подвергавшихся неукротимой сырости и течи, не замѣчено гнили. Это важное обстоятельство, при необыкновенномъ разслабленіи судна, показываетъ, что означенныя части выстроены изъ превосходныхъ матеріаловъ и позволяетъ думать, что настоящими трудами мы достигнемъ цѣли. Только не многія части наружной обшивки оказались гнилыми при заклепаніи болтовъ и исправляются вставками. Течь въ подводной части, подъ дѣвымъ гротъ-русленемъ, на дняхъ отыскана и исправлена; она происходила отъ разошедшагося стыка, дѣшевыхъ обшивочныхъ гнилыхъ досокъ.

По осмотрѣ верхней кромки бимсовъ, въ настоящее время обнаженной, замѣчено, преимущественно въ срединѣ судна, что сквозные болты, связывающіе желѣзныя кницы съ бимсами, такъ небрежно заклепаны при строеніи фрегата, что кольца вер-

тятся на болты; многіе болты совсѣмъ не заклепаны; а тѣ изъ верхнихъ вѣтвей сломанныхъ книць, въ которыхъ всѣ болты были не заклепаны, безъ усилія сами отваливались отъ бимса, по раскрѣпленіи отъ борта нижней вертикальной вѣтви. Такихъ четыре кницы служили крѣпленіемъ двухъ бимсовъ ограничивающихъ партнеръ гротъ-мачты. Не вскрывая еще верхней палубы, нельзя сомнѣваться въ существованіи подобныхъ же ошибокъ и въ крѣпленіи верхнихъ бимсовъ.

Желая для пользы службы подтвердить актомъ вѣроятность подобныхъ промаховъ, я назначилъ комиссію изъ офицеровъ, исключительно занятыхъ исправленіями по корпусу, для составленія сего акта, который по окончаніи работъ будетъ мною представленъ начальству.

По невѣстности въ Японіи европейскаго судостроенія, весьма трудно было бы дѣлать исправленіе наемными японскими плотниками. Въ портахъ же Китая обитаемыхъ Европейцами, суточная плата мастеровымъ производится не менѣе 1½ талера на одного человѣка. При ста рабочихъ, описанное исправленіе ни гдѣ не могло бы быть выполнено ранѣе трехъ съ половиною мѣсяцевъ. По сему расчету замѣненіе мастеровыхъ, матросами образовавшими себя усердіемъ, исполняющими въ настоящее время возложенныя на нихъ мастерства съ искусствомъ хорошихъ мастеровъ, составляетъ значительную сумму въ экономіи.

Справедливость внушаетъ мнѣ смѣлость испрашивать разрѣшенія о выдачѣ нижнимъ чинамъ, замѣняющимъ въ исправленіи фрегата наемныхъ мастеровыхъ, рабочихъ денегъ по существующему въ нашихъ адмиралтействахъ положенію.

Расчитывая, что расходы наши по исправленію должны бы были далеко превышать вышеозначенную сумму, я исходатайствовалъ у г. Генералъ-Адъютанта Графа Путятина распоряженіе объ уплатѣ японскому правительству за исправленіе не изъ суммъ фрегата, а особенно назначенной суммою чрезъ нашего консула въ Хакодате; но какъ малозначительность экстренныхъ издержекъ, противъ ожиданія, не составитъ большой разницы въ будущемъ году, то я считаю возможнымъ уплатить Японцамъ неотлагательно, по волуженіи просимаго мною кредитива.

Въ обычаѣ Японцевъ принято, за всякое оказанное правительствомъ ихъ вниманіе, дѣлать подарки лицамъ, занимающимъ главныя обязанности въ городѣ. Поэтому я почтительнѣйше прошу разрѣшить меня сдѣлать подарки на сумму около 200 галеровъ, по окончаніи всѣхъ работъ на фрегатѣ, губернатору, вице-губернатору и старшему чиновнику, состоящему при исполненіи моихъ порученій.

Благодатный нагасакскій климатъ въ продолженіе одного мѣсяца послужилъ благотворнымъ средствомъ къ исправленію пагубной болѣзни; изъ 26 диссентрическихъ больныхъ, 18 выдержавшихъ страшный періодъ, изнурившихся до крайней степени, въ настоящее время, за исключеніемъ трехъ слабѣйшихъ, со всѣми поправились; послѣдніе же трое съ каждымъ днемъ становятся крѣпче. Устроенная нами русская паровая баня, при отличныхъ климатическихъ условіяхъ, послужила благотворнымъ средствомъ къ возобновленію силъ, утраченныхъ людьми въ трудномъ плаваніи въ продолженіе лѣта.

Замѣчено, что люди подверженные хроническимъ болѣзнямъ, слабогрудые, небывалые еще въ морѣ, подвергались всей жестокости миновавшаго насъ бѣдствія. Такихъ изъ Кронштадта отправилось съ нами около 40 человекъ. При самыхъ лучшихъ условіяхъ, въ плаваніи Атлантическимъ Океаномъ, во время остановки на мысѣ Доброй Надежды, они хотя и были здоровы, но отличаясь отъ прочихъ слабосиліемъ, казались нерадивыми. Эти люди составляя лишь численность и не принося пользы службѣ, обременяли уходомъ за ними и издѣлиною заботливостію, стѣснительною на военномъ суднѣ. Въ настоящее время ихъ осталось 15 челов. на столько здоровыхъ, чтобы жить безъ труда. Большая же часть бывалыхъ, крѣпкаго тѣлосложенія, не ощущала тягости труднаго плаванія и вліянія климатовъ, въ томъ числѣ и 22 человека бывшихъ въ кругосвѣтномъ плаваніи со мною на «Палладѣ»; ни одинъ изъ этихъ послѣднихъ не бывалъ въ лазаретѣ со дня отправленія нашего изъ Кронштадта. Вообще здоровье людей въ настоящее время въ самомъ удобовѣроятномъ состояніи; также поправились и гг. офицеры, пострадавшіе отъ повсемѣстной эпидеміи, равномерно поражав-

шей пагубнымъ своимъ вліяніемъ всѣ съ нами встрѣчавшіеся иностранныя суда.

РАПОРТЪ КОМАНДУЮЩАГО 135 ПУШ. ВИНТОВЫМЪ КОРАБЛЕМЪ «ЦЕСАРЕВИЧЪ», КАПИТАНА 1 РАНГА ШТОФРЕГЕНА, ОТЪ 10 ЯНВАРЯ СЕГО ГОДА.

Малта; 10 Января, 1859.

26 Декабря, въ полдень при легкомъ NO, корабли «Цесаревичъ» и «Синопъ» снялись съ Бузокдерскаго рейда и въ 3 часа вошли въ Мраморное море; утромъ 27-го прошли островъ Мармора и вскорѣ заштилѣли. Къ вечеру, теченіемъ и мало-вѣтріемъ были внесены въ рукавъ, коимъ начинается Дарданельскій проливъ, а съ наступленіемъ темноты, при застѣжѣвшемъ NO, были вынуждены искать якорнаго мѣста. Около 8 часовъ «Цесаревичъ», при четырехъ узлахъ ходу, съ отданными марса-фалами, при совершенной темнотѣ, обогнулъ мысъ Кемеръ и бросилъ дагликъ съ 60 сажнями цѣпи на 24 саженой глубинѣ. Вскорѣ вѣтръ сталъ дуть сильными порывами и пошла зыбь, а въ $\frac{1}{2}$ 12 часа корабль подрейфовале; тогда отдали плехтъ съ 40 сажнями цѣпи и вытравили дагликъ до 80 сажень. Корабль стоялъ покойно, но оставаться въ этомъ положеніи было нельзя, имѣя камни за кормою; поэтому были сдѣланы слѣдующія распоряженія: марсели въ два рифа взяты на каболки, марса-фалы подняты до половины, реи обрасоплены на правый галсъ, шпиги вооружили для плехта, а дагликсовую цѣпь приготовили расклепать. 28-го, съ разсвѣтомъ, котораго насилу дождались, вступили подъ паруса и спустившись къ Дарданелламъ увидѣли стоявшій у противоположнаго берега корабль «Синопъ». Когда мы его прошли, онъ вступилъ подъ паруса и находился позади насъ миляхъ въ двухъ; но въ Галиполи снова сталъ на якорь, сдѣлавъ намъ рандеву, котораго мы не разобрали; въ это время «Цесаревичъ» несся со скоростью 13 узловъ. Не имѣя впереди якорнаго мѣста, я рѣшился расстаться съ «Синопомъ». Въ 3 часа под. мы вошли въ

Архипелагъ, взявъ курсъ между Имбросомъ и Кроличьими островами. Вѣтеръ все крѣпчалъ; мы закрѣпили крѣйсель, форъ-марсель, спустили брамъ-стенги и взяли рифы у нижнихъ парусовъ. Ночью огромный ходъ принудилъ насъ привести подъ гротъ-марселемъ и триселями, при жестокомъ NO, съ свѣгомъ и большою мрачностью. Боковая качка была такъ стремительна (розмахи 35°), что три кницы лопнули, а всѣ остальные получили движеніе; въ подводной части, въ шкиперской каютѣ, болтъ, пропущенный въ ридерсъ, вошелъ внутрь на дюймъ; ватервейсы стали отходить и корабль получилъ течь по 5 дюймовъ въ часъ. Поврежденія эти, а главное расчетъ, что, при огромномъ дрейфѣ, между островами, при вѣтрѣ, который въ это время года обыкновенно дуетъ долго, корабль будетъ въ большой опасности, побудили меня, несмотря на густую мглу, идти въ проливъ Доро, для чего сначала открылъ островъ Скиро и отъ него взялъ курсъ прямо на Доро, который увидѣлъ въ весьма близкомъ разстояніи, при 10¹/₂ узлахъ, подъ однимъ гротъ-марселемъ.

Хотя я имѣлъ повелѣніе идти въ Пирей, во обогнуть мысъ Колонъ при описанныхъ обстоятельствахъ и держаться подъ гротъ-марселемъ въ продолжительную темную ночь, между камней, значило бы подвергнуть корабль неминуемой гибели. Поэтому мы легли на Антимило, прошли его вплоть уже ночью и отъ него взяли курсъ на С. Анжело. На другой день мы были уже въ Средиземномъ морѣ.

Я рѣшился зайти въ Мальту чтобъ подвергнуть поврежденія корабля болѣе точному осмотру людей специальныхъ. 5 Января, при свѣжемъ ONO, въ 5 часовъ пдд. мы бросили якорь и взяли бридель на главномъ рейдѣ противъ Валетты, выдержавъ напутіе еще штормъ отъ N.

Въ Мальтѣ я нашелъ со стороны англійскихъ властей необыкновенную внимательность и готовность быть намъ полезнымъ и вообще отъ всѣхъ любезность, далеко превосходящую обыкновенный долгъ вѣжливости. На другой же день командиръ порта контръ-адмиралъ Кодрингтонъ прислалъ на корабль старшаго корабельнаго мастера, который по тщательномъ осмотрѣ

объявлять: что вѣроятно корабль строился долго и изъ сырого лѣса, а также слабо проконопаченъ, что къ сожаленію совершенно справедливо. По его мнѣнію необходимо, прежде чѣмъ рѣшится подвергнуть корабль еще разъ случайностямъ плаванія, проконопачить его внутри и снаружи и переклепать всѣ ослабнувшіе болты въ кницяхъ. Къ сожаленію электрическая линія между Мальтой и Сардиніей прервана, а почтовое сообщеніе — одинъ разъ въ недѣлю; это обстоятельство заставляетъ меня, въ избѣжаніе значительной потери времени, рѣшиться немедленно приступить къ выше прописаннымъ работамъ. Въ рангоутѣ и парусахъ поврежденій нѣтъ. Здоровье команды совершенно удовлетворительно (5 слабыхъ), хотя все плаваніе корабля отъ выхода 2 Ноября изъ Очакова, до сего дня, былъ одинъ продолжительный штормъ и тяжкій трудъ для людей еще вовсе неслужившихъ на морѣ.

— По извѣстіямъ, полученнымъ отъ $16\frac{1}{2}$ Января изъ Палермо, кораблю «Цесаревичъ» приказано ожидать въ Мальтѣ прибытія туда Его Императорскаго Высочества Генералъ-Адмирала.

Корабль «Синогъ».

(Изъ рапорта командира).

27 Декабря въ $7\frac{1}{2}$ часовъ пополудни, на пути изъ Буюк-дере, недоходя 10 миль до Галлиполи корабль «Синогъ», при легкомъ туманѣ около береговъ, приткнулся къ мели, при $2\frac{3}{4}$ узлахъ хода. Оказалось что лоцманъ не могъ различить маячныхъ огней и вообще очень слабо зналъ свое дѣло, хотя греческій консулъ г. Міулисъ и рекомендовалъ его, какъ свѣдущаго по своей части. Корабль пригнувшись форштевнемъ тотчасъ же всталъ по вѣтру, и не смотря на то что обстенило паруса и за кормой было 28 футъ глубины, не тронулся, пока не завезли двухъ верховъ гуськомъ, съ помощію частнаго парохода, находившагося въ это время при стоящемъ на мели пароходѣ *Дильръ* (*), котораго огонь на мачтѣ и привелъ корабельнаго

(*) Принадлежитъ Русскому Обществу Пароходства и Торговли.

лицмана въ недоумѣніе на счетъ дѣйствительнаго положенія маячныхъ огней. Лишь только стали выбирать слабину гуська, корабль тотчасъ тронулся назадъ и отойдя на глубину 9 сажень бросилъ якорь; но скоро скрѣпившій вѣтеръ принудилъ, не поднимая барказа и гуська, войти въ проливъ и стать на якорь въ Галлиполи. Когда «Синопъ» коснулся мели, то немедленно, для предостереженія идущаго позади корабля «Цесаревичъ», былъ сдѣланъ сигналъ, курсъ ведетъ къ опасности, вслѣдствіе чего онъ, вѣроятно, привелъ къ вѣтру, и только на другой день, въ 10 часовъ утра прошелъ мимо «Синопа», когда сей послѣдній снимался съ якоря.

29-го, во весь день, была мрачность надъ берегами. 30 Декабря «Синопъ» вышелъ изъ Галлиполи, но, пройдя не болѣе 12 миль, заштилѣлъ и только 2 Января ему удалось выйти изъ пролива. 6 Января пройдя мысъ Колонъ, «Синопъ» встрѣтилъ свѣжій противный вѣтеръ для слѣдованія въ Пирей, и пролавырвавъ до вечера, могъ взять только на Порось; на чтобы въ продолженіе ночи, не отвесло корабля далѣе, командиръ рѣшился идти въ этотъ послѣдній портъ, имѣя къ тому-же надобность исправить стоячій такелажъ и запастись водой, которой наливку въ Константинополѣ корабль не могъ окончить за дурной погодой.

— Нашъ посланникъ въ Греціи, между прочимъ увѣдомилъ изъ Пирея отъ $15/27$ Января: «Корабль «Синопъ» 6 Января пришелъ въ Порось. Воспользовавшись временнымъ пребываніемъ въ Пирейскомъ портѣ военнаго корвета «Медвѣдь», я отправился на немъ въ Порось, гдѣ корабль «Синопъ» наливался водой и откуда, въ моемъ присутствіи, «Медвѣдь» буксировалъ его весьма успѣшно, утромъ 13 Января. Корабль, по волѣ Его Высочества Великаго Князя Генералъ-Адмирала, отправился въ Мессину или Сиракузы, а корветъ въ Палермо».

— Командиръ корабля «Синопъ», капитанъ 1 ранга Ендогуровъ телеграфической депешей изъ Тулона увѣдомилъ, что съ вѣрнымъ ему кораблемъ $2/15$ Февраля прибылъ на Тулонскій рейдъ благополучно.

РАПОРТЪ НАЧАЛЬНИКА ЭСКАДРЫ СРЕДИЗЕМНАГО МОРЯ СВИТЫ Е. В.
КОНТРЪ-АДМИРАЛЪ ИСТОМИНА.

Палермо; 12 Января, 1859.

17-го Декабря Государь Великій Князь Генераль-Адмиралъ, съ Великою Княгинею и Его Высочествомъ Николаемъ Константиновичемъ, переѣхали изъ Ниццы на фрегатъ «Громобой» и того же вечера снялись съ якоря съ Виллафранкскаго рейда. На другой день «Громобой», подъ Генераль-Адмиральскимъ флагомъ, сопугствуемый кораблемъ «Ретвизанъ», прибылъ благополучно въ Геную, гдѣ Государь Великій Князь изволилъ осматривать Королевское Адмиралтейство, сардинскій винтовой фрегатъ *Викторъ-Эмануэль* и американскій винтовой фрегатъ *Вабаши*, а 19 Декабря вечеромъ наша эскадра оставила Геную для слѣдованія въ Палермо, куда благополучно прибыли утромъ 22 Декабря и гдѣ застали въ гавани корветъ «Баянъ».

По прибытіи въ Палермо Его Императорское Высочество съ своимъ дворомъ переѣхалъ въ Одивуццу, оставивъ свой флагъ поднятымъ на фрегатѣ «Громобой». Эскадра наша занимается здѣсь упражненіемъ командъ въ военномъ морскомъ дѣлѣ и приведеніемъ судовъ въ исправность для дальнѣйшаго плаванія. Здоровье экипажей въ лучшемъ положеніи и число больныхъ на эскадрѣ самое незначительное.

7-го Января корветъ «Баянъ» отправился изъ Палермы съ депешами къ нашему Посольству въ Грецію; а 11 Января сюда прибылъ пароходъ «Рюрикъ», который Его Высочествомъ былъ оставленъ въ Виллафранкѣ въ распоряженіи Великой Княгини Екатерины Михайловны для переѣзда Ея Высочества въ Чевитавеккію.

ПАРХОДЪ «РЮРИКЪ».

(Изъ отнесеній командира).

16 Декабря, оставляя Виллафранку Его Императорское Высочество Государь Великій Князь Генераль-Адмиралъ изволилъ приказать пароходу «Рюрикъ» находиться въ распоряженіи Ея

Высочества Великой Княгини Екатерины Михайловны для переезда Ея въ Чивитавеккію.

2 Января, во время пребыванія «Рюрика» на Виллафранкскомъ рейдѣ, пришелъ туда сардинскій винтовой фрегатъ *Victor Emmanuel*, и когда на этотъ фрегатъ былъ посланъ съ «Рюрика» офицеръ, поздравить съ благополучнымъ приходомъ, то командиръ фрегата просилъ нашего содѣйствія въ перевозѣ къ нему съ берега войска, а потомъ и самъ, прѣхавъ на Рюрикъ, лично повторилъ свою просьбу. Немедленно два десантныхъ бота и два катера были даны съ «Рюрика» въ распоряженіе Сардинцевъ. Амбаркація происходила при помощи предложенныхъ нами вышеупомянутыхъ судовъ, въ теченіи 8 часовъ; перевезено съ берега на фрегатъ 2000 человекъ солдатъ, съ обозомъ и лошадьми. По окончаніи перевозки, капитанъ фрегата и бригадный генералъ Моляръ, прислали на «Рюрикъ» своихъ офицеровъ съ выраженіемъ благодарности.

6 Января, въ полдень, Ея Высочество Великая Княгиня Екатерина Михайловна съ супругомъ своимъ Герцогомъ Георгомъ Мекленбургъ-Стрелицкимъ и свитою прибыла на пароходъ, который тогда же и снялся съ якоря.

7 Января въ 8 ч. вечера пришли въ Чивитавеккію, откуда Ея Высочество отправилась въ Римъ.

10 Января, пополнивъ грузъ угля, «Рюрикъ» вышелъ изъ Чивитавеккіи и 11-го, въ 2 ч. под. прибылъ въ Падермо, гдѣ и соединился съ эскадрой.

Фрегатъ «Палканъ».

(Изъ рапортовъ командира).

Командиръ фрегата, флигель-адъютантъ Капитанъ 2 ранга Степенковъ, донося отъ 14 Января, о благополучномъ прибытіи съ вѣреннымъ ему фрегатомъ изъ Тулона на Виллафранкскій рейдъ, пишетъ: 29 Декабря, когда фрегатъ вышелъ изъ дока, приступили къ нагрузкѣ. Вооруженіе не могло быть начато тотчасъ же, потому что стеньгъ бушприта не былъ готовъ; боковая его штука, которую хотѣли уже устанавливать, оказалась гнилою и

ее пришлось вторично дѣлать вновь. По уставовленіи же степса и бушприта, работы по вооруженію стали быстро подвигаться; одновременно съ ними шли работы въ мастерскихъ, конопатили палубы, шили платье командѣ, принимали провизію, матеріалы и проч.

Изъ вооруженія достойно замѣчанія, что желѣзные юнкера, составляющіе предметъ спора между нашими моряками, оказались хорошими, — нѣкоторые талрепа остались неперемѣнными съ самаго выхода изъ Архангельска, т. е. съ 1853 года.

Конопатчиковъ здѣсь пришлось намъ нанимать съ волн, потому что и самый портъ, крайне въ нихъ нуждаясь, для своихъ собственныхъ судовъ, употребляетъ ихъ изъ того же источника, запряжая на шѣлбій годъ. Мастеровые эти намъ обошлись довольно дорого—каждому по 4½ франка въ день, безъ конопатки и смолы,—почему я и предполагалъ проконопатить только одну верхнюю палубу, и оставить батарею до прихода въ Виллафранку, гдѣ, думалъ, работа эта будетъ стоить дешевле; но дождливыя погоды заставляли часто, чтобы не пропало время даромъ, приходившихъ съ утра рабочихъ обращать сверху, на конопаченіе батареи, которая такимъ образомъ и была проконопачена вся.

Въ мастерскихъ работы часто останавливались за колючими чехлами и шлюпками; послѣднія требовали весьма значительныхъ и продолжительныхъ исправленій; такъ что фрегатъ, чтобы не терять времени для испытанія на ходу—вѣрно ли инженеръ угадалъ мѣсто течи, — долженъ былъ выйти на рейдъ безъ многихъ шлюпокъ. Пяти-весельный ялъ вовсе отказались чинить.

Когда фрегатъ, 10 января, вышелъ въ море часа на три, то замѣтили, что въ томъ мѣстѣ судна, гдѣ вода струилась прежде фонтаномъ, теперь было совершенно сухо. Въмѣсто прежнихъ 40 дюймовъ въ сутки, нынѣ прибываетъ воды въ трюмъ не болѣе $\frac{5}{4}$ дюйма;—поэтому можно судить, до какой степени уничтожена течь.

Обшьяванье команды платьемъ, производить весьма затруднительно; несмотря на то, что этой работой занято 35 человекъ, до сихъ поръ успѣвш, въ три недѣли, сшить только 100 пальто съ

брюками, и нужно еще для полного ея окончанія девять недѣль безпрерывной работы, что возможно лишь въ докѣ.

Фокъ-мачта на фрегатѣ значительно искривлена; въ бушпритѣ есть несвѣжее дерево и шельфъ-цвѣтъ гниль сверху, но для перемѣны его пришлось бы ждать двѣ недѣли. За исключеніемъ этого, во всемъ прочемъ, полагаю, фрегатъ будетъ благонадеженъ къ плаванію.

Здоровье команды находится въ весьма удовлетворительномъ состояніи, что приписываю заботливости медика и гг. офицеровъ, а равно и прежнему хорошему порядку относительно распределенія времени сна, пищи, отдыха и занятія людей, также соблюденію опрятности и чистоты воздуха въ суднѣ.

Директоръ морскихъ сооруженій, генералъ Пвроно былъ главнымъ лицомъ на поеченіи коего находилось исправленіе фрегата въ Тулонѣ. Труды приставленнаго къ фрегату инженера г. Даріана не оставляютъ желать ничего лучшаго.

13 Января, во исполненіе приказанія Его Высочества Государя Великаго Князя Генералъ-Адмирала, «Палканъ» снялся съ якоря съ Тулонскаго рейда для слѣдованія въ Виллафранку. Во время этого перехода подъ парами, течь у прежняго мѣста не показывалась совершенно.

— Отъ 30 января, изъ Ниццы, нашъ консулъ увѣдомилъ, что фр. «Палканъ» 29 Января въ 5 ч. пд. съ Виллафранкскаго рейда ушелъ въ Палермо, согласно полученному по телеграфу отъ Его Высочества приказанію.

— Отъ 5 Февраля Командиръ фрегата донесъ, что прибылъ въ Палермо 1 Февраля благополучно и тотчасъ получилъ приказаніе идти подъ парусами въ Мессину; вслѣдствіе чего, 2 числа, по сигналу съ фр. «Громобой», снялся съ якоря и, съ противнымъ вѣтромъ, сталъ лавировать къ Мессинскому проливу. Вскоре вѣтеръ скрѣпчалъ, а въ 3 ч. пд. сломалась формарса-рея у лѣваго дрейрепа; по спускѣ ея оказалось, что дерево заражено прелостью и гнилью. Сломанная рея замѣнена запасною.

**РАПОРТЪ КОМАНДИРА ВИНТОВАГО КОРВЕТА «МЕДВѢДЬ», КАПИТАНЪ-
ЛЕЙТЕНАНТА ЧЕБЫШЕВА.**

Палермо; 28 Января, 1859 г.:

Во все время стоянки корвета въ Пиреѣ погода была весьма дурная: сѣверные вѣтры дули до того свѣжо, что всѣ суда, находившіяся въ этой прекрасной и со всѣхъ сторонъ закрытой бухтѣ, все время стояли на двухъ якоряхъ и по временамъ со спущеннымъ рангоутомъ.

При всемъ желаніи скорѣе исполнить назначеніе—придя въ Константинополь,—мы не имѣли ни малѣйшаго расчета выходить въ море, для того чтобы послѣ держаться во всѣ рифы въ Архипелагѣ, или отстаиваться за какимъ-нибудь островомъ, промѣнявъ такимъ образомъ хорошую стоянку на дурную. Въ напрасномъ ожиданіи благопріятной перемѣны погоды, мы принуждены были провести здѣсь праздники Рождества Христова, новый годъ и день Богоявленія и каждый разъ салютовали по уставу и разсвѣчивались флагами.

10 Января, чрезъ нашего Чрезвычайнаго Посланника въ Греціи, я получилъ приказаніе Его Высочества Генераль-Адмирала прѣбыть въ Палермо.

Въ тотъ же день командиръ корабля «Синопъ», зашедшій въ Порось для наливки водою и не имѣвшій возможности выйти оттуда лавировкой узкимъ проливомъ, просилъ посланника прислать корветъ выбуксировать корабль изъ Пороса. Его превосходительство Александръ Петровичъ Озеровъ, любя все русское, какъ истинно русскій и интересуясь видѣть самъ нашъ 130 пушечный винтовой корабль и желая познакомиться съ командиромъ его, объявилъ желаніе итти на корветѣ въ Порось. 12-го числа мы снялись съ якоря и чрезъ нѣсколько часовъ увидѣли прекрасное произведеніе Николаевскаго адмиралтейства. Командиръ корабля, подъ командой котораго я имѣлъ счастье начать свою службу, показалъ намъ корабль во всѣхъ его подробностяхъ и со всѣми сдѣланными на немъ полезными примѣненіями, которыми вѣроятно онъ охотно подѣлится со всѣми.

13-го Утромъ, пользуясь стихнувшимъ вѣтромъ, къ 10 часамъ корабль былъ выведенъ на просторъ, поставилъ паруса и при ровномъ брамсельномъ NO вѣтрѣ пошелъ впередъ. Желая показать Александру Петровичу всю красоту корабля подъ парусами, я прошелъ подъ кормой его сподвѣтру; на кораблѣ послали людей по вантамъ и прощались съ нами, привѣтствуя громкими криками «ура», на что мы отвѣчали тѣмъ же. Пролежавъ однимъ галсомъ подъ вѣтромъ у корабля, черезъ полчаса я спустился въ Монастырскую бухту, для того, чтобы высадить Посланника, котораго здѣсь ожидалъ греческій коммерческій пароходъ. При сѣздѣ его превосходительства съ корвета, ему былъ сдѣланъ должный по уставу салютъ, послѣ чего мы сейчасъ-же отправились по назначенію въ Палермо.

18 Января прибыли благополучно въ Мессину, откуда на другой же день утромъ снялись съ якоря и 20-го пришли въ Палермо. Здѣсь, отсалютовавъ флагу Генераль-Адмирала, присоединились къ эскадрѣ Его Высочества.

На корветѣ все обстоитъ благополучно; состояніе здоровья команды весьма удовлетворительно.

РАПОРТЪ КОМАНДИРА КОРАБЛЯ «РЕТВИЗАНЪ», КАПИТАНА 1 РАНГА
ТАУБЕ.

Палермо; 30 Декабря 1885 г.

29 Декабря утромъ, при весьма крѣпкомъ вѣтрѣ, Лейтенантъ Фесунъ, бывшій на вахтѣ съ 4 до 8 часовъ утра и увидавъ ставшее на мель и разбивающееся въ бурунахъ судно, вызвался спасти погибавшую его команду. Отправившись на катерѣ, съ кабельтовомъ, и, не взирая на опасность въ бурунахъ, преодолѣвъ всѣ препятствія, офицеръ этотъ спасъ шкипера австрійскаго судна и четырехъ человѣкъ.

Отличная распорядительность и самоотверженіе Лейтенанта Фесуна, обнаруженныя при этомъ человѣколюбивомъ поступкѣ, обязываютъ меня представить начальству особенно этого офицера.

Съ Лейтенантомъ Фесуномъ, на катерѣ, находились гардема-

ринъ Ивановъ, старшій боцманъ Михайло Вороновъ и тринадцать человѣкъ нижнихъ чиновъ, отличившихся и молодецки выполнившихъ дѣло достойное особенной похвалы.

Шкиперъ судна, сломавшій себѣ ногу, спасенъ и по сдѣланіи на кораблѣ перевязкѣ, отправленъ съ бумагами его и прочими людьми къ нашему генеральному консулу для помѣщенія въ госпиталь, такъ какъ, по мнѣнію корабельнаго медика, ему слѣдуетъ сдѣлать ампутацію.

Въ продолженіе ночи командою корабля вытащены изъ воды бросившіеся за бортъ и утопавшіе четыре человѣка съ неаполитанской канонирской лодки, которую начало заливать, разбивая о корабль волненіемъ.

Всего спасено съ разныхъ судовъ 10 человѣкъ, чему наиболѣе содѣйствовали мичманъ Шихмановъ, гардемаринъ Ивановъ и старшій боцманъ Вороновъ. Последніе двое ѣздили на катерахъ два раза, для спасенія погибавшихъ.

РАПОРТЪ КОМАНДИРА ВИНТОВАГО КОРВЕТА «Баянъ», КАПИТАНА
2 РАНГА ИСТОМИНА,

Палермо; 30 Декабря, 1838 г.

29 Декабря въ 7 часовъ утра, съ вахты замѣтили въ бурнахъ неаполитанскую купеческую фелюку, съ которой махали кормовымъ флагомъ. Старшій офицеръ Лейтенантъ Энквистъ, добровольно вызвавшись оказать помощь погибавшимъ, отправился, съ гардемаринномъ Лукьяновымъ, на полубарказъ, и не смотря на свирѣпствовавшій въ то время вѣтеръ, молодецкою распорядительностію чрезъ полчаса вывелъ фелюку изъ гибельнаго положенія, такъ что она до конца шторма отстоялась на поданныхъ съ корвета кабельтовахъ. Имя фелюки *Maria del Carmine*, шкиперъ Francesco Gulese; дѣвѣй бортъ фелюки, у ватерлиніи, оказался пробитымъ и былъ заткнутъ матросскимъ платнемъ.

Съ 9 до 10 часовъ утра Лейтенантами Гаддомъ и Неваховичемъ спасены отъ гибели неаполитанскія фелюки: *Санта-Саль*, шкиперъ Лафешудо и *Лисунда*, шкиперъ Борель. Суда эти, шед-

шія съ моря, неминуемо были бы брошены въ буруны, еслибы помощь не была подана вовремя.

Въ 1 часу пополудни, вошелъ въ Палерискую гавань неаполитанскій военный 14 пушечный корветъ; въ самый моментъ отдачи якорей, Лейтенантъ Энквистъ и Мичманъ Шихмановъ уже были у его борта, принимая и подавая съ берега на корветъ кабельтовы,—чѣмъ и предупредили бѣдственное положеніе корвета, который, имѣя за кормою буруны, немогъ имѣть достаточно канату, чтобъ не дрейфовало судно. По просьбѣ капитана надъ портомъ отправлены съ «Баяна» на неаполитанскій корветъ 40 человекъ матросовъ, въ помощь изуренной его командѣ. Имя корвета *Valeruse*, подъ командою Капитана Фрегата Васса.

Неустранимость, неутомимая дѣятельность и распорядительность вышепоименованныхъ гг. офицеровъ, вмѣняютъ мнѣ въ обязанность представить ихъ на видъ начальства и въ особенности рекомендовать въ этомъ случаѣ Лейтенанта Энквиста, при совокупляя при томъ, что не смотря на тяжкія работы въ продолженіе болѣе сутокъ, нижніе чины выказали похвальное усердіе, и въ охотникахъ, гдѣ было нужно, небыло недостатка.

— Государь Императоръ по всеподданнѣйшему докладу рапортовъ Капитана 1 ранга Таубе и Капитана 2 ранга Истомина, Всемилостивѣйше соизволилъ наградить флотскихъ экипажей: Лейтенантовъ: 4-го, Фесуна, 21-го: Энквиста, Гадда и Неваховича; Мичмановъ: 4-го, Шихманова 2 и 21-го, Шихманова 3; гардемаринъ Лукьянова и Иванова и старшаго боцмана Воронова — *золотыми медалями*; тринадцать нижнихъ чиновъ команды корабля «Ретвизанъ» *серебряными медалями* и сверхъ того: боцмана Воронова, означенныхъ тринадцать человекъ нижнихъ чиновъ команды корабля «Ретвизанъ» и 40 человекъ нижнихъ чиновъ команды корвета «Баянъ», по 2 руб. сер. на человека.

РАПОРТЪ КОМАНДИРА КЛИПЕРА «СТРѢЛОКЪ», КАПИТАНЪ-ЛЕЙТЕНАНТА ФЕДОРОВИЧА.

Нагасаки; 20 Декабря, 1858 г.

По уходѣ изъ Симода, клиперъ «Стрѣлокъ» на 7 день прибылъ въ Хакодате, гдѣ оставилъ больныхъ, катеръ и другія вещи фрегата «Аскольдъ» и подарки Его Величеству Государю Императору и Графу Путятину отъ Японскаго Императора и, пополнивъ запасы провизіи и угля, отправился для осмотра западнаго прибрежья Японскаго моря. Придя въ широту 47°, пунктъ, отъ котораго долженъ быть начать осмотръ, клиперъ встрѣтилъ свѣжій SW, при которомъ въ продолженіе дня нельзя было осмотрѣть и 10 миль берега. Расчитывая, по собраннымъ, свѣдѣніямъ имѣть съ Октября мѣсяца сѣверные вѣтра, «Стрѣлокъ» продолжалъ путь къ сѣверу и дошелъ до Императорской гавани. Съ этого мѣста начать нами осмотръ берега и доведенъ до залива Св. Ольги. На этомъ пространствѣ осмотрѣно 7 рѣкъ, каждая на протяженіи отъ 5 до 8 миль отъ устья, и только двѣ рѣки не осмотрѣны по причинѣ свѣжаго вѣтра. Потомъ, клиперъ направился къ заливу Викторіи и, пройдя по южную сторону острова Терминешена, вошелъ въ заливъ Наполеона, въ сѣверной части котораго осмотрѣна рѣка на 16 миль отъ устья. Отсюда прошелъ проливомъ Гамелена и вошелъ въ заливъ Гверина, въ которомъ осмотрѣна большая рѣка на протяженіи 54 миль. Наступившее холодное время и недостатокъ провизіи заставили клиперъ идти въ Хакодате. На обратномъ пути «Стрѣлокъ» шелъ тѣмъ же проливомъ, въ которомъ осмотрѣнъ портъ Мей и самый проливъ. Слѣдуя далѣе, клиперъ пошелъ на сѣверную сторону острова Терминешена, при чемъ слѣланъ полный осмотръ этого острова и пролива, его отдѣляющаго; послѣ чего на 5 день клиперъ прибылъ въ Хакодате. Получивъ отъ командира находившагося здѣсь клипера «Джигитъ» свѣдѣніе, что корветъ «Воевода» и транспортъ «Байкалъ» зимуютъ въ портѣ Св. Владиміра и что у нихъ есть лишній запасъ провизіи, которой намъ нельзя было достать въ Ха-

водате, потому что судно съ провизіею, ожидаемое Американскимъ агентомъ, не пришло еще,—«Стрѣлокъ» пополнивъ запасы угля и свѣжей провизіи, отправился въ портъ Св. Владимира. При входѣ на рейдъ самымъ малымъ ходомъ и останавливая машину при бросаніи лота, клиперъ сталъ на камень, при совершенномъ штилѣ, въ южной части порта; но, выгрузивъ нѣкоторыя тяжести, чрезъ 8 часовъ стянулся, и не найдя тамъ ни корвета «Воевода», ни транспорта «Байкаль», на другой день пришелъ въ заливъ Св. Ольги. Принявъ съ корвета сколько можно было провизіи, взявъ съ транспорта «Байкаль» хронометръ, потсму что одинъ изъ имѣющихся на клиперѣ хронометровъ останавливался три раза, и нарубивъ дровъ, клиперъ, въ слѣдствіе разрѣшенія Графа Путятина, отправился въ Нагасаки, гдѣ всѣ необходимыя исправленія могутъ быть слѣваны дешевле, чѣмъ въ Шанхаѣ. Этотъ послѣдній десяти - дневный переходъ убѣдилъ меня, что въ Японскомъ морѣ позже начала Ноября не должно плавать безъ крайней необходимости.

Послѣ полудтора-годового плаванія и особенно трудныхъ послѣднихъ мѣсяцевъ при постоянной мокротѣ и недостаткѣ одежды и обуви, находя необходимымъ дать отдыхъ командѣ,—а также встрѣчая надобность исправить котлы, такелажъ, паруса и конопатку судна,—предполагаю простоять въ Нагасаки около мѣсяца, послѣ чего отправиться въ Шанхай для закупокъ и размѣна кредитива и для полученія предписанія о дальнѣйшемъ плаваніи. Здоровье какъ гг. офицеровъ такъ и команды удовлетворительно.

ПРИЕМЪ ПОЖЕРТВОВАНІЙ**НА УЛУЧШЕНІЕ БЫТА****ПРАВОСЛАВНЫХЪ ПОКЛОННИКОВЪ ВЪ ПАЛЕСТИНѢ.**

Собранныя въ послѣднее время свѣдѣнія доказываютъ, что Православные поклонники въ Святыхъ мѣстахъ Палестины подвергаются многоразличнымъ тягостямъ и лишеніямъ, по немнѣнію для нихъ въ Іерусалимѣ и другихъ мѣстахъ Палестины приютовъ, страннопріимныхъ домовъ, врачей и вообще благотворительныхъ учреждений, встрѣчаемыхъ богомольцами другихъ исповѣданій, для которыхъ устроены подобныя заведенія на щедрыя пожертвованія, поступающія въ большомъ количествѣ отъ ихъ единовѣрцевъ. Для устройства подобныхъ благотворительныхъ заведеній и для православныхъ поклонниковъ, Государь Императоръ Высочайше разрѣшить соизволилъ принимать пожертвованія въ Коммисаріатскомъ департаментѣ Морскаго Министерства (въ С. Петербургѣ, въ званіи Главнаго Адмиралтейства), съ тѣмъ, что объ употребленіи оныхъ постоянно будетъ отдаваться подробный отчетъ въ вѣдомостяхъ. Пожертвованія, кои соберутся на этотъ предметъ, будутъ передаваться Духовной Миссіи нашей въ Іерусалимѣ и Русскому Обществу Пароходства и Торговли, которое изъявило готовность поручить своимъ агентамъ на Востокъ заняться *безвозмездно* устройствомъ, для православныхъ поклонниковъ, необходимыхъ благотворительныхъ учреждений и вообще имѣть о нихъ всевозможное попеченіе.

Ш.

ЧАСТЬ НЕОФИЦИАЛЬНАЯ.

О СУДОВОЙ ОТЧЕТНОСТИ.

1.

(Проектъ, составленный Капитанъ-Лейтенантомъ Жаноромъ).

1. Лица, завѣдывающія судовымъ хозяйствомъ.

§ 1. Такъ какъ во всякомъ управленіи, завѣдывающемъ счетною частію, есть бухгалтеръ, то ввести и въ судовой штатъ счетное лице, подъ именемъ бухгалтера-казначея, который, замѣняя нынѣшняго ревизора, можетъ получать ревизорскія столовыя.

§ 2. Устроить должности содержателей корабельнаго имущества по проекту г. Вице-Адмирала Мѣтлина, т. е. а) назначать въ эти должности унтеръ-офицеровъ, предоставивъ содержателямъ особыя права и преимущества; б) изъ увеличеннаго денежнаго довольствія содержателя удерживать временно половину, для обезпеченія пѣлостнаго храненія вѣреннаго ему казеннаго имущества, и с) половину стоимости сбереженныхъ противъ штата матеріаловъ выдавать содержателю въ награду за его экономію, а если, по указанію содержателя, уменьшено будетъ штатное положеніе расхода какихъ либо матеріаловъ, то

произшедшую отъ того по содержанію его экономію—обращать въ пожизненный ему пенсіонъ.

§ 3. Для приѣма покупаемыхъ въ значительномъ количествѣ, въ заграничныхъ плаваніяхъ, припасовъ и матеріаловъ—составлять комиссія изъ судовыхъ офицеровъ.

§ 4. Для производства значительныхъ покупокъ припасовъ и матеріаловъ, потребныхъ для плаванія и для размѣна монеты—составлять комиссію изъ опытнѣйшихъ судовыхъ офицеровъ, подъ предсѣдательствомъ командира.

§ 5. На содержателѣй возложить полную отвѣтственность за количество принимаемыхъ на судно вещей, припасовъ и матеріаловъ, за цѣлостное храненіе всего матеріальнаго корабельнаго имущества и за вѣрность шнуровыхъ книгъ съ документами.

§ 6. На бухгалтера-казначея возложить полную отвѣтственность за вѣрность составляемыхъ имъ исчисленій противъ штатныхъ положеній, противъ актовъ комиссій и другихъ документовъ, и отвѣтственность за цѣлостное храненіе денежныхъ суммъ. На него же возложить хозяйственную переписку командира, а всю остальную дѣловую переписку производить по судовой канцеляріи, управляемой однимъ изъ офицеровъ.

§ 7. На комиссію офицеровъ возложить отвѣтственность за качество принимаемыхъ ею вещей, припасовъ и матеріаловъ, и за правильность актовъ, подписываемыхъ ею: при повѣркѣ денежныхъ суммъ, при утвержденіи цѣвъ на покупки разныхъ предметовъ, при удостоеніи вещей въ негодность и т. п.

§ 8. На командира возложить отвѣтственность: за правильность соображенія потребностей судна съ его средствами, для соблюденія наибольшей выгоды казны при покупкахъ, за сверхштатные расходы, произведенные по его личному приказанію, за правильность удостоенія вещей въ негодность, за вѣрность подписываемыхъ имъ актовъ, за допущеніе содержателей составлять такія экономіи, которыя вредятъ сохранности настоящаго вооруженія, и вообще за слабый надзоръ за подчиненными, если обнаружатся какія либо съ ихъ стороны злоупотребленія. Въ случаѣ неявокъ, командира подвергать денежной отвѣтственно-

сти тогда только, когда утрата чего либо произойдет от не-соблюдения на суднѣ должныхъ предосторожностей.

II. Порядокъ веденія книгъ, храненія денегъ, и сви-дѣтельства книгъ и денежнаго имущества.

§ 9. Содержателямъ, каждому по своей части, вести всѣ шу-ровыя книги, денежныя и матеріальныя, на основаніи докумен-товъ, соблюдая при этомъ правила, въ общемъ счетномъ уста-вѣ морскаго министерства постановленныя, съ тѣми лишь изъ-ятіями, которыя допущены въ семъ проектѣ.

§ 10. Бухгалтеру-казначею составлять, на законныхъ осно-ваніяхъ, всѣ предписанія командира о запискѣ по приѣмѣ на при-ходѣ, и о расходѣ денежнаго и матеріальнаго имущества. Пред-писанія должны быть подписаны командиромъ, а скрѣплены и занумерованы бухгалтеромъ-казначеемъ, который обязанъ вести особые журналы приходныхъ и расходныхъ документовъ, по каждому содержацію.

§ 11. Расходъ настоящаго вооруженія и дѣльныхъ вещей за-паса, замѣняющихъ негодныя вещи настоящаго вооруженія — производить на основаніи актовъ комиссіи, удостоивающихъ въ негодность дѣльныя вещи настоящаго вооруженія, подъ непо-средственнымъ наблюденіемъ командира, а расходъ припасовъ и матеріаловъ запаса—по § 21.

§ 12. Деньги на экстраординарные расходы, канцелярскіе припасы, сервизъ и т. п., и кредитивы на суда, отправляющія-ся за границу, — выдавать подъ росписку бухгалтера-казначея, которому хранить оныя въ судовомъ денежномъ сундукѣ, за командирскою и своею печатями. Сундукъ сей не можетъ быть открытъ иначе, какъ въ присутствіи бухгалтера-казначея и од-ного изъ членовъ комиссіи, повѣряющей наличность суммъ, ко-торому командиръ передаетъ свою печать, а бухгалтеръ-казначей предъявляетъ документъ о вкладѣ или вынутіи изъ сунду-ка денегъ.

§ 13. По прошествіи каждаго мѣсяца, въ первый присут-ственный день, бухгалтеру-казначею свидѣтельствовать всѣ кни-

ги, по правиламъ счетнаго устава морскаго министерства, съ тою только разницею, что онъ не повѣряетъ наличную сумму.

§ 14. Въ тотъ же день, бухгалтеръ-казначей долженъ представить командиру справки о наличной суммѣ по денежнымъ книгамъ каждаго содержанія, а командиръ и три старшіе судовые офицера — освидѣтельствовать денежное имущество и положить на справкахъ свидѣтельства о дѣйствительномъ наличіи онаго. Документы сіи прикладываются къ шнуровымъ денежнымъ книгамъ.

III. СНАБЖЕНІЕ СУДНА ЗАПАСАМИ ИЗЪ ПОРТОВЫХЪ МАГАЗИНОВЪ.

§ 15. Въ портовыхъ магазинахъ имѣть всегда достаточный запасъ полагаемыхъ штатами на суда: припасовъ, матеріаловъ, инструментовъ, и такихъ дѣльныхъ вещей, которыя выдѣляются для всѣхъ судовъ одинаково.

§ 16. Постановить: слѣдуетъ ли отпускать на всѣ безъ изъятія суда, положенные штатами на кампанію припасы, матеріалы, вещи и инструменты, или же, слѣдуя порядку, заведенному въ Черномъ морѣ Адмираломъ Михаиломъ Петровичемъ Лазаревымъ—на суда, плавающія между близкими своими портами и имѣющія возможность исправляться въ этихъ портахъ, отпускать только необходимый такелажъ, канцелярскіе и освѣтительные припасы.

§ 17. Согласно съ рѣшеніемъ этого вопроса, напечатать при кораблестроительномъ департаментѣ особые по каждому магазину и содержанію бланковые билеты, заключающіе въ себѣ что именно и въ какомъ количествѣ надлежитъ отпускать по кораблестроительной части на каждое судно, назначенное въ ближнее или дальнее плаваніе—на мѣсячную, двухъ, четырехъ, шестимѣсячную и годовую кампаніи. Билеты эти, въ которыхъ надлежитъ оставить пробѣлы для подписи капитана надъ портомъ, имени судна и нумера—разослать въ надлежащемъ количествѣ въ каждую контору надъ портомъ.

§ 18. Получивъ назначеніе въ кампанію, о чемъ штабъ сво-

евременно уведомляет контору надъ портомъ, командиръ судна посылаетъ бухгалтера-казначея въ контору, принять слѣдующее судну количество бланковыхъ билетовъ, приказывая взять вмѣсто одного по каждому содержанію шестимѣсячнаго билета— три двухъ-мѣсячные, если по вмѣстительности судна найдетъ то удобнѣйшимъ. За тѣмъ, по мѣрѣ надобности, командиръ дѣлаетъ на бланковыхъ билетахъ надписи объ отпускѣ, съ приложеніемъ печати, и содержатели принимаютъ по нимъ изъ магазиновъ слѣдующіе судну припасы и матеріалы.

§ 19. Бланковые билеты, за подписью капитана надъ портомъ и номеромъ конторы, когда на нихъ сдѣлана командиромъ судна надпись объ отпускѣ и приложена судовая печать— служатъ расходными документами магазинамъ разныхъ портовъ; предписаніе командира судовому содержателю о приемѣ припасовъ и матеріаловъ по бланковому билету за № 00— служитъ приходнымъ судовымъ документомъ, а взаимныя росписки содержателей (общ. счет. уставъ, статьи 162 и послѣд.) подтверждаютъ дѣйствительность приѣма и отпуска.

§ 20. Конторы надъ портами и портовые магазины доносятъ кораблестроительному департаменту ежемѣсячно: первыя о выданныхъ, а вторыя о полученныхъ ими бланковыхъ билетахъ,— и это даетъ департаменту возможность своевременно пополнять истощающіеся въ магазинахъ запасы.

§ 21. Если судно держится въ полной исправности во всю кампанію, продолжающуюся не менѣе того числа мѣсяцевъ, на какое бухгалтеру-казначее отпущено бланковыхъ билетовъ, то вся отчетность по расходу принятыхъ на судно въ запасъ на кампанію припасовъ и матеріаловъ, ограничивается ежемѣсячными предписаніями командира о запискѣ въ расходъ, полагаемыхъ штатами на мѣсяцъ припасовъ и матеріаловъ; если же по окончаніи кампаніи окажется экономія нѣкоторыхъ припасовъ и матеріаловъ, то содержатель представляетъ ее командиру, который дѣлаетъ распоряженіе о запискѣ на приходъ сей экономіи, и доноситъ о томъ конторѣ надъ портомъ, прося вознаграждать содержателя за его бережливость. При предоставленіи содержателямъ половины стоимости сбереженныхъ ими противъ штата

матеріаловъ (§ 2) казна будетъ обезпечена отъ всякой излишней траты казеннаго имущества несравненно болѣе, чѣмъ теперь, когда все положенное штатами количество всѣхъ припасовъ и матеріаловъ постоянно выводится въ расходъ по семидневнымъ вѣдомостямъ.

§ 22. Если судно введено въ гавань ранѣе срока, назначеннаго въ программѣ плаванія, то командиръ возвращаетъ контроръ надъ портомъ оставшіеся бланковые билеты, и несетъ, на какое число мѣсяцевъ будущей кампаніи хранятся на суднѣ, принятые по израсходованнымъ бланковымъ билетамъ припасы и матеріалы, или же предписываетъ содержателямъ сдать оставшіеся припасы и матеріалы въ магазины. Во избѣжаніе сложныхъ расчетовъ, время менѣе полумѣсяца не принимается во все въ расчетъ, а время отъ полумѣсяца до мѣсяца принимается за полный мѣсяцъ для всѣхъ припасовъ и матеріаловъ, кромѣ канцелярскихъ и освѣтительныхъ, которые, при кратковременной кампаніи, расходуются по мѣрѣ дѣйствительной надобности, не превышая штата.

§ 23. Изъ сего правила (§§ 21 и 22) исключаются машинные матеріалы, которые отпускаются по особымъ отъ прочихъ предметовъ бланковымъ билетамъ и расходуются по журналу плаванія, по числу часовъ дѣйствія механизма, на основаніи особыхъ; для каждаго рода машинъ и числа силъ оныхъ, положеній.

IV. СНАБЖЕНІЕ СУДНА ВЪ ПРОДОЛЖИТЕЛЬНОМЪ ПЛАВАНІИ ЗА ГРАНИЦЕЮ.

§ 24. Если во время продолжительнаго заграничнаго плаванія, при невозможности скорого прибытія въ русскій портъ, командиръ судна найдетъ необходимымъ пріобрѣсти нѣкоторыя вещи вмѣсто негодныхъ, и пополнить истощившійся запасъ матеріаловъ и припасовъ, то бухгалтеръ-казначей составляетъ вѣдомости дѣльнымъ вещамъ, удостоившимъ въ негодность актами комисіи, и всѣмъ припасамъ и матеріаламъ, слѣдующимъ судну на кампанію по штатнымъ положеніямъ, подписываетъ

нѣ, выставляетъ номеръ бухгалтеріи и представляетъ командиру.

§ 25. Разсмотрѣвъ эти вѣдомости и нѣтъ въ виду случайности предстоящаго плаванія, командиръ назначаетъ, резолюціями на полныхъ вѣдомостей, что слѣдуетъ исключить изъ заготовленія, замѣнить неродную вещь поддержанною, и что слѣдуетъ прибавить сверхъ штата. Измѣненія эти лежатъ на отвѣтственности самаго командира, который и утверждаетъ ихъ своею подписью.

§ 26. Лица, желающія продать наличностію потребные судну вещи, припасы и матеріалы, приглашаются на судно съ образцами своихъ товаровъ, и къ тому времени забираются, если возможно, справочныя цѣны отъ русскаго консула, или мѣстнаго начальства. Въ назначенный день и часть, продавцы объявляютъ свои цѣны комисіи изъ судовыхъ офицеровъ подъ предсѣдательствомъ командира, которая выговариваетъ необходимыя условія, а бухгалтеръ-казначей заносываетъ на особомъ листѣ цѣны продавцевъ, условія ихъ и качество предъявленныхъ ими образцовъ, къ которымъ прикладывается въ то же время судовая печать. Когда цѣны устоятъ, командиръ вскрываетъ пакеты со справочными цѣнами, и комисія подписываетъ документъ, составленный бухгалтеромъ-казначеемъ; если же справочныхъ цѣнъ достать было невозможно, то объ этомъ составляется комисіею особый актъ.

§ 27. За тѣмъ, бухгалтеръ-казначей представляетъ командиру сравнительное соображеніе имѣемой суммы со стоимостью заготавливаемыхъ предметовъ: по русскимъ казеннымъ цѣнамъ, по наименьше вынриваемымъ и по справочнымъ цѣнамъ, и командиръ, принявъ во вниманіе продолжительность плаванія, большую или меньшую дороговизну въ портахъ, лежащихъ на пути, и тому подобное, измѣняетъ, сокращаетъ или прибавляетъ заготавливаемые предметы, подъ личною своею отвѣтственностію, выражая свое опредѣленіе подписью въ концѣ соображенія или особымъ документомъ, но не мѣняя ничего въ соображеніи бухгалтера-казначей.

§ 28. Тогда продавцы вновь приглашаются на судно для оконч-

чательной сдѣлки. Имъ предъявляютъ утвержденное командиромъ количество заготовленія, и когда они объявятъ свои рѣшительныя цѣны, коммисія утверждаетъ выгоднѣйшую покупку особымъ актомъ, въ которомъ прописывается: у кого именно, по какимъ цѣнамъ и въ какомъ количествѣ куплены вещи, припасы и матеріалы, а бухгалтеръ-казначей сообщаетъ держателямъ выписки изъ сего акта, показывающія что именно должно поступить къ каждому изъ нихъ на приходъ.

§ 29. По симъ выпискамъ и предъявленнымъ образцамъ, держатели принимаютъ вещи, припасы и матеріалы, въ присутствіи коммисіи изъ судовыхъ офицеровъ, которая можетъ призывать, если найдетъ то нужнымъ, для сужденія о качествѣ, — мастеровыхъ, марсовыхъ старшинъ и боцмановъ. Если количество сданныхъ на суда вещей будетъ несогласно съ выписками, то держатели обязаны отнѣтитъ эту разницу на поляхъ выписокъ.

§ 30. По окончаніи приѣма, бухгалтеръ-казначей повѣряетъ счета поставщиковъ съ помѣтками держателей на выпискахъ и съ актомъ покупки. Найдя все вѣрнымъ, онъ скрѣпляетъ выписки по листамъ и заготовляетъ предписаніе командира держателямъ о запискѣ на приходъ принятыхъ по выпискамъ вещей; онъ скрѣпляетъ также по листамъ счета поставщиковъ и заготовляетъ предписаніе командира держателямъ о запискѣ въ расходъ слѣдующей поставщикамъ по счетамъ суммы; когда же командиръ подпишетъ предписаніе—бухгалтеръ-казначей расплачивается съ поставщиками (§ 12), беретъ отъ нихъ росписки на самыхъ счетахъ, и передаетъ предписанія держателямъ.

§ 31. Въ случаѣ издержекъ, предварительное исчисленіе которыхъ весьма затруднительно, напримѣръ: лоцманскіе счета, буксировка парухомъ, портовые и гаванскіе расходы, и т. под., вышеизложенный порядокъ производства покупокъ соблюдается въ мѣрѣ возможности, смотря по роду издержекъ, наблюдая только: чтобы командиръ соображалъ расходы со средствами судна, коммисія офицеровъ всегда свидѣтельствовала цѣны и качество предметовъ, бухгалтеръ-казначей отвѣчалъ за вѣрность исчисленія и правильность расходныхъ документовъ, а держа-

тели—за вѣрность количества принятыхъ на судно вещей съ приходными документами.

§ 32. Для упрощенія письменоводства, командиру судна предоставляется право производить безъ свидѣтельства комиссiи мелочные расходы, не превышающіе каждый разъ двадцати пяти руб. сер. Уплата этихъ издержекъ производится бухгалтеромъ-казначеемъ на общемъ основанiи (§§ 12 и 30).

§ 33. По приходѣ судна въ иностранный портъ, въ которомъ нельзя найти той монеты, на какую данъ судну кредитивъ, командиръ посылаетъ офицеровъ, членовъ комиссiи, къ мѣстнымъ банкирамъ забрать справки о мѣстной цѣнѣ монеты кредитива, и проситъ русскаго консула (если онъ есть въ портѣ) сообщить свѣдѣніе о томъ же. Затѣмъ, собирается комиссiя подъ предсѣдательствомъ командира: члены, бывшіе у банкировъ, предъявляютъ собранныя ими свѣдѣнія, командиръ распечатываетъ пакетъ консула, и бухгалтеръ-казначей немедленно составляетъ подписываемый комиссiею актъ о курсѣ монеты кредитива, который объявленъ мѣстными банкирами и сообщенъ русскимъ консуломъ. Если же консула нѣтъ въ портѣ, или невозможно было взять отъ него свѣдѣніе о курсѣ монеты по причинамъ, отъ судна независѣвшимъ, то сіе объясняется въ самомъ актѣ.

§ 34. На основанiи этого документа, бухгалтеръ-казначей составляетъ расчетъ потребиной на издержки суммы, по наивыгоднѣйшей мѣстной цѣнѣ монеты кредитива, и командиръ предлагаетъ банкиру отпустить эту сумму бухгалтеру-казначеему. При этомъ командиръ, принявъ во вниманіе курсъ монеты кредитива въ лежащихъ на пути судна портахъ, можетъ увеличить или уменьшить требуемую сумму, подъ личною своею отвѣтственностію.

§ 35. По приѣмѣ бухгалтеромъ-казначеемъ суммы, командиръ судна выдаетъ банкиру векселя за своею подписью, а банкиръ подписываетъ на оборотѣ кредитива, какая сумма и какою монетою отпущена имъ, и сколько это составитъ на монету кредитива.

V. ПРЕДСТАВЛЕНИЕ ПРИХОДО-РАСХОДНЫХЪ КНИГЪ НА РЕВИЗИЮ.

§ 36. По окончаніи года или кампаніи, содержатели представляютъ бухгалтеру-казначей вѣденыя ими, подъ его наблюдениемъ, книги и годовыя выписки, со всѣми документами. Заклучивъ книги декабрьскимъ свидѣтельствомъ (ст. 348 счетнаго устава морскаго министерства), бухгалтеръ-казначей представляетъ ихъ въ подлежащія ревизіонныя мѣста, вмѣстѣ съ журналами приходныхъ и расходныхъ документовъ и дѣлами о производствѣ покупокъ матеріальнаго имущества и о разныя монеты кредитива, по правиламъ общаго счетнаго устава и счетнаго устава морскаго министерства.

II.

(Проектъ, составленный въ Коммисаріатскомъ Департаментѣ Морскаго Министерства).

I. ОБЩІЯ ПРАВИЛА:

- 1) Судовая отчетность раздѣляется на денежную и матеріальную.
- 2) Она начинается съ перваго дня вооруженія судна и оканчивается послѣднимъ разоруженія.
- 3) Во все это время ее ведутъ и отвѣчаютъ передъ законами во всѣхъ упущеніяхъ:
 - а) Ревизоръ,
 - б) Смотрители: по коммисаріатской части.
 - » кораблестроительной»
 - » артиллерійской »

Примѣчаніе 1. На паровыхъ судахъ слѣдуетъ еще имѣть четвертаго содержателя по машинной части.

Примѣчаніе 2. Кромѣ того несутъ свою долю отвѣтственности разныя комиссія, о которыхъ сказано ниже.

- 4) Ревизоръ завѣдываетъ всею хозяйственною и счетною частями корабля, подъ высшимъ наблюдениемъ командира онаго.
- 5) Опрежденіе его производится коммисаріатскимъ депар-

таментом изъ лицъ, выдержавшихъ предварительно экзаменъ и представившихъ ручательство двухъ извѣстныхъ лицъ, въ честности.

6) Вызовъ для занятія этихъ должностей слѣдуетъ производить черезъ вѣдомости, по крайней мѣрѣ мѣсяца за 2 до экзаменовъ.

Примѣчаніе. Впослѣдствіи можно будетъ завести кандидатскіе списки и экзаменовать тогда однихъ только кандидатовъ.

7) Правомъ на экзаменъ и слѣдственно на должность ревизора пользуется всякій человекъ свободнаго сословія безъ различія: служилъ ли онъ сперва, или нѣтъ, въ коронной службѣ.

8) Время экзаменовъ слѣдуетъ назначать въ Январѣ или Февралѣ ежегодно, дабы выдержавшіе могли посѣть въ порты ко времени вооруженія кораблей.

9) Экзаменаторами назначаются: вице-директоръ комиссаріатскаго департамента, начальникъ счетнаго отдѣленія, флотскій штабъ-офицеръ (преимущественно командиръ корабля) и профессоръ коммерческихъ наукъ.

Примѣчаніе. Впослѣдствіи къ нимъ можно будетъ присоединить одного, или двухъ опытныхъ ревизоровъ.

10) Предметы экзамена суть.

а) Безошибочное чтеніе и письмо по русски.

б) Теоретическое и практическое знаніе ваденія книгъ, какъ по простой, такъ и по двойной системѣ (преимущественно по методѣ Дегранжа).

в) Знаніе счетнаго устава морскаго министерства.

г) Знаніе главнѣйшихъ купеческихъ и биржевыхъ оборотовъ.

д) Знаніе одного изъ иностранныхъ языковъ (преимущественно англійскаго, или французскаго).

е) Нѣкоторое знаніе географіи и статистики, преимущественно въ торговомъ отношеніи.

Къ этому не бесполезно было бы присовокупить хотя поверхностное знаніе кораблестроительной и комиссаріатской частей.

11) Выдержавшіе экзаменъ получаютъ аттестатъ за подписью директора и всѣхъ экзаменаторовъ и поступаютъ въ число ревизоровъ.

Примѣчаніе 1. Число ревизоровъ должно быть опредѣлено, и кандидаты могутъ замѣщать только открывшіяся вакансіи.

Примѣчаніе 2. Изъ младшихъ ревизоровъ назначаются въ дальнія плаванія помощники ревизоровъ.

12) Ревизоръ на кораблѣ зависитъ отъ Капитана и, по должности своей, равняется старшему офицеру на кораблѣ.

Примѣчаніе. Время нахождения его на кораблѣ считается со дня вооруженія онаго и до дня отсылки какъ денежныхъ, такъ и матеріальныхъ книгъ на ревизію въ контроль комиссаріатскаго департамента.

13) Жалованья получаетъ въ годъ, смотря по рангу и по плаванію корабля, на которомъ онъ находится, отъ 1200—1800 руб. сереб.

14) Ежегодно получаетъ онъ на просчетъ отъ 200 — 600 руб. сереб.

Примѣчаніе. Понятно, что этотъ просчетъ выдается при окончательномъ обревизованіи книги; въ случаѣ открывшагося начета, просчетъ этотъ идетъ на пополненіе этой суммы.

15) Относительно повышенія въ чины и прочихъ наградъ, онъ вполне пользуется правами прочихъ штатныхъ чиновниковъ.

Примѣчаніе. Если онъ, при поступленіи на службу, не имѣлъ никакого чина, то онъ получаетъ первый классный чинъ.

16) На тѣхъ же правахъ стоитъ онъ относительно пенсіи.

Примѣчаніе. Такъ какъ по службѣ своей будетъ онъ находиться преимущественно въ разѣздахъ, на тѣхъ же основаніяхъ, какъ и морской офицеръ, то весьма понятно, что онъ долженъ пользоваться всѣми правами морскаго офицера на подъемныя, сумму на воспитаніе дѣтей, пособіе изъ разныхъ капиталовъ и пр. и пр.

17) Отпусками пользуется онъ на общихъ основаніяхъ, но они выдаются ему преимущественно зимою.

18) Если по экстренному случаю ему понадобится ѣхать въ отпускъ во время кампаніи, то онъ не иначе можетъ это сдѣлать, какъ сдавъ все находящееся на рукахъ его денежное и матеріальное имущество, или своему помощнику, если таковой имѣется, или лицу назначенному отъ департамента. Сдача должна производиться составленіемъ инвентаря и соглашеніемъ его съ главною книгою. Если инвентарь, по какимъ нибудь весьма

важнымъ причинамъ, сдѣлать нельзя, то допускается сдача по счетамъ главной книги; въ этомъ послѣднемъ случаѣ, если впоследствии откроется недочетъ, и нельзя будетъ опредѣлить, отъ нерадѣнія котораго изъ двухъ ревизоровъ онъ произошелъ, то взысканіе падаетъ на обоихъ.

Примѣчаніе 1. Также слѣдуетъ наблюдать и въ случаѣ смерти ревизора, гдѣ лице умершаго можетъ представлять комиссія изъ гг. офицеровъ.

Примѣчаніе 2. Въ зимнее время, остающіеся безъ дѣла ревизоры могутъ быть легко употреблены или въ департаментъ, для обрѣвизованія отчетовъ портовыхъ казначействъ, или въ портахъ помощниками старшихъ бухгалтеровъ.

Примѣчаніе 3. Если у ревизора нѣтъ помощника, то ему для переписки дается писарь.

19) Споры между ревизоромъ и офицерами, или членами разныхъ корабельныхъ комиссій, разбираетъ капитанъ; споры между ревизоромъ и капитаномъ портовое начальство, съ уведомленіемъ комиссаріатскаго департамента; въ случаѣ, если комиссаріатскій департаментъ приметъ сторону ревизора, а портовое начальство капитана, или на оборотъ, дѣло переносится на разсмотрѣніе Адмиралтействъ-Совѣта. Только за границей рѣшеніе капитана считается окончательнымъ, но въ этомъ случаѣ ревизоры должны доносить немедленно въ комиссаріатскій департаментъ, и могуцїй произойти отъ приказанія командира вредъ казнѣ падаетъ уже начетомъ на него.

20) Помощникъ ревизору назначается только въ дальнемъ заграничномъ плаваніи; онъ исполняетъ порученія ревизора, ведетъ чистый меморіалъ и опись документамъ, но принимать и выдавать деньги и матеріалы не имѣетъ права, и отвѣтственности по растратѣ суммъ, или матеріальныхъ имуществъ, не несетъ и только въ случаѣ смерти ревизора, по составленіи инвентаря особою комиссіею, вступаетъ въ исправленіе его должности, о чемъ, при первомъ удобномъ случаѣ, доноситъ комиссаріатскому департаменту.

21) Смотрители имѣютъ надзоръ за пріемомъ, выдачею и храненіемъ матеріальнаго имущества корабля.

22) Они назначаются изъ отставныхъ, особенно-благонадежныхъ унтеръ-офицеровъ и писарей.

23) Изъ нихъ составляется артель, подъ надзоромъ выборнаго изъ среды ихъ старшины; въ ней каждый членъ отвѣтствуетъ за нерадѣніе другаго.

24) Число смотрителей должно быть опредѣленное, и кандидаты, съ согласія артели, могутъ поступать только на открывшіяся вакансіи.

25) Артель должна быть раздѣлена на 4 части: комисариатскую, кораблестроительную, артиллерійскую и машинную.

26) Отъ смотрителей требуется:

а) Правильное чтеніе и письмо порусски.

б) Первые четыре правила ариѳметики.

в) Общихъ свѣдѣній по той части, къ которой онъ предназначенъ.

27) Каждый смотритель назначается только по извѣстной ему части, а не можетъ быть назначенъ въ другую, т. е. изъ комисариатской въ машинную, или на оборотъ.

28) Жалованья получаетъ въ годъ отъ 300—600 руб. сереб.

29) Онъ состоитъ въ совершенной зависимости отъ ревизора.

30) Относительно пенсій и прочихъ наградъ, онъ пользуется одинаковыми правами съ отставными нижними чинами, поступившими вновь на службу и если получить классный чинъ, то и правами штатныхъ чиновниковъ.

Примѣчаніе. Было бы весьма полезно не производить ихъ выше перваго класнаго чина.

31) Отпусками пользуются они на одинаковыхъ основаніяхъ, какъ и ревизоры, съ соблюденіемъ правила, объясненнаго въ ст. 17 и 18.

Примѣчаніе 1. Тоже слѣдуетъ наблюдать въ случаѣ смерти смотрителя.

Примѣчаніе 2. Зимой они могутъ быть съ удобностію употреблены въ крѣгсъ-коммисарскихъ управленіяхъ, или въ департаментѣ писарями (полезнѣе было бы дозволить имъ заниматься собственными дѣлами, ибо близкое сношеніе съ нижними чинами крѣгсъ-коммисарскихъ управленій повлечетъ за собою только крайне вредныя для казны стачки).

Примѣчаніе 3. Опредѣлить, сколько именно и на какія суда будетъ слѣдовать назначить ревизоровъ и смотрителей, есть дѣло людей, спеціально знакомыхъ съ морскою частью. Можно постановить общиннъ правомъ назначать:

На корабли, въ заграничномъ плаваніи, какого бы ранга ни были:

1 ревизора	1800 руб. сер.
1 помощника ,	1200 — —
4 смотрителей	по 600 — —

На корабляхъ, во внутреннемъ плаваніи:

1 ревизора	1500 руб. сер.
4 смотрителей	по 500 — —

На другихъ мелкихъ судахъ, по внутреннему плаванію:

1 ревизора	1400—1200
Смотрителей (смотря по надобности).	400—300

Можно будетъ назначать только двухъ смотрителей, соединя комиссаріатскую часть съ кораблестроительною и артиллерійскою съ машинною и т. д., и даже на мелкія суда достаточно будетъ одного ревизора и одного смотрителя.

32) Кромѣ этихъ постоянныхъ счетныхъ чиновъ назначаютъ еще, по распоряженію командира, слѣдующія комиссія изъ морскихъ и счетныхъ чиновъ:

а) Коммисія составленія инвентаря.

б) Коммиссія пріемки матеріаловъ и опредѣленія ихъ негодности.

в) Коммиссія повѣрки денежнаго и матеріальнаго имущества.

33) Коммиссія для составленія инвентаря состоитъ, подъ предсѣдательствомъ старшаго офицера корабля, изъ двухъ, или трехъ офицеровъ и ревизора.

34) Она должна повѣрять инвентарь при вооруженіи и разоруженіи корабля, а въ случаѣ передачи должности ревизора, или его смерти, составлять оный,

35) Кругъ дѣйствій ея подробно описанъ ниже.

36) Коммиссія для пріемки матеріаловъ и опредѣленія ихъ негодности состоитъ подъ предсѣдательствомъ старшаго офицера корабля, изъ двухъ офицеровъ, смотрителей каждаго по своей части, врача, и изъ нижнихъ чиновъ, тоже свѣдущихъ по своей части.

37) Она смотритъ за качествомъ принимаемыхъ матеріаловъ и сообразностью ихъ съ представленными образцами.

38) Обѣ эти комисіи иногда могутъ быть соединены въ одну, и тогда ее составляютъ: предсѣдатель—старшій офицеръ корабля, члены—врачъ, двое или трое офицеровъ, ревизоръ, смотрители и нижніе чины, каждый по своей части.

39) Комисіа для повѣрки денежнаго и матеріальнаго имущества состоитъ подъ предсѣдательствомъ командира корабля, изъ всѣхъ наличныхъ офицеровъ, и назначается по его усмотрѣнію, но не рѣже, какъ 1 разъ въ три мѣсяца.

40) Она производитъ ревизию наличію денегъ и на выборъ одного или двухъ предметовъ изъ матеріальнаго имущества.

41) О всемъ найденномъ комисіа составляетъ особый актъ, который хранится какъ документъ.

42) Въ случаѣ открывшагося начета менѣе 200—600 р. (суммы, получаемой ревизоромъ на просчетъ), Командиръ копию съ акта немедленно отсылаетъ въ комисариатскій департаментъ; если же начетъ болѣе этой суммы, то приступаетъ немедленно къ составленію инвентаря чрезъ поименованную въ ст. 33 комисію, которой можетъ поручать разборъ, отъ чьей вины произошелъ этотъ недочетъ? и доносить о томъ департаменту, и если недочетъ произошелъ отъ ревизора, то можетъ, до полученія приказа департамента, отстранить его отъ должности.

43) Вслѣдствіе приведеннаго выше порядка, отвѣчаютъ передъ законами:

а) Ревизоръ—за сохраненіе денегъ, за порядокъ документовъ, за вѣрность счетовъ, однимъ словомъ за самую цифру.

б) Смотрители—за количество матеріаловъ и за ихъ сохраненіе.

в) Комисіа приѣмки матеріаловъ и опредѣленія ихъ негодности—за качество ихъ и сообразность съ данными образцами.

г) Капитанъ—за экстраординарные расходы, по приказанію его произведенные, и за дороговизну цѣнъ, если ему о томъ представлялъ ревизоръ.

II. О ДЕНЕЖНОЙ СУДОВОЙ ОТЧЕТНОСТИ.

А) По приходу.

44) Денежною отчетностію завѣдываетъ одинъ ревизоръ.

45) Ни одной копѣйки онъ не можетъ записать на приходъ, не получивъ на то предписанія капитана.

Примѣчаніе. Если деньги препровождаются при рапортѣ, или иномъ документѣ, то предписаніе пишется на самомъ этомъ документѣ: «Деньги принять ревизору и записать на приходъ мѣсяцъ число, годъ, командиръ корабля такой-то».

46) Деньги, полученные изъ казначейства, ревизоръ немедленно записываетъ въ меморіаль и росписывается на оборотѣ даннаго ему для полученія оныхъ предписанія: «№ статьи меморіала, такого-то мѣсяца числа и года, столько-то денегъ отсюда-то принялъ ревизоръ такой-то».

Примѣчаніе 1. Деньги можетъ принять изъ казначейства и самъ командиръ, но во всякомъ случаѣ долженъ, при первой возможности, передать ихъ ревизору и получить отъ него росписку, которую хранить при своихъ бумагахъ.

Примѣчаніе 2. Если деньги припаты золотомъ, то кромѣ того долженъ онъ означитъ сколько штукъ и по какому курсу. Курсъ же слѣдуетъ измѣнять ежемѣсячно и даже чаще, если то возможно, по биржевому мѣстному курсу.

47) Если корабль предназначается въ заграничное плаваніе, то командиръ корабля долженъ сообразить приблизительно, въ какихъ мѣстахъ ему нужны будутъ и сколько именно денегъ, а ревизоръ соображаетъ, какою монетою, или кредитивами на какую монету удобнѣе запастись (такъ наприм. повезти отсюда золото, или взять кредитивъ на франки, составляетъ разницу въ пользу казны $7\frac{1}{2}\%$).

48) Оба эти соображенія командиръ корабля, при рапортѣ представляетъ на благоусмотрѣніе высшаго начальства.

49) Кредитивъ ревизоръ записываетъ точно также, какъ и деньги, означая на какой городъ, на какую сумму, на какую монету и по какому курсу.

50) При приближеніи къ порту ревизоръ дѣлаетъ докладъ капитану, сколько требуется денегъ и какою монетою, и пред-

полагаетъ ли онъ размѣнять весь кредитивъ, или получить по одному только часть; согласіе свое капитанъ изъясняетъ на самомъ докладѣ, который хранится какъ документъ. Если капитанъ не согласенъ, то означаетъ письменно подробно причины къ тому, и за убытокъ, могущій отъ того произойти, отвѣчаетъ уже онъ.

Примѣчаніе. Если, по какимъ либо обстоятельствамъ, не ввезапному; измѣненію курса, или по ошибочности соображеній, ревизоръ найдетъ невыгоднымъ мѣнять кредитивъ, то немедленно доноситъ о томъ командиру и соображается съ его приказаніемъ.

51) Каждую прибыль, которую ревизоръ пріобрѣтъ, при размѣнѣ кредитива, отъ получения денегъ по высшему курсу, записываетъ онъ на приходъ и переноситъ въ главной книгѣ въ счетъ прибыли и убытка.

Примѣчаніе. Если прибыль отъ размѣна кредитивовъ произошла вслѣдствіе заботливости и соображенія ревизора, то онъ, по окончаніи ревизіи его книгъ, получаетъ $\frac{1}{2}\%$ съ чистой прибыли; въ случаѣ же открывшихся начетовъ, доходъ этотъ поступаетъ на пополненіе оныхъ.

52) Вексель подписываетъ командиръ, а копію съ онаго ревизоръ, за своимъ подписаніемъ, отсылаетъ тотчасъ же въ комисаріатскій департаментъ.

53) Если, въ случаѣ недостатка денегъ и кредитива, понадобится сдѣлать заемъ, то его заключаетъ, на предварительно представленныхъ капитану условіяхъ, ревизоръ; вексель подписываетъ капитанъ, а копію съ онаго ревизоръ доставляетъ немедленно въ комисаріатскій департаментъ, объясняя при томъ, по какой причинѣ заемъ былъ сдѣланъ.

Примѣчаніе. Въ тѣхъ мѣстахъ, гдѣ находятся наши консулы, обязанность дѣлать заемъ лежитъ на нихъ, но если ревизоръ найдетъ случай сдѣлать его на болѣе выгодныхъ условіяхъ, то его займу отдается предпочтеніе.

54) Случайныя поступления денегъ отъ продажи негодныхъ матеріаловъ, или по какимъ либо другимъ случаямъ, ревизоръ записываетъ въ свой меморіаль въ хронологическомъ порядкѣ, на основаніи предписанія, или резолюціи командира.

Примѣчаніе. Росписки въ полученіи денегъ даетъ ревизоръ.

Б) По расходу.

55) Всѣ, опредѣленные штатами, положеніями или постановленіями расходы денежные ревизоръ имѣетъ право дѣлать, не испрашивая каждый разъ на то особеннаго предписанія командира и означая только, на основаніи какого штата, положенія или постановленія онъ произвелъ расходъ.

56) Всѣ экстраординарные расходы ревизоръ не имѣетъ права производить безъ особеннаго предписанія командира.

57) Командиръ корабля можетъ остановить всякую денежную выдачу, давъ на то предписаніе ревизору, но всякій могущій произойти отъ того казнѣ вредъ падаетъ уже на него.

58) Если командиръ корабля даетъ предписаніе о выдачѣ денегъ, и ревизоръ будетъ видѣть въ томъ явный вредъ казнѣ, то докладываетъ о томъ командиру письменно, а получивъ вторичное предписаніе, исполняетъ его, доведя о томъ при первомъ возможномъ случаѣ комиссаріатскому департаменту.

59) По взаимному соглашенію между командиромъ и ревизоромъ, сей послѣдній имѣетъ право, въ экстренныхъ случаяхъ, или когда дѣйствительный расходъ опредѣлить заранѣе трудно (напр. при предовольствіи нижнихъ чиновъ за границею свѣжею провизіею), расходовать деньги безъ предварительнаго предписанія, но не болѣе какъ 50 р. сер. въ одинъ разъ, и на этотъ расходъ долженъ, при первой возможности, требовать предписанія и тогда уже записывать въ меморіаль.

60) По окончаніи кампаніи, имѣющіяся въ наличности деньги препровождаются, при подробной вѣдомости, въ портовое казначейство, въ которой означается, отъ какой именно суммы призошелъ остатокъ.

Примѣчаніе. При этомъ означается, согласна ли препровождаемая сумма съ остаткомъ меморіала и главной книги, а если нѣтъ, то почему? Вѣдомость эта подписывается всѣми членами Комиссіи оставленія инвентаря, при разоруженіи корабля.

В) О перечисленіяхъ.

61) Если при выдачѣ содержанія произойдутъ какіе либо вычеты или удержанія, то окрывать для нихъ особые счета

въ главной книгѣ и деньги эти расходовать только въ самыхъ экстренныхъ случаяхъ, и по возвращеніи въ портъ, по окончаніи кампаніи, при подробной вѣдомости представлять, куда слѣдуетъ будетъ.

Г) О книгахъ для денежной отчетности и ихъ веденіи.

62) Книгъ для денежной отчетности предполагается вести двѣ.

а) Меморіаль (форма № 1-й), для хронологическаго записыванія во всей подробности всѣхъ приходорасходныхъ статей.

б) Главную книгу (форма № 2-й), для опредѣленія, сколько именно и на какой предметъ денегъ получено или израсходовано.

Примѣчаніе. Кромѣ того ведется еще росписочная книга (форма № 3), для росписыванія въ тѣхъ случаяхъ, когда нельзя росписаться на оборотѣ предписанія, или счета, т. е. когда ни того ни другаго нѣтъ, напр. при выдачѣ жалованья; для чего на основаніи ст. 55, предписанія не даются.

63) Книги эти ведетъ ревизоръ и отвѣчаетъ за ихъ вѣрность и чистоту.

Примѣчаніе 1. Для соблюденія чистоты, хорошо было бы, если бы ревизоръ велъ черновой меморіаль, а изъ него уже вечеромъ переписывалъ бы въ чистый.

Примѣчаніе 2. Помощникъ ревизора, гдѣ таковой полагается, ведетъ чистый меморіаль.

64) Меморіаль заключается подведеніемъ итоговъ ежедневно и ежемѣсячно, съ означеніемъ остатка къ слѣдующему мѣсяцу.

65) Статьи меморіала переносятся разъ въ день въ главную книгу, которая заключается разъ въ мѣсяцъ къ 1-му числу.

66) По окончаніи кампаніи дѣлается общее заключеніе, какъ меморіала, такъ и главной книги. Обѣ онѣ пронумеровываются ревизоромъ, подписываются имъ и всѣми членами комисіи составленія инвентаря при разоруженіи корабля, которые своею подписью удостовѣряютъ, что остатокъ означенный въ книгѣ, согласуется съ наличностью.

67) Книги денежные начинаются первымъ днемъ вооруженія и кончаются послѣднимъ днемъ разоруженія.

68) На заключеніе книгъ дается ревизору срокъ отъ 15 дней до 1 мѣсяца, затѣмъ онѣ со всѣми документами отсылаются въ контроль комисариатскаго департамента.

III. О МАТЕРІАЛЬНОЙ СУДОВОЙ ОТЧЕТНОСТИ.

1) По приходу.

А) При вооруженіи корабля.

69) Ревизоръ, по полученіи отъ комисариатскаго департамента предписанія о назначеніи на корабль, долженъ за нѣсколько дней до начала вооруженія корабля явиться къ командиру и къ портовому начальству, отъ котораго получаетъ свѣдѣніе, сколько въ первый день вооруженія стоитъ корабль, на который онъ назначенъ; съ этой цифры, внесенной имъ въ матеріальный меморіаль и оттуда въ главную книгу въ счетъ корабля, и начинается матеріальная отчетность.

Примѣчаніе. При хорошей отчетности опредѣлить стоимость корабля весьма не трудно; при этомъ слѣдуетъ взять стоимость его постройки, вычесть проценты его потребленія, прибавить сумму слѣдующихъ на немъ поправокъ и тогда получится итогъ цѣнности корабля.

70) Командиръ назначаетъ ко дню начала вооруженія комисію составленія инвентаря и приемки матеріальныхъ вещей по ст. 38.

71) Такимъ же образомъ назначаются и смотрители, которые тоже за нѣсколько дней являются къ командиру и къ ревизору.

Примѣчаніе. Какъ тѣмъ, такъ и другимъ выдаются книжки для черноваго меморіала въ формѣ № 4, удобной для ношенія въ карманѣ, а ревизору, кромѣ того, выдаются еще всѣ остальные, какъ денежныя, такъ и матеріальныя книги.

72) При вооруженіи, ревизоръ и половина Комисіи находятся на берегу и принимаютъ вещи отъ кригсъ-коммисара; при чемъ комисія свидѣтельствуетъ качество, а ревизоръ количество.

Примѣчаніе. Полезно было бы запретить командирамъ принимать вещи прямо отъ подрядчиковъ. Если портовое управленіе не имѣ-

ле бы требуемыхъ предметовъ, то оно, съ своей стороны, сперва должно принять ихъ отъ подрядчиковъ, а потомъ уже отъ себя выдавать на корабль. Разрѣшеніе приобретать вещи съ торговъ можно оставить только заграницею.

73) Другая половина комисіи, состоящая изъ одного офицера (преимущественно корпуса флотскихъ штурмановъ) и смотрителей, находится на кораблѣ; изъ нихъ первый наблюдаетъ за правильною и удобною укладкою груза, а послѣдніе за предохраненіемъ ихъ отъ порчи, а равно за ихъ количествомъ при приѣмѣ.

Примѣчаніе. Какъ тѣмъ, такъ и другимъ дается въ помощь известное число нижнихъ чиновъ.

74) Ревизоръ отправляетъ одобренныя комисіею матеріалы съ накладными (форма № 5), за своимъ подписаніемъ, на корабль, наблюдая, чтобъ въ одной накладной находились предметы, относящіеся до одной части.

75) Виѣстѣ съ тѣмъ онъ отмѣчаетъ въ своемъ черновомъ меморіалѣ количество отпущеннаго.

76) Смотрители на кораблѣ увѣдомляютъ тотчасъ же ревизора особенными вѣдомостями (форма № 6) о полученномъ такимъ образомъ, чтобъ онъ тотчасъ могъ видѣть: что ими получено, и сходится ли количество принятое съ отправленнымъ.

77) Въ случаѣ несогласія вѣдомости смотрителей съ его накладной, онъ немедленно разбираетъ дѣло.

78) Смотрители, получивъ матеріалы при накладной ревизора, повѣряютъ количество и увѣдомляютъ его особою вѣдомостію, за тѣмъ отмѣчаютъ завезенное количество у себя въ черновомъ меморіалѣ и, по указанію офицера, размѣщаютъ ихъ, принимая всѣ зависящія мѣры къ предохраненію ихъ отъ порчи, что и составляетъ главную ихъ отвѣтственность.

79) Въ случаѣ споровъ и недоразумѣній между членами комисіи и ревизоромъ, или комисіею и кригсъ-коммисарскимъ управленіемъ, разрѣшеніе вопроса предоставляется капитану, а въ случаѣ, если онъ не разрѣшитъ его, и съ нимъ самимъ возникнетъ споръ, то представляется о томъ докладъ портовому начальству, а если въ томъ замѣшанъ ревизоръ, то и комиссаріатскому департаменту.

80) Ежедневно ревизоръ, вечеромъ, по окончаніи работъ, получаетъ отъ смотрителей ихъ черновые меморіалы, свѣряетъ ихъ съ своимъ и за тѣмъ переноситъ статьи въ хронологическомъ порядкѣ, сперва въ чистый меморіаль, а изъ него въ соответствующіе счета главной книги. Утромъ, при началѣ работъ, возвращаетъ онъ черновые меморіалы смотрителямъ.

Примѣчаніе 1. Накладныя ревизора и вѣдомости смотрителей должны быть сохраняемы въ цѣлости, какъ документы, которые служатъ доказательствомъ въ случаѣ могущихъ возникнуть споровъ. По окончаніи, они отсылаются вмѣстѣ съ прочими документами на ревизию контроля.

Примѣчаніе 2. Вырѣзывать, какъ накладныя, такъ и вѣдомости, позволено только по мѣрѣ надобности, а не заранѣе, а тѣмъ болѣе терять, или портить, ибо въ числѣ ихъ, какъ ревизоръ, такъ и смотрители должны отдать отчетъ.

81) При окончаніи вооруженія составляетъ ревизоръ вмѣстѣ съ членами комисіи подробный инвентарь (форма № 7). Въ этомъ инвентарѣ прописываетъ всѣ предметы сряду, по ихъ частямъ, сперва комисариатскую, потомъ кораблестроительную, артиллерійскую и машинную. За тѣмъ сколько по штатамъ и положеніямъ на корабль получить слѣдуетъ и сколько дѣйствительно получено и по какой цѣнѣ. Если не все получено, то почему? равно какъ, если получено болѣе положеннаго штатомъ.

82) Такимъ образомъ составленный инвентарь комисіи свѣряетъ съ крисъ-коммисарскими книгами и со счетами подрядчиковъ, и если найдетъ его во всемъ вѣрнымъ, то подписываетъ и представляетъ на разсмотрѣніе капитана вмѣстѣ со всѣми сдѣланными замѣчаніями.

83) Если капитанъ согласится съ инвентаремъ, сдѣланнымъ комисіею, и съ замѣчаніями ея, то инвентарь этотъ отсылается въ портовое управленіе командиромъ, при рапортѣ, въ которомъ онъ прописываетъ весь ходъ вооруженія корабля и всѣ сдѣланныя какъ имъ, такъ и комисіею замѣчанія.

84) Съ этого рапорта и инвентаря снимаются двѣ копіи, подписанныя командиромъ, ревизоромъ и членами комисіи; одна

изъ нихъ хранится у капитана, а другая у ревизора и съ прочими документами отсылается на ревизию контроля департамента.

85) Если, вслѣдствіе этого рапорта, придетъ какое-либо предписаніе портоваго управленія объ измѣненіи числа матеріаловъ, поступившихъ на вооруженіе корабля, то по рѣшительномъ уже окончаніи такихъ измѣненій, составляется дополнительный инвентаръ только измѣненнымъ статьямъ, который подвѣргается процессу, означенному въ ст. 81.

86) Билеты на довольствіе нижнихъ чиновъ морскою провизіею ревизоръ вноситъ въ меморіаль въ хронологическомъ порядкѣ, означая общимъ числомъ, на прим., «билетовъ на соленое мясо на 2000 пуд., по такой-то цѣнѣ.» Изъ меморіала вноситъ онъ ихъ въ отдѣльный счетъ главной книги, «счетъ билетовъ,» при полученіи же на нихъ морской провизіи въ натурѣ записываютъ билеты въ расходъ, а морскую провизію въ соответствующій счетъ на приходъ.

87) Матеріалы, поступающіе на корабль, при вооруженіи ихъ, бываютъ двухъ сортовъ, одни для употребленія, другіе въ запасъ; различіе это ревизоръ долженъ наблюдать и при записываніи статей въ меморіаль, и при разноскѣ ихъ въ счета главной книги, и при самомъ заключеніи отчетности.

88) Съ того времени, какъ инвентаръ окончательно утвержденъ командиромъ корабля и посланъ въ портовое управленіе, корабль долженъ исправлять всѣ поврежденія собственными средствами изъ запаса. Только въ экстренныхъ случаяхъ, при большихъ поврежденіяхъ, дозволяется ему, испросивъ на то предварительно разрѣшенія портоваго управленія, дѣлать починки изъ запасовъ порта.

89) Со дня окончанія вооруженія ревизоръ долженъ находиться на кораблѣ и съѣзжаетъ съ него только съ дозволенія командира, на общемъ основаніи.

Б) При заграничномъ плаваніи.

89) Во время плаванія, при приближеніи къ порту, гдѣ по взаимному соглашенію командира и ревизора предлагается

закупка новыхъ матеріаловъ, или для употребленія, или въ запасъ, составляется ревизоромъ особая требовательная вѣдомость (форма № 8), и съ его соображеніями представляется капитану.

91) Если капитанъ на нее согласенъ, то утверждаетъ ее, если же нѣтъ, то въ оставленной графѣ объясняетъ, почему недоволенъ. Затѣмъ означается, что предполагается закупить окончательно.

92) Вмѣстѣ съ тѣмъ командиръ назначаетъ комиссію для пріемки матеріаловъ.

93) При приходѣ въ портъ, ревизоръ немедленно долженъ озаботиться о присканіи продавцевъ, равно какъ и объ узнаніи цѣнъ на матеріалы.

Примѣчаніе. Наши консулы, тамъ гдѣ они имѣются, должны помогать ревизору, но если послѣдній найдетъ цѣны дешевлешія, то его цѣнамъ дается предпочтеніе.

94) Затѣмъ приглашаются купцы, черезъ вызовъ въ газетахъ, къ торгамъ и переторжкѣ.

95) Торги и переторжка производятся въ присутствіи комиссіи пріемки матеріаловъ, которая при этомъ наблюдаетъ, чтобъ были показаны торгующимися образцы, а ревизоръ заботится о цѣнѣ и количествѣ матеріаловъ.

Примѣчаніе 1. Торги производятся на основаніи російскихъ законовъ, съ тою разницею, что по случаю краткаго времени между торгами и поставкою, можно не требовать, если то будетъ затруднительно, залоговъ, и не выдавать задаточныхъ денегъ.

Примѣчаніе 2. Если не найдется матеріаловъ, сходныхъ съ образцами, то дозволяется комиссіи пріемки матеріаловъ, принимать вещи и припасы и другихъ образцовъ, лишь бы только они не были худшаго качества и не клонились ко вреду здоровья людей и выгодъ казны.

Примѣчаніе 3. Въ случаѣ спора между членами комиссіи и ревизоромъ, рѣшеніе его принадлежитъ капитану; если же ревизоръ видитъ въ этомъ явный вредъ казнѣ, и, несмотря на его представленіе, капитанъ и члены комиссіи остаются при прежнемъ мнѣніи, то исполняетъ приказаніе командира, но въ то же время увѣдомляетъ комиссаріатскій департаментъ.

Примѣчаніе 4. При торгахъ присутствуетъ нашъ консулъ, гдѣ такой имѣется; онъ, вмѣстѣ съ другими членами комиссіи и торговавшимися, подписываетъ торговый листъ.

96) Если торги не состоялись, то разрешается ревизору затребовать все требуемое коммерческимъ способомъ, не превышая однакоже означенныхъ цѣнъ.

97) Ревизоръ обязанъ вмѣстѣ съ тѣмъ узнавать и о цѣнахъ въ ближайшихъ портахъ и если найдетъ, что цѣны на требуемые предметы тамъ дешевле, то докладываетъ о томъ капитану особымъ рапортомъ.

98) Капитанъ, получивъ такой рапортъ и сообразивъ въ морскомъ отношеніи выгодность идти въ другой портъ, трату времени и другіе вопросы, разрешаетъ, или нѣтъ; закупать представляемые ревизоромъ предметы въ другомъ портѣ и соображенія свои пишетъ на оборотѣ доклада ревизора, или на особомъ листѣ, который прикладывается къ рапорту и хранится между документами.

99) При приемкѣ матеріаловъ соблюдается совершенно тотъ же порядокъ, какъ при приемкѣ матеріаловъ при вооруженіи корабля. Ст. 72 — 80.

100) Если ревизоръ найдетъ удобнымъ, а иностранное портовое начальство возможнымъ отпустить необходимое количество матеріаловъ изъ запасовъ порта, то приемъ такихъ матеріаловъ производится на общихъ правилахъ.

101) Если понадобится сдѣлать какія нибудь исправленія въ открытомъ морѣ, или окажется недостатокъ въ провизіи, то ревизоръ докладываетъ о томъ командиру, и если нѣтъ въ близости никакого порта, то ему дозволяется пополнять недостатокъ, или позаймствованіемъ, если встрѣтится ему корабль русскій, или покупкою съ корабля иностраннаго.

102) Въ первомъ случаѣ ревизоръ, получающій, выдаетъ росписку на имя ревизора или командира, выдающаго матеріалы.

103) При покупкѣ же матеріаловъ съ корабля иностраннаго сдѣлываетъ, или уплачиваетъ за нихъ деньгами, по уговоренной цѣнѣ, или выдать отъ имени капитана вексель на требуемую сумму; причемъ роль маклера можетъ исполнять ревизоръ. Въ семъ послѣднемъ случаѣ ревизоръ, при первой возможности,

долженъ донести о случившемся коммерцiантскому департаменту и препроводить копію съ векселя.

Примечаніе. Въ обоихъ этихъ случаяхъ слѣдуетъ строго разбирать, отъ чьей вины произошелъ такой недостатокъ, и въ случаѣ, если виновнымъ окажется ревизоръ, то исключить его изъ службы съ преданіемъ суду, ибо такой недостатокъ, происшедшій отъ вины ревизора, доказываетъ высшую степень нерадѣнія, тѣмъ болѣе противузаконнаго, что подвергаетъ опасности жизнь стальныхъ людей.

В) При плаваніи по внутреннимъ морямъ.

105) При внутреннемъ плаваніи соблюдаются всѣ тѣ же правила, какъ и при заграничномъ, съ тою только разницею, что ревизору не позволено заготовлять немнѣющіеся въ портовомъ управленіи запасы коммерческимъ способомъ, или съ торговъ; но онъ долженъ о недостающихъ предметахъ довести капитану, который въ свою очередь, если найдетъ то нужнымъ, довести портовому управленію, а то уже въ свою очередь дѣлаетъ заготовку и выдаетъ ревизору требуемое, какъ бы изъ своихъ собственныхъ запасовъ.

106) Получая морскую провизію по билетамъ, ревизоръ долженъ записать въ расходъ число билетовъ, а въ приходъ полученные матеріалы.

Г) При разныхъ случаяхъ.

107) Если матеріалы присланы на корабль съ какииъ либо другимъ кораблемъ, или транспортомъ, то приемка производится на общемъ основаніи, а ревизоръ, по окончаніи приемки, выдаетъ отъ себя свидѣтельство въ полученіи.

108) На транспортѣ, при приемкѣ вещей для доставленія въ другой портъ, или корабль, если вещи эти переданы въ тюкахъ, или ящикахъ, то на приходъ записываются ящики и тюки.

109) Если не всѣ матеріалы оказались годными, то коммисія ихъ вовсе не принимаетъ, означая въ свидѣтельствѣ, по какой причинѣ она такъ поступила, если же приемка ихъ не-

обходима, то въ свидѣтельствѣ ревизора комиссія означаетъ, что такія то вещи оказались негодными, объясняя по какой причинѣ, а въ случаѣ крайней въ оныхъ необходимости, просить сдѣлать распоряженіе о немедленной доставкѣ.

110) Оказавшійся случайный излишекъ матеріаловъ записывается немедленно по оказаніи его въ приходъ.

111) Изъ сказаннаго видно, что предписаніе ревизору командира о запискѣ матеріаловъ на приходъ дается только въ экстренныхъ случаяхъ, какъ напр. въ ст. 55—56. Въ прочихъ же случаяхъ, при вооруженіи — штаты и положенія, при плаваніи — утвержденіе командиромъ требовательныхъ вѣдомостей и торговъ, замѣняютъ предписанія.

2) По расходу.

А) При заграничномъ плаваніи.

112) Расходъ всѣхъ припасовъ и вещей можетъ ревизоръ производить безъ всякаго предписанія, если расходъ этотъ опредѣленъ особыми штатами, положеніями, табелями и проч.

Примѣчаніе. Для повѣрки штатныхъ расходовъ, производимыхъ ревизоромъ по числу людей, полезно было бы обязать командировъ, означать наличное число нижнихъ чиновъ въ шканечномъ журналѣ ежедневно.

113) Въ экстраординарныхъ расходахъ, или въ случаѣ, если норма расхода не опредѣлена, ревизоръ не иначе можетъ производить расходъ, какъ получивъ письменное предписаніе командира, который отвѣчаетъ за всѣ экстраординарные расходы.

Примѣчаніе. Къ однимъ изъ главныхъ экстраординарныхъ расходовъ принадлежитъ каменный уголь, ибо въ совершенной волѣ командира идти, или подъ парами, или подъ парусами, поэтому, если окажется большой расходъ каменнаго угля, и ревизоръ оправдываетъ себя предписаніями командира, то сей послѣдній одинъ несетъ всю отвѣтственность.

114) Содержатели не имѣютъ права сдѣлать ни одной, даже ничтогѣйшей выдачи, не получивъ на то письменнаго приказанія ревизора, и тотчасъ же увѣдомляютъ его объ исполненіи.

Примѣчаніе. Для облегченія, какъ ревизора, такъ и смотрителей,

приказанія свои можетъ дѣлать ревизоръ на накладной (форма № 5), а содержатели увѣдомляютъ на вѣдомостяхъ (форма № 6).

115) Смотрители должны исполнять словесныя приказанія капитана, но только въ самыхъ экстренныхъ случаяхъ, и въ то же самое время увѣдомляютъ ревизора, который обязанъ потребовать, въ тотъ же и не позже слѣдующаго дня, письменнаго предписанія отъ командира; если же онъ въ этомъ предписаніи видитъ вредъ кзэнѣ, то при первомъ возможномъ случаѣ доносить комисариатскому департаменту.

116) При значительномъ поврежденіи составляется объ немъ актъ свидѣтельствъ, за подписаніемъ командира и всѣхъ офицеровъ, и если будетъ рѣшено возможнымъ исправлять поврежденія въ открытомъ морѣ, то и это прописывается въ актѣ, и эти исправленія дѣлаются уже, по распоряженію ревизора, изъ запасовъ.

117) Для незначительныхъ поврежденій, акта свидѣтельствъ не слѣдуетъ составлять, исправленія эти всѣ производятся изъ запасовъ, и объ нихъ объясняется въ шканечномъ журналѣ.

118) Если какіе либо матеріалы окажутся испортившимися и негодными къ употребленію, то ревизоръ немедленно доноситъ капитану, и по его приказанію составляется коммисія для опредѣленія ихъ негодности по ст. 36.

119) Коммисія, рассмотрѣвъ матеріалы, доноситъ командиру, въ какомъ видѣ она ихъ нашла и что предполагаетъ съ ними сдѣлать.

120) Если матеріалы способны къ исправленію, то ревизоръ обязанъ записать ихъ въ расходъ и потомъ, когда они вернутся, и коммисія признаетъ ихъ годными, вновь записываетъ на приходъ только то, что признано годнымъ.

121) Если матеріалы окажутся негодными, даже и послѣ передѣлки, или если ихъ исправить нельзя, то ревизоръ дѣлаетъ соображеніе, не подвергнутся ли при дальнѣйшемъ плаваніи вещи большей порчѣ, или не занимаютъ ли они лишняго мѣста и представляетъ о томъ командиру.

122) По рассмотрѣніи этого соображенія, капитанъ письменно рѣшаетъ, какія вещи слѣдуетъ оставить до окончанія кам-

паванъ и какия продать въ первомъ портѣ съ аукціона, или наконецъ совсѣмъ уничтожить.

123) Въ первомъ случаѣ ревизоръ заносываетъ ихъ расходомъ по тому счету, въ которомъ они значились, а приходомъ по особому счету «негодныхъ вещей».

124) Во второмъ случаѣ, по приходѣ въ портъ, ревизоръ долженъ озаботиться о приисканіи покупателей на вышеозначенные предметы, сдать торги и, по утвержденіи цѣнъ командиромъ, вещи выдать покупателямъ.

125) Наконецъ въ третьемъ случаѣ, когда отъ дальнѣйшаго храненія вещей можетъ произойти вредъ, какъ для здоровья людей, такъ и для казны, вещи немедленно уничтожаются.

126) Транспортъ, которому поручено передать кораблю какия либо вещи, въ замѣнъ ихъ получаетъ актъ приемки вещей, подписанный комиссіею по ст. 72 — 80; этотъ актъ онъ передаетъ, по своему приходѣ, въ портовое управленіе.

127) Корабль, встрѣтившій въ открытомъ морѣ другой, въ бѣдственномъ положеніи, по просьбѣ его, можетъ выдать ему изъ своихъ запасовъ необходимыя для него вещи, и полученные за нихъ деньги, или рублики, или веревы заносываетъ у себя на приходъ.

128) При переработкѣ одной вещи въ другую ревизоръ означаетъ у себя такой оборотъ въ меморіалѣ перечисленіемъ, а въ главной книгѣ вноситъ расходомъ въ счетъ выдающій, а приходомъ по счету получающему.

129) Если окажется недостатокъ, или недочетъ, то капитанъ распоряжается, какъ сказано въ ст. 42, а ревизоръ отмѣчаетъ у себя въ меморіалѣ и въ главной книгѣ расходомъ, что такихъ-то предметовъ не оказалось.

130) Въ случаѣ возникающихъ споровъ между ревизоромъ и членами корабля, слѣдуетъ поступать на общихъ правилахъ.

Б) При внутреннемъ плаваніи.

131) Соблюдаются тѣ же самыя правила, какъ и при заграничномъ плаваніи, съ тою только разницею, что не дозволяется продавать съ торговъ негодныя матеріалы, а ихъ всѣ

слѣдуетъ сдавать въ портовый управленіи, предоставляя продажу съ торговъ симъ послѣднимъ.

В) При разоруженіи корабля.

132) При приходѣ корабля въ портъ по окончаніи кампаніи, капитанъ немедленно доноситъ портовому начальству, а ревизоръ тотчасъ же подводитъ итоги въ своихъ книгахъ.

133) Въ то же время капитанъ назначаетъ комиссію составленія инвентаря и сдачи корабля по ст. 33.

134) Комиссія немедленно составляетъ инвентарь по формѣ № 7, о всемъ наличномъ имуществѣ корабля, въ день прихода, какъ денежномъ, такъ и матеріальномъ.

Примѣчаніе. Въ графахъ: болѣе или менѣе противъ положенія, означается: болѣе или менѣе противъ главной книги ревизора.

135) По составленіи инвентаря, приступаютъ къ разоруженію корабля.

136) Комиссія раздѣляется на двѣ половины и поступаетъ одинаково, какъ при вооруженіи, по ст. 72—80.

Примѣчаніе 1. При этомъ наблюдается слѣдующая разница, что содержатели увѣдомляютъ объ отправленныхъ съ корабля матеріалахъ, а ревизоръ извѣщаетъ о полученномъ имъ и выдѣлѣ сданномъ портовому управленію.

Примѣчаніе 2. Разоруженіе должно начинаться съ пороха и другихъ горючихъ матеріаловъ.

Примѣчаніе 3. При сдачѣ предметовъ морской провизіи получаемой кораблемъ по билетамъ, крѣгъ — комиссарское управленіе обязано возвратить имъ на равное количество билетовъ.

137) Каждый вечеръ ревизоръ свѣряетъ свой черновой мемориаль съ мемориаломъ смотрителей и разноситъ потомъ статьи онаго въ главную книгу.

138) Такой порядокъ соблюдается до сдачи послѣдней вещи и денегъ.

139) Инвентарь повѣряется съ книгами портовыхъ управленій, гдѣ все сданное съ корабля записывается на приходъ.

140) По окончаніи сдачи, ревизоръ заключаетъ главную книгу, причѣмъ комиссія повѣряетъ ея остатки, и согласно имъ они съ инвентаремъ.

141) Если окажется по книгамъ остатокъ болѣе или менѣе того, который показанъ по инвентарю, или сданъ въ портовое управленіе, то ревизоръ долженъ объяснить, отчего произошло такое различіе, которое и означается, какъ въ инвентарѣ, такъ и въ главной книгѣ.

142) Инвентарь, такимъ образомъ составленный и проверенный, со всѣми на него замѣчаніями подписывается членами комиссіи и ревизоромъ и отправляется къ капитану, и тотъ при своемъ рапортѣ, въ которомъ онъ подробно прописываетъ все разоруженіе корабля и все имъ замѣчанное, препровождаетъ въ портовое управленіе.

Примѣчаніе. Съ рапорта капитана и инвентаря снимаются двѣ копіи; изъ нихъ одна хранится у капитана, а другая у ревизора.

143) Получивъ инвентарь и рапортъ командира, портовое управленіе немедленно назначаетъ комиссію къ осмотру корабля и его принятію въ завѣдываніе портоваго начальства.

144) Эта комиссія, осмотрѣвъ все, выдаетъ командиру актъ свидѣтельства, въ которомъ прописываетъ въ какомъ видѣ нашла судно.

145) День этого акта считается послѣднимъ днемъ разоруженія, послѣ него уже капитанъ не отвѣчаетъ за корабль, и ревизоръ, равно какъ и содержатели, оставляютъ его.

146) Ревизоръ, увѣдомля объ этомъ департаментъ рапортомъ, испрашиваетъ у него дальнѣйшихъ приказаній для занятій.

147) вмѣстѣ съ этимъ рапортомъ доставляетъ ревизоръ въ контроль департамента всѣ книги и документы.

148) Дальнѣйшая повѣрка счетныхъ дѣйствій, какъ ревизора, такъ и капитана, принадлежитъ уже контролю департамента.

149) Если контроль найдетъ расходованіе правильнымъ, то представляетъ о томъ директору департамента, который приказываетъ выдать ревизору деньги, слѣдующія ему за просчетъ, равно какъ и $\frac{1}{4}\%$ съ прибыли при размѣнѣ кредитивовъ; вмѣстѣ съ тѣмъ выдаетъ ему за своею подписью аттестатъ, который служитъ ревизору вмѣстѣ и квитанціею окончательной повѣрки его книгъ.

Примѣчаніе. Въ этомъ случаѣ выдача просчета и освобожденіе

ревизоровъ отъ начета будетъ чисто зависѣть отъ контролеровъ, потому полезно было бы строго за ними наблюдать, дабы не допустить вредной для казны между ними и ревизорами стачки.

III. О МАТЕРИАЛЬНЫХЪ КНИГАХЪ И ИХЪ ВЕДЕНІИ.

150) Для матеріальной отчетности предполагается вести двѣ книги:

а) Меморіаль (форма № 9), для записыванія въ хронологическомъ порядкѣ всѣхъ приходорасходныхъ счетовъ.

б) Главную книгу (форма № 10) для опредѣленія, какого предмета сколько поступило, или израсходовано.

151) Книги ведетъ ревизоръ, составляя ежедневно чистый меморіаль изъ черновыхъ меморіаловъ смотрителей и своего собственнаго.

Примѣчаніе. Помощникъ ревизора, если онъ находится на кораблѣ, ведетъ чистый меморіаль.

152) Въ меморіаль онъ подводитъ ежедневно итоги цѣнностей, а ежемѣсячно означаетъ на какую сумму осталось предметовъ въ остаткѣ.

153) Ежедневно разноситъ онъ статьи меморіала въ главную книгу въ соответствующіе счета, ежемѣсячно подводитъ итоги для каждаго счета, а по заключеніи кампаніи заключаетъ книгу.

154) На заключеніе книгъ ему дается отъ 15 дней до 1 мѣсяца; заключивъ книги, онъ долженъ пронумеровать и подписать ихъ.

Примѣчаніе 1. Здѣсь говорено только о книгахъ, подлежащихъ контролю комиссаріатскаго департамента; книги же, которыя подлежатъ ревизіи кораблестроительной, артиллерійской и машинной части, можно вести по тому же образцу; такимъ образомъ одинъ меморіаль и главную книгу можно раздѣлить на четыре части.

Примѣчаніе 2. То же, что говорено въ этомъ проектѣ про предметы комиссіи кораблестроительной, артиллерійской и машинной части и прочихъ смотрителей, можетъ вполне относиться и къ госпитальнымъ предметамъ, и завѣдывающій ими можетъ быть названъ смотрителемъ госпитальной части и быть во всемъ сравненъ съ прочими смотрителями.

Форма № 3

РОСНЕСОЧНАЯ КНИГА.

Корабль

Годъ, мѣсяцъ, число.

Ревизоръ.

- № (*) Годъ, мѣсяцъ, число. Столько-то денегъ, причитающихся мнѣ за то-то и то-то, получилъ такой-то.
- № Годъ, мѣсяцъ, число. Столько-то денегъ, причитающихся за то-то, отослалъ Ревизоръ.

Форма № 4.

ЧЕРНОВОЙ МЕМОРИАЛЪ.

Содержателя по

Корабль

Мѣсяцъ.		Годъ.	
Число.		Вѣсь или мѣра.	
		Приходъ.	Расходъ.

(*) Здѣсь Ревизоръ выставляетъ № статьи мемориала.

Форма № 5.

НАКЛАДНЫЯ РЕВИЗОРА.

Корабль
Годъ, мѣсяцъ, число.

Въ приходѣ (*).
Въ расходѣ (**).
Въ остаткѣ (***)
Ревизоръ

О Р С Т В О.	№		Р Е В И З О Р А.	№	
	Ревизора корабля Смотрителю по			Ревизора корабля Смотрителю по	
		Всѣхъ или иѣра.			Всѣхъ или иѣра.
		Принять Ревизоръ			Выдать Ревизоръ
М И Н И С Т Р.	№		Р Е В И З О Р А.	№	
	Ревизора корабля Смотрителю по			Ревизора корабля Смотрителю по	
		Всѣхъ или иѣра.			Всѣхъ или иѣра.
		Принято Ревизоръ			
М О Р С К И.	№		Н А К Л А.	№	
	Ревизора корабля Смотрителю по			Ревизора корабля Смотрителю по	
		Всѣхъ или иѣра.			Всѣхъ или иѣра.

(*) Означаетъ прописью, сколько штукъ накладныхъ было въ книгѣ при полученіи.
 (**) Сколько израсходовано по день сдачи корабля, тоже прописью.
 (***) Сколько осталось въ книгѣ.

Форма № 6.

ВЪДОМОСТИ СМОТРИТЕЛЯ
по

Корабль
Годъ, мѣсяцъ, число.

Въ приходѣ.
Въ расходѣ.
Въ остаткѣ.

Смотритель по

М О Р С К О Е.	№		С М О Т И Т Е Л Ь.	№	
	Содержателя по Ревизору корабля			Содержателя по Ревизору корабля	
		Всѣхъ или мѣра.			Всѣхъ или мѣра.
	Принято Содержатель			Выдано Смотритель	
Т О Р С Т В О.	№		С М О Т И Т Е Л Ь.	№	
	Смотрителя по Ревизору корабля			Смотрителя по Ревизору корабля	
		Всѣхъ или мѣра.			Всѣхъ или мѣра.
	Отослано Смотритель				
М И Н И С Т Р О С.	№		В Ъ К Л О М О С.	№	
	Смотрителя по Ревизору корабля			Смотрителя по Ревизору корабля	

Форма № 10.

МЕЗЕИ ВЪНЪШНІА РИЗЪВЪ ИШЕА.

Коробъ:

Начата: годъ, мѣсяцъ, число.

Закончена: годъ, мѣсяцъ, число.

Ремизоръ

ПРИХОДЪ.

СЧЕТЪ.

РАСХОДЪ.

Мѣсяць и число.	Статьи по- плану.	Всѣхъ или нѣдра.	На какую сумму.	
			Руб.	Коп.

Мѣсяць и число.	Статьи по- плану.	Всѣхъ или нѣдра.	На какую сумму.	
			Руб.	Коп.

ЗАМѢЧАНІЯ КАПИТАНА 1 Р. ШЕСТАКОВА**НА ПРОЕКТЫ О СУДОВОЙ ОТЧЕТНОСТИ.**

Проектъ Капит.-Лейт. Жандра, по мнѣнію моему, предпочтительнѣе проекта департамента, потому что болѣе соответствует издавна введеннымъ во флотъ обычаямъ и требованіямъ службы, будучи легче примѣнимъ къ дѣлу при существующихъ у насъ условіяхъ.

Если я понимаю безошибочно предположенія г. Жандра, бухгалтеръ-казначей назначается для облегченія командира собственно по денежной части и отчетности. Различныя содержанія остаются на ответственности содержателей независимыхъ отъ бухгалтера-казначая; послѣдній наблюдаетъ только за должнымъ веденіемъ отчетовъ и своею скрѣпою обеспечиваетъ съ одной стороны командира, въ законности его предписаній, съ другой казну въ вѣрности приходовъ и расходовъ содержателей. Въ проектѣ ясно видна цѣль — снять съ командира обязанность, несогласующуюся съ требованіями его дѣла и другими разнообразными занятіями — и только. Мысль оправдывается общимъ мнѣніемъ и, что не менѣе достойно вниманія, порядкомъ, существующимъ издавна во всѣхъ флотахъ. Но предпочтеніе французской системы передъ англійскою и американскою, ясно замѣтное въ желаніи сдѣлать изъ бухгалтера-казначая только административнаго чиновника, по мнѣнію моему, не совсѣмъ основательно. Бухгалтеръ-казначей, при содержаніи предлагаемомъ комисаріатскимъ департаментомъ и правахъ лейтенанта, можетъ, кромѣ отчетности денежной, завѣдывать корабельною канцелярією и быть самъ ответственнымъ содержателемъ по комисаріатской части. Вахтенные офицеры, несравненно менѣе

получающіе, непремѣнно заняты службою шесть часовъ въ сутки, а часто, при трехъ вахтахъ, и восемь; да сверхъ того нерѣдко участвуютъ въ общихъ работахъ, ученьяхъ, рассылаются и т. п. Вѣроятно никто не станетъ спорить, что въ походѣ бухгалтеру-казначей, для самаго ревностнаго и точнаго выполненія обязанности, не понадобится въ сутки заняться ею болѣе двухъ-трехъ часовъ.

Вмѣсто того что повѣрка книгъ лежитъ теперь на командирѣ, она должна перейти къ бухгалтеру-казначей, и командиру, при введеніи отвѣтственныхъ содержателей, рѣшительно незачѣмъ даже и подписывать книгъ. За законность его предписаній (исключая произвольныхъ, неподходящихъ подъ постановленія) долженъ отвѣчать бухгалтеръ-казначей, за цѣлость содержанія сами содержатели, за дѣйствительность фактовъ, на которыхъ экстраординарные расходы основаны,—командиръ и судовая коммиссія. Разница съ существующимъ порядкомъ будетъ та, что всѣ требованія и документы содержателей, поступавшіе доселѣ на личный пересмотръ командира, будутъ имъ передаваться бухгалтеру-казначей, который, подписью своею, удостоверить въ законности бумагъ. Такимъ образомъ онъ будетъ исполнѣ отвѣчать за вѣрность всѣхъ книгъ и документовъ по всѣмъ частямъ и за содержаніе въ цѣлости только комиссаріатскихъ припасовъ. Остальные содержатели не должны быть ему *подчинены*. Откладывая указаніе причинъ, побудившихъ меня къ этому мнѣнію, до разбора болѣе подробнаго проэкта департамента, скажу здѣсь, что всякое нововведеніе, по возможности, должно сколько можно скорѣе привиться, и для этого необходимо чтобъ оно было приложимо легко къ дѣлу и безъ надобности не требовало долгаго навыка, въ особенности противнаго укоренившимся обычаямъ.

Въ проэктѣ г. Жандра, весьма незначительно мною измѣненномъ, эти условія соединены. Важнѣйшее нововведеніе касается командира, который скоро и съ удовольствіемъ къ нему привыкнетъ. Ему предстоитъ не дѣлать того, что дѣлалъ, и такое отрицательное требованіе проэкта, въ хозяйственномъ отношеніи, весьма пріятно. Вся хозяйственная отчетная часть лежитъ

на бухгалтерѣ и содержателяхъ; но, по причинамъ приведеннымъ выше и по удобству приложенія въ практикѣ, а также по большей цѣнности комисариатской части сравнительно съ прочими, я обязалъ бы бухгалтера содержаніемъ ея, какъ *purser*'ы обязаны въ англійскомъ и американскомъ флотѣ. За тѣмъ по шкиперской части я оставилъ бы содержателемъ шкипера, разумѣется съ увеличеннымъ окладомъ и поощреніями, въ проектѣ указанными. Машинное и артиллерійское содержаніе я поручилъ бы, какъ теперь, машиннымъ и артиллерійскимъ кондукторамъ, подъ надзоромъ старшихъ механиковъ и артиллерійстовъ, отвѣчающихъ за то только, чтобъ экономія непремѣнно вся записывалась въ приходъ вѣрно, а по машинной части, при штатахъ, изданныхъ въ пользу немногихъ личностей и составленныхъ ими самими, *чтобъ записывалось въ расходъ то только, что дѣйствительно расходуется*. Изъ рапорта г. Унковскаго видно какъ несообразны постановленія для машинъ съ дѣйствительными надобностями, и теперь, когда командованіе пароходами будетъ общимъ достояніемъ, при ограниченіи, мною означенномъ, весьма скоро можно добиться истины и составить должныя штаты; но для этого, кромѣ раздѣленія содержанія отъ приобрѣтенія (ибо покупать уголь и пр. будетъ бухгалтеръ) необходимъ безпрепятственный прсмотръ и всегдашняя повѣрка траты, чего никто не въ состояніи сдѣлать, кромѣ механика.

Всѣ означенныя личности во флотѣ уже существуютъ и приведется ввести одну только новую — бухгалтера-казначея. Такое лице не трудно найти въ большемъ числѣ людей, получающихъ обыкновенное воспитаніе; понадобятся только нѣкоторыя усилія съ ихъ стороны понять отчетность и незначительныя биржевыя свѣдѣнія. Но незачѣмъ и не должно подчинять такимъ бухгалтерамъ содержателей по частямъ, въ которыхъ они долго не будутъ ничего смыслить. Усвоеніе необходимой номенклатуры потребуетъ уже очень долгаго времени. Отчетность по всѣмъ частямъ они повѣрять могутъ, потому что форма отчетности во всемъ одинакова или должна быть такою.

Долго размысливши почему г. Жандръ поручаетъ преимущественно флотскому офицеру нехозяйственную переписку ко-

мандира, я не могъ найти причинъ такого предпочтенія; а напротивъ набрелъ на многія, заставляющія избрать преимущественно бухгалтера-казначея для этой обязанности. Укажу на одну только: перащиска можетъ потребовать скрытности—ой не учить наша служба—и кому же это свойственнѣе какъ не лицу, привыкшему къ письмоводству и всѣмъ его условіямъ? Притомъ офицеры не будутъ отвлекаться отъ прямого дѣла.

Шкипера уже есть и не слѣдуетъ уничтожать этихъ почтенныхъ корабельныхъ домовыхъ. Стоитъ только улучшить положеніе ихъ матеріально и увеличить число. Кругъ самолюбія шкипера ограничивается порядкомъ въ шкиперскихъ каютахъ, трюмѣ и вооруженіи. Незачѣмъ расширять его, но не слѣдуетъ и уничтожать сословія, умѣющаго класть эти основные камни корабельнаго зданія. Да и боцманамъ нашимъ нужно же указать заманчивый исходъ за долговременную службу. Безосновнія скоро всѣ боцмана будутъ умѣть писать и читать, и не естественнѣе ли изъ нихъ дѣлать шкиперовъ на хорошемъ содержаніи, нежели смотрителей маяковъ, телеграфовъ или грязныхъ дворовъ и угловъ?

При винтовой системѣ число паровыхъ дней сравнительно должно быть мало, и потому нѣтъ причины не обязать старшаго механика отвѣтственностію, не за законность, а за *дѣятельность* расхода, пока не сократятся машинные штаты; тѣмъ болѣе, что машинное отдѣленіе располагается такъ, что всѣ запасы по машинѣ хранятся въ немъ и всегда подъ глазами механика. Притомъ офицеры этого корпуса достаточно вознаграждены.

Обязанность артиллерійскихъ офицеровъ на кораблѣ настолько легче обязанности всѣхъ прочихъ, что имъ также можно поручить надзоръ за содержаніемъ, ограничивъ отвѣтственность сохраненіемъ запасныхъ артиллерійскихъ вещей въ должной исправности и порядкѣ, и обязавъ повѣрять ежемѣсячно книги до представленія ихъ командиру содержателями.

Такимъ образомъ, изъ существующихъ уже элементовъ, наберутся всѣ содержатели; останется прибавить бухгалтера-казначея. Тѣже причины вездѣ ведутъ къ тѣмъ же послѣдствіямъ.

Въ другихъ флотахъ, изъ опыта долгихъ кампаній, сочли нужнымъ имѣть слѣдующихъ лицъ: *purser* или *officier d'administration* (который по закону, особенно наблюдаетъ за *commis aux vivres*), *gunner* или *maître canonier* и *boatswain* или *maître d'équipage*. Машинная часть для всѣхъ нова, и въ американскомъ флотѣ главный механикъ полный хозяинъ машины. У насъ будутъ: *бухгалтеръ*—*казначей* или *ревизоръ* (дѣло не въ названіи), съ прибавленіемъ обязанности корабельнаго секретаря, въ другихъ флотахъ отдѣльной, по у насъ соединимой, потому что на немъ не будетъ лежать обмундировка; *содержатели по машинной и артиллерійской частямъ* и *шкиперъ*. Ответственность на всѣхъ и на комиссію разложится какъ въ проэктѣ г. Жандра, только въ § 8, въ словахъ—«вообще за слабый надзоръ за подчиненными, если обнаружатся съ ихъ стороны злоупотребленія»—я вижу большую неопредѣлительность, при которой можно будетъ точно также обвинить командира, какъ и прежде, за малѣйшій недостатокъ. Лучше сказать ясно—«и вообще за всѣ случаи, въ которыхъ неисправность содержателей поведетъ къ невозможности исполнить предписаніе начальства или требованія службы, къ гибели людей и даже болѣзненности ихъ или къ опасности корабля». Напр. въ примѣчаніяхъ къ § 103 проэкта департамента сказано, что за недостатокъ провизіи въ морѣ отдается подъ судъ ревизоръ. Я увѣренъ, что въ этомъ единственномъ случаѣ, при которомъ по департаментскому проэктору его ревизоръ можетъ пострадать дѣйствительно, ибо въ другихъ онъ наказывается только лишеніемъ денегъ отпускаемыхъ ему собственно на недочетъ, общее мнѣніе заставитъ отдать подъ судъ командира, и если судья будутъ изъ среды моряковъ, вина ревизора потонетъ въ преступной безопасности капитана. Вообще я разумѣю со стороны капитана высшій хозяйственный надзоръ, не для отчетности, а для пользы дѣйствительнаго дѣла.

Нѣкоторыя изъ выраженныхъ идей поясняются болѣе при разборѣ проэкта департамента, но вообще очеркъ хозяйственнаго на судахъ управленія г. Жандра, по мнѣнію моему, удобно привести въ исполненіе, дѣйствительно облегчивъ только коман-

дира и не соединяя облегченіе по хозяйственной части съ препятствіями къ выполненію требованій дѣйствительной службы и къ поддержанію дисциплины, которую не должно забывать, какія злоупотребленія ни хотѣли бы вывести и какъ ни старались бы направить морскихъ офицеровъ по пути прямого ихъ дѣла. Цѣль проэкта ясна и безобидна.

Проектъ комиссаріатскаго департамента составленъ съ спеціальнымъ званіемъ дѣла, котораго отъ департамента и ожидать должно было, но безъ вниманія къ требованіямъ нашей службы и къ удобству приведенія въ исполненіе при имѣющихся у насъ данныхъ. Не могу не выставить здѣсь же того, что проглядываетъ во всемъ трудѣ департамента: 1) желаніе обезпечить себя и отвѣтственнаго по видимому ревизора множествомъ комиссій изъ липейныхъ офицеровъ, при которыхъ ни ошибка, ни преднамѣренное злоупотребленіе невозможны; и 2) вмѣшательство ревизора столь неотступное, что на дѣлѣ выходить будто не хотѣли облегчить только командира, а выказать, что ему не вѣрять и полагаются гораздо болѣе на ревизора, не только въ отчетности, что было бы рационально, но и въ отношеніи къ честности. Ниже скажется почему комиссія изъ офицеровъ невозможны или могутъ быть только бесполезною формальностію; а теперь слѣдуетъ замѣтить, что постановленіе, выказывающее возможное недоувѣріе къ лицу письменными лишь формами, можетъ надѣлать, но не обижать. Напротивъ, если недоувѣріе къ лицу выказывается чрезъ посредство другаго лица, процессъ долженъ обидѣть всякаго порядочнаго человѣка. Отъ меня весьма далека всякая мысль обвинять департаментъ въ намѣренномъ униженіи командира, и если въ его постановленія о ревизорѣ вкрались подробности, кажушіяся написанными съ подобною цѣлью, это должно отнести къ источникамъ почти исключительно служившимъ руководствомъ. Французской *Recueil des lois et ordonnances sur la marine* есть характеристическая исторія несчастныхъ временъ, когда люди съ различными теоріями, достигая поочередно власти въ переходную эпоху, доискивались должнаго каждый по своему и вводили во всѣхъ отрасляхъ нововведенія, соотвѣтственныя ихъ личнымъ наклон-

ностямъ, развитымъ положеніемъ до пріобрѣтенія власти. При этихъ колебаніяхъ, то административная власть превышала вліяніе морской, то послѣдняя совершенно уничтожала первую. Эти перемежающіяся вліянія ясно видны въ морскомъ французскомъ законодательствѣ, и департаментъ, не будучи въ состояніи постичь опытомъ, что наилучшія береговья положенія иногда не согласуются съ требованіями исключительной жизни на кораблѣ, естественно склонился къ тѣмъ, которыя представляютъ нѣсколько болѣе гарантіи; отсюда предпочтеніе правилъ изданныхъ во Франціи, когда административная власть преобладала.

Какъ бы ни судили объ отношеніяхъ различныхъ властей на берегу, гдѣ собственно въ административномъ отношеніи незачѣмъ вводить строевую дисциплину, болѣе или менѣе вредно дѣйствующую на способности отъ мысли зависящія, нельзя отвергать, что на кораблѣ строгая подчиненность и отвѣтственность за нее должны существовать во всей своей силѣ; что всѣ постановленія должны клониться не только къ утвержденію ея, но къ отвращенію возможности вести глухую оппозицію, при которой осторожный человекъ можетъ, не отвѣчая передъ закономъ, надоѣсть начальнику и при необходимости совместной жизни отравить совершенно его существованіе. Распространеніе департаментской власти на флотъ, не только вовсе ненужное, но даже вредное, черезъ чиновниковъ исключительно имъ назначаемыхъ, исключительно отъ него зависящихъ и правомъ доноса, вѣчно тяготящихся надъ командирами, въ моемъ мнѣніи, поведетъ къ дразгамъ и обыкновеннымъ послѣдствіямъ прихотей мелочнаго самолюбія, свойственнаго людямъ имѣющимъ незначительное вліяніе. Положеніе командира станетъ до того несносно, что всякой человекъ, дорожащій нравственнымъ покоемъ, постарается уклониться отъ командованія.

Не распространяясь здѣсь о томъ, что департаменты, обязанные удовлетворять нуждамъ флота, не должны имѣть никакой власти и даже вліянія на судовыя личности, не только чрезъ подвѣдомственныхъ имъ чиновниковъ, но и сами собою; не указывая на причины, которыя давно должны были бы повести

къ уничтоженію системы подчиненности командировъ департаментамъ, выражаемой рапортами, я спрошу только: на чемъ основывается комисариатской департаментъ зависимость опредѣленія новаго ревизора и продолженіе его на службѣ, въ той же зависимости исключительно отъ него? Развѣ корабельное, машинное и артиллерійское содержаніе, вмѣстѣ взятыя, не важнѣе крѣгсъ-коммисарскаго, единственно отъ департаменту зависящаго? Не думаю чтобъ было полезно издавать постановленія для существующихъ личностей. Личности перемѣнятся, но укоренившееся вліяніе вдругъ не уничтожится и изъ благодѣтельнаго можетъ сдѣлаться гибельнымъ. Мнѣ кажется, въ проэктѣ своемъ, департаментъ поставилъ себя на мѣсто французской *Direction des ports*, во всемъ ея обширномъ размѣрѣ, и усвоилъ отчасти обязанности *Direction de la comptabilité*, тогда какъ онъ всего ближе къ *Bureau des subsistances*, и при отсутствіи общаго для флота контроля, контролируетъ крѣгсъ-коммисарскую часть только.

Предисловіе это я счелъ нужнымъ сдѣлать, чтобъ цѣль возраженій моихъ не могла быть истолкована произвольно. Подробности департаментскаго проэкта я постараюсь примѣнить къ проэку г. Жандра, болѣе достойному, по мнѣнію моему, быть принятымъ за основаніе. Для большей ясности скажу здѣсь же, что всѣ мои опроверженія относятся: 1) къ устраненію власти и вліянія департаменту на суда и командировъ, что, какъ я выше сказалъ, по крайней мѣрѣ бесполезно; 2) къ соблюденію на кораблѣ необходимаго единства власти, къ устраненію возможности нарушать безнаказанно дисциплину, къ достаточному обезпеченію казны, не жертвуя для того важнѣйшимъ условіемъ, которымъ корабль держится; и 3) къ приведенію въ исполненіе превосходнаго по цѣли предположенія при существующихъ уже данныхъ. Руководствуясь этими условіями, я приступлю къ разбору проэкта департаменту по параграфамъ и укажу тѣ, которые, кажется мнѣ нужно уничтожить или измѣнить.

§ 4 измѣнить такъ: «Ревизоръ наблюдаетъ за порядкомъ всѣхъ документовъ по всѣмъ содержаніямъ и счетамъ, за законностію ихъ, и завѣдываетъ содержаніемъ собственно по

кригсъ-коммисарской части подъ личною отвѣтственною. Вмѣстѣ съ тѣмъ онъ управляетъ корабельною канцеляріею».

Такой ревизоръ будетъ болѣе англійской или америкавской *purser*, нежели *officier d'administration*. Причины предпочтенія подобнаго ревизора департаментскому, объяснены въ разборѣ проекта г. Жандра.

§ 5 измѣнить такъ: «Ревизоръ опредѣляется приказомъ Генераль-Адмирала по флоту, по представленію Морскаго Министра, изъ лицъ, выдержавшихъ» и пр.

Ревизоры назначаются для флота, и если создать такихъ, какихъ предлагаетъ департаментъ, то нѣтъ и причинъ одному ему представлять ихъ. Моихъ ревизоровъ Коммисаріатскій департаментъ имѣлъ бы болѣе повода опредѣлять, но въ его же проектѣ вездѣ видна похвальная заботливость поставить новаго ревизора на равную степень съ офицерами; только онъ старается достигъ того, ставя различныя личности корабля въ отношенія несогласныя съ требованіями службы, а я предлагаю дойти до цѣли проще и, сколько мнѣ кажется, дѣйствительнѣе. Понятно, что офицеры не будутъ считать себя равнымъ членомъ, который опредѣляется, слѣдовательно и устраняется, не тою же властію что они. Если возразятъ, что чиновники департаментовъ опредѣляются и увольняются иначе нежели флотскіе офицеры, то я отвѣчу, что чиновники не живутъ вмѣстѣ съ офицерами и не имѣютъ съ ними ничего общаго, а ревизоръ долженъ быть членомъ корабельной семьи.

§ 9 измѣнить: «Экзаменаторы назначаются Морскимъ Министромъ».

§ 11 измѣнить: «Выдержавшіе экзаменъ получаютъ аттестатъ отъ экзаменаторовъ».

§ 12 измѣнить такъ: «Ревизоръ на кораблѣ зависитъ отъ капитана, а въ его отсутствіи—отъ того, къ кому по уставу власть переходитъ, и въ іерархическомъ порядкѣ, равняясъ вахтеннымъ лейтенантамъ, старшему медику и старшему штурману, слѣдуетъ послѣ нихъ».

Всякому моряку понятно, почему я не допускаю равнять ревизора съ старшимъ офицеромъ, не подчиняя его, однакожъ,

какъ во французскомъ флотѣ, старшему офицеру совершенно. Въ административномъ и хозяйственномъ отношеніи такая подчиненность бесполезна, слѣдовательно только стѣсняетъ ревизора; но въ полицейскомъ власти старшаго офицера необходима. Порядокъ въ погребахъ, прѣсушиваніе провизіи и запасовъ, и т. п. должны быть подъ непосредственнымъ его вліяніемъ, слѣдовательно ревизоръ не можетъ быть сравненъ съ нимъ.

На § 15. Я дадекъ отъ мысли не поощрять возможными способами честность и дѣятельность, и только въ предостереженіе замѣчу, что дѣтъ черезъ 12 или 15 большая часть ревизоровъ, по быстротѣ гражданскаго производства, будутъ чинами старше командировъ, которыхъ, по всей вѣроятности, пошлютъ въ дальнее плаваніе; что въ эти плаванія понадобится назначать лучшихъ ревизоровъ, т. е. по справедливости скорѣе производимыхъ, и выборъ ревизора младше командира будетъ затруднителенъ. Если чинъ ничего не значить, незачѣмъ и говорить о немъ какъ о наградѣ, а всего логичнѣе вовсе не вводить его; но пока ему приписывается значеніе, то несмотря ни на какія узаконенія, будетъ вредная для службы излишняя деликатность. Если же возражать, что тоже можетъ случиться и случается съ медиками, то я скажу, что при совершенномъ невѣжествѣ морскихъ офицеровъ въ медицинскомъ дѣлѣ, отношенія ихъ къ медикамъ болѣе дружественныя, нежели иныя, какъ къ людямъ, необходимость коихъ чувствуется безпрестанно. Не только никто и ничего не страдаетъ отъ короткихъ отношеній командира съ медикомъ, но дружество между ними полезно и разногласія врядъ ли возможны при одинакой благонамѣренности. Въ ревизорскомъ дѣлѣ, напротивъ, можетъ смыслить и командиръ, особенно въ биржевыхъ сдѣлкахъ и фактахъ, касающихся торговли различныхъ портовъ; слѣдовательно между нимъ и ревизоромъ будутъ весьма часто разногласія. Для опредѣленія предѣла, за которымъ разногласіе можетъ перейти въ упрямство или страсть къ спорамъ, вредящія дисциплинѣ, мнѣ кажется слѣдуетъ избѣгать равенства ревизора въ чинѣ съ капитаномъ. Не лучше ли просто сдѣлать ихъ ревизорами такого-то и такого-то класса, поощрять обыкновенными награда-

ми и, если чинъ нуженъ при составѣ нашего общества, то при отставкѣ давать его соотвѣтственно дѣтамъ службы и усердію?

Къ примѣчанію на § 16 прибавить—«и порціонныя».

§ 19 измѣнить такъ, чтобъ комиссаріатскій департаментъ въ дѣло не мѣшался, а ограничивалось бы рѣшеніемъ портового начальства; въ важныхъ же случаяхъ, какъ со всѣми другими чинами флота,—Генералъ-Адмираломъ и морскимъ министромъ, если нѣтъ причинъ къ суду. Въ фразѣ «только за границею и пр.» выпустить право доноса въ департаментъ и вообще доносы ему не допускать. Если корабль въ эскадрѣ, пускай ревизоръ доноситъ флагману, а при отдѣльномъ плаваніи, главному командиру; заграницею же никому; во первыхъ потому, что дальнія кампаніи не поручаются офицерамъ, не представляющимъ достаточной нравственной гарантіи (я говорю о настоящемъ времени); во вторыхъ, вдали отъ отечества, при неизвѣстности одобряется ли всѣ дѣйствія начальствомъ, командиру болѣе нежели въ внутреннемъ плаваніи необходимо душевное спокойствіе. Возможно ли оно при мысли, что на него накаплиются доносы въ Петербургѣ? Притомъ неговоря уже, что право доноса при малѣйшемъ случаѣ ведетъ къ расклѣпкѣ нравственности, относительно дальняго плаванія эта система, кромѣ непристойности (легче выразиться невозможно), еще и совершенно бесполезна. Какія послѣдствія доноса ревизора изъ Китая, напримѣръ? Министръ, по докладу департамента, не рѣшится же прямо написать командиру, не выслушавъ его, чтобъ онъ не дѣлалъ того-то и того-то; а переписка не кончится равнѣ какъ и командиръ и ревизоръ будутъ на лицѣ въ Кронштадтѣ. Всѣ неправильныя дѣйствія капитана очевидны изъ его документовъ, которые ревизоръ, по департаментскому же проекту, весьма основательно отъ него требуетъ. При ревизіи стоитъ только департаменту обратить вниманіе на командирскія предписанія. Практически скоро пресѣчь въ дальней кампаніи зло, происходящее отъ командира, нельзя, и при введеніи новой отчетности нужно быть безстрашнымъ разбойникомъ, чтобъ рѣшиться на злоупотребленіе. Такихъ болѣе не будутъ держать во флотѣ, не только посылать позорить флагъ во всѣхъ краяхъ міра.

На §§ 22 и 23. Отставные унтеръ-офицеры и писаря, послѣ нашей долгой службы, врядъ ли захотятъ идти въ море, и хотя артель отвѣтственная, какъ учрежденіе введенное здравымъ смысломъ такъ называемаго *чернаго* народа нашего, была бы очень желательна, врядъ ли удастся ввести ее на кораблѣ, принявши въ разсужденіе, что по всѣмъ частямъ, кромѣ комисариатской, нужно знаніе особеннаго такъ сказать *языка*.

§ 29 совершенно уничтожить. Я объяснялъ уже какія отношенія долженъ ревизоръ имѣть къ содержателямъ, и здѣсь не могу не настаивать, чтобъ они были подчинены только командиру, что при новыхъ постановленіяхъ и скрѣпѣ ревизора, наблюдающаго за законностію, не поведетъ ко вреду содержателей. Если самъ департаментъ (прошу теперь прочесть § 115) выразилъ мнѣніе совершенно несходное съ понятіями объ управленіи кораблемъ, естественно предполагать, что и ревизоры, его представители, будутъ также смотрѣть на предметъ.

На параграфы отъ 32 до 43, приложу въ концѣ особое замѣчаніе, въ которомъ буду говорить вообще о комисіяхъ. Взглядъ моего взгляда на комисіи, отвѣтственность исчисленная въ § 43 будетъ слѣдующая:

а) Ревизоръ—за порядокъ и законность всѣхъ документовъ, за вѣрность счетовъ и за качество, количество и сохраненіе кригсъ-коммисарскихъ матеріаловъ.

б) Смотрители—за качество, количество и сохраненіе матеріаловъ.

в) Корабельная комисія (я предполагаю одну только, определенную закономъ, и за границую предоставляю капитану назначеніе ея для разныхъ дѣйствій, только повѣряющихъ)—за храненіе денегъ и за дѣйствительность фактовъ, означаемыхъ въ документахъ.

г) Капитанъ—за цѣлость денегъ, за экстраординарные расходы и за всѣ рѣшенія противныя представленіямъ ревизора.

Мнѣ кажется цѣлость денегъ въ сундукѣ зависитъ только отъ порядка на кораблѣ, и потому несправедливо возлагать отвѣтственность на ревизора, но естественно возложить ее на лицъ, отъ которыхъ порядокъ зависитъ, т. е. командира, старшаго

офицера и вахтенныхъ лейтенантовъ. За законность расхода отвѣчаетъ ревизоръ, и если мнѣніе мое справедливо, то сумму на недочетъ должно отнести только къ матеріаламъ.

§ 69 измѣнить сообразно идеи независимости ревизора отъ комиссаріатскаго департамента и соотвѣтственно принятой у насъ системѣ держать флотъ на берегу въ составѣ. На примѣчаніе замѣчу, что если мы будемъ дожидаться пока ревизоръ опредѣлитъ цѣнность корабля по день вооруженія при существующемъ у насъ порядкѣ, то корабль не выйдетъ въ морѣ въ короткое наше лѣто, и вообще, если къ введенію отвѣтственныхъ ревизоровъ такую опредѣлительность считаютъ необходимымъ условіемъ, то долго не будетъ у насъ еще полезныхъ чиновниковъ предлагаемыхъ департаментомъ.

На §§ отъ 74 до 78. Весьма желательно было бы, чтобъ все принималъ ревизоръ, и раздѣленіе содержанія отъ приѣма на берегу постановить необходимо, но думаю, что на кораблѣ это невозможно. Во французскомъ флотѣ оно существуетъ и на судахъ, но нужно вспомнить, что тамъ всегда судно вооружается исподоволь. Въ крымскую кампанію, по словамъ покойнаго Dubouardie и директоровъ, съ которыми мнѣ случалось говорить, всѣ подобныя утонченности были отложены. Это доказываетъ, что когда требуется скорость, нужно до нѣкоторой степени жертвовать обоюдною повѣркою. У насъ эта скорость всегда требуется физическими условіями, и вооруженіе неспѣшное есть исключеніе. Ревизору невозможно будетъ дѣлать всѣ приѣмы, когда по всѣмъ частямъ ихъ производить въ тоже время, и система г. Жандра практичнѣе. Притомъ содержатели отвѣтственные и на хорошемъ жалованьи. Чтобъ не могло быть стачки между ними и береговыми содержателями, пускай за послѣднихъ отвѣчаетъ департаментъ, которому они вполнѣ подчинены, или портовое управленіе, а довезетъ все, что принято на корабль, исправно мичманъ, обыкновенно посылаемый со шлюпкою.

На § 94. Даже въ Соединенныхъ Штатахъ, гдѣ журналы выходятъ трижды въ день, такой процессъ можетъ задержать корабль, а во многихъ портахъ и вовсе нѣтъ журналовъ, хотя

многое можно купить дешево. Способъ г. Жандра проще и быстре.

Примѣчаніе 1 къ § 95 уничтожить, ибо въ чужой монастырь съ своими правилами не входятъ. Напротивъ, слѣдовало бы вмѣнить въ обязанность ревизора, по приходѣ въ портъ, тотчасъ узнать мѣстные законы о торгахъ, ибо, въ случаѣ спора, нигдѣ не признають акта, составленнаго по русскимъ законамъ. Заголовъ же никто не дастъ.

Примѣчаніе 3 уничтожить, какъ и всѣ касающіяся вмѣшательства комисариатскаго департамента.

§ 114 уничтожить, вслѣдствіе неоднократно повторенной идіи.

§ 115 измѣнить. Несообразность его очевидна, какъ потому, что никому, кромѣ капитана, нельзя дать права судить объ экстренности случая, такъ и потому, что онъ противорѣчитъ предъидущему. На морѣ все экстренно, и капитану придется безпрестанно ходить съ письменными припасами или слушать отъ ревизора: «нѣтъ, подпишите». Лучше же предоставить командиру судить слѣдуетъ ли обойтись безъ формальности или нѣтъ. Впрочемъ, я не подчиняю содержателей ревизору, и повѣтнво, что при такой подчиненности, процессъ спрашиванія выполнить ли приказаніе командира или нѣтъ, будетъ еще продолжительнѣе.

§ 116 измѣнить сообразно той же мысли о ревизорѣ.

Главы о разруженіи корабля я не понимаю, предполагая, что у насъ не хотятъ нарушить существующій порядокъ, по которому командиръ остается хозяиномъ корабля въ гавани. Сдача къ порту хороша тамъ, гдѣ корабли втягиваются на года, а не увасъ, гдѣ каждой весною выходятъ въ море. Это чисто списано съ иностранныхъ постановленій, безъ вниманія къ нашей системѣ. На § 135 замѣчу только, что онъ несообразенъ съ моими понятіями объ экономіи. Инвентаря нельзя составить въ день, и во все время составленія экипажъ будетъ получать морскую провизію и содержаніе. Выйдетъ, что для открытія злоупотребленій, которыя, естественно полагать, въ большей части случаевъ окажутся несуществующими, будутъ всегда тратить даромъ деньги. Притомъ наша природа требуетъ быстра-

го разруженія безъ потери времени. Вообще объ административной части разруженія сказано въ слѣдующей статьѣ о комисіяхъ.

О Комисіяхъ.

Отвѣтственность раздѣляемая многими есть безотвѣтственность. Довѣріе съ безпрестанными повѣрками есть недоовѣріе. Желать придать кому-либо значеніе и во всемъ выказывать, что его предполагаютъ безчестнымъ, плохое средство заставить уважать лице. Желать власти и вліянія и не принимать никакой отвѣтственности, съ властію сопряженной, противно справедливому распределенію выгодъ и невыгодъ извѣстнаго положенія. Департаментской ревизоръ есть лицетвореніе всѣхъ этихъ противорѣчивыхъ сочетаній. Одна комиссія смотритъ, чтобъ онъ принималъ хорошее только, другая чтобъ все принятое было на кораблѣ, третья, однажды въ три мѣсяца, повѣряетъ расходы (смотри §§ отъ 32 до 39). На неправильныя дѣйствія командира ревизоръ доноситъ департаменту, вѣроятно не даромъ же; вѣрно департаментъ имѣетъ власть прекратить неправильности. Комисіи, присутствіемъ своимъ, устраняютъ стачки между ревизоромъ и береговыми кригсъ-коммисаріатскими чинами зависящими вполнѣ отъ департамента. Гдѣ же здѣсь *отвѣтственный* ревизоръ, и какой можетъ быть у него недочетъ? и какая доля отвѣтственности лежитъ на самомъ департаментѣ, исключительно избирающемъ ревизора и чрезъ него входящемъ въ распоряженія командира?

Разсмотримъ возможно ли комисіямъ, предлагаемымъ департаментомъ, дѣйствительно выполнять свои обязанности. Начнемъ фактомъ убѣждающимъ въ недѣйствительности судовыхъ комисій. Онѣ подписываютъ, вовсе не вникая въ дѣло, и командиры никогда не требуютъ, чтобъ подпись означала что либо кромѣ формальности, оттого что въ практикѣ комисіи не могутъ быть на кораблѣ иначе какъ формальностію. Возьмемъ комисію, принимающую матеріалы. При вооруженіи всѣ офицеры необходимы для пристражнн за работами въ порту и на кораблѣ, и тѣмъ

они опытниѣ, тѣмъ необходимѣе. Въ комисіи, по проекту департамента, старшій офицеръ! Остальные офицеры не могутъ быть безъ всякой опытности; назначеніе такихъ бесполезно. Слѣдовательно придется занимать приемами старшаго офицера и лейтенантовъ. Такой порядокъ можетъ быть предложенъ только совершенно незнакомыми съ вооруженіемъ. Лейтенанты, въ добавокъ, ротные командиры, и, помимо корабельныхъ занятій, имъ придется оканчивать разныя дѣла на берегу. Штурманъ повѣряетъ инструменты, хронометры и т. п. что гораздо полезнѣе повѣрки имъ ревизора. Трюмъ укладывается по прошлогоднему и по неизмѣнному внутреннему расположенію корабля (я разумѣю кромѣ баласта) подъ присмотромъ младшаго (и безъ сомнѣнія молодаго, неопытнаго) штурмана. Кого же отдѣлать въ комисію приемки кромѣ врача, который и долженъ свидѣтельствовать качество, но провизіи только?

Комисіа составленія инвентаря, по проекту департамента, тоже должна дѣйствовать тогда, какъ на кораблѣ идетъ самое горячее дѣло: росписаніе, переборка команды, приведеніе въ порядокъ шлюпокъ и т. п. на что необходимы всѣ офицеры и въ особенности старшій и лейтенанты. Притомъ, если за законность документовъ отвѣчаетъ ревизоръ, а за цѣлость матеріаловъ содержатели, для чѣго еще дѣлать отвѣтственность и обременять ею комисію?

Комисіа повѣрки денежнаго и матеріальнаго имущества, назначаемая не менѣе какъ разъ въ три мѣсяца, въ самомъ дѣлѣ повѣряетъ расходъ ревизора. Повело ли бы къ пользѣ дѣла, еслибъ департаментъ ревизовалъ каждые три мѣсяца? Для чѣго же это дѣлать на кораблѣ, гдѣ и ревизія неудобна и всякой съюзъ ночи невозможенъ? Наконецъ гдѣ же во всемъ этомъ *отвѣтственный* ревизоръ?

Итакъ первая комисіа физически невозможна; вторая невозможна и бесполезна, третья, хотя и возможна, но неудобна и противорѣчитъ понятію объ отвѣтственномъ лицѣ.

Кажется гораздо проще имѣть на кораблѣ одну постоянную комисію для повѣрки суммъ и присутствія при выдачѣ ихъ, и для свидѣтельства въ дѣйствительности фактовъ. Такая комм-

сія изъ капитана, старшаго офицера, и ревизора какъ секретара, съ прибавленіемъ вахтеннаго лейтенанта въ случаяхъ аваріи, достаточна для выполненія единственныхъ цѣлей комиссіи на кораблѣ возможныхъ—повѣрки и храненія денегъ и свидѣтельства о фактахъ, ведущихъ къ экстраординарнымъ расходамъ. Въ чужихъ портахъ командиръ, для отстраненія вредныхъ для корабля случайностей только, можетъ посылать врача свидѣтельствовать качество провизіи, артиллерійскаго офицера для пороха, лейтенанта для такелажа; но эти лица могутъ быть отвѣтственными только предъ командиромъ, и содержатели сами должны смотрѣть за качествомъ. Въ такомъ случаѣ офицеръ только повѣренный командира, для вящаго его спокойствія. И въ этомъ случаѣ, казня ревизора и содержателей, нужно оставить долю отвѣтственности и на капитанѣ. По департаментскому же проекту, выходитъ, что съ капитанскихъ плечъ все передожили на офицерскія; а на кораблѣ офицеры тоже необходимы.

Мнѣ кажется, при отвѣтственныхъ ревизорахъ и содержателяхъ, необходимы только такія повѣрки, которыя могутъ отстранить злоупотребленія въ большомъ размѣрѣ, мѣшающія кораблю плавать и выполнять требованія службы. Чтобъ повѣрять качество отпускаемой провизіи и матеріаловъ и имѣть ручательство, что они дѣйствительно хороши, проще главнымъ командирамъ назначать комиссіи изъ свободныхъ офицеровъ и медиковъ на все время вооруженія флота, давая содержателямъ право выражать свое мнѣніе, и въ случаѣ несогласія комиссіи, сказать командиру, который приметъ свои мѣры. Для повѣрки количества, достаточнаго для безпрепятственнаго плаванія, офицеру, ведущему лагъ-букъ или журналъ, стоитъ только записывать все привозимое числомъ бочекъ: крупы столько-то, кусковъ парусины столько-то, инструмента столько-то штукъ, и т. п. Еслибъ ввели болѣе однообразія въ различной посудѣ и подвели въ штатахъ итоги сколько блоковъ, сваякъ и пр. слѣдуетъ на годъ, шесть мѣсяцевъ и пр., то легко было бы слѣдовать по окончаніи вооруженія или приѣма еще наглядную повѣрку, достаточно обезпечивающую командира, что его корабль внезапно непарализируется въ кампаніи. Вотъ все, что отъ мор-

скихъ собственно офицеровъ требовать можно; за честность же ревизора и содержателей пускай отвѣчаютъ они сами, иначе какіе же они отвѣтственные? Или, если хотятъ болыней гарантіи, то ручающіеся за нихъ и опредѣляющіе ихъ, а никакъ не корабельные офицеры, превращаемые проектомъ въ пловучую комиссію. Все лишнее и обременительное на берегу становится вдвое болѣе труднымъ въ исполненіи на морѣ, и если необходимы комиссіи для повѣрки, легче назначать такія въ портѣ; а чтобъ не было стачекъ между корабельными и береговыми содержателями, пускай департаменты назначаютъ въ магазины такихъ людей, при которыхъ стачки стали бы невозможны, и въ эпоху вооруженія присылаютъ смотрѣть за ними, кого хотятъ. Впрочемъ, если половину экономіи давать деньгами по казеннымъ цѣнамъ содержателямъ, стачки, не принося послѣднимъ никакой матеріальной пользы (нельзя же предполагать, чтобъ рѣшились недопринять половину или треть), только подвергнуть ихъ опасности.

Смѣю думать, что примѣнивъ указанныя департаментомъ подробности къ проекту г. Жандра какъ основанію, съ измѣненіями мною предлагаемыми, достигнуть всего, чего желать можно. Расходы обезпечатся, ибо на нихъ нужно согласіе командира, комиссіи и бухгалтера. Число участвующихъ ручается въ несбыточности противозаконнаго согласія. Ревизоры войдутъ въ составъ флота и будетъ вѣдать ихъ инспекторскій департаментъ какъ всѣхъ чиновъ, флотъ составляющихъ. Командиръ устранится отъ всего, что мѣшаетъ ему заниматься дѣломъ, и отъ возможности злоупотребленій, имѣя ревизоромъ и содержателями отвѣтственныхъ лицъ. Если бы онъ рѣшился на неправду, ему непремѣнно будетъ предстоить кара, чего при теперешнихъ постановленіяхъ нѣтъ. Дисциплина не нарушится. Капитанъ будетъ дѣйствительно облегченъ безъ униженія и возможности неспосныхъ ежечасныхъ противорѣчій ревизора. Этотъ займетъ почетное мѣсто на кораблѣ, съ нѣкоторыми изъ офицеровъ непремѣнно сдружится, ибо отъ него зависитъ выказать капитану, что они не занимаются дѣломъ, а другихъ привяжетъ къ себѣ равнымъ воспитаніемъ. О командирѣ говорить нечего: онъ непре-

мѣнно будетъ покровительствовать дѣльному ревизору, даже дѣйствительнѣе департамента, и дорожить обществомъ образованнаго человека, съ которымъ можетъ быть ближе нежели съ линейными офицерами, отношенія съ коими всегда ограничены строгою дисциплиною. Всѣмъ намъ придется привыкать къ пріятному только, и цѣль достигнется дѣйствительными, но никого необижающими мѣрами.

Капитанъ 1 ранга Шестаковъ.



ЗАМѢЧАНІЯ ВИЦЕ-АДМИРАЛА ПОЖАЙСКАГО,

НА ПРОЕКТЫ О СУДОВОЙ ОТЧЕТНОСТИ, СОСТАВЛЕННЫЕ Г. КАПИТАНЪ-ЛЕЙТЕНАНТОМЪ ЖАНДРОМЪ И ПРИ КОММИСАРИАТСКОМЪ ДЕПАРТАМЕНТѢ.

Проектъ судовой отчетности, составленный г. Капитанъ-Лейтенантомъ Жандромъ, по несложности и простотѣ своей, вообще на всѣхъ военныхъ судахъ введенъ можетъ быть съ пользою.

Опредѣленіе содержателей на должности, при сказанныхъ въ проектѣ условіяхъ, принесетъ навѣрное казнѣ выгоду.

Судовая коммисія, составленная изъ служащихъ на суднѣ офицеровъ, обезпечитъ доброкачественность матеріаловъ и припасовъ.

Отстранить же командира отъ отвѣтственности по управленію хозяйственною частію корабля, не только не будетъ полезно, а болѣе для службы вредно, но чтобы дать ему возможность ревностнѣе заняться практическою цѣлью при плаваніи судна въ морѣ и вооруженіи, по моему мнѣнію, полезно было бы, не вводя въ судовой штатъ новое лице бухгалтера-казначея, оставить помощникомъ прежняго ревизора, примѣнивъ къ нему все то, что сказано въ проектѣ о бухгалтерѣ-казначѣе и сверхъ того необходимо яснѣе опредѣлить отношенія его къ командиру, къ старшему офицеру, къ судовой коммисіи и къ содержателямъ; содержаніе ему по возможности увеличить и можно положительно надѣяться, что при круговой отвѣтственности почти всѣхъ на суднѣ служащихъ офицеровъ за упушеніе и общемъ ихъ соревнованіи, получится результатъ, какого правительство желаетъ. Не говоря о томъ, что ревизоръ занимаясь своею обязанностию, изучитъ хозяйственную и счетную часть и не упуститъ для себя

практической пользы, слѣдовательно флотъ постоянно будетъ имѣть полезнаго члена, какъ способнаго для моря, такъ способнаго въ послѣдствіи занять высшее по хозяйственной части мѣсто, а послѣднѣе у насъ даже и въ настоящее время рѣдкость; что же будетъ, когда всѣ офицеры, начиная съ командировъ, будутъ отстранены отъ хозяйства?

Что касается до выбора офицеровъ изъ флота, на эту должность, общественное мнѣніе укажетъ къ тому способныхъ, но если бы отчетность и прочія соображенія, какъ при закупкахъ матеріаловъ, припасовъ, размѣнѣ денегъ и проч. на первый разъ и затруднили неопытнаго ревизора, то конечно не надолго; здравый смыслъ, указаніе командира и товарищей приведутъ его скоро къ приобрѣтенію необходимыхъ свѣдѣній.

За симъ долженъ сказать, что отчетность въ настоящее время по расходу морской провизіи облегчена и полагаю, что по проекту г. Капитанъ-Лейтенанта Жандра, также легко можно бы упрочить веденіе приходо - расходныхъ книгъ по частямъ шкиперской и механической.

О проектѣ, составленномъ въ комиссаріатскомъ департаментѣ, можно судить, что главная цѣль при составленіи его была: ввести такую судовую отчетность, что бы можно было легче контролировать приходо-расходныя книги и искоренить вкрадывающіяся злоупотребленія отъ неправильнаго расхода денегъ, матеріаловъ и прочаго. Цѣль благая, но затруднительное положеніе командира судна, заваленнаго отчетами по хозяйству, отниметъ у него все время для прямыхъ его служебныхъ занятій, а чрезвычайно сложная система меморіаловъ скорѣй увеличитъ зло; къ тому назначенный департаментомъ чиновникъ въ качествѣ ревизора, незнакомый вовсе съ кораблемъ, со средствами для приема корабельныхъ принадлежностей и провизіи, даже не зная необходимыхъ для него морскихъ терминовъ, затрудняясь отъ того самъ во всемъ, неминуемо будетъ затруднять какъ офицеровъ, такъ и самаго командира, а отъ подобныхъ повтореній могутъ рождаться неудовольствія, возникнутъ жалобы, разбирательство и тѣмъ лишь увеличится дѣлопроизводство; — наконецъ, при предполагаемой системѣ отчетности, въ случаѣ смерти этого

ревизора, никто изъ офицеровъ не въ состояніи будетъ замѣнить его съ успѣхомъ, между тѣмъ какъ отвѣтственность за безпорядки и упущенія ложится на комиссію, а будетъ ли это справедливо?

Проектъ предлагаетъ назначеніе трехъ комиссій, двѣ подъ предсѣдательствомъ старшаго офицера и одну подъ предсѣдательствомъ командира, но у старшаго офицера на корабль такъ много дѣла, что для добросовѣстнаго исполненія всего на немъ лежащаго, едва хватитъ время и безъ комиссій.

Дѣльное и подробное составленіе инвентаря, возможно только при постройкѣ и первоначальномъ вооруженіи корабля и справедливѣе будетъ возложить на портовое управленіе, пожалуй, при свидѣтельствѣ одного или двухъ изъ судовыхъ офицеровъ.

Все сказанное въ проектѣ о денежной судовой отчетности по приходу и расходу, легко можетъ быть приведено въ исполненіе каждымъ ревизоромъ, тѣмъ болѣе, ежели вмѣсто предлагаемыхъ трехъ книгъ будетъ одна, въ которую записывается пріемъ денегъ въ хронологическомъ порядкѣ, упоминая тутъ же, на какой предметъ приняты деньги, въ статьѣ же расхода записывая деньги по мѣрѣ траты, внося тутъ же и росписки въ полученіи денегъ.

Проектъ предлагаетъ при вооруженіи корабля комиссію раздѣлить на двѣ части, одна съ ревизоромъ на берегу, другая съ штурманскимъ офицеромъ на суднѣ; да кто же займется настоящимъ дѣломъ, т. е. вооруженіемъ корабля, окраскою его, притоговленіемъ вещей по мастерскимъ и проч. тогда, какъ при вооруженіи судовъ, никогда не бываетъ офицеровъ полного числа.

Далѣе говорится: по пріемѣ матеріаловъ ревизоръ отсылаетъ ихъ по накладной на судно, гдѣ они принимаются смотрителями, которые должны увѣдомить тотчасъ же ревизора о доставкѣ ихъ особенными форменными вѣдомостями. Для составленія вѣдомостей потребуется время, а для доставленія ихъ ревизору—люди, что неминуемо, при малочисленной командѣ, затруднитъ командира, а иногда за погодой и вовсе того исполнить невозможно; въ настоящее время ревизоръ имѣетъ шлюпъ.

н. о. ф.

ку, на которой прибывъ къ магазинамъ, грузить имъ принятое, и на ней же отправляется на судно, что гораздо проще и вѣрнѣе.

О заграничномъ плаваніи въ § 90 сказано: по приближеніи судна къ порту, командиръ, по взаимному соглашенію съ ревизоромъ, предполагаетъ сдѣлать закупки и ревизоръ составляетъ требовательную вѣдомость. По моему, командиръ на суднѣ есть самостоятельное лице и по его соображенію плаванія мѣра потребности ему одному должна быть извѣстна, а потому онъ и не долженъ быть стѣсняемъ взаимными соглашениями; при покупкѣ же запасовъ и открытіе на оныя цѣвъ, весьма полезно сдѣлать свидѣтелями комиссію изъ офицеровъ, которая повѣритъ дѣйствія ревизора; командиръ же судна долженъ подвергнуться ответственности лишь за покупку такихъ вещей, безъ которыхъ легко можно было обойтись.

Предлагаемую систему торговъ къ заграничныхъ портахъ, едва ли возможно привести въ исполненіе, а чтобы обезпечить правительству въ правильномъ расходѣ денегъ, нахожу весьма достаточнымъ: а) для открытія мѣстныхъ справочныхъ цѣвъ на запасы, обратиться къ консулу, а буде есть такое присутственное мѣсто, гдѣ оныя утверждаются, то и туда, исполненіе чего поручить ревизору съ однимъ изъ офицеровъ судна, и б) по закупкѣ потребностей, деньги выдавать продавцамъ при командирѣ и при всей комиссіи; при такомъ порядкѣ трудно допустить злоупотребленіе.

При назначеніи въ должность ревизора, ручательство двухъ извѣстныхъ лицъ за его честность поведетъ ли къ настоящей цѣли? Связи и протекція всегда дадутъ право на приобрѣтеніе честности; ручательство же общества офицеровъ за своего сослуживца вѣрнѣе обезпечитъ выгоды казны.

Мысль составленія изъ отставныхъ грамотныхъ унтеръ-офицеровъ артели, члены которой, поступая на военные суда содержателями, при хорошемъ жалованьи, могли бы обезпечить правительству добросовѣстностью и честностію, — весьма дѣльная и полезная, но чтобы привести это въ исполненіе нужны внимательнѣйшія соображенія.

Предложеніе въ проэктѣ о сдачѣ послѣ кампаніи судовъ въ завѣдываніе порта, не скажу чтобы было удобоисполнимо, особливо въ настоящее время, когда штаты портовъ сокращаются, а съ тѣмъ конечно и средства къ тому будутъ слабы, и, по моему мнѣнію, кто бы могъ болѣе озаботиться о сбереженіи судна какъ не самъ командиръ, который на немъ плавалъ и на которомъ надѣется итти опять въ морѣ? Остается только вмѣнить въ обязанность портовому начальству слѣдить за тѣмъ.

Въ проэктѣ не совсѣмъ ясно сказано о составленіи инвентаря; чему комиссія должна составлять оный, всему ли корабельному имуществу или только тѣмъ вещамъ, которыя отпускаются въ запасъ?

Въ заключеніе долженъ сказать, что этотъ проэктъ о судовой отчетности и предлагаемая система меморіаловъ разныхъ книгъ, весьма удобна для контроля и веденія сихъ книгъ въ департаментѣ, но на суднѣ и въ морѣ эта сложность неудобноисполнима и затруднитъ самага свѣдущаго ревизора.

Вице-Адмиралъ Шемайской.



Faint, illegible text, possibly bleed-through from the reverse side of the page. The text is too light to transcribe accurately.

О НАГРѢВАНІИ ПАРОВЫХЪ КОТЛОВЪ.

Россія вступила теперь въ тотъ счастливый періодъ, когда начинаютъ мало-по-малу раскрываться предъ нею всѣ неисчерпаемые источники ея богатствъ, когда требуются только силы и силы, чтобы удовлетворить современному духу ея дѣятельности. Болѣе чѣмъ когда нибудь мы должны теперь благоговѣть предъ гениемъ Уатта, благодаря которому миллионы рукъ могутъ быть замѣнены незначительнымъ, по стоимости, вѣсомъ топлива. Слѣдовательно, матеріалъ этотъ, составляя основу почти всей современной промышленности, безспорно заключаетъ въ себѣ и главнѣйшій источникъ народныхъ богатствъ. Хотя Россія и владѣетъ обширными лѣсами, но постоянно увеличивающаяся отдаленность ихъ отъ промышленныхъ пунктовъ, вокругъ которыхъ нещадно истребляются и послѣдніе слѣды лѣсовъ, заставляетъ невольно опасаться за постоянно возрастающую въ этихъ мѣстахъ дороговизну топлива. И потому всякая экономія въ топливѣ должна составлять у насъ не только предметъ личныхъ выгодъ потребителя, но и выгодъ цѣлой страны.

Не будемъ уже говорить о негнѣпой постройкѣ нашихъ допотопныхъ печей, служащихъ для отопленія комнатъ, гдѣ царствуетъ нераскаянная рутинна, но обратимся къ разсмотрѣнію топки паровыхъ машинъ, истребляющихъ топливо уже и теперь въ количествѣ, доходящемъ до громадной цифры, въ ущербъ конечно бѣдному классу народонаселенія. Но нужно отдать справедливость, что практика топки вообще и топки паровыхъ машинъ въ особенности, заключала въ себѣ до сихъ поръ столько пробѣловъ, что нельзя было и винить напу промышленность за невниманіе къ этому главнѣйшему источнику производительности. Даже самое механическое дѣйствіе теплоты до сихъ поръ

еще не было основательно изучено (*), чему служить доказательствомъ появленіе такихъ заблужденій, какъ изобрѣтеніе Перкинса—употреблять водный паръ при весьма высокомъ давленіи и температурѣ, (**) идея, имѣющая въ своемъ основаніи тотъ же *regretum mobilis*. Что же касается до самаго способа произведенія теплоты—горѣнія, то хотя всѣ его явленія и изучены въ химіи и физикѣ съ достаточною полнотою, но въ примѣненіи ихъ къ техникѣ и общежитію, т. е. къ наивыгоднѣйшей топкѣ, недостатокъ свѣдѣній дѣлается опутительнымъ на каждомъ шагу. Всѣ помѣщенныя въ сочиненіяхъ о паровыхъ машинахъ данныя, касающіяся самаго важнаго въ нихъ вопроса о нагрѣваніи котловъ, основываются на введеніи коэффициентовъ, наименѣ заслуживающихъ довѣрія уже по роду самыхъ наблюденій, изъ которыхъ они выведены. При всемъ томъ, хотя до сихъ поръ и нѣтъ согласныхъ результатовъ относительно, напримѣръ, наивыгоднѣйшихъ размѣреній печей, но во всякомъ случаѣ нельзя не слѣдовать при ихъ постройкѣ нѣкоторымъ практическимъ даннымъ, вѣрность и успѣхъ которыхъ признаны долговременнымъ опытомъ. Всѣмъ извѣстно какую роль играетъ, относительно дѣйствія машины и расходованія топлива, самое устройство печей, но между тѣмъ большею частію механики-строители слѣдуютъ въ этомъ случаѣ рутинѣ, не обращая должнаго вниманія на всю важность этихъ работъ. При томъ же трудъ этотъ верѣдко ввѣряется или машинисту, находящемуся при постановкѣ машины, или просто печнику.

Что же касается до специальныхъ сочиненій о топкѣ паровыхъ машинъ, то у насъ ихъ вовсе нѣтъ на русскомъ языкѣ, даже въ самыхъ трактатахъ о паровыхъ машинахъ чувствуется существенный недостатокъ. Новѣйшее изданіе французскаго со-

(*) Какъ это справедливо—доказываетъ Laboulay (Laboulay) въ своей замѣчательной брошюрѣ *Essai sur l'équivalent mécanique de la chaleur*, утверждая, что механическій эквивалентъ единицы теплоты равняется лишь 140 килограмметрамъ, а не 430, какъ полагали до сихъ поръ.

(**) Этой системы генераторъ описанъ г. Давыдовымъ въ *Мор. Сборн.* № 1. 1858, въ извлеченіи изъ письма съ Амурскаго отряда.

чиненія Грувеля и Жонеса (Grouvelle et Jaunez, Guide du chauffeur et du propriétaire des machines à vapeur) «Руководство для машинистовъ и владѣльцевъ паровыхъ машинъ» заслуживало бы быть переведеннымъ на русскій языкъ, какъ сочиненіе классическое, и безспорно болѣе полезное, чѣмъ сотни другихъ книгъ, въ такомъ обиліи появляющихся теперь въ нашей литературѣ (*). Французы подають отличный примѣръ вни-

(*) Chauffeur собственно значить истопникъ, кочегаръ, но въ настоящемъ случаѣ подъ этимъ названіемъ ближе бы было разумѣть машиниста или главнаго истопника, находящагося при управленіи машиною. Недостатокъ у насъ въ этихъ людяхъ болѣе ощутителенъ нежели гдѣ нибудь: они обыкновенно подготовляются на механическихъ заводахъ, гдѣ схвативъ кой-какія понятія о механизмѣ паровыхъ машинъ, поступаютъ на какой нибудь заводъ или пароходъ, принимая въ полное свое распоряженіе управленіе паровою машиною. Отсюда происходятъ всѣ несчастія, какія только можетъ породить дурное управленіе и темныя, почти отрицательныя, понятія объ устройствѣ самой машины. Отъ подобныхъ машинистовъ нечего ждать сознательнаго искусства топки, довольно и того если они не введутъ въ излишнюю отвѣтственность или убытокъ владѣльцевъ машинъ. При дороговизнѣ же найма этихъ ученыхъ людей, замѣтно, что останавливается развитіе въ мелкой промышленности употребленія паровой силы. Впрочемъ все что мы сказали о машинистахъ въ отношеніи къ управленію паровыми машинами, тоже самое можно сказать даже и о техникахъ въ отношеніи къ нашей промышленности. Во Франціи вполнѣ цѣнили необходимость имѣть машинистовъ не по названію, въ которыхъ тамъ конечно нѣтъ недостатка, но людей свѣдующихъ, на которыхъ можно было бы возложить вполнѣ.

Такъ общества промышленности въ Нантѣ и Лиллѣ уже учредили школы для машинистовъ (Ecoles des chauffeurs); по всей вѣроятности вскорѣ послѣдуютъ имъ примѣру и другіе промышленные города Франціи. Почему бы и нашимъ капиталистамъ—промышленникамъ не сдѣлать посильные вклады на учрежденіе подобныхъ заведеній и умѣть; вѣдь это было бы дѣломъ вполнѣ согласнымъ да же съ ихъ собственными выгодами. При настоящемъ же развитіи употребленія паровыхъ машинъ самимъ правительствомъ, нѣтъ сомненія, что и оно содѣйствовало бы всѣми зависящими отъ него мѣрами къ развитію и процвѣтанію учрежденій, на которыя мы указываемъ.

манія и заботливости къ переводамъ на свой языкъ дѣльныхъ иностранныхъ сочиненій, несмотря на все богатство различныхъ отраслей ихъ отечественной литературы. Такъ недавно еще вышелъ во Франціи переводъ съ англійскаго сочиненія Вилліамса «О сожиганіи угля и о средствахъ предупредить появленіе дыма». Переводъ этотъ сдѣланъ лейтенантомъ французскаго флота Бона-Кристовомъ и изданъ содѣйствіемъ морскаго министра адмирала Гамлена. Сочиненіе это принадлежитъ къ числу рѣдкихъ и замѣчательныхъ произведеній современной ученой литературы и нѣтъ сомнѣнія, что переводъ его на русскій языкъ, какъ и другаго помянутаго нами выше сочиненія, принесутъ неоспоримую пользу не только службѣ, но и частной промышленности.

За имя автора этой книги ручается премія въ 500 ф. стерлинговъ, выданная ему отъ Лондонскаго Общества каменноугольныхъ копей, какъ одному изъ ста трехъ конкурентовъ, представившихъ Обществу свои способы для уничтоженія дыма, при нагрѣваніи трубчатыхъ паровыхъ котловъ. Что касается до уничтоженія дыма, то хотя это дѣло и имѣеть можетъ быть большую цѣну въ Лондонѣ и Парижѣ, чѣмъ въ Петербургѣ, ибо у насъ еще не существуетъ никакихъ актовъ о запрещеніи появленія изъ трубъ дыма, но не менѣе того нужно желать, чтобы владѣльцы паровыхъ машинъ или вообще заводовъ, обратили на этотъ предметъ все должное вниманіе.

Невыгоды выдѣленія изъ трубъ копотнаго дыма всего болѣе ощутительны на пароходахъ, ибо при невозможности устройства на нихъ трубъ одинаковой высоты съ фабричными, необходимо постоянно слѣдить за ихъ чисткою, которою впрочемъ далеко не устраняется весь наносимый дымомъ ущербъ чистотѣ судна и удобству пассажировъ.

На военныхъ судахъ отдѣленіе трубами густаго дыма представляетъ во время войны еще ту важную невыгоду, что издалека извѣщаетъ непріятеля о приближеніи къ нему этого судна. Наконецъ топка, сопровождаемая отдѣленіемъ дыма, указываетъ прямо на несовершенство происходящаго въ ней процесса горѣнія и слѣдственно на потерю теплоты, соответствующую

щую потерю несорванных газовъ, и доходящую въ нѣкихъ случаяхъ до 25% всей нагревательной способности топлива. Чѣмъ болѣе топливо содержитъ въ себѣ водорода, тѣмъ болѣе оно способно дымить, если горѣніе его совершается при невыгодныхъ условіяхъ; такимъ образомъ при топкѣ паровыхъ котловъ жирнымъ каменнымъ углемъ, смолистыми сланцами и патентованнымъ топливомъ (*), отдѣляется обыкновенно густой черный дымъ, который, при многочисленности въ Лондонѣ и Парижѣ фабрикъ, не могъ не обратить на себя вниманія англійскаго и французскаго правительствъ. Какъ въ Англии, такъ и во Франціи явилось по этому поводу множество новыхъ изобрѣтеній, изъ которыхъ многія дѣйствительно достигаютъ вполне своего назначенія. Но это достоинство не избавляетъ большинства помннутыхъ изобрѣтеній отъ непрактичности въ примѣненіи и отъ большихъ пожертвованій, съ которыми сопряжено ихъ употребленіе. Всѣ способы, предложенные до сихъ поръ для сжиганія дыма, могутъ быть подраздѣлены на нѣсколько главныхъ разрядовъ, основаніемъ которыхъ служатъ слѣдующіе приемы:

1) Пропусканіе дыма, отдѣляемаго засыпаннымъ вновь топливомъ, черезъ слой превратившагося въ раскаленный коксъ топлива, что достигается особеннымъ расположеніемъ болѣею частью двойныхъ рѣшетокъ. Сюда же принадлежатъ двойные очаги, въ которыхъ дымъ одного проходитъ чрезъ раскаленный коксъ помѣщающійся въ другомъ очагѣ и обратно, т. е. когда топливо перваго очага превратится въ коксъ, то свѣжее топливо засыпается во второй очагъ и отдѣляющіеся при этомъ газы обращаются на раскаленный коксъ перваго очага. Такимъ образомъ эти очаги требуютъ переменной засыпки топлива и управленія переменной тягой. Всѣ эти приборы въ высшей степени непрактичны, занимая или большое помѣщеніе, или требуя сложнаго управленія, или наконецъ подвержены частой ломкѣ и порчѣ своихъ частей. Къ этому же разряду принадлежатъ так-

(*) Этимъ именемъ (patent-fuel) въ Англии называется топливо, приготовляемое изъ каменноугольной мелочи съ прибавкою дегтя или другихъ ингредиентов, дающихъ массѣ связь послѣ ея формовки.

же приборы Жоржа и Дюмери, отличающіеся впрочемъ отъ предыдущихъ какъ своею конструкціею, такъ и основною идеею.

Система Жоржа (*) состоитъ, главнѣйшимъ образомъ, въ обратномъ направленіи тяги воздуха и пламени. Воздухъ притекаетъ въ этомъ приборѣ къ топливу не черезъ зольникъ, а черезъ печныя дверцы, черезъ которыя производится и засыпаніе топлива; топка отдѣлена въ немъ глухою переборкою, такъ что пламя обращается необходимо въ зольникъ, дверцы котораго остаются постоянно закрытыми, а оттуда уже оно распределяется по пламеннымъ ходамъ. Но снарядъ этотъ непрактиченъ по невозможности избѣжать въ немъ значительной потери лучистаго теплорода, хотя сгараніе топлива достигается имъ въ совершенствѣ; вся масса топлива помѣщается въ этомъ приборѣ на одной и той же рѣшеткѣ, причемъ свѣжее топливо занимаетъ верхній ея слой, а раскаленное нижній. Такъ какъ воздухъ притекаетъ къ топливу сверху внизъ, то продукты перегонки свѣжаго топлива (горючіе углеродистоводородные газы), увлекаясь теченіемъ воздуха, проходятъ черезъ раскаленный слой топлива, причемъ смѣшиваются тѣсно съ воздухомъ, воспламеняются и сгораютъ въ совершенствѣ. Приборъ Дюмери, описанный въ отдѣльной, изданной изобрѣтателемъ брошюрѣ, основывается на этой же самой идее, т. е. на пропусканіи продуктовъ разложения свѣжаго топлива чрезъ раскаленный слой конса, чего онъ достигаетъ особымъ механизмомъ весьма сложнымъ и изысканнымъ, хотя и дѣйствующимъ въ совершенствѣ. Впрочемъ приборъ этотъ имѣлъ бы особенную цѣну въ примѣненіи къ локомотивамъ, ибо, кромѣ сжиганія дыма, имъ достигается сгараніе въ данное время весьма большаго количества топлива, относительно величины рѣшетки.

В) Введеніе въ топку свѣжаго воздуха черезъ особый отдушины, въ помощь воздуху, призываемому тягой черезъ зольникъ. Вспомогательный притокъ воздуха идетъ или надъ рѣшеткой или позади ея, въ пламенномъ отдѣленіи. Къ этой категоріи принадлежатъ и система Виліамса, заключающаяся въ устройствѣ

(*) Génie industriel vol. X p. 113.

позади рѣшетки ящика, или цилиндра, съ отверстиями, черезъ которыя выпускается свѣжій воздухъ, довершающій стараніе продуктовъ разложенія топлива.

Система эта безъ сомнѣнія самая вѣрная и самая практическая, ибо можетъ быть легко примѣнена ко всѣмъ очагамъ, требуя самыхъ ничтожныхъ расходовъ. Опыты Комба, члена Французской Академіи, вполне подтверждаютъ достоинство идеи Виланса.

3) Впусканіе пара. Пропуская водный паръ черезъ рѣшетку, засыпанную раскаленнымъ топливомъ или по поверхности топлива, онъ отчасти разлагается, образуя углекислоту, окись, углеродъ и водородъ, а отчасти увлекается тягою, значительно содѣйствуя ей стремленію. Окись углерода и водородъ воспламеняются и даютъ сильное и длинное пламя, если сожигается при этомъ топливо, мало содержащее въ себѣ водорода, какъ напримѣръ тощіе сорта каменнаго угля, антрацитъ, и коксъ. Но при образованіи въ этомъ случаѣ газовъ температура тонки сильно понижается, такъ что возможное для впуска количество пара имѣетъ свой ограниченнѣй предѣлъ. Впусканіе же пара черезъ дымящее топливо нисколько не помогаетъ сожиганію дыма, хотя нѣкоторые изобрѣтатели и претендуютъ на это свойство пара.

4) Превращеніе топлива въ горючіе газы. Идея эта составляетъ одинъ изъ самыхъ важныхъ современныхъ вопросовъ не только относительно возможности совершеннаго старанія топлива, но и выгодъ въ извлеченіи изъ него полезнаго дѣйствія.

Выгоды эти легко себѣ объяснить весьма простыми теоретическими соображеніями (*); замѣчательные же опыты Эбелмана и наконецъ новѣйшія изысканія г. Бозюме подтверждаютъ на практикѣ всю справедливость этихъ предположеній. Приборъ Бозюме (Beaufumé) (**) въпервыхъ совершеннѣе сжи-

(*) Знакомые нѣсколько съ предметомъ химіи могутъ найти объясненіе этого вопроса въ технологіи Ильенкова въ статьѣ «о газахъ какъ топливѣ».

(**) Génie industriel t. XVI p. 129.

гасть дымъ (или образуемые этимъ приборомъ газы, не допускающая собственно образования дыма), чѣмъ всѣ остальные дымогарные снаряды, и во вторыхъ доставляетъ болѣе полезнаго дѣйствія, чѣмъ всѣ обыкновенные способы сжиганія топлива. Приборъ этотъ можетъ, сверхъ того, быть употребленъ въ совершенно различныхъ промышленныхъ производствахъ, какъ напр. при обжиганіи фарфора, гончарныхъ надѣлій, извести и проч.

Основаніе этой системы заключается въ сжиганіи топлива въ особомъ приборѣ, съ цѣлю во первыхъ превращенія его въ горючіе газы, т. е. превращенія содержащагося въ немъ углерода въ окись, смѣшанную съ большимъ или меньшимъ содержаниемъ углеводородовъ, смотря по свойству сжигаемаго топлива, и во вторыхъ въ сжиганіи этихъ газовъ, помощію нагрѣтаго воздуха, подъ паровыми котлами или въ какихъ нибудь другихъ приборахъ.

Извѣстно, что, зная химическій составъ топлива или количество отдѣляемой имъ теплоты, можно всегда опредѣлить теоретически количество воды, которое можетъ быть имъ превращено въ паръ. Такъ наиримѣръ, фунтъ каменнаго угля, отдѣляющаго 7500 единицъ теплоты, можетъ превратить въ паръ, имѣющій температуру 100° , $12\frac{1}{2}$ фунтовъ воды, взятой при 40° , II, т. е. при обыкновенной температурѣ воды въ холодильнике. Но на практикѣ, высшее количество воды, которое можетъ быть выпарено этимъ самымъ углемъ доходить только до 9 или 10 фунтовъ, и то въ знаменитыхъ корнваллійскихъ котлахъ, которые не могутъ быть приняты на пароходахъ, ибо требуютъ весьма большаго помѣщенія; большею же частію не только пароходные, но даже и береговые котлы доставляютъ отъ 5 до 7 фунтовъ пару на фунтъ лучшаго каменнаго угля (*). Многіе изъ нашихъ паровыхъ судовъ не могутъ достигнуть даже и этихъ цифръ. Опыты, произведенные въ Па-

(*) Новѣйшей постройки котлы французскаго инженеря Фарко доставляютъ до 9 и болѣе фунтовъ пару на фунтъ угля. Котлы эти приобрѣли нынѣ одинаковую извѣстность съ корнваллійскими.

рижѣ надъ приборомъ Бофюме, доказываютъ, между прочимъ, что при топкѣ Мовскимъ, жирнымъ каменнымъ углемъ, количество выпаренной этимъ приборомъ воды доходило до 11,17 фунт. на одинъ фунтъ топлива. Фактъ замѣчательный, но совершенно понятный, если принять на видъ самое совершенство идеи Бофюме. Крайне было бы желательно, чтобы наши ученые промышленники обратили все должное вниманіе на эти результаты и испытали бы описанный нами приборъ.

5) Механическая раздача топлива (*distributeurs mécaniques*). Къ этой системѣ принадлежатъ подвижныя и ступенчатая рѣшетки. Въ нихъ или засыпаніе топлива производится приводомъ паровой машины, измельчающимъ предварительно топливо, или приводится въ движеніе рѣшетка, на которую равномерно падаетъ топливо. Описанная въ Морскомъ Сборникѣ (№ 6 1858 г.) рѣшетка Тайльфера принадлежитъ къ числу лучшихъ этого разряда приборовъ. Изобрѣтеніе это, принадлежащее собственно Джексу (Jukes), привилегировано было въ Англіи въ 1842 году и введено во Францію Тайльферомъ. Приборъ этотъ весьма употребителенъ какъ въ Англіи, такъ и во Франціи, но сколько можно сказать за него, столько же и противъ него. Единственная, достигаемая имъ цѣль,—это сжиганіе топлива безъ дыма; что же касается до доставленной имъ экономіи въ топливѣ и до меньшей его цѣнности сравнительно съ обыкновенною колосниковою рѣшеткою, то эти преимущества весьма сомнительны, какъ то доказываютъ замѣчательные опыты Комба (*Annales des mines, 4 serie, t. XI p. 205*). Не должно забывать, что сжиганіе топлива безъ появленія копотнаго дыма не есть ручательство за совершенное сгараніе топлива: въ числѣ продуктовъ горѣнія, отдѣляющихся въ этомъ случаѣ изъ трубы, можетъ быть значительное содержаніе окиси углерода, газа не замѣтнаго на видъ, но отдѣляющаго большое количество теплоты; кромѣ того, если совершенство горѣнія достигается исключительно большимъ притокомъ воздуха, какъ это и есть при употребленіи рѣшетокъ Тайльфера, то охлажденіе имъ точки составить потерю теплоты, которая едва ли вознаградится приращеніемъ въ топкѣ теплорода отъ болѣе совершеннаго сгаранія газовъ.

Что же касается до 18 процентной экономіи въ расходованіи топлива, найденной шербургской и брестской комиссіями, то она говоритъ только не въ пользу тѣхъ печей, въ которыхъ сожиганіе топлива выгоднѣе совершается при посредствѣ этой рѣшетки, нежели на обыкновенныхъ колосникахъ. Въ самомъ дѣлѣ, изъ донесенія шербургской комиссіи, производившей опыты надъ рѣшеткою Тайльфера сравнительно съ колосниковою теплою, видно, что одинъ килограммъ угля, сожженного на обыкновенныхъ колосникахъ, доставлялъ 5,6 кгр. пара; а по донесенію брестской комиссіи, употребленный въ пробу котель доставлялъ лишь 4,3 кгр. пара на одинъ килограммъ угля сожженного на обыкновенныхъ колосникахъ. Мы соглашаемся вполне, что при подобныхъ условіяхъ, рѣшетка Тайльфера можетъ дѣйствительно доставить 18% (цифра, какъ видно, все таки натянутая) экономіи въ топливѣ, но будетъ ли эта рѣшетка имѣть какое нибудь значеніе въ тѣхъ случаяхъ, когда котель, при обыкновенной колосниковой топкѣ доставляетъ 7—8 фунтовъ пара на фунтъ каменнаго угля, это весьма сомнительно, судя по вышеупомянутымъ опытамъ Комба. Прежде всего нужно бы было стараться достигнуть убѣжденія, что печи и котлы могутъ быть выстроены безъ необходимости прибѣгать въ послѣдствіи къ неуклюжей и дорогой рѣшеткѣ Тайльфера, тѣмъ болѣе, что современная наука даетъ полную возможность рѣшить удовлетворительно этотъ вопросъ; что же касается до средствъ помочь дѣлу въ находящихся уже въ употребленіи котлахъ, какъ напримѣръ, въ тѣхъ, надъ которыми производились въ Шербургѣ и Брестѣ опыты, то мы указываемъ на сочиненія Грувеля и Вилиамса, которые могутъ убѣдить всѣхъ и cadaго въ томъ, что даже и въ подобныхъ случаяхъ можно вѣрно достигнуть цѣли другими болѣе дешевыми и болѣе практическими средствами, нежели рѣшеткою Тайльфера. Намъ случалось видѣть ея употребленіе и слышать отзывы объ ней, но они далеко не оправдываютъ всѣхъ семи добродѣтелей, высчитанныхъ въ Мор. Сб. въ пользу рѣшетки Тайльфера; изъ нихъ справедливы только 3,4 и 7 (стр. 103), противъ остальныхъ же можно сказать слѣдующее: во первыхъ

приведеніе рѣшетки въ движеніе требуетъ содѣйствія части силы паровой машины, силы хотя и незначительной, но которая должна быть принята въ расчетъ, тѣмъ болѣе, что при разводкѣ паровъ, до тѣхъ поръ пока машина не нуцна въ дѣйствіе, вращеніе рѣшетки должно производиться въ ручную, если при этомъ нѣтъ особой машины, въ одну паровую силу (*petit cheval*); рѣшетка подвержена необходимо частымъ поврежденіямъ, какъ орудіе, которое постоянно дѣйствуетъ при высокой температурѣ, и притомъ безъ смазки; рѣшетка часто засаривается, почему требуетъ отъ времени до времени утомительной чистки; такъ какъ удоль долженъ быть устроенъ на этой рѣшеткѣ въ самомъ маломъ видѣ, то нужно размывать крупные куски, иначе они не имѣли бы времени сторѣть въ продолженіе движенія рѣшетки. Всѣ эти приемы требуютъ столько силы и рабочихъ рукъ, что управленіе подобною топкою дѣлается необходимо затруднительнѣе, чѣмъ при обыкновенныхъ колосникахъ. Наконецъ главнѣйшій недостатокъ этого снаряда состоитъ въ томъ, что при задней оконечности его рѣшетки всегда проходитъ безполезный избытокъ воздуха, а въ случаѣ засоренія мѣстами рѣшетки или обжаренія пустыхъ въ ней пространствъ, воздухъ притекаетъ къ топливу неровно, такъ что чрезъ это всякая экономія въ топливѣ дѣлается совершенно сомнительною. Что же касается до увѣренія, что прочная рѣшетка Тайльера съ избыткомъ окупаетъ свою высокую стоимость передъ непрочностью обыкновенныхъ колосниковъ, то понятно, что это качество сомнительнѣе всѣхъ остальныхъ, ей приписываемыхъ. Излишне прибавлять, что эта рѣшетка служитъ лишь для сжиганія каменного угля, но никакъ не другаго рода топлива. Высчитывая всѣ недостатки рѣшетки Тайльера, мы не имѣли цѣлю отрицать безусловно ея достоинства, но и не считали нужнымъ безусловно признавать приписываемыя ей похвалы.

Обращаясь къ обыкновенной топкѣ паровыхъ машинъ, нужно прибавить, что правильное устройство печей и котловъ не составляетъ еще единственнаго условія хорошей топки: умѣніе управлять ею играетъ въ этомъ случаѣ не послѣднюю

роль, и въ этомъ отношеніи нельзя еще разъ не указать на сочиненіе Виліамса, которое при многихъ, совершенно новыхъ практическихъ замѣчаніяхъ, заключаетъ въ себѣ и основательный теоретическій взглядъ на самый процессъ топки. Во французскомъ переводѣ этой книги (*Considération chimiques et pratiques sur la combustion de charbon et sur les moyens de prévenir la fumée*) Бона-Кривастъ (переводчикъ ея) помѣстилъ свое введеніе, которое, ознакомляя читателя съ содержаніемъ книги Виліамса, составляетъ само по себѣ замѣчательную статью, которую мы считаемъ полезнымъ привести здѣсь въ переводѣ. Служба переводчика подъ начальствомъ знаменитаго капитана Пари (Paris) можетъ служить ручательствомъ за дѣльность многихъ практическихъ замѣчаній, которыя онъ также приводитъ въ своей статьѣ.

I.

Неизвѣстная намъ причина, пронизающая всѣ тѣла и постоянно противящаяся взаимному притяженію ихъ частицъ, производитъ своимъ различнымъ движеніемъ разнообразныя явленія теплоты, свѣта и электричества; въ этой же причинѣ кроется таинственный дѣятель жизни органическихъ существъ, ею же сохраняется вся вѣчная юность и величіе вселенной, въ ней же заключается и источникъ той механической силы, которую мы называемъ теплотою.

Итакъ всѣ тѣла содержать въ себѣ теплоту; подобно всякой другой силѣ, она можетъ быть разсматриваема въ отношеніи количества и напряженія (*intensité*).

Тоже количество теплоты можетъ имѣть безконечно различное напряженіе, подобно тому какъ определенное количество силы тяжести или извѣстная масса можетъ дѣйствовать съ различнымъ напряженіемъ на противопоставляемыя ей тѣла, смотря по разстоянію, отдѣляющему ее отъ этихъ тѣлъ, или подобно тому какъ измѣняется напряженіе воды соотвѣтственно измѣненію уровня въ заключающемъ ея сосудѣ, то есть:

1) Напряженіе того же количества теплоты увеличивается съ уменьшеніемъ занимаемаго ею пространства и обратно.

2) Напряженіе теплоты (степень жара), заключенной въ данномъ пространствѣ, увеличивается вмѣстѣ съ содержаніемъ въ этомъ пространствѣ количества теплоты и обратно.

Напряженіе теплоты, содержащейся въ какомъ нибудь тѣлѣ, называется температурою этого тѣла. Температуры сравниваются между собою посредствомъ термометровъ, инструментовъ весьма общезвѣстныхъ. Мы говоримъ, что они сравниваются, но не измѣряются, потому что линіи называемыя градусами температуры, далеко не находятся въ прямомъ отношеніи къ дѣйствительной величинѣ напряженій теплоты. Для настоящаго же измѣренія этихъ напряженій, нужно бы было ихъ выразить въ числахъ вѣса или давленія, какъ выражаются напряженія всякихъ другихъ силъ; но до сихъ поръ, формулы, связывающія отношенія между даннымъ числомъ градусовъ температуры и соотвѣствующимъ давленіемъ, остаются еще далеко несовершенными и слишкомъ сложными, чтобы можно было примѣнить ихъ къ дѣлу, притомъ же примѣненіе это могло бы ограничиться лишь нѣкоторыми исключительными случаями, такъ какъ всѣ они еще не могли быть подведены подъ общій законъ.

И потому мы имѣемъ право сказать, что термометръ показываетъ намъ только, что двѣ сравниваемыя температуры равны между собою или неравны, но не даетъ намъ никакого понятія объ отношеніи этихъ температуръ къ точно опредѣленной единицѣ.

Во всякомъ случаѣ, имѣя дѣло съ теплотою, не должно забывать существеннаго различія между количествомъ теплоты и ея напряженіемъ, т. е. помнить всегда, что:

1) Тѣла, содержащія одинаковое количество теплоты, могутъ имѣть весьма различныя температуры.

2) Тѣла, имѣющія одинаковую температуру, могутъ содержать въ себѣ весьма различныя количества теплоты.

Слова — *теплый* и *холодный* выражаютъ лишь наши относительныя понятія о напряженіи. Изъ всѣхъ окружающихъ

намъ тѣлѣ намъ кажется наиболѣе теплымъ то, которое имѣетъ высшую температуру, или то, котораго теплота имѣетъ наибольшее напряженіе, каково бы ни было при томъ содержаніе въ этихъ тѣлахъ количества теплоты.

Вообще же: не одинаково теплыя тѣла, находясь въ соприкосновеніи между собою, стремятся сдѣлаться одинаково теплыми или уровнять свою температуру, при чемъ болѣе теплыя тѣла уступаютъ свою теплоту болѣе холоднымъ до тѣхъ поръ, пока всѣ они не достигнутъ одинаковой температуры, или что одно и то же, пока теплота ихъ не будетъ имѣть одинаковое напряженіе, каково бы ни было притомъ количество содержащейся въ каждомъ изъ нихъ теплоты.

Когда мы судимъ о тѣлѣ, что оно тепло или холодно, то мы относимъ въ этомъ случаѣ сравненія собственно къ температурѣ нашего тѣла, равняющейся приблизительно 37° Ц. Всякое тѣло, имѣющее температуру выше 37° кажется намъ теплымъ, ибо мы при этомъ заимствуемъ отъ него теплоту; всякое же тѣло, имѣющее температуру ниже 37° , кажется намъ холоднымъ, потому что мы уступаемъ ему свою теплоту. Но не должно обманываться въ нашихъ ощущеніяхъ и забывать, что холодное тѣло можетъ часто содержать въ себѣ болѣе теплоты, чѣмъ теплое.

Полное количество теплоты содержащейся въ тѣлѣ, выражается суммою свободной и скрытой въ немъ теплоты.

Свободная теплота помѣщается въ порахъ или наружи частицъ тѣла; увеличеніе или уменьшеніе ея сопровождается повышеніемъ или пониженіемъ температуры, что бываетъ тотчасъ доступно нашимъ наблюденіямъ.

Скрытая же теплота, будучи заключена внутри самыхъ частицъ, обнаруживается въ некоторыхъ опредѣленныхъ случаяхъ; измѣненія ея имѣютъ вліяніе на температуру, только въ томъ случаѣ; когда они имѣютъ результатомъ увеличеніе или уменьшеніе свободной теплоты; во всѣхъ же остальныхъ случаяхъ они скрываются отъ нашихъ чувствъ. Вообще же:

1) Полныя количества теплоты, содержащіяся въ однород-

ныхъ тѣлахъ; имѣющихъ одинаковую температуру, пропорціональны массамъ этихъ тѣлъ.

2) Пока тѣло остается въ томъ же твердомъ, жидкомъ или газообразномъ состояніи, то количество теплоты, приобретаемое или теряемое имъ, увеличиваетъ или уменьшаетъ свободную теплоту, возвышаетъ или понижаетъ температуру, но не изменяетъ скрытой въ немъ теплоты.

3) Когда тѣло переходитъ изъ твердаго состоянія въ жидкое, или изъ жидкаго въ газообразное, то количество поглощаемой имъ теплоты увеличиваетъ только содержаніе скрытой теплоты, но не изменяетъ ни свободную теплоту, ни температуру.

4) Если бы въ тѣлѣ, сохраняющемъ полную свою теплоту, уменьшилась, въ слѣдствіе какихъ нибудь причинъ, скрытая теплота, то свободная теплота и температура увеличились бы въ немъ и на оборотъ.

Прибавимъ наконецъ, что удѣльную теплоту или теплоемкостью тѣла называется количество теплоты, потребное для возвышенія его температуры на одинъ градусъ (°). Вообще же:

1) Теплоемкость тѣла увеличивается съ его температурою.

2) Тѣла разнородныя имѣютъ различную удѣльную теплоту.

Таковы главные законы касающіеся количества и напряженія теплоты; имъ обязаны мы тѣми успѣхами промышленности,

(*) За единицу мѣры этой теплоты условіемъ принимать количество теплоты, потребное для возвышенія на 1° температуры известнаго вѣса воды. Французскіе ученые принимаютъ за этотъ вѣсъ килограммъ, а русскіе и фунтъ и пудъ; въ физикѣ г. Ленца принять фунтъ, въ таблицахъ Липина—пудъ; впрочемъ во всѣхъ вычисленіяхъ, касающихся предметовъ физики и химіи, обыкновенно прибѣгаютъ къ французскимъ десятичнымъ мѣрамъ, и потомъ уже переводятъ ихъ на русскія.

Много было писано и говорено о неудобствахъ нашихъ мѣръ и о всей пользѣ замѣненія ихъ французскими или по крайней мѣрѣ десятичными, но до сихъ поръ намъ приходится оставаться лишь при однихъ желаніяхъ; уже одно сокращеніе въ нашей ариметикѣ главы о наименованныхъ числахъ принесло бы огромную пользу сбереженіемъ времени и труда учащихъ, если не дѣловыхъ людей.

Прим. перев.

которые позволяютъ намъ справедливо гордиться современною эпохою.

Новѣйшія принятыя механикою теоріи предполагаютъ, что теплота и движеніе суть синонимы. Заключение это могло бы быть совершенно справедливо, если бы слово теплота выражало ощущеніе производимое на насъ какимъ нибудь топливомъ, имѣющимъ сравнительно съ нимъ высшую или низшую температуру; но если принять, что слово теплота означаетъ собственно причину этого ощущенія, и если въ тоже время разсматривать ее какъ механическую силу, то эта новая теорія можетъ легко привести въ заблужденіе, ибо, основываясь на ней, не трудно дойти до смѣшенія причины съ дѣйствіемъ и такимъ образомъ незамѣтно перейти къ идеѣ о вѣчномъ движеніи, т. е. къ идеѣ, что тѣмъ же количествомъ теплоты, или тою же силою можно достигнуть безконечно большой работы.

II.

Теплота есть движущая сила, ибо она имѣетъ свойство измѣнять объемы тѣлъ, не измѣняя ихъ массы.

Вообще же: объемъ тѣла увеличивается или уменьшается смотря потому, поглощаетъ ли это тѣло теплоту или теряетъ ее. Это увеличеніе и уменьшеніе объема называется расширеніемъ и сжатіемъ.

Еслибъ мы дали тѣлу такое положеніе, что и расширеніе и сжатіе его могли происходить въ извѣстномъ направленіи, вводя въ это тѣло или отнимая отъ него послѣдовательно извѣстныя количества теплоты, то мы получили бы непрерывный рядъ чередующихся движеній, которыя можно бы было по произволу преобразовать во всякое другое движеніе.

Мы можемъ также прозвести непрерывное движеніе послѣдовательнымъ снабженіемъ теплотою извѣстныхъ количествъ жидкой или газообразной массы и ихъ постояннымъ возобновленіемъ по мѣрѣ ихъ расширенія.

Увеличить въ тѣлѣ теплоту — значитъ нагрѣть его; убавить теплоту — значитъ охладить его. Но мы знаемъ, что тѣло нагрѣвается или охлаждается, когда оно находится въ соприкосно-

веніи съ тѣломъ болѣе горячимъ или болѣе холоднымъ; слѣдовательно для нагрѣванія должно:

1) Возвысить температуру нагрѣвающихся тѣлъ выше нагрѣваемыхъ.

2) Держать нагрѣвающее тѣло въ соприкосновеніи съ нагрѣваемымъ, пока ихъ температуры не придуть въ равновѣсіе.

Въ практикѣ первый результатъ достигается горѣніемъ, второй же топкою или собственно нагрѣваніемъ.

Горѣніемъ вообще называется химическое соединеніе, сопровождаемое отдѣленіемъ скрытой теплоты и появленіемъ свѣта. Въ рассматриваемомъ же нами частномъ случаѣ горѣніе есть соединеніе находящагося въ воздухѣ кислорода съ водородомъ и углеродомъ тѣлъ, извѣстныхъ въ общежитіи подъ названіемъ топлива.

Горѣніе тѣлъ долго было рассматриваемо не какъ соединеніе, а какъ разрушеніе ихъ, обязанное дѣйствию огня; теперь же извѣстно всѣмъ и каждому, что процессъ горѣнія заключается въ превращеніи элементовъ горящаго тѣла въ новыя соединенія, въ массѣ которыхъ сохраняется вся первоначальная цѣлость элементовъ употребленнаго топлива.

Полное количество теплоты содержащейся соединяющимися тѣлами, не измѣняется въ продолженіе всего времени горѣнія; но образующіяся вновь соединенія содержатъ въ себѣ всегда менѣе скрытой теплоты, чѣмъ первоначальныя тѣла и потому какъ свободная теплота, такъ и температура этихъ соединеній должны быть необходимо выше.

Одинъ объемъ кислорода привлекаетъ къ себѣ два объема водорода; масса эта сжимается при своемъ соединеніи, образуя два объема водяныхъ паровъ. При этомъ сжатіи часть скрытой теплоты, содержащейся внутри атомовъ, выдѣляется наружу ихъ, и тѣмъ увеличиваетъ какъ свободную теплоту, такъ и температуру новыхъ тѣлъ.

Точно также одинъ объемъ паровъ углерода привлекаетъ къ себѣ два объема кислорода, а эти три объема, сжимаясь при своемъ соединеніи, образуютъ два объема углекислоты. Сжатіе это сопровождается уменьшеніемъ скрытой теплоты, но какъ

количество полной теплоты въ этомъ случаѣ не измѣнилось, то слѣдуетъ увеличеніе свободной теплоты и возвышеніе температуры.

Сжатіе объемовъ вызываетъ въ образовавшихся вновь атомахъ стремленіе къ равновѣсію, стремленіе, которое въ слѣдствіе ихъ быстраго вибраціоннаго движенія, сопровождается появленіемъ свѣта.

Два литра водорода вѣсятъ 0,48 гр.
И одинъ литръ кислорода вѣсятъ 1,44 гр.

При 0° и при нормальномъ давленіи атмосферы они образуютъ два литра паровъ воды, вѣсящихъ 1,62 гр.

Количество отдѣляемой при ихъ образованіи скрытой теплоты (*) равняется 6,26 (**), которая при теплоемкости паровъ воды 0,475, (***) въ состояніи будутъ нагрѣты эти два литра паровъ воды до температуры 8130° Ц. ($\frac{6,26 \times 1000}{0,475 \times 0,62}$) и доставить имъ упругость около 30 атмосферъ.

Два литра кислорода вѣсятъ 2,88 гр.
и 1 литръ паровъ углерода вѣсятъ 1,08 гр.

При 0° и при нормальномъ давленіи атмосферы, два литра углекислоты будутъ вѣсить 3,96 гр.

Количество отдѣляемой, при ихъ образованіи, скрытой теплоты равняется 7,858, которая при теплоемкости углекислоты въ 0,2164, могутъ возвысить температуру этихъ двухъ литровъ до 9170° Ц., и доставить имъ упругость около 34 атмосферъ.

Въ вычисленіяхъ этихъ мы предположили, что теплоемкости и коэффициенты расширенія водныхъ паровъ и углекислоты — величины постоянныя; въ сущности же предположеніе это не совсѣмъ справедливо; мы хотѣли только дать приблизительное понятіе о результатахъ, достигаемыхъ горѣніемъ.

(*) Опыты Реньо, Tom. Richard, Aide-mémoire general des ingénieurs, tome 1, corrections et additions, page X.

(**) Здѣсь разумѣются французскія единицы теплоты.

Прим. перев.

(***) M. C. Laboulaye, Dictionnaire des Arts et Manufactures, 2 éd., articles Combustibles et Combustion.

Другимъ же температура новыхъ соединений понижается тогда при ихъ образовании, во первыхъ вследствие ихъ расширения, а во вторыхъ потому, что они уступаютъ большую часть своей теплоты азоту атмосферическаго воздуха, остающагося свободнымъ по совершении горѣнія.

Упругость, приобретаемая водными парами и углекислотою, доказываетъ, что горѣніе можетъ быть по справедливости разсматриваемо какъ рядъ послѣдовательныхъ взрывовъ.

Итакъ мы видѣли, что результатомъ горѣнія было преобразование топлива и атмосферическаго воздуха въ водный паръ, углекислоту и азотъ, и что преобразование это сопровождается сильнымъ возвышеніемъ температуры новыхъ соединеній, которыя могутъ слѣдовательно служить нагревающими тѣлами.

Слѣдовательно, для произведенія горѣнія, должно:

1) Смѣшать топливо, или привести его въ соприкосновеніе съ достаточнымъ количествомъ воздуха, чтобы весь водородъ и углеродъ топлива соединился съ кислородомъ воздуха въ водный паръ и углекислоту.

2) Дѣлать смѣшеніе такимъ образомъ, чтобы вся отдѣляющаяся при соединеніи скрытая теплота была исключительно употреблена на возвышеніе температуры смѣси.

3) Употребленіе этой смѣси на нагреваніе начинать не прежде, пока окончится весь процессъ горѣнія, условіе необходимое для избежанія его остановки, ибо всякая прерывность горѣнія неизбежно сопровождается образованіемъ копотнаго дыма, т. е. потерей известной части топлива и слѣдовательно уменьшеніемъ отдѣленія скрытой теплоты.

Когда горѣніе кончилось, начинается нагреваніе. Для этого нагревающая тѣла приводятся въ соприкосновеніе съ нагреваемыми. Назначеніе первыхъ — какъ можно быстрее возвысить температуру послѣднихъ тѣлъ; чѣмъ быстрее будетъ выполнена данная работа, тѣмъ болѣе будетъ ее значеніе, тѣмъ большее количество теплоты будетъ передано нагреваемымъ тѣламъ.

Итакъ для топki требуется:

1) Привести нагревающія тѣла въ прикосновеніе съ наиболѣе

холодными частями нагрѣваемыхъ тѣлъ, ибо передача теплоты совершается тѣмъ быстрее, чѣмъ значительнѣе между ними разность температуръ, кромѣ тѣхъ случаевъ, въ которыхъ нагрѣваемое тѣло принимаетъ сфероидальное состояніе (*).

2) Удерживать нагрѣваюція тѣла въ соприкосновеніи съ нагрѣваемыми до тѣхъ поръ, пока тѣ и другія не примутъ во возможности одинаковую температуру, т. е. пока первыя не передадутъ послѣднимъ возможно большее количество теплоты.

Обстоятельства, при которыхъ нагрѣваемые тѣла могутъ переходить въ сфероидальное состояніе, должны обращать на себя особенное вниманіе; ибо когда эти обстоятельства обнаруживаются случайно, не будучи предвидимы заранѣе, то какъ самый снарядъ, такъ и находящіяся при немъ лица необходимо подвергаются величайшей опасности.

Теорія горѣнія объяснена основательно уже съ давнихъ поръ, но несмотря на то, дѣйствія практики клонятся какъ бы къ совершенному ея отсутствію. Всѣ авторы, писавшіе о паровыхъ машинахъ, гнались исключительно за изученіемъ самаго механизма и малѣйшихъ его подробностей. Неопредѣленный общій взглядъ, факты безъ связи, эмпирическія формулы, основанныя на болѣе или менѣе шаткихъ данныхъ, вотъ все чѣмъ эти авторы ограничиваются, толкуя о горѣніи, т. е. о той главнѣйшей операциі, въ которой заключается весь источникъ силы самой машины, и безъ которой это орудіе представляло бы неподвижную и бесполезную груду матеріаловъ. Многие смотрятъ на котель и печь, какъ на составную часть машины, такъ что учащійся, при подобной путаницѣ понятій, приходитъ наконецъ къ тому нелѣпому убѣжденію, что собственно въ машинѣ и заключается самая сила, или причина движенія.

(*) Сфероидальное состояніе тѣлъ и всѣ явленія къ нему относящіяся были въ первый разъ основательно изслѣдованы и изучены г. Бутиньи. Что касается до подробностей этого вопроса, то мы отсылаемъ читателя къ замѣчательнымъ трудамъ Бутиньи, съ которыми долженъ быть знакомъ всякій занимающійся примѣненіями теплоты.

Труды эти опубликованы подъ названіемъ: *Etudes sur les corps à l'état spheroidal*, 3 édition, par. P. H. Boutigny.

Единственный ученый, занявшийся основательным примѣненіемъ теоріи горѣнія, былъ Виліамсъ. Онъ обнимаетъ свѣтлымъ своимъ взглядомъ всю сложность рассматриваемаго нами вопроса, ему же мы обязаны и усовершенствованіемъ нашихъ, столь не практичныхъ нагревательныхъ приборовъ.

Виліамсъ начинаетъ свое сочиненіе яснымъ изложеніемъ процесса горѣнія; далѣе онъ рассматриваетъ всѣ условія необходимыя для достиженія совершеннаго горѣнія, разбирая это явленіе со всѣхъ сторонъ; за тѣмъ объясняетъ въ точности причины появленія дыма, отвергая всякую пользу приборовъ, имѣющихъ цѣлю *сжигать дымъ*, и доказывая притомъ справедливо, что цѣль эта можетъ быть достигнута только появленіемъ бездымнаго пламени, но что сжечь, въ самой же печи, образовавшійся однажды дымъ — физически невозможно.

Переходя отъ теоріи къ практикѣ, Виліамсъ доказываетъ, что принятое до сихъ поръ устройство печей основано на какихъ то вымышленныхъ или ложныхъ началахъ, а не на теоретическихкихъ истинахъ, причемъ разбираетъ различныя системы печей, указываетъ на недостатки, раскрываетъ шарлатанизмъ и преслѣдуетъ съ строгою логичностію всѣ закоренѣлыя ошибки. Далѣе онъ отдаетъ отчетъ во всѣхъ произведенныхъ имъ опытахъ для достиженія наивыгоднѣйшей топки, и предлагаетъ для этой цѣли средства, которыя при своей простотѣ, дѣйствительности и малой стоимости, должны бы быть необходимо примѣнены ко всѣмъ находящимся въ дѣйствиі топкамъ. Трудъ его оканчивается совершенно новымъ взглядомъ на передачу теплоты, на выпарку воды и обращеніе ея въ паровыхъ котлахъ, предметы на которые не обращено было до сихъ поръ никакого вниманія.

Сочиненіе это тѣмъ болѣе должно интересовать людей, занимающихся паровымъ судоходствомъ, что въ немъ посвященъ спеціальній отдѣлъ паровымъ котламъ; приборы эти, отличающіеся своими размѣреніями и силою, вмѣстѣ съ тѣмъ самыя неудовлетворительныя; и потому все, что только можетъ содѣйствовать ихъ улучшенію, должно обратить на себя серьезное вниманіе.

Г. Виліамсъ, разбирая всѣ существующіе въ этомъ отношеніи недостатки, указываетъ мѣстѣ съ тѣмъ и на средства къ нимъ исправленію. Мы предлагаемъ въ особенности вниманію читателей статью о дробчатыхъ котлахъ съ возвратнымъ пламенемъ, которые приобрѣли теперь столь большую извѣстность.

Одно изъ главныхъ достоинствъ этой книги состоитъ въ томъ, что она при своей популярности изложенія можетъ быть доступна для всѣхъ, какъ въ отношеніи приводимыхъ въ ней истинъ науки, такъ и находящихся съ ними въ зависимости фактовъ, которые Виліамсъ беретъ изъ ряда ежедневно происходящихъ, передъ нами явленій и которые могутъ быть тотчасъ же нами проверены.

Опираясь на указанія такого наставника какъ г. Виліамсъ, мы постараемся пояснить главную причину недостатковъ нашихъ нагревательныхъ приборовъ и заложить вкратцѣ общія условія ихъ устройства.

III.

1690 годъ.—Папень беретъ цилиндрическую трубку и наполняетъ ее отчасти водою; потомъ вталкиваетъ въ эту трубку поршень и ставитъ ее на жаровню. Вода нагревается и превращается въ пары; упругость ихъ преодолеваетъ вкорѣ атмосферическое давленіе и гонитъ поршень вверхъ цилиндра.

Убираютъ угли,—и пары, уступая окружающему ихъ воздуху часть своей теплоты, охлаждаются, уменьшаютъ свой объемъ и упругость до той степени, что тяжесть атмосферы гонитъ поршень обратно внизъ. Двигая жаровню къ цилиндру и удаляя ее попеременно, тотъ же опытъ можетъ быть повторенъ произвольное число разъ.

Во второй идеѣ мы находимъ всѣ элементы употребленія теплоты, какъ механической силы, именно: горѣніе, доставляющее силу; нагреваніе, вводящее эту силу въ тѣло, избранное ея орудіемъ; работу, произведенную этимъ орудіемъ подъ вліяніемъ силы, и охлажденіе (жара), въ которомъ заключается дѣйствительное расходваніе силы, пропорціональное количеству произв-

веденной работы. Но всѣ эти элементы, будучи, такъ сказать, сжаты въ одномъ и томъ же мѣстѣ, не могутъ имѣть никакого полезнаго примѣненія. Какъ элементы растенія, заключенныя въ мѣстѣ подъ общую оболочку зерна, остаются въ бездѣйствіи до указаннаго имъ почвою разъединенія, такъ и идея Папена заключаетъ въ себѣ только сѣмя, которое для принесенія должнаго плода требовало удобренной почвы науки.

1705 годъ.—Ньюкоменъ и Коудей берутся за идею Папена; они подраздѣляютъ ея элементы на двѣ группы: въ одну помѣщаютъ горѣніе и нагреваніе; въ другой соединяютъ работу пара и охлажденіе. Какъ сѣмя, разорвавшее свою оболочку, выпускаетъ ростокъ и корень въ предназначенныя имъ противоположныя стороны, такъ и идея Папена, благодаря сдѣланному въ ней Ньюкоменомъ и Коудемъ подраздѣленію, начинаетъ съ той поры жить, двигаться и приносить нѣкоторую пользу. Но еще долгое время живая сила сохраняетъ за собой всѣ признаки дѣтскаго возраста. Медленность и нерѣшительность ея движеній, небольшая работа, сравнительно съ ея тратой, неопредѣленность и несоразмѣрность формъ заключающаго ее организма заставляютъ ежеминутно опасаться за продолжительность ея существованія.

Впрочемъ, мало по малу, нѣкоторыя части этого организма совершенствуются; паръ скрывается и ускоряетъ охлажденіе; вытекъ пара совершается безъ посторонней помощи; органы укрѣпляются и принимаютъ болѣе пристойныя формы, и движеніе дѣлается равномернѣе. При всемъ томъ какой-то скрытый, недугъ останавливаетъ по видимому, развитіе новой силы; она скорѣе влачитъ, чѣмъ движетъ облакающій ее организмъ, и вся ея энергія, съ трудомъ удерживаемая паровымъ котломъ, парализируется при вхождѣ въ цилиндръ.

1769 годъ.—Является Уаттъ, и вапоръ этого наблюдательнаго генія проникаетъ даже внутрь цилиндра и немедленно открываетъ въ немъ причину зла. Онъ замѣчаетъ, что пары бесполезно уступаютъ большую часть своей теплоты самому цилиндру, только что охлажденному для ступенія заключавшемуся въ немъ паровъ, что и пары охлаждаются весьма медленно въ этомъ пи-

цилиндръ, сильно нагрѣвшимся въ продолженіе ихъ работы; такимъ образомъ онъ удостовѣряется, что оба эти дѣйствія, совершаясь въ одномъ и томъ же мѣстѣ, необходимо вредятъ другъ другу. Вслѣдствіе сего онъ разъединяетъ ихъ, и пары, отработавъ въ постоянно нагрѣтомъ цилиндрѣ, стущаются въ другомъ пространствѣ, постоянно содержимомъ въ охлажденномъ состояніи. И вдругъ, юная сила выступаетъ на широкой просторъ, удивляя вскорѣ весь свѣтъ своимъ баснословнымъ развитіемъ: пылающая, неутомимая, она уже не ограничивается осушеніемъ минъ, она плющитъ и обдѣлываетъ металлы; вѣтъ почти невидимую для глаза кружевную нить и громадный корабельный канатъ; ткеть матеріи; дробитъ камни; пашетъ, сѣетъ и жнетъ; поднимаетъ тяжести, и переноситъ путешественниковъ и товары съ неслыханною быстротою; далѣе, испытавъ себя на покойныхъ водахъ рѣкъ, она смѣло пускается въ борьбу съ океаномъ и беретъ верхъ надъ его безпривѣтливостію. Наконецъ вездѣ, гдѣ бы только ни боролся человекъ съ своею физическою немощностію, сила эта вступаетъ за него грудью Геркулеса, чтобъ подчинить ему всѣ блага и удобства жизни.

Но между тѣмъ какъ наука и искусство употребляютъ всѣ свои усилія къ усовершенствованію обоихъ дѣйствій, разъединенныхъ Уаттомъ, горѣніе и нагрѣваніе остаются до сихъ поръ еще смѣшанными въ одной и той же группѣ Ньюкомена, ни мало не участвуя ни въ послѣдовательномъ развитіи работы паровъ, ни въ ихъ сгущеніи.

Тщетно напрягается изобрѣтательность для изысканія лучшихъ результатовъ измѣненіемъ формъ и размѣреніемъ приборовъ; каждый новый опытъ вводитъ насъ въ новый обманъ, запутывая только истину и отнимая охоту къ дальнѣйшимъ испытаніямъ; наконецъ, послѣ столь бесполезныхъ трудовъ, послѣ столькихъ тратъ, мы невольно дѣлаемъ себѣ вопросъ: чѣмъ же лучше, или даже не хуже ли, по крайней мѣрѣ въ отношеніи производительности пара, наши котлы сравнительно съ ньюкоменовскими или уаттовскими?

Но прежде чѣмъ мы примемъ за сближеніе пространствъ, въ которыхъ происходитъ горѣніе и нагрѣваніе, сближеніе дости-

гаемое замѣщеніемъ внѣшнихъ топокъ внутренними и сѣуженіемъ печей съ развивающимся въ нихъ пламенемъ, мы посмотримъ сначала могутъ ли оба эти дѣйствія происходить въ одной и той же средѣ, не вредя другъ другу.

Горѣніе имѣетъ цѣлю сгущеніе теплоты, а нагрѣваніе—разсѣяніе ея; въ продолженіе горѣнія температура газовъ должна быть какъ можно выше, а въ продолженіе нагрѣванія она, напротивъ, должна какъ можно быстрѣе понижаться. Но какъ сгущеніе и разсѣяніе теплоты составляютъ двѣ различныя операціи, которыя невозможно одновременно выполнить въ одномъ и томъ же мѣстѣ—ибо какъ цѣль горѣнія и нагрѣванія, такъ и условія необходимыя для выполнения этихъ двухъ дѣйствій прямо противоположны между собою,—то понятно, что они должны въ этомъ случаѣ необходимо вредить другъ другу; слѣдовательно они должны быть разъединены.

Можетъ ли быть подвержено это разсужденіе, еще какомунибудь сомнѣнію? Посмотримъ на факты, ежедневно происходящіе передъ нашими глазами, и обратимся для того къ нашимъ домамъ, заводамъ и судамъ. Не видимъ ли мы въ самомъ дѣлѣ, что всѣ трубы этихъ мѣстъ отдѣляютъ дымъ и что пламенные ходы и трубки ихъ печей постоянно наполнены выдѣляющеюся изъ дыма сажею. Но это постоянное и неправильное появленіе дыма не доказываетъ ли также прерывности горѣнія, происходящей отъ преждевременнаго нагрѣванія; не доказываетъ ли это, что для избѣжанія всякой потери топлива, необходимо начинать нагрѣваніе непрежде, пока горѣніе не будетъ вполне окончено, и что слѣдовательно оба эти дѣйствія не должны одновременно производиться въ одномъ и томъ же мѣстѣ.

Такимъ образомъ и логика и опытъ одинаково приводятъ насъ къ тому убѣжденію, что какъ при устройствѣ, такъ и употребленіи нагрѣвательныхъ приборовъ должно имѣть въ виду удовлетвореніе слѣдующему главнѣйшему условію: *чтобы пространства занятія горѣніемъ и нагрѣваніемъ были совершенно другъ отъ друга отдѣлены.*

IV.

Оба эти пространства могутъ заключаться въ одной и той же оболочкѣ и быть отдѣлены одинъ отъ другаго безъ посредства вещественныхъ перегородокъ.

Пространство, занятое горѣніемъ, само по себѣ состоитъ изъ двухъ частей: пламени и кокса (*). Пламя выражаетъ мѣсто горѣнія газовъ, отдѣляемыхъ топливомъ, а поверхность слоя кокса выражаетъ мѣсто горѣнія углерода, т. е. части топлива, остающейся въ твердомъ видѣ по отдѣленіи газовъ. Пламя и коксъ, отдѣляющіе свѣтъ, могутъ быть всегда наблюдаемы, и потому всегда можно замѣтить пространство занятое горѣніемъ.

Если полный объемъ пламени и кокса менѣе очага, т. е. пространства, въ которомъ совершается самое горѣніе, то стѣнки этого пространства могутъ состоять изъ поверхностей нагрѣваемыхъ тѣлъ, имѣющихъ назначеніе заключать въ себѣ нагрѣваемые тѣла и передавать имъ теплоту. Но если бы объемъ кокса вмѣстѣ съ полнымъ развитіемъ пламени былъ стѣненъ недостаткомъ занимаемого ими пространства точки, то стѣнки очага находились бы уже по необходимости въ прямомъ соприкосновеніи съ коксомъ и съ пламенемъ, т. е. онѣ занимали бы часть мѣста, въ которомъ должно собственно совершаться горѣніе; понятно, что въ этомъ случаѣ стѣнки очага не могутъ состоять изъ холодныхъ поверхностей нагрѣваемыхъ тѣлъ, ибо не будучи въ состояніи поглощать должное количество теплоты, онѣ не удовлетворяли бы главнѣйшему условію всякаго нагрѣвательнаго прибора.

Такимъ образомъ устройство и выборъ стѣны очага зависятъ отъ отношенія между объемомъ очага и объемомъ, который предполагается быть занятымъ коксомъ и пламенемъ; а для наилучшаго употребленія уже устроенныхъ печей остается только соблюдать, чтобы объемъ кокса и пламени былъ менѣе объема очага, т. е. чтобы нагрѣваемые тѣла или заключающія ихъ

(*) Авторъ рассматриваетъ въ своей статьѣ исключительно горѣніе каменнаго угля, но все, что говорится объ этомъ родѣ топлива, одинаково относится и къ дереву и къ торфу. *Прим. перес.*

оболочки не были въ прямомъ прикосновеніи съ пламенемъ, или тѣмъ менѣе съ коксомъ.

Теперь мы можемъ ясно разглядѣть причины, къ которымъ должно отнести всѣ выгодные результаты корнваллійскихъ котловъ. Приборы эти цилиндрическіе, топка помѣщается внутри ихъ и сжигаетъ въ часъ на одномъ квадратномъ метрѣ поверхности рѣшетки отъ 15 до 20 килограммовъ не слишкомъ жирнаго каменнаго угля. Этотъ родъ топлива при небольшемъ своемъ количествѣ, сожигаемомъ въ часъ времени, доставляетъ небольшой объемъ кокса и пламени, размѣръ которыхъ близко соответствуетъ отношеніямъ требуемымъ для раздѣленія между собою процессовъ горѣнія и нагрѣванія; этимъ способомъ одинъ килограммъ израсходованнаго угля доставляетъ отъ 9 до 10 килограммовъ водяныхъ паровъ. Но еслибъ мы вздумали сжигать въ томъ же приборѣ отъ 60 до 80 килограммовъ въ часъ жирнаго каменнаго угля на одномъ квадр. метрѣ поверхности рѣшетки, какъ это дѣлается въ пароводныхъ котлахъ, то получили бы результатъ совершенно одинаковый съ этими котлами, ибо при увеличенномъ въ шесть разъ объемѣ кокса и пламени просторъ очага былъ бы сравнительно слишкомъ малъ и стѣнки нагрѣвались бы относительно весьма слабо, такъ что окончательнымъ результатомъ смѣшенія обоихъ процессовъ въ одномъ и томъ же мѣстѣ было бы выдѣленіе сажи и полученіе лишь 5—6 килограммовъ пара на каждый килограммъ топлива.

Отдѣленіе горѣнія отъ нагрѣванія не составляетъ единственнаго условія, отъ котораго зависитъ совершенство прибора; нужно еще, чтобы каждое изъ этихъ двухъ дѣйствій отдѣльно было выполнено въ совершенствѣ, т. е. чтобы весь водородъ и углеродъ топлива соединялся съ кислородомъ воздуха, и чтобы результатомъ этого соединенія были вода и углекислота.

Но разсмотримъ въ чемъ заключается процессъ топки нашихъ печей.

Топка или собственно очагъ состоитъ вообще изъ рѣшетки, надъ которою находится цилиндрическій или эллиптическій сводъ, ограниченный съ одного конца дверцами для засыпанія топли-

ва, съ другого очаговымъ карнизомъ или заднимъ карнизомъ топки (autel), отдѣляющимъ очагъ отъ пламенныхъ ходовъ (*).

При исправно веденной топкѣ, топливо раздѣляется въ вышину очага, начиная отъ рѣшетки, слѣдующимъ образомъ:

- 1) Нижний слой: раскаленный коксъ.
- 2) Промежуточный слой: свѣжее топливо, начинающее переходить въ каленый коксъ, по мѣрѣ выдѣленія изъ него летучихъ газовъ.
- 3) Верхний слой: горючіе и другіе газы, отдѣляемые свѣжимъ топливомъ.

Притокъ воздуха стремится снизу вверхъ черезъ промежутки колосниковъ, черезъ твердую часть топлива; за тѣмъ смѣшавшись съ газовыми продуктами, воздухъ этотъ воспламеняетъ ихъ и увлекаетъ своею тягою въ трубу, черезъ которую они выходятъ наружу, уже болѣе или менѣе охлажденными. Воздухъ, вступая въ нижній поясъ очага, состоитъ изъ азота, кислорода и паровъ воды. Количество содержащихся въ немъ водяныхъ паровъ зависитъ отъ состоянія атмосферы. Чѣмъ болѣе ихъ содержаніе, тѣмъ медленнѣе совершается горѣніе; извѣстно всѣмъ, что въ сухую погоду горѣніе идетъ гораздо быстрѣе, чѣмъ въ пасмурную и дождливую погоду.

Прослѣдимъ теперь послѣдовательныя измѣненія въ составѣ воздуха по мѣрѣ его движенія внутри очага въ нижнемъ поясѣ:

- 1) Большая часть кислорода воздуха соединяется съ раска-

(*) Подъ словомъ *печь* мы разумѣемъ весь приборъ или цѣлую систему топки, словомъ же *очагъ* (foyer), замѣняемымъ часто словомъ *топка*, мы думаемъ вѣрнѣе означить внутреннее пространство печи, ограниченное дномъ котла, рѣшеткою и стѣнами печи включительно отъ печныхъ дверецъ до очаговаго карниза (autel). Слово *топка* имѣетъ уже свое самостоятельное значеніе, когда подъ нимъ разумѣютъ вообще нагрѣваніе посредствомъ сжиганія топлива. Слово же *очагъ* хотя и имѣетъ въ кухонныхъ печахъ особое значеніе, но это значеніе нимало не повредитъ тому, которое мы придали выше этому слову, тѣмъ болѣе, что оно дѣйствительно часто употребляется въ технику въ этомъ именно смыслѣ. Прибавимъ, что очагъ иногда называютъ также *юрниломъ*.

Прим. перес.

леннымъ углеродомъ, каждый атомъ котораго привлекаетъ къ себѣ два атома кислорода и образуетъ одинъ атомъ углекислоты. Въ продолженіе этого горѣнія, значительное количество скрытой теплоты дѣлается свободною теплотою, и потому въ этомъ поясѣ находится наивысшая температура очага.

2) Часть водяныхъ паровъ, прикасаясь къ раскаленному коксу, разлагается; каждый атомъ доставляетъ одинъ атомъ окиси углерода и два атома водорода. Разложеніе это сопровождается поглощеніемъ свободной теплоты и переходомъ ея въ скрытую теплоту, вслѣдствіе чего температура понижается.

Слѣдовательно температура нижняго пояса будетъ тѣмъ выше, чѣмъ менѣе воздухъ будетъ содержать въ себѣ влаги.

Вышедшій изъ нижняго пояса воздухъ состоитъ изъ азота, кислорода, водорода, водяныхъ паровъ и углекислоты.

Въ промежуточномъ поясѣ:

1) Кислородъ соединяется отчасти съ водородомъ, притекающимъ изъ нижняго пояса, а отчасти съ водородомъ газовъ отдѣляемыхъ перегонкою находящагося въ этой части свѣжаго топлива; каждый атомъ кислорода привлекаетъ два атома водорода и образуетъ одинъ атомъ водяныхъ паровъ. Соединеніе это сопровождается освобожденіемъ скрытой теплоты.

2) Часть углекислоты, приходя въ прикосновеніе съ начинающимъ накаляться коксомъ, разлагается: каждый атомъ углекислоты привлекаетъ къ себѣ одинъ атомъ углерода и образуетъ два атома окиси углерода. Разложеніе это сопровождается поглощеніемъ свободной теплоты.

Большая часть перешедшей въ этотъ поясъ теплоты дѣлается опять скрытою, по причинѣ образованія окиси углерода и улетученія свѣжимъ топливомъ газовъ. Сильное пониженіе температуры, происходящее въ этомъ поясѣ, ясно указываетъ намъ на необходимость по возможности утончать его; фактъ этотъ указываетъ также и на всю важность ошибки, въ которую мы впадаемъ, предположеніемъ, что усиленіе горѣнія можетъ быть достигнуто нещадною прибавкою свѣжаго топлива.

Воздухъ, выходящій изъ промежуточнаго пояса, состоитъ изъ

азота, кислорода, водорода, болѣе или менѣе соединеннаго съ углеродомъ, паровъ воды, углекислоты и окиси углерода.

Такимъ образомъ, по мѣрѣ уменьшенія кислорода, количество горючихъ газовъ увеличивается.

Въ верхнемъ поясѣ:

Небольшая часть остающагося въ воздухѣ (прошедшемъ въ этотъ поясъ) кислорода соединяется или съ водородомъ или съ углеродомъ или съ окисью углерода, образуя водяные пары и углекислоту. Отсюда происходитъ появленіе темнаго копотнаго дыма, имѣющаго сравнительно невысокую температуру (*). Вся эта смѣсь газовъ движениемъ своимъ увлекаетъ за собою и пламя, развитіе котораго прерывается постояннымъ прикосновениемъ къ нагрѣваемымъ поверхностямъ; и потому пламя это вскорѣ потушается, а газы обращаются въ копотный дымъ, заключающій въ себѣ большое количество газовъ, хотя и горючихъ, но не успѣвшихъ сгорѣть по недостатку въ этомъ пространствѣ кислорода; дымъ этотъ достигаетъ наконецъ трубы и распространяется въ атмосферѣ, составляя для насъ совершенную потерю той теплоты, которую бы можно было извлечь сожиганіемъ входящихъ въ составъ дыма углеродоводородовъ и окиси углерода.

Факты эти прямо указываютъ на радикальный порокъ въ

(*) Объясненіе это весьма неудовлетворительно. Въ пространствѣ, которое авторъ называетъ верхнимъ поясомъ, находится наибольшее количество углеродистоводородныхъ соединений, происходящихъ отъ перегонки свѣжаго топлива и встрѣчающихъ большой недостатокъ въ кислородѣ воздуха; соединенія эти, не успѣвая, вслѣдствіе быстроты тяги, достаточно перемѣшаться съ испорченнымъ уже воздухомъ и будучи притомъ окружены температурою, сильно пониженною, какъ вслѣдствіе объясненныхъ выше авторомъ причинъ, такъ и потому, что верхній слой свѣжаго топлива препятствуетъ пропцанію черезъ него лучистаго теплорода, охладяемаго раскаленнымъ коксомъ,—съ трудомъ воспламеняются, а воспламенившись сгораютъ лишь отчасти, выдѣляя мельчайшія частицы углерода окрашивающаго дымъ темнымъ цвѣтомъ. Углеродъ этотъ осаждается въ пламенныхъ ходахъ и трубахъ печей въ видѣ сажи.

Примеч. Перев.

топокъ нашихъ печей, состоящий въ недостаточномъ притоке кислорода въ верхній поясъ очага.

Для устранения этого недостатка, можно было бы или уменьшить количество помещаемого въ очагъ топлива, т. е. уменьшить на рѣшеткѣ по возможности толщину его слоя, или увеличить количество втекающаго въ точку сѣжаго воздуха усиленіемъ тяги его.

Утончая на рѣшеткѣ слой топлива, въ нижнемъ поясѣ образуются менѣе углекислоты, а въ промежуточномъ менѣе окиси углерода и водяныхъ паровъ, а въ верхній поясъ достигаетъ въ этомъ случаѣ большее количество кислорода съ меньшимъ сравнительно примѣсомъ горючихъ газовъ.

При этихъ условіяхъ горѣніе должно быть необходимо совершеннѣе. Способъ этотъ составляетъ существенную причину преимуществъ всѣхъ приборовъ съ медленною топкою (*arrangés à combustion lente*), къ числу которыхъ принадлежатъ и знаменитые корнваллійскіе котлы; но при всемъ томъ громоздкость этихъ приборовъ иррационально ограничиваетъ ихъ употребленіе. Въ корнваллійскихъ котлахъ, одинъ квадратный метръ поверхности рѣшетки соотвѣтствуетъ лишь 5 или 6 паровымъ силамъ, между тѣмъ какъ въ нѣкоторыхъ случаяхъ та же поверхность рѣшетки должна удовлетворять 15 или 20 силамъ.

Вводя въ печь большее количество воздуха, посредствомъ усиленной тяги, мы увеличиваемъ вмѣстѣ съ тѣмъ и притокъ кислорода въ верхній поясъ топки. Но усиленіе тяги необходимо сопровождается ускореніемъ всего процесса топки и, слѣдовательно, образованіемъ большаго количества углекислоты, паровъ воды и окиси углерода, а вмѣстѣ съ тѣмъ и количества газовъ, происходящихъ отъ перегонки самаго топлива; въ этомъ случаѣ опять таки встрѣчается недостатокъ въ кислородѣ и недостатокъ во времени для совершенія горѣнія, по причинѣ усиленной быстроты тяги. Если же мы для уменьшенія количества газовъ уменьшимъ массу помещающагося на рѣшеткѣ топлива, то избытокъ входящаго въ печь воздуха, поглощая понапрасну теплоту, поманетъ бы въ верхнемъ поясѣ температуру газовъ до такой степени, что они не могли бы даже и во-

снѣмениться. Слѣдовательно для совершеннаго сжиганія горючихъ газовъ необходимо впускать прямо въ верхній поясъ очага достаточное количество кислорода или свѣжаго воздуха, притокъ котораго не понижалъ бы значительно температуру очага. Видѣамсъ вполне достигъ удовлетворенія этому условію весьма простымъ и разумнымъ средствомъ—впусканіемъ въ газовую массу тонкихъ струй воздуха.

Опредѣленное количество, вводимаго въ печь воздуха, имѣетъ также весьма важное значеніе въ процессѣ топки. Мы измѣряемъ обыкновенно съ большою точностію количества засыпаемаго въ печь угля и даже иногда употребляемъ различные механическіе приборы для регулированія его потребленія; но не обращаемъ никакого вниманія на количество притекающаго въ печь воздуха, за недостаткомъ практическихъ къ тому средствъ.

Результаты топки, какъ единственныя данныя, на которыхъ мы можемъ въ этомъ случаѣ основывать наши сужденія, не могутъ все таки насъ привести ни къ какому опредѣленному заключенію о количествѣ вводимаго въ печь воздуха въ данный моментъ топки.

Что еще можетъ намъ нѣсколько служить признакомъ удовлетворительной топки въ извѣстное время, это безцвѣтность выходящаго изъ трубы дыма, доказывающая совершенство сжиганія углеродоводородныхъ газовъ, но этотъ фактъ не составляетъ еще ручательства за совершенное сжиганіе всѣхъ отдѣльныхъ топливомъ горючихъ газовъ, ибо мы не можемъ быть убѣждены, чтобы въ числѣ выходящихъ изъ трубы газовъ не было значительнаго содержанія окиси углерода, каждый граммъ котораго доставилъ бы двѣ съ половиною единицы теплоты, составляющихъ въ настоящемъ случаѣ безвозвратную потерю. Изученіе этого вопроса подлежитъ химіи, отъ которой намъ остается ожидать тѣхъ выводовъ, на сравненіи которыхъ можно бы было основать существенныя усовершенствованія въ нашихъ приборахъ; иначе намъ всегда придется ограничиваться лишь одними умозрѣніями и прокладывать себѣ дорогу ощупью.

Два условія составляютъ существенное требованіе всякой топки: необходимость, во первыхъ, привести въ соприкосновеніе

нагрѣваюція тѣла съ наиболѣе холодными частями nagrѣваемыхъ тѣлъ и, во вторыхъ, продлить эту передачу теплоты до тѣхъ поръ, пока не установится между ними равновѣсія температуры. Прибавимъ, что условія эти весьма рѣдко соблюдаются въ нашихъ приборахъ.

При nagrѣваніи твердыхъ тѣлъ мы еще стараемся обращать къ огню послѣдовательно различныя стороны или поверхности этихъ тѣлъ, но при nagrѣваніи капельныхъ или газообразныхъ жидкостей мы предоставляемъ ихъ самимъ себѣ, ни мало не управляя движеніями, принимаемыми различными частями этихъ массъ по мѣрѣ измѣненія ихъ температуры.

Извѣстно, что nagrѣтыя частицы жидкихъ массъ стремятся вверхъ, уступая свое мѣсто болѣе холоднымъ. Это измѣненіе ихъ положеній образуетъ многообразныя теченія вверхъ и внизъ, столкновенія между которыми дѣлаются тѣмъ запутаннѣе, чѣмъ болѣе точекъ поверхности массы подвергается одновременно nagrѣванію.

Увлекаемая теченіемъ массы, по мѣрѣ удаленія отъ своего первоначальнаго мѣстопребыванія, расширяется или перемѣшивается встрѣчающимися на пути другими массами жидкости и вмѣстѣ съ тѣмъ теряютъ свою скорость; эта затруднительность вращенія составляетъ существенную преграду въ достиженіи непрерывнаго и равномѣрнаго nagrѣванія всей массы.

Лучшее же средство для устраненія этихъ недостатковъ состоитъ въ раздѣленіи противоположныхъ теченій твердыми перегородками. Перегородки эти, будучи параллельны направленію теченій, необходимо препятствовали бы уменьшенію ихъ скорости; принимая же далѣе нѣкоторый уклонъ, переходящій въ искусно устроенныя выгибы, онѣ опрокидывали бы постепенно противоположныя теченія, и соединяли бы ихъ въ одну общую струю; этимъ способомъ можно бы было достигнуть непрерывнаго и безпрепятственнаго обращенія всей массы, начиная отъ ея верхняго уровня до nagrѣваемой поверхности и обратно.

Но ничего подобнаго не существуетъ въ нашихъ котлахъ; мы старались обыкновенно достигнуть возможной скорости въ передачѣ теплоты nagrѣваніемъ заразъ наибольшей поверхности

жидкой массы; но какъ всѣ предпринимаемыя въ этомъ случаѣ мѣры влекли лишь къ увеличенію затрудненій въ обращеніи воды, т. е. къ увеличенію противоположныхъ теченій, то мы и не получали лучшихъ, сравнительно, результатовъ. Нагрѣтыя частицы, поднимаясь къ верху съ большимъ трудомъ, остаются долгое время въ прикосновеніи съ нагрѣвающимися тѣлами, которыя между тѣмъ при быстротѣ тяги передаютъ меньшее количество теплоты. Слѣдовательно здѣсь съ потерею времени соединяются и потеря теплоты, что вдвойнѣ уменьшаетъ производительность прибора.

И въ этомъ отношеніи мы также вполне обязаны г. Виллансу, до которого никто положительно не подозревалъ всей важности разсматриваемаго нами вопроса.

Произведенные имъ по этому поводу опыты и свѣтлый анализъ, которымъ сопровождается ихъ описаніе, такъ убѣдительны, что мы имѣемъ право надѣяться на немедленное ихъ примѣненіе къ нашимъ паровымъ котламъ въ видахъ достиженія совершенной топки.

Столько же можно сказать и о второмъ условіи: нагрѣвающая тѣла по удаленіи своемъ отъ нагрѣваемыхъ тѣлъ, имѣютъ еще слишкомъ высокую температуру, чтобы не считать ихъ потерею заслуживающему особеннаго вниманія. Утверждаютъ вообще, что этотъ избытокъ температуры необходимъ для поддержанія естественной тяги, хотя это и не было никогда безусловно доказано; но справедливо это или нѣтъ, мы ограничимся лишь замѣчаніемъ, что во всякомъ приборѣ, гдѣ хотятъ прежде всего достигнуть сбереженія топлива, тяга должна производиться механическими средствами, какъ единственно возможными для точнаго измѣренія вводимого въ печь воздуха, ибо операція эта составляетъ одно изъ условій совершеннаго горѣнія. Сверхъ того, должно опытовъ, что естественная тяга (*) вообще не

(*) Тяга называется естественною (*tirage naturel*), когда она производится исключительно вслѣдствіе разности температуръ входящаго въ печь воздуха и выходящихъ изъ трубы газовъ; всѣ другіе роды тяги называются искусственными. Подъ нагнетательною тягою (*tirage forcé*) разумѣютъ исключительно усиленный впускъ въ печь воздуха посредствомъ механическихъ приборовъ—вентиляторовъ.

Примѣч. Перев.

имѣть большого смысла, и что слѣдовательно нѣтъ причинъ не заботиться о томъ, чтобы удаленіе нагрѣвающихъ тѣлъ отъ нагрѣваемыхъ было совершаемо не прежде, пока температуры ихъ не придутъ въ возможное между собою равновѣсіе.

Наконецъ мы должны необходимо имѣть средства для проверки во всякое время результатовъ горѣнія и нагрѣванія; цѣль эта можетъ быть достигнута пристойнымъ размѣщеніемъ термометрическихъ приборовъ, по которымъ мы могли бы слѣдить за температурами нагрѣвающихъ и нагрѣваемыхъ тѣлъ, когда они между собою раздѣлены.

Вообще же, въ большей части нашихъ приборовъ, мы замѣчаемъ слѣдующее:

1) Потерю теплоты, происходящую отъ смѣшенія въ одномъ и томъ же мѣстѣ двухъ вредныхъ другъ другу операций—горѣнія и нагрѣванія.

2) Потерю теплоты, отъ недостатка кислорода, назначаемого для соединенія съ водородомъ и углеродомъ топлива.

3) Потерю теплоты и времени, отъ замедленія и неправильности движеній, принимаемыхъ различными частями нагрѣваемыхъ тѣлъ.

4) Потерю теплоты, отъ употребленія естественной тяги, т. е. отъ быстрого улетученія черезъ трубу продуктовъ горѣнія, имѣющихъ весьма возвышенную температуру.

5) Совершенное отсутствіе средствъ для необходимой проверки результатовъ каждой изъ операций, входящихъ въ процессъ топки; обстоятельство, лишшающее возможности узнать безошибочно причины несовершенства даннаго прибора.

Можно ли послѣ этого удивляться, что, напримѣръ, наши морскіе котлы доставляютъ только пять — шесть килограммовъ пара, вмѣсто десяти или двѣнадцати на каждый килограммъ каменнаго угля?

V.

Еслибъ даже и былъ теперь найденъ наилучшій выпарительный приборъ, то намъ все таки невозможно бы было оставить наши пароходные котлы, какъ бы они несовершенны ни были.

Приборы эти, стоящіе милліоновъ, могутъ быть замѣнены лишь исподволь, и потому должно стараться извлечь изъ нихъ теперь возможно большую пользу. Трудъ этотъ, имѣющій главную цѣлю изысканіе средствъ къ уменьшенію громадныхъ расходовъ, съ которыми сопряжено паровое плаваніе, былъ бы также полезенъ и въ томъ отношеніи, что заставилъ бы нѣсколько поработать нашъ разумъ надъ столь полезнымъ дѣломъ. Мы позволяемъ себѣ надѣяться, что предлагаемыя нами ниже средства могутъ содѣйствовать достиженію этой цѣли, хотя мы нимало не имѣемъ въ виду выставять ихъ какъ безусловныя правила.

Все, что мы можемъ измѣнить въ настоящей системѣ топки, не касаясь размѣреній котловъ, и то впрочемъ до извѣстныхъ предѣловъ,—это длину рѣшетки. Чѣмъ рѣшетка длиннѣе, тѣмъ затруднительнѣе работа кочегаровъ, тѣмъ труднѣе засыпка и нивелировка топлива, тѣмъ значительнѣе его расходваніе и тѣмъ слабѣе дѣлается горѣніе.

Виліамсъ доказываетъ теоретически и практически, что по всей длинѣ рѣшетки необходимо поддерживать ровный слой топлива, т. е. чтобъ не было на ней пустыхъ пространствъ и чтобъ этотъ слой имѣлъ всюду одинаковую толщину, въ особенности же при задней оконечности рѣшетки. Толщина угольнаго слоя на рѣшеткѣ должна быть провѣряема отъ времени до времени, но такъ, чтобъ при этомъ дѣйствіи не ломался и не перемѣшивался самый уголь; если же во время горѣнія на рѣшеткѣ образуются пустыя пространства, то ихъ немедленно должно засыпать. Работа эта вовсе не трудна, если длина рѣшетки не превышаетъ 1,50 метр., но она дѣлается весьма утомительною при длинѣ 1,80 метр. или 2,00 метр.; при длинѣ же, превышающей 2 метра, мы считаемъ ее почти невозможною.

Въ самомъ дѣлѣ, чѣмъ рѣшетка длиннѣе, тѣмъ и ручныя орудія, употребляемыя для топки, должны быть тоже длиннѣе и тяжеле, а вмѣстѣ съ тѣмъ труднѣе и владѣть ими, въ особенности если приходится ихъ пускать въ самую глубь рѣшетки; при этомъ трудно избѣгать, чтобы стержень таковыхъ орудій

не упирался на топливо, котораго они должны уравнивать лишь самую поверхность; слѣдовательно если эти орудія имѣютъ такіе размѣры, что ими невозможно управляться, не прикасаясь стержнемъ къ топливу, то они скорѣе служатъ къ увеличенію въ толщѣ беспорядка, чѣмъ къ достиженію противнаго результата, ибо необходимо ломать и переворачиваютъ топливо, ни мало не уравнивая его, но нарушая лишь самое горѣніе.

Чѣмъ рѣшетка длиннѣе, тѣмъ больше разстояніе, на которое приходится истопнику бросать уголь для засыпанія пустыхъ пространствъ и для уравниванія толщины угольнаго слоя въ глубинѣ рѣшетки. Когда это разстояніе превышаетъ два метра, то всякій, нѣсколько знакомый съ службою кочегаровъ, пойметъ какую нужно имѣть исключительную силу и ловкость, чтобы кидать на это разстояніе пригоршни угля и ровно засыпать данное пространство.

Чѣмъ рѣшетка длиннѣе, тѣмъ труднѣе очищать очагъ, тѣмъ труднѣе тушить огонь и выгребать уголь, между тѣмъ какъ иногда достаточно бываетъ нѣсколькихъ секундъ, какъ мы сами были тому свидѣтелями, чтобы пережечь до негодности мѣдныя трубки, употребляемыя почти во всѣхъ нашихъ парходныхъ котлахъ, когда эти трубки за недосмотромъ опаденія уровня воды въ котлаѣ, будутъ подвержены прямому дѣйствию огня.

Размѣренія нашихъ очаговъ и пламенныхъ ходовъ до того стѣснены, что для достиженія медленнымъ горѣніемъ должнаго отношенія объема пламени къ объему очага, пришлось бы удовольствоваться лишь одною четвертью дѣйствительной силы прибора. Между тѣмъ, сжигая на длинной рѣшеткѣ большое количество угля и засыпая слѣдовательно за разъ большое количество свѣжаго топлива, увеличивается также и объемъ отдѣляемыхъ этимъ топливомъ газовъ и пламени; но какъ помѣстительность очага и его пламенныхъ ходовъ остается величиною неизмѣнною, то и горѣніе при этихъ условіяхъ не можетъ быть совершенно. Правильная естественная тяга заключается въ непрерывномъ стремленіи газовой массы черезъ пространство, котораго вводное отверстіе выражается площадью всѣхъ проме-

жутковъ между колесниками рѣшетки, а выходное отверстіе— поперечнымъ сѣченіемъ трубы.

Какъ только топка началась, то объемъ входящаго въ печь воздуха равняется объему выходящихъ въ то же время изъ трубы газовъ; слѣдовательно скорости при входѣ и выходѣ должны быть между собою въ обратномъ отношеніи площадей отверстій.

Чѣмъ длиннѣе рѣшетка, тѣмъ больше площадь вводнаго отверстия, тѣмъ меньше скорость воздуха при входѣ и тѣмъ слабѣе слѣдовательно горѣніе. Факты эти вполне подтверждаютъ положеніе д'Арсе (*), что «при естественной тягѣ, сѣченіе трубы обуславливаетъ скорость, съ которою входитъ этотъ объемъ воздуха».

Медленное горѣніе, безъ сомнѣнія, самое экономическое, но оно требуетъ приборовъ, размѣренія которыхъ не согласуются съ требованіями морской службы. И потому мы должны по необходимости замѣнить недостатокъ въ пространствѣ усиленнымъ горѣніемъ, тѣмъ болѣе, что оно совершеннѣе пережигаетъ илажъ (essailles), который, состоя изъ тѣсно связанныхъ частицъ углерода и огнепостоянныхъ веществъ, можетъ быть превращенъ въ золу лишь содѣйствіемъ весьма высокой температуры; внутренняя же температура очага тѣмъ выше, чѣмъ быстрѣе самое горѣніе.

Основываясь на нашихъ личныхъ наблюденіяхъ, мы полагаемъ, что для достиженія удовлетворительной тяги, скорость воздуха при входѣ должна по крайней мѣрѣ равняться если не превышать скорость газовыхъ продуктовъ при выходѣ ихъ изъ трубы, и что слѣдовательно вся площадь промежутковъ между колесниками должна по большей мѣрѣ равняться сѣченію трубы. Данные эти, за недостаткомъ другихъ, могутъ служить руководствомъ для опредѣленія длины рѣшетки.

Во всякомъ случаѣ, длина рѣшетки пароводящихъ котловъ не должна, по нашему мнѣнію, превышать 1,80 метр.; длина же, переходящая этотъ предѣлъ, не только бесполезна, но даже и

(*) Guide du chauffeur, 4-e édition.

предна. Самую простейшую во всѣхъ отношеніяхъ длину рѣшетки мы полагаемъ въ 1,50 метр.

Чтобы дать понятіе о результатахъ, полученныхъ уменьшеніемъ этого размѣренія, мы приведемъ опыты произведенные на паровомъ корветѣ «Tanger» въ Октябрѣ 1857 года. Длина рѣшетки была уменьшена изъ 2,40 метр. на 1,64 метр. и расходъ топлива въ часъ, при той же силѣ, уменьшился до 1688 вмѣсто 2425 килограммовъ.

Чтобы уменьшить длину рѣшетки, не измѣняя самаго прибора, достаточно только, какъ это было уже сдѣлано на японскихъ судахъ, наложить на оконечность рѣшетки у очагового парниза (autel) плотно умятый шлакъ, который можетъ быть для большей крѣпости утверждёнъ временною кирпичною мастикою. Воздухъ, который могъ бы пройти сквозь шлакъ въ видѣ мелкихъ струй, скорѣе содѣйствовалъ бы горѣнію, чѣмъ вредилъ бы ему. Мы надѣемся, что простота этого средства, которое можетъ привести къ экономіи въ топливѣ и къ значительному облегченію работы кочегаровъ, привлечетъ каждаго читателя нашей статьи къ провѣркѣ собственнымъ опытомъ изложенныхъ нами фактовъ.

Устроивъ рѣшетку такимъ образомъ, чтобы легко можно было поддерживать на ней ровный слой топлива, не оставляя пустыхъ пространствъ и не нарушая горѣнія, необходимо уронить самое потребленіе топлива, предоставляемое обыкновенно на производъ кочегаровъ. Часто случается, что одушевленные желаніемъ выказать свое соревнованіе, они до того заваливаютъ печь топливомъ, что приходится удерживать ихъ отъ этого безнужнаго увеличенія расходовъ.

Для совершенія горѣнія нужно предварительно смѣшать соразмѣрные количества воздуха и топлива. Но при посредствѣ естественной тяги, мы не только не можемъ управлять количествомъ входящаго въ печь воздуха, но даже не можемъ и измѣрить его, когда тяга уже хорошо установлена, такъ что мы принуждены ограничиться въ этомъ отношеніи лишь одними предположеніями, которыя болѣе или менѣе далеки отъ истины. При подобныхъ условіяхъ невозможно также управлять съ точ-

ностию и расходомъ топлива: все, что мы можемъ въ этомъ случаѣ сдѣлать, это стараться засыпать топливо въ такихъ размѣрахъ, чтобы печь не дымила.

Горѣніе безъ появленія дыма можетъ быть все таки несовершеннымъ, ибо отсутствіе копоти не доказываетъ еще отсутствія въ массѣ газовыхъ продуктовъ окиси углерода; но во всякомъ случаѣ его должно предпочесть дымному горѣнію. Появленіе копотнаго дыма происходитъ единственно отъ присутствія въ топливѣ водорода: чѣмъ больше въ топливѣ содержаніе водорода, тѣмъ больше оно дымитъ, тѣмъ чернѣе и гуще самый дымъ. При растопкѣ угля соединяются всѣ наивыгоднѣйшія условія для образованія сильнаго дыма, и потому наблюдая въ это время наружныя свойства выходящихъ изъ трубы газовъ, можно наглядно познакомиться съ свойствомъ употребленнаго въ топку угля. Пока эти продукты остаются окрашенными темнымъ цвѣтомъ, въ печи очевидно находится избытокъ топлива, который слѣдовательно не должно переполнять.

Когда всѣ летучія частицы угля отдѣлились и когда на рѣшеткѣ остался только раскаленный коксъ, то газовая масса, вытекающая изъ трубы, дѣлается уже безцвѣтною. Въ это время и слѣдуетъ засыпать въ печь свѣжее топливо, но засыпать его въ такихъ массахъ, чтобы по возможности менѣе появлялся изъ трубы дымъ.

Уровнявъ слегка верхнюю часть помѣщающагося на рѣшеткѣ слоя кокса, начинаютъ засыпать въ печь свѣжее топливо, при чемъ должно распредѣлять его ровными массами, по всей рѣшеткѣ, принимая также въ расчетъ и свойства употребляемаго угля, на сколько можно было составить себѣ объ нихъ понятіе при растопкѣ. Чѣмъ больше уголь содержитъ въ себѣ водорода, тѣмъ значительное бываетъ объемъ отдѣляющихся изъ трубы газовъ; а соотвѣтственно тому, должно уменьшать и количество засыпаемаго заразъ топлива, учащая лишь самую засыпку (*).

(*) Впрочемъ учащеніе это должно имѣть свои предѣлы, ибо оно сопряжено съ частымъ открываніемъ дверецъ печей; а это обстоятельство влечетъ за собою впускъ въ очагъ холоднаго воздуха, понижающаго температуру очага и вредно дѣйствующаго на самыя котлы.

Прим. перев.

Если количество засыпаемого топлива слишком велико, то тотчас же показывается изъ трубы густой дымъ, и потому слѣдующая засыпка должна быть уменьшена; послѣ же нѣсколькихъ таковыхъ попытокъ, можно совершенно избѣжать появленія дыма. Наконецъ, если пропорція содержаемаго въ топливѣ водорода будетъ такова, что невозможно безъ большихъ пожертвованій поддерживать на колосникахъ достаточную толщину угольнаго слоя, то нужно уменьшить этотъ слой до тѣхъ предѣловъ, при которыхъ появленіе дыма было бы по возможности слабѣе.

Регулированіе количества расходуемаго въ часъ, при извѣстныхъ обстоятельствахъ, топлива составляетъ прямую обязанность старшаго механика, который долженъ за тѣмъ требовать, чтобъ это положеніе не было нарушаемо ни подъ какимъ предлогомъ.

По нашимъ наблюденіямъ, количество сжигаемаго наивыгоднѣйшимъ образомъ въ часъ топлива, на одномъ квадратномъ метрѣ поверхности рѣшетки, не должно превышать 50 килограммовъ, если топка производится въ обыкновенныхъ нынѣшнихъ очагахъ; но это количество можетъ доходить до 80 килограммовъ, когда очаги снабжены атмосферическими вальками (boîtes à air) Виліамса,—улучшеніе столь важное, что мы надѣемся видѣть его вскорѣ принятымъ во всѣхъ нашихъ паровыхъ котлахъ.

Итакъ обязанность кочегаровъ, отъ которыхъ зависитъ соблюденіе правильности топки и экономическаго расходованія топлива, заключается въ слѣдующемъ: измѣрять ежечасно количество предназначаемаго для сгаранія угля; раздѣлять эту массу на нѣсколько частей, такъ чтобы всѣ печи были одинаково засыпаемы свѣжимъ топливомъ черезъ ровные и достаточно близкіе между собою промежутки времени, дабы засыпаніе это не сопровождалось отдѣленіемъ дыма; пережигать шлаки, и обращать ихъ въ печь, когда большая часть свѣжихъ горючихъ газовъ уже отдѣлилась отъ топлива; не оставлять на полу печнаго отдѣленія уголь въ количествѣ превышающемъ потребное по большей мѣрѣ на одинъ часъ топки; никогда не

смѣшивать свѣжее топливо со шлакомъ; избѣгать всякаго загроможденія топливной камеры; наблюдать, чтобы уголь не былъ вынимаемъ изъ ящичковъ по произволу; очищать, черезъ извѣстные промежутки времени, самыя печа, дабы избѣжать потому большихъ хлопотъ, но очищать по возможности быстро, дабы не понизить при томъ температуры очага; наконецъ, наблюдать постоянно какъ за самою рѣшеткою, которая должна быть всегда полно и ровно засыпана, такъ и за отверстіемъ трубы, изъ которой должны выходить наружу лишь безцвѣтные газы.

Соблюдая всѣ эти условія, мы достигли на пароходѣ *Achéron*, имѣющемъ на 160 паровыхъ силъ поверхность рѣшетки въ 10 квадр. метровъ, слѣдующихъ результатовъ:

Изъ шканечныхъ журналовъ этого парохода видно, что съ Юля 1853 года по Январь 1856 года, считается: 75 растопокъ; 4853 часа, 54 минуты топки; 4247 часовъ 25 минутъ бытности подъ парами, съ помощію или безъ помощи парусовъ; 376 часовъ 56 минутъ остановокъ; 21146 миль, пройденныхъ самымъ краткимъ путемъ, при содѣйствіи парусовъ или безъ нихъ; 23 356 миль пройденныхъ по лагу, при содѣйствіи парусовъ или безъ нихъ; 3 223 607 оборотовъ колеса; 2398 тоннъ всего израсходованнаго угля; изъ котораго: 135 тоннъ на разводку паровъ, на время остановокъ и на тушенія огня, и 2263 тонна истрачены на ходу.

Числа эти взяты изъ данныхъ, съ точностію вносимыхъ при каждомъ рейсѣ въ журналъ и высчитанныхъ нами съ особымъ тщаніемъ.

Полное количество израсходованнаго угля, какъ значится въ счетныхъ судовыхъ книгахъ, было 2381 тоннъ.

Количество это, по наблюденію углубленій судна и по размѣреніямъ угольныхъ ящичковъ, должно составлять 2398 тоннъ.

Мы принимали въ вычисленіяхъ эту последнюю величину, полагая, что она выражаетъ вѣсь весьма различныхъ родовъ и свойствъ употреблявшагося топлива.

135 тоннъ, раздѣленные на 606 часовъ, употребленныхъ на разводку паровъ, на время остановокъ и прекращеніе огня,

составляют около 233,5 кил. въ часъ, число, которое не можетъ казаться преувеличеннымъ для прибора, имѣющаго рѣшетку въ 10 квадратныхъ метровъ поверхности, и при всѣхъ помѣщающаго на ней за разъ засыпки угля въ двѣ тысячи килограммовъ.

Остальные 2263 тонна, израсходованные въ продолженіе 4247 часовъ 25 минутъ хода, даютъ почти 533 килогр. на часъ хода или 53,3 кил. въ часъ на одинъ квадратный метръ рѣшетки.

22 356 миль, пройденныя въ продолженіе 4247 часовъ 25 минутъ, даютъ средній ходъ въ 5,499 узл.

Среднее же расходованіе въ часъ угля и скорость пароходовъ съ машинами въ 160 силъ (какъ вывелъ капитанъ корабля г. Пари (*) изъ данныхъ сообщенныхъ ему этими судами), равняются 687 килогр. и 5,474 узл.

Отсюда мы имѣемъ слѣдующее сравненіе:

	Скорость.	Расх. угля. въ часъ.	Расх. угля. за продол. мил.
Среднія данныя 160 силъ. парох.	5,474 м.	687 кил.	125,50 кил.
Среднія данныя <i>Achéron</i> 'а въ продолженіе 177 дневнаго плаванія	5,499 м.	533 кил.	96,88 кил.

Цифры эти доказываютъ намъ, что *Achéron* при томъ же, сравнительно, пройденномъ разстояніи, имѣлъ экономію въ углѣ на 22 процента передъ остальными пароходами, и имѣлъ съ тѣмъ весьма мало дымиль.

Топка помѣщается на *Achéron*'ѣ въ средней части судна, прилегающая прямо къ килу. Черезъ нѣкоторое время по разводкѣ паровъ, лучистый теплородъ, распространяющійся отъ печей, возвышаетъ температуру окружающаго воздуха до 40°—50° Ц, и иногда, какъ мы видѣли сами, даже до 70° Ц. Этотъ нагрѣтый воздухъ стремится къ верху, и распространяясь по потолку печнаго и машиннаго отдѣленій, ищетъ себѣ выхода черезъ люки и всѣ, встрѣчающіяся ему, палубныя отверстія. Но

(*) *Traité de l'hélice propulsive*, 2-e partie, tableau n° V.

тѣ же самыя отверстія должны одинаково служить и для прохода вѣшняго воздуха, который слѣдуетъ за тягою въ печь, и который необходимъ для поддержанія горѣнія.

Эти двѣ противоположныя струи, встрѣчаясь въ узкихъ пространствахъ, необходимо затрудняютъ другъ другу скорость теченія. Въ этомъ случаѣ вѣшній воздухъ съ трудомъ достигаетъ до печей, что необходимо ослабляетъ тягу, горѣние и производство котлами паровъ, а вмѣстѣ съ тѣмъ уменьшаетъ дѣйствіе машины и скорость судна. Теперь легко себѣ объяснить то удивленіе, которымъ обыкновенно сопровождалось неудачное на суднѣ дѣйствіе котловъ, казавшихся несравненно лучше при береговыхъ пробѣхъ.

И потому весьма важно обращать вниманіе на встрѣчу этихъ теченій, и стараться по возможности разъединить ихъ, т. е. раздѣлить ихъ твердыми перегородками, которыя направляли бы каждую изъ нихъ въ отдѣльные выходы. Во всякомъ случаѣ не должно пренебрегать этимъ замѣчаніемъ, какъ однимъ изъ средствъ къ усиленію дѣйствія топки, которая ведется на судахъ исключительно дѣйствіемъ естественной тяги.

Мы приведемъ здѣсь по этому поводу одинъ фактъ, который остался совершенно незамѣченнымъ, но который доказываетъ всю выгоду раздѣвленія теченій теплаго и холоднаго воздуха.

Нѣсколько лѣтъ тому назадъ, на корветѣ *Архимедъ*, въ 220 паровыхъ силъ, поперечный угольный ящикъ совершенно отдѣлялъ печное отдѣленіе отъ машиннаго; они сообщались между собою лишь небольшимъ проходомъ, устроеннымъ посреди этого ящика.

Воздухъ, нагрѣтый топкою, не имѣвъ возможности попасть въ машину, сильно стремился черезъ люки печнаго отдѣленія, между тѣмъ какъ отверстія машиннаго отдѣленія доставляли вѣшнему воздуху совершенно свободный входъ и доступъ къ печамъ, черезъ корридоръ, идущій посреди поперечнаго угольнаго ящика. Скорость тяги была такъ сильна, что казалась даже опасною, и потому старались ее уменьшить укороченіемъ трубы; но эта мѣра не произвела никакого дѣйствія, ибо вопреки

существующей теории, высота трубы имѣла весьма незначительное вліяніе на измѣненіе скорости тяги.

Въ морской службѣ нерѣдко встрѣчаются случаи, въ которыхъ не останавливаются ни передъ какими пожертвованіями, ни въ матеріалахъ, ни въ физическихъ силахъ; и вотъ раздается въ машинѣ команда: поднимай пары! не жалѣй угля!—команда, которую немедленно начинаютъ выполнять слѣдующимъ образомъ:

Растворяютъ послѣдовательно всѣ дверцы печей, взмѣшиваютъ наскоро кочергою уголь по всей длинѣ рѣшетки, и засыпаютъ на нее безъ мѣры свѣжее топливо.

Какіе же результаты бываютъ слѣдствіемъ всѣхъ этихъ операцій?

1) Открытіе дверецъ быстро понижаетъ температуру печи, вслѣдствіе притока къ ней значительной массы холоднаго воздуха.

2) Впускъ въ печь кочерги, какъ холоднаго тѣла, понижаетъ температуру очага.

3) Взмѣшиваніе кочергою влечетъ къ уменьшенію температуры угля и притока къ нему воздуха, ибо хотя между кочергами и существуетъ вообще тянѣніе, что этимъ дѣйствіемъ усиливается огонь, но какъ взмѣшиваніе производится въ направленіи перпендикулярномъ теченію воздуха черезъ рѣшетку, то перевороченный уголь измѣняетъ, а иногда и *затрудняетъ* пути этого теченія, а слѣдовательно ослабляетъ доступъ въ печь воздуха, ослабляя тѣмъ горѣніе и температуру печи.

4) Увеличеніе засыпки сопровождается соответственнымъ пониженіемъ температуры печи, ибо какъ самое топливо, такъ и отдѣляющіеся при его нагрѣваніи газы, поглощаютъ весьма большое количество теплоты.

Такимъ образомъ всѣ операціи, слѣдующія за командою «поднимай пары!» приводятъ прежде всего къ пониженію температуры печи, и слѣдовательно, къ уменьшенію производства паровъ. При подобномъ *поднятій паровъ* прежде всего поднимаются изъ трубы густые клубы дыма, а давленіе паровъ скорѣе падаетъ, чѣмъ поднимается. Когда газы, происходящіе отъ

перегонки угля, перестанутъ отдѣляться, то на рѣшеткѣ остается толстый слой кокса, но какъ притокъ въ печь воздуха не могъ увеличиться соответственно самой засыпкѣ угля, то и количество развиваемой горѣніемъ теплоты нисколько не измѣнится.

И такъ команда «поднимай пары» совершенно безполезна; иногда впрочемъ случается, что дѣйствительно черезъ нѣкоторое время увеличивается производство паровъ, но это бываетъ только въ томъ случаѣ, когда топка велась предварительно съ небрежаніемъ.

Если же отъ прибора, въ которомъ горѣніе поддерживается естественною тягою, требуется наибольшее дѣйствіе, нужно во первыхъ привести въ порядокъ самыя печи, т. е. очистить ихъ, измѣнить толщину слоя топлива, помѣщающагося на рѣшеткѣ, по возможности избѣгая его взмѣшиванія, и по возможности образовавшагося на рѣшеткѣ пустыннаго пространства; а потомъ уже начинать засыпку топлива, но не большими за разъ порціями; наконецъ должно стараться по возможности достигнуть свободнаго къ печамъ доступа внѣшняго холоднаго воздуха, употребляя для этой цѣли винтовой, паруса, дымососы, или другія корабельныя средства.

Въ подобныхъ случаяхъ въ особенности ощутительно отсутствіе на судахъ искусственной тяги, содѣйствіемъ которой можно бы было весьма легко усилить топку и производство паровъ, ибо такая тяга можетъ увеличить притокъ въ печь воздуха пропорціонально увеличенію засыпки свѣжаго топлива. Примѣромъ тому служатъ намъ американскія суда, большая часть которыхъ снабжены вентиляторами, очищающими воздухъ въ валубахъ и вмѣстѣ съ тѣмъ усиливающими потребную для топки тягу, такъ что дѣхъ котла, снабжающіе паромъ машину въ 800 силъ, едва ли хватили бы на нашихъ пароходахъ для машины лишь въ 300 силъ; вотъ въ чемъ и кроется причина достигаемыхъ на американскихъ судахъ огромныхъ скоростей, которыя такъ несправедливо приписываются исключительно превосходству образованія подводной ихъ части. Должно надѣяться, что европейскіе моряки преодолѣютъ наконецъ свое, ни на чемъ не основанное, предубѣжденіе противъ искусственной тяги, которую

можно при случаѣ удвоить и даже утроить производительную силу паровыхъ котловъ (*).

Наконецъ, когда мы хотимъ идти, по какимъ бы то ни было причинамъ, подъ малыми парами, то мы привыкли обыкновенно употреблять въ дѣло лишь часть выпарительнаго прибора. Уменьшая число печей занятыхъ топкою, ясно, что мы уменьшаемъ только абсолютный расходъ топлива, но относительный расходъ остается все тотъ же, а иногда даже и увеличивается. Следовательно подобная мѣра не представляетъ никакой существенной выгоды; ибо отношеніе расхода топлива къ количеству работы не измѣнилось.

Поступая такимъ образомъ, мы лишаемъ себя, напротивъ, всякой выгоды, которую мы могли бы въ этомъ случаѣ извлечь, изъ прибора замѣнивъ *во всѣхъ его топкахъ* дѣятельное горѣніе медленнымъ, ибо случай этотъ единственный, позволяющій намъ принимать на пароходахъ систему корнваллійской топки, т. е. *уменьшить количество* сжигаемаго во всѣхъ печахъ въ данное время топлива, что достигается утонченіемъ на колосникахъ слоя топлива и замедленіемъ тяги посредствомъ зольниковыхъ или трубныхъ заслонокъ.

Медленное горѣніе, не только доставляетъ выгоду въ топливѣ, но оно и облегчаетъ самые котлы, которые въ этомъ случаѣ безусловно менѣе страдаютъ, чѣмъ при дѣятельной топкѣ. Эти двѣ данныя кажутся намъ достаточно уважительными, чтобы мы не пренебрегали случаемъ замѣнить вредное уменьшеніе топокъ медленнымъ горѣніемъ, когда требуется отъ котловъ меньшая производительность пара.

Оканчивая здѣсь обзоръ практическихъ средствъ къ извлеченію наибольшихъ выгодъ изъ нашихъ паровыхъ котловъ, мы снова обращаемся къ атмосферическимъ валькамъ (boîtes à air) Вильямса, заключающимъ въ себѣ, по нашему мнѣнію, самое простое, самое дешевое и вмѣстѣ съ тѣмъ самое существенное

(*) При введеніи на нашихъ паровыхъ судахъ вентиляцій необходимо обратить все должное вниманіе на примѣненіе ихъ къ усиленію тяги воздуха, поддерживающаго горѣніе. *Прим. перев.*

усовершенствованіе, какое мы должны бы были только примѣнить теперь къ нашимъ котламъ.

Мы изложили въ этомъ вступленіи главнѣйшіе механическіе законы теплоты, означили общія условія горѣнія и нагрѣванія, и указали вкратцѣ на мѣры, которыя, по нашему мнѣнію, должны быть приняты для полнаго развитія паровой машины, съ цѣлю привлечь эту статью вниманіе читателей на одинъ изъ тѣхъ важнѣйшихъ предметовъ, изученіе которыхъ до сихъ поръ оставалось въ какомъ-то забвѣніи. Мы предложили, для извлеченія наибольшей пользы изъ находящихся теперь въ употребленіи паровыхъ котловъ, употребить тѣ средства, которыя по нашему личному испытанію оказались наиболѣе выгодными средствами, могущими доставить экономію до двадцати процентовъ расходуемаго теперь топлива и вмѣстѣ съ тѣмъ значительно облегчить трудъ кочегаровъ. Но мы только коснулись въ нашей статьѣ настоящаго вопроса; существенное же изученіе его читатель найдетъ въ книгѣ Виліамса, въ которой заключается какъ теоретическое, такъ и практическое доказательство всѣхъ истинъ, служившихъ намъ лишь основой въ составленіи предлагаемой статьи.

Д. Пономаревъ.

УСТРОЙСТВО И УПОТРЕБЛЕНИЕ ВЕРТИКАЛЬНАГО КРУГА РЕНСОЛЬДА.

Вертикальный круг Ренсольда, по точности даваемых имъ результатовъ и удобству въ наблюденияхъ въ настоящее время входитъ во всеобщее употребленіе при географическомъ опредѣленіи мѣстъ.

Черт. I представляетъ чертежъ его въ вертикальной плоскости проходящей чрезъ горизонтальную ось инструмента.

Мѣдная, внутри пустая, колонна *ARSVU* вращается около вертикальной, стальной, внутри пустой выплифовой конусомъ оси *MQNB*, опираясь на ея сферическіе уступы своего верхнею конической частью. Верхній глухой остроконечный конецъ *N* вертикальной оси, навинчивается шляпкою *D'* для пропусканія, въ случаѣ надобности, между колонною и осью, масла, а нижній открытый конецъ оси завинчивается гайкою *MH*. Между колонною и осью остается просторъ *BV, UQ*.

Къ верхней части колонны присоединяется четырьмя винтами *d'', d''*, вилообразное, выгнутое наружу тѣло *OPRSTK*, котораго внутренніе изломы огривчиваются пунктирами *abcdef*, причемъ *cd* образуетъ круглую площадку, въ которую и выходитъ конецъ вертикальной оси. Форма этихъ разваловъ, смотря на инструментъ со стороны одного изъ его вертикальныхъ круговъ *M'N'* или *M''N''*, видна на черт. II, и означена тамъ чрезъ *a'b'c'd'e'f'g'* причемъ пространство *c'd'e'f'* соотвѣтствуетъ свободному промежутку между частями металла *a'b'c'd'* и *e'f'g'*.

Въ мѣстахъ *Pa* и *TKe* (черт. I) сдѣланы гнѣзда *nmrs* (черт. II), отшлифованныя сферическими поверхностями, въ которыя вкладывается выплифованная цилиндромъ, стальная и внутри пустая горизонтальная ось инструмента, своими обнаженными частями *хуз* (черт. I и II). Средняя часть горизонтальной оси за-

пята мѣдною коробкою $H'G$, заключающею въ себѣ призму, отклоняющую подъ прямымъ угломъ въ двойной окуляръ LN'' , лучи идущіе къ ней отъ ахроматическаго объектива AB трубы DZ' , которая полями своими присоединяется къ коробкѣ четырьмя винтами по угламъ. Призма вставлена въ оправу, какая обыкновенно дѣлается въ пассажныхъ инструментахъ.

Къ обѣимъ боковымъ сторонамъ коробки присоединяются 8-ю винтами, надѣтые на горизонтальную ось, но съ ней не скрѣпленные, два вертикальные круга $M'N'$ и $M''N''$, оба шести-дюймаго радиуса и съ 8-ю мѣдными радиусами, направляющимися отъ центральныхъ планокъ $G.F'$ и $H'F''$ къ окружностямъ, — черт. I и II.

Одинъ изъ этихъ вертикальныхъ круговъ, $M'N'$, называется кругомъ *макателемъ*, раздѣленъ непосредственно на серебрѣ чертою $10'$, имѣетъ только индексъ, и служитъ для установки инструмента въ зенитномъ разстояніи, при отысканіи звѣздъ по э-меридамъ. Отсчеты на немъ производятся помощію двухъ дугъ, находящихся на концахъ горизонтальнаго коромысла (черт. III), проектированнаго на черт. I въ $A'B'$ и присоединеннаго заплечиками $d'b'$ къ отдѣльно вращающемуся кольцу $A'D'$ (черт. III и I), въ мѣдной надѣлкѣ $a''b''$ вокругъ горизонтальной оси.

Отъ заплечиковъ $d'b'$ идетъ внизъ рычагъ $x'x''$, имѣющій видъ показанный на черт. II въ $x''x''x'''$. На конецъ его x''' , принадлежащій въ свободномъ промежуткѣ $c'd'e'f'$, дѣйствуютъ: съ одной стороны микрометрическій винтъ Z'' , а съ противоположной пружина Z' .

Этотъ микрометрическій винтъ Z' служитъ главнымъ образомъ на случай переложенія инструмента на его горизонтальной оси, причемъ на мѣсто рычага $x'x''x'''$ къ нему подходит рычагъ t'' , идущій отъ заплечиковъ горизонтальнаго коромысла $O'P'$ съ микроскопами M''' , и съ присоединеннымъ къ нему уровнемъ t , и тогда микрометрическій винтъ Z' служитъ для направленія послѣдняго. Въ обыкновенномъ же своемъ положеніи винтъ Z' , однажды установленный, никогда не приходится трогать, и такъ какъ индексъ n' (черт. III) соединенъ съ коромысломъ $A'B'$ (черт. I и III), то этотъ же самый винтъ Z' сохраняетъ мѣсто зенита

при кругъ M^N , а потому надо обходиться съ нимъ осторожнѣе. Индексъ n^1 винтиками h^1 , можетъ перемѣщаться на небольшія разстоянія вверхъ и внизъ.

На вѣшній конецъ лѣвой половины горизонтальной оси, насажено наглухо утолщеніе X (черт. I и III), съ находящимся въ немъ отверстіемъ f^1g^1 , которое, на случай ночныхъ наблюдений, закрывается матовымъ стекломъ, а въ остальное время такой же формы мѣдною втулочкою.

Другой вертикальный кругъ $M''N''$ раздѣленъ непосредственно на серебрѣ черезъ h^1 , а отсчеты на немъ производятся помощью двухъ сложныхъ микроскоповъ M''' , находящихся (черт. I и III) на концахъ горизонтальнаго коромысла проектированнаго на черт. I въ O^1P^1 , и присоединеннаго заплечиками S^1T^1 къ отдѣльно вращающемуся кольцу P^1D^1 (черт. III и I) въ утолщеніи t^1 , горизонтальной оси.

Сверху къ этому коромыслу присоединяется винтами ящичекъ съ уровнемъ t , котораго видъ можно видѣть на черт. V, въ YZL , изображающемъ поперечной разрѣзъ уровня горизонтальной оси. Винтики t^1 b и e могутъ измѣнять положеніе оси уровня.

Конецъ рычага t'' , имѣющаго такой же видъ, какъ рычагъ x^1x'' , выходитъ въ пустое пространство $e^1d^1e^1f^1$, и съ одной стороны на него дѣйствуетъ пружина Z'' , а съ противоположной микрометрической винтъ Z^1 . Этотъ винтъ кромѣ исправы уровня t , сохраняетъ мѣсто зенита на вертикальномъ кругѣ M^N , — уровень же чаще бываетъ удобнѣе исправлять находящимися при немъ винтами.

Каждый изъ микроскоповъ (устройство ихъ показано отдѣльно) заключенъ въ два мѣдныхъ кольца H'' и H^1 (черт. III и I), которыя съ одной стороны стягиваются винтами L^1 и K^1 , а съ противоположной, присоединяются, каждое помощью 3-хъ винтовъ, проектированныхъ на черт. III въ h^1 и t^1 , къ части K''' , коромысла $G'''K'''$. Открывши средній изъ нихъ, остальными можно измѣнять относительное положеніе обоихъ микроскоповъ.

Правый конецъ горизонтальной оси оканчивается окулярною трубкою LN'' , кою рая можетъ быть вдвигаема и выдвигаема въ трубочку $K'''L'''$, соединенной непосредственно съ надѣлкою

горизонтальной оси $a'b'c'$ (черт. I) и оканчивающейся съ друго-го конца немного не доходя до части $им'$ (черт. III—A и черт. I). Въ трубочку $K^{III}L^{III}$ вкладывается другая трубочка $nmrs$ (черт. III—A), которая однимъ концемъ своимъ присоединяется къ кольцу $ор$, помѣщенному въ части $им'$ и способному въ ней вращаться; другой же конецъ этой трубочки оканчивается усѣченнымъ конусомъ, въ меньшемъ основаніи котораго натянуты четыре нити, составляющія такимъ образомъ съ трубочкою $nmrs$ діафрагму трубы. Черт. III—B изображаетъ поперечный разрѣзъ діафрагмы, которой двѣ нити, наиболѣе близкія одна къ другой, горизонтальны, а другія двѣ, наиболѣе отдаленныя другъ отъ друга вертикальны. Между трубочками $K^{III}L^{III}$ и $nmrs$ остается небольшой просторъ, и діафрагма можетъ быть передвигаема по одному направленію винтиками α и β (черт. I и III—A), упирающимися съ двухъ противоположныхъ сторонъ въ ея кольцо $ор$; вращеніе же діафрагмы производится винтиками α' и β' (черт. III—A), которые пройдя сквозь столбики прилива abc , отлитата вмѣстѣ съ кольцемъ $ор$, и упираясь въ уступъ φ , на неподвижной трубочкѣ $K^{III}L^{III}$, даютъ возможность вращать діафрагму во всѣ стороны.

Винтикъ же γ пройдя сквозь уступъ φ , и упираясь концемъ своимъ въ основаніе прилива abc , позволяетъ перемѣщать всю трубочку $nmrs$ вдоль горизонтальной оси.

Установивши однажды эти три винтика $\alpha\beta'$ и γ надо быть осторожнымъ не тронуть ихъ, для чего часть $\alpha''\beta''$ сдѣлана въ родѣ скользящей форточкы, которая всегда держится закрытою.

Дѣленія на обояхъ кругахъ идутъ въ одну сторону, именно: на собственно вертикальномъ кругѣ или кругѣ съ микроскопами, обратясь къ нему лицомъ, отъ лѣвой руки къ правой, а на кругѣ-искателѣ, тоже смотря на него, отъ правой руки къ лѣвой.

Оба круга съ трубой вращаются вмѣстѣ, причѣмъ часть N' круга искателя постоянно скользитъ въ клещахъ $N'\tau\alpha''$ съ бородкой $\tau\tau'$ (черт. I и II), которыя могутъ зажиматься винтомъ S'' . Винтъ этотъ называется крѣпительнымъ, и когда онъ отвернуть, то можно вращать оба круга съ трубой по обѣ стороны горизонтальной оси до тѣхъ поръ, пока труба не встрѣтитъ усту-

повь RS . Если же винтъ S'' завернуть, то можно давать микрометрическое движеніе обонимъ кругамъ съ трубой, микрометрическимъ винтомъ X' (черт. I и II), вѣзаннымъ серединою своею въ развалъ $X'b$, и упирающимся концемъ своимъ въ бородку $\tau\alpha''$, клещей $N'\tau\alpha''$. Съ противоположной стороны, на ту же бородку напираетъ пружина $У'$.

Совершенно такое же, но только обратное соединеніе винта съ пружиною, находится по другую сторону въ J'' , но оно въ томъ положеніи инструмента, въ какомъ онъ представленъ на чертежѣ, не входитъ въ связь движенія круговъ, а служитъ на случай переложенія инструмента на его горизонтальной оси; тогда вѣзательный винтъ J'''' съ клещами $N'\tau\alpha''''$, и кругомъ искателемъ, переходятъ по другую сторону трубы,—винтъ $У'$ дѣлается микрометрическимъ, а винтъ X' становится свободнымъ.

Къ коробкѣ HG нѣсколькими винтами присоединяется противѣсъ X'' .

Ширина обонихъ вертикальныхъ круговъ 6 линий. Фокусная длина объектива $19\frac{3}{4}$ дюймовъ. Діаметръ объектива 17 линий.

Горизонтальный кругъ, діаметромъ $8\frac{1}{2}$ дюйм., насаженъ наглухо на вертикальную ось; при вращеніи же колонны, по кругу, скользятъ соединенныя съ ней радіусами, два діаметрально противоположные верніера, которыхъ относительное положеніе перпендикулярно къ линіи соединяющей вѣзательный винтъ B'' съ микрометрическимъ C'''' (черт. I и IV).

Каждый изъ верніеровъ снабженъ своею дулою и въ отдѣльности имѣетъ видъ показанный на черт. IV въ V. Онъ состоитъ изъ мѣдной досочки $\rho'\rho''\rho'''\rho''''$ съ дѣленіями на ея серебряной части $\varphi\varphi'$ (черт. I и IV), которая удерживается на мѣстѣ и можетъ быть передвигаема изъ стороны въ сторону винтыками $\eta\eta'$.

L мнлюминаторъ бѣлаго стекла.

Горизонтальный кругъ раздѣленъ непосредственно на серебрѣ черезъ $10'$, а верніеромъ чрезъ $20''$. Дѣленія на немъ идутъ отъ правой руки къ лѣвой.

При наблюдении азимутовъ, для нивелирования горизонтальной оси инструмента употребляется уровень, показанный въ разрѣзѣ на черт. V. Частью *а* *б* *в* *д* онъ становится на обнаженныя стальные мѣста оси *х* *у* *з* (черт. I) и исправляется находящимися при немъ винтами *б* *г* *в*.

При ночныхъ наблюденихъ для освѣщенія поля зрѣній употребляется маслянная лампочка съ нѣдпачкомъ, которая на деревянномъ рычагѣ, упирающемся концемъ своимъ въ уступъ въ части *D'* на площадкѣ *с* *д*, приспособляется весьма просто противъ отверстія *г* *г'*, закрытаго матовымъ стекломъ.

Съ противоположной стороны къ подобному же уступу приспособляется на деревянномъ рычагѣ противовѣсъ (*).

Къ вертикальному кругу Репсольда принадлежитъ разборный, треножный штативъ съ буссолью.

О сложныхъ микроскопахъ вертикальнаго круга Репсольда.

Изъ краткаго описанія вертикальнаго круга Репсольда можно замѣтить, что существеннымъ его отличіемъ отъ другихъ переносныхъ инструментовъ, употребляемыхъ для той же цѣли, служатъ его два микроскопа, которыми въ одно и тоже время разсматриваются и отсчитываются дѣленія лимба.

Слѣдовательно сложный микроскопъ угломерныхъ снарядовъ служитъ здѣсь въ одно время какъ лупою для разсматриванія дѣленій лимба, такъ и точнѣйшимъ верниромъ.

Чтобъ достигнуть этой двойной цѣли, къ обыкновенному сложному микроскопу присоединили микрометръ.

Сложный микроскопъ съ микрометромъ, или другими словами сложный микроскопъ, употребляемый въ угломерныхъ снарядѣхъ, представленъ на черт. VI, изображающемъ одинъ изъ микроскоповъ вертикальнаго круга въ настоящую его величину.

Онъ состоитъ изъ двухъ мѣдныхъ цилиндрическихъ трубо-

(*) Весь инструментъ утверждается на трехъ винтовыхъ ножкахъ и для переноса его имѣются носилки.

чекъ $abcd$ и $a'b'c'd'e'$, одна въ другую вложенныхъ, изъ которыхъ внутренняя выдается нѣсколько наружу частью $b'c'd'$ обдѣланною усѣченнымъ конусомъ, въ меньшее основаніе котораго $c'f$ вставленъ маленький ахроматическій объективъ. Съ другаго конца наружная трубочка оканчивается отлитюю съ нею площадкою gh , на которую навинчиваются остальные части коробочки $ghst$, заключающей въ себѣ подвижную нить съ микрометрическимъ винтомъ, накрытымъ сверху раздѣленною на части шляпкою AB . Въ S къ коробочкѣ присоединяется индексъ zn , приходящійся чертою своею противъ дѣлений шпальни. Эта часть сложнаго микроскопа, состоящая изъ мѣдной коробочки съ заключающимися въ ней подвижною нитью и микрометрическимъ винтомъ, называется микрометромъ, и отдѣльно показана на черт. VII. Въ стѣнкѣ ts коробочки $ghst$ обдѣлено карнизомъ круглое отверстіе ad въ $\frac{3}{4}$ дюйма диаметра, на нѣбѣ котораго навинчивается втулка $admi$, а въ ней въ особой трубочкѣ $zopr$ ходитъ окуляръ op .

На выдавшуюся часть внутренней трубочки надѣвается свободно другая трубочка (черт. VIII) $kzuy$ частью kq , раздѣленная по направленію линіи ki пересѣкающей подъ угломъ 45° ось микроскопа, стѣнкою ki на двѣ части kiq и $kizu$. Въ стѣнкѣ этой по направленію оптической оси объектива вырѣзано эллипсоидальное отверстіе m и часть трубочки, заключенная между объективомъ c' и стѣнкою ki , вычернена, а другая часть имѣетъ эллипсоидальный вырѣзь D и выкрашена внутри бѣлою краскою.

Вся эта трубочка свободно вращается около внутренней $a'b'd'e'$ и служитъ нумераторомъ, для освѣщенія дѣлений лимба, лежащихъ по MN , за крайнѣ zu .

Черт. VII представляетъ чертѣжъ микрометра. Мѣдная сплюснутая коробочка $zhsy$ заключаетъ въ себѣ пластинку $SHEF$, скользящую въ узенькихъ рельсахъ. Пластинка эта имѣетъ въ срединѣ своей эллипсоидальный вырѣзь V , въ которомъ натянуты три нити; двѣ изъ нихъ $\alpha\beta$ и $\alpha'\beta'$, столь близкія одна къ другой, что нельзя различить раздѣла ихъ невооруженнымъ глазомъ, — горизонтальны и направлены поперегъ коробочки; вмѣстѣ онѣ называются просто двойною нитью микрометра.

Третья нить $\delta\gamma$ расположена вдоль коробочки перпендикулярно двойной нити, раздѣляя ее пополамъ.

Къ тремъ угламъ пластинки съ нитями присоединяются непосредственно три маленькихъ параллелепипеда CP , RF и SE . Въ одномъ изъ нихъ CP сдѣланы весьма мелкія винтовыя нарѣзки, соотвѣтственно такимъ же нарѣзкамъ микрометрическаго винта L , входящаго въ нихъ сквозь нижнюю часть коробочки микрометра. Конецъ винта L , пройдя сдѣланное для него отверстіе въ параллелепипедѣ RF , оканчивается конусомъ ξ , на который надѣвается муфточка T , привинченная винтиками h' и h'' къ верхней части коробочки, а сверху сквозь эту муфточку проходитъ винтикъ C' , упирающійся концемъ своимъ въ вершину коническаго конца ξ микрометрическаго винта L . Вращеніемъ этого винтика можно перемѣщать, по направленію длины коробочки, пластинку съ нитями и съ самымъ микрометрическимъ вингомъ. Къ нижнему концу микрометрическаго винта припаяна муфточка $m'n's'$ съ широкимъ основаніемъ $m'n$; на эту муфточку отверстіемъ $q'r'$ накладывается шляпка AB , а сверху ея пропускается черезъ винтъ чашечка k' . Микрометрическій винтъ, минуя чашечку имѣетъ нарѣзки, на которыя навинчивается ключикъ или ручка S' и приподнявъ чашечку k' можно какъ угодно поворачивать шляпку AB . Шляпка эта въ $13\frac{1}{2}$ линій діаметромъ, раздѣлена на 60 равныхъ частей, а къ коробочкѣ въ S присоединяется индексъ zn приходящійся чертою своею противъ дѣленій шляпки.

По другую сторону коробочки микрометра, въ нижнюю ея часть у z' вставленъ стальной пруть L' , проходящій другимъ концемъ своимъ въ сдѣланное для него отверстіе въ параллелепипедѣ SE . Кругомъ этого прута обвита пружина, прикрѣпленная однимъ концемъ своимъ у dna коробочки въ z' а другимъ концемъ къ параллелепипеду SE .

Осмотръ и поправка микрометровъ.

Изъ описанія устройства сложныхъ микроскоповъ, видно, что вращая микрометрическій винтъ, ручкою S' , въ ту или другую сторону, пружина будетъ сжиматься или растягиваться, а пла-

станка съ нитями въ первомъ случаѣ будетъ опускаться, а въ последнемъ подниматься. Та сторона движенія микрометрическаго винта, которая соотвѣтствуетъ сжатію пружины, называется *положительною* стороною движенія, и ему должны отвѣчать возрастающія дѣленія шляпки; сторона же движенія микрометрическаго винта, производящая растяженіе пружины, называется *отрицательною* стороною движенія, и ему должны соотвѣтствовать уменьшающіяся дѣленія шляпки.

Это условіе часто не выполняется въ микроскопахъ присылаемыхъ г. Рейсольдомъ вертикальныхъ круговъ, и приходится на шляпку наклеивать бумажку съ дѣленіями означенными въ обратномъ порядкѣ, а потому надо принять за необходимое правило, по приѣмѣ новаго круга, повѣрить это условіе на обоихъ микрометрахъ.

Это обстоятельство довольно важно, чтобъ не упускать его изъ виду; въ самомъ дѣлѣ, всѣ окончательныя наведенія двойной нити дѣлаются положительнымъ движеніемъ микрометрическаго винта, потому что отъ сгущенія масла и отъ многихъ другихъ причинъ, упругость пружины подвержена измѣненіямъ и можетъ даже совсѣмъ ослабнуть, и окончательное наведеніе, произведенное при такихъ обстоятельствахъ отрицательнымъ движеніемъ винта, и слѣдовательно предоставленное одной упругости пружины, ввело бы наблюдателя въ непремѣнную ошибку. Если теперь мы имѣемъ микрометръ, котораго увеличивающіяся дѣленія шляпки отвѣчаютъ растяженію пружины, то не примѣтивъ этого сначала, мы при наблюденіи, сторону движенія винта, соотвѣтствующую возрастающимъ дѣленіямъ шляпки, сочтемъ за положительную, и тѣмъ при наведеніяхъ будемъ дѣлать постоянныя ошибки.

За этимъ условіемъ микрометровъ, должно быть выполнено другое, не менѣе важное, именно, сочли удобнымъ чтобъ положительное движеніе микрометрическаго винта, вело двойную нить микрометра къ дѣленію лимба меньшей градусной величины. Такъ какъ дѣленія на лимбѣ вертикальнаго круга идутъ отъ лѣвой руки къ правой, то для выполненія предыдущаго условія, имѣя оба микрометра обращенными шляпками винтовъ въ одну

сторону, вверхъ или внизъ — послѣднее положеніе удобнѣе на практикѣ, — надо чтобъ положительное движеніе лѣваго микрометра вело двойную нить внизъ, а праваго микрометра вверхъ; — смотря же въ микроскопы оба эти движенія покажутся обратными. Съ другой стороны этого можно достигнуть дѣлая обратныя наръзки у обоихъ микрометрическихъ винтовъ 2-къ микрометровъ. Въ присылаемыхъ же г. Ренсомъ круткахъ, наръзки обоихъ микрометрическихъ винтовъ часто бываютъ сдѣланы въ одну сторону, что заставляетъ для выполненія предъидущаго условія вѣтъ одинъ микрометръ обращеннымъ шляпкою вверхъ, а другой внизъ, — обстоятельство нѣсколько неудобное на практикѣ.

Установка микроскоповъ.

Осмотрѣвши и провѣривши оба микрометра, привинчиваютъ ихъ на мѣста, и приступаютъ къ установкѣ самыхъ микроскоповъ, которая состоитъ во первыхъ:

1) Приличнымъ движеніемъ окулярной трубочки, устанавливаютъ ее такимъ образомъ, чтобъ видимыя въ ней нити микрометра были окраены наилучшимъ образомъ, что случится именно тогда, когда нити придутся въ фокусъ окуляра.

2) Въмѣстѣ съ отчетливымъ изображеніемъ нитей микрометра, дѣленія лимба должны также представляться въ окулярѣ ясно и рѣзко окраенными, и если этого не будетъ, то отвернувши оба винтика l' и k' (черт. III), зажимающіе два кольца H' и K' , обхватывающія трубочку микроскопа, двигаютъ послѣднюю назадъ и впередъ до тѣхъ поръ, пока дѣленія лимба покажутся въ окулярѣ наилучшимъ образомъ.

Чтобъ точнѣе убѣдиться въ правильномъ положеніи трубочки микроскопа, должно, установивши двойную нить микрометра близъ черты какого нибудь дѣленія лимба, и смотря въ окулярную трубочку, приподнимать и опускать глазъ, при чемъ относительное положеніе двойной нити къ чертѣ лимба не должно измѣняться. Это обстоятельство послужитъ къ точному опредѣленію наилучшаго состоянія микроскопа, и случится именно въ ту пору, когда дважды преломленное изображеніе дѣлений лимба,

сначала объективомъ микроскопа, а потомъ его окуляромъ, совпадаютъ съ изображеніемъ нитей въ окулярѣ. Вдвиганія и выдвиганія трубочки микроскопа именно и ведутъ къ достиженію этого обстоятельства, причемъ изображение въ окулярѣ преломленныя объективомъ дѣленія лимба будутъ приближаться или удаляться отъ изображенія нитей въ окулярѣ, а пока не достигнуто правильнаго положенія трубочки микроскопа, двойная нить, имѣющія отъ измѣненіемъ положенія глаза, тоже измѣняетъ свое мѣсто относительно дѣленій круга, или, какъ говорится, тогда въ микроскопахъ существуетъ параллаксъ, который непременно должно исправить, потому что иначе онъ поведетъ наблюдателя къ востояннымъ ошибкамъ въ наведеніяхъ.

3) Двойная нить микрометра должна быть параллельна дѣленіямъ лимба, а вертикальная нить должна раздѣлять эти дѣленія почти пополамъ. Эта исправка дѣлается помощью шести винтовъ, проектированныхъ на черт. III въ h'' и r'' и присоединяющихъ два кольца H'' и R'' , содержащія въ себѣ микроскопъ, къ части K''' горизонтальнаго коромысла $G''' K'''$. Отверстія средній изъ каждаго трехъ винтовъ колець H'' и R'' остальными двумя при каждомъ кольцѣ, измѣняютъ положеніе микроскопа до требуемой надобности, и по окончаніи этого исправленія завертываютъ средніе винтики при каждомъ кольцѣ.

4) Четвертая исправка микроскоповъ состоитъ въ опредѣленіи нормальнаго положенія двойной нити микрометра, причемъ шляпкъ при шляпкѣ микрометрическаго винта долженъ точно показывать на ея 0.

Въ отверстіи ad стѣнки st коробочки $sthg$ (черт. VI), на ея сторонѣ st (черт. VII), противъ окуляра придѣлана пластинка OC отдѣльно показанная на черт. IX. Эта пластинка имѣетъ пять зубчиковъ $\alpha\beta\gamma\delta\eta$, изъ которыхъ на среднемъ сдѣлана маленькая круглая дырочка γ . Смотря въ микроскопъ черезъ окуляръ, приводятъ точно двойную нить микрометра въ середину γ , — такъ чтобъ она обѣими своими составными нитями, отсѣкала по обѣ стороны себя равные сегменты отъ дырочки. Такое наведеніе повторяется нѣсколько разъ, при чемъ для убѣжденія въ точности наведенія поглядываютъ на шляпку микрометрическаго винта.

Такое введеніе двойной нити называется *нормальнымъ* ея положеніемъ и ему долженъ отвѣчать 0 дѣлений на шляпкѣ винта. Если этого не будетъ и 0 шляпки будетъ далеко удаленъ отъ нуля указываемаго индексомъ, то отвинтивши ключикъ S' (черт. VII), микрометрическаго винта и приподнявши чашечку K' , поворачиваютъ шляпку до тѣхъ поръ, пока ея 0 не совмѣстится точно съ чертою индекса; за тѣмъ снова завинчиваютъ ключикъ. Если же 0 шляпки окажется близокъ къ своему настоящему мѣсту указываемому индексомъ, именно не даѣе 2-хъ дѣлений шляпки, то поставивъ 0 ея на точное совпаденіе съ индексомъ, движеніемъ винтика C' (черт. VII), переводятъ всю рамку съ нитями и съ микрометрическимъ винтомъ, въ ту сторону куда понадобится, до тѣхъ поръ пока глазъ, помещенный въ окулярѣ, не опредѣлитъ, какъ выше было говорено, нормальнаго положенія двойной нити микрометра.

Такъ какъ разстояніе по лимбу между двумя нормальными положеніями двойныхъ нитей микрометровъ обоихъ микроскоповъ, вслѣдствіе эксцентриситета круга, при всякомъ его положеніи не остается постоянно равнымъ 180° ,—то уничтожаютъ эксцентриситетъ при нѣкоторомъ опредѣленномъ положеніи вертикальнаго круга съ микроскопами.

5) Пятое исправленіе именно и состоитъ въ томъ, что при нѣкоторомъ опредѣленномъ положеніи круга,—напримѣръ когда двойная нить микрометра одного изъ микроскоповъ, будучи въ нормальномъ положеніи, точно содержитъ въ своей серединѣ черту лимба 90° ,—дѣлаютъ разстояніе между нормальными положеніями двойныхъ нитей микрометровъ обоихъ микроскоповъ, равнымъ точно 180° . Для этой цѣли, установивши двойную нить микрометра одного изъ микроскоповъ въ нормальное положеніе, движеніемъ микрометрическаго винта X' (черт. I), подводятъ подъ нее черту лимба 90° , такъ чтобы послѣдняя легла точно въ середину двойной нити. Установивши за тѣмъ двойную нить микрометра другаго микроскопа тоже въ нормальное положеніе, открѣпляютъ средній изъ каждаго трехъ винтовъ, проектированныхъ на черт. III въ h'' и r'' и присоединяющихъ кольца H'' и R'' къ части K''' коромысла $G''' K'''$,—а движеніемъ двухъ осталь-

ныхъ каждомъ кольцѣ, измѣняютъ положеніе микроскопа такимъ образомъ, чтобъ двойная нить его точно выѣстала въ своей серединѣ черту лимба 270° ,—обращая при этомъ вниманіе, чтобъ она не измѣнила своей параллельности дѣленіямъ лимба, и чтобъ вертикальная нить микрометра продолжала по прежнему пересѣкать дѣленія почти пополамъ.

Этому пятому исправоу кончается правильная установка микроскоповъ, и за тѣмъ они становятся готовыми для производства или отсчетовъ дѣлений круга.

Отсчитываніе дѣлений лимба помощью сложныхъ микроскоповъ, и приведеніа показаній послѣднихъ въ градусную величину.

Замѣтимъ опять, что каждое окончательное наведеніе двойной нити микрометра на какое нибудь дѣленіе лимба, дѣлается всегда положительнымъ движеніемъ микрометрическаго винта. Такъ какъ послѣднее движеніе ведетъ всегда двойную нить къ дѣленію лимба меньшей градусной величины, то чтобъ навести двойную нить на дѣленіе лимба большей градусной величины, нужно сначала отрицательнымъ движеніемъ винта перевести ее за это дѣленіе, а потомъ уже положительнымъ движеніемъ довести до него.

Окончательнымъ наведеніемъ двойной нити микрометра на какую нибудь черту дѣленія лимба, считается то, когда она положительнымъ движеніемъ винта подведется такимъ образомъ къ этой чертѣ, что будетъ точно выѣцать ее въ своей серединѣ. Такое наведеніе дѣлается гораздо точнѣе того, которое получили бы, замѣчая покрытіе черты простою нитью.

Нормальное положеніе двойной нити служитъ постояннымъ индексомъ для отсчетовъ на кругѣ, и если бы при микроскопахъ не было микрометровъ, то для полученія отсчета микроскопа слѣдовало бы таксировкою опредѣлить отношеніе разстоянія нормальнаго положенія двойной нити отъ ближайшей черты дѣленія лимба меньшей градусной величины, къ цѣлому дѣленію круга. Микрометръ же, приспособленный къ микроскопу, измѣреніемъ этого разстоянія, даетъ гораздо точнѣйшее средство для полученія отсчета.

Промежутку, употребляемому двойною нитью на переходъ отъ одной черты дѣленія круга къ другой смежной, соответствуютъ два оборота шляпки винта, и слѣдовательно нормальное положеніе двойной нити можетъ быть удалено отъ ближайшей черты дѣленія лимба меньшей градусной величины, болѣе или менѣе одного полного оборота шляпки.

Чтобъ судить о послѣднемъ обстоятельствѣ не отнимая глаза отъ окуляра, служатъ остальные зубчики пластинки Qd (черт. VII), расположенные такимъ образомъ, что на переходъ двойною нитью отъ одного зубца къ другому смежному, требуется одинъ оборотъ шляпки, и слѣдовательно по числу этихъ зубчиковъ между нормальнымъ положеніемъ двойной нити и чертою дѣленія лимба меньшей градусной величины, не отнимая глаза отъ окуляра, можно будетъ судить о раздѣляющемъ ихъ разстояніи въ оборотахъ шляпки. Понятно, что въ каждомъ микроскопѣ, для этой цѣли будутъ служить только два зубчика, или одна половина зубчатой пластинки.

Въ двухъ оборотахъ шляпки микрометра заключаются 120 ея дѣленій, и какъ они идутъ на переходъ двойною нитью отъ одного дѣленія лимба, равнаго $4'$, то заключаемъ, что каждое дѣленіе шляпки, въ градусной величинѣ вертикальнаго круга равняется $\frac{240'}{120} = 2'$, и какъ таксировкою можно отсчитывать десятая доли дѣленія шляпки, то можно принять, что микроскопы даютъ отсчетъ вѣрный до $0'',2$.

Если теперь наведемъ двойную нить микрометра одного изъ микроскоповъ отъ нормальнаго ея положенія, на черту дѣленія (A) лимба меньшей градусной величины, и запишемъ число пройденныхъ шляпкою оборотовъ (S) и сверхъ нихъ дѣленій H , то получимъ непосредственно отсчетъ на кругѣ по одному микроскопу

$$A + (S \cdot 60 + H) 2'.$$

На другомъ микроскопѣ подобнымъ же образомъ получимъ отсчетъ:

$$180^\circ + A + (S \cdot 60 + H') 2'$$

Разность этихъ двухъ отсчетовъ безъ 180° , выражаемая чрезъ $(H'2'' - H2'')$ выкажетъ вліяніе эксцентриситета круга при томъ его положеніи, въ которомъ онъ находится,—а средній изъ обоихъ отсчетовъ:

$$A + \frac{(S.60 + H) 2'' + (S.60 + H') 2''}{2} \text{ будетъ независимъ отъ эксцентриситета.}$$

Этотъ послѣдній отсчетъ и былъ бы дѣйствительнымъ, если бы цѣна дѣлений шляпки $2''$ оставалась постоянною, и если бы не существовало погрѣшности въ наведеніи. Но такъ какъ дѣленія лимба содержатъ ошибки, т. е. не совершенно равны между собой, и слѣдовательно на одно дѣленіе его не всегда будетъ приходиться ровно два оборота шляпки, и какъ съ другой стороны, въ самомъ наведеніи двойной нити всегда существуетъ погрѣшность, то отсюда слѣдуетъ заключить, что цѣна дѣленія шляпки, будучи весьма близка къ $2''$, перемѣняется и зависитъ какъ отъ постоянныхъ ошибокъ дѣлений круга, такъ и отъ случайныхъ погрѣшностей наведеній (*).

Принимая во вниманіе эти обстоятельства, не довольствуются однимъ наведеніемъ двойной нити микрометра на дѣленіе лимба меньшей градусной величины, а по окончаніи его, ведутъ нить къ дѣленію лимба большей градусной величины, на которое ее и наводятъ. Такое двойное наведеніе даетъ возможность вывести точную цѣну дѣленія шляпки и привести оба наведенія двойной нити къ нормальному ея положенію.

У насъ руководствуются двумя способами приведенія отсчетовъ микроскоповъ въ градусную величину. Первый изъ нихъ, пренебрегая ошибками дѣлений лимба и погрѣшностями наведеній, выводитъ цѣну дѣленія шляпки винта изъ каждаго отдѣльнаго двойнаго наведенія.

Пусть ab и cd представляютъ крайнія черты одного изъ

(*) Кромѣ того цѣна дѣленія шляпки подвержена при нѣкоторыхъ обстоятельствахъ измѣненіямъ, независимымъ отъ ошибокъ дѣлений и погрѣшности наведеній.

$a-b$ дѣлений лимба, причемъ (ab) имѣетъ меньшую градусную $A-B$ величину чѣмъ cd , а потому если отсчитать ab означимъ $c-d$ черезъ A , то отсчетъ cd выразится черезъ $A+4'$. Пусть также d выражаетъ точную цѣну дѣленія шпальки, полученную изъ двойнаго наведенія нити микрометра на ab и cd , а AB нормальное положеніе двойной нити микрометра. Наведемъ послѣднюю отъ AB на черту ab , и замѣтимъ число S пройденныхъ дѣлений шпалькою, — тогда отсчетъ нормальнаго положенія отъ черты ab выразится чрезъ $A+S\alpha$ (1)

По окончаніи перваго наведенія на ab , двойную нить микрометра наводятъ на черту cd и опять отсчитываютъ шпальку.

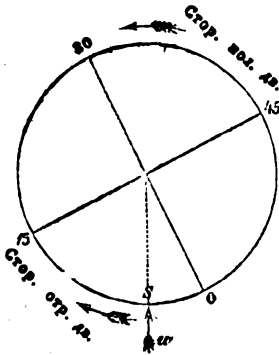

Такъ какъ между двумя наведеніями пройдетъ не ровно два оборота шпальки, то послѣдній отсчетъ ея S' будетъ нѣсколько разниться отъ перваго, и если при этомъ S' будетъ болѣе S , то S не дойдетъ до индекса u , и между обоими наведеніями двойной нити пройдетъ $120-(S'-S)$ дѣлений шпальки; если же $S' < S$, то S перейдетъ индексъ u , и между наведеніями пройдетъ $120+$

$(S-S')$ дѣлений шпальки. Угловое же разстояніе пройденное двойною нитью между обоими ея наведеніями, выразится въ первомъ случаѣ чрезъ $(120-(S'-S))\alpha$; а во второмъ чрезъ $(120+(S-S'))\alpha$.

Такъ какъ двойная нить, отъ своего нормальнаго положенія AB до черты ab , проходитъ угловое разстояніе $S\alpha$, то вычтя послѣднее изъ обонхъ найденныхъ предъ этимъ выраженій, получимъ формулы:

$$(120-(S'-S))\alpha - S\alpha \text{ и}$$

$$(120+(S-S'))\alpha - S\alpha \text{ . . . представляю-$$

щія собой угловыя перемѣщенія двойной нити отъ ея нормальнаго положенія AB къ чертѣ cd , — а отсчеты AB отъ cd въ обонхъ случаяхъ выразятся формулою:

$$A + 4' - (120\alpha - S'\alpha) \text{ или, уничтоживши скобки,} \\ \text{через } A + 4' - 120\alpha + S'\alpha. \dots \dots (2)$$

Такъ какъ въ разсматриваемомъ нами способѣ приведенія отсчетовъ микроскоповъ въ градусную величину, наведенія предполагаются совершенно точными, то изъ выражений (1) и (2) составится уравненіе:

(3) $A + S\alpha = A + 4' - 120\alpha + S'\alpha$, — по разрѣшеніи котораго получаемъ величину:

$$(4) \dots \alpha' = \frac{2'}{1 + \frac{S-S'}{120}} = 2' \left(1 + \frac{S-S'}{120}\right)^{-1} = 2' \left(1 + \frac{S'-S}{120}\right)$$

цѣны дѣленія шляпки винта, общую для обоихъ микроскоповъ, а подставивши ее въ одно изъ выражений (1) или (2), получаемъ формулу:

(5) $A + 2S + \frac{S(S'-S)}{120}$ окончательнаго отсчета, по которой, въ нашемъ способѣ, каждый микроскопъ отдѣльно, приводится въ градусную величину, и изъ обоихъ выводовъ берется средній.

Другой способъ приведенія отсчетовъ микроскоповъ въ градусную величину, принимаетъ во вниманіе какъ ошибки дѣлений лимба, такъ и погрѣшности наведеній, и полагая послѣднія, за нѣкоторое опредѣленное время, напримѣръ на время полнаго наблюденія, постоянными, выводитъ цѣну дѣленія шляпки изъ всего числа полученныхъ двойныхъ наведеній.

Если a и b въ этомъ способѣ будутъ имѣть для одного изъ микроскоповъ тѣ же значенія что S и S' въ первомъ, то формулы (1) и (2) представятся въ видѣ:

$$(6) \dots \dots A + a\alpha', \text{ и } A + 4' - 120\alpha' + b\alpha'. \dots (7)$$

Пусть a' и b' для другаго микроскопа будутъ означать тоже что a и b для перваго; тогда подобнымъ же образомъ получатся слѣдующія двѣ формулы:

$$(8) \dots \dots A + a'\alpha', \text{ и } A + 4' - 120\alpha' + b'\alpha'. (9)$$

α'' и α''' означаютъ цѣны дѣленій шляпокъ въ обоихъ микроскопахъ. Для выраженія послѣднихъ, полагая число всѣхъ сдѣланныхъ полныхъ отсчетовъ равнымъ n , и составивши изъ всѣхъ двойныхъ наведеній въ обоихъ микроскопахъ разности $(b-a)$ и $(b'-a')$, возьмемъ изъ послѣднихъ средня, и пусть: $\frac{S(b-a)}{n}$ означаетъ среднюю изъ всѣхъ $(b-a)$ для одного микроскопа, а $\frac{S(b'-a')}{n}$ среднюю изъ всѣхъ $(b'-a')$ для другого микроскопа. Тогда α'' и α''' выразятся такъ:

$$(10). \dots \alpha'' = 2'' \left(1 + \frac{S(b-a)}{120 \cdot n} \right) = 2''(1+K), \text{ а}$$

(11). $\dots \alpha''' = 2''' \left(1 + \frac{S(b'-a')}{120 \cdot n} \right) = 2'''(1+K')$. Подставивши найденныя величины α'' и α''' въ формулы (6), (7), (8) и (9), получимъ:

Для I-го микрос. Отсчетъ

нормальнаго

положенія

двойн. нити, при 1 нав. $A+2a+2ak$

» » » 2 » $A+2b+2bk-240'K$

» II-го » » 1 » $A+2a'+2a'k$

» » » 2 » $A+2b'+2b'k-240'K'$

Отсюда выводимъ среднее изъ обоихъ наведеній

въ I микрос. $A+(a+b)(1+k)-120k$

» II » $A+(a'+b')(1+k')-120k'$,

а среднее изъ обоихъ микроскоповъ выразится чрезъ:

$$A + \frac{(a+b)+(a'+b')}{2} + \frac{(a+b)K+(a'+b')K'}{2} - 120 \frac{K+K'}{2},$$

въ которомъ положивши: $\frac{(a+b)+(a'+b')}{2} = S_0$; $\frac{K+K'}{2} = K_0$.

$\frac{S'-S}{2} = \delta$ и $\frac{K'-K}{2} = h$, получимъ такое выраженіе:

$$A + S_0 + S_0 K_0 + h\delta - 120K_0.$$

Здѣсь членъ $120K_0$, по основанію самаго способа, полагающаго K_0 , или погрѣшность наведенія величиною постоянною,

одинаково дѣйствуетъ на всѣ зенитныя разстоянія, а слѣдовательно и на самое мѣсто зенита, а потому вліяніе его на отсчетъ можно сравнить съ тѣмъ, какое оказываетъ невѣрно принятое при наблюденіи мѣсто зенита, и какъ послѣднее вліяніе самимъ способомъ наблюденія уничтожается, то отсюда заключаемъ, что членъ $120K_0$ въ нашей формулѣ можно не разсматривать, что было бы однако несправедливо въ томъ случаѣ, когда наблюденія производились при одномъ положеніи круга.

Членъ $\lambda d = \frac{(a'+b')-(a+b)}{2} \cdot \frac{k'-k}{2}$, по малости обохъ составляющихъ его множителей, тоже можно отбросить.

S_0 какъ величина мало измѣняющаяся въ предѣлахъ эксцентриситета круга, при различныхъ положеніяхъ послѣдняго, можетъ считаться постоянною.

Преобразованная всѣми этими положеніями формула окончательнаго отсчета представится такъ:

$$A + S_0 + S_0 K_0 = A + S_0(1 + K_0) \dots \dots \dots (12)$$

и по ней, въ нашемъ способѣ, оба микроскопа разомъ приводятся въ градусную величину.

Въ изложеніи приѣмовъ наблюденій вертикальнымъ кругомъ будутъ приведены примѣры приведенія отсчетовъ микроскоповъ въ градусную величину по обомъ способамъ, а теперь разсмотримъ обстоятельства, при которыхъ одинъ способъ употребляется предпочтительно передъ другимъ.

Мы видѣли, что первый способъ основанъ на томъ, что измѣненіе цѣны дѣленія микрометра значительно превышаетъ ошибки дѣленій лимба и погрѣшности наведеній, откуда и заключаемъ, что способъ этотъ справедливъ только въ томъ случаѣ, когда при наблюденіи нѣкоторыя причины, измѣняющія цѣну дѣленія микрометра, именно расположены такимъ образомъ, что заставляютъ пренебрегать ошибками дѣленій лимба и наведеній. Въ самомъ дѣлѣ, выводя цѣну дѣленія микрометра изъ отсчетовъ микроскоповъ при различныхъ положеніяхъ вертикальнаго круга, и въ различное время, мы замѣчаемъ, что эта цѣна измѣняется, и иногда весьма чувствительно, чему способствуютъ слѣдующія обстоятельства: вертикальный кругъ мо-

жетъ быть не перпендикулярнъ къ горизонтальной оси инструмента, вслѣдствіе чего дѣленія лимба не всегда будутъ приходиться въ равномъ разстояніи отъ объективовъ микроскоповъ, а чрезъ то будетъ измѣняться величина изображеній дѣленій въ окулярѣ, что, понятно, влечетъ за собой измѣненія въ цѣнѣ дѣленій микрометровъ. Это обстоятельство обнаруживается появляющимся по временамъ параллаксомъ въ микроскопахъ.

Здѣсь кстати замѣтить, что вдвиганіемъ или выдвиганіемъ трубочки микроскопа всегда можно довести цѣну дѣленія шпильки микрометра до желаемой степени близко къ 2'.

Температура и сотрясенія, претерпѣваемые по временамъ инструментомъ, оказываютъ подобнаго же рода вліянія на измѣненіе въ цѣнѣ дѣленій микрометровъ. Наконецъ нарѣзки самаго микрометрическаго винта, также способствуютъ возрастанію той же погрѣшности.

Всѣ изложенныя и многія другія обстоятельства могутъ, при наблюденіяхъ, иногда расположиться такимъ образомъ, что происходящія чрезъ то измѣненія цѣны дѣленія микрометровъ превзойдутъ погрѣшности дѣленій лимба и наведеній, и заставятъ приводить отсчеты микроскоповъ въ градусную величину, исключительно по первому способу.

Но чаще однакожь вліяніе всѣхъ упомянутыхъ причинъ бываетъ такъ маловажно, что совокупное дѣйствіе ошибокъ дѣленій лимба и наведеній значительно превосходитъ случайныя измѣненія цѣны дѣленій микрометровъ, а потому на практикѣ чаще руководствуются вторымъ способомъ, который кромѣ того имѣетъ еще два существенныя преимущества передъ первымъ, — а именно, второе наведеніе двойной нити, въ немъ служитъ не только для вывода цѣны дѣленія микрометра, какъ въ первомъ способѣ, но опредѣляетъ кромѣ того столь же точный отсчетъ нормальнаго положенія, какъ и наведеніе на первую черту дѣленія круга, — и какъ съ другой стороны изъ обоихъ наведеній берется среднее, то этимъ увеличивается точность втораго способа.

Изъ формулъ же:

$$A + 2S + \frac{S(S' - S)}{60} \text{ и } A + S_0 \left(1 + \frac{S(b-a) + S(b'-a')}{2\pi \cdot 120} \right),$$

выражающихъ отсчеты микроскопа по обоимъ способамъ, видно, что во второмъ изъ нихъ, число наблюдений или число отсчетовъ, уменьшая погрѣшность наведенія, быстро увеличиваетъ точность вывода, тогда какъ въ первомъ оно не оказываетъ никакого вліянія.

Вослѣдствіи на примѣрѣ ясно выкажется относительная точность обоихъ способовъ при различныхъ обстоятельствахъ.

Необходимыя исправленія въ принятомъ новомъ вертикальномъ кругѣ.

Первымъ дѣломъ по принятіи новаго вертикальнаго круга, изслѣдываютъ цѣны дѣлений его уровней на экзаменаторѣ, которыя послѣдствіи повѣряютъ на самомъ инструментѣ.

На горизонтальномъ кругѣ, при вѣкоторомъ опредѣленномъ его положеніи, винтиками h и h' (черт. IV), при обоихъ верніяхъ, уничтожаютъ эксцентриситетъ.

Полагая призму вѣрно установленною въ своей оправѣ механикомъ, приводятъ въ порядокъ оптическую часть трубы. Это исправленіе дѣлается гораздо точнѣе вечеромъ по звѣздѣ, и производится такимъ образомъ: сначала вдвиганіемъ и выдвиганіемъ окулярной трубочки, достигаютъ наилучшей ясности и отчетливости изображенія нитей, что конечно будетъ тогда, когда послѣднія придутся въ фокусъ окуляра. Такое наилучшее положеніе окулярной трубочки, опредѣляется тѣмъ, что нити въ ней представляются весьма явственными трубочками.

Съ выполнениемъ этого условія, должно быть выполнено другое, — именно, по наведеніи поля трубы на звѣзду, послѣдняя должна изображаться въ окулярѣ явственною блестящею точкою.

Чаще, этого обстоятельства въ новомъ инструментѣ не встрѣчается, и тогда нужнымъ движеніемъ винтика γ (черт. III—A), перемѣщать всю трубочку *итгз* вдоль горизонтальной оси, въ ту сторону куда понадобится, до тѣхъ поръ пока звѣзда не появится въ окулярѣ явственнымъ образомъ.

Такъ какъ при этомъ исправленіи измѣняется разстояніе

нитей отъ окуляра, то нужно послѣдній, во все время передвиженія трубочки *тгг*, держать въ положеніи наилучшаго видѣнія нитей, согласіе котораго съ явственнымъ изображеніемъ звѣзды, случится именно въ ту пору, когда дважды преломленное изображеніе звѣзды объективомъ и призмою, представится въ окулярѣ въ одномъ мѣстѣ съ нитями.

Пока этого обстоятельства не достигнуто, нельзя приступить къ наблюденіямъ, потому что въ оптической части тогда появится параллаксъ, измѣняющій, вмѣстѣ съ измѣненіемъ положенія глаза, мѣсто звѣзды относительно нитей.

Установку оптической части необходимо провѣрять по временамъ, потому что часто замѣчаемо было влияние на нее температуры, измѣняющей разстояніе окуляра отъ призмы.

Въ тотъ же вечеръ, если можно, приступаютъ къ остальнымъ исправленіямъ въ кругѣ, и во первыхъ, вывѣривъ обыкновеннымъ образомъ оба уровня, и приведя инструментъ въ горизонтальное положеніе, повѣряютъ по неподвижному сигналу вертикальность нитей, для чего, наведя одну изъ нихъ на сигналъ, движеніемъ микрометрическаго винта вращаютъ вертикальный кругъ, при чемъ наведенная точка сигнала не должна сходить съ нити, — въ противномъ же случаѣ винтами α' и β' (черт. III—A), діафрагмы, передвигаютъ послѣднюю до требуемой надобности, обходясь при этомъ осторожно съ винтомъ γ , — а по окончаніи исправленія удостовѣряются въ исправности оптической части.

За тѣмъ приступаютъ къ уничтоженію излишней коллимаціи, для чего, наведя сигналъ въ середину вертикальныхъ нитей, поворачиваютъ инструментъ по горизонтальному кругу на 180° и направляютъ трубу къ сигналу. Если при этомъ послѣдній будетъ далеко отстоять въ сторонѣ отъ прежняго своего мѣста, въ серединѣ между вертикальными нитями, то слѣдуетъ заключить, что труба имѣетъ излишне большую коллимацію, которую и выправляютъ винтиками u и u' діафрагмы.

Вмѣстѣ съ исправленіемъ вертикальности нитей и коллимаціи приводятъ центръ пересѣченія нитей по возможности ближе къ серединѣ поля зрѣнія.

На кругѣ искатель, по очереди дѣлаютъ три исправленія, —

во первыхъ, для удобства наблюдений дѣлають мѣсто зенита на немъ 0° или 90° ,—для чего, наведя центръ пересѣченія нитей на сигналъ два раза, одинъ при кругѣ лѣво, другой при кругѣ право, полуразностью отсчетовъ на кругѣ искателя, бравши всегда кругъ право безъ круга лѣво, опредѣлится зенитное разстояніе сигнала, а полусуммою, придавши первоначально къ кругу лѣво 180° , мѣсто зенита на кругѣ. Если это послѣднее будетъ много разниться отъ 0 или отъ 90° , то открьшивши винты присоединяющіе кругъ искателя къ коробкѣ *HG* и оставляя трубу наведенною на сигналъ, поворачиваютъ кругъ до тѣхъ поръ пока его индексъ не означитъ на немъ зенитнаго разстоянія сигнала, считаемаго отъ 0 или отъ 90° . Малыя же перемѣщенія мѣста зенита дѣлаются винтами *h* и *h'*.

Вмѣстѣ съ этимъ исправленіемъ, одинъ изъ индексъ круга искателя устанавливается такимъ образомъ, чтобъ онъ показывалъ тоже число градусовъ и минутъ, что и микроскопъ вертикальнаго круга, находящійся на одной съ нимъ сторонѣ. Наконецъ винтиками *h* и *h'* при другомъ индексѣ круга искателя уничтожаютъ на послѣднемъ эксцентриситетъ.

Стороны пузырька уровня означаются знаками $+$ и $-$, вмѣстѣ съ тѣмъ на самомъ инструментѣ повѣряется цѣна дѣленія уровней.

Цѣна дѣленія уровня нашего вертикальнаго круга равняется $1'',9796$.

Цѣна дѣленія уровня горизонтальной оси равна $2'',5063$.

Осмотромъ пружинъ и винтовъ инструмента кончаются всѣ необходимыя его предварительныя исправленія.

Наблюденія вертикальнымъ кругомъ Репсольда.

Наблюденіе вертикальнымъ кругомъ Репсольда производится подобнымъ же образомъ, какъ и другими инструментами для той же цѣли, и состоитъ изъ отчета хронометра, въ тотъ моментъ, когда звѣзда была въ центрѣ прямоугольника образованнаго нитями.

Установивши инструментъ въ горизонтальное положеніе и найдя по эфемеридамъ предполагаемую для наблюдений звѣзду,

микрометрическими винтами обоихъ круговъ направляютъ путь ея по возможности ближе въ центръ пересѣченія нитей, и за нѣкоторое время до вступленія звѣзды въ этотъ центръ, оставляютъ винты. Взглянувши на хронометръ, приспособленный на особой подставкѣ къ штативу инструмента, замѣчаютъ на немъ

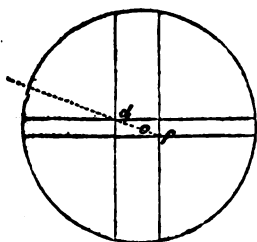

какое нибудь совпаденіе секундной стрѣлки, и ведя отъ него счетъ полнымъ секундамъ, удерживаютъ въ памяти два удара, соответствующіе двумъ смежнымъ мѣстамъ, d и f , занимаемымъ звѣздою, до и послѣ прохожденія ея чрезъ центръ c прямоугольника образованнаго винтами. Таксируя

потомъ разстоянія cd съ df , мы опредѣлимъ долю секунды потребованную звѣздою на переходъ разстоянія dc , которую придавши къ отсчету секундъ, отвѣчающему положенію звѣзды въ d , опредѣлимъ отсчетъ хронометра въ моментъ прохожденія звѣзды чрезъ центръ пересѣченія нитей, вѣрный до 0,1 с.

Отсчитавши хронометръ и замѣтя его минуты, отсчитываютъ оба конца пузырька уровня, положивъ себѣ однажды на всегда, для удобства наблюденій, одинъ и тотъ же порядокъ его записыванія.

При ночныхъ наблюденіяхъ, съ ручной лампой, должно съ послѣднею обходиться осторожниѣе, чтобъ ея присутствіемъ не нагрѣть уровня,—обыкновенно она держится за инструментомъ въ приличномъ разстояніи и возвышеніи.

Наконецъ отсчитываютъ оба микроскопа, начиная съ того, который предназначенъ быть первымъ. По микроскопамъ записываются только минуты и показанія шляпокъ,—причемъ надо помнить всѣ приведенныя для этого правила, и отсчеты шляпокъ означать числомъ пройденныхъ ими оборотовъ, и сверхъ ихъ дѣленій.

Этимъ кончается первое наведеніе на звѣзду, и вслѣдъ за нимъ приступаютъ ко второму, но какъ въ употребленное на отсчеты время, звѣзда можетъ иногда уйти изъ поля зрѣнія, и понадобится нѣкоторое время для отысканія ея по эфемеридамъ, для устраниенія подобныхъ остановокъ въ наблюденіяхъ, по-

лезно, еще до начала ихъ, испытать на винтахъ образъ движенія звѣзды и замѣтить, кромѣ того, ту точку стороны поля, къ которой направленъ ея путь. Тогда понятно, что въ случаѣ исчезанія звѣзды изъ поля, приличнымъ движеніемъ обихъ микрометрическихъ винтовъ, ее легко будетъ всегда привести обратно въ поле трубы. Или можно поступать такъ: отсчитавши хронометръ, а за нимъ уровень, отводятъ инструментъ по азимуту, такъ чтобы звѣзда отошла къ противоположному краю поля, и тогда можно надѣяться, по окончаніи отсчетовъ, застать ее въ полѣ трубы.

По окончаніи втораго наведенія на звѣзду, которое дѣлается совершенно одинаково съ первымъ, записываютъ на кругѣ искателя градусы по индексу, приходящемуся на сторонѣ I-го микроскопа, и за тѣмъ, приличнымъ движеніемъ микрометрическихъ винтовъ, переведя звѣзду къ противоположному краю поля, поворачиваютъ инструментъ на 180° по горизонтальному кругу, причемъ кругъ искатель устанавливаютъ, при новомъ его положеніи, на звѣзду, что съ мѣстомъ зенита близкимъ къ 0 или къ 90° дѣлается весьма удобно. При новомъ положеніи вертикальнаго круга, въ томъ же порядкѣ и соблюдая тѣ же правила, дѣлаютъ четыре наведенія на звѣзду, и по окончаніи четвертаго изъ нихъ, записавши градусы круга искателя, перекладываютъ инструментъ въ первоначальное его положеніе, при которомъ дѣлаютъ послѣднія два наведенія на звѣзду, послѣ которыхъ окончательно записываются градусы круга искателя.

До и послѣ наблюденія каждой звѣзды записываются показанія барометра и термометра.

При наблюденіи звѣздъ для времени, обращается особенное вниманіе на точность отсчетовъ хронометра, оказывающихъ прямое вліяніе на результатъ. Въ наблюденіяхъ же звѣздъ для широты, особенной акуратности и точности требуютъ отсчеты уровня и микроскоповъ.

При наблюденіи полярной, должно сначала, подведя ее подъ одну изъ нитей, замѣтить образъ ея движенія, и, соображаясь съ послѣднимъ, установить ее въ прямоугольникѣ нитей, близъ центра ихъ пересѣченія.

Наблюденіе одной звѣзды при нѣкоторомъ навикѣ продолжается отъ 17 до 20 минутъ.

Въ заключеніе этой статьи, здѣсь приложенъ примѣръ порядка записыванія наблюденій, и приведенія отсчетовъ микроскоповъ въ градусную величину по обоимъ способамъ.

L означаетъ положеніе инструмента при кругѣ дѣво, и R —тоже при кругѣ право. На одной сторонѣ журнала записываются показанія хронометра, а подъ ними отсчеты уровня; на другой сторонѣ пишутся отсчеты микроскоповъ, сначала оба наведенія I-го микроскопа, а подъ нимъ оба наведенія II-го микроскопа. Приведемъ отсчеты микроскоповъ въ градусную величину, и начнемъ съ перваго способа, по которому отсчетъ каждаго микроскопа выражается формулою:

$$A + 2S + \frac{S(S'-S)}{60},$$

въ которой, какъ мы видѣли, S есть число пройденныхъ дѣлений шляпкой при наведеніи двойной нити на черту дѣленія лимба меньшей градусной величины, и въ нашемъ случаѣ постепенно равное для I-го микроскопа: 53,2; 82,1; 59,8; 53,7 и т. д., а для II-го микроскопа: 42,9; 71,3; 63,2; 56,1 и т. д.

S' означаетъ число дѣленій показываемыхъ шляпкой при наведеніи двойной нити на черту лимба большей градусной величины, и въ нашемъ случаѣ для I-го микроскопа постепенно равное: 53,2; 82,7; 59,3; 53,5 и т. д., а для II-го микроскопа: 42,0; 71,2; 62,0; 53,3; и т. д.

A означаетъ въ нашемъ случаѣ, при разстояніи микроскоповъ равномъ 180° , число отсчитанныхъ на I-мъ микроскопѣ градусовъ и минутъ.

Исправляя каждый микроскопъ отдѣльно по формулѣ, составитъ табличка II, въ которой послѣдній столбецъ заключаетъ окончательные отсчеты микроскоповъ.

ТАБЛИЦА I.

ПРИВЕДЕНИЯ ОТСЧЕТОВЪ МИКРОСКОПОВЪ ВЪ ГРАДУСНУЮ ВЕЛИЧИНУ
ПО ВТОРОМУ СПОСОБУ.

Тюль-Карагань $\frac{31 \text{ Июля}}{42 \text{ Августа}}$ 8½ ч. вечера.					
α <i>Boottis</i> .					
Отсч. хроном.	Баром. и терм.	Отсч. микроск.	$S_o = \frac{a+b}{2} + \frac{a'+b'}{2}$	$S_o K_o$	Отсчеты.
17 ^h 16 ^m 51 ^s ,7 +22,2—22,0	L $b = 604,1$ $t = +17,9 R$	40' + 0 ^{od} 53,2 53,2 40' + 0 42,9 42,0	0 ^{od} 53,2 0 42,45 <u>1' 35",65</u>	- 0,39	56°41'35",26
19 12,7 +22,2—22,0	57°	4' + 1 22,1 22,7 4' + 1 11,3 11,2	1 22,4 1 11,25 <u>2' 33",65</u>	- 0,63	57° 6'33",02
22 55,8 +21,7—22,8	R	8' + 0 59,8 59,3 8' + 1 3,2 2,0	0 59,55 1 2,60 <u>2' 2",15</u>	- 0,50	302°40' 1",65
25 12,0 +21,0—23,5		44' + 0 53,7 53,5 44' + 0 56,1 55,3	0 53,6 0 55,7 <u>1' 49",3</u>	- 0,45	301°45'48",85
27 7,5 +21,2—23,2		24' + 0 40,4 40,1 24' + 0 41,9 41,0	0 40,25 0 41,45 <u>1' 21",70</u>	- 0,34	301°25'21",36
29 13,9 +20,2—24,2	301°	0' + 1 26,0 25,2 0' + 1 27,8 26,0	1 25,6 1 26,2 <u>2' 52",5</u>	- 0,71	301° 2'51",70
33 35,6 +20,0—24,5	L	40' + 0 8,2 9,0 36' + 1 54,1 53,6	2 8,6 1 53,85 <u>4' 2",45</u>	- 0,99	59°40' 1",46
17 ^h 36 ^m 53 ^s ,4 +20,5—24,0	$b = 604,05 60^\circ$ $t = +17,3 R$	12' + 1 44,5 43,4 12 + 1 32,0 31,8	1 43,95 1 31,90 <u>3 15",85</u>	- 0,80	60°15'15",05

ТАБЛИЦА II.

ПРИБЛИЖЕНІЯ ОТЧЕТОВЪ МИКРОСКОПОВЪ ВЪ ГРАДУСНУЮ ВЕЛИЧИНУ ПО ПЕРВОМУ СПОСОБУ.

I-й М И К Р О С К О П Ъ.		II-й М И К Р О С К О П Ъ.					Среднее $A+2S+\frac{S\delta}{60}$ изъ обшрхъ микроск. или окончательные отчеты.		
A	2S	$S'-S=\delta$	$\frac{S\delta}{60}$	$A+2S+\frac{S\delta}{60}$	A	2S	$S'-S=\delta$	$\frac{S\delta}{60}$	$A+2S+\frac{S\delta}{60}$
56 40	106,4	0	0	56 41 46,4	40	85,8	-0,9	-0,64	56 41 25,16
57 4	164,2	+0,6	+0,82	57 6 45,02	4	142,6	-0,1	-0,12	57 6 22,48
302 8	119,6	-0,5	-0,50	302 9 59,1	8	126,4	-1,2	-1,26	302 10 5,44
301 44	107,4	-0,2	-0,18	301 45 47,22	44	112,2	-0,8	-0,75	301 45 51,45
301 24	80,8	-0,3	-0,20	301 25 20,6	24	83,	-0,9	-0,63	301 25 23,17
301 00	172,0	-0,8	-1,15	301 2 59,85	00	175,6	-1,8	-2,63	301 2 52,97
59 40	16,4	+0,8	+0,11	59 40 16,51	36	228,2	-0,5	-0,95	59 39 47,25
60 12	209,0	-1,1	-1,91	60 15 27,09	12	184,0	-0,2	-0,91	60 15 3,69
									301 2 51,91
									59 40 1,88
									60 15 15,39

ЧЕРТЕЖИ КЪ СЪ...РЕНСОЛЪДОВЪ КРУГЪ

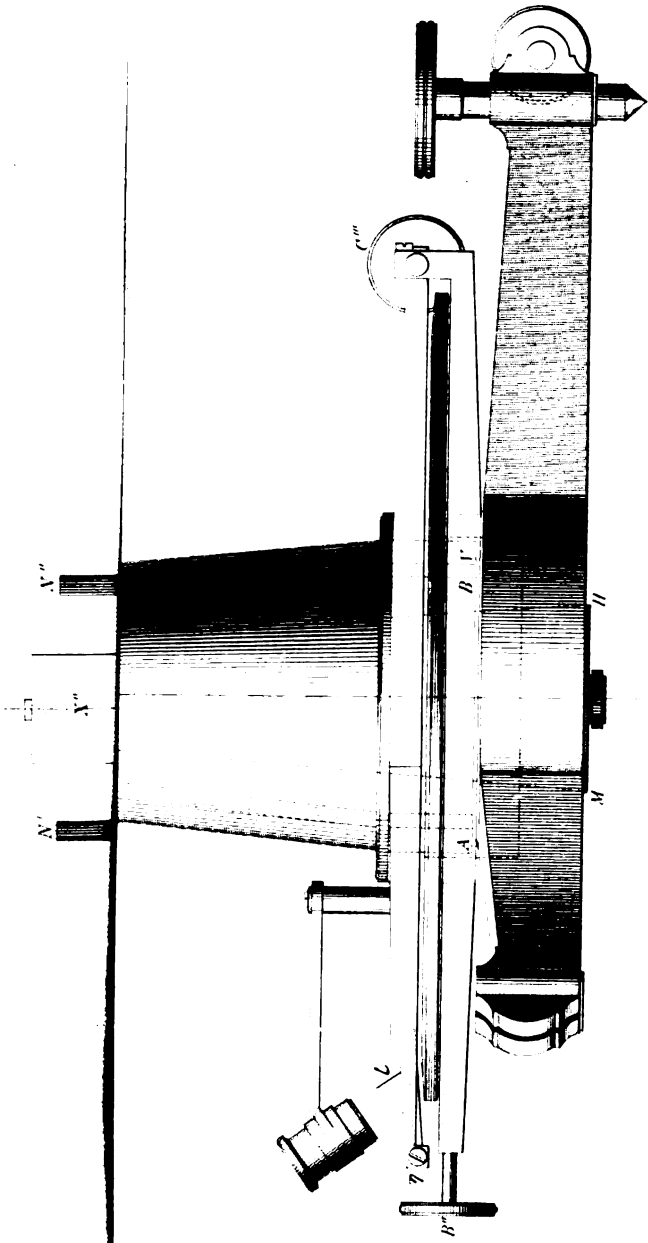

ЧЕРТЕЖИ КЪ СТ. „РЕИСОЛЬДОВЪ КРУГЪ“

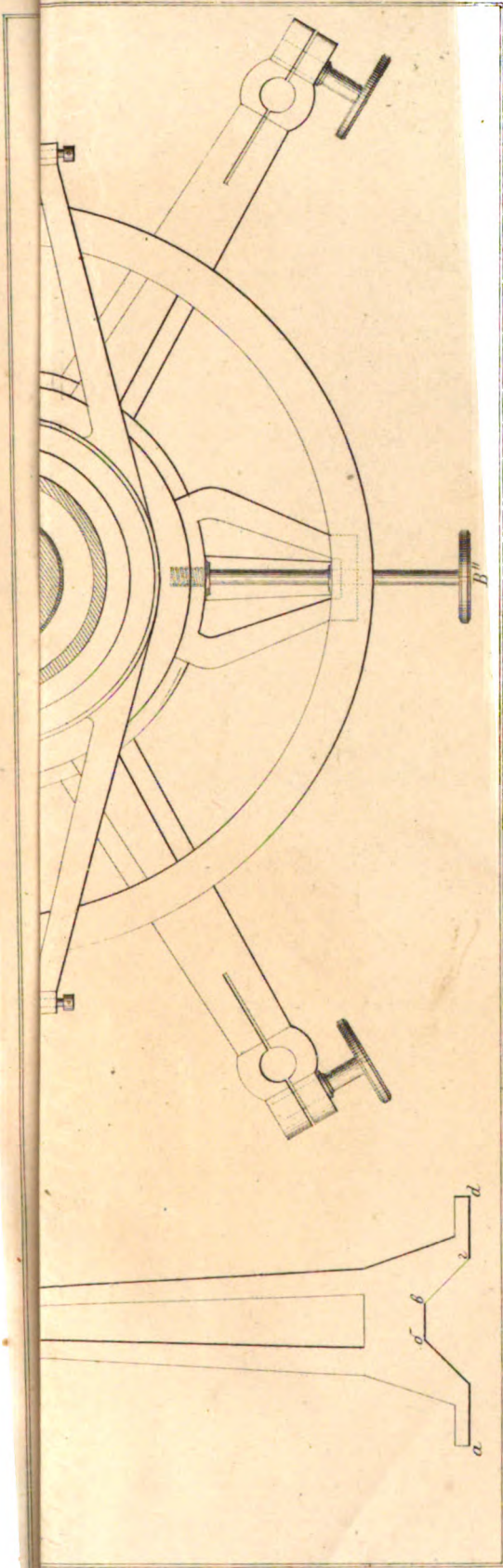

Черт. 2. 1/2000000000



ЧЕРТЕЖИ КЪ СЪ. РЕНСОЛДОВЪ КРУГЪ.

Черт. III, А.

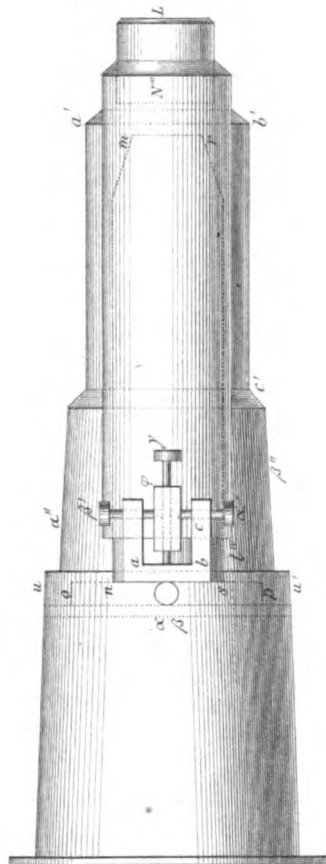

Черт. III, В.

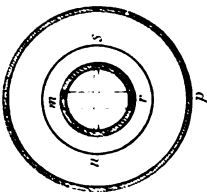

ЧЕРТЕЖИ КЪ СЪ. РЕИСОЛДОВЪ КРУГЪ.

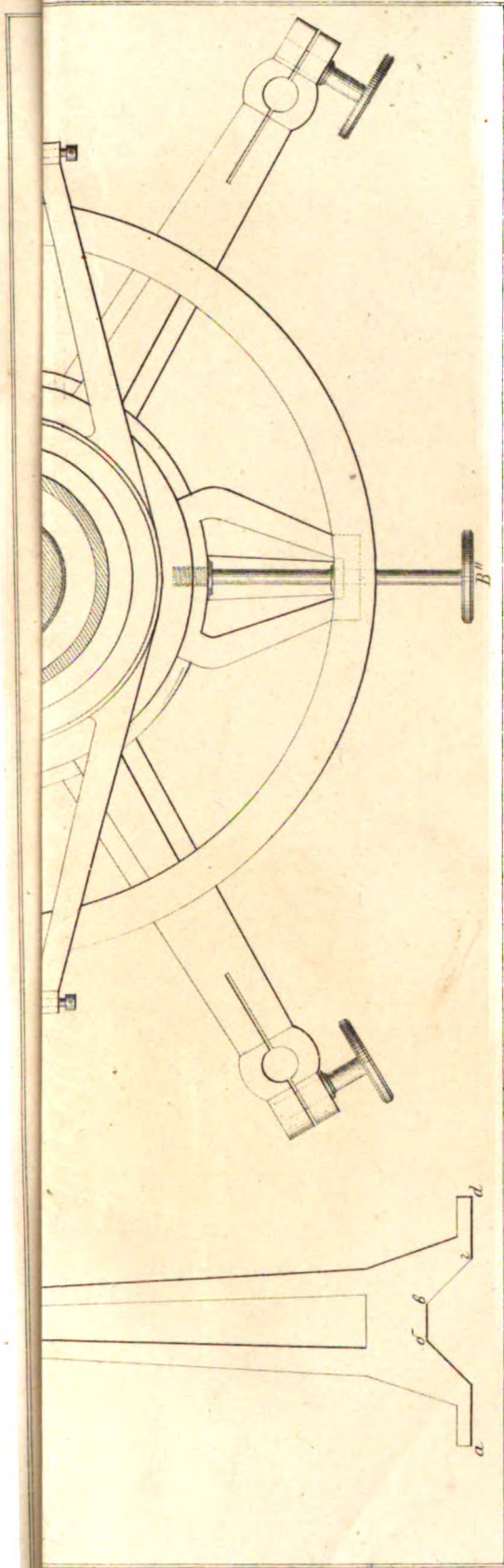

ЧЕРТЕЖИ КЪ СЪТЪ „РЕНСОЛДОВЪ КРУГЪ“:

Черт. VII.

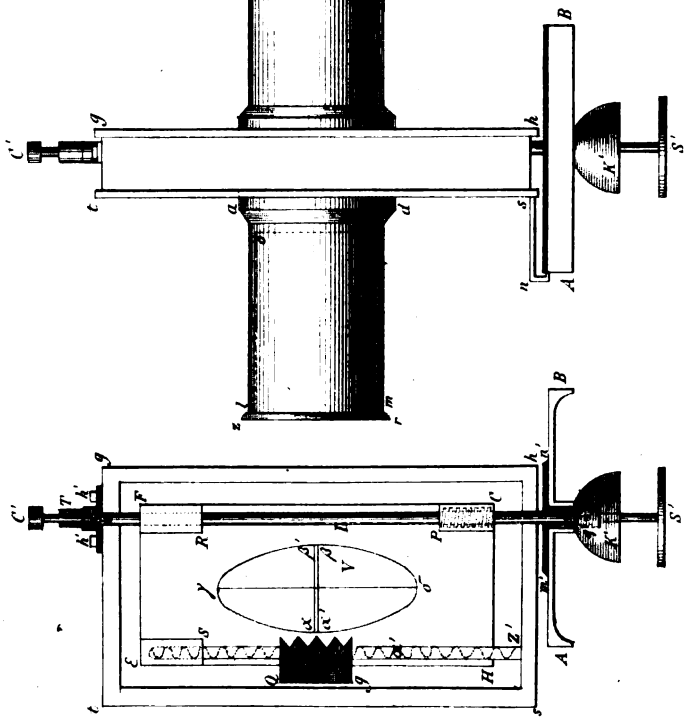

Черт. VI.

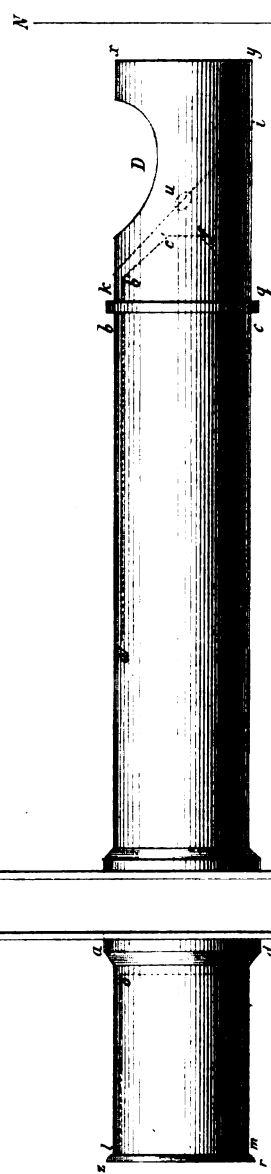

Черт. VIII.

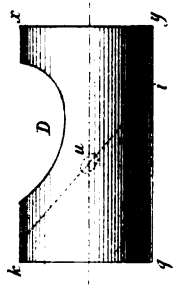

Черт. IX.



Выведемъ теперь тѣ же самые отсчеты по второму, обыкновенно употребляемому способу, и сравнимъ ихъ съ первыми.

Формула втораго способа, выражающая общій отсчетъ обоихъ микроскоповъ, имѣетъ такой видъ:

$A + S_0 (1 + K_0)$, въ которой:

$$S_0 = \frac{a+b}{2} + \frac{a'+b'}{2}; \text{ а } K_0 = \frac{S(b-a) + S(b'-a')}{240 \cdot n} \text{ и}$$

въ нашемъ случаѣ a последовательно равняется:

53,2; 82,1; 59,8 и т. д.

b представляетъ: по порядку: 53,2; 82,7; 59,3 и т. д.

a' 42,9; 71,3; 63,2 " "

b' 42,0; 71,2; 62,0 " "

S_0 представляетъ сумму двухъ среднихъ изъ обоихъ приведенныхъ въ каждомъ микроскопѣ, которую взявши на самомъ дѣлѣ, получимъ столбецъ S_0 , приложенный на примѣрѣ записи наблюденія.

Взявши разности $(b-a)$ и $(b'-a')$, въ каждомъ отсчетѣ найдемъ сумму всѣхъ $(b-a)$ или выраженіе $S(b-a)$, и сумму всѣхъ $(b'-a')$ означенную черезъ $S(b'-a')$, а раздѣливъ общую сумму $S(b-a) + S(b'-a')$ на 240×8 , потому что въ нашемъ случаѣ $n=8$, получимъ величину K_0 погрѣшности наблюденія. Произведя все это на самомъ дѣлѣ, получаемъ слѣдующее:

$(b-a)$	$(b'-a')$
0,0	— 0,9
+ 0,6	— 0,1
— 0,5	— 1,2
— 0,2	— 0,8
— 0,3	— 0,9
— 0,8	— 1,8

$$\begin{array}{r}
 + 0,8 \\
 - 1,1 \\
 \hline
 S(b-a) = - 1,5
 \end{array}
 \qquad
 \begin{array}{r}
 - 0,5 \\
 - 0,2 \\
 \hline
 - 6,4 = S(b'-a') \\
 - 1,5 = S(b-a) \\
 \hline
 - 7,9 = S(b-a) + S(b'-a') \text{ и} \\
 K_0 = - \frac{7,9}{240 \cdot n} = \frac{-7,9}{240 \times 8} = \frac{7,9}{1920} = -0'',0041
 \end{array}$$

Итакъ погрѣшность наведенія на одно дѣленіе равняется — 0'',0041, и тогда формула представится такъ:

$$A + S_0(1 + K_0) = A + S_0 + S_0 K_0 = A + S_0 + (-0'',0041 S_0)$$

Слѣдовательно для полученія окончательныхъ отсчетовъ микроскоповъ, нужно каждое изъ полученныхъ въ столбцѣ S_0 среднее, умножить на $K_0 = -0'',0041$, и прибавивъ произведение $S_0 K_0$ къ S_0 , сложить последнюю сумму $S_0 + S_0 K_0$ съ отсчетомъ градусовъ и минутъ. Тогда рядомъ со столбцомъ S_0 расположатся еще два; одинъ заключающій въ себѣ соответственно каждому S_0 , величину $S_0 K_0 = -S_0 0'',0041$; и другой содержащій окончательные отсчеты микроскоповъ.

Если сдѣлано много наведеній, то выгодно для величины K_0 составить такую табличку:

Погр. навед. на 1 дѣл.	=	- 0'',0041
» 2	=	- 0,0082
» 3	=	- 0,0123
» 4	=	- 0,0164
» 5	=	- 0,0205

и т. д. и ею исправлять среднія S_0 столбца S_0 .

Изъ сравненія отсчетовъ, выведенныхъ по обоимъ способамъ, видно, что вычисленные по второму способу, меньше приведенныхъ по первому способу среднимъ числомъ около 0'',4. Чтобы убѣдиться въ томъ, который изъ этихъ двухъ рядовъ отсчетовъ точнѣе, нужно только сдѣлать приведеніе отсчетовъ микроскоповъ въ градусную величину вторымъ способомъ, не изъ 8 наведеній на звѣзду, какъ мы сейчасъ дѣлали, а взявъ напримѣръ цѣлый рядъ наблюдений, полученный въ одинъ вечеръ и сос-

тоящій изъ 32 наведеній, и вывести отсюда погрѣшность наведенія. Сдѣлавши это на самомъ дѣлѣ, изъ полного числа отсчетовъ, произведенныхъ за одинъ вечеръ 12 Августа въ Тюкь-Караганѣ, выходитъ погрѣшность наведенія только $0'',0017$ —значительно меньшая противъ полученной изъ 8 наведеній. Исправленные отсчеты этою новою погрѣшностью будутъ отличаться отъ отсчетовъ приведенныхъ по первому способу только около $0,06$, и отсюда слѣдуетъ заключить, что при небольшомъ числѣ наведеній, первый способъ иногда можетъ дать лучший результатъ, чѣмъ второй. Но съ другой стороны приведенный примѣръ доказываетъ прямое превосходство втораго способа передъ первымъ, въ случаѣ достаточнаго числа наведеній, потому что съ увеличеніемъ послѣдняго уменьшается погрѣшность наведенія K_0 , и вмѣстѣ съ тѣмъ возрастаетъ точность выводимыхъ отсчетовъ, тогда какъ въ первомъ способѣ, число наведеній не оказываетъ никакого вліянія на точность окончательнаго вывода градусной величины показаній микроскоповъ.

Вѣроятная погрѣшность опредѣленія времени вертикальнымъ кругомъ Репсоляда, изъ 8-ми наведеній, при достаточномъ навыкѣ къ наблюденіямъ, равняется отъ $0,06$ до $0,08$. Вѣроятная погрѣшность опредѣленія широты изъ 8-ми наведеній составляетъ около $0'',4$ и менѣе.

Заключимъ статью замѣчаніемъ,—что вертикальный кругъ Репсоляда, исключительно предназначенный къ измѣреніямъ зенитныхъ разстояній, иногда можетъ служить къ приближенному измѣренію и азимутныхъ угловъ.

А. Ульской.



СЧЕТОВОДСТВО ПРУССКАГО МОРСКАГО ВѢДОМСТВА.

Казначейское и счетное устройство въ Пруссіи описано мною подробно въ другомъ мѣстѣ; ограничусь здѣсь изложеніемъ счетоводства морскаго вѣдомства.

При основаніи прусскаго флота управленіе онымъ принадлежало военному министерству, отъ котораго оно отдѣлено королевскимъ повелѣніемъ отъ 14-го Ноября 1853 года. Многое въ управленіи прусскимъ флотомъ перенято изъ сухопутнаго и измѣнялось по мѣрѣ того какъ опытъ показывалъ необходимость измѣненій; съ другой стороны нѣкоторыя части устроены, съ самаго начала, по теоретическимъ соображеніямъ, примѣняясь болѣе или менѣе къ устройству морской части въ другихъ государствахъ, потому что въ самой Пруссіи не было примѣровъ примѣнимыхъ къ дѣлу совершенно новому. Уже теперь, послѣ едва пяти-лѣтняго существованія морскаго вѣдомства, прусское адмиралтейство принуждено измѣнять первоначальныя положенія по указаніямъ опыта. Въ настоящее время Пруссія имѣетъ только одинъ портъ Данцигъ и одинъ небольшой складъ, въ Стральзундѣ. Магазины такъ недавно заведены, что въ нихъ не можетъ еще существовать смѣси устарѣлыхъ или совершенно негодныхъ запасовъ съ годными. Съ увеличеніемъ числа портовъ (на Ядѣ и на островѣ Рюгенѣ), съ накопленіемъ запасовъ, съ усиленіемъ кораблестроенія и въ особенности починокъ, прусское морское вѣдомство встрѣтитъ затрудненія, которыхъ оно теперь еще не знаетъ; нѣтъ сомнѣнія, что оно своевременно примется за изученіе вопросовъ, которые должны возникать по мѣрѣ усиленія флота, и разрѣ-

шить ихъ успѣшно: въ этомъ ручается превосходное устройство всѣхъ частей прусской администраціи, — и дѣятельность, съ которою морское вѣдомство усовершенствовало, въ послѣднее время, многія части своего управленія.

Денежное счетоводство.

Главная военная касса сухопутнаго есть вмѣстѣ и главная касса морскаго вѣдомства. Она снабжаетъ денежными средствами морскія кассы, которыя дѣйствуютъ какъ агентства ея, т. е. получаемыя отъ главной кассы суммы ставятся въ долгъ, отъ котораго подчиненныя кассы освобождаются росписками кредиторовъ и другими расходными документами, по мѣрѣ того какъ сдѣланные расходы признаются правильными ревизующею инстанціею. Подчиненныя кассы суть:

1) Для расходовъ по личному довольствію существуютъ кассы при отдѣльныхъ корпусахъ или частяхъ, имѣющихъ свое хозяйство.

2) Для расходовъ матеріальныхъ, касса Данцигской верфи.

Кассы при отдѣльныхъ частяхъ войскъ имѣющихъ свое хозяйство.

Въ прусскомъ морскомъ вѣдомствѣ слѣдующія команды или отдѣльныя части имѣютъ свое хозяйство:

1) Корпусъ или дивизія матросовъ; 2) Морской батальонъ; 3) Рабочая команда; 4) Команда юнгъ, и 5) Корабли во время плаванія.

Каждая изъ этихъ отдѣльныхъ частей имѣетъ свою кассу, которою завѣдуетъ коммисія изъ командира, старшаго офицера и гражданскаго чиновника. Они ведутъ двѣ книги:

Журналъ для хронологической записки всѣхъ статей прихода на лѣвой и расхода на правой страницѣ, съ указаніемъ на страницу и счетъ главной книги; и

Главную книгу, Abrechnungs Buch, которая раздѣлена на двѣ части, для суммъ денежнаго казеннаго довольствія и для хозяйственныхъ, Главная книга раздѣлена по предметамъ, на из-

вѣстное число счетовъ, въ которые статьи расхода и прихода вносятся изъ журнала.

Касса получаетъ отъ главной военной кассы мѣсячную, разъ навсегда опредѣленную сумму, называемую *Eisener Vogschuss* и составляющую ея оборотный капиталъ; ежемѣсячно касса составляетъ расчетъ денежному довольствію и удовлетворивъ онымъ кого слѣдуетъ, представляетъ расчетъ на ревизию въ интендантство; по утвержденіи расчета, главная военная касса передаетъ сумму онаго въ частную кассу, в слѣдовательно пополняетъ оборотный капиталъ. Капиталы, составляющіеся изъ вычетовъ, имѣютъ каждый особый счетъ, составляющій вспомогательный счетъ той суммѣ, въ которой вычетъ дѣлается: такъ напр. въ счетѣ жалованья пишется:

— Капитану NN	
вычетъ въ вдовью	
кассу	00
— Остальное жало-	
ванье	000

000.

и первая изъ этихъ суммъ вносится въ счетъ вдовьей кассы. Всѣ суммы, не составляющія собственность кассы, но находящіяся въ оной, какъ напр. жалованье слѣдующее къ выдѣтѣ, но по какимъ нибудь обстоятельствамъ не выданное,—записываются въ счетъ депозитъ. Суммы выданныя, впродъ до отдачи отчета въ употребленія ихъ, считаются въ долгъ на тѣхъ лицахъ, коимъ выданы и записываются въ особый счетъ ссудъ. Суммы излишне выданныя записываются въ приходъ. Всѣ перерчисления изъ одного счета въ другой переходятъ и черезъ журналъ.

Во второй части главной книги есть расходы, по которымъ можетъ оказаться экономія. Въ нихъ есть особыя графы для записки суммы назначенной по положенію, для дѣйствительно израсходованной, и для происшедшей при заготовленіи экономіи противъ положенія. Экономія переносится въ особый, вспомогательный счетъ.

О положеніи кассы и всѣхъ счетовъ представляется ежемѣсячно балансъ. По этому балансу главная касса дѣлаетъ распоряженіе о зачетѣ всѣхъ переходныхъ суммъ. Такъ напр. суммы слѣдующія вдовой кассѣ, денежное довольствіе лицъ перешедшихъ въ другое мѣсто служенія, вознагражденіе за пользованіе больныхъ, суммы взысканныя въ пользу кредиторовъ и пр. зачитываются, главною кассою, въ счетъ суммы слѣдующей по мѣсячному расчету частной кассѣ, которая записываетъ ихъ въ расходъ, и освобождается отъ всякой переписки съ тѣми мѣстами и лицами, которымъ суммы эти принадлежать.

Росписки, въ полученіи денегъ, дѣлаются на особыхъ листахъ, которые, вмѣстѣ съ другими прихода-расходными документами, подкладываются по предметамъ, т. е. по счетамъ главной книги; онѣ представляются ежемѣсячно въ интендантство на ревизію, при выпискѣ изъ главной книги.

Касса Данцигской верфи, для матеріальныхъ расходовъ.

Касса Данцигской верфи получаетъ оборотный капиталъ отъ главной военной кассы, съ которою она ведетъ счетъ, какъ агентъ съ довѣрителемъ, т. е. всѣ получаемыя суммы записываются Данцигской кассѣ въ долгъ,—а производимые расходы, по признаніи правильности оныхъ ревизующею инстанціею, ставятся въ кредитъ.

Касса производитъ платежи: 1) за матеріалы, по актамъ приемной комиссіи или счетамъ ею удостовѣреннымъ, и представляемымъ въ кассу подрядчиками или поставщиками, 2) за рабочую плату по расчетамъ мастерскихъ, завѣреннымъ директоромъ верфи и сравнимымъ, относительно штатныхъ рабочихъ, съ расчетомъ командъ.

Касса ведетъ двѣ книги:

Журналъ, для хронологической записки прихода и расхода, съ ссылкой на счета.

Главную книгу, раздѣленную на счета по предметамъ, т. е. по статьямъ смѣты и подраздѣленіямъ статей.

Книги заключаются ежемѣсячно, балансъ ихъ и выписки счетовъ посылаются въ интендантство для ревизіи и сравненія съ магазиннымъ счетоводствомъ.

Заключеніе о денежномъ счетоводствѣ прусскаго морскаго вѣдомства.

Денежное счетоводство прусскаго морскаго вѣдомства имѣетъ нѣкоторыя, весьма важныя, преимущества. Оно не сложно. Записка каждой статьи прихода и расхода разъ въ журналъ и другой въ главную книгу, вкратцѣ, безъ большихъ подробностей, ибо заглавіе счета показываетъ уже главное содержаніе вписываемыхъ статей, не составляетъ слишкомъ значительнаго труда, тѣмъ болѣе, что суммы выставляются числами, а не прописью. Всѣ свѣдѣнія доставляемыя начальству, или для ревизіи, простекаютъ прямо изъ счетоводства. У насъ счетные чиновники въ особенности затрудняются тѣмъ, что начальство требуетъ отъ нихъ свѣдѣнія, которыя хотя содержатся въ книгахъ, но должны быть извлечены изъ оныхъ. Это имѣетъ вредныя послѣдствія относительно подчиненныхъ, которые подвергаются значительному труду, и для самаго начальства, которое получаетъ свѣдѣнія недостоверныя: ибо выборку можно повѣрить только другою выборкою, т. е. повтореніемъ того же труда, тогда какъ за вѣрность счетовъ ручается согласіе главной книги съ журналомъ.

Отдѣленіе суммъ по предметамъ вполне удовлетворительно. Смѣшеніе ихъ можетъ имѣть мѣсто вслѣдствіе описки, т. е. напр. записка квартирныхъ денегъ ошибкою въ счетъ жалованья; но подобная ошибка не можетъ скрыться долѣе слѣдующаго мѣсячнаго расчета.

Переходныя суммы отдѣлены отъ суммъ принадлежащихъ кассѣ; передача оныхъ кому слѣдуетъ производится безъ переписки, безъ замедленія и безъ запутанности посредствомъ зачета главною кассою.

Въ нѣкоторыхъ отношеніяхъ, по моему мнѣнію, прусское счетоводство недостаточно и стоитъ ниже французскаго.

Въ Пруссіи до сихъ поръ, несмотря на настоянія минис-

стерства финансовъ, не введено полное единство кассы. Военное и морское вѣдомство, министерства иностранныхъ дѣлъ и исповѣданій имѣютъ свои кассы. Отъ этого, по необходимости, происходитъ раздробленіе казенныхъ денегъ. Учрежденіе постоянного оборотнаго капитала кассъ, до нѣкоторой степени, ограничиваетъ происходящій отъ существованія ихъ вредъ. Весьма способные и опытные чиновники прусскихъ военныхъ вѣдомствъ, опасаются послѣдствій соединенія кассъ оныхъ съ государственными. Опытъ Франціи, по моему мнѣнію, доказываетъ, что эти опасенія напрасны. Онъ доказываетъ, что не только министерство финансовъ, въ чемъ не можетъ быть спора,—но даже расходующее вѣдомство выигрываетъ отъ производства всѣхъ расходовъ изъ государственныхъ кассъ. Оно выигрываетъ тѣмъ, что перенесеніе кредита, туда гдѣ онъ нуженъ, проще и легче пересылки самихъ денегъ,—что даже подчиненныя мѣста, и самые получатели могутъ, простымъ завѣреніемъ того казначея, у котораго имъ открытъ кредитъ, перенести свое право на отдаленнѣйшія мѣста государства; для администраціи, кромѣ того весьма важно, что платежъ дѣлается лицомъ другаго вѣдомства: это весьма дѣйствительное средство къ *предупрежденію* неправильной выдачи, и служить по-вѣрною своевременности платежей. Другое несовершенство прускаго счетоводства я нахожу въ запискѣ суммъ возвратныхъ, въ приходъ, вмѣсто вычета ихъ изъ расхода; отъ этого сумма по счету, не соотвѣтствуетъ дѣйствительному расходу на предметъ.

Наконецъ въ Пруссіи не существуетъ заключенія смѣты, въ томъ смыслѣ какъ во Франціи. О важности и, по моему мнѣнію, необходимости строгаго отдѣленія расходовъ по смѣтнымъ годамъ, я объяснилъ въ другомъ мѣстѣ. Въ Пруссіи признаютъ, что смѣшеніе суммъ разныхъ смѣтъ можетъ повести къ запутанностямъ и даже злоупотребленіямъ, но говорятъ, что до сихъ поръ ихъ не было, по крайней мѣрѣ въ значительныхъ размѣрахъ. Это приписываютъ благоразумію расходующихъ вѣдомствъ, которыя, говорятъ, сами не захотѣли бы расходовать болѣе, чѣмъ имъ назначено по бюджету,—и государственнаго

контроля, этого превосходнаго и сильнаго учрежденія, вліяніе котораго во всѣхъ вѣдомствахъ прусской администраціи такъ дѣйствительно и скоро закрываетъ течи, чрезъ которыя, въ другихъ странахъ, не замѣтно утекаетъ столько силъ государства.

Матеріальное счетоводство прусскаго морскаго вѣдомства.

Магазинъ запасовъ флота.

Приемъ вещей въ магазинъ производится комиссіею. На приемномъ свидѣтельствѣ выставляется ссылка на страницу журнала, на которой принятая вещь записана въ приходъ; указаніе это служитъ къ повѣркѣ денежныхъ книгъ, съ матеріальными.

Матеріалы записываются въ журналъ въ приходъ и расходъ, въ хронологическомъ порядкѣ, въ количествахъ (а не цѣнахъ). Журналъ раздѣленъ на четыре части,—для матеріаловъ покупныхъ и уступаемыхъ за деньги, принимаемыхъ изъ мастерскихъ и сдаваемыхъ въ оныя, принимаемыхъ съ судовъ и сдаваемыхъ на оныя, наконецъ для старыхъ.

Матеріалы отпускаются въ мастерскія по требованіямъ производителей работъ; въ этихъ требованіяхъ не означается на какую работу они будутъ употреблены. Отпускъ матеріаловъ въ мастерскія записывается въ тетради, изъ которыхъ ежемѣсячно переносится въ журналъ. На кораблѣ отпускаются вещи, по требованіямъ, основаннымъ на штатномъ росписаніи.

Копіи съ журналовъ представляются ежемѣсячно въ интендантство, вмѣстѣ съ приходорасходными документами. Интендантство повѣривъ счетоводство, возвращаетъ книги и документы въ магазинъ, для составленія главной книги.

Въ мастерскихъ ведутся: записная книга (выше-упомянутая), въ которую вносятся получаемые изъ магазиновъ матеріалы, безъ означенія работъ, на которыя они имѣютъ быть употреблены, и *рабочій журналъ* для распредѣленія ихъ по производимымъ работамъ. Въ рабочемъ журналѣ открывается счетъ для каждаго заказа. Въ этотъ счетъ производитель работъ вно-

ситъ, ежемѣсячно, матеріалы употребленные на работу, въ количествахъ и рабочую плату, въ рабочихъ дняхъ и деньгами. Между количествомъ матеріаловъ, отпущенныхъ изъ магазиновъ и значущихся по записной книгѣ, и количествомъ дѣйствительно употребленныхъ и внесенныхъ въ рабочій журналъ, всегда должно существовать нѣкоторая разница, т. е. остатокъ матеріаловъ принятыхъ, но еще не употребленныхъ. Производитель работъ, по заключеніи своихъ книгъ, увѣдомляетъ магазинъ о томъ, сколько изъ отпущенныхъ ему матеріаловъ пошло уже въ работу,—и это количество вносится въ журналъ магазина,—и объ остаткѣ, который считается въ долгу на мастерской и составляетъ первую статью въ записной книгѣ слѣдующаго мѣсяца.

Копія съ рабочаго журнала представляется въ интендантство и по повѣркѣ оной передается въ магазинъ, для составленія дальнѣйшей отчетности, состоящей изъ:

1) *Главной книги.* Въ главной книгѣ открываютъ, каждой категоріи матеріаловъ, счетъ, подраздѣленный на графы, по числу сортовъ. Такъ напр. красильныя вещества имѣютъ счетъ, а каждый сортъ употребляемыхъ красокъ графу. Изъ журнала переносятъ въ главную книгу, на лѣвой страницѣ приходъ, на правой расходъ; въ концѣ года книга заключается выводомъ остатка, который составляетъ первую статью прихода слѣдующаго года.

2) *Счетъ отдѣльныхъ работъ.* Каждому заказу открывается счетъ, въ который изъ рабочихъ журналовъ, ежемѣсячно вносятся употребленные на этотъ заказъ, въ одной, или нѣсколькихъ мастерскихъ, матеріалы (въ количествахъ) и рабочую силу, въ деньгахъ.

3) *Счетъ стоимости построекъ.* Каждому судну, при заложеніи, открывается счетъ, въ который изъ предъидущей книги и изъ магазиннаго журнала вносятъ всѣ работы и матеріалы, къ нему относящіяся. Счетъ заключается въ концѣ года, и по окончаніи постройки. За тѣмъ продолжаютъ вносить въ оный всѣ матеріалы и работы на содержаніе корабля.

Оценка материальных капиталовъ, расхода оныхъ и работъ.

Изъ вышеизложеннаго видно, что все счетоводство материальныхъ капиталовъ ведется въ количествахъ, и что въ счетоводствѣ работъ одна рабочая плата исчисляется деньгами, а материалы также въ количествахъ.

Свѣдѣнія о цѣнности существующихъ запасовъ и стоимость производимыхъ работъ не получаютъ прямо изъ счетоводства, ибо хотя извѣстно во что обошлись всѣ купленные запасы, но цѣнамъ израсходованныхъ не ведется счетъ и слѣдовательно цѣнность остатка не извѣстна. Стоимость работъ получается въ количествахъ, т. е. извѣстно сколько употреблено на работу разныхъ материаловъ, но неизвѣстно сколько денегъ эти материалы стоили.

Въ прусскомъ морскомъ вѣдомствѣ полагаютъ, что дѣйствительную важность имѣетъ только материальная отчетность въ количествахъ. Магазины, говорятъ, должны отвѣчать за количество вещей, а не за денежный капиталъ, израсходованный на приобрѣтеніе оныхъ, для административнаго надзора за успѣхомъ выгодности работъ, по мнѣнію прусскаго морскаго министерства, необходимо знать сколько материаловъ и сколько рабочихъ дней употреблено для каждой работы, ибо по этимъ свѣдѣніямъ можно судить о степени усердія работниковъ и бережливости ихъ въ употребленіи материаловъ. Такъ напр. количество металла, топлива и число рабочихъ дней, употребленныхъ мастерскою для выковки якорной цѣпи и вѣсъ сей послѣдней, даютъ возможность судить о степени усердія рабочихъ и о бережливости въ употребленіи металла и топлива; результаты эти могутъ быть сравнены съ прежними подобными работами, или съ опытомъ частныхъ заводчиковъ. Если бы, вмѣсто того, сравнивать денежную стоимость работы, и судить объ успѣхѣ оной, по суммѣ расходовъ выведенной по книгамъ, то, не говоря уже о затруднительности получить вѣрный денежный результатъ, случайная перемѣна въ цѣнѣ материаловъ можетъ измѣнить весь результатъ, и показать большую стоимость работы, которая сдѣлана съ сбереженіемъ материаловъ

и рабочей силы, противъ той, которая произведена съ расточеніемъ матеріаловъ и рабочей силы, потому только, что въ первомъ случаѣ употреблено топливо или металлъ, случайно стоившіе казнѣ дороже.

Прусское морское вѣдомство, отвергая необходимость полнаго матеріальнаго счетоводства въ цѣнахъ, (en valeurs) и полагая даже, что для административнаго надзора полезнѣе и вѣрнѣе руководствоваться результатами матеріальнаго счетоводства въ количествахъ, однако признаетъ, что полезно знать приблизительно, съ возможною, хотя бы не совершенною точностію, денежную стоимость запасовъ и работъ. Для полученія этихъ свѣдѣній прикладываютъ цѣны къ годичнымъ итогамъ книгъ и счетовъ.

Такимъ образомъ:

По *главной книгѣ* магазина, заключающей, какъ выше сказано, особый счетъ для каждой категоріи вещей, и графы для каждаго рода, получаютъ выраженные въ деньгахъ: цѣнность поступившихъ въ теченіе года въ магазинъ вещей, каждой порознь и всѣхъ вмѣстѣ, цѣнность выданныхъ въ теченіе года изъ магазина, и наконецъ остатки ихъ къ слѣдующему году, по каждому роду вещей особо и по всѣмъ вмѣстѣ.

По *счетахъ работъ и построекъ*, въ которыхъ сосредоточивается, какъ выше сказано, счетъ всѣхъ матеріаловъ и рабочей силы, употребленныхъ на каждую работу, получается сумма, въ которую работа обошлась. Такъ, что по счету построенія и содержанія корабля, получается вся сумма стоимости онаго, и потому ежегодно сумма содержанія.

Цѣны, прилагаемыя къ количеству матеріаловъ, для полученія этихъ результатовъ, не суть официальные, разъ навсегда определенныя (какъ во Франціи); нельзя также назвать ихъ настоящими покупными, ни даже средними. Интендантство принимаетъ, по своимъ соображеніямъ, тѣ цѣны, которыя оно считаетъ самыми близкими къ истиннѣ: настоящую цѣну, если она извѣстна, напр. когда ясно видно, отъ какого подрядчика поступили матеріалы употребленные на извѣстную работу; когда же матеріалы взяты изъ запаса, заключающаго въ себѣ од-

народные предметы, поступившіе одновременно, по разнымъ цѣнамъ, то берутъ приблизительную среднюю цѣну, или цѣну послѣдняго подряда. Для запасовъ берется приблизительно средняя цѣна заготовленій.

Инвентарный или корабельный магазинъ.

При разоруженіи корабля, бывшіе на немъ запасы, сдаются обратно въ запасный магазинъ, въ которомъ, какъ выше сказано, въ журналѣ есть особый отдѣлъ для счетоводства этимъ запасамъ. Для предметовъ же вооруженія, составляющихъ принадлежность корабля, существуетъ особый магазинъ, называемый инвентарнымъ, въ которомъ, для вещей каждаго судна, имѣется особое помѣщеніе для склада во время разоруженія. Онѣ сдаются въ магазинъ послѣ осмотра приемою комиссіею. Сдача въ магазинъ и обратно на корабль дѣлается по описи.

Заключеніе о прусскомъ счетоводствѣ матеріальныхъ капиталовъ.

При настоящемъ устройствѣ счетоводства магазина запасовъ, количество оныхъ, показанное въ книгахъ, не соотвѣтствуетъ дѣйствительному наличному количеству. Ревизоръ, посланный для освидѣтельствованія магазина, нашелся бы въ большомъ затрудненіи.

Приемъ и выдача записываются, какъ выше сказано, въ журналѣ въ хронологическомъ порядкѣ, и количества выставляются въ одной и той же графѣ, такъ, что въ журналѣ не могутъ быть подведены итоги. Чтобы вывести изъ журнала, сколько поступило или отпущено известнаго матеріала, надобно сдѣлать выборку всѣхъ статей прихода и расхода этого матеріала: т. е. сдѣлать работу весьма значительную, и результатъ которой всегда останется сомнительнымъ, ибо не съ чѣмъ его повѣрить.

Главная книга, въ которой каждому роду запасовъ открыть счетъ, составляется изъ журнала, по обревизованіи онаго интендантствомъ и возвращеніи въ магазинъ. Магазинъ записы-

ваетъ въ журналъ матеріалы отпущенные въ мастерскія, по полученіи свѣдѣній, сколько оныхъ дѣйствительно употреблено въ дѣло. Эти свѣдѣнія мастерская можетъ дать только по истеченіи мѣсяца. За тѣмъ магазинъ долженъ списать копии съ журналовъ, представить оныя въ интендантство. Интендантство повѣряетъ эти копии и возвращаетъ ихъ въ магазинъ, который потомъ уже дѣлаетъ выборку изъ журнала и переноситъ статьи, по предметамъ, въ главную книгу. На все это нужно недѣль шесть,—если интендантство не находитъ ошибокъ въ журналѣ, а въ противномъ случаѣ больше. По мѣрѣ усиленія кораблестроенія и запасовъ, число статей журнала должно увеличиться, трудъ списанія копій, повѣрки журнала интендантствомъ, составленія главной книги,—возрастетъ соразмѣрно съ числомъ статей въ журналѣ, и наконецъ вѣроятность ошибокъ, и вслѣдствіе того замедленіе въ ревизіи журнала также увеличится. Если теперь уже нужно шесть недѣль, то со временемъ срокъ составленія главной книги значительно отдалится.

Но даже въ настоящемъ положеніи дѣла, главная книга показываетъ не наличное количество матеріаловъ въ магазинѣ, а то количество, которое находилось въ ономъ и въ мастерскихъ два мѣсяца тому назадъ. Я говорю въ магазинѣ и *мастерскихъ*, потому, что какъ выше сказано, въ расходъ магазина записывается не количество отпущенныхъ въ мастерскія матеріаловъ, а количество употребленныхъ въ дѣло, такъ что остатокъ оныхъ, находящійся въ мастерскихъ, значится въ книгахъ магазина еще неотпущеннымъ. Если въ прусскомъ морскомъ вѣдомствѣ, до сихъ поръ, еще не чувствуютъ недостаточность этого счетоводства, то это объясняется съ одной стороны незначительностью запасовъ и недавнимъ существованіемъ кораблестроенія, а съ другой тѣмъ, что морское министерство, какъ всѣ части прусскаго управленія, находитъ въ своихъ орудіяхъ болѣе образованности, прилежанія и честности, чѣмъ администрація другихъ государствъ.

Счетоводство работъ основано на двухъ данныхъ, изъ которыхъ одно положительно, а другое произвольно. Поступленіе

материала въ мастерскія и нарядъ рабочихъ могутъ быть повѣрены счетоводствомъ магазина и командъ, т. е. имѣютъ ту степень достовѣрности, которой можно требовать отъ счетоводства, которое, само собою разумѣется, не можетъ замѣнить административнаго надзора. Распредѣленіе же матеріаловъ и рабочей платы, по счетамъ отдѣльныхъ работъ, производимыхъ въ мастерской, не можетъ быть повѣрено независимо отъ мастерской, и нѣкоторый произволъ въ показанія неизбеженъ; но онъ уменьшается тѣмъ, что употребленіе матеріаловъ отмѣчается въ рабочемъ журналѣ ежедневно, хотя результатъ этого журнала вносится въ книги магазина только по истеченіи мѣсяца. Сосредоточеніе матеріальнаго расхода, относящагося къ каждому заказу или постройкѣ, я считаю достаточнымъ, и внимательная администрація можетъ, по этому счетоводству, судить объ успѣхѣхъ и стоимости оныхъ. Ибо если съ одной стороны, мастерская можетъ отнести, на счетъ одной работы, слишкомъ много матеріаловъ и рабочей платы, и увеличить такимъ образомъ цѣну ея (*prix de revient*), то съ другой стороны цѣна остальныхъ, производимыхъ въ то же время, работъ, должна на столько же уменьшиться. Такое увеличеніе цѣны одной работы и соответствующее уменьшеніе цѣны другой, едва ли имѣетъ какую либо для мастерской выгоду, и во всякомъ случаѣ этого предупредить невозможно. При соединеніи всѣхъ матеріаловъ и рабочей платы, по каждой работѣ, въ особый счетъ, администрація имѣетъ данныя, по коимъ она можетъ судить о выгодѣ или невыгодѣ казенныхъ работъ, — сравнивая оныя между собою и съ подобными же работами на частныхъ заводахъ. Въ другомъ мѣстѣ объяснено, почему болѣе отъ счетоводства казенной верфи требовать нельзя.

Приложеніе къ *результатамъ* матеріальнаго счетоводства денежныхъ цѣнъ, опредѣляемыхъ интендантствомъ по своимъ соображеніямъ, само собою разумѣется, не можетъ дать точныхъ результатовъ. Приблизительная точность ихъ зависить отъ степени основательности *соображеній* интендантства, но во

всѣмъ случаѣ я полагаю, что результатъ вѣрнѣе того, который получается во Франціи, огромнымъ счетоводствомъ въ официальныхъ кѣняхъ.

И. Рейтеръ.



ЛИТЬЕ ОРУДИЙ ВЪ АМЕРИКАНСКИХЪ ШТАТАХЪ.

Правительство С. А. Штатовъ заказываетъ орудія на пяти частныхъ заводахъ, находящихся въ штатахъ: New York—West-Point Foundry, Massachusetts—South Boston Foundry, Pennsylvania—Pittsburg и Virginia—Georgetown и Ballona Foundries.

Заводы эти съ давняго времени снабжаютъ крѣпости, флотъ и армию орудіями, вѣдущими доброкачественностию металла и своею долговѣчностію. Однакожь до 1840 года часто случалось отъ несовершенства отливки, что орудія отлитыя на томъ же заводѣ, изъ того же металла, выказывали при пробѣ совершенно различныя качества; одни легко выдерживали до 2000 выстрѣловъ, тогда какъ другія разрывало послѣ нѣсколькихъ.

Такое несовершенство отливки, имѣвшее слѣдствіемъ нѣсколько несчастныхъ случаевъ, побудило правительство обратить должное вниманіе на этотъ важный предметъ. На всѣ заводы были назначены офицеры, хорошо знакомые съ дѣломъ, которымъ поручалось, для усовершенствованія пушечнаго металла, тщательно слѣдить за отливкою орудій, подвергая какъ ихъ, такъ и самый металлъ различнымъ пробамъ и наблюденіямъ, пользуясь при этомъ опытностію заводчиковъ, между которыми были ученые минералоги. Заводчики эти давно уже старались съ помощію науки и опыта улучшить качества пушечнаго металла, измѣняя пропорцію различныхъ рудъ чугуна, входящаго въ составъ его; и хотя имъ удалось сдѣлать нѣкоторыя усовершенствованія, однакожь успѣхъ отливки часто зависѣлъ отъ удачи. Не довольствуясь этимъ, правительство назначило на заводы офицеровъ, къ надеждѣ, что взаимныя усилія тѣхъ и другихъ поведутъ къ болѣе положительнымъ результатамъ. Цѣль, которой надлежало

достигнуть, заключалась въ томъ, чтобъ опредѣлить, какихъ именно рудъ и въ какой пропорціи употреблять чугуны для полученія пушечнаго металла наилучшаго качества. Кромѣ того, какъ успѣхъ отливки зависитъ столько же отъ умѣнья обращаться съ металломъ, сколько отъ пропорціи состава его, желательно было съ точностію опредѣлить: періодъ пребыванія металла въ расплавленномъ состояніи, степень температуры, при которой должно лить его въ форму, фигуру самой формы и наконецъ способъ охлажденія орудія.

Изъ приложеннаго ниже описанія испытаній надъ орудіями и металломъ, можно усмотрѣть, что предположенная цѣль еще далеко не достигнута; не менѣе того, сравнительно съ прежними результатами, улучшеніе въ металлѣ уже ощутительно и какъ опыты продолжаются и въ настоящее время съ большою точностію и добросовѣстностію, какъ офицерами, такъ и заводчиками, изъ коихъ послѣдніе, одинъ передъ другимъ, желаютъ заслужить высшую репутацію, а правительство даетъ всѣ средства для приведенія дѣла къ ожидаемому концу, то можно надѣяться, что результатомъ такихъ усилій будетъ близкое ознакомленіе съ металломъ, вслѣдствіе чего, всегда можно будетъ съ увѣренностію отливать одинаковаго качества орудія, совершенно способныя къ долговременной службѣ.

Прежде нежели опишу литье орудій на бостонскомъ литейномъ заводѣ, считаю не лишнимъ сказать о средствахъ послужившихъ къ улучшенію пушечнаго металла на всѣхъ заводахъ вообще.

Единственною вѣрною оцѣнкою металла въ орудіи до 1840 года, было подверженіе орудія пробѣ выстрѣлами, и тѣмъ болѣе оно выдерживало, тѣмъ конечно выше было качество металла; но орудіе подверженное такой пробѣ, не годилось уже къ дальнѣйшей службѣ, а потому такимъ образомъ испытывалось одно орудіе изъ нѣсколькихъ, отлитыхъ изъ того-же металла, и если оно выдерживало опредѣленное число выстрѣловъ, остальные принимались, какъ ему равнокачественныя. На самомъ же дѣлѣ это часто выходило не такъ. Малѣйшее упущеніе во время процесса отливки, иногда совершенно измѣняло качества ору-

дія, а потому необходимо было придумать средства для оцѣнки металла каждаго орудія отдѣльно, не подвергая его усиленной пробѣ выстрѣлами, преждевременно разслабляющей его и сопряженной съ большими издержками.

Маіоръ пѣхотной службы Wade, состоящій при одномъ изъ заводовъ, изобрѣлъ машину для пробы металла, которая даетъ довольно положительные результаты. Изъ орудія или лишка прилива дульной части орудія извлекають кусокъ металла и обдѣлываютъ на токарномъ станкѣ въ извѣстную форму. Потомъ, опредѣливъ удѣльный вѣсъ металла посредствомъ гидрометра, подвергаютъ образчикъ въ машинѣ разрыву по длинѣ его. Количество вѣса, потребное для разрыва образчика, покажетъ разрывную крѣпость его (tensile strength).

Способы эти для опредѣленія удѣльнаго вѣса (density) и крѣпости (tenacity) металла, были главнымъ средствомъ для улучшения пушечнаго металла на всѣхъ заводахъ. Однакожь опыты показали, что крѣпость и плотность металла, опредѣленныя по этимъ способамъ, не всегда служатъ вѣрными указателями достоинства самаго орудія, особенно въ орудіяхъ большаго діаметра. Напр., при пробѣ выстрѣлами двухъ орудій 10 и 8 д. калибра, отлитыхъ въ 1844 году, и другихъ двухъ въ 1851 году, первыя выдержали 671 выстрѣлъ, а вторыя только 93. Между тѣмъ разрывная крѣпость первыхъ, опредѣленная машиною, была 26 367 фунтовъ, а вторыхъ—37 814. Это доказываетъ, что увеличеніе разрывной крѣпости металла не всегда даетъ орудію способность противустоять дѣйствию пороха. Не смотря на то общіе результаты пробы порохомъ и машиною довольно согласны, и по вторымъ очень близко можно судить о достоинствѣ орудія, если принять при этомъ въ соображеніе удѣльный вѣсъ металла, видъ зеренъ и цвѣта его въ разломѣ образчика, и другіе признаки замѣтные опытному глазу. И потому, послѣ долговременныхъ опытовъ, этотъ способъ оцѣнки пушечнаго металла принять на всѣхъ заводахъ за правило.

Изобрѣтеніе пробной машины дало также возможность опредѣлять качества различныхъ рудъ чугуна, входящихъ въ составъ пушечнаго металла. А потому, подвергая ихъ испытаніямъ,

сначала отдѣльно, а потомъ въ составѣ, иногда переплавляя металлъ одинъ или нѣсколько разъ и опредѣляя послѣ каждого опыта удѣльный вѣсъ и разрывную его крѣпость, достигли результатовъ дающихъ металлъ извѣстной крѣпости и плотности и отлитыя изъ него орудія выдерживали самыя усиленныя пробы. При этихъ опытахъ замѣчено, что почти всегда съ увеличеніемъ удѣльнаго вѣса, увеличивается и разрывная крѣпость; также найдено, что чугуны нѣкоторыхъ рудъ, переплавленный разъ, два или три, улучшался въ качествахъ, тогда какъ другія въ этомъ не нуждаются, а идутъ въ дѣло какъ получены съ завода. Иногда переплавляли одну часть чугуна извѣстной руды, а другую употребляли непереплавленную. Однакожь хотя чугуны нѣкоторыхъ рудъ улучшается послѣ одной или нѣсколькихъ переплавокъ, но до извѣстнаго предѣла, за которымъ онъ дѣлается хрупокъ и для орудій не годится.

При отливкѣ орудій, періодъ времени пребыванія металла въ расплавленномъ состояніи, былъ также предметомъ тщательныхъ изслѣдованій. Для опредѣленія его отливали по 4 орудія того же калибра и изъ того же металла, расплавленнаго въ одной печи. Металлъ вливали въ формы чрезъ извѣстный промежутокъ времени и поддерживали въ немъ все время ту же температуру. Орудія замѣчали нумерами, по порядку отливки, и по изготовленіи подвергали усиленной пробѣ выстрѣлами до разрыва. По опытамъ этимъ найдено, что для полученія наилучшихъ результатовъ, слѣдуетъ металлъ держать расплавленнымъ отъ 2 до 3¹/₂ часовъ, смотря по составу его и состоянію атмосферы. (Отъ состоянія атмосферы зависитъ тяга въ печахъ). При одномъ изъ опытовъ орудіе № 3, отлитое черезъ 3 часа по расплавлѣнн металлу, выдержало наибольшую пробу; а № 4, отлитое только ³/₄ ч. позже, оказалось слабѣйшимъ изъ четырехъ. Слѣдовательно есть предѣлъ, до котораго пушечный металлъ пріобрѣтаетъ крѣпость и за которымъ быстро ее теряетъ.

При производствѣ всѣхъ вышеупомянутыхъ опытовъ изъ каждаго орудія извлекали образцы до пробы его выстрѣлами и послѣ той, замѣчали удѣльный вѣсъ металла, опредѣляли его разрывную крѣпость машиною и цифры эти вносили въ таблѣ-

пы журнала съ описаніемъ цвѣта и вида металла въ разломѣ
обранника.

Сначала образчики брались изъ цапфъ или изъ брусевъ отливаемыхъ вмѣстѣ съ орудіями, но какъ оказалось, что металл образчиковъ много разнствовалъ съ металломъ внутри орудія, то у вновъ отливаемыхъ орудій образчики берутъ изъ лишка прилива у дула и изъ сердцевины, а у старыхъ—изъ самой дульной части; оставшюся въ орудіи пустоту замазываютъ особо приготовленной желѣзной замазкой. При этомъ орудія нисколько не теряли крѣпости.

Слѣдствіемъ этихъ опытовъ было постепенное увеличеніе плотности и крѣпости металла, а съ ними и долговѣчности орудій. Неожиданные разрывы, случавшіеся прежде довольно часто, совершенно устранились. Для сравненія металла старыхъ орудій съ отлитыми въ 1851 году, изъ 2808 орудій, отлитыхъ съ 1827 г. по 1840, извлекли образчки и опредѣляли ихъ удѣльную вѣсъ и разрывную крѣпость по новой системѣ.

Результаты получены слѣдующіе:

	Уд.вѣсъ.	Рав. кр.
Отлитыя до 1840 г.	7148	23 638 фун.
» въ 1851 »	7289	37 774 »

Способъ охлажденія орудій.

Способъ охлажденія металла по отливкѣ, имѣетъ большое вліяніе на качества орудій. Опытами убѣдились, что слишкомъ скорое охлажденіе вредитъ прочности орудій, особенно большаго калибра. Вообще замѣчено, что большія орудія не выдерживаютъ того же числа выстрѣловъ, какъ малыя; хотя плотность и крѣпость металла, опредѣленные машиною, были тѣ же. Это приписываютъ неравномѣрному охлажденію металла и объясняютъ такъ. Если вообразить, вмѣсто орудія, отлитый цилиндръ, металлъ котораго переходитъ изъ жидкаго состоянія въ твердое, въ видѣ множества тонкостѣнныхъ цилиндровъ, послѣдовательно обрамующихся одинъ внутри другаго, то шпильеры, ближайшіе къ наружной поверхности, успѣютъ значи-

тельно охладиться, когда частицы металла у оси будутъ еще въ жидкомъ состояніи, а когда онѣ окрѣпнуть, то разность въ температурѣ металла цилиндровъ у наружной поверхности и образовавшихся у оси будетъ чрезвычайно велика. По физическимъ законамъ извѣсто, что всѣ тѣла при охлажденіи сжимаются, то когда напр. первый цилиндръ отъ наружной поверхности, охладившись, перестанетъ сжиматься, ближайшій къ нему, образовавшійся на его стѣнкахъ, еще продолжаетъ охлаждаться, а частицы его, сжимаясь, усиливаются притянуть къ себѣ частицы перваго цилиндра, которыя при этомъ выходятъ изъ нормального состоянія и претерпѣваютъ сжатіе. Такое дѣйствіе передается отъ одного цилиндра къ другому и если предположить, что въ моментъ, когда частицы у оси перейдутъ въ твердое состояніе, нѣсколько цилиндровъ отъ наружной поверхности охладятся на столько, что въ частицахъ ихъ прекратится сжатіе, а во всѣхъ остальныхъ оно должно еще совершиться, то по охлажденіи всей массы, частицы ея естественно останутся въ напряженномъ состояніи, и именно, въ направленіи отъ оси къ поверхности въ растянутомъ, а у поверхности въ сжатомъ. Между этими напряженными и сжатыми частицами должна быть линія, на которой онѣ находятся въ нормальномъ состояніи; линію эту опредѣляютъ на $\frac{1}{4}$ радиуса отъ окружности; слѣдовательно на $\frac{3}{4}$ радиуса отъ оси частицы находятся въ напряженномъ, растянутомъ состояніи. Напряженіе это дѣйствуетъ на металлъ разрушительно, и въ томъ же направленіи, какъ дѣйствуетъ сила пороха. Если эта теорія справедлива, то понятно, что орудіе не можетъ долго выдерживать соединеннаго дѣйствія этихъ двухъ разрушительныхъ силъ. Чѣмъ больше отливаемая масса металла въ діаметрѣ, тѣмъ больше частицы, при охлажденіи, должны сжаться и тѣмъ сильнѣе напряженіе. Также, чѣмъ металлъ плотнѣе, тѣмъ онъ больше сжимается и наконецъ чѣмъ скорѣе охлажденіе, тѣмъ сжатіе больше, а съ нимъ и напряженіе. На этомъ основаніи полагаютъ, что орудія большого калибра должно отливать сравнительно меньшей плотности металла и по возможности замедлять ихъ охлажденіе.

Поручикъ Rodman предложилъ, вмѣсто того чтобъ охладж-

дать орудія снаружи, какъ это естественно дѣлается при отливкѣ ихъ сплошными, начинать охлажденіе съ внутренней стороны, для чего отливать орудія съ пустотою. Для ускоренія охлажденія лить въ пустоту воду, а чтобъ замедлить его сколь возможно снаружи, нагрѣвать углемъ какъ форму, такъ и самую яму, въ которую форма ставится. По мнѣнію его, такое охлажденіе произведетъ въ металлѣ обратное дѣйствіе. Внутреннія частицы охлаждааясь прежде, будутъ въ сжатомъ состояніи, а наружныя въ растянутомъ, а сила пороха, вмѣсто того чтобъ дѣйствовать вмѣстѣ съ напряженнымъ состояніемъ металла, будетъ дѣйствовать противно ему, т. е. будетъ усиливаться привести частицы въ нормальное состояніе. Опыты производили надъ 8 и 10 дюйм. и 32 фунт. орудіями. Орудія отливались того же калибра, попарно, одно сплошное, а другое съ пустотою, изъ совершенно одинаковаго металла и въ одно время. Металлѣ, выходя изъ разныхъ печей, соединялся въ общемъ резервуарѣ и потомъ, раздѣляясь на два рукава, вливался въ орудіе въ тоже время. Сердцевиною служилъ пустотѣлый цилиндръ, который по отверденіи металла вынимался изъ орудія. Снаружи ящикъ заключающій форму обкладывали горячимъ углемъ, а внутрь орудія лили воду, сначала въ пустоту въ сердцевинѣ, а потомъ и самага орудія. Вода лилась внизъ по трубѣ, проведенной въ оси орудія и дойдя до дна вливалась въ пустоту, по которой подымалась вверхъ и выливалась изъ орудія въ разгоряченномъ состояніи. Такая струя воды текла непрерывно въ продолженіи 3 или 4 сутокъ со скоростью 4 кубическихъ футъ въ минуту. По изготовленіи орудій, ихъ пробовали выстрѣлами. Всѣ орудія, отлитыя съ пустотою, выдерживали больше сплошныхъ. Одно 8 дюйм. орудіе выдержало 1500 выс. и осталось пѣло, а отлитое съ нимъ въ парѣ сплошное разорвало при 73 выс. (Проба производилась усиленными зарядами). Пара 10 дюйм. орудій оказалась не такъ удачна. Орудіе отлитое съ пустотою разорвало при 249 выстрѣлѣ, а сплошное—при 20. Но какъ, по нѣкоторымъ обстоятельствамъ, при охлажденіи этой пары, не нагрѣвали формы снаружи, какъ то предлагалъ перучикъ Rodman, то вопросъ

остался нерышковымъ,—а потому положено было продолжать опыты надъ 32 ф. и 10 дюйм. орудіями. Опыты надъ тремядесятью-фунтовыми орудіями особенно заслуживаютъ вниманія; они производились въ прошломъ году и рапортъ о полученныхъ результатахъ, читанный мною, недавно еще посланъ на разсмотрѣніе начальства. Пушечный металлъ, употребляемый обыкновенно на заводѣ въ West-Point, взвѣсили и раздѣлили на три равныя части, въ совершенно одинаковой пропорціи состава. Изъ одной части отлили 10 л. сплошное орудіе на заводѣ West-Point, а изъ другихъ двухъ пару 10 же дюйм. въ Pittsburg'ѣ, одно сплошное, а другое съ пустотою. Процессъ отливки произведенъ по прежнему; орудіе съ пустотою охлаждалось струею холодной воды, а наружное охлажденіе обѣихъ замедлялось горячимъ углемъ, положеннымъ въ ямахъ вокругъ ящиковъ заключающихъ формы. По изготовленіи орудій, ихъ пробовали выстрѣлами. Отлитое въ West-Point'ѣ выдержало около 200 выстрѣловъ, сплошное отлитое въ Pittsburg'ѣ около 300, а отлитое съ нимъ въ парѣ съ пустотою—1500 и осталось цѣло. Общій результатъ испытаній надъ охлажденіемъ орудій съ внутренней стороны, слѣдующій: сумма выстрѣловъ выдержанныхъ орудіями отлитыми съ пустотою къ суммѣ выстрѣловъ выдержанныхъ сплошными относится какъ 8 : 1. Такой результатъ ясно говоритъ въ пользу отливки орудій съ пустотою, для охлажденія ихъ съ внутренней стороны, хотя можетъ быть излишнимъ было бы повторить еще нѣсколько разъ испытанія и тѣмъ положительнѣе убѣдиться въ преимуществѣ новой метода, до принятія ее въ употребленіе на заводахъ. Впрочемъ начальство вѣроятно не замедлитъ резолюціею для рѣшенія этого интереснаго вопроса.

При испытаніяхъ орудій выстрѣлами замѣтили, что орудія отлитыя нѣсколько лѣтъ назадъ, выдерживали болѣе отливки воню, хотя удѣльный вѣсъ металла и разрывная дѣйственность у первыхъ были гораздо ниже, чѣмъ у послѣднихъ. Несообразность эту объясняютъ тѣмъ, что частицы металла послѣ долговременнаго пребыванія въ напряженномъ состояніи, мало по малу снимаются съ этимъ напряженіемъ и наконецъ остаются въ немъ

кажь бы въ нормальномъ, подобно тому какъ деревянные обручи сначала сгибаются съ трудомъ и находятся въ напряженіи, а по прошествіи нѣкотораго времени нужно опять усиліе, чтобъ ихъ разогнуть. Изъ этого заключаютъ, что отлитыя вновь орудія должны быть слабѣе отлитыхъ нѣсколько лѣтъ тому назадъ. На сколько справедливо это предположеніе, могутъ доказать только долговременные опыты.

Литье орудій на Бостонскомъ литейномъ заводѣ.

Орудія формуются въ чугунныхъ ящикахъ $A A'$ (листъ I), состоящихъ изъ двухъ половинъ скрѣпляемыхъ между собою болтами съ чеками. Формовка производится слѣдующимъ образомъ: половина лекала орудія кладется на деревянную доску, цѣною вверхъ, и накрывается половиною ящика, причемъ сторона его, обращенная вверхъ, разбирается. Сторона эта состоитъ изъ чугунныхъ досокъ закрѣпляемыхъ клиньями d подъ выступы c , сдѣланные на утолщеніяхъ d . Другія двѣ стороны сферическія, отлиты въ одну массу съ утолщеніями и обѣими днами полуящика. Масса, изъ которой дѣлается форма, насыпается чрезъ верхнюю сторону и постепенно уколачивается пестиками: она готовится изъ двухъ родовъ песку: одинъ сухой, трудноплавкій (fine sand), другой имѣетъ болѣе глинистыя свойства. Песокъ перемѣшиваютъ, смачивая его жидкостью составленною изъ воды, трубчатой глины (pipe clay) и осадка отъ дистилляціи спиртовыхъ жидкостей. Для приготовления жидкости, въ котелъ кладутъ глину, вливаютъ, на два ведра воды, одно ведро осадка и мѣшаютъ до тѣхъ поръ, пока жидкость приметъ бѣловатый цвѣтъ и получитъ нѣкоторую густоту; тогда ее льютъ въ песокъ. Жидкость эта придаетъ массѣ вязкость, а по высыхнѣніи—крѣпость подобную камню, при которой она хорошо сохраняетъ свою фигуру и объемъ, какъ при сушкѣ формы, такъ и при вливаніи въ нее металла. Каналь a , по которому вливается металлъ въ форму, идетъ параллельно стѣнѣ ящика до самой тарели, гдѣ рукавъ b соединяетъ его съ пустою для орудія. Рукавъ этотъ вводятъ не перпенди-

кулярно къ поверхности орудія, а въ косвенномъ направленіи, при которомъ вливающийся металлъ скользятъ вдоль стѣнъ формы и приобретаетъ круговращательное движеніе, унося съ собою всякій соръ и постороннія частицы, накопившіяся въ формѣ, которыя стремятся приблизиться къ оси и по ней подымаются вверхъ. Когда металлъ льется изъ двухъ печей, дѣлаютъ два канала a, a , на противоположныхъ сторонахъ формы, и рукава b, b выводятъ по разнымъ направленіямъ, при чемъ вращательное движеніе металла еще болѣе усиливается. По окончаніи набивки, въ массѣ дѣлаютъ тонкими прутьями отверстія для свободного выхода газовъ во время сушки; потомъ кладутъ на мѣсто чугуныя доски образующія сторону ящика и закрѣпивъ ихъ клиньями, половину ящика приподымаютъ на кранѣ, заложивъ цѣпной стропъ за шипы S, S' , поворачиваютъ и ставятъ на землю. Вторая половина формы набивается на первой, причемъ обѣ половины ящика скрѣпляются болтами i , пропущенными сквозь ихъ закраины. Набивка производится точно также, какъ и первой половины. По окончаніи набивки верхнюю половину снимаютъ съ нижней, кладутъ обѣ на тележки и вкатываютъ по рельсамъ въ сушильню.

Сушильни устроены по всей длинѣ литейнаго зданія; онѣ расположены вдоль одной стѣны его, противъ печей поставленныхъ у другой. Длина сушильни 18 ф., шир. 23 ф., высота 10 ф. Стѣны выведены изъ кирпича, а крыши сдѣланы изъ чугуныхъ балокъ, проложенныхъ кирпичемъ. Двери листового желѣза, во всю длину сушильни, могутъ подыматься вверхъ на цѣпяхъ съ гириями. Собственно для орудій, на заводѣ двѣ сушильни, раздѣленные стѣною. Сушильни нагреваются жаровнями, устроенными въ стѣнѣ такъ, что уголь подкладывается съ внѣшней стороны. Для выхода дыма и газовъ сдѣланы внизу смежной стѣны отдушины, соединенныя съ трубою. Температура въ сушильнѣ поддерживается сколь возможно большая. Форма сушится въ продолженіи 2 и 3 сутокъ, смотря по величинѣ орудія. За день до отливки она вынимается изъ сушильни и покрывается слоемъ жидкости, составленной изъ осадка дистилляціи, мелко толченаго антрацита, труб-

чатой глины и черного карандаша. Последняго кладется пол-кружки на ведро осадка. Составъ мѣшаютъ небольшою шваброю или мягкой кистью и покрываютъ имъ всю поверхность формы и каналовъ; потомъ ее опять вкатываютъ въ сушильню.

Слой этой жидкости закрываетъ всѣ поры и трещины въ массѣ, если таковыя окажутся послѣ сушки и не допуская металлъ въ нихъ врываться, сохраняетъ наружной поверхности орудія гладкую форму. Онъ препятствуетъ также расплавленному песку сливаться съ металломъ въ одну массу, и тѣмъ способствуетъ легкому отдѣленію коры, которая образуется обыкновенно вокругъ наружной поверхности казенной части орудія.

Въ день назначенный для отливки, форму вынимаютъ изъ сушильни и на края одной половины кладутъ тонкій слой хорошо расщипаннаго войлока. Еслибъ случилось, что окрѣпшія поверхности массы получили малѣйшую неровность, то, при положеніи одной половины на другую, войлокъ не дастъ имъ коснуться и предохранитъ форму отъ поврежденія. Когда одну половину формы опускаютъ на другую, то наблюдаютъ, чтобъ направляющіе болты l, l плотно вошли въ свои гнѣзда. Потомъ вкладываютъ крѣпительные болты и заколачиваютъ чеки. Въ помощь болтамъ, на закраины ящичковъ, кладутъ нѣсколько скобъ m , и закрѣпляютъ чеками. Скобы эти преимущественно употребляются у казенной части орудія, гдѣ форма болѣе страдаетъ отъ напора металла. Удостоверившись, посредствомъ зажженной лампадки, что въ формѣ нѣтъ трещинъ, ее поднимаютъ на вращающихся кранахъ за шипы S'' , опускаютъ въ яму и засыпаютъ пескомъ, наблюдая, посредствомъ ватерпаса, чтобъ она осталась въ вертикальномъ положеніи. Для опредѣленія температуры въ ямѣ по отливкѣ орудія и чтобъ знать когда оно достаточно остынетъ для вынутія изъ ямы, дюймахъ въ 8 отъ наружной поверхности ящика, утверждаютъ вертикально металлическую трубку, въ которую опускаютъ термометръ. Глубина ямы 13,75 футъ; въ нижней части, стѣны ея выложены кирпичемъ, а въ верхней листовымъ желѣзомъ. Длина ящика, въ которомъ отливаютъ 11 д. орудія, 15,5 футъ, а потому часть его въ 1,75 ф. остается надъ поверхностію земли.

Листъ 1 изображаетъ двѣ половины чугунаго ящика съ формой. Шипы $S S'$ служатъ для подъема половины A , когда ее кладутъ на половину A' . Они находятся на линіи проходящей чрезъ центр тяжести полуящика. Шипъ S отлитъ съ доскою C , которая привинчивается къ дну ящика, какъ показано на чертежѣ. B —поперечный видъ полуящика со стороны дула. Часть ящика (для 14 д. ор.) F , прикрѣпляется на болтахъ съ чепачами; она можетъ сниматься и ящикъ употребляется тогда для отливки другого рода вещей. Толщина стѣны и два ящика 1 дюймъ. Шипы S'' служатъ при постановкѣ ящика въ яму.

По чертежу формы видно, что дульная часть отливается почти въ видѣ цилиндра, хотя по окончательной обдѣлкѣ, она значительно суживается къ дулу. Полагаютъ, что еслибъ отливать ее въ той фигурѣ, какъ она должна быть по обдѣлкѣ, то по влеченію металла въ форму, будучи много тоньше казенной, она охладилась бы прежде, т. е. металлъ въ верхней части отливки перешелъ бы въ твердое состояніе, тогда какъ въ нижней оставался бы еще въ жидкомъ. Отъ этого металлъ въ казенной части орудія, при охлажденіи сжимаясь и ничѣмъ не поддерживаясь сверху, пришелъ бы въ напряженное состояніе и внутри его образовались бы раковины. При цилиндрической фигурѣ дульной части, металлъ остываетъ медленно, и по мѣрѣ сжиманія частицъ въ казенной части, садится въ низъ и пополняетъ остающуюся при этомъ пустоту. Обтачивая орудіе на токарномъ станкѣ, лишнюю толщину эту снимаютъ, и хотя известно, что самая прочная часть металла въ орудіи находится около наружной поверхности, но какъ орудія никогда почти не разрываютъ въ дульной части, а всегда въ казенной, то для увеличенія прочности въ послѣдней, можно жертвовать излишкомъ ея въ первой.

Металлъ для нашихъ орудій употребленъ тотъ же самый и въ той же пропорціи, какъ для отливки по послѣднему заказу 34 орудій, 9 дюйм. калибра, для вновь строящагося фрегата Франклинъ. Металлъ этотъ состоитъ изъ пяти различныхъ рудъ чугуна, именно: № № 1, 2 и 3 *Greenwood*—всѣ три добываются въ Нью-Йоркскомъ Штатѣ,—*Amenia* и *Gartscherrie*; послѣд-

нѣй доставляется изъ Шотландіи, мягкій и имѣетъ свойство связывать частицы металла. Выше было говорено, что чугуны нѣкоторыхъ рудъ, переплавленный разъ или два, улучшаетъ качество металла. Повидимому ни одинъ изъ упомянутыхъ этого не требуетъ, потому что всѣ употреблены въ отливку въ свинкахъ, полученныхъ прямо съ завода. На видъ металлъ въ разломѣ свинокъ значительно разнится, какъ цвѣтомъ, такъ видомъ и величиною зеренъ. № 3 *Greenwood* имѣетъ матовый свѣтлосѣрый цвѣтъ и самыя мелкія зерна. № 2 цвѣтомъ темнѣе, но зерна довольно мелкія. № 1 цвѣтъ темносѣрый, зерна неровныя съ продолговатыми кристаллами. *Gartsherrie*, цвѣтомъ средній между № 3 и № 2 *Greenwood*—зерна мелкія, кристаллы правильныя; и наконецъ *Amenia*: цвѣтъ темносѣрый съ черными пятнами, означающими большую пропорцію углерода въ чугунѣ, зерна крупныя, неровныя, съ такими же кристаллами.

Для отливки перваго орудія употреблено 28 087 фун. металла, но какъ значительная часть его не помѣстилась въ форму, то для втораго орудія употреблено 26,587 фун.

Пропорція металла была слѣдующая:

Для орудія № 1.—Для ор. № 2.

№ 1 Greenwood	5331 ф.	—	5046.
№ 2	—	9186	— — 8695.
№ 3	—	8709	— — 8244.
Amenia	—	3878	— — 3671.
Gartsherrie		983	— — 931.

Итого 28,087 — 26,587 фун.

Какъ весь металлъ не могъ помѣститься въ одну печь, то, при развѣшиваніи, его дѣлили на двѣ равныя части и укладывали въ печи кѣткою, наблюдая, чтобъ ряды кѣтокъ одинъ надъ другимъ были различныхъ рудъ чугуна. Дно печи, имѣющее покатости къ среднѣй, посыпается пескомъ (*fire sand*) и настилается досками, чтобъ песокъ не разнесло тягой. На доски укладывается металлъ.

На заводѣ собственно для литья орудій, двѣ отражательныя (rebabery) печи. Трубы, около 80 ф. вышиною каждая, устроены на сторонахъ противоположныхъ топкамъ. Тяга идетъ въ трубу чрезъ отдѣленіе для металла. Печи обшиты снаружи чугунными досками. По укладкѣ металла закладываютъ отверстия и зажигаютъ топку.

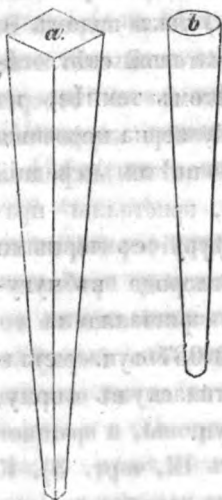

Когда металлъ расплавится, чрезъ каждыя 20 минутъ отливаютъ изъ него небольшіе бруски *b*, *a*, одинъ въ видѣ конуса, а другой четырехгранной пирамиды, по крѣпости которыхъ заключаютъ о готовности металла къ отливкѣ. Для скорѣйшаго охлажденія, ихъ погружаютъ въ воду и потомъ разбиваютъ молоткомъ на куски, начиная съ острыхъ концевъ. Цвѣтъ въ разломѣ брусковъ, отлитыхъ первыми, обыкновенно темный; они легко разбиваются отъ одного удара молоткомъ, но постепенно металлъ крѣпнетъ и труднѣе уступаетъ ударамъ молотка, цвѣтъ въ разломѣ дѣлается

свѣтлѣе, съ серебристою искрою, которая появляется сначала у самого конца бруска, во съ увеличеніемъ числа ихъ — переходитъ далѣе. Проба эта продолжается до тѣхъ поръ, пока по мнѣнію мастера металлъ приобрѣтетъ достаточную крѣпость и это есть единственное практическое средство, которому слѣдуютъ на заводѣ для опредѣленія періода пребыванія металла въ расплавленномъ состояніи, до момента отливки. Металлъ при вливаніи въ форму не долженъ быть слишкомъ жидокъ, ни слишкомъ густъ; состояніе это опредѣляется на глазъ и другими простыми практическими средствами, извѣстными на всякой литейной. Пробовали температуру металла опредѣлять посредствомъ воды, въ извѣстное количество которой дали металлъ и по температурѣ воды судили о температурѣ металла; также опускали въ металлъ платинную проволоку и испытывали другія средства, но всѣ онѣ оказались очень несовершенны, такъ что до настоящаго времени довѣряютъ болѣе всего глазу.

Металлы для нашихъ орудій плавятся въ двухъ печахъ; для сообщенія ихъ съ формою, были положены два чугунные желоба съ сдѣланными въ нихъ каналами изъ той же массы, изъ которой дѣлается форма (листъ III. черт. I). Каналы эти въ нѣкоторомъ разстоянн отъ формы расширяются и дно ихъ въ этомъ мѣстѣ возвышено. Струя металла, выливаясь изъ печи, встрѣчаетъ кирпичъ *a*, положенный поперекъ канала передъ возвышеніемъ. Между кирпичемъ и дномъ канала оставлено отверстіе для свободнаго проточа металла. Пройдя сквозь отверстіе это, металлъ очищается отъ нагара задерживаемаго кирпичемъ и выливается въ форму чрезъ отверстіе; сдѣланное въ днѣ желоба, надъ самымъ каналомъ формы.

Когда металлъ готовъ замѣчаютъ температуру формы, по термометру опущенному на дно ея, и по данному сигналу пробиваютъ отверстія въ обонхъ печахъ вдругъ. Металлы выливается въ форму изъ обонхъ печей въ одно время и какъ она сверху открыта, то можно ясно видѣть какъ онъ льется двумя огненными струями, направленными въ различныя стороны, и вращается около оси въ продолженіе всей отливки (листъ III, черт. 3). Когда форма наполнится, желоба убираютъ и на верхнее дно ящика ставятъ пустотѣлый цилиндръ, внутренность котораго служитъ продолженіемъ орудію. Подъ цилиндръ кладутъ слой замазки, чтобъ металлъ не нашолъ себѣ въ этомъ мѣстѣ выхода. Потомъ наполняютъ металломъ ковшъ, на вращающемся краѣ подносятъ его къ формѣ и наполняютъ цилиндръ. Отлитое такимъ образомъ орудіе оставляется въ ямѣ до 12 дней, смотря по величинѣ его. Температура ямы замѣчается каждый день и когда она начнетъ значительно уменьшаться, орудіе вынимается изъ ямы.

Въ слѣдующей таблицѣ показано время употребленное на расплавку металла для нашихъ орудій, пребываніе его въ расплавленномъ состоянн, также температура ямы каждый день и температура казенной части орудія по вынутіи его изъ формы.

№ № орудій.	Время на ра- спл. металла.	Въ расплавл. состояніи.	Темп. форма по Фаренг.	Температура ямы по порядку дней.												Температура казенной ча- сти.
				1-й	2-й	3-й	4-й	5-й	6-й	7-й	8-й	9-й	10	11	12	
№ 1-й	3	2. 7	206	72	196	210	220	239	264	270	262	256	244	234	Разр. яму.	178
№ 2-й	3. 25	2. 20	230	90	190	215	232	276	308	324	323	313	300	285	238	240

На двѣнадцатый день разрывали яму и оставляли орудіе на день въ формѣ, а на 14-й вынимали изъ формы, клали на телѣжку и отвозили въ сверляльню.

Приспособленія на заводѣ для перемѣщенія тяжестей сдѣланы весьма удобно. Въ литейномъ зданіи орудія и другія отливки переносятся съ мѣста на мѣсто помощью поворотныхъ крановъ, устроенныхъ противъ каждой дени. 18 человекъ достаточно, чтобы вынуть изъ ямы орудіе, весь котораго съ формою и ящикомъ до 20 тоннъ.

Изъ литейной орудія перевозятся въ сверляльню на особоустроенныхъ телѣжкахъ съ четырьмя роульсами (листъ III, черт. 2). Орудіе кладется на роульсы и можетъ легко на нихъ вращаться около своей оси, однимъ человекомъ, дѣйствующимъ ганшпугомъ, что дѣлается обыкновенно при очищеніи орудія отъ пригари песку, до положенія его въ станокъ.

Въ зданіи, куда перевозятъ орудіе изъ литейной, находятся 4 станка для сверленія канала въ орудіяхъ. На этихъ же станкахъ сдѣланы приспособленія для обтачиванія орудій. Цапфы обтачиваются на особомъ станкѣ, равно какъ торель и поверхность орудія между цапфами. Два поворотные крана установлены такъ, что орудія, при перемѣщеніи ихъ со станка на станокъ, могутъ переноситься съ одного конца зданія на другой. По привозкѣ орудія въ сверляльню, во первыхъ отшлифовываютъ лишекъ отъ дульной части, а наружную поверхность оконечности дула обдѣлываютъ въ цилиндрическую форму, диаметръ равную диаметру полукруга въ подушкѣ, на которой лежитъ орудіе дуломъ на сверляльномъ станкѣ (въ 11 д. ор. 18 $\frac{1}{2}$ д.). Потомъ кладутъ орудіе на станокъ и начинаютъ сверлить каналъ.

Для сверления морскихъ орудій преимущественно употребляютъ пустое сверло (hollow drill) (листъ II, черт. 1), посредствомъ котораго высверливаютъ изъ орудія сердцевину въ видѣ цилиндра, діаметромъ въ 7 дюйм. Изъ сердцевины этой извлекаютъ образцы для пробы металла.

Пустое сверло дѣлается изъ пустотѣлаго чугунаго цилиндра, въ одинъ конецъ котораго вставлены четыре стальные рѣзца *a, a, b, b*. Сверло утѣждается на станкѣ такъ, что имѣетъ поступательное движеніе къ орудію, а орудіе вращается около оси; при этомъ рѣзцы *a, a*, съ закругленными концами, начинаютъ выбирать металлъ, а рѣзцы *b, b*—обдѣлываютъ каналъ въ цилиндрическую форму.

Сверлить каналъ начинаютъ обыкновеннымъ сверломъ (листъ II черт. 2) въ $7\frac{1}{2}$ д. въ діаметрѣ (11 д. ор.) и пройдя имъ пространство въ 2 или 3 дюйма замѣняютъ его круглымъ сверломъ (черт. 4) въ $8\frac{1}{2}$ д. въ діам.; потомъ въ $9\frac{1}{2}$ д. такой же формы; послѣ котораго уже проходятъ весь каналъ пустымъ сверломъ. Діаметръ послѣдняго на $\frac{1}{4}$ д. меньше даннаго, т. е. для 11 д. ор. $10\frac{3}{4}$ дюйма. Окончательно каналъ проходятъ сверломъ (листъ II черт. 3) даннаго діаметра.

Всѣ вышеупомянутыя сверла, тонкимъ концемъ своимъ утѣждаются неподвижно въ пустотѣлый цилиндръ, ось котораго совпадаетъ съ осью орудія, а длина нѣсколько болѣе длины канала орудія. Цилиндръ этотъ лежитъ на двухъ подшипникахъ, изъ коихъ ближайшій къ орудію неподвиженъ, а другой подвижной. Къ другому концу цилиндра придѣлана гайка съ винтовой нарѣзкой, сквозь которую и пустоту цилиндра проходитъ винтъ, длиною равный длинѣ цилиндра. Задній конецъ винта лежитъ на подшипникѣ и упирается въ неподвижную подушку. Посредствомъ системы колесъ, конецъ этотъ сообщенъ съ валомъ, который заставляя винтъ вращаться, медленно подвигаетъ цилиндръ, а съ нимъ и сверло внутрь орудія. Итакъ сверло имѣетъ медленное поступательное движеніе; а орудіе вращается около своей оси, оставаясь на томъ же мѣстѣ. Станокъ установленъ и работаетъ въ совершенствѣ, во время дѣйствія его нѣтъ ни малѣйшаго дрожанія, въ чемъ легко убѣдиться приложивъ рей-

ку однимъ концемъ къ фундаменту станка, а другимъ къ цилиндру, въ который вставлено сверло. Мгновенное движеніе послѣдняго тотчасъ отдастся бы въ руки.

Пустое сверло 11 д. орудія можетъ вмѣстѣ въ себѣ часть сердцевинны въ 40 дюйм. длиною, а потому, когда оно пройдетъ около этого разстоянія, его вынимаютъ, а въ высверленную пустоту забиваютъ клинъ до тѣхъ поръ пока кусокъ сердцевинны отломится, потомъ опять вкладываютъ сверло и такимъ образомъ работа продолжается до камеры. Вся сердцевинна обыкновенно получается въ трехъ кускахъ, около 3 футъ длиною каждый.

Чтобъ опилки не оставались внутри сверла, въ нижней сторонѣ его сдѣланы отверстія, сквозь которыя они высыпаются въ каналъ, а оттуда выгребаются желѣзной проволокой съ загну-тымъ концемъ.

Обыкновенное сверло точно также совершенно, какъ и пустое. Главная цѣль изобрѣтенія послѣдняго, состоитъ въ томъ, чтобъ достать внутренность орудія въ кускахъ и по нимъ судить о качествѣ металла въ орудіи. По окончаніи канала высверливаютъ камеру, для чего ее предварительно проходятъ сверлами, имѣющими форму (черт. 2) пяти различныхъ диаметровъ, послѣднее изъ воихъ концемъ своимъ должно коснуться два камеры, потомъ ее оканчиваютъ сверломъ (черт. 5), имѣющимъ точныя размѣренія камеры.

Въ одно время съ сверленіемъ канала обтачивается наружная поверхность орудія. На одной сторонѣ станка устанавливается коробка съ длиннымъ горизонтальнымъ винтомъ внутри ея; по винту ходитъ гайка съ устроеннымъ на ней приборомъ для рѣзцовъ. Винтъ сообщенъ съ вадомъ посредствомъ привода, который позволяетъ давать коробкѣ, а слѣдовательно и винту, какое угодно положеніе, въ горизонтальной плоскости, въ отношеніи къ оси орудія. Коробку устанавливаютъ такъ, чтобъ винтъ былъ паралеленъ линіи предвѣщаемой орудію. Вращаясь, винтъ даетъ гайкѣ съ рѣзцемъ тихое поступательное движеніе, а рѣзецъ, установленный въ наклонномъ положеніи, снимаетъ съ орудія металлъ по мѣрѣ того какъ оно вращается.

Когда обтачиваемая поверхность сферическая, положеніе рѣзца

относительно оси орудія измѣняется посредствомъ особаго винта въ коробкѣ, который приближаетъ рѣзецъ къ оси орудія или удаляетъ его отъ нее по мѣрѣ надобности.

Рѣземъ этимъ обтачивается вся наружная поверхность орудія, кромѣ торели, части ея противъ цапфъ и оконечности дульной части, которою орудіе лежитъ на подушкѣ станка.

Торель обтачивается на особомъ станкѣ, на которомъ орудіе вращается около своей оси, а рѣзецъ утверждается на металлической доскѣ и измѣняетъ свое положеніе во всѣ стороны посредствомъ двухъ винтовъ, перпендикулярныхъ одинъ къ другому. Доска съ рѣземъ вращается на шарнирѣ и посредствомъ рукоятки мастеровой отводитъ рѣзецъ въ сторону, каждый разъ когда подходитъ къ нему приливъ для замка или прицѣла и потомъ опять ставитъ его на прежнее мѣсто. Нельзя допустить, чтобъ приливы эти подходили слишкомъ близко къ рѣзцу, изъ опасенія чтобъ они за него не задѣли, а потому нѣкоторую часть поверхности орудія около приливовъ снимаютъ въ ручную.

Станокъ для обтачиванія цапфъ состоитъ изъ двухъ пустотѣлыхъ цилиндровъ, видомъ похожихъ на цапфы и такого діаметра, чтобъ цапфы наибольшаго орудія могли входить въ нихъ. Цилиндры эти отлиты на валахъ съ пустотою, имѣющею общую ось и лежащихъ на двухъ подшипникахъ каждый. Орудіе кладется на станокъ между цилиндрами, такъ, чтобъ ось цапфъ пришлась въ одной линіи съ осью цилиндровъ и утверждается неподвижно. У основаній цилиндровъ обращенныхъ къ орудію сдѣланы приливы въ плоскости перпендикулярной къ оси ихъ. Въ приливахъ сдѣланы дорожки для рѣзцевъ, которые могутъ быть передвигаемы по направленію радіуса цилиндра. Рѣзцы устанавливаются въ такомъ разстояніи отъ оси, какою полудіаметръ должны имѣть цапфы и пускаютъ валы въ движеніе. Цилиндры съ рѣзцами и валомъ вращаются около оси и въ тоже время получаютъ поступательное движеніе отъ винта находящагося внутри вала и сообщеннаго съ приводомъ системою колесъ.

Поверхность между цапфами не можетъ быть обточена на

свердильномъ станкѣ, потому что при вращательномъ движеніи орудія, рѣзецъ встрѣлеть бы цапфу. Станокъ, на которомъ обтачивается эта поверхность, устроенъ такъ, что рѣзецъ, двигаясь въ горизонтальной плоскости, описываетъ кривую линію параллельную профилю орудія надъ цапфами и при этомъ снимаетъ лишній металлъ. Орудіе послѣ каждаго передвиженія рѣзца нѣсколько поворачивается около оси.

Винградъ, приливы для прицѣловъ и замковъ, обдѣлываются въ ручную.

Проба морскихъ орудій порохомъ.

Морскія орудія, отливаемые на заводахъ въ настоящее время, преимущественно 9-ти, 10-ти и 11-ти дюйм. бомбовыя пушки, извѣстны подъ названіемъ орудій капитана Далгрена. Необыкновенно тонкія стѣны ихъ у дула, въ сравненіи съ казенною частію, полушарная торель и кривая линія профилю орудія у цапфъ, придаютъ имъ странный видъ для непривычнаго глаза. Однакожь такое расположеніе металла въ стѣнахъ орудія найдено лучшимъ, вслѣдствіе опытовъ надъ силою пороха, съ которою онъ дѣйствуетъ на стѣны въ различныхъ мѣстахъ канала. Первые опыты подобнаго рода были произведены на Бостонскомъ литейномъ заводѣ, полковникомъ Бомфордомъ и заводчикомъ Алжеромъ. Въ 12 ф. орудіи, по длинѣ его, просверлили нѣсколько дыръ того же діаметра, въ направленіи перпендикулярномъ къ поверхности орудія. Изъ каждаго изъ этихъ отверстій, дѣлали поочередно извѣстное число выстрѣловъ, пулями, въ деревянныя доски, и замѣчали при каждомъ выстрѣлѣ силу дѣйствія пороха по числу пробитыхъ досокъ, брали среднее для каждаго отверстия и по полученнымъ результатамъ составляли чертежъ профилю для орудія.

Вслѣдствіе такихъ опытовъ составлены чертежи для употребляемыхъ нынѣ на крѣпостяхъ и батареяхъ 8-ми и 10-ти дюймовыхъ орудій, называемыхъ колумбіадами, и въ послѣдствіи кап. Далгреномъ, 9-ти, 10-ти и 11-ти дюйм. орудій, называемыхъ его именемъ.

Казенная часть орудій Далгрена цилиндрическая, на пространствѣ занимаемомъ въ каналѣ зарядомъ и снарядомъ, вертикальная двойной кривизны, а дульная имѣетъ форму усѣченного конуса съ небольшимъ дульнымъ утолщеніемъ. Толстота стѣнъ казенной части равна или почти равна діаметру канала, а у дула слишкомъ въ четыре раза тоньше. Несмотря на такую разницу, дульная часть имѣетъ достаточную крѣпость, потому что при разрывѣ орудій, трещины обыкновенно начинаются въ казенной части и оканчиваются у папфы, а дульная часть почти всегда остается цѣла.

Такое расположеніе металла въ орудіяхъ этихъ даетъ имъ то преимущество передъ старыми, что папфы для сохраненія должнаго переѣса въ казенной части, переносятся значительно назадъ, отчего дуло орудія можетъ выдвигаться далѣе за бортъ и тѣмъ вышгрывается уголъ обстрѣла.

9-ти дюймовыми орудіями положено вооружать батареи фрегатовъ и ими же предполагается вооружить вновь строящіяся корветы. 10-ти дюйм. ставятъ на верхней палубѣ въ весу и кормѣ фрегатовъ, на поворотныхъ станкахъ. 11-ти дюйм. предназначаются для той же цѣли на фрегатахъ первого класса, хотя по настоящее время ими вооружены только фрегатъ *Ниагара*, имѣющій открытую батарею въ 12 орудій.

Орудія Далгрена предназначаются единственно для стрѣльбы пустотѣлыми снарядами, но выдерживаютъ и ядра.

Правительство при заказѣ орудій заводчикамъ ставитъ условіемъ, чтобъ одно орудіе изъ заказаннаго числа выдержало усиленную пробу (*extreme proof*) въ 1000 выстрѣловъ, съ обыкновеннымъ боевымъ картузомъ и бомбой, а остальные обыкновенную пробу (*ordinary proof*)—десять выстрѣловъ, изъ коихъ первый боевымъ картузомъ съ ядромъ, а остальные девять съ бомбой. Если орудіе, подверженное усиленной пробѣ, выдержитъ 1000 выстрѣловъ, правительство за него платитъ и принимаетъ всѣ остальные. Въ противномъ случаѣ заводчикъ лишается всѣхъ денегъ. Чтобъ потеря заводчика, въ случаѣ неудачи, была не такъ велика, ему дозволяется отлить сначала 5 или 6 орудій, изъ которыхъ избирается одно для усиленной

пробы, а по окончаніи ея, отливаются остальные, совершенно изъ того же металла. По послѣднему заказу на Бостонскомъ литейномъ заводѣ были отлиты 34 девяти-дюймовыя орудія Далгрена, для строющагося въ Портсмутѣ фрегата Франклинъ. Сначала отлили 6 орудій, изъ коихъ одно подвергли усиленной пробѣ. Орудіе выдержало 1500 выстрѣловъ и осталось неразорваннымъ. Всѣ 34 орудія приняты; но какъ въ послѣдніе три года замѣчено, что на всѣхъ почти заводахъ, орудія часто не выдерживали установленной пробы, то правительство, желая убѣдиться не была ли послѣдняя проба только удачею, приказало офицеру при Бостонскомъ заводѣ избрать еще одно орудіе изъ 33-хъ и сдѣлать изъ него 1000 выстрѣловъ. Избранное орудіе имѣло только тотъ недостатокъ, что перевѣсъ его казенной части былъ больше установленнаго.

Прежде нежели опишу самую пробу орудія этого, изложу вкратцѣ предполагаемыя причины, по которымъ, въ послѣднее время, орудія часто не выдерживали установленной пробы.

Многіе утверждаютъ, что причиной тому слишкомъ быстрое воспламененіе вновь изготовляемаго пороха.

Частные заводчики, которымъ правительство заказываетъ порохъ, желая его усовершенствовать, ввели, въ послѣднее время, нѣкоторыя измѣненія въ процессъ его выдѣлки. Подвергая пороховой составъ компрессу, они увеличили вѣсъ катковъ до 6-ти тоннъ, отчего плотность состава конечно увеличилась, но выдѣланныя изъ него зерна, выходили угловаты и неровны, между ними оставались пустыя пространства, въ которыхъ пламя находило свободный проходъ и воспламененіе происходило скорѣе, хотя дѣйствіе пороха на полетъ снаряда не измѣнялось. Въ справедливости этого убѣдились тѣмъ, что мортирка для пробы пороха (*) (Ergouvette) бросала снарядъ на одинакое почти разстояніе, старымъ и новымъ порохомъ; а при

(*) При приѣмѣ съ завода, сила пороха испытывается 24 фунт. мортиркой, которая одной унціей пороха должна бросить ядро не ближе 250 ярдовъ.

пробѣ скорости воспламененія пороха, оказалось, что новый порохъ старая со скоростью въ отношеніи къ старому какъ 7 : 13 или почти вдвое скорѣе. Для пробы скорости старанія пороха, его насыпаютъ въ желобъ, 40 футовъ длиною, совершенно равнобѣрнаго измѣщенія. На одномъ концѣ желоба порохъ сообщенъ съ заряженнымъ пулкою пистолетомъ, а на другомъ со шнуромъ, на которомъ подвѣшена доска такимъ образомъ, что если обрѣзать шнуръ, доска, падая, должна пролетѣть передъ дуломъ пистолета. Огонь, сообщенный пороху на одномъ концѣ желоба, пережигаетъ шнуръ и доска падаетъ, между тѣмъ порохъ, догорѣвъ до другаго конца желоба, производитъ выстрѣлъ и пуля попадаетъ въ падающую доску. По пространству, которое пролетала доска въ воздухѣ до момента выстрѣла, опредѣлили отношеніе скорости старанія пороха, старого и новаго приготовленія, и нашли, что оно какъ 7 : 13, между тѣмъ какъ дѣйствіе обонхъ на полетъ снаряда почти одинаково. Остается опредѣлить одинаково ли дѣйствіе это на стѣны орудія. Частые случаи преждевременнаго разрыва орудій при пробѣ ихъ порохомъ новаго приготовленія, доказываютъ противное. Случаи эти можно бы было приписать неудачной отливкѣ или недоброкачественности металла, еслибъ орудія разрывало съ одного каваго нибудь завода. Но какъ они повторялись на всѣхъ почти заводахъ, то нѣтъ причины приписывать этого неудачѣ, тѣмъ болѣе, что разрушительное дѣйствіе пороха выказывается не только на орудіяхъ, но и снарядахъ. При стрѣльбѣ порохомъ новаго приготовленія, бомбами насыпанными пескомъ, большую часть ихъ разрываетъ въ каналѣ орудія при первомъ выстрѣлѣ, тогда какъ при стрѣльбѣ старымъ, таже бомба можетъ употребляться иногда 20 разъ.

Дѣйствіе пороха старого и новаго приготовленія на стѣны орудія, должно быть такъ же различно, какъ и на снарядѣ. Газы первого, по мѣрѣ того какъ они образуются въ каналѣ, подвигаютъ снарядъ и дѣйствуя на него, постепенно увеличиваютъ его скорость и вмѣстѣ съ тѣмъ дѣйствуютъ не такъ разрушительно на стѣны орудія, какъ при дѣйствіи газовъ новаго пороха, которые образуются такъ быстро, что снарядъ не успѣ-

ваетъ приобрести достаточно скорости, чтобъ оставить за собою мѣсто для газовъ и тѣмъ смягчить это дѣйствіе на стѣны орудія и снарядъ, и потому они или рвутъ снарядъ или разрушаютъ самое орудіе.

При пробѣ 9 дюйм. орудія, которой частію я былъ свидѣтелемъ, первые 20 выстрѣловъ были сдѣланы порохоми новаго приготовления. Бомбы насыпались пескомъ до такого вѣса (72 фун.), который онѣ имѣютъ снаряженными порохоми. Изъ 20 бомбъ въ каналѣ разорвало 13. Потомъ пробу продолжали порохоми, изготовленнымъ нѣсколько раньше. Начальная скорость пороха (*) (initial velocity) была 1546 футъ; бомбы разрывало большею частію при 4 выстрѣлѣ. Наконецъ послѣдніе 500 выстрѣловъ сдѣланы порохоми, бывшимъ нѣсколько лѣтъ въ морѣ. Начальная скорость его была 1589 футъ. Всѣ 500 выстрѣловъ были сдѣланы 32 бомбами; изъ коихъ разорвало только 13.

Результаты эти ясно показали разницу дѣйствія пороха стараго и новаго приготовления на снарядъ и по нимъ можно заключить, что дѣйствіе его таковоже на стѣны орудія. Итакъ безошибочно можно сказать, что преждевременные разрывы орудій на заводахъ въ послѣдніе годы были не слѣдствіемъ неудачи или недоброкачества металла, а единственно вліянія пороха, изготовляемаго по новому процессу. Но какъ при пробѣ этихъ орудій не подозревали настоящей причины ихъ преждевременнаго разрыва, всѣ орудія отлитыя вмѣстѣ съ подвергаемымъ усиленной пробѣ, браковались, причемъ многіе заводы понесли убытки отъ 2000 до 30 000 долларовъ.

Проба орудій, отливаемыхъ въ Бостонѣ, производится на островкѣ, лежащемъ на рейдѣ, въ 3 миляхъ отъ города. На око-

(*) Начальная скорость пороха (initial velocity) опредѣляется особымъ приборомъ, состоящимъ изъ орудія подвѣшеннаго на двухъ 3-хъ стор. призмахъ такъ, что оно можетъ качаться какъ маятникъ. Изъ орудія стрѣляютъ въ пустоту металлическаго цилиндра, подвѣшеннаго также какъ орудіе. Ядро останавливаясь въ пустотѣ, заставляетъ цилиндръ качаться и при этомъ описывать дуги, величиною которыхъ опредѣляется начальная скорость.

вечности мыска острова, устроенъ деревянный срубъ, съ земляною насыпью внутри (листь IV), вышиною около 15 футъ, на квадратномъ почти основаніи, отъ 18 до 20 футъ. Въ насыпь стрѣляютъ изъ орудія, которое кладется на два лежня, утвержденные въ землю подъ угломъ около 7° , шагахъ въ 45 отъ насыпи. Цапфы орудія лежатъ на двухъ башмакахъ, на которыхъ оно скользитъ по лежнямъ при отдачѣ и потомъ собственною тяжестью возвращается на прежнее мѣсто. Брюкъ, дающій орудію откатываться на 7 футъ, берется концами за два деревянные столба, вбитые въ землю у концовъ лежней. Два другіе лежня, нѣсколько меньшей толщины, положены между первыми и служатъ для поддержки казенной части, когда вышибетъ клинъ. На пространство между орудіемъ и насыпью вырытъ каналъ, дно котораго наклонно около 6° къ горизонту, а у самой насыпи оно ниже горизонта футъ на 9. Послѣ каждаго выстрѣла, у основанія насыпи вырываютъ яму, около 2 футъ глубиною и 3 ф. діаметра, изъ которой землю набрасываютъ въ кучку къ сторонѣ орудія. Передъ выстрѣломъ орудіе каждый разъ наводится въ кучку. Слѣдствіемъ этого устройства бываетъ тотъ любопытный фактъ, что почти каждая бомба, послѣ выстрѣла, находится на поверхности насыпи, у основанія ея, на сторонѣ обращенной къ орудію; иныя бомбы отыскиваются на вершинѣ насыпи и весьма немногія зарываются въ землю фута на два или полтора и тотчасъ же находятя. Изъ 1000 бомбъ, выпущенныхъ при послѣдней пробѣ, не затеряно не только ни одной, но даже ни одного осколка. Понятно, что кучка земли въ 3 ф. діаметромъ, рыхлой какъ песокъ, не можетъ совершенно остановить 9 д. ядра выпущеннаго 10 фунтами пороха, но полагаютъ, что ядро ударяясь въ кучку, нѣсколько теряетъ силу полета и ворвавшись въ насыпь описываетъ въ ней кривую линію до вершины насыпи, откуда уже скатывается внизъ. Предположеніе это кажется справедливо потому, что ядра находятся ивогда на вершинѣ насыпи, хотя дуло орудія при выстрѣлѣ понижено на 6° .

До начала пробы и во все продолженіе ея, послѣ каждаго 20 выстрѣловъ, каналъ орудія, для опредѣленія степени его рас-

ширения, измѣряется звѣздной (star gauge). Диаметръ канала въ казенной части измѣряется черезъ каждые четверть дюйма, потомъ чрезъ дюймъ, а въ дульной части черезъ шесть дюймовъ. Диаметры эти измѣряются въ вертикальной плоскости, а въ томъ мѣстѣ гдѣ окажется наибольшій изъ нихъ, окружность канала измѣряется 14 диаметрами, пересѣкающими окружность въ 28 точкахъ, отстоящихъ одна отъ другой почти на дюймъ. Послѣ 300 выстрѣловъ, наибольшій вертикальный диаметръ въ 9 дюймовомъ орудіи, былъ 9,051 дюйма и находился почти на дюймъ впереди центра снаряда. По обмѣркѣ въ этомъ мѣстѣ диаметровъ по всей окружности канала, наибольшій диаметръ оказался по направленію запала и былъ 9,110 д.; отъ этого мѣста къ дулу и каморѣ, на разстояніи 3 д., диаметры быстро измѣнялись, а потомъ постепенно и были у дула 9,004 д., а у каморы 9,006 д. Промѣривъ каналъ, снимаютъ воскомъ слѣпокъ съ запала и замѣчаютъ его внутренній и наружный диаметры. Если въ каналѣ есть трещина, съ нее также снимаютъ слѣпокъ, измѣряютъ ея длину и наносятъ на бумагу ея фигуру и направленіе. Послѣ 120 выстрѣловъ, въ орудіи замѣтили трещину въ самомъ запалѣ, по длинѣ орудія, которая съ увеличеніемъ числа выстрѣловъ постепенно увеличивалась. Послѣ 280 выстрѣловъ просверлили другой запалъ, а первый залили составомъ олова (88) и мѣди (12) и продолжали пробу. Въ день обыкновенно дѣлали по 100 выстрѣловъ; когда люди привыкли, дѣлали среднимъ числомъ 20 выстрѣловъ въ 32 минуты и при этомъ отыскивали каждую бомбу. Послѣ каждого выстрѣла записывали въ журналъ: начальную скорость пороха (означенную на ярлыкѣ у каждого картуза); который разъ стрѣляли бомбой, что узнается по числу мѣтокъ, дѣлаемыхъ на бомбѣ послѣ каждого выстрѣла; нѣтъ ли на ней трещины и въ какомъ мѣстѣ. Это дѣлается съ цѣлью, чтобъ видѣть дѣйствіе на нее пороха, для чего бомба всегда кладется въ каналъ въ одномъ положеніи, трубкой наружу. Послѣ каждого выстрѣла бомбу взвѣшивали и, если нужно, дополняли пескомъ на столько, чтобъ вѣсъ ея былъ 72 фунта (вѣсъ сваряженной бомбы пороховъ). Картузы для экономіи дѣлаются изъ бумажной матеріи, а для предосторожности

орудіе банится мокрымъ банникомъ, нѣмоющимъ на оконечности небольшой пыжевникъ изъ мѣдной проволоки.

Записывали также каждую осѣчку ударной трубки. На пробѣ стрѣляли трубками употребляемыми въ сухопутной артиллеріи; онѣ сдѣланы изъ латуннаго цилиндрика, наполненнаго ударнымъ составомъ. Мѣдная проволока съ петлей утверждена въ трубкѣ перпендикулярно. Трубка вставляется въ запалъ, а въ петлю закладывается крючекъ, привязанный къ концу шнура, другой конецъ котораго взятъ подъ блиндажъ, находящійся шагахъ въ 25 за орудіемъ. При выдергиваніи проволоки порохъ въ трубкѣ воспламеняется и производитъ выстрѣлъ. Осѣчки при употребленіи этихъ трубокъ довольно рѣдки, не болѣе 5 на 100, а главное удобство ихъ въ томъ, что нѣтъ надобности въ употребленіи молотка.

Чтобъ при остропливаніи бомбъ съ поддонами не употреблять жести, ее замѣняютъ полосами старой наружныи, концы которой прибиваютъ гвоздиками къ поддону, и потомъ перехватываютъ подъ бомбой каболой.

По окончаніи 1000 выстрѣловъ орудіе осталось не разорвано. Въ каналѣ его у обонхъ запаловъ, есть двѣ трещины, идущія по длинѣ орудія дюйма на 4 въ длину каждая. Вторая трещина оказалась послѣ 330 выстрѣловъ и постепенно увеличивалась. По сдѣланіи 500 выстрѣловъ черезъ второй запалъ, его залили и просверлили опять первый. Внутренніе діаметры запаловъ по окончаніи 1000 выстрѣловъ, около полудюйма по длинѣ больше, нежели по ширинѣ. Наружные ихъ діаметры увеличились только на 0.05 дюйма. Расширенія и выбоины въ каналѣ произошли слѣдующимъ. Наибольшій вертикальный діаметръ 9,085 д. на томъ же мѣстѣ гдѣ прежде, т. е. около дюйма впереди центра саряда. Наибольшіе діаметры окружности канала въ этомъ мѣстѣ—9,140, находятся по направленію обонхъ запаловъ, въ нижней части канала. Вертикальный діаметръ у дула 9,006 дюйм.

Орудіе это выдержало пробу удовлетворительно и нынѣ получено приказаніе отъ морскаго начальства, продолжать пробу до разрыва орудія.

При приемѣ орудій отъ заводчиковъ допускаются въ нихъ слѣдующія неправильности. Наружные диаметры могутъ быть на 0,05 дюйм. болѣе или менѣе данныхъ. Диаметры канала допускаются на 0,03 дюйм. болѣе данныхъ, но ничего менѣе. Орудіе должно имѣть извѣстный черевѣсъ, именно: около 1000 фун. 11 дюймовое и 730 ф., 9 дюймовое. Погрѣшность въ черевѣсъ допускается на 0,05 болѣе или менѣе.

До начала пробы порохомъ, удѣльный вѣсъ металла опредѣляется гидрометрами, а разрывная крѣпость его—машиною. Образцаки для пробы извлекаются: пять изъ лишка прилива у самаго дула орудія и по два изъ сердцевины, на извѣстномъ разстояніи отъ дула, въ трехъ мѣстахъ. Образцаки извлекаются инструментомъ на подобіе пустаго сверла и потомъ обтачиваются на токарномъ станкѣ, въ форму показанную на листѣ X черт. 6. На нихъ выбиваются: нумера въ томъ порядкѣ какъ они извлекаются, № орудія, начальная буква мѣста откуда взяты образцаки и разстояніе его отъ дула. По разрывѣ образцаки, на обѣ половины его надѣваются картонныя колпачки съ надписью номера орудія, удѣльнымъ вѣсомъ металла (Density) и разрывною крѣпостью (Tensile strenght). Хотя и положено правиломъ, чтобъ принимаемыя орудія имѣли удѣльный вѣсъ не менѣе 7,2., а разрывную крѣпость 30.000 ф., но правилу этому теперь строго не придерживаются, а довольствуются 28.000 раз. кр. и даже менѣе.

Одну половину каждаго образцаки отсылаютъ въ морской департаментъ въ Вашингтонъ, а другой хранятъ при заводѣ.

Образцаки, извлекаемые изъ лишка дула, берутся ближе къ наружной поверхности и потому они всегда крѣпче извлекаемыхъ изъ сердцевины.

Въ слѣдующей таблицѣ показаны удѣльный вѣсъ и разрывная крѣпость металла, двухъ нашихъ орудій.

(*) Чертежъ этотъ будетъ приложенъ къ слѣдующей книгѣ М. Сб.

№ № орудий.	Орудия выданы.	Удельный вѣсъ.	Разрѣзная крѣпость.	Орудия выданы.	Удельный вѣсъ.	Разрѣзная крѣпость.	Орудия выданы.	Удельный вѣсъ.	Разрѣзная крѣпость.	Орудия выданы.	Удельный вѣсъ.	Разрѣзная крѣпость.	Орудия выданы.	Удельный вѣсъ.	Разрѣзная крѣпость.
№ 1	Орудия выданы.														
	Удельный вѣсъ.	7.204	28.993												
	Разрѣзная крѣпость.														
	Орудия выданы.														
	Удельный вѣсъ.														
	Разрѣзная крѣпость.														
	Орудия выданы.														
	Удельный вѣсъ.														
	Разрѣзная крѣпость.														
	Орудия выданы.														
	Удельный вѣсъ.														
	Разрѣзная крѣпость.														
№ 2	Орудия выданы.														
	Удельный вѣсъ.	7.207	30.705												
	Разрѣзная крѣпость.														
	Орудия выданы.														
	Удельный вѣсъ.														
	Разрѣзная крѣпость.														
	Орудия выданы.														
	Удельный вѣсъ.														
	Разрѣзная крѣпость.														
	Орудия выданы.														
	Удельный вѣсъ.														
	Разрѣзная крѣпость.														

По окончаніи пробы выстрѣлами, всѣ орудія пробуютъ водою, посредствомъ гидравлическаго пресси съ силою двухъ атмосферъ на одинъ кв. дюймъ. Цѣль этой пробы,—единственно узнать нѣтъ ли въ каналѣ трещины. Вода входитъ въ трещины и потомъ вытекая оставляетъ на поверхности канала замѣтную черту.

Лейтенантъ Н. Нежаевскій.

ТАХЪ”

Листъ I.

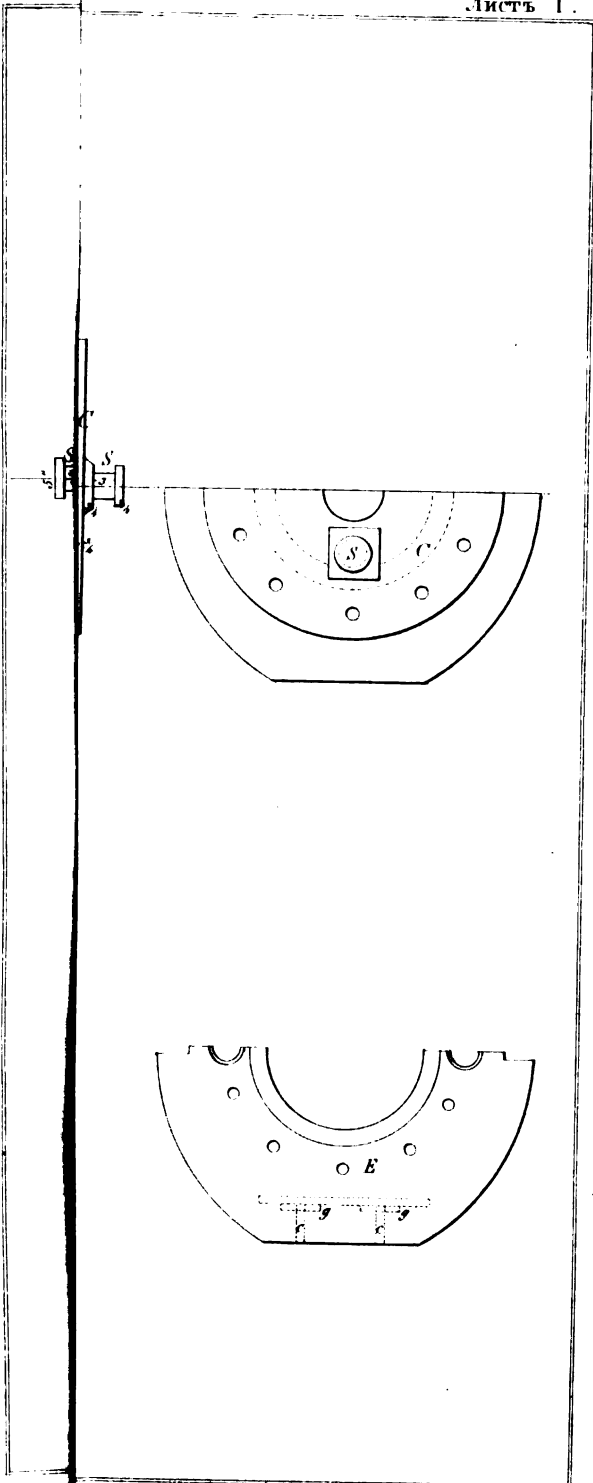

Лит. Р. Гундрисова

ЧЕРТЕЖИ КЪ СТАТЬЕ: „ЛИТЪЕ ОРУДІЙ ВЪ СОЕДИНЕННЫХЪ ШТАТАХЪ“

увеличенно въ $\frac{1}{9}$ діам.

Листъ II.

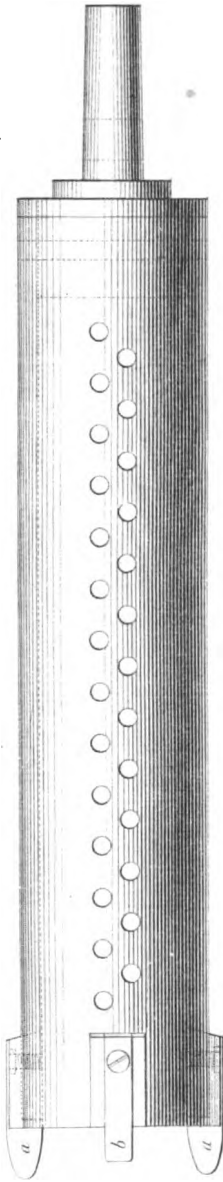

Черт. 1.

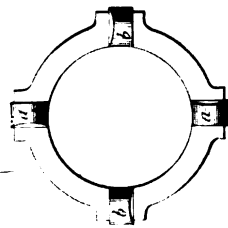

Черт. 3.

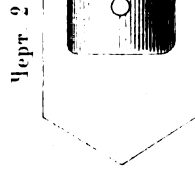
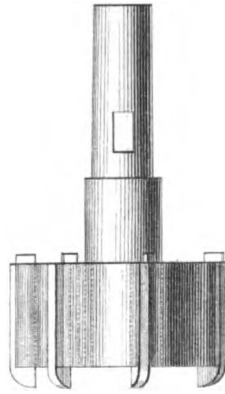
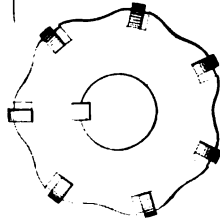

Черт. 2.

Черт. 4.

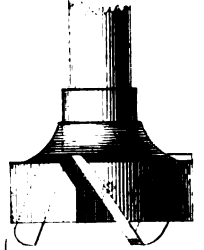
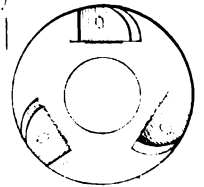

Черт. 5.

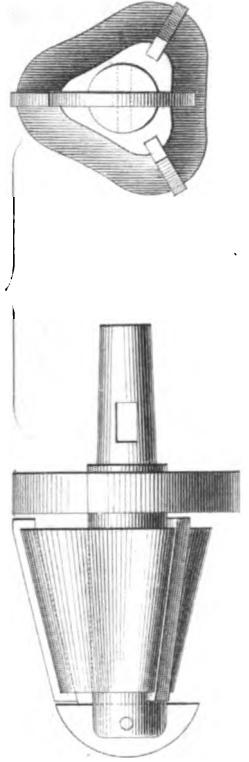

ЧЕРТЕЖИ КЪ СТАТЬЕ: „ИГТЬЕ ОРУДІЙ ВЪ СОЕДИНЕННЫХЪ ШТАТАХЪ“.

уменьшено въ $\frac{1}{9}$ діам.

Листъ II.

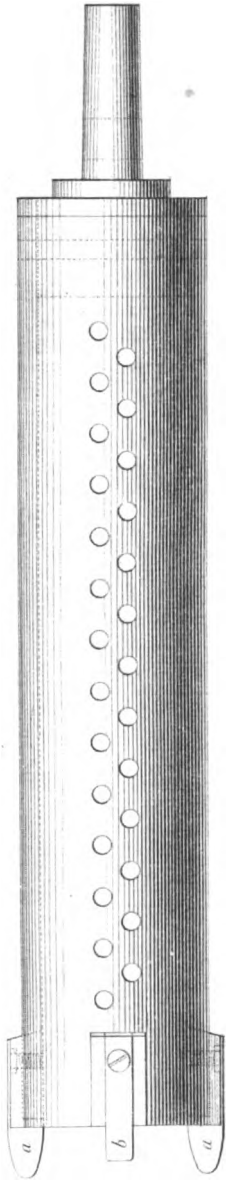

Черт. 1

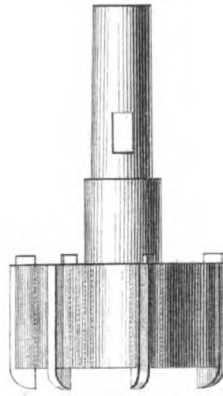
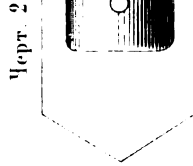
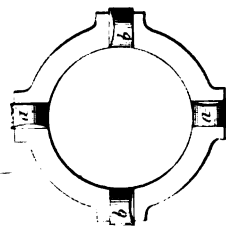

Черт. 5

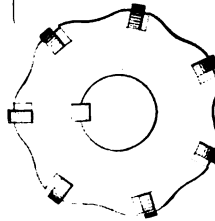

Черт. 5

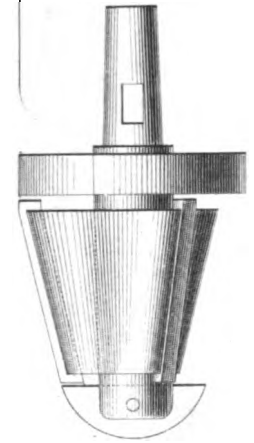
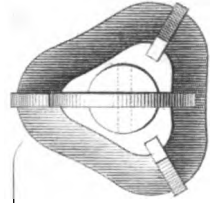

Черт. 4

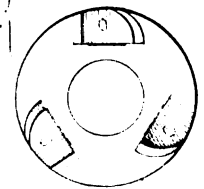
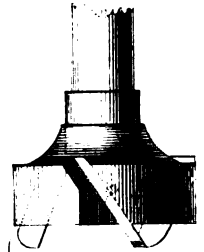

ЧЕРТЕЖИ КЪ СТАТЬЕ: «ЛИТЬЕ ОРУДИЙ ВЪ СОЕДИНЕННЫХЪ ШТАТАХЪ»
 Увеличено в 1/2 раза

Листъ III

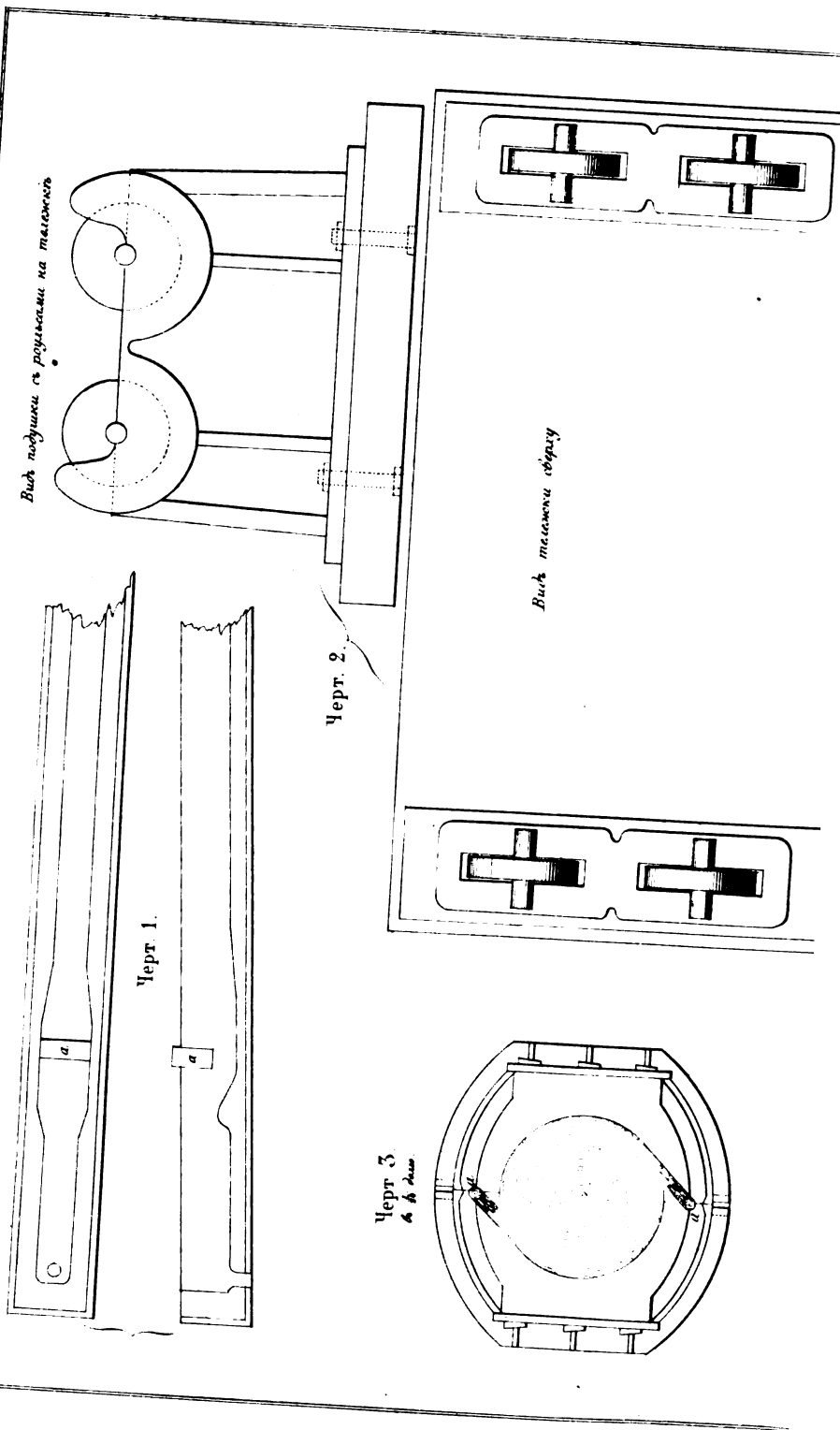

ЧЕРТЕЖИ КЪ СТАТЬЕ: „ЛИГЬЕ ОРУДІИ ВЪ СОЕДИНЕННЫХЪ ШТАТАХЪ“:
уменьшено въ 30 разъ

Листъ IV.

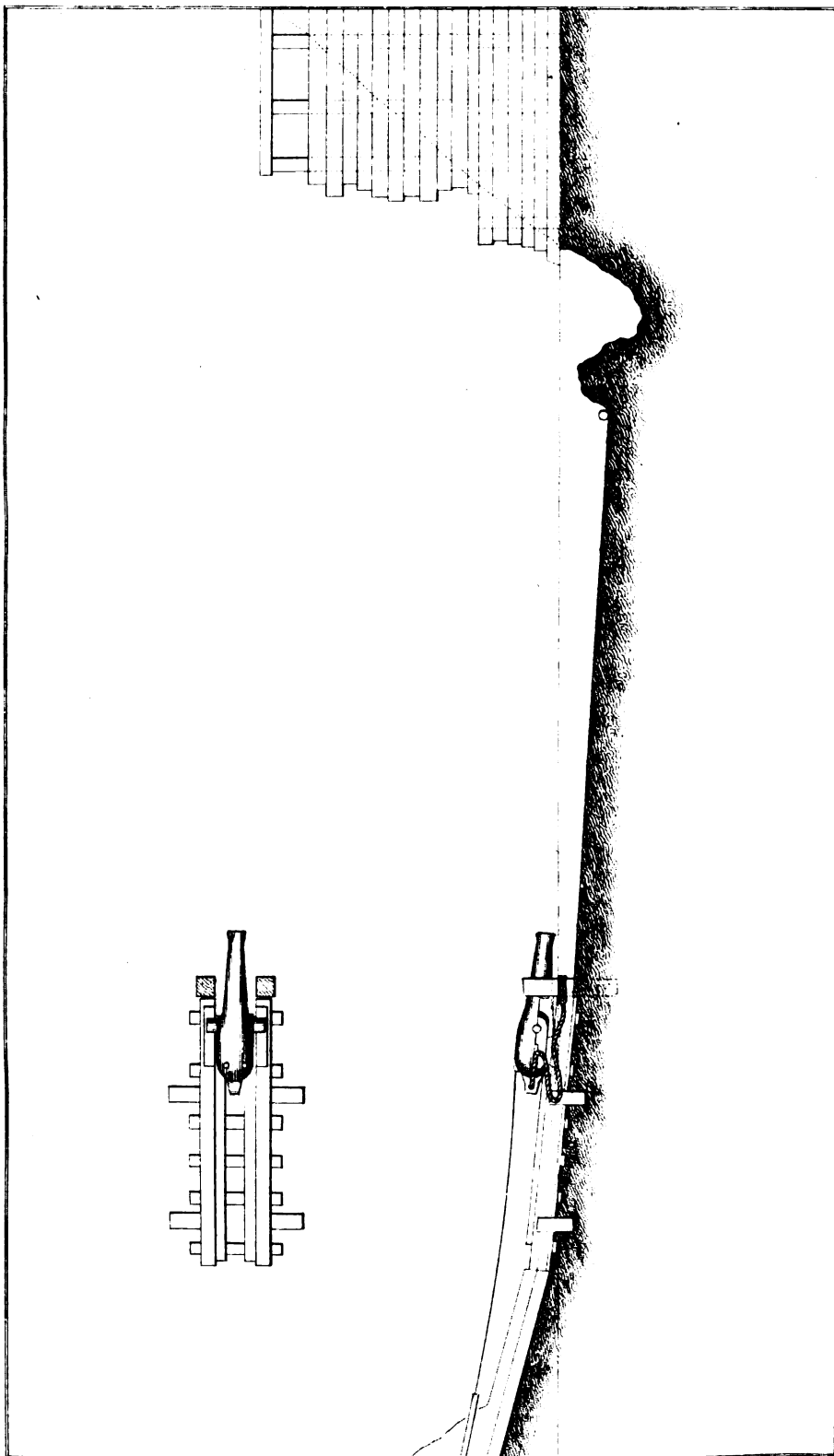

ЭКСПЕДИЦІИ ВЪ ПРИ-АМУРСКОМЪ КРАѢ.

(Окончаніе).

Экспедиція въ заливъ Де-Кастри;—опись Татарскаго берега и открытіе гавани Императора Николая.

Наконецъ наступилъ Февраль мѣсяцъ, суровые зимніе морозы прекратились и природа начала оживать. Пришла пора приниматься за работу. Значительное количество дѣса было изготовлено для вновь заложенныхъ зданій и топоры застучали по бревнамъ. И для меня наступила пора дѣятельности, но не въ томъ отношеніи. Мичманъ Чихачевъ, по возвращеніи изъ своей Горинской экспедиціи, привезъ извѣстіе о существованіи, далеко къ югу, залива Ходжо, очертаніе береговъ котораго представляло отличную и весьма удобную гавань. Г. Чихачевъ сообщилъ эти свѣдѣнія капитану Невельскому. Надобно же сказать, что въ извѣстномъ въ то время пространствѣ Амурскаго края, не было ни одной гавани, ни одного залива, который бы съ помощію искусства, соразмѣрнаго силамъ края, можно было бы обратить въ гавань. Недостатокъ же гавани для большихъ военныхъ судовъ, уменьшалъ значеніе всей Амурской системы на половину. Понятно, что капитанъ Невельской принялъ въ серьезное вниманіе привезенное г. Чихачевымъ извѣстіе и немедленно, подъ командою г. Чихачева, былъ снаряженъ ботъ. Худыя качества этого судна или лучше сказать плашкоута, сдѣлали эту попытку неудачною. Два раза, изъ коихъ послѣдній уже подъ командою г. подпоручика Орлова, ботъ выходилъ въ море и оба раза возвращался, не пройдя 20 миль отъ Петровскаго зимовья. Оставалось командировать офицера по Амуру до сел. Кызи, откуда перевалить въ де-Кастри и на туземныхъ

и. оф.

лодкахъ слѣдовать вдоль берега для открытія залива. Такъ и было сдѣлано. Для облегченія же провоза запасовъ на семь мѣсяцевъ, командированъ былъ осенью 1852 года, на барказѣ, оставшемся послѣ барга Шелехова, мичманъ Разградскій, который и слѣдовалъ складъ въ сел. Жетово (гдѣ нынѣ Маріинскій постъ). Другихъ средствъ экспедиція не имѣла. Эта дальняя, судя по нашимъ средствамъ, экспедиція, съ перспективою прожить нѣсколько мѣсяцевъ совершенно одному, пала на меня. Съ начала Февраля я началъ готовиться въ путь. Со мной отправилась три нарты, каждая въ 10 собакъ, съ каюрами: казаками: Парфентьевымъ и Бѣлохвостовымъ и амгинскимъ крестьяниномъ, якутомъ Иваномъ Масѣевымъ, выучившимся говорить по мангунски и служившимъ мнѣ переводчикомъ. Направивши нарты, какъ только возможно было, въ нѣтъ крайне необходимымъ для такой экспедиціи, даже саломъ, смолою и пенькой для пополатки и исправленія гонимой лодки, — 15 Февраля я тронулся въ путь. Камитанъ Нерельской вѣхалъ проводить меня и, перекрестивши, самъ отправился въ Петровское, а я — въ противоположную сторону. Такъ какъ нарты были тяжелыя, и рассчитывать не только что на близкую, скорую, но даже на какую нибудь помощь изъ Николаевскаго поста или Петровскаго зимовья было нельзя, и кромѣ того предстояло еще перевезти на тѣхъ же собакахъ 70-ти пудовый грузъ изъ Котова въ вал. де - Кастри, и собакъ во-время обратить въ Николаевское, — то я и не дѣлалъ въ сутки болѣе 25 верстъ, такъ что 20 Февраля выѣхалъ только изъ села Тельмъ. На дорогѣ встала насъ сильная бурга, такъ что въ 5 сажен. ничего не было видно. Это насъ вынудило остановиться въ сел. Ауча. Путь я въ первый разъ увидѣлъ у Гилляковъ картежную игру; она производится китайскими картами, съ точками вмѣсто очкавъ. Игра эта очень походитъ на соединеніе или смѣшеніе двухъ нашихъ игръ — въ дураки и пары. При мнѣ же Гилляки играли въ военную игру. Она состоитъ изъ деревянной доски, на которой въ 3 ряда просверлены дырья. Въ два вѣрнія вставляются вѣрния, изъ которыхъ по одной перекладать, чрезъ средний рядъ, въ рядъ противника. Этотъ переводъ произво-

двуса, судя по числу выброшенныхъ очковъ, тремя костями, совершенно похожими на наши обыкновенныя, употребляемыя въ домино;—т. е. кубы съ очками на каждой сторонѣ.

Подвигаясь далѣе, мы продолжали пополнять наши запасы рыбою; холодная погода дѣлала ея сохраненіе легкимъ. 23 Февраля мы достигли сел. Пуль, въ которомъ жили главные торгующіе Манжуры того края, и тамъ, къ крайнему сожалѣнію, узнали, что далѣе будемъ имѣть недостатокъ въ кормѣ для собакъ. Поэтому пришлось сдѣлать продолжительный привалъ и карты отправить назадъ для закупки корма въ болѣе рыбныхъ селеніяхъ. Въ этотъ день, обѣдая у Манжуръ, я замѣтилъ довольно странную и весьма невыгодную для насъ, игру въ вино (водящуюся впрочемъ и у насъ). Она состоитъ въ крикѣ и кто ошибется въ словахъ, произносимыхъ громко, на распѣвъ, съ различными жестами, тотъ долженъ выпить чашечку водки. Иному доставалось выпить такимъ образомъ 5 или 6 чашечекъ сряду. Вечеромъ Манжуры играли въ карты. 26 Февраля прибыли мои карты съ кормомъ, котораго закупили на 7 дней, что съ оставшимся у меня, составляло 10 дневный запасъ. 27 отправились далѣе. Вечеромъ добрались до Аура; сломавшаяся нарта задержала насъ въ этомъ селеніи цѣлыя сутки. Во время этой дневки, мнѣ удалось видѣть бѣсновашаго шамана. Мы всѣ усѣлись по нарамъ; шаманъ, съ бубномъ въ рукахъ, долго сидѣлъ на одномъ мѣстѣ, слегка ударяя въ бубенъ и тихо припѣвая, потомъ вскочилъ, глаза его помутнились и покраснѣли; сильно ударилъ онъ въ бубенъ и съ громкимъ припѣвомъ и разными кривляньями выбѣжалъ на улицу. Долго билъ онъ тамъ въ бубенъ, кривлялся и кричалъ, потомъ, вбѣжавъ въ юрту, началъ жадно глотать приготовленные въ углу горячіе уголья, причемъ провожавшій его Манжуръ ударялъ въ бубенъ. Давши шаману поплясать нѣсколько времени, провожавшій его Манжуръ вдругъ посадилъ его на землю, совершенно одурѣваго. Поднесли ему жаровню съ угольями и онъ началъ ихъ снова глотать, запивая изъ обыкновенныхъ наперстныхъ чашечекъ, крѣпкимъ спиртомъ. По окончаніи этой сцены, Манжуръ предложилъ шаману нѣсколько вопросовъ. От-

кѣтивъ на нихъ, шаманъ опять вскочилъ, началъ кричать, вадяться по полу и бить себя по щекамъ; наконецъ у него взяли бубень, зажали ему носъ пальцами и совершенно безчувственного положили на лавку. Послѣ получасоваго отдыха и нѣкоторыхъ пособій, шаманъ пришелъ въ себя и пилъ съ нами чай. Весь вечеръ онъ чувствовалъ сильную головную боль и слабость и былъ очень разстроены.

2 Марта мы достигли сел. Кэтово, гдѣ были сложены, въ прошлую осень, наши запасы мичманомъ Разградскимъ, и занялись ихъ разборкою. Они оказались въ полной сохранности, за что старикъ Ойса, у котораго они лежали, получилъ отъ меня нѣсколько подарковъ. Кладъ эту я раздѣлилъ на три части, изъ которыхъ первую взялъ съ собой. 3 Марта выѣхали мы изъ селенія и послѣ двухъ сѣндуховъ (*), 5 числа прибыли въ заливъ де-Кастри. На западномъ берегу этого залива, близъ сѣвернаго угла бухты Сомонъ и рѣчки, мы нашли шалашъ изъ корья, полный снѣга. Снѣгъ выгребли, щели заткнули травой добытой изъ подъ снѣга и обернувъ шалашъ палаткой, мы разостлали наши медвѣжьины, развели огонь и растаявъ въ чайникахъ и котлахъ ледъ изъ рѣчки (по мелководію она вымерзла), мы напились чаю и завернувшись въ шубы и дахи (**) крѣпко заснули въ первый разъ на берегу этого залива. Мѣсяцъ ровно, этотъ убогій шалашъ, семи шаговъ въ окружности, служилъ помѣщеніемъ для меня и трехъ моихъ спутниковъ. На другой день оба казака были командированы за оставшеюся кладью, а я съ Иваномъ Мосѣевымъ отправился рубить дѣсь для небольшой хижины и въ свободное время толковать съ туземцами. Въ этотъ же день нѣсколько туземцевъ пришло ко мнѣ за совѣтами и лекарствами для одной жевяцины, сильно страдавшей грудною болью, и я, приготовивъ изъ своей дорожной аптеки, всѣ нужныя, согласно докторскому наставленію, средства, хо-

(*) Сибирское слово, значить ночевать подъ открытыкъ небомъ, у огонька.

(**) Даха дѣлается изъ шкуръ дикихъ козь; она легка и вѣситъ не болѣе 5 или 6 фунтовъ; зато служить не долго; изъ нее скоро выдѣлается шерсть.

тѣлъ было идти къ больной, какъ вдругъ прибѣжалъ одинъ изъ туземцевъ и объявилъ, что шаманка, нарочно вытребованная изъ Кызи, шаманила и объявила, что отъ русскихъ лекарьствъ больной будетъ хуже. Такимъ образомъ мой первый шагъ на медицинскомъ поприщѣ не удался. Да впрочемъ и слава Богу. Съ этимъ народомъ въ подобныхъ случаяхъ бѣда возить-ся. Въмѣсто корпіи для нарывовъ имъ служатъ деревянные стружки, а для ранъ,—просто древесная кора, затыкаемая въ рану безъ всякаго милосердія. 9 Марта, возвратились наконецъ со второю частию груза обѣ мои нарты и съ ними же прибылъ мичманъ Разградскій, посланный капитаномъ Невельскимъ, для содѣйствія мнѣ въ перевозѣ вещей. Такъ какъ въ Кэтовѣ оставалась самая незначительная часть клади, то помощь эта оказалась лишнею и 10 Марта г. Разградскій отправился обратно, съ моими донесеніями, и забравъ всѣхъ собакъ, за исключеніемъ 8, обреченныхъ на подарокъ туземцамъ. Съ этихъ поръ до 5 Апрѣля никто насъ не посѣщалъ; я въ то время купилъ лодку на оз. Кызи и своими средствами перетащивъ ее черезъ озеро, принялся за постройку домика. Казаки рубили лѣсъ и строили изъ него срубъ, а я самъ, какъ работникъ менѣе дюжій, носилъ съ деревьевъ бѣлый мохъ для прокладки пазовъ. Къ 5 Апрѣля домикъ наконецъ поспѣлъ: разумѣется въ немъ не было ни рамъ, ни стеколъ, даже ни одного гвоздя. Полъ и потолокъ бревенчатый, вмѣсто печи—якутскій чумалъ съ особымъ устройствомъ для печенія хлѣба; маленькій столъ изъ обтесанныхъ плахъ, нары изъ бревешекъ и такія же полки для товаровъ,—вотъ вся омеблировка нашей хижины. Только что мы перебрались изъ шалаша въ наше новое жилище, какъ изъ Сѣверной бухты показалась русская нарта. Это былъ горный штейгеръ, назначенный въ мою экспедицію. Я очень обрадовался его пріѣзду, усадилъ и принялся подчивать гостя по русской пословицѣ: «что есть въ печи—на столъ мечи». Только жаль, въ печи то было немного. Это было первое угощеніе въ первомъ домикѣ русскаго образца на берегахъ Татарскаго пролива. Отправивъ тунгуза Афанасія, на другой день, съ письмами къ капитану Невельскому, я принялся за исправленіе лодки. Скрѣ-

шли ее пятью кокорами, сдѣлали заспинную доску, переколотили нижніе и внутренніе рейки, сдѣлали мачту, изъ двухъ моихъ простынь сшили парусъ—и корабль мой бытъ готовъ къ выходу въ море. Но вотъ наступила и Святая недѣля. Въ русскомъ домикѣ нельзя же было встрѣтить ее безъ торжества;—начали придумывать и придумали. Въ сложенной* каменкѣ (въ которой мы уже давно пекли хлѣбы изъ привезенной муки), казакъ Бѣлохвостовъ приготовилъ куличи и шарики изъ тѣста, на подобіе яицъ. Сварили кофе и чай; вмѣсто сыра явилось якутское масло, тоже что русское, предварительно вымытое; лавки и нары покрылись фланелью; на каждое изъ отверстій, служившихъ намъ вмѣсто оконъ, поставлено по два стеариновыхъ огарка, а въ дверяхъ на воткнутыхъ палкахъ зажглись двѣ сальные свѣчи; сдѣланный нами деревянный крестъ и мой образъ Сергія Чудотворца, составляли нашъ кіотъ. Пять восковыхъ свѣчъ у куличей и столько же у кіота, довершали освѣщеніе. Молитвенника у насъ небыло. Я написалъ на листкѣ почтовой бумаги всѣ воскресныя молитвы, какія помнилъ наизусть, послѣ чего спокойно ожидалъ 12 часа. Пробовали было спѣваться, но хоръ нашъ рѣшительно никуда не годился. Наконецъ настала ожидаемая часть. Я прочиталъ молитвы, послѣ чего съ пѣніемъ Христосъ Воскресе! со свѣчами въ рукахъ обошелъ три раза кругомъ домика и похристосовавшись, — снова вышли на улицу и сдѣлали задъ изъ ружей, страшно перепугавшій туземцевъ. Послѣ всей этой церемоніи принялись за импровизированное разговѣнье и такъ встрѣтили Пасху; купленная же мною у Манжуръ водка, доставила два веселыхъ дня моимъ спутникамъ и товарищамъ.

По прибытіи моемъ къ заливъ де-Кастри, 5 Марта, я нашелъ заливъ покрытымъ частью торосоватымъ и частью гладкимъ льдомъ. 18 Марта во вѣшной части задва, т. е. за островами, ледъ стало ломать, между тѣмъ какъ во внутренней онъ стоялъ еще довольно твердо. Съ 7 Апрѣля во вѣшной части задва стали показываться большія полыньи и съ тѣхъ поръ начался постоянный ледоломъ. 18 Апрѣля вѣшняя часть задва очистилась отъ льда, но во внутренней ледъ стоялъ еще

связанною массою. Къ 28 же Апрѣля, ледъ лежалъ только на отмеляхъ, и заливъ былъ открытъ для плаванія. Во время тѣянія льда, онъ при восточныхъ вѣтрахъ часто заносился обратно въ заливъ и плавалъ густыми массами между островами. Порою льдины слотаясь, при утреннихъ морозахъ, смерзались и стояли неподвижно цѣлыя сутки. На все время пребыванія моего въ залѣ де-Кастри, былъ поставленъ футъ-штокъ, наблюденія надъ которымъ показали прибыль воды въ квадратурныя воды 7, въ низиійныя 9 футъ. Съ 5 Марта по 28 Апрѣля температура воздуха постепенно возвышалась отъ -1° до $+7^{\circ}$ R. Погода стояла большею частію пасмурная. 21 Апрѣля выпалъ первый дождь. Въ метеорологическомъ отношеніи, наблюденія показываютъ слѣдующее: до 9-го часа утра вѣтеръ въ эти дни дулъ съ берега, небо было большею частію ясно, западные вѣтры преимущественно были тихіе и шквалы отъ W приходили всего раза два или три. Съ 9 часа стихало и вѣтеръ, перейдя къ O, свѣжѣлъ и приносилъ съ собою пасмурность, снѣгъ или дождь. Къ 6 часамъ вечера восточный вѣтеръ стихалъ и снова наступало маловѣтріе изъ W четвертей. SO-ые вѣтра дули ровные и сопровождалсь яснымъ погодою. Разъ только, 13 Апрѣля, SO былъ весьма крѣпокъ. Наступленію восточнаго вѣтра всегда предшествовала сѣвротайная игла на восточной части горизонта и переходъ его, при этомъ, отъ S, даже свѣжаго, весьма быстръ.

Со вскрытіемъ залива появились туземныя лодки и туземцы съ длинными шестами занялись тюленьимъ промысломъ. Промысль эту у туземцевъ считается однимъ изъ главнѣйшихъ, какъ доставляющій жиръ и мясо, до которыхъ они большіе охотники, почему полагаю будетъ не безъинтересно описать его.

Тюлений промыселъ раздѣляется на рѣчной и морской. Первый производится въ устьяхъ Амура, — второй, при вскрытіи льда, въ Ламанѣ или заливахъ. Первый производится во все лѣто, для чего на глубинахъ, близъ отмелей, ставятся бредни съ большимъ бревномъ сзади. Когда тюлень выползетъ, для отдыха, на это бревно, укрывающійся сзади бредня Гилыкъ, на лодкѣ,

длиннымъ заостреннымъ шестомъ на довольно длинномъ концѣ, бьютъ тюленя въ голову или другія, болѣе чувствительныя части, и потомъ подтаскиваетъ къ лодкѣ. Но самый изобильный тюлений промыселъ бываетъ при вскрытіи рѣки отъ льда. Тогда тюлепи стадами ложатся на льдины и туземцы на лодкахъ стараются подѣхать или подойти къ нимъ противъ вѣтра, и тѣми же длинными шестами бьютъ нерпъ, какъ называются по сибирски тюлени. Въ эту бытность мою въ Кастри, одна лодка, при расхождѣ льда, промыслила до 90 тюленей.

Но вотъ наступило 28 Апрѣля, пора было и намъ собираться въ путь. Нагрузивши лодку запасами на мѣсяцъ, мы отвалили отъ берега. Но грузу было слишкомъ много; чрезъ придѣланные фалшь-борты вода лилась ручьями. Такъ идти было нельзя; къ тому же свѣжій NO-й вѣтеръ не позволялъ намъ, на нашей лодкѣ, нагруженной такимъ образомъ, обогнуть мысъ Клостеръ-кампъ; пришлось, выгрузивши все, перетащить лодку и грузъ чрезъ ледъ, еще стоявшій сплошною массою на мелководьѣ южной бухты. На перешейкѣ Клостеръ-кампа, мы принялись за исправленія лодки; сложивши въ палаткахъ все, безъ чего, по моему мнѣнію, мы могли обойтись, и оставивъ горнаго штейгера въ Кастри съ письмами къ капитану Певельскому, я съ двумя казаками и Иваномъ Масѣевымъ, 2 Мая вышелъ окончательно изъ залива де-Кастри.

Такъ какъ берегъ, вдоль котораго мнѣ предстояло слѣдовать, былъ еще совершенно неизвѣстенъ, то я собиралъ о немъ всѣ возможныя свѣдѣнія отъ туземцевъ. Изъ ихъ показаній слѣдовало, что на значительномъ протяженіи нѣтъ ни одного острова, тогда какъ на картѣ Капитана Крузенштерна обозначены были два: Блонделасъ и Лапризъ. Это наводило меня на мысль, что Лаперузъ ошибся, принявъ матерой берегъ, съ значительною впадиною, за островъ. Очеркъ же берега, данный мнѣ однимъ весьма смѣтливымъ туземцемъ изъ Кызи, — окончательно утвердилъ меня въ этомъ убѣжденіи и я положилъ искать гавань въ широтѣ 49°. Очеркъ берега наброшенный помянутымъ туземцемъ, былъ такъ хорошъ, что его можно было положить на румбы. Часто идя безъ проводниковъ, я постоянно

руководствовался этою картою, даже при самой неблагоприятной погодѣ. 23 Мая мы благополучно достигли зал. *Хаджи*.

Представляю теперь топографическое описаніе той части Татарскаго берега, которая мною пройдена.

Вышедши 2 Мая изъ зал. де-Кастри, мы прибыли того же числа въ первое селеніе на этомъ пути — *Дугу*. Селеніе это расположено на устьѣ рѣки того же имени, весьма мелкой и удобной для прохода только небольшихъ лодокъ. Она вытекаетъ изъ одного хребта съ рѣкою *Сомынь*. Течетъ весьма извилисто между низкими, при устьѣ, берегами, покрытыми по забережьямъ травою. По гористымъ, близъ самаго устья, двумъ мысамъ, далѣе по рѣкѣ, и по близлежащему хребту, растетъ среднѣрная ель. Берега до сел. *Дугу* утесистые, и только два небольшие ручейка служатъ во время сильныхъ вѣтровъ мѣстомъ убѣжища для проезжающихъ туземцевъ. Самые утесы представляются здѣсь въ различныхъ видахъ. До устья перваго ручейка, они преимущественно каменстаго свойства, — далѣе же глинистаго, но вездѣ покрыты густымъ мелкимъ лѣсомъ. Передъ самымъ мысомъ *Дугу* находятся два острова, землянисто-каменистые и возвышенные. На этихъ островахъ туземцы, въ Юнѣ мѣсяцѣ, собираютъ яйца чаекъ и дикихъ утокъ, которыя по всему прибрежью водятся въ изобиліи. Устье рѣки *Дугу*, по наблюденію полуденной высоты солнца, лежитъ въ широтѣ N 51° 16' 24'.

Сел. *Хои* расположено на рѣкѣ того же имени, въ 35 миляхъ отъ *Дугу*, и находится прямо за мысомъ *Большой Хои*. Устье рѣки, дѣйствіемъ морскаго прибоя, завалено пескомъ и дресвой, отчего она представляетъ видъ озера. Мѣстность у прибрежья преимущественно песчаная, далѣе тундристая и покрытая мелкимъ лѣсомъ. На всемъ протяженіи берега отъ сел. *Дугу* до *Хои*, представляются замѣчательные мысы: *Патамъ*, *То*, *Агасэ*, *Чипсаны*, *Чюдое* и *Большой Хои*. Всѣ эти мысы каменисто-утесистые съ N-й стороны, а съ южной окаймляются преимущественно глинистыми обрывами; покрыты мелкимъ уродливымъ лѣсомъ и кустарникомъ, въ которыхъ водятся много медвѣдей. Берегъ между этими мысами преимущественно

утесистый. Ручейки съ низменностями и три небольшія рѣчки: Большая Гвены, Малая Гвены, и Чипсава служатъ для туземцевъ убжищемъ при свѣжихъ вѣтрахъ. Эти ручейки и рѣчки удалены одинъ отъ другаго на значительное разстояніе. Изъ упомянутыхъ рѣкъ, одна только Большая Гвены, да заливъ Чюдое заслуживаютъ вѣ котораго вниманія. Устье Большой Гвены, по свойству большей части рѣкъ этой мѣстности, завалено дресвой; почва устья низменная, травянистая. Далѣе берега гористые, покрытые мелкою елью. При устьѣ стояла юрта, нѣмѣтъ пезамятая за смертью ея владѣльца. По рѣчкамъ туземцевъ, въ осеннее время вода прорываетъ наносы дресвы въ устьѣ и въ рѣку заходитъ въ большомъ количествѣ кета или дососина. Берега залива Чюдое представляютъ защиту отъ N и S вѣтровъ.

Селеніе *Сюркумъ* или *Хойсло* лежитъ въ 3-хъ миляхъ отъ *Хои*, близъ двухъ рѣчекъ того же имени. Изъ нихъ первая, ближайшая къ мысу, при устьѣ довольно глубока; теченіе при приливахъ и отливахъ весьма быстрое; вторая завалена дресвою, имѣетъ видъ озера. Берегъ нѣкій, несчастный; отъ устья же *Сюркумъ* до мыса большая тумдристая низменность, отчего самый мысъ издали, при самой ясной погодѣ, кажется островомъ. Берегъ между сел. *Хои* и *Сюркумъ* утесистый, съ небольшими ручейками, представляетъ мало удобствъ къ приставанью. По наблюденію полуденной высоты солнца, широта мыса *Сюркумъ* 56° 31' 34'. Слѣдовательно это тотъ самый мысъ, который на картѣ Крузенштерна названъ мысомъ Моунти. Мысъ этотъ, выдаваясь значительно въ проливъ, служитъ у побережья раздѣломъ вѣтровъ; малыя суда, идущія съ сѣвера, защищаются этимъ мысомъ отъ волненія, разводимаго южнымъ вѣтромъ, а обогнувъ его безопасны отъ волненія съ сѣвера. Наконецъ надо замѣтить, что мысъ этотъ находится почти на половинѣ разстоянія между *Кастри* и Императорскою гаванью.

Въ сел. *Сюркумъ* я засталъ двѣ юрты съ 6 жителями-туземцами, которые выходятъ сюда только на время периодическаго прохода рыбы; зимою же съ сдѣланными запасами переночевываютъ на р. *Тумданинъ*.

Селеніе *Ауканъ*, въ 10 миляхъ отъ м. *Сюркумъ*, находится

при рѣкѣ того же имени; устье ея завалено дросной, чрезъ которую она и впадаетъ въ проливъ, почему имѣетъ видъ озера. Мѣстность травянистая и представляетъ видъ довольно красивый. Изобилуетъ рѣчною и морскою рыбою. Берегъ между сел. Сюркумъ и Ауканъ утесистый и на значительное расстояние не представляетъ никакихъ удобствъ къ приставанью, почему считается у туземцевъ, мѣстомъ весьма опаснымъ.

Селенія: Хойоль, въ 5 мильхъ отъ Аукана, и Быки въ двухъ мильхъ отъ Хойоля, — находятся первое на ручьѣ того же имени, второе на небольшой рѣчкѣ Быки. Оба селенія расположены на мѣстности низменной, травянистой, мѣстами покрытой весьма рѣдкимъ лѣсомъ. Рыбнымъ промысломъ не изобилуютъ, почему жители зимою перекочевываютъ въ другія селенія или на рѣку Тумджинъ. Устье рѣки Быки мелкое и каменистое. Берегъ на всемъ протяженіи отъ Аукана преимущественно низкій и только мѣстами разнообразится увалами, покрытыми мелкимъ лѣсомъ. Въ полутора мильхъ, къ N отъ сел. Быки, находится камень значительной величины; замѣчательныхъ мысовъ и рѣкъ между сел. Ауканъ и Быки не имѣется.

Селеніе Дата. Селеніе это, въ 15 мильхъ отъ Быки, по полуденной высотѣ солнца оказалось въ широтѣ N-й 49° 25' 56" и лежитъ у большой рѣки называемой Тумджинъ (слово Дата значитъ устье). Мѣстность отъ мыса, названнаго на картѣ Круженштерна мысомъ Лессепса, травянистая, покрытая рѣдкимъ березникомъ; по большому количеству травъ эта мѣстность представляетъ удобство для скотоводства. Отъ мыса Лессепса, горы вдаются внутрь материка и все побережье представляется обширнымъ лугомъ, а ближе къ хребту, — тундрой, на которой виднѣется горькій лѣсъ. Рѣка Тумджинъ изобилуетъ какъ рѣчною, такъ и морскою рыбою, во время ея періодическаго прохода; по этой причинѣ туземцы живутъ на этой рѣкѣ почти постоянно и имѣютъ небольшой рыбный заводъ — единственный на всемъ осматриваемомъ мною протяженіи Татарскаго берега, и далеко уступающій заводамъ амурскимъ Гилкаевъ.

Селеніе Дата есть послѣдняя станція зимняго пути въ заливъ Императора Николая, откуда бы злеть путь на шель; черезъ

это селеніе проходятъ всѣ туземцы кочующіе по рѣкѣ Тумджинъ, почему кажется, что здѣсь можетъ быть устроенъ торговый пунктъ. Рѣка Тумджинъ принимаетъ въ себя много рѣчекъ, течетъ извиристо на протяженіи около 600 верстъ, между низменными берегами, покрытыми толстоѣрною осиною, водромъ, лиственницею и елью (послѣдніе два рода деревъ, по словамъ туземцевъ, тонкоѣрвые). Лѣса эти изобилуютъ сохатыми или лосями—главный предметъ зимнихъ промысловъ туземцевъ—соболями, лисицами и выдрами. Ширина рѣки при устьѣ до 150 сажень, глубина $4\frac{1}{2}$ сажени, передъ входомъ небольшой баръ; на отмеляхъ у бара глубина 3 фута. Морской берегъ между Быки и Дата, преимущественно утесистый, покрытый мелкимъ лѣсомъ, преимущественно елью. Замѣчательные мысы: Быки, Чумы, Юмы и наконецъ м. Дата или Лессепъ. Всѣ эти мысы преимущественно гранитные и изъ нихъ м. Чумы краснаго гранита. Вообще эта часть берега очень живописна. Между прочимъ здѣсь замѣчательны каскады, низвергающіеся въ море съ высоты болѣе 150 футовъ; маленькія бухточки, въ срединѣ которыхъ стоятъ отдѣльныя, небольшія красноватыя скалы; и наконецъ небольшія низменности покрытыя густою травою и обрамленныя густымъ лѣсомъ или кустарникомъ. Около мыса Лессепъ морская вода, вслѣдствіе близости большой рѣки, имѣетъ цвѣтъ желтоватый. Изъ рѣкъ ни одна не заслуживаетъ вниманія и скорѣе ихъ можно назвать ручьями, не только рѣчками.

Селеніе *Джуанко*, въ 12 миляхъ отъ Дата, на небольшой рѣчкѣ того же имени, лежитъ на травянистой низменности, въ небольшой бухточкѣ; рѣчка эта весьма мелка и узка; чрезъ ея устье въ малую воду съ трудомъ проходитъ туземная лодка; мѣстами на отмеляхъ видны большіе каменья. Берега бухточки покрыты мелкорослымъ лѣсомъ. Морской берегъ отъ Дата до Джуанко низкоувалистый, покрытый мелкимъ лѣсомъ; рѣкѣ на этомъ протяженіи никакихъ мѣтъ; грунтъ каменно-землянистый. Замѣчательныхъ мысовъ также нѣтъ.

Селеніе *Уи*, въ $10\frac{1}{2}$ миляхъ отъ Джуанко, на небольшой рѣчкѣ того же имени,—расположено въ бухтѣ на травянистой низ-

менности, покрытой мелкимъ лѣсомъ; устье рѣчки весьма узко. Подходъ съ моря затруднителенъ при малой водѣ даже для маленькихъ туземныхъ лодокъ и испещренъ камнями. Берегъ до этого селенія одинаковаго свойства съ предыдущимъ; изъ мысовъ замѣчательны: Козакевича и Китобойный; близъ каждаго изъ этихъ мысовъ небольшіе островки. Островъ близъ мыса Козакевича есть скорѣе продолженіе этого мыса, отъ котораго отдѣляется каменистой грядой. Грунтъ его земляно-каменный. Второй островъ отдѣляется отъ Китобойнаго мыса проливомъ, около одной мили ширины, отъ берега же—проливомъ шириною не болѣе $\frac{1}{4}$ мил. Это большой травянистый холмъ на коралловомъ основаніи, въ окружности имѣетъ около $\frac{1}{2}$ мили. Накопецъ послѣдній замѣчательный мысъ до зал. Хаджи есть м. Шкуны. Этотъ небольшой каменный гористый мысъ, издали кажется, равно какъ и всѣ мысы отъ устья Тумджинъ, низкимъ и чернымъ. До самаго залива берегъ низкоувалистый съ небольшими низменностями, покрытыми довольно густымъ лѣсомъ; рѣкъ отъ послѣдняго мыса до самаго залива никакихъ нѣтъ. Въ поименованныхъ, послѣднихъ отъ Дата рѣчкахъ, при селеніяхъ, водится въ небольшомъ количествѣ рѣчная рыба. Жители изъ селенія Дата часто ходятъ гѣшкомъ въ сел. Уи и Джуанко и даже въ заливъ Императора Николая.

Наконецъ, пройдя всѣ вышеозначенныя селенія, 23 Мая 1853 года, при довольно свѣженькомъ, для нашей лодки, SO-и вътрѣ, имѣя въ виду на NO около 4 миль, двухъ мачтовую шкуну-бригъ, мы, съ волненіемъ въ сердцѣ, подошли къ перешейку, перетасили чрезъ него нашу лодку, и вошли въ обширную и совершенно закрытую бухту. Передъ нами тянулась широкая масса воды, совершенно тихой и гладкой какъ зеркало. Густой лѣсъ окраивалъ эту прекрасную водяную ленту. Я приказалъ измѣрить глубину 2-хъ саженымъ шестомъ; шесть пронесло; я скомандовалъ, шапки долой и усѣрдно перекрестился. И было отчего. Дурныя погоды слишкомъ замедлили наше плаваніе, — и, находясь въ настоящее время въ 180 миляхъ отъ зал. де-Кастри, гдѣ осталась вся ваша запасная провизія, мы имѣли въ сумѣ только сухарную пыль, немного чаю и гороху; больше

целью. Во избѣжаніе продолжительнаго голода я распорядился оставить небольшой запасъ въ сал. Дата, чтобы оставаться безъ хлѣба не болѣе 5 или 6 дней. Назвавъ открытую нами бухту именемъ Александра, мы вошли въ обширный заливъ; на лѣво, къ Ю, сивѣяя Татарскій проливъ, на право—полоса воды опять между угесистыми и покрытыми лѣсомъ берегами. Пересѣвши заливъ мы увидѣли островокъ и позади его—бухту, въ которой и расположились, какъ въ находящейся по видимому въ центрѣ предстоящихъ по описи работъ. Мы пришли въ заливъ уже вечеромъ; изжарили на тлеющемъ жиру вяленую каш-бону, закусили королой и остатками сукарей и, напившись чаю, заснули, въ пустомъ шамашѣ изъ коры, на медвѣжинахъ. Съ слѣдующаго дня мы принялись за глазомѣрную опись залива, единственную, которую при маленькомъ ручномъ компасѣ и секстантѣ я могъ предпринять. Погода во все время стояла дождливая, что весьма замедлило работы,—между тѣмъ тѣтъ было почти ничего. Наконецъ быстрый обзоръ залива и впадающихъ въ него рѣкъ Хаджи и Ма былъ оконченъ и, водрузивши на мысу той бухты, гдѣ мы сдѣлали нашъ привалъ, крестъ съ надписью на доскѣ: «гавань Императора Николая, открыта и глазомѣрно описана Лейтенантомъ Бошнякомъ 23 Мая 1853 года, на туземской лодкѣ, со спутниками казаками Семѣномъ Парментьевымъ, Кирилъ Бѣлохвостовымъ, амганскимъ крестьяниномъ Иваномъ Москвитинъ», мы вышли изъ Императорскаго залива, чтобы слѣдовать обратно въ заливъ де-Кастри.

Но прежде чѣмъ описывать остальные дѣйствія этой маленькой экспедиціи, скажу нѣсколько словъ о гавани и о жителяхъ Татарскаго прибрежья.

Заливъ Хаджи по туземному, или по моему названію зал. Императора Николая, лежитъ въ широтѣ N 49° 1' 20", долготѣ 140° 20' О-й,—заключается между увалами и отрывками отъ дальняго хребта, опоясывающаго мысъ Ашво, (или по моему названію—Путятина) и все прибрежье до мыса Лессентъ. Это вѣроятно и было причиною ошибки Лаперуза въ назначеніи острововъ. Должно быть онъ принялъ берегъ за хребетъ и взаимность за островъ Блонделать, а мысъ Путятина за ост-

ровъ Ляпривъ, что впасть подтверждается широтою и долгою острововъ на картѣ Крузенштерна. Увалистые берега Императорской гавани, покрыты на южной сторонѣ залива превосходнымъ лиственничнымъ и еловымъ лѣсомъ. По хребту, по словамъ туземцевъ, растутъ кедръ, что подтверждается видѣнными мною по побережью кедровыми шишками. Заливъ этотъ принимаетъ въ себя, кромѣ большаго числа ручейковъ, двѣ значительныя рѣки Хаджи и Ма. Первая впадаетъ въ главную бухту залива, вторая въ бухту В. К. Константина, открытую мною послѣ.

Заливъ Императора Николая раздѣляется на 4 части или бухты: на собственно зал. *Хаджи* и на принадлежащія ему побочныя бухты: *Александровскую* (по туземному *Уи*), *Константиновскую* (по туземному *Ма*) и бухту *Ърга*.

Каждая изъ этихъ бухтъ есть сама по себѣ гавань, но Константиновская бухта особенно замѣчательна. Она ограничивается съ сѣверной стороны горами материка берега, съ южной же возвышеннымъ берегомъ полуострова и по этой причинѣ совершенно защищена отъ всѣхъ вѣтровъ. Глубина ея отъ 5 до 13 сажень. Берега приглубые, 5 сажень подъ берегомъ. Рѣчка Ма, впадающая въ Константиновскую бухту, имѣетъ въ устьѣ узкій каналъ, 11 ф. глубиною. По рассказамъ туземцевъ, берега ея покрыты толстошрными кедромъ, лиственницею и елью. На побережья этой рѣки въ жаркое время выходитъ много сохатыхъ, промысловъ которыхъ занимаются жители, выжидая звѣря на побережьяхъ. Рѣчка эта, въ періодическій проходъ морской рыбы, весьма ею изобилуетъ. Александровская бухта уступаетъ удобствами предыдущей, ибо перешеекъ открываетъ ее Н-мъ вѣтрамъ; глубина ея отъ перешейка на протяженіи до 200 сажень, отъ 2 до 5 футь, а далѣе до устья—отъ 3 до 18 саж.; у берега до 4 сажень.

Бухта *Ърга* раздѣляется на два рукава, изъ которыхъ каждый имѣетъ широкій каналъ отъ 5 до 7 сажень глубиною, — оба канала выходятъ къ одно русло на глубину залива.

Южный берегъ залива Императора Николая можно назвать гористымъ, сѣверный же—увалистымъ. Первый дѣкъ по описанію,

такъ и внутри, изобилуетъ толстошршымъ лѣсомъ, какъ то: лиственню, елью и частію попадаетса кедръ. Сѣверный уступаетъ ему въ этомъ отношеніи. Глубина залива при входѣ отъ 9 до 12½ сажень; при самыхъ мысахъ 3 сажени. Въ этотъ заливъ впадаетъ еще рѣка Хаджи. Рѣка эта, по словамъ туземцевъ, течетъ на протяженіи 150 верстъ; на 40 удобна для плаванія *ельтокъ*; въ этомъ разстояніи отъ устья находится небольшое селеніе, посѣщаемое въ зимнее и лѣтнее время туземцами изъ Хаджи. Поперегъ всего залива, передъ впадениемъ въ него рѣки, лежитъ отмельный баръ въ 1 и 2½ фута глубины; фарватеръ же рѣки, 4 или 5 футъ въ малую воду, идетъ близъ южнаго берега залива. Далѣе глубина въ рѣкѣ увеличивается до 12 и 18 футъ. Правый берегъ при устьѣ гористый, лѣвый низкій, тундристый; оба берега равномерно покрыты строевою лиственницею и елью. По рѣкѣ на значительное разстояніе простираются острова, представляющіе, при очисткѣ, хорошіе сѣнокосы. Въ 40 верстахъ вверхъ, по словамъ туземцевъ, растетъ дубъ отъ 5 до 6 вершковъ толщиною.

Въ окрестностяхъ Императорской гавани можно полагать жителей до 50 д. обоого пола. 10 юртъ ихъ разбросаны въ 5 мѣстахъ (*).

Эти туземцы, равно какъ и всѣ обитающіе побережья Татарскаго пролива, носятъ названіе *Орочи*; отъ сел. *Бучи*, около 47° N широты и далѣе къ югу носятъ названіе *Кенальцевъ*. Ведутъ жизнь полукочевую и полуосѣдлую, потому что перемѣна мѣста ограничивается постоянно 2 пунктами: въ лѣтнее время, около Мая мѣсяца, они выходятъ на побережья, гдѣ выжидаютъ періодическаго прохода морской рыбы, изъ которой приготовивъ потребный зимній запасъ, уходятъ на вершину р. Тумджинъ, гдѣ занимаются промысломъ сахатыхъ и пушныхъ звѣрей. Со вскрытіемъ же рѣки, сдѣлавши себѣ изъ толстошршнаго осинника лоджи, спускаются по теченію въ свои лѣтновья. Лѣтомъ и зимой живутъ они въ шалашахъ изъ

(*) На всемъ протяженіи берега между Императорскою гаванью и заливомъ де-Кастри (180 миль), число жителей не превышаетъ 150 душъ обоого пола.

жорья или еловыхъ вѣтвей. Не разъ мнѣ случалось, во время зимовки въ Императорской гавани, видѣть матерей грѣющихся у оговька, съ грудными младенцами на рукахъ, съ едва накинутою на голое тѣло китайчагою рубашкою и шубою. При такой ихъ жизни понятно, что они чрезвычайно нечистоплотны, какъ и Гиляки; и здѣсь дѣти, а не рѣдко и большіе, имѣютъ струпья и лишай на головахъ.

Заводы для промысла какъ рыбнаго, такъ и звѣринаго, гораздо хуже чѣмъ у Амурскихъ Гиляковъ, почему, несмотря на огромное количество рѣчной и періодической рыбы, запасы Орочанъ и Кенальцевъ никогда не превышаютъ количества потребнаго для домашняго употребленія. Весною, когда время прохода рыбы еще не наступило, туземцы на легкихъ *алткахъ* выѣзжаютъ къ мысамъ залива, гдѣ быють камболу, быковъ и морскихъ раковъ,—единственная пища ихъ въ это время.

Образъ жизни этихъ дикарей мало измѣнчивъ; разъ въ годъ, и то одна только лодка, ходитъ въ Кызи и рѣдко въ Кастри чрезъ р. Дабу, для покушки небольшого количества просовой крупы, табаку и предметовъ для одежды (преимущественно китайки), отъ торгующихъ Манжуръ. Отъ этого здѣшніе жители почти постоянно нуждаются въ этихъ предметахъ; кызинскіе же Гиляки, разѣзжающіе на своихъ лодкахъ легкаго устройства, а зимой на собакахъ, для торговли даже за 300 верстъ отъ устья Самольги, естественно не могутъ удовлетворить потребности 500 или 600 человѣкъ.

Вообще жизнь этихъ дикарей можно назвать бѣдною, даже въ сравненіи съ амурскими Гиляками. Орочане и Кенальцы, сколько я могъ замѣтить, нрава кроткаго и боязливаго; между ними кажется вовсе нѣтъ тѣхъ предразсудковъ, которые существуютъ у амурскихъ туземцевъ.

Въ зимнее время, когда уже для туземцевъ и кызинскихъ жителей не представляется болѣе возможности отпрапляться моремъ,—промышленные мангуицы на легкихъ нартахъ, съ товарами, ѣдутъ для торговли въ Императорскую гавань. Пути ихъ слѣдующіе:

Изъ селенія Кызи выѣзжаютъ на рѣку Яй, изъ которой пере-

ходить въ западную въ нее рѣчку Хуоль, и пройдяши по послѣдней около 50 верстѣ, переваливаютъ чрезъ хребетъ и выходятъ на рѣчку Чечималъ, изъ которой въ Тумджинъ и отъ устья по припайкамъ или даже по побережью — въ заливъ Императора Николая; путь этотъ около 500 верстѣ. По рассказамъ туземцевъ, берега этихъ рѣкъ преимущественно гористые. Другой путь съ Амура, изъ селенія Кызи по рѣкѣ Амуръ до устья рѣки Ады, что около 30 верстѣ къ N отъ устья рѣки Юрина; изъ нее попадаютъ въ рѣку Уильчи, переваливаютъ чрезъ небольшую хребетъ и выходятъ на вершину рѣки Тумджинъ и т. д. Путь этотъ около 700 верстѣ отъ устья Ады, но несмотря на большее пространство, по рассказамъ, удобнѣе перваго, по причинѣ незначительности хребта, тогда какъ хребетъ перваго перевала весьма крутъ и неудобенъ для подъема (*). Наконецъ остается передать рассказы туземцевъ о рѣкѣ Самольгѣ, находящейся примѣрно между 46 и 47° N-й широты. Рѣка эта, по увѣренію туземцевъ, течетъ на значительное протяженіе, весьма глубока и широка; берега ея покрыты толстомѣрнымъ дубомъ. Около 200 верстѣ отъ устья, рѣка Самольга подходитъ къ одному изъ рукавовъ р. Усури, съ которымъ соединяется тѣлѣжною дорогою. По рассказамъ туземцевъ, прежде по рѣкѣ Самольгѣ обитало весьма много Китайцевъ; по устройствѣ селеній по Усури всѣ Китайцы были переведены туда съ рѣки Самольги и съ тѣхъ поръ эта значительная рѣка опустѣла. Между тѣмъ торговля сношенія жителей Усури съ туземными племенами, обитающими по Самольгѣ, не прекратились и производятся такимъ образомъ: Китайцы на небольшихъ лодкахъ поднимаются изъ своего селенія вверхъ по Усури около 50 верстѣ; перетаскиваютъ на себѣ свои товары по сказанной дорогѣ на Самольгу и по ней въ туземныхъ лодкахъ спускаются къ устью. Это бываетъ около Мая мѣсяца. Тѣми же путями и съ тою же торговою цѣлью, только обратно, манжурское селеніе на Усури

(*) Оба пути эти посѣщались нашими офицерами: первый г. Орловымъ и Кузнецовымъ; второй г. Разградскимъ и также г. Кузнецовымъ.

засѣдатель туземцами Самолиги и ея окрестностей. Не ближе какъ въ 300 верстахъ, судя по разсказамъ туземцевъ, отъ устья Самолиги, между туземными населеніями этого края начинается хлѣбопашество; сѣютъ на грядкахъ просо, табакъ, пшеницу и проч. Семяна достаютъ отъ Манжуръ. Урожай удовлетворяетъ домашнія потребности хлѣбопашцевъ, но въ продажу ничего не остается.

31 Мая я пошелъ обратно въ Кастри; благопріятныя погоды позволили мнѣ слѣдовать довольно быстро, такъ что 8 Іюня я достигъ залива и, перетаскивъ лодку черезъ перешеекъ, прибылъ къ нашему стану. 10 Іюня съ наскоро-наброшенными картами и журналомъ, я командировалъ казака Парфентьева къ капитану Невельскому, а самъ занялся исправленіемъ нашей лачуги, которая, не имѣя крыши, такъ отсырѣла, что жить въ ней не было возможности. Въ тоже время раскопали нѣсколько грядокъ, посадили привезенныя семяна картофеля и приведа все въ порядокъ, я занялся обследованіемъ р. Самынь и обзоромъ лѣсовъ сѣверной бухты. Подняться по рѣчкѣ далѣе 4 версты; я не могъ; на всемъ этомъ протяженіи она весьма мелка, грунтъ камень; теченіе быстрое, по берегамъ растетъ мелкая ель, негодная никуда, кромѣ дровъ и загородей. Въ 4 верстахъ отъ устья, по островамъ, могутъ быть устроены хорошіе сѣнокосы.

Сѣверная бухта зал. де-Кастри хотя и мелка (1½ фута въ малую воду), но по причинѣ значительнаго прилива (7 и 9 футовъ, какъ мы выше видѣли) и по близости строительнаго матеріала (порядочной строевой лиственницы) заслуживаетъ вниманія въ видахъ легкаго устройства доковъ.

Вообще всѣ берега залива де-Кастри имѣютъ грунтъ весьма слабый и при проливныхъ дождяхъ берега часто осыпаются и обваливаются.

18 Іюня прибылъ наконецъ мнѣ на смѣну мичманъ Разградскій, а 19 я вышелъ на оленяхъ изъ де-Кастри и достигши озера, на ожидавшей меня тамъ шлюпкѣ, 25 Іюля прибылъ въ Николаевскій постъ, гдѣ узналъ о снаряжавшейся экспедиціи на Сахалинъ, о разрывѣ съ Турпіей и о выходѣ капи-

тана Невельскаго на транспортъ «Байкаль», для осмотра мѣстности, удобной для высадки Сахалинскаго десанта, и потомъ, открытой мною Императорской гавани.

Лейтенантъ Н. Бенилю.



РУССКІЙ КОММЕРЧЕСКІЙ ФЛОТЪ

по 1-е Января 1858 года.

Въ Морскомъ Сборникѣ неоднократно выражалось сожалѣніе, что у насъ не публикуются списки судовъ коммерческаго флота, между тѣмъ какъ эти данныя, принадлежа къ существеннымъ элементамъ статистики, составляютъ необходимый матеріалъ для всякаго, сколько-нибудь основательнаго изслѣдованія и сужденія о морской торговлѣ и вообще о матеріальномъ развитіи страны, сопредѣльной съ моремъ. Мы знаемъ численность и даже качества коммерческихъ судовъ любого заграничнаго порта, но ни за одинъ годъ нѣтъ свѣдѣній о судохозяствѣ русскихъ портовъ (*), между тѣмъ какъ русскія коммерческія суда существовали (хотя и въ небольшомъ числѣ) и до развитія нашихъ судоходныхъ обществъ и компаній въ послѣднее время. Гдѣ же почерпаются данныя для тѣхъ изданій, которыя иногда являются съ громкимъ названіемъ статистическихъ изслѣдованій о состояніи русской торговли, промышленности, судоходства и проч? Къ числу такихъ изданій между прочимъ принадлежитъ одно, въ которомъ, кажется на основаніи *Almanach de gotha*, русскій коммерческій флотъ (за исключеніемъ малыхъ каботажныхъ судовъ) около 1850 года показанъ въ числѣ 2188 судовъ, тогда какъ по справедливому замѣчанію въ Морск. Сборникѣ, и по свѣдѣніямъ, приведеннымъ ниже, можно смѣло сказать, что цифра эта черезъ-чуръ преувеличена, хотя бы въ нее во-

(*) Только въ Або ежегодно выдается списокъ финляндскихъ коммерческихъ судовъ, подъ названіемъ: *Finlands Skepps-Kalender*.

шли и тѣ суда, которыя плаваютъ подъ русскимъ флагомъ, но не принадлежать Россіи (*).

На чемъ основался *Almanach de gotha*, приводя эту цифру, намъ не извѣстно, но въ оправданіе автора помнутаго сочиненія можно сказать, что Готскій Альманахъ,—сообщающій точныя свѣдѣнія о тѣхъ государствахъ, гдѣ публикуются различныя данныя, относящіяся до финансовой науки и политической экономіи,—пользуется авторитетомъ и, до сего времени, былъ единственнымъ указателемъ числительности русскихъ судовъ... Жаль только, что Экономическій Указатель, въ отзывѣ о статистическихъ таблицахъ г. С., превознося значеніе и «краснорѣчіе» цифръ, не обратилъ вниманія на то, что цифры дѣйствительно краснорѣчивы и убѣдительны только тогда, когда они, по малой мѣрѣ, вѣроятны.

Странно также, что извѣстія о немногихъ русскихъ коммерческихъ судахъ, плавающихъ за границей, почерпаются большею частию изъ иностранныхъ источниковъ, даже и тѣмъ русскимъ періодическимъ изданіемъ, которое имѣетъ возможность получить эти извѣстія другимъ, болѣе достовѣрнымъ путемъ и съ большею подробностію. Въ этомъ изданіи между прочимъ было напечатано изъ иностранныхъ газетъ, что въ 1858 году шесть русскихъ судовъ были въ Гаваннѣ и Мантасасѣ. Но какія эти суда, чья, изъ какого порта и дѣйствительно-ли русскія, или только носящія русскій флагъ—объ этомъ ничего не сказано.

Интересуясь состояніемъ нашего торговаго мореходства, мы съ радостію воспользовались для настоящей статьи матеріалами, собранными въ Гидрографическомъ департаментѣ и сообщенными въ Морской Ученый Комитетъ для напечатанія ихъ въ Морск. Сборникѣ. Полагаемъ не лишнимъ упомянуть здѣсь о томъ, по какому случаю матеріалы эти получены и впредь будутъ получаться морскимъ вѣдомствомъ. Гидрографическій департаментъ, предположивъ издать книгу общенародныхъ морскихъ сигналовъ Рело-де-Шованси, со включеніемъ въ нее именъ русскихъ коммерческихъ судовъ, вошелъ въ сношеніе,

(*) См. статью В. Вельяминова: Русское Общество пароходства и торговли. Мор. Сбор. № 12, 1858 года.

въ Декабрѣ 1857 года, со всѣми портовыми начальствами Имперіи о доставленіи списка таковыхъ судовъ, принадлежащихъ каждому порту, и вмѣстѣ съ тѣмъ просилъ ежегодно извѣщать о всѣхъ перемѣнахъ, какія произойдутъ въ числительности судовъ, чтобъ имѣть возможность обозначать эти перемѣны въ книгѣ общенародныхъ сигналовъ. Для руководства при составленіи списковъ, сообщена программа, состоящая изъ слѣдующихъ рубрикъ: 1) владѣльцы судовъ; 2) шкипера; 3 и 4) имя и родъ судовъ; 5) гдѣ построены; 6) изъ какого матеріала и обшиты ли мѣдью; 7) число ластовъ; 8) какое имѣютъ назначеніе и 9) составъ и число экипажа.

При всей подробности программы, доставленныя свѣдѣнія нельзя назвать однообразными и точными, такъ что напечатанныя въ своемъ первоначальномъ, или вѣрнѣе—первобытномъ видѣ, онѣ представили бы матеріалъ, весьма неудовлетворительный, по своей запутанности и отсутствію общей системы. Приведя этотъ матеріалъ въ болѣе стройный и по возможности однообразный видъ, провѣривъ списокъ судовъ одного порта, спискомъ судовъ другаго и такимъ образомъ нашедъ, что одно и тоже судно записано въ двухъ и болѣе портахъ (*), мы считали обязанностью обращать вниманіе читателя, въ своемъ мѣстѣ, какъ на эти повторенія, такъ и на пропуски и другія неточности, и, нисколько не измѣняя числовыхъ указаній, полагали возможнымъ и болѣе удобнымъ для чтенія сократить число рубрикъ, безъ ущерба вѣрности и обстоятельности свѣдѣній.

Въ нѣкоторыхъ спискахъ, суда,—помѣщенныя нами въ графѣ дальняго плаванія,—названы: *мореходными по заграничному плаванію* и вмѣстѣ съ тѣмъ противъ именъ нѣкоторыхъ судовъ этого разряда означено: *большаго, малаго* (?) плаванія, или ничего не означено. Въ другихъ спискахъ суда подраздѣляются: 1) *на суда получившія патентъ на заграничное плаваніе* и на

(*) Это произошло вѣроятно оттого, что судно, принадлежащее одному порту и внесенное въ списокъ судовъ этого порта, находилось въ другомъ, и тамъ тоже внесли его въ списокъ, хотя требовались свѣдѣнія не одришедшихъ въ портъ судахъ, а о тѣхъ, крѣпостные документы коихъ совершены въ портѣ.

суда плавающія между портами Черпаго и Азовскаго морей; въ третьихъ—на суда *мореходныя* и *каботажныя*; въ четвертыхъ—на суда *большаго* и *малаго* плаванія и наконецъ въ пятыхъ—на суда по *заграничному плаванію* (въ числѣ коихъ означены и суда *малаго* плаванія) и на каботажи. Изъ этого можно видѣть, что подраздѣленіе судовъ совершенно произвольно и не имѣетъ никакой общей системы.

При такой путаницѣ мы не могли принять систему подраздѣленія судовъ на 1) суда дальняго плаванія (*), 2) большаго каботажа (**), и 3) малаго каботажа (***), какъ обыкновенно раздѣляются коммерческія суда, сообразно роду ихъ плаванія, во всѣхъ государствахъ.

Произвольное раздѣленіе русскихъ судовъ на разряды давало намъ возможность, безъ опасенія ошибиться, раздѣлить ихъ только на *дальнее плаваніе* и *каботажи*, разумѣя подъ послѣднимъ большой и малый. Только при такой системѣ мы могли сколько нибудь согласить всѣ показанія, по возможности не отступая отъ ихъ первоначальнаго вида.

Полагаемъ не лишнимъ заключить это предварительное объясненіе замѣчаніемъ, что списокъ русскихъ коммерческихъ судовъ въ 1857 году, въ особенности любопытенъ въ томъ отношеніи, что этотъ годъ можно назвать *отшедшимъ пунктомъ* (точкою отправления) русскаго коммерческаго флота по пути развитія. Впослѣдствіи, положимъ лѣтъ черезъ десять, интересно будетъ сравнить современное состояніе русскаго мореходства, съ тѣмъ, въ какомъ застало его начало общаго развитія страны.

Остается наконецъ пожелать, чтобы наши общества судоходства ежегодно обнародывали списки своихъ судовъ, а свѣдѣнія, доставляемыя изъ портовъ, не заключали въ себѣ недостатковъ, указанныхъ выше.

(*) *Long-cours*—кругосвѣтныя, океанскія, плавающія изъ Черпаго моря въ Балтійское и т. п.

(**) *Grand-cabotage*. Напримѣръ, во Франціи, къ большому каботажу принадлежатъ даже и тѣ суда, которыя плаваютъ изъ сѣверныхъ портовъ Франціи въ Балтику.

(***) *Petit-cabotage*, суда плавающія только у береговъ своего государства.

I.

РУССКІЯ КОММЕРЧ. СУДА ЧЕРНОМОРСКІХЪ ПОРТОВЪ.

а) ОДЕССКАГО ПОРТА.

Имя и родъ судовъ.	Судохозяева.	Капитаны и шкипера.	Когда, гдѣ и изъ какого матеріала построены.	Ласты.	Экипажъ.	
Д а л ь н я г о п л а в а н і я .						
<i>Церера</i> , винт. пассаж. 3 мачт. пар. въ 160 с.	Русское общество пароходства и торговли.	Кап. - лейт. Свѣшниковъ.	Въ Англ., въ 1856 г. купленъ, въ 1857 г. Желѣзный.	670 (1340т)	Старш. оф. 1, штурм. оф. 1, волян. шт. 1, иностр. мех. 1, команды 42 ч.	
<i>Юнона</i> , такой же.		К.-л. Мус.-Пушкинъ.	Тоже.	тоже	Тоже. Команды 45 чел.	
<i>Паллада</i> , тоже.		Кап. - лейт. Свинкинъ.	Въ Англ. въ 1855, купленъ въ 1857, желѣзный.	тоже	Тоже. Команды 38 чел.	
<i>Донъ</i> , трансп. парох. въ 70 с. 3 мачт.		Кап. - лейт. Гоесъ.	Въ Англ., въ 1857 г. Желѣзный.	545 ¹ / ₂ (1090т)	Тоже. Команды 26 чел.	
<i>Херсонесъ</i> , 2 мачт., въ 260 с. колесный.		Кап. - лейт. Голенко.	Въ Англ. въ 1843, купленъ у Черном. вѣд. въ 1857 г. Изъ ав. дуба. Обш. мѣд.	411 ¹ / ₂ (823 т.)	Стар. оф. 1, шт. оф. 1, волян. шт. 1, ком. 53 ч.	
<i>Гусаръ</i> , колес. пар. въ 70 с. теп. воор.		Отставной ротмистръ Гедерштримъ.	Оф. К. шт. Назаровъ.	Въ Англ. въ 1857, желѣзный.	31 ¹ / ₁₀	16 чел. русск. поданныхъ.
<i>Луба</i> , кол. пар. въ 35 с. швун. воор.		Камен. - под. губ. помѣщ. Ладуховскій.	Аккерманъ мѣщан. В. Чуманенко	Вышс. изъ Англ. въ част. въ 1841 г. Соб. въ Одес. Жел.	23	7 чел. русск. поданныхъ.
<i>Ариана</i> , бригъ.		Одес. купецъ С. Тальферо	Д. Кривокапичъ.	Купленъ въ Одес. въ 1857. Время нос. неизвѣст. Дубовый.	225	13 чел. иностр. авианцевъ.
<i>Зоодохосъ</i> , шк.		Одес. купецъ Власонуло.	Ө. Орфановъ.	Тоже. Изъ какого дерева неизвѣстно.	82	3 чел. русск. под. и 5 иностр.
<i>Өемисъ</i> , бригъ.	Одес. купецъ Хава.	А. Инглезн.	Куп. въ Констан. въ 1856. Постр. неизвѣстно когда.	222 ¹ / ₂	8 чел. иностр.	

<i>Св. Иоаннъ (*)</i>	Новочерк. казакъ И. Калашниковъ.	И. Калашниковъ.	Въ Рост., въ 1857. Изъ сосны и дуба.	62 ¹ / ₂	5 чел. русск. подданныхъ.
<i>Св. Сусана</i> , шкуна.	Херс. купчиха С. Моленъ.	Алешков. мѣщ. Т. Литвищенко.	Въ Херсонѣ, въ 1848 г. Изъ сосны и дуба.	65	6 чел. русск. подданныхъ.
<i>Св. Николай</i> , бригъ.	Азов. купчиха Баранникова.	Куп. сынъ Л. Баранниковъ.	Въ Азовѣ, въ 1852. Изъ сосны и дуба.	116 ² / ₃	7 чел. русск. подданныхъ.
<i>Св. Николай</i> , бригъ.	Одес. куп. с. И. Тихмировъ.	Куп. сынъ Ф. Митровичъ.	Въ Николаевѣ, въ 1847, изъ сосны и дуба.	101	8 чел. русск. подданныхъ.
<i>Митрофанъ Божія Матерь</i> , бригъ.	К а з а к ъ И. Шейкинъ.	Казакъ В. Котельниковъ.	Въ Аксайск. станицѣ на Дону, въ 1851, изъ сосны и дуба.	75	8 чел. русск. подданныхъ.
<i>Св. Николай</i> , бригъ.	Сухумъ-Кальскій купецъ И. Антипа.	Самъ шк.	Въ Ростовѣ, въ 1857, изъ сосны и дуба.	113	6 чел. русск. подданныхъ.
<i>Царь Константинъ</i> , бригъ.	Одес. купецъ С. Фронгуланди.	Феодос. мѣщ. П. Гергиевъ.	Въ Херсонѣ, въ 1857, изъ сосны и дуба.	110	10 чел. русск. подданныхъ.
<i>Св. Николай</i> , бригъ.	Редуть-Кальскій житель Д. Левтери.	Самъ шк.	Въ Турцин, въ 1857, изъ дуба.	75	6 чел. русск. подданныхъ.
<i>Св. Георгій</i> , бригъ.	Керч. купецъ Е. Н. Серопьяни.	Самъ шк.	Въ Турцин, въ 1857, изъ дуба.	62 ¹ / ₂	6 чел. русск. подданныхъ.
<i>Св. Марія</i> , бр.	Керч. мѣщан. А. Калчъ.	Самъ шк.	Въ Грецин, въ 1852, изъ сосны и дуба.	100	7 чел. русск. подданныхъ.
<i>Св. Митрофаній</i> , бригъ.	Ейскій купецъ Г. Митровъ.	Рост. мѣщ. А. Протасевъ.	Тамбов. губ. въ г. Липецкѣ, въ 1856, изъ дуба.	91 ¹ / ₂	8 чел. русск. подданныхъ.
<i>Св. Николай</i> , шкуна.	Одес. почет. гр. К. Папудовъ.	И. Гинели.	Въ Херсонѣ, въ 1844, тембир. въ 1852, изъ сосны и дуба.	68	5 чел. русск. подданныхъ.
<i>Св. Георгій</i> , бригъ.	Одес. купчиха Е. Калита.	Родльн. шт. А. Андреевъ.	Въ Херсонѣ, тембировано въ 1855, изъ сосны и дуба.	150	8 чел. русск. подданныхъ.

(*) Какого рода судно не показано, а означено, что *малаю* плавания, между тѣмъ какъ онъ находится въ спискѣ мореходныхъ судовъ по заграничному и большому плаванію?

К а б о т а ж н ы я.					
<i>Св. Николай</i> (*)	Неизвестно.	В. Островский.	Неизвестно.	83 $\frac{1}{2}$	5 ч. рус. под.
<i>Св. Николай</i> (*)	Тоже.	Ф. Кауновъ.	Тоже.	35	3 „ „ „
<i>Св. Николай</i> (*)	Тоже.	И. Антоновъ.	Тоже.	115	6 „ „ „
<i>Св. Петръ и Павелъ</i> , шкуна	Ростов. куп. Н. Литвиновъ.	Ростов. мѣщ. А. Липявкинъ.	Тамбов. губ. въ Борн.-огл., въ 1836. Изъ сосны и дуба.	50	5 „ „ „
<i>Св. Харламовъ</i> , шкуна	Черном. войс. старшина А. Шеполитакъ.	Редуткальскій житель К. Франгопуло.	Въ Ростовѣ, въ 1830. Изъ сосны и дуба.	58 $\frac{1}{2}$	5 „ „ „
<i>Ахиллесъ</i> , бр.	Омь же, Посполитакъ.	Иностран С. Калерги.	Въ Ялтѣ, 1849. Изъ сосны и дуба.	68 $\frac{1}{2}$	5 „ „ „
<i>Св. Иоаннъ и Николай</i> , бригъ.	Одес купецъ, Н. Поповичъ.	Аккерман. мѣщ. Х. Сличенко.	Въ Херс., 1849. Изъ сосны и дуба	140	6 ч. русс. и 2 австрійско-под.
<i>Св. Николай</i> , бригъ.	Казакъ В. Карпенко.	Самъ шк.	Въ Рост. 1857. Изъ сосны и дуба.	104 $\frac{1}{2}$	8 ч. рус. под.
<i>Св. Николай</i> , шкуна.	Одес. купчиха Ш. Эмзова.	Херсонс. мѣщ. Х. Байракъ.	Въ Херс. 1847. Изъ сосны и дуба.	72	6 „ „ „
<i>Св. Моисей</i> , шкуна.	Севастоп. купецъ А. Ага.	Куп. сынъ Г. Митрополчъ.	Куплено за границую въ 1836 г. Изъ дуба.	30	4 „ „ „
<i>Три Святителя</i> , шкуна.	Херсон. мѣщ. А. Петренко.	Хер мѣщ. А. Станковъ.	Въ Херс., 1849. Изъ сосны и дуба.	75	5 „ „ „
<i>Св. Викторъ</i> , шкуна.	Анап. купчиха Тетбу-де Маринья.	Аккерман. мѣщ. В. Маквичевъ.	Въ Констант. въ 1848 г. Изъ сосны и дуба.	41 $\frac{1}{2}$	7 „ „ „
<i>Св. Иоаннъ</i> , бр.	Казакъ Л. Апанасовъ.	Казакъ В. Апанасовъ.	Въ Рост., 1835. Изъ сосны и дуба.	83 $\frac{1}{2}$	6 „ „ „
<i>Св. Петръ и Павелъ</i> , бригъ.	Казакъ П. Саблинъ.	Ростовск. мѣщ. Е. Дятловъ.	Въ Новочеркас., 1855. Изъ сосны и дуба.	59 $\frac{1}{2}$	5 „ „ „
<i>Св. Прасковья</i> , шребака.	Херс. мѣщан. П. Семешова.	Казакъ Н. Залозный.	Въ Аleshкаты, въ 1846. Изъ сосны.	50	3 „ „ „

(*) Какого рода эти суда — неизвестно.

<i>Св. Григорій</i> , требака.	Титул. Совѣт. В. Зазарченко.	Черк. мѣ- щан А. Гу- саченко.	Въ Херс., 1847, изъ сосны и дуба.	75	5 ч. рус. подл.
<i>Св. Ѳеодоръ</i> <i>Стратилатъ</i> , бригъ.	Рост. купецъ Ѳ. Москалевъ.	Госуд. пре- стьян. И Кущевъ.	Въ Ростовѣ, 1851, изъ сосны и дуба.	73	7 „ „ „
<i>Св. Митро- фанъ</i> , шкуна	Казакъ А. Ко- лесниковъ.	Рос. мѣщ. И. Щербин- инъ.	Въ Рост., 1854, изъ сосны и дуба.	58 ² / ₅	5 „ „ „
<i>Св. Николай</i> , шкуна.	Рост. купецъ Е. Аншковъ.	Купеческ. бать И. Аншковъ.	Въ Ростовѣ, въ 1857 г. Изъ сосны и дуба.	50	5 „ „ „
<i>Св. Пророкъ</i> <i>Моисей</i> , требака.	Одес. купецъ П. Кевенко.	Хер. мѣщ. А. Ревен- ко.	Въ Херс., 1847, изъ сосны и дуба.	60	4 „ „ „
<i>Св. Илья</i> , шк.	Херсонск. ку- пецъ Гершка Бѣленькій.	Никопол. мѣщ Н. Ро- гожа.	Въ Херс., 1853, изъ сосны и дуба.	83	6 „ „ „
<i>Св. Николай</i> , требака.	Херсон. мѣщ. П. Абрамъ въ	Вол. мат- росъ Е. Ки- яница.	Въ Алеш., 1845, тембир. въ Херс., 1857, изъ сосны.	60	4 „ „ „
<i>Три Святите- ля</i> , требака.	Херсон. мѣщ. Г. Шолохо в.	Самъ шк.	Въ Херс., 1856, изъ сосны и дуба.	56	4 „ „ „
<i>Св. Сергій</i> , требака.	Херсон. мѣщ. Н. Лобода и Е. Лукашевичъ.	Шк. и су- дохозяинъ Н. Лобода	Въ Херс., 1856, изъ сосны.	75	4 „ „ „
<i>Св. Павелъ</i> , требака.	Херс. мѣщан- ка, А. Ладнова	Херс. мѣ- щанинъ Лу- кашевичъ.	Въ Херс., 1850, изъ сосны и дуба.	52	3 „ „ „
<i>Св. Митрофа- нъ</i> , требака.	Никол. мѣщ. Н. Литка.	Хер. мѣщ Жуковский.	Въ Херс., 1849, изъ сосны.	50	2 „ „ „
<i>Св. Николай</i> , шкуна.	Казакъ В. Ле- каревъ.	Самъ шк.	Воронеж. губ. въ Павлов., въ 1856, изъ сосны и дуба.	75	6 „ „ „
<i>Св. Николай</i> , шкуна.	Казакъ Ѳ Ле- каревъ съ това- рищемъ.	Самъ шк.	Въ Аксайской станци, 1857, изъ сосны и дуба.	50	4 „ „ „
<i>Св. Михаилъ</i> , бригъ.	Керчь-Винко- житель Я. Кир- вяковъ.	Рос мѣщ. Дермарка.	Въ Рост., 1856, изъ сосны и дуба.	83 ² / ₅	7 „ „ „
<i>Св. Николай</i> , требака.	Очаков. мѣщ. Г. Мартыненко съ товарищемъ.	Самъ шк.	Въ Херс., 1847, изъ сосны.	60	4 „ „ „

<i>Св. Николай</i> , требака.	Херсон. мѣщ. О. Петровъ съ товарищемъ.	Херс. мѣ- щан. С. Но- вицкій.	Въ Голой приста- ни, 1857, изъ сос-	55	3 ч. рус. подл.
Баржа № 1,	Отстав. Ротм. М. Гедершт- ромъ.		Въ Одес., 1849, изъ сосны.	75	2 „ „ „
Баржа № 2,				75	2 „ „ „
Баржа № 3,				75	2 „ „ „
<i>Илья Пророкъ</i> , шкуна.	Херсон. мѣщ. И. Степановъ съ товарищемъ.	Самъ шк.	Въ Херс., 1855, изъ сосны и дуба.	71	5 „ „ „
<i>Архангелъ Ми- хаилъ</i> , шкуна.	Керч. куп. И. Федотовъ.	Херс. мѣ- щанинъ А. Галченко.	Въ Херс., 1848, тежбировано 1857, изъ сосны и дуба.	90	7 „ „ „
<i>Св. Иоаннъ</i> , требака.	Онъ же, Фе- дотовъ.	Казакъ А. Ляшенко.	Въ Херс., 1845, тежб. 1856, изъ сосны.	70	4 „ „ „
<i>Св. Николай</i> , требака.	Херсон. мѣщ. И. Иваненко и В. Друзякъ.	Одес. мѣ- щанинъ П. Черемета.	Въ мѣст. Стани- славъ, 1853, изъ сосны и дуба.	50	3 „ „ „
<i>Св. Павелъ</i> , шкуна.	Кишнев. куп- чиха. Мина Фонъ-Юнгъ.	Херс. мѣ- щанинъ М. Акуловъ.	Въ Херс., 1840, тежб. 1853, изъ сосны и дуба.	46 $\frac{1}{2}$	3 „ „ „
<i>Федоръ 1-й</i> , бригъ.	Иност. гостъ, Евск. куп. Д. Петрозовицко.	Рост. мѣ- щанинъ Т. Ковчанъ.	Въ Рост., 1856, изъ сосны и дуба.	91 $\frac{1}{2}$	7 „ „ „
<i>Св. Николай</i> , шкуна.	Николаев. куп. И. Кочковъ	Госуд. кре- стьян. И. Рахуба.	Въ Никол., 1851, изъ сосны и дуба.	107	5 „ „ „
<i>Св. Иоаннъ Ми- лостивый</i> , треб.	Никополь. куп. А. Бакланъ.	Вольный мат. Сере- да.	Въ Никоп., 1854, изъ сосны и дуба.	53	4 „ „ „
<i>Св. Николай</i> , требака.	Никоп. мѣщ. Н. Чиппага.	Госуд. кре- стьян. Гу- льмй.	Въ Никоп., 1853, изъ сосны.	48	3 „ „ „
<i>Св. Иоаннъ</i> , требака.	Коллеж. секр. В. Карвацкій.	Херс. мѣ- щанинъ Т. Павленко.	Въ Херс., 1849, изъ сосны и дуба.	60	4 „ „ „
<i>Три Святите- ля</i> , шкуна.	Херсон. мѣщ. А. Кумченко	Самъ шк.	Въ Херс., 1853, изъ сосны и дуба.	80	5 „ „ „
<i>Св. Захарій</i> , требака.	Одес. купецъ И. Андросовъ.	Херс. мѣ- щан. А. На- линниченко.	Въ Никол., 1845, тежб. въ 1857, изъ сосны.	75	3 „ „ „

<i>Св. Иоаннъ Креститель,</i> требока.	Отстав. Кап. В. Бугриновъ.	Берислав. мѣщан. Н. Любарецъ.	Въ Берисл., 1854, изъ сосны и дуба.	56	2 ч. рус. поид.
<i>Св. Спаситель,</i> требока.	Херсон. мѣщ. М. Бзяновъ и Збурьевск. посел. И. Кислякъ.	Судох. Н. Кислякъ.	Въ Збурьевкѣ. 1853, изъ сосны.	55	3 » » »
<i>Св. Афанасій,</i> требока.	Никопол. куп. А. Гусевъ.	Гос. крест. М. Загребельный.	Въ Никоп., 1854, изъ сосны и дуба.	65	4 » » »
<i>Св. Николай,</i> требока.	Госуд. крест. М. Загребельный съ товарищескъ.	Вольн. мат. Г. Чернавинскій.	Въ Никоп., 1856, изъ сосны и дуба.	56	4 » » »
<i>Св. Левъ,</i> требока.	Екатериносл. куп. И. Довлягинъ.	Вольн. мат. П. Котъ.	При мѣст. помѣщ. Ивааненка, 1848, изъ сосны и дуба.	52	4 » » »
<i>Св. Иоаннъ,</i> требока.	Никоп. куп. Старчеусъ.	Куп. сынъ С. Старчеусъ.	Изъ сосны. Неизвестно.	63	5 » » »
<i>Св. Николай,</i> требока.		В. Коренецъ.	Изъ сосны. Неизвестно.	25	3 » » »
<i>Св. Георгій,</i> требока.	Неизвестно.	О. Близпоченко.	Изъ сосны. Неизвестно.	43	2 » » »
<i>Св. Василій,</i> требока.		А. Кальмусъ.	Изъ сосны. Неизвестно.	52	4 » » »
<i>Св. Николай,</i> требока.		Н. Андѣевъ.	Изъ сосны. Неизвестно.	50	3 » » »
<i>Керчь,</i> кол. пар. въ 120 с. 2 мачт.		Лейтенан. Шмитъ.	Во Франціи, 1857, желѣзн.	128 $\frac{1}{2}$ (257 т.)	Старш. оф. 1, шт. оф. 1, вол. штур. 1, иностр. мех. 1, команд. 20 чел.
<i>Ласточка,</i> кол. пар. въ 100 с., 2 мачт.		К.-Лейт. Сарычевъ.	Въ Англіи, 1846, купленъ у Черном. вѣд. въ 1857, дубовый, общ. мѣд.	128 $\frac{1}{2}$ (257 т.)	Старш. оф. 1, шт. оф. 1, вол. штур. 1, команд. 20 чел.
<i>Русалка,</i> тоже, что и предыдущ.		К.-Лейт. Селвстрановъ.	Тоже.	128 $\frac{1}{2}$ (257 т.)	Тоже.
<i>Таганрогъ,</i> кол. въ 90 с., шкун. воор.		Лейт. баронъ Гейкинъ.	Тоже. Желѣзный.	131 $\frac{1}{2}$ (263 т.)	Тоже. Команд. 27 чел.
<i>Николаевъ,</i> кол. въ 126 с. 3 мачт.		Лейт. Соконинъ.	Въ Англіи, 1856, купленъ въ 1857. Желѣзный.	150 (300 т.)	Старш. оф. 1, шт. оф. 1, вол. штур. 1, иностр. 1, ком. 22 чел.

Ахкермант , кол. въ 35 с.	Русское общество паро-	Вол. шт. Кирьяковъ.	Въ Англіи, въ 1857. Желѣзн.	57 $\frac{1}{2}$, 115 т.	10 чел.
Тамань , то же, что и предыдущ.		Кор. шт. Кап. Ивановъ.	То же.	57 $\frac{1}{2}$, (115 т.)	Вольн. шт. 1, машинистъ 1, коман. 12 чел.
Батюшко ,		Лейт. Шенстенко.	То же.	123 $\frac{1}{2}$, (257 т.)	На каждомъ пароход. вольн. шт. 1; на первомъ треть по одному иностр. механику, а на послѣд. машин. Коман. на первомъ двухъ по 15, а на остал. двухъ по 16 ч.
Матушка ,		Кор. шт., Капит. Котовъ.		123 $\frac{1}{2}$	
Братскъ ,		От. Подп. Бернцкій.		130	
Родимый ,	От. Кап 2 р. Прокоповичъ.		123 $\frac{1}{2}$		
Гр. фь Воронцовъ , кол. въ 40 силъ.		Раб. эк. Капит. Васильевъ.	Въ Англіи, 1850, купленъ у бывшей парох. экспедиціи въ 1857. Желѣзн.	42 $\frac{1}{2}$, (93 т.)	Вольн. шт. 1, коман. 12 чел.

П о р т о в ы я.

Родъ и число судовъ.	Судохозяева.	Гдѣ и изъ чего построены.	Судорабочіе.
Кол. пар. Михайла , 23 силъ.	Одес. купецъ Родоканакъ.	Въ Англіи, въ 1855.	5 человекъ.
180 грузовыхъ лодокъ, барказовъ и шлюнокъ.	Купцы: Родоканакъ, Вучина, Еличъ, Алексичъ (иностран.), Инглезъ, Квеквичъ, Анатро (иностран.), Мокки; Одес. град. Дума и Рус. Общ. П. и Т.	Въ Одессѣ, въ разное время, изъ сосны.	Постоянныхъ судорабоч. не имѣется.
2 спасит. барказа.	Купецъ Мокки.	За границей, 1845 и 1849, изъ дуба, 1 обшита мѣдью.	30 человекъ.
2 спасит. барказа.	Иностран. Анатро.	За границей.	32 чел.
23 пассаж. яликъ.	Гг. Мокки и Анатро.	Куплены съ судовъ и за границей.	28 чел.
1 водонал. ботъ. 5 кочерки. 7 баржъ. 7 легк. кат. и шл.	Русское Общество Пар. и торг.	Въ Одессѣ и др. м.	Постоян. судорабоч. не имѣется.

Находятся въ портѣ, безъ употребленія, ветхіе парходы: «Двѣстръ» и «Петръ Великій», принадлежавшіе бывшей парходной экспедиціи.

Суда, плававшія за границу: парходы: «Церера» и «Паллада»—между Одессою и Константинополемъ, «Юнона» и «Донъ»—между Одессою и Марселемъ; парусныя: «Аріяна», «Зоодохость» и «Оемись» (*). Прочія совершали плаваніе между русскими портами Чернаго и Азовскаго морей.

б) Херсонскаго порта.

<i>Работажныя.</i>	<i>Число судовъ.</i>	<i>Число ластовъ.</i>	<i>Число матросъ.</i>
Бриговъ	2.	226.	20.
Шкунъ	8.	800.	45.
Требакъ	44.	2105.	133.
Ботъ	1.	30.	2.
Итого	55.	3161.	200.

Суда Херсонскаго порта принадлежатъ Херсонскимъ и другимъ купцамъ, мѣщанамъ, крестьянамъ, вольнымъ штурманамъ и вольнымъ матросамъ и наконецъ нѣсколькимъ лицамъ благороднаго сословія (огромное большинство судовладѣльцевъ—русскихъ и малороссійскихъ фамилій) и моремъ плаваютъ, почти исключительно, не далѣе Одессы. Въ числѣ судовладѣльцевъ находятся: вольный штурманъ 1; вольныхъ матросовъ 4.—Въ числѣ шкиперовъ: 1 воспитанникъ Херсонскаго училища торговаго мореплаванія (вольный штурманъ) и 9 вольныхъ матросовъ; дворянинъ 1. Прочіе шкипера—мѣщане, казаки, крестьяне и наконецъ купеческія дѣти. Впрочемъ свѣдѣнія о херсон.

(*) Впрочемъ, въ списокѣ коммерческихъ судовъ Одесскаго порта, доставленномъ въ гидрографическій департаментъ, показаны только послѣдніе рейсы парусныхъ судовъ. Замѣчательно, что за границу отплыли именно тѣ только парусныя суда, экипажъ коихъ состоитъ или изъ однихъ иностранцевъ, или изъ иностранцевъ вмѣстѣ съ русскими подданными; а также и то, что суда эти принадлежатъ Одесскимъ купцамъ, не русскихъ фамилій. Любопытно бы знать, ходятъ ли за границу прочія парусныя суда одесскаго порта, имѣющія на то право? Слѣдуетъ замѣтить еще, что въ списокъ судовъ Одесскаго порта включены суда, непринадлежащія этому порту, напр., херсонскія и другія. Это будетъ доказано ниже.

судохозяйствѣ нельзя назвать точными, ибо въ двухъ спискахъ полученныхъ изъ Херсона встрѣчаются противорѣчія, о которыхъ будетъ сказано ниже.

в) ЕВПАТОРІЙСКАГО ПОРТА.

Имя и родъ судовъ.	Судохозяева.	Шкипера.	Когда, гдѣ и изъ какого матеріала постр.	Дастн.	Экипажи.
Д а л ь н я г о п л а в а н і я .					
<i>Царь Давыдъ</i> , баркъ 3 мачтов., съ двумя пушками.	Евпатор. купецъ Моше Шпшманъ.	Савва Циблинандисъ.	Въ г. Фіумъ, 1843, изъ дуба, обшитъ мѣд.	166	12 чел. иностр.
<i>Евпаторія</i> , бр.	Онъ же, Шпшманъ.	Турец. поданный Д. Казанджи.	Въ г. Бартевъ, 1847, изъ дуба.	156	12 чел. иностр.

Портовые суда: 12 катеровъ и 2 грузовыхъ лодки, принадлежатъ разнымъ обывателямъ Евпаторіи.

Баркъ «Царь Давыдъ» и бригъ «Евпаторія» отплыли за границу.

г) ЯЛТИНСКАГО ПОРТА.

К а б о т а ж н ы я .					
<i>Урузъ</i> , шкуна.	Колонистъ А. Дайбертъ.	Бекиръ Сефеднъ Оглу.	Въ Ял., 1857, изъ сосны.	15	6ч. рус. поддан.
<i>Св. Георгій</i> , шкуна (*).	Греч. подд. Ф. Кирьяки.	Нѣтъ.	Изъ сосны.	21	нѣтъ.

д) ОВОДОССІЙСКАГО ПОРТА.

К а б о т а ж н ы я .					
<i>Эмилъ</i> , шкуна.	Овод. купецъ А. Дуранте.	Овод. мѣщанинъ Л. Пески.	Въ Аксайск. стан. въ 1857, изъ сос. и дуба.	55	5 чел.
<i>Св. Герасимъ</i> , шкуна.	Бердянс. купецъ М. Алтунджи.	Овод. мѣщанинъ И. Мелакки.	Купл. въ 1850, изъ сос. и дуба.	13	3 чел.

(*). Купленное новымъ владельцемъ Кирьяки, осталось въ Ялтѣ на зимушку. Прокій шкиперъ и команда уволены.

●) КЕРЧЕНСКАГО ПОРТА.

Имя и родъ судовъ.	Судохозяева.	Шкипера.	Гдѣ, когда и изъ какого матеріала построены.	Ласты.	Экипажи.
К а б о т а ж н ы я с у д а .					
<i>Св. Николай</i> , требака.	Купчиха П. Мяснаева.	Мануиль Мяснаевъ.	Въ Рост., 1856, изъ сосны и дуба.	11 ¹ / ₂	3 чел.
<i>Св. Николай</i> , требака.	Купеч. с. Ф. Анищенко и Керчен. житель А. Маринаки	А Коколи.	Изъ сосны.	33 ¹ / ₂	3 "
<i>Св. Николай</i> , требака.	Керч. жетельница Е. Димопулова.	Е. Зафировъ.	и	30	3 "
<i>Спаситель</i> , бригъ.	Почет. гр. Д. Хаджопуло и Керч. житель г. Колифати.	А. Коколи.	дуба.	71	6 "
<i>Архангелъ Михаилъ</i> , требака.	Керч. житель Д. Петровъ.	Г. Амокси-ди.		13	3 "
<i>Св. Николай</i> , шкуна.	Онъ же, Петровъ.	А. Минети.	Въ Аксайск. станицѣ, 1853, изъ сосны и дуба.	41 ² / ₅	4 "
<i>Св. Митрофаній</i> , требака.	Поч. граж. Д. Хаджопуло.	Н. Гарби.	Въ Рост., 1856, изъ сосны и дуба.	53	3 "
<i>Св. Петръ</i> , требака.	Керчен. мѣщ. Т. Шевченко.	Самъ шк.	Въ Рост., 1845, изъ сосны и дуба.	12 ⁵ / ₄	2 "
<i>Св. Михаилъ</i> , требака.	И. Лазаровичъ.	Тоже.	Въ Рост., 1856, изъ сосны и дуба	37 ¹ / ₂	4 "
<i>Св. Спиридонъ</i> , шкуна.	Ф. Ивановичъ.	Л. Николитъ.	Въ Рост., 1856, изъ сосны и дуба.	55	3 "
<i>Св. Марія Магдалина</i> , треб.	П. Бамбури.	Самъ шк.	Купленъ въ Кер. Изъ сосны и дуба.	33 ¹ / ₂	2 "
<i>Славяно</i> , шк.	П. Становичъ.	Самъ шк.	Тоже.	66 ¹ / ₄	4 "
<i>Св. Петръ и Павелъ</i> , шкуна.	П. Киприоти.	Самъ шк.	Въ Рост., 1852, изъ сосны и дуба.	70 ⁵ / ₄	6 "
<i>Евангелистрія</i> , шкуна.	Д. Киприоти.	Самъ шк.	Въ Аксайск. стан. изъ сосны и дуба.	45 ² / ₅	3 "
<i>Св. Николай</i> , шкуна.	Г. Калафати сътоварищами.	В. Зубовъ.	Въ Рост., 1844, изъ сосны и дуба.	45	3 "

<i>Агаты</i> , треб.	Г. Калафати.	А. Ивановъ.	Купленъ въ Керчи изъ сосны и дуба.	26	2 чол.
<i>Апостолъ Филиппъ</i> , требова.	И. Хаджопуло.	А. Коколин.	Въ Ростовѣ, 1842, изъ сосны и дуба.	25	2 .
<i>Сильный Царь Степанъ</i> , шк.	Керч. воля. мастросъ Б. Кочегановичъ.	А. Коллинченко.	Въ Ростовѣ, 1845, изъ сосны и дуба.	75	6 .
<i>Св. Исосимъ и Савватій</i> , треб.	Почет. гр. Ф. Митровъ.	А. Шовдунъ.	Купленъ въ Таганрогѣ, изъ с. и д.	32	3 .
<i>Св. Николай</i> , требова.		Ф. Вовкъ.	Въ Качалинской ст. 1843, изъ с. и д.	29	2 .
<i>Св. Николай</i> , шкуна.	Кузьма Габриолоато.	Самъ шкиперъ.	Въ Ростовѣ, 1856, изъ сосны и дуба.	54 ¹ / ₂	5 .
<i>Фортуна</i> , шкуна.	Керч. куп. П. Кусовичъ.	И. Руссоичъ.	Въ Ростовѣ, 1855, изъ сосны и дуба.	58 ¹ / ₂	5 .
<i>Св. Георгій</i> , требова.	Керч. воля. мастросъ К. Арабадоголу.	Самъ шкиперъ.	Въ Турціи, 1856, изъ сосны и дуба.	30	3 .
	Вышкальскіе жители:				
<i>Св. Николай</i> , шкуна (?)	Г. Калафати.	Грекъ Вангелин.	Неизвѣстно.	45	3 .
<i>Св. Николай</i> , требова.	А. Маринаки.	Ольховскій.	— —	33	3 .
<i>Св. Петръ и Павелъ</i> , треб.	Дворянинъ Г. Власафовъ.	Аксеновъ.	— —	25 ¹ / ₂	3 .
<i>Спаситель</i> , шкуна.	Дворянинъ П. Власафовъ.	И. Метаска.	— —	71	6 .
<i>Св. Николай</i> , требова.	Д. Деспотули.	Микомати.	— —	30	3 .
<i>Св. Николай</i> , шкуна.	Н. Деспотули.	К. Яни.	— —	20	2 .
<i>Св. Николай</i> , требова.	Я. Кацадаки.	Г. Улуда.	— —	21	2 .
<i>Св. Василій</i> , шкуна.	Керч. житель К. Михайловъ сътоварищемъ.	П. Тернуси.	Въ Ростовѣ, 1856, изъ сосны и дуба.	45	3 .
<i>Славяно</i> , шк.	Керч. купецъ П. Руссоичъ.	Самъ шкиперъ.	Въ Ростовѣ, 1852, изъ сосны и дуба.	66 ¹ / ₂	5 .

II.

КОММЕРЧЕСКІИ СУДА АЗОВСКИХЪ ПОРТОВЪ.

а) ТАГАНРОГСКАГО ПОРТА.

Имя и родъ судовъ.	Судозалева.	Шкипера.	Гдѣ, когда и изъ чего построены.	Ла-сты.	Экипажъ.
Д а л ь н я г о п л а в а н і я .					
<i>Посидонъ</i> , бр.		А. Ламбри.		104 $\frac{1}{2}$	Штурман. 1, матрос. 6 (иностранцы).
<i>Ахиллесъ</i> , бр.	Таганрогскій 2-й гильдін купецъ Діонисій Кундури.	П. Фіорентино.	Куплены въ Константинополѣ въ 1856 и 1857 годахъ. Постр. изъ сосны и дуба.	103	Штурман. 1, матрос. 5 (иностранцы).
<i>Св. Николай</i> , шкуна.		Э. Метакса.		58	Штурман. 1, матрос. 5 (иностранцы).
<i>Св. Николай</i> , бригъ.		С. Росолмо.		102 $\frac{1}{2}$	Штурман. 1, матрос. 8 (иностранцы).
<i>Одиштриа</i> , бр.	Титулярн. советница Кіазовская.	П. Мусурри.	Купленъ въ Таганрогѣ 1857 г. изъ сосны и дуба.	99	Штурман. 1, матрос. 8 (иностранцы).
<i>Св. Константинъ</i> , бригъ.	Ейск. купецъ Запанди.	Д. Вергони.	Купленъ въ Таганрогѣ 1856 г. изъ сосны и дуба.	101 $\frac{1}{2}$	Штурман. 1, матрос. рус. 1, иностранецъ 1.
К а б о т а ж н ы я .					
<i>Св. Николай</i> , требока.		Д. Ставррино.	Постр. въ посадѣ Азовѣ, 1847, изъ сосны и дуба.	18 $\frac{1}{5}$	3 матр.
<i>Бож. Матерь</i> , шкуна.		П. Грассо.	Въ Ростовѣ, 1857, изъ сосны и дуба.	33	4 »
<i>Св. Михаилъ</i> , шкуна.	Эйскій купецъ Маркъ Вальяно.	Д. Димакки.	На Дону, въ имѣніи Потемкина, 1856, изъ сосны и дуба.	49 $\frac{1}{2}$	4 »
<i>Св. Петръ</i> , требока.		М. Арсенинъ.	Въ Качалинской станціи, 1853, изъ сосны и дуба.	37	4 »

<i>Св. Екатери- ма, требока.</i>		Д. Пера- ти.	Въ Ростовѣ, 1856, изъ сосны и дуба.	41 ¹ / ₂	4 матр.
<i>Св. Ѳеодоръ, шкуна.</i>	Эйск. купецъ, иностр. гость. П. Мариолаки.	Ѳ. Дубро- венко.	Тоже.	41 ¹ / ₂	4 „
<i>Дубоска, шку- на.</i>		П. Андреа.	Тоже, 1857 г.	50	4 „
<i>Матильда, шк.</i>	Таганрог. ку- печ. сынъ П. де- Росси и воль- ный матросъ П.	П. Заха- рото.	Въ Ростовѣ, 1856, изъ сосны и дуба	29 ¹ / ₂	3 „
<i>Имперсва- ранте, шкуна.</i>	Захарото.	В. Заха- рото.	Въ Таганрогѣ, 1857, изъ сосны и дуба.	29 ¹ / ₂	3 „
<i>Мальвина, шку- на.</i>	Таган. купецъ- Иосифъ Скилю- ти.	Ф. Скилю- ти.	Въ Таганрогѣ, 1838, изъ сосны и дуба.	55	5 „
<i>Евонія, шку- на.</i>	Бердян. ку- пецъ Д. Ла- скараки.	Г. Анги- страки.	Въ Мальтѣ, 1856, изъ сосны и дуба.	39	5 „
<i>Св. Георгій, требака.</i>	Эйск. купецъ, иностр. гость Д. Петрокожино	Г. Старо.	Въ Таганрогѣ, 1851, изъ сосны и дуба.	25	3 „
<i>Надежда, шку- на.</i>	Таганр. мѣщ. И. Ликсардопу- ло.	М. Петри- ки.	На Хопрѣ, въ Бу- рисоглѣбекѣ, 1857, изъ сосны и дуба.	33 ¹ / ₂	4 „
<i>Св. Герасимъ, требака.</i>	Таганр. вольн. матр. Г. Зво- роно.	Самъ шки- перъ.	Въ Ростовѣ 1856, изъ сосны и дуба.	37 ¹ / ₂	4 „
<i>Св. Николай, шкуна.</i>		Харламъ Звороно.	Въ Ростовѣ, 1854, изъ сосны и дуба.	29 ¹ / ₂	4 „
<i>Св. Надежда, шкуна.</i>	Русс. под. Ста- вро Звороно.	Х. Барба- ни.	Въ Ростовѣ, 1857, изъ сосны и дуба.	41 ¹ / ₂	4 „
<i>Св. Николай, шкуна.</i>	Одесс. куп. Ѳ. Родоконаки.	П. Плати	Тоже.	37 ¹ / ₂	4 „
<i>Надежда, шку- на.</i>	Таганр. мѣщ. В. Верготи.	Самъ шки- перъ.	Тоже.	50	5 „
<i>Св. Михаилъ, тендеръ.</i>	Наслѣдникимъ. щан. А. Верго- ти.	А Панде- локи.	Тоже.	28	2 „
<i>Св. Георгій, шкуна.</i>	Бердян. ку- пецъ И. Дела- порта.	Панаги Ми- най.	Въ Фіумѣ, (близъ Тріеста), 1853, изъ дуба.	58 ¹ / ₂	5 „

<i>Св. Афанасій,</i> требака.	Бердян. ку- пецъ И. Дела- порта.	М. Джор- жато.	Въ Константино- полѣ, 1856, изъ дуба.	34 ¹ / ₂	3 матр.
<i>Св. Георгій,</i> шкуна.		Б. Ладько.	Въ Ростовѣ, 1857, изъ сосны и дуба.	37 ¹ / ₂	3 »
<i>Св. Николай,</i> шкуна.	Таганр. воль- нон. матр. Па- наги Юма.	Самъ шки- перъ.	Въ Ростовѣ, 1854, изъ сосны и дуба.	37 ¹ / ₂	2 »
<i>Панагія Ин- дреймасъ,</i> шку- на.	Эйск. купецъ Е. Юрдн.	Я. Нико- личъ.	На островѣ Идро, 1856, изъ дуба.	22	2 »
<i>Св. Екатери- на,</i> шкуна.	Таганр. ку- пецъ М. Петро- ковно.	Д. Кара- вья.	Въ Ростовѣ, 1852, изъ сосны и дуба.	43 ² / ₅	4 »
<i>Св. Николай,</i> требака.	Эйск. купецъ Синоди Поповъ.	В. Слесарь.	Тамъ же, 1856, изъ сосны и дуба.	30 ² / ₅	4 »
<i>Св. Митрофа- ній,</i> шкуна.	Мѣщанинъ С. Малиновичъ.	Самъ шки- перъ.	Тамъ же, 1852, изъ сосны и дуба.	46	4 »
<i>Св. Петръ и Павелъ,</i> шкуна.	Эйск. купецъ Ө. Крассе.	Г. Доска- то.	Тамъ же, 1854, изъ сосны и дуба.	37 ¹ / ₂	4 »
<i>Местисъ,</i> шку- на.	Таганр. купецъ І. Димитраки.	А. Ленго- пуло.	Близъ Афинъ, 1856, изъ сосны и дуба.	31	3 »
<i>Викторія,</i> тре- бака.	Одесс. купецъ И. Ралли.	А. Рафто- пуло.	Въ Ростовѣ, 1857, изъ сосны и дуба.	25	3 »
<i>Св. Евдокія,</i> шкуна.	Бердян. ку- пецъ Д. Ла- скараки.	А. Спатти.	Въ Ростовѣ, 1856, изъ сосны и дуба.	37 ¹ / ₂	4 »
<i>Евангелистрія</i> шкуна.	Таганр. мѣщ. Н. Антоновъ.	Д. Кала- нархопуло.	Въ Греціи, 1856, изъ сосны и дуба.	26	3 »
<i>Св. Николай,</i> требака.	Д. Ласкараки.	Н. Діоман- ди.	Въ Ростовѣ, 1848, изъ сосны и дуба.	48 ¹ / ₅	5 »
<i>Св. Николай,</i> требака.	Таганр. мѣщ. В. Верготи.	А. Зворо- но.	Въ посадѣ Азовѣ, 1847, изъ сосны и дуба.	36 ¹ / ₂	4 »
<i>Надежда,</i> шку- на.	Керч. житель Н. Арсени.	Самъ шки- перъ.	Въ Ростовѣ, 1856, изъ сосны и дуба.	41 ² / ₅	3 »
<i>Св. Влади- миръ,</i> тендеръ.	Эйск. мѣщ. С. Крассе.	С. Ликсар- допуло.	Въ Азовѣ, 1857, изъ сосны и дуба.	25	3 »
<i>Св. Герасимъ,</i> требака.	Эйск. купецъ М. Вальяно.	Г. Теодо- ри.	Въ Ростовѣ, 1855, изъ сосны и дуба.	37 ¹ / ₂	4 »

Ной , требока.	Херсон. мѣшчанка Т. Бабаева.	Д. Метакса.	Въ Николаевѣ, 1856, изъ сосны и дуба.	40	4 матр.
Св. Николай , шкуна.	Ейск. купецъ М. Кумба.	М. Яни.	Въ Азовѣ, 1848, изъ сосны и дуба.	33 ¹ / ₂	4 "
Св. Николай , шкуна.	Вольн. матросъ М. Целенти.	Самъ шкиперъ.	Въ Аксайск. станицѣ, 1853, изъ сосны и дуба.	23	3 "
Марія , шкуна.	Ейск. купецъ Синодн. Поповъ.	М. Руссо.	Въ Ростовѣ, 1856, изъ сосны и дуба.	35	4 "
Адмиралъ Насимовъ , шкуна.	Ейск. купецъ М. Вальяно.	Н. Маркопуло.	Въ Ростовѣ, 1857, изъ сосны и дуба.	46	5 "
Св. Николай , шкуна.	Таганр. мѣщ. Д. Фисака.	М. Камбуровъ.	Въ Ростовѣ, 1848, изъ сосны и дуба.	21	4 "
Св. Андрей , бригъ.	М. Цвѣтковичъ.	Самъ шкиперъ.	Въ Ростовѣ, 1857, изъ сосны и дуба.	44 ¹ / ₂	5 "
Донъ , требока.	Иностранецъ Ф. Боне.	М. Сагайда.	Въ Таганрогѣ, 1852, изъ сосны и дуба.	36	4 "
Л. Амичция , шкуна.	Таганр. купеч. сынъ Де-Росси.	А. Кочетковъ.	Въ Ростовѣ, 1856, изъ сосны и дуба.	41 ¹ / ₂	5 "
Св. Николай , тендеръ.	Ростов. мѣщ. А. Долгій.	Самъ шкиперъ.	Въ Ростовѣ, 1854, изъ сосны и дуба.	41 ¹ / ₂	4 "
Св. Софія , шкуна.		В. Деспотиди.	Въ Ростовѣ, 1857, изъ сосны и дуба.	50	5 "
Св. Николай , шкуна.		Г. Каравановъ.	Въ Павловскѣ (Воронеж. губ.), 1857, изъ сосны и дуба.	47	4 "
Тазаровъ , шк.	Ейск. купецъ А. Аверьяно.	М. Попандопуло.	Тамъ же, 1857, изъ сосны и дуба.	38	4 "
Св. Антоній , шкуна.		А. Костопуло.	Въ Ростовѣ, 1856, изъ сосны и дуба.	50	5 "
Православный , шкуна.		Г. Анжулато.	Въ Таганрогѣ, 1856, изъ с. и д.	60	6 "
Св. Антоній , шкуна.	Одес. купецъ Ф. Родоконаки.	К. Андреа.	Тоже.	55	6 "
Св. Иоаннъ , шкуна.		Г. Корвья.	Тоже.	43	5 "

<i>Мариупольская Божья Матерь</i> , шкуна.	Волян. матросъ Трагануаки.	Самъ шкиперъ.	Тоже.	54 ¹ / ₂	5 метр.
<i>Св. Николай</i> , требока.	Мариуп. купецъ Н. Палеологъ.	И. Симоновичъ.	Въ Ростовѣ, 1848, изъ сосны и дуба.	45	5 .
<i>Три Святителя</i> , тендеръ.	Ейск. купецъ М. Вальяно.	А. Гринько.	Въ Ростовѣ, 1854, изъ сосны и дуба.	36	3 .
<i>Св. Николай</i> , требока.	Волян. матросъ Г. Тесовичъ.	Самъ шкиперъ.	Въ Ростовѣ, 1840, изъ сосны и дуба.	25	3 .
<i>Св. Николай</i> , шкуна.	Бердян. купецъ И. Деллапорта.	Н. Степковичъ.	Въ Ростовѣ, 1854, изъ сосны и дуба.	50	5 .
<i>Св. Троица</i> , шкуна.	Ейск. купецъ О. Юрдановъ.	О. Панаиоти.	На о. Санторино, 1856, изъ дуба.	28	4 .
<i>Св. Иоаннъ</i> , бригъ.	Таган. мѣщ. Д. Диомандиди.	К. Яни.	Въ Ростовѣ, 1856, изъ сосны и дуба.	66 ¹ / ₂	5 .
<i>Св. Николай</i> , шкуна.	Бердян. купецъ Д. Ласкорави.	Н. Чути.	Тоже.	46	5 .
<i>Св. Георгій</i> , требока.	Ейск. купецъ Е. Юрди.	П. Яни.	Въ Ростовѣ, 1853, изъ сосны и дуба.	16 ³ / ₄	2 .
<i>Св. Иоаннъ</i> , требока.	Таган. купецъ И. Педемонте.	Т. Чуко. вичъ.	Въ Ростовѣ, 1843, изъ сосны и дуба.	29	4 .
<i>Св. Николай</i> , шкуна.	Таган. почет. гражд. О. Лукичъ.	Н. Кочетковъ.	Въ Ростовѣ, 1845, изъ сосны и дуба.	50	4 .
<i>Св. Анна</i> шкуна.	Таган. купецъ О. Крассе.	И. Кочетковъ.	Въ Ростовѣ, 1857, изъ сосны и дуба.	47 ¹ / ₂	4 .
<i>Св. Николай</i> , шкуна.	Таган. купецъ О. Крассе.	И. Гавала.	Въ Качалинской ст., 1857, изъ с. и д.	35 ¹ / ₂	4 .
<i>Св. Діонисій</i> , требока.	Таган. купецъ И. Крассе.	С. Мандзавино.	Въ Таганрогѣ, 1857, изъ с. и д.	35	4 .
<i>Св. Константинъ</i> , шкуна.	Ейск. купецъ Б. Юрди.	Б. Гавриловъ.	Въ Ростовѣ, 1857, изъ сосны и дуба.	30	4 .
<i>Идра</i> , шкуна.	Ейск. купецъ Б. Юрди.	А. Цубалось.	Въ Ростовѣ, 1853, изъ сосны и дуба.	36	4 .
<i>Св. Николай</i> , тендеръ.	Одес. купецъ И. Ралли.	К. Амурьяно.	Въ Ростовѣ, 1851, изъ сосны и дуба.	25	2 .
<i>Св. Александръ</i> , шкуна.	Ейск. купецъ И. Ралли.	А. Пышной.	Въ Ростовѣ, 1853, изъ сосны и дуба.	45 ¹ / ₂	2 .
<i>Св. Митрофаній</i> , шкуна.	Ейск. купецъ Синоди Поповъ.	К. Георгакки.	Въ Ростовѣ, 1854, изъ сосны и дуба.	54	5 .

<i>Спаситель</i> , шк.	Керч. мѣщан. П. Коколи.	Самъ шкиперъ.	Въ Ростовѣ, 1857, изъ сосны и дуба.	41 ¹ / ₂	4 матр.
<i>Св. Николай</i> , требова.	Мѣщ. Черн. губ. М. Шаденко.	Самъ шкиперъ.	Въ Таганр. 1855, изъ сосны и дуба.	30 ¹ / ₂	3 "
<i>Св. Николай</i> , требова.	Бердян. купецъ Ф. Яничъ.	Самъ шкиперъ.	Въ Аксайск. станціѣ, 1856, изъ с. и д.	41 ² / ₃	4 "
<i>Три Святителя</i> , требова.	Онъ же.	Г. Киріази.	Въ Херсонѣ, 1856, изъ сосны и дуба.	30	3 "
<i>Св. Іоаннъ</i> шкуна.	Берд. купчиха Е. Ласкараки.	В. Панъвинъ.	Въ Аксайск. стан. 1847, изъ с. и д.	42	5 "
<i>Св. Николай</i> , требова.	Ейск. купецъ М. Вальяно.	И. Лаврентьевъ.	Въ мѣстнѣ Потемкина, на Донцѣ, 1854, изъ с. и д.	37 ¹ / ₂	6 "
<i>Докторъ</i> , требова.	Берд. купецъ И. Гамерле.	И. Додичъ.	Въ Триестѣ, 1855, изъ сосны и дуба.	43 ¹ / ₂	4 "
<i>Св. Николай</i> , требова.	Одесс. купецъ И Разли.	О. Свясло.	Въ Ростовѣ, 1853, изъ сосны и дуба.	32	3 "
<i>Св. Георгій</i> , требова.	Керч. мѣщ. А. Кондоли.	І. Калаврія.	Въ Таганр. 1852, изъ сосны и дуба.	15	2 "
<i>Евангелистрій</i> , требова.	Таганр. мѣщ. М. Дроссо.	Самъ шкиперъ.	Тоже.	33 ¹ / ₂	4 "
<i>Ръзвал</i> , шкуна.	Чиновница А. Кравцова.	К. Періадовъ.	Тоже.	40 ¹ / ₂	4 "
<i>Св. Николай</i> , требова.	Керч. мѣщ. П. Мерша и К°.	Самъ шкиперъ.	Въ Ростовѣ, 1856, изъ сосны и дуба.	29 ¹ / ₂	3 "
<i>Св. Георгій</i> , шкуна.	Таганр. мѣщ. В. Лазаревъ.	П. Марко.	Въ пос. Азовѣ, 1846, изъ с. и д.	29 ¹ / ₂	3 "
<i>Св. Екатерина</i> , требова.	А. Якуличъ.	Самъ шкиперъ.	Въ Ростовѣ, 1856, изъ сосны и дуба.	29 ¹ / ₄	4 "
<i>Элеуса</i> , требова.	Чиновница М. Кіановская.	Г. Лажбардаки.	Въ Таганр. 1857, изъ сосны и дуба.	10	2 "
<i>Евангелистрій</i> , шкуна.	Ейск. купецъ А. Авверино.	П. Мусури.	Въ Грецѣ, 1856, изъ сосны и дуба.	44	4 "
<i>Іоаннисъ</i> , шкуна.	Онъ же.	К. Георги.	Тоже.	43	4 "
<i>Алексій Божій человекъ</i> , шкуна.	Таганр. купецъ Д. Алексопуло.	Ф. Кочетковъ.	Въ Таганр. 1847, изъ сосны и дуба.	59 ¹ / ₂	4 "

<i>Одизитрія</i> , бригъ.	Чиновница М. Кіановская.	П. Фока.	Въ имѣніи Потем- кина, на Донцѣ, 1853, изъ с. и д.	99	7 матр.
<i>Св. Александръ</i> <i>Невскій</i> , шку- на.	Вйск. купеч. гость К. Лан- дартъ.	А. Марты- новичъ.	Въ Ростовѣ, 1847, изъ сосны и дуба.	41½	5 .
<i>Св. Николай</i> , гребака.	Онъ же.	М. Руссо- вичъ.	Въ Аксайск. стан. 1856 изъ с. и д.	41½	5 .
<i>Св. Андрей</i> ,	Купецъ И. Лазаровичъ.	С. Павло- вичъ.	Въ Ростовѣ, 1854, изъ сосны и дуба.	41	4 .
<i>Три Селти-</i> <i>теля</i> , тендеръ.	Казен. крестья- нинъ А. Ше- лестенко.	Самъ шки- перъ.	Въ Аксайск. стан. 1853, изъ с. и д.	27	3 .
<i>Св. Николай</i> , гребака.	Вйск. купецъ Синоди Поповъ.	П. Арсе- ни.	Въ Ростовѣ, 1848, изъ с. и д.	33	4 .

Отправлены за границу: *Посидонъ*, *Ахиллесъ*, *Св. Николай*, (шкуна) и *Св. Николай* (бригъ) — суда купца Д. Кувдурн, въ Англію, съ грузомъ пшеницы; бригъ *Одизитрія* (г-жи Кіановской) — въ Константинополь съ грузомъ пшеницы и рогожъ; бригъ *Св. Константинъ* (купца Запанди) — въ Константинополь и Англію, съ грузомъ коровьяго масла и пшеницы. Званіе шкиперовъ, какъ и въ предыдущемъ спискѣ, не показано.

б) БЕРДЯНСКАГО ПОРТА.

Имя и родъ судовъ.	Судохозяева.	Шки- пера.	Гдѣ, когда и изъ чего построены.	Ла- сты.	Экипажъ.
Д а л ь н я г о п л а в а н і я .					
<i>Царь Кон- стантины</i> , шку- на.	Почетн. гражд. данинъ Н. Ко- бозевъ.	И. Бо- калъ.	Въ Бердянскѣ, 1857, изъ сосны и дуба.	100	7 матр.
<i>Св. Николай</i> , бригъ.	Керч. купецъ А. Властаръ.	Д. Доко.	Купленъ въ Та- ганрогѣ, 1857, изъ сосны и дуба.	138	5 .

<i>Св. Николай</i> , брига.	Урядникъ Воевска Дювекъ И. Кривовитченко	А. Колпаковъ.	Въ Ростовѣ, 1857, изъ сосны и дуба.	110 ² / ₁₀₀	7 матр.
<i>Миландро</i> , бр.	Керч. купецъ И. Лазоровичъ съ товарищесъ.	Самъ шкиперъ.	Тоже.	133 ¹ / ₁₀₀	10 .
К а б о т а ж и м я .					
<i>Св. Анна</i> , шкуна.	Почетн. гражданинъ Н. Кобозевъ.	Е. Куряленко.	Въ Берд. 1846, изъ сосны и дуба.	70	6 матр.
<i>Святославъ</i> , требова.		И. Гребановъ.	Въ Ростовѣ, 1847, изъ сосны и дуба.	58 ¹ / ₁₀₀	5 .
<i>Миръ</i> , шкуна.	Берд. купецъ М. Пайкусъ.	А. Попандуло.	Неизвѣстно.	14	4 .
<i>Македоня</i> , требова.		Г. Стаафоро.	Тоже.	30	4 .
<i>Св. Илія</i> , шкуна.		И. Донникъ.	Въ Берд. 1857, изъ сосны и дуба.	55	5 .
<i>Три Святителя</i> , шкуна.		М. Руссо-вичъ.	Въ Азовѣ, 1848, изъ сосны и дуба.	28	3 .
<i>Св. Николай</i> , шкуна.	Берд. купецъ Е. Джентиле.	М. Андроновичъ.	Въ Ростовѣ, 1847, изъ сосны и дуба.	41 ² / ₁₀₀	4 .
<i>Волчий</i> (?), шкуна.		В. Кореуповъ.	Тамъ же, 1845, изъ сосны и дуба.	41 ¹ / ₁₀₀	3 .
<i>Штафета Нова</i> , требова.			Неизвѣстно.	22	4 .
<i>Единство</i> , требова.		Н. Зоричъ.	Тоже.	22	4 .
<i>Св. Троица</i> , шкуна.		Х. Кирьяковъ.	Тоже.	16	3 .
<i>Св. Павелъ</i> , боть.		А. Юринъ.	Въ Берд. 1856, изъ сосны и дуба.	11	3 .
<i>Азовъ</i> , шкуна.	Берд. купецъ И. Дельта.	К. Кривко.	Купл. въ Констант. въ 1856, изъ с. и д.	29	3 .
<i>Амалия</i> , шкуна.	Берд. купецъ Иванъ Гомер-янъ.	П. Бѣлоу-чичъ.	Въ Аксайск. ст. 1845, изъ с. и д.	45 ¹ / ₁₀₀	4 .
<i>Св. Николай</i> , боть.		М. Шу-стенко.	Въ Азовѣ, 1847, изъ сосны и дуба.	32 ² / ₁₀₀	3 .

<i>Меркурій</i> , требова.	Берд. купецъ И. Гомерли.	И. Свѣтниковъ.	Въ Ростовѣ, 1856, изъ сосны и дуба.	37 ¹ / ₆	6 матр.
<i>Примѣрный</i> , боть.		К. Горбаненко.	Въ Берд., 1851, изъ сосны и дуба.	25	3 »
<i>Св. Антоній</i> , требова.		Д. Консевичъ.	Въ Ростовѣ, 1847, изъ сосны и дуба.	16 ² / ₃	2 »
<i>Св. Стефанъ</i> , боть.		Н. Дорозовъ.	Въ Ростовѣ, 1833, изъ с. и д.	22 ¹ / ₂	2 »
<i>Св. Калина</i> , боть.	Берд. купецъ Францъ Бонне.	Ф. Сямбирскій.	Въ Ростовѣ, 1847, изъ с. и д.	22 ¹ / ₂	2 »
<i>Св. Иоаннъ</i> , боть.		В. Серебрянскій.	Тоже.	16 ² / ₃	2 »
<i>Св. Николай</i> , боть.		А. Сорокинъ.	Тамъ же, въ 1853.	22 ¹ / ₄	3 »
<i>Младая Машенька</i> , шкуна.		И. Газагащенко.	Въ Берд. 1857, изъ д. и с. <i>оби. цинк.</i>	58	5 »
<i>Св. Георгій</i> , боть.	Берд. купецъ В. Феологъ.	В. Близна.	Купленъ въ 1856, изъ сосны и дуба.	10	1 »
<i>Идда</i> , требова.		И. Катериненко.	Тоже.	20 ¹ / ₂	4 »
<i>Тербилле</i> , шкуна.		Г. Франковичъ.	Въ 1857	41	5 »
<i>Санктъ-Петербургъ Дорено</i> , шкуна	Берд. иностр. гость Л. Турбино.	Д. Вапелло.	Въ 1851	} построены въ Ростовѣ изъ с. в дуба.	45 ² / ₂
<i>Иванчибила</i> , шкуна.		М. Янковичъ.	Въ 1856		
<i>Св. Юзефъ</i> , катерь.		И. Дименато.	Купленъ въ 1857, изъ сосны и дуба.	14	2 »
<i>Всѣхъ Святыхъ</i> , шкуна.	Берд. купецъ Я. Бертулло.	К. Каляденко.	Постр. въ Херсонѣ, 1852, изъ с. и д.	98	5 »
<i>Св. Николай</i> , шкуна.		Г. Богуненко.	Купленъ въ 1856, изъ сосны и дуба.	30	3 »
<i>Св. Николай</i> , шкуна.	Берд. купецъ И. Головковъ.	Н. Дурашевичъ.	Постр. въ 1833, на берегу Днѣпра.	55	4 »
<i>Св. Павелъ</i> , требова.	Берд. купецъ Я. Байдаковъ.	В. Ильичъ.	Въ Ростовѣ, 1856, изъ сосны и дуба.	45	4 »
<i>Св. Николай</i> , шкуна.	Берд. купецъ Ф. Матіасъ.	И. Прохоровъ.	Тоже.	50	6 »

<i>Св. Петра и Павла</i> , шкуна.	Берд. купецъ Ф. Бурлаченко.	И. Шата- ловъ.	Въ Ростовѣ, въ 1855, изъ с. и д.	33 $\frac{1}{2}$	3 матр.
<i>Св. Николай</i> , бригъ.	Берд. купецъ И. Велохивъ.	Ф. Соро- шинъ.	Въ Херсонѣ, въ 1850, изъ с. и д.	125	8 .
<i>Св. Варфоло- мей</i> , требова.	Наслѣд. Берд Я. Мерлака.	А. Будли- скій.	Въ Берд., 1856. изъ сосны и дуба.	17	3 .
<i>Марія Нунци- аде</i> , бригъ-шку- на.	Берд. купецъ Л. Теркичи и иностр. Л. Ду- ранте.	Х. Тарк- ничъ.	Въ Берд., 1849, изъ сосны и дуба.	52	4 .
<i>Маріуполь</i> , тре- бова.	Берд. иностр. гость С. Иван- ковичъ.	Ф. Стр- вичъ.	Неизвѣстно.	38	2 .
<i>Св. Николай</i> , шкуна.	Берд. иностр. гость Н. Лучичъ.	С. Позо- нскій.	Въ Ростовѣ, 1856, изъ сосны и дуба.	45 $\frac{1}{2}$	5 .
<i>Амалія</i> , шку- на.	Онъ же.	И. Кра- вичъ.	Тоже.	60	5 .
<i>Дома</i> , шкуна.	Берд. иностр. гость Н. Луца.	К. Неп- мящій.	Куплена въ 1857.	45	2 .
<i>Адель</i> , шкуна.	Иностр. гость М. Кулиничъ.	И. Адр- мовичъ.	Въ Ростовѣ, 1856, изъ сосны и дуба.	37 $\frac{1}{2}$	4 .
<i>Св. Іоаннъ</i> , шкуна.	Иностр. гость К. Карапата.	А. Кондо- пуло.	Тоже.	40	4 .
<i>Св. Іоаннъ</i> <i>Предтеча</i> , тре- бова.	Иностр. гость Г. Албанопуло.	Д. Кала- нархонпуло.	Въ Ростовѣ, 1857, изъ сосны и дуба.	25	4 .
<i>Евангелист- рѣя</i> , бомбарда (?)	Иностр. гость Д. Куппа.	А. Лікар- допуло.	Куплена въ 1857, изъ с. и д.	34	4 .
<i>Св. Миланъ</i> , шку- на.	Онъ же.	— —	Въ Ростовѣ, 1854, изъ сосны и дуба.	33 $\frac{1}{2}$	4 .
<i>Св. Николай</i> , требова.	Иностр. гость И. Ковачевичъ.	З. Хайджи- Георги.	Куплена въ 1856, изъ с. и д.	26 $\frac{1}{2}$	4 .
<i>Св. Анна и Ма- рѣя</i> , катеръ.	Берд. мѣщан. А. Петричъ.	С. Иване- ко.	Въ Ростовѣ, 1857. изъ сосны и дуба.	25	2 .
<i>Св. Анна и Ка- терина</i> , требова.	Онъ же.	В. Куче- ровъ.	Тоже.	30	2 .
<i>Св. Николай</i> , шкуна.	Онъ же.	А. Пет- ричъ.	Тоже.	46 $\frac{1}{2}$	4 .
<i>Св. Николай</i> , требова.	Берд. мѣщан. С. Руссовичъ.	Самъ ин- теръ.	Тоже.	25	2 .

<i>Св. Пр. Илія</i> , требака.	Рост. куп. смѣ. Д. Бондыревъ.	Самъ шки- перъ.	Въ Ростовѣ, 1853, изъ с. н д.	33 ¹ / ₂	4 метр.
<i>Св. Николай</i> , шкуна.	Донск. казакъ Г. Морсковъ.	Самъ шки- перъ.	Въ Ростовѣ, 1856, изъ с. н д.	50	3 "
<i>Царь Константинъ</i> , шкуна.	Донск. казакъ С. Смирновъ.	Самъ шки- перъ.	Въ Ростовѣ, 1857, изъ с. н д.	58 ¹ / ₂	5 "
<i>Св. Михаилъ</i> , шкуна.	Донск. казакъ Л. Аназаревъ.	С. Кюл- мейцовъ.	Въ Новочеркасскѣ, 1851, изъ с. н д.	58 ¹ / ₂	4 "
<i>Св. Илія</i> , бригъ.	Казакъ И. Шейкинъ.	В. Хали- ченко	Въ Аксайск. ст. 1839, изъ с. н д.	79	5 "
<i>Св. Іоанъ Ба- вословъ</i> , шкуна.	Казакъ С. Грековъ.	Самъ шки- перъ.	Въ Ростовѣ, 1856, изъ с. н д.	50.	4 "
<i>Св. Николай</i> , шкуна.	Казакъ Н. Бахмутовъ.	П. Мазы- евъ.	Въ Аксайск. ст. 1856, изъ с. н д.	54 ¹ / ₂	5 "
<i>Св. Аномина- рій</i> , шкуна.	Казакъ С. Дудниковъ.	И. Мо- ринъ.	Въ Ростовѣ, 1856, изъ с. н д.	45 ¹ / ₂	3 "
<i>Св. Николай</i> , шкуна.	Казакъ П. Поляковъ.	Самъ шки- перъ.	Въ Ростовѣ, 1856 и 1857, изъ с. н д.	50 ¹ / ₂	4 "
<i>Св. Іоаннъ</i> .	Казакъ Ѳ. Поляковъ.	В. Боро- давкинъ.	Томе.	50	7 "
<i>Св. Николай</i> ,	Казакъ Н. Коротковъ.	М. Корот- ковъ.	Томе.	33	4 "
<i>Св. Георгій</i> , шкуна.	Казакъ А. Паншенковъ.	Самъ шки- перъ.	Въ Аксайск. ст. въ 1847, изъ с. н д.	44 ¹ / ₂	3 "
<i>Св. Ев. Маркъ</i> , шкуна.	Казакъ А. Чаусовъ.	Самъ шки- перъ.	Въ Ростовѣ, 1856, изъ с. н д.	45 ¹ / ₂	2 "
<i>Константины и Елена</i> , шкуна.	Казакъ С. Артамоновъ.	И. Медвѣ- девъ.	Въ Ростовѣ, 1857, изъ с. н д.	60	5 "
<i>Св. Іоаннъ</i> , <i>Предтеча</i> , бр.	Казакъ В. Балдыревъ.	Самъ шки- перъ.	Неизвѣстно.	75	6 "
<i>Св. Михаилъ</i> , требака.	Онъ же.	Д. Долги- скій.	Томе.	35	3 "
<i>Св. Василій</i> , требака.	Казакъ И. Волдыревъ.	П. Косля- венико.	Томе.	25	2 "
<i>Св. Николай</i> , требака.	Керч. жит. И. Георгандопуло.	М. Педь- ко.	Въ Азовѣ, 1846, изъ с. н д.	33	3 "
<i>Св. Николай</i> , ботъ.	А. Двинопуло и И. Гребановъ.	И. Грѣба- новъ.	Въ Ростовѣ, 1856, изъ с. н д.	11 ¹ / ₂	2 "

Богъ безъ имену.	А. Попанцо-пуло.	Я. Педько.	Въ Берд., 1856, изъ с. и д.	10	1 матр.
Св. Николай, шкуна.	Одес. мѣщ. К. Маркари.	Самъ шкиперъ.	Въ Ростовѣ, 1857, изъ с. и д.	37 ¹ / ₂	3 "
Андрѣй переозванный, требова.	Керч. жит. Ф. Ивановъ.	П. Вуловичъ.	Въ Азовѣ, 1850, изъ с. и д.	24 ¹ / ₂	2 "
Св. Николай, требова.	Волын. матр. Х. Панаюта.	Самъ шкиперъ.	Въ Ростовѣ, 1856, изъ с. и д.	33 ¹ / ₂	3 "
Впра, Надежда и Любовь, шкуна.	Поселянинъ Х. Конселевъ.	А. Козьсовъ.	Въ Ростовѣ, 1853, изъ с. и д.	29	3 "
Св. Илія, шкуна.	Донск. урядн. И. Кривовитченко.	П. Ключниковъ.	Въ Ростовѣ, 1867, изъ с. и д.	45 ¹ / ₂	5 "
Св. Николай, шкуна.	Волын. матр. Д. Квядури.	Самъ шкиперъ.	Въ Ростовѣ, 1854, изъ с. и д.	58 ¹ / ₂	5 "
Св. Николай, требова.	Почет. гражд. М. Дрешковичъ.	Т. Василенко.	Въ Ростовѣ, 1856, изъ с. и д.	37 ¹ / ₂	2 "
Св. Матей, требова.	Волын. матр. М. Тимошевск.	Д. Тимошевскій.	Въ Ростовѣ, 1843, изъ с. и д.	31 ² / ₄	4 "
Св. Мизаиль, шкуна.	Ростов. куп. В. Кривошапкинъ.	Самъ шкиперъ.	Въ Ростовѣ, 1855, изъ с. и д.	58 ¹ / ₂	5 "
Св. Николай, требова.	Ростов. куп. В. Калуженко.	В. Зленко.	Въ Ростовѣ, 1856, изъ с. и д.	33 ¹ / ₂	3 "
Нахимовъ, бригъ.	Донск. ротмист. К. Дмитровъ.	И. Петрущенко.	Неизвѣстно.	83 ¹ / ₂	4 "
Марфульска Божія Матерь, шкуна.	Керч. жит. Н. Тренанудаки.	Самъ шкиперъ.	Въ Ростовѣ, 1856, изъ с. и д.	58 ¹ / ₂	5 "
Св. Пантелеймонъ, шкуна.	Ростов. куп. Ф. Москалевъ.	А. Москалевъ.	Въ Ростовѣ, 1847, изъ с. и д.	58 ¹ / ₂	5 "
Константинополь, требова.	Таганр. куп. Д. Квядури.	М. Дефонсъ.	Куп. въ Константиноп. 1857, изъ с. и д.	23	2 "
Донъ, бригъ.	Полковникъ В. Дюминъ.	И. Купакинъ.	Въ Ростовѣ, 1854, изъ с. и д.	66 ¹ / ₂	2 "
Надежда, требова.	Таганр. мѣщ. И. Двердопузо.	И. Патрикъ.	Въ Ростовѣ, 1857, изъ с. и д.	35 ² / ₄	3 "
Св. Діонисій, требова.	Жен. Берд. куп. Авд. Аскараши.	И. Кардамолюта.	Въ Таганрогѣ, 1841, изъ с. и д.	36 ¹ / ₂	5 "

<i>Св. Іоаннъ Бого- словъ</i> ; бригъ.	Ростов. куп. И. Литвиновъ.	Самъ шки- перъ.	Въ Ростовѣ, 1857, изъ с. и д.	116 ³ / ₄	10 матр.
<i>Св. Георгій</i> , шкуна.	Ростов. куп. К. Тарасовъ.	П. Тара- совъ.	Тоже 1848.	54 ¹ / ₄	6 »
<i>Св. Николай</i> , шкуна.	Керч. мѣщ. С. Дастичъ	Самъ шки- перъ.	— 1856.	50	5 »
<i>Св. Николай</i> , требака.	Ростов. мѣщ. Н. Столнин- ковъ.	Я. Кисе- мерло.	— 1854.	33 ¹ / ₂	3 »
<i>Св. Екатери- на</i> , шкуна.	Ростов. куп. Г. Ивановъ.	В. Сара- ковъ.	— 1852.	62 ¹ / ₂	5 »
<i>Миръ</i> , требака.	Вѣск. иностр. гость Д. Пе- троковично.	Кирьяко Па- вло.	— 1856.	35	3 »
<i>Св. Николай</i> , шкуна.	Ростов. куп. смык З. Вов- ченко и мѣщ. Н. Мащенко.	З. Вовчен- ко.	— 1857.	49	3 »
<i>Св. Митрофа- лій</i> , требака.	Ростов. мѣщ. И. и Ф. Кре- менковы.	Д. Бремен- ко.	— 1847.	37 ¹ / ₂	4 »
<i>Мадонадель</i> , шкуна.	Таганр. куп. Д. Кунурн.	М. Фабі- яни.	Куплена въ Кон- стантиноп., 1856.	30	4 »
<i>Славяникъ</i> , требака.	Вѣск. купецъ Н. Парася.	Н. Овчин- никовъ.	Куплено въ 1856, изъ с. и д.	20	3 »
<i>Св. Николай</i> , требака.	Херс. мѣщ. А. Тесельскій.	Самъ шки- перъ.	Въ Аleshкаѣ, на р. Конкѣ, 1856, изъ с. и д.	25	4 »
<i>Михаилъ</i> , шку- на.	Одес. купецъ Ефрусн и К ^о .	К. Коля- денко.	Въ Одессѣ, 1850, изъ с. и д.	66	2 р. под. и 2 ин
<i>Св. Михаилъ</i> , шкуна.	Ростов. куп. И. Спугельниковъ.	М. Загно- ва.	Немзвѣстно.	50	4 русс. подд.
<i>Св. Елена</i> , требака.	Таган. куп. Д. Петраченко съ братьями.	А. Кава- левъ.	Тоже.	37 ¹ / ₂	5 » »
<i>Св. Николай</i> , шкуна.	Ейск. ин. гость И. Скараманго.	Н. Каска- лою.	Тоже.	54 ¹ / ₄	5 » »
<i>Св. Николай</i> , требака.	Рост. мѣщ. Т. Дудниковъ и И. Малицкій.	И. Малиц- кій.	Въ Ростовѣ, 1856, изъ с. и д.	33 ¹ / ₂	2 » »
<i>Св. Николай</i> , шкуна.	Донск. казакъ И. Поляковъ.	Самъ шки- перъ.	Въ Качал. ст. 1848, изъ с. и д.	41 ³ / ₄	4 » »

Въ концѣ списка, доставленнаго въ Гидрографическій Департаментъ, показаны еще суда «пришедшія въ Бердянскъ въ 1857 году безъ документовъ». Просматривая названія этихъ пришедшихъ въ Бердянскъ русскихъ судовъ и сравнивая ихъ со списками судовъ по всѣмъ портамъ Азовскаго и Чернаго морей, мы не могли разрѣшить вопроса: къ какому порту принадлежатъ эти, пришедшія въ Бердянскъ суда и почему объ нихъ упоминается, когда желаютъ получить свѣдѣнія не о пришедшихъ и не объ отшедшихъ судахъ, а о судахъ принадлежащихъ порту? Въ числѣ этихъ пришедшихъ судовъ есть напр., слѣдующія: *Менелао* (шкп. П. Тарасовъ), *Андранина* (?) (шк. В. Глодева, русс. подд.). Судовъ съ такими названіями нѣтъ ни въ одномъ спискѣ судовъ по портамъ Чернаго и Азовскаго морей, а изъ подданства шкиперовъ видно, что эти суда русскія. Притомъ сказано, что они занимались перевозкою груза между русскими портами.

Суда дальняго плаванія хотя и имѣютъ патенты на заграничное плаваніе, но «занимаются перевозкою товаровъ изъ одного російскаго порта въ другой». Званіе шкиперовъ неизвѣстно.

в) МАРИУПОЛЬСКАГО ПОРТА.

Имя и родъ судовъ.	Судохозяева.	Шкипера.	Гдѣ, когда и изъ чего построены.	Ласты.	Экипажи.
Д а л ь н я г о п л а в а н і я .					
<i>Лука Мембели</i> , бригъ.		Ф. Кравелия.		82	6
<i>Екатерина Мембели</i> , бригъ.	Маріупольскій иностр. гость С. Мембели.	И. Кассовичъ.	Изъ сосны и дуба, въ 1856 и 1857 гг. послѣднее за границей.	96	6
<i>Балтазаръ Мембели</i> , клиперъ.		Л. Мерчовичъ.		132	8

К а б о т а ж н и к а.					
Марія, шкуна.		Д. Бертуло.	— —	62	5
Кальміусь, гальсаъ.		В. Яковъ.	1840 года.	50	4
Св. Лука, тендеръ.		Х. Рязковъ.	1857 »	34 ¹ / ₂	3
Св. Лука, гальсаъ.		Ф. Грищина.	1852 »	22 ¹ / ₂	3
Дралица, тендеръ.	Мариупольскій купецъ Іосифъ Ажорети.	Г. Зеленинъ.	1857 »	22	3
Св. Вѣра, тендеръ.		В. Алчченко.	1848 »	20 ¹ / ₂	3
Констанца, тендеръ.		С. Денченко.	1857 »	20	3
Св. Лидія, тендеръ.		К. Гончаровъ.	1843 »	16 ¹ / ₂	2
Францъ, тендеръ.		Д. Порхоменко.	1837 »	16 ¹ / ₂	2
Домаха, тендеръ.		Н. Реутовскій.	1856 »	12 ¹ / ₂	2
Франческо Мембели, тендеръ.		Б. Цесарь.	1856 »	12 ¹ / ₂	2
Св. Николай, тендеръ.		И. Бутакъ.	1836 »	12 ¹ / ₂	2
Фердинандъ, тендеръ.		С. Глушченко.	1849 »	12 ¹ / ₂	2
Св. Николай, тендеръ.	Онъ же С. Мембели.		1831 »	21	3
Св. Алексѣй, тендеръ.		А. Лоура.	1851 »	16 ¹ / ₂	2
Титъ, тендеръ.		Я. Рябуша.	1849 »	12 ¹ / ₂	2
Варшава, тендеръ.		А. Кизименко.	1853 »	15	2
Славянскъ, шкуна.		М. Бубенко.	1855 г. изъ А.	32 ¹ / ₂	2

<i>Сирена</i> , шкуна.	Мариуп. куп. Іосиф. Аморети.	А. Бер-туло.	1856 года.	50	2
<i>Св. Іосифъ</i> , тендеръ.	Сардин. подд. І. Пиньони.	Г. Грищенко.	1849 "	3 ³ / ₄	2
<i>Св. Николай</i> , гальсаъ.	Мариуп. куп. А. Аморети.	Д. Понмаренко.	1854 "	16	2
<i>Мариуполь</i> , гальсаъ.	Купеч. гостъ И. Вучичъ.		1854 "	16	2
<i>Андрей Первозванный</i> , гальсаъ.	Керч. мѣщ. Ф. Ивановичъ.		1848 -	25	2
<i>Св. Спиридонъ</i> , шкуна.	Онъ же		1856 -	45	4
<i>Св. Георгій</i> , шкуна.	Мариуп. куп. И. Чубаненко.	С. Чубу-чи.	1857 "	16 ² / ₃	2
<i>Успение Б. Матери</i> , гальсаъ.	Мариуп. мѣщ. И. Ганжа.	И. Павловичъ.	1841 "	50	4
<i>Св. Дмитрій</i> , гальсаъ.	Ейск. гостъ Д. Петроковичъ.	И. Дмчен-ко.	1841 "	30	3
<i>Св. Надежда</i> , тендеръ.	Мариуп. куп. С. К. Чубаненко.	И. Сташевскій.	1857 "	22	3
<i>Св. Надежда</i> , шкуна.	Мариуп. мѣщ. П. Вучичъ.	А. Ву-личъ.	1853 "	75	5
<i>Св. Ап. Павелъ</i> , гальсаъ.	Полтав. каз. С. Масковецъ.	Самъ шки-перъ.	1844 "	23 ¹ / ₂	3
<i>Св. Елена</i> , шкуна.	Мариуп. куп. М. Ковочевичъ.	И. Груша.	1847 "	47	4
<i>Св. Николай</i> , тендеръ.	Онъ же.	Ф. Кти-ченко.	1841 "	19 ¹ / ₂	2
<i>Св. Николай</i> , гальсаъ.	Онъ же.	И. Голубовичъ.	1840 "	33 ¹ / ₂	3
<i>Св. Николай</i> , тендеръ.	Онъ же.	Л. Коре-ло.	1854 "	20 ¹ / ₂	2
<i>Св. Ермолай</i> , гальсаъ.	Мариуп. мѣщ. Ю. Поцковъ.	К. Бурка-зовъ.	1846 "	15	2
<i>Св. Николай</i> , шкуна.	Мариуп. мѣщ. С. Буфраки.	Самъ шки-перъ.	1848 "	43	4
<i>Св. Анна</i> , тендеръ.	Мариуп. куп. А. Атарновъ.	І. Кала-вріа.	1847 "	33 ³ / ₅	3

<i>Св. Николай,</i> шкунва.	Д. Любимъ.	Самъ шкиперъ.	1857 года	50	4
<i>Св. Николай,</i> тендеръ.	Мариуп. куп. А. Хираджевъ.	М. Коло- мойцевъ.	1857 "	25	2
П о р т о в ы я с у д а .					
<i>Св. Георгій,</i> тендеръ.	Борд. купецъ А. Палеологъ	А. Корец- кій.	1854 года.	18	2
<i>Св. Николай,</i> тендеръ.	Овъ же.		1854 "	12	1
<i>Св. Андрей,</i> тендеръ.	Овъ же.		1854 "	10	1

Суда дадьяго плаванія ходять за границу; изъ доставлен-ныхъ свѣдѣній не видно, чьи подданные служатъ на этихъ судахъ. Мѣсто постройки судовъ также не показано. Званіе шкиперовъ неизвѣстно.

г) Ростовскаго порта.

Кабатажныя суда.	Число судовъ.	Число тавровъ.	Число матросъ.
бриговъ	1	83 $\frac{1}{2}$	8.
шкунъ	14	642	58.
требакъ	3	73	6.
лодокъ	29	630	76.
Всего	47	1428 $\frac{1}{2}$	148.

Всѣ суда Ростовскаго порта принадлежать исключительно ростовскимъ купцамъ и мѣщанамъ и занимаются перевозкою груза отъ Ростова къ портамъ Азовскаго и Чернаго морей и обратно. Званіе шкиперовъ не показано. Въ числѣ судовладельцевъ и шкиперовъ Ростовскаго порта не встрѣчается ни одной иностранной фамиліи; преимущество же остается за малороссійскими фамиліями.

Общій выводъ.

		Число судовъ.	Число ластъ.
Одесскаго порта	суда дальняго плаванія	23	4744
	— каботажныя и портов. (1 парох. въ 6 ласт.),	69	4997
Херсонскаго	— каботажныя	55	3161
Евпаторійскаго	— дальняго плаванія	2	322
Ялтинскаго	— каботажныя	2	36 ² / ₃
Оеодосійскаго	— каботажныя	2	68 ¹ / ₂
Керченскаго	— каботажныя	32	1314
Таганрогскаго	— дальняго плаванія	6	568
	— каботажныя	97	3750
Бердянскаго	— дальняго плаванія	4	448
	— каботажныя	105	4371
Маріупольскаго	— дальняго плаванія	3	310
	— каботажныя и портов. (3 тендера).	42	1116 ² / ₃
Ростовскаго	— каботажныя	47	1428 ¹ / ₃
Всего въ портахъ Чернаго и Азовскаго морей		489	26675

а именно: а) по роду назначенія:

	Число судовъ.	Число ластъ.
Судовъ дальняго плаванія	38	6432
— каботажныхъ (и 4 портовыхъ)	451	20243
	<u>489</u>	<u>26675</u>

б) по роду двигателя:

Пароходовъ	} принадлежащихъ Обществу Русскаго пароход.	17	4291 ¹ / ₂
		— отдѣльн. лицамъ	3
	Итого пароходовъ	<u>20</u>	<u>4352¹/₂</u>
Парусныхъ судовъ		469	22322 ¹ / ₂
		<u>489</u>	<u>26675</u>

Среднее число ластовъ на парусное судно, около 54¹/₂.

Наибольшее парусное судно (одесское: Аріана) въ 225 ластовъ.

Наименьшее 10 —

Парусныхъ судовъ, обшитыхъ мѣдью: 1; цинкомъ: 1.

Построены за границую: всѣ пароходы, а изъ числа 31 па-

рус. судна дальняго плаванія, за границей построено 14, слѣдовательно почти на половину.

Къ сожалѣнію нельзя сдѣлать раздѣленія судовладѣльцевъ по ихъ племенному происхожденію и по исповѣданію, по немѣннѣю данныхъ для этого. Изъ списковъ видно только, что въ числѣ судовладельцевъ наиболѣе значительныхъ находятся 18 иностр. гостей (*), а также, преимущественно лица греческаго, западно-славянскаго и потомъ еврейскаго происхожденія. Коренные же русскіе судовладѣльцы слѣдуютъ, по числу и цѣнности судовъ, въ такомъ порядкѣ: купцы, мѣщане, казаки, лица благороднаго сословія, крестьяне, вольные матросы и наконецъ вольные штурмана.

О происхожденіи и званіи шкиперовъ сообщены свѣдѣнія только изъ нѣкоторыхъ портовъ и потому мы должны ограничиться въ этомъ отношеніи слѣдующимъ указаніемъ:

Въ числѣ шкиперовъ показаны:

Отставныхъ и числящихся въ воен. морск. службѣ офицеровъ: флотскихъ, штурманскихъ и проч. (**)	17.
Вольныхъ штурмановъ (***)	4.
— матросовъ	15.

О штурмавахъ или шкиперскихъ помощникахъ на судахъ, не принадлежащихъ Обществу П. и Т. ничего неизвѣстно.

Составъ экипажей.

а) На судахъ Русскаго Общества пароходства и торговли.

Офицеровъ флота (кромѣ командировъ и со включеніемъ офицеровъ корп. штурмановъ)	20.
Вольныхъ штурмановъ	16.

(*) Амбанозуло, Алексичъ, Анатро, Бонне, Вучичъ, Дуранте, Иванковичъ, Карапата, Кулисичъ, Куппа, Ковачевичъ, Луппа, Лучичъ, Маріалаки, Мембели, Пиньони, Петрокино, Турбино.

(**) А именно: на судахъ Общества 16, частныхъ 1.

(***) — — — — 1, — 3.

Иностранныхъ механиковъ	9.
Машинистовъ	2.
Матросовъ	409.

в) *На частныхъ судахъ дальняю плаванія.*

Матросовъ	}	русскихъ	146.
		иностранцевъ (*)	83.
		подданство коихъ не показано	20.
			<hr/> 249.

с) *На каботажныхъ.*

Матросовъ	}	русскихъ	1619.
		иностранцевъ	4.
			<hr/> Всего матросовъ. . 2281.

Изъ вышеприведенныхъ свѣдѣній о шкиперахъ и матросахъ оказывается: 1) что воспитанники Херсонскаго училища торговаго мореплаванія принимаютъ весьма незначительное участіе въ судоходствѣ. (Причины этого обстоятельства объяснены въ статьѣ вольнаго штурмана г. А. Вейнберга о херсонскомъ училищѣ торгов. мореплаванія, въ Морск. Сб. № 6 1857 г.); 2) что на нѣкоторыхъ судахъ нѣтъ законнаго отношенія между матросами иностранцами и русскими, ибо иностранцевъ полагается не болѣе $\frac{2}{3}$ всего экипажа, и 3) что даже на каботажныхъ судахъ служатъ иностранцы.

Въ заключеніе мы должны сознаться, что вышеприведенный общій выводъ, требовавшій большой работы, къ сожалѣнію можно назвать только приблизительнымъ, ибо, какъ выше упомянуто, нѣкоторыя суда оказались записанными два раза, а другія вовсе пропущены. Напримѣръ:

(*) На судахъ: *Фемисъ, Посидонъ, Азиллесъ, Николай и Николай* — есь матросы иностранцы.

Списокъ судовъ Одесск. порта.

Аккерманъ, колес. пар. въ 35 с. Рус. Общ. пар. и тор. вольн. шт. Кирьяковъ, въ Англіи и пр.

Св. Николай, треб. судов. Никоп. мѣщ. Никита Чипинага, шк. госуд. крест. Гульш, постр. въ Никополѣ, 1853, изъ сосны, въ 48 л., матр. 3.

Св. Николай, треб. государ. крест. Максима Загребальнаго съ товарищемъ, шк. вольн. матр. Григорій Чернявскій; постр. въ Никополѣ, 1856, изъ с. п, д. въ 56 ласт., матр. 4.

О пропущенныхъ судахъ упомянуто въ заключеніи списка судовъ Бердявскаго порта (*).

Исключивъ только пароходъ *Аккерманъ* изъ списка Аккерманскаго порта, какъ несомнѣнно принадлежащій Одесскому порту, мы оставили безъ поправокъ всѣ прочія повторенія, какъ во избѣжаніе ошибокъ, съ нашей стороны, такъ и на томъ основаніи, что эти повторенія замѣняютъ суда пропущенныя и такимъ образомъ одна погрѣшность (съ +) до извѣстной степени уничтожитъ другую (съ —).

В. Мельницкій.

(Продолженіе *впередъ*).

Аккерманскаго порта.

Аккерманъ, колес. пар. Компаніи *Судоходнаго-мореплаванія*, въ 40 силъ и проч.

Херсонскаго порта.

Св. Николай, требова, Николаев. мѣщ. Никита Чипинага, госуд. крест. Садоръ Гульш, постр. въ Никополѣ, 1853, изъ сосны, въ 48 ластовъ, матр. 3. Въ *Одессѣ*, съ хлѣбомъ.

Св. Николай, треб., государ. крест. Максимъ Загребальный и Григорій Шевченко; шк. вольн. матр. Григорій Чернявскій, постр. въ Сбурьевкѣ, 1856, изъ с. и дуба, въ 50 ласт., матр. 4; въ *Одессѣ* съ хлѣбомъ.

(*) Изъ Херсона доставлены два списка: по одному (списку судовъ) оказывается 55 судовъ; по другому (списку шкиперовъ) всѣхъ судовъ 84. Мы приняли первое указаніе, такъ какъ во второмъ означены только одни имена судовъ, и притомъ нѣкоторыя изъ судовъ Херсонскаго порта уже записаны въ Одесскомъ.

**АДРЕССЪ БРИТАНСКИХЪ СУДОВАДЪЛЬЦЕВЪ И ШКИПЕРОВЪ
ЕГО ИМПЕРАТОРСКОМУ ВЫСОЧЕСТВУ, ГЕНЕРАЛЪ-АДМИРАЛУ.**

**TO HIS IMPERIAL HIGHNESS THE GRAND DUKE
CONSTANTINE OF RUSSIA.**

May it please

YOUR IMPERIAL HIGHNESS!

We the undersigned, Owners and Commanders of British steam and sailing vessels, trading to Cronstadt, desire to express to Your Imperial Highness, as seamen, our deep sense of the solicitude manifested by His Majesty's government, to render the navigation of the gulph of Finland, less perilous, by placing Lighthouses, and Lightvessels, on these spots most dangerous to the mariner, among such we rejoice to enumerate the newly erected lights on the Revelstone, the Cableground, and the two lights upon Cronslott, under God's blessing, these lights will be the means of preserving many precious lives, and property of enormous value, and while acknowledging the benefit of an improved navigation allow us to thank Your Imperial Highness for the removal of many regulations which heretofore have been in the aggregate a considerable impediment to the dispatch of business, of this boon the British mercantile marine is duly sensible.

Permit us then in approaching Your Imperial Highness to tender the sincere thanks of ourselves and countrymen, and to assure you, that we shall ever remember with gratitude the part Your Imperial Highness has taken in forwarding the cause

of humanity and farthering the interests of commerce, by the improved lighting of the intricate navigation of the gulph of Finland (*).

Allow us to subscribe ourselves, most respectfully

YOUR IMPERIAL HIGHNESS'S

Obedient Servants

<i>I. J. Krüger</i>	Steam Ship «Lion»	Hull.
<i>Tho-s Marshall</i>	S. S. «Atlantic»	of Hull.
<i>H. R. Krüger</i>	S. S. «North Sea»	of Hull.
<i>Jos-h Kelsey</i>	«Juaith»	of Hull.
<i>George Stevenson</i>	«Viatica»	Whitby.
<i>Thomas Hindson</i>	S. S. «Yarborough»	Grimsby.
<i>Matthew Brown</i>	S. S. «Emmeline»	Hull.
<i>John Smith</i>	«Victor»	Hull.

(*) Мы нижеподписавшіеся владѣльцы и командиры Британскихъ паровыхъ и парусныхъ судовъ, плавающихъ въ Кронштадтъ, желаемъ выразить Вашему Императорскому Высочеству наше глубокое чувство благодарности за ту заботливость, которую выказало правительство Его Величества Всероссийскаго Государя Императора, въ отношеніи плаванія по Финскому заливу, сдѣлавъ его менѣе опаснымъ, помѣщеніемъ маяковъ и маячныхъ судовъ въ наиболѣе опасныхъ мѣстахъ; между ними съ удовольствіемъ упоминаемъ о недавно устроенныхъ маякахъ на Ревельстейнѣ, Калбодегрундѣ, и о двухъ огняхъ на Кроншлотѣ. При Божіей помощи, эти маяки, послужать средствомъ къ безопасности драгоценной жизни многихъ людей и сохраненію огромныхъ капиталовъ. Сознывая вполне пользу этихъ мѣръ, принимаемъ смѣлость благодарить Ваше Императорское Высочество и за устраненіе многихъ постановленій, которыя доселѣ были значительнымъ препятствіемъ къ успешному движенію торговли.

Просимъ позволенія свидѣтельствовать Вашему Императорскому Высочеству нашу искреннюю привязательность отъ своего имени и отъ имени нашихъ соотечественниковъ, и увѣрить Васъ, что мы вѣчно будемъ помнить съ благодарностію объ участіи, какое Ваше Императорское Высочество принимали въ успѣхъ челоуѣколюбиваго дѣла о содѣйствіи торговымъ интересамъ, улучшеннымъ освѣщеніемъ азтруднительнаго плаванія по Финскому заливу.

<i>John Wilson</i>	S. S.	«Labuaw»	Hull.
<i>John Arkley</i>		«Venus»	Newcastle.
<i>William Douglas</i>		«Flora»	Shields.
<i>John Hubbard</i>		«Sardianian»	London.
<i>David Ritchie</i>		«Crane»	Dundee.
<i>David Kydd</i>		«Onege»	Dundee.
<i>James Kydd</i>		«Garland»	Dundee.
<i>W-m Mitchell</i>		«Betsey»	Montrose.
<i>Robert Gilchrist</i>		«Diadem»	Montrose.
<i>David Drummond</i>		«Sea»	Montrose.
<i>Joseph Clifton</i>		«Uhd»	Hull.
<i>Thomas Williams</i>		«Margaret»	Sheilds.
<i>William Chapman</i>		«Pioneer»	Hull.
<i>William Abbott</i>		«Sultan»	Hull.
<i>David P. Smith</i>		«Wild Rose»	Whitby.
<i>William Pennock</i>		«Lady Jocelyn»	Whitby.
<i>Richard Clarke</i>		«Prince Albert»	Sunderland.
<i>William Tumer</i>		«Beacon»	Sunderland.
<i>D. Leslie jun.</i>		«Lunau»	Arbroath.
<i>D. B. Inglis</i>		«Mary»	Montrose.
<i>David Baird</i>		«Queen»	Montrose.
<i>Robert Stevens</i>		«Lady Sarah Bayly»	Shields.
<i>William Cabbé</i>		«Britannia»	Montrose.
<i>Robert Milne</i>		«Artisan»	Aberdeen.
<i>John Martin</i>		«George Marsden»	Hull.
<i>J. Brown</i>		«Canton»	Hull.
<i>Samuel Heven</i>	S. S.	«Wesley»	Hull.
<i>John Driscoll</i>		«James and Eleonor»	Blyth.
<i>Benj Moor</i>	S. S.	«Bolderaa»	Hull.
<i>J. M. Carthy</i>		«Ward Jackson»	of West Hartlepool.
<i>David Simpson</i>		«Eagle»	of Dundee.
<i>Thomas Nicholson</i>		«Sultana Reina»	of London.
<i>Andrew Charles</i>		«Lord Hardinge»	of Dundee.
<i>John Gibson</i>		«Ada»	of Scarborough.
<i>James Mann</i>		«Ruthenia»	of Dundee.
<i>William Simpson</i>		«William Brodrick»	of Sunderland.
<i>Daniel Huntly</i>		«Bowes»	of Sunderland.
<i>Robert Prior</i>		«Stakesley»	of Sunderland.
<i>Stephen Vaughan</i>		«Matrona»	Sunderland.

<i>Thomas Royal</i>	«Helen»	Hull.
<i>Samuel Forster</i>	«Halcyon»	Hull.
<i>John Wilson</i>	«Gratitude»	Sunderland.
<i>Gilbert Sinclair</i>	«Hawk»	Sunderland.
<i>Ralph Hall</i>	«Penguin»	Sunderland.
<i>Arthur Clutterbuck</i>	«Kingston»	Hull.
<i>William Morgan</i>	«Blossom»	Dundee.
<i>James M. Gregor</i>	«Lima»	Dundee.
<i>Charles Bennington</i>	«St. George»	Hull.
<i>Edw. Wishman</i>	S. S. «Otter»	Newcastle on Tyne.
<i>George Gras</i>	S. S. «Bludhund»	London.
<i>Richard Race</i>	«Emily»	of Whitby.
<i>George Bocking</i>	«Seaton»	of London
<i>David Stale</i>	S. S. «Edinburgh»	of Leith.
<i>W. Charlesworth</i>	S. S. «Osprey»	Hartlepool.
<i>E. Pentris</i>	S. S. «Adonis»	Waterford.
<i>James Cole</i>	«Parthian» of	Sunderland.
<i>Richard Leng</i>	«Phoenician» of	Whitby.
<i>Robert Jackson</i>	S. S. «Czar»	Hull.
<i>John Atkinson</i>	S. S. «Lord Cardigan»	Hull.
<i>Thomas Fairley</i>	«Marquis of Beite»	Sunderland.
<i>William Davison</i>	«Dependent»	Sunderland.
<i>Charles Lewis</i>	«St. Petersburg»	Hull.
<i>Matthew Stephen Storey</i>	«Mary Clarke»	Sunderland.
<i>James Shearer</i>	«Czarina»	Sunderland.
<i>John Cernig</i>	«Trident»	Dundee.
<i>John Earnsfred</i>	«Blonde»	Hull.
<i>Tomas Ward</i>	«Pembroke»	Hull.
<i>James B. Taylor</i>	«Highlander»	Montrose.
<i>Joseph Worthington</i>	«Caroline»	Shields.
<i>Geo. Clark</i>	«Alma»	Whitby.
<i>John Ibinn Jefferson</i>	S. S. «Hutton Chayton»	London.
<i>George Dalpains</i>	«Arthur»	Aberdeen.
<i>Richd. H. Martin</i>	S. S. «Gertrude»	Grimsby.
<i>B. P. Beaumont</i>	S. S. «Tiger»	Hull.
<i>William Allan</i>	Brig «Iris»	Montrose.
<i>John Ladd</i>	Brig «Sisters»	London.
<i>Alex. Katray</i>	«John Wesley»	Liverpool.
<i>Geo. Bowle</i>	Master of S. S. «Berwick»	London.

<i>Robert Vincent</i>	Master of S. S. «Chanticlear»	Newcastle.
<i>Thomas Lloyd</i>	Master of Sch. «Glamorgan»	Cardiff.
<i>George Manderson</i>	Master of «Julius»	Newcastle.
<i>James Clarke</i>	Master of S. S. «Stirling»	Leith.
<i>Henry Soulsley</i>	Master of S. S. «Pacha»	Hull.
<i>Robert Hammond</i>	Master of S. S. «Harriet»	Stockton.



ОТЪ РЕДАКЦІИ.

Приложенная къ нынѣшней книжкѣ карта сѣверныхъ береговъ Америки и части Азіи принадлежитъ къ статьѣ: Дневникъ Мирчинга, спутника капитана Макъ-Клора, помѣщенной въ 1 и 2 книжкахъ Морскаго Сборника сего года.

Карта эта появилась въ Англіи въ прошедшемъ году и составлена по официальнымъ документамъ, г. Джономъ Арровсмитомъ. Редакція показала на ней изслѣдованія американскаго путешественника доктора Кэна, сдѣланныя имъ въ теченіе 1853—1855г., вдоль Гренландскаго берега, къ сѣверу отъ мыса Шаклетонъ. Путь его нанесенъ нами съ карты, приложенной къ журналу Петермана, 1856 г. тетрадь II.

Капитанъ Макъ-Клоръ, на суднѣ *Investigator*, осмотрѣлъ сѣверный берегъ Америки отъ Берингова пролива до мыса Парри; отсюда, правя на NO, онъ открылъ проливъ Принца Валлійскаго, землю Принца Альберта, Барингову землю и проливъ Макъ-Клора. Въ 1850 г. онъ зимовалъ въ проливѣ Принца Валлійскаго, найдя сѣверовосточный проходъ его запертымъ льдомъ; 15 Августа 1851 г. вышелъ изъ пролива обратнымъ путемъ, прошелъ по узкой полосѣ воды между землею и льдомъ, вдоль W и N береговъ Баринговой земли, до залива Мерси (Mersey), гдѣ бросилъ якорь 24 Сентября 1851 г., въ виду острова Мельвиля, въ 73 миляхъ отъ найдалнѣйшаго пункта, достигнутаго капитаномъ Парри, въ 1819 и 1820 годахъ, и котораго сплошной ледъ не допустилъ подойти къ заливу Мерси. Это же препятствіе, не позволившее соединить пути, встрѣтилъ, по видимому, и капитанъ Макъ-Клоръ въ теченіе 1851, 1852 и 1853 годовъ.

Капитанъ Магиръ (Maguire), на суднѣ *Plowet*, зимовалъ въ 1852 и 1853 годахъ въ заливѣ Ельсона, восточнѣе мыса Баррова; въ Апрѣлѣ 1853 г. онъ на нартахъ, запряженныхъ соба-

ками, осмотрѣлъ берегъ на 170 миль къ востоку до рифа Возвращенія Франклина въ 1826 г.

Капитанъ Коллинсонъ, на суднѣ *Enterprise*, пройдя Беринговъ проливъ лѣтомъ 1850 года, не могъ пробиться сквозь сплошной ледъ къ N и NO отъ мыса Барроу; онъ возвратился обратно и зимовалъ въ Гонтъ-Конгѣ. Въ 1851 г. капитанъ Коллинсонъ снова прошелъ Беринговъ проливъ и плылъ вдоль сѣвернаго берега Америки; 26 Августа обогнулъ мысъ Батурста, прошелъ проливъ Принца Валлійскаго, но при сѣверо-восточномъ его выходѣ, въ проливъ Парри-Зундъ, встрѣтилъ (30 Авг.) сплошной ледъ, и не доходя 63 миль до наидальнѣйшаго пункта достигнутаго капитаномъ Парри, принужденъ былъ воротиться обратно, тѣмъ же проливомъ. Потомъ онъ шелъ вдоль западнаго берега Баринговой земли до мыса Микъ, гдѣ встрѣтилъ также сплошной ледъ отъ самаго берега, заставившій его воротиться и зимовать съ 1851 на 1852 годъ въ заливѣ Валькеръ, земли Принца Альберта. Въ 1852 г., осмотрѣвъ заливъ Минго, Принца Альберта Зундъ, и спустившись къ югу, кап. Коллинсонъ прошелъ проливами Дельфиновъ и Соединенія (*Delfin and Union*) и Дизе до Кембриджскаго залива, земли Викторія, гдѣ провелъ зиму съ 1852 на 1853 годъ. Въ Апрѣлѣ и Маѣ 1853 г., сдѣлавъ сани, Коллинсонъ осмотрѣлъ на нихъ пространство къ N и NO до мыса Пелли. Возвращаясь обратно тѣмъ же путемъ, *Enterprise* 1 Сентября 1853 г. обогнулъ вторично мысъ Батурстъ, сталъ на якорь въ заливѣ Камденъ 14 Сентября и зимовалъ здѣсь. 20 Юля 1854 года кап. Коллинсонъ обогнулъ мысъ Барроу, прошелъ Беринговъ проливъ уже въ Августѣ, и воротился въ Англію весною 1855 г.

Твердый сплошной ледъ простирается отъ мыса Барроу до залива Мерси. Лѣтомъ 1850 г. открылась извилистая полоса воды между берегомъ и сплошнымъ льдомъ, средней шириною около 8 миль, позволившая капитану Макъ-Клюору кое-какъ пробраться вдоль берега. Когда онъ 31 Августа того же года обгбалъ мысъ Батурстъ, ледъ почти доходилъ до самаго берега (комендеръ Пулленъ отъ 10 до 15 числа того же мѣсяца видѣлъ этотъ мысъ совсѣмъ во льду, такъ что даже шляпки не могли

ходить). На сѣверномъ берегу Баринговой земли полоса воды суживалась до того, что была часто шириною не болѣе 80 ярдовъ; иногда кап. Пулень дожидался ея расширенія и былъ принуждаемъ прочищать себѣ проходъ пушечными выстрѣлами. Проливъ Макъ-Клора, шириною въ 50 миль, представлялъ собою сплошное поле льда съ 24 Сентября по 15 Апрѣля 1851 года.

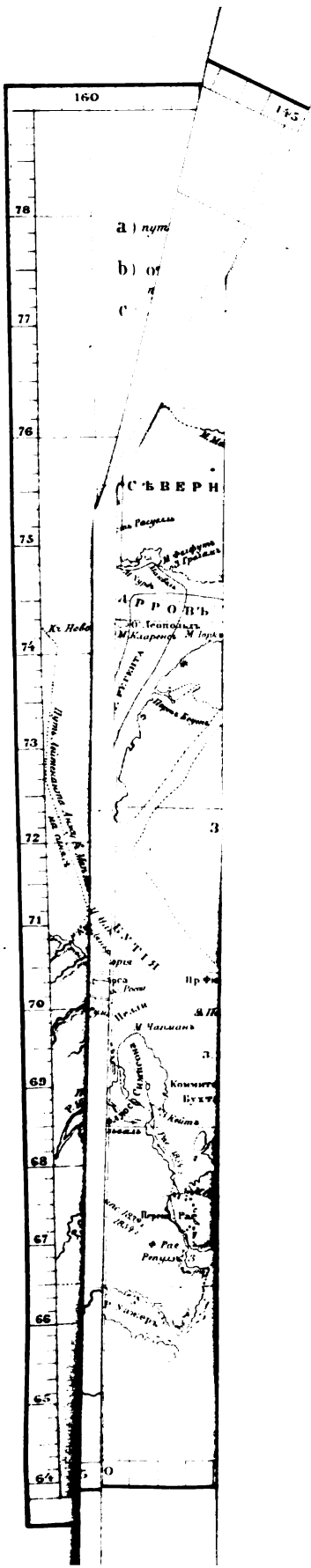

IV.

С М Ъ С Ъ.

НАРЪЗНАЯ ПУШКА.

Въ военномъ дѣлѣ, искусство поражать непріятеля кажется далеко опередило искусство, или средства, защищаться отъ него. Это особенно замѣчательно въ усовершенствованіи нарѣзнаго оружія. Теперь штуцерникъ обладаетъ такимъ оружіемъ, которымъ имѣетъ возможность поражать непріятеля съ разстоянія, едва позволяющаго видѣть его простыми глазами.

Въ этомъ отношеніи военное искусство кажется должно подвергнуться измѣненіямъ; сомнительно, чтобы артиллерія могла удерживать свое превосходство, какъ главное военное оружіе. Къ чему послужатъ тяжелыя полевые орудія, если изъ штуцеровъ можно свободно перебить артиллеристовъ, гораздо прежде чѣмъ орудіе можетъ подойти на такое разстояніе, съ котораго можетъ поражать своихъ противниковъ? Относительно этого, пули Минье сильно соперничаютъ съ девяти или восемнадцати фунтовыми снарядами. Артиллерійскіе офицеры тщетно старались усовершенствовать свои орудія увеличеніемъ ихъ размѣровъ, вѣса снарядовъ и измѣненіемъ ихъ вида. Многое уже сдѣлано, но все еще ручное нарѣзное оружіе удерживаетъ въ дѣлѣ свое превосходство надъ полевыми орудіями.

см.

1

Съ перваго взгляда кажется, что довольно легко достигнуть усовершенствованія артиллерійскихъ орудій. Почему не слѣдовать тѣмъ же правиламъ, относительно ихъ усовершенствованія, которыя съ такимъ успѣхомъ приняты въ ручномъ оружїи? Почему не превратить старыя Brown Bess въ нарѣзные орудія? Нарѣзное оружіе бьетъ дальше гладкоствольнаго и пуля его достигаетъ цѣли гораздо вѣрнѣе. Эти два важныя условія выполняются весьма простыми средствами. Въ обыкновенномъ ружьѣ теряется весьма много движущей силы. Пуля свободно входитъ въ стволъ, и слѣдовательно, при воспламененіи заряда, значительная часть упругихъ газовъ, образующихся при воспламененіи, выходитъ черезъ зазоръ. Этого можно избѣжать, вгоняя пулю въ стволъ такъ плотно, чтобы газы или не выходили или выходили бы какъ возможно менѣе. Съ уничтоженіемъ зазора тоже количество пороха бросить пулю на большее разстояніе. Но при увеличеніи разстоянія невѣрность попаданія въ цѣль быстро увеличивается. И пуля, брошенная на большее разстояніе, далеко упадетъ отъ цѣли.

Такъ какъ пуля не бываетъ во всѣхъ частяхъ одинаковой плотности, да если бы это условіе и было выполнено, то малѣйшее возвышеніе на ея поверхности или незначительная неровность внутренней поверхности ствола, черезъ который пуля должна проходить, доставила бы ей, во время ея полета къ цѣли, вращательное движеніе. Если это обращеніе пули совершается не около линїи полета, то пуля отклоняется отъ даннаго ей направленія и тѣмъ болѣе, чѣмъ болѣе разстояніе. Чтобы уничтожить зазоръ и эти отклоненія, стали дѣлать нарѣзные стволы. На внутренности ствола сдѣлали одинъ или болѣе желобовъ или нарѣзовъ по спиральному направленію. Свинцовая пуля имѣла или выступы, чтобы ими наполнить нарѣзки ствола, или, будучи діаметромъ нѣсколько болѣе діаметра канала, и имѣя способность сжиматься, вгонялась въ каналъ съ усиліемъ, такъ что плотно наполняла собой какъ самый каналъ, такъ и его нарѣзки. Нарѣзкамъ давали такую кривизну, что пуля, проходя по длинѣ канала, дѣлала полный оборотъ. Этимъ замысловатымъ устройствомъ пули доставляли враща-

тельное движеніе около линіи направленія полета. Всякое отклоненіе пули, происходящее отъ неравнобѣрной ея плотности, уничтожалось вращательнымъ ея движеніемъ, такъ какъ это вращеніе происходило около линіи прямаго ея полета. Такимъ образомъ уничтожалось отклоненіе пули и достигалась вѣрность выстрѣла. Когда же пуля входила плотно въ стволъ и его нарѣзки, то этимъ уничтожался зазоръ и къ вѣрности выстрѣла присоединялась дальность полета.

Съ пріобрѣтеніемъ этихъ выгодъ заряжаніе происходило гораздо медленнѣе. Дѣйствіе посыланія пули было и медленно и трудно. Для избѣжанія этого неудобства, весьма важнаго въ военныхъ дѣйствіяхъ, Гринеръ (Greener) еще въ 1836 году дѣлалъ пули, какъ онъ называлъ, на расширяемыхъ началахъ. Въмѣсто сферической пули онъ далъ снаряду или новой пулѣ продолговатый видъ съ пустотою внутри, простирающеюся на двѣ трети ея длины. Въ эту пустоту вставлялъ желѣзную пробку конического вида. Пуля имѣла одинаковый діаметръ, съ пулею обыкновеннаго ружья. При воспламененіи пороха пробка входила въ свинцовую пулю, расширяя ее стороны, которыя входили въ нарѣзки ствола. Такимъ образомъ достигались всѣ выгоды нарѣзнаго оружія съ удобствомъ заряжанія обыкновеннаго ружья.

Опыты были успѣшны. Основанія эти были введены и приняты съ успѣхомъ во Франціи полковникомъ Минье. Англійское правительство испугалось извѣстій о превосходномъ дѣйствіи французскихъ стрѣлковъ. Эти извѣстія, соединясь съ безчестіемъ быть побѣжденными такими ничтожными непріятелями какъ Авганы и Кафры, заставили насъ примѣнить къ ручному оружію тѣже начала, которыя были предложены прежде однимъ изъ нашихъ соотечественниковъ. Опыты показали все превосходство этой системы, хотя нашли болѣе удобнымъ желѣзную пробку замѣнить деревянною.

Въ нѣсколько лѣтъ ручное оружіе быстрыми шагами шло къ усовершенствованію и всѣ изобрѣтатели обратили вниманіе на усовершенствованіе артиллерійскихъ орудій. Большія затрудненія встрѣтились какъ въ нарѣзаніи орудій, такъ и въ

примѣненіи къ ядрамъ той же системы, по которой дѣлались пули Минье. Пушка Ланкастера съ овальнымъ каналомъ и особенными снарядами была дорогою неудачею. Армстронгъ, (Armstrong) гражданскій инженеръ, не занимавшійся особенно артиллеріею, кажется теперь рѣшилъ задачу и возвысилъ артиллерію до прежняго ея превосходства надъ ручнымъ оружіемъ. Онъ дѣлаетъ свои орудія изъ стали и желѣза. Внутренняя часть изъ стали, а наружная изъ желѣза, которое обертываетъ внутреннюю по спиральной линіи, какъ въ обыкновенномъ или охотничьемъ ружьѣ. Крѣпость и твердость этого соединенія такая, въ сравненіи съ артиллерійскимъ металломъ или желѣзомъ, что пушка Армстронга, бросающая 18 фунтовыхъ ядра, вѣситъ не болѣе 9 фунтовой пушки. На внутренней поверхности канала сдѣлано около 40 маленькихъ нарѣзовъ, которые на протяженіи канала дѣлаютъ полный оборотъ. Ядро отливается изъ чугуна, цилиндрическаго вида, съ закругленною переднею частію. Большая часть его поверхности покрыта свинцемъ, который такъ прикрѣпленъ къ ядру, что онъ не можетъ отдѣлиться отъ ядра во время прохожденія его по каналу. Пушка заряжается съ тарельной части, и при воспламененіи пороха, ядро, двигаясь по каналу, плотно вжимаетъ свинцовую оболочку въ нарѣзы канала и само получаетъ вращательное движеніе по прямому направленію. Выгоды этого изобрѣтенія можно оцѣнить, разсматривая полученные изъ него результаты.

При опытахъ въ Шебурнессѣ, которые еще продолжаются, 18 фунтовое ядро легко и вѣрно попадало въ шестифутовой щитъ на разстояніи 1750 сажень (6 ф. мѣры). Это показываетъ и вѣрность стрѣльбы и досягаемость ядра. Цилиндрическое ядро съ закругленною вершиною, при полетѣ вращаясь около линіи полета, гораздо менѣе претерпѣваетъ сопротивленія воздуха, чѣмъ сферическое ядро того же вѣса. Ядра Армстронга могутъ быть превращены въ разрывные снаряды и изъ всѣхъ подобныхъ снарядовъ они самые разрушительные, особливо ударные. Такое ядро имѣетъ маленькую пустоту при его центрѣ. Эту пустоту наполняютъ разрывнымъ порохомъ и спѣ-

реди вставляютъ трубку; въ моментъ удара снаряда въ предметъ, ударный порохъ воспламеняется и зажигаетъ трубку. Однакожь проходитъ нѣкоторое время, въ которое снарядъ пролетаетъ четыре или пять футъ, прежде чѣмъ воспламенится порохъ и снарядъ разорвется. Такимъ образомъ снарядъ можетъ совершенно пробить бортъ корабля и, разорвавшись внутри дека, осыпать смертоносными осколками собранныхъ тамъ людей. При употребленіи такого снаряда безъ разрывнаго пороха, трубку замѣняютъ желѣзною или стальною верхушкою. Проникающія дѣйствія этого новаго снаряда можно видѣть изъ слѣдующаго: пятифунтовое ядро, брошенное съ разстоянія 750 саженъ (6 ф. мѣры), совершенно пробило деревянный щитъ въ три фута толщиною, составленный изъ шести ильмовыхъ досокъ, положенныхъ одна на другую и связанныхъ болтами. Въ Шебурнессѣ 12 фунтовое ядро съ разстоянія 400 саженъ пробило дубовый кусокъ въ девять футъ толщиною.

Разрушенія произведенныя 32 фунтовымъ ядромъ Армстронга въ корпусъ пловучей батареи Trusty, описываютъ такъ. «На разстояніи 200 саженъ ядро со стальною вершиною проломило часть листа, прошло черезъ бортъ, оторвало бимсъ, палубу и проч. и вылетѣло вонъ черезъ верхнюю палубу». Съ такими смертоносными снарядами изобрѣтенными Армстронгомъ и съ усовершенствованными орудіями для бросанія ихъ, мы не должны бояться ни плавающихъ тарановъ-кораблей, ни желѣзомъ обшитыхъ батарей.

(Naut. Mag. Febr. 1859.)

ОВЪ ЭКОНОМИЧЕСКОМЪ УПОТРЕБЛЕНІИ ТОПЛИВА НА ПАРОВЫХЪ СУДАХЪ.

Количество пара, потребное для надлежащаго дѣйствія машины, и благоразумное сбереженіе его — составляютъ важный, относительно экономіи топлива, предметъ; вопросъ этотъ можно раздѣлить на двѣ части, именно: *произведеніе пара въ котлахъ и надлежащее употребленіе его въ машинѣ.*

Для произведенія паровъ надобно обратить вниманіе на два процесса, именно *произведеніе жара* сожиганіемъ въ котлахъ топлива и на надлежащее *поглощеніе* этого жара водою; послѣднее очень много зависитъ отъ чистоты, какъ печей, такъ и дымогарныхъ трубокъ въ котлахъ, которая также много способствуетъ сохраненію самыхъ котловъ.

Небрежность съ какою обращаются съ топливомъ замѣтна еще и въ настоящее время, ибо очень часто употребляютъ тоже самое количество его, дѣйствуетъ ли машина скоро или тихо, наполняется ли цилиндръ паровой машины сорокъ разъ въ минуту или тридцать; въ этомъ случаѣ четвертая часть топлива пропадаетъ даромъ отъ нерадѣнія кочегара или отъ его незнанія своего дѣла; — неискусный кочегаръ не можетъ скрыть своей ошибки, нагнавъ лишній паръ, который бесполезно улетаетъ въ паровыпускную трубу или открывъ печныя дверцы, чтобы уменьшить паропроизводительность, впуская струю холоднаго воздуха, — а топливо все-таки горитъ съ прежнею быстротою, если не скорѣе.

Размѣренія котловъ такъ принаровлены строителями оныхъ, что обыкновенно сожигается отъ 15 до 18 фунтовъ угля на каждый квадратный футъ огненной поверхности, въ часъ. При употребленіи такого количества топлива найдено самымъ выгоднымъ подбрасывать вновь топливо чрезъ каждыя 20 минутъ; чрезъ восемь же минутъ, по наполненіи топки новымъ топливомъ, должно посмотрѣть хорошо ли оно горитъ, открывъ для сего дверцу, и если гдѣ либо уголь не попалъ на печную рѣшетку, то съ возможною скоростію выравниваютъ все количество топлива въ печи, такъ чтобы оно лежало плотною не толстою массою.

При употребленіи очень смолистаго, такъ называемаго *битюмаго* угля, часто приходится открывать печи и взламывать слившіеся куски; въ это время такой уголь болѣе сваривается на рѣшкѣ отъ усиленнаго горѣнія и препятствуетъ надлежащему притоку воздуха снизу, — этого избѣгнуть можно не иначе какъ только по возможности уменьшить огонь въ топкѣ, противу обыкновеннаго количества.

Частое открываніе печныхъ дверецъ, безъ особенной надобности, очень много вредитъ паропроизводительности, и этого, должно избѣгать, ибо холодный воздухъ, стремящійся въ это время въ печи, бесполезно поглащаетъ жаръ изъ топки;—опытный кочегаръ никогда не позволитъ себѣ дѣлать этого, иначе какъ только предъ подбрасываніемъ вновь топлива и еще для того, чтобъ нѣсколько минутъ спустя, посмотрѣть хорошо ли оно горитъ.

У насъ обыкновенно принято, чтобы кочегары, смѣнясь съ вахты, оставляли свои топкі совершенно исправно наполненными и очищенными отъ слившихся кусковъ угля и изгару, дабы вступающаго вновь на его мѣсто въ первыя минуты не слишкомъ изнурить столь трудною работою, когда ему предстоитъ еще нѣсколько часовъ подобная; — идущіе же на отдыхъ должны нѣсколько увеличить для сего свое стараніе.

Но для сбереженія здоровья людей должно, по моему понятію, столь трудную работу какъ чистка печей, въ особенности при дурномъ качествѣ угля, оставлять для свѣжихъ силъ, съ которыми вступаетъ новая вахта, и люди эти по исполненіи этой работы должны отвѣчать за исправность во все время своей вахты.

Если находятъ, что котлы не производятъ потребнаго количества пара, тогда надобно усиливать огонь чрезъ частое промѣшиваніе, посредствомъ лопатки или лома, приподнимая нижній слой и тѣмъ увеличивая притокъ воздуха снизу;—но чрезъ это дѣйствіе значительное количество мелкаго угля проскакиваетъ чрезъ рѣшетку и падаетъ въ зольникъ, смѣшиваясь съ мусоромъ прежде совершеннаго сгорѣнія; употребленіе этого угля отдѣляемаго отъ золы не должно приносить большой экономіи, ибо чрезъ это легко можно уменьшить паропроизводительность, для поддержанія которой, въ столь неблагоприятно устроенныхъ котлахъ, потребуется значительный расходъ топлива. Употребляя же этотъ, проскочившій сквозь рѣшетку уголь опять въ котлахъ, которые производятъ паръ въ слишкомъ недостаточномъ количествѣ, можно много сохранить топливо.

Если котлы держатъ паръ хорошо, то въ такомъ случаѣ

должно наблюдать, чтобы кочегары какъ можно рѣже тревожили горящій уголь, ибо это самое благоприятное время для отдѣленія наибольшаго количества теплорода и поглощенія его жидкостію, производящею паръ.

Много можно было бы написать различныхъ практическихъ свѣдѣній объ разнокачественности углей и сноровкахъ при употребленіи ихъ; но, ограничиваясь на первый случай указаніями болѣе общими, въ заключеніе приведу примѣръ, гдѣ благоразумное употребленіе топлива можетъ принести величайшую пользу въ затруднительныхъ обстоятельствахъ.

Если, напримѣръ, съ потерю значительной части рангоута нужно достигнуть до ближайшаго, удобнаго для исправленія мѣста, подъ одними парами, и разстояніе до него гораздо болѣе относительно имѣемаго запаса топлива при обыкновенномъ ходѣ, въ такомъ случаѣ должно уменьшить расходъ топлива и идти по расчету до такой степени уменьшеннымъ ходомъ, результатъ котораго будетъ наивыгоднѣйшій.

Изъ опытовъ найдено, что сгораніе топлива и разстояніе проходимое судномъ съ извѣстною скоростію, находятся между собою въ нѣкоторомъ отношеніи, именно: сгораніе топлива для переходовъ различныхъ разстояній находится въ квадратномъ отношеніи скоростей судна, умноженныхъ на пройденное разстояніе.

Положимъ, что на переходъ 1200 миль, совершенныхъ со среднею скоростію 10 узловъ, употреблено топлива 10 000 пудовъ; требуется знать сколько можно употребить такого же топлива на гораздо большій переходъ, напримѣръ 1800 миль со скоростію 7 узловъ; по вышеприведенному правилу слѣдуетъ составить пропорцію, означивъ искомое число топлива чрезъ x .

10 000 пуд. : $x = 10^2 \cdot 1200 : 7^2 \cdot 1800$; откуда произведеніе среднихъ членовъ будетъ равно произведенію крайнихъ.

$$(A) \dots x \cdot 10^2 \cdot 1200 = 10\,000 \cdot 7^2 \cdot 1800 \text{ или}$$

$$x \cdot 120\,000 = 882\,000\,000, \text{ откуда}$$

$$x = \frac{88200}{12} = 7350 \text{ пудовъ.}$$

Слѣдовательно на переходъ большаго разстоянія съ уменьшенною скоростію потребуется гораздо менѣе топлива.

Обратно; требуется узнать какую судно должно имѣть скорость, если сгораніе угля для перехода 1800 миль не должно превышать 10 000 пудъ, полагаемыхъ для перехода 1200 миль со скоростію 10 узловъ въ часъ.

Для сего вмѣсто x въ вышеприведенномъ уравненіи (А) поставимъ 10 000, а искомую скорость означимъ чрезъ v^2 и поставимъ его въ то же уравненіе вмѣсто 7^2 ,—будеть:

$$10\,000 \cdot 10^3 \cdot 1200 = 10\,000 \cdot v^2 \cdot 1800 \text{ или}$$

$$10^3 \cdot 1200 = v^2 \cdot 1800, \text{ откуда}$$

$$v^2 = \frac{120000}{1800} = \frac{1200}{18} = 66,66 \dots \text{или}$$

$$v = \sqrt{66,66 \dots} = 8,15 \text{ узловъ,}$$

скорость, которой должно держаться судно.

Инженеръ-Механикъ Поручикъ Бѣлицъ.

СПОСОБЪ ПРОСВЕРЛИВАНІЯ ЛУНОКЪ ВО ЛЬДУ

и нѣкоторыя другія изобрѣтенія г. Рамстета.

Отставной подполковникъ Рамстеть, служившій прежде въ нашемъ флотѣ и постоянно занимающійся приложениями механики къ разнообразнымъ общепользнымъ цѣлямъ, давно уже изобрѣлъ средство легко, скоро и правильно просверливать лунки во льду, что до сихъ поръ сопряжено съ большою работою времени и тяжкимъ трудомъ многихъ людей, которые, притомъ, должны ходить въ водѣ, выступающей изъ воронокъ, прорубаемыхъ неправильно и слишкомъ большихъ размѣровъ. Несмотря на то, что это изобрѣтеніе, кромѣ многихъ другихъ цѣлей, какъ напр. для рыболовства и пр., весьма важно собственно въ морскомъ отношеніи при производствѣ зимнихъ промѣровъ, оно до сихъ поръ не обратило на себя вниманія и не встрѣтило сочувствія. Способъ г. Рамстета состоитъ въ слѣдующемъ:

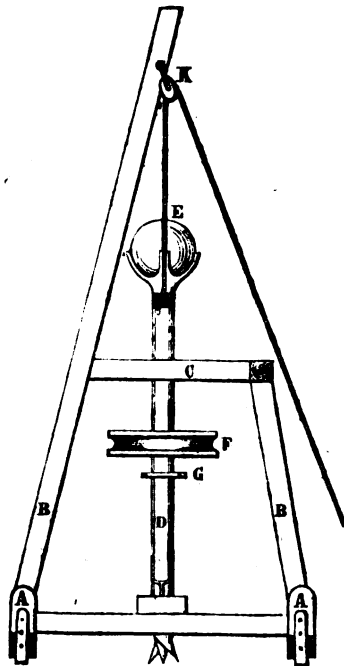
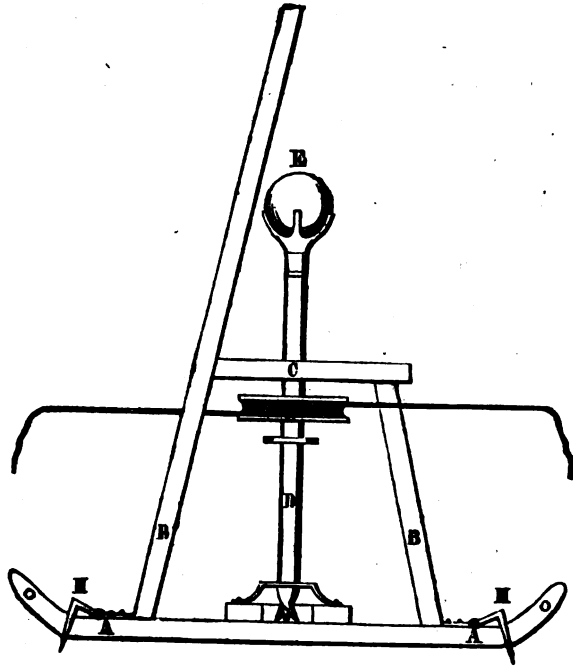

A — Полозья.

B — Стойки.

C — Помость съ отверстіемъ въ серединѣ, чрезъ которое проходитъ буравъ.

D — Буравъ.

E — Тяжесть, — ядро или балластинна, на верхней оконечности бурава.

F — Шкивъ, посредствомъ котораго буравъ приводится въ движеніе взадъ и впередъ шестью рабочими, изъ коихъ трое тянутъ конецъ въ одну и трое въ другую сторону. Этихъ же шести человекъ достаточно для вытаскиванія саней.

G — Задержка, для воспрепятствованія бураву опускаться далѣе въ лунку.

H — Желѣзные крючья для остановки саней въ неподвижномъ положеніи, во время сверленія лунки.

K — Блокъ, посредствомъ котораго буравъ, по окончаніи сверленія лунки, подымается вверхъ, для образованія новой лунки.

Изъ этого описанія явствуется, что независимо отъ экономіи во времени и въ числѣ рабочихъ, способъ г. Рамстета даетъ возможность пробивать лунки на данномъ мѣстѣ, со всею точностію, и величиною немного болѣе самого лота, что весьма важно въ отношеніи сбереженія ногъ людей и лошадей отъ поврежденій.

Кромѣ того, г. Рамстетъ между прочимъ предлагалъ: бомбу съ двойнымъ взрывомъ; средство для уничтоженія вреднаго запаха въ трюмѣ (вслѣдствіе донесенія кап. Унковскаго); электрогальваническій приборъ для отысканія металлическихъ вещей на разныхъ глубинахъ воды; ядрокалительную печь (Артиллерійскій журналъ 1856 г., № 2, оф., стр. 181 и № 4, оф., стр. 137). Во время послѣдней войны г. Рамстетъ, подъ начальствомъ г. Котена, устраивалъ телеграфы и, за неимѣніемъ ледяныхъ погребовъ въ Гельсингфорсѣ, превратилъ транспортъ «Тверца» въ ледяной складъ, помощью досокъ и соломы, по американскому способу. Г. Рамстетъ состоялъ при генералѣ Шильдерѣ, когда онъ занимался подводною лодкою; наконецъ,

едва ли не первый въ Россіи ходилъ по водѣ (на Вислѣ и Невѣ) на лыжахъ, и пр. и пр.

Во второй книжкѣ М. Сб. за наст. годъ (смѣсь, стр. 212) упомянуто, что корабль *Hastings* въ Ливерпулѣ долженъ былъ сдѣлать 40 выстрѣловъ, чтобъ пустить на дно загорѣвшееся судно. Это обстоятельство напомнило намъ подводныя мины г. Рамстета, заготовленныя въ Гельсингфорсѣ въ числѣ 2500 штукъ, но по случаю окончанія войны, оставшіяся безъ употребленія. По словамъ г. Рамстета, достаточно одной бутылки пороха, приготовленной по его способу, чтобъ мгновенно образовать пробину въ подводной части купеческаго судна (*).

А. В.

ЦЕНТРОВЪЖНАЯ ПОМПА АППОЛЬДА.

Помпа эта своимъ устройствомъ совершенно похожа на вентиляторъ, какими нагвѣтають воздухъ въ кузнечныя горны или въ плавильныя печи, что ясно видно изъ чертежей: общаго вида и отдѣльныхъ частей помпы. Какъ въ вентиляторѣ воздухъ принимается среднею частію прибора и лопастями съ силою гонится по трубѣ, такъ въ помпѣ этой движется вода.

Составныя части центробѣжной помпы Аппольда суть: фундаментная доска, на которую привинчивають корпусъ помпы, состоящій изъ двухъ частей; въ срединѣ его помѣщено колесо съ лопастями, которое и составляетъ поршень помпы; валъ съ одной стороны помѣщенъ въ кожухъ помпы, а съ другой проходитъ чрезъ набивочную втулку и подставку, продолжаясь на столько, чтобы можно было надѣть на него шкивъ.

Подъ фундаментною доскою привинчена труба, которая при-

(*) Такую бутылку, въ случаѣ надобности въ ней, можетъ спарядить каждый шкиперъ въ три минуты. Замѣтимъ еще, что не должно смѣшивать такихъ бутылокъ съ подводными минами, о коихъ упомянуто выше.

нимасть воду, а вверху помпы находится другая труба, выбрасывающая воду.

Хотя помпа эта не можетъ поднимать воду на большую высоту, но при движеніи поршня, со скоростію 650-ти оборотовъ въ минуту, вода выбрасывается постоянно и густою струею; и какъ въ этой помпѣ нѣтъ ни клапановъ, ни поршня, которые подвергаются частой порчѣ, то она и употребляется съ большою пользою почти всѣми англійскими инженерами, которые считаютъ ее лучшею изъ всѣхъ гидравлическихъ помпъ.

А. Логновъ.

ОБЪЯСНЕНІЕ ЧЕРТЕЖА.

(Уменьшенъ въ 20-ю долю).

- 1) Приемное или впускное отверстіе.
- 2) Выпускное отверстіе.
- 3) Колесо съ лопастями, дѣлающее отъ 600 до 700 оборотовъ въ минуту.
- 4) Крышка набивочной втулки.
- 5) Главный валъ.
- 6) Стойка поддерживающая валъ.
- 7) Передаточный шкивъ.
- 8) Фундаментная доска.

Наружный боковой видъ.

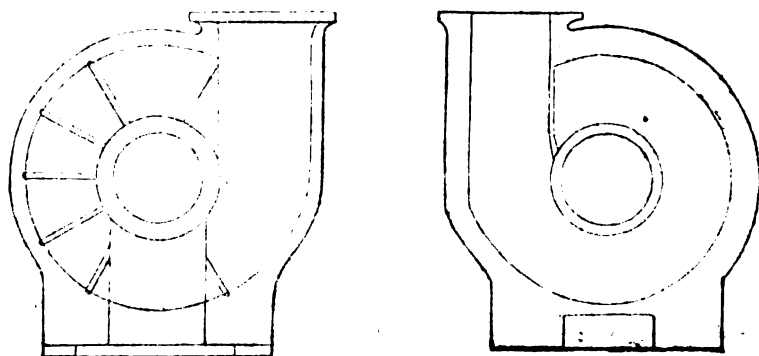

Кожухъ.

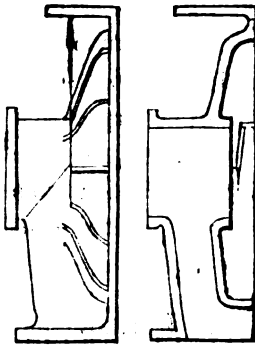

Стойка поддерживающая валъ.

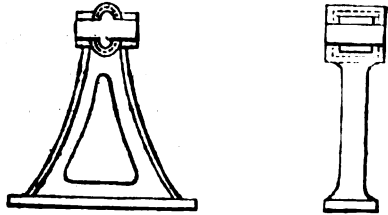

Фундаментная доска.

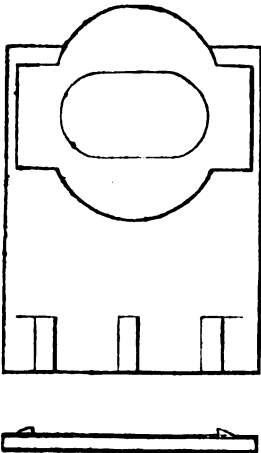

Планъ.

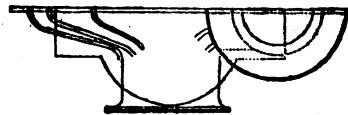

Валъ.

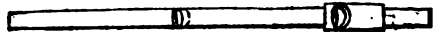

Колесо съ лопастями.



Шкивъ.



Дно кожуха. Ерыжка кожуха.

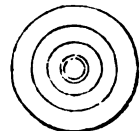
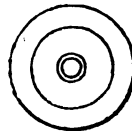

Общій видъ въ разрѣзѣ.

Внутренній боковой видъ.

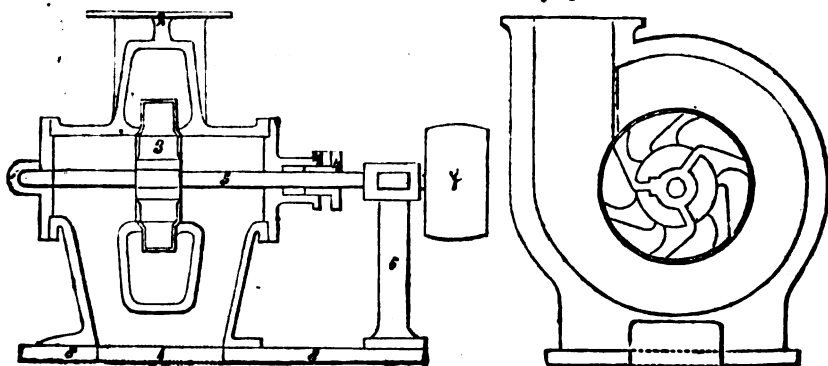

Планъ.

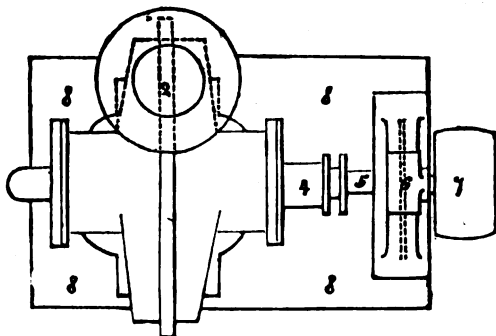

ИЗЪВЛЧЕНІЕ ИЗЪ ГАРДЕМАРИНСКИХЪ ЖУРНАЛОВЪ.

I. БРЕСТЪ.

1858 года 7-го Сентября въ 3 ч. пополудни, послѣ 17-ти дневнаго перехода изъ Наборга, мы бросили якорь на Брестскомъ рейдѣ. Мы нашли на рейдѣ нашу эскадру, состоящую изъ корветовъ: Рында, Гридень и клипера Опричникъ, подъ брейдъ вымпеломъ Флагель-Адьюганта А. А. Полова. На рейдѣ же стояли французскіе корабли: линейный Бреславль и учебный Борда, нѣсколько мелкихъ французскихъ судовъ и прусскій паровой клиперъ. Едва мы бросили якорь, какъ на

нашъ корабль наѣхало множество прачекъ, прикащиконъ (commis) изъ различныхъ магазиновъ и торговыхъ съ рекомендательными письмами и адресами; торговки просили позволенія продавать на корабль фрукты, что имъ и было разрѣшено. Настъ встрѣтили здѣсь не такъ радушно, какъ въ Ниборгѣ; посѣтителей на корабль прѣвзжало очень мало, да и тѣ большею частію прѣвзжали для того, чтобъ извлечь изъ этого выгоды.

На Брестскомъ рейдѣ приливы и отливы бываютъ довольно сильны, и доходятъ до 19 футъ; а потому, чтобы судовъ не дрейфовало, онѣ большею частію стоятъ тутъ на мертвыхъ якоряхъ; и мы на другой же день стали на мертвый якорь. Брестскій рейдъ одинъ изъ лучшихъ рейдовъ въ Европѣ, какъ по величинѣ своей, такъ и по удобствамъ, которыя онъ представляетъ для якорной стоянки; рейдъ этотъ можетъ вмѣстить цѣлый флотъ, занимаетъ пространство около 15-ти квадратныхъ морскихъ миль и окрестными горами защищенъ отъ всѣхъ вѣтровъ; глубина рейда достаточна для самыхъ большихъ кораблей, грунтъ илъ съ ракушкою. На рейдъ впадаютъ три рѣчки, не широкія, но очень глубокія. При устьѣ одной изъ нихъ, по имени Панфельдъ, находится Брестъ—довольно старинный городъ; сначала на томъ мѣстѣ, которое онъ теперь занимаетъ, стояла небольшая деревушка, но при кардиналѣ Рицильѣ возникла мысль устроить здѣсь военный портъ и укрѣпить его, что и было приведено въ исполненіе только при Людовикѣ XIV, по приказанію министра его Кольбера, инженерами Вобаномъ и Choquet de Liudu, и въ то же время, адмираломъ Дюкеномъ (Duquesne), положено начало военнаго порта. Съ этого-то времени Брестъ начинаетъ играть ту роль, которую занимаетъ теперь въ числѣ европейскихъ портовъ. Англичане, видя всю важность этого пункта, пытались нѣсколько разъ взять Брестъ, но каждый разъ безуспѣшно. Въ 1757 году они пришли въ числѣ 19 кораблей, съ 20 000 человекъ десанта, и намѣревались войти на рейдъ подъ всѣми парусами, но принятія противъ этого мѣры воспрепятствовали ихъ намѣренію. Замѣчательно, какъ велико нерасположеніе Англичанъ къ Французамъ и въ настоящее время: несмотря на то, что они были между со-

бою въ союзѣ въ минувшую войну,—жители Бреста говорятъ, что не упомянуть, чтобы видѣли какое нибудь англійское военное судно на здѣшнемъ рейдѣ; поэтому и французскія военныя суда всячески стараются избѣгать посѣщенія англійскихъ портовъ.

Первые два дня послѣ прихода нашего въ Брестъ, на берегъ ни кто изъ насъ не съѣзжалъ, потому что на кораблѣ въ это время все приводилось въ порядокъ, но когда все приняло надлежащій видъ, мы собрались прежде всего осмотрѣть портъ, и 11-го Сентября въ 9 ч. утра всѣ гардемарины и юнкера съ нашимъ корпуснымъ офицеромъ Мирбахомъ съѣхали на берегъ. Въ порту намъ дали одного adjutant (что у насъ ластовые офицеры), и онъ-то намъ все показывалъ. Портъ расположенъ болышею частію на правомъ берегу рѣчки Панфедль, на лѣвомъ берегу находится небольшая часть его и самый городъ; обѣ части порта соединены между собою бономъ, который разводится очень часто, чтобы пропустить суда, которыхъ здѣсь по рѣчкѣ ходитъ довольно. Рѣка эта такъ глубока, что у самаго берега могутъ стоять линейные корабли; въ ней устроена гавань, но такъ какъ она очень узка, то и продолжена отъ устья вверхъ по теченію на 7 верстъ. Прежде всего мы отправились въ арсеналь. Онъ стоитъ на горѣ и занимаетъ 2-хъ этажное зданіе, одно изъ лучшихъ во всемъ порту. Въ 1-мъ этажѣ находятся оружейныя мастерскія, а во второмъ расположенъ самый арсеналь. Весь этотъ этажъ, по длинѣ своей, раздѣленъ перегородками на довольно большое число отдѣленій, которыя имѣютъ между собою сообщеніе посредствомъ коридора. Въ этихъ отдѣленіяхъ по стѣнамъ установлены очень красиво, въ видѣ гирляндъ, бугетовъ и т. п. различныхъ родовъ оружія. Тутъ находятся преимущественно старыя пистолеты, кинжалы, интрепели, сабли, карабины, пики и другое абордажное оружіе. Ружей здѣсь 10 000 штукъ. Въ первомъ отдѣленіи есть небольшое количество новыхъ ружей съ винтовымъ нарізомъ; у нихъ вмѣсто штыковъ примыкаются тесаки. На срединѣ этажа находится довольно большая зала, въ которой висятъ флаги и различныя трофеи,—взятые Французами въ различныя времена, также различныя девизы, все это

окружено вѣнками, гирляндами и т. п., сдѣланными изъ пистолетовъ, кинжаловъ, штыковъ, ружейныхъ замковъ и пр. Между флагами я замѣтилъ нашъ русскій флагъ съ надписью: 1812 годъ, но такъ какъ Французы нигдѣ нашихъ судовъ не брали, то мнѣ и кажется этотъ трофей весьма сомнительнымъ. Въ арсеналѣ находятся также вѣскольکو орудій, какъ рѣдкость, собственно же онъ устроенъ для хранения ручнаго оружія. Изъ арсенала мы отправились осматривать различныя мастерскія. Мы обратили особенное вниманіе на машинное отдѣленіе, которое по разнообразію и отчетливости производимыхъ въ немъ работъ, показалось намъ лучшимъ изъ всѣхъ видѣнныхъ нами до сихъ поръ въ этомъ родѣ; тамъ производилась въ это время отдѣлка различнаго рода гребныхъ винтовъ, преимущественно для ливнейныхъ кораблей, и сборъ машины по системѣ Джервеса. Изъ винтовъ особенно замѣчательны винты, состоящіе не изъ 2 лопастей, какъ ихъ дѣлають у насъ, а изъ четырехъ и шести, по двѣ и по три лопасти между собою параллельныя. Винты этого рода занимають гораздо меньше мѣста, чѣмъ наши, и притомъ, представляютъ большую силу. Еще замѣчательно заведеніе, гдѣ цинкуютъ желѣзо. У Французовъ все желѣзо, употребляемое при постройкѣ корабля, непременно цинкуется, потому что этимъ оно предохраняется отъ ржавчины. Осмотрѣвши мастерскія, мы отправились въ морской музеумъ (*musée maritime*). Онъ не представляетъ ничего особенно замѣчательнаго и занимаетъ довольно большую залу, стѣны которой увѣшаны портретами знаменитыхъ французскихъ адмираловъ и капитановъ, съ надписями: въ которомъ году кто родился и умеръ; въ самой же залѣ на столахъ стоятъ модели различныхъ французскихъ судовъ старыхъ и новыхъ; вѣкоторыя изъ нихъ сдѣланы собственноручно многими знаменитыми адмиралами. Изъ моделей я замѣтилъ модель китайской джонки и модель брестскихъ доковъ, которые будутъ готовы не раньше какъ черезъ 2 года. Всѣ модели вообще сдѣланы не такъ хорошо и отчетливо, какъ у насъ въ кронштадтской модельной, но здѣсь ихъ больше и онѣ разнообразнѣе. Впрочемъ по видѣнному нами я не могу судить о здѣшнемъ му-

зеумъ, потому что въ то время когда мы его осматривали, большая и лучшая часть моделей была отправлена въ Парижъ, въ луврскіи Musée national, который по своему богатству и изяществу достоинъ особеннаго вниманія. Я уже упомянулъ, что портъ находится не на одномъ правомъ берегу, но также и на лѣвомъ; осмотрѣвъ всѣ эти заведенія, которыя построены на правомъ берегу рѣки, мы перешли на лѣвыи. Замѣчательнѣйшее заведеніе, находящееся на этомъ берегу, есть безъ сомнѣнія арестантскіи дворъ. Всѣ арестанты во Франціи, размѣщены по военнымъ портамъ, но теперь ихъ переселяютъ во французскія колоніи въ Америкѣ, а именно въ Кайенну. Арестанты сначала охотно переселялись, но такъ какъ климатъ тамъ очень нездоровъ, и ихъ много умираю, то теперь принуждены переселять ихъ силою. На лѣвомъ берегу рѣки, возлѣ арестантскаго двора, находится канатнѣи заводъ. Осмотрѣвъ портъ, я могу сказать, что Кронштадтъ не во многомъ уступаетъ Бресту.

Вечеромъ въ тотъ же день, въ который мы осматривали портъ, здѣшній морской префектъ, вице-адмиралъ La-Place, давалъ балъ по случаю посѣщенія Бреста двоюроднымъ братомъ Прусскаго Короля, Адмираломъ Принцемъ Вильгельмомъ-Адальбертомъ, который съ двумя парусными фрегатами: Тетисъ и Гефіонъ прибылъ въ Брестъ во вторникъ 9-го Сентября, при чемъ со всѣхъ судовъ стоявшихъ на рейдѣ, производился ему салютъ. На этотъ балъ были приглашены офицеры и гардемарины съ русскихъ судовъ, стоявшихъ на рейдѣ. Я былъ въ числѣ приглашенныхъ и пріятно провелъ время въ избранномъ обществѣ здѣшняго города, бывшемъ на балу. Въ числѣ приглашенныхъ были также гардемарины съ прусскихъ фрегативъ, съ которыми мы тутъ и познакомились. На другой день я поѣхалъ на берегъ съ цѣлю осмотрѣть городъ.

Брестъ довольно красивый городокъ, хотя не великъ; онъ расположенъ на скатѣ горы, такъ что большая часть улицъ идетъ или съ горы или въ гору. Улицы прямыя, довольно широкія, вымощены четырехугольнымъ камнемъ; дома всѣ каменные. Городъ освѣщается газомъ и содержится очень чис-

то; много магазиновъ, но нѣтъ ни одного банкира; вѣроят-но поэтому наши деньги и ходятъ здѣсь гораздо дешевле, чѣмъ они стоятъ. Въ Брестѣ все довольно дорого, вѣроят-но по причинѣ дурнаго сообщенія съ внутренними провинціями Франціи: отсюда не проведено ни одной желѣзной дороги, а ходятъ только дилижансы. Здѣсь есть театръ маленькій, да и играютъ въ немъ довольно плохо. Театръ освѣщенъ газомъ, также какъ и всѣ магазины въ городѣ. Движеніе въ Брестѣ удивительное, народъ постоянно толпится на улицахъ. Есть нѣсколько площадей, изъ которыхъ замѣчательна площадь передъ театромъ, называемая «Place d' Armes». На ней каждый вечеръ бываетъ гулянье, на которое собирается большая часть жителей Бреста. Есть обсерваторія, собственно для повѣрки хронометровъ; съ нее какъ на ладони весь городъ; есть ботаническій садъ, и госпиталь для лицъ морскаго званія, какъ офицеровъ, такъ и нижнихъ чиновъ. Замѣчательна гидрографическая школа, въ которой, всякій прослужившій не менѣе 5 лѣтъ на купеческихъ судахъ, можетъ слушать лекціи изъ морскихъ наукъ и держать экзамень на званіе шкипера.

Французскіе корабли, стоявшіе на рейдѣ—линейный, *Бреславль*, и учебный *Бордо*, снаружи не такъ красивы какъ нашъ, да и внутренность ихъ вполне соответствуетъ наружности. *Борда* парусный 84-хъ пушечный корабль, стоитъ постоянно на одномъ мѣстѣ и даже вовсе неимѣетъ парусовъ, а потому на его палубѣ очень мало снастей и съ перваго взгляда кажется, что онъ просторнѣе нашихъ кораблей. Подъ ютомъ находится каюта капитана, который вмѣстѣ съ тѣмъ и директоръ школы. Между шкафутами, тамъ, гдѣ у насъ ростры, сдѣланы подмости. На верхней палубѣ находятся 6 орудій морской артиллеріи и 2 полевыхъ единорога для десанта. Въ батарейной палубѣ классы; они состоятъ изъ двухъ довольно большихъ каютъ, такъ какъ на кораблѣ находится два класса воспитанниковъ. Профессора и учителя на кораблѣ не живутъ, а только каждый день пріѣзжаютъ для уроковъ. Возлѣ классовъ бібліотека. Въ кормѣ находится каютъ-кампанія для офицеровъ, живущихъ съ воспитанниками; между классами и каютъ-кампаніей стоятъ

нѣсколько орудій. Въ гонъ-декѣ живутъ воспитанники, которые поступаютъ на корабль вообще до 16 лѣтъ; но тѣ изъ нихъ, которые сдѣлали кампанію на купеческомъ суднѣ, могутъ поступать до 18-ти лѣтъ. Здѣсь они должны пробыть два года, и, выдержавъ довольно строгій экзамень, они поступаютъ на флотъ гардемаринами 2-го класса; пробывъ 2 года гардемарины 2-го класса, они производятся въ гардемаринны 1-го класса, а черезъ два года, выдержавши экзамень, получаютъ чинъ мичмана (*enseigne*). Сначала воспитанниковъ спускали на берегъ каждую недѣлю, но вслѣдствіе ихъ шалостей въ городѣ, они теперь спускаются съ корабля только во время трехнедѣльныхъ каникулъ въ Сентябрѣ мѣсяцѣ; да въ четвергъ и въ воскресенье, въ назначенные часы, они имѣютъ право видѣться съ своими родственниками, которые пріѣзжаютъ на корабль. Въ гонъ-декѣ въ кормѣ находится лазаретъ, въ которомъ могутъ помѣститься не болѣе 3-хъ воспитанниковъ, опасно же больныхъ свозятъ на берегъ въ госпиталь; въ кормѣ же находится комнатка, въ которой производятся частные экзамены, т. е. здѣсь учитель экзаменуетъ по одному ученику; общіе же экзамены бывають въ батарейной палубѣ въ классахъ. Эта комнатка, лазаретъ да еще комната для дежурнаго офицера, занимають столько же мѣста, сколько на нашихъ корабляхъ констапельская, и отдѣляются общемо переборкою отъ жилища воспитанниковъ. Остальная часть палубы, начиная отъ этой переборки и до самыхъ клюзовъ, раздѣлена по длинѣ переборкою на двѣ части: на правой сторонѣ находится старшій классъ, а на лѣвой младшій; ходъ въ каждое отдѣленіе особый, изъ батарейной палубы. Воспитанники одного класса не имѣютъ права быть въ отдѣленіи воспитанниковъ другаго; въ отдѣленіяхъ пушекъ нѣтъ и вмѣсто портовъ—окна. Палуба эта, то есть гонъ-декъ гораздо ниже, чѣмъ на нашемъ кораблѣ, а потому и въ отдѣленіяхъ темнѣе. Каждый воспитанникъ имѣетъ свой столъ съ ящикомъ для книгъ, такой же формы, какія и у насъ въ корпусѣ, только грубѣе и проще сдѣланы; каждый воспитанникъ имѣетъ свой номеръ, и даже называется не по фамиліи, а по номеру. Воспитанники сами

подвѣшиваютъ свои койки, и вообще исполняютъ всѣ работы на кораблѣ, исключая мытья палубъ. На кубрикѣ, въ томъ мѣстѣ, гдѣ у насъ офицерскія каюты, здѣсь устроены каюты для профессоровъ, потомъ отведено мѣсто для сундуковъ съ вещами воспитанниковъ; каждый воспитанникъ имѣетъ свой сундукъ, немного меньше тѣхъ, которые намъ дали въ походъ. Въ носу отдѣлено мѣсто для части команды, которой здѣсь очень немного; остальная же часть экипажа помѣщается въ батарейной палубѣ. Въ томъ мѣстѣ, гдѣ у насъ броть-камора, здѣсь устроенъ карцеръ для воспитанниковъ. На кораблѣ ихъ обучаютъ артиллерію у пушекъ, корабельной архитектурѣ съ приложеніемъ на практикѣ, управленію шлюпками подъ парусами и на веслахъ, но преимущественно они занимаются здѣсь теоретическими науками. Для обученія дѣйствию парусами, воспитанники, разъ въ недѣлю, ѣздятъ на корветъ, постоянно стоящій возлѣ корабля и назначенный собственно для этого. Воспитанниковъ здѣсь содержатъ очень строго, и я думаю они съ нетерпѣніемъ ждутъ того времени, когда вырвутся на свободу. Осмотрѣвъ корабль *Борда* мы поѣхали на *Бреслаель*, Бреславль 84-хъ пушечный винтовой корабль, былъ въ минувшую войну въ составѣ эскадры адмирала Гамелена, въ Балтійскомъ морѣ. Машина на кораблѣ системы Джервеса, въ 550 силъ. Винтъ о четырехъ лопастяхъ, по двѣ между собою параллельныя, поэтому колодезь занимаетъ гораздо меньше мѣста, чѣмъ на нашихъ корабляхъ, но также какъ и у насъ спускается и подымается. Корабль этотъ еще не совсемъ вооруженъ, но ходилъ по рейду пробовать машину, и оказалось, что въ штиль онъ ходитъ среднимъ числомъ 8 узловъ. На кораблѣ насъ встрѣтили гардемарины, приняли очень радушно и показали весь корабль. Внутреннее расположеніе его немногимъ отличается отъ нашего, кромѣ того, что нашъ корабль отдѣланъ нѣсколько богаче и имѣетъ нѣкоторыя новѣйшія усовершенствованія. Матросы обѣдаютъ сидя на скамейкахъ; столы подвѣшиваются между пушками. Каютъ-компанія и кокстапельская меньше, чѣмъ на нашихъ корабляхъ, вѣроятно потому, что вообще офицеровъ и гардемаринъ на французскихъ судахъ бываетъ меньше, чѣмъ на нашихъ. Гардема-

ривы спать не въ констапельской, которая здѣсь называется *le poste des élèves*, а на кубрикѣ, въ койкахъ, которыя имъ подвѣшиваются между офицерскими каютами.

На другой день мы отправились осматривать императорскій лицей, тоже самое, что у насъ губернскія гимназіи; воспитанники могутъ поступать сюда съ 10-ти лѣтнаго возраста, и выходятъ не позже 16-ти; окончивъ курсъ, нѣкоторые изъ лицейцевъ поступають въ морскую школу, другіе въ политехническую, а третьи въ Сень-Сирское военное училище. Лицей занимаетъ довольно большое зданіе въ 3 этажа, внутри его есть два двора, на одномъ устроены гимнастическія машины, а на другомъ ученики играютъ во время рекреационныхъ часовъ. Въ нижнемъ этажѣ находятся классныя комнаты; они гораздо хуже и бѣднѣе нашихъ, столы и скамейки такъ тонки и не прочны, что у насъ, я думаю, ихъ бы очень скоро изломали, да при томъ въ столахъ даже нѣтъ ящичковъ. Въ этомъ же этажѣ находится столовая зала, она довольно велика и высока, украшена гранитными колоннами, но пола въ ней нѣтъ, и такъ сыро, какъ въ погребѣ; во время нашего посѣщенія тамъ было гораздо холоднѣе, чѣмъ на открытомъ воздухѣ. Во второмъ этажѣ находятся церковь, физическій кабинетъ, въ которомъ ученикамъ нѣсколько разъ въ недѣлю показываютъ опыты, химическій кабинетъ, въ которомъ профессоръ, только что прочитавъ лекцію, сейчасъ же повторяетъ ее на опытахъ, и наконецъ зоологическій и анатомическій кабинеты. Въ двухъ послѣднихъ кабинетахъ находятся собранія различныхъ металловъ, камней, ископаемыхъ вещей, также нѣсколько родовъ птицъ, и наконецъ скелетъ настоящаго человѣка, и человѣкъ сдѣланный изъ *parieg maché*, со всѣми жилами, венами, артеріями и мускулами, который составляется и разбирается. Въ третьемъ этажѣ находятся спальни воспитанниковъ, лазаретъ и бѣловой арсеналъ. Мнѣ показалось страннымъ, что воспитанники здѣсь спать не на подушкахъ, а на валькахъ; подушки же есть только въ лазаретѣ, да и тамъ только въ отдѣленіи трудно больныхъ. Все въ этомъ лицейѣ очень просто.

Въ понедѣльникъ 29 Сентября наши корветы и клиперъ

снялись съ якоря и ушли; при прощаньи у насъ кричали ура! играла музыка и салютовали, а чрезъ 6 дней, 5-го Октября въ 3 часа пополудни, и мы снялись съ якоря. Такъ какъ мы стояли на мертвомъ якорѣ, то мы только вытравили цѣпь и подъ парами вышли въ открытѣй океанъ; такъ какъ вѣтеръ намъ былъ попутный, то мы, пройдя островки Понтъ-де-Сенъ и О-де-Сенъ, находящіяся противъ мыса Дю-Ра, и выйдя въ открытое море, поставили паруса, прекратили пары и пошли по 10 узловъ въ часъ. Переходъ нашъ въ Кадиксъ былъ очень удаченъ, погода стояла благопріятная, конечно насъ и качало, потому что 6 и 7-го вѣтеръ былъ довольно сильнѣй, но въ среду 8-го сталъ стихать, такъ что въ четвергъ 9-го мы принуждены были развести пары. Въ пятницу, 10-го, утромъ, у насъ въ машинѣ лопнула муфта и какъ нарочно цѣлый день былъ почти совершеннѣй штиль; солнце такъ и пекло; мы воспользовались тѣмъ, что оно хорошо было видно, взяли высоты и опредѣлили по нимъ широту, долготу и склоненіе компаса. Кромѣ этого мы во все время нашего перехода каждый день занимались по росписанію, исключая вторника 7-го ч., когда была такая сильная качка, что въ констапельской у насъ всѣ порта были закрыты, и заниматься не было никакой возможности. Въ субботу 11-го вечеромъ мы прошли параллель мыса Сенъ-Винцента, а въ воскресенье въ 12 ч. прошли меридіанъ его въ такомъ разстояніи, что буруны, образующіяся около этого мыса, были очень хорошо видны съ корабля. Когда мы проходили этотъ мысъ, море было довольно спокойно и съ корабля видно было нѣсколько довольно большихъ рыбъ, похожихъ на акулъ, которыя съ ужасною быстротою кружились около корабля; ходъ у насъ доходилъ до 7 узловъ, такъ что на другой день въ понедѣльникъ въ 12 ч. по полудни мы прошли проходъ между двумя рифами Діамантомъ и Пуэркасомъ, вошли на Кадикскій рейдъ и стали фертоингъ на два якоря между о-вомъ Леономъ, на оконечности котораго находится Кадиксъ, и материкомъ Испаніи.

С. З.

Корабль Ретовзанъ.

III. ГЕНУА.

18-го Ноября, 1858 г., часу въ пятомъ пополуночи, мы разсмотрѣли скрывающійся по временамъ огонь. Это былъ большой Генуэзскій маякъ. Мы продолжали держать на него, но солнце взошло, маякъ угасъ и мы стали различать три цѣпи горъ, виднѣвшіяся одна изъ за другой и продолжающіяся далеко на востокъ и западъ. Отлогости были испещрены зданіями, но самаго города съ рейдомъ и кораблями не было видно, по причинѣ тумана, лежавшаго широкою полосой. Къ счастью, задулъ легкій вѣтеръ, погналъ облака, разчистилъ небо, разсвѣялъ туманъ и мы увидѣли городъ, и молы, и бѣлыя полосы корабля «Ретвизанъ», и цѣлый лѣсъ мачтъ, совершенно заслоняющій большую часть города. Но вотъ городъ передъ носомъ, мы уже безъ помощи трубы можемъ различить дома, верхушки соборовъ, виллы, сады, расположенные въ лѣво отъ города. Вотъ проходимъ ворота, машина остановлена и два якоря одинъ послѣ другаго полетѣли въ воду—мы въ Генуа.

Множество шлюпокъ, съ разнообразными товарами и съ предложениемъ перевезти на берегъ, явились вдругъ съ разныхъ сторонъ. Но воспользоваться этими предложениями невозможно, пока судно не придетъ въ совершенный порядокъ. Однако на этотъ разъ я былъ счастливѣе своихъ товарищей. Пока они любовались всемъ насъ окружающимъ, я уже ѣхалъ съ капитаномъ на катерѣ и, кладя руль то право, то лѣво, сновалъ между купеческими шлюпками, плывшими въ безпорядкѣ, вдоль и поперекъ прохода.

Въ ожиданіи возвращенія капитана я вышелъ изъ шлюпки на набережную огромной коммерческой пристани, отдѣленной отъ города стѣною. Дѣятельность здѣсь чрезвычайная: въ одно и тоже время нагружаютъ и выгружаютъ суда, приносятъ и уносятъ товары, навьючиваютъ муловъ и ословъ, наполняютъ тѣлеги, катятъ по мостовой пустыя бочки и все это дѣлается проворно, повсюду бѣготня и крики. Въ сторонѣ слышны удары молотовъ въ сосѣднихъ кузницахъ и на судахъ. Я вмѣшался

въ толпу, нисколько не обращая вниманія на толчки, которыми, конечно не нарочно, надѣляли меня бодрые носильщики и хлопотливые прикащики, метавшіеся отъ одной груды товаровъ къ другой.

На другой день мы большою компаніею отправились на берегъ, съ намѣреніемъ ѣхать на виллу Паллавичини, находящуюся въ 30 верстахъ отъ Генуа, но, опоздавши на утренній поѣздъ, остались до полдня въ городѣ. Чичероне, котораго мы просили показать намъ что вибудь замѣчательно, повелъ насъ сперва въ катедраль. Фасадъ этого огромнаго собора выходитъ на красивую площадь и одѣтъ въ черный и бѣлый мраморъ, расположенный горизонтальными полосами, черезъ одну; вся же остальная часть собора обшита простымъ камнемъ. Три входа, обращенные на площадь, и въ особенности главный—по срединѣ двухъ прочихъ, обращаютъ на себя вниманіе своею тщательной и очень красивой отдѣлкой. Внутри соборъ хорошъ, но немного темень, что впрочемъ придаетъ ему таинственность. По обѣимъ сторонамъ тянутся огромныя колонны, сложнаго ордера. Вообще же всѣ колонны у придѣловъ и пилястры у образцовъ—коринфскія.

Главное сокровище собора—часть мощей Іоанна Предтечи и цѣль, которою онъ былъ прикованъ, привезенныя изъ Палестины во время крестовыхъ походовъ. Мраморная рака, содержащая въ себѣ мощи, помѣщена въ придѣлѣ, богатоубранномъ и украшенномъ статуями, представляющими лица изъ священной исторіи. Главный алтарь очень богатъ. Въ верхней части противуположной ему стѣны, слѣдана обширная ниша, завѣшенная богатымъ драпри. Въ старину это было мѣсто дожей, теперь же его никто не занимаетъ. Мы зашли въ эту церковь когда не было службы; это хорошо въ томъ отношеніи, что мы могли свободно осмотрѣть ее, а худо потому, что не слышали органа, которій, говорятъ, очень хорошъ.

Изъ собора мы отправились во дворецъ бывшихъ дожей. Это огромное красивое зданіе. По обѣимъ сторонамъ мраморнаго подъѣзда два пьедестала. По словамъ чичероне, здѣсь, въ память двухъ славныхъ дожей, стояли статуи, которыя, во время пе-

реворота, были свергнуты и уничтожены. Не знаю только, на сколько справедливы его слова.

Сперва насъ ввели въ залу малаго собранія; это небольшая комната, служившая для совѣщанія о маловажныхъ дѣлахъ, отдѣлана довольно просто и украшена нѣсколькими картинами; на одномъ концѣ устроено нѣчто въ родѣ кафедры, на которой за сѣдали важнѣйшіе сановники.

Зала большаго собранія отдѣлана несравненно богаче малою украшена скульптурою и живописью; тамъ также небольшое возвышеніе, на когоромъ поставлены три рѣзныя кресла древней работы. Въ этой залѣ присутствовалъ дожъ. Остальныхъ комнатъ мы не видѣли.

Отъ дворца дожей до собора очень большой переходъ. Мы шли по кривымъ улицамъ, то поднимаясь на гору, то спускаясь съ нее; улицы не широки, но и не узки, онѣ хорошо вымощены и всегда чисты, въ особенности нѣкоторыя. Дома хороши; мнѣ нравится, что здѣсь есть разнообразіе въ архитектурѣ и нѣтъ той линейности, которая встрѣчается у насъ на Невскомъ и въ другихъ улицахъ. Одни дома совершенно гладкіе, безъ малѣйшаго украшенія кругомъ оконъ; другіе, напротивъ, имѣютъ карнизики, пилястры, портики надъ окнами, рѣзьбу и т. п.; третьи съ немногими украшеніями и, какъ мнѣ показалось, они встрѣчаются чаще другихъ. Террасы также представляютъ не мало разнообразія и наконецъ величина домовъ отъ 2 доходитъ до 8 и 9 этажей. Проходя по улицамъ, я невольно останавливался противъ открытыхъ воротъ и заглядывалъ во дворы, — они во всѣхъ порядочныхъ домахъ привлекательны, часто украшены мраморными колоннами, статуями и превосходною зеленью; иногда по срединѣ двора фонтанъ; полъ вездѣ мраморный.

Я хвалилъ здѣшнія улицы, но долженъ сказать совершенно противное о переулкахъ; нѣкоторые изъ нихъ до такой степени узки, что крыши домовъ почти сходятся, не пропускаютъ свѣта и дѣлаютъ изъ этихъ переулковъ темные корридоры со спертымъ воздухомъ.

Перехода изъ улицы въ улицу, изъ переулка въ переулокъ, мы достигли церкви. Она отдѣлана просто, но со вкусомъ; свод-

чатыи потолокъ ея поддерживается четырьмя огромными колоннами, около которыхъ, со стороны центра зданія, поставлены четыре скульптурныя изображенія Св. Себастіана, Св. Апостола Варооломея, одного епископа (причисленнаго къ лику святыхъ) и еще чье-то. Эти мраморныя изваянія, пользующіяся большою извѣстностію—работы одного и того же скульптора. Св. Себастіанъ представленъ привязаннымъ къ дереву, казнь уже кончена и клочья кожи, содранной съ лѣваго плеча и половины груди, повисли книзу. Лице его выражаетъ въ одно время и неизмѣрныя страданія и искреннюю вѣру въ Бога, даже нѣтъ тѣни неудовольствія или злобы. Мысль ясно выражена и мнѣ кажется, что изображеніе это удалось художнику болѣе трехъ другихъ; тѣмъ не менѣе и остальные хороши. Въ церкви было еще нѣсколько скульптурныхъ изображеній, но они далеко не могутъ быть сравниваемы съ четырьмя первыми.

Пробывъ въ церкви нѣсколько времени, мы готовились выйти, какъ получили приглашеніе взойти на куполь. Онъ высокъ, но за усталось мы были вознаграждены превосходнымъ видомъ; жаль только, что рейдъ оттуда почти не видѣтъ, но за то весь городъ съ его окрестностями—налицо.

Время подходило къ полдню, а вмѣстѣ съ тѣмъ и къ отправленію втораго поѣзда; мы поторопились, вскорѣ пришли въ вокзалъ, а минутъ черезъ 5 уже сидѣли въ вагонахъ. Дорога не покойна, но за то не продолжительна: 25 или 30 минутъ. Въ одномъ мѣстѣ она проходитъ подъ горой и довольно долго—3¼ минуты.

У видлы Паллявичини станція. Отсюда идетъ дорога ко дворцу; ее ограничиваютъ съ боковъ два живые забора изъ розъ и олеандровъ. Мнѣ очень понравились лѣстницы, ведущія на террасу этого богатаго паллацо. Они высѣчены изъ бѣлаго карарскаго мрамора, широки и очень красивы. Около паллацо—хорошо устроенная оранжерея, наполненная ананасами, фиговыми и банановыми деревьями, пальмами различныхъ родовъ и другою разнообразною растительностію тропическихъ странъ.

Мы долго гуляли по саду этой видлы, въ тѣни оливковыхъ, апельсиновыхъ, лимонныхъ и кипарисныхъ деревьевъ, иногда

встрѣчались пробковыя. По сторонамъ дорожекъ, между другою зеленою, выглядывали лавры и мирты. Все это приводило меня въ какое-то особенное расположеніе духа, но самое сильное впечатлѣніе оставилъ во мнѣ, послѣ прогулки по виллѣ, сталактитовый гротъ. Мы взошли туда за проводникомъ, который тусклымъ факеломъ освѣщалъ темные проходы; боковыя ущелья и громадныя сосульки, висящія надъ головой, при освѣщеніи мерцающаго факела, заключали въ себѣ что-то таинственное. Пройдя нѣсколько корридоровъ, мы вдругъ очутились на довольно широкомъ мѣстѣ, куда чуть-чуть проникалъ, черезъ маленькое отверстіе, слабый лучъ солнца. Каково же было наше удивленіе, когда среди полумрака мы разсмотрѣли маленькое озеро, двѣ шлюпки и гребцовъ, смотрѣвшихъ на насъ съ любопытствомъ. Я не вѣрилъ глазамъ и думалъ: ужъ не игра ли это воображенія? Одинъ изъ матросовъ снялъ шляпу и звонкимъ итальянскимъ голосомъ пригласилъ сѣсть въ шлюпку. Выѣхавъ изъ подземнаго озера, мы пустились по такому же каналу и черезъ нѣсколько времени очутились на открытомъ прудѣ, по срединѣ котораго — храмъ Діаны, окруженный мифологическими изображениями, все изъ бѣлаго мрамора. Берега озера усажены цвѣтами и красивыми деревьями, изъ за которыхъ выглядываютъ бесѣдки въ русскомъ, турецкомъ и китайскомъ вкусахъ. Мы проѣхали нѣсколько разъ по пруду и, записавъ свои фамиліи въ квигѣ, пустились снова бродить по аллеямъ. Возвратясь въ городъ, вечеромъ мы были въ оперѣ, которая шла довольно хорошо.

Черезъ нѣсколько дней, гардемарины получили приглашеніе осмотрѣть портъ. При входѣ туда мы были встрѣчены однимъ изъ портовыхъ офицеровъ, который былъ такъ любезенъ, что предложилъ свои услуги.

Военная гавань небольшая, въ ней стояли: фрегатъ съ поднятымъ стеньгами, совершенно готовые корветъ и пароходъ, да двѣ или три парусныя шкуны. Докъ широкъ, но, какъ мнѣ кажется, недостаточно длиненъ для современныхъ линейныхъ кораблей. Вода изъ дока выкачивается четырьмя помпами, приводимыми въ движеніе паровою машиною; во время нашего посѣ-

щенія она была въ ходу; сильно дрожить, стучить и несмотря на маховое колесо и центробѣжный регуляторъ, слишкомъ неравномѣрна въ движеніи. Портъ имѣеть много мастерскихъ: блоковую, парусную, молярную, слесарную, литейную и проч., описывать ихъ не стоитъ, потому что подобныя есть въ Кронштадтѣ и еще гораздо полнѣе и лучше устроены; мастерскія здѣшняго порта отчасти запущены; нѣкоторыхъ станковъ совсѣмъ нѣтъ, а нѣкоторые попорчены, но за то остальные всѣ были въ работѣ. Въ литейномъ отдѣленіи, кромѣ двухъ маленькихъ вагранокъ, есть доменная печь для отливки орудій.

Не далеко отъ мастерскихъ находится домъ арестантовъ, которыхъ въ настоящее время тамъ считается до 500. Казармы, гдѣ ихъ содержатъ—довольно опрятны и не тѣсны, но пища, которую мы пробовали, самая плохая и состоитъ по большей части изъ сухаго или развареннаго вермишеля, конечно самаго послѣдняго сорта.

Насъ повели по корридору, по сторонамъ котораго каморы; нѣкоторые изъ арестантовъ не были закованы (то самые смирные), на другихъ были цѣпи, третьи скованы по парно. Самые же главные преступники помѣщены въ двухъ противоположныхъ каморахъ, отдѣленныхъ отъ корридора желѣзными перегородками; арестанты здѣсь прикованы къ землѣ и могутъ дѣлать взадъ и впередъ только нѣсколько шаговъ. Лица ихъ были ужасны; я въ первый разъ видѣлъ такое собраніе мрачныхъ и звѣрскихъ физиономій. Нѣкоторые, несмотря на страшное свое положеніе, смѣялись намъ въ глаза и хладнокровно разговаривали между собою, звеня цѣпью при каждомъ движеніи. Вскорѣ послѣ того мы отправились въ морской корпусъ (по приглашенію его директора). Въ зданіи, гдѣ теперь корпусъ, былъ сперва монастырь Св. Терезіи; воспитанниковъ тамъ всего 50 человекъ и изъ лучшихъ фамилій; курсъ продолжается 5 лѣтъ; кадетами называются воспитанники первыхъ трехъ классовъ, воспитанники же двухъ старшихъ классовъ—гардемаринами; каждый воспитанникъ имѣеть отдѣльную комнату, въ которой подвѣшена его койка, поставленъ комодъ, столъ, нѣсколько стульевъ и этажерка. Въ 9 часовъ вечера всѣхъ забираютъ по комнатамъ, черезъ 10 ми-

нуть тушатъ огни; когда воспитаннику что нибудь нужно, онъ звонитъ и ему отпираютъ. Встаютъ въ 5 часовъ утра; по выходѣ изъ церкви, куда ихъ водятъ каждый день совершать утреннія молитвы, воспитанники получаютъ легкіи завтракъ, за тѣмъ приготавливаютъ уроки и отъ 8 до 10 часовъ слушаютъ лекціи изъ математики. Въ 11 ч. завтракъ; отъ 12 до 4—опять лекціи, по большей части филологическія; въ 5 обѣдъ. Въ свободное время, какъ и вездѣ, играютъ, занимаются гимнастикой, обучаются фронту; на поставленной на дворѣ мачтѣ крѣпятъ паруса; гардемарины кромѣ того имѣютъ право на входъ въ бібліотеку. Держатъ воспитанниковъ очень строго, отпускаютъ по воскреснымъ днямъ и то только къ родителямъ; на праздники никто не увольняется, каникулъ нѣтъ, классы идутъ отъ 1 Ноября до 1 Юля, 20 дней положено на экзаменъ, а остальные 100 дней проводятъ въ заграничномъ практическомъ плаваніи на корветѣ, командиръ котораго,—директоръ корпуса. Когда случайно мы входили въ комнаты, наполненныя воспитанниками, они жались въ уголь, робко переглядывались между собой и посматривали на насъ; вообще терялись и мнѣ кажется, что принятая у нихъ метода воспитанія не хороша, потому что молодого человѣка нужно знакомить съ обществомъ. Я бы очень желалъ посмотрѣть, когда они надѣнутъ въ первый разъ эполеты и выйдутъ въ свѣтъ послѣ такого долгаго заключенія. Да и образованіе то ихъ мнѣ кажется слишкомъ одностороннимъ.

Послѣ осмотра заведенія мы возвратились на корветъ.

Генуа—самый большой и самый красивѣйшій изъ тѣхъ итальянскихъ городовъ, которые я видѣлъ. Онъ мнѣ понравился, несмотря на то, что я не успѣлъ осмотрѣть въ немъ многого; я не былъ во многихъ дворцахъ, соборахъ и даже совсѣмъ не видѣлъ одной, какъ я потомъ слышалъ, очень красивой части города.

23-го Ноября въ 12½ часовъ Его Высочество Генералъ-Адмиралъ посѣтилъ корабль «Ретвизанъ», фрегатъ «Палканъ» и нашъ корветъ. Въ 6 часу по полудни развели бары, а въ 10½ ч. оставили Генуэзскій рейдъ, вслѣдъ за «Ретвизаномъ». Въ полночь пеленговали вертящійся Генуэзскій маякъ на NO 48°, въ апрет-

номъ разстояніи отъ него 5 миль, и взяли курсъ SW 46°. Въ 2 часа привели на SW 55°, въ 3½ ч. на SW 84°, въ 4 часа на SW 70°, въ 5 ч.—SW 84°, въ 6 ч.—SW 82°, въ 6½ ч.—SW 80°, въ 7 ч.—SW 46°. Во все это время мы шли отъ 4 до 10 узловъ. Въ 11 часовъ стали на якорь въ Вилль-Франкѣ.

Вскорѣ Его Высочество Генералъ-Адмиралъ съѣхалъ на берегъ, мы провожали Его салютомъ, а на берегу Его встрѣтили съ музыкой.

0. Г.

СОЕДИНЕННЫЯ ЭСКАДРЫ ВЪ ПЕЧЕЛІЙСКОМЪ ЗАЛИВѢ.

(Изъ письма морскаго офицера съ фрегата «Аскольдъ».)

Утомленные однообразіемъ океанскаго плаванія, мы съ нетерпѣніемъ ждали дня прибытія въ заливъ Печели, гдѣ надѣялись увидѣть много новаго и интереснаго. Уже въ Гонъ-Конгѣ узнали мы о началѣ военныхъ дѣйствій и о взятіи союзниками фортовъ на устьѣ рѣки Пей-хо. Тѣмъ сильнѣе было наше желаніе прибыть скорѣе на мѣсто, чтобы застать хотя конецъ происходившихъ тамъ необыкновенныхъ событій—борьбы двухъ сильныхъ, образованныхъ націи съ народомъ отсталымъ во всѣхъ отношеніяхъ. Но обстоятельства намъ не благоприятствовали. Надѣясь на SW муссонъ, котораго въ Іюнь настоящая пора, мы пошли Формозскимъ проливомъ, и почти во все время имѣли противные N вѣтры, дувшіе съ необыкновеннымъ въ это время года упорствомъ. Паровъ не разводили, ибо по многимъ причинамъ должны были беречь уголь. Поэтому переходъ нашъ изъ Гонъ-Конга въ Печели былъ весьма продолжителенъ—ровно три недѣли, такъ что мы только 1½ Іюня бросили якорь противъ устья рѣки Пей-хо. Ожиданія наши не сбылись. Военныя дѣйствія кончились, Китайцы уступили. Всѣ трактаты уже были заключены и подписаны, посланники были въ Тянь-зинѣ (въ 80-ти миляхъ отъ Пекина)

и на эскадрахъ съ нетерпѣніемъ ожидали со дня на день ихъ возвращенія, чтобы сняться съ якоря.

Это нетерпѣніе объясняется тѣмъ, что стоянка въ Печелійскомъ заливѣ, особенно на продолжительное время, въ высшей степени непріятна и скучна.

Суда стоятъ въ 8-ми миляхъ отъ берега, (не представляющаго впрочемъ никакого развлеченія), на глубинѣ отъ 5 до 6 сажень, такъ что большія суда при малой водѣ и волненіи иногда касаются грунта; кромѣ того надо опасаться удара о лапу своего собственнаго якоря, во избѣжаніе чего суда выпускали какъ можно больше канату; ни одно судно не имѣло менѣе 100 сажень, а нѣкоторыя даже 125 и до 150-ти сажень. Можетъ показаться странно, съ перваго взгляда, что при собраніи болѣе 20 судовъ, разныхъ націй, офицеры скучали. Кажется отчего не ѣздить другъ къ другу, проводить время вмѣстѣ, и общими силами веселиться по мѣрѣ возможности?

Мы также думали, читая перечень судовъ стоявшихъ въ Печели, но этому препятствовали разныя обстоятельства.

Не говоря уже про несогласіе, существующее теперь болѣе чѣмъ когда нибудь между англійскими и французскими и англійскими и американскими офицерами, а особенно нижними чинами,—несогласіе, которое у первыхъ двухъ націй доходитъ, странное дѣло, иногда до ненависти, несмотря на тѣсную дружбу и союзъ обоихъ государствъ,—состояніе погоды также не позволяло частыхъ сообщеній.

Здѣсь бывають такіе сильныя порывы вѣтра, что у Французовъ опрокинуло шлюпку, посланную на устье Пей-хо; офицеръ и всѣ гребцы утонули; а у американскаго парохода *Powhatan* опрокинуло шлюпку въ то время, когда она отваливала отъ борта подъ парусами.

Этотъ послѣдній случай доказываетъ какъ внезапно эти порывы велетають. Когда шлюпкѣ было приказано подтянуться къ борту, не было еще ни малѣйшаго признака вѣтра.

Часто эти порывы, не прекращаясь, переходятъ въ весьма крѣпкій вѣтръ, и случалось, что офицеры, поѣхавшіе вечеромъ

на другое судно, были принуждены почивать на немъ, не будучи въ состояніи бороться съ вѣтромъ.

Сношенія между судами ограничивались почти одними зваными объѣдами. Но такіе съѣзды по казенной надобности скорѣе тягость для обѣихъ сторонъ, чѣмъ отдыхъ или развлеченіе.

Итакъ, несмотря на большое количество судовъ, на эскадрѣ господствовала смертельная скука. Если бы намъ пришлось стоять здѣсь также долго, то вѣроятно мы подверглись бы той же участи; но въ короткое время, проведенное нами въ Печели, мы не успѣли соскучиться: поѣздивъ на устьѣ рѣки, гдѣ мы видѣли настоящихъ, не ангажированныхъ Китайцевъ, а особенно осмотрѣ судовъ эскадры, наполняли пріятно досуги наши.

Числомъ судовъ ангажированная эскадра превосходила конечно остальные. Она состояла изъ 80 пуш. корабля *Calcutta* подъ флагомъ контръ-адмирала Сеймура, госпитального корабля *Belleisle*, фрегата *Rique* (тотъ самый, который былъ въ 1845 году въ Петропавловскѣ и такъ какъ командиръ его, капитанъ Никольсонъ, послѣ смерти адмирала Прайса, остался начальникомъ ангажированной эскадры, то его, въ наказаніе за неудачу того нападенія, держали 18 мѣсяцевъ въ Шангаѣ въ бездѣйствіи), четырехъ колесныхъ пароходовъ: *Fury*, *Furious*, *Retribution*, и *Inflexible*, винтового корвета *Cruizer*, небольшого винтового клипера *Nimrod*, нѣсколькихъ винтовыхъ транспортовъ, которые постоянно были заняты перевозкою войскъ между Кантономъ и Печели, и десяти канонерскихъ лодокъ.

Американская эскадра состояла изъ колеснаго парохода *Powhatan*, подъ брѣйдъ-вымпеломъ коммодора Татнайлъ, и винтового фрегата *Minnesota*.

Французская: изъ фрегата *Nemesis* подъ флагомъ контръ-адмирала Риго-де Женульи, винтового фрегата *Aufasteuse*, винтовыхъ корветовъ *Primauguet*, *Phlegeton* и *La Place*, нѣсколькихъ винтовыхъ транспортовъ и 4 канонерскихъ лодокъ. Въ этой-то эскадрѣ присоединился напѣ «Аскольдъ», и, надо сказать, сталъ на счетъ лучшихъ судовъ эскадры, какъ по своей красотѣ, такъ и по размѣрамъ, будучи выстроенъ по плану извѣстнаго ангажированнаго фрегата *Impregnable*, судна соединяющаго

въ себѣ въ рѣдкой пропорціональности, красоту, силу и холодность. «Аскольдъ» укороченъ только на пять футовъ; нормей и обводами, его, я думаю каждый, кто только въ послѣдніе года посѣщалъ Кронштадтъ, имѣлъ случай любоваться. Изъ несчастія, въ некоторыхъ, болѣе существенныхъ отношеніяхъ, онъ не совсѣмъ удовлетворялъ ожиданія и отсталъ отъ своего оригинала. На Imregions вся нижняя батарея состоитъ изъ бомбическихъ орудій большаго калибра, у насъ только десять 68 фун., остальные 24 фун., длинныя, и я не могу не замѣтить, что мы находились въ большомъ затрудненіи отвѣчать на довольно часто случавшіеся вопросы иностранныхъ офицеровъ отчего у насъ такая легкая артиллерія, когда фрегатъ даже на ядрѣ можетъ нести гораздо болѣешую, уже не говоря про Imregions. Прискорбнѣ же всего, что на фрегатѣ «Аскольдъ», несмотря на уменьшеніе калибра артиллеріи, послѣ океанскихъ переходовъ, оказались слабости и недостатки, неслыханныя еще на новомъ суднѣ, и тѣмъ болѣе непростительныя, что для постройки его были даны всевозможныя средства, обѣщанія блестящихъ усилій, — были собраны всѣ данныя для произведенія примѣрнаго безукоризненнаго судна. Эти недостатки до части скрѣпленія судна, той части морскаго искусства, которая въ настоящее время играетъ такую важную роль въ исторіи флотовъ, въ особенности бросаются въ глаза, при сравненіи съ иностранными судами. Нѣтъ никакого сомнѣнія, и нѣкій, кто имѣлъ случай бывать на иностранныхъ судахъ и внимательно осматривалъ ихъ, какъ слѣдуетъ морскому офицеру, долженъ согласиться, что иностранныя суда не подлежатъ такой порчѣ какъ наши, что срокъ службы ихъ гораздо дольше, и что главную причину этого надо искать въ томъ, что наши суда, всѣ, можно сказать безъ исключенія, построенныя въ Россіи, текутъ, заводятся въ нихъ гниль, сырость, которыя дѣйствуютъ разрушительно на крѣпость судна и на здоровье команды. Честь и слава нашимъ командирамъ, которые при такихъ обстоятельствахъ сумѣли поддержать здоровье и духъ людей, — въ чемъ имъ немало содѣйствовало крѣпкое сложеніе русскаго человѣка, — и благополучно привести судно обратно въ свои моря.

Но на якорѣ эти недостатки не выказываются, и изъ всѣхъ стоявшихъ съ нами въ Печели судовъ, «Аскольдъ», при сравненіи строгомъ и безпристрастномъ, уступилъ бы только двумъ: фрегатамъ Audacieuse и Minnesota, а остальные конечно стояли гораздо ниже его. Но эти два фрегата принадлежатъ къ числу тѣхъ судовъ огромныхъ размѣровъ, которыя только начинаютъ вводиться во флотахъ, и число ихъ еще очень ограничено. Audacieuse намъ уже извѣстенъ; онъ принадлежалъ въ 1857 г. къ тулонской эскадрѣ, которая встрѣчала нашу эскадру Средиземнаго моря, входившую на рейдъ подъ флагомъ Генералъ-Адмирала.

О немъ уже писали какъ объ одномъ изъ лучшихъ судовъ французскаго флота, представившаго удивительные результаты. Длина его 290 футъ; машина въ 900 силъ, устроена и установлена извѣстнымъ капитаномъ Paris и фрегатъ ходитъ полъ парами, по словамъ французскихъ офицеровъ, до 13 узл. Но и онъ не безъ грѣховъ капитальныхъ.

Машина его оказалась слишкомъ тяжела для судна, которое сѣло гораздо глубже, чѣмъ предполагалось, такъ что были принуждены возвысить мѣдную обшивку еще на двѣ листа. Вслѣдствіе этого фрегатъ тяжелъ, орудія очень мало возвышаются надъ водою, и при надѣишемъ кренѣ чрезвычайно трудно дѣйствовать батареей.

Необыкновенная величина машины отнимаетъ много мѣста и дѣлаетъ укладку трюма весьма затруднительною, особенно для дальнихъ плаваній, въ чемъ мы здѣсь сами удостовѣрились. Винтъ не подъемный; при ходѣ подъ парусами онъ разобщается и свободно вертится, но это постоянное движеніе винта и вала, не можетъ остаться безъ дурныхъ послѣдствій. По наблюденіямъ выходитъ, что отъ Франціи до Гонъ-Конга онъ сдѣлаетъ слишкомъ 6 милліоновъ оборотовъ; что же будетъ дальше? Такое огромное количество оборотовъ и постоянная тяжесть на подшипникахъ дѣйствующей трубы, должны имѣть вредное вліяніе на нихъ и въ непродолжительное время увеличатъ зазоръ между трубой и валомъ и уничтожатъ набивку.

Теперь на дѣлѣ оправдались эти предположенія: послѣ Пе-

чели на Audacieuse открылась такая течь около дейдвудной трубы, что онъ былъ принужденъ отправиться въ Кантонъ, чтобы войти въ докъ. Результаты осмотра его еще намъ неизвѣстны.

Фрегатъ Minnesota совершенно въ другомъ родѣ. Трудно себѣ представить размѣры этого огромнаго судна, которое имѣетъ 315 футовъ въ длину, 52 фута въ ширину и сидитъ на волѣ выше корабля; корабельный рангоутъ его издали кажется тонокъ.

Въ американскомъ флотѣ пять такихъ фрегатомъ, построенныхъ по одному чертежу съ малыми измѣненіями; къ числу ихъ между прочими принадлежатъ Niagara и Merrimack.

Въ Морскомъ Сборникѣ находятся весьма подробныя описанія этихъ двухъ судовъ; по нимъ можно имѣть близкое понятіе и объ этомъ фрегатѣ, а вскорѣ мы увидимъ у насъ фрегатъ «Генералъ-Адмиралъ», передъ которымъ даже и эти, по величинѣ, ходкости и силѣ единственныя военныя суда, должны будутъ ступеваться.

Описанія фрегатомъ Niagara и Меримакъ сдѣланы морякамъ, послѣ которыхъ надо имѣть слишкомъ много смѣлости, чтобы попытаться на описанія фрегата Minnesota, во всемъ почти подобнаго первымъ двумъ; и потому я попробую выставить здѣсь только нѣсколько вещей, поразившихъ меня особенно при осмотрѣ его.

Постройка его соединяетъ силу военнаго фрегата съ легкостью клипера; линіи его чрезвычайно продолговаты и сходятся въ носу и въ кормѣ подъ весьма острыми углами.

Вся нижняя батарея составлена изъ 2 пудовыхъ бомбовыхъ пушекъ, и на верхнемъ декѣ стоятъ орудія большаго калибра. Фрегатъ съ легкостью носитъ эту огромную артиллерию и члены его не страдаютъ отъ ея тяжести, потому что крѣпленіе членовъ соотвѣтствуетъ тяжести, которую они должны выдерживать. Каждый бимсъ жилой палубы скрѣпленъ нѣсколькими огромными деревянными кницями, которыя расположены такимъ образомъ, что черезъ бимсъ находятся три, одна вертикальная и двѣ горизонтальныя; а у остальныхъ по двѣ діагональныя.

Эти кницы производили страннѣйшій контрастъ со тщедушными желѣзными кницями фрегата «Аскольдъ», скрѣпляющими

только половину бимсовъ всего фрегата, и изъ которыхъ четвертая часть уже перелопалась.

Въ американскомъ флотѣ совсѣмъ не употребляютъ желѣзныхъ кницъ; тамъ отдаютъ безусловное преимущество деревяннымъ кницамъ надъ желѣзными; дерево въ Америкѣ отличное, а главное очень дешево; правительство приняло мѣры для сохраненія его; присмотръ надъ лѣсами весьма строгій.

Что особенно поражаетъ съ перваго раза на этомъ фрегатѣ, это удивительный просторъ и свѣтъ въ палубахъ. Это происходитъ, во первыхъ, отъ небольшого снабженія американскихъ судовъ при отправленіи въ походъ и отъ малочисленности экипажескихъ принадлежностей, вслѣдствіе чего рундуки занимаютъ очень мало мѣста, и во вторыхъ отъ величины и расположенія люковъ, которые прорублены одинъ надъ другимъ, въ нѣкоторыхъ мѣстахъ до самаго трюма, и отнюдь ни чѣмъ не закрываются, такъ что напр. въ шкиперской каютѣ совершенно свѣтло безъ фонарей; еще много способствуетъ свѣту въ жилой палубѣ совершенное отсутствіе привальныхъ брусевъ, которые отнимаютъ такъ много свѣту у нашихъ люминаторовъ. Впрочемъ одна изъ главныхъ причинъ простора этого, — величина фрегата.

Довольно вѣрную идею о величинѣ его дадутъ угольные ящики, которые, помѣщая на 21 день угля, не выходятъ въ жилую палубу, а всѣ находятся въ трюмѣ, по обѣимъ сторонамъ машины и котловъ.

Машина, системы Пенна, въ 450 силъ, не даетъ болѣе 7, а при очень хорошихъ обстоятельствахъ 8 узл. ходу. Одинъ важный недостатокъ разстроиваетъ гармонію этого чуднаго созданія человеческихъ рукъ, — фрегатъ очень валокъ; такъ какъ ширина его чрезвычайно мала въ сравненіи съ длиною, то при боковомъ волненіи онъ дѣлаетъ ужасные размахи, а при противномъ — зарывается. Но какое судно можетъ быть безъ пороковъ? и офицеры, служащіе на фрегатѣ Миннесота, принимая въ расчетъ его прекрасныя качества, прощаютъ ему валкость.

Разсмотрѣвши составъ печелійскихъ эскадръ, конечно каждый удивится, что англійская эскадра, хотя и была самая многочис-

ленная, но не могла похвастаться, въ сравненіи съ другими, достоинствами своихъ судовъ.

Но посмотримъ, что требовалось въ настоящемъ предпріятіи для успѣшнаго и наискорѣйшаго исполненія видовъ правительства, и послѣ того каждый долженъ будетъ согласиться, разсуждая безпристрастно, что распоряженія англійскаго правительства и тутъ были въ высшей степени обдуманы и благоразумны, и вели къ скорому достиженію цѣли; какъ вообще Англичане рѣдко ошибаются въ своихъ расчетахъ, такъ и это предпріятіе увѣчалось полнымъ успѣхомъ.

Что требовалось въ сношеніяхъ съ Китаемъ? многочисленность, чтобы озадачить Китайцевъ, и средства для скорого и удобнаго сообщенія гдѣ бы то ни было.

Англичане оба условія исполнили какъ нельзя лучше; хотя суда ихъ не могли соперничать съ судами другихъ націй, но Китайцы, не зная толку въ морскомъ дѣлѣ, и не будучи въ состояніи судить о качествахъ и достоинствахъ судна, судили по числу, а въ этомъ случаѣ Англичане въ ихъ глазахъ брали верхъ.

Для скорого сообщенія по морю у нихъ были колесные пароходы и винтовые транспорты, которые весьма быстро передавали приказанія и извѣстія, и перевозили войско изъ одного мѣста въ другое; тутъ ничего нѣтъ удивительнаго, всякій имѣлъ такія же средства; но главная задача, при дѣлахъ съ Китаемъ, было устройство легкаго и удобнаго сообщенія по мелководнымъ, извилистымъ и неизвѣстнымъ еще рѣкамъ Китая; для этого Англичане совершили предпріятіе, о которомъ я думаю многіе не знали, но въ возможность исполненія котораго, разумѣется не многіе вѣрили.

Они перебросили съ береговъ Англійскаго Канада къ берегамъ Китая эскадру канонирскихъ лодокъ, не превосходящихъ величиною наши лодки и даже въ многомъ похожихъ на наши; небольшая разница только въ конструкціи: они сидятъ отъ 5 до 7 футъ въ водѣ, весьма легки и поворотливы, машины ихъ отъ 80 до 100 силъ высокаго давленія. Они совершили путь по океанамъ въ сопровожденіи колесныхъ пароходовъ, въ нѣсколь-

кихъ отрядахъ и всѣ благополучно достигли своего назначенія. Углемъ ихъ снабжали, по мѣрѣ надобности, пароходы, но большею частью они шли подъ парусами, заходя конечно въ каждый портъ, который не отвлекалъ ихъ слишкомъ далеко отъ настоящаго пути. Командиры лодокъ,—все молодые лейтенанты, говорятъ, что особенно подъ парусами трудно найти болѣе покойныя и надежныя суда, и что несмотря на ничтожность этихъ посудинъ, они ни за что не промѣняли бы свое командованіе на вахту, даже на фрегатъ или корабль.

Французы также дѣлали большія приготовленія для этой экспедиціи, прислали также канонирскія лодки, но эти лодки такъ велики и неповоротливы, что только съ большимъ трудомъ были въ состояніи исполнять свое назначеніе, а нѣкоторыя изъ нихъ, по словамъ французскихъ же командировъ, ни куда небыли годны.

Итакъ въ Китаѣ у однихъ Англичанъ были суда вполне способныя свободно и съ легкостью плавать по рѣкамъ; это давало имъ конечно большое превосходство въ сношеніяхъ, и сила брала тамъ, гдѣ слова не помогали. Несмотря на это, Англичане никогда не показывали ни малѣйшаго пренебреженія къ другимъ эскадрамъ; напротивъ, были даже черезъ чуръ любезны и предупредительны, такъ что часто видно было желаніе именно этимъ поведеніемъ еще болѣе выказать свое превосходство и обязать другія націи.

Одни англійскія канонирскія лодки содержали постоянное общеніе между эскадрой и Тянь-зиномъ; во всякое время дня и ночи ходили они вверхъ и внизъ по рѣкѣ и пробѣгали съ удивительною легкостью и безъ всякихъ остановокъ по запутаннымъ извилинамъ и крутымъ поворотамъ рѣки.

Для переезда въ Тянь-зинъ и обратно или для пересылки какихъ нибудь вещей, всѣ по необходимости должны были обращаться съ просьбою къ Англичанамъ; и такъ какъ такія просьбы случались постоянно, каждый день, то Англичане вполне достигали своей цѣли и, какъ я уже сказалъ, никогда ни въ чемъ не отказывали; напротивъ того, они на вновь приходящее судно присылали приглашеніе пользоваться ихъ лодками, не

стѣсняясь, и давали знать, когда лодка отходить. Какъ вы назовете такое поведеніе, какъ не поведеніемъ любезныхъ хозяевъ съ своими гостями? Вы приходите, они присылаютъ васъ просить не стѣсняться, не церемониться, какъ будто даютъ вамъ позволеніе ѣхать въ свой городъ, какъ у себя дома, и вы должны это выносить, потому что мы въ нихъ нуждаемся, потому что вы безъ нихъ самой пустой вещи не могли бы сдѣлать, не могли бы имѣть сношеній съ своимъ адмираломъ или посланникомъ иначе какъ на шаюпкахъ, что на разстояніи 79 миль было бы сопряжено съ большими неудобствами, ужъ не говоря про медленность такого сообщенія, когда иногда одинъ часъ былъ дорогъ. Наконецъ англійскія и частью французскія канонирскія лодки сдѣлали то, что переговоры продолжались вмѣсто нѣсколькихъ лѣтъ, только немногіе мѣсяцы; потому что Китайцы, считая свою позицію на устьѣ Пей-хо неприступною, одно время о трактатѣ ничего слышать не хотѣли; безъ канонирскихъ лодокъ она можетъ быть и была бы неприступна, или покрайней мѣрѣ такъ сильна, что гребными судами едва ли рѣшились бы ее атаковать; тогда вѣроятно Китайцы долго бы еще упорствовали. Взятіе фортовъ, открывая почти свободный доступъ къ Пекину, навело на Китайцевъ такой страхъ, что они сей часъ же на все были согласны, и такимъ образомъ съ-разу общая цѣль была достигнута.

Но отдавъ полную справедливость дѣятельности и распорядительности Англичанъ, нельзя не обратить вниманія и на менѣе похвальную сторону ихъ дѣйствій. Мы убѣдились, что Англичане въ Китаѣ тѣже самые Англичане, какими мы видѣли ихъ въ Керчи и въ Финскомъ заливѣ. Какъ тамъ, такъ и здѣсь каждый шагъ ихъ оставлялъ слѣды грабительства и раззоренія, буйства и безчинства. И отличались этимъ не одни матросы, но—стыдно сказать—даже офицеры. Командиръ одной лодки даже открыто торговалъ вещами, награбленными въ храмахъ и частныхъ домахъ. Однажды вечеромъ, въ самомъ городѣ Тянь-зинѣ нѣсколько вооруженныхъ офицеровъ остановили паланкинь, надѣясь вѣроятно найти въ немъ какую нибудь богатую Китайку, и неприятно были разочарованы, найдя вмѣсто Китайки—чиновника россійскаго посольства.

Французы и здѣсь, какъ вездѣ, выгодно отличались отъ своихъ союзниковъ дисциплиною, человеколюбіемъ и болѣе рыцарскимъ духомъ.

Но это не спасло ихъ отъ ненависти Китайцевъ, которую они вполне раздѣляютъ съ Англичанами. Китайцы и въ тѣхъ и въ другихъ видятъ равно враговъ. Къ Русскимъ и Американцамъ, напротивъ того, расположены дружелюбно и показываютъ къ нимъ довѣренность.

К. Д.

ДВИЖЕНІЕ СУДОВЪ ПРИ АЯНСКОМЪ ПОРТѢ

въ навигацію 1858 года.

По свѣдѣніямъ, сообщеннымъ Главнымъ Правленіемъ Россійско-Американской Компаніи, движеніе военныхъ и коммерческихъ судовъ при Аянскомъ портѣ въ продолженіе навигаціи 1858 года происходило въ нижеслѣдующихъ размѣрахъ.

Въ Іюнь мѣсяцѣ приходили въ Аянь: Сѣверо-Американскихъ Соединенныхъ Штатовъ китоловные корабли: *Merrimac*, командиръ Лонгъ; *Condor*, командиръ Вайтъ-Сайтъ и *Franz Henriette*, командиръ Дру (всѣ изъ Нью-Бедфорда), суда эти, сдѣлавъ здѣсь запасъ прѣсной воды и дровъ, отправились въ море для ловли китовъ. Въ началѣ Сентября первый изъ нихъ приходилъ вторично съ тою же цѣлью.

Компанейскій пароходъ *Великій Князь Константинъ*, командиръ Офтердингеръ, приходилъ изъ Ново-Архангельска, съ грузомъ колоніальныхъ пушныхъ промысловъ и пассажирами. Въ первой половинѣ Іюля ушелъ въ Николаевскъ съ компанейскимъ грузомъ и пассажирами. Въ Октябрѣ возвратился изъ Николаевска въ Аянь съ почтою и грузомъ, и въ концѣ того же мѣсяца отплылъ въ Петропавловскъ, гдѣ и предполагалъ зимовать.

Сѣв.-Амер. Соед. Шт. китоловный корабль *Maria Teresia*, командиръ Купъ (изъ Нью-Бедфорда), заходилъ за водою и дровами.

Въ Іюль приходили: Сибирской флотиліи тендеръ *Камчадалъ*,

командиръ Прапорщикъ Кузьминъ,—съ пассажирами изъ Удскаго края. Въ концѣ мѣсяца ушелъ въ Николаевскъ, съ почтою, пассажирами и провiантомъ.

Сѣв.-Амер. Соед. Шт. китоловный корабль *Suzero*, командиръ Куртней (изъ Нью-Бедфорда), заходилъ въ Аянъ для отысканiя своихъ вельботовъ, потерянныхъ имъ въ морѣ.

Сѣв.-Амер. Соед. Шт. китоловный корабль *Fanny*, командиръ Борди (изъ Нью-Бедфорда), заходилъ за прѣсной водой и дровами; вторично, съ тою же цѣлью, приходилъ въ началѣ Сентября.

Въ Августѣ: Компанейскiй баркъ *Нахиковъ*, командиръ К. Ф. Ш. Поручикъ Бенземанъ, приходилъ изъ Ново-Архангельска, съ грузомъ и пассажирами; въ половинѣ мѣсяца ушелъ въ де-Кастри, а оттуда обратно въ Ново-Архангельскъ съ грузомъ для колонiй и пассажирами.

Финляндскiй китоловный бригъ *Константинъ*, командиръ Линдгольмъ (изъ Або), съ промысловъ заходилъ за водой и дровами; вторично, съ тою же цѣлью, приходилъ въ Октябрѣ; послѣ чего отправился къ Сандвичевымъ островамъ.

Россiйско-Финляндской Компанiи китоловный баркъ *Турку*, командиръ Едерблемъ (изъ Або) приходилъ съ промысловъ для освѣженiя команды; вторично, съ тою цѣлью, приходилъ въ концѣ Сентября, и отсюда отплылъ къ Сандвичевымъ островамъ.

Той же компанiи, китоловный корабль *Графъ Бертъ*, командиръ Эбертъ (изъ Або), приходилъ за водой и дровами; вторично, съ тою же цѣлью, пришелъ въ Аянъ въ исходѣ Сентября. Ушелъ къ Сандвичевымъ островамъ въ началѣ Октября.

Военный пароходъ-корветъ *Америна*, командиръ Капитанъ-Лейтенантъ Шкотъ, приходилъ изъ Николаевска съ почтою и пассажирами; въ концѣ Августа ушелъ по назначенiю въ Ожотскъ съ провiантомъ.

Сѣв.-Амер. Соед. Шт. китоловный корабль *Midas*, командиръ Тальманъ (изъ Нью-Бедфорда), съ промысловъ заходилъ за водой и дровами.

Французскiй китоловный корабль *Espadon*, командиръ Гомонъ (изъ Гавра), съ промысловъ приходилъ за водой и дровами.

Сѣв.-Амер. Соед. Шт. китоловные корабли: *Manuelle-Hortense*, командиръ Хазардъ и *Couper*, командиръ Динъ (оба изъ Нью-Бедфорда), приходили за водой и дровами.

Въ Сентябрѣ: Французскій китоловный корабль *Ville de Ren*, командиръ Трудъ (изъ Гавра) приходилъ съ промысловъ за водой и дровами.

Сѣв.-Амер. Соед. Шт. китоловные корабли *Morey*, командиръ Манчестеръ, *Adelaide*, командиръ Теберъ, *Barnetable*, командиръ Фишеръ (всѣ изъ Нью-Бедфорда), *Arctic*, командиръ Бидманъ (изъ Фергавена) и *Kovington*, командиръ Ньюманъ (изъ Варрена),—приходили съ промысловъ для пополненія запасовъ дровъ и воды.

Сѣв.-Амер. Шт. китоловная шкуна *Carolina*, командиръ Лонгъ (изъ Нью-Лондона) пришла въ Аянъ съ промысловъ и осталась здѣсь на зимовку.

ИЗВѢСТІЯ ИЗЪ ПОРТОВЪ.

— С. Петербургъ: Предполагается, посредствомъ акціонернаго общества, устроить въ Петербургѣ коммерческую гавань на Гутуевскомъ острову. Многіе капиталисты уже обнаружили свое сочувствіе къ этой мысли и выразили желаніе содѣйствовать ея осуществленію. Гутуевскій островъ сдѣлается тогда центромъ морской торговли, будетъ предохраненъ отъ наводненія возвышеніемъ береговъ, фарватеръ къ нему изъ Кронштадта будетъ углубленъ и на этотъ же островъ вѣроятно перенесутся съ Васильевскаго острова: таможня, пакгаузы и проч.; наконецъ всѣ эти учрежденія свяжутся съ желѣзными дорогами. Говорятъ также о предложеніи вырыть на Смоленскомъ полѣ глубокій бассейнъ для зимовки судовъ.—Въ навигацію 1858 года, продолжавшуюся отъ 25 Апрѣля до 7 Ноября, кораблей было къ приходѣ къ Кронштадтскому и С. Петербургскому портамъ 2132, противъ 1857 года менѣе 195; отошло 2120 кораблей и на зимовку осталось 24.—Общество Сѣвернаго пароходства

имѣеть 14 парох. (12 желѣзн. и 2 дер.). Изъ нихъ въ 1858 году два были въ дѣйстви въ продолженіе всей навигаціи, девять небольшую часть лѣта и три въ работѣ почти не были. Число пройденныхъ пароходами верстъ простирается до 112000, проѣхавшихъ пассажировъ 45422, перевезенной клади 101000 пуд. и буксированныхъ судовъ 445. Кромѣ сего Общество въ настоящее время имѣеть парусныхъ и другихъ судовъ 15 и пристаней 12. Общество, при весьма успѣшномъ дѣйстви въ продолженіе цѣлаго лѣта, въ концѣ навигаціи понесло убытокъ отъ потонувшихъ 2 Октября, во время сильной бури на Ладожскомъ озерѣ, двухъ баржъ. Убытокъ сей можетъ приблизительно простирается отъ 1½ до 2 проц. на капиталъ, такъ какъ постройка этихъ баржъ на Улеаборгской верфи стоила не болѣе 18000 р. с., и Общество имѣеть въ виду, при вывутіи кладочкомъ груза, спасти, если не самыя баржи, то часть имущества и матеріалъ оныхъ. Сверхъ имѣющихся 14 пароходовъ въ 413 силъ, Общество будетъ имѣть еще 14 новыхъ пароходовъ, въ совокупности въ 402 с., а вообще 815 с., и нѣкоторыя другія необходимыя суда. Имена существующихъ 14 пароходовъ слѣдующія: *Нева, Ижора, Сизъ, Шука, Лещъ, Форель, Муравей, Гаврило Москвитинъ, Медвѣдь, Свирь, Труворъ, Александръ Невскій, Мерлинъ и Ломоносовъ.* — Въ послѣднее время образовались еще два новыя общества: «Петербургско-Волжское общество пароходства и судоходства» и «Тритонъ». Это послѣднее общество имѣеть цѣлью содержать для перевозки пассажировъ и товаровъ правильное пароходное сообщеніе между Петербургомъ и Любекомъ, въ связи съ другими сообщеніями Любека: сухопутными—посредствомъ желѣзныхъ дорогъ съ Германіею, Франціею и Швейцаріею, и морскими—содержимыми «Обществомъ Гамбургско-Американскаго пакетботнаго пароходства», съ Сѣвѣрною Америкою,—такимъ образомъ, чтобы товары, отправляемые изъ Россіи, доставлялись прямо въ означенныя мѣста (*).—Общество «Транзитъ» владѣеть па-

(*) Видно, что общество «Тритонъ» не страшится конкуренціи любекскихъ, штетинскихъ и ростовскихъ пароходовъ, и общество: «Россійской Балтійской компаніи» и «Дельфинъ».

режедами: въ 50 с. *Рюрикъ* и *Вулканъ* и въ 22 с. *Траппель* и 67 транспортными судами.—Желающіе принять на себя подрядъ на очистку и углубленіе кронштадтскихъ гаваней: восточной, средней и части купеческой, вызывались на торгъ 14 и на переторжку 18 Февраля.

— *Кронштадтъ*: Съ 4 Февраля издается «Кронштадтская газета» два раза въ недѣлю, по средамъ и субботамъ.

— *Нарва*: Въ 1858 году кораблей прибыло 185, отошло 202 и осталось на зимовку 1 судно.

— *Ревель*: Въ 1858 году къ Балтійскому порту и въ Ревель прибыли изъ иностранныхъ портовъ 84 корабля съ грузомъ и 3 съ балластомъ, всего въ приходѣ 87 кораблей (въ 1857 г. 117). Отошли въ иностранные порты 62 корабля съ грузомъ и 17 съ балластомъ, всего 79 (въ 1857 г. 120). Изъ русскихъ и финляндскихъ портовъ прибыло 479 судовъ, а въ тѣ порты отошло 494. Уменьшеніе привоза къ Ревельскому порту въ 1858 г. произошло главнѣйше оттого, что Кронштадтскій портъ до поздней осени, по случаю талой погоды, оставался совершенно открытымъ, почему и всѣ назначенные къ этому порту корабли могли прибыть туда своевременно.—24 Января пришелъ изъ Мессины съ грузомъ апельсиновъ и лимоновъ принадлежацій обществу парходства и судоходства «Дельфинъ» винтовій парох. *Олга* (шкиперъ Бергъ).

— *Церковъ*: Въ 1858 году пришли изъ иностранныхъ портовъ 78 кораблей, изъ коихъ 52 съ грузомъ. Отошло въ иностранные порты 63. Каботажныхъ судовъ было въ приходѣ 24 и въ отходѣ 28.

— *Рига*: Купечество Риги приобрѣло 2 парохода и 12 парусныхъ судовъ. Убыль состоитъ изъ 3 парусныхъ судовъ. Къ 1859 году рижскій купеческій флотъ состоитъ изъ 66 парусн. и 15 паров. судовъ.

— *Виндава*: Въ 1858 году было въ приходѣ: изъ иностранныхъ портовъ 93 и изъ русскихъ 9, въ отходѣ: въ иностранные порты 95 и въ русскіе 4 судна.

— *Либава*: Въ 1858 году пришли 193 мореходныхъ и 34 каботажныхъ и ушли 194 мореходныхъ и 38 каботажныхъ

судовъ.—Въ концѣ 1857 г. порту принадлежало 25 кораблей въ 2514 тастовъ. Въ 1858 г. приобрѣтено покупкою 4 въ 213 таст., вновь построено 4 въ 608 тастовъ; убыло 2, изъ коихъ одинъ, въ 105 тастовъ, погибъ, а другой въ 60 таст. проданъ. За тѣмъ къ 1859 г. состояло кораблей 31 въ 3170 таст. Въ 1858 г., кромѣ упомянутыхъ выше 4 кораблей, построены здѣсь одинъ въ 160 таст. для Рижскаго порта. Вновь строятся 4 корабля. Число кораблей, принадлежащихъ порту, увеличилось противъ 1857 г. 6-ю въ 656 тастовъ.—Г. Денке изъ Мемеля, бывшій судохозяинъ, погибшаго 30 Декабря близъ Папенгофа прусскаго судна *Urania*, прислалъ семействамъ семи погибшихъ, при спасеніи экипажа, рыбаковъ, 200 р. с.

— *Одесса*: Общество парходства и торговли предполагаетъ взять разчистку карантинной и практической гавани за 712 т. р. с. съ тѣмъ, чтобы ему было выдано при заключеніи контракта 250 т. р. с. впередъ, безо всякихъ залоговъ, а также не были бы взяты залогъ въ обезпеченіе подряда. Окончательную разчистку гавани предполагаютъ окончить черезъ 4 года—это и есть причина сравнительно незначительной уступки сдѣланной Обществомъ со смѣтной цѣны. Взявши работу за 712 т. р. с., Общество рискуетъ на постоянное воавышеніе заработной платы и цѣны матеріаловъ, такъ быстро возрастающихъ теперь на югѣ. Въ 1853 году чернорабочему платили по 40 к. с. въ сутки, а теперь платятъ 75 к. с., а иногда, во время большаго движенія въ гавани, по 2 р. с. Общество спрашиваетъ также уступку даромъ землечерпательныхъ машинъ, принадлежащихъ городу. Разчистка и углубленіе одесской гавани требуется уже давнымъ давно. Въ 1850 г. былъ составленъ проектъ. Съ тѣхъ поръ гавань одесская постоянно засорялась болѣе, нежели сколько ее разчистили въ 1853 и нѣкоторыхъ слѣдующихъ годахъ.—Французскій пароходъ *Лионнэ*, плававшій по Ронѣ, купленъ однимъ изъ одесскихъ судохозяевъ для плаванія между Херсономъ и Одессою.

— *Херсонъ*: Братья Ванштейнъ, херсонскіе купцы, въ настоящемъ году постановили устроить на правомъ берегу р. Днѣпра, въ адмиралтействѣ, паровыя мельницу и пильный заводъ. Пра-

вительство подарило имъ землю на указанномъ мѣстѣ. Постройка еще не начата, но матеріалъ уже заготовленъ, и машины выписаны.

— *Тамань*: Въ исходѣ Декабря свирѣпствовала жестокая буря, вслѣдствіе которой множество плотовъ и до 80 судовъ, оторванные отъ пристаней, унесены были на разстояніе версты мористѣе, гдѣ остановились во льдахъ. Рыбпромышленники, работавшіе на льду, который сталъ ломаться подъ ихъ ногами, съ величайшимъ трудомъ, и то не всѣ, достигли берега, причемъ лишились саней, лошадей, сѣтей и пр.—Говорятъ, что общество Волжско-Донской желѣзной дороги предполагаетъ взять на себя углубленіе фарватера въ Донскихъ гирлахъ.

— *Николаевскъ на Амурѣ*: 1858 года Іюля 27 въ день рожденія Государыни Императрицы, въ Николаевскѣ происходило освященіе деревянной соборной церкви во имя Чудотворца Николая, созданной трудами воинскихъ чиновъ этого города; обрядъ священнодѣйствія совершенъ высокопреосвященнымъ Инокентіемъ, Архіепископомъ Камчатскимъ: служба для освященія церковной утвари началась въ 9 часовъ утра, за симъ обѣдя, потомъ молебень о здравіи Ея Императорскаго Величества и всего Царствующаго дома и наконецъ за здравіе боярина Петра (*) и всѣхъ участвовавшихъ въ построеніи храма. Преосвященный Инокентій сказалъ слово, кратко, но вразумительно объясняя предстоявшимъ о пользѣ созданія храмовъ Божіихъ; по освященіи внутренности собора, былъ крестный ходъ вокругъ него; при возглашеніи многолѣтія Царствующему Дому былъ произведенъ салютъ 31 выстрѣломъ съ батареи Св. Николая (что на мысѣ); служба продолжалась до часу пополудни. По окончаніи молебствія Губернаторъ, выйдя изъ церкви, привѣтствовалъ съ праздникомъ ловкихъ и храбрыхъ матросовъ, пройдя вдоль фронта ихъ; за тѣмъ матросы отправились домой, стройно идя по отдѣленіямъ съ барабаннымъ боемъ; придя въ казармы они нашли накрытые столы, установленные пшеничвыми пирогами и варенымъ

(*) Военнаго Губернатора Приморской Области.

отъжми мясо, — двойная же винная порція придава молодцамъ веселости и пиръ начался; — первую чарку вина почерпнуть изъ котла адмиралъ и, поблагодаривъ матросовъ за ихъ труды, прибавилъ, что онъ надѣется съ ними же воздвигнуть каменный храмъ Божій. Великолѣдна была картина по окончаніи службы, когда войско стройно потянулось по большой улицѣ, а между нимъ и церковью — народъ въ праздничныхъ платьяхъ: на рейдѣ же продолжался салютъ и дымъ стлался по водѣ. Вдали стоялъ трех-мачтовый купеческій корабль подъ гамбургскимъ флагомъ, ближе къ городу пароходъ «Аргунь», берегъ усыпанъ баржами, приплывшими съ верховьевъ Шилки по Амуру, съ матеріалами, провіантомъ и боевыми снарядами. Въ часъ пополудни все священство, военные и гражданскіе чины съ ихъ семействами были приглашены къ обѣденному столу адмирала. Много вновь прибывшихъ молодыхъ дамъ, а съ ними множество новостей и новая тема разговоровъ оживили общество; прекрасно изготовленный обѣдъ и веселый говоръ продолжались довольно долго и шумно. За этимъ обѣдомъ были предложены тосты за здоровье Государя Императора, Государыни Императрицы, Его Высочества Генералъ-Адмирала и Генералъ-Губернатора Восточной Сибири Графа Н. Н. Муравьева-Амурскаго (этотъ день былъ днемъ его ангела). Нескоро еще послѣ обѣда разошлось общество, разговоръ продолжался, не доставало только хора музыки чтобъ прослушать заздравный тушъ, но кажется это скоро явится. Такъ какъ помѣщеніе въ квартирѣ адмирала не позволяетъ собраться всѣмъ находящимся въ городѣ, а желаніе его было отпраздновать этотъ день всей семьей Николаевска вмѣстѣ, то былъ балъ въ клубѣ, куда въ 8 часовъ вечера собрались всѣ безъ исключенія и такимъ образомъ отпраздновали памятный для Николаевска день (музыка на балѣ состояла изъ двухъ скрипачей — Камчадаловъ, барабана, бубенъ, треугольника и дудки).

— *Кемисбергъ*: Здѣшняя обсерваторія лишилась астронома Бихмана, скончавшагося 38 лѣтъ.

— *Остр. Борнгольмъ*: Добываніе каменнаго угля на островѣ постоянно увеличивается; причемъ жѣстренныя мельницы, по-
см.

дальнейшій уголь изъ шахтъ въ Гаспе и Венто, и выкачивающія изъ шахтъ воду, постепенно закрываются паровыми машинами. Хотя въ прошлый годъ добыто было 50 000 тоннъ, но уголь еще не составляетъ предмета вывоза, ибо весь потребляется жителями Бергс-лэнна, по причинѣ недостатка въ дровахъ.

— *Христианія*: Приказано составить комитетъ изъ шкиперныхъ и морскихъ офицеровъ съ целью выбора на сѣверѣ Норвегій, между Трохезъ и Гаммерсестонъ, удобнаго пункта для артели.

— *Алтона*: Въ 1858 году приняты съ моря 1626 судовъ въ 52549³/₄ дат. жон. ласт., а менше: 457 голландскихъ, 402 ганноверскихъ, 341 датское, 219 английскихъ, 52 гамбургскихъ, 30 гольштейнскихъ, 34 норвежскихъ и т. д.

— *Гамбургъ*: Г. Ганъ, служившій старшимъ помощникомъ шкипера на сѣвернѣмъ пароходѣ *Austria* (*) и проживающій у своего отца близъ Риги, получилъ мѣсто шкипера на пароходѣ одного изъ русскихъ балтійскихъ пароходныхъ обществъ.

— *Бременъ*: Беззащитное состояніе береговъ Нѣмецкаго моря при вынужденнѣмъ настроеніи умовъ, опасующихся европейской войны, сильно тревожитъ жителей и въ особенности купечество. Этотъ страхъ выраженъ весьма картинно въ № 49 *Allg. Zeit.* въ статьѣ: «Die Schutzlosigkeit der deutschen Kueste», въ которой сѣверные Нѣмцы возлагаютъ упованіе на покровительство и помощь Англии.

— *Амстердамъ*: Въ 1858 году выпущено изъ училища торговаго мореплаванія 32 воспитанника. Къ 1 Января 1859 г. оставалось учениковъ: 36 дальняго и 4 каботажнаго плаванія.

— *Остенде*: 156 чел. посѣщали въ 1858 году училище торговаго мореплаванія, и изъ нихъ 22 выпущены: 8 шкиперами, 9 помощниками 1 класса, 4 помощниками 2 класса и 1 каботажнымъ шкиперомъ.

— *Дондонъ*: Бюджетъ морскаго вѣдомства на 1859 годъ (9 813 181 ф. ст.) превышаетъ прошлогодній на 961 870 ф.

(*) М. Сб., 1858 г., № 41, см. стр. 1703.

ст. Эта добавка назначена преимущественно на судостроение.— Но случаю вновь сооружаемых береговых укрѣпленій возникла безконечная полемика въ газетахъ. Такъ напр., вице-адм. Сарториусъ старается догазывать газетѣ Times, что Англіи не столько нужны укрѣпленія, сколько удобно подвижныя полевыя батареи, могущія немедленно явиться тамъ, гдѣ въ нихъ окажется надобность. Газета Daily News, возставая противъ каменныхъ твердынь, требуетъ земляныхъ валовъ. Во всякомъ случаѣ любимая морская пѣснь Кембеля:

*Britannia deeds no bulwark
No towers along the steep*

видимо гораетъ предать, ибо теперь только и рѣчей, что о береговыхъ оплотахъ (bulwarks) и приморскихъ башняхъ (towers).—Получено приказаніе приступить къ сооруженію значительныхъ укрѣпленій на берегахъ Бристольскаго залива, близъ города Swansea, для защиты якорнаго мѣста, гдѣ могутъ укрѣпиться до 360 куп. судовъ.— По Navy List за Январь мѣсяцъ, въ Англіи строится 27 военныхъ судовъ: 11 кораблей, 5 фрегатовъ, 6 корветовъ, 4 шлюпа и 1 шкуна. Всѣ винтовыя отъ 60 до 1000 силъ.— Подъ предсѣдательствомъ к. адм. Балли Гамильтона назначена коммисія изъ 4 членовъ для осмотра маяковъ, базановъ, вѣхъ, створныхъ знаковъ и пр. въ соединенномъ королевствѣ.—К.-адм. синаго фл. Джемсъ Гейъ (род. въ 1808 г., въ службѣ съ 1820 г., лейт. съ 1827 г., ком. съ 1830, кап. съ 1838 и к. адм. съ 1857 г.) назначенъ, вмѣсто сэра Мичеля Симура, начальникомъ англ. морскихъ силъ въ Китайскихъ водахъ. Въ минувшую войну онъ командовалъ въ Балтійскомъ морѣ 81 пуш. винт. корабл. *Majestic*.— Для вспомоствованія инвалидамъ, получающимъ ежедневно не болѣе 1 шиллинга отъ правительства, образовалось общество, которое будетъ прискивать имъ работу, сообразную съ ихъ силами. Королева внесла въ кассу этого общества 50 ф. ст.— Корабли *Метеоръ* и *Комета*, снаряженные для китобойнаго промысла и принадлежащіе Русской Бѣломорской компаніи, отправились 27 Февраля въ полярныя моря.

— *Ширнесъ*: По случаю спѣшныхъ работъ въ адмиралтействѣ, число мастеровыхъ въ порту значительно увеличено.—90 пуш. винт. корабль *Trafalgar* вооружается.—Строившійся докъ оконченъ и можетъ вмѣщать корабли самыхъ большихъ размѣровъ.—10 Февраля производились весьма удачные опыты надъ зажигательными пулями (liquid fire rifle shell), изобрѣтенными капитаномъ Нортонемъ. Несмотря на дождь, промокшая парусина загорѣлась мгновенно. Пустотѣлая коническая пуля, калибръ коей втрое больше пули Минье, содержитъ зажигательный жидкій составъ, заключенный въ стеклянномъ шарикѣ и воспламеняющійся при прикосновеніи пули къ какому либо твердому тѣлу.

— *Портсмутъ*: Пришли изъ Китая корабль *Sanspareil* и фр. *Nankin* и изъ Тангера, 4 пуш. винт. тр. *Himalaya* съ дикими звѣрями, подаренными королевѣ Марокскимъ императоромъ. Во время перехода, отъ неосторожности одного изъ Мавровъ, во время кормленія звѣрей, левъ, выскочившій изъ клѣтки, представилъ случай къ рѣдкой и опасной лъвиной охотѣ. Послѣ немовѣрныхъ трудовъ, сопряженныхъ съ опасностію, льва поймали на арканъ и снова посадили въ клѣтку.—Транспорты *Urgent* и *Perseverance* ушли въ началѣ Февраля съ войскомъ въ Мальту.—131 пуш. винт. корабль *Royal Sovereign* вооружается.—Положено впредь не солержать арестантовъ на водѣ и въ настоящее время ломаютъ послѣдній арестантскій блокшифъ; итакъ только въ исторіи останется этотъ родъ судовъ, столь памятный для плѣнныхъ Французовъ, временъ республики, консульства и имперіи.

— *Плимутъ*: Въ порту господствуетъ величайшая дѣятельность и мастерские работаютъ сверхъ положенныхъ часовъ. Начальнику верфей, к.-адм. Паслейю, получившему уже отпускъ, приказано остаться при своей должности. Произведены опыты надъ спускомъ по полозьямъ канонирскихъ лодокъ, хранящихся на берегу. Кан. лодка *Cherokee*, отстоявшая на 300 ярдовъ отъ воды, была спущена, въ присутствіи к.-адм. сэра Гальвина Уалькера, въ 38 минутъ, а другой разъ, въ присутствіи адм. сэра Джорджа Симура—въ 27 минутъ.—Пришли: изъ Китая фр. *Pique* и изъ Портсмута 31 пуш. винт. ш.л. *Curacoa*, съ

обломаннымъ бушпритомъ; шлюпъ потопилъ на переходѣ купеческій бригъ.—101 пуш. корабль *St. Jean d'Acrc* вооружается.—Тр. *Cospatrick* и *Ramilies* отплыли съ войскомъ въ Остъ-Индію.

— *Квинстонъ*: 6 пуш. бригъ *Wizard* (ком., лейт. Гельби) разбился совершенно (totally) въ *Bantry Bay*. Весь экипажъ спасенъ.

— *Парижъ*: Личный составъ флота: 2 адм., 11 в. адм., 20 к. адм., 113 корабельныхъ кап., 232 фр. кап., 673 лейт. и 546 мичм. Въ морской артиллеріи находятся: 1 бригадный ген., 6 полк., 8 подполк., 17 маіоровъ, 86 оберъ-офиц. и въ морской пѣхотѣ: (*infanterie de la marine*) 2 бригадн. ген., 4 полк., 14 подполк., 30 маіоровъ, 165 оберъ-офицеровъ.

— *Гаверъ*: Въ Январѣ мѣсяцѣ отплыли 467 переселенцевъ, а именно: 251 въ Нью-Йоркъ, 129 въ Новыи Орлеанъ и 87 въ Буэносъ-Айресъ. Въ теченіи 1858 года ихъ отправилось 18 370 человекъ.

Шербургъ: Корабли *Donawerth*, *Arcole* и *Alexandre* и паров. фр. *Sané*, подъ начальствомъ к. адм. Жегенна, готовы къ отплытію въ Тулонъ.—Приготавливаютъ лѣса для закладки фрегата, который будетъ обшитъ желѣзомъ (*frigate cuirassée* или *vaisseau bélier*) и говорятъ, что корабль *Jemmapes* будетъ превращенъ въ блиндированный винт. фр., чтобъ служить на рейдѣ пловающимъ фортомъ.—Командиръ паров. авизо *Antilope*, лейт. Шарлеманъ, разбившій свое судно 14 Декабря близъ Гранвиля, во время тумана, въ то время, когда онъ шелъ подавать помощь французскому купеческому бригу, былъ вполне оправданъ, 24 Января, военнымъ судомъ, въ уваженіе причинъ отъ командира не зависѣвшихъ и потому еще, что онъ имѣлъ одного изъ опытѣйшихъ лоцмановъ.

— *Брестъ*: Кап. Ле Руа де Кераніу, написавшій брошюру о необходимости устроить въ окрестностяхъ Бреста гавань для торговаго флота вообще и для заатлантическихъ пароходовъ въ особенности, получилъ посредствомъ *Moniteur de la Flotte* одобрительный отзывъ отъ к.-адм. графа Буэ-Вилломеза.

— *Нантъ*: Жел. клиперъ въ 900 т., *Niemen* спущенъ на воду.

— *Марсель*: Корв. *Reine Hortense*, съ новобрачными, и сопровождавшія его суда, пришли 2 Февраля изъ Генуи — Въ Кохинхину отправляются складные деревянные дома, назначенные для вновь сооружаемаго к.-адм. Риго де Женульи города Туранъ.—Для богомольцевъ, желающихъ посѣтить Палестину и провести Пасху въ Иерусалимѣ, назначенъ особенный пароходъ почтового вѣдомства. За приблизительную цѣну 1250 ф. въ 1 кл. и 1000 фр. во 2 кл. пассажиры будутъ во всемъ обезпечены въ продолженіе двухъ мѣсяцевъ, лицами, взявшими на себя продовольствовать ихъ и доставить туда и обратно (*).

— *Тулонъ*: Русскій фр. «Палканъ» ушелъ 25 Января въ море.— Русскій корабль «Сянопъ» пришелъ 15 Февраля изъ Пороса.— Въ адмиралтействѣ господствуетъ большая дѣятельность и между прочимъ устраиваются на 62 мелкихъ судахъ (корв., тр. и габарахъ) стойлы для помѣщенія лошадей.

— *Виллафранка*: Шведскій корв. *Lagerbjelke* пришелъ изъ Мальты чиниться.

— *Генуя*: Корв. *Reine Hortense*, корабли *Algésiras* и *Napoléon* и фр. *Impétueuse* отплыли 1 Февраля въ Марсель, въ сопровожденіи сардинскихъ фр.: *Sardinia* и *Governolo*.

— *Чевитта Векіа*: 23 Января пришелъ русскій пароходъ «Рюрикъ».

— *Палермо*: 20 Января ушелъ русскій корв. «Баанъ» въ Грецію.

— *Венеція*: 6 Февраля прибылъ изъ Вероны отрядъ саперовъ, чтобъ, подъ начальствомъ подполковника барона фонъ Шоля, еще болѣе укрѣпить Лидо ди Санъ Николо (**). Въ адмиралтействѣ господствуетъ большая дѣятельность. Въ устьѣ рѣки По отправленъ отрядъ мелкихъ судовъ.

— *Триестъ*: Въ республикѣ Венецуала учреждены два австрійскія консульства, одно въ портѣ Гуауга, а другое въ портѣ Ру-

(*) Кѣсати указать здѣсь на статью: «Das anglikanisch-deutsche Bisthum in Jerusalem; historisch-kritisch beleuchtet»; помѣщенную въ № 4; 1859 г. журнала: *Deutsche Vierteljahrs-Schrift*.

(**) См. карту венеціанскихъ лагуновъ, приложенную къ статѣ: Описание венеціанскихъ лагуновъ (М. Сб. Т. VII, стр. 1 и 119).

ствъ Савелло. — Австрійское правительство учредило въ Иерусалимѣ почтовую экспедицію. — Условія между правительствомъ и Ллойдомъ, 9 Июля 1851 и 30 Декабря 1858 годовъ, возобновлены до 31 Декабря 1868 г. Ллойдъ получить по этому сроку ежегодно по 2400000 гураденовъ, на почтовые и курьерскіе расходы. — Поступили въ продажу изданнымъ ученымъ, литературнымъ и художественнымъ отдѣломъ Ллойда: 1) географическая на стали карта Средиземнаго моря, на 10 листовъ in folio, составленная докторомъ Генри Лаври и 2) сочиненіе доктора Морнца Буша: «Греція», составляющее пятый томъ «Путевой библиотеки Ллойда.» — По случаю частой переписки между Корфу и Лондономъ, англійское 4 пуш. вѣнт. кабот. судно (gun vessel) *Larwing* безпрестанно появляется на рейдѣ.

— *Корфу*: Самый значительный торгъ на Ионическихъ островахъ производится англійскими и австрійскими товарами, по той естественной причинѣ, что эти острова находятся, посредствомъ пароходныхъ сообщений, въ болѣе прямыхъ и частыхъ сношеніяхъ съ Англіею и Австріею, нежели съ другими странами. Въ 1857 г. вмѣстимостъ кораблей и пароходовъ составляла по приходу 522 732 тон., а по отходу 558 809 тон., въ томъ числѣ:

Подъ флагами:	пришед.	отшед.
Русскимъ	1039	1549 тон.
Англійскимъ	87 576	95 768
Ионическимъ	133 597	150 585
Греческимъ	48 900	57 050
Австрійскимъ	194 771	194 651
Французскимъ	1094	2490
Неаполитанскимъ	13 367	13 330
Папскимъ	4452	4452
Сардинскимъ	3492	4286
Турецкимъ	9805	10 174
Разныхъ націй	24 659	24 474

Итого. 522 732 558 809 тон.

Число пассажировъ, отъѣзжающихъ съ Ионическихъ острововъ и туда приѣзжающихъ, составляетъ около 10000 въ годъ.

Торговля съ Россіею могла бы достигнуть значительнаго развитія по сбыту на Ионическихъ островахъ многихъ русскихъ произведеній, какъ-то: муки, сухарей, канатовъ, равендука, пеньки и пр., которыя обходились бы какъ здѣсь, такъ и въ соседственныхъ мѣстахъ, гораздо сходнѣе подобныхъ произведеній, доставляемыхъ другими странами. До сихъ поръ развитію этой торговли, по мнѣнію здѣшнихъ негоціантовъ, препятствовала недостатокъ способовъ къ быстрой и правильной доставкѣ, которые облегчали бы выполненіе заказовъ къ назначенному сроку, такъ какъ своевременность привоза и сбыта есть жизненное условіе въ торговыхъ оборотахъ. Этой потребности, безъ сомнѣнія, удовлетворить учрежденіе пароходства между Одессою и Адриатическими портами. Въ настоящее время торговля между Россіею и Ионическими островами состоитъ въ привозѣ сюда хлѣба на мѣстное потребленіе и частью для отпуска, масла коровьяго, икры и сырыхъ кожъ, а въ Россію вывозятся отсюда масло деревянное и вина; сверхъ того, при скорыхъ сообщеніяхъ, можно бы отправлять апельсины и лимоны. Пароходное сообщеніе въ настоящее время содержится посредствомъ слѣдующихъ пароходовъ: 1) *Австрійскаго Ллойда*, коего пароходы отправляются изъ Корфу и другихъ Ионическихъ острововъ въ Италію, Адриатическіе порты, Грецію, Мальту, Александрію, Малую Азію, Константинополь, порты Румелии и Дуная; 2) *Ливерпульской Компаніи*: пароходы ея служатъ для сношеній Ионическихъ острововъ съ Сициліею, Гибралтаромъ и Англіею, а также и съ Адриатическими портами; 3) *Нидерландской Компаніи*, пароходы которой ежемѣсячно дѣлаютъ рейсы между Голландіею, Корфу и Триестомъ; 4) *Лондонской Греко-восточной Компаніи* пароходы содержатъ сообщенія между Англіею, Корфу, Греціею и Константинополемъ; 5) *Греческой Компаніи* въ Сирѣ, учредившей сообщеніе между Греціею и Ионическими островами. Пароходы всѣхъ означенныхъ компаній освобождены отъ портовыхъ и маячныхъ сборовъ и пользуются разными льготами по выгрузкѣ и нагруз-

къ товаровъ, по приему и спуску пассажировъ и проч.; парходамъ же Ливерпульской компаніи предоставлено, сверхъ того, право каботажнаго плаванія отъ одного острова къ другому. Русское Общество парходства и торговли пользуется съ Марта 1858 г. тѣми же привилегіями и льготами, какія дарованы австрійскимъ и англійскимъ парходамъ.

Перевозка товаровъ между Ионическими островами производится почти исключительно на австрійскихъ и англійскихъ парходахъ. Содержаніе парходства между этимъ островами убыточно для Австрійскаго Ллойда и поддерживается имъ только потому, что оно составляетъ необходимую часть общей сѣти его парходныхъ линій. Впрочемъ, это парходство содержитя очень скупо и пассажиры сильно жалуются на худое устройство парходовъ, а потому, вмѣсто сбереженія издержекъ на это сообщеніе, слѣдовало бы улучшить его во всѣхъ частяхъ; въ противномъ случаѣ, довѣріе къ нему будетъ болѣе и болѣе упадать. Ливерпульская компанія съ успѣхомъ выдерживаетъ конкуренцію Австрійскаго Ллойда въ парходствѣ между Ионическими островами, довольствуясь меньшимъ фрахтомъ. Новое ежемѣсячное сообщеніе, учрежденное Греко-восточною компаніею, между Лондономъ, Ионическими островами и Сирою, незамедлительно вступить въ состязаніе съ Ливерпульскою Компаніею, потому что греческіе негоданты естественно предпочтутъ употреблять парходы, принадлежащіе національной компаніи.

— *Константинополь*: Безотлагательное учрежденіе парходной линіи между Дунаемъ и Трѣбизондомъ и скорѣйшее устройство хорошей дороги изъ Трѣбизонда въ Эрзрумъ и Баязель есть живѣйшее желаніе всѣхъ тѣхъ, которые опасаются, что Россія предупредитъ ихъ мысли о восточной торговлѣ быстрымъ сооруженіемъ желѣзныхъ дорогъ между Дономъ и Волгою и между Чернымъ моремъ и Баку и правильнымъ, безостановочнымъ и безопаснымъ парходнымъ сообщеніемъ между Астраханью, Баку и Персіею. Не страшась еще покуда конкуренцій русскихъ товаровъ, они боятся транзита чрезъ русскіе предѣлы и по Каспійскому морю.—23 Января подводный телеграфъ былъ опущенъ окончательно между столицею и Ску-

таря.—Во весь Январь мѣсякъ жестокиа вѣтра причинили много несчастій въ Черномъ морѣ, въ Босфорѣ и въ Архипелагѣ. Въ Дарданеллахъ погибъ принадлежавшій Русскому обществу пареходства и торговли пареходъ *Димиръ*, шедшій изъ Англии. Не взирая на помощь оказанную англійскимъ судномъ *Defiance*, спасена только одна касса. Русскій военный корабль «Синюгъ», по высадѣ изъ Дарданеллъ, сталъ на мель, но уцѣлѣлъ, благодаря усердію своего командира и всего экипажа и помощи англійскаго судна *Defiance*.

— *Мамма*: Пришли: на пути изъ Чернаго моря въ Кронштадтъ 17 Января русскій военный корабль «Цесаревичъ»; изъ Туниса, 19 Января, англійскій фрегатъ *Euryalus*; изъ Константинополя, 27 Января, шв. корв. *Lagerbjelke* и изъ Александріи, 28 Января, египетскій военный пареходъ «Сефа ель Бахри», на пути въ Ливерпуль.—Фр. *Euryalus* ушелъ 3 Февраля въ Кандію и Александрію.

— *Тунисъ*: Фр. *Euryalus*, пришедшій 2 Января, отплылъ въ Мальту 14 числа. Принцъ Альфредъ осматривалъ развалины Карагена.

— *Джедда*: Франц. паров. корв. *De Chayla*, отпавшій 29 Ноября изъ Адена, пришелъ 3 Декабря, заставъ на рейдѣ англійскія суда: винт. фр. *Chesapeake*, винт. корв. *Polonus*, колес. фр. *Cyclors* и канонер. судно *Rosbuck*.

— *Туранъ* (Кохникина): Французскіе морани заняты основаніемъ города, садовъ и огородовъ, что имѣеть благотворное вліяніе на здоровье французскихъ матросовъ.

— *Филадельфія*: Спускаютъ на воду военный ялювъ 208 ф. длины, 33 фута ширины и 14 фута глубины. На немъ поставятся между прочимъ четыре 11 дюймовыя пушки.

ВѢДСТВІА НА МОРѢ.

На Азесскомъ морѣ. Отшедшія изъ Юрчи въ Январѣ востановку Тенригъ, съ грузами соли, русскія рыболовная суда Юрча, шипп. Лебедевъ, и Св. Николай, шипп. Варота, сильными вѣтрами

выброшены на берегъ въ землѣ Черноморскаго войска: первое у Пересышской почтовой станціи, а второе ниже Темрюкскаго гирла; послѣднее совершенно погибло. Экипажъ, бывшій на этихъ судахъ, спасенъ.

На Черномъ морѣ. Русское каботажное судно *Св. Николай*, шедшее подъ управленіемъ шкипера Н. Попандопуло, изъ Керчи въ Θεодосію, съ грузомъ соли, разбилося во время бури, 30-го Декабря 1858 г. и выброшено на берегъ въ 2-хъ верстахъ отъ Карагатскаго кордона. Экипажъ судна, состоявшій изъ шкипера и трехъ матросовъ, и одинъ пассажиръ, спаслись на катерѣ. *(Изъ ком. газеты).*

— Англійскій баркъ *Franklin*, отплывшій 2 Декабря 1858 года изъ Пенсакола въ Квинстонъ, встрѣтилъ, съ самаго начала плаванія, жестокіе противные вѣтра, причемъ обнаружилась въ суднѣ значительная течь. Она вскорѣ такъ усилилась, что шкиперъ долженъ былъ спуститься къ ближайшему берегу, а именно къ Новой Шотландіи. 7 числа вѣтръ усилился и около 10 часовъ вечера судно, накренившись на правую сторону, осталось въ этомъ положеніи. При этомъ смыты были всѣ гребныя суда и рубка, въ которой находились жена и сынъ шкипера. Онъ и матросы, которые всѣ были на верху, удержавшись за лѣвый бортъ, остались безъ воды и пищи трое сутокъ. Къ довершенію бѣдственнаго положенія, они подвергались невыносимому холоду, и наконецъ 10 числа были спасены американскимъ паруснымъ судномъ *Manhatan*. Снятые съ бѣдствующаго судна въ безчувственномъ состояніи, они, по прибытіи въ Нью-Йоркъ, были отправлены въ больницу, ибо у всѣхъ нихъ руки и ноги были отморожены. *(Moniteur de la Flotte).*

— Австрійское трехмачтовое парусное судно въ 1400 тоннъ *Argiros*, подъ управленіемъ шкипера Логовича, отплывшее изъ Ливорно въ Нью-Йоркъ, было застигнуто 3 Февраля, въ Лионскомъ заливѣ, столь сильною бурей, что шкиперъ долженъ былъ искать спасенія подъ восточнымъ берегомъ Корсики. При вѣтрѣ постоянно усиливавшемся, судно было выброшено на берегъ близъ Рива d'Arco (*) ночью съ 3 на 4 число. Шкиперъ, его

(*) Ядерное мѣсто Рива d'Arco находится южнѣе города Bastia, около 8 миль.

жена съ двумя малолѣтними дѣтьми и 8 матросъ погибли. Остальные 15 моряковъ спасены съ величайшимъ трудомъ лоцманами и моряками, при содѣйствіи подпрефекта города Бастіа и комиссара морской записи. Изъ числа 15 спасенныхъ, 3 матроса держались тридцать часовъ за обломки, пока не были спасены.

(*Journal de la Corse*).

— Въ *Moniteur Universel* помѣщено слѣдующее донесеніе отъ 3 Декабря, съ острова Ваїта, командира французскаго судна *Rio*, Бонно: Я отплылъ 18 Сентября изъ Габона (на западномъ берегу Африки) въ Бордо, съ грузомъ чернаго дерева и небольшимъ количествомъ слоновой кости. Все было хорошо до 2 Ноября, но съ этого дня вѣтръ, переходя мало по малу отъ S къ O и постоянно крѣпча, заставилъ меня уменьшить парусовъ и вскорѣ закрѣпить ихъ по очереди, чтобъ окончательно штормовать подъ однимъ гротъ-марселемъ. Продолжая лежать въ дрейфѣ, при огромномъ волненіи, я замѣтилъ, что вѣтеръ въ продолженіе 6, 7 и 8 чиселъ перешелъ отъ O къ SO: 9 числа утромъ, при жестокомъ OSO вѣтрѣ и постоянно увеличивавшемся волненіи, въ судно вкатился валъ, который снесъ за бортъ барказъ со всѣмъ, что въ немъ находилось и два пресса для выжиманія масла (принадлежавшіе пассажиру и вѣсившіе 650 килогр.), разрушилъ навѣтренную стѣну камбузной рубки, сорвалъ полвѣтренные ростры и проломилъ часть гротъ люка, чрезъ который влилась въ судно большая масса воды. Едва успѣли мы исправить по возможности поврежденія, какъ вечеромъ въ 10½ часовъ второй валъ, перекатившись чрезъ ютъ, сорвалъ свѣтлый люкъ, который завязъ въ бизань-вантахъ. Пока намъ удалось закрыть люкъ, вода не переставала вливаться въ каюту, и чрезъ нее наполнять трюмъ. 10 числа, въ 2 часа 45 минутъ пополуночи, третій валъ довершилъ опустошеніе, проломивъ всѣ люки и сорвавъ все, что было принайтвлено или покрыто брезентами, приколоченными къ палубѣ и бортамъ. Остатки камбузной рубки и шлюпка висѣвшая за кормою, равно какъ и боканцы, были снесены за бортъ. Три матроса получили ушибы, боцманъ же, подброшенный на высоту 14 футъ, спасся потому только, что одною ногою завязъ въ выбленкахъ

подвѣтренной ванты. Вода черезъ всѣ люки вливалась въ судно, которое, сильно накренившись, оставалось въ такомъ положеніи. Тогда я рѣшился спуститься по вѣтру. Такъ какъ при отлачѣ подвѣтреннаго марса-шкота и при постановкѣ зарифленнаго форъ-марседа судно не уклонялось болѣе какъ на 4 румба, то я совсѣмъ убралъ гротъ-марсель. Наконецъ, хотя медленно, судно стало слушаться руля и пошло полнымъ бакштагомъ. Штормъ не прекращался и люди не отходили отъ помпъ, ибо вода постоянно вливалась на палубу между ютомъ и гротъ-люкомъ, чрезъ отверстія образовавшіяся вслѣдствіе паденія за бортъ выемныхъ люковъ, бывшихъ на крючкахъ. Въ тотъ же день я замѣтилъ, что руль висѣлъ только на одной петлѣ, что и объяснило причину отчего судно худо приходило къ вѣтру и худо спускалось подъ вѣтръ. Устроенный нами изъ марса-рея спасительный руль оказалъ мало пользы, ибо, даже при однихъ переднихъ парусахъ, невозможно было удержать судно на румбѣ. 13 числа въ 9½ часовъ утра мы увидѣли на вѣтрѣ баркъ съ закрѣпленными парусами и по всѣмъ признакамъ оставленный своимъ экипажемъ. Стихнувшій въ послѣдніе дни вѣтръ, задулъ съ новою силою 15 числа отъ OSO и SO и принудилъ насъ привести подъ однимъ бизань-стакседемъ. Течь въ суднѣ не уменьшалась, напротивъ увеличивалась постоянно отъ частыхъ ударовъ руля въ кормовую часть. Того же числа увидѣли мы нѣсколько судовъ въ дрейфѣ. У насъ флагъ висѣлъ все время перевязанный, ибо я, при постоянствѣ и силѣ вѣтра, не надѣялся спасти свое судно. Французскій бригъ въ 100 или 120 тоннъ видимо маневрировалъ, чтобъ не потерять насъ изъ виду. Поэтому я во всю ночь держалъ огонь, но увъ! къ разсвѣту мы тщетно искали глазами брига! Появленіе нѣсколькихъ судовъ 17 числа оживило насъ. Изъ нихъ бригъ спустился къ намъ и легъ подъ вѣтромъ въ дрейфѣ. Не взирая на большое волненіе онъ спустилъ шлюпку, которая около 4 часовъ пополудни къ намъ пристала. Это случилось въ 43° 01' шир. N и 17° 94' долготы W, бригъ же былъ англійскій, *Simmetry* изъ Шильдса, подъ командою шкипера Джона Джаксона. Когда мы покинули *Rio*, въ трюмѣ его было 2 метра 34 сантим. воды. Вско-

рѣ достигли мы Нью-кестля. Судно, прибывшее въ Англію 23 числа, донесло, что оно встрѣтило 18 числа Рио (сутками послѣ того, какъ мы его оставили), безъ руля, но и безъ течи. Еслибъ капитанъ этого судна потрудился съѣздить на Рио, и не судилъ о его состояніи съ своей палубы, то онъ бы убѣдился, что Рио наполненъ водою и не тонуть по причинѣ пловучести своего груза».

РАЗНЫЯ ИЗВѢСТІЯ.

— Въ предыдущей книжкѣ Морскаго Сборника мы уже сообщали, что крестьяне-рыбаки имѣнія Папенгофъ, близъ Либавы, пожертвовали своею жизнію при спасеніи экипажа прусскаго купеческаго корабля *Угаиш*. Теперь извѣстно, что въ пользу ихъ осиротѣлыхъ семействъ поступили къ мѣстному губернатору и въ Редакцію нѣмецкихъ С. Петербургскихъ вѣдомостей, отъ нѣкоторыхъ лицъ денежные приношенія. Такое сочувствіе къ подвигу крестьянъ и участи несчастныхъ семей ихъ заслуживаетъ подражанія... Припоминая многіе подвиги, подобные героическому самоотверженію либавскихъ крестьянъ рыбаковъ, мы, къ сожалѣнію, должны сказать, что о нихъ сохранилось только извѣстія въ газетахъ, наряду съ извѣщеніями въ родѣ того, что «выѣхалъ въ Ростовъ». Мы были тронуты до глубины души рассказомъ (въ М. Сб. 1857, за Іюль) о добровольной смерти матроса 47 фл. эк. Семена Удалова, взятаго въ плѣнъ Французами, и о которомъ сами бывшіе враги наши отзываются какъ о «невѣдомомъ Курціѣ». (См. М. Сб. т. XXXVIII, библиогр. стр. 5—9: разборъ соч. дю-Гаїли). Имя Удалова если и сохранится для исторіи, но не сдѣлается извѣстнымъ народу и всѣмъ матросамъ нашимъ, пока будетъ украшать только страницы М. Сб. и сочиненія дю-Гаїли. Мы полагаемъ, что подвигъ Удалова заслуживаетъ того, чтобъ на мѣстѣ родины героя воздвигнуть, по подлинскѣ, скромный, но выразительный памятникъ и украсить славыми, но еще мало извѣстнымъ име-

иже Удалова какой либо переходъ (*). Тромъ памятника, если бы собранная по подпискѣ сумма, превысила сумму на его сооруженіе, можно бы сдѣлать вспомоцествованіе ближайшимъ родственнѣмъ Удалова если таковыя найдутся, и это оказать поощрѣніе школь того прихода, гдѣ родина Удалова, чтобы процвѣтала тамъ грамотность, какъ средство для молодого поколѣнія узнать изъ книгъ о подвигѣ своего земляка.

— Въ газетахъ уже было сообщено, что даровитый ваятель, Николай Степановичъ Пименовъ, исполняетъ, во временной мастерской, на дворѣ Главнаго адмиралтейства, колоссальную статую М. П. Лазарева, предназначенную для Севастополя. Въ дополненіе къ этому извѣстію сообщаемъ слѣдующее:

Доблестный адмиралъ будетъ изображенъ въ вицъ-мундирѣ прежняго пооря, съ кортикомъ, и въ той позѣ, въ какой онъ обыкновенно стоялъ на ютѣ, съ зрительною трубою въ рукахъ. Высота статуя, имѣющая отъ пятокъ до теменной кости три сажени вышины, дѣлится по данной модели утѣнакомъ художника, г. Подозеровымъ, по всѣмъ правиламъ анатоміи и не разѣ какъ мѣсна черезъ три приступлено будетъ къ одѣванію ея и окончательной отдѣлкѣ. Вышина подножія составитъ 3 саж. 1 арш. и 12 вершк.

По окончаніи этого заказа, Н. С. Пименовъ приступитъ къ изваянію статуи фельдмаршала Князя Варшавскаго и говорятъ, что за тѣмъ ему поручено будетъ изобразить Корнилова, Нахимова и Истомина.

Коснувшись памятниковъ, мы не можемъ не высказать давнишней мысли нашей о томъ, чтобъ въ лѣтнемъ саду Петербурга, въ замѣнъ псевдо-классическихъ, далеко не изящныхъ и даже уродливыхъ статуй и бюстовъ греческихъ и римскихъ боговъ, древнихъ мудрецовъ и прочей компаніи, совершенно чуждой русскому народу, были бы воздвигнуты статуи и бюсты

(*) Въ числѣ судовъ общества Сѣвернаго пароходства находятся пароходы: *Ломоносовъ*, *Гаврило Москвитинъ*; на Волгѣ плаваютъ *Мининъ* и *Пожарскій*; въ Черномъ и Азовскомъ моряхъ: *Нахимовъ*; въ Балтійскомъ—*Толбенинъ*. Эти имена для русскаго уха гораздо пріятнѣе, чѣмъ *нады* и другія чужеземныя прозвища русскыхъ судовъ.

замѣчательнѣйшихъ русскихъ ученыхъ, поэтовъ, художниковъ, музыкантовъ, актеровъ—словомъ, представителей Россіи на прищѣ науки и изящныхъ искусствъ. Пусть площади и скверы, по принятому уже обычаю, будутъ мѣстомъ водруженія монументовъ царямъ, полководцамъ и другимъ государственнымъ людямъ. Тамъ и слѣдуетъ быть имъ, точно также какъ памятники морякамъ должны находиться въ портахъ. Но *пантеону представителей русской мысли и русскихъ изящныхъ искусствъ* всего приличнѣе быть въ саду, въ возможномъ отдаленіи отъ стука колесъ по мостовой и прочаго городского шума и гама. Наконецъ устройство такого Пантеона въ Лѣтнемъ саду прилично и возможно по многимъ другимъ причинамъ и вѣроятно не встрѣтитъ препятствій, которыхъ нельзя преодолѣть, доказательствомъ чего можетъ служить, между прочимъ, сооруженіе памятника Крылову, который, замѣтимъ кстати, неожиданно очутился въ обществѣ *нѣмцевъ*. Ему скучно, грустно и неловко среди этихъ боговъ и богинь, наводящихъ уныніе на взрослыхъ и портящихъ вкусъ юнаго поколѣнія. Онъ проситъ къ себѣ, на мѣсто ихъ, Пушкина, Ломоносова, Глинку (автора оперы Жизнь за царя), Брюлова, Иванова и др. Кто эти другіе—и должны ли быть въ числѣ ихъ Гоголь, Грибоѣдовъ, Жуковскій и пр.—пусть рѣшитъ общественное мнѣніе. Мы привели только имена любимыя и уважаемыя всею Россіею и не возбуждающія спора о своихъ заслугахъ. Мы хотѣли только возбудить въ публикѣ мысль превращенія лѣтняго сада въ Пантеонъ русскихъ ученыхъ, поэтовъ и проч. Всеобщая же подписка на сооруженіе памятниковъ, рѣшить, кто этого заслуживаетъ. Кстати: въ прошломъ году въ Петербургскихъ Вѣдомостяхъ былъ возбужденъ вопросъ о сооруженіи памятника Пушкину; но что изъ этого вышло—неизвѣстно.

—Мы получили отъ Капитанъ Лейтенанта Эрмана слѣдующее весьма любопытное сообщеніе: «Въ декабрьской книжкѣ Морск. Сбор. 1858 года, по поводу статьи о пароходѣ *Albert* съ гидравлическимъ двигателемъ Рутвена, Редакція указывая на письмо изъ Берлина, въ которомъ утвердительно говорится, что пароходъ Альбертъ представляетъ своимъ устройствомъ совершенный

Bevue complète» — просила читателей Морск. Сб. кому удастся видѣть этотъ пароходъ, разрѣшить спорные пункты.

«Авторъ берлинскаго письма, употребляя выраженіе *Bevue complète*, самъ далъ сильный промахъ; не видавъ должно быть никогда парохода *Альбертъ* въ дѣйствіи, онъ вѣроятно только слышалъ, что въ шведскихъ газетахъ (за 1854 или 1855 г. и въ какихъ именно не помню) говорится о *первыхъ* опытахъ сдѣланныхъ надъ маленькимъ пароходомъ съ гидравлическимъ двигателемъ на шведскихъ озерахъ и каналахъ, и что пароходъ этотъ имѣлъ ходу только два узла. Полагаю, что только изъ этихъ газетъ, авторъ берлинскаго письма могъ почерпнуть положительный свой отзывъ.

«Имѣвъ же случай въ продолженіе прошлаго лѣта видѣть безпрестанно маневры и дѣйствія этого парохода, останавливавшася всегда за кормою ввѣреннаго мнѣ почтоваго парохода «Владиміръ», и осматривая его нѣсколько разъ, я могу утвердительно сказать, что кромѣ упомянутыхъ въ статьѣ г. Шишкова качествъ и преимуществъ, которыми *Альбертъ* предъ другими пароходами въ высшей степени обладаетъ, скорость его такая же, какъ всѣхъ прочихъ пароходовъ, съ которыми онъ конкурируетъ, перевоза пассажировъ въ окрестности Штетина, а если скорость его была бы только два узла, то вѣроятно онъ не имѣлъ бы случая быть безпрестанно въ ходу, между тѣмъ какъ останавливаясь за кормою пар. «Владиміръ» часто только на нѣсколько минутъ, успѣвая едва ссадить привезенныхъ пассажировъ и помѣстить новыхъ, онъ опять отваливаетъ; и такъ работалъ по цѣлымъ днямъ.

«Пріятно видѣть какъ пароходъ этотъ съ легкостію скользитъ по поверхности воды безъ всякаго шума, оставляя за собою едва замѣтный слѣдъ, а легкое управленіе машиною и поворотливость не оставляютъ желать лучшаго. Я самъ видѣлъ, что когда пароходъ пристаетъ только на нѣсколько минутъ, то даже не останавливаютъ машину и предоставляютъ ей работать полными парами, обращая только колѣна выбрасающихъ трубъ внизъ,—и пароходъ не движется. Поворачивается же пароходъ посредствомъ своихъ трубъ обращенныхъ въ разные

стороны, буквально на своемъ центрѣ; судно съ такими качествами неопредѣленно, для плаванія по узкимъ извилистымъ рѣкамъ, наполненнымъ судами.

«Что же касается до количества сжигаемаго топлива, то на вопросы мои объ этомъ я получалъ всегда неопредѣлительные отвѣты; на вопросъ: не засаривается ли бассейнъ, какъ я слышалъ это отъ людей, впрочемъ не специальныхъ, мнѣ отвѣчали опроверженіемъ, доказывая невозможность такого случая, что и ясно, если принять въ соображеніе сильнѣйшій притокъ воды въ резервуаръ вслѣдствіе давленія снизу, и не сложность механизма и колеса работающаго съ быстротою въ этомъ резервуарѣ, и выбрасывающаго воду съ такою силою въ трубы.

«Мнѣ не случилось видѣть этого парохода съ буксиромъ и я сомнѣваюсь въ пользѣ употребленія гидравлическаго двигателя для судовъ сидящихъ только футъ въ водѣ, такъ какъ скорость такого парохода зависитъ также отъ количества выбрасываемой воды; а какъ глубина или масса воды въ резервуарѣ зависитъ опять отъ углубленія судна, то колесу вращающемуся въ резервуарѣ и загребающему воду, придется выбрасывать въ трубы только малое количество воды.

«Двигатель этотъ не вошелъ еще во всеобщее употребленіе, покрайней мѣрѣ въ Пруссіи, кажется, единственно оттого, что еще слишкомъ новъ, но вообще я никогда не слышалъ что либо не въ пользу его. До 1858 года я не имѣлъ случая видѣть парохода *Альбертъ*, такъ какъ онъ только изрѣдка и въ неопредѣленное время ходилъ въ Штетинъ и притомъ же остававшійся у другой оконечности города, такъ что я никогда не могъ узнать о его приходѣ; прошлаго же лѣта онъ содержалъ сообщеніе между Штетиномъ и окрестностями его.

«Препровождая эту замѣтку въ редакцію Морс. Сб., я вмѣстѣ съ симъ обещаю, что если мнѣ нынѣшнее лѣто еще придется быть въ Штетинѣ, то первымъ дѣломъ моимъ будетъ собрать всевозможные отзывы о новомъ двигателѣ и, въ чемъ могу, самъ удостовѣрюсь, и результаты моихъ справокъ поспѣшу доставить въ редакцію».

—Въ статьѣ г. Небольсина—Извѣстія о нашихъ путяхъ сооб-

щенія, помѣщенной въ Указателѣ Политическомъ и Экономическомъ, между прочимъ сообщается: *Разные случаи по судоходству съ назвацию 1858 года*: Случаевъ гибели людей было 113, погибло 130 чел. Судовъ повреждено или уничтожено 569. Убытка при 105 случаяхъ понесено 1 257 510 рублей. При остальныхъ 179 случаяхъ убытокъ неизвѣстенъ.

— Заатлантическій пароходъ *Prince Albert* совершилъ самое быстрое плаваніе изъ всѣхъ когда либо сдѣланныхъ между Соединенными Американскими Штатами и Англіею. Отплывъ 10 Декабря изъ Сентъ-Джона на Ньюфаундландѣ, пароходъ, въ 5 сутокъ и 16 часовъ, достигъ устья рѣки Клейдъ въ Шотландіи. (*Monit de la Flotte*).

— Одинъ изъ членовъ императорскаго французскаго зоологическаго общества, нашелъ въ рукописяхъ монаха ордена Св. Мартина, Сарміенто, жившаго отъ начала до половины прошлаго столѣтія, слѣдующія подробности о водвореніи въ Испаніи меринсовъ: Король Альфонсо выписалъ, въ концѣ своего царствованія (онъ умеръ въ 1750 году), овецъ (*pesogas*) изъ Англіи, которыя доставлены были въ Испанію моремъ на судахъ называвшихся *саггасъ*. Для отличія вновь привезенныхъ овецъ отъ другихъ, ихъ назвали «морскими овцами» (*ovejas marinas*), а не *merinos*, какъ впоследствии ихъ стали называть какъ ихъ называютъ по нынѣ. (*Moniteur Universel*).

Г.

БИБЛІОГРАФІЯ.

12. С. ПЕТЕРБУРГСКІЯ ВѢДОМОСТИ № 28 — *Купеческія флоты*, и № 29 — *Азовскія письма*, г. *Нестора Кукольника*.

Неизвѣстный авторъ статьи «Купеческія флоты», сообщая дѣйствительно «любопытныя свѣдѣнія» о вѣстительности и числѣ купеческихъ кораблей разныхъ націй, къ сожалѣнію не указываетъ, изъ какихъ матеріаловъ составилъ онъ статью свою и не говоритъ о томъ, какіе именно корабли разумѣетъ, т. е. принялъ ли онъ въ расчетъ большой и малый каботажъ или нѣтъ. Что свѣдѣнія объ иностранныхъ купеческихъ флотахъ совершенно точны — въ этомъ мы не имѣемъ причинъ сомнѣваться, такъ какъ во всѣхъ заграничныхъ портахъ ведется списокъ судовъ принадлежащихъ порту и списки эти ни для кого не составляютъ тайны, ибо ежегодно публикуются. Слѣдовательно въ отношеніи иностранныхъ флотовъ мы можемъ спросить только: о какихъ корабляхъ говорится: если и о каботажныхъ, то принять ли въ расчетъ и малый каботажъ? (*)

Что же касается данныхъ о русскомъ купеческомъ флотѣ, то мы имѣемъ полное основаніе полагать, что данныя эти не болѣе какъ гадательны, и въ какой степени догадка эта близка къ исти-

(*) Только по громадности цифръ, приводимыхъ авторомъ, можно догадываться, что онъ въ число купеческихъ судовъ включилъ суда большого и малого каботажа.

нѣ — разрѣшить нельзя до тѣхъ поръ, пока въ каждомъ русскомъ портѣ не будутъ вести точныхъ списковъ судовъ принадлежащихъ порту. До сихъ поръ, напр., никто не можетъ положительно отвѣчать на вопросъ: сколько судовъ и какія именно принадлежатъ Петербургскому порту?

Какъ бы то ни было, мы считаемъ не лишнимъ познакомить нашихъ читателей со слѣдующими выводами автора:

«Соединенные Штаты, въ 1821 году, въ распоряженіе морской торговой дѣятельности своей предоставлявшіе только 800 тысячъ тонновъ, въ теченіе двадцати шести лѣтъ увеличили цифру эту въ семеро, а въ настоящее время она уже простирается до 6 072 235 тон., вмѣщающихъ въ 38 000 корабляхъ. Это громадное увеличеніе должно приписать исключительному положенію Соединенныхъ Штатовъ и сметливой дѣятельности ихъ правительства. Сравнительно съ Соединенными Штатами, Англія въ своемъ купеческомъ флотѣ недосчитывается полумиліона тонновъ; въ настоящее время Англія имѣетъ 37 088 купеч. кораблей; въ томъ числѣ до тысячи пароходовъ. Франція занимаетъ третье мѣсто по морской торговой дѣятельности; но она, далеко отстала отъ обѣихъ мощныхъ соперницъ своихъ: Франція имѣетъ только 15 175 куп. кораблей, вмѣстительность которыхъ не много болѣе одного милліона тонновъ.»

За тѣмъ авторъ говоритъ: «указавъ на कुछъ флоты трехъ первыхъ морскихъ державъ, перейдемъ къ итогам прогрессивнѣйшимъ». Но такъ какъ эти итоги приведены авторомъ безъ всякой системы относительно сравненія вмѣстительности и числа судовъ одной націи съ другою, то мы передѣлаемъ его таблицу слѣдующимъ образомъ:

	Число тоннъ.	Число судовъ.
Норвегія (*)	538 264	5241
Голландія	551 854	2230
Австрія	482 319	3393
Испанія	349 762	5175
Ганзейскіе города	312 755	779
Пруссія	267 000	829
Греція	264 981	3970

(*) О Швеціи въ таблицѣ не упоминается, а между тѣмъ известно, что она имѣетъ значительный купеч. флотъ.

Данія	210 345	5179
Сардинія	197 924	2831
Турція	183 000	2300
Россія	172 605	1416
Бельгія	24 000	160

Эти цифры довольно вѣроятны, исключая Бельгіи; но если авторъ включилъ въ эту таблицу всѣ каботажныя суда, то и относительно Бельгіи ошибка, по всей вѣроятности, нѣтъ, ибо бельгійскій купеч. флотъ преимущественно состоитъ изъ судовъ дальняго плаванія.

Сравнивая число судовъ съ ихъ вѣстительностью, мы видимъ, что напр. греческія и датскія суда имѣютъ гораздо меньшую вѣстительность, чѣмъ суда Пруссіи и Ганзеатическихъ городовъ. А такъ какъ извѣстно, что вообще мореходныя паровыя суда имѣютъ большіе размѣры, чѣмъ парусныя, то значитъ въ ганзейскомъ и прусскомъ флотѣ болѣе пароходовъ, чѣмъ во флотѣ датскомъ и греческомъ.

Авторъ между прочимъ замѣчаетъ, что Англія упычуженіемъ стѣснительныхъ мѣръ дала возможность состязаться съ собою всѣмъ флагамъ въ каботажномъ плаваніи, не подвергая ихъ инымъ условіямъ, кромѣ тѣхъ, которымъ она сама подвергается. Но Англія это сдѣлала тогда уже, когда не имѣла основательныхъ причинъ бояться соперничества. Допусти тоже самое Россія въ настоящее время и ея собственный каботажъ окончательно погибнетъ, ибо наши каботажныя *мореходы* (*), и судостроители не въ состояніи бороться съ иностранными моряками и корабельными архитекторами, вооруженными наукой и долговременной опытностью. Наши немногія мореходныя суда стѣснены иностранными въ русскихъ портахъ. Тоже самое будетъ и съ каботажемъ, если допустить въ немъ вѣстительство иностранцевъ, тогда какъ теперь онъ все же развивается, хотя и медленно. Необходимо еще лелѣять и беречь нашъ купеч. флотъ, какъ ребенка, попавшаго въ толпу взрослыхъ, сильныхъ людей, не имѣющихъ причинъ желать, чтобы онъ выросъ и возмужалъ, а напротивъ, имѣющихъ важныя причины стѣснить его, задерживать его правильный ростъ. Такъ поступала и Англія, когда того требовали интересы ея флота. Защитивъ свои купеч. суда различными привилегіями, она не разбирала средствъ къ подавленію господства Голландіи на морѣ. Кому

(*). Иначе называемые *гореплавателями*.

не извѣстно безцеремонное обращеніе Англичанъ съ голландскими и испанскими купеч. судами въ XVII и XVIII столѣтіи?

Упомянувъ о томъ, что Франція, Испанія и Соединенные Штаты не даютъ правъ гражданства, или, другими словами, не позволяютъ поднимать своихъ національныхъ флаговъ на судахъ, построенныхъ въ Англіи (*), авторъ заключаетъ свою статью слѣдующими словами:

«Указывая на силы купеч. флотовъ разныхъ державъ, мы имѣли цѣлью обратить вниманіе нашей торговой дѣятельности на необходимость мореходнаго развитія. Замѣтить должно, что въ итогѣ, выпадающемъ на нашу долю, большая часть кораблей принадлежитъ Финляндіи. Если купеч. флотъ не можетъ существовать безъ благовадежной опоры сильнаго военнаго флота, то и на оборотъ, военный флотъ только тогда развивается въ полной силѣ, когда идетъ объ руку съ купеческимъ» и т. д.

О взаимодѣйствіи флотовъ военнаго и купеческаго вѣроятно теперь никто не будетъ спорить. И въ М. Сб. не разъ говорилось объ этомъ, и потому не выписывая всѣхъ окончательныхъ словъ автора, мы замѣтимъ только, что ожидали отъ него доказательствъ почему необходимо мореходное развитіе не по отношенію къ флоту военному, а для самостоятельной торговой дѣятельности, и сколько теряетъ купецъ, народъ, государство, произволя внѣшній обмѣнъ товаровъ на чужихъ корабляхъ. Но объ этомъ авторъ не сказалъ ни слова, хотя и имѣлъ цѣлью обратить вниманіе нашей *торговой* дѣятельности на необходимость мореходнаго развитія.

Читатели наши помнятъ, что вопросъ о засореніи Азовскаго моря, возбужденный статьею г. Ал. Ар. въ М. Сб. 1857 года, обсуждался разными лицами въ нашемъ журналѣ и Эконом. Указателѣ. Вотъ что пишетъ объ этомъ предметѣ г. Кукольникъ:

(*) Подобное запрещеніе существуетъ въ Англіи и Голландіи и упоминая объ этомъ мы не можемъ не повторить слѣдующихъ словъ г. Н. С. (М. Сб. № 11, 1858 г. См. стр. 20): «Такъ какъ судостроеніе есть одна изъ важнѣйшихъ отраслей промышленности, одна изъ первоклассныхъ мануфактуръ, которая въ особенности въ странахъ изобилующихъ разными для этого нужными матеріалами, доставляя хорошее вознагражденіе за трудъ, можетъ быть источникомъ благосостоянія для многихъ людей, то въ Англіи и Голландіи постановлено, что корабль иностраннаго строенія не имѣетъ права поднимать національный флагъ и пользоваться правами онаго.» Отчего не упоминаютъ объ этомъ защитники свободной торговли?

«Еще въ 1847 году, когда военное министерство безуспѣшно хлопотало о разчисткѣ донскихъ гирлъ, въ видахъ устраненія препятствій, и донынѣ затрудняющихъ антрацитный промыселъ, по естественной связи предметовъ нельзя было не коснуться и того опаснаго положенія, въ которое безпечность и нерадѣніе наше поставили Азовское море. Причины постоянно и быстро возрастающаго обмеленія этого моря были и тогда точно тѣ же и такъ же очевидны, какъ и теперь; и тогда уже (да и гораздо-прежде,) шла переписка, принимались различныя мѣры или, правильнѣе, полумѣры, къ прекращенію видимаго зла; и тогда были люди, которые мечтали извлечь пользу для Россіи путемъ стѣсненія азовской торговли; предлагали закрыть наглухо бѣдное Меотійское Блато для морскихъ грузовыхъ кораблей, а предоставить удовольствіе тамъ плавать однимъ каботажнымъ судамъ. По-счастію, благодаря медленности переписки и нашему, блаженной памяти, *dolce far-niente*, эти плоскія мысли сами собою обмелѣли; искусственное созданіе Керчи, какъ отпускнаго порта, не оправдалось; ибо еще древними философами замѣчено, что въ торговомъ и промышленномъ мірѣ удастся только одно натуральное, естественное, порожденное свободнымъ ходомъ торговыхъ обстоятельствъ и требованій. Разумѣется, что благодѣянія, не по мѣркѣ съ потребностями, всегда отзываются тягостно, и азовская торговля не могла не хромать, не могла не ощутить печальнаго вліянія подобныхъ благодѣяній. Какъ нарочно, 1847 годъ былъ одинъ изъ самыхъ обильныхъ работой для Азовскаго моря; отпускъ продуктовъ былъ огромный; само-собою разумѣется, тогда же не могло не быть сброшено балласта слишкомъ много и не возбудить живѣйшихъ опасеній на счетъ засоренія фарватера. Я помню твердо, и свидѣтели еще и теперь всѣ почти налице, тогда же таганрогскіе граждане полагали помочь горю, единственнымъ, по ихъ практическому разумѣнію, путемъ: это — избавить шкиперовъ отъ мучительной необходимости сгружать балластъ узаконеннымъ путемъ и принять эту обязанность на счетъ города, съ уплатою за свозъ балласта определенной пошлины. Эта идея исключительно и безраздѣльно принадлежитъ таганрогскимъ гражданамъ, это ихъ собственность, и въ отчетѣ моемъ князю Александру Ивановичу Чернышеву — я представлялъ съ подробностію и эту мысль и желанія таганрогскихъ гражданъ на благоусмотрѣніе начальства. Прошло десять лѣтъ. Обстоятельства не перемѣнились. Только та

разница, что теперь нишутъ, печатюгъ, сверять и добиваются истины; а какъ въ каждомъ дѣлѣ двухъ истинъ не бываесть, а должна быть одна, то мы можемъ открыть ее только посредствомъ безпристрастнаго и подробнаго разбора всѣхъ мѣстныхъ условій.

«Начнемъ съ этого благодѣтельнаго узаконеннаго пути, который древнѣе надѣялись предупредить конечное обмелѣнне Азовскаго моря.

«Вообразите себѣ грузовое судно, имѣющее 15 футовъ судна; оно не доходитъ до Таганрога и останавливается на рейдѣ въ 35 верстахъ отъ порта. Теперь несчастный шипперъ, послѣ продолжительнаго и небезопаснаго путешествія, измучивъ себя и прислугу, вмѣсто того, чтобы дать ей необходимый отдыхъ, погрузитъ дладъ и скорѣе пустится въ море, долженъ приступить тотчасъ къ перевозкѣ балласта на своихъ баркасикахъ, своими людьми, и если бы ему пришла охота быть добросовѣстнымъ, то и тогда для перевозки балласта за 35 верстъ, онъ долженъ бы употребить дней 10 — 15. Если бы ему вздумалось, изъ челоуѣколюбія, пожалѣть своихъ людей и нанять таганрогскихъ, то ему бы пришлось заплатить огромную сумму денегъ и все-таки потерять тѣ же десять, пятнадцать дней; а время въ торговомъ смыслѣ часто дороже денегъ, особенно если припомнимъ, что онъ пришелъ за пшеницей изъ Франціи и Англіи. Разсчитайте теперь, что бы ему стоило сгрузить балластъ узаконеннымъ путемъ? Конечно онъ обращается къ пути незаконному, но естественному, то есть, постепенно сбрасываетъ балластъ въ море, не пугая штрафовъ, потому что, если поймаютъ и обличатъ, онъ заплатитъ въ первый разъ 100 руб., во второй 300, и это наказаніе все-таки ему обойдется дешевле, нежели 10 — 15 навигаціонныхъ дней и стачетская работа сгружать балластъ по положенію своими или наемными людьми. Согласитесь, какъ бы онъ поклонился въ ножки, и на серебряной тарелочкѣ поднесъ вамъ установленную плату съ лада, если бы, согласно мнѣнію таганрогскихъ гражданъ, допущено было образованіе компаніи собственно для этой дѣли. И у такого чистаго, простаго дѣла — есть противники, есть спорныя мнѣнія, заслуживающія, впрочемъ, вниманія. Говорятъ напримѣръ: образованіе компаніи будетъ ли соотвѣтствовать дѣлу? кто поручится, что сама компанія, тяготясь исполненіемъ принятыхъ на себя обязанностей, разсчитывая расходъ, какой она должна употребить на снятіе съ приходящаго судна балласта, не будетъ сама

входить въ полюбившя сдѣлать съ шкиперами и за меньшую плату, но не подвергаясь расходамъ, дозволить имъ попрежнему путешъ-дорогой сбрасывать балластъ въ море? Совершенно справедливое опасеніе, если бы учрежденіе компаніи было предоставлено не изобрѣтателямъ идеи, т. е. не таганрогскимъ гражданамъ, а какимъ нибудь постороннимъ спекуляторамъ, которые въ подобномъ учрежденіи будутъ видѣть и искать только одиѣхъ корыстныхъ выгодъ — увеличенія дивиденда, возвышенія цѣнности своихъ акцій на биржахъ. Тогда подобное опасеніе дѣйствительно представляется совершенно основательнымъ. Существо самого учрежденія, обратясь въ простую спекуляцію, потребовало бы отъ правленія компаніи такихъ прибыльныхъ мѣръ. За судно надо получить балластоваго дохода примѣрно 100; на снятіе балласта употребить 80; получить барыша 20 руб. Зачѣмъ же компанія будетъ хлопотать, стараться ускорить работы, дѣлать расходы, когда не выдавая ни копѣйки, сложа руки, покойно можетъ разрѣшить шкиперу свалить балластъ прежнимъ порядкомъ въ море, и получить за совершенное свое бездѣйствіе — 50 р. и болѣе, даромъ. Чрезвычайно соблазнительно! Никакой полицейскій присмотръ со стороны мѣстнаго начальства не можетъ предупредить злоупотребленій, потому что съ этими злоупотребленіями связаны слишкомъ огромныя выгоды компаніи, которая въ такомъ случаѣ бесспорно послужитъ только стѣсненіемъ торговли, а злу не поможетъ. Тогда ужъ лучше послушаться древнихъ и закрыть наглухо море; подорвать азовскую торговлю на долго, если не навсегда; потому что, въ настоящее, по крайней мѣрѣ, время, мы не вѣримъ возможности развитія азовскаго каботажа. Причины просты и очевидны. Судостроеніе въ мѣрѣ, соответственной современному развитію азовской торговли, на Дону невозможно, по крайней мѣрѣ въ настоящее время, да и въ ближайшей будущности. Тому причиною совершенный недостатокъ кораблестроительныхъ матеріаловъ. Лѣсу, можно сказать положительно, у насъ нѣтъ. повѣрите ли, что обыкновенный сосновый брусъ въ Таганрогѣ и въ Ростовѣ стоятъ теперь 7 и 8 руб. серебромъ; желѣза нѣтъ: его надо тащить изъ Сибири; но положимъ, что выгода, общающаяся каботажемъ, при закрытіи Азовскаго моря, могла бы еще подвинуть спекуляторовъ къ постройкѣ судовъ — гдѣ взять необходимую морскую прислугу, гдѣ взять матросовъ? Мы видѣли уже, что образованіе особаго класса, подъ титуломъ сословія

вольныхъ матросовъ, не помогло. Привилегіями, предоставленными этому классу, воспользовались другіе, но матросовъ все-таки не оказалось. Да и кому придетъ охота переносить опасности и труды плаванія по морю за дешевую плату, когда кругомъ богатство края представляетъ обильнѣйшую жатву земледѣльческой дѣятельности; когда на простыхъ полевыхъ или портовыхъ заработкахъ можно получить вдесятеро болѣе прибыли, чѣмъ на частной службѣ въ морѣ? Нужда, говорятъ, создаетъ каботажа. Не правда. Насильственная мѣра создаетъ только нужду, — вотъ это тактъ, но удовлетворить ее не представится естественныхъ возможностей; и азовская торговля, съ каждымъ годомъ возрастающая и удлиняющая свой радіусъ, должна рунуться.

«Въ такой бѣдѣ что же дѣлать? Нельзя же Азовскаго моря оставить на съѣденіе иностраннымъ никиперамъ, нещадно засыпающимъ его балластомъ, нельзя ни запретить его для морскихъ судовъ, ни предоставить надъ нимъ попечительство — корыстной спекуляціи. Остается одинъ путь — вѣрный, естественный, справедливый. Вы вѣроятно, полагаете, что я хочу говорить о патентованныхъ мѣшкахъ съ водой, замѣняющихъ балластъ; нѣтъ, не отрицаю пользы мѣшковъ, но они по времени для насъ еще не пригодны; надо соображаться съ привычками мѣстныхъ и съ привычками нашихъ морскихъ гостей. Мѣшки ли или правильная сгрузка балласта, все равно — правительство само не можетъ привести ни той, ни другой мѣры въ исполненіе: и въ томъ и въ другомъ случаѣ потребуется содѣйствіе частныхъ лицъ, соединенныхъ въ безопасную, по средствамъ своимъ, компанію. Очевидно, что этотъ единственно-вѣрный, естественный и справедливый путь заключается въ образованіи компаніи, но не иначе, какъ изъ мѣстныхъ и такихъ гражданъ, которые ведутъ на Азовскомъ Морѣ торговлю. Для нихъ Азовское море — слишкомъ дорого; оно для нихъ необходимо какъ воздухъ, какъ пища; это ихъ достояніе, наслѣдство дѣтей и внуковъ, вся ихъ будущность, и потому весьма естественно, что всѣ мелочныя выгоды, которыя бы могли соблазнять и, неминуемо соблазнили бы всякаго посторонняго спекулятора, для нихъ исчезаютъ. Вся забота ихъ, по естественному расчету, обратилась бы на то, чтобы сберечь море, продолжить существованіе торговаго пути, ихъ питающаго и обогащающаго, хотя бы не только безъ барьеровъ, но даже съ ущербомъ; ибо этотъ ущербъ, при раскладкѣ между акціонерами, ничтоженъ, а

выгоды отъ сохраненія моря — неизмѣримы для нихъ, и для потомковъ, и для города, и для всего края. Поэтому мы ни минуты не сомнѣваемся, что ходатайство таганрогскихъ гражданъ о предоставленіи имъ права — составить правильную компанію для снятія балласта съ приходящихъ на таганрогскій рейдъ грузовыхъ судовъ — будетъ уважено. Это право принадлежитъ имъ дважды: какъ изобрѣтателямъ идеи, и какъ естественнымъ хозяевамъ Азовскаго моря, въ предѣлахъ таганрогскаго рейда.

«Нѣкоторые защитники справедливости и пользы этой мѣры, соглашаясь со мною вполнѣ, говорятъ, что право учрежденія подобной компаніи для Таганрога должно быть предоставлено Таганрогу; а что касается до другихъ портовъ азовскихъ, то пусть себѣ проворные спекуляторы воспользуются возможностью зашибать копѣйку. Я не раздѣляю этого мнѣнія. Это значило бы спасти Азовское море только противъ Таганрога. Балластъ по-прежнему посылался бы въ море противъ Бердянска, Мариуполя, Эйска; гибельныя послѣдствія остались бы тѣ же. Я полагаю, что съ образованіемъ таганрогской компаніи, къ которой несомнѣнно присоединятся торговые дома Керчи, Бердянска, Мариуполя и Эйска, сама-собою прекратится возможность дальнѣйшаго засоренія драгоценной Меотійской Лужи, и въ учрежденіи побочныхъ обществъ не представится никакой надобности, потому что надзоръ за входомъ судовъ въ море и содержаніемъ въ нихъ балласта, безъ сомнѣнія, будетъ устроенъ въ Керчь-Еникале, при самомъ началѣ азовскаго плаванія, и тутъ же будутъ приняты мѣры, чтобы этотъ балластъ не попадалъ уже на обмелѣвшее дно Азовскаго моря.

«Изложивъ со всею откровенностію мнѣніе мое относительно одного изъ важнѣйшихъ вопросовъ, составляющаго болѣе тридцати лѣтъ предметъ заботы и живѣйшихъ опасеній благонамѣренныхъ азовитянъ, я долженъ присовокупить, что, вѣря въ возможность существованія справедливости и пользы, не могу не указать на этотъ огромный періодъ тридцати лѣтъ. Нужда наша велика, настойчива, растетъ, какъ всякое зло, быстро; каждый день не только мы, но вся Россія теряетъ исподволь это дорогое внутреннее море, а время тянется, длится, и сколько другихъ важныхъ, громадныхъ вопросовъ, какъ на примѣръ: разчистка донскихъ гирлъ, углубленіе таганрогской гавани и проч. и проч., еще не разрешены, а торговля страдаетъ, развитіе огромнаго края затрудняется!»

13. QUEQUES MOTS SUR LA MARINE MARCHANDE DE LA NOUVELLE RUSSIE, par M. P. M.

Нѣсколько словъ о торговомъ флотѣ Новороссійскаго края, соч. М. П. М., каботажнаго моряна Новороссіи. Одесса, 1838 года, in 8, 32 стр.

Почтенный авторъ этой брошюры обращается со своею рѣчью о торговомъ флотѣ Новороссіи «къ Русскимъ всѣхъ классовъ, всѣхъ состояній и всѣхъ званій (aux Russes de tout rang, de toute condition et de tout métier). Несмотря на это, нѣсколько странное и даже лишнее обращеніе автора къ столь обширному кругу русскихъ читателей, съ-не русскою рѣчью, брошюра его заслуживаетъ полнаго сочувствія и особеннаго вниманія со стороны тѣхъ, отъ кого зависитъ участь нашего торговаго мореплаванія и кому о немъ вѣдать надлежитъ. Цѣль брошюры—доказать необходимость созданія большаго торговаго флота въ Новороссійскомъ краѣ и преобразованія существующаго тамъ понижшаго мореходства, отставшаго отъ мореходства всѣхъ другихъ европейскихъ морскихъ народовъ и которое по числу тоннъ своихъ судовъ стоить ниже судохозяйства самыхъ незначительныхъ герцогствъ.

Первый отдѣлъ брошюры содержитъ историческій очеркъ нашего черноморскаго торговаго флота, какъ дальнаго, такъ и каботажнаго плаваній. Этотъ очеркъ раздѣляется на пять главъ слѣдующаго содержанія:

1) *Торговый флотъ дальнаго плаванія.* Въ то время когда Россія приобрѣла Азовское море и сѣверные берега Чернаго, тамъ появилось и русское населеніе, въ числѣ коего не было русскихъ моряковъ и судостроителей; русскіе же купцы водворившіеся въ Новой Россіи, остались, по многимъ и многимъ причинамъ, чуждыми морской торговлѣ.

Примѣняя къ этому обстоятельству физическій законъ, что въ природѣ нѣтъ пустоты, мы видимъ, что неизбежнымъ послѣдствіемъ устраненія русскихъ отъ мореплаванія и морской торговли, было появленіе въ Новороссіи иностранныхъ моряковъ, судохозяевъ и судостроителей, вмѣстѣ съ иностранными же торговыми домами.

Иностранцы-моряки поселившіеся въ Новороссіи были преимущественно Греки, которыхъ, съ радостію сѣвнили подъ защиту русскаго флага изъ подъ ига исламизма. Изъ нихъ многіе, несту-

вая въ русской военной флотъ, достигли почестей и адмиралскихъ чиновъ.

Мало по малу, и Русскіе, подражая Грекамъ, принялись за судоходство, и заимствовали отъ нихъ вмѣстѣ съ различными свѣдѣніями о судоходствѣ, многіе морскіе итальянскіе термины (*) (общій морской языкъ въ Средиз. морѣ — итальянскій). Русскіе стали строить суда и посылать ихъ за границу, но не на долго, ибо оказалось, что въ подобныхъ предпріятіяхъ однихъ денегъ недостаточно. Наши судохозяева, не только не знавшіе иностранныхъ языковъ, но даже часто безграмотные, чуждаясь поѣздокъ въ чужіе края, не умѣли защищать своихъ интересовъ за границею, не учреждали тамъ своихъ агентствъ и конторъ, большею частью вѣряли свои суда недобросовѣстнымъ иностраннымъ шкиперамъ и наконецъ встрѣчали большія затрудненія и препятствія въ отысканіи русскихъ матросъ, по причинѣ паспортныхъ формальностей. Поэтому дальнее плаваніе русскихъ судовъ вскорѣ прекратилось. Русскіе ограничились каботажемъ. Между тѣмъ русскій флагъ продолжалъ развиваться на греческихъ, іоническихъ и далматскихъ судахъ, что однакожъ чувствительно уменьшилось съ возрожденіемъ Греціи, съ поступленіемъ Іоническихъ острововъ подъ покровительство Англіи и съ тѣхъ поръ, какъ Австрія приняла мѣры для усовершенствованія своего торговаго флота.

2) *Торговой флотъ каботажнаго плаванія.* Незирая на многія затрудненія и препятствія для каботажнаго плаванія, оно въ послѣдніе 25 лѣтъ сдѣлало большіе успѣхи. Къ числу главныхъ недостатковъ нашего каботажа должно отнести малую степень образованности русскихъ шкиперовъ, а также и то обстоятельство, что иностранные шкипера, принявшіе русское подданство, не зная русскаго языка и слѣдовательно — русскихъ законовъ (**), не могутъ содѣйствовать въ разработыванію русскаго морскаго языка, а наконецъ, то, что поступивъ на судно подъ официальнымъ званіемъ простаго матроса, шкиперъ-иностранецъ фактически командуетъ русскимъ каботажнымъ судномъ, между тѣмъ какъ русскій

(*) М. Сб., 9 № 1854 года, стр. 94 учен.-зав. отдѣла: «Собраніе морскихъ словъ, употребляемыхъ на купеческихъ судахъ Чернаго и Азовскаго морей», К. А. У.

(**) Въ этомъ случаѣ они обращаются къ незначительнымъ чиновникамъ, которые еще не въ шкиперскій звѣкъ знакомы съ дѣлами коммер. судоходства и относящимися къ сему постановленіями.

матросъ или даже поваръ (кокъ) того же судна оффициально выдается за шкипера (*capitano di bandiera*), по той простой причинѣ, что иностранецъ можетъ быть матросомъ, но не шкиперомъ русскаго каботажнаго судна.

3) *Училище торговаго мореплаванія въ Херсонѣ*. Оно было учреждено въ 1834 году, съ очевиднымъ желаніемъ образовывать шкиперовъ и штурмановъ, но хотя нѣкоторые изъ бывшихъ воспитанниковъ его служатъ съ отличіемъ и пользою штурманами и машинистами на судахъ Русскаго Общества пароходства и торговли, однакожь, вообще говоря, училище далеко не достигло своей цѣли (*). Доказательствомъ такого печальнаго результата можетъ служить фактъ, что въ числѣ шкиперовъ дальняго плаванія почти нѣтъ кончившихъ курсъ въ Херсонскомъ училищѣ, чему существенно содѣйствуютъ шкипера-иностранцы, которые не доброжелательствуя развитію русскаго элемента, охотно платятъ ежегодно штрафъ въ 25 р. с. за неимѣніе на суднѣ воспитанника училища, съ тою цѣлію, чтобъ не допустить ихъ до командованія судномъ.

4) *Цехъ вольныхъ матросъ*. Вполнѣ сочувствуя первоначальной мысли, создавшей въ тридцатыхъ годахъ цехъ вольныхъ матросъ, авторъ, къ сожалѣнію, не раскрываетъ обстоятельствъ парализирующихъ преуспѣяніе этого сословія, и свергнувшихъ его въ недостатокъ. Впрочемъ о жалкомъ состояніи этого цеха и о причинахъ такого состоянія см. М. Сб., 9 №, 1858 года, неоф., стр. 49: «Поѣздка на Днѣпровскіе пороги и на Запорожье», *Аванасьева-Чужбинскаго*.

5) *Паспорты*. Къ числу препятствій къ развитію мореплаванія, принадлежатъ также паспорта, отбывающіе у многихъ охоту къ морскому дѣлу, ибо морякъ, срокъ паспорта котораго приходитъ къ концу, — что обыкновенно повторяется чрезъ каждыя шесть мѣсяцевъ, — поневолѣ долженъ оставаться на берегу и отказаться идти въ море, въ ожиданіи новаго паспорта, который получится не скоро, послѣ невѣроятныхъ проволочекъ, въ особенности если, какъ это часто случается, городъ или другое мѣсто, къ которому приписанъ морякъ, находится отъ него въ разстояніи 300 или 500 верстъ. Самому автору въ Ноябрь 1843 года не позволено было

(*). Причиной сего объяснены въ статьѣ г. Вейнберга: «Нѣсколько словъ о Херсонскомъ училищѣ торговаго мореплаванія». (М. Сб. № 6, 1857 г.)

взять, по этой причинѣ, трехъ изъ своихъ матросъ, вслѣдствіе чего онъ принужденъ былъ отплыть изъ Евпаторіи въ Одессу только съ двумя матросами, не нашедъ въ скорости трехъ другихъ въ замѣнъ *безпаспортныхъ*. Подобные случаи и другіе побуждали многихъ шкиперовъ, поступившихъ или желавшихъ поступить въ русское подданство и намѣревавшихся водвориться въ Россіи и выстроившихъ въ Черномъ или Азовскомъ моряхъ суда, продать ихъ, или исключившись изъ русскаго подданства, замѣнить русскій флагъ, флагомъ иностраннымъ. Изъ этого явствуетъ что морякъ, не имѣющій полной свободы въ движеніяхъ относительно своего занятія, обусловливаемого безпрестаннымъ переходомъ изъ одного мѣста въ другое, не будетъ въ состояніи пропитать себя, а найдется принужденнымъ искать другаго рода занятія.

Проектъ для устраниенія вышеизложеннаго ненормальнаго состоянія мореходства и для достиженія желаемаго развитія торговаго флота Новороссійскаго края, составляетъ предметъ втораго отдѣла брошюры. Въ немъ авторъ предлагаетъ:

1) *Общую корпорацію моряковъ Новороссійскаго края.* «Всѣ ремесла въ Россіи»—говоритъ авторъ—«за исключеніемъ морскаго, имѣютъ свои управы. Правда, что и цехъ вольныхъ матросъ имѣетъ также своихъ начальниковъ, но они чужды морскому дѣлу и единственная ихъ забота о своихъ подчиненныхъ состоитъ въ снабженіи матросъ паспортами. Поэтому мнѣ кажется, что учрежденіе хорошо управляемой общей корпораціи моряковъ послужило бы краеугольнымъ камнемъ прочнаго знанія и было бы пунктомъ развитія торговыхъ моряковъ и торговаго флота Новороссійскаго края.» Для осуществленія своего благонамѣреннаго проекта, авторъ предлагаетъ:

Образовать въ одномъ изъ главныхъ городовъ Новороссійскаго края и подъ непосредственной зависимостью морскаго министерства, центральное управленіе общей корпораціи моряковъ.

Въ главѣ управленія долженъ быть морякъ не по одному мундиру и его чиновники должны быть спеціально знакомы съ дѣлами и требованіями торговли.

Капитаны надъ портами Чернаго и Азовскаго морей будутъ агентами или начальниками отдѣленій корпораціи моряковъ.

Стараніями главы корпораціи и его подчиненныхъ составить изъ

свода законовъ (*); и нѣтъ дуншскихъ сочиненій о морскихъ законахъ, о морскомъ международномъ правѣ, о консулахъ и т. д.: (**)

сводъ законовъ русскаго торговаго флота и русскаго морскаго права и издать его послѣ предварительнаго одобренія правительства.

Составить и напечатать, съ одобренія и при содѣйствіи духовнаго вѣдомства, молитвенникъ, приспособленный къ морской жизни и службѣ (**).

Издавать, по примѣру Морскаго Сборника, не удовлетворяющаго, по своей программѣ, нуждамъ торговаго міра (****); журналы, который бы были одинаково необходимы какъ торговцамъ, морякамъ и строителямъ коммерческихъ судовъ, такъ и судохозяевамъ, купцамъ, и вообще лицамъ заинтересованнымъ въ мореплаваніи и морской торговлѣ.

Всякій морякъ или желающій сдѣлаться морякомъ, долженъ будетъ записаться въ общую корпорацію моряковъ, отъ которой

(*) Но и въ сводѣ законовъ встрѣчаются неточности и невѣрности, такъ напрѣ въ Т. XI (сводъ учрежденій и уставовъ торговыхъ, раздѣлъ 2, книга 1) въ § 984, гдѣ говорится о возмущеніяхъ и мятежахъ, сказано: «Если корабельщикъ встрѣтитъ на пути Россійскій корабль или фрегатъ, то онъ можетъ принести жалобу командиру онаго.» А если съ корветомъ или бригомъ или парусникомъ? Далѣе въ Т. VIII рѣчныя и мореходныя суда опредѣлены такъ: «§ 681: Рѣчными судами называются тѣ, которыя не имѣютъ килей и дековъ, или у которыхъ одинъ киль безъ дека» и § 704: «Мореходными судами называются тѣ, которыя имѣютъ килеи и дека.»

(**) Убѣжденные въ великой важности подобныхъ сочиненій, мы постоянно отдавали читателямъ М. Сб. отчетъ о трудахъ не только публицистовъ, но и всѣхъ тѣхъ, которые обогащали морскую торговую литературу по всѣмъ другимъ многостороннимъ отраслямъ ея.

(***) Этого по нашему мнѣнію недостаточно. Морьякамъ также необходимы книги духовно-нравственнаго содержанія, въ которыхъ излагались бы нѣтъ обязанности спасать ближняго при крушеніяхъ, милостиво обходиться съ юнгами и другими подчиненными, повиноваться долгу и пр. Мы уже указывали на превосходный трудъ г. Рогова, посвященный сему предмету (Seemann's Buechlein, М. Сб. 1837, № 9, библ. стр. 6).

(****) М. Сб., несмотря на то, что издается преимущественно для моряковъ военнаго флота, по возможности старался удовлетворять и нуждамъ флота коммерческаго. Напомнимъ статьи: Русское Общество пароходства и торговли, *В. Мельницкаго* (№ 12 1856 г.); — Нѣсколько словъ о каспійскомъ купеческомъ мореходствѣ, *В. Крузе*, (№ 9, 1857); — По поводу статьи о каспійск. купеч. мореходствѣ, *Н. С.* (№ 3, 1858); — Забѣтки о службѣ на коммерческомъ пароходѣ *А. С. З.* (№ 1, 1859); а также статья *А. Чужбинскаго* о вольныхъ матросахъ; забѣтки объ Азов. морѣ, объ училищахъ комерч. мореплаванія и пр.

получить патенты на: а) щкипера дальняго плаванія, щкипера большаго каботажна или щкипера малаго каботажна, б) штурмана 1 класса, съ правомъ командовать судами большаго каботажна, штурмана 2 класса, съ правомъ командовать судами малаго каботажна или штурмана 3 класса, в) матроса 1, 2 или 3 класса.

Опредѣлить для экзаменовъ и выдачи дипломовъ правила и постановленія.

Внести для каждаго лица, въ замѣнъ обыкновенныхъ паспортовъ, свидѣтельства, избавляющія владѣльцевъ ихъ отъ всѣхъ гражданскихъ и рекрутскихъ повинностей, за исключеніемъ обязанности службы въ военное время на военномъ флотѣ (*).

Попеченію управленія корпораціи подлежитъ учебная часть и забота объ устройствѣ центральной морской книжной лавки (**).

Когда морякъ, проплававшій известное время въ морѣ, пожелаетъ получить дипломъ высшаго достоинства, тогда онъ обратится съ просьбою въ управленіе корпораціи, которая распорядится объ экзаменѣ и выдачѣ, въ случаѣ успѣха, новаго патента и новаго свидѣтельства. Старые патенты хранятся въ архивѣ корпораціи.

Морякъ, однажды записанный въ корпорацію, обязанъ продолжать жизнь на морѣ, если только этому не препятствуетъ болѣзнь, преклонныя лѣта или неизбѣжныя ваканціи. Но если онъ желаетъ совершенно оставить морское ремесло съ тѣмъ чтобы заняться другимъ, то долженъ быть исключенъ изъ корпораціи, дабы не пользовался даромъ привиллегіями морскаго сословія.

Въ послѣднемъ случаѣ морякъ подавшій просьбу объ увольненіи его изъ морской корпораціи, возвращаетъ патентъ и свидѣтельство, и поступаетъ въ избранное имъ сословіе.

Для поощренія моряковъ, установить правила относительно продолжительности и дальности плаваній, посредствомъ которыхъ щкипера имѣли бы возможность пріобрѣсти права на сравненіе ихъ съ лейтенантами флота.

(*) Авторъ въ своемъ проектѣ не упоминаетъ должны ли будутъ моряки корпораціи служить на военномъ флотѣ въ мирное время и сколько лѣтъ, какъ это требуется отъ вольныхъ матросовъ, которымъ опредѣленъ пятилѣтній срокъ. Если же не пять лѣтъ, то годъ или два, проведенные на военномъ суднѣ, окажутся въ всякомъ случаѣ полезными, въ особенности для изученія дѣйствія пушки.

(**) Замѣчательно, что авторъ, одновременно съ г. А. В. и П. Г., писавшими объ устройствѣ морской книжной лавки въ С. Петербургѣ, предлагаетъ устроить такую же лавку для моряковъ юга.

Моряки имѣющіе причины жаловаться на причиненіе потери времени и проволочки, въ ущербъ своихъ интересовъ, со стороны постороннихъ административныхъ властей, обращаются къ управляющему корпораціей.

Равно шкипера, возвратившись изъ за границы въ Россію, имѣють приносить письменно свои жалобы управляющему корпораціей на консуловъ (*).

Корпорація снабжаетъ каждаго моряка экземпляромъ правилъ объ обязанностяхъ ихъ другъ къ другу и къ начальникамъ всѣхъ родовъ.

Правила, относящіяся до матросъ, равно какъ и свидѣтельства, въ которыхъ шкипера записываютъ способность, прилежаніе и поведеніе каждаго изъ нихъ, переплетаются въ книжку въ видѣ портфеля.

Продолжительность плаваній и одобрительныя отмѣтки шкиперовъ служатъ къ награжденію и повышенію матросъ изъ одного класса въ другой.

Изъ взвѣса извѣстнаго процента жалованья моряковъ составляетъ капиталъ для вспоможенія морякамъ претерпѣвшимъ крушенія, а также ихъ вдовамъ и сиротамъ (**).

Корпорація заботится о хорошемъ состояніи судовъ, объ интересахъ моряковъ и предохраняетъ ихъ отъ недобросовѣстности корабельныхъ маклеровъ.

Корпорація снабжаетъ шкиперовъ дальняго плаванія и большаго каботажа шкапечными журналами и сводомъ международныхъ сигналовъ; шкиперамъ же малаго каботажа выдаются одни шкапечные журналы.

Корпорація свидѣтельствуетъ на итальянскомъ или французскомъ языкахъ довѣренности, данныя судовладельцами шкиперамъ, отплывающимъ за границу.

Корпорація, утверждая всѣ сделки моряковъ между собою и сихъ послѣднихъ съ купцами, взимаетъ за это пошлину въ пользу корпораціи, равно какъ и при продажѣ и фрахтованіи судовъ.

(*) Изъ всѣхъ консуловъ, которыхъ авторъ имѣлъ случай видѣть въ четырехъ частяхъ свѣта, и которые по видимому всѣ дѣлали честь своему отечеству, онъ считаетъ долгомъ указать на русскаго генеральнаго консула въ Цикладахъ, отличающагося истинно патриотическимъ усердіемъ и совершеннымъ безкорыстіемъ.

(**) Авторъ приводитъ примѣры, какъ нынѣ прибѣгаютъ къ складчинамъ для подаванія помощи семействамъ умершихъ обѣднанныхъ шкиперовъ и штурмановъ.

Списки судовыхъ экипажей и жалованье матросъ также свидѣтельствуются корпораціею.

Корабль дальняго плаванія обязанъ имѣть кромѣ шкипера, двухъ штурмановъ: 1 и 3 класса.

Каботажное судно кромѣ шкипера, обязано имѣть штурмана 3 класса.

Каждый шкиперъ обязанъ брать въ море извѣстное число юнговъ (*).

Корпорація рѣшаетъ спорные вопросы моряковъ, полюбовно.

Для же болѣе сложныхъ и важныхъ судятся комиссіею, составленною изъ трехъ шкиперовъ—экспертовъ и двухъ избранныхъ, двумя спорящими сторонами. Въ комиссіи этой предсѣдательствуетъ членъ управленія корпораціи (**).

Корпорація также заботится о развитіи нравственности моряковъ.

По окончаніи плаванія, моряки представляютъ свои аттестаты въ управленіе корпораціи, которое составляетъ списки всѣхъ матросъ безъ мѣстъ, для того, чтобы шкипера могли выбирать себѣ людей.

Для матросъ, находящихся безъ мѣстъ, выстроить, не изъ видовъ выгодъ, но изъ чловѣколюбія, и для предохраненія ихъ отъ разврата въ соблазнительныхъ углахъ, приличныя помѣщенія за умѣренную цѣну.

Когда матросъ, накопившій бережливостію въ кассѣ корпораціи достаточную сумму, пожелаетъ на нее выстроить себѣ домикъ, управленіе корпораціи помогаетъ ему въ этомъ, испрашивая у правительства небольшого участка земли въ форштатахъ тѣхъ морскихъ городовъ, гдѣ матросъ желаетъ поселиться.

За исключеніемъ тѣхъ проступковъ и преступленій, которыя подлежатъ разбору другихъ судебныхъ вѣдомствъ, моряки корпораціи во всемъ прочемъ зависятъ единственно отъ своего собственнаго начальства.

(*) Это средство, лучшее для образованія моряковъ, нигдѣ законопу слугу въ Греціи и Сардиніи. Въ соединенныхъ Американскихъ Штатахъ же, гдѣ все основано на крайней экономіи, мало употребляютъ юнговъ, сѣдающихъ больше, чѣмъ сколько могутъ выработать. Это объясняетъ почему тамъ служатъ такъ много матросъ со всѣхъ концовъ земли—были бы только взрослые и сильные.

(**) Это, по мнѣнію автора, необходимо по той причинѣ, что коммерческіе суды безъ того завалены работою; а морякамъ время дорого и долго ждать некогда.

Управленію корпораціи подлежитъ присмотръ за нагрузкой и выгрузкой судовъ и за порядкомъ гдѣ и какъ стать судамъ вдоль пристаней.

Отвращеніе засоренія портовъ должно также входить въ кругъ дѣйствій управленія корпораціи (*).

Чтожь касается до доходовъ корпораціи, то при добросовѣстномъ хозяйствѣ, они не только покроютъ всѣ издержки по управленію, но можно еще будетъ изъ экономіи выстроить ежегодно три или четыре судна.

Окончательно авторъ указываетъ на необходимость просвѣщенія и образованія моряковъ вообще, а шкиперовъ и штурмановъ въ особенности.

2) *Лоцмановъ и матросъ-работниковъ* авторъ также включаетъ въ корпорацію, назначая для первыхъ главныя станціи въ Керчи для Азовскаго и въ Одессѣ для Чернаго морей. Подъ матросами — работниками разумѣются матросы, которые будучи ранены, изувѣчены, или по другимъ причинамъ не могутъ болѣе ходить въ море, но еще способны зарабатывать хлѣбъ на судахъ въ гавани.

3) Далѣе авторъ предлагаетъ *морское страховое общество*, безъ котораго все вышеизложенное достиглось бы только вполонину; между тѣмъ какъ страховое общество совершенно обезпечило бы наше мореплаваніе, ибо въ настоящее время заграничныя страховыя общества требуютъ съ русскихъ судовъ, къ которымъ не имѣютъ довѣрія, столь высокихъ взносовъ и даютъ такія ничтожныя преміи, что многіе судовоозяева Новороссійскаго края предпочитаютъ иностранныя флаги русскому.

4) *Основаніе Общества русскаго судохозяйства для дальнѣйшаго*

(*) Авторъ по этому случаю замѣчаетъ, что не възря на миллионы истраченныя на оба небольшие порта Одессы, въ нихъ могутъ входить только суда незначительнаго углубленія, между тѣмъ какъ всѣ прочія суда принуждены нагружаться и сгружаться посредствомъ люхтеровъ. Главная причина обмеленія состоитъ, по мнѣнію автора, въ балластѣ выбрасываемомъ шкиперами за бортъ при входѣ въ Одессу и который во время сильныхъ штормовъ все ближе и ближе прибавается къ берегу. Авторъ возстаетъ также противъ деревянныхъ гаванскихъ работъ и желаетъ бы ихъ видѣть каменными. Австрійскій Ллойдъ — говоритъ онъ, тратуетъ ежегодно за большія деньги суда для доставки Санторинской земли, а греческія суда, всегда приходящія съ балластомъ въ Одессу, могли бы за безцѣнокъ привозить, вмѣсто каменнаго балласта, этотъ важный матеріалъ для гидравлическихъ работъ.

плаванія также составляет предметъ пламеннаго желанія автора, который, распространяясь о пользѣ подобнаго учрежденія для мореплаванія и о выгодахъ его для торговли, не скрываетъ, что при равнодушіи нашего купечества къ подобнымъ предпріятіямъ, весьма трудно будетъ осуществить эту благоую мысль. Онъ находитъ, что сравненіе русскихъ судовъ съ судами нѣкоторыхъ другихъ націй, въ отношеніи пошлей и правъ, весьма невыгодно для насъ, ибо въ Одессѣ напр. одно русское судно приходится на сто иностранныхъ. Къ сожалѣнію, авторъ, говоря о пользѣ общества русскаго судохозяинства, не указываетъ какъ привіятся за дѣло. Во всякомъ случаѣ, если начать не въ большихъ размѣрахъ, было бы не лишнимъ обратить вниманіе на статью М. Сб. «Торговый флотъ великаго герцогства Мекленбургъ - Шверинскаго» (№ 1, 1858 г.), въ которой много практическаго и поучительнаго.

5) Окончательно авторъ предлагаетъ нѣчто въ родѣ *Яхтъ-клуба* для Одессы, полагая, что онъ будетъ способствовать развитію любви капиталистовъ къ морю. Мы въ этомъ случаѣ не раздѣляемъ мнѣнія автора, ибо убѣждены, что не яхтъ-клубы развиваютъ любовь къ морю, а что они суть слѣдствіе уже развившагося морскаго элемента націи, въ которой мореплаваніе уже правилось.

Изложивъ содержаніе брошюры и благодаря автора за то, что онъ первый, сколько намъ извѣстно, поднялъ и изложилъ вопросъ, ведущій къ самостоятельному и отъ всѣхъ вѣдомствъ, кромѣ морскаго, независящему быту моряковъ, намъ остается пожелать чтобъ вопросъ этотъ не остался безъ разрѣшенія, для чего необходимо собрать различныя данныя и мнѣнія специалистовъ. Поэтому подробный обзоръ морской записи во Франціи, который мы надѣемся представить въ слѣд. книжкѣ М. Сб., не будетъ лишней современнаго интереса.

14. LA TRIBUNE CHRONOMETRIQUE, SCIENTIFIQUE ET BIOGRAPHIQUE, PAR PIERRE DUVOIS, HORLOGER.

Хронометрическая, ученая и биографическая трибуна, изданная на пользу часовых мастеровъ часовымъ мастеромъ Дюбоа (*). Парижъ, 1882 года, in 8 362 стр., со многими политипажами въ текстѣ и на отдѣльныхъ листахъ. Цѣна 1 р. 50 к. (у Вольфа).

Постоянное усовершенствованіе хронометровъ въ послѣднее время, придаетъ особенное значеніе этимъ инструментамъ, такъ какъ чрезъ улучшение ихъ увеличивается безопасность и успѣхъ мореплаванія. Принявъ это обстоятельство во вниманіе, и зная, что хронометръ сдѣлался необходимою для каждаго моряка (исключая каботажныхъ), г. Дюбоа возымѣлъ похвальную мысль создать журналъ, который служилъ бы для часовыхъ мастеровъ органомъ для взаимнаго обмѣна ихъ мыслей, усовершенствованій и изобрѣтеній по части этой важной специальности. Но несмотря на пользу такого періодическаго изданія, оно по числу своихъ читателей, оказалось слишкомъ специальнымъ, и г. Дюбоа, принявшійся за это дѣло не изъ спекуляціи и рассчитывавшій только на то, чтобъ окупилъ издержки, долженъ былъ однако прекратить свой журналъ, не находя возможнымъ издавать его въ ущербъ себѣ. Однакожъ, чтобъ не лишить своихъ подписчиковъ возможности читать чужія и печатать свои статьи о часовомъ дѣлѣ, основалъ новый журналъ: *Annales du travail*, журналъ наукъ, художествъ и промышленности, который, будучи также специальнымъ, представляетъ болѣе разнообразіа и можетъ быть полезенъ для большаго числа читателей.

Настоящая книга заключаетъ въ себѣ годовое изданіе журнала *Tribune* и состоитъ, кромѣ специальныхъ статей о часовомъ мастерствѣ, изъ слѣдующихъ статей: 1) Списокъ замѣчательнѣйшихъ сочиненій о часовомъ мастерствѣ, съ 1537 до 1848 года, на французскомъ, латинскомъ, итальянскомъ, авглійскомъ, нѣмецкомъ и голландскомъ языкахъ; 2) Сравненіе прежнихъ и нынѣшнихъ часовыхъ мастеровъ; 3) Біографія 9 знаменитѣйшихъ часовыхъ мастеровъ (съ портретами); 4) Письма нѣкоторыхъ часовыхъ мастеровъ; 5) Отзѣвы о часахъ, бывшихъ на Лондонской

(*) Г. Дюбоа авторъ сочиненія: *Histoire et traité de l'horlogerie ancienne et moderne*; основатель и сотрудникъ ученаго, художественнаго и промышленнаго журнала: *les annales du travail*, и одинъ изъ предсѣдателей отдѣленія общества «Атенеи», въ Парижѣ.

всѣмирою выставкѣ въ 1849 году, и о мастерахъ этихъ часовъ; и наконецъ 6) обширная и разнообразная смѣсь.

15. PROGRAMME DE SOUSCRIPTION POUR LA FONDATION D'UN OBSERVATOIRE ET D'UNE SOCIÉTÉ ASTRONOMIQUE UNIVERSELLE.

Программа подписки на основаніе всеобщей обсерваторіи и общенароднаго общества съ цѣлью усовершенствованія наблюдений и въ особенности рациональнаго примѣненія фотографіи и электричества къ астрономіи. Парижъ, 1858 г., in 8, 8 стр., съ видомъ и двумя планами.

Съ цѣлью доставить астрономамъ случай предварительно испытывать инструменты, продающіеся въ техноматическомъ институтѣ (institut technomatique) въ Парижѣ, директоръ его, нѣсколько лѣтъ тому назадъ, установилъ каждый инструментъ отдѣльно, въ особенныхъ временныхъ помѣщеніяхъ, въ саду института (parc astronomique), такъ, что каждый изъ нихъ можетъ во всякое время служить для наблюдений. Это обстоятельство, равно какъ и важныя результаты, пріобрѣтенныя посредствомъ фотографіи во время затмѣнія солнца 15 Марта 1858 года, большимъ рефракторомъ г. Перро (имѣющимъ 52 сантим. въ діаметрѣ и 15 метр. фокусной длины) возбудили мысль превратить этотъ астрономическій паркъ въ всемірную обсерваторію, которая служила бы какъ для занятій ученыхъ всѣхъ странъ, такъ и постоянною всемірною выставкою для инструментовъ и хронометровъ.

Для осуществленія этой мысли, нашедшей теплое сочувствіе въ Институтѣ и въ особенности въ ея членѣ, г. Фауе, главномъ инспекторѣ народнаго просвѣщенія во Франціи, предлагается учредить общество по подпискѣ, доходы или дивиденды котораго употреблялись бы въ пользу науки изданіемъ спеціальнаго ежемѣсячнаго журнала, отчетовъ, сочиненій и проч., и отчасти въ пользу подписчиковъ или членовъ, розыгрышемъ ежегодно между ними на извѣстную сумму астрономическихъ и геодезическихъ инструментовъ, телескоповъ, зрительныхъ трубъ и т. п. Въ члены вызываются ученые всѣхъ государствъ и всѣ Французы, которые дорожатъ славою и честью отечества и желаютъ содѣйствовать процвѣтанію наукъ во Франціи.

16. DIE SCHIFFBAUKUNST IN IHREM GANZEN UMFANGE, VON C. F. STEINHAUS.

Искусство кораблестроенія во всемъ его объемѣ, изложенное и объясненное Штейнгаузомъ, корабельнымъ инженеромъ и учителемъ кораблестроенія въ Гамбургѣ. Гамбургъ. 1858 г., in 8, двѣ части: 1) Теорія кораблестроенія, VI и 183 стр. съ 6 листами чертежей, и 2) Практика кораблестроенія. 169 стр. съ 4 листами чертежей. Цѣна 10 р. 80 к. (у Шмидекампа).

Мы не разъ уже говорили о томъ, что Нѣмцы, имѣя въ виду необходимость развитія своего мореплаванія, неутомимо трудятся по всѣмъ отраслямъ морскаго дѣла, и, безъ всякихъ комитетовъ, покровительствъ и опеки высшихъ властей, издають руководства по астрономіи, навигаци, корабельной архитектурѣ, морской гигиенѣ, морскому международному праву, пароходству и пр., учреждаютъ въ каждомъ портѣ училища торговаго мореплаванія — словомъ вездѣ являются средства къ пріобрѣтенію познаній въ морскомъ дѣлѣ, и потому нѣтъ недостатка въ желающихъ получить морское образованіе, доступъ къ которому открытъ для всякаго, и не стѣсненъ лишними формальностями. Сочиненіе г. Штейнгауза не представляетъ ничего новаго, а какъ руководство къ изученію корабельной архитектуры — исполнѣе удовлетворительно. Упомянувъ объ этой книгѣ, мы имѣли въ виду не специальный разборъ ея, а указаніе успѣховъ морскаго образованія въ Германіи, невольно наводящихъ насъ на грустную мысль о томъ, какъ мы отстаемъ въ этомъ отношеніи даже отъ Нѣмцевъ. Въ самомъ дѣлѣ, гдѣ у насъ можно научиться строенію купеческихъ судовъ? Поневогѣ приходится заказывать суда за границею.

Новыя книги.

Матеріалы для исторіи обороны Севастополя и для біографіи Владиміра Алексѣевича Корнилова, собранныя и объясненныя Капитанъ-Лейтенантомъ А. Жандромъ. Съ портретомъ В. А. Корнилова, снимками съ его собственоручныхъ приказовъ, двумя картами и шестью планами.

Описаніе войны между Россіею и Швеціею въ Финляндіи въ 1741, 1742 и 1743 годахъ, Н. Шпилевской.

Первый шагъ на морѣ. Разсказъ стараго моряка. Изд. И. Фонт-Шанца.

Инструкція для веденія метеорологическаго журнала на военныхъ судахъ.

Краткая англійская грамматика, составленная *И. Бушманомъ*.

Путешествіе по Сѣверо-Американскимъ Штатамъ, Канадѣ и острову Кубѣ, *Александра Лакіера*, два тома, съ картою Америки.

Исторія рѣки Амура, составленная изъ обнаруженныхъ источниковъ, съ планомъ рѣки Амура.

Elements of mechanism, elucidating the scientific principles of the practical constructions of machines for the use of students in mechanical engineering; with numerous specimens of modern machines, by *T. Baker*.

The life of Nelson, by *Robert Southey*. Новое изданіе.

Life of George Stephenson, by *Samuel Smiles*. Четвертое изданіе.

Life of James Watt. With selections from his correspondence, by *Josp. P. Muirhead*. Portrait and woodcuts.

Poor Jack, a sea tale, by *W. H. G. Kingston*.

Defoe's Robinson Crusoe arranged in reading lessons, with a copious vocabulary and a sketch of the grammar, for the cadets of the Imperial navy, by *J. Bushman*, двѣ части.

Journal of a voyage from Plymouth to Sierra Leone, with notices of Madeira, Teneriffe, Bathurst, etc, by the rev. *W. L. Neville*.

The English boy in Japan, or the perils and adventures of Mark Ruffles among princes, priests and people of that singular empire, by *W. Dalton*.

A voyage round the world, in the years 1740—1744, by *George Anson*. Новое изданіе.

La marine française sous le règne de Louis XV, par *Henri Rivière*, lieutenant de vaisseau.

Histoire de Washington et de la fondation de la république des Etats-Unis, par *M. Cornelis de Witt*, précédée d'une étude sur Washington, par *M. Guizot*. Третье изданіе.

Rapport à l'empereur sur la question Malhache et la colonisation de Madagascar, par *M. Bonnavoy de Premot*.

Nautische Geographie: 1) Mathematisch-astronomische Geographie, 2) physikalische Geographie, 3) Topisch-politische Geographie, von Dr. *Heinrich Metger*, Subrector am Gymnasium und Lehrer an der Navigationsschule zu Emden.

Leitfaden zu einem methodischen Unterricht in der Geographie fuer Buergerschulen, mit vielen Aufgaben und Fragen zu muendlicher und schriftlicher Loesung, von *A. Lueben*, Seminar-Director in Bremen. Шестое издание.

Allgemeine Erdkunde, oder neuestes Handbuch zur Befoerderung und Belebung des geographischen Sinnes und Wissens fuer Schule und Haus. Statistisch, historisch, ethnographisch und comparativ bearbeitet, von Dr. *Fr. Locher*. Второе издание.

Das Mittelmeer. Eine Darstellung seiner physischen Geographie nebst andern geographischen, historischen und nautischen Untersuchungen mit Benutzung von Rear-Admiral Smyth's «Mediterranean», von Dr. *C. Boettger*. Vollst. in 8 Lief. mit 6 Karten.

Erinnerungen aus Jerusalem und Palaestina, v. *Ph. Mayer*.

Amerikanische Jagd und Reiseabenteuer aus meinem Leben in den westlichen Indianergebieten, mit 24 vom Verfasser nach der Natur entworfenen Skizzen, von *Armand*.

Ein Lebensbild aus West-Afrika, von *John Baptist Dasalu*.

Schiffbruch der Austria, Mittheilungen aus den Protocollen der Hamburgischen Polizei-Behoerden und des Handelsgerichts.

Populaeres Lehrbuch der Arithmetik nebst deren Anwendung und einer Berechnung der Raedercombinationen bei Drehbaenken. Zum Handgebrauch fuer Maschinenbauer, Schosser, Mechaniker, Metall und Eisendreher, von *C. L. P. Fleck*.

Ueber die conforme Abbildung des Ellipsoids auf der Ebene, von *E. Schering*.

Ueber den Einfluss der Beschaffenheiten der Gesteine auf die Architektur, von *J. F. L. Hausmann*.

Wie viel entdeckte bis jetzt die neuere Naturwissenschaft? Ein kritischer Versuch im Sinne des Fortschrittes, besonders gegen Herrn Dr. L. Buechner's «Kraft und Stoff» und «Natur und Geist», von *Gloss*.



ЛОЦМАНСКІЯ ЗАМѢТКИ.

Балтійское море.

Россия. *Новая въѣзъ у восточныхъ воротъ Ревельской гавани.* — (№ 54). — Отъ Гидрографическаго департамента Морскаго Министерства, къ свѣдѣнію мореплавателей, симиъ объявляется, что для безопаснаго входа судовъ въ восточныя ворота Ревельской гавани, съ открытіемъ навигаціи нынѣшняго 1859 года и впредь ежегодно, будетъ ставиться отъ N угла этихъ воротъ на O, по правому компасу, въ разстояніи 250 сажень отъ воротъ, на глубинѣ 24 футъ, въѣзъ бѣлая съ краснымъ вдоль. Въѣзъ эта, ограничивая рифъ, простирающійся отъ юговосточнаго Екатерининскаго берега, будетъ означать то мѣсто, дагѣ котораго, при заворотѣ для входа въ ворота, не должно приближаться къ берегу. Самую же въѣзъ, слѣдуетъ оставлять всегда южнѣе (къ S).

Нѣмецкое море.

Данія. *Новая спасительная станція на западномъ берегу Ютландіи.* — (№ 55). — Королевскимъ постановленіемъ 21 Декабря 1858 г. учреждена новая спасительная станція, снабженная ракетнымъ метательнымъ аппаратомъ въ Фіандской бухтѣ при Біеррегузѣ (baie de Fiand a Bierrehuse) въ провинціи Рингкюбингъ (Ringkjöbing) на западномъ берегу Ютландіи. — (Сообщ. Росс. Ген. Конс. въ Коппенг. № 4).

О постановкѣ пловучаго маяка и мѣткихъ знаковъ на Эйдерскомъ фарватерѣ. — (№ 56). — Отъ Лоцманскаго Управленія въ Тенингенѣ объявляется что 22 Февраля текущаго года, если не будетъ мороза и льда, Эйдерскій пловучій маякъ отправится къ мѣсту своей

станціи, а также начнется постановка знаковъ на фарватеръ.— (В. Н. № 14 529).

Ганноверъ. *Измѣненіе маячнаго огня Кнокъ (Knock) на правомъ берегу Эмса.*— (№ 57).— Отъ Ганноверскаго Министерства финансовъ и торговли объявляется слѣдующее: Теперешнее отражательное освѣщеніе фонаря на Кнокъ, на правомъ берегу Эмса, ниже Эндена, замѣнено катадиоптрическимъ аппаратомъ, френзелевой системы, шестаго разряда, освѣщеніе котораго начато въ недавнемъ времени и будетъ производиться ежедневно отъ заката до восхода солнца.

Огонь маяка постоянный, бѣлаго цвѣта; возвышеніе его надъ Эмскою плотиною 15 футъ, а надъ уровнемъ обыкновеннаго прилива $30\frac{1}{2}$ футъ; онъ находится близъ опослѣдъ каменныхъ выступовъ Кнокъ, для избѣженія которыхъ преимущественно и построенъ самый маякъ и сверхъ того для освѣщенія пространствъ внизъ по рѣкѣ,—всего такъ называемаго Восточно-Фрисландскаго Гатъе (Ostfriesische Gatje) до Эмшдоргъсанда (Emshörn-Sand) и вверхъ по рѣкѣ до Гейза (Geize), включая большой Энденскій рейдъ; такимъ образомъ свѣтъ маяка простирается почти на 240° горизонта отъ N черезъ W и S до SO.— (В. Н. № 14 519 и Деп. Внутр. Снош. № 918).

Ольденбургъ. *Перемѣненіе знаковъ въ р. Яде (Jade).*— (№ 58).— Отъ Прусскаго Адмиралтейскаго Коммисаріата объявляется для всеобщаго свѣденія, что при снятіи лѣтнихъ бочекъ и при постановкѣ зимнихъ знаковъ, произведены будутъ слѣдующія измѣненія относительно объявленія 24 Іюля 1857 года.

Черная бочка E Вангерогерскаго фарватера (Wangerooger Fahrwasser) снята и болѣе ставиться не будетъ. Сверхъ того въ теченіе зимы, если состояніе погоды позволитъ, морскія знаки этого фарватера будутъ сняты и переставлены восточнѣе.

Прежде нежели это приведется въ исполненіе и до дальнѣйшаго объявленія объ этой перемѣнѣ, на Внѣшнемъ Ядѣ будутъ стоять только морскіе знаки Везерскаго прохода (Fahrt nach der Weser), въ которомъ была бочка № 7, находящаяся передъ Mellin-Plate будущаго весною будетъ перекрашена въ черную, съ бѣлыми квадратами.— (В. Н. № 14 519).

Англія. *Предосторожности при входѣ въ портъ Рамсгетъ (Ramsgate).*— (№ 59).— Портъ Рамсгетъ представляетъ превосходное

убытки для судовъ, достигнуть въ допускъ провоза на берегъ, и хотя владѣ въ него повозителемъ, но тѣмъ же мѣждо, требуютъ знанія нѣкоторыхъ предосторожностей. Дальше рыбки, предлагающія часто свои услуги для проводки судовъ, не имеютъ патентовъ на это занятіе и болѣею частію незнакомы съ мѣждо хорошо, а потому слѣдуетъ избѣгать ихъ услугъ и пользоваться ими не иначе какъ, въ крайности. Вообще несчастія случаются отъ того, что входившія суда не могутъ достаточно парусовъ и проходить очень далеко отъ бѣлыхъ и красныхъ буевъ, расположенныхъ въ Каналѣ. Въ особенности въ послѣднемъ случаѣ имъ придется пересѣкать вѣсь теченіе пролива, нѣчто того чтобы пользоваться ими какъ попутнымъ для входа въ гавань.

Для избѣжанія несчастій, едва не повторившихся въ недавнее время, Кантонагъ Рамсеттского порта доводитъ до свѣдѣнія мореплавателей слѣдующія замѣчанія: Сначала слѣдуетъ держать какъ можно ближе къ красному бую въ Каналѣ; потомъ ставить всевозможные по состоянію погоды паруса и править на маячную насыпь, до тѣхъ поръ пока неострѣется весьма примѣтный знакъ (diamond), состоящій изъ бѣлаго квадрата на черномъ полѣ и помѣщенный на выгрузной платформѣ, передъ внутреннею старонюю восточной плотины. Тогда слѣдуетъ держать знакъ этотъ въ виду, и когда судно углубится значительно внутрь порта, то будетъ уже внѣ всякой опасности и можетъ безъ затрудненія входить въ гавань — (Mon. de la Flotte № 4).

Буй у Рамсгета (Ramsgate). — (№ 60). — Trinity House въ Лондонѣ извѣщаетъ, что съ цѣлью сдѣлать буй Queen Buoy, находящійся въ каналѣ Old Cudd Channel, и буй Rattler Buoy въ настоящее время выкрашенный бѣлою краскою, болѣе отличительными, намѣреваются въ непродолжительномъ времени выкрасить эти буй шахматно, черными и бѣлыми квадратами. — (Unit Serv. Gazette № 1350).

Сѣверный океанъ.

Норвегія. Перестройка Виллаской маячной башни (Villa Leuchfeuer). — (№ 61). — Объявленіемъ Норвежскаго Морскаго Департамента отъ 11 Января доводится до свѣдѣнія мореплавателей, что по причинѣ предполагаемой перестройки башни Вилласкаго маяка, огонь его съ 26 Апрѣля сего года будетъ погашенъ, а осенью, если не встрѣ-

тятся непредвидѣнными препятствіями, осуществленіе маяка опять возобновится, о чемъ своевременно будетъ объявлено подробно.—(В. Н. № 14523 и Деп. Внутр. Снош. № 874).

Бѣлое море.

Россия. *Створные знаки при входе въ Сѣверную Двину.*— (№ 62).— Отъ Гидрографическаго Департамента Морскаго Министерства, къ свѣдѣнію мореплавателей, сямъ объявляется, что для безопаснаго плаванія по фарватерамъ рѣки Сѣверной Двины, осенью 1858 года устроены створные знаки въ нижеслѣдующихъ мѣстахъ: а) При Мурманскомъ устьѣ, на западной оконечности острова Гольца, два знака, въ видѣ флагштоковъ, укрѣпленныхъ между двумя вертикально поставленными брусьями, съ подставками къ сямъ послѣднимъ. Западный, т. е. передній или ближайшій къ морю знакъ, имѣеть на верху три косыхъ креста съ перекладинами на концахъ, а внизу щитъ изъ досокъ, на бѣломъ полѣ коего находится черная буква *M.*— Восточный же или задній знакъ имѣеть на верху четыре поперечныхъ бруса на подобіе лѣстницы. Оба знака, въ нынѣшнемъ 1859 году, будутъ выкрашены бѣлою краскою. Высота ихъ вершинъ отъ поверхности моря: западнаго 87 футъ, а восточнаго 104 футъ. Первый находится въ 18 саженахъ отъ западнаго берега, а взаимное между обоими знаками разстояніе 116 сажень, семи футовой мѣры, въ направленіи на SO 80° по правому компасу. Створная линія сихъ знаковъ указываетъ направленіе фарватера по болѣе глубокому проходу чрезъ мелководіе Мурманскаго бара. б) При Пулужемскомъ устьѣ, на сѣверной оконечности острова Нижніе Ягры, устроены также два знака: сѣверозападный, т. е. передній или ближайшій къ морю знакъ, состоитъ изъ четырехгранной мачты съ подставками, у коей утверждены на верху, крестообразно, два круга, на подобіе крыльевъ мельницы; другой же, задній знакъ, изъ двухъ крестообразныхъ брусевъ, изображаетъ собою два неравныхъ треугольника, обшитыхъ сплошными досками. Оба знака, въ нынѣшнемъ 1859 году, будутъ выкрашены бѣлою краскою, и сверхъ того на послѣднемъ изъ нихъ, т. е. на заднемъ, сдѣлана будетъ по срединѣ черная вертикальная полоса. Высота ихъ вершинъ отъ поверхности моря: передняго 67 футъ, задняго 47 футъ. Первый находится отъ сѣверозападной рыбацкѣи избушки

къ W1S въ 12 сажень; взаимное между обоими знаками расстояние 86 сажень, въ направленіи на NW и SO 45° по правому компасу. Створная линия этихъ знаковъ показываетъ направленіе фарватера по болѣе глубокому проходу чрезъ мелководіе Пудожемскаго бара.

Англійскій каналъ.

Англія. *Пловучій маякъ на банкъ Шамблесъ (Shambles Shoal) близъ Портланда.*—(№ 63).—Trinity House доводитъ до свѣдѣнія мореплавателей, что учрежденная при Портландѣ гавань для убѣжища судамъ, нынѣ доведена до такого состоянія, что представляетъ безопасное якорное мѣсто для судовъ ищущихъ въ ней укрытія, а потому для указанія входа въ нее ночью, на восточномъ концѣ банки Шамблесъ, предполагено поставить пловучій маякъ, который долженъ занять свое мѣсто около 1-го Сентября текущаго года; огонь этого маяка будетъ постоянный, бѣлаго цвѣта. Дальнѣйшія подробности будутъ объявлены впоследствии.—(В. Н. № 14 519).

Островъ Вайтъ. *Маякъ Нидльсъ (Needles).*—(№ 64).—Въ дополненіе къ извѣстію отъ 27 минузшаго Апрѣля (Лоцм. Замѣт. 1858 г. № 147), Trinity House извѣщаетъ, что съ 1-го Января настоящаго года, начато освѣщеніе маяка на одной изъ Нидльскихъ скалъ (Needles Rocks), и что освѣщеніе маяка на утесѣ (Cliff) прекращено.

Огонь маяка находится на возвышеніи 80 футъ надъ полною водою въ обыкновенную сизигійную воду, и кажется постояннымъ краснымъ свѣтомъ отъ SOtS $\frac{1}{2}$ O, вокругъ черезъ W, до NOtO, за исключеніемъ между слѣдующими румбами:—W для огибанія мыса Durlstone Head и WNW для избѣжанія банокъ Dolphin Bank и SW Shingles, въ которомъ направленіи огонь кажется бѣлымъ.

Огонь маяка тоже кажется бѣлымъ отъ NOtO до NOtO $\frac{1}{2}$ O, для избѣжанія буя Warden Ledge Buoy.

Всѣ румбы показаны по компасу.—(Unit. Serv. Gazette № 1358).

Бристольскій каналъ.

Англія. *Корваллескій берегъ. Пловучій знакъ у скалы Стоунсъ (Stones Rock), въ бухтѣ С. Ивессъ (St. Ives).*—(№ 65).—Отъ

Trinity House сообщает, что буй поставленный въ Мартѣ 1858 г. у скалы Стоунсъ, въ бухтѣ С. Ньюсъ (Лонд. свѣтл. 1858 г. № 123), снятъ и мѣсто его поставленъ плывучій знакъ (Schwimmende Boake), возвышающійся надъ горизонтомъ воды на 25 футъ.

Знакъ этотъ находится въ 600 ярдахъ къ сѣверу, отъ наружной скалы Стоунсъ (Outer Stones Rock), на глубинѣ 12 сажень, при низкой свизгійной водѣ; отъ него пеленги:

Маячная башня Годреви	StO ¹ / ₂ O
Памятникъ Кюльса	SWtW.

(В. Н. № 14520).

Сѣверный Атлантическій океанъ.

Ньюфаундлендъ. *Маякъ на островъ Бакалао* (Bikalhao Island).— № 66).— Управление Ньюфаундлендской строительной комиссиі объявляетъ, что съ 20 Декабря 1858 года зажигается вертящійся огонь, бѣлаго цвѣта, на вновь устроенномъ маякѣ на островѣ Бакалао, между бухтами Тринити и Концепшенъ (Trinity and Conception Bays). Яркіе проблески будутъ показываться чрезъ каждыя 20 секундъ; огонь маяка возвышенъ надъ уровнемъ высокой воды на 380 футъ и усматривается въ ясную погоду за 30 миль. Когда южная оконечность острова будетъ находиться на NNO, въ разстояніи менѣе 8 миль, то огонь маяка видѣнъ не будетъ.

Освѣтительный аппаратъ маяка диоптрическій или линзовый, перваго разряда. Маячная башня сложена изъ кирпича и находится на сѣверной сторонѣ острова, въ приблизительной широтѣ 48° 9' N, долготѣ 52° 51' W отъ Гринича. Домъ для служителей составляетъ отдѣльное четырехъ-угольное строеніе, выкрашенное бѣлою краскою съ красною крышею.— (В. Н. № 14520).

Маячный огонь на островъ Гранъ-Бюренъ (Grand-Burin).— (№ 67).— Начальникъ Ньюфаундлендской станціи сообщаетъ объ учрежденіи новаго маяка на мысѣ Долдингъ (Dodding-Head), составляющемъ южную оконечность острова Гранъ-Бюренъ, въ бухтѣ Ньюсъ.

Огонь новаго маяка постоянный, бѣлаго цвѣта, съ яркими проблес-

ками через каждую минуту; возвышеніе его надъ уровнемъ моря 125 метровъ и дальность освѣщенія простирается въ ясную погоду на 30 миль.

Освѣтительный аппаратъ маяка дюрингскаго, перваго разряда. Географическое положеніе маяка въ широтѣ 47° N, долготѣ $57^{\circ} 20' 30''$ W.— (Monit. de la Flotte № 8).

Соединенные Штаты. Виргинія. Маяки въ бухтѣ Чизапикъ (*Chesapeake Bay*).— (№ 68).— Отъ маячнаго управленія Соединенныхъ Штатовъ сообщаются слѣдующія свѣдѣнія о вновь устроенныхъ маякахъ.

1) *Маячный огонь Чирристонъ Инлетъ (Cherry-stone-Inlet)*, будетъ зажигаться съ 1 Января 1859 г. каждую ночь и горѣть отъ заката до восхода солнца, на барѣ при входѣ въ Чирристонскій заливъ, на западной сторонѣ Чизапикской бухты.

Маячная башня построена на глубинѣ около 4 футъ при низкой водѣ, въ $1\frac{1}{2}$ миляхъ южнѣ мыса Санди (Sandy-Point). Зданіе маяка шестугольное и утверждено на винтовыхъ столбахъ. Домъ окрашенъ бѣлою краскою, столбы и фонарь красные. Фокусъ огня возвышенъ надъ водою на 36 футъ. Освѣтительный аппаратъ Френелевой системы, четвертаго разряда; огонь маяка постоянный, бѣлаго цвѣта, освѣщаетъ дугу горизонта въ 270° и при обыкновенной погодѣ усматривается за 10 миль.

2) *Маякъ на мысъ Стингрей (Stingray Point)*, составляющій южную оконечность материка въ устьѣ рѣки Раппаханнокъ (Rappahannock-Flussec), на западной сторонѣ Чизапикской бухты. Башня этого маяка находится около мили восточнѣ мыса Стингрей на глубинѣ 6 футъ. Зданіе маяка устроено на сваяхъ и во всѣхъ отношеніяхъ схоже съ башнею Чирристонскаго маяка. Освѣтительный аппаратъ линзовый, френелевой системы, шестаго разряда, съ постояннымъ, бѣлаго цвѣта огнемъ, освѣщающимъ весь горизонтъ и видимымъ въ обыкновенную погоду на разстояніи 7 миль. Освѣщеніе маяка начнется также съ 1 Января 1859 года и будетъ производиться ежедневно отъ заката до восхода солнца.

Плавучій маякъ Wind-mill-Point находится отъ этой башни на ОНО по правому компасу, въ разстояніи 4 миль. Географическое положеніе маяка Стингрей въ широтѣ $37^{\circ} 33' 30''$ N, долготѣ $76^{\circ} 16' 40''$ W отъ Гринича.— (В. Н. № 44-519).

Южный Атлантический океанъ.

Берегъ Бразиліи. Коралловый островъ.—(№ 69).—Консулъ Соединенныхъ Штатовъ въ Рио-Жанейро Робертъ, Скоттъ, донесъ своему Правительству, что въ недавнемъ времени произведено обследованіе коралловаго острова, лежащаго у Бразильскаго берега и называемаго на англійскихъ картахъ «the Rocas».

Положеніе острова по этой описи находится въ широтѣ $3^{\circ} 51' 30''$ S, долготѣ $33^{\circ} 50' 09''$ W отъ Гринича.

Островъ этотъ совершенно коралловый, кругообразный, въ діаметрѣ около двухъ миль и имѣетъ по срединѣ мелкое озеро, соединяющееся съ моремъ. Большая часть рифа находится подъ водою.

У острова находятъ двѣ песчаныя банки, одна на югозападной, а другая на сѣверозападной сторонѣ острова. Онѣ возвышаются надъ водою отъ десяти до двѣнадцати футъ во всѣ приливы и простираются въ длину на двѣсти или на триста ярдовъ. На меньшей изъ этихъ банокъ есть слабая растительность и орѣшникъ. На большой банкѣ построена башня вышиною 33 фута, которую, въ ясную погоду, можно усмотрѣть на разстояніи около 11 морскихъ миль.

Островъ находится среди сильнаго къ западу теченія, разнствуемаго отъ одной до двухъ миль въ часъ.—(Деп. Внутр. Снош. № 1025).

Средиземное море.

Сицилія. Западный берегъ. Маякъ на островѣ Фавиньяна (Favignana).—(№ 70).—Сицилійское правительство объявляетъ, для свѣдѣнія мореплавателей, что съ 1 Января нынѣшняго года зажигается постоянный зеленого цвѣта огонь на мысѣ «Марсала», составляющемъ юго-восточную оконечность острова Фавиньяна, въ провинціи Трапани.

Возвышеніе огня надъ уровнемъ моря 16 футъ и дальность освѣщенія при ясной погодѣ простирается на 10 итал. миль.

Освѣтительный аппаратъ линзовый или діоптрическій, пятого разряда. Маячная башня находится въ широтѣ $37^{\circ} 55' 47''$ N, долготѣ $12^{\circ} 11' 50''$ O отъ Парижа.—(Деп. Внутр. Снош. № 819).

Сардинское Королевство. Маячный огонь въ портѣ Онеилль (Oneille).—(№ 71).—Съ 14 Октября прошлаго года на восточной

молъ порта Онеиль зажигается гаванскій постоянный огонь бѣлый и красный, возвышенный надъ уровнемъ моря на 8 метровъ и видимый въ ясную погоду за $3\frac{1}{2}$ мили. Огонь помѣщается въ фонарь, имѣющемъ 8 прямоугольныхъ граней, изъ коихъ двѣ красныя и шесть бѣлыхъ; возвышеніе огня надъ плотину 5 метровъ. Маякъ этотъ находится въ широтѣ $43^{\circ} 53' 10''$ N, долготѣ $5^{\circ} 42' 30''$ O.—(Monit. de la Flotte № 8).

Ионическіе острова. *Маячные огни въ портъ Зантъ.* — (№ 72).—Объявленіемъ, напечатаннымъ въ Ионической официальной газетѣ 11 Декабря 1858 г., сообщается къ свѣдѣнію мореплавателей, что съ 15 числа того же мѣсяца, въ фонарь, находящемся на оконечности Зантской молы, зажигаются два огня—одинъ возлѣ другого, оба краснаго цвѣта, для отличія ихъ отъ городскихъ огней.—(Monit. de la Flotte № 9).

Архипелагъ.

Греція. *Маякъ въ Патраскомъ заливѣ.*—(№ 73).—Лондонское гидрографическое управленіе въ объявленіи отъ 27 Декабря сообщаетъ о построеніи маяка на сѣверной сторонѣ входа въ Патраской заливъ, нѣсколько западнѣе входа въ Миссолунгское море.

Маякъ этотъ находится въ 6 миляхъ на $NW\frac{1}{4}W$ отъ мыса Бакарри, въ широтѣ $38^{\circ} 19\frac{1}{2}'$ N, долготѣ $21^{\circ} 23\frac{1}{4}'$ O отъ Гринича; огонь его постоянный, бѣлаго цвѣта и усматривается въ ясную погоду за 10 миль.

Входъ въ Миссолунгское море идетъ къ югу отъ форта Вазиладъ (Vasilade), и фарватеръ для ботовъ къ городу Миссолунги обозначенъ по обѣимъ сторонамъ значками изъ древесныхъ вѣтвей (Baaken-büsche). Далѣе открывается постоянный красный огонь маяка, находящагося на вѣншей оконечности молы города Патраса, но огонь этотъ такъ слабъ, что свѣтъ его съ трудомъ можно замѣтить съ судовъ, подходящихъ къ якорному мѣсту.—(В. Н. № 14 520).

Западный берегъ Морен. *Дамба гавани Катаколо.*—(№ 74).—При деревнѣ Катаколо, находящейся въ бухтѣ, на восточной сторонѣ мыса того же имени, продолжена гаванская мола, которая простирается теперь на 210 ярдовъ къ OtN до глубины 5 сажень и можетъ служить

защитою для судовъ въ 500 тоннъ выстатальности. Суда кладутъ обыкновенно плетовый якорь къ N и крѣпятся съ кормы за камень якорны. Маленькая плютина, или набережная для выгрузки судовъ, находится отъ вышеупомянутой деревни въ разстояніи $\frac{1}{4}$ мили къ северу.

Румбы показаны магнитныя; склоненіе компаса въ Патраскомъ заливѣ $10\frac{1}{4}^{\circ}$ W-е въ 1858 году.—(В. Н. № 14 520.

Черное море.

Россия. *Одесскій маякъ*.—(№ 75).—На Одескомъ маякѣ установленъ новый катоптрическій аппаратъ и съ 15 Января маякъ сей освѣщенъ 14 рефлекторами, вмѣсто 13 прежнихъ, постояннымъ огнемъ.—(Собщ. Упр. Черн. Гядр. Отд. № 116).

Турція. *Замѣчанія для плаванія въ устьяхъ Дуная и по Сулинскому бару*.—(№ 76).—Въ *Moniteur de la Flotte* № 1 и 2 помещено донесеніе морскому министерству начальника Дунайской станціи, капитана Руссена, заключающее въ себѣ много совѣтовъ и примѣчаній, полезныхъ и необходимыхъ для капитановъ судовъ, плавающихъ въ этихъ водахъ. Приводимъ извлеченіе изъ этого донесенія.

Прежде всего капитанъ Руссенъ объясняетъ, что плаваніе этимъ фарватеромъ доступно только для судовъ отъ 200 до 300 тоннъ, съ углубленіемъ по возможности меньшимъ, потому что въ настоящее время глубина на Сулинскомъ барѣ только отъ 8 до 9 футовъ и все таки устье это считается главнымъ и даже единственнымъ фарватеромъ, ведущимъ въ Дунай. Что касается до времени года удобнаго для плаванія по Дунаю, то известно, что весна и осень составляютъ двѣ эпохи, въ которыя дѣятельность судоходства бываетъ наибольшая; вообще совѣтуется судамъ приходить или какъ можно ранѣе весною напр., въ концѣ Марта, или осенью не позже конца Октября. При плаваніи къ Галапу въ Архипелагѣ часто встрѣчаются остановки отъ продолжительныхъ сѣверныхъ вѣтровъ, а потому суда, зафрахтованныя подъ осенній грузъ, должны выходить изъ Англии не позже Августа, а изъ Средиземныхъ портовъ не позже Сентября. Плаваніе Чернымъ моремъ капитанъ Руссенъ не представляетъ такъ опаснаго, какъ оно считалось прежде, напротивъ оно менѣе затруднительно нежели плаваніе проливомъ. Выходя изъ Босфора съ попутнымъ вѣтромъ суда вступаютъ вскорѣ въ достаточно открытое море для того чтобы

быть въ состояніи выдержать бурную погоду и дѣлать длинныя гасы. По мнѣнію Руссена, совершенно бесполезно брать лоцмановъ въ Константинополь, потому что они вообще мало свѣдующи; о входахъ въ порты Чернаго моря, которыхъ весьма много на Булгарскомъ берегу, вовсе ничего не знаютъ, также какъ и о положеніи башенъ и затонувшихъ судовъ, весьма затрудняющихъ плаваніе по Сулинскому проходу; вслѣдствіе чего капитанамъ судовъ не совѣтуется проходить его безъ патентованнаго Сулинскаго лоцмана (отъ Галацкаго управленія). Относительно гавани для укрытія судовъ, идущихъ въ Дунай, можно указать на Зѣтѣнскій островъ (Schlangen Insel), какъ на превосходное якорное мѣсто, съ хорошими маяками, выстроенными за 48 милъ.

Капитанамъ судовъ, предназначенныхъ для плаванія къ устью Дуная, необходимо короче ознакомиться съ сигналами Сулинской башни, свѣдѣнія о которыхъ, по указанію Руссена, могутъ быть получаемы во французскомъ консулатѣ въ Константинополь. Если судно, придя къ Сулинской гавани, усмотритъ флагъ, запрещающій входъ въ портъ, то оно должно идти обратно въ море; или если хочетъ стать на якорь, то должно въ такомъ случаѣ избрать якорное мѣсто достаточно удаленное отъ берега, именно на N отъ устья рѣки. Если гаванскій лоцманъ присовѣтуетъ идти въ рѣку, то, во всякомъ случаѣ, необходимы точныя свѣдѣнія о количествѣ углубленія судна, для того чтобы соображать оное съ состояніемъ воды на барѣ, облегчая судно, если оно много углублено. Если вѣтеръ не совершенно попутный, то должно немедленно прибѣгнуть къ помощи буксирнаго парохода, находящагося для этой цѣли на барѣ. Такихъ пароходовъ четыре и такъ какъ воѣ они принадлежатъ частнымъ лицамъ, то капитаны судовъ должны заключать предварительныя условія. Конкуренція понизила цѣны за буксированіе, такъ что въ настоящее время за проводъ черезъ баръ платятъ только 8 дукатовъ.

Пройдя баръ берутъ обыкновенно лоцмана для плаванія по рѣкѣ. При заключеніи условій съ лоцманами, а также при перегрузкѣ судовъ, хорошо обращаться за совѣтами къ капитану надъ портомъ или къ консульскимъ агентамъ, потому что правила проводки судовъ и перегрузки не установлены регламентомъ, а вслѣдствіе этого не существуетъ постоянной таксы, и цѣны бываютъ различны, смотря по времени года и по дѣятельности судостроительства. По этому необходимо ознакомиться съ ежедневными средними цѣнами.

Судамъ, приходящимъ въ Дунай поздно, напр. въ Ноябрь или Декабрь, а также судамъ большихъ размѣреній, издержки для которыхъ не такъ ошутительны, выгодноѣ буксироваться до самаго мѣста погрузки, потому что безъ этого бываетъ весьма затруднительно проходить Дунай и часто случается употреблять болѣе мѣсяца для достиженія Галаца, который удаленъ отъ моря всего на 35 лье. Всякое замедленіе въ позднее время года можетъ имѣть слѣдствіемъ замерзаніе судна и тогда уже, по необходимости, придется прибѣгнуть къ буксированію, которое вообще, какъ сказано выше, оказывается весьма полезнымъ въ выигрышѣ времени.

По принятіи груза, суда спускаются внизъ по теченію; но большіе бота все таки бываютъ необходимы при этомъ для принятія части груза, чтобы облегчить судно при переходѣ черезъ баръ.

При этой перегрузкѣ одно важное замѣчаніе, а именно: недопускать никакихъ излишнихъ остановокъ и наблюдать, чтобы ни что изъ груза не могло пропасть и все, принятое мѣрою вѣрно, сдавалось бы назадъ. По этому предмету происходитъ такъ много жалобъ, что необходимо обратить на него вниманіе Капитановъ и посовѣтывать имъ быть осмотрительными.

Большимъ судамъ, во избѣжаніе остановокъ и другихъ неудобствъ, совѣтуется весь ихъ грузъ или часть оного сгружать на винтовые суда австрійскаго общества, которыя могутъ служить при этомъ двойною цѣлью, какъ для перегрузки, такъ и для буксировки. Онѣ буксируютъ суда до Сулина, а оттуда, при хорошей погодѣ, въ одинъ день проводятъ ихъ черезъ баръ въ море, гдѣ передача груза совершается въ нѣсколько часовъ. Цѣны, назначаемыя этимъ обществомъ весьма умеренныя и при этомъ соблюдается та выгода, что приходится имѣть дѣло съ толковымъ управленіемъ, а потому все идетъ быстро и безопасно и способъ этотъ, какъ сказано выше, для большихъ судовъ можно рекомендовать какъ самый удобный. Многія англійскія суда, въ 400 тоннъ и болѣе, воспользовались имъ въ нынѣшнюю осень, а два французскіе капитана, пришедшіе въ первый разъ въ Ноябрь, въ настоящее время посредствомъ этого способа готовы уже къ отправленію.—(В. Н. № 14 506).

Индійскій океанъ.

Временной знакъ на Греть-Бассъ (Great-Basses).—(№ 77).— До окончанія постройки маячной башни Греть-Бассъ, на островѣ Цейлонъ

(Ceylan), поставлена временно на этих скалах сигнальная мачта, красного цвета, на вершинѣ коей поднять шаръ возвышенный надъ уровнемъ моря на 48 метровъ. О перемѣнахъ, какія послѣдуютъ по окончаніи постройки мачта, будетъ своевременно сообщено.—(Monit. de la Flotte № 8).

Англія.—(№ 78).—Отъ Англійскаго Адмиралтейства объявлено, что новыя правила объ огняхъ и туманныхъ сигналахъ, принятыя на судахъ англійскаго флота съ 1-го Октября 1858 г. (См. Лоц. Зам. 1858 г. стр. 116), не распространяются на открытыя лодки и суда обыкновенно употребляемыя для рыбной ловли.—(Деп. Внутр. Свѣд. № 10 303).

ОБЪЯВЛЕНІЯ.

**ВЪ КНИЖНЫХЪ МАГАЗИНАХЪ
КРАШЕНИННИКОВА И СМИРДИНА**

(на Невскомъ проспектѣ)

ПОСТУПИЛА ВЪ ПРОДАЖУ КНИГА:

ПЕРВЫЙ ШАГЪ НА МОРЪ.

РАЗСКАЗЪ СТАРАГО МОРЯКА.

Издатель И. Фонъ-Шанъ.

Цѣна экземпляра, безъ доставки, 1 р. 25 к.

ВЪ КНИЖНОМЪ МАГАЗИНѢ

АЛЕКСѢЯ КВАНОВИЧА ДАВЫДОВА,

на Невскомъ проспектѣ, противъ Арсенала Николаевского Дворца,
въ домѣ Завѣтнаго, поступила въ продажу новая книга:

**МАТЕРІАЛЫ ДЛЯ ИСТОРИИ
ОБОРОНЫ СЕВАСТОПОЛЯ,**

И ДЛЯ БІОГРАФИИ

ВЛАДИМИРА АЛЕКСѢВИЧА КОРНИЛОВА,

собранные и объясненные Капитанъ-Лейтенантомъ А. Жандромъ, бывшимъ его Флагъ-Офицеромъ. Съ портретомъ Корнилова, двумя снимками съ приказовъ, собственноручно имъ писанныхъ, двумя картами Чернаго моря, съ означеніемъ мѣстъ нашихъ и турецкихъ судовъ, шестью планами Севастополя, объясняющими постепенное улучшение обороны его, и двумя планами сраженій.

Цѣна 3 р. 50 к., съ пересылкой 4 р. 25 к.

Книга эта напечатана съ Высочайшаго соизволенія. Источниками при составленіи ея служили: собственныя бумаги и памятныя книжки Корнилова, переписка его съ Княземъ Александромъ Сергѣевичемъ Меншиковымъ и другими лицами, журналъ перваго мѣсяца обороны Севастополя, веденный въ то самое время, когда описанныя въ немъ событія совершались, и разныя официальные документы. Сверхъ того подъ текстомъ разсказа о событіяхъ каждаго дня, начиная съ высадки неприятеля, помѣщены письма Корнилова къ женѣ, писанныя имъ ежедневно, въ видѣ журнала.

Книга раздѣлена на три отдѣла: 1-й заключаетъ въ себѣ всѣ военно-морскія распоряженія на Черномъ морѣ въ 1853 году, 2-й изображаетъ постепенное улучшение оборонительныхъ средствъ Севастополя, сначала 1854 года до высадки союзниковъ, а 3-й есть подробное описаніе всего совершившагося въ Севастополь отъ высадки союзниковъ до смерти Корнилова.

Содержаніе сихъ отдѣловъ слѣдуетъ за симъ:

I. Способность Корнилова управлять людьми.—Система управления кораблемъ, обученія команды и образованія офицеровъ.—Быстрота работъ и дисциплина на кораблѣ «Двѣнадцать Апостоловъ».—Артиллерійское ученье.—Росписанія, которыми руководствовались на кораблѣ.—Инструкція и приказы командира.—Вступленіе Корнилова въ должность начальника Штаба Черноморскаго Флота и Портовъ.—Осмотръ второстепенныхъ портовъ и маяковъ.—Впечатлѣніе, произведенное первыми распоряженіями новаго Начальника Штаба.—Кабинетныя занятія Корнилова.—Первая аудіенція его у Государя Императора.—Инспекторскіе смотры Корнилова.—Изданіе таблицъ росписаній.—Положеніе Корнилова по смерти М. П. Лазарева.—Справедливость Корнилова.—Плаванія его съ легкими эскадрами.—Нахимовъ и Корниловъ какъ флагмана.—Взглядъ Корнилова на судовыя росписанія.—Двѣ аудіенціи его у Государя Императора въ началѣ 1852 года.—Состояніе Черноморскаго флота, при посѣщеніи онаго Государемъ Императоромъ.—Отношенія Корнилова къ Нахимову въ 1852 году.—Начало 1853 года.—Распоряженія Корнилова о изготовленіи флота въ боевомъ отношеніи.—Одѣявленіе Чернаго моря нашими крейсерами.—Проектъ Корнилова о составѣ Черноморскаго флота.—Усиленіе крейсера у восточнаго берега Чернаго моря и перемѣна Босфорскихъ крейсеровъ.—Маневры Черноморскаго флота подъ Командою Корнилова.—Высадка 13 пѣхотной дивизіи на восточный берегъ Чернаго моря.—Проектъ Корнилова о занятіи Синопа и Сизополя.—Отплытіе эскадры Нахимова къ берегамъ Авантоліи.—Программа рекогносцировки Турецкихъ береговъ.—Распоряженія по приведенію Севастополя въ оборонительное положеніе.—Разрѣшеніе Нахимову открыть военныя

дѣйствія.—Отмѣна посланнаго Нахимову разрѣшенія.—Приготовленія Корнилова къ рекогносцировкѣ Турецкихъ береговъ.—Донесеніе его о рекогносцировкѣ и послѣдствія оной.—Однородность взгляда его и Нахимова на морскую тактику.—Осеннее плаваніе Корнилова съ эскадрою кораблей.—Поиски за Турецкимъ флотомъ и приготовленія Корнилова къ битвѣ.—Бой парохода «Владиміръ» съ Турецко-Египетскимъ пароходомъ «Первазь-Бахри».—Почему наши эскадры не встрѣтились съ Турецкою.—Обстоятельства, предшествовавшія Синопской битвѣ.—Корниловъ съ пароходами въ Синопѣ.—Донесенія о Синопскомъ сраженіи.

II. Севастополь послѣ Синопской битвы.—Мѣры къ охраненію порта.—Боевая позиція кораблей.—Новыя батареи.—Телеграфы и аванпосты.—Распределеніе судовъ въ гавани—Сигналы тревоги и назначеніе береговыхъ командъ къ орудіямъ по батареямъ.—Появленіе перваго англійскаго парохода.—Вступленіе Корнилова въ командованіе флотомъ.—Понятіе его о долгѣ гражданина.—Освященіе новыхъ батарей и пробная пальба.—Ученья и условныя баттарейныя сигналы.—Диспозиція къ оборонѣ гавани 22 Января.—Севастополь 22 Января.—Смотры Корнилова.—Появленіе перваго французскаго парохода.—Диспозиція къ оборонѣ рейда 17 Февраля.—Начало оборонительныхъ работъ съ сухого пути.—Составленіе десантныхъ батальоновъ изъ стрѣлковыхъ партій.—Смотръ гребнымъ судамъ.—Возвращеніе крейсеровъ отъ восточнаго берега Чернаго моря.—Учрежденіе дистанціи оборонительной линіи между Балаклавскою и госпитальною дорогами.—Телеграфы до Лукулла.—Рекогносцировка 17-го Марта.—Инструкція командирамъ судовъ и батарей.—Эскадра гребныхъ судовъ.—Севастополь 21-го Марта.—Начало войны съ Франціею и Англіею.—Погоня 31-го Марта.—Флагштокъ Севастопольской библіотеки.—Отношеніе Корнилова къ Нахимову въ 1854 году.—Ожиданіе непріятели въ Севастополь въ началѣ Апрѣля.—Первое крейсерство союзнаго флота у Севастополя.—Рекогносцировка 18 Апрѣля.—Приказъ о койкахъ.—Учрежденіе дистанціи оборонительной линіи отъ артиллерійскихъ казармъ до Килень-баджи.—Освященіе Волоховой башни.—Укрѣ-

пленія Севастополя въ концѣ Апрѣля.—Рекогносцировка 8 Мая.—Начало крейсерства нашихъ фрегатъ и кораблей.—Слѣдствія смотровъ судамъ флота.—Изготовление кораблей: «Уриэль» и «Гавриэль».—Крейсерство 26—28 и 31 Мая и погоня 3 Іюня.—Учрежденіе дистанці оборонительной линіи отъ 7 бастіона до Балаклавской дороги.—Преобразование крейсировавшихъ отрядовъ.—Ученія и пальба въ цѣль.—Сформированіе 3-го и 4-го десантныхъ батальіоновъ.—Крейсерство 30 Іюня, 3 Іюля и 6—8 Іюля.—Изготовление фрегатъ: «Месемврія», «Сизполь» и «Мидія».—Освященіе Малаховой башни.—Второе крейсерство союзнаго флота у Севастополя.—Морская подвижная артиллерія.—Заботливость Корнилова о внутреннемъ корабельномъ порядкѣ.—Заботливость Корнилова о направленіи подчиненныхъ.—Приходъ парохода «Тамань», крейсерство парохода «Эльборусъ» и появленіе непріятеля въ Августѣ.—Телеграфы на южный берегъ Крыма.—Башня надъ Двѣнадцати-Апостольскою баттареею.—Окончаніе корабельнаго крейсерства.

III. Севастополь 1 Сентября: расположеніе судовъ; состояніе укрѣпленій.—Появленіе союзнаго флота съ десантомъ.—Приготовленія нашего флота.—Мѣры противъ дѣйствій непріятеля въ тылу нашей арміи.—Устройство сообщенія съ арміею.—Оборонительныя работы.—Выходъ парохода «Тамань» и приближеніе союзниковъ къ Лукуллу.—8 Сентября въ Севастополѣ.—Совѣтъ флагмановъ и капитановъ.—Диспозиція флота 9 Сентября.—Усиленіе оборонительной линіи.—Затопленіе фарватера.—Воззваніе Корнилова къ морякамъ 11 Сентября.—Сформированіе флотскихъ батальіоновъ для защиты города.—Князь Меншиковъ поручаетъ Сѣверную сторону Корнилову, а морскія команды Южной стороны—Нахимову.—Теплота души Корнилова.—Онъ принимаетъ начальство надъ войсками Сѣверной стороны.—Нахимовъ осматриваетъ оборонительную линію.—Совѣтъ генераловъ.—Расположеніе войскъ на Сѣверной сторонѣ 13 Сентября.—Распоряженія Корнилова къ оборонѣ Сѣверной стороны.—Войска Южной стороны 13-го Сентября.—Извѣстія изъ арміи.—Переходъ непріятеля черезъ Мекензіеву гору.—Приходъ 3-го Тарутинскаго батальіона.—Приказъ Нахимова о затопленіи ко-

раблей.—Корниловъ оставляетъ Сѣверную сторону.—Сформированіе сводныхъ батальоновъ.—Диспозиція къ оборонѣ города 14 Сентября.—Единодушіе Севастопольскихъ начальниковъ.—Энергія Корнилова.—Мѣры, принятыя Корниловымъ для усиленія укрѣпленій.—Непріятель занимаетъ Балаклаву.—Крестный ходъ по оборонительной линіи.—Корниловъ одушевляетъ войска.—Размѣщеніе Севастопольскаго гарнизона 15 Сентября.—Непріятель появляется на Симферопольской дорогѣ.—Прибытіе изъ арміи Лейтенанта Стеценко.—Непріятель занимаетъ дороги въ Балаклаву и Георгіевскій монастырь.—Перевязочные пункты и условные сигналы.—Перестрѣлка съ пароходами 17 Сентября.—Непріятель распространяется къ Херсонесскимъ бухтамъ.—Армія наша занимаетъ Сѣверную сторону.—Докладная записка Корнилова отъ 19 Сентября.—Усиленіе гарнизона.—Диспозиція къ оборонѣ города 20 Сентября.—Инструкція начальникамъ дистанцій.—Непріятель занимаетъ Кидень-балочныя высоты.—Инструкція пароходамъ 21 Сентября.—Заботливость Князя Меншикова о Севастополѣ.—Дополненіе къ диспозиціи 20 Сентября.—Дѣйствія союзниковъ 22 Сентября.—Мѣры благоустройства въ городѣ.—Ночныя тревоги.—Ученье на Малаховомъ курганѣ.—Вылазка 29 экипажа.—Числительность Севастопольскаго гарнизона 24 Сентября.—Дѣйствія союзниковъ.—Предосторожности отъ пожаровъ на судахъ.—Кавалерійская рекогноспировка и диверсія съ Малахова кургана.—Пальба по французскимъ шлюпкамъ.—Проектъ приказа по гарнизону.—Вылазка охотниковъ ночью 25 Сентября.—Наставленія частнымъ начальникамъ при отбитіи атакъ.—Непріятельскія работы и Язонская баттарей.—Вылазка 27 Сентября.—Заложеніе французской параллели.—Наши новыя баттарей и запасныя парки.—Дѣйствія союзниковъ 29 Сентября.—Пальба по купеческому судну.—Порядокъ снабженія баттарей снарядами и зарядами.—Оборонительныя работы и вылазки 29—30 Сентября.—Продолженіе англійской параллели.—Переформированіе флотскихъ батальоновъ въ экипажи.—Порядокъ пальбы по осаднымъ работамъ.—Диспозиція къ оборонѣ города 1 Октября.—Наставленія о передвиженіи и укрѣпленіи резервовъ.—Вылазки охотни-

ковъ 1 Октября. — Движенія флотовъ. — Пальба по осаднымъ работамъ 2 Октября. — Извѣстія изъ арміи. — Послѣдній приказъ Корнилова. — Осадныя работы и пальба по нимъ 4 Октября. — Вниманіе Истомина и Корнилова къ подчиненнымъ. — Послѣднее письмо Князя Меншикова къ Корнилову. — Послѣдній день Корнилова и первое бомбардированіе Севастополя. — Погребеніе Корнилова.



V5
.M8
t.40
no. 3
март' 1859

ВЪ КНИЖНОМЪ МАГАЗИНЪ

ЛЪВА ИВАНОВИЧА ЖЕБЕЛЕВА,

На Невскомъ проспектѣ, въ домѣ Казанскаго Собора
(входъ съ площади),

поступилъ въ продажу портретъ скончавшагося въ прошломъ году

КАПИТАНА 2 ГО РАНГА

АЛЕКСАНДРА ПЕТРОВИЧА СОКОЛОВА,

извѣстнаго въ русской морской литературѣ своими учеными трудами. Этотъ портретъ, писанный съ натуры художникомъ А. Корицкимъ, превосходно литографированъ Ѳ. Гундризеромъ и продается по 75 к. с. за экземпляръ, а съ пересылкою по почтѣ и свернутый на палкѣ 1 рубл. сер.

Труды А. П. Соколова недавно почтены еще слѣдующимъ отзывомъ И. Р. Географическаго Общества: «А. П. Соколовъ стяжалъ себѣ достойное имя какъ исторіографъ нашего флота. Съ рѣдкою любовью къ дѣятельнымъ заслугамъ русскихъ моряковъ, А. П. Соколовъ очищалъ отъ архивной пыли и вызывалъ къ жизни ученыя и военныя заслуги русскаго флага. Безпристрастными изслѣдованіями памятниковъ прошедшаго времени, повѣркою и сличеніемъ разнорѣчивыхъ показаній и оцінальныхъ бумагъ, онъ успѣлъ вывести изъ мрака многіе блистательные подвиги Русскихъ на поприщѣ географическихъ открытій, которыми можетъ гордиться нашъ флотъ и которымъ не успѣли отдать справедливость ихъ современники».

