

申報流通圖書館

第一年度工作報告

紀念史量才先生

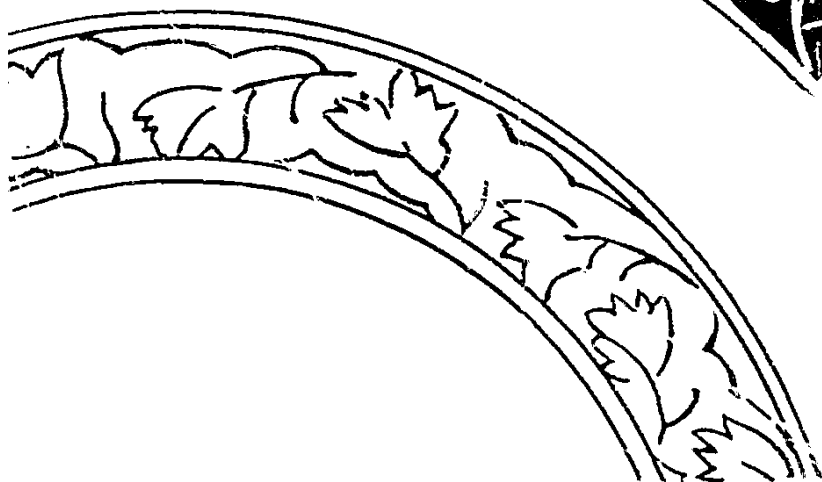

21485

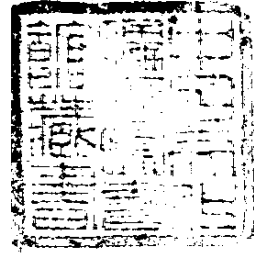

謹以此書紀念

史量才先生



本館創辦人史量才先生遺影

史先生寫在本館一週紀念冊上的序

原夫世界之衍進，以文化爲之鑑基，而經緯於以判焉；其自遠古，至於並世，風會升降，國祚隆替，載在史乘，一以貫之者，謂之經；其表被瀛海，草偃宇域，俾並世得荷教化之流澤者，謂之緯。蓋一則由前而沿後，一則同時爲旁通也。經緯錯綜，學藝畢具，文化斯彰，則民教以成，民德以立，所云治道於是覘之矣。稽諸我國，崇儒重道，而史在官府及其敝也，治化集於廊廟，文藝私於學者，以揆今茲通俗之說，幾不可通，積弱所在，其在於此。迨海通以還，往失可鑑，發揚民智，惟恐不逮，卽凡申報六十餘年來論政事，蒐史料，兢兢業業，排日無閒於之者，亦正盡其發揚民智之能事而已。然報爲史家之別裁，編年之一體，能同其經而不能窮其緯，必也使人民得薰沐文化，以盡其長，庶教化由之日篤，治道由之日宏也。則於申報六十週年，別謀所以輔導之者，於是復有流通圖書館之創立。蓋文化托於學藝，學藝載之典籍，以書城之無底，浩如烟海，汗牛充棟也，斯不能盡人而獲藏之，則圖書館之不容或已，亦夙爲茲世所稱道。矧以上海人文薈萃之區，貨殖繁庶之地，不有探討之所，焉資砥礪之功，且必使好學深思之士，聚於斗室之中，勢所不能，則又俾讀者得假之而歸，流通之名，所由昉也。夫於事便則讀者多，藏書增則取才廣，促進文化，不敢後人，此職此志，庶幾其嚆矢矣。舉辦以來，瞬經一載，蔚然可觀。同人欣其有成，而欲更圖循序以進也，遂有周年紀念冊之刊布。凡業務報告，發展計劃，一一詳之冊中，冀由此覘往以徵來，行遠以自邇，逆臆他年，館藏日富，讀者日多，由此而學人輩出，聲施傑爛，以與申報殊途同源，一則以史事爲經，一則以學藝爲緯，俾合力於文化，庶民智因而日進，民德因而日立，以抵於國家富強之域，則量才所以企竚而頌禱之者，寧有涯涘耶！於其紀念冊之成，爲攄所懷，以告讀者，卽用爲弁言云。

民國二十二年十二月史量才

序

往者史先生鑑於滬上爲人文薈萃之區，貨殖繁庶之地，不有探討之所，無資砥礪之功，爰於申報六十周年有申報流通圖書館之設，搜羅羣書，以益多士，舉辦以來，業已兩載於茲，書籍之收藏，較之各大圖書館，固不足相抗衡，然按照既定計劃，循序逐圖發展，根據圖書館統計，每月借書及閱覽讀者達三萬餘人之多，此可證明讀者之踴躍，更可證明滬上圖書館在客觀上之需要，其與增高民智，發揚文化，所關誠非淺鮮也。抑有進者，人民智識之提高，造端於文化，文化之增進，亦基於人民智識之提高，二者相輔而行，皆非一蹴可幾，是則需長時期之國民教育，而圖書館卽其重要者之一也，然則申報圖書館之使命，豈不重且大耶？茲屆圖書館發布二周紀念刊之日，略抒所見，以達史先生發揚文化之志，尙希圖書館同人繼續發展，無負社會之期望焉。

張蘊和 馬蔭良

民國二十四年二月

紀念創辦人史量才先生

李公樸

在第一週年的時候，我們曾出過一本紀念冊，把本館的使命向大家說過了。本來，我們此後只要依照本館的使命向前做去，不打算在第二週年出什麼紀念冊了。本館創辦人史量才先生在到杭州去的前一日，對我們說：「等到我們工作有了更大的發展，對社會有了更多的貢獻，我們那時再出一本內容豐富的紀念冊罷。」不料在我們的工作還沒有到二週年，史先生竟被人刺死了。不過，史先生雖死，史先生的事業並不會死；我們爲着紀念史先生，爲着繼續史先生的遺志，遂決定編印這本紀念冊。

因爲籌備時間的匆促和預算的限制，還有許多圖表無法製定出來。在這裏我們很感謝伍康成先生在很低的報酬下，日夜的代我們趕出十幾張統計圖。這本紀念冊的內容，包含着三個

部份第一是關於史先生所創的流通圖書館；第二是關於史先生所創的業餘補習學校和婦女補習學校；第三是關於追悼史先生的追悼會和追念史先生的文字。

我們出這本紀念冊，固然是爲着紀念史先生，但並不是要來歌功頌德。我們祇是把史先生所創辦的這種新的文化事業，對於社會的貢獻述說出來。同時因爲這種新的文化事業，遠正在開始，史先生不過是一個倡導的人，要完成這種偉大的使命，是還需要全體社會人士共同負擔起這個責任來的。所以我們過去這兩年來試驗的情形，是應當向社會人士報告出來，作爲社會人士共同努力的參考的。因爲在文化落後的我國，這種提高大衆文化的圖書館，實在是需要幾千個或者幾萬個。我們所能盡的義務真是太有限了。

從本館兩年來業務的發展看來，參加本館借書的讀者已達萬人，參加讀書指導部通訊研究者六百餘人，參加郵借部者五百餘人，平均每日來館借書者七百餘人，來館閱覽者三百餘人。並且隨着讀者的增加，本館的辦事人員也就由四人增至二十八人了。再從館務發展迅速上

看來，不僅證明着大眾知識要求的迫切，同時也使我們感覺到一個圖書館的能力有限。所以我們在這本紀念冊中，想把我們的經驗和工作情形，用文字，用圖表，用攝影，一點點地具體表現出來，使一班熱心社會文化的人士，以及迫切需要知識的大眾，看了這本紀念冊，能夠得着一個具體而有力的參考。倘使國內現在努力於圖書館事業的人士，以後大家繼起，把這種「郵借」及「讀書指導」等等的辦法，普及到各城市各鄉村裏去，或者還有人再重新創辦這樣的圖書館，那便是我們極大的希望了。

史先生雖然死去了，但史先生的事業絕沒有跟着他死去；繼承先生事業的人，今後是增加了責任，同時也增加了今後工作的許多困難。但是，我們並不因此灰心，反而更努力地負擔起這種艱巨的使命；要把史先生遺留給我們的事業，從這種困難的環境中發展起來，擴大起來；以適應社會大眾的要求，以副史先生生平的素願；使先生的精神在他所遺留的事業裏面更加活躍起來。

申報流通圖書館第二年工作報告

——紀念史量才先生——

目次

| | |
|-----------------|------------|
| 封面..... | 陸爾強 |
| 本館創辦人史量才先生遺影 | |
| 史先生寫在本館一週紀念冊上的序 | |
| 序..... | 張蘊和 馬蔭良 |
| 紀念創辦人史量才先生..... | 李公樸 |
| 史先生遺墨 | |
| 本館全體同人攝影 | |

本館各部的照片

本館各種統計圖

本館兩年來的進展過程和今後一年的計劃

本館編審部的發展過程和工作的程序

本館流通部的工作過程

一年來讀書指導部的工作和今後的計劃

本館希望編製的統計及其意義

創設本館緣起及本館各種規章

| | |
|-----------|----|
| 1. 創設本館緣起 | 一〇 |
| 2. 本館組織規程 | 一一 |
| 3. 借書簡章 | 一二 |
| 4. 團體借書簡章 | 一四 |
| 5. 本埠郵借簡章 | 一六 |
| 6. 外埠郵借簡章 | 一七 |

| | |
|--------------------|-----|
| 7. 閱覽室閱覽規則..... | 一三五 |
| 8. 創設「讀書指導」緣起..... | 一三二 |
| 9. 怎樣參加讀書指導..... | 一三三 |

附錄一 業餘補習學校和婦女補習學校

| | |
|---------------------|-----|
| 業餘補習學校組織系統概況及各種統計圖表 | |
| 業餘補習學校概況..... | 一四九 |
| 業餘補習學校緣起..... | 一五〇 |
| 業餘補習學校簡章..... | 一五一 |
| 附：各項表格..... | 一四六 |
| 婦女補習學校概況..... | 一六六 |
| 婦女補習學校緣起..... | 一七二 |
| 婦女補習學校章程..... | 一七四 |

附錄二 追悼史先生的特輯

史先生遺影

史先生傳略……………一八五

史先生平日生活一斑

史先生遇害照片

追悼大會照片

關於追悼大會……………一八九

一 追悼史量才先生啓……………一八九

二 追悼大會中的講演詞(共九篇)……………一九三

三 祭文(共六篇)……………二二三

四 輓聯(只錄六首餘抄轉史氏家族或將錄載於史氏之哀恩錄中)……………二三〇

五 悼詞……………二三三

| | |
|------------------------|-----|
| 六、追悼大會收支報告(附捐款清單)..... | 二五五 |
| 七、追悼史先生大會記..... | 二五七 |

附錄三 各報對於史案的紀載

史氏遇難始末

| | |
|------------------|-----|
| 一、史總經理遇難始末記..... | 二六一 |
|------------------|-----|

各方重視緝兇

| | |
|-----------------------|-----|
| 一、汪院長電令四省市嚴緝史案逸兇..... | 二六四 |
| 二、蔣委員長電令嚴緝史案兇犯..... | 二六五 |
| 三、十二團體電請迅緝史案兇犯..... | 二六五 |
| 四、魯滌平對史案限令十日內獲犯..... | 二六六 |
| 五、史案凶犯未獲蔣嚴飭限期破案..... | 二六七 |
| 六、海寧縣長等來滬偵緝史案凶犯..... | 二六七 |
| 七、蔣三令浙當局嚴緝史案兇犯..... | 二六八 |
| 八、中央將再申令嚴緝史案兇犯..... | 二六八 |

九、史案獲兇限期屆滿浙省府嚴令繼續緝兇歸案.....二六六

各報評論一斑

- 一、史量才先生被刺.....二六九
- 二、悼史量才氏.....二七〇
- 三、爲本報史總經理致哀.....二七二
- 四、悼史量才先生.....二七四
- 五、祈史總理慘案速破.....二七七
- 六、史總經理今日大殮.....二七九

各方追悼情形

- 一、市府通令所屬各機關爲史議長下半旗.....二八一
- 二、昨日日本報全體同人追悼史量才先生大會.....二八三
- 三、廣東新聞界開史量才追悼會.....二八三
- 四、昨日八十一公團追悼史量才先生大會.....二八三

編後記.....二八六

● 樣先生左者前奉手書并
圖中館報告籍室校中館中諸事
如常快慰，今日又奉到交交款
告可想見

先生及同事諸做事認真高情說起
聘書請即交郵寄 枕席當親自登
蓋以昭信 查未此將交呈 病已瘳
六七旬矣 歸期尚未定
諸事倘有為勤并負健康
章才在
十月十九日



本館全體同人攝影



本館辦公室之一——總務部



部 審 編——二 之 室 公 辦 館 本

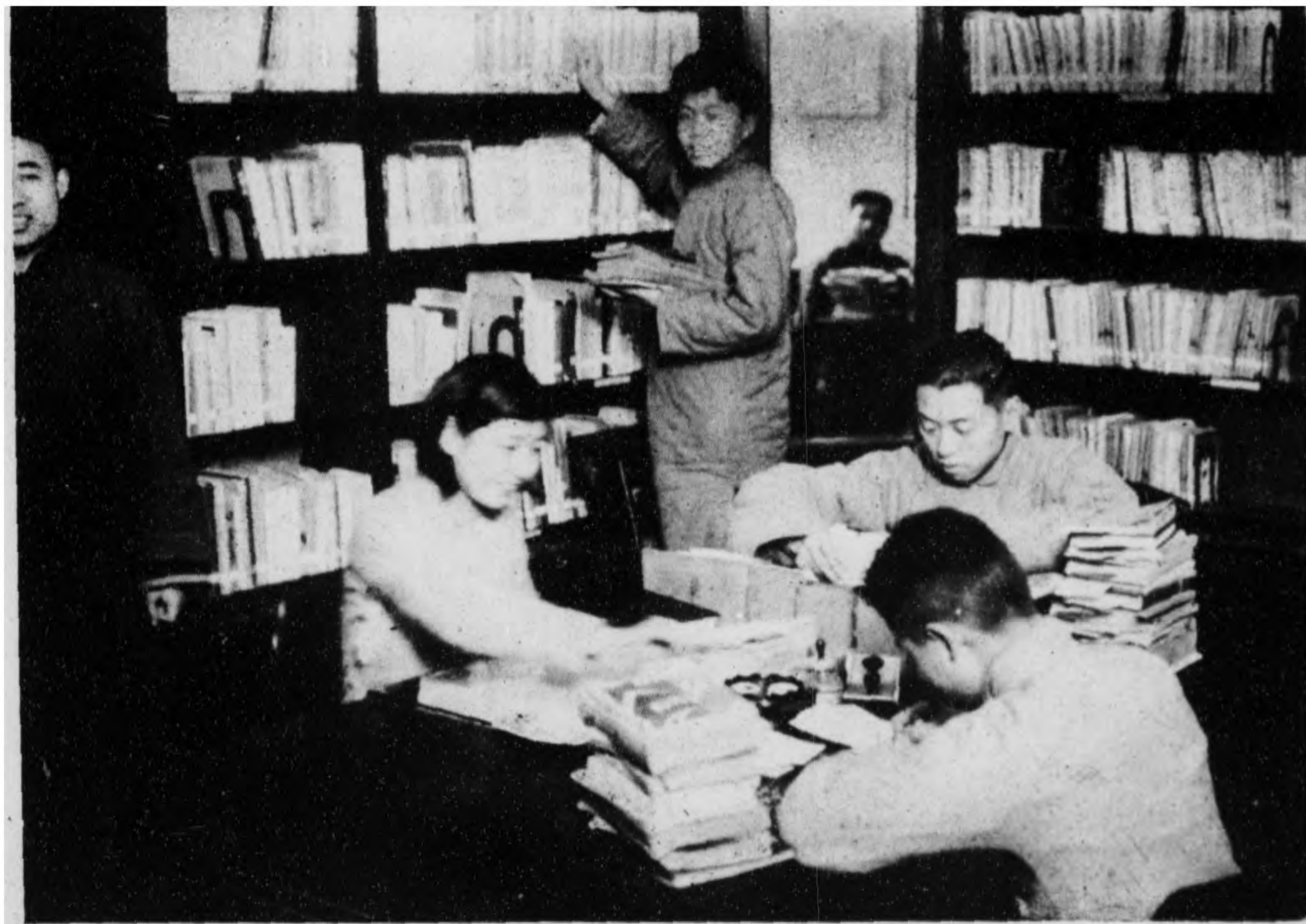

部通流——三之室公辦館本



部導指書讀——四之室公辦館本



本館書庫之一角



本館閱覽室之一角

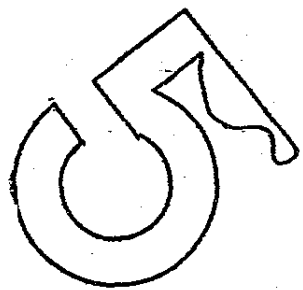

女醫十家



繪圖者：

編製者：
汪遠真

伍慶成

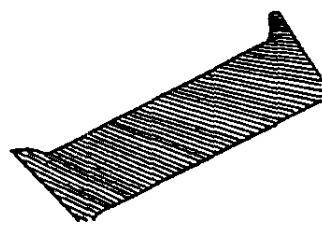



本館組織系統圖

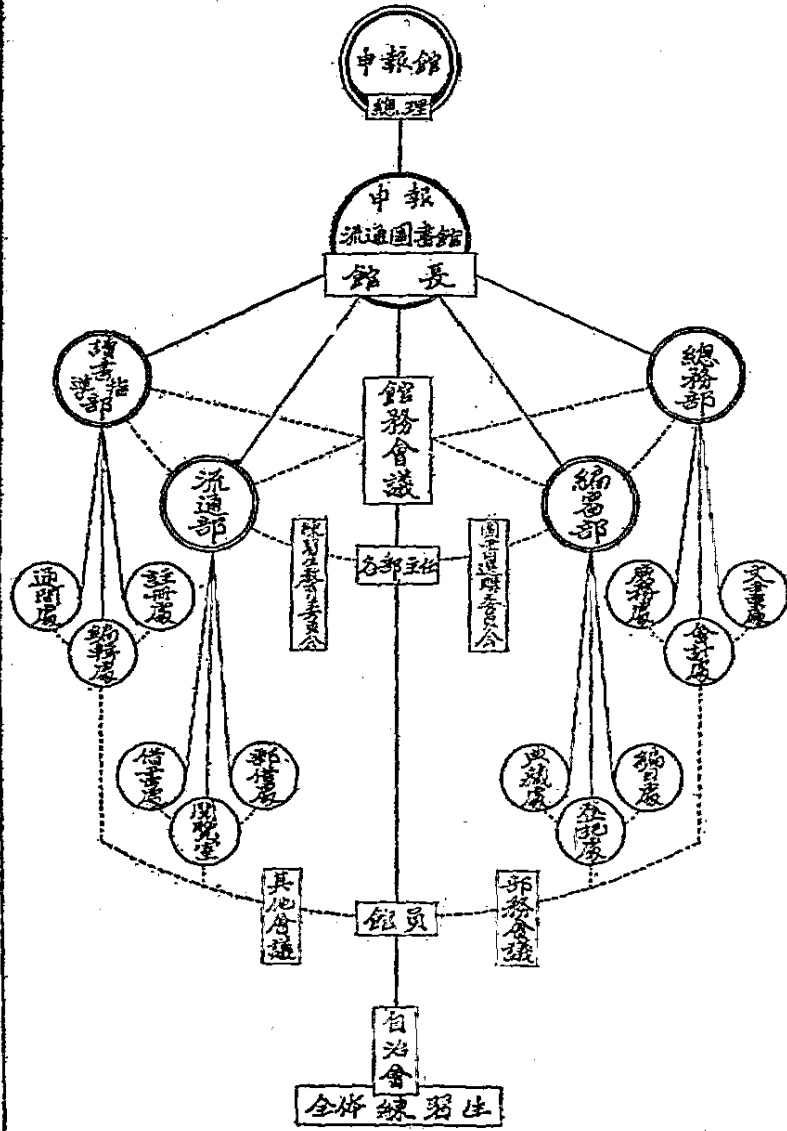

民國二十三年

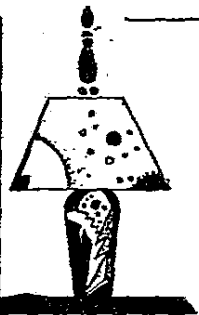

收支及收支

讀者保證金收付

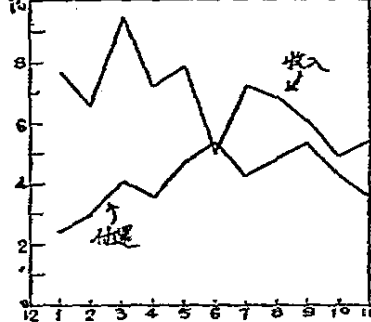

讀者保證金年底結存比較

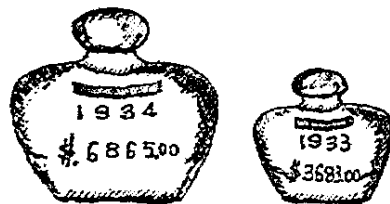

儲蓄逾期罰金

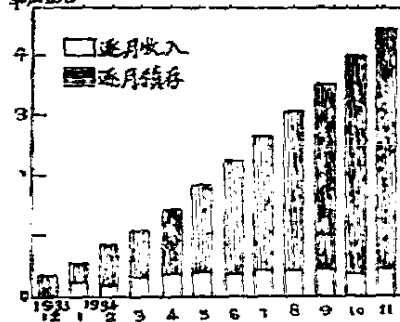

单位千元

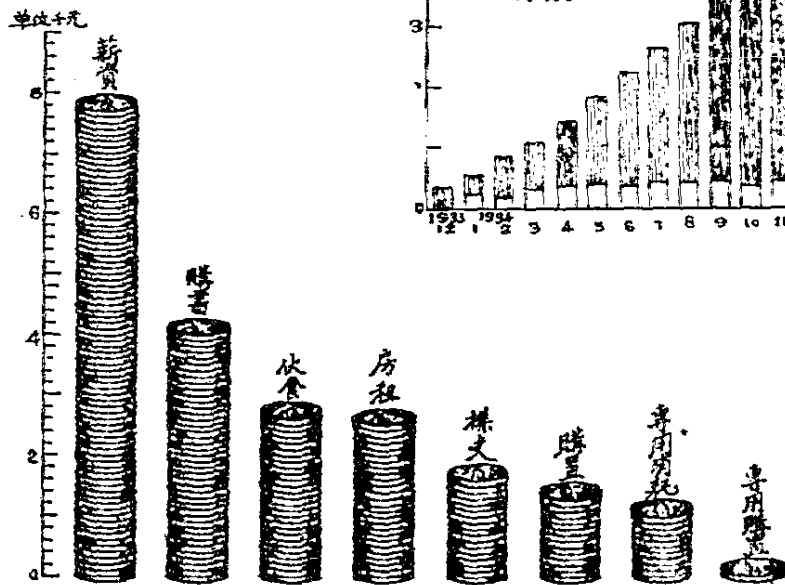

每千元代表百元

預算與實支之百分比比較

實支

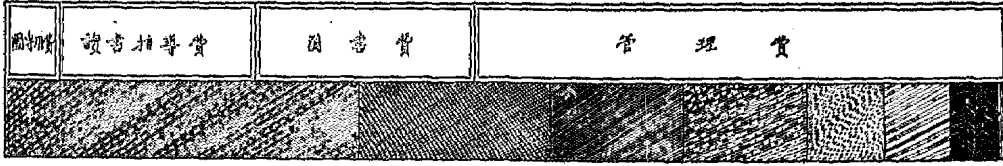

預算



實支超過預算之百分數

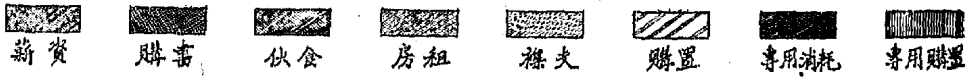

逐月新增新書

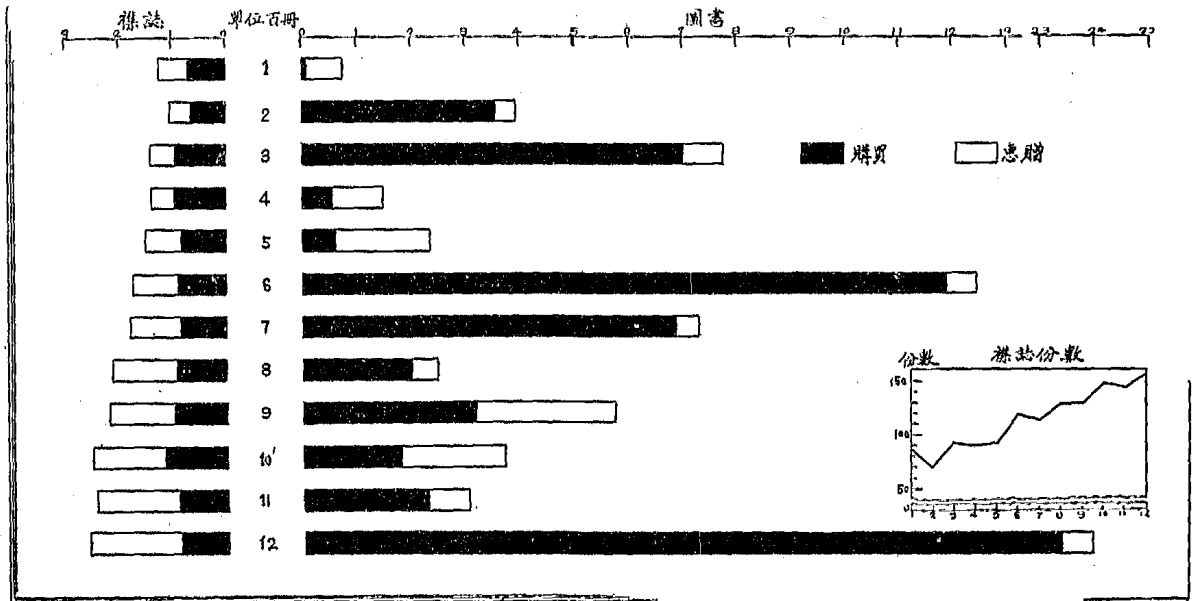

藏書分類

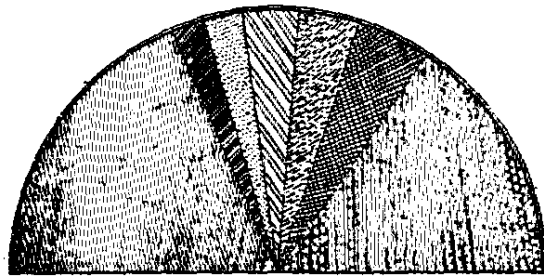

| 文學 | 美術 | 哲學 | 自然科學 | 總類 | 應用科學 | 社會科學 |
|-------|------|------|------|------|------|-------|
| 37.37 | 4.11 | 4.37 | 6.68 | 6.91 | 9.39 | 31.17 |

讀者職業類別

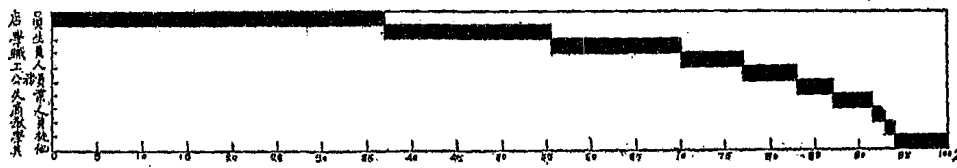
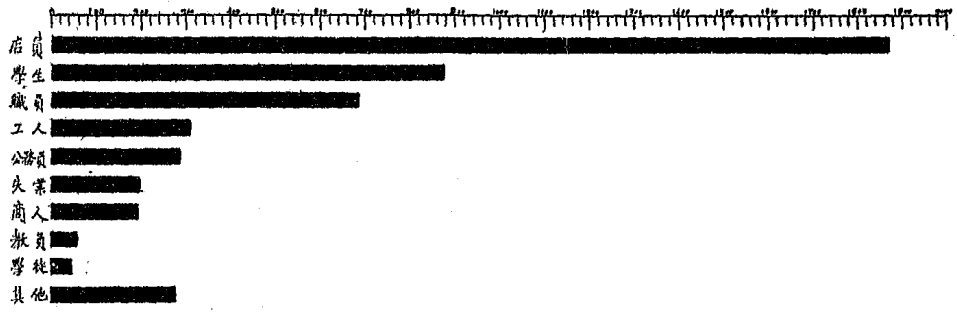

讀者年齡性別

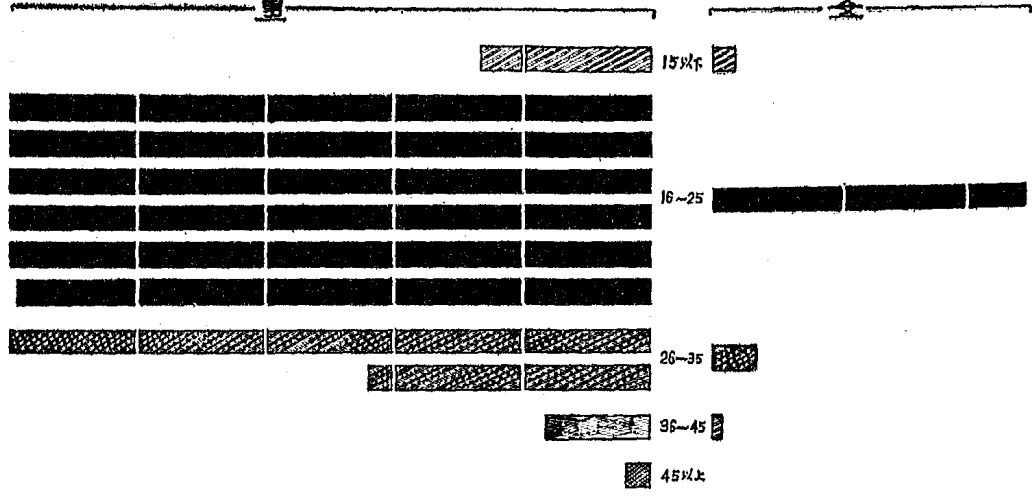

每整格代表一百人



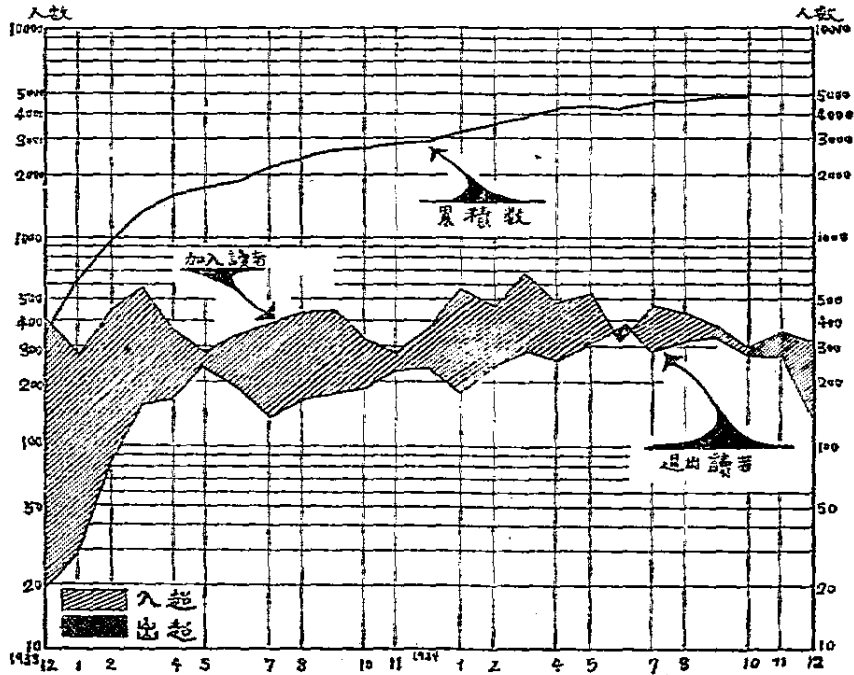

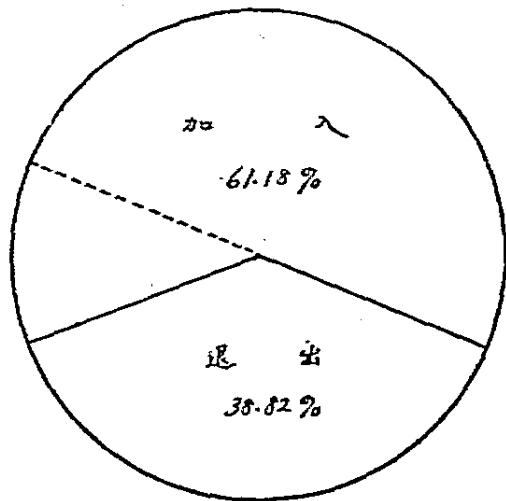

讀者人數之統計



加入與退出之百分比比較



讀者退書原因分析

| | |
|--------|---|
| 本人印領雜泥 |  |
| 無暇閱讀書籍 |  |
| 需保證金應用 |  |
| 書籍屢借不着 |  |
| 館員態度不好 |  |
| 其他 |  |

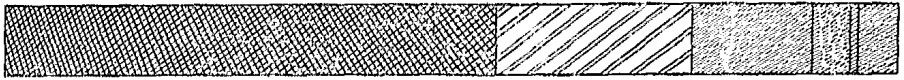
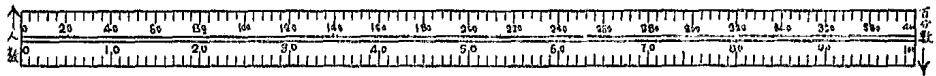

借出圖書總額

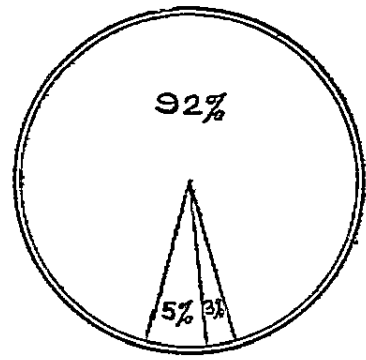
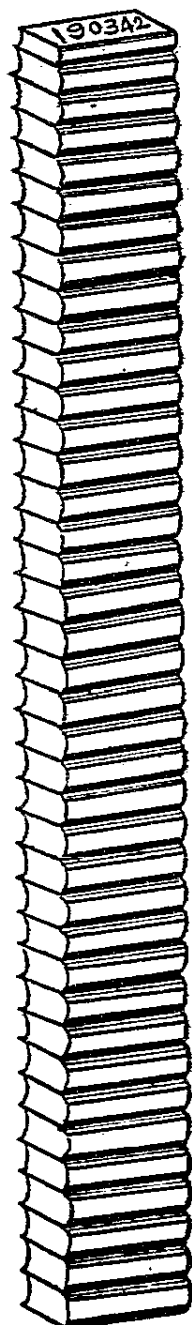

每一本書代表五千冊

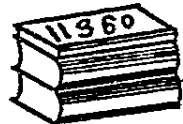

來館閱覽



郵借

去館借來

京交館去借書日數

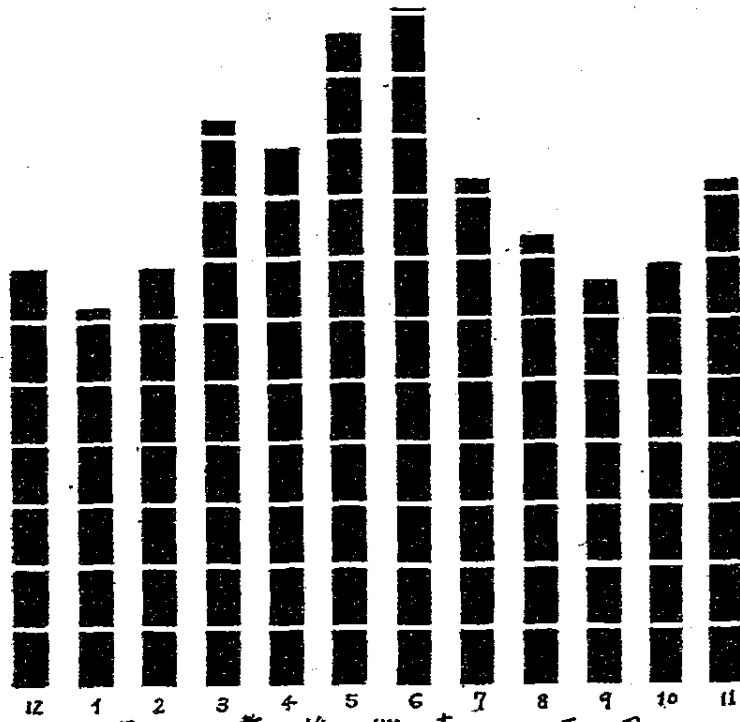

每一整格代表二千冊

過去最高月份與最低月份逐日比較

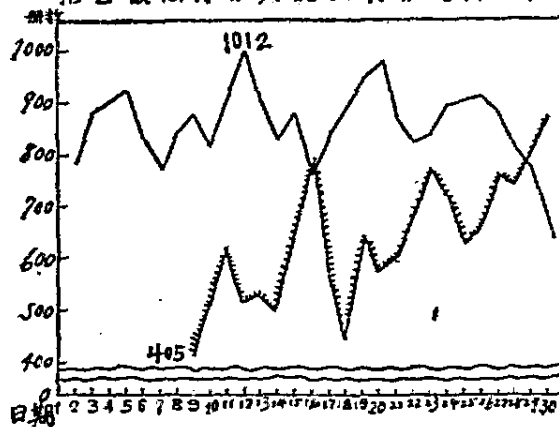

本館借出圖書性質分類之逐月百分比分配

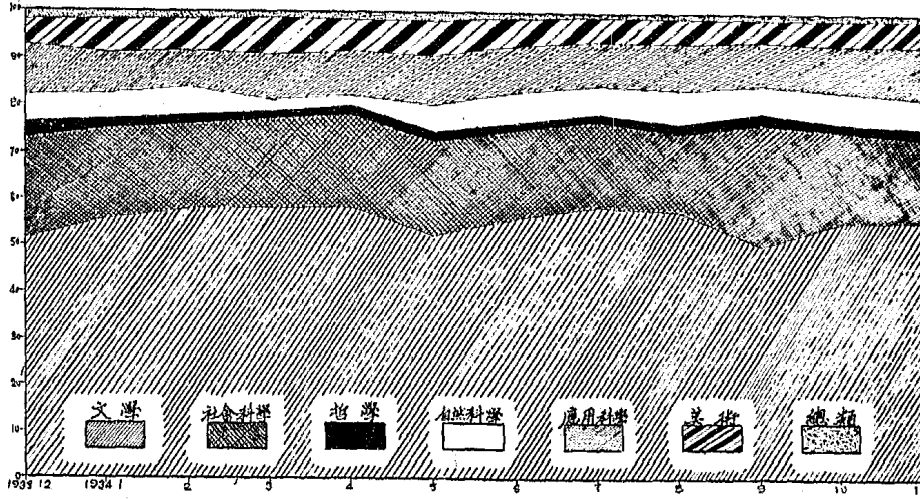

郵借與在館閱覽

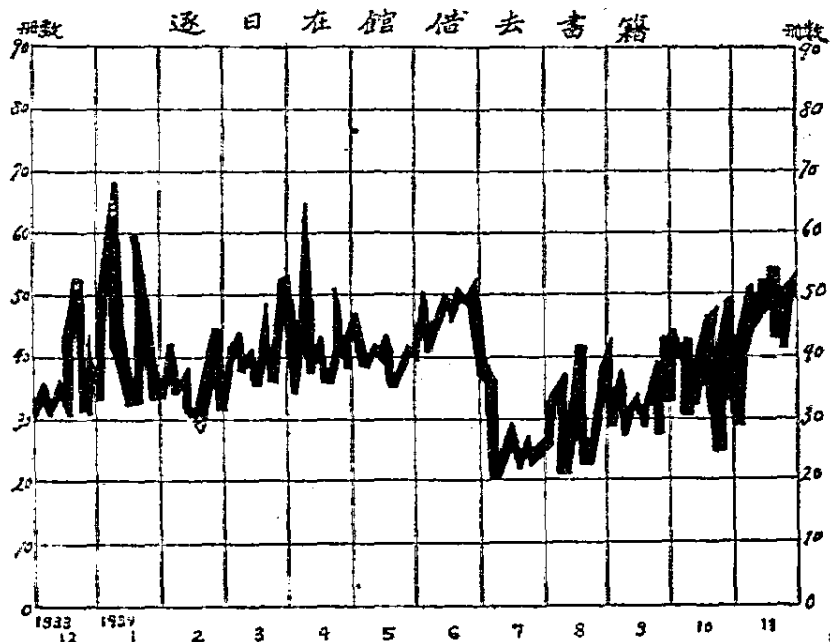
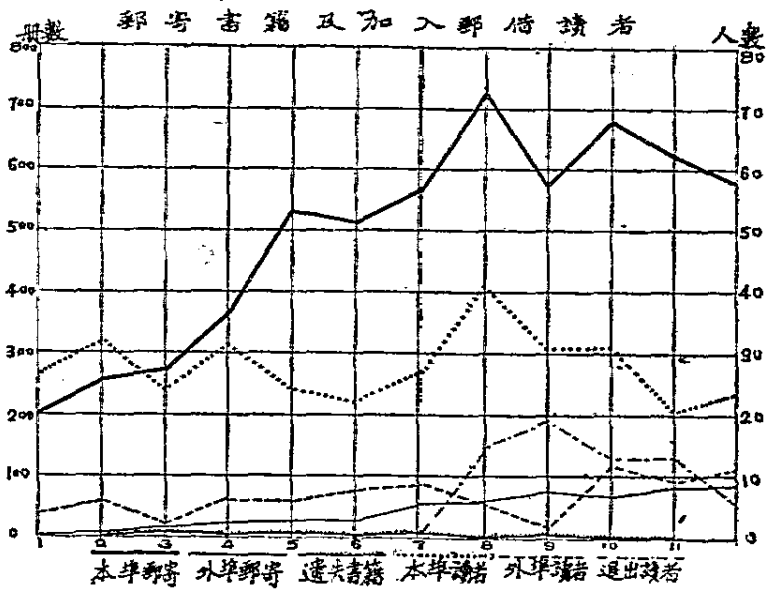

交車日別逐日空室率

529

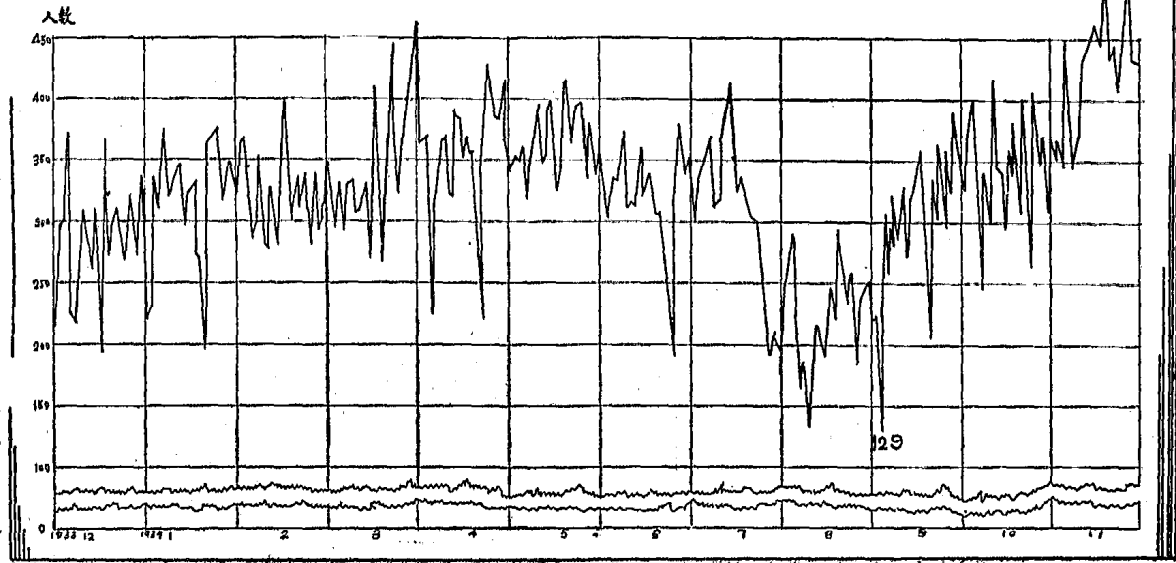

讀書指導部讀者職業分類

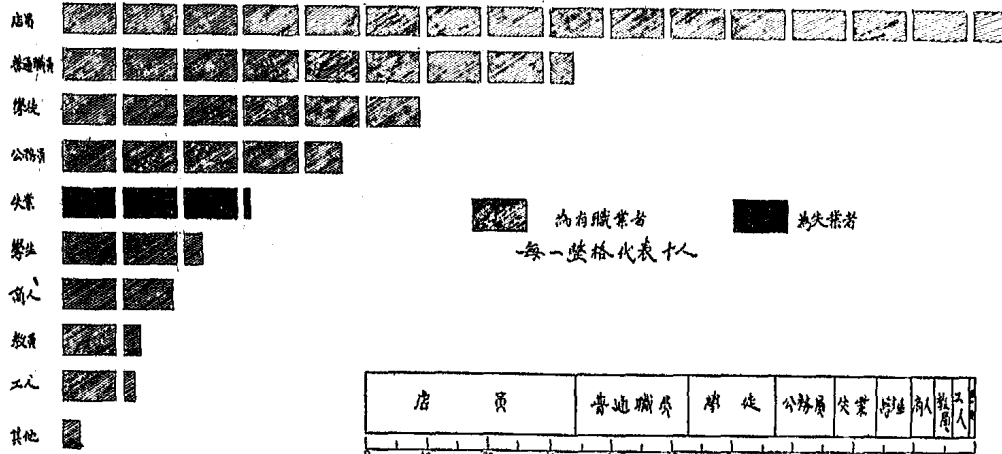

讀書指導部讀者年齡性別

單位十人

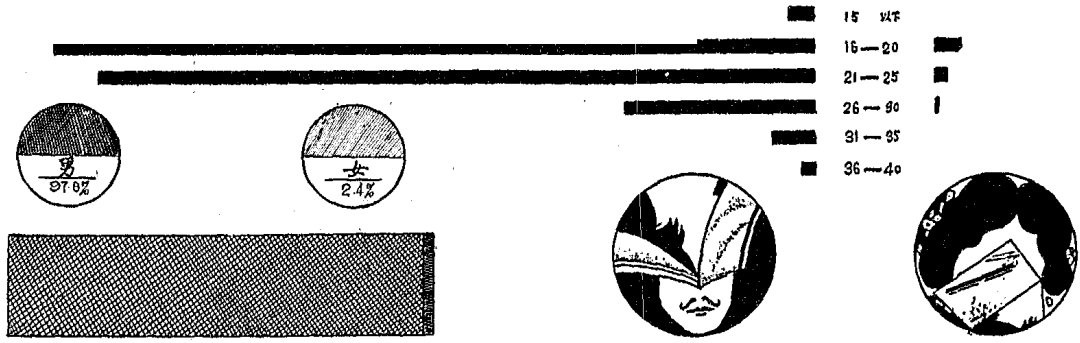

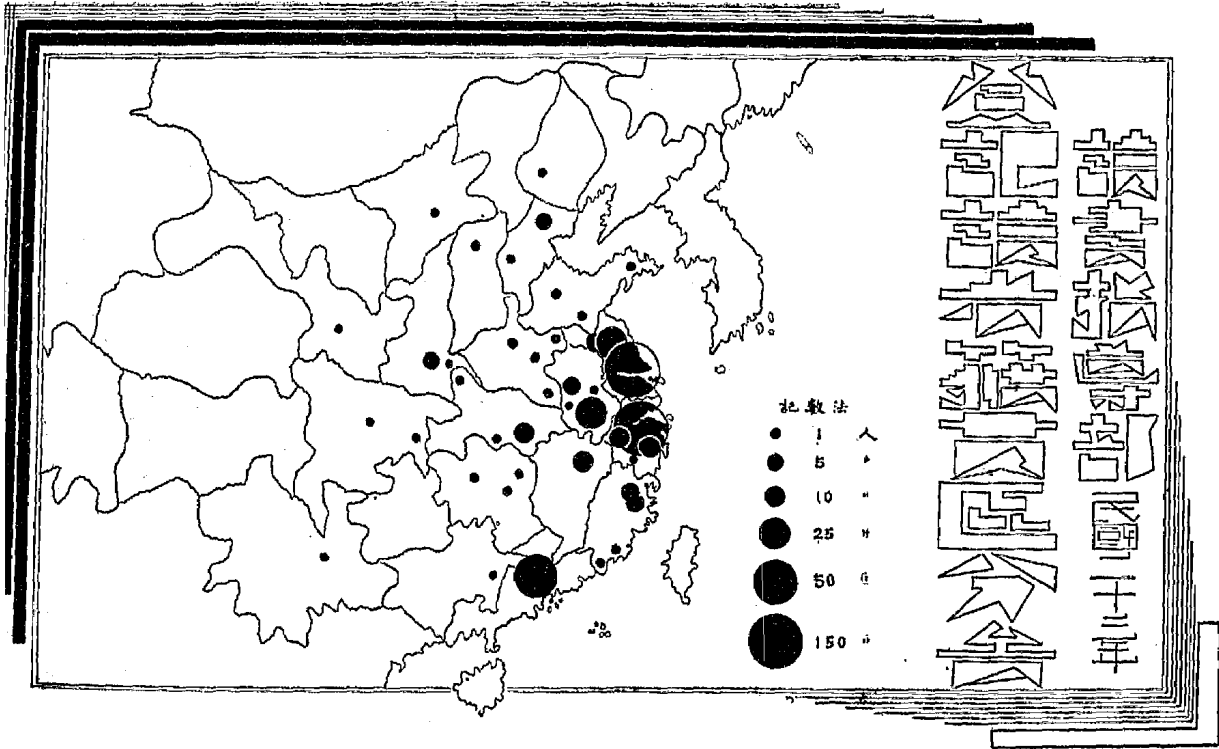

讀書指導部 收覆讀者來信額

單位：封

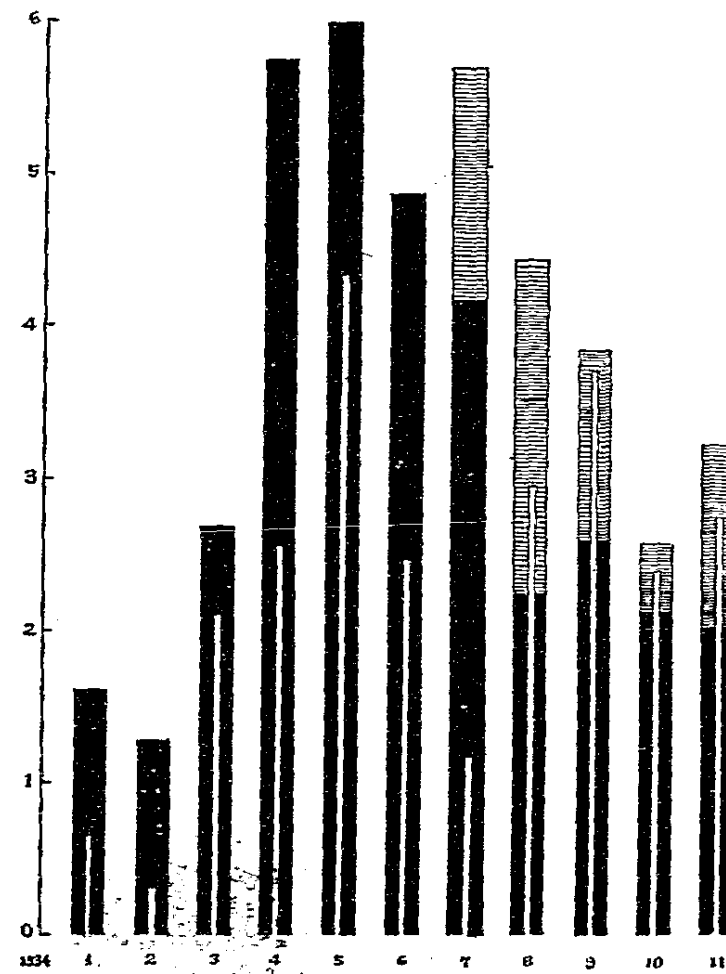

讀者來信
 讀者來信
 讀者來信部



本館兩年來的進展過程和今後一年的計劃

一·導言

在去年的現在，本館創始剛正一年的時候，曾經有「一週紀念冊」的刊印。將本館從開始到當時一年來的狀況，以及以後進行的方針，很簡略的報告了一點，社會人士及本館讀者等，已大概都有一個簡單的輪廓了。想不到只隔了一年的功夫，倒又要來編這本紀念冊，以紀念最近在滬杭公路上慘遭匪擊的本館創辦人史量才先生，真是令人萬分痛心！

史先生的創辦本館，曾經耗費了不少的心血；本館在過去的兩年來，史先生又指示了許多進行的方針，方使本館能有現在的成績。所以，本館可以說是史先生的心血的結晶；同時，本館也

本館兩年來的進展過程和今後一年的計劃



(附)

可以說是史先生從事於社會教育最後成功的一樁事業。

史先生是慘遭不測了，但是史先生的事業並沒有死。我們現在將本館的過程敘述出來，便是說明史先生生前對於社會有怎樣的貢獻。

一·兩年來的進展過程

本館是創始於民國二十一年的十二月的。那時候，正是「一二八」滬戰結束以後不久，日本人的大礮轟醒了我國青年的迷夢，工商界的元氣尙未能完全恢復，一般青年是非常迫切地需要着智識的食糧，本館於此時創辦，無疑地是頗適合着一般的需要的。

本館最初的對象，是工廠商店內的店員學徒工友。因為這一般人，都是有職業的，勢不能拋棄了職務跑進圖書館來看書，本館抓緊了這一點，所以開始祇定了兩種幫助讀者的辦法第一，定借出第二，是送閱。

因爲本館並沒有經過長時間的籌備，雖然已經在廿一年十二月一日那天開幕，而開始將圖書出借，還是從同月十日起行的。至二十二年元旦，方始繼續將送閱的應用物件做齊，送閱的範圍（地點）訂定，於是開始送閱。

本館的創辦，是純粹爲社會盡責任，而本館的目的，則是要普及民衆教育。然而要負起這重大的使命，非讀者與本館聯合起來站在一個共同點上努力不可；然而要讀者與本館同樣的起來努力，則必先使得讀者對於本館有深切的認識。基於這，本館開始一個月後，就發出致讀者第一函：

讀者諸君：

本館開幕迄今，轉瞬已一個多月了，舉行開始借書，至今天恰巧是一個月；這一個月當中，諸君紛紛加入，已有四百數十人，成績總算不差。不過在號稱三百萬人的上海，失學的店員學徒工友等，何止三十萬人，所以我們雖在這最短期內，有這樣的成績，却不能認爲滿意。

本館雖是紀念自家——申報六十週年——而產生，但其用意却是純粹爲社會盡責任爲人羣盡義務。所以既不向任何

本館兩年來的進展過程和今後一年的計劃

社團募捐，又不收任何手續費；一切印件，都是奉送。關於這一點，已加入的讀者，諒已有深切的認識了。

不過我們還要聲明一句：我們並不希望拿讀者諸君的保證金去存利息，即使可以存幾個利息的話，那是無論付印刷品的紙張費，或是本館同人的伙食費，都是不夠的。況且保證金的性質，是要隨時預備讀者諸君來領回，所以根本就沒有存銀行的可能，以上幾句話，不過是解除最少數人的誤會。

二十二年度開始，本館對於已定的計劃尚未實行的，當竭力實行，並且擬定了幾個計劃，如今次第寫在下面。

(一)送書 送閱的辦法，本是去年就訂定的，但是因了應用物件沒有做好，送閱地點未曾確定，故一時未能實行，現於一月一日起規定地點及日期如下：

星期二 送 中區 東至黃浦灘 南至愛多亞路
西至泥城橋 北至蘇州河

星期三 送 東區 提籃橋爲止

星期四 送法租界 亞爾培路爲止

星期五 送 北區 界路爲止

星期六 送 西區 卡德路爲止

星期日 送 南市 城內壹市街爲止

星期一 例假停止送閱，其餘手續等請參閱章程。

以上地點，係暫行訂定，因過遠的地點，事實上尚有困難。讀者可依照上開日期及地點，以書信或電話通知，欲送何書，即可照辦。惟讀者如有可能的，還是親自或遣人來館，事實上可比較便利也。

(二)目錄 第二期目錄已印刷竣事，讀者如尚未收到的，可通函或來館面索，各種雜誌亦已開始出借。第三期目錄已在編印中，與讀者見面諒亦不遠。

以上是已實行的，以下便是二十二年度的新計劃：

(一)積極計劃 我們既對於現有的成績不能認為滿意，因思於最短期間把他擴展起來，希望每一個讀者，介紹五個人以上來加入閱讀。介紹的方法，可將本人的在滬親友的詳細住址，依照後列的表格填明寄來，本館收到後，即將書目、章程、申請書等寄去。同時讀者再用書信或口頭介紹。「君子愛人以德，」諸君又何樂而不為呢？我們相信：這樣的互相介紹，無需三年，必可使上海全市的市民，均可得到各種的基本學識。然後逐漸推行到外埠，推行到全國而後已。

(二)圖書閱覽室 本館循許多讀者之請求，特闢圖書閱覽室，具備各種日報、週刊、月刊等，以備讀者隨時來館閱覽，並可閱書。現已着手佈置，大約一個月後竣工。臨時再登申報通告，或在每星期日出版的申報「業餘周刊」發表。

(三)舉行郵遞 本館雖鑒於一般店員工友學徒等，因了職守關係而無暇來館，因定送閱辦法。但讀者仍有困難，目前決定在送閱區域以外的，想用郵遞方法來補救，不過因日期手續，書籍損壞等種種問題，尚在計劃中。讀者如有高見，不勝歡迎。

(四)編製統計 統計與事業的改進有密切關係，並且本館謀與讀者日趨接近，所以有三種表格的印製，希望讀者詳細
本館兩年來的進展過程和今後一年的計劃

申報流通圖書館工作報告

填註。而對於本館不滿意的地方，尤歡迎儘量指導，填好後與介紹親友的地址一同寄來，以作本館適應讀者需求及添購書籍的標準，和改進的方針。完了。祝

諸君進步！

申報流通圖書館謹啓 二十二，一，十。

請於此處裁下

地址南京路大陸商場三樓三四五號

諸君既可介紹貴親友以增進智識之機會，又可聯絡感情，誠屬一舉兩得。如下表不敷用，可以另紙依式填寫，惟字體必須端正，地址務宜詳明，並請於十日內寄下。

送

先生

收

(介紹人)

在這函中，可以約略看出本館發展的跡象，以及當時的計劃。函發不久，便獲得了讀者的同情與幫助，介紹了不少的親戚和朋友來加入本館；提供了不少的寶貴的意見。本館進步之速，讀

者合作這一端的力量是不可否認的。

本館開幕後不久，宣布了我們的目標及辦法以後，就接到許多讀者來信，申述有開闢閱覽室的必要。經本館數度考慮，復經本館「館務會議」議決，認為可行，於是積極籌備，於二十二年三月一日開放，置備本外埠各種日報，各種雜誌。經過好多次的改進，好多次的擴充，直至現在，已經備有中英文日文報紙本埠二十餘份，外埠三十餘種；雜誌週刊月刊季刊一百七十餘種，合訂本舊雜誌二百四十餘冊，可算得有相當的充實了。

二十二年六月，因為館務日漸發展，讀者亦已增至二千餘，事務已趨於繁複，本館欲使讀者為進一步的認識，同時，郵借章程亦於此時訂立，送閱辦法因不合實際而廢止；更因第四期圖書目錄亦適於此時印出。於是寄發致讀者第二函，並每一讀者附寄第四期目錄一冊：

讀者諸君：

這是本館與讀者第二次通訊了。第一次的通訊，還在四個月以前，那時本館讀者不過四百人，藏書不過一千冊，後來本館
本館兩年來的進展過程和今後一年的計劃

的圖書數量繼續增加，截至這次第四期目錄為止，連複本在內，已有六千餘本。加入的讀者，也因了諸位的囑轉介紹，一天一天的多起來，直至此時，已在二千人以上了。在這四個月的過程中，我們覺得有幾句話要與諸位談談，有幾點順便報告諸位，還有幾點要徵求諸位的意見。

我們在這四個月的過程中，第一感覺到的，便是借書的困難。每每有一個讀者揀了十幾種書籍，仍是借不到；在讀者固已覺得十分麻煩，而本館更覺得十二分的抱歉。不過這種現象，在一個稍微發達一點的流通圖書館，當然是免不了的。我們在「館務會議」裏幾次討論過，覺得補救的方法，祇有添備複本，因此在第三期目錄出版了不久，曾經添過五百餘冊的複本，但是事實告訴我們，除了短時期內稍微好一些以外，困難依舊未能免除，因為有好幾種書，雖添了十本以上複本，而讀者歡喜看這本書的，則往往不止十餘人，于是上述的困難，仍要發生。同時我們又覺得多添一本複本，似乎不如另購一本有價值的新書比較來得有益。所以讀者要避免這種困難，祇有從目錄中將自己所要看的書名（連同書號），以另紙摘錄一二十本，那麼，掉書的時候，管理員便易於着手，而不致耗費許多時間；在諸位也不至感覺麻煩了。

我們第二個感覺到的，便是在讀者的借書統計中，借小說的佔據了十分之六（上述的借書困難，也以借小說為最甚）。雖然小說在文藝上也有相當的價值，並且我們在第四期的目錄裏，因了讀者的需要，而添進了鉅大的數量，但是我們總覺得過于偏重這類書籍，於增進讀者對現社會國家認識的方面，不能說是最大的，即有所暗示也是間接而不是直接的。所以我們很希望讀者在執業餘暇，多讀一點關於政治、經濟、軍事、化學、科學、實業、農業、衛生一等的實用書籍，而可以多得一些豐富的常

讀，我們更希望讀者能進一步研究與自己個性相近的能發生興趣的科學，以求對社會國家有所貢獻，這當然不是反對讀者看小說，不過建議給大家應換換口味罷了。

我們第三個感覺到的，要算讀者不能準期還書了。本館的性質是流通，所以最歡迎諸位能在一星期內看兩三本書，而極不願意諸位因了過期而致罰款。所以希望諸位以後如非不得已，切盼不要違反本館的規定。

我們第四個感覺到的，其實是很不值得一說的，那就是請求諸位不要隨便退出再行加入，因為諸位的一轉手固然很便利，但是我們的手續却很麻煩的。這並不是希望諸位不要退，不過請想到辦事者困難，勿「隨便進退」而已。（順便的報告一句：在最近的將來，本館爲了統計便利起見，或許要採用一種「退證理由書」。）

還有一點我們覺得很痛心的，就是有極少數讀者的漠視公德與不守規則的習慣了。譬如借的書吧，有的讀者以很堅厚的牛皮紙，或者以不易破損的臘紙護在書的外面，閱過以後仍如新的一樣，這種珍視公物比自己所有物還珍視十倍的讀者，我們當然是十分欽敬；但有一小部分的讀者，則非特把借來的書隨意摺疊捲摺，有時在借來的書裏，且發現缺少頁數等情事。對於這種不良的習慣，我們深深的引爲不幸，我們希望這一小部分的讀者須要特別注意，努力克服此種惡習，俾行爲與學識並進，同時並企望大多數讀者幫助我們盡勸導之責，隨時隨地發現此種行爲者，應婉言勸阻，萬勿坐視，須知本館是爲謀大家福利而產生的，本館損壞一冊書，大家即少看一冊書的機會，是以本館的損失，即大眾讀者的損失。推而至於本館的目錄，申請書等，讀者均不應隨意浪費，俾本館力量充實，得謀予讀者更多的貢獻。

本館兩年來的進展過程和今後一年的計劃

申報流通圖書館工作報告

10

關於本館過去四個月所舉辦的以及正在籌辦中的事項，順便給讀者報告一下：

(一)閱覽室 本館應許多讀者之請求，經「館務會議」議決，積極籌備，於三月一日開幕，備有本外埠日報，週刊，月刊多種，任人取閱，並可借閱圖書，免收證金，讀者蒞臨，尤為歡迎。

(二)郵借書籍 郵借辦法，本擬補救送閱之不足的，孰知送閱辦法，實行未久，困難過多，以致窒礙難行，因於「館務會議」議決，以「郵借」代替「送閱」，現已實行。從此遠道讀者，均無往返不便之遺憾。章程附刊於第四期目錄內，讀者可詳細參閱，照章辦理。

(三)目錄 除過去出過一二三期外，現第四期亦已出版。茲各寄奉一冊。

(四)書簽 本館鑒於讀者閱書因一時不及看完，因而發生摺角等事，以致損壞書籍，爰特製印美觀書簽，附於書內，俾讀者應用。並有警惕格言，藉作諸君之座右銘，現已繪就式樣，正在印製中。

末了我們還有一點要徵求諸位的意見：

本館創辦的意義，不單是供給一點書給諸位看看就算完事，我們還要進一步而使諸位知道看書的方法，增進一般事務的認識，並且還想負起一點訓練的責任。因此我們在不久之前，曾經辦了一個「讀者談話會」，定在每星期日的下午三時舉行，給讀者一個發言的機會。試辦了兩次，成績並不十分好。我們知道諸位以執業工商界的為最多，正在諸位的辦公時間，怎有工夫來預會呢？有幾位撇開了公事來的說：要求改在晚間舉行。但是星期日的下午七時原有本報業餘補習學校的演講會。故

現在我們擬併在一起，就作為本館與補習學校合辦的「演講會」。定每一個星期日的下午七時舉行。諸位如果沒有工夫，那當然不必來，假使可以來的話，我們希望諸位來聽聽；因為我們請來講演的人，雖不一定是名人，但是我們相信，每一位講師，必定有相當的貢獻，不至辜負諸位老遠跑來的盛意。

再者，本館現在比較了第一次給諸位通訊的時候，人數是增加了五倍以上；但是我們不能滿意；因為與全上海的失學人數的比例，相差得太遠了。我們雖知道我們現有的圖書並不多，但却是不斷的在陸續添置中，所以現在要請每一個讀者一方面介紹五本或十本我們一、二、三、四期目錄裏所應有而尚未置有的書籍；另一方面則請每一個讀者介紹給我們三個朋友的姓名住址，本館收到後，即將本館章程寄去。

以下的兩個表格，務請讀者撥冗填就寄來。

還有幾句話我們在第第四期目錄前面已經說了，茲不再贅，即祝

諸君進步！

中報流通圖書館二十二，六，十。

地址 南京路大陸商場三樓三四五號

請於此處裁下寄來

本館兩年來的進展過程和今後一年的計劃

申報流通圖書館工作報告

本人對

貴館星期演講會之意見：

(請填在「號」之下)

贊成與否？

能否按期來館聽講？

有何困難？

其他意見？

讀者姓名

住址

保證金收條號數

(即借書證號數)

送

(介紹人

先生

)

收

送

(介紹人

先生

)

收

送

(介紹人

先生

)

收

茲介紹書籍 種以備
貴館採購俾供讀者之需要此致
申報流通圖書館

啓 月 日

| 書名 | 出版處 | 價目 | 內容 | 備註 |
|----|-----|----|----|----|
| | | | | |
| | | | | |
| | | | | |
| | | | | |

此表如不敷用，可以另紙依式填就
本館兩年來的進展過程和今後一年的計劃

這函中述及「讀者談話會」一事，本來也是想作為本館與讀者間溝通意見的一法的。但是因了環境的限制，（例如讀者因工作關係不能抽暇參加等等）試辦了兩次就停止了。後來又因為八仙橋青年會於每星期六晚有學術演講會，在演講前告知本館讀者及申報業餘補習學校學生，所以本館擬與申報業餘補習學校合辦的演講會也不舉行了。

同年十二月，本館鑒於退出讀者已經不少，分析他們退出的原因，並且把本館最近情形，及已定計劃告訴他們，最終目的要他們愛惜他們寶貴的時間，儘可能的重復加入本館，借書閱讀。所以寄發致老讀者函一通，這是專寄給加入而已退出的讀者的。

諸位老讀者：

現在諸位雖不是本館的讀者了（或許也有復返加入的）但我們深信：諸位是很愛護本館的，諸位的退出，不外爲了下列四點：

- (一) 因職務關係，離滬他往。
- (二) 因一時經濟艱窘，領回保證金，暫充急用。

(三) 因書籍太少，讀者衆多，需要閱讀之書屢借不到。

(四) 日久發生厭倦。

關於第一項，本館雖已訂有「郵借簡章」，但目下尚在試行時期，看有沒有發生困難與流弊，更兼現有藏書，不敷支用，暫時不能不限於本埠，不過本館早已看出把圖書流通到外埠去的需要，無日不在積極準備中，祇須一達到可能的地步，便須實行的。

因了第二項原因而退出的，本館無任的同情。好在諸位經濟艱窘，是一時的，而且區區一兩元保證金，籌措尚非十分爲難，希望有志上進的青年，在手頭稍微寬裕時，從別用途內，權節下一兩元來，依舊加入本館，閱讀些合乎實際的書籍。況且到了「急用」時，依舊可以領去「充數」的！

本館對於因了第三項原因退出的讀者，覺得非常的抱歉，時時謀所以匡救之道。所以除了請讀者把所需要的書於借書時多開數本外，並且儘量購備複本。在這一週紀念的時候，有許多爲讀者所需要的書，每種竟添至十本以上。

爲了「日久生厭」而退出的，爲數甚少，但是爲充份表現我們的服務精神起見，對此絕無僅有的少數，也不能不進一言：「吾人在業餘的時候，既不能不有消遣，而在這現實的惡劣的環境之下，除了讀書，吾人那裏可以找到有益於身心的消遣呢？希望各位向書本中找尋樂趣，不要「淺嘗輒止」。

本館在這一週紀念的時候，擬舉辦的事項，也想附帶的向諸位報告一下：

本館兩年來的進展過程和今後一年的計劃

(一) 目錄彙編 本館的新書，月有添進，所以目錄也是按月印送。這樣對於讀者檢查方面，似乎不大便利。這次添購了兩千餘冊的新書之後，本館的藏書，已有萬冊以上。決計將前後的目錄彙編一冊；同時把本館的各種章程都附在裏面，以免讀者有散失之虞。此項「彙編」現正在積極編號，排印中，大概本年年底可以出版。

(二) 讀書指導 本館根據以往的經驗，感覺有一部分讀者選書的漫無標準，時間精力兩不經濟，甚至因找不着適當書讀的緣故，興趣減少，遂不讀書。本館非常惋惜，故就力之所及，創設「讀書指導」，以指示修習各種學科的正當途徑。此項方案，亦附載於「目錄彙編」中。

(三) 添闢借書處 近來本館讀者，日見增多，致原有借書處有時擁擠不堪。讀者換書，須站立十餘分鐘之久。因此本館所將有窗洞，添闢為「借書處」，而將「收費兼問詢處」另行在南面開窗，務使讀者借書時間，每次不過五分鐘。

(四) 改善閱覽室 本館閱覽室以限於地位，無從擴展，然最近來館閱覽者，甚見踴躍，故於此一週紀念時，除增添報紙及雜誌之數量外，並設置目錄卡片箱，以便利來館閱覽之讀者。

末了，並且希望本館的老讀者指出我們應當改善的地方，能附加具體計劃更佳。如果諸位知道有未為本館購備的其他有價值的書籍，希望隨時函通知我們，我們是非常歡迎的。因為本館此次添購新書二千餘冊的結果，似乎將我國較佳的出版物，買的差不多了。不過疏漏之處，一定不免，本館是隨時準備接受諸位的意見。

再會吧！敬祝

努力

中報流通圖書館二十二年十二月一日

館址 南京路大陸商場三樓三四五號

電話 九五〇六二

二十三年一月，本館舉行一週紀念，本館檢查過去的工作，製定未來的計劃，刊印了一本「一週紀念冊」。在這本小冊子裏，除了顯示本館一年來內容的各種統計外，本館創辦人史量才先生告訴我們，創辦本館是與申報互為經緯，殊途同源，合力於文化，希望推進民智，確立民德，使國家抵於富強之域。館長李公樸先生則提出最重要的三點：一，大衆化；二，充分發揮圖書館的教育意義；三，負起推動中國文化復興的責任。而本館貢獻於社會及讀者之前的，則有「讀書指導」與「外埠郵借」兩大端。團體借書章程也是於此時訂立的。

這時期，在本館的進行上，確有其劃時代的意義。以前，祇是將圖書供給讀者，憑他們自己的能力自己去攝取；而現在，是進一步的告訴他們要怎樣讀書了。在我們的「創設「讀者指導」告

本館兩年來的進展過程和今後一年的計劃

「讀者書」及「讀書指導緣起」裏，可以看出當時此項工作的迫切需要。同時，本館的範圍，也是在這時候由本埠向外埠開展了。

其餘，如目錄的改革，章程的修訂，在在表現着一種新的氣象。

二十三年三月，本館發出致讀者第三函：

讀者諸君：

本館經過了「一週紀念」以後，深覺有與諸位作第三次通訊的必要了。

本館一方在循序的邁進，一方也在與讀者們一步步的接近。本來，一個大眾化的圖書館，讀者與館方的互相了解，是一件當然而應有的事。但是，在本館，雖然大部份的讀者，已經有很深切的認識，然尚有一小部份的讀者——尤其是最近加入的——於本館的發展及趨向，還不能十分明瞭，所以我們在這裏加以相當的說明。爲了經濟時間及容易明瞭起見，我們採取了條文式的記載方法：

(一) 讀書指導 本館在這「一週紀念」貢獻給讀者的第一要算是讀書指導了。讀書指導的緣起、計劃書等，已均詳載於本年度出版的「圖書目錄彙編」內，讀者祇須是已經買過一冊的必定已經一覽無遺。所以我們在這裏述說的，祇是三個月來的工作，今後的趨向，及具體的計劃等。

讀書指導最先工作的，同時也可說是以最先表現的，就是附刊於申報本市新聞後面的「讀書問答」，關於學科方面的探討和意見，理論方面的辯證與析疑，屬於一般人所必須了解的，莫不於此中詳略互見。所以，凡是本館的讀者，不論已否加入讀書指導，最好每天抽出三十或五十分鐘的時間，把它細細地讀上一遍。我們相信，於每個人的學識或修養上，一定有不少的裨益。

「讀書問答」發刊以後，已經收到了本外埠的來信五百餘封了；加入讀書指導而已經登記的也超過二百人；遠至雲南，太原，香港，河北，山東，河南；近如漢口，南京，南通，蘇州，無錫，宜興；海外如日本之東京，朝鮮之漢城等，均有來信討論或發表意見。可見此一運動於社會上確有相當的價值，而益予我們以加倍努力的機會。

讀者在最近時常有信來供獻意見；如從遠組織讀書會，速刊「自學入門」，發行以讀者為中心的刊物等等，其實，我們已經大多計劃到了，其所以還沒有實行的緣故是「時機未熟」。如今把我們的計劃公開在下面：

讀書指導部一年的工作計劃提要。

甲，已經實行或正在進行中者；

- 1, 成立讀書通信指導。
- 2, 在申報開「讀書問答」欄。
- 3, 在本館借書處設「借書指導」。

本館兩年來的進展過程和今後一年的計劃

申報流通圖書館工作報告

4, 成立談話會。

5, 編印各科研究書目及讀法。

6, 編印業餘自學叢書十種——半年內出齊。

7, 出版「讀書問答」通信集——每月出一集。

乙, 預備進行者:

1, 幫助讀者成立讀書會。

2, 舉行學術演講會。

3, 編印文學, 社會科學通俗讀本及各種問題研究小冊子。

4, 發刊「讀書生活」週報。

5, 舉行有獎徵文, 出版讀書徵文集。

6, 舉行本館讀者半年大會。

7, 舉行讀書測驗。

8, 出版一九三四年申報圖書館讀書指導工作報告冊。

附註本館「預備進行」八項工作中, 其中大部分非僅本館一方面之努力, 可即實現。故此八項工作端賴讀者贊助, 切

實合作。

讀者看了這個計劃，就可以測知我們今後的動向；同時如果覺得此一計劃中有可商議之處而向我們提出時，我們更是非常的歡迎。

(二) 郵借工作 郵借部方面的工作已經有八個月，工作的範圍一天一天的擴大，在去年的六個月中間，從郵政寄遞了將近四千本的書，結果是有四冊書遺失了，這受損失的四位讀者，雖然也有很窮苦的，但他們爲了便利辦法的不吝中輟，公共事業的不吝推諉的原故，都是很慷慨的賠償了。這種犧牲自己便利他人的精神，我們非常的欽佩。因此，我們認爲郵借的成績良好，於是就接受了讀者的請求，實行了郵借的第二步計劃——訂定了「離滬讀者郵借書籍辦法」。

離滬讀者郵借書籍辦法現在是祇便利老讀者的，但也可算它是本館圖書流通外埠的試驗；如其成績良好，不久的將來，第三步的辦法——就是外埠借書的普遍開放也就要實行的。

離滬讀者郵借辦法實行離滬三個月，然而因了職務或其他關係而離滬後依舊向本館請求借閱的，已經有南京、杭州、蘇州、寧波、鎮海、丹陽、廣東及日本等地的讀者。

老讀者們在第三步辦法尚未實行之前，如果有因職務或其他關係而欲離滬時，請勿忽視了此項權利。

(三) 因了篇幅的關係，在其他方面，我們祇能簡略的報告幾句：

甲、圖書目錄彙編圖書目錄彙編已經於本年度一月初出版了，內容除了包括本年一月以前所有的圖書外，各種章程，讀

本館兩年來的進展過程和今後一年的計劃

書指導緣起，計劃書等都刊印在內，每本售錢二百文，函索附郵七分（外埠同）。至於一月以後新購的圖書現在尚在分類編目中，一俟編印就緒，便能通告出借的。（請於來館借書時注意「借書處」旁邊的「佈告樹」）

乙、借書預定的辦法 本館每天來借書的讀者，已有千餘人了，然而書的複本頂多的不過十餘本，本館的複本書待到超過十本時，便不能再行添購（不能多添的原因，在第二次告讀者書裏已說得很詳細了）。所以有的書借不到是常有的事實，讀者如果能多預備幾本要借的書固更佳，如必欲看某一冊書便祇有「預定」了，「預定」的手續很簡單，祇須於來館借書時在本館印就之表格上依式填好，不過字跡地址務須清楚，以免通知信有投遞不到之弊。

丙、借書時間問題 有許多讀者來信詢問本館最開的借書時間，以圖避免「久等」的困難。現在依據本館的最近統計，以上午的十一時至十二時，下午的二時至四時，比較借書的人少些，然而此項統計並不能十分準確，因為它並不是固定的狀態，所以也祇能作為一種參考而已。

讀者對於本館，如果有什麼意見，我們非常歡迎指教。

我們在這封信的後面附了一張統計表格，那是我們希望在讀者的思想上徵集一點材料，「思想」本來是很抽象的東西，而尤其有許多讀者根本就未嘗有一定的步驟，假使要真的澈底檢討起來，恐怕是一件麻煩而不容易達到目的的事，所以我們沒有過奢的願望，祇希望讀者就能力所及，很忠實的填記下來，寄給本館，就不勝感盼之至了。

我們對於讀者的介紹書籍仍是同以前一樣的歡迎。敬祝

中報流通圖書館 讀書調查表

借書證號

進步

請於此處剪下寄來

本館兩年來的進展過程和今後一年的計劃

| | | | | | | |
|--------|-----------|---|----|--|-----------------------|--------------|
| 姓名 | | | | | 素喜研究學科 | |
| 性別 | 年 | 籍 | 省縣 | | 就讀的幾本並試述其優點及感想或喜讀何人著作 | |
| | 歲 | 貫 | | | | |
| 現任工作 | 機關學校或商號名稱 | | | | 或喜讀何人著作 | |
| | 位置或肄業年級 | | | | | |
| | 每月收入 | | | | | |
| 經濟狀況 | 家 | 自 | 儲蓄 | | | |
| | 用 | 用 | | | | |
| 加入本館日期 | 年 月 日 | | | | 加入本館後 | 學有進，何度無步至程？ |
| 讀書目的 | | | | | | 思有變，向何想無邊傾如？ |
| 每日讀書時間 | | | | | 其他 | |

填寫日期 年 月 日

中報流通圖書館謹啓廿三年三月卅一日

本文是專就本館的重要事件而敘述的，至於讀書指導部進展的過程，以及編審部流通部郵借部方面的狀況等等，各該部另有詳細的記載，在此不再多贅。

此處要特別提出來的，就是本館計劃中的定期刊物現在已由「讀書生活社」負起這個責任了。本館與讀書生活社祇保有精神上的合作，名義上實質上都是完全劃分的，有一部分的人以爲「讀書生活」是由本館發行，那是錯誤的。這在本館致讀者第四次函裏已經說得很明白了：

讀者諸君：

這是本館第四次與諸位通訊了。本館創始是二十一年的十二月，到現在還未滿兩年，可是前後已有九千餘的讀者，地域遍國內川陝雲貴，國外朝鮮日本等處。這決不是以「藏書」爲目的的圖書館所能辦到的。

本年度開始的時候，本館有兩種新的貢獻：一是讀書指導，一是外埠郵借書籍。

到現在已經十個月了，我們試加檢討，究竟做到了怎樣程度。

第一是讀書指導方面。這項工作，在國內圖書館範圍內，可說還是一種創舉，但在一般店員學徒之羣裏，事實上却已是迫切的需要。我們是對準了這項需要，來做嘗試的工作。此項工作的要點，是代替讀者找尋自學的門徑，幫助讀者解答書本上的

疑難問題。過去曾經有許多讀者很能利用這機會，這在留心從開始到現在刊布在申報上的「讀書問答」的人就可知道。

在本年度開始時，我們曾經訂了一個讀書指導工作的計劃，（曾在上次通訊裏發表過）過去就是向着這個目標進行的。現在對比起來，超過我們計劃時候的預期，已是很多很多，雖然也有幾項沒有完全做到，那是受了客觀環境限制的緣故。

那個計劃中我們認為最重要最難實現的一項，就是發行「讀書生活」定期刊物。然而現在實現了，這確是一樁可喜的事。因為我們在申報上登載讀書問答，不能不隨時顧到篇幅問題，而有時新聞稿擁擠起來，我們那地盤格外危險；同時因了篇幅縮小，時常受到讀者善意的責難，所以我們時時竭力謀單行本實現。

我們爲了辦事上的便利起見，另行組織一個讀書生活社，來擔任編輯責任，而由上海四馬路望平街上海雜誌公司發行。在名義上實質上與本館是完全劃分的。但在精神上仍舊保持着密切的聯繫。該社與上海雜誌公司曾訂立一個優待條件，就是凡是本館讀者預定或者零買「讀書生活」，不論在甚麼時候，可以享到半價的權利。

此後申報上的「讀書問答」雖然停刊，但本館的指導工作依舊照常進行，更因爲公開答復已有讀書生活社去負責，（由本館指導部選擇來，函中有公開價值的問題，轉至讀書生活社，由該社同人負責答復，發表於「讀書生活」的讀書問答欄）所以本館的個別答復，可以比較以前格外快速。讀者如果發生書本上的問題，仍舊可以像以前一樣寫信來問。

第二是郵借方面。在最初郵借的最高目的，不過是便利不便來館借書的讀者，所以範圍祇以本埠爲止。自從本年度開始訂定離滬讀者借書辦法後，方始將書籍流通至外埠，繼而再訂定了外埠郵借圖書章程，外埠讀者頓時格外增加起來了。

本館兩年來的進展過程和今後一年的計劃

在這裏，有幾點順便告訴已加入郵借的讀者：(一)關於郵借方面事情的來信，請於信面註明「郵借部」字樣。(非郵借讀者借書到期請求轉期信亦請註明「借書處」字樣。)傳遞可以比較迅速。(二)本館印好的「郵遞借書單」可以附在書內寄遞。(三)如果停止借閱，在寄書來的時候，借書單上可以寫明「停借」二字，附入書內。(四)凡電話查詢書籍，先聲明接郵借部，然後自報證號。

除了以上兩點之外，還有幾點報告讀者，並請注意：

(一)圖書目錄 本館圖書，隨時添購，所以逐期有新目錄印出，至現在止本館的目錄計有(一)圖書目錄彙編一厚冊，售錢二百文；(二)三四月份新書目錄一冊，售錢三十文；(三)五月份目錄一冊，售錢二十文；(四)六七月份目錄一冊，售錢二十文；(五)八九月份新書目錄一冊，售錢二十文。諸位如未曾全備的，可向本館收費處購買。(如函索全份附郵，十一分)以後目錄出版，當於申報本市新聞內刊布，並請留意。

(二)銷燬書籍 本館的讀者衆多，所以書籍很易破舊，破舊至不堪流通的書籍，已經銷燬過一批，計三百餘冊，銷燬書目曾揭示於本館借書窗口之佈告欄內，請讀者查看，勿再借閱。同時希望讀者今後借書，須加意珍惜，因為捲摺摺角等等，最易破損書籍，實在也是讀者的一個大損失。

(三)罰金報告 讀者借書逾期，定有罰金的規則，因本館書籍貴在流通，所以稍示限制。本年度開始至今，已共收到此期罰金三百五十餘元，此項數字的鉅大即表示讀者尚不能按期還書，故希望讀者今後務加注意，勿隨意延遲為要。再前屢有讀

者來函述及借書期限一星期似嫌短促欲請酌予放長本館因書籍以每本為單位書本簿者及小說等類一星期當已足故祇將厚者及研究性之書籍於長期表上加貼「自動展期票簽」按其厚薄內容定自動展期的日數讀者可加以注意關於此項罰金仍當集合每年的成數以之購書。

(四)借書須知 本館讀者繁多時常借書借不到自是不可避免的事實雖然借不到的原因祇是「求過於供」但本館依了時常借不到書籍的性質分析起來可以大別為二：一是有研究性的科學書；一是消遣性的小說。關於前者可以來館登記預定俟還來後本館當有信通知假使接連預定了兩次仍舊沒有借到則可以證明此書有再添複本的必要請即來函知照本館當能照辦。關於後者因為一方面不能多添複本一方面借者太多以致登記後亦有借不到的此為事實上的困難實屬無法。蓋本館的創設原非專供個人消遣實希望幫助諸位於業餘時間增進些必要的智識但是在借書時候倘能預先開一書單多開書目以便管理員依次遞還未嘗不是一個補救辦法。即同性質的科學書籍亦可仿行。本館因為鑒於近來讀者借書不甚踴躍特別提出這一點使得讀者更進一步。同時我們要告訴讀者業餘時間是非常寶貴的必須要將它充分利用竭力養成閱讀書籍的習慣增進自己的智能好去應付當前的環境。

(五)介紹新書 讀者須認定本館為讀者自身的圖書館非圖書館的圖書館照此一來則讀者認為何項書籍為本館必備者可以寫信來通知何種書籍為最近新出版而頗有價值者可以寫信介紹此種情形過去讀者並未做到望讀者今後注意及之。惟本館的對象暫為店員工友學徒西文原版書請勿介紹。

本館兩年來的進展過程和今後一年的計劃

(六)介紹讀者 本館讀者雖然衆多，但是以全體的失學店員工友學徒作比例，尙是渺乎其小，所以本館時常在作普及的努力，一方面儘量添購書籍，一方面請讀者介紹讀者，因爲在現在，有許多失學青年，想找一個適當的增進智識機會，而不可得。諸位如能將此等青年介紹給本館，本館即以內容辦法告訴他們，諸位藉此可以增進友誼，本館得遂普及初心，貴友等得一增進智識機會，一舉三得，何樂不爲？介紹方法，非常簡單，祇須將後附印好之空白表格，逐項填入詳細通訊處（不論本外埠）寄來即可。惟須寫得清楚，以免投送不到。因本館即將該通訊處，逐格剪下，黏在印刷品上寄去之故。

最後，本館尤須要竭誠向讀者說明的，即本館曾經接到幾個讀者來信，述說館員的態度不好，本館調查之後，固然確有這種事實，但也有是因爲讀者並未依照章程上的手續，以致引起誤會的，故今後希望讀者一方面竭力遵守規則，一方面仍繼續將經過詳細事實，時間，處所或第幾窗口等有關事項，詳函本館館長收（讀者致館長函本館定章他人不能先拆），以便調查。倘果曲在館員，當施以相當懲戒。惟讀者亦必須將證號姓名寫出（當絕對的代守秘密），以便答復，並示負責。

話說得太多了，以後再談吧，諸位有暇，可以隨時賜示意見，本館無不樂於接受。即頌
進步

申報流通圖書館謹啓二十三年十一月一日

館址 上海南京路大陸商場三樓三四五號
電話 九五〇六二

請於此處剪下寄來

印刷品寄

先生收

(介紹人)

填表注意：(一)地址務須明確(二)字跡務須清楚(三)介紹人下空格係填填表人姓名，須每格都寫。(四)不論本外埠均可，惟本埠者必寫明「本埠」字樣。

三·所希望於社會人士及讀者們者

綜觀本館兩年來的過程，無時無刻不在與讀者發生關係。本館館務進展雖然迅速，內部的組織雖然日趨完善，但都不能使得我們滿意，因為，本館雖然現在已有五千以上的經常讀者（因離滬等關係而退出者除外），圖書數量已逐漸加到三萬冊以上，但是我們一想到中國文盲佔據全國人口「百分之八十」時，便禁不住要不寒而慄；這小小的數字值得什麼呢！這是一。其次，我們的館務既然是日冀開展，擺在我們面前的新問題正在源源不絕而來，從前的圖書館可以給我們做參考的又只有一部份；我們的一切，大都在嘗試之中，稍有疏忽，就容易發生錯誤，我們

本館兩年來的進展過程和今後一年的計劃

尙有什麼滿意可說呢？這是二。

然而兩年來我們有始終認為滿意的一點，就是社會人士，以及本館的讀者，大都有一個認識，認為本館是全社會的圖書館，是讀者們自己的圖書館。所以在兩年的過程當中，得到過讀者不少寶貴的意見，領受過不少贈與的書籍報章雜誌。其他，如讀者介紹讀者，介紹書籍等等行爲，也沒有一個不是基於這一認識上由愛護本館發生出來的。

但在本館本身方面因爲指導者史量才先生逝世了，今後所有計劃，固然是一律遵照史先生的遺志。但是，這一個新文化事業的開展，它不是靜止的；因此，在怎樣把史先生的遺志展開這一點上，無疑的，我們的責任是格外加重了。

我們更希望社會人士與讀者們更進一步的向本館的事業注意，隨時給本館以幫助。
本館現在需要的幫助是：

1. 隨時供給我們以寶貴的意見，於本館前進的路途上，加以友誼的指導與批評。

2. 隨時介紹貴親友來加入本館。
3. 隨時告訴我們以你們所知道的重要書籍。

四·今後一年的計劃

本館二十四年度的計劃是什麼呢？除了讀書指導部所要做的已經另行敘述這裏不再贅述外，其他各部的計劃分條縷述於下：

1. 根據現在的情形，增擬各部的辦事細則，使辦事上的手續，更爲簡單合理；辦事上的效能，更加增進。
2. 增加設計處，負責全館之設計；解決館務上的臨時問題，普圖館務的發展。
3. 關於全館的各種統計，設一專員。使對於材料的搜集，數字的計算，比前更爲精密，以作設計上的參攷。

4. 成立練習生教育委員會，訓練本館練習生以科學上的基本知識，圖書館的專門技能，以及待人處世上應有的常識。俾各個練習生於練習期滿後，均能單獨去管理一個小規模的圖書館。或在大規模圖書館指導之下，能擔任任何部分的工作。

5. 加強圖書選購委員會的組織，使能按月按步就班地購書。在選擇上，亦能較前更為精密。對於各科圖書的分配，亦能使之平衡的發展；同時，還須合於讀者們迫切的需要。

6. 使每月所購的以及外間贈送來館的圖書，均能迅速地分類編目，有計劃地按期送到流通部出借，使讀者們隨時有新書可讀。

7. 讀者們借不到的圖書以後更加注意。要把這種登記的材料，隨時交與統計員作精密的統計，以便圖書選購委員會對於複本的添購，有一個可靠的依據。

8. 外埠郵借的範圍，要逐步擴大。

9. 本年內要設法實行延長來館借書時間。

10. 以後要有計劃的與讀者們通信，以增進讀者們與本館間相互的了解。

以上十條，就是我們現在可以公表出來的計劃。這項計劃，看來似乎平淡，但是能統統把它做到，是要經過相當努力的。同時，我們也不一定以做到這十條為限。我們假使尚有餘力，願意盡我們的力量，把館務儘量的推進。我們祇是不肯作空口說白話的計劃而已。

最後，我們有一件感覺十二分需要，而因經費預算關係一時不能舉辦的工作，便是擴充本館的閱覽室。我們雖然因為暫時不能實行而不列入計劃之中，但是，祇須在可能時，我們便想實行，我們是時時在預備着。同時，據我們目前的觀察，上海全市，至少應添設十處以上的閱覽室，充實雜誌報章，分佈各處，方始勉強適合目前迫切的需要。我們預計，每一閱覽室，大約每月有經費二百元就夠了。社會上很多願意從事於社會教育的有力分子，我們提供這一意見的本意，便是希望他們從這裏入手；我們願意憑我們的經驗，和他們誠懇的合作。

願意從事社會教育的人們，起來共同努力罷！

本館編審部的發展過程和工作的程序

一 發展過程

編審部的工作，在整個的圖行政系統上，是佔着極重要的地位的。本館從簡陋的從前，擴展到繁複的目前，本部的工作過程，從大體上看來，可分爲三個階段。這三個階段在編審部及圖發展的过程中，都佔有相當的重要性。

1. 初創時期（從開始至一九三三年）

在圖開辦的時候，因爲急欲開放借書，所有一切的工作都是非常急促，並且規模不大；因此，本部的工作，既沒有一定的地方，亦沒有一定的時間，更沒有專門的人負責，根本是和流通部合

在一起的。

這個時候，平均每隔四個月，出版新目錄一冊。

2. 第二階段（一九三三年——一九三四年）

讀者的數量是增加了，讀者的需要是迫切了，本館的閱覽室也開放了，圖書有大量的添進，本部的工作開始緊張，自從開始至一九三三年六月，目錄陸續印出四冊，七月以後添進的新書和複本，隨時編好，隨時印出單頁目錄，並且做好卡片目錄，放在閱覽室內，備讀者借出時檢查之用。至一九三三年底，本館又購進一大批新書，計三千冊，在這個時候，本館爲便利讀者起見，把以前的目錄，以及此次的新書，共同編成一本彙編。於一九三四年初出版。

在這一階段之中，在選購圖書方面，有一個圖書選購委員會成立，本部也開始與流通部分開工作，登記和分類，亦有了顯著的進步。當然，缺點仍舊是很多的。

3. 最近

本館編審部的發展過程和工作的程序

自從一九三四年初以後，本部的組織已比較健全，事務的推行亦比較順利，一方面將新書複本一批一批購進；（尚有熱心讀者贈送進來的）一方面將圖書逐漸分類編號等等，而將新目錄一期一期的印出來。

除了上述的工作以外，本部亦時常檢查過去，如果有發現錯誤的地方，便隨手把它改正了。同時，流通的一部分書籍，已經是破舊不堪，無從裝訂，就隨時將這一部分書籍檢出，登記後銷燬。一九三四年底至一九三五年的時期中，第二次的圖書目錄彙編也印出了。此次彙編與上次不同的地方，便是加進了不少的新書；抽去了已銷燬及已禁止的舊書；改正了不少的錯誤，還有，便是此次的彙編可以使用得長久一些。

二 工作的程序

本部的組織系統，略如下表，從這裏，更可以看出本部工作步驟上的大概了。

任主部
圖書館

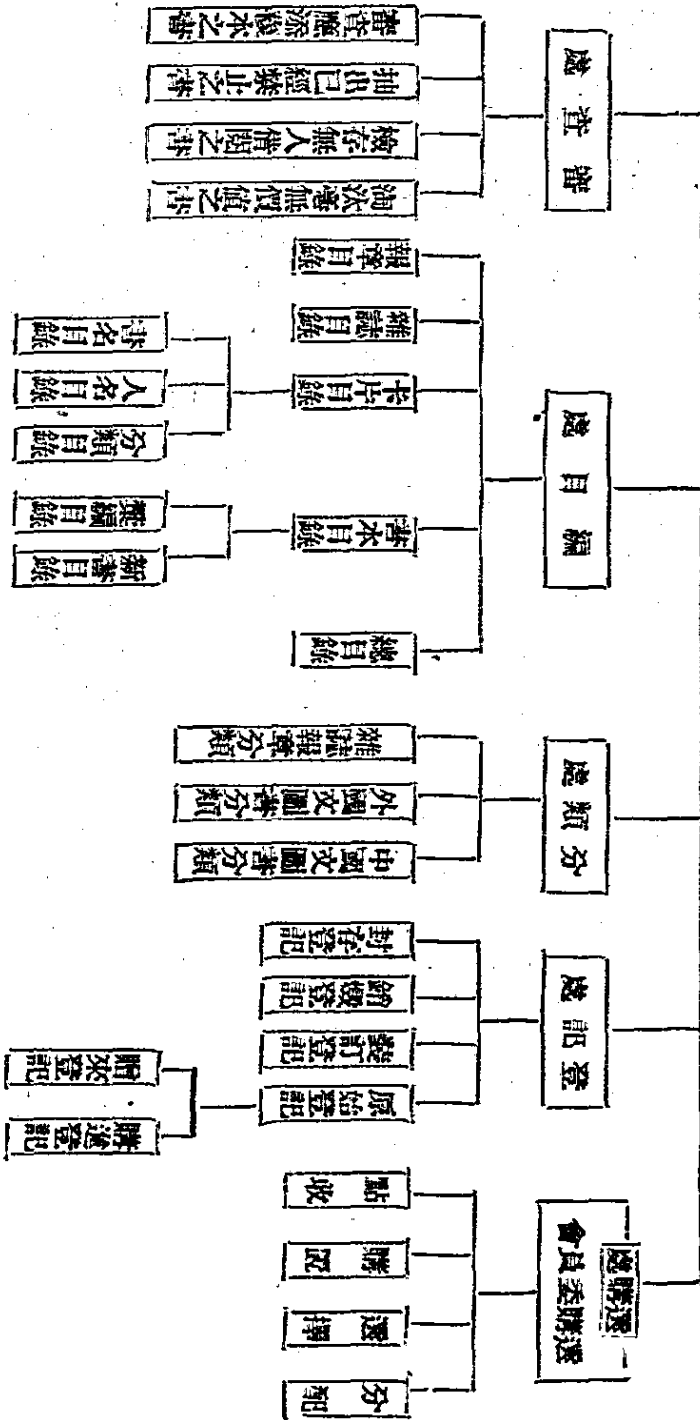

本館編譯部設於圖書館內

1. 選購

選購圖書，為圖書館設施中最重要的一項。倘若選購不慎，小之糜費款項，大則貽誤讀者，所以本館對此項工作非常重視，有圖書選購委員會的組織，針對讀者的需要，為我們選購圖書的標準。本館印有一種「讀者介紹圖書卡」（圖一），備讀者隨時來館索取，將自己所喜歡或需要的圖書填進去。

圖一
讀者介紹圖書卡
正面

| | | | | | |
|------------------------|-----|-----|-----|----|----|
| No. | | | | | |
| 申報流通圖書館 讀者圖書介紹卡 月 日 | | | | | |
| 書名 | 著譯者 | 出版處 | 出版期 | 定價 | 冊數 |
| | | | | | |
| | | | | | |
| | | | | | |
| | | | | | |
| 介紹人 | 職業 | 學歷 | | | |
| 備註 | | | | | |

反面

幾點說明

一、請繕寫清楚，以免誤購。

二、不甚著名之發行所，請將地址填寫詳細。

除了讀者介紹之圖書外，本館再從以下的幾種刊物裏面找出本館所要選購的圖書來：

甲 專家編輯的和介紹的書目；

乙 書店目錄；

丙 各圖書館的目錄；

丁 刊物上的新書介紹；

戊 報紙雜誌廣告。

本館在選擇圖書之前，先注意數量之分配。這項分配，根據讀者的需要，及本館以前藏書的統計。例如本月份購書費三百元，分配數量：哲學類佔據10%，文學類佔30%，自然科學類佔據14%……。則所選購的圖書，哲學類為三十元，文學類為九十元，自然科學為四十二元……。依照此項數量，根據上述各種刊物及讀者介紹卡，將選定之書，填入添書單（圖二），向各書店配購，俟各書店送到，依照發票點收。

2. 登記

登記工作的重要，不亞於選購，因為圖書館的圖書，日有增加，倘使登記不詳盡，則以後查考，必有困難，影響於全館工作甚鉅。本館登記圖書，因來源的不同而分成二種，一為購進；二為贈來。

購進圖書須登記於購進登記冊（圖三）如係贈來，則另行登記於贈來登記冊（圖四）。

圖三 購進圖書登記冊

| 月日 | 登記號 | 分類 | 書名 | 價值 | 冊數 |
|------|------|----|----|-------|----|
| 9.22 | 8707 | 文學 | 燕語 | 50.60 | 1 |

本館編審部的發展過程和工作的程序

圖四 贈來圖書登記冊

| 月日 | 登記號 | 分類 | 書名 | 價值 | 贈者 | 通訊處 | 誌謝 |
|----|-----|----|----|----|----|-----|----|
| | | | | | | | |

四一

圖 七

| | |
|----------------|----------------|
| 台鑒 頃承 | 深 謝 |
| 惠贈 | 厚意除分別陳列並編目流通以供 |
| 衆覽而資宣揚外謹此鳴謝以後出 | 版尙希源源賜贈則更爲感荷專此 |
| 祇頌 | 公 安 |
| 申報流通圖書館啓 | 月 日 |
| 計收 | 編B.500.23 10 |

本館編譯部的發展過程和工作的程序

後送來，則於備註欄內註明收到冊數，日期，歸入書架。如圖書破舊不堪，或者已被禁止，則以此項圖書蓋「銷燬」印，登記入銷燬圖書登記冊（圖九），將此項圖書，另行抽出，按期銷燬。

但凡禁書，必須檢出一冊或二冊，妥爲封存，不許動用，以作將來統計上之材料。

圖書在登記時，無論係所購之新書或複本，或爲讀者、著作家或出版界贈送，每書各有一登記號；此登記號，即依照收到之次序編列之。同時並於圖書封面加蓋館印。書本厚者，每

圖 八
圖書裝訂登記

| 訂裝期 月 日 | 書 名 | 冊數 | 裝訂冊數 | 收到 月 日 | 備 註 |
|------------|-----|----|------|-----------|-----|
| | | | | | |

圖 九
銷燬圖書的登記

| 月日 | 分類號 | 書 名 | 著者 | 冊數 | 備 註 |
|------|---------|------|----|----|-----|
| 5.18 | 814.16一 | 僞自由書 | 魯迅 | 1 | |

隔百頁加蓋一印；如係外界贈送，經審查確有流通之價值，則除加蓋館印外，於書內之第一頁，加

蓋某某君捐贈之印（圖十），以作永久紀念而資景仰。倘係複本，則檢查本館原有該書冊數，順次加上複本號，寫在書上及目錄卡上。登記完畢，然後舉行分類編目。

圖十

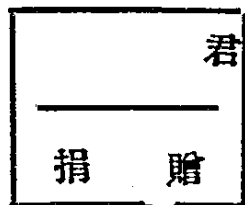

3. 分類

圖書的種類既多，卷帙又繁，假使不把它分門別類，必定凌亂不堪，不便檢取。圖書經分類之後，對於讀者及管理者，雙方均有莫大的便利，約略言之，有以下數端。

讀者方面：第一，讀者要研究某種科學，或者研究某一問題，可以從同類的書中求得進步，求得解答。第二，讀者讀書如沒有一定的標準，但是祇須知道自己的需要，就可以從某一類裏邊找尋所要讀的書籍。第三，讀者要讀一本書，必定先對這本書的內容及性質，先有一個概念，該書應屬何類，一檢即得。

管理者方面：第一，圖書雖然衆多，一經分門別類，自能綱舉目張，珍護，戾藏，檢查，核計，可無困

難。即使有所散失，亦必易於發覺。第二，圖書分類之後，檢尋既已便利，讀者借閱出納時，時間可經濟不少。第三，分類非隨便可行，必須詳審內容，互相參證，方免謬誤，故於管理者之學識，亦有增進的。分類重要，既如上述，然而最大原因，仍為流通的便利。至於分類之方法，則須適合本館的環境。杜威氏的分類法，固為多數圖書館所採用，然頗不適用於吾國書籍。本館所採用者，為王雲五氏的十進分類法。但為適合本館的環境，仍然稍有變通，詳見本館目錄。

4. 編目

分類與編目，本有連帶的關係，同為便利出納保管而設。因為每個讀者的需要不同，所以印製目錄以為讀者的指針。目錄大別之為兩種，一種是書本目錄，一種是卡片目錄。本館的性質為流通，以圖書借給讀者閱覽，故書本目錄為不可少的工具。本館附設有閱覽室，更設置卡片目錄，但因了地方太小，人手不多，現在祇有分類卡一種。著者卡，書名卡等等，可能時我們還想把它做出來的。

書本目錄的便利，絕非卡片目錄所能及，尤其是本館的宗旨注重在流通，故書本目錄更不可少。但是書本目錄唯一的缺點，在不能將新書隨時添進，本館為補救此項缺點，每隔半月，即以

圖 十 一

新書佈告

| 書 名 | 著 譯 者 | 分類號碼 |
|-----|-------|------|
| | | |
| | | |
| | | |
| | | |
| | | |
| | | |
| | | |
| | | |
| | | |
| | | |

半月內所到之新書，佈告（圖十一）館前。隔一月或兩月，出版新書目錄一期，至年底將一年內新書目錄彙印成冊。至發現錯誤，則於再版時糾正。

卡片目錄，優點與缺點，適與書本目錄相反，優點方面，有新書可以隨時添進，有錯誤可以隨時糾正。缺點方面，祇是不能攜帶，所以卡片目錄最適宜於閱覽室。

本館編審部的發展過程和工作的程序

圖 十 二 讀者檢查目錄卡

| | |
|------------|----------|
| 329.3—4405 | 法西斯蒂及其政治 |
| | 蕭文哲著 |
| | 一 冊 |
| | 神 州 |
| | \$.65 |
| | |
| | ○ |

圖 十 三 編審部自用目錄卡

| | |
|------------|------------|
| 428.6—4493 | |
| | 神祕故事 |
| | 蕭炳實著 |
| | 一冊 \$5.00 |
| | 世界 21.10三版 |
| | |
| | ○ |

反 面

| | |
|--------------|---|
| 17054. (登記號) | |
| | |
| | |
| | |
| | |
| | ○ |

本館的卡片目錄，現有兩種，一種備讀者檢查（圖十二），一種為本部自用，比較詳細（圖

十三。此項分類卡，以書籍性質內

容分類，每類之前，隔以指引卡（圖

十四）一張，以清眉目。

四

至著者卡及書名卡，為補分類

十

卡之不足，倘欲檢查某一作者共有

圖

著作若干，則需要一種著者卡，此項

著者卡，以著者姓名寫在第一行。依

著者姓名筆畫排列。書名卡，如祇知某一書名，而不明分類，則檢查書名卡比較簡捷。書名卡以書名寫在第一行，不分類，依照書名筆畫排列。

最後

圖書分類之後即寫書標（圖十五圖十六）上，以此書標黏貼書脊的下方同時並寫就書

本館編審部的發展過程和工作的程序

圖 十 七

| | |
|--------------|--|
| 814—3233 | |
| <u>冰心散文集</u> | |
| | |
| | |
| | |
| | |
| | |

圖 十 八

圖 十 五



圖 十 六

| | | | | |
|---------|--|-------------|--|---------|
| 申報流通圖書館 | | 310.12—4852 | | 申報流通圖書館 |
|---------|--|-------------|--|---------|

註：

十五圖是從前用的
十六圖是現在用的

根卡（圖十七）粘貼書卡袋（圖十八）限期表（圖十九）於書內第一頁，以書根卡插入書袋內。

圖 十 九

| 限 期 表 | |
|----------------------|--|
| 注意：號碼如有錯誤請在夏書時聲明以便更正 | |
| | |
| | |
| | |
| | |
| | |
| | |
| | |
| | |

圖 二 十
自 動 展 期 簽

| |
|-------------------|
| 此書得照限期外 自動展期 天 |
|-------------------|

如書本過厚，非一星期所能閱畢，便須另粘「自動展期簽」一紙，（圖二十）如此手續方畢，交入流通部，即可出借。

5. 審查

本館編審部的發展過程和工作的程序

編審部的工作，本來有兩個部份，第一部份是『編』，第二部份是『審』。在上述的四項裏，已經把『編』的工作報告過了。關於『審』的工作，除了選購委員會對於購進新書的時候，在『選』字上用了一些心血外，我們還做了下述的一些事情。第一，內容上僅供消遣的書，隨時檢出，加以淘汰。第二，已經禁止的書，隨時銷燬或封存。第三，讀者常時借不到的書，隨時決定增加複本數目。報告選購委員會。不過，這一些工作，在過去都是零零碎碎做的，所以還做得不十分充分。因此，我們以後還準備加添一個審查處，有計劃地去做這一項工作。

本館流通部的工作過程

一、引言

我們這個圖書館的目的，是在於幫助一般窮苦失學的人們獲得必要的智識；而行使此項

目的的手段，則首在流通。本館流通的方式，在二十一年十二月剛纔開放的時候，規定了兩種，（一）是出借；（二）是送閱。

後來因了適應讀者的需要，於二十二年三月，加開了閱覽室。

同時，送閱的辦法行了不久，發生的問題實在太多了：如因了地域的限制，路遠的人仍舊不能獲得這項便利；雨雪天不便送閱而須擱至下一星期；時間，經濟，人力，在在感覺到費力多而收效少，於是急圖更張，經館務會議討論後，決定以「郵借」代替「送閱」，這辦法實行於二十二年四月。

所以現在的流通方式，有出借，郵借，閱覽三種。

本館更因為工作上的便利起見，典藏，排列，檢查，裝訂等工作也是附在流通部以內的。

二、內部狀態

本館進展的狀態，讀者的增加，圖書的添置等等，可以從本館的統計圖表中找出詳細的數字；讀者借書的手續，限期，範圍等等，可以從本館的章程上看出。這裏所要敘述的，祇是本部內部的手續，應用的表格，以及其他未曾提及的事項。以就正於各專家，社會人士，及愛護本館的讀者之前。

1. 出借

甲、申請加入本館

圖書出借為流通的主要方式，所以事務也以這一部份為最繁多。當讀者要求加入本館時，必先填寫申請書，本館的申請書格式如後（圖一）

乙、發給借書證

本館接到讀者繳來之申請書及保證金後，隨即加以審查，因為本館所取的是保證金制，所以審查比較寬泛，如認為合格，當時即填給保證金收據（圖二）及借書證（圖三）

圖一

中 報
 流 通 圖 書 館
 申 請 借 書

| | | | | | |
|--|-------|-------|----|----|------------|
| 貴館定章並填明下列各項祈 審核發給借書證俾便借閱圖書為荷此致 中報流通圖書館 | | 姓名 | 性別 | 年齡 | 啓 年 月 日 |
| | | 是否閱申報 | 職業 | 電話 | |
| 通訊處 | 隨繳保證金 | 元正 | | | |
| 調查結果及審核意見 | | | | | |
| 所發借書證號數 | | | | | |

本館流通部的工作過程

圖二

| | |
|--|-----------|
| 申報流通圖書館 | |
| 借書保證金收據 | No. |
| 茲收到 | 君 |
| 保證金大洋 | 元 |
| 註……此紙收據不可遺失將來收 回保證金時需帶此收據來請核 對以便領取 | |
| 年 | 月 日 管理員簽名 |

丙、借書

讀者取得本館借書證，即為本館正式讀者，隨時可以持證向本館借書，惟每次祇限一冊，讀者如已將書借去，則借書證須留在本館。而本館書中，均附有限期表，書根卡，書卡袋三項。（即上

圖三



篇圖十七、十八、十九。

當讀者持證來館借書時要先填好借書單(圖四)(單上須多載書名俾館員過所借書已借出時可以依次遞選)本館管理員即將日期蓋明於限期表上並將書卡袋內之書根卡抽出

圖四

| | |
|------------------------------|----|
| 中報流通圖書館 借書單 | |
| 書 | 號 |
| 書 | 名 |
| | |
| | |
| | |
| | |
| | |
| 借書人姓名 | 證號 |

本館流通部的工作過程

圖五

| |
|---|
| 證號 _____ |
| 姓名 _____ |
| 中報流通圖書館 借書副證 (借書時須將正副兩證同時交來) 一 此證在借書時用以核對以免錯誤 二 此證放在書後袋內請勿攜出 三 如有遺失補證須罰大洋五分 四 書內如無此證即不得借閱 |

五七

而以讀者之借書副證(圖五)插入書卡袋內,這些手續已畢,即將該書交借書人持去。同時,管理員將取出之書根卡,嵌入該讀者之借書證內,依據借書證號排列之。

丁、排卡及還書

排列借書證用指引卡(圖六)一種,指引卡右上角或左上角,做就玻璃頭一個,可以將寫就日期之紙嵌入,隔在兩個不同日期的借書證中間。而每日所收下之借書證,再依證號排列,讀者還書時,先從書內之限期表上找得借出日期,再從卡片抽屜中

圖 六

該日期內按照證號找出該號借書證。找出時以借書證內之書根卡與還來之書核對。如無錯誤，則將借書副證與借書證同時交還借書人，而將書根卡歸入書卡袋內，將還來之書歸架。如讀者仍須繼續借書，便依照借書手續重行辦理之。

戊、過期及展期

讀者借書，往往逾期歸還，逾期之原因，除一星期限期內不能讀畢者外，其餘多為偶或忘記歸還日期所致。借書逾期歸還，在借書人個人損失固小，影響本館流通則甚大。故本館訂有逾期一日罰銅元二枚之章程，然本館恐讀者偶或忘記歸還，讀者逾期至二星期時，本館即去函通知，促其歸還。（圖七）

本館並因為讀者時有來信，述及有許多書實非一星期的限期內所能閱畢；因此，本館便印有自動展期簽一種；（即上篇圖二十）擇理論書及書本較厚，確非一星期所能閱畢之圖書，粘貼此項展期簽於書封面之裏面左上角；審察應行展期日數，填明表上；讀者得於一星期限期外，

圖 七
讀者借書逾期未還通知信

(正 面)

先生
查台端於 年 月 日借閱本館

茲已過期並有多人急需借閱故請即日送回以供
衆覽隔區苦衷務祈鑒
諒此頌
進步

申 報 流 通 圖 書 館
月 日

(反 面)

郵 政 明 信 片

外埠一分
本埠半分

申 報 流 通 圖 書 館
上海南京路大陸商場三樓 三四五
電話 九五〇六二

依照表上日期，自動展期歸還。

申報流通圖書館工作報告

圖 八

讀者預定借書登記簿存根

| 書 名 | 冊數 | 書 號 |
|----------------------|----|----------|
| | | |
| | | |
| 上列登記書務於 月 日由 通知 | | |
| ……圖書預定登記簿…… | | |
| 書 名 | 冊數 | 書 號 |
| | | |
| | | |
| 登記者姓名 _____ | | 電話 _____ |
| 通訊處 _____ | | |
| 此書已於 月 日還來，請即持函來館借閱。 | | |

圖 九

預定書籍通知信

先生：

前預定之 _____

現查該書 _____

特此通知

中 華 流 通 圖 書 館 啓

(反面同其餘通知信)

己、預定

讀者有時需要之書籍，適被他人借去，而該讀者又非閱不可，則可以預定。預定时，可來館填明預定登記簿（圖八）一俟該書還來，本館即行去信通知（圖九）讀者接到信後，即可連同借書證持來借書；如逾一星期後，本館不再保留。

庚、團體借書

團體借書，現方在試辦期間，一切手續，均與個人借書同，惟申請（圖十）審核，比較慎重一些。

2. 郵借

郵借部份，現雖尚隸屬於流通部，然頗有日漸擴展之趨勢，故不久或須成立專部。截至一九三四年年底止，郵借讀者，本埠有四百餘人，外埠亦達百餘人。

甲、本埠

本埠郵借試行於一九三三年三月，正式釐訂章程在同年四月，係繼續「送閱」辦法而行。遠道讀者，來館借閱不便，大都應用本章程。

圖十

報 申
館 書 圖 通 流

書 請 申 書 借 體 團

茲願遵守
貴館定章並填明下列各項祈
審核發給借書證俾便借閱圖書為荷此致
申報流通圖書館

啓 年 月 日

| | | | |
|------------|--------|----|----|
| 團體名稱 | 人數 | 蓋章 | 電話 |
| 團體業務或性質 | | | |
| 負責人姓名 | 性別 | 年齡 | 蓋章 |
| 負責人現任職業及職務 | | | 電話 |
| 通訊處 | 負責人 | | |
| 是否訂閱申報 | | | |
| 隨繳保證金 | 元正借書定額 | | |
| 調查結果及審核意見 | | | |
| 所發借書證號數 | | | |

本館流通部的工作過程

六三

開始加入郵借的手續，與出借並無兩樣，取得借書證後，如欲郵借，祇須向本館索取郵遞借

圖 十 一

申報流通圖書館郵遞借書單

| 書 號 | | 書 名 |
|------|--|-----|
| 主 | | |
| 要 | | |
| 次 | | |
| 要 | | |
| 最 | | |
| 次 | | |
| 要 | | |
| 借書人 | 1. 看過之書，務請劃銷，以免重複選寄 2. 還書時務須將副證插入書袋內 3. 所開來之借書單，遇均借出時，可否代選寄上，請于下方格內塗去一格，以示可否閱閱 | |
| 證號 | | |
| 詳細地址 | | |

圖 C 3000
8,1934

書單(圖十一)填明，連同借書證寄至本館郵借處，本館郵借處即依照單上所開圖書，選寄讀者。

乙、外埠

郵借擴充到外埠是一九三四年初試辦，先從本館離滬讀者入手；繼而凡是參加本館指導部，認為確有求知決心的也可以加入；現

在，祇要是本館讀者的介紹，同樣可以成爲郵借書籍的讀者（詳細請閱章程）。

外埠郵借的缺點，是書籍在途中來往時，讀者必定有一個時間沒有書看。本館爲補救此項缺點，凡是外埠郵借的讀者，一個證號，都領有兩張借書證，以循環方法，使讀者方面讀書不間斷。此項辦法，已經行了半年多了，是頗有成績的。

3. 閱覽

本館閱覽室，置備雜誌、報紙，以及雜誌合訂本，讀者可以任意閱覽。最近，在閱覽室內並出有壁報一種，作爲本館與讀者間溝通消息的所在。

甲、雜誌

雜誌遞到本館時，必首先經過登記之手續。如係月刊，季刊則登記於第一種卡片（圖十二）；如係週刊，旬刊，半月刊則登記於第二種片（圖十三）。

登記蓋章後，即行陳列雜誌架。現因雜誌多至百八十餘種，閱覽室中陳列之地位不夠，故特

雜誌登記卡 (一)

| 年 Year | 卷數 Vol. | 一月 Jan. | 二月 Feb. | 三月 Mar. | 四月 Apr. | 五月 May | 六月 June | 七月 July | 八月 Aug. | 九月 Sept. | 十月 Oct. | 十一月 Nov. | 十二月 Dec. | 備註 Remarks |
|-----------|------------|------------|------------|------------|------------|-----------|------------|------------|------------|-------------|------------|-------------|-------------|---------------|
| | | | | | | | | | | | | | | |
| | | | | | | | | | | | | | | |
| | | | | | | | | | | | | | | |
| | | | | | | | | | | | | | | |
| | | | | | | | | | | | | | | |

續雜誌
C.P.C.4A

出版處

(頁 面)

| 年 | 購訂機關 | 起 | | | 迄 | | | 備註 |
|---|------|---|---|----|---|---|----|----|
| | | 月 | 日 | 期數 | 月 | 日 | 期數 | |
| | | | | | | | | |
| | | | | | | | | |
| | | | | | | | | |
| | | | | | | | | |
| | | | | | | | | |

| 刊期 | 每年卷數 | 雜誌名目 | 適假 |
|-----|------|------|-----|
| 月刊 | 12 | ... | ... |
| 季刊 | 4 | ... | ... |
| 半年刊 | 2 | ... | ... |
| 年刊 | 1 | ... | ... |

十三圖

名稱
Name

雜誌登記卡 (二)

份數
No. Copies

滿期
Expires

| | 1 | 2 | 3 | 4 | 5 | 6 | 7 | 8 | 9 | 10 | 11 | 12 | 13 | 14 | 15 | 16 | 17 | 18 | 19 | 20 | 21 | 22 | 23 | 24 | 25 | 26 | 27 | 28 | 29 | 30 | 31 |
|----------|---|---|---|---|---|---|---|---|---|----|----|----|----|----|----|----|----|----|----|----|----|----|----|----|----|----|----|----|----|----|----|
| Jan. 一月 | | | | | | | | | | | | | | | | | | | | | | | | | | | | | | | |
| Feb. 二月 | | | | | | | | | | | | | | | | | | | | | | | | | | | | | | | |
| Mar. 三月 | | | | | | | | | | | | | | | | | | | | | | | | | | | | | | | |
| Apr. 四月 | | | | | | | | | | | | | | | | | | | | | | | | | | | | | | | |
| May 五月 | | | | | | | | | | | | | | | | | | | | | | | | | | | | | | | |
| June 六月 | | | | | | | | | | | | | | | | | | | | | | | | | | | | | | | |
| July 七月 | | | | | | | | | | | | | | | | | | | | | | | | | | | | | | | |
| Aug. 八月 | | | | | | | | | | | | | | | | | | | | | | | | | | | | | | | |
| Sept. 九月 | | | | | | | | | | | | | | | | | | | | | | | | | | | | | | | |
| Oct. 十月 | | | | | | | | | | | | | | | | | | | | | | | | | | | | | | | |
| Nov. 十一月 | | | | | | | | | | | | | | | | | | | | | | | | | | | | | | | |
| Dec. 十二月 | | | | | | | | | | | | | | | | | | | | | | | | | | | | | | | |

出版處
Publisher

訂購處
Ordered of

發票日期
Bill Dated

價目
Price

備註
Remarks

C.P.C4B

本館特製圖書印工學照照

大中

將一般讀者平日愛讀之刊物在雜誌架上陳列，以便讀者容易取放。其他非讀者常看之雜誌，則另置一櫃中，如讀者欲閱時，亦可隨意取閱。

舊雜誌閱過後，另行收藏，集成一卷，加以裝訂，是為雜誌合訂本。

乙、報紙

本館報紙，計本埠有申報，新聞報，中華日報，時事新報，晨報，時報，民報，江南正報，市民報，現代青年日報，物質救國報，（以上中文）上海每日新聞，上海日日新聞，（以上日文）大陸報，字林西報，（以上西文）

外埠計有中央日報，新民報，（以上南京）大公報，（天津）北平晨報，京報，中和報，東方快報，（以上北平）江蘇省報，新江蘇報，蘇報，（以上鎮江）華僑日報，江聲報，（以上廈門）東南日報，浙東民報，浙江商報，（以上浙江）鐘聲報，（煙台）救國日報，（河北）河南日報，（開封）甘肅民國日報，（甘肅）武進中山日報，武進商報，（武進）時事公報，（寧波）江西工商報，真

實報，（南昌）九江日報，（九江）新皖報，（安慶）徽州日報，（安徽）蕪湖工商日報，（蕪湖）嘉興商報，（嘉興）新沙市日報，（沙市）山西日報，（山西）大江北日報，民意日報，（以上揚州）新江北日報，通通日報，（以上南通）蘇州日報，（蘇州）國外計有新加坡南洋商報，星洲日報，吧城天聲日報。內有多種為各該報館贈送；在此更當特別提出，代表本館讀者致謝。

丙、雜誌合訂本

舊雜誌重訂以後，本館為便利讀者檢閱起見，均陳列閱覽室，由讀者自由取閱，計一百餘冊。

三、結論

本部組織，自知尙未能臻於十分嚴密，缺點尙多。然力求讀者便利，則為本館自創辦以來一貫之主旨。今後如得海內外關心圖書館教育之人士以及本館讀者，再作進一步之批評與指導，則本館幸甚，圖書館教育之前途幸甚！

一年來讀書指導部的工作和今後的計劃

一 前言

依據本館統計上的數字，本館的讀者中最多的是店員，其次是學徒，工人，以及低級的從業員。在一年以前，我們看出了我們的讀者對於圖書的選擇上，書籍的讀法上，以及知識的應用上都缺乏相當的素養。本館爲了要供給他們以一個實際的而且急切的需要，便毅然決然地創設了讀書指導部。雖然這一舉，我們找不到一些很好的成法，做我們的參考；但是，在本館，既然認定了這一舉是讀者們的需要，便也只好儘我們的能力探索地前進了。

二 過去工作的概況

現在是經過一年的歷史了。在過去的一年中，我們對於讀者經常地個別通信，指導他們怎樣計劃讀書，怎樣選擇圖書，怎樣進行閱覽，怎樣解答字句上意義上的種種問題。對於讀者們所提出的一般的問題，我們又曾經在申報上做過公開的讀書問答。這其間雖然經過了若干的困難，飽嘗了許多人事上的麻煩；然而，終究因為讀者們有一種實際上的要求，對於本館的十分愛護，所有一切手續上的困難，也一天天地減少了。

到現在，我們已經更深切地明白了讀者們各種具體的要求。我們知道：在目前，他們一方面需要他們自己業務上特殊的知識，同時，一方面，他們對於中國乃至全世界的政治經濟和文學藝術等等都想獲得一個明白的了解。

他們和我們通訊，態度是十分的誠懇，問題是十分的具體。有時候，爲了他們的問題，引起我們去找專家，有時候又引起我們去查書本；這樣一類的事，做起來似乎很麻煩；但是，我們看出這是替大衆解答了具體的問題，同時，他們又在很熱心地學習；所以，我們也把牠看成一種很快樂

的事了。

在最近的過去，我們又看出了他們對於書籍的選擇上已經有了一點點的轉變。在從前，他們所讀的書報和他們急切的需要，是不相關聯。他們所需要的是有益於他們職業上的知識；但是，他們所閱讀的卻是一些僅供消遣或是絕無價值的東西。他們所需要的是了解中國或國際的政治經濟等的知識；然而，他們所最歡喜的是很平凡的小說。甚至於無聊的小說。在目前，他們改變了：他們歡喜看報，並且不願意看那些無聊的小報了。他們歡喜看雜誌，並且還歡喜看那些很進步的雜誌了。借書的，是借社會科學書籍的人加多了；甚至，他們有的還在研究方法論了。他們有的人已經認定讀書或者做事，若是沒有正確的方法，那是容易浪費時間，並且還得不到好的結果的。

三 過去工作的缺項

現在是正在要開始我們第二年的工作了。我們應該把我們過去的工作，整個地檢查一番；使過去或有的錯誤，有一個矯正的機會，使將來還應該繼續的工作，以及還應該加添的工作，得一個有組織有系統的展開。

我們過去一年的計劃，有的固然是實現了，有的甚至還超過計劃了，但是，有一些部份，爲了人力和財力上的不夠，使我們沒有法子興工；同時，在客觀上，也發生了一些不能按照計劃進行的困難。

過去的工作，也有幾點很大的缺項：第一是我們還不會把圖書館的全體讀者作爲我們的對象，積極地去推動他們讀書，却只是消極的候有人來求教時才加以指導。因此，我們的工作還只是偏於極少數的人。第二是那些對於讀者極有利益的「編訂書目的工作」「名著提要的工作」，「整個借書指導的工作」，「雜誌報紙每週介紹的工作」以及整個購書計劃等，雖然多少做了一些，可是做得還很不充分。第三是把公開的讀書問答佔去了多量的時間；因此，對於個別

的覆信，不免有未能集中精力的地方，於是有覆信延遲或內容疎忽的事實發現。第四是對於本館自身的練習生，也還不會好好地教育起來，使他們的能力增高，去改進我們的工作。

四 今後工作的計劃

根據讀者們的需要，以及我們一年來的經驗和我們工作上的缺點，我們以後的工作，不能不加以更正確地改正。

在以後，我們應該集中全部的力量到圖書館的全體方面來，把指導的工作作為我們圖書館教育活動的中心，積極地對於全部的讀者負擔起指導的責任。

第一，我們要把大部份的精力，集中到個別覆信的工作上來。對於每一封信，我們要努力全盤地精細地答覆，並且還要加速地答覆。

第二，對於名著的提要，我們要繼續努力，使一般人必須閱讀的名著，都很容易地被一般人

讀懂。使一般人閱讀一本名著，不致僅僅只是讀到一些次要的東西，而是能夠很容易地找到牠的主要點。

第三，對於研究的書目，我們也要趕緊地編製出來，使一大部份的讀者，他們在開始讀書的時候，有一個借書的標準。

第四，對於書報閱覽室，我們以後也準備加以積極的指導。首先是出一種壁報，隨時把書報上各種科學上的代表作介紹出來，使讀者們容易找到重要的東西。一方面是節省他們寶貴的時間，同時也使他們不在那些不重要的東西上兜圈子。

第五，對於整個圖書館的書報，以後要隨時加以檢查，使那些僅供消遣或是毫無價值的書籍漸漸地加以淘汰；同時，對於市面上新出的，而是讀者們所需要的書籍，盡力地隨時購備。

第六，對於借書的指導，以後還要繼續努力，使一些開始讀書的讀者，能夠選到合於他自己的職業和程度及其一般需要的書。

第七，對於不大通信的讀者，及提出複雜問題的讀者，我們準備召集他或他們個別地或共同地談話。一方面解決他們讀書上的困難，一方面鼓勵他們讀書。

這就是我們今後工作計劃的大綱。

五 所希望于服務圖書館事業者

本着我們一年以來的經驗，更知道這一種指導讀書的工作，並不是一種完全無望的空想，而是能夠收到相當成效的東西。並且，我們還更明白地看出：這一件工作，它是在全中國，尤其是在目前的全中國，它是一件十分需要而且是急切需要的東西。不過，這一件工作，範圍是非常地廣大，工作是非常地麻煩，不是國內任何一個圖書館能夠單獨地擔負起來，更不是我們這一個僅僅還只有兩年歷史的圖書館能夠單獨地擔負起來。因此，我們仍舊還是懷着這樣一個希望：希望全國的圖書館，大家共同努力，把這樣一個當前的急務，大家擔負起來。

一切服務圖書館教育的人們！一切努力社會教育的人們！大家起來解決這一個大眾知識上的飢荒問題罷！

附：讀書指導部所用各種表冊簿卡

1. 本部特約專門委員名單（以姓字筆劃次序）

| | | | | | |
|-------|-------|-------|-------|-------|-------|
| 丁柱中先生 | 丁淑靜先生 | 王孝英先生 | 王雲五先生 | 李長傅先生 | 江問漁先生 |
| 沈信卿先生 | 沈滋九先生 | 何炳松先生 | 吳耀宗先生 | 杜定友先生 | 林語堂先生 |
| 馬博厂先生 | 俞頌華先生 | 郭子勳先生 | 陶知行先生 | 徐新六先生 | 孫時哲先生 |
| 孫師毅先生 | 陳彬齋先生 | 陳望道先生 | 章乃器先生 | 曹仲淵先生 | 曹亮先生 |
| 張蘊和先生 | 傅東華先生 | 曾耀仲先生 | 趙叔雍先生 | 裘復恆先生 | 蔡子民先生 |
| 劉季陶先生 | 錢伯涵先生 | 羅叔和先生 | | | |

附：讀書指導部所用各種表冊簿卡

中 報

流通圖書館讀書指導部

聲 請 書

申報流通圖書館工作報告

聲請人注意

1. 聲請人對於本表各欄務須全都填就，缺一即不付審查。

| | | | |
|----------|---------|-----|------------|
| 姓名 | 年齡 | 性別 | 已否結婚 |
| 籍貫 | 借書證號碼 | | |
| 家庭狀況 | 人口 | | |
| | 經濟 | | |
| | 教育 | | |
| 職業 | 現任工作 | 每日工 | 上午 |
| | 每月收入 | 作時間 | 下午 |
| 每日讀書時間 | | | |
| 學歷 | | | |
| 平時喜作何項研究 | | | |
| 現願研究何項科目 | | | |
| 爲要什麼研究 | | | |
| 通訊處 | 現在的 | | |
| | 永久的 | | |
| 審查意見 | (此欄請勿填) | | 審簽 (此欄請勿填) |
| | | | 核名 者 |

七八

號數： 年 月 日填

- 2.「家庭狀況」一欄內，「人口」項下填父母妻子兄弟等若干人，「經濟」項下填每月收入若干元，支出若干元，「教育」項下填父母兄弟妻子自己受過何等教育。
- 3.「學歷」欄內填自己實在的學力，不僅寫入過什麼學校。
- 4.「每天讀書時間」欄內，填每日實在可能用作自己讀書的時間若干時。
- 5.「現願研究何項科目」欄內，請祇填選一科目，至多不能超過二種。
- 6.「為什麼要研究」欄內，請填研究的目的，越詳越好。

登記證存根

中央流通圖書館藏書指導部

| | |
|-------|-------|
| 姓名 | |
| 通訊處 | |
| 登記證號數 | |
| 登記日期 | |
| 退借日期 | |
| 介紹郵借期 | |
| 備註 | |

| | |
|------------|-------|
| 報 字 | |
| 流通圖書館藏書指導部 | |
| 登記證 | |
| 登記號數 | |
| 姓名 | |
| 登記證號數 | |
| 登記日期 | |
| 年 | |
| 月 | |
| 日 | |

附：讀者指導部所用各種表冊簿卡

中華流圖書館借書指導聲請書 年 月 日

| | | | | | | | | |
|----------|--|----|--|----|----|----|-------|--|
| 姓名 | | 性別 | | 年齡 | | 職業 | | |
| 通訊處 | | | | | | | 借書證號碼 | |
| 轉遞一些什麼書籍 | | | | | | | | |
| 要選擇那一類書籍 | | | | | | | | |
| 代遞書籍 | | | | | | | | |
| 代遞人簽字 | | | | | 備考 | | | |

登記讀者名冊

附：讀書指導部所用各種表冊簿卡

| 月日 | 證號 | 姓名 | 每月通訊次數 | | | | | | | | | | | | 退出日期 | 備註 | |
|-----|------|-----|--------|----|----|---|---|---|---|---|---|---|---|---|------|----|--|
| | | | 12 | 11 | 10 | 9 | 8 | 7 | 6 | 5 | 4 | 3 | 2 | 1 | | | |
| 1 8 | 0009 | 章樹廷 | | | | | | 1 | | | | | | | 1 | | |
| „ | 0010 | 卜兆麟 | | | | 1 | | 1 | | | | | | | 1 | | |
| „ | 0011 | 樂桂秀 | | | | 2 | | | | | | | | | | | |
| | | | | | | | | | | | | | | | | | |
| | | | | | | | | | | | | | | | | | |

讀者來信簿

| 月日 | 姓名 | 編號 | 備 | 註 |
|------|-----|------|---|---|
| 2 15 | 覆成生 | 1960 | | |
| „ „ | 周翠藻 | 1961 | | |
| „ „ | 林金 | 1962 | | |
| | | | | |
| | | | | |

八

登記讀者來信簿

| 收到期 月 日 | | 證號 | 姓 名 | 編號 | 備 | 註 |
|--------------|----|------|-------|-----|---|---|
| 1 | 16 | 1119 | 張 興 | 653 | | |
| „ | „ | 1027 | 談 夢 若 | 654 | | |
| | „ | 264 | 柳 肇 緒 | 655 | | |
| | | | | | | |
| | | | | | | |

申報流通圖書館工作報告

覆 信 簿

| 覆出期 月 日 | | 姓 名 | 來信號碼 | 備 | 註 |
|--------------|---|-------|------|----|---|
| 2 | 8 | 梅 時 | 832 | 外埠 | |
| „ | „ | 史 翊 美 | 506 | 外埠 | |
| „ | „ | 張 建 權 | 501 | 本埠 | |
| | | | | | |
| | | | | | |

八二

圖書指用箋

先生惠鑒敬啟者茲接
閣下賜函以其所詢閱覽事屬
台端賜予解答茲之早日函復俾便轉達至所屬請此頌
著祺

申報流通圖書館讀書指導部啟

附一

君來函一併

附：讀書指導部所用各種表冊簿卡

發 件 簿

| 發出期 月 日 | 件 名 | 姓 名 | 證 號 | 四角號碼 | 備 註 |
|------------|-----|-----|------|------|-----|
| 11 5 | 登記證 | 胡超然 | 484 | 4742 | 本埠 |
| 11 20 | 登記證 | 戴煥章 | 1156 | 4390 | 外埠 |
| | 登記證 | 周滌清 | 1155 | 7733 | 外埠 |
| | | | | | |
| | | | | | |

申報流通圖書館工作報告

收 件 簿

| 收到期 月 日 | 件名 | 寄 件 人 | 摘 要 | 備 註 |
|------------|----|-------|-------------|------|
| 1 4 | 函 | 沈信卿先生 | 答劉秋實君所詢 | 附還原信 |
| 3 8 | 函 | 吳仲卿先生 | 答吳履綏，濮萍凡君所詢 | |
| 5 6 | 解答 | 丁柱中先生 | 答499號來信薛光宇君 | |
| | | | | |
| | | | | |

八四

發 稿 簿

附：讀書指導部所用各種表冊簿卡

| 發稿期 | | 登出期 | | 標 題 | 撰稿者 | 貼報簿號數 | 備 註 |
|-----|---|-----|---|----------------------|-----|-------|-----|
| 月 | 日 | 月 | 日 | | | | |
| 1 | 6 | 1 | 7 | 論「自學」(一) | 周秉南 | 1 | 來 件 |
| 1 | 6 | 1 | 8 | 論「自學」(二) | 敬 | 1 | |
| 1 | 8 | 1 | 9 | 學說的紛歧與正確 理論的把握(一) | 胡 傑 | 1 | 來 件 |
| | | | | 學說的紛歧與正確 理論的把握(二) | 康 | 1 | |

先生：

來信收悉。已於 月 日讀書問答欄公開答復，請檢閱。

致詢，超出本部範圍，恕不作覆。

尊詢，本部不久將公開答覆，特先奉知。

足下交來著書，審查合格，即予登記；並希憑保證金收據來領登記證。

函悉。本部認為有面談的必要，請於星期日下午二時移玉本部一談

八五

中 報 流 通 圖 書 館 讀 書 指 導 部 啓

申報流通圖書館讀書指導部

電話95062

上海南京路大陸商場345號

申報流通圖書館工作報告

先生：

因尊詢須參考他書或另請專家解釋，恐或多需數日時間方可奉覆，特先奉知。

申報流通圖書館讀書指導部啓

八六

No.

中 報 流 通 圖 書 館
讀 書 指 導 部 登 記 讀 者 談 話 表

| | | | | |
|-----------|-------------|-------|---------------|---------|
| 姓 名 | 性 別 | 職 業 | 登 記 證 號 碼 | 來 信 號 碼 |
| 選 習 科 目 | 現 在 所 讀 的 書 | | | |
| 談 話 的 目 的 | | | | |
| 談 話 記 錄 | | | | |
| 通 訊 處 | 現 在 的 | 永 久 的 | 出 席 談 話 人 簽 名 | |
| 備 註 | | | | |

附：讀書指導部所用各種表冊簿卡

申報流通圖書館

No. 讀書指導部未登記讀者談話表

申報流通圖書館工作報告

| | | | |
|-----------|-------|-------|------------|
| 姓名 | 性別 | 通訊處 | 處在的 永久的 |
| 是否本館讀者 | 借書證號碼 | 調查表號碼 | 是否願意參加讀書指導 |
| 過去讀書情形的檢查 | 態度 | | |
| | 方法 | | |
| | 優點 | | |
| | 劣點 | | |
| 現在讀書計劃 | 目的 | | |
| | 選習科目 | 現讀的書 | |
| 讀書生活狀況 | 環境 | | |
| | 時間 | | |
| | 困難 | | |
| 談話的目的 | | | |
| 談話記錄 | | | |
| 出席談話人簽名 | | 備註 | |

申報流通圖書館讀書指導部

登記讀者成績調查表 (廿四年 月 日填)

附：讀書指導部所用各種表冊簿卡

| | | | | | |
|-------|--|---------------------------------------|----|----|------|
| 填表須知 | (一) 不要用鉛筆填寫 (二) 不要填錯了格子 (三) 每格都要填 (四) 要填得詳細 | (五) 希望圖書館或本部答覆的問題另外寫信來 (六) 要趕快填好寄來 | | | |
| 登記號碼 | 姓名 | 何時加入本部 | 年齡 | 性別 | 現職任勞 |
| 生活狀況 | 對於現任職務的興趣 | | | | |
| 生活狀況 | 對於個人私生活的感想 | | | | |
| 讀書狀況 | 所習的科目 | | | | |
| 讀書狀況 | 所習科目和你的生活有怎樣的聯繫 | | | | |
| 讀書狀況 | 所讀過的書籍報章和雜誌 | | | | |
| 讀書狀況 | 和本部已通訊幾次？如果次數少，或是沒有通訊，什麼原因？ | | | | |
| 成績的檢討 | 是否按照讀書計劃？如有變更，什麼原因？ | | | | |
| 成績的檢討 | 是否按時不斷地學習？如未按時，或有間斷，什麼原因？ | | | | |
| 成績的檢討 | 用了一些怎樣的方法，(如筆記，作文，開研究會等) | | | | |
| 成績的檢討 | 對於書報的內容，了解得多少？不了解的是一些什麼？ | | | | |
| 成績的檢討 | 對於自己的讀本，那一些滿意？那一些不滿意？ | | | | |
| 新書的計劃 | 讀書的時間及時數 | | | | |
| 新書的計劃 | 擬習的科目及書報的名稱及閱讀的程序 | | | | |
| 提意見的 | 對流通圖書館的意見 | | | | |
| 提意見的 | 對本部的意見 | | | | |

讀者通信箋

申報流通圖書館工作報告

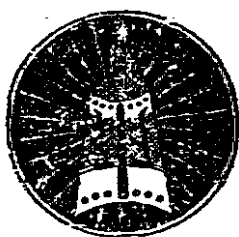

姓名 _____

登記號數 _____

加入日期 年 月 日 _____

九〇

申報流通圖書館讀書指導部製
上海南京路大陸商場三樓三四五號
電話九五〇六二

寫 信 步 驟

1. 寫信前，先把信紙上應填各項填好。
2. 寫信的正文。
3. 下表爲自己備忘錄，填法
 - a. 寫第一封信時，就在(1)那一格內記下。以後類推。
 - b. 「日期」填發信的日期。
 - c. 「問題」填自己所詢的問題。
 - d. 「備註」一項，填接到本部答信的日期及答覆是否滿意，等等。

| 發信次數 | 日 期 | 問 題 | 備 註 |
|------|-----|-----|-----|
| 1 | | | |
| 2 | | | |
| 3 | | | |
| 4 | | | |
| 5 | | | |
| 6 | | | |
| 7 | | | |
| 8 | | | |
| 9 | | | |
| 10 | | | |
| 11 | | | |
| 12 | | | |
| 13 | | | |
| 14 | | | |
| 15 | | | |
| 16 | | | |
| 17 | | | |
| 18 | | | |
| 19 | | | |
| 20 | | | |

| | | 讀者通信箋 | | | |
|----|--|-------|---|---|---|
| | | 日 | 月 | 年 | 第 |
| 姓名 | | | | | |
| | | | | | |
| | | | | | |
| | | | | | |
| | | | | | |
| | | | | | |
| | | | | | |
| | | | | | |
| | | | | | |
| | | | | | |
| 職業 | | | | | |
| | | | | | |
| | | | | | |
| | | | | | |
| | | | | | |
| | | | | | |
| | | | | | |
| | | | | | |
| | | | | | |
| | | | | | |
| 住址 | | | | | |
| | | | | | |
| | | | | | |
| | | | | | |
| | | | | | |
| | | | | | |
| | | | | | |
| | | | | | |
| | | | | | |
| | | | | | |

第 次通告
 管 理 處 啟
 閱 報 處 啟

來信簿

姓名

來信日期

信件內容

1.

月 日

2.

月 日

3.

月 日

4.

月 日

5.

月 日

6.

月 日

7.

月 日

8.

月 日

9.

月 日

10.

月 日

備註

備註

本館希望編製的統計及其意義

去年冬季，館長命余編製統計。時余已爲本館擬一編製計劃，詳列本館所需編製之各種統計，以供採擇。後以限於經費，不克舉辦，僅擇其決不可省者編製，即前列之二十餘種統計是也。該計劃雖未能實現，然以後如有機會，仍擬以之作爲編製之根據。而吾人編製統計之目的，其主要者又無非供研究圖書館事業者之參考，聊資一得之愚。但余所擬之計劃，雖含有六七十種統計，仍恐不合專家研究之用，掛一漏萬，輕重倒懸，更所難免。實言之，即研究者所需之統計不備，而所列之統計則不合用也。職是之故，館長囑余將該計劃各種實施所需經費等等刪去，改題今名，刊入本刊。海內圖書館專家及擬辦圖書館者，如有所需搜集之某項材料而爲本計劃所缺者，務懇函告本館，當爲補入於本計劃之內。至於計劃內容之謬誤及不妥處，更望不吝賜教，儘量批評，則銘感當不獨康成一入矣。

康成識

一 編製統計之必要

本館希望編製的統計及其意義

本館自開創迄今，已兩年矣；在此兩年之中，讀者人數自三四百增至七千；逐日借閱書籍類數平均由數十冊增至七八百冊；新書添置平均日數百冊，猶不足應讀者之求；而其他新創事業如讀書指導、外埠郵借等，尤有蒸蒸日上之勢。吾人在設立此種事業之時，固已確知其必為現社會所迫切需要，於公衆教育有極重大之意義，然業務之能如此發達，若江河奔流，無可阻遏，則洵非始料所及也。因是，吾人稽徵過去之情形，研究將來之發展，視其是否為本館能力所可備辦計，以及為將此種慘淡經營事業，其補助社會文化，加惠失學青年之處，臚列事實，詳細紀述，以公告於社會人士計，實有編製詳盡統計之必要，作為說明之佐證焉。但此種數字之記載，目的固絕非在誇眩吾人之功績，亦不僅以此種事業之實際成效告人，其最重要之意義，實在以此種事實，證明社會事業在現狀下，非不可為，實在是大有可為，苟努力為之，且必能得極大之收穫也。年來國事蝸蟻，民生杌隳，愛時之士，雖亦知政治之上軌道，必先謀社會之基礎鞏固，然一考其實施社會改造方案，則仍與前此空談政論家等，即以文化事業而論，近日侈談歐美新說學理者已少，而趨

於實際試驗，與舉辦新事業者則日衆，然亦往往未能收實效焉。考其失敗之由，環境之障礙固居其半，其計畫之不切實際，或遠大而不易施行，要亦主要原因也。如流通圖書館，知其為啓迪現社會文化之主要工具而擬設立之者亦甚衆，顧迄今而未見有設立此類圖書館者，事未舉而先存一難辦之成見，非以為此項事業非鉅額經費不可，即以為書籍借出，在此社會道德低落之秋，定無佳果。然由於吾人過去之經驗，則知此種心理，實屬過慮。舉辦流通圖書館，若經營得法，固決無失敗之理，惟在創設之先，要亦非有充分之準備，具體之計劃，縝密之考慮不可。本館為申報獨自設立，物質設備，雖因限於經費，不得不稍圖節省，未能儘量擴充，然因社會之需要迫切，幸已粗具規模，稍見成效。惟是國內流通圖書館，寥寥無幾，吾人進行業務，深以無良好楷模，足資借鏡為苦。吾人今日所有之改良，概係暗中摸索，循試誤原則（Try and error）而逐漸獲得。因此，吾人應以實際情形，舉以告世之擬舉辦而未果者，供給彼等以翔實之參攷資料，並促進鼓舞彼等力行之勇氣。即舍此不論，為吾人以後之業務謀進一步發展計，亦應推敲過去發達之原因，探討管理技

術之是否妥善，而此又端賴編製詳明之統計，作為研究之工具也。考歐美各國之實業機關，為謀管理之效率，操經營之勝算，均有研究部之設立，其主要事務，即在編製各種統計，以研究事實之內容。歐美之圖書館，猶可參照各種成法，根據圖書館學之原則，以謀適當之改進，而吾人則毫無；至如讀書指導、外埠郵借等事業，更為吾人之創舉，毫無成例，足資參攷；是以未來一切業務之改善，雖應借鏡歐美成法，作他山之助，然此亦僅足供吾人之參考，未可一味摹倣；其主要者，仍需吾人將過去事實，用科學方法分析研究其內容，自行討探其得失也。綜上數因，編製統計，實有其重要之意義也。

二 擬編統計之內容與性質

本館何以要編製詳密之統計，其重要性已如前述，然究應編製何種樣之統計，以副此項目的，則未論及，今即試就吾人之目的，以計劃吾人應編統計之內容與性質。

前述之目的共有三種記載本館業務之一般狀況報告於社會一般人士更以此種流動性質之圖書館在現時舉辦並無一般所想像之艱難告諸有志此種事業者確定彼等之信念而促進此種文化事業之發達；最後則以過去之經驗研究已往之得失而為吾人奠立將來進一步發展方針之參考。基此三因吾人所編之統計共有三種：一為一般概況之說明；二為本館特點之指出；三為管理技術之改善與將來業務發展之研究。而此三種統計在性質上又各有其不同之點：

一、就此種統計之讀者對象，即就人言，亦可分為三種：第一種統計，其讀者對象為社會一般人士，範圍最寬，凡熱心及從事文化事業者，本館之讀者均為想像中此種統計之讀者；第二種統計之範圍則較窄，其讀者對象僅為少數有志舉辦圖書館事業者，此種統計之為用，蓋供彼等創辦圖書館時擬製計劃之參考；第三種範圍更窄，其讀者為本館職員，而此種統計之目的僅供將來業務發展之根據而已。故在上述目的下之統計，其讀者對象亦迥然不同，即（一）社會一般人士；（二）有志圖書館事業者；（三）本館管理人員。

二、讀者之對象既不同，而應用之目的又迥異，則此種統計在其本身性質上，亦有專門與普通之殊。第一種無疑的應為一般的統計，第二第三種則必需專門矣。第一種統計人人可讀，而第二種第三種則不僅需有圖書館學識，且必應具統計學常識，始能瞭其內容矣。

三、「統計不是一般人的食物」英國經濟學家雜誌上即有人如此慨乎言之矣。矧我國文化落後，一般人更不知統計為何物。即就智識份子而論，能薄具「斯太體斯體克斯」常識者，亦百不得一焉。故統計之讀者對象既不同，則其表現之方法亦應各異。在統計學上，統計表現之方法，大別之可分為三種：一為表示法，(Method of Tabulate Presentation) 一為圖示法，(Method of Diagrammatic Presentation) 一為次數圖表示法，(Method of Graphic Presentation) 三者瑕瑜互見，各有千秋。大抵次數圖表及普通表格，一般人讀之最不感覺興趣，即勉強讀之，亦不能得其要點，故為一般人所預備之統計，大抵均製作生動活潑之圖形，清晰明瞭，使普通人一瞥即能了然其性質與指示。至於為專門之研究者，則圖形統計即不適用，因此種統計常

有簡略不精確之弊，決不能明事實之真相也。故第一種統計，大抵均用圖形表示，而第二三種統計則用次數圖表等矣。

四、此外，就時間言，前列三種統計亦可畫分為三：一為過去事態之陳述；二為現狀之描寫；三則為將來業務發展趨勢之估計也。

三 擬編之各種統計

擬編之統計，在性質上雖為前述三種，而為收集材料起見，仍以按照本館之事務而分類為便。故下列各種統計均照本館業務劃分而分類，其性質，以甲、乙、丙、a、b、c，字樣分別標明於下。

(甲)為一般統計；(乙)為特點統計；(丙)為業務統計；(a)為表示法；(b)為圖示法；(c)為次數圖表示法。茲所分者只三項：一曰行政；二曰圖書流通；三曰讀書指導。行政之下又有二部，即組織與財政。圖書流通之下又分為三：甲藏書；乙借閱；丙讀者。讀書指導又有讀者及事務二種。

茲將照此分法之統計，列舉於後（每種統計之下，本附有說明，茲因篇幅關係，祇得一律刪去）。

一 行政

A 關於組織者

1. 行政系統——「甲」「b」
2. 歐美各國各主要流通圖書館職員項及各種職司人數比較並與本館比較——「乙」「丙」「b」「c」。
3. 讀者增加與本館管理人員數增加之比——「丙」「乙」「c」

B 關於財政者

1. 歐美各國圖書館經費額比較——「丙」「b」
2. 歐美各主要圖書館經費來源，及其用途性質分類之百分比比較——「丙」「b」

二 圖書流通

A 藏書

3. 本館歷年財政收支概況——「甲」「b」
4. 讀書指導佔本館總支出之百分比——「乙」「b」
5. 圖書增加與管理費增加之比較——「丙」「c」
6. 購書費與總支出之百分比——「乙」「丙」「b」
1. 歷年添置新書冊數及價值——「甲」「b」
2. 歷年添進新書性質分類——「甲」「b」
3. 歐美各國各主要圖書館藏書額比較——「丙」「a」
4. 藏書與出借書籍之比較——「乙」「a」「c」
5. 本年度逐月添置新書並與讀者人數增加比較——「丙」「c」

本館希望編製的統計及其意義

6. 複本書與單本書之比較——「乙」「b」「c」
7. 各種複本書之最多額與最少額——「b」
8. 複本書之流通速度——「丙」
9. 全部書籍性質分類——「甲」「b」
10. 書籍出版年月調查——「乙」「b」

B 借閱

1. 出借書籍概況——「甲」「乙」
2. 歷年出借書籍額——「甲」「丙」「c」
3. 借出之種類——「甲」「丙」「b」
4. 借出書籍性質——「甲」「乙」「丙」
5. 借不到書籍原因分析——「丙」「a」「c」

6. 借不到書籍量——「丙」c」
7. 出借書籍分類與其他圖書館比較——「乙」b」
8. 出借書籍量與藏書量與上海各圖書館比較——「乙」a」「b」
9. 遺失書籍價值研究——「乙」c」「丙」c」
10. 遺失書籍冊數——「乙」c」「丙」c」
11. 延期罰金概況——「丙」乙」c」
12. 延期罰金增加與讀者增加及借出書籍額之比較——「丙」c」
13. 延期原因調查——「丙」
14. 延期日數——「丙」
15. 閱覽室人數——「甲」丙」
16. 郵借概況——「乙」

本館希望編製的統計及其意義

- 17 郵借地域之研究——「丙」a「b」
- 18 郵借時間消費量研究——「丙」c
- 19 歷年來外埠郵借概況——「甲」乙「b」

C 讀者

1. 讀者本年度增減及其增加率「甲」乙「b」c
2. 歷年來讀者增減及累積額——「乙」c
3. 郵借讀者增減及其增加率與來館借閱讀者增加率比較——「乙」丙「b」
4. 增減相關情形——「丙」a「b」
5. 讀者性別與年齡概況——「甲」a「b」
6. 讀者收入狀況及生活費調查表——「乙」丙「a」b
7. 讀者性別之百分增減趨勢——「丙」b

8. 逐月加入讀者年齡之百分比——「丙」「b」「c」
9. 讀者職業別——「甲」「a」「b」
- 10 逐月加入讀者之職業成分之 百分比的研究——「丙」「b」
- 11 讀者居住地——「乙」「丙」「b」
- 12 全市人口各地域之百分數與本館讀者各地域之百分數比較研究——「乙」「a」「b」
- 13 讀者年齡集中度研究——「丙」「b」
- 14 讀者年齡離中度與偏度研究——「丙」「a」「b」
- 15 讀者退出原因分析——「丙」「a」「b」
- 16 讀者退出原因次數研究——「丙」「b」

三 讀書指導

本館希望編製的統計及其意義

A 關於讀者者

1. 讀者增加狀況表——「甲」「乙」「c」
2. 讀者性別年齡分類——「甲」「乙」「b」
3. 讀者職業分類——「甲」「乙」「b」
4. 讀者成分加入百分比——「甲」「乙」「丙」「b」
5. 讀者生活狀況及生活費調查表——「乙」「丙」「b」
6. 讀者教育狀況表——「丙」「b」
7. 讀者讀書時間調查——「丙」「c」
8. 讀者年齡集中度研究——「丙」「b」
9. 讀者年齡離中度與偏度研究——「丙」「b」「a」

B 關於事務者

1. 逐月覆信額——「甲」「b」
2. 來信數量表——「乙」「甲」「c」
3. 覆信性質分類——「丙」「b」
4. 來信地域表——「丙」「b」
5. 外埠與本埠來信百分比——「丙」「b」

以上共統計六十八種，爲以前擬定之計劃，惟究竟確當與否，則尙須隨時審慎，考慮去取。庶免人力物力有所浪費。其所以全部發表於此者，冀得各界之指正而已。

讀書如攀登高山，探尋險徑，祇有那不害怕攀登險阻小徑的人，纔能達到光輝絕頂的幸福！

創設本館緣起及本館各種規章

一 創設本館緣起（民國二十一年十二月）

到今年本報創辦恰已是六十個整年。在六十年工作的經歷中，使本報同人，都深切地感到自身責任之重大，茲後更不能不以加倍的努力，求對於本身責任之切實負荷與使命之沉着實踐，因此就以今年為始，本報擬定了幾個努力工作的第一期計劃。

在這努力工作的計劃中，就本埠創辦一流通圖書館，也是最重要的一項。

為什麼本報要創辦一個流通圖書館呢？

在上海，雖說學校林立。然而為了環境的限制，沒有機會求學的成人和青年，為數當亦至鉅，

即就全上海工商界的店員工友學徒加以統計，其數之鉅，應亦可驚，這一班失學者，他們是迫切地需要着知識的食糧，無論是就他們將來的生活而言，或是工商界業務的利益而言，更遠點即就整個社會的福利而打算，利用他們的閒暇，使他們能得到一點讀書的機會，灌輸他們以種種的常識，以增進其生活技能和對社會服務的效率，不能說不是一件極有價值與意義的工作，這便是本報創辦流通圖書館的第一個動機。

次之，上海是一個紙醉金迷的繁華市場，一切不正當的娛樂，一切不正當的消遣都隨時可以拉着一個有用的青年，走向墮落的陷阱，影戲院林立着，酒店林立着，其他種種遊戲場所更觸目皆是，每一個人是需要着活動的，沒有正當的活動，必幹不正當的活動，沒有正當的娛樂，必幹不正當的娛樂，小之浪費時間與精力，大之影響社會國家，而為害羣之馬。就這一點而言，利用這一班失學者所閒暇，予以讀書的機會，引導其對讀書發生興趣，以防閑其不正當的娛樂，也不能說不是一件極有價值與意義的工作，這是本報創辦流通圖書館的第二個動機。

有此兩因，所以創辦流通圖書館的計劃，乃決然成立，並且在最短期間——本年十二月一日——實現。

對於圖書的購置，我們定有一個最低限度的標準，即一切青年必讀的圖書，我們必儘量的搜羅，而其他一切低級趣味的讀物和不正當的圖書，我們決不購置；同時，我們決力求借書方法的便利，凡是每一個訂閱本報的份子，務使其能以充分的便利向本圖書館借到他所需要的圖書，至於借書的簡章，當另行明白訂定。

在創辦之始，本報熱烈地盼望工商界的領袖——經理先生們，予以提倡，鼓勵一般店員學徒與工友們的讀書興趣；同時更熱烈地盼望一般的青年們，都互相勉勵，利用寶貴的閑暇，在書本上求得寶貴的智識。

二 本館組織規程

第一條 本館隸屬於申報館

第二條 本館設館長一人綜理全館事務館員若干人練習生若干人（人數視館務之擴展而定）分任各項工作

第三條 本館館長由申報館總理聘任之職員由館長選請申報館總理核准任用之練習生由館長考選之

第四條 本館內分總務編審流通與讀書指導四部其職掌如左

甲． 總務部 關於撰擬文書收發保管會計統計庶務及不屬其他各部事項

乙． 編審部 關於圖書雜誌報紙之選購登記徵集審查分類編目索引事項

丙． 流通部 關於圖書出借郵寄收還交換閱覽整理裝訂抄寫修補事項

丁． 讀書指導部 關於編著讀書自學入門讀書問答及其他有關讀書指導事項

第四條 本館為便利進行計得依時舉行左列各項會議

申報流通圖書館組織規程

甲． 館務會議

乙． 部務會議

丙． 圖書選購委員會

丁． 練習生教育委員會

戊． 其他臨時會議

第六條 上列各部及各會議之組織與會議規則時間等另訂之

第七條 本規程如有未盡事宜得隨時提出館務會議修正之

三 借書簡章(二十三年十二月修訂)

第一條 本館爲申報館所創立，故定名爲申報流通圖書館。

第二條 本館以改良業餘生活，灌輸常識，引導失學之成人與青年，對讀書發生興趣，增進其

工作之技能與服務之效率爲宗旨，專爲供給本市申報讀者及各商店工廠職員工友練習生而設。

第三條 凡欲借閱本館圖書者，須先來館取得申請書，填明蓋章後，隨繳保證金二元（申報讀者祇需繳納一元，惟須有申報定單或報費收據之證明），經本館審查後，即發給借書證（正副各一），憑證借書。

第四條 本館所備圖書，除參考書（如字典辭書年鑑圖表等）不借出外，均得借出館外閱覽。

第五條 讀者欲借何書，可檢查本館圖書目錄，填明借書單（計書號、書名、借書證號數、借書人姓名），交由管理員檢取，還書時不可將書內之副證及限期表遺失，並注意當日不能掉換。

第六條 借閱圖書，每次以一冊爲限，並須一星期歸還，倘到期未能閱畢，得於期限內攜書來

館聲請展期一星期（通函展期亦可，惟須載明書號、書名、借書證號數、借書人姓名，最近通訊處，）否則逾限後，每日罰銅元二枚，逾期至二十日以上者，得沒收其保證金。但有特殊情形，徵得本館同意者，不在此例。（關於此項罰金處置，係集有成數後，以之購書，而於所購書上，蓋明「罰金購置」字樣之圖章。）

第七條 讀者如暫時不需借閱，可將書還訖，領回借書證。

第八條 倘遇所借之書，恰已借出，則可臨時改借他書，或聲明預定本館當於書到時依次通知。

第九條 借閱者，請勿在圖書上圈點或批改，發見錯誤，凡關於印刷上者如缺葉訛誤等，請指明交由本館更正。他如提綱筋記考證評議等類對原書或本館有所指正者，務請另紙書寫，以保持圖書之永久整潔。否則一律以污損論，須照原價賠償之。

第十條 借書證及保證金收據，如遇遺失，應即備具正式鋪保，向本館聲明補領。若有持證冒

領圖書或其他損失時，仍由失證人負責。

第十一條

讀者至不再借書時，交還借書證，並填退證理由書後，保證金隨憑收據領回。（惟自加入至退出最少須有一星期之距離）如借書證係遺失而後補給者，須於補給之日起，三個月（保證金收據如係補給者二個月）後行之。

第十二條

讀者之通訊處或住址，如有更動，應立即通知本館，以免本館所發函件，有投送不到之弊。

第十三條

本館開放時間爲上午十時至十二時，下午一時至六時，逢星期一例假休息。（暑天得臨時酌量更改）

第十四條

凡有不便來館借書者可參閱郵遞借書簡章，如有商店工廠欲向本館借書者可參閱團體借書簡章。

第十五條

本簡章如有未盡善處，讀者可建議，由本館酌量修改之。

四 團體借書簡章

第一條 本館爲欲便利團體借閱圖書起見，特定本簡章。

第二條 團體範圍暫以職業團體（如工廠商店等）爲限。如有其他團體欲向本館借書者，須得本館特殊之許可。

第三條 團體借書之手續如下：

- 甲，取得本館之申請書，依式填明後，除蓋該團體之正式印章外，並須加蓋負責人圖章。
- 乙，繳納保證金後，（以每借書一冊繳納大洋壹元爲原則，如係申報讀者減半之，惟須定單或報費收據作證明）即發給借書證，憑證借書。
- 丙，保證金之金額，限定最低五元，最高五拾元（即申報讀者每次得借書十冊至一百冊），此項金額與書數於開始借書時決定之。嗣後如欲更改，須重經全部手續。

第四條 團體借書，每次以一個月為限，但可聲請展期一星期，若逾期後，每日每冊書罰銅元二枚。逾期至二十天後，本館得沒收其保證金，以作賠償。不足之數，仍由該團體及負責之個人補償，餘則結還。

第五條 團體借書，每次掉書，須在五冊以上，並須隨帶借書副證。

第六條 所借圖書，如遇必要時，本館得隨時索還之。

第七條 借書團體，有報告讀書狀況及各種統計之義務。

第八條 團體借閱，對於本館郵遞借書辦法，不能通用之。

第九條 團體借書，對於本館其他章程所規定而在本簡章未規定者，得適用之。

第十條 本簡章如有未盡善處，借書團體均可建議更改，由本館酌量修正之。

五 本埠郵借簡章

第一條 凡係本館本埠讀者，有下列情形之一者，均可依照本簡章要求郵遞。

甲，路遠往返不便。 乙，職務時間衝突。 丙，其他特殊原因。

第二條 郵借手續及應注意各項：

一、讀者須先來本館，照章繳付保證金，取得本館借書證後，先將借書證寄來（如已將書借去，即將借去之書寄來），並向本館索取印就之「郵遞借書單」填明：書號、書名（為避免已被他人借去起見，須多填十餘種）、借書人姓名、借書證號數、詳細住址等五項，附於信內或書內寄來。本館收到後，當依次寄出。

二、郵遞圖書，本館寄給讀者時，均用牛皮紙包好，以麻線紮牢，並附入讀者寄回本館之地址——印刷——一份，故讀者閱完後將書寄還本館時，祇須將原包皮紙反一面，貼上「印刷」依式包就紮牢寄來即可。惟於第二次寄遞時，須將上次所黏貼郵票之處以白紙貼沒，庶免違犯郵章。（請參照本館寄遞時之包封）

- 三、書內不得夾帶他種「字條」「信件」，否則郵局查出，欠資或他種罰款，均由讀者負擔。
- 四、圖書價值在二元以上者，必須掛號寄遞。
- 五、寄還圖書，切勿封口或捲寄。
- 六、閱讀圖書，切勿圈點或批改，如發現錯誤，請另紙寫就寄下。
- 七、還書須仍將副證插入袋內寄下，以便核對。
- 八、通訊處如有更動，應立即通知。
- 九、如有停止借閱，可於還書中附注「停借」字樣。
- 十、凡有關於「郵借」信件，請於信面寫明「郵借處」字樣，並須載明姓名、借書證號碼、通訊處。

第三條 郵借圖書，往返寄書郵費由本館與讀者各半負擔，即本館寄給讀者，郵資歸本館自理。

讀者寄還本館，讀者須將郵票貼足。惟圖書有厚薄之不同，故所納郵資亦有分別，本館備有磅秤以資標準，讀者還書時所貼郵票，祇須依本館寄出時包封所貼即可。

第四條

郵借限期，自本館寄發之日起，至收到之日止，連郵程在內，每次不得逾十四日，逾期即照借書章程處罰。惟遇特殊情形，讀者得來函要求展期一星期（祇以一次為限）。

第五條

郵遞圖書，如有損失，讀者須負賠償之責。（說明：本館既以服務大眾為職志，即處處以便利大眾為前題，故讀者亦宜加意愛護，勿使本館有所損失；因本館之損失即讀者之損失也。關於郵借圖書，本館有專員負責，並有簿籍登記；且已商得郵局諒解，特別注意，故事實上甚少遺失。萬一遺失，無論為本館借出，讀者並未收到；或讀者寄出，本館並未收到，讀者為大眾利益計，亦應抱犧牲精神而毅然負賠償之責。免得本館因損失而生戒心，致辦法中輟。）

第六條

凡讀者寄還圖書為本館確未收到者，向郵局查問，應由讀者自理，查問時須向郵局索

取查問單逐項填明並附繳查信費。

第七條

凡本館寄出圖書，每次均蓋有郵局收件回單可憑，但適遇遺失時，歸本館查問，查信費亦由本館付納，若查問無着，仍按第五條規定由讀者賠償之。

第八條

凡讀者至不再借書時，寄還借書證及保證金收據後，領回保證金。凡讀者遇借書證（指正證）或保證金收據遺失時，應即具保聲請補給（本館備有此項憑單，依式填具），否則若有持證冒領圖書或其他損失時，應由失證人負責，如借書副證遺失時，得酌郵票五分補給之。

第九條

讀者如對於本簡章感覺困難者，得來函說明，由本館酌量情形修改之，讀者如能附改進意見更佳。

六 外埠郵借簡章

本館現在訂定的「外埠郵借簡章」，祇不過是一種試驗，因為在事實上還有許多的困難，倘使試驗有相當成績，能夠把許多困難逐漸解除，本館當再行訂定詳細章程，無限度的普遍施行。

第一條 本館為適應外埠讀者之需要，並謀離滬讀者繼續借書之便利，因設此項辦法，以補救之。

第二條 加入此項借閱圖書之標準。

一、凡係本館離滬讀者（即本埠讀者因職務或其他關係而離滬需要繼續借書者）

二、凡係參加本館讀書指導部取得登記證者（參加讀書指導部之手續請參閱「怎樣參加讀書指導」）

三、凡係本館讀者之介紹者（介紹手續，讀者先寫信通知本館，本館即將章程申請書依照所開地址寄去，或讀者代填申請書，代繳保證金亦可）

具有以上三項之一者均可逕函本館郵借部索取「申請書」要求郵借圖書。

第三條 開始向本館加入之手續：

- 一、取得本館申請書，依式填明蓋章。
- 二、一律繳納保證金兩元。
- 三、本館俟上列手續完備後，即予審查，合則當發給「循環借書證」、「保證金收據」、「郵遞借書單」等，准予借書。

第四條 實行向本館借書之手續及應注意各項：

- 一、欲借之書，可查閱本館圖書目錄，填於郵遞借書單上，分主要次要，須多填幾種（惟「循環」兩借書單勿抄以相同之書名，以免重寄）連同「循」「環」借書證副證二份一併寄下。

- 二、圖書出借，每次一冊，惟每次圖書借出時，書內附明信片——即通知卡——一張，讀者收到圖書時，可檢出明信片填就寄下，本館接到後，當將第二次圖書寄上，以此循環，使

讀者讀書不致因還書而有中輟之虞。

三、郵遞圖書，本館寄給讀者時，均用牛皮紙包好，以麻線紮牢，並附入讀者寄回本館時之

地址——印刷——一份，故讀者閱完，將書寄還本館時，祇須將原包皮紙反面，貼上

「印刷」依式包就紮牢寄來即可。惟於第二次寄遞時，須將上次所貼郵票之處，以白

紙貼沒，庶免違犯郵章（請參照本館寄遞時之信封）

四、書內不准夾帶他種「字條」「信件」，否則郵局查出，欠資或他種罰款，應由讀者負責。

五、寄書應納郵資，可依照本館寄發信封所貼若干而貼納之。

六、遇圖書價值在貳元以上者，必須掛號捲寄。

七、寄還書籍切勿封口或寄遞。

八、閱讀圖書切勿圈點或批改，如發見錯誤請另紙寫就寄下。

九、還書時須將副證插入袋內寄下，以便核對。

十、通訊處如有更動，應立即通知。

十一、讀者如因故暫時停止借閱，祇須於寄還書內之郵遞借書單上寫明，借書證寄還或存本館，均可照辦。

十二、凡有關於「郵借」信件請於信面寫明「郵借處」字樣。並須載明姓名借書證號碼與通訊處。

第五條 外埠郵借書籍，往返郵資，均歸讀者負擔，故應預存郵票若干於本部，作本館寄書郵資，用完後通知續存。

第六條 借書限期，自本館寄發之日起，至收還之日止，連郵程在內，暫定以一月為限，（邊遠省份及郵遞不便之區得酌量寬放期限）逾期每日罰郵票一分，但遇特殊情形，來函要求展期者，不在此例，惟不得逾期三星期以上，否則本館得沒收其保證金，以抵一切損失。

第七條 郵遞圖書，如有遺失，讀者須負絕對的賠償責任（說明請參閱「本埠郵借簡章」）

第八條 凡讀者寄還圖書為本館確未收到者，向郵局查問，應由讀者自理，查問時須向郵局索取查問單逐項填明並附繳查信費。

第九條 凡本館寄出圖書，每次均蓋有郵局收件回單可憑，但適遇遺失時，歸本館查問，查信費亦由本館付納，若查問無着，仍按第七條規定由讀者賠償之。

第十條 凡讀者至不再借書時，寄還借書證及保證金收據後，領回保證金。

第十一條 凡讀者過借書證（指正證）或保證金收據遺失時，應即具保聲請補給（本館此項憑單，依式填具），否則若有持證冒領圖書或其他損失時，應由失證人負責，如借書副證遺失時，得罰郵票五分補給之。

第十二條 讀者如對於本簡章感覺困難者，得來函說明，由本館酌量情形修改之，讀者如能附改進意見更佳。

七 閱覽室閱覽規則

(一) 本室開放時間，每日上午九時三十分起十二時止，下午一時起，六時止；但每逢星期一，僅只閱覽報紙。

(二) 凡入本室閱覽，旋請先向管理員領取「閱覽證」，慎重保存；出館時須將該證交還。如有遺失，應即賠大洋一角。

(三) 凡酒醉或患有神經病或傳染病者，管理員得拒絕發給閱覽證。如已發給閱覽證，經其他閱覽人或管理員發覺該閱覽人有上項情事者，管理員得隨時索回閱覽證，令其退出。

(四) 閱覽人如有書籍包裹等件，除筆記本外，均須於入室時點交管理員保管；當由管理員給以號證一枚。閱覽人出室時即憑此號證領還所存物件。但銀錢貴重物件及體積過大之物，不負保管之責。

(五)室內陳列報紙雜誌及雜誌合訂本均得自行取閱，但閱畢必須歸置原處，不得隨意亂擲。

(六)閱覽人如須借閱圖書，應先填寫取書條，憑閱覽證向借書處領取，惟每次以一冊為限；閱畢後交還借書處，並領回閱覽證。

(七)閱覽人閱報時宜各注意時間，勿佔據太久，致妨他人閱覽。

(八)閱覽人每次不得佔有一份以上之讀物。

(九)閱覽人除取還雜誌報紙或借還書籍必須走動外，不得在室中徘徊，或在書報架前站立，致妨公共秩序。

(十)室內已經排定之坐位，請勿擅自移動。

(十一)閱覽時請勿高聲誦讀，或笑談，吃烟，隨意吐痰。

(十二)閱覽書報，須加愛護。

八 創設「讀書指導」緣起

本館自創設以來，雖對於社會大眾不無細微的貢獻，但我們却仍不能以此自滿。我們知道，我們還有更應努力之所在。依據讀者統計，我們知道我們的讀者大多數是未曾進過學校，或中途失學的店員、學徒、工人以及低級從業員。他們雖然接收了我們的圖書供給，但他們大多數還是缺乏選擇與消化的能力。這就是說：他們還急需一種正確的指示和幫助。依據此一經驗，在去年（二十二年）全國圖書館協會於北平舉行第二次年會的時候，我們曾有一「圖書館應公同編製『讀書指導』以作閱覽者之準繩」的提案，現在我們便以進一步的幫助讀者大眾為目的，創設「讀書指導」。我們的工作方針如下：

一、打破圖書館一貫的只消極的供給讀者以讀物，而不予以指示或幫助的症象。圖書館與讀者取得親密的聯絡，即以圖書館為大眾的書齋和精神食糧的倉庫，而以「讀書指導」為其

益友與導師。

二、解除讀者在「浩如煙海」的典籍中茫無適從的困難；明示讀者按着時代的要求供給良善的營養，並爲之作出各學科的「書目」、「研究方法」、「重要書籍提要」，使讀者能有目的，有系統，依照需要而開展自己的讀書生活。

三、糾正讀者離開實際爲讀書而讀書的態度，極力使讀者認清讀書是爲了要認識並解決實際問題，爲了要對付實際而並不是一種裝飾，尤其排斥因閒暇無聊而讀書的消遣態度。

四、特在申報闢有「讀書問答」一欄，幫助讀者解決書中的疑難問題，讀者可按規定手續通信質疑。（從二十三年十一月十日起此項「讀書問答」已改在讀書生活半月刊發表）

五、研究學問，尤重朋友間相互討論與切磋，因此「讀書指導」並願極力幫助讀者組織各種學科研究會及讀者談話會等，俾讀者獲收切磋琢磨之效。

同時，我們更對於讀者及熱心社會教育的人士們，提出下面兩點希望：

一、我們願誠意與熱心社會教育之人士合作，凡本館的讀者在可能範圍以內，我們都希望能義務的參加本館「讀書指導」有關的工作，盡力去幫助知識不及你的人們。我們覺得是一樁極有意義的事。

二、歡迎讀者提出「讀書指導」方面之具體意見及熱心社會事業的人們批評，指導與援助。

九 怎樣參加讀書指導

(一) 凡本館讀者，或雖非本館讀者而於自學上發生疑難欲獲得解答者，不論本埠外埠均得參加本館讀書指導部作共同之研究。

(二) 加入手續：先向本館索取讀書指導聲請書（函索亦可）詳細填就逕寄本館讀書指導部；聲請登記。

(三)聲請書審查完畢後，本館讀書指導部即予登記，並發給讀書指導部登記證。

(四)讀者領到登記證後，即可開始作個人計劃的讀書。本館讀書指導部給予讀者幫助的範圍：一、討論讀者自定自的學計劃。二、對於每一學科自學方法的商討。三、書籍介紹。四、解答書中疑難。

(五)讀者來信，本埠讀者一律請用本館製定之讀者通信箋（售價每本二角），外埠讀者可用普通稿紙，惟須寫明（一）通訊次數（二）登記證號數（三）問題性質（四）姓名（五）職業

（六）通信處。

(六)讀者來信詢問，本館讀書指導部概予個別函復，但如被認為有公開討論的必要時，得將原函並答覆轉送讀書生活社，在讀書生活「讀書問答」欄發表。但經本人預先聲明不願發表，或筆名發表者自可照辦。

(七)凡外埠讀者取得本館讀書指導部登記證者，同時即可向本館郵借部借閱圖書（倘

不需借閱者聽之。借閱手續須先將讀書指導部登記證寄到本館郵借部聲請加入其他請參閱外埠郵借簡章。

(八)讀者加入本館讀書指導部後，倘不履行讀書指導部之工作者——即不以研究為出發點者，本館讀書指導部得取消其登記。

(九)讀者關於讀書指導之來信，請寫明：上海南京路大陸商場三樓申報流通圖書館指導部收。

(十)此項辦法如有不方便時，以後可隨時斟酌修改之。

從書本子上學來的方法，要活潑潑地到活生生的社會裏去應用；同時，在應用中還要看出那一種方法，並不是單純地由人們創造得來，而是在一般的現實上普遍地存在着。並且，在現實的發展中，一步一步地展開着。

請書與實際生活的經驗是人生兩條求知的大道，牠的形式是交錯如繩○○
○○，單有實際生活的經驗而不繼續讀書的人，是不夠了解整個的社會問題與人
生的意義。

* * * * *
勸朋友讀書是益友！介紹朋友加入圖書館看書比送一件禮物給朋友還強，中
報流通圖書館的借書證是送朋友的最好的禮券。

* * * * *
希望是最光彩的，因為這是一件事業的萌芽；惟正當的希望，可於書中求得之。
* * * * *
讀書如同交朋友，愛讀那一類的書，就是表示你要與那一種的人做朋友。

附錄一

業餘補習學校和婦女補習學校

中報業餘補習學校和中報婦女補習學校都是史先生社會事業中的一部份。並且，這兩個部份都和中報流通圖書館有一個相當的關聯。因此，我們在「用工作來紀念史先生」這一個意義上，就把這兩個學校的工作，概要地附錄在這裏。



上海市私立
中報附設
申報業餘補習學校
組織系統表

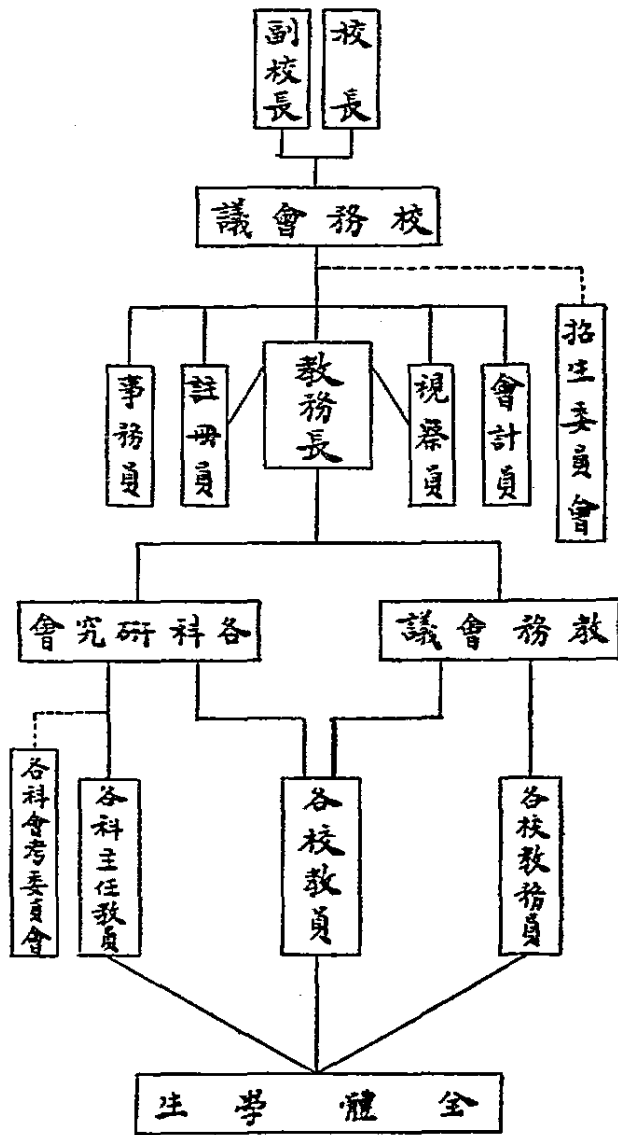

上海市私立申報業餘補習學校概況表

| | | | | | | | |
|-------|---|--------|-----|--------------------------|-------|--------------------------|-------|
| 校史 | 本校創立於民國二十二年同月三月十三日第一校開始校課嗣後陸續添設分校五處逐年增設學級擴充學額截止民國二十三年底計有分校六處六十三學級學生一千九百五十六人 | | | | | | |
| 校址 | 一校在福州路二校在... 三校在... 四校在... 五校在... | | | | | | |
| 校長 | 李公樸 (代理) 學歷 美國立德大學畢業 | | | | | | |
| 編制 | 採選科制 現有國文英文日文俄文德文算術詩歌七科 | | | 教習 二 四 | | | |
| 教職員 | 男 | 四二 | 共 | 四二 | 月俸 | 最大 六九 最小 一四 平均 四六五 | |
| | 女 | | | | | | |
| 學生數 | 男 | 一八四三人 | | | 共 | 一九五六人 | |
| | 女 | 一一三人 | | | | | |
| 設備狀況 | 除第一校設備較簡外其餘各校均備自備 | | | 教學狀況 本校各科均每週一至五上課每日教習一小時 | | | |
| 經費來源 | 學費 | 每科學費 | 六元 | 共計 | 九七八元 | 總數 | 一二二九元 |
| | | 每人平均學費 | 五元 | | | | |
| 每學期開支 | 捐助 | 私人 | 四四元 | 共計 | 二四九元 | 盈虧情形 | 盈 虧 |
| | | 團體 | | | | | |
| 其他 | 教職員俸給 | 九七六五元 | | 共計 | 一二二九元 | 盈虧情形 | 盈 虧 |
| | 房租水電 | 二〇二〇元 | | | | | |
| | 雜支及其他 | 四四四元 | | | | | |
| 其他 | 問支項尚有廣告費未列入由申報館開支 本校除學費收入外不敷之數均由申報館撥濟 | | | | | | |

上海市虹口區中報業餘補習學校

學校分佈圖

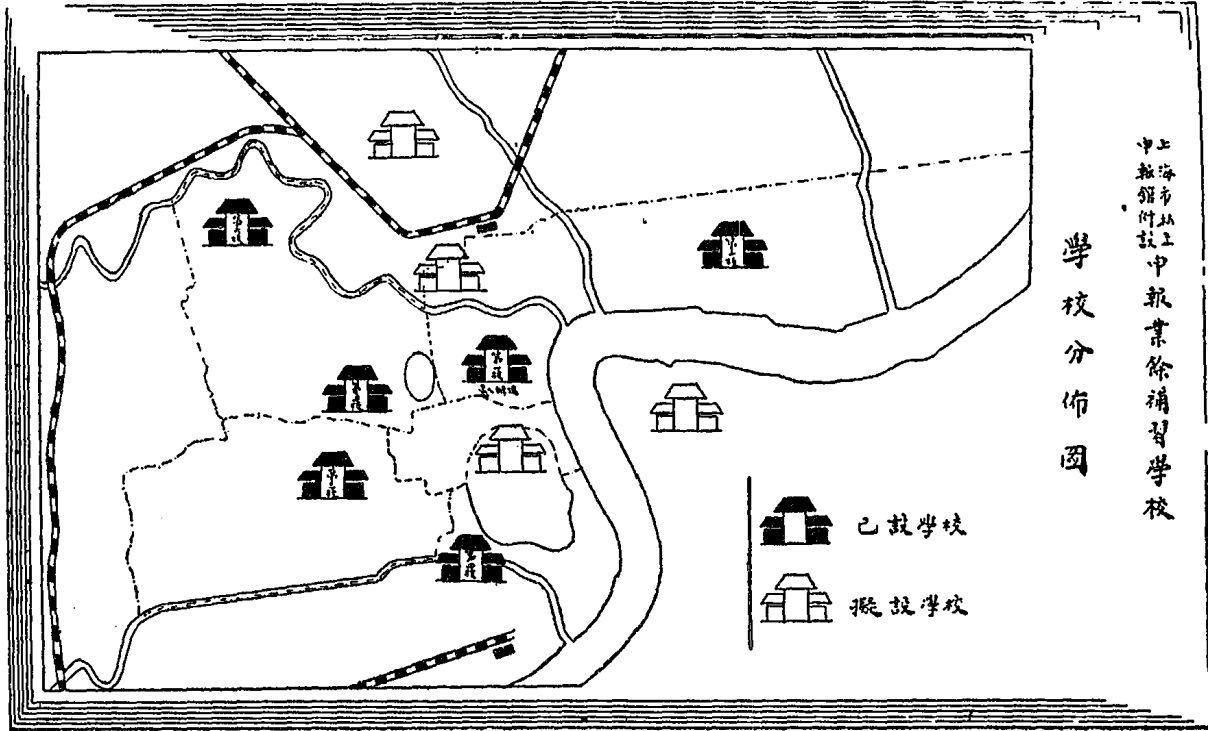

上海市私立申報業餘補習學校
各科學生數百分比

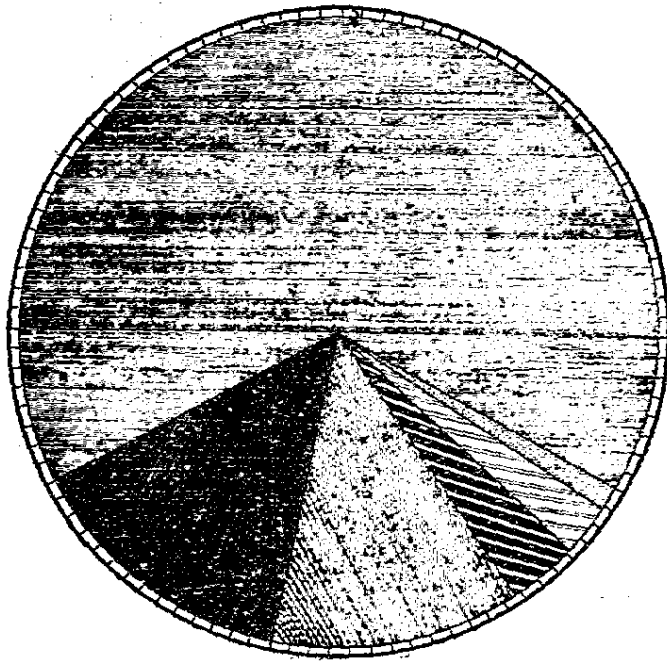

| | | |
|--|----------|-------|
| | 英文 1415人 | 66% |
| | 日文 300人 | 14% |
| | 國文 273人 | 12.7% |
| | 簿記 71人 | 3.5% |
| | 俄文 58人 | 2.6% |
| | 德文 27人 | 1.2% |

上海市私立
申報館附設

申報業餘補習學校概況

民國二十二年一月，申報流通圖書館開闢閱覽室；惟是項房屋，除上午九時至下午六時外，餘均廢棄不用，殊覺可惜！同時鑒於少數圖書館讀者，因基本學識之缺乏，致閱讀發生困難；因思利用閱覽室空屋，創辦業餘補習學校一所。二月十五日得前校長史量才先生正式許可，積極籌備。同月二十五日，即登報招生；三月十三日開始授課。時僅教室二間，學生八十三人，教員都由圖書館及當時附屬於申報館之上海文庫職員兼任；因陋就簡，初無若何具體計劃也。不意是項組織，切合社會需要，更兼申報館信譽素孚，大陸商場地點適中，收費亦視他校為低，故報名者踵趾相接，紛請擴張學額，增設學級，熱忱好學，情見乎辭。乃商得史前校長同意，儘量擴張：三月二十日添設俄文及日文各一級；三月二十七日續增俄文一級，五月一日又續增英文二級日文一級。統計前後不及兩月，已由二教室增至八教室；學生亦自八十三人增至四百左右。同時滬東滬西滬

南各區青年函請就近設置分校者，日必一二十起，乃即着手分校之組織。爲節省設備費及經費起見，決定以商借各校校舍爲原則。先後蒙澄衷中學、中山文化教育館、留雲小學、本報附設婦女補習學校、曹義小學贊助，允將校舍之一部，借充本校一、二、三、四、五、六分校校舍。由是着手招生，各分校亦隨於五月一日（三校）、五月十五日（二校）、六月二十日（四校）、八月十五日（五校）、十月二十日（六校）先後開課。嗣因特種關係，四校自第三學期起，遷至滬南第一小學；三校亦於第三學期起，遷至民治中學內。迄今不及兩年，各校均有長足之進展。計一校現有學員一千〇六十五人，分三十三學級；二校有學員一百六十七人，分六學級；三校有學員一百二十三人，分六學級；四校有學員一百七十四人，分七學級；五校有學員二百〇三人，分八學級；六校有學員三十二人，分三學級；共計六校，學員總數一千七百六十四人，分六十三學級。寔寔乎已成爲滬上惟一信譽卓著之補習學校矣。再，本校於民國二十二年十月遵照上海市教育局監督私立補習學校規則第四條之規定，填具表格，呈請准許一、二、三、四、五、六校登記；同年十二月十三日奉令准予登記，並

頒下第六十四號至第六十八號登記證五紙，及木質鈴記五顆；即經蓋具印模呈報啓用。依據呈請登記時所填表格，本校由申報館設立，即以申報館總理兼本校校長，負本校一切事務之最高裁決責任。所有開辦費及以學什費抵補後不足之經常費，概由設立人負擔，計前後支出已達六千餘金。而前校長史量才先生平時對於本校督促指導，不遺餘力，而今天降厥凶，哲人其萎，追念往昔，能不愴然！

附 申報業餘補習學校職教員一覽表

職員

| | | | | | |
|-----|------|-----|-----|-----|-----|
| 李公樸 | 代理校長 | 顧旭初 | 教務長 | 沈國棠 | 會計員 |
| 夏宗禹 | 事務員 | 錢次陽 | 視察員 | 孫子彝 | 助理員 |
| 崔學德 | 助理員 | 童常 | 助理員 | | |

教員

申報業餘補習學校概況

| | | | | | | | |
|-----|-----|-----|-----|-----|-----|-----|-----|
| 詹道明 | 顧旭初 | 李堅 | 黃鑑村 | 馮吉丁 | 金樹 | 吳仲農 | 陳德興 |
| 鄭榮會 | 馬千里 | 許其京 | 盧振中 | 馮詢臣 | 呂紹光 | 樊孫雲 | 石楚耀 |
| 屠心觀 | 金之傑 | 馮漢偉 | 劉仁厚 | 姚昌炯 | 余庚 | 歐鴻山 | 秦鶴皋 |
| 蘇光耀 | 錢次陽 | 江漢培 | 石相濤 | 林梅坡 | 朱鶴萃 | 張抱一 | |

上海市私立
申報館附設

申報業餘補習學校緣起二十二年八月

本報六十週年紀念，除將本報大事刷新，以求更多的盡責外，更就力之所及，謀市民業餘生活的合理化。在「本埠增刊」添闢「店員通訊」，增刊「業餘周刊」，以引起一般店員工友學徒的讀書興趣，灌輸以各種常識，並改善其業餘生活；於服務社會方面，增設流通圖書館，選購各種民衆常識應用的圖書，免費任人借閱，直接推進民衆教育，間接促進一般人業餘生活的改善。兩月以來，加入者頗形踴躍。但據觀察所及，有大多數市民，因為基本學識的欠缺，非但不能動筆，抑

且閱書的興趣，亦無法取得，馴至不能享受我們上述貢獻的利益。經同人等討論之結果，決定在本埠各適中地點，籌設業餘補習學校，茲先就流通圖書館閱覽室的地址，創設第一校，以求貫徹改善市民業餘生活的初旨，不過，目下因為財與力的限制，規模不免簡陋，以後自當力謀擴充，同時我們深知補習教育，是一件非常艱鉅的工作，欲謀普及而收實效，必須各界羣策羣力，纔能完成這重要的使命。

上海市私立
申報館附設

申報業餘補習學校簡章 二十四年一月修正

(一)定 名 本校定名為「上海市私立申報館附設申報業餘補習學校。」

(二)宗 旨 本校以對於男女有志青年，尤其是一般店員工友學徒，就其業餘時間，授與或補充必要的基本學識，和職業技能，並培養其公民資格為宗旨。

(三)校 址 第一校——南京路大陸商場三樓三四五號申報流通圖書館。

申報業餘補習學校緣起

一四一

第二校——虹口塘山路澄衷中學內。

第三校——法租界東蒲石路白爾部路近呂班路霞飛路口私立民治中學內。

第四校——南市小西門黃家關路安瀾路口滬南第一小學校內。

第五校——英租界靜安寺路斜橋弄申報婦女補習學校內。

第六校——曹家渡五角場保衛團內。

第七校——西門林蔭路中國女子中學內。(專收女生)

其他分校在籌設中。

(四)編 制 本校設英文、日文、俄文、德文、國文、算學、簿記七科；每科每週授課五小時。

(五)期 限 英文、俄文、德文三科，均四年畢業；國文、日文兩科，均二年畢業；算學、簿記兩科，均一年畢業。每學年分兩學期，春秋兩季，均有始業。

(六)上課時間 每晚上課三節——七時至七時四十五分爲第一節，七時五十五分至八時四十

分爲第二節，八時五十分至九時三十五分爲第三節。

第一節及第二節爲英文，日文，俄文，德文四科上課時間，第三節爲國文算學簿記三科上課時間。

南京路一校方面，爲便利在上開時間不能來校之青年起見，設有晨晚二班。晨班上午七時半至八時一刻爲上課時間，分國文，英文，日文三科。晚班下午八時五十分至九時三十五分爲上課時間，設英文，日文兩科。

(七)學額 每級暫定五十名，不滿三十名不開班。

(八)入校資格 一年級須有小學肄業四年以上程度。其他各級得視其程度，分別插班。

(九)收費 本校各科收費分甲乙兩等。

(一)英文後四學期，俄文各期，日文各期，德文各期，國文後兩期，簿記各期及算學各期爲甲等。

(二)英文前四期及國文前兩期爲乙等。

每一學員每一學期選習乙一科等者學費四元，甲等一科者六元，甲等兩科者十元，乙等兩科者六元，甲等一科及乙等一科者八元，甲等三科者十六元，甲等兩科及乙等一科者十四元，乙等兩科及甲等一科者十二元，此外每生帶收什費洋半元。以上應繳學什費統由報名時一次繳足。

學員報名後，無論因何事故，不來就學，或半途輟者，已收各費，概不發還。（不開班者，照數退還）

(十)考 試

每月終舉行月考，每學期終舉行學期考試。

(十一)畢 業
學員對於所習學科，出席鐘點在規定數十分之八以上，暨經考試及格者，每學期給予成績證明書。學程修了，給予修了證明書。

(十二)附 則
本簡章如有未盡事宜，得隨時修訂之。

報名時應行注意事項

(一) 選定學校——按照個人住所或職業地，擇定一比較便利之學校。

(二) 決定求學時間——參照個人環境，決定每日可以來校求學之時間。

(三) 選習科目——如每日能於七時至九時三刻來學者。

可在英文、日文、俄文、德文四科內任擇一科或二科，並在國文、算學、簿

記三科內再任擇一科。

如每日能於七時至八時三刻來學者。

可在英文、日文、俄文、德文四科內任擇一科或二科。

如每日能於九時至九時三刻來學者。

可在國文、算學、簿記三科內任擇一科（第一校方面，可入晚班，專習

英文或日文）

如每日能於晨間七時半至八時一刻來校者（祇限第一校）可就國文、英文、日文三科內任擇一科。

（四）選科指導——本校為免除各種差誤起見，在招生時間，由教務處負責指導學員選科；凡學員入學志願書，須經該處認可，方可繳費註冊。

（五）報名繳費——按照選定科目，報名繳費。（各校一律在大陸商場總辦公處）

附載：各項表格

入 學 志 願 書

| | | | | | |
|-----------------------------------|-----|-----|-----|-----|-----|
| | 姓 名 | 年 齡 | 籍 貫 | 職 業 | 性 別 |
| (舊生) 上學期上課證號數 | | | | | |
| (新生) 上學期在 | | | | | |
| 通信處 | | | | | |
| 今願入 | | | | | |
| 中 華 業 餘 補 習 學 校 第 校 補 習 科 於 每 日 午 | | | | | |
| 時 分 至 時 分 到 校 受 課 當 繳 學 費 洋 | | | | | |
| 元 什 費 洋 半 元 | | | | | |
| (學雜費不繳清者概不代留學額) | | | | | |
| 年 月 日 填 | | | | | |

申報業餘補習學校各項表格

(反面)

姓名 _____

No. _____

申報流通圖書館工作報告

| 丙 | | | | 乙 | | | | 甲 | | | |
|-------------|--|----|--------|-------------|--|----|--------|-------------|--|----|--------|
| 科 期 組 | | | | 科 期 組 | | | | 科 期 組 | | | |
| 缺 課 | | | | 缺 課 | | | | 缺 課 | | | |
| 共 | | 小時 | | 共 | | 小時 | | 共 | | 小時 | |
| | | | | | | | | | | | |
| | | | | | | | | | | | |
| | | | | | | | | | | | |
| 成 績 | | | | 成 績 | | | | 成 績 | | | |
| | | | | | | | | | | | |
| | | | 備 註 | | | | 備 註 | | | | 備 註 |

一四八

(反面)

姓名_____

No. _____

()

| | | |
|-----|------|---------------------------------|
| 第一週 | 第十一週 | 本 學 期 共 缺 課 節 |
| | | |
| 第二週 | 第十二週 | |
| | | |
| 第三週 | 第十三週 | |
| | | |
| 第四週 | 第十四週 | |
| | | |
| 第五週 | 第十五週 | |
| | | |
| 第六週 | 第十六週 | |
| | | |
| 第七週 | 第十七週 | |
| | | |
| 第八週 | 第十八週 | |
| | | |
| 第九週 | 第十九週 | |
| | | |
| 第十週 | 第二十週 | |
| | | |

申報流通圖書館工作報告

XIA 5000
12.1934

上海市私立報館附設中學業餘補習學校

教務處通知單

第 號 年 月 日 第 號

No.

准 校 屆 號

年 月 日
 100X30
 IVA 7, 1935

茲准第 校第 屆第 號學生

應請察照辦理辦訖並希簽名以資

查考此請

會計處

先生 先生 先生

註冊處

教務處啓

此通知單，由教務處發給當課學生；再

由該學生持向學閱各部，請求辦理並簽

名；最後繳還註冊處（分校學生可郵寄）

明說

由 華 業 餘 報 館 附 設 中 學 各 項 表 格

一 四 一

第

號

上海市私立
申報館附設

申報業餘補習學校聘書

第 號

茲敦聘

先生為本校第 校

任期自民國

年

月 日起至 年 月 日止每週授課 小時每月薪俸

洋 元其他一切均照本校聘請教職員規約辦理此聘

申報

上海市私立
申報館附設

業餘補習學校

校長
副校長

中 華 民 國 年 月

日

聘請教職員規
約附載於後

第 號

具應聘書人

今應

上海市私立申報館附設申報業餘補習學校第 校聘為 其要項附載如左

(一) 每週授課 小時於每日 午 時 至 時行之

(二) 每月薪俸洋 元

(三) 訂約有效期自民國 年 月 日起至 年 月 日止

(四) 所任職務當照教職員規約辦理

應聘人

(簽名蓋章)

中華民國 年 月 日

年 月 日 時

申報業餘補習學校各項表格

一五三

- 二 凡本校一切定期會議及臨時會議各教職員接得通知書後均須如期出席
- 三 教員對於所任學科應隨時指導學員練習並加以測驗其次數每學期不得少於每週時數之兩倍（教務處並有權調閱）
- 四 教員應於每月終將學員成績評定分數連同缺課時數報告教務處註冊
- 五 教職員對於本校所發之表格有如期填報之義務
- 六 教員因事缺課須於事前通知教務處設法調課或倩人代課總以不妨害學員學業爲前提
- 七 教員因事倩人代課在五小時以上者須商得教務處同意
- 八 教員因事缺課除自己設法與人調課或倩人代課其報酬由原任教員轉致外校方得扣除其應得薪水
- 九 本校教員薪水以時數爲標準三四年級每小時一元一二年級每小時七角但每月均以四週計算

- 十 本校以服務社會爲職志收費頗低經濟殊感拮据教員薪水暫訂每學期以五個月計算
- 十一 職員薪水視事務之繁簡酌量訂定
- 十二 教職員違反本規約所訂一切精神與辦法者得由校長另聘他人接充其因此而學校方面受有損害者原任教職員仍須完全負責
- 十三 教職員不得中途辭職但經校方之同意者不在此限
- 十四 教職員中途解約其薪俸於停止職務之日爲止
- 十五 教職員應於接到聘書後五日內寄回應聘書否則以不願應聘論

上海市私立
申報館附設

申報業餘補習學校教務員服務條例

- 一、本校爲謀取得總校與分校之聯絡起見，各分校設教務員一人。
- 二、分校教務員，就兼任分校教職之本校職員中，或就分校教員中選聘兼任之。

三、分校教務員之職務如左：

(甲)學生請求更改學級，教務員徵得擔任教師之同意後，得允許之；并於週末(星期五)詳敘學生姓名，上課證號碼，更調日期，原讀學級以及調入學級，報告總校教務處註冊。(請求退學或退出一二科者，仍囑令至總校辦理。)

(乙)學生書面請假者，將其請假書於週末彙交教務處，口頭者，則須將其姓名號碼，學級以及請假日期，列表持報教務處。

(丙)教員缺課，遲到，早退之報告。

(丁)臨時事項之處理；其有不能處理者，須用最迅速之方法，報告總校。

(戊)將學生意見，轉達校方，校方意見轉達學生。

(己)關於該校一切應興應革事項，向學校建議。

(庚)每星期五將點名冊收集，儘星期六轉送總校教務處，下星期一仍分發各教員。

- 四、教務員每月酌償津貼不另給薪水。
 - 五、教務員以原任教職員之任期為任期。
 - 六、本條例如有未盡善處，得隨時修正之。
- (辛)每一星期，須來總校接洽一次，時間星期六下午，或星期一下午均可。

上海市私立申報附設中學業餘補習學校

各科週報

自 年 月 日至 年 月 日

| 次節 | 一 | 二 | 三 | 四 | 五 | 六 |
|------|---|---|---|---|---|---|
| 教員 | | | | | | |
| 運缺 | | | | | | |
| 到席 | 分 | 分 | 分 | 分 | 分 | 分 |
| 學員原額 | 人 | 人 | 人 | 人 | 人 | 人 |
| 出席人數 | 人 | 人 | 人 | 人 | 人 | 人 |

(一)教員缺席填四十五分；遲到則據實填明。
 (二)本表揭示於教室；週末由教務處收集統計。

記入者值週學員
 覆核者教員

簽名

VIIIA 2000
 7.1934

上海市私立中報業餘補習學校視察報告表

No.

| 月日 | 星期 | 天氣 | 視察學校 | 中報業餘補習學校 | 校 | 第 | 教室 |
|-------|----|------|------|----------|----|------|------|
| 科目 | 時間 | | 教師姓名 | 科目 | 時間 | | 教師姓名 |
| 不在席人數 | | 出席人數 | | 在席人數 | | 出席人數 | |
| 教師意見 | | 學員意見 | | 教師意見 | | 學員意見 | |
| 視察意見 | | | 視察意見 | | | | |
| 決定辦法 | | | 決定辦法 | | | | |
| 備註 | | | | | | | |

視察填表者 _____ 主任 _____ 核。 校長 _____ 核。

中報業餘補習學校各項表格

上海市私立
申報館附設

申報業餘補習學校備忘通知

第

號

先生台鑒逕啓者茲據教務處稱

先生

等語據此

爲特專函奉達卽希查照並設法避免類此事件之重演
庶本校服務社會之初衷得

先生之協助而充分發揮學校幸甚專肅順頌

教授

啓

申報業餘補習學校學生談話表

| 姓名 | 性別 | 校別 | 第幾校 | 上課證號數 | 談話日期 | 年 月 日 | 現有職業 | 談話記錄 | 對於本校 |
|----|----|----|-----|-------|------|-------------|------|------|------|
| | | | | | | | | | 的意見 |
| | | | | | | | | | |

申報業餘補習學校各項表格

單假請生學校學習補餘業報中

| 請假事由 | 請假日期 | 科目 | 上課證號 | 姓名 | 校別 |
|------|------|----|------|----|----|
| | | | | | |

申報流通圖書館工作報告

學生缺席備詢片

送

4391.01
0003
OV

上海市私立
申報館附設
申報業餘補習學校

南京路大陸商場三四五號

申報業餘補習學校各項表格

(面 反)

茲查

足下上星期內並未告假無故缺課
殊非慎重學業之道用特專函通知
以後除萬不得已事可先期請假外
希勿隨意缺課為要

教務處 啓

年 月 日

(來函請假，信末務須將姓名校別上課證號數
及所習學級敘明)

一六三

上海市私立
申報館附設 中華業餘補習學校成績證明書

查學員 本學期在本校第 校肄業茲屆學期結束合給成績報告單以資證明此證

中華民國二十 年 月 日

第 號

| 特 別 類 別 | 成 績 等 第 | 缺 課 時 數 | 備 註 |
|---------|---------|---------|-----|
| | | | |
| | | | |

說明：六十分以上為丙等，七十分以上為乙等，八十分以上為甲等，不滿六十分者為不及格；不及格者，須在假期內，自行補習，於下學期報名時經教務處面試為及格者，亦得升級。

XIA-2000
12.1934

根 存

上海私立
報業附設
中報業餘補習學校
修了證明書
第 校 專修科學員 年 歲
省 縣人
中華民國 年 月 日

第 號

中華民國

年 月 日

校 長
教務長

修了證明書此證

在本校第 校專修科修業期滿考試及格特給

學員 年 歲 省 縣人

修了證明書

上海私立
報業附設
中報業餘補習學校

教育局登記

申報業餘補習學校各項表格

教育局登記
上海市私立

申報婦女補習學校概況

本校創始於民國二十二年六月，以暑期補習班試辦入手。自籌備及開學，為時僅兩月，租賃靜安寺路斜橋弄七十五號三層洋房一所為校舍。開始時，規模甚小；迄今一年又半，設備之完全，內容之充實，已數倍於前。而本校前校長史量才先生，忽於此時云亡，同人等驟失瞻依，悲痛曷及！然而事已至此，敢不繼承遺志，力謀推進，俾婦教前途，日趨廣大。爰述梗概，就正於社會人士，並以自勵。

一、沿革概況

本校前校長申報館總理史量才先生，針對了社會的需要，從事於社會教育之後。鑒於年長失學婦女補習教育之重要，遂毅然決然，於設置申報流通圖書館，業餘補習學校之餘，一貫的創辦了本校。並且自任校長，銳意經營。

本校創立於民國二十二年六月，其時適當暑期，校具及圖書儀器等均已購置完畢，因首先舉辦暑期補習班，正式授課。因籌備時間短促，知者尚少，來學者僅二十六人，分國英算三科，每科分高初兩級。迨是年九月秋季始業，方始正式招生，學生數自二十六人激增至百有五人。然來學者程度參差，目的各異；本校為適應各學員之需要，適合各學員之程度，分級特多。雖於經濟不無多所虧損，然史前校長本以學生之利益為前提，絕不因陋就簡。計全校分高初二級，高級分家事、職業二科，每科復分二班。初級分二班，每班分兩組。此外並設置鋼琴、圖畫、華文打字、英文打字、銀行簿記等專修科。又有國樂組，並指導學生編印刊物等。來學者均得就其所願以學，全無削足適履之苦。以此進步頗為迅速，學生數亦年有增加，計二十三年春始為一百二十七人，暑期補習五十五人，同年秋始一百三十七人。本校於是年四月呈准上海市教育局登記。

本校以學生少，分級多，故為時雖祇一年又半，而史前校長出資，已達六千餘金。至其精力所費於本校者，則更較他處為多。即遇難前在杭垣養病時，亦不時有專函指示，其關懷之切，於此可見。

見。

二、行政系統

本校重要行政，大都取決於校務會議。本校組織，略如下表。

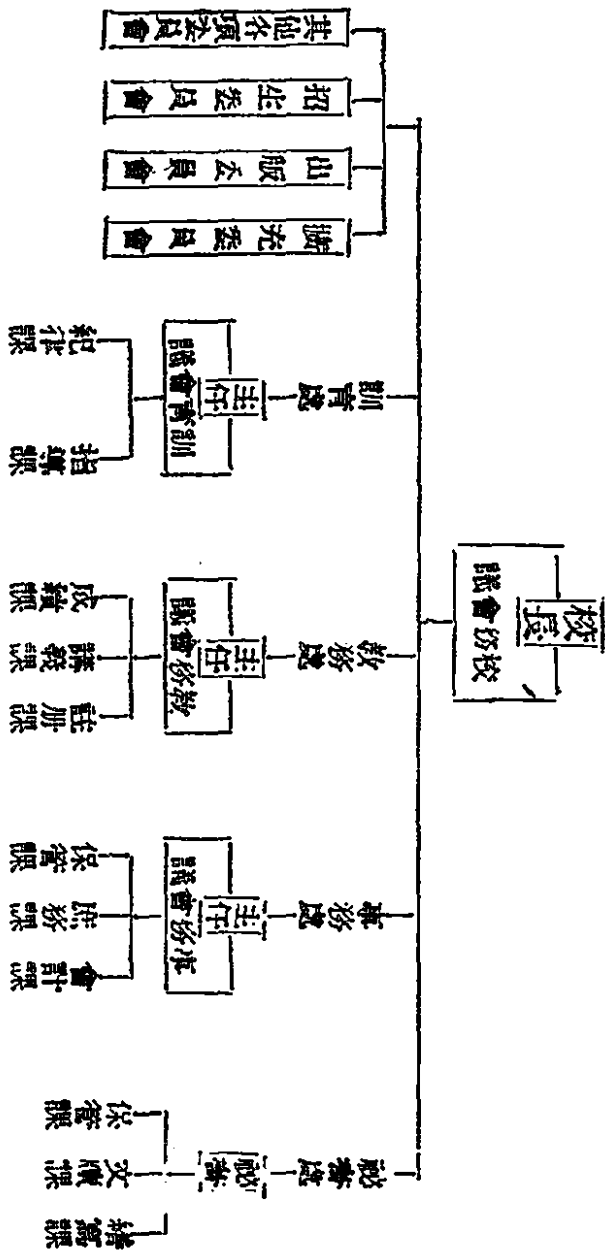

三、學員分析

以下為二十三年度春始與秋始之學員分析統計比較表。

一、學員籍貫

| ： | 秋 | | 春 | | 別省 |
|---|-------------|-----|-------------|--------|----|
| | 比 分 百 | 數 | 比 分 百 | 數 人 | |
| | 47% | 64 | 46% | 49 | 蘇江 |
| | 26% | 35 | 37% | 39 | 江浙 |
| | 7% | 10 | 5% | 5 | 東廣 |
| | 2% | 3 | 4% | 4 | 南湖 |
| | — | — | 3% | 3 | 北湖 |
| | 4% | 5 | 3% | 3 | 徽安 |
| | 5% | 7 | 2% | 2 | 北河 |
| | 4% | 5 | — | — | 建福 |
| | 4% | 5 | — | — | 西江 |
| | 1% | 1 | — | — | 川四 |
| | 100% | 135 | 100% | 105 | 計合 |

二 監護人職業

| 始 秋 | | 始 春 | | 業 職 |
|-------------|--------|-------------|--------|-----|
| 比 分 百 | 數 人 | 比 分 百 | 數 人 | |
| 73% | 102 | 72% | 84 | 界 商 |
| 6% | 8 | 10% | 12 | 界 政 |
| 11% | 15 | 3.5% | 4 | 產 守 |
| 4% | 6 | 3.5% | 4 | 界 學 |
| 1% | 2 | 1% | 1 | 業 農 |
| 1% | 2 | — | — | 生 醫 |
| 4% | 5 | 10% | 12 | 他 其 |
| 100% | 140 | 100% | 117 | 計 合 |

三 學員婚姻

| 始 秋 | | 始 春 | | 姻 婚 |
|-------------|--------|-------------|--------|-----|
| 比 分 百 | 數 人 | 比 分 百 | 數 人 | |
| 63% | 86 | 68% | 72 | 訂 未 |
| 10% | 13 | 9% | 9 | 訂 已 |
| 27% | 36 | 23% | 24 | 婚 已 |
| 100% | 135 | 100% | 105 | 計 合 |

四學員年齡

| 始 數 | 秋 人 | 始 數 | 春 人 | 齡 | 年 |
|--------|--------|--------|--------|---|---|
| 1 | | — | | 二 | 四 |
| 1 | | — | | 三 | 三 |
| 1 | | 1 | | 一 | 三 |
| 6 | | 2 | | 〇 | 三 |
| 2 | | 1 | | 九 | 三 |
| 5 | | 1 | | 八 | 二 |
| 3 | | 2 | | 七 | 二 |
| 6 | | 6 | | 六 | 二 |
| 3 | | 8 | | 五 | 二 |
| 5 | | 6 | | 四 | 二 |
| 6 | | 7 | | 三 | 二 |
| 16 | | 11 | | 二 | 二 |
| 9 | | 15 | | 一 | 二 |
| 16 | | 15 | | 〇 | 二 |
| 4 | | 13 | | 九 | 一 |
| 23 | | 6 | | 八 | 一 |
| 14 | | 1 | | 七 | 一 |
| 9 | | 4 | | 六 | 一 |
| 1 | | 2 | | 五 | 一 |
| 2 | | 2 | | 四 | 一 |
| 1 | | 2 | | 三 | 一 |
| 1 | | — | | 二 | 一 |
| 135 | | 105 | | 計 | 合 |

申報婦女補習學校緣起

申報流通圖書館工作報告

教職員一覽

| | | | | | | | |
|------|-----------|------------|-----------|----------|----------------|-------------|-----------------------|
| 姓名 | 李公樸 | 繆育萬 | 朱美玉 | 曹穎明 | 張曼筠 | 趙月梧 | 高慶媛 |
| 職別 | 校長(代) | 任教務主任兼教員 | 教員 | 教員 | 教員 | 教員 | 教員 |
| 性別 | 男 | 女 | 女 | 女 | 女 | 女 | 女 |
| 年歲 | 三十四 | 二十七 | 二十八 | 二十五 | 三十二 | 二十七 | 二十四 |
| 籍貫 | 武進 | 崑山 | 鄞縣 | 湖北 | 江陰 | 紹興 | 福建 |
| 學歷 | 留學美國 | 復旦大學社會學系畢業 | 復旦大學教育系畢業 | 復旦大學商學士 | 北平女子高等師範教育科畢業 | 晏摩氏女子高級中學畢業 | 冀貞中學畢業 平求知高級職業學校畢業 |
| 經歷 | 申報流通圖書館館長 | 曾在申報館服務 | | | 曾任澄衷中學教員 | | 曾在北平康而福洋行任職 |
| 所授學科 | 公民 | 英文 代數 | 英文 | 國文 簿記 | 家事 國文 縫紉 | 國文 算術 | 中英文打字 中文速記 |

| | | | | | | |
|-----|-------|---|-----|----|---------------------|----------------------|
| 李毓瑾 | 教員 | 女 | 二十三 | 崑山 | 國立音樂院 | 鋼琴合唱 |
| 朱偉 | 教員兼職員 | 女 | 二十六 | 崑山 | 江蘇省立南京女中 高中師範科畢業 | 國文 音樂 藝術 會計 |

上海市私立
申報館附設
申報婦女補習學校緣起 二十二年八月

去年本報六十周年的時候，同人等益感責任之重，願以餘力服務社會，現決定先就社會教育一項入手。現在已經積極進行而逐漸行諸事實的，如月刊、年鑑、流通圖書館、業餘補習學校、上海文庫、新聞函授學校，以及服務部等。

現在我們更深切地感覺到，目下大多數的婦女——尤其是年長失學的婦女——因為沒有適當的學校可進；既不能獲得獨立謀生的技能，直接去服務社會，又不能取得處理家事上必需的智識，來改良組成社會的細胞——家庭。這種現狀，是應該設法改善的，因此同人等不揣棉

薄，決心創辦這個婦女補習學校。

我們的辦法，完全以便利家庭婦女爲目的；而且我們還準備接受每一個學員的建議，在可能範圍之內，盡量去減少他們的困難。我們的編制，是採用近似道爾頓制的；是希望充分開發每一個學員的天才，適合每一個學員的程度。我們的課程，注意於職業的技能和家事的常識兩項。將來每一個畢業生，都能負起服務社會和改良家庭的責任。此外我們還希望在學員中間，樹立一種風氣；不是將舊道德整個腦兒的打倒，而是要保存牠的優點；也不是盲目地接受新潮流，而是要吸收他的適合我們環境的思想。

我們雖則抱着這種決心而努力，但是將來的成效如何，還是要仰賴各界人士的贊助；同時我們還希望各界同志，盡力提倡，因爲這種艱鉅的工作，決非同人等菲薄的力量，所能獨任的。

上海市私立
申報館附設
申報婦女補習學校章程二十四年一月修正

一 命名 本校專為年長失學婦女而設故定名為上海市私立申報館附設申報婦女補習學校。

二 宗旨 本校根據中華民國教育宗旨及其實施方針，利用餘暇時間，授與年長失學婦女以補習之機會，增進其智識技能，並注意品性修養，使能改良家庭，服務社會為宗旨。

三 編制 本校分初高兩級，高級分家事及職業兩科。

四 期限 高初兩級均修學二年。

五 課程 如下表：

| 級 別 | | 課 目 | 每 週 時 數 | 程 度 |
|-----|-----|-----|---------|-----------|
| 年 別 | 科 別 | | | |
| 一 | | | | |
| | 算 學 | 國 文 | 十 | 認字，造句。 |
| | 五 | | | 整數，命分，小數。 |

| 級 | | | | | 初 | | | |
|--------|----|--------|----------------|-------------------|-----|--------|----|--------|
| 年 | | 二 | | | 級 | | 年 | |
| 家事 | 公民 | 英文 | 算學 | 國文 | 唱歌 | 家事 | 公民 | 英文 |
| 一 | 二 | 五 | 五 | 十 | 一 | 一 | 二 | 五 |
| 衛生，保育。 | | 填字，造句。 | 四則應用，比例，利息，百分。 | 認字，初淺文，造句，作文，應用文。 | 簡譜。 | 衛生，保育。 | | 發音，拼法。 |

| | | | | | | | | |
|-----------|--------|--------|--------|--------|--------|-----------|---------------|--------|
| 高 | | | | | | | | |
| 年 一 | | | | | | | | 級 |
| 科 事 家 | | | | | | | | |
| 刺縫 繡紉 | 唱 歌 | 公 民 | 珠 算 | 歷 史 | 算 學 | 英 文 | 國 文 | 唱 歌 |
| 三 | 一 | 二 | 二 | 一 | 四 | 五 | 六 | 一 |
| 裁法，縫法，補法。 | 五線譜。 | | 四則。 | | 代數。 | 讀本，會話，文法。 | 應用文，尺牘，作文，習字。 | 同一年級。 |

| 級 | | | | | | | | |
|--------------|-----------------|--------|----------|--------|--------|--------|--------|--------|
| 家 | 業 | | | | | | 職 | |
| 英文 | 國文 | 打字 | 簿商 記業 | 珠 算 | 算 學 | 歷 史 | 英 文 | 國 文 |
| 五 | 六 | 三 | 三 | 二 | 四 | 一 | 五 | 六 |
| 讀本，會話，文法，作文。 | 文藝，應用文，作文，文章作法。 | 中文，英文。 | | 全家專科。 | 全家專科。 | | 全家專科。 | 全家專科。 |

| 級 | | | | | | | | |
|-------|----|-------|-----------|-----------|----|-------|----|--------|
| 年 二 | | | | | | | | |
| 職 | | | 科 事 | | | | | |
| 英文 | 歷史 | 國文 | 刺繡 縫紉 | 音樂 | 公民 | 珠算 | 歷史 | 算學 |
| 五 | 一 | 六 | 三 | 一 | 二 | 二 | 一 | 四 |
| 同家事科。 | | 同家事科。 | 刺繡，扣花，描畫。 | 五線譜，音樂原理。 | | 四則應用。 | | 幾何，三角。 |

| 級 | | | |
|----|------|-------|-------|
| 科 | | 業 | |
| 速寫 | 簿銀記行 | 珠算 | 算學 |
| 三 | 三 | 二 | 四 |
| 中文 | | 同家事科。 | 同家事科。 |

六 時間 本校上課時間如左：

| 晨 | 午 |
|-------------|-------------|
| 班 8:30—9:15 | 班 1:30—2:15 |
| 9:25—10:10 | 2:25—3:10 |
| 10:20—11:05 | 3:20—4:05 |
| 11:15—12:00 | 4:15—5:00 |

七 學額 每科每班學額四十人；不滿五人者不開班。

八 納費 每生每學期應納各費如下；

- 1 學費 每週選讀六小時以下者十五元。
每週選讀十二小時以下者二十元。
每週選讀十八小時以下者二十五元。
每週選讀二十四小時以下者三十元。
每週選讀二十四小時以上者三十五元。

2 圖書費 大洋五角

2 雜費 二元

九 特科

- 1 本校鋼琴科。每星期各教授兩次，練習四小時；每學期收學費十二元，練琴費三元。

- 2 本校國畫科，每星期各教授兩小時；每學期收學費六元。

十 入學 本校英文打字速成班一科定兩月半修了，每日授課兩小時；收學費洋拾五元。本校學生，不限年齡，不拘程度，均可入學。

十一 考試 每四星期舉行測驗一次，一學期舉行總測驗一次。成績過劣者得令其退級；優良者得跳班。

十二 補考 無論何種測驗，學生如因特別事故，經請假而未與測驗者，或成績不及格者，均准補試一次；其日期由校方訂定之。

十三 畢業 1 凡修畢各科規定課程，每週受課在二十一小時以上，經考查成績及格者，給予修了證明書。

2 凡選習任何幾課，每週受課不滿二十一小時，經修畢規定學程，考查成績及格者，給予各該課修了證明書。

十四 請假 學生因特別事故，不能到校上課者，須於事前由監護人，或家族具函蓋章，申明理由，

向校方請假；其不請假者，以曠課論。曠課滿四分之一者，不得參與學期測驗，並不得升級或畢業。

十五獎勵 (甲)受獎資格

- 1 從不缺課者。
- 2 選習課程，每週時數在十二小時以上，平均成績在九十分以上，而又無一課不滿七十分者。

(乙)獎勵辦法

- 1 獎勵應用文具和書籍。
- 2 由校備具大鏡框一個，每學期題名其上，用資鼓勵。

十六懲戒 學生有下列事情之一者，本校得令其退學。

- 1 違反本校規則，情節重大者。

2 性行不良，屢戒不悛者。

3 缺課太多，難期造就者。

十七校址 本校校址，在靜安寺路斜橋弄七十五號。

十八附則 1 學生半途中輟，或繳費後，因故不能來校上課者，已收各費，概不發還。

2 本章程有不適用時，得由本校校務會議臨時修改之。

單在書本子上兜圈子，充其量做得到一個很好的藏書庫；不過，最普遍的結果，只能夠變成一個納污藏垢的字紙簍。

附錄一
追悼史先生的特輯

本館和中報業餘補習學校以及中報婦女補習學校，曾經合起來開過一個追悼史先生的大會。在那個大會裏，從許多的演詞中，以及祭文悼詞等等的文字中，我們可以看出各方面對於史先生的生，是怎樣的崇敬；對於史先生的死，是怎樣的哀悼。因此，我們把它附在這裏，作為對於史先生永遠的崇敬，永遠的哀悼。



影 遺 生 先 史

史先生傳略

史量才先生，名家修，中年後以字行，祖籍江甯。父春帆，遭洪楊之亂，經商上海西涇鎮，遂家焉。先生幼穎悟，師事耆儒戴葵人先生，讀書過目不忘。泗涇清時屬松江府婁縣，光緒二十五年春，考入婁縣學爲附生。時當戊戌政變後，先生慨清政不綱，棄舉子業，與松城雷繼興、龔鏡清輩研求日本文及理化等應用科學。光緒二十七年秋，考入杭州蠶學館。年假歸，倡議興學，促地方父老籌經費，而泗涇米業養正小學以成，至今稱盛。先生既畢蠶學館業，遂應上海王氏育才學堂聘，爲理化學教員；旋膺兵工學堂、務本女學、南洋中學各校教席，時科舉猶未廢也。先生故善詞令，嘗就養正小學演講，開發民智，聽者全涌，咸佩先覺。光緒三十年，創女子蠶業學堂於上海高昌廟桂墅里，實爲吾國女子蠶業教育之嚆矢。三十年來環太湖諸郡蠶桑業之興，先生與有力焉。此校旋遷蘇

州滄墅關，即今之江蘇省立蠶桑學校也。光緒三十一年，借諸同志發起江蘇學務總會。未幾而蘇浙借英款築路之議起，以湯蟄仙張季直王丹揆諸公之提倡，羣主集資自築，先生蓋爲奔走最力之一人。公司成立，被選爲董事，時先生兼任時報主筆，已於新聞業深感興趣矣。復以暇發起全國農務聯合會於南京，被推總幹事，時南京開南洋勸業會，先生則集農學家，參與其事，審查研究。無何，武漢革命軍起，各省響應，主江蘇者實爲程雪樓張季直應季中諸公，先生蓋無事不參與商洽也。惟時人才雲集，而思慮之銳敏，治理之精覈，獨推先生；以故江海關款產勢如亂絲，設滬關清理處，而以先生主之；松江鹽政亟需整理，設松江鹽局，而以先生長之。先生獨着眼社會事業，以爲一國之興，文化實其基礎，而促進文化，尤以新聞爲前驅，遂以民國二年接辦申報，經營慘淡，二十餘年，未嘗少懈，實爲一生心血之所凝結。當袁氏盜國，以重金啗令無反帝制，先生直卻之。嗣是軍閥當國者十年，貞介自潔，婉約自全，蓋煞費苦心焉。而先生尤以企業造產爲富國福民之本，民國十年借南洋僑商黃奕住創辦中南銀行，同年發起民生紗廠；又嘗協助項松茂擴大五洲藥房營業，協

助陸費伯鴻復興中華書局；凡所擘畫，莫不雲蒸霞蔚。人是以多先生之才略與魄力，而先生壹志持穩，更擴大新聞事業。公餘之暇，出入道釋兩家，參覽典藏，習靜坐，積十餘年之精修，頗得靜定工夫；習拳術，技擊，身手矯捷，幾為青年所不及。九一八東北變作，先生大感憤，日夕集同志，謀所以協助政府，挽救國難。迨一二八滬戰既開，乃有上海市民地方維持會之組織，被推會長。協定成立，改為上海市地方協會，仍被推會長。而政府尤器重先生，農村復興委員會聘為委員，招商局改國營，聘為理事；實業部規設溫溪造紙廠，聘為籌備副主任；上海市政府設臨時市參議會，聘為參議員，被推為議長。先生深感朝野之交相推重，則益激勵奮發，凡經濟文化慈善各公團職務，苟被推選，絕不言辭。如新中國建設協會被推理事，中山文化教育館被推常務理事，而其惓惓之懷，尤一日不能忘東北，則偕同志創設東北難民救濟協會，冀稍拯流離之慘。其他公益事業之參加，匪可殫述。先生既早歲研習理化，苟於科學有所發明，尤樂以重金扶助。而於獨力經營之申報，自舉行六十周年紀念後，銳意擴張。附屬事業，如補習學校，流通圖書館，年鑑，月刊，並延聘專家，精製全國地

圖，皆於啓迪人文，大有貢獻。昕夕不遑，心力交瘁，時發胃疾，乃抽暇赴杭州西湖，暫息養病。不意自杭返滬，車經海甯附近翁家埠大開口地方，遇匪徒多人，狙擊殞命。時爲民國二十三年十一月十三日下午三時。年僅五十有六。其友鄧祖詢、司機黃錦才、同殉焉。獨先生子詠廣，肄業之江大學，同車歸，且奔且拒，卒免於難。

讀書可以增加你的勇氣，勇氣，不是盲目地忽視危險，而是看見便去克服牠。

* * * * *

讀一本書，便應該抓住那一本書的結論，做自己以後繼續研究的起點。並且，還該努力地去抓住人類在歷史的實踐上所得來的最近代的結論，做人們繼續努力的起點。

史先生遺詩

物不受交則樂不
純人不涉難則志
不明

史先生遺墨

晴光曠渺絕塵埃
麗日封窗曉夢回
禽語泉聲通性命
湖光嵐翠繞樓台
山中歲月無今古
世外風烟空往來
案上橫琴溫舊操
捲簾人對牡丹開

(此詩係史先生過難前在杭時作)



史先生與琴師照

史先生遇害處



翁家埠公路之一段事前汽車徘徊其地者數日之久



翁家埠民沈瑞富住宅前門史先生曾被匪徒追擊曾逃入此宅



沈宅後門史先生自生此小門奔出即遭狙擊殞命

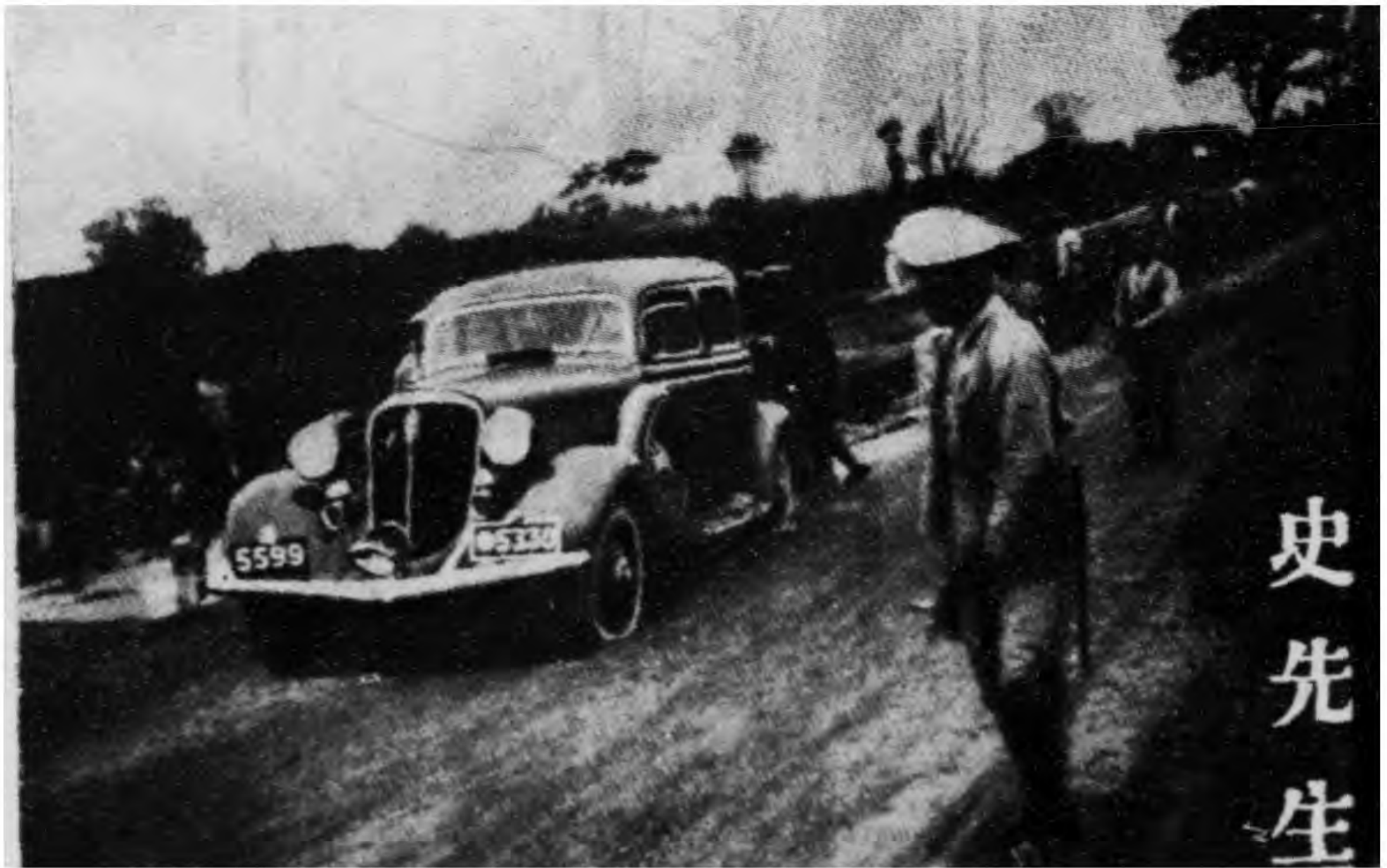

史先生

史先生遇難處中國汽車即其所乘者



追悼大會照片之一

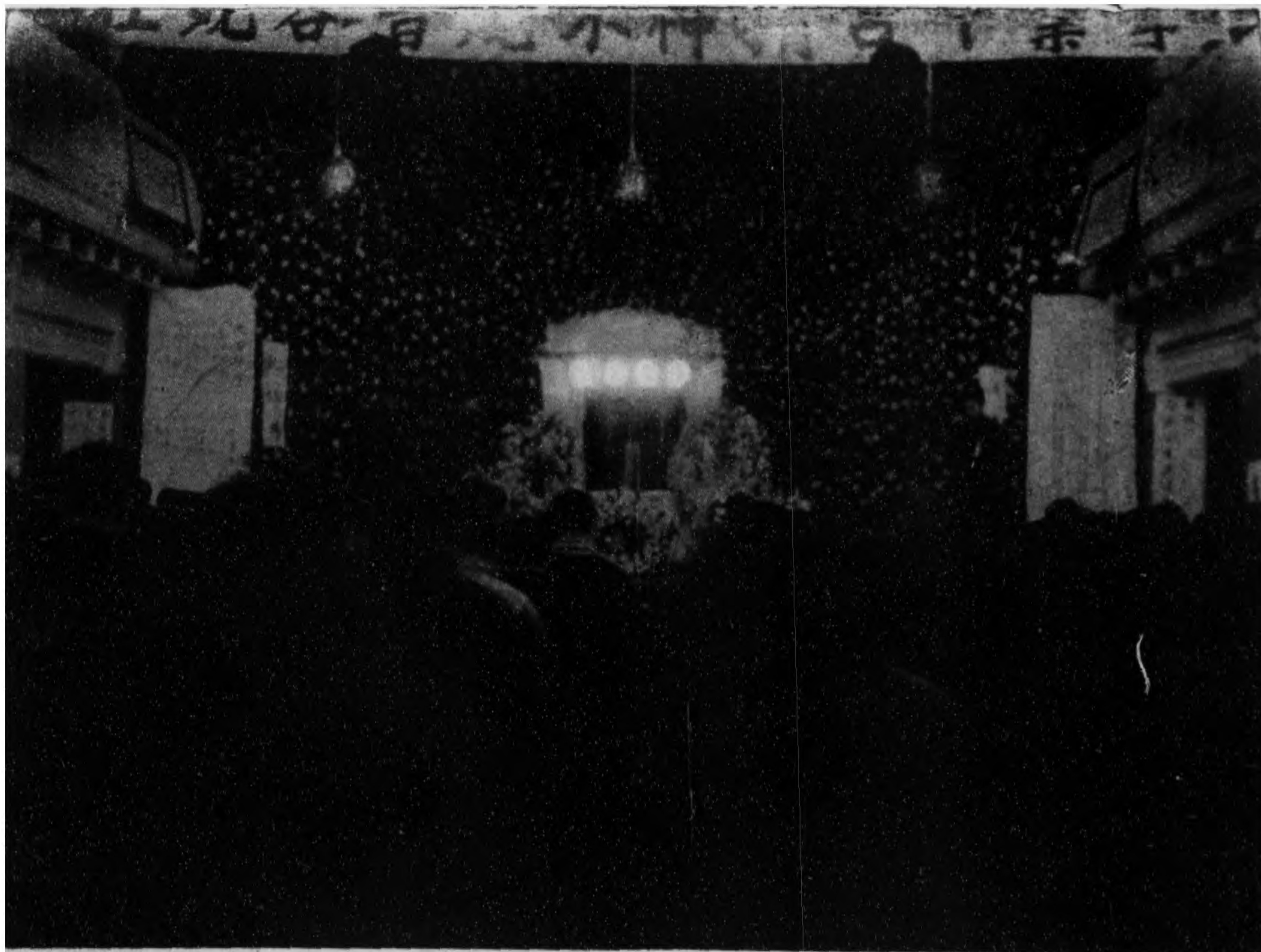

二 之 片 照 會 大 悼 追



三 之 片 照 會 大 悼 追

關於追悼大會

一 追悼史量才先生啓

民國二十三年十一月十三日史量才先生在滬杭公路中被人暗殺了。我們對於這一樁公案，除悲慟外，還有什麼話可講呢！但對於先生之死，却不能看作一件普通的生離死別，隨着大家說幾句哀悼話就算了。

我們追念先生，景仰先生，是因為先生不僅是中國報界的唯一領袖，而同時也是中國民衆教育上偉大的導師的緣故。如果先生不以民衆利益爲前提，申報決不會有今日悠久光榮之歷史；如果先生不以教育民衆爲目的，報紙本身事業以外，決不會再有社會教育事業之創設。因此

之故，我們不得不來紀念這樣的一位偉人，我們的導師。

我們追念先生，景仰先生，我們知道先生出身於大眾，能知民間疾苦。申報流通圖書館，業餘補習學校，婦女補習學校都是建立在這一認識上，成爲申報社會教育的重要工作。因此之故，我們來紀念這一位偉人，我們的導師。

我們追悼先生爲了先生死於非命，並且還死在努力社會事業的過程中，使先生偉大的志願，不能儘量貢獻於社會，不能爲多難的國家効力，我們不禁爲國家與社會的精華悼惜！

我們追念先生，悲悼先生，是在先生偉大的人格上，爲社會而犧牲之最重要的意義上。因此，我們要來追悼先生，不注重虛應故事而是另有一番繼承遺志之意義。

哀悼罷！悲號罷！墮淚罷！一切都無用！我們要的是積極意義的繼承先生的偉大志願，踐踏先生既開的道路，邁步前進！

與申報社會教育直接間接有關係的同學們！廣大的申報流通圖書館讀者們！你們想與史

先生作最後一次話別嗎？你們願意向着史先生的影前一吐你的傾慕與哀情嗎？

因此，就由我們學生們及輔助先生教育事業之同人發起這追悼大會。會期定於十二月十日（星期一），在「甯波同鄉會」舉行。屆時甚盼全體同學及廣大的申報流通圖書館讀者個別的參加。同時也收受紀念先生的文聯及其他紀念品。凡一切文字，我們還擬彙印成冊作為一種重大的紀念。如有這些東西的，請於十二月八日前送交南京路大陸商場三四五號申報流通圖書館或靜安寺路斜橋弄七十五號申報婦女補習學校。

我們追悼不重形式，但同時也不能不要形式！但我們尤其注意的是，我們追悼的意義，希望凡預備來參加大會的人，以嚴肅的意義來向先生頂禮！來說明自己的志願！來繼續先生未竟之志。

希望與申報直接間接有關係的同學們，及申報流通圖書館廣大的讀者們，全體動員來參加史先生的追悼大會罷！

二 追悼大會中的講演詞

1. 主席報告(李公樸)

諸位來賓，諸位讀者，諸位同學，今天舉行追悼大會，是我們料想不到的。我們記得自十一月十四日報載史先生的噩耗以後，不論與史先生有關係或是沒有關係的人，總覺得非常驚異；尤其是一般讀者和學生，紛紛的來信來電，電話詢問被難的原因。史先生大殮後，我們又接到許多信，主張對我們的導師應有一點表示，經過各方接洽後，舉行了一個代表會，決定在今天聯合舉行追悼會。

希望諸位都有這一個了解：我們來舉行這個追悼會，並不單注重形式。我們知道，許多人所迫切需要的，推進社會教育的文化事業，許多年來雖然有人看出這種需要，但是沒有人能夠起

來做。惟獨史先生能夠力排衆議，不顧一切的創辦了這許多的文化團體。在每一個團體創辦還沒有收到相當效果的時候，便發現了不少的困難。史先生總是以毅力去克服它。兩年以來，偶爾有人告訴他學校和團的缺點，他總是詳細的詢問過；有一次，他聽見有人告訴他說團裏有不應當有的書——禁書，他問我有沒有？我說不曉得，因為團裏所有的書都是從書店裏買來的；後來把黨政機關的禁書目錄查對之後，僅有極少數陸續查禁的書，我們便隨時把它抽去了，史先生覺得很欣慰。所以仍是依了我們的計劃一貫進行。

我們上次在大陸商場舉行追悼會籌備會的代表大會時，有一個共同的意思：就是以後我們要設法集合我們許多最小的力量，成爲一個最大的力量，去繼承史先生的遺志。要這樣，才是我們這一次大會的最大的意義。

2. 述行狀

沈信卿先生

今天申報流通圖書館業餘補習學校婦女補習學校三團體舉行追悼史量才先生大會，李公樸先生要我報告史先生的行狀。我同史先生雖然有三十多年的交情，今天時間很侷促，不能詳細的說，對諸君覺得很抱歉！

史先生起初到上海，我們便相識，他所做的事，第一是教育，第二是政治，第三是辦報。事實方面，在昨天的申報上有很詳細的記載，大家可以看一看。我想說的是和諸君有點關係的。追悼史先生不獨是哀悼他的死，主要的是要繼承他的事業和精神。

史先生生平的思想及精神，我們可以從他的談話裏見到。他的思想是帶有教育意味的，不僅顧及目前，並且還能夠想到後世。處事非常伶俐，不肯失掉機會，應當做的事，就立刻去做，不當做的，他從來不做；這種地方，很值得我們模仿的。從前孔老先生說：「不得中行而與之，必也狂狷乎！狂者進取，狷者有所不爲。」史先生很懂得這個道理。希望追悼史先生的人能繼承他這種精神。進取是有一定的標準，不當做也有一定的標準。根據這種標準去做，很可以養成一個高貴的

人格。

史先生對於體育也很注意，常常鍊拳舞劍。因為要做偉大的事，必定要有康健的身體才行。此外，他很會怡養性情，平時彈彈琴，看看書。生平雖是一個資本家，日常享用並不豐富。他的抱負很多，主要的是想貫徹他的教育精神。不過，這並不是個人所能做了的。今天追悼他的團體及到會的人都應負起這個責任。史先生的愛國思想亦很豐富，一二八的時候，他組織了地方協會，他說：「我雖年老，但願生前不做亡國奴，死後不做亡國鬼。」這是非常值得紀念的。諸君切不要會一散就算了，應當要依據他的思想去奮鬥。史先生的事業能永久，在中國有很好的地位，也就很夠維持中國了。所以繼承史先生的事業，發揚光大，才是追悼的真正意義。

3. 來賓演說

趙叔雍先生

今天申報流通圖書館業餘補習學校婦女補習學校聯合舉行史量才先生追悼會，當我昨

天在朋友處聽了這個消息時，我的朋友說，這大概因為史先生是圖書館的創辦人和學校的校長緣故，所以要舉行追悼會麼？我說，其實還不止這種意義呢，即以史先生為人倫師表說，就應該紀念，何況還有師生關係，同事關係，而追悼會的意義，還含有大家要景仰要模仿史先生的意思。

例： 剛才沈信卿先生說的狂狷之道，的確是頂要緊，史先生的「狂」與「狷」，我還可以舉兩個

所謂「狂」就是進取，就是有所為而為之的意思。史先生開始辦報是在民國元年，那時一般人對於報紙差不多看作一種公文和零碎事項的記載，很少注意；但是史先生的見解却不同，他很感覺到教育的重要；教育需要輿論的提倡，於是他不顧人的訕誚，從事新聞了。二十年來的經營，申報在世界上已經有了相當的地位，新聞事業也為人所重視，主持的人似乎沒有甚麼奇特，但在當時却不能不謂之「狂」。

史先生的做事，是不避艱苦的。凡是認爲可做的，應當做的，他總想一步一步的去做。他又感到單靠報紙是不足負起教育的責任的，所以在報館事業本身比較穩定後，辦圖書館，接着又創辦補習學校，這些文化團體，都是建立在同一認識上，成了一個教育系統。這種「狂」的精神，是非常值得敬佩的，是非常可取的。假如史先生不死，一定還有更多的貢獻，可惜我們看不見了，永久看不見了！

「狷」就是有所不爲，也就是不肯隨便丟人，這是人格問題。記得申報初辦時，爲着一個招牌發生了訟案，結果是變爲經濟的賠償。當時很有些人要想藉此操縱，但是史先生情願挪借，絕不因爲勢力，經濟的關係，輕視他的人格，報格，又民國四年，袁世凱希望圓滿他做皇帝的好夢，拚命的獎勵報紙替他說話，不惜用卑鄙的手段，使大家刊載洪憲年號，獨獨史先生以爲爲民喉舌的報紙，那裏還有捧叛逆的道理，毅然拒絕。過了幾天，袁某變換了方式，派人對史先生說，如肯幫助他說話，要多少錢，要什麼官都可照辦。誰知道竟出乎意料之外，史先生不但隨即回絕，反把來人

大罵一頓。在這些地方，我們可以看出史先生處處尊重人格不是爲着名利，什麼都出賣的人，這是「狷」的一點。

我們可「狂」可「狷」的機會很多，如果個個人能效法史先生，模仿史先生，應當做的開始去做，不當做的不要去做，中國不是有希望了麼？

剛才沈先生以「狂」「狷」二字來說明史先生的美德，我再舉出實例，希望諸君以史先生爲模範，秉承他的狂狷精神去努力。

4. 申報婦女補習學校曾穎明先生致辭

史量才先生的偉大，諸位大都可以知道的。我自己是婦女補習學校內的一員，所以祇是站在婦女的地位講幾句話。

史先生之所以有這樣的偉大，我們可以看出來，史先生是本着一貫的精神來辦教育。我們

的婦女補習學校，也是這一貫精神之下的產物。在舉國都喊「婦女回到家庭去」的呼聲之下，史先生獨獨能來創辦這個婦女補習學校，使得我們這一般失學的婦女們，沒有機會讀書的有機會讀書，這於我們是怎樣的值得感激，於整個婦女前途是怎樣的有意義，然而現在史先生已經被刺了，我們除哀痛外，我們必須繼續史先生的遺志，爲我們婦女界努力，以求中國民族婦女前途的解放。

5. 中報婦女補習學校教務長繆育萬先生致辭

今天到此地來，我們覺得非常悲痛，一陣陣的哀樂，敲擊到心上，格外增進了我們悲痛的情緒。

史先生生前常時對我說，「申報」這兩個字，印在報紙上，別人的眼中看去是黑的，我的眼中看去是紅的，這可見申報原是史先生一生心血的結晶。我們今天來追悼史先生的三個文化團

體，也不過是這紅的當中的一筆或兩筆，所以我們追念史先生，雖然滬杭公路上的血跡不能永遠看見，「申報」這兩個字，我們是常可以看見的。

史先生在生前常常對本校的同學說，我們第一要曉得做人，做人的要素須要具有水晶的頭腦，金鋼鑽的眼睛，金的人格，和鐵的體格。換句話說，就是頭腦必須像水晶樣清楚，眼睛必須像金鋼鑽樣明亮，要像金子一樣高貴的人格，鐵一樣的強健的體格。

我們此後，是再不能聽見史先生的言論了，我們必須常常記牢這「申報」兩個字，致力於本身的文化事業，並且養成我們做人的要素，水晶的頭腦，金鋼鑽的眼請，金的人格，和鐵的體格。

6. 申報業餘補習學校教職員代表李堅先生致辭

今天在這莊嚴追悼大會之下，我們以萬分悲痛的情緒，向史先生致辭。

在這國際風雲非常緊張的時代，中國內憂外患之間，正想努力恢復中國國力的時候，東方

新聞復興權威史量才先生在杭州回滬途中被刺了。

史先生被刺的消息傳至我們業餘補習學校內之後，全人等覺得非常哀悼，今天在這裏舉行追悼大會，我們有一個一致的目標——就是我們要繼承史先生過去的事業。

想到我個人認識史先生的第一天，是申報業餘補習學校在青年會舉行第一次全體師生聯歡大會席上。當時經過李公樸先生的介紹，史先生告訴我一句話說，「我們中國的文化事業也是非常的不景氣，現在一方面要發揚我們的舊文化，同時還要研究各國文字，我們要把文化灌輸到民族中間去。」我們祇要看，申報業餘補習學校裏附設有英文，日文，德文，俄文等等外國文研究班，就可以知道史先生對於諸位同學是採取如何的一種方式，提倡文化是如何的盡力，我們聽史先生講的這一句話，我們腦子裏就可以想像出來，史先生是怎樣一個人了。

我從東北初到上海的時候，聽見朋友說，上海最有錢的人就是史量才先生，我就以為史先生這個人，一定是大大的肚子兒，肥肥的腦袋兒，戴了眼鏡兒，衣服穿的很漂亮，後面跟了幾個保

鑣的，一個十足的富翁的樣子。誰知李先生跟我一介紹後，我幾乎不相信起來。那時候是夏天，天氣很熱，史先生祇着了一件白麻布的長褂兒，一點兒沒有有錢人的樣子。以史先生的身分和地位，極可以享享樂，極應當有好好的休息；然而史先生從來就不懂享樂，不肯享樂；兩年來，以一貫的精神把文化事業發展起來；到最近，他的精神格外的堅定。史先生這樣的偉大的而堅定的意志，是值得我們追悼的第一點。

現在有許多人喊得很起勁，怎樣救國咧，復興工業咧，救濟農村咧，但是一跑進公館裏就完全忘記了。然而史先生却不然，他能夠拿錢出來辦工業，辦實業，諸位都知道，真能像史先生這樣挖腰袋出來辦事的是很少很少。史先生能有這樣辦事的精神，挖自己的腰袋來辦大眾的事，這是值得我們追悼的第二點。

第三點值得我們追悼的是史先生能被人暗殺。他的血是流在他盡力社會事業的時候。我們要繼續史先生的遺志，我們要把史先生的事業格外發揚廣大起來才是我們今天來追悼史

先生的意義。

7. 申報業餘補習學校學生代表李亞元先生致辭

今天我們來追悼史先生，有很重大的意義。

史先生致力於社會的事業，實在不少，申報本身之外，如中南銀行，民生紗廠等等，對於社會有很大的貢獻。尤其在最近二年來，創辦申報業餘補習學校，創辦申報流通圖書館等，使得我們沒有機會求學的有機會求學，沒有書讀的可以有書讀，這是最值得我們景仰的。

所以，大家從此要繼續史先生的意志，做史先生的人格，盡我們微薄的力量，儘可能去做，把史先生遺下來的事業，格外充分的做成功。

那末，史先生的軀壳雖被狙殺，史先生的精神事業，是永久存在的。

8. 申報流通圖書館讀者代表李良圭先生致辭

自從我們知道了史先生被殺的不幸的消息後，我們覺得很悲傷，很沉痛！

史先生爲國家爲人類做事情，創辦申報流通圖書館申報業餘補習學校等等文化事業，處處爲我們青年利益，國家前途設想，所以史先生的死，是國家社會的損失，我們來追悼史先生，總要能夠把史先生辦事的精神永久放在腦經裏。

我們今天覺得很沉痛。我們一方面要盡我們的力量繼續讀史先生的遺志，一方面還要請求政府捉拿凶手，以慰史先生的英靈。

9. 申報流通圖書館職員代表李公樸先生致辭

諸位先生：兄弟現在代表圖書館的職員們說幾句哀悼與懷念史先生的話。我們是深切的知道史先生創辦這個圖書館的意義，決不是想利用它在他個人方面得到什麼利益，他完全是爲了社會大眾的福利着想。因爲史先生也是沒有錢的人出身，他深知道沒有錢的人讀書的困

難，以及具有熱烈的求知慾而不能達到的痛苦，他便創辦了這個圖書館，做一點幫助求學的工作。我記得在兩年前，圖書館開始籌備的時候，曾有人向史先生提議，想用「量才」二字做圖書館的名稱；他深覺不以為然，並說明了他創設的概念，大意見本館的緣起。後來便決定了現在的名稱。

在這兩年的過程中，我們得到很多感想。我們看到有求知慾望的人的衆多，和創辦圖書館需要的迫切，我們覺得自己的能力太微薄了。我們常常接到許多讀者的來信，他們對於本館的工作，表示十二分的感激；但是我們却非常慚愧，因為我們還沒有做到理想中的程度，還有很多不完備的地方；並且我們又覺得在這偉大的申報之下，來辦這樣的一個圖書館，是應該做的事，並沒有什麼希奇，而值得人們感謝的。根據這個經驗，我們知道現在有許多應當做的，急切需要去做的事情沒有人肯去做，結果，由於史先生做了一點爲人類所應做的工作，就此立刻引起一般人的熱烈的共鳴，同時更使我們感覺到應該做而不曾做的事情，實在是太多了。

我們的工作除了想幫助讀者求學外，還想在可能範圍內，盡一點督促讀者求學的義務。這種工作有三個步驟：第一先從學校做起，每一個學生如無故缺課，我們就寫信問他為何缺課。此工作已實行多時，成績很好。第二步使本館讀書指導部的讀者，能夠和我們常常通訊，討論書本上的疑問。最後的一步，我們尚在準備中。這工作就是如果發現一位讀者有一個月不來借書，我們就立即寫信去督促他，問他為什麼不來借書。同時並努力鼓勵他的讀書精神。對於這種工作，一定有人這樣說，一般人在學校讀書的時候，假使偷懶不讀書，先生不會去督促他，他的父母也很少去督促他的；而圖書館給他讀書不要他的錢，他不讀書，還去督促他，豈不是一個馱子嗎？瘋子嗎？但是我們知道我們能夠常常這樣的鼓勵他們，他們一定會被提醒而振起求學的精神。所以我們決定要這樣做下去。

有一位讀者因為本館常常寄許多信給他，他有一天會對我說，李先生你很能推銷，可以去做一家商店的經理。我回答他說，這種推銷的工作，不是我的意思是拿錢出來的史先生的意思，

我不過是依照他的意思這樣「做」罷了。

史先生的青年生活是艱苦奮鬥的生活，他很知道一般青年求學的重要性，同時他又很了解在生活的壓迫下的青年，假使沒有人常常去鼓勵他，督促他，那末他的求學的精神大多數是不能持久的，所以他便叫我們努力進行這種「推銷」的工作。我想一般讀者絕不會誤會我們這種自尊爲督促者的用意吧。

最近圖書館爲了想幫助讀者解決書本上的疑難，特創設了讀書指導部。這個前所未有的事業，史先生是費了很多的心血。史先生常常對我們說，做一件事的結果都不免是好與惡兩方面，我們必須計算好處是否超過了罪惡。這句話更可以代表他創辦各種事業的宗旨。

談到過去圖書館辦事人的精神，我們自信由館長以至工役都有一個存心就是各人相信自己的工作對社會是有相當意義的，對社會有相當價值的。所以我們絕不敷衍，我們工作並不是爲「吃飯」而工作。固然無論什麼工作都免不了是解決「吃飯」問題，但最理想的工作却是

爲自己所要做的情願做的工作而努力。我們雖沒有敷衍的行爲，但爲了力量所限或者還有許多不完備，不週到的地方，以致引起讀者的誤會與不滿。這一點還希望各讀者能夠幫助我們，督促我們隨時告訴我們，以達到逐漸改進的目的。

在去年招考練習生的時候，史先生問我考取練習生有什麼標準。我說，我們的練習生第一要了解本館工作的意義，每天要做七八小時的工作，也能吃苦，同時還要他自己肯讀書進取。在經常工作之外，有時還要做點臨時的工作。不要說別的，就是當諸位讀者接到我們的通告的時候就可以想到，我們有八九千的讀者，就是八九千個信封，這些信封都是在二三天之內，由各練習生及工役在固定工作時間以外，寫就封就的。

現在我們的指導者，史先生是死了，對於他的死，我不情願講什麼話，不過這幾天我在各方聽到許多對於史先生之死的感想，似有報告給諸位的價值。

有許多人說：像史先生這樣的人，還要被人打死，天下還有什麼公道呢？有的人却反轉來說，

一個很謹慎的人，忽然要做一點救濟的工作，所以要被人打死。還有人說：現在的好人是太多了。所以史先生要被人打死，所謂「好人」是什麼呢？不開口，不說話，隨隨便便，想不到別人利益的人，就是好人。

在史先生大殮的那一天，史先生的老友王曉籟先生說，這次事變的影響，有兩條相反的路：一條是跑到消極的路上去，什麼事都不願做，什麼事都不敢做；還有一條呢，就是因為這個刺激，不論什麼壞事都肯做了。對於這一點，在王先生當然是有一種憤慨的話，我覺得一般有進取的青年是決不會走這兩條路上去的。我們的大路，却仍是繼續史先生的遺志，與精神，努力向前推進。

史先生遇難後，有許多讀者和同學都來問我，以後圖書館怎樣？學校怎樣？能夠繼續辦下去嗎？我聽了這些憂慮前途的話，我很覺難過。我們大家應該把圖書館當作社會的，而不是史先生個人的，不要以為一個人死了，什麼都完了。中國所以不振作，完全是這種個人主義深入人心的原故。諸位翻開今天所發的「特輯」（申報月刊社所印發的追悼史總經理特輯）來看，在這裏面

我們知道史先生做了不少的事情，這許多事情決不是一個沽名釣譽的人所能做的。史先生常常對我說：「我一個人決不能做這許多事情，每一部事情我總是托一個人負責，你把這件事托了他之後，你就不要再懷疑他。」關於圖書館和學校，他也叫我這樣做。我曾問他在報館裏他信任幾個人，他叫我猜，我便說出馬先生，張先生等等大約三四個人吧；但他說不止此數，他所信託的却有幾十個人，講出來的人多是我所想不到。可見要辦這許多事，決不是一個人所能成功。

在史先生沒有死的時候，有什麼事情，如圖書館的整個計劃，預算，開支等等，我總去問他，他時常叫我一個人去做好了，不必事事問他。他是一方面這樣鼓勵我，但同時還是就我所問的，指示許多進行的原則。圖書館和學校這兩方面的事情，有許多人總以為我一個人可以去做，其實我背後有一個靠山，可以時常去問他。但現在却不同了，我的辦事的態度也改變了。因為有史先生，我可以時常去和他商量，但現在向誰去商量呢？

在這裏我應報告一件最令人悲痛的事。在史先生未去杭以後，他就想和上學期一樣，開一

個全體師生聯歡大會。上次英文班教授在第一校開英文研究會，把研究結果，應當改革的幾點，寫信去告訴史先生，他知道我們非常認真，心裏很高興，更決定在最短的期內實現他舉行第二次全體師生大會的主張。誰知道我們從此不能再看見史先生了，所看見的只有掛在這裏的史先生的遺像！他不能像上次一樣，來鼓勵我們了！師生的聯誼，却變成死難的悼念，實在令人悲痛不已！

史先生已經死了，但他的精神並沒有死，他的事業更是一點也沒有死！我對於他的哀感和回憶很多，不是一時所能細說，但也不必多說了。

我與史先生的交誼，已有數年，但是我並沒有把史先生當作「聖人」，並沒有把史先生當作怎樣了不得的人，不過根據數年的認識，我認爲史先生是一位肯做應當做的事情的首領吧了。

今天有許人講這個追悼會的重要意義，是在繼承遺志，發揚光大，我想再補充一句，就是繼

承史先生的遺志，是繼承史先生的「公」的遺志，繼承史先生「爲公而不爲己」的遺志。

同時，我們覺得在這整個世界飄搖的時候，中國更受到了很大的影響，像上海這樣的大地方，這幾個文化團體，能夠做多少事？所以我們希望今天到會的諸位讀者和同學，能夠站在特殊的立場上，秉着史先生的遺志，像史先生一樣的純潔，儘自己的力量，來把圖書館擴大起來，把業餘補習學校擴大起來，把我們這種推進文化的工作，擴大到多數人不識字的窮鄉僻壤去。

三 祭 文

其一

維

中華民國二十三年十二月十日申報流通圖書館同人謹以清酌鮮花致祭於

總理史公量才先生之靈曰嗚乎典型凋謝模楷淪亡社會喪有用之才日星失色萬象均無涯

之感淚涕何言有不歎偉績之徒存仰高風而不見者耶維我

總理濟世英才匡時碩彥主持輿論傳偉業於千秋提倡文化播知識於大衆艱辛創業嚴正執
字洵乎南國圭璋不愧報林翹楚方欣祝生佛於萬家羣情共戴渠料遇鉅覓於途中一隴頓沈
士氣淒其莫慰瞻雲之望人心於邑同悲馭日之辰膏雨猶滋仁風安仰嗟棟樑之傾折仰德範
之無從所幸示徽不遠後起能賢玉樹搖芳芝蘭挺秀雖遭匪人之厄仍慰我

公之靈 同人等素被包容更叨覆蔭疊相感遇何時報知已於生前椽竹啣恩此日哭高天於地
下悵乘鸞之仙去長江逝遠水之波盼化鶴之歸來華表繞寒雲之色爰觴清酒載擷芳花含悲
淚以陳詞冀

英靈之降鑒嗚呼哀哉尙

饗

其二

道悼大會中的祭文

民國二十三年十二月十日，申報流通圖書館的全體讀者，在萬分的哀悼的情緒下大家鞠躬在我們的導師史量才先生的影前，我們要訴述我們對先生的情懷，望先生在冥冥中聽取吧！

先生！你死去了！先生的死，是全社會的損失，尤其對於我們以更大的損失，我們是社會上低微的人羣，孤苦的失學者，在農村裏，工場中，商店內，我們鎮日地做着沉重的勞作，誰能知道我們的痛苦？但先生獨能顧慮到我們的利益，爲了我們，不顧一切艱難，手創了一個圖書館，使我們在黑暗的生活重壓之下，還能看見一線教育的光明，使我們有了進步的機會，我們親身受到莫大的利益。對於先生的苦心，怎能不感激敬佩，而先生的死，又怎能不使我們悲憤！

先生的死，是被人刺殺的，這是我們永遠忘記不了的事？人爲什麼要刺殺先生？爲金錢嗎？並沒有誰搶去了金錢；爲仇恨嗎？先生也沒有什麼仇恨。我們只看見先生孳孳不息地爲着種種社會事業而努力，既有了民衆喉舌的申報館，又創辦圖書館和業餘學校，也許還有什麼未實現的計劃，我們固然不知道，但先生的不斷的勤奮，是我們有目共見的。先生就是這樣努力地做着造

福於大眾的事業，也就是這樣中途被人刺殺了。我們成千成萬的大眾都受到了先生的恩惠，而史先生也就是這樣被人刺殺了。正如普羅麥修為替人類偷來了火把而被懲罰一樣，史先生因為將教育的光明賜給大家而被人刺殺了！

我們受惠的成千成萬的讀者，深深地懂得史先生被殺的意義。深深地覺得悲憤。但先生的死，決不是徒然，先生的死，是偉大的。先生的死，並不僅僅博得了我們千萬人的空空的悲憤，他的事業已在社會的根底裏打近了深固的基礎，後起的人，會繼續培植它。我們艱苦的大眾，要真誠地擁護它。這一番事業在社會的底層已種下了確實的種子。這種子將會發芽，成長，開花，結實，在未來的新世界中放射出燦爛的光輝。先生雖死，先生的事業不死，人們刺殺了先生個人的肉體，却殺不死先生已播散在社會裏的優良的種子。我們現在祭奠先生，彷彿先生仍然生存在我們中間一樣，彷彿先生的英靈，已看見了我們的悲悼，先生！我們就如此永訣了！先生的精神是不死的。我們一致的向先生宣誓：我們以繼承先生之志以弔先生，以紀念先生！

其二

維

中華民國二十三年國歷十二月十日上海申報業餘補習學校全體教職員謹以清酌庶羞之儀
公奠于

史校長量才先生之靈曰嗚乎

史公生而爲英死而爲靈匡時碩望氣炳日星克勤克儉有始有終經營事業拯救災侵熱心公益輸解橐囊提倡教育智及羣倫佛道明達經哲精通度若汪洋胸無畦畛經儀容冲藹坐到春風救國鴻圖革故鼎新啓迪人文匪言可罄一心一德必信必忠足智多謀四海同欽方期公健德以年徽忽遭狙擊殞我元衡庶民失色舉世震驚噫嘻

史公渺不可聞綿綿遺恨耿耿忠魂雲泥永隔慘痛彌深素車白馬肴漿敬陳惟祈昭格以享以歆哀哉尙

要

其四

維

中華民國二十三年十二月十日申報業餘補習學校一三三四五六校全體學生謹以清酌鮮花

致祭於

史校長量才先生之靈曰嗚乎公之曠達坦夷得于天資四顧通衢落落不羈古非往而今非來
乾無端而坤無倪俄然而丘穹然而谿人之視之爲亢爲奇矧曰介特屹乎不墜動無愧行口無
愧辭猶不爲矯知不爲隨特立獨行風世良規若夫宣揚文化瘁力輿論主持申報挽救國魂公
於生等澤流疲癯譬如閔苗以雨以風親承栽植曷勝融融正期廣施宏猷抱茲瘵痼克成大業
爲國樑棟詎意玉棺遽降親哭生慟何物梟獍構斯鞠凶天地遼闊公路何窮世途險巇魍魎從
容中原高矚神舟陸沈傳儀小醜仍佔僞庭倭虜交訐人間何世而今而後棟折榱崩天乎人乎

追悼大會中的祭文

其將誰恨嗚乎公平事業昭垂而功以才豐年幾花甲而德與齒崇公可無憾吾心未充嗚乎公其已也耶顧魁頤豐苑其遺容追維生等數驚以惇嗚乎公其果亡耶風旌霜輓淚如泉湧自是厥後繫公何從公其有靈鑒其無窮尙
饗

其五

維

中華民國二十三年十二月十日申報婦女補習學校全體教職員率全體學生謹以香花酒醴致
祭於

故校長量才史先生之靈曰嗚乎人生百歲駒隙流光彭脩顏短同夢黃梁惟公岐嶷玉粹金剛
行端表正璠璣珩璜早根夙慧稟受義方敦詩說禮卓卓膠庠默窺世局運變立黃從師負篋業
受蠶桑教鞭獨執誘掖未遑盈門執贊桃李成行緇塵軒冕倦跨名揚維持文化致力報章爲民

喉舌爲國宣揚政治得失綱舉目張民生利害直道何妨心精力瘁二十星霜規人於善表人之
長婆心苦口古道俠腸救災卹鄰時解仁囊水火衽席仁粟義漿鴻圖企業靡不助襄袞袞當軸
前席諮商民生利賴展布未央出其餘緒女校是倡莘莘學子咸列門牆知識日增技能日強業
成致用母賢子良受天百祿宜壽而康何圖中道天降之殃遽爾遭擊星隕寒芒善人不佑天胡
茫茫全國震悼瞻顧徬徨魂兮何處上歸九閭靈旗瑟瑟天風浪浪遺容肅穆典型在望丹黃蕉
荔一瓣心香靈其有知庶幾歆嘗尙

鑾

其六

維

中華民國二十三年十一月十三日 申報總理史公量才被難噩耗傳來聞者震悼踰月申報流
通圖書館業餘補習學校婦女補習學校聯合舉行追悼大會於滬上情不可已誄之以辭辭曰

追悼大會中的祭文

卓哉我 公當代之英讀書不忘幼卽嶢嶢矢志力學洎壯而行孝友純篤德莫與京既謙既和亦介亦清主持報務順乎輿情辭嚴義正善褒惡評不爲利誘不因威傾克盡言責豈驚虛名行有餘力教育羣倫學校遍設桃李生春冊籍流傳遐邇懷仁方欣 公健偉業隨振胡遭賊忌遽隕其身 公雖云亡能全其真末俗澆漓典型安遵功在社會澤及萬人罹斯鞠凶吾淚霑巾嗚乎哀哉寒雲慘淡淒風蕭索琴書在案肖像在幕景物依稀家山如昨不見我 公孤情焉託嗚乎哀哉

四 輓聯（只錄六首）

其一 史總理量才先生 千古

輿論在人間公過去公不曾過去

元兇犯衆怒他將來他沒有將來

申報流通圖書館全體職員敬輓

其二 史總理量才先生 鑒右

遭妖魔手非命而終善將食肉離皮俾天上英靈聊堪瞑目
具菩薩心大志弗克概念人亡國瘁離韓前遺像能不傷神

申報流通圖書館全體練習生敬挽

其三 史校長量才先生 千古

丁國難時期致力社會事業乃橫逆驟來人悲林肯
爲業餘子弟廣設補習學校幸絃歌無恙功並子游

申報業餘補習學校 一 二 三 四 五 六 校全體職員敬挽

其四 史校長量才先生 千古

小子何知幸業有餘聞深荷因材施教
哲人其萎痛積遺不測焉蔡聚哭失聲

申報業餘補習學校 一 二 三 四 五 六 校全體學生敬挽

其五 量才校長 千古

以滯希文胡安定爲步趨極濟羣生兼持女教
類來君叔武元衡之信義亦遭刺客正出長途

申報婦女補習學校教職員全體敬挽

追悼大會中的聯聯

其六 量才先生 千古

惟公務服爲懷見一羣失學人們供給圖書詳加指導
我輩才能有限印幾本讀書生活說：遺意紀念先生

讀書生活社敬輓

五 悼詞

悼詞甚多，全載於此。但以輾轉抄錄，不無錯誤，又以原稿諸多喪失，無法校正。尙希見諒！

從史量才先生被人暗被說到行人生命保障問題

湯鶴松

申報館的總理史量才先生，在民國二十三年十一月十三日被暗殺了。申報的附屬團體爲表示繼續遺志，於十二月十日假陸稼族滬同鄉會會址，舉行追悼大會。我以一個申報流通圖書館的讀者資格，來參加這個追悼會，並寫了這幾句：

關於史先生生前的偉大志願，偉大事業，都有珠玉在前，無勞鄙人贅述。我所要說的是史先生的死法，死得奇怪。

服務政界或軍界的重要人們，或者因爲某件事處罰不公，某件事判決錯誤，以致遭人暗殺。但是史先生除申報的記載，評論，大公無私恐爲小人測目外，其餘的如一己意志，平日環境，可說是適得其反。此次竟有這樣的慘劇，真是任何人所意想不到啊！最奇怪的，就是青天白日的滬杭公路上，竟有這樣的暴徒駕着汽車，施行狙殺，背景重大，可想而知。

照這樣說來，凡有名望的人物，豈不是都要給這班暗殺團隨便便底暗殺？那簡直無論那一條路都有行不得也哥哥之嘆。但是，這不是國家所應有。在這裏，希望我政府努力緝拿凶徒，以張國法，而平公憤。並且對各站加強保衛力量，實爲當前急務。否則，行人將個個寒心，而有志氣，有血性，做偉大事業的後起者，更人人自危矣。所以我非但爲史先生被刺憂，且爲國家前途憂了。

對史量才先生遇難感言

申報流通圖書館讀者吳肖之

自史量才先生遭難事發生後，社會空氣爲之一緊，中外各界人士莫不同聲痛悼，甚至悲痛流淚者亦有之，可見史先生人格之偉大，感人之深矣。

社會上各種益國利民之事業，先生均毅然參與，見仁不避。處在這勢利橫流，騷者淫佚的現代社會，尤屬不可多得。其外如苦心經營申報，創設申報流通圖書館，申報婦女補習學校等，皆爲救濟吾輩失學失業無產男女青年而設。俗云：「好人終有好報」，以史先生之忠心爲社會服務，爲大眾謀利益，而其最後酬報，反致遭受匪人之慘殺，噫，可不嘆哉！

史先生生前對社會人羣之建樹，凡稍有知識者莫不知之矣。是則史先生之死，不獨爲社會人羣失一明星，且亦爲我中華民族失一曙光也。然則殺史先生之兇犯，即爲我人之公敵也明矣。今我人除責成各警務機關當局嚴緝外，凡吾國人皆應負起責任，幫同偵探，務期懲兇鋤暴爲快，亦聊以慰史先生於地下，而敵後日再有此項事件之發生也，否則忠心爲社會服務，造福人羣之偉大事業，將被後人視爲畏途矣！

追悼大會中的祭文

讓我們揩乾了眼淚吧！

洛基

我們聽見暗殺的新聞也已經很多了，可是我們聽見了史益才先生的被人暗殺消息後，我們不覺得感到了萬分的哀傷。因為史先生對於我們是給與很多的益處；我們對於史先生這次不幸的遭遇，怎不要叫我們哀慟呢？悲號呢？墮淚呢？……

唉！我們的導師！我們的導師呀！……

申報流通圖書館，業餘補習學校，婦女補習學校，這些偉大的社會教育事業，都可以表現出我們的導師的人格來，可是在這裏，讓我再來敘述一件事情，雖則這是極其微小的，可是也足以表示我們的導師的所謂「古道熱腸」了。

一年前，我就立志想加入「申報新聞函授學校」，可是因於經濟的威脅，我只好含着眼淚，每天睜着「申報新聞函授學校」的招生廣告，直等到今年秋季開始，在申報上又瞧見了「申報新聞函授學校」的招生廣告，我是再也忍不住了，我抱着最大的冒險的心情，寫了封「懇請書」給史先生，請求他允許我免費或零繳學費使我入學。過了一星期多吧，我接到了一封來信，現在讓我把信放在下面吧！

杜洛基君鑒：

來信收到。足下好學而著於經濟壓迫，敝校不勝同情。足下來信，文字明白老練，尤足徵足下之學力，敝校不勝敬佩。所借入敝校讀書，將學費暫欠，應俟考取後，酌量通融辦理。或先繳若干，其餘准予暫欠，至相當時期再行繳清，或酌量免去若干。可請先向敝校遵章報考，俟考取後再定。此復，敬祝

努力！

讀了這封信後，我是怎樣的興奮呀！現在，我是每個月付兩元的學費，並且學校裏允許我只要付十元學費，講義費以及郵費共五元是免去了！可是，我只付了兩個月的學費，我們的導師史量才先生被冤鬼抓去了！我想到他對於廣大的大眾的供獻，我又想到他對於我這個失了學的人的熱心扶助，我不覺真地墮下了淚來了！

唉！我們的導師！我們的導師！……

導師！你雖死！你雖被冤鬼吞沒了去！可是導師！你的偉大的人格，已深深地感動了我們每個人的心！同時，我們也能澈底的明白，我們要真正的完成你導師的未竟的宏願，我們只有奮力撲滅阻礙我們進展前程的冤鬼！因為撲滅冤鬼這一工程，在完成你導師未竟宏願這一過程中是佔了比較重要的一環。我們奮力跟冤鬼爭鬥，也就是在完成你導師的未竟的宏願！

唉！我們的導師！我們的導師！……

讓我們揩乾了眼淚吧！你的肩膊上的重任，讓我們來担負起吧！冤鬼的子彈，是打不完我們廣大的軍衆的！

十二月七日深夜。

量才先生不幸於滬杭道中遭人暗殺。在社會上不僅損失一員健將，即對於多難的國家亦蒙不少的打擊。鄙人追念先生，悲悼先生，哀慟先生，向先生表示萬分的哀悼與欽敬。

史量才先生不幸，在滬杭公路慘遭非命，社會從茲失一導師——尤其是廣大失學的軍衆，噩耗所至，滯海同悲！

追悼大會中的祭文

二二五

六二〇號讀者 朱明信

三三三六號讀者 蔣子豐

乍聞

史先生噩耗，中心悲慟萬分。先生之死，不僅先生銜恨，亦社會人所同憤者。先生之死可悲，而中國社會之黑暗更可悲。應如何努力，求其走向光明呢？

五六四三號讀者 王程慶

史量才先生碩德隆望，海內共仰。我輩讀者尤所服膺。此次橫罹不測，社會失砥柱，青年失導師，良用憤慨！

七九九〇號讀者 張少雲
四五五四號讀者 王樹民

史先生之被害，為社會的不幸，也就是我們的大不幸。我們失了個唯一的知我們失學痛苦的知心者，我們去了個唯一的為我們謀智識的導師。我們除了哀慟墮淚之外，我們還須努力的完成先生的志願。

五二四四號讀者 賀仰光

史師量才之被害，誠屬我國之一大損失。試察彼一生以服務社會為宗旨，所為公益之舉，實難勝計。即以流通圖書館一項而論，吾輩之得其益者，誠難以物質計。其助我們之力，確近似上帝之所負。今遭此突變，悲憤何極，而又痛心何似？今者誠如一般人所述，當本導師未竟之志，而力行之，是感恩報效紀念光師之良法也。

七二一二號讀者 程敦彪

史公被刺，薄海同悲！

三三七五號讀者 薛金鏞

茲讀報載，驚悉量才先生在滬杭公路上慘遭暴擊，遂致殞命。聞之實深痛惜，此不僅中國之不幸，亦余輩失學青年失一偉大之導師。

九四五八號讀者 方仲光

史量才先生逝世，不盡悲哀！

七二五二號讀者
四七七五號讀者

今天接到追悼史總經理啓一篇，含後使感到萬分地同情，來參加史先生追悼大會。奈以置身九江，不克到會，一瞻史總經理的遺容。惟有在腦海裏深深地刻下史總理遭人慘殺的印象，並時時追念史總理的一切遺蹟。這就是我個人的感想。

讀書指導登記證〇一〇〇三號 孫震綺
郵借圖書證七五六四號

史先生之死，余從報紙上早已知道。除中心悲憤之外，未有表示，真遺憾極了！

七二七號讀者 李忠興

史量才先生慘遭狙擊殞命，舉世同悲追悼紀念，流芳千古。

七八九五號讀者 沈展雲

史先生是遇害了。當噩耗從報上發見的時候，我的內心不知留了多少淚。我敬仰史先生，他能不以「日進千金」的緣故，而忘記了大眾。還不只此，他更益以多餘的金錢時間，供獻給大眾，使我們半飽的羣衆，能稍稍了解些智識，我敬仰他的智力，他的認識，他的接近羣衆。我將鄙視了一切自私的「聞人」，拋棄了所謂「大亨」。惟有史先生才是人才，是現代的人才，可是他終於是被可厭可恨的暴徒所殺死了。有什麼說呢？史先生死了，我們要紀念他。我們更要以我的血，我的力，我的智，去紀念他，去踏上了史先生所給我們的，去追求光明。我們要以這些去紀念史先生。

三六五五號讀者 吳佑臣

史總理量才先生慘遭不測，舉世莫不悲悼逾常。我輩失學青年，驟失導師，悲痛尤深，特電頂禮。

讀者 葉中才

史量才先生不幸，死於非命，不勝悲悼，想先生生平，熱心社會事業，處處以民衆利益爲前提。如創設申報流通圖書館，舉辦繁餘補習學校及婦女補習學校等。今者已矣，然先生雖死，而偉大之事業與精神當求不朽也。

四五三九號讀者 郭明灝

中國社會教育的導師史量才先生是不明不白地死掉了。這在多難中的國家與演進中的社會是一個極大的損失。

追悼大會中的祭文

二二七

讀者 沈英

史先生不幸，於上月間在滬杭道中被暴徒暗殺，那是一件多麼哀慟欲絕的事。我們的導師能夠真真走入民間，創設了許多民衆教育的機關，受惠的人直接間接無止數十萬人。現在不幸！我們的導師與我們永別了。我們除敬仰不忘外，希望真有地方治安之機關，嚴緝兇手，而慰英靈。

九三一四讀者 朱雁秋

這星期一——十日的上午，我們應該是要來向史先生的遺像行最後的最敬的三鞠躬禮的。苦於生活縛身，環境不許，不能前來頂禮，很感不快。那末，我只得在那天的上午九句鐘的辰光，對史先生作靜默三分鐘的祈禱，來紀念史先生偉大的人格，爲我們大衆謀利益的精神。一方面我們還應該起來除去我們大衆的仇人——對於殺死史先生的惡人，我們和他們是不共戴天的。

七三四五號讀者 陳奎蓮

史量才先生於滬杭公路被惡人狙殺，噩耗傳來，同人等甚爲悲悼。憶先生過去創辦之事業，爲羣衆造福，遭此次之難，爲我中華民國之不幸，亦報界之不幸，更爲我民衆之不幸。嗚呼！尙何言哉！

一六〇二號讀者 彭維駿
一五一九號讀者 錢興

讀者 潘爾舟（勵夫）

史先生的被人暗殺，不僅是我個人的一個損失，而是申報全體讀者的損失，全社會國家的重大的損傷。雖然史先生是死了，但是他的事業依舊存在。他的偉大的精神仍然不滅。現在我們悲慟先生的死於非命，用不着消極地來哀悼，傷痛，悲嘆。我們每個讀者應當繼承着先生的遺志，步先生的後塵邁進。爲了要求生存，求幸福，我們必須努力地打開當前底阻礙，推進時代底開展。

四四一二號讀者 許孟球

史量才先生爲民衆教育未能普及起見，發起唯一之申報館，又有業餘補習學校及流通圖書館種種偉大而有益於民衆之創舉，殊可欽佩。不料竟遭人暗殺，聞之好如半天霹靂，怎不墮淚？

七九六五號讀者 顧名淵

我得到了史校長被刺的消息的時候，即感到萬分的悲痛。因爲現在的社會，必須史校長糾正許多的青年，必須史校長導之入正軌。不幸史校長已爲社會而犧牲了。史校長的軀體雖被萬惡的勢力摧殘，但是史校長的精神仍很光明地繼續着。因爲有

副校長先生繼續遺志，領導許多的青年，建造未來的大衆化的社會，完成史校長的志願。

四四二號讀者 藍樹梅

史量才先生痛遭狙殺，社會同致悲悼。

七八六四號讀者 李寶琦

我的追悼史先生，不是和普通的追悼會鞠幾個躬，說幾句哀悼話就算了的。我們追悼史先生是在先生偉大的人格上，爲社會事業而犧牲這個最重要的意義上。我們要繼承先生偉大的志願，要不歪不斜地在先生開示的道路上前進。

八二二三號讀者 徐 圖

我們民衆的教育導師不幸的死了，爲社會事業而犧牲，這是值得我們的追悼啊。

九三五九號讀者 談清川

史先生被狙殺，真是我們的一個莫大的損失。

九三四號讀者 劉寶如

接到追悼史量才先生啓事，萬分哀痛。

九三五七號讀者 王旭東

量才先生之被殺，實吾儕之大不幸。鄙人雖未一嘗謀面，然受先生之益者，已非鮮矣。

三六二〇號讀者 周逸鳴

史先生在白天的滬杭公路中被人暗殺的，確能使人悲哀的傷心的。

八二〇四號讀者 顧祥貴

十一月十三日史量才先生不幸，遭人狙擊殞命於滬杭國道。此誠出人之意料。惡耗傳來，曷勝悲痛！竊史先生之爲人，忠心和藹，

追悼大會中的祭文

人所共見。且熱心教育，不遺餘力，設學校辦圖書館，無不在人之先。彼之施惠於人羣，不可謂淺矣。今不幸矣此先生，乃吾人與社會之一大打擊也。

致 史先生之靈右

三六七五號讀者 薛金龍

史先生是青年的導師，是黑暗時代的明燈。他領導着大眾，教育着大眾，謀整個的民衆的幸福。但結果却死在暗殺者的手裏，這非但是國家社會的損失，而且間接是整個的民衆的損失。我們不能夠讓暗殺的兇手們逍遙法外，我們更不能夠饒恕兇手的主使者，我們應該以嚴勵的手段對付我們的仇敵！這個間接直接阻礙我們的智識的發展的仇敵！

我們對於此，暗殺的真相，雖然尚不能完全明瞭，但是事實總有水落石出的一天的。我們很希望這水落石出的一天，也就是我們報復的一天。

一二五九號讀者 葛嗣駿

悼史量才先生

北風呼呼的怒吼，天氣陰森地使人多愁；飢寒的羣衆在呼號着，乞求一些溫暖的施捨；一輪太陽剛從地平綫升起，一團烏雲驟然把他遮蔽；啊！這是象徵着現實的情形，象徵着先生之不幸。可恨！黑雲！悲！恨！不足慰先生的精靈，我們祇有繼續着先生的遺志——驅逐黑雲！一洩大眾的悲憤！

讀者 余達

史先生以一個熱心社會事業的人物，在青天白日之下，竟遭暗殺，社會對於爲公衆服務的人物，竟是這樣的殘酷；我們能不悲慟？史先生的死是社會的大損失，爲紀念社會的損失而追悼史先生，這不是極有意義的事情嗎？六五九八號讀者 陳國材先生的死，不僅是中國報界的損失，或僅是我們受他恩澤的人的損失，而是整個的社會的損失。所以我們不能不痛惜和悲悼。

但我們也知道的，僅僅痛惜和悲慟是無補於事實的。所以我們更因先生的死而愈堅定我們繼承先生開導的前進的路的志願，先生雖死，精神上事業上的先生何嘗死呢？

希望我們大家都繼續着史先生將成未成的事業。那末我相信史先生雖死亦瞑目矣。

貴報 史總理生前致力社會文化事業，造福羣衆，他的偉大確值得景仰。故余對於史先生之死於非命，不勝髮指！

讀者 何傳琛

八九二九號 讀者 何逸
七六五六號 讀者 沈昭蔚

四〇五四號者 景仁芳

此次量才先生歸途遇暴，同人等除表示悲痛外，惟有繼先生足跡，埋頭苦幹，以竟先生未竟之志。

六七七二號 讀者 錢濂塵
六九九三號 讀者 賀敏

史先生是熱心之社會事業家，爲吾儕青年素所景從。今被無恥敵人所暗算，而遭此不幸，不啻於國家社會受極大之損失，亦即吾儕天一導師，誠可悲慟也。

讀者 徐徐

史量才先生在滬杭公路中被暴徒暗殺。惡耗傳來，使全國之人聞而悲痛。又是我等失學之人，如失雙目，先生功德遍於國內；先生之死，實社會一最大損失。

六七四八號 讀者 任祖勉

先生之爲人，於教育界上創設了很多的事業。故此次之被人暗殺，實爲舉國上下悲痛萬分之事。八〇四三號 讀者 鄭人鳳
史量才先生追悼會籌備處執事先生們：

的確，我們太悲痛了。在這青天白日的滬杭公路上，竟然發生了這種重大的暗殺案。史先生是一位偉人，是我個人間接直接的導師，也是廣大的讀者之羣的導師。史先生死於非命，當然的，自會引起一般的哀慟，會激起廣大羣衆的憤怒。

誠如這追悼會照上面所說：「哀慟罷！悲號罷！墮淚罷！一切無用！我們要的是積極的意思去繼續先生偉大的志願，踐踏先

生既開的道路，邁步前進，「真的，我們這樣才能安慰九泉下的史先生。我們這樣才能拯救中國。我們需要在貴報館的指導下，作共同的行動。史先生既為這樣而犧牲，難道我們還怕犧牲嗎？必然的，這力量是需要大眾的。」

茲者，自史先生被殺的消息傳進我的耳後，神經上竟自動的發出了很大的悲慟和憤慨。但是，我想史先生雖則死了，繼先生之精神而起的，正要比史先生在日還要多上幾倍哩！

申報流通圖書館創辦人史量才先生被狙擊逝世，本人不勝憤悼！

史先生突遭狙擊，舉世同悲。

史先生之遇難，不僅文化界失一導師，亦社會失一領袖。

可敬可愛的史量才先生死了，永遠的離世界了。這位偉人的死，這導師的死，我們怎不悲慟，何況他是死於非命？

七三七二號讀者 葛爾耀

我雖然在史先生的生前未曾見過一面；但是他那偉大的社會事業，和對於我們早就失學而進入工商階級的同伴，知識上是

給予我們多少的扶助呢！

七二四號讀者 張榮祥

先師量才以大無畏的精神，為公捐軀，我等極應追念。

八二六六號讀者 *張文華

我們自在報紙上讀得史先生被刺的消息，都很悲慟。

九〇八四號讀者 朱榮祖

史先生他在世界上做了這樣偉大的事業，受過他益處的人，想來實在是不少了。現在遭了這樣黑暗的大難，真是太可悲了！我現在把我自己所受到的史先生的益處，來與諸君略述幾句，使大家更明瞭史先生所作的事業有益於人。我是一個貧家之子，

幼年的時候，就苦吃飯難飽，無力讀書；祇在小學中關了年餘，就去學商，自覓其食。因此，一切的智識便毫無所有。幸我店中定有申報一份；我就在工餘的時候不間斷的來閱讀。我在申報上所得的知識，因此就不少；後再加入申報流通圖書館；現在比較才出小學的時候，進步得多了。想我的知識，都是從史先生的根源得來的；想環境與我相同的人，社會上一定不少。若沒有史先生來創造這種偉大的申報，則世界上的亮眼瞎子一定更多了。所以這次史先生的被殺，我們是十二萬分的塗瘡的。

六三九四號讀者 王嘉芳

史先生遇害舉國共憤，吾輩自應舉行一追悼大會，以紀念其功績；所定捐郵二分，茲與拙作一頁併奉聊表微忱。

讀者 巢筱亭

自史先生遭難事件發生後，各界人仕莫不深表哀痛，此皆史先生偉大人格，有以感動於人者也。七九八四號讀者 吳肖之
史量才先生為社會真實服務者，此次意外無論識與不識，莫不一到哀悼，而痛恨下此毒手者之太無心肝也。

一六〇一號讀者 邵亦軍

史量才先生被暗殺了，我們的導師被暗殺了，出於我們意料之外，我以受惠的一份子，站在社會的立場上，表示我的哀悼，為我們整個民族廣大的羣衆，失了一個盡瘁於我們的偉人哀悼，我們以後少一個對我們親版的人了。我只有重復說這幾句話的能耐了。

九〇七一號讀者 吳應麟

史先生被人暗殺的消息，自報土傳來後，早令人不寒而慄，唉！我們的導師，社會上的學者，已和我們不能晤面了。痛哉！痛哉！

六三七三號讀者 徐士期

史量才先生的遇難，我們內心覺得深澈的痛楚，當我們聽得消息的那天早晨真是晴天霹靂，早餐也嚥不下去了。我們雖然沒有見過史先生一面，但是史先生爲社會服務的精神，早爲我們所認識和景仰的。

讀者 李然中 王瀛臣

剛接貴館追悼史先生的啓文，哀悉一切，我們多難的國家，正宜希望這樣的熱心社會教育者來拯救，今竟返把我們景仰的領袖暗殺，多難的國家，還遭這樣的不幸，怎叫我們不悲痛呢！然事已如此，故哀慟之餘，尤望 先生繼續努力，完成史先生的偉志，造福社會民衆，得以慰瞑目者於萬一也。

七五〇七號讀者 李興棧

史先生的死是死在惡力下的，而史先生的死，正足以表示他死的偉大，我是貴館讀者之一，我所受到的益處，可以說間接都是史先生的賜予，因此我願繼史先生的遺志，去幹我們的事業，我們已經糾同幾位至友們創辦了二所補習學校，同時還發刊一種小職員月刊等。那些我們想在我們力量不足夠時，我們極希望 貴館先生們指導並培植的。 七四九八號讀者 江麟年

圖書館均鑒：今接來示，得悉一切，知執事先生

先生等發起之社會導師史量才先生追悼大會已定本月十日在善波同鄉會舉行，讀者因職務關係未能親自參加，心中甚覺遺憾。

三〇二號讀者 錢本倫

史先生的被殺真使我悲慟極了。萬惡的暴徒，竟慘殺了我們整個社會的導師，吹熄了黑夜中作前導的明燈。先生的死，不僅是社會上的損失，可以說是國家原氣上的損失，雖然史先生是完了，史先生的肉身是完了，可是他的偉大的精神，一定還存在着，並且永久的存在着，他在冥冥之中，在期待着我們後進去完成他偉大的志願。開追悼會在形式上是無足重要的，而最重要

的是在向我們所景仰的先生賢的遺像之前加以嚴肅的敬禮之後，便是我們繼續史先生未完之志的開始，各人負起各人的責任，爲社會努力，爲國家努力，這樣我想史先生一定能夠含笑九泉之下了。

讀者 黃廷魁

我之追悼史量才先生

我初級教育也未嘗享受得完，就離開了學校，無知無識的跨進商店，對於求知知識的心理，是如何的迫切呀！但我那時所謂求知識，是無認識的知。一味的愛讀陳腐的古文，以爲讀通了古文，知識就能增高而可做位文氣抽抽的生意人了。已往的寶貴的業餘時間，統統都消磨在這老古書上簡直把白話文視成狗屁。就是什麼報，什麼報都以爲是值得我一讀的，好像讀了要跌落我的身分似的，這顯然地中了古文毒了。幸有一天偶爾碰見申報上的讀書問答一欄，被好奇心所引起，自讀了一篇之後，却每天都要去找這欄讀，而且養成了不可不讀的興趣了。漸漸的對於古文發生到影響，引起了疏遠古文的萌芽，後來再在今春得到讀書指導的一封信，說古文是古人讀的……等的這些有理的批評古文不應我們讀的話，由此我的思想起了個特大的轉變，把所深受的古文毒完全洗滌一乾一淨，再也不想迷戀着這駭的古文了，猶如跳出了黑暗的地窟，從新見着光明的大道了。接着就加入了讀書指導部。把讀書計劃寄給他們去修正後，並且還承他們依計劃介紹了我許多讀物。我望着新開一本一本書名不禁自嘆起來，試想：這麼多的書，我們當學徒的那兒來的錢買呢？沒的書又何能解決求知知識呢？這無法奈何的把我向學的熱心打冷了。確巧這時申報流通圖書館試行外埠讀者郵借，好不容易得了這機會呀！連忙寫信要求讀書指導，竟介紹了我加入郵借部，使我成爲申報流通圖書館的讀者。我於是決意勇往直前的，向那自學的途中邁進。自後讀的書固然歸圖書館

供給，這樣不但可省筆苦勞的金錢，就是讀書遇有一切的疑問，儘可求解答於讀書指導，自學還愁什麼困難呢？哈！我不能不喊是我的幸福啊！幸福啊！是失學人的幸福啊！

不錯幸福的確是幸福的，反之，若無史先生之創設申報流通圖書館，則讀書指導部，郵借部從什麼地方繼起呢？根本我又何能享此幸福呢？既不能享幸福，那我要永遠沉沒在毒海中了！成就位塞知堵識的青少年了！凡我之能轉變了思想，無一不是出自先生之偉舉；即今後能再有像先生施行偉舉的，未有不以先生為模範的罷？全部要鏡鑑於先生，效法於先生了！想先生以社會教育為任務，幫社會事業而工作，竟遭此慘死，我不解社會死了先生有什麼利益。我也不論及這些，單在我郵借圖書和加入指導部這一點認識上，要感激先生賜了我的實惠，故我悼先生者也就在這裏。先生死已死了，哀痛有何用呢？祇要我們永遠永遠的追念着就是了！

九二六二號讀者 陳安智

我是這樣地紀念史先生

上月簡史先生竟遭人暗殺，噩耗傳來似雷擊我頂，覺得麻木悲慘絕了。蓋自先生設本館提明燈導我們於光明坦途，此恩此德深銘五中，今得知先生凶信目瞪口呆，悲先生之遇慘禍，慮本館之將來，更令人廢餐忘食也。

衆位不知吧？鄙人是一個鄉愚，不學無物，看些神怪小說，弄得心神顛到，又做人老司務，賺得十餘元一月，錢到手光，是毫不知世故的笨人，自得本館借我書看，漸養成習慣，最是顯明的就是衆人對我態度，鄙視我者也為指導我了，為我友了。這完全出自本館所賜，我是如何感激啊！尤其是本館創辦人史先生，此次不幸，這是使我傷心透頂了。連以十二萬分感激，我要弋廿九人壽七

生報仇。

三四六八號讀者，寫傳明

史量才先生被害有感

當我聽得報界領袖史量才先生遇害時，我的精神上就感到異常地不安，流了許久淚的確，史先生給予我們的印象太深了！他的事業，他對於社會的貢獻，都是正大而光明，值得崇仰；所以史先生的死，轟動世界各國，這不僅是國家極大之損失，也便是輿論界最不幸的事，我們直蒙其惠的讀者，當然更覺悲悼，更覺痛恨了。

在這個年頭，暗殺之風，例外的盛，以致一般有地位的人，岌岌自危，都不願干預「私」範圍外之事。大家存着這種警戒而且畏怯的心理，反而把社會變得愈壞，過問公益事業的一天天減少，全是受了社會不良的影響，史先生持定目標，奮鬥數十年，專力於報務和社會教育事業之創設，尤見其懷抱之大，人格之高；然而他終於「有公無私」之下犧牲了。我們對這蠻不講理之公敵，或僅僅只為敗露了隱私或其他些微原因，竟敢利用兇手在青天白日下公然戕害賢能，暴洩私忿，實不勝其憤慨；然而除憤慨以外，又用什麼來制判這般無恥之徒呢？

史先生死於非命了，但是他的靈魂未死，他精神的存在，不是槍砲可以驅逐。如此想來，那損人顯醜的事，又何苦為？又何苦為？我們紀念史先生，應當繼承其意志，緊追着他的精神前進，使他得安慰。更使這「法外的侵襲」魔力，在極短時代中無形地消滅，負着這使命的同志，趕快準備罷！我們的誓言，是不達目的不休！不達目的不休！一九三四，十二，八，小亭於上海

追悼史量才先生應有的認識

史量才先生，在中國報界，視為唯一領袖，在教育界也可稱為唯一導師。不意於民國二十三年十一月十日，在滬杭途中突遭暗殺，遽爾殞命。噩耗傳來，全國都為之哀悼，我既為申報流通圖書館讀者之一，自更多悲感，我為先生哀，我且為中國教育前途哭也。

我們追念先生的壯志，景仰先生的偉大，追悼是不可少的事情，但我相信單重形式的追悼，是先生所不願見聞的，所以要追悼史先生，最低限度要做到下面的二點：

(一)懲耕兇手 狙擊先生的暴徒，是我們的公敵，我們大家應當聯合起來，請求當局，切實限期破案，使主使者與兇手之心肝得祭於先生之靈前，這是最要緊的事情。

(二)應盡責任 先生現年五十六歲，不幸死於非命，使先生偉大之志願，不能儘量貢獻於社會，不能為多難的國家繼續效力，所以我們深希望現在執事者，能實踐着先生既開的道路，邁步前進外，我們——補習學校的同學，申報和圖書館的讀者——也應盡一些責任。這就是說，讀申報的人，應當繼續擁護申報的光榮歷史；在補習學校讀書的人，要格外用心求學；圖書館的讀者們，應當努力讀書。於是方不致於有負先生的一番苦心，使先生偉大的事業，永久存在。朋友們！起來吧！

八七九一號讀者 鄧顯德

校長史量才先生爲暴徒擊傷身死，噩耗傳來痛悼莫名伏念

史先生一生致力文化事業，而竟爲萬惡暴徒擊斃，不特生等失一導師，亦事業界重大損失之一也。生等悲悼之餘，特具寸箋以誌哀忱。

申報業餘補習學校第二校全體學生揮淚鞠躬

悼史量才先生

打開今天的報紙，得到一個可驚的惡耗——史量才先生被刺死了。

死，誰多有它的一日，不過死後給我們的感想須靠生前的事業做出發點。

史先生誰都知道他是個偉大的人物，一生所辦的事業和服務社會的精神，各報多約略地記述了；以後呢，自有名流去同他作傳，用不着我來曉舌；況且我同他連一面之緣多沒有，不過是他所辦的申報和流通圖書館的讀者而已。然而無形給我的益處，真使我刻骨不忘。當我初出茅廬的時候，對於國家社會的一切，多時混混噩噩，醉生夢死，徒然是消閒自己的青春，雖然須要求智，然而窮小子的我，真不起自己所要的書本，祇能看着有資階級，望洋興嘆，幸喜得到加入史先生所辦的流通圖書館，使我有暇時，能有求智的機緣，（這當然不是我一個人的幸福，同樣的命運者，指不勝數）這無形的大恩，便是史先生的所賜了，然而不過是他一部份的事業，其餘像同已故項松茂先生創五洲藥房，同陸費伯鴻先生辦中華書局等等，但使先生不以名利爲單位，也並不是社會上的一個財閥，儼然以啓發民智爲自己的責任，這是如何的可敬可佩啊！

現在爲社會服務的史先生，竟以被刺的噩耗傳來了，這使我們後生小子是怎樣地可悲啊！唉！史先生死了，「一棺附身，萬

事皆休，「然而我們待乳的迷羊，再從什麼地方去找這樣領進我們的牧童呢？寫到此地，不由得悲從中來，寒氣侵入我的心坎，抖動的手不能再寫，謹以詞而悼曰：

國賊不死，華族前程徒遭難；
賢士雖亡，我輩後生須努力。

七二一八號讀者 朱伯勤

公樸副校長賜鑒 生等 日昨到校驚悉

史校長量才先生在海寧被刺噩耗傳來同深哀悼謹懇轉致

先校長家屬代為慰唁專此奉肅敬頌
道祉

申報業餘補習學校第一校日文晨班第二期學生

吳志芬 馮文緒 曹質之 陳大猷 吳 選 董調梅 俞訪連
傅榮旋 周 銘 榮元愷 徐子玉 徐哲君 李亞元

史宅赴弔後報告諸同學

事實經過

本校校長史量才先生慘遭非命，社會上爲夫右臂，本月十六日爲先生大殮，本校學生前往致哀，於各教室派代表一人，寅承命焉。是日午後一時，會于大陸商場樓上本校教室，共六十三人，同學中以先生之亡，極爲悲痛，紛紛致電教務處，要求同往，所以是日去者，竟有八十餘人，足見先生感人之深也。一時半同本校教員及本館服務人員起程，校內備載客車五輛，二時後抵史宅，進門驟聞哀樂悠揚，爲之悽然淚下，繼由副校長指揮前導，先由教員等致哀禮，同學繼之，同學內舉四人，獻花于靈前，鞠躬而退。

事後感想

以先生精誠之偉大，創辦事業之興奮，社會上咸被其益，單就本校而論，每年有二三千失學者藉以贊助，于此可見一斑，今橫遭痛擊，同人之感傷也固深，然逝者不可復追，願繼先生之後者，以先生手創事業，及未完事宜，繼續努力，以成先生之志，以慰社會之渴望；並望本校執事者，務以熱心從事，毋怠毋荒，同學諸君爲求學問而來者，亦當共同策勵，務以學識爲念，庶先生在天之靈亦能安心矣。

李寅甫

人生一泡幻耳，倏起倏滅，無足爲奇，不過此泡幻之人生，有輕若鴻毛，有重若泰山，行屍走肉偷生百年，雖生猶死；社會信仰，殺身成仁，雖死猶生，如史先生此次在滬杭道上，突遭狙擊而斃命，痛惜之者，奚止千萬人，然而史先生之驅壳，亦猶一泡幻耳；史先生之功業，如春筍萌芽，社會失領導，國家傷元氣，實大可悲也。中原多事之秋，自身之救死不暇，而嫉忌仇殺，以爲快意，於以知世道人心，亦大可痛也！雖然，史先生已死，而史先生之事業不死，害史先生者，正所以成史先生也。不然，關壯繆，岳武穆，奚能廟食千秋哉。

陸元鼎拜挽

憶數年前家父任職江蘇省女醫校時，冬夏假歸，偶述校史，輒稱道創辦人 史量才先生不置；蓋醫校當清末成立，胚胎於 史

先生之上海女籃校，而化私爲公，確定省立，實賴 史先生奔走呼號之力。迄今雲舍連雲，桑林蔽日，千百學子，競以學術技能，綿延祖國實業之墜緒，探源溯本，皆史先生心血所幻化也。佩文已心僻其人。迨後寒舍遷滬，體弱家居，披閱報章，悉 史先生近更努力社會事業，領導輿論，扶植文化，孜孜不倦，益心儀其人。比寓滬西，距 史先生創辦之斜橋婦女補習學校相近，遂請命家父，肄學其間，至是而十年來心儀之 史先生，一旦得列門牆，親炙教益，私衷忻幸，實無涯量。入校彌月， 史先生曾親臨訓話，和顏悅色，善氣迎人，諄諄以推進社會，肇端家庭，改良家庭，貴在婦女相期，所以督策淬勵之者備至。同學姊妹，瞻仰豐采，敬聆言論，均甚興奮，滿冀常親教澤，淪我頤蒙，孰意晴天霹靂，噩耗驚傳， 史先生於十一月十三日滬杭道中，被匪狙擊殞命。蓋棺之日，社會人士，均動容相告，咨嗟太息，固不僅我教師生之露巾隕涕也。嗚呼！ 史先生奔走社會事業，垂四十年，若教育，若實業，若文化，萬緒千端，毅然身任，而卒攫劇變，慘死非命，將使舉國人士之有才力者，冤死狐悲，袖手喪足，而社會事業永難演進，損失詎有量耶？雖然，輿論自在人心，魑魅難逃罔兩， 史先生驅幹雖亡， 史先生精神未竟之緒，有繼述繩武之佳兒，有慕義嚮風之同志，接軫聯鑿，共圖貫徹，九原有知，定當凌雲一笑，企望新中國建設之進展矣。

婦女補習學校學生杜佩文謹悼

史量才先生悼詞

南邑世晚郁啓雲

唉！唉！昊天不弔，竟把我中國的偉人史量才先生遽爾奪去了，好不傷心。

先生的爲人，剛毅敦樸，人人都知道的。先生的功績，那一個不曉得呢！如提倡教育哪！振興實業哪！以及慈善事業哪！沒有不很熱心，很勤謹的幹。謀社會的安寧，圖國家的進步，不達到目的，不肯罷休！甚至自己的精神腦力，因而衰弱，都不惜的，一生的造福於

地方，實在不淺，所以噩耗傳來的時候，那一個不嗚嗚咽咽的淚下個不住呢？唉，真正可惜！

況且先生的年紀，不過五十有餘，正可以永享厥年。唉！倘有天假以年，則今後先生的加惠我們，正復不少，我們的受惠，怎能窮盡呢？今乃「山頹木壞，安放安仰」天道茫茫，實所難測，這不但是我們南瀝一地方的不幸，更是我中華民國的大不幸哩。唉，真是我四萬萬同胞的大不幸，哪！能不悲痛麼？能不悲痛麼？

雖然，「人生上壽，不過百年」彼三寸之棺，一杯之土，爲衆生結果的地方，先生軀殼雖已逝去，而先生仁德，足以流芳百世，有如日月經天，江河行地，歷千萬百劫而不毀，而就雖去猶存，雖死猶生了。我知道先生一定是含笑九原了。

六 追悼大會收支報告

(附捐款清單)

- 一、收業餘補習學校各級同學 大洋一百六十二元二角七分(詳另表)
- 一、收業餘補習學校教職員 大洋四十六元(詳另表)
- 一、收婦女補習學校 大洋八十元
- 一、收流通圖書館讀者 大洋七十五元二角八分(詳另表)
- 一、收流通圖書館職員練習生 大洋十三元七角

團體追悼史量才先生大會籌備處收支報告

申報流通圖書館工作報告

以上共收大洋三百七十七元二角五分

| | | |
|----|-----------------|--------------------|
| 一、 | 支假座會場費 | 大洋四十五元 |
| 一、 | 支會場素彩 | 大洋一百五十二元 |
| 一、 | 支花圈 | 大洋六十三元 |
| 一、 | 支會場膳食及點心(軍樂) | 大洋念四元〇一分 |
| 一、 | 支汽車(接軍樂機會場鐵橙等) | 大洋念四元二角五分 |
| 一、 | 支漂布,緞帶,別針等 | 大洋念五元四角七分 |
| 一、 | 支筆,紙,墨汁,禮簿,賬冊等 | 大洋十五元六角二分 |
| 一、 | 支圖畫釘,洋刀,大會圖章等 | 大洋二元九角四分 |
| 一、 | 支各項車力,使力 | 大洋四元四角一分 |
| 一、 | 支會場電燈,裝工,茶役 | 大洋十一元 |
| 一、 | 支謝帖 | 大洋四元八角 |
| 一、 | 支折虧(兌洋一百〇五元) | 大洋五角二分 |
| 一、 | 支津貼,學生赴史校長宅吊唁車費 | 大洋四元二角三分(大會議決餘款用途) |

以上共支大洋三百七十七元二角五分

收支相抵兩訖

大會會計股

范伯賢

張玉潔

童常

廿三年十二月二十二日

附圖書館讀者捐款清單

劉國治 周夢熊(以上各捐大洋壹元)

沈在蕙 沈復生(以上各捐大洋伍角)

鄭瀚波 黃志篤(以上各捐大洋肆角)

李忠興 沈毅 董羣 朱啓楫 天章西廠同行協進會 趙震熙 淳于伯鸞 羅代奇 吳啓光

施靜傑 張壽康 李然 沈祖勳 錢仁華 金月英 顧定揚 尤耀玉 宋達明 周亦琴

方采秀 郭明淵 杜培根 李鍾寶 王治浩(以上各捐大洋兩角)

沈家榮 麥創 林樂民 王正岳 姚士元 姚士章 張造九 康衢 慕容輝 楊廷齡

附圖書館讀者捐款清單

蔣雲青 周紅瑜 葉洪流 胡金林 方應忻 張明宗 楊蓮生 王良 陸一得 陸震聲

蔣月英 蔣谷俊 姚宇浩 葉雪寒 湯長晴 何倍福 七八〇三讀者 張乾元 龔季菊 陸南愷

詹狂鶴 浦文蔚 蕭織 謝蔚賢 林一民 韓賢增 陳順祥 馮增齡 蕭芟之 路承華

林震飛 李鴻儒 董慶堯 傅綸善 趙品祥 李繼濤 莊伯良 陳金奎 胡承高 郁英世

王有壬 俞致鐸 沈祚 趙志鴻 蔣文英 胡蕙芳 陳政 劉文高 陳冠球 岑紹球

詹書先 汪學詩 沈展雲 周人午 陶潤德 程憶侃 顧名渭 三六七五讀者 張平 楊廷

修(以上各捐大洋壹角)

周可權 蔡翼文(以上各捐大洋捌分)

胡濟航 董秉毅 張銘勳 陶壽增 沈浮 郭伯明 嚴賢傑 洪一平 方榕溪 何焯輝

韓榮 陶杰 薛建白 王成之 周伯如 翁祖福 朱仲英 金明仁 丁家楨 胡勉儼

王文斌 王文圭 陳家駒 莫桂生 曹潤生 曹詠滄 程學良 項純馥 沈琦 胡元道

陳志凌(以上各捐大洋伍分)

王藍田 周明初(以上各捐大洋肆分)

索玉書 鄭林生 陸鼎生(以上各捐大洋叁分)

鄭吉亨(以上捐大洋壹分)

馬雅珠(捐小洋陸角)

何星臺 許克強 陳亞璋 屠其襄 丁宗弼 陳本榮 范俊娥 馮融 張振坤 朱海康

席乃珍 四七號讀者 五三一號讀者 周德宣 賀素荃 樂俊豐 二二三七讀者 陸志慎 楊鳳

苞 姚菊生 陳祥和 傅慶生 席珍(以上各捐小洋貳角)

顧季孫 顧蕪叔 范杏娥 范廣文 陳水貞 羅文耀 朱鍾英 胡道微 黃建良 黃建標

(以上各捐小洋壹角)

張玲(捐銅元叁拾枚)

李桃生 李水生 李梅生(以上各捐銅元貳拾枚)

項鶴年(捐銅元拾陸枚)

鄭慕峯 鄭儲光(以上各捐銅元拾伍枚)

陶秋佳 柳和元 秦延章 金海松 陳光亮(以上各捐銅元拾貳枚)

湯福民 張粹民 李寅(以上各捐銅元拾一枚)

徐立慶 徐立人 姚明景 譚叔平(以上各捐銅元拾枚)

嚴善志 嚴富春 錢曾元(以上各捐銅元玖枚)

楊鳴歧(捐銅元八枚)

附圖書館讀者捐款清單

- | | | | | | | | | | |
|-----|-----|-----|-----|-----|---------------|---------|--------|-----|-----|
| 章幼川 | 朱鳳 | 張授葆 | 袁保喜 | 張翼德 | 周佩瑛 | 蔡慶琪 | 馮樹錦 | 錢永棠 | 王培元 |
| 尤子霽 | 鄒鶴峯 | 匡石奎 | 呂用明 | 董鴻癩 | 陳錫濤(以上各捐銅元柒枚) | | | | |
| 王樹猷 | 朱銘章 | 郁殿邦 | 郁佩良 | 吳志癩 | 葉季文 | 董人英 | 顧嘉玉 | 張蓮寶 | 楊年青 |
| 陳紹奎 | 谷德亮 | 沈濟存 | 張維一 | 邱瑞枕 | 戴卓雲 | 陶寶威 | 金虹洪 | 陳伯麟 | 張益甫 |
| 沈寶成 | 朱伯修 | 沈宗澤 | 盧仲謀 | 王祖導 | 戴志淵 | 孫鳳棋 | 任熾康 | 柳葵芳 | 仇慕賢 |
| 周言恩 | 朱炳元 | 仇慕言 | 燕志乾 | 任炳麟 | 陸致祥 | 余志祥 | 張世民 | 袁修端 | 錢毅成 |
| 陳阿奎 | 陳彝鼎 | 蔡桂芬 | 楊豐書 | 貴誦芬 | 孫瑞賢 | 孫恪 | 王季缺 | 嚴錫齡 | 徐質君 |
| 吳蓮芳 | 謝志成 | 于學蘭 | 于風英 | 李襲慶 | 樂桂秀 | 姚克英 | 倪杏根 | 郁廷魁 | 陸鳳嘯 |
| 李根 | 施靜傑 | 朱梅龍 | 王大鈞 | 褚宏麟 | 周永稿 | 王梵 | 六七三九讀者 | 傅鼎昌 | |
| 葛殷處 | 劉維藩 | 朱君鐸 | 唐牧 | 曹念詳 | 余寬 | 汪贊勳 | 葉世忠 | 曹培生 | 毛詠銓 |
| 李伯申 | 金文元 | 胡宗範 | 沈甘泉 | 李孟棠 | 繆育萬 | 朱煒 | 丁逸清 | 沈振馨 | 徐培元 |
| 湯鶴松 | 許益吾 | 陳悅蓮 | 劉嘉才 | 張建權 | 王玉書 | 二一〇一號讀者 | 戴雲竹 | 李志文 | |
| 張愛平 | 劉奎榮 | 金賢生 | 屠再山 | 屠宗孟 | 金英齋 | 金明昌 | 章愷如 | 嚴嘉駿 | 王春江 |

(以上各捐銅元陸枚)

張樂知(捐銅元叁枚)

王逸夫 朱鴻儒 孫彩生 林風 殷榮真 杜春生 王旭東(以上各捐郵票伍拾分)

姚潤甫 黃家芳 郭啓誠(以上各捐郵票四十分)

六八七〇讀者(捐郵票三十分)

六二三讀者(捐郵票二十四分)

王堯林(捐郵票二十二分)

陳庸 閔雪濤 徐仁昌 張健中 薛金鑄 萬乃鴻 顧祥貴 金海圻 徐士欺 沈健民

余達 孫琦霞 陳安智 徐克 朱明信 楊成彥 姚志華 鄭全朋 孫篤民 何潤溥

郭劍雄 何成偉 吳肖之 莊文新 邵亦屈 孫劍秋 陳興賢 羅鎮開 李興棧 楊良辰

江麟年 周信 繆蕙芳 楊永均 陳庸 閔雪濤 徐仁昌 張建中 蔣金鑄 萬乃鴻

顧祥貴 鍾文彬 籍森之 蘇敦教 吳榮成 金海圻 徐士欺 沈健民(以上各捐郵票二十分)

葛靜安(捐郵票十二分)

謝永定 張冠雄(以上各捐郵票十二分)

柯度蕃 程傑 吳永康 周振泉 包芳芸 朱榮陽 唐慎之 宋志仁 許樹德 吳雲波

張德元 杜榮卿 水禹臣 顧明坤 周洪 陳有成 賈士頤 楊鼎 周潤富 徐仲達

胡愛納 朱癩雲 楊潤身 何逸 沈照蔚 郭秋申 鍾天仁 談謂川 陳國材 陸瑛

附圖書館讀者捐款清單

| | | | | | | | | | |
|------------|-----|--------------|-----|-----|---------------|-----|---------------|-----|-----|
| 李則民 | 游鳳起 | 潘蘭舟 | 夏仲璉 | 蔣子豐 | 汪啓仲 | 姚希臣 | 汪權民 | 趙圭 | 潘達元 |
| 孫永齡 | 傅方琦 | 黎華新 | 李中興 | 薛儒經 | 張思琴 | 毛景德 | 朱榮祖 | 葉宗培 | 周豫康 |
| 司徒少文 | 張慧松 | 柳景深 | 嚴南山 | 蔡駕六 | 奚俊夫 | 吳家驥 | 顧品琛 | 金維明 | 陳迥昌 |
| 郝顯江 | 王濤臣 | 康勇 | 朱伯勤 | 張一雁 | 鄭鍾臣 | 韓宏綽 | 劉鑑源 | 俞金發 | 施會仁 |
| 步德生 | 徐鶴軒 | 邵根生 | 沈賢耀 | 張文華 | 楊克 | 丁訓璋 | 廢名 | 黃克威 | 張朝陽 |
| 倪學文 | 陳奎瑾 | 簡澤之 | 王忠信 | 柯發蕃 | 程傑 | 吳永康 | 周振泉 | 唐慎之 | 宋志仁 |
| 許樹德 | 吳雪波 | 方學海 | 曹昌瑜 | 朱國植 | 沈華清 | 錢仲勛 | 趙譜芝 | 柯壽記 | 嚴毓羣 |
| 朱雁秋 | 黃廷魁 | 嚴志聲 | 李振才 | 金寅 | 丁正錫 | 邵子良 | 倪世玉 | 鄭勇謀 | 陳宜三 |
| 顧方洲 | 陸宗浩 | 錢本麟 | 厲如松 | 包芳芸 | 朱紫陽 | 張德元 | 杜榮興 | 吳佐臣 | 吳中君 |
| 沈先覺 | 賈士頤 | 楊鼎 | 聞潤富 | 徐仲達 | 胡愛納(以上各捐郵票十分) | 胡伯遇 | 陶仲開(以上各捐郵票八分) | | |
| 李少甫 | 范仰華 | 趙鵬霖 | 陸秉奎 | 馬醉文 | 侯蔚文 | 胡伯遇 | | | |
| 王季昌(捐郵票七分) | | | | | | | | | |
| 孫賢良 | 嚴堂 | 王寄塵 | 張鎮中 | 劉祖堯 | 陳叔德 | 鮑浩 | 趙幸光 | 楊士明 | 吳伯林 |
| 張松濤 | 蔣如康 | 鍾誠(以上各捐郵票六分) | | | | | | | |
| 周大維 | 錢興 | 彭雄駁 | 姚炳華 | 何鍾綸 | 沈念漢 | 劉展源 | 鄭逸菊 | 鄭有光 | 邵接華 |

| | | | | | | | | |
|-----|-----|--------|---------|---------|-----|-----|-----|-----|
| 朱臨澗 | 居希時 | 七五四七讀者 | 任祖勉 | 賀永久 | 楊大齡 | 張和德 | 周旋 | 吳璠芳 |
| 王浩增 | 盧德清 | 王繼曾 | 胡葆峯 | 王載甫 | 程毅彪 | 郭經武 | 陳達 | 華國雄 |
| 李家驥 | 邱孝城 | 陳 壽 | 八一五三號讀者 | 四四三六號讀者 | 徐 圖 | 王祖良 | 盧冠六 | 陳均虎 |
| 馬斌慧 | 管夢華 | 張恆南 | 蔡金金 | 楊激查 | 俞奎泉 | 陸 平 | 席衍良 | 許濤飛 |
| 李 業 | 周夔鳴 | 胡醒民 | 胡盛青 | 萬衡文 | 陳輔農 | 袁家珍 | 鄭儒元 | 鄭 傑 |
| 顧奎元 | 諸寒石 | 邵與發 | 高延年 | 柴之藩 | 倪兆麟 | 陳却病 | 張仲義 | 程恩榭 |
| 紀才釐 | 崔育根 | 葉金鏞 | 徐公修 | 顧 誓 | 顧金龍 | 石志昂 | 錢士龍 | 葉德銘 |
| 陳廷賦 | 李 駿 | 祝文生 | 張 霍 | 張榮祥 | 李廷齡 | 葛嗣耀 | 何休駿 | 褚士良 |
| 任乾英 | 陳才生 | 李丙甫 | 王作新 | 傅祿廷 | 王奎元 | 張文華 | 楊菊痕 | 夏維康 |
| 湯仲達 | 孫人詰 | 孟善元 | 蔡慈賢 | 沈秉章 | 鍾惠濤 | 張哲如 | 杜同和 | 谷 麟 |
| 宋惠民 | 凌虎嵐 | 沈燮權 | 許崇真 | 范洪生 | 郭仁風 | 魏敏蓀 | 湯 忠 | 駱達英 |
| 蔡慰菴 | 陳祖威 | 包雅叔 | 顧洪洲 | 夏志堅 | 劉念介 | 夏照宣 | 單良厚 | 張仲仁 |
| 王光祥 | 梁叔華 | 李康佑 | 章廷樞 | 胡 曙 | 宋鳴翔 | 陸明淵 | 協和莊 | 無 名 |
| 徐世炎 | 龐 名 | 李紹桐 | 賀敏恆 | 陳成嘉 | 郭豫南 | 邱雲舉 | 史璞山 | 朱紹文 |
| | | | | | | | | 孔祥麟 |

(以上各捐郵票五分)

附圖書館讀者捐款清單

申報流通圖書館工作報告

| | | | | | | | | | |
|-----|-----|-----|-----|-----|---------|-----|-----|-----|-----|
| 黃維楚 | 李俊 | 陳錦水 | 周理華 | 王根寶 | 葉德茂 | 忻禮賦 | 王衍祥 | 謝勤夫 | 梁能仁 |
| 徐錫慶 | 錢仲蔭 | 柴玉聯 | 楊棟鑫 | 楊孜 | 邱裕庭 | 張富成 | 馮忠孝 | 徐佩和 | 余熾昌 |
| 李俠南 | 馮輔根 | 毛騰霄 | 浦文榮 | 陳又新 | 祖慶恩 | 浦念祖 | 吳光偉 | 袁慶炎 | 胡負人 |
| 李然中 | 葉寶珊 | 魏炳康 | 朱墨耕 | 顧標鴻 | 戴幸耕 | 應嘉芳 | 鍾富元 | 胡裕林 | 朱曉明 |
| 張爾生 | 梁德敏 | 葉佩青 | 林宜孫 | 劉生佛 | 九四五八號讀者 | 何仁 | 梁金為 | 鄭祖成 | |

顧淦(以上各捐郵票四分)

| | | | | | | | | | |
|-----|-----|-----|-----|-----|-----|---------------|-----|-----|-----|
| 蔣孟植 | 陳寶華 | 袁南珍 | 張鈞棟 | 任富定 | 沈炎 | 張開桂 | 甘允壽 | 羅清菴 | 陳遠獻 |
| 陳子範 | 劉繼漢 | 董堯生 | 周曉星 | 周肇秀 | 許士良 | 汪孝讓 | 吳念勤 | 勞鶴年 | 周桂芳 |
| 俞禮統 | 胡叔美 | 耶文驥 | 張德元 | 林少枝 | 周迺塵 | 胡雖炎 | 曹松茂 | 紀士劍 | 鄭祖澗 |
| 錢滌塵 | 盧廷芳 | 忻鼎豐 | 趙文祺 | 翁恩綬 | 許慶毅 | 顧永明(以上各捐郵票三分) | | | |

| | | | | | | | | | |
|-----|-----|-----|-----|-----|-----|-----|-----|-----|-----|
| 陳順堯 | 徐壽 | 徐進之 | 吳世榮 | 朱餘章 | 周鴻慈 | 蘇方剛 | 鄭永輝 | 董振權 | 周會乾 |
| 榮陽氏 | 王季韶 | 鄧永寧 | 朱振興 | 朱洪莖 | 葉漢祥 | 沈國祥 | 翁振宇 | 張子祥 | 朱祖繼 |
| 王靜影 | 畢嘉法 | 繆淑靜 | 王維君 | 傅賢弼 | 徐徐 | 倪壬泉 | 倪美英 | 倪文娟 | 周鶴仙 |
| 沈長林 | 黃逸人 | 徐文武 | 倪西林 | 倪能惠 | 鄒顯德 | 陳厚祚 | 朱厚民 | 朱永興 | 金紹心 |
| 岑自安 | 夏自強 | 祝瑞年 | 杜象耕 | 閔鶴皋 | 凌其孚 | 鄭耀祖 | 何傳琛 | 朱錫麟 | 孫紹仲 |

| | | | | | | | | | |
|---------|---------|---------|-----|-----|---------|-----|---------|-----|-----|
| 陳玉良 | 徐宏度 | 裴德炎 | 胡大章 | 王殿甫 | 王默 | 唐效信 | 陳高民 | 趙瑞勳 | 孫山外 |
| 陶桂馨 | 席純冊 | 沈永賢 | 葛季圭 | 景仁芳 | 賀敏 | 葛嗣俊 | 諸崇爵 | 朱洪泉 | 鄧鉞仇 |
| 八五七八號讀者 | 八一四八號讀者 | 五八七二號讀者 | 蔣佩鶴 | 蔣芸 | 余闕 | 余佩卿 | | | |
| 余海心 | 余超羣 | 聞紹 | 何時南 | 盛承楠 | 薛宜偉 | 許孟珠 | 侯增祥 | 楊北飛 | 金光 |
| 侯寶祥 | 楊崇濤 | 吳應麟 | 詹守真 | 王桂寶 | 陳塔善 | 顧祖良 | 沈于德 | 袁明道 | 陳家植 |
| 許錫鑽 | 梁慶扮 | 徐昌裕 | 譚志芳 | 張墨飛 | 賈劍鋒 | 何未來 | 四一三一號讀者 | 潘瑞祥 | |
| 桂信偉 | 沈吉人 | 李寶璣 | 陳仍章 | 孫偉世 | 許半野 | 蔡傑冬 | 曹吉亨 | 劉實如 | 倪錫榮 |
| 倪錫華 | 陸昌瑞 | 張伯良 | 林寶榮 | 包謙六 | 九三九四號讀者 | 王瑞 | 沈乍霆 | 尤漢生 | |
| 賀仰光 | 劉三如 | 許廷林 | 韓榮德 | 陸夢若 | 王積慶 | 徐家琪 | 楊嘉聲 | 吳剛芹 | 閔家凱 |
| 連成章 | 王季明 | 唐民熾 | 鄒兆代 | 丁祥彰 | 倪廷甫 | 陳寶琨 | 蔣家傑 | 許竹友 | 文成寬 |
| 鄧全興 | 羅乃豪 | 沃魯欽 | 吳立 | 紐莘預 | 徐三希 | 鄭儒豪 | 吳志信 | 蔣均翔 | 榮叔籟 |
| 張友聲 | 郁敏之 | 吳善德 | 俞金康 | 陸志剛 | 裘樂臣 | 方遠謀 | 顧忠劭 | 賈連生 | 王長榮 |
| 于念祖 | 何孝慧 | 李曉藩 | 王榮旋 | 徐翔雲 | 李俊思 | 鄭舜九 | 鄭鳴皋 | 包領梅 | 朱伯廷 |
| 周漸 | 徐頌浩 | 樓鳴鶴 | 周庚年 | 錢輔成 | 盛于程 | 范奎元 | 陳伯英 | 吳廷根 | 林蓮紡 |
| 姜賦強 | 錢英傑 | 仇慶萱 | 葉承祥 | 浮萍 | 周遇賢 | 張肇新 | 凌雲壽 | 凌深 | 李泳圭 |

附圖書館讀者捐款清單

| | | | | | | | | | |
|-----|---------|-----|-----|---------|-----|-----|-----|-----|-----|
| 程兆嵩 | 繆文俊 | 黃厚民 | 鄒精勤 | 王章惺 | 吳振華 | 陳壽宇 | 徐賜 | 劉鍾東 | 徐錫寅 |
| 樂俊珊 | 朱鎮邦 | 楊學先 | 陳先生 | 徐光甫 | 徐榮甫 | 沈德昌 | 胡子敬 | 張精生 | 潘梓良 |
| 陳莫夫 | 陸文忠 | 周壽石 | 姚通 | 楊海帆 | 姚維照 | 范坤法 | 張惠慶 | 王砥平 | 謝蘊如 |
| 味通源 | 二二七一號讀者 | 沈錫三 | 余柏青 | 張梓玉 | 吳俊明 | 吳精敏 | 吳駿麟 | 邵家駒 | |
| 徐敬海 | 聖振威 | 葉筱亭 | 蔡榮芝 | 聖應曾 | 王晉蓮 | 載芳英 | 孔平野 | 唐休武 | 周必輝 |
| 龔新月 | 蔣書棟 | 吳成德 | 張培業 | 九一五七號讀者 | 陳乃渠 | 梁毓泰 | 何春葆 | 田潤耕 | |
| 范君偉 | 徐士良 | 施家芳 | 張函忱 | 黃宮毅 | 王金生 | 吳稚非 | 劉景鄒 | 范慶炎 | 沈英 |
| 胡盛青 | 顧神華 | 范奎玉 | 顧維之 | 姚長庚 | 顧冠天 | 趙鳴嘯 | 汪則範 | 錢祥生 | 虞家驥 |
| 孔承基 | 張應斌 | 張敬衡 | 陳無雲 | 殷志豪 | 黃召明 | 黃鳳鳴 | 徐寶山 | 張翊珉 | 宋欣如 |
| 樓懷芳 | 周啓東 | 張美衡 | 胡道初 | 蔣錦棠 | 鄭序直 | 劉清泉 | 朱正文 | 朱謨 | 楊逸君 |
| 陸績君 | 吳立人 | 趙順生 | 徐因心 | 謝逸雲 | 馮毓珠 | 楊易巖 | 陳龍凡 | 朱麟祥 | 郭味回 |
| 汪根泉 | 楊盛貴 | 孫驗 | 許照明 | 朱文翔 | 程飛 | 味貫一 | 沈澂影 | 蒯志道 | 王玉龍 |
| 謝甲章 | 徐青萍 | 陸君虎 | 宣景源 | 樂信康 | 陸文潤 | 張石奎 | 高晦叔 | 黃指羣 | 游劍光 |
| 黃觀練 | 陳達榮 | 徐浦珍 | 聶逢良 | 趙安濟 | 陳春榮 | 王佩君 | 王長淮 | 俞增甫 | 張沐水 |
| 秦雲坡 | 袁福心 | 章冰宜 | 呂夢琪 | 林鴻飛 | 宋靜芝 | 趙安東 | 羅紫城 | 孫志紡 | 金祥鏢 |

| | | | | | | | | |
|--------|---------------|-----|---------|-----|--------|-----|-----|-----|
| 劉昌福 | 錢虞臣 | 陸瑞慶 | 四〇九六號讀者 | 劉翼章 | 朱道元 | 陳致遠 | 常蔭余 | 孫忠伯 |
| 袁乃生 | 沈光宗 | 謝文元 | 柴中甫 | 吳志翔 | 任潔齋 | 史濟永 | 王翁如 | 張羅 |
| 盧瀛 | 李鳳詒 | 何瑜光 | 倪史法 | 王平洋 | 程端士 | 王恂齋 | 味景雄 | 李廷發 |
| 陸斌方 | 盧硯農 | 瞿雅宜 | 味逸民 | 紀紹容 | 黃錚齋 | 周華鶴 | 張遇春 | 朱鴻 |
| 瞿庚年 | 丁恆 | 陳晉階 | 曾志成 | 馮仲海 | 姚天魁 | 鄒翔聲 | 張亞英 | 張文傑 |
| 夏義敏 | 吳樹榮 | 季鴻柳 | 林山 | 周增福 | 吳智軒 | 許善昌 | 李敏 | 孟祥麟 |
| 郭福昌 | 郭福音 | 王湘汶 | 張繼衡 | 俞亦秋 | 傅友榮 | 崔西冷 | 周文蔚 | 吳博 |
| 四七〇七讀者 | 虞金甫 | 黃龍綵 | 張漢棋 | 張志成 | 張志成 | 黃燕忠 | 徐昭華 | 劉家熊 |
| 曹康年 | 楊存如 | 麥文淵 | 麥文濤 | 毛惕非 | 吳祖勤 | 張鴻壽 | 張國光 | 金仲心 |
| 向葵子 | 羅文高 | 邵啓蔭 | 許士良 | 葉佐吉 | 柯力山 | 黃立雄 | 許正葆 | 林承鈞 |
| 鄒慰蒼 | 王廷範 | 葉耀宗 | 曹夢華 | 賀善忠 | 七〇三四讀者 | 楊煥泉 | 丁仁 | 張一侯 |
| 李一俠 | 四六七二讀者 | 盛世民 | 王耀甫 | 陳懷仁 | 何元欽 | 邵振德 | 楊玉書 | 華清波 |
| 錢逸雲 | 周坤生 | 陳鶴傑 | 蔡治民 | 王振聲 | 汪虎嘯 | 沈侶清 | 曹麟書 | 金湛如 |
| 二七一九讀者 | 任翠廷 | 李康壽 | 林春 | 盛慶昭 | 鄭文高 | 白純暖 | 汪振聲 | 魏阜麟 |
| 郭月庭 | 孫起鈞 | 沈亞羽 | 沈資辛 | 葉文 | 烏國英 | 蔡祥生 | 陸景春 | 曹寶生 |
| 陳一心 | 尤龍海 | 陳學海 | 李良圭 | 吳人瑞 | 徐成康 | 張志明 | 鄭於德 | 唐驥 |
| 張少雲 | 汪安生(以上各捐郵票二分) | | | | | | | 王樹民 |

附圖書館讀者捐款清單

申報業餘補習學校各級同學捐款清單

申報流通圖書館工作報告

| 校別 | 班次 | 大洋 | 小洋 | 錢(單位文) | 校別 | 班次 | 大洋 | 小洋 | 錢(單位文) |
|----|-------|------|----|--------|----|------|-------|-----|--------|
| | | | | | | 承上 | 20.60 | 822 | 3230 |
| 校 | 英一甲 | 4.20 | 22 | 150 | 校 | 簿一 | .20 | 36 | |
| 校 | 英一乙 | .80 | 52 | | 校 | 簿二 | .40 | 16 | |
| 校 | 英二甲 | | 38 | | 校 | 簿三 | | 50 | |
| 校 | 英二乙 | | 12 | | 校 | 簿四 | | 56 | |
| 校 | 英三三 | | 34 | | 校 | 簿五 | | 34 | |
| 校 | 英三四 | | 38 | | 校 | 簿六 | .20 | 40 | |
| 校 | 英三五 | .80 | 32 | | 校 | 簿七 | | 14 | |
| 校 | 英三六 | 1.00 | 24 | | 校 | 簿八 | 1.00 | 30 | |
| 校 | 英三七 | | 24 | 160 | 校 | 簿九 | 1.40 | 50 | |
| 校 | 英三八 | | 48 | | 校 | 簿十 | 2.00 | 2 | |
| 校 | 英三晨 | 1.00 | 50 | | 校 | 簿十一 | | 26 | |
| 校 | 英三晨 | 2.50 | 4 | | 校 | 簿十二 | | 8 | |
| 校 | 英三晨 | | 46 | | 校 | 簿十三 | | 16 | |
| 校 | 英三晨 | .20 | 26 | | 校 | 簿十四 | 2.10 | 8 | |
| 校 | 英三晚 | 2.00 | 16 | 12.00 | 校 | 簿十五 | | 54 | |
| 校 | 英三晚 | 1.70 | 38 | 350 | 校 | 簿十六 | | 34 | |
| 校 | 英四一 | .30 | 44 | | 校 | 簿十七 | 2.20 | | 150 |
| 校 | 英四二 | 1.80 | 16 | 0 | 校 | 簿十八 | | 36 | |
| 校 | 英四三 | | 24 | | 校 | 簿十九 | .60 | 32 | |
| 校 | 英四晨 | .10 | 14 | | 校 | 簿二十 | | 6 | |
| 校 | 英四晨 | | 14 | | 校 | 簿二十一 | 3.10 | 20 | |
| 校 | 英四晨 | | 42 | | 校 | 簿二十二 | 1.60 | 34 | |
| 校 | 英四晨 | 1.00 | 16 | | 校 | 簿二十三 | | 52 | |
| 校 | 英四晨 | 1.00 | 24 | 1010 | 校 | 簿二十四 | | 34 | |
| 校 | 英四晨 | .20 | 14 | | 校 | 簿二十五 | 1.00 | 62 | 50 |
| 校 | 英四晨 | | 12 | | 校 | 簿二十六 | .60 | 34 | 340 |
| 校 | 英四晨 | 1.40 | | 310 | 校 | 簿二十七 | .80 | 38 | |
| 校 | 英四晨 | .40 | 20 | | 校 | 簿二十八 | | | |
| 校 | 英四晨 | | 28 | | 校 | 簿二十九 | | | |
| 校 | 英四晨 | | 32 | | 校 | 簿三十 | | | |
| 校 | 英四晨 | .20 | 18 | | 校 | 簿三十一 | | | |
| 校 | 英四晨 | | | | 校 | 簿三十二 | | | |
| 校 | 英四晨 | | | | 校 | 簿三十三 | | | |
| 校 | 英四晨 | | | | 校 | 簿三十四 | | | |
| 校 | 英四晨 | | | | 校 | 簿三十五 | | | |
| 校 | 英四晨 | | | | 校 | 簿三十六 | | | |
| 校 | 英四晨 | | | | 校 | 簿三十七 | | | |
| 校 | 英四晨 | | | | 校 | 簿三十八 | | | |
| 校 | 英四晨 | | | | 校 | 簿三十九 | | | |
| 校 | 英四晨 | | | | 校 | 簿四十 | | | |
| 校 | 英四晨 | | | | 校 | 簿四十一 | | | |
| 校 | 英四晨 | | | | 校 | 簿四十二 | | | |
| 校 | 英四晨 | | | | 校 | 簿四十三 | | | |
| 校 | 英四晨 | | | | 校 | 簿四十四 | | | |
| 校 | 英四晨 | | | | 校 | 簿四十五 | | | |
| 校 | 英四晨 | | | | 校 | 簿四十六 | | | |
| 校 | 英四晨 | | | | 校 | 簿四十七 | | | |
| 校 | 英四晨 | | | | 校 | 簿四十八 | | | |
| 校 | 英四晨 | | | | 校 | 簿四十九 | | | |
| 校 | 英四晨 | | | | 校 | 簿五十 | | | |
| 校 | 英四晨 | | | | 校 | 簿五十一 | | | |
| 校 | 英四晨 | | | | 校 | 簿五十二 | | | |
| 校 | 英四晨 | | | | 校 | 簿五十三 | | | |
| 校 | 英四晨 | | | | 校 | 簿五十四 | | | |
| 校 | 英四晨 | | | | 校 | 簿五十五 | | | |
| 校 | 英四晨 | | | | 校 | 簿五十六 | | | |
| 校 | 英四晨 | | | | 校 | 簿五十七 | | | |
| 校 | 英四晨 | | | | 校 | 簿五十八 | | | |
| 校 | 英四晨 | | | | 校 | 簿五十九 | | | |
| 校 | 英四晨 | | | | 校 | 簿六十 | | | |
| 校 | 英四晨 | | | | 校 | 簿六十一 | | | |
| 校 | 英四晨 | | | | 校 | 簿六十二 | | | |
| 校 | 英四晨 | | | | 校 | 簿六十三 | | | |
| 校 | 英四晨 | | | | 校 | 簿六十四 | | | |
| 校 | 英四晨 | | | | 校 | 簿六十五 | | | |
| 校 | 英四晨 | | | | 校 | 簿六十六 | | | |
| 校 | 英四晨 | | | | 校 | 簿六十七 | | | |
| 校 | 英四晨 | | | | 校 | 簿六十八 | | | |
| 校 | 英四晨 | | | | 校 | 簿六十九 | | | |
| 校 | 英四晨 | | | | 校 | 簿七十 | | | |
| 校 | 英四晨 | | | | 校 | 簿七十一 | | | |
| 校 | 英四晨 | | | | 校 | 簿七十二 | | | |
| 校 | 英四晨 | | | | 校 | 簿七十三 | | | |
| 校 | 英四晨 | | | | 校 | 簿七十四 | | | |
| 校 | 英四晨 | | | | 校 | 簿七十五 | | | |
| 校 | 英四晨 | | | | 校 | 簿七十六 | | | |
| 校 | 英四晨 | | | | 校 | 簿七十七 | | | |
| 校 | 英四晨 | | | | 校 | 簿七十八 | | | |
| 校 | 英四晨 | | | | 校 | 簿七十九 | | | |
| 校 | 英四晨 | | | | 校 | 簿八十 | | | |
| 校 | 英四晨 | | | | 校 | 簿八十一 | | | |
| 校 | 英四晨 | | | | 校 | 簿八十二 | | | |
| 校 | 英四晨 | | | | 校 | 簿八十三 | | | |
| 校 | 英四晨 | | | | 校 | 簿八十四 | | | |
| 校 | 英四晨 | | | | 校 | 簿八十五 | | | |
| 校 | 英四晨 | | | | 校 | 簿八十六 | | | |
| 校 | 英四晨 | | | | 校 | 簿八十七 | | | |
| 校 | 英四晨 | | | | 校 | 簿八十八 | | | |
| 校 | 英四晨 | | | | 校 | 簿八十九 | | | |
| 校 | 英四晨 | | | | 校 | 簿九十 | | | |
| 校 | 英四晨 | | | | 校 | 簿九十一 | | | |
| 校 | 英四晨 | | | | 校 | 簿九十二 | | | |
| 校 | 英四晨 | | | | 校 | 簿九十三 | | | |
| 校 | 英四晨 | | | | 校 | 簿九十四 | | | |
| 校 | 英四晨 | | | | 校 | 簿九十五 | | | |
| 校 | 英四晨 | | | | 校 | 簿九十六 | | | |
| 校 | 英四晨 | | | | 校 | 簿九十七 | | | |
| 校 | 英四晨 | | | | 校 | 簿九十八 | | | |
| 校 | 英四晨 | | | | 校 | 簿九十九 | | | |
| 校 | 英四晨 | | | | 校 | 簿一百 | | | |
| 校 | 英四晨 | | | | 校 | 簿一百一 | | | |
| 校 | 英四晨 | | | | 校 | 簿一百二 | | | |
| 校 | 英四晨 | | | | 校 | 簿一百三 | | | |
| 校 | 英四晨 | | | | 校 | 簿一百四 | | | |
| 校 | 英四晨 | | | | 校 | 簿一百五 | | | |
| 校 | 英四晨 | | | | 校 | 簿一百六 | | | |
| 校 | 英四晨 | | | | 校 | 簿一百七 | | | |
| 校 | 英四晨 | | | | 校 | 簿一百八 | | | |
| 校 | 英四晨 | | | | 校 | 簿一百九 | | | |
| 校 | 英四晨 | | | | 校 | 簿二百 | | | |
| 校 | 英四晨 | | | | 校 | 簿二百一 | | | |
| 校 | 英四晨 | | | | 校 | 簿二百二 | | | |
| 校 | 英四晨 | | | | 校 | 簿二百三 | | | |
| 校 | 英四晨 | | | | 校 | 簿二百四 | | | |
| 校 | 英四晨 | | | | 校 | 簿二百五 | | | |
| 校 | 英四晨 | | | | 校 | 簿二百六 | | | |
| 校 | 英四晨 | | | | 校 | 簿二百七 | | | |
| 校 | 英四晨 | | | | 校 | 簿二百八 | | | |
| 校 | 英四晨 | | | | 校 | 簿二百九 | | | |
| 校 | 英四晨 | | | | 校 | 簿三百 | | | |
| 校 | 英四晨 | | | | 校 | 簿三百一 | | | |
| 校 | 英四晨 | | | | 校 | 簿三百二 | | | |
| 校 | 英四晨 | | | | 校 | 簿三百三 | | | |
| 校 | 英四晨 | | | | 校 | 簿三百四 | | | |
| 校 | 英四晨 | | | | 校 | 簿三百五 | | | |
| 校 | 英四晨 | | | | 校 | 簿三百六 | | | |
| 校 | 英四晨 | | | | 校 | 簿三百七 | | | |
| 校 | 英四晨 | | | | 校 | 簿三百八 | | | |
| 校 | 英四晨 | | | | 校 | 簿三百九 | | | |
| 校 | 英四晨 | | | | 校 | 簿四百 | | | |
| 校 | 英四晨 | | | | 校 | 簿四百一 | | | |
| 校 | 英四晨 | | | | 校 | 簿四百二 | | | |
| 校 | 英四晨 | | | | 校 | 簿四百三 | | | |
| 校 | 英四晨 | | | | 校 | 簿四百四 | | | |
| 校 | 英四晨 | | | | 校 | 簿四百五 | | | |
| 校 | 英四晨 | | | | 校 | 簿四百六 | | | |
| 校 | 英四晨 | | | | 校 | 簿四百七 | | | |
| 校 | 英四晨 | | | | 校 | 簿四百八 | | | |
| 校 | 英四晨 | | | | 校 | 簿四百九 | | | |
| 校 | 英四晨 | | | | 校 | 簿五百 | | | |
| 校 | 英四晨 | | | | 校 | 簿五百一 | | | |
| 校 | 英四晨 | | | | 校 | 簿五百二 | | | |
| 校 | 英四晨 | | | | 校 | 簿五百三 | | | |
| 校 | 英四晨 | | | | 校 | 簿五百四 | | | |
| 校 | 英四晨 | | | | 校 | 簿五百五 | | | |
| 校 | 英四晨 | | | | 校 | 簿五百六 | | | |
| 校 | 英四晨 | | | | 校 | 簿五百七 | | | |
| 校 | 英四晨 | | | | 校 | 簿五百八 | | | |
| 校 | 英四晨 | | | | 校 | 簿五百九 | | | |
| 校 | 英四晨 | | | | 校 | 簿六百 | | | |
| 校 | 英四晨 | | | | 校 | 簿六百一 | | | |
| 校 | 英四晨 | | | | 校 | 簿六百二 | | | |
| 校 | 英四晨 | | | | 校 | 簿六百三 | | | |
| 校 | 英四晨 | | | | 校 | 簿六百四 | | | |
| 校 | 英四晨 | | | | 校 | 簿六百五 | | | |
| 校 | 英四晨 | | | | 校 | 簿六百六 | | | |
| 校 | 英四晨 | | | | 校 | 簿六百七 | | | |
| 校 | 英四晨 | | | | 校 | 簿六百八 | | | |
| 校 | 英四晨 | | | | 校 | 簿六百九 | | | |
| 校 | 英四晨 | | | | 校 | 簿七百 | | | |
| 校 | 英四晨 | | | | 校 | 簿七百一 | | | |
| 校 | 英四晨 | | | | 校 | 簿七百二 | | | |
| 校 | 英四晨 | | | | 校 | 簿七百三 | | | |
| 校 | 英四晨 | | | | 校 | 簿七百四 | | | |
| 校 | 英四晨 | | | | 校 | 簿七百五 | | | |
| 校 | 英四晨 | | | | 校 | 簿七百六 | | | |
| 校 | 英四晨 | | | | 校 | 簿七百七 | | | |
| 校 | 英四晨 | | | | 校 | 簿七百八 | | | |
| 校 | 英四晨 | | | | 校 | 簿七百九 | | | |
| 校 | 英四晨 | | | | 校 | 簿八百 | | | |
| 校 | 英四晨</ | | | | | | | | |

追悼史先生大會記

(錄十二月十日申報)

本報附設申報流通圖書館。業餘補習學校。婦女補習學校。三文化團體，於昨日上午九時，在甯波同鄉會，舉行史量才先生追悼大會，到會者，來賓有沈信卿，王一亭，等十餘人，本報代表趙叔雍，黃炎卿等十餘人，餘爲申報流通圖書館讀者及同人，業餘補習學校教職員及學生，婦女補習學校教職員及學生，共一千餘人，樓上下座無隙地，而秩序井然，並有閔行淞滬廣慈院派遣童子軍，及樂隊全隊到會，龍華上海孤兒院亦派全班樂隊，到會奏樂，場中並分發史先生紀念徽章，當流通圖書館代表致哀辭時，全場流淚，並繼之以哭，茲分誌各情如次。

會場佈置 會場大門懸白布橫額，大書「史量才先生追悼大會」九字，並紮松柏牌樓，會

場設在二樓大禮堂，入口處有婦女補習學校，及業餘補習學校，學生多人，招待簽名，隨分發紀念特輯及徽章，並有廣慈醫院童軍維持秩序，四壁滿布聯幛，禮堂純以松柏紮成，有花園四，分布左右，正中爲史先生全身之像，上額青年導師四字，佈置適宜，備極莊嚴。

主席報告 上午九時振鈴開會，首由主席李公樸報告，略謂，今天舉行史量才先生追悼大會，是我們意料不到的事，我們聽見了史先生的噩耗以後，不論有關係沒關係的人，沒有一個不異常痛悼，尤其是一般學生及讀者，紛紛來函，要求有一個儀式，以表示哀悼敬意，我們今天來追悼史先生，應當如何集中我們的意志，來繼承史先生的遺意，把文化事業發揚光大起來。

敬獻花圈 主席報告畢，哀樂大作，樂止，然後全體肅立，靜默致哀，默畢，獻花圈，首申報業餘補習學校，次申報婦女補習學校，最後申報流通圖書館，花圈三獻，三鞠躬退。

恭讀祭文 獻花圈畢，首由業餘補習學校全體教職員代表，恭讀祭文，次業餘補習學校全體學生代表，再次婦女補習學校教職員及學生，再次申報流通圖書館讀者代表，最後申報流通

圖書館全體職員代表祭文辭長（從略）

來賓演說 祭文讀畢，奏哀樂，全體起立，向史先生遺像行最敬禮，然後由沈信聊先生述說史先生行狀，略說，史先生一生惟以狂狷可取，狂者進取，狷者有所不爲，希望來會參加人士，有所師法，繼申報趙叔雍先生演說，於狂狷二字，更有補足，並以史先生生前事作例，聽者非常感動。

紛致哀詞 趙先生演說畢，申報婦女補習學校學生代表致哀詞，略謂，史先生生前提倡女教，使我們無機會讀書的女子，有機會可以讀書，我們今天來紀念先生，要根據史先生遺志，繼續努力，繼申報婦女補習學校教職員代表致哀詞，略謂，我們紀念史先生，同時更可取法史先生，繼申報業餘補習學校學生代表致詞，略謂，史先生非常努力於社會事業，史先生雖死，史先生的精神事業並沒有死，我們應當做倣史先生的人格，儘可能的向前努力，次申報流通圖書館讀者代表致詞，略謂，今天來追悼史先生，中心很沉痛，史先生之慘遭非命，這是社會國家的損失，要政府捉拿凶手，以慰英靈，次申報業餘補習學校教職員代表致辭，略謂，史先生值得我們紀念的地方

很多，我祇說最多的二點，第一，史先生雖然有錢，非常儉樸，並沒有怎樣的享用，第二，史先生對於救國，救濟工業等等，能挖腰包，自己拿出錢來做，最後，圖書館同人代表致辭，略謂，史先生創辦圖書館，完全是為大家，因為他是窮苦出身，深知窮人沒錢讀書的困苦，他不但不要錢借書給人看，他還能時常督促大家讀書，指導大家讀書，今天諸位先生說追悼的重要意義，在怎樣承繼遺志，我還有點補充，就是繼承史先生「為公而不為私」的遺志等語。

家屬答謝 次由家屬代表史劍光君致答謝詞云，「家叔不幸，」慘遭狙擊，今蒙申報附屬文化三團體開會追悼，歿存均感，家叔一生，致力新聞事業，尤注意於文化教育，今不幸犧牲，希望諸位將哀悼之心，擁護本身事業，宣揚文化，則家叔亦必含笑於泉下矣，敬謝諸先生盛意。

附錄三 各報對於史案的紀載

史先生的死，不僅引起了中國文化界一種深沉的悲痛，同時還引起了政界商界工業界金融界以及其他各界的震驚與哀悼。這一個事實，在史先生死後一個多月內的報紙上，是記載得很顯明的。本館在「用工作來紀念史先生」之餘，特將這一類的記載，扼要地附錄于此。從這里，我們可以看出，史先生之死，中國整個社會的各方面表現出如何的一種共同哀感。

一 史氏遇難始末

史總經理遇難始末記（錄申報月刊特輯）

本報總經理暨本刊創辦人史量才先生，於十月六日赴杭休養，寓西湖自建之秋水山莊別墅，時逾一月，於十一月十三日下午二時許，自杭乘自備汽車循滬杭公路返滬，同車者有史夫人與公子詠廣君，公子之學友鄧祖詢君（年二十三歲，杭州之江學院二年級生）及史先生之內姪女周女士，連車夫黃錦才共計六人。三時零五分，車經海甯與杭縣交界處之翁家埠大關口，遙見有一京字七十二號一九二九年式別克汽車一輛停於路旁，車旁復站有黑衣男子六七人，態度殊爲可疑。迨相距一丈餘時，忽聞吹哨一聲，於是在車旁之六七暴徒，均以手槍及盒子砲，向史先生之汽車迎面射擊，車夫黃錦才突見禍作，急俯身避彈，腳踏煞車，車劃然止，適止於暴徒站立

處。時子彈紛飛，車夫已首先中彈，鄧君隨亦着彈。史先生知事不妙，即挾夫人公子等，自車廂逃出，夫人踣地而傷，內姪女亦傷，其公子詠廌君反身向杭州方面沿公路拔步飛奔，三匪在後追趕，開槍數十發，幸均未命中。史先生則向鄉間奔避，二匪從後緊追，行半里許，史先生逃入一沈姓農家，一匪追踵入內，另一匪則先繞至後門守候，及史先生衝出後門，遂被該匪在足部先擊一槍，時史先生猶忍痛行數步，至一乾涸之小塘旁，痛極倒地，二匪即向其頭部連開二槍，一由口入腦，一由左耳穿入，遂遇害。至其內姪女則在腿際中一槍，倒臥道旁，迨匪乘車去後，始呼救，鄉人聞聲往救，乃將彼與史夫人扶至農家休息，詠廌君則於恐怖萬狀中奔至翁家埠站呼救，旋由站雇小車至笕橋飛機場，見航空學校教官，告知詳情，教官即電各方通知，同時並派武裝衛士十餘名，偕同詠廌君至出事地點救護。時公安局警士已先在，始知史先生鄧祖詢君及汽車夫錦才均已遇難，遂由航空學校救護車將受傷之史夫人及其內姪女載杭，詠廌君亦隨行。史先生等之遺體，經過法醫檢驗手續後，直至十四日晨四時許，始運返杭垣。

本報經理馬蔭良君，於十三日晚得報後，即召集本館重要職員在史宅與家屬會商善後辦法，於當晚八時半即偕本館職員黃炎卿君黃子鍵君乘汽車赴杭。史先生之摯友黃任之汪英賓君聞訊，亦乘汽車趕往。馬蔭良君於出發前並囑萬國殯儀館派外人一名，運屍車一輛，趕赴杭州，以便將遺體移運回滬。抵杭後，由外人將史總理遺體洗滌一過，並打防腐針一針，然後連同鄧祖詢，黃錦才之屍體，於十四日晨八時啓程來滬，下午一時半抵達膠州路萬國殯儀館，當由該館技師施行化裝後，於下午五時許仍由原車將史先生遺體運往哈同路史宅。

遺體安置既畢，即由外人將覆面之紅緞揭去，其遺容因經技師用手術化裝，雖呈慘白之色，但尙微帶笑容。此時，合家男女老少均撫屍痛哭，各方舊好暨本館全體同人，莫不下淚。是日，中外來賓前往史宅吊唁者亦復不少。

十六日下午二時，舉行大殮，市府所屬各機關，一律下半旗誌哀，史宅附近，軍警戒備森嚴，各界往弔者達二千餘人，大殮完成後，靈柩仍暫停私邸原處，再行定期開弔，籌商安葬。

此事發生，舉國震悼，咸認史先生之慘遭不幸，非獨爲輿論界之一鉅大創傷，實亦社會上之一重大損失，噩耗驚傳，各方慰唁電函，紛如雪片飛來。本埠外埠各團體以及本館同人先後開會追悼，以誌哀悼，浙省府爲史先生遇難慘案，特懸賞緝兇，會限令十日內獲犯，雖至本文校述時，尙未緝獲，但此次暴徒，胆敢於滬杭國道，白晝逞兇，行兇後又復從容遁逸，已惹起中外各方之注意，將來總當有水落石出之一日也。

二 各方重視緝兇

汪院長電令四省市嚴緝史案逸兇（二十三年十一月十五日中華日報）

（中央十四日南京電）汪院長以史量才，在滬杭國道被狙殞命，極爲震怒，特一電令蘇浙滬杭緝兇云，江蘇省政府，浙江省政府，上海市政府，杭州市政府，均鑒，據報昨日滬杭國道匪徒襲擊汽車被害者，爲上海市參議會會長史量才等，查滬杭道，遷接首都，竟有匪徒白晝截劫傷人情事，

殊堪痛恨！各該省市政府即日迅密緝捕匪犯，限期破獲，務儆兇頑，而申法紀，對於各省國道治安併應妥籌保衛辦法，爲要，汪兆銘塞印。

蔣委員長電令嚴緝史案兇犯（二十三年十一月十六日申報）

行政院亦通令嚴緝

杭州 蔣委員長爲史量才案，十四日電浙主席魯滌平云，杭州魯主席勳鑒：報載史量才先生在海寧被刺殞命，如果屬實，應嚴緝兇犯，負責根究爲要，並盼詳復，如其家屬在杭，妥爲切實保護，並代中正慰問是荷。

南京 行政院以史量才被匪狙擊斃命，十五日特令軍內兩部及京滬蘇省市政府，飭各地軍警嚴緝逸犯，務獲法辦。（十五日中央社電）

十二團體電請迅緝史案兇犯（二十三年十一月十六日申報）

本報總經理史量才先生遇害後，業經汪院長通令各省市，嚴緝逸犯，蔣委員長昨亦電浙省

魯主席嚴緝兇犯，但截至昨晚止，該案尙無端倪，本市參議會等十二團體，昨特分電蔣委員長，浙省府主席，汪院長等，呈請迅予緝兇法辦，茲分錄兩電如次，南昌軍事委員長蔣，浙江省政府主席魯，鈞鑒，史量才先生，於元日三時，由杭回滬，突於海甯途中，被匪用匣子砲圍擊殞命，實屬駭人聽聞，爲特電達，敬請鈞會，立時令行各機關，嚴予緝兇法辦，以維法紀而雪沉冤，實深感企，上海市參議會上海市商會，上海市地方協會，上海銀行公會，交易所聯合會，上海華商紗廠聯合會，上海國貨工廠聯合會，國營招商局，中國紅十字會總會，上海日報公會，上海市記者公會，上海申報館刪。

南京行政院院長汪助鑒，史量才先生，昨被匪擊殞命，知荷關注，同深感幸，惟此案實屬駭人聽聞，仍祈鈞院，立時令行各機關，嚴予緝兇，務獲法辦，以雪沉冤，實所予盼，（銜同上）

魯滌平對史案限令十日內獲犯（二十三年十一月十七日申報）

杭州 省府魯主席對史案緝兇事，非常關心，自史案發生後，卽電京滬政軍當局，並通飭全省各機關，連夜分途追緝，今省府議決，懸賞一萬元，限杭警備部及公安局杭海兩縣，務於十日內

獲犯嚴究，故各機關承辦是案，非常努力。（十六日專電）

史案凶犯未獲 蔣嚴飭限期破案（二十三年十一月十九日申報）

南昌 蔣委員長閱報載史量才在浙被擊斃命，極震怒，曾電令浙省府魯主席嚴緝，魯亦有寒電呈蔣報告經過，蔣十八日再電令魯，略云：此案在浙境發生，實屬駭人聽聞，昨經電令嚴密追緝，務獲究辦在案，尙盼督勵軍警，會同鄰封，懸賞購拿，限期破案，否則各級負責當局，必當嚴加懲處不貸，中正巧（十八日中央社電）

海甯縣長等來滬偵緝史案兇犯（二十三年十一月二十日申報）

海甯縣長江恢閱，公安局長徐炎，以史量才先生此次乘汽車道經翁家埠，被人狙擊殞命，該處爲海甯轄境，於光天化日之下，竟發生重大案件，事後派警四出偵緝迄無端倪，嗣奉浙當道嚴限緝兇，江縣長暨徐局長，除密飭幹役，分頭嚴緝外，復於前日，親率幹探來滬，偵查此案踪跡，以期早日破案，又聞長安杭縣等公安局長亦均在滬云。

蔣三令浙當局嚴緝史案兇犯（二十三年十一月二十一日申報）

杭州 據息，蔣委員長第二次令浙魯嚴緝史案兇犯電二十日午又到省，保安處長俞濟時亦迭奉蔣及省府電，嚴令加緊緝兇，故俞對本案亦非常注意，現聞俞已根據某方密報，選派幹練探員分赴口口口口等地，詳密偵查，史案緝兇前途，不難發展。（二十日中央社電）

杭州 魯滌平對史案除復蔣電外，同日并再令有關負責長官，着遵蔣巧電，務於限期內破案獲云。（廿日中央社電）

中央將再申令協緝史案兇犯（二十三年十一月二十四日申報）

南京 中央以史案發生，已逾旬日，兇手尚逍遙法外，將再分令浙蘇京滬各軍警當局，一體協緝歸案法辦。（二十三日專電）

史案獲凶限期屆滿（二十三年十一月二十七日申報）

浙省府嚴令繼續緝兇歸案

杭州 浙省府因史案限期十日緝獲兇手，現已期滿，今日再嚴令各負責機關，將偵緝經過情形具報，並繼續緝兇歸案，否則負責長官，將予懲處。（二十六日）

三 各報評論一斑

史量才先生被刺（二十三年十一月十四日新聞報社論）

史量才先生日前赴杭遊覽，昨由杭返滬，於海甯途中翁家埠北安鄉突遇暴客，開鎗狙擊，遂至身中兩彈逝世，其世交某與駕車者亦同殉，誠駭人聽聞之消息也。

暗殺之風，年時甚盛，然事雖奇突，要不無蛛絲馬跡可尋，若恟恟不可捉摸者，殆莫如此案，昨初傳此訊者，謂係綁票，然綁票之目的在金錢，據後所聞，則狙擊者所乘之車，迎面而至，立即發鎗，

似非綁架行爲，又暗殺者何以能知史氏是時必經此地，而預設路遇之機，凶手既未就獲，此疑團殆無從解釋矣。

史氏爲新聞界先進，經營歷數十年，成績具在，無待贅言，願猶未以言論服務社會自足，復等設流通圖書館婦女補習學校等機關，爲社會增智育之途，至其個人參與之事業，範圍更廣。領袖地方協會，尤爲勤勞，對於金融界亦極關心，每談及中國經濟之前途，輒深憂慮，復以餘暇提倡古樂，故綜其生平，殆完全以致力社會爲志，今不幸竟罹此慘變，非獨輿論界失一中堅，社會柱石，亦感缺乏，此則不徒同業爲之歎歎，各界人士當亦同聲悼嘆也。

悼史量才氏（二十三年十一月十四日東南日報社論）

噩耗傳來，中國惟一報界偉人史量才氏，竟於日昨由杭返滬途中，突遭匪徒槍擊，而以傷斃聞矣！此案發生之原因，現尚無從明悉，吾人雅不欲加以揣度與判斷。願但就史氏本身經營報紙

之事功，我人對於史氏成功之感想，與今後中國報界之前途而論，覺有不能不以一言哀悼史氏者。

其一，吾人習知史氏出身寒微，非有何種財勢之憑藉，初供職於滬蘇報界，薪薄事苦，概可想見。迨後接辦申報，對於報紙之發展，報務之進行，苟屬力之所能，無不勉力以赴。用能造成申報今日之光榮，蔚為中國唯一之大報；其堅卓之毅力，與敏活之手腕，不特足為我報界中人之榜範，即全國各界各業，亦應奉為楷模。而今史氏竟以死於非命聞矣。有數老成，又弱一個，能不致其哀悼與痛惜歟！

其二，中國新聞事業，向以消沉落伍聞於世。其較為可稱者，不過津滬寥寥可數之幾家報紙，而申新兩報實於此中占有優越之地位。申報大權，久操史氏之手，新聞報自汪漢溪氏去世，福開遜氏退職以還，史氏亦加入組織，為大股東之一，握有其全部股票百分之七十。關於此事，當時頗有人非議史氏懷抱報界托辣斯之野心者，吾人對於史氏之是否懷有此等野心，是為別一問題，

姑置緩論。而就事實言之，則史氏在中國報界，已爲惟一之權威者，殆爲全國人士所公認。今此報界權威之史氏，忽以被擊隕命聞，其影響於申新兩報，影響於全國報界，又爲必然之勢，而深值得吾人之憂慮者也。

史氏已矣，吾人念中國報業之落後，益不能不深致其老成凋謝之感想，而甚望繼史氏而起者，更有以發揮光大其事功。而同時對於我全國同業同志，尤深盼其追蹤史氏，共同奮鬥，期爲中國新聞史上，放一光明之異彩，史氏泉下有知，當亦深喜吾道不孤耳。

爲本館史總理致哀（二十三年十一月十四日申報時評）

本報總理史量才先生，日昨自杭返滬，竟於中途被刺殞命，嗚呼慘矣。同人於倉猝之間，驚聞噩耗，緬懷往日，有不能詳於言而又不能已於言者。約略書之，以致哀詞。

量才先生少負長才。幼研新學，在當日帖括未廢之際，已治聲光化電之術，薄雕蟲之技，而不

爲此其思想之過人。有非凡近所能幾及者。國人苟能盡加師法。國家豈有不致於富強。先生往矣。願持此說以示周行焉。

先生之長應世務，名利之事，求之如拾芥，而先生不屑爲之也。知國家之富強，在於民智啓迪，則專意於輿論事業，蓋惟輿論能昌明，而後政治始可進於正軌，一切艱險，夷然處之，數十年來，未嘗少渝。至今本報得承社會之愛護，實先生有以發揚而光大之，蓋天下任事，非專不成，先生二十餘年，篤志於此，不僅爲輿論事業之成功，實且爲社會上成功之標準，此種精神，實可佩紉，願與社會企業之士，共相持以爲訓焉。

集人羣而成社會，以社會而有國家，故有志於國家者，當引社會之責任爲己責，先生平居深念，有慨於斯，故無時無地，凡與社會有關係之事業，無不踴躍參加，期以進國家於郅治，不憚煩瑣，終於櫻胃疾者十餘年，而仍復絲毫不懈，此其又可爲國人之師法者一矣。

再有進者，先生日常涵養，輒以詩書相陶鎔，蓋惟養氣而後能勝繁劇，暇日以天君之泰然，行

其心之所安，以進於學，以志於道，平日固無所忤於人，亦更引人之飢渴爲己責，本言理學者，不必拘於語錄之周詳，而在乎性靈之培養，先生可謂得其道者，治事如理亂絲，得暇自葆本能，此種人格上之修養，尤爲同人久致其欽遲者，願特標舉，以爲人倫之範。

凡此數端，固不能詳先生於萬一，而先生之學養，信在於斯，夫以先生之行誼，乃竟遭此橫禍，此實事理之最不可解者，黃鐘毀棄，哲人其萎，二十年來，風雨燈窗，得從役於先生者，聞此噩耗，有不愴然而神傷者乎。敢掬其誠以告讀者。

悼史量才先生（二十三年十一月十五日晨報評論）

此次申報總理史量才先生忽於滬杭道上之翁家埠遇刺殞命，外間揣測其死因之辭頗不一致；有疑爲私仇者，亦有疑爲由於報務者。但不論其死爲私仇爲報務，吾儕均不能不一致其悼惜之忱。蓋史氏敏而好學，富有幹才，爲人沉潛剛毅，每經營一事業，皆舉其全力以赴之，必底於成。

而後已，其於申報固有然，即於中南銀行，五洲藥房，中華書局，民生紗廠，亦莫不然，此日正史氏事業爲日中天之時，倘無意外之挫折，實有不可限量之前途，今不幸竟慘遭於暗殺者之手，不僅足使新聞事業失一老成之前輩，且使社會失一最有力最有用之分子，其損失之鉅，直非言語所能形容也。

查史氏自其事業日益發展以後，出入必以保鏢自隨，並攜護身手槍，以備萬一，最近復購一鋼甲汽車，防暴徒之襲擊，其自衛不可謂不周也。顧此次由西湖來滬之際，則既未乘鋼甲之汽車，又未攜帶保鏢，平日護身之手槍又擱置諸行篋而未御，抑何其謹慎於平日而疏忽於一時耶？使史氏戒備不懈，則滬杭公路之中，縱遇狙擊之暴徒，史氏亦何至遽死於非命？故今茲史氏之死，吾人與其謂爲由於暴徒之兇悍，則無甯謂爲史氏之疏忽。

惟暴徒之得逞志於史氏，固由於史氏之疏忽，而暴徒之早有暗殺意志與計劃，則亦已有事實爲之證明。史氏車經翁家埠，暴徒如無事前之聞知，不能有臨時之狙擊；而暴徒事前能聞知史

氏之行縱，即爲暴徒偵伺已久之證據；此其一也。暴徒人數有五六人之多，足徵暴徒實具較大之決心。此其二也。暴徒見史氏及其家屬，即行開槍，無劫掠財物或綁架勒贖之意，而有必置諸死地而後已之意，即又可見暴徒預定之計劃，在取史氏之生命，而不在財富；此其三也。吾人今固不知暴徒必致史氏於死，究其何因，第以此種卑劣黑暗之手段，施諸社會上最有力最有用分子如史氏者之身，則終不能不謂爲社會間最不良之現象，亦可謂爲社會之重大損失。今唯望政府當局能迅速緝獲此種社會之蠱賊，勿使漏網，俾暗殺之風得以消弭耳。

抑尤有進者，則史氏之死，倘誠如一部分人之推測，係死於報務，將成爲新聞界最嚴重之問題是已。蓋報紙本爲社會之鏡，報紙之紀載，無非社會之現象，報紙之批評，無非社會現象之解釋。若一特定之個人竟因報紙之紀載或批評，涉及自身之隱事，即不辭以手槍鑿報紙之主持人，此實新聞界之最大威脅，新聞界如不能去此威脅，則新聞界中人將無復立錐之餘地也。

雖然，新聞界豈真將屈服於威脅之魔手耶？曰否，不然！他且不論，即以史氏而論，亦可謂雖死

而不死，死者僅爲史氏之軀殼，而史氏精神所寄之申報則不與焉。申報不死，史氏又安得死，彼威脅新聞界之魔手，對茲不朽之事業，又安所用其狙擊？然則新聞界固絕無爲此威脅魔手而屈服之理由，吾人亦無所用其惶慮矣。

祈史總理慘案速破（二十三年十一月十五日申報時評）

本報總理史量才先生，前日在滬杭公路慘遭匪徒狙擊，與之江學生鄧君及車夫錦才先後被難，而先生之夫人公子等亦險遭毒手，僅以身免，噩耗傳來，舉國震驚，親戚友好，咸爲雪涕，甚至滬上之街頭巷尾，亦多引爲談助，蓋不惟因先生夙負時望，感人獨深，亦以案情慘酷，罕有其匹也。同人等追隨先生有年，一旦永訣，更不勝痛悼，因念死者長逝，飲恨無窮，而羣兇漏網，逍遙法外，方擬籲請當局從速緝兇破案，明正典刑，藉慰先生等英靈於萬一，而汪院長褚祕書長等唁電飛來，表示業經嚴令緝兇之意，而浙江省政府上海吳市長等對之亦異常注意，偵騎四出，認真追捕，此

先生家屬與同人等之所感激不置者也。

夫滬杭公路爲國家交通之孔道，所以便行旅之往來，貨物之運輸者也。以其所經各地，悉爲江浙精華之區，而有模範公路之目，沿綫固多名城巨鎮。休沐勝地，是以中外人士每日往來於此者，絡繹不絕，今乃不幸而有此駭人聽聞之慘劇，其有不視此模範公路爲畏途者幾希乎。吾人試閉目懸想當時之情景，便見在光天化日之下，交通要道之上，有手持利器，面目猙獰之匪徒多人，作此最殘忍之暴舉，從容殺人，從容逸去，觀其膽大妄爲，直不知有護路之警士，更無論天理與人道。然則緝兇歸案，處以極刑，所以伸國家之紀綱，亦所以謀行旅之安全也。

佛倡因果輪迴之說，書有天道福善之句，以量才先生宅心之仁慈，努力於社會公益之熱烈，積善立德，宜享壽考，縱不能，亦當壽終正寢，不致橫遭奇禍，然而事實所昭示者竟如此，夫復何言，或者竟如世俗所謂前世之冤孽耶。則事涉飄渺，益不可以究詰矣。特先生既罹不測於生前，當獲伸雪於身後，不然更將何以爲善者勸乎。

所堪懸慮者，匪徒既經漏網，必知善自隱藏，甚或聞風遠颺，正未可知，深願中央與地方當局，再接再厲，從事緝兇，勿以時久而稍懈，勿以地廣而稍疏，誠能使元兇授首，自伏其辜，不惟人心大慰。卽史先生等魂而有知，亦當含笑於九泉也。

史總經理今日大殮（二十三年十一月十六日申報時評）

本報總經理史先生被難後之三日，大殮於滬寓正寢，同人等仰瞻先生遺容，豐頰秀眉，博脣方口，神采奕奕，不減生前，然而哲人云亡，終無以起先生於地下，不亦痛哉！夫生離死別，古今所悲，卽分屬陌路，亦覺傷心，矧同人等之與先生，分甘共苦，合志同道，營效常親，意氣相投，此情此景，歷如繪，何竟幽明間隔，陰陽岐途，相對咫尺，不獲以片言隻字爲慰，二十年來舊賓主，僅得今日一面，更不可再，嗚呼。

昔人云，一棺附身，萬事都已，人生到此，天道甯論，先生蓋棺在卽，此生形骸，已至蛻化，身後哀

榮。更何所計，然先生之遺澤在人，初不因其死而絕，先生之事業長存，初不因其歿而斬，凡此皆經數十年慘澹經營之功，銖積寸累，乃有今日，是其所以得傳，固非偶然者可比也，先生慘遭橫禍，死不瞑目，所可引以自慰者，其在斯乎。

世有「蓋棺論定」之說，以為人生變幻，莫可測度，一人之忠佞，真偽，功過，是非，往往至死而後能定，然此則非所語於先生也，蓋先生言忠信，行篤敬，誠以待人，和以接物，與世無忤，與人無爭，綜其畢生之所為，惟知矢志服務於輿論界，以為推動社會進化之一助，行有餘力，則從事於社會公益及生產建設，惠及災黎，與夫窮極而無告者，先生固雄於資，尤能見義勇為，樂善不倦，所謂「富而好施」者，先生有焉，先生蜚聲於國內外者，歷有年所，以其在輿論界之成就獨大，夙有中國北巖爵士之目，而其贊助公益慈善事業之熱烈，亦為舉世所推崇，此在先生固謙遜未遑，而論者仍以是歸之，有以知先生之事業功德，久有定評，初無待同人等今日之費辭也。

先生之噩耗既傳，唁電弔辭，雪片飛來，而中外報界同業，著論贊揚，情見乎辭，此先生家屬與

同人等之所感激無既者也，天不假先生以年，使長爲同人等之圭臬，誠可遺憾，幸而先生之精神不死，典型永存，敢不勉承遺志，繼續努力，所能報効知遇於萬一者，惟此而已。

四 各方追悼情形

市府通令所屬各機關爲史議長下半旗（節錄二十三年十一月十六日申報）

本報總經理史量才先生遺體，定今日下午二時，在哈同路二五七號私邸大殮，市長吳鐵城氏，因史氏生前有功社會，且爲本市第一屆參議會議長，故昨已通令所屬，於今日一體懸掛半旗，以誌哀思。

昨日本報全體同人追悼史量才先生大會節錄二十三年十二月九日申報

本報全體同人，於昨日下午一時，假座貴州路湖社大禮堂，開追悼史量才先生大會，到會者除舊同事郭步陶君外，共到職員工友四百九十一人，胸前各佩史先生紀念章，臂纏黑紗，以表哀思，會場中由亞美公司裝置播音機兩架，明星影片公司，亦派員攝製影片，藉留紀念，即席並一致議決，分電行政院，軍委員，請求嚴緝兇犯，迅予破案，以慰英靈，最後，全體同人，並在史先生遺像前宣誓，攝影分發紀念冊。空氣異常悲壯，散會已三時半矣，大會秩序如下：

- (一) 振鈴開會，(二) 主席報告開會宗旨，(三) 奏哀樂，(四) 全體肅立，靜默三分鐘，(五) 獻花，(六) 述行狀，(七) 宣讀祭文，(八) 奏哀樂，(九) 行三鞠躬禮，(十) 演說，(十一) 奏哀樂，(十二) 家屬致詞，(十三) 攝影，(十四) 閉會。

廣東新聞界開史量才追悼會（節錄二十三年十二月十四日申報）

廣州通訊，本月九日，廣東報界公會，廣東省新聞記者總會，廣州市新聞記者公會，三團體，假

座中華北路省立民衆教育館禮堂，舉行追悼上海申報總理史量才先生大會，是日報界全體同業及各記者到六七百人，各機關團體，西南政務委員會，省黨部，市黨部，廣東機器公會，方便醫院等，均派代表參加，孤兒教養院銀樂隊到場奏樂，情形至爲悲壯肅穆，正午開會，由孤兒院學生奏哀樂，主席團及機關代表分別就位，全體向黨國旗致禮畢，次向史量才先生遺像行三鞠躬禮，并默哀三分鐘，宣讀祭文畢，主席致開會詞，并報告史先生事略，次由西南政務會代表譚惠泉致詞，辭畢，由來賓周其英等演說，最後再奏哀樂，始肅穆而散，祭文及各界輓聯從略。

昨日八十一公團追悼史量才先生大會（節錄二十三年十二月十四日申報）

本市市參議會，市商會，日報公會，地方協會，等八十一公團，於昨日下午二時，假天后宮橋市商會舉行史量才先生追悼大會，計到市長吳鐵城，及各公團代表俞佐庭，杜月笙，王曉籟，等約五千餘人，由吳鐵城，俞佐庭，杜月笙，潘公展，汪伯奇，林康侯，王曉籟，郭順，黃任之，朱學範，錢新之，等十

一人爲主席團，會場空氣極爲悲壯，茲將各情分誌如次：

會場佈置 追悼會場設於市商會大禮堂，門前高搭松柏彩牌樓一座，上懸「上海市各界舉行史量才先生追悼大會」白布橫額，進內人行道，蓋搭素色蓆棚，滿懸各界所贈輓聯，二門設有來賓簽到處，禮堂主席團上，亦用素綢紮彩，總理遺像，下置一史量才先生全身遺像，黨國旗交叉左右，臺前分列本市各界所送花圈，並搭一個花牌樓，正中用鮮花製成「社會先導」四字，左右分掛「美玉良金君子」、「悲風苦雨後人」對聯，均爲花彩紮成，臺上兩旁分置主席團座位，臺左爲大同樂會之古樂隊，臺右爲新聞記者席，樓上正中爲市公安局軍樂隊，會場四週，滿懸輓聯，佈置莊嚴，氣象肅穆。

參加代表 昨日，前往參加追悼者，計有市長吳鐵城，警備司令部陶百川，保安處長楊虎，社會局長潘公展，公用局長徐佩璜，市參議會杜月笙，王曉籟，市商會俞佐庭，總工會朱學範，郵務工會陸京士，銀行公會貝淞蓀，全國商聯會林康侯，市農會俞振輝，地方協會徐寄廎，市教育會黃造

雄，國營招商局劉鴻生，綢業同業公會王延松，日報公會許心一，中華工業聯合會郭順，中國紅十字會關炯之，上海市各省籌募旱災義賑會黃伯度，上海國貨公司鄔志豪，新中國建設協會江亢虎，中華職業教育社江問漁，寰球學生會朱少屏，及律師公會，新聞記者公會，報界工會，中華慈幼協會，中國航空協會，全國道路建設協會，東北協會，國際問題研究會，華僑聯合研究會，暨南洋，正始，美專，華海，等各公團各學校代表，約五千餘人。

追悼情形 二時半，各界代表均已先後齊集，即開始舉行追悼儀式，首由公安局軍樂隊及大同樂會奏哀樂，主席團吳鐵城，俞佐庭，杜月笙，王曉籟，汪伯奇，潘公展，錢新之，林康侯，黃任之，朱學範，郭順，相繼就位，旋由主祭吳鐵城致詞，復由大同樂會奏鐘鼓樂，音調悽惻，全場頗為感動，嗣由主祭吳鐵城上香，并獻花畢，即由農民師範學校校長賈季英朗誦祭文，抑揚哀楚，然後全體向史氏遺像，致最後的敬禮，並靜默三分鐘，以示哀悼，默畢，市商會主席俞佐庭，王曉籟，等相繼演說，至四時半，禮成，由家族史劍光君，對大會羣衆，三鞠躬致謝而退，遂告散會。

編後記

這本書的編輯，開始在三個月以前，只因編者們在本館都有經常的工作，抽不出多的時間來做這一件臨時的事；所以時編時輟，時輟時編，遷延到三個多月之久。

在三個多月當中，館中各部處的工作，天天都在進展；因此，在三個多月以前寫的報告，在三個多月以後看來，已經又感覺得寫得不夠了。於是又不能不改寫；但這樣一來，時間又過去了。

這本書裏面的材料，除關於本館的材料以外，其餘都是臨時向各方面搜集得來。在這種搜集上，時間是費得很多的；但是搜集得不普遍或不扼要的毛病，恐怕還不能免。

有了上述種種的原因，所以在編輯上和校對上，都不免有欠精密或欠連貫的地方。

後如承讀者們指出這中間有錯編或錯排的處所，使我們想法子在別的地方有一個改正機會，那更是不勝感激的了。

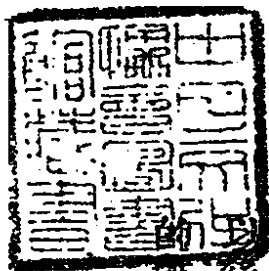

編者四月四日

