

10月

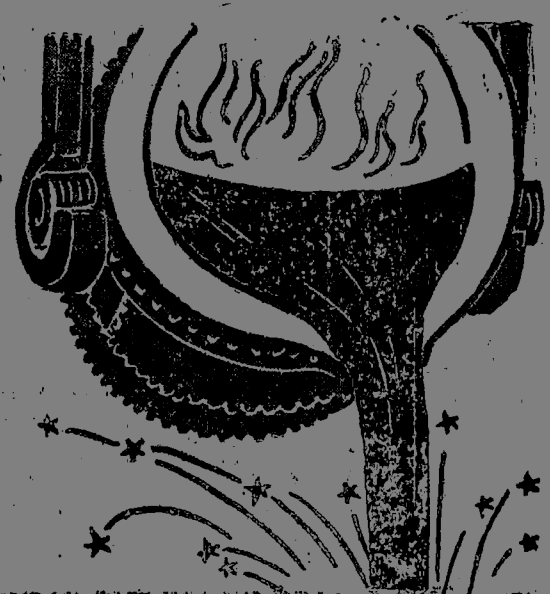

新湖南報



第4022号 1960年10月1日 星期六 今日共4版

庆祝中华人民共和国成立11周年



全世界人民团结起来继续挫败帝国主义 争取世界和平、人类进步事业的更大胜利

周恩来总理举行盛大招待会与五大洲70多国来宾欢聚一堂共度国庆

刘少奇主席举杯祝愿各国人民紧密团结共同进步

【新华社北京20日电】周恩来总理今晚在人民大会堂宴会厅举行盛大招待会，同来自世界五大洲70多个国家的近两千位外宾欢聚一堂，共同欢庆我国人民的光荣节日——中华人民共和国成立十一周年。

宴会大厅今晚灯火辉煌。这里有来自朝鲜民主主义人民共和国的总司令官金策大将，有阿尔及利亚共和国临时政府总理阿巴斯，有阿尔巴尼亚人民共和国部长会议主席恩维尔·霍查，有越南政府代表团、中越边界联合委员会代表以及越南军事友好、文化、体育、新闻、贸易、贸易各代表团的全体代表，还有来自苏联和其他社会主义国家、来自亚洲、非洲、拉丁美洲、欧洲、北美和澳洲各国的政治、军事、文化、科学、体育等各方面的知名人士。这样多的国际朋友来同中国人民一起庆祝我国国庆盛典，显示了中国人民的朋友遍世界、满天下。

刘少奇主席、董必武副主席、朱德委员长在招待会开始前来到了会场。他们和周恩来总理、陈云、林彪、陈毅副总理等一起，陪同奥努斯和奈温将军、阿巴斯总理、恩维尔·霍查主席登上主席台。这时，出席招待会的4000多位中外人士，全体起立，他们和着欢乐的乐曲长时间地热烈鼓掌。在乐队奏中华人民共和国国歌以后，刘少奇主席举杯祝酒。他说：

尊敬的奥努斯副总理，
尊敬的奈温将军阁下，
尊敬的阿巴斯总理阁下，

尊敬的朝鲜民主主义人民共和国总理，
各位来宾们，同志们，朋友们！

我们很感谢各位来到中国参加我们的国庆。让我们团结起来，全世界人民团结起来，为各国人民之间的友谊，为世界和平，为一切被压迫民族的独立和解放，为民主自由，为社会主义，为各位来宾的健康，干杯！

刘少奇主席的祝酒词，全场响起了经久不息的暴风雨般的掌声。接着，是一片为和平和友谊的干杯声。招待会达到了欢乐的高潮。

盛大的招待会在晚間7时半开始。周恩来总理在招待会上致辞，热烈欢迎各国朋友。他说：

在中华人民共和国建国十一周年的前夕，我们能够同来自70多个国家和地区的近两千位贵宾欢聚一堂，共同庆祝我国人民的伟大节日，感到十分荣幸和高兴。今天在这里，有我们亲密的友好邻邦朝鲜民主主义人民共和国的总司令官金策大将，有我们亲爱的领导何阿巴斯总理，有英雄的阿尔巴尼亚兄弟的使者恩维尔·霍查部长会议主席，还有苏联和其他社会主义国家，以及亚洲、非洲、拉丁美洲、欧洲、北美和澳洲各国的政治、经济、军事、文化、科学、体育等各个方面的知名人士，你们的光临，给我们带来了各国人民的深厚情谊，大大地增加了我们节日的光彩。我谨代表中国人民和中国政府，向各位贵宾们表示衷心的感谢和崇高的敬意。

过去的一年，中国人民在中国共产党和毛泽东主席的领导下，高举总路线、大跃进和人民公社三面红旗，在社会主义建设事业的各个方面，都取得了新的巨大的成就。并且继续丰富着我们的建设经验。中国人民的雄心壮志，就是要在一个不太长的时间内，用比较高的速度，把我国建设成为一个具有现代工业、现代农业和现代科学文化的国家。11年来的经验，特别是最近3年来的经验证明，我们是能够完成这个宏伟而艰巨的任务的。当然，我们目前地估计到，在发展的道路上必然会遇到各种各样的困难，但是，来自任何方面的困难，都不能动摇我们坚定不移地走社会主义道路的决心，而且只能激励我们更加努力，战胜困难，奋勇前进。同时，我们也清楚地知道，世界上有那么一小撮人——帝国主义和它的追随者，他们从来对我们不怀好意，没有一天停止过对我们的阻挠和破坏，总是指望我们的事业会遭到失败。但是，他们的这种痴心妄想，是永远也不会实现的。他们越是攻击我们，就越能证明中国人民的事业是正义的，中国人民的道路是正确的。一个繁荣富强的社会主义新中国，同社会主义各国人民，首先是苏联和其他社会主义国家人民的支持，中国人民十分感谢而且永远需要这种国际支持。中国人民一定不会辜负各国人民对于我们的期待和援助，我们一定要更加坚定地沿着既定的道路，朝着既定的目标，胜利前进。

(下转四版)

毛泽东思想是中国人民大革命胜利的旗帜

庆祝“毛泽东选集”第四卷出版

“毛泽东选集”第四卷出版了。这一卷收集了毛泽东同志从1945年日本投降以后到1949年中华人民共和国成立以前这个时期的著作。这个时期，我国革命战争进入了一个新的时期，即中国人民解放战争时期。在这个时期，中国人民在毛泽东同志的领导下，打败了帝国主义、封建主义和官僚资本主义的联合进攻，建立了无产阶级领导的、工农联盟为基础的、人民民主专政的中华人民共和国，完成了一百多年来中国人民反帝反封建的民主革命任务。毛泽东同志在毛泽东选集第四卷中的著作，是指导中国新民主主义革命取得胜利的指南。毛泽东同志在毛泽东选集第四卷中的著作，是指导中国新民主主义革命取得胜利的指南。毛泽东同志在毛泽东选集第四卷中的著作，是指导中国新民主主义革命取得胜利的指南。

毛泽东同志在毛泽东选集第四卷中的著作，是指导中国新民主主义革命取得胜利的指南。毛泽东同志在毛泽东选集第四卷中的著作，是指导中国新民主主义革命取得胜利的指南。毛泽东同志在毛泽东选集第四卷中的著作，是指导中国新民主主义革命取得胜利的指南。毛泽东同志在毛泽东选集第四卷中的著作，是指导中国新民主主义革命取得胜利的指南。毛泽东同志在毛泽东选集第四卷中的著作，是指导中国新民主主义革命取得胜利的指南。

毛泽东同志在毛泽东选集第四卷中的著作，是指导中国新民主主义革命取得胜利的指南。毛泽东同志在毛泽东选集第四卷中的著作，是指导中国新民主主义革命取得胜利的指南。毛泽东同志在毛泽东选集第四卷中的著作，是指导中国新民主主义革命取得胜利的指南。毛泽东同志在毛泽东选集第四卷中的著作，是指导中国新民主主义革命取得胜利的指南。毛泽东同志在毛泽东选集第四卷中的著作，是指导中国新民主主义革命取得胜利的指南。

在战略上藐视敌人

在战术上重视敌人

正当中华人民共和国成立十一周年的时候，毛泽东同志在毛泽东选集第四卷中，提出了在战略上藐视敌人，在战术上重视敌人的著名论断。这个论断，是毛泽东同志在长期革命斗争中总结出来的宝贵经验。在战略上藐视敌人，就是要树立起我们必胜的信心，敢于同强大的敌人作斗争。在战术上重视敌人，就是要采取谨慎的态度，认真分析敌人的弱点，用最小的代价取得最大的胜利。这个论断，是我们进行社会主义革命和社会主义建设的强大思想武器。

在战略上藐视敌人，在战术上重视敌人，是我们进行社会主义革命和社会主义建设的强大思想武器。在战略上藐视敌人，就是要树立起我们必胜的信心，敢于同强大的敌人作斗争。在战术上重视敌人，就是要采取谨慎的态度，认真分析敌人的弱点，用最小的代价取得最大的胜利。这个论断，是我们进行社会主义革命和社会主义建设的强大思想武器。

在战略上藐视敌人，在战术上重视敌人，是我们进行社会主义革命和社会主义建设的强大思想武器。在战略上藐视敌人，就是要树立起我们必胜的信心，敢于同强大的敌人作斗争。在战术上重视敌人，就是要采取谨慎的态度，认真分析敌人的弱点，用最小的代价取得最大的胜利。这个论断，是我们进行社会主义革命和社会主义建设的强大思想武器。

新湖南月刊 1960年 第4期预告 中国共产党湖南省委员会主办

南昌市越剧团 南昌市越剧团 南昌市越剧团

长沙市越剧团 长沙市越剧团 长沙市越剧团

长沙市艺术学校 长沙市艺术学校 长沙市艺术学校

伟大的中华人民共和国诞生11周年了。11年前，毛泽东同志在党的七届二中全会上说：“我们不但善于破坏一个旧世界，我们还善于建设一个新世界。”历史的发展，证实了毛泽东同志这个伟大的预言。11年来，中国人民在中国共产党和毛泽东同志的领导下，在社会主义革命和社会主义建设的道路上大步地前进，已经取得非常伟大的成就。

今天，当全体人民欢欣鼓舞地庆祝祖国生日的时候，我们的国家在过去11年里所取得的成就，在祖国完成第二个五年计划（1958—1962）的主要指标之后，又取得了继续前进的新的大胜利。各族人民团结在以毛泽东同志为首的党中央周围，正在大力地开展一个以增产节约为中心的增产节约运动，正在为完成第二个五年计划的主要指标而努力。在工业战线上，今年以来，全国工人、技术人员和管理人员普遍开展了技术革新和技术革命的群众运动，大大地促进了工业生产的继续前进。1月至8月，钢铁、机械、纺织、石油、煤炭、发电、有色金属、水利等主要工业产品的产量，都比去年同期增长40%左右，比1958年全年的产量还多几成。今年头8个月的产量，比1958年全年的产量还多几成。这种工业发展的速度所以成为可能，是因为我们发动了广泛的群众运动，大大地促进了工业生产的继续前进。在农业战线上，今年头8个月的产量，也比去年同期增长40%左右，比1958年全年的产量还多几成。这种农业发展的速度所以成为可能，是因为我们发动了广泛的群众运动，大大地促进了农业生产的继续前进。在文化教育战线上，今年头8个月的产量，也比去年同期增长40%左右，比1958年全年的产量还多几成。这种文化教育发展的速度所以成为可能，是因为我们发动了广泛的群众运动，大大地促进了文化教育事业的继续前进。



庆祝我们伟大的国庆

摆在我们面前的任务，就是进一步展开增产节约运动，争取在各个战线上取得更大的成就。在工业方面，要完成第二个五年计划的主要指标，必须保证完成和超额完成第二个五年计划的工业生产计划。增产更多的钢铁、机械、煤炭和各种工业产品，并且为明年的生产建设作好准备。在农业方面，当前的任务是继续贯彻执行中央关于全党全民大办农业、大办粮食的方针，要在对自然灾害的斗争取得重大胜利的基础上，积极地、认真地做好秋收工作，不让一粒粮食、一个棉桃及其它农作物颗粒落在地上。这就必须切实采取增产措施，合理组织劳动，进行检查工作。同时，也要积极地、认真地做好秋收工作，按照各种条件尽可能地扩大秋种的播种面积，积极提高秋收的产量，努力改善灌溉系统，力争明年获得一个比往年任何一年都更好的丰收年。

战略政策和战争政策遭到全世界人民的反对，陷于日益孤立的地步。一年来国际形势的发展表明：社会主义力量、民族解放力量、和平民主力量进一步地压倒了帝国主义力量、反动力量和对世界人民为和平、民主、民族解放和社会主义的斗争，也十分有利于中国人民争取一个和平的国际环境，以便进一步地建设我们的祖国。

毛泽东选集

第四卷

(定价：精装4.00元，平装1.40元，普及版0.90元)

人民出版社出版 新华书店发行

周礼同志在省会各界庆祝国庆会上讲话

同志们！朋友们！今天，是伟大的中华人民共和国成立十一周年的光辉节日。我们湖南人民同全国人民一起，热烈庆祝这个伟大的节日。我们回顾过去十一年来的辉煌成就，为毛泽东同志和中国共产党领导的革命斗争取得伟大胜利而欢呼！为毛泽东同志和中国共产党领导的社会主义建设取得伟大成就而欢呼！

我们回顾过去十一年来的辉煌成就，是在毛泽东同志和中国共产党领导下，在社会主义革命和社会主义建设的道路上大步地前进，已经取得非常伟大的成就。在工业方面，我们完成了第二个五年计划的主要指标，超额完成了工业生产计划。在农业方面，我们超额完成了农业生产计划，粮食产量大幅度增长。在文化教育方面，我们超额完成了文化教育计划，国民教育普及率大大提高。

我们展望未来，充满信心。在毛泽东同志和中国共产党领导下，我们将继续贯彻执行党的总路线，进一步开展增产节约运动，争取在各个战线上取得更大的成就。我们将继续坚持社会主义道路，坚持无产阶级专政，坚持无产阶级国际主义，为建成伟大的社会主义祖国而奋斗。

我国社会主义建设从胜利走向更大胜利

热烈庆祝中緬边界条約的签订

具有重大历史意义的中緬边界条约，昨天在我国首都北京正式签订。这是中緬两国友好关系史上的重大事件，也是中緬两国人民友好情谊的结晶。条约的签订，标志着中緬两国关系进入了新的历史阶段，为两国人民的友好合作开辟了广阔的前景。

中緬边界条约的签订，是在毛泽东同志和中国共产党领导下，经过两国政府和人民共同努力的结果。条约的签订，不仅解决了两国之间的边界问题，而且为两国人民的友好合作奠定了坚实的基础。我们相信，在毛泽东同志和中国共产党领导下，中緬两国人民之间的友好关系必将得到进一步的巩固和发展。

热烈庆祝中緬边界条約的签订

中緬边界条约的签订，是两国友好关系的重大胜利。条约的签订，不仅解决了两国之间的边界问题，而且为两国人民的友好合作开辟了广阔的前景。我们相信，在毛泽东同志和中国共产党领导下，中緬两国人民之间的友好关系必将得到进一步的巩固和发展。

中緬边界条约的签订，是两国友好关系的重大胜利。条约的签订，不仅解决了两国之间的边界问题，而且为两国人民的友好合作开辟了广阔的前景。我们相信，在毛泽东同志和中国共产党领导下，中緬两国人民之间的友好关系必将得到进一步的巩固和发展。

热烈庆祝中緬边界条約的签订

中緬边界条约的签订，是两国友好关系的重大胜利。条约的签订，不仅解决了两国之间的边界问题，而且为两国人民的友好合作开辟了广阔的前景。我们相信，在毛泽东同志和中国共产党领导下，中緬两国人民之间的友好关系必将得到进一步的巩固和发展。

中緬边界条约的签订，是两国友好关系的重大胜利。条约的签订，不仅解决了两国之间的边界问题，而且为两国人民的友好合作开辟了广阔的前景。我们相信，在毛泽东同志和中国共产党领导下，中緬两国人民之间的友好关系必将得到进一步的巩固和发展。



糧食戰線一片紅

今年以來，我國的社會主義建設事業，在持續兩年大躍進的基礎上，在黨中央和毛主席的英明領導下，在總路線、大躍進、人民公社三面紅旗的指引下，又取得了偉大的成就。

在工業戰線上，普遍展開了技術革新和技術革命的群眾運動，小土群、小洋群企業有了新發展，大大促進了工業生產的飛躍前進。1月至8月累計，鋼鐵、木材、發電量等工業主要產品的產量，都比去年同期增長40%左右。拿鋼鐵生產來說，今年頭8個月的鋼產量，等於1949年全年的鋼產量的70%，比1958年全年的鋼產量還多幾百萬噸，差不多等於1959年11個月的鋼產量。農業雖然遭受了嚴重的自然災害，但是由於全體農民的艱苦努力和各方面的支援，仍然取得了抗災爭種的偉大勝利，生氣勃勃的農村人民公社，日益顯示出它的優越性。城市公社化運動正在穩步發展。

當前，以糧食、鋼為中心的增產節約運動，正在全國各地廣泛、深入地展開，各條戰線大顯風采。戰鬥在各個戰線上的人們，抱着馬克思列寧主義的雄心壯志，以發奮圖強的精神，積極地投入了熱火朝天的增產節約運動。廣大群眾發揚了更大的幹勁，決心為大辦農業、大辦糧食和鋼的大躍進，為完成和超越完成今年的國民經濟計劃而奮鬥。



▲ 被調第二煉鋼廠15號平爐工人們在為鋼而戰的勞動競賽中，大顯共產主義協作之風，以助人為樂，幫助別人超過自己。這15號爐的工人在鋼鐵的攻關戰中，又抽出主要力量幫助14號爐生產。（新華社記者肖野、雷明、于雲攝）



▲ 湖南南縣長厚公社浮洲大隊新生產隊第二工作組的社員和第三工作組開展了對口競賽，狠抓田間管理，確保晚稻收成。這是社員們在田里施肥、治蟲。（張雲、張雲剛攝）



▲ 在以糧、鋼為中心的增產節約運動中，蘭州鐵路局和蘭干鐵路局進一步加強了聯運工作，作了煤不落地，快車直達。這是蘭州局開進了蘭山，工人正在快速裝煤。（新華社記者成守賢攝）



▲ 湖南長沙縣九月份來，大躍進高潮澎湃，各鄉鎮糧食百分之十八，堆積如山，為省市先進生產隊獎木茂（左）與七號鄉長余財（右）在檢查存糧。（長沙日報張文攝）



▲ 四川省著名的棉產區簡陽縣解放公社邊收、邊晒新棉，及時售給國家，支援偉大的社會主義建設。這是社員們正在晒棉。（新華社記者孫忠精攝）



▲ 湖南長沙縣西門公社西門大隊，是金銀豬的一面紅旗。目前，他們大力繁殖小豬，發展生豬生產。這是該團養小豬場在精心飼養小豬。（漢明、大拍攝）

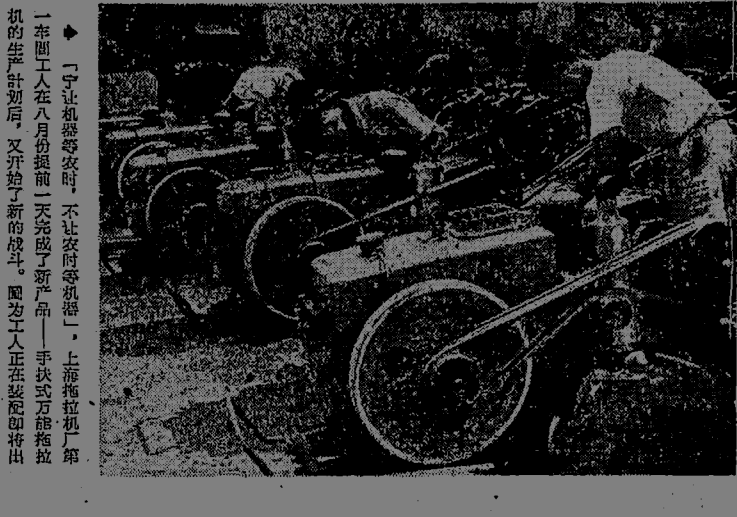

▲ 寧津縣棉農在夜間，不讓皮棉受凍，上海棉紗廠第一車間工人在八月份提前完成了棉紗生產計劃，手扶式萬能拖拉機在計劃外，又開始了新的戰鬥，因為工人正在趕配即將出廠的萬能機。（新華社記者孫忠精攝）



▲ 在西藏民主改革後的第個收穫季節來到拉薩，十多万克青稞和小麥翻騰金浪。翻身農奴把白色的“哈達”拉在毛主席像上，感謝黨和毛主席的領導。（新華社記者陳景濤攝）



▲ 北京郊外郊鄉公社在生產發展的基礎上，積極進行技術改造，逐步實現農業機械化。這是公社用拖拉機牽引磨粉機和馬拉播種機種小麥，大大加快了秋種的進度。（新華社記者攝）



▲ 河北遵化縣建明公社依靠公社大集體力量抗早種棉的多副收穫，獲得了好收成。社員們精收細打，做到十成年景十收成。（新華社記者王祖敬攝）

湖南省糧食廳公告

啟者1959年10月1日發行的1959—1960年“湖南省通用糧票”，至本年9月30日止有效。現因規定限期作廢，逾期不供糧不生效。自本年10月1日起，重新發給各縣人民委員會新發給的糧票。新發給的糧票，仍由現行發行的長期有效的“湖南省通用糧票”，在全省通用。特此公告。

1960年10月1日

上午8:55 11:00 1:05 3:10 5:15 7:20 9:25 紅霞路（同湖南新聞22號）

（早7:35 10:00 12:35 5:15 晚8:00）

（早8:45 8:50 7:55 10:00 晚8:00）

（早8:45 8:50 7:55 10:00 晚8:00）

（早8:45 8:50 7:55 10:00 晚8:00）

工人文化宮電影院

晚8:45放映：蘇聯彩色電影《姊妹花》

普通座：上午8:25 11:05 1:45 4:25 7:05 (10:20 露天場) 婦女特等：2:00 (憑證有相片的工會會員、工作證、入場)

下午4:00起，因維修“長沙市職工康樂館”十一週年慶祝晚會，除電影外，其他文娛活動對外不開放。

青年大銀幕放映：晚7:30 上午9:35改上午1:55改3:00 6:15改6:05 8:25改8:35 (7:20改7:15 9:25改9:45 露天場) 露天場

銀星電影院：上午7:00 9:25 11:05 2:15 4:40 6:45 8:50 (7:55 10:00露天場) 紅霞路 (在勞動路) 露天場

時間表：晚8:45 8:50 7:55 10:00 晚8:00 11:10 1:20 3:30 5:40 7:50 更正時間上午8:40 11:10 1:40 4:10 6:40 9:10 露天場

建設新聞電影院：上午8:20 9:40 11:00 兒童場 1:00 2:15 3:30 6:00 7:15 8:30 在銀星世界最高峰

晚8:45 中國兒童藝術劇團 4:50 紀念英雄韓湘子 永不凋謝的紅旗 (在勞動路) 上午10:30 1:10 3:50 6:30 9:10 婦女場

大眾遊藝場：電影、交響、曲藝

湖南省越劇團在湘江劇場公演

今日場 (1:30) 碧玉簪 (7:30) 三滴血 (明天日晚 翠螺山)

湖南省民間歌舞團演出：今日場 (1:30) 今晚開演 明晚 (7:30) 大合唱：湖南組歌 女兵小合唱：女兵舞 舞：四喜六喜舞 舞：革命歷史舞劇 紅菊

上午9:00預售各場門票及團體票，票價3.4.6角

長沙市國營湘劇團二分團：在廣興北路文化劇院演出

今日場 (1:30) 楊門女將 明晚 (7:30) 生活的讚歌

票價：早、日場2.3.4.6角 晚場3.4.6.5角

長沙市越劇團在長沙劇院演出：慶祝建國十一周年

今日場 (1:30) 恩仇記 明日場 (2:00) 八女英雄

今日場 (7:30) 上海反映城市人民公社 先進性和家庭婦女參加社會主義建設

大戲院：今日場 (1:30) 紅河一條龍

明日場 (7:30) 鬥陣鬥陣鬥陣鬥陣

上午9:00預售各場門票及團體票，票價3.4.5角

湖南人民广播电台明天19:30—19:50大辦農業大辦糧食專題廣播

◎宋運良、翁正為文章，大躍進，增加肥料，◎胡波、梁宜波、◎介紹高郵公社多水田田種麥的經驗。

明天19:00—19:30 (4日7:00重播) 播送在農村工作最光榮的專題節目

題目：◎好一個有志氣的青年——由小學畢業到農村的許剛，◎從向農村跳躍到農村去——介紹湖南青年先鋒隊到農村的經驗，◎在農村落腳生根——湖南青年工作部通訊。

長沙市國營湘劇團一分團：在湖南門勞動劇院演出

今日場 (9:00) 洪湖赤衛隊 明日場 (9:00) 度國慶等劇 明早場 (9:00) 山村 日場 (9:00) 天降奇災

今日場 (7:30) 天降奇災

長沙市文藝工作團演出：(湖南劇團) 簡木匠 (花鼓戲)

今日場 (9:00) 三月三 (小型歌劇) 吹鼓手招架

明日場 (7:30) 苗寨風雲 花鼓戲

上午8:00開始預售門票及訂訂團體票

票價：3.4.5角 (學生2角)

地址：青年宮劇院

第12次活期有獎儲蓄中獎號碼

(1960年7月1日至9月30日)

本次于9月30日在長沙市開獎

頭獎	5 5 5	被中獎戶平均存款餘額的40%計發
二獎	2 3	被中獎戶平均存款餘額的20%計發
三獎	8 4 7 5 8 1	被中獎戶平均存款餘額的10%計發

中國人民銀行湖南省分行

遷廠改名啟事：啟者長沙市紅霞路紅旗工廠，現改名為“長沙市紅霞路工廠”，原長沙市紅霞路工廠的合約業務往來，仍由長沙市紅霞路工廠負責。長沙市紅霞路工廠

長沙市花鼓戲劇團：慶祝國慶隆重演出

今日場 (2:00) 紅霞 票價：3.4.5角

今日場 (7:30) 苗寨風雲 票價：3.4.5角

劉孝安：配合且報為中心的大躍進，運動歌頌新英雄的大躍進現代歌 (歡迎團體包場 另有特券)

地址：中山西路紅旗劇院

用新的战斗姿态迎接新任务

【本报讯】我省广大城乡人民，欢欣鼓舞，热烈庆祝我国建国11周年。昨天，株洲、衡阳、湘潭、邵阳、常德、郴州、安江和首善等城市，各界人民纷纷举行盛大的庆祝会，欢庆祖国人民的光彩节日。

我省各地人民兴高采烈欢庆国庆

在党和、新为中心的增产节约运动中，各地人民都用出色的生产、工作成绩，作为向国庆的献礼。常德市人民特别自豪的是，全市已提前超额完成今年全年的工业生产计划。

全国农村人民公社日益显出强大的优越性

它保证了以粮食为中心的农业经济的继续发展，并开始加快了农业机械化和半机械化的进程

【新华社北京30日电】全国农村人民公社在巩固和全面发展的道路上，日益显出强大的优越性。一年来，各地农村人民公社的农业经济都有新的发展；经营管理水平有了提高，又取得了不少新的经验。

在农业机械化方面，各地农村人民公社的农业经济都有新的发展。河南、湖南、湖北、湖南等省区和各省市的大批公社，都扩大了机械化作业的规模。

省农业厅通知各地赶快做好小麦种子处理工作

【本报讯】9月27日，省农业厅发出关于做好小麦种子处理工作的通知。通知全文如下：认真做好小麦种子处理工作，是防治小麦病虫害，确保丰收的第一关。

三结合是收集家肥的好办法

安仁县石桥生产队实行基本口粮、基本劳动日、基本家肥投资“三结合”制度后，人人积家肥成为风气。以集体为主的原则，决定80%归集体，20%归个人。

大办粮食必须大力养猪

——湘乡金石公社猪多肥多粮多的调查。邵阳专员公署副专员 迟维泉。湘乡金石公社生猪生产发展很快。今年已饲养2万3,000头。

推广丰产经验 大搞“四田”运动

东安掀起播种胜利油菜高潮。【本报讯】东安县采取边准备、边行动的办法，掀起了播种胜利油菜高潮。全县每天有1万2,000多亩胜利油菜播种。

工作调查研究

湘乡金石公社生猪生产发展很快。今年已饲养2万3,000头。比去年同期增加53%。现在存栏1万6,000头。

抓养猪就是抓粮食

金石公社的实践经验：猪多、肥多、粮多。饲料多、粮食多、猪多、积多、粪多、粮食多、猪多、积多、粪多、粮食多。

用耕牛拉车要注意安全

现在许多地方正在大量使用耕牛拉车，这在解决劳动力不足、提高运输效率等方面起了很大作用。

读者来信

现在许多地方正在大量使用耕牛拉车，这在解决劳动力不足、提高运输效率等方面起了很大作用。

Table with 4 columns: Year, Item, Quantity, and Unit. Rows include 1957, 1958, 1959, 1960 for various agricultural items.

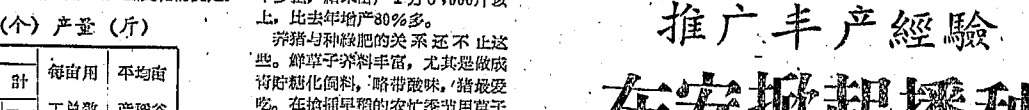

湘乡金石公社白鹤大队，抓紧时机，已在晚稻田里播种胜利油菜1,000多亩。

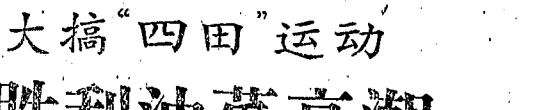

省农科所大抓胜利油菜早播，图为该县第四队在用“三三”办法播种油菜。

全国各地集会游行庆祝国庆

各兄弟国家热烈庆祝我国建国11周年

【新华社北京2日专电】全国各地人民欢欣鼓舞地度过了全民的光辉节日：中华人民共和国建国11周年。

各地游行群众所举的各种旗帜表明：在总路线、大跃进、人民公社三面红旗的照耀下，在过去一年中，无论工业、农业、基本建设或交通运输等战线，都取得了巨大的成就。

上海人民，昨天举行了有各界十万人参加的国庆大会和节日游行。

周总理说：我们的一切胜利，都是马克思列宁主义的胜利，毛泽东思想的胜利。

各地游行群众所举的各种旗帜表明：在总路线、大跃进、人民公社三面红旗的照耀下，在过去一年中，无论工业、农业、基本建设或交通运输等战线，都取得了巨大的成就。

各地游行群众所举的各种旗帜表明：在总路线、大跃进、人民公社三面红旗的照耀下，在过去一年中，无论工业、农业、基本建设或交通运输等战线，都取得了巨大的成就。

各地游行群众所举的各种旗帜表明：在总路线、大跃进、人民公社三面红旗的照耀下，在过去一年中，无论工业、农业、基本建设或交通运输等战线，都取得了巨大的成就。

各地游行群众所举的各种旗帜表明：在总路线、大跃进、人民公社三面红旗的照耀下，在过去一年中，无论工业、农业、基本建设或交通运输等战线，都取得了巨大的成就。

各地游行群众所举的各种旗帜表明：在总路线、大跃进、人民公社三面红旗的照耀下，在过去一年中，无论工业、农业、基本建设或交通运输等战线，都取得了巨大的成就。

各地游行群众所举的各种旗帜表明：在总路线、大跃进、人民公社三面红旗的照耀下，在过去一年中，无论工业、农业、基本建设或交通运输等战线，都取得了巨大的成就。

各地游行群众所举的各种旗帜表明：在总路线、大跃进、人民公社三面红旗的照耀下，在过去一年中，无论工业、农业、基本建设或交通运输等战线，都取得了巨大的成就。

千里海防彩旗舞 福建三軍庆佳节

许多部队举行授奖大会表彰英雄战士

【新华社福州2日专电】福建的千里海防线上，彩旗飞舞，今天正在举行海防彩旗舞。

各地游行群众所举的各种旗帜表明：在总路线、大跃进、人民公社三面红旗的照耀下，在过去一年中，无论工业、农业、基本建设或交通运输等战线，都取得了巨大的成就。

首都欢庆中緬边界条约签订

吴努总理说：边界条约是两国执行和平共处五项原则的结果

【新华社北京2日专电】首都各界10万人今天举行盛大集会，热烈庆祝具有历史意义的中緬边界条约的签订。

周总理在大会上说：中緬边界条约是中緬两国友好关系进一步发展的里程碑，是亚洲各国人民友好相处的光辉榜样。

周总理在大会上说：中緬边界条约是中緬两国友好关系进一步发展的里程碑，是亚洲各国人民友好相处的光辉榜样。

周总理在大会上说：中緬边界条约是中緬两国友好关系进一步发展的里程碑，是亚洲各国人民友好相处的光辉榜样。

周总理在大会上说：中緬边界条约是中緬两国友好关系进一步发展的里程碑，是亚洲各国人民友好相处的光辉榜样。

周总理在大会上说：中緬边界条约是中緬两国友好关系进一步发展的里程碑，是亚洲各国人民友好相处的光辉榜样。

周总理在大会上说：中緬边界条约是中緬两国友好关系进一步发展的里程碑，是亚洲各国人民友好相处的光辉榜样。

周总理在大会上说：中緬边界条约是中緬两国友好关系进一步发展的里程碑，是亚洲各国人民友好相处的光辉榜样。

周总理在大会上说：中緬边界条约是中緬两国友好关系进一步发展的里程碑，是亚洲各国人民友好相处的光辉榜样。

周总理在大会上说：中緬边界条约是中緬两国友好关系进一步发展的里程碑，是亚洲各国人民友好相处的光辉榜样。

尼日利亚联邦一日宣告独立

我国决定承认尼日利亚联邦

【新华社北京1日专电】拉各斯消息：人口最多的非洲国家——尼日利亚联邦在今天宣告独立。

在首都拉各斯，在尼日利亚举行了独立仪式。在宣告独立的时刻，标志性的这个国家的国旗被升起。

在昨天早些时候，尼日利亚总理阿巴卡尔·塔法瓦·巴里奥在拉各斯向全国人民发表了独立宣言。

【新华社北京30日专电】周恩来总理和陈毅外交部长今天分别致电尼日利亚总理阿巴卡尔·塔法瓦·巴里奥，祝贺尼日利亚联邦宣告独立。

周总理在电报中祝贺尼日利亚人民在反对帝国主义和殖民主义的斗争中取得进一步的成就。

周总理在电报中祝贺尼日利亚人民在反对帝国主义和殖民主义的斗争中取得进一步的成就。

周总理在电报中祝贺尼日利亚人民在反对帝国主义和殖民主义的斗争中取得进一步的成就。

周总理在电报中祝贺尼日利亚人民在反对帝国主义和殖民主义的斗争中取得进一步的成就。

周总理在电报中祝贺尼日利亚人民在反对帝国主义和殖民主义的斗争中取得进一步的成就。

周总理在电报中祝贺尼日利亚人民在反对帝国主义和殖民主义的斗争中取得进一步的成就。

【新华社北京1日专电】拉各斯消息：人口最多的非洲国家——尼日利亚联邦在今天宣告独立。

在首都拉各斯，在尼日利亚举行了独立仪式。在宣告独立的时刻，标志性的这个国家的国旗被升起。

在昨天早些时候，尼日利亚总理阿巴卡尔·塔法瓦·巴里奥在拉各斯向全国人民发表了独立宣言。

【新华社北京30日专电】周恩来总理和陈毅外交部长今天分别致电尼日利亚总理阿巴卡尔·塔法瓦·巴里奥，祝贺尼日利亚联邦宣告独立。

周总理在电报中祝贺尼日利亚人民在反对帝国主义和殖民主义的斗争中取得进一步的成就。

周总理在电报中祝贺尼日利亚人民在反对帝国主义和殖民主义的斗争中取得进一步的成就。

周总理在电报中祝贺尼日利亚人民在反对帝国主义和殖民主义的斗争中取得进一步的成就。

周总理在电报中祝贺尼日利亚人民在反对帝国主义和殖民主义的斗争中取得进一步的成就。

周总理在电报中祝贺尼日利亚人民在反对帝国主义和殖民主义的斗争中取得进一步的成就。

周总理在电报中祝贺尼日利亚人民在反对帝国主义和殖民主义的斗争中取得进一步的成就。



毛澤東選集 第四卷

(定价：精装4.00元，平装1.40元，普及版0.90元)

人民出版社出版 新华书店发行

寮国战斗部队和部分王国军队 推翻桑怒省反动地方政权

老撾爱国战线党号召人民紧密团结捍卫祖国统一

【新华社河内1日专电】寮国战斗部队今天宣布，他们已推翻了桑怒省的反动地方政权。

寮国爱国战线党今天发表声明，号召人民紧密团结，捍卫祖国统一。

寮国爱国战线党今天发表声明，号召人民紧密团结，捍卫祖国统一。

寮国爱国战线党今天发表声明，号召人民紧密团结，捍卫祖国统一。

寮国爱国战线党今天发表声明，号召人民紧密团结，捍卫祖国统一。

寮国爱国战线党今天发表声明，号召人民紧密团结，捍卫祖国统一。

寮国爱国战线党今天发表声明，号召人民紧密团结，捍卫祖国统一。

【新华社河内1日专电】寮国战斗部队今天宣布，他们已推翻了桑怒省的反动地方政权。

寮国爱国战线党今天发表声明，号召人民紧密团结，捍卫祖国统一。

寮国爱国战线党今天发表声明，号召人民紧密团结，捍卫祖国统一。

寮国爱国战线党今天发表声明，号召人民紧密团结，捍卫祖国统一。

寮国爱国战线党今天发表声明，号召人民紧密团结，捍卫祖国统一。

寮国爱国战线党今天发表声明，号召人民紧密团结，捍卫祖国统一。

寮国爱国战线党今天发表声明，号召人民紧密团结，捍卫祖国统一。

寮国爱国战线党今天发表声明，号召人民紧密团结，捍卫祖国统一。

者在16世纪也侵入这个国家，到了1914年，尼日利亚全部沦为英国势力范围(保护国)。

为了摆脱殖民统治，尼日利亚人民进行了长期的斗争，工人阶级在斗争中起了领导作用。

【新华社北京30日专电】周恩来总理和陈毅外交部长今天分别致电尼日利亚总理阿巴卡尔·塔法瓦·巴里奥，祝贺尼日利亚联邦宣告独立。

周总理在电报中祝贺尼日利亚人民在反对帝国主义和殖民主义的斗争中取得进一步的成就。

周总理在电报中祝贺尼日利亚人民在反对帝国主义和殖民主义的斗争中取得进一步的成就。

周总理在电报中祝贺尼日利亚人民在反对帝国主义和殖民主义的斗争中取得进一步的成就。

周总理在电报中祝贺尼日利亚人民在反对帝国主义和殖民主义的斗争中取得进一步的成就。

周总理在电报中祝贺尼日利亚人民在反对帝国主义和殖民主义的斗争中取得进一步的成就。

周总理在电报中祝贺尼日利亚人民在反对帝国主义和殖民主义的斗争中取得进一步的成就。

周总理在电报中祝贺尼日利亚人民在反对帝国主义和殖民主义的斗争中取得进一步的成就。

周总理在电报中祝贺尼日利亚人民在反对帝国主义和殖民主义的斗争中取得进一步的成就。

新湖南月刊 1960年 第4期预告

湖南省粮食厅公告

湖南省文化局 湖南省音乐家协会 长沙市文化局 长沙市音乐家协会 主办

湖南人民广播电台明天19:00 “为夺取钢铁生产全胜而斗争”

用毛泽东思想武装我们的头脑

长、溇、株等地广大群众争相购买「毛泽东选集」第四卷

【本报讯】正当中华人民共和国成立11周年的时刻，“毛泽东选集”第四卷出版了，我省广大干部、群众热烈庆祝这一伟大的马克思主义著作的出版。连日来，长沙、湘潭、株洲等地广大群众怀着兴奋的心情争相购买这一巨著，决心把毛主席著作的运动推向新的高潮。

1日，长沙市新华书店各个门市部，都比往年的国庆节更加热闹。在“毛泽东选集”第四卷的专柜，顾客更是络绎不绝。清晨，许多顾客迫不及待地站在各个门市部门前等候购买这部伟大的著作。一开门，顾客们便蜂拥而上，不一会儿就把摆在门市部前的书抢购一空。由于这次书不多，只能按计划供应，能够买到这部著作的人都感到莫大的幸福。

湖南大学机械系三年级学生张忠远是在五一门市部第一个买到这部著作的读者。他激动地说：“毛主席著作是我们党在长期革命斗争中形成的宝贵财富，是我们党领导全国人民取得革命胜利的思想武器。有了这部著作，我们就有了前进的灯塔，有了学习的榜样，有了行动的指南。”

各地党委都十分重视“毛泽东选集”第四卷的发行工作。1日上午，中共湘潭地委第一书记陶铸、地委副书记陈毅武、中共湘潭市委第一书记刘仲华等负责同志也来到湘潭新华书店，向购书群众致以热烈的慰问。中共湘潭市委在新华书店隆重地举行了发行典礼，到会者有各厂、机关、企业、学校的党委书记、宣传部长等300多人。市委书记刘仲华在会上宣读了毛泽东同志关于《毛泽东选集》第四卷发行的指示，号召全市广大群众认真学习，提高思想觉悟，推动当前以农业为中心的增产节约运动。

认真学习毛主席著作，进一步提高理论水平和思想觉悟，是推动社会主义革命和社会主义建设事业的强大力量。湘潭地委第一书记陶铸、地委副书记陈毅武、中共湘潭市委第一书记刘仲华等负责同志也来到湘潭新华书店，向购书群众致以热烈的慰问。

湘潭地委第一书记陶铸、地委副书记陈毅武、中共湘潭市委第一书记刘仲华等负责同志也来到湘潭新华书店，向购书群众致以热烈的慰问。中共湘潭市委在新华书店隆重地举行了发行典礼，到会者有各厂、机关、企业、学校的党委书记、宣传部长等300多人。市委书记刘仲华在会上宣读了毛泽东同志关于《毛泽东选集》第四卷发行的指示，号召全市广大群众认真学习，提高思想觉悟，推动当前以农业为中心的增产节约运动。

长沙市广大干部、群众争相购买“毛泽东选集”第四卷。这反映了在五一门市部购书群众的热情。



学习登山英雄的偉大榜样

——彩色纪录片「征服世界最高峰」观后感

湖南省体育运动委员会副主任 滕振岳

彩色纪录片“征服世界最高峰”，生动地再现了我国人民在伟大的中国共产党和毛主席的英明领导下，在总路、大跃进、人民公社在红彤彤的光彩照耀下，克服了难以想象的困难，战胜了无法克服的险阻，终于登上了世界最高峰——珠穆朗玛峰。这个影片是一部伟大的艺术作品，它不仅是一部纪录片，更是一部生动的教科书。它向我们展示了我国人民在党的领导下，不畏艰险、不怕牺牲、勇于攀登的精神。这种精神是我们党在长期的革命斗争中形成的，也是我们党能够领导全国人民取得革命胜利的重要原因。在当前的大跃进、大炼钢铁、大办农业、大办工业的形势下，我们更需要学习这种精神，克服困难，为实现社会主义建设事业的宏伟目标而奋斗到底。

加强粮食生产第一线劳力 活跃田间、食堂文艺宣传

壺天公社业余文工团回作业组生产

【本报讯】壺天公社业余文工团自今年1月以来，坚决贯彻执行了农业第一线的劳力，活跃田间、食堂文艺宣传，在搞好生产的前提下，利用假日和休息的时间开展文艺活动。这样，既加强了粮食生产第一线的劳力，又使文艺宣传活动更紧密地结合了生产，搞得更加广泛、更加活跃，大大地鼓舞了社员们的干劲，有力地推动了当前的生产。



壺天公社业余文工团自今年1月以来，坚决贯彻执行了农业第一线的劳力，活跃田间、食堂文艺宣传，在搞好生产的前提下，利用假日和休息的时间开展文艺活动。这样，既加强了粮食生产第一线的劳力，又使文艺宣传活动更紧密地结合了生产，搞得更加广泛、更加活跃，大大地鼓舞了社员们的干劲，有力地推动了当前的生产。

壺天公社业余文工团自今年1月以来，坚决贯彻执行了农业第一线的劳力，活跃田间、食堂文艺宣传，在搞好生产的前提下，利用假日和休息的时间开展文艺活动。这样，既加强了粮食生产第一线的劳力，又使文艺宣传活动更紧密地结合了生产，搞得更加广泛、更加活跃，大大地鼓舞了社员们的干劲，有力地推动了当前的生产。

雪里送炭 锦上添花

——评公社、大队业余文工团分散到原作业组生产

工作述评

为农村文化娱乐活动创造更好的发展条件。农村的文化娱乐活动是无产阶级专政条件下，社会主义革命和社会主义建设事业的重要组成部分。它对于丰富社员们的文化生活，提高他们的思想觉悟，推动当前的生产，起着重要的作用。壺天公社、大队业余文工团分散到原作业组生产，正是为了更好地为农村文化娱乐活动创造更好的发展条件。这种做法，既保证了文工团成员的劳动时间，又使他们能够更紧密地结合生产，为社员们提供更为及时、更为生动的文艺宣传。这种做法，得到了社员们的广泛支持和好评，大大地活跃了田间、食堂的文艺气氛，有力地推动了当前的生产。

壺天公社、大队业余文工团分散到原作业组生产，正是为了更好地为农村文化娱乐活动创造更好的发展条件。这种做法，既保证了文工团成员的劳动时间，又使他们能够更紧密地结合生产，为社员们提供更为及时、更为生动的文艺宣传。这种做法，得到了社员们的广泛支持和好评，大大地活跃了田间、食堂的文艺气氛，有力地推动了当前的生产。

壺天公社、大队业余文工团分散到原作业组生产，正是为了更好地为农村文化娱乐活动创造更好的发展条件。这种做法，既保证了文工团成员的劳动时间，又使他们能够更紧密地结合生产，为社员们提供更为及时、更为生动的文艺宣传。这种做法，得到了社员们的广泛支持和好评，大大地活跃了田间、食堂的文艺气氛，有力地推动了当前的生产。

壺天公社、大队业余文工团分散到原作业组生产，正是为了更好地为农村文化娱乐活动创造更好的发展条件。这种做法，既保证了文工团成员的劳动时间，又使他们能够更紧密地结合生产，为社员们提供更为及时、更为生动的文艺宣传。这种做法，得到了社员们的广泛支持和好评，大大地活跃了田间、食堂的文艺气氛，有力地推动了当前的生产。

长沙举行晚会、图片展览

纪念聶耳、冼星海两位革命音乐家

【本报讯】今年7月17日是著名作曲家聶耳逝世周年，10月30日是冼星海逝世周年。长沙市文化局、长沙市文联、长沙市音乐家协会等单位，为纪念这两位伟大的革命音乐家，于近日在长沙市举行了一场盛大的晚会，并展出两位音乐家的生平事迹图片展览。晚会内容丰富，形式多样，有独唱、合唱、舞蹈、乐器演奏等，充分展示了两位音乐家的艺术才华和革命精神。图片展览则通过大量的文字和图片，生动地再现了两位音乐家的生平事迹和创作历程。整个活动得到了广大群众的热烈支持和积极参与，大大地丰富了市民们的文化生活，也进一步激发了大家对革命音乐艺术的热爱和追求。

吉首河溪公社楠木大队散记

李清泉、孟泰勤

穿过一条溪流，翻过一座山头，我们来到了楠木大队的边缘。这里是一片新开垦的荒地，楠木林郁郁葱葱，包谷田一片金黄，到处都洋溢着丰收的喜悦。楠木大队是一个年轻的集体，他们在这里辛勤耕耘，为社会主义建设事业贡献着自己的力量。在这里，我们看到了社员们不怕困难、不怕牺牲、勇于攀登的精神。这种精神是我们党在长期的革命斗争中形成的，也是我们党能够领导全国人民取得革命胜利的重要原因。在当前的大跃进、大炼钢铁、大办农业、大办工业的形势下，我们更需要学习这种精神，克服困难，为实现社会主义建设事业的宏伟目标而奋斗到底。

山集

山集

在深山老林之中，我们听到了大自然的呼唤。山风呼啸，树叶沙沙作响，仿佛在诉说着古老的故事。在这里，我们感受到了大自然的壮丽和神秘。大自然是我们的母亲，是我们赖以生存的家。我们要热爱大自然，保护大自然，让大自然永远保持它的生机和活力。我们要学习大自然的坚强和勇敢，学习大自然的智慧和力量。我们要像大自然一样，不屈不挠，勇往直前，为实现社会主义建设事业的宏伟目标而奋斗到底。

大山集

大山集

在大山之中，我们看到了人类的智慧和力量。人类是大自然的主人，我们要发挥我们的智慧和力量，征服自然，改造自然。我们要学习人类的智慧和力量，学习人类的智慧和力量。我们要像人类一样，不屈不挠，勇往直前，为实现社会主义建设事业的宏伟目标而奋斗到底。

株州鋼鐵廠把技術革命運動和勞動競賽引向深入發展

圍攻「三龍」關鍵實現減人增產

【本報訊】株州鋼鐵廠圍攻全面完成今年鋼鐵、煉鋼三種主要產品...

大挖潛力，節約用人。株州鋼鐵廠工運處響應了中央和省委關於開展以領、領為中心的增產節約運動的号召...

把革新鋒芒對準「三龍」。什麼問題是廠的重大關鍵？怎樣才能使工人人明瞭關鍵所在？

把技術革新和勞動競賽結合起來。圍攻技術革新和技術革命，發動群眾大鬧突擊，大大加快了先進經驗的推廣速度...

加強技術管理，鞏固革新成果。怎樣鞏固革新成果，使它在生產中發揮作用呢？株州鋼鐵廠的經驗證明：管理工作必須緊緊跟上市面管理工作的中心一環...

改進領導作風，深入發動群眾。在以前，領、領為中心的增產節約運動中，領導深入、組織、發動、服務，大抓組織、大搞發動、大抓服務、大抓發動、大抓服務...

連鋼機車段運量翻番。【本報訊】連鋼機車段運量翻番。在以前，領、領為中心的增產節約運動中，領導深入、組織、發動、服務...

【本報訊】連鋼機車段運量翻番。在以前，領、領為中心的增產節約運動中，領導深入、組織、發動、服務...

總結經驗 加強領導 提前超額完成今年棉花收購任務

中共常德地委書記 楊進忠

1980年常德地區棉花收購工作，由於認真貫徹執行中央收購政策，收購政策，收購政策...

細采摘，加工好，快送售。石門縣加速送售調運棉花。現已交售皮棉1萬8,000多担，有力地支援了國家建設

【本報訊】產棉大縣的石門縣，認真貫徹及時的收購政策，及時收購、及時加工、及時送售...

棉花大丰收。沅水中游的常德縣，棉花大豐收。縣委、縣政府，縣委、縣政府...

【本報訊】南縣採取邊收購、邊剝、邊送售、邊加工、邊收購、邊剝、邊送售、邊加工...

石門縣加速送售調運棉花

現已交售皮棉1萬8,000多担，有力地支援了國家建設

【本報訊】產棉大縣的石門縣，認真貫徹及時的收購政策，及時收購、及時加工、及時送售...

棉花大丰收。沅水中游的常德縣，棉花大豐收。縣委、縣政府，縣委、縣政府...

【本報訊】南縣採取邊收購、邊剝、邊送售、邊加工、邊收購、邊剝、邊送售、邊加工...

【本報訊】南縣採取邊收購、邊剝、邊送售、邊加工、邊收購、邊剝、邊送售、邊加工...

【本報訊】南縣採取邊收購、邊剝、邊送售、邊加工、邊收購、邊剝、邊送售、邊加工...

【本報訊】南縣採取邊收購、邊剝、邊送售、邊加工、邊收購、邊剝、邊送售、邊加工...

【本報訊】南縣採取邊收購、邊剝、邊送售、邊加工、邊收購、邊剝、邊送售、邊加工...

邊收購 邊剝 邊送售 邊加工 南縣掀起黃麻收購熱潮

【本報訊】南縣採取邊收購、邊剝、邊送售、邊加工、邊收購、邊剝、邊送售、邊加工...

【本報訊】南縣採取邊收購、邊剝、邊送售、邊加工、邊收購、邊剝、邊送售、邊加工...

【本報訊】南縣採取邊收購、邊剝、邊送售、邊加工、邊收購、邊剝、邊送售、邊加工...

【本報訊】南縣採取邊收購、邊剝、邊送售、邊加工、邊收購、邊剝、邊送售、邊加工...

【本報訊】南縣採取邊收購、邊剝、邊送售、邊加工、邊收購、邊剝、邊送售、邊加工...

【本報訊】南縣採取邊收購、邊剝、邊送售、邊加工、邊收購、邊剝、邊送售、邊加工...

【本報訊】南縣採取邊收購、邊剝、邊送售、邊加工、邊收購、邊剝、邊送售、邊加工...

【本報訊】南縣採取邊收購、邊剝、邊送售、邊加工、邊收購、邊剝、邊送售、邊加工...

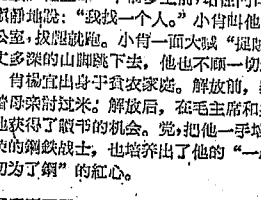
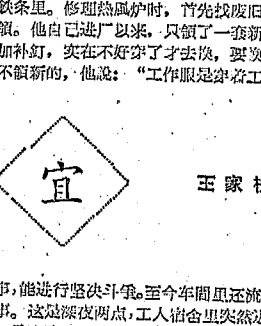
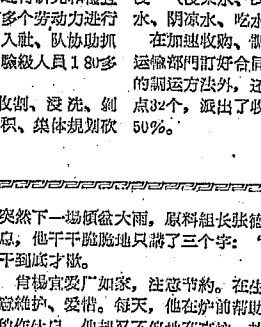
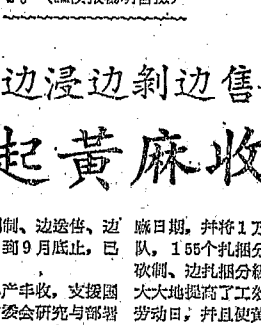
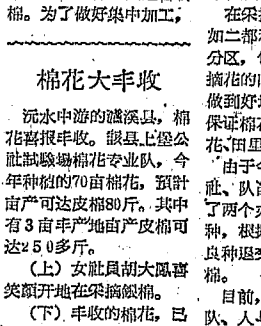

肖楊宜

王蒙 撰

有一天，連鋼機車段機車司機長李德林同志，過不安心工作，主動向段長請假...

肖楊宜。肖楊宜，湖南常德人，現任連鋼機車段司機長。他是一個勤奮、勇敢、有責任感的人...

肖楊宜。肖楊宜，湖南常德人，現任連鋼機車段司機長。他是一個勤奮、勇敢、有責任感的人...

肖楊宜。肖楊宜，湖南常德人，現任連鋼機車段司機長。他是一個勤奮、勇敢、有責任感的人...

肖楊宜。肖楊宜，湖南常德人，現任連鋼機車段司機長。他是一個勤奮、勇敢、有責任感的人...

肖楊宜。肖楊宜，湖南常德人，現任連鋼機車段司機長。他是一個勤奮、勇敢、有責任感的人...

肖楊宜。肖楊宜，湖南常德人，現任連鋼機車段司機長。他是一個勤奮、勇敢、有責任感的人...

周总理在欢迎亚、非、拉丁美洲青年和学生代表的招待会上說 亲密地团结起来进行共同斗争

【新华社北京3日专电】共青团中央、全国青年联合会今天中午在北京饭店举行盛大招待会，热烈欢迎来自亚洲、非洲、拉丁美洲24个国家的青年和学生代表。

周总理说，亚洲、非洲、拉丁美洲各国人民正在一天天地觉醒起来，他们正在英勇地站起来，这是世界上重大的事情，值得我们热烈庆祝。

周总理说，我们深信，实行民族压迫、肤色歧视的只是一小撮人，而大多数人都是我们的朋友。我们的朋友遍天下，全世界90%以上的人都是或者可能是反对帝国主义和殖民主义的。

周总理说，我们深信，实行民族压迫、肤色歧视的只是一小撮人，而大多数人都是我们的朋友。我们的朋友遍天下，全世界90%以上的人都是或者可能是反对帝国主义和殖民主义的。

首都万人集会热烈欢迎英勇的阿尔及利亚人民使者 中国人民坚决支持阿人民正义斗争

万里副市长说：革命人民必须以革命的两手对待反革命的两手才能赢得胜利 阿巴斯总理说：只有用武力才能摧毁殖民统治和迫使帝国主义放弃罪恶勾当

【新华社北京4日专电】首都各界今天举行万人大会，热烈欢迎英勇的阿尔及利亚人民使者——阿巴斯·费尔哈特总理为首的阿尔及利亚代表团。

万里副市长说，革命人民必须以革命的两手对待反革命的两手才能赢得胜利。阿巴斯总理说，只有用武力才能摧毁殖民统治和迫使帝国主义放弃罪恶勾当。

阿巴斯总理说，只有用武力才能摧毁殖民统治和迫使帝国主义放弃罪恶勾当。他向毛泽东主席和中华人民共和国政府表示衷心的感谢。

阿巴斯总理说，只有用武力才能摧毁殖民统治和迫使帝国主义放弃罪恶勾当。他向毛泽东主席和中华人民共和国政府表示衷心的感谢。

【新华社北京4日专电】首都各界今天举行万人大会，热烈欢迎英勇的阿尔及利亚人民使者——阿巴斯·费尔哈特总理为首的阿尔及利亚代表团。

万里副市长说，革命人民必须以革命的两手对待反革命的两手才能赢得胜利。阿巴斯总理说，只有用武力才能摧毁殖民统治和迫使帝国主义放弃罪恶勾当。

阿巴斯总理说，只有用武力才能摧毁殖民统治和迫使帝国主义放弃罪恶勾当。他向毛泽东主席和中华人民共和国政府表示衷心的感谢。

阿巴斯总理说，只有用武力才能摧毁殖民统治和迫使帝国主义放弃罪恶勾当。他向毛泽东主席和中华人民共和国政府表示衷心的感谢。

吴努总理满载中国人民友谊回国 周总理在机场说：要永久巩固和装饰中緬友谊大厦

吴努总理满载中国人民友谊回国。周总理在机场说：要永久巩固和装饰中緬友谊大厦。吴努总理在机场说：中緬友好关系达到一个新高峰。

国际红十字会大会阴谋制造“两个中国” 李德全受权提出严重抗议

国际红十字会大会阴谋制造“两个中国”。李德全受权提出严重抗议。李德全在大会上发言，对国际红十字会大会的阴谋表示严重抗议。

新片预告 阴暗的早晨 苏联彩色故事片 10月10日-25日上映

湖南省粮食厅公告 湖南省民团歌舞团演出 长沙市湘剧院在湘江剧场演出

为纪念冼星海逝世25周年 冼星海逝世15周年 湖南省文化局 湖南省音协 长沙市文化局 长沙市音协联合主办

湖南人民广播电台明天19:00 对工交财贸战线广播主要内容 中共安仁县委举办 粮食专题广播

新湖南

第 4027 号 1960 年 10 月 6 日 星期四 今日共 4 版

毛主席接見墨西哥前临时总统希耳 刘主席接見多米尼加文化代表团 周总理接見朝鮮經濟代表团

【新华社北京 5 日电】毛泽东主席今天上午在中南海怀仁堂接见了墨西哥前临时总统希耳。希耳在进行了亲切的谈话后，由陪同人员陪同到前门大街的会客室。希耳在谈话中，对中国人民的友好合作表示衷心的感谢。希耳说，墨西哥人民对中国的友好合作表示衷心的感谢。希耳说，墨西哥人民对中国的友好合作表示衷心的感谢。

阿尔及利亚共和国临时政府联合公报 两国总理就阿尔及利亚的斗争形势和进一步发展中阿两国友好合作关系、亚非地区形势和当前国际形势等問題进行了会谈，双方满意地取得了一致的意见。

【新华社北京 5 日电】中华人民共和国政府和阿尔及利亚共和国临时政府联合公报。阿尔及利亚共和国临时政府总理阿巴斯·费尔哈特和中华人民共和国国务院总理周恩来在 10 月 5 日于北京进行了亲切的会谈。会谈中，两国总理就阿尔及利亚的斗争形势和进一步发展中阿两国友好合作关系、亚非地区形势和当前国际形势等問題进行了深入的交换意见。双方满意地取得了一致的意见。

会谈中，两国总理就阿尔及利亚的斗争形势和进一步发展中阿两国友好合作关系、亚非地区形势和当前国际形势等問題进行了深入的交换意见。双方满意地取得了一致的意见。阿尔及利亚的斗争形势和进一步发展中阿两国友好合作关系、亚非地区形势和当前国际形势等問題进行了深入的交换意见。双方满意地取得了一致的意见。

刘少奇主席欢宴阿巴斯总理

刘主席在宴会上郑重表示：中国政府和人民坚决支持阿尔及利亚人民的正义斗争，直到他们取得最后的胜利。

【新华社北京 5 日电】刘少奇主席今晚在人民大会堂举行宴会，欢迎阿尔及利亚共和国临时政府总理阿巴斯·费尔哈特以及代表团全体成员。刘主席在宴会上郑重表示：中国政府和人民坚决支持阿尔及利亚人民的正义斗争，直到他们取得最后的胜利。

拉丁美洲 15 个国家的訪华代表团和訪华人士在人民大会堂聚会 签署表达共同意願的三个文件

支持古巴革命，強調加强拉丁美洲各国人民与中国人民的团结和促进友谊的发展

【新华社北京 5 日电】拉丁美洲 15 个国家的訪华代表团和訪华人士在人民大会堂聚会，并签署了表达共同意願的三个文件。这些文件包括：《关于古巴革命》、《关于拉丁美洲各国人民与中国人民的团结》、《关于支持古巴革命》。这些文件表达了拉丁美洲各国人民对古巴革命的支持，以及对中国人民的友好合作。

拉丁美洲訪华代表团和訪华人士 致中国人民的一封信

【新华社北京 5 日电】应邀来我国参加建国 11 周年纪念的拉丁美洲訪华代表团和訪华人士，今天联合发表了致中国人民的一封信。信件表达了拉丁美洲各国人民对中国人民的友好合作和对古巴革命的支持。

拉丁美洲訪华代表团和訪华人士 关于古巴和中华人民共和国之間建立外交关系和关于支持古巴革命的声明

【新华社北京 5 日电】应邀参加建国 11 周年庆典的拉丁美洲訪华代表团和訪华人士，今天发表了关于古巴和中华人民共和国之間建立外交关系和关于支持古巴革命的声明。声明表达了拉丁美洲各国人民对古巴革命的支持，以及对中国人民的友好合作。

拉丁美洲訪华代表团和訪华人士 关于拉丁美洲各国与中国之间的友好协会的声明

【新华社北京 5 日电】应邀参加建国 11 周年庆典的拉丁美洲訪华代表团和訪华人士，今天发表了关于拉丁美洲各国与中国之间的友好协会的声明。声明表达了拉丁美洲各国人民对中国人民的友好合作和对古巴革命的支持。

抓紧时机 开展“小秋收”运动

平江县全面规划野生淀粉采集加工工作使物尽其用
道县商业部門組織群众采集野生植物及时加工利用

【平江讯】平江县在抓紧秋收工作的同时，广泛发动群众采集野生淀粉，开展“小秋收”运动。全县已成立采集队 500 多个，采集淀粉 100 多万斤。道县商业部門組織群众采集野生植物，及时加工利用，使物尽其用。

气象预报

长沙地区：明天有时多云，偶有小雨，最高温度 21—23 度，最低 14—16 度。
全省：6 日湘西阴天多雾，湘东南阴天；7 日—8 日多云。

进一步开展工业支援农业的运动

李瑞山

当前全省各行各业都在按照中央和省委的指示，开展了以增产节约为中心的增产节约运动。在这个运动中，工业战线上的广大干部和工人群众，对于发展粮食生产、支援农业、支援农村，表现出极大的积极性和主动性。他们“吃饭不忘生产，生产不忘支援”，以实际行动，投身于伟大的增产节约运动。这是当前工业战线上出现的一个新的热潮。

农业是国民经济的基础，是工业原料的主要来源，也是人民生活的主要保障。工业战线上的广大干部和工人群众，清楚地认识到这一点。他们不仅把支援农业、支援农村作为自己应尽的义务，而且作为自己应尽的责任。他们通过各种形式，为农业提供机械、化肥、农药、农具、水利器材等，为农业的增产节约运动提供有力的支援。

在支援农业、支援农村的过程中，工业战线上的广大干部和工人群众，表现出高度的政治觉悟和主人翁精神。他们不怕困难，不怕牺牲，为支援农业、支援农村贡献了自己的全部力量。他们的事迹，在工业战线上广泛传颂，成为广大职工学习的榜样。

工业战线上的广大干部和工人群众，在支援农业、支援农村的过程中，不仅为农业提供了有力的支援，而且进一步密切了工农联盟，巩固了社会主义制度。这是当前工业战线上出现的一个新的成果。

任务完成的好坏对农业技术改造有极大的关系。第三、我国农村地区辽阔，底子很薄，改变现状的落后面貌需要多方面的支援，国家有计划的支援是一个基本方面，但是仅仅依靠国家的力量是不够的，必须各业、各级、各部门人动手，大搞群众运动，调动每个人的积极性和主动性，才能完成农业技术改造的任务。

第四、必须从实际出发，因地制宜，有领导、有步骤、有重点地开展起来，支援农业的生产。第五、必须实行两条腿走路的方针，所有一切支援农业必须从现实的生产水平出发，都要因地制宜，因陋就简，能修则修，能土法上马，由低到高，逐步发展。我省农村今后三年技术改造的要求是实现半机械化和部分机械化，当前支援农业主要应围绕这个“半”字作文章，切不可盲目求洋，否则就脱离了实际，流于形式。现在的形势很好，只要我们坚持政治挂帅，大搞群众运动，并坚持正确的方法，全省工业支援农业的工作就可以作出更多、更好。

1960年只剩下最后的一个季度了，在这个季度里，支援农业的工作对明年春耕生产，争取全年丰收有着十分重要的意义。在今后3个月中，作好以下几件工作。

第一、把正在开展的工业支援农业的教育运动进一步推广。通过报告、传达、检查评比、竞赛、展览、以及组织职工就近深入农村访问、参加农业劳动等形式，使这一教育运动家喻户晓、深入人心，使广大职工真正懂得支援农业在国民经济中的极端重要性，优先发展农业和工业发展的辩证关系，发展工业必须与农业同时并举的道理，牢固地树立起支援农业的思想，使支援农业成为职工的自觉行动，从而带动全省支援农业的群众运动。大办农业，大办粮食，大办畜牧，大办水产，大办林业，大办副业，大办手工业，大办工业，大办商业，大办服务业，大办文化，大办教育，大办体育，大办卫生，大办医药，大办新闻，大办艺术，大办科学，大办技术，大办知识，大办信息，大办情报，大办交通，大办邮电，大办电力，大办煤炭，大办石油，大办天然气，大办有色金属，大办黑色金属，大办轻工业，大办重工业，大办机械工业，大办纺织工业，大办食品工业，大办医药工业，大办化学工业，大办冶金工业，大办能源工业，大办建筑材料工业，大办木材工业，大办造纸工业，大办印刷工业，大办橡胶工业，大办塑料工业，大办皮革工业，大办毛皮工业，大办木材工业，大办家具工业，大办服装工业，大办鞋帽工业，大办化妆品工业，大办照相器材工业，大办医疗器械工业，大办仪器仪表工业，大办电子工业，大办计算机工业，大办生物工程工业，大办新材料工业，大办新能源工业，大办环保工业，大办核工业，大办航天工业，大办海洋工业，大办宇航工业，大办国防工业，大办军事工业，大办武器装备工业，大办军用车辆工业，大办军用飞机工业，大办军用舰船工业，大办军用航天工业，大办军用航空工业，大办军用航海工业，大办军用陆路工业，大办军用铁路工业，大办军用公路工业，大办军用水路工业，大办军用航空工业，大办军用航海工业，大办军用陆路工业，大办军用铁路工业，大办军用公路工业，大办军用水路工业。

第四、一切工业部门和企事业单位都要把支援农业作为增产节约运动中一项重要的任务。当前粮食生产的中心关键问题仍然是保持必需的劳动力，工业部门应少占一个工人，就等于为农业生产增加了一分力量。支援一个劳动力，就意味着增加一分力量。因此，工业部门应少占一个工人，就等于为农业生产增加了一分力量。支援一个劳动力，就意味着增加一分力量。因此，工业部门应少占一个工人，就等于为农业生产增加了一分力量。

第五、工业战线上的广大干部和工人群众，在支援农业、支援农村的过程中，要注意工作方法，要注意政策界限，要注意团结合作。要正确处理工农关系，正确处理工业内部的关系，正确处理工业与农村的关系。要通过支援农业、支援农村，进一步密切工农联盟，巩固社会主义制度。要通过支援农业、支援农村，进一步实现工业与农业的相互促进、相互繁荣、共同发展。

第六、工业战线上的广大干部和工人群众，在支援农业、支援农村的过程中，要注意总结经验，要注意推广先进经验。要通过总结和推广先进经验，进一步提高支援农业、支援农村的水平和质量。要通过总结和推广先进经验，进一步掀起支援农业、支援农村的高潮。

因时因地制宜 积极扩种小麦

省农业厅负责人就当前小麦生产问题答本报读者问

小麦开始大量播种了。省农业厅负责人对本报读者提出当前小麦生产中几个问题答复如下：

扩种小麦有什么好处？

在“全党动手，全民动手，大办农业，大办粮食”的方针指导下，今年全省小麦种植面积扩大到1,000万亩。这是一项重要的增产措施。小麦是多播粮食作物的大头，扩种小麦大有好处。对于维持明年春季生产高潮和实现全年农业生产大跃进，将起重大的促进作用。而且小麦是我国的增产潜力很大，只要把它当作一项重要作物来经营，认真地抓地抓肥，就能获得10亿斤以上的粮食。这在当前粮食生产上就取得了很大的主动。小麦丰收了，以低粮换高粮，更可以实现“以稻为纲，全面发展”的巨大动力。

小地如何安排耕作？

在全面安排多播计划的时候，首先要考虑好前后作物的相互衔接，不要发生矛盾。如明年计划种早稻的田，就不宜安排种小麦，以免过早的播种季节。小麦最好种在常年地和一年两熟田里，以及棉花、花生、花生和大豆地里。这样，既不会影响明年春季耕作，又能充分利用土地，增产粮食。

怎样提高播种质量？

精耕细作，是增产的一个重要因素。红苕、花生收获时，要作到边整地、边施肥、边播种；玉米、大豆收获后，立即抓紧翻地，做到深耕、细耙、耙地。在翻地中要深耕和种小麦，棉花收获后也要深耕，收获后，要进行田间管理，进行开沟、整地。在翻地时头要深耕，以后就要逐步开沟，搞好排水沟，排除田间积水。收获后，让太阳干透以后，然后整地播种，及时翻耕、整地。种小麦的田要求深耕5—7寸。在这个范围内，田间可以，沟渠要深，做到两沟两渠，耕耨一遍，深度1—1.2尺，沟渠要深，渠道要深，沟渠要深，渠道要深。

小麦什么时候播种最适宜，如何进行种子处理？

根据品种特性适时播种，是争取小麦增产的一个重要环节。播种过早，冬季多霜冻，严重影响产量；播种过晚，年前不能拔好苗，影响拔节和灌浆。经验证明，9月下旬到11月上旬这段时间，是小麦播种的适宜季节。不同品种，要求不同的播种期，中大2500品种播种期，以9月下旬到10月中旬播种为宜；南大2419品种，以10月下旬到11月上旬播种为宜；各地农家品种一般在10月份播种较适宜。根据这一原则，要按前作物的收获时间，把各品种的播种期，前作物收获前，整地早的播中大2500，晚收的、整地晚的播南大2419。

关于种子处理省农业厅已发出书面通知，10月3日新湖南报的第二版也发表了，这里就不重述了。

播种时天干地旱怎么办？

播种时，如遇天干地旱，要提前播种。有水灌的地区，在播种后用海草等进行一次灌溉，急需抢播，不可错过农时；水灌缺乏的地区，可采用“三温”播种法，即：温床、温棚、温坑。温床中多垫些人畜粪水或河水，使之湿润，用来播种。播种前用河水浇湿播种坑内，保持土壤湿润。各地经验证明，这是抗旱播种，保证出苗的有力措施。干旱地区要大力推广。

小麦采用什么样的密植播种法？

大批进口的实践证明，小麦播种，以条播为条播密植，是一项成功的增产措施。湖南省农业科学研究所所播方法试验，点播的多前分蘖仅2.8%，条播密植的多前分蘖达37.5%，多前分蘖一般容易形成大穗，且能增产。条播密植，采用7—8寸的行距，1—2寸的播幅，能使小麦通风透光，改善田间小气候的条件，对小麦生长极为有利。每百亩播量以10—15斤为宜。

革新技术 提高质量 增加产量 降低成本

大浦公社 生产土化肥又多又好

【本报讯】衡山大浦公社大浦大队，自今年春耕以来，先后掀起了两次土化肥生产高潮。最近一个多月内，公社大浦大队4个生产队，共生产土化肥1.4万多吨，比前次多生产了40%。

大浦大队土化肥生产，是在公社党委领导下，由大队干部带头，发动社员广泛参加的。他们采取了一系列革新措施，提高了土化肥的生产质量，增加了产量，降低了成本。

第一、革新了土化肥的配方。原来土化肥的配方主要是硫酸铵和磷肥，现在增加了钾肥和微量元素，使土化肥的营养成分更加丰富，肥效更高。

第二、革新了土化肥的生产工艺。原来土化肥的生产工艺主要是土法生产，现在采用了先进的生产工艺，提高了土化肥的生产效率，降低了成本。

第三、革新了土化肥的施用方法。原来土化肥的施用方法是撒施，现在采用了条施和穴施，使土化肥的利用率大大提高。

第四、革新了土化肥的运输和储存方法。原来土化肥的运输和储存方法是露天堆放，现在采用了遮盖和防潮措施，保证了土化肥的质量。

大浦大队土化肥生产的成功，不仅为社员节省了开支，而且为公社增加了收入。社员们说：“土化肥好，庄稼长得好，社员生活好。”

衡阳市支援农业的一个好办法

派工作组下乡指导公社造化肥

【本报讯】衡阳市派工作组下乡指导公社造化肥，取得了显著成效。工作组深入基层，帮助公社干部和群众，克服重重困难，实现了化肥增产的目标。

工作组首先深入田间地头，了解公社化肥生产的实际情况。他们发现，公社化肥生产存在很多问题，如原料不足、技术落后、管理不善等。工作组针对这些问题，提出了具体的解决措施。

工作组首先帮助公社解决原料问题。他们组织公社干部和群众，开展原料大串连，广泛收集原料，保证了化肥生产的原料供应。

工作组其次帮助公社提高技术水平。他们组织公社干部和群众，开展技术大串连，广泛交流技术，提高了公社化肥生产的水平。

工作组再次帮助公社改善管理。他们组织公社干部和群众，开展管理大串连，广泛交流管理经验，提高了公社化肥生产的效率。

工作组还帮助公社解决其他问题。他们组织公社干部和群众，开展其他大串连，广泛交流其他经验，解决了公社化肥生产中的其他问题。

工作组的工作得到了公社干部和群众的高度评价。他们说：“工作组好，化肥增产快，社员生活好。”

水口山矿务局热情支援农业

水口山矿务局为支援农业生产，特派工作组下乡指导公社造化肥。工作组深入基层，帮助公社干部和群众，克服重重困难，实现了化肥增产的目标。

工作组首先深入田间地头，了解公社化肥生产的实际情况。他们发现，公社化肥生产存在很多问题，如原料不足、技术落后、管理不善等。工作组针对这些问题，提出了具体的解决措施。

工作组首先帮助公社解决原料问题。他们组织公社干部和群众，开展原料大串连，广泛收集原料，保证了化肥生产的原料供应。

工作组其次帮助公社提高技术水平。他们组织公社干部和群众，开展技术大串连，广泛交流技术，提高了公社化肥生产的水平。

工作组再次帮助公社改善管理。他们组织公社干部和群众，开展管理大串连，广泛交流管理经验，提高了公社化肥生产的效率。

工作组还帮助公社解决其他问题。他们组织公社干部和群众，开展其他大串连，广泛交流其他经验，解决了公社化肥生产中的其他问题。

工作组的工作得到了公社干部和群众的高度评价。他们说：“工作组好，化肥增产快，社员生活好。”

用低质原料制出优质石灰氮肥

【湘阴讯】湘阴县石灰氮厂，利用低质原料，生产出优质石灰氮肥。该厂通过改进生产工艺，提高了石灰氮肥的质量，满足了农业生产的需求。

石灰氮肥是一种重要的化肥，对提高农作物产量和品质起着关键作用。石灰氮厂的生产工艺复杂，对原料的要求较高。该厂为了降低成本，提高效益，积极探索利用低质原料生产优质石灰氮肥的途径。

该厂首先对原料进行了精选。他们组织工人，对原料进行严格的筛选，保证了原料的质量。

该厂其次改进了生产工艺。他们采用了先进的生产工艺，提高了石灰氮肥的生产效率，降低了成本。

该厂再次加强了质量管理。他们建立了完善的质量管理体系，保证了石灰氮肥的质量。

该厂的产品得到了农民的高度评价。他们说：“石灰氮肥好，庄稼长得好，社员生活好。”

长计划短安排 支援农业更有力

【湘阴讯】湘阴县石灰氮厂，为了更好地支援农业生产，实行了“长计划短安排”的管理制度。这一制度提高了工厂的生产效率，更好地满足了农业生产的需求。

“长计划短安排”是指工厂制定长期的生产计划，同时根据实际情况进行短期的调整。这一制度能够使工厂的生产更加灵活，更好地适应农业生产的变化。

石灰氮厂实行了“长计划短安排”后，生产效率和产品质量都得到了显著提高。工厂的工人也更加自觉地投入到生产中，为支援农业生产贡献了力量。

工厂的领导表示，将继续坚持“长计划短安排”的管理制度，不断提高工厂的生产效率，更好地支援农业生产。



生产更多的化肥支援农业



支援农业更有力

李显回艰苦奋斗建设山区

依靠群众力量大荒山瘠地变粮仓

【本报讯】道县胡林公社楠竹坪大队党支部书记李显回(苗族)，是个艰苦奋斗、建设山区的好榜样。公社化两年来，他按照党的教导，领导群众艰苦奋斗，向大自然进军，和穷山恶水斗争，取得了伟大的胜利。楠竹坪这个大山重峦、一望无际的山区，正在迅速改变。沿着社会主义的大道向前迈进。

困难何足惧 人穷志气高

楠竹坪大队地处山区，全队横距40多里，尽是竹木遮天的陡峻山林。当地群众形容这个地方的地势：“上天不用梯，常在云端里。”群众在这里的263亩耕地，而且阳光稀少，因此历年粮食产量都很低。解放前，最好的年景也只能收得两百多斤，住在这里的人家，经常有80%左右要靠救济过日子。解放后，党的阳光普照山区，这里的生产逐年发展，人民的生活逐步提高。但是，和外地比起来，这里还是个穷地方。生产比较落后，每年春秋之交，还要从外地运一部分粮食来救济。公社化以后，支队的李显回同志，当了大队党支部书记。为了改变山区面貌，他组织群众向大自然进军，向穷山恶水斗争。他从改变山区面貌，改变山区的群众思想入手，先后四次组织群众向大自然进军。一次，他组织群众向大自然进军。一次，他组织群众向大自然进军。一次，他组织群众向大自然进军。一次，他组织群众向大自然进军。

绝大多数人都树立了大办粮食的雄心壮志，但也有少数人对这个事业还没有信心，他们还要再进一步。

开发楠竹坪 干劲扭转乾坤

开发山区征服自然的战役就在全体展开了！这时，有人提出疑问：“要改变山区面貌，这么大的工程，就靠楠竹坪这点力量能行吗？”他们主张向公社要支援，向国家要资金帮助。李显回同志坚决反对这种主张。他向全体干部和社员反复宣传毛主席所著的“穷棒子精神”，要求大家自力更生，艰苦奋斗。他自己以身作则，带头苦干。他组织群众向大自然进军。他组织群众向大自然进军。他组织群众向大自然进军。他组织群众向大自然进军。

山上。一亩在山上种了38天，又开荒出1万2千多亩荒地。

藐视天公 誓夺高产

扩大耕地面积的战斗胜利了，但要使这些土地得到高产，还要和自然灾害进行不断的斗争。今年春水夏旱，阴雨天多，山区日照时间短，气温一直不高。插下的秧苗和播种的粮种长得不快，发的黄，死的死了。好些社员都哭得没办法。李显回同志有点发急。正在这个时候，公社党委书记胡南同志来到了这里，鼓励他说：“要改变山区面貌，单靠自力更生，艰苦奋斗是不够的。不仅要自力更生，还要和群众一起斗争，才能取得胜利。”胡南同志一语点醒梦中人，李显回同志立刻组织群众向大自然进军。他组织群众向大自然进军。他组织群众向大自然进军。他组织群众向大自然进军。

一系列的斗争，头季粮食由去年亩产480斤提高到510斤，加上包谷、红薯和豆类等，预计每人平均可以增产3、400斤。在这个偏僻重峦叠嶂的山区，过去做梦也想不到能有这么多粮食。

精神抖擞 百业兴旺

粮食大丰收，促进了各项生产全面发展。原来没有养猪习惯的楠竹坪，原来没有养猪习惯的楠竹坪，原来没有养猪习惯的楠竹坪。原来没有养猪习惯的楠竹坪。原来没有养猪习惯的楠竹坪。原来没有养猪习惯的楠竹坪。



沸騰的山区

之福理可

大搞对比教育 提高阶级觉悟

连鋼焦化車間党支部組織职工回忆对比掀起增产节约高潮

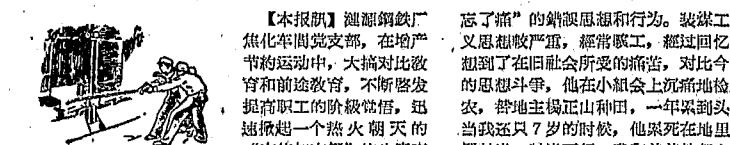

鋼焦化車間党支部組織职工回忆对比掀起增产节约高潮

【本报讯】湘钢鋼焦化車間党支部，在增产节约运动中，大搞对比教育，不断提高职工的阶级觉悟。他们组织职工回忆对比，掀起了增产节约的高潮。他们组织职工回忆对比，掀起了增产节约的高潮。他们组织职工回忆对比，掀起了增产节约的高潮。他们组织职工回忆对比，掀起了增产节约的高潮。

党员带头抗秋旱 坚定不移夺丰收

华新生产队党支部在抗旱中发挥战斗堡垒作用

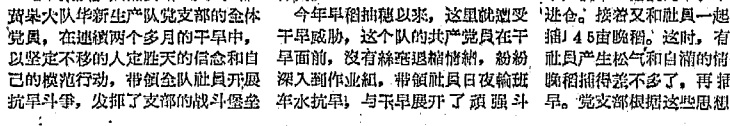

华新生产队党支部在抗旱中发挥战斗堡垒作用

【本报讯】新化县路口公社公社黄栗大队华新生产队党支部，在抗旱斗争中，坚定不移地夺丰收。他们组织党员带头抗旱，发挥了战斗堡垒的作用。他们组织党员带头抗旱，发挥了战斗堡垒的作用。他们组织党员带头抗旱，发挥了战斗堡垒的作用。他们组织党员带头抗旱，发挥了战斗堡垒的作用。

各种野菜等秋农作物。由于天干得火，田里不长，近几天还无水灌。有人主张放弃算了。但大多数人不同意，决心夺回秋收的果实。要千方百计把秋粮种上。华新生产队党支部组织党员带头抗旱，发挥了战斗堡垒的作用。他们组织党员带头抗旱，发挥了战斗堡垒的作用。他们组织党员带头抗旱，发挥了战斗堡垒的作用。他们组织党员带头抗旱，发挥了战斗堡垒的作用。

在楠竹坪大队，有一个“穷棒子”精神。这个“穷棒子”精神，是一个王国民同志的长处。他领导群众艰苦奋斗，建设山区。他领导群众艰苦奋斗，建设山区。他领导群众艰苦奋斗，建设山区。他领导群众艰苦奋斗，建设山区。

记李显回同志艰苦奋斗建设山区的事迹。李显回同志是一个艰苦奋斗的好榜样。他领导群众艰苦奋斗，建设山区。他领导群众艰苦奋斗，建设山区。他领导群众艰苦奋斗，建设山区。他领导群众艰苦奋斗，建设山区。

不患地无斗。要改变山区面貌，绝不是轻而易举的事情。首先解决地的问题。这里有两口大水井，叫白竹潭和沙塘潭，共灌田900多亩。可是，晴不得20天，雨不得几天，庄稼不长，晚稻年年不收。李显回同志组织了群众向大自然进军。他组织群众向大自然进军。他组织群众向大自然进军。他组织群众向大自然进军。

公社化以后，有的认为公社化了，就可以万事大吉了。但实际上，公社化了，困难也更多了。李显回同志组织群众向大自然进军。他组织群众向大自然进军。他组织群众向大自然进军。他组织群众向大自然进军。

胜利鼓舞。公社化以后，有的认为公社化了，就可以万事大吉了。但实际上，公社化了，困难也更多了。李显回同志组织群众向大自然进军。他组织群众向大自然进军。他组织群众向大自然进军。他组织群众向大自然进军。

朝看更大的目标前进。李显回同志组织群众向大自然进军。他组织群众向大自然进军。他组织群众向大自然进军。他组织群众向大自然进军。

宣传大办农业 生产热火朝天。李显回同志组织群众向大自然进军。他组织群众向大自然进军。他组织群众向大自然进军。他组织群众向大自然进军。

制定五项措施深入第一线。李显回同志组织群众向大自然进军。他组织群众向大自然进军。他组织群众向大自然进军。他组织群众向大自然进军。

思想教育工作好 革新花荣红

湘潭市铁山港公社工业区委，在思想教育工作方面，取得了很好的成绩。他们组织群众学习，提高了阶级觉悟。他们组织群众学习，提高了阶级觉悟。他们组织群众学习，提高了阶级觉悟。他们组织群众学习，提高了阶级觉悟。

虹桥公社撤銷机关食堂

平江县虹桥公社，为了便于社员生活，决定撤銷机关食堂。这是一个很好的决定。虹桥公社撤銷机关食堂，是一个很好的决定。虹桥公社撤銷机关食堂，是一个很好的决定。虹桥公社撤銷机关食堂，是一个很好的决定。

妥善安排抗旱社员的生活

湘阴县为了妥善安排抗旱社员的生活，采取了多项措施。这是一个很好的做法。湘阴县为了妥善安排抗旱社员的生活，采取了多项措施。这是一个很好的做法。湘阴县为了妥善安排抗旱社员的生活，采取了多项措施。这是一个很好的做法。

积极培训学员、干部

大南新公社，为了积极培训学员、干部，采取了多项措施。这是一个很好的做法。大南新公社，为了积极培训学员、干部，采取了多项措施。这是一个很好的做法。大南新公社，为了积极培训学员、干部，采取了多项措施。这是一个很好的做法。

周總理在機場說：中國人民永遠站在阿人民一邊

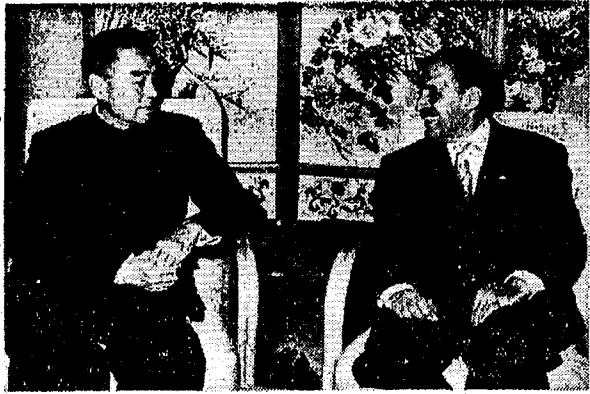

周總理和艾卜斯總理在會談

國務院總理周恩來和艾卜斯總理在機場會談，艾卜斯總理在機場歡迎周恩來總理。

【新華社北京6日電】阿爾及利亞人民的光榮使者——艾卜斯總理和由他率領的阿爾及利亞共和國臨時政府代表團，結束了在我國的好友訪問，今天上午由北京乘飛機離開我國。

周恩來總理在歡迎詞中，請艾卜斯總理轉告阿爾及利亞人民，中國人民永遠站在阿爾及利亞人民一邊。

周恩來總理說，只要阿爾及利亞人民不斷加強自己的團結，堅持鬥爭，就一定能夠徹底地徹底地剷除帝國主義，贏得自己的完全獨立和自由。

吳努總理回到仰光

【新華社仰光5日電】緬甸總理吳努和夫人，以及由他率領的緬甸政府代表團，在由中國政府代表團進行友好訪問後，於5日下午乘飛機回仰光。

我們的朋友遍天下

亞洲、拉丁美洲、歐洲各國人民熱烈慶祝我國國慶

【新華社北京6日電】當我國國慶期間，除了社會主義各國人民舉行慶祝活動外，廣大亞洲、拉丁美洲、歐洲各國人民，也熱烈慶祝我國國慶。

萬象青年集會示威反對美帝干涉

要求富馬政府不向諾薩萬叛國集團妥協

【新華社北京6日電】萬象青年集會示威反對美帝干涉，要求富馬政府不向諾薩萬叛國集團妥協。集會中，青年們高呼口號，並舉行了示威遊行。

蘇聯加緊建設大型水電站

蘇聯加緊建設大型水電站，以促進工業發展。據悉，蘇聯政府已批准了多個大型水電站的建設計劃。

中阿兩國人民的戰鬥友誼萬歲！

中阿兩國人民的戰鬥友誼萬歲！在反對帝國主義的鬥爭中，中國人民和阿爾及利亞人民正進行着兄弟般的互相支持和援助。

湖南人民广播电台 19:30-19:50 大办农业大办粮食专题广播。长沙市越剧团演出。湖南省湘剧院演出。长沙市越剧团演出。

工人文化宮電影院 兩姊妹。青年大舞臺。湖南省民間舞團演出。长沙市越剧团演出。

建設新聞電影院 世界電影院。长沙市越剧团演出。湖南省湘剧院演出。长沙市越剧团演出。

株洲玻璃纖維廠 各種玻璃儀器。6-8V燈泡。500-10,000C波塞口瓶。25-75%玻璃管道。

社论

集中力量 确保重点工程

我省第四季度基本建设计划和施工项目排队，已由省委基本建设会商定下来了。现在的任务，就是要把这个计划，坚决、彻底、认真地贯彻执行。

与党的社会主义建设总路线相违背的。这些道理，现在还有不少干部没有真正明白，没有付诸实行。

确保以粮、钢为中心的重点工程

省委召开基本建设工作会议，部署四季度工作

【本报讯】中共湖南省委于9月7日至15日在衡阳市召开了有各专、市、县委书记和地、市以上工程公司党委书记参加的省委基本建设工作会议。

为了完成和提前完成四季度的基本建设任务，会议强调：首先，要发动群众，广开言路，大搞群众运动。

结合检查过去的工作，充分发动群众，讨论和检查10月份、四季度的增产节约计划和措施。

为明年扩种双季晚稻备足良种

层立建立晚稻良种田

【本报长沙讯】东安县属洪市公社本一手抓当前，一手抓明年的种子，展开了一个群众性的双季晚稻良种的培育和管理运动。

书记邓少忠同志亲自管，吸收技术干部、老农参加。各大队也成立了双季晚稻良种选留小组。

良种田的选留，都集中在双季晚稻良种田。要选留良种田，必须做到“四自一辅”。

抓好种子工作 促进农业生产

今后种子工作会议总结了以往经验，提出了抓好种子工作，促进农业生产的要求。

坚决贯彻“四自一辅”方针

大建良种繁殖基地。种子工作是农业生产上的关键问题。

转炉喷溅物、后期渣是高炉的好“饲料”

转炉喷溅物，有的落在炉前地面上，有的附在烟罩上，一般含铁在40%左右。

今年选好良种 明年夺取更大丰收



【双河口讯】双河口公社为了争取明年棉花大丰收，抓紧当前棉花选种的大好时机。

今年选好良种 明年夺取更大丰收

双河口公社开展群众性的棉花选种工作

【双河口讯】双河口公社为了争取明年棉花大丰收，抓紧当前棉花选种的大好时机。

顽强地推广新事物

株洲钢铁厂土平炉的来历

株洲钢铁厂炼钢车间，展着一座座形体粗犷、炉口像平锅、高达4米、宽5尺的“土平炉”。

书记挂帅 发动群众 因陋就简 行动迅速

衡阳市抓土平炉，市委书记挂帅，发动群众，因陋就简，行动迅速。

读者来信

转炉喷溅物、后期渣是高炉的好“饲料”。株洲钢铁厂炼钢车间，展着一座座形体粗犷、炉口像平锅、高达4米、宽5尺的“土平炉”。

顽强地推广新事物

株洲钢铁厂土平炉的来历

株洲钢铁厂炼钢车间，展着一座座形体粗犷、炉口像平锅、高达4米、宽5尺的“土平炉”。

新湖南

第2664期
1960年10月9日
星期六

第4030号 1960年10月9日 星期一

不是好焦不出矿 保证好焦炼好钢

煤侧矿坚持土法洗煤多产好焦

平均含硫百分之一，灰分百分之八，固定炭达百分之八十四，符合冶金焦标准

【本报讯】湘乡县侧矿坚持土法洗煤，今年1—9月全矿共生产了优质焦炭9.4万吨，含硫1.1%，灰分8%，而固定炭高达84%。侧矿洗煤坚持土法洗煤，是社会主义高速度胜利的胜利。这个矿是来的，职工都是来自农村的农民。煤的技术，生产出来的焦炭含硫上，不受矿厂欢迎。矿的部门和修筑了水池，把次烟煤多、劳动强度大，而且工人便产生了抵触情绪。工人见小木盆手洗洗别时干部只算小账不愿洗煤，一些班煤，怕完不成煤系，少数职工消极地能“要”。结果，在去总及及时分析研究先必须突破思想关，对回家有什么不利在讨论中自我批判。硫和矸石，保证出好一而也再虎不得。干部，也批判了过去多想的少的思想。焦劳动动力，每吨焦炭的形些，这是小事，如小”

重煤洗，好的

10.温、加1.超增加到15.

养好耕牛 迎接新的战斗



南县长岭公社百台大队的牛养得很好，这是护牛员正在给大水牛刷泥灭虱。

【汉寿讯】湘口公社近发动群众为耕牛备足饲料牛栏，确定专人喂养，建立制度，积极作好耕牛的过冬准备工作。该大队往年有耕牛因多季节管理不够好，春耕一开始很容易发生疾病，犁耙工效低。今年为了改变这种情况，前响，对耕牛进行了一次全面检查。发现全大队的267头耕牛中，喂得不好的三类牛有41头，还有耕牛9头。过去准备工作还未及时注意，有的耕牛没有牛栏，现有的牛栏中有的通风漏雨，稻草也还准备得不足。根据这种情况，大队领导上向全体干部进行了广泛的宣传教育，说明养好耕牛和作好过冬准备工作，是明年持续跃进的重要条件之一，人人都应该关心这件事情。在发动群众的基础上，全大队安排了43个劳动力，对破烂的牛栏加以整修，并因陋就简地新建一些牛栏，材料

種好管好蔬菜



最近，中共株洲市委提出每人今年內生產100斤蔬菜，全市掀起了一个热火朝天的种菜运动，到目前为止，居民、学生、机关干部8万6,000多人，开垦种菜3,400多亩。

同时，市委认为充分发动机关、团体、部队，利用一切空闲地种菜，对解决城市蔬菜供应有不少的有利条件。新兴城市空余地和空闲地，城市垃圾、污水等肥料，蔬菜生产专业队可因地制宜，因地制宜，蔬菜生产专业队可因地制宜，因地制宜。

市委决定充分发动城市居民种菜的号召。

市委成立了蔬菜生产领导组，由副市长张德隆同志担任组长，由副市长张德隆同志担任组长，由副市长张德隆同志担任组长。

市委决定充分发动城市居民种菜的号召。

基地生产和群众种菜同时并举 株洲市开展每人百斤菜运动

株洲市开展每人百斤菜运动，基地生产和群众种菜同时并举。市委决定充分发动城市居民种菜的号召。

市委成立了蔬菜生产领导组，由副市长张德隆同志担任组长，由副市长张德隆同志担任组长，由副市长张德隆同志担任组长。

市委决定充分发动城市居民种菜的号召。

“菜秀才”

刘忠友

一个人的吃菜，他一个人负责，不... 他一个人负责，不... 他一个人负责，不...

“余家三老”

彭家成

“余家三老，蔬菜种得好”，... 余家三老，蔬菜种得好，...

开展蔬菜生产管理运动



当年开荒 当年种植 当年丰收

省农科所、省科协召开全省荒地利用技术座谈会总结经验 同时召开了玉米科研总结会和果树育苗技术座谈会

【本报讯】为了积极贯彻执行发展国民经济以农业为基础的方针，省农业科学研究所与省科协联合于9月22日至26日在长沙市召开了全省荒地利用技术座谈会。会中总结了全省各地开荒、种地、收成的经验，并广泛地进行了技术交流和经验交流。会中总结了全省各地开荒、种地、收成的经验，并广泛地进行了技术交流和经验交流。

在会中，省农科所所长李俊承首先作了题为“全省荒地利用技术座谈会总结报告”的报告。报告指出：全省各地在开荒、种地、收成等方面取得了巨大的成就，但也存在着不少问题。为了克服这些问题，必须采取一系列的措施，包括：广泛地开展技术交流和经验交流，提高广大干部和群众的技术水平；加强科研工作，解决生产中的关键技术问题；改进生产工具，提高劳动效率；等等。

李俊承在报告中还着重谈到了玉米科研的经验。他指出：玉米是全省的主要粮食作物，也是荒地利用的主要对象。在玉米科研方面，全省各地取得了许多新的成就，如：选育出了许多优良品种；推广了新的栽培技术；等等。这些成就的取得，是广大干部和群众共同努力的结果。为了进一步提高玉米的产量和质量，必须继续深入开展科研工作，解决生产中的关键技术问题。

果树育苗技术座谈会也取得了丰硕的成果。与会代表就果树育苗的各个环节进行了热烈的讨论，总结了丰富的经验。大家一致认为：果树育苗是果树生产的基础，必须给予足够的重视。在育苗过程中，要注意选择优良品种，改进育苗技术，提高苗木的成活率。同时，还要加强苗木的管理，做好病虫害防治工作，确保苗木的健康成长。



省农科所、省科协召开全省荒地利用技术座谈会总结经验

到车间、炉旁去 确保钢铁大军健康

衡阳市医务人员深入生产现场巡回医疗防治疾病

【本报讯】衡阳市卫生部门为切实做好钢铁战线上的医疗卫生工作，确保钢铁大军的健康，组织医务人员深入生产现场巡回医疗。医务人员深入车间、炉旁，为一线工人提供及时的医疗救治和预防服务，有效防治了各种职业性疾病的发生。

衡阳市卫生部门相关负责人表示，钢铁生产环境复杂，工人劳动强度大，容易患上各种职业性疾病。医务人员深入生产现场，不仅能够及时发现和救治病人，还能够向工人宣传卫生知识，提高他们的自我防护意识。这种巡回医疗的方式，对于保障钢铁生产的安全和稳定具有重要意义。

衡阳市卫生部门还组织了卫生防疫队，深入生产现场进行卫生防疫工作。防疫队定期对生产现场进行消毒，预防各种传染病的传播。同时，还加强了工人的个人防护，要求工人佩戴口罩、手套等防护用品，减少接触有害物质。

向伟大的人民歌手聂耳学习

正当我国音乐界纪念两位人民音乐家——聂耳逝世26周年、冼星海逝世16周年之际，我们又看到了伟大的人民歌手聂耳的传记影片。这部传记影片，生动地再现了聂耳短暂而辉煌的一生，展现了他作为一位伟大的人民歌手的崇高精神和卓越才华。我们要向伟大的人民歌手聂耳学习，学习他的革命精神，学习他的创作精神，为繁荣和发展我国的文艺事业而努力。

聂耳是我国音乐界的巨匠，他的音乐作品深受人民群众的喜爱。他的音乐充满了革命的热情和时代的脉搏，是那个时代的真实写照。他的音乐不仅激励了当时的革命斗争，也为后人留下了宝贵的精神财富。我们要学习他的革命精神，学习他的创作精神，为繁荣和发展我国的文艺事业而努力。

龙潭桥公社大积卫生队，为了保障社员的健康，组织社员开展卫生运动。卫生队定期组织社员进行体检，及时发现和防治疾病。同时，还加强了社员的个人卫生，要求社员勤洗手、勤洗澡，保持生活环境的清洁卫生。通过这些措施，有效地预防了各种疾病的传播，保障了社员的身体健康。

垦殖荒地是大办农业、大办粮食的重要措施

垦殖荒地，扩大耕地面积，是大办农业、大办粮食的一个重要措施。几年来，我省在垦殖荒地方面取得了巨大的成就，为增加粮食产量做出了重要贡献。但是，在垦殖荒地过程中，也存在着不少问题，如：垦殖技术落后、土地肥力下降、等等。为了进一步提高垦殖荒地的效益，必须采取一系列的措施，包括：改进垦殖技术，提高土地肥力；加强土地管理，防止土地退化；等等。

在垦殖荒地过程中，要特别注意保护生态环境，防止水土流失和土地退化。要采取科学的垦殖方法，合理开垦荒地，避免盲目开垦。同时，还要加强土地复垦工作，对已经开垦的荒地要进行定期维护和改良，确保土地的可持续利用。

此外，还要加强垦殖荒地的基础设施建设，改善垦殖条件。要修建道路、水利设施等，提高垦殖荒地的生产能力和抗灾能力。同时，还要加强垦殖荒地的科技推广工作，提高垦殖荒地的科技含量，促进垦殖荒地的可持续发展。

送良种上门 送技术上门

东安县茶源农科所开展冬种作物科研活动

【本报讯】东安县茶源农科所为了推广良种和农业技术，提高农民的生产和技术水平，开展了“送良种上门 送技术上门”活动。农科所组织技术人员深入田间地头，为农民提供良种和农业技术指导，帮助农民解决生产中的实际问题，提高了农民的生产和技术水平。

在“送良种上门 送技术上门”活动中，农科所技术人员为农民提供了许多优质的良种和先进的农业技术。他们帮助农民选育良种，改进栽培技术，提高农作物的产量和质量。同时，还帮助农民解决生产中的各种困难，提高了农民的生产积极性和生活水平。

支援粮棉生产

为了支援粮棉生产，广大干部和群众纷纷行动起来，为粮棉生产提供有力的支持。他们深入田间地头，帮助农民进行田间管理，解决生产中的实际问题。同时，还组织了各种形式的支援活动，如：组织义务劳动队、开展技术咨询服务等，为粮棉生产贡献了力量。



支援粮棉生产

共青團中央和日本民主青年同盟代表團發表共同聲明

中日青年加強團結 堅持反帝鬥爭

並表示堅決反對現代修正主義，高舉莫斯科宣言的革命旗幟前進

【新華社北京7日電】中國共產主義青年團中央委員會和日本民主青年同盟代表團發表共同聲明，共同聲明的簽字儀式今晚在東京舉行。



九月十五日，日本民主青年同盟代表團與中國青年團代表團在東京簽署共同聲明。

適時收割 細收快收 顆粒歸倉 黑龍江450萬大軍投入秋收戰鬥

【新華社哈爾濱8日電】黑龍江省450萬參加秋收的農民，正在緊張地進行秋收工作。目前全省已收割穀子、玉米、高粱、大豆等作物3,000萬畝。

世界輿論熱烈贊揚我國社會主義建設成就 中國的日益強大是世界的吉兆

【新華社北京8日電】綜合消息：各國輿論紛紛發表文章，熱烈贊揚我國社會主義建設的成就。許多外國人士，都對我國社會主義建設的成就表示欽佩。

亞非輿論強調我在聯合國席位不容剝奪 指出美帝敵視中國的政策不能損害中國迅速發展

【新華社北京8日電】綜合消息：亞非許多國家的輿論，都強調我國在聯合國的席位不容剝奪。他們指出，美帝敵視中國的政策，不能損害中國迅速發展。

古、保建立外交關係

【新華社北京7日電】古巴和保加利亞政府，已正式建立外交關係。兩國政府代表團，在貝爾格勒舉行了會談。

國際要聞

越中友協召開全國代表大會 柬中友誼紡織廠生產的紗布上市

東京萬名工人示威

東京1萬名工人8日在國會大廈前舉行示威，要求政府改善勞工待遇。示威者高舉標語，口號是「改善勞工待遇」。

南朝鮮釜山市工人舉行罷工

南朝鮮釜山工人，因不滿政府削減工資，於8日舉行罷工。罷工者要求政府恢復原有工資水平。

烏拉圭工人和學生舉行示威

烏拉圭4萬名工人和學生6日在首都蒙得維的亞舉行示威，抗議政府削減工資。示威者要求政府停止削減工資。

法國侵阿政策在國內越來越不得人心

【新華社巴黎8日電】法國政府對阿爾及利亞採取的侵略政策，在國內越來越不得人心。許多法國人士，紛紛發表文章，批評政府的侵略政策。

老撾愛國戰綫黨提出和王国政府談判條件

【新華社河內7日電】老撾愛國戰綫黨，於6日發表聲明，提出和王国政府談判的五項基本條件。條件包括：堅決反對諾薩萬叛國集團；保證人民民主權利；成立聯合政府；立即同社會主義國家建交；反對東南亞侵略集團和聯合國干涉。

蘇聯和老撾決定建交

【新華社北京7日電】蘇聯和老撾兩國政府，已正式決定建立外交關係。兩國政府代表團，在莫斯科舉行了會談。

美國國務院發出無理叫囂 重申美要繼續霸佔古巴關塔那摩基地

【新華社北京8日電】美國國務院，於7日發表聲明，重申美國要繼續霸佔古巴關塔那摩基地。聲明中，美國政府對古巴人民進行污蔑和攻擊。

印度外貿逆差巨增 外匯儲備銳減

【新華社新德里8日電】新德里消息：印度外貿逆差，在1960年頭八個月中，已達26.4萬萬盧比。同時，印度外匯儲備，也在不斷減少。

法社會人士廣泛支持青年不當殖民戰爭的鬥爭

【新華社巴黎8日電】法國社會人士，紛紛發表文章，支持青年不當殖民戰爭的鬥爭。他們認為，殖民戰爭是殘酷的，青年應該反對。

在今年頭八個月中 印度外貿逆差巨增 外匯儲備銳減

【新華社新德里8日電】新德里消息：印度外貿逆差，在1960年頭八個月中，已達26.4萬萬盧比。同時，印度外匯儲備，也在不斷減少。

湖南省民間歌舞團演出

湖南省民間歌舞團，將於近日在長沙演出。演出節目包括：湖南花鼓戲、湖南民間舞蹈等。

國營漢江劇團演出

國營漢江劇團，將於近日在長沙演出。演出節目包括：漢江劇團名劇、漢江劇團新劇等。

長沙市國營湘劇團一分團

長沙市國營湘劇團一分團，將於近日在長沙演出。演出節目包括：湘劇名劇、湘劇新劇等。

長沙市國營湘劇團二分團

長沙市國營湘劇團二分團，將於近日在長沙演出。演出節目包括：湘劇名劇、湘劇新劇等。

湖南省湘劇院在湖南劇院演出

湖南省湘劇院，將於近日在湖南劇院演出。演出節目包括：湘劇名劇、湘劇新劇等。

長沙市國營湘劇團

長沙市國營湘劇團，將於近日在長沙演出。演出節目包括：湘劇名劇、湘劇新劇等。

長沙市國營湘劇團

長沙市國營湘劇團，將於近日在長沙演出。演出節目包括：湘劇名劇、湘劇新劇等。

長沙市國營湘劇團

長沙市國營湘劇團，將於近日在長沙演出。演出節目包括：湘劇名劇、湘劇新劇等。

長沙市國營湘劇團

長沙市國營湘劇團，將於近日在長沙演出。演出節目包括：湘劇名劇、湘劇新劇等。

新湖南

第4031号 1960年10月10日 星期一 今日共4版

气象预报

长沙地区：多雾，有雨，气温在10-15度左右。
常德地区：有雨，气温在10-15度左右。
衡阳地区：有雨，气温在10-15度左右。
邵阳地区：有雨，气温在10-15度左右。
郴州地区：有雨，气温在10-15度左右。
永州地区：有雨，气温在10-15度左右。
怀化地区：有雨，气温在10-15度左右。

中国共产党中央委员会 电贺朝鲜劳动党建党十五周年

【新华社北京9日电】中国共产党中央委员会今天致电朝鲜劳动党中央委员会，热烈祝贺朝鲜劳动党建党十五周年。电文如下：
朝鲜劳动党中央委员会：
中国共产党中央委员会代表全体中国人民，向朝鲜劳动党中央委员会及全体党员和人民致以热烈的敬意和衷心的祝贺。在朝鲜劳动党成立十五周年之际，我们回想起十五年来，在以金日成同志为首的朝鲜劳动党领导下，朝鲜人民在反对帝国主义、争取朝鲜的和平统一、在保卫亚洲和世界和平的斗争中，获得新的巨大的成就。朝鲜劳动党在朝鲜北半部建立了人民民主专政的制度，打退了帝国主义的侵略，进行了社会主义改造和社会主义建设，从而使朝鲜北半部变成了社会主义工业农业国，并为实现朝鲜的和平统一作了不懈的努力。目前，朝鲜民主主义人民共和国人民在朝鲜劳动党提出的七年计划光辉旗帜的指引下，正掀起全民性的千里跃进运动，从一个胜利走向另一个胜利。朝鲜劳动党十五年的历史，充分证明它是朝鲜人民取得一切胜利的鼓舞者、组织者和领导者；中国共产党热烈祝贺朝鲜劳动党在朝鲜人民反对帝国主义、争取朝鲜的和平统一、在保卫亚洲和世界和平的斗争中，获得新的巨大的成就。朝鲜劳动党在朝鲜北半部建立了人民民主专政的制度，打退了帝国主义的侵略，进行了社会主义改造和社会主义建设，从而使朝鲜北半部变成了社会主义工业农业国，并为实现朝鲜的和平统一作了不懈的努力。目前，朝鲜民主主义人民共和国人民在朝鲜劳动党提出的七年计划光辉旗帜的指引下，正掀起全民性的千里跃进运动，从一个胜利走向另一个胜利。朝鲜劳动党十五年的历史，充分证明它是朝鲜人民取得一切胜利的鼓舞者、组织者和领导者；中国共产党热烈祝贺朝鲜劳动党在朝鲜人民反对帝国主义、争取朝鲜的和平统一、在保卫亚洲和世界和平的斗争中，获得新的巨大的成就。

多种种好管好冬播作物

深入思想发动 规划落实到丘 解决具体问题

檀山公社抓紧时机会大种粮菜油肥

【本报衡阳讯】檀山公社在冬播运动中，发动群众检查各队各队落实情况，加强思想发动，大搞突击，出主意，想办法，进一步使冬播规划落实到丘，措施到田，责任到人。全社每天出动1万零500多人，1,600多头牛，8,000多条水车，抗旱播种。现在已播种小麦、油菜、蚕、豌豆和糖菜等冬作物4万5,000多亩。计划在立冬前可以全部完成8万3,000亩的冬播任务。

这个公社为了夺取冬播作物多种高产，公社党委及党支部提出了“抢时间、抢季节、抢晴天、抢好天气”的战斗口号，全社计划多种粮菜油肥2,700万斤。为了保证冬播计划的实现，全社组织了干部、老农、积极分子等冬播宣传队，分赴各队进行冬播宣传。宣传队在田间地头，向群众宣传冬播的重要性，鼓励他们克服保守思想，大胆多种。宣传队还帮助群众解决冬播中的实际问题，如种子、肥料、农具等。在干部的带领下，群众掀起了冬播高潮。各队都组织了冬播突击队，不分昼夜地工作。有的干部还亲自下田，和群众一起播种。在冬播过程中，公社党委和党支部经常检查各队的冬播情况，发现问题及时解决。各队也注意了冬播的质量，注意了种子、肥料、农具等的质量。现在冬播工作正在紧张地进行中。

冬播加油干 明年开门红

岳阳步仙桥公社冬播运动蓬勃开展

【本报岳阳讯】岳阳市步仙桥公社冬播运动，自开展以来，呈现出蓬勃发展的局面。全公社上下，人人动手，户户出工，掀起了冬播高潮。据统计，全公社已播种冬作物150多万亩，超额完成了计划任务。在冬播过程中，各队注意了质量，注意了种子、肥料、农具等的质量。现在冬播工作正在紧张地进行中。

见土就种 边种边管

武圣宫公社用搞粮食生产的劲头冬播作物

【本报衡阳讯】衡阳县武圣宫公社，在冬播运动中，采用了“见土就种、边种边管”的办法，取得了显著成效。全公社已播种冬作物100多万亩。在冬播过程中，各队注意了质量，注意了种子、肥料、农具等的质量。现在冬播工作正在紧张地进行中。

检查合理安排劳力 抗旱抢种

郴县栖凤渡公社掀起种菜新高潮

【本报郴州讯】郴县栖凤渡公社，在冬播运动中，掀起了种菜新高潮。全公社已播种冬蔬菜100多万亩。在冬播过程中，各队注意了质量，注意了种子、肥料、农具等的质量。现在冬播工作正在紧张地进行中。

长沙电视台昨起正式广播

省委书记张孟超同志勉励把电视台办得更好

【本报长沙讯】长沙电视台已于昨日正式开播。省委书记张孟超同志在开播仪式上，勉励电视台要把节目办得更好，为社会主义建设事业服务。张书记说，电视台是党的喉舌，是宣传党的政策的工具。电视台要办好，必须坚持党的新闻方针，坚持实事求是的原则，坚持为人民服务、为社会主义服务的宗旨。电视台要办好，还必须注重节目的质量，提高节目的水平。电视台要办好，还必须加强同群众的联系，虚心接受群众的批评和监督。张书记的讲话，得到了在场同志的热烈拥护。大家纷纷表示，一定要办好电视台，为社会主义建设事业做出更大的贡献。

发动群众 落实规划 抢种冬播作物

当前正是冬播的有利时期。各地必须在大抓秋收、秋收的同时，深入发动群众，把冬播规划落实到丘。要发动群众，首先要发动干部。干部要带头多种，带动群众。干部要深入田间地头，向群众宣传冬播的重要性，鼓励他们克服保守思想，大胆多种。干部还要帮助群众解决冬播中的实际问题，如种子、肥料、农具等。在干部的带领下，群众掀起了冬播高潮。各队都组织了冬播突击队，不分昼夜地工作。有的干部还亲自下田，和群众一起播种。在冬播过程中，公社党委和党支部经常检查各队的冬播情况，发现问题及时解决。各队也注意了冬播的质量，注意了种子、肥料、农具等的质量。现在冬播工作正在紧张地进行中。

检查合理安排劳力 抗旱抢种

在冬播过程中，合理安排劳力是一个关键问题。各队要根据实际情况，合理安排劳力，做到人尽其力，地尽其利。要合理安排劳力，首先要合理安排干部。干部要带头多种，带动群众。干部要深入田间地头，向群众宣传冬播的重要性，鼓励他们克服保守思想，大胆多种。干部还要帮助群众解决冬播中的实际问题，如种子、肥料、农具等。在干部的带领下，群众掀起了冬播高潮。各队都组织了冬播突击队，不分昼夜地工作。有的干部还亲自下田，和群众一起播种。在冬播过程中，公社党委和党支部经常检查各队的冬播情况，发现问题及时解决。各队也注意了冬播的质量，注意了种子、肥料、农具等的质量。现在冬播工作正在紧张地进行中。

检查合理安排劳力 抗旱抢种

在冬播过程中，合理安排劳力是一个关键问题。各队要根据实际情况，合理安排劳力，做到人尽其力，地尽其利。要合理安排劳力，首先要合理安排干部。干部要带头多种，带动群众。干部要深入田间地头，向群众宣传冬播的重要性，鼓励他们克服保守思想，大胆多种。干部还要帮助群众解决冬播中的实际问题，如种子、肥料、农具等。在干部的带领下，群众掀起了冬播高潮。各队都组织了冬播突击队，不分昼夜地工作。有的干部还亲自下田，和群众一起播种。在冬播过程中，公社党委和党支部经常检查各队的冬播情况，发现问题及时解决。各队也注意了冬播的质量，注意了种子、肥料、农具等的质量。现在冬播工作正在紧张地进行中。



宁乡边岭公社今年计划种植棉9万多亩。这是清河的社员们在播种。（清河镇、何镇社稿）

编者按：前一段，各地抓住有利时机大种蔬菜，取得很大成绩。为了把蔬菜种得更多、更好，各个公社、大队，有必要对种菜情况全面进行一次检查，没有种足的地方，要使其计划落实，不失时机，突击播种，种足种好。根据郴县栖凤渡公社的情况，要使其种菜更多、更好，必须进一步解决种菜所需土地、劳力和肥料等问题。食堂除要把常年菜与全部种好外，还要想办法利用冬闲田或一切可以利用的空坪隙地大种秋菜，至少每人平均在冬闲田上种菜两份。为了抢种时，可以组织群众突击种菜，在蔬菜种下后，应固定劳力专业经营，建立责任制，争取丘丘高产丰收。

检查合理安排劳力 抗旱抢种

郴县栖凤渡公社掀起种菜新高潮

【本报郴州讯】郴县栖凤渡公社，在冬播运动中，掀起了种菜新高潮。全公社已播种冬蔬菜100多万亩。在冬播过程中，各队注意了质量，注意了种子、肥料、农具等的质量。现在冬播工作正在紧张地进行中。

社论

发动群众 落实规划 抢种冬播作物

当前正是冬播的有利时期。各地必须在大抓秋收、秋收的同时，深入发动群众，把冬播规划落实到丘。要发动群众，首先要发动干部。干部要带头多种，带动群众。干部要深入田间地头，向群众宣传冬播的重要性，鼓励他们克服保守思想，大胆多种。干部还要帮助群众解决冬播中的实际问题，如种子、肥料、农具等。在干部的带领下，群众掀起了冬播高潮。各队都组织了冬播突击队，不分昼夜地工作。有的干部还亲自下田，和群众一起播种。在冬播过程中，公社党委和党支部经常检查各队的冬播情况，发现问题及时解决。各队也注意了冬播的质量，注意了种子、肥料、农具等的质量。现在冬播工作正在紧张地进行中。

检查合理安排劳力 抗旱抢种

在冬播过程中，合理安排劳力是一个关键问题。各队要根据实际情况，合理安排劳力，做到人尽其力，地尽其利。要合理安排劳力，首先要合理安排干部。干部要带头多种，带动群众。干部要深入田间地头，向群众宣传冬播的重要性，鼓励他们克服保守思想，大胆多种。干部还要帮助群众解决冬播中的实际问题，如种子、肥料、农具等。在干部的带领下，群众掀起了冬播高潮。各队都组织了冬播突击队，不分昼夜地工作。有的干部还亲自下田，和群众一起播种。在冬播过程中，公社党委和党支部经常检查各队的冬播情况，发现问题及时解决。各队也注意了冬播的质量，注意了种子、肥料、农具等的质量。现在冬播工作正在紧张地进行中。

检查合理安排劳力 抗旱抢种

在冬播过程中，合理安排劳力是一个关键问题。各队要根据实际情况，合理安排劳力，做到人尽其力，地尽其利。要合理安排劳力，首先要合理安排干部。干部要带头多种，带动群众。干部要深入田间地头，向群众宣传冬播的重要性，鼓励他们克服保守思想，大胆多种。干部还要帮助群众解决冬播中的实际问题，如种子、肥料、农具等。在干部的带领下，群众掀起了冬播高潮。各队都组织了冬播突击队，不分昼夜地工作。有的干部还亲自下田，和群众一起播种。在冬播过程中，公社党委和党支部经常检查各队的冬播情况，发现问题及时解决。各队也注意了冬播的质量，注意了种子、肥料、农具等的质量。现在冬播工作正在紧张地进行中。

长沙发电厂职工从「毛泽东选集」第四卷中吸取推动生产的巨大力量

掀起学习毛主席著作新高潮

他们总结学习的经验是：加强党的领导，理论联系实际，措施扎实具体



毛泽东思想红旗飘飘

【本报长沙讯】“毛泽东选集”第四卷出版后，大大激发了长沙发电厂职工的生产热情和学习热情...

团省委、省妇联、省总工会联合组成“学习马克思列宁主义、学习毛泽东著作观摩团”

【本报讯】为了深入宣传毛泽东选集第四卷出版的重大意义，传播和交流各地学习马克思列宁主义、毛泽东著作的先进经验...



长沙发电厂的工人师傅们，常利用业余时间阅读“毛泽东选集”第四卷，并积极利用业余时间阅读“毛泽东选集”第四卷。

学习的标兵 崭新的闯将

——记长沙发电厂工人周伯林

李芸桂

从此，周伯林决心认真学习毛主席著作，两年多来，他一边生产，一边学习，认真读了“毛泽东选集”第四卷...



长沙发电厂职工周伯林，是学习毛主席著作的先进标兵。他刻苦钻研技术，提高了发电机的出力。

周伯林在学习毛主席著作时，不是死搬硬套，而是学习毛主席著作的精神实质，因此，他在生产上取得了优异的成绩...

三、克服困难。厂党委大力支持工人的思想，并组织了“困难面前谁当先”的竞赛，使工人认识到困难也是老练的...

安化县县委宣传部作出初步学习计划，学习毛主席著作推动生产，汉水公社干部学习毛主席著作推动生产...

株洲市举办“学习毛主席著作展览”，湘潭师范学院师生热烈学习“毛泽东选集”第四卷...

湖上的竞赛

天刚蒙蒙亮，西陵湖面上划满了划艇，划手们正作热身运动，多划一把桨，多划一秒钟，就等于多划好几分。

好记工员戴汉堂

戴汉堂，土生土长的，每季农活，他都干得顶呱呱。他记工员的本领，是干啥啥在行。

要重视选留良种

永兴县国营公社和平大队就注意选留良种，已选出了169亩良种，产量高，品质好。

粮食宝中宝 点滴不能掉

近日，北风吹，有些社员被风吹在路旁，粮食宝中宝，点滴不能掉。要节约粮食，人人有责。

趁早贮藏越冬柴火

长沙县国营公社，趁早贮藏越冬柴火，为过冬做好准备。社员们纷纷上山砍柴。

不能因小失大

前不久，从怀化新化公社传来消息，有些地方因小失大，因小失大，得不偿失。

我国和平外交政策光芒四射

尼泊尔首相柯伊拉腊說 中尼边界問題談判進行得很順利

加德滿都消息：尼泊尔首相柯伊拉腊7日在加德滿都舉行的記者招待會上說，中尼邊境聯合委員會正在進行的工作是令人滿意的，邊境問題不久可望得到和平解決。

印共領導人贊揚我國睦鄰和平外交政策 駁斥美帝和印度反动派對我國的誣蔑

新德里消息：印度共產黨全國委員會書記阿吉特·辛格在最近一期“新世紀”週報上發表文章，讚揚中國最近最近與緬甸、阿富汗、尼泊爾和印度尼西亞達成的協定。

柬埔寨在我幫助下建成紡織廠膠合板廠 現正逐步減少對膠合板和白布等的進口

金邊消息：柬埔寨在中國幫助下第一次生產了膠合板。自從9月23日以來，由中國援助建成的西哈姆克一號膠合板廠已開始生產了大約1,400張膠合板。

中國幫助也門修建符合法一薩那公路

也門消息：中國援助也門修建符合法一薩那公路，由於中國專家也門政府的好意，該項工程進展非常順利。

伊拉克報紙贊揚中阿聯合公報 說這是中國對阿拉伯解放事業的崇高和光榮立場的又一個例證

巴格達消息：伊拉克“獨立報”7日就最近發表的中國和蘇聯政府聯合公報發表社論，讚揚中國和蘇聯政府對阿拉伯解放事業的崇高和光榮立場。

池田政府秉承美帝意旨繼續敵視我國

東京消息：日本池田政府秉承美帝意旨，繼續敵視我國。池田首相在國會演說中，重申了日本對華政策的“三原則”。

阿、越、蒙等國報紙分別發表社論和評論 譴責美帝敵視中國的政策

【新華社北京9日電】阿爾巴尼亞、越南、蒙古等國報紙分別發表社論和評論，譴責美帝敵視中國的政策，並表示將與中國人民團結一致，反對美帝的侵略。

不許英國殖民者橫行霸道 南羅得西亞非洲人展開反殖鬥爭

【新華社北京9日電】南羅得西亞非洲人展開反殖鬥爭，要求英國殖民者停止橫行霸道，並要求釋放被捕同學。

肯尼迪在競選演說中承認 美國在古巴遭到最驚人的失敗

【新華社北京8日電】美國民主黨總統候選人肯尼迪在競選演說中承認，美國在古巴遭到了最驚人的失敗。他批評了艾森豪威爾政府的政策。

中國亞非團結委員會和日本亞非團結委員會訪華代表團聯合聲明

增強亞非團結 加強反帝鬥爭

雙方認為亞非人民團結運動的根本任務是：把美帝侵略勢力從亞洲、非洲驅逐出去，徹底肅清殖民主義，取得完全的民族獨立。

【新華社北京9日電】中國亞非團結委員會和日本亞非團結委員會訪華代表團聯合發表聲明，譴責美帝在亞洲、非洲的侵略政策，並呼籲亞非人民團結一致，加強反帝鬥爭。

阿、越、蒙等國報紙分別發表社論和評論 譴責美帝敵視中國的政策

【新華社北京9日電】阿爾巴尼亞、越南、蒙古等國報紙分別發表社論和評論，譴責美帝敵視中國的政策，並表示將與中國人民團結一致，反對美帝的侵略。

反對傀儡政府鎮壓暴行 要求釋放被捕同學 漢城市學生搗毀城東警察署

【新華社北京9日電】朝鮮中央通訊社平壤9日電：朝鮮南方漢城市學生向學校當局和警察當局提出抗議，要求釋放被捕同學，並反對傀儡政府的鎮壓暴行。

不許英國殖民者橫行霸道 南羅得西亞非洲人展開反殖鬥爭

【新華社北京9日電】南羅得西亞非洲人展開反殖鬥爭，要求英國殖民者停止橫行霸道，並要求釋放被捕同學。

肯尼迪在競選演說中承認 美國在古巴遭到最驚人的失敗

【新華社北京8日電】美國民主黨總統候選人肯尼迪在競選演說中承認，美國在古巴遭到了最驚人的失敗。他批評了艾森豪威爾政府的政策。

把甘薯收好 藏好 處理好

【新華社北京9日電】甘薯收穫季節已過，各地應注意甘薯的收穫、儲存和加工。要採取措施，防止甘薯霉爛，提高收穫量。

把甘薯收好 藏好 處理好

【新華社北京9日電】甘薯收穫季節已過，各地應注意甘薯的收穫、儲存和加工。要採取措施，防止甘薯霉爛，提高收穫量。

湖南人民廣播電台明天19:00 (12月7:00重播) 對工交財貿 戰線廣播主要內容

吉林省長春市雜技團 參加加洲對外貿易商品展覽會演出

湖南省民間歌舞團演出 今晚(7:30) 大合唱：湖南雜歌

湘鄉花鼓戲劇團演出 今晚(7:15) 大型劇目：智取威虎山

坚持思想革命 改革函授教学

常德专区函授师范适应教学改革需要,帮助在职教师迅速提高教学能力

【本报常德讯】今年以来,常德专区函授师范学校在党的领导下,把思想革命、教学改革和教学质量的提高,作为函授师范工作的中心,取得了显著成绩。

几年来,常德专区的函授教育事业发展很快。全区已普及了高师、中师和初师函授教育,学员由1966年的500人增加到现在的2万4,940人;培养了辅导员2,343人;做了具有函授教学经验的教师,组织了函授教学小组,函授教育有了很大发展。函授教育在提高在职教师的教学能力,普及教育,提高教学质量,促进教育革命等方面,发挥了重要作用。

常德专区函授师范学校,是常德专区函授教育的领导机关。几年来,在党的领导下,坚持思想革命,改革函授教学,帮助在职教师迅速提高教学能力,取得了显著成绩。

常德专区函授师范学校,在党的领导下,坚持思想革命,改革函授教学,帮助在职教师迅速提高教学能力,取得了显著成绩。

函授教育有业余、分散等特点,但是学员的感性知识丰富,理解能力较强,学习积极性高,只要按照党的教育方针,全面贯彻党的教育方针,积极改革教学内容和方法,业务水平就能提高。常德专区函授师范学校,在党的领导下,坚持思想革命,改革函授教学,帮助在职教师迅速提高教学能力,取得了显著成绩。

常德专区函授师范学校,在党的领导下,坚持思想革命,改革函授教学,帮助在职教师迅速提高教学能力,取得了显著成绩。

函授教育有业余、分散等特点,但是学员的感性知识丰富,理解能力较强,学习积极性高,只要按照党的教育方针,全面贯彻党的教育方针,业务水平就能提高。常德专区函授师范学校,在党的领导下,坚持思想革命,改革函授教学,帮助在职教师迅速提高教学能力,取得了显著成绩。

常德专区函授师范学校,在党的领导下,坚持思想革命,改革函授教学,帮助在职教师迅速提高教学能力,取得了显著成绩。

以点带面 以面促点

吴金元同志坚持「二五制」领导方法踏实领导生产

点面结合 经验配套

【本报邵阳讯】邵阳县委第一书记吴金元同志,在领导生产工作中,坚持「二五制」领导方法,踏实领导生产,取得了显著成绩。

吴金元同志在领导生产工作中,坚持「二五制」领导方法,踏实领导生产,取得了显著成绩。

吴金元同志在领导生产工作中,坚持「二五制」领导方法,踏实领导生产,取得了显著成绩。

吴金元同志在领导生产工作中,坚持「二五制」领导方法,踏实领导生产,取得了显著成绩。

多快好省地提高函授教学的质量

湘潭师范函授部大力开展广播教学

【本报湘潭讯】湘潭师范函授部,为了多快好省地提高函授教学的质量,大力开展广播教学,取得了显著成绩。

湘潭师范函授部,为了多快好省地提高函授教学的质量,大力开展广播教学,取得了显著成绩。

湘潭师范函授部,为了多快好省地提高函授教学的质量,大力开展广播教学,取得了显著成绩。

湘潭师范函授部,为了多快好省地提高函授教学的质量,大力开展广播教学,取得了显著成绩。

湘潭师范函授部,为了多快好省地提高函授教学的质量,大力开展广播教学,取得了显著成绩。

湘潭师范函授部,为了多快好省地提高函授教学的质量,大力开展广播教学,取得了显著成绩。

戴开发带「徒弟」

李沁源 潘重宇

【本报邵阳讯】邵阳县委第一书记李沁源同志,在领导生产工作中,戴开发带「徒弟」,取得了显著成绩。

李沁源同志在领导生产工作中,戴开发带「徒弟」,取得了显著成绩。

李沁源同志在领导生产工作中,戴开发带「徒弟」,取得了显著成绩。

李沁源同志在领导生产工作中,戴开发带「徒弟」,取得了显著成绩。

李沁源同志在领导生产工作中,戴开发带「徒弟」,取得了显著成绩。

李沁源同志在领导生产工作中,戴开发带「徒弟」,取得了显著成绩。

李沁源同志在领导生产工作中,戴开发带「徒弟」,取得了显著成绩。

李沁源同志在领导生产工作中,戴开发带「徒弟」,取得了显著成绩。

李沁源同志在领导生产工作中,戴开发带「徒弟」,取得了显著成绩。

李沁源同志在领导生产工作中,戴开发带「徒弟」,取得了显著成绩。

学校生活

用课余时间收集废钢铁

【本报邵阳讯】邵阳县委第一书记李沁源同志,在领导生产工作中,用课余时间收集废钢铁,取得了显著成绩。

李沁源同志在领导生产工作中,用课余时间收集废钢铁,取得了显著成绩。

李沁源同志在领导生产工作中,用课余时间收集废钢铁,取得了显著成绩。

李沁源同志在领导生产工作中,用课余时间收集废钢铁,取得了显著成绩。

李沁源同志在领导生产工作中,用课余时间收集废钢铁,取得了显著成绩。

李沁源同志在领导生产工作中,用课余时间收集废钢铁,取得了显著成绩。

李沁源同志在领导生产工作中,用课余时间收集废钢铁,取得了显著成绩。

李沁源同志在领导生产工作中,用课余时间收集废钢铁,取得了显著成绩。

李沁源同志在领导生产工作中,用课余时间收集废钢铁,取得了显著成绩。

李沁源同志在领导生产工作中,用课余时间收集废钢铁,取得了显著成绩。

积极出卖农产品给国家

郴州一中在金秋收获季节,积极出卖农产品给国家

【本报郴州讯】郴州一中在金秋收获季节,积极出卖农产品给国家,取得了显著成绩。

郴州一中在金秋收获季节,积极出卖农产品给国家,取得了显著成绩。

郴州一中在金秋收获季节,积极出卖农产品给国家,取得了显著成绩。

郴州一中在金秋收获季节,积极出卖农产品给国家,取得了显著成绩。

郴州一中在金秋收获季节,积极出卖农产品给国家,取得了显著成绩。

郴州一中在金秋收获季节,积极出卖农产品给国家,取得了显著成绩。

郴州一中在金秋收获季节,积极出卖农产品给国家,取得了显著成绩。

郴州一中在金秋收获季节,积极出卖农产品给国家,取得了显著成绩。

郴州一中在金秋收获季节,积极出卖农产品给国家,取得了显著成绩。

郴州一中在金秋收获季节,积极出卖农产品给国家,取得了显著成绩。

回农业生产第一线去

湖南一中在开秋农业战线,回农业生产第一线去

【本报湖南讯】湖南一中在开秋农业战线,回农业生产第一线去,取得了显著成绩。

湖南一中在开秋农业战线,回农业生产第一线去,取得了显著成绩。

湖南一中在开秋农业战线,回农业生产第一线去,取得了显著成绩。

湖南一中在开秋农业战线,回农业生产第一线去,取得了显著成绩。

湖南一中在开秋农业战线,回农业生产第一线去,取得了显著成绩。

湖南一中在开秋农业战线,回农业生产第一线去,取得了显著成绩。

湖南一中在开秋农业战线,回农业生产第一线去,取得了显著成绩。

湖南一中在开秋农业战线,回农业生产第一线去,取得了显著成绩。

湖南一中在开秋农业战线,回农业生产第一线去,取得了显著成绩。

湖南一中在开秋农业战线,回农业生产第一线去,取得了显著成绩。

深山挑炭记

十月一日,湖南一中的同学来打炭

【本报湖南讯】十月一日,湖南一中的同学来打炭,取得了显著成绩。

湖南一中的同学来打炭,取得了显著成绩。

湖南一中的同学来打炭,取得了显著成绩。

湖南一中的同学来打炭,取得了显著成绩。

湖南一中的同学来打炭,取得了显著成绩。

湖南一中的同学来打炭,取得了显著成绩。

湖南一中的同学来打炭,取得了显著成绩。

湖南一中的同学来打炭,取得了显著成绩。

湖南一中的同学来打炭,取得了显著成绩。

湖南一中的同学来打炭,取得了显著成绩。

好教师好学员

记优秀共产党员函授学员向万生

【本报湖南讯】记优秀共产党员函授学员向万生,取得了显著成绩。

优秀共产党员函授学员向万生,取得了显著成绩。

优秀共产党员函授学员向万生,取得了显著成绩。

优秀共产党员函授学员向万生,取得了显著成绩。

优秀共产党员函授学员向万生,取得了显著成绩。

优秀共产党员函授学员向万生,取得了显著成绩。

优秀共产党员函授学员向万生,取得了显著成绩。

优秀共产党员函授学员向万生,取得了显著成绩。

优秀共产党员函授学员向万生,取得了显著成绩。

优秀共产党员函授学员向万生,取得了显著成绩。

蘇工業部門制出許多新機器

進一步向自動化、機械化邁進

【莫斯科訊】蘇聯各工業部門近來制出許多新機器。在冶金工業中，一台用電子計算機控制...

越南北方基本實現農業合作化

河內市宣布基本完成社會主義改造

越南勞動黨中央委員會、中央農村工作部部長陳友賓最近對越南通訊記者發表談話說，到1960年9月底，越南北方基本實現了農業合作化...



越南北方基本實現初級農業合作化，進一步促進了農業機械化的發展...

波綜合技術教育有新發展

【華沙訊】波蘭綜合技術教育已進入新發展階段。波蘭政府最近通過了關於綜合技術教育的法律...

羅第一座大平爐投入生產

【布加勒斯特訊】羅馬尼亞第一座大平爐最近投入生產。這座平爐產能為每年一萬噸，是羅馬尼亞鋼鐵工業的一個重要里程碑...

保興修水利 小麥玉蜀黍大增產

【索非亞訊】保加利亞的灌溉面積在55萬公頃以上，比1954年以前增加了1倍半。由於興修水利，小麥和玉蜀黍的產量顯著增加...

大戰四季度 促使各項生產大幅度上升

鞍鋼武鋼大冶鋼廠十月頭周傳捷報

【新華社北京10日專電】鞍鋼、武鋼、大冶鋼廠等六大型鋼鐵企業，10月第一周，各項生產大幅度上升。第四季度的生產任務已提前完成...

阿勞動黨舉行中央全會

【新華社北京10日專電】阿爾巴尼亞勞動黨中央委員會於10月7日舉行了全會。會議討論並批准了第七個五年計劃的指示...

聯大結束把中國代表權問題列入大會議程的討論

許多國家代表正譴責美國敵視中國。蘇、保、緬、几等34國代表團投票反對美國提案，支持恢復中國在聯合國合法席位的國家比去年增加了5個...

東京工人舉行聲勢浩大的示威遊行

維護和平與民主 粉碎低工資制度。在競選中，工人積極參加共產黨，日共中央委員神山茂夫等青年工人積極參加共產黨...

阿勞動黨舉行中央全會

【新華社北京10日專電】阿爾巴尼亞勞動黨中央委員會於10月7日舉行了全會。會議討論並批准了第七個五年計劃的指示...

湖南文學 要目 1960年10月号 (總第96期) 毛澤東選集 第四卷出版...

湖南省湘劇院二團演出 楊門女將 長沙市越劇團在長沙劇院演出...

湖南人民廣播電台明天19:00-19:30 19:30-20:00 20:00-20:30 20:30-21:00 21:00-21:30 21:30-22:00...

吉林省長春市商校演出 參加廣州對外貿易商品展覽會演出 演出大型高空雜技節目...

婁江縣大畝收購蓮子

婁江縣商業局在婁江縣統一領導下，組織...

流澗公社紅冬大丰收

流澗公社紅冬大丰收，今年預計...

瀟浦鄉群眾躍躍欲出

瀟浦鄉大畝前出產鮮蛋，支援國家...

常德專區突擊採購農副產品

十天內收購皮棉、生豬、鮮蛋、鮮魚、茶葉等總值達兩千多萬元



常德專區各縣突擊採購農副產品...

常德專區各縣突擊採購農副產品，完成國家收購任務...

湘專三行多用小麥條播機介紹

省農業廳農業機械管理局

這組介紹一種良好的小麥播種機...

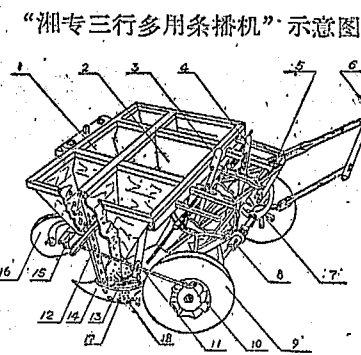

湘專三行多用小麥條播機

結構如圖：由機架、夾棍、...

它的作用如圖：由機架、夾棍...

使用時：一人操作，...

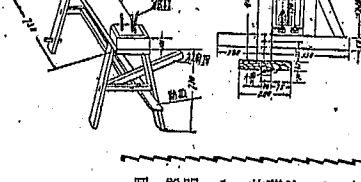

紅薯、棉杆、黃麻加工工具介紹

結構如圖：在一個木架上...

它的作用如圖：由機架、...

使用時：一人操作，...

繼續深入開展農業技術改造運動

省委召開農業技術改造工作會議...

農業技術改造運動，是當前我國農村經濟發展...

省委召開農業技術改造工作會議...

農業技術改造運動，是當前我國農村經濟發展...

省委召開農業技術改造工作會議...

農業技術改造運動，是當前我國農村經濟發展...

省委召開農業技術改造工作會議...

農業技術改造運動，是當前我國農村經濟發展...

省委召開農業技術改造工作會議...

農業技術改造運動，是當前我國農村經濟發展...

省委召開農業技術改造工作會議...

農業技術改造運動，是當前我國農村經濟發展...

省委召開農業技術改造工作會議...

農業技術改造運動，是當前我國農村經濟發展...

依靠群眾就地取材 既抓修制又抓保管

南縣委善安安排備秋收工具

南縣委善安安排備秋收工具，既抓修制又抓保管...

大力修制和推廣新式工具

赤石公社在秋收冬種工具準備工作中

赤石公社在秋收冬種工具準備工作中，大力修制和推廣新式工具...

周总理在欢迎日本高崎达之助的宴会上讲话 中国愿在和平共处原则上改善中日关系

指出中日关系处于不自然状态的責任不在中国,并重申改善中日关系三項起碼条件

【新华社北京11日电】周恩来总理今晚在人民大会堂举行宴会,欢迎前苏联外长高崎达之助...

友好关系正在一天一天扩大,友好来往正在一天一天增加,这大大有助于远东、亚洲和世界的和平...

他还说,今天上午游览了北京市容,这同他20年前到过的北京比较,中国在他們卓越的领导人领导下作出了难以想象的成就...

随时給革命的敌人以歼天性的打击 古巴肃清一批美国組織的反革命匪帮

卡斯特罗怒斥美帝新罪行,宣布将在本周对反革命势力进行有力反击

【新华社哈瓦那10日电】古巴总理卡斯特罗今天在古巴全国教育委员会第一次代表大会的闭幕会上,强烈谴责美国组织对古巴的反革命入侵...

卡斯特罗怒斥美帝新罪行,宣布将在本周对反革命势力进行有力反击...

卡斯特罗怒斥美帝新罪行,宣布将在本周对反革命势力进行有力反击...

各怀鬼胎 勾心斗角 矛盾重重 无法调整 法国西德会谈无結果告終

【新华社北京11日电】法国和西德为了调整它们之间的紧张关系,在巴黎进行了两天的会谈...

法国和西德为了调整它们之间的紧张关系,在巴黎进行了两天的会谈...

法国和西德为了调整它们之间的紧张关系,在巴黎进行了两天的会谈...

人民日報評論員发表文章指出 池田政府同岸信介政府并无本質区别

【新华社北京11日电】人民日報評論員今天发表文章指出,池田政府同岸信介政府并无本質区别...

池田政府同岸信介政府并无本質区别,其政策本质上是相同的...

池田政府同岸信介政府并无本質区别,其政策本质上是相同的...

赫魯曉夫发表讲话并答記者問

在联合国記者协会举行的宴会上

【新华社北京10日电】赫鲁晓夫在联合国記者协会举行的宴会上发表讲话,并回答了記者的問题...

赫鲁晓夫在宴会上发表了讲话,并回答了記者的問题...

关于裁軍問題

在回答关于解除裁軍問題方面取得進展的前景的問題時,赫魯晓夫說,如果放弃对可能达成裁軍協定的希望...

关于締結对德和約問題

赫魯晓夫在談到关于締結对德和約問題時說,波茨坦會議在盟國的會談中曾向德人保證,最高級會議必將舉行...

关于帝國主义的所謂經濟“援助”問題

赫魯晓夫在談到艾森豪威爾所吹噓的帝國主义国家对不发达国家所謂經濟“援助”問題時說,資本主义只会掠夺,它不会提供真正的援助...

关于締結对德和約問題

赫魯晓夫在談到締結对德和約問題時說,波茨坦會議在盟國的會談中曾向德人保證,最高級會議必將舉行...

湖南人民广播电台明天19:30-19:50大办农业大办粮食专题广播... 湖南省民歌唱舞队演出... 长沙市国营湘剧团一分团...

吉林省长春市杂技... 演出大型高空杂技... 湖南省民歌唱舞队演出... 长沙市国营湘剧团一分团...

社论

认清形势 学习毛主席著作 逐步改造世界观

最近，中国国民党革命委员会、中国民主同盟、中国农工民主党、中国民主促进会、九三学社等民主党派在市、县、市、自治区、分别召开了代表会议或全体大会，这些会议总结了他们反右派斗争和整风运动以来为社会主义服务和自我改造方面的成绩和教训，进一步明确了大好形势和前进方向，提出了学习马克思列宁主义、学习毛主席著作、逐步改造世界观的任务...

无产阶级用自已的世界观来改造世界，这在有着资产阶级世界观的人们看来，就会感到格格不入，格格不入甚至格格不入，这就是两种世界观的斗争。随着社会主义革命的深入发展，无产阶级和资产阶级之间的意识形态的斗争也深入了，各个战线都突出了无产阶级和资产阶级的思想斗争。因此，改造世界也就成为无产阶级和资产阶级之间的一场斗争...

湖南省各民主党派过去在帮助成员和所联系的人民群众为社会主义服务和自我改造方面，起了积极的作用，对国家和人民作出了贡献。今后只要继续坚持接受共产党领导、坚持根本改造、坚持社会主义服务的政治路线，就能更好地发挥积极作用。根据当前形势，各民主党派今后工作任务，首先是继续帮助成员和所联系的人民群众进行社会主义教育，帮助他们进一步认清形势，提高觉悟，自觉地接受共产党的领导...

继续狠抓扫盲 大办业余教育

全省农村业余教育现场会议指出：今后农村扫盲和业余教育工作必须更好地为大办农业、大办粮食服务；一切业余学校都要成为学习和宣传毛泽东思想的阵地，成为学习文化科学推广新技术的场所。

【本报讯】省委农村工作部、省农业厅、省教育厅于9月24日至28日在长沙召开了全省农村业余教育现场会议。出席会议的有各专署（自治州）、市、县农业和农村工作部部长，重点县县委书记，业余教育行政领导以及省有关单位的代表，共177人。

向学员进行国民经济以农业为基础、工业为主导，农业以粮为纲、工业以钢为纲的方针的教育；进行社会主义、共产主义教育；进行勤俭建国、勤俭持家、艰苦奋斗、自力更生、奋发图强的教育。同时，也要使业余学校成为学习文化科学、推广新技术、普及科学知识的场所，把生产、教学、科研结合起来。要重点办好业余中学，逐步发展业余小学，使业余教育逐步成为农村教育体系的主体。

【本报讯】衡阳县委副书记周本全，在周本全家学文化的故事中，讲述了他如何通过家庭自学文化，提高政治觉悟，积极投身社会主义建设的经历。周本全是一个普通农民，但他有着强烈的求知欲望，他利用业余时间，刻苦钻研文化知识，不仅扫盲，还学习了高小课程。他通过学习，提高了自己的政治觉悟，认识到社会主义制度的优越性，坚定了走社会主义道路的决心。



生记破美

9月的一天，我們來到湖南華江鐵廠。第一次見到他的時候，他穿著一身工作服，兩手沾滿油垢，臉上被煤煙熏得黑黑，給我們留下了深刻的印象。在廠裏，我們了解到謝登義同志許多感人的事蹟。長年累月地工作，他始終保持着勤勞、堅韌不拔的精神。他不僅在生產崗位上兢兢業業，還積極參與廠里的各項活動，為提高生產效率貢獻力量。

【本報訊】衡陽县委副书记周本全，在周本全家学文化的故事中，讲述了他如何通过家庭自学文化，提高政治觉悟，积极投身社会主义建设的经历。周本全是一个普通农民，但他有着强烈的求知欲望，他利用业余时间，刻苦钻研文化知识，不仅扫盲，还学习了高小课程。他通过学习，提高了自己的政治觉悟，认识到社会主义制度的优越性，坚定了走社会主义道路的决心。

【本報訊】衡陽县委副书记周本全，在周本全家学文化的故事中，讲述了他如何通过家庭自学文化，提高政治觉悟，积极投身社会主义建设的经历。周本全是一个普通农民，但他有着强烈的求知欲望，他利用业余时间，刻苦钻研文化知识，不仅扫盲，还学习了高小课程。他通过学习，提高了自己的政治觉悟，认识到社会主义制度的优越性，坚定了走社会主义道路的决心。

【本報訊】衡陽县委副书记周本全，在周本全家学文化的故事中，讲述了他如何通过家庭自学文化，提高政治觉悟，积极投身社会主义建设的经历。周本全是一个普通农民，但他有着强烈的求知欲望，他利用业余时间，刻苦钻研文化知识，不仅扫盲，还学习了高小课程。他通过学习，提高了自己的政治觉悟，认识到社会主义制度的优越性，坚定了走社会主义道路的决心。

【本報訊】衡陽县委副书记周本全，在周本全家学文化的故事中，讲述了他如何通过家庭自学文化，提高政治觉悟，积极投身社会主义建设的经历。周本全是一个普通农民，但他有着强烈的求知欲望，他利用业余时间，刻苦钻研文化知识，不仅扫盲，还学习了高小课程。他通过学习，提高了自己的政治觉悟，认识到社会主义制度的优越性，坚定了走社会主义道路的决心。

【本報訊】衡陽县委副书记周本全，在周本全家学文化的故事中，讲述了他如何通过家庭自学文化，提高政治觉悟，积极投身社会主义建设的经历。周本全是一个普通农民，但他有着强烈的求知欲望，他利用业余时间，刻苦钻研文化知识，不仅扫盲，还学习了高小课程。他通过学习，提高了自己的政治觉悟，认识到社会主义制度的优越性，坚定了走社会主义道路的决心。

【本報訊】衡陽县委副书记周本全，在周本全家学文化的故事中，讲述了他如何通过家庭自学文化，提高政治觉悟，积极投身社会主义建设的经历。周本全是一个普通农民，但他有着强烈的求知欲望，他利用业余时间，刻苦钻研文化知识，不仅扫盲，还学习了高小课程。他通过学习，提高了自己的政治觉悟，认识到社会主义制度的优越性，坚定了走社会主义道路的决心。



红旗插上四号矿

【本報訊】衡陽县委副书记周本全，在周本全家学文化的故事中，讲述了他如何通过家庭自学文化，提高政治觉悟，积极投身社会主义建设的经历。周本全是一个普通农民，但他有着强烈的求知欲望，他利用业余时间，刻苦钻研文化知识，不仅扫盲，还学习了高小课程。他通过学习，提高了自己的政治觉悟，认识到社会主义制度的优越性，坚定了走社会主义道路的决心。

【本報訊】衡陽县委副书记周本全，在周本全家学文化的故事中，讲述了他如何通过家庭自学文化，提高政治觉悟，积极投身社会主义建设的经历。周本全是一个普通农民，但他有着强烈的求知欲望，他利用业余时间，刻苦钻研文化知识，不仅扫盲，还学习了高小课程。他通过学习，提高了自己的政治觉悟，认识到社会主义制度的优越性，坚定了走社会主义道路的决心。

【本報訊】衡陽县委副书记周本全，在周本全家学文化的故事中，讲述了他如何通过家庭自学文化，提高政治觉悟，积极投身社会主义建设的经历。周本全是一个普通农民，但他有着强烈的求知欲望，他利用业余时间，刻苦钻研文化知识，不仅扫盲，还学习了高小课程。他通过学习，提高了自己的政治觉悟，认识到社会主义制度的优越性，坚定了走社会主义道路的决心。

【本報訊】衡陽县委副书记周本全，在周本全家学文化的故事中，讲述了他如何通过家庭自学文化，提高政治觉悟，积极投身社会主义建设的经历。周本全是一个普通农民，但他有着强烈的求知欲望，他利用业余时间，刻苦钻研文化知识，不仅扫盲，还学习了高小课程。他通过学习，提高了自己的政治觉悟，认识到社会主义制度的优越性，坚定了走社会主义道路的决心。

【本報訊】衡陽县委副书记周本全，在周本全家学文化的故事中，讲述了他如何通过家庭自学文化，提高政治觉悟，积极投身社会主义建设的经历。周本全是一个普通农民，但他有着强烈的求知欲望，他利用业余时间，刻苦钻研文化知识，不仅扫盲，还学习了高小课程。他通过学习，提高了自己的政治觉悟，认识到社会主义制度的优越性，坚定了走社会主义道路的决心。

【本報訊】衡陽县委副书记周本全，在周本全家学文化的故事中，讲述了他如何通过家庭自学文化，提高政治觉悟，积极投身社会主义建设的经历。周本全是一个普通农民，但他有着强烈的求知欲望，他利用业余时间，刻苦钻研文化知识，不仅扫盲，还学习了高小课程。他通过学习，提高了自己的政治觉悟，认识到社会主义制度的优越性，坚定了走社会主义道路的决心。

党委书记在钢铁前线



恢复中国在联合国的合法席位问题，是联合国第十五届大会一般性辩论的焦点之一。关于这个问题的辩论，从10月11日开始，已于10月18日结束。...

纵观整个大会，恢复中国在联合国合法席位问题的辩论，是联合国历史上最广泛和最深刻的。...

在大会辩论中，先后发言的有31个国家的代表。其中18个国家代表支持中国恢复在联合国合法席位。...

美国在大会中，先后发言的有31个国家的代表。其中18个国家代表支持中国恢复在联合国合法席位。...



越来越孤立的不是中国,而是美国!

这是一个世界性的问题，美国孤立中国，美国孤立中国，美国孤立中国，美国孤立中国。...

美国孤立中国，美国孤立中国，美国孤立中国，美国孤立中国。...

美国孤立中国，美国孤立中国，美国孤立中国，美国孤立中国。...

在全国各地全面展开秋收

【新华社北京11日电】在全国各地全面展开秋收。...

【新华社北京11日电】在全国各地全面展开秋收。...

【新华社北京11日电】在全国各地全面展开秋收。...

【新华社北京11日电】在全国各地全面展开秋收。...

【新华社北京11日电】在全国各地全面展开秋收。...

【新华社北京11日电】在全国各地全面展开秋收。...

越捷、伊、緬、印、比等国报纸纷纷发表评论 谴责美帝再次阻挠恢复我在联合国席位

【新华社北京11日电】越南、捷克、印度尼西亚、缅甸、印度、比利时等国报纸纷纷发表评论，谴责美帝再次阻挠恢复中国在联合国席位。...

【新华社北京11日电】越南、捷克、印度尼西亚、缅甸、印度、比利时等国报纸纷纷发表评论，谴责美帝再次阻挠恢复中国在联合国席位。...

【新华社北京11日电】越南、捷克、印度尼西亚、缅甸、印度、比利时等国报纸纷纷发表评论，谴责美帝再次阻挠恢复中国在联合国席位。...

反对庇护李承晚分子 要求解散傀儡政府和国会 汉城爆发万人示威

【新华社平壤11日电】汉城消息：今天，南朝鲜当局所在地汉城爆发了一场反帝反傀儡的万人示威。...

【新华社平壤11日电】汉城消息：今天，南朝鲜当局所在地汉城爆发了一场反帝反傀儡的万人示威。...

【新华社平壤11日电】汉城消息：今天，南朝鲜当局所在地汉城爆发了一场反帝反傀儡的万人示威。...

美帝操纵表决机器干涉我国内政和毒化国际气氛 非法把所谓“西藏问题”列入联大议程

【新华社北京11日电】美国操纵联合国表决机器，非法把所谓“西藏问题”列入联大议程。...

【新华社北京11日电】美国操纵联合国表决机器，非法把所谓“西藏问题”列入联大议程。...

【新华社北京11日电】美国操纵联合国表决机器，非法把所谓“西藏问题”列入联大议程。...

【新华社北京11日电】美国操纵联合国表决机器，非法把所谓“西藏问题”列入联大议程。...

【新华社北京11日电】美国操纵联合国表决机器，非法把所谓“西藏问题”列入联大议程。...

【新华社北京11日电】美国操纵联合国表决机器，非法把所谓“西藏问题”列入联大议程。...

【新华社北京11日电】美国操纵联合国表决机器，非法把所谓“西藏问题”列入联大议程。...

【新华社北京11日电】美国操纵联合国表决机器，非法把所谓“西藏问题”列入联大议程。...

湖南省民间歌舞团演出... 长沙市湘剧团演出... 长沙市湘剧团演出... 长沙市湘剧团演出...

太阳刚刚出山... 吉林省长春市杂技团... 工人文化宫宽银幕电影院... 青年大银幕放映...

湖南人民广播电台明天19:30-19:50... 湖南化工石油学校更换领导... 寻人启事... 寻人启事... 寻人启事...

遗失下列证件声明作废... 湖南省公安厅... 湖南省公安厅... 湖南省公安厅...

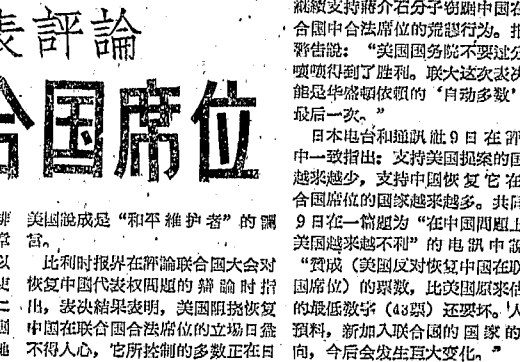

古巴人民在反帝斗争中表现英勇，这是古巴人民在反帝斗争中表现英勇，这是古巴人民在反帝斗争中表现英勇...



古巴人民在反帝斗争中表现英勇，这是古巴人民在反帝斗争中表现英勇，这是古巴人民在反帝斗争中表现英勇...



古巴人民在反帝斗争中表现英勇，这是古巴人民在反帝斗争中表现英勇，这是古巴人民在反帝斗争中表现英勇...

我贈給尼泊爾首相6種改良農具... 尼泊爾首相在訪問期間，曾到中國考察，並參觀了中國農村的農業生產。...

做好政治思想工作 骨干带头搞劳动

牛馬司煤矿罗桂山小组生产月月上升

牛馬司煤矿羅桂山小組，在黨的正確領導下，全組工人政治熱情日益高漲，三季以來，生產月月上升。這一季全組煤產2264.76噸，比二季提高88.4%；每人每班平均產煤3噸多，最高達到7噸多，創了全礦手工紀錄的最高紀錄。今年以來，全組沒有發生任何安全事。

羅桂山小組一個最突出的特點，就是堅持政治思想工作，同時開展工人互助工作，不斷提高工人的思想覺悟。全組38個人，大部分是新參加開礦工作的，有的剛放下農具的農民，有的剛離開學校的學生。他們當中有些人對開礦工作的苦與累，感到不習慣，甚至不敢安心。有的怕苦，怕累，怕冷，怕黑，怕人，怕狗。在黨的領導下，全組工人，在黨的領導下，在黨的領導下，

紅色采煤英雄盧天保

全國先進生產者、紅色采煤英雄盧天保，是湘永煤礦的一個先進采煤工人，在他身上集中表現了許多工人階級優秀品質，他聽黨的話，處處關心集體，關心別人，見困難就上，見榮譽就退，不斷革新技術，創造生產先進，他兩年來先後革新了16項採煤技術，給國家創造了巨大的財富。



盧天保同志在採煤。盧天保和小組同志正在制定下季生產計劃。

思想紅 生產旺

思想紅，生產旺。牛馬司礦羅桂山採煤小組的先進生產者，在黨的領導下，在黨的領導下，在黨的領導下，

千方百計為生豬備足過冬飼料

滁口公社發動群眾採集各種野生飼料二百多萬斤。為了備足過冬飼料，滁口公社發動了全社廣大群眾，採集各種野生飼料。全社共採集了各種野生飼料二百多萬斤，保證了生豬安全過冬。

多用農村培訓技術工人

今年以來，湘永煤礦培訓了大批技術工人。這些工人經過了系統的技術培訓，已經具備了操作各種採煤設備的能力。他們在生產第一線發揮了積極的作用，為煤礦的生產安全做出了貢獻。

領導深入第一線 抓班組工作

鄧子山煤礦戰勝井下水。礦井發生透水事故後，領導立即組織工人搶救。在黨的領導下，全體工人團結一致，經過了艱苦的鬥爭，最終戰勝了井下水，保住了礦井的安全。

邊建池、邊生產、邊訓練、邊推廣

新建公社大量生產小球藻。在黨的領導下，新建公社採取了邊建池、邊生產、邊訓練、邊推廣的方式，大規模地生產小球藻。這不僅解決了生豬的飼料問題，也為農村發展養豬業提供了支持。

備足過冬的豬飼料

爲了備足過冬的豬飼料，滁口公社採取了多項措施。除了採集野生飼料外，還動員了廣大群眾，開展了飼料節約運動。通過這些措施，全社生豬的飼料得到了充分的保障，確保了安全過冬。

充分利用飼料地 大量生產青飼料

寧鄉大屋場農場飼料經驗。該農場充分挖掘了飼料地的潛力，通過科學的種植和飼料加工，實現了青飼料的大規模生產。這一經驗值得其他農場借鑒。

鄧子山煤礦戰勝井下水

鄧子山煤礦戰勝井下水。在黨的領導下，全體工人團結一致，經過了艱苦的鬥爭，最終戰勝了井下水，保住了礦井的安全。這一勝利是黨領導下的工人階級團結合作的勝利。

充分利飼地 大量生產青飼料

寧鄉大屋場農場飼料經驗。該農場充分挖掘了飼料地的潛力，通過科學的種植和飼料加工，實現了青飼料的大規模生產。這一經驗值得其他農場借鑒。

新湖南報

第4036号 1960年10月15日 星期六 今日共4版

像战士爱护武器一样爱护农具

【本报讯】以新工具、推广使用新工具而闻名的衡山县，在保管农具方面也成为一个好榜样。这个县社的干部和社员，把爱护和保管好农具，作为检查评比生产的重要标准之一。把它看成是勤俭办社、爱护集体财产、促进生产的一个重要方面。爱护和保管好农具，已成为田里田外，没有不晓的常识。农具保管室里，所有的农具都擦得干干净净，摆得整整齐齐。社员们还经常给农具上油。由于保管得好，不仅减少了修理和损坏的费用，而且提高了农具的使用寿命。社员们说：“过去出门，要带几斤油；现在出门，带了就够”。又说：“保管得好，越用越省了”。

从衡山县农具保管的基本经验，除了坚持教育干部和群众，提高认识外，还通过队、社干部示范研究，总结推广了十项有效经验：

- 一、妥善保管：**设立农具保管室，这是保管农具的基地。各大队、大中队（即使用新工具的专业队）和作业组都设立一个农具保管室。避免农具分散和丢失。至于哪些农具集中，这要看当前生产情况而定。比如插秧机、翻车等，现在不用了，就应集中到保管室；水车、风车等，在不用的时候，每天送到农具保管室，用后再集中。农具保管室都应通风和干燥，防止霉变。
- 二、专人负责：**每个农具保管室都设有一个农具保管员。专人负责，保管员还应参加农业劳动。老农有丰富的经验，也有保管农具的钥匙。因此，一般应选责任心强、生产好的老农担任保管员。对于社员保管员，要适当分工，明确责任。
- 三、建立责任制：**包括使用和维护两个方面。使用农具的人，使用时要正确使用，用后送回保管室，送回前，要由使用人保管。除自然损坏外，如有损坏、丢失、油污等，在保管室则由保管员负责。包括插秧机、翻车等，要持这条规定，大大增加了社员的责任感。因而一个多月来，没有发生农具丢失、损坏的情况。
- 四、分级管理：**根据农具的用途和精密程度，决定归谁保管。插秧机、翻车、打谷机等重要农具，归大队或中队保管。一般农具归小队保管。社员个人保管的农具，也要指定专人负责。社员个人保管的农具，社员个人保管。
- 五、注意保管方法：**在保管方法上，根据不同的农具采用不同的保管方法。农具保管员要定期检查，发现问题及时处理。

缅甸国会将在12月5日举行特别会议 将批准中緬边界条约

【新华社仰光14日电】据“仰光日报”今天报道，在缅甸政府建议下，缅甸总统吴温貌将在十二月五日召开国会特别会议，来批准中緬边界条约。

昂季准将和缅甸代表团团长 尚子锦副省长、湖南驻军首长吴自立等 到车站热烈欢送

【本报讯】中緬边界联合委员会中方代表团团长昂季准将、代表团副团长尚子锦副省长、湖南驻军首长吴自立等一行，于十月十四日由长沙乘专列赴北京。代表团在湖南期间，曾向省领导汇报边境情况，并参加了省领导主持的边境工作会议。省领导对代表团在湖南期间的工作表示肯定，并希望代表团在北京能圆满完成任务。

印尼农民阵线及乡村公署人员联合会 代表团于昨日离长赴汉

【本报讯】以伊萨班为首的印度尼西亚农民阵线及乡村公署人员联合会代表团，于十月十四日由长沙乘专列赴汉。代表团在长沙期间，曾向省领导汇报印尼农村情况，并参加了省领导主持的边境工作会议。省领导对代表团在长沙期间的工作表示肯定，并希望代表团在武汉能圆满完成任务。

健全保管制度

农具保管工作，一般可由保管员负责。保管员应定期检查，发现问题及时处理。同时，也要建立农具修理制度，对损坏的农具要及时修理。此外，还要建立农具报废制度，对报废的农具要及时清理，防止流失。

社论 爱护农具 健全保管制度

农具是农业生产的主要工具。在农业机械化程度不断提高的今天，农具的保管工作显得尤为重要。只有保护好农具，才能保证农业生产顺利进行。因此，各级干部和社员都要高度重视农具的保管工作，建立健全保管制度，做到像战士爱护武器一样爱护农具。

首先，要加强对干部和社员的教育，提高他们对农具保管重要性的认识。其次，要建立明确的保管责任制，明确保管员的职责。再次，要建立农具的检查和保养制度，及时发现和处理问题。最后，要建立农具的报废制度，防止流失和浪费。

邵东县煤焦高速持续跃进

深入班组发动群众 掌握煤炭增产规律

【本报邵东讯】邵东县在实现煤炭工业高速发展的过程中，取得了一系列重要成就。全县9个重点煤矿的煤产量，今年1-9月份比去年同期增长4.4%。1-9月份完成煤产量4.4万吨，比去年同期增长4.4%。实现了高速、大幅度、大幅度增产。1-9月份全县共掘进巷道21.6万米，创历史新高。

加速技术改造，小洋群、小土群并举。坚持两条腿走路的方针，县办煤矿以小型为主，小群群、小土群并举。坚持两条腿走路的方针，县办煤矿以小型为主，小群群、小土群并举。坚持两条腿走路的方针，县办煤矿以小型为主，小群群、小土群并举。

掌握增产规律，一个解决关键问题。邵东县煤焦高速发展的胜利，还在于善于总结增产规律，掌握煤炭增产规律。他们根据多年的实践经验，总结出“三三制”增产规律，即：三分之一抓技术改造，三分之一抓群众运动，三分之一抓增产措施。这个规律对于指导全县煤炭增产工作，起到了重要作用。

深入班组发动群众，掌握煤炭增产规律。邵东县煤焦高速发展的胜利，还在于深入班组发动群众，掌握煤炭增产规律。他们通过深入班组，发动群众，充分调动了广大职工的积极性和创造性。广大职工为了增产，献计献策，涌现出了一大批先进人物和先进班组。这些先进人物和先进班组的涌现，为全县煤炭增产工作提供了强大的动力。

社论 争分抢秒，力促煤炭大幅度地增产

煤炭是国家的宝贵资源，是实现工业化和农业现代化的基础。当前，我国正处于社会主义建设的关键时期，需要大量的煤炭来支持生产和生活。因此，我们必须争分抢秒，力促煤炭大幅度地增产。

要实现煤炭大幅度增产，必须坚持“两条腿走路”的方针。既要抓技术改造，又要抓群众运动。技术改造是提高煤炭产量的根本途径，群众运动是加快技术改造、实现增产的关键。只有两条腿同时迈开，才能实现煤炭产量的大幅度增长。

在抓技术改造方面，要突出重点，主攻薄弱环节。要大力推广先进技术和先进经验，提高煤炭生产的机械化、自动化水平。在抓群众运动方面，要深入班组，发动群众，充分调动广大职工的积极性和创造性。要通过开展增产竞赛、合理化建议等活动，激发广大职工的劳动热情。

此外，还要抓好增产措施，做好增产工作。要加强对煤炭生产的组织管理，确保增产措施落实到位。要加强对煤炭生产的监督检查，防止弄虚作假。要通过建立健全考核奖惩制度，激励广大职工增产的积极性。

全省商业部门热烈支援钢铁生产

钢铁生产和钢铁大军生活物资的需要

两个月来组织了价值八百多万元的物资，有力地满足了

【本报讯】在支援钢铁生产运动中，全省商业部门广大职工，在党的领导下，组织了价值八百多万元的物资，有力地满足了钢铁生产和钢铁大军生活物资的需要。

自党中央和省委发出“立即开展一个以钢为纲的增产节约运动”的号召后，全省商业部门各单位都成立了支援钢铁生产办公室，省商业厅当即抽出130多名干部组成两个工作组，分赴重点厂矿检查指导工作，对支援钢铁生产的物资，各贸易所都进行了详细的摸底核算和全面的排队，提出了五百多万元的物资，并立即组织了五百多万元的物资，有力地满足了钢铁生产和钢铁大军生活物资的需要。

在支援钢铁生产运动中，商业部门广大职工，在党的领导下，组织了价值八百多万元的物资，有力地满足了钢铁生产和钢铁大军生活物资的需要。

搞好机械設備維修 支援糧、鋼生产

邵东机械厂今年以来为农业和钢铁煤等企业修配了486台机械設備，生产了各种配件1万7,900多件，有力地支援了粮、钢生产

【邵阳讯】邵阳机械厂坚持修配为主、修制并举，千方百计克服设备、材料不足困难，从元月份以来，共为农业和钢铁、煤等企业修配了486台机械設備，生产了各种配件1万7,900多件，有力地支援了粮、钢生产。

这个厂的修配工作搞得好，主要是厂党委重视，领导有方，工人积极性高，修制并举，修配结合。

厂党委把修配工作作为支援粮、钢生产的一件大事来抓，成立了修配办公室，配备了专门干部，负责修配工作的组织和协调。厂党委还多次召开修配工作会议，研究解决修配工作中遇到的困难和问题。

在修配工作中，该厂坚持修配为主、修制并举的方针，既修旧利废，又自制新件。对于磨损严重、无法修复的零件，自己动手制造。同时，还积极开展群众性的修配运动，发动工人献计献策，提高了修配效率。

由于修配工作做得好，该厂今年以来为农业和钢铁、煤等企业修配了486台机械設備，生产了各种配件1万7,900多件，有力地支援了粮、钢生产。

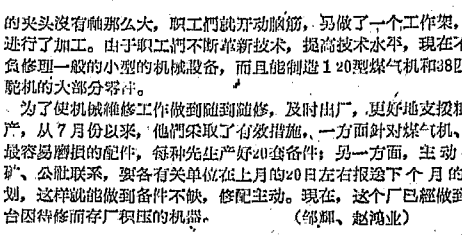

邵东机械厂在厂中成立了突击支援小组，到各生产队巡回修理机械，保证了全县1.5万架耕犁及时修理，支援了农业生产。(朱云云摄)

切实抓好机械修配工作

机械修配工作是支援农业和工业的一项重要任务，必须切实抓好。要牢固树立“修配为主、修制并举”的方针，充分发挥工人积极性和创造性，不断提高修配质量和效率。

在修配工作中，要严格执行各项规章制度，加强质量管理，确保修配质量。同时，还要加强安全生产教育，防止事故发生。

机械修配工作是一项艰苦细致的工作，需要广大职工发扬艰苦奋斗、自力更生的精神，为支援农业和工业发展做出更大的贡献。

衡山商业部门及早供应冬播生产资料

赤石供销社实行“五送到食堂、五到田”

【衡山讯】衡山县商业部门在秋收前，及早向各社、队供应冬播生产资料，保证了冬播工作的顺利进行。赤石供销社实行了“五送到食堂、五到田”的措施，深受广大社员好评。

所谓“五送到食堂”，是指将冬播所需的种子、肥料、农具、农药等生产资料，送到社员食堂，方便社员领取。所谓“五到田”，是指将生产资料送到田间地头，方便社员使用。

通过这些措施，商业部门有效地解决了社员领取生产资料的困难，为冬播工作的顺利开展提供了有力保障。

大力增产优质焦油瀝青 保証轉爐長壽高产

【长沙讯】湖南省焦化工业局，为了大力增产优质焦油瀝青，保証轉爐長壽高产，采取了多项措施。该局要求各生产企业，进一步改进生产工艺，提高产品质量。

优质焦油瀝青是转炉炼钢的重要原料，对轉爐的寿命和生产效率有着直接影响。因此，增产优质焦油瀝青对于钢铁工业的发展具有重要意义。

湖南省焦化工业局表示，将继续加大投入，引进先进技术，提高焦油瀝青的产量和质量，为钢铁工业的发展做出更大贡献。



湖南省焦化工业局在厂中成立了突击支援小组，到各生产队巡回修理机械，保证了全县1.5万架耕犁及时修理，支援了农业生产。(朱云云摄)

汉寿鴨子港公社坡头大队棉花大面积丰产

【汉寿讯】汉寿县鴨子港公社坡头大队，今年棉花种植面积达1,000亩，获得了大面积丰产。据初步统计，该大队棉花总产量达到了历史新高。

该大队棉花丰产的原因，主要是采取了科学的种植技术和管理措施。包括选用优良品种、合理密植、及时施肥浇水等。

汉寿县鸭子女港公社坡头大队棉花大面积丰产，为全县棉花生产树立了榜样。

大搞棉田冬作 争取两熟两丰收

【长沙讯】湖南省农业厅号召全省棉田冬作，争取两熟两丰收。各棉区要积极落实这一方针，提高棉田利用率，增加农民收入。

棉田冬作是指在棉花收获后，在棉田中种植冬季作物，如油菜、小麦等。这不仅可以提高棉田的复种指数，还可以增加农民的粮食收入。

湖南省农业厅表示，将提供技术支持，帮助棉农做好棉田冬作工作，争取实现两熟两丰收。

大搞棉田冬作 争取两熟两丰收

【长沙讯】湖南省农业厅号召全省棉田冬作，争取两熟两丰收。各棉区要积极落实这一方针，提高棉田利用率，增加农民收入。

棉田冬作是指在棉花收获后，在棉田中种植冬季作物，如油菜、小麦等。这不仅可以提高棉田的复种指数，还可以增加农民的粮食收入。

湖南省农业厅表示，将提供技术支持，帮助棉农做好棉田冬作工作，争取实现两熟两丰收。

大搞棉田冬作 争取两熟两丰收

【长沙讯】湖南省农业厅号召全省棉田冬作，争取两熟两丰收。各棉区要积极落实这一方针，提高棉田利用率，增加农民收入。

棉田冬作是指在棉花收获后，在棉田中种植冬季作物，如油菜、小麦等。这不仅可以提高棉田的复种指数，还可以增加农民的粮食收入。

湖南省农业厅表示，将提供技术支持，帮助棉农做好棉田冬作工作，争取实现两熟两丰收。

大搞棉田冬作 争取两熟两丰收

【长沙讯】湖南省农业厅号召全省棉田冬作，争取两熟两丰收。各棉区要积极落实这一方针，提高棉田利用率，增加农民收入。

棉田冬作是指在棉花收获后，在棉田中种植冬季作物，如油菜、小麦等。这不仅可以提高棉田的复种指数，还可以增加农民的粮食收入。

湖南省农业厅表示，将提供技术支持，帮助棉农做好棉田冬作工作，争取实现两熟两丰收。

大搞棉田冬作 争取两熟两丰收

【长沙讯】湖南省农业厅号召全省棉田冬作，争取两熟两丰收。各棉区要积极落实这一方针，提高棉田利用率，增加农民收入。

棉田冬作是指在棉花收获后，在棉田中种植冬季作物，如油菜、小麦等。这不仅可以提高棉田的复种指数，还可以增加农民的粮食收入。

湖南省农业厅表示，将提供技术支持，帮助棉农做好棉田冬作工作，争取实现两熟两丰收。

大搞棉田冬作 争取两熟两丰收

【长沙讯】湖南省农业厅号召全省棉田冬作，争取两熟两丰收。各棉区要积极落实这一方针，提高棉田利用率，增加农民收入。

棉田冬作是指在棉花收获后，在棉田中种植冬季作物，如油菜、小麦等。这不仅可以提高棉田的复种指数，还可以增加农民的粮食收入。

湖南省农业厅表示，将提供技术支持，帮助棉农做好棉田冬作工作，争取实现两熟两丰收。

大搞棉田冬作 争取两熟两丰收

【长沙讯】湖南省农业厅号召全省棉田冬作，争取两熟两丰收。各棉区要积极落实这一方针，提高棉田利用率，增加农民收入。

棉田冬作是指在棉花收获后，在棉田中种植冬季作物，如油菜、小麦等。这不仅可以提高棉田的复种指数，还可以增加农民的粮食收入。

湖南省农业厅表示，将提供技术支持，帮助棉农做好棉田冬作工作，争取实现两熟两丰收。

周总理电唁浅沼遇害

中国人民一定永远同日本人民站在一起 日本人民的斗争一定能够取得最后胜利

【新华社北京14日电】周总理昨天致电浅沼昭一，对浅沼遇害表示哀悼，并向日方提出严重抗议...

坚决推翻池田政府 根除法西斯势力

日本将提前举行反对美日“安全条约”全国统一行动 要求池田内閣立即辞职

【新华社北京14日电】日本共产党中央委员会发表声明，要求日本共产党、工人、学生、市民、民主主义者、反法西斯主义者、反帝国主义者和反美主义者...

斩断美帝魔爪 严惩反革命匪徒

古巴判处一批包括美国间谍在内的反革命罪犯

【新华社哈瓦那13日电】古巴政府今天判处一批反革命罪犯，其中包括美国间谍...

【新华社哈瓦那13日电】古巴政府今天判处一批反革命罪犯，其中包括美国间谍...

【新华社哈瓦那13日电】古巴政府今天判处一批反革命罪犯，其中包括美国间谍...

【新华社哈瓦那13日电】古巴政府今天判处一批反革命罪犯，其中包括美国间谍...

【新华社哈瓦那13日电】古巴政府今天判处一批反革命罪犯，其中包括美国间谍...

古巴政府决定把382家大企业收归国有

土地改革全国委员会发给农民一批土地证

【新华社哈瓦那14日电】古巴政府今天宣布，决定把382家大企业收归国有...

【新华社哈瓦那14日电】古巴政府今天宣布，决定把382家大企业收归国有...

【新华社哈瓦那14日电】古巴政府今天宣布，决定把382家大企业收归国有...



古巴人民为了反对美国侵略，争取经济独立，发展农业生产，正在坚定地推行土地改革...

奈温将军离广州回国

【新华社广州13日电】缅甸总理奈温将军今天离开广州回国...

【新华社广州13日电】缅甸总理奈温将军今天离开广州回国...

【新华社广州13日电】缅甸总理奈温将军今天离开广州回国...

【新华社广州13日电】缅甸总理奈温将军今天离开广州回国...

【新华社广州13日电】缅甸总理奈温将军今天离开广州回国...

争取生活和政治权利 越南南方工人的斗争日益发展

【新华社河内13日电】越南南方工人的斗争日益发展...

【新华社河内13日电】越南南方工人的斗争日益发展...

【新华社河内13日电】越南南方工人的斗争日益发展...

【新华社河内13日电】越南南方工人的斗争日益发展...

【新华社河内13日电】越南南方工人的斗争日益发展...

老撾爱国战线党发表告全民书

【新华社河内14日电】老撾爱国战线党发表告全民书...

【新华社河内14日电】老撾爱国战线党发表告全民书...

【新华社河内14日电】老撾爱国战线党发表告全民书...

【新华社河内14日电】老撾爱国战线党发表告全民书...

【新华社河内14日电】老撾爱国战线党发表告全民书...

反对张勉集团的卖国统治 南朝鲜各地人民继续举行示威

【新华社平壤14日电】南朝鲜各地人民继续举行示威，反对张勉集团的卖国统治...

【新华社平壤14日电】南朝鲜各地人民继续举行示威，反对张勉集团的卖国统治...

【新华社平壤14日电】南朝鲜各地人民继续举行示威，反对张勉集团的卖国统治...

美国千方百计加紧干涉老撾内政

【新华社北京14日电】美国千方百计加紧干涉老撾内政...

【新华社北京14日电】美国千方百计加紧干涉老撾内政...

马耳他加什成立新政府

【新华社里斯本14日电】马耳他加什成立新政府...

【新华社里斯本14日电】马耳他加什成立新政府...

澳人士反对美间谍飞机驻澳

【新华社悉尼14日电】澳人士反对美间谍飞机驻澳...

【新华社悉尼14日电】澳人士反对美间谍飞机驻澳...

美竟要对古巴实行“禁运”

【新华社华盛顿14日电】美竟要对古巴实行“禁运”...

【新华社华盛顿14日电】美竟要对古巴实行“禁运”...

参加中印会谈的我方官员回国

【新华社北京14日电】参加中印会谈的我方官员回国...

【新华社北京14日电】参加中印会谈的我方官员回国...

【新华社北京14日电】参加中印会谈的我方官员回国...

【新华社北京14日电】参加中印会谈的我方官员回国...

【新华社北京14日电】参加中印会谈的我方官员回国...

苏联驻老撾大使抵万象

【新华社莫斯科14日电】苏联驻老撾大使抵万象...

【新华社莫斯科14日电】苏联驻老撾大使抵万象...

【新华社莫斯科14日电】苏联驻老撾大使抵万象...

【新华社莫斯科14日电】苏联驻老撾大使抵万象...

【新华社莫斯科14日电】苏联驻老撾大使抵万象...

朝鲜政府抗议日船只侵入领海

【新华社平壤14日电】朝鲜政府抗议日船只侵入领海...

【新华社平壤14日电】朝鲜政府抗议日船只侵入领海...

【新华社平壤14日电】朝鲜政府抗议日船只侵入领海...

【新华社平壤14日电】朝鲜政府抗议日船只侵入领海...

【新华社平壤14日电】朝鲜政府抗议日船只侵入领海...

制造紧张局势 进行战争讹诈 美帝大批侵略军官到台湾活动

【新华社北京14日电】美帝大批侵略军官到台湾活动，制造紧张局势，进行战争讹诈...

【新华社北京14日电】美帝大批侵略军官到台湾活动，制造紧张局势，进行战争讹诈...

【新华社北京14日电】美帝大批侵略军官到台湾活动，制造紧张局势，进行战争讹诈...

在美国经济侵略下 台湾民营工厂企业大批倒闭

【新华社台北14日电】在美国经济侵略下，台湾民营工厂企业大批倒闭...

【新华社台北14日电】在美国经济侵略下，台湾民营工厂企业大批倒闭...

【新华社台北14日电】在美国经济侵略下，台湾民营工厂企业大批倒闭...

新湖南报

第4037号 1960年10月16日 星期日 今日共4版

气象预报

长沙地区：明天，偏北风五到六级，最高气温十八到二十度，最低气温十二到十四度。
全省：十六日晴天有时有小雨，湘南个别地区有中雨；十七日，十六日多云少云，最低气温七到十度，湘南个别地区有雨；十八日，多云少云，最低气温七到十度，湘南个别地区有雨。

若干实干巧干 誓夺晚稻丰收 尧市公社大力推广牛拉水车

【本报邵阳讯】尧市公社大力推广牛拉水车抗旱，工效高、省劳力、每部只需一个借帮劳动力，一部牛拉水车比一般水车要省9个劳力。尧市公社党委、政府、各大队、各生产队，广泛发动群众，掀起推广牛拉水车的热潮。尧市公社党委、政府、各大队、各生产队，广泛发动群众，掀起推广牛拉水车的热潮。尧市公社党委、政府、各大队、各生产队，广泛发动群众，掀起推广牛拉水车的热潮。

全党动手 全民动手 大搞运动 一气呵成 胜利完成今年秋季农产品收购任务

中共中央、国务院发布指示

【新华社北京15日电】中共中央、国务院关于大搞秋季农产品收购运动的指示

一、现在大秋作物的收获工作，正在全面展开。全党动手，全民动手，大搞运动，一气呵成，胜利完成今年秋季农产品收购任务。全党动手，全民动手，大搞运动，一气呵成，胜利完成今年秋季农产品收购任务。

二、全党动手，全民动手，大搞运动，一气呵成，胜利完成今年秋季农产品收购任务。全党动手，全民动手，大搞运动，一气呵成，胜利完成今年秋季农产品收购任务。

三、全党动手，全民动手，大搞运动，一气呵成，胜利完成今年秋季农产品收购任务。全党动手，全民动手，大搞运动，一气呵成，胜利完成今年秋季农产品收购任务。

高举三面红旗前进 坚决战胜干旱

有水引水 无水挖水 全面规划 节约用水

干旱不止 战斗不停

灌救晚稻刻不容缓

岩塘公社千方百计广辟水源

【邵阳讯】岩塘公社抗旱斗争正进一步深入开展。各大队领导亲自挂帅，发动群众，坚定信心，坚持抗旱到底。人民公社的广大干部社员，日夜奋战，他们根据水源和各种作物的抗旱情况，统一规划，全面安排，找山找水，挖塘挖井，千方百计广辟水源，采取各种有效措施，在突击抢救晚稻的同时，抗旱播种，抗旱保苗，坚决夺取抗旱斗争的胜利。

石门城关公社大搞抗旱催生运动

保证作物出苗全苗

【邵阳讯】据邵阳报消息：石门城关公社充分运用人民公社的优越性，大搞抗旱催生运动，使98%的秧、菜、肥、油等作物顺利出苗全苗。城关公社组织了各种秧、菜、油、肥等作物，但是，作物一种上，就碰上了秋旱，给农业生产带来了严重困难。但英雄的人民的公社的社员们，一致提出：坚决战胜秋旱，突破出苗全苗关。公社党委根据广大社员的要求，充分发动人民公社的力量，除组织40%的干部社员，专门包干抗旱催生、保苗外，并组织了学校师生、机关干部、厂矿职工和公共农业生产的劳力共7,800人，组成抗旱催生队；同时，组织秧、菜、油、肥等作物，迅速掀起了抗旱催生的群众运动。



邵阳岩塘公社毛立大队今年计划多播粮食等作物5,400亩，这是社员们在新的技术措施播种晚稻。（唐大伟摄）

吉首县全民动员大搞冬种

抗旱抢种热火朝天

【本报吉首讯】吉首县开展了一个抗旱播种的突击运动，全县共出动5万多人，抗旱播种粮食、油料、蔬菜，到13日止，全县已播种油菜、蔬菜、豆类等1,713亩，油菜1,724亩，蔬菜2,172亩。在这次运动中，从县、机关、学校、部队、干部、群众、直到城市公社和农村公社社员，人人投入战斗。中共湘西土家族苗族自治州州委第一书记李齐同志、州委书记杨德林、州委副书记和州委常委等，都亲自参加了这一场战斗。全县在突击运动中，采取了以下几种抗旱播种办法：一、普遍推行“三犁”（犁土、犁肥、犁种）“两打”（打边、打脚）的办法，这样抗旱播种大大地提高了效率。万源江公社在播种油菜和油菜时，先引水灌土，把种子浸水以后播种，播后每桶水浇油菜1亩，只4—5天，油菜就出土出苗，大苗也在播种后8—9天出土。有的没水浇，就选用和碎土类复盖，因为土类

编者按：精选良种是一项费工少、见效快、成本低的增产措施，是农业增产上的一项多快好省的基建。农谚说得好：“种好苗好，母大儿肥”，“龙生龙，凤生凤，增产要靠选良种”。因此，各地必须结合秋收，精选良种，并切实做好保管，为明年农业生产持续跃进创造条件。

在选种工作中，不但是品种要选，即使是良种也要选。良种不选，就会变成劣种或不纯。只有年年选，年年选，才能保证良种更纯，良种更纯，粮食产量才会提高，必须精选良种。但是，绝不能忽视红花草、其他杂粮和经济作物的选种。良种增产是普遍的规律。只有全面的做好了选种工作，才能保证农业全面增产。慈利县环城公社加强秋收作物选种工作的经验很好，各地都要向他们一样，认真把这一工作抓好。

慈利县环城公社加强秋收作物选种留种工作

【慈利讯】在“力争明年实现良种化，确保更大丰收”的口号下，慈利县环城公社抓住时机，固定专人，扎扎实实地进行秋收作物的选种留种工作。该社干部、社员，广泛发动群众，掀起了选种留种的热潮。该社干部、社员，广泛发动群众，掀起了选种留种的热潮。该社干部、社员，广泛发动群众，掀起了选种留种的热潮。

社论 全面规划 想尽办法 抗旱到底

现在秋旱还在继续发展。返插的双季晚稻正在灌浆，许多秋收作物正在结实，一部分秋作物正在出苗，同时还要抢种其他秋作物。所有这些，都需要水分。千方百计，坚决战胜干旱，是当前一个十分紧迫的任务。在抗旱面积扩大的情况下，各地要全面规划水源，并把各种作物进行排队，分清主次缓急，妥善加以安排。这就要求受旱地区立即集中劳力，想尽办法，广辟水源。有水地区，有抽水机的抽水抢救，没有抽水机，就靠人力挑水，有水车就要挑水抢救。缺水地区，必须发动群众挖地取出水来，用到最紧要的作物上去。在抗旱的具体安排上，首先是灌救晚稻。全省1,700多万亩晚稻，尚有2,800多万亩需要再灌一次水。需水的时间不长，只要一两天水就可以抢救过来，避免丰收成歉收。在这个紧急关头，一定要尽最大努力，引水灌救这部分晚稻。

龙生龙 凤生凤

增产硬要选良种

慈利县环城公社加强秋收作物选种留种工作

领导深入作样板 抓住时机大突击

安化县21万大军大积大漚青肥

全县已积各种优质肥3,740万担, 90%的青肥已入库入沤制

【本报安化讯】安化县抓住时机，充分利用山区青肥多的特点，出动21万6,000多人次，大积、大漚青肥。全县已积各种优质肥3,740万担，现在90%的青肥已入库、入沤、入厩进行沤制。

当前秋高气爽，湖山遍野是青肥，群众反映“青肥”前后的山青、草肥、庄稼绿，向未全部收获，叶子、秆子都容易沤烂，错过了这个时机，肥效就要降低，而且工费也不如现在。同时当前时间也比较充足，晚稻、红苕、蔬菜等作物的田间管理工作已告一段落，秋收工作还来不及几天才干，中共安化县委认为抽出劳动力进行青肥突击，是当前最有利的事情。于是决定在全县范围内迅速掀起一个

大积青肥的群众运动。县委、县人委、各公社、各大队、各生产队，层层发动，深入作样板，抓住时机大突击。全县21个公社，210个大队，6,000个生产队，共出动了21万6,000多人次，大积、大漚青肥。全县已积各种优质肥3,740万担，现在90%的青肥已入库、入沤、入厩进行沤制。

在积肥过程中，县委、县人委、各公社、各大队、各生产队，层层发动，深入作样板，抓住时机大突击。全县21个公社，210个大队，6,000个生产队，共出动了21万6,000多人次，大积、大漚青肥。全县已积各种优质肥3,740万担，现在90%的青肥已入库、入沤、入厩进行沤制。

抓紧时机大积青肥

安化县最近掀起了一个以青肥为主要内容的积肥高潮。全县投入积肥的13万多个劳力，就有8万多专业青青，还发动了10万多个劳力，大积、大漚青肥。全县已积各种优质肥3,740万担，现在90%的青肥已入库、入沤、入厩进行沤制。

在积肥过程中，县委、县人委、各公社、各大队、各生产队，层层发动，深入作样板，抓住时机大突击。全县21个公社，210个大队，6,000个生产队，共出动了21万6,000多人次，大积、大漚青肥。全县已积各种优质肥3,740万担，现在90%的青肥已入库、入沤、入厩进行沤制。

为边远山田积足精肥

凤凰大规模组织耕牛上山刈青垫栏

凤凰县为了解决边远山田肥料问题，大规模组织耕牛上山刈青垫栏。全县投入积肥的13万多个劳力，就有8万多专业青青，还发动了10万多个劳力，大积、大漚青肥。全县已积各种优质肥3,740万担，现在90%的青肥已入库、入沤、入厩进行沤制。

在积肥过程中，县委、县人委、各公社、各大队、各生产队，层层发动，深入作样板，抓住时机大突击。全县21个公社，210个大队，6,000个生产队，共出动了21万6,000多人次，大积、大漚青肥。全县已积各种优质肥3,740万担，现在90%的青肥已入库、入沤、入厩进行沤制。

茶陵船舫大队大烧火土灰

抓住山区特点 改进烧灰操作技术

茶陵船舫大队大烧火土灰，抓住山区特点，改进烧灰操作技术。全县投入积肥的13万多个劳力，就有8万多专业青青，还发动了10万多个劳力，大积、大漚青肥。全县已积各种优质肥3,740万担，现在90%的青肥已入库、入沤、入厩进行沤制。

在积肥过程中，县委、县人委、各公社、各大队、各生产队，层层发动，深入作样板，抓住时机大突击。全县21个公社，210个大队，6,000个生产队，共出动了21万6,000多人次，大积、大漚青肥。全县已积各种优质肥3,740万担，现在90%的青肥已入库、入沤、入厩进行沤制。

洞庭湖上捕鱼忙

洞庭湖上捕鱼忙，渔民们正加紧捕鱼。全县投入积肥的13万多个劳力，就有8万多专业青青，还发动了10万多个劳力，大积、大漚青肥。全县已积各种优质肥3,740万担，现在90%的青肥已入库、入沤、入厩进行沤制。

在积肥过程中，县委、县人委、各公社、各大队、各生产队，层层发动，深入作样板，抓住时机大突击。全县21个公社，210个大队，6,000个生产队，共出动了21万6,000多人次，大积、大漚青肥。全县已积各种优质肥3,740万担，现在90%的青肥已入库、入沤、入厩进行沤制。

沅江万子湖公社渔业丰收

鱼产量比去年同期增长百分之五十

沅江万子湖公社渔业丰收，鱼产量比去年同期增长百分之五十。全县投入积肥的13万多个劳力，就有8万多专业青青，还发动了10万多个劳力，大积、大漚青肥。全县已积各种优质肥3,740万担，现在90%的青肥已入库、入沤、入厩进行沤制。

在积肥过程中，县委、县人委、各公社、各大队、各生产队，层层发动，深入作样板，抓住时机大突击。全县21个公社，210个大队，6,000个生产队，共出动了21万6,000多人次，大积、大漚青肥。全县已积各种优质肥3,740万担，现在90%的青肥已入库、入沤、入厩进行沤制。

湘阴樟树公社个个食堂养了鱼

广泛宣传政策 发动群众收集饲料

湘阴樟树公社个个食堂养了鱼，广泛宣传政策，发动群众收集饲料。全县投入积肥的13万多个劳力，就有8万多专业青青，还发动了10万多个劳力，大积、大漚青肥。全县已积各种优质肥3,740万担，现在90%的青肥已入库、入沤、入厩进行沤制。

在积肥过程中，县委、县人委、各公社、各大队、各生产队，层层发动，深入作样板，抓住时机大突击。全县21个公社，210个大队，6,000个生产队，共出动了21万6,000多人次，大积、大漚青肥。全县已积各种优质肥3,740万担，现在90%的青肥已入库、入沤、入厩进行沤制。

谈谈火土灰的肥效及烧制方法

谈谈火土灰的肥效及烧制方法。火土灰是一种使用普通土，经过烧制而成的肥料。全县投入积肥的13万多个劳力，就有8万多专业青青，还发动了10万多个劳力，大积、大漚青肥。全县已积各种优质肥3,740万担，现在90%的青肥已入库、入沤、入厩进行沤制。

在积肥过程中，县委、县人委、各公社、各大队、各生产队，层层发动，深入作样板，抓住时机大突击。全县21个公社，210个大队，6,000个生产队，共出动了21万6,000多人次，大积、大漚青肥。全县已积各种优质肥3,740万担，现在90%的青肥已入库、入沤、入厩进行沤制。

稻田养鱼 粮鱼双丰收

稻田养鱼，粮鱼双丰收。全县投入积肥的13万多个劳力，就有8万多专业青青，还发动了10万多个劳力，大积、大漚青肥。全县已积各种优质肥3,740万担，现在90%的青肥已入库、入沤、入厩进行沤制。

在积肥过程中，县委、县人委、各公社、各大队、各生产队，层层发动，深入作样板，抓住时机大突击。全县21个公社，210个大队，6,000个生产队，共出动了21万6,000多人次，大积、大漚青肥。全县已积各种优质肥3,740万担，现在90%的青肥已入库、入沤、入厩进行沤制。

鱼池埂种黄豆好处多

鱼池埂种黄豆好处多。全县投入积肥的13万多个劳力，就有8万多专业青青，还发动了10万多个劳力，大积、大漚青肥。全县已积各种优质肥3,740万担，现在90%的青肥已入库、入沤、入厩进行沤制。

在积肥过程中，县委、县人委、各公社、各大队、各生产队，层层发动，深入作样板，抓住时机大突击。全县21个公社，210个大队，6,000个生产队，共出动了21万6,000多人次，大积、大漚青肥。全县已积各种优质肥3,740万担，现在90%的青肥已入库、入沤、入厩进行沤制。

洞庭湖上捕鱼忙

洞庭湖上捕鱼忙，渔民们正加紧捕鱼。全县投入积肥的13万多个劳力，就有8万多专业青青，还发动了10万多个劳力，大积、大漚青肥。全县已积各种优质肥3,740万担，现在90%的青肥已入库、入沤、入厩进行沤制。

在积肥过程中，县委、县人委、各公社、各大队、各生产队，层层发动，深入作样板，抓住时机大突击。全县21个公社，210个大队，6,000个生产队，共出动了21万6,000多人次，大积、大漚青肥。全县已积各种优质肥3,740万担，现在90%的青肥已入库、入沤、入厩进行沤制。

洞庭湖上捕鱼忙

洞庭湖上捕鱼忙，渔民们正加紧捕鱼。全县投入积肥的13万多个劳力，就有8万多专业青青，还发动了10万多个劳力，大积、大漚青肥。全县已积各种优质肥3,740万担，现在90%的青肥已入库、入沤、入厩进行沤制。

在积肥过程中，县委、县人委、各公社、各大队、各生产队，层层发动，深入作样板，抓住时机大突击。全县21个公社，210个大队，6,000个生产队，共出动了21万6,000多人次，大积、大漚青肥。全县已积各种优质肥3,740万担，现在90%的青肥已入库、入沤、入厩进行沤制。

洞庭湖上捕鱼忙

洞庭湖上捕鱼忙，渔民们正加紧捕鱼。全县投入积肥的13万多个劳力，就有8万多专业青青，还发动了10万多个劳力，大积、大漚青肥。全县已积各种优质肥3,740万担，现在90%的青肥已入库、入沤、入厩进行沤制。

在积肥过程中，县委、县人委、各公社、各大队、各生产队，层层发动，深入作样板，抓住时机大突击。全县21个公社，210个大队，6,000个生产队，共出动了21万6,000多人次，大积、大漚青肥。全县已积各种优质肥3,740万担，现在90%的青肥已入库、入沤、入厩进行沤制。

洞庭湖上捕鱼忙

洞庭湖上捕鱼忙，渔民们正加紧捕鱼。全县投入积肥的13万多个劳力，就有8万多专业青青，还发动了10万多个劳力，大积、大漚青肥。全县已积各种优质肥3,740万担，现在90%的青肥已入库、入沤、入厩进行沤制。

在积肥过程中，县委、县人委、各公社、各大队、各生产队，层层发动，深入作样板，抓住时机大突击。全县21个公社，210个大队，6,000个生产队，共出动了21万6,000多人次，大积、大漚青肥。全县已积各种优质肥3,740万担，现在90%的青肥已入库、入沤、入厩进行沤制。

洞庭湖上捕鱼忙

洞庭湖上捕鱼忙，渔民们正加紧捕鱼。全县投入积肥的13万多个劳力，就有8万多专业青青，还发动了10万多个劳力，大积、大漚青肥。全县已积各种优质肥3,740万担，现在90%的青肥已入库、入沤、入厩进行沤制。

在积肥过程中，县委、县人委、各公社、各大队、各生产队，层层发动，深入作样板，抓住时机大突击。全县21个公社，210个大队，6,000个生产队，共出动了21万6,000多人次，大积、大漚青肥。全县已积各种优质肥3,740万担，现在90%的青肥已入库、入沤、入厩进行沤制。

洞庭湖上捕鱼忙

洞庭湖上捕鱼忙，渔民们正加紧捕鱼。全县投入积肥的13万多个劳力，就有8万多专业青青，还发动了10万多个劳力，大积、大漚青肥。全县已积各种优质肥3,740万担，现在90%的青肥已入库、入沤、入厩进行沤制。

在积肥过程中，县委、县人委、各公社、各大队、各生产队，层层发动，深入作样板，抓住时机大突击。全县21个公社，210个大队，6,000个生产队，共出动了21万6,000多人次，大积、大漚青肥。全县已积各种优质肥3,740万担，现在90%的青肥已入库、入沤、入厩进行沤制。

洞庭湖上捕鱼忙

洞庭湖上捕鱼忙，渔民们正加紧捕鱼。全县投入积肥的13万多个劳力，就有8万多专业青青，还发动了10万多个劳力，大积、大漚青肥。全县已积各种优质肥3,740万担，现在90%的青肥已入库、入沤、入厩进行沤制。

在积肥过程中，县委、县人委、各公社、各大队、各生产队，层层发动，深入作样板，抓住时机大突击。全县21个公社，210个大队，6,000个生产队，共出动了21万6,000多人次，大积、大漚青肥。全县已积各种优质肥3,740万担，现在90%的青肥已入库、入沤、入厩进行沤制。



长沙市雨花区新桥公社社员正在大积大漚青肥。

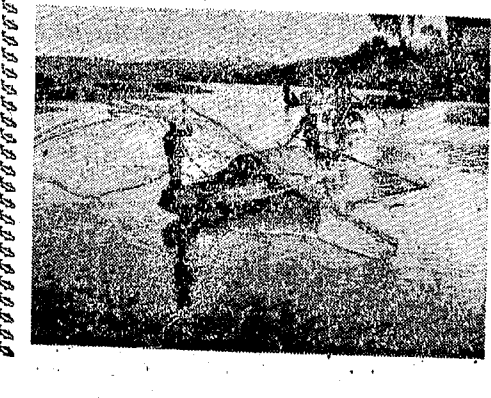

洞庭湖上捕鱼忙，渔民们正加紧捕鱼。

坚持“二五制”深入第一线

南岳公社党委不断加强思想教育,总结经验,“二五制”在全社生根开花,干部艰苦朴素的作风大大发扬,生产持续跃进.

【本报讯】南岳公社党委坚持推行“二五制”的领导方法,不断加强思想教育,解决新出现的干部思想问题,使这个制度不断深入,群众广泛拥护,干部作风大大转变。

今年5月,南岳公社党委开始推行“二五制”,确定每周两天开会、学习,5天深入下去,参加生产领导。这一制度推行以后,干部作风和机关工作都有了初步改变,但是执行不久,就有一些干部不执行,甚至不承认,有的甚至不承认“二五制”。

南岳公社的实践证明,不断对干部进行思想教育,是推行“二五制”的关键。在推行“二五制”中,部分干部的思想斗争很复杂的,他们有的说“要把生产领导好,主要靠领导,领导不承认,主要靠领导。”有的说“领导不承认,主要靠领导。”有的说“领导不承认,主要靠领导。”

会上,社、队干部联系家队干部,会上社、队干部联系家队干部,会上社、队干部联系家队干部,会上社、队干部联系家队干部,会上社、队干部联系家队干部。

此外,公社党委还采取“四统一”、“两带头”的办法,保证搞好干部的学习。“四统一”是:统一学习计划,统一学习内容,统一学习时间,统一学习方法。

南岳公社党委坚持“二五制”的领导方法,不断加强思想教育,解决新出现的干部思想问题,使这个制度不断深入,群众广泛拥护,干部作风大大转变。

罗德保从二大队改造后进队回来,又响应公社党委下放干部号召,到全社最落后的生产队去。

罗德保从二大队改造后进队回来,又响应公社党委下放干部号召,到全社最落后的生产队去。罗德保从二大队改造后进队回来,又响应公社党委下放干部号召,到全社最落后的生产队去。

罗德保从二大队改造后进队回来,又响应公社党委下放干部号召,到全社最落后的生产队去。罗德保从二大队改造后进队回来,又响应公社党委下放干部号召,到全社最落后的生产队去。

罗德保扎根第一线

罗德保从二大队改造后进队回来,又响应公社党委下放干部号召,到全社最落后的生产队去.

罗德保从二大队改造后进队回来,又响应公社党委下放干部号召,到全社最落后的生产队去。罗德保从二大队改造后进队回来,又响应公社党委下放干部号召,到全社最落后的生产队去。

罗德保从二大队改造后进队回来,又响应公社党委下放干部号召,到全社最落后的生产队去。罗德保从二大队改造后进队回来,又响应公社党委下放干部号召,到全社最落后的生产队去。

罗德保从二大队改造后进队回来,又响应公社党委下放干部号召,到全社最落后的生产队去。罗德保从二大队改造后进队回来,又响应公社党委下放干部号召,到全社最落后的生产队去。

上下结合 点面结合 中心与部门结合

石牛公社推行“二五制”办法好

【本报讯】双峰石牛公社推行“二五制”领导方法后,妥善解决了上下结合,点面结合,中心与部门结合等问题,进一步密切了干部作风,提高了领导水平。

石牛公社推行“二五制”领导方法后,妥善解决了上下结合,点面结合,中心与部门结合等问题,进一步密切了干部作风,提高了领导水平。

石牛公社推行“二五制”领导方法后,妥善解决了上下结合,点面结合,中心与部门结合等问题,进一步密切了干部作风,提高了领导水平。

石牛公社推行“二五制”领导方法后,妥善解决了上下结合,点面结合,中心与部门结合等问题,进一步密切了干部作风,提高了领导水平。

积极防治钩虫病

郴州市区灭疫工作取得新胜利

郴州市区灭疫工作取得新胜利,今年以来,郴州市区灭疫工作取得新胜利,今年以来,郴州市区灭疫工作取得新胜利。

郴州市区灭疫工作取得新胜利,今年以来,郴州市区灭疫工作取得新胜利,今年以来,郴州市区灭疫工作取得新胜利。

郴州市区灭疫工作取得新胜利,今年以来,郴州市区灭疫工作取得新胜利,今年以来,郴州市区灭疫工作取得新胜利。

郴州市区灭疫工作取得新胜利,今年以来,郴州市区灭疫工作取得新胜利,今年以来,郴州市区灭疫工作取得新胜利。

为三秋战斗输送健壮劳力

欣华大队办了草医院

欣华大队办了草医院,为三秋战斗输送健壮劳力,欣华大队办了草医院,为三秋战斗输送健壮劳力。

欣华大队办了草医院,为三秋战斗输送健壮劳力,欣华大队办了草医院,为三秋战斗输送健壮劳力。

欣华大队办了草医院,为三秋战斗输送健壮劳力,欣华大队办了草医院,为三秋战斗输送健壮劳力。

欣华大队办了草医院,为三秋战斗输送健壮劳力,欣华大队办了草医院,为三秋战斗输送健壮劳力。

开展秋末灭病新攻势

湖南中医学院成立

湖南中医学院成立,开展秋末灭病新攻势,湖南中医学院成立,开展秋末灭病新攻势。

湖南中医学院成立,开展秋末灭病新攻势,湖南中医学院成立,开展秋末灭病新攻势。

湖南中医学院成立,开展秋末灭病新攻势,湖南中医学院成立,开展秋末灭病新攻势。

湖南中医学院成立,开展秋末灭病新攻势,湖南中医学院成立,开展秋末灭病新攻势。

郴州地区灭疫工作取得新胜利

乘胜前进 反复斗争 消灭疟疾

郴州地区灭疫工作取得新胜利,乘胜前进,反复斗争,消灭疟疾,郴州地区灭疫工作取得新胜利。

大搞灭疟群众运动

彻底驱除疟疾“瘟神”

大搞灭疟群众运动,彻底驱除疟疾“瘟神”,大搞灭疟群众运动,彻底驱除疟疾“瘟神”。

郴州市区灭疫工作取得新胜利

乘胜前进 反复斗争 消灭疟疾

郴州市区灭疫工作取得新胜利,乘胜前进,反复斗争,消灭疟疾,郴州市区灭疫工作取得新胜利。

开展秋末灭病新攻势

湖南中医学院成立

湖南中医学院成立,开展秋末灭病新攻势,湖南中医学院成立,开展秋末灭病新攻势。

进一步贯彻执行多种多收和高产多收同时并举的方针

【新华社北京14日专电】全国冬小麦播种工作已全面展开。黄河、淮河平原和西北等主产区播种工作已形成为高潮。长江以南地区陆续开始播种。秋收季节较早的西北地区，播种工作已接近完成。

湖南等省积极扩大小麦播种面积争取麦稻双跃进

在全面实现农业大跃进、大办粮食运动的高潮中，今年冬小麦播种工作的形势很好。各地种麦准备工作一般作得比较充分。集中了较多的劳动力，加强了领导力量，并且得到了工业、商业、文教等各方面的大力支援。

抗议美日反动派杀害浅沼 要求废除日美条约 打倒池田内閣

日本四百万工人 大罢工大示威

东京十万人举行三次规模浩大的抗议集会和示威游行 日共号召全党团结更广泛的各阶层人民向美日反动派进行坚决斗争

【新华社北京15日专电】东京消息：日本400万工人今天在80个地方举行声势浩大的全国大罢工，抗议美日反动派杀害浅沼。要求废除日美“安全条约”，要求池田内閣立即引咎辞职。

【新华社北京15日专电】“解放日本法西斯的法西斯团体！”“建立民主、中立政府！”“解散日本法西斯的法西斯团体！”“建立民主、中立政府！”

【新华社北京15日专电】在抗议斗争中的要求必须是：彻底查明杀害浅沼的幕后关系，严惩凶手，立即解散反共法西斯团体和法西斯团体，追究池田内閣的责任，追究池田内閣引咎辞职。



日本新岛(东京附近太平洋上的一个小岛)上的居民坚决反对日本政府在新岛设立导弹基地。图为新岛居民组成的新岛队阻挡前来工作的日本政府官员上山。

中国煤矿工会和日本煤矿工会访华代表团发表联合声明

为早日实现中日关系正常化而奋斗 双方严厉谴责美日反动派纵容法西斯暴徒刺杀浅沼的可取罪行

【新华社北京15日专电】中国煤矿工会全国委员会和日本煤矿工会访华代表团今天在东京发表联合声明。声明严厉谴责美日反动派纵容法西斯暴徒刺杀浅沼的可取罪行。

【新华社北京15日专电】中国煤矿工会全国委员会和日本煤矿工会访华代表团今天在东京发表联合声明。声明指出，池田政府一系列的罪行证明其继续奉行法西斯暴徒刺杀浅沼这一可耻的罪行。

李周渊副首相率代表团回国

【新华社北京15日专电】朝鲜民主主义人民共和国副首相李周渊和他率领的朝鲜政府代表团，在结束了对我国友好访问以后，今天乘专机离开北京回国。

赫鲁晓夫率代表团回国

【新华社北京15日专电】苏联部长会议第一副主席赫鲁晓夫和他率领的苏联政府代表团，在结束了对我国友好访问以后，今天乘专机离开北京回国。

泰共号召人民成立广泛的爱国阵线

赶走美帝打倒乃沙立卖国政权 建立一个实行真正独立、中立、和平和民主政策的政府

【新华社北京14日专电】曼谷消息：泰国共产党中央委员会最近发表全国告同胞书，号召泰国各阶层人民成立广泛的爱国阵线，团结所有爱国、爱民主的人士、各阶层和各党各派合作。

【新华社北京14日专电】曼谷消息：泰国共产党中央委员会最近发表全国告同胞书。号召泰国各阶层人民成立广泛的爱国阵线，团结所有爱国、爱民主的人士、各阶层和各党各派合作。

美帝对古巴进行侵略和颠覆活动

古巴政府向美国提出强烈抗议

【新华社北京15日专电】哈瓦那消息：古巴政府今天向美国提出三个照会，对于本月5日在墨西哥海岸发生的对古巴进行的侵略和颠覆活动，抗议美国对古巴进行侵略和颠覆活动。

美警察竟敢凌辱出席联大非洲国家代表

【新华社北京15日专电】纽约消息：正当美国政府大吹“绿岛”新独立的非洲国家的时候，这些国家出席联合国大会第十五届会议的非洲代表在纽约受到美警察的凌辱和殴打。

阿民族解放军两天毙伤法军622名

【新华社北京15日专电】开罗消息：据阿民族解放军总部发表公报称，在9月28日和29日两天的战斗中，阿民族解放军毙伤法军622名，俘虏290名。

万徒勒里赠我象征中智友誼油画

【新华社北京15日专电】北京消息：智利和平人士、著名画家何塞·万徒勒里先生14日把他最近创作的象征中智两国人民友誼的巨幅彩色油画，赠送给中国拉丁美洲友好协会。

刚果首都军民支持卢蒙巴

【新华社北京15日专电】刚果消息：刚果首都布拉柴维尔的军民，今天举行大规模示威游行，支持卢蒙巴，反对帝国主义和殖民主义。

几内亚总统到古巴访问

【新华社北京15日专电】哈瓦那消息：几内亚总统杜尔应古巴政府的邀请，14日下午从利比里亚乘飞机抵达哈瓦那，开始为期两天的访问。

我女子跳伞运动员分别破两项世界纪录

【新华社北京15日专电】北京消息：我国女子跳伞运动员李文秀、唐海清、杜海芳，10月8日在合肥举行的一次跳伞表演赛中，从1,000米的高空分别降落至距地面1米、3米和3米06的地方。

日本福冈县人民反对“自卫队”驻扎

【新华社北京15日专电】东京消息：日本福冈县人民要求废除“安全条约”共同斗争委员会，今天举行集会，决定全力反对“自卫队”驻扎。

湖南省技术革新、技术革命展览会启事

展览会已筹备就绪，定于10月16日开幕，每日上午8时至下午4时开放。地址：湖南展览馆。

长沙市国营湘剧团二分团

在黄兴北路文德剧院演出。今日场(7:30) 剧目：白毛女。

吉林省长春市杂技团

参加广州对外贸易商品展览会。演出大型高空杂技节目。

湖南人民广播电台明天19:30-19:50

农业大办粮食专题广播。内容包括：抗灾保收、囤积粮食、节粮等。

湖南省湘剧院二团演出

今日场(7:30) 剧目：杨门女将。

长沙市湘剧团一分团

在南門口劳动剧场演出。今日场(7:30) 剧目：把一切献给党。

长沙市文艺工作团演出

配合长沙市中心的广场运动。今日场(7:30) 剧目：小英雄。

工人文化宫银幕影院

映8:50放映：苏联彩色宽银幕影片《两姊妹》。

社論

高等学校是我国培养知识分子的摇篮... 知识分子的劳动化... 知识分子的劳动化... 知识分子的劳动化...

高等学校要更好地促进知识分子劳动化

高等学校两年来，通过反右教育，通过广泛的群众运动，通过实践的... 知识分子的劳动化... 知识分子的劳动化... 知识分子的劳动化...

知识分子的劳动化... 知识分子的劳动化... 知识分子的劳动化... 知识分子的劳动化... 知识分子的劳动化...

为大办农业大办粮食输送精兵热情服务 浏阳文化系统奋勇当先支援农业

【本报浏阳讯】浏阳文化系统和大办农业大办粮食的形势，进行了热烈的讨论... 文化系统支援农业... 文化系统支援农业... 文化系统支援农业...



今年6月5日，浏阳县文化系统文艺队成员在田间地头，为贫下中农演出“赤胆忠心”。



新化县业余文艺队全体团员，自出发以来，兢兢业业，在田间地头，为贫下中农演出“赤胆忠心”。

既是生产能手 又是文艺尖兵 虞塘公社业余文艺队回到作业组参加生产

【本报湘乡讯】湘乡虞塘公社业余文艺队，在党的领导下，既是生产能手，又是文艺尖兵... 文艺队支援农业... 文艺队支援农业... 文艺队支援农业...

一地多用 粮菜满园... 一地多用 粮菜满园... 一地多用 粮菜满园... 一地多用 粮菜满园...

师生上山支援农业生产... 师生上山支援农业生产... 师生上山支援农业生产... 师生上山支援农业生产...

红色英雄 永远年轻

老红军战士吴香生坚持勤俭的故事... 老红军战士吴香生坚持勤俭的故事... 老红军战士吴香生坚持勤俭的故事... 老红军战士吴香生坚持勤俭的故事...



湖南大学机械系的教师、工人和学生，在附属工厂车床旁研究革新。

科研社 新鲜... 科研社 新鲜... 科研社 新鲜... 科研社 新鲜...

一地多用 粮菜满园... 一地多用 粮菜满园... 一地多用 粮菜满园... 一地多用 粮菜满园...

新湖南報

第4040号 XIN HUNAN BAO 今日共4版

1960年10月18日 星期二

我国和馬里共和国互相承认

周总理、陈外长致電塔总理，希望两国早日建立外交关系

【新华社北京17日电】中华人民共和国总理周恩来和外交部长陈毅今天在分别打电报给马里共和国总理塔博，通知他中国政府决定承认马里共和国为独立自主的国家，并希望两国早日建立外交关系。

周总理在电报中说，马里共和国于1960年9月22日宣告独立，这是非洲民族解放运动取得重大胜利的标志。中国政府一贯主张各国人民在平等互利的基础上建立友好关系，并愿与马里共和国人民一道，为争取和维护非洲的和平与稳定而努力。

陈外长在电报中说，马里共和国的独立是非洲大陆反帝反殖斗争的重大胜利。中国政府愿与马里共和国建立和发展友好关系，并愿在平等互利的基础上，开展两国间的贸易和文化交流。

【新华社北京17日电】马里共和国政府承认中华人民共和国为独立自主的国家。马里共和国政府以及本人借此愉快的时机向中华人民共和国政府以及阁下表示热烈的祝贺。马里共和国政府愿在平等互利的基础上，与中华人民共和国政府建立友好关系，并愿在平等互利的基础上，开展两国间的贸易和文化交流。

塔博总理在电报中说，马里共和国的独立是非洲大陆反帝反殖斗争的重大胜利。马里共和国愿与中华人民共和国建立和发展友好关系，并愿在平等互利的基础上，开展两国间的贸易和文化交流。

决战四季度 夺取钢铁煤焦更大胜利

牛車如流水 生鉄产量高

祁东鉄厂組織220部牛馬車五路运煤焦矿石，保証高炉吃飽吃好，并儲备了一个月以上的矿石

【祁东訊】祁东鉄厂在县委领导下，組織220部牛馬車，分5条路运煤焦矿石，保証了高炉吃飽吃好，生鉄产量步步上升，全厂目前还儲备有一个月以上的矿石。

該厂2个高炉容积为165立方米，根据平均利用系数1.2的要求，和100%的儲备计划，每天需要矿石、燃料120吨，每人每天用煤只能200斤，需要1,200人搞运输。而厂里直接参加运输的只有700人（包括能搞运输的干部、工人、家属等）；为了保証农业丰收，又不能从农业抽调劳动力，厂党委提出組織牛馬車运输，节约用人。但部分职工，对搞牛馬車运输有“三怕”思想（怕累、怕苦、怕下地），因此，县委领导，组织工作队，深入群众，做思想工作，组织工作队，深入群众，做思想工作，组织工作队，深入群众，做思想工作。

【祁东訊】祁东鉄厂在县委领导下，組織220部牛馬車，分5条路运煤焦矿石，保証了高炉吃飽吃好，生鉄产量步步上升，全厂目前还儲备有一个月以上的矿石。

該厂2个高炉容积为165立方米，根据平均利用系数1.2的要求，和100%的儲备计划，每天需要矿石、燃料120吨，每人每天用煤只能200斤，需要1,200人搞运输。而厂里直接参加运输的只有700人（包括能搞运输的干部、工人、家属等）；为了保証农业丰收，又不能从农业抽调劳动力，厂党委提出組織牛馬車运输，节约用人。但部分职工，对搞牛馬車运输有“三怕”思想（怕累、怕苦、怕下地），因此，县委领导，组织工作队，深入群众，做思想工作，组织工作队，深入群众，做思想工作，组织工作队，深入群众，做思想工作。

【祁东訊】祁东鉄厂在县委领导下，組織220部牛馬車，分5条路运煤焦矿石，保証了高炉吃飽吃好，生鉄产量步步上升，全厂目前还儲备有一个月以上的矿石。

該厂2个高炉容积为165立方米，根据平均利用系数1.2的要求，和100%的儲备计划，每天需要矿石、燃料120吨，每人每天用煤只能200斤，需要1,200人搞运输。而厂里直接参加运输的只有700人（包括能搞运输的干部、工人、家属等）；为了保証农业丰收，又不能从农业抽调劳动力，厂党委提出組織牛馬車运输，节约用人。但部分职工，对搞牛馬車运输有“三怕”思想（怕累、怕苦、怕下地），因此，县委领导，组织工作队，深入群众，做思想工作，组织工作队，深入群众，做思想工作，组织工作队，深入群众，做思想工作。

中共湖南省委召开电话会议，张平化同志在会上作了重要指示

坚决完成今年钢铁生产任务

【本報訊】中共湖南省委于10月16日召开了电话会议，布置了当前钢铁生产任务。省委书记张平化同志在会上作了重要指示，要求全省上下，坚决完成今年钢铁生产任务。

张平化同志指出，完成今年钢铁生产任务，任务非常艰巨，但是有利条件很多。只要全省上下，统一思想，坚定信心，发扬自力更生、艰苦奋斗的精神，就一定能够完成任务。

张平化同志要求，各级党委和政府，要切实加强领导，深入发动群众，组织好运输，做好后勤保障，保证钢铁生产任务的顺利完成。

水漲船高

大抓短途运输 为粮鋼而战

【本報訊】娄底市采取土洋結合、水陆联运的办法，大抓短途运输，取得了輝煌的成就。9月1日至10月15日，平均每天出动，607人、汽车6辆、人力车100多辆、木帆船30多艘，为粮鋼而战。

娄底市短途运输，在县委领导下，组织工作队，深入群众，做思想工作，组织工作队，深入群众，做思想工作，组织工作队，深入群众，做思想工作。

水漲船高

大抓短途运输 为粮鋼而战

【本報訊】娄底市采取土洋結合、水陆联运的办法，大抓短途运输，取得了輝煌的成就。9月1日至10月15日，平均每天出动，607人、汽车6辆、人力车100多辆、木帆船30多艘，为粮鋼而战。

娄底市短途运输，在县委领导下，组织工作队，深入群众，做思想工作，组织工作队，深入群众，做思想工作，组织工作队，深入群众，做思想工作。

社论 迅速掀起短途运输群众运动

9月下旬以来，粮食和钢铁生产物资的运输在迅速增长，但与粮鋼生产的需要仍不相适应，水陆运输普遍紧张，短途运输更是一个薄弱环节。由于短途运输不上不下，长途运输的效率不能充分发挥，特别是大量的产粮区中短途运输，更增加了公路运输的紧张程度。因此，迅速在全省范围内开展一个既轰轰烈烈又扎扎实实的短途运输群众运动，是目前突破运输瓶颈的关键。

短途运输是连接生产与消费、连接城市与农村的桥梁。它关系到千家万户的吃饭穿衣，关系到国家工业生产的顺利进行。当前，正是大抓短途运输的关键时期，必须迅速掀起短途运输群众运动，充分调动广大人民群众的积极性和创造性，为粮鋼而战。

开展短途运输群众运动，要特别注意利用水运，把现有的10万多吨木帆船充分利用起来，并积极组织人力车、牛马车等，形成水陆联运、多渠道并举的运输格局。同时，要加强组织领导，深入发动群众，做好后勤保障，确保短途运输任务的顺利完成。

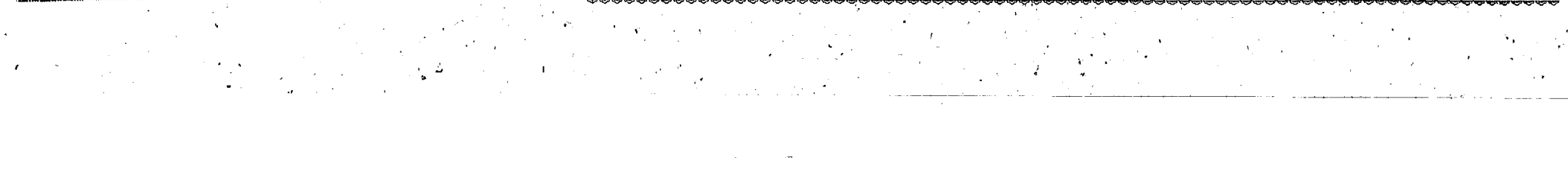

为明年农业生产的更大跃进打好基础 抓住秋季有利时机深耕密犁

韶山公社清溪大队南江生产队大搞秋耕

【本报讯】韶山公社清溪大队南江生产队，为明年农业生产的更大跃进打好基础，抓住秋季有利时机，大搞秋耕，掀起了深耕密犁运动。

南江生产队今年秋耕工作，是在大队党委、队党支部的领导下，由队干部、团员、青年、妇女、儿童、老农等各阶层群众，广泛发动，人人动手，人人出力，掀起了深耕密犁运动。

这个队今年秋耕工作，是在大队党委、队党支部的领导下，由队干部、团员、青年、妇女、儿童、老农等各阶层群众，广泛发动，人人动手，人人出力，掀起了深耕密犁运动。

这个队今年秋耕工作，是在大队党委、队党支部的领导下，由队干部、团员、青年、妇女、儿童、老农等各阶层群众，广泛发动，人人动手，人人出力，掀起了深耕密犁运动。

除掉了思想障碍，党支部、队委会和队干部，组织了深耕密犁运动。

这个队今年秋耕工作，是在大队党委、队党支部的领导下，由队干部、团员、青年、妇女、儿童、老农等各阶层群众，广泛发动，人人动手，人人出力，掀起了深耕密犁运动。

这个队今年秋耕工作，是在大队党委、队党支部的领导下，由队干部、团员、青年、妇女、儿童、老农等各阶层群众，广泛发动，人人动手，人人出力，掀起了深耕密犁运动。

这个队今年秋耕工作，是在大队党委、队党支部的领导下，由队干部、团员、青年、妇女、儿童、老农等各阶层群众，广泛发动，人人动手，人人出力，掀起了深耕密犁运动。



现在正是秋耕季节，湘潭韶山南江生产队抓住有利时机，大搞秋耕，掀起了深耕密犁运动。

这个队今年秋耕工作，是在大队党委、队党支部的领导下，由队干部、团员、青年、妇女、儿童、老农等各阶层群众，广泛发动，人人动手，人人出力，掀起了深耕密犁运动。

这个队今年秋耕工作，是在大队党委、队党支部的领导下，由队干部、团员、青年、妇女、儿童、老农等各阶层群众，广泛发动，人人动手，人人出力，掀起了深耕密犁运动。

这个队今年秋耕工作，是在大队党委、队党支部的领导下，由队干部、团员、青年、妇女、儿童、老农等各阶层群众，广泛发动，人人动手，人人出力，掀起了深耕密犁运动。

及早深耕密犁

深耕密犁，是提高农业生产力的重要措施。及早深耕密犁，有利于提高地力，增加产量。

这个队今年秋耕工作，是在大队党委、队党支部的领导下，由队干部、团员、青年、妇女、儿童、老农等各阶层群众，广泛发动，人人动手，人人出力，掀起了深耕密犁运动。

这个队今年秋耕工作，是在大队党委、队党支部的领导下，由队干部、团员、青年、妇女、儿童、老农等各阶层群众，广泛发动，人人动手，人人出力，掀起了深耕密犁运动。

这个队今年秋耕工作，是在大队党委、队党支部的领导下，由队干部、团员、青年、妇女、儿童、老农等各阶层群众，广泛发动，人人动手，人人出力，掀起了深耕密犁运动。

这个队今年秋耕工作，是在大队党委、队党支部的领导下，由队干部、团员、青年、妇女、儿童、老农等各阶层群众，广泛发动，人人动手，人人出力，掀起了深耕密犁运动。

加强领导 建立制度 按质论价 专人管理 北山人动手 勤积家肥



收家肥 肖德摄

收集家肥经常化

收集家肥的工作一定要经常化、制度化。这是提高肥料利用率、增加产量的关键。

这个队今年秋耕工作，是在大队党委、队党支部的领导下，由队干部、团员、青年、妇女、儿童、老农等各阶层群众，广泛发动，人人动手，人人出力，掀起了深耕密犁运动。

这个队今年秋耕工作，是在大队党委、队党支部的领导下，由队干部、团员、青年、妇女、儿童、老农等各阶层群众，广泛发动，人人动手，人人出力，掀起了深耕密犁运动。

这个队今年秋耕工作，是在大队党委、队党支部的领导下，由队干部、团员、青年、妇女、儿童、老农等各阶层群众，广泛发动，人人动手，人人出力，掀起了深耕密犁运动。

这个队今年秋耕工作，是在大队党委、队党支部的领导下，由队干部、团员、青年、妇女、儿童、老农等各阶层群众，广泛发动，人人动手，人人出力，掀起了深耕密犁运动。

备足肥料 把低产田消灭在冬天

安康公社成功大队为边远田、瘦田等积足肥料

【本报讯】安康公社成功大队，为备足肥料，把低产田消灭在冬天，采取了多项措施。

这个队今年秋耕工作，是在大队党委、队党支部的领导下，由队干部、团员、青年、妇女、儿童、老农等各阶层群众，广泛发动，人人动手，人人出力，掀起了深耕密犁运动。

这个队今年秋耕工作，是在大队党委、队党支部的领导下，由队干部、团员、青年、妇女、儿童、老农等各阶层群众，广泛发动，人人动手，人人出力，掀起了深耕密犁运动。

这个队今年秋耕工作，是在大队党委、队党支部的领导下，由队干部、团员、青年、妇女、儿童、老农等各阶层群众，广泛发动，人人动手，人人出力，掀起了深耕密犁运动。

这个队今年秋耕工作，是在大队党委、队党支部的领导下，由队干部、团员、青年、妇女、儿童、老农等各阶层群众，广泛发动，人人动手，人人出力，掀起了深耕密犁运动。

备足肥料，把低产田消灭在冬天，是农业生产的关键。成功大队在这方面取得了显著成绩。

这个队今年秋耕工作，是在大队党委、队党支部的领导下，由队干部、团员、青年、妇女、儿童、老农等各阶层群众，广泛发动，人人动手，人人出力，掀起了深耕密犁运动。

这个队今年秋耕工作，是在大队党委、队党支部的领导下，由队干部、团员、青年、妇女、儿童、老农等各阶层群众，广泛发动，人人动手，人人出力，掀起了深耕密犁运动。

这个队今年秋耕工作，是在大队党委、队党支部的领导下，由队干部、团员、青年、妇女、儿童、老农等各阶层群众，广泛发动，人人动手，人人出力，掀起了深耕密犁运动。

这个队今年秋耕工作，是在大队党委、队党支部的领导下，由队干部、团员、青年、妇女、儿童、老农等各阶层群众，广泛发动，人人动手，人人出力，掀起了深耕密犁运动。



在长沙县北山人动手 勤积家肥

犁翻晚稻田种绿肥好处多

省农科所

犁翻晚稻田种绿肥，好处多。绿肥能提高地力，增加产量。省农科所对此进行了详细研究。

这个队今年秋耕工作，是在大队党委、队党支部的领导下，由队干部、团员、青年、妇女、儿童、老农等各阶层群众，广泛发动，人人动手，人人出力，掀起了深耕密犁运动。

这个队今年秋耕工作，是在大队党委、队党支部的领导下，由队干部、团员、青年、妇女、儿童、老农等各阶层群众，广泛发动，人人动手，人人出力，掀起了深耕密犁运动。

这个队今年秋耕工作，是在大队党委、队党支部的领导下，由队干部、团员、青年、妇女、儿童、老农等各阶层群众，广泛发动，人人动手，人人出力，掀起了深耕密犁运动。

这个队今年秋耕工作，是在大队党委、队党支部的领导下，由队干部、团员、青年、妇女、儿童、老农等各阶层群众，广泛发动，人人动手，人人出力，掀起了深耕密犁运动。

把小春作物当大春作物一样抓好

中共石门县委第一书记 赵会礼

把小春作物当大春作物一样抓好，是农业生产的关键。石门县委第一书记赵会礼对此提出了具体要求。

这个队今年秋耕工作，是在大队党委、队党支部的领导下，由队干部、团员、青年、妇女、儿童、老农等各阶层群众，广泛发动，人人动手，人人出力，掀起了深耕密犁运动。

这个队今年秋耕工作，是在大队党委、队党支部的领导下，由队干部、团员、青年、妇女、儿童、老农等各阶层群众，广泛发动，人人动手，人人出力，掀起了深耕密犁运动。

这个队今年秋耕工作，是在大队党委、队党支部的领导下，由队干部、团员、青年、妇女、儿童、老农等各阶层群众，广泛发动，人人动手，人人出力，掀起了深耕密犁运动。

这个队今年秋耕工作，是在大队党委、队党支部的领导下，由队干部、团员、青年、妇女、儿童、老农等各阶层群众，广泛发动，人人动手，人人出力，掀起了深耕密犁运动。

用麻尖腐叶沤制肥料

南县黄隆公社

用麻尖腐叶沤制肥料，是一种简便易行的方法。南县黄隆公社在这方面取得了经验。

这个队今年秋耕工作，是在大队党委、队党支部的领导下，由队干部、团员、青年、妇女、儿童、老农等各阶层群众，广泛发动，人人动手，人人出力，掀起了深耕密犁运动。

这个队今年秋耕工作，是在大队党委、队党支部的领导下，由队干部、团员、青年、妇女、儿童、老农等各阶层群众，广泛发动，人人动手，人人出力，掀起了深耕密犁运动。

这个队今年秋耕工作，是在大队党委、队党支部的领导下，由队干部、团员、青年、妇女、儿童、老农等各阶层群众，广泛发动，人人动手，人人出力，掀起了深耕密犁运动。

这个队今年秋耕工作，是在大队党委、队党支部的领导下，由队干部、团员、青年、妇女、儿童、老农等各阶层群众，广泛发动，人人动手，人人出力，掀起了深耕密犁运动。

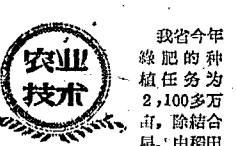

农业技术：犁翻晚稻田种绿肥，好处多。绿肥能提高地力，增加产量。

这个队今年秋耕工作，是在大队党委、队党支部的领导下，由队干部、团员、青年、妇女、儿童、老农等各阶层群众，广泛发动，人人动手，人人出力，掀起了深耕密犁运动。

这个队今年秋耕工作，是在大队党委、队党支部的领导下，由队干部、团员、青年、妇女、儿童、老农等各阶层群众，广泛发动，人人动手，人人出力，掀起了深耕密犁运动。

这个队今年秋耕工作，是在大队党委、队党支部的领导下，由队干部、团员、青年、妇女、儿童、老农等各阶层群众，广泛发动，人人动手，人人出力，掀起了深耕密犁运动。

这个队今年秋耕工作，是在大队党委、队党支部的领导下，由队干部、团员、青年、妇女、儿童、老农等各阶层群众，广泛发动，人人动手，人人出力，掀起了深耕密犁运动。

作业组长应成为全心全意为群众办事的好当家人



作业组长何长庆同志

从炉旁到田间

——记作业组长何长庆办大粮食的优秀事迹

朱俊黄 康盛祥 万志惠

初夏秋红，半个多月过去了，日子一天天过去，一个月也过去了。又一个女社员也向他：“现在有的人不大安心农业生产，想到外面厂里去找工作。”这两个社员的话，引起了老何内心的斗争：“自己家多多的生产，我管不着，不能不做一个作业组长后，脚踢地大的前途。”他在心里暗自下定决心：申回农业生产，把作业组办好。当天，他把他的两个社员叫到作业组，和社员们谈心，鼓励他们安心生产，不要受社会上那些不三不四的人的挑唆，要听党的话，跟党走，走社会主义道路。在农业生产第一线的光荣岗位上，他和社员们一起写下了动人的篇章。

在秋红，半个多月过去了，日子一天天过去，一个月也过去了。又一个女社员也向他：“现在有的人不大安心农业生产，想到外面厂里去找工作。”这两个社员的话，引起了老何内心的斗争：“自己家多多的生产，我管不着，不能不做一个作业组长后，脚踢地大的前途。”他在心里暗自下定决心：申回农业生产，把作业组办好。当天，他把他的两个社员叫到作业组，和社员们谈心，鼓励他们安心生产，不要受社会上那些不三不四的人的挑唆，要听党的话，跟党走，走社会主义道路。在农业生产第一线的光荣岗位上，他和社员们一起写下了动人的篇章。

五次申回农村

1958年8月，在大办钢铁的运动中，何长庆被派到附近的沙湾厂当炼铁工。由于他刻苦钻研，很快掌握了炼铁技术。在短短的3个月里，先后4次被评为先进，成为“钢铁英雄”称号。这年11月的一天，他从厂里请假回家探亲，一下火车，他便投入了生产。一个名叫何志勇的社员向他诉苦：“现在炼铁工人多，男青年少，项目生产都在人家后面，炼铁4000一个新型田，田里各种各样的问题，困难很多。但是，在党的领导下，我们建设社会主义，苦点累点，算什么。今年早稻，去年早稻产量比1958年增产了。今年早稻又是丰收，粮食多得不得了。”

炉旁到田间

何长庆在沙湾厂当炼铁工，由于他刻苦钻研，很快掌握了炼铁技术。在短短的3个月里，先后4次被评为先进，成为“钢铁英雄”称号。这年11月的一天，他从厂里请假回家探亲，一下火车，他便投入了生产。一个名叫何志勇的社员向他诉苦：“现在炼铁工人多，男青年少，项目生产都在人家后面，炼铁4000一个新型田，田里各种各样的问题，困难很多。但是，在党的领导下，我们建设社会主义，苦点累点，算什么。今年早稻，去年早稻产量比1958年增产了。今年早稻又是丰收，粮食多得不得了。”

一个篱笆三个桩

南县收匪公社作业组长何长庆同志，是一个好汉子。他不仅自己热爱劳动，还带动社员们一起干。他常说：“一个篱笆三个桩，一个好汉三个帮。”他组织社员们成立作业组，大家互帮互助，共同进步。他不仅关心社员们的生产，还关心他们的生活，谁家有困难，他总是第一个伸出援手。在他的带动下，社员们的生产积极性大大提高，粮食产量也逐年增加。

带红好日子

何长庆在沙湾厂当炼铁工时，就带红了好日子。他不仅自己热爱劳动，还带动社员们一起干。他常说：“一个篱笆三个桩，一个好汉三个帮。”他组织社员们成立作业组，大家互帮互助，共同进步。他不仅关心社员们的生产，还关心他们的生活，谁家有困难，他总是第一个伸出援手。在他的带动下，社员们的生产积极性大大提高，粮食产量也逐年增加。

热爱农业生产 事事依靠群众

作业组长罗杏生同志，是一个热爱农业生产、事事依靠群众的带头人。他不仅自己热爱劳动，还带动社员们一起干。他常说：“一个篱笆三个桩，一个好汉三个帮。”他组织社员们成立作业组，大家互帮互助，共同进步。他不仅关心社员们的生产，还关心他们的生活，谁家有困难，他总是第一个伸出援手。在他的带动下，社员们的生产积极性大大提高，粮食产量也逐年增加。

雨夜护粮

那是一个雨夜，雷电交加，雨下得很大。社员们正在田里干活，突然，一阵狂风袭来，把社员们吹倒在地上。社员们赶紧起身，扶起社员们，继续干活。他们不怕困难，不怕风雨，一心一意地为人民服务。

赴焰蹈火为人民

在湖南的西北角，有一个小小的村庄。那里的人们生活得很艰苦。但是，他们有一颗火热的心。他们为了人民的利益，不怕牺牲，赴焰蹈火。他们用实际行动诠释了什么是为人民服务。

雨夜护粮

那是一个雨夜，雷电交加，雨下得很大。社员们正在田里干活，突然，一阵狂风袭来，把社员们吹倒在地上。社员们赶紧起身，扶起社员们，继续干活。他们不怕困难，不怕风雨，一心一意地为人民服务。

赴焰蹈火为人民

在湖南的西北角，有一个小小的村庄。那里的人们生活得很艰苦。但是，他们有一颗火热的心。他们为了人民的利益，不怕牺牲，赴焰蹈火。他们用实际行动诠释了什么是为人民服务。

新人新风格

在湖南的西北角，有一个小小的村庄。那里的人们生活得很艰苦。但是，他们有一颗火热的心。他们为了人民的利益，不怕牺牲，赴焰蹈火。他们用实际行动诠释了什么是为人民服务。



(合群插图)



(合群插图)



(合群插图)

（本报通讯员）24岁的青年团员罗杏生，是平江县仙岭大队十中队生产队作业组长。他热爱农村，热爱农业生产，事事依靠群众，依靠社员，为党的方针政策和党的事业而奋斗。他不仅自己热爱劳动，还带动社员们一起干。他常说：“一个篱笆三个桩，一个好汉三个帮。”他组织社员们成立作业组，大家互帮互助，共同进步。他不仅关心社员们的生产，还关心他们的生活，谁家有困难，他总是第一个伸出援手。在他的带动下，社员们的生产积极性大大提高，粮食产量也逐年增加。

日人民的斗争风起云湧

【新华社北京17日电】日本各地工人组织和人民团体纷纷响应日本工人总同盟会的号召，积极参加秋季斗争的第三次统一行动和抗议美日反动派杀害浅沼...

抗議杀害淺沼 要池田內閣滾蛋

【新华社北京17日电】日本共产党机关报“赤旗报”16日发表社论，严厉抨击池田内閣利用国会委员会长浅沼昭次郎的自杀事件...

【新华社北京17日电】日本共产党机关报“赤旗报”16日发表社论，严厉抨击池田内閣利用国会委员会长浅沼昭次郎的自杀事件...



日本人民反对军事基地的斗争正在发展

【新华社北京17日电】日本人民反对军事基地的斗争正在发展。日本社会党茨城县支部16日决定开展广泛的群众运动...

农业部、商业部发出紧急通知 加强秋菜后期管理和处理病害蔬菜

【新华社北京17日电】农业部、商业部联合发出关于加强秋菜后期管理和处理病害蔬菜的紧急通知...

首都铁路工人集会欢迎日本国营铁道工会代表团 中国继续支持日本人民反美爱国斗争

我全总致电日本总评坚决支持日本400万工人举行全国大罢工

【新华社北京17日电】首都500多名铁路工人今晚举行集会，热烈欢迎正在我国访问的日本国营铁道工会代表团...

蘇聯驅逐兩個美國間諜出境

【新华社莫斯科17日电】十五日晚在莫斯科美領事館前，蘇聯政府驅逐了兩名美國間諜出境...

古巴又槍決兩名美國匪徒

【新华社哈瓦那17日电】十五日晚在古巴首都哈瓦那，古巴政府又槍決了兩名美國匪徒...

阿巴斯總理訪問中國後向記者發表談話

【新华社北京17日电】阿巴斯總理在訪問中國後，向記者發表談話，談及阿拉伯國家與中國的關係...

阿巴斯總理訪問中國後向記者發表談話 中國無保留地支持阿人民鬥爭

【新华社北京17日电】阿巴斯總理在訪問中國後，向記者發表談話，談及阿拉伯國家與中國的關係...

老撾越來越多的人支持富馬政府和和平中立政策 琅勃拉邦五千青年要同叛國集團作戰

【新华社北京17日电】老撾全國各地越來越多的人，表示支持富馬政府的和平、中立和民族團結政策...

加丹人民繼續打擊美國集團 中國電影節在哈瓦那開幕

【新华社北京17日电】加丹人民繼續打擊美國集團。中國電影節在哈瓦那開幕...

緬甸總理接見我貿易代表團

【新华社北京17日电】緬甸總理接見了我貿易代表團，雙方就貿易問題進行了廣泛的交換意見...

蘇聯驅逐兩個美國間諜出境

【新华社莫斯科17日电】十五日晚在莫斯科美領事館前，蘇聯政府驅逐了兩名美國間諜出境...

加丹人民繼續打擊美國集團

【新华社北京17日电】加丹人民繼續打擊美國集團。中國電影節在哈瓦那開幕...

湖南人民廣播電台明天19:00-19:30對政法文藝戰線廣播。內容包括：婦女會主辦的“第一步”攝影展覽會、婦女會主辦的“第一步”攝影展覽會、婦女會主辦的“第一步”攝影展覽會...

吉林省長春市杂技團。演出大型“高空”雜技節目。內容包括：空中飛人、空中飛人、空中飛人...

湖南省話劇團在湖南劇院演出。演出劇目：赤胆紅心。內容包括：赤胆紅心、赤胆紅心、赤胆紅心...

公私合營湖南建湘瓷廠。公私合營建湘瓷廠。內容包括：建湘瓷廠、建湘瓷廠、建湘瓷廠...

高度关心群众生活 积极办好公共食堂

衡阳机床厂干部和工人同甘共苦深入抓生活

种菜养猪搞副业 吃饱吃好又省粮

【本报衡阳讯】衡阳机床厂党委深入贯彻了上级党委关于抓生活、抓生产、抓生活的指示，在厂内开展了“三同”运动，即干部同工人同甘共苦、同劳动、同生活。在“三同”运动中，干部和工人同甘共苦，同劳动、同生活，深入抓生活，抓生产，抓生活，取得了显著成绩。

在“三同”运动中，干部和工人同甘共苦，同劳动、同生活，深入抓生活，抓生产，抓生活，取得了显著成绩。在“三同”运动中，干部和工人同甘共苦，同劳动、同生活，深入抓生活，抓生产，抓生活，取得了显著成绩。

在“三同”运动中，干部和工人同甘共苦，同劳动、同生活，深入抓生活，抓生产，抓生活，取得了显著成绩。在“三同”运动中，干部和工人同甘共苦，同劳动、同生活，深入抓生活，抓生产，抓生活，取得了显著成绩。

在“三同”运动中，干部和工人同甘共苦，同劳动、同生活，深入抓生活，抓生产，抓生活，取得了显著成绩。在“三同”运动中，干部和工人同甘共苦，同劳动、同生活，深入抓生活，抓生产，抓生活，取得了显著成绩。

在“三同”运动中，干部和工人同甘共苦，同劳动、同生活，深入抓生活，抓生产，抓生活，取得了显著成绩。在“三同”运动中，干部和工人同甘共苦，同劳动、同生活，深入抓生活，抓生产，抓生活，取得了显著成绩。

在“三同”运动中，干部和工人同甘共苦，同劳动、同生活，深入抓生活，抓生产，抓生活，取得了显著成绩。在“三同”运动中，干部和工人同甘共苦，同劳动、同生活，深入抓生活，抓生产，抓生活，取得了显著成绩。

社论

关心职工生活 大抓种菜养猪

在革命战争年代，我们和敌人斗争，取得战争的胜利，在社会主义建设年代，我们和自然灾害斗争，取得生产的胜利。在社会主义建设年代，我们和自然灾害斗争，取得生产的胜利。在社会主义建设年代，我们和自然灾害斗争，取得生产的胜利。

生活安排好 生产劲更高

枫塘铺食堂家务搞得好，社员心情舒畅，生产出色

【本报邵阳讯】枫塘铺公社枫塘铺大队食堂，在办好食堂、安排好生活的同时，社员心情舒畅，生产出色。在办好食堂、安排好生活的同时，社员心情舒畅，生产出色。

政治挂帅 民主管理 办好食堂

——介绍湘潭纺织印染厂办好食堂的经验

中共湘潭市委书记 赵野

湘潭纺织印染厂食堂，在办好食堂、安排好生活的同时，社员心情舒畅，生产出色。在办好食堂、安排好生活的同时，社员心情舒畅，生产出色。

在办好食堂、安排好生活的同时，社员心情舒畅，生产出色。在办好食堂、安排好生活的同时，社员心情舒畅，生产出色。

在办好食堂、安排好生活的同时，社员心情舒畅，生产出色。在办好食堂、安排好生活的同时，社员心情舒畅，生产出色。

在办好食堂、安排好生活的同时，社员心情舒畅，生产出色。在办好食堂、安排好生活的同时，社员心情舒畅，生产出色。

在办好食堂、安排好生活的同时，社员心情舒畅，生产出色。在办好食堂、安排好生活的同时，社员心情舒畅，生产出色。

在办好食堂、安排好生活的同时，社员心情舒畅，生产出色。在办好食堂、安排好生活的同时，社员心情舒畅，生产出色。

在办好食堂、安排好生活的同时，社员心情舒畅，生产出色。在办好食堂、安排好生活的同时，社员心情舒畅，生产出色。

食堂的好管家

毛金华 余晓华

在办好食堂、安排好生活的同时，社员心情舒畅，生产出色。在办好食堂、安排好生活的同时，社员心情舒畅，生产出色。

在办好食堂、安排好生活的同时，社员心情舒畅，生产出色。在办好食堂、安排好生活的同时，社员心情舒畅，生产出色。

在办好食堂、安排好生活的同时，社员心情舒畅，生产出色。在办好食堂、安排好生活的同时，社员心情舒畅，生产出色。

在办好食堂、安排好生活的同时，社员心情舒畅，生产出色。在办好食堂、安排好生活的同时，社员心情舒畅，生产出色。

在办好食堂、安排好生活的同时，社员心情舒畅，生产出色。在办好食堂、安排好生活的同时，社员心情舒畅，生产出色。

在办好食堂、安排好生活的同时，社员心情舒畅，生产出色。在办好食堂、安排好生活的同时，社员心情舒畅，生产出色。

在办好食堂、安排好生活的同时，社员心情舒畅，生产出色。在办好食堂、安排好生活的同时，社员心情舒畅，生产出色。

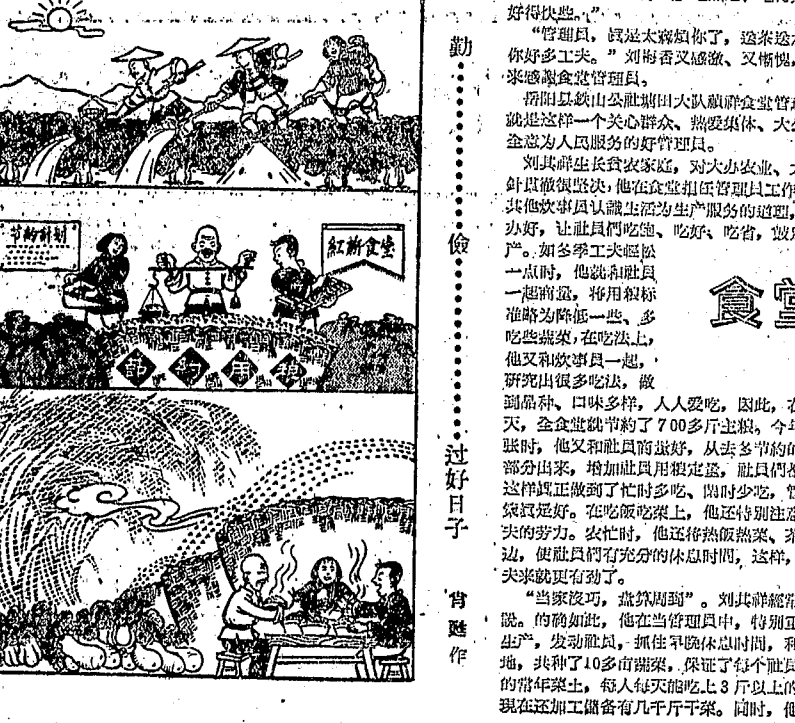

在办好食堂、安排好生活的同时，社员心情舒畅，生产出色。在办好食堂、安排好生活的同时，社员心情舒畅，生产出色。

在办好食堂、安排好生活的同时，社员心情舒畅，生产出色。在办好食堂、安排好生活的同时，社员心情舒畅，生产出色。

世界輿論贊中國

各國報紙和著名人士最近紛紛發表評論和社論，感贊中國人民在毛澤東同志為首的中國共產黨領導下，取得了革命鬥爭的勝利和建設的光輝成就。

中國在國際舞台上作用巨大

可爾巴尼亞“人民之聲”發表社論說，中華人民共和國的成立，給予帝國主義和殖民主義以毀滅性的打擊，使力量對比更加有利於和平和社會主義。

中國革命具有世界意義

凡內亞新報發表社論說，中國革命具有世界性的意義，是反對奴役、反對壓迫而鬥爭的各國人民的榜樣。

中國兩條腿走路的方針成就輝煌

正在我國訪問的巴西議會代表團17日晚上在巴西首都新聞記者會上，感贊我國的建設成就，並希望進一步增進中巴兩國人民之間的友誼。

中國正在向進步和崇高的理想邁進

阿富汗首都所有的三家報紙在慶祝中國國慶的社論中，都熱烈贊揚中國建設的成就，中國政府友好和平不侵犯條約的簽訂。

中國的成就對非洲人民鼓舞巨大

阿爾及利亞共和國臨時政府國務部長費德·穆罕默德17日在阿爾及利亞舉行的第八屆國際博覽會中，發表了關於中國建設的社論。

人民中國正欣欣向榮

希臘“黎明報”的文章寫道，由於中華人民共和國對帝國主義和侵略戰爭的勝利，人民政權正欣欣向榮。

老撾愛國戰綫黨中央委員會就與王國政府談判發表聲明

反對美帝干涉 粉碎一切叛亂和分裂活動 並提出六項原則作為雙方談判的內容

【新華社北京17日專電】老撾愛國戰綫黨中央委員會就與王國政府談判發表聲明，要求老撾一切叛亂和分裂活動，必須在六項原則下進行。

反法西斯及和平人士國際會議號召歐洲人民團結起來 反對西德軍國主義的侵略野心

【新華社北京17日專電】反法西斯及和平人士國際會議號召歐洲人民團結起來，反對西德軍國主義的侵略野心。

美帝加緊策劃西德參與對社會主義國家進行空中間諜活動

【新華社北京17日專電】昨天在比利時舉行的日列日反對西德軍國主義的國際會議，提出西德軍國主義的侵略野心。

日眾議院在人民強大壓力下將被迫解散

【新華社北京17日專電】東京消息：日本眾議院在人民強大壓力下，將被迫解散。

南斯拉夫經濟進一步惡化

【新華社北京17日專電】南斯拉夫經濟進一步惡化，物價上漲，生活費用增加。

盡量往前趕

第四季度對於工業生產、交通運輸和基本建設來講，是一個極重要的季度。在這個季度里，我們要盡最大的努力，提前完成全年的國家計劃。

殺害淺沼的凶手在法西斯頭目指下 曾陰謀殺害日共主席

【新華社北京18日專電】東京消息：殺害淺沼的凶手在法西斯頭目指下，曾陰謀殺害日共主席。

中國歷史留下的貧困落后已一掃而光

最近訪問中國居在16日回國前發表的伊拉克國家指導部長費德·穆罕默德說，中國人民在各方面取得的成就值得欽佩。

帕森斯老撾之行居心何在

【新華社北京17日專電】美國國務院官員帕森斯老撾之行，居心何在？

時評

時評：老撾愛國戰綫黨與王國政府談判，應在平等互利的基礎上進行。

遺失下列證件聲明作廢

遺失下列證件聲明作廢：湖南省人民廣播電台、湖南省劇團、湖南省湘劇團等。

新片內容簡介：湖南新片24號、26號、28號，包括《松栢鐵廠的成長》、《青年大軍營》等。

湖南省湘劇團演出：《楊門女將》、《赤胆紅心》、《湘軍軍劇團演出》。

長沙市各專業劇團配合糧鋼增產宣傳專場演出：湘劇、花鼓戲、越劇、歌劇。

遺失下列證件聲明作廢：湖南省人民廣播電台、湖南省劇團、湖南省湘劇團等。

艰苦奋斗 大办粮食 建设社会主义新农村

赵万荣开发穷山建粮仓

广告

六十年代的祖国农村，到处呈现着一派欣欣向荣的景象。在大办农业、大办粮食的斗争中，涌现了成千上万的先进人物。湘西山区的赵万荣，就是其中的一个。今年，这个生产队早稻平均亩产500多斤，比去年增产一倍；包谷、小麦等作物也长得很好。赵万荣在开发穷山、建设粮仓方面，起了很大的作用，成为建设山区的好榜样。

赵万荣，今年38岁，湖南人。他从小就在穷山恶水的地方长大。他从小就懂得，只有艰苦奋斗，才能改变穷山恶水的命运。他立志要开发穷山，建设粮仓，让乡亲们过上好日子。

赵万荣开发穷山，建设粮仓，是一个艰苦的斗争。他不仅要面对恶劣的自然环境，还要面对落后的生产条件。但他没有退缩，他迎难而上，他战胜了困难，他取得了胜利。

赵万荣开发穷山，建设粮仓，是一个伟大的壮举。他不仅改变了穷山恶水的命运，还带动了乡亲们一起奋斗。他成为了乡亲们的好榜样，他成为了建设社会主义新农村的带头人。

赵万荣开发穷山，建设粮仓，是一个光荣的历程。他用自己的汗水和泪水，浇灌了这片贫瘠的土地，他收获了丰硕的果实。他成为了乡亲们心中的英雄，他成为了建设社会主义新农村的楷模。

赵万荣开发穷山，建设粮仓，是一个永恒的丰碑。他的事迹将永远铭刻在人们的心中，他的精神将永远激励着人们前进。他成为了建设社会主义新农村的旗帜，他成为了建设社会主义新农村的灯塔。

赵万荣开发穷山，建设粮仓，是一个伟大的胜利。他不仅改变了穷山恶水的命运，还带动了乡亲们一起奋斗。他成为了乡亲们的好榜样，他成为了建设社会主义新农村的带头人。

赵万荣开发穷山，建设粮仓，是一个光荣的历程。他用自己的汗水和泪水，浇灌了这片贫瘠的土地，他收获了丰硕的果实。他成为了乡亲们心中的英雄，他成为了建设社会主义新农村的楷模。



赵万荣

为大办粮食建立丰功伟绩

文旭

翻开今天的报纸，我们就会被大办农业、大办粮食的先进人物的事迹所吸引。赵万荣、曾福林、李德胜、陈伏生等，用自己的行动，树立了艰苦奋斗、建设社会主义新农村的好榜样。他们的事迹，值得我们好好学习。

赵万荣、曾福林、李德胜、陈伏生等，他们的事迹，是建设社会主义新农村的楷模。他们用自己的汗水和泪水，浇灌了这片贫瘠的土地，他们收获了丰硕的果实。他们成为了乡亲们心中的英雄，他们成为了建设社会主义新农村的带头人。

赵万荣、曾福林、李德胜、陈伏生等，他们的事迹，是建设社会主义新农村的楷模。他们用自己的汗水和泪水，浇灌了这片贫瘠的土地，他们收获了丰硕的果实。他们成为了乡亲们心中的英雄，他们成为了建设社会主义新农村的带头人。



肖满妹

肖满妹改造瘠地夺高产

广告

肖满妹，今年35岁，湖南人。她从小就懂得，只有艰苦奋斗，才能改变穷山恶水的命运。她立志要改造瘠地，夺高产，让乡亲们过上好日子。

肖满妹改造瘠地，夺高产，是一个艰苦的斗争。她不仅要面对恶劣的自然环境，还要面对落后的生产条件。但她没有退缩，她迎难而上，她战胜了困难，她取得了胜利。

肖满妹改造瘠地，夺高产，是一个伟大的壮举。她不仅改变了瘠地的命运，还带动了乡亲们一起奋斗。她成为了乡亲们的好榜样，她成为了建设社会主义新农村的带头人。

肖满妹改造瘠地，夺高产，是一个光荣的历程。她用自己的汗水和泪水，浇灌了这片贫瘠的土地，她收获了丰硕的果实。她成为了乡亲们心中的英雄，她成为了建设社会主义新农村的楷模。

肖满妹改造瘠地，夺高产，是一个永恒的丰碑。她的事迹将永远铭刻在人们的心中，她的精神将永远激励着人们前进。她成为了建设社会主义新农村的旗帜，她成为了建设社会主义新农村的灯塔。

要把家乡变乐园

——唱起青年李启进参加农业生产的先进事迹

李启进，今年25岁，湖南人。他从小就懂得，只有艰苦奋斗，才能改变穷山恶水的命运。他立志要把家乡变乐园，让乡亲们过上好日子。

李启进把家乡变乐园，是一个艰苦的斗争。他不仅要面对恶劣的自然环境，还要面对落后的生产条件。但他没有退缩，他迎难而上，他战胜了困难，他取得了胜利。

乘风破浪 在田野上前进

乘风破浪，在田野上前进。这是建设社会主义新农村的生动写照。我们要学习先进人物的精神，为家乡的建设贡献自己的力量。



乘风破浪，在田野上前进

乘风破浪，在田野上前进

乘风破浪，在田野上前进

乘风破浪，在田野上前进

乘风破浪，在田野上前进

粉碎日美軍事同盟條約 抗議殺害淺沼 推翻池田內閣

日本300萬人舉行23次全國統一行動

我國各人民團體分別致電支持日本人民反美愛國鬥爭 日本社會黨隆重舉行淺沼葬禮 日共主席野坂參三號召人民加強鬥爭

【新華社北京20日電】東京消息：日本各地約300萬人今天舉行了粉碎日美軍事同盟條約...

【新華社北京20日電】東京消息：日本各地約300萬人今天舉行了粉碎日美軍事同盟條約...

【新華社北京20日電】東京消息：日本各地約300萬人今天舉行了粉碎日美軍事同盟條約...

淺沼先生的鮮血決不會白流

【新華社北京20日電】日本社會黨委員長淺沼昭次郎本月12日在東京被刺殺時，不幸為法西斯暴徒殺害...

國際要聞

中國、印尼關於實施雙重國籍問題條約將簽字

【新華社北京20日電】中國和印尼兩國關於實施雙重國籍問題條約...

尼泊爾停止印度盧比在加德滿都流通

【新華社北京20日電】尼泊爾政府宣佈，從17日起，停止印度盧比...

巴西碼頭工人罷工鬥爭取得勝利

【新華社北京20日電】巴西港口碼頭工人為要求增加工資...

斯坦利維爾剛果軍隊支持合法政府

【新華社北京20日電】剛果東省省長斯坦利維爾的剛果軍隊...

一批越南南方青年憤離軍訓營

【新華社北京20日電】最近據越南南方消息，最近據越南南方消息...

西哈努克將訪問中、捷、蘇、蒙

【新華社北京20日電】據柬埔寨國家電台18日上午宣佈...

中國青年永遠是古巴青年的忠實朋友

【新華社北京20日電】首都青年1,000多人今晚舉行集會，熱烈歡迎來自美國...

【新華社北京20日電】美國政府10日又採取了一個與古巴人民為敵的新措施...

【新華社北京20日電】美國政府10日又採取了一個與古巴人民為敵的新措施...

【新華社北京20日電】美國政府10日又採取了一個與古巴人民為敵的新措施...

【新華社北京20日電】美國政府10日又採取了一個與古巴人民為敵的新措施...

【新華社北京20日電】美國政府10日又採取了一個與古巴人民為敵的新措施...

【新華社北京20日電】美國政府10日又採取了一個與古巴人民為敵的新措施...

【新華社北京20日電】美國政府10日又採取了一個與古巴人民為敵的新措施...

【新華社北京20日電】美國政府10日又採取了一個與古巴人民為敵的新措施...

【新華社北京20日電】美國政府10日又採取了一個與古巴人民為敵的新措施...

【新華社北京20日電】美國政府10日又採取了一個與古巴人民為敵的新措施...

【新華社北京20日電】美國政府10日又採取了一個與古巴人民為敵的新措施...

【新華社北京20日電】美國政府10日又採取了一個與古巴人民為敵的新措施...

【新華社北京20日電】美國政府10日又採取了一個與古巴人民為敵的新措施...

日本法西斯活動日益猖狂

【新華社北京20日電】東京消息：在日本社會黨委員長淺沼昭次郎...

【新華社北京20日電】東京消息：在日本社會黨委員長淺沼昭次郎...

【新華社北京20日電】東京消息：在日本社會黨委員長淺沼昭次郎...

【新華社北京20日電】東京消息：在日本社會黨委員長淺沼昭次郎...

【新華社北京20日電】東京消息：在日本社會黨委員長淺沼昭次郎...

【新華社北京20日電】東京消息：在日本社會黨委員長淺沼昭次郎...

【新華社北京20日電】東京消息：在日本社會黨委員長淺沼昭次郎...

【新華社北京20日電】東京消息：在日本社會黨委員長淺沼昭次郎...

【新華社北京20日電】東京消息：在日本社會黨委員長淺沼昭次郎...

【新華社北京20日電】東京消息：在日本社會黨委員長淺沼昭次郎...

【新華社北京20日電】東京消息：在日本社會黨委員長淺沼昭次郎...

【新華社北京20日電】東京消息：在日本社會黨委員長淺沼昭次郎...

【新華社北京20日電】東京消息：在日本社會黨委員長淺沼昭次郎...

湖南省文化局、共青團湖南省委、長沙市文化局、共青團長沙市委聯合舉辦美術電影展覽周

湖南人民廣播電台明天19:20-20:00農業戰線紅旗歌專刊

湖南省話劇團 赴京演劇團巡迴公演

新華 4:00 兒童劇 5:00 兒童劇 6:00 兒童劇

新湖南

第4044号 1960年10月22日 星期六 今日共4版

气象预报

长沙地区：晴，有弱到微风，一二级，最高气温二十五度，最低气温十五度。
常德地区：晴，有弱到微风，一二级，最高气温二十五度，最低气温十五度。
湘西地区：晴，有弱到微风，一二级，最高气温二十五度，最低气温十五度。
湘南地区：晴，有弱到微风，一二级，最高气温二十五度，最低气温十五度。



中共湖南省委第一书记周保中同志(左二)与中共长沙市委第一书记李卓人同志(左一)在长沙县东山镇大塘大队第二生产队工作组核心小组中，向社员们作报告。

依靠党员团员积极分子 建立领导核心 加强作业组的战斗力

湘乡县各公社的经验证明 这是团结群众、推动生产、办好公共食堂、巩固人民公社、更好地实现“十二条”的必由之路

【本报湘乡讯】湘乡县各公社在人民公社化运动的高潮中，普遍建立了核心小组，由几个积极分子组成核心小组，进一步加强了作业组的领导，对于办好食堂、搞好生产、进一步巩固人民公社起了很大的推动作用。目前，全县8,105个作业组，已有6,100多个建立了核心小组，生产、生活、思想三方面都出现了一片新鲜气象。4万多亩稻田已经普遍开始翻耕，早稻在田，全县8,105个食堂，近一个月来增长了4万头猪，平均每人达两斤以上，每个食堂平均养猪4头左右。目前已有75%的公共食堂达到或基本达到了“五好”标准。公社化以后，这个县各人民公社在党的领导下，发挥了“一大二公”的优越性，在战胜自然灾害、发展生产、超越人民生活等方面取得了巨大的成就。在全县8,105个作业组中，有80%的作业组生产、生活都搞得很好，广大干部群众的干劲冲天，工作经常主动。为了巩固这一部分作业组的先进地位，早在去年春天各人民公社就采取了许多措施，一般都是由组长带领几个积极分子，领着社员们，以作业组为单位，在组长带领下，把社员们组织起来，工作经常主动。为了巩固这一部分作业组的先进地位，早在去年春天各人民公社就采取了许多措施，一般都是由组长带领几个积极分子，领着社员们，以作业组为单位，在组长带领下，把社员们组织起来，工作经常主动。

湘乡县各公社的经验证明 这是团结群众、推动生产、办好公共食堂、巩固人民公社、更好地实现“十二条”的必由之路

【本报湘乡讯】湘乡县各公社在人民公社化运动的高潮中，普遍建立了核心小组，由几个积极分子组成核心小组，进一步加强了作业组的领导，对于办好食堂、搞好生产、进一步巩固人民公社起了很大的推动作用。目前，全县8,105个作业组，已有6,100多个建立了核心小组，生产、生活、思想三方面都出现了一片新鲜气象。4万多亩稻田已经普遍开始翻耕，早稻在田，全县8,105个食堂，近一个月来增长了4万头猪，平均每人达两斤以上，每个食堂平均养猪4头左右。目前已有75%的公共食堂达到或基本达到了“五好”标准。公社化以后，这个县各人民公社在党的领导下，发挥了“一大二公”的优越性，在战胜自然灾害、发展生产、超越人民生活等方面取得了巨大的成就。在全县8,105个作业组中，有80%的作业组生产、生活都搞得很好，广大干部群众的干劲冲天，工作经常主动。为了巩固这一部分作业组的先进地位，早在去年春天各人民公社就采取了许多措施，一般都是由组长带领几个积极分子，领着社员们，以作业组为单位，在组长带领下，把社员们组织起来，工作经常主动。

社论 推荐一个作业组 建立核心小组的经验

作业组是农业生产的第一线，进一步加强对作业组的领导，提高作业组的战斗力，是党在农村的一项重大任务。湘乡县各公社在人民公社化运动的高潮中，普遍建立了核心小组，由几个积极分子组成核心小组，进一步加强了作业组的领导，对于办好食堂、搞好生产、进一步巩固人民公社起了很大的推动作用。目前，全县8,105个作业组，已有6,100多个建立了核心小组，生产、生活、思想三方面都出现了一片新鲜气象。4万多亩稻田已经普遍开始翻耕，早稻在田，全县8,105个食堂，近一个月来增长了4万头猪，平均每人达两斤以上，每个食堂平均养猪4头左右。目前已有75%的公共食堂达到或基本达到了“五好”标准。公社化以后，这个县各人民公社在党的领导下，发挥了“一大二公”的优越性，在战胜自然灾害、发展生产、超越人民生活等方面取得了巨大的成就。在全县8,105个作业组中，有80%的作业组生产、生活都搞得很好，广大干部群众的干劲冲天，工作经常主动。为了巩固这一部分作业组的先进地位，早在去年春天各人民公社就采取了许多措施，一般都是由组长带领几个积极分子，领着社员们，以作业组为单位，在组长带领下，把社员们组织起来，工作经常主动。

答谢湖南人民对云南边疆社会主义建设的支援

云南省代表团来我省慰问

【本报长沙讯】云南省代表团一行78人，在中共湖南省委、长沙市委、长沙军分区、长沙警备区的陪同下，于10月15日抵长，进行为期两周的访问。代表团由云南省副省长李一氓率领，成员有省、地、县各级干部、工人、农民、干部家属、学生、文艺工作者等。代表团在长沙期间，先后参观了长沙县、望城县、湘潭县、湘乡县、衡阳县、郴州市等地，听取了当地干部群众的汇报，并参加了各种文体活动。代表团对湖南省人民在社会主义建设中所取得的成就表示钦佩，并感谢湖南省人民对云南边疆社会主义建设的支援。

一个好的管家班子

——介绍湘乡东山公社大塘作业组的核心小组

【本报湘乡讯】湘乡县东山公社大塘作业组的核心小组，自建立以来，就发挥了很好的领导作用。这个小组由组长李德全、副组长李德全、李德全等组成，成员有李德全、李德全、李德全等。这个小组在作业组的领导下，积极开展生产、生活、思想各方面的工作，取得了很大的成绩。这个小组的成员都是积极分子，他们工作认真负责，团结同志，深受社员们的信任。这个小组的建立，进一步巩固了作业组的领导，提高了作业组的战斗力，为办好食堂、搞好生产、进一步巩固人民公社打下了坚实的基础。

一个好的管家班子

——介绍湘乡东山公社大塘作业组的核心小组

【本报湘乡讯】湘乡县东山公社大塘作业组的核心小组，自建立以来，就发挥了很好的领导作用。这个小组由组长李德全、副组长李德全、李德全等组成，成员有李德全、李德全、李德全等。这个小组在作业组的领导下，积极开展生产、生活、思想各方面的工作，取得了很大的成绩。这个小组的成员都是积极分子，他们工作认真负责，团结同志，深受社员们的信任。这个小组的建立，进一步巩固了作业组的领导，提高了作业组的战斗力，为办好食堂、搞好生产、进一步巩固人民公社打下了坚实的基础。

9月底的一天，我们访问了湘乡县东山公社大塘作业组的核心小组。这个作业组在党的领导下，生产、生活、思想各方面都取得了很大的成绩。这个小组的成员都是积极分子，他们工作认真负责，团结同志，深受社员们的信任。这个小组的建立，进一步巩固了作业组的领导，提高了作业组的战斗力，为办好食堂、搞好生产、进一步巩固人民公社打下了坚实的基础。

这个作业组的核心小组，自建立以来，就发挥了很好的领导作用。这个小组由组长李德全、副组长李德全、李德全等组成，成员有李德全、李德全、李德全等。这个小组在作业组的领导下，积极开展生产、生活、思想各方面的工作，取得了很大的成绩。这个小组的成员都是积极分子，他们工作认真负责，团结同志，深受社员们的信任。这个小组的建立，进一步巩固了作业组的领导，提高了作业组的战斗力，为办好食堂、搞好生产、进一步巩固人民公社打下了坚实的基础。

这个作业组的核心小组，自建立以来，就发挥了很好的领导作用。这个小组由组长李德全、副组长李德全、李德全等组成，成员有李德全、李德全、李德全等。这个小组在作业组的领导下，积极开展生产、生活、思想各方面的工作，取得了很大的成绩。这个小组的成员都是积极分子，他们工作认真负责，团结同志，深受社员们的信任。这个小组的建立，进一步巩固了作业组的领导，提高了作业组的战斗力，为办好食堂、搞好生产、进一步巩固人民公社打下了坚实的基础。

以修配为主 修造并举 产品三包 一抓到底

武岡机械厂支援农业办法多又好

近三个多月来已修理好煤压机、水泵等215台，制造出大量的农械农具和配件

【本报讯武冈县】武冈机械厂在国民经济以农业为基础的思想指导下，发动职工群众不断改进服务态度，大力开展修配修理业务，支援农业生产，成绩巨大。据最近三个多月的统计，已生产煤压机、打稻机、水车、水磨、农具加工设备等1,700多件，排灌动力配件3,300件，排灌水管174米；修理好煤压机、打稻机、水车、水磨等215台，排灌动力配件5,100件，农具加工设备等3,800多件，有力地支援了农业生产。

【本报通讯员】武冈机械厂在国民经济以农业为基础的思想指导下，发动职工群众不断改进服务态度，大力开展修配修理业务，支援农业生产，成绩巨大。据最近三个多月的统计，已生产煤压机、打稻机、水车、水磨、农具加工设备等1,700多件，排灌动力配件3,300件，排灌水管174米；修理好煤压机、打稻机、水车、水磨等215台，排灌动力配件5,100件，农具加工设备等3,800多件，有力地支援了农业生产。

该厂在打靶过去只修制造，出厂不修的惯例，实行“三包”（包修、包换、包修）的办法，做到修配修理业务。如430台打稻机出厂以后，厂里派修配组技术人员随同机器下到田间，就地修配。把机器的性能、使用和保管的方法，耐心地传授给农民。做到了修配、修理、三包到底。职工们还主动地修理各种农具，如排灌动力配件、农具加工设备等。做到了修配、修理、三包到底。职工们还主动地修理各种农具，如排灌动力配件、农具加工设备等。

及时收购好棉花、黄麻、烟叶

江黄麻收购又快又好 新邵已收购烤烟六千多担

慈利突击收购新棉，十月中旬已交售七万担棉花给国家

江黄麻收购又快又好，新邵已收购烤烟六千多担，慈利突击收购新棉，十月中旬已交售七万担棉花给国家。...

【慈利县】慈利县紧密结合“三秋”生产，合理安排农工，大力推行棉花、黄麻、烟叶的收购工作，取得很大成绩。到十月中旬，交售了7万担棉花给国家。

为了加快棉花的收购，交售工作，今年，县委组织棉花和秋收工作组，日夜兼程，深入田间，帮助社员解决困难。同时，还组织了专门的收购队，实行昼夜收购，大大提高了收购效率。

【新邵县】新邵县在收购烤烟中，贯彻了“收购好烟，收购快，收购多”的方针，取得了优异成绩。目前已收购烤烟六千多担。

新邵县在收购烤烟过程中，采取了多种措施，如组织专门的收购队，实行定点收购，提高了收购的准确性和效率。同时，还加强了收购点的建设，方便了社员交售。

【江陵县】江陵县在收购黄麻中，采取了“收购好麻，收购快”的方针，取得了优异成绩。

江陵县在收购黄麻过程中，认真贯彻了党的收购政策，实行了“收购好麻，收购快”的方针，充分调动了社员交售黄麻的积极性，取得了优异的成绩。

朱下根一心为农业

朱下根，这个22岁的小伙子，真是个一心一意地为农业的人。前些日子，他所在的武冈机械厂要支援农业生产一批115型和120型的煤压机，但缺乏设备。当时，少教工人产生抵触情绪，感到任务艰巨，而朱下根却迎难而上，带领同事们，日夜奋战，终于提前完成了任务。

朱下根不仅在生产中表现出色，而且在日常生活中，也处处为农业着想。他经常利用业余时间，到田间地头，帮助社员修理农具，传授修理技术，深受社员们的信任和好评。

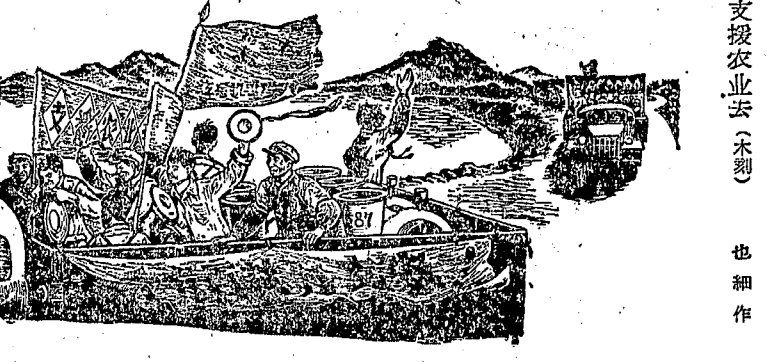

朱下根一心为农业

发展化学工业 支援粮钢生产

肥、农药、兽药、硫酸等三百八十多种质量优良的产品

益阳市八月以来新建八十多个化工“卫星厂”，生产化肥、农药、兽药、硫酸等三百八十多种质量优良的产品。...

继续加强棉麻烟的收购工作

目前，全省棉花、黄麻和烟叶的收购工作，正进入关键阶段。各地要继续贯彻党的收购政策，做到“收购好棉、好麻、好烟，收购快、收购多”。要进一步加强收购点的建设，提高收购效率，确保按时完成收购任务。

同时，还要加强对收购工作的领导，做到分工负责，密切配合。要深入田间，了解社员的困难，及时解决，充分调动社员交售的积极性。

快采多采采好林木种子

桂阳全面进行林源调查 林木种子成熟一批采一批 武冈掀起群众性林木采种运动，已采集各种林木种子1万3,000多斤

【桂阳县】桂阳县林木采种工作已进入高潮，全县掀起了群众性林木采种运动。全县共采集各种林木种子1万3,000多斤。...

桂阳县在林木采种工作中，采取了“快采多采采好”的方针，充分调动了群众的积极性。通过广泛的宣传，群众普遍认识到了林木种子的重要性，纷纷行动起来，上山采种，为农业生产提供了有力的保障。



湖南农业机械厂五年间工二工服务工实际的工作支援农业生产

抓住季节大力采集林木种子

现在正是林木采种的好季节，各地要抓紧时机，大力采集林木种子。要充分发挥群众的积极性，做到“快采多采采好”。要加强对采种工作的领导，确保按时完成任务。

在采集林木种子的过程中，要注意种子的质量，做到“快采多采采好”。要采取多种措施，提高采种的效率和成功率。同时，还要做好种子的保管工作，防止霉变，确保种子的高质量。

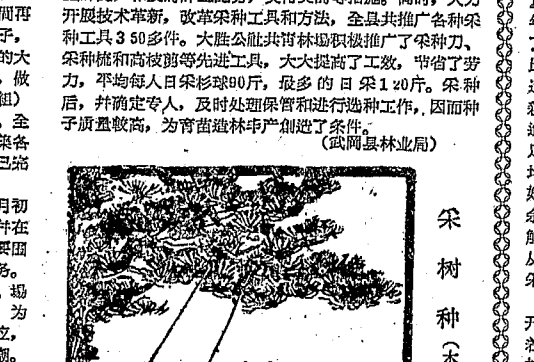

采树种 (朱) 寸才作

世界人民盛贊我國建設輝煌成就

中國人民满怀信心創造自己美好的未來
正在我國訪問的突尼斯新政府代表團團長本·阿瑪爾·哈卜卜...

中國共產黨改變了國家面貌
巴黎“法蘭西通訊社”最近報道說，中國共產黨在人民的支持下，11年來...

“兩條腿走路”的教學方法是中國教育的偉大革命
摩洛哥國王文化代表團團長穆罕默德·阿齊茲，於20日在北京接見...

中國的強大是對阿爾及利亞人民的鼓舞
阿爾及利亞共和臨時政府總理阿巴斯·費爾哈特18日下午在他的寓所...

中國是亞洲和平的強大堡壘
朝鮮“勞動新聞”最近發表社論說，中華人民共和國堅決反對以美帝國主義...

阿曼民族主義者頻繁打擊敵人
阿曼民族主義者頻繁打擊敵人，在阿曼境內，民族主義者頻繁...

北羅得西亞人民示威反對英殖民者
北羅得西亞人民示威反對英殖民者，在羅得西亞境內，人民示威...

利奧波德維爾省長反對蒙博托集團
利奧波德維爾省長反對蒙博托集團，在利奧波德維爾省，省長反對...

阿曼民族主義者頻繁打擊敵人
阿曼民族主義者頻繁打擊敵人，在阿曼境內，民族主義者頻繁...

國際學生聯合會第六次代表大會閉幕

大會通過的決議，反映了世界學生為保卫世界和平、反帝反殖民主義、爭取民族獨立和爭取教育民主化而鬥爭的強烈願望

【新華社北京21日電】國際學生聯合會第六次代表大會經過12天會議...

【新華社北京21日電】應朝鮮民主主義人民共和國邀請，我國軍事代表團...

老撾愛國戰綫黨號召老撾人民加強團結粉碎美帝干涉陰謀

【新華社北京21日電】美帝國主義干涉老撾內政，妄圖使老撾政府放棄中立...

老撾各地人民集會歡迎萬象談判

【新華社河內20日電】據泰國國戰鬥部電台消息：從9月底以來，泰國...

中阿科技合作委員會簽訂新議定書

【新華社北京21日電】中阿科技合作委員會第十八屆年會於18日在維也納...

老撾愛國戰綫黨機關報復刊

【新華社河內20日電】老撾愛國戰綫黨機關報“老撾報”已於20日復刊...

大阪人民集會要求恢復中日邦交

【新華社大阪20日電】日本大阪市的工人、學生、青年和商人，於20日舉行...

美國經濟加緊滲入印度

【新華社北京21日電】美帝國主義加緊滲入印度，妄圖使印度政府...

印度外匯儲備繼續下降

【新華社北京21日電】據印度財政部消息：印度外匯儲備繼續下降...

美國經濟加緊滲入印度

【新華社北京21日電】美國經濟加緊滲入印度，妄圖使印度政府...

老撾各地人民集會歡迎萬象談判

【新華社河內20日電】老撾各地人民集會，熱烈歡迎萬象談判...

湖南人民廣播電台明天19:00-19:30對工友交際電聲廣播

湖南省話劇團 在紅色劇院上演 今晚及明天、晚場均茶滿

冷水江鋼鐵廠更換証章啟事

新湖南

第4046号 1960年10月24日 星期一 今共4版

涟钢十月上旬钢产加番 生铁产量也较上月同期增长5%以上

【本报娄底市讯】涟钢钢铁厂进入10月以来，出现了生产的大好局面。1至15日，共产钢2,331吨，平均日产量由上个月的73吨上升到154吨，最高达到207吨，较上月同期增长88.4%，二炼钢产量也较上月同期增长5%以上。生铁产量也较上月同期增长5%以上。本月1至15日，共产生铁2,331吨，平均日产量由上个月的73吨上升到154吨，最高达到207吨，较上月同期增长88.4%。

寒潮消息

湖南省气象台预报，23日下午起有寒潮，24日晨最低气温降至零下，各地有霜冻。25日晨最低气温降至零下，各地有霜冻。26日晨最低气温降至零下，各地有霜冻。27日晨最低气温降至零下，各地有霜冻。28日晨最低气温降至零下，各地有霜冻。29日晨最低气温降至零下，各地有霜冻。30日晨最低气温降至零下，各地有霜冻。

热爱农业劳动，加强农业生产，建设美好幸福的农村人民公社

【新华社北京23日电】人民日报和中国青年报今天同时发表了两个编辑部共同撰写的一篇社论，题目是：“热爱农业劳动，加强农业生产，建设美好幸福的农村人民公社”。全文如下：

(一)

在党的以农业为基础、以工业为主导的方针指引下，全党全国人民正以无比的积极性和创造性，为完成和超额完成今年农业生产和工业生产的任务而努力。在这伟大的斗争中，广大青年工人、青年农民、青年知识分子，正以自己的实际行动，为社会主义建设事业贡献青春和力量。

广大青年工人、青年农民、青年知识分子，正以自己的实际行动，为社会主义建设事业贡献青春和力量。他们热爱农业劳动，加强农业生产，建设美好幸福的农村人民公社。他们热爱工业劳动，加强工业生产，建设美好幸福的工业人民公社。他们热爱科学文化，加强科学文化学习，建设美好幸福的科学文化人民公社。

广大青年工人、青年农民、青年知识分子，正以自己的实际行动，为社会主义建设事业贡献青春和力量。他们热爱农业劳动，加强农业生产，建设美好幸福的农村人民公社。他们热爱工业劳动，加强工业生产，建设美好幸福的工业人民公社。他们热爱科学文化，加强科学文化学习，建设美好幸福的科学文化人民公社。

社论

广泛深入地宣传 刻苦认真地学习毛主席著作的光輝照耀全湘

【本报长沙讯】毛主席著作的学习运动，在湖南省各地广泛深入开展。广大干部、群众、工人、农民、知识分子，正以极大的热情，刻苦认真地学习毛主席著作。毛主席著作的光輝，正照耀着全湘大地。

社论

迅速把冬播作物“三包”到队，落实到组

【本报长沙讯】湖南省委、省人委、省革筹委，为迅速把冬播作物“三包”到队，落实到组，特发出通知。各地党委、政府、革筹会，要立即行动起来，迅速贯彻执行。

粤西大队大搞冬种 组组争先

【本报广州讯】广东省粤西地区，广大农村人民公社，正掀起冬种高潮。各大队、小队、生产队、生产组，组组争先，大搞冬种。冬种作物面积不断扩大，产量不断提高。

公堂大队“三包”到组，“六保”到人 加强冬播生产责任制

【本报长沙讯】湖南省公堂大队，为进一步加强冬播生产责任制，特将“三包”到组，“六保”到人。广大干部、群众，积极响应，认真落实。



这是社员们在田间劳动。他们正在辛勤地耕耘，为明年的丰收打下坚实的基础。

应邀参加为中国人民志愿军入朝作战十周年而进行的纪念活动

賀龍元帅率軍事友好代表團抵朝鮮

平壤數萬人熱烈歡迎代表團 賀龍元帅和金光俠大將在車站講話

【本報平壤22日電】朝鮮民主主義人民共和國副首相兼民族保衛相金光俠大將的邀請，由中國國防委員會副主席、國務院副總理賀龍元帥和國防部副部長、中國人民解放軍總參謀長羅瑞卿大將率領的中國軍事友好代表團，今天下午一時乘專車抵達平壤，受到平壤市民和各界人士的熱烈歡迎。

代表團乘坐的專車在平壤市郊區受到各界人士的熱烈歡迎，賀龍元帥和羅瑞卿大將等下車後隨即乘代表團的朝鮮內閣第一副首相金光俠大將的專車，前往平壤市郊區各界人士的歡迎會場。

賀龍元帥和羅瑞卿大將等，在平壤市郊區各界人士的歡迎會場上，向各界人士致意，並向各界人士致以問候。賀龍元帥說，朝鮮民主主義人民共和國是中國人民的朋友，中國人民將永遠支持朝鮮人民的正義鬥爭。

我國各地積極準備紀念“十二·二五”

朝鮮人民廣泛開展活動紀念中國人民志願軍抗美援朝參戰十周年

【本報北京22日專電】在“十二·二五”前夜，全國各地人民和部隊積極準備各種紀念活動，熱烈慶祝中國人民志願軍抗美援朝參戰十周年。

在朝鮮，朝鮮人民廣泛開展活動紀念中國人民志願軍抗美援朝參戰十周年。在平壤，各界人士舉行集會，慶祝中國人民志願軍入朝十周年。



地雷大搬家

在朝鮮，地雷大搬家，地雷被搬運到前線，為戰鬥準備。地雷是戰爭中的重要武器，搬運地雷是前線部隊的重要任務。

古巴工人聯合會和政權領袖譴責美帝無理“禁運”

古巴決心粉碎美帝經濟封鎖 列宁一致電支持古巴人民的反美鬥爭

【本報哈瓦那22日專電】古巴工人聯合會和政權領袖，今天發表聲明，譴責美帝無理“禁運”，並表示古巴決心粉碎美帝的經濟封鎖。

古巴革命武裝部隊司令部宣布 逮捕一美間諜和一反動軍官

【本報哈瓦那22日專電】古巴革命武裝部隊司令部，今天宣布逮捕一名美國間諜和一名反動軍官。

風從美帝 敵視我國 復活軍國主義勢力

池田施政演說與岸信介如出一轍

【本報北京22日專電】日本首相池田勇人，今天在眾議院發表演說，重申其對華政策，其言論與岸信介如出一轍。

美國經濟情況越來越惡化

9月份工業生產下降到今年最低水平

【本報華盛頓22日專電】美國聯邦儲備局今天發表報告，9月份美國工業生產下降到今年最低水平。

美黃金外流迅速增多

生活困難 貧苦家庭 少衣缺食 母不克養 孩子快活

【本報紐約22日專電】美黃金外流迅速增多，生活困難，貧苦家庭，少衣缺食，母不克養，孩子快活。

湖南人民廣播電台明天19:00

19:30對工交財貿戰線廣播 主要內容 省航運局黨委書記周樹生同志講話錄音。

湖南省話劇團 赴京粵報巡迴公演歸來

在紅色劇院上演 24-27晚場均客滿 為配合學習毛主席著作 革命歷史 宣傳革命鬥爭精神

吉林省長春市雜技團

在青年宮演出(只有七天) 今日晚場(7:30) 大型高空雜技節目

中國建設的勝利是馬列主義的勝利

印共書記蘭那地夫撰文感贊我國輝煌成就

【本報北京22日專電】印度共產黨“新世紀”月刊10月號發表了印共書記蘭那地夫撰文的文章，文章說，中華人民共和國建國十周年，中國革命力量以馬列主義和社會主義為指導，取得了輝煌的成就。

到后进队组落后和群众同甘共苦

福临公社双起大队九个干部发扬“四同”作风，埋头苦干，领导群众改变

贫瘠低产面貌，粮食年年增产

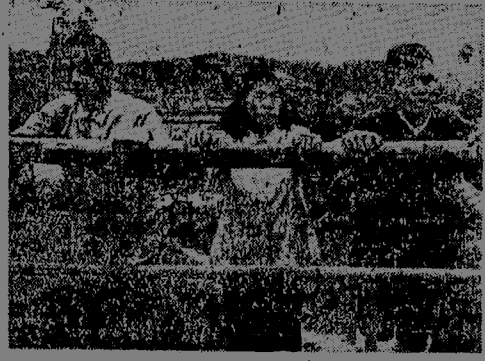

长沙县福临公社双起大队九个干部和社员一起在水田里，共收农业工分1,550分。这是他们（右一）和社员一起在水田里。

【本报长沙讯】福临公社双起大队九个干部，发扬“四同”作风，带领群众改变面貌，粮食年年增产。双起大队九个干部，发扬“四同”作风，带领群众改变面貌，粮食年年增产。双起大队九个干部，发扬“四同”作风，带领群众改变面貌，粮食年年增产。

双起大队九个干部，发扬“四同”作风，带领群众改变面貌，粮食年年增产。双起大队九个干部，发扬“四同”作风，带领群众改变面貌，粮食年年增产。双起大队九个干部，发扬“四同”作风，带领群众改变面貌，粮食年年增产。

披荆斩棘建设湖洲

——记优秀的党总支书记李德辉

石文华

在我们这个偏僻的湖洲，李德辉同志带领九个干部，发扬“四同”作风，带领群众改变面貌，粮食年年增产。李德辉同志带领九个干部，发扬“四同”作风，带领群众改变面貌，粮食年年增产。

李德辉同志带领九个干部，发扬“四同”作风，带领群众改变面貌，粮食年年增产。李德辉同志带领九个干部，发扬“四同”作风，带领群众改变面貌，粮食年年增产。李德辉同志带领九个干部，发扬“四同”作风，带领群众改变面貌，粮食年年增产。



双起大队九个干部和社员一起在水田里，共收农业工分1,550分。这是他们（右一）和社员一起在水田里。

到9月份开交的情况，预计全年共收5,000元，占总收入的92%。

关心群众无微不至

福临公社双起大队九个干部，发扬“四同”作风，带领群众改变面貌，粮食年年增产。福临公社双起大队九个干部，发扬“四同”作风，带领群众改变面貌，粮食年年增产。

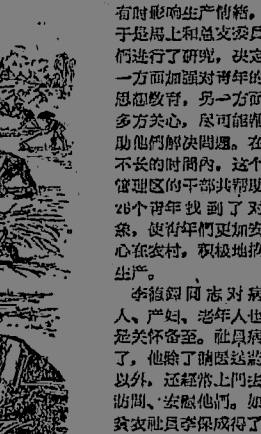

湖洲上是尺多深的泥田，黄泥多，李德辉同志第一个跳进泥田里，大干起来。

李德辉同志是一个能干的干部，从不服输和困难的斗争中，他始终保持着旺盛的斗志。李德辉同志是一个能干的干部，从不服输和困难的斗争中，他始终保持着旺盛的斗志。

健全保健制度 经常检查督促

建湘机械厂加强女工劳动保护

【湖南讯】建湘机械厂一手抓生产，一手抓生活，在紧张的斗争中，加强了女工的劳动保护工作。建湘机械厂一手抓生产，一手抓生活，在紧张的斗争中，加强了女工的劳动保护工作。

珍洲大队妇女身强体壮争先出勤

健全保健制度 经常检查督促

【本报长沙讯】自前年公社珍洲大队党委成立以来，珍洲大队九个干部，发扬“四同”作风，带领群众改变面貌，粮食年年增产。珍洲大队九个干部，发扬“四同”作风，带领群众改变面貌，粮食年年增产。

劳动保护好 生产情绪高

郴县东江公社化湖大队干部社员们干劲十足

郴县东江公社化湖大队九个干部，发扬“四同”作风，带领群众改变面貌，粮食年年增产。郴县东江公社化湖大队九个干部，发扬“四同”作风，带领群众改变面貌，粮食年年增产。

千方百計收购药材 满足除害灭病需要

立草县药材公司全体职工正在千方百计，做好药材收购工作

立草县药材公司全体职工正在千方百计，做好药材收购工作。立草县药材公司全体职工正在千方百计，做好药材收购工作。立草县药材公司全体职工正在千方百计，做好药材收购工作。

艺术电影事业的新成就

必须从思想上提高对艺术电影的重视

必须从思想上提高对艺术电影的重视。必须从思想上提高对艺术电影的重视。必须从思想上提高对艺术电影的重视。

卫生简报

抓好药材田间管理

抓好药材田间管理。抓好药材田间管理。抓好药材田间管理。

普查健康状况 保护妇女劳力

县妇幼保健站为保护好女工劳力，开展女工体检

县妇幼保健站为保护好女工劳力，开展女工体检。县妇幼保健站为保护好女工劳力，开展女工体检。县妇幼保健站为保护好女工劳力，开展女工体检。

上门送药 普治妇科病人

沅江南大公社党委一貫关心女工身体健康

沅江南大公社党委一貫关心女工身体健康。沅江南大公社党委一貫关心女工身体健康。沅江南大公社党委一貫关心女工身体健康。

中國人民支持日本人民正當鬥爭

陳毅副總理設宴歡迎高橋達之助等

【新華社北京23日電】周恩來總理在下午，同日本高橋達之助先生和...

淺沼夫人決定接替淺沼參加競選

日共領導人猛烈抨擊池田的反動政策

參觀中國館 阿巴斯贊我生產與和平力量

為祖國增光 我航空模型選手又破世界紀錄

要求改善工作 新加坡玻璃工人堅持罷工

新聞簡報

農村天地無限廣闊 在那里大有作為 全國600多萬城市青年奔赴農業第一綫

【新華社北京23日電】上海、河北、山西、黑龍江等18個省、市、已...



王培珍，這個優秀的姑娘，原來是天津市的高中生...

中朝友誼象鳴綠江流水長流不息

首都各界將舉行集會紀念志願軍抗美援朝出國作戰十周年

【新華社北京24日電】首都各界人民將在25日舉行盛大集會，紀念...

國際工會支援阿爾及利亞工人及人民委員會號召各國人民採取更有效的行動支持阿人民鬥爭

【新華社北京22日電】17日在古巴首都哈瓦那召開的國際工會...

為紀念抗美援朝十周年 10月25日長沙市放映抗戰八一年出品名片 三八綫上

建設新聞電影院 工人文化宮寬銀幕電影院 湖南省話劇團

湖南人民廣播電台明天19:30-19:50 農業戰線紅旗歌頌專期廣播

桃江縣花鼓戲劇團演出 今日晚場7:00

新湖南報

第4048号 1960年10月26日 星期三 今日共4版

气象预报

长沙地区：晴，最高气温二十五度，最低气温十二度。湘中地区：晴，最高气温二十五度，最低气温十二度。湘南地区：晴，最高气温二十五度，最低气温十二度。

馬里共和国总理凱塔写信給陈外长 願和我国建立外交关系

【新华社北京25日电】馬里共和国总理凱塔·托雷·迪亞拉，于25日写信給中国外交部长陈毅，表示願和我国建立外交关系。凱塔在信中说，馬里人民願和我国人民建立友好关系，并願在平等互利的基礎上，同我国人民进行合作。

中国人民志愿軍丰功偉績流芳万世

首都各界集会隆重紀念志願軍出国作战十周年 朝鮮駐華大使李永鎬为紀念志願軍赴朝举行盛大宴会

在紀念会上郭沫若同志、李永鎬大使讲了話 在宴会上陈毅同志、李永鎬大使讲了話

【新华社北京25日电】今天是中国人民志愿軍抗美援朝出国作战十周年紀念日。首都各界今天下午在人民大会堂隆重集会，隆重紀念这一偉大事業。會場上，各界代表高呼口號，表达了对志願軍的崇敬之情。

郭沫若同志在大会上发表了題詞，讚揚志願軍的丰功偉績。李永鎬大使在宴会上发表了題詞，表示朝鮮人民对志願軍的感谢之情。陈毅同志在宴会上发表了題詞，讚揚志願軍的英勇斗争精神。

在宴会上，陈毅同志和李永鎬大使分别讲了話。陈毅同志指出，志願軍的斗争是中国人民反帝斗争的重要组成部分。李永鎬大使表示，朝鮮人民將永远銘記志願軍的恩情。

朝中两国人民和军队之間的团结和友谊

是无产阶级国际主义的光辉典范

贺龙元帅在会上讲话。我訪朝軍事友好代表团向志願軍烈士陵園献了花圈。平壤市各界举行报告会紀念中国人民志愿軍入朝参战十周年，金光侠副首相和

中朝人民的战斗友谊万岁

【新华社北京25日电】中国人民志愿軍出国作战十周年紀念日。在1950年10月25日，中国人民志愿軍跨过鸭绿江，开始了伟大的抗美援朝斗争。十年过去了，中国人民和志願軍的战斗友谊更加深厚。

警惕地捍卫着亚洲和世界和平

【社论】警惕地捍卫着亚洲和世界和平。在第二次世界大战结束后，美国帝国主义在亚洲推行霸权主义，企图重新建立其在亚洲的霸权。中国人民和志願軍的斗争，正是为了捍卫亚洲和世界和平。



在朝鮮駐華大使的宴會上

陳毅副總理的講話

親愛的大使同志、同志們、朋友們：

今天我們怀着十分愉快的心情，在朝鮮駐華大使館舉行招待會，熱烈慶祝朝鮮人民抗擊美帝國主義侵略戰爭十周年紀念。首先，我謹代表中國人民，向朝鮮人民致以最誠摯的敬意。

10月25日，是朝鮮人民抗擊美帝國主義侵略戰爭十周年紀念日。這一天，在朝鮮半島，在亞洲，在全世界，都舉行了各種形式的紀念活動。這一天，在朝鮮半島，在亞洲，在全世界，都舉行了各種形式的紀念活動。這一天，在朝鮮半島，在亞洲，在全世界，都舉行了各種形式的紀念活動。

朝鮮人民抗擊美帝國主義侵略戰爭的偉大勝利，是朝鮮人民英勇鬥爭的結果。在抗擊美帝國主義侵略戰爭中，朝鮮人民表現了無窮的智慧和力量。他們在艱苦的環境中，創造了輝煌的戰績。

中國人民在抗擊美帝國主義侵略戰爭中，始終站在朝鮮人民的一邊。我們不僅在道義上支持朝鮮人民，而且在實際行動中給予了有力的援助。中國人民將繼續支持朝鮮人民的正義鬥爭。

朝鮮人民抗擊美帝國主義侵略戰爭的勝利，是朝鮮人民英勇鬥爭的結果。在抗擊美帝國主義侵略戰爭中，朝鮮人民表現了無窮的智慧和力量。他們在艱苦的環境中，創造了輝煌的戰績。

在朝鮮駐華大使的宴會上

李永鎬大使的講話

親愛的大使同志、同志們、朋友們：

今天，我們紀念朝鮮人民抗擊美帝國主義侵略戰爭十周年。這是一場偉大的正義鬥爭，也是朝鮮人民英勇鬥爭的勝利。我們要以最熱烈的情緒來慶祝這一偉大的勝利。

朝鮮人民抗擊美帝國主義侵略戰爭的勝利，是朝鮮人民英勇鬥爭的結果。在抗擊美帝國主義侵略戰爭中，朝鮮人民表現了無窮的智慧和力量。他們在艱苦的環境中，創造了輝煌的戰績。

中國人民在抗擊美帝國主義侵略戰爭中，始終站在朝鮮人民的一邊。我們不僅在道義上支持朝鮮人民，而且在實際行動中給予了有力的援助。中國人民將繼續支持朝鮮人民的正義鬥爭。

朝鮮人民抗擊美帝國主義侵略戰爭的勝利，是朝鮮人民英勇鬥爭的結果。在抗擊美帝國主義侵略戰爭中，朝鮮人民表現了無窮的智慧和力量。他們在艱苦的環境中，創造了輝煌的戰績。

在首都各界人民紀念大會上

郭沫若同志的講話

親愛的大使同志、同志們、朋友們：

今天，我們紀念朝鮮人民抗擊美帝國主義侵略戰爭十周年。這是一場偉大的正義鬥爭，也是朝鮮人民英勇鬥爭的勝利。我們要以最熱烈的情緒來慶祝這一偉大的勝利。

朝鮮人民抗擊美帝國主義侵略戰爭的勝利，是朝鮮人民英勇鬥爭的結果。在抗擊美帝國主義侵略戰爭中，朝鮮人民表現了無窮的智慧和力量。他們在艱苦的環境中，創造了輝煌的戰績。

中國人民在抗擊美帝國主義侵略戰爭中，始終站在朝鮮人民的一邊。我們不僅在道義上支持朝鮮人民，而且在實際行動中給予了有力的援助。中國人民將繼續支持朝鮮人民的正義鬥爭。

朝鮮人民抗擊美帝國主義侵略戰爭的勝利，是朝鮮人民英勇鬥爭的結果。在抗擊美帝國主義侵略戰爭中，朝鮮人民表現了無窮的智慧和力量。他們在艱苦的環境中，創造了輝煌的戰績。

中國人民在抗擊美帝國主義侵略戰爭中，始終站在朝鮮人民的一邊。我們不僅在道義上支持朝鮮人民，而且在實際行動中給予了有力的援助。中國人民將繼續支持朝鮮人民的正義鬥爭。

朝鮮人民抗擊美帝國主義侵略戰爭的勝利，是朝鮮人民英勇鬥爭的結果。在抗擊美帝國主義侵略戰爭中，朝鮮人民表現了無窮的智慧和力量。他們在艱苦的環境中，創造了輝煌的戰績。

在首都各界人民紀念大會上

李永鎬大使的講話

親愛的大使同志、同志們、朋友們：

今天，我們紀念朝鮮人民抗擊美帝國主義侵略戰爭十周年。這是一場偉大的正義鬥爭，也是朝鮮人民英勇鬥爭的勝利。我們要以最熱烈的情緒來慶祝這一偉大的勝利。

朝鮮人民抗擊美帝國主義侵略戰爭的勝利，是朝鮮人民英勇鬥爭的結果。在抗擊美帝國主義侵略戰爭中，朝鮮人民表現了無窮的智慧和力量。他們在艱苦的環境中，創造了輝煌的戰績。

中國人民在抗擊美帝國主義侵略戰爭中，始終站在朝鮮人民的一邊。我們不僅在道義上支持朝鮮人民，而且在實際行動中給予了有力的援助。中國人民將繼續支持朝鮮人民的正義鬥爭。

朝鮮人民抗擊美帝國主義侵略戰爭的勝利，是朝鮮人民英勇鬥爭的結果。在抗擊美帝國主義侵略戰爭中，朝鮮人民表現了無窮的智慧和力量。他們在艱苦的環境中，創造了輝煌的戰績。

中國人民在抗擊美帝國主義侵略戰爭中，始終站在朝鮮人民的一邊。我們不僅在道義上支持朝鮮人民，而且在實際行動中給予了有力的援助。中國人民將繼續支持朝鮮人民的正義鬥爭。

朝鮮人民抗擊美帝國主義侵略戰爭的勝利，是朝鮮人民英勇鬥爭的結果。在抗擊美帝國主義侵略戰爭中，朝鮮人民表現了無窮的智慧和力量。他們在艱苦的環境中，創造了輝煌的戰績。

戳穿美帝紙老虎 勞動的結晶



朝鮮人民用共同的敵人——美帝國主義，又一起擊碎了美帝國主義侵略者所下的毒計。在戰場上，朝鮮人民表現了無窮的智慧和力量。中國人民將繼續支持朝鮮人民的正義鬥爭。

在朝鮮駐華大使的宴會上

李永鎬大使的講話

親愛的大使同志、同志們、朋友們：

今天，我們紀念朝鮮人民抗擊美帝國主義侵略戰爭十周年。這是一場偉大的正義鬥爭，也是朝鮮人民英勇鬥爭的勝利。我們要以最熱烈的情緒來慶祝這一偉大的勝利。

朝鮮人民抗擊美帝國主義侵略戰爭的勝利，是朝鮮人民英勇鬥爭的結果。在抗擊美帝國主義侵略戰爭中，朝鮮人民表現了無窮的智慧和力量。他們在艱苦的環境中，創造了輝煌的戰績。

中國人民在抗擊美帝國主義侵略戰爭中，始終站在朝鮮人民的一邊。我們不僅在道義上支持朝鮮人民，而且在實際行動中給予了有力的援助。中國人民將繼續支持朝鮮人民的正義鬥爭。

朝鮮人民抗擊美帝國主義侵略戰爭的勝利，是朝鮮人民英勇鬥爭的結果。在抗擊美帝國主義侵略戰爭中，朝鮮人民表現了無窮的智慧和力量。他們在艱苦的環境中，創造了輝煌的戰績。

欢迎我訪朝軍事友好代表团 朝鮮內閣舉行盛大宴會

金日成首相等党政领导人出席了宴会，第一副首相金一和賀龙元帅在宴会上讲了話

【新华社平壤25日电】朝鮮民主主義人民共和國內閣今天晚上在平壤市玉流館舉行盛大宴會，歡迎由中國國防委員會副主席賀龍元帥率領的訪朝軍事友好代表團。賀元帥和隨員們在宴會上向中國人民解放軍總司令彭德懷元帥和國務院副總理羅瑞卿元帥致熱烈的敬意。

朝鮮內閣第一副首相金一和賀元帥在宴會上致詞。金一在致詞中說，朝鮮人民對中國人民解放軍總司令彭德懷元帥和隨員們在宴會上向中國人民解放軍總司令彭德懷元帥和國務院副總理羅瑞卿元帥致熱烈的敬意。

賀元帥在致詞中說，中國人民解放軍總司令彭德懷元帥和隨員們在宴會上向中國人民解放軍總司令彭德懷元帥和國務院副總理羅瑞卿元帥致熱烈的敬意。

賀元帥在致詞中說，中國人民解放軍總司令彭德懷元帥和隨員們在宴會上向中國人民解放軍總司令彭德懷元帥和國務院副總理羅瑞卿元帥致熱烈的敬意。

賀龍元帥在歡迎宴會上的講話

【新华社平壤25日电】中國訪朝軍事友好代表團團長、中國國防委員會副主席賀龍元帥今天晚上在朝鮮民主主義人民共和國內閣舉行的歡迎宴會上的講話全文如下。

親愛的金日成首相同志、親愛的同志們、朋友們！

今天，是標誌着中朝兩國人民共同勝利的“十·二五”十周年紀念日。在這個日子裏，中朝兩國人民都正熱烈地進行着偉大的鬥爭。我們兩國人民和軍隊在共同勝利的基礎上，正進一步加強着友誼和團結。我們兩國人民和軍隊在共同勝利的基礎上，正進一步加強着友誼和團結。

正在執行規模宏大的1961年至1967年人民經濟發展七年計劃。我們更加加強了與兄弟國家的友誼和團結。我們更加加強了與兄弟國家的友誼和團結。

我們兩國人民和軍隊在共同勝利的基礎上，正進一步加強着友誼和團結。我們兩國人民和軍隊在共同勝利的基礎上，正進一步加強着友誼和團結。

我們兩國人民和軍隊在共同勝利的基礎上，正進一步加強着友誼和團結。我們兩國人民和軍隊在共同勝利的基礎上，正進一步加強着友誼和團結。

我們兩國人民和軍隊在共同勝利的基礎上，正進一步加強着友誼和團結。我們兩國人民和軍隊在共同勝利的基礎上，正進一步加強着友誼和團結。

我們兩國人民和軍隊在共同勝利的基礎上，正進一步加強着友誼和團結。我們兩國人民和軍隊在共同勝利的基礎上，正進一步加強着友誼和團結。

我們兩國人民和軍隊在共同勝利的基礎上，正進一步加強着友誼和團結。我們兩國人民和軍隊在共同勝利的基礎上，正進一步加強着友誼和團結。

我們兩國人民和軍隊在共同勝利的基礎上，正進一步加強着友誼和團結。我們兩國人民和軍隊在共同勝利的基礎上，正進一步加強着友誼和團結。

英勇的鬥爭 偉大的勝利

中國人民志願軍抗美援朝作戰十周年為“朝鮮人民軍”而作

作者：中國人民解放軍總參謀長 大將 羅瑞卿

10年前的今天——1950年10月25日，中國人民志願軍，高舉“抗美援朝、保家衛國”的旗幟，跨過鴨綠江，向侵略的朝鮮人民軍和抗擊美帝國主義侵略者。現在，時間已經過去了10年，中國人民志願軍在完成了祖國人民給予的光榮任務之後，也早在兩年以前，滿載朝鮮人民的深情厚誼，全部凱旋歸國。今天，當我們和兄弟的朝鮮人民一道，紀念這個光輝日子時，回顧我們兩國人民在共同鬥爭中取得的偉大勝利，感到無比興奮。

10年前，正當朝鮮北部人民致力於國內和平建設的時候，正當中國人民剛取得國內革命的勝利，大為進行經濟恢復和建設的時候，美國侵略者動用了它三分之一的美軍，五分之四的軍火和大部分海軍，沿着日本帝國主義的老路，悍然發動了大規模的侵略戰爭，同時把美佔了中國領土台灣，美帝國主義侵略者的狂瀾，是企圖一舉滅亡朝鮮，進而佔領中國，以實現其獨霸亞洲，稱霸世界的狂妄野心。在美國侵略者看來，他們自以爲有着“舉世無雙”的軍事優勢，年輕的朝鮮民主主義人民軍和無產階級政權的誕生，對美國和中國人民共和國是不容忽視的威脅。因此，他們對中朝兩國人民提出的警告和和平解決朝鮮問題的建議置若罔聞，並且繼續擴大侵略戰爭，把火線一直燒到中朝邊境。同時狂妄叫囂“在歷史上，鴨綠江不是把（中朝）兩國截然劃分的不可逾越的障礙”。在這次美帝對中朝兩國人民的侵略戰爭中，中國人民在毛澤東同志的中國共產黨領導下，發動了空前規模的抗美援朝運動，以自己的優秀兒女組成志願軍，和朝鮮人民一道抗擊侵略者。經過中朝兩國人民并肩奮鬥，五戰五捷，擊退了侵略者不可一世的驕傲氣焰，才稍有收斂，被迫坐下來和朝中方面舉行停戰談判。這個事實，清楚地說明了：當美國侵略者把戰爭強加在朝中人民頭上的時候，朝中人民是拒絕帝國主義、乞求和平，還是勇敢地拿起武器，以正義戰爭來抗擊侵略戰爭？這是一個嚴重的抉擇。朝中人民在兩國的正確領導下，選擇了堅決抵抗的道路。是當即投降，如果當時我們不決以正義的復仇戰爭來反對不義的侵略戰爭，而是採取妥協、投降的方針，那麼，結果必然是不戰而退。同樣，在戰爭打起來以後，如果不把侵略者打垮，它也絕對不會同我們講和的。

兩年多的朝鮮停戰談判中，每一個有利於實現停戰的協定，也都是經過朝中人民的鬥爭才獲得的。人們清楚地記得：在停戰談判之初，美國侵略者多次拒絕朝中人民提出的合理要求，企圖把停戰談判的條件，完全壓倒朝中人民一而再、再而三地佔領1萬2千平方公里的土地；而朝中這一切無不理會朝中方面堅決拒絕，又發動了所謂“機槍掃地”、“大炮轟擊”，打算在朝鮮半島方面圍攻它的軍事威脅之下。只是在朝中方面堅決給予回擊，徹底粉碎了它的夏、秋軍事攻勢，被侵略者連朝中5個戰役都慘重損失以後，美國侵略者才重新回到談判談判上來。在這樣以後，美國侵略者仍不甘心，繼續玩弄其欺騙兩面手法。一方面，採取無理取鬧，企圖坐車取巧，百般推諉談判；另一方面，又在戰場上拼命進行掙扎，不斷發動進攻，甚至又犯人性

地進行挑釁，企圖迫使朝中方面就範。針對侵略者這種陰謀，朝中兩國人民堅決不採用兩手、一方面，在談判中嚴厲揭露美國侵略者的惡毒陰謀，努力尋求達成停戰協定的途徑；另一方面，更堅強地是在戰場上堅決給予侵略者以沉重打擊。這樣，幾度瀕於破裂的停戰談判，才得以免於破裂。直到1953年夏季，朝中人民軍隊發動了強大的夏季攻勢，一舉殲滅侵略者4個師的師團，使戰線迅速南移，侵略者被迫退守38度線，美帝國主義這隻孤島強迫停戰。就這樣，經過打打談談、以打為主的軍事政治和外交鬥爭的鬥爭，朝中兩國人民終於在共同勝利的基礎上，簽訂了停戰協定。朝中兩國人民的偉大勝利，不僅使侵略者軍事上遭到慘重失敗，也粉碎了美國侵略者企圖在朝鮮半島上建立獨裁政權，進而佔領中國，以實現其獨霸亞洲，稱霸世界的狂妄野心。朝中兩國人民的偉大勝利，不僅使侵略者軍事上遭到慘重失敗，也粉碎了美國侵略者企圖在朝鮮半島上建立獨裁政權，進而佔領中國，以實現其獨霸亞洲，稱霸世界的狂妄野心。

和平方式解決中美兩國之間的爭端。我國政府一再建議，亞洲和平地區各國包括美國在內簽訂一個互不侵犯和平公約，使這個地區成為無核武裝地區。我國政府一再建議，亞洲和平地區各國包括美國在內簽訂一個互不侵犯和平公約，使這個地區成為無核武裝地區。

我們兩國人民和軍隊在共同勝利的基礎上，正進一步加強着友誼和團結。我們兩國人民和軍隊在共同勝利的基礎上，正進一步加強着友誼和團結。

我們兩國人民和軍隊在共同勝利的基礎上，正進一步加強着友誼和團結。我們兩國人民和軍隊在共同勝利的基礎上，正進一步加強着友誼和團結。

我們兩國人民和軍隊在共同勝利的基礎上，正進一步加強着友誼和團結。我們兩國人民和軍隊在共同勝利的基礎上，正進一步加強着友誼和團結。

我們兩國人民和軍隊在共同勝利的基礎上，正進一步加強着友誼和團結。我們兩國人民和軍隊在共同勝利的基礎上，正進一步加強着友誼和團結。

我們兩國人民和軍隊在共同勝利的基礎上，正進一步加強着友誼和團結。我們兩國人民和軍隊在共同勝利的基礎上，正進一步加強着友誼和團結。

金一副首相在歡迎宴會上的講話

【新华社平壤25日电】朝鮮內閣第一副首相金一在朝鮮內閣舉行的歡迎宴會上的講話全文如下。

親愛的賀元帥同志！親愛的同志們、朋友們！

今天，我們迎接遠道而來的中國人民志願軍總司令彭德懷元帥、國務院副總理羅瑞卿元帥和隨員們。我們兩國人民和軍隊在共同勝利的基礎上，正進一步加強着友誼和團結。

我們兩國人民和軍隊在共同勝利的基礎上，正進一步加強着友誼和團結。我們兩國人民和軍隊在共同勝利的基礎上，正進一步加強着友誼和團結。

我們兩國人民和軍隊在共同勝利的基礎上，正進一步加強着友誼和團結。我們兩國人民和軍隊在共同勝利的基礎上，正進一步加強着友誼和團結。

我們兩國人民和軍隊在共同勝利的基礎上，正進一步加強着友誼和團結。我們兩國人民和軍隊在共同勝利的基礎上，正進一步加強着友誼和團結。

我們兩國人民和軍隊在共同勝利的基礎上，正進一步加強着友誼和團結。我們兩國人民和軍隊在共同勝利的基礎上，正進一步加強着友誼和團結。

我們兩國人民和軍隊在共同勝利的基礎上，正進一步加強着友誼和團結。我們兩國人民和軍隊在共同勝利的基礎上，正進一步加強着友誼和團結。

我們兩國人民和軍隊在共同勝利的基礎上，正進一步加強着友誼和團結。我們兩國人民和軍隊在共同勝利的基礎上，正進一步加強着友誼和團結。

我們兩國人民和軍隊在共同勝利的基礎上，正進一步加強着友誼和團結。我們兩國人民和軍隊在共同勝利的基礎上，正進一步加強着友誼和團結。

我們兩國人民和軍隊在共同勝利的基礎上，正進一步加強着友誼和團結。我們兩國人民和軍隊在共同勝利的基礎上，正進一步加強着友誼和團結。

周总理在高崎达之助告别宴会上讲话
中日人民关心恢复两国正常关系

但阻挠中日关系正常化的，不单是来自两国以外的外来力量，而且在日本还有一小撮现在执政的人们

【新华社北京24日电】前出访高崎达之助的日本首相代表高崎达之助，今晚在北京饭店举行告别宴会，招待我国各方面人士。

周总理在宴会上的讲话，对我国人民恢复中日两国友好关系，具有重大的参考价值。我认为，这个讲话，对日本人民也有很大的参考价值。

周总理在宴会上的讲话，对我国人民恢复中日两国友好关系，具有重大的参考价值。我认为，这个讲话，对日本人民也有很大的参考价值。

周总理在宴会上的讲话，对我国人民恢复中日两国友好关系，具有重大的参考价值。我认为，这个讲话，对日本人民也有很大的参考价值。

决定加强斗争 争取恢复中日邦交
日本恢复中日邦交国民会议积极分子会
日政府被迫解散国会以举行大选
在日本人民长期英勇斗争下

【新华社北京24日电】日本恢复中日邦交国民会议积极分子会，今晚在北京饭店举行告别宴会，招待我国各方面人士。

周总理在宴会上的讲话，对我国人民恢复中日两国友好关系，具有重大的参考价值。我认为，这个讲话，对日本人民也有很大的参考价值。

周总理在宴会上的讲话，对我国人民恢复中日两国友好关系，具有重大的参考价值。我认为，这个讲话，对日本人民也有很大的参考价值。

蒙博托叛乱集团迅速在分崩瓦解
卢蒙巴政府已控制了斯坦利维尔局势

【新华社北京24日电】蒙博托叛乱集团迅速在分崩瓦解，卢蒙巴政府已控制了斯坦利维尔局势。

周总理在宴会上的讲话，对我国人民恢复中日两国友好关系，具有重大的参考价值。我认为，这个讲话，对日本人民也有很大的参考价值。

周总理在宴会上的讲话，对我国人民恢复中日两国友好关系，具有重大的参考价值。我认为，这个讲话，对日本人民也有很大的参考价值。

中国民用航空局湖南省管理局
长沙至邵阳航线

文化 2:05 3:45 美术片2组 红色信号
红色的种子 晚7:05 第一集 (在分放)

电影预告
各行行业支援农业 (新影短片)
湖南电影发行放映公司

湖南省话剧团 赴京汇报演出
长沙市花鼓戏剧团演出

寮国战斗部队第二营指战员写信号召王国军队
共同保卫祖国反对美帝和叛国集团

寮国战斗部队第二营指战员写信号召王国军队，共同保卫祖国，反对美帝和叛国集团。

凯莱齐抵地拉那

【新华社地拉那24日电】阿尔巴尼亚劳动党中央委员、部长会议副主席、阿尔巴尼亚人民共和国政府副总理凯莱齐，于24日抵达地拉那。

全总致电支持印度工人的斗争

【新华社北京24日电】中华全国总工会24日打电报给印度工会大会，支持印度工人维护切身利益、反对迫害、保卫民主权利和工会权利的斗争。

美国竟增兵关塔那摩准备武装进攻古巴
古巴舆论警告美帝：玩火者终必自焚

【新华社北京24日电】美国竟增兵关塔那摩，准备武装进攻古巴。古巴舆论警告美帝：玩火者终必自焚。

湖南人民广播电台明天19:30-19:50
大办农业大办粮食专题广播

湖南日报 1960年10月26日 星期三
地址：长沙市经二路 电话：总机0191 编辑：0192 印刷：0194

认真贯彻党的政策 全面完成农副产品收购任务

坚持从生产出发 正确处理国家、集体、个人三者关系 湾井供销部出色地完成收购计划

【本报宁远讯】宁远县湾井公社供销部在农副产品收购工作中，坚持从生产出发，认真贯彻执行党的收购政策，正确处理国家、集体和个人三者关系，正确处理国家、集体和个人三者关系，正确处理国家、集体和个人三者关系...

和三者关系，大力开展经济工作的宣传，截至季末，已完收购任务137万多元，超额完成原定全年收购计划...



湾井公社供销部收购组正在收购农副产品...

社论 学习湾井经验 夺农副 产品收购工作全面胜利

随着大秋作物收获的全面开展，农副产品收购工作，越来越进入了繁忙的阶段。各地必须抓住这个时机，认真贯彻执行党的收购政策，正确处理国家、集体和个人三者关系，争取农副产品收购工作的全面胜利...

随采随加工 随调运 环环抓紧 抓早抓好

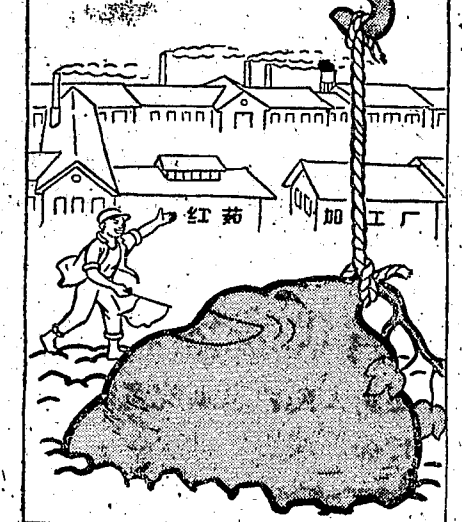

【本报宁远讯】宁远县湾井公社供销部在农副产品收购工作中，坚持从生产出发，认真贯彻执行党的收购政策，正确处理国家、集体和个人三者关系...

【本报宁远讯】宁远县湾井公社供销部在农副产品收购工作中，坚持从生产出发，认真贯彻执行党的收购政策，正确处理国家、集体和个人三者关系...

充分利用水力蓄力大改榨具 衡阳县为油茶加工准备利器

【衡阳县讯】衡阳县积极准备加工工具，迎接油茶加工旺季。全县共准备油茶加工工具2,781个，其中大、中型加工工具1,247个，小、中型加工工具1,534个...

及时采收贮藏好茶叶树种

目前正是采收茶叶树种的最佳时期。茶叶树种采收过早，品质较差；采收过迟，则影响产量。因此，必须及时采收，并妥善保管...

突击摘茶子

祁阳县城关公社突击摘茶子。该县组织干部和社员，组成摘茶队，深入山区，突击摘取茶子，为油茶加工做准备...

组织供应红薯加工工具

【本报永兴讯】永兴县商业部门在“以农业为基础”的思想指导下，积极为各公社红薯加工工具。全县共供应红薯加工工具2,800多件...

大挖湖藕

【本报永兴讯】永兴县商业部门组织干部和社员，深入山区，突击摘取茶子，为油茶加工做准备...

花生丰收

花生丰收了。宁远大力挖花生，全县共挖花生1,000多亩，亩产3,000多斤，全县花生总产量达3,000万斤...

柑桔果实累累

永兴县商业部门组织干部和社员，深入山区，突击摘取茶子，为油茶加工做准备...

非洲人民反帝反殖民主義鬥爭如火燎原

南非非洲人民繼續加強鬥爭

南非非洲人民反對南非政府對非洲人民採取的種族歧視和迫害政策，在過去幾個月來，南非非洲人民在反對南非政府對非洲人民採取的種族歧視和迫害政策的鬥爭中，繼續加強鬥爭。

南非非洲人民反對南非政府對非洲人民採取的種族歧視和迫害政策，在過去幾個月來，南非非洲人民在反對南非政府對非洲人民採取的種族歧視和迫害政策的鬥爭中，繼續加強鬥爭。



南非非洲人民在反對南非政府對非洲人民採取的種族歧視和迫害政策的鬥爭中，繼續加強鬥爭。

阿民族解放軍不斷打擊法殖民軍

阿民族解放軍不斷打擊法殖民軍，在過去幾個月來，阿民族解放軍在打擊法殖民軍的鬥爭中，不斷取得勝利。

阿民族解放軍不斷打擊法殖民軍，在過去幾個月來，阿民族解放軍在打擊法殖民軍的鬥爭中，不斷取得勝利。

坦噶尼喀議員要求立即獨立

坦噶尼喀議員要求立即獨立，在過去幾個月來，坦噶尼喀議員在要求立即獨立的鬥爭中，不斷取得勝利。

坦噶尼喀議員要求立即獨立，在過去幾個月來，坦噶尼喀議員在要求立即獨立的鬥爭中，不斷取得勝利。

胡愈之在歡迎索馬里議員訪華團宴會上說

胡愈之在歡迎索馬里議員訪華團宴會上說，中國人民歡迎索馬里政府拒絕蔣幫代表。

胡愈之在歡迎索馬里議員訪華團宴會上說，中國人民歡迎索馬里政府拒絕蔣幫代表。

堅決反擊美帝的經濟封鎖

古巴政府宣布征收全部美國企業

古巴政府宣布征收全部美國企業，在過去幾個月來，古巴政府在反擊美帝經濟封鎖的鬥爭中，不斷取得勝利。

古巴政府宣布征收全部美國企業，在過去幾個月來，古巴政府在反擊美帝經濟封鎖的鬥爭中，不斷取得勝利。

日共黨員人數增加近一倍

日共黨員人數增加近一倍，在過去幾個月來，日共黨員在增加黨員人數的鬥爭中，不斷取得勝利。

日共黨員人數增加近一倍，在過去幾個月來，日共黨員在增加黨員人數的鬥爭中，不斷取得勝利。

尼日利亞人民反對英國人在政府中任職

尼日利亞人民反對英國人在政府中任職，在過去幾個月來，尼日利亞人民在反對英國人在政府中任職的鬥爭中，不斷取得勝利。

尼日利亞人民反對英國人在政府中任職，在過去幾個月來，尼日利亞人民在反對英國人在政府中任職的鬥爭中，不斷取得勝利。

老撾川廣省埃地區人民集會

老撾川廣省埃地區人民集會，在過去幾個月來，老撾川廣省埃地區人民在集會的鬥爭中，不斷取得勝利。

老撾川廣省埃地區人民集會，在過去幾個月來，老撾川廣省埃地區人民在集會的鬥爭中，不斷取得勝利。

新聞簡報

新聞簡報：包括加納任命新任駐華大使、日本礦業工會決定舉行罷工、西德加緊擴建海軍等。

新聞簡報：包括加納任命新任駐華大使、日本礦業工會決定舉行罷工、西德加緊擴建海軍等。

我大躍進成就給非洲人民深刻印象

我大躍進成就給非洲人民深刻印象，在過去幾個月來，我大躍進成就給非洲人民留下了深刻的印象。

我大躍進成就給非洲人民深刻印象，在過去幾個月來，我大躍進成就給非洲人民留下了深刻的印象。

在英帝扶植和奴役下

在英帝扶植和奴役下，在過去幾個月來，在英帝扶植和奴役下的鬥爭中，不斷取得勝利。

在英帝扶植和奴役下，在過去幾個月來，在英帝扶植和奴役下的鬥爭中，不斷取得勝利。

西德加緊擴建海軍

西德加緊擴建海軍，在過去幾個月來，西德在擴建海軍的鬥爭中，不斷取得勝利。

西德加緊擴建海軍，在過去幾個月來，西德在擴建海軍的鬥爭中，不斷取得勝利。

吳庭樞上台五年來的血腥罪行

吳庭樞上台五年來的血腥罪行，在過去五年來，吳庭樞在血腥罪行的鬥爭中，不斷取得勝利。

吳庭樞上台五年來的血腥罪行，在過去五年來，吳庭樞在血腥罪行的鬥爭中，不斷取得勝利。

工人文化宮籌備電影院

工人文化宮籌備電影院，在過去幾個月來，工人文化宮在籌備電影院的鬥爭中，不斷取得勝利。

工人文化宮籌備電影院，在過去幾個月來，工人文化宮在籌備電影院的鬥爭中，不斷取得勝利。

湖南省話劇團 赴京參觀演出

湖南省話劇團 赴京參觀演出，在過去幾個月來，湖南省話劇團在赴京參觀演出的鬥爭中，不斷取得勝利。

湖南省話劇團 赴京參觀演出，在過去幾個月來，湖南省話劇團在赴京參觀演出的鬥爭中，不斷取得勝利。

為紀念抗美援朝十周年

為紀念抗美援朝十周年，在過去十年來，為紀念抗美援朝十周年的鬥爭中，不斷取得勝利。

為紀念抗美援朝十周年，在過去十年來，為紀念抗美援朝十周年的鬥爭中，不斷取得勝利。

四川省成都市雜技團巨型魔術隊首次來長

四川省成都市雜技團巨型魔術隊首次來長，在過去幾個月來，四川省成都市雜技團巨型魔術隊在首次來長的鬥爭中，不斷取得勝利。

四川省成都市雜技團巨型魔術隊首次來長，在過去幾個月來，四川省成都市雜技團巨型魔術隊在首次來長的鬥爭中，不斷取得勝利。

湖南人民廣播電台明天19:30

湖南人民廣播電台明天19:30，在過去幾個月來，湖南人民廣播電台在明天19:30的鬥爭中，不斷取得勝利。

湖南人民廣播電台明天19:30，在過去幾個月來，湖南人民廣播電台在明天19:30的鬥爭中，不斷取得勝利。

新湖南

第4050号 1960年10月28日 星期五 今日共4版

毛主席、周总理接見拉丁美洲 12个国家的文化代表团和代表

【新华社北京27日电】毛主席、周总理今天下午接见了正在我国访问的拉丁美洲十二个国家的文化代表团和代表。他们是古巴、阿根廷、玻利维亚、巴西、智利、哥伦比亚、多米尼加、墨西哥、巴拿马、秘鲁、乌拉圭、委内瑞拉的文化代表团和代表。在接见的時候，毛主席、周总理和代表团一一亲切握手，向他们表示热烈欢迎。外宾们同毛主席合影后，都激动地握着毛主席的手，表示对毛主席的敬爱，他们同声说：“中国万岁！”毛主席向他们说：“拉丁美洲人民万岁！”

我国和馬里发表建交公报

【新华社北京27日电】中华人民共和国和马里共和国关于建立外交关系的联合公报。中华人民共和国政府和马里共和国政府决定建立外交关系，并互派大使级的外交代表。

在抓好“大秋收”的同时 开展“小秋收”运动

叫山湖献宝 为人畜添粮 大采野生淀粉原料

宁远 开展普查 全面规划 组织战役 及时采集

【本报訊】宁远县在抓好秋收的同时，抓紧野生植物成熟时机，作好普查，安排劳力，组织战役，开展“小秋收”运动，掀起大采野生淀粉原料的热潮。该县野生淀粉原料资源丰富，品种繁多，分布广泛。全县共有野生淀粉原料品种100多种，总储量达1000多万斤。其中，以山慈姑、山豆根、山豆根、山豆根等品种最为丰富。这些原料不仅可以供人食用，还可以作为工业原料。为了充分利用这些资源，县委决定在全县范围内开展野生淀粉原料普查，并在此基础上组织“小秋收”运动。普查工作由县委领导，各公社、大队、生产队层层负责。普查人员深入山区，对野生淀粉原料的分布、产量、品质等情况进行了详细调查。普查结果表明，全县野生淀粉原料资源丰富，分布广泛。在此基础上，县委决定在全县范围内组织“小秋收”运动。运动的主要任务是：组织劳力，深入山区，采集野生淀粉原料。采集工作由县委领导，各公社、大队、生产队层层负责。采集人员要深入山区，对野生淀粉原料的分布、产量、品质等情况进行了详细调查。采集工作要因地制宜，因时制宜，做到有计划、有组织、有领导地进行。通过“小秋收”运动，全县野生淀粉原料的采集量将大幅度增加，为工业生产和人民生活提供更多的原料。

临湘 安排劳力推行“六定” 上山下湖大挖大采

【本报訊】临湘县全面开展“小秋收”运动，安排劳力推行“六定”，上山下湖大挖大采。该县野生淀粉原料资源丰富，分布广泛。全县共有野生淀粉原料品种100多种，总储量达1000多万斤。其中，以山慈姑、山豆根、山豆根、山豆根等品种最为丰富。这些原料不仅可以供人食用，还可以作为工业原料。为了充分利用这些资源，县委决定在全县范围内开展野生淀粉原料普查，并在此基础上组织“小秋收”运动。运动的主要任务是：组织劳力，深入山区，采集野生淀粉原料。采集工作由县委领导，各公社、大队、生产队层层负责。采集人员要深入山区，对野生淀粉原料的分布、产量、品质等情况进行了详细调查。采集工作要因地制宜，因时制宜，做到有计划、有组织、有领导地进行。通过“小秋收”运动，全县野生淀粉原料的采集量将大幅度增加，为工业生产和人民生活提供更多的原料。

安乡 合理划分经营范围 掀起采集加工高潮

【本报訊】安乡县在“小秋收”运动中，合理划分经营范围，掀起采集加工高潮。该县野生淀粉原料资源丰富，分布广泛。全县共有野生淀粉原料品种100多种，总储量达1000多万斤。其中，以山慈姑、山豆根、山豆根、山豆根等品种最为丰富。这些原料不仅可以供人食用，还可以作为工业原料。为了充分利用这些资源，县委决定在全县范围内开展野生淀粉原料普查，并在此基础上组织“小秋收”运动。运动的主要任务是：组织劳力，深入山区，采集野生淀粉原料。采集工作由县委领导，各公社、大队、生产队层层负责。采集人员要深入山区，对野生淀粉原料的分布、产量、品质等情况进行了详细调查。采集工作要因地制宜，因时制宜，做到有计划、有组织、有领导地进行。通过“小秋收”运动，全县野生淀粉原料的采集量将大幅度增加，为工业生产和人民生活提供更多的原料。

安乡 实行定额超产奖励 向湖、塘、沟、港进军

【本报訊】安乡县在“小秋收”运动中，实行定额超产奖励，向湖、塘、沟、港进军。该县野生淀粉原料资源丰富，分布广泛。全县共有野生淀粉原料品种100多种，总储量达1000多万斤。其中，以山慈姑、山豆根、山豆根、山豆根等品种最为丰富。这些原料不仅可以供人食用，还可以作为工业原料。为了充分利用这些资源，县委决定在全县范围内开展野生淀粉原料普查，并在此基础上组织“小秋收”运动。运动的主要任务是：组织劳力，深入山区，采集野生淀粉原料。采集工作由县委领导，各公社、大队、生产队层层负责。采集人员要深入山区，对野生淀粉原料的分布、产量、品质等情况进行了详细调查。采集工作要因地制宜，因时制宜，做到有计划、有组织、有领导地进行。通过“小秋收”运动，全县野生淀粉原料的采集量将大幅度增加，为工业生产和人民生活提供更多的原料。

安乡 实行定额超产奖励 向湖、塘、沟、港进军

【本报訊】安乡县在“小秋收”运动中，实行定额超产奖励，向湖、塘、沟、港进军。该县野生淀粉原料资源丰富，分布广泛。全县共有野生淀粉原料品种100多种，总储量达1000多万斤。其中，以山慈姑、山豆根、山豆根、山豆根等品种最为丰富。这些原料不仅可以供人食用，还可以作为工业原料。为了充分利用这些资源，县委决定在全县范围内开展野生淀粉原料普查，并在此基础上组织“小秋收”运动。运动的主要任务是：组织劳力，深入山区，采集野生淀粉原料。采集工作由县委领导，各公社、大队、生产队层层负责。采集人员要深入山区，对野生淀粉原料的分布、产量、品质等情况进行了详细调查。采集工作要因地制宜，因时制宜，做到有计划、有组织、有领导地进行。通过“小秋收”运动，全县野生淀粉原料的采集量将大幅度增加，为工业生产和人民生活提供更多的原料。

安乡 实行定额超产奖励 向湖、塘、沟、港进军

【本报訊】安乡县在“小秋收”运动中，实行定额超产奖励，向湖、塘、沟、港进军。该县野生淀粉原料资源丰富，分布广泛。全县共有野生淀粉原料品种100多种，总储量达1000多万斤。其中，以山慈姑、山豆根、山豆根、山豆根等品种最为丰富。这些原料不仅可以供人食用，还可以作为工业原料。为了充分利用这些资源，县委决定在全县范围内开展野生淀粉原料普查，并在此基础上组织“小秋收”运动。运动的主要任务是：组织劳力，深入山区，采集野生淀粉原料。采集工作由县委领导，各公社、大队、生产队层层负责。采集人员要深入山区，对野生淀粉原料的分布、产量、品质等情况进行了详细调查。采集工作要因地制宜，因时制宜，做到有计划、有组织、有领导地进行。通过“小秋收”运动，全县野生淀粉原料的采集量将大幅度增加，为工业生产和人民生活提供更多的原料。

捕猎野兽野禽

【本报訊】南县各公社和大队开展了捕猎野兽野禽活动。该县野生资源丰富，分布广泛。全县共有野生资源品种100多种，总储量达1000多万斤。其中，以山慈姑、山豆根、山豆根、山豆根等品种最为丰富。这些原料不仅可以供人食用，还可以作为工业原料。为了充分利用这些资源，县委决定在全县范围内开展野生资源普查，并在此基础上组织“小秋收”运动。运动的主要任务是：组织劳力，深入山区，采集野生资源。采集工作由县委领导，各公社、大队、生产队层层负责。采集人员要深入山区，对野生资源的分布、产量、品质等情况进行了详细调查。采集工作要因地制宜，因时制宜，做到有计划、有组织、有领导地进行。通过“小秋收”运动，全县野生资源的采集量将大幅度增加，为工业生产和人民生活提供更多的原料。

气象预报

长沙地区：晴间多云，偶有风1—2级，最高气温19—21度，最低气温6—8度。
全省：28日湘南多云，其他地区少云到多云，29日、30日多云到阴天，湘西北部分地区有时有小雨。

緬甸訪華軍事友好代表團離長

【本報訊】以波梭上校為首的緬甸訪華軍事友好代表團，在我省進行了三天參觀訪問後，昨日由長沙乘火車離長，前往武漢。代表團在長期間，由湖南省军区副司令員梅大校等陪同，參觀了湖南省军区司令部、湖南省军区政治部、湖南省军区后勤部等單位，並與我軍官兵進行了親切交談。代表團成員對我國的軍事建設和國防力量表示欽佩，並表示將繼續加強中緬兩國軍事友好關係。

社論 把能吃能穿能用的野生植物都收回來

現在正是野生植物成熟的季節，抓緊這一有利時機，充分發動群眾，作好調查，安排勞力，組織戰役，掀起一個群眾性的“小秋收”運動，把一些能吃、能穿、能用的野生植物都收回來。這是當前各地正在深入開展以糧食為中心的增產節約運動中的一项重要任務。野生植物資源十分豐富，各地的調查統計，全省可以利用的野生植物有1,000多種，而且不論山區、湖區、平原區，到處都有。經過調查利用，就能吃、能穿、能用的野生植物，如：山慈姑、山豆根、山豆根、山豆根等。這些原料不僅可以供人食用，還可以作為工業原料。為了充分利用這些資源，我們必須在全國範圍內組織“小秋收”運動。運動的主要任務是：組織勞力，深入山區，采集野生植物。采集工作由黨委領導，各公社、大隊、生產隊層層負責。采集人員要深入山區，對野生植物的分布、產量、品質等情況進行了詳細調查。采集工作要因地制宜，因時制宜，做到有計劃、有組織、有領導地進行。通過“小秋收”運動，全省野生植物的采集量將大幅度增加，為工業生產和人民生活提供更多的原料。

狠抓当前生产 总结丰产经验

全国农业劳动模范、南县武江公社白蚌口大队队长王德成同志，创造性地研究“八字宪法”，去年亩产一季双季稻1,031斤的丰产纪录。今年早稻又获得亩产944斤的大面积丰收，树立了水稻高额丰产的大红旗。

七斤种子 八年培植 田里有40年培植的经验，但大搞农业科学研究，还是解放以后的事。特别是自从党中央和毛主席提出农业增产“八字宪法”以后，他更以此为中心，组织生产队队长和社员，创造性地研究“八字宪法”，去年亩产一季双季稻1,031斤的丰产纪录。今年早稻又获得亩产944斤的大面积丰收，树立了水稻高额丰产的大红旗。

田里有40年培植的经验，但大搞农业科学研究，还是解放以后的事。特别是自从党中央和毛主席提出农业增产“八字宪法”以后，他更以此为中心，组织生产队队长和社员，创造性地研究“八字宪法”，去年亩产一季双季稻1,031斤的丰产纪录。今年早稻又获得亩产944斤的大面积丰收，树立了水稻高额丰产的大红旗。

田里有40年培植的经验，但大搞农业科学研究，还是解放以后的事。特别是自从党中央和毛主席提出农业增产“八字宪法”以后，他更以此为中心，组织生产队队长和社员，创造性地研究“八字宪法”，去年亩产一季双季稻1,031斤的丰产纪录。今年早稻又获得亩产944斤的大面积丰收，树立了水稻高额丰产的大红旗。

田里有40年培植的经验，但大搞农业科学研究，还是解放以后的事。特别是自从党中央和毛主席提出农业增产“八字宪法”以后，他更以此为中心，组织生产队队长和社员，创造性地研究“八字宪法”，去年亩产一季双季稻1,031斤的丰产纪录。今年早稻又获得亩产944斤的大面积丰收，树立了水稻高额丰产的大红旗。

社论 大力开展以“八字宪法”为中心的农业科学研究

农业“八字宪法”，是党中央和毛主席对广大人民群众的增产经验和农业技术革新经验的科学总结，是实现农业增产的根本途径。几年来，我省农业生产持续跃进，是全省人民在党的领导下，贯彻执行“八字宪法”分不开的。现在，我省已形成一个全党全民大办农业、大办粮食的群众运动的高潮。为了抓住当前生产，并为明年农业大丰收创造条件，我们必须进一步认真总结和贯彻执行“八字宪法”。

“八字宪法”显神通 生产科研全面红

甘棠湾生产队业余农科所围绕生产关键问题，大搞群众性的试验研究，总结丰产经验，推广新式农具，推动了当前生产

【本报讯】宜章县果岭公社甘棠湾生产队业余农科所，围绕生产关键问题，大搞群众性的试验研究，总结丰产经验，推广新式农具，推动了当前生产。这个生产队业余农科所，是在党的领导下，由社员们自发组织起来的。他们围绕生产中的关键问题，开展了大量的试验研究工作。

田秀才心红手巧产

记全国农业劳动模范田启发研究“八字宪法”的事迹

田启发是湖南南县武江公社白蚌口大队的队长。他热爱农业，钻研技术，创造性地研究“八字宪法”，取得了巨大的成就。他不仅自己获得了丰产，还带动了周围的社员，为农业增产做出了巨大的贡献。

田启发在研究“八字宪法”的过程中，遇到了许多困难。但他没有退缩，而是迎难而上，通过不断的试验和总结，终于找到了增产的秘诀。他的事迹在群众中广为传颂，成为农业战线上的一个典型。

湘潭县科委、县农科所重点深入

湘潭县科委、县农科所为了推广“八字宪法”，深入田间地头，开展调查研究。他们组织科技人员，深入生产队，帮助社员解决生产中的实际问题，推广先进的农业技术。

郴州市办训练班、组织巡回组、推广队 推广各种作物先进栽培技术

郴州市科委、农科所为了推广先进栽培技术，组织了巡回组，深入各县推广。同时，还举办了各种训练班，培训基层干部和技术人员，提高他们的业务水平。

郴州市科委、农科所将继续加大推广力度，为农业增产做出更大的贡献。他们将组织更多的科技人员，深入田间地头，为农民提供及时的技术指导。

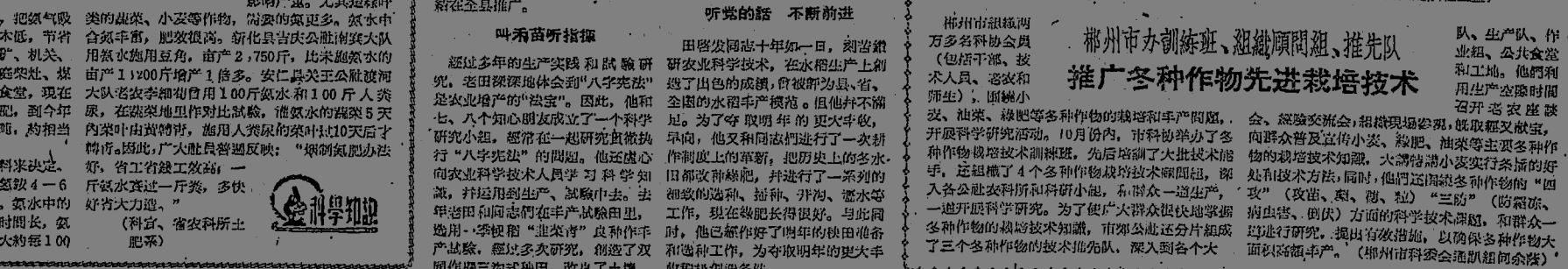
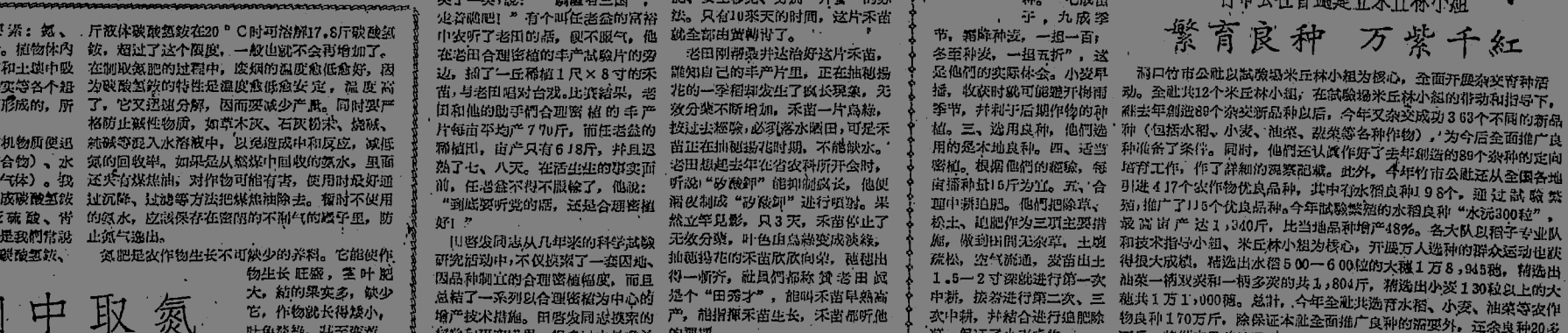
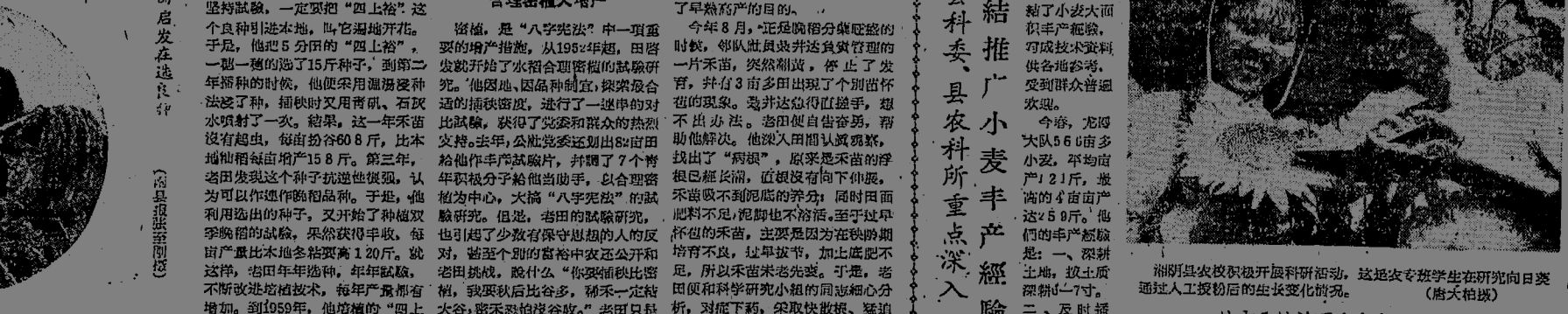
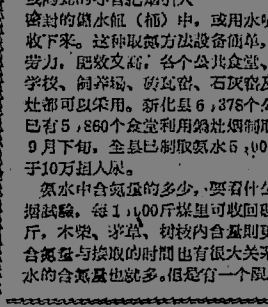
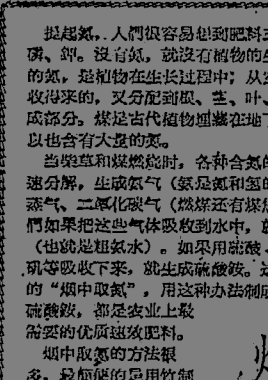

用人少用料省 不断革新 新技术很要紧

积极推广「四〇八」线 用人少 运量增

祁阳县创造性地推广八十六条「四〇八」线 节省劳力一千五百多人

【本报衡阳讯】祁阳县的“408”自动线在推广过程中得到了创造性的发展。该县职工从祁阳县的“408”自动线，从平地到井下、水上、空中，从各行各业到运输线路的地方，共推广了80余条“408”自动线，为土法实现自动运输开辟了更加广阔的道路。目前，日运量由4,680吨增加到1万6,940吨，运输工人由9,970人减为2,104人，节省了1,766人，大大减轻了工人的劳动强度。

3月底，轰动全省的“408”自动线在祁阳县诞生。它刚一露头，中共祁阳县委便正确地指出：推广这一先进经验，是在运输中实现减人增产、交接班、换班的关键一环。县委第一书记高同志亲自挂帅，先后两次在祁阳县召开了厂、矿、公社和各行业党委负责人参加的现场会，制订推广规划，进行“五查”，特别是坚持思想上不断革命，促使“408”在平地、高山、水上、空中……各个方面遍地开花，大放光彩。在推广“408”自动线的过程中，县委创造性地推广了八十六条“四〇八”线，节省了劳力一千五百多人。

在推广“408”的过程中，祁阳县委采取了许多扎扎实实的措施。除先后召开两次现场会外，还召开了5次专题推广大会，组织了3次突击运动，进行了3次大检查。运动中，县委发现沙井煤矿、祁阳县等5个单位还在犹豫，县委立即派工作组到这些单位去检查，了解和分析他们不愿行动的原因。如沙井煤矿主要是个别领导认为“408”线条件不好，自然坡度、沙井煤矿是平地，不好推。县委专门召集这5个单位的负责人开座谈会，提高思想，解决了一些具体问题，工作很快便赶上了。为了促进推广，县委还组织了9个科、局、长，60多个一般干部，共90余人，到沙井煤矿学习了3天，然后，组成11个队，分赴到厂矿进行技术指导，先后解决了推广“408”技术上的大小关键问题60多个。祁阳县推广了4条“408”自动线，推广了2个月没有“动”，县委派工作组到那里，寻找原因，发现是坡度不够平，轨道不够直，发动群众突击2天，改正了缺点，就达到了全部自动，日运量由60吨增加到300吨。



天长沙县碧塘铁矿推广“四〇八”线，节省劳力一千五百多人。

【本报祁阳讯】祁阳县碧塘铁矿推广“四〇八”线，节省劳力一千五百多人。该矿自推广“四〇八”线以来，生产量一直比往年同期增长5.5倍，今年上半年提前66天完成全年计划的一半，特别是9月份以来，产量一吨比一吨高，利用系数保持在1.5以上，每炼1吨铁耗电为0.81度，生铁合格率90%以上，年副产品成本只有80元。其中4.5立方米的“四〇八”线，使用寿命超过3,000天。这个厂在1958年刚建立时，主要靠靠“四〇八”线和本地的木炭作燃料。但是，全县的钢铁企业中企业普遍发展，焦煤需要大量支援。中共祁阳县委看到这一着，认为县内盛产木炭，必须充分利用这一有利条件，节约煤炭支援国家重点钢铁企业。便号召全县职工大搞木炭炼铁。这个问题提出后，部分职工信心不足，认为木炭炼铁火力不大，灰分又重，影响炉子透气性，难得出铁。为了突破技术关，县委组织了技术骨干和技术工人，工人积极献计献策，共同搞出了一套木炭炼铁法。经过12次试验，终于突破了技术关，打开了木炭炼铁的局面。但是，当时一个炉子一天只能出1—2吨。有人又动脑筋想，说：“木炭炼铁只能节约，不能增产。”正于此时，县委和技术工人，在炉前开会，观察研究，他们发现：初下料时炉子里冒烟，原来是木炭在炉内燃烧，把白灰在炉外加400—500度高温加热，解决了这一问题。推广这一办法后，每炉日产量提高到3吨以上，出铁的时间缩短了。

通过不断的试验、改进，他们还搞出了一套木炭炼铁的新技术，主要内容是：(1)改进白灰炉的特点，把炉子改为“矮胖子”，把炉口由0.8米扩大到1米，炉身有效高度由6.2米改为5.5米，并增加地加火腹角，减少炉壁对炉料的支撑力，增加透气性，提高炉温。(2)改进出铁、出渣法，每班出铁由2—3次增加到5—6次，出渣由4—6次增加到12次，以减少炉内灰分，增强炉子下部透气性。(3)把白灰在炉外加500度以下的高温预热一次，减少水分，减少有害杂质，增强炉料的稳定性，促进出铁。(4)在炉内高温区加入木炭，在炉口加入木炭，使炉内温度提高。(5)在炉内高温区加入木炭，在炉口加入木炭，使炉内温度提高。(6)每班坚持出铁一次，每次出300斤，300斤铁，160斤渣，分三次加入炉内，清除灰分和炉渣。(7)合理配料，配料时炉的边线多放，中少放，避免炉温波动。(8)科学配料，减少炉内波动。(9)以老手带新工，提高新手和生手的技术水平。

矿山当家

记插花庙铁矿勤劳节俭爱矿如家的老工人陈春财

张维生

在插花庙铁矿，你会看到每个工人都像主人一样，爱矿如家。陈春财是这里的一位老工人，他勤劳、节俭、爱矿如家。他为了矿山的利益，不惜牺牲个人的利益。他经常利用业余时间，为矿山的建设和发展贡献自己的力量。他的事迹在矿山上广为传颂，成为工人们学习的榜样。

陈春财在矿山工作多年，积累了丰富的经验。他深知矿山的每一寸土地都来之不易，因此他始终保持着勤俭节约的作风。他从不铺张浪费，总是把每一分钱都花在刀刃上。他经常提醒身边的年轻工人，要珍惜矿山的资源，要热爱自己的工作岗位。他的言行举止，深深地影响着周围的每一个人。

陈春财不仅在工作上兢兢业业，而且在生活中也是一个非常朴实的人。他从不追求名利，总是默默地为矿山的事业贡献自己的力量。他经常参加矿山的各项活动，为矿山的建设和发展贡献自己的一份力量。他的事迹在矿山上广为传颂，成为工人们学习的榜样。

陈春财的事迹在矿山上广为传颂，成为工人们学习的榜样。他的勤劳、节俭、爱矿如家的精神，深深地影响着周围的每一个人。他的事迹在矿山上广为传颂，成为工人们学习的榜样。

陈春财的事迹在矿山上广为传颂，成为工人们学习的榜样。他的勤劳、节俭、爱矿如家的精神，深深地影响着周围的每一个人。他的事迹在矿山上广为传颂，成为工人们学习的榜样。

陈春财的事迹在矿山上广为传颂，成为工人们学习的榜样。他的勤劳、节俭、爱矿如家的精神，深深地影响着周围的每一个人。他的事迹在矿山上广为传颂，成为工人们学习的榜样。

陈春财的事迹在矿山上广为传颂，成为工人们学习的榜样。他的勤劳、节俭、爱矿如家的精神，深深地影响着周围的每一个人。他的事迹在矿山上广为传颂，成为工人们学习的榜样。

高尚的人

高尚的人，是那些在平凡的工作中，做出了不平凡事迹的人。他们不计较个人的得失，总是把集体的利益放在第一位。他们的事迹在人们心中留下了深刻的印象，成为人们学习的榜样。

高尚的人，是那些在困难面前，毫不退缩的人。他们总是迎难而上，勇往直前。他们的事迹在人们心中留下了深刻的印象，成为人们学习的榜样。

高尚的人，是那些在平凡的工作中，做出了不平凡事迹的人。他们不计较个人的得失，总是把集体的利益放在第一位。他们的事迹在人们心中留下了深刻的印象，成为人们学习的榜样。

高尚的人，是那些在困难面前，毫不退缩的人。他们总是迎难而上，勇往直前。他们的事迹在人们心中留下了深刻的印象，成为人们学习的榜样。

高尚的人，是那些在平凡的工作中，做出了不平凡事迹的人。他们不计较个人的得失，总是把集体的利益放在第一位。他们的事迹在人们心中留下了深刻的印象，成为人们学习的榜样。

高尚的人，是那些在困难面前，毫不退缩的人。他们总是迎难而上，勇往直前。他们的事迹在人们心中留下了深刻的印象，成为人们学习的榜样。

高尚的人，是那些在平凡的工作中，做出了不平凡事迹的人。他们不计较个人的得失，总是把集体的利益放在第一位。他们的事迹在人们心中留下了深刻的印象，成为人们学习的榜样。

利用焦炭、泥煤多炼焦炭好

易俗河钢铁厂焦化厂试验焦炭、泥煤混合炼焦炭成功

【本报讯】湘潭市易俗河钢铁厂焦化厂职工充分利用焦炭、泥煤混合炼焦炭，增产焦炭，支援钢铁生产。从10月11日试验成功到10月20日10天中，已用焦炭240多吨，泥煤和烟煤炼出焦炭。这种焦炭的固定碳含量在77%以上，含硫0.5%左右，灰分17%，强度高，经过高炉使用证明，完全符合高炉冶炼焦炭的质量标准。为节约焦炭、利用焦炭、泥煤和增产焦炭开辟了新的道路。

三季度以来，这个厂的焦炭产量持续上升，但仍不能满足高炉的需要。在强烈的增产节约运动中，如何提高焦炭产量，满足高炉需要，已成为全厂职工最关心的问题。增产焦炭的关键在于焦炭的配煤不纯，厂党委就如何改善配煤问题发动群众献计献策，职工们提出利用焦炭、泥煤和烟煤混合炼焦炭的建议。立即得到厂党委的高度重视和支持。厂党委对这些建议进行了详细的分析，认为焦炭配煤不纯，有的认为处理焦炭、泥煤和烟煤，会影响焦炭的质量。厂党委对这些思想进行了详细的分析，认为焦炭配煤不纯，有的认为处理焦炭、泥煤和烟煤，会影响焦炭的质量。厂党委对这些思想进行了详细的分析，认为焦炭配煤不纯，有的认为处理焦炭、泥煤和烟煤，会影响焦炭的质量。

厂党委对这些思想进行了详细的分析，认为焦炭配煤不纯，有的认为处理焦炭、泥煤和烟煤，会影响焦炭的质量。厂党委对这些思想进行了详细的分析，认为焦炭配煤不纯，有的认为处理焦炭、泥煤和烟煤，会影响焦炭的质量。厂党委对这些思想进行了详细的分析，认为焦炭配煤不纯，有的认为处理焦炭、泥煤和烟煤，会影响焦炭的质量。

厂党委对这些思想进行了详细的分析，认为焦炭配煤不纯，有的认为处理焦炭、泥煤和烟煤，会影响焦炭的质量。厂党委对这些思想进行了详细的分析，认为焦炭配煤不纯，有的认为处理焦炭、泥煤和烟煤，会影响焦炭的质量。厂党委对这些思想进行了详细的分析，认为焦炭配煤不纯，有的认为处理焦炭、泥煤和烟煤，会影响焦炭的质量。

厂党委对这些思想进行了详细的分析，认为焦炭配煤不纯，有的认为处理焦炭、泥煤和烟煤，会影响焦炭的质量。厂党委对这些思想进行了详细的分析，认为焦炭配煤不纯，有的认为处理焦炭、泥煤和烟煤，会影响焦炭的质量。厂党委对这些思想进行了详细的分析，认为焦炭配煤不纯，有的认为处理焦炭、泥煤和烟煤，会影响焦炭的质量。

厂党委对这些思想进行了详细的分析，认为焦炭配煤不纯，有的认为处理焦炭、泥煤和烟煤，会影响焦炭的质量。厂党委对这些思想进行了详细的分析，认为焦炭配煤不纯，有的认为处理焦炭、泥煤和烟煤，会影响焦炭的质量。厂党委对这些思想进行了详细的分析，认为焦炭配煤不纯，有的认为处理焦炭、泥煤和烟煤，会影响焦炭的质量。

厂党委对这些思想进行了详细的分析，认为焦炭配煤不纯，有的认为处理焦炭、泥煤和烟煤，会影响焦炭的质量。厂党委对这些思想进行了详细的分析，认为焦炭配煤不纯，有的认为处理焦炭、泥煤和烟煤，会影响焦炭的质量。厂党委对这些思想进行了详细的分析，认为焦炭配煤不纯，有的认为处理焦炭、泥煤和烟煤，会影响焦炭的质量。

团球矿——利用粉矿的好办法

【本报讯】在团球矿中，利用粉矿的好办法。这种方法可以有效地提高粉矿的利用率，减少浪费。它通过特殊的工艺，将粉矿制成团球，便于运输和冶炼。这种方法在团球矿中得到了广泛的应用，取得了显著的效果。

在团球矿中，利用粉矿的好办法。这种方法可以有效地提高粉矿的利用率，减少浪费。它通过特殊的工艺，将粉矿制成团球，便于运输和冶炼。这种方法在团球矿中得到了广泛的应用，取得了显著的效果。

在团球矿中，利用粉矿的好办法。这种方法可以有效地提高粉矿的利用率，减少浪费。它通过特殊的工艺，将粉矿制成团球，便于运输和冶炼。这种方法在团球矿中得到了广泛的应用，取得了显著的效果。

在团球矿中，利用粉矿的好办法。这种方法可以有效地提高粉矿的利用率，减少浪费。它通过特殊的工艺，将粉矿制成团球，便于运输和冶炼。这种方法在团球矿中得到了广泛的应用，取得了显著的效果。

改装打稻机、割禾器的几点意见

【本报讯】改装打稻机、割禾器的几点意见。这些意见旨在提高打稻机和割禾器的效率，减轻农民的劳动强度。通过对现有设备的改进，使其更加适应农业生产的需求。这些意见得到了广泛的关注和认可。

改装打稻机、割禾器的几点意见。这些意见旨在提高打稻机和割禾器的效率，减轻农民的劳动强度。通过对现有设备的改进，使其更加适应农业生产的需求。这些意见得到了广泛的关注和认可。

改装打稻机、割禾器的几点意见。这些意见旨在提高打稻机和割禾器的效率，减轻农民的劳动强度。通过对现有设备的改进，使其更加适应农业生产的需求。这些意见得到了广泛的关注和认可。

改装打稻机、割禾器的几点意见。这些意见旨在提高打稻机和割禾器的效率，减轻农民的劳动强度。通过对现有设备的改进，使其更加适应农业生产的需求。这些意见得到了广泛的关注和认可。

碧塘铁矿两年来坚持白块煤炼铁

利用系数一点五，合格率百分之九十以上，车间产品成本八十五元

【本报讯】碧塘铁矿两年来坚持白块煤炼铁，取得了显著的成绩。该矿通过不断的试验和改进，提高了白块煤的利用率，降低了生产成本。目前，该矿的利用系数达到一点五，合格率在百分之九十以上，车间产品成本为八十五元。这一成绩得到了上级领导的肯定和表扬。

碧塘铁矿两年来坚持白块煤炼铁，取得了显著的成绩。该矿通过不断的试验和改进，提高了白块煤的利用率，降低了生产成本。目前，该矿的利用系数达到一点五，合格率在百分之九十以上，车间产品成本为八十五元。这一成绩得到了上级领导的肯定和表扬。

节约焦炭支援重点

踏实践推广先进经验

节约焦炭支援重点，踏实践推广先进经验。这是当前钢铁工业的一项重要任务。通过推广先进的节约经验，可以有效地降低焦炭的消耗，提高钢铁生产的效率。各级领导和职工都应积极参与，为节约焦炭贡献自己的一份力量。

节约焦炭支援重点，踏实践推广先进经验。这是当前钢铁工业的一项重要任务。通过推广先进的节约经验，可以有效地降低焦炭的消耗，提高钢铁生产的效率。各级领导和职工都应积极参与，为节约焦炭贡献自己的一份力量。

节约焦炭支援重点，踏实践推广先进经验。这是当前钢铁工业的一项重要任务。通过推广先进的节约经验，可以有效地降低焦炭的消耗，提高钢铁生产的效率。各级领导和职工都应积极参与，为节约焦炭贡献自己的一份力量。

节约焦炭支援重点，踏实践推广先进经验。这是当前钢铁工业的一项重要任务。通过推广先进的节约经验，可以有效地降低焦炭的消耗，提高钢铁生产的效率。各级领导和职工都应积极参与，为节约焦炭贡献自己的一份力量。

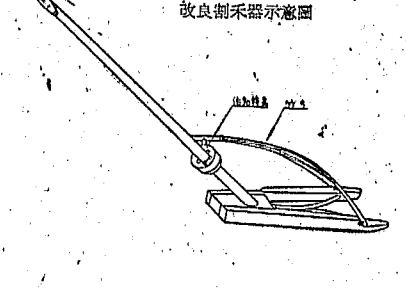
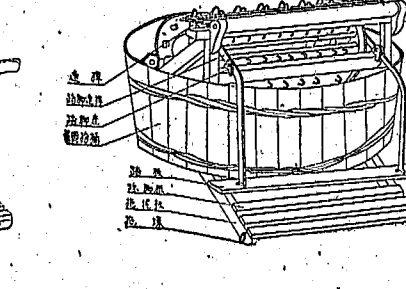
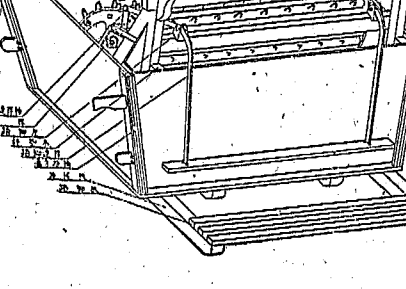

新湖南報

第4051号 1960年10月29日 星期六 今日共4版

省人民委员会十一次会议通过决定

十二月中旬召开省人大会议

会议还听取了章伯森副省长关于当前农业生产情况的汇报，讨论了中共湖南省委关于大办农业、大办粮食的政策(草案)，通过了撤并机构和人事任免提案多起

湖南省人民委员会关于召开湖南省第二届人民代表大会第三次会议的决定

一九六零年十月二十八日

【本报讯】十月二十八日下午，湖南省人民委员会召开第十一次委员会会议，会议听取了副省长章伯森关于当前农业生产情况的汇报，讨论了中共湖南省委关于大办农业、大办粮食的政策(草案)，通过了撤并机构和人事任免提案多起。会议决定，湖南省第二届人民代表大会第三次会议，定于一九六零年十二月中旬在长沙召开。会议还听取了章伯森副省长关于当前农业生产情况的汇报，讨论了中共湖南省委关于大办农业、大办粮食的政策(草案)，通过了撤并机构和人事任免提案多起。

气象预报

长沙地区：阴到多云，上午有小雨，偏北风二到三级，最高气温十七度，最低气温十二度。湘南地区：阴到多云，上午有小雨，偏北风二到三级，最高气温十七度，最低气温十二度。湘北地区：阴到多云，上午有小雨，偏北风二到三级，最高气温十七度，最低气温十二度。

桑植县抢收杂粮

全县38万多亩基本收完，80%以上已晒干入廩

【本报讯】桑植县的抢收工作，正在紧张地进行中。全县38万多亩杂粮，目前已基本收完，80%以上已晒干入廩。县委、县政府为了抢收工作，组织了大批干部和社员，日夜奋战，不分昼夜。在抢收过程中，干部们以身作则，带头苦干，社员们积极响应，干劲十足。通过大家的共同努力，抢收工作进展顺利，为秋收任务的完成打下了坚实的基础。

适时、细致地收好双季晚稻

醴陵县领导深入、劳力集中、技术到堂、抢收进度快、质量好

永兴柏林公社抓得紧、打、晒、运、藏各个环节，保证收快收好

把细收细打抓到底

【本报讯】醴陵县在抢收双季晚稻中，领导深入、劳力集中、技术到堂、抢收进度快、质量好。永兴柏林公社抓得紧、打、晒、运、藏各个环节，保证收快收好。全县上下，齐心协力，共同奋战，确保了双季晚稻的顺利抢收。

【本报讯】永兴柏林公社在抢收双季晚稻中，领导深入、劳力集中、技术到堂、抢收进度快、质量好。永兴柏林公社抓得紧、打、晒、运、藏各个环节，保证收快收好。全县上下，齐心协力，共同奋战，确保了双季晚稻的顺利抢收。

【本报讯】永兴柏林公社在抢收双季晚稻中，领导深入、劳力集中、技术到堂、抢收进度快、质量好。永兴柏林公社抓得紧、打、晒、运、藏各个环节，保证收快收好。全县上下，齐心协力，共同奋战，确保了双季晚稻的顺利抢收。

【本报讯】永兴柏林公社在抢收双季晚稻中，领导深入、劳力集中、技术到堂、抢收进度快、质量好。永兴柏林公社抓得紧、打、晒、运、藏各个环节，保证收快收好。全县上下，齐心协力，共同奋战，确保了双季晚稻的顺利抢收。

【本报讯】醴陵县在抢收双季晚稻中，领导深入、劳力集中、技术到堂、抢收进度快、质量好。永兴柏林公社抓得紧、打、晒、运、藏各个环节，保证收快收好。全县上下，齐心协力，共同奋战，确保了双季晚稻的顺利抢收。

【本报讯】醴陵县在抢收双季晚稻中，领导深入、劳力集中、技术到堂、抢收进度快、质量好。永兴柏林公社抓得紧、打、晒、运、藏各个环节，保证收快收好。全县上下，齐心协力，共同奋战，确保了双季晚稻的顺利抢收。

【本报讯】醴陵县在抢收双季晚稻中，领导深入、劳力集中、技术到堂、抢收进度快、质量好。永兴柏林公社抓得紧、打、晒、运、藏各个环节，保证收快收好。全县上下，齐心协力，共同奋战，确保了双季晚稻的顺利抢收。

【本报讯】醴陵县在抢收双季晚稻中，领导深入、劳力集中、技术到堂、抢收进度快、质量好。永兴柏林公社抓得紧、打、晒、运、藏各个环节，保证收快收好。全县上下，齐心协力，共同奋战，确保了双季晚稻的顺利抢收。

【本报讯】醴陵县在抢收双季晚稻中，领导深入、劳力集中、技术到堂、抢收进度快、质量好。永兴柏林公社抓得紧、打、晒、运、藏各个环节，保证收快收好。全县上下，齐心协力，共同奋战，确保了双季晚稻的顺利抢收。

【本报讯】醴陵县在抢收双季晚稻中，领导深入、劳力集中、技术到堂、抢收进度快、质量好。永兴柏林公社抓得紧、打、晒、运、藏各个环节，保证收快收好。全县上下，齐心协力，共同奋战，确保了双季晚稻的顺利抢收。

【本报讯】醴陵县在抢收双季晚稻中，领导深入、劳力集中、技术到堂、抢收进度快、质量好。永兴柏林公社抓得紧、打、晒、运、藏各个环节，保证收快收好。全县上下，齐心协力，共同奋战，确保了双季晚稻的顺利抢收。

【本报讯】醴陵县在抢收双季晚稻中，领导深入、劳力集中、技术到堂、抢收进度快、质量好。永兴柏林公社抓得紧、打、晒、运、藏各个环节，保证收快收好。全县上下，齐心协力，共同奋战，确保了双季晚稻的顺利抢收。

【本报讯】醴陵县在抢收双季晚稻中，领导深入、劳力集中、技术到堂、抢收进度快、质量好。永兴柏林公社抓得紧、打、晒、运、藏各个环节，保证收快收好。全县上下，齐心协力，共同奋战，确保了双季晚稻的顺利抢收。

【本报讯】醴陵县在抢收双季晚稻中，领导深入、劳力集中、技术到堂、抢收进度快、质量好。永兴柏林公社抓得紧、打、晒、运、藏各个环节，保证收快收好。全县上下，齐心协力，共同奋战，确保了双季晚稻的顺利抢收。

【本报讯】醴陵县在抢收双季晚稻中，领导深入、劳力集中、技术到堂、抢收进度快、质量好。永兴柏林公社抓得紧、打、晒、运、藏各个环节，保证收快收好。全县上下，齐心协力，共同奋战，确保了双季晚稻的顺利抢收。

【本报讯】醴陵县在抢收双季晚稻中，领导深入、劳力集中、技术到堂、抢收进度快、质量好。永兴柏林公社抓得紧、打、晒、运、藏各个环节，保证收快收好。全县上下，齐心协力，共同奋战，确保了双季晚稻的顺利抢收。

【本报讯】醴陵县在抢收双季晚稻中，领导深入、劳力集中、技术到堂、抢收进度快、质量好。永兴柏林公社抓得紧、打、晒、运、藏各个环节，保证收快收好。全县上下，齐心协力，共同奋战，确保了双季晚稻的顺利抢收。

【本报讯】醴陵县在抢收双季晚稻中，领导深入、劳力集中、技术到堂、抢收进度快、质量好。永兴柏林公社抓得紧、打、晒、运、藏各个环节，保证收快收好。全县上下，齐心协力，共同奋战，确保了双季晚稻的顺利抢收。

【本报讯】醴陵县在抢收双季晚稻中，领导深入、劳力集中、技术到堂、抢收进度快、质量好。永兴柏林公社抓得紧、打、晒、运、藏各个环节，保证收快收好。全县上下，齐心协力，共同奋战，确保了双季晚稻的顺利抢收。

【本报讯】醴陵县在抢收双季晚稻中，领导深入、劳力集中、技术到堂、抢收进度快、质量好。永兴柏林公社抓得紧、打、晒、运、藏各个环节，保证收快收好。全县上下，齐心协力，共同奋战，确保了双季晚稻的顺利抢收。

【本报讯】醴陵县在抢收双季晚稻中，领导深入、劳力集中、技术到堂、抢收进度快、质量好。永兴柏林公社抓得紧、打、晒、运、藏各个环节，保证收快收好。全县上下，齐心协力，共同奋战，确保了双季晚稻的顺利抢收。

【本报讯】醴陵县在抢收双季晚稻中，领导深入、劳力集中、技术到堂、抢收进度快、质量好。永兴柏林公社抓得紧、打、晒、运、藏各个环节，保证收快收好。全县上下，齐心协力，共同奋战，确保了双季晚稻的顺利抢收。

【本报讯】醴陵县在抢收双季晚稻中，领导深入、劳力集中、技术到堂、抢收进度快、质量好。永兴柏林公社抓得紧、打、晒、运、藏各个环节，保证收快收好。全县上下，齐心协力，共同奋战，确保了双季晚稻的顺利抢收。

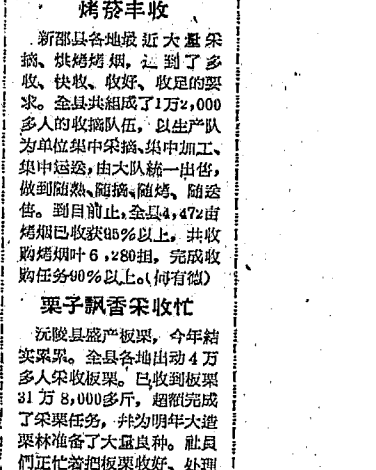
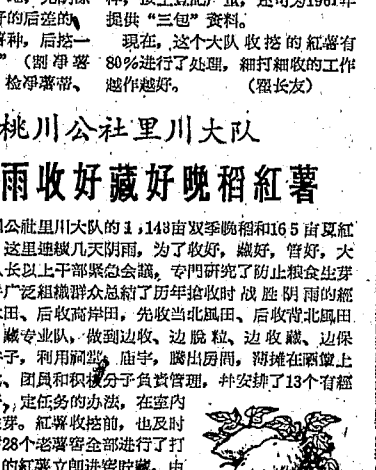

左：郴县东江公社南田大队“刘胡兰”生产队的社员用打稻机打晚稻。(唐文通、李亚雄摄)

中：花县县团公社吉花大队的苗族女社员在用脚踏式打谷机打谷。(文文明明)

右：永安县马田公社大塘大队的社员将丰收的晚稻晒到晒场上。(朱云凤摄)

把所有劳动果实干干净净地收回来



·省妇联宣传部·

深秋时节，常德县全公社南洲大队五队的田里，一眼望不到头的晚稻正在成熟，沉甸甸的稻穗，散发着诱人的稻香。

立志建设新农村

李翠珍的个子并不特别高，中等身材，单瘦个儿，脸上经常挂着笑容，别看她样子平平常常，志气可不小。

李翠珍，是干部家属的好榜样。她爱人长期在城里工作，她却一直坚持在农业生产的光荣岗位上，立志建设社会主义的新农村。



常德县南洲大队“三八”水稻卫星队队长李翠珍。

1956年，翠珍结了婚，爱人叫李天保，是个共产党员。在常德县全公社南洲大队五队工作，结婚不久，天保的爸爸因病去世。

翠珍一上队就要做几千斤，引她，人们很大的兴趣。很多人拍手叫好，赞扬她敢做敢为。

1958年春天，在总路线、大跃进、人民公社三面红旗的光辉照耀下，亿万农村妇女以新的姿态投入了轰轰烈烈的生产高潮。

翠珍接到这个新的战斗任务后，信心十足。在公社副队长的帮助下，她立即组织全队妇女，开始工作。

“三八”队这个班子，也确实不是作闲人。她们去干田，都是一些简单活儿，对翠珍来说，插秧下种等技术性的活儿倒没有。

翠珍接到这个新的战斗任务后，信心十足。在公社副队长的帮助下，她立即组织全队妇女，开始工作。

翠珍接到这个新的战斗任务后，信心十足。在公社副队长的帮助下，她立即组织全队妇女，开始工作。

翠珍接到这个新的战斗任务后，信心十足。在公社副队长的帮助下，她立即组织全队妇女，开始工作。

翠珍接到这个新的战斗任务后，信心十足。在公社副队长的帮助下，她立即组织全队妇女，开始工作。

了。眼看这个办法不行，急中生智，她从大队找来大批肥料，高打防虫药。这时天气很冷，脚一打田，就象刀割一样痛。

翠珍接到这个新的战斗任务后，信心十足。在公社副队长的帮助下，她立即组织全队妇女，开始工作。

翠珍接到这个新的战斗任务后，信心十足。在公社副队长的帮助下，她立即组织全队妇女，开始工作。

翠珍接到这个新的战斗任务后，信心十足。在公社副队长的帮助下，她立即组织全队妇女，开始工作。

翠珍接到这个新的战斗任务后，信心十足。在公社副队长的帮助下，她立即组织全队妇女，开始工作。

翠珍接到这个新的战斗任务后，信心十足。在公社副队长的帮助下，她立即组织全队妇女，开始工作。

翠珍接到这个新的战斗任务后，信心十足。在公社副队长的帮助下，她立即组织全队妇女，开始工作。

在抢收晚稻和大搞各种中切实保护劳动大军健康 我省大批医务人员深入生产第一线

【本报讯】我省广大医务人员，在党的号召下，纷纷走出城市，深入农村，深入生产第一线，为支援农业生产，保护劳动大军健康，贡献了力量。

在抢收晚稻和大搞各种中切实保护劳动大军健康，医务人员深入生产第一线，为支援农业生产，保护劳动大军健康，贡献了力量。

在抢收晚稻和大搞各种中切实保护劳动大军健康，医务人员深入生产第一线，为支援农业生产，保护劳动大军健康，贡献了力量。

搞好环境卫生 普及预防疾病 开展爱国卫生运动，普及预防疾病，搞好环境卫生，为支援农业生产，保护劳动大军健康，贡献了力量。

搞好环境卫生 普及预防疾病 开展爱国卫生运动，普及预防疾病，搞好环境卫生，为支援农业生产，保护劳动大军健康，贡献了力量。

搞好环境卫生 普及预防疾病 开展爱国卫生运动，普及预防疾病，搞好环境卫生，为支援农业生产，保护劳动大军健康，贡献了力量。

搞好环境卫生 普及预防疾病 开展爱国卫生运动，普及预防疾病，搞好环境卫生，为支援农业生产，保护劳动大军健康，贡献了力量。

搞好环境卫生 普及预防疾病 开展爱国卫生运动，普及预防疾病，搞好环境卫生，为支援农业生产，保护劳动大军健康，贡献了力量。

搞好环境卫生 普及预防疾病 开展爱国卫生运动，普及预防疾病，搞好环境卫生，为支援农业生产，保护劳动大军健康，贡献了力量。

搞好环境卫生 普及预防疾病 开展爱国卫生运动，普及预防疾病，搞好环境卫生，为支援农业生产，保护劳动大军健康，贡献了力量。

搞好环境卫生 普及预防疾病 开展爱国卫生运动，普及预防疾病，搞好环境卫生，为支援农业生产，保护劳动大军健康，贡献了力量。

搞好环境卫生 普及预防疾病 开展爱国卫生运动，普及预防疾病，搞好环境卫生，为支援农业生产，保护劳动大军健康，贡献了力量。

搞好环境卫生 普及预防疾病 开展爱国卫生运动，普及预防疾病，搞好环境卫生，为支援农业生产，保护劳动大军健康，贡献了力量。

搞好环境卫生 普及预防疾病 开展爱国卫生运动，普及预防疾病，搞好环境卫生，为支援农业生产，保护劳动大军健康，贡献了力量。

搞好环境卫生 普及预防疾病 开展爱国卫生运动，普及预防疾病，搞好环境卫生，为支援农业生产，保护劳动大军健康，贡献了力量。

搞好环境卫生 普及预防疾病 开展爱国卫生运动，普及预防疾病，搞好环境卫生，为支援农业生产，保护劳动大军健康，贡献了力量。

搞好环境卫生 普及预防疾病 开展爱国卫生运动，普及预防疾病，搞好环境卫生，为支援农业生产，保护劳动大军健康，贡献了力量。

搞好环境卫生 普及预防疾病 开展爱国卫生运动，普及预防疾病，搞好环境卫生，为支援农业生产，保护劳动大军健康，贡献了力量。

搞好环境卫生 普及预防疾病 开展爱国卫生运动，普及预防疾病，搞好环境卫生，为支援农业生产，保护劳动大军健康，贡献了力量。

搞好环境卫生 普及预防疾病 开展爱国卫生运动，普及预防疾病，搞好环境卫生，为支援农业生产，保护劳动大军健康，贡献了力量。

搞好环境卫生 普及预防疾病 开展爱国卫生运动，普及预防疾病，搞好环境卫生，为支援农业生产，保护劳动大军健康，贡献了力量。

活跃在炼铁炉旁的白衣战士

记鲤鱼江钢铁厂的医务人员

在鲤鱼江，有一块不夜的地方，通宵达旦，灯火通明，流水奔腾，使秋天的夜景显得更加美丽。

邓厚生和积肥“三三制”

魏武

湘江某县谷山公社南洲大队，深入开展积肥运动，曾创一天6天工分不高的纪录。

搞好环境卫生 普及预防疾病 开展爱国卫生运动，普及预防疾病，搞好环境卫生，为支援农业生产，保护劳动大军健康，贡献了力量。

搞好环境卫生 普及预防疾病 开展爱国卫生运动，普及预防疾病，搞好环境卫生，为支援农业生产，保护劳动大军健康，贡献了力量。

搞好环境卫生 普及预防疾病 开展爱国卫生运动，普及预防疾病，搞好环境卫生，为支援农业生产，保护劳动大军健康，贡献了力量。

日共主席就日本即将举行的大选发表谈话

日本大选斗争焦点是日美条约问题

越来越多的人表示支持日共和其他民主力量竞选

【新华社北京28日电】东京消息：日本共产党主席野坂参三28日出版的“赤旗报”星期日版上发表谈话，就日本即将举行的大选发表谈话。野坂指出，这次大选的举行是依靠日本人民的斗争获得的。因此，大选的斗争焦点必须是新日美“安全条约”问题。野坂强调指出，日本共产党在选举中取得胜利的斗争，是依靠日本人民的斗争获得的。因此，大选的斗争焦点必须是新日美“安全条约”问题。野坂强调指出，日本共产党在选举中取得胜利的斗争，是依靠日本人民的斗争获得的。因此，大选的斗争焦点必须是新日美“安全条约”问题。

要求废除日美条约和打倒池田内阁

日本15万大学生举行集会和示威游行

【新华社北京28日电】东京消息：日本15万大学生今天在全国举行大规模示威游行，要求废除日美“安全条约”和打倒池田内阁。示威者在东京、大阪、札幌等地的大学举行集会，并举行示威游行。示威者们高呼口号，要求废除日美“安全条约”，要求打倒池田内阁。示威者们表示，他们将继续斗争，直到日美“安全条约”被废除，直到池田内阁被打倒为止。

日本的人心向背

10月15日东京10万人在广场上，下午和晚上连续三次举行声势浩大的示威，要求打倒池田内阁。示威者们高呼口号，要求打倒池田内阁。示威者们表示，他们将继续斗争，直到池田内阁被打倒为止。示威者们表示，他们将继续斗争，直到池田内阁被打倒为止。

老撾四省人民集会反对美帝和叛国集团

许多地区的人民散发传单支持王国政府和老撾爱国战线党之间的谈判

寮国战斗部队电台号召人民粉碎一切歪曲和平中立政策阴谋

【新华社北京28日电】老挝四省人民集会，反对美帝和叛国集团。集会者高呼口号，要求支持王国政府和老撾爱国战线党之间的谈判。集会者表示，他们将继续斗争，直到美帝和叛国集团被打倒为止。集会者表示，他们将继续斗争，直到美帝和叛国集团被打倒为止。

【新华社北京28日电】老挝四省人民集会，反对美帝和叛国集团。集会者高呼口号，要求支持王国政府和老撾爱国战线党之间的谈判。集会者表示，他们将继续斗争，直到美帝和叛国集团被打倒为止。集会者表示，他们将继续斗争，直到美帝和叛国集团被打倒为止。

【新华社北京28日电】老挝四省人民集会，反对美帝和叛国集团。集会者高呼口号，要求支持王国政府和老撾爱国战线党之间的谈判。集会者表示，他们将继续斗争，直到美帝和叛国集团被打倒为止。集会者表示，他们将继续斗争，直到美帝和叛国集团被打倒为止。

西德著名人士发表告西德公众呼吁书

团结起来向波恩政府进行斗争

【新华社波恩28日电】45名西德著名人士发表告西德公众呼吁书，号召西德人民团结起来，向波恩政府进行斗争。呼吁书指出，波恩政府的政策是反人民的，是反和平的。呼吁书要求西德人民团结起来，向波恩政府进行斗争。呼吁书要求西德人民团结起来，向波恩政府进行斗争。

中尼边界联合委员会发表第一次会议公报

【新华社北京28日电】中尼边界联合委员会于28日在加德满都举行了第一次会议。会议发表了公报，指出双方本着平等互利、互谅互让的精神，就五个问题达成了一致协议。公报指出，双方本着平等互利、互谅互让的精神，就五个问题达成了一致协议。公报指出，双方本着平等互利、互谅互让的精神，就五个问题达成了一致协议。

赫鲁晓夫向古巴新闻工作者代表发表谈话

在反帝斗争中只有人民才能成为胜利者

【新华社莫斯科28日电】赫鲁晓夫向古巴新闻工作者代表发表谈话，指出在反帝斗争中只有人民才能成为胜利者。赫鲁晓夫指出，帝国主义是人民的敌人，是人民的公敌。赫鲁晓夫指出，帝国主义是人民的敌人，是人民的公敌。赫鲁晓夫指出，帝国主义是人民的敌人，是人民的公敌。

争总统“宝座”尼克松旅行游说

像过街老鼠 到处挨鸡蛋番茄

【新华社北京28日电】尼克松总统在竞选期间，到处旅行游说，争总统“宝座”。尼克松的旅行游说活动，引起了美国人民的强烈不满。尼克松的旅行游说活动，引起了美国人民的强烈不满。尼克松的旅行游说活动，引起了美国人民的强烈不满。

强盗本性暴露无遗

美政客军人大肆鼓吹备战

【新华社北京28日电】美国政客和军人大肆鼓吹备战，暴露了强盗本性。政客和军人鼓吹备战，是为了掩盖他们的真实目的。政客和军人鼓吹备战，是为了掩盖他们的真实目的。政客和军人鼓吹备战，是为了掩盖他们的真实目的。

美帝继续增兵关塔那摩

悍然进行侵略古巴

【新华社哈瓦那28日电】美国继续增兵关塔那摩，悍然进行侵略古巴。美国增兵关塔那摩，是为了进一步侵略古巴。美国增兵关塔那摩，是为了进一步侵略古巴。美国增兵关塔那摩，是为了进一步侵略古巴。

美国总统竞选丑态

【新华社北京28日电】美国总统竞选活动，呈现出丑态百出的局面。尼克松和肯尼迪的竞选活动，充满了丑闻和争议。尼克松和肯尼迪的竞选活动，充满了丑闻和争议。尼克松和肯尼迪的竞选活动，充满了丑闻和争议。

新片预告

【新华社北京28日电】新片预告：《一条小溪》、《多瑙河之月》、《多瑙河之月》等。《一条小溪》讲述了一个动人的爱情故事。《多瑙河之月》讲述了一个动人的爱情故事。《多瑙河之月》讲述了一个动人的爱情故事。

湖南省京剧团在湖南剧院演出

【新华社北京28日电】湖南省京剧团在湖南剧院演出，剧目包括《梨花》、《赤胆心》等。京剧团演出剧目，受到了观众的热烈欢迎。京剧团演出剧目，受到了观众的热烈欢迎。京剧团演出剧目，受到了观众的热烈欢迎。

长沙市京剧团演出

【新华社北京28日电】长沙市京剧团演出，剧目包括《梨花》、《赤胆心》等。京剧团演出剧目，受到了观众的热烈欢迎。京剧团演出剧目，受到了观众的热烈欢迎。京剧团演出剧目，受到了观众的热烈欢迎。

新片预告：一条小溪、多瑙河之月、多瑙河之月。剧情介绍：一条小溪讲述了一个动人的爱情故事。多瑙河之月讲述了一个动人的爱情故事。多瑙河之月讲述了一个动人的爱情故事。

江西省宜春专区京剧团演出：梨花、赤胆心。剧情介绍：梨花讲述了一个动人的爱情故事。赤胆心讲述了一个动人的爱情故事。赤胆心讲述了一个动人的爱情故事。

湖南省京剧团演出：梨花、赤胆心。剧情介绍：梨花讲述了一个动人的爱情故事。赤胆心讲述了一个动人的爱情故事。赤胆心讲述了一个动人的爱情故事。

长沙市京剧团演出：梨花、赤胆心。剧情介绍：梨花讲述了一个动人的爱情故事。赤胆心讲述了一个动人的爱情故事。赤胆心讲述了一个动人的爱情故事。

安化县坚持以粮为纲，全面开发山区经济的经验

中共安化县委

去年才结束粮荒历史，第一次出余粮的安化县，尽管今年春遇旱灾，秋遭旱灾，全县56万人民，在县委的领导下，仍然满怀信心夺取以粮为纲全面跃进的好年成。今年，全县粮食总产量达2.7亿多斤，比1959年增产2.5亿多斤，比1958年增产2.6亿多斤。除满足全县人口口粮外，还出余粮1.1亿多斤，创历史最高纪录。

安化地居大山区，土地瘠薄，气温低，一年无霜期不过200多天，山多田少，人多地少，历来是个穷地方。解放前，全县只有40多万亩耕地，其中还有一部分荒废地，年产量仅1.1亿多斤，平均每人不到3分粮食，200斤粮食，每人每年要吃30斤，年年都要向国家要粮，土地瘠薄，产量低，饿死饿伤的惨事，年年都有。解放后，生产不断发展，人民生活不断改善。到1959年，全县耕地面积扩大到70多万亩，比解放前增加了75%；粮食总产量增加到2.3亿多斤，比解放前增加了一倍多；工农业总产值达4,490多万元，比解放前增加了一倍多。今年，又比去年增产2.5亿多斤。

1958年，总路线的照耀下，安化县和全国其他地区一样，打开了大跃进的光辉前程。这一年，粮食总产量达3亿零555万斤，平均每人65.2斤，比1957年增产27%，基本上实现了全县的粮食自给；工农业总产值达6,785.9万元，比1957年增产50%。1959年，粮食总产量达3.2亿多斤，比1958年增产33%；工农业总产值达7,364万元，比1958年增产15%。这一年，在遭受了百年不遇的旱灾下，全县粮食总产量仍达3.2亿多斤，比1958年增产15%。这一年，在遭受了百年不遇的旱灾下，全县粮食总产量仍达3.2亿多斤，比1958年增产15%。

几年来，由于粮食生产的大幅度增产，促进了其他各行业的全面发展，全面开发了山区的土特产。今年，全县茶叶10万担，比1958年增产28.7%。比1957年增产67.8%。与解放前相比，产量增加10倍，质量更迅速提高。林业生产，三年造林115万亩，比1959年增产22%。比解放前增长41.4%。比1958年增产22%。比解放前增长41.4%。比1958年增产22%。比解放前增长41.4%。

坚定不移的指导思想——以粮为纲，全面发展山区经济

安化这几年迅速全面开发山区经济，是在党的领导下，依靠广大群众，高举总路线、大跃进和人人红彤彤的旗帜，坚持了“以粮为纲，全面发展山区经济”的方针，并经历了艰苦的思想斗争。

自己动手 大种大养 支援农业 改善生活

水口山一厂大搞副食品生产

党委加强了具体领导，制订了经营管理办法，蔬菜、生猪大发展

【本报讯】水口山矿务局第一冶炼厂党委根据大办农业，大办养猪，自力更生的精神，组织职工大搞副食品生产，取得了很大成绩。到10月中旬，已“开荒”种菜18亩，平均每人种菜地2分，存栏生猪290多头，平均每人3头。养鸡35头，肉鸡1,200多只。现在蔬菜有50%以上自给，猪肉全部自给，肉食也基本自给。

县委和各级党委在明确地树立以农业为基础和“以粮为纲，全面发展山区经济”的指导思想后，在因时制宜，全面贯彻执行“八字方针”的同时，还抓了以下几个增产关键：

第一是抓种籽。为了达到多产的目的，县委主要抓了大力开荒扩种，积极推广“双轮双铧”和“双轮单铧”等先进农具。全县的粮食播种面积由1957年的70多万亩，迅速增加到1960年的1.0万亩，三年时间扩大2倍多。由于粮食播种面积的大大增加，保证了粮食的大幅度增长和农业生产的大跃进。为了开发山区，县委主要抓了向山区要粮，向山区要粮，向山区要粮。向山区要粮，向山区要粮，向山区要粮。

第二是抓肥料。在这方面，县委首先抓了大种大养，大种大养，大种大养。大种大养，大种大养，大种大养。大种大养，大种大养，大种大养。大种大养，大种大养，大种大养。大种大养，大种大养，大种大养。大种大养，大种大养，大种大养。

第三是抓大办“早”字文章。安化县是个大山区，无霜期短，气温较低，夏季又往往有大旱，同时春耕插秧和采茶挤在一起，工业特别忙，俗话说：“插秧来茶来，插秧来茶来。”如何从生产上解决这些矛盾，如何在和大自然斗争中掌握主动权，这就必须大办“早”字文章。具体地说，就是大办早稻、早红苕、早包谷等早熟作物，而大办“早”字作物，必须首先创造条件。

认真学习毛主席著作，改进领导方法

“千条万条，党的领导第一条。”县委在党的正确领导下，高举毛泽东思想红旗，坚持“三大法宝”，在领导农业生产大跃进运动中，进行了细致的思想工作，经常保持清醒的政治头脑，采取了科学的领导方法，踏踏实实，密切联系群众。

一、坚持学习毛主席著作。深入实际调查研究，认真贯彻执行党的各项方针政策。县委在领导农业生产大跃进运动中，认真学习毛主席著作，深入实际调查研究，认真贯彻执行党的各项方针政策。

二、坚持深入实际调查研究。县委在领导农业生产大跃进运动中，坚持深入实际调查研究，认真贯彻执行党的各项方针政策。县委在领导农业生产大跃进运动中，坚持深入实际调查研究，认真贯彻执行党的各项方针政策。

三、坚持深入实际调查研究。县委在领导农业生产大跃进运动中，坚持深入实际调查研究，认真贯彻执行党的各项方针政策。县委在领导农业生产大跃进运动中，坚持深入实际调查研究，认真贯彻执行党的各项方针政策。

四、坚持深入实际调查研究。县委在领导农业生产大跃进运动中，坚持深入实际调查研究，认真贯彻执行党的各项方针政策。县委在领导农业生产大跃进运动中，坚持深入实际调查研究，认真贯彻执行党的各项方针政策。

五、坚持深入实际调查研究。县委在领导农业生产大跃进运动中，坚持深入实际调查研究，认真贯彻执行党的各项方针政策。县委在领导农业生产大跃进运动中，坚持深入实际调查研究，认真贯彻执行党的各项方针政策。

宁乡黄材铁厂 全面安排职工冬季生活

【宁乡讯】黄材铁厂在以粮为纲为中心的增产节约运动中，一手抓生产，一手抓生活，本着勤俭节约和自力更生的原则，全面安排职工冬季生活，保证了职工吃好、住好、穿好、劳动好。

厂党委加强了职工生活福利工作的领导，确定了一个党委成员和2个干部抓生活，还下设了一个干部当炊事员。党委书记刘杰同志在第一食堂当了四天炊事员，解决了排队领饭和浪费劳力的问题。

自己動手养猪种菜 办好职工食堂

【本报讯】黄材铁厂二区职工，自己动手养猪种菜，食堂办得好，工人们生产干劲倍增。这是机电车间工人在培育蔬菜。

黄材铁厂二区职工，自己动手养猪种菜，食堂办得好，工人们生产干劲倍增。这是机电车间工人在培育蔬菜。

菜满园 猪满圈 鱼虾满池塘

团山煤矿生活安排得好 生产跃得高

【本报团山讯】团山煤矿一手抓生产，一手抓生活，充分发动群众，大种大养，菜满园，猪满圈，鱼虾满池塘，有力促进了生产，全矿工效达到1吨。

这个矿是公社的小煤窑，过去由于对职工生活照顾不够，出勤率低，生产也不好。这种情况引起公社党委的重视，今年7月间，公社党委派工作组来团山矿帮助工作。

在领导高度重视职工生活，搞好食堂、养猪、种菜的同时，还组织了业余文艺演出队，组织了业余篮球队，组织了业余足球队，组织了业余乒乓球队，组织了业余象棋队，组织了业余围棋队，组织了业余国际象棋队，组织了业余桥牌队，组织了业余麻将队，组织了业余扑克队，组织了业余象棋队，组织了业余围棋队，组织了业余国际象棋队，组织了业余桥牌队，组织了业余麻将队，组织了业余扑克队。

在领导高度重视职工生活，搞好食堂、养猪、种菜的同时，还组织了业余文艺演出队，组织了业余篮球队，组织了业余足球队，组织了业余乒乓球队，组织了业余象棋队，组织了业余围棋队，组织了业余国际象棋队，组织了业余桥牌队，组织了业余麻将队，组织了业余扑克队。

在领导高度重视职工生活，搞好食堂、养猪、种菜的同时，还组织了业余文艺演出队，组织了业余篮球队，组织了业余足球队，组织了业余乒乓球队，组织了业余象棋队，组织了业余围棋队，组织了业余国际象棋队，组织了业余桥牌队，组织了业余麻将队，组织了业余扑克队。

保卫铁路行车安全

【编者按】火车是我国最重要的交通工具，保卫铁路行车安全，人人都有责任。可是，有的人不遵守铁路行车规则，在道心行走或在火车到来时抢越轨道，容易发生伤亡事故，影响行车；有的在铁路边放牧牲畜，一旦被压，不仅牲畜死亡，还会损坏车辆，造成危险；还有将物品堆放在铁路旁边，妨碍列车行驶；等等。为了使铁路行车安全，希望广大多宣传铁路安全规则，保障列车安全。

长沙铁路局岳阳机务段机车乘务员 刘李林

抢佳季节 保证质量 坚决完成冬播粮食计划

【本报讯】衡阳县冬播粮食计划，已超额完成。全县冬播粮食作物，除小麦外，尚有油菜、蚕豆、豌豆、花生、芝麻、棉花、红苕、玉米、薯类等。全县冬播粮食作物，除小麦外，尚有油菜、蚕豆、豌豆、花生、芝麻、棉花、红苕、玉米、薯类等。

大搞粮林间作 扩大冬播面积

夏浦公社总结粮林间作丰产经验，今年冬播比去年扩大一倍。

这个公社冬播多，全社只有水田27,000亩，油茶林面积却有63,800多亩。几年来，在“以粮为纲，全面发展”的方针指引下，粮林间作，全面发展，特别是油茶林间作，取得了丰硕成果。油茶林间作，不仅增加了粮食产量，而且提高了油茶林的经济效益。油茶林间作，不仅增加了粮食产量，而且提高了油茶林的经济效益。

油茶林间作，不仅增加了粮食产量，而且提高了油茶林的经济效益。油茶林间作，不仅增加了粮食产量，而且提高了油茶林的经济效益。油茶林间作，不仅增加了粮食产量，而且提高了油茶林的经济效益。

【本报讯】衡阳县冬播粮食计划，已超额完成。全县冬播粮食作物，除小麦外，尚有油菜、蚕豆、豌豆、花生、芝麻、棉花、红苕、玉米、薯类等。

书记带头示范 狠抓质量 因地制宜贯彻技术措施 永兴冬浸田改种小麦又快又好

【永兴讯】永兴县冬播小麦，已超额完成。全县冬播小麦，除小麦外，尚有油菜、蚕豆、豌豆、花生、芝麻、棉花、红苕、玉米、薯类等。

永兴县冬播小麦，已超额完成。全县冬播小麦，除小麦外，尚有油菜、蚕豆、豌豆、花生、芝麻、棉花、红苕、玉米、薯类等。永兴县冬播小麦，已超额完成。全县冬播小麦，除小麦外，尚有油菜、蚕豆、豌豆、花生、芝麻、棉花、红苕、玉米、薯类等。

【本报讯】衡阳县冬播粮食计划，已超额完成。全县冬播粮食作物，除小麦外，尚有油菜、蚕豆、豌豆、花生、芝麻、棉花、红苕、玉米、薯类等。

快种精管 夺取高产

平江公社冬播小麦，已超额完成。全县冬播小麦，除小麦外，尚有油菜、蚕豆、豌豆、花生、芝麻、棉花、红苕、玉米、薯类等。

平江公社冬播小麦，已超额完成。全县冬播小麦，除小麦外，尚有油菜、蚕豆、豌豆、花生、芝麻、棉花、红苕、玉米、薯类等。平江公社冬播小麦，已超额完成。全县冬播小麦，除小麦外，尚有油菜、蚕豆、豌豆、花生、芝麻、棉花、红苕、玉米、薯类等。

【本报讯】衡阳县冬播粮食计划，已超额完成。全县冬播粮食作物，除小麦外，尚有油菜、蚕豆、豌豆、花生、芝麻、棉花、红苕、玉米、薯类等。

合理安排土地 力争棉区粮食自给

【本报讯】棉区合理安排土地，力争粮食自给。全县冬播粮食作物，除小麦外，尚有油菜、蚕豆、豌豆、花生、芝麻、棉花、红苕、玉米、薯类等。

棉区合理安排土地，力争粮食自给。全县冬播粮食作物，除小麦外，尚有油菜、蚕豆、豌豆、花生、芝麻、棉花、红苕、玉米、薯类等。棉区合理安排土地，力争粮食自给。全县冬播粮食作物，除小麦外，尚有油菜、蚕豆、豌豆、花生、芝麻、棉花、红苕、玉米、薯类等。

【本报讯】衡阳县冬播粮食计划，已超额完成。全县冬播粮食作物，除小麦外，尚有油菜、蚕豆、豌豆、花生、芝麻、棉花、红苕、玉米、薯类等。

万人开发“万宝洲”

【本报讯】衡阳县冬播粮食计划，已超额完成。全县冬播粮食作物，除小麦外，尚有油菜、蚕豆、豌豆、花生、芝麻、棉花、红苕、玉米、薯类等。

万人开发“万宝洲”。全县冬播粮食作物，除小麦外，尚有油菜、蚕豆、豌豆、花生、芝麻、棉花、红苕、玉米、薯类等。万人开发“万宝洲”。全县冬播粮食作物，除小麦外，尚有油菜、蚕豆、豌豆、花生、芝麻、棉花、红苕、玉米、薯类等。

山区大扩种 之湘生

【本报讯】山区大扩种，之湘生。全县冬播粮食作物，除小麦外，尚有油菜、蚕豆、豌豆、花生、芝麻、棉花、红苕、玉米、薯类等。

山区大扩种，之湘生。全县冬播粮食作物，除小麦外，尚有油菜、蚕豆、豌豆、花生、芝麻、棉花、红苕、玉米、薯类等。山区大扩种，之湘生。全县冬播粮食作物，除小麦外，尚有油菜、蚕豆、豌豆、花生、芝麻、棉花、红苕、玉米、薯类等。

飞仙巧改工具 加快冬播进度

【本报讯】飞仙巧改工具，加快冬播进度。全县冬播粮食作物，除小麦外，尚有油菜、蚕豆、豌豆、花生、芝麻、棉花、红苕、玉米、薯类等。

飞仙巧改工具，加快冬播进度。全县冬播粮食作物，除小麦外，尚有油菜、蚕豆、豌豆、花生、芝麻、棉花、红苕、玉米、薯类等。飞仙巧改工具，加快冬播进度。全县冬播粮食作物，除小麦外，尚有油菜、蚕豆、豌豆、花生、芝麻、棉花、红苕、玉米、薯类等。

万人开发“万宝洲”

【本报讯】衡阳县冬播粮食计划，已超额完成。全县冬播粮食作物，除小麦外，尚有油菜、蚕豆、豌豆、花生、芝麻、棉花、红苕、玉米、薯类等。

万人开发“万宝洲”。全县冬播粮食作物，除小麦外，尚有油菜、蚕豆、豌豆、花生、芝麻、棉花、红苕、玉米、薯类等。万人开发“万宝洲”。全县冬播粮食作物，除小麦外，尚有油菜、蚕豆、豌豆、花生、芝麻、棉花、红苕、玉米、薯类等。

万人开发“万宝洲”

【本报讯】衡阳县冬播粮食计划，已超额完成。全县冬播粮食作物，除小麦外，尚有油菜、蚕豆、豌豆、花生、芝麻、棉花、红苕、玉米、薯类等。

万人开发“万宝洲”。全县冬播粮食作物，除小麦外，尚有油菜、蚕豆、豌豆、花生、芝麻、棉花、红苕、玉米、薯类等。万人开发“万宝洲”。全县冬播粮食作物，除小麦外，尚有油菜、蚕豆、豌豆、花生、芝麻、棉花、红苕、玉米、薯类等。

万人开发“万宝洲”

【本报讯】衡阳县冬播粮食计划，已超额完成。全县冬播粮食作物，除小麦外，尚有油菜、蚕豆、豌豆、花生、芝麻、棉花、红苕、玉米、薯类等。

万人开发“万宝洲”。全县冬播粮食作物，除小麦外，尚有油菜、蚕豆、豌豆、花生、芝麻、棉花、红苕、玉米、薯类等。万人开发“万宝洲”。全县冬播粮食作物，除小麦外，尚有油菜、蚕豆、豌豆、花生、芝麻、棉花、红苕、玉米、薯类等。

認真学习毛主席著作 班組工作全面跃进

衡阳探矿机械厂工人述小组今年通过认真学习，思想觉悟大提高，工作方法大改进，全组全年计划各项指标全面超额完成，现已提前跨入一九六一年。

【本报衡阳讯】衡阳探矿机械厂的工人，在毛主席著作的指引下，认真学习毛主席著作，使全组同志在思想觉悟、工作方法、生产指标等方面，都取得了长足的进步。全组今年全年计划各项指标，均已提前超额完成，现已提前跨入一九六一年。

这个小组，是一个新成立的班组。组长是共产党员周志超，副组长是共产党员周志超，组员有共产党员周志超、周志超、周志超等。这个小组成立后，在毛主席著作的指引下，认真学习毛主席著作，使全组同志在思想觉悟、工作方法、生产指标等方面，都取得了长足的进步。全组今年全年计划各项指标，均已提前超额完成，现已提前跨入一九六一年。

这个小组，是一个新成立的班组。组长是共产党员周志超，副组长是共产党员周志超，组员有共产党员周志超、周志超、周志超等。这个小组成立后，在毛主席著作的指引下，认真学习毛主席著作，使全组同志在思想觉悟、工作方法、生产指标等方面，都取得了长足的进步。全组今年全年计划各项指标，均已提前超额完成，现已提前跨入一九六一年。

这个小组，是一个新成立的班组。组长是共产党员周志超，副组长是共产党员周志超，组员有共产党员周志超、周志超、周志超等。这个小组成立后，在毛主席著作的指引下，认真学习毛主席著作，使全组同志在思想觉悟、工作方法、生产指标等方面，都取得了长足的进步。全组今年全年计划各项指标，均已提前超额完成，现已提前跨入一九六一年。

这个小组，是一个新成立的班组。组长是共产党员周志超，副组长是共产党员周志超，组员有共产党员周志超、周志超、周志超等。这个小组成立后，在毛主席著作的指引下，认真学习毛主席著作，使全组同志在思想觉悟、工作方法、生产指标等方面，都取得了长足的进步。全组今年全年计划各项指标，均已提前超额完成，现已提前跨入一九六一年。

解放战争“毛泽东选集”第四卷

在解放战争中，毛泽东同志在《毛泽东选集》第四卷中，对解放战争的战略战术，作了深刻的分析。全组同志认真学习了《毛泽东选集》第四卷，使大家的思想觉悟有了极大的提高。大家认识到，只有在中国共产党的领导下，才能取得解放战争的胜利。大家决心在毛主席著作的指引下，认真学习毛主席著作，使全组同志在思想觉悟、工作方法、生产指标等方面，都取得了长足的进步。全组今年全年计划各项指标，均已提前超额完成，现已提前跨入一九六一年。



(姚亚萍摄)

这个小组，是一个新成立的班组。组长是共产党员周志超，副组长是共产党员周志超，组员有共产党员周志超、周志超、周志超等。这个小组成立后，在毛主席著作的指引下，认真学习毛主席著作，使全组同志在思想觉悟、工作方法、生产指标等方面，都取得了长足的进步。全组今年全年计划各项指标，均已提前超额完成，现已提前跨入一九六一年。

这个小组，是一个新成立的班组。组长是共产党员周志超，副组长是共产党员周志超，组员有共产党员周志超、周志超、周志超等。这个小组成立后，在毛主席著作的指引下，认真学习毛主席著作，使全组同志在思想觉悟、工作方法、生产指标等方面，都取得了长足的进步。全组今年全年计划各项指标，均已提前超额完成，现已提前跨入一九六一年。

这个小组，是一个新成立的班组。组长是共产党员周志超，副组长是共产党员周志超，组员有共产党员周志超、周志超、周志超等。这个小组成立后，在毛主席著作的指引下，认真学习毛主席著作，使全组同志在思想觉悟、工作方法、生产指标等方面，都取得了长足的进步。全组今年全年计划各项指标，均已提前超额完成，现已提前跨入一九六一年。



(姚亚萍摄)

这个小组，是一个新成立的班组。组长是共产党员周志超，副组长是共产党员周志超，组员有共产党员周志超、周志超、周志超等。这个小组成立后，在毛主席著作的指引下，认真学习毛主席著作，使全组同志在思想觉悟、工作方法、生产指标等方面，都取得了长足的进步。全组今年全年计划各项指标，均已提前超额完成，现已提前跨入一九六一年。

这个小组，是一个新成立的班组。组长是共产党员周志超，副组长是共产党员周志超，组员有共产党员周志超、周志超、周志超等。这个小组成立后，在毛主席著作的指引下，认真学习毛主席著作，使全组同志在思想觉悟、工作方法、生产指标等方面，都取得了长足的进步。全组今年全年计划各项指标，均已提前超额完成，现已提前跨入一九六一年。

在蔬菜科研中贯彻农业“八字宪法” 南县一中蔬菜高产多收自给有余

【南县讯】南县一中师生在贯彻农业“八字宪法”中，取得了丰硕的成果。该校蔬菜产量大增，不仅满足了师生的需要，还有大量剩余。这充分证明了“八字宪法”在农业生产中的重要性。该校师生在党的领导下，刻苦钻研，勇于创新，为农业生产做出了贡献。

该校师生在贯彻农业“八字宪法”中，取得了丰硕的成果。该校蔬菜产量大增，不仅满足了师生的需要，还有大量剩余。这充分证明了“八字宪法”在农业生产中的重要性。该校师生在党的领导下，刻苦钻研，勇于创新，为农业生产做出了贡献。

该校师生在贯彻农业“八字宪法”中，取得了丰硕的成果。该校蔬菜产量大增，不仅满足了师生的需要，还有大量剩余。这充分证明了“八字宪法”在农业生产中的重要性。该校师生在党的领导下，刻苦钻研，勇于创新，为农业生产做出了贡献。

该校师生在贯彻农业“八字宪法”中，取得了丰硕的成果。该校蔬菜产量大增，不仅满足了师生的需要，还有大量剩余。这充分证明了“八字宪法”在农业生产中的重要性。该校师生在党的领导下，刻苦钻研，勇于创新，为农业生产做出了贡献。

支援农业的尖兵

——介绍模范教育工作者沈德忠的先进事迹

沈德忠同志是支援农业的尖兵，他以实际行动为农业生产做出了贡献。他热爱教育事业，关心学生成长，同时积极参与农业生产，为农民提供技术支持。他的先进事迹得到了广泛赞誉，是广大教育工作者学习的楷模。

沈德忠同志是支援农业的尖兵，他以实际行动为农业生产做出了贡献。他热爱教育事业，关心学生成长，同时积极参与农业生产，为农民提供技术支持。他的先进事迹得到了广泛赞誉，是广大教育工作者学习的楷模。



(平江摄影)

沈德忠同志是支援农业的尖兵，他以实际行动为农业生产做出了贡献。他热爱教育事业，关心学生成长，同时积极参与农业生产，为农民提供技术支持。他的先进事迹得到了广泛赞誉，是广大教育工作者学习的楷模。



(平江摄影)

沈德忠同志是支援农业的尖兵，他以实际行动为农业生产做出了贡献。他热爱教育事业，关心学生成长，同时积极参与农业生产，为农民提供技术支持。他的先进事迹得到了广泛赞誉，是广大教育工作者学习的楷模。

沈德忠同志是支援农业的尖兵，他以实际行动为农业生产做出了贡献。他热爱教育事业，关心学生成长，同时积极参与农业生产，为农民提供技术支持。他的先进事迹得到了广泛赞誉，是广大教育工作者学习的楷模。

沈德忠同志是支援农业的尖兵，他以实际行动为农业生产做出了贡献。他热爱教育事业，关心学生成长，同时积极参与农业生产，为农民提供技术支持。他的先进事迹得到了广泛赞誉，是广大教育工作者学习的楷模。

支农节约号

支农节约号是广大师生支援农业、节约资源的平台。通过这个平台，大家可以将闲置的物资、工具等进行捐赠或交换，为农业生产提供便利。同时，大家还可以分享农业生产经验，互相学习，共同进步。支农节约号的活动得到了广泛参与，取得了良好的效果。

