

一七三〇、後冷泉、後三條頼通、教通)	後冷泉									
	1730	1729	1728	1727	1726	1725	1724	1723	1722	1721
	2 戌庚	久延 酉己	4 申戊	3 未丁	2 午丙	曆治 巳乙	7 辰甲	6 卯癸	5 寅壬	4 丑辛
	通 教					通 頼				
	二月新布の制を定む〇三月開白教通太政大臣となる〇十月感神院火く。					十一月出雲行幸社領を〇十二月頼通太政大臣となる。〇九月頼通太政大臣を罷む。是月頼通清原武則等と貞任を誅し亂平む。〇十月僧靜範を伊豆に流す。				
	二月前右大臣頼宗薨す〇八月二日改元〇是年宋人漂到す。					二月頼通義家以下、軍功を賞す〇十月僧靜範を伊豆に流す。				
	五月宋商羅漢及鸚鵡を獻す〇七月流人源頼資僧範等を赦す。					三月頼通義家以下、軍功を賞す〇九月源頼資佐渡に流さる。				
	十月頼通の請にて平等院に卒す〇十二月頼通開白を罷む。					三月頼通義家以下、軍功を賞す〇九月源頼資佐渡に流さる。				
	四月藤原教通開白となる〇四月十九日天皇崩す〇四月二十四日、是日後三條天皇踐祚、七月廿一日即位〇是年宋人土物を上る。					三月頼通義家以下、軍功を賞す〇九月源頼資佐渡に流さる。				
	二月新置の莊園を併む〇四月十三日改元〇八月惟盛源家宗等を遣し頼通政親を大和國金峯山に討す〇開十月始て記録所を置く。					三月頼通義家以下、軍功を賞す〇九月源頼資佐渡に流さる。				
	高麗									
	宗 文									
	24	23	22	21	20	19	18	17	16	15
	宗 神			宗 英				宗 仁		
	3	2	寧熙	4	3	2	平治	8	7	6
	(西夏天賜禮盛國慶)三月刑法科甲置く〇八月夏入寇す〇十二月保を法及募役法を行ふ。			正月契丹復た國號を還と改む〇十二月子項を皇太子とす。				六月司馬光を知徳院とし王安石を相とす〇八月八月陽明修安知事となる〇十月夏國の漢衣冠を用ふるを許す。		
	二月三司條例を創置す〇四月唐介苗法を行ふ〇十一月諸路提舉官を置く。			正月契丹復た國號を還と改む〇十二月子項を皇太子とす。				四月包拯卒す〇十月諸路に常平倉を助置せしむ。		
	二月三司條例を創置す〇四月唐介苗法を行ふ〇十一月諸路提舉官を置く。			正月契丹復た國號を還と改む〇十二月子項を皇太子とす。				四月包拯卒す〇十月諸路に常平倉を助置せしむ。		
	二月三司條例を創置す〇四月唐介苗法を行ふ〇十一月諸路提舉官を置く。			正月契丹復た國號を還と改む〇十二月子項を皇太子とす。				四月包拯卒す〇十月諸路に常平倉を助置せしむ。		
	高麗									
	(宋)仁宗、英宗、神宗									
	6	5	4	3	2	雍咸	01	9	8	7
	1070	1069	1068	1067	1066	1065	1064	1063	1062	1061
	一〇七〇									

一七二〇、後冷泉(頼通)	後冷泉									
	1720	1719	1718	1717	1716	1715	1714	1713	1712	1711
	3 子庚	2 亥己	平康 戌戊	5 酉丁	4 申丙	3 未乙	2 午甲	喜天 巳癸	7 辰壬	6 卯辛
	通 頼					通 教				
	正月一條院火く〇十二月京極院火く。					正月一條院火く〇十二月京極院火く。				
	三月犯人禁中に頼る藏人源齊頼等之を捕ふ〇九月法成寺火く。					正月一條院火く〇十二月京極院火く。				
	二月一條院成る〇八月頼通再任を奏請し安僧頼時を討つ。					正月一條院火く〇十二月京極院火く。				
	九月頼時伏誅す〇十二月頼通を陸奥守とし貞任を討たしむ。					正月一條院火く〇十二月京極院火く。				
	二月禁内火まり大極殿に及ぶ、天徳四年内程の炎上より九十九年間に十回罹災〇八月廿九日改元。					正月一條院火く〇十二月京極院火く。				
	正月一條院火く〇十二月京極院火く。					正月一條院火く〇十二月京極院火く。				
	五月興福寺文徳に〇七月宋商を越前に安置す〇八月伊勢守藤原義孝を流す、新造實國院へ遷す。					正月一條院火く〇十二月京極院火く。				
	高麗									
	宗 文									
	14	13	12	11	10	9	8	7	6	5
	宗 仁					宗 文				
	5	4	3	2	祐嘉	2	和至	5	4	3
	四月實直民力司を置く〇五月王安石を度支判官とす〇六月契丹國子監を新置す〇七月新唐書成る。					六月珍物の貢獻を禁ず〇十月夏球卒し頼通相となる。				
	二月権茶法を更む〇十一月處士部雍を召す至らざる。					六月珍物の貢獻を禁ず〇十月夏球卒し頼通相となる。				
	四月實直民力司を置く〇五月王安石を度支判官とす〇六月契丹國子監を新置す〇七月新唐書成る。					六月珍物の貢獻を禁ず〇十月夏球卒し頼通相となる。				
	四月實直民力司を置く〇五月王安石を度支判官とす〇六月契丹國子監を新置す〇七月新唐書成る。					六月珍物の貢獻を禁ず〇十月夏球卒し頼通相となる。				
	高麗									
	(宋)仁宗									
	6	5	4	3	2	清寧	22	21	20	19
	1060	1059	1058	1057	1056	1055	1054	1053	1052	1051
	一〇六〇									

一七五〇、白河、堀河、(師實)(白河上皇)	河 堀					河 白				
	1750	1749	1748	1747	1746	1745	1744	1743	1742	1741
	4 午庚	3 巳己	2 辰戊	治寛 卯丁	3 寅丙	2 丑乙	徳應 子甲	3 亥癸	2 戌壬	永 辛
	皇 上 河 白					實 師				
	正月上皇隆野山に幸す。○十二月師實攝政を罷め開白となる。					二月十日改元。○四月興福寺僧多武峰を笑く。○六月延暦寺の僧三井寺を笑く。○九月源義家を遣し園城寺の鬼魁を捕ふ。○八月末商國を討つ。○十月右大臣俊家薨す。○是年源頼朝卒す。○十一月末に源義家を討つ。○二月富士山火く。○是年義家陸奥守兼鎮守府將軍となる。				
高麗	宗 宣					宗 順 宗 文				
	7	6	5	4	3	2	1	1	36	35
	宗 哲					宗 神				
(宋)神宗、哲宗	5	4	3	2	祐元	8	7	6	5	4
	二月呂公著卒す。○四月經義詩賦を安置す。○五月呂公著相となる。○閏十二月范仲淹卒す。○二月文彦博致仕す。○三月神宗、哲宗同知樞密院事となる。○蘇轍、史中丞となる。					四月河堤を築く。○七月夏を伐つ師遣ふ。○八月王珪等相となる。○曾鞏中書人となる。○九月夏人速に入寇す。○閏六月富弼卒す。○十一月文彦博致仕す。○正月夏人復入寇す。○五月孟昶を孔に配食す。○十二月馬光質治通鑑を上る。○三月帝昀、太后高氏既に崩す。○五月程頤卒す。○是年保甲保馬市易等の新法を罷む。○西夏天安帝(閏二月)馬光相となる。○四月王安石卒す。○七月夏主乗常死し子乾順立つ。○九月馬光相卒す。○西夏乾順(天德治平)正月安石が經義字説を禁ず。				
	6	5	4	3	2	安太	10	9	8	7
	1090	1089	1088	1087	1086	1085	1084	1083	1082	1081
一〇九〇	ヘリ四世ゴットフリートは取績す。○ルグゼンツグのヘルマン、ヘリに捕してドイツ王となる。○アントニスコンスタンツブルを陥れ東ローマ帝となる。									
	カステリア、レオンのアルフォンソ、マウル人よりレオンを取る。○グレゴリオ七世及ロベルトゴスカルド死す。									
	イギリス王ウィルヘルム一世イギリス全圖の測地儀(トリス)を完成す。									
	ウレール一世の次子ウィルヘルムス、イギリス王となり。○一二〇〇、長子ロベルト、ノルマンディー侯となる。									
	アフリカ、モロゴのムラービット人(サラセン人)イスマエルのサラセン領を大半征服す。○一二〇〇。									

一七四〇、後三條、白河	河 白					條三後				
	1740	1739	1738	1737	1736	1735	1734	1733	1732	1731
	4 申庚	3 未己	2 午戊	曆承 巳丁	3 辰丙	2 卯乙	保承 寅甲	5 丑癸	4 子壬	3 亥辛
	實 師					通 教				
	十一月天皇實陽院より大内に還御。					七月待臣の詩を試む。○八月新造内裏へ遷幸。○十月始て日吉行幸。○九月新法を定む。○八月宣旨。○九月八月八日即位。○廿九日白河天皇即位。○五月七日後三條法皇崩す。○四月十月僧成尋歸る。宋主一切經等を賜ふ。				
高麗	宗 文					宗 神				
	34	33	32	31	30	29	28	27	26	25
	宗 神					宗 神				
(宋)神宗	3	2	豐元	10	9	8	7	6	5	4
	六月官制を詳定す。○九月百官寄祿の格を定む。					二月科擧法更定。○五月呂公著卒す。高麗來貢す。○六月富弼を罷す。○三月交趾手日尊死し子乾徳嗣ぐ。○八月歐陽修卒す。○五月保馬法を行ふ。○八月歐陽修卒す。○方田均稅法を行ふ。○是年詔して五代史を求む。				
	6	5	4	3	2	康太	寧太	9	8	7
	1080	1079	1078	1077	1076	1075	1074	1073	1072	1071
一〇八〇	ヘリ四世ローマを征し、グレゴリオ七世を廢し、クレメンテ三世を法王となす。○ヘリ四世ローマを征す。									
	グレゴリオ七世僧官購買及僧の妻帯禁止に就き會議を開く。○セルジウス族小テアニアを征服す。○一二〇〇、アルムイコニア王國興る。									
	グレゴリオ七世俗人の僧官任封權停止に就き會議を開く。○法王とヘリ四世との衝突。									
	ヘリ四世グレゴリオ七世を廢す。○グレゴリオ七世ヘリ四世を破門す。○セルジウス族イェルサレムを取る。									
	正月ヘリ四世カサにグレゴリオ七世を訪ひ謝罪の意を表す。○スワエドのルドルフドラウ王に選ばる。									

一七七〇、堀河、鳥羽、(白河法皇)	羽鳥		河堀								
	1770	1769	1768	1767	1766	1765	1764	1763	1762	1761	
	永天 貞廣	2 丑己	仁天 子庚	2 亥丁	承嘉 成丙	2 酉乙	治長 申甲	5 未癸	4 午壬	3 巳辛	
	皇法河白										
	二月前白河法皇御實業ヲ〇四月鳥羽行幸〇七月 源義親西に執行す勅し之を討つ 五月書合を行ふ〇七月書受大神宮火く 尊勝寺を立つ〇十月源義親流す 三月南都僧入京強訴す〇八月宗仁親王を皇 太子とす〇九月荒木田延綱火を豐受大神宮 に行ふに坐し伊豆に流す 三月法皇尊勝寺に幸し灌頂を修む〇八月内 裡に法華經を講ず 正月延暦寺の僧闢に詣り歎く訴ふ〇十二月 右大臣藤原忠實開白となる、藤原季仲を流 す〇是年宋泉州の商來りて貿易を求む 四月九日改元〇九月清卿天台大家の遊行を 定申す〇是年天下疾疫す 七月十九日天皇崩す壽二十九〇十二月堀河 羽天皇即位、忠實攝政、平正盛をして幕に出 雲に逃れし源義親を討たしむ 正月平正盛義親を誅す〇四月源平二氏をし て延暦寺の僧徒を誅ぐ〇八月三日改元〇是 年源義家卒す 二月爲義に救して義綱を撃つ、義綱降る之 を佐渡に流す 五月太上皇法勝寺金堂にて金泥一切經供養 〇七月十三日改元										
	宗睿					宗蕭					
高麗	5	4	3	2	1	10	9	8	7	6	
	宗徽										
(宋)徽宗	4	3	2	觀大	5	4	3	2	寧崇	高建中	
	五月詞學兼茂科を立つ〇六月張商 英相となる〇七月方田を罷む	六月蔡京免す、何執中相となる〇 十一月禮會成る〇是年高麗九城を 女眞に還す	五月童貫杭州を復す〇十二月安化 諸州の蠻内附す	正月蔡京の官を復す〇三月八行取 士科を立つ〇九月種師卒す	二月蔡京免ぜらる趙挺之復相とな る〇五月紀元曆を行ふ	三月夏人入寇す〇宋劄に應奉局及 花石綱を領せしむ〇此頃黃庭堅卒 す	正月當十大錢を鑄る〇五月京西北 子に配享す	四月詔して司馬光等の繪像を設つ 〇禮法を更む〇是年高麗女眞と 通好す	五月韓忠彦をやめ司馬光等の官を 追貶す〇是年女眞の盛歌高麗に朝 す	四月詔して司馬光等の繪像を設つ 〇禮法を更む〇是年高麗女眞と 通好す	二月高麗使來りて和を請ふ〇九月 劉氏を立て、皇后とす〇十一月三 命法を行ふ
	10	9	8	7	6	5	4	3	2	隆壽	
	1110	1109	1108	1107	1106	1105	1104	1103	1102	1101	
1110			フランス王ルイス六世(一二三三)		チンケフレイの戦、ヘンリー一世ノマンデー 侯ロベルトを擒にし其國を領す〇ドイ ツ帝ヘンリー五世(一二二五)					リノマンデー侯ロベルト三弟イサス王ヘン リー一世と号ひ其國土に侵入す	

一七六〇、堀河、(白河上皇)	河堀		河堀								
	1760	1759	1758	1757	1756	1755	1754	1753	1752	1751	
	2 辰庚	和康 卯己	2 寅戊	德承 丑丁	長永 子丙	2 亥乙	保嘉 戌甲	7 酉癸	6 申壬	5 未辛	
	皇法河白										
	二月前白河法皇御實業ヲ〇四月鳥羽行幸〇七月 源義親西に執行す勅し之を討つ 五月書合を行ふ〇七月書受大神宮火く 尊勝寺を立つ〇十月源義親流す 三月南都僧入京強訴す〇八月宗仁親王を皇 太子とす〇九月荒木田延綱火を豐受大神宮 に行ふに坐し伊豆に流す 三月法皇尊勝寺に幸し灌頂を修む〇八月内 裡に法華經を講ず 正月延暦寺の僧闢に詣り歎く訴ふ〇十二月 右大臣藤原忠實開白となる、藤原季仲を流 す〇是年宋泉州の商來りて貿易を求む 四月九日改元〇九月清卿天台大家の遊行を 定申す〇是年天下疾疫す 七月十九日天皇崩す壽二十九〇十二月堀河 羽天皇即位、忠實攝政、平正盛をして幕に出 雲に逃れし源義親を討たしむ 正月平正盛義親を誅す〇四月源平二氏をし て延暦寺の僧徒を誅ぐ〇八月三日改元〇是 年源義家卒す 二月爲義に救して義綱を撃つ、義綱降る之 を佐渡に流す 五月太上皇法勝寺金堂にて金泥一切經供養 〇七月十三日改元										
	宗蕭					宗宣					
高麗	5	4	3	2	1	11	10	9	8	7	
	宗哲										
(宋)哲宗	3	2	符元	4	3	2	聖紹	8	7	6	
	二月劉摯相となり歐陽右丞となる 〇二月劉摯相となり歐陽右丞となる 〇二月劉摯相となり歐陽右丞となる	二月劉摯相となり歐陽右丞となる 〇二月劉摯相となり歐陽右丞となる	二月劉摯相となり歐陽右丞となる 〇二月劉摯相となり歐陽右丞となる	二月劉摯相となり歐陽右丞となる 〇二月劉摯相となり歐陽右丞となる	二月劉摯相となり歐陽右丞となる 〇二月劉摯相となり歐陽右丞となる	二月劉摯相となり歐陽右丞となる 〇二月劉摯相となり歐陽右丞となる	二月劉摯相となり歐陽右丞となる 〇二月劉摯相となり歐陽右丞となる	二月劉摯相となり歐陽右丞となる 〇二月劉摯相となり歐陽右丞となる	二月劉摯相となり歐陽右丞となる 〇二月劉摯相となり歐陽右丞となる	二月劉摯相となり歐陽右丞となる 〇二月劉摯相となり歐陽右丞となる	二月劉摯相となり歐陽右丞となる 〇二月劉摯相となり歐陽右丞となる
	6	5	4	3	2	隆壽	10	9	8	7	
	1100	1099	1098	1097	1096	1095	1094	1093	1092	1091	
1100										セシ、タトルコ分裂	
										西ササキムラ、朝一二四、始組 ユク、首府モロツコ	

一七九〇、鳥羽、崇徳(白河法皇、鳥羽上皇)	崇徳								鳥羽		
	1790	1789	1788	1787	1786	1785	1784	1783	1782	1781	
	5 戊辰	4 酉巳	3 申戊	2 未丁	治大 午丙	2 巳乙	治天 辰甲	4 卯癸	3 寅壬	2 丑辛	
	皇 法 河 白										
	二月忠通内覽〇三月忠通開白となる、忠通 來朝に報恩を延願す〇四月五月山僧徒、 城寺を築く〇十一月前左大臣源俊房薨す 四月上皇法勝寺にて希代の法會執行〇七月 大學寮順堂額〇十二月右大臣久我雅實太 政大臣となり開白忠通左大臣を兼ね、 〇二月廿八日天皇位を皇太子順仁親王に禪る 〇七月十九日崇徳天皇即位、開白忠通攝政 〇七月延暦寺僧徒京都に亂入す 〇七月上皇法皇と花を觀る〇四月三日改元 に二月上皇法皇を尊稱す〇四月三日改元 に入り念佛會を營む										
	行尊大僧正となる〇十二月京師火く。 大に年あり。〇八月法皇室町殿に移る〇 二月大内火く累代古器多く亡ぶ〇是年爲義 檢非違使となる、源義光卒す、源俊賴金葉集 を撰す。 三月圓勝寺成る〇十二月忠通太政大臣た り 三月忠盛山陽南海の海賊を捕ふ〇四月忠通 太政大臣を罷む〇七月忠通開白、此月七日 白河法皇崩す七十七。 二月忠通の女皇子を立て、中宮となす〇十 月狩獵の戒を嚴にす。										
	宗 仁								宗 睿		
	8	7	6	5	4	3	2	1	17	16	
	宗 高(宋南)				宗 欽		宗 徽				
	4	3	2	炎建	康靖	7	6	5	4	3	
(宋)徽宗、欽宗 (南宋)高宗	四月童貫方臘を執ふ〇九月童 貫をして民田を括す 三月童貫の西京に克つ〇五月 童貫敗績す〇十二月遼大石天 德に奔る 四月金人燕及遼陽等の地を割 く、遼主耶律淳に走る〇七月元 祐の學術を禁す 正月夏藩を金に稱す〇七月遼 主山陰に走る (西遼延慶) 正月遼金に滅まる九主 二十一年〇十月金入寇す〇是年耶 律大石西遼國を立つ 正月金大舉入寇す〇二月季綱を罷 めて金に謝す〇是年高麗藩を金に 稱す (西遼康國) 〇西夏正徳) 四月金人徽 宗欽宗等を以て北去す〇五月高宗 南京に即位す 正月帝揚州に在り〇七月宗澤卒す 〇十一月金始て國史を撰す〇十二 月劉豫金に降る 二月帝杭州に如く〇九月金人南京 を破る〇十二月金人臨安を破る帝 海に航す (金齊帝劉豫) 二月金人東京を陥る 〇九月金降人劉豫を立て齊帝とな す 〇十月金棄豫を廢遣す										
	8	7	6	5	4	3	2	1	6	5	
	1130	1129	1128	1127	1126	1125	1124	1123	1122	1121	
一三〇〇	アリカに於てアルモハド人、ウラセンの 興隆。 ウラセンの協約、ヘンリ五世法王カ リスト二世と會し、僧官叙任の事を定 め、僧正の自由選舉を許す。 第一次ラランの會議(第九次キリスト 教徒結集)〇アルモハド人モロコを攻 圍す。 ドナウ帝ロゲル二世(一二三七)〇帝ハ ヘンスタウフン家に戰を宣す。 シチリアの伯爵、ロニ二世、アフリカ、カラ ブリタの侯となる。 フランコニア侯(ホー)ヘンスタウフン家コン ラド、ロゲル二世に抗し、ランゴバルド王 となる。 シチリア伯爵、ロニ二世、シチリア王と稱す。										

一七八〇、鳥羽、(白河法皇)	鳥羽								白河		
	1780	1779	1778	1777	1776	1775	1774	1773	1772	1771	
	安保 子庚	2 亥己	永元 戌戊	5 酉丁	4 申丙	3 未乙	2 午甲	久永 巳癸	3 辰壬	2 卯辛	
	皇 法 河 白										
	九月興福寺の僧徒東大寺の僧徒と闘ふ〇十 一月大江匡房薨す、下野守源明諱流さる。 五月高陽院災す〇十月大炊殿成る〇十二月 忠實太政大臣となる。 四月延暦寺僧徒、二寺に勅して 和解す、僧徒を奉ぜず〇七月十三日改元〇 十二月僧仁寛を流す、攝政忠實開白となる。 二月京都民間の擯衣を服するを禁ず〇七月 延暦寺僧徒の兵仗を帯ぶるを禁ず〇十二月 大納言源俊房薨す。 四月久我雅實を右大臣、藤原忠通を内大臣 となす〇是年鳥羽千歳若の前女舞す(白拍子の 始)。 二月我が商高麗に赴き貿易す〇五月宋國陳 書到る〇七月新制七條を下す〇是年三井寺 行尊僧正となる。 五月關難調草を觀る〇九月堀河宮災あり〇 十二月藤原璋子女卿となる。 正月璋子中宮となる〇三月宋主海商に託し 書を贈る〇四月三日改元〇閏九月法皇鹿野 に幸す〇十二月藤原璋子建立。 五月中宮璋子順仁親王を生む、是を崇徳天皇 となす、正徳に盜賊索捕を命ず〇十一月輔仁 親王薨す。 四月十日改元〇八月園城寺延暦寺と爭ふ〇 十一月開白忠實内覽を罷む。										
	宗 睿								宗 徽		
	15	14	13	12	11	10	9	8	7	6	
	宗 睿				宗 徽						
	2	和宣	和重	7	6	5	4	3	2	和政	
(宋)徽宗	八月張商英を罷め蔡京を復す〇九 月童貫の議起る。 九月官名を更定す〇十二月童貫に 太尉を加ふ。 二月太后劉氏自殺す〇十二月道經 仙經を求む。 (西夏) 正月道階を置く〇 十一月女眞混同江に遼軍を破 る。 正月女眞帝を稱し國を稱して 金をいふ〇九月金遼の黃龍府 を取る。 正月童貫を陝西兩河宣撫使と す〇閏正月道學を立つ〇十月 夏人入寇す。 二月大所入貢す〇七月提舉御 前入所を置く〇八月遼繼 軍を置く。 二月馬政を金に使し遼を夾攻 せんとなす。 (西夏) 正月寺院を更て宮 殿となす〇八月金女眞文字を製 す。 九月馬政を金に遣す〇十月方 臘亂をなす。										
	10	9	8	7	6	5	4	3	2	慶天	
	4	3	2	輔天	2	收	金	3	2	慶天	
	1120	1119	1118	1117	1116	1115	1114	1113	1112	1111	
一一一〇	ヘンリ五世法王バスカル二世を捕へ、叙 任の全權を強請す〇ヘンリ五世神聖 ローマ帝位に上る。 バスカル二世去年の讓歩を拒絶し、ウ ィベの會議にてヘンリ五世を破門す。										

Table with columns for years (1800-1791), emperors (永辛, 承亥, 承壬, 承子, 承丑, 承寅, 承卯, 承辰, 承巳, 承午, 承未, 承申, 承酉, 承戌, 承亥), and historical events. Includes a section for (南宋)高宗 and (一四〇)崇德, (鳥羽上皇).

Table with columns for years (1810-1801), emperors (永辛, 治康, 治成, 治主, 治成, 治主, 治成, 治主, 治成, 治主), and historical events. Includes a section for (南宋)高宗 and (一五〇)崇德, (鳥羽法皇).

Table with 10 columns (years 1821-1830) and 10 rows. Includes names like 應嘉, 應廣, 應辛, 皇法河白後, and 高麗. Includes a vertical note on the left: 一八三〇、二條、六條、高倉、後白河上皇.

Table with 10 columns (years 1811-1820) and 10 rows. Includes names like 仁未辛, 平, 皇法羽鳥, and 高麗. Includes a vertical note on the right: 一八二〇、近衛、後白河、二條、(鳥羽法皇).

平清盛... 皇法河白後... 皇法河白後... 皇法河白後... 皇法河白後... 皇法河白後... 皇法河白後... 皇法河白後... 皇法河白後... 皇法河白後...

Table for page 197, covering years 1841-1850. It includes columns for the year (1841-1850), the emperor (後鳥羽, 徳安, 廣元), and various historical events in Japanese. The table also includes a section for the Southern Song Dynasty (南宋) with columns for the year (1181-1190) and the emperor (孝宗).

Table for page 196, covering years 1831-1840. It includes columns for the year (1831-1840), the emperor (高倉), and various historical events in Japanese. The table also includes a section for the Southern Song Dynasty (南宋) with columns for the year (1171-1180) and the emperor (孝宗).

1870	1869	1868	門 御 土			1866	1865	1864	1863	1862	1861
			4	3	2						
4	3	2	元承	永建	2	久元	3	2	仁建		
午庚	巳己	辰戊	卯丁	丙西	丑乙	子甲	亥癸	戌壬	酉辛		
朝 實 義 時											
<p>十一月廿五日讓位○十二月廿八日順德天皇即位。</p> <p>親小鹿島公業と戦ふ○十二月美作朝正月間注所災○二月專修念佛宗を禁じ僧源空及親賢を流す○四月京都災す○九月熊谷直實卒す○十二月中原親能卒す○是年高橋紀州に御監を創む。</p> <p>四月前開白兼實薨す○十月廿五日改元。</p> <p>三月新古今集成○閏七月時政實朝を弑せんとして取る○義時執權となり源朝雅殺さる○是年僧源隆寂(?)。</p> <p>二月改元○九月藤原公定を流す○十月近衛家實開白となる。</p>											
宗 熙 宗 神											
6	5	4	3	2	1	7	6	5	4		
宗 寧											
3	2	定嘉	3	2	禧開	4	3	2	泰嘉		
<p>三月藤原大炊○是年西遊乃聲に派さる三主七十七年。</p> <p>二月藤原の黨争を弛む○私史を禁ず○十二月轉院實に太師を加ふ。</p> <p>五月藤原自強相となる○七月職權を迭る。</p> <p>正月藤原實成を議定す○五月岳飛を封す○十二月宰相に國用使を兼ねしむ。</p> <p>四月藤原實成を參知政事とす○七月使金に行く。</p> <p>九月使金に行く。</p> <p>(西夏)四月吳越反す○金人入寇○蒙古鐵木真成吉思汗を稱す之を太祖とす。</p> <p>正月吳越自ら蜀王と稱す二月伏誅○十一月轉院實に伏す。</p> <p>九月金と和成る○十一月金主章宗殂す。</p> <p>夏主季安全蒙古に降る○十二月長春兒國蒙古に降る。</p> <p>(西夏)八月夏金の廢州を侵す○十二月蒙古金を侵す。</p>											
金	2	大安	8	7	6	5					
古蒙	5	4	3	2	祖太	古蒙	4	3	2	和泰	
1210	1209	1208	1207	1206	1205	1204	1203	1202	1201		
<p>第四次十字軍(一二〇四)ギリシア帝國に於けるアレクサンドロス三世皇立の亂○イギリス王ジョン、フランス國に於ける領地を失ふ。</p> <p>十字軍コンスタンチノブルを陥る。</p> <p>東ローマ帝國の滅亡、ラテン帝國の建設(一二六二)○アレキサンドロス三世皇帝テオドロス・ラスカリス、ニグリアに於てギリシア帝國を建設す。</p> <p>法王インケント三世(一九九)一二〇二)アレクサンドロス三世皇立の亂○インケント三世イギリスを禁衛の下に置く。</p> <p>アレクサンドロス三世に對する十字軍(一二〇三)異教徒虐殺せらるる○フランスにシスコ派創立。</p> <p>ドイツ帝オットー四世(ヘンタウケン)領西シリアの征服を企つ(一二二二)。</p>											

一八七〇、土御門、賴家、實朝(廣元、時政、義時)

高麗

(南宋)寧宗

金

古蒙

一二一〇

1860	1859	1858	1857	羽 鳥 後			1855	1854	1853	1852	1851
				2	治正	9					
2	治正	9	8	7	6	5	4	3	2		
申庚	未己	午戊	巳丁	辰丙	卯乙	寅甲	丑癸	子壬	亥辛		
家賴 朝 賴 廣 元											
<p>三月藏人橋本仲を流す○是年疫疾流行。</p> <p>正月十一日讓位○三月三日土御門天皇即位○是年稻毛重成相横川に架橋す。</p> <p>正月賴朝薨す○二月賴家父の後を承く○三月賴朝薨す○四月三浦康信開注所執事となる○五月廿七日改元○二月賴朝薨す○是年景清寺僧侶入來。</p> <p>正月時政を誅す、三浦義遠卒す○四月賴朝子時義を立つ、守成親王を立て、皇太子となす○五月念僧僧を禁ず。</p> <p>六月平知忠亂を作す平く○十月兼實の開白を罷め基通を開白とす。</p> <p>三月賴朝入朝、東大寺供養、山内記著者藤原忠親薨す○六月賴朝薨す○八月東國博奕禁制○九月興州惣奉行を定む。</p> <p>二月賴朝薨す○三月沙金を京都に獻じ東大寺大師の實に充つ、法華八講を長講堂に修す○十月海道運交配を定む。</p> <p>二月賴朝薨す○三月沙金を京都に獻じ東大寺大師の實に充つ、法華八講を長講堂に修す○十月海道運交配を定む。</p> <p>三月平氏餘黨を追討せしむ○五月平信時卒す、賴朝實子時義に將す、曾我兄弟の復讐○八月源賴朝殺さる。</p> <p>三月後白河法皇崩す壽六十六○七月賴朝征夷大將軍となり幕府を開く。</p> <p>正月公文所を改所と改む○四月延暦寺の祈にて佐々木重一族を流す○七月後白河法皇崩す○十二月藤原兼實開白。</p>											
宗 神 宗 明											
3	2	1	27	26	25	24	23	22	21		
宗 寧 宗 光											
6	5	4	3	2	元慶	5	4	3	2		
<p>二月藤原實成を議定す○八月藤原實成を封す○十二月宰相に國用使を兼ねしむ。</p> <p>五月藤原自強相となる○七月職權を迭る。</p> <p>正月藤原實成を議定す○五月岳飛を封す○十二月宰相に國用使を兼ねしむ。</p> <p>四月藤原實成を參知政事とす○七月使金に行く。</p> <p>九月使金に行く。</p> <p>(西夏)四月吳越反す○金人入寇○蒙古鐵木真成吉思汗を稱す之を太祖とす。</p> <p>正月吳越自ら蜀王と稱す二月伏誅○十一月轉院實に伏す。</p> <p>九月金と和成る○十一月金主章宗殂す。</p> <p>夏主季安全蒙古に降る○十二月長春兒國蒙古に降る。</p> <p>(西夏)八月夏金の廢州を侵す○十二月蒙古金を侵す。</p>											
加	3	2	1	27	26	25	24	23	22	21	
<p>三月朱嘉卒す○十月轉院實太師を加へらる。</p> <p>八月金晉持國を免す○十二月備學を籍す。</p> <p>五月轉院實を豫國公に封す、備學の襲を嚴にす○十月金承安寶貨を造る。</p> <p>正月彭龜年等の官を奪ふ○五月統天曆を行ふ○九月轉院實を平原親王に封す。</p> <p>二月藤原實成を議定す○八月藤原實成を封す○十二月宰相に國用使を兼ねしむ。</p> <p>正月藤原實成を議定す○五月岳飛を封す○十二月宰相に國用使を兼ねしむ。</p> <p>四月藤原實成を參知政事とす○七月使金に行く。</p> <p>九月使金に行く。</p> <p>(西夏)四月吳越反す○金人入寇○蒙古鐵木真成吉思汗を稱す之を太祖とす。</p> <p>正月吳越自ら蜀王と稱す二月伏誅○十一月轉院實に伏す。</p> <p>九月金と和成る○十一月金主章宗殂す。</p> <p>夏主季安全蒙古に降る○十二月長春兒國蒙古に降る。</p> <p>(西夏)八月夏金の廢州を侵す○十二月蒙古金を侵す。</p>											
5	4	3	2	安承	6	5	4	3	2	金	
1200	1199	1198	1197	1196	1195	1194	1193	1192	1191		
<p>ドイツ帝ヘンリク六世殞す。</p> <p>ドイツ帝ヘンリク六世殞す。</p> <p>スウェーデン王リポルト一二〇〇)及フランス王ルイ八世(一二〇二)がフランス國に於ける領地を失ふ。</p> <p>イギリス王ジョン、フランス國に於ける領地を失ふ。</p> <p>十字軍コンスタンチノブルを陥る。</p> <p>東ローマ帝國の滅亡、ラテン帝國の建設(一二六二)○アレキサンドロス三世皇帝テオドロス・ラスカリス、ニグリアに於てギリシア帝國を建設す。</p> <p>法王インケント三世(一九九)一二〇二)アレクサンドロス三世皇立の亂○インケント三世イギリスを禁衛の下に置く。</p> <p>アレクサンドロス三世に對する十字軍(一二〇三)異教徒虐殺せらるる○フランスにシスコ派創立。</p> <p>ドイツ帝オットー四世(ヘンタウケン)領西シリアの征服を企つ(一二二二)。</p>											

一八六〇、後白河法皇、賴朝、賴家、廣元、土御門、後鳥羽

高麗

(南宋)光宗、寧宗

金

一二〇〇

一八九〇、仲恭、後堀河、(賴經)義時、泰時	河堀後										泰仲
	1890	1889	1888	1887	1886	1885	1884	1883	1882	1881	3
	2 寛己	2 喜寛 己	2 子成	2 貞安 亥工	2 戊丙	2 祿嘉 酉乙	2 仁元 甲	2 未癸	2 應貞 午壬	2 巳辛	3 巳辛
經 (賴)											
時 義											
四月廿日即位。五月義時追討の院宣下る。義時等皆悉に命ず。七月九日即位。三上皇遷幸。八月三上皇康保卒す。十二月朔後堀河天皇即位。											
二月僧道元入宋、加藤兼正之に従ひ西院院宣す。有子中宮とす。五月後高倉院院宣す。十二月家實即位とす。											
正月親賢親王眞宗を御す。六月義時卒し。義時執權時盛時、氏京都を衝す。八月伊賀光宗を流す。十一月廿日改元。											
四月廿日改元。六月大江廣元卒す。七月改元。許定家を置く。十月新制三十六條を下す。是年僧慈圓寂、此頃高田専修寺建立。											
正月賴經將軍とす。八月准布を停め。調錢を行ふ。太政官文殿火く。十一月平泉毛越寺火く。											
正月前左大臣藤原公純薨す。三月僧俊賴が。四月内裏炎上。五月高麗の牒來る。六月廿日改元。是年道元及加藤兼正(藤四郎)薨す。											
四月興福寺僧徒多武峰を焼く、鴨河溢す。九月七條院崩す。											
三月五日改元。八月前右大臣藤原忠経薨す。											
六月北條時氏卒す。米價一石錢一貫文と定む。九月新置莊園を禁す。十二月前關白基房薨す。											
宗 高											
高麗	17	16	15	14	13	12	11	9	8	高麗	
宗 理											
宗 寧											
高麗	3	2	定紹	3	2	慶寶	17	16	15	14	高麗
(南宋)寧宗、理宗											
三月木華黎卒す。十二月速不魯敦蒙を破す。夏主位を其子德旺に傳ふ。											
二月金人復宋を侵す。十二月蒙古主回々國を破し印度に迫る。											
三月夏金使來りて和を請ふ。十月夏金と和す。											
(西夏)德王(即)三月蒙古李全を圍む。七月夏主德旺死し弟子現立つ。											
五月李全蒙古に降る。六月木眞夏を破す。十二月木眞六盤山に殞す。											
三月金將陳大元兵を大昌原に破る。夏人夏瑤及馬遠は此頃の人。											
八月蒙古太宗立つ。十二月蒙古古主陝西に侵入す。											
五月蒙古古主陝西に侵入す。五月											
金	7	6	5	4	3	2	正 宗	2 守 緒	光元	5	金
古	2	宗太	23	22	21	20	19	18	17	16	古
1230	1229	1228	1227	1226	1225	1224	1223	1222	1221	1220	
一三三〇											
レオンカスチリア最後の合併。											

一八八〇、順德、(實朝)義時、廣元、義時	德順										高麗
	1880	1879	1878	1877	1876	1875	1874	1873	1872	1871	7
	2 辰庚	2 久承 己卯	6 寅戊	5 丑丁	4 子丙	3 亥乙	2 戌甲	保建 酉癸	2 申壬	曆建 未辛	7
朝 實											
時 義											
二月和由田義直等捕へる。五月朝實義時秀高院に入る。和田義盛北條時義を破る。敗死す。八月清水寺僧徒延慶寺僧徒と争ふ。十月朝實明宗卒す。十一月六月改元。											
四月台徳國城をやく。十一月和由田の餘黨起る之を討滅す。											
正月時政卒す。六月僧榮西條倉に寂す。											
六月宋陳和卿使來る。十一月實朝大船を造らしむ。											
六月公卿諸卿別當に補す。十二月高船金に覆着す。金主帳を給して送還す。											
十一月政子從二位に叙す。廣成親王を皇太子とす。十二月實朝右大臣とす。											
正月實朝書せられ。源氏に。四月十二日改元。六月藤原頼隆を鎌倉の主とす。二月七月御親決す。											
三月清水寺火く。四月興福寺僧徒義師寺別院を火く。											
宗 高											
宗 康											
宗 熙											
高麗	7	6	5	4	3	2	1	2	1	7	高麗
宗 寧											
高麗	13	12	11	10	9	8	7	6	5	4	高麗
(南宋)寧宗											
五月安南王李龍翰卒し陳日暉國事を襲ぐ。											
三月那律留哥達王を稱す。八月金其主水濟を弑して昇王珣を立つ。											
四月金蒙古婚して和す。五月金汗に還都。七月蒙古諸を圍む。是年統格卒す。											
五月蒙古兵進に入る。十月夏金の龍統を取る。											
四月遼王蒙古に降る。十月蒙古金の灌阻に克つ。											
六月詔して金を伐つ。十二月蒙古夏を伐ち夏主達項出奔す。											
十二月金主和を求む。納れず。高麗蒙古に從ふ。											
正月金人宋を侵す。六月福陽の戦。成吉思汗西域諸國を伐つ。											
七月金和を蒙古に求む。蒙古主滿華を降る。											
金	4	3	2	定興	3	2	貞 祐	好 王	2 寧 崇	3	金
古	15	14	13	12	11	10	9	8	7	6	古
1220	1219	1218	1217	1216	1215	1214	1213	1212	1211	1210	
1210											
トロサの戦、イスパニアに於けるアラビヤ人の勢力衰ふ。○童兒十字軍。											
イギリス王ジョン法王に屈し王國を法王の封土として受く。											
アビーンの戦、フリボ二世オー三世を破る。											
ドイツ帝フリードリヒ二世(一二五〇)イギリス王ジョン大憲章に署名す。○第四次ララン會議(第十二次結婚)○ロマンニコ派の創立。											
イギリス王ヘンリ三世(一二七二)。											
ハンガリー十字軍、ハンガリー王アンデレ二世十字軍を起す。功なし。○モンゴメシ、バルパルスを圍み戰死す。											
モンゴル人、南シベリヤを破る。モンゴル人、ロシアの諸侯をカルカス河畔に破る。											
フランス王ルイス九世(一二七〇)ロマンルシア同盟再びフリードリヒ二世に抗す。											
第五次十字軍(一二三九)ドイツ帝フレデリック二世主將たり。											
フレデリック二世、エジプト王と和し十字軍を止め、聖地をイスラエルの手に歸す。											
レオンカスチリア最後の合併。											

承久元年藤原朝經鎌倉の主となり。嘉祿元年まで將軍に補せられざるも、は將取調に指す。

一九一〇、 後深草	草深後			峨嵯後			條四						
	1910	1909	1908	1907	1906	1905	1904	1903	1902	1901			
	2 庚戌	長建 酉己	2 申戊	治寶 未丁	4 午丙	3 巳乙	2 辰甲	元寛 卯癸	3 寅壬	2 丑辛			
	嗣			頼			經			頼			
	頼時			時			經			時泰			
	二月院内火く〇三月十八日改元、 追願す〇七月引付衆を置く 去年建長寺創立〇四月藤民の太刀を帯 ぶるを禁す〇七月神社修理院復興を 沙汰す〇十月治法を下す			五月安達景盛卒す〇閏十二月雜人訴訟 法を定む			正月一、條實良實に代りて開白同廿九 日讓位〇三月十一日後深草天皇即位 時病み時頼執権〇閏四月經時卒〇五 月名越光時流さる〇是年宋僧道隆歸化 六月時頼三浦氏を滅す			二月廿六日改元〇五月大地震 三月御書所を置く〇四月頼經辭職し其 子頼朝將軍となる〇八月前太政大臣公 經薨す			二月七日改元、是月後鳥羽上皇讓位に 崩す〇六月二十〇日三浦義村卒す〇 是年道家東福寺を創む
高麗	37	36	35	34	33	32	31	30	29	28			
(南宋)理宗	宗												
	10	9	8	7	6	5	4	3	2	祐淳			
	三月賈似道兩淮制置使となる〇趙 葵罷む	九月中外上書の禁を嚴にす。	三月蒙古定宗崩し、皇后海迷失稱 制す内外離心蒙古の政衰よ。	蒙古高麗を伐つ。	七月蒙古定宗立つ〇九月孟珙卒す 〇十二月史嵩之致仕蒙古京湖江 淮を侵す。	四月杜範卒す〇六月徐元杰卒す。	二月孟珙江陵府に知たり。	二月余玘四川制置使となる〇三月 耶律楚材卒す。	蒙古兵淮を渡る	蒙古兵に寇す孟珙之を襲ぐ〇七月 蒙古兵淮を渡る			
古	5	4	3	2	1	17	16	15	14	13			
一九一〇	1250	1249	1248	1247	1246	1245	1244	1243	1242	1241			
	第六次の十字軍(一二五〇)フランス王 ルイス九世之を起す〇ケルンの禮拜堂 の建設始まる。	オクスフォード大学の創立、當時名譽籍 甚。	ドイツ帝ヨハン四世(一二五〇)オランダ 伯ウィレム二世帝位を争ふ〇ルイス 九世エジプト人に敗られ囚へらる〇 マルク人エジプトの主権を握る。				リヨンの會議、第十三次結集〇新十 字軍の布告。	ホルズム人イルサレムを劫掠す〇アルビ ジヤ派に滅。	キプチクハン國の建設、蒙古の將校都 ボルガ河畔に國を建つ(首府サライ)。	モンゴル人小アジアに侵入す。	ワルスタットの戦、蒙古人北ドイツに 立。連合軍を破る〇ハンザ同盟の成 立。		

一九〇〇、 後堀河、 四條、 二頼經(泰時)	河堀後			條四										
	1891	1892	1893	1894	1895	1896	1897	1898	1899	1900				
	3 卯辛	永貞 辰壬	福天 巳癸	曆文 甲午	嘉乙 未乙	2 申丙	3 酉丁	仁曆 戌戊	應延 亥己	治仁 子庚				
	頼			經			泰			時				
	四月十五日改元、興福寺延暦寺の僧徒 等よ〇五月前攝政基通薨す			二月北野社火く〇五月仲恭上皇崩す 〇十一月五日改元			三月攝政敦實罷め次て薨す、道家復代 る〇七月興福寺の僧石清水神人と争 ふ〇九月十九日改元〇是年僧圓爾入來。			九月南都の僧徒起す、翌月泰時興福寺 領田を没收す。	三月慈圓に慈頼と諱す、道家罷り近衛 兼經攝政〇四月家降卒す〇七月社寺 司領家の新形式目に據らざる事とす。	正月將軍頼經入朝す〇二月二階堂行村 卒す〇十月前攝政松殿家範卒す〇十一 月廿三日改元	二月七日改元、是月後鳥羽上皇讓位に 崩す〇六月二十〇日三浦義村卒す〇 是年道家東福寺を創む	正月北條時房卒す〇四月高麗書を致す、 無禮なり〇七月十六日改元
高麗	27	26	25	24	23	22	21	20	19	18				
(南宋)理宗	宗													
	4	3	2	嘉	3	2	平端	6	5	4				
	二月孟珙大屯田を興す〇蒙古の 使來る。	陽を復す。	正月史嵩之相となる〇三月孟珙 陽を復す。	二月蒙古初て交鈔を行ふ〇三月襄 陽散し蒙古に降る〇十月陳日叟を 安南王とす。	二月蒙古初て交鈔を行ふ〇三月襄 陽散し蒙古に降る〇十月陳日叟を 安南王とす。	正月經若を蒙古通好使とす〇二月 卒す。蒙古和林を都とす〇五月眞德秀 卒す。	十年〇十二月蒙古の使來る。	六月蒙古洛陽を取り金主蔡州 兵を破る〇七月宋將孟珙大に金 に走る〇七月宋將孟珙大に金	(金天慶)十月蒙古高麗を伐つこと來 る〇二月蒙古金を伐つことを來 と謀す、蒙古汗を誦む。	正月李全伏誅〇五月淮安を復 す〇八月耶律楚材中書令とな る。				
古	12	11	10	9	8	7	6	5	4	3				
一九〇〇	1240	1239	1238	1237	1236	1235	1234	1233	1232	1231				
	蒙古の將校都ロテ諸侯を臣従たし しむ。	イサスフランスの貴族、騎士等の十字 軍(一二四二)	西サレンのグラナダ王國建設(一二四 三)。	蒙古の將校都ロテ入りモスクパ、キ ヲを取る〇フレデリキ二世ロンドン 同盟を破る。	フレデリキ二世、ロンドン同盟軍と戦 ふ〇カスチグ王、フレデリキ三世コル ドバを占領す。	蒙古の將校都、ロシヤに入りモスクパ、キ ヲを取る〇フレデリキ二世ロンドン 同盟を破る。	西サレンのアルモハド朝にぶ。			ドイツ武士團バルト海地方に領土を興 す。				

Table for page 208 containing historical events from 1960 to 1951, including dates, reigns, and descriptions of events.

Table for page 209 containing historical events from 1960 to 1951, including dates, reigns, and descriptions of events.

Table with columns for years (1980-1971), reigns (Wang, Gao, etc.), and historical events. Includes a vertical label '一九八〇、花崗、後(守邦親王)(宗宣、高時)' on the right side.

Table with columns for years (1985-1981), reigns (Wang, Gao, etc.), and historical events. Includes a vertical label '一九八五、後醍醐(守邦親王)(高時)' on the left side.

Table with columns for years 1990-1986, emperors (e.g., 徳元, 元弘), and historical events. Includes a section for '後醍醐(守邦親王) (貞顯, 守時)' and '高麗'.

Table with columns for years 1995-1991, emperors (e.g., 建武, 元弘), and historical events. Includes a section for '後醍醐(光嚴) (守邦親王) 成良親王' and '高麗'.

二〇〇五、後村上(光明)尊氏	上村後						
	(明光)						
	2005	2004	2003	2002	2001		
6	5	4	3	2			
(和貞) 酉乙	(3) 申甲	(2) 未癸	(永康) 午壬	(4) 巳辛			
(氏尊) (代一)							
屋敷治を以て兵を擧ぐ。	五月河内觀心寺火く○七月吉見頼武勤王兵を擧ぐ。	六月結城親朝尊氏に降る○十一月開大誓一城陥り親房吉野に走る○此頃師直直如寺を建つ、細工正宗鎌倉に後京師に住す。	四月陽屋義助南無に向ふ(此月廿七日北朝改元)○六月征西將軍親良親王○八月征西將軍親良親王○十二月土岐頼遠光嚴院の車を射て誅せらる。	十一月北朝親時親良親王を奉じて大賀城に入り親房は開城に入る○十二月足利直義僧録石の勳により天龍寺船を元に遣し什器を求む。			
高麗	王穩忠	復位 王 惠 忠	1	5	4	3	2
(元)順宗	宗 順						
	5	4	3	2	正至		
	五月嶺々卒す○九月使を遣し天下を巡行せしむ。	正月守令顯法を定む○五月托克托龍められ阿魯圖相となる○是年擡儀卒す。	正月遼陽の野人亂を作す○三月托克托に遼金宋の三史を修せしむ○十二月處士杜本を擢す至らざ。	正月金口河を開く。	四月崔敬帝に勸學をす、む○開廣藩南山東兵起る。		
1245	1244	1243	1342	1341			
一三四五			ホングリア王ルイス大王(一三三六)ホングリア歐洲の強國となる。	クイナスト宗争論。			

二〇〇〇、後醍醐(光明)尊氏	上村後						
	(明光) (朝北)						
	2000	1999	1998	1997	1996		
國興	4	3	2	延元 子丙			
(3) 辰庚	(2) 卯己	(應曆) 寅戊	(4)(武建) 丑丁				
(氏尊) (代一)							
田河に攻む。	二月親房職尉鈔を上る○四月廿八日改元○五月陽屋義助卒す○八月高師泰并伊谷城を抜く宗良親王を小高師泰に討つ。	八月後醍醐天皇崩す壽五十二、皇太子義良親王受禪す十月即位○是年氏親神皇正統記を上る、僧録石尊氏親房を創む。	○九月親良親王征西將軍となる。	二月親家奈良に敗る○四月恒良成良親王親王統緒を○五月親家石津に敗る○七月親良親王に敗る○八月親良親王を○十八日北朝改元○九月親良親王征西將軍となる。	三月金崎城陥る、皇太子恒良親王ナ執られ○十二月親家等鎌倉を陥る。		
高麗	王惠忠	(復位) 王 肅 忠	1	8	7	6	5
(元)順宗	宗 順						
	6	5	4	3	2		
	二月伯顔死す○六月蘇帖古思を殺す○十二月科舉取士の制を復行す、文宗増置の官制を罷む。	十月伯顔大丞相となる○十一月益月魯帖木兒等を殺す。	五月都魯官の功過を考察せしむ、澤州袁州の兵起る。	正月廣東河南盜起る○二月服色器の執軍器を禁ず○三月漢人南人の執軍器を禁ず○十月處士許謙卒す。	四月帖木兒不化を平章政事とす○是年水旱蝗饑。		
1340	1339	1338	1337	1336			
一三四〇	英軍佛軍をスロイスの海戦に敗る。	百年戦争(一四五三)英佛兩國相戦ふ○シキアカマ、ジババの第一代の統領のシとなる。	ニノジア、オルハンに降る。	蒙古軍ドウ河を渡る。			

二〇一五、後村上(崇光、後光嚴)(尊氏)	上 村 後				
	(殿 光 後)				
	2015	2014	2013	2012	
	10	9	8	7	
(4)	(3)	(2)	(和文)	(2)	
未 乙	午 甲	巳 癸	辰 壬	卯 辛	
(氏 尊) (代 一)					
二月直冬、尊氏、京都に戦ふ。四月、遷民高麗船を奪ふ。八月、宗良親王兵を信濃に起す。	四月、親房、尊氏、遷民高麗船を奪ふ。十月、天皇、天野に幸す。十二月、直冬、山名時氏等、尊氏を討ちて近江に走らす。	三月、直冬、西を伺ふ。六月、官軍京師に入る。義経、美濃に奔り、次て又京師を犯す。九月、尊氏、後光嚴院を奉じて入京す。	二月、尊氏、直冬を殺す。四月、二月、後村上、天皇、還幸。又、南幸す。義経、美濃に及直仁親王を賀名生に幽す。八月、七日、北朝、改元。十月、直冬、歸順す。	二月、尊氏、直冬を殺す。四月、二月、後村上、天皇、還幸。又、南幸す。義経、美濃に及直仁親王を賀名生に幽す。八月、七日、北朝、改元。十月、直冬、歸順す。	
高麗	王 愍 恭	王 愍 恭	王 愍 恭	王定忠	
4	3	2	1	3	
宗 順					
(元)順宗	15	14	13	12	11
二月、尊氏、林兒、宗帝と稱す。六月、宋元、璿、太平路を取る。十二月、時、麻、托、克、托を殺す。大兵、農、司を置く。	九月、托、克、托に、張、士、誠を、撃、た、し、む。十二月、帝、璿、舟を、内、苑に、脚、す。○是、年、高麗、王、僧、繼、照を、師と、す。	五月、張、士、誠、高麗に、據り、張、王と、稱す。十二月、ト、順、帖、木、兒、大に、徐、壽、輝を、斬、水に、破る。宋、元、璿、兵を、殺、州に、起す。	正月、徐、壽、輝が、兵、漢、陽を、陥、る。○二、月、州、璿、を、擊、ち、敗、死、す。○三、月、奉、不、華、方、州、を、陥、る。○十、一、月、星、吉、戰、死、す。	五月、劉、福、通、及、徐、壽、輝、兵を、起、す。○十、月、徐、壽、輝、帝を、斬、水に、稱、す。	
1355	1354	1353	1352	1351	
ベネチアに於けるマリノラ、リエリの陰謀。	ドイツの僧、ベルトルド、シュワルク、火薬を發明す。○リエンデ、ローマに於て、暴政を爲し、仆さる。○トルコ、始めて、歐洲の地、ガリポリを、略す。	ベネチア人、サルゲニア、神に、シ、ノ、バ、人、を、敗、る。			
一三五〇					

二〇一〇、後村上(光明、崇光)(尊氏)	上 村 後				
	(光 崇)		(明 光)		
	2010	3009	2008	2007	
	5	4	3	2	
(應觀)	(5)	(4)	(3)	(2)	
寅 庚	丑 己	子 戊	亥 丁	戌 丙	
(氏 尊) (代 一)					
二月、赤松、心、卒す。○二月、吉田、兼、好、寂、す。○七月、北朝、改元。○三月、十二月、直冬、歸順す。○是、年、遷、民、高麗、を、侵、す。	四月、足利、直冬、中、國、探、題と、なる。○六、月、四、時、河、原、義、隆、義、隆、死、傷、無、算。○九、月、足利、基、氏、鎌、倉、管、領と、なる。○十月、足利、義、隆、鎌、倉、より、還、る。○十二月、直冬、上杉、重、能、山、直、宗を、誅、せ、し、む。	正月、四條、義、隆、合、戦、正、行、戰、死、高麗、直、吉、行、官を、擧、く。○十一月、尊、氏、崇、光、院、を、擧、す。○十一月、一日、花園、法、皇、崩、す。○五、十三。	八月、楠、木、正、行、細、川、顯、氏を、破、る。○九、月、正、行、細、川、氏を、破、る。○十一月、正、行、細、川、氏、山、名、氏を、破、る。	二月、北朝、明、白、師、年、々、め、一、條、良、基、代、る。○七月、改元。師、録、殺、す。○十二月、重、信、雪、村、寂、す。○是、年、眞、積、業、成、る。新、歸、を、講、へ、旅、客、より、津、剌、を取、る、を、禁、ず。	
高麗	王 定 忠	王 穆 忠	王 穆 忠	高麗	
2	1	4	3	2	
宗 順					
(元)順宗	10	9	8	7	6
十一月、更、鈔、法を、定、む。○十二月、方、國、珍、州を、攻、む。	七月、托、克、托、相と、なる。○十月、皇子に、漢、文の、文字、習、は、し、む。○十月、皇子に、	三月、帝、國、子、學に、臨、む。○八月、威、遠、卒す。○十一月、方、國、珍の、兵、起、る。	六月、馬、札、兒、台を、西、蒙に、改、つ。○九月、鐘、木、兒、塔、塔、卒す。○十月、沿、江の、兵、起、る。	五月、帝、太、廟の、神、主を、竊、む。○六月、汀、州、亂、る。○阿、魯、圖、を、む。	五月、帝、太、廟の、神、主を、竊、む。○六月、汀、州、亂、る。○阿、魯、圖、を、む。
1350	1349	1348	1347	1346	
フランス王、ジャン二世、一、三、五、〇。		カロロ四世、ブライグに、大、學を、創、立、す。ドイツ、大、學の、噴、火、○黒、死、病、ヨーロッパを、瀕、死、す(一三五〇)。	ドイツ、帝、カロロ四世、一、三、七、〇、○モ、ウ、ル、ド、三、世、カ、レ、イを取、る。○リ、エ、ン、デ、ー、ローマの、政、體を、更、め、自、ら、ト、リ、ビ、ンと、なる。	八月、廿、六、日、グ、レ、イの、戰、イ、エ、ラ、ス、王、エ、ゴ、リ、ル、ド、三、世、ノ、ル、マ、ン、デ、ーに、上、陸、し、フ、ラ、ン、ス、兵を、破、る。	
一三五〇					

上村後 (嚴光後)				
2025	2024	2023	2022	2021
20	19	18	17	16
(4) 巳乙	(3) 辰甲	(2) 卯癸	(治貞) 寅壬	(安康) 丑辛
(詮義) (代二)				
野行宮火く。正月前開白幡原師基薨す。○八月吉	○五月和泉守の一人道祐を討つ。○七月七日光厳院崩す。○五月十二日	是年高麗の俘虜を還す。武光、大友氏時を斬る。河野通直薨す。	二月後光厳院京都に遷幸。○七月細川頼之清氏を討つ。斯波義將を領となす。○九月廿三日北朝改元。菊池武光探題斯波氏を破る。	三月廿九日北朝改元。○九月楠木正儀等佐々木秀盛同氏を斬る。○十月細川清氏薨す。○十二月官軍京都を收む(三回)。尋て義隆復入京す。
王 愍 恭				
14	13	12	11	10
宗 順				
25	24	23	22	21
三月元の太子大に兵を發し。李羅帖木兒等を討つ。○七月李羅帖木兒に諸道軍馬を繼べしむ。	二月元主陳理吳に降る。○三月元主陳官製を定む。(漢德帝)	正月元主陳理吳に降る。○三月元主陳官製を定む。(漢德帝)	三月明玉珍雲南を陥れ。五月羅蘭王と稱す。○十二月塔思帖木兒を羅蘭王として送る。高麗兵を以て之を拒む。元軍大敗して還る。	八月元主陳理吳に降る。○九月阿里夜帖木兒伏誅す。
1365	1364	1363	1362	1361
トルコ帝ムラド一世がクリミア半島を取る。○第一ブルグンド侯家滅亡。	イギリスにてフランスの刑律書を英譯す。	オーストリア家チロルを獲得す。	フランス王カロロ五世(一三八〇)。	ウィーン大学の創立。○トルコ帝ムラド一世、トリアスを略し、都をアドリアンブルに遷す。

二〇二五、後村上(後光嚴)(義詮)

高麗

(元)順宗

一三六五

上村後 (嚴光後)				
2010	2019	2018	2017	2016
15	14	13	12	11
(5) 子庚	(4) 亥己	(3) 戌戊	(2) 酉丁	(文延) 申丙
(詮義) (代二) (氏尊) (代一)				
四月同院公賢薨す。興良親王賀名生を嫡く。○五月山田國清赤坂を攻む。○七月仁木義長歸朝す。○十二月庚亥親す。	四月、新千載集成る。○八月懷良親王菊池武光と少貳精兵を筑後川に破る。○十二月少貳精兵を筑後川に破る。○是年邊民全羅道追捕使と職ふ。	三月邊民高麗を襲撃す。○四月尊氏を斬る。○十月新田義興將軍を稱す。	二月光嚴、崇光兩院及直仁親王歸京を願ふ。○七月元寇波集を勅撰に准ず。○是年隆成皇太子となる。	正月足利高經尊氏に降る。○三月元寇波集成る。○七月廿八日北朝改元。○九月尊法親王(香蓮院)流配。○十一月宇都宮公綱卒す。
王 愍 恭				
10	8	7	6	5
宗 順				
20	19	18	17	16
五月漢主陳友諒其主徐壽輝を采石に弑し。自帝と稱す。○十月元主陳理吳に降る。○十二月元主陳理吳に降る。	三月方國珍温台慶元三郡を朱元璋に附す。○九月朱元璋處州を取る。○十二月陳友諒徐壽輝を汀州に移す。自王と稱す。	正月陳友諒安慶を陥る。○五月劉福通汗羅を陥る。○六月林兒之に據る。○十二月元主陳理吳に降る。	五月元主陳理吳に降る。○十二月明玉珍成都を陥る。○十二月明玉珍成都を陥る。○十二月明玉珍成都を陥る。	正月哈麻伏誅す。○二月張士誠平江に據る。○三月方國珍降る。○七月元主陳理吳に降る。
1360	1359	1358	1357	1356
ブレチエーの和約(英佛間)。佛王ジャン釋放さる。	フランスに於ける百姓一揆(ピレ)			九月十九日ボチエーの戦、イギリスの黒太子エドワード、フランス軍を破り、ジャン二世を捕にす。○ドゥイッ帝カロロ二世黄金勳章を發布し七人の選擧候を定む。

二〇二〇、後村上(後光嚴)(尊氏、義詮)

高麗

(元)順宗

一三六〇

二〇三五、後龜山(後光嚴、後圓融)(義滿)	山龜後				
	(融圓後)			(嚴光後)	
	2035	2034	2033	2032	2031
	授天	3	2	中文	2
	(和永) 卯乙	(7) 寅甲	(6) 丑癸	(5) 子壬	(4) 亥辛
	(滿 義) (代 三)				
	二月廿七日北朝改元、海内略定る。二月廿七日北朝改元、海内略定る。二月廿七日北朝改元、海内略定る。二月廿七日北朝改元、海内略定る。二月廿七日北朝改元、海内略定る。	二月廿九日後光嚴院崩す。二月廿九日後光嚴院崩す。二月廿九日後光嚴院崩す。二月廿九日後光嚴院崩す。二月廿九日後光嚴院崩す。	三月氏春天野の行宮を犯す。三月氏春天野の行宮を犯す。三月氏春天野の行宮を犯す。三月氏春天野の行宮を犯す。三月氏春天野の行宮を犯す。	二月菊池武敏、今川了俊を破る。二月菊池武敏、今川了俊を破る。二月菊池武敏、今川了俊を破る。二月菊池武敏、今川了俊を破る。二月菊池武敏、今川了俊を破る。	二月山名時氏卒す。二月山名時氏卒す。二月山名時氏卒す。二月山名時氏卒す。二月山名時氏卒す。
高麗	(位十) 禎辛	王 愍 恭			
	1	23	22	21	20
	祖 太				
(明) 太祖	8	7	6	5	4
	正月天下に社學を立つ。正月天下に社學を立つ。正月天下に社學を立つ。正月天下に社學を立つ。正月天下に社學を立つ。	正月西北に屯田兵を置く。正月西北に屯田兵を置く。正月西北に屯田兵を置く。正月西北に屯田兵を置く。正月西北に屯田兵を置く。	正月天下府州縣官に入親せしむ。正月天下府州縣官に入親せしむ。正月天下府州縣官に入親せしむ。正月天下府州縣官に入親せしむ。正月天下府州縣官に入親せしむ。	正月明昇を高麗に從す。正月明昇を高麗に從す。正月明昇を高麗に從す。正月明昇を高麗に從す。正月明昇を高麗に從す。	正月汪瑋洋州惟南道に相となる。正月汪瑋洋州惟南道に相となる。正月汪瑋洋州惟南道に相となる。正月汪瑋洋州惟南道に相となる。正月汪瑋洋州惟南道に相となる。
	1375	1374	1373	1372	1371
一三七五	伊太利の文藝家チチカチ(一三三三)死す。	伊太利の文藝家ベトルカチ(一三〇四)生す。			ロベルト二世スコットランド王位に登る。スチアート王朝の祖。

二〇三〇、後村上(後光嚴)(義詮、義満)	山龜後			上村後	
	(嚴光後)				
	2030	2029	2028	2027	2026
	徳建	24	(23)	22	21
	(3) 戌庚	(2) 酉己	(安應) 申戊	(6) 未丁	(5) 午丙
	滿 義 (代 三)			(詮 義) (代 二)	
	十月今川貞世、西探題となる。十月今川貞世、西探題となる。十月今川貞世、西探題となる。十月今川貞世、西探題となる。十月今川貞世、西探題となる。	正月正徳北朝に降る。正月正徳北朝に降る。正月正徳北朝に降る。正月正徳北朝に降る。正月正徳北朝に降る。	二月元使海寇を禁じ、好むを修めんとす。二月元使海寇を禁じ、好むを修めんとす。二月元使海寇を禁じ、好むを修めんとす。二月元使海寇を禁じ、好むを修めんとす。二月元使海寇を禁じ、好むを修めんとす。	二月元使海寇を禁じ、好むを修めんとす。二月元使海寇を禁じ、好むを修めんとす。二月元使海寇を禁じ、好むを修めんとす。二月元使海寇を禁じ、好むを修めんとす。二月元使海寇を禁じ、好むを修めんとす。	五月建民高麗の香桐を屠る。五月建民高麗の香桐を屠る。五月建民高麗の香桐を屠る。五月建民高麗の香桐を屠る。五月建民高麗の香桐を屠る。
	王 愍 恭				
	19	18	17	16	15
	祖 太 (明)			宗 順	
	3	2	武洪	27	26
	四月安南王及從孫九人を封ず。四月安南王及從孫九人を封ず。四月安南王及從孫九人を封ず。四月安南王及從孫九人を封ず。四月安南王及從孫九人を封ず。	正月倭人山東に寇す。正月倭人山東に寇す。正月倭人山東に寇す。正月倭人山東に寇す。正月倭人山東に寇す。	正月朱元璋帝を稱し、國を明と號す。正月朱元璋帝を稱し、國を明と號す。正月朱元璋帝を稱し、國を明と號す。正月朱元璋帝を稱し、國を明と號す。正月朱元璋帝を稱し、國を明と號す。	九月吳王張士誠を執ふ。九月吳王張士誠を執ふ。九月吳王張士誠を執ふ。九月吳王張士誠を執ふ。九月吳王張士誠を執ふ。	三月明王珍卒し、子昇帝と稱す。三月明王珍卒し、子昇帝と稱す。三月明王珍卒し、子昇帝と稱す。三月明王珍卒し、子昇帝と稱す。三月明王珍卒し、子昇帝と稱す。
	1370	1369	1368	1367	1366
	ポーランドのカシムス大王、ヒュースト朝終焉。ポーランドのカシムス大王、ヒュースト朝終焉。ポーランドのカシムス大王、ヒュースト朝終焉。ポーランドのカシムス大王、ヒュースト朝終焉。ポーランドのカシムス大王、ヒュースト朝終焉。	アフエアの戦い。			タノラン征服を始め、北ラマム汗を滅し、バルグを取る(一三六六)。

(元) 順宗 太祖

一三七〇

Table for page 222, titled '山龜後' and '融圓後'. It contains columns for years 2040-2036 and detailed historical entries for each year, including dates and names of figures. It also includes a section for '高麗' and '明太祖'.

二〇四〇、後龜山(後圓融)(義滿)

高麗

(明)太祖

一三八〇

Table for page 223, titled '山龜後' and '融圓後'. It contains columns for years 2045-2041 and detailed historical entries for each year. It also includes a section for '高麗' and '明太祖'.

二〇四五、後龜山(後圓融、後小松)(義滿)

高麗

(明)太祖

二三八五

二〇五五 後小松(義満、義持)	山龜後				
	松 小 後				
	2055	2054	2053	2052	2051
	2 亥乙	永應 戌甲	徳明 酉癸	9 (3) 申壬	8 (2) 未辛
	持義(代四)		義(代三)		
<p>四月、田原の再び争領となる。○九月、義満が田原を起す。○此頃、大内弘世、周防に機嫌を起す。</p> <p>正月、山名朝臣を諸將に分つ。○二月、山名義隆、後醍醐天皇に上り、○三月、山名義隆、後醍醐天皇に上り、○四月、山名義隆、後醍醐天皇に上り、○五月、山名義隆、後醍醐天皇に上り、○六月、山名義隆、後醍醐天皇に上り、○七月、山名義隆、後醍醐天皇に上り、○八月、山名義隆、後醍醐天皇に上り、○九月、山名義隆、後醍醐天皇に上り、○十月、山名義隆、後醍醐天皇に上り、○十一月、山名義隆、後醍醐天皇に上り、○十二月、山名義隆、後醍醐天皇に上り。</p>					
朝 鮮					
祖 太 (鮮 朝) 王 讓 恭					
4	3	2	1	3	
(明)太祖					
祖 太					
28	27	26	25	24	
正月、越州の蠻復叛す。○二月、馮勝殺す。○八月、馮勝殺す。○九月、馮勝殺す。○十月、馮勝殺す。○十一月、馮勝殺す。○十二月、馮勝殺す。	九月、趙王を賜ふ。○十一月、傅友徳に死を賜ふ。	二月、藍玉誅せらる。○三月、管王桐孫子となる。○九月、鄭和左庶子となり。王昭右庶子となる。	四月、皇太子標卒す。○六月、沐英卒す。○七月、高麗王王成桂之に代り。漢中教授とす。	四月、王子十人を討じ。王とす。○八月、十月、王子十人を討じ。王とす。○八月、十月、王子十人を討じ。王とす。○八月、十月、王子十人を討じ。王とす。	
1395	1394	1393	1392	1391	
ミラノ世襲侯國となる。	アビニオンの法王ベネクト十三世(一四一七)。			トルコ帝バジラゼ、ニコポリに大に東ローマ軍を敗る。	

二〇五〇、後龜山(義満)	山 龜 後				
	(松 小 後)				
	2050	2049	2048	2047	2046
	7 (徳明) 午庚	6 (應康) 巳己	5 (2) 辰戊	4 (慶嘉) 卯丁	3 (3) 寅丙
	持義(代四)		義(代三)		
<p>七月、南禪寺を五山の上に置き、尋て鎌倉、京都、五山の班列を定む。○九月、赤松氏頼朝に戦死す。○當時、外國の通信の文書は、永く五山僧徒の手になる。</p> <p>七月、足利直冬卒す。○八月、廿三日、北朝改元。○甲午、工部卿宗安、此頃、に名あり。</p> <p>三月、北朝、近衛経路卒す。○四月、義隆卒す。○六月、北朝、義隆卒す。○八月、北朝、義隆卒す。○十月、北朝、義隆卒す。○十二月、北朝、義隆卒す。</p> <p>二月、九日、北朝改元。高麗將朴叔高、等、對馬に寇す。○三月、義満、高麗に及、對馬を討つ。功にて、氏清、但馬、高麗を討つ。</p> <p>三月、廿六日、北朝改元。○六月、邊民、高麗を討つ。功にて、氏清、但馬、高麗を討つ。</p>					
朝 鮮					
祖 太 (鮮 朝) 王 讓 恭					
16	15	14	13	12	
(明)太祖					
祖 太					
23	22	21	20	19	
正月、管王桐孫王棟をして北伐せしむ。○五月、管王桐孫王棟をして北伐せしむ。○十二月、管王桐孫王棟をして北伐せしむ。	二月、武臣の民事に預るを禁ず。○五月、管王桐孫王棟をして北伐せしむ。	四月、藍玉元の脱古思帖木兒を捕魚。○九月、沐英卒す。○十月、沐英卒す。○十一月、沐英卒す。○十二月、沐英卒す。	正月、馮勝をして北伐せしむ。○八月、馮勝をして北伐せしむ。○十一月、馮勝をして北伐せしむ。○十二月、馮勝をして北伐せしむ。	六月、養老令を行ふ。○七月、詔して、經明の修行士を擧ぐ。	
1390	1389	1388	1387	1386	
	トルコ帝バジラゼ一世(一四〇一)ローマの法王ボニファチオ九世(一四〇四)。	オスマン人の戦(英蘇蘭)ツングラス伯殺さる。	ポランド王國及びリトニア大公國の合同。○七月、九日、ポランド王國とリトニア大公國の合同。○七月、九日、ポランド王國とリトニア大公國の合同。○七月、九日、ポランド王國とリトニア大公國の合同。	ポランド王國及びリトニア大公國の合同。○七月、九日、ポランド王國とリトニア大公國の合同。○七月、九日、ポランド王國とリトニア大公國の合同。○七月、九日、ポランド王國とリトニア大公國の合同。	

二〇六五、後小松、(義持)	松 小 後				
	2065	2064	2063	2062	2061
	12 百 乙	11 申 甲	10 未 癸	9 午 壬	8 巳 辛
	持 義 (代 四)				
	五月義満明使を北山第に引見す。七月新渡義重等領と分る。八月義満船を兵庫に觀る。○是年憲國師の碑銘明國より來る。伊達政宗卒す。	二月前太政大臣徳大寺實時薨す。○五月明使來る。○八月明使再び來る。○是年明の勅合符を得、貿易船數、人數を定む。	二月明使歸る。○五月義満川講和武朝と千栗に戦ふ。○八月僧岐陽詩經書經の武朝と千より奪らさす。○十一月明主即位を義満に告ぐ。	五月鎌倉、奥州伊達政宗の叛を討つ。○八月義満邊民の明國侵寇を禁ず。○九月義満明使を北山殿に引見す。伊達政宗降る。○十月北自願薨す。○是年使僧を明國に遣す。	二月皇居火く。○三月義満始て明主に好を通じ書を贈る。○九月義満韓船を兵庫に觀る。○十二月絶海航す。○是年明の使臣を送還す。
	宗 太				
朝鮮	5	4	3	2	1
	祖 成 帝 惠				
(明) 惠帝、成祖	3	2	樂永	4	3
	正月禮部内屬す。○六月中官鄭和を遣して南洋に使せしむ。○安克帖木兒を降す。○十二月八百大甸を降す。○朝鮮復漢陽に都す。	三月始て進士を選びて翰林院庶吉士とす。○四月高麗を皇太子とし高麗を漢王とし高麗を趙王とし高麗を安克帖木兒を忠順王とす。○六月	正月周齊代賑四王國を復す。○二月北平を北京とす。○四月中官侯顯等を自殺す。○十一月朝大臣を安南國王とす。○朝鮮鑄字所を設く。	五月勅王兵を天下に徴す。○六月燕師京師を陥る。帝遁れ出づ。燕王自立して皇帝と稱し方孝孺等を殺す。○十月重て太祖實録を修む。	正月齊魯黃子微を殺し燕に兵を罷めしむ。○惠帝薨す。○十二月燕王大舉南犯す。京師廢棄。
	1405	1494	1403	1402	1401
一四〇五	キリシタン國滅亡し、カザン、クリム等に分裂す。○ベネチア、ペロナ、パゾを征服す。○ダムラン死す。	ロー法王インケンセント七世(1400)。	七月シラスベリの戦いイスラ王(ヘンリ四世、陰謀者ハリベリ)を破る。	アンゴラの戦い、タメルラン、バジシド一世を破り之を擒にす。	

二〇六〇、後小松、(義持)	松 小 後				
	2060	2059	2058	2057	2056
	7 辰 庚	6 卯 己	5 寅 戊	4 丑 丁	3 子 丙
	持 義 (代 四)				
	正月今川範國に駿河遠江守職を命ず。○三月開白九條經教薨す。○十月何瀬大塔合戦。	四月一條經國復調白となる。○六月洞院公定兵を率ゐる。○九月相違寺大塔供養。○十月大内義隆に出し義弘に聖授す。○十一月義隆兵を武蔵皇城火あり。鎌倉亦菅領八家を置く。	(正月十三日崇光時崩す。第六十五) ○五月二條道忠義満の暗殺を受く。明白經國辭し二條道忠の代る。○四月菅領將龍み八月山田基國代る。○十一月氏満卒す。翌月子満兼鎌倉管領を繼ぐ。○是年三管四職七頭を置く。皇城火あり。鎌倉亦菅領八家を置く。	正月小山若犬丸自殺す。○四月義満北山に金閣寺を建つ。○五月細川朝元卒す。○是年大内義弘に少貳氏を討たしむ。	二月足利氏滿小山若犬丸を襲つ。○三月性海寂す。小笠原長秀等に武臣の禮節を議定せしむ。○七月氏満鎌倉に還る。
	宗 定 祖 太				
朝鮮	2	1	7	6	5
	帝 惠 祖 太				
(明) 太祖、惠帝	2	文建	31	30	29
	正月江新田賦を均にす。○五月燕王作破徳州を陥る。○八月盛庸等を降す。○朝鮮の朴苞亂を鎮す。○朝鮮開城に還都す。	正月太祖實録を修む。○二月弟三人王柏自焚し齊王傅王桂、王樞、王樞、王樞の師と稱す。○七月燕王兵を起す。○八月師を起す。○八月師を起す。○八月師を起す。○八月師を起す。	閏五月帝崩す。○六月州縣の汰元貞を省く。方孝孺、林院待講となる。○七月周王權廢せらる。○朝鮮鄭道傳亂を作し太祖成興に奔る。	五月帝楚王積善王伯に古州の叛を討たしむ。○八月河間東高麗亂を作す。○九月平海都長刀韓孟叛す。朝鮮成均館を建つ。	二月燕王棧をして還せしむ。○御史王汗を殺す。○朝鮮都を漢陽に定む。
	1400	1399	1398	1397	1396
一四〇〇	ドイツ帝ルベルト七世(1410)。	イリス王ヘンリ四世(一四六)○ランカスター王朝(一四六)の節。	タメルラン印度の一部を降し、デリーを取る。	カマルの戦い、ノルウェー女王マルガレタ、デンマルク、スウェーデン及ノルウェー三國を統一す。	九月二十八日ニコポリの戦い、バジシド一世フランス及ドイツ騎士の聯合軍を破る。

Table with 5 columns (2075-2071) and 6 rows. Contains Japanese text entries for the years, organized by emperor (光 稱) and regent (義 持). Includes vertical text labels on the left and right edges.

Table with 5 columns (2070-2066) and 6 rows. Contains Japanese text entries for the years, organized by emperor (松 小 後) and regent (義 持). Includes vertical text labels on the left and right edges.

二〇八五、稱光〔義持、義量、義持〕	光 稱				
	2085	2084	2083	2082	2081
	32 巳 乙	31 辰 甲	30 卯 癸	29 寅 壬	28 丑 辛
	持義	量	義 (代五)	持	義 (代四)
	二月將軍義量卒す。四月貞成親王宣下。六月天皇親征。法師を召す。上皇之を止む。九月大友孝親卒す。	二月京都鎌倉和陸。四月關白滿成。二月持基代る。六月興福寺東大寺と調ふ。義持使を高麗に遣す。十一月新羅波羅卒す。義持是年飢疫人多く死し。往々擧村無人に至る。	三月義持將軍職を辭し。義量之に代る。五月小栗滿重持氏に反き。義量之に代る。七月義持大第に幸す。朝鮮に求む。十一月上皇義持室町に幸す。	二月細川義之卒す。五月義持大藏經を朝鮮に求む。七月十五日後龜山法皇崩す。壽七十五。建武式目追加十一條を下す。〇是年明俘を還す。大内持見使を朝鮮に遣す。	八月龜山滿家嘗頓となる。〇十一月上杉房方卒す。鎌倉圓覺寺災す。〇是年邊民明を侵す。
朝鮮	宗 世				
	7	6	5	4	3
	宗 仁	祖 成			
(明)成祖、仁宗	19	20	21	22	23
	二月妖婦唐賽兒亂を作す。之を討す。十月李彬製利を老婦に破る。	正月京師を南京とし。北京を京師とし。北平に遷都す。鄭和復南洋に使す。四月李時勉を副使に下す。使を分遣し。天下の時勢を察し。使を遣せしむ。	正月李彬卒す。三月阿魯台入寇す。鄭和還る。十月天下の倉儲を覈せしむ。〇是年朝鮮太宗卒す。	五月孟賢等逆を謀り。諒に伏す。八月帝北征す。〇十月也先于來降し。師を班す。	帝北遷中。七月檢木川に至り。祖す。〇八月太子高麗即位。〇三公孤官を復置す。〇九月南京守備を置く。〇十月賢才を擧ぐ。
	1425	1424	1423	1422	1421
一四二五	抽器の發明。	フス黨の主將チカ死す。プロコラス大其一吸タボリ黨の主將として之に代はる。〇偏法王クレメンヌ八世選立。		イギリス王ヘンリ六世(一四六二)〇フランス王カロ七世(一四六二)〇レノ帝アムラト二世、コンスタンチンブルを圍む。	

二〇八〇、稱光〔義持〕	光 稱				
	2080	2079	2078	2077	2076
	27 子 庚	26 亥 己	25 戌 戊	24 酉 丁	23 申 丙
	持	義	(代 四)		
	八月今川貞世卒す。〇十月義持、醫師高天を流し。尋て之を殺す。〇是年天下凶飢。並川義俊使を朝鮮に遣す。	正月山内重實鎌倉執事となる。〇六月蒙古高麗兵對馬に來侵す。〇七月明使呂淵來り。幕府諭して其來聘を絶つ。〇八月義持内大臣を辭す。	正月鎌倉執事重基卒す。將軍義持弟義嗣を殺す。〇二月大友親世卒す。〇五月足利滿隆死す。〇八月斯波義重死す。〇十一月關白一條經嗣死す。〇十二月九條滿教關白となる。〇是年並川義俊筑紫探題となる。	正月氏重等敗死。持氏鎌倉を復す。〇春邊民明の平陽等を攻む。〇六月鎌倉山内重基を執事とす。	五月邊民明境を犯す。〇八月大藏氏重持の叔父滿隆等に反を勧めて兵を起す。〇禰秀の亂。〇十二月鎌倉管領持氏箱根に通る。
朝鮮	宗 世 宗 太				
	2	1	18	17	16
	祖 成				
(明)成祖	14	15	16	17	18
	三月阿魯台五判を破る。〇十月京師に歸る。〇十一月張輔召還す。	二月谷王種を廢す。李彬文趾を鎮す。〇十一月北京に幸す。皇太子に監國せしむ。	正月文趾復亂る。〇五月胡廣卒す。重修太祖實錄成る。〇五月胡廣卒す。重修太祖實錄成る。	六月劉江保寇を擊破す。〇七月鄭和還る。〇十二月死刑を賜はしむ。	二月妖婦唐賽兒亂を作す。之を討す。〇十月李彬製利を老婦に破る。
	1420	1419	1418	1417	1416
一四二〇	五月二十一日トローエの講和(英佛間)。	フス黨の亂(一四三六)チカ將たり、ナラドに起る。〇ポルトガル人マデイラ島に到る。ボルトガル植民地の嚆矢。	コンスタンツの宗教會議閉會。〇パリーの虐殺。	オレルカカスルの裁判。〇コンスタンツの宗教會議。ベネチクト十三世を繼し。マルチノ五世を選立す。〇粗布より紙を關すること發明す。	プラーグのエロームの發刑。

二〇九五、後花園(義教)	園花後				
	2095	2094	2093	2092	2091
	7 卯乙	6 寅甲	5 丑癸	4 子壬	3 亥辛
	教 義 (代六)				
六月河野通久鎮西に戦死○七月僧眞藏始て將軍に謁す○八月道欽親王玉葉集を進む○十月貞成親王古今著聞集を獻す	二月眞成親王川崎直少貳頼房と戦ひ敗死す○四月馬術家伊勢貞長没す○五月義教明火を兵庫に見る○六月明使入京禁裏を請ふ○十月延善寺僧徒神興を奉じ入京○十一月義俊卒す○是年僧中智を明に遣す	正月探題藤原朝隆少貳頼房と戦ひ敗死す○二月眞成親王川崎直少貳頼房と戦ひ敗死す○三月眞成親王川崎直少貳頼房と戦ひ敗死す○四月眞成親王川崎直少貳頼房と戦ひ敗死す○五月眞成親王川崎直少貳頼房と戦ひ敗死す○六月眞成親王川崎直少貳頼房と戦ひ敗死す○七月眞成親王川崎直少貳頼房と戦ひ敗死す○八月眞成親王川崎直少貳頼房と戦ひ敗死す○九月眞成親王川崎直少貳頼房と戦ひ敗死す○十月眞成親王川崎直少貳頼房と戦ひ敗死す○十一月眞成親王川崎直少貳頼房と戦ひ敗死す○十二月眞成親王川崎直少貳頼房と戦ひ敗死す	正月將軍府を小笠原康政に學ぶ○六月新波川使を派す○九月義教内大臣に任ず○十月義教内大臣に任ず○十一月義教内大臣に任ず○十二月義教内大臣に任ず	三月多武峰僧徒同國小川氏と合戦○六月大内見肥前に戦死○七月朝野進貢○八月畫僧明兆没す持氏始て永享の號を用ふ	三月多武峰僧徒同國小川氏と合戦○六月大内見肥前に戦死○七月朝野進貢○八月畫僧明兆没す持氏始て永享の號を用ふ
朝鮮	宗 世				
	17	16	15	14	13
	宗 宣				
(明)宣宗	10	9	8	7	6
正月帝即位、英宗即位す、楊子奇楊榮楊溥を輔く○八月五月判の脱歐河○十月松蕃諸族叛す○宣德金を進る○二月松蕃諸族叛す○八月五月判の脱歐河○十月松蕃諸族叛す○宣德金を進る	四月黎利卒す○八月五月判の脱歐河○十月松蕃諸族叛す○宣德金を進る○二月松蕃諸族叛す○八月五月判の脱歐河○十月松蕃諸族叛す○宣德金を進る	三月始めて進士を禮部に受す○八月六月の冗官を汰す	六月天下府州縣倉を修む、官箴を作り百官を戒む○八月講議の者の罪を宥す○蘇州府に濟農倉を置く	○七月黎利に安南國事を權番せしむ○七月帝微行す○十二月金幼孜卒す	○六月黎利に安南國事を權番せしむ○七月帝微行す○十二月金幼孜卒す
一四三五	1435	1434	1433	1432	1431
		タゴリ城カリスチン黨に敗られ其の主將アロコリス大殺さる	パルセルの宗教會議フス黨の一派カリスチン黨と妥協す	ポルトガル人アンレスを取る	五月イギリス人ジョンスタグを殺す○パルセルの宗教會議

二〇九〇、稱光、後花園(義持、義教)	園花後				
	2090	2089	2088	2087	2086
	2 戌庚	享永 己	長正 申戊	34 未丁	33 午丙
	教 義 (代六)				
二月幕府小倉宮の御用途を定む○九月洛の外に酒屋土倉の事を令す○十一月借物返に亂入す	三月義教將軍となる○七月細川持元卒す○八月義教將軍となる○九月九月十五日改元○十月十月十五日改元○十一月十一月十五日改元○十二月十二月十五日改元	二月義教將軍となる○七月細川持元卒す○八月義教將軍となる○九月九月十五日改元○十月十月十五日改元○十一月十一月十五日改元○十二月十二月十五日改元	七月新波満願卒す○九月赤松義明卒す○十月赤松持貞自殺す○其の罪を赦さる○十一月赤松持貞自殺す○其の罪を赦さる○十二月赤松持貞自殺す○其の罪を赦さる	三月義教將軍となる○七月細川持元卒す○八月義教將軍となる○九月九月十五日改元○十月十月十五日改元○十一月十一月十五日改元○十二月十二月十五日改元	三月義教將軍となる○七月細川持元卒す○八月義教將軍となる○九月九月十五日改元○十月十月十五日改元○十一月十一月十五日改元○十二月十二月十五日改元
朝鮮	宗 世				
	12	11	10	9	8
	宗 宣				
(明)宣宗	5	4	3	2	德宣
正月夏元吉卒す○二月眞輝の詔を下す○十月帝洗馬林に武を閲す○朝鮮五禮儀を納む	四月端吏の贈罪を許さず○六月鈔關を設く	二月部議を太子とす、帝訓成二十五年を作る○七月順佐右都御史となる	四月晉王濟廣を廢す○十一月黎利を殺す○交趾布政司を罷む○朝鮮都	七月内書堂を立て○八月眞王昌胤を殺す○帝親征之を降す○白鳥遼、撤馬兒軍入貢す	四月王通をして黎利を征せしむ○七月内書堂を立て○八月眞王昌胤を殺す○帝親征之を降す○白鳥遼、撤馬兒軍入貢す
一四三〇	1430	1429	1428	1427	1426
	オレンの少女ジャンヌダルク、イギリス軍を破りオレンの國を解く○四月二十九日(五月八日)○佛王カロロ七世レンズに即位式を行ふ○法王クレメンス八世法王ルチ五世に服す、教會の大分裂全く終焉を告ぐ	英軍オレンを攻圍す、フランス滅亡に瀕す	ミスに於けるフス黨の勝利	アウレグに於けるフス黨の勝利	

園花後				
2105	2104	2103	2102	2101
2 丑乙	安文 子甲	3 亥癸	2 戌壬	吉嘉 酉辛
政 義 (代八)		勝 義 (代七)		
三月癸卯瀧川滿朝卒す。四月細川勝元領となす。○十一月白二條持朝と近衛房嗣に船一隻を遣り宗盛弘は四隻を遣るを約す。	二月五日改元。○五月美濃近江亂る。○八月藤原有光等吉野に據る。○是年宗盛家使を朝鮮に遣し、歲に船四隻を遣るを約す。	六月朝鮮使者來る。○七月將軍義勝卒す。義勝家督をつぐ。○九月將軍中に入りて放火し、朝鮮和を講ず。○尋て寶劍拾得す。○是年船五十隻を約す。	六月白山持國管領となす。幕府酒税を徵す。○八月細川持之小笠原政康卒す。○十一月義勝將軍となす。○是年今川範政卒す。	二月十七日改元。○三月島津忠國進后義親を殺す。○四月今川範忠卒す。幕府琉球を島津氏に屬す。○六月赤松滿祐義勝を討つ。○九月王名持豐等滿祐を誅す。○閏九月幕府徳政條目を定む。○十月大内教弘少貳教頼を伐つ。
宗 世				
朝鮮	27	26	25	24
宗 英				
(明)英宗	10	9	8	7
正月王永王親が罪を言ひ磔せらる。○四月天下學校に附學生を置く。○十月苗衷高毅入關し曹乃鼎等と機務を預る。	正月烏梁海を撃つ。○三月楊士奇卒す。○四月陳循入關機務を預る。○八月月脱歐死し子也先つぎ自ら太師と稱す。	正月王直吏部尚書となる。○五月復讐を殺し諱宣を獻に下す。○六月大監王振、劉瑾を殺し諱宣を獻に下す。	六月焦安を倭寇に備ふ。○十一月五刺入貢す。	正月將軍王驥に魏川を伐たしむ。○三月才謙を獻に下す。○十二月思任發孟養に遁走す。
一四四五	1445	1444	1443	1442
ポルトガル人デニスカスベルデ卿を迂回す。	ポルトガル人アマート二世ホンリア軍を取る。○ポルトガル人アフリカ黒奴貿易を行ふ。			

二一〇五、後花園、(義勝、義政)

園花後				
2100	2099	2098	2097	2096
12 申庚	11 未己	10 午戊	9 巳丁	8 辰丙
教 義 (代六)		義 (代六)		
二月朝鮮の使節來る。○三月結城氏朝持氏の子春王安王を擁して結城に據る。○五月幕府一色義賢を殺す。○七月北畠顯隆降る。○九月幕府公卿以下に各所蔵書目を上らしむ。○十一月	二月持氏父子自殺す。○三月琉球王奉貢。○四月邊民明の折東に遷す。○五月幕府高橋宗等來聘す。○十月出雲。○十二月朝鮮使高橋宗等來聘す。	六月持氏先例に従はずして子義久に加冠す。○八月顯隆上野に赴く。持氏義賢を討たしむ。○幕府推世勳を奉じて新羅古今集を撰す。○(前編)の終幕府持氏を討つ。○十一月持氏大敗。○是年三十三間堂を造る。	三月義教諸將を遣り多武峰を攻む。○六月持氏義賢不和。○八月補氏の族、兵を河内に起す。○十月天皇義教の館に幸す。幕府貸借證書二十年以上者は判理せざるを令す。	五月幕府貸借證令を下す。○六月九州平定す。○七月中警明より歸る。○是年信濃風明に遊す。
宗 世				
朝鮮	22	21	20	19
宗 英				
(明)英宗	5	4	3	2
五月始て提督學校官を置く。○九月黎利の子麟を安南國王とす。	五月王驥に甘肅の邊務を經理せしむ。○是年阿爾台散脫不花に殺さる。○朝鮮始て北邊大龜を置く。	四月大同馬市を設け五刺と互市す。○十一月通造工匠四千餘人を捕ふ。	三月遊王貴始を廢す。沐晟軍に卒す。○五月顯隆の叛を思任發を討つ。○朝鮮禰祿式を頒つ。	正月黃福卒す。○六月僧道二萬餘人を度す。○七月楊景宗卒す。○十一月河南の僧徒行詳建文帝と僞稱し執へられ獄死す。
一四四〇	1440	1439	1438	1437
ドイツ帝アレクサンダー三世(一四三三)。	フランスの宗教會議、ギリシアアローナ二教會の合一を布告す。○フランス常備兵の設置。	ドイツ帝アルベルト二世(一四三九)、ハプスブルグ王朝(一八〇〇)此頃ドイツ人グーテンベルグ金曜の活字を發明す。	パレル宗教會議解散。	フランス人バリーを得す。

二一〇〇、後花園、(義教)

園花後				
2115	2114	2113	2112	2111
正康 亥乙	3 戌甲	2 酉癸	德亨 申壬	3 未辛
政義 (代八)				
七月、琉球商船兵庫に寄る。八月、一揆衆良厚を以て、伊呂波連歌あり。十月、南都一揆衆良厚を以て、義政學問所を遷す。○是は僧九流を明に遣す。	三月、伊勢國司北自教其國に就く。○七月、廿五日、元再び領となす。○是年、琉球王天照大神の祠を那覇に建つ、赤斑瘡流行。	四月、二條持通開白となる。○九月、前太政大臣平久我通光薨す。○十二月、若狭國人蜂起す。尋て平く。	四月、南山政長、就家督を奉ふ。○七月、當司房重平、開東大亂。○是年、大内教之朝、鮮と織田船三隻を約す。	正月、成氏上杉房原と分陪河原に戦ふ。○三月、自山持國卒す。○六月、開白房平辭し、二條持通代る。○是年、波多島某、平島等朝鮮と約し、改元。○是年、波多島某、平島等朝鮮と約し、議に船二隻を遣る。
朝鮮		宗文		
3	2	1	2	1
宗景				
6	5	4	3	2
四月、權祖入貢す。○十一月、方瑛をして、湖廣の叛苗を討たしむ。○是年、高麗宗位を世祖に讓る。	八月、兩京の諺を減す。○十月、五刺其主也。先を殺し、脱不花の子、五刺復成となる。○是より、五刺復成へ、五刺復成となる。	八月、也先自立し、大元聖可汗と稱す。○十一月、見濟卒す。	五月、帝見深を殺し、見濟を以て太子となす。○六月、大隆福寺を建つ。○七月、内史王孫を殺す。	正月、天下僧道を衰す。○十二月、廣通王、復宗王、僧道を衰す。○十二月、廣通王、復宗王、僧道を衰す。○十二月、廣通王、復宗王、僧道を衰す。
1455	1454	1453	1452	1451
イギリス、管領被平。一四八〇年、ランカスター家とヨーク家と王位を争ふ。○五月、廿二日、セント・アルバンの戦、ヨーク家の勝利。		東ローマ帝國の滅亡。五月、廿九日、トルコ帝ムラト二世、コンスタンチノポリスを陥る。○カスチルの戦、フランス、イギリス軍を破る。○百年戦争の終結、イギリス僅にカレーを保つ。	佛軍英軍を敗り、ギエヌを取る。	

二一五、後花園(義政)

朝鮮 (明) 景宗

一四五五

園花後				
2110	2109	2108	2107	2106
2 午庚	德寶 巳己	5 辰戊	4 卯丁	3 寅丙
政義 (代八)				
四月、成氏遺忠、學問、幕府大内修理の段錢を島津忠國に課す。○九月、河原國師に佛經師を號を加賜す。○十月、四條河原大橋を新築す。	正月、持氏の遺子成氏、東國の主となる。○二月、廿八日、元朝の使節入貢す。○八月、山内重なる。○是年、宗盛家朝鮮と約し、船三隻を増す。	五月、幕府半人の佛僧を禁ず。○七月、洪水死に來る。○是年、岩橋元祐、奥州路を開く。○琉球人來る。	六月、關白房嗣辭し、一條兼良代る。○九月、東大寺興福寺の僧徒、學問す。○十二月、關白持國、寺前大僧正、正通、角を祀り、北山に改稱す。○是年、周布和豐、朝鮮と約して、船一隻を遣る。	正月、東大寺戒壇院災上。○四月、建民新西に入り、海軍を廢る。○七月、備州合戦。○八月、飯高山合戦。
宗世				
32	31	30	29	28
宗英				
泰景	14	13	12	11
三月、五刺復成入寇す。○五月、五刺復成を討つ。○八月、上皇五刺復成を討つ。	二月、鄒茂七殺さる。○王、復成を討つ。○三月、復成を討つ。○五月、復成を討つ。○七月、復成を討つ。○八月、復成を討つ。○九月、復成を討つ。○十月、復成を討つ。○十一月、復成を討つ。○十二月、復成を討つ。	三月、王、關白に關川を征せしむ。○五月、關白、關川を征せしむ。○七月、關白、關川を征せしむ。○八月、關白、關川を征せしむ。○九月、關白、關川を征せしむ。○十月、關白、關川を征せしむ。○十一月、關白、關川を征せしむ。○十二月、關白、關川を征せしむ。	三月、沙州衛の衆を山東に徙す。○十一月、沙州衛の衆を山東に徙す。○十二月、沙州衛の衆を山東に徙す。	正月、王、經略に錦衣衛世職を予ふ。○七月、市稅を増す。○八月、市稅を増す。○九月、市稅を増す。○十月、市稅を増す。○十一月、市稅を増す。○十二月、市稅を増す。
1450	1449	1448	1447	1446
イギリスに於けるジョン・ランドの反亂。○聖書を活字にて印刷す。	フランス人ノルマンディーを克復す。一四五〇。			

二一〇、後花園(義政)

朝鮮 (明) 英宗、景宗

一四五〇

後花園 (義政)				
2120	2119	2118	2117	2116
正寛 辰庚	3 卯己	2 寅戊	祿長 丑丁	2 子丙
政 義 (代八)				
七月皇居落成○八月後醍醐光上皇(貞成)崩御○是年幕府使を朝鮮に遣す、九沙島義永一田原通、佐藤信、重て朝鮮と約し、船一隻を遣す、菊池爲邦亦二船を遣す、僧昭天、錦羅段を撰す。				
四月太田道灌江戶城を築く○六月巖川義経開東探題となる○九月廿八日元○十一月入等吉野にて南方官力取、足利政知を頼東の主とす(堀越公方)○是年志佐其他朝鮮と遣船を約す。				
三月幕府尼寺禁法事件を令す○五月東福寺僧正寂寂す○八月神皇入浴○是年京極山名兩氏使を朝鮮に遣す、義政大藏經を朝鮮に求む。				
八月入京の七路に關を置き、關稅錢を神官迄營買に充つ○十一月賀物土倉利平の事を令す、徳政録起。				
二月帝時を義政に賜ふ○八月僧清房を遣明使とす○十月幕府天龍寺僧の室字造營買を朝日改元○是年南山義就、斯波義統好を朝鮮に遣す。				

後花園 (義政)				
2125	2124	2123	2122	2121
6 酉乙	5 申甲	4 未癸	3 午壬	2 巳辛
政 義 (代八)				
共多以來是年夏に至り疫病人多く死し尸骸巷に充つ○正月鎌山合戦○六月大和弘山合戦○十一月幕府天龍寺僧の室字造營買を朝鮮に幕を許す○十二月山徒録起、幕府書を上杉房定に與へて成氏を討しむ。				
二月幕府僧侶起をして書を朝鮮に遣す○五月自山長義就を金胎寺に攻めて之を放く○十月伊達成宗三萬匹を幕府に進む○是年斯波義康好を朝鮮に遣す。				
四月二條持通三度關白となる、義就高野に走る○十二月義就を稱し政長を召遣す○是年宗盛吉、朝鮮と約し船額を定む。				
四月觀世音阿彌像を札河原に興行す○七月十六日後土御門天皇崩御、此月僧眞滿明に當る書目を遺録す○八月御鏡を明に求む○十一月南山義就、川勝元にて答領となす○十二月義就親を嗣に定む○是年村上某朝鮮に通ず。				
九月大内教弘卒す○十一月武田信繁卒す、義尚生る○十二月廿七日即位○是年僧馬舟明に赴く。				

後花園 (義政)				
2120	2119	2118	2117	2116
5	4	3	2	1
宗 英 (祚重)				
七月木工崩御石工藤原の二人工部の苗を破る帝疾む。				
正月上皇復位し許成彬許瑄俱に權務に預る、于謙王文毅罷さる○二月景泰帝崩せらる、圓登を罷む○三月景泰入寇す○六月許瑄致仕す。				
四月復舊撫官を置く○八月大明一撰校志を修めしむ○朝鮮國朝賀儀を撰す。				
正月義經部長季來邊に寇す○四月方瑛大に東苗を破る。				
二月右京反し從子右彪と共に謀に伏す○八月季來毛里探と共に入寇す。				

後花園 (義政)				
2125	2124	2123	2122	2121
10	9	8	7	6
宗 英				
六月季來河西に入寇す馬角をして之を撃がしむ○七月曹吉許敷して伏誅す○八月季來和を乞ふ。				
五月綱彪廣西の猛賊を撃破す○九月錦衣衛の額を展む○十一月呂原々む。				
二月陳文入關して機務を預る○四月季善を殺す。				
正月帝祖し遺詔して宮人の殉葬を罷む○二月始めて内批を以て奏官す○三月宮人を放つ○七月許瑄卒す○始て皇柱を置き、武藝法を立つ。				
正月韓瑊等廣西猛を討つ○三月荆襄盜起る○十一月季來延敏に入寇す、韓瑊孫賊を大蘇峽に破る。				

後花園 (義政)				
2120	2119	2118	2117	2116
4	3	2	順天	7
宗 英 (祚重)				
七月十日ノサンフランシスコの戦、ヨシカスター家の敗北○十二月三十日ワシントンフィールドの戦、ヨシカスター家の敗北○トロンコ人殆どカリシアの全土を領す。				
トルコ人を略す。				

後花園 (義政)				
2120	2119	2118	2117	2116
5	4	3	2	1
宗 英 (祚重)				
七月十日ノサンフランシスコの戦、ヨシカスター家の敗北○十二月三十日ワシントンフィールドの戦、ヨシカスター家の敗北○トロンコ人殆どカリシアの全土を領す。				
トルコ人を略す。				

後花園 (義政)				
2125	2124	2123	2122	2121
10	9	8	7	6
宗 英				
六月季來河西に入寇す馬角をして之を撃がしむ○七月曹吉許敷して伏誅す○八月季來和を乞ふ。				
五月綱彪廣西の猛賊を撃破す○九月錦衣衛の額を展む○十一月呂原々む。				
二月陳文入關して機務を預る○四月季善を殺す。				
正月帝祖し遺詔して宮人の殉葬を罷む○二月始めて内批を以て奏官す○三月宮人を放つ○七月許瑄卒す○始て皇柱を置き、武藝法を立つ。				
正月韓瑊等廣西猛を討つ○三月荆襄盜起る○十一月季來延敏に入寇す、韓瑊孫賊を大蘇峽に破る。				

後花園 (義政)				
2120	2119	2118	2117	2116
4	3	2	順天	7
宗 英 (祚重)				
七月十日ノサンフランシスコの戦、ヨシカスター家の敗北○十二月三十日ワシントンフィールドの戦、ヨシカスター家の敗北○トロンコ人殆どカリシアの全土を領す。				
トルコ人を略す。				

二二二五、後花園、後土御門、(義政)

朝鮮

(明)英宗、憲宗

一四六五

イバニ四世ヨリ
アリタイ
カスター家の敗北

二二二〇、後花園、(義政)

朝鮮

(明)景宗、英宗

一四六〇

門 御 土 後				
2135	2134	2133	2132	2131
7 未 乙	6 午 甲	5 巳 癸	4 辰 壬	3 卯 辛
尙 義 (代九)		政 義 (代八)		
正月節會除日再興○五月大内政弘大和衆と 明に銅鏡勸合符及書物を求む	四月山名政豊細川政元と和す○九月幕府使 長等領となる此月朝鮮運翰○是年冬大 に地震し神社佛閣及屋舎等傾塌甚多し	正月伊勢貞親卒す○三月山名宗全卒す○五 月備前遠宗し細川勝元卒す○八月東常 和歌の義親を宗祇に傳ふ○十二月義尚將軍 とみなる(九歳)	二月京都盜賊蜂起○春成氏古河城を收復す ○八月山名宗全隱居○十月使を朝鮮に遣す ○十一月前關白鷹司房平奈良に薨す	正月後花園法皇を奈良に遷す○三月伊勢國 古河を棄てて千葉に走る○六月武田信賢卒す 成氏
宗 成				
6	5	4	3	2
宗 憲				
11	10	9	8	7
三月彭時卒す○六月皇子母紀氏薨 す○十月祚極を立てて皇太子と す	正月王越をして延壽甘肅寧夏の三 邊を總領せしむ○十月季文土魯香 を討ちて克たす○十二月探金をや む	正月土魯番哈密に據る○四月武 臣の騎射を聞す○桃安卒す	五月占城使を遣し難を告ぐ○十一 月前裏の威平、渡氏の復讐する百 四十餘萬人	正月始て僧果長聖法を定む○十一 月祚極を立てて太子とす、重人沈 問は此頃の人
1475	1474	1473	1472	1471
トルコクリムを取る。	イサベラ、フ、ルデナ、共にかスチリア王位に 登る。			ポルトガル人初て赤道直下を通ぐ。

二二三五、後土御門、(義政、義尙)

朝鮮

(明)憲宗

一四七五

門 御 土 後				
2130	2129	2128	2127	2126
2 寅 庚	明文 丑 己	2 子 戊	仁應 亥 丁	正文 戌 丙
政 義 (代八)				
正月藤津忠國卒す○三月吉野朝の遺臣蜂起 す○八月二條政綱白となる○十二月吉野 朝の遺臣の首領日尊殺さる○廿七日後 花園法皇室町御所に崩す(五十二)	正月義政義尙を嗣とす○三月細川勝元の兵 山名持重を芝罘師の營に襲ふ○五月廿八日 改元○此頃香道家志野宗信、志野純を創む	七月勝元復讐領となる○十一月勝元義親に て京を出でしむ○是年實弓其朝鮮に約し て船三隻を遣す、織工居を白雲の原野に占 む且之より新在家の織物出づ、仁和寺天龍 寺兵之に罹る一條兼良以下亂を避け四方に 流寓す	五月新波義隆政長に代て管領となる○三月 七日細川山名兩氏大に京師に戦ふ○八月天 皇上皇神器等を辨別して室町第に幸す○是年平 忠吉朝鮮と對して議に一船を遣す、宗宗眞 七隻を遣る	二月廿八日改元○三月上杉憲實同房願卒す ○四月新波義隆義隆家督を承ふ○十二月義 隆入京す
宗 睿				
1	1	13	12	11
宗 憲				
6	5	4	3	2
二月使を遣し州郡を分遣せしむ○ 王越等毛里、里、延壽に防ぐ、後細の 達達可汗となる○朝鮮大典を頒つ。	五月萬安機務を預る○八月劉定之 卒す○十一月韓雍を起し兩廣に總 督せしむ	四月陳文卒す○六月開城の賫使役 反し十一月伏誅す	二月毛里、三たび上書し入貢を請 ふ許さる○三月新羅復入關す○八 月江西督賦官を増置す	三月李麗貞州苗を破る○十二月李 賢卒す
1470	1469	1468	1467	1466
	アラゴン王子フェルナンドカスチリアの王女イ サベラと結婚す○ロドリギウ・デ・カサノを征 服す。			ドイツ騎士團ポランド王と和し、西プロシア を割き王の封土として東プロシアを得

二二三〇、後土御門、(義政)

朝鮮

(明)憲宗

一四七〇

門 御 土 後				
2145	2144	2143	2142	2141
17 巳 乙	16 辰 甲	15 卯 癸	14 寅 壬	13 丑 辛
義 (代 九)				
三月明主書及方物を呈す○閏三月飯尾彦六より段錢を貢す○十二月遣明船歸帆○是年東西橋和。	三月朝長宇治に戦ふ○七月上杉憲房卒す○十日向日に戦死す。	四月唐船歸着す之が嘗固の事を島津氏に令す○六月東山山莊成る名を東山殿と賜る(銀閣寺)○十月義尚新百人一首を撰す。	五月朝鮮大威経、藥劑を足利氏に贈る○七月細川政元義就と和す○十二月義政書を與て成氏と和す。	三月清城氏廣卒す○四月一條兼良薨す○七月朝倉孝景卒す○八月一休寂す○是年興正寺建立。
宗 成				
16	15	14	13	12
宗 憲				
21	20	19	18	17
正月神木入浴○南都百人緣起○五月東山山莊成る名を東山殿と賜る○七月朝倉孝景卒す○八月一條兼良薨す○九月西園寺公朝卒す○十月上杉憲房卒す○十一月西園寺公朝卒す○十二月西園寺公朝卒す	二月西園寺公朝卒す○三月西園寺公朝卒す○四月西園寺公朝卒す○五月西園寺公朝卒す○六月西園寺公朝卒す○七月西園寺公朝卒す○八月西園寺公朝卒す○九月西園寺公朝卒す○十月西園寺公朝卒す○十一月西園寺公朝卒す○十二月西園寺公朝卒す	六月義隆皇子入寇す○八月汪直王越境免せらるる○胡居仁卒す○九月王越境免せらるる○胡居仁卒す○十月王越境免せらるる○胡居仁卒す○十一月王越境免せらるる○胡居仁卒す○十二月王越境免せらるる○胡居仁卒す	二月西園寺公朝卒す○三月西園寺公朝卒す○四月西園寺公朝卒す○五月西園寺公朝卒す○六月西園寺公朝卒す○七月西園寺公朝卒す○八月西園寺公朝卒す○九月西園寺公朝卒す○十月西園寺公朝卒す○十一月西園寺公朝卒す○十二月西園寺公朝卒す	四月西園寺公朝卒す○五月西園寺公朝卒す○六月西園寺公朝卒す○七月西園寺公朝卒す○八月西園寺公朝卒す○九月西園寺公朝卒す○十月西園寺公朝卒す○十一月西園寺公朝卒す○十二月西園寺公朝卒す
1485	1484	1483	1482	1481
八月廿二日ボリスの戦、リチャード三世、ランカスター家の交流、リチャード三世のヘンリー七世と戦て敗死す、薨御殿中終はる○ヘンリー七世、リチャード三世に即位す(一五〇二、リチャード三世の薨)		イギリス王リチャード三世(一四八五)○フランス王カロル八世(一四九〇)○カール八世生る。	フルガランド、イサベラ、ラダグ王国の征服を開始す。	トルコ、オットマンを取る。

二一四五、後土御門、(義尙)

朝鮮

(明)憲宗

一四八五

門 御 土 後				
2140	2139	2138	2137	2136
12 子 庚	11 亥 己	10 戌 戊	9 酉 丁	8 申 丙
義 (代 九)				
正月神木入浴○南都百人緣起○五月東山山莊成る名を東山殿と賜る○七月朝倉孝景卒す○八月一條兼良薨す○九月西園寺公朝卒す○十月上杉憲房卒す○十一月西園寺公朝卒す○十二月西園寺公朝卒す	二月西園寺公朝卒す○三月西園寺公朝卒す○四月西園寺公朝卒す○五月西園寺公朝卒す○六月西園寺公朝卒す○七月西園寺公朝卒す○八月西園寺公朝卒す○九月西園寺公朝卒す○十月西園寺公朝卒す○十一月西園寺公朝卒す○十二月西園寺公朝卒す	三月西園寺公朝卒す○四月西園寺公朝卒す○五月西園寺公朝卒す○六月西園寺公朝卒す○七月西園寺公朝卒す○八月西園寺公朝卒す○九月西園寺公朝卒す○十月西園寺公朝卒す○十一月西園寺公朝卒す○十二月西園寺公朝卒す	四月西園寺公朝卒す○五月西園寺公朝卒す○六月西園寺公朝卒す○七月西園寺公朝卒す○八月西園寺公朝卒す○九月西園寺公朝卒す○十月西園寺公朝卒す○十一月西園寺公朝卒す○十二月西園寺公朝卒す	五月西園寺公朝卒す○六月西園寺公朝卒す○七月西園寺公朝卒す○八月西園寺公朝卒す○九月西園寺公朝卒す○十月西園寺公朝卒す○十一月西園寺公朝卒す○十二月西園寺公朝卒す
宗 成				
11	10	9	8	7
宗 憲				
16	15	14	13	12
二月西園寺公朝卒す○三月西園寺公朝卒す○四月西園寺公朝卒す○五月西園寺公朝卒す○六月西園寺公朝卒す○七月西園寺公朝卒す○八月西園寺公朝卒す○九月西園寺公朝卒す○十月西園寺公朝卒す○十一月西園寺公朝卒す○十二月西園寺公朝卒す	三月西園寺公朝卒す○四月西園寺公朝卒す○五月西園寺公朝卒す○六月西園寺公朝卒す○七月西園寺公朝卒す○八月西園寺公朝卒す○九月西園寺公朝卒す○十月西園寺公朝卒す○十一月西園寺公朝卒す○十二月西園寺公朝卒す	四月西園寺公朝卒す○五月西園寺公朝卒す○六月西園寺公朝卒す○七月西園寺公朝卒す○八月西園寺公朝卒す○九月西園寺公朝卒す○十月西園寺公朝卒す○十一月西園寺公朝卒す○十二月西園寺公朝卒す	五月西園寺公朝卒す○六月西園寺公朝卒す○七月西園寺公朝卒す○八月西園寺公朝卒す○九月西園寺公朝卒す○十月西園寺公朝卒す○十一月西園寺公朝卒す○十二月西園寺公朝卒す	六月西園寺公朝卒す○七月西園寺公朝卒す○八月西園寺公朝卒す○九月西園寺公朝卒す○十月西園寺公朝卒す○十一月西園寺公朝卒す○十二月西園寺公朝卒す
1480	1479	1478	1477	1476
西園寺公朝に宗教裁判所を設け○トルコ、オットマンを取る○ロレンス王位に登る、是に於てアラゴンカスチリア二王國合一す。	トルコ、オットマンを取る。	トルコ、オットマンを取る。	一月五日ナンシーの戦、ブルゴニ、侯カロロ、佛王の領となる。	三月三日ダランシンの戦、六月廿二日ムルアンの戦、ブルゴニ、侯カロロ、佛王の領となる。

二一四〇、後土御門、(義尙)

朝鮮

(明)憲宗

一四八〇

門御土後				
2155	2154	2153	2152	2151
4 卯乙	3 寅甲	2 丑癸	應明 子壬	3 寅辛
澄義(代十)		義(代十)		
二月長氏小田原を取り之に據る。六月宗氏と改む。○九月大内政弘卒す。早雲北條氏	四月東常陸卒す。○九月三浦義時父時高を害す。○七月京師大火。○十二月細川政元等領となり義澄將軍に任ず。	二月藤原尚通開白となる。遺明使僧天壽等を罷め病夫を正使とす。義種山崎を伐つ。○四月政元義澄を擁立す。○閏四月山崎を長自殺す。○五月義種幽せられ六月越中に遁走す。○十月扇谷定正卒す。	二月遣唐船遺物注文を定む。○三月江州駿河合戦。○七月十九日改元。○八月義種還る。此冬天壽茶州兩僧を明に使す。	正月義種其母を害し。○四月政弘卒す。○七月政弘の嫡子茶々丸を殺す。○八月義種を討つ。○九月北條長氏茶々丸を殺し伊豆を略す。
朝鮮				
君山燕	宗 成			
1	25	24	23	22
宗 孝				
8	7	6	5	4
二月郎澤卒す。李東陽副選前に入。間機務を預る。○十二月哈密を覆す。	二月郎澤讀都勻苗を討す。○七月徐買蘇湖の水利を經理す。○是年李襄陽進士に及第。	四月土魯番復哈密に據る。○閏五月王德耀を○八月彭龍龍む。○朝鮮大典體録を頒つ。	二月陝西織造統統の半を減す。○六月彭程を獻に下す。○八月劉吉々む。○十月中鹽法を更む。	十月郎澤機務を預る。○十二月土魯番哈密城を還す。
(明)孝宗				
1495	1494	1493	1492	1491
カロロ八世ナガリを略す。○法王ベネチア、ドイツ帝アラゴン王、シノ侯對峙同盟を結ぶ。カロロ八世國ナガリ王復位。	フランス王カロロ八世シリアに入りナガリ王國を侵す。○ジマイカ島発見。	ドイツ帝マキシミアノ一世(一五一九)○コンブスの第二回航海(九月廿五日-一九九六、六月十一日)ポルトガルを發見す。	ドラチダ王國の滅亡。フエルゼン、イムベラ、ドラチダを略る。○シノ侯の人コロンブスの第一回航海(八月三日-四月三日)三月十五日コロンブス大西洋を横斷してキバハイチ諸島を發見す(十月十二日)。	
一四九五				

門御土後				
2150	2149	2148	2147	2146
2 戌庚	德延 酉己	2 申戊	享長 丁未	18 午丙
植義(代十)		義(代九)		
正月義政薨じ足利義滿嗣ぐ。○三月土寇徳政正信殺す。○十二月山崎義朝卒す。○是年信長を朝鮮に遣す。	三月將軍義朝陣中に薨す。○四月義朝上洛す。○六月關原上杉氏合戦。○八月廿一日世元	正月幕府山崎就討令を下す。○五月加州一向一揆起り。○六月伊勢山田勢字治を襲ひ冬良勝白となる。○八月將軍自裁す。○八月一月を召す。○九月義朝陣中左傳講義を屬く。	二月關白鷹司政平辭し九條政忠代ら。○七月廿日改元。○八月再び義朝を討つ。○十一月山内親定討死す。○十二月加賀一向宗徒亂を作す。	正月義政持辨堂を東求と名く。○七月政元嘗領となる。上杉定正太田道灌を殺す。○八月山崎義朝領となる。○九月京都大風暴關北門倒る。○十二月兵亂の爲に伊勢外宮火く。
朝鮮				
宗 成				
21	20	19	18	17
宗 孝				
3	2	治弘	23	22
二月預備倉を設く。○十一月群臣に政事の關失を言はしむ。	二月湯淵を獻に下す。○七月直言を求む。○編守陳卒す。	正月具才を擧ぐ。○二月哈密を恩顧す。○三月三月備臣に日講せしむ。○四月親細實を求む。○十月妖僧繼興伏誅す。○是年土魯番思順王を殺す。	八月帝崩す。○九月孝宗即位。○十月傳奉官を罷め僧道の封號を奪ふ。○十一月尹直を罷め僧道の封號を奪ふ。○十二月大學衍義補を進む。○李汝省を獻に下す。	九月陳選卒す。尹直機務を預る。○十一月占城安南に侵さる。
(明)憲宗、孝宗				
1490	1489	1488	1487	1486
				イリス王ヘンリ七世、ヨーク家のエリザベアと結婚し、ヨーク・ランカスター兩家合一す。○パルトロン・オースグレイブ卿を發見す。○コロンブス、紅海より南進してマダガスカル島の對岸に達す。
一四九〇				

二二六五、後柏原、(義澄)	原 柏 後				
	2165	2164	2163	2162	2161
	2 丑 乙	正永 子 甲	3 亥 癸	2 戌 壬	龜文 百 辛
	澄 義 (代一十)				
	六月前關白近衛家義隆が十一月政元、自山向順を河内に攻む。	二月藤政元が四月里見成義を討つ。九月政元被官樂師寺元一叛し、政元を討つ。十月藤政元を頼宗が討つ。	三月即位段錢を攝津丹波に徴す。僧周普を以て聯合符を朝鮮に求めしむ。十月政元京に還る。	三月政元將軍と號を生じ丹波に赴く。五月歌所宗匠となる。	二月廿九日政元五月義隆と内通の由にて幕府諸官院家の領色を収む。六月關白冬良の實を上りしむ。十一月幕府に勅し即位の實を引。是年義隆の官符を削る。
朝鮮	君 山 燕				
	11	10	9	8	7
	宗 孝				
(明)孝宗	18	17	16	15	14
	五月帝祖す武宗即位す。十月小王子甘黨を討つ。	五月中官羅羅法を罷む。六月羅羅法を罷む。八月羅羅法を罷む。	四月大に邊備を嚴にす。九月羅法を罷む。	七月王弼米魯を斬る。十一月瓊州の黎賊亂を作す。十二月大明會典成る。	四月達達汗大舉入寇して順夏を陷る。七月安の苗米魯魯を作す。十一月劉大夏兵部尚書となる。
一五〇五	1505	1504	1502	1502	1501
	ポルトガル人の印度經營、印度總督アルメイダ(在職一五〇四-一五〇五)印度西岸にカナル等の都市を建て、サレン人の東洋貿易權を奪ふ。	カスチリア女王イサベラ没す。	アラゴン王フアン第二ナポリを征服す。	フランススイミアとイタリアに戦ふ。コロンの第四回航海五月十一日一五〇四十一月七日(コロニス中央アメリカを發見す。ウチンベルと大學の創立。	ポリス十二世及アラゴン王フアン第二、ナポリを略す。

二二六〇、後土御門、(義澄)	門 御 土 後				
	2160	2159	2158	2157	2156
	9 申 庚	8 未 己	7 午 戊	6 巳 丁	5 辰 丙
	澄 義 (代一十)				
	九月關白山向義隆と戦ひ敗る。此月廿八日天皇崩す。先帝黒戸に在る四十餘日十一月奉葬す。	正月山名政實卒す。義澄佛經を朝鮮に求む。七月延慶寺諸堂火く。十一月義隆近江に陣し敗れて周防に走る。	五月一色義秀土庫と戦ひ丹波に敗死す。八月大入地朱堆黒を始む。	四月土岐成頼卒す。六月關白近衛尚通辭す。七月二條尚基關白となる。九月河公方良儀之に代る。	四月赤松政則死す。五月義隆夫人日野富子死す。義隆亂る。石九利光敗死す。六月大友政親長門に敗死す。
朝鮮	君 山 燕				
	6	5	4	3	2
	宗 孝				
(明)孝宗	13	12	11	10	9
	四月律令を更定す。羅羅入寇す。五月昭臣を召し軍政を面議す。	二月左道惑衆の禁を嚴にす。六月孔麻に天災火あり。	三月太子出閣講讀す。七月王越小王子を質關山に破る。九月徐溥致仕す。十月李廣自殺す。	五月小王子入寇す。十月禁兵を簡閱す。	四月劉師等を歐に下す。六月將才を擧ぐ。八月勢家の民利を侵奪す。
一五〇〇	1500	1499	1498	1497	1496
	ポルトガル人カラルラブラジルを發見す。ポルトガル人コルラルラブラジル地方を發見す。	ポリス十二世イタリアに侵入しシラノを占領す。アラゴン王フアン第二、ナポリの海岸を發見す。ポリス十二世アラゴンと戦ふ。アラゴン王フアン第二、アラゴンと戦ふ。アラゴン王フアン第二、アラゴンと戦ふ。	コロニス第三回航海(五月三十日、一五〇〇十一月廿五日)、コロニス南アメリカのカリコ河口を探索す。コロニス南アメリカの南端を探索す。コロニス南アメリカの南端を探索す。コロニス南アメリカの南端を探索す。	ポリス十二世アラゴンと戦ふ。アラゴン王フアン第二、アラゴンと戦ふ。アラゴン王フアン第二、アラゴンと戦ふ。	ポリス十二世アラゴンと戦ふ。アラゴン王フアン第二、アラゴンと戦ふ。アラゴン王フアン第二、アラゴンと戦ふ。

二二七五、後柏原、(義植)	原 柏 後				
	2175	2174	2173	2172	2171
	12 亥 乙	11 戌 甲	10 酉 癸	9 申 壬	8 未 辛
	植 義				
六月小立原貞朝卒す。○是年長尾景長山内憲房を平井城に奉ず。○永正年間宗慶樂焼を始め、約圖信樂焼を始め、長門に萩焼を創む。	三月前開白一條冬良死す。○四月幕府故戦防代。○是年北條長氏三浦義綱を破る。○義長卒す。○十月開白九條尚經辭し近衛尚通代。○是年僧桂悟及祥瑞五郎大夫明より歸る。	二月義植近江に奔り五月歸京す。○七月大友義長卒す。○十月幕府諸社祭禮及法會の断約を更定す。○四月幕府諸社祭禮及法會の断約を更定す。○五月幕府諸社祭禮及法會の断約を更定す。○五月幕府諸社祭禮及法會の断約を更定す。○五月幕府諸社祭禮及法會の断約を更定す。	正月細川之持卒す。○三月宗盛長朝野との誓約を更定す。○四月幕府諸社祭禮及法會の断約を更定す。○五月幕府諸社祭禮及法會の断約を更定す。○五月幕府諸社祭禮及法會の断約を更定す。	七月元高國の兵と合戦す。○八月前將軍義隆入京す。○細川久之卒す。○十二月幕府に遺し、傳與儀注を求む。○幕府僧綱中を朝鮮に遣し、儀注を求む。	七月元高國の兵と合戦す。○八月前將軍義隆入京す。○細川久之卒す。○十二月幕府に遺し、傳與儀注を求む。○幕府僧綱中を朝鮮に遣し、儀注を求む。
朝鮮	宗 中				
	10	9	8	7	6
	宗 武				
(明)武宗	10	9	8	7	6
三月楊廷和やむ。○閏四月楊一清復機務を預る。○八月小王子入寇す。○十月劉九を鳳思誠に遣す。	二月新貴機務を預る。○四月景王の機務を復し屯田を予ふ。○十一月景王の機務を復し屯田を予ふ。	四月景王廢書院を遷て機官と偕辭の成希願卒す。	閏五月河南の賊平ぐ。○十二月李東陽罷めらる。	二月江西盜起る。○十二月貴安機務を預る。	二月劉通等能を乞ふ許さず。○三月劉大夏罷む。○十月轉文上疏して劉通等の罪惡を論ず。王璽等機務を預る。
一五一五	1515	1514	1513	1512	1511
フランス王フランシス一世(一四九七)マリアノの戦、フランス一世、ミラを破る。	フランス、イスパニアと休戦す。	イスパニア人バルボア、パナマ地峡より太平洋を發見す。○ローマ法王レオ十世、聖ペテロ寺院建立のため免牌符を販賣す。	四月十一日ラマンナの戦、リス十二世、ブルボン及ユリウス二世の聯合軍を破る。○第五次のラランソ會戰、アラゴン王フエルナンド、カタロニアを征服す。	神聖同盟の組織、ユリウス二世、ブルボン及ベネチアと神聖同盟を結びフランスに抗す。○イスパニア人、イバを取る。○ポルトガル人マラカを取る。	ポルトガル印度總督アルメダ、在職一五〇九一五一三年を取る。

二二七〇、後柏原、(義澄、義植)	原 柏 後				
	2170	2169	2168	2167	2166
	7 午 庚	6 巳 己	5 辰 戊	4 卯 丁	3 寅 丙
	(任重) 植 義				
二月義植兵を近江に出して義澄を伐つ諸軍敗北す。○宗盛、朝鮮に出る。○十二月伊勢貞宗卒す。○是年長尾景長朝野に往く。	五月幕府訴訟法を定む。○六月三好之長父子定長尾爲景を破る。○七月伊勢貞宗卒す。○是年長尾景長朝野に往く。	二月幕府諸將に義植の入京を拒がしむ。○三月高國入京。○六月義植入京し、四月將軍に出奔す。○八月幕府諸將の禁を京に布く。○是年高國管領となる。	四月細川元同澄之と戦ひ、澄之敗死。長尾爲景其主上杉房能を害す。○六月元其家宰香西元近等に試みる。○十二月大内義興義植を奉じて安藝に入る。	二月三好元長入京、義興使を朝野に遣す。○四月細川元入京。○七月加賀一向宗亂をなす。○八月雪舟寂す。○是年諸國一向宗亂をなす。	二月三好元長入京、義興使を朝野に遣す。○四月細川元入京。○七月加賀一向宗亂をなす。○八月雪舟寂す。○是年諸國一向宗亂をなす。
朝鮮	宗 中				
	5	4	3	2	1
	宗 武				
(明)武宗	5	4	3	2	德正
二月曹元機機務を預る。○四月安化王卒す。○帝自ら大慶法と稱す。○六月馬文昇預る。○十月流賊亂を作す。	二月劉通等を敗す。○五月孝宗實錄成る。○六月湖廣江西四川盜起る。	六月劉通朝官三百餘人を獻に下す。○八月劉通大夏を獻に下す。	五月僧道四萬人を度す。○景王廢書院の機務を復す。○十月楊廷和機務を預る。	二月劉通等能を乞ふ許さず。○三月劉大夏罷む。○十月轉文上疏して劉通等の罪惡を論ず。王璽等機務を預る。	二月劉通等能を乞ふ許さず。○三月劉大夏罷む。○十月轉文上疏して劉通等の罪惡を論ず。王璽等機務を預る。
一五一〇	1510	1509	1508	1507	1506
ポルトガル印度總督アルメダ、在職一五〇九一五一三年を取る。	イギリス王ヘンリ八世(一五〇七)。	カンブレーの同盟、ロドリゴ・デ・カブラール、フランス王フランシス二世、法王ユリウス二世及アラゴン王フエルナンドに同盟してベネチアを御す。			ヨロンス死。○法王ユリウス二世、聖ペテロ寺院の改築を始め。

原 柏 後				
2185	2184	2183	2182	2181
5 酉乙	4 申甲	3 未癸	2 午壬	永大 巳辛
晴 義 (代二十)				植義
四月開白尹尹辭し、近衛祖家代、山内憲房卒し子憲政つぐ。五月重人土佐光信歿す。三月下總小弓城に自立し里見義弘之を奉ず。	正月北條氏綱上杉朝興と戦ひ江戸城を取る。五月大内義興安藝を攻む。八月法華宗徒を洛外に追ふ。	四月義植阿波に誘ひ養子義冬平島公方と稱す。七月毛利幸松丸歿し元就つぐ。八月高國備前佐及末素卿を明に遣し義興も備前を明に遣し貿易す。使船風偏を幸ひ宗設途に瑞佐を殺す。	三月藤原孫四郎を僅す。六月尾子大内の兵安藤に戦ふ毛利元就鎮山城を陥る。	二月幕府即位の賀正奉獻。三月義植義國を思ひて出奔す。此月廿一日即位。義植後十二年。八月浦上村宗其主赤松義村を害す。此月廿三日改元。十一月高國嘗領となり翌月義晴將軍に任ず。
宗 中				
20	19	18	17	16
宗 世				
4	3	2	靖嘉	16
三月世宗廟を作る。十二月大禮集議を天下に頒つ。	正月梁頤入寇す。二月楊廷和罷めらる。九月追尊大禮の議定まる。朝鮮の新増東國輿地勝覽成る。	二月河南山東の賊平す。毛澄卒す。四月宋燕の裔を召す。	正月甘州軍亂る。此頃何景明卒す。	三月帝祖江彬等を獄に下す。四月世宗即位し興獻王崇奉の議起る。五月袁宗皇機務を預る。六月江彬謀に伏す。十一月王守仁を新建伯に封ず。
(明)武宗、世宗				
1525	1524	1523	1522	1521
二月廿四日パピアの戦い。五世フランス王フランソワ一世を擁護し、これを擁にす。佛蘭西同盟す。東プロテ、快國となり佛ランド正に臣屬す。	スウェーデンがフランスに於ける農民の亂(一五二五)。	スウェーデンがフランスの驍将を脱す、グスタフバザスウェーデン王となる。	アガリエンス一行ポルトガルに歸航す、世界一周の始め。ポルトガル船よりワイチンベルヒに歸る。	カロ五世フランス王フランソワ一世と第一次開戦(一五二〇)。オウエ、スの國境、ルイの宗教改革を具端なりと決議す。ルイの改革を具端なりと決議す。ルイの改革を具端なりと決議す。ルイの改革を具端なりと決議す。ルイの改革を具端なりと決議す。
一五二五				

二一八五、後柏原、(義植、義晴)

原 柏 後				
2180	2179	2178	2177	2176
17 辰庚	16 卯己	15 寅戊	14 丑丁	13 子丙
植 義				
二月高國澄元と戦ひ敗れて近江に走る、幕府徳政を令す。五月高國大兵を擧げて入京。長瀬澄元逃走し、長瀬遂に自殺す。六月澄元阿波に卒す。十月佐々木高頼卒す。	四月高國播磨津尼崎城を築く。六月土岐政房卒す。八月北條早雲山崎に突す。十一月澄元四郎勢を借し兵庫に進む。是年大内義興少貳大友附氏と交戦す。	三月開白兼輔辭し二條尹房代る。四月扇谷朝良卒す。八月義興歸國す。是年松前慶隆蝦夷を平す。八月義興歸國す。是年松前慶隆蝦夷を平す。	正月朝廷幕府の獻金により賞馬踏歌節會を復す。八月大内義興國用不給の爲に就國せんとす。十月毛利元就武田元繁を斬る。	四月前開白九條政基薨す。七月毛利興元卒す。八月大内義興使を朝鮮に遣す。今川氏親遠江を幹有す。九月淺井勝政漸く自立す。
宗 中				
15	14	13	12	11
宗 武				
15	14	13	12	11
七月小王子大同に寇す。十二月廢藩伏誅し帝南京より還る。	六月軍王廢藩す。七月王守仁廢藩を擯す。十二月南京に卒す。	九月王守仁江西の賊を平す。如く。帝北征を議し七月復宣府に如く。	五月毛紀機務を預る。八月宣府に幸す。	五月劉大夏卒す。八月楊一清罷みとなる。九月土魯番哈密に據る。
(明)武宗				
1520	1519	1518	1517	1516
法王レオ十世、ルイナルを破門す、ルイナル破門狀を擯す。オウエ、ス南米南端の海峡を通過す。オウエ、ス南米南端の海峡を通過す。	ドイツ帝カロロ五世(一五二〇)、イスパニア王カロロ一世ドイツ帝となる。オウエ、ス南米南端の海峡を通過す。オウエ、ス南米南端の海峡を通過す。	ツウイングラス、ウスに宗教改革を唱ふ。	法王レオ十世聖符販賣を認許す。オウエ、ス南米南端の海峡を通過す。オウエ、ス南米南端の海峡を通過す。	イスパニア王カロロ一世(一五二〇)ポルトガル人始めて交那廣東に至る。
一五二〇				

二一八〇、後柏原、(義植)

原柏後				
2190	2189	2188	2187	2186
3 寅庚	2 丑己	祿享 子戊	7 寅丁	6 戌丙
晴 義 (代二十)				
正月、善藤秀朝其主土岐盛頼を追ふ。六月、朝野宗義の往來を禁ず。	正月、山崎合戦。四月、大内義隆少貳元元の時、天竺の商人周防に來り、眼鏡望遠鏡を傳ふ。	正月、備前本三好等本國に還る。三月、備前義隆少貳元元を討つ。五月、三好義隆少貳元元を討つ。六月、大内義隆少貳元元を討つ。	二月、柳本賢治等京都を襲ふ。高國將軍義隆と共に近江に走る。四月、歌人月夜、十月、義隆入京す。朝倉義隆元長に破る。	四月、七日、天皇、記紀所記崩す。六月、十三、此月、廿九日、後奈良天皇、六月、今川氏親卒す。十二月、三好元長、細川澄賢を擁し、堺に居す。
宗 中				
25	24	23	22	21
宗 世				
9	8	7	6	5
四月、楊一清卒す。五月、更に四郊を至聖先師と追尊す。	正月、新徳伯王守仁卒す。三月、林希元、歎き、上る。六月、楊廷和卒す。	六月、明倫大典を頒つ。七月、王守仁、兩廣諸書を平ぐ。十月、土魯番入寇す。	二月、小王子宣府に寇す。三月、劉燾卒す。五月、羅欽順を召す。至聖先師、大猷、録を頒つ。九月、廷瑞、八月、欽明を以て翰林學士を兼ね。十月、張璠、選書務を預る。	二月、司久有任法を定む。五月、楊一清、復入關す。十月、柳毅、一箴を學宮に頒つ。
一五三〇				
1530	1529	1528	1527	1526
トルコ帝スレイマン、ウィーンを圍む。カンブレの和約。カロロ五世、フランシス一世と和す。第二次、スイエルの國會開會。新教禁止の勅令を廢し、新教徒、これに抗議す。四月、十九日。	コロンブス、太陽中心説及地動説を唱ふ。カロロ五世、ローマ法王の勅令を受く。法王、戴冠の最後。アウクスブルグの國會開會。ラテンの信印、信條を否決し、新教、漸く興る。	カロロ五世、フランシス一世と第二次開戦。一五二九、〇君、主論の著者マキアベリ死。一五二九、一五三〇、〇君、主論の著者マキアベリ死。一五二九、一五三〇、〇君、主論の著者マキアベリ死。	カロロ五世、フランシス一世と第二次開戦。一五二九、〇君、主論の著者マキアベリ死。一五二九、一五三〇、〇君、主論の著者マキアベリ死。一五二九、一五三〇、〇君、主論の著者マキアベリ死。	八月、廿九日、モハチの戦、ホンリグ、王、ルイス二世、トルコ人と戦て、敗死す。パナマの戦、バルベデーリのイタリヤ、モハチを証し、印度にカカス帝國を建つ。一七六二、〇マリーアの和約。カロロ五世、フランシス一世と和す。

二二九〇、後柏原、後奈良、義晴

朝鮮 (明)世宗

一五三〇

後奈良				
2195	2194	2193	2192	2191
4 未乙	3 午甲	2 巳癸	文天 辰壬	4 卯辛
晴 義 (代二十)				
二月、美濃洪水死者二萬餘。八月、僧光明、明より歸る。十月、古河高基卒す。十一月、清康殺す。最廣、内裡に上る。十二月、松平清康殺す。寧大貳に任ぜらる。	四月、見義、同義を滅す。八月、木澤三好房、再び開白となる。大内義隆少貳元元と請和す。	二月、開白、種家、九條、種通、代る。本願寺光教、法華宗徒と一、向徒を破る。六月、水澤長政、和し、三好、木澤等、一、向徒と睦す。〇是年、大内氏、の兵、西、備前、を攻め、略す。	正月、將軍、義隆、京、晴元、奪領となる。〇五月、六月、晴元、海軍、少貳元元、と大内、義隆、を圍む。〇六月、晴元、海軍、少貳元元、を圍む。〇七月、廿九日、改元、此、月、晴元、海軍、少貳元元、を圍む。〇八月、一、向、徒、を、破、る。〇八月、一、向、徒、を、破、る。〇八月、一、向、徒、を、破、る。	六月、三好、海軍、晴元、を、率、じ、高、國、を、攻、め、殺、す。〇七月、古河、高基、卒す。〇細川、伊、賀、自、殺、す。〇九月、一、向、徒、を、破、る。〇九月、一、向、徒、を、破、る。〇九月、一、向、徒、を、破、る。
宗 中				
30	29	28	27	26
宗 世				
14	13	12	11	10
二月、九廟を作る。〇三月、遼東軍亂る。〇四月、張孚敬罷む。〇十月、費宏卒す。	正月、皇后張氏を廢す。〇二月、大同の亂卒を定む。〇四月、方獻夫罷む。〇六月、南宮、大、廟、災、す。	正月、張孚敬復入關す。〇十月、大同の兵亂を作し、總兵官李璡を殺す。〇十一月、吉、憲、入、寇、す。	五月、方獻夫機務を預る。〇八月、高鳳、上疏して、張孚敬、方獻夫、等、三、姦、を、斬、らん、こと、を、請、ふ。張孚敬罷めらる。	正月、桂陽、罷む。〇八月、安陸州を、承、天、臣、を、誅、す。〇九月、李、時、機、を、誅、す。〇閏、八月、安、南、阮、汝、黎、黎、の、酋、孫、を、奉、じて、分、立、す。
一五三五				
1535	1534	1533	1532	1531
ヘリ八世教會の首長となる。〇カロロ五世、ニス、を、征、服、す。〇ミラノ、國、カ、ロ、ロ、五、世、に、併、は、せ、ら、る。〇ア、ナ、ト、ラ、ス、派、義、賊、〇、リ、ア、ア、ア、ス、ア、イ、レ、ス、の、建、設、〇、シ、ン、カ、ル、カ、ル、ハ、セ、ン、ト、ロ、レ、ス、河、を、逆、る。〇、ア、ル、マ、グ、ロ、テ、リ、を、征、して、功、な、し。	ア、ナ、ト、ラ、ス、派、の、創、始、再、洗、禮、の、必要、を、主張、し、急、激、改、革、主義、を、鼓、吹、す。〇、イ、レ、ス、王、ヘ、リ、八、世、首、長、令、を、發、布、し、法、王、と、の、關係、を、絶、つ。〇、ル、イ、ス、九、世、の、翻譯、を、定、了、す。	イ、レ、ス、王、ヘ、リ、八、世、皇、后、カ、テ、リ、ナ、を、離、婚、し、ア、ン、ボ、レ、イ、ン、と、婚、す。〇、ロ、マ、帝、イ、バ、ン、四、世、一、五、三、四、始、て、ツ、ル、ム、の、稱、號、を、用、ふ。〇、カ、ル、レ、ン、バ、リ、より、追、放、〇、ス、ウ、ビ、ア、聯合、解、散。	ニ、ウ、ル、ン、ベ、ル、と、の、宗、教、和、約、新、教、の、自由、を、許、す。〇、フ、レ、ン、チ、侯、國、建、設。	二月、六日、マ、ル、ガ、ル、ン、の、同、盟、〇、十、月、十、日、カ、ル、レ、ン、バ、リ、の、戦、〇、シ、ン、カ、ル、カ、ル、ハ、セ、ン、ト、ロ、レ、ス、河、を、逆、る。〇、一、五、三、三、〇、リ、バ、リ、を、征、服、す。〇、一、五、三、三、〇、リ、バ、リ、を、征、服、す。

二二九五、後奈良、義晴

朝鮮 (明)世宗

一五三五

後 奈 良				
2205	2204	2203	2202	2201
14 巳 乙	13 辰 甲	12 卯 癸	11 寅 壬	10 丑 辛
晴 義 (代二十)				
六月、關白忠多、河越を安祥城に破る。○九月、古河平多氏、山内憲以、河越を攻む。○天文年間、筑前博多、藤原木綿布を織出す。	四月、氏康河越を獲ひ、憲政取走す。○七月、明を攻む。○八月、近衛向義、○十一月、葡牙船、摩羅に來り、貿易を求む。	二月、織田信秀、内裏の築地を修む。○五月、大内義隆、尼子晴久と戦ひ、取績す。○六月、今川大内、來り、島津を傳ふ。○九月、上杉憲政、大學より、河越城を圍む。○是年、大内義隆の使、朝鮮より、歸り、更温器を獲。	二月、辻切あるに、由り、博奕、錢湯、夜行、遊船等を禁ず。○七月、關白、植家、辭し、關白、忠多、代る。○閏三月、月、横濱を築す。○七月、關白、勸親、重武、代る。○閏三月、逐ひて、美濃を領す。	正月、毛利元就、河内、河野、氏、を破る。○五月、大内義隆、石見、銀山、城を、破る。○六月、武田、晴信、甲斐、に、自立す。○七月、北條、氏、綱、卒す。○八月、明、龍、運、船、を、自、立、す。○八月、北條、氏、綱、卒す。○八月、明、龍、運、船、を、自、立、す。○八月、北條、氏、綱、卒す。○八月、明、龍、運、船、を、自、立、す。
朝鮮	宗 仁	宗 中	宗 世	宗 世
1	39	38	37	36
(明)世宗	24	23	22	21
八月、張瑄、嶺南を破る。○九月、夏言、復入關す。○十月、張瑄、嶺南を破る。○十一月、許、讀、を、世、子、英、雅、に、伏、す。○十一月、許、讀、を、世、子、英、雅、に、伏、す。	九月、張瑄、嶺南を破る。○十月、張瑄、嶺南を破る。○十一月、張瑄、嶺南を破る。○十二月、張瑄、嶺南を破る。○十二月、張瑄、嶺南を破る。	八月、張瑄、嶺南を破る。○九月、張瑄、嶺南を破る。○十月、張瑄、嶺南を破る。○十一月、張瑄、嶺南を破る。○十二月、張瑄、嶺南を破る。	六月、張瑄、嶺南を破る。○七月、張瑄、嶺南を破る。○八月、張瑄、嶺南を破る。○九月、張瑄、嶺南を破る。○十月、張瑄、嶺南を破る。○十一月、張瑄、嶺南を破る。○十二月、張瑄、嶺南を破る。	二月、張瑄、嶺南を破る。○三月、張瑄、嶺南を破る。○四月、張瑄、嶺南を破る。○五月、張瑄、嶺南を破る。○六月、張瑄、嶺南を破る。○七月、張瑄、嶺南を破る。○八月、張瑄、嶺南を破る。○九月、張瑄、嶺南を破る。○十月、張瑄、嶺南を破る。○十一月、張瑄、嶺南を破る。○十二月、張瑄、嶺南を破る。
一五四五	1545	1544	1543	1542
トレントの宗教會議(一五六三)○パルマ及びアウンツ、侯國となる。○イスパニア人、ポレの銀鑛を發見す。	九月十八日、クレートの和約、カカロ五世、フランス一世と和す。○ケーン、ベル、大聖の創立。	天文學者コペルニクス、死(一四七三)○ヴ、サリス、解剖學を始む。	ヘリ八世、アイランド王位を傳ふ。○カカロ五世とフランスと第四次、開戦(一五四四)○十一月廿五日、ソル、ヴェ、の戦、イギリス世王、ヘリ八世、スコットランド王、ジェームス五世を破る。○サヒ、エル、印度に至る。	ピロ、ロ、聖、徒、の、ため、に、殺、さ、る。○カカロ五世、ア、ラ、カ、を、征、して、死、な、す。○カカロ五世、ア、ラ、カ、を、征、して、死、な、す。○カカロ五世、ア、ラ、カ、を、征、して、死、な、す。

二二〇五、後奈良(義晴)

朝鮮

(明)世宗

一五四五

後 奈 良				
2200	2199	2198	2197	2196
9 子 庚	8 亥 己	7 戌 戊	6 酉 丁	5 申 丙
晴 義 (代二十)				
六月、織田信秀、安祥城を破る。○八月、朝倉宗景、美濃にて、土岐氏に破る。○九月、河内、河野、氏、を、破る。○十月、河野、氏、を、破る。○十一月、河野、氏、を、破る。○十二月、河野、氏、を、破る。	正月、三好、長、入、京、す。○閏、六月、三好、長、入、京、す。○閏、六月、三好、長、入、京、す。○閏、六月、三好、長、入、京、す。○閏、六月、三好、長、入、京、す。	三月、大内、義隆、大内、義隆、を、破る。○三月、大内、義隆、大内、義隆、を、破る。○三月、大内、義隆、大内、義隆、を、破る。○三月、大内、義隆、大内、義隆、を、破る。	四月、關白、朝倉、宗、景、を、破る。○五月、關白、朝倉、宗、景、を、破る。○五月、關白、朝倉、宗、景、を、破る。○五月、關白、朝倉、宗、景、を、破る。	二月、廿六日、即位。○四月、今川、氏、輝、卒、す。○四月、今川、氏、輝、卒、す。○四月、今川、氏、輝、卒、す。○四月、今川、氏、輝、卒、す。
朝鮮	宗 中	宗 世	宗 世	宗 世
35	34	33	32	31
(明)世宗	19	18	17	16
八月、張瑄、嶺南を破る。○九月、張瑄、嶺南を破る。○十月、張瑄、嶺南を破る。○十一月、張瑄、嶺南を破る。○十二月、張瑄、嶺南を破る。	二月、張瑄、嶺南を破る。○三月、張瑄、嶺南を破る。○四月、張瑄、嶺南を破る。○五月、張瑄、嶺南を破る。○六月、張瑄、嶺南を破る。○七月、張瑄、嶺南を破る。○八月、張瑄、嶺南を破る。○九月、張瑄、嶺南を破る。○十月、張瑄、嶺南を破る。○十一月、張瑄、嶺南を破る。○十二月、張瑄、嶺南を破る。	三月、張瑄、嶺南を破る。○四月、張瑄、嶺南を破る。○五月、張瑄、嶺南を破る。○六月、張瑄、嶺南を破る。○七月、張瑄、嶺南を破る。○八月、張瑄、嶺南を破る。○九月、張瑄、嶺南を破る。○十月、張瑄、嶺南を破る。○十一月、張瑄、嶺南を破る。○十二月、張瑄、嶺南を破る。	二月、張瑄、嶺南を破る。○三月、張瑄、嶺南を破る。○四月、張瑄、嶺南を破る。○五月、張瑄、嶺南を破る。○六月、張瑄、嶺南を破る。○七月、張瑄、嶺南を破る。○八月、張瑄、嶺南を破る。○九月、張瑄、嶺南を破る。○十月、張瑄、嶺南を破る。○十一月、張瑄、嶺南を破る。○十二月、張瑄、嶺南を破る。	五月、張瑄、嶺南を破る。○六月、張瑄、嶺南を破る。○七月、張瑄、嶺南を破る。○八月、張瑄、嶺南を破る。○九月、張瑄、嶺南を破る。○十月、張瑄、嶺南を破る。○十一月、張瑄、嶺南を破る。○十二月、張瑄、嶺南を破る。
一五四〇	1540	1539	1538	1537
イリス會成る。一五三四年、イリス、人、コロ、等の、組織、せる、イリス、會、を、法、王、公、認、す。	イリスの大僧院解散。○イリス、國、會、の、制、令、六、箇、條、を、議、定、す。	六月十八日、ニースの休戰條約、カカロ五世、フランス一世と和す。○カカロ五世、フランス一世と和す。○カカロ五世、フランス一世と和す。	コルマ、下、カ、ワ、ル、ニ、テ、を、發、見、す。	カカロ五世とフランス一世と第三次、開戦(一五三三)○カカロ五世、フランス一世と第三次、開戦(一五三三)○カカロ五世、フランス一世と第三次、開戦(一五三三)。

二二〇〇、後奈良(義晴)

朝鮮

(明)世宗

一五四〇

真 奈 後				
2210	2209	2208	2207	2206
19 戌 庚	18 酉 己	17 申 戊	16 未 丁	15 午 丙
義 輝 (代三十)				
二月大友義統其家臣に害せらるる○五月前將軍義隆近江に逃る○十一月大内義隆始て陶隆房と隙を構ふ○是年大内氏明徳合符を失ふ	三月藤田官秀松平廣忠歿す○六月晴元義隆共近江に走る○七月毛利元春吉川氏を稱す○七月三好長慶入京す○西遊牙人宣教師サビエラと西と共に來り○九月外に天主教を傳ふ	三月朝倉孝景歿す○山崎謙信昌虎を明に遣す○六月義隆入京す○十二月白河通龍少二孫晴良代る○是年葡萄牙船豐前に來り貿易す	二月大内義隆遣明船を發す○五月日蓮宗法親王を定む○七月晴元義隆入京す○義隆近江に走る○八月毛利元春吉川氏を稱す○八月前通寺氏少貳多尙と戦ふ○十月甲斐交戦	四月氏康上杉朝定を發す○七月後井亮政平に走る○九月上杉憲政武田晴信の兵と戦ひ○十二月義隆の子義輝將軍となる
宗 明				
5	4	3	2	1
宗 世				
29	28	27	26	25
八月徳春京師に逼る○十月張治卒す○十一月御史を分遣し邊軍を遣ひて入衛せしむ	二月徳春入寇す○七月張治卒す○九月張治東を記す	三月會戰を發す○八月徳春大同を記す○十月夏言を殺す	四月徳春貢を求め之を拒む○羅敏順卒す	三月四川の白草蕃亂る○九月徳春夏を侵す○十月張治討つに伏す
朝鮮 (明)世宗				
1550	1549	1548	1547	1546
イギリス、フランス及スコットランドと和す○キールランドに宗教裁判所設置	イギリス統一合の發布○カロー五世イスマニア王位の下にキールランドを合併す	アウグスタブルク布告發布、新舊兩教の緩和を圖る	イギリス王エドワード六世(一五五〇)フランス王ヘンリ二世(一五五〇)カロー五世の戦い、カロー五世がフランスを破り之を擒す	シマルカレンの戦(一五四七)カロー五世がマルカレン同盟の長、サクソニア侯ジヤン・レデリッヒ等と戦ふ

二二一〇、後奈良、(義輝)

朝鮮 (明)世宗

一五五〇

真 奈 後				
2215	2214	2213	2212	2211
治弘 卯 乙	23 寅 甲	22 丑 癸	21 子 壬	20 亥 辛
義 輝 (代三十)				
二月伊勢神宮造菅の職あり、長慶播磨三木城を下す○五月葡葡牙人來り砲術を傳ふ○七月川中島前役○十月毛利元就晴賢を助る○此月廿三日政元○十月茶人紹徳歿す	二月關白兼冬薨じ翌月近衛晴嗣(後改前嗣)又前入代○十月長慶淡路に渡り上野野に上京す○十一月氏康古河を陥れ晴氏を波多野に移す	正月關白晴良辭し一統兼冬代る○四月正月義隆晴賢に依る○八月長慶入洛し義輝出奔す、村上義清晴賢に依る	正月六月角定頼卒す、義隆三好長慶と和し晴賢大友義隆を迎立す○十二月小笠原長時上杉謙信に依る○是年信玄の女を氏康に義元の女を信玄に各嫁す	三月三好長慶京中に市税を課す○七月三好長慶相國寺を燒き細川晴元を走らす○九月大内義隆陶晴賢に害せらるる○十二月山内盛政氏康に攻められ越後に奔る
宗 明				
10	9	8	7	6
宗 世				
24	33	32	31	30
五月張治大猷大に倭寇を擊破す○七月倭寇南京を記す○十月張治張治を殺す	五月張治大猷大に倭寇を討たしむ○七月張治大猷大に西内入直せしむ	正月張治大猷大に倭寇を討たす○三月張治張治を討つに海軍諸部を記す○七月張治大猷大に倭寇を討つに海軍諸部を記す	三月内府管を置く○四月倭寇浙江に寇す○七月王符に浙江に運籌し倭寇を討つに海軍諸部を記す○八月伏魔馬卒す○九月馬市を罷む○十二月從謙を殺す○フランシスザビエル交那布教中に卒す	三月馬市を大同宣府に開く○十一月倭寇大同を記す
朝鮮 (明)世宗				
1555	1554	1553	1552	1551
九月廿五日アウグスタブルクの宗教和約、信仰の自由、カレン派を除くを公許す○ロシヤ帝イバン四世シベリア侵略の緒を開く	イバン四世アストラカンを征服す	イギリス女王マリア(一五五二)カレンの詔許の下にセルウツス、ジョーノに裁判	カロー五世、フランス王ヘンリ二世と戦ふ(一五五六)八月二日、カレンの和議○ロシヤ帝イバン四世カレンを征服す	サクソニアのキールランドを取る

二二一五、後奈良、(義輝)

朝鮮 (明)世宗

一五五五

二二二五、正親町(義輝)	町親正				
	2225	2224	2223	2222	2221
	8 丑乙	7 子甲	6 亥癸	5 戌壬	4 酉辛
	輝 義 (代三十)				
	五月三好義興松永久秀等と義輝を害す。七月、義輝の弟義隆近江に奔る。十一月、義輝の女を武田勝頼に嫁す。○是年、宗氏朝群議遣船額を増す。	正月、氏康里見義弘と鴻巣に戦ふ。○二月、一向宗の徒家康に降る。○五月、安藤銀兵衛所出の金銀を獻ず。○七月、三好義隆卒す。○八月、長尾景春、廣藤龍興を走らす。○移り、岐阜と稱す。	三月、細川晴元卒す。武田義統物を内裏に上る。○七月、家康今川氏と絶つ。○八月、毛利隆元卒す。○九月、三好伊勢外官正運官百三十九年目(慶光院尼清願の勲力)。	正月、家康信長と盟約す。○三月、三好實休、岡山政高と戦ひ敗死す。○五月、信長八幡に逃走す。○四月、六月、六角義賢長慶と和し、義輝歸京す。毛利元就物を内裏に上る。	三月、晴元大田原に逼る。○五月、信長義隆卒す。○十一月、足利義輝を討つ。○是年、宇喜多直家自立。宣教師ヴィンセント・フランシス在りてヤソ教を弘む。
	宗 明				
朝鮮	20	19	18	17	16
	宗 世				
(明)世宗	44	43	42	41	40
	三月、世宗世宗伏誅す。○四月、教諭李春芳機密を預る。○十一月、世宗崩す。西班牙人フリン・ビセンテを奪る。	二月、伊王典模を廢す。感繼光福建の標旗を手く。	四月、俞大猷、戚繼光、倭寇を破る。○十月、把都兒入寇す。	五月、嚴嵩を劾す。○十一月、方喬を求む。○十一月、把都兒入寇す。	十一月、世宗崩す。○十二月、把都兒入寇す。○是年、萬壽宮災す。
	1565	1564	1563	1562	1561
一五六五	イスパニア人フリンのユダノ・植民を殺す。○イスパニア人セネア・ボスチンを捕す。○イスパニア人フリン・ビセンテを占有す。	ドイツ帝マキシミリアン二世(一五七〇)ユダノ・フリンに植民。○カール五世(一五七〇)ユダノ・フリンに植民。○カール五世(一五七〇)ユダノ・フリンに植民。	イギリス教會の三十九箇條發布。	ユダノ・フリン(一五七八)フランスの新植民地相争ふ。○ユダノ・フリン(一五七八)フランスの新植民地相争ふ。	

二二二〇、後奈良、正親町(義輝)	町親正				
	2220	2219	2218	2217	2216
	3 申庚	2 未己	祿永 午戊	3 巳丁	2 辰丙
	輝 義 (代三十)				
	正月廿七日即位。○二月、毛利元就、元即位の賞を賜ふ。○五月、信長、今川義元を破る。○六月、信長、今川義元を破る。○七月、信長、今川義元を破る。○八月、信長、今川義元を破る。○九月、信長、今川義元を破る。○十月、信長、今川義元を破る。○十一月、信長、今川義元を破る。○十二月、信長、今川義元を破る。	三月、邊民の福安新東を陥る。○五月、毛利元就、元即位の賞を賜ふ。○六月、信長、今川義元を破る。○七月、信長、今川義元を破る。○八月、信長、今川義元を破る。○九月、信長、今川義元を破る。○十月、信長、今川義元を破る。○十一月、信長、今川義元を破る。○十二月、信長、今川義元を破る。	二月、廿八日改元。○五月、長尾景春、永久秀を害す。○六月、信長、今川義元を破る。○七月、信長、今川義元を破る。○八月、信長、今川義元を破る。○九月、信長、今川義元を破る。○十月、信長、今川義元を破る。○十一月、信長、今川義元を破る。○十二月、信長、今川義元を破る。	二月、大内義隆自裁す。○四月、京都火あり。○五月、信長、今川義元を破る。○六月、信長、今川義元を破る。○七月、信長、今川義元を破る。○八月、信長、今川義元を破る。○九月、信長、今川義元を破る。○十月、信長、今川義元を破る。○十一月、信長、今川義元を破る。○十二月、信長、今川義元を破る。	四月、信長、今川義元を破る。○五月、信長、今川義元を破る。○六月、信長、今川義元を破る。○七月、信長、今川義元を破る。○八月、信長、今川義元を破る。○九月、信長、今川義元を破る。○十月、信長、今川義元を破る。○十一月、信長、今川義元を破る。○十二月、信長、今川義元を破る。
	宗 明				
朝鮮	15	14	13	12	11
	宗 世				
(明)世宗	39	38	37	36	35
	七月、劉眞、倭寇を破る。○十二月、土蠻を破る。	二月、把都兒入寇す。○五月、李遂、江北の標旗を手く。○八月、倭寇、土木を記す。○是年、文宗崩す。	三月、楊嗣直を劾す。○八月、濟農、甘州を襲む。	九月、趙文華を免し、沈鍊を殺す。○十月、倭寇、入寇す。○胡宗憲、海盜汪直を討つ。	五月、趙文華をして、江南浙江の軍務を提督せしむ。○六月、倭寇、大猷、倭寇を破る。○八月、倭寇、大猷、倭寇を破る。○九月、倭寇、大猷、倭寇を破る。
	1560	1559	1558	1557	1556
一五六〇	フランス王カロル九世(一五七〇)フランス王カロル九世の崩す。○カロル九世の崩す。	イギリス新植民地相争ふ。○フランス王フランシス二世(一五六〇)カール五世の和約。○フランス王フランシス二世(一五六〇)カール五世の和約。	正月、イギリス、カレールを失ふ。英領全く佛國に消失。○イギリス女王リザベッタ(一五六〇)カール五世の和約。	フリボ、二世佛軍を敗る。○八月十日、モンテ・カッパの戦。	ドイツ帝、ルドルフ二世(一五六〇)イギリス王リザベッタ二世(一五六〇)フランス王フランシス二世(一五六〇)カール五世の和約。

二三三五、正親町(義昭、信長)	町親正				
	2235	2234	2233	2232	2231
	3 亥乙	2 戌甲	正天 酉癸	3 申壬	2 未辛
長信*	昭義(代五十)				
	二月武田勝頼美濃を略す。三月信長入朝す。四月信長、長石山城に迫る。六月里見義親卒す。九月信長、長石山城を陥る。	二月武田勝頼美濃を略す。三月信長入朝す。四月信長、長石山城に迫る。六月里見義親卒す。九月信長、長石山城を陥る。	七月信長、小谷城を攻む。九月信長、長岡寺を陥る。十二月、三方原の戦。此頃天主教盛りに九州に行き。	三月大村純忠長岡寺を陥る。五月、信長、長岡寺を陥る。六月、信長、長岡寺を陥る。七月、信長、長岡寺を陥る。八月、信長、長岡寺を陥る。九月、信長、長岡寺を陥る。十月、信長、長岡寺を陥る。十一月、信長、長岡寺を陥る。十二月、信長、長岡寺を陥る。	三月大村純忠長岡寺を陥る。五月、信長、長岡寺を陥る。六月、信長、長岡寺を陥る。七月、信長、長岡寺を陥る。八月、信長、長岡寺を陥る。九月、信長、長岡寺を陥る。十月、信長、長岡寺を陥る。十一月、信長、長岡寺を陥る。十二月、信長、長岡寺を陥る。
朝鮮	祖宣				
(明)穆宗、神宗	宗穆				
	3	2	曆萬	6	5
一五七五	1575	1574	1573	1572	1571
	ライデン大学の創立。	イスパニア軍、バスク地方の諸城を解く。○フランス王(ヘンリ三世)一五六九。	イスパニア軍、ライデンを圍む。アルバ侯召還レケセシメ之に代る。	八月廿四日、未明、センバルトロノ祭日の處、コリニシ殺さる。ユダヤ人、再學を企つ。○オランダ人、イスパニア人の虐政に對し、大舉反抗す。	十月七日、レバントの海戦、イスパニア、ベネチア、法王神聖同盟軍を破る。○トルコ人、ベネチア人より、キプロスを取る。

二三三〇、正親町(義榮、義昭)	町親正				
	2230	2229	2228	2227	2226
	龜元 午庚	12 巳己	11 辰戊	10 卯丁	9 寅丙
昭義(代五十)	榮義(代四十)				
	正月、毛利元元、元子尼子氏の餘黨を討つ。二月、毛利元元、元子尼子氏の餘黨を討つ。三月、毛利元元、元子尼子氏の餘黨を討つ。四月、毛利元元、元子尼子氏の餘黨を討つ。五月、毛利元元、元子尼子氏の餘黨を討つ。六月、毛利元元、元子尼子氏の餘黨を討つ。七月、毛利元元、元子尼子氏の餘黨を討つ。八月、毛利元元、元子尼子氏の餘黨を討つ。九月、毛利元元、元子尼子氏の餘黨を討つ。十月、毛利元元、元子尼子氏の餘黨を討つ。十一月、毛利元元、元子尼子氏の餘黨を討つ。十二月、毛利元元、元子尼子氏の餘黨を討つ。	正月、毛利元元、元子尼子氏の餘黨を討つ。二月、毛利元元、元子尼子氏の餘黨を討つ。三月、毛利元元、元子尼子氏の餘黨を討つ。四月、毛利元元、元子尼子氏の餘黨を討つ。五月、毛利元元、元子尼子氏の餘黨を討つ。六月、毛利元元、元子尼子氏の餘黨を討つ。七月、毛利元元、元子尼子氏の餘黨を討つ。八月、毛利元元、元子尼子氏の餘黨を討つ。九月、毛利元元、元子尼子氏の餘黨を討つ。十月、毛利元元、元子尼子氏の餘黨を討つ。十一月、毛利元元、元子尼子氏の餘黨を討つ。十二月、毛利元元、元子尼子氏の餘黨を討つ。	正月、毛利元元、元子尼子氏の餘黨を討つ。二月、毛利元元、元子尼子氏の餘黨を討つ。三月、毛利元元、元子尼子氏の餘黨を討つ。四月、毛利元元、元子尼子氏の餘黨を討つ。五月、毛利元元、元子尼子氏の餘黨を討つ。六月、毛利元元、元子尼子氏の餘黨を討つ。七月、毛利元元、元子尼子氏の餘黨を討つ。八月、毛利元元、元子尼子氏の餘黨を討つ。九月、毛利元元、元子尼子氏の餘黨を討つ。十月、毛利元元、元子尼子氏の餘黨を討つ。十一月、毛利元元、元子尼子氏の餘黨を討つ。十二月、毛利元元、元子尼子氏の餘黨を討つ。	正月、毛利元元、元子尼子氏の餘黨を討つ。二月、毛利元元、元子尼子氏の餘黨を討つ。三月、毛利元元、元子尼子氏の餘黨を討つ。四月、毛利元元、元子尼子氏の餘黨を討つ。五月、毛利元元、元子尼子氏の餘黨を討つ。六月、毛利元元、元子尼子氏の餘黨を討つ。七月、毛利元元、元子尼子氏の餘黨を討つ。八月、毛利元元、元子尼子氏の餘黨を討つ。九月、毛利元元、元子尼子氏の餘黨を討つ。十月、毛利元元、元子尼子氏の餘黨を討つ。十一月、毛利元元、元子尼子氏の餘黨を討つ。十二月、毛利元元、元子尼子氏の餘黨を討つ。	正月、毛利元元、元子尼子氏の餘黨を討つ。二月、毛利元元、元子尼子氏の餘黨を討つ。三月、毛利元元、元子尼子氏の餘黨を討つ。四月、毛利元元、元子尼子氏の餘黨を討つ。五月、毛利元元、元子尼子氏の餘黨を討つ。六月、毛利元元、元子尼子氏の餘黨を討つ。七月、毛利元元、元子尼子氏の餘黨を討つ。八月、毛利元元、元子尼子氏の餘黨を討つ。九月、毛利元元、元子尼子氏の餘黨を討つ。十月、毛利元元、元子尼子氏の餘黨を討つ。十一月、毛利元元、元子尼子氏の餘黨を討つ。十二月、毛利元元、元子尼子氏の餘黨を討つ。
朝鮮	祖宣				
(明)世宗、穆宗	宗明				
	3	2	1	22	21
一五七〇	1570	1569	1568	1567	1566
	センシガン人の和議、佛國新舊兩教徒和す。	フレンツァ領トスカナ大侯國となる。	ネーデルラントに於ける自由戦争(一五六四)ネーデルラント人、オランダ人、公、ワルムを盟主として、イスパニアと戦ふ。	スコットランド女王、マリア・ステュアート、追られて、フランスに逃る。○フランス、フランス二世、アルバ侯をして、反徒を鎮壓せしむ。アルバ侯、流血裁判所を設く。○マリア・ステュアート、イギリスに逃る。	ネーデルラントの貴族同盟し、攝政マルガレタに權利を奪ふ。○ネーデルラント人、國內の僑民を破壊す。○スレイマン、ホンダに侵入す。

成陽後				
2255	2254	2253	2252	2251
4 未乙	3 午甲	2 巳癸	祿文 辰壬	19 卯辛
吉秀	次 秀*			吉秀
正月曲直瀬三度す。二月生氏。三月吉野に觀禮す。七月曲直瀬三度す。八月吉野に觀禮す。九月吉野に觀禮す。十月吉野に觀禮す。十一月吉野に觀禮す。十二月吉野に觀禮す。	正月伏見城を築く。二月吉野に觀禮す。三月吉野に觀禮す。四月吉野に觀禮す。五月吉野に觀禮す。六月吉野に觀禮す。七月吉野に觀禮す。八月吉野に觀禮す。九月吉野に觀禮す。十月吉野に觀禮す。十一月吉野に觀禮す。十二月吉野に觀禮す。	正月川崎。二月川崎。三月川崎。四月川崎。五月川崎。六月川崎。七月川崎。八月川崎。九月川崎。十月川崎。十一月川崎。十二月川崎。	正月任將。二月任將。三月任將。四月任將。五月任將。六月任將。七月任將。八月任將。九月任將。十月任將。十一月任將。十二月任將。	正月直。二月直。三月直。四月直。五月直。六月直。七月直。八月直。九月直。十月直。十一月直。十二月直。
朝鮮	祖 宣			朝鮮
28	27	26	25	24
宗 神				
23	22	21	20	19
(明)神宗	(明)神宗			(明)神宗
1595	1594	1593	1592	1591
オランダ人のグレート船を捕りて東印度に至る最初の航海(一五九七)。		此年よりシムダの著作出づ。	スコットランドの議會教會のエビスコパリアン政治を廢しプレスビテリアン政治を定む。	

二二五五、後陽成、(秀吉、秀次)

朝鮮 (明)神宗

一五九五

成陽後				町親正
2250	2249	2248	2247	2246
19 寅庚	17 丑己	16 子戊	15 亥丁	14 戌丙
吉		秀		
三月朝鮮使來聘す。四月秀吉小田原を圍む。五月秀吉小田原を圍む。六月秀吉小田原を圍む。七月秀吉小田原を圍む。八月秀吉小田原を圍む。九月秀吉小田原を圍む。十月秀吉小田原を圍む。十一月秀吉小田原を圍む。十二月秀吉小田原を圍む。	三月秀吉使を琉球に遣す。四月秀吉使を琉球に遣す。五月秀吉使を琉球に遣す。六月秀吉使を琉球に遣す。七月秀吉使を琉球に遣す。八月秀吉使を琉球に遣す。九月秀吉使を琉球に遣す。十月秀吉使を琉球に遣す。十一月秀吉使を琉球に遣す。十二月秀吉使を琉球に遣す。	四月天皇祭樂行幸。諸侯賀賀す。松前慶吉大判官を遣りて松前を討つ。五月天皇祭樂行幸。諸侯賀賀す。松前慶吉大判官を遣りて松前を討つ。六月天皇祭樂行幸。諸侯賀賀す。松前慶吉大判官を遣りて松前を討つ。七月天皇祭樂行幸。諸侯賀賀す。松前慶吉大判官を遣りて松前を討つ。八月天皇祭樂行幸。諸侯賀賀す。松前慶吉大判官を遣りて松前を討つ。九月天皇祭樂行幸。諸侯賀賀す。松前慶吉大判官を遣りて松前を討つ。十月天皇祭樂行幸。諸侯賀賀す。松前慶吉大判官を遣りて松前を討つ。十一月天皇祭樂行幸。諸侯賀賀す。松前慶吉大判官を遣りて松前を討つ。十二月天皇祭樂行幸。諸侯賀賀す。松前慶吉大判官を遣りて松前を討つ。	三月秀吉島津義久を攻む。四月秀吉島津義久を攻む。五月秀吉島津義久を攻む。六月秀吉島津義久を攻む。七月秀吉島津義久を攻む。八月秀吉島津義久を攻む。九月秀吉島津義久を攻む。十月秀吉島津義久を攻む。十一月秀吉島津義久を攻む。十二月秀吉島津義久を攻む。	正月秀吉家康と和す。二月秀吉家康と和す。三月秀吉家康と和す。四月秀吉家康と和す。五月秀吉家康と和す。六月秀吉家康と和す。七月秀吉家康と和す。八月秀吉家康と和す。九月秀吉家康と和す。十月秀吉家康と和す。十一月秀吉家康と和す。十二月秀吉家康と和す。
朝鮮	祖 宣			朝鮮
23	22	21	20	19
宗 神				
18	17	16	15	14
(明)神宗	(明)神宗			(明)神宗
1590	1589	1588	1587	1586
三月十四日イタリの戦、ヘンリ四世マイエン公を破る。○此頃イタリヤヤンセン遠征を發明す。	フランス王ヘンリ四世(一六〇一)ブルボン王朝の祖イギリス海將ドレーク等ポルトガルの獨立を助けんとして敗る。	八月イギリスの海將ドレーク、ハリット等イスパニアの必勝艦隊を破る。○佛王國會を召集す。○キズス快ヘンリ四世を破る。	二月八日スコットランド女王マリアの電刊。イギリスの海將ドレーク、イスパニアの艦隊をカサスに撃沈す。	バベントン等女王エリザベツの陰謀を企て發覺して處刑。

二二五〇、正親町、後陽成、(秀吉)

朝鮮 (明)神宗

一五九〇

二二七五 後陽成、後水尾(秀忠)	尾 水 後				成陽後
	2275	2274	2273	2272	2271
	和元 卯乙	19 寅甲	18 丑癸	17 子壬	16 亥辛
	忠 秀 (代二)				
	<p>三月、秀忠、大坂城を築き、豊臣氏を討つ。五月、大坂夏の役、豊臣氏を討つ。六月、大坂冬の役、豊臣氏を討つ。七月、大坂夏の役、豊臣氏を討つ。八月、大坂冬の役、豊臣氏を討つ。九月、大坂夏の役、豊臣氏を討つ。十月、大坂冬の役、豊臣氏を討つ。十一月、大坂夏の役、豊臣氏を討つ。十二月、大坂冬の役、豊臣氏を討つ。</p>				
朝鮮	君 海 光				
	7	6	5	4	3
	宗 神				
(明)神宗	43	42	41	40	39
	五月、男子張者なる者持病して、監獄に入り、伏誅す。八月、河套を討つ。十月、年滿洲を討つ。十一月、八旗を設けて、八旗となす。十二月、紅旗を討つ。	三月、福王常州に之く。八月、于慎行、孫元化、李永昌、大君を殺す。五月、阮演卒す。朝鮮、永昌大君を殺す。	正月、努兒哈赤、吳爾圖を滅す。六月、吳道南、機務を預る。八月、方從哲を殺す。	九月、李廷機、羅羅む。○是年、滿洲の努兒哈赤、吳爾圖を征す。	二月、李三才、罷む。○五月、東林黨の攻撃起る。○王錫爵卒す。
	1615	1614	1613	1612	1611
一六一五		佛蘭西國最後の召集(一六一五)佛蘭西革命まで召集せしむ。○スコットランド、教皇カトリック(一五七〇)一六一七、對教表を發明す。	ロシア帝カエール、ロマノフ(一六四四)ロマノフ王朝(一七二二)の祖。	ドイツ帝マクシミリアン一世。	ドイツ帝ルドルフ二世、ボヘミア王位を失く。弟マティアス王位に登る。○スウェーデン王グスタフ二世、アドルフェス(一六三二)。

二三七〇 後陽成(秀忠)	成 陽 後			
	2270	2269	2268	2267
	15 戌庚	14 酉己	13 申戊	12 未丁
	忠 秀 (代二)			
	<p>七月、延暦寺を寄附す。○九月、生野一正、淺野求重を討つ。○十二月、白河關を閉じ、九條忠房を討つ。○正月、秀忠、大坂城を築き、豊臣氏を討つ。○二月、秀忠、大坂城を築き、豊臣氏を討つ。○三月、秀忠、大坂城を築き、豊臣氏を討つ。○四月、秀忠、大坂城を築き、豊臣氏を討つ。○五月、秀忠、大坂城を築き、豊臣氏を討つ。○六月、秀忠、大坂城を築き、豊臣氏を討つ。○七月、秀忠、大坂城を築き、豊臣氏を討つ。○八月、秀忠、大坂城を築き、豊臣氏を討つ。○九月、秀忠、大坂城を築き、豊臣氏を討つ。○十月、秀忠、大坂城を築き、豊臣氏を討つ。○十一月、秀忠、大坂城を築き、豊臣氏を討つ。○十二月、秀忠、大坂城を築き、豊臣氏を討つ。</p>			
朝鮮	君 海 光			
	2	1	41	40
	宗 神			
(明)神宗	38	37	36	35
	四月、正陽門外に權る。○五月、河南の賊亂を作す。	四月、倭寇、瀋陽を犯す。○十二月、諸省、稅銀三分一を徵す。○十二月、諸省、稅銀三分一を徵す。○十二月、諸省、稅銀三分一を徵す。	六月、季成、樂羅む。○九月、武定の賊平す。○十月、朝鮮、柳永慶等を殺す。	四月、順義王、權力克卒す。○五月、于慎行、孫元化、李永昌、大君を殺す。○六月、武定を陥る。○十二月、金沙江の樓、武定を陥る。
	1610	1609	1608	1607
一六一〇	フランス王ルイス十三世(一六四三)ロンドン、ハッデンを襲撃す。○イタリヤ人ガリレオ、望遠鏡を發明し、木星の衛星を發見す。	ドイツ新教同盟を形成す。○フランス人、ペダグ市を建つ。	オランダ海軍、ジャバ、スマタラに於て、イスパニア海軍を破る。○イタリヤのロンドン、會計師、ヘンリクス、市を建つ。	ロシア國、僞デトリオ殺され、パルシ五世嗣ぐ。

Table with columns for years (2285-2281), reigns (尾水後), and events. Includes entries for 光家 (代三) and 忠秀 (代二).

二二八五、後水尾(秀忠、家光)

朝鮮

(明)熹宗(清太祖)

清

一六二五

Table with columns for years (2280-2276), reigns (尾水後), and events. Includes entries for 忠秀 (代二) and 君海光.

二二八〇、後水尾(秀忠)

朝鮮

(明)神宗、光宗(清太祖)

清

一六二〇

二二〇五、明正、後光明、(家光)	明 光 後					
	2305	2304	2303	2302	2301	
	2	保正	20	19	18	
	酉乙	申甲	未癸	午壬	巳辛	
	光 家 (代三)					
正月、江戶大火。二月、太田資宗、林道山等に宛てて、朝敵討伐を命ずる。三月、平戸藩主、島津重豪に、朝敵討伐を命ずる。四月、朝敵討伐を命ずる。五月、朝敵討伐を命ずる。六月、朝敵討伐を命ずる。七月、朝敵討伐を命ずる。八月、朝敵討伐を命ずる。九月、朝敵討伐を命ずる。十月、朝敵討伐を命ずる。十一月、朝敵討伐を命ずる。十二月、朝敵討伐を命ずる。						
朝鮮	祖 仁				朝鮮	
	23	22	21	20	19	
	王福	宗 毅				
(明) 毅宗、福王(清太宗世祖)	光弘	17*	16	15	14	
正月、自承河内を陥れ、福王を殺す。二月、自承河内を陥れ、福王を殺す。三月、自承河内を陥れ、福王を殺す。四月、自承河内を陥れ、福王を殺す。五月、自承河内を陥れ、福王を殺す。六月、自承河内を陥れ、福王を殺す。七月、自承河内を陥れ、福王を殺す。八月、自承河内を陥れ、福王を殺す。九月、自承河内を陥れ、福王を殺す。十月、自承河内を陥れ、福王を殺す。十一月、自承河内を陥れ、福王を殺す。十二月、自承河内を陥れ、福王を殺す。						
清	2	世祖 順治		8	7	6
一六四五	1645	1644	1643	1642	1641	
四月、清太宗、朝鮮を征す。五月、清太宗、朝鮮を征す。六月、清太宗、朝鮮を征す。七月、清太宗、朝鮮を征す。八月、清太宗、朝鮮を征す。九月、清太宗、朝鮮を征す。十月、清太宗、朝鮮を征す。十一月、清太宗、朝鮮を征す。十二月、清太宗、朝鮮を征す。						

二二〇〇、明正、(家光)	正 明				
	2300	2299	2298	2297	2296
	17	16	15	14	13
	辰庚	卯己	寅戊	丑丁	子丙
	光 家 (代三)				
正月、自承河内を陥れ、福王を殺す。二月、自承河内を陥れ、福王を殺す。三月、自承河内を陥れ、福王を殺す。四月、自承河内を陥れ、福王を殺す。五月、自承河内を陥れ、福王を殺す。六月、自承河内を陥れ、福王を殺す。七月、自承河内を陥れ、福王を殺す。八月、自承河内を陥れ、福王を殺す。九月、自承河内を陥れ、福王を殺す。十月、自承河内を陥れ、福王を殺す。十一月、自承河内を陥れ、福王を殺す。十二月、自承河内を陥れ、福王を殺す。					
朝鮮	祖 仁				朝鮮
	18	17	16	15	14
	宗 毅				
(明) 毅宗 (清太宗)	13	12	11	10	9
正月、自承河内を陥れ、福王を殺す。二月、自承河内を陥れ、福王を殺す。三月、自承河内を陥れ、福王を殺す。四月、自承河内を陥れ、福王を殺す。五月、自承河内を陥れ、福王を殺す。六月、自承河内を陥れ、福王を殺す。七月、自承河内を陥れ、福王を殺す。八月、自承河内を陥れ、福王を殺す。九月、自承河内を陥れ、福王を殺す。十月、自承河内を陥れ、福王を殺す。十一月、自承河内を陥れ、福王を殺す。十二月、自承河内を陥れ、福王を殺す。					
清	5	4	3	2	德崇
一六四〇	1640	1639	1638	1637	1636
十月、清太宗、朝鮮を征す。十一月、清太宗、朝鮮を征す。十二月、清太宗、朝鮮を征す。					

三二二五、後西院、靈元、(家綱)	元 靈					院 西 後					
	2325	2324	2323	2322	2321	3	2	1	文 寛	辛 幸	
	5 巳 乙	4 辰 甲	3 卯 癸	2 寅 壬	1 丑 辛	綱 家 (代 四)					
	三月分調私造禁止○七月諸大名證人の制を廢す○十二月不受不施僧徒を罰す、萩原員從等に豐國廟再興を許す○是年布席の長を二丈六尺と定む、徳川光圀封内控三千餘を毀つ。	四月老臣連署の制を定む○七月諸大名證人を廢す○九月攝政光平辭し、歴司房輔總執事となす○私通を禁ず○十二月火災の制を定む○十年三都定飛脚を始む。	十二月休養を許す○五月朝野を禁ず○七月諸大名證人を廢す○十月文藝學士就を賜ふ、野中兼山歿す。	正月廿六日即位○天位天位非關白光平攝政となす○二月小幡勘兵衛歿す○四月廿七日慶元○古瀨休養を許す○五月朝野を禁ず○九月諸大名證人を廢す○十二月林春齊に弘文院學士就を賜ふ、野中兼山歿す。	三月松平信綱卒す○五月小笠原忠良長崎探題となる、將野探題法印に叙す○十一月内裏成る、金銀相場の令を下す。	正月内裏炎上○二月江戸圍を改正す、確定家古筆了佐歿す○三月關人通稱の制を定む○四月廿五日改元○七月徳川頼房歿す○八月關所通行女形形の制定○是年萬壽寺建立、渡邊某大砲を獻す、京大佛を壞ち文鏡秘府記を撰す。	六月大阪城主榊原宗信等火○九月諸大名證人を廢す○十月堀田正信封事を幕府に上る○十二月淺草文庫を立つ○是年豐後耶麻呂を刑にす。	正月京都火○六月耶麻呂の命を賜ふ、井伊直孝卒す○七月長崎町人の新錢を鑄造し外直貿易用となすを許す○八月酒の制を令す○十一月内裏成る○十二月江戸圍を圍成る○是年明人朱之瑜陳元寶等歸化す。	正月江戸大火○二月金貨改鑄○三月林春齊等朝野を禁ず○七月大村藩三日改元、此月百餘人捕ふ○十二月伊勢内宮炎上、六月百餘人捕ふ。	正月江戸大火○二月金貨改鑄○三月林春齊等朝野を禁ず○七月大村藩三日改元、此月百餘人捕ふ○十二月伊勢内宮炎上、六月百餘人捕ふ。	正月廿三日天皇即位○五月大老酒井忠勝歿○六月耶麻呂の命を賜ふ○十二月關東諸國の盜賊を遠絶せしむ。
朝鮮	宗 顯					宗 孝					
	6	5	4	3	2	1	10	9	8	7	
	祖 聖 (清)					王 明 永					
清明 永明王 聖祖	4	3	2	熙康	15	14	13	12	11	10	
	二月通國王使を遣し進貢す○三月科場經書策論の舊制に據りて倍號す六月平ぐ。	三月鄭經臺灣に奔る○七月鹿港を略す○鄭經を削伐せしむ○八月鄭經の季米享を平ぐ○是年詩人錢謙益卒す。	八月考試に八股文を止め頭場策等に改む○十月吹簫及等屬門を攻め鄭經等を走らす。	五月鄭成功の弟成賜を廈門に擒す、成功臺灣に卒す○十月雲南平定す。	正月清世祖崩す○十月鄭芝蘭其子世恩等と共に殺さる○鄭經の死に至る○十二月清兵十四年○明に二十世二百九十九年。	二月清兵永昌に克つ、王福翰を立つ○三月清兵永昌に克つ、王福翰を立つ○七月鄭成功瓜州江寧等を記す○八月清兵之を征す。	五月鄭成功平陽瑞安を陥る○永昌に奔る○是年安南の永明王・廣南の二王和親す、時人王大越・士進士となる。	二月清孔子を尊びて至聖先師孔子神位と改む○十月清僧永覺寂す○八月鄭成功台州府を記す○十一月孫可望清に降る。	二月永明王雲南に奔る○九月清軍舟山を取る。	七月清孔子を尊びて至聖先師孔子神位と改む○十月清僧永覺寂す○八月鄭成功台州府を記す○十一月孫可望清に降る。	二月永明王雲南に奔る○九月清軍舟山を取る。
一六六五	1665	1664	1663	1662	1661	1660	1659	1658	1657	1656	
	ロンドン大に疫す○イギリス、オランダと戦ふ○イスパニア王カロロ二世(1665)。	八月一日セント・ピートル島の戦、ドイツの將モックラトトルコ軍を取る○英國、ニアムスルダムを占領し、ニューヨークの名稱を附す○フランスの東印度會社創立。	トルコ、ハンガリーを蹂躞す○カラライナ植民地起る(一六六五)○ロシア、アルハン城を築く。	八月イギリスに於ける統一令の通過。	フランスの宰相マザレン、コルベール代はりて宰相となる○ドイツ、トルコと戦ふ(第一、次)。	イギリスの王政復古カロロ二世の即位(一六六五)○フランス王カロロ二世(一六六五)と和す○オランダの領土スワートン、ボラド、と和す○ロンドン、モントペル、サン・ピエールの創設。	五月二十五日リネ、レドロン、ワル、解職○ピレネーの條約フランス、イスパニアと和す。	九月クロンワル、死すリネ、レドロン、ワル、解職○フランスとなす、八月にして解職○ドイツ帝レオポルト一世(一七五〇)モンテカッピラ、センテ(一七〇七)。	ポランド、プロシヤ、陝國の宗主權を奪つ○デンマーク、スウェーデンと戦ふ。	七月ワルシャワの戦カロロ十世ポランド人を破る○モンテカッピラ、ボルトガル人よりイロン島を奪取す。	

三二二〇、後西院、(家綱)	院 西 後				
	2320	2319	2318	2317	2316
	3 子 庚	2 丑 己	治 萬 戌 庚	3 酉 丁	2 申 丙
	六月大阪城主榊原宗信等火○九月諸大名證人を廢す○十月堀田正信封事を幕府に上る○十二月淺草文庫を立つ○是年豐後耶麻呂を刑にす。	正月京都火○六月耶麻呂の命を賜ふ、井伊直孝卒す○七月長崎町人の新錢を鑄造し外直貿易用となすを許す○八月酒の制を令す○十一月内裏成る○十二月江戸圍を圍成る○是年明人朱之瑜陳元寶等歸化す。	正月江戸大火○二月金貨改鑄○三月林春齊等朝野を禁ず○七月大村藩三日改元、此月百餘人捕ふ○十二月伊勢内宮炎上、六月百餘人捕ふ。	正月江戸大火○二月金貨改鑄○三月林春齊等朝野を禁ず○七月大村藩三日改元、此月百餘人捕ふ○十二月伊勢内宮炎上、六月百餘人捕ふ。	正月廿三日天皇即位○五月大老酒井忠勝歿○六月耶麻呂の命を賜ふ○十二月關東諸國の盜賊を遠絶せしむ。
朝鮮	宗 孝				
	1	10	9	8	7
	王 明 永				
	14	13	12	11	10
	七月清羅託等をして鄭成功を征せしむ○九月白文選等細句を攻めて克たず。	二月清兵永昌に克つ、王福翰を立つ○三月清兵永昌に克つ、王福翰を立つ○七月鄭成功瓜州江寧等を記す○八月清兵之を征す。	五月鄭成功平陽瑞安を陥る○永昌に奔る○是年安南の永明王・廣南の二王和親す、時人王大越・士進士となる。	二月清孔子を尊びて至聖先師孔子神位と改む○十月清僧永覺寂す○八月鄭成功台州府を記す○十一月孫可望清に降る。	二月永明王雲南に奔る○九月清軍舟山を取る。
	17	16	15	14	13
	1660	1659	1658	1657	1656
	イギリスの王政復古カロロ二世の即位(一六六五)○フランス王カロロ二世(一六六五)と和す○オランダの領土スワートン、ボラド、と和す○ロンドン、モントペル、サン・ピエールの創設。	五月二十五日リネ、レドロン、ワル、解職○ピレネーの條約フランス、イスパニアと和す。	九月クロンワル、死すリネ、レドロン、ワル、解職○フランスとなす、八月にして解職○ドイツ帝レオポルト一世(一七五〇)モンテカッピラ、センテ(一七〇七)。	ポランド、プロシヤ、陝國の宗主權を奪つ○デンマーク、スウェーデンと戦ふ。	七月ワルシャワの戦カロロ十世ポランド人を破る○モンテカッピラ、ボルトガル人よりイロン島を奪取す。

二二三五、靈元、(家綱)	元 靈				
	2335	2334	2333	2332	2331
	3 卯乙	2 寅甲	寶延 廿癸	12 子壬	11 亥辛
	綱 家 (代四)				
	三月鳥鉞秘藏の申禁○五月阿部忠秋卒す、市井に乘騎を禁ず○六月代官伊奈忠房、島を檢す○十一月京都大火行在炎上す。	二月天主教徒嚴禁○五月私に宅地を借借に貸すを禁ず○八月京都吉田家無位官社人、東振の事を定む○十月野探幽守信版す。	四月僧元寂卒す○五月京都大火内、裏炎上、老中板倉重矩卒す○六月英船通商を乞ふ許中とす。○九月廿一日改元○十二月阿部正能老	二月奴婢出賣期を定む○三月關人與地圖を左衛門殿子○五月石川丈山歿す○六月書家大橋長を十二月保科正之卒す○是年光圀始て影写館を開く。	正月紀伊賴直薨す○三月伊達政宗關○四月阿部忠秋歿す○六月關人陳元賢歿す○十二月五味酒白酒禁酒の關法を禁ず。
朝鮮	宗肅 1	宗 15	顯 14	顯 13	顯 12
(清)聖祖	祖 聖				
	14	13	12	11	10
	正月吹精忠の兵三桂の兵と合し連州を犯す○清兵之を擊破す○三月蒙古兵哈爾濱を圍む○七月黃梧卒す、大軍の進剿を助く。○三月鄭經泉州に入り固安を取る○七月黃梧卒す、南懷仁に經利の火藥を鑄造せしめ	三月平南王尚可喜老を請ふ之を嘉慶○七月吳三桂雲南に反す。	八月孫可望の孫を降す○十二月講官等を勅す○是年朝鮮の宋汝吉卒す。	六月朔南王耿精忠の子耿精忠に朝鮮の李長興卒す。	六月朔南王耿精忠の子耿精忠に朝鮮の李長興卒す。
一六七五	1675	1674	1673	1672	1671
	フリボウの亂(一六七五)、アムステルダムに在するイギリス人と戦ふ○聖パウロ寺院の建設始る○シムラガの天文學者ルーマー光の速度を確知す。	一月ウスターの條約、イギリス、オランダと和す○イギリスの詩人ミルトン死す(一六八七)○英國ニ、ヨーク、ニールジャーを回復す○佛人ボンヂェラーを占有す。	フランス王ルイス十四世の第二次侵略戦争(一六七〇)を機に、追られてフランスと中立を結ぶ○三月英國がセントアクトの發布○ホンガ人亂を起す○オランダ人ニール・ニールジャーを占領す○フランス文豪キリル(一七八〇生)。	フランス王ルイス十四世の第二次侵略戦争(一六七〇)を機に、追られてフランスと中立を結ぶ○三月英國がセントアクトの發布○ホンガ人亂を起す○オランダ人ニール・ニールジャーを占領す○フランス文豪キリル(一七八〇生)。	フランス王ルイス十四世の第二次侵略戦争(一六七〇)を機に、追られてフランスと中立を結ぶ○三月英國がセントアクトの發布○ホンガ人亂を起す○オランダ人ニール・ニールジャーを占領す○フランス文豪キリル(一七八〇生)。

二二三〇、靈元、(家綱)	元 靈				
	2330	2329	2328	2327	2326
	10 戌庚	9 酉己	8 申戊	7 未丁	6 午丙
	綱 家 (代四)				
	六月本朝通鑑を京都に上る、清商の密賣を禁ず○土佐重定家吉廣通流す○八月大阪府に歌す。	二月江戸大火、僧元政叙す○三月倫約令校造營成る○八月殉死の嚴禁を重め○十月寺院の新築を禁ず、前左大臣重頼を重め○十月十二日種實券券を守護す○各屋屋檢査券を土屋五郎左衛門に各授く。	二月江戸大火、僧元政叙す○三月倫約令校造營成る○八月殉死の嚴禁を重め○十月寺院の新築を禁ず、前左大臣重頼を重め○十月十二日種實券券を守護す○各屋屋檢査券を土屋五郎左衛門に各授く。	二月江戸大火、僧元政叙す○三月倫約令校造營成る○八月殉死の嚴禁を重め○十月寺院の新築を禁ず、前左大臣重頼を重め○十月十二日種實券券を守護す○各屋屋檢査券を土屋五郎左衛門に各授く。	五月伊勢山口祭執行○六月渡船の罰を定む○十月山鹿藩行を赤穂に配す○十二月大火○寛文年間甲斐内甲斐細路を始む。
朝鮮	11	10	9	8	7
(清)聖祖	祖 聖				
	9	8	7	6	5
	二月刑部に論して罪囚を詳劾せしむ。	三月西洋人南懷仁を欽天監監則とす○四月太學に卒す○五月輔臣公董十一月初清宮成る。	二月鄭經を招諭す○七月會試に復八股文を用ふ。	正月王貝勒等の執事人役の衣服を陸色に定む○五月慶慶の葉を罷む○七月内大臣蘇克薩哈殺さる。	六月六科滿漢哈事を増設す○十二月蘇納海及朱昌祥等を罪す。
一六七〇	1670	1669	1668	1667	1666
	五月ドナートの秘密條約、カロロ二世ルイス十四世と締結す。	トルコ、ベネチアよりカンダラを略取す○ブラント燐素を發見す。	一月三國同盟、イギリス、フランス、オランダ合同してフランスに抗す○五月アヘンの條約ルイス十四世三國同盟と和す○イスパニア、ポルトガルの獨立を承認す○イギリス王カロロ二世、ベネチアを東印度會社に與ふ。	フランス王ルイス十四世の第一次の侵略戦争(一六七〇)七月アヘンの條約、イギリス、フランス、オランダを約す○ミルトンの失樂園出版せらる。	九月二日ロンドンの大火○フランス科學學校を立つ○フランスイギリスに宣戰す。

Table with columns for years (2350-2346), months (3, 2, 4, 3), and events. Includes sections for '山 東 元 靈', '吉 綱 (代 五)', '宗 廟', '朝 鮮', and '(清) 聖 祖'. Events include military movements and diplomatic relations.

二三五〇、靈元、東山、(綱吉)

朝鮮

(清) 聖祖

一六九〇

Table with columns for years (2355-2351), months (8, 7, 6, 5, 4), and events. Includes sections for '山 東', '吉 綱 (代 五)', '宗 廟', '朝 鮮', and '(清) 聖 祖'. Events include domestic politics and international relations.

二三五五、東山、(綱吉)

朝鮮

(清) 聖祖

一六九五

二三七五、中御門、(家宣、家繼)	門御中				
	2375	2374	2373	2372	2371
	5 未乙	4 午甲	3 巳癸	2 辰壬	徳正 卯辛
	繼家(代七)		宣家(代六)		
二月大老井伊直義罷む、密貿易禁ず三月 大老老女御等を流し連坐者を罰す○八月 老中秋元等知卒す、重人養川御宣す○九月 月松平康勝、田中忠實老中となる、淺草鐘 所設す。	三月新金成儲を命ぜ、將軍宣下○五月同間 番停廢○七月金堀院に國師日記異國日記の 辨寫を命ぜ、老中八人久保義興等○八月久 世重之老中となる○十月銀貨改鑄を命ぜ○ 是年貝原益軒歿す。	正月大岡忠相山田幸行となる○三月藤路飛 脚の制を定む○四月諸郡名調定○八月藤路飛 家罷解し九條輔實代る○九月評定所三奉行 所を戒む、秋田重秀を捕む、新銀改鑄停止○ 十月家宣萬歳す○是年白石采女見官を著す○	正月御頭空に東漸加加○二月御評定所 の儀を定む、井伊直義大老復任○三月至 最召さる○四月老中本多正永病免、阿部正 養老中となる、此月廿五日改元○十月白石 叙爵、後守と稱す、淺見綱齊歿す○是年朝 野居術を演ず。	二月老中土屋政直罷む○四月武家諸法度を 訂す○五月老中、小笠原長重罷む○八月重秀を 罰す○十一月親王の爲に新一家を立つ、閑院 宮家○十一月朔日。	正月仙洞御料を増し奉る、神原實洲歿す○四 月歌入戸田茂隆者要山澤三島を○六月賀 字銀を鑄る○十二月日蓮宗僧三島の説を禁 ず。
朝鮮	宗 廟				
	41	40	39	38	37
	祖 聖				
(清)聖祖	54	53	52	51	50
三月東安阿拉布垣の兵を哈密に破 る○五月使を遣し東安阿拉布垣を 招諭す○十一月宋爾哲仲施を孔蘭 に從祀す。	三月王鴻緒撰する所の明史列傳を 進む○四月坊塔の小説淫詞を嚴査 禁絶す。	二月海澄程尚義降る○三月萬壽節 を行ふ。	國使露西亞に至る。	是年土爾其特使來貢す又佩文韻府成 る○朝鮮兩九萬卒す。	三月九郎を皇太子とし、尋て復之を 興に赴く○七月商船の販米して、齊波之 告○此頃各省錢糧の貯蓄漸く虧空す ○此頃各省錢糧の貯蓄漸く虧空す
	1715	1714	1713	1712	1711
一七一五	フランス王ルイ十四世歿○フランス王、ルイ 十五世(一七四〇)英國王ジョージ二世を ス十五世(一七四〇)英國王ジョージ二世を ○プロシヤ王フレデリック・ウィレム二世を イアンと開戦、ストラスブルグを奪取○トルコ、ベ イオタよりモルダニア半島を奪取○フランス帝 家フェルディナンド(一七五一年)歿す。	イギリス王ジョージ二世(一七四二)、ハンブル 王の祖○三月九日ラス・ド・バードンの 和約、プロシヤと和す○カロー十二世 トルコより離國す。	四月十一日ユトレクトの條約○プロシヤ王 フレデリック・ウィレム二世(一七四〇)カロー六 世皇女の領土繼承に關する勅諭(アラガ マテ)を布告す○スウェーデン 将スタンボグ、ロシア、デンマーク、サルツニの 聯合軍に降る。	ユトレクトに於て平和談判開始○英佛休 戰○トレンブルグの戰、スウェーデンの舊教州と 新教州と戰ふ。	ロシアとトルコと戰ふ○プロシヤの和約、トルコ ロシアと和し、プロシヤを回復す○プロシヤ帝カ ロー六世(一七四〇)○マールボロ司令官を罷 ぬらる。

二三七〇、東山、中御門、(綱吉、家宣)	山 東				
	2370	2369	2368	2367	2366
	7 寅庚	6 丑己	5 子戊	4 亥丁	3 戌丙
	宣家(代六)		吉綱(代五)		
二月老中土屋政直罷む○四月武家諸法度を 訂す○五月老中、小笠原長重罷む○八月重秀を 罰す○十一月親王の爲に新一家を立つ、閑院 宮家○十一月朔日。	正月御頭空に東漸加加○二月御評定所 の儀を定む、井伊直義大老復任○三月至 最召さる○四月老中本多正永病免、阿部正 養老中となる、此月廿五日改元○十月白石 叙爵、後守と稱す、淺見綱齊歿す○是年朝 野居術を演ず。	正月御頭空に東漸加加○二月御評定所 の儀を定む、井伊直義大老復任○三月至 最召さる○四月老中本多正永病免、阿部正 養老中となる、此月廿五日改元○十月白石 叙爵、後守と稱す、淺見綱齊歿す○是年朝 野居術を演ず。	正月御頭空に東漸加加○二月御評定所 の儀を定む、井伊直義大老復任○三月至 最召さる○四月老中本多正永病免、阿部正 養老中となる、此月廿五日改元○十月白石 叙爵、後守と稱す、淺見綱齊歿す○是年朝 野居術を演ず。	二月老中土屋政直罷む○四月武家諸法度を 訂す○五月老中、小笠原長重罷む○八月重秀を 罰す○十一月親王の爲に新一家を立つ、閑院 宮家○十一月朔日。	二月老中土屋政直罷む○四月武家諸法度を 訂す○五月老中、小笠原長重罷む○八月重秀を 罰す○十一月親王の爲に新一家を立つ、閑院 宮家○十一月朔日。
朝鮮	宗 廟				
	36	35	34	33	32
	祖 聖				
(清)聖祖	49	48	47	46	45
三月東安阿拉布垣の兵を哈密に破 る○五月使を遣し東安阿拉布垣を 招諭す○十一月宋爾哲仲施を孔蘭 に從祀す。	三月王鴻緒撰する所の明史列傳を 進む○四月坊塔の小説淫詞を嚴査 禁絶す。	二月海澄程尚義降る○三月萬壽節 を行ふ。	國使露西亞に至る。	是年土爾其特使來貢す又佩文韻府成 る○朝鮮兩九萬卒す。	三月九郎を皇太子とし、尋て復之を 興に赴く○七月商船の販米して、齊波之 告○此頃各省錢糧の貯蓄漸く虧空す ○此頃各省錢糧の貯蓄漸く虧空す
	1710	1709	1708	1707	1706
一七一〇	イギリス國ウァグネル開闢れトリ内閣起る。	七月八日ポタタの戰、ペドロ大帝、カロー十 二世を撃破すカロー十二世に遷る○九月 マラタの戰、エウジニオ及マルゴロフラン ス軍を破る。	七月十一日オランダの戰、マルゴロ及エ ウジニオの二將フランスの將マルゴロ、侯及 バンドームを敗る○カロー十二世を復す。	五月一日イギリス及スコットランドの合同、國 名を大英列國といふ○エウジニオ公の ロン攻撃失敗○ロシアのカムチカ占領公布。	五月ウァグネルの戰、イギリスの將マルゴロフ ランス軍を破る○九月トルコの戰、オストリ アの將エウジニオフランス軍を破る○カロー 十二世ウァグネルを占領す。

二三八五、中御門、(吉宗)	門 御 中				
	2385	2384	2383	2382	2381
	10 巳乙	9 辰甲	8 卯癸	7 寅壬	6 丑辛
	宗 吉 (代八)				
二月宗氏に朝鮮王即位を賀せしむ三月大野忠恒を命ず五月新井白石卒す七月水戸藩と名る〇是年蘭人波蘭及瓜哇の臣を獻す	正月畫人英一を命ず〇八月細井廣澤を召す〇六月繪約を命ず〇八月細井廣澤を召す〇九月西川如見を命ず〇十一月近衛門左衛門院を命ず〇十二月松平忠周老中となる	三月諸國戸口調査〇四月松平乘色老中となる〇五月十一月野野原武衛門尉を命ず〇六月足高の詞府國學を命ず 論史餘論成る	正月開白輔實辭し二條綱平代る、逸書を著す〇五月老中井上正岑卒し安藤信友老中となる、檢約を命ず〇七月七月松平大老中とす(上米の御)〇八月備前守松平大老中とす〇十二月備前守松平大老中とす 出版條例を定む	三月江戸大火〇四月將軍三奉行の裁決を關す〇七月林田如に命ず解文字改正を命ず〇八月山田重政の命を布く、目録を命ず〇九月八幡新義を譯せしむ	三月元禄銀寶永銀等通用期限を定む〇六月老中久世重之卒す〇十月水戸藩宗室大史を命ず〇十二月下田藩奉行を命ず〇六月水戸藩宗室大史を命ず〇十二月下田藩奉行を命ず
朝鮮	祖英	宗 景	1	2	3
	1	4	3	2	1
(清)聖祖、世宗	宗 世 祖 聖				
	3	2	正雍	61	60
二月蒙古の降藩を安輯す〇四月策妄阿拉布坦入貢す〇五月年終法除く	二月年終蒙古諸部を安輯す〇三月破りて青海を平ぐ、駐藏大臣を命ず〇十月明香朱之を命ず〇十二月蒙古諸部を安輯す	三月駐藏官兵を撤回す〇六月孔子の廟を修す〇十二月年終法除く	正月大に雪を乾清宮に開く〇九月北巡の税を調く〇十一月帝祖す〇是年暹羅	五月漢人朱一貴兵を率て亂す〇六月賀安阿拉布坦吐魯番を犯す	五月漢人朱一貴兵を率て亂す〇六月賀安阿拉布坦吐魯番を犯す
1725	1724	1723	1722	1721	
ロシアの女帝カタリナ一世(一七二五)の發明に於て同盟條約に調印す。	ドイツ帝カロー六世ブラダグマチャ・サンクシオンを公表す。	ペテロ大帝セルビアよりカスツ、南岸の地方を獲取す。	ペテロ大帝セルビアと戦ふ。	種痘の始〇八月三十日ニスタットの和約、スウェーデン、ロシアと和す〇ワルソーの和約、相となる。	
一七二五					

二三八〇、中御門、(吉宗)	門 御 中				
	2380	2379	2378	2377	2376
	5 子庚	4 亥己	3 戌戊	2 酉丁	保享 申丙
	宗 吉 (代八)				
三月將軍始て追鳥狩す〇四月田代氏没す〇七月水戸藩宗室大史を命ず〇八月水戸藩宗室大史を命ず〇九月水戸藩宗室大史を命ず	二月畫人野野永叔如川を法眼に叙す〇九月〇是年西川如見を召し洋書を講せしむ	正月將軍始て追鳥狩す〇四月田代氏没す〇七月水戸藩宗室大史を命ず〇八月水戸藩宗室大史を命ず〇九月水戸藩宗室大史を命ず	正月將軍始て追鳥狩す〇四月田代氏没す〇七月水戸藩宗室大史を命ず〇八月水戸藩宗室大史を命ず〇九月水戸藩宗室大史を命ず	正月將軍始て追鳥狩す〇四月田代氏没す〇七月水戸藩宗室大史を命ず〇八月水戸藩宗室大史を命ず〇九月水戸藩宗室大史を命ず	正月將軍始て追鳥狩す〇四月田代氏没す〇七月水戸藩宗室大史を命ず〇八月水戸藩宗室大史を命ず〇九月水戸藩宗室大史を命ず
朝鮮	宗 肅	46	45	44	43
	46	45	44	43	42
(清)聖祖	宗 肅 聖				
	59	58	57	56	55
二月清軍撤去に入り六世達賴喇嘛を送る〇滿洲兵及青海兵を引退す	二月皇與全覽圖成る〇四月允禩を禪す	七月復允禩を立てて皇太子とす〇九月皇太子允禩を立てて皇太子とす	二月富寧安に策妄阿拉布坦の邊界等を襲撃せしむ〇四月陳邦那、阿拉布坦を殺す	三月大學士等に起風下雨の時を奏報せしむ〇是年康熙學典成る	三月大學士等に起風下雨の時を奏報せしむ〇是年康熙學典成る
1720	1719	1718	1717	1716	
南洋會社事件〇サボサ領サバニア王國となる〇フリードリヒとスウェーデンの和約	ロシアの使節始て北京に至る〇ロレンツ・クラウツの出づ。	七月オロウツの和約、トルコ人、ペルシア人、オーストリアと和す〇八月四國同盟、イギリス、フランス、プロシヤ、オーストリア、及びロシアの和約	英國ワシントン内閣五部〇イスマイラ、ワシントン、ペルシアを破る	イギリス七年間の國會法通過〇スウェーデン王カロー十二世、ロシアを討ちて克たす〇オーストリア、トルコと和す〇ロシアの中央アジア遠征(一七二七)〇フランクフルトの和約	
一七二〇					

二四〇五、櫻町(吉宗、家重)	町 櫻				
	2405	2404	2403	2402	2401
	2 丑乙	享延 子甲	3 亥癸	2 戌壬	保寛 百辛
重家	宗 吉 (代八)				
	三月史籍古書日記の書目を徴す。○九月將軍退陣す。松平乗賢西尾忠尚老中となる。○十月老中松平乗色やむ。將軍宣下。○十一月田正齋老中となる。八文字屋自笑歿す。	二月廿一日改元。○四月老中松平信祝卒す。○五月酒井忠恭老中となる。○九月州府元龜文、心學者石田梅庵歿す。○十月甘藷の栽培法を講せしむ。○是年長陽に賊學を講せしむ。○加天徳成る。	二月内大臣九條賴朝薨す。○六月尾形乾山歿す。○十月大田原頼朝の遺言を遵せしむ。○十一月船の敷を減す。○十一月榑衡を檢す。○是年復清の敷を減す。	正月田安宗武に式内陸奥を賜ふ。○四月青木昆陽古文書を授る。○六月京都地方大風雨。○七月頼朝老中となる。○七月京都地方大風雨。	正月武徳編年集成成る。○二月廿七日改元。○三月青木昆陽に古記舊書を採訪せしむ。○是年三宅尚齋歿す。
朝鮮	祖 英				
	21	20	19	18	17
(清)高宗	宗 高				
	10	9	8	7	6
一七四五	四月大學士鄂爾琿卒す。天下貢士を策試す。○是年暹羅丹策驛卒す。	二月貯蓄備荒の要務を諭す。○六月三教堂の設置を禁ず。○十月翰林院に古今圖書集成を賜ふ。○是年朝鮮の續大典成る。	四月纂修宗金鑑成る。○滑海に飾の流民を賑恤す。○七月各省の	七月江南販米出洋を申禁す。○十一月英船の漂着を賑恤す。	二月欽定四書文を各官學に頒つ。○十二月蒙古律例成る。武職の民軍に千預するを禁ず。○是年朝鮮院祠三百餘を毀つ。
	四月十日モルツツの戦。フレデリック二世がオーストリア兵を破る。○五月フランス、バイエルン及びプロシヤの同盟を結びてオーストリアに抗す。○後にはプロシヤ、最後はプロシヤ加入。○マリアテレーザ、プロシヤのカンスタットに宣す。○プロシヤ女帝エリザベータ(一七六二)。	六月マダガスカンの戦。○アボの和約、スウェーデン、ロシアと和す。	第二次シベリア戦争(一七四〇)。○シベリア王の領土に侵す。○イギリス、フランスとアリカ組民地に戦ふ。	ドイツ帝カロー七世(一七四五)。○六、七月プロシヤ及びベリンの和約。○オーストリア、プロシヤと講和を約す。○英國、プロシヤ、フランス、オーストリアの天文学者ハレー死す(一七六八)。	四月十日モルツツの戦。フレデリック二世がオーストリア兵を破る。○五月フランス、バイエルン及びプロシヤの同盟を結びてオーストリアに抗す。○後にはプロシヤ、最後はプロシヤ加入。○マリアテレーザ、プロシヤのカンスタットに宣す。○プロシヤ女帝エリザベータ(一七六二)。

二四〇〇櫻町(吉宗)	町 櫻				
	2400	2399	2398	2397	2396
	5 申庚	4 未己	3 午戊	2 巳丁	文元 辰丙
重家	宗 吉 (代八)				
	三月疊工を檢す。○十一月天文學者西川正休を召す。新嘗祭を復す(二百八十年間廢す)。○吉宗子宗尹に江戸城一橋内の邸を賜ふ(一橋家の祖)。○元文年間薩摩加須利木綿を製し。伊弉萬古嶺を始む。	三月青木昆陽を召す。○五月露船安房中に來る。○七月大阪大商人多く死す。○八月町奉行玉川上水を營せしむ。○是年再清船の敷を減す。	四月大阪調座を設く。○五月鹿物類纂集成る。○六月右大臣二條宗實薨す。○七月煙火を禁ず。○十一月大嘗會再興す。○此頃近江濱田を總り出す。	四月中御門上皇崩す。壽三十七。○八月白吉忠亮一休條兼香開白となる。○酒銀密書を禁ず。○九月飛鳥山に櫻樹を植す。○十一月宮錢を禁ず。○是年大神饗送を命ず。	二月新纂國史を校訂せしむ。○四月廿八日元元五月金銀兩内蔵を命ず。○六月關太善日本後妃の陵。○清船の命ず。○六月關太善日本春滿伊藤東涯歿す。○八月大岡忠相寺社奉行となる。○開白家久辭し。二條吉忠代る。○七月田舎説を禁ず。
朝鮮	祖 英				
	16	15	14	13	12
(清)高宗	宗 高				
	5	4	3	2	隆乾
一七四〇	正月湖南等の苗匪起る。○五月喀爾喀と準噶爾との分界を定む。○蒙古王に五年一回家語を出さしむ。○十一月重刊大清律例及大清一統志成る。	三月貢士を策試す。○八月張廷玉等を安輯す。○十二月各省の流民を安輯す。	三月八旗官米局を復設す。○五月張廣泗復貴州の叛苗を平じ。○五月孫嘉淦を直隸總督とし水利を興さしむ。○是年準噶爾の喀爾丹策零西撤に通商を請ふ許さる。	二月歸化城を建つ。安南國王を冊封せしむ。○閏九月琉球の禮民を増修せしむ。○十一月七政時憲書を增修せしむ。	正月民力休養を諭す。○三月盛京に宗廟多羅學を設く。張廣泗貴州の苗を平じ。○九月楊名時及朱斌卒す。○十月和蘭の通商を減す。○朱斌卒す。○大徳を博學鴻詞に擧げ湯斌と洪亮
	四月十日モルツツの戦。フレデリック二世がオーストリア兵を破る。○五月フランス、バイエルン及びプロシヤの同盟を結びてオーストリアに抗す。○後にはプロシヤ、最後はプロシヤ加入。○マリアテレーザ、プロシヤのカンスタットに宣す。○プロシヤ女帝エリザベータ(一七六二)。	三月貢士を策試す。○八月張廷玉等を安輯す。○十二月各省の流民を安輯す。	三月八旗官米局を復設す。○五月張廣泗復貴州の叛苗を平じ。○五月孫嘉淦を直隸總督とし水利を興さしむ。○是年準噶爾の喀爾丹策零西撤に通商を請ふ許さる。	二月歸化城を建つ。安南國王を冊封せしむ。○閏九月琉球の禮民を増修せしむ。○十一月七政時憲書を增修せしむ。	正月民力休養を諭す。○三月盛京に宗廟多羅學を設く。張廣泗貴州の苗を平じ。○九月楊名時及朱斌卒す。○十月和蘭の通商を減す。○朱斌卒す。○大徳を博學鴻詞に擧げ湯斌と洪亮

二四一五、桃園、(家重)	園 桃				
	2415	2414	2413	2412	2411
	5 亥乙	4 戌甲	3 酉癸	2 申壬	曆寶 未辛
	重 家 (代九)				
	二月比叡山中宜修理成る、攝政道香開白と なる○七月朝鮮驛馬難により宗對馬 守率蕃に向三年間年登萬兩宛賑給○九月足 利學校焼失。	○二月諸大名に組入十分一を貯へしむ○九月 降○十二月閑院宮直仁親王の女五十宮將軍に ○十二月閑院宮直仁親王の女五十宮將軍に	川辭し子信吉大學頭と稱す○七月林大學頭曾元 ○九月新狀箱を長崎奉行所に設く。	八月山縣周南歿す○十一月丹世繪師宮川長 春歿す○十二月琉球使引見。	四月越後大隈○六月吉宗薨す○八月准三宮 一條豊香薨す○十月廿七日改元○十二月大岡忠 相卒す、清射我瀧民を送還す。
朝鮮	祖 英				
	31	30	29	28	27
	宗 高				
(清)高宗	20	19	18	17	16
	三月將軍車馬、阿睦爾納撒と共に達 五齊を撃破す○四月琉球國王に改 て班第を賜ふ○八月阿睦爾納撒に反 りて互市す○朝鮮尹志等を殺す。	三月軒民陳垣亂を作す○九月阿睦爾納撒 納策安阿拉布坦の從孫達五齊に逐散 はれて内附す○是年錫爾哈爾圖を 錫爾哈爾圖に奪はる。	二月暹羅の使來る○六月滿洲官吏の外城に 住するを禁ず○七月小説の翻譯を 禁ず○十二月孫嘉淦卒す○是年錫 爾哈爾圖入貢す。	八月雜谷土司奮旺反す○岳鍾琪之を 討平す○九月葡萄牙の使來る。	三月張九龍卒す、皇太后六旬誕の 慶禮を行ふ○七月帝南方に遊狩す ○經史を書院に賜ふ○十二月苗人 を苗匪兵に稱するを禁ず。
	1755	1754	1753	1752	1751
一七五五	イギリス、フランスの植民地戦争(一七六三) 十一月一日リスボンの大地震○モンテサヤ 一死す(一六九生)。	エト山の噴火。	イギリス博物館の建立○アイルランドの哲學 者バークレー死す(一六九生)。	フランクリン電光と電氣と同一物なること を確證す○イギリス新太陽暦を用ふ。	スウェーデンのホルムスタイン王朝(一八 一〇)イギリス人を窮理す○フランスの 百科全書出版○クライブアルゴンを取る。

二四一〇、櫻町、(家重)	園 桃 町 櫻				
	2410	2409	2408	2407	2406
	3 午庚	2 巳己	延寛 辰戊	4 卯丁	3 寅丙
	重 家 (代九)				
	正月百姓の強訴を禁ず○四月廿三日櫻町上 皇廟ヲ書三十一。	正月老中酒井忠勝やむ○九月酒井忠勝老中 となる○十月足利學校修理費を下す○十二月 從者の罰を定む○是年復清給の歌を増す。	二月廣米春書習所を淺草に置く○六月朝鮮 使引見○七月十二日改元○九月大岡忠相 使引見○十一月大書會○十二月琉球 使引見。	○二月天文方西川正休等に貞享曆を改めしむ ○二月越前守左衛門自首す○五月三日讓位、 ○八月板倉勝春春書奏す○六月小川登位、 秋元涼朝老中となる、此月廿一日桃園天皇 即位。	三月蘭人を戒む○五月老中栗實卒し松平武 元老中となる○六月老中本多忠良やむ○七 月本草家松岡起龍歿す○十一月本多正珍老 中となる○十二月條約を令す、開白蠻香醇し 子一條道香代る。
朝鮮	祖 英				
	26	25	24	23	22
	宗 高				
(清)高宗	15	14	13	12	11
	二月親王東凌卒す○西藏逆黨左副 都統阿拉布坦等を殺す○西藏逆黨左副 都統阿拉布坦等を殺す○九月建寧府の宰 臣孫嘉淦を殺す。	正月岳鍾琪沙羅奔を降し金川平ぐ ○二月新造大藏にて鑄錢せしむ○ 三月調子の出洋を禁ず○十二月張 廷玉致仕す。	二月帝東巡關里孔廟に幸す○五月 福壽高民の呂宋より天主教に從ふ に到りす○進川征討軍五月以來八月 十二月張廣泗に死を賜ふ。	二月金川土司沙羅奔叛す雲貴總督 張廣泗に討平せしむ○七月商人の苗民子女 を販ぐを禁ず。	三月沈德潛内閣學士となる、民人 の山濤閣を出づるを申禁す○閏三 月神宗正統後及重修明通鑑綱目三 成る○是年姚培謙等通鑑纂要を輯 す。
	1750	1749	1748	1747	1746
一七五〇	フランクリンの電氣に關する發見○イギリス 毛氈を製す。	オハイオ會社の設立許可○英人マドラスを 恢復す。	十月十八日アヘンの和約○オーストリアと スウェーデン、プロシヤ及イギリス三國和約し、 オーストリア繼承の亂終結す○ジョージ・ワシ ントンデモクラシーを防守す○フランス人モンテ スキエの憲法精神出版。	ロシアの女帝エリザベタ・ペトリナに兵を 送る○ペルシヤの革命。	イスタンブール王位に六世(一七五〇)四 月カロリンの歌○フランスの印度總督デ ヴィス・イギリス領マダガスカルを略す(九月)。

二四二五、桃園、後櫻町、(家治)	桃園				
	2425	2424	2423	2422	2421
	2	和明	13	12	11
	治家(代十)				
	七月、町醫日向陶庵元秀本草綱目考異を撰ず。○十二月、奥多紀安元、醫學館(講義館)の設を許す。阿部正右老中となる。檢校座頭等の高利貸を禁ず。	二月、圖書集成一萬卷清國より舶載す。朝鮮國使引見。○三月、老中秋元涼朝やむ。○五月、老中酒井忠尚やむ。○六月、二日、改元。○十月、長崎舞火臺を廢す。○十一月、琉球使引見。	六月、本草家田村玄雄を召す。○八月、廣東人參の私賣を禁ず。○十一月、廿七日、即位。○十二月、松平康福老中となる。○是年、清商諸金貨を載せ來る。	七月、廿一日、天皇崩御。○廿二日、此月廿七日、皇孫管子内親王踐祚。○白内前攝政となる。○八月、山脇東洋死す。	正月、竹園空に繼成大師就加。○二月、老中堀田正亮卒す。○老中に、田沼意次を司らしむ。○五月、將軍池田忠意の散花の技を観る。○六月、家重に知行所の水を買ひ、水僧暴落を防がしむ。○下
朝鮮	英				
	41	40	39	38	37
	高宗				
(清)高宗	30	29	28	27	26
	閏二月、烏什復亂を懲て平ぐ。○是年、緬甸入寇す。	回部烏什の變起る。後平ぐ。○三月、慶親王廟重修の工成る。太子太傅來。○八月、尙書秦惠田卒す。○十月、保卒す。○十一月、統志を重修せしむ。○十一月、光緒	正月、奉天の海禁を弛む。○五月、陳安謀入りて兵船尙書となる。○九月、陳安謀正卒す。○十一月、大學士梁士詒	三月、帝福運水師を閲す。○五月、蘇勒輸出の禁を撤む。○十月、伊犁將軍を設け、任輝を稱す。○十月、伊犁將軍を	二月、安南國王黎維新卒す。○六月、貴州苗匪結黨の禁を弛む。○七月、六月、貴州苗匪を討つ。○十月、是年、參贊大臣を兼爾羌に駐せしむ。
一七六五	1765	1764	1763	1762	1761
	印度條令の發布。○第一次植民會議ニ、イギリスに開かる。○イギリス帝ジョージ三世(一七九〇)印度合邦皇帝ベンガル、ベールナ、サセ、セイロン、東印度會社に割譲。	イギリス十五世、エラスム宗派を壓迫す。○スウェーデン、ポリアントウスキ、カトリックの助力により、ポーランド王となる。○一七九〇、フランス人セントルイスに植民す。	二月十日、パリのと約、イギリス、フランスと和す。○二月十五日、ベルリンの和約、プロシア、オーストリア、フランスと和し、七年戦争終結す。	一月、イギリスイスマニアに宣戰、ロシア帝ペートル三世即位。○七月、皇后カトリナ帝を廢して自立(カトリナ二世)一七九六、○アルケルスドルフに於けるアレクサンダー二世の克爾、○ロシア著民約論出づ。	一月、シベリアに、イギリス人の手は落つ。(後)七六三年の和議により、フランス人に還す。○一月、月、ニポトに於て、アイラダ人アアガン人に敗る。

二四二〇、桃園、(家重)	桃園				
	2420	2419	2418	2417	2416
	10	9	8	7	6
	治家(代十)				
	二月、江戸大火。○三月、老中西尾忠尚卒す。○四月、用人大岡忠光卒す。○五月、將軍家治なる。○七月、江戶將軍宣下。○九月、井上正經老中となす。○成島錦江死す。○十二月、井上正經老中となす。	四月、別野の制を定む。加賀金澤城火く。○五月、式部卿藤原経朝を正珍やむ。○十一月、家重子重九、好に清水内膳氣を唱ふ。○十二月、家重子重九、好に清水内膳氣を唱ふ。○十二月、家重子重九、好に清水内膳氣を唱ふ。	六月、中井英庵死す。竹内式部捕へらる。○七月、式部の講書を開きし公卿等七人罪せらる。○八月、老中本正珍やむ。○十一月、家重子重九、好に清水内膳氣を唱ふ。○十二月、家重子重九、好に清水内膳氣を唱ふ。	三月、朔日、道香軒し近衛内前代を○七月、家田蛭子死す。○此頃、杉田玄白西洋外科術を唱ふ。	二月、大阪川口棧利費を船舶に課す。○十月、竹田出雲死す。○前在大臣、陰謀を察す。○十月、竹田出雲死す。○前在大臣、陰謀を察す。○十月、竹田出雲死す。
	重家(代九)				
朝鮮	英				
	36	25	34	33	32
	高宗				
(清)高宗	25	24	23	22	21
	二月、兆惠等凱旋し天山南路清に屬す。○五月、八旗の騎射練習を勵す。	正月、兆惠等凱旋し天山南路清に屬す。○五月、八旗の騎射練習を勵す。	正月、兆惠等凱旋し天山南路清に屬す。○五月、八旗の騎射練習を勵す。	三月、將軍兆惠等凱旋し天山南路清に屬す。○五月、八旗の騎射練習を勵す。	五月、將軍兆惠等凱旋し天山南路清に屬す。○五月、八旗の騎射練習を勵す。
一七六〇	1760	1759	1758	1757	1756
	イギリス王ジョージ三世(一七六〇)オーストリア、ロシア聯合軍ベルリンを占領す。○オーストリア、ロシア聯合軍ベルリンを占領す。○オーストリア、ロシア聯合軍ベルリンを占領す。	八月、クネリスの戦、オーストリア、ロシア聯合軍ベルリンを占領す。○オーストリア、ロシア聯合軍ベルリンを占領す。	八月、クネリスの戦、オーストリア、ロシア聯合軍ベルリンを占領す。○オーストリア、ロシア聯合軍ベルリンを占領す。	六月、フランスの戦、イギリスの將タイブラス、ベンガル、フランスの聯合軍を破る。○十一月、ロシアの戦、フランス、イギリスの聯合軍を破る。○十二月、ロシアの戦、フランス、イギリスの聯合軍を破る。	第三次シベリア戦争。一名七年戦争(一七六三)オーストリア、ロシアと戦ふ。○ベンガル王フランスと聯合してカルカッタを陥れ、イギリス人を黒穴に投ず。○フランス本國に召還。

町樓後				
2430	2429	2428	2427	2426
7 庚寅	6 己丑	5 戊子	4 丁亥	3 丙戌
治家(代十)				
八月書家藤井西河歿す○十一月英仁親王を愛 創製す○明年間存録總覽及加邪乎利經編を	二月農民の健康を禁す○七月老中阿部正右 辛○八月板倉勝清老中となる○九月准后 ○十二月天文方佐々木秀長曆書を獻す	二月浮世繪師長村政道歿す英仁親王皇太子 となる○四月繪師(山文鏡)隱居す○十二月 僧白隠寂す○朝鮮の船により銀の輸出を許	七月科後集典成る○八月藤井右門山嵐大貳 死刑に處せられ式部流る○十二月旅人病 氣の處置を定む○是年清商西蔵金を賣し來	三月陶師門徒を捕ふ時人島崎谷歿す○十一 月工商受領の罰を定む○是年清商南金を
祖英				
46	45	44	43	42
宗高				
35	34	33	32	31
恒正月平定津藩兩方略成る○七月傳 考成る又亂世宗室王公の僧道相人 を容す○十月宗室王公の僧道相人 を容す	二月津藩の破産債権の禁を弛む○ 元明は古語私鑄を禁す○八月後平ぐ 溥卒す	正月御批歴代通譯覽成る○二月 克爾に來りて互市す○八月露人怡	二月揚子江の船隻を禁む○八月王 年回部員古の變起瑞之を任す○死 牙連羅の國都雅地亞を陷る○王羅	六月金川亂る○十二月大清會典の 重修成る○是年揚子江船隻を征
朝鮮				
1770	1769	1768	1767	1766
一七七〇				
ボート市の建設○オーストラリアを探 検す	ナポレオン一世生る(一七九六―一八二一) ○スコットランド人インランドの改良に 向て特許を得○インランド人アレクサイ 紡績機の特許を得	ロシアトルコの開戦(一七六八―一七七四) カフカスに兵を遣く○オスマン帝国 周旋(一七六八―一七七四)○オスマン帝 ルイス二世河を探検す	イギリス國貨アフリカに輸入する紙、硝子、 茶等の物品に課税す○イバリア王カカロ三 世(一七九一―一八一六)エスタド教派の放逐を 命ず○印度マインル王とイギリス人ととの第 一次開戦(一七六九―一七九一)○イギリス人ハ リーズ紡績機を發明す	印紙紙の撤回○ウラジムとト相とを 一七六六)○オスマン帝国とロシアとを レンフランに合併○ロシアのラコリン ザンバシエのウカールオス、ワカール 出づ

一四三〇、後樓町、(家治)

朝鮮

(清)高宗

一七七〇

園桃後				
2435	2434	2433	2432	2431
4 未乙	3 午甲	2 巳癸	永安 辰壬	8 卯辛
治家(代十)				
五月銀及銀箔の私賣を禁す○八月石炭會所 を設く○九月俳女加賀千代歿す	三月俳人藤田波位歿す○六月諸國大風○十 月大川橋を架す○十二月異機頭巾を禁す	正月醫者藤田鳴鶴歿す○七月諸家從者の非道を 戒む○九月吉益東洞歿す○十月角力興行 の罰を定む○十一月野永徳法眼に叙す○ 十二月林大學頭信官卒す	○一月十六日改元○二月江戶大火○ 四月内膳新宿を焼とす○八月銀の通行を令す○白 となる○九月南鐘二朱銀の通行を令す○十月 ○是年京都革工明燭に倣ひ印花革を造る	四月廿八日後桃園天皇即位○六月田安宗武 白等人身内影圖を購す
祖英				
51	50	49	48	47
宗高				
40	39	38	37	36
六月廣西商民の出口貿易を禁す○ 純粋の古文書經を稱す	四月四庫全書の括字板を英武殿家 珍板と名く○九月山東の王倫の叛 を討たしむ	正月温福等類に功を奏す○二月四 庫全書編成る○九月文惠と兵を起し子 ○是年所文岳弟文惠と兵を起し子 角牙立つ	正月馬場木齊城を燒つ○是年大學 士温福阿桂をして金川を伐たし む	五月大學士陳宏謀卒す○七月金川 反す○九月土爾其國を征す○十月 皇太后八旬の萬壽節を祝す○十一月 廣東福建に官督學を教習せしむ○ 是年温福阿桂に倣はる
朝鮮				
1775	1774	1773	1772	1771
一七七五				
アリカ獨立戰受(一七八三)○同月レキシ ンの戰○五月第二次大陸會議○六月ワ シントン條約となる○同月ペンカール の戰	ボヘン藩の封鎖○七月チチカカナルデ の條約、ロシアと和す○九月五日、 ラダクアに於ける第一次の大議會○ フランス王ルイス十六世(一七九三)ワレシ ヘスシグス、第一代の印度總督となる○ イギリス人アリスクリー、印度を奪見す○ カールスス死す(一七八七)	ロシア王カトリクス十四世、エスタド教派の 解散を布告す○オスマン藩内茶葉投棄○ ロシア軍アルカリアに進む	第一次のボートランド分割、ロシア、オストリ ア及びプロシアに於ける第一次の大議會○ 分領す○ロシアの第二次艦隊(一七七五)太 平洋の諸島を奪見す	ロシア、トルコを占領す

二四三五、後桃園、(家治)

朝鮮

(清)高宗

一七七五

Table with columns for dates (2445-2441), regnal years (5-1), and historical events. Includes sub-sections for '光格' and '治家'.

二四四五、光格、家治

朝鮮

(清)高宗

一七八五

Table with columns for dates (2440-2436), regnal years (9-5), and historical events. Includes sub-sections for '光格' and '治家'.

二四四〇、後桃園、光格、家治

朝鮮

(清)高宗

一七八〇

二四五〇、光格、(家齊)	格 光				
	2455	2454	2453	2452	2451
	7 卯乙	6 寅甲	5 丑癸	4 子壬	3 亥辛
	齊 家 (代一十)				
	三月將軍小金原に侍候す。○五月成島司直召さる。○七月清水重好薨す。○八月不承不承派を薨す。○十一月高橋作左衛門天文方となる。廣司政兼開白となる。	七月六日院院官與仁親王薨す。○寛政年間、島津齊宣陶工に錦機を製せしむ。	二月勅使中山豐親等東下。老中島居忠意病免。○三月太田資慶老中となる。○六月山田自裁す。○七月和學講談所散。○八月老中松平乗完卒す。○九月老中松平乗完卒す。○十月老中松平乗完卒す。○十一月老中松平乗完卒す。	二月勅使中山豐親等東下。老中島居忠意病免。○三月太田資慶老中となる。○六月山田自裁す。○七月和學講談所散。○八月老中松平乗完卒す。○九月老中松平乗完卒す。○十月老中松平乗完卒す。○十一月老中松平乗完卒す。	正月男女混浴を禁ず。○八月開白船平野一、條長代る。○九月開白船平野一、條長代る。○十月開白船平野一、條長代る。○十一月開白船平野一、條長代る。○十二月開白船平野一、條長代る。
朝鮮	宗 正				
	19	18	17	16	15
	宗 高				
(清)高宗	60	59	58	57	56
	閏二月貴州苗石柳部反す。福康安及四川總督和琳をして之を討たしむ。○十二月英吉利來聘す。	十月和蘭使臣來聘す。○十一月胡禮來聘す。	八月英吉利使臣來聘す。○九月英吉利使臣來聘す。○十月英吉利使臣來聘す。○十一月英吉利使臣來聘す。○十二月英吉利使臣來聘す。	七月將軍福康安等廟略を平ぐ。○八月將軍福康安等廟略を平ぐ。○九月將軍福康安等廟略を平ぐ。○十月將軍福康安等廟略を平ぐ。○十一月將軍福康安等廟略を平ぐ。○十二月將軍福康安等廟略を平ぐ。	八月孫士毅等をして廟略を平ぐ。○九月孫士毅等をして廟略を平ぐ。○十月孫士毅等をして廟略を平ぐ。○十一月孫士毅等をして廟略を平ぐ。○十二月孫士毅等をして廟略を平ぐ。
	1795	1794	1793	1792	1791
一七九五	四月五日パリの和約(佛普門)○フランス指揮官政治(一七九二)○第三次のフランスの分治(一七九二)○パリの共和の細録(一八〇二)	ポランド人コシエシコ志士を糾合して、故國の恢復を謀る。○七月、フランス及び其黨を破る。○フランスの國會溫和派の手に歸す。○十一月、フランスの國會溫和派の手に歸す。	一月、フランスの死刑。○二月、フランスの死刑。○三月、フランスの死刑。○四月、フランスの死刑。○五月、フランスの死刑。○六月、フランスの死刑。○七月、フランスの死刑。○八月、フランスの死刑。○九月、フランスの死刑。○十月、フランスの死刑。○十一月、フランスの死刑。○十二月、フランスの死刑。	三月、フランスの死刑。○四月、フランスの死刑。○五月、フランスの死刑。○六月、フランスの死刑。○七月、フランスの死刑。○八月、フランスの死刑。○九月、フランスの死刑。○十月、フランスの死刑。○十一月、フランスの死刑。○十二月、フランスの死刑。	六月、フランスの死刑。○七月、フランスの死刑。○八月、フランスの死刑。○九月、フランスの死刑。○十月、フランスの死刑。○十一月、フランスの死刑。○十二月、フランスの死刑。

二四五〇、光格、(家齊)	格 光				
	2450	2449	2448	2447	2446
	2 戌庚	政實 百己	8 申戊	7 未丁	6 午丙
	齊 家 (代一十)				
	二月老中牧野貞長々々。○四月、關人五年一聘。○七月、老中松平乗完卒す。○八月、老中松平乗完卒す。○九月、老中松平乗完卒す。○十月、老中松平乗完卒す。○十一月、老中松平乗完卒す。○十二月、老中松平乗完卒す。	正月、老中松平乗完卒す。○二月、老中松平乗完卒す。○三月、老中松平乗完卒す。○四月、老中松平乗完卒す。○五月、老中松平乗完卒す。○六月、老中松平乗完卒す。○七月、老中松平乗完卒す。○八月、老中松平乗完卒す。○九月、老中松平乗完卒す。○十月、老中松平乗完卒す。○十一月、老中松平乗完卒す。○十二月、老中松平乗完卒す。	正月、老中松平乗完卒す。○二月、老中松平乗完卒す。○三月、老中松平乗完卒す。○四月、老中松平乗完卒す。○五月、老中松平乗完卒す。○六月、老中松平乗完卒す。○七月、老中松平乗完卒す。○八月、老中松平乗完卒す。○九月、老中松平乗完卒す。○十月、老中松平乗完卒す。○十一月、老中松平乗完卒す。○十二月、老中松平乗完卒す。	正月、老中松平乗完卒す。○二月、老中松平乗完卒す。○三月、老中松平乗完卒す。○四月、老中松平乗完卒す。○五月、老中松平乗完卒す。○六月、老中松平乗完卒す。○七月、老中松平乗完卒す。○八月、老中松平乗完卒す。○九月、老中松平乗完卒す。○十月、老中松平乗完卒す。○十一月、老中松平乗完卒す。○十二月、老中松平乗完卒す。	正月、老中松平乗完卒す。○二月、老中松平乗完卒す。○三月、老中松平乗完卒す。○四月、老中松平乗完卒す。○五月、老中松平乗完卒す。○六月、老中松平乗完卒す。○七月、老中松平乗完卒す。○八月、老中松平乗完卒す。○九月、老中松平乗完卒す。○十月、老中松平乗完卒す。○十一月、老中松平乗完卒す。○十二月、老中松平乗完卒す。
朝鮮	宗 正				
	14	13	12	11	10
	宗 高				
(清)高宗	55	54	53	52	51
	正月、帝八旬萬壽節を詔す。○三月、安南を討つ。○六月、安南を討つ。○九月、安南を討つ。○十二月、安南を討つ。	六月、阮文惠使を遣し降を乞ふ。之を許す。○九月、阮文惠使を遣し降を乞ふ。之を許す。○十二月、阮文惠使を遣し降を乞ふ。之を許す。	六月、孫士毅安南に克ち再び黎維新を封ず。○九月、孫士毅安南に克ち再び黎維新を封ず。○十二月、孫士毅安南に克ち再び黎維新を封ず。	阮文惠軍利をもち、十二月、安南を平す。○三月、阮文惠軍利をもち、十二月、安南を平す。○六月、阮文惠軍利をもち、十二月、安南を平す。○九月、阮文惠軍利をもち、十二月、安南を平す。○十二月、阮文惠軍利をもち、十二月、安南を平す。	十二月、鄭華を封じて暹羅王とす。○三月、鄭華を封じて暹羅王とす。○六月、鄭華を封じて暹羅王とす。○九月、鄭華を封じて暹羅王とす。○十二月、鄭華を封じて暹羅王とす。
	1790	1789	1788	1787	1786
一七九〇	イスマリア王カワロ四世(一八〇〇)○スワハリの開闢(一七九〇)○二月、スワハリの開闢(一七九〇)○三月、スワハリの開闢(一七九〇)○四月、スワハリの開闢(一七九〇)○五月、スワハリの開闢(一七九〇)○六月、スワハリの開闢(一七九〇)○七月、スワハリの開闢(一七九〇)○八月、スワハリの開闢(一七九〇)○九月、スワハリの開闢(一七九〇)○十月、スワハリの開闢(一七九〇)○十一月、スワハリの開闢(一七九〇)○十二月、スワハリの開闢(一七九〇)。	ロシアとトルコとの開戦(一七九三)○九月、ロシアとトルコとの開戦(一七九三)○十月、ロシアとトルコとの開戦(一七九三)○十一月、ロシアとトルコとの開戦(一七九三)○十二月、ロシアとトルコとの開戦(一七九三)。	イスマリア王カワロ四世(一八〇〇)○スワハリの開闢(一七九〇)○二月、スワハリの開闢(一七九〇)○三月、スワハリの開闢(一七九〇)○四月、スワハリの開闢(一七九〇)○五月、スワハリの開闢(一七九〇)○六月、スワハリの開闢(一七九〇)○七月、スワハリの開闢(一七九〇)○八月、スワハリの開闢(一七九〇)○九月、スワハリの開闢(一七九〇)○十月、スワハリの開闢(一七九〇)○十一月、スワハリの開闢(一七九〇)○十二月、スワハリの開闢(一七九〇)。	ロシアとトルコとの開戦(一七九三)○九月、ロシアとトルコとの開戦(一七九三)○十月、ロシアとトルコとの開戦(一七九三)○十一月、ロシアとトルコとの開戦(一七九三)○十二月、ロシアとトルコとの開戦(一七九三)。	イスマリア王カワロ四世(一八〇〇)○スワハリの開闢(一七九〇)○二月、スワハリの開闢(一七九〇)○三月、スワハリの開闢(一七九〇)○四月、スワハリの開闢(一七九〇)○五月、スワハリの開闢(一七九〇)○六月、スワハリの開闢(一七九〇)○七月、スワハリの開闢(一七九〇)○八月、スワハリの開闢(一七九〇)○九月、スワハリの開闢(一七九〇)○十月、スワハリの開闢(一七九〇)○十一月、スワハリの開闢(一七九〇)○十二月、スワハリの開闢(一七九〇)。

Table with columns for dates (2470-2466), days (7-3), and events. Includes sections for '光格' (Kōkō) and '朝野' (Chōgō) with specific historical details.

二四七〇、光格(家齊)

朝野

(清)仁宗

一八一〇

Table with columns for dates (2475-2471), days (12-8), and events. Includes sections for '光格' (Kōkō) and '朝野' (Chōgō) with specific historical details.

二四七五、光格(家齊)

朝野

(清)仁宗

一八一五

二四八五、仁孝(家齊)	孝 仁				
	2485	2484	2483	2482	2481
	8 酉乙	7 申甲	6 未癸	5 午壬	4 巳辛
	齊 家 (代一十)				
	二月新編通志○八月國學者内山鳳閣撰す○ 六月新編通志○八月國學者内山鳳閣撰す○ 十月新編通志○八月國學者内山鳳閣撰す○ 十二月新編通志○八月國學者内山鳳閣撰す○	二月新編通志○八月國學者内山鳳閣撰す○ 六月新編通志○八月國學者内山鳳閣撰す○ 十月新編通志○八月國學者内山鳳閣撰す○ 十二月新編通志○八月國學者内山鳳閣撰す○	二月新編通志○八月國學者内山鳳閣撰す○ 六月新編通志○八月國學者内山鳳閣撰す○ 十月新編通志○八月國學者内山鳳閣撰す○ 十二月新編通志○八月國學者内山鳳閣撰す○	二月新編通志○八月國學者内山鳳閣撰す○ 六月新編通志○八月國學者内山鳳閣撰す○ 十月新編通志○八月國學者内山鳳閣撰す○ 十二月新編通志○八月國學者内山鳳閣撰す○	二月新編通志○八月國學者内山鳳閣撰す○ 六月新編通志○八月國學者内山鳳閣撰す○ 十月新編通志○八月國學者内山鳳閣撰す○ 十二月新編通志○八月國學者内山鳳閣撰す○
	祖 純				
朝鮮	25	24	23	22	21
	宗 宣				
(清)宣宗	5	4	3	2	光道
	正月張格爾傑爾を懲にす○四月安 福を遣國に封す○長齡を伊犁將軍 とす。	七月成都將軍呢瑪遜卒す○九月張 格爾傑爾を懲にす○十月英國領土を 破り○阿爾泰阿爾泰等の地と領土を 得。	正月林則徐江蘇按察使となる○三月 失察鴉片煙の市易章程を定む○七月 に鴉片煙を根絶すを誓す。	正月貧民の飢饉加増取償を申禁す○ 元英領土の洋船を嚴禁す○七月大 明英領土の各領土に諭す。	正月張格爾傑爾を懲にす○五月 國土を封す○十二月 向書○領土を封す○十二月 領土を封す○十二月
	1825	1824	1823	1822	1821
一八二五	露帝ニコライ一世(一八五五)○ギリシア共和国の 建設○ポルトガルブラジルの獨立を承認す。	イギリス、シンガポールを購ふ○フランス王カ ロ十世(一八三〇)○イギリスの詩人バイロン 死す(一七八七)○英國バタビアと開戦す○ シマロン島となる○南米に於ける西班 牙の權力を消滅す。	中央アメリカの聯合共和国の組織○十二 月二日モンロー主義宣言。	一月ギリシア獨立宣言○ブラジル、ホルタル上 り獨立す○ペドロ皇帝となる。	一月ライバの會合○ギリシアの獨立戰爭 (一八二〇)○中央アメリカの獨立戰爭 (一八二一)○西班牙の獨立を起す○ガ ボロン死す(五月五日)。

二四八〇、光格、仁孝(家齊)	孝 仁 格光				
	2480	2479	2478	2477	2476
	3 辰庚	2 卯己	政文 寅戊	14 丑丁	13 子丙
	齊 家 (代一十)				
	二月新編通志○八月國學者内山鳳閣撰す○ 六月新編通志○八月國學者内山鳳閣撰す○ 十月新編通志○八月國學者内山鳳閣撰す○ 十二月新編通志○八月國學者内山鳳閣撰す○	二月新編通志○八月國學者内山鳳閣撰す○ 六月新編通志○八月國學者内山鳳閣撰す○ 十月新編通志○八月國學者内山鳳閣撰す○ 十二月新編通志○八月國學者内山鳳閣撰す○	二月新編通志○八月國學者内山鳳閣撰す○ 六月新編通志○八月國學者内山鳳閣撰す○ 十月新編通志○八月國學者内山鳳閣撰す○ 十二月新編通志○八月國學者内山鳳閣撰す○	二月新編通志○八月國學者内山鳳閣撰す○ 六月新編通志○八月國學者内山鳳閣撰す○ 十月新編通志○八月國學者内山鳳閣撰す○ 十二月新編通志○八月國學者内山鳳閣撰す○	二月新編通志○八月國學者内山鳳閣撰す○ 六月新編通志○八月國學者内山鳳閣撰す○ 十月新編通志○八月國學者内山鳳閣撰す○ 十二月新編通志○八月國學者内山鳳閣撰す○
	祖 純				
朝鮮	20	19	18	17	16
	宗 仁				
(清)仁宗	25	24	23	22	21
	七月仁宗殂○宣宗即位○越南王阮 福映卒す○子阮福成即位○道詔を朝 廷に呈す。	五月廣人の民人及戸下人を養ふを 禁す○九月松筠を盛京將軍とす○ 十二月慶門洋船の運茶を禁す。	二月内地無賴民の蒙古地に入るを 防戒す○四月履名許を禁す○五 月劉權之卒す。	三月雲南嶺外の逆夷萬羅衣伏誅す 願つ○是年學者博敬卒す○察院に	七月英吉利の使臣來聘す○内閣學 士湯金和を江蘇學政の督とす○十 一月兩江總督百齡卒す。
	1820	1819	1818	1817	1816
一八二〇	ポルトガルの革命及内亂(一八二〇)○イ ギリス、フランス、スペインの再選 王ジョージ四世(一八三〇)○モンローの再選 ○西班牙の將リゴベロを起す○ガ ボロン死す(五月五日)。	カルスバートの會合○ドイツ國境の成 立○コロンビア共和国の組織。	エクス、シベルの列國會議○ボン大學の 創立○チェコ、西班牙より獨立す。	アメリカ合衆國大統領ジョージ・ワシントン(一 八〇〇)。	フランスの革命及内亂(一八二〇)○イ ギリス、フランス、スペインの再選 王ジョージ四世(一八三〇)○モンローの再選 ○西班牙の將リゴベロを起す○ガ ボロン死す(五月五日)。

二四九五、仁孝、(家齊)	孝 仁				
	2495	2494	2493	2492	2491
	6 未乙	5 午甲	4 巳癸	3 辰壬	2 卯辛
	齊 家 (代一十)				
	四月古蹟竄殺す。○五月老中青山忠裕病歿す。○七月谷津殺す。○八月重八田能村竹田殺す。○十月天保鐘鐘。○十一月仙石殿動被斬、井伊直亮大老となる。	二月江戸大火、老中水野忠成卒す。○三月水野忠邦老中となる。○十二月宇田川玄眞殺す。○去年前王城領失且不作に付宗對馬守義賢に金一萬兩を賜ふ。	二月醫者地林宗賢。○四月書家巻菱湖歿す。○六月一朱金の鑄造をやむ。○九月本居大平歿す。○是年宇田川裕庵植學啓原を著す。○諸國體鑑。	正月竹尾尊壽考餘録を上る。○五月水戸光圀に從二位權大納言を贈る。○八月強盗鼠小僧を梃す。水戸常昭諸臣に海防を講せしむ。○九月頼山陽歿す。○十月二朱金を鑄る。	二月より大阪川口渡り天保山を築く。○四月老中牧野忠晴隱居。○八月十返舎九戻す。武家野の象使用禁止。○十月松前重廣一萬石格となる。○十二月全圖石高調査。
朝鮮	宗憲	祖 純			
	1	34	33	32	31
	宗 宣				
(清)宣宗	15	14	13	12	11
	五月工部侍郎松筠卒す。○八月盧坤卒す。○十月皇太后六旬聖誕節。○是年佛國宣教師羅士朝鮮京城に入る。	二月大學士富俊卒す。○五月英船奪す。○丁洋及大嶼山に碇泊して鴉片密販するを防む。	二月直隸總督部成卒す。○三月臺灣匪徒の首領張丙を擒す。○四月太子少保玉麟卒す。○是年英商公司やむ。	二月鴉片煙輸入の禁を廢除す。○五月湖廣總督李鴻章廣東軍艦を率いて海を平ぐ。○十月福建金龍を斬り起死。○是年連州の八旗亂を作す。李鴻章之を定む。朝鮮の金祖諱卒す。	三月英海軍の廣東貿易船を劫む。○四月兩廣總督李鴻章廣東軍艦を率いて海を平ぐ。○五月鴉片輸入を申禁す。○十月金龍湖廣軍艦を率いて海を平ぐ。○是年連州の八旗亂を作す。李鴻章之を定む。朝鮮の金祖諱卒す。
	1835	1834	1833	1832	1831
一八三五	オーストリア皇帝フェルディナンド一世(一八四〇)の死。○共和國中、中央集權國となる。○ケイプ植民地より白人居住を始む。○二、三、四の大火(十二月)。	四月四國同盟成る(英、佛、西、葡)。	七月ウヤナルスレン条約(露土間)。○英領西印度に於ける奴隷廢止案通過。○キチン初て大英領を置く。○チレ、大英領制を布く。○ドイッ人ガス及ワール電報を發明す。	六月英國憲法改革案通過。○ポランド、露帝國の一部となる。○ゲータ死す。○七、九、生、スコット死す(一七七一生)。○コレラ病西歐に擴がり米國に進入す。	ウヤナルスレン条約。○オーストリア、露帝國の一部となる。○ゲータ死す。○七、九、生、スコット死す(一七七一生)。○コレラ病西歐に擴がり米國に進入す。

二四九〇、仁孝、(家齊)	孝 仁				
	2490	2489	2488	2487	2486
	保天 庚辰	12 丑己	11 子戊	10 亥丁	9 戌丙
	齊 家 (代一十)				
	閏三月石川雅望歿す。○七月京都地震。○十二月十日政元。○是年足立長高西洋産科を首唱す。	二月島橋作左衛門歿す。○三月江戸大火。○五月松平定信卒す。○六月近藤重藏歿す。○南都一朱銀鑄造。○七月二分判金改鑄。○十一月政元者初代傳屋南北歿す。○十二月歌川豊廣歿す。	正月歌川豊香歿す。老中酒井忠進卒す。○五月松平定信卒す。○六月近藤重藏歿す。○南都一朱銀鑄造。○七月二分判金改鑄。○十一月政元者初代傳屋南北歿す。○十二月歌川豊廣歿す。	三月將軍太政大臣に任ず。大權を握る。○七月幕府の外日金運用禁止。○九月島田屋嘉兵衛歿す。○是年伊藤孫介介して物理學を唱ふ。	三月島田屋重藏歿す。○七月老中松平乗保卒す。○十月近藤重藏を斬す。○十一月島橋作左衛門、西野和祥を上る。○十二月島橋作左衛門、是年青地林宗賢、氣海觀瀾、地學正宗と名す。藤田鳴谷歿す。
朝鮮	祖 純				
	30	29	28	27	26
	宗 宣				
(清)宣宗	10	9	8	7	6
	六月内地疆土行績の禁を定む。○十月左侍郎蔣攸銜卒す。	秋浩罕の賊匪喀什噶爾を攻め回莊を襲く。長齡を遣し伊犁將軍玉麟と共に邊事を經理せしむ。	三月回疆の亂平定す。○五月張格爾を誅す。○九月回疆防兵操練行營を定む。	三月楊通春英吉沙を復す。○六月長齡等張格爾を生擒す。○七月禮部尚書任廷珍卒す。○是年臺灣總督阮元書任廷珍卒す。	六月臺灣の匪徒亂す。○七月長齡及陝甘總督楊通春をして討たしむ。○八月臺灣の匪徒李通擒に就く。○十月臺灣平定す。○是年蘭州の諸城を陥る。
	1830	1829	1828	1827	1826
一八三〇	ベルギー獨立す。○ポランドの反亂。一八三〇、七月、パリ、七月革命。○ロンドン會議。○四世(一八三三)エドワード共和國。○コレラ病の一部分。○佛國アルジェリアを占領す。○ラバール、マンチエ、スチー、開議通過。	英國舊教自由法案通過。○オックスホルド會議に席を占む。○歐洲に於けるコレラ病の大流行。○土相和士、土國の獨立を承認す。	四月露土開戰(一八二七)。○ウラグアイ、獨立共和國と承認せらる。	七月ロンドン條約。○ロシアのため英佛露相繼ぎ。○十月廿日、パリ、の戰。○英佛露三國の條約。○露國ベルギーと開戰。○露國の始。	トルコ軍ギリシア軍を取り、ロンドンを陥れ。○一次バルカン戰爭終結。○露國ベルギーと開戰。○ロンドン大學創設。

Table with columns for dates (1841-1845), days of the week, and events. Includes sections for '家慶' (Family Annals) and '宣宗' (Royal Decrees).

二五〇五、仁孝、(家慶)

朝鮮

(清)宣宗

一八四五

Table with columns for dates (1836-1840), days of the week, and events. Includes sections for '家慶' (Family Annals) and '宣宗' (Royal Decrees).

二五〇〇、仁孝、(家慶)

朝鮮

(清)宣宗

一八四〇

二五二五、孝明、(家茂)	明 孝				
	2525	2524	2523	2522	2521
	應慶 丑乙	治元 子甲	3 亥癸	2 戌壬	久文 酉辛
	茂 家 (代四十)				
	○大定等正月 ○十一月長士高杉作樂兵〇二月武田耕雲齊 ○八月留學生を英に遣す〇九月港不許 ○十月利親父子罪状札問す				
朝鮮	(熈)王太李*				
	2	1	14	13	12
	宗 稷 宗文				
(清)文宗、穆宗	4	3	2	治同	11
	○三月林平池賊匪山東省に入る〇四月僧 ○三月林平池賊匪山東省に入る〇四月僧 ○三月林平池賊匪山東省に入る〇四月僧				
	1865	1834	1863	1862	1831
一八六五	四月南北戦争の終結、北軍の將グラント、 リベントを陥れ守將を降し、亂平す、 ○同月リンカン暗殺せらる〇八月ガスタ イン(管理)間、〇イリヤの都トリより ラインに遷す				

二五二〇、孝明、(家茂)	明 孝				
	2520	2519	2518	2517	2516
	延萬 申庚	6 未己	5 午戊	4 巳丁	3 辰丙
	茂 家 (代四十) 定 家 (代三十)				
	○三月安藤信正老中任、始て西洋に使節を遣 ○三月安藤信正老中任、始て西洋に使節を遣				
朝鮮	宗 哲				
	11	10	9	8	7
	宗 文				
(清)文宗	10	9	8	7	6
	○三月文宗皇帝崩御、宣統元年三月二十日、 ○三月文宗皇帝崩御、宣統元年三月二十日、				
	1860	1859	1858	1857	1856
一八六〇	三月三十日イギリスの印度政府と ○三月三十日イギリスの印度政府と				

二五三五、明治	治 明				
	2535	2534	2533	2532	2531
	8 亥乙	7 戌甲	6 酉癸	5 申壬	4 未辛
一月北海道屯田兵募集 五月上野裁判所を置く 六月地方官會議召集 九月江華島事件 十月十月十日 十一月十月十日	一月北海道屯田兵募集 五月上野裁判所を置く 六月地方官會議召集 九月江華島事件 十月十月十日 十一月十月十日	一月北海道屯田兵募集 五月上野裁判所を置く 六月地方官會議召集 九月江華島事件 十月十月十日 十一月十月十日	一月北海道屯田兵募集 五月上野裁判所を置く 六月地方官會議召集 九月江華島事件 十月十月十日 十一月十月十日	一月北海道屯田兵募集 五月上野裁判所を置く 六月地方官會議召集 九月江華島事件 十月十月十日 十一月十月十日	一月北海道屯田兵募集 五月上野裁判所を置く 六月地方官會議召集 九月江華島事件 十月十月十日 十一月十月十日
(熈)王太李					
12	11	10	9	8	
宗 穆					
緒光	13	12	11	10	
二月鄭成功を忠告 七月大臣左原新羅軍務を辨 七月大臣左原新羅軍務を辨	二月鄭成功を忠告 七月大臣左原新羅軍務を辨 七月大臣左原新羅軍務を辨	二月鄭成功を忠告 七月大臣左原新羅軍務を辨 七月大臣左原新羅軍務を辨	二月鄭成功を忠告 七月大臣左原新羅軍務を辨 七月大臣左原新羅軍務を辨	二月鄭成功を忠告 七月大臣左原新羅軍務を辨 七月大臣左原新羅軍務を辨	
1875	1874	1873	1872	1871	
イスマニア王を恢復 イスマニア王を恢復	イスマニア王を恢復 イスマニア王を恢復	イスマニア王を恢復 イスマニア王を恢復	イスマニア王を恢復 イスマニア王を恢復	イスマニア王を恢復 イスマニア王を恢復	

朝鮮 (清) 穆宗 德宗

一八七五

二五三〇、孝明、明治 (慶喜)	治 明				
	2530	2529	2528	2527	2526
	3 午庚	2 巳己	治明 辰戊	3 卯丁	2 寅丙
瑞可九月三日 瑞可九月三日	瑞可九月三日 瑞可九月三日	瑞可九月三日 瑞可九月三日	瑞可九月三日 瑞可九月三日	瑞可九月三日 瑞可九月三日	瑞可九月三日 瑞可九月三日
(熈)王太李					
7	6	5	4	3	
宗 穆					
9	8	7	6	5	
正月前安臣臣國に到りて卒す 正月前安臣臣國に到りて卒す	正月前安臣臣國に到りて卒す 正月前安臣臣國に到りて卒す	正月前安臣臣國に到りて卒す 正月前安臣臣國に到りて卒す	正月前安臣臣國に到りて卒す 正月前安臣臣國に到りて卒す	正月前安臣臣國に到りて卒す 正月前安臣臣國に到りて卒す	
1870	1869	1868	1867	1866	
九月イスマニアの革命 九月イスマニアの革命	九月イスマニアの革命 九月イスマニアの革命	九月イスマニアの革命 九月イスマニアの革命	九月イスマニアの革命 九月イスマニアの革命	九月イスマニアの革命 九月イスマニアの革命	

朝鮮 (清) 穆宗

一八七〇

二五四五、明治	治明				
	2545	2544	2543	2542	2541
	18 酉乙	17 申甲	16 未癸	15 午壬	14 巳辛
	一月朝鮮との講和條約を成す。八月、山陽道巡幸。十一月、大阪事件。十二月、内閣に法部省を置く。	三月、地租増徴。六月、官中制度。七月、官報。八月、自由黨の成立。九月、加波山事件。十月、公使館を襲撃。十一月、清兵の朝鮮侵入。	一月、叙勲條例を定む。四月、新聞條例を改正。七月、官報。八月、伊藤博文の朝鮮訪問。九月、官報。十月、官報。十一月、官報。十二月、官報。	一月、軍人に勲章を下す。三月、開拓使を設け、朝鮮の領有を宣言。六月、朝鮮の領有を宣言。七月、朝鮮の領有を宣言。八月、朝鮮の領有を宣言。九月、朝鮮の領有を宣言。十月、朝鮮の領有を宣言。十一月、朝鮮の領有を宣言。十二月、朝鮮の領有を宣言。	一月、地方官會議を開く。三月、地方官會議を開く。五月、地方官會議を開く。七月、地方官會議を開く。九月、地方官會議を開く。十一月、地方官會議を開く。十二月、地方官會議を開く。
朝鮮	(熈)王太李				
	22	21	20	19	18
	宗徳				
(清)徳宗	11	10	9	8	7
	一月、朝鮮事件に付日本大使京城に入る。二月、朝鮮事件に付日本大使京城に入る。三月、朝鮮事件に付日本大使京城に入る。四月、朝鮮事件に付日本大使京城に入る。五月、朝鮮事件に付日本大使京城に入る。六月、朝鮮事件に付日本大使京城に入る。七月、朝鮮事件に付日本大使京城に入る。八月、朝鮮事件に付日本大使京城に入る。九月、朝鮮事件に付日本大使京城に入る。十月、朝鮮事件に付日本大使京城に入る。十一月、朝鮮事件に付日本大使京城に入る。十二月、朝鮮事件に付日本大使京城に入る。	六月、清兵の朝鮮侵入。七月、清兵の朝鮮侵入。八月、清兵の朝鮮侵入。九月、清兵の朝鮮侵入。十月、清兵の朝鮮侵入。十一月、清兵の朝鮮侵入。十二月、清兵の朝鮮侵入。	五月、劉永福軍に開戦を宣言す。六月、劉永福軍に開戦を宣言す。七月、劉永福軍に開戦を宣言す。八月、劉永福軍に開戦を宣言す。九月、劉永福軍に開戦を宣言す。十月、劉永福軍に開戦を宣言す。十一月、劉永福軍に開戦を宣言す。十二月、劉永福軍に開戦を宣言す。	三月、清兵の朝鮮侵入。四月、清兵の朝鮮侵入。五月、清兵の朝鮮侵入。六月、清兵の朝鮮侵入。七月、清兵の朝鮮侵入。八月、清兵の朝鮮侵入。九月、清兵の朝鮮侵入。十月、清兵の朝鮮侵入。十一月、清兵の朝鮮侵入。十二月、清兵の朝鮮侵入。	正月、伊犁條約を成す。二月、伊犁條約を成す。三月、伊犁條約を成す。四月、伊犁條約を成す。五月、伊犁條約を成す。六月、伊犁條約を成す。七月、伊犁條約を成す。八月、伊犁條約を成す。九月、伊犁條約を成す。十月、伊犁條約を成す。十一月、伊犁條約を成す。十二月、伊犁條約を成す。
一八八五	1885	1884	1883	1882	1881
	一月、ゴルトン將軍の兵を破る。六月、フランスに宣戦。八月、フランスに宣戦。九月、フランスに宣戦。十月、フランスに宣戦。十一月、フランスに宣戦。十二月、フランスに宣戦。	一月、ゴルトン將軍の兵を破る。六月、フランスに宣戦。八月、フランスに宣戦。九月、フランスに宣戦。十月、フランスに宣戦。十一月、フランスに宣戦。十二月、フランスに宣戦。	一月、ゴルトン將軍の兵を破る。六月、フランスに宣戦。八月、フランスに宣戦。九月、フランスに宣戦。十月、フランスに宣戦。十一月、フランスに宣戦。十二月、フランスに宣戦。	一月、ゴルトン將軍の兵を破る。六月、フランスに宣戦。八月、フランスに宣戦。九月、フランスに宣戦。十月、フランスに宣戦。十一月、フランスに宣戦。十二月、フランスに宣戦。	三月、ロシア帝アレクサンデル二世の暗殺。七月、ロシア帝アレクサンデル二世の暗殺。八月、ロシア帝アレクサンデル二世の暗殺。九月、ロシア帝アレクサンデル二世の暗殺。十月、ロシア帝アレクサンデル二世の暗殺。十一月、ロシア帝アレクサンデル二世の暗殺。十二月、ロシア帝アレクサンデル二世の暗殺。

二五四〇、明治	治明				
	2540	2539	2538	2537	2536
	13 辰庚	12 卯己	11 寅戊	10 丑丁	9 子丙
	二月、地方官會議を開く。三月、地方官會議を開く。四月、地方官會議を開く。五月、地方官會議を開く。六月、地方官會議を開く。七月、地方官會議を開く。八月、地方官會議を開く。九月、地方官會議を開く。十月、地方官會議を開く。十一月、地方官會議を開く。十二月、地方官會議を開く。	一月、叙勲條例を定む。四月、新聞條例を改正。七月、官報。八月、伊藤博文の朝鮮訪問。九月、官報。十月、官報。十一月、官報。十二月、官報。	五月、大久保通商手続を改訂。六月、大久保通商手続を改訂。七月、大久保通商手続を改訂。八月、大久保通商手続を改訂。九月、大久保通商手続を改訂。十月、大久保通商手続を改訂。十一月、大久保通商手続を改訂。十二月、大久保通商手続を改訂。	一月、地租増徴。六月、官中制度。七月、官報。八月、自由黨の成立。九月、加波山事件。十月、公使館を襲撃。十一月、清兵の朝鮮侵入。	二月、朝鮮との講和條約を成す。八月、山陽道巡幸。十一月、大阪事件。十二月、内閣に法部省を置く。
朝鮮	(熈)王太李				
	17	16	15	14	13
	宗徳				
(清)徳宗	6	5	4	3	2
	五月、左宗棠が哈密に至る。六月、左宗棠が哈密に至る。七月、左宗棠が哈密に至る。八月、左宗棠が哈密に至る。九月、左宗棠が哈密に至る。十月、左宗棠が哈密に至る。十一月、左宗棠が哈密に至る。十二月、左宗棠が哈密に至る。	三月、留學生二十餘人を英佛二國に遣はす。四月、留學生二十餘人を英佛二國に遣はす。五月、留學生二十餘人を英佛二國に遣はす。六月、留學生二十餘人を英佛二國に遣はす。七月、留學生二十餘人を英佛二國に遣はす。八月、留學生二十餘人を英佛二國に遣はす。九月、留學生二十餘人を英佛二國に遣はす。十月、留學生二十餘人を英佛二國に遣はす。十一月、留學生二十餘人を英佛二國に遣はす。十二月、留學生二十餘人を英佛二國に遣はす。	正月、伊犁條約を成す。二月、伊犁條約を成す。三月、伊犁條約を成す。四月、伊犁條約を成す。五月、伊犁條約を成す。六月、伊犁條約を成す。七月、伊犁條約を成す。八月、伊犁條約を成す。九月、伊犁條約を成す。十月、伊犁條約を成す。十一月、伊犁條約を成す。十二月、伊犁條約を成す。	三月、清兵の朝鮮侵入。四月、清兵の朝鮮侵入。五月、清兵の朝鮮侵入。六月、清兵の朝鮮侵入。七月、清兵の朝鮮侵入。八月、清兵の朝鮮侵入。九月、清兵の朝鮮侵入。十月、清兵の朝鮮侵入。十一月、清兵の朝鮮侵入。十二月、清兵の朝鮮侵入。	正月、伊犁條約を成す。二月、伊犁條約を成す。三月、伊犁條約を成す。四月、伊犁條約を成す。五月、伊犁條約を成す。六月、伊犁條約を成す。七月、伊犁條約を成す。八月、伊犁條約を成す。九月、伊犁條約を成す。十月、伊犁條約を成す。十一月、伊犁條約を成す。十二月、伊犁條約を成す。
一八八〇	1880	1879	1878	1877	1876
	二月、ロシア帝アレクサンデル二世の暗殺。七月、ロシア帝アレクサンデル二世の暗殺。八月、ロシア帝アレクサンデル二世の暗殺。九月、ロシア帝アレクサンデル二世の暗殺。十月、ロシア帝アレクサンデル二世の暗殺。十一月、ロシア帝アレクサンデル二世の暗殺。十二月、ロシア帝アレクサンデル二世の暗殺。	三月、留學生二十餘人を英佛二國に遣はす。四月、留學生二十餘人を英佛二國に遣はす。五月、留學生二十餘人を英佛二國に遣はす。六月、留學生二十餘人を英佛二國に遣はす。七月、留學生二十餘人を英佛二國に遣はす。八月、留學生二十餘人を英佛二國に遣はす。九月、留學生二十餘人を英佛二國に遣はす。十月、留學生二十餘人を英佛二國に遣はす。十一月、留學生二十餘人を英佛二國に遣はす。十二月、留學生二十餘人を英佛二國に遣はす。	正月、伊犁條約を成す。二月、伊犁條約を成す。三月、伊犁條約を成す。四月、伊犁條約を成す。五月、伊犁條約を成す。六月、伊犁條約を成す。七月、伊犁條約を成す。八月、伊犁條約を成す。九月、伊犁條約を成す。十月、伊犁條約を成す。十一月、伊犁條約を成す。十二月、伊犁條約を成す。	三月、清兵の朝鮮侵入。四月、清兵の朝鮮侵入。五月、清兵の朝鮮侵入。六月、清兵の朝鮮侵入。七月、清兵の朝鮮侵入。八月、清兵の朝鮮侵入。九月、清兵の朝鮮侵入。十月、清兵の朝鮮侵入。十一月、清兵の朝鮮侵入。十二月、清兵の朝鮮侵入。	正月、伊犁條約を成す。二月、伊犁條約を成す。三月、伊犁條約を成す。四月、伊犁條約を成す。五月、伊犁條約を成す。六月、伊犁條約を成す。七月、伊犁條約を成す。八月、伊犁條約を成す。九月、伊犁條約を成す。十月、伊犁條約を成す。十一月、伊犁條約を成す。十二月、伊犁條約を成す。

明治				
2555	2554	2553	2552	2551
28 未乙	27 午甲	26 巳癸	25 辰壬	24 卯辛
條月清北一月 國海仁親王薨 公使手薨 ○十月能久親王薨	○八月向清國 ○九月大日本 ○十一月旅順	○三月臨時 ○八月大日本 ○九月大日本	○一月宮城 ○七月日清 ○十月日清	○一月宮城 ○七月日清 ○十月日清
朝鮮 (煇) 王太李				
32	31	30	29	28
宗 德				
21	20	19	18	17
○二月丁未 ○三月丁未	○三月丁未 ○四月丁未	○四月丁未 ○五月丁未	○五月丁未 ○六月丁未	○六月丁未 ○七月丁未
一八九三				

明治				
2550	2549	2548	2547	2546
23 寅庚	22 丑己	21 子戊	20 亥丁	19 戌丙
○二月宮城 ○七月日清 ○十月日清	○一月宮城 ○七月日清 ○十月日清	○一月宮城 ○七月日清 ○十月日清	○一月宮城 ○七月日清 ○十月日清	○一月宮城 ○七月日清 ○十月日清
朝鮮 (煇) 王太李				
27	26	25	24	23
宗 德				
16	15	14	13	12
○八月日清 ○九月日清	○九月日清 ○十月日清	○十月日清 ○十一月日清	○十一月日清 ○十二月日清	○十二月日清 ○一月日清
一八九〇				

神武 二一七 七六一	孝靈 四三七 四六一	成務 八七九 八〇一	反正 一〇六 七六一	仁賢 一一五 八八八	敏達 一一三 三三二
綏靖 一一八 二〇	孝元 五〇三 四三七	仲哀 八八五 八〇二	允恭 一一〇 七三二	武烈 一一一 六六九	用明 一一三 四七六
安寧 一一五 〇三	開化 五五〇 五三三	(神功皇后八六九)	安康 一一二 六四	繼體 一一九 六七一	崇峻 一一二 五二八
懿德 一一八 四一	崇神 六三六 六一	應神 九三〇 九七〇	雄略 一一三 九一七	安閑 一一九 九二	推古 一一三 八八三
孝昭 二六八 八六	垂仁 七三三 三〇	仁德 一〇九 七三	清寧 一一四 四〇	宣化 一一九 九六	舒明 一一三 〇八九
孝安 三二六 〇九	景行 七三三 〇一	履中 一〇六 六五	顯宗 一一四 四七五	欽明 一一三 〇一〇	皇極 一一三 〇〇二

附錄

本朝聖帝表

上 今				二五七六、今上
2576 5 辰乙	2575 4 卯甲	2574 3 寅癸	2573 2 丑壬	
中華民國				(中華民國)
5	4	3	2	
1916	1915	1914	1913	一九一六
○支那の六國借款支拂中絶○マニラ叛亂二月以來決定。				

孝德	三十一代	三一〇五	齊明	三十二代	三三一五	天智	三十三代	三三三二	弘文	三十四代	三三三三	天武	三十五代	三三三三	持統	三十六代	三三三六
文武	三十七代	三三三七	元明	三十八代	三三六八	元正	三十九代	三三八五	聖武	四十代	三三八八	孝謙	四十一代	三三八九	淳仁	四十二代	三三九一
稱德	四十三代	三四二五	光仁	四十四代	三四三〇	桓武	四十五代	三四六二	平城	四十六代	三四六九	嵯峨	四十七代	三四七〇	淳和	四十八代	三四九三
仁明	四十九代	三四九〇	文德	五十代	三四八一	清和	五十一代	三四九六	陽成	五十二代	三五〇七	光孝	五十三代	三五〇七	宇多	五十四代	三五〇八
醍醐	五十六代	三五〇八	朱雀	五十七代	三五六一	村上一	五十八代	三五七二	冷泉	五十九代	三五七九	圓融	六十代	三五八〇	花山	六十一代	三五八三
一條	六十二代	三五七一	三條	六十三代	三五七二	後一條	六十四代	三五七九	後朱雀	六十五代	三五八〇	後冷泉	六十六代	三五八三	後二條	六十七代	三五八三
白河	六十八代	三五八三	堀河	六十九代	三五八四	鳥羽	七十代	三五八五	崇德	七十一代	三五八六	近衛	七十二代	三五八七	後白河	七十三代	三五八八
二條	七十四代	三五八八	六條	七十五代	三五八九	高倉	七十六代	三五九〇	安徳	七十七代	三五九一	後鳥羽	七十八代	三五九二	土御門	七十九代	三五九三
順德	八十一代	三五九三	仲恭	八十二代	三五九四	後堀河	八十三代	三五九五	四條	八十四代	三五九六	後嵯峨	八十五代	三五九七	後深草	八十六代	三五九八
龜山	八十七代	三五九八	後宇多	八十八代	三五九九	伏見	八十九代	三六〇〇	後伏見	九十代	三六〇一	後一條	九十一代	三六〇二	花園	九十二代	三六〇三

後醍醐	九十六代	三六〇三	後村上	九十七代	三六〇四	後龜山	九十八代	三六〇五	後小松	九十九代	三六〇六	稱光	一百代	三六〇七	後花園	一百零一代	三六〇八
後土御門	一百零二代	三六〇九	後柏原	一百零三代	三六一〇	後奈良	一百零四代	三六一一	正親町	一百零五代	三六一二	後陽成	一百零六代	三六一三	後水尾	一百零七代	三六一四
明正	一百零八代	三六一五	後光明	一百零九代	三六一六	後西院	一百一十代	三六一七	靈元	一百一十一代	三六一八	東山	一百一十二代	三六一九	中御門	一百一十三代	三六二〇
櫻町	一百一十四代	三六二一	桃園	一百一十五代	三六二二	後櫻町	一百一十六代	三六二三	後桃園	一百一十七代	三六二四	光格	一百一十八代	三六二五	仁孝	一百一十九代	三六二六
孝明	一百二十代	三六二七	明治天皇	一百二十一代	三六二七	今上天皇	一百二十二代	三六二七									

(北朝)

(光明)	一九九六	(崇光)	二〇〇九	(後光嚴)	二〇二二	(後圓融)	二〇三三	(後小松)	二〇四三
------	------	------	------	-------	------	-------	------	-------	------

本朝將軍表

源賴朝	一八五二	源賴家	一八六三	源實朝	一八七三	藤原賴經	一八八六	藤原賴嗣	一九〇二
-----	------	-----	------	-----	------	------	------	------	------

宗尊親王 一九二二	惟康親王 一九二六	久明親王 一九四九	守邦親王 一九六八	護良親王 一九九三
成良親王 一九九四	足利尊氏 一九八八	足利義詮 二〇二七	足利義滿 二〇二八	足利義持 二〇五三
足利義量 二〇八三	(足利義持 二〇八八)	足利義教 二〇八九	足利義勝 二〇三二	足利義政 二〇三九
足利義尚 二一三三	足利義植 二一五〇	足利義澄 二一五八	足利義植 二一六八	足利義晴 二一八六
足利義輝 二二〇六	足利義榮 二二二八	足利義昭 二二三八	(織田信長) 二二三四	(豐臣秀吉) 二二五五
(豐臣秀次) 二二五二	德川家康 二二六三	德川秀忠 二二八三	德川家光 二二八三	德川家綱 二二九一
德川綱吉 二二九一	德川家宣 二二九二	德川家繼 二二七三	德川吉宗 二二七六	德川家重 二二八五
德川家治 二二九二	德川家齊 二二九七	德川家慶 二二九七	德川家定 二二九八	德川家茂 二二九八
德川慶喜 二二九七				

諸氏系圖
大伴氏

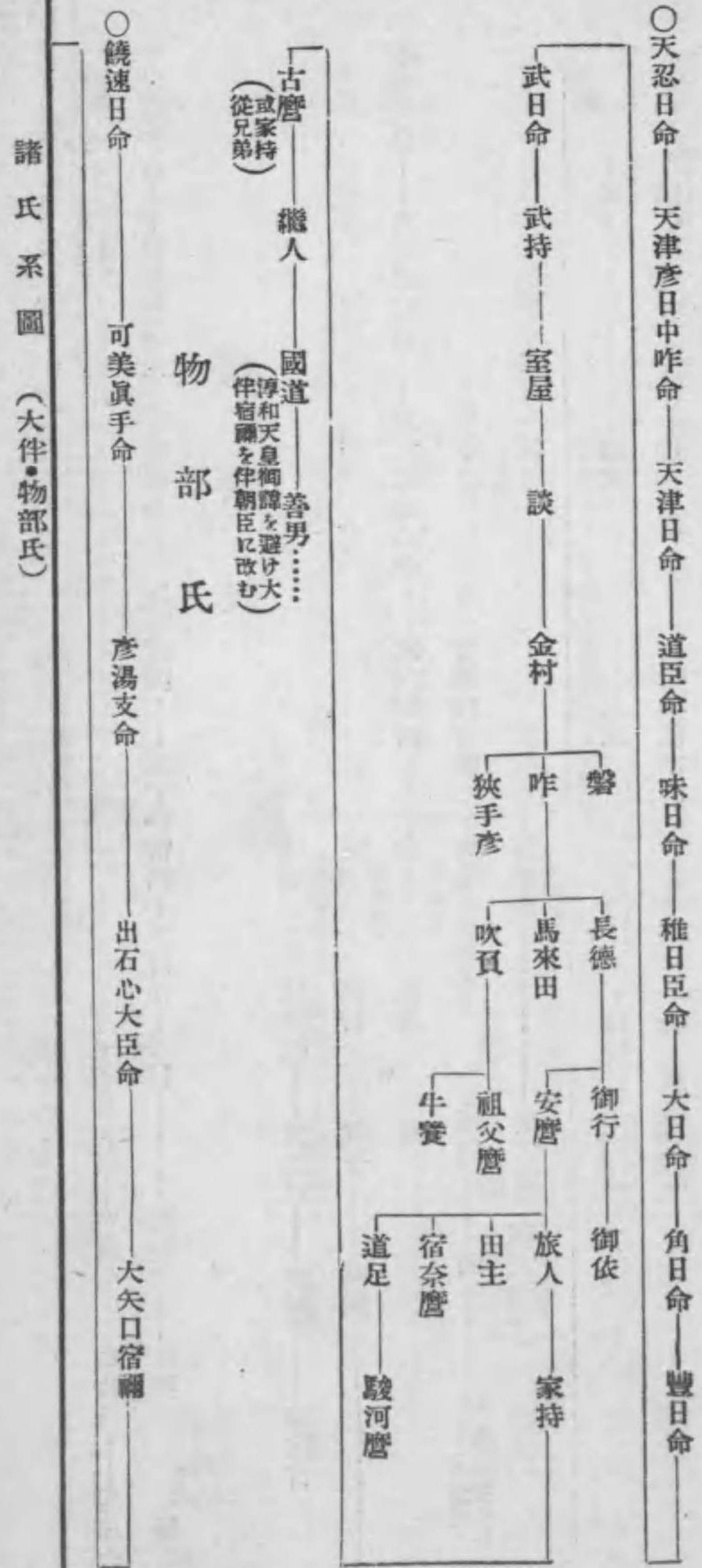

諸氏系圖 (物部・蘇我氏)

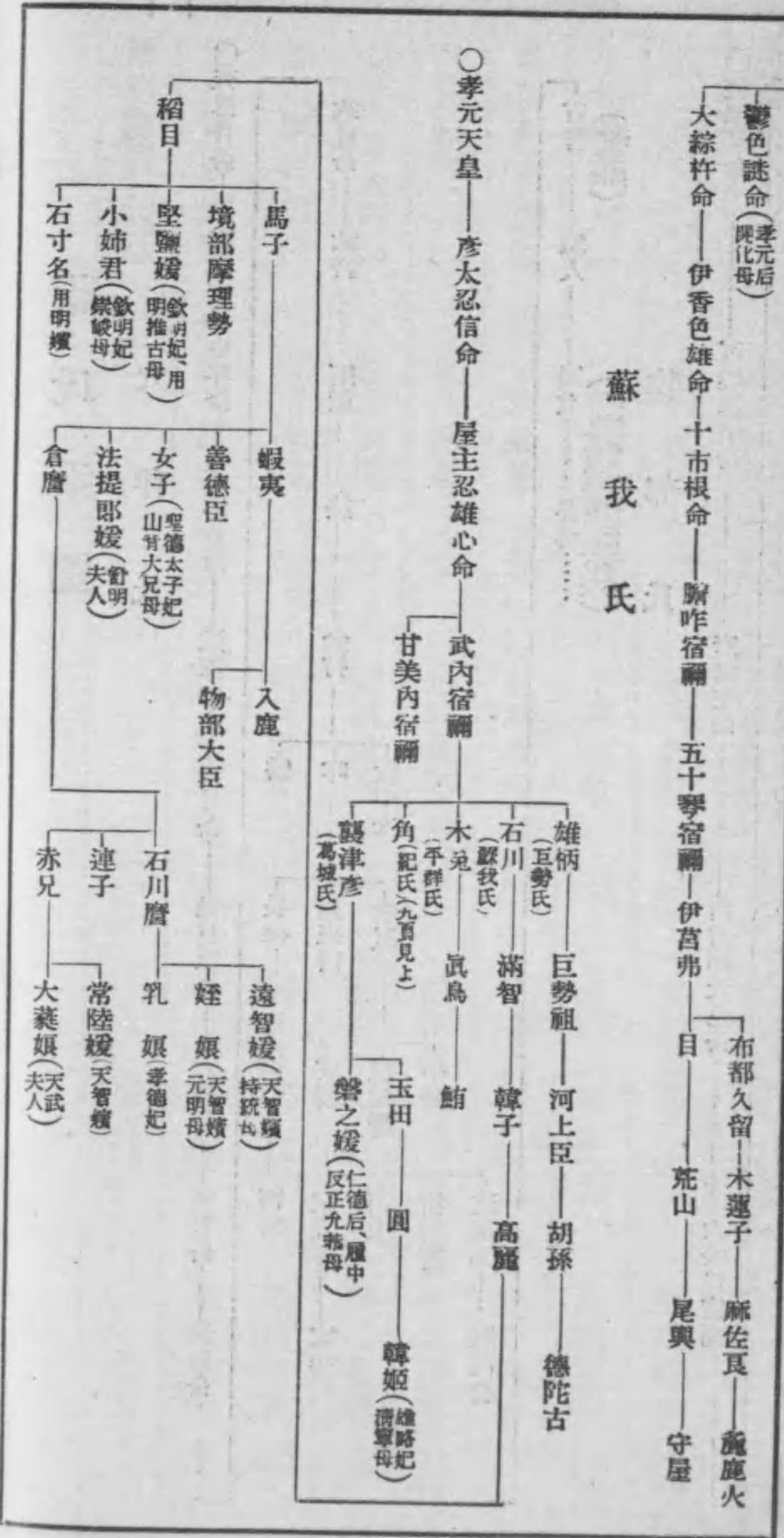

中臣氏

諸氏系圖 (中臣・和氣氏)

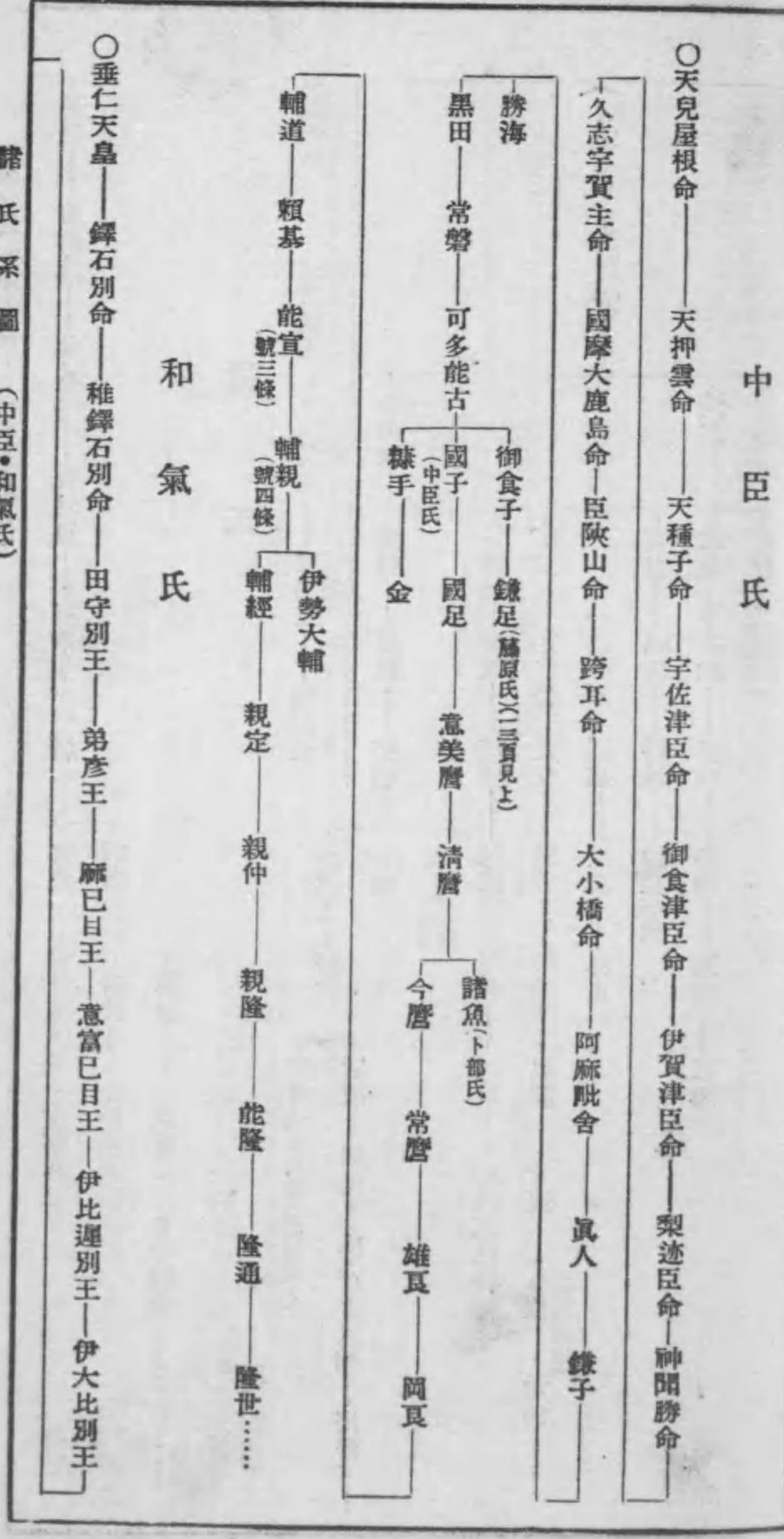

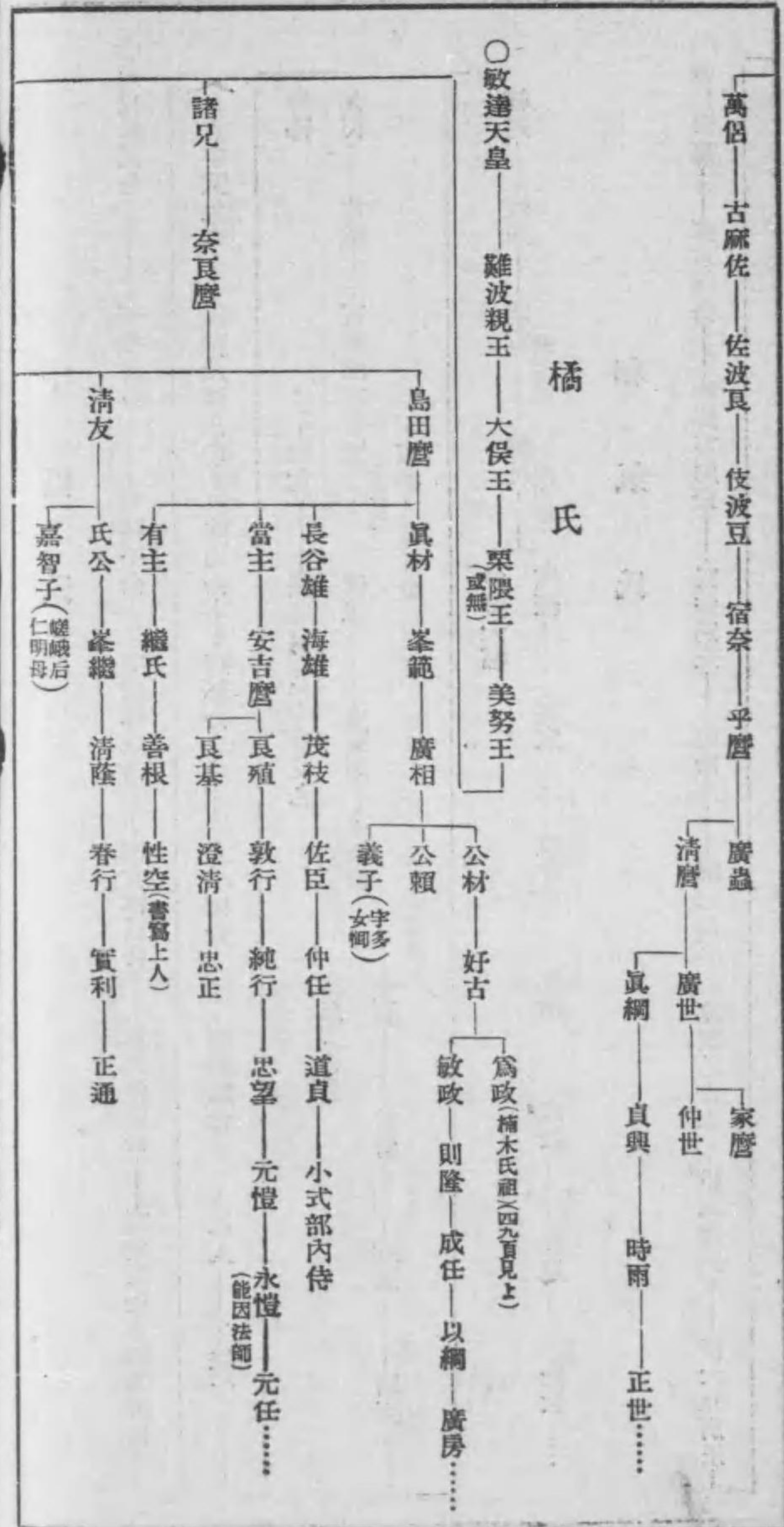

橘氏

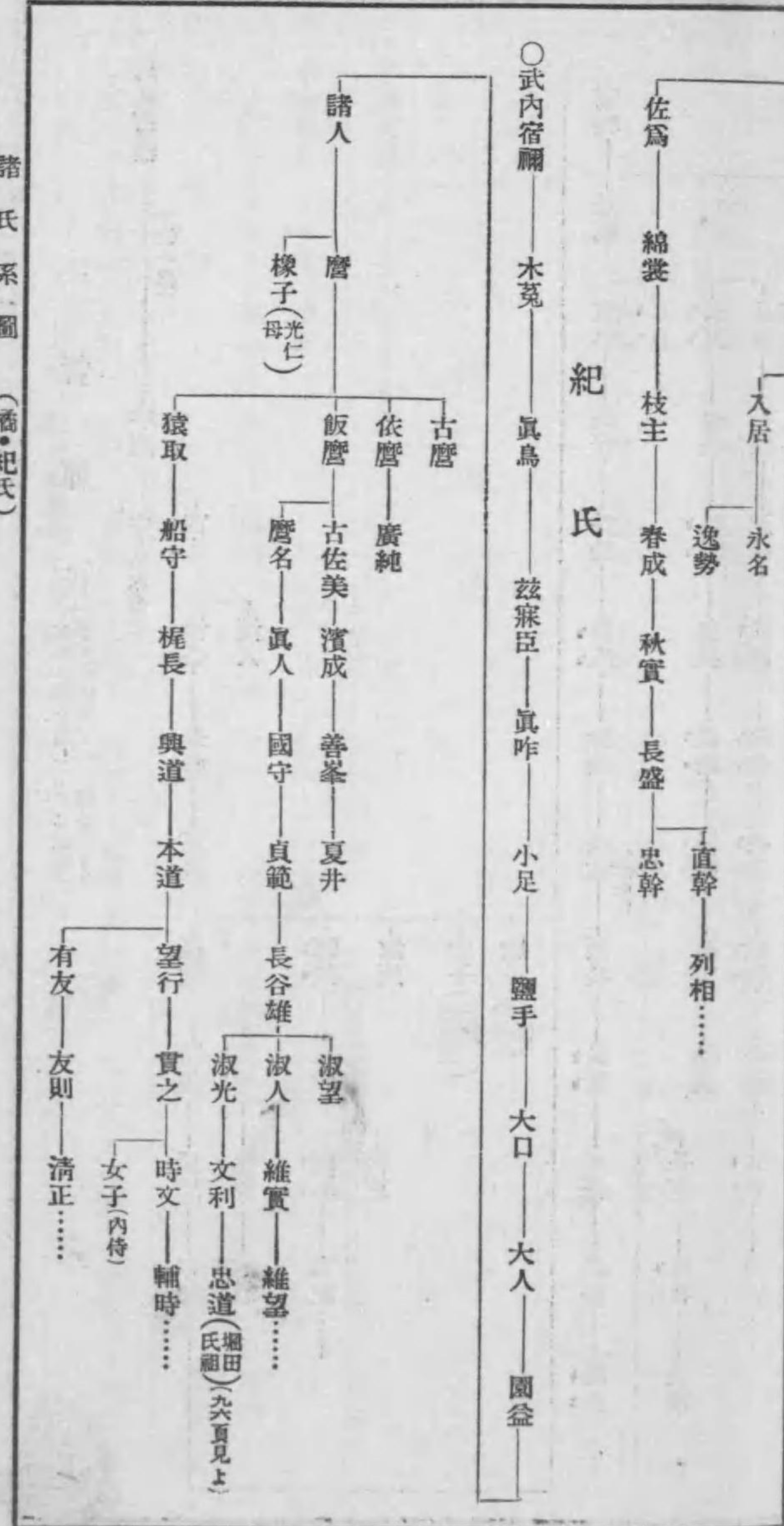

紀氏

諸氏系圖 (菅原氏)

菅原氏

氏 (右傍に點を施したるは後柏原天皇頃までの侍頭を示す)

○野見宿禰

(十世の孫)

字庭 安人(秋登氏)

古人 清公 是善 道真

清人

高規

雅規 資忠 孝標

文時 惟照 宣義

淳茂

在躬 輔正 爲紀

淑茂

幹正

女子(寶世親)

欣子(字多)

定義

是綱

宣忠

長守 爲長 長成 清長 長宜 國長 長衡 久長 長廣 繼長

長貞

公良 公長 長輔 忠長 長嗣 淳嗣 長方 治長 長直 章長 長雅

高長

長經 茂長 長綱 秀長 長遠 益長 長清 和長 長淳

(號五條)

在良

清能

貞衡 在清 公輔 在公 在輔 在登 在淳

輔方

是基

在茂 在高 淳高 在草 在匡 在守

(號唐橋)

公氏 公業 公時 時親

在兼 在經 家高 高嗣 在成

清原氏

○天武天皇

舍人親王

御原王

小倉王 夏野

貞代王

有雄 通雄 海雄 房則

業恒

廣澄 賴隆 定滋 定康 祐隆 賴業 良業

深父養

春光 元輔 清少納言

童父

(或顯忠) 基良 基光 光方 武則 武衡 武貞 眞衡 家衡

賴元(五條氏)

賴尚

良季 良枝 宗尚 良兼 宗季 良賢 賴季 宗業 良直 枝賢 國賢 秀賢(船橋氏)

諸氏系圖 (菅原・清原氏)

諸氏系圖 (藤原氏南家)

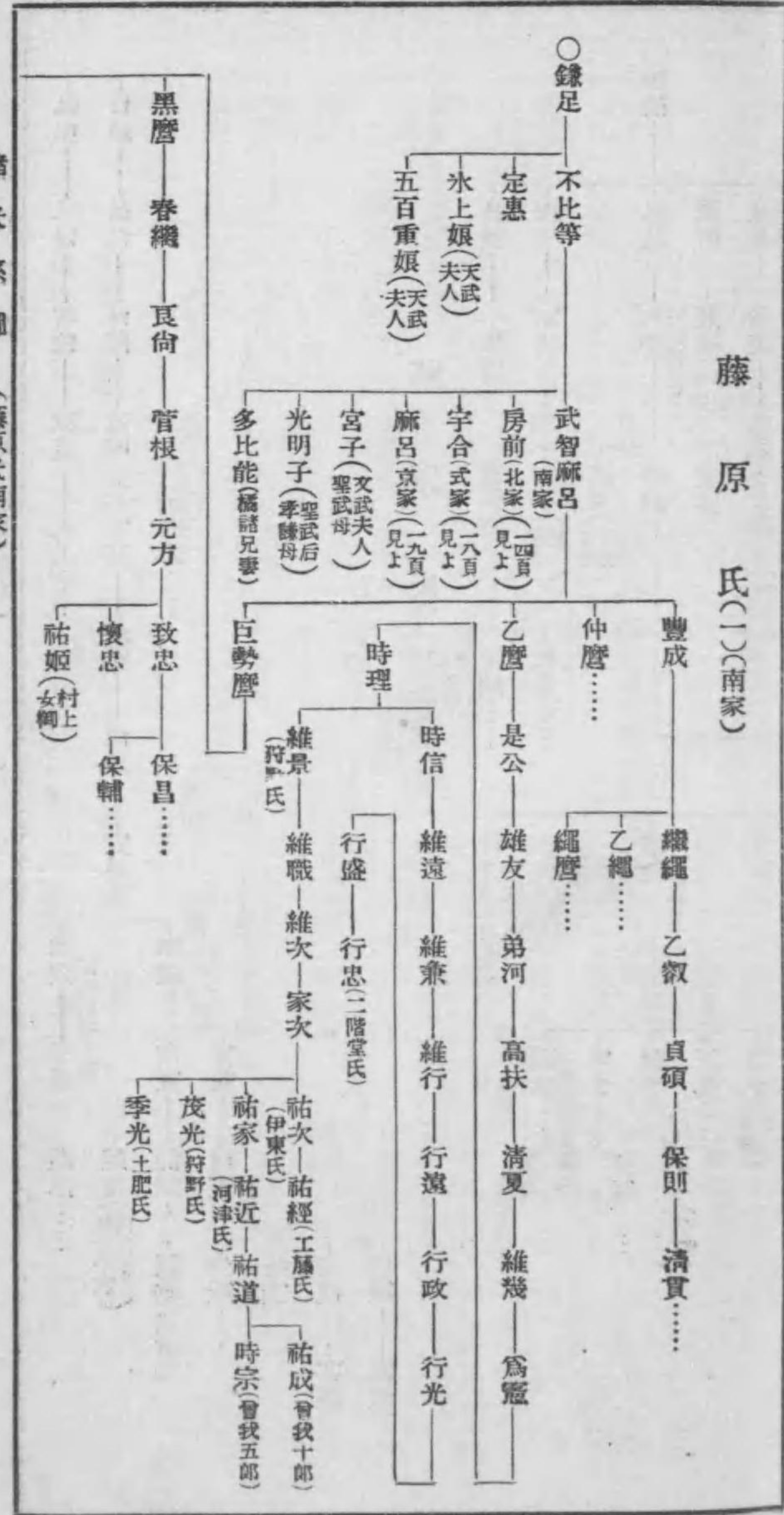

藤原氏(一)(南家)

諸氏系圖 (大江・小野氏)

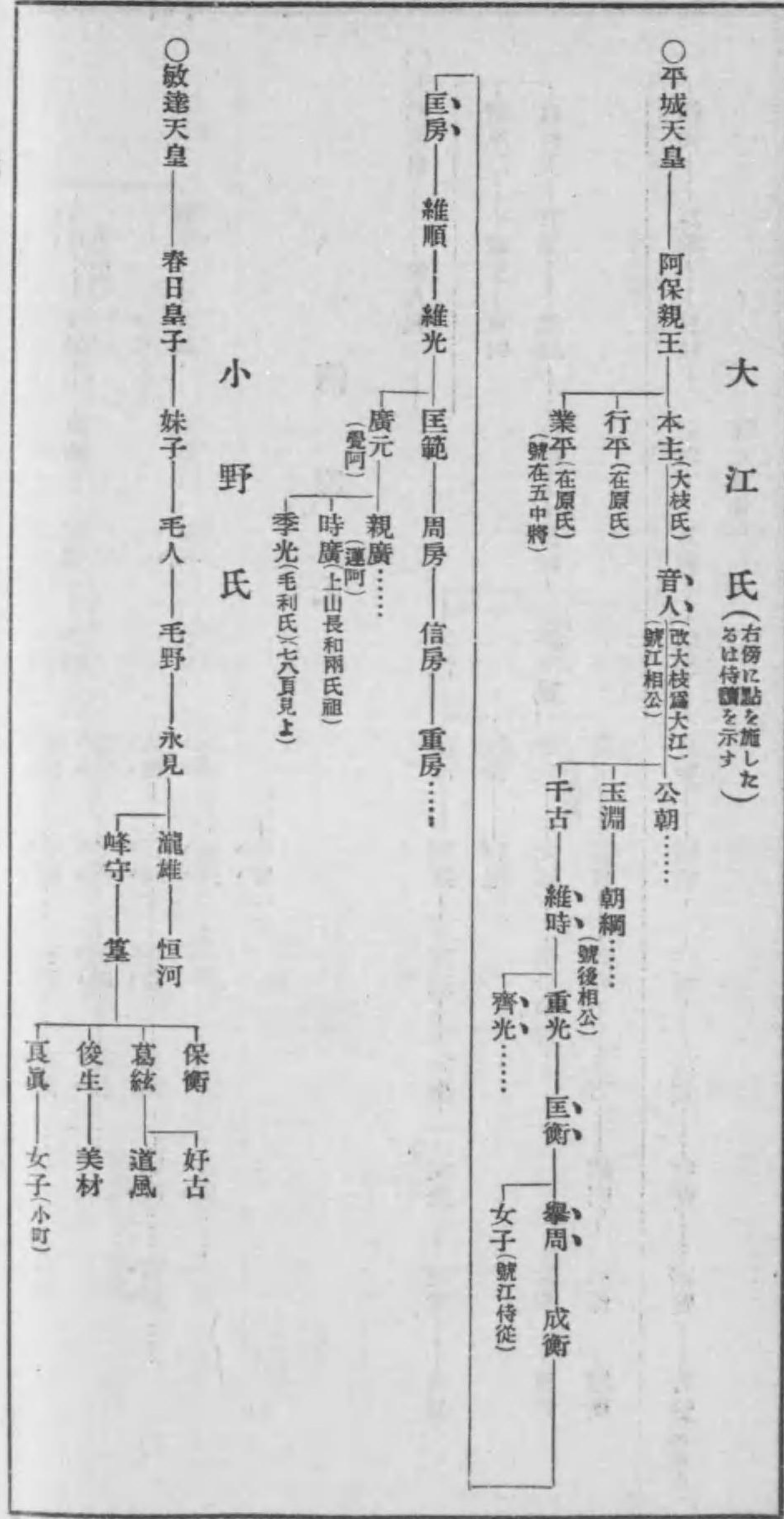

大江氏(右傍に點を施した)

小野氏

諸氏系圖 (藤原氏京家・眞夏流)

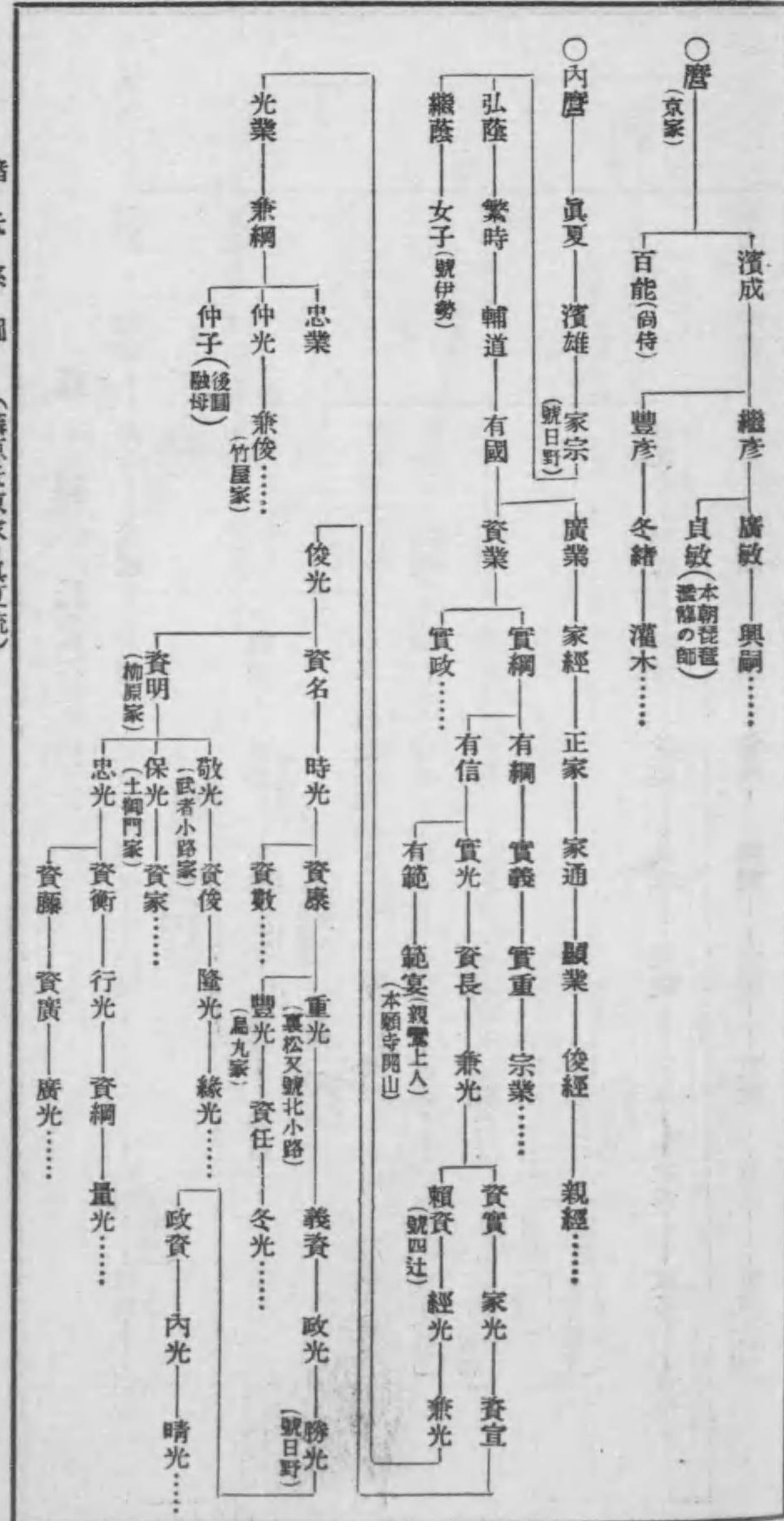

諸氏系圖 (藤原氏式家)

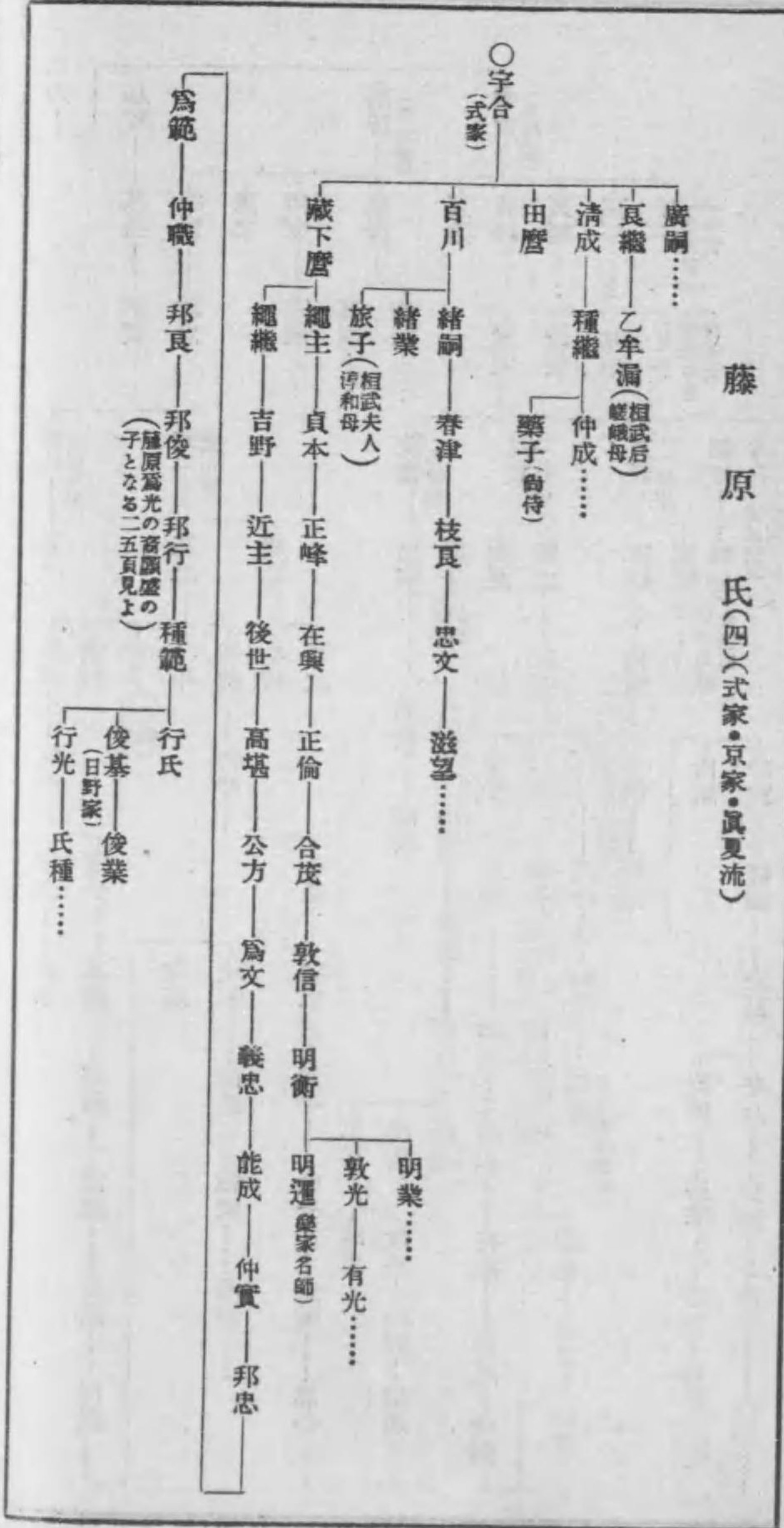

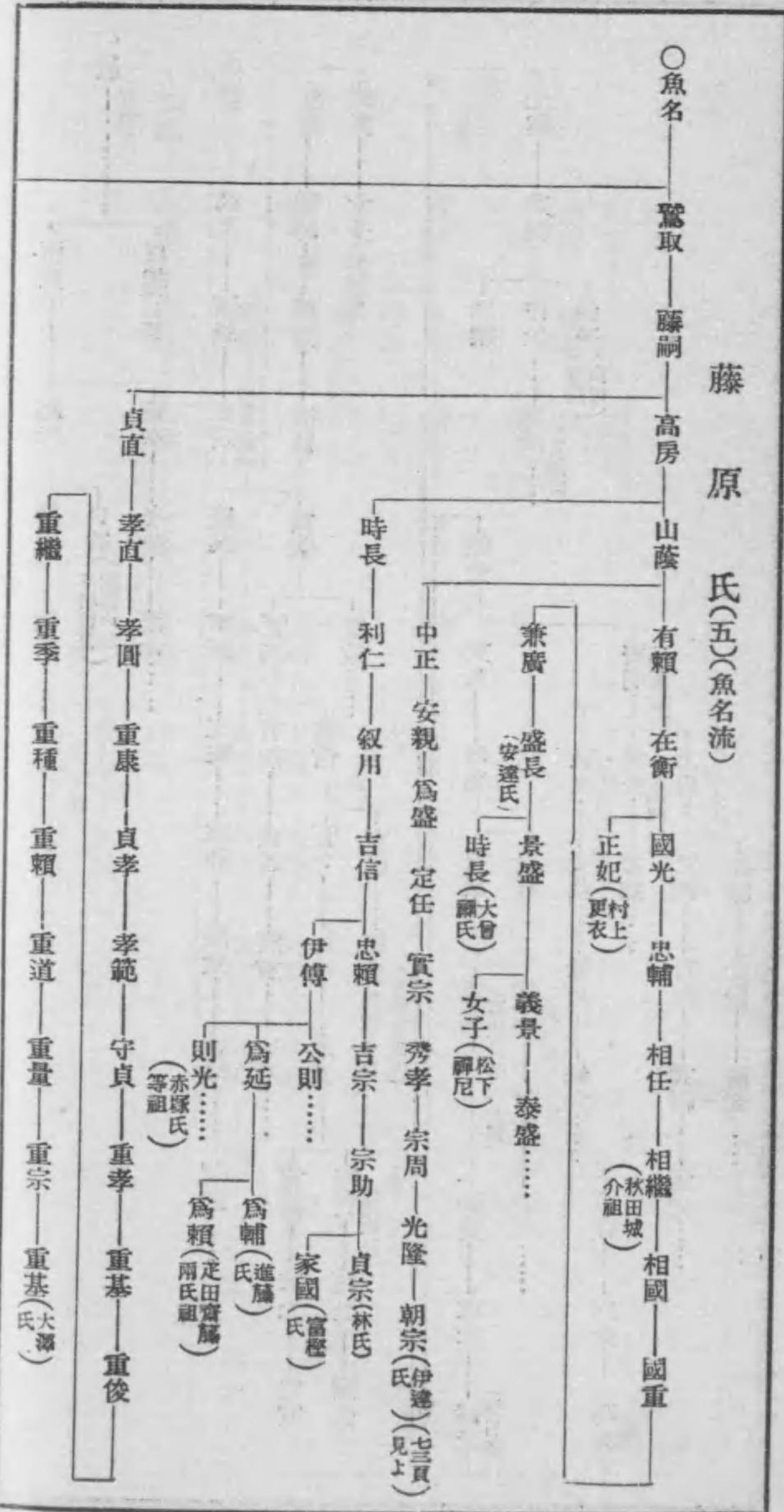

諸氏系圖 (藤原氏魚名流)

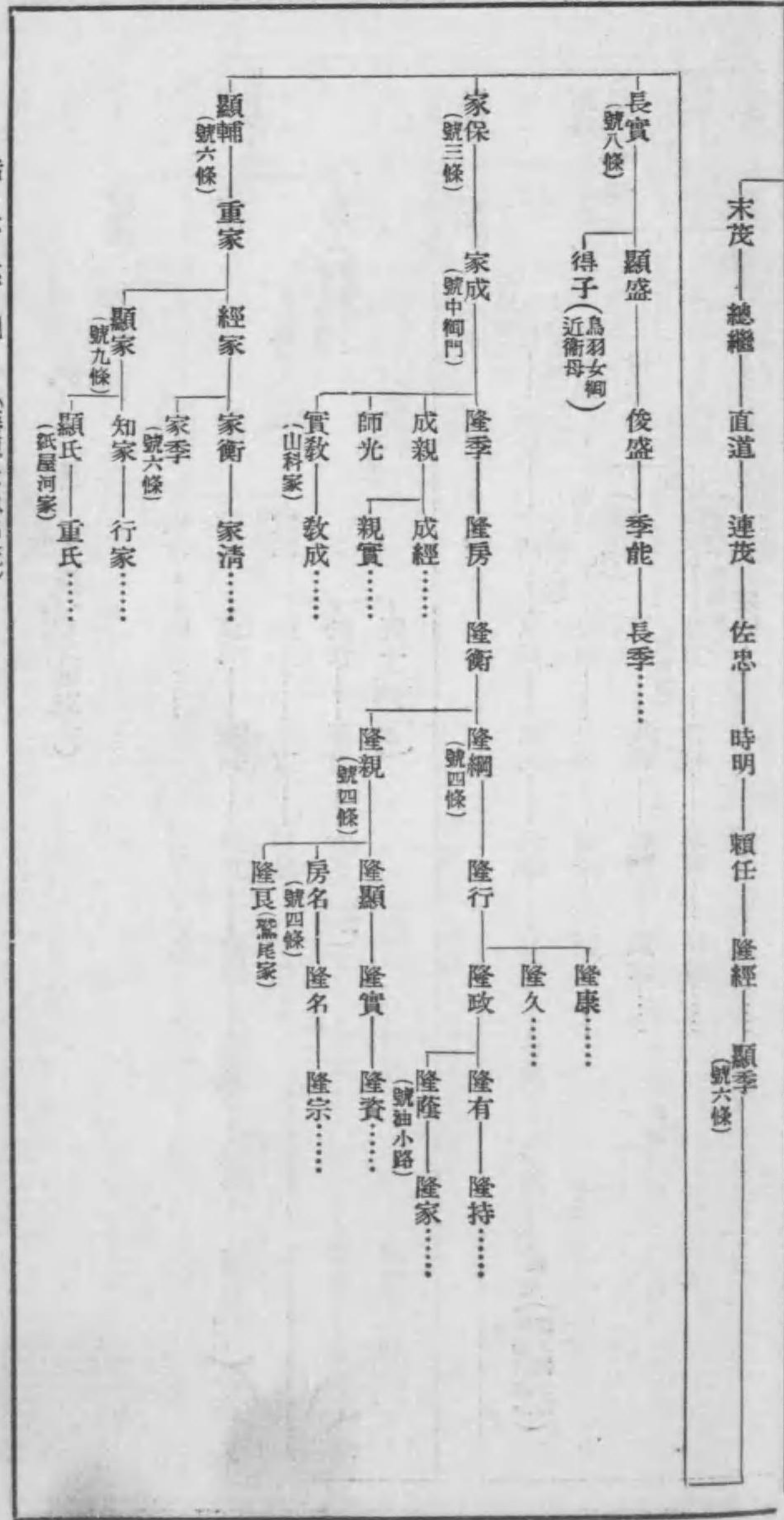

諸氏系圖 (藤原氏魚名流)

諸氏系圖 (藤原氏長良・實賴流)



諸氏系圖 (藤原氏賴實・伊尹・爲光流)

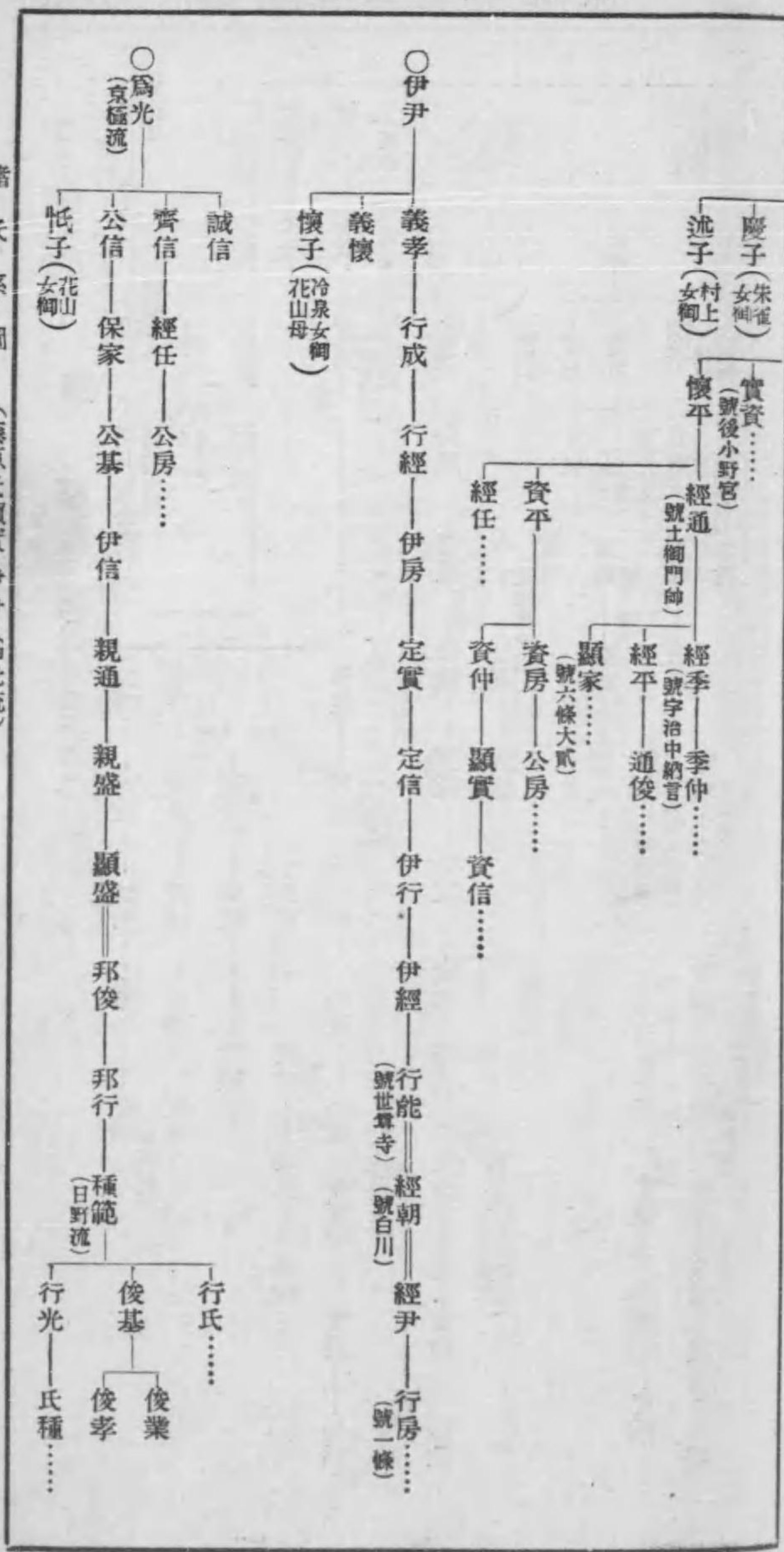

諸氏系圖 (藤原氏道隆・道兼流)

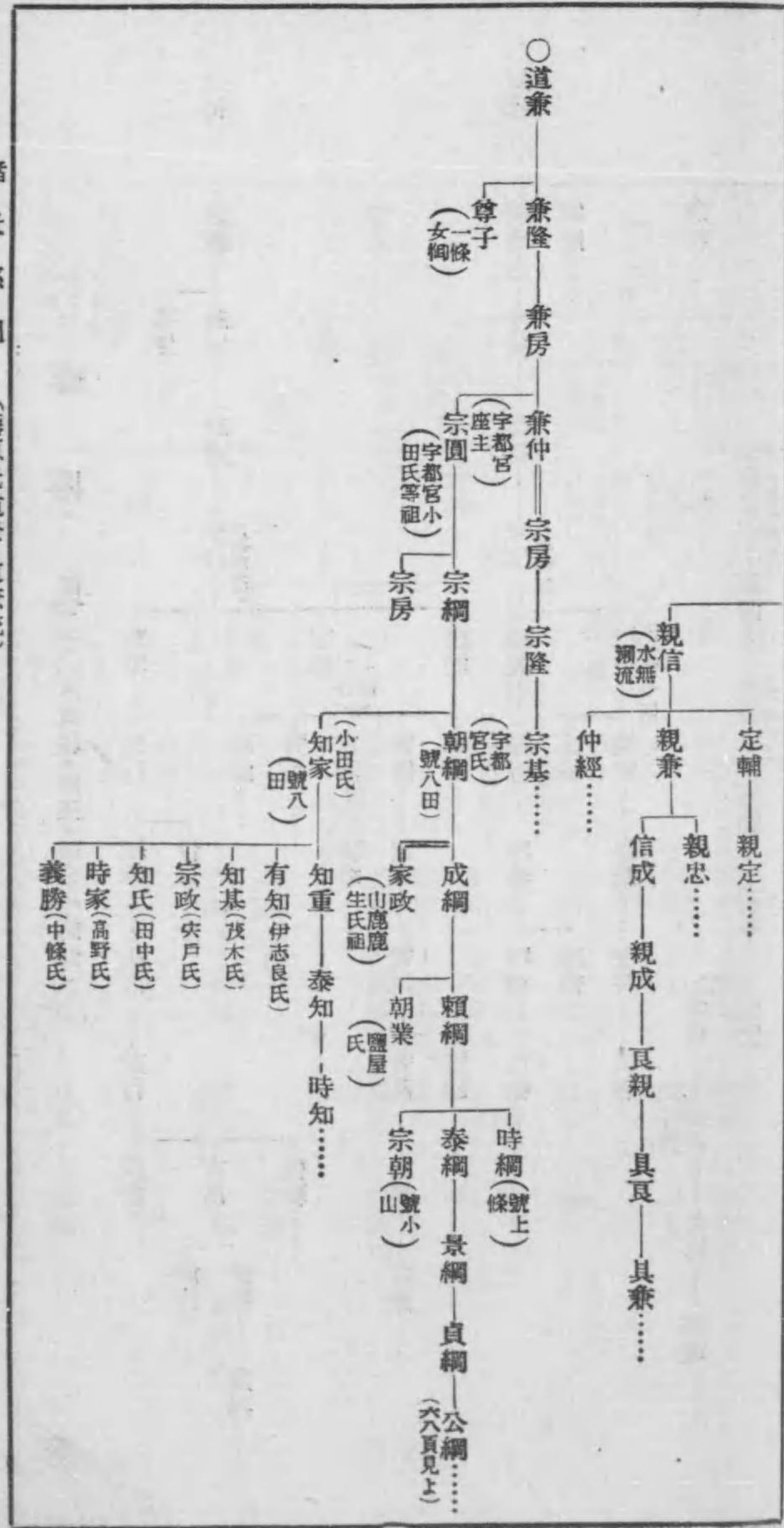

諸氏系圖 (藤原氏道隆流)

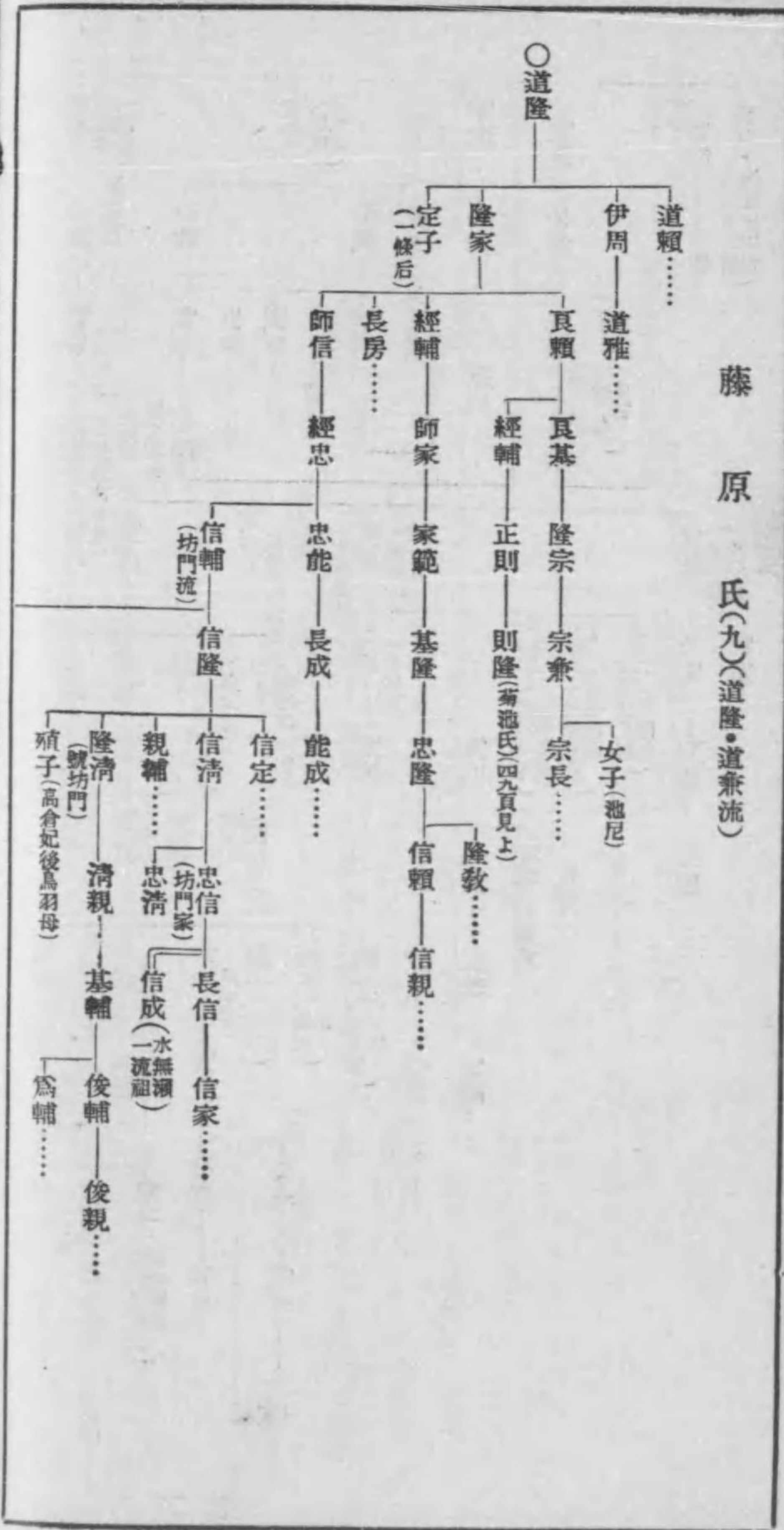

諸氏系圖 (藤原氏師實流)

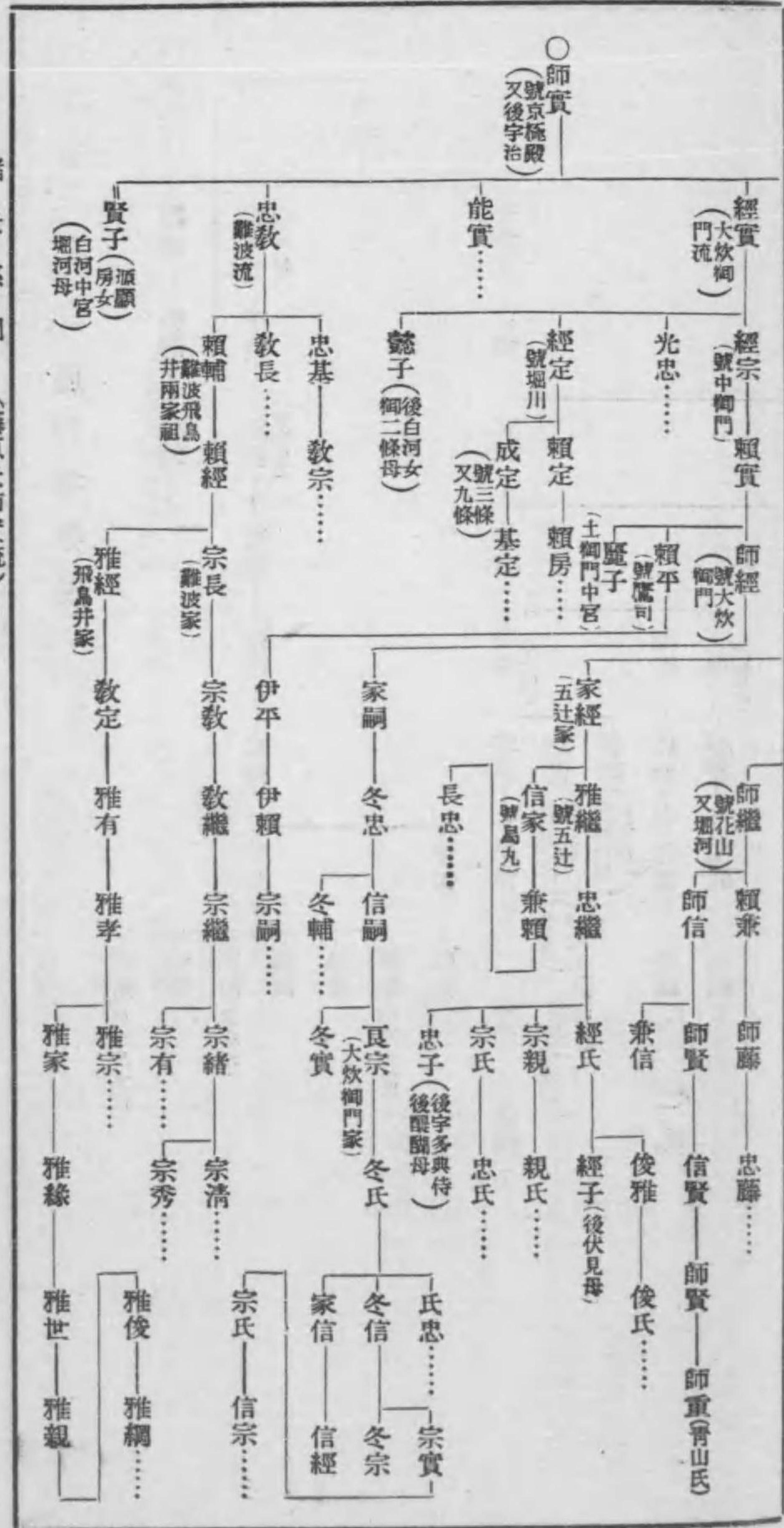

諸氏系圖 (藤原氏長家・師實流)

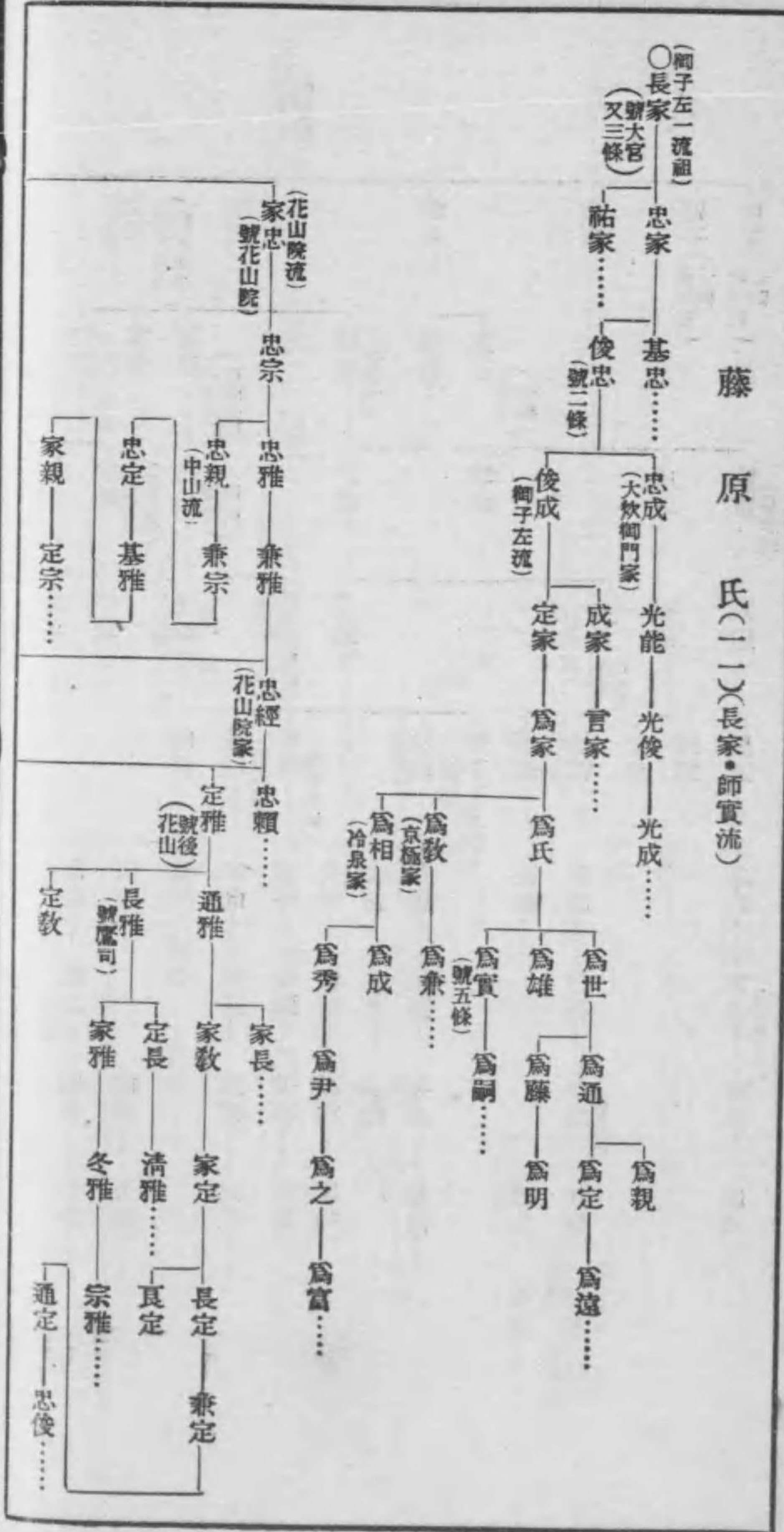

諸氏系圖 (平氏)

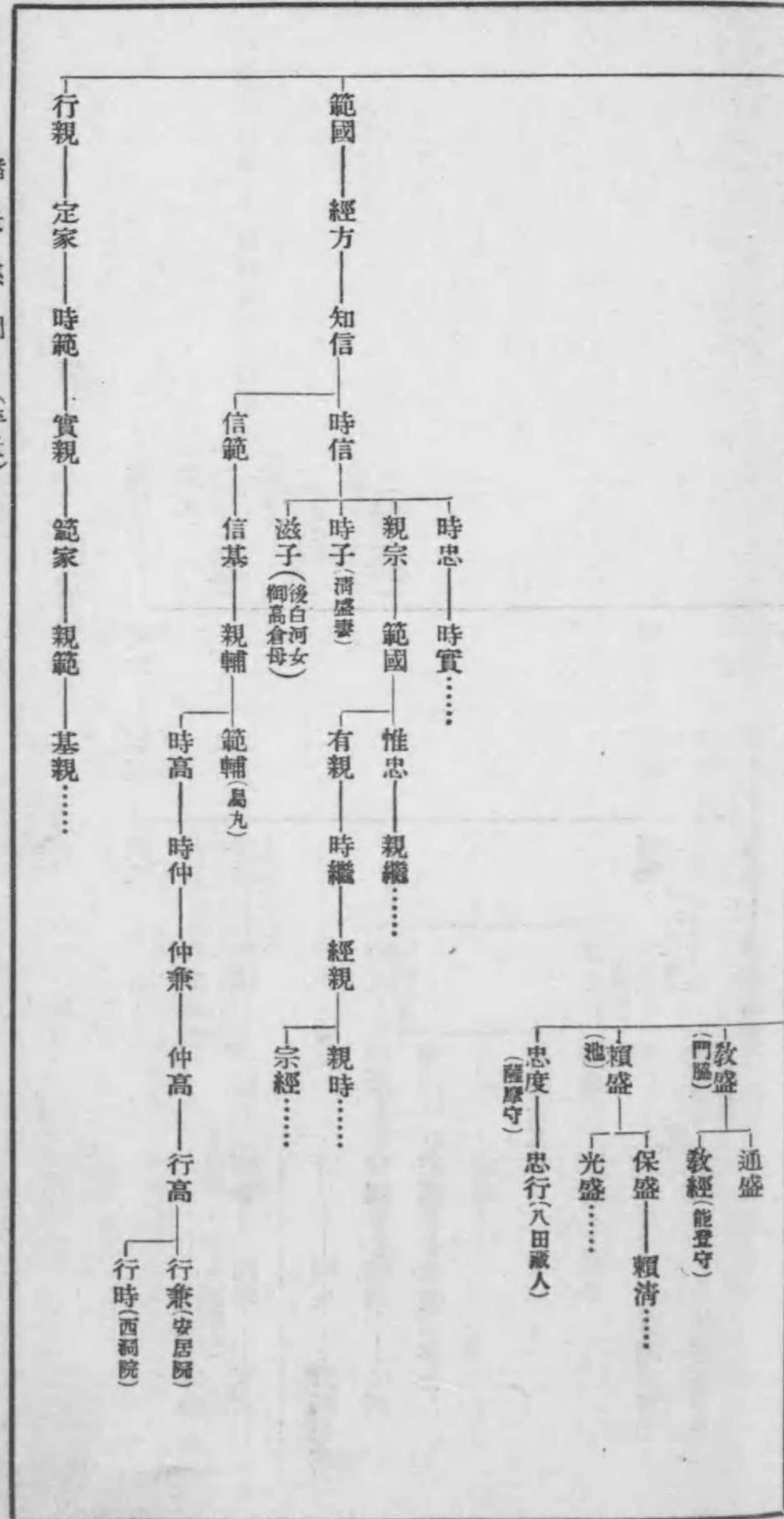

諸氏系圖 (平氏)

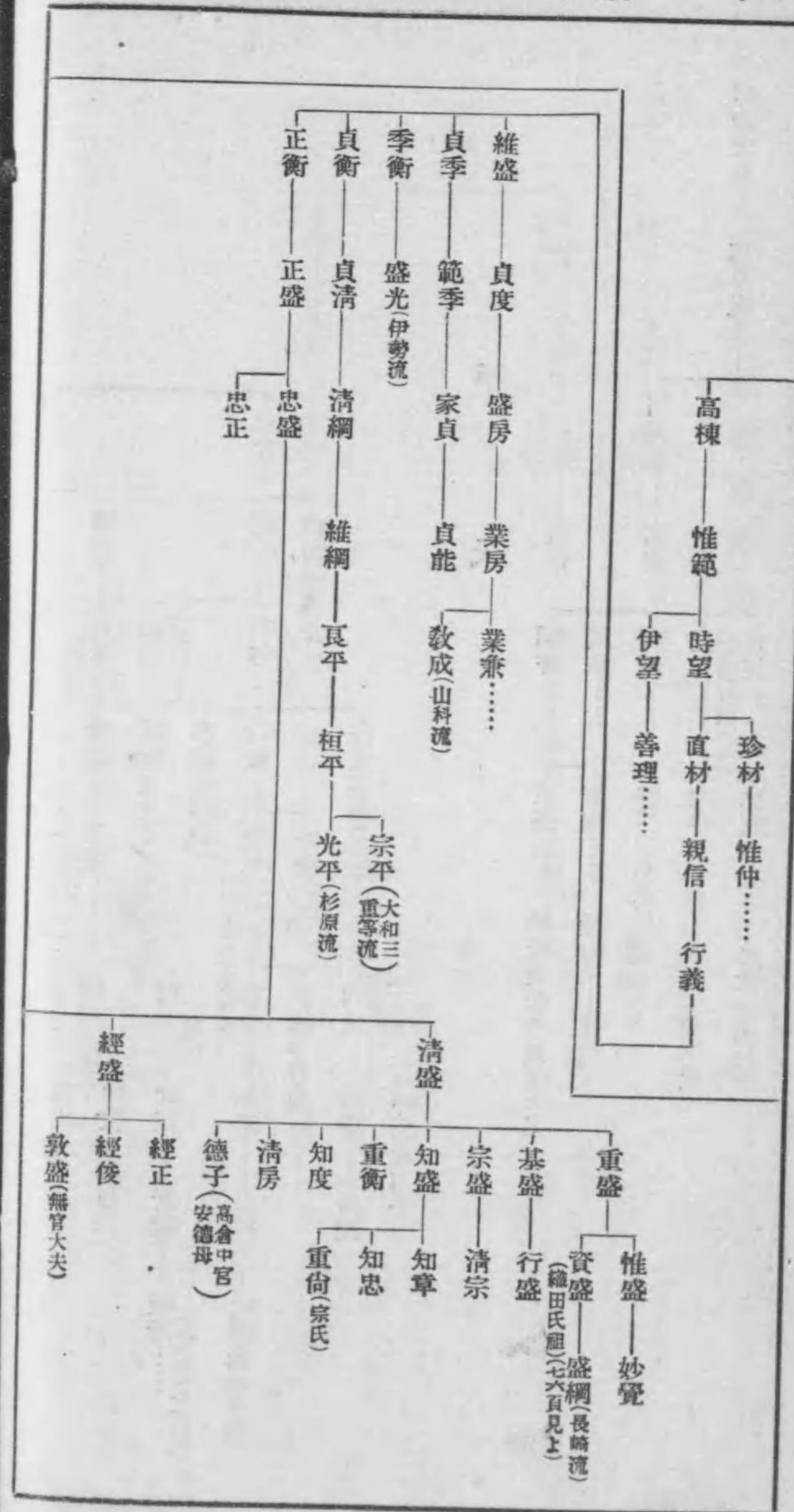

源氏系圖 (源氏清和)

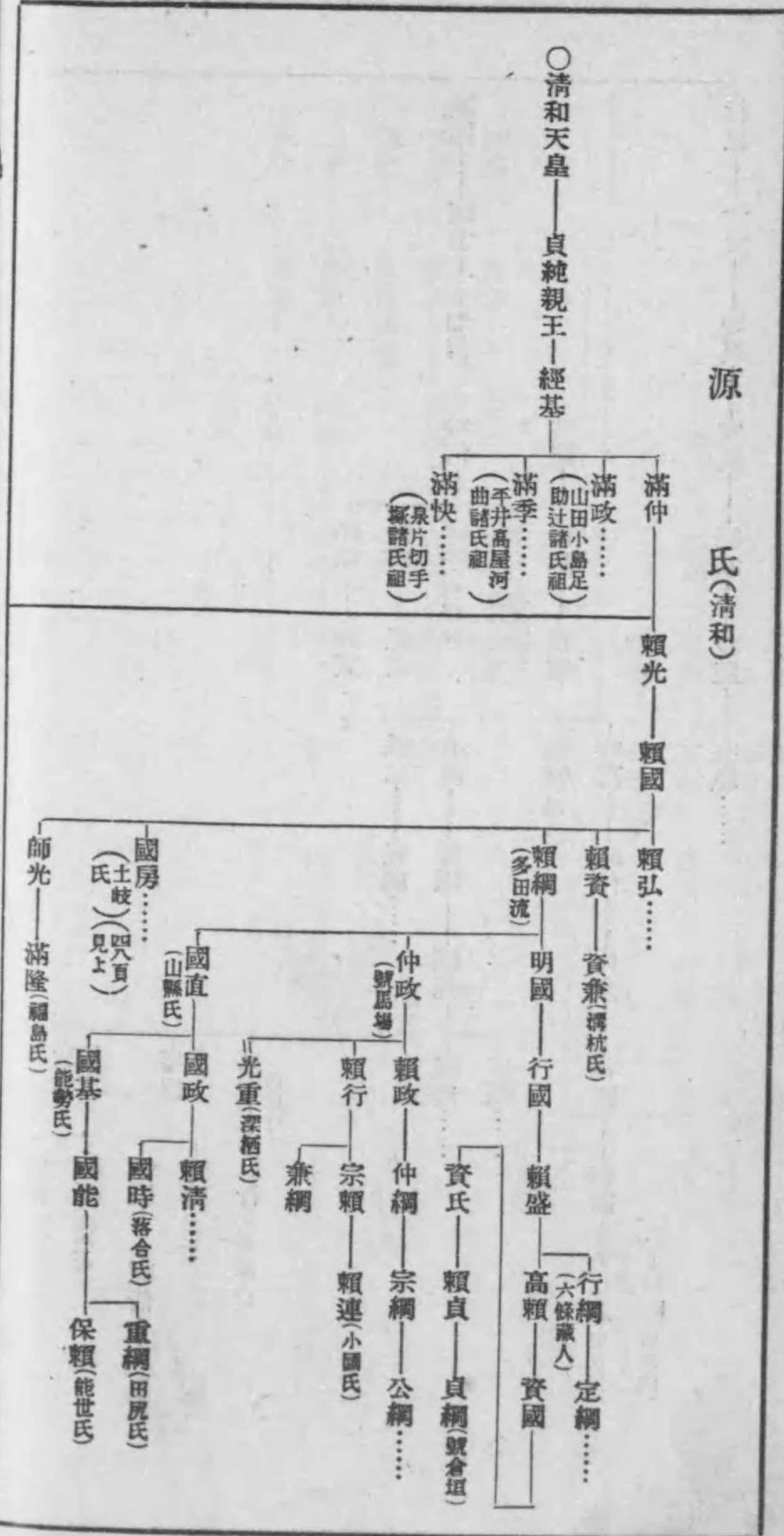

諸氏系圖 (源氏清和)

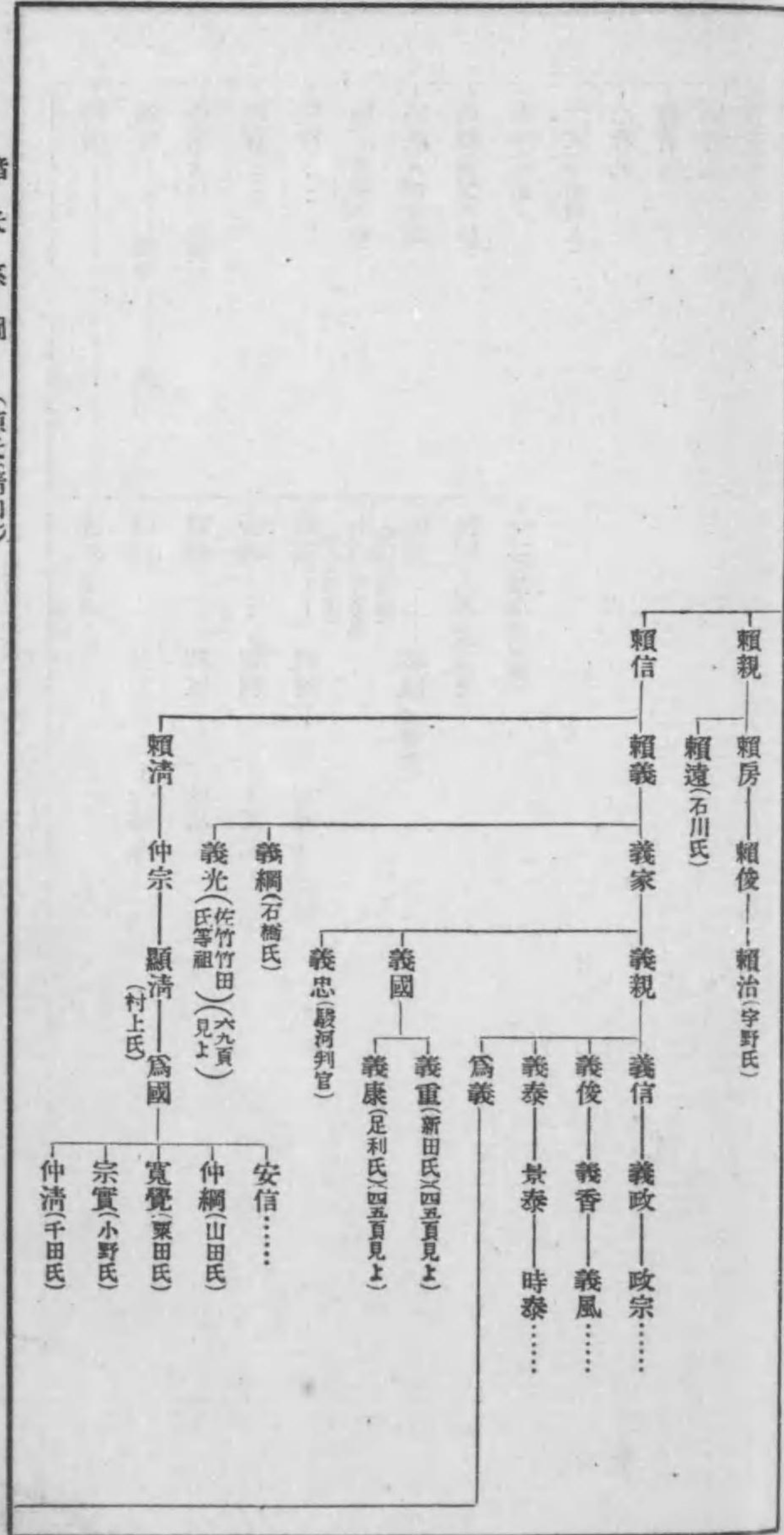



諸氏系圖 (源氏清和)

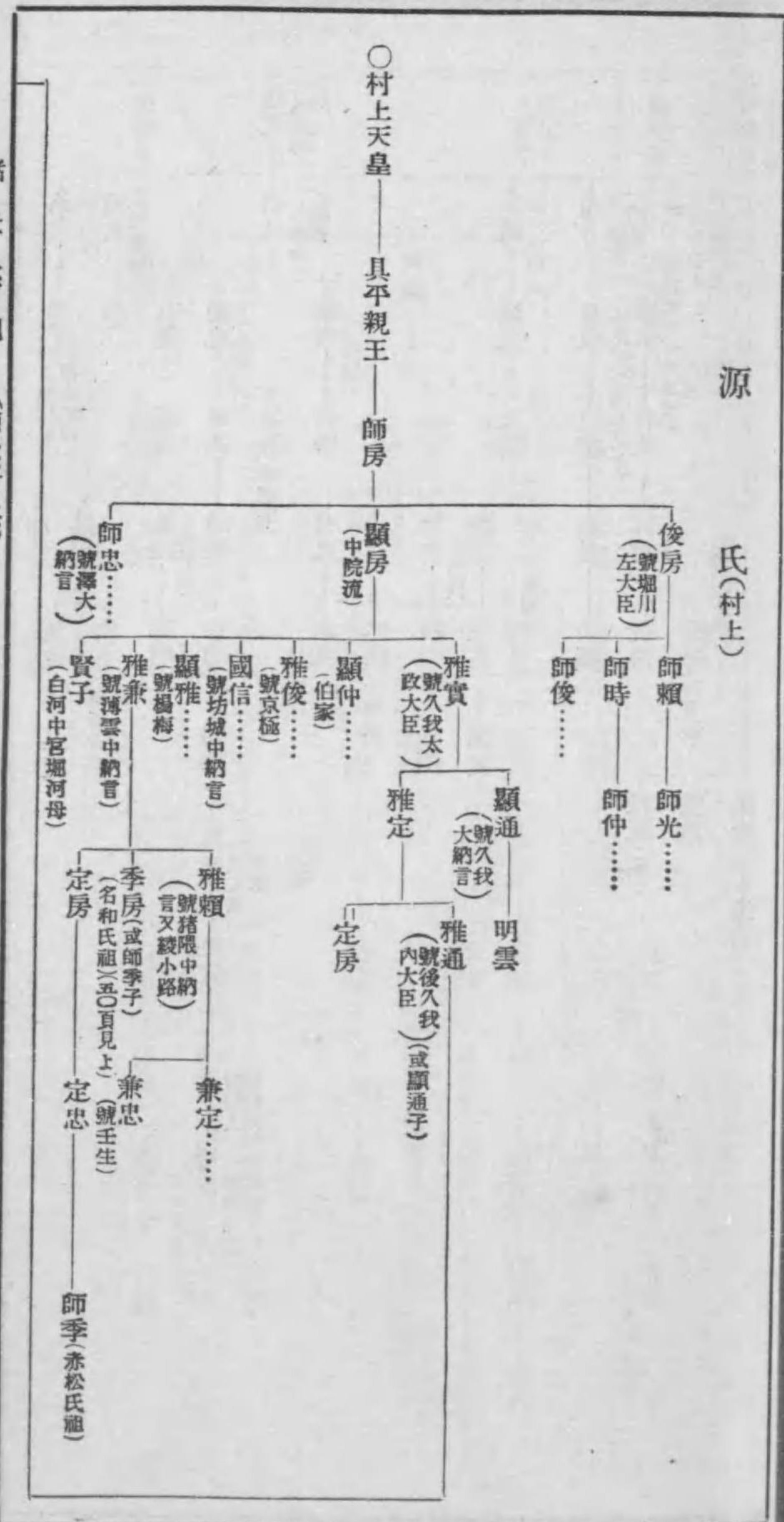

諸氏系圖 (源氏村上)

諸氏系圖 (源氏(宇多))

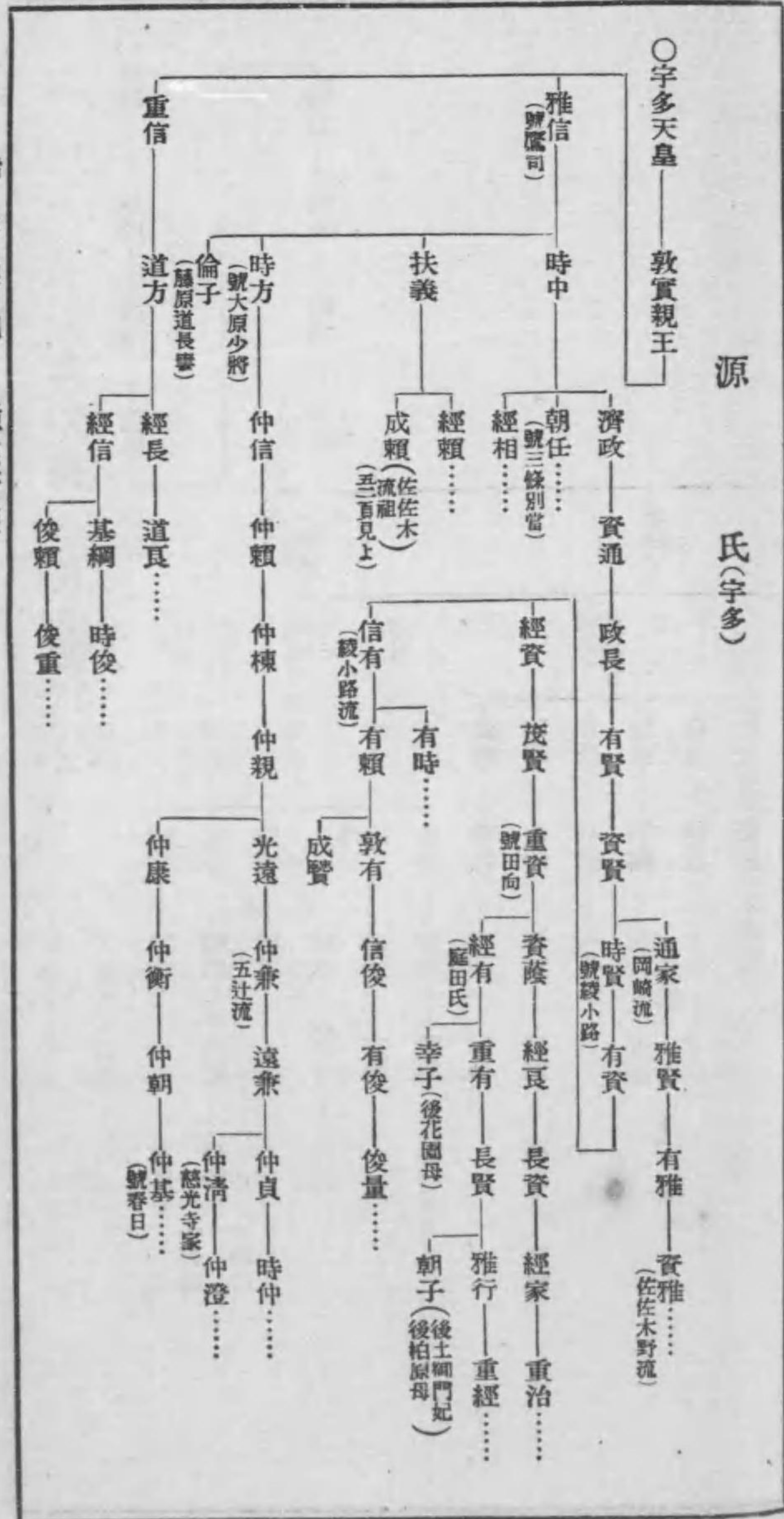

諸氏系圖 (源氏(村上))

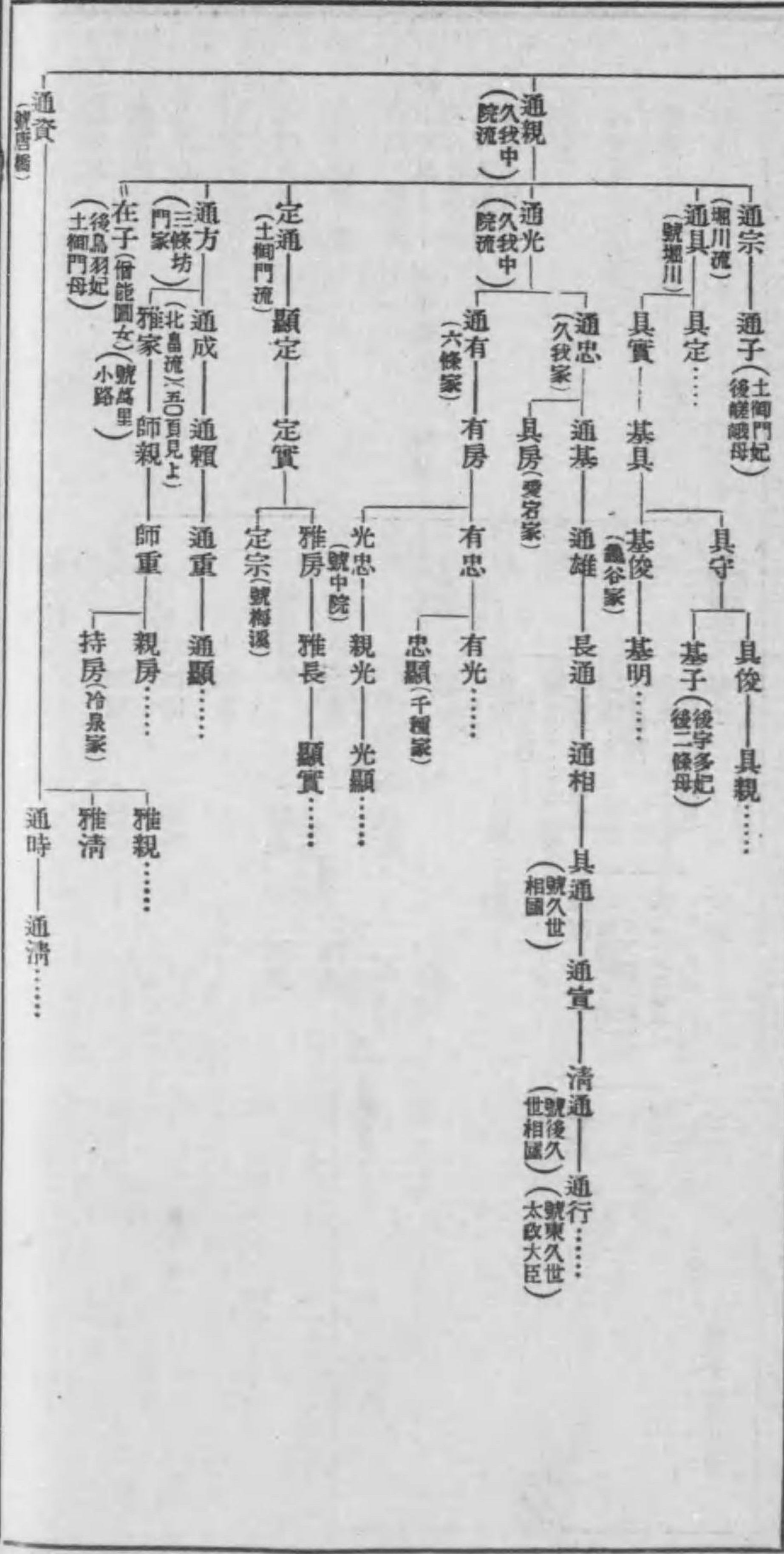

諸氏系圖 (北條氏)

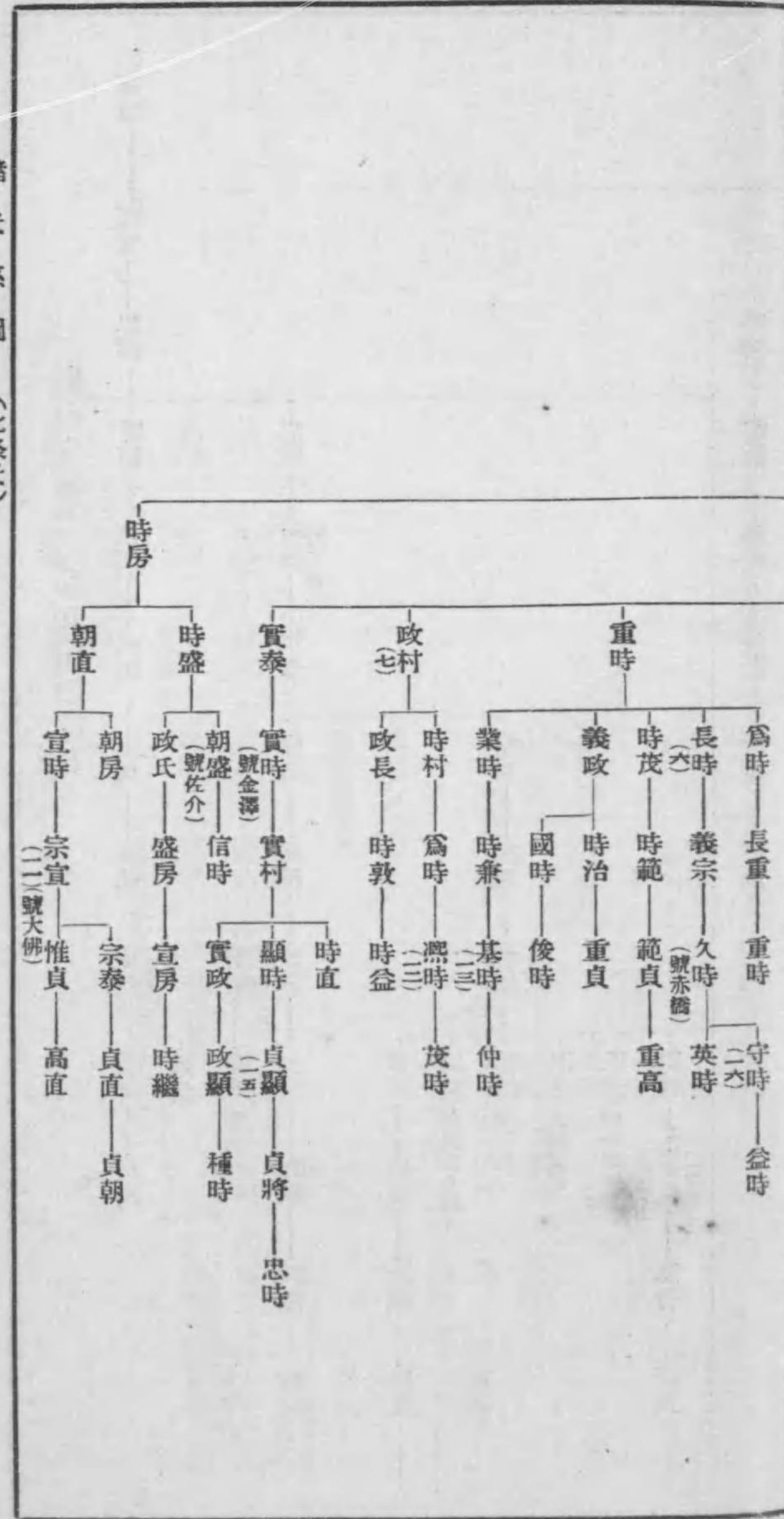

諸氏系圖 (北條氏)

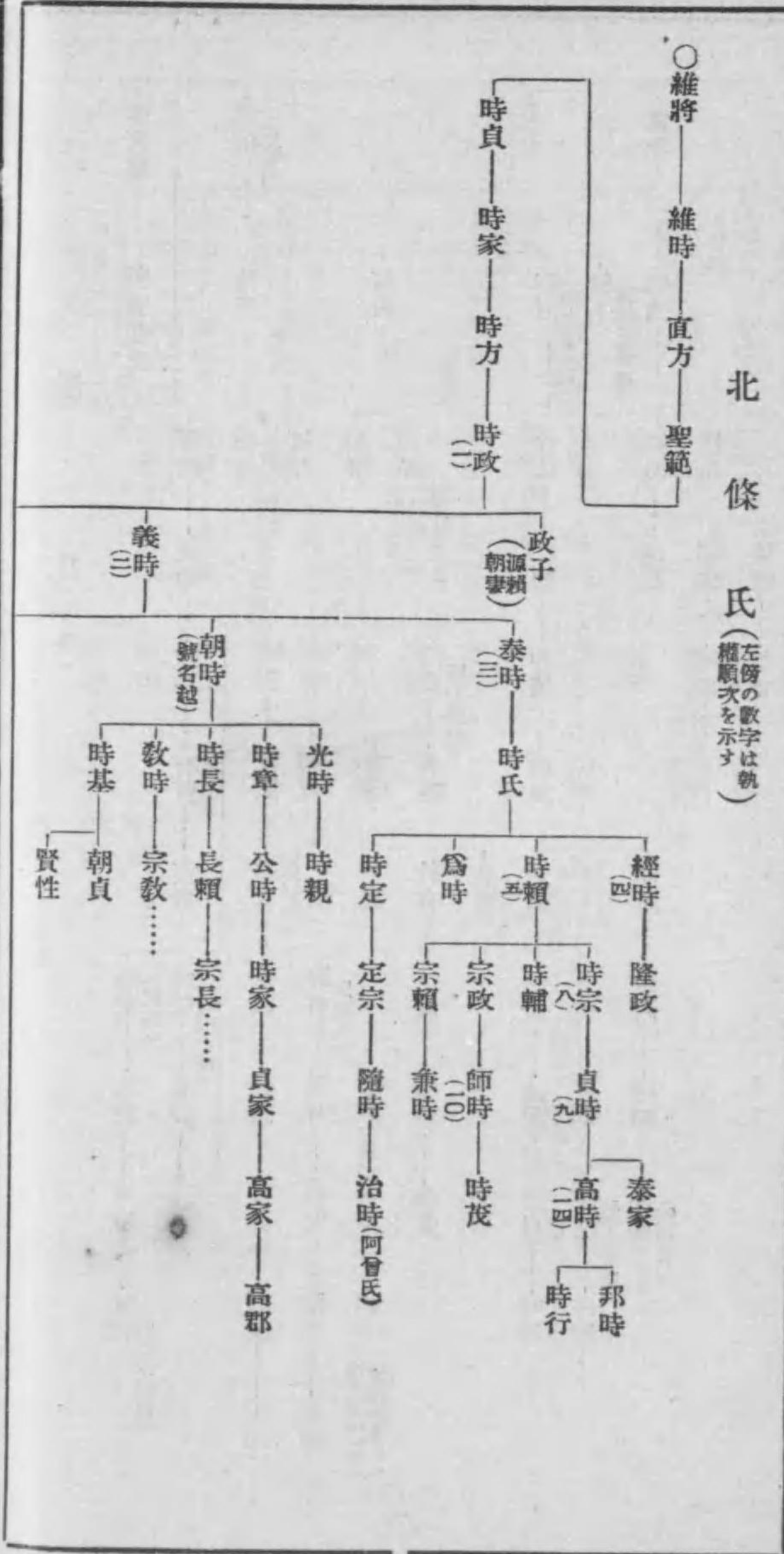

諸氏系圖 (畠山・千葉氏)

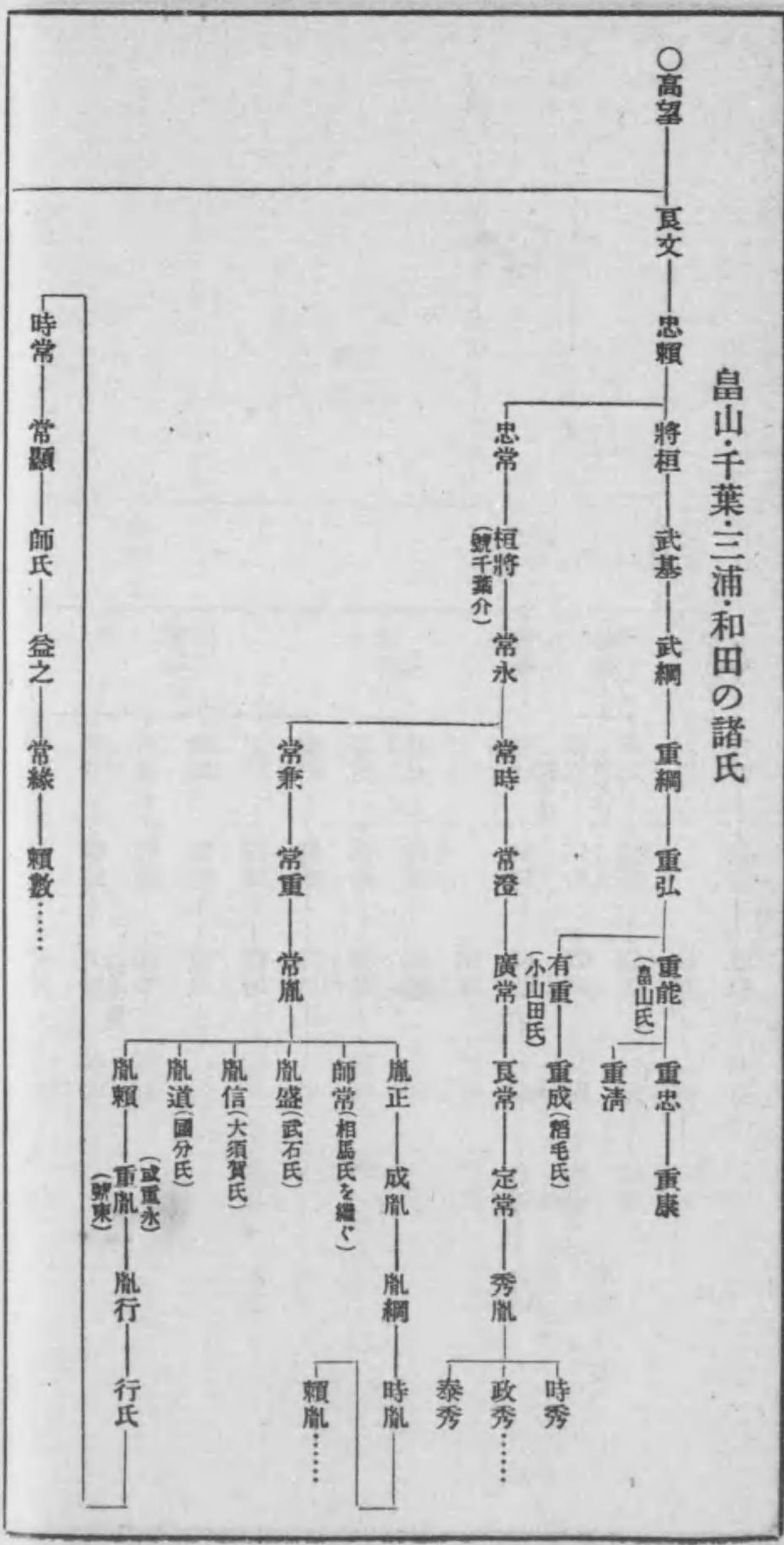

諸氏系圖 (三浦・和田氏)

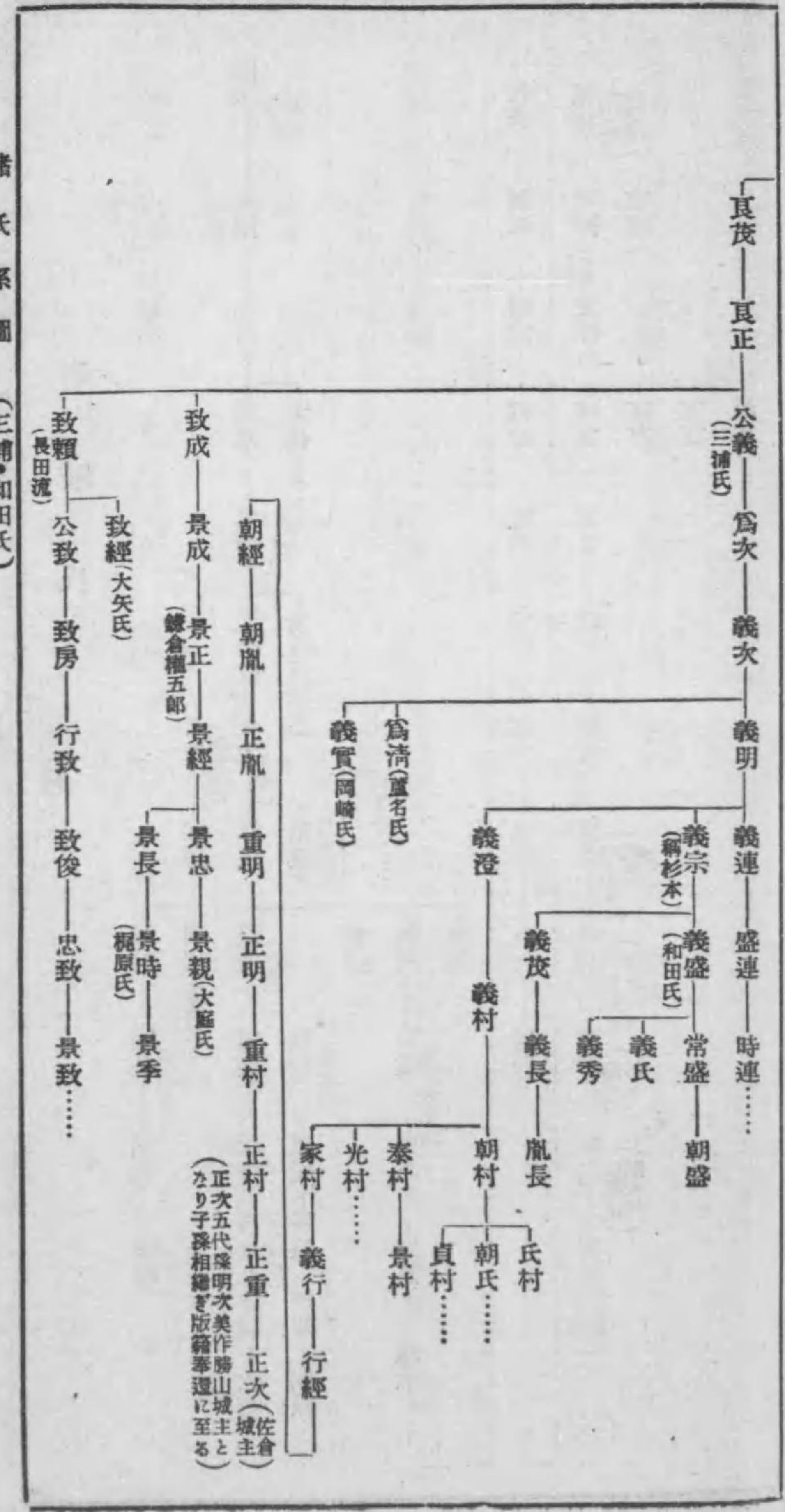

諸氏系圖 (少貳・大友氏)

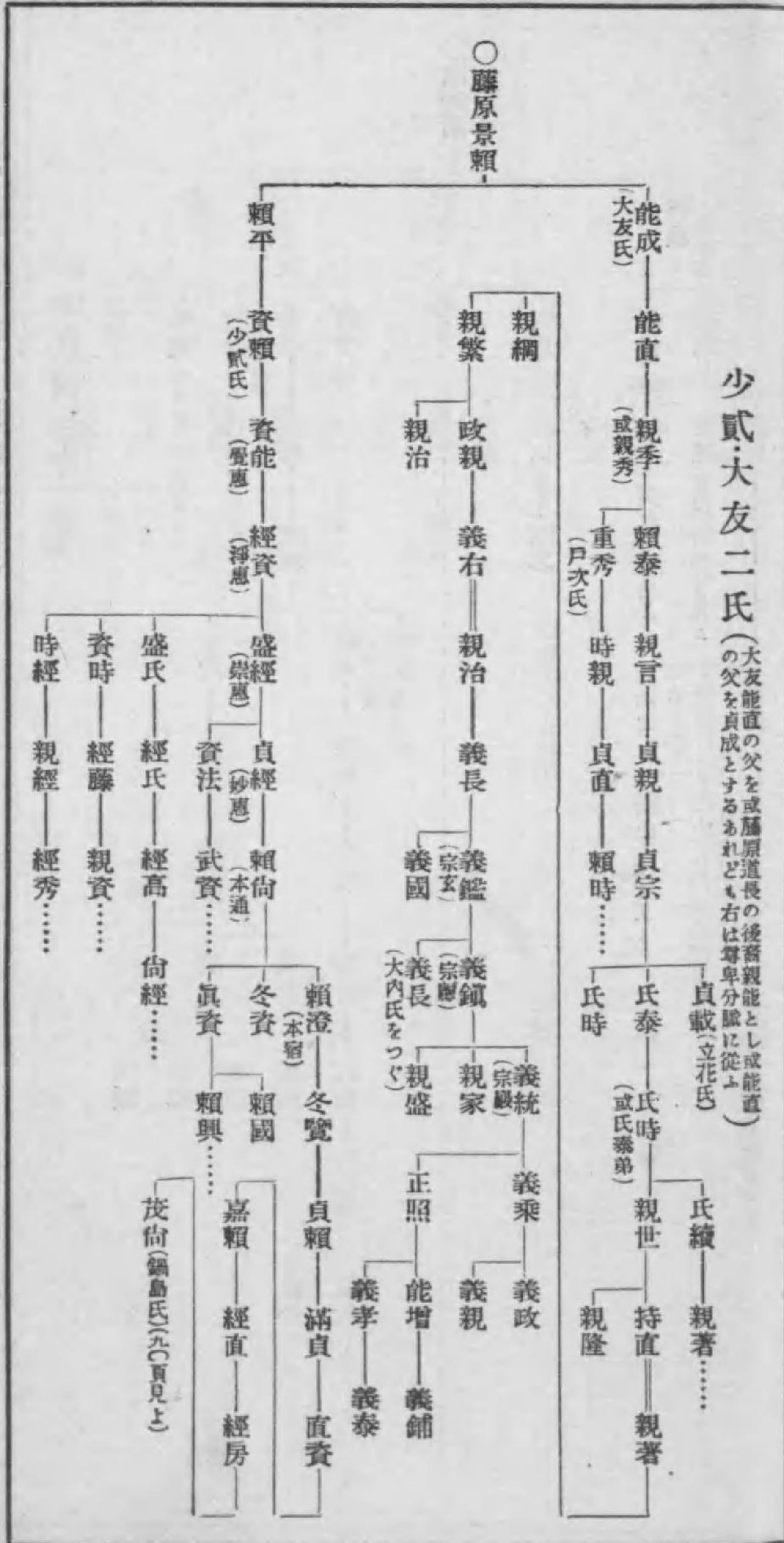

諸氏系圖 (佐佐木氏)

