

BYZANTINA CHRONIKA

ΤΟΜΟΣ ΕΚΤΟΣ

ВИЗАНТІЙСКІЙ ВРЕМЕННОКЪ

ИЗДАВАЕМЫЙ

ПРИ

ИМПЕРАТОРСКОЙ АКАДЕМИИ НАУКЪ

ПОДЪ РЕДАКЦИЮ

В. Э. Регеля

Члена-Корреспондента Академіи.

ТОМЪ VI.

— ❦ ❦ ❦ —

САНКТПЕТЕРБУРГЪ, 1899.

КОММИССИОНЕРЪ:

С.-Петербургъ.

К. Л. Риккеръ, Невскій пр. 14.

Leipzig.

К. Л. Ricker, Inselstr. 20.

MS 1.2

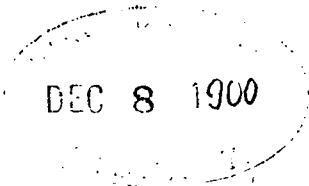

A. B. Boskidge

•••

Напечатано по распоряженію Императорской Академіи Наукъ.
С-Петербургъ, Сентябрь 1899 г.

Непрежѣнный секретарь, Академикъ Н. Дубровинъ.

Ἐκδίδεται τύποις ἑγκρίσει τῆς Αὐτοκρατορικῆς Ἀκαδημίας τῶν Ἐπιστημῶν.
Ἐν Πετροῦπολει, μηνὶ Σεπτεμβρίῳ ἔτους 1899-ου.

Ὁ ἰσόβιος γραμματεὺς, ἀκαδημαϊκὸς Ν. Δουμπρόβιν.

ΟΓΛΑВΛΗΝΗ ШЕСТΑГО ТОМА.
ΠΕΡΙΕΧΟΜΕΝΟΝ ΤΟΥ ΕΚΤΟΥ ΤΟΜΟΥ.

ΟΤΔΪΛΪ Ι.

ΜΕΡΟΣ Α'.

ИЗСΛΪΔΟΒΑΝΙΑ И ΜΑΤΕΡΙΑΛΥ.

Μελέται καί Ϋλαι.

	Стр.
Этюдъ о византийской музыкѣ. Мартирин. Съ 3 табл. I. Тибо. Μελέτη περί βυζαντινῆς μουσικῆς· περί τῶν μαρτυριῶν ὑπὸ I. Thi- baud (μετὰ γ' εἰκόνων).....	1
Πсевдоникита Παφлагонъ и подложное житіе патріарха Игнатія. Α. Παπαдопуλο-Κεραμεвса. Ψευδονικήτας ὁ Παφλαγῶν καὶ ὁ νόθος βίος τοῦ πατριάρχου Ἰγνατίου ὑπὸ Ἀ. Παπαδοπούλου-Κεραμέως.....	13
Въ защиту подлинности житія патріарха Игнатія и принадлеж- ности его современному автору Никитѣ Пафлогону. В. Ва- силъевскаго. Ἦ γνησιότης τοῦ βίου τοῦ πατριάρχου Ἰγνατίου, τοῦ συγγραφέντος ὑπὸ τοῦ συγχρονισχанτος αὐτῷ Νικήτα Παφλαγόνος ὑπὸ В. Βασι- λιέφσκη.....	39
Византийскіе памятники Авона. I—V. Съ 8 табл. Д. Айналова. Βυζαντινά μνημεῖα τοῦ Ἀθωνος (α'—ε') ὑπὸ Δ. Ἀϊνάλωφ (μετὰ η' εἰκόνων).....	57
Иверскій списокъ среднегреческой Александрп. И. Истрина. Μισαϊωνικός βίος τοῦ Ἀλεξάνδρου ἐκ τινος κώδικος τῆς μονῆς τῶν Ἰβήρων ὑπὸ В. Ἰστριν.....	97
Замѣтки по древностямъ Константинополя. VII—X. Гавр. Ла- скинна.	

	Стр.
Σημειώσεις περί τῶν ἀρχαιοτήτων τῆς Κ/πόλεως (ζ'—ι') ὑπὸ Γ. Λάσκιν.	131
Хрисовулъ императора Михаила VII Дуки. П. Безобразова.	
Χρυσόβουλλον τοῦ αὐτοκράτορος Μιχαήλ Ζ' τοῦ Δούκα ὑπὸ Π. Μπε- ζομπράζωφ.....	140
Эпиграфическая замѣтка. В. Латышева.	
Ἐπιγραφικὴ σημείωσις ὑπὸ Β. Λάτυσεβ.....	144
Этюды по византийской эпиграфикѣ. IV. В. Латышева.	
Μελέται βυζαντινῆς ἐπιγραφικῆς (δ') ὑπὸ Β. Λάτυσεβ.....	337
Мозаика купола св. Софiи Солунской. (Къ вопросу о времени ея). Съ 5 табл. Е. Рѣдина.	
Τὰ ψηφιδωτὰ τοῦ θάλου τῆς ἐν Θεσσαλονίκῃ Ἀγίας Σοφίας ἐν σχέσει πρὸς τὸ ζήτημα τῆς ἐποχῆς αὐτῶν ὑπὸ Ἐ. Ρέδιν (μετὰ ε' εἰκότων).....	370
Византия и арабы при императорѣ Теофиλѣ (829—842). А. Ва- сильева.	
Οἱ Βυζαντινοὶ καὶ οἱ Ἄραβες ἐπὶ τοῦ αὐτοκράτορος Θεοφίλου (829— 842) ὑπὸ Ἀ. Βασίλειφ.....	380
Аѳонскія грамоты. VI—XIII. Александра Лаврскаго.	
Ἀθωϊτικὸ Στοιχ (ς'—ιγ') ὑπὸ Ἀλεξάνδρου Ε. Λαυριώτου.....	448

ОТДѢЛЪ II.

ΜΕΡΟΣ Β'.

1. 2. КРИТИКА И БИБЛИΟΓΡΑΦΙΑ.

Α'. Β'. Βιβλίων ἐπικρίσεις καὶ βιβλιογραφία.

Абрамовичъ, Д., Къ вопросу объ источникахъ Несторова Житiя преп. Θεοδοσία Печерскаго.....	230
Арсений, Епископъ, Филовея патрiарха Константинопольскаго XIV вѣка три рѣчи къ епископу Игнатiю.....	239
Баласчевъ. Новонайдениятъ надписъ отъ времето на царь Си- меона.....	284
— Климентъ епископъ словѣнски и службата му по старъ словѣнски прѣводъ. Рец. П. Лаврова.....	542
Безобразовъ, М., Изреченiя св. Кирилла.....	231
— Послание митрополита Никифора.....	231
Болотовъ, В., Изъ исторiи церкви сиро-персидской.....	237. 587
Виноградовъ, П. Г., Книга для чтенiя по исторiи среднихъ вѣковъ.	223
Вульфъ, О. Ф., Александръ съ копьемъ.....	210

	Стр.
Григорьевъ, А., Происхожденіе славянскихъ текстовъ повѣсти объ Акирѣ Премудромъ.....	237
Даниловъ, Георгій Т., Страница изъ дѣржавнотого стопанство въ старо бѣлгарско время.....	285
Дмитріевскій, А., Архіепископъ елассонскій Арсеній.....	566
Заваринъ, И., Пастырское служеніе по ученію св. Исидора Пелу- сіота.....	587
Законикъ Стефана Душана царя Српског 1349 и 1354. На ново издао п обрадно Стојан Новаковић.....	613
И. Н., Святый Або, мученикъ тифлисскій.....	231
Извѣстія Русскаго Археологическаго Института въ Константино- польѣ. III.....	210. 588
Истринъ, В., Замичанія о составѣ Толковой Палеп.....	229
— Апокрифъ объ Іосифѣ п Асенефѣ.....	233
Иширковъ, А., Ромѣнска Доброжа.....	285
Надлубовскій, А., Очерки по исторіи древне-русской литературы житій святыхъ.....	231
Налистъ, Геромонахъ, Номоканонъ св. Фотія, патріарха константи- нопольскаго.....	554
Кирионъ, Епископъ, Заслуги грузинскаго монашества п монасты- рей для отечественной церкви п общества.....	570
— Анаурскій Успенскій соборъ.....	571
— Жизнь п подвиги преподобнаго Антонія Столпника, чудо- творца Мартмопскаго.....	582
Нулаковскій, Юліанъ, Епископа Феодора «Аланское посланіе»....	235
Лавровъ, П., Новое похвальное слово Климента Словѣнскаго....	231
Ласкинъ, Г., Почему Готфридъ Бульонскій не хотѣлъ надѣтъ короны.....	225
— Константина Багрянороднаго сочиненія «О емаихъ» (De thematibus) п «О народахъ» (De administrando imperio)....	572. 587
Латышевъ, В. В., Замитки къ христіанскимъ надписямъ изъ Крыма.....	234
Лашкаревъ, П., Церковно-археологическіе очерки, изслѣдованія п рефераты.....	583
Л(ебеде)въ, А., Матеріальное состояніе духовенства въ IV— VII вѣкахъ.....	231
— Греческія школы—общеобразовательныя п духовныя въ Константинопольскомъ патріархатѣ турецкаго періода....	586
Лопаревъ, X., Русское анонимное описаніе Константинополя....	229
— Хитонъ Господевъ въ книжныхъ легендахъ армянъ, гру- зинъ п сирійцевъ.....	231
Марръ, Н., Изъ поѣздки на Афонъ.....	584
Муркосъ, Г., Путешествіе антиохійскаго патріарха Макарія въ Росію въ половинѣ XVII вѣка. IV.....	223. 239. 588

	Стр.
Павловъ, А. С., Сборникъ неизданныхъ памятниковъ византийскаго церковнаго права	210
Пападопуло-Нерамевсъ, А., И., Къ исторіи греческихъ этимологиковъ	227
— Алексій Макремволитъ	233
Петровскій, С., Сказанія объ апостольской проповѣди по сѣверо-восточному Черноморскому побережью	220
Помяловскій, И. В., Аркульфа разсказъ о святыхъ мѣстахъ, записанный Адамнаномъ	563
— Житіе и подвизанія иже во святыхъ отца нашего Георгія Кипрскаго	570
Пономаревъ, А. И., Славяно-русскій прологъ. II	210. 239
Пятницкій, М., Греческая капелла въ катакомбахъ Прискиллы въ Римѣ	582
Ремезовъ, М., Византія и византийцы конца X вѣка	224. 239
Рѣдинъ, Е., Сирійская рукопись Евангелія съ миниатюрами XIII вѣка библіотеки Британскаго Музея	234
Семеновъ, А. Ѡ., Житіе преподобнаго Симеона Дпвногорца. Ред. Э. Курца	537
Сергій, Архіепископъ Владимірскій, Святый Андрей Христа ради юродивый и праздникъ Покрова Пресвятыя Богородицы ..	207
Слуцкій С., Свидѣтельство кардинала Гумберта (XI в.) о византийскихъ Распятіяхъ	224
Сперанскій, М., Разумѣнія единстрочныя Григорія Богослова и Разуми мудраго Менаандра въ русскомъ переводѣ	230
— Замѣтки о рукописяхъ Бѣлградскихъ и Софійскихъ библиотекъ	233
Срезневскій, И. И., Обзорѣніе древнихъ русскихъ списковъ Коричей книги	217
Срећковић, П. С., Творенія Доментіана и Теодосія	615
Суворовъ, Н., Учебникъ церковнаго права	218
Сырну, П. А., Къ исторіи исправленія книгъ въ Болгаріи въ XIV вѣкѣ. I, 1	560
Тиктинъ, Н., Византийское право, какъ источникъ Уложенія 1648 года и Новоуказныхъ статей	576
Типикъ Хилендарскіи. Преписано Еписк. Димитрије	614
Успенскій, Ѡ. И., Византийская табель о рангахъ	210
— Двѣ историческія надписи	215
Цвѣтковъ, П., Пѣснь въ прославленіе святыхъ мучениковъ Сергія и Вакха	226
— Пѣснь св. Романа Сладкопѣвца въ прославленіе св. врачей Космы и Даміана	226
— Пѣснь св. Романа Сладкопѣвца объ усопшихъ	229
Шахматовъ, А., Пахомій Логоетъ и хронографъ	235

	Стр.
Шахматовъ, А. Путешествіе М. Г. Мисюра Мунехина на востокъ и Хронографъ редакціи 1512 года.....	583
Шеляговскій, Ѳ., Паденіе Константинополя.....	224. 239
Щепиниъ, А., Апокрифическое сказаніе о Лѣствицѣ въ изображе- ніяхъ иконописи.....	236
Ягичъ, И. В., Критическія замѣтки къ славянскому переводу двухъ апокрифическихъ сказаній.....	229
Яцимирскій, А., Славянскія рукописи Немецкаго монастыря въ Молдавіи.....	234
Allard, Paul, L'épiscopat de Saint Basile.....	600
Anderson, J. G. C., A summer in Phrygia.....	263
— Exploration in Galatia cis Halym. II.....	613
Anonymi byzantini <i>Παραστάσεις συντομοί χρονική</i> . Ed. Th. Preger..	248
Anonymus. Les monastères de la Palestine. La laure et le couvent de Saint Euthyme.....	253
— L'iscrizione di Abercio capo IV.....	259
— Note sur le Typicon de Bova.....	602
Avril, A. d., Les Grecs Melkites.....	253
Babelon, E., Histoire d'un médaillon disparu.....	604
Basilicorum libri LX. Vol. VII. Ed. E. C. Ferrini, I. Mercati.....	242
Bassi, Dom., Sette epigrammi greci inediti.....	258
— I manoscritti di Giovanni Pediasimo.....	607
Batiffol, Pierre, Note d'ancienne littérature chrétienne.....	601
Baye, Baron de, La crosse de S. Étienne de Perm (XV-e siècle)...	255
Berger, L'église du Saint-Sépulcre sur la mosaïque géographique de Madaba.....	604
— Ernst, Beiträge zur Entwicklungsgeschichte der Maltech- nik.....	243
— Max, Die Schöpfungslehre des heiligen Basilius des Grossen.	246
Besse, I. M., L'enseignement ascétique dans les premiers monastè- res orientaux.....	601
Bibliotheca hagiographica Latina antiquae et mediae aetatis, edid. socii Bollandiani. I.....	247
Bidez, J. et Fr. Cumont, Recherches sur la tradition manuscrite des lettres de l'empereur Julien.....	598
— Un séjour à Patmos.....	603
Billeter, G., Geschichte des Zinsfusses im griechisch-römischen Alterthum bis auf Justinian.....	597
Blochet, E., L'histoire d'Alep de Kamal-ad-dîn.....	602
— Inventaire et description des miniatures des mss. orientaux conservés à la Bibliothèque Nationale.....	604
Boll, F., Die Verbannung des Photios.....	242
Bonnet, M., Passio Andreae, Ex Actis Andreae, Martyria Andreae,	

Acta Andreae et Matthiae, Acta Petri et Andreae, Passio Bartholomaei, Acta Ioannis, Martyrium Matthaei.....	240. 247
Botti, Dr. G. , Plan de la ville d'Alexandrie à l'époque Ptolémaïque	253
Braun, Oscar , De sancta Nicaena synodo.....	247
Brooks, E. W. , Indictions at Rome 725—775.....	261
— The Chronology of Theophanes 607—775	261
— The Arabs in Asia Minor (641—750), from Arabic Sources .	262
— The Campaign of 716—718, from Arabic Sources	612
Bürchner, L. , Die Insel Leros	248
Buresch, Karl , Aus Lydien	248
Butler, Dom. Cuthbert , The Lausiac history of Palladius.....	261
Cagnat, R. , La résurrection d'une ville antique.....	254
— Une mosaïque de Carthage représentant les mois et les saisons.....	255
Caro, Georg , Genua und die Mächte am Mittelmeer 1257—1311..	595
Caron , Trouvailles de monnaies du moyen à Delphes.....	603
Chabot, J. B. , Κατάλογος συνοπτικός τῶν ἐν τῇ βιβλιοθήκῃ τοῦ Ἱεροῦ Κοινοῦ τοῦ Π. Τάφου ἀποκαμμένων συριακῶν χειρογράφων ὑπὸ Κλεόπῃ Μ. Κοικυλίδου	283
Chaignet, A. Ed. , Damascius le Diadoque.....	599
— Damascius.....	599
Chalandon, Ferd. , Essai sur le règne d'Alexis I Comnène	602
Chauvin, V. , Homère et les mille et une nuits.....	599
Choisy, A. , Histoire de l'architecture	603
Christophorea edid. Leo Sternbach.....	593
Clausse, Gustave , Les monuments du christianisme au moyen-âge	603
Clugnet, León , Les offices et les dignités ecclésiastiques dans l'église grecque	253. 602
Cohn, Leopold , Der Atticist Philemon.....	244
Comparetti, Domenico , La Guerra Gotica di Procopio di Cesarea. III	257. 609
Conybeare, Fred. C. , The Dialogues of Athanasius and Zacchaeus and of Timothy and Aquila.....	261
— The Armenian canons of St. Sahak Catholicos of Armenia...	261
— The Testament of Solomon.....	612
Cotroneo, R. , Nuove pergamene greche del sec. XII.....	608
— Studio letterario ed uomini illustri in Calabria nel sec. XV .	609
— Delle cause della decadenza del rito greco nell' Italia meridionale alla fine del XVI secolo	609
Cozza-Luzi, G. , Memorie del monastero di S. Nicola di Casule presso Otranto.....	259
— Un' altra copia del Typicon Casulano	259
— Di un antico filatterio trovato a Reggio di Calabria	609
— Della fondazione e del fondatore di Casule.....	609
— Abate di Casule	609

	Ctp.
Cozza-Luzi, G. , Della legazione a Cpoli del cardinal Benedetto con Nettario Casulano.....	609
— Nettorio VII, abate di Casule	609
Crindle, J. W. M. , The Christian topography of Cosmas, an Egyptian monk.	610
Crivelluci, A. , I documenti della «Vita Constantini»	259. 608
Crum, W. E. , Coptic studies	261
Crusius, O. , Νίκος—ναχὴ τὸν ὀνηλάτην	591
Davies, Henry H. , Origen's theory of knowledge	260
(Delehaye, Hippolyte). Le ménologe de Métaphraste.....	601
Deperis, Paolo, e A. Amoroso, S. Mauro e S. Eleuterio , vescovi mar- tiri di Parenzo	259
Desminis, Demosthenes D. , die Eheschenkung nach römischem und insbesondere nach byzantinischem Recht. Ρεϋ. Πλ. Σοκολοβα 176.	593
Dickinson, E. , The music in the old christian church	260
Diehl, Ch. , Les monuments de l'Orient latin	255
— La Grèce, le mont Athos, Constantinople	603
Diekamp, Franz , Hippolytos von Theben	246
Dieterich, K. , Untersuchungen zur Geschichte der griechischen Sprache von der hellenistischen Zeit bis zum 10 Jahrh. n. Chr.....	250
Dobbert, E. , Das Evangeliar im Rathause zu Goslar	248
Dobschütz, E. von , Die konfessionellen Verhältnisse in Edessa unter der Araberherrschaft.....	247
— Christusbilder.....	595
Dräseke, Joh. , Georgios Gemistos Plethon	244
Eibel, Jak. , der Sprachgebrauch des Historikers Theophylaktos Si- mokattes	245
Elter, Ant. , et Lud. Radermacher, Analecta graeca	593
Enlart, C. , Les tombeaux français de l'île de Chypre	256
Ermini, Filippo , Michele Cerulario e lo scisma d'Oriente	260
Ermoni, V. , L'histoire du baptême depuis l'édit de Milan (313) jusqu'au concile in Trullo	602
Evagrius Ecclesiastical history with the scholia. Edit. by J. Bidez and L. Parmentier	610
Farey, L. de , Le cor d'ivoire de la cathédrale, au Musée archéolo- gique d'Angers	604
Ferradou, A. , Des biens des monastères en Byzance. Ρεϋ. Ch. Diehl	242
Ferrini, Cont. , Nuovo contributo alla restituzione del libro LIII de' Basilici	260
Festa, N. , Noterelle alle epistole di Teodoro Duca Lascaris	607
Fischer, William , Zachariae von Lingenthal	245
— Zu dem Typikon des heil. Sabbas.....	589
— Nachträge und Bemerkungen zu den Katalogen des Lambe- cius-Kollar und von Nessel über die Handschriften des by-	

	Стр.
zantinischen Rechts in der Wiener Hofbibliothek von † E. Zachariae von Linzenthal	596
Fontrier, A. , Notes sur la géographie ancienne de l'Ionie	603
Forster, R. , Zur Handschriftenkunde und Geschichte der Philologie. V	245
Freshfield, Edwin , Notes on the Church now called the Mosque of the Kalenders at Constantinople	612
Fritz, Wilh. , Die Briefe des Bischofs Synesius von Kyrene	245
Gaisser, D. Hugues , Le système musical de l'église grecque	599
Gaukler , Compte rendu de la marche du Service en 1897	254
Gebhardt, Osc. v. , Christian Friedrich Matthaci und seine Sammlung griechischer Handschriften	594
Gelzer, Heinrich , Sextus Julius Africanus und die byzantinische Chronographie	243
Geppert, Franz , Die Quellen des Kirchenhistorikers Socrates scholasticus	246
Gerland, E. , Bericht über Carl Hopfs litterarischen Nachlass	590
— Das Archiv des Herzogs von Kandia im Kgl. Staatsarchiv zu Venedig	595
Germer-Durant, J. , Nouvelle exploration épigraphique de Gérasa	604
Gheyn, J. van den , La lettre du pape Anastase I à S. Venerius évêque de Milan sur la condamnation d'Origène	600
Gibbon, Edw. , The history of the decline and fall of the roman empire. V—VI	263
Gleye, C. E. , Über monophysitische Spuren im Malalaswerke	589
Goldschmidt, Adolf , Die normannischen Königspaläste in Palermo	596
Goltz, Ed. Freiherr von der , Eine textkritische Arbeit des X, bezw. VI Jahrh., herausgegeben nach einem Codex des Athosklosters Lawra	594
Gosse, H. J. , Recherches sur quelques représentations du vase eucharistique	255
Graeven, Hans , Il rotulo di Giosuè	259
— Frühchristliche und mittelalterliche Elfenbeinwerke in photographischer Nachbildung. Пер. Д. Айназова	243. 250. 460
Graux-Martin , Traité de Tactique connu sous le titre Περί καταστάσεως ἀπλήκτου	256
Grisar, H. S. J. , Sainte-Marie in Cosmedin à Rome	254
— Della statua di bronzo di S. Pietro apostolo nella basilica Vaticana	259
— Geschichte Roms und der Päpste im Mittelalter. I, 1	595
Groutars, Mgr. de , Les Italo-Grecs	251
Hagenmeyer, H. , Chronologie de la première croisade (1094—1100)	603
Halbherr, F. , Cretan Expedition	612
Hanna, Franz , Das byzantinische Lehrgedicht Spaneas	244

	Стр.
Hartmann, Ludo Moritz, Das italienische Kōnigreich	247. 597
Haseloff, Arthur, Codex purpureus Rossanensis	596
Hausrath, Aug., Das Problem der Aesopischen Fabel	244
Heldreich, Th. de, Μελέτη περί τοῦ παρθενίου, φαρμακώδους βοτάνης παρά τοῖς ἀρχαίοις	270
— Ἡ χλωρίς τῆς Αἰγίνης	272
Hergès, A., Les monastères de Bithynie: Médiçius	606
Hesseling, D., Zwei mittelgriechische Tiernamen	242
Holl, Karl, Enthusiasmus und Bussgewalt beim griechischen Mönch- tum. Рец. Н. Суворова	249. 475
— Über das griechische Mönchtum	595
Holzmann, H., u. G. Krüger, Theologischer Jahresbericht	247
Holtzinger, Dr. Heinrich, Die altchristliche und byzantinische Bau- kunst	596
Hubert, H., Étude sur la formation des États de l'Église	256. 606
Iconografia cristiana	609
Jeep, Ludw, Zur Überlieferung des Philostorgios	593
Jelić, Prof. Dr. L., Najstariji kartografski spomenik o rimskoj po- krajinii Dalmacii	615
Jorga, N., Notes et extraits pour servir à l'histoire des croisades au XV siècle	253. 602
Kaibel, G., Die Prolegomena περί μωμωδίας	593
Katcheretz, G., Notes d'archéologie russe. II	604
Kent, W. H., O. S. C., The liturgical books of the Russian church.	612
Koch, Hugo, Zur Areopagitischen Frage	594
Kraus, Franz Xaver, Geschichte der christlichen Kunst. I—II, 1. Рец. Е. Рѣдина	185
Krumbacher, K., Βάλλω μετάνοιαν	242
— Studien zu Romanos. Рец. А. Васильева	468
— Michael Glykas. Рец. В. Васильевского	524. 595
Krüger, G., Wer war Pseudo-Dionysios?	589
Kugener, M. A., Une homélie de Sévère d'Antioche attribuée à Gré- goire de Nysse et à Hésychius de Jérusalem	600
Ladeuze, Paulin, Étude sur le cénobitisme Pakhômien pendant le IV-e siècle et la première moitié du V-e	253
— Les diverses recensions de la vie de S. Pakhôme et leur dé- pendance mutuelle	601
Lage, Bertha von der, Studien zur Genesislegende. I Theil. Рец. C. Frey	243
Lagrange, M.-J., La Cosmogonie de Bérose	252
Lambros, Spyr. P., Zu Kedrenos	241
Lamerand, Eutychios P., La fête des trois hiérarques dans l'Église Grecque	256
Landsberg, Herrade de, Hortus deliciarum	604

	Cp .
Laurent , Placques sculptées byzantines trouvées à Delphes	603
Legendre , Abbé, Le Saint-Sépulcre depuis l'origine jusqu'à nos jours et les croisés du Maine	254
Le Roux , Hugues, Les amants byzantins. Peç. II. Безобразова	203
Lévi , Israël, Un nouveau Roman d'Alexandre	251
Lieberich , Heinrich, Studien zu den Proömien in der griechischen und byzantinischen Geschichtschreibung. I Theil.	243. 597
Lingg , H., Byzantinische Novellen. Peç. II. Безобразова	203
Litzica , Const., Das Meyersche Satzschlussgesetz in der byzantini- schen Prosa	245. 592
Loofs , Friedrich, Eustathius von Sebaste u. die Chronologie der Basiliusbrieife	246
Ludwich , A., Zwei byzantinische Odysseus-Legenden	244. 597
Luft , Wilhelm, Die arianischen Quellen über Wulfila	594
Lydi , Ioannis Laurentii, liber de mensibus. Ed. R. Wunsch	593
Maas , Ernestus, Commentariorum in Aratum reliquia	597
Macalister , R. A. Stewart, M. A., A. Byzantine Church at Umm-er Rûs	613
Mackenzie , Duncan, Excavations of the British school at Melos	261
Mancini , Aug., Codici greci della biblioteca comunale di Palermo	608
— Codici greci della biblioteca Lucchesiana di Girgenti	608
Mansion , Joseph, La tradition manuscrite du discours VIII de l'em- pereur Julien d'après deux manuscrits de la bibliothèque de Chalcé	252
Marin , E., De Studio, coenobio Constantinopolitano	242
— Les moines de Constantinople depuis la fondation de la ville jusqu'à la mort de Photius	243
Marini , N., Un tentativo d'unione delle chiese orientali dissidenti da parte di un prete bizantino nel secolo XVII	609
Mascart , E., L'arc-en-ciel dans l'art	604
Masson , P., Histoire du commerce français dans le Levant	253
Mayser , Edwin, Grammatik der griechischen Papyri aus der Ptole- mäerzeit	245
Mely , F. de, L'émeraude de Bajazet II et la médaille du Christ d'Innocent VIII	255
— Reliques de Constantinople	606
Mercati , Giovanni, Alcune note di letteratura patristica	258
Meyer , Ph., Die theologische Litteratur der griechischen Kirche im XVI Jahrhundert.	595
Miller , W., Bosnia before the Turkish Conquest	261
Mitteis , L., Papyri aus Qxyrhynchos	596
Modigliani , Ettore, Avori dei bassi tempi rappresentanti una impe- ratrice	259

	Стр.
Moeser, H. , Gottfried von Villehardouin u. der Lateinerzug gegen Byzanz	247
Molinier, Emile , Quelques ivoires récemment acquis par le Louvre.	604
Mommert, Carl , Die heilige Grabeskirche zu Jerusalem in ihrem ursprünglichen Zustande	596
Morin, D. G. , D'où était évêque Nicasius, l'unique représentant de Gaule au concile de Nicée?	601
Moritz, Heinrich , Die Zunamen bei den byzantinischen Historikern und Chronisten. II. Рец. С. Пападимитриу	167
Moutault, Barbier de , Les mosaïques des églises de Ravenne	603
— Les pyxides de Gimel	604
Müntz, Eugène , L'ancienne basilique de St. Paul hors les murs	254
Myres, J. L. , Byzantine Jewellery in Cyprus	612
Mystakides, B. A. , Notes sur Martin Crusius	251
Nau, F. , Les plérophories de Jean, évêque de Maiouma	252. 601
— Martyre de Saint Luc évangéliste	252
— Notice sur un nouveau manuscrit de l'octoechus de Sévère d'Antioche et sur l'auteur Jacques Philoponus	600
Nestle, E. , Κακὴν κακῶς	242
Norden, Walter , Der vierte Kreuzzug im Rahmen der Beziehungen des Abendlandes zu Byzanz	247
Oberhammer, Eugen , Imbros	248
Oder, Eugen , Ein angebliches Bruchstück Democrits über die Entdeckung unterirdischer Quellen	593
Olivieri, Alexander , Catalogus codicum astrologorum graecorum	592
— De inventione crucis libellus	601
Oman, Charles, M. A., F. S. A. , A history of the art of war. The middle ages from the fourth to the fourteenth century	263
Omont, H. , Manuscrits grecs datés récemment acquis par la bibliothèque nationale	599
— Glossarium Andegavense	599
Origenes, Werke. I—II. Herausg. von P. Kötschau	594
Owsepian, G. , Die Entstehungsgeschichte des Monotheletismus	595
Pagel, Dr. Julius , Einführung in die Geschichte der Medicin	243
— Historisch-medicinische Bibliographie für die Jahre 1875—1896	243
Palmer, Arthur , P. Ovidi Nasonis Heroides with the Greek translation of Planudes	611
Palmieri, Aurelio, P. , L'antica e la nuova Calcedonia	260
Papageorgiu, P. N. , Byzantinische Inschriften	241
Pargoire, J. , Anaple et Sosthène	210
— Une loi monastique de Saint Platon	256
— Les débuts du monachisme à Constantinople	601
— Rufinians	605

	Cp.
Parisot, D. J. , Essai sur le chant liturgique des églises orientales .	252
Peters, Emil , Der griechische Physiologus und seine orientalischen Übersetzungen	592. 597
Piccolomini, Aen. , Index codicum graecorum bibliothecae Angelicae. Ad praefationem additamenta	608
Prächter, K. , Die vulgärgriechischen Chroniken und die rumänische Trojasage	590
Pratesi, P. , Sul vero luogo della battaglia detta di Gubbio o di Tagina	609
Prato, Stanislas , Τὸ κόκκλο ποῦ τραγουδᾷ	269
Preger, Th. , Zu den spätgriechischen Inschriften Siciliens	241
— Inschriften aus Konstantinopel	591
Proost, Raphael , Le comput pascal. I.	602
Psellus History. Edit. by Constantine Sathas	611
Puech, A. , Sur le λόγος παραινετικός (cohortatio ad Graecos) attribué à Justin	252
Ramsay, W. M. , Asiana	603
Rangabé, C. , Harald Fürst der Waräger. Ρευ. Π. Безобразова	203
Rauschen, Gerhard , Jahrbücher der christlichen Kirche unter dem Kaiser Theodosius dem Grossen. Ρευ. Α. Βασίλββα	152
Rey, E. , Les grandes écoles syriennes du IX au XII siècles et les monastères des montagnes saintes d'Édesse et de Mélitène . .	253
Ricci, Corrado , Avori di Ravenna	609
Riedel, Wilhelm , Die Auslegung des Hohenliedes in der jüdischen Gemeinde und der griechischen Kirche	247
Robinson, Forbes , Coptic apocryphal gospels	612
Rohaut de Fleury, G. , Note sur Saint-Apollinaire de Ravenne	254
— Les saints de la messe et leurs monuments	255
Rostagno, E. , Indicis codicum graecorum bibliothecae Laurentianae supplementum	608
S. V. Saint Théognius , évêque de Béthélie	257
Saccardo, P. , Les mosaïques de Saint-Marc à Venise	254
Schaff, Philip, and Henry Wace , A select library of Nicene and Post-Nicene Fathers of the christian church	611
Schenkl, Heinrich , Die handschriftliche Überlieferung der Reden des Themistios	593
Schlumberger, G. , Sceaux des feudataires et du clergé de l'empire latin de Constantinople	255
Schmid, W. , Chorikios	244
Schmidt, C. , Der Osterfestbrief des Athanasius von Jahre 367	246
Schultze, Victor , Die Quedlinburger Itala-Miniaturen der Königl. Bibliothek in Berlin	243
Schwartz, E. , Chronikon Paschale	593
Sickel, W. , Die Kaiserwahl Karls des Grossen	595

	Стр.
Sickel, W., Die Kaiserkrönungen von Karl bis Berengar.	595
Smith, T. Roger, and John Slater, Architecture, Classic and Early Christian	612
Souarn, P. Romuald, L'exegèse de Photius	601
Stach, Carolus, De Philopatride dialogo Pseudo-Luciani	244
Stapper, Richard, Papst Johannes XXI.	595
Sternbach, Leo, Ioannis Geometrae carmen de S. Panteleemone. Рец. А. П.-Керамевца	156
Stiglmayr, J., Die «Streitschrift des Prokopios von Gaza» gegen den Neuplatoniker Proklos	588
— Die Eschatologie des Pseudo-Dionysios	594
Stoll, Adolf, Der Geschichtschreiber Friedrich Wilken. Рец. А. Ба- сильева	147. 592
Strazzulla, V., Nuovi studi su alcuni elementi pagani nelle catacombe e nella epigrafia cristiana	260
Stuhlfauth, G., Bemerkungen von einer christlich-archäologischen Studienreise nach Malta und Nordafrika	596
Tfoulkes, Jocelyn C., Le couronnement de la vierge	255
Theodori Ducae Lascaris epistulae CCXVII, nunc primum edidit Nicolaus Festa. Рец. А. П. Керамевца	548
Thibaut, J., Étude de musique byzantine. La notation de St. Jean Damascène ou Hagiopolite	214
— La musique byzantine et le chant liturgique des Grecs moder- nes	251. 252
— Étude de musique byzantine. Le chant exphonétique	251
— Les traités de musique byzantine	605
Thumb, A., Über einige vulgärgriechische anatomische Termini ...	242
— Die mittel- und neugriechische Sprachforschung in den Jahren 1892—1895	246
Töply, Robert Ritter von, Studien zur Geschichte der Anatomie im Mittelalter	243
Torre, R. della, Una lapide bizantina ed il batistero di Callisto ...	260
Traité de tactique connu sous le titre περι κταστάσεως ἀπλήκτου .	257
Treu, M., Der Philosoph Joseph	240
Turmel, J., Histoire de l'angéologie des temps apostoliques à la fin du V siècle	252
Vailhé, Siméon P., Les premiers monastères de Palestine	256
— Deux évêchés de Palestine	591. 604
— La Province ecclésiastique d'Arabie.	606
Veith, Ildefons, O. S. B. (Seckau), Die Martyrologien der Griechen. Рец. П. Сырку	163
V(enturi), A(dolfo), Di una nuova cassetina civile bizantina	260
Vidal, A. de P., Autour du lac	606
Vitelli, G., Una copia del carne etimologico di Giovanni Euchaites.	607

	Стр.
Waser, Otto, Charon, Charun, Charos.....	594
Weir, T. H., L'Hexaméron de Jacques d'Édesse	600
Wellman, M., Die Pflanzennamen des Dioskurides.....	245
Wilpert, Giuseppe, Un capitolo di storia del vestiario	260
—— Der Parallelismus in der Entwicklung der toga und des pal- lium.....	591
Yorke, V. W., Inscriptions from Eastern Asia Minor.....	263
Zonarae, Ioannis, Epitomae historiarum libri XIII—XVIII, edid. Theodorus Büttner-Wobst.....	242
Ἀποστολίδης, Ν. Χ., Ἐπιστημονικὸς καθορισμὸς τῶν ἐν τῷ Πουλο- λόγῳ ἀναφερομένων πτηνῶν.....	270
Ἀραβανιτάκης, Γ. Α., Ὁ ἐν Μαδθηβᾶ μωσαϊκὸς χάρτης	278
Γεωργιάδης, Γ. Π., Ὁ ἐν Γαλατᾶ ἱερός ναὸς τοῦ ἁγίου Ἰωάννου τῶν Χίων	272
Γιαννόπουλος, Ν. Μ., Περιγραφή τῆς ἐν τῇ ἐπαρχίᾳ τοῦ Ἄλμουροῦ διακειμένης ἱερᾶς καὶ ἱστορικῆς βασιλικῆς καὶ πατριαρχικῆς μο- νῆς Ξενιάς.....	277
Διομήδης-Κυριακός, Α., Ἐγχειρίδιον πατρολογίας τῆς ἱστορίας τῶν Πατέρων καὶ ἐκκλησιαστικῶν συγγραφέων τῶν ἑννέα πρώτων τοῦ Χριστιανισμοῦ αἰῶνων	275
—— Ἐκκλησιαστικὴ ἱστορία ἀπὸ τῆς ἰδρύσεως τῆς Ἐκκλησίας μέχρι τῶν καθ' ἡμᾶς χρόνων	275
Ἑταιρεία, Χριστιανικὴ Ἀρχαιολογική. Α'—Β'.....	274
Εὐαγγελίδης, Τρ. Ε., Ἱστορία τῆς Τραπεζοῦντος ἀπὸ τῶν ἀρχαιοτά- των χρόνων μέχρι τῶν καθ' ἡμᾶς.....	266
Ἡμερολόγιον καὶ Ὀδηγὸς τῆς Σμύρνης.....	268
Θρακικὴ ἐπετηρίς. Ἐτήσιον δημοσίευμα τῆς ἐν Ἀθήναις Θρακικῆς Ἀδελφότητος. Α'.....	267
Καλαϊσάκης, Γ. Ἰακ., Τὸ ἐν Κρήτῃ ἀκρωτήριον Μελέχας	277
Καλλιγᾶς, Π., Μελέται βυζαντινῆς ἱστορίας ἀπὸ τῆς πρώτης μέχρι τῆς τελευταίας ἀλώσεως. 1204—1453.....	279
Κομνηνός, Π. Α., Λακωνικὰ χρόνων προϊστορικῶν καὶ ἱστορικῶν.....	266
Κόντος, Κ. Σ., Φιλολογικαὶ παρατηρήσεις	280
—— Γλωσσικαὶ παρατηρήσεις	281
Λαμπάκης, Γ., Μελέται ἐργασίας καὶ περιηγήσεις τῶν ἐτῶν.....	265
Λάμπρος, Σ. Π., Κατάλογος τῶν ἐν τῇ κατὰ τὴν Ἄνδρον μονῇ τῆς Ἀγίας κωδίκων	271
Λαυριώτης, Ἀλέξανδρος Ε., Ἀναγραφή συγγραφῶν καὶ δημοσιευμάτων εἰκοσιπενταετίας	273
Μ. Β., Τὰ ἱαματικὰ λουτρά τοῦ Κοζουλοῦκ, παρὰ τὸ Ἄδᾶ-Παζάρ... ..	277
Μενάρδος, Σίμος, Ἡ Γενικὴ κατὰ Κυπρίους.....	280
Μηλιαράκης, Ἀντώνιος, Ἱστορία τοῦ βασιλείου τῆς Νικαίας καὶ τοῦ δεσποτάτου τῆς Ἡπείρου	278. 597

Μυστακίδης, Ν. Γ., Θεσπρωτικά ἠγούμενοι χρηματίσαντες ἐν τῇ κατὰ τὴν Μάλτσιανὴν μονῇ τοῦ ἁγίου ἀποστόλου καὶ εὐαγγελι- στοῦ Ἰωάννου τοῦ Θεολόγου.....	283
Νικολάου, Ἰωάννης, Ἡ Ὀδησὸς (Βάρνα) ὑπ' ἀρχαιολογικὴν καὶ ιστορικὴν ἐποψίν	265
Παλαιστίνη. Ὀδηγὸς τῶν προσκυνητῶν, ἐκδοθεὶς ὑπὸ Δημητρίου Τ. Τάκου.....	266
Παλοῦμπος, Β. Δ., Περὶ τῆς ἐν τῇ νοτίῳ Ἰταλίᾳ ἑλληνοσαλεντινῆς ἀποικίας	269
Παναγιωτίδης, Α. Ν., Τὰ Χριστούγεννα εἰς τὴν βύζαντινὴν αὐλὴν..	278
Παναγιωτόπουλος, Σ. Γ., Σκοτειναὶ σελίδες τῆς Ἀθηναϊκῆς ἱστορίας.	280
Παπαγεωργίου, Πέτρος Ν., Κείμενα ἀγιογραφικά.....	282
— Ἐπιτύμβιον ἐπίγραμμα εἰς Ἀθανάσιον Μασγίδαν ἔτους 1336..	283
— Κριτικὸν σημείωμα εἰς Μιχαὴλ Γλυκᾶν	283
— Ἡ ἐν Θεσσαλίᾳ μονὴ τῶν Βλαταίων καὶ τὰ μετόχια αὐτῆς...	591
Παπαδόπουλος, Φ. Π., Λειτουργικὴ τῆς Ὀρθοδόξου Ἀνατολικῆς Ἐκ- κλησίας, ἱστορικὴ καὶ ἀρχαιολογική.	276
Παπαδόπουλος-Κεραμεύς, Βυζαντινὰ Ἀνάλεκτα.....	241
— Βυζαντινῆς ἐκκλησιαστικῆς μουσικῆς ἐγχειρίδια	241
— Πατριαρχικοὶ κατάλογοι (1433—1636).....	591
Παπαϊωάννου, Χ., Μελέται περὶ Γενναδίου τοῦ Σχολαρίου	282
Παρνασσός, Φιλολογικὸς Σύλλογος, Ἐπετηρίς. Α'—Β'.....	269. 598
Πολίτης, Ν. Γ., Ἐρμηνευτικὰ εἰς τὰς βυζαντινὰς δημῶδες παροιμίας.	271
Ῥωμανός, Ἰωάννης Α., Περὶ τοῦ δεσποτάτου τῆς Ἠπείρου	280
Σακελλαρόπουλος, Μελέτιος, Ἐκκλησιαστικὸν δίκαιον τῆς Ἀνατολι- κῆς Ὀρθοδόξου Ἐκκλησίας.....	274
Σιδερίδης, Ξενοφῶν Α., Περὶ τῆς ἐν Κωνσταντινουπόλει μονῆς τοῦ Σωτῆρος τοῦ Φιλανθρώπου καὶ τῶν ἐν αὐτῇ ἀγιάσματος καὶ ἀγίων λειψάνων	272
Σχολή, Ἡ Θεολογικὴ, τοῦ Ἱεροῦ Κοινοῦ τοῦ Παναγίου Τάφου κατὰ τὸ ἔτος ραωζ'—ραωζ'	264
Τρίμης, Κ., Κυμαϊκά, ἤτοι ἱστορία καὶ τοπογραφία τῆς Κύμης.....	264
Χατζιδάκις, Γ. Ν., Περὶ τῶν ἐν ταῖς καταλήξεσιν ἀναλογιῶν	281
— Περὶ τονικῶν μεταβολῶν	281
Χριστοδοῦλου, Ἀπόστολος, Δοκίμιον ἐκκλησιαστικοῦ δικαίου.....	282
Χρυσοχόος, Μ., Αἱ τοῦμπαι	269
— Ἀμυδῶν	270

3. НОВЫЯ КНИГИ ПОСТУПИВШИЯ ВЪ РЕДАКЦІЮ.

Γ. Νέα βιβλία σταλέντα πρὸς τὴν διεύθυνσιν. ... 285. 615

ΟΤΔΨΛΨ ΙΙΙ.

ΜΕΡΟΣ Γ΄.

ΜΕΛΕΙΑ ΖΑΜΨΤΚΗ ΚΑΙ ΙΖΒΨΟΤΙΑ.

Μικραὶ ἀνακοινώσεις.

	Стр.
Дополнительная замѣтка по вопросу о рукописномъ преданіи второй тетрады Прокопія Кесарійскаго. М. Крашенинникова.	
Συμπληρωματικὴ σημείωσις εἰς τὰ περὶ τῆς δευτέρας τετράδος τοῦ «Ὑπὲρ τῶν πολέμων» πονήματος Προκοπίου Καισαρέως ὑπὸ Μ. Κρασενίννικωφ.....	288
Къ статьѣ: Старинная Чепинская крѣпость у с. Доркова и проч. П. Сырку.	
Συμβολὴ εἰς τὰ «περὶ τοῦ φρουρίου Τζεπαίνης» κτλ. ὑπὸ Π. Σύρκου..	291
Дѣятельность Русскаго Археологическаго Института въ Константинополѣ въ 1897 году. И. С.	
Ἡ ἐν Κ/πόλει Ῥωσικὴ Ἀρχαιολογικὴ Σχολὴ κατὰ τὸ 1897-ον ἔτος ὑπὸ Ἰ. Σ.....	293
Русскій Археологическій Институтъ въ Константинополѣ въ 1898 г.	
Ἡ ἐν Κ/πόλει Ῥωσικὴ Ἀρχαιολογικὴ Σχολὴ κατὰ τὸ 1898-ον ἔτος...	306
Corpus inscriptionum christianarum. A. III.	
Corpus inscriptionum christianarum ὑπὸ Ἀ. Στσοуκαρώφ.....	308
Сообщенія въ обществѣ любителей древней письменности.	
Ἀνακοινώσεις ἐν τῷ Συλλόγῳ τῶν φίλων ἀρχαίων γραπτῶν κειμένων..	310
Сообщеніе въ Историко-Филологическомъ Обществѣ при Харьковскомъ Университетѣ.	
Ἀνακοινώσεις ἐν τῷ Ἱστοριοφιλολογικῷ Συλλόγῳ τοῦ πανεπιστημίου Χαρκόβου.....	311
Сообщенія въ русскихъ ученыхъ обществахъ въ 1898 году. Я. С.	
Ἀνακοινώσεις ἐν τοῖς Ῥωσικαῖς συλλόγοις ἔτει 1898 ὑπὸ Ἰ. Σ.....	312
Императорско-Королевскій Австрійскій Археологическій Институтъ въ Вѣнѣ. Я. С.	
Ἡ ἐν Βιέννῃ Αὐστριακὴ Ἀρχαιολογικὴ Σχολὴ ὑπὸ Ἰ. Σ.....	313
Средне- и новогреческій семинарій Мюнхенскаго Университета. Я. С.	
Ἡ τοῦ πανεπιστημίου τοῦ Μοναχοῦ σχολὴ τῆς μέσης καὶ νέας ἐλληνικῆς γλώσσης ὑπὸ Ἰ. Σ.....	317
Общество изученія среднихъ вѣковъ въ Константинополѣ. Я. С.	
Ἐταιρία τῶν μεσαιωνικῶν σπουδῶν ἐν Κ/πόλει ὑπὸ Ἰ. Σ.....	317

	Стр.
Общество церковной музыки въ Константинополѣ. Я. С.	
Σύλλογος ἐκκλησιαστικῆς μουσικῆς ἐν Κ/πόλει ὑπὸ 'Ι. Σ.	318
О нѣкоторыхъ древнихъ церквахъ Турціи. Я. С.	
Περὶ τινῶν ἐν Τουρκίᾳ παλαιῶν ἐκκλησιῶν ὑπὸ 'Ι. Σ.	319
Газетныя извѣстія о нѣкоторыхъ древнихъ церквахъ Греціи. Я. С.	
Εἰδήσεις ἐξ ἐφημερίδων περὶ τινῶν παλαιῶν ἐν Ἑλλάδι ἐκκλησιῶν ὑπὸ 'Ι. Σ.	322
Шпала съ греческою надписью въ ризницѣ Св. Гроба. Я. С.	
Σπάδη μετ' ἑλληνικῆς ἐπιγραφῆς εὐρισκομένη ἐν τῷ σκευοφυλακίῳ τοῦ Ἁγίου Τάφου ὑπὸ 'Ι. Σ.	327
Библиографическія замѣтки изъ греческихъ газетъ. Я. С.	
Βιβλιογραφικαὶ σημειώσεις ἐξ ἑλληνικῶν ἐφημερίδων ὑπὸ 'Ι. Σ.	327
Святогорцы на Парижской выставкѣ. Я. С.	
Οἱ Ἁγιορεῖται ἐν τῇ Παρισινῇ Ἐκθέσει ὑπὸ 'Ι. Σ.	332
Биографія Цахаріа-фонъ-Лингентала. Я. С.	
Βιογραφία τοῦ Zachariae von Lingenthal ὑπὸ 'Ι. Σ.	332
Газетныя извѣстія о древнихъ рукописяхъ. Я. С.	
Εἰδήσεις ἐξ ἐφημερίδων περὶ τινῶν παλαιῶν χειρογράφων ὑπὸ 'Ι. Σ. ...	333
XII-й конгрессъ ориенталистовъ. А. Васильева.	
Τὸ δωδέκατον ἐν Ῥώμῃ συνέδριον τῶν ἀσιανολόγων ὑπὸ Ἀ. Βασιλιέφ. † А. А. Куникъ. В. Г. Васильевскаго.	617
† Ε. Ε. Κυνικὸς ὑπὸ Β. Βασιλιέφσκη	619
† В. Г. Васильевскій. (Съ портретомъ). П. Безобразова.	
† В. Г. Βασιλιέφσκη ὑπὸ Π. Μπεζομπράζωφ (μετὰ α' εἰκόνας). ...	636

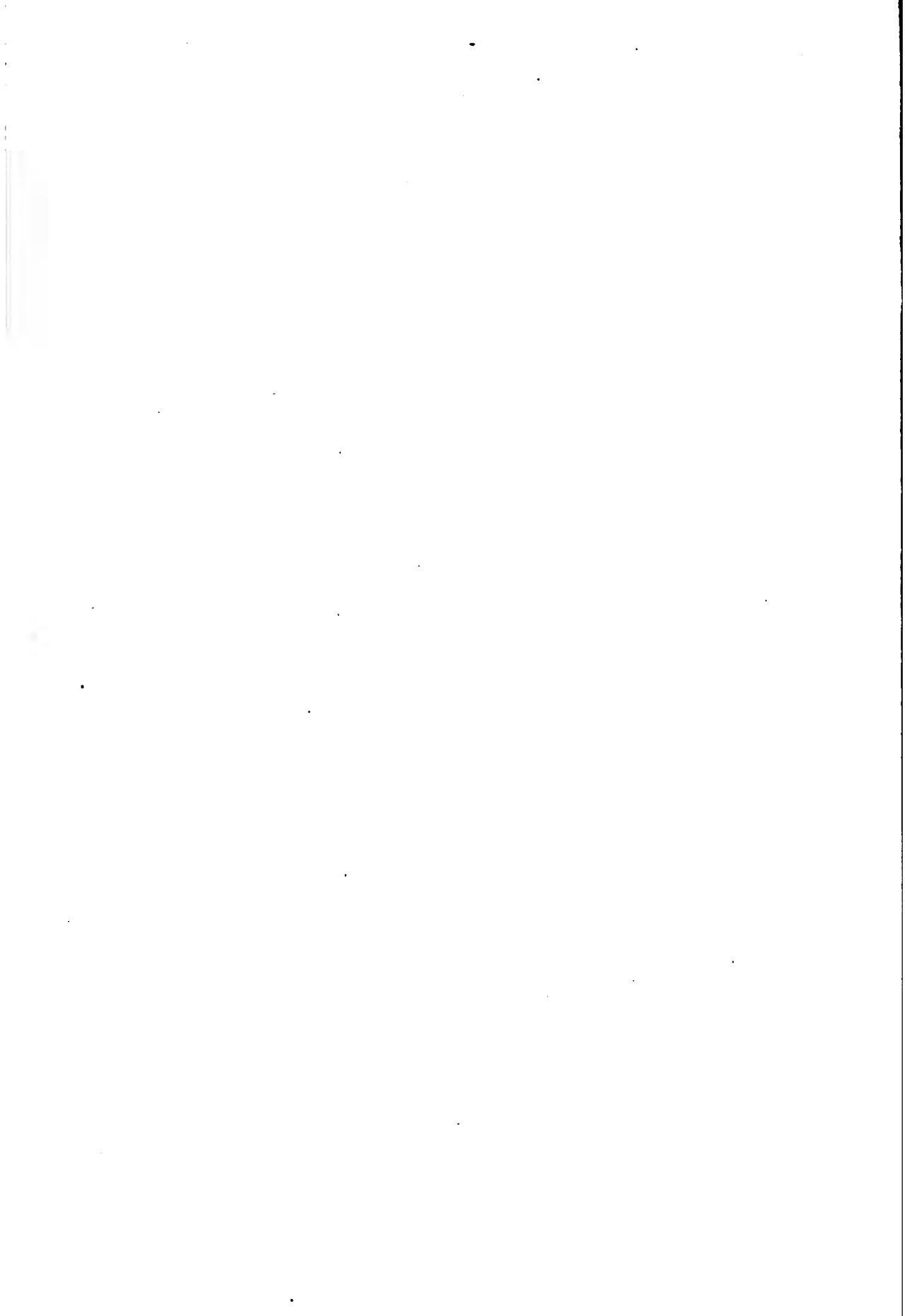

116 12

BYZANTINA CHRONIKA

ΤΟΜΟΣ ΕΚΤΟΣ

ΤΕΥΧΟΣ Α' καὶ Β'.

ВИЗАНТІЙСКІЙ ВРЕМЕННОКЪ

ИЗДАВАЕМЫЙ

ПРИ

ИМПЕРАТОРСКОЙ АКАДЕМІИ НАУКЪ

ПОДЪ РЕДАКЦІЮ

В. Г. Васильовскаго
Ординарнаго Академика.

И

В. Э. Роголя
Чл.-Корр. Академик.

ТОМЪ VI.

ВЫП. 1—2.



САНКТПЕТЕРБУРГЪ, 1899.

КОММИССИОНЕРЪ:

С.-Петербургъ.
К. Л. Риккеръ, Невскій пр. 14.

Leipzig.
K. L. Ricker, Inselstr. 20.

СОДЕРЖАНИЕ ПЕРВАГО И ВТОРАГО ВЫПУСКОВЪ.

ОТДѢЛЪ I.

ИЗСЛѢДОВАНІЯ И МАТЕРІАЛЫ.

	Стр.
Этюдъ о византійской музыкѣ. Мартирія. Съ 3 табл. I. Тибо	1
Псевдоникита Паологонъ. А. П.-Керамевса.	13
Въ защиту подлинности житія патріарха Игнатія и принадлежности его современному автору Никитѣ Паологону. В. Васильевскаго.	39
Византійскіе памятники Аѳона. I—V. Съ 8 табл. Д. Айналлова.	57
Иверскій списокъ среднегреческой Александрии. И. Истрина.	97
Замѣтки по древностямъ Константинополя. VII—X. Гавр. Ласкина.	131
Хрисовулъ императора Михаила VII Дуки. П. Безобразова.	140
Эпиграфическая замѣтка. В. Латышева.	144

ОТДѢЛЪ II.

КРИТИКА.

Adolf Stoll. Der Geschichtschreiber Friedrich Wilken. Рец. А. Васильева.	147
Gerhard Rauschen. Jahrbücher der christlichen Kirche unter dem Kaiser Theodosius dem Grossen. Рец. А. Васильева	152
Leo Sternbach. Ioannis Geometrae carmen de S. Panteleemone. Рец. А. П.-Керамевса.	156
Ildefons Veith O. S. B. Die Martyrologien der Griechen. Рец. П. Сырку.	163
H. Moritz. Die Zunamen bei den byzantinischen Historikern und Chronisten. II. Рец. С. Пападимитру.	167
Demosth. D. Deminias. Die Eheschenkung nach römischen und insbesondere nach byzantinischem Recht. Рец. П. Соколова.	176
Franz Xaver Kraus. Geschichte der christlichen Kunst. I—II. Рец. Е. Рѣдина.	185
Hugues Le Roux. Les amants byzantins. Рец. П. Безобразова.	203
H. Lingg. Byzantinische Novellen. Рец. П. Безобразова.	208
C. Rangabé. Harald, Fürst der Waräger. Рец. П. Безобразова.	203

БИБЛИОГРАФІЯ.

Россія. И. Соколова.	206
Германія. Б. Меліоранскаго.	240
Франція. А. Васильева.	251
Италія. А. Васильева.	257
Англія. А. Васильева.	260
Греція и Турція. А. Пападопуло-Керамевса.	264
Славянскія земли. П. Сырку.	284
Новыя книги, поступившія въ Редакцію.	285

ОТДѢЛЪ III.

Мелкія замѣтки и извѣстія.	288
------------------------------------	-----

«Византійскій Временникъ» выходитъ четыре раза въ годъ книжками отъ 10 до 12 листовъ, всѣ 4 книжки составляютъ одинъ томъ.

Подписка принимается у книгопродавца-издателя Н. Л. Риккера, Невскій пр. № 14, въ С.-Петербургѣ.

Подписная цѣна за годовое изданіе съ пересылкою 5 рублей для Россіи и 12½ германскихъ марокъ или 16 франковъ за границую.

Редакція журнала помѣщается у В. Э. Регеля, на Васильевскомъ Островѣ, по 10 линіи, домъ № 15, въ С.-Петербургѣ.

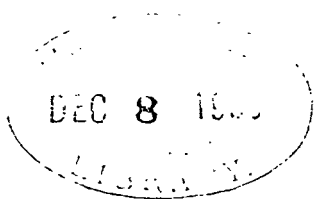

A. V. Coolidge

ОТДѢЛЪ I.

Этюдъ о византійской музыкѣ. Мартиріи.

Знаки византійскаго музыкальнаго письма не выражаютъ прямо, какъ знаки нашей нотной системы, ступеней гаммы или тоновъ, а только указываютъ интервалы, которые долженъ сдѣлать голосъ при переходѣ съ одной ноты на слѣдующую; самые же интервалы, или разстоянія каждаго звука отъ предыдущаго, опредѣляются, въ ихъ взаимныхъ отношеніяхъ, по отношенію каждаго изъ нихъ къ начальному тону мелодіи. Природа этого послѣдняго указывается особымъ знакомъ, такъ называемой мартиріей (*μαρτυρία*). Этотъ знакъ дѣйствительно характеризуетъ ладъ, въ которомъ развивается мелодія, и, слѣдовательно, даетъ основу для того, что у грековъ зовется обыкновенно параллагіей (*παράλλαξις*), то есть, для сольфеджированія.

Отсюда видно, что назначеніе мартирій аналогично назначенію нашихъ музыкальныхъ ключей соль, фа и т. д. Выполняютъ ли онѣ его? Всякая византійская музыкальная пьеса есть іероглифическая надпись, загадка, точное рѣшеніе которой останется навсегда прикровеннымъ.

Кромѣ этого назначенія, мартиріи имѣютъ еще другое, побочное, но очень важное: будучи помѣщены не въ началѣ уже, а среди самаго теченія мелодіи, онѣ служатъ отмѣтками, по которымъ можетъ быть проверена правильность вокальнаго исполненія. Не будь ихъ, малѣйшая ошибка въ *параллагии* по меньшей мѣрѣ вносила бы въ пѣніе ложную *сналлазию* лада, и въ большинствѣ случаевъ — вела бы къ *ѳіаско*, совершенно сбивала бы съ пути исполнителей, вынуждая къ роковому *да саро*.

Терминъ «мартирія» въ приложеніи къ византійскимъ музыкальнымъ ключамъ свойственъ исключительно теоретикамъ новѣйшаго

времени и Кукузелису; св. Іоаннъ Дамаскинъ со своей стороны, по показанію рукописи Агіополита, находящейся въ Парижской Національной Библіотекѣ, давалъ имъ названіе *φδορά*. Это важное различеніе, которое до сихъ поръ никогда не дѣлалось, способно нѣсколько удивить всѣхъ занимающихся греческой церковной музыкой, такъ какъ они обыкли придавать термину *φδορά* болѣе тѣсный смыслъ. Для нихъ слово *φδορά* обозначаетъ исключительно рядъ особыхъ знаковъ, указывающихъ на гармоническія измѣненія лада, тона или мелодии. Такое обозначеніе весьма основательно и точно; но мы должны прибавить, что съ этимологической точки зрѣнія словоупотребленіе Дамаскина не менѣе удачно. Пусть судятъ по слѣдующимъ строкамъ Агіополита: «*φδορά* δὲ ὠνομάσθησαν, ὅτι ἐκ τῶν ἰδίῳν ἤχων ἀπάρχονται, τελειοῦνται δὲ εἰς ἑτέρων ἤχων φδογγ[ού]ς αἱ θέσεις αὐτῶν καὶ τὰ ἀποτελέσματα¹⁾». Дѣйствительно, такъ какъ основной элементъ византійской музыки есть первый тетрахордъ или пентахордъ извѣстной діаграммы, то онъ, собственно говоря, устанавливаетъ ладъ или *ἤχος* (гласъ). И такъ какъ съ другой стороны (мы это установимъ въ близкомъ будущемъ въ особой статьѣ о византійскихъ ладахъ) начальная или основная нота плагальныхъ ладовъ есть, вообще говоря, доминанта соответствующаго автентическаго лада, то будетъ вполне точнымъ сказать, на примѣръ, что рядъ звуковъ, лежащій въ основѣ каждаго автентическаго *ἤχος*'а (гласа), кончается въ соответствующемъ ему плагальномъ.

Если теперь принять во вниманіе, что каждая нота типической діаграммы имѣла свою *φδορά* и становилась основной нотой (тоникой) одного изъ восьми главныхъ *ἤχοι*, то охотно можно допустить, что ранніе византійцы имѣли основаніе однимъ и тѣмъ-же знакомъ означать и начальныя ноты діаграммы, и лады, которые строились на этихъ нотахъ.

Здѣсь мы предвидимъ возраженіе читателя: если каждая нота гаммы имѣла свою особую *φδορά*, то какъ могло случиться, что византійцы ни разу не подумали вообще для изображенія своихъ мелодій употреблять однѣ только *φδορά*? — Важный музыкальный кодексъ Редестиноса²⁾ содержитъ интересное упражненіе въ паралагги, гдѣ голосъ выраженъ вдвойнѣ — симіографическими знаками и мартин-

1) Рки. Агіополита № 360, л. 224^г.

2) Ненумерованный кодексъ Русскаго Археологическаго Института въ Константинополѣ. Кодексъ датированъ 1493-мъ годомъ. Ср. стр. 10.

рїями; это доказываетъ, что византїйцамъ не было чуждо сознаніе того, что однѣхъ фѳораі или мартирїй въ сущности вполне достаточно для изображенія всѣхъ музыкальныхъ тоновъ. Что касается практическаго вывода отсюда—византїйцы никогда не умѣли или не хотѣли его сдѣлать; даже напротивъ, вмѣсто того, чтобы упростить свою систему, они самымъ страннымъ образомъ изоощрялись въ ея усложненїи, сперва чрезъ изобрѣтеніе мартирїй, а затѣмъ умножая до тройного числа свои симіографическіе знаки.

Я не буду здѣсь останавливаться на выясненїи многочисленныхъ неудобствъ византїйскаго музыкальнаго письма и преимуществъ нашей линейной нотной системы. Г. Бурго-Люкудрэ очертилъ превосходно этотъ вопросъ въ своихъ интересныхъ трудахъ: «*Études sur la musique ecclésiastique grecque*»¹⁾. Я ставлю себѣ цѣлью не болѣе, какъ дать полное объясненіе всѣхъ мартирїй музыкальной системы Кукузелиса и современныхъ грековъ; ограничусь чисто археологическимъ вопросомъ, именно разысканїемъ того, каково истинное происхожденіе и смыслъ традиціонныхъ мартирїй Октоиха.

Греческія руководства пѣнія обыкновенно вовсе не трактуютъ о происхожденїи мартирїй. Даже самъ Хрисанѳъ обходитъ этотъ вопросъ въ главѣ своего *Θεωρητικὸν Μέγα*, гдѣ однако весьма пространно говоритъ о мартирїяхъ діатоническаго звукоряда²⁾. Филоксенъ и г. Г. Пападопуло, сколько я знаю, единственные изъ писателей новѣйшаго времени, которые пытались разъяснить намъ происхожденіе мартирїй. Я искренно сожалею, что они были такъ несчастливы въ краткихъ разъясненїяхъ, которыя они намъ даютъ по этому предмету. Въ отдѣлѣ о мартирїяхъ Филоксенъ, желая, какъ кажется, доискаться до корня вещей, начинается съ перечисленія всѣхъ особыхъ мартирїй для каждаго тетрахорда неподвижной системы; а затѣмъ, однимъ скачкомъ миновавъ весь византїйскїй періодъ, авторъ *Λεξικὸν τῆς μουσικῆς* спокойно переходитъ къ перечисленію мартирїй для всѣхъ звукорядовъ, употребляемыхъ въ нынѣ дѣйствующей нотной системѣ. Среди этихъ послѣднихъ намъ извѣстно, по Филоксену, происхожденіе только четырехъ, «*καὶ ὅποια ἔχουσι τὰς ἀρχὰς τῶν ἀπὸ τὰς παλαιὰς μαρτυρίας τοῦ τετραχόρδου τῶν ὑπερβολαίων τῆς ἀρχαίας*

1) *Études de Mus. Grecque* стр. 73.

2) *Θεωρητικὸν μέγα τῆς μουσικῆς*. 'Εν Τερψίστῃ 1832. Κεφ. 19' σελ. 45—51. Въ вышеозначенномъ трудѣ г. Б.-Люкудрэ, стр. 118—120, читатель найдетъ весьма толковое объясненіе мартирїй, употребляемыхъ въ пѣніи греками новѣйшаго времени.

ἐλληνικῆς μουσικῆς»¹⁾. Нашъ авторъ смотрѣлъ очевидно на знакъ (Δ), какъ на искаженіе «дельты» (Δ); дагѣе мы увидимъ, что слѣдуетъ думать объ этомъ мнѣніи. Г. Г. Пападопуло говоритъ пространнѣе: «Καὶ ἐκ τῶν σημείων τῆς μαρτυρικῆς ποσότητος ἄλλα μὲν ἐγράφοντο ὀρθίως καὶ ἀδιαφόρως, ἄλλα δὲ κατὰ τὸ ἴδιον αὐτῶν σχῆμα πλαγίως, ὡς τὸ δ καὶ δλ, τὸ ζ καὶ ζ, τὸ λ καὶ λ, τὸ δ καὶ δ καὶ τὸ μέγα ἡμίφι ρ. Καὶ τὸ γορθμικὸν καὶ πελαστικὸν ζ, σημεῖα τῆς μελωδίας τῶν κρατημάτων καὶ ἄλλων μελωδικῶν θέσεων τῆς ἐκκλησιαστικῆς ἡμῶν μουσικῆς εἰσὶν εἰλημμένα, κατ' ἐμέ, ἐκ τῶν στοιχείων μ, ν.»²⁾.

Прежде чѣмъ приступить къ доказательству нашего положенія и къ разбору только что цитованнаго нами мѣста изъ Συμβολαί, мы считаемъ необходимымъ для полнаго пониманія предмета нашей статьи дать здѣсь таблицу главныхъ діатоническихъ мартирій византийцевъ и грековъ новѣйшаго времени.

Діатоническія мартиріи.

Система знаковъ св. Іоанна Дамаскина.	Система Кукузелиса.	Новѣйшая система ³⁾ .
$\left. \begin{array}{l} \hat{\eta} \chi \sigma \\ \hat{\eta} \chi \\ \hat{\eta} \chi \\ \hat{\eta} \chi \\ \hat{\eta} \chi \end{array} \right\} \begin{array}{l} A' \\ B' \\ \Gamma' \\ \Delta' \\ a' \end{array}$	$\begin{array}{l} q''^L \\ \psi'' \pi \\ \Gamma'' \pi \\ \Delta'' \underline{\pi} \\ \# q'' \\ \# \psi'' \\ \psi'' \\ \# \delta'' \pi \end{array}$	$\begin{array}{l} \frac{1}{q} \\ \frac{1}{\psi} \\ \psi \text{ ou } \Gamma''' \\ \frac{1}{\delta} \\ \# q \\ \# \psi \\ \psi \\ \# \delta \end{array}$
$\left. \begin{array}{l} \hat{\eta} \chi \sigma \\ \hat{\eta} \chi \\ \hat{\eta} \chi \\ \hat{\eta} \chi \end{array} \right\} \begin{array}{l} a' \\ b' \\ \gamma' \\ \delta' \end{array}$	$\begin{array}{l} \# q'' \\ \# \psi'' \\ \psi'' \\ \# \delta'' \end{array}$	$\begin{array}{l} \# q \\ \# \psi \\ \psi \\ \# \delta \end{array}$

1) Λεξικὸν καὶ Θεωρ. στοιχ. τῆς μουσικῆς. Ἐν Κ/πόλει 1859, стр. 145—146.

2) Συμβολαί εἰς τὴν ἱστορίαν τῆς ἡμῶν ἐκκλησιαστικῆς μουσικῆς, р. 189.

3) Ср. Хрисановъ, op. cit., и Κρητις τῆς ἐκκλησιαστικῆς μουσικῆς, Στεφάνου Λαμπαδαρίου. Ἐν Κ/πόλει 1875, стр. 85—91.

Изобрѣтеніе мартирій относится, весьма вѣроятно, къ самому тому времени, когда Аристоксенова теорія восьми тоновъ была введена въ византійское богослужбное пѣніе. Какой вѣкъ былъ свидѣтелемъ этого удачнаго нововведенія, и какому лицу мы должны воздать честь его? Вотъ вопросъ, который безъ сомнѣнія еще долго останется безъ точнаго и положительнаго отвѣта. Около середины IX вѣка Авреліанъ de Réomé, патріархъ музыкантовъ-теоретиковъ среднихъ вѣковъ, какъ его зоветъ г. Gevaert ¹⁾, учитъ насъ, что теоріей восьми тоновъ онъ обязанъ грекамъ. Наука должна покамѣстъ удовлетвориться этимъ простымъ признаніемъ.

Если точная дата происхожденія мартирій теряется для насъ во мракѣ времени, то всетаки нѣтъ ничего легче, какъ открыть первооснову ихъ начертаній. Выше мы видѣли, что Г. Пападопуло производитъ знакъ, характерный для мартиріи перваго гласа, отъ искаженной буквы φ. Мнѣ кажется, что авторъ Συμβολαί напрасно тратилъ въ разысканіяхъ свое остроуміе, тогда какъ истинное рѣшеніе крайне просто: по истинѣ не надо быть глубокимъ знатокомъ греческой палеографіи, чтобы напасть на мысль, что въ концѣ концовъ этотъ знакъ можетъ быть ничѣмъ инымъ, какъ альфой. Знаки Γ и Δ, мартиріи третьяго и четвертаго гласа, во всякомъ случаѣ могли бы открыть глаза г. Пападопуло.

Что касается знаковъ, поставленныхъ надъ альфой, то они, какъ и всѣ прочіе значки, которые мы усматриваемъ помѣщенными надъ основнымъ знакомъ мартиріи семи послѣдующихъ гласовъ, суть отличительныя ноты основнаго ἐπιχῆμα каждаго гласа, то есть того условно принятаго пѣснопѣнія, которое служитъ для сольфеджированія, или лучше для вокализированія главныхъ нотъ гласа, такъ что ими указывается, или опредѣляется, общій характеръ мелодическаго рисунка. Мы убѣждены, какъ и г. Gevaert, что этотъ родъ какъ-бы Leitmotiv'a ведетъ начало отъ прелюдій античныхъ киварэдовъ ²⁾. Я сказалъ: основнаго ἐπιχῆμα, такъ какъ каждый ἦχος (гласъ) имѣлъ по меньшей мѣрѣ пять, шесть ἐπιχῆματα ³⁾, какъ свидѣтельствуютъ

1) Les origines du chant liturgique de l'église latine, p. 40.

2) La Mélodie Antique et le chant de l'église latine, p. 84—84.

3) Г. Théodore Reinach (Revue des études grecques 31. 1897, стр. 326) весьма удачно указалъ, какое различіе должно дѣлать между терминами: ἐνήχημα, ἐπιχῆμα и ἀπῆχημα. Сами по себѣ эти слова—синонимы, и современные греки не считаютъ ихъ ни за что другое; и вѣрно, что въ нихъ самихъ нѣтъ никакого основанія, чтобы тому быть иначе. Въ симиографической системѣ Кукузеласа между этими терминами есть

византийскія музыкальныя рукописи; ограничусь здѣсь указаніемъ на кодексъ 811 святогробскаго метохія въ Фанарѣ.

Хрисановъ Мадитскій даетъ въ Θεωρητικὸν τὸ μέγα цѣлую большую главу объ ἐπιήχηματα, и всетаки все, что онъ говоритъ о нихъ, очень неполно и не можетъ дать о нихъ дѣйствительно вѣрнаго представленія.

И такъ, мартирія перваго автентическаго гласа составлена изъ альфы и главныхъ знаковъ слѣдующаго ἐπιήχημα ¹⁾ перваго гласа:

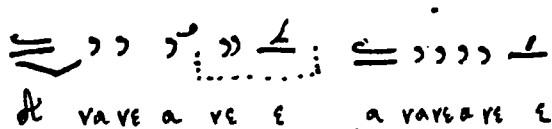

Знакъ второго гласа есть несомнѣнно вита (Β). Мартирія второго автентическаго гласа по системѣ I. Дамаскина также составлена изъ β и послѣднихъ нотъ ἐπιήχηματος второго гласа:

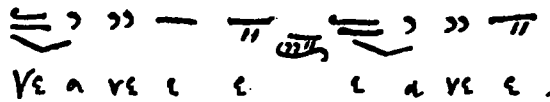

Знакъ третьяго гласа не нуждается въ объясненіи; музыкальные знаки мартирія взяты изъ ἐπιήχημα:

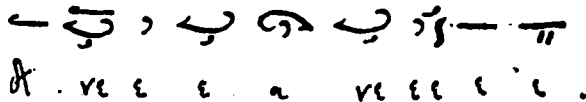

слабое различіе: ἐνήχημα и ἐπιήχημα у него синонимы, но ἀπιήχημα употребляется только для обозначенія двухъ «среднихъ» гласовъ: νανα ναναω, которые присоединились къ восьми исконнымъ съ теченіемъ времени. Что разъ установленныя правила и принципы остаются у грековъ навсегда неизмѣнными — фактъ хорошо подтвержденный. Только восемь гласовъ имѣютъ право существованія; но приходится время, когда на дѣлѣ поется ихъ десять: «ἔστιν οὖν ἐκ τούτων ἡνῶντα: διὸ οὐκ ὀκτὼ μόνον ψάλλονται, ἀλλὰ δέκα» (ркп. Агіополита, л. 216⁷). Кодексъ 811, о которомъ у насъ говорится нѣсколько далѣе, на 54 стр. содержитъ такой вопросъ: «καὶ πόσοι ἤχοι; Ἄπ.:—ἤχοι εἰσιν κυρίως τέσσαρες καὶ τέσσαρες πλάγιοι, καὶ δύο ἀπιήχηματα». Византийскіе авторы опредѣляютъ ἐπιήχημα и ἐνήχημα одинаково: ἔστιν ἡ τοῦ ἤχου ἐπιβολή». См. ркп. Агіополита л. 216⁷. — Ркп. 811, р. 42. — Хрисановъ, Θεωρητικὸν μέγα стр. 135.

1) Всѣ примѣры ἐπιήχηματα, воспроизведенные въ этомъ этюдѣ, мы взяли изъ рукописи № 811. Ср. стр. 48 и 52.

Что до знака третьяго гласа новѣйшей системы, который мы видимъ, въ этой мартиріи, также въ системѣ Кукузелиса, то я, вмѣстѣ съ г. Г. Пападопуло, полагаю, что онъ изображаетъ два окончательныхъ ν въ $\epsilon\pi\acute{\eta}\chi\eta\mu\alpha$: $\lambda\nu\epsilon\alpha\nu\epsilon$.

Знакъ Δ четвертаго автентическаго гласа также можетъ обойтись безъ особаго объясненія. Музыкальные знаки мартиріи взяты изъ $\epsilon\pi\acute{\eta}\chi\eta\mu\alpha$ четвертаго гласа:

\equiv ν $\bar{\nu}$ ν $\bar{\nu}$ ν $\bar{\nu}$
 Δ α α α γ α α

Такъ обстоитъ дѣло съ четырьмя автентическими гласами. То же видимъ и въ четырехъ плагальныхъ гласахъ; знакъ Δ ихъ мартирій есть просто сокращенное написаніе самаго слова $\pi\lambda\acute{\alpha}\gamma\iota\omicron\varsigma$. Основной знакъ перваго плагальнаго гласа есть также альфа. Два сопровождающіе его апострофа взяты изъ $\epsilon\pi\acute{\eta}\chi\eta\mu\alpha$ перваго плагальнаго гласа:

$\bar{\nu}$ $\bar{\nu}$ $\bar{\nu}$ ν
 Δ $\nu\epsilon$ α $\nu\epsilon\lambda$

Основной знакъ втораго плагальнаго гласа есть буква β , слегка измѣненная, чтобы отличать ее отъ основного знака, усвоеннаго второму автентическому гласу. Какъ нетрудно убѣдиться, соответственные знаки позднѣйшихъ начертаній суть въ свою очередь простыя видоизмѣненія этого знака. Значитъ надо отказаться отъ мысли — разыскивать тайну ихъ происхожденія въ отдаленной сигмѣ. Два апострофа, дополняющіе мартирію втораго плагальнаго гласа, взяты изъ $\epsilon\pi\acute{\eta}\chi\eta\mu\alpha$:

$\bar{\nu}$ $\bar{\nu}$ $\bar{\nu}$ ν ν
 $\gamma\epsilon$ ϵ ϵ $\nu\epsilon\lambda$

Начертаніе, отличающее мартирію третьяго плагальнаго гласа ($\eta\chi\omicron\varsigma$ $\beta\alpha\rho\acute{\omicron}\varsigma$), по моему по крайней мѣрѣ мнѣнію, есть просто минускульная γ . Маленькій придатокъ съ ея лѣвой стороны не представляетъ важности и не даетъ повода сомнѣваться въ правильности на-

шого отождествленія. Точно также полное сходство основныхъ знаковъ второго и третьяго плагальныхъ гласовъ съ каеистомъ и параклитикомъ экфонетической нотации ¹⁾ едва-ли можетъ заставить измѣнить мнѣніе объ истинномъ происхожденіи второго и третьяго плагальнаго гласа.

Соответствующій знакъ современнаго греческаго нотописанія обозначаетъ нѣкоторое слабое развитіе первоначальной мартиріи. И такъ, г. Пападопуло не правъ, производя его отъ буквы ζ. Что до *кентиматъ* и до *омиона*, стоящихъ надъ образующей мартирію гаммой—то это двѣ послѣднія ноты слѣдующаго *ἐπήχημα ἤχου βαρέως*:



Минускульная дельта четвертаго плагальнаго гласа понятна сама собою; ея сопровождающіе апострофы взяты изъ *ἐπήχημα* четвертаго плагальнаго гласа:

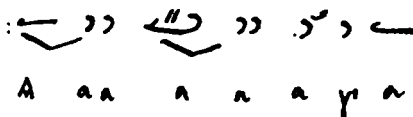

Музыкальные знаки второй мартиріи четвертаго плагальнаго гласа взяты изъ *ἐπήχημα*:

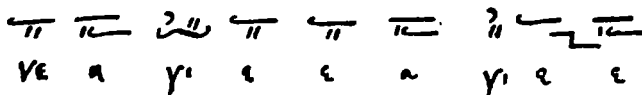

И такъ, намъ представляется несомнѣннымъ фактомъ, что мартиріи византийской музыки могутъ быть съ полнымъ правомъ выведены изъ знаковъ алфавита, — но не изъ тѣхъ, изъ которыхъ ихъ выводилъ г. Г. Пападопуло. Чтобы дать читателю возможность самому провѣрить наши утвержденія, мы дадимъ въ концѣ нашего изслѣдованія фототипическое воспроизведеніе очень любопытнаго примѣра

1) См. нашу статью объ экфонетической нотации въ Вуз. Zeitschr., нѣбющую вскорѣ явиться въ свѣтъ.

параллаги, открытаго нами въ рукописи 270 богатой библиотекѣ святогробскаго метохія ¹⁾ въ Фанарѣ. Это упражненіе, выполненное мартирическими знаками, есть полное объясненіе обычнаго правильного образованія гласовъ. Поэтому мы съ чувствомъ удовлетворенія можемъ констатировать, что эта оригинальная таблица византійскихъ ладовъ вполне подтверждаетъ ученія разысканія г. Gevaert'a о антифонномъ латинскомъ пѣніи и доказываетъ еще лишній разъ, что музыкальныя преданія церквей греческой и латинской идутъ изъ одного общаго источника.

Вотъ вкратцѣ объясненіе нашей таблицы № 1. Четыре черты, проведенныя слѣва направо, съ апострофомъ въ видѣ характеристическаго знака надъ каждой мартиріей, означаютъ четыре плагальныхъ лада. Напротивъ, вертикальныя линіи съ знакомъ *олигона* (—) надъ каждой мартиріей означаютъ четыре автентическихъ лада. Начальная нота плагальныхъ ладовъ есть характеристика гласа (ἦχος'а); ея нижняя квинта есть основной тонъ соотвѣтствующаго автентическаго гласа. Послѣдняя мартирія въ восходящемъ ряду — дополнительная и стоитъ здѣсь только ради формы ²⁾.

Такъ какъ одни лишь плагальные звукоряды могутъ регулярно нисходить ниже своей тоники, то плагальные лады выражены здѣсь, вполне основательно, посредствомъ нижней квинты, а автентическіе, напротивъ, — посредствомъ верхней.

Параллаги табл. № 1 читается такъ:

{	$\pi\lambda\alpha' - \eta\chi A'$ а G F E D E F G а џ	$\pi\lambda\beta' - \eta\chi B'$ џ а G F E F G а џ с
	$\pi\lambda\gamma' - \eta\chi\Gamma'$	$\pi\lambda\delta' - \eta\chi\Delta'$
	с џ а G F G а џ с d	d с џ а G а џ с d а или е
	<hr style="width: 100%;"/>	

1) Эта рукопись — великохѣпный стихирарій, писанный на пергаментѣ прекраснымъ курсивомъ X вѣка. Музыка тропарей обозначена по старинной системѣ св. Іоанна Дамаскина; каллиграфическое совершенство ея письма удивительно. Рукопись эта состоитъ изъ двухъ частей: первая, новая, писана на бумагѣ (изъ тряпокъ) и начинается поэмой Корониса; она обнимаетъ 48 листовъ. Вторая часть, писанная на пергаментѣ, насчитывала некогда 197 листовъ; теперь 25-ти первыхъ не хватаетъ. Длина — 0,27 метра; ширина 0,20 м. — Ср. табл. № 1. Это упражненіе въ параллаги занимаетъ первую страницу послѣдняго листа.

2) Въ упражненіи въ параллаги рукописи 422, чтобы показать, что нижняя квинта отъ начальнаго звука плагальнаго лада есть первая нота соотвѣтствующаго автентическаго, ей дана двойная длительность. То же сдѣлано для пятой ступени вверхъ отъ начала автентическаго лада.

Двѣ мартырическія линіи, помѣщенныя ниже *ἐτήχημα ἀναγε*, исполнѣ тождественны съ тѣми, которыя мы только что перевели, за тѣмъ исключеніемъ, что въ рукописи нотные знаки верхней параллаги писаны черными, а нижней — красными чернилами.

Это же самое упражненіе въ параллагиі мы нашли вновь, въ разныхъ видахъ, воспроизведеннымъ во многихъ византійскихъ музыкальныхъ рукописяхъ, слѣдующихъ симіографической системѣ Кукузелиса, а именно въ ркп. 811, 822, 422 и 489 ¹⁾ богатой библіотеки святогробскаго метохія въ Фанарѣ.

Табл. № 2 даетъ изъ ркп. 489 упражненіе въ параллагиі, изящно размѣщенное въ рисунокѣ вазы съ цвѣткомъ ²⁾. Верхняя окружность нѣсколько попорчена пятномъ въ рукописи; она содержитъ только мартырію перваго основного лада или *ἦχος'α*.

*ἦχ. α' τέχνη μελοουργός σους ἀγαθεῖσα χρότους,
Πρώτην νέμει σοι τάξιν' ὦ τῆς ἀξίας ³⁾.*

Прочія окружности содержатъ: лежащія по правой сторонѣ — рядъ автентическихъ гласовъ, по лѣвой — рядъ плагальныхъ.

Кромѣ этого, до сихъ поръ неизданнаго, рисунка ркп. 489 даетъ еще два образца параллагиі, воспроизведенные у М. Параники, безъ объясненій, въ статьѣ ежегодника Греческаго Филологическаго Общества въ Константинополѣ ⁴⁾. Эти два упражненія, приписанныя одно іерею Коронису, другое монаху и магистру Кукузелису, примѣчательны только оригинальностью рисунка, остроуміемъ его расположенія; по существу они не отличаются отъ образца, открытаго нами въ ркп. 270. По этому поводу намъ кажется весьма уместнымъ воспроизвести здѣсь интересный рисунокъ Кукузелиса и снабдить его краткимъ объясненіемъ.

Таблица № 3 содержитъ два аналогичныхъ упражненія въ параллагиі. Мартыріи главнаго рисунка, составленнаго изъ концентрическихъ круговъ, раздѣленныхъ на секторы, и мартыріи четырехъ меньшихъ, касательныхъ къ большому, круговъ представляютъ въ дѣйствительности ничто иное, какъ таблицу византійскихъ ладовъ, какъ

1) Эта рукопись есть *Ἀνθολογία*. 26 первыхъ страницъ содержатъ очеркъ музыкальной теоріи Кукузелиса. Длина 0,23 м., шир. 0,16 м.

2) См. табл. 2.

3) Октоихъ.

4) *Ἑλλην. Φιλολ. Σύλλογος, τόμος κα'*, 1887—9, стр. 175—176.

она установлена нами на образцѣ параллаги табл. № 1. Для мартирій малыхъ круговъ это ясно: каждый кругъ содержитъ основную

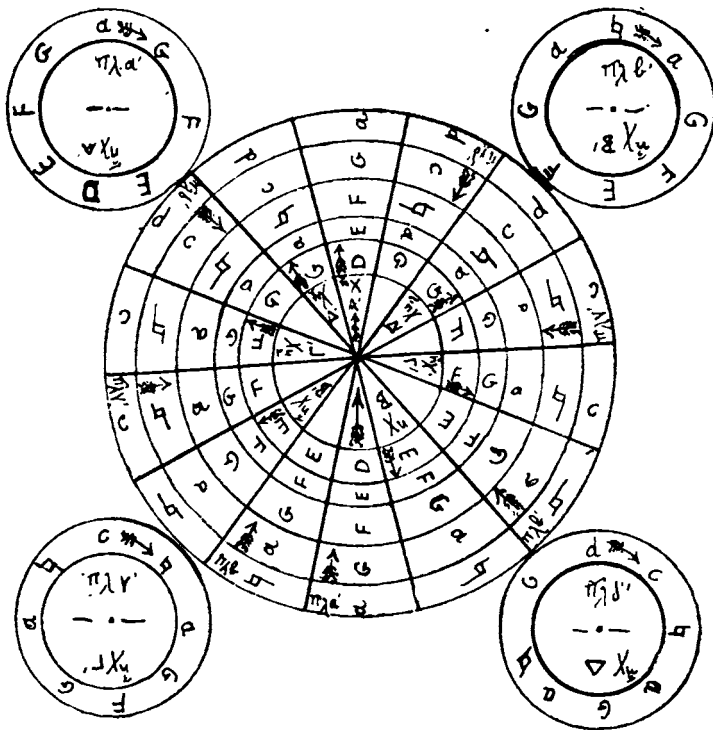

квинту одного изъ автентическихъ ладовъ и соответствующаго плагальнаго.

Большой срединный рисунокъ сложнѣе: всѣ гласы изображены здѣсь по два раза, кромѣ перваго автентическаго и его плагальнаго; ихъ секторы, обращенные вершинами въ противоположныя стороны, дѣлятъ всѣ круги на двѣ равныя части. Эту параллагию можно сравнить съ чтеніемъ надписи, писанной $\beta\omicron\upsilon\sigma\tau\rho\rho\rho\eta\delta\upsilon\nu$. Точка отправленія здѣсь — мартирическая линія, помѣщенная слѣва отъ сектора, содержащаго первый плагальный гласъ, и направо — отъ сектора съ вторымъ плагальнымъ гласомъ: η a g f e. Слѣдующій секторъ содержитъ основную квинту втораго автентическаго гласа: e f g a η . Такъ продолжается до 1-й мартирической линіи перваго автентическаго гласа; дойдя до сюда, надо вернуться къ сектору, лежащему направо отъ перваго плагальнаго гласа; такъ получается въ обратномъ порядкѣ рядъ ладовъ автентическихъ и плагальныхъ: D E F G a G F E a etc.

Богѣ полное объясненіе главнѣйшихъ упражненій въ параллаги, составленныхъ мартирическими знаками, мы откладываемъ до особаго этюда о византійскихъ ладахъ и ихъ различныхъ звукорядахъ; для предмета настоящей статьи сказаннаго вполне достаточно.

Второй разрядъ — мартиріи діатоническія, употребляемыя въ нотномъ письмѣ греками новѣйшаго времени — суть изобрѣтеніе новое, не древнѣе начала нашего столѣтія. То же слѣдуетъ сказать и о хроматическихъ мартиріяхъ, о которыхъ мы до сихъ поръ избѣгали говорить. Всѣ онѣ имѣютъ ту особенность, что въ нихъ знакъ, стоящій ниже, указываетъ природу интерваловъ діатоническаго звукоряда, а знакъ, стоящій надъ первымъ — названіе ноты. Очевидно, тутъ дѣйствительно есть шагъ впередъ; но что же случилось теперь со стариннымъ преданіемъ? Оно не теряется, потому что старинныя мартиріи не упразднены; въ принципѣ онѣ сохранили всѣ свои права на существованіе неприкосновенными, не смотря на появленіе новыхъ мартирій. Какъ бы то ни было, на практикѣ выработался извѣстный компромиссъ, допускающій умѣренное употребленіе тѣхъ и другихъ, безъ отдачи какимъ либо исключительнаго предпочтенія.

Выше мы сказали: въ нашу задачу не входитъ изученіе симіографическихъ мартирій грековъ новѣйшаго времени. Тѣ читатели, которые захотѣли бы узнать это дѣло съ болѣшими подробностями, найдутъ ихъ въ многочисленныхъ руководствахъ греческой церковной музыки и въ вышеупомянутомъ трудѣ Б.-Люкудрэ.

Мы пришли къ тому простому заключенію, что старинныя византійскія мартиріи суть знаки, образовавшіеся изъ *ἐπιχρήματα*, усвоенныхъ каждому изъ восьми ладовъ Октоиха, и изъ числительныхъ буквъ, которыми византійцы пользовались, чтобы различать и называть гласы. Обозначеніе это было, какъ видно, чисто эмпирическое, иные скажутъ: чисто платоническое; и всетаки, не смотря на этотъ недостатокъ, — если тутъ есть недостатокъ — оно смогло вытѣснить античную классификацію ладовъ на дорійскій, фригійскій, лидійскій и т. д., которую всѣ авторы греческихъ трактатовъ о музыкѣ, отъ Мануила Вріеннія до Хрисанеа, примѣняютъ, руководясь преданіемъ, въ высшей степени неточно.

Іоаннъ Тибо,

Августинскаго ордена Успенія Б. М.

Пер. съ французскаго Б. Меліоранскій.

Ψευδονικήτας ὁ Παφλαγῶν

καὶ ὁ νόθος βίος τοῦ πατριάρχου Ἰγνατίου.

Τοῦ Κωνσταντινουπόλεως πατριάρχου Ἰγνατίου γινώσκονται μέχρι σημερον δύο καὶ μόνοι παλαιοὶ βίοι, ὁ μὲν σύντομος ὑπὸ τύπον ἀγιολογικοῦ ἐγκωμίου, ὁ δ' ἕτερος ἐκτενής καὶ ὑπὸ τύπον ὡσαύτως ἀγιολογικοῦ βίου, ἀλλὰ μετὰ παρεμβάσεων λίαν ἐκτεταμένων, ἔτι δὲ ἀναικείων καὶ ἀναρμόστων εἰς ἀνάγνωσμα καθ' αὐτὸ λειτουργικόν. Τοῦ συντόμου βίου συγγραφεὺς εἶναι Μιχαὴλ ὁ σύγκελλος, καὶ μολονότι τὸ κείμενον τοῦτο ἔχει καὶ ἀρχὴν καὶ μέσην καὶ τέλος, καὶ καθόλου εἶπεῖν ἐνότητα τελείαν, οὐχ ἦττον ἐν τῷ τίτλῳ του χαρακτηρίζεται ὑπὸ τῶν ἐκδοτῶν ὡς ἀπόσπασμα τάχα ἐκτενοῦς τινος ἐγκωμιαστικοῦ βίου τοῦ Ἰγνατίου· οὗτος δὲ ὁ παράδεξος τίτλος ἔχει κατὰ λέξιν οὕτως· Ἄπο τοῦ ἐγκωμίου τοῦ εἰς τὸν ἅγιον Ἰγνάτιον, τὸν γεγονότα πατριάρχην Κωνσταντινουπόλεως, συντεθέντος παρά Μιχαὴλ μοναχοῦ, πρεσβυτέρου καὶ συγκέλλου». Ὁ ἕτερος πάλιν βίος, ὁ λίαν ἐκτενής, ἔχει ἐπὶ κεφαλῆς ὡς συγγραφεὴ Νικήταν τὸν Παφλαγόνα, κατ' οὐσίαν δὲ ἀντιφάσκει πρὸς τὸ κείμενον τοῦ Μιχαὴλ συγκέλλου, διότι ἐν τούτῳ μὲν οὐδεὶς λόγος γίνεται περὶ τῆς ἀναμίξεως τοῦ πατριάρχου Φωτίου ἐν τοῖς διωγμοῖς τοῖς γενομένοις κατὰ τοῦ Ἰγνατίου, ἐν ἐκείνῳ δὲ τοῦναντίον προσπάθεια καταβάλλεται ἀγωνιώδης, ὅπως ἀποδειχθῇ διώκτης τοῦ Ἰγνατίου μέχρις ἀπανθρωπίας καὶ τῆς ἐκκλησίας Κωνσταντινουπόλεως συγχύτῳ μόνος ὁ Φώτιος· τοῦτο ὅμως ἀγνοεῖ παντελῶς ὁ σύγκελλος Μιχαὴλ, παραδεχόμενος τοῦναντίον ὡς τοιοῦτον συγχύτορα καὶ διώκτην μόνον τὸν καίσαρα Βάρδαν, καὶ συμφωνῶν οὕτως ἐν τῷ πράγματι τούτῳ πρὸς ὅλους τοὺς γνησίους ἱστορικοὺς καὶ χρονογράφους τοῦ 10-ου καὶ τοῦ 11-ου αἰῶνος, ἐξ ὧν ὡς εἰκὸς ἐξαιρεῖται ὁ προβληματικὸς Συμεὼν ὁ μάγιστρον, οὗ ἡ χρονογραφία εἶναι συνεκδομένη μετὰ τοῦ κειμένου τῶν ἐν τῇ συλλογῇ Theophanes continuatus εἰλικρινῶν συγγραφέων. Τὸ κείμενον τὸ ἐπ' ὀνόματι Συμεὼν τοῦ μαγίστρον εἶναι συμπίλημα διαφόρων ἐναν-

τιοφανῶν ὑπομνημάτων, καὶ διὰ τοῦτο σύνθεμα πολὺ μεταγενέστερον τοῦ 11-ου αἰῶνος· ἐπομένως δὲ ἐν τῷ ζητήματι τῶν μεταξύ Φωτίου καὶ Ἰγνατίου πραγμάτων ἔχει σημασίαν ἀπλῶς ἔμμεσον, ὅλως δευτερεύουσαν.

Τὸ κείμενον λοιπὸν τοῦ Μιχαὴλ συγκέλλου ἔχει ὑπὲρ ἑαυτοῦ τὴν πραγματικὴν ἱστορικὴν παράδοσιν, τὸ δ' ἐπ' ὀνόματι Νικήτα τοῦ Παφλαγόνος ἀντιπροσωπεύει ἀπλῶς πεποιδήσεις περὶ τοῦ Φωτίου δυσμενεῖς, ὧν τὰ πρῶτα συμπτώματα ἐν τῇ ἑλληνικῇ λογοτεχνίᾳ ἐφανερώθησαν ὑπερμεσοῦντος τοῦ 12-ου αἰῶνος ἐπὶ τοῦ Μανουὴλ Κομνηνοῦ, κατὰ δὲ τὸν 13-ον αἰῶνα ἐπαυξήθεντα καὶ στερεωθέντα μετεμορφώθησαν ἔκτοτε εἰς πεποιδήσεις ἑλλήνων τινῶν συγγραφέων, ὅστινες ἀνήκουσιν ἀποκλειστικῶς ἐξ ἐπόψεως ἐκκλησιαστικῆς εἰς τὸν λατινισμὸν καὶ τὴν ἀπὸ τοῦ 13-ου αἰῶνος συστάσαν ἐν τῇ Ἀνατολῇ γραικοουνιτικῇ ἐκκλησίᾳ.

Καὶ τὸ κείμενον τοῦ Μιχαὴλ συγκέλλου καὶ τὸ ἕτερον ἐπ' ὀνόματι Νικήτα τοῦ Παφλαγόνος ἐξέδωκε πρῶτος ὁ ἰησοῦϊτης Ματθαῖος ὁ Rader (ἔτει 1604-φ) ἐκ δύο χειρογράφων, τοῦ μὲν ἀνήκοντος εἰς τὴν δημοσίαν βιβλιοθήκην τοῦ Augsburg, τοῦ δὲ ἑτέρου εἰς τὴν βασιλικὴν βιβλιοθήκην τοῦ Μονάχου¹⁾. Ἡ τοῦ Rader ἔκδοσις εἶναι καὶ σήμερον εἰς κοινὴν χρῆσιν, κατὰ τὴν μετατύπωσιν τοῦ Harduin, τοῦ Mansi καὶ τοῦ Migne²⁾. Κριτικὴ τις ἔκδοσις δὲν ἐγένετο μέχρι σήμερον. Τὸ παλαιότερον ἀντίγραφον τοῦ βίου τοῦ Ἰγνατίου εἶναι, λέγεται, τοῦ 14-ου αἰῶνος, καὶ ἦτον ἐξ ἀρχῆς κτῆμα τοῦ καρδινάλιου Βησσαρίωνος· εὑρίσκεται δὲ νῦν ὑπ' ἀριθμὸν 436-ον ἐν τῇ βιβλιοθήκῃ τοῦ Μονάχου³⁾. Γινώσκονται καὶ ἕτερά τινα ἀντίγραφα, κατακείμενα ἐν εὐρωπαϊκαῖς βιβλιοθήκαις· ἀλλὰ ταῦτα πάντα εἶναι τοῦ 16-ου αἰῶνος, ἀντίγραφα ἄμεσα τοῦ παρὰ τῷ καρδινάλει Βησσαρίωνι ῥηθέντος κώδικος. Λέων ὁ Ἀλλατίος ἐγίνωσκε τρία ἀντίγραφα, ἐν ἐν τῷ 1452-φ κώδικι τοῦ Βατικανοῦ, ἕτερον ἐν ἐτέρῳ κώδικι τοῦ ἐν Ῥώμῃ γραικοουνιτικοῦ κολλεγίου καὶ τρίτον ἐν τῇ Λαυρεντιανῇ βιβλιοθήκῃ⁴⁾. Τὰ ἴχνη τῶν δύο τελευταίων κωδίκων ἀπὸ τοῦ 17-ου αἰῶνος εἶναι εἰς ἡμᾶς ἄγνωστα· ὁ Βατικανὸς ὅμως κώδιξ εἶναι, φαίνεται, ὁ νῦν 27-ος κώδιξ τῆς συλλογῆς Ottoboni, ὅστις περιέχει ἐν ἑαυτῷ καὶ σημειώματα ἰδιόχειρα αὐτοῦ τοῦ Ἀλλατίου· οὗτος ὁ κώδιξ εἶναι ὡσαύτως τοῦ 16-ου αἰῶνος⁵⁾. Ἐτερον ἀντίγραφον τῆς αὐτῆς ἐπίσης ἐποχῆς εὑρίσκεται ὑπ' ἀριθμὸν 28-ον ἐν τῇ πανεπιστημιακῇ

1) Acta saerosancti oecum. concilii octavi. Ingolstadii 1604, σ. 78—200.

2) Harduin, Concilia, τ. 5, σ. 943—1012. Mansi τ. 16, σ. 209—294. Migne τ. 105, σ. 488—574.

3) Ign. Hardt, Catalogus, τ. 8, σ. 353.

4) Migne τ. 105, σ. 11.

5) Feron et Battaglini, Codices manuscr. graeci Ottoboniani, σ. 25.

βιβλιοθήκη τῆς πόλεως Βάλε¹⁾, καὶ πάλιν ἕτερον ἐν τῷ Escorial²⁾. Ἐν ταῖς ἑλληνικαῖς δὲ βιβλιοθήκαις τῆς Ἀνατολῆς καὶ τῆς Δύσεως οὐδὲν ἀπολύτως ἀντίγραφον εὑρομεν ἡμεῖς παλαιόν, οὔτε ἐν τοῖς πολυαριθμοῖς αὐτῶν ἀγιολογικοῖς κώδιξιν, οὔτε πάλιν ἐν τοῖς κώδιξι τοῖς περιλαμβάνουσιν ἐν ἑαυτοῖς πρακτικὰ τῶν συνόδων. Μόνος λοιπὸν ὁ καρδινάλιος Βησσαρίων, ὁ τὸν ἐπίτιμον ἐν Ῥώμῃ τίτλον πατριάρχου Κωνσταντινουπόλεως λαβὼν καὶ τῶν οὐνιτῶν οὕτω Γραικῶν ἐκεῖ ποιμενάρχης ἀνακηρυχθεὶς, ἔσωσεν ἐξ Ἀνατολῆς ἐν ἀντίγραφον σχεδὸν σύγχρονόν του, αὐτὸ δηλαδὴ ἐξ οὐ προῆλθον πάντα τὰ λοιπὰ γνωστὰ ἐν ταῖς εὐρωπαϊκαῖς βιβλιοθήκαις ἀντίγραφα³⁾.

Ὅπως δὴποτε ὁ ἐπ' ὀνόματι Νικήτα τοῦ Παφλαγόνος βίος τοῦ πατριάρχου Ἰγνατίου ἐξελήφθη ἀπὸ τοῦ 17-ου αἰῶνος, καὶ ἔτι καὶ νῦν ἐκλαμβάνεται, ὡς ἀσφαλῆς βᾶσις πρὸς ἐξιστόρησιν τῶν σχέσεων τῶν ἐκκλησιῶν Κωνσταντινουπόλεως καὶ Ῥώμης ἐν τῷ 9-ῳ αἰῶνι, καὶ πᾶσα ἔκτοτε συγγραφή, προερχομένη ἐκ τοῦ καλάμου λογίου τινὸς εὐρωπαϊοῦ, κατολίκου ἢ προτεστάντου, τὴν δρᾶσιν δηλαδὴ τοῦ πατριάρχου Φωτίου ἐξετάζουσα ἐν τῷ σώματι τῆς Καθολικῆς Ἐκκλησίας, ἐπαναλαμβάνει ἀβασανίστως ὅσα καὶ ἐν τῷ οὕτω νικητείῳ λεγομένῳ ὑπομνήματι κατ' ἔκτασιν ἀναφέρονται. Ὀλίγιστοι συγγραφεῖς, καὶ οὗτοι γραικοὶ ὀρθόδοξοὶ καθολικοὶ ἢ προτεστάνται, δὲν ἔδωκαν ἀπὸ σκοποῦ πίστιν εἰς τὰ ἐν αὐτῷ διηγήματα, μολονότι ἀνεξελέγκτως καὶ τυφλῶς οὕτως εἰπεῖν ἀπεδέχθησαν καὶ οὗτοι ὡς πραγματικὸν αὐτῶν συγγραφέα τὸν πασιγνωστὸν ῥήτορα Νικήταν τὸν Παφλαγόνα· ἐκ δὲ τῶν κατολίκων συγγραφέων μόνος ἐσχάτως ὁ σοφὸς καὶ χαρίεις ἰησοῦιτης ἱστορικὸς Larôte περιεφρόνησε τὸν ἐπ' ὀνόματι τοῦ Νικήτα φερόμενον βίον τοῦ ἁγίου Ἰγνατίου, σχεδὸν οὐδαμοῦ μνημονεύσας αὐτοῦ σοβαρῶς ἐν τῷ σοβαρωτάτῳ περὶ τοῦ πάπα Ἰωάννου τοῦ ὀγδόου πονήματι του· ἀλλὰ καὶ ὁ Larôte καὶ οἱ ἄλλοι ὀλίγιστοι, ὡς εἴπομεν, συγγραφεῖς δὲν ἠθέλησαν νὰ μᾶς ἐξηγήσωσι τὸ αἴτιον τῆς πρὸς τὸν βίον τοῦτου συστηματικῆς περιφρόνησεως των.

Πιστεύεται ἔτι καὶ σήμερον, ὅτι Νικήτας ὁ Παφλαγὼν ἀπέθανε περὶ τὸ 891-ὸν ἔτος, καὶ ὅτι τὸν ἐπ' ὀνόματι αὐτοῦ φερόμενον τοῦ Ἰγνατίου βίον συνέγραψεν ὀλίγον χρόνον μετὰ τὸ 880-ὸν ἔτος· ἀλλ' ἡ τιοαύτη πίστις εἶναι παντελῶς ἀβάσιμος, διότι πρὸ τινων ἐτῶν ὁ ὑπὸ τοῦ C. de Boor

1) H. Omont, Catal. des manuscrits grecs des Bibliothèques de Suisse, σ. 15.

2) E. Miller, Catal. des manuscrits grecs de l'Escorial, σ. 298.

3) Ἐν ἀντίγραφον ἀγνώστου μοι ἐποχῆς εἶδεν ὁ πατριάρχης Ἱεροσολύμων Χρυσανδὸς περὶ τὴν ἀρχὴν τοῦ 18-ου αἰῶνος ἐν τῇ βιβλιοθήκῃ τῆς ἐν Ἁγίῳ Ὁρει λαύρας τοῦ ὀσίου Ἀθανασίου τοῦ Ἀδωνίου. Ὁρα Κ. Σάδα Μεσαιων. βιβλιοθήκης τόμ. 1, σ. 281.

ἐκδοθεὶς βίος τοῦ πατριάρχου Εὐθυμίου τρανωῶς ἀπέδειξεν, ὅτι Νικήτας ὁ Παφλαγῶν ἐξ ἁκμαῖος ἐτι μεταξὺ τῶν ἐτῶν 907 καὶ 912, συναποδείξας ἅμα τὸ σπουδαιότατον, ὅτι οὐχὶ βίον τοῦ πατριάρχου συνέγραψεν Ἰγνατίου, ἀλλὰ ψόγον ἀπλῶς τοῦ Εὐθυμίου. Καίτοι δὲ ταῦτα πάντα εἶναι πασίγνωστα, οὐχ ἤττον ἐξακλουθοῦσι πάντες ἐκ προλήψεως νὰ ἀντέχωνται τῆς σεσαδρωμένης πίστεως περὶ τοῦ θανάτου τοῦ Παφλαγόνος ἐτει περὶπου 891-φ καὶ περὶ τοῦ ψευδῶς ἐπ' ὀνόματι αὐτοῦ φερομένου βίου τοῦ πατριάρχου Ἰγνατίου· οὕτω, λόγου χάριν, ἢ αὐτὴ πίστις ἀναγράφεται ἐν αὐτῇ τῇ 2-α ἐκδόσει τῆς *Geschichte der byzantinischen Litteratur* (σ. 167).

Καιρὸς εἶναι πλέον νὰ δοθῇ πέρασ εἰς τὴν τοιαύτην πρόληψιν καὶ νὰ ἐξετασθῇ κατ' ἑκτασιν καὶ ἐγγύτατα ὁ φερόμενος αὗτος ἐπ' ὀνόματι τοῦ Νικήτα Παφλαγόνος βίος τοῦ Ἰγνατίου, ὅστις ἐπὶ τρεῖς ἤδη αἰῶνας μολύνει διὰ τοῦ ψεύδους καὶ τῆς νοθείας τὴν ἱστορίαν τοῦ ἑλληνορωμαϊκοῦ μεσαιῶνος, ἐξάπτων ἅμα καὶ τὰ πάθη τῶν ἀνθρώπων, τῶν ἀντεχόμενων τῶν ἀξιώσεων τῆς ἀνατολικῆς ἢ τῆς δυτικῆς ἐκκλησίας. Ὑπὸ πολλῶν ἱστοριογράφων ἐφωράθη πολλακίς ὁ τοῦ Ἰγνατίου βίος καὶ ἀληθεύων πολλαχοῦ, καὶ πάλιν πολλαχοῦ ψευδόμενος, οὕτως ὥστε ἡ γνησιότης αὐτοῦ νὰ καθίσταται προβληματικὴ ἐν τῇ κρίσει τοῦ ἐξ ἐπιστημονικῆς ἐπόψεως ἐξετάζοντος τὴν ἱστορίαν τοῦ γραικορωμαϊκοῦ κράτους ἐν τῷ δευτέρῳ ἡμίσει τοῦ 9-ου αἰῶνος· καὶ δίκαιον ἦτο διὰ τοῦτο τὸ ἀγιολογικὸν ἐκεῖνο κείμενον ἐκ πολλοῦ νὰ μελετηθῇ σοβαρῶς, ὥστε νὰ χαρακτηρισθῇ καταλλήλως ὁ βαθμὸς τῆς περαιτέρω χρήσεως αὐτοῦ ἐν τῇ ἱστορικῇ λογοτεχνίᾳ διὰ τῆς διακρίσεως καὶ τοῦ χρόνου τῆς συντάξεώς του καὶ τῶν στοιχείων, ἅτινα τὸν συνεκρότησαν.

Δοκίμιον τοιαύτης μελέτης εἶναι τὸ παρὸν ὑπομνημάτιον, δι' οὗ πρῶτον μὲν ἀποδεικνύεται σαφῶς, ὡς εἰκάζομεν, ὅτι ὁ φέρων τὸ ὄνομα τοῦ Παφλαγόνος βίος τοῦ πατριάρχου Ἰγνατίου δὲν συνετάχθη, ὡς πιστεύεται κοινῶς, ἐν τῷ 9-ῳ αἰῶνι, ἀλλὰ μετὰ τὸν 12-ον αἰῶνα· δεύτερον δὲ ὅτι, καὶ τούτου μὴ ἔχοντος οὕτως ἐν περιπτώσει σπουδαίας ἀνταποδείξεως, πάλιν ὁ βίος ἐκεῖνος, ὡς ἔχει σήμερον, δὲν εἶναι πόνημα Νικήτα τοῦ Παφλαγόνος, ἀλλ' ἐτέρου τινὸς ψευδεπίγραφον σύρραμμα· καὶ τρίτον, ὅτι συνίσταται τὸ πόνημα τοῦτο ἐκ μεγάλων τινῶν ἀποσπασμάτων ἐνὸς ἀληθοῦς ἀρχαίου καὶ εἰλικρινοῦς ἀγιολογικοῦ βίου τοῦ Ἰγνατίου, ὃν συνέγραψέ τις μετὰ τὸν θάνατον αὐτοῦ τοῦ Ἰγνατίου, πατριαρχοῦντος πιθανῶς τὸ δεύτερον τοῦ Φωτίου, καὶ πάλιν ἐξ ἐκτενῶν παρεχβάσεων νόθων καὶ τινῶν ἀλλοιώσεων ἐτέρου τινὸς συγγραφέως, σφόδρα μεταγενεστέρου τοῦ 9-ου αἰῶνος, συγγραφέως τέλος ἀπὸ σκοποῦ γενομένου πλαγιαρίου· ὅστις οὐ μόνον πολλὰ τοῦ

παλαιου κειμένου παρεμόρφωσε τεμάχη, αλλά και αυτά ταυτα τὰ σχετικά πρὸς τὴν ὑπόθεσιν τῶν πατριαρχῶν Ἰγνατίου και Φωτίου κεφάλαια τῶν βυζαντινῶν χρονολογῶν μετέβαλε παραλαβῶν ἐν τῷ ἰδίῳ συρράμματι εἰς κεφάλαια καταφανῶς ἐναντιοφανῆ, ἵνα οὕτως ἐξυπηρετήσῃ τὰ συμφέροντα τοῦ κόμματος τῶν ἐν τῇ ἑλληνικῇ Ἀνατολῇ ἀπὸ τοῦ 13-ου αἰῶνος συγκροτηθεισῶν οὐνιτικῶν ἐκκλησιῶν· τὸ δ' ἐκ τίνων στοιχείων συνετέθη ὁ τοῦ Ἰγνατίου βίος, ὡς ἔχει σήμερον, δά ἐξετασθῆ λεπτομερῶς ἐν ἑτέρᾳ τινὶ μακρᾷ πραγματείᾳ περὶ τῶν πηγῶν αὐτοῦ, ἣτις θέλει ἀποτελέσει ἴδιον βιβλίον.

Ὅτι ὁ βίος τοῦ Ἰγνατίου δὲν εἶναι ἔργον τοῦ 9-ου αἰῶνος, ἔχομεν ἀμέσους ἀποδείξεις ἐκ τοῦ κειμένου αὐτοῦ τούτου τοῦ βίου, καταστρεφούσας ἅμα και τὴν γνώμην τῶν πιστευόντων ὅτι συνεγράφη τοῦτο μεταξύ τῶν ἐτῶν 880—885. Γνωστὸν εἶναι δηλαδῆ, ὅτι ἀπὸ τοῦ θανάτου τοῦ Ἰγνατίου (877) μέχρι τοῦ 885-ου ἔτους ὑπῆρξεν ἐν Κωνσταντινουπόλει εἰς και μόνος πατριάρχης, ὁ Φώτιος, ἡδὴ τὸ δεύτερον πατριαρχεῦσας μέχρι τοῦ 886-ου ἔτους. Ἀπέναντι λοιπὸν τοῦ πασιγνώστου τούτου πράγματος ἄπορον εἶναι, πῶς οἱ τὴν σύνταξιν τοῦ βίου τοῦ Ἰγνατίου καθορίσαντες μεταξύ τῶν ἐτῶν 880—885 δὲν εἶδον, ὅτι διαφεύδει αὐτοὺς αὐτὸς οὗτος ὁ τοῦ βίου συντάκτης ἐν τῇ σαφειστάτῃ ταύτῃ φράσει· ἀλλὰ τὸ μὲν καθ' ἕκαστον ἐπεξιμένα τὰς καινοτομίας και παρανομίας αὐτοῦ τε τοῦ Φωτίου — — — και πάντων τῶν καθεξῆς, τῶν αὐτοῦ διαδόχων και τῆς φιλαρχίας κοινῶν, ἱστορίας ἔργον και οὐ τοῦ παρόντος τῷ λόγῳ σκοποῦ»¹⁾). Διὰ τῶν λέξεων τούτων δηλον, ὅτι ὁ συντάκτης αὐτῶν ἔζη πολὺ μετὰ τὸν Φώτιον, μετὰ διαδόχους αὐτοῦ ἐν τῇ πατριαρχίᾳ, και οὐχὶ περὶ τὸ τέλος τοῦ 9-ου αἰῶνος, ὡς λέγεται και πιστεύεται· ἀλλὰ μετὰ τίνας και μετὰ πόσους διαδοχικοὺς ἔζη πατριάρχης; Τὴν λύσιν τοῦ ἐρωτήματος τούτου δίδουσιν αἱ ἐπόμεναι παρατηρήσεις. Ὑποθέσωμεν, ὅτι ὁ βίος τοῦ Ἰγνατίου συνεγράφη κατ' αὐτὸ τὸ τέλος τοῦ 9-ου, ἢ περὶ τὴν δευτέραν δεκαετηρίδα τοῦ 10-ου αἰῶνος, ὅτε πραγματικῶς ἤκμαζεν ἐτι Νικήτας ὁ Παφλαγῶν. Μέχρι τοῦ χρόνου τούτου ἄμεσοι διάδοχοι τοῦ Φωτίου ὑπῆρξαν κατὰ σειράν Στέφανος, Ἀντώνιος Καυλέας, Νικόλαος Μυστικός, Εὐθύμιος και ἄλιν Νικόλαος Μυστικός· πάντες ὅμως οὗτοι οἱ πατριάρχαι ἀνεγνωρίζοντο και ἐν Ῥώμῃ καινικοί, και ἐπομένως δὲν εἶναι δυνατόν νὰ ἀναφέρονται εἰς τὴν τάξιν τῶν πατριαρχῶν ἐκείνων, οὓς ὁ τοῦ βίου τοῦ Ἰγνατίου συντάκτης εἶχεν ὑπ' ὄψει, τουτέστι πατριάρχας ἀπεσπασμένους ἐκ τῆς κοινωρίας τῶν Ῥωμαίων ἐπισκόπων. Φανερόν ἄρα ἐντεῦθεν, ὅτι ὁ βίος τοῦ Ἰγνατίου δὲν συνεγράφη

1) Migne τ. 106, σ. 573.

οὔτε περὶ τὴν δευτέραν δεκάδα τοῦ 10-ου αἰῶνος. Ἀλλὰ μήτοι συνεγράφη περὶ τὸ μέσον ἢ περὶ τὸ τέλος τοῦ αὐτοῦ αἰῶνος, ἢ περὶ τὴν ἀρχὴν τοῦ ἐπομένου; ἀλλ' οὐδὲ τοῦτο, διότι πάντες σχεδὸν οἱ πατριάρχαι Κ/πόλεως, οἱ μέχρι τοῦ ἡμίσεως τοῦ 11-ου αἰῶνος, ἔχον σχέσεις κανονικὰς πρὸς τοὺς πάπας τῆς Ῥώμης, ἐξακολουθοῦντες ἀδιάσπαστον τὴν μεταξὺ αὐτῶν ἐνότητά, καὶ εἴ τι ἐν τῷ μεταξὺ συνέβη μέσον αὐτῶν δυσάρεστον, εἴτε δογματικῶς, εἴ τε κανονικῶς, οὐδαμῶς τοῦτο διέσπασε τὴν κατὰ νόμους ἐνότητα τῶν ἐκκλησιῶν τῆς Ῥώμης καὶ τῆς Κωνσταντινουπόλεως ἄχρι τοῦ πατριάρχου Μιχαὴλ τοῦ Κηρουλαρίου, ὅτε ἐπῆλθε μεγάλη τις ἀληθῶς διάστασις μεταξὺ ἀμφοτέρων τῶν ἐκκλησιῶν. Ὅθεν οὐδὲ μέχρι τοῦ μέσου τοῦ 11-ου αἰῶνος εἶναι δυνατόν νὰ ἀναβιβασθῇ ἡ σύνταξις τοῦ βίου τοῦ Ἰγνατίου. Ἀλλὰ μήτοι συνετάχθη ἀμέσως μετὰ ταύτην τὴν ἐποχὴν, ἢ ἐν αὐτῷ τῷ 12-ῳ αἰῶνι; ἀλλ' οὐδὲ τοῦτο εἶναι δυνατόν, διότι οἱ ἀπὸ τοῦ Κηρουλαρίου καὶ ἐξῆς πατριάρχαι μέχρι τοῦ 1204-ου ἔτους εἶναι καθόλου κανονικοὶ διὰ τὴν ἐν Κ/πόλει ἐκκλησίαν, ἐν μέρει δὲ καὶ διὰ τὴν ἐν Ῥώμῃ ἐκκλησίαν, ὡς ἀποδεικνύουσι σποραδικαί τινες ἀσκανδάλιστοι σχέσεις τῆς Ῥώμης πρὸς τὴν Κωνσταντινούπολιν· καὶ ἂν τις ἀποβλέψῃ εἰς τοὺς μέχρι τῆς ἀρχῆς τοῦ 12-ου αἰῶνος ἰσχύοντας ἐν τῇ Δύσει λατινικοὺς νομοκάνονας, ἐν οἷς ἄκυρος ἀναγνωρίζεται ἢ κατὰ τοῦ Φωτίου σύνοδος τῶν ἐτῶν 869—870, οἱ δὲ κανόνες τῆς ἐπὶ Φωτίου ὀγδόης οἰκουμενικῆς θεωροῦνται ὑποχρεωτικοὶ καὶ διὰ τὰς δυτικὰς ἐκκλησίας, θὰ ὁμολογήσῃ βεβαίως ὅτι καὶ ἡ δογματικὴ καὶ ἡ κανονικὴ ἐνότης τῶν ἐκκλησιῶν Ῥώμης καὶ Κ/πόλεως ἐσφίξετο σχεδὸν μέχρι τῶν πρώτων ἐτῶν τοῦ 12-ου αἰῶνος. Ἡ τελεία διάστασις αὐτῶν ἀρχεται ἀπὸ τούτου τοῦ χρόνου, καταλήξασα εἰς τὴν ληστρικὴν καταστροφὴν τοῦ 1204-ου ἔτους, μετὰ ματαίας δηλονότι ἐλπίδας καὶ πρεσβείας τῶν παπῶν τῆς Ῥώμης ἐπὶ τῶν Κομνηνῶν, ὅπως παραχωρηθῇ αὐτοῖς τὸ ἐπὶ τῶν ἀνατολικῶν ὀρθοδόξων ἐκκλησιῶν πρωτεῖον. Ἐν αὐτῷ τούτῳ ὅμως τῷ 12-ῳ αἰῶνι ἀδύνατον εἶναι νὰ συνετάχῃ ὁ τοῦ Ἰγνατίου βίος, ἀφοῦ πάντες οἱ μέχρι τέλους αὐτοῦ πατριάρχαι εἶναι κανονικώτατοι, καὶ συνεπῶς οὐδόλως θὰ ἐπετρέπετο νὰ ἀναγινώσκηται ἐν ταῖς ἐκκλησίαις τῆς ἀρχιεπισκοπῆς Κωνσταντινουπόλεως κείμενον ἀγιολογικόν, ἀποκηρῦττον ἀποτόμως τοὺς ἀπὸ Φωτίου καὶ ἐξῆς πατριάρχας αὐτῆς.

Ὁ χρόνος λοιπὸν τῆς συντάξεως τοῦ φερομένου ἐπ' ὀνόματι Νικήτα τοῦ Παφλαγόνης βίου τοῦ πατριάρχου Ἰγνατίου εἶναι πράγματι προβληματικός, διότι, ὡς προαπεδείχθη, δὲν εἶναι ποσῶς ὁ βίος οὗτος ἔργον οὔτε τοῦ 9-ου αἰῶνος, οὔτε τοῦ 10-ου, οὔτε πάλιν τοῦ 11-ου ἢ τοῦ 12-ου αἰῶνος· τὸ προβληματικῶδες ὅμως αὐτοῦ λύει, νομίζομεν, ἡ ὅλη τοῦ Ψευδονικήτα ἐκφρασις· καὶ πάντων τῶν καθ' ἐξῆς, τῶν αὐτοῦ διαδόχων καὶ

κοινωνῶν τῆς αὐτοῦ φιλαρχίας· διότι τοιαύτη ἔκφρασις ἀδύνατον εἶναι νὰ προέρχηται ἐκ στόματος ὀρθοδόξου χριστιανοῦ, καὶ μάλιστα ἀγιογράφου, γνωστοῦ ὄντος ὅτι ἡ τοιοῦτου συγγραφῆως ἐκκλησία πάντας τοὺς ἀπὸ Φωτίου καὶ ἐξῆς ἐν Κωνσταντινουπόλει πατριάρχας ἄχρι τοῦ 1204-ου ἔτους ἀποδέχεται ὡς ἐννόμους καὶ ἡγιασμένους ὡς ἐπὶ τὸ πολὺ πατριάρχας, πάντας δὲ τέλος ἀνεξαίρετως ὡς κανονικούς. Ἡ ἔκφρασις ἐκεῖνη προφανῶς ἀνήκει εἰς στόμα συγγραφῆως, πιστεύοντος ὅτι ἡ καθολικότης τῆς ἐκκλησίας Κωνσταντινουπόλεως διεκόπη ἀπὸ τῆς δευτέρας τοῦ Φωτίου πατριαρχίας, τούτου τε καὶ τῶν κατόπιν αὐτοῦ πατριαρχῶν λογιζομένων οὕτως ὑπ' αὐτοῦ ἀνόμων· τοιαύτην ὁμῶς πίστιν ἔχουσιν ἀποκλειστικῶς οἱ οὐνῆται, καὶ ἐπόμενον εἶναι καὶ ὁ τοῦ βίου τοῦ Ἰγνατίου ψευδώνυμος συγγραφεὺς νὰ ἀνήκη εἰς τὴν χορείαν τῶν γραικοουניתῶν συγγραφέων, οἳ ἦσαν οἱ Γεώργιοι Τραπεζούντιοι, οἱ Βησσαρίωνες καὶ οἱ λοιποὶ τούτων ὀπαδοί. Τὰ πρῶτα ὑπομνήματα τῆς γραικοουνιτικῆς λογοτεχνίας ἀρχοῦν ἀπὸ τοῦ 13-ου αἰῶνος, ἀφ' οὗ χρόνου δηλαδὴ ἡ Κωνσταντινούπολις, αἱ νῆσοι τοῦ Αἰγαίου καὶ ἡ Ἑλλάς ἐκοῦσαι ἄκουσαι διὰ τῆς φραγκοκρατίας ὑπέταξαν τὰς ἐκκλησίας αὐτῶν εἰς τὴν πνευματικὴν τῆς Ῥώμης διοίκησιν. Καὶ ὁ συγγραφεὺς λοιπὸν τοῦ βίου τοῦ Ἰγνατίου δὲν εἶναι δυνατὸν νὰ λογίζηται παλαιότερος τοῦ 13-ου αἰῶνος. Καὶ πάλιν ἐκ τοῦ αὐτοῦ βίου ἔχομεν ἑτέραν ἀπόδειξιν, ὅτι ὁ συγγραφεὺς αὐτοῦ δὲν εἶχε τῷ 9-ῳ αἰῶνι. Πρὸς τῷ τέλει δηλαδὴ τοῦ προοιμίου αὐτοῦ λέγει κατὰ λέξιν ὁ βιογράφος τὰ ἐπόμενα· «Τούτῳ [= τῷ Ἰγνατίῳ] τὴν παρακολουθήσασαν ἐξ ἀρχῆς ἄχρι τέλους βίωσιν μετὰ πλείονος ὑψηγούμενος τῆς ἀκριβείας, καὶ πᾶσαν τὴν περὶ αὐτὸν ἀλήθειαν ἐκ τῶν ἐγγράφως τε καὶ ἀγράφως πεπληροφορημένων ἡμῖν πραγμάτων ἀπροσπαδῶς καὶ ἀνυποστόλως διηγούμενος, πέποιδα πρῶτον μὲν ἐνώπιον τῆς ἐνυποστάτου καὶ ζωσῆς δίκαια γράψαι ἀληθείας· δεύτερον δὲ τὸ χρόνους ἱκανοῖς ἤδη καταπυκνωθὲν τῆς ἀγνωσίας νέφος καὶ τὰς τῶν πολλῶν ἀμαυρῶσαν διανοίας λεπτῦναί τε καὶ σκεδάσαι, ὥστε τοὺς ἐθέλοντας πρὸς τὴν τῶν πραγμάτων ἀλήθειαν εἰλικρινῶς ὁρᾶν τὸν ἐργάτην μὲν ἀληθῶς τῆς δικαιοσύνης καὶ τῆς ἀρετῆς εἰδέναι [= τὸν Ἰγνατίον] καὶ ὑμνεῖν καὶ ζηλοῦν, τὸν αὐτοῦργόν δὲ τῆς κακίας καὶ τῆς ἀδικίας [= Φώτιον] ἐνδίκως ἀπωθεῖσθαι¹⁾». Ἐκ τῶν λέξεων τούτων σαφῆς εἶναι τοῦ βίου ἡ ἐποχὴ καὶ τὸ θρησκευτικὸν σύστημα, εἰς ὃ ἀνήκει ὁ συγγραφεὺς αὐτοῦ. Ἄν δηλαδὴ ὁ βίος οὗτος ἐγράφη, κατὰ πιστεύεται, μικρὸν μετὰ τὸ 880-ὸν ἔτος, ἔπεται ὅτι μέχρι τούτου ἀπὸ τοῦ θανάτου τοῦ Ἰγνατίου διῆλθε τριετὲς καὶ μόνον διάστημα· ἀλλ' ὑποθέσωμεν, ὅτι διῆλθε καὶ

1) Migne τ. 105, σ. 489.

ὄκταετὲς ἄχρι τοῦ 885-ου ἔτους, τοῦ ὑστάτου ὁρίου, πρὸς δ' ἐκτείνεται κοινῇ ὁ τῆς συντάξεως τοῦ βίου χρόνος. Καὶ λοιπὸν ἐντὸς τοσοῦτου μικροῦ χρονικοῦ διαστήματος, ἐν ᾧ μάλιστα αὐτὸς ὁ πατριάρχης Φώτιος καὶ ἐν τῇ Ἁγίᾳ Σοφίᾳ διὰ τοῦ Συνοδικοῦ τῆς Ὁρθοδοξίας καὶ ἐν τῇ συνόδῳ τῶν ἐτῶν 879—880 ἀνεκήρυξεν ἅγιον ἐπισημότητα τὸν Ἰγνάτιον, πῶς ἦτο δυνατὸν νὰ σχηματισθῇ τοσοῦτο πυκνὸν «τῆς ἀγνωσίας νέφος» διὰ τὰ περι τὸν Ἰγνάτιον, ὥστε καὶ νὰ ἀμαυρώσῃ τὸ νέφος τοῦτο τὰς περι αὐτοῦ διανοίας καὶ πεποιδήσεις τῶν πολλῶν; καὶ ἔπειτα, πῶς νὰ συμβιβάσωμεν τὸ τριετὲς ἢ καὶ ὄκταετὲς ἀπὸ τοῦ θανάτου τοῦ Ἰγνατίου διάστημα πρὸς τὴν ἔκφρασιν τοῦ βιογράφου «χρόνοις ἱκανοῖς»; Πῶς τις καταπύκνωσις ἀγνωσίας τῶν κατὰ τὸν Ἰγνάτιον πραγμάτων ἠδύνατο ἐν οὕτω μικρῷ χρονικῷ διαστήματι νὰ συμβῆ, καὶ μάλιστα τοιαύτη, ὥστε καὶ νὰ ἀμαυρώσῃ διὰ τῆς πολυκαιρίας τὸν πρὸς τὴν μνήμην τοῦ Ἰγνατίου σεβασμὸν τῶν ἐν Κωνσταντινουπόλει χριστιανῶν, ἀφοῦ δὲ καὶ τὸ περι τὸ λείψανον ἐκεῖνου λειτουργικὸν αὐτῶν σέβασμα καὶ συνεχὲς ἦτο καὶ νωπότερον, οἱ δὲ τότε πάλιν ἐν Κ/πόλει παντὸς βαθμοῦ κληρικοὶ καὶ προσωπικῶς εἶχον γνωρίσει τὸν Ἰγνάτιον; Φανερὸν εἶναι ἄρα, ὅτι ἡ ἔκφρασις, «τὸ χρόνοις ἱκανοῖς», ἀναφέρεται εἰς ἐποχὴν πολὺ ἀπομεμακρυσμένην ἀπὸ τοῦ θανάτου τοῦ Ἰγνατίου, καὶ τοσοῦτον ἀπομεμακρυσμένην, ὥστε καὶ συνέβη ἐν τῷ μεταξύ, κατὰ τὸν βιογράφον, οἱ πολλοὶ νὰ γίνωσιν ἀμαθεῖς τῶν μεταξύ Ἰγνατίου καὶ Φωτίου πραγμάτων, καὶ νὰ μὴν εἶναι οὕτως εἰς κατάστασιν τοῦ νὰ διακρίνωσι τὴν δικαιοσύνην μὲν καὶ τὴν ἀρετὴν τοῦ Ἰγνατίου, τὴν κακίαν δὲ καὶ τὴν ἀδικίαν τοῦ Φωτίου· καὶ διὰ τοῦτο αὐτὸς ὁ βιογράφος ἠναγκάσθη νὰ συντάξῃ ἐξ ἐγγράφων καὶ ἀγράφων μαρτυριῶν τὸν βίον τοῦ Ἰγνατίου, πρὸς τὸν μόνον σκοπὸν, ὅπως οὗτος μὲν δοξάζηται διὰ παντός, ὁ δὲ Φώτιος «ἐνδίκως» ἀπωθῆται ἐκ τῆς ἐκκλησίας. Οὕτως αὐτὸς οὗτος ὁ βιογράφος ὁμολογεῖ εἰλικρινῶς ἤδη τὸ δεύτερον καὶ σαφῶς, ὅτι εἶναι αὐτὸ τοῦτο οὐνίτης, συγγραφεὺς ἀντιφωτιακός, ἐπόμενος δὲ μεταγενέστερος τοῦ 12-ου αἰῶνος, ἴσως τῆς μεταξύ τῶν ἐτῶν 1204—1260 περιόδου, καθ' ἣν ἡ ἐκκλησία Κωνσταντινουπόλεως ἐγένετο λατινική· καὶ ἂν τις ἀποβλέψῃ εἰς τὰ τοῦ Βέκκου καὶ τοῦ Μελιτηνιώτου καὶ τῶν συγχρόνων αὐτοῖς ὁπαδῶν ὑπομνήματα, ἐν οἷς τὰ κατὰ Φώτιον ἐξετάζονται μετὰ τινος ὁπωσούν ἠπιότητος, καὶ παραβάλη ταῦτα πρὸς τὸ κατ' αὐτοῦ ἄσπονδον μῖσος τοῦ βιογράφου καὶ τὴν φανατικὴν αὐτοῦ πρὸς τὴν Ῥώμην ῥοπήν, θὰ προτιμήσῃ, νομίζομεν, νὰ ἐκλάβῃ τὸν ἡμέτερον βιογράφον καὶ μεταγενέστερον τοῦ 13-ου αἰῶνος συγγραφέα, ἐποχῆς δηλονότι καθ' ἣν τὸ κατὰ Φωτίου μῖσος τῶν ἐκ Ῥώμης τότε ἐμπνεομένων καὶ ὑποστηριζομένων γραικοσυνητῶν ἐγένετο μέγιστον, καὶ τοσοῦτον ἀναιδέστατον, ὥστε καὶ νὰ ἀρνῶνται

οὔτοι ψευδεστάτως ὡς μὴ ὑπάρχουσαν τὴν ἀνεκάθεν ὡς ἀγίου μνήμην τοῦ πατριάρχου Φωτίου ἐν ταῖς ἐκκλησίαις. Ὅπως δὴποτε ὁ τοῦ Ἰγνατίου βιογράφος δὲν εἶναι ποσῶς, ἐξ ὧν φρονεῖ, μέλος τῆς ὀρθοδόξου ἐκκλησίας Κωνσταντινουπόλεως, ἣτις τὸν Φώτιον εὐθὺς ἀπὸ τοῦ θανάτου καὶ ἐξῆς ἀδιασπᾶστος ἔχει ἀνεγνωρισμένον αὐτῆς ἅγιον πατέρα, καθὰ τοῦτο δεῖ κνυσι μακρὰ σειρά παλαιτάτων μαρτυριῶν.

Ἐξετάσεως ἄξιον εἶναι καὶ τὸ καθ' ἡμᾶς ψευδώνυμον τοῦ συγγραφέως, ὃν ὁ βίος ὀνομάζει τοῦ Ἰγνατίου οὔτω «συνεγράφη δὲ παρὰ Νικήτα, δούλου Ἰησοῦ Χριστοῦ, τοῦ καὶ Δαυὶδ, τοῦ Παφλαγόνος». Οἱ παρέχοντες κῦρος εἰς τὸ κείμενον τοῦτο κατέχονται ὑπὸ τῆς πεποιθήσεως, ὅτι τὸν βίον τοῦ Ἰγνατίου ἐγένωσκεν ἤδη τῷ 12-φ αἰῶνι ὁ χρονογράφος Ἰωάννης ὁ Σκυλίτζης. Καὶ ὁμως ἡ τοιαύτη πεποίθησις εἶναι καθ' ὀλοκληρίαν ἐσφαλμένη. Ἐν τῷ προομιῳ τοῦ χρονικοῦ του ὁ Σκυλίτζης ἀπαριθμῶν τὰς ἰδίας του πηγὰς ἀναφέρει σὺν ἄλλοις τοὺς ἐξῆς συγγραφεῖς: «Δαφνοπάτης Θεόδωρος, Νικήτας ὁ Παφλαγών — — —, οἰκείαν ἕκαστος ὑπόθεσιν προστησάμενος, ὁ μὲν ἔπαινον φέρε εἰπεῖν βασιλέως, ὁ δὲ φόγον πατριάρχου»¹⁾. Ἐκ τοῦ χωρίου τούτου φανερόν εἶναι, ὅτι ὁ Σκυλίτζης εἶχεν ἀληθῶς ἀνά χεῖρας πόνημά τι τοῦ Νικήτα Παφλαγόνος ἱστορικῆς ὕλης, ὅπερ καὶ ὀνομάζε «φόγον πατριάρχου» ἐξ οὗ ἐπεταί, ὅτι τὸ πόνημά του ἐπεγράφετο «φόγος τοῦ δεῖνα πατριάρχου». Πρῶτος ὁ Rader ἐπίστευσε, ὅτι ἐν ταῖς λέξεσι «φόγον πατριάρχου» νοεῖται ὑπὸ τοῦ Σκυλίτζη αὐτὸς ὁ τοῦ Ἰγνατίου βίος, ὃν ἐξέδωκε τύποις. Τὴν πεποίθησιν τοῦ Rader ἀνευ τινὸς ἀντιρρήσεως ἀπὸ τῷ 1604-ου ἔτους ἀχρι σήμερον ἀποδέχονται πάντες, οὐδενὸς ἐν τῷ μεταξύ, καθόσον ἡμεῖς γινώσκομεν, ἐλέγξαντος αὐτήν. Καὶ ὁμως ἐχρηζεν ὁ βίος οὗτος ἐλέγχου, διότι καὶ κατὰ τὴν ἐπιγραφὴν καὶ τὴν ἐσωτερικὴν ὕφην ἀφορᾷ οὐχὶ εἰς φόγον ἀλλ' εἰς πανηγυρισμὸν ἀποκλειστικῶς αὐτοῦ τοῦ πατριάρχου Ἰγνατίου· καὶ εἶναι μὲν ἀληθὲς ὅτι ψέγεται ἐν αὐτῷ σφοδρῶς ὁ πατριάρχης Φώτιος, ἀλλὰ τὰ ψέγοντα τοῦτον μέρη σχετικῶς πρὸς τὸ ὅλον κείμενον εἶναι τοσαῦτα, ὥστε νὰ μὴ ἐπιτρέπωσιν αὐτῷ τὴν ὀνομασίαν ψόγου, καὶ μάλιστα δήλου ὄντος ὅτι πρόκειται ἐν αὐτῷ ἰδίᾳ περὶ τοῦ Ἰγνατίου· διότι, ἂν τοῦ κειμένου τούτου σκοπὸς ἦτον, ὅπως ἰδίᾳ ψεγθῇ ὁ Φώτιος, οὐδὲν ἐκώλυε τὸν συγγραφέα νὰ ὀνομάσῃ αὐτὸ «φόγον τοῦ πατριάρχου Φωτίου», τὰ δὲ κατ' ἔκτασιν περὶ τοῦ Ἰγνατίου λεγόμενα, ὡς ἄσχετα πρὸς τὸ ἄτομον τοῦ Φωτίου, νὰ μετριάσῃ ἢ νὰ παραλείψῃ, ἵνα οὔτω δικαιολογήσῃ τὴν καθ' ὑπόθεσιν ἐπιγραφὴν, «φόγος τοῦ πατριάρχου Φωτίου». Αὐτὸ λοιπὸν καθ' ἑαυτὸ τὸ κείμενον δὲν δικαιολογεῖ τὴν πεποίθησιν τοῦ Rader.

1) Κεδρηνοῦ τ. 1, σ. 4—5 ἐκδ. Bonn.

ἀλλὰ καὶ πάλιν, ἂν αὐτὸς ὁ Σκυλίτζης ἀληθῶς αὐτὸ τοῦτο τὸ κείμενον εἶχεν ὑπ' ὄψει, οὐδὲν ἐκώλυεν αὐτὸν παρὰ τὴν ἔκφρασιν «φόγον πατριάρχου» νὰ προσθέσῃ τι σαφηνείας ἐνεκεν, ὅπως ἐννοηθῇ ὅτι πρόκειται περὶ συγγράμματος τοῦ Νικήτα, σκοπὸν ἔχοντος τὸν Ἰγνάτιον. Καὶ λοιπὸν, ἂν μὴ παρὰ τῷ Σκυλίτζῃ, καθὼς ἡμεῖς ὑπολαμβάνομεν, πρόκειται περὶ βίου τινὸς τοῦ Ἰγνατίου, συγγραφέντος ὑπὸ Νικήτα τοῦ Παφλαγόνος, τότε ὁποῖον αὐτοῦ σύγγραμμα νοεῖται ἐν ταῖς λέξεσι «φόγον πατριάρχου»; καὶ τίς ἦτον ὁ ψεγόμενος ὑπ' αὐτοῦ πατριάρχης; Ἐν τῇ ἐκφράσει ταύτῃ νοεῖται ἀπλούστατα ἢ κατὰ τοῦ πατριάρχου Εὐθυμίου συγγραφή τοῦ Νικήτα, ἥτις, μὴ ἀνευρεθείσα ἔτι, μένει που ἄχρι τοῦδε παντελῶς ἀγνωστος. Ὁ Νικήτας εἶχε φέξει σφοδρῶς διὰ συγγραφῆς εἰδικῆς οὐχὶ τὸν πατριάρχην Φώτιον, ἀλλὰ τὸν τέταρτον μετ' αὐτὸν πατριάρχην Εὐθύμιον, καθὰ μαρτυρεῖ κατ' ἔκτασιν ὁ συγγραφεὺς τοῦ ὑπὸ τοῦ C. de Boog ἐκδοθέντος βίου τοῦ Εὐθυμίου ἐν τῷ 16-ῳ κεφαλαίῳ, ἐνθα ὁ λόγος ἀφορᾷ ἀποκλειστικῶς εἰς τὸν κατὰ τοῦ πατριάρχου τούτου Εὐθυμίου φόγον τοῦ Νικήτα, δι' ὃν καὶ ἔπαθεν οὗτος ἰκανῶς· ἰδοὺ δὲ πῶς ὁ τοῦ Εὐθυμίου βιογράφος ἐκφράζεται περὶ τούτου· «ἦν γὰρ λογογραφῆσας (ὁ Νικήτας) κατὰ τε τοῦ ἀρχιερέως (= πατριάρχου Εὐθυμίου) καὶ αὐτοῦ τοῦ ἀνακτος (Λέοντος τοῦ Σοφοῦ) λίαν ἀπεχθῶς καὶ ἀνιαρῶς· τοῦτο τὸ σύγγραμμα εἰς τῶν ἑαυτοῦ φοιτητῶν ὑφελόμενος τῷ βασιλεῖ παρέσχετο, ὅπερ ἀναγνοὺς ἠλλοιοῦτο τῷ προσώπῳ ὅλος ἐξεστηκῶς»¹⁾. Ὅπως δ' ἐκ περισσοῦ δειχθῇ καὶ ἄλλως ἢ τοῦ βίου τούτου ψευδωνυμία, ὀφείλει τις νὰ λάβῃ ὑπ' ὄψει καὶ τοῦτο, ὅτι ἐκ τοῦ εἰλικρινοῦς καὶ λίαν αὐθεντικοῦ βιογράφου τοῦ Εὐθυμίου ἀποδεδειγμένον εἶναι τὸ κόμμα, εἰς ὃ ἀνήκεν ὁ Νικήτας ὁ Παφλαγὼν ἐν τῷ καιρῷ τῆς μεταξὺ τῶν πατριαρχῶν Εὐθυμίου καὶ Νικολάου τοῦ Μυστικοῦ διαμάχης. Νικόλαος δηλαδὴ ὁ Μυστικὸς ἦτο φωτιακώτατος, καὶ τοσοῦτον αὐτὸς πατριαρχεῦων ἔσεβε τὴν μνήμην τοῦ πατριάρχου Φωτίου, ὥστε καὶ ἄγιον αὐτὸν πατέρα τῆς ἐκκλησίας ὠμολόγει δημοσίᾳ ἐν ταῖς ἐπίσημοις αὐτοῦ πατριαρχικαῖς ἐπιστολαῖς. Δὲν εἶναι λοιπὸν ἀπίθανον, ὅτι καὶ ὁ τῷ κόμματι τοῦ Νικολάου προσκείμενος Νικήτας ἦτο μέτοχος τῆς αὐτῆς αὐτοῦ πρὸς τὴν μνήμην τοῦ Φωτίου ὑπολήψεως· καὶ πάλιν ἢ περὶ τούτου πιθανόντης δύναται νὰ μεταβληθῇ δεδικοιολογημένως εἰς πραγματικότητα, ἂν ὑπ' ὄψει ληφθῇ τοῦτο, ὅτι Νικήτας ὁ Παφλαγὼν ὑπῆρξε μαθητὴς τοῦ Καισαρείας ἀρχιεπισκόπου Ἀρέθα, ὅστις, μολονότι ἦτο ὀπαδὸς τῆς κατὰ τοῦ Νικολάου μερίδος καὶ ἐπομένως ὑποστηρικτῆς τῆς ὑπὲρ τοῦ Εὐθυμίου μερίδος, οὐχ ἦττον καὶ αὐτὸς τοσοῦτον εἶχε μεγάλην πρὸς τὴν μνήμην

1) Vita Euthymii σ. 57.

τοῦ Φωτίου ὑπόληψιν, ὥστε ἀπεκάλει αὐτὸν παρρησίᾳ ἐπ' ἐκκλησίας ἁγίου καθ' αὐτό, παραβάλλων ἅμα καὶ τὰ παθήματα αὐτοῦ πρὸς τὰ τοῦ ἁγίου καὶ ὁμολογητοῦ πατριάρχου Νικήτα. Νικήτας λοιπὸν ὁ Παφλαγῶν καὶ ἐξ ἐπόψεως τῆς μερίδος, εἰς ἣν ἀνήκει, καὶ ἐξ ἐπόψεως τῶν πρὸς τὴν μνήμην τοῦ Φωτίου αἰσθημάτων τοῦ διδασκάλου αὐτοῦ Ἄρεθα κρινόμενος δύναται νὰ ποδειχθῇ δεδικαιολογημένως ὡς αὐτὸ τοῦτο φωτιακός, οὐχὶ δὲ τοιοῦτος, ὅποιον αὐτὸν παρουσιάζει ὁ ἐπ' ὀνόματι του φερόμενος τοῦ Ἰγνατίου βίος, ἐν ᾧ βαναύσως ὑβρίζειται τὸ ἄτομον τοῦ Φωτίου. Ὁ τοῦ βίου τοῦ Εὐθυμίου ἐκδότης διέγνω τὸ πρᾶγμα τοῦτο καλῶς, ἀλλὰ ζητήσας νὰ σώσῃ τὴν κρατοῦσαν περὶ τοῦ βίου τοῦ Ἰγνατίου κοινὴν πρόληψιν, προὔτιμῃσεν ἀφελῶς νὰ εἰκάσῃ, ὅτι τάχα πρότερον ὁ Νικήτας ὢν ἀντιφωτιακός ἐγένετο κατόπι φωτιακός· οἰκοδεν δὲ νοεῖται, ὅτι οὐδεμίαν ἀπολύτως προσήγαγε μαρτυρίαν εἰς ὑποστήριξιν τῆς εἰκασίας του¹⁾.

Ὅτι ὁ χρονογράφος Σκυλίτζης οὐδόλως ἐγνώρισε τὸν ψευδονικήτειον τοῦ Ἰγνατίου βίον, ὑπάρχει καὶ ἕτερα ἀπόδειξις, οὐχὶ πλέον μονομάρτυρος, ἢ εἰκαστική, ἢ πιθανολογική, ἀλλὰ τῶντι πραγματική· ἂν δηλαδὴ τὸν βίον τοῦτον εἶχεν ὁ Σκυλίτζης ἀνά χεῖρας, ὡς λέγουσιν οἱ ἀντεχόμενοι τῆς αὐθεντίας τοῦ ψευδο-Νικήτα, ἐπόμενον ἦτο καὶ χρῆσιν αὐτοῦ νὰ κάμῃ ἐν τοῖς κεφαλαίοις, ἐν οἷς ὁμιλεῖ περὶ τοῦ Ἰγνατίου καὶ περὶ τοῦ Φωτίου· καὶ ὅμως οὐδὲ ἔχνος που τοιαύτης ἐν αὐτοῖς ὑπάρχει χρήσεως· τούναντίον δὲ κυρία καὶ μόνη πηγὴ τοῦ Σκυλίτζη εἶναι ἢ προστάζει τοῦ αὐτοκράτορος Κωνσταντίνου ζ' τοῦ Πορφυρογεννήτου συνταχθεῖσα χρονογραφία, ἣν μάλιστα καὶ παραφράζει, πολλαχοῦ δὲ καὶ ἀντιγράφει κατὰ λέξιν ἢ μὲ τινὰς λεκτικὰς ἀλλαγὰς· καὶ πρὸς ἀπόδειξιν τούτου παρατιθέμεθα νῦν ἐνταῦθα τὸ κείμενον τῆς εἰρημένης χρονογραφίας ἀπέναντι τοῦ κειμένου τοῦ Σκυλίτζη, κατὰ τὴν ὑπὸ τοῦ Κεδρηνοῦ γενομένην αὐτοῦ σύνταξιν.

Theoph. Contin. σ. 193 κέ.

Κεδρηνοῦ τ. 2, σ. 172.

Οὗτος οὖν μετὰ τινὰς χρόνους τὸν Βάρδαν ἐπὶ τῇ τοῦ οἰκείου γυναικίου ἀλόγως καὶ ἀναιτίως ἀποβολῇ, τῆς αὐτοῦ δὲ νύμφης περιπλοκῇ τῆς ἐκκλησίας ἀπειργων, ἐπεὶ μὴ τῶν θείων κανόνων ἡμέλει, τὴν ἣν ἐκείνῳ ἐδίδου ποιήν τῆς ἐκκλησίας ἀποπεμπόμε-

Οὗτος τὸν Βάρδαν ἐπὶ τῇ τῆς γυναικὸς ἀναιτίῳ ἀποβολῇ, τῇ δὲ τῆς οἰκείας νύμφης περιπλοκῇ τῆς ἐκκλησίας ἀπειργεν, ἐπεὶ μὴ τῶν θείων ἡμέλει κανόνων. ὄν ἐπεὶ πολλὰ λιτανεύων, — — ἄλλων ἀπογνοὺς πρὸς ἄμυναν διανίσταται καὶ τῆς ἐκκλησίας ἐκβάλλει, καὶ

1) C. de Boor, Vita Euthymii, σ. 194—196.

νος, ταύτην εισπράττεται παρ' αὐτοῦ. καὶ ἵνα τὸν λιμὸν παρῶ καὶ τὰς ἐπιγῆς τοῦ ἀνδρός ἐκτάσεις τε καὶ βαβδισμούς καὶ τὰς καθ' ὅλον τὸ σῶμα ὠμοτάτας πληγὰς, ἐν τούτῳ μόνον ἐγὼ εἰπὼν ἐπὶ τὰ συνεχῆ βαδιῶμαι τῆς ἱστορίας. Παρεδίδου τὸν Ἰγνάτιον ὁ Βάρδας φρουρᾶ, καὶ φρουρᾶ ἀπηνεῖ τε καὶ χαλεπῆ· ἡ δὲ ἦν ἐν τῷ τῶν ἱερῶν Ἀποστόλων τεμένει, οὐκ ἐν τῷ δὴ μεγάλῳ τε καὶ σεμνῷ, ἀλλ' ἐνθα οἱ τάφοι καὶ λέγονται καὶ εἰσὶν. Ἐκεῖσε δὴ ἐναποκλείσαντες ἐν τινι τούτῳ τάφῳ τοῦ Κοπρωνύμου — — — Ἄπεβίω δ' ἂν ἐκ τῆς τῶν φρουρούντων δεινότητος καὶ ὠμότητος — — —, εἰ μὴ τις οἴκτῳ βαλλόμενος — — — τῇ τούτων ἀπουσίᾳ ἐν τῷ μέλειν σιτίζεσθαι ἐκεῖθεν τε τὸν ἄνθρωπον κατεβίβαζεν καὶ οἴῳ βραχεῖ, ἔτι δὲ καὶ ἄρτων καὶ μικρᾶ τινι περιθάλλει τὸ λυποῦν ἐπ' ὀλίγον παρεμυθεῖτο. Ὡς δὲ τὸ τῆς τιμωρίας ἀρκούντως ἐδόκει αὐτῷ, τότε δὴ ὑπερόριον μὲν τὸν ἄνδρα τούτον κατὰ τὴν νῆσον Μιτυλήνην ποιεῖ· ἐπεὶ δὲ καὶ τινες τῶν ἐπισκόπων ἀντέλεγον καὶ τὴν δίκην πόρρω που δὴ οὔσαν καὶ ἀποφοιτήσασαν ἐπεκαλοῦντο καὶ οὐκ εἴ τι γένηται ἄλλον δέξασθαι ἠπειλοῦν, ἀλλὰ τῆς ἐκκλησίας συναπορρήγνυσθαι, τὸν ἐκ τούτου τάραχον δὴ κατευλαβηθεῖς ἔγνω καὶ τούτους ἀπάτη περιελθεῖν καὶ ἀλωπεκῆ — — — Οὕτως οὖν — — — Φωτίῳ ἐπὶ σοφίᾳ μὲν ὄντι γνω-

μετὰ πολλὰς κακώσεις καὶ ἀνυποίστους

τελευταῖον τῷ τοῦ Κοπρωνύμου τάφῳ ἀποκλείει, ἐπιστήσας αὐτῷ φύλακας δεινούς τε καὶ ὠμοτάτους. Ἄπεβίω δ' ἂν ὁ ἱερώτατος οὗτος ἀνὴρ ἀπὸ τῆς πολυωδύνου ταύτης κακώσεως, εἰ μὴ τις θεοσεβῆς ἄνθρωπος κατὰ τινὰς χρεῖας, τῶν φρουρῶν ἀποδημούντων, ἐξῆγέ τε τοῦ τάφου καὶ ἐπιμελείας ἡξίου τῆς προσηκούσης· ὃν μετὰ πολλὴν ὄσσην τὴν κάκωσιν ὑπερόριον ἐν Μιτυλήνῃ ποιεῖ. ἔπαθον δὲ καὶ ἄλλοι πολλοὶ τῶν ἐπισκόπων τὰ παραπλήσιά τε καὶ χεῖρω, ὅτι μὴ ἠρέσκοντο τοῖς γινομένοις, μηδ' ἄλλον δέξασθαι διαβωόμενοι, καὶ εἴ τι γένηται — — — ὁ δὲ Βάρδας Φώτιον, ἄνδρα ἐπὶ σοφίᾳ γνώριμον, πρωτασηκρήτην τῆνικαῦτα ὑπάρχοντα, προχειρίζεται πατριάρχην.

ρίμψ. άνδρί, κοσμικῆς δὲ τάξεως ἀντιποιοιμένω και τὴν τοῦ πρωτοασηκρητίς τιμήν, τὸν θρόνον ἐδίδου τῆς Κωνσταντινουπόλεως. Καί ἵνα δὴ και τὰ αὐτῶν κραταιότερα ἀποφῆνωσι, τοποτηρητάς μὲν ἐκ Ῥώμης — — — σταλέντας μεταπεμψάμενοι, κατὰ δὲ Ἰγνατίου μετὰ τοῦ καιροῦ γεγονέναι παρασκευάσαντες και συνεδριάσαντες, και ἐν τῷ τῶν θείων Ἀποστόλων τεμένει δεδημοσιευμένη καθαιρέσει τοῦτον καθυποβαλόντες, ἐπεὶ τῆς ἐξορίας μετεκαλέσαντο κτλ.

Ἐκ τῆς παραλλήλου ταύτης ἀντιβολῆς τῶν δύο χειμένων, πείθεται, νομίζομεν, ἕκαστος, ὅτι πηγὴ τοῦ Σκυλίτζη δὲν εἶναι ποσῶς ὁ τοῦ Ἰγνατίου βίος, ἀλλ' αὐτὴ ἡ χρονογραφία τοῦ Theophanes continuatus· ἀλλ' ἰδοὺ και ἕτερον χωρίον τοῦ Σκυλίτζη περὶ τῆς εἰς Κωνσταντινούπολιν ἐπιδρομῆς τῶν Ῥώσ, ἦν και ὁ βιογράφος ἱστορεῖ τοῦ Ἰγνατίου· ὅπερ ὁμως οὐδόλως ἐξ αὐτοῦ πηγάζει.

Theoph. Contin. σ. 196.

Ἐντεῦθεν γοῦν τὰ μὲν τῶν Ῥωμαίων ἢ τῶν Ῥώσ ἐκάκου ἐπιδρομῆ (ἔθνος δὲ οὗτοι Σχυδιχόν, ἀνήμερόν τε και ἄγροικον), τόν τε Πόντον αὐτόν, οὐ μὴν και τὸν Εὐξείνον, κατεπίμπρα και αὐτὴν τὴν πόλιν περιστοιχίζεν, τῆνικαῦτα τοῦ Μιχαὴλ κατὰ Ἰσμαηλιτῶν ἐστρατεύοντος· πλὴν ἀλλ' ἐκεῖνοι μὲν τότε θείας ἐμφορηθέντες ὀργῆς, Φωτίου τὸ θεῖον ἐξίλωσαμένου, τοῦ τῆς ἐκκλησίας τοὺς οἰακας ἔχοντος, οἰκαδε ἐκπεπόρευντο· και μετ' οὐ πολὺ πάλιν τὴν βασιλεύουσαν πρεσβεῖα αὐτῶν κατελάβανεν, τοῦ θείου βαπτίσματος ἐν με-

Ἐπεὶ δὲ παρῆσαν και τοποτηρηταὶ τοῦ πάπα Ῥώμης — — — πείθουσι και αὐτοὺς τῆς ἑαυτῶν γενέσθαι θελήσεως. Διὸ και ἐν τῷ τῶν θείων Ἀποστόλων τεμένει συνέδριον ἡθροικότες δεδημοσιευμένη καθαιρέσει καθυποβάλλουσι τὸν Ἰγνάτιον, τῆς ἐξορίας μεταπεμψάμενοι.

Κεδρηνοῦ τ. 2, σ. 173.

Τὰ δὲ ἐντὸς Εὐξείνου και πᾶσαν τὴν αὐτοῦ παραλίαν ὁ τῶν Ῥώσ ἐπόρθει και κατέτρεχε στόλος (ἔθνος δὲ οἱ Ῥώσ Σχυδιχόν — — — ἀνήμερόν τε και ἄγριον), ἐν αὐτῇ δὲ τῇ βασιλίδι δεινὸν ἐπέσειε κίνδυνον· οἱ μετ' οὐ πολὺ τῆς θείας πειραθέντες ὀργῆς οἰκαδε ὑπενόστησαν, πρεσβεῖα τε αὐτῶν τὴν βασιλίδα καταλαμβάνει, τοῦ θείου μεταλαχεῖν βαπτίσματος λιτανεύουσα· ὁ και γέγονεν.

τοχῆ γενέσθαι αὐτοὺς λιτα-
νεύουσα· δ καὶ γέγονεν.

Δύο κύρια τοῦ Σκυλίτζη χωρία, σχετικά πρὸς τὸν Ἰγνάτιον καὶ τὸν Φώτιον, ἔχει ἐκδομένα ὁ Rader· ἀλλὰ καὶ ταῦτα πηγάζουσιν οὐχὶ ἐκ τοῦ βίου τοῦ Ἰγνατίου, ἀλλ' ἐκ τοῦ Theoph. Continuatus, ὡς δείκνυσθαι ἢ ἐξῆς ἀμφοτέρων ἀντιβολή.

Σκυλίτζης. Rader σ. 432.

Οὐδὲ τὴν τῶν ἐκκλησιαστικῶν πραγμάτων ἐπιστροφὴν παρ' οὐδὲν ὁ βασιλεὺς ἐθετο, ἀλλὰ καὶ τούτων ἐπεμελήθη· ἐκβαλὼν γὰρ τῆς ἀρχιερωσύνης μετὰ καὶ συνόδου τὸν ἐπεισπηδήσαντα τῆ ἀρχῆ Φώτιον, αὐτὸν σχολάζειν ἐκέλευσεν, ἕως ἂν τὸν δικαίως ταχθέντα πρὸς ἑαυτὸν μεταστήσει ὁ θεὸς τὸν Ἰγνάτιον, τὸν παρανόμως ἐκβληθέντα παρὰ Βάρδα τοῦ καίσαρος· ὃν καὶ κατέστησεν εἰς τὸν Κωνσταντινουπόλεως θρόνον, καὶ οὕτως γαληνιαῖν τὴν ἐκκλησίαν παρεσκεύασεν.

Σκυλίτζης. Rader σ. 436.

Ἰγνατίου δὲ τοῦ πατριάρχου τὴν παροῦσαν ἀνταλλαξαμένου ζωὴν, ἀπέδωκεν αὐθις Φωτίῳ τὴν ἐκκλησίαν ὁ βασιλεὺς. Μοναχὸς τις ἦν τῶν πάνυ φιλουμένων καὶ πιστευομένων Βασιλείῳ τῷ βασιλεῖ· ἦν δ' οὗτος καὶ ἱερεὺς, ὃν Σανταβαρηνὸν κατωνόμαζον. Περὶ τούτου οἱ πολλοὶ τῶν τηλικαῦτα ἀνθρώπων οὐκ ἀγαθὴν δόξαν ἔτρεπον. Διὸ ἔστιν οὐ καὶ παρὰ Λέοντος τοῦ Σοφοῦ τοῦ βασιλέως διεκωμωδεῖτο, ὡς ἀπατεῶν καὶ γόης, καὶ τὸν βασιλέα

Theoph. Contin. σ. 261 κέ.

Μὴ βουλόμενος δὲ μηδὲ τῶν ἐκκλησιῶν τοῦ θεοῦ δοκεῖν ἀμελεῖν
— — —

τὸν δὲ ἀντεισαχθέντα σχολάζειν κελεύσας, ἕως τούτου πρὸς ἑαυτὸν μεταστήσει ὁ κύριος —
— — — καὶ οὕτω — — τὰ κατὰ τὴν ἐκκλησίαν διέθετο καὶ τὴν — — — γαλήνην — — — παρέσχετο.

Theoph. Contin. σ. 276.

— — — τοῦ πατριάρχου Ἰγνατίου — — — τὴν παροῦσαν ἀλλαξαμένου ζωὴν — — —

Αὐτόθι σ. 348 κέ.

Ἦν τις τῶν πάνυ φιλουμένων καὶ πιστευομένων παρὰ τῷ — — Βασιλείῳ μοναχὸς — — καὶ ἱερεὺς — — —, ὃν Σανδαβαρηνὸν κατωνόμαζον — — —, ἀλλ' οὐκ εἶχε παρὰ τοῖς ἄλλοις δόξαν χρηστὴν — — — καὶ διὰ τοῦτο πολλάκις καὶ ὑπὸ τοῦ σοφωτάτου διεκωμωδεῖτο Λέοντος ὡς γόης καὶ ἀπατεῶν καὶ εἰς

τῶν καθηκόντων ἐξάγων λογισμῶν, ὑφ' ὧν δακνόμενος ὁ Σανταβαρηνός τὴν ψυχὴν καὶ ἀνταμύνεσθαι θέλων καὶ σπεύδων τὸν λυποῦντα, φιλίαν ὑποκρίνεται πρὸς αὐτὸν καὶ συμβουλεύει τὰ μὴ προσήκοντα· ὁ δὲ πείθεται καὶ ὁ Σανταβαρηνός, οἷς ὁ Λέων ἐποίει κατὰ συμβουλήν ἐκεῖνου, τούτοις εἰς διαβολὴν αὐτοῦ ἐχρήσατο πρὸς τὸν πατέρα Βασιλείων· κάντεῦθεν παροξύνει αὐτὸν κατὰ τοῦ υἱοῦ καὶ ἐν τινι τῶν βασιλείων οἴκων, ὃς Μαργαρίτης κατονομάζεται, ἔμφρουρον τοῦτον πεποίηκεν ὁ πατήρ· ἀφαιρεῖται δὲ καὶ τὰ τῆς βασιλείας παράσημα. Καὶ εἰ τὸ ὄλον τῷ Σανταβαρηνῷ ἐπέιδετο, καὶ πηρώσαι τὸν υἱὸν εἶχεν· ἐπεὶ δὲ ἐχρόνισεν ὁ Λέων ἐν τῇ εἰρκτῇ, μόλις οὗτος ἐκβάλλεται.

Καταστραφέντος οὕτω καὶ τοῦ ἐπιχειρήματος τῶν περὶ τὸν Rader, ὅτι δῆθεν ὁ τοῦ Ἰγνατίου βίος ἦτο γνωστός καὶ τῷ Σκυλίτζῃ καὶ τῷ Κεδρηνῷ, βάσεις ἔχομεν πλεον ἢ ἀσφαλεῖς τοῦ νὰ κηρύξωμεν καὶ τοῦ Hirsch τὴν περὶ τοῦ κειμένου τούτου γνώμην ὅλως πεπλανημένην. Ὁ Hirsch δηλαδὴ προκατειλημμένος ἐκ τῆς κοινῆς διαδόσεως, ὅτι ὁ ψευδονικήτειος βίος τοῦ Ἰγνατίου εἶναι τάχα μνημεῖον τοῦ 9-ου αἰῶνος, ἐζήτησε καὶ αὐτὸς νὰ ἀνεύρη τὰ ἴχνη αὐτοῦ ἐν τοῖς παλαιῶν χρονολογίοις, καὶ οὕτως ἐνόμισεν ὅτι ἐπέτυχεν ἐν τούτῳ θαυμασίως, προσκομίσας ὡς μάρτυρας τοὺς χρονολογίους Γενέσιον, Συμεῶνα καὶ Γλυκᾶν. Φρονεῖ λοιπὸν ὅτι ὁ Γενέσιος ἔκαμε χρῆσιν τοῦ βίου τοῦ Ἰγνατίου ἐν τῇ διηγήσει τοῦ ὄνειρου τοῦ καίσαρος Βάρδα¹⁾· καὶ ὁμως εὐρίσκεται πεπλανημένος, διότι ὁ Γενέσιος ἀπλούςτατα ἐν τῇ διηγήσει ταύτῃ ἔκαμε χρῆσιν μόνον τοῦ Theophanes Continuatus, οὐδεμίαν ἀπολύτως δοκιμάσας ἐπίδρασιν τοῦ ἀνυπάρχτου ἐν τῇ ἐποχῇ τοῦ ψευδονικήτειου βίου τοῦ Ἰγνατίου· τρεῖς καὶ μόναι λέξεις τοῦ βίου τούτου ὑπάρχουσιν ἐν τῇ διηγήσει τοῦ Γενεσίου (= γηραλέον, μεληδόν, ἀσε-

ἄ μὴ δεῖ τὸν βασιλέα παρασύρων καὶ τῶν καθηκόντων ἐκδικαιτῶν· ἄ δὴ πυνθανόμενος ὁ φέναξ ἐκεῖνος καὶ πονηρὸς εὐνοίαν πλάττεται καὶ φιλίαν πρὸς τὸν χρηστὸν ὑποκρίνεται Λέοντα — — —

— — — — —

— — — — —
— — — — — κατὰ τινὰ τῶν βασιλείων οἴκων, ὃς Μαργαρίτης κατονομάζεται, ἔμφρουρον τοῦτον πεποίηται καὶ τῶν ἐρυθρῶν πεδίλων ἀπογυμνοῖ. Διηρέδιστο δὲ παρὰ τοῦ ἐχθροῦ καὶ ἐκδικητοῦ πρὸς τὸ καὶ τοὺς λύχνους ἐπισβέσαι τῶν ὀφθαλμῶν — — — χρόνου δὲ παραδραμόντος — — —

1) F. Hirsch, Byzantinische Studien, σ. 159—162.

βότεκνον), ἀλλ' ὑπάρχουσιν αἱ αὐταὶ καὶ ἐν τῇ χρονογραφίᾳ τοῦ Theoph. Continuatus¹⁾. Τούναντιον ἐν τῇ διηγήσει τοῦ Γενεσίου ὑπάρχουσι τέσσαρες περιπλέον λέξεις (= ἔδοξεν, γηραιός, ἐκδίκησιν, χρυσοενδύτων), αἵτινες ἀπαντῶσι καὶ παρὰ τῷ Theoph. Contin. Πλὴν δὲ τούτου ὁ Γενέσιος παρουσιάζει τὸν Βάρδα βλέποντα κατ' ὄναρ ἑαυτὸν εἰσερχόμενον «ἐν ἑορτασίμῳ ἡμέρᾳ» τοῦδ' ὅπερ δὲν ἀναφέρεται ἐν τῷ βίῳ τοῦ Ἰγνατίου, ἀλλὰ μόνον παρὰ τῷ Theoph. Contin., παράφρασμα ἐν τῶν λέξεων «ἐν πανδήμῳ ἡμέρᾳ». Ὁ Γενέσιος ἀναφέρει ἔτι, ὅτι οἱ ἐν τῷ ὄνειρῳ τοῦ Βάρδα νομισθέντες ὡς πραιπόσιτοι ἦσαν «χρυσσοένδυτοι» καὶ τοῦτο ἀγνοεῖ ὁ τοῦ Ἰγνατίου ψευδώνυμος βιογράφος, γινώσκει δὲ μόνος ὁ Theophanes Continuatus, ὅστις ἀντὶ τοῦ «χρυσσοενδύτων» ἔχει τὴν λέξιν «χρυσσοφοροῦντες». Εὐδελον λοιπόν, ὅτι οὐδὲ ὁ Γενέσιος ἐγνώρισέ ποτε τὸν ρηθέντα τοῦ Ἰγνατίου βίον.

Φρονεῖ προσέτι ὁ Hirsch, ὅτι καὶ Συμεὼν ὁ μάγιστρος ὑπέστη τὴν ἐπίδρασιν τοῦ βίου τοῦ Ἰγνατίου ἐν τῇ χρονογραφίᾳ του, ἐν τῷ 28 κεφαλαίῳ τῆς βασιλείας Μιχαὴλ καὶ Θεοδώρας²⁾· ἀλλὰ καὶ τοῦτο τὸ φρόνημα τοῦ Hirsch ὑπόκειται εἰς πολὺν ἐλεγχον. Ἐν τῷ κεφαλαίῳ ἐκείνῳ πρόκειται περὶ τῶν γενομένων βασιάνων ὑπὸ τοῦ Βάρδα εἰς τὸν Ἰγνάτιον· ἀλλ' ἐξ ἐπόψεως ἱστορικῆς ἀκριβείας καὶ λεκτικοῦ δὲν συμφωνεῖ κατ' οὐδὲν ὁ Συμεὼν πρὸς τὸν βιογράφον τοῦ Ἰγνατίου. Ὁ Συμεὼν, λόγου χάριν, διηγεῖται ὅτι, ταλαιπωρουμένου τοῦ Ἰγνατίου ἐν τῇ λάρνακι τοῦ Κοπρωνύμου, ἔρρεεν ἐκ τῶν κρυφίων αὐτοῦ σαρκῶν αἷμα καὶ σαπρία· τοῦτο ὁ τοῦ Ἰγνατίου βιογράφος ἀγνοεῖ παντελῶς, τὸ δὲ παραδοξότατον τῆς πλάνης τοῦ Hirsch εἶναι, ὅτι τὸ εἰς ὃ οὗτος ἀναφέρεται χωρὶον τοῦ Συμεὼν εἶναι ἀπλούστατα καὶ κατὰ λέξιν σχεδὸν ἀντιγεγραμμένον ἐκ τῆς συγγραφῆς τοῦ Γενεσίου, καθὰ δείκνυσιν ἡ ἐξῆς ἀμφοτέρων τῶν κειμένων ἀντιπαραθέσεις.

Συμεὼν § 28.

παραδίδωσι γὰρ αὐτὸν τῷ Θεοδωσίῳ (γρ. Θεοδώρῳ) τῷ Μωρῷ λεγομένῳ καὶ τῷ Γοργονίτῃ Ἰωάννῃ καὶ Νικολάῳ τῷ Σκουτελόπτη, οἱ καὶ περιέκλειταν αὐτὸν ἐν τῇ τοῦ Κοπρωνύμου λάρνακι γυμνὸν χειμῶνος ὥρᾳ· ἐνθεν τῇ

Γενέσιος, σ. 100—102 Bonn.

ἐκδίδοται παρὰ καίσαρος Θεοδώρῳ τῷ Μωρῷ — — — καὶ Γοργονίτῃ Ἰωάννῃ καὶ Νικολάῳ τῷ Σκουτέλλοπι — — —, αἵτινες λάρνακι Κωνσταντίνου τοῦ Κοπρωνύμου — — κατὰ γύμνωσιν εἶσαν· χειμῶνος δὲ

1) Theoph. Contin. σ. 203—204.

2) Hirsch, Byzant. Studien, σ. 332. Theophanes continuatus, σ. 637.

ανάγκη τοῦ κρύους ἐκ τῶν κρυφίων σαρκῶν ἀποβολὴν ἐποιεῖτο σαπρίας καὶ αἵματος. Οὕτως ἐγκαρτερῶν τοῖς δεινοῖς ὁ καρτερικώτατος οὐκ ἐφθέγγατό τι πρὸς Κύριον πονηρόν. Τοιγαροῦν διανίστησιν αὐτῷ Κύριος Κωνσταντῖνον τὸν Ἀρμένιον παραμυθούμενον αὐτῷ· καὶ γὰρ ἀγγεῖδιον οἴνου καὶ ἄρτον καὶ μῆλα, τοὺς κακοποιούς κατὰ χώρας λανθάνων, τῷ ὁσίῳ εἰσήγε καὶ τῆς λάρνακος αὐτὸν καταβιβάζων ἐκούφιζε τὸ πολὺ τῆς συμφορᾶς μέχρι τῆς ἐκεῖνων ἐλεύσεως.

ἦν ὥρα· — — ἐνθένδε ὁ ἀθλητῆς τῶν κρυφίων σαρκῶν ἀποβολὴν ἐποιεῖτο σαπρίας καὶ αἵματος — — — Οὕτως ἐγκαρτερῶν τοῖς δεινοῖς ὁ πανόλβιος — — — οὐκ ἐφθέγγατο πρὸς τὸν Κύριον πονηρόν — — — Τοιγαροῦν τινὰ διανίστησιν — — — Κωνσταντῖνος ἦν ὁ Ἀρμένιος — — — Οὗτος πάνυ κρύφα βαστάζων τι ἀγγεῖδιον — — οἴνου — — καὶ ἄρτον — — καὶ μῆλα, τῶν κακοποιῶν ἀνδρῶν τὴν ὑποχώρησιν πρὸς μικρὸν ἐμεθόδευεν, καὶ τῷ ὁσίῳ εἰσήγει, καὶ τοῦ λάρνακος αὐτὸν κατεβίβαζεν — — ἀποκουφίζων — — τῆς συμφορᾶς, μέχρι τῆς ἐκεῖνων ἐλεύσεως.

Περὶ τοῦ κεφαλαίου τούτου τοῦ Συμεῶν (ὅπερ, κατὰ τὸν ἡμέτερον παραλληλισμὸν, εἶναι σχεδὸν κατὰ λέξιν εἰλημμένον ἀπὸ τῆς ἱστορίας τοῦ Γενεσίου) πρέπει νὰ σημειωθῇ, ὅτι σὺν αὐτῷ ὑπάρχει συγκεκολλημένον διήγημά τι περὶ τοῦ Ἰγνατίου, τουτέστι περὶ τῆς εἰς τὴν νῆσον Τερέβινθον ἐξορίας, περὶ τῆς αὐτόθεν αὐτοῦ μεταφορᾶς εἰς Ἱέρειαν καὶ τὰ Προμούντου, καὶ περὶ τῆς συνθλάσεως τῶν σιαγόνων αὐτοῦ ὑπὸ Λέοντος τοῦ Λαλαάκωνος· τὸ περὶ τούτων δὲ πάντων διήγημα εἶναι καθ' ἡμᾶς ἀπλή προσθήκη, ξένη εἰς τὸ ἐπ' ὀνόματι τοῦ Συμεῶν φερόμενον χρονικόν· διότι, ἐνῶ τὰ γνήσια αὐτοῦ μέρη τηροῦσιν ἀκριβῆ χρονολογικὸν εἰρμόν, παραδόξως τὰ ἐν τῷ διηγήματι ἐκεῖνῳ ἱστορούμενα χρονολογικῶς εἶναι ἀσυνάρτητα, καθότι συνέβησαν πρὸ τῆς ἐν τῷ τάφῳ τοῦ Κοπρωνύμου φυλακίσεως τοῦ Ἰγνατίου¹⁾· εἶναι δὲ καὶ γνωστὰ ταῦτα μόνον ἐκ τοῦ ψευδονικητείου αὐτοῦ βίου· καὶ ἐπειδὴ μεταξὺ τοῦ βίου τούτου καὶ τῆς ἐν τῷ χρονικῷ τοῦ Συμεῶν προσθήκης ὑπάρχει τις λεκτικὴ σχέση, δυνατόν εἶναι ἐντεῦθεν νὰ πιστευθῇ, ἢ ὅτι πηγάζουσι ταῦτα ἐκ τινος εἰλικρινοῦς ἀρχαίου βίου τοῦ Ἰγνατίου, ἢ εἶχεν ὑπ' ὄψει καὶ ὁ Ψευδονικήτας, ἢ πάλιν ὅτι παρελείφθησαν ἐκ τοῦ κειμένου αὐτοῦ τούτου τοῦ Ψευδονικήτα ὑπὸ τινος παλαιοῦ ἀντιγραφῆως τοῦ

1) Πρὸς. Migne τ. 105, σ. 521 καὶ εἶτα 513.

χρονικοῦ τοῦ Συμεών. Ἐν τῷ χρονικῷ τούτῳ κατ' ἐξαιρέσιν ὑπάρχουσι πολλὰ διηγήματα, σχετικὰ μὲν πρὸς τὸν βίον τοῦ Φωτίου, ἀνάρμοστα ὅμως εἰς χρονικόν, καὶ ἰδίᾳ παντελῶς ἄγνωστα εἰς τοὺς μετὰ Θεοφάνην χρονογράφους καὶ τοὺς ιστορικοὺς Γενέσιον καὶ Σκυλίτζην. Ταῦτα πάντα εἶναι σκόπιμοι προσδῆκαι, καθὼς θὰ ἀποδειχθῇ ἐν ἐτέρᾳ πραγματείᾳ· τοιαύτη εἶναι καὶ ἡ περὶ τοῦ ὀνόματος Βεκλὰς διήγησις ¹⁾, ἣτις ἀπαντᾷ καὶ ἐν τῷ βίῳ τοῦ Ἰγνατίου ²⁾. Ὁ Hirsch νομίζει αὐτὴν μέρος ἀναπόσπαστον τοῦ ἀρχικοῦ χρονικοῦ τοῦ Συμεών καὶ παρειλημμένην ἐκ τοῦ βίου τοῦ Ἰγνατίου, καὶ τοῦτο διότι πιστεύει εἰς πραγματικὴν ὑπαρξιν ὑπομνήματος Νικήτα τοῦ Παφλαγόνος περὶ τοῦ βίου τοῦ Ἰγνατίου ³⁾· προαπεδείχθη ὅμως τὸ ὅλως ἐσφαλμένον τῆς γνώμης ταύτης, καὶ συνεπῶς ὀφειλομέναι καὶ τὴν περὶ τοῦ ὀνόματος Βεκλὰς διήγησιν νὰ θεωρήσωμεν ἀπλήν προσδῆκην ἐν τῷ χρονικῷ τοῦ Συμεών, εἰλημμένην δὲ ἢ ἐκ τινος ἀγνώστου ἡμῖν ἀρχαίου τοῦ Ἰγνατίου βίου, ἢ ἐξ αὐτοῦ τοῦ νῦν γνωστοῦ ψευδονικητείου κειμένου. Ὅπωςδῆποτε τὸ χρονικόν τοῦ Συμεών, ὡς τοῦτο γινώσκομεν ἐκ τῆς βονναίας ἐκδόσεως, εἶναι προβληματικόν, καὶ μόνον ἢ παλαιότης καὶ ἡ ἀντιβολὴ τῶν ἐγνωσμένων αὐτοῦ ἀντιγράφων δύναται νὰ μᾶς ὀδηγήσῃ εἰς τὴν διάγνωσιν τῆς καταγωγῆς τῶν ἐν αὐτῷ προσθέτων κατὰ τοῦ Φωτίου κεφαλαίων.

Φρονεῖ ἔτι ὁ Hirsch, ὅτι καὶ Μιχαὴλ ὁ Γλυκᾶς ἔλαβε κατὰ πιθανότητα εἰδήσεις τινὰς περὶ τοῦ Ἰγνατίου ἐκ τοῦ ἐπ' ὀνόματι τοῦ Νικήτα βίου αὐτοῦ· αὗται δὲ αἱ εἰδήσεις ἀναφέρονται εἰς τὸν εὐνουχισμὸν τοῦ Ἰγνατίου, εἰς τὰς τάλαιπωρίας τοῦ αὐτοῦ καὶ εἰς τὰ περὶ τὸ ὄνομα Βεκλὰς ⁴⁾. Ἡ περὶ τοῦ εὐνουχισμοῦ εἰδήσις ἔχει παρὰ τῷ Γλυκᾷ οὕτω· ἀκαὶ τηνικαῦτα τὸ γένος φιλονεικῶν (Λέων ὁ Ἀρμένιος) ἐκτρίψαι τοῦ Μιχαὴλ, τὰ παιδογόνα τοῦ παιδὸς αὐτοῦ μόρια, ᾧ ὄνομα Νικήτας, ἐκτέμνει, μὴ ποτε τεκνώσας ἀμύνηται αὐτόν. Εἰς ἄνδρας οὖν ὁ παῖς οὗτος ἔρχεται καὶ τῆς νέας ταυτησὶ Ῥώμης ἀρχιερεὺς χρηματίζει, μετακληθεὶς Ἰγνατίος ἐν μεταθέσει βίου». Ὅμοίαν εἰδήσιν εὐρίσκομεν ἐν τῷ χρονικῷ τοῦ Σκυλίτζη - Κεδρηνοῦ ⁵⁾, ἐν τῷ χρονικῷ τοῦ Ζωναρᾶ ⁶⁾ καὶ ἐν τῷ βίῳ τοῦ Ἰγνατίου. Εἶναι λοιπὸν ἀληθές, ὡς ὁ Hirsch πιθανολογεῖ, ὅτι ὁ Γλυκᾶς παρέλαβε τὴν περὶ τοῦ εὐνουχισμοῦ τοῦ Ἰγνατίου πληροφορίαν ἐκ τοῦ νῦν γνωστοῦ ψευδονικητείου αὐτοῦ βίου; οὐχί, διότι οὐδεμία ἀπολύτως ὑπάρχει μεταξύ τῶν δύο

1) Theoph. contin. σ. 689 Bonn.

2) Migne τ. 105, σ. 565—566.

3) Hirsch, Byzant. Studien, σ. 332.

4) Hirsch, Byzant. Studien, σ. 402.

5) Κεδρηνοῦ τ. 2, σ. 172 Bonn.

6) Ζωναρᾶ τ. 4, σ. 14 Dind.

κειμένων λεκτική σχέση, ἢ τις ἐπίδρασις τοῦ λεκτικοῦ τοῦ Ψευδονικήτα ἐπὶ τοῦ κειμένου τοῦ Γλυκᾶ. Τὸ κείμενον τοῦ Ψευδονικήτα ἔχει οὕτω· «Λέων ἐκεῖνος — — — ἀφαιρεῖται τοὺς παῖδας (Μιχαὴλ τοῦ Ῥαγγαβέ) καὶ τῶν γεννητικῶν, καταδικάσας ὁ ἀμειλικτος εὐνουχία μελῶν»¹⁾. Τῶν λέξεων τούτων οὐδεμία ἐπίδρασις ὑπάρχει ἐπὶ τῶν λόγων τοῦ Γλυκᾶ. Τὸ κείμενον πάλιν τοῦ Σκυλίτζη-Κεδρηνοῦ ἔχει οὕτως· «Ἰγνάτιος — — — υἱὸς δὲ Μιχαὴλ τοῦ τῆς βασιλείας ἐκπεπτωκότος, μετὰ τὸ τῆς βασιλείας ἀποπεσεῖν καὶ τὰ παιδογόνα ἀφαιρεθῆναι μόρια μοναχὸς γεγονώς — — — πρὸς τὸν πατριαρχικὸν θρόνον ἀνάγεται». Ἡ σχέση τοῦ χωρίου τούτου πρὸς τὸ σημειωθὲν ἤδη ἀνωτέρω τοῦ Γλυκᾶ χωρίον εἶναι φανερά, καὶ μάλιστα ἐν τῇ φράσει «τὰ παιδογόνα ἀφαιρεθῆναι μόρια». Ἄμεσος λοιπὸν πηγὴ τοῦ Γλυκᾶ εἶναι ὁ Σκυλίτζης· ἐλλείπει δὲ τούτῳ μόνῃ ἡ εἰδήσις, ὅτι ὁ Ἰγνάτιος πρὸ τοῦ εὐνουχισμοῦ ὠνομάζετο Νικήτας· ἀλλ' ἡ τοιαύτη εἰδήσις ἦτο κοινὴ καὶ γνωστὴ ἤδη ἐκ τοῦ Theoph. contin²⁾. Τὰ παρὰ τῷ Γλυκᾶ πάλιν ἀναφερόμενα τοῦ Ἰγνατίου ταλαιπωρήματα³⁾, ἅτινα ὁ Hirsch νομίζει παρελημμένα ἐκ τοῦ βίου τοῦ Ἰγνατίου, εἶναι σφόδρα σύντομα, ἐνῶ τὰ παρὰ τῷ Ψευδονικήτα σχετικὰ χωρία εἶναι μακρότατα, καὶ λεκτικῶς οὐδεμίαν ἔχουσι πρὸς τὸ χωρίον τοῦ Γλυκᾶ σχέση· καὶ σημειωτέον ὅτι συνάπτει αὐτῷ ὁ Γλυκᾶς λέξεις τινὰς περὶ τοῦ ὄνειρου καὶ τοῦ οἰκτροῦ θανάτου τοῦ Βάρδα, καὶ εἶτα πάλιν τινὰ περὶ τοῦ αὐτοκράτορος Μιχαὴλ, ἅτινα παρέλαβεν ὁ Γλυκᾶς, ὡς αὐτὸς οὗτος ἐμολογεῖ, ἐκ τοῦ χρονικοῦ τοῦ Σκυλίτζη· ἐντεῦθεν εἶναι φυσικὸν νὰ ὑποτεθῆ, ὅτι καὶ τὰ πρότερα διηγήματα παρέλαβεν ὡσαύτως ἐκ τοῦ Σκυλίτζη· τὸ χρονικὸν ὁμῶς αὐτοῦ δὲν εἶναι δεδημοσιευμένον, καὶ συνεπῶς ἀγνοοῦμεν, ἂν ἡ ὑπόθεσις αὕτη δύναται νὰ ὑποστηριχθῆ, τοῦ κειμένου τοῦ Κεδρηνοῦ μὴ βοηθοῦντος ἡμᾶς ἐν τούτῳ. Ἄλλ' ἂν ὁ Γλυκᾶς παρελάμβανε τὰ διηγήματα ἐκεῖνα ἐκ τοῦ κειμένου τοῦ βίου τοῦ Ἰγνατίου, τουτέστιν ἐκ τοῦ πιστευομένου αὐτοῦ συγγραφῆως Νικήτα τοῦ Παφλαγόνο, οὐδὲν ἠμπόδιζε τὸν Γλυκᾶν νὰ ὀνομάσῃ ἐν τῷ χρονικῷ τὸν Νικήταν, καθὼς ὀνομάζει συνεχῶς καὶ τὸν Σκυλίτζην καὶ πολλοὺς ἄλλοις συγγραφῆς. Ἡμεῖς λοιπὸν ἄχρι τελικῆς ἐκδόσεως τοῦ χρονικοῦ τοῦ Σκυλίτζη θά προτιμῶμεν νὰ πιστεύωμεν, ὅτι τὰ παρὰ τῷ Γλυκᾶ διηγούμενα περὶ τοῦ ὄνειρου τοῦ Βάρδα καὶ περὶ ἄλλων τιῶν πραγμάτων εἶναι εἰλημμένα ἢ ἐξ ἀρχαίου τινὸς βίου τοῦ Ἰγνατίου, ἢ ἐξ ἀνωλύμου τινὸς χρονογράφου, ἀγνώστου ἡμῖν, ἐν ᾧ τὰ κατὰ τὸν Φώτιον ἀνεφέροντο κατὰ τρόπον ἐχθρικὸν πρὸς τὴν μνήμην αὐτοῦ, χρονογράφου δηλονότι τῆς 12-ης

1) Migne τ. 105, σ. 492.

2) Theophanes continuatus, σ. 20 Bonn.

3) Γλυκᾶ σ. 544 Bonn.

εκατονταετηρίδος, και τοῦτο διότι οἱ παλαιότεροι τῆς ἐποχῆς ταύτης χρονογράφοι, πάντες ἀνεξαιρέτως, τηροῦσι μνήμην εὐλαβῆ πρὸς τὸν Φώτιον. Μόνος ἀληθῶς ὁ 12-ος αἰὼν παρουσιάζει ἡμῖν ἐν τῇ ἑλληνικῇ λογοτεχνίᾳ διὰ τοῦ Γλυκᾶ και τοῦ Μανασσῆ κείμενα δυσμενῆ πρὸς τὴν μνήμην τοῦ Φωτίου, και ταῦτα ἐν τῇ τεταραγμένη ἐποχῇ τῶν Κομνηνῶν, ὑφ' ὧν ἐξητεῖτο ἢ μετὰ τῆς ῥωμαϊκῆς ἐκκλησίας ἔνωσις. Τῆς αὐτῆς ἰσως ἐποχῆς εἶναι και αἱ ἐν τῷ χρονικῷ τοῦ Συμεῶν προσθῆκαι, αἴτινες ὡσαύτως πηγάζουσιν ἢ ἐξ ἀνωύμου τινὸς χρονικοῦ, ἢ ἀπὸ τῆς διαθέσεως ἐνὸς τῶν ἀνασυντακτῶν ἢ ἀντιγραφῶν τοῦ Συμεωνείου χρονικοῦ. Ὁ Γλυκᾶς μόνον πρὸς τὰς ἀνωύμους ταύτας προσθήκας ἔχει φανεράν λεκτικὴν σχέσιν, και οὐχὶ πρὸς τὸν γνωστὸν ἡμῖν βίον τοῦ Ἰγνατίου, καθὰ δείκνυσιν ἢ ἀντιπαράθεσις τῶν ἐξῆς χωρίων.

Γλυκᾶς, σ. 552.

Ὁ μέντοι Φώτιος αἰεὶ διψῶν τοῦ θρόνου και σπουδεῶν ἐπιτεύξασθαι πάλιν τῆς ἐκκλησίας, τοιόνδε τι βαθύτροπον και σχολιὸν τεχνᾶται. Τῶν ὀνομάτων τὰς ἀρχὰς ἀπολαμβάνει μόνας τοῦ βασιλέως, τῶν υἱῶν, ἀλλὰ και τῆς αὐγούστας, και τὸ Βεκλᾶς συντίθησι και τοῦτο σαφηνίσας ἔδοξεν εἶναι βασιλεῖ μέγας ἐπὶ σοφίᾳ, και πάλιν τὸν πολύζηλον κατακληροῦται θρόνον

Γλυκᾶς, σ. 544.

Ἐφ' ᾧ νουθετεῖ, παραινεῖ, και τελευταῖον ἐκδιώκει τῶν ἀγιασμάτων αὐτόν. Μαίνεται ὁ Βάρδας, και τὸν μὲν Ἰγνάτιον τῆς ποιμνῆς ἐξίστησιν, ἀντ' αὐτοῦ δὲ προχειρίζεται Φώτιον. Ἄλλ' ἐντεῦθεν οἷσις και ὄσοις ἐβλήθη δεινοῖς παρὰ Φωτίου ὁ Ἰγνάτιος, ἐν' ἐκῶν φανεῖη παραιτούμενος, οὐκ ἔστιν εἰπεῖν ἀπορριζοῦσι γὰρ αὐτοῦ τοὺς ὀδόντας, προσεφαπλοῦσι γυμνὸν κοπροφέρτω

Συμεῶν, σ. 689.

Μετὰ τὸ ἐξωσθῆναι τῆς ἐκκλησίας Φώτιον — — — ἐτροπέυσατο πλάσμα τοιόνδε — — — Ἐκλαβόμενος τὰ πρῶτα στοιχεῖα τῶν ὀνομάτων — — — ἃ και ἀναγινωσχόμενα Βεκλᾶς ὀνομάζεται

Συμεῶν σ. 667.

— — — πολλαίς τούτῳ παραινεῖ — — και δὴ ποτε μέλλοντος κοινωεῖν τοῦ Βάρδα, ὁ πατριάρχης ὡς ἀνάξιον ἀπίωσατο ὃς ὀργῆς πληγεῖς τὴν ψυχὴν τὸν παραινέτην — — τῆς ἐκκλησίας ἐξέωσε, και παραιτήσασθαι ἀναγκάζων (ὁ Βάρδας) βασάνοις ἀπείροις ὑπέβαλεν — — — οἱ και περιέκλεισαν περιέκλεισαν αὐτόν ἐν τῇ τοῦ Κοπρωνύμου λάρνακι γυμνόν — — —

τινὶ λάρνακι, τὸν τοῦ καταπτύστου τὰς σιαγόνας αὐτοῦ συνέθλασεν Κοπρωνύμου φεροῦση νεκρόν. κτλ. 1).

Ἡ ἐν τῷ δευτέρῳ τοῦ Γλυκᾶ τεμαχίῳ λέξις μαίνεται ἀπαντᾶ ἐν τῷ βίῳ τοῦ Ἰγνατίου 2): ἀλλὰ μόνον αὕτη· τὸ δ' ὅτι γυμνὸς ἐφηπλώθη ὁ Ἰγνάτιος ἐν τῇ λάρνακι τοῦ Κοπρωνύμου, ὡς λέγει ὁ Γλυκᾶς, ἀγνοεῖ παντελῶς ὁ τοῦ Ἰγνατίου βιογράφος, ἀναφέρων ἀπλῶς ὅτι ἐφηπλώθη ἀεὶ πρόσωπον κατὰ τῶν μαρμάρων σταυρωδῶς ἀλλαχοῦ που καὶ οὐχὶ ἐπὶ ἡ ἐντὸς τῆς λάρνακος τοῦ Κοπρωνύμου 3). Ταῦτα ἀρκοῦσιν εἰς ἀπόδειξιν, ὅτι καὶ ὁ Γλυκᾶς ἀγνοεῖ τὸν ψευδονικήτειον τοῦ Ἰγνατίου βίον· γινώσκει δὲ μόνον ἐν ἄγνωστον ἡμῖν ἀνώνυμον κείμενον, ἐν ᾧ περιείχετο τὸ μαίνεται· τοῦτο δὲ τὸ κείμενον καὶ χρονικὸν δυνάμεθα νὰ ὀνομάσωμεν καὶ βίον ἀρχαῖον τοῦ Ἰγνατίου, οὐ χρῆσις ἐγένετο καὶ ὑπὸ τοῦ Γλυκᾶ καὶ ἐν τῷ χρονικῷ τοῦ Συμεῶν καὶ ἐν τῷ νῦν γνωστῷ τοῦ Ἰγνατίου βίῳ.

Ἡ μέχρι τοῦδε ἡμετέρα ἔρευνα ἀπέδειξε σαφῶς, ὅτι ὁ βίος τοῦ Ἰγνατίου, οἷος οὗτος ἐπ' ὀνόματι φέρεται Νικήτα τοῦ Παφλαγόνοσ, δὲν εἶναι ποσῶς ἔργον ἡ τοῦ τέλους τοῦ 9-ου, ἡ τῆς ἀρχῆς τοῦ 10-ου αἰῶνοσ· ἀπεδείχθη ὡσαύτωσ, ὅτι οὐδ' οἱ μέχρι τοῦ 12-ου αἰῶνοσ χρονογράφοι ἐγίνωσκον τὸ κείμενον αὐτοῦ· περὶ οὐ λόγος μόνον δύναται νὰ γένηται κατὰ τοῦτον τὸν αἰῶνα, καθόσον ὑπάρχει τις λίαν ἀπομεμακρυσμένη σχέσις αὐτοῦ πρὸς τὸν Μιχαῆλ Γλυκᾶν, ἡσ ἡ ἀρχὴ προδήλωσ εἶναι ἄγνωστος. Τῶν πραγμάτων τούτων οὕτωσ ἐχόντων, προβάλλεται τὸ ἐξῆσ φυσικὸν ἐρώτημα· τὸ κείμενον λοιπὸν τοῦ βίου τοῦ Ἰγνατίου, σφόδρα ὄν μεταγενέστερον τοῦ 10-ου αἰῶνοσ, διατὶ φέρι τὸ ὄνομα συγγραφέωσ τῆσ ἐποχῆσ ταύτησ; Μῆτοι ποτὲ Νικήτασ ὁ Παφλαγὼν ἔγραφε βίον ἐγκωμιαστικὸν τοῦ ἀγίου Ἰγνατίου καὶ τοῦτον ὕστερον ἕτερόσ τις ἀπὸ σκοποῦ μετέβαλεν εἰσ ἕτερον ὕφοσ, καὶ ἐνόθευσε καὶ ἐπῆύξησε καὶ συνέταξε κατὰ τοὺσ πόθοσ καὶ τὰ αἰσθήματα τῶν Ἑλλήνων οὐνιτῶν; Οὐδεμίαν ἔχομεν βάσιν εἰσ τὸ νὰ πιστώσωμεν τοῦ ἐρωτήματοσ τούτου τὴν ἔννοιαν· ἡμπορεῖ καὶ οὕτω νὰ ἔχη τὸ πρᾶγμα, καθόσον ἐν τῷ νῦν γνωστῷ ἡμῖν βίῳ τοῦ Ἰγνατίου διακρίνονται πράγματι τεμάχη λίαν ἐκτεταμένα παλαιοῦ τινος καὶ ἀληθοῦσ τοῦ Ἰγνατίου ἐγκωμιαστικοῦ βίου· λεκτικῶσ ὁμοσ δὲν ἔχουσι ταῦτα σχέσιν τινὰ πρὸς τὸ λεκτικὸν τῶν ἐγνωσμένων τοῦ Νικήτα συγγραφῶν· οὐχ ἤττον ὁμοσ εἶναι βέβαιον, ὅτι ἐν τῷ κειμένῳ τοῦ γνωστοῦ ἡμῖν βίου συμβαίνει ὁ τι συνήθωσ παρατηρεῖται ἐν τοῖσ πλαστογραφῆμασιν. Ὁ κατα-

1) Τὸ χωρίον τοῦτο τοῦ Συμεῶν ὀμοιάζει κατὰ τι πρὸς τὸ σχετικὸν χωρίον τοῦ χρονικοῦ Λέοντοσ τοῦ γραμματικοῦ, σ. 463.

2) Migne τ. 105, σ. 504 B.

3) Αὐτόθι σ. 521.

σκευαστής αὐτοῦ φωρᾶται ψευδόμενος πρὸς ἑαυτὸν· ἐνῶ δηλαδή ἀφ' ἐνὸς δις καθιστᾶ δήλην τὴν ἐποχὴν, καθ' ἣν αὐτὸς οὗτος ἔζη, τουτέστι μετὰ σειρὰν διαδόχων τοῦ πατριάρχου Φωτίου καὶ ἐν χρόνοις ἐπιλησμοσύνης τῶν ἀρετῶν τοῦ Ἰγνατίου καὶ καταπυκνώσεως ἀμαθείας τῶν περὶ τὸν Φώτιον πραγμάτων, αὐτὸς οὗτος πάλιν ὁ βιογράφος, ἐπιλήσμων γινόμενος τῶν σαφῶν τούτων δηλώσεων, παρίστησιν ἑαυτὸν ζῶντα ἐν αὐτοῖς τοῖς χρόνοις τοῦ Ἰγνατίου καὶ τοῦ Φωτίου. Οὕτως ἐν τῇ διηγήσει τῶν κατὰ τὴν σύνοδον τῶν ἐτῶν 869—870 βεβαίως ὅτι ἤκουσε παρὰ μελῶν αὐτῆς, ὅτι ἡ τοῦ Φωτίου καθαιρέσις ὑπεγράφη ἐν αὐτῇ διὰ τοῦ αἵματος τοῦ Χριστοῦ¹⁾· καὶ πάλιν ἀλλαγῶ μετὰ πολλῆς ἐλέγχων δριμύτητος τὴν ἐπιείκειαν τῶν ἐν τῇ συνόδῳ ταύτῃ πρὸς τὰς γενομένας ὑπὸ τοῦ Φωτίου χειροτονίας ἐπὶ τῆς πρώτης αὐτοῦ πατριαρχίας, ἃς ὁ βιογράφος ἐθέλει παντελῶς ἀκανονίστους, ἔγνω νὰ προσθέσῃ, ὅτι «τοῦτο τινες (τουτέστι τὴν ἐπιείκειαν) καὶ ἀπὸ τῶν παρηκολουθηκότων τοῖς τότε χρόνοις τεκμηρίων ἐμφρόνως ἐστοχάσαντο»²⁾, τουτέστιν ὅτι ἡ ἐπιείκεια αὕτη προϋποθέτει τὸ ἔγκυρον τῶν τότε χειροτονιῶν τοῦ Φωτίου, αἵτινες ἀληθῶς καὶ ἀνεγνωρίσθησαν νόμιμοι ὑπὸ τε τοῦ Ἰγνατίου καὶ τῶν μετὰ τὸν Φώτιον πατριαρχῶν. Ἐνταῦθα ὁ βιογράφος, πλάττων ἑαυτὸν συγγραφέα ἐγγίζοντα τοῖς χρόνοις τοῦ Ἰγνατίου καὶ τοῦ Φωτίου, ἐρμηνεύει οὐχὶ δόξαν ἢ στοχασμὸν ἀνατολικῶν ἀρχιερέων τοῦ 9-ου αἰῶνος (διότι οὐδ' εἰς αὐτῶν ἐπέμενε ἀρνούμενος τὸ κῦρος τῶν φωτιακῶν χειροτονιῶν), ἀλλ' ἀπλῶς γίνεται μεταγωγεὺς παρὰ τοῖς Ἑλλησιν ἀναγνώσταις αὐτοῦ τῆς ἀπὸ τοῦ 12-ου αἰῶνος ἐπικρατούσης ἐπισήμως ἐν τῇ λατινικῇ ἐκκλησίᾳ πίστεως περὶ τῶν χειροτονιῶν ἐκείνων, αἵτινες, κατ' αὐτὴν, ἂν καὶ εἶναι ἄκυροι, οὐχ ἦττον ἀνεγνωρίσθησαν ἐν τῇ Ἀνατολῇ παρατύπως. Καὶ πάλιν ἀλλαγῶ ὁ βιογράφος ὁμιλῶν περὶ τινῶν ζωγραφιῶν Γρηγορίου τοῦ Συρακούσης, ἀγνωσμένων ὀλοτελῶς ὑπὸ τῶν χρονογράφων, γραφεισῶν δὲ κατὰ τὸν βιογράφον, ὡς φαίνεται, μεταξὺ τῶν ἐτῶν 861—867, φέρει ἑαυτὸν ἐν τούτῳ τῷ χρόνῳ ὡς μάρτυρα αὐτόπτην, «καὶ διὰ τοῦτο» λέγων ἀπαντάσασιν, εὐ ἴστε, κατεσίγησα ἂν, εἰ μὴ ἐώρων τοὺς ταῦτα καταπραξαμένους καὶ τοὺς αὐτῶν οἰκείους»³⁾. Οὕτως ὁ βιογράφος ὅτε μὲν παρίστησιν ἑαυτὸν ζῶντα μετὰ διαδόχους τοῦ Φωτίου, τουτέστι πολὺν χρόνον μετὰ τὸν θάνατον τοῦ Ἰγνατίου, ὅτε δὲ αὐτόπτην πραγμάτων, γενομένων ἐπ' αὐτοῦ τοῦ Ἰγνατίου· τὸ δὲ παραδοξότερον εἶναι τοῦτο, ὅτι ἐν αὐτῷ τῷ προοίμῳ, ἐν ᾧ ἐπαγγέλλεται νὰ λεπτύνη καὶ διαφωτίσῃ «τὸ χρόνοις ἱκανοῖς ἤδη κατα-

1) Migne τ. 105, σ. 545 εἰς τῶν εἰδῶν ἀκήκοι διαβεβαιουμένων».

2) Αὐτόδι σ. 547.

3) Αὐτόδι σ. 541.

πυκνωθὲν τῆς ἀγνωσίας νέφος καὶ τὰς τῶν πολλῶν ἀμαυρῶσαν διανοίας», ὁμολογεῖ τέλος ὅτι ὁ βιογραφούμενος ὑπὲρ αὐτοῦ Ἰγνατίου ἔτυχε νὰ ζῆ ἀπρὸς τοὺς ἐσχάτους καὶ τοὺς καθ' ἡμᾶς τούτοις καιροὺς»¹⁾).

Πρὶν ἢ δώσωμεν πέρασ εἰς τὸ μελέτημα τοῦτο, ἐπεβάλετο ἡμῖν τὸ καθήκον τοῦ νὰ ἀναλύσωμεν τὸν βίον τοῦ Ἰγνατίου καὶ λεκτικῶς καὶ λογικῶς, ἰδίᾳ δὲ νὰ καταστήσωμεν δῆλασ τὰς πηγὰς, ἃς εἶχεν ὑπὲρ ὄψεϊ ὁ συντάκτησ αὐτοῦ, καὶ τὸν τρόπον τῆσ χρήσεωσ αὐτῶν. Τὸ θέμα ὁμωσ τοῦτο εἶναι εὐρύτατον καὶ ὅλωσ εἰδικόν· διὸ καὶ προτιμῶντεσ νὰ ἀναβάλωμεν τὴν κατὰ λεπτόν ἐκθεσιν αὐτοῦ δι' ἄλλην εὐκαιρίαν ἀρκούμεθα πρὸς τὸ παρὸν εἰς τὴν κατάστροφωσιν ἐνταῦθα γενικῶν τινων προπαρασκειαστικῶν σημειώσεων τῆσ εἰρημένησ ἐκθέσεωσ. Ὁ ἐπὶ ὄνόματι δηλαδὴ τοῦ Νικήτα βίωσ τοῦ Ἰγνατίου λεκτικῶσ τε καὶ τεχνικῶσ εἶναι τι ἀχαρακτήριστον. Ἐνῶ τοῦ Νικήτα οἱ δι' ἄλλουσ ἀγίουσ λόγοι εἶναι ῥητορικῶσ τεχνικώτατοι καὶ λεκτικῶσ ἔρρυθμοι, τὸναντίον ὁ τοῦ Ἰγνατίου βίωσ ἐν πολλοῖσ τόποισ εἶναι ἀκανόνιστοσ, λεκτικῶσ δὲ ἄρρυθμοσ· ἄρχεται ἀπὸ προοιμίου λεκτικῶσ ἐντέχνου καὶ πανηγυρικῶ ἐν ταῖσ πρώταισ αὐτοῦ περιόδοισ, καὶ καταλήγει εἰς ἐπίλογον ἀκαλλῆ καὶ λίαν πεπατημένον. Τὸ μέρος, ἀφ' οὗ ἄρχεται ἡ περι τοῦ Ἰγνατίου διήγησισ μέχρι τοῦ σημείου, καθ' ὃ ὁ Βάρδασ ἀπεφάσισε νὰ ποσπάσῃ διὰ τῆσ βίασ τὴν ἀπὸ τοῦ πατριαρχικῶ θρόνου παραίτησιν τοῦ Ἰγνατίου²⁾, εἶναι πολλαχοῦ καὶ λεκτικῶσ καὶ λογικῶσ καὶ τεχνικῶσ ἐνιαῖον· ἀλλ' ἐκεῖθεν καὶ ἐξῆσ παρατηροῦνται κυμάνσεισ ὕφουσ καὶ συγκολλήσεισ κεφαλαίωσ ἀτεχνοῖ· ἐξαιρέσιν ἐνταῦθα κάμνει ἡ ἐκθεσισ τῆσ εἰσβολῆσ βουβάλων εἰς τὴν Μεγάλην Ἐκκλησίαν καὶ ἡ ἑτέρα ἐθεσισ τῶν ἀρετῶν καὶ τῶν θαυμάτων τοῦ Ἰγνατίου, ἣτισ ὡσαύτωσ εἶναι τεχνικὴ ὑπὸ πᾶσαν ἐποψιν³⁾). Παρατηροῦνται προσέτι ἀντιφάσεισ πολλαχοῦ καὶ ψεύδη φανερά, ἱστορικὰ καὶ πραγματικὰ· ἀν δὲ τισ λάβῃ ὑπὲρ ὄψεϊ καὶ ταῦτα καὶ τὰ πρὸ μικροῦ σημειωθέντα λίαν ἀντιφατικὰ πρὸς ἄλληλα τοῦ βιογράφου χωρία, τὰ γνωρίζοντα δηλαδὴ τοῦτον καὶ συγγραφέα σφόδρα μεταγενέστερον τοῦ 10-ου αἰῶνου, καὶ πάλιν συγγραφέα τοῦ 9-ου αἰῶνου, ἀναγκάζεται, μὰ τὴν ἀληθεῖαν, ἄκων νὰ παραδεχθῆ, ὅτι ἐν τῷ βίῳ τοῦ Ἰγνατίου κρύπτονται δύο συγγραφῶν χεῖρεσ, ἐνοσ μὲν παλαιοῦ πράγματι, συγγράφαντοσ δηλονότι ἀγιολογικόν αὐτὸ τοῦτο πόνημα περι τοῦ Ἰγνατίου, ἐτέρου δὲ πάλιν σφόδρα μεταγενεστέρου, κατασπάσαντοσ τὸ παλαιόν ἐκεῖνο πόνημα, καὶ παραπληρώσαντοσ οὕτω καὶ ἐπαυξήσαντοσ αὐτὸ μὲ σκοπὸν ἀποκλειστικόν, ὅπωσ διαβληθῆ ἡ τοῦ πατριάρχου Φωτίου μνήμη. Τὸ πρᾶγμα τοῦτο εἶναι

1) Migne τ. 105, σ. 483.

2) Αὐτόθι σ. 489—508.

3) Αὐτόθι σ. 548—564.

δηλον ἐκ πολλῶν παραδειγμάτων, ἐξ ὧν ἡμεῖς ἀναφέρομεν ἐνταῦθα ἕνια καθ' ἑαυτὰ λίαν χαρακτηριστικὰ τῆς γενομένης ἐν τῷ παλαιῷ κειμένῳ νοθείας. Ἐν ἐνὶ τόπῳ ὁ βιογράφος κάμνει λαμπρὸν ἐγκώμιον εἰς τὸν Φώτιον. Ἐνταῦθα δηλον, ὅτι ἔχομεν ὑπ' ὄψει κείμενον εἰλικρινές ἐκ τοῦ παλαιοῦ βίου· ὁ τούτου ὁμῶς νοθευτῆς προσκολλᾷ τῷ ἐγκωμίῳ φοβερὸν κατὰ τοῦ Φωτίου κατηγορητήριον, ἐπὶ μόνῳ τῷ σκοπῷ τοῦ νάποδειχθῆ, ὅτι ἡ ἐγκωμιαζομένη τοῦ Φωτίου παιδεία καὶ πολυμάθεια ἦτο προτὸν ἀπλῆς κενοδοξίας¹⁾. Ἐν ἑτέρῳ τόπῳ ὁ παλαιὸς βιογράφος ὡς διώκτην τοῦ Ἰγνατίου παρουσιάζει, καθὰ καὶ οἱ μέχρι τοῦ 12-ου αἰῶνος χρονολογῶντες, μόνον τὸν καίσαρα Βάρδα μετὰ τῶν ἐξαγορασθέντων ὑπ' αὐτοῦ ἀρχιερέων²⁾· ὁ νοθευτῆς ὁμῶς, θέλων νὰ μειώσῃ τὴν σημασίαν τῆς περὶ τούτου ἐκθέσεως, προσκολλᾷ αὐτῇ διηγήσεις τινὰς ἀγωνιζούσας ἀντὶ τοῦ Βάρδα κύριον τοῦ Ἰγνατίου διώκτην νάποδείξωσι τὸν Φώτιον. Ἐν ἑτέρῳ τόπῳ, ἐν ᾧ ὁ λόγος περὶ τῆς συνόδου τοῦ 861-ου ἔτους, παρουσιάζονται ὑπὸ τοῦ παλαιοῦ βιογράφου οἱ τοῦ Ἰγνατίου ἐχθροὶ διαμφισβητοῦντες ἔμπροσθεν τῶν ἐκ Ῥώμης ἀποκρισιαρίων τὸ κύρος τῆς τοῦ Ἰγνατίου χειροτονίας· ἀλλ' ὁ τότε πατριαρχεὺς Φώτιος, ὃν ὁ βιογράφος ὁ παλαιὸς ἀναφέρει ἀνωλύτως, τοσοῦτον ἠγανάκτησε κατὰ τῆς σκαιότητος τῶν ἐχθρῶν τοῦ Ἰγνατίου, ὥστε ἀνεφώνησεν ἐν τῇ συνόδῳ· «ὦ τῆς κακουργίας! ὦ τῆς σκαιότητος! τίς γὰρ οὐκ οἶδεν, ὡς Ἰγνάτιος ψήφῳ πάντων ὁμοῦ τῶν ἀρχιερέων καὶ τῆς ἐκκλησίας ὅλης συναινέσει κανονικῶς καὶ ἐνθέσμῳ προκεχειρίσται»; Ὁ νοθευτῆς ὁμῶς τοῦ παλαιοῦ βίου μὴ νοήσας, ὅτι ταῦτα ἀνεφώνησεν αὐτὸς ὁ Φώτιος, παρουσιάζει ἠλιθίως αὐτὸν τὸν Ἰγνάτιον ἀναφωνοῦντα ταῦτα ὑπὲρ ἑαυτοῦ, καὶ τὸ ἠλιθιώτατον προστίθῃσιν εἰς τὸ στόμα τοῦ Ἰγνατίου καὶ ταῦτα· «αὐτὸς δὲ ὁ Φώτιος μᾶλλον τῷ τε δεινῷ Βάρδα καὶ τοῖς κοσμικοῖς ἄρχουσι χρησάμενος συνεργοῖς ἀκανόνιστως καὶ τυραννικῶς μᾶλλον ἢ ἐκκλησιαστικῶς τοῦ θρόνου καταδράττεται³⁾· ἄτινα οὐδὲν ἔπετρέπετο τῷ Ἰγνατίῳ νὰ εἰπῇ ἐν αὐτῇ τῇ συνόδῳ, παρουσία δηλαδὴ αὐτοῦ τοῦ Βάρδα, αὐτῶν τῶν ἀρχόντων καὶ αὐτοῦ τοῦ συμπροεδρεύοντος πατριαρχοῦ Φωτίου, ὅστις ἄλλως ἱκανῶς ἤδη τὸ κύρος ὑπερήσπισσε τῆς χειροτονίας τοῦ Ἰγνατίου. Καὶ πάλιν ἐν ἄλλῳ τόπῳ περὶ τῆς αὐτῆς συνόδου τοῦ 861-ου ἔτους παρουσιάζονται διπλαῖ εἰδήσεις· προσκαλούμενος ὁ Ἰγνάτιος νὰ παρουσιασθῇ εἰς τὴν σύνοδον ἐρωτᾷ ὑπὸ ποίαν ἰδιότητα νὰ προσέλθῃ· ὡς ἐπίσκοπος; ὡς ἱερεὺς, ἢ ὡς μοναχός; Ἡ σύνοδος ἀποκρίνεται νὰ παρουσιασθῇ κατὰ τὴν κρίσιν τῆς ἰδίας συνει-

1) Αὐτόθι σ. 509—512.

2) Αὐτόθι σ. 504 κέ.

3) Αὐτόθι σ. 520.

δήσεως. Ὁ Ἰγνάτιος λοιπὸν ἐνδύεται στολὴν ἀρχιερατικὴν καὶ τῇ συνοδίᾳ ἐπισκόπων ἱερέων καὶ μοναχῶν καὶ λαϊκῶν ἐξέρχεται τῆς οἰκίας πεζοπορῶν· καὶ ὡς ἐφθασεν ἐγγύς τοῦ ναοῦ τοῦ ἀγίου Γρηγορίου τοῦ Θεολόγου, ἔρχεται πρὸς αὐτὸν ἐκ προσώπου τοῦ αὐτοκράτορος Μιχαὴλ ὁ πατρίκιος Ἰωάννης ὁ Κόξης, «ἀπειλῶν, ὡς εἰ μὴ παγανεύων ἐν μοναχικῷ τῷ σχήματι προέλθοι, θάνατον ἐπηρτῆσθαι τὴν ζῆμιαν· ὃ καὶ πεποιηκότα τὸν αἰοίδιμον (Ἰγνάτιον) τῷ συνεδρίῳ παρεστήσαντο»¹⁾. Οὕτω κατὰ ταῦτα παρουσιάζεται ἐν τῷ βίῳ αὐτοῦ ὁ Ἰγνάτιος ὡς ἀπεκδυσάμενος ἐν μέσῃ ὁδῷ τὴν ἀρχιερατικὴν στολὴν καὶ τῷ ἀπλῷ μοναχικῷ σχήματι προσελθὼν εἰς τὴν σύνοδον. Ἄλλ' ἐνῶ ταῦτα οὕτως ἀκριβῶς ἔχουσιν ἐν τῷ βίῳ, ὁ τούτου συντάκτης, ἐξ ὧν ὕστερον λέγει, ἀποδεικνύεται διαστρέφων τὸ πρᾶγμα, ὡς παραστήσας ἐν ἐκείνοις τὸν Ἰγνάτιον καταδεδικασμένον καὶ προσταγῇ τῆς συνόδου ἐν αὐτῇ τῇ συνόδῳ τάχα περιβληθέντα «τὴν ἱερατικὴν στολὴν», ἣν πάλιν ταύτοχρόνως ἀφήρσεν ἡ σύνοδος διὰ τῶν χειρῶν τοῦ ὑποδιακόνου Προκοπίου, καὶ τὸ ὠμοφόριον δηλαδὴ καὶ τὰ λοιπὰ τῆς ἄλλης ἀρχιερατικῆς στολῆς ἄμφια²⁾. Ποία τῶν δύο τούτων εἰδήσεων εἶναι ἀληθής; Αὐτὸ τὸ κείμενον τοῦ βίου, ὡς ἔχει σήμερον ἐν τῷ περὶ τῆς συνόδου τοῦ 861-ου ἔτους κεφαλαίῳ, εἶναι ἀνίκανον νὰ φανερώσῃ ἀφ' ἑαυτοῦ ὡς ἀληθῆ τὴν πρώτην ἢ τὴν δευτέραν εἰδήσιν περὶ τῆς ἀπὸ τοῦ Ἰγνατίου ἀφαιρέσεως τῆς ἀρχιερατικῆς στολῆς· εὐτυχῶς ὁμως ἐσώθησαν λατινιστὶ λείψανά τινα τῶν πρακτικῶν τῆς εἰρημένης συνόδου ἐν τῷ ῥωμαϊκῷ νομοκάνονι τοῦ πρεσβυτέρου-καρδινάλιου Θεοδότου (Deusdedit), ἅτινα δεικνύουσιν, ὅτι ἡ τοῦ Ἰγνατίου ἀπαμφίσις ἐγένετο οὐχὶ ἐν τῇ ὁδῷ, κατὰ τὴν πρώτην εἰδήσιν τοῦ βιογράφου αὐτοῦ, ἀλλ' ἐν αὐτῇ τῇ συνόδῳ. Τὸ κείμενον τῶν πρακτικῶν ἔχει οὕτως: «Accedens subdiaconus ex precepto apocrisiorum tulit pallium de colle ejus, et albam, et amictum, et eiectus est a Synodo; et post haec Synodus exclamavit: Nicolao papae et Photio patriarchae multos annos! Apocrisiariis papae multos annos»³⁾!

Ἐξ ὧν ἄχρι τοῦδε παραδειγμάτων ἀνεφέρμεν, εἶναι δῆλη καὶ ἀναμφισβήτητος ἡ διάκρισις ἐν τῷ ψευδονικητείῳ βίῳ τοῦ Ἰγνατίου δύο συγγραφέων, ἐνὸς ἀληθῶς παλαιοῦ καὶ ἐνὸς σφόδρα τούτου μεταγενεστέρου, ὅστις ἀπὸ συστήματος ὅ τι ἐκεῖνος ἔλεγεν εὐνοϊκὸν ὑπὲρ τοῦ Φωτίου, οὗτος μετέβαλεν εἰς δυσμενές καὶ δύσρημον. Οὗτος ὡσαύτως τοῦ παλαιοῦ συγγραφέως τὸ περὶ τοῦ Ἰγνατίου ὑπόμνημα διέσπασε πολλαχοῦ καὶ συνεπλήρωσεν ἐξ ἑαυτοῦ ὡς ἤθελεν, ἣ καὶ μέρη αὐτοῦ ἰκανὰ μετέτρεψεν εἰς ὅ τι

1) Αὐτόθι σ. 517.

2) Αὐτόθι σ. 520.

3) Deusdedit Collectio canonum, σ. 512.

αὐτὸς ἐπεθύμει. Τοῦ παλαιοῦ κειμένου τὰ μέρη εἶναι εὐδιάκριτα, πανηγυρικοῦ ὄντα χαρακτηῖρος καὶ λεκτικοῦ πολλαχοῦ ἐρρύθμου. Ἐσώθη καὶ μέρος τοῦ παλαιοῦ προοιμίου καὶ μέρος τοῦ παλαιοῦ ἐπιλόγου, ὅπερ εὐρίσκεται μετὰ τὴν ἔκδοσιν τῶν θαυμάτων τοῦ Ἰγνατίου¹⁾· ἔχει δὲ τοῦτο οὕτω· «Τοιαῦτα τοῦ ἡμετέρου πατρός τὰ διηγήματα· τοιαῦτα τοῦ καλοῦ ποιμένος τὰ προτερήματα· οὕτως ὁ μακαριώτατος καὶ ζῶν ἐπὶ γῆς ἐννομώτατός τε ἦν καὶ χριστοφιλέστατος, πάντα λέγων καὶ πράττων εἰς δόξαν Θεοῦ καὶ τῆς ἐκκλησίας οἰκοδομῆν· καὶ πρὸς Θεὸν μεταστάς ὠφελιμώτατος καὶ σωτήριος, ὡς ἀμέσως ἐντυγχάνων ὑπὲρ ἡμῶν τῷ Θεῷ»²⁾. Καὶ ἐνῶ μετὰ ταῦτα περιμένεται ἢ τοῦ λόγου κατακλείς, αἰφνης ἀπαντᾷ τοιαύτη λίαν ἀκαλλῆς καὶ πεπατημένη, καὶ αὕτη μόνον μετὰ μακροτάτην διήγησιν περὶ τοῦ πατριάρχου Φωτίου³⁾, οὐδεμίαν ἀπολύτως ἔχουσιν σχέσιν πρὸς τὸν βίον τοῦ Ἰγνατίου, οὔτε μὴν ἀρμόζουσιν εἰς πανηγυρικὸν ὑπόμνημα, ὅπερ ἦτο προσωρισμένον νὰ ἀναγινώσκηται ἐν τῇ μονῇ τοῦ ἁγίου Ἰγνατίου τῇ ἡμέρᾳ τῆς ἑορτῆς αὐτοῦ.

1) Τὸ τελευταῖον θαῦμα περὶ τοῦ ἀνωνύμου Λυδοῦ σακελλαρίου εἶναι καθ' ἡμᾶς πλαστόν καὶ σύνθεμα τοῦ νοθευτοῦ.

2) Migne τ. 105, σ. 565.

3) Αὐτόδι σ. 586—578.

Ἄ. Παπαδόπουλος-Κεραμεύς.

Γιάλτα, 25 ἰουνίου 1898.

Въ защиту подлинности житія патріарха Игнатія и принадлежности его современному автору, Никитѣ Пафлагону.

«Псевдоникита Пафлагонъ и подложное житіе патріарха Игнатія». Таково въ переводѣ на русскій заглавіе предыдущей статьи, точно передающее ея содержаніе. Никита Пафлагонскій хотя и жилъ дѣйствительно въ концѣ второй половины IX-го вѣка и въ началѣ X-го, но онъ вовсе не былъ авторомъ біографіи нѣсколько старшаго, но еще современнаго ему патріарха Игнатія; она сочинена гораздо позднѣе, въ XIII, а не то въ XIV вѣкѣ отчасти при помощи старыхъ источниковъ, но не съ цѣлью возстановленія исторической памяти о прошломъ, согласно съ доступною правдою, а появилась какъ намѣренный, сознательный и злостный подлогъ, направленный къ посрамленію православія и къ защитѣ уже образовавшейся среди грековъ униатской партіи. Только для того, чтобы придать нѣкоторую достовѣрность и авторитетъ своимъ выдумкамъ и клеветѣ противъ патріарха Фотія, защитника самобытности греческой церкви въ IX вѣкѣ, авторъ принялъ на себя личину писателя, преданнаго памяти его соперника, патріарха Игнатія, и при томъ ему современнаго. Однако, онъ въ нѣсколькихъ мѣстахъ явно проговаривается и обличаетъ свою принадлежность совсѣмъ другой эпохѣ. — Вотъ смѣлые тезисы, которые доселѣ никому не приходили въ голову, но выставяются и съ увѣренностью защищаются въ статьѣ Аѳ. Ив. Пападопуло-Керамея. Что всѣмъ рассказамъ житія Игнатія о патріархѣ Фотіѣ довѣрять нельзя, что это сочиненіе, приписываемое не безъ основаній Никитѣ Пафлагонскому, извѣстному писателю IX вѣка, тенденціозно, пристрастно, насквозь пропитано духомъ партійной и личной симпатіи къ одному и ненависти къ другому, что иной разъ оно прямо унижается до неразборчивой клеветы, — это давно признавали многіе

протестантскіе и православныя историки; даже католическіе не обходятся иногда безъ оговорокъ при пользованіи этимъ источникомъ. Но съ другой стороны можетъ казаться, что именно страстность и страшная изобрѣтательность нападокъ обличаетъ личное раздраженіе современника, который имѣлъ возможность по пятамъ слѣдить за событіями, тщательно собирать всѣ слухи, съ жадностью ловить сплетни и т. д. Вѣдь не подлежитъ сомнѣнію и засвидѣтельствовано это и въ обширныхъ собраніяхъ церковныхъ актовъ, и въ сухихъ византійскихъ хроникахъ, и въ иныхъ современныхъ житіяхъ святыхъ, что борьба между Игнатіанами и Фотіанами волновала до дна все византійское общество сверху до низу, что борьба была напряженная и часто беспощадная къ личностямъ и особенно ихъ нравственной репутаціи. Сверхъ того, сочиненіе Никиты имѣетъ не мало случайныхъ частныхъ извѣстій и хронологическихъ указаній общаисторическаго характера, нигдѣ болѣе не повторяющихся или очевидно первичнаго происхожденія, и оказывающихся вѣрными и точными. Въ самое послѣднее время это обнаружилось по отношенію къ первому нашествію Руси на Грековъ. По хроникамъ привыкли относить этотъ фактъ къ 865 и 866 году, по Никитѣ Пафлагонскому выходило, что онъ приходится на 861 или 860 годъ; много было потрачено усилій для соглашенія двухъ показаній, а въ концѣ концовъ вновь отысканное византійское свидѣтельство просто и прямо рѣшило вопросъ въ пользу житія Игнатія, въ пользу 860 года. — Такимъ образомъ мы уже указали мотивы, которые заставили насъ съ нѣкоторымъ недоувѣріемъ отнестись къ работѣ нашего уважаемаго сотрудника. Признаемся, что онъ повергъ насъ въ большое смущеніе своимъ первоначально устнымъ заявленіемъ о содержаніи статьи, которую онъ желаетъ напечатать въ Византійскомъ Временникѣ. Мы безусловно стояли за подлинность. Краткая бесѣда безъ текстовъ въ рукахъ не могла ни убѣдить одного, ни разубѣдить другого. Намъ, однако, показалось, что въ аргументаціи собесѣдника есть нѣчто такое, что заслуживаетъ вниманія; и мы съ нимъ сошлись на томъ, что его статья будетъ напечатана съ оговорками и возраженіями редакціи. Если эти оговорки и возраженія выйдутъ теперь нѣсколько обширными, то, надѣюсь, авторъ статьи на насъ не посѣтуетъ, а усмотритъ въ этомъ признакъ вниманія и уваженія къ нему самому, а также и къ читателямъ журнала, которыхъ мы не хотимъ сознательно оставлять въ сѣтяхъ заблужденія, все-таки могущаго оказаться вреднымъ.

Статья о Псевдоникитѣ начинается перечисленіемъ рукописей, въ которыхъ житіе Игнатія дошло до нашего времени. Нужно быть благодарнымъ автору за собранныя свѣдѣнія, но едва-ли и тутъ не скрывается нѣкоторая доза тенденціозности въ усиленномъ желаніи доказать позднее происхожденіе всѣхъ списковъ и вѣроятное происхожденіе ихъ отъ нынѣшняго Мюнхенскаго, который первоначально принадлежалъ кардиналу Виссаріону и по письму долженъ относиться къ XIV вѣку. Намъ кажется сомнительнымъ, чтобы Ватиканскій кодексъ, о которомъ говорилъ Алляцій, слѣдовало отождествлять съ нынѣшнимъ *Оттобоніанскимъ* (XVI в.); нужно было обратить вниманіе на показаніе Радера (перваго издателя житія), что для Анналовъ Баронія дѣлались извлеченія изъ сочиненія Никиты, при чемъ въ текстѣ оказывались варианты противъ Баварско-Мюнхенскаго или виссаріоновскаго списка; равнымъ образомъ совершенно неизвѣстнымъ остается вѣкъ отмѣченной іерусалимскимъ патриархомъ Хрисанеомъ рукописи житія, находившейся не въ лаврѣ св. Аѳанасія, какъ ошибочно показываетъ г. Пападопуло-Керамей (въ примѣч. на стр. 15), а въ Иверскомъ монастырѣ. Обращаемся къ разсмотрѣнію по существу самыхъ аргументовъ въ пользу подложности.

Во вступленіи къ житію авторъ повѣствованія о жизни Игнатія развиваетъ мысль, которая, будучи мало оригинальною, представляя довольно общее мѣсто, прилична все-таки только при такомъ положеніи, когда современникъ говоритъ о современникѣ или близко къ тому также къ современникамъ. Вообще, де, полезно излагать житія и подвиги святыхъ мужей, въ частности іерарховъ, стоявшихъ во главѣ церкви и подвергавшихся гоненіямъ, но особенно назидательны и поучительны примѣры, близкіе къ намъ по времени, ибо предъ ними само собою умолкаетъ отговорка, будто старинные люди обладали бѣльшими силами, чѣмъ современное поколѣніе и что подражаніе не будетъ соответствовать соразмѣрности средствъ. Авторъ поэтому избираетъ предметомъ своего труда жизнь патриарха Игнатія и желаетъ показать незнающимъ, чѣмъ онъ былъ, Игнатія — съ одной стороны самаго поздняго (изъ подвижниковъ или іерарховъ) по времени, а съ другой стороны — на цѣлое поколѣніе предварившаго своею извѣстностью нынѣ живущихъ людей¹⁾. При этомъ имѣется

1) Если ἀναδελφέντι принять въ смыслѣ провозглашенія патриархомъ, 847 г., а поколѣніе считать, по обычаю древнихъ, въ 30 лѣтъ, то придется, что сочиненіе пи-

въ виду возстановить истину на основаніи писанныхъ и неписанныхъ достовѣрныхъ данныхъ, и во вторыхъ—переводимъ далѣе буквально, а греческій текстъ указываемъ на 19-й страницѣ у г. Пападопуло-Керамея,—«въ теченіи довольно долгаго времени сгустившееся облако невѣдѣнія, которымъ уже помрачается разумѣніе многихъ, разрѣдить и разсѣять, такъ чтобы желающіе могли направлять чистый взоръ къ самой истинѣ вещей, познать по истинѣ дѣлателя добродѣтели, его прославлять, ему соревновать, а виновника зла и неправды по достоинству отвергать» — (разумѣется Фотій). По мнѣнію А. И. Пападопуло-Керамея, если первая часть вступленія можетъ считаться подлинною, то есть, принадлежностью древняго неспорченного и не восполненного произвольными вставками житія Игнатія, то послѣднія буквально приведенныя слова несомнѣнно обличаютъ фальсарія; къ нимъ нашъ изслѣдователь привязываетъ длинное разсужденіе въ томъ смыслѣ, что, по истеченіи трехъ или самое большее восьми лѣтъ отъ смерти Игнатія (обыкновенно принимается, что житіе написано Никиткою Пафлагонскимъ около 885-го года), никакъ не могло произойти такого затемненія его памяти, о какомъ тутъ говорится, и что такія выраженія переносятъ насъ по крайней мѣрѣ въ XII вѣкъ. Не слишкомъ-ли послѣднее заключеніе? За чѣмъ, во первыхъ, считать исходнымъ пунктомъ счѣта у Никиты кончину Игнатія? Событія, которыя у него разумѣются, память о которыхъ извращается и затемняется, начинаются, пропуская рожденіе и воспитаніе Игнатія, съ его возведенія на патріаршій престолъ въ іюнѣ 847 года, затѣмъ слѣдуетъ его низложеніе Вардою, возникшая борьба съ Фотіемъ, вся длинная трагическая тридцатилѣтняя исторія, протекшая на глазахъ уже новаго поколѣнія людей, сбиваемаго съ толку страстными распрями, разногласными опредѣленіями соборовъ; уже около 880—885 года, послѣ вторичнаго возшествія Фотія и его соборнаго оправданія, мнѣнія прежнихъ приверженцевъ Игнатія, людей приблизительно 50—лѣтняго возраста, колебались въ ту и другую сторону; съ точки зрѣнія вѣрныхъ ревнителей памяти почившаго, истина стала помрачаться, и нуждалась въ восстановленіи, въ напоминаніи. Вотъ все, что хочетъ сказать авторъ. Одна рука написала все предисловіе отъ начала до конца, и ни малѣйшей нужды въ насильственной и совершенно безо-

сано вскорѣ послѣ 877 года—для людей, которые считали собѣ тогда около 50 лѣтъ. Игнатій умеръ въ 877 г. восьмидесяти лѣтъ.

лезной операціи разсѣченія не представляется. Въ предисловіи совсѣмъ нѣтъ того, чего ищеть А. И. Пападопуло.

Съ нѣкоторымъ бѣльшимъ подобіемъ права онъ находитъ себѣ опору въ концѣ сочиненія Никиты, въ заключительной части его. Связь изложенія здѣсь слѣдующая. Доведа разсказъ до смерти Игнатія († 877), Никита считаетъ необходимымъ сказать о чудесахъ, которыми Господь его прославилъ и еще прославляетъ; всѣхъ перечислять онъ не будетъ, ибо *это дѣло исторіи (будущей ?) и не можетъ быть задачей настоящаго времени*, а останавливается только на нѣсколькихъ. Всѣ чудеса, очевидно, относятся къ ближайшему времени, ничто въ будущіе вѣка не забѣгаетъ; одно засвидѣтельствовано клятвою современнаго стратига въ Сициліи, другое связано съ именемъ Фотія, вновь вступившаго на патріаршество. Въ слѣдъ за чудесами слѣдуетъ прямой вопросъ, которымъ открывается эпизодическая вставка: «Что же рекомый Фотій?» Онъ нисколько не исправился и не измѣнился послѣ своего изложенія (въ 867 году); въ продолженіи десяти лѣтъ, когда былъ въ изгнаніи, онъ напрягалъ всѣ усилія ума своего, чтобы вновь вкратъ въ расположеніе царя (Василія); наконецъ это ему удалось — разсказывается въ позорномъ ненавистномъ видѣ — изобрѣтеніе тайно подсунутой бывшему конюху Василию генеалогіи, производящей его отъ древнихъ армянскихъ царей (Векласъ); обманувъ простодушнаго властителя, Фотій приблизился ко двору и т. д. На третій день по смерти Игнатія, онъ прямо занялъ патріаршій престолъ, и вскорѣ обнаружилъ свою разбойническую и тиранническую натуру, начинаются преслѣдованія и казни противниковъ. Особенно авторъ останавливается на мѣрахъ, которыми Фотій хотѣлъ упрочить свое положеніе и господство въ будущемъ своей партіи, раздавая высшія іерархическія мѣста своимъ друзьямъ, незаконно благопріятствуя разширенію ихъ епархій и т. д. Въ невѣрномъ, конечно, свѣтѣ, хотя и въ правильной хронологической послѣдовательности представлены отношенія къ папѣ Іоанну VIII, начавшіяся грубымъ, де, обманомъ...—Гнѣвъ Божій въ свою очередь не замедлилъ проявиться: 1) въ преждевременной смерти царскаго любимаго сына Константина 2) во взятіи Сиракузъ и завоеваніи всего острова Сарацинами.

«Но», прибавляетъ буквально авторъ (греческій текстъ приведенъ у г. Пападопуло на стр. 17-й) передавать въ раздѣльности всѣ новшества и незаконія самого Фотія, первоначальника лицемѣровъ и крестопопрателей, а также всѣхъ за тѣмъ его преемниковъ и соучастниковъ

его властолюбія, *дѣло исторіи*, а не подлежащей нашей бесѣдѣ задачи... «Мы же, прославляя безконечное долготерпѣніе и милость Господа всѣхъ, будемъ молиться, чтобы быть изъятыми отъ части (*μερίδος*) содѣвающихъ соблазны и раздѣленія (Фотіане) и сдѣлаться общниками наслѣдія святыхъ — молитвами ихъ и *новаго* по истинѣ исповѣдника богоноснаго Игнатія». Мы съ намѣреніемъ нѣсколько продолжили выписку, чтобы яснѣе выступилъ по крайней мѣрѣ въ самомъ концѣ современникъ Игнатія. Въ предыдущей части отрывка, само собою разумѣется, вниманіе и особенно воображеніе А. И. Пападопуло-Керамея было поражено всего сильнѣе словомъ «преемники». Тутъ, пожалуй, есть нѣкоторое основаніе къ недоумѣнію. Но, кажется, все дѣло заключается въ неловкости выраженія; разумѣются не преемники Фотія въ патріаршемъ достоинствѣ, ибо о смерти его ничего не сказано, напротивъ, онъ предполагается живущимъ виновникомъ раздѣленія, а преемники или лучше послѣдователи его въ лицемѣрїи и крестопопранїи (выраженіе имѣеть спеціальнѣйшій смыслъ), такъ что реченіе «діадохъ» противопоставляется выраженію «первоначальникъ», разумѣются Фотіемъ рукоположенные епископы и митрополиты, среди которыхъ, конечно, можно было предусматривать и будущаго ему преемника въ санѣ. Во всякомъ случаѣ А. И. Пападопуло-Керамей идетъ уже очень быстро и далеко, шагая прямо въ XII вѣкъ. Онъ допускаетъ большую неточность, утверждая, что *есть* непосредственные преемники Фотія были правильно канонически поставленными патріархами и признавались такими со стороны римскаго престола, римскихъ папъ. Во первыхъ, за чѣмъ у него самого надъ всѣмъ господствуетъ предполагаемая римская точка зрѣнія? Раздѣленіе прежде всего касалось внутренняго мира самой Константинопольской церкви. Да и папы развѣ признавали непосредственнаго преемника Фотіева, юнаго патріарха Стефана? Развѣ изъ за возведенія на патріаршїй престолъ этого постриженника Фотіева не возникла долгая и пренепріятная переписка у царя Льва и тогдашняго заправителя греческихъ церковныхъ дѣлъ, Стилиана, съ папскимъ престоломъ, такъ и не приведшая къ удовлетворительному результату? Развѣ теперь нѣтъ прямыхъ свидѣтельствъ, что только въ послѣдній годъ патріарха Антонія Кавлея удалось примиреніе съ Римомъ? А. И. Пападопуло-Керамей ссылается нѣсколько разъ на вновь открытое и изданное де-Буоромъ житіе патріарха Евѳимія, правда, не всегда точно передавая толкованія издателя, а въ данномъ случаѣ онъ совсѣмъ забылъ о новыхъ

данныхъ въ этомъ источникѣ относительно продолжительности схизмы, хотя факты вошли уже въ научный обиходъ и въ русскихъ сочиненіяхъ¹⁾. Если ему уже непременно хотѣлось слово «діадохі» истолковать въ смыслѣ непосредственныхъ преемниковъ Фотія, то ему совсѣмъ не было нужды страствовать въ XII, даже XIII и XIV столѣтіи, а просто слѣдовало взять Стефана, сына царя Василія, и Антонія Кавлея ранѣе послѣдняго года его жизни († 12 февр. 901 г.); они оба тоже не признавались партією Игнатіанъ, не признавались Римомъ, и могли почитаться наслѣдниками новшествъ Фотія. Это было бы согласно и съ другими предположеніями г. Пападопула о времени жизни Никиты Давида, о сочиненіи имъ пасквиля на царя Льва и патріарха Фотія.

Но принято думать, что у другихъ византійскихъ писателей гораздо болѣе раннихъ есть и свидѣтельства о существованіи житія патріарха Игнатія, написаннаго Никитою Пафлагонскимъ, есть и заимствованія изъ этого сочиненія. Все это оказывается чистѣйшимъ заблужденіемъ, пустымъ недоразумѣніемъ. Называетъ въ числѣ своихъ предшественниковъ и источниковъ Никиту Пафлагонскаго историкъ конца XI вѣка Скилицій (=Іоаннъ Фракисійскій), сочиненіе котораго отдѣльно издано пока только по латыни, а по гречески доступно въ обработкѣ Кедрина, цѣликомъ включившаго оное въ свою компиляцію Скилицій характеризуетъ трудъ Никиты какъ тенденціозное монографическое сочиненіе, имѣющее своею задачею *порицаніе* патріарха. Это очень идетъ къ житію Игнатія, въ которомъ оправданіе героя нераздѣлимо съ осужденіемъ Фотія. Нѣтъ, говорятъ г. Пападопуло-Керамей, тутъ не можетъ разумѣться житіе Игнатія, потому что главная его цѣль не порицаніе, а похвала патріарха, именно Игнатія. Нужно найти такое сочиненіе Никиты, которое такъ бы могло быть и озаглавлено «порицаніе патріарха». Такое сочиненіе по счастью недавно сдѣлалось извѣстнымъ: въ житіи патріарха Евѳимія, одного изъ ближайшихъ преемниковъ Фотія (послѣ Антонія Кавлея), разсказывается о какомъ-то Пафлагонянинѣ Никитѣ, сочинившемъ пасквиль на царя и патріарха, именно Евѳимія. Это и есть нашъ Никита Давидъ, это и есть писатель, упоминаемый Скилиціемъ, совсѣмъ, однако, неповинный въ порицаніи Фотія, и слѣдовательно въ сочиненіи той

1) Vita Euthymii. Ein Anecdoton zur Geschichte Leo's des Weisen. 886—912. Herausg. von C. de Boor. Berlin, 1888, стр. X. Ср. 97 и слѣд. Н. Поповъ, Императоръ Левъ VI Мудрый, Москва, 1892, стр. 78 и предыд.

редакціи житія Игнатія, какую мы имѣемъ. Что Скилицій совсѣмъ не зналъ нашего житія Игнатія, приписываемаго Никитѣ Пафлагонскому, это, де, доказывается и тѣмъ, что въ сочиненіи Скилиція въ соответствующихъ мѣстахъ нѣтъ и не отыскивается никакихъ признаковъ пользованія такимъ источникомъ. — Здѣсь цѣлый рядъ хитросплетеній, которыя весьма легко распутываются и разрушаются при сопоставленіи написаннаго съ подлиннымъ смысломъ того, что содержится въ текстѣ Іоанна Скилиція. Такъ какъ рѣдко кто даетъ себѣ трудъ вникать въ его слова, такъ какъ мы уже много разъ встрѣчались съ кривотолкованіями даннаго отрывка, весьма интереснаго въ историко-литературномъ отношеніи, такъ какъ даже у Гирша (*Byzantin. Studien* S. 360—361) смыслъ его передается слишкомъ свободно, то мы рѣшаемся воспользоваться случаемъ и представить почти полный переводъ всего фрагмента (за исключеніемъ самаго конца). Греческій текстъ приведенъ въ Боннскомъ изданіи Кедрина въ примѣчаніи внизу первой страницы перваго тома.

Скилицій указываетъ прежде всего на то, что для болѣе древняго времени есть прекрасное историческое руководство, именно то, которое начато Георгіемъ Синкелломъ и продолжено исповѣдникомъ Теофаномъ, представляя въ совокупности всю исторію отъ сотворенія міра до смерти преемника Ирины, царя Никифора (811).

«Послѣ него (послѣ Теофана) никто не посвящалъ своихъ трудовъ подобной задачѣ. Нѣкоторыя попытки были сдѣланы сицилійскимъ дидаскаломъ и еще нашимъ современникомъ княземъ философовъ высокопочтеннымъ Пселломъ, но они брались за дѣло съ небреженіемъ и потому относительно точности весьма ненадежны, очень многое важное они пропускали; въ концѣ концовъ они оказались бесполезными для послѣдующихъ читателей, оставивъ одно перечисленіе царей и указавъ, кто послѣ кого получалъ скипетръ, а больше ничего; даже это исполнивъ неосмотрительно, они принесли читателямъ не столько пользу, сколько вреда». Сицилійскій дидаскалъ — это въ другой редакціи Георгій Амартолъ, дѣйствительно составитель общаго историческаго компендія, но характеристика его, очевидно, преувеличена въ худую сторону, точно также какъ и характеристика историческаго труда Михаила Пселла, только въ послѣдней части сбивающагося на простое перечисленіе смѣняющихся правителей, а въ началѣ и среднѣ имѣющаго видъ личныхъ мемуаровъ. — Вотъ одинъ

разрядъ писателей; слѣдуетъ другой: то были составители общихъ обзорѣній, теперѣ слѣдуютъ авторы монографій.

«А Ѳеодоръ Дафнопать и *Никита Пафлагонъ*, Іосифъ Генесій и Мануилъ византіецъ (т. е. жители столицы), Никифоръ діаконъ фригіецъ, Левъ Азіійскій (у Кедрина — изъ Каріи, то есть Левъ діаконъ, историкъ войнъ Цимисхія), Ѳеодоръ, достигшій архіепископства въ Сидѣ и его одноименный племянникъ, управлявшій Севастійскою церковью, кромѣ того Димитрій Кизическій и Іоаннъ Лидійскій, поставивъ себѣ каждый свою особую задачу — одинъ восхваленіе царя, другой *порицаніе патриарха*, еще другой похвалу друга, и каждый исполнивъ свою цѣль въ формѣ историческаго сочиненія, далеко не достигли высоты замысла названныхъ ранѣе мужей (Георгія и Ѳеофана); они пространно *излагаютъ въ своихъ исторіяхъ* то, что случилось въ ихъ время и немного раньше, — одинъ съ сочувствіемъ, другой съ неодобреніемъ, третій какъ ему было приказано, разноглася другъ съ другомъ въ своемъ повѣствованіи и поседая въ читателяхъ чувство тошноты и смущенія. Мы же, ознакомившись съ трудами названныхъ писателей, предположили, что любителямъ историческаго писанія, въ особенности тѣмъ, которые предпочитаютъ болѣе доступное трудному, принесетъ значительную пользу наиболѣе общій историческій обзоръ событій (въ подлинникѣ «Синописисъ»), дающій самое сжатое понятіе о случившемся въ различныя времена и освобождающій память отъ обремененія подробностями (мемуаровъ). Согласно съ этимъ, весь историческій матеріалъ, содержащійся въ вышеуказанныхъ историческихъ сочиненіяхъ, я (переработалъ и) сжалъ въ точную форму, а сказанное пристрастно или изъ угожденія съ осторожностью устранилъ, различія и разногласія опустилъ, а также изгладилъ все то, что находилъ близко подходящимъ къ баснословію, наконецъ — сохранилъ только соотвѣтствующее цѣли и что было близко къ вѣроятному, прибавивъ сверхъ того, что узналъ изъ ненаписаннаго отъ старыхъ людей; и все это бѣгло обзорѣвъ, я оставилъ позднѣйшимъ легкую и, какъ говорится, хорошо смолотую пищу». Вотъ принципы нашего автора; онъ надѣется, что благодаря имъ, сочиненіе его будетъ одинаково полезно какъ для начинающихъ, такъ и для тѣхъ, которые уже успѣли ознакомиться со спеціальными монографическими трудами.

Сличая подлинныя слова Скилиція съ разъясненіями и умствованіями автора предложенной статьи, мы замѣчаемъ слѣдующее: у

Скилиція Никита Пафлагонскій стоитъ въ числѣ хорошо извѣстныхъ наиболѣе распространенныхъ и популярныхъ писателей историческихъ; онъ написалъ настоящее историческое сочиненіе, хотя и тенденціозное, хотя обнимающее только извѣстный періодъ, подобно Дафнопату, который считается авторомъ послѣдней части продолженія Теофана, обнимающей царствованія Константина Багрянороднаго и его сына Романа II, подобно Иосифу Генесію, который занимался временемъ отъ Льва Армянина до смерти Василія Македонянина, подобно Мануилу, который до насъ не дошелъ, но прославлялъ подвиги Іоанна Куркуаса, знаменитаго полководца при Романѣ I (*Theophan. Contin.* p. 427 Bonn. Hirsch, Byzant. Stud. S. 361). Имена наиболѣе важныхъ столичныхъ историческихъ писателей поставлены у Скилиція въ слѣдующемъ порядкѣ: Θεόδωρος Δαφνοπάτης, Νικήτας Παφλαγονεύς, Ιωσήφ Γενεσίης, а характеристики въ такомъ: одинъ писалъ восхваленіе царя — это нужно думать, Θεόδωρος Δαφνοπάτης, другой «порицаніе патріарха» это, приходится полагать, Νικήτας Παφλαγονεύς, третій — похвалу друга; это идетъ къ Генесію, въ исторіи котораго выдающуюся и всегда выгодную роль играетъ какой-то Константинъ Армянинъ. Одинъ изъ слѣдующихъ византійскихъ историческихъ писателей сдѣлалъ догадку, что это былъ отецъ Генесія (Georg. mon. Murgalt, p. 447 cod. Vatic.), а Скилицій довольствуется, повидимому, догадкою, что это былъ его другъ. Нельзя, однако, предполагать, что сочиненіе Никиты носило заглавіе «порицаніе патріарха»; иначе мы обязаны были бы думать, что византійцы вообще откровенно въ надписаніи сочиненія обнаруживали свои литературныя намѣренія — лести или порицанія; одинъ заявлялъ бы: «хочу восхвалять царя и для того пишу исторію», другой «у меня цѣль — прославить друга» и для того принимаюсь за историческую работу и т. д. Да и Скилицій сообщаетъ, что порицаніе патріарха — только скрытая тенденція, а форма — настоящее историческое повѣствованіе, которое можно сопоставить съ трудомъ Генесія и Дафнопата. Очевидно, это было общеизвѣстное сочиненіе, находившее широкое обращеніе въ публикѣ, а не какой-то памфлетъ, а еще скорѣе пасквиль, о которомъ говорится въ новооткрытомъ житіи патріарха Евѳимія, и который теперь выдвигается А. И. Керамеемъ, какъ сочиненіе, подразумеваемое у Скилиція. Пасквиль этотъ едва-ли когда былъ изданъ въ свѣтъ; самому царю Льву, противъ котораго прежде всего былъ направленъ, онъ представленъ былъ въ рукописи, тайно похищенной

у злосчастнаго автора, тоже носившаго имя Никиты Пафлагона. Чтобы это былъ тотъ самый Никита, имя котораго стоитъ въ заглавіи житія патриарха Игнатія — это вовсе не доказано; а напротивъ, очень сомнительно. Напрасно А. И. Пападопуло-Керамей ссылается на де-Боора, какъ на своего въ этомъ отношеніи единомышленника. Въ концѣ концовъ нѣмецкій ученый, тщательно изучившій всѣ вопросы, касающіеся открытаго имъ драгоцѣннаго памятника, приходитъ къ заключенію, что, не смотря на одинаковость именъ, игнатіанца Никиту (порицателя Фотія) нужно отличать отъ выросшаго съ фотіанскихъ убѣжденій въ силу того порицателя Евѳимія и защитника Николая, ученика и ревностнаго послѣдователя Фотія¹⁾. Наконецъ пожалѣемъ о совершенно напрасномъ и лишнемъ трудѣ, который далъ себѣ и читателямъ А. И. Пападопуло-Керамей длинными выписками, долженствующими доказать, что Скилицій совсѣмъ не пользовался житіемъ Игнатія въ тѣхъ мѣстахъ, гдѣ рассказывалъ, о соответствующихъ событіяхъ — не пользовался, значитъ, не зналъ этого сочиненія. Совершенно несправедливо. Самъ Скилицій предупредилъ насъ, что хотя онъ и читалъ сочиненіе Никиты Пафлагонскаго, однако не будетъ имъ пользоваться, во первыхъ потому, что излишнихъ для своего плана подробностей избѣгаетъ, а во вторыхъ потому, что вообще остерегается тенденціозно окрашенныхъ, пристрастныхъ рассказовъ. Продолжатель Теофана болѣе подходилъ къ его задачамъ, вотъ и все... Сочиненіе Никиты о житіи Игнатія отлично могло существовать, не смотря на то, что не всякій хотѣлъ имъ пользоваться.

Еще гораздо ранѣе Скилиція дошедшею до насъ редакціею житія патриарха Игнатія пользовался историкъ Генесій, о которомъ уже и ранѣе была рѣчь. Но это общепринятое положеніе стоитъ поперекъ дороги, на которую вступилъ нашъ сотрудникъ А. И. Пападопуло-Керамей. Онъ его устраняетъ, и очень легко. Генесій заимствуетъ два мѣста, которыя обличаютъ родство съ житіемъ Игнатія, вовсе не у Никиты, а у продолжателя Теофана, у котораго читается тоже самое, да еще съ болѣе буквальнымъ сходствомъ. Прекрасно; но не спрашивая пока о томъ, откуда у продолжателя Теофана взялось сходство съ житіемъ Игнатія, припомнимъ, что тутъ есть маленькое

1) S. 195. Allein der Annahme der Identität beider Persönlichkeiten stehen gewichtige Bedenken gegenüber... S. 196. Trotz der Gleichheit des Namens und der Heimath glaube ich somit, dass wir Ignatianer Nicetas von dem in photianischen Anschauungen gross gewordenen Vertheidiger Nicolaus zu unterscheiden haben.

затрудненіе: Генесій несомнѣнно писалъ ранѣе продолжателей Теофана, такъ обыкновенно называемыхъ; какъ же онъ заимствовалъ у позднѣйшаго автора? А что Генесій былъ первый, взявшійся за продолженіе повѣствованія, на которомъ остановился Теофанъ исповѣдникъ, объ этомъ онъ самъ свидѣтельствуемъ въ краткомъ предисловіи къ своему труду. Онъ писалъ — прибавилъ для осторожности: *преимущественно* — на основаніи устнаго преданія, взялся за трудъ по приказанію царя Константина Багрянороднаго, задачей его было изложить событія отъ воцаренія Льва Армянина, *не бывшія дотолъ предметомъ связнаго историческаго изложенія въ одной книгѣ* (ὡς ἂν τὰ μὴ παραδοθέντα βιβλῶ τῇ ἱστορούσῃ). Судя по всѣмъ даннымъ, царь Константинъ имѣлъ много основаній быть недовольнымъ произведеніемъ Генесія: оно должно было показаться скуднымъ по содержанию, тяжелымъ по изложенію, а главное — въ немъ правленіе Михаила III, сына Теофила, не было еще предано тому позору, въ какомъ его слѣдовало выставить въ интересахъ новой династіи и въ оправданіе ея основателя, Василя Македонянина. Вотъ почему явилось новое продолженіе Теофана, начинающееся съ того же пункта, какъ и Генесій, сборный трудъ, начатый по порученію того же императора Константина Багрянороднаго, продолженный при его преемникахъ, центральную часть котораго составляетъ повѣствованіе о жизни и дѣяніяхъ Василя, написанное самимъ Константиномъ, его внукомъ, какъ это обозначено въ заглавіи этой части. Предыдущая часть, правленіе Михаила, написана другимъ лицомъ, но безъ сомнѣнія подъ руководствомъ самаго царя, который, нужно думать, и сообщалъ редактору нужные матеріалы, заранѣе приготовленные и отчасти уже обработанные Генесіемъ. Новый редакторъ не нашелъ побужденій гнушаться трудомъ своего предшественника, иное заимствовалъ у него буквально, но другое измѣнилъ и все умножилъ новыми эпизодами и подробностями. Указаніе на большее сходство у Генесія съ продолжателемъ Теофана при такомъ положеніи дѣла отзывается даже наивностью. Помимо указанныхъ въ греческой статьѣ двухъ мѣстъ, у продолжателя Теофана есть и другія, взятые изъ Генесія; отчасти они обнаруживаютъ свое происхожденіе появленіемъ на сцену излюбленнаго послѣднимъ Константиномъ армянина. Итакъ Генесій доказываетъ существованіе современной редакціи житія Игнатія въ X вѣкѣ.

Слѣдуетъ-ли идти дальше, то есть-ли нужна разбирать другіе

аргументы нашего почтеннаго сотрудника? Онъ мимоходомъ касается хроники Симеона магистра. Здѣсь мы находимъ прежде всего несправедливый упрекъ Гиршу, что онъ одинъ и тотъ же расказъ Симеона о заключеніи низложеннаго Игнатія въ гробницѣ Копронима сводилъ къ двумъ источникамъ и къ Никитѣ Пафлагонскому и къ Генесію: Гиршъ здѣсь считаетъ источникомъ Генесія, которымъ лже-Симеонъ Метафрастъ много пользовался наравнѣ съ другими хрониками (S. 327); заимствованнымъ прямо изъ Никиты онъ считаетъ (S. 332) только продолженіе о пребываніи Игнатія на островѣ Теверинѣ и о сокрушеніи челюстей Лалакономъ, что ранѣе встрѣчается только въ житіи Игнатія, а по аналогіи съ этимъ и другой отдѣльно стоящей разказъ о фиктивной генеалогіи — Векласъ (pag. 609), повторяющійся у лже-Симеона въ нѣсколько свободной переработкѣ. Что на это замѣчаетъ А. И. Пападопуло-Керамей? Нѣчто весьма странное. Первый разказъ представляетъ въ хроникѣ Симеона простую вставку позднѣйшаго времени, ибо стоитъ внѣ хронологической связи, очень хорошо соблюдаемой въ хроникѣ Магистра. На самомъ дѣлѣ хроника Магистра есть образецъ хронологической путаницы, на которую плакались всѣ, кто имѣлъ съ нею дѣло (Ср. Hirsch S. 345—347: Die Jahre also, welche Symeon angiebt, stimmen niemals mit den wirklichen Jahren). «Векласъ» считается заимствованнымъ у Никиты Пафлагонскаго только вслѣдствіе ложнаго убѣжденія Гирша въ раннемъ происхожденіи житія Игнатія, въ наличномъ его существованіи ранѣе XIV вѣка, а теперь будто бы такое заблужденіе должно исчезнуть. Значитъ, и это вставка въ хроникѣ Магистра Симеона, заимствованная изъ какого-нибудь древняго неизвѣстнаго намъ житія патриарха Игнатія, а пожалуй, изъ теперешней лже-Никитовской редакціи. Только въ первоначальномъ изданіи хроники этого не должно было читаться... Во всякомъ, де, случаѣ хроника Симеона, какъ это видно изъ Боннскаго изданія, есть нѣчто проблематическое и только древность и сравненіе извѣстныхъ ея списковъ можетъ руководить въ познаніи происхожденія прибавленныхъ въ ней главъ противъ Фотія. — Исслѣдователю какъ будто остались неизвѣстными всѣ новѣйшія сообщенія (послѣ Гирша) о Парижской рукописи № 1712, содержащей безъмянную хронику отъ сотворенія міра, по недоразумѣнію названную хроникою магистра Симеона Метафраста. У Гельцера (Gelzer, Julius Africanus und die byzantinische Chronographie 11 (Leipzig, 1885), S. 280 und folg.) дана характеристика и первой ея части, доселѣ ненапечатанной: отсюда видно, что

это былъ самый неразборчивый компиляторъ, собиравшій свои матеріалы отовсюду и преимущественно падкій на все апокрифическое, анекдотическое, баснословное. Единственная доселѣ извѣстная рукопись Гельцеромъ относится къ XIII вѣку, а еще новѣйшимъ изслѣдователемъ на основаніи опредѣленныхъ палеографическихъ признаковъ къ XII-му (*Praechter*, *Byzantin. Zeitschr.* V (1896) S. 487). Составлена она, нужно думать, еще нѣсколько ранѣе, если не въ X-мъ вѣкѣ, то въ XI-мъ. Особыхъ выдающихся вставокъ въ ней никогда не было, потому что она сплошь состоитъ изъ вставокъ съ самаго начала; въ данномъ періодѣ, то есть въ IX вѣкѣ, она весьма удобно разлагается на свои составныя части, въ которыхъ на первомъ мѣстѣ стоятъ хроника Логоета, затѣмъ продолжатели Теофана, Генесій и относительно Фотія, помимо житія Игнатія Никиты Пафлагонскаго, какой-то особенно богатый резервуаръ клеветы и злорѣчія, носящихъ признаки злокачественной болтовни современниковъ монашескаго и мірскаго чина, болтовни все-таки небезпредметной, не отвлеченной, а внимательно слѣдящей за событіями, и отлично извращающей ихъ характеръ, мотивы и цѣли дѣйствующихъ лицъ. Не XIII или XIV вѣка это дѣло.

Съ Гликою А. И. Пападопуло-Керамей расправляется тоже очень просто и очень круто; у этого писателя находятъ (Гиршъ) заимствованія изъ Никиты Пафлагонскаго, изъ житія Игнатія, но Глика жилъ, вѣдь, въ XII вѣкѣ, посему такихъ заимствованій допустить, де, нельзя. Слѣдуетъ рядъ совершенно праздныхъ предположеній; многое даже прямо невѣрно. Какъ можно утверждать, что всѣ древнѣйшіе хронографы до XII вѣка, до Глики и Манасси, были благорасположены къ памяти Фотія? Да хотя бы Генесій (pag. 102), называющій *истиннымъ* патріархомъ Игнатія, а Фотія *лжеявленнымъ* (*ψευδοφανός*), считающій клиръ послѣдняго — *нужнейшимъ* и т. д. Вѣрнѣе было бы сказать, что нѣтъ ни одного хронографа изъ древнѣйшихъ, который прямо стоялъ бы на сторонѣ Фотія. И понятно, почему. Всѣ эти хронографы имѣютъ довольно узкій, ограниченный — либо придворный, либо церковный кругозоръ, о ходѣ міровыхъ событій, даже о дѣлахъ болгарскихъ, они не имѣютъ почти никакихъ свѣдѣній, и знаютъ только одно — первородный, непоправимый грѣхъ Фотія, что онъ занялъ мѣсто праведника и подвижника, мученика, насиліемъ низложеннаго, преслѣдуемаго порочнымъ представителемъ свѣтской власти. При томъ тотъ праведникъ былъ защитникомъ самостоятельности церков-

ной власти и ея преимущества предъ свѣтской, а Фотій защищалъ только самобытность одной церкви предъ другою, греческой отъ далекой римской... Что онъ былъ геніальный человѣкъ и великій ученый, это ему только вредило въ глазахъ посредственности — особенно пишущей.

Итакъ доказано (?), что текстъ житія Игнатія гораздо позже *десятаго вѣка*; является естественный вопросъ, почему же онъ носитъ имя писателя этой эпохи. Не написагъ-ли въ самомъ дѣлѣ Никита Пафлагонъ похвального жизнеописанія св. Игнатія, и не передѣлагъ-ли онаго кто-нибудь другой намѣренно въ иной видъ, искаживъ, умноживъ, приноровивъ по вкусамъ и желаніямъ *греко-унитовъ*, τῶν ἐλλήνων οὐνιτῶν: рѣчь держитъ А. И. Пападопуло-Керамей, который знаетъ такихъ и въ XII вѣкѣ? Нѣтъ достаточныхъ основаній, отвѣчаетъ онъ-же, принять такую идею; оставались бы все таки затрудненія, такъ какъ въ извѣстной намъ біографіи Игнатія хотя выдѣляются въ самомъ дѣлѣ очень обширные куски какой-то древней и правдивой жизни Игнатія, однако, они по языку и выраженію не имѣютъ никакого отношенія къ языку другихъ извѣстныхъ сочиненій Никиты; тѣмъ не менѣе несомнѣнно въ текстѣ извѣстнаго намъ житія проявляется то, что обыкновенно наблюдается въ поддѣлкахъ. Виножникъ здѣсь самъ себя уличаетъ во лжи: съ одной стороны онъ *дважды* ясно обозначаетъ эпоху, въ которую самъ жилъ, то есть послѣ ряда *преемниковъ* (діадоховъ) патріарха Фотія во времена забвенія добродѣтелей Игнатія и сгущенія невѣдѣнія о дѣлахъ Фотія, за тѣмъ этотъ самый біографъ, забывъ о своихъ такихъ ясныхъ показаніяхъ, представляетъ себя живущимъ въ самыя времена Игнатія и Фотія. Такъ въ разказѣ о соборѣ 869—870 годовъ онъ утверждаетъ, будто слышалъ отъ его членовъ, что низложеніе Фотія было подписано на немъ кровію Христа; и опять въ другомъ мѣстѣ — — біографъ, говоря о нѣкоторыхъ карриатурахъ (на Игнатія) Григорія Сиракузскаго, совершенно неизвѣстныхъ хронографамъ, но пущенныхъ въ ходъ, повидимому, между 861—867 годами, выдаетъ себя за очевидца ихъ, прибавляя: «я бы о нихъ совершенно умолчалъ, если бы не видѣлъ, что творцы ихъ, а также близкіе къ виновникамъ лица не только не скрывались, но даже хвалились своимъ дѣломъ». Возвращаясь къ началу, авторъ статьи заявляетъ, что верхъ дерзости все-таки заключается въ предисловіи, гдѣ въ одно и тоже время говорится о сгустившемся облакѣ невѣдѣнія и о томъ, что Игнатій жилъ «въ эти

послѣдніе и даже близкіе къ намъ годы» (πρὸς ἐσχατοῖς καὶ τοῖς κατ' ἡμᾶς τοῦτοις καιροῖς).

Итакъ, больше тѣхъ двухъ обмолвокъ, да и то еще сомнительныхъ, указывающихъ на позднѣйшую эпоху написанія житія Игнатія, какія были нами приведены и разъяснены въ началѣ, А. И. Пападопуло и теперь ничего не нашелъ; съ напраснымъ пафосомъ онъ продолжаетъ ихъ противопоставлять открывающимся признакамъ — по его мнѣнію ложнымъ — современности разказа событіямъ. Послѣднихъ признаковъ можно было бы отыскать гораздо больше, чѣмъ собрано въ разбираемой статьѣ¹⁾. На нашъ взглядъ, скорѣе можно сказать, что здѣсь всякая почти страница, каждая выходка обличаетъ современника — страстнаго, лично-раздраженнаго, несправедливаго, но искренняго, а главное — очень близко стоявшаго къ лицамъ и дѣламъ, отлично удержавшаго въ памяти хронологію событій, разныя мелочи и подробности, какихъ послѣ никакъ нельзя было придумать никакому полемисту-теологу, если бы онъ напалъ на мысль доказывать свою идею извращеніемъ прошлаго. Если житіе Игнатія не принадлежитъ Никитѣ Пафлагонскому и есть поздній подлогъ, то это есть геніальное произведеніе.

Пападопуло-Керамей не кончаетъ изслѣдованія указаніемъ фальшивыхъ признаковъ современности въ житіи Игнатія. Онъ сознаетъ за собою обязанность тщательнаго и подробнаго анализа источниковъ, при помощи которыхъ работалъ фальсарій; но эту сложную и, прибавимъ, совершенно безнадежную задачу онъ откладываетъ до будущаго времени. По намекамъ, какіе теперь у него прорываются, нужно думать, что источниковъ житія онъ будетъ искать въ хроникахъ, чтò было бы совершенно противоестественно; именно хроники представляютъ въ большинствѣ случаевъ мозаичную работу, а напротивъ житіе патріарха Игнатія обличаетъ — если не какую другую цѣлостность, то уже во всякомъ случаѣ цѣлостность настроенія и цѣлостность литературную. Правда, и послѣднюю отрицаетъ почтенный Аѳ. Ив. Пападопуло, конечно, обладающій условіями, которыя даютъ ему способность болѣе живо понимать и чувствовать возможные тутъ неровности и тонкія различія въ складѣ греческой рѣчи. Его наблю-

1) Одинъ примѣръ, приведенный въ срединѣ у Пападопуло-Керамея, мы намѣренно пропустили, такъ какъ тутъ рѣшительное во всемъ недоразумѣніе: и въ передачѣ смысла сдѣланнаго на соборѣ постановленія и въ разсужденіяхъ о его непризнаніи и признаніи въ разныя эпохи.

денія даютъ ему право утверждать, что здѣсь—въ мнимомъ произведеніи Никиты Пафлагона — ощущается по мѣстамъ большая разница въ искусствѣ изложенія, въ языкѣ, слогѣ и стилѣ рѣчи, то болѣе изящной и плавной, то неправильной и грубой. Признаемся, что мы такихъ отгѣнковъ не чувствовали при чтеніи предложеннаго произведенія, да и къ показаніямъ болѣе къ тому способнаго наблюдателя, настроеннаго сколько-нибудь тенденціозно, не могли бы относиться съ полнымъ довѣріемъ. Теперь А. И. Пападопуло-Керамей клонитъ рѣчь свою уже къ тому, что въ житіи, какъ цѣломъ литературномъ произведеніи, можно и должно отличать *дѣтъ руки, двухъ сочинителей* одного въ самомъ дѣлѣ древняго, другаго позднѣйшаго; первый не только былъ горячимъ приверженцемъ Игнатія, но и къ Фотію былъ расположенъ, по крайней мѣрѣ не говорилъ о немъ ничего худаго, а второй—все благопріятное Фотію нарочно переименовывалъ въ дурную и позорную сторону; впрочемъ, кое-что онъ вырвалъ у своего предшественника и включилъ въ свой рассказъ въ видѣ сплошныхъ кусковъ или отрывковъ. Вотъ далѣе пріемъ, какой намъ предлагается для отличенія пшеницы отъ мякины. Въ одной главѣ прославляются высокія умственные дарованія Фотія и его необычайная ученость; но при этомъ слѣдуетъ оговорка, что все было испорчено тщеславіемъ и духовною гордостью лица. Первая часть главы принадлежитъ древнему автору, другая—второму позднѣйшему. Но это уже слишкомъ просто и совсѣмъ не походитъ на историческую или какую другую критику. На двухъ дальнѣйшихъ примѣрахъ все-таки слѣдуетъ остановиться. Въ одномъ случаѣ А. И. Пападопуло приписалъ патриарху Игнатію не только тѣ два восклицанія, которыя влагаются въ его уста повѣствователемъ, авторомъ житія, но и половину размышленія, которымъ Никита сопровождаетъ эти восклицанія¹⁾: получается негѣпость, которая и ставится въ доказательство двойственности. Въ другомъ случаѣ противорѣчіе устанавливается слѣдующимъ способомъ. Въ житіи рассказанъ эпизодъ приглашенія Игнатія, уже низложеннаго съ престола, на соборъ: такъ какъ выборъ облаченія, въ какомъ слѣдовало явиться, былъ предоставленъ его усмотрѣнію, то 1) Игнатій идетъ въ архіерейской одеждѣ, 2) но на дорогѣ отъ имени царя Василія ему приказано надѣть простую монашескую, 3) однако

1) Ср. выше въ статьѣ г. Пападопуло стр. 86. Справедливость нашего замѣчанія будетъ очевидна для всякаго, кто обратитъ вниманіе на положеніе союзныхъ словъ—*дѣ* въ текстѣ Никиты.

же, здѣсь на соборѣ, кончаютъ тѣмъ, что рѣшаютъ еще разъ совершить надъ несчастнымъ старцемъ обрядъ низложенія съ цѣлюю поруганія и для того снова надѣваютъ на него хотя убогую и затасканную, но все-таки (архи)ерейскую одежду, которую съ позоромъ тутъ же и срываютъ съ его плечъ. Упустивъ почему-то изъ виду одно изъ переодѣваній, г. Пападопуло-Керамевсъ легко уличаетъ существующій текстъ житія въ несообразности и двойственности. Зачѣмъ было облачать въ архіерейскую одежду, когда Игнатій самъ надѣлъ такую? Но, вѣдь на дорогѣ произошла перемѣна.

Нѣтъ, такимъ способомъ ничего нельзя достигнуть — ни доказать подложность житія Игнатія, ни посрамить кардинала Гергенрѣтера, который вѣдь тоже не всегда довѣрялъ Никитѣ, хотя и довѣрялъ больше, чѣмъ слѣдовало. Для приближенія къ искомой православной истинѣ существуютъ болѣе надежные пути критическаго изученія и они уже съ большею или меньшею отчетливостью указаны — хотя бы въ двухъ сочиненіяхъ русской духовной литературы. Мы разумѣемъ трудъ покойнаго профессора церковной исторіи въ Московскѣмъ университетѣ А. М. Иванцова Платонова «Къ изслѣдованіямъ о Фотіѣ» (СПБ. 1892; печаталось первоначально въ журналѣ Минист. Народн. Просвѣщенія), и книгу его преемника по кафедрѣ, проф. Алексѣя Петр. Лебедева «Исторія Константинопольскихъ соборовъ IX вѣка (861—880 гг. Москва, 1888), который хотя и излагалъ главнымъ образомъ по Гергенрѣтеру, но сдѣлалъ все-таки нѣсколько замѣчаній, не лишенныхъ значенія и направленныхъ именно къ защитѣ Фотія противъ показаній Никиты Пафлагонскаго, считаемаго, само собою разумѣется, современнымъ авторомъ жизнеописанія Игнатія.

В. Васильевскій.

Византійскіе памятники Аэона¹⁾.

I.

Евангеліе библіотеки Андреевскаго скита № 5, 8^о.

Рукопись сама по себѣ представляетъ ясныя черты скорописи XII вѣка съ сокращеніями и удареніями, но пять миниатюръ, украшающихъ ее, должны быть отнесены къ болѣе раннему времени.

Эти миниатюры принадлежали рукописи большей по формату, чѣмъ кодексъ № 5. Нѣкоторыя изъ нихъ имѣютъ обрѣзанные верхніе края въ ровень съ величиной листовъ Евангелія. Всѣ пять миниатюръ пришиты къ листамъ кодекса позднѣе изготовленія самаго кодекса и представляютъ изображенія въ ростъ Иисуса Христа, Богородицы и трехъ Евангелистовъ: Луки, Марка и Иоанна.

Всѣ изображенія даны на золотомъ фонѣ. Каждая фигура стоитъ подъ арочкой, опирающейся на двѣ колонки коринскаго ордена. Четыреугольныя золотыя подножія, украшенныя рядами бѣлыхъ круглыхъ камешковъ, служатъ для нихъ пьедесталомъ. Подножія въ свою очередь стоятъ на полу, обозначенномъ тремя горизонтальными цвѣтными полосами. По сторонамъ арокъ находятся изображенія разныхъ породъ птицъ, а по сторонамъ колоннъ—красивыя полууставныя надписи, представляющія опредѣленный и ясный типъ письма IX или X вѣка. Такія надписи отсутствуютъ только на миниатюрѣ, съ изображеніемъ Христа. Эти надписи черныя. Другой родъ надписей, по характеру относящійся къ XII вѣку, принадлежитъ реставратору ко-

1) Во время путешествія, предпринятаго мною лѣтомъ 1896 года на Аэонъ, въ разныхъ монастыряхъ св. Горы я встрѣтилъ нѣкоторые неизвѣстные еще памятники византійскаго искусства, заслуживающіе изданія и объясненія. Настоящею статьей кладется начало изданію этихъ памятниковъ.

декса и выполненъ карминомъ. Такъ, на миниатюрѣ съ изображеніемъ Богородицы надпись IX вѣка называетъ ее **Η ΑΓΙΑ ΘΕΟΤΟΚΟΣ**, а надпись XII вѣка, написанная по сторонамъ головы—**Μήτηρ Θεοῦ**. На миниатюрѣ съ изображеніемъ Евангелиста Іоанна по сторонамъ колонокъ читается — **Ο ΑΓΙΟΣ ΙΩΑΝΝΗΣ**, а по сторонамъ головы **Ὁ ἅγιος Ἰωάννης ὁ θεολόγος**. То же самое повторяется и на миниатюрѣ съ изображеніемъ Луки, но еще любопытнѣе, что при изображеніи Евангелиста Марка есть только одна надпись IX вѣка **Ο ΑΓΙΟΣ ΜΑΡΚΟΣ**, такъ что, очевидно, реставраторъ, воспользовавшійся болѣе старыми миниатюрами для украшенія своего Евангелия, забылъ поставить на этой миниатюрѣ свои надписи. Тѣмъ же карминомъ реставраторъ исчертилъ нѣкоторыя миниатюры. Рѣзко выступающія бѣлыя и свѣтлыя части одеждъ онъ покрылъ тонкими линіями кармина, и этимъ до нѣкоторой степени нарушилъ гармонію простыхъ, но яркихъ и свѣжихъ красокъ оригинала и уменьшилъ рельефъ фигуръ.

Не только надписи, по характеру относящіяся къ IX, X вѣку, но и самая живопись миниатюръ указываютъ на принадлежность ихъ къ этому времени. Типы Евангелистовъ, арокъ съ колонками, птичекъ по сторонамъ ихъ и многія другія частности, возводятъ типы аеонской рукописи къ болѣе раннимъ типамъ сирійскихъ рукописей VI—VIII вѣковъ и равеннскихъ и римскихъ мозаикъ, создавшихся подъ вліяніемъ византійскаго искусства VI по IX вѣкъ.

Статуарная поза въ ростъ всѣхъ изображеній отличается извѣстной свободой и изяществомъ въ постановкѣ фигуръ. Именно, каждая фигура, за исключеніемъ фигуры Евангелиста Марка, дается въ полный еп фасе къ зрителю, при чемъ фигура болѣе широкая въ плечахъ утончается къ низу. Правая нога не отставляется въ сторону и не изгибается въ колѣнѣ, а выступаетъ впередъ, такъ что пондерация фигуры является болѣе легкой, чѣмъ при опираниіи всего тѣла на лѣвую ногу и отклоненіи въ сторону правой. Фигура, поэтому, даетъ впечатлѣніе легкаго движенія по направленію къ зрителю, а не въ сторону. Лишь одна фигура Евангелиста Марка, хотя и изображенная лицомъ къ зрителю, оборотомъ торса выражаетъ движеніе влѣво отъ зрителя и сходится съ общеизвѣстными статуарными фигурами подобнаго рода. Эти два рода пондерации стоящей фигуры встрѣчаются уже въ Равеннѣ въ Православной Крещальнѣ въ фигурахъ Апостоловъ и Евангелистовъ и разнообразяютъ монотонность стоящихъ фигуръ. (Garr. t. 228). Въ данномъ случаѣ эта двойная пондерация ука-

зываетъ на живость античныхъ преданій въ самомъ исполненіи фигуръ.

Извѣстная удлиненность роста фигуръ не переходитъ еще границъ возможнаго и не нарушаетъ изящества въ очеркѣ фигуръ. Тѣмъ не менѣе, все же замѣтна значительная непропорціональность членовъ тѣла: руки коротки, конечности миниатюрны, головы малы сравнительно съ ростомъ. Наиболѣе естественными фигурами являются поэтому тѣ, широта одеждъ которыхъ скрадываетъ нѣсколько замѣтную удлиненность роста, таковы фигуры Марка и Іоанна.

Какъ Христось, такъ и Евангелисты держатъ Евангелія. За исключеніемъ Іоанна у всѣхъ книги закрыты. Переплеты Евангелій золотые и украшены драгоценными камнями. Весьма любопытна квадратная форма этихъ Евангелій, передающая древнѣйшую форму ихъ, извѣстную на креслѣ Максиміана въ Равеннѣ VI вѣка (Gagг. t. 416), въ мозаикахъ Аполлинарія Новаго (Gagг. t. 246, 2, 4, 8, 15), равно какъ и въ эмаляхъ, держащихся старинныхъ оригиналовъ. Равнымъ образомъ интересенъ и способъ держанія этого Евангелія: Христось и Евангелисты Маркъ и Лука держатъ его лѣвой рукой, покрытой концомъ гиматія, между тѣмъ какъ Евангелистъ Іоаннъ держитъ его открытой рукой, при чемъ мотивъ въ расположеніи складокъ гиматія и способъ поддерживанія конца гиматія мнѣ извѣстенъ всего лишь одинъ разъ, а именно, на упомянутомъ креслѣ Максиміана, богатомъ античными художественными мотивами. Въ обоихъ случаяхъ Іоаннъ, держа Евангеліе, собралъ конецъ гиматія въ пучекъ, и зажавъ его въ рукѣ поддерживаетъ этой же рукой Евангеліе. Разница заключается въ томъ, что на креслѣ Максиміана онъ прижимаетъ Евангеліе держа его подъ мышкой, а на миниатюрѣ онъ держитъ его той же рукой съ зажатымъ въ ней концомъ гиматія (Gagг. 416, 3)¹). Равнымъ образомъ у Луки и у Марка правая рука лежитъ въ синусъ гиматія, въ то время, какъ у Христа и у Іоанна гиматій освобождаетъ руку и лежитъ на правомъ плечѣ небольшой складкой. Всѣ эти черты, разнообразящія одну общую схему стоящей фигуры, указываютъ на искусство еще не застывшее въ своемъ движеніи и сохраняющее традиціи и вкусъ отдаленной цвѣтущей поры византійскаго искусства.

Тѣмъ не менѣе въ византійскихъ рукописяхъ неизвѣстны пред-

1) На мраморной доскѣ изъ Сатро Vassino Gagг. t. 411, 4 у фигуры налѣво отъ зрителя (Петръ?), какъ кажется, повторяется тотъ же мотивъ управленія складками гиматія. Грубая рѣзба этого рельефа нѣсколько затемняетъ этотъ мотивъ.

ставленія Христа, Богородицы и Евангелистовъ въ ростъ, стоящія подъ арками межъ двухъ колоннъ. Извѣстныя до сихъ поръ статуарныя изображенія Евангелистовъ въ греческихъ рукописяхъ обыкновенно представлены на одномъ золотомъ фонѣ безъ арокъ. Таковы, напримѣръ, замѣчательныя по изяществу техники изображенія Евангелистовъ въ греческой рукописи 964 года № 70 Парижск. Нац. Библ.; въ Евангеліи Ватик. Библ. № 756, въ Аѳонскихъ Евангеліяхъ № 28 и 51 и др.¹⁾ Между тѣмъ чрезвычайное сходство этихъ изображеній съ изображениями въ раннихъ сирійско-византійскихъ рукописяхъ рѣшительно указываетъ на зависимость аѳонскихъ миниатюръ отъ сирійскихъ оригиналовъ. Такъ напримѣръ въ Сирійскомъ Евангеліи Рабулы 586 года встрѣчается изображеніе Богородицы, стоящей съ младенцемъ подъ аркой, а изображенія Евангелистовъ по двое въ рядъ стоящихъ подъ аркой съ двумя колонками извѣстны въ сирійскихъ миниатюрахъ Эчміадзинскаго кодекса 989 года и одного Евангелиста — въ Евангеліи, написанномъ въ Орфѣ (Эдессѣ) въ 757 году (Gag. t. 156, 1). Въ этихъ сирійскихъ рукописяхъ и особенно въ сирійскихъ миниатюрахъ Эчміадзинскаго кодекса можно найти полныя параллели формамъ орнаментовъ и арокъ, которыя представляютъ миниатюры Аѳонскаго Евангелія. Такъ въ Евангеліи Рабулы мы находимъ особенно любопытную форму арки, возведенной конусомъ, какъ это представлено на миниатюрѣ съ изображеніемъ Христа. Повторяются по обыкновению и птички по сторонамъ (Gag. t. 128, 1) и растенія поверхъ конуса. Равнымъ образомъ здѣсь встрѣчается и форма полукруглой арочки и ленточный орнаментъ, представляющій зигзаги по фризу арки съ фигурой Евангелиста Іоанна (t. 130, 2). Повторяются вообще и коринскія капители и раскраска колоннъ съ прожилками.

На сирійскихъ миниатюрахъ Эчміадзинскаго кодекса 989 года, скопированныхъ по заявленію самого переписчика съ болѣе раннихъ миниатюръ, повторяются арки на двухъ колоннахъ, растенія поверхъ конусообразнаго верха арки, птички по сторонамъ и раскрашенныя съ прожилками толстыя колонки съ коринскими капителями²⁾.

Чрезвычайно интересная, однако, форма круглаго антаблемента, лежащаго на двухъ коринскихъ колонкахъ, въ этихъ рукописяхъ не

1) Кондаковъ, Ист. виз. иск. стр. 248—9.

2) J. Strzygowski, Byzantinische Denkmäler, I, Taf. II, III.

встрѣчается. Эта чисто античная деталь мнѣ извѣстна лишь въ мозаикахъ Солуни и затѣмъ въ роскошныхъ миниатюрахъ рукописей Псалтыри Парижской Нац. Библ. № 139, л. 3 обор. и въ Ватиканскомъ кодексѣ Псалтыри (Regina № 1) и минологія царя Василия. Во всѣхъ этихъ трехъ случаяхъ зданіе является съ четырьмя колонками, такъ что аеонская миниатюра передаетъ это сооруженіе въ обычномъ сокращенномъ видѣ. Антаблементъ въ видѣ пояса въ болѣе простыхъ формахъ, однако, изображенъ въ Солунской мозаикѣ, а въ болѣе сложномъ видѣ въ указанныхъ рукописяхъ.

Христосъ (Табл. IV). Онъ одѣтъ въ лиловый пурпурный гиматій и красно-кирпичный съ полосами хитонъ, отсвѣченный золотыми линиями. Благословляетъ именовословно. На ногахъ сандалии.

Овалъ головы красиваго строгаго типа обрамленъ черными волосами, раздѣленными на лбу. Двѣ пряди волосъ лежатъ на лбу, что указываетъ хорошо на эпоху IX вѣка. Въ мозаикѣ капеллы св. Приска въ Капуѣ, въ равенскихъ образахъ¹⁾, Христосъ не имѣетъ этой черты, въ то время какъ въ рукописи Космы Индикоплова VIII вѣка эта черта уже является²⁾.

Лице удлинненное съ неразвоенной черной бородой. Этотъ типъ распространенъ въ византійскомъ искусствѣ. Повтореніе его въ ростъ извѣстно въ мозаикахъ церкви св. Пракседы въ Римѣ, гдѣ онъ, однако, носитъ золотыя одежды, на эмаляхъ и слововыхъ костяхъ и проч. Нимбъ крестчатый, украшенный драгоценными камнями. Колонки вишневаго цвѣта. По сторонамъ киворія два голубыхъ попугайчика.

Богородица Оранта. Табл. V. Богородица одѣта въ сплошное пурпурное одѣяніе и красныя башмаки, какъ и въ мозаикахъ Аполлинарія Новаго въ Равеннѣ³⁾ и въ Сирійскомъ Евангеліи Рабулы. Уже въ рукописи Космы Индикоплова мѣняется цвѣтъ ея одеждъ и она имѣетъ розовый мафорій. Древнѣйшіе прототипы этого образа извѣстны еще въ древне-христіанскихъ катакомбахъ. Въ византійскомъ искусствѣ этотъ образъ пріобрѣтаетъ специальное значеніе образа Пречистой Дѣвы и потому изображается безъ младенца⁴⁾. Надпись **Η ΑΓΙΑ ΘΕΟΤΟΚΟΣ** указываетъ на соблюденіе соборныхъ правилъ 431 года.

1) Айналовъ, Мозаики IV и V вѣковъ, стр. 154.

2) Е. К. Рѣдинъ, Мозаики равенскихъ церквей, Спб. 1896, стр. 86.

3) Рисунки, изданные съ этой рукописи Gaugucci, не передаютъ этой черты. Т. 148, 2; 149, 1.

4) Д. Айналовъ и Е. Рѣдинъ, Кіево-Софійскій соборъ стр. 89—42.

Образъ этотъ особенно часто встрѣчается въ искусствѣ со времени иконоборства, но никогда не составлялъ типа какой либо почитаемой иконы¹⁾. Въ XI, XII, XIII вѣкахъ часто встрѣчается въ абсидахъ церквей. Три звѣздочки на лбу и на рукавахъ.

Евангелистъ Маркъ. (Табл. VI). Чрезвычайно энергичная и мощная фигура. Короткіе съ просѣдью волосы, продолговатое лицо, опущенное небольшою сѣдой бородой, сближаютъ этотъ типъ со скульптурнымъ типомъ Константинопольскаго музея изданнымъ Стржиговскимъ. Типъ, какъ портретъ, напоминаетъ равеннскіе портреты. Энергія строгаго лица и всей фигуры, однако, выражена сильнѣе въ миниатюрѣ. Какъ проповѣдникъ онъ указываетъ рукой на Евангеліе. Впослѣдствіи Евангелистъ Маркъ всегда имѣетъ черные волосы и черную бороду. Онъ одѣтъ въ желтый гиматій и голубой хитонъ. Двѣ широкія синія полосы идутъ по его хитону. Колонки голубыя, антаблементъ чернаго цвѣта съ красной оторочкой и изящнымъ цвѣточнымъ орнаментомъ. Нигдѣ болѣе за исключеніемъ эмалей я не знаю столь оригинальнаго употребленія чернаго цвѣта. Колонки голубыя съ золотыми капителями.

Евангелистъ Лука. (Табл. VII). Одѣтъ въ розовый гиматій и голубой хитонъ. Благословляетъ именованно. Темно-каштановые волосы и небольшая такого же цвѣта борода. Характеръ волосъ, лежащихъ шапкой на головѣ, близко напоминаетъ равеннскіе типы и повторяется въ роскошной греческой рукописи Еванг. Париж. Нац. Библ. № 70, 964 года²⁾. Колонки черныя, капители золотыя. Двѣ желтыхъ птички по сторонамъ киворія.

Евангелистъ Іоаннъ. (Табл. VIII). Особенно характерны черты древнѣйшаго типа въ образѣ Іоанна. Въ то время какъ въ искусствѣ XI, XII вѣковъ онъ изображается обыкновенно лысымъ съ высокимъ лбомъ, миниатюра передаетъ типъ близкій къ типу старца мозаикъ церкви св. Виталія въ Равеннѣ и чрезвычайно рѣдкій въ византійскомъ искусствѣ. Правда, въ равеннской мозаикѣ у Іоанна длинныя спадающіе на плечи волосы, но все же лишь здѣсь повторяется типъ сѣдого съ остроконечною длинною бородою старца съ низкимъ лбомъ,

1) Н. П. Кондаковъ, Византійскія церкви и памятники К—поля, стр. 28.

2) Издана у Louandréa. Les arts somptuaires (безъ обозначенія таблицы). Borgia, Descriptions des peintures etc. dans les manuscrits grecs de la Bibl. Nat. Paris 1883, p. 106, 7. Н. П. Кондаковъ, Исторія византійскаго искусства, Одесса 1876, стр. 249.

сѣдыми волосами¹⁾ и аскетическимъ выраженіемъ. Онъ одѣтъ въ зеленый гиматій и голубой хитонъ. По сторонамъ киворія два филина, при чемъ одинъ большой, другой маленькій. Ленточный орнаментъ расположенъ на черномъ фонѣ арки.

Золотые фоны накладываются здѣсь еще небольшими четырехугольными листиками прямо на пергаментъ, а не на красную подмалевку, какъ позднѣе. Употребленіе чернаго цвѣта дѣлаетъ чрезвычайно оригинальной цвѣтовую гамму и придаетъ особое изящество вообще яркимъ и легкимъ краскамъ. Равнымъ образомъ на одной арочкѣ употребленъ и радужнаго цвѣта орнаментъ столь свойственный востоку и сирійскимъ рукописямъ. Полъ всегда состоитъ изъ трехъ полосъ: желтой, коричневой, свѣтло розовой.

Важно отмѣтить и самыя свойства живописи и рисунка. Одежды выполняются въ широкихъ, правильныхъ и свободныхъ складкахъ. Изгибы одеждъ обозначаются широкими тѣнями, такъ что получается ясная въ своихъ очертаніяхъ и рельефная фигура. Лица свѣтло-розовые чистыя и цвѣтущія, безъ мелкихъ морщинъ; носъ прямой и широкій, губы красиво и правильно обозначены. Для контуровъ рукъ употребляется еще красный цвѣтъ. Характерно и широкое раскрытіе черныхъ глазъ съ большимъ зрачкомъ, близко напоминающіе такое же выполненіе глазъ въ монументальной живописи VI—IX вѣка. Одежды не имѣютъ контуровъ.

Въ миниатюрахъ кодекса Андреевскаго скита мы имѣемъ изображенія IX—X столѣтія, восходящія къ болѣе раннимъ типамъ. Родство съ сирійскими рукописями указываетъ на сирійскіе древнѣйшіе оригиналы, легшіе въ основу описанныхъ миниатюръ.

II.

Миниатюра Евангелія Пантелеймоновскаго русскаго монастыря in 4^o, XI, XII столѣтія.

На византійскихъ памятникахъ искусства, какъ не разъ уже отмѣчалось въ нашей ученой литературѣ, довольно часто встрѣчаются подробности историческаго характера, какъ то зданія и иныя сооруже-
нія, представляющія обстановку сцены. Издаваемая теперь впервые миниатюра Евангелія № II Пантелеймоновскаго монастыря принад-

1) Е. К. Рѣдинъ, Моз. рзв. церкви, стр. 143.

лежитъ также къ числу подобныхъ памятниковъ. Большія въ листъ миниатюры этого Евангелія отличаются монументальнымъ стилемъ мозаикъ XI, XII вѣковъ и представлены на золотыхъ фонахъ. Всѣ черты застывшаго въ своихъ формахъ иконописнаго стиля здѣсь на лицо, какъ объ этомъ можно судить по прилагаемой фотографіи. Въ изображеніи предметовъ, какъ напримѣръ киворія, лѣстницы, зданій господствуетъ обратная перспектива. Фигуры всѣ однообразны, съ миниатюрными ступнями ногъ и лишены свободы движеній. Однако, все же, эти фигуры еще коренасты, ростъ ихъ не особенно удлинень, лица округлы, одежды драппируются еще съ извѣстной легкостью и свободой¹⁾.

На миниатюрѣ изображено Воздвиженіе Честнаго Креста. Св. Макарій стоитъ со своимъ клиромъ на возвышеніи, представляющемъ особую, самостоятельную конструкцію, помѣщенную между двухъ зданій по сторонамъ. Обращаясь вправо отъ зрителя онъ поднимаетъ вверхъ большой шестиконечный крестъ. Наклоня этотъ крестъ, онъ благословляетъ имъ. Надъ Макаріемъ стоитъ бѣлый мраморный киворій на четырехъ колонкахъ.

Возвышенное сооруженіе изъ бѣлаго мрамора, отгѣеннаго голубымъ цвѣтомъ, представляетъ родъ небольшого холмика, на который ведетъ слѣва отъ зрителя лѣстница изъ нѣсколькихъ ступеней. Перила лѣстницы, состояція изъ толстыхъ блоковъ мрамора, заканчиваются вверху мраморными шарами. Холмикъ весь также является облицованнымъ мраморомъ съ прожилками, а по верху онъ окруженъ родомъ перилъ изъ такихъ же толстыхъ блоковъ мрамора. Эти перила окружаютъ верхнюю площадку съ ровнымъ поломъ, на которой стоитъ Макарій съ клиромъ. Справа виднѣтся полукруглый входъ безъ двери, обрамленный аркой и ведущій внутрь холмика. Слева отъ входа видна колонка съ шаромъ поверхъ нея, стоящая на пьедесталѣ съ двумя ступеньками и какъ бы примыкающая къ мраморной облицовкѣ холмика. Справа видны полосы мраморной облицовки.

Иконописный подлинникъ Діонисія Фурнографіота такъ предписываетъ писать эту сцену: «Храмъ. Внутри его, на амвонѣ, святыи Макарій патріархъ іерусалимскій, держащій Честный Крестъ Христовъ. Ниже амвона святая Императрица Елена и съ нею большое

1) Евангеліе это было описано Н. В. Покровскимъ въ его трудѣ «Евангеліе въ памятникахъ иконографіи», стр. XV, XVI. Онъ издалъ и нѣкоторыя миниатюры этого кодекса.

число князей и толпа народа, глядящая вверхъ, съ поднятыми вверхъ руками»¹⁾). На миниатюрѣ Пантелеймоновскаго монастыря вмѣсто храма представлена обычная замѣна его въ видѣ киворія²⁾), царица Елена и и народъ отсутствуютъ, вмѣсто амвона представлено описанное раньше сооруженіе. Описывая чрезвычайно сложныя и позднія композиціи этого сюжета на аѦонскихъ гравюрахъ, Дидронъ безъ сомнѣнія ошибся, принявши сооруженіе, на которомъ стоятъ Макарій (un pedestal gigantesque) и городъ съ его башнями и зданіями за сооруженія Константинополя. Дѣло въ томъ, что на миниатюрѣ Ватиканскаго мннологія, изображающей тотъ-же сюжетъ Воздвиженія Честнаго Креста, представленъ, дѣйствительно, амвонъ и особая пристройка въ видѣ абсиды или экседры, но текстъ, описывающій событіе, изображенное на миниатюрѣ, гласитъ, что она представляетъ образъ Воздвиженія Честнаго Креста Макаріемъ въ Іерусалимѣ вслѣдъ затѣмъ, какъ онъ былъ найденъ св. Еленой и народъ потребовалъ, чтобы онъ былъ показанъ ему³⁾). На Ватиканской миниатюрѣ представленъ Макарій стоящимъ за преградой амвона съ четырьмя лицами клира. Последніе также стоятъ на ступенькахъ амвона за перилами. Святой Елены и народа, какъ и на АѦонской миниатюрѣ, нѣтъ. На той и на другой миниатюрѣ Макарій представленъ поднимающимъ Крестъ и благословляющимъ народъ. Всѣ указанныя обстоятельства важны въ томъ отношеніи, что какъ та, такъ и другая миниатюра изображаютъ праздникъ Воздвиженія Честнаго Креста по опредѣленной легендѣ восточной редакціи, относящей событіе Воздвиженія къ IV вѣку вслѣдъ за обрѣтеніемъ св. Креста св. Еленой въ Іерусалимѣ, а не ко времени возвращенія св. Креста изъ персидскаго плѣна при Иракліѣ. Понятно, поэтому, что сообразно съ самой легендой дѣйствіе происходитъ на Голгоѣ, а на АѦонской миниатюрѣ на голгоѣской скалѣ, близъ которой были найдены три Креста, и на которой былъ распятъ Христосъ.

1) Didron, Manuel d'iconographie, p. 344.

2) Cp. Strzygowski, Byzantinische Denkmäler, I, p. 58.

3) Albani Menologium Graecorum T. I, p. 37: Καὶ ἀπελθοῦσα ἡ μήτηρ αὐτοῦ εἰς τὰ Ἱερουσόλυμα, εὗρεν αὐτὸν φανερωθέντα παρὰ Κυριακοῦ Ἰουδαίου τοῦ γεγονότος ὑστερον ἐπισκόπου. Ἰδὼν δὲ αὐτὸν πᾶς ὁ λαὸς ἐχάρη καὶ προσεκύνησεν αὐτὸν ἡ βασίλισσα μετὰ τοῦ συγκλήτου καὶ ἠσπάσατο. Ζητῶν δὲ καὶ ὁ λαὸς προσκυνῆσαι καὶ μὴ δυνάμενον διὰ τ' ἱεραίων ὄχλων, ἤτησάτο κἄν ἰδεῖν αὐτόν, καὶ ἤρξατο κράζειν ὁ λαὸς «Κύριε ἐλέησον», καὶ ἐτιμώθη εἰς ὕψωσιν. См. также Hieronymi, Chronicon, ann. 331, Migne Patr. lat. XXVII, c. 671: Macarius per idem tempus ecclesiae (Hierosolym.) episcopus erat.

Сооруженіе, на которомъ стоитъ Макарій, имѣя полукруглую форму съ подземнымъ помѣщеніемъ, или пещерой, чрезвычайно близко напоминаетъ тотъ холмикъ съ пещерой, на которомъ обыкновенно стоитъ Крестъ въ композиціяхъ Распятія. Въ пещерѣ этой обыкновенно изображается голова Адама. Уже Альбертъ Великій указалъ на то, что художники въ изображеніяхъ Распятія изображаютъ Кальварію, которая по извѣстію Іеронима считалась могилой Адама¹⁾. Равнымъ образомъ этотъ холмъ иногда изображается въ сценахъ Сосшествія Христа во адъ и изведенія изъ могилы Адама²⁾. Наибогѣе ранніе примѣры изображенія этого холма извѣстны на саркофагахъ, въ мозаикахъ церквей св. Пуденціаны въ Римѣ, св. Аполлинарія Новаго въ Равеннѣ, а затѣмъ этотъ холмъ изображенъ въ рукахъ св. Елены въ рукописи Григорія Наз. Пар. Нац. Библ. № 510. Въ послѣднемъ случаѣ изображеніе этого холмика представляетъ открытую св. Еленой Голгоѳу³⁾. Скала голгоѳская, изображенная въ мозаикахъ церкви Аполлинарія Новаго, имѣетъ видъ небольшой горки съ четырехъугольнымъ отверстіемъ съ боку, представляющимъ пещеру Адама.

Древніе паломники во Святуу Землю описываютъ Краніево мѣсто, или Голгоѳу (собственно голгоѳскую скалу) какъ небольшую естественную скалу или горку (*gupes, monticulus, genus silicis*) съ крестомъ поверхъ нея. Она стояла на открытомъ воздухѣ въ атриумѣ между церковью Воскресенія и базиликой Константина (Мартиріумъ). Послѣ перваго нашествія арабовъ въ 614 году, когда эти сооруженія пострадали отъ грабежа и разрушеній, причиненныхъ арабами, надъ скалой съ крестомъ была воздвигнута Модестомъ небольшая церковь, которую писатели VII, VIII вѣковъ называютъ Голгоѳской церковью⁴⁾ (*ecclesia Golgothana*). Средневѣковые писатели равно какъ и средневѣковые (XI и XII вѣковъ) планы, изданные Тоблеромъ, представляютъ ее стоящей внутри церкви съ крестомъ сверху. Въ такомъ именно видѣ описываютъ ее и паломники VIII и IX вѣка, а затѣмъ и паломники болѣе

1) Serr, Jerusalem u. d. h. Land, Schaffhausen 1873, p. 266; Д. В. Айналовъ, Голгоѳа и Крестъ, стр. 4—6; его-же Мозаики IV и V вѣковъ, Спб. 1895, стр. 45 и сл.

2) Louandge, Les arts somptuaires, T. I. То-же изображеніе Голгоѳы въ Художественной псалтыри въ видѣ холма съ крестомъ и пещерой. Сборникъ на 1866 годъ Общ. Древне-Русскаго искусства, въ статьѣ Ф. И. Буслаева, стр. 61.

3) Louandge, l. c. безъ обозначенія таблицы.

4) Οὗτος (Μόδεστος)... ἤγειρε καὶ τοὺς ἐμπροσθέντας σεβασμίους ναοὺς τοῦ Σωτῆρος ἡμῶν Ἰησοῦ Χριστοῦ, τὸ τε ἄγιον κρανίον, καὶ τὴν ἀγίαν αὐτοῦ ἀνάστασιν. Patr. gr. T. 89, стр. 1427, § 1024.

поздніе. Такъ Аркульфъ (720 года) и Беда Достопочтенный (870) видѣли голгоескую скалу именно въ голгоеской церкви съ крестомъ поверхъ нея. Монахъ Бернардь около 870 года также, очевидно, засталъ ее въ томъ-же положеніи. Правда онъ засталъ уже четыре церкви, стоявшія прежде розно, близко соприкасающимися. Онъ не пускается въ подробное описаніе этихъ церквей и заявляетъ, что сказаннаго Бедой о церкви Воскресенія ему кажется достаточнымъ. Онъ не описываетъ и голгоеской церкви, очевидно, чтобы не повторять сказаннаго Бедой¹⁾.

Въ такомъ-же положеніи, т. е. внутри голгоеской церкви видѣлъ голгоескую скалу и русскій паломникъ начала XII вѣка игумень Даниль. Въ своемъ описаніи голгоеской скалы онъ прибавилъ такія подробности, которыхъ не указываетъ ни одинъ современный ему паломникъ и которыя оказываются чрезвычайно важными по отношенію къ аеонской миниатюрѣ: «А отъ пупа земного до распятія Господня и до края (Крайнева мѣста) сажень 12. Есть бо распятіе Господне (отъ Воскресенія) къ востоку лицъ: *есть же на камени високо было, яко стружія выше. Камень же тый былъ круголъ яко юрка мала.* А посреди камени того на самомъ верху, высѣчена есть скважня... и ту былъ водруженъ крестъ Господень. *Исподи же подъ тѣмъ каменемъ лежитъ перевозданнаго Адама глава;... Есть распятіе Господне и каменетъ святой озданъ стѣною все (каменною Ф. Рд.)²⁾*, горѣ надъ распятіемъ создана камара, хитро исписана мусією дивно; и отъ востока лицъ на стѣнѣ написано *есть мусією Христосъ на крестъ распятъ хитро и дивно прямъ, яко живъ и вбогѣ и возвыше, якоже былъ тогда.... Двери же иматъ двои; возлѣсти же есть юръ по степенемъ; до дверей 7 степеней, а въ двери вшедъ 7 степеней. Споди же подъ распятіемъ, идѣже есть глава, такоже приздано есть яко*

1) «Alia vero pergrandis ecclesia orientem versus in illo fabricata est loco, qui hebraice Golgotha dicitur, in cujus superioribus grandis quedam erea cum lampadibus rota in funibus pendet, infra quam magna crux argentea infixata statuta est eodem in loco, ubi quondam lignea crux, in qua passus est humani generis Salvator, infixata stetit.» Arculfus, De locis sanctis. Tobler, Itinera Hierosolymitana, I, p. 151. «Dehinc ab occasu videtur ecclesia Golgothana in qua etiam rupes apparet illa quae quondam ipsam, affixo Domini corpore, crucem pertulit, argenteam modo pergrandem sustinens crucem, pendente desuper erea rota cum lampadibus». Beda venerabilis, De locis Sanctis, ibid. p. 216. Bernardi Monachi, ibid. p. 315.

2) По другимъ редакціямъ: Камень же тотъ святой одѣланъ стѣною весь каменною. А. С. Норова, Путешествіе Игумена Данила по святой землѣ. Спб. 1864, стр. 28.

церквица мала и красно исписана естъ мусією и помощена естъ краснымъ мраморомъ, да то зовется Крайнево мѣсто, еже естъ лобное мѣсто, а горъ идѣже естъ распятіе—то зовется Гомофа¹⁾. Игумень Даниль, такимъ образомъ, различаетъ самую Голгоу отъ Лобнаго мѣста. Голгова—это естъ «горка мала», идѣ же естъ распятіе, а Крайнево мѣсто или Лобное мѣсто это «церквица мала» подъ распятіемъ, т. е. подъ нимъ и тамъ находится голова Адама²⁾. Далѣе, что весьма интересно, игумень Даниль видѣлъ голгоескую скалу стоявшую свободно въ церкви, но безъ креста на ней, какъ и Фока, писавшій во второй половинѣ XII вѣка³⁾. Онъ описываетъ отверстіе, въ которое вставленъ былъ крестъ, и измѣряетъ ширину и глубину этого отверстія. вмѣсто креста онъ описываетъ прекрасную мозаику съ изображеніемъ распятія Христова, написанную на восточной стѣнѣ. Сама голгоеская скала представлялась Данилю уже не въ видѣ естественной скалы (*genus silicis*, цвѣтъ которой *albo et rubescundo permixtus videtur*) какъ у Бревиарія и Беды, но обложенной каменною стѣною. Выраженіе «камень святыи озданъ стѣною каменною» указываетъ на облицовку самой скалы. Эту подробность упоминаетъ лишь одинъ Даниль, она тѣмъ болѣе является интересной, что миниатюра представляетъ Голгоу именно сплошь облицованною мраморами. Также точно на миниатюрѣ мы видимъ и нѣсколько ступеней, упоминаемыхъ Даниломъ, по которымъ всходили на верхъ скалы, прикладывались къ отверстію и измѣряли глубину и ширину отверстія. Ранѣе мы не знаемъ этой

1) Житіе и хоженіе Данила русьскыя земли игумена 1106—1108. Подъ ред. М. В. Венигитина. Прав. Пал. Сб. вып. 3, стр. 19—21.

2) Объ этой пещерѣ съ Адамовой головой у Аркульфа сказано: «In eadem ecclesia (Golgothana) quedam in petra habetur excisa spelunca infra locum Dominicae Crucis, ubi super altare pro quorundam honoratiorum animabus sacrificium offertur, quorum corpora interim in platea iacentia ponuntur. Tobler et Molinier Itinera, I, p, 151. Въ Бревиаріи: ... ubi plasmatus Adam ... ibi crucifixus Dominus. Преданіе о головѣ Адама находящейся на Голгоѣ восходитъ къ первымъ временамъ христіанства. У Тертуліана adv. Marcionem II:

Ov magnum hic (т. е. на Голгоѣ) veteres nostri docuere repertum
Hic hominem primum susceperunt esse sepultum.

Последнее выраженіе напоминаетъ близко наименование Голгоеской скалы «*titulus Adam*» у Иеронима, см. мое сочиненіе «Мозаики IV и V вѣка» Спб. 1895, стр. 45 и прим. 2 и 3. Ср. Sepp, Jerusalem und das heilige Land, 1873, стр. 263 и сл.

3) Καὶ πλησίον αὐτοῦ ἐστὶν ὁ τοῦ Γολγοθᾶ τόπος, ἐν ᾧ τόπος ὁ τοῦ Κρανίου καὶ ἡ λαθευθεῖσα τῷ σταυρῷ βίασι, καὶ τὸ ῥήγμα τῆς διαβραχέως πέτρας ἐν τῷ τοῦ σταυροῦ πάθει. Καὶ τοῦ ῥήματος κάτωθεν ὑπόκοιλος ἐν τῇ πέτρᾳ τόπος, ἐν ᾧ τὸ τοῦ Ἀδὰμ κρανίον καὶ οἱ ρυέντες ἐπ' αὐτῷ τοῦ Δεσποτικοῦ κρουνοὶ αἵματος. Иоанна Фоки сказаніе... конца XII вѣка, Прав. Пал. сборн. вып. 23, стр. 13.

облицовки. Извѣстная лѣстница, по которой всходилъ Христосъ на распятіе и Авраамъ для закланія Исаака, должна быть той самой лѣстницей, по которой всходили паломники къ отверстию, но нигдѣ она не описывается такъ подробно, какъ у Даниїла ¹⁾.

Измѣненія, происшедшія во внѣшнемъ видѣ Голговы, т. е. отсутствіе креста, появленіе мраморной или вообще каменной облицовки могутъ быть до нѣкоторой степени объяснены исторіей святыхъ мѣстъ въ XI вѣкѣ. У Діонисія Нотары приведены любопытныя свѣдѣнія о разрушеніи свв. мѣстъ арабами въ 968 году, почерпнутыя имъ изъ арабской хроники патріарха Евтихія: въ 324 году по магометанскому счисленію «напали агаряне на святыи домъ въ день Ваїи и сожли сѣверныя двери Константина (т. е. базилики Мартирія) и среднюю стою и разрушили часть Кранія и часть Анастасиса» ²⁾. Въ 1009 году, какъ рассказываетъ Яхъя, послѣдовало страшное разрушеніе святыхъ мѣстъ по приказанію Ал-Хакима: «И написалъ (Ал-Хакимъ) также въ Сирію Яруху, намѣстнику Рамлы, чтобы онъ разрушилъ церковь Воскресенія и окончательно разбилъ священныя реликвіи ея... И былъ разрушенъ Краніонъ и (вазилика) Константина и все, что находилось въ ея предѣлахъ и были окончательно уничтожены священныя реликвіи» ³⁾. Равнымъ образомъ нашествіе турковъ въ 1070 году, о которомъ рассказываетъ Еккегардъ ⁴⁾, также могло причинить вредъ Голгоеской скалѣ и вызвать ея облицовку. Кромѣ этихъ несчастій, повлившихъ на внѣшній видъ скалы, не можетъ быть оставленъ безъ вниманія и тотъ фактъ, что вредъ причинявшійся вообще паломниками святымъ мѣстамъ, могъ вызвать облицовку, какъ предохранительную мѣру противъ тайнаго расхищенія этой святыни. Извѣстно, на примѣръ, что послѣ одного случая, о которомъ рассказываетъ Сильвія, послѣ попытки одного паломника

1) Ср. мою статью: «Детали палестинской топографіи» въ Сообщеніяхъ Прав. Пал. Общ. февраль 1894 года. I: Голгоеская лѣстница и алтарь Авраама.

2) ... ἀνέβησαν οἱ Ἀγαρηνοὶ εἰς τὸν ἅγιον οἶκον τῆς ἡμέρας τῶν βατῶν καὶ ἔκαυσαν τὰς θύρας τοῦ ἁγίου Κωνσταντίνου τὰς νοτίας καὶ τὴν μισθὴν στοάν, καὶ εἰς τὸ Κρανίον καὶ εἰς τὴν Ἀνάστασιν ἐχάλασαν τὸ μέρος». Нѣсколько иначе передаетъ онъ это извѣстіе въ другомъ мѣстѣ: «ἄρμησαν οἱ Σαρακηνοὶ τῆς χυριακῆς τῶν βατῶν καὶ ἔκαυσαν τὰς νοτίας πύλας τοῦ ἁγίου Κωνσταντίνου καὶ τὰς ἡμισυ αὐτοῦ χαμάρως, καὶ τῆς ἡμέρας τῆς Ἀναστάσεως ἔκαυσαν τὸν νῆδον τοῦ Κρανίου καὶ τοῦ ἁγίου Τάφου». Ἀνάλεκτα Ἱεροσολυμιτικῆς Σταχυολογίας, Τ. Α'. р. 236 и 243.

3) В. Г. Васильевскій, Повѣсть Етифанія, Прав. Пал. Сборн. вып. 11, стр. 269. В. Р. Розенъ, Императоръ Василій Болгаробойца стр. 48.

4) В. Васильевскій, *ibid.* стр. 272.

откусить часть святаго Древа Креста, къ этому Древу во время прикладыванія богомольцевъ были приставляемы діаконы и запрещено было касаться Святаго Древа руками¹⁾. Извѣстна однако же распространенность между паломниками частицъ этого Древа. Равнымъ образомъ извѣстно, что богомольцы брали на память также и части скалы отъ Гроба Господня, отъ камня, на которомъ сидѣлъ Ангелъ во время прихода женъ мѣроносицъ, вслѣдствіе чего какъ Гробъ Господень, такъ и камень отваленный отъ гроба были облицованы золотомъ и Антонинъ Піаченскій не могъ поэтому рассмотреть цвѣта камня, хотя и интересовался этимъ²⁾. Между всякаго рода мощами и реликвіями, вывезенными крестоносцами изъ Іерусалима и Константинополя, указываются частицы отъ Гроба Господня (de Sepulcro) и отъ Голговы (de loco Calvariae)³⁾. Самъ Игуменъ Даниилъ получилъ частицу отъ Гроба Господня. Арсеній Сухановъ въ половинѣ семнадцатаго столѣтія посѣтившій Іерусалимъ видѣлъ эту облицовку, и объясняетъ ея присутствіе именно цѣлями охраненія скалы отъ расхищенія паломниковъ, которые приходятъ прикладываться съ разными⁴⁾ инструментами и отламываютъ на благословеніе частицы.

Аѳонская миниатюра, такимъ образомъ, представляетъ голговскую скалу въ томъ видѣ приблизительно⁵⁾, какъ видѣлъ ее Игуменъ Даниилъ, безъ креста, облицованной мраморомъ, съ древней пещерой подъ ней, входъ въ которую обозначенъ на миниатюрѣ посредствомъ входа съ полукруглой аркой. Въ этой пещерѣ хранилась глава Ада-

1) И. В. Помяловскій, Peregrinatio ad loca Sancta, Прав. Пал. Сборн. вып. 2, стр. 58.

2) Tobler et Molinier, Itinera Hierosolymitana p. 101.

3) Riant, Exuviae Sacrae Constantinopolitanae, Genevae MDCCCLXXVIII, I, p. 121, II, 198, 101, 177, 122.

4) На горѣ Голговѣ, идѣ-же крестъ Христовъ стоялъ, и та гора теперь покрыта вся мраморомъ, а идѣ-же крестъ стоялъ и то мѣсто оставлено кругло, обложено серебромъ, а вглубь идѣ-же крестъ стоялъ будетъ съ локоть (стр. 160).

А вси хотять взять на благословеніе того камня (на немъ-же лежало тѣло Христово) и прочихъ святыхъ мѣсть и приходятъ цѣловать съ шилами и долотцами и тайно колупаютъ; а если бы повелѣно было, инодѣ толикими лѣты многими не токмо ту лавочку или палатку, еже есть Гробъ Христовъ, разнесли, но и всю бы гору до основанія разнесли, *«такоежъ того ради и гора Голгова вся мраморами оклеена»*. Проскинитарій Арсенія Суханова, Прав. Пал. Сборн. вып. 21, стр. 147—8, 160.

5) Выраженіе Даниила: Споди же подъ распятіемъ . . . призвано есть яко церквца мала, указываетъ на какую-то, какъ бы внѣшнюю пристройку у низа голговской скалы, но также можетъ указываться и на самую пещеру. Слово «призвано» въ другихъ редакціяхъ замѣнено словомъ «доспѣто» *ibid.* I. c. стр. 21.

мова и она занимаетъ какъ разъ то мѣсто, которое указывается древними паломниками (*infra locum Dominicæ Crucis*) и Даниломъ въ словахъ: «споди же подъ распятіемъ». Весьма понятно, почему голгоеская скала попала въ изображение Воздвиженія Честнаго Креста. Крестъ найденъ былъ близъ самой голгоеской скалы на томъ мѣстѣ, гдѣ была выстроена Константиномъ Великимъ базилика. Въ данномъ случаѣ заслуживаетъ вниманія, что самое воздвиженіе Креста происходитъ съ высоты голгоеской скалы, на которой водруженъ былъ крестъ Господняго страданія.

Трудно сказать къ какому времени долженъ быть отнесенъ первоначальный оригиналъ композиціи Воздвиженія Честнаго Креста Макариемъ. Нельзя, однако, думать, что онъ поздняго происхожденія и принадлежитъ стѣнописямъ Аэона, какъ полагалъ Дидронъ, а недавно высказалъ и Тикканенъ (*Psalterillustrationen*, p. 69). Этому противорѣчатъ двѣ описанныя миниатюры: Ватиканскаго Митологія и Аэонскаго Евангелія. Въ всякаго сомнѣнія, однако, подобныя изображенія существовали и ранѣе X, XI вѣка. Не лишнимъ будетъ упомянуть, что Евагрій Схоластикъ описываетъ, какъ очевидецъ, картину въ одной изъ церквей въ Апамеѣ, нарисованную по поводу чуда происшедшаго при воздвиженіи Честнаго Древа Ѳомой въ указанной церкви. Описывая ритуалъ воздвиженія Честнаго Древа, онъ говоритъ о поднятїи его вверхъ, «какъ надлежало поступать въ торжественные дни поклоненія кресту». Ѳома, поднявши вверхъ руки и держа Древо, обошелъ храмъ, показывая его народу. Когда онъ стоялъ съ Древомъ, то вокругъ него блисталъ свѣтъ. Это чудо было изображено въ абсидѣ церкви и живопись сохранялась до нашествія Адаармана и Персовъ, во время котораго погибла въ огнѣ при пожарѣ церкви. (*Evagrii Scholastici, Eccles. hist. lib. IV, c. XXVI*).

Я не знаю, что можетъ представлять собою мраморный столбъ съ шаромъ, стоящій на пьедесталѣ съ двумя ступеньками слѣва отъ входа въ пещеру. Онъ можетъ принадлежать и къ самой облицовкѣ, но можетъ представлять собою и отдѣльный столбъ, самостоятельно воздвигнутый близъ голгоеской скалы. Если онъ представляетъ часть облицовки, то тогда является странною прибавкой пьедесталъ въ двѣ ступеньки, при чемъ эти ступеньки выдвигаются вправо такъ, что закрываютъ собою часть арки и часть входа въ пещеру. Въ послѣднемъ случаѣ этотъ столбъ могъ бы представлять собою одинъ изъ

тѣхъ столбовъ, которые существовали въ Иерусалимѣ и были указываемы паломниками во святую землю¹⁾.

1) Упомянутое, напримеръ, о столбѣ или колоннѣ, стоявшей на томъ мѣстѣ, которое было извѣстно какъ средоточіе земли, извѣстно у Аркульфа и Беда. Ранѣе этихъ писателей центръ земли, сколько можно судить при неопредѣленности нашихъ свѣдѣній, былъ относимъ къ Голгоѣ и голгоевской скалѣ. По еврейскимъ легендамъ, о которыхъ воспоминаніе сохранилось у христіанскихъ писателей, Голгова считалась за центръ земли. Слово «Голгова» въ буквальномъ переводѣ соответствуетъ слову *capitulis*, *κεφαλαῖος* (Serr, Jerusalem, p. 109 и сл. и p. 267). Издавна также къ Голгоѣ относилось пророчество LXXIII, 12 псалма: «Богъ же нашъ прежде вѣка содѣла спасеніе посреди земли». Кириллъ Иерусалимскій *Cathedra*. XIII, 28, говоритъ: «τῆς γῆς γῆς τὸ μέσσητον ὁ Γολγοθᾶς οὗτός ἐστιν οὐκ ἔμὸς ὁ λόγος, προφήτης ἐστὶν ὁ φησας: Κεφαλᾶσθε σωτηρίαν ἐν μέσση τῆς γῆς. (Норовъ, Путешеств. Игум. Данила, стр. 81). Равнымъ образомъ слово *umbilicus*, употребленное Аркульфомъ по отношенію къ Иерусалиму: *Hierosolymam urbem in medio terrae sitam esse... Hierusalem, quae mediterranea et umbilicus terrae dicitur* (Tobler, I, p. 157), употребляется по отношенію къ голгоевской скалѣ. Беда повторяетъ стихи поэта Викторина о Голгоѣ:

Est locus, ex omni medium quem credimus orbe.

Golgotha Iudaei patrio cognomine dicunt. (Tobler I, p. 219).

Отсюда слѣдуетъ, что Иерусалимъ какъ и другіе города имѣлъ свой центральный холмъ, *umbilicus* или *μεσόμυχλον*. Средній холмъ Константинополя назывался *μεσόμυχλον*, Римъ также имѣлъ свой *umbilicus*. Центральный холмъ Никенъ назывался также *μεσόμυχλον*: «συνέβη κατὰ τὸ λεγόμενον μεσόμυχλον τῆς ἀνατολικῆς εἰσοδοῦ у Григорія Пресвитера (Du Sange, Gloss. graecit. I, p. 912). По моему мнѣнію отнесеніе центра земли къ Голгоѣ въ связи съ пророчествами и значеніемъ самой Голговы какъ центра Иерусалима есть причина тому факту, что у раннихъ паломниковъ нѣтъ обозначенія центра земли, какъ отдѣльнаго отъ Голговы мѣста. Путь земли или средоточіе земли, какъ мѣсто находящееся внѣ голгоевской скалы, упоминаютъ лишь паломники VII, VIII вѣка. Аркульфъ (около 670 г.) видѣлъ чрезвычайно высокую колонну, стоявшую на сѣверъ отъ святыхъ мѣстъ въ центрѣ города: «*Valde summa columna, quae a locis sanctis ad septentrionalem partem in medio civitatis stans, pergentibus obvia habetur.... Haec eadem columna, in eo statuta loco, ubi mortuus iuvenis Cruce Domini superposita revixit, miram in modum in estivo solstitio meridiano tempore, ad centrum celi sole perveniente, umbram non facit. Itaque haec columna, ... Hierosolymam urbem in medio terrae sitam esse protestatur* (Tobler, I, p. 157). У Беда находимъ слѣдующее: «*In medio autem Hierusalem, ubi, cruce Domini superposita, mortuus revixit, columna celsa stat, quae aestivo solstitio umbram non faciat, unde putant ibi medium esse terram.* Ibid. p. 219). Оба паломника указываютъ центръ земли на томъ мѣстѣ, гдѣ воскрешенъ былъ юноша посредствомъ наложенія найденнаго св. Еленой Креста Господня, иначе говоря, на мѣстѣ «испытанія крестовъ». Уже В. Г. Василевскій усомнился въ правильности помѣщенія Аркульфомъ середины земли на сѣверъ отъ святыхъ мѣстъ, такъ какъ никто не указываетъ въ этой сторонѣ пути земли, равно какъ и мѣста испытанія крестовъ. (В. Г. Василевскій. Повѣсть Епифанія, стр. 78, 79). У болѣе-же ранняго паломника чѣмъ Аркульфъ, Θεοδοσία, мѣсто испытанія крестовъ указывается въ экседрѣ близъ голгоевской скалы, почему и можно думать, что Аркульфъ врядъ-ли видѣлъ это мѣсто и колонну въ другой части Иерусалима: «*Et in circūitu montis sunt cancelli de argento. Ibi est exedra, ubi fuit resuscitatus, per quem fuit crux Christi declarata.* (Tobler-Molinier, Itinera, I, p. 63—4). Епифаній указываетъ въ началѣ IX вѣка на мѣстѣ испытанія крестовъ четыре колонны, но какъ и Аркульфъ ничего не говоритъ о средоточіи земли въ этомъ мѣстѣ. Онъ помѣщаетъ это мѣсто вблизи храма или дома Іосифа и вблизи

III.

Артосница ризницы Пантелеймоновскаго монастыря.

Это небольшая чашечка изъ свѣтло-зеленой яшмы ¹⁾. Ей придана форма розетки, каждый лепестокъ которой представляетъ арочку. Доннышко углублено и окружено каймой съ надписью: Παρθενος βρεφοτροφος. На доннышкѣ, дѣйствительно, представлена Богородица въ типѣ, чрезвычайно рѣдко встрѣчающемся въ византійскомъ искусствѣ. Она прижимаетъ къ груди Младенца, одѣтаго лишь въ одну тунику и берущаго правой рукой грудь Богородицы.

Арочки играютъ здѣсь роль архитектурнаго члена, замѣняя собою конху или раковину. Вся композиція артосницы интересна въ томъ смыслѣ, что рельефъ разной глубины образуетъ на ней три поверхности или уровня. Въ самой глубинѣ ея представленъ медальонъ съ Богодицей, выше изображены пророки, и наконецъ верхній ободокъ представляетъ большую надпись. Въ глубинѣ двѣнадцати арочекъ помѣщены погрудныя изображенія пророковъ, и одного патріарха Іакова, и хотя каждая арочка не отдѣляется отъ сосѣдней обычной колонкой, однако, впечатлѣніе раздѣляющей колонки достигается тѣмъ, что длинный развернутый свитокъ каждаго пророка приходится какъ разъ подъ косякомъ двухъ сходящихся арочекъ, уподобляясь колонкѣ, поддерживающей сводъ. Украшеніе артосницы, такимъ образомъ, напоминаетъ роскошные купола монастыря Хора (Кахрие-Джами) въ Константинополѣ. Здѣсь мы видимъ то-же погрудное изображеніе Богородицы съ младенцемъ, заключенное въ медальонъ, и окруженное фигурами во весь ростъ въ двѣнадцати радіальныхъ сѣченіяхъ купола, при чемъ композиція всего купола разрабатывается также въ видѣ розетки съ 12 лепестками.

церкви Константина (Васильевскій *ibid.* стр. 76—77). Впослѣдствіи центръ земли приурочивается къ храму Воскресенія, какъ это мы находимъ, напримѣръ, у Данила паломника и у множества другихъ. На мѣстѣ средоточія земли они описываютъ бѣлый мраморный кругъ, который Зевульѳъ, нѣсколькими годами ранѣе Данила посѣтившій святаго мѣста, назвалъ Компасъ (См. Du Cange, Gloss. latinisatis, Compassus), другіе называютъ οὐράλιον ὑλοτόν, а русскіе паломники «пупъ земли». О другихъ іерусалимскихъ колоннахъ здѣсь не можетъ быть рѣчи.

1) Эту артосницу пресвященный Порфирій видѣлъ въ Кутлумушскомъ монастырѣ. Онъ даетъ съ нея прорись и кратко описываетъ ее. См. Первое путешествіе въ Афонскіе монастыри и скиты. Часть II, отд. II, Москва 1880, стр. 191 и приложение VI, стр. 197.

Важно отмѣтить, что какъ роспись куполовъ Кахріе-Джами, такъ и украшеніе артосницы удовлетворяютъ общему требованію иконописнаго подлинника о росписяхъ куполовъ. Именно, въ куполѣ требовалось писать въ центрѣ Богородицу съ младенцемъ, а ниже пророковъ и пѣснотворцевъ: «Свыше пророцы ты предвозвѣстиша» ¹⁾. Сюжетъ этотъ является и на нѣкоторыхъ другихъ чашечкахъ - артосницахъ вплоть до XVI, XVII вѣковъ, какъ показываетъ деревянная артосница того же Пантелеймоновскаго монастыря со славянскими надписями, и остался закрѣпощеннымъ въ русской иконописи ²⁾.

Пророки, изображенные здѣсь, представлены, однако, въ иномъ положеніи, чѣмъ въ росписи указанныхъ куполовъ. Фигуры ихъ расположены головами по направленію къ краямъ артосницы, въ то время, какъ въ росписи куполовъ фигуры ихъ расположены, по понятной причинѣ, головами къ центральному медальону. Это указываетъ на заботливое отношеніе къ изобрѣтенію всей композиціи сосуда. Зритель, поворачивая сосудъ, всегда видитъ передъ собою прямо поднимающійся бюстъ пророка. Здѣсь изображены: Давидъ, Соломонъ, Езекииль, Аввакумъ, Даниилъ, Малахія, Іеремія, Исайя, Софонія, Захарія, Моисей и двѣнадцатый патріархъ Іаковъ. Давидъ и Соломонъ представлены рядомъ, при чемъ Соломонъ является въ юномъ, а Давидъ въ старческомъ типѣ. Ихъ одѣянія заимствованы, обычно, изъ византійскаго императорскаго орната и между ними проведено различіе по чину. Корона Соломона представлена безъ ободка и безъ маковки, которые изображены на коронѣ Давида. Даниилъ въ юномъ типѣ имѣетъ высокую шапочку, какую издавна носятъ волхвы. На немъ плащъ, застегнутый у горла фибулой поверхъ роскошно украшенной шитьемъ туники. Моисей имѣетъ на головѣ родъ тиары съ капюшономъ, концы котораго падаютъ по сторонамъ головы на плечи. Это одѣяніе встрѣчается въ ранней итальянской живописи.

Всѣ остальные пророки одѣты въ свои античные хитоны и гиматіи, въ которыхъ они изображаются еще въ VI вѣкѣ. Расположеніе фигуръ разнообразится поворотами головъ: одинъ пророкъ обращается къ дру-

1) Н. П. Кондаковъ, Церкви и памятники Константинополя, табл. 41 и аналогичныя ей 42, 43, 44. Didron, Manuel d'iconographie, p. 435.

2) Ср. Прохоровъ, Каталогъ музея Древностей Русскаго Искусства № 76, стр. 69. Артосница аеонскаго происхожденія съ тѣмъ-же сюжетомъ. Артосница серебряная золоченая съ Распятіемъ въ ризницѣ Гальберштадта. Ср. Schlumberger, L'Érécée byzantine, Paris, 1896, p. 200, съ изображеніемъ Троицы у Авраама на греко-русской артосницѣ. Westwood, Fictile ivories, London 1876, t. IX.

тому, показывая указательнымъ пальцемъ надпись, начертанную на свѣткѣ. Всѣ надписи относятся къ Богородицѣ, какъ пророчества о ней.

Богородица изображена какъ дѣтопитательница. Христосъ младенецъ, лежащій у ней на рукахъ, не имѣетъ ни свѣтка, ни гиматія, какъ изображается обыкновенно Еммануилъ на лонѣ Богородицы и одѣтъ лишь въ одну тунику. Образъ Богородицы дѣтопитательницы восходитъ къ очень раннему изображенію ея, извѣстному еще въ катакомбѣ Прискилы, гдѣ она изображена кормящей младенца Христа, при чемъ повторяется и положеніе правой руки младенца Христа. (Gag. t. 81, 2). Затѣмъ, этотъ типъ Богородицы былъ изображенъ на Корхеріанской вазѣ IV вѣка (Gag. t. 427, 6). Образъ этотъ упоминается въ посланіи папы Григорія ко Льву Исавру («а также изображенія святой Его Матери, имѣющей на рукахъ питающагося млекоу Господа и Бога нашего») въ Дѣяніяхъ VII Вселенскаго собора. Позднѣе этотъ образъ извѣстенъ на цѣломъ рядѣ иконъ. (Fleury, La S. Vièrge, II, pl. CII—мозаика абсиды въ S. Maria in Trastevere; pl. CXXI).

По сторонамъ Богородицы надпись: **MP. ΘΥ. Η ΠΑΝΑΓΙΑ** и **ΙΕ. ΧΘ.**¹⁾.

Не можетъ быть никакихъ сомнѣній, что артосница была сдѣлана въ Константинополѣ. На это указываетъ чистота выдержаннаго и изящнаго стиля, повторяющагося на многихъ рѣзныхъ костяхъ константинопольской техники. Здѣсь незамѣтно примѣсей восточнаго стиля, а на оборотъ видна еще античная манера, сохраненная преданіемъ и высокимъ состояніемъ столичныхъ мастерскихъ. На это же указываетъ и повтореніе композиціи куполовъ монастыря Кахріе-Джами, а надпись, указывающая владѣтелемъ Алексѣя Ангела Комнина, даетъ возможность думать, что наша вещь была исполнена въ извѣстныхъ императорскихъ константинопольскихъ мастерскихъ, помѣщавшихся въ Зевксиппѣ.

IV.

Мозаическая портативная икона св. Иоанна Златоуста Ватопедскаго монастыря, нынѣ въ собраніи А. И. Нелидова.

Эта иконка представляетъ одинъ изъ тончайшихъ по технике экземпляровъ мозаическихъ портативныхъ иконъ²⁾, также вышедшихъ

1) О другихъ надписяхъ артосницы см. статью С. А. Жебелева объ аонскихъ надписяхъ.

2) Кондаковъ-Байе, Виз. иск., русск. пер., стр. 146, 7.

изъ мастерскихъ у Золотого Рога. Кропотливость и тонкость работы, равно какъ и малые размѣры такихъ иконъ указываютъ на виртуозность въ мозаическомъ искусствѣ, которымъ такъ славились мозаичисты Константинополя, расходившіеся на востокъ и на западъ, въ Палермо, Монте-Кассино, Римъ, въ Россію и Грузію.

Какъ показано Н. П. Кондаковымъ, такіа иконки могли принадлежать къ походнымъ или домашнимъ переноснымъ иконостасамъ, въ которые вставлялись подобныя иконки для образованія праздника какого либо дня. О подобныхъ иконахъ упоминаетъ Константинъ Порфирородный ¹⁾.

На иконѣ изображенъ Святитель Іоаннъ Златоустъ съ книгой въ лѣвой рукѣ и благословляющимъ правой. Онъ представленъ лицомъ къ зрителю, въ обычномъ типѣ древнихъ портретныхъ изображеній. Одѣтъ въ святительскія одежды. Образъ Святителя утерять уже свою первоначальную типичность и выразительность. Лобъ несообразно преувеличенъ, голова слишкомъ велика, суживающійся къ низу овалъ лица обрамленъ довольно большой бородой. Въ образѣ осталась лишь типичность зрѣлаго стиля времени упадка византійскаго искусства, утерывшаго чувство мѣры. Образа св. Николая Мирликійскаго близко подходятъ на этотъ образъ Іоанна Златоуста по преувеличенному лбу, головѣ, сухому, отвлеченному, но рѣзко стильному очерку головы и фигуры. Поздняя русская иконопись восприняла и сохранила этотъ типъ образовъ Святителя Николая и Іоанна Златоуста. Вотъ общія черты этого типа: глаза косятъ, губы чрезвычайно малы и тонки сравнительно съ величиной лица, рѣзкія морщины бороздятъ щеки, углы губъ, лобъ.

Все искусство въ подобнаго рода иконахъ перешло въ тончайшую, крайне кропотливую технику. Мозаическіе кубики не превосходятъ одного квадратнаго миллиметра, а наиболѣе мелкіе могутъ быть уподоблены уколу булавкой.

Эта кропотливая техника уничтожаетъ рельефъ фигуры. Плечи обрисовываются сухими и безжизненными линиями, одежды на груди плоски, безъ складокъ и безъ рельефа. Въ изображеніи Евангелія

1) Кондаковъ, Византійскія эмали, стр. 108. Цитата De saerimoniis aulae byzantinae, ed. Вонц. р. 466. См. также акты VII Вселенскаго Собора, письмо папы Григорія ко Льву Исавру: «Сами архіереи приносили иконы на соборы. Ни одинъ христілюбивый и боголюбивый человекъ, отправляясь въ путь, не совершалъ своего путешествія безъ иконъ». Дѣянія вселенск. соборовъ изд. при Каз. Дух. Акад. Т. VII, стр. 44, 45.

видна свойственная византійскому искусству уже съ VI вѣка обратная перспектива.

Замѣчательное мастерство видно лишь въ исполненіи кладки кубиковъ на лицѣ, въ исполненіи фона и орнамента нимба. Рисунокъ послѣдняго, сохраняя строгую правильность въ кладкѣ мозаическихъ кубиковъ и изящество въ подборѣ цвѣтовъ, выполненъ по выпуклой восковой рельефной подмалевкѣ, какъ это можно видѣть по облупившейся части нимба справа. Этотъ орнаментъ повторяется и въ византійскихъ рукописяхъ, на примѣръ въ рукописи Псалтыри Ватиканской бібліотеки № 752. XI в.

Самое интересное свойство данной мозаики съ технической стороны состоитъ въ томъ, что фонъ, одежды, нимбъ, книга сдѣланы болѣе крупной мозаикой, а тѣло, т. е. лицо и рука чрезвычайно тонкой и мелкой мозаикой. Такимъ образомъ, обычное свойство поздней византійской монументальной мозаики здѣсь сохранено. Въ раннихъ мозаикахъ Равенны и Рима мы почти не встрѣчаемся съ этимъ свойствомъ мозаической техники, такъ какъ монументальная живопись сохраняетъ широкое письмо, а декоративный характеръ этой живописи не требуетъ утонченной техники. Наоборотъ, въ издѣліяхъ малаго размѣра уже въ античномъ искусствѣ примѣнялся этотъ способъ, и небольшія мозаическія картинки, представляющія комическія сценки и находящіяся въ Национальномъ музеѣ Неаполя, представляютъ болѣе крупную мозаику въ исполненіи фона и одеждъ и чрезвычайно мелкую въ исполненіи лицъ. Это свойство античной мелкой мозаики по наслѣдію перешло и въ византійскую мозаику.

Не менѣе интересны другія черты. Золотые кубики — металлические. Бѣлая мозаика, равно какъ красная, синяя, розовая, желтая, коричневая, судя по ихъ блеску, состоятъ изъ стекла. Бѣлые кубики повсюду лежатъ нѣсколько выступая надъ другими и надъ общей поверхностью. Въ виду того, что они не опадаютъ, можно думать, что они были посажены глубже другихъ и слѣдовательно были длиннѣе другихъ. Синій и розовый цвѣта лежатъ гладко.

Въ различныхъ музеяхъ и собраніяхъ Европы находится значительное количество иконъ подобной техники. Ихъ кратко описалъ и перечислилъ академикъ Мюнцъ, при чемъ привелъ различныя свѣдѣнія и о тѣхъ иконахъ, которыя въ эпоху возрожденія находились въ разныхъ частныхъ собраніяхъ ¹⁾. Шлюмбергеръ недавно издалъ одинъ

1) Eugène Müntz, Les mosaïques byzantines portatives. Caen 1886.

такой мозаической образъ, находящійся въ Эрмитажѣ ¹⁾. Мюнцъ, описывая находящійся и нынѣ въ Ватопедскомъ монастырѣ мозаической образъ Распятія, ничего не говоритъ объ образѣ только что описанномъ, отсылая читателей къ статьѣ Одобеско и отчету Севастьянова ²⁾.

Къ неречисленнымъ Мюнцемъ экземплярамъ слѣдуетъ такимъ образомъ причислить извѣстный образъ Церковно-Археологическаго Музея въ Кіевѣ ³⁾ и образъ Ватопедскаго монастыря, нынѣ хранящійся въ собраніи А. И. Нелидова.

V.

Описаніе иллюстрированныхъ византійскихъ рукописей нѣкоторыхъ афонскихъ монастырей.

Монастырь св. Пантелеймона (Русскихъ).

1) Евангеліе № II, 8^о. ⁴⁾ Многія миниатюры были реставрированы чрезвычайно плохимъ рисовальщикомъ, который съ особенной любовью употреблялъ красный цвѣтъ и грязно-розовый. Имена двухъ рисовальщиковъ сохранились въ припискахъ на листѣ 83. Этотъ листъ замѣняетъ собою прежній пергаменный исчезнувшій листъ. На немъ теперь двѣ надписи, въ которыхъ упоминаются Алексій и Антоній рисовальщики ⁵⁾. Который изъ двухъ реставрировалъ кодексъ сказать трудно.

Въ рукописи встрѣчаются прекрасныя большія заставки, выполненныя довольно тонко и тщательно. На первомъ листѣ такая заставка занимаетъ $\frac{3}{8}$ листа. Синій фонъ заставки весь заполненъ плетениями цвѣтовъ, по угламъ медальоны, въ которыхъ изображено по грифу, сидящему на заднихъ лапахъ; въ нижнихъ медальонахъ—лань, поворачивающая голову вправо и левъ, терзающій животное—изображенія столь часто встрѣчаемыя въ орнаментѣ XI, XII вѣка. Вверху заставки изображены два павлина прекраснаго рисунка, стоящіе по сторонамъ фонтана. Одинъ пьетъ воду. Такія изображенія отличаются

1) Schlumberger, L'épopée byzantine, p. 309.

2) L. c. Annales archéologiques, t. XXVII, p. 261—263 и t. XXI, p. 176.

3) Описанъ мною въ статьѣ: Выставка VIII Археологическаго съѣзда въ Москвѣ, Вѣстникъ Изацныхъ Искусствъ 1890 г. стр. 110 сл.

4) Вкратцѣ описано Н. В. Покровскимъ въ его книгѣ «Евангелія въ памятникахъ иконографіи». СПб. 1892. стр. XV, XVI.

5) Первая надпись читается такъ «Ἐγὼ Ἀλέξιος ὁ καλλιερῆς γράφω πρὸς τὸν πιστότατον ἡγούμενον Ἀλλέων τὸν φουνοσχίδιν ὅτι αὐτοῦ ἔρχεται». Ниже другая надпись, которую вполне я не разобралъ: ἐγὼ Ἀντόνιος καλλιερῆς (sic)...

чрезвычайной тонкостью рисунка и вѣрной передачей движеній птицъ и цвѣта перьевъ. На листѣ 84 повторена такая-же заставка, но проще, безъ звѣрей и вмѣсто павлиновъ изображены около фонтана двѣ небольшихъ птички, а на л. 116 изображены двѣ утки. Рукопись кромѣ того изобилуетъ множествомъ буквъ, заключающихъ въ себѣ небольшія изображенія, или даже представляющихъ цѣлыя сцены, иллюстрирующія соответствующее мѣсто изъ Евангелія. Такія украшенія полей извѣстны еще въ сирійскихъ рукописяхъ, однако образованіе буквъ посредствомъ фигуръ евангельскаго текста указываетъ, что рукопись принадлежитъ къ тому періоду порчи художественнаго вкуса, который характеризуется потерей достоинства иллюстраціи, появившейся въ XI, XII вѣкѣ. Здѣсь же рядомъ съ такого рода буквами изображаются и нинья, растительно-суставчатые или принадлежащія къ звѣриному и птичьему орнаменту. На листѣ 1 въ буквѣ Е изображенъ сидящій и пишущій Евангеліе евангелистъ Іоаннъ. На л. 2 Іоаннъ Креститель стоитъ одѣтый въ милоть благословляя именованно. Отъ его нимба идутъ два завитка, образуя букву Т. Ниже представлены два апостола, идущіе къ нему, поворачивая другъ къ другу головы оба въ золотыхъ нимбахъ. На л. 4 Христосъ, сидящій на тронѣ въ буквѣ, на л. 21 опять буква Т образованная изъ фигуры Іосифа; на л. 30 обор. буква Е въ видѣ пяти сплетшихся рыбъ, по типу древнехристіанскихъ и раннихъ византійскихъ образцовъ, представляющихъ четырехъ дельфиновъ или полиповъ, образующихъ крестъ. На л. 40 исцѣленіе слѣпого. Христосъ въ обычномъ одѣяніи—синій гиматій и голубой хитонъ—стоитъ направо въ золотомъ крестообразномъ нимбѣ, слѣпой мальчикъ въ туникѣ воспроизводитъ юную фигуру катакомбной живописи и равеннскихъ мозаикъ. На л. 46 опять буква Е въ видѣ двухъ звѣрей съ фантастическими зелеными тѣлами и голубыми головами, стоящихъ другъ надъ другомъ такъ, что нижняя является въ опрокинутомъ видѣ и др. ¹⁾ Наиболѣе интересныя буквы представляютъ то какой нибудь несложный сюжетъ, напоминающій древнехристіанскій символъ, то басню, то сценки съ фигурами. Такъ на л. 57 буква Е представляетъ человѣческую фигуру, держащую

1) Другіе примѣры: л. 50—буква Т—голубая птичка, стоящая на зеленомъ зайцѣ; аналогичная буква повторена на л. 103; л. 59—буква Е съ десницей, выходящей изъ нея; л. 71—буква Е, составленная изъ двухъ фазановъ, сидящихъ одинъ надъ другимъ; л. 80—буква Е, состоящая изъ двухъ птицъ, касающихся хвостами и выгибающихъ головы; л. 226—Іоаннъ Крест. въ видѣ буквы Т; л. 227—изображеніе св. Евфимія въ буквѣ Е.

чашу. На головѣ фигуры находится павлинь, наклоняющійся къ чашѣ. На л. 65—изображеніе корабля съ выгнутымъ носомъ и приподнятой кормой. Въ корабль водружена мачта въ видѣ буквы Т, какъ воспоминаніе древнехристіанской мачты и корабля. л. 177—буква Т въ видѣ фантастической человѣческой фигуры съ красными крыльями, сидящей скрестивъ ноги, одѣтыя въ штаны. На шеѣ фигуры стоятъ витой шесть, оканчивающійся двумя змѣями, въ рукахъ два красныхъ шарика. На л. 203 обор. — буква С, образованная изъ кипариса, въ вѣтвяхъ котораго качается, вися внизъ головой, попугай. У корня дерева птичка смотритъ вверхъ — мотивъ древнихъ мозаикъ.

Къ Евангелію отъ Матѳея (л. 55 обор.) представлена цѣльная миниатюра на золотомъ фонѣ, сдѣланномъ безъ красной подмаковки, прямо на пергаментѣ. Евангелистъ Матѳеѣй сѣдой сидитъ на креслѣ и омокаетъ свой стилъ въ чернильницу, рядомъ съ которой лежитъ циркуль и футляръ отъ него (?).

На л. 63 исцѣленіе двухъ бѣсноватыхъ, опоясанныхъ лентіонами лишь у чреселъ. Христосъ стоитъ на золотомъ подножіи, въ голубомъ гиматіи, со свиткомъ. Къ нему бѣгутъ оба бѣсноватые съ поднявшимися дыбомъ волосами.

На л. 84 изображеніе Евангелиста Луки во всемъ почти сходное съ изображеніемъ Евангелиста Матѳея. На аналоѣ развѣшанный свитокъ съ надписью: *του μεν πρωτου λογου εποησα μου περι παντων ο θεοφιλε* и проч.

Л. 90 обор. на притчу богатомъ и Лазарѣ изображенъ домъ съ запертой дверью. Надъ крышей буква Е и въ ней фигура старца, т. е. богатаго, протягивающаго впередъ руку. Къ дому идетъ юноша опираясь на двѣ суковатыя палки — это Лазарь.

На л. 97 Христосъ и юноша, передъ нимъ стоящій въ деисусѣ. Христосъ изображенъ въ буквѣ Т со свиткомъ въ голубомъ гиматіи и лиловомъ хитонѣ, какъ обыкновенно, благословляетъ двуперстно, т. е. отвѣчаетъ на вопросъ юноши богача, одѣтаго въ желтый дивитисій, о томъ, какъ достигнуть царствія Божія.

Л. 106 Христосъ стоя обращается къ Закхею, стоящему въ буквѣ Т. Закхей—мальчикъ.

Л. 115 обор. Миниатюра въ листъ съ изображеніемъ Евангелиста Марка на золотомъ фонѣ. Онъ задумчиво подпираетъ щеку лѣвой рукой, и опустивши правую руку держитъ перо. На колѣняхъ у него развернутый свитокъ съ надписью скорописью, которая не читается.

Выраженіе задумчивости во всей фигурѣ, равно какъ въ лицѣ, изможденномъ и аскетическаго типа передано прекрасно. Носъ тонкій, загнутый внизъ, усталые черные глаза съ узкими разрѣзами вѣкъ характерны для живописи XI, XII вѣка. Борода черная, одѣтъ въ розовый хитонъ и зеленоватаго цвѣта гиматіонъ.

Л. 121 обор. на слова: εἶπεν ὁ Κύριος — изображеніе Христа, сидящаго внутри буквы Є. Такая-же буква повторена и на л. 140.

Л. 128. Буква Т. Вмѣсто буквы — спеленатый Лазарь. Тѣло обернуто въ пелены, обувь черная.

Съ листа 186 начинается Минологій, украшенный многими большими прекраснаго стиля изображеніями мучениковъ. Фигуры здѣсь крупныя, ничего общаго не имѣющія съ мелкими фигурками буквъ и представляющія по богатству костюмовъ и красотѣ типовъ сходство со святыми и мучениками рукописи Космы Индикоплова въ Ватиканѣ. Здѣсь изображены: св. Димитрій (реставрированъ, надписи позднія) въ юномъ типѣ, держащій обѣими руками свитокъ; великомученица Варвара въ видѣ Оранты (л. 201); Евфимій, съ сѣдой бородой и волосами (л. 227); Св. Пантелеймонъ юный со свиткомъ (л. 251 обор.); Евстафій (л. 203). Всѣ эти изображенія даны въ монументально иконописномъ стилѣ, какъ въ росписяхъ церквей, портретно, т. е. лицомъ къ зрителю, копируя ранніе оригиналы. Въ томъ-же стилѣ изображены и большія миниатюры, часто во всю величину листа, на золотомъ фонѣ; они отличаются тѣмъ-же торжественнымъ, неподвижнымъ характеромъ иконописнаго стиля, какъ и мозаическія композиціи, при чемъ иногда до самыхъ ничтожныхъ деталей повторяется композиція и замыселъ этихъ изображеній, вылившихся въ опредѣленную традиціонную норму.

Л. 189. Миниатюра съ изображеніемъ Воздвиженія Честнаго Креста. Объ ней отдѣльный экскурсъ см. раньше.

Л. 197. Вся страница раздѣлена на четыре части съ четырьмя медальонами. 1) Косма и Даміанъ стоя рядомъ исцѣляютъ больнаго, лежащаго на кровати. Одинъ изъ нихъ держитъ его за руку. Больной покрытъ одѣяломъ. 2) Косма и Даміанъ, среди пейзажа, обозначеннаго посредствомъ скалы, исцѣляютъ больнаго водяной (ὕδρωπιχός). 3) Исцѣляютъ болящаго, который стоя предъ ними вытаскиваетъ изо рта змѣю; слѣва розовая скала. 4) Принимаютъ, благословляя три яйца, которыя приноситъ имъ жена на золотомъ блюдѣ за исцѣленнаго вола. Сзади жены домъ съ большимъ полукруглымъ окномъ подѣ

крышей, покрытой бочковымъ сводомъ. Въ этой сценѣ особенно замѣтна рука реставратора. Юное лицо одного мученика онъ обратилъ въ бордатовое, покрывши лицо розоватой мутной краской. Такое же лицо онъ сдѣлалъ и у жены. Мученики одѣты въ длинныя туники и хламиды, у одного темнокоричневая, у другого посвѣтлѣе. Фоны золотые. Въ рукахъ святыхъ красныя мѣшечки, знаки ихъ патриціанскаго достоинства (акакія или *τόμος*). На оборотѣ листа Косма и Даміанъ стоя воздѣваютъ покровенныя хламидами руки вверхъ ко Христу, который является въ голубомъ (трехцвѣтномъ по комбинаціи тоновъ) ореолѣ (*νεφέλη*) и передаетъ имъ два свитка. Фигуры и лица мучениковъ сильно подкрашены реставраторомъ и обращены въ старческія. Фигура Христа также реставрирована. На золотомъ фонѣ сзади изображены на зеленой травѣ деревца съ *золотыми* листьями.

Л. 202 обор. Большая миниатюра въ листъ. Въ центрѣ представлены Іоакимъ и Анна, идущіе рядомъ. Впереди идетъ воздѣвая руки дѣвочка Марія въ коричневомъ мафоріи. Сзади идутъ семь дѣвъ израильскихъ съ бѣлыми зажженными свѣчами; поворачивая другъ къ другу головы, т. е. разговаривая. Онѣ одѣты въ бѣлыя и красныя подпоясанныя туники и паллы. Ворота одеждъ оторочены золотомъ, равно какъ и поручи, обувь черная, а у Маріи въ знакъ ея царскаго достоинства красная. За фигурами видно высокое зданіе безъ крыши съ двумя окнами и отворенной дверью съ балкономъ, и затѣмъ стѣна, къ которой примыкаетъ высокая каменная лѣстница, къ которой и направляется процессія. Задній домъ представляетъ, очевидно, домъ Іоакима, а лѣстница ведетъ къ Іерусалимскому храму, такъ какъ на оборотѣ листа представлено Введеніе Богородицы во храмъ. Это введеніе Богородицы ко храму основано на разсказѣ апокрифическихъ Евангелій и апокрифическихъ легендъ. Дѣвы израильскія изображены въ сценѣ Введенія во храмъ въ Ватиканскомъ минологіи ¹⁾ въ одной и той же композиціи со встрѣчей первосвященникомъ и питаніемъ Ангеломъ. Отдѣльно въ гомиліяхъ Іакова ²⁾.

Л. 202. Введеніе во храмъ представлено по обычному типу. Іоакимъ и Анна представлены направо. Марія идя по земному полу впереди ихъ подходитъ къ первосвященнику, простирая къ нему руки. Онъ стоитъ за мраморной низкой преградой алтаря. Слѣва тронное мѣсто въ видѣ лѣстницы подъ киворіемъ. На ней сидитъ Богоро-

1) Fleury, La Sainte Vierge, I, pl. V.

2) Ibid. pl. LXXII.

дица, принимая бѣлый хлѣбецъ отъ летающаго къ ней Ангела. Крылья у Ангела съ красными перьями. Это питаніе Богородицы Ангеломъ въ Святая Святыхъ—сцена основанная также на апокрифѣ. Сцена до мелочей повторяется во многихъ памятникахъ, особенно въ Ватиканскомъ минологіи и въ гомиліяхъ Іакова, гдѣ группа дѣвъ и фигуры Іоакима и Анны особенно близки къ фигурамъ аеонскаго Евангелія ¹⁾).

Л. 210. Рождество Христово развивается въ такихъ же торжественныхъ композиціяхъ. Особая миниатюра посвящена пастухамъ на пастбищѣ. Эта рѣдкая сценка напоминаетъ по замыслу граціозныя пастушескія сценки древне-христіанскаго искусства, но уже лишена ихъ поэзіи и идилліи; исчезло мастерство и красота античнаго типа пастуха. Представлена уродливая гора. Пастухъ сидитъ и играетъ на флейтѣ; другой пастухъ идетъ направо, указывая туда пальцемъ. Нагѣво идетъ третій старшій пастухъ, опираясь на посохъ. Четвертый справа кормитъ собаку. Три овцы пасутся слѣва на зеленой травѣ. (Издана Н. В. Покровскимъ, Евангеліе въ памятникахъ иконографіи, Спб. 1892, рис. 2).

Л. 211. Рождество Христово. Богородица сидитъ и придерживаетъ младенца обѣими руками, лежащаго въ золотыхъ ясляхъ. Сзади представлена скала съ черной пещерой. Внутри ея видны надъ яслями волъ и оселъ. Вверху $\nu\epsilon\phi\acute{\epsilon}\lambda\eta$ съ тремя лучами и звѣздой. Три ангела видны за скалой. Одинъ изъ нихъ разговариваетъ съ юнымъ пастухомъ. Ниже Іосифъ печальный сидитъ, приложивъ руку къ щекѣ, и рядомъ двѣ женщины купаютъ Христа. Обычно, за исключеніемъ ласканія Богородицей младенца ²⁾). Любопытна такая мелкая подробность въ нашей рукописи, какъ золотыя ясли. Эта черта совпадаетъ съ формой и видомъ Голгофы, какъ она нарисована въ описанной ранѣе миниатюрѣ съ изображеніемъ Воздвиженія Честнаго Креста. О ясляхъ Господнихъ, украшенныхъ золотомъ и серебромъ, говорятъ древніе паломники. Евхерій передаетъ, что *praesere Domini exornatum insuper argento atque auro* (Tobler, Itinera p. 53). То же повторяетъ и Антонинъ Пиаценскій: *praesere ex auro et argento ornatum* (Ibid. p. 107). Фока въ XI вѣкѣ видѣлъ ясли обложенными мраморомъ (Сказ. Іоанна Фоки, Прав. Пал. Сборн. Вып. 23, стр. 23). Онъ упоминаетъ о ихъ четырехугольной формѣ.

1) Ibid. pl. LXXIII.

2) Издана Н. В. Покровскимъ, о. с. рис. 46.

Л. 218. Четыреугольная заставка съ изображеніемъ Василя Великаго въ медальонѣ. Прекрасный портретный образъ. Онъ держитъ на перевѣсѣ золотое Евангеліе. Борода, волосы и глаза черные. Суровое, серьезное, чрезвычайно выразительное лицо по исполненію напоминаетъ портреты Равенны.

Л. 221. Горный пейзажъ. Три горы. Справа дерево въ видѣ трилистника. Іоаннъ въ милоти стоитъ противъ Христа, который благословляетъ его. Руки Іоанна сложены на груди, какъ часто встрѣчается въ миниатюрахъ XI вѣка. Типъ сухой, аскетическій.

Л. 221. Крещеніе, близкое по композиціи къ изображенію въ катакомбѣ Понціана. Іоаннъ налѣво отъ зрителя. За нимъ горка. Справа два Ангела съ бѣлыми пеленами. Христосъ по шею погруженъ въ воду. Голая фигура Іордана съ кувшиномъ лежитъ у ногъ Іоанпа. Вверху облако съ лучами. Бѣлый голубокъ слетаетъ на голову Христа, держа во рту вѣтку, деталь чрезвычайно рѣдкая въ данной сценѣ ¹⁾.

Л. 228. Задній планъ занятъ зданіями. Справа домъ съ крышей. Слѣва возвышеніе стѣны съ наброшенной на него зеленой матеріей представляетъ симметрическое дополненіе къ зданію дома. У дома сидитъ Богородица. Іосифъ, стоя передъ Богородицей, простираетъ руки ко Христу младенцу, сидящему у ней на колѣняхъ. Богородица въ сѣромъ мафоріи. Христосъ въ золотыхъ одѣянняхъ. Іосифъ въ золотомъ нимбѣ, въ голубомъ хитонѣ и зеленоватомъ гиматіи. Рѣдкая сцена ²⁾.

Л. 229. Срѣтеніе. Всѣ лица реставрированы и обезображены. Слѣва изображенъ киворій, подъ нимъ стоитъ Марія, держа младенца и передавая его Симеону, принимающему его въ свое лоно, т. е. на руки, покрытыя хламидой. За Маріей стоитъ Іосифъ съ жертвой—двумя голубками, а за Симеономъ—пророчица Анна, поднимающая голову и руку вверхъ, какъ бы произнося свое пророчество. Въ рукѣ у нея свитокъ. Типъ композиціи обычный, за исключеніемъ изображенія Анны въ позѣ пророчествующей. Фигура Анны повторена въ Ват. Минологіи въ той-же сценѣ ³⁾.

Л. 236. Цѣлованіе Маріи и Елизаветы въ широкомъ, но непра-

1) Миниатюра издана Н. В. Покровскимъ, о. с. рис. 81. Изображеніе голубя съ вѣткой хорошо извѣстно въ древне-христіанской живописи. Въ сценахъ Поклоненія волхвовъ на двухъ медаляхъ Ватикана и Леблана, Fleury S. Vierge, I, pl. XXXIV. Миниатюра издана у Schlumberger. L'Épopée byzantine p. 65.

2) Издана Шлюмбергеромъ Épopée byz. p. 106.

3) Fleury, La S. Vierge, I. pl. XXVIII.

вильномъ рисункѣ. Съ боковъ представлены зданія, на которыхъ лежатъ матеріи зеленая и красная. Марія въ голубомъ платьѣ и лиловомъ маоріи, Елизавета въ желтомъ платьѣ и темнозеленомъ маоріи. Обычная композиція.

Л. 236 обор. Благовѣщеніе Маріи. Марія стоитъ съ красной пряжей — совершенная копія мозаики Кіево-Софійскаго собора и Ватопедскаго монастыря. Подъ ногами у нея подножіе, а сзади ея золотой тронъ съ красной подушкой. За трономъ — зданія: заборъ и домъ. Ангель съ жезломъ направляется къ ней, благословляя именованно. Поверхъ жезла жемчужная лилія. У него розовая туника и свѣтло-голубой гиматій¹⁾.

Л. 243. Благовѣстіе Захаріи. Изображенъ киворій. За канцелями стоитъ Захарія. Обычная композиція, появившася въ X, XI вѣкѣ.

Л. 243. Рождество Іоанна Крестителя. На кровати лежитъ Елизавета. Къ ней идутъ двѣ служанки, неся два блюда съ кушаньями. У кровати на полу повитуха купаетъ младенца Іоанна.

Л. 252. На миниатюрѣ въ листъ Христосъ ведетъ на Оаворъ трехъ учениковъ Петра, Іакова и Іоанна, указывая впередъ рукой. Рѣдкая миниатюра, интересная по своимъ монументальнымъ формамъ.

Л. 252. обор. Преображеніе въ обычномъ переводѣ. Отъ Христа идутъ 8 лучей. По сторонамъ стоятъ Ілія и Моисей, заключенные въ одинъ ореолъ съ Христомъ. Подъ ними ниже гора имѣетъ красный цвѣтъ. Петръ стоитъ и говоритъ, Іоаннъ палъ, Іаковъ закрываетъ лицо. Сцена отличается важностью и достоинствомъ, жесты и позы учениковъ не преувеличены и не утрированы. Фонъ какъ и ранѣе золотой. (Покровскій о. с. рис. 93).

Въ этой рукописи любопытна неравномѣрность, съ которой распредѣляется иллюстрація по отношенію къ Евангелію и минологію. Евангеліе собственно лишено иллюстрацій. Иллюстраторъ лишь для красоты буквъ соединяетъ съ ними намекъ на содержаніе текста. Такъ какъ во всѣхъ четырехъ Евангеліяхъ ни одна сцена не повторяется и среди нихъ нѣтъ обычныхъ въ Евангеліяхъ сценъ, которыя извѣстны въ это время — ни сценъ протоевангелія, ни сценъ страстей, ни многихъ другихъ, то отсюда получается двѣ черты, характеризующихъ эти несложныя орнаментальнаго пошиба сценки: 1) Избраны только тѣ сюжеты, которые по самой своей композиціи могли послужить одной двумя

1) Издана Н. В. Покровскимъ, *ibid.* рис. 3.

фигурами къ составленію буквы или могли быть помѣщены въ связи съ ней для того, чтобы составить сценку. Таковы композиціи, гдѣ Христосъ стоитъ или сидитъ. Другія композиціи послужили для иллюстратора своими второстепенными фигурами. Лишь крайность заставляетъ прибавить иллюстратора одну, двѣ другихъ фигуры, когда главная фигура остается непонятной, напр., когда въ буквѣ Т изображенъ Іоаннъ Креститель, ниже котораго онъ долженъ былъ помѣстить для объясненія ея двухъ учениковъ. Если же одна фигура даетъ понятіе о смыслѣ остальной сцены, то художникъ ограничивается ею одной, напр. въ изображеніи Лазаря, или въ сценахъ поученія народа Христомъ, когда въ одномъ случаѣ подразумѣвается фигура Христа, а въ другомъ народъ слушающій Христа. Во вторыхъ, это не столько иллюстраціи къ тексту, такъ какъ иллюстраціи эти случайны, а украшения буквъ, и можно думать, что роль такихъ буквъ не ограничивалась лишь чисто орнаментальными цѣлями, а имѣла еще практическія цѣли, служа къ болѣе легкому разыскванію необходимаго текста.

Золото обильно расточается для фоновъ, нимбовъ, въ заставкахъ, для троновъ, изобличая чисто декоративную роль миниатюры. Рукопись, однако, не смотря на извѣстное паденіе вкуса, позволяющее помѣщеніе на поляхъ маленькихъ фигуръ безъ почвы и фона, и на измѣнившееся возрѣніе на роль иллюстраціи, сведенной къ образованію буквъ посредствомъ фигуръ лицъ Евангелія на ряду съ животными и птичьимъ орнаментомъ, все еще сохраняетъ благородный, широкій стиль особенно въ простыхъ по замыслу, но выразительныхъ миниатюрахъ Минологія на цѣломъ листѣ. Фигуры отличаются широкими формами тѣла, круглыми полными лицами съ большими глазами, отсутствіемъ дряблости, чрезвычайной правильностью и красотой губъ, широкимъ прямымъ носомъ и цвѣтущимъ видомъ. Въ миниатюрахъ Минологія видна та же школа, которая ранѣе произвела рукопись рѣчей Григорія Назіанзена Пар. Н. Б. № 510. Особенно замѣтно родство въ образованіи фигуръ. Ростъ ихъ не удлиненъ, плечи широки, постановка твердая и увѣренная. Миниатюры Минологія отличаются отъ миниатюръ Евангелія. Въ послѣднихъ замѣчается извѣстная дряблость, блѣдныя прозрачныя краски и узость фигуръ, толстые штрихи и контуры. И по характеру, и по замыслу эти орнаментальныя фигурныя буквы — явленіе болѣе позднее, между тѣмъ какъ большія миниатюры сохраняютъ черты болѣе древнихъ композицій цвѣтущаго времени X вѣка, и болѣе высокаго искусства. Композиціи эти сохраня-

ютъ, однако, иконописный стиль, застывшія, однообразныя позы и жесты, отсутствіе движенія. Голубые фоны остаются лишь въ заставкахъ. На основаніи этихъ признаковъ рукопись свободно можно отнести къ XI вѣку, такъ какъ она содержитъ признаки, указанные и Н. П. Кондаковымъ и въ другихъ рукописяхъ этого времени.

Другая, не менѣе интересная рукопись представляетъ *сборникъ рѣчей Григорія Богослова № VI, 8^о*. Эта рукопись представляетъ множество миниатюръ, общій характеръ которыхъ, равно какъ и частности даютъ нѣсколько новыхъ данныхъ, интересныхъ не только для исторіи иллюстрацій кодексовъ рѣчей Григорія Богослова, но и вообще для исторіи византійскаго искусства XI, XII вѣковъ. Наиболѣе роскошный и наиболѣе обильный иллюстраціями кодексъ рѣчей Григорія Богослова находится въ Парижской Національной библіотекѣ подъ № 510 и относится къ 880—885 гг. Ни одинъ изъ извѣстныхъ намъ 12 другихъ иллюстрированныхъ кодексовъ не имѣетъ уже ни того обилія миниатюръ, ни того мастерства живописи, ни тѣхъ задачъ и цѣлей, которыя преслѣдуются иллюстраціями кодекса № 510, богатаго ветхозавѣтными параллелями и прообразами.

Въ кодексахъ XI, XII вѣка повторяются лишь весьма немногія иллюстраціи указаннаго кодекса, при чемъ и самый характеръ композиціи указываетъ, что кодексы эти стояли чрезвычайно далеко отъ наиболѣе ранняго и роскошнаго извода. Эти болѣе поздніе кодексы, наоборотъ, изобличаютъ во многихъ случаяхъ такое тѣсное родство между собою, какъ въ самомъ выборѣ иллюстрацій къ тексту, такъ и въ ихъ исполненіи, что должны быть сгруппированы особо отъ указаннаго первоначальнаго извода. Къ этому именно кругу болѣе позднихъ редакцій рѣчей относятся и кодексъ № VI библіотеки монастыря св. Пантелеймона на Аѳонѣ. На дальнее родство этого кодекса съ № 510 указываетъ повтореніе въ немъ такихъ сценъ, которыя извѣстны въ № 510: Жертвоприношеніе Ислаака л. 174; Лѣствица Іакова, Продажа Іосифа, Взятіе Ілии на небо, Изображеніе мученика Маманта съ оленями л. 27, Сошествіе св. Духа на апостоловъ л. 301, равнымъ образомъ и Ангела л. 264, который по иконографическимъ чертамъ нѣсколько сближается съ Ангеломъ въ аѳонской рукописи въ сценѣ видѣнія Аввакума. Огромное-же большинство сценъ повторяется въ №№ 550, 543, 533, 239, 541, Пар. Н. Б. и др., нѣкоторыя въ синайскомъ кодексѣ № 339. Жанровыя сцены къ рѣчи о Пасхѣ и веснѣ повторяются лишь въ №№ 239 и 533, при чемъ въ

№ 239 повторены всего лишь четыре сценки, а въ № 533 кромѣ этихъ и другія. Самымъ богатымъ кодексомъ по части жанровыхъ сценъ является аеонскій кодексъ. Точно также онъ чрезвычайно богатъ и миеологическими сюжетами, которымъ аналогіи извѣстны лишь въ № 239, но въ гораздо меньшемъ количествѣ. Отличительныя особенности аеонской рукописи, вводящія ее въ кругъ указанныхъ болѣе позднихъ изводовъ, суть заставки со сценами внутри на золотомъ фонѣ, мелкаго письма, иногда выполненнаго съ замѣчательнымъ совершенствомъ и аккуратностью, красотой блестящихъ красокъ, по страдающаго безжизненностью рисунка и угрюмостью типовъ. Точно также здѣсь повторяются и буквы зооморфическаго и антропоморфическаго характера, а иногда добавочныя къ миниатюрѣ фигуры на поляхъ рукописи безъ фона. Искусство въ собственномъ смыслѣ здѣсь бѣдно. Нѣтъ ни одной фигуры въ полуоборотъ или спиной къ зрителю; стоящая прямо, неподвижно лежащая, падшая на колѣни—это всѣ способы доступныя рисовальщику въ изображеніи человѣческой фигуры. Сохранилась, однако, замѣчательная гармонія красокъ въ ихъ декоративномъ ансамблѣ¹⁾, напримѣръ, особенно въ изображеніи Маккавеевъ, гдѣ пурпурная, сипяя и темнозеленая одежды на золотомъ фонѣ чрезвычайно сильно выдѣляютъ изящныя строго иконописнаго типа фигуры мучениковъ. Точно также вмѣсто моделировки часто употребляется шрафировка и однѣ контуры для полосъ одежды, что дѣлаетъ фигуру плоской. Въ изображеніи животныхъ и птицъ замѣтно наибольшее мастерство, столь извѣстное въ византійскомъ искусствѣ X, XI вѣка. Объединеніе художества и мастерства еще замѣчается и въ томъ обстоятельстве, что часто вмѣсто живой сцены, иллюстрирующей текстъ, какъ это видимъ въ № 510, дается шаблонная композиція на одинъ и тотъ-же манеръ, представляющая Григорія Богослова, поучающаго народъ, или окруженнаго нищими, епископами и проч., смотря потому, какой исходъ представляется рисовальщику въ измѣненіи деталей его заученной схемы композиціи.

И однако, какъ ни ordinarily и бѣдно искусство этой рукописи, все же она представляетъ и чрезвычайно интересныя стороны, не всегда встрѣчаемыя въ другихъ рукописяхъ. Въ небольшихъ сценкахъ жанра къ краснорѣчивымъ описаніямъ весны, равно какъ и въ

1) Эту черту особенно отмѣтилъ и Н. П. Кондаковъ въ синайскомъ кодексѣ № 239. Путешествіе на Синай, Одесса 1882, 143 и сл.

миеологическихъ картинкахъ вмѣсто золотого фона является синій, и такимъ образомъ самый родъ этихъ сенокъ отличенъ отъ сценъ иконографическаго содержанія, чѣмъ указывается на традиціонную связь этого жанра съ античнымъ жанромъ и вообще съ болѣе раннимъ византійскимъ искусствомъ, столь щедрымъ на синіе фоны. Въ жанровыхъ сценкахъ, иллюстрирующихъ рѣчь о веснѣ, преобладаетъ пейзажъ дурного условнаго рисунка. Гора передается въ видѣ скалистаго уступа съ утончающимся верхомъ, съ угловатыми выступами изломовъ скалъ, озеро въ видѣ круга съ зигзагами, море въ видѣ буфовъ. Рисунокъ этотъ, исполненный чертъ поздне-византійскаго искусства, хорошо извѣстенъ въ произведеніяхъ ранняго итальянскаго возрожденія, въ которое онъ перешелъ со всѣми своими недостатками. Въ этихъ картинкахъ изображается буквально на слова текста гора, пастбище, овцы и бараны, бродящія на зеленой травѣ. Солнце и луна въ видѣ человѣческихъ головъ съ крестообразно падающими лучами, которые условно передаютъ блескъ свѣтилъ. Далѣе два пловца ѣдутъ въ лодкѣ по всплывшему бурному морю, распустивъ парусъ и помогая вѣтру веслами. У поса корабля рыба для обозначенія водной стихіи. На парусѣ два равноконечныхъ креста, какъ воспоминаніе о древне-христіанскомъ символизмѣ. Вдали гора съ источниками и овцы. Далѣе пахарь налегаетъ на плугъ и обращается ладонью руки къ быку, который, какъ другъ земледѣльца, поворачиваетъ къ нему голову. Въ верху синій полукругъ съ лучами, столь извѣстный въ византійской живописи въ качествѣ небснаго свода или тверди и облака. Далѣе пастухъ въ красной туникѣ сидитъ на зеленомъ холмикѣ, играя на длинной флейтѣ и созывая овецъ на водопой; овцы подходятъ къ водѣ. Собака съ краснымъ ошейникомъ сидитъ у ногъ пастуха. Въ слѣдующей сценѣ птицеловъ сидитъ въ своемъ шалашѣ, разставивъ свои клѣтки на треножникахъ и держа конецъ веревки отъ ловушки, въ которой находятся три птички. На заднемъ планѣ желтый холмикъ съ деревьями, только что выбросившими красныя почки. Юноша сажетъ подрѣзываетъ деревцо. Красивая фигура юноши напоминаетъ античныхъ пастуховъ. Далѣе рыболовъ забросилъ сѣть въ пѣнящееся море. Красныя рыбки поймались въ сѣти. Другой рыболовъ, изображенный виѣ миниатюры на полѣ рукописи, сидитъ на скалистомъ берегу (*petris insidet*).

Въ этихъ сценкахъ, исполненныхъ яркими красками, видна сердечная любовь къ картинамъ природы. Идиллическое настроеніе и

пристрастіе къ едва различаемымъ деталямъ замѣняютъ здѣсь исчезающую жизнь античнаго жанра. Красныя цвѣты, золотыя рыбы, овцы на травѣ и у источниковъ, собака съ ошейникомъ, все это признаки идилліи, которая принадлежитъ на столько же краснорѣчивому тексту, какъ и воображенію художника. Равнымъ образомъ добродушіе земледѣльца, разговаривающаго съ быкомъ, птицеловъ, изображенный въ наиболѣе интересный моментъ, когда онъ собирается захлопнуть ловушку, пловцы помогающіе тихому вѣтру своими веслами, все это принадлежитъ мысли художника и указываетъ на ту же идиллію. Чрезвычайной близостью къ этимъ жанровымъ сценкамъ отличаются такія же сценки въ кодексѣ № 239, л. 26 обор. Пар. Н. Б., въ которыхъ повторены пловцы, земледѣлецъ, пастушекъ съ флейтой и рыболовы. То же самое должно сказать и о кодексѣ № 533 Пар. Нац. Б., въ которомъ кромѣ всѣхъ указанныхъ картинокъ находятся еще и такія, какъ напримѣръ, изображеніе пчелъ и пасеки, птичьяго гнѣзда, коня у водопоя, бьющаго въ землю копытомъ.

Во всѣхъ этихъ рукописяхъ несомнѣнно копированіе иного извода Рѣчей, чѣмъ изводъ № 510, получившаго самостоятельное распространеніе въ X, XI вѣкѣ. Сходство миниатюръ, сохраненіе множества типичныхъ деталей, затѣмъ прямое совпаденіе множества композицій, равно какъ и самое строеніе ихъ можно объяснить лишь тщательнымъ копированіемъ, такъ какъ отступленія замѣтны лишь въ немногихъ деталяхъ.

При сохраненіи традиціонныхъ чертъ античнаго пейзажа, каковы изображенія солнца и луны, рыбы выскочившей изъ воды и сопровождающей корабль, затѣмъ типа пастуха, восходящаго къ античнымъ его прототипамъ, наконецъ орнаментальный синій фонъ, все это заставляетъ видѣть въ этихъ жанровыхъ картинкахъ наслѣдіе античнаго жанра. Въ византійскихъ рукописяхъ мы почти не встрѣчаемся съ этимъ легкимъ поэтическимъ жанромъ, тѣмъ не менѣе онъ продолжалъ существовать и дошелъ до эпохи возрожденія. Мы извѣстены еще этотъ родъ жанра въ рукописи Іоанна Климаса Ват. Библи. № 394. XI, XII в. Важно въ данномъ случаѣ указать на тотъ фактъ, что если въ лучшемъ и наиболѣе раннемъ изводѣ Рѣчей мы не находимъ этихъ сенокъ, то это не можетъ служить къ предположенію объ изобрѣтеніи ихъ византійскими мастерами, хотя бы намъ и было извѣстно, что онѣ вошли въ составъ иллюстрацій Рѣчей съ XI, XII столѣтій. Напротивъ, появленіе ихъ въ XI, XII вѣкѣ

въ качествѣ иллюстрацій къ Рѣчамъ указываетъ на живучесть въ византійскомъ искусствѣ античныхъ формъ и античнаго идилическаго жанра. Это лучше всего доказываетъ найденная въ Африкѣ въ Утинѣ (Uthina) античная мозаика пола, въ которой находятся во всей свѣжести многія изображенія, съ которыми мы познакомились въ рукописяхъ Рѣчей XI, XII вв. На этой мозаикѣ различныя сценки расположены на бѣломъ фонѣ, какъ въ римскихъ мозаикахъ термъ и виллъ. Этотъ бѣлый фонъ играетъ такую же роль, какъ и сплошной синій фонъ помпеянскихъ и христіанскихъ мозаикъ, т. е. онъ замѣняетъ собою небо и воздухъ пейзажа и указываетъ на отсутствіе иллюзионнаго направленія въ этой простѣйшей орнаментальной живописи. Здѣсь мы видимъ пахаря съ двумя быками, при чемъ сохранена и деталь византійской миниатюры, именно, быкъ оборачиваетъ голову къ пахарю. Далѣе пастухъ у дверей хижины; къ нему подходятъ коровы и козы; далѣе—конь на водопоѣ; рабъ накачиваетъ воду изъ колодца, а конь бьетъ копытомъ. Среди такихъ сценъ, изображенныхъ здѣсь, какъ погонщикъ, идущій за муломъ, охота на кабана, охота на пантеру, мы встрѣчаемъ и пастушескую сцену, напоминающую идилическія изображенія въ рукописи *Виргилія* и пастушескія сцены христіанскаго искусства: пастухъ играетъ на свирѣли, другой рветъ плоды, третій доитъ козу. Здѣсь-же изображена и ловля куропатокъ посредствомъ сѣти, напоминающей мѣшокъ ¹⁾.

Можно, затѣмъ указать и на нѣкоторыя измѣненія античныхъ оригиналовъ подъ рукою византійскаго иллюстратора рукописи. Такія частности этихъ сценъ, какъ полукругъ неба, туники съ разрывными полами у пастуховъ и рыболововъ въ связи съ чертами сухого угловатаго рисунка указываютъ на позднюю эпоху XI вѣка, на измѣнившіяся воззрѣнія на природу неба и на измѣненіе типа этнографическаго.

На рѣчь *εἰς τὰ φύτα* къ тексту о языческихъ богахъ и ихъ мистеріяхъ даны многочисленныя изображенія на эту тему. Ихъ также нѣтъ въ № 510. Они повторяются, хотя и не всѣ, только въ № 239 Пар. Н. Б. Какъ и жанровыя сценки быта они представляютъ также скудость мастерства и характеръ поздняго искусства. Въ нихъ особенно замѣчается полное отсутствіе ранняго античнаго оригинала, за

1) *Monuments Piot.* Т. III. pl. LXXII.

исключеніемъ композиціи съ Орфеемъ, которая перешедши изъ античнаго искусства въ христіанское была закрѣпощена здѣсь въ основныхъ своихъ чертахъ и часто изображалась. Боги и герои изображаются въ царскихъ византійскихъ одеждахъ, статуя божества изображается всегда стоящей на капители высокой колонки, намекая не на античныя храмовыя статуи, а на сохранившіяся въ средніе вѣка античныя колонны, увѣнчанныя статуями, которыя возбуждали столько отвращенія и суевѣрнаго страха, отразившагося въ кругѣ легендъ, сложившихся около этихъ статуй, какъ языческихъ идоловъ. Женская статуя божества всегда изображается съ правой обнаженной грудью для обозначенія безстыдства языческаго божества. Всѣ онѣ повторяютъ одинъ и тотъ-же статуиный типъ. Въ построеніи композиціи сквозитъ та-же скудость умѣнія и беспомощность, которая указываетъ почти на полное забвеніе школьныхъ приемовъ мастерства живописи. Пейзажъ здѣсь отсутствуетъ. Всякій квадратъ разбитъ на двѣ половины: верхняя занята синимъ фономъ, нижняя зеленой почвой. Надписи поясняютъ эти мало характерные рисунки. Здѣсь изображается Сатурнъ въ видѣ пожилого съ бородой челоуѣка въ желтомъ хитонѣ и сѣромъ гиматіи, стоящимъ передъ Рекою, которая кладетъ ему въ ротъ камень, завернутый въ пелены. У Реи на головѣ повязка, украшенная бѣлыми нитями. Далѣе въ колыбели лежатъ младенецъ Зевсъ, спеленатый, а три курета въ обыкновенныхъ костюмахъ, какъ и у пастуховъ, забавляютъ его; одинъ бьетъ въ кроталы, другой въ барабанъ, третій играетъ на флейтѣ. Далѣе къ тексту о безумствѣ людей, почитающихъ Рею, изображена эта богиня на колонкѣ, въ розовой одеждѣ съ золотымъ подоломъ, съ вѣтвью въ рукѣ. Налѣво четыре голыхъ фигуры съ ножами, покрытыя нанесенными ими самимъ себѣ ранами. Направо два корибанта — одинъ бьетъ въ кроталы, другой въ барабанъ. Рожденіе Діониса изъ ноги Зевса, сидящаго на тронѣ въ орпатѣ византійскаго императора. Онъ вытаскиваетъ изъ колѣна обнаженную фигурку Діониса. Семела на колонкѣ въ ожерельѣ съ краснымъ камнемъ. Справа и слѣва всадники одни мчатся къ статуѣ, другіе спокойно стоятъ, глядя вверхъ и прислушиваясь къ грому (*Σεμέλης κεραινός προσκλονόμενος*). Мистерія Афродиты, — т. е. опять статуя богини съ вѣтвью и обнаженной грудью и четверо юношей по сторонамъ въ позахъ моленія. Мистерія Артемиды — та-же композиція, но справа близъ миниатюры на полѣ рукописи изображены три лежащихъ юныхъ фигуры со связанными на груди

руками и съ перерѣзанными горлами, изъ которыхъ течетъ кровь. Это чужестранцы, принесенные въ жертву богинѣ. Семь юношей по сторонамъ должны, очевидно, представлять скифовъ, но они одѣты въ такіе же хитоны и гиматіи, какъ и убитые иностранцы. Пиръ боговъ у Тантала. За сигмой на подобіе ея въ сценахъ Тайной вечера сидятъ въ костюмахъ византійскихъ императоровъ и императрицъ Зевсъ, Аэина, Афродита, Деметра, Гермесъ, Аресъ и Артемида. Танталъ подноситъ большую чашу, въ которой плаваютъ отрубленные руки и ноги Пелопса. Онъ также въ царской діадемѣ, въ красныхъ сапожкахъ съ жемчугомъ. Ниже на двухъ, рядомъ стоящихъ колонкахъ изображенія двухъ дельфиновъ, поднявшихъ вверхъ хвосты, другъ противъ друга. Это святилище Трофонія и Агамеда. По сторонамъ стоятъ въ позахъ моленія по 4 фигуры. Далѣе *οἱ ἀστρονομικοὺντες χάλδαιοι*, числомъ 8, стоятъ глядя вверхъ на синій полукругъ, покрытый звѣздами, на которыя показываетъ рукой старшій халдей. У всѣхъ на головахъ халдейскія красныя шапочки, какъ кидарисъ у первосвященниковъ. Далѣе *Ὁρφέως τελεταὶ καὶ μυστήρια*. Орфей сидитъ въ своей обычной позѣ, въ тирѣ юнаго пѣвца, въ розовой туникѣ, съ золотой лирой, которую онъ опираетъ на мраморный столбикъ въ родѣ алтаря. На деревѣ змѣя обращаетъ голову къ Орфею, за деревомъ овца, у ногъ Орфея лисица и медвѣдь, становящійся на заднія лапы, собираясь танцовать, справа тигръ, лань, зайчикъ, рядомъ мохнатая голова льва, а на верхней перекладинѣ лиры — мышь, ползущая къ лицу Орфея.

Далѣе поклонники солнца, стоящіе въ позѣ моленія къ солнцу съ лучами, и поклонники козловъ въ Мендесѣ, стоящіе по сторонамъ двухъ колонокъ, поверхъ которыхъ изображены два лежащихъ другъ противъ друга двурогихъ козла: *τράγοι Μενδησιῶν αἰδεσιμώτεροι*.

Въ кодексѣ № 239 повторены первыя три сцены и представлены нѣкоторыя другія сцены, не изображенные въ аеонскомъ кодексѣ.

Шаблонныя формы композиціи, идолъ на колонкѣ, нѣсколько фигуръ по сторонамъ, все это черты, которыя повторяются въ мозаикахъ церкви св. Марка въ сценахъ чудесъ съ низверженіями идоловъ. Съ другой стороны, если міеологическіе сюжеты ранней эпохи ренессанса, представляя боговъ и героевъ въ странныхъ фантастическихъ костюмахъ, изблѣчаютъ полное забвеніе античныхъ формъ, то причина этому явленію лежитъ въ византійскихъ оригиналахъ, которыхъ образцы встрѣчаются изрѣдка въ такихъ рукописяхъ, какъ

Аеонскій кодексъ № 6 и Парижскій 239 рѣчей Григорія Назіанзена, и которые легли въ основаніе искусства возрожденія ¹⁾).

Изображенія иконографическаго характера не отличаются особенной оригинальностью и лишь немногія имѣютъ самостоятельный характеръ. Сошествіе во адъ, Видѣніе Аввакума даны въ обычныхъ композиціяхъ, какъ и въ другихъ кодексахъ. Гораздо интереснѣе миниатюра, данная къ рѣчи *εις την νεαν χριστην*. У церкви сидитъ Григорій Богословъ, къ которому Ангелъ ведетъ женскую фигуру въ бѣлой подпоясанной одеждѣ съ волосами падающими на плечи и украшенными нитями. Она протягиваетъ къ нему ладонь правой руки. Это непорочная церковь. По другую сторону другой ангелъ прогоняетъ другую женскую фигуру—синагогу, закутанную въ лиловый мафорій и одѣтую въ коричневое платье. Подобная же миниатюра изображена и въ № 239, л. 22, гдѣ обѣ фигуры церковей имѣютъ почти то-же одѣяніе, но у церкви сверхъ того на головѣ вѣнецъ, а въ рукахъ модель церкви, чѣмъ она сближается съ извѣстными представленіями церкви на западныхъ изображеніяхъ распятія. Родство другой фигуры—синагоги съ древнѣйшими ея прототипами въ мозаикѣ S. Maria Maggiore и церкви св. Сабины въ Римѣ устанавливается характеромъ одѣянія, т. е. пурпурнымъ мафоріемъ, который дается въ иныхъ случаяхъ, и церкви, когда образъ ея сливается съ образомъ Маріи въ тѣхъ же сценахъ распятія, гдѣ она собираетъ кровь въ чашу. Эти двѣ фигуры повторены въ сценахъ распятія въ двухъ другихъ византійскихъ рукописяхъ: въ Евангеліи Пар. Н. Б. № 74, л. 59 и въ Елисаветградскомъ Евангеліи, чрезвычайно къ нему близкомъ ²⁾. И здѣсь, какъ въ аеонскомъ кодексѣ, ангелъ удерживаетъ одну фигуру и изгоняетъ другую. Три оленя предъ мученикомъ Мамантомъ, сидящимъ въ туникѣ съ пастушескимъ посохомъ на холмикѣ, отличаются замѣчательной живостью, напоминающею лучшіе образцы изображеній животныхъ въ византійскихъ рукописяхъ. Сошествіе св. Духа дано въ обычной композиціи, а Рождество Христово въ сложной композиціи, соединяющей славословіе ангеловъ пастухамъ съ поклоненіемъ волхвовъ. Изображенія патріарховъ Адама и Еноха, молящихся предъ синимъ *νεφέλη*, Ноя, указывающаго на ковчегъ, и особенно Еноха, котораго Ангелъ за голову влечетъ на небо, не повторяются нигдѣ. Параллель

1) Кондаковъ, Исторія визант. искусства, стр. 289. Д. Айналовъ, Икона изъ собранія графа Г. С. Строганова.

2) Покровскій, *Ibid.* рис. 166.

послѣднему изображенію можно указать лишь въ иконографіи V, VI вѣка, гдѣ изрѣдка встрѣчается изображеніе Аввакума, котораго Ангелъ держитъ за волосы. Это изображеніе извѣстно на дверяхъ Св. Сабины въ Римѣ (Berthier, La porte de S. Sabine à Rome. Paris 1292, p. 80). Подобное-же придерживание Ангеломъ Христа за волосы изображено на другомъ барельефѣ этого памятника (р. 60). Въ № 510 даны различныя сцены вмѣсто этихъ изображеній. Моисей и Ааронъ юные. Исусъ Навинъ изображенъ съ мечемъ на плечѣ, въ костюмѣ римскаго полководца. Далѣе юный пророкъ Самуилъ, старецъ Давидъ въ царскомъ орнатѣ, Илія въ красной колесницѣ, возносимый на небо и бросающій одежду старцу Елисею, три отрока въ печи съ ангеломъ, хотя и неизвѣстны въ другихъ рукописяхъ, но даютъ шаблонныя, обычныя композиціи. Далѣе побіеніе Стефана съ Савломъ сидящимъ близъ зданія. У него золотой нимбъ. Крещеніе представлено съ двумя ангелами держащими пелены, безъ Іордана, но съ крестомъ на колонкѣ, стоящимъ въ водахъ Іордана. Особеннымъ образомъ и ничтожествомъ содержанія отличаются миниатюры съ изображеніемъ вопросовъ св. Василія, поученій народа и проч., повторяющихся типично и въ другихъ рукописяхъ. На поляхъ въ нѣкоторыхъ случаяхъ встрѣчаются не извѣстныя въ другихъ случаяхъ изображенія: напр., къ тексту, въ которомъ упоминается Мидасъ—изображеніе Мидаса, сидящаго на тронѣ въ костюмѣ византійскаго императора, или Арія, сидящаго въ темной пещерѣ, Іоанна Крестителя со свиткомъ въ коричневомъ гиматіи, оленей.

Рукопись наиболѣе всего схожа съ № 239 и 533 Пар. Нац. Б. и должна быть по указаннымъ выше признакамъ отнесена къ XI, XII вѣку.

Изъ другихъ рукописей, заключающихъ иллюстраціи слѣдуетъ упомянуть *отрывокъ изъ Мисологія* или житія святыхъ (Папка № 100) съ прекрасной миниатюрной заставкой письма XI вѣка, чрезвычайно тонкаго и внимательнаго. Три медальона составляютъ виньетку изъ плетеній. Внутри каждаго медальона изображенъ мученикъ, на подобіе медальоновъ въ мозаикахъ Равенны и въ богѣ позднихъ, какъ, на примѣръ, въ Кіево-Софійскомъ соборѣ, Симона, Гурія и Авивы, портретнаго, изящно выполненнаго рисунка. Симонъ съ густой шапкой волосъ и остроконечной бородой, Гурій старикъ напоминаетъ типъ Аарона, Авива—юноша въ типѣ Еммануила. Всѣ держатъ небольшіе мученическіе кресты. Къ тексту буква изъ плетеній арабески.

Евангеліе № XXIX, 8°. Съ посланіями и апокалипсисомъ. Л. 8 золотая виньетка. Далѣе л. 53 и 91 Лука и Іоаннъ; первый пишетъ, второй смотритъ, держа красную книгу. Вверху винюетки съ птичками, по сторонамъ вазы или кресты. Фоны золотые. Къ посланіямъ отдѣльныя фигуры Іакова съ развернутымъ свиткомъ (л. 153), Петра со свиткомъ и съ высокимъ краснымъ крестомъ, что любопытно, какъ воспоминаніе далекой старины (л. 157), Іоаннъ Богословъ, стоящій и буква Θ съ изображеніемъ Еммануила (л. 163), Іуда со свиткомъ и Павелъ, именованно благословляющій со свиткомъ въ лѣвой рукѣ (л. 168, 170). Интересна буква I — въ видѣ Сирены съ змѣиными головами на хвостѣ. Она въ шапочкѣ и держитъ жезлъ, быть можетъ флейту, какъ въ другихъ случаяхъ. Рукопись XII вѣка.

№ XVIII. Литургія Василя Великаго XIII вѣка съ буквами фантастическаго, бойкаго рисунка. Дравонъ изъ пасти котораго выходитъ человѣческая голова въ профиль; орелъ, изъ клюва котораго убѣгаетъ заяцъ, оглядываясь назадъ. Буква Θ съ бюстомъ Христа, а другая образованная длиннымъ хвостомъ животнаго, которое перекувырнулось въ немъ, характерно изломивъ заднюю часть тѣла, какъ левъ на сассанидскомъ блюдѣ изъ собранія графа Строганова. Орнаментація чрезвычайно напоминаетъ западный звѣриный орнаментъ на мелкихъ вещахъ и въ рукописяхъ ¹⁾.

1) Кромѣ этихъ рукописей можно для полноты обзора упомянуть Евангеліе № X съ остатками миниатюръ представлявшихъ 4 евангелистовъ; № 11 съ изображеніемъ евангел. Марка л. 75 и Іоанна л. 189; № 15 въ 24 долю листа съ изображ. еванг. Іоанна. Всѣ эти рукописи XII—XIII вѣка. № XVII — Литургія 1409 года съ немногими остатками миниатюръ. № 25 Евангеліе XIII вѣка съ четырьмя евангелистами грубаго письма. Въмѣсто домовъ — городъ, какъ въ позднихъ мозаикахъ. Маркъ — брונетъ безъ просѣди. Тоны яркіе и рѣзкіе. Іоаннъ диктуетъ Евангеліе Прохору.

Д. Айваловъ.

Иверскій списокъ среднегреческой Александрии.

Въ Аѳонскомъ Иверскомъ монастырѣ греческая рукопись № 162, XVII в., включаетъ въ себѣ исторію Александра Македонскаго, ту исторію, которая является среднегреческой обработкой одной изъ редакцій Псевдокаллисфена и которая послужила оригиналомъ для такъ называемой сербской Александрии. Акад. А. Н. Веселовскій въ приложеніи къ своему изслѣдованію объ источникахъ сербской Александрии издалъ греческую редакцію по списку Вѣнскаго Придв. Библ., cod. theol. CCXLIV (Нессель), но при этомъ неоднократно указывалъ на пропуски, иногда и значительные, этого текста. Кромѣ Вѣнскаго списка былъ извѣстенъ еще списокъ Флорентійскій, изъ котораго А. Н. Веселовскій издалъ одинъ отрывокъ въ Archiv'ъ für slavische Philologie, т. XI. Въ своемъ отчетѣ о заграничныхъ занятіяхъ я указалъ на существованіе Иверскаго (на Аѳонѣ) списка романа и привелъ изъ него одинъ отрывокъ. Иверскій списокъ важенъ въ томъ именно отношеніи, что не имѣетъ пропусковъ, которыми изобилуетъ списокъ Вѣнскій, а сравнительно съ Флорентійскимъ отличается большею выдержанностью правописанія, а также въ нѣкоторыхъ случаяхъ является полнѣе его, что особенно важно при сравненіи съ сербскимъ текстомъ.

Начинается Иверскій списокъ заглавіемъ — Βίος Ἀλεξάνδρου τοῦ βασιλέως Μακεδονίας ἀπὸ τὴν ἀρχὴν τῆς γεννήσεως αὐτοῦ καὶ ἕως τῆς ζωῆς αὐτοῦ καὶ αἱ ἀνδραγαθίαι του καὶ οἱ πόλεμοι ὅπου ἐποίησεν με τοὺς βασιλεῖς καὶ πῶς αὐτοὺς ἐνίκησεν. Этого заглавія нѣтъ въ сп. Вѣнскомъ, въ Флорент. же только — Διήγησις πανεξαίρετος περὶ τοῦ θαυμαστοῦ βασιλέως Ἀλεξάνδρου. Вслѣдъ за этимъ идетъ другое заглавіе, что и въ Вѣнскомъ — Ἡ γέννησις καὶ ἡ ζωὴ τοῦ βασιλέως Μακεδονίας καὶ τὸ πῶς ἐγεννήθη . . . и т. д. Наша исторія сходится съ Вѣнскимъ

сп., отличающаея кое-гдѣ незначительными вариантами. Не отмѣчая неважныхъ отступленій отъ Вѣнскаго текста, столь обычныхъ въ новогреческихъ текстахъ, я отмѣчу только важнѣйшія, дѣлая указанія на изданный Вѣнскій списокъ.

I. Вѣн. стр. 8 (по изданію Веселовскаго). Рѣчь идетъ объ обученіи Александра у Аристотеля и Нектянава. А. Н. Веселовскій замѣтилъ, что мы не знаемъ, чтò отвѣчало въ Вѣнскомъ сп. «вергилійской мудрости» славянскаго текста. Въ Иверскомъ сп. нѣтъ, правда, виргиліевой мудрости, но содержаніе все таки вполне соответствуетъ славянскому переводу. Послѣ привѣтствія Филиппа Александру, рассказъ таковъ: *Και ὤρισεν καὶ τοὺς ἀρχοντάς του καὶ τοὺς στρατιώτας του νὰ χαίρωνται εἰς τὴν γέννησιν τοῦ παιδίου καὶ ὅλοι ἐχαίρουνταν καὶ εὐφραίνονταν εἰς πολλὰς ἡμέρας. Ὅταν οὖν ἐξῆσεν ὁ Ἀλέξανδρος, ὤρισεν ὁ βασιλεὺς καὶ τοῦ ἔφεραν τὸν Ἀριστοτέλην καὶ εἶπέν του· ἀδίδω σου τὸν υἱόν μου τὸν Ἀλέξανδρον νὰ τὸν μάθῃς τὰ γράμματα καὶ πᾶσαν σοφίαν ὅπου ἤξεύρεις». καὶ ἔλαβεν ὁ Ἀριστοτέλης τὸν Ἀλέξανδρον καὶ ἔβαλέν τον νὰ μαθηθῆναι. ὁ δὲ Ἀλέξανδρος διὰ ἕνα χρόνον ἔμαθεν τὴν τέχνην τῆς Ὀλυμπιάδος καὶ τὸν Ὅμηρον καὶ τὴν ψαλτικὴν, ὥστε τὰ παιδία τοῦ σχολείου τὸν ἐζήλευσαν ὅλοι πολλὰ. καὶ εἶπεν ὁ Ἀλέξανδρος τῆς μάνας του· αἰὲν θέλῃς νὰ μὲ μάθῃς τὴν τέχνην τῶν Αἰγυπτίων τὴν ἰδιομετρίαν καὶ τὴν ἀστρονομίαν καὶ τοῦ οὐρανοῦ τοὺς πλανήτας καὶ τὰ ζῳδία, παραδός με εἰς τὸν Νεκτανεβόν τὸν Αἰγύπτιον, ὅτι ἤκουσα, πῶς εἶναι δυνατὸς τεχνίτης τοῦ οὐρανοῦ καὶ τὰ περιερχόμενα ἤξεύρει». ἔστειλε δὲ ἡ βασίλισσα καὶ τὸν ἔφεραν καὶ λέγει του· ἀπαραδίδω σου τὸν Ἀλέξανδρον νὰ τὸν μάθῃς τὴν τέχνην σου ὅλην, ἔπαρε τὸν ἐδικόν σου καὶ ἐδικόν μου, ὅπου μᾶς τὸν ἔδωσεν ὁ θεός». ἐπῆρε δὲ ὁ Νεκταναβός τὸν Ἀλέξανδρον νὰ τὸν μάθῃ. καὶ ὁ Φίλιππος ὡσάν τὸ ἤκουσεν, εἶπεν· αἰπειδὴ γυρεύει τοῦ οὐρανοῦ τὴν μάθησιν καὶ τὰ τρεχόμενα τῶν ἀστέρων, ἀληθινὰ εἶναι ἀπὸ τὸν οὐρανὸν δῶρημα εἰς ἐμένα ἀρχοντες. ὁ Νεκταναβός ἔμαθεν τὸν Ἀλέξανδρον τὴν φρόνησιν τῶν Αἰγυπτίων καὶ τὴν τέχνην τῆς ἰδιομετρίας. Послѣднее и соответствуетъ слав. «Нех'тенавъ же наоучи кго в'сои кгуи'тської хытрости и вер'лигійской» (Новак. 11). Подробнѣе Вѣнскаго и примѣнительно къ сербскому тексту передается въ Иверскомъ описаніе дѣтскихъ воинскихъ игръ Александра. Является Птоломей, предводитель противной стороны; инициатива игры идетъ отъ Аристотеля: ὁ Ἀριστοτέλης ἐποίησεν οὕτως· ἐμάνθανε παιδία ἕως τετραχόσια ὅλα συνομήλικα τοῦ Ἀλεξάνδρου . . . = «въ кдинь же отъ днїи Аристотель оучитель кго. р. дѣтїи събра соуврѣстьныхъ Алексендроу». . . (Новак. 11), тогда*

какъ въ Вѣнскомъ δ βασιλεύς ἔμαθεν παιδία καὶ ἐπαρέδωκέ τα τοῦ Ἀλεξάνδρου.

II. Эпизодъ съ Анаксархомъ, пропущенный въ Вѣн. и кратко переданный въ греческой народной книгѣ (Весел. 15), въ Ивер. переданъ подробно, при чемъ Анаксархъ называется царемъ τῆς Πολωνίας = τῆς Πελαγονίας. Разсказъ таковъ: Ὁ Ἀνάξαρχος ὁ βασιλεύς τῆς Πολωνίας ἤκουσεν, ὅτι οἱ Κουμάνοι ἐπέρασαν καὶ ἐρχονται εἰς τὴν Μακεδονίαν, ἔκαμεν οὖν μίαν πονηρὰν βουλήν. Подробность является въ упоминаніи, какъ Филиппъ когда-то принималъ и угощалъ Анаксарха: ὡς θέλετε ἀκούσῃ, διὰ τί κάποτε ἤρχετο αὐτός ὁ Ἀνάξαρχος ἀπὸ τὴν Перσίαν μὲ τὰ φουσατά του, ὅτι ἦτον ὑπόδουλος εἰς τὸν Δάρειον τὸν βασιλέα καὶ πᾶσα χρόνον ὑπήγαιεν εἰς τὴν βοήθειάν του μὲ τὰ φουσατά του, καὶ ἐρχόμενος ἐπέρασεν ἀπὸ τὴν Μακεδονίαν. καὶ ὡτάν τὸ ἔμαθεν ὁ Φίλιππος ὁ βασιλεύς ἐξέβη καὶ τὸν ἐπροϋπάντησεν μὲ μεγάλην τιμὴν καὶ τὸν ἔφερεν εἰς τὰ παλάτιά του καὶ δῶρα πολλὰ τοῦ ἔδωσεν. Далѣе разсказъ соотвѣтствуетъ сербскому тексту.

III. Разсказъ о посольствѣ Даріемъ Кандарха къ Александру имѣеть свои нѣкоторыя особенности. Когда Καταρχούσης прибылъ къ двору Александра, то былъ встрѣченъ Птолемеемъ, который доложилъ объ его приходѣ Александру, καὶ ὁ Ἀλέξανδρος, ὡς τὸ ἤκουσεν, ἐκάθησεν εἰς τὸν θρόνον τὸν βασιλικὸν καὶ εἶπεν τοῦ Ἀντιόχου νὰ τὸν φέρῃ, ὅτι ἦτον πρωτοστάτορας τοῦ Ἀλεξάνδρου. Тогда то Антиохъ заставляетъ Кандарха поклониться копью Александра. Описанія вида Александра, сидящаго на тронѣ, въ Ивер. сп. нѣтъ, но взамѣнъ этого Кандархъ говоритъ: ὁ βασιλεύς ὁ Δάρειος μὲ ἔστειλεν ἐδῶ νὰ βασιλεύω καὶ ἐγὼ ἦλθα καὶ μέλλει νὰ χάσω καὶ τὴν ζωὴν μου. ἀμή, ὡς βλέπω, ἀξίος εἶναι ὁ Ἀλέξανδρος νὰ βασιλεύῃ. Отвѣтъ Александра отличается большими подробностями сравнительно съ Вѣн. и сербскимъ: δὲν ἔπρεπε τὸν βασιλέα τὸν Δάρειον μὴ βλέποντας κεφάλι γὰ συμβουλεύεται ποδάρια. δὲν εἶναι ἡ Μακεδονία αὐτοκέφαλη, ὡσάν φαντάζεται ὁ βασιλεύς Δάρειος, οὐδὲ εἶναι ὁ βασιλεύς τῆς ὡσάν τοῦ φαίνεται, δμως σώνει τον νὰ βασιλεύῃ εἰς τὴν Перσίαν καὶ ἀπὸ τὴν Μακεδονίαν ἄς λείπη, ὅτι ἡ Μακεδονία καλὸν βασιλέα ἔχει καὶ καλοὺς μεγιστάνους, καὶ ἄς μὴν ἔχη ἔννοιαν διὰ τὸ βασιλεῖον τῆς Μακεδονίας.

IV. Когда Кандархъ принесъ отвѣтъ Александру Дарію, послѣдній только разсмѣялся. Кандархъ уговариваетъ его не пренебрегать Александромъ и разсказалъ, какое впечатлѣніе произвелъ на него Александръ, καὶ ὁ Δάρειος οὐδέποτε ἐπίστευσεν τοὺς λόγους τοῦ Καταρχ-

κούση. Такъ передаетъ Вѣнскій сп. и сербскій текстъ. Иверскій про-
 должаетъ рѣчь Дарія къ Кандарху: ἀμή τόν ὠνείδισε πολλά και τόν
 εἶπεν· «διὰ τί δέν ἦσουν ἄξιος νά βασιλεύης, τὰ λέγεις αὐτά τὰ λόγια; ποῖος
 βασιλεὺς ἤμπορεῖ νά πολεμήσῃ μετ' ἐμένα; πολλοὶ βασιλεῖς μεγάλοι μὲ
 ἔχουν διὰ βασιλέα τους και μὲ προσκυνοῦν, και δῶρα και φουσατά μου
 δίδουν, και εἶναι εἰς τὴν προσταγὴν μου. και ἐσύ μὲ λέγεις διὰ τόν Ἀλέ-
 ξανδρον, ὅτι εἶναι ἄξιος διὰ βασιλεῖς, και πῶς ἔχει ἡ Μακεδονία μεγαστά-
 νους και δύναμιν πολλήν. ἐσύ ἀπὸ τόν φόβον σου τὰ λέγεις αὐτά τὰ λόγια,
 ἀμή ὡσάν τὴν Μακεδονίαν οὐδὲ εἰς τόν νοῦν μου ἔρχονται. Точно также
 и далѣе, Дарій, отправляя къ Александру другого посла съ ковчез-
 цемъ, говорить ему въ напутствіе нѣсколько словъ, которыхъ нѣтъ
 ни въ Вѣнск. сп. ни въ сербскомъ переводѣ, а именно: σύρε εἰς τὴν
 Μακεδονίαν πρὸς τόν δοῦλόν μας τόν Ἀλέξανδρον τοῦ Φιλίππου τόν υἱόν
 νά γνωρίζῃς τόν νοῦν του και τὴν φρόνησίν του, ὅπου μου λέγουν, ὅτι δέν
 φαίνεται καλόν νά ἀκούω πῶς εἶναι ἄξιος διὰ βασιλεὺς. Вообще, мы ви-
 димъ въ Ивер. сп. стремленіе представить Дарія какъ можно высоко-
 мѣрнѣе. Съ этою цѣлью особенно распространяются рѣчи и письма
 Дарія. Такъ распространено настоящее письмо Дарія. Въ Вѣн. сп.
 Дарій только даетъ объясненіе посылаемыхъ вещей; онъ посылаетъ
 ему τὰ σακχία τόν σιναπόσπορον, ἂν ἤμπορεῖς νά τὰ μετρήσῃς νά τὸ
 ἡξέυρης, τόσον φουσατόν ἔχω ἀρίθμητον. Въ Ивер. же списокѣ онъ гово-
 ритъ: και στέλλω σου και σακχία δύο γεμάτα σιναπόσπορον νά τὰ χύσῃς
 ἐμπρὸς εἰς τόν λαόν ὅλον τῆς Μακεδονίας νά τόν μετρήσῃς, και ἐάν ἤμπο-
 реῖς νά τόν μετρήσῃς, ἐτζι θέλεις μετρήσῃς και τὰ φουσατά μου; ἀμή ἐσύ
 ὡς παιδί, ὅπου εἶσαι, θέλεις νά χαθῆς και νά χάσῃς και τοὺς Μακεδόνας
 ὅλους. και ὅτι ἡ γῆ και ὁ κόσμος τρομάσει με ἀπὸ τόν φόβον, και εἶμαι
 θεὸς ἐπίγειος τῆς Περσίας και ἐσύ θέλεις νά ἀντισταθῆς, ἀμή λυπήσου τὴν
 νεότητά σου, και στείλέ μου τὸ χαράτζι σου και τὸ φουσατόν σου εἰς δού-
 λευσιν. Съ другой стороны, увеличивается могущество Александра и
 великолѣпіе его двора. Въ виду этого, вставляются нѣкоторые част-
 наго характера эпизоды. Такъ въ данномъ случаѣ введено изумленіе
 посланнаго Клитевуса, который, увидавъ великолѣпіе дворца и воен-
 ную силу Александра, сильно изумился (ὁ νοῦς του ἐπήρθη) και ἔλεγεν
 κατὰ νοῦν· ἀλήθεια εἶναι ἐκεῖνα ὅπου ἔλεγεν ὁ Καταρκούσης εἰς τόν Δά-
 ρειον.

V. Дружественныя сношенія Александра съ Архидономъ, ца-
 ремъ Солунскимъ, распространены; хотя распространеніе не даетъ
 новыхъ эпизодовъ, но оно совершенно естественно, такъ какъ раз-

сказываетъ объ исполненіи Архидономъ просьбы Александра. Александръ проситъ прислать ему ἰβ̄ χιλιάδες διὰ βοήθειαν и πᾶσα χρόνον τάλαντα τριακόσια (въ ВѢн. только — δώδεκα χιλιάδες); Ивер. сп. продолжаетъ: πέρνω και τόν υἱόν σου εἰς ἀδελφόν μου και ἡγαπημένον μου πολλά νά τόν ἔχω εἰς βουλήν ὡς διὰ τοῦ λόγου σου και διὰ τήν ἀγάπην σου. αὐτά εἶπεν ὁ Ἀλέξανδρος και ἔστειλεν τήν ἐπιστολήν μέ τοὺς ἀνθρώπους τῆς Θεσσαλονίκης. ὅταν οὖν εἶδεν ὁ βασιλεὺς τῆς Θεσσαλονίκης τήν ἐπιστολήν τοῦ Ἀλεξάνδρου, ἐχάρη πολλά και ἐπὶ τὴν αὐριον ἠτοίμασεν φουσατόν ἰβ̄ χιλιάδες και ἔστειλεν τοῦ Ἀλεξάνδρου και ἕναν μεγιστάνον εὐγενικόν και πολλά φρόνιμον και εἶπε νά στέλλῃ και κάθε χρόνον τριακόσια τάλαντα.

VI. Когда Александръ приближался къ Аѳинамъ, то граждане собрались на совѣщаніе и постановили — ὅτι τὸν Ἀλέξανδρον νά μηδὲν τὸν δεκτοῦμεν εἰς τὸ κάστρο μας. Это краткое рѣшеніе въ Ивер. сп. мотивируется сознаниемъ своей гордости и силы, при чемъ авторъ предварительно сказалъ, что городъ εἶχε και στράτευμα πολὺ, ὅπου ἄλλα κάστρα δὲν τὸ εἶχαν, και μεγιστάνους φρονίμους και ἀνδρειωμένους. Соотвѣтственно этому сдѣлано и распространение совѣщанія: ἐσυμβουλευθήσαν, ὅτι νά μὴν δεχθοῦν τὸν Ἀλέξανδρον εἰς τὸ κάστρον τους μηδὲ βασιλέα νά τὸν ὀνομάσουν τὸν υἱόν τοῦ Φιλίππου. πολλοὶ μεγάλοι βασιλεῖς τὴν Ἀθῆνα δὲν τὴν ὠρίσαν και ὡσάν αὐτὸ τὸ παραμικρὸν βασιλειον ἦλθεν ἐπάνω τῆς μεγάλης Ἀθῆνας νά τὴν ὀρίσῃ, ὅπου ὅλη ἡ γῆ τὴν ἔχει περίφημον και πολλοὶ βασιλεῖς τὴν ἐπολέμησαν ἀμὴ ἀπρακτοὶ ἐγύρισαν.— Тенденція здѣсь та же — увеличить славу Александра. Источникъ распространения — рѣчи философовъ на совѣщаніи. — Когда же Александръ взялъ Аѳины, но другіе города пришли въ ужасъ и не знали, что имъ дѣлать; Ἀλέξανδρος εἶπεν· τὸ κεφάλιν ἂν οὐδὲν τὸ τζακίσης, τὸν ὀμυαλὸν οὐδὲν ἡμπορεῖς νά τὸν φάγῃς (Весел., 29) = «главу не разбивь, не можь мозъга испити» (Новак., 32). Иначе передано это въ Иверскомъ. Города, узнавъ, что сдѣлалъ Александръ съ Аѳинами, ἐδρήνησαν πικρῶς και ἐξενίζονταν και ἔλεγαν· ἀπόσοι βασιλεῖς μεγάλοι τὴν ἐπολέμησαν και δὲν τὴν ἐπῆραν, και αὐτὸς ὁ μικρότερος τὴν ἐπῆρεν και τὴν ἐχάλασεν, και ἐπειδὴ ἐπὶ τέτοιον κάστρον μέγα και περίφημον, θέλει ἔλθῃ και εἰς ἡμᾶς, ὅτι αὐτὸς, ὡς βλέπομεν, ἐκ θεοῦ εἶναι. και ἄς μὴν τὸν ἀντισταθοῦμεν, νά μὴν πάθωμεν τὰ ὅμοια τῆς Ἀθῆνας». Александръ отвѣчаетъ на это другою, хотя и того же смысла, пословицею: τὸ μελίσι ἐάν δὲν τὸ τρυγήσουν, τὸ μέλι του δὲν τὸ τρώγουν. Когда же Александръ двинулся къ Риму, «тогда срътоше нго царь тракіиский

и поул'скыи и дамал'скыи и готъ'скыи и тривал'скыи, и принесоме кмоу дари многи без'числыныи стѣми царьскыи многоцѣн'ныи и даани .въ. мѣ. мѣтомь, и именъ царьскыихъ лишипесе, сатрапамъ повелѣ зватися имь» (Новак. 32). Это короткое сообщеніе, соотвѣтствующее Вѣн. списку, въ Ивер. расширено нѣкоторыми подробностями: Ἀλέξανδρος ὁ βασιλεύς, ὡς ἂν ἐπῆρεν τὴν Ἀθῆνα καὶ τὴν ἐχάλασεν καὶ τὴν ἔκαυσεν, ἐλυπήθη πολλὰ καὶ ὤρισεν καὶ ἐδιαλάλησεν, ὅτι νὰ εἶναι πᾶς ἕνας εἰς τὸν τόπον του καὶ εἰς τὴν τάξιν του, καθὼς ἦτον καὶ πρῶτα. καὶ τότε ἦλθαν ὅλα τὰ φουσάτα τῆς Ἀθῆνας καὶ τὸν ἐπροσκύνησαν καὶ τὸν εὐφῆμισαν ὡς βασιλέα τους. καὶ αὐτὸς τοὺς ἔβαλεν καθ' ἕνα εἰς τὴν τάξιν του, καὶ ἀπ' ἐκεῖ ἐσηκώθη καὶ ὑπάγει πρὸς τὴν Ῥώμην μὲ τετρακόσιες χιλιάδες φουσάτου.

VII. Весел. стр. 33. Когда Александръ побывалъ въ пустынныхъ мѣстахъ, то поставилъ во главѣ войска Птолемея и Филона и сказалъ имъ: ὁποῦθεν διαβῆτε, κάστρον ἐπαίρνετε καὶ νὰ σᾶς τελοῦν φουσάτον καὶ λιζάτον νὰ ἐπαίρνετε. Ивер. сп. распространяетъ эти слова Александра: ὅσα κάστρον θέλετε περάσῃ νὰ σᾶς προσκυνήσουν καὶ νὰ παίρνετε καὶ χαράτσι καὶ φουσάτα καλὰ καὶ ὅποιον ἀντισταθῆ εἰς πόλεμον νὰ μὴν ἐβγῆτε ἀπ' ἐκεῖ ἕως οὖν νὰ τὸ πάρете ἢ νὰ χαθῆτε ἐκεῖ ὅλοι καὶ τὸ κάστρον νὰ τὸ καίετε καὶ τοὺς ἀνθρώπους δεμένους νὰ τοὺς φέρετε.

VIII. Весел. стр. 37—38. Въ Вѣн. сп. и сербскомъ переводѣ Александръ изъ Трои возвращается въ Македонію, откуда опять устремляется на востокъ, и тогда Дарій шлетъ второе посланіе Александру. Этихъ подробностей нѣтъ въ редакціяхъ Псевдокаллисфена, нѣтъ и въ Иверскомъ спискѣ. Слѣд. Иверскій сп. представляетъ въ данномъ случаѣ болѣе древній видъ. Троянскій эпизодъ въ Ивер. сп. оканчивается сказаніемъ, какъ Александру показали книгу Гомера и какъ онъ узналъ изъ нея о войнѣ троянъ съ греками, а далѣе продолжается: καὶ ὄντος τοῦ Ἀλεξάνδρου ἐν τῇ Τρωάδι ἐμαθέν το ὁ Δάριος ὁ βασιλεύς τῆς Περσίας, πῶς ὑπάγει καταπάνω του καὶ ἔστειλεν καταπατητάδες νὰ τὸν πιάσουν. καὶ ὁ Ἀλέξανδρος ἐπίασεν αὐτοὺς καὶ ἔστειλέν τους ὀπίσω μὲ γραφήν. Съ своей стороны, Ивер. сп. является въ данномъ случаѣ въ сокращенномъ видѣ: нѣтъ самого письма Дарія.

IX. Египетскій эпизодъ (Новак. 50—54) въ Вѣн. текстѣ пропущенъ; ср. Веселов. стр. 235 и слѣд. Въ Ивер. спискѣ этого пропуска нѣтъ. Въ отличіе отъ греческой народной книги (см. Весел. 237), въ Ивер. сп. одинаково съ славянскимъ переводомъ египтяне пишутъ Александру доносъ на врача Филиппа тогда, когда получили отъ по-

слѣдняго отвѣтъ на ихъ предложеніе уморить Александра; также вмѣстѣ съ переводомъ Ивер. сп. говорить, что Филиппъ, получивъ отъ египтянъ письмо, разорвалъ его. Но содержаніе писемъ въ Ивер. сп. подробнѣе, чѣмъ въ переводѣ. Письмо къ Филиппу состоитъ изъ двухъ-трехъ строкъ: «Великыи врачу Филипе, апте Александра скров'ними билиами оумориши врачб'ними, ты в'семоу Iегуп'του царь бουδεши». Въ Ивер. сп. — Τὸν μέγαν ἰατρόν τοῦ Ἀλέξανδρου καὶ σοφόν Φιλίππον προσκυνοῦμεν καὶ λέγομεν τὴν αὐθεντίαν σου, ὅτι ἐὰν μὲ τὰ βοτανικά σου θανατώσης τὸν Ἀλέξανδρον, ἐστὲνα νὰ ἔχωμεν αὐθέντην ὄλοι οἱ Αἰγύπτιοι, καὶ νὰ ἔχῃς τιμὲς πολλὰς ἀπὸ τὸν Δάρειον τὸν βασιλέα. Съ другой стороны, довольно обширная рѣчь Филиппа, когда Александръ показалъ ему письмо египтянъ, сильно сокращена — ἐὰν ἐγὼ ἤθελα χαλάσῃ τοῦ αὐθεντός μου τὸ κεφάλι, ἀμὴ ποίου βασιλέως ἤθελα φανῆ ἔμπιστευμένος; — Когда египтяне увидѣли силу Александра, то возопили: «помялоуи насъ, царю Алексендре, цара нашего Нехтенава сыне, вьчера бо отъ насъ ошьль кси, и пакы младъ къ намъ пришель ксп». Александръ велѣлъ прекратить битву и спросилъ египтянъ, «како старъ отъ васъ отидохъ и како къ вамъ приидохъ» (Новак. 52); Ивер. сп. рассказываетъ нѣсколько иначе; такой замысловатости въ восклицаніи египтянъ нѣтъ: «λυπήσου μας, βασιλεῦ Ἀλέξανδρε, καὶ τοπικὲ μας αὐθέντα, υἱὲ τοῦ βασιλέως Νεκτεναβοῦ. καὶ ὡσὰν ἤκουσεν αὐτὰ τὰ λόγια ὁ βασιλεύς, ὤρισεν καὶ ἔπαυσαν τὸν πόλεμον, καὶ ἐσέβη εἰς τὸ κάστρον καβαλάρης, ἔπειτα ἐκάθησεν εἰς τὸν θρόνον τὸν βασιλικόν, καὶ ἦλθον τῆς Αἰγύπτου οἱ μεγιστάνοι καὶ οἱ ἄρχοντες καὶ τὸν ἐπροσκύνησαν ὡς βασιλέα τούς καὶ τὸν εὐφήμεσαν. καὶ ὁ Ἀλέξανδρος τοὺς ἐρώτησεν· ἀπὼς μὲ εἶπετε, ὅτι εἶμαι υἱὸς τοῦ ἐδικοῦ σας βασιλέως Νεκτεναβοῦ; δείξετέ μου τὴν ἀλήθειαν». Египтяне тогда рассказываютъ Александру о бѣгствѣ Нектанеба. Письмо Нектанеба нѣсколько подробнѣе славянскаго перевода: ἐγὼ δὲν δύνομαι νὰ πολεμήσω μὲ τὸν Δάρειον τὸν βασιλέα τῆς Περσίας, καὶ ὑπάγω ἀπὸ ἐσᾶς, γέροντες καὶ μεγιστάνοι τῆς Αἰγύπτου, καὶ νὰ ἱστορίσετε τὸ πρόσωπόν μου εἰς τὸν στύλον ὅπου εἶναι εἰς τὴν μέσσην τῆς Αἰγύπτου καὶ βάλετε εἰς τὸ κεφάλι τῆς ἱστορίας τὸ στεφάνι μου. καὶ ὅποιος ἔλθῃ νὰ σταθῇ σιμὰ εἰς τὸν στύλον καὶ πέσῃ τὸ κεφάλι τοῦ ἀποκάτω τοῦ στύλου καὶ ἔλθῃ τὸ στεφάνι εἰς τὸ κεφάλι του, αὐτὸν νὰ προσκυνήσετε διὰ βασιλέα σας, ὅτι εἶναι υἱὸς μου; срав. славянскій переводъ: «Отъ васъ отхождоу старъ, и пакъ приидоу къ вамъ младъ и сикови белегъ бoudеть моѣго пришьствия: кгда къ образу моѣмоу приидоу и поклонюсе кмоу, кже на стлпѣ стоитъ срѣдѣ града Iегуп'та,

тогда вѣнѣць отъ роуки ꙗко на главоу мою падънетъ» (Нов., 53). — Извѣстіемъ о постановкѣ четырехъ столповъ съ портретами Александра, Птолемея, Антиоха и Филона оканчивался пропускъ въ Вѣнскомъ сп. и рѣчь идетъ о столкновеніи Дарія съ Александромъ. Но тогда какъ славянскій переводъ и Иверскій списокъ въ сходныхъ чертахъ разсказываютъ о началѣ ихъ столкновенія, Вѣн. сп. сохранилъ только краткое упоминаніе: τότε και ὁ Δάρειος ἐπεμψεν καταπατητάδες εἰς τὸν Ἀλέξανδρον καὶ ἡ βίγλα τοῦ Ἀλεξάνδρου ἐπίασέ τους. καὶ ὁ Ἀλέξανδρος ἐλεμονήθη τους καὶ ἀπόλυσέν τους. καὶ ὑπῆγαν εἰς τὸν Δάρειον καὶ ὠμολόγησάν του ὅσον εἶδαν καὶ τὸν Ἀλέξανδρον ἐπαινοῦσαν πάμπολλα. ἐθυμώθη ὁ Δάρειος καὶ ὤρισεν καὶ ἔκοψεν τὲς γλώσσας τους νὰ μηδὲν ἀκούσῃ τὸ φουσάτο καὶ σχιασθῆ. Иверскій съ славянскимъ повѣствуютъ о томъ подробно, а именно:

Нов. 53. Семю же сице бывшоу и се вѣст'ницы къ Алексен'дру придоше глаголюшне: вѣдомо да ти ꙗсть, великыи цароу, ꙗко Дарік, царь восточ'ныи, съ всѣми силами восточ'ными на рѣкоу Иефратъ паде. Алексен'дръ же то слышавъ, наредивъ воискоу, къ Иефратоу идѣше. Иефратъ же рѣкоу не дошѣдь, воискоу прѣписати рече, и обрѣте шесть сътъ тисоушть кон'никъ и д. ста тисоушть пешьць. И Даріе свою воискоу прѣписати повелѣ, и обрѣте тисоуштоу тисоушть кон'никъ и тисоуштоу тисоушть пешьць. И въ тѣ днь сходуу Даріквоу оухватише и рече обѣсити ихъ, ꙗко да въз'вѣстеть ꙗмоу число воиске пер'скык, они же истиноу повѣдаше. Алексен'дръ же рече држати ихъ до ношти и воистѣ рече: сваки чловѣкъ ог'нѣ да наложить; сходники же на високо брьдо изведъ, они же видѣше множьст'во безчи-

Ἦλθαν μαντατοφόροι εἰς τὸν Ἀλέξανδρον ἀρχοντες τῆς Αἰγύπτου καὶ εἶπάν του, ὅτι ὁ Δάρειος ὁ μέγας βασιλεὺς τῆς Περσίας ἦλθεν εἰς τὸν Εὐφράτην ποταμὸν μὲ ὄλης τῆς ἀνατολῆς τὰ ἀναρίθμητα φουσάτα. καὶ ὡς ἤκουσεν ὁ Ἀλέξανδρος, ἔκραξεν ὄλους τοὺς πρωτοκαβαλλαραίους καὶ ἔγραψεν τὰ φουσάτα του καὶ ἠύρεν ἐξακόσιες χιλιάδες καβαλλαραίους καὶ πεντήντα χιλιάδες πεζοὺς. καὶ ὁ Δάρειος ἔγραψεν τὰ φουσάτα του καὶ ἠύρεν χίλιες χιλιάδες καβαλλαραίους καὶ ἑκατὸν χιλιάδες πεζοὺς. καὶ αὐτὴν τὴν ἡμέραν ἔστειλεν ὁ Δάρειος καταπατητάδες καὶ τοὺς ἐπίασαν οἱ ἄνθρωποι τοῦ Ἀλεξάνδρου. καὶ ὤρισεν ὁ βασιλεὺς νὰ τοὺς τυραννήσουν νὰ ὁμολογήσουν, πόσον φουσάτον ἔχη ὁ Δάρειος, καὶ αὐτοὶ ὠμολόγησαν πᾶσαν τὴν ἀλήθειαν. καὶ ὤρισεν νὰ τοὺς κρατήσουν ἕως νὰ βραδιάσῃ. καὶ ὡσάν ἐνύκτωσεν, εἶπεν ὁ Ἀλέξανδρος τοὺς στρατιώτας του καὶ ἀναψάν φωτιές

слвно ог'нѣвъ. И отпусти ихъ, и на походѣ рече имъ: законъ ксть Македоняномъ, кгоже на бою оухватають, главоу отсѣцають, никого жива не поуштають; да аште съ Дарикѣмъ съразимсе, ви оу бои не идете, болк бо ксть чловѣкоу свои животь, неже свега свѣта богатств'во. Цароу же вашемоу Дарикъ рцѣте: цароу съ царемъ не подобактъ битисе; да кгда нач'нѣмъ битисе, иштите ме на златой колес'ници мегю львовемъ белези. Где видите позлаккне хел'мѣ и типанѣ фариже, тоу ксть макѣдон'скыи плькѣ. И то рекъ, отпусти ихъ. Сходници жъ къ Дариоу пришьдше, сказаше кмоу в'са, гже видѣше, Александра же хваляхоу много и воинскоу повѣдахоу силоу. Дарикъ же рече имъ кзыкы оурѣзати, гко да Пер'сомъ не казують.

ὁ καθεις χώρια, ἔπειτα ἐπῆραν τοὺς καταπατητάδες καὶ ἀνέβασάν τους εἰς τόπον ὑψηλόν καὶ ἐχύταξαν τὲς φωτιές τὲς ἀναρίδητες, καὶ ἐθαύμασαν τὸ πλῆθος τοῦ φουσαίου, ὅτι δὲν ἤξευραν τὴν κατασκευὴν τοῦ Ἀλεξάνδρου. καὶ τῷ πρῶτῳ τοὺς ἀφῆσαν καὶ ἐπῆγαν ὀπίσω καὶ εἶπέν τους νὰ εἰποῦν τὸν Δάρειον τὰ ὡσάν πρέπει βασιλεὺς μὲ βασιλέα νὰ πολεμήσῃ καὶ ὄχι νὰ σφαγοῦν τὰ φουσαία καὶ οἱ ἀνανδρειωμένοι διὰ τὸν Ἀλέξανδρον καὶ τὸν Δάρειον, καὶ ἐάν θέλῃ νὰ πολεμήσωμεν, ἄς ἐλθῇ ἐκεῖ ὅπου εἶναι τὰ χρυσὰ ἀμάξια ὅπου εἶναι γεγραμμένα τῶν λεόντων τὰ ὀδοντοπρόσωπα καὶ οἱ παρόντες οἱ χρυσεὲς καὶ φαρία ἀρματωμένα, ἐκεῖ εἶναι τὸ τάγμα τοῦ Ἀλεξάνδρου. καὶ ἄς ἐλθῇ ὀρθὰ καταπάνω μου, καθὼς σᾶς εἶδειξα τὰ σημάδιά τους. καὶ αὐτοὶ ἐπῆγαν εἰς τὸν Δάρειον καὶ ἐφανέρωσάν του τὰ ὄσα εἶδαν μὲ τὰ μάτια τους καὶ εἶπάν του καὶ τὰ λόγια ποῦ τοὺς εἶπεν ὁ Ἀλέξανδρος, καὶ πολλὰ τοῦ ἐπαίνεσαν τὸν Ἀλέξανδρον. καὶ ὤρισεν ὁ Δάρειος καὶ ἔκοψαν τὰς γλώσσας τους διὰ νὰ μὴν ἀκούουν οἱ Πέρσαι καὶ φοβηθοῦν.

IX. Нов. 54, Весел. 48. Рѣчь Александра къ воинамъ полнѣ въ славянскомъ и Ивер. сп.; нежели въ Вѣн.: въ послѣднемъ она сокращена. Уговаривая воиновъ оказать храбрость, Александръ между прочимъ говоритъ: «всакому бо велеоумноу можоу болк почтена смърть, неже срамотьнъ животь... Видите ихъ неоуправ'но на бои идоушгихъ, вскорѣ бѣжати нач'ноуть, без'главни бо соуть, ви же знакте, гко Пер'си дв'уе наричоуть се, Макѣдоняне же вльци, и прѣдъ кдинемъ влькомъ многе овце бегають». Этому въ Ивер. соотвѣт-

στυуетъ: κάλλιον ὁ τιμημένος θάνατος παρά τὴν ζωὴν τὴν ἄτιμον καὶ σκλαβωμένην. ἀμὴν νὰ ἤξεύρετε, ὅτι ὀγλήγωρα θέλωμεν τοὺς νικήσει, ὅτι ὁ βασιλεὺς τοὺς δὲν εἶναι μαζί τοὺς καὶ τὸ φουσάτον εἶναι πάντοτε ἀκέφαλον, ἄλλο δὲ αὐτοὶ οἱ Πέρσαι εἶναι ὡσάν γυναῖκες στολισμένες εἰς τὸν πόλεμον, καὶ ἡμεῖς ἤμεσθεν ὡσάν οἱ λύκοι. Греческій текстъ не совпадаетъ буквально съ славянскимъ, но этого и не должно требовать, когда мы имѣемъ дѣло съ среднегреческими памятниками, относительно которыхъ переписчики вообще мало стѣснялись. — Битва Александра съ Даріемъ представлена различно въ всѣхъ трехъ источникахъ. Первая битва въ Ивер. описана съ большими подробностями сравнительно съ славян. и Вѣн.: Когда Александръ разбилъ войско Дарія, онъ говорить—нужно разумѣть, взятымъ въ плѣнъ и отпущеннымъ: εἰπὲ τοῦ Δαρείου τοῦ βασιλέως ὅτι ἐσχότῳσα τὸν μέγαν τὸν βοηβόντα του τὸν Μίμαντον καὶ δίδε φουσάτο καὶ λιζάτο καὶ ἔχε τὸν τόπον τῆς Περσίας—Весел. 48. Нѣтъ рѣчи о заботахъ Александра объ убитыхъ и раненыхъ, о чемъ упоминаетъ славянскій переводъ, и подробнѣе послѣдняго — Ивер.: καὶ ἔθαψαν τοὺς νεκροὺς καὶ τοὺς ζωντανοὺς ὤρισεν καὶ τοὺς ἀπόλυσεν καὶ εἶπέν τοὺς· νὰ συντύχετε τὸν βασιλέα σας τὸν Δάρειον, σώνει τον ἢ αὐθεντία τῶν Περσῶν, μόνον ἄς μοῦ δώσῃ χαράτσι καὶ φουσάτον καὶ ἄς βασιλεύῃ εἰς τὸν τόπον του. Сказавъ это, Александръ переходитъ чрезъ Евфратъ, и здѣсь тексты различаются. Славянскій переводъ говоритъ, что Дарій приказалъ собраться войску въ Вавилонѣ, а Александръ, увидя своихъ воиновъ оробѣвшими, говоритъ имъ возбуждающую рѣчь. Въ ту же почъ явился во снѣ Александру пророкъ Іеремія и обнадежилъ его обѣщаніемъ помощи Бога Саваофа. Тогда Александръ началъ битву съ персами и побѣдилъ ихъ и прибылъ въ Вавилонъ. Въ Вѣн. сп. тотчасъ послѣ вышеприведенныхъ словъ Александра слѣдуетъ явленіе въ снѣ ему пророка Іеремія, а затѣмъ и битва съ персами. Въ Ивер. же послѣ извѣстія о переходѣ чрезъ Евфратъ продолжается такъ: καὶ ὅταν ἐπέρασεν, ὤρισεν καὶ ἐχάλασαν ὅλα τὰ γεφύρια τοῦ ποταμοῦ, καὶ οἱ Μακεδόνες ἐχολομάνησαν πῶς τὰ ἐχάλασαν. ὁ Ἀλέξανδρος εἶπεν: «ὦ ἀνδρειωμένοι μου στρατιῶται καὶ ἄρχοντες Μακεδοναῖοι, διὰ τί χολομανεῖτε περὶ τὰ γεφύρια; ἡμᾶς δὲν ἔδωσεν ἔ θεός νὰ φεύγωμεν, μόνον νὰ διώχνομεν καὶ νὰ νικοῦμεν, ὅμως τὰ γεφύρια τὰ ἐχάλασα διὰ νὰ μὴν ἔχετε ἔννοιαν ὀπίσω, μόνον νὰ πολεμᾶτε μετὴν καρδίαν σας, ὅτι ἐδῶ ὅπου ἐπεράσαμεν, δὲν εἴμεσθεν πλέον διὰ τὰ ὀπίσω, μόνον νὰ πολεμήσωμεν ἢ νὰ τοὺς νικήσωμεν ἢ νὰ μᾶς νικήσουν, ἢ νὰ ζήσωμεν ἢ νὰ ἀποθάνωμεν. Сожженіе моста упоминается и у Псевдокаллис-

фена. Слѣдуетъ другая битва македонянъ съ персами, но рѣчи славянскаго перевода и явленія въ свѣ пр. Іереміи нѣтъ.

Х. Нов. 58, Весел. 50. Описанія взятія Вавилона въ слав. и Ивер. сходятся, отличаясь отъ описанія Вѣн. списка. Въ послѣднемъ Вавилоняне сдаются тотчасъ по прибытіи Александра: *καὶ ὁ Ἀλέξανδρος ἦλθεν μετὰ τὰ φουσάτα τοῦ εἰς τὴν Βαβυλωνῶνα. καὶ ὡς ἤκουσαν οἱ Βαβυλωνῶνιοι, μικροὶ τε καὶ μεγάλοι, ἦλθαν καὶ τὸν ἐπροσκύνησαν καὶ οὕτως τὸν ἐφύσμησαν τὸν Ἀλέξανδρον μεγάλη φωνῇ βασιλέα τῶν βασιλέων καὶ τῆς οἰκουμένης ὅλης, πολλὰ τὰ ἔτη τὴν βασιλείαν σου. καὶ ἤφεράν τοῦ προσκυνήματα, δῶρα πολλὰ πανθαύμαστα...* Въ славянскомъ переводѣ взятіе Вавилона передается съ подробностями: Вавилонъ былъ окруженъ рѣкою Евфратомъ, такъ что нельзя было подойти на сто поприщъ. Александръ велѣлъ отвести воду и въ одну ночь, когда Вавилоняне творили праздникъ Аполлону, вошелъ по свободному руслу рѣки въ городъ и зажегъ его. Вавилоняне обратились къ нему съ просьбой о пощадѣ, и Александръ велѣлъ погасить пожаръ. Вавилоняне вынесли ему подарки. Соотвѣтственно этому и въ Ивер. передается такимъ образомъ. *Ὁ Ἀλέξανδρος νικῶντας τὸν Δάρειον, ἐπῆρεν καὶ εἰς τὴν Βαβυλωνῶνα κοντά, καὶ οἱ ἄνθρωποι τοῦ κάστρου δὲν τὸν ἀφησαν νὰ σιμώσῃ κοντά, ἀλλὰ ἕως ῥ' ἰμίλια ἀλάργα ἀπὸ τὸ κάστρον' ὁ Εὐφράτης ποταμὸς ἔτρεχε τριγύρω τοῦ κάστρου καὶ ἐσέβαιναν μέσα, καὶ ὁ Ἀλέξανδρος ἐπῆγεν μετὰ τὰ φουσάτα τοῦ καὶ ἔπεσεν ἐπάνωθεν τοῦ κάστρου, καὶ ὠρισεν καὶ ἔσκαψαν αὐλάκια ἀνάμεσα τοῦ φουσατοῦ, καὶ σιμὰ εἰς τὸ ποτάμι ἔσκαψαν ἓνα αὐλάκι πολλὰ βαθύ καὶ τὸ ἔκαψαν μετὰ μεγάλες τέχνες ὅπου ἐθαύμαζεν κάθε ἄνθρωπος. μίαν γοῦν τῶν ἡμερῶν εἶχαν ἑορτὴν μεγάλην οἱ Βαβυλωνῶνιοι ὅπου ἐώρταζαν τὸν θεόν τους τὸν Ἀπόλλωνα καὶ ἦσαν ὅλοι μαζωμένοι εἰς τὸν βωμόν τους. καὶ τὴν νύκτα ἐκείνην ἦλθεν ὁ Ἀλέξανδρος μετὰ τοῦ φουσατοῦ τοῦ καὶ ἐγύρισεν τὸν ποταμὸν ἀπὸ τὸ κάστρον καὶ ἐβαλέν τον εἰς τὰ αὐλάκια ὅπου εἶχε скаμμένα, καὶ ἐπῆρεν τὸν κάμπον ὁ ποταμὸς καὶ τότε ἐσέβη τὸ φουσατόν τοῦ Ἀλεξάνδρου εἰς τὸ κάστρον τῆς Βαβυλωνίας ἀπ' ἐκεῖ ὅπου ἔμβαινε ὁ Εὐφράτης. καὶ ὅταν ἐσέβησαν μέσα, ὠρισεν καὶ ἀναψαν τὴν Βαβυλωνῶνα τριγύρω καὶ περιλαβαν οἱ Μακεδόναи καὶ ἐκύκλωσαν τριγύρω, οἱ δὲ Βαβυλωνῶνιοι φοβηθέντες τὴν τέχνην τοῦ Ἀλεξάνδρου, ὅλοι μίαν φωνὴν ἐφώναζαν καὶ ἔλεγον· ἐλέησόν μας, ἐλέησον, Ἀλέξανδρε, καὶ βασιλεῦ τοῦ κόσμου καὶ ἐδικέ μας αὐθέντα. καὶ ὡσάν ἤκουσεν ὁ Ἀλέξανδρος, ὠρισεν καὶ ἔσβησαν τὴν φωτίαν. καὶ τότε ἦλθαν καὶ τὸν ἐπροσκύνησαν οἱ Βαβυλωνῶνιοι καὶ δῶρα πολύτιμα τὸν ἔφεραν.—* Вслѣдъ за тѣмъ въ Вѣн. сп. начинается пропускъ, отмѣченный Веселовскимъ,

стр. 50. Пропускъ начинается на начальныхъ словахъ Дарія, горюющаго, что началъ войну съ Александромъ, и продолжается до сказанія, какъ Александръ посломъ ходилъ къ Дарію. Ивер. списокъ не знаетъ этого пропуска, но эпизодъ съ Ависсомъ въ нѣкоторыхъ случаяхъ различается тамъ и тутъ. Такъ въ слав. пер. Ависсъ самъ вызывается убить Александра, чему Дарій очень радъ, тогда какъ въ Ивер. инициатива исходитъ отъ самого Дарія; когда же Ависсъ выслушалъ желаніе Дарія убить Александра, *ἐλυπήθη ἢ καρδία του καὶ εἶπεν· νὰ γένῃ τὸ θέλημά σου, βασιλεῦ Δάρειε, ἐγὼ διὰ τὴν βασιλείαν σου ἔχω χάραν νὰ ἀποθάνω*. Ависсъ, придя обратно къ Дарію, произноситъ похвальную рѣчь въ честь Александра, тогда какъ въ слав. текстѣ краткая рѣчь его состоитъ въ сопоставленіи того, что сдѣлалъ для него Дарій, съ тѣмъ, что онъ получилъ отъ Александра: *Βασιλεῦ Δάρειε, με τὸ χέρι μου ἐκτύπησα τὸν Ἀλέξανδρον νὰ πάρω τὸ κεφάλι του καὶ δὲν ἐπέτυχα καλά, ὅτι ὁ θεὸς ἐποῦ προσκυνᾷ εἶναι μεγάλος καὶ δυνατὸς καὶ τὸν φυλάττει. ἐγὼ διὰ τὴν βασιλείαν σου καὶ διὰ τὴν ἀγάπην σου ἔβαλα τὴν ζωὴν μου καὶ ἔκαμα ἔργον ὅπου ἄνθρωπος δὲν τὸ ἔκαμεν. κρεῖσσον τὸ εἶχα νὰ ἀποθάνω παρὰ νὰ γυρίσω ἄπρακτος*. Послѣ нѣсколькихъ словъ утѣшенія со стороны Дарія, Ависсъ продолжаетъ: *βασιλεῦ μου, ἀληθινὰ πολλὰ μου ἔκαμες καὶ πολλὰ με ἐτίμησες, ἀμή καὶ ἐγὼ με τὴν ζωὴν μου ἐπλήρωσά σε. ἐσύ με ἔστειλες νὰ ἀποθάνω καὶ νὰ χαθῶ εἰς μέγαν ἄνθρωπον καὶ φοβερόν, διότι μέγας καὶ φοβερός βασιλεὺς εἶναι ὁ Ἀλέξανδρος, βασιλεῦ Δάρειε, καὶ ἀνδρειωμένος καὶ φρόνιμος καὶ ἐλεήμων καὶ ἄξιος εἶναι νὰ βασιλεύῃ εἰς ὅλον τὸν κόσμον, ὅτι ποῖος βασιλεὺς νὰ ἦτον νὰ τοῦ κάμουν, ὅτι ἐγὼ τοῦ ἔκαμα καὶ νὰ ἐχάριζεν τὴν ζωὴν μου; νέος εἶναι ὁ Ἀλέξανδρος, ἀμή γεροντικὴν τάξιν ἔχει καὶ πολλοὺς γέροντες βασιλεῖς ἔχει σιμά του διὰ τὴν βουλὴν του*. Ависсъ уходитъ къ Александру и Дарій посылаетъ съ нимъ письмо. Слѣдуетъ въ Вѣн. и славян. переводѣ вторичное явленіе въ снѣ Александрю прор. Іереміи, чего въ Ивер. нѣтъ, а рассказъ прямо переходитъ къ пребыванію Александра у Дарія въ качествѣ посла. Во время обѣда Александръ, по славян. переводу, увидя переговоры Дарія съ Кандархусомъ, вынулъ перстень, способный дѣлать человѣка невидимымъ, и приготовилъ его. По Вѣн. тексту, Александръ *ἔβαλέν το εἰς τὸ δάκτυλόν του καὶ ἐγένετο ἄφαντος ἀπὸ τοὺς ἀνθρώπους ὀλουνοὺς*. Эта непослѣдовательность отмѣчена Веселовскимъ. Ивер. списокъ сначала исправляетъ эту непослѣдовательность: *ὁ Ἀλέξανδρος ἐκατάλαβεν τὴν ἔννοιαν καὶ ἐβγάλη ἓνα δακτυλίδι ἀπὸ τὸν κόρπον του ὅπου τὸ εἶχε πάρει ἀπὸ τὸ κάστρον τῆς Τρωάδος. καὶ*

αὐτὸ ἦτον τῆς Κλεοπάτρας τῆς βασιλισσας (= Клеопатре егупт'ске царице, въ Вѣн. нѣтъ), τὸ ὅποτον εἶχε τέτοιαν ἐνέργειαν, ὅτι ὁποῖος τὸ ἔβαλεν εἰς τὸ χέρι του, εὐθὺς ἐγένετο ἄφαντος ἀπὸ τοὺς ἀνθρώπους. Но тутъ же прибавляется: καὶ ὡς εἶδεν πῶς τὸν ἐγνώρισαν, ἔβαλέν το εἰς τὸ δάκτυλόν του καὶ πλέον δὲν τὸν ἔβλεπαν καὶ ἐκάθετο νὰ ἰδῆ τί θέλει γίνῃ. Оѣтованіе Дарія въ Вѣн. сп. пропущено, въ Ивер. оно нѣсколько полнѣе, чѣмъ въ славянскомъ.

XI. Вѣнскій текстъ потерпѣлъ сильное сокращеніе. Письмо Дарія къ Пору и приготовленіе послѣдняго къ оказанію помощи и приготовленіе къ битвѣ совсѣмъ пропущены. Ивер. сп. восполняетъ этотъ пропускъ, отличаясь отъ славян. нѣкоторыми подробностями, но больше въ расширеніи текста. Дальнѣйшее изложеніе въ Вѣн. подверглось сильному сокращенію, такъ что Ивер. списокъ является особенно важнымъ, какъ соотвѣтствующій славянскому переводу. Краткое описаніе битвы славянскаго перевода въ Ивер. нѣсколько распространено, но слова Дарія вполне соотвѣтствуютъ славянскому: ὦ ἐγὼ ὁ ἄγνωστος καὶ καχορίζικος Δάρειος, ὅπου ὑψώθηκα ἕως τὸν οὐρανὸν καὶ τώρα κἀν εἰς τὴν γῆν δὲν εἶμαι ἄξιος νὰ σταματήσω, καὶ ἀποδύνησκω μὲ ἐντροπήν καὶ ἀτιμίαν μεγάλην. Смерть Дарія отличается дополненіемъ, которое должно считаться вымысломъ одного изъ переписчиковъ, такъ какъ и у Псевдокаллистенa не находимъ соотвѣтствія.—Въ славян. и Вѣн. два мужа убиваютъ Дарія, «мечевн κго оубодоше и съ конн оур'васта, одрыше κго съ оруужіа и мало жива κго остависта». Въ Ивер. убійцы сначала обращаются къ Дарію съ словами: ἕως πότε διὰ λόγου σου νὰ χάνονται τόσοι στρατιῶται καὶ μεγιστάνοι, καὶ ἡμεῖς νὰ δώσωμεν κακὸν θάνατον διὰ λόγου σου; ἀμὴ ἡμεῖς τώρα νὰ σὲ σκοτώσωμεν νὰ μᾶς τιμήσῃ ὁ Ἀλέξανδρος καὶ νὰ ἐλευθερώσωμεν καὶ ἄλλους πολλοὺς ἀπὸ τὸν θάνατον. Дарійъ обращается къ нимъ съ увѣщаніемъ, что уже восходить къ Псевдокаллистену: ὦ ἡγαπημένοι μου μεγιστάνοι, μὴ μὲ σκοτώσετε, παρακαλῶ σας, ἀφῆτέ με νὰ ζῶ, καὶ ἄς με ὀρίζῃ ὁ Ἀλέξανδρος, μόνον ἀφῆτέ με νὰ ζῶ, καὶ ἄς δουλωθῶ εἰς τὸν Ἀλέξανδρον, παρακαλῶ σας διὰ τὴν ἀγάπην τῶν θεῶν. — Когда Александръ нашелъ умирающаго Дарія, послѣдній въ Вѣн. сп. говоритъ только: ἐγὼ εἶμαι ὁ Δάρειος ὁ βασιλεὺς, ὅπου μὲ ἐπροσκυνοῦσαν πολλὰς χιλιάδες ἀνθρωποι. Иначе въ Иверскомъ: ἐγὼ εἶμαι ὁ Δάρειος ὁ βασιλεὺς τοῦ κόσμου, ὅπου κἀποτε ἤμουν φοβερὸς, ὅπου πολλοὶ βασιλεῖς καὶ μεγιστάνοι καὶ ἄρχοντές με ἐπροσκύνησαν, καὶ τώρα κείττομαι εἰς τῶν ἀλόγων τὰ ποδάρια. ὁ Δάρειος εἶμαι, ὅπου βασιλεῖς καὶ ἄρχοντες τὸ ὄνομά μου ἀκούοντες ἔτρεμαν. ἐγὼ ὁ

Δάρειος ὁ μέγας βασιλεὺς τῆς Περσίας καὶ τώρα εἶδες, πῶς με ἔκαμαν οἱ ἐδικοί μου δούλοι καὶ ἠγαπημένοι. λοιπὸν ἐνδυμήσου καὶ ἐσὺ τὸν θάνατον, Ἀλέξανδρε, καὶ μηδὲν με ἀφήσης ἐδῶ εἰς τὸν κονιορτὸν ὅπου κείττομαι εἰς τῶν ἀλόγων τὰ ποδάρια, ὅτι ἐσὺ δὲν εἶσαι ἀνελεήμων, ὡσάν τοὺς Πέρσας, ἀμὴ εἶσαι ἀπὸ εὐλογημένον γένος, καὶ παρακαλῶ σε μὴ ἐνδυμηθῆς κακὸν ἀντὶ κακοῦ. Ср. съ этимъ славян. переводъ, Новак. стр. 71—72. Подробнѣе, чѣмъ въ славян., описывается, какъ Александръ сѣлъ на тронъ и всѣ ему поклонились. Къ Александру привели Роксану, и въ Вѣн. сп. Даріѣ говоритъ ему: дέξου, Ἀλέξανδρε, τὴν σπλαγχνικὴν μου θυγατέρα, ὅτι εὐδοκίμη πάμπολλα ἐναί. Иверскій же списокъ параллельно славянскому содержитъ такую рѣчь Даріа: ὦ ψυχὴ μου καὶ καρδιά μου, καὶ σπλαγχνικὸν μου τέκνον Ῥοξάνδρα μου, ἤφερά σου ξενικὸν ἀπὸ τὴν Μακεδονίαν ὅπου δὲν τὸν ἐπαντύχαινα, καὶ ὄχι μὲ τὸ θέλημά μου τὸν ἤφερα, ἀμὴ μὲ τὸν ὀρισμὸν τοῦ θεοῦ, καὶ εἶναι αὐθέντης τῆς Περσίας, ὡσάν ἡμουν καὶ ἐγώ, καὶ εἰς τὰ πλούτη μας ὅλα ἐγίνεν βασιλεύς. ὁμως γλυκυτάτη μου θυγάτερ, ἐγώ δὲν ἀπαντυχαίνω νὰ γένη ὁ γάμος σου ἐτὶ ἔξαφνα, ἀμὴ ἔλεγα νὰ κράξω βασιλεῖς καὶ μεγιστάνους καὶ ἄρχοντες, καὶ νὰ στέψω ἐντιμα καὶ χρήσιμα τὸν γάμον σου, ἀμὴ ἀντὶ τὸν γάμον σου ἐχύθησαν περισσὰ αἱματα πολλὰ ἐκ τῶν Μακεδόνων καὶ Περσῶν, καὶ πολλὰ ἀντισταθήκαμεν καὶ ἡμεῖς εἰς τὸν πόλεμον, ἀμὴ θεοῦ θέλημα δὲν ἦτον, ὅτι ἡμεῖς ὑψώθημεν ἕως τὸν οὐρανόν, καὶ ἀπὸ τὸ ὑψωμα τώρα ἐπέσαμεν ἕως τὸν ἄδην. καὶ ἐπειδὴ ὁ θεὸς ἔδωσεν τὴν βασιλείαν μου τοῦ μεγάλου Ἀλεξάνδρου, καὶ τὸν ἔκαμεν βασιλέα ὅλου τοῦ κόσμου, ὀρίζω καὶ ἐγώ ἐσένα, θυγατέρα μου, καὶ σε δίδω νὰ εἶσαι γυνὴ τοῦ βασιλέως Ἀλεξάνδρου καὶ νὰ τὸν ἔχης αὐθέντη καὶ βασιλέα σου ἐγαρδιακὸν καὶ μὲ ἐμπιστοσύνην καὶ μεγάλην τιμὴν. Дальнѣйшее повѣствованіе идетъ въ соотвѣтствіе славянскому, съ нѣкоторыми незначительными добавленіями. Похороны Даріа также получили описаніе: Ὁ Ἀλέξανδρος ὡς εἶδεν, ὅτι ἀπέθανεν ὁ Δάρειος, ἠτοίμασεν νὰ τὸν θάψῃ καὶ ὠρισε τοὺς μεγιστάνους του καὶ τοὺς ἄρχοντας μὲ ὅλον τὸ φουσάτον νὰ πηγαίνουν ὅλοι ξεσπαδωμένοι ἐμπροστά. οἱ δὲ Πέρσαι νὰ ἐρχονται ὀπίσω χωρὶς ἄρματα καὶ τὸ λείψανον εἰς τὴν μέσην μὲ πολύτιμα φορέματα καὶ ἀρώματα καὶ τὸν ἐπήγαιναν εἰς τὸν τάφον. καὶ ὁ τάφος ἦτον ὅλος καθαρὸν χρυσάφι καὶ πέτρες πολύτιμες, καὶ ἔβαλαν ἐπάνω εἰς τὸ μνήμα τὸ στέμμα τοῦ βασιλέως Δαρείου, καὶ ἔγραψαν καὶ γράμματα ἑλληνικὰ ἐπάνω εἰς τὸν τάφον. Этого описанія нѣтъ въ славянскомъ и у Псевдокаллистрена. Казнь убійцъ Даріа разсказана, какъ въ славянскомъ (Новак. 74). Послѣ этого слѣдуетъ письмо Александра къ Олимпіадѣ.

ХII. Письмо Александра въ общемъ соотвѣтствуетъ переводу, но въ послѣднемъ Александръ объясняетъ точнѣе, почему онъ пишетъ письмо: «И вѣдомо да ксть вамъ, яко дондеже жен'скаа любовь срьдце мое не обыкла бѣше, никако мене мысль нахогаше о васъ и о домаш'нихъ; да отънелже жен'скаа любовь въ срьдце оустрѣли мене, отътоле и о мирскихъ мислити начехъ: ни бо вымѣнахъ, где оубити ме хотеть, где ли оубити хоштоу». Въ Ивер. Александръ пишетъ: *καὶ ἐπειδὴ ἔγινε τὸ πρᾶγμα ἐτζι, ἄφησα τοὺς πολέμους καὶ γράφω πρὸς ἐσᾶς ἐπιστολὴν, ἀμὴ προτῆτερα εἶχα τὸν νοῦν μου πῶς νὰ πάρω κάστρη καὶ βασιλεῖς.* — Александръ ставитъ высокій столпъ и съ него говорить рѣчь объ единобожїи: *νὰ ἤξεύρετε ἐσεῖς οἱ Πέρσαι, ὅτι ἐγὼ προσκυνῶ τὸν θεὸν τοῦ οὐρανοῦ καὶ τῆς γῆς καὶ ποιητὴν Σαβαώθ καὶ αὐτὸς ὁ θεὸς νὰ πατάξῃ τὰ εἰδῶλα καὶ νὰ χαλάσῃ τοὺς θεοὺς τῶν Ἑλλήνων. καὶ ὅσοι πιστεύουν εἰς αὐτά, ἀμὴ ἐγὼ πιστεύω καὶ προσκυνῶ τὸν θεὸν τὸν ἀόρατον Σαβαώθ.* Слѣдуетъ краткая исторїя съ Крисомъ и рядъ видѣнныхъ чудесъ. Александръ находитъ: 1) косматыхъ исполинскихъ женщинъ, съ которыми войско его вступаетъ въ битву; 2) исполинскихъ муравьевъ, изъ которыхъ ἕνας μύρμηγκας ἔπαιρνε ἕνα ἄλογον; 3) рѣку, шириною въ день пути; 4) людей величиною въ локоть; 5) озеро *καὶ τὸ νερόν ἐκεῖνο ἦτον χρύον καὶ γλυκὺ ὡσάν ζάχαρι*; среди озера былъ столпъ поставленный Сонхосомъ, и на немъ надпись: *ὁποῖος ἄνθρωπος θέλει νὰ ὑπάγῃ εἰς τὴν ἄκραν τῆς γῆς, ἕως ἐδῶ νὰ ἔλθῃ καὶ παρεμπρὸς νὰ μὴν ὑπάγῃ, ὅτι ἐγὼ ὁ Σοσόνυχς ὁ βασιλεὺς ἐπῆρα τὸν κόσμον ὅλον καὶ ὑψώθηκα πολὺ καὶ ἠθέλησα νὰ εὕρω τὴν ἄκραν τῆς γῆς, καὶ εἰς τοῦτον τὸν κάμπον ἦλθαν οἱ ἄγριοι ἄνθρωποι εἰς τὸ φουσάτον μου ἐπάνω καὶ τὸ κατατάξισαν καὶ ἐμένα μὲ ἐσκότωσαν.* 6) людей великихъ и страшныхъ *δύο ὄργυιαις ὑψηλοῦς*, про которыхъ Александръ говоритъ, что они убили Сесонхоса; одинъ изъ нихъ пожираетъ подведенную къ нему жену; происходитъ сраженіе между ними и войскомъ Александра; воины требуютъ воротиться назадъ, Александръ ихъ уговариваетъ— Новак. 79; 7) Александръ приходитъ *εἰς ἕναν εὐμῶρρον τόπον*, гдѣ были статуи Ираклія и Семпсамиды; 8) идетъ въ пустыню и находитъ шестирукихъ и шестиногихъ людей; 9) псоглавци— *σκυλοκεράλοι*; 10) морскіе раки, поѣдающіе лошадей и людей; 11) Александръ хочетъ плыть на одинъ островъ, Филонъ отговариваетъ, и его Александръ посылаетъ вмѣсто себя; послѣ него отправляется самъ Александръ; разговоръ Александра съ нагомудрецами; 12) отъ нихъ онъ узнаетъ о блаженныхъ, о происхожденіи которыхъ слышитъ цѣлую легенду; легенда

въ славянскомъ передава подробности, чѣмъ въ Ивер., и сходится съ спискомъ Флорентійскимъ: Ὅπότεν ἐβγαλεν ὁ θεὸς τὸν Ἀδὰμ ἀπὸ τὸν παράδεισον, ἦλθεν εἰς αὐτὸν τὸν τόπον μετὴν τῆν Εὐαν καὶ ἔκαμαν χρόνους πολλοὺς, βλέποντάς τον, καὶ ἐνθυμούμενος ἔκλαιε πικρῶς, καὶ αὐτοῦ ἐγέννησε τὸν Κάϊν καὶ τὸν Ἄβελ, καὶ ὁ διάβολος ἐφθόνησεν καὶ ἐγέννησαν ἕτερον υἱὸν καὶ τὸν ὠνόμασαν Σῆθ καὶ ἔμεινεν ὁ Σῆθ εἰς τὸν τόπον αὐτὸν καὶ ἐποίησεν σπέρμα καὶ ἔγιναν ὅπερ εἶναι αὐτοὶ οἱ Μάκαρες. Александръ идетъ къ нагомудрецамъ, по дорогѣ въ одномъ мѣстѣ ставитъ столбъ, а на немъ свой образъ; встрѣчаетъ человѣка, привязаннаго цѣпями; женщину, также привязанную къ горѣ; озеро, наполненное змѣями. Начало бесѣды Александра съ блаженными у Новаковича пропущено, издано Веселовскимъ изъ рукописи Кирилло-Бѣлозерской № 1088. Въ Иверск. пропущенное мѣсто читается такъ: Καὶ εἰς αὐτὸν τὸν τόπον ἔκαμεν ὁ Ἀλέξανδρος καιρὸν ἀναπαύσεως καὶ ὤρισε νὰ κάμουν κάτεργα διὰ νὰ περάσουν εἰς τοὺς Μακάρους. καὶ ὡσάν ἔκαμαν τὰ κάτεργα, ἐπῆρε τὸν Φιλόνην καὶ τὸν Ἀντίοχον καὶ ἐπῆγεν εἰς τὸ νησί τῶν Μακάρων, ὅπερ τὸ λέγουν ἑλληνικὰ Δραχμάνες. καὶ ἐκεῖ ἦτον δένδρα πολλῶν λογίων καὶ πολύκαρπα, καὶ εἰς τοὺς κλόνους τῶν δένδρων ἦσαν πουλία πάσης γενεᾶς καὶ ἐλαλοῦσαν πολὺ νόστιμα γλυκὰ καὶ εὐμορφα. καὶ ἦσαν τόσες βρύσες ὅπου ἔτρεχαν τὰ κρῦα νερά καὶ γλυκέα ὡσπερ ζάχαρι. καὶ ἐβγήκεν εἰς τὸ νησί ὁ Ἀλέξανδρος καὶ ἦλθεν ἕνας ἄνθρωπος καὶ τὸν ἐσυναπάντησεν. καὶ εἶπέν του ὁ Ἀλέξανδρος· χαίροις, ἀδελφέ, εἰρήνη σοὶ καὶ ἀγάπη. καὶ αὐτὸς τοῦ ἀπεκρίθη· ὀλονῶν χαρὰ Ἀλέξανδρε. ὁ δὲ ὡς ἤκουσεν τὸ ὄνομά του ἐθαύμασεν· ἐκεῖνος εἶπέν του· ἤξευρε εἰς τοὺς γεροντοτέρους μας θέλουν σοῦ ἔμολογήσῃ περὶ τὸν θάνατόν σου. καὶ ὁ Ἀλέξανδρος ἐπῆγεν ἔμπροσθεν ὀλίγα καὶ ἐξέβησαν ἄνθρωποι πολλοὶ καὶ τὸν ἐσυναπάντησαν καὶ τὸν ἐφίλησαν εἰς τὸ πρόσωπον. Слѣдуетъ разговоръ Александра съ Евантомъ. Какъ въ славянскомъ, такъ и въ Ивер. Евантъ вторично говоритъ Александру о своемъ происхожденіи: τοῦ Ἀδὰμ ἐγγόνια εἴμεσθεν, ὅτι ὁ Ἀδὰμ ὅταν ἐξωρίσθη ἀπὸ τὸν παράδεισον καὶ ἐτεκνοποίησεν, καὶ ἡμεῖς εἴμεσθεν ἀπὸ τὸν Σῆθ τὸν τρίτον υἱὸν τοῦ Ἀδὰμ, ὅπου τοῦτον ἔδωκεν ὁ θεὸς ἀντὶ Ἄβελ, ὃν ἀπέκτεινε Κάϊν. Нѣтъ просьбы безсмертія, какъ у Новаковича; въ сп. Кирилло-Бѣлоз., очевидно, прибавка редактора. Александръ идетъ смотрѣть островъ, гдѣ живутъ жены блаженныхъ, но не имѣя возможности сдѣлать это, поставилъ столпъ съ надписью: Ἀλέξανδρος ὅπου ἐπερίλαβεν ὄλον τὸν κόσμον καὶ εἰς τὸ νησί τοῦτο ἦλθα καὶ εἶδά το καὶ ἐγύρευσα τοὺς θεοὺς τῶν Ἑλλήνων, καὶ οὐδὲ ἐν δὲν ἡύρα, ἀλλὰ εἶναι ὅλοι εἰς τὸν ἄδην, ἀμῆ ὡς

φαίνεται, δὲν εἶναι τῶν Ἑλλήνων, ἀλλὰ ἐμένα ὁ Εὐάνθης ὁ φρόνιμος ὁ βασιλεὺς τῶν Μακάρων τὴν ἀλήθειαν ἐδείξε, πῶς οἱ θεοὶ τῶν Ἑλλήνων κοίτονται εἰς τὰ καταχθόνια τοῦ ἄδου καὶ βασανίζονται μὲ τὸν διάβολον ἀπὸ ὀρισμὸν τοῦ θεοῦ Σαβαώθ. καὶ ἂν ἔλθῃ ἄλλος κατώπιν μου εἰς τὸ νησί τοῦτο ὀλόγυρα, ἃς βλέπῃ καὶ μέσα εἰς τὸ κάστρον νὰ μὴδὲν τηρήσῃ, ὅτι μόνον ὁ θεὸς ὁ μεγαλοδύναμος τὸ ἤξεύρει, ἰδὲ ἄνθρωπος δὲν τολμᾷ νὰ τηρήσῃ; сравн. Новак. 88. Кончивъ разговоръ съ Евантомъ, Александръ возвратился къ войску и поставилъ надпись ῥωμαϊκὰ ἀραβικὰ: Ἄλέξανδρος ὁ βασιλεὺς ἦλθα εἰς τὴν ἄκραν τῆς γῆς καὶ ἀπὸ τὴν καμάραν ταύτην ἐπέρασαν τὰ φουσάτα μου ὅλα καὶ ἐδιάβηκαν, καὶ ἐπεριπάτησα δ' ἡμέρες καὶ ἦλθα εἰς τὴν σκοτειτὴν γῆν; сравн. Новак. 90: «Александръ царь на край землѣ дошдь и по сини камаре высокои прѣиде съ в'сею войскою своєю, и тоу д. дъви ходивъ до тьм'не землѣ доиде». Войско приходитъ въ землю мрака; выносятъ камни, оказавшіеся драгоценными; встрѣчаются двѣ челоуѣкообразныя птицы, которыя возвѣщаютъ ему, что его ждетъ царство Порово; приходятъ къ одному озеру, поваръ моетъ въ немъ рыбы, которыя оживаютъ; приходятъ къ озеру, вода котораго сладка какъ сахаръ; громадная рыба едва не пожрала Александра, но онъ убиваетъ ее и въ сердцѣ ея находитъ ἓνα λιθάρι τρανὸν ὡσάν χηναρίου αὐγὸν καὶ ἔλαμπεν ὡσάν ὁ ἥλιος τὸ λιθάρι ἐκεῖνο; ночью выходятъ изъ озера женщины καὶ θαυμαστὰ τραγούδια ἐτραγουδοῦσαν; встрѣчаются дагѣ существа, οἱ ὅποιοι ἀπὸ τὴν μέσην καὶ ἐπάνω ἦτον ἄνθρωποι, καὶ ἀπὸ τὴν μέσην καὶ κάτω ἦσαν ὡσάν ἄλογα ζῶα; Александръ избавляется отъ нихъ хитростью; наконецъ приходитъ εἰς τὴν Ἠλιούπολιν; идя отсюда, встрѣчаетъ ἀνθρώπους μονοποδάρους καὶ ἀπ' ἐκεῖ ἐσηκώθη ὁ Ἄλέξανδρος καὶ ἐπεριεπάτησεν ἡμέρας ἕξ καὶ ἦλθεν εἰς τὸ σύνορον τῆς Ἰνδίας εἰς τοῦ Πώρου τοῦ βασιλέως τὸν τόπον. Такимъ образомъ, мѣръ чудесъ, видѣнныхъ Александромъ, вполне соотвѣтствуетъ славянскому тексту: послѣдній слѣдуетъ за разсматриваемымъ греческимъ текстомъ, не опуская и не прибавляя ничего.

ХІІІ. Съ посланія Пора къ Александру возобновляется чтеніе Вѣнскаго списка. Поръ пишетъ Александру письмо, которое въ Вѣн. сп. сильно сокращено; Ивер. сп. ближе къ славянскому переводу, но все таки нѣсколько подробнѣе. Поръ между прочимъ пишетъ: καὶ ἦλθες καὶ εἰς ἐμένα, ἀμὴ νὰ χαθῆς ἦλθες, ὅτι ὤρισα τόσον κόσμον καὶ τὰ σύνορα ὅλα δὲν ἠμποροῦν νὰ μὲ ἀντισταθοῦν. καὶ ἐγὼ ὡσάν ὀργισθῶ καὶ σηκώσω σεφέρι, ὅλος ὁ κόσμος ὅπου εἶναι ὑποκάτω τοῦ οὐρανοῦ δὲν δύναται νὰ μὲ ἀντισταθῇ, καὶ τόση εἶναι ἡ λωλάδα ἡ ἐδική σου καὶ ἦλθες νὰ

πολεμᾶς με θεόν ὅπου ὄλη ἡ οἰκουμένη τρέμει καὶ φοβεῖται με. Отвѣтъ Александра гораздо подробнѣе славянскаго, не говоря о Вѣн. текстѣ, который короче послѣдняго. Послѣ угрозы послать Пора въ адъ, Александръ продолжаетъ: ὅμως τῶρα καὶ ἐσὺ ἀπάντεχέ με νὰ ἔλθω εἰς τὸ βασιλείόν σου καὶ ὅποιον θέλῃ ὁ θεός θέλει τὸ δῶσθι, ἄς ἔλθω αὐτοῦ νὰ πολεμήσωμεν με τὰ φουσατά μας, καὶ ὅποιος νικήσῃ θέλει, βασιλεύσει εἰς τὰ πάντα. ἐγὼ ἐδῶ πρὸ ἡλθα, πλέον ὀπίσω δὲν γυρίζω, μήτε ἐγὼ μήτε τὰ φουσατά μου, ἢ ἐδῶ ἐσὺ θέλεις μᾶς κατασφάζῃς ἐμένα καὶ τὰ φουσατά μου, ἢ ἡμεῖς ἐσένα καὶ τὰ φουσατά σου θέλομεν κατασφάζῃ, ὅτι ἐγὼ δὲν φοβοῦμαι μήτε τὰ φουσατά σου μήτε τὸν θάνατον πῶς ἀποθάνωμεν εἰς τὸν πόλεμον, μόνον ἔρχομαι με τὴν δύναμιν τοῦ θεοῦ Σαβαώθ καὶ ὁ ἄνωθεν ὅποιον θέλει ἄς τοῦ δῶσθι τὸ νίκος. Послѣ этого Александръ пишетъ письмо къ Олимпιάдѣ и Аристотелю, чего нѣтъ ни въ Вѣнск. ни въ греческ. народ. книгѣ (ср. Веселов., изсл. стр. 383). Въ смыслѣ сентиментальности, на которую указываетъ Веселовскій, Ивер. текстъ пошелъ далеко впередъ. Сентиментальностью отличается особенно вступленіе, которое я приведу, въ виду отсутствія письма въ другихъ спискахъ: Ἄλέξανδρος ὁ βασιλεὺς εἰς τὴν κυρίαν καὶ μητέρα μου τὴν Ὀλυμπιάδα πολλά ἀκριβοχαιρετῶ σε καὶ γλυκέα καταφιῶ σε, καὶ τὸν διδάσκαλόν μου τὸν Ἀριστοτέλην πολλά ἀκριβοχαιρετῶ ἀσπασίως. τῶρα γοῦν ἔχω ἐπτὰ χρόνους ὅπου ἐδιάβηκα, ἀφοῦ τὸν πόνον τὸν ἐδικόν σας ἔχω εἰς τὴν καρδίαν μου, καὶ ἐσεῖς πάλιν πολλὴν θλίψιν ἔχετε διὰ ἐμένα, καὶ πολλά θλίβεσθε καὶ με τὴν ψυχὴν καὶ καρδίαν, καὶ στέκεσθε ὡσάν ἓνα μεγάλον καράβι εἰς τὴν θάλασσαν, καὶ δὲν ἔχει καιρόν καὶ καρτερεῖ τοὺς ἀνέμους καὶ κυττάξει πότε μίαν μερέαν πότε ἄλλην ἀπὸ ὅλους τοὺς ἀνέμους, ἔτσι καὶ ἡ καρδιά σας καίεται διὰ ἐμένα, καὶ ἐγὼ πολλὰς φορές βλέπω σας εἰς τὸν ὕπνον μου, ἡγαπημένη μου μητέρα, καὶ συντυχαίνω καὶ χαιρετῶ σας, καὶ ὅταν ζυπνήσω ἀπὸ τὸν ὕπνον μου, εἶναι τὸ ὄνειρόν μου ψευδές, καὶ θλίβομαι καὶ περισσὰ πικραίνομαι. οὕτως θαρρῶ καὶ ἐγὼ, γλυκυτάτη μου μήτηρ, ὅτι καὶ ἐσὺ με βλέπεις εἰς τὸν ὕπνον σου τὸν σπλαγχχνικόν σου υἱόν τὸν μόνον, ὅτι ἄλλον ποτές οὐδὲν ἔχεις εἰς τὸν κόσμον παρ' ἐξ ἐμένα, καὶ σπλαγχχνικά με φιλεῖς καὶ με προσχαίρεις καὶ ὄντας ζυπνᾶς καὶ δὲν με εὐρίσκεις, καὶ γεμίζει ἡ καρδιά σου θλίψεις καὶ πόνους ἀπαραμυθήτους καὶ κλαυθμούς καὶ πόνους, καὶ δάκρυα χύνεις διὰ λόγου μου ὅπου εἶμαι εἰς ξένον τόπον. καὶ ἔτσι πρέπει πᾶσα μητέρα νὰ πονῇ διὰ τὸν υἱόν της, καὶ νὰ ἡξεύρης, κυρία μου Ὀλυμπιάδα, ὅτι δὲν ἦτον λάθος ἀπὸ λόγου μου τόσον καιρόν, ὅπου δὲν ἔστειλα καμμίαν γραφὴν, ὅμως δὲν με ἐβόλεσεν μήτε ἄδειαν εἶχαμεν νὰ γράψωμεν ἐπιστολήν. Послѣ краткого обозрѣнія

своего путешествія, чему въ славянскомъ нѣтъ соотвѣтствія, Александръ начинаетъ подробно описывать свои дѣянія, при чемъ Ивер. текстъ идетъ въ полномъ соотвѣтствіи съ славянскимъ. По окончаніи славянскаго текста Ивер. сп. добавляетъ нѣсколько строкъ, впрочемъ, не существенныхъ: *καὶ ἄλλα πολλὰ*, пишетъ Александръ, *τὰ ὅσα εἶδαν τὰ μάτια μου, καὶ τὰ ὅσα ἐποίησα καὶ ἀπὸ τὴν πολλήν μου ἔννοιαν, δὲν ἤμπορῶ νὰ σᾶς γράφω*. Идутъ приготовления къ битвѣ. Поръ считаетъ свое войско, величина котораго пугаетъ войско Александрово, и его хотять предать, но во время извѣщаютъ его о томъ, *καὶ ὡς ἤκουσεν ὁ Ἀλέξανδρος ὤρισεν καὶ ἐσύναξεν τὰ φουσάτα του ὄλα πρὸς τὸν Πῶρον*— какъ говорить Вѣн. сп., но славянск. переводъ и Ивер. сп. взаимно этого предлагають большую рѣчь Александра къ воинамъ и раскаяніе послѣднихъ. Рѣчь начинается тамъ и тутъ одинаково:

Новак. 98. О любими мои
велеможни Макѣдонине и всѣхъ
языкъ сил'нѣиши почтени ви-
тези! Како всь свѣтъ прикм'ше
и в'сеси'не деснице побѣдивше,
дньсь отъ непотрѣб'ныхъ и одъ
нехрабрихъ Ин'дианъ оубогасте се?

*ὦ ἠγαπημένοι μου καὶ καλοὶ μου
ἀνδρειωμένοι Μακεδόνες, ἀπὸ ὄλαι
τες γλώσσες ἐνδοξότατοι καὶ τι-
μιώτατοι πρωτοκαβαλλαρατοὶ μου
καὶ χρυσοπτεριστηράτοι, καὶ ὄλοι
μου οἱ μεγιστάνες καὶ ἄρχοντες,
ἔσεῖς ὄλον τὸν κόσμον ἐπεριλάβετε,
καὶ τῶρα τὴν σήμερον ἡμέραν ἐφο-
βήθητε καὶ ἐσκιάσθητε ἀπὸ τοῦς
ἀνάδρους καὶ οὐδὲ τιποτένιους ἀν-
θρώπους.*

Какъ въ другихъ мѣстахъ, такъ и тутъ греческій текстъ нѣ-
сколько длиннѣе славянскаго; такъ напр. въ соотвѣтствіи славянскому
«да вѣдомо да ксть вамъ, ꙗко мнѣ . г . лак'ти землк ксть доволк;
вамъ же в'соу вьселкн'ноу одоумрети имамъ; нъ сию царьствовати безъ
мене не можете»—въ соотвѣтствіи этому греческій текстъ предлагаетъ:
*ἀμὴ χωρὶς ἐμένα ἔσεῖς δὲν θέλετε βασιλεύη, καὶ νὰ ἤξεύρετε, ὅτι ἐμένα
σῶνει με τρεῖς πῆχεις ἀπὸ τὴν γῆν μέσα νὰ σεβῶ, καὶ ἔσεῖς, ζῆ κύριος
Σαβαώθ, οὐδὲν ἤμπορεῖτε χωρὶς ἐμένα νὰ βασιλεύετε χωρὶς τὸν Ἀλέξαν-
δρον, καὶ ἔσεῖς Μακεδόνιαν δὲν θέλετε ἰδῆ μῆτε ἀπ' αὐτὸν τὸν τόπον θέ-
λετε ἐξέβη. Противъ славянскаго перевода въ Ивер. сп. рѣчь Але-
ксандра имѣеть продолженіе: *δὲν ἤμουν εἰς τοῦς πολέμους ἐγὼ πάντα
ἐμπροστα, καὶ δὲν ἤμουν ἐγὼ ὅπου σᾶς ἐδειχνα τοῦς πολέμους; δὲν ἤμουν
ἐγὼ ὅπου σᾶς ἐπῆγα εἰς τὸν Δάρειον ἀποχρισάρης μοναχός μου; εἰς ποῖον
πόλεμον δὲν ἤμουν καὶ ἐγὼ εἰς τὴν μέσην ὡσὰν ἕνας ἀπὸ ἐσᾶς; ἐγὼ ἤμουν**

Ἄλεξανδρος ὁ βασιλεὺς καὶ ἐσεῖς ἐβασιλεύετε. ἀμὴ καθὼς ἐκάμετε, ἐλπίζω εἰς τὸν θεὸν Σαβαώθ, πῶς ἐδῶ θέλετε περᾶσι κακὴ ζωὴ καὶ οἱ βασιλεῖς ὅπου ἐπήραμεν ὡσάν χαθῶ ἐγώ. θέλουν νὰ σηκωθοῦν νὰ σᾶς πολεμήσουν νὰ σᾶς παραλάβουν νὰ χαθῆτε ἕως τὸ ἄκρος. Воины раскаяваются и, какъ въ славянскомъ, указываютъ на Персовъ, какъ на виновниковъ измѣны. Передъ битвой Александръ пишетъ письмо къ Филону съ приказомъ ему идти немедленно въ Индію. Письма этого нѣтъ въ Вѣн. списокѣ.

XIV. Въ Вѣн. сп. слѣдуетъ большой пропускъ сравнительно съ славянскимъ, восполняемый Иверскимъ текстомъ. Первая битва, до прибытія Филона, въ Вѣн. сп. сохранилась въ скудномъ остаткѣ. Описание ея въ Ивер. разукрашено нѣкоторыми подробностями противъ славянскаго. Тамъ и тутъ Поръ спрашиваетъ воиновъ, какъ сражаться съ Македонянами, тѣ совѣтуютъ послать слоновъ и львовъ, что Поръ и дѣлаетъ. «Алексен’дръ прѣма ихъ на бои пошѣдъ, вокъ же . с . ти-соуштъ поведе пешьць, и в’семъ прапор’це носити рече, и ноги слоновомъ падсѣдати, слонове же, прапорьць носити рече, и ноги слоновомъ подсѣдати, слонове же, прапорць звекъ, не видѣвше, оуплашив’ше се побѣгоше» (Новак. 100). Иверскій списокъ разукрашилъ битву: Ἄλεξανδρος ὁ βασιλεὺς ἤρχετο εἰς τὸν πόλεμον εἰς αὐτουνοὺς ἐπάνω χωρὶς κανένα φόβον, καὶ ὡσάν τοὺς εἶδεν με τέτοιες ἀρματωσίεις καὶ πανουργήματα, ὥρισεν καὶ αὐτὸς τοὺς καβαλλαραιούς τους ὁ καθ’ εἰς εἰς τὸ ἄλογόν του νὰ βάλῃ κουδούνια περισσά, καὶ ἐτῆι ἐβαλαν ὄλοι εἰς τὰ ἄλογά τους πολλὰ κουδούνια, καὶ ἐκατέβαιναν ὀγλήγωρα εἰς τὸν πόλεμον. ἀμὴ ὁ Ἄλεξανδρος εἶχεν πεζοὺς ἀρματωμένους χιλιάδες ε’, τοὺς ὁποίους ὥρισεν ὁ Ἄλεξανδρος νὰ πηγαίνουν ἐμπροστὰ καὶ νὰ κόπτουν τὰ ποδάρια τῶν ἐλεφάντων, καὶ ἐτῆι ἐσμίχθησαν πάλιν καὶ ἔδωσαν δεύτερον πόλεμον φοβερόν καὶ θαυμαστόν. οἱ δὲ πεζοὶ Μακεδόνες ἐχύνοντο χαμηλά καὶ ἐκοπταν τὰ ποδάρια τῶν ἐλεφάντων. καὶ ὡσάν εἶδαν οἱ ἐλέφαντες τῶν ἄλλωνῶν ἐλεφάντων τὰ κορμῖα ἀπλωμένα εἰς τὴν γῆν καὶ ἤκουσαν τὴν βοήν τῶν κουδουναρίων, ἐφοβήθησαν φόβον μέγαν, καὶ ἐγύρισαν νὰ φεύγουν ὀπίσω. καὶ ὁ Ἄλεξανδρος ὡς εἶδεν, ὅτι φεύγουν, ἐπῆρэн τους καταπόδα, ἕως ὅπου ἦλθε καὶ ἐσμίξε με τὰ φουσάτα τοῦ Πύρου. καὶ ἐκεῖ ἐκτύπησαν πόλεμον μέγαν καὶ θαυμαστόν καὶ αὐτοῦ ἐσχότωσην ὁ Ἄλεξανδρος ν’ χιλιάδες ἀνθρώπους. Слѣдуетъ описание прихода Филона и битвы его съ Поромъ, а затѣмъ письмо Пора къ окрестнымъ народамъ. Въ Вѣн. сп. все это отсутствуетъ. Придя къ Александру, Филонъ совѣтуетъ бороться съ Поромъ «яко на никака и нехрабра и неискоус’на». Въ Ивер. — δὲν πρέπει

νά στέχεσαι ἡ βασιλεία σου ἀπό τῶρα ἀντικρὺ τοῦ Πῶρου ὅπου ἐκυρίευσες ἄλλην τὴν οἰκουμένην, βασιλεία, χῶρες, κάστρη, καὶ ἄλλα μὲ τὸ ὀλιγώτερον ἀσκέρι, καὶ ὑψηλότατε φανερόν ποῦ εἶναι μέγας βασιλεὺς φρόνιμος καὶ ἀνδρείος, καὶ μὴν στέχεσαι ἀντικρὺ τοῦ βασιλέως τῆς Ἰνδίας, μὴν ἀρχῆς μάλιστα, σύρε καταπάνω του ἀφοβα καὶ μὲ πολλὴν ἀποκοτίαν καὶ δύναμιν, ὅτι τὰ φουσάτα του εἶναι δυνατὰ καὶ ἀκουσμένα καὶ θέλεις τὸν τζακίσει.

Филонъ говоритъ далѣе, что у Пора войска много, а рѣка непереходимая, и проситъ отпустить его на битву съ Поромъ. Разговоръ его съ Александромъ по этому поводу нѣсколько различенъ въ славянскомъ и Ивер. Въ славянскомъ Филонъ говоритъ, что Александру не подобаеъ биться съ Поромъ, а должно биться ему, Филону, такъ какъ царство индѣйское равно царству персидскому, а онъ, Филонъ, есть царь Персїи, по милости Александра. Александръ спрашиваетъ: «како рѣкою прѣидеши?» Филонъ отвѣчаетъ: «также ты оузриши». Въ Ивер. Филонъ не выставляетъ такой причины, но только совѣтуетъ Александру скорѣе послать его на битву, такъ какъ иначе Поръ, увидя ихъ замедленіе, θέλει ἀνδρεικωθῆ. На это Александръ отвѣчаетъ: τοῦ Πῶρου τὸ φουσάτον εἶναι πλῆθος ἀπειρον, λαὸς ἀμέτρητος, ὅπου ποτέ δὲν μετρεῖται, καὶ τὸ ποτάμι αὐτὸ εἶναι ἀπέραστον, ἄλογα δὲν δύνονται νά περάσουν, καὶ πῶς βολεῖ νά πολεμήσωμεν τὸν Πῶρον, ὅπου εἶναι ἀντίπερα ἀπὸ ἡμᾶς; на это Филонъ подробно говоритъ о божьей помощи, которую получаютъ Македоняне: ἡ χεῖρ τοῦ θεοῦ νά εἶναι ἐπάνω εἰς τοὺς Μαкеδόνας καὶ δὲν ἤμπορεῖ οὔτε ποτάμι οὔτε ἄλλο νά ἀντισταθῆ μήτε κανένας βασιλεὺς τοὺς θέλει νικήσῃ τὸ ριζικόν τῆς βασιλείας σου, οὔτε βουνά οὔτε λόγγοι οὔτε ποτάμια μεγάλα σου ἐναντιοῦνται, ὁ θεὸς ἐσένα ἔδωκεν νά ὀρίσης τὸν κόσμον ὅλον, καὶ σὲ ἔχαμεν αὐτοκράτορα, ὡσάν τὸ βλέπομεν ὅλοι, καὶ δὲν πρέπει τὴν βασιλείαν σου ἴσα μὲ αὐτὸν τὸν βασιλέα νά πολεμᾶς, ὅτι ἔχεις πολλοὺς βασιλεῖς, ὅπου σοῦ ὑποτάσσονται, καὶ ὅλη ἡ οἰκουμένη, καὶ ὁ Πῶρος τί εἶναι νά σταθῆ κοντά σου.—Филонъ съ искусствомъ переходитъ черезъ рѣку, а за нимъ переходитъ и Александръ; происходитъ битва, въ которой Поръ разбитъ и обращается въ бѣгство и предается плачу, затѣмъ пишетъ письмо къ индѣйскимъ начальникамъ и проситъ придти къ нему на помощь. Письмо передается въ одинаковыхъ выраженїяхъ въ славянскомъ и Иверскомъ. Тѣ приходятъ и Александръ, увидя пришедшую помощь, говоритъ Филону: σύρε καταπάτησε τὸ φουσάτον τοῦ Πῶρου; здѣсь продолжается опять Вѣнскій списокъ. Александръ посылаетъ Филона съ письмомъ къ Пору. Слѣдуетъ самое письмо: Александръ предлагаетъ рѣшить дѣло

единоборствомъ, которое оканчивается смертью Пора. Въ Вѣн. сп. весь этотъ эпизодъ сильно сокращенъ: въ письмѣ Александра нѣтъ предложенія единоборства, но Филонъ передаетъ его устно. Ивер. сп. по обычаю нѣсколько распространеннѣе славянскаго. Далѣе въ Вѣн. пропущенъ весь разговоръ Филона съ Поромъ. Въ Ивер. Филонъ, придя къ Пору, говоритъ ему: Βασιλεῦ Πῶρε, ὁ Ἀλέξανδρος ὁ βασιλεὺς καὶ ἐδικὸς μου αὐθέντης ὤρισεν, ὅτι νὰ ἀναγνώσῃς τὴν ἐπιστολὴν ἐμπροσθεν εἰς ὄλον τὸ φουσάτον καὶ νὰ μὲ ἀντιγράψῃς ἄλλην ἀπόκρισιν νὰ τὴν ὑπάγῳ ὀγλήρωρα. Поръ читаетъ письмо передъ войскомъ и уговариваетъ Филона перейти на его сторону; Филонъ отказывается. Похвалы Филона Александру сильно распространены сравнительно съ славянскимъ и даже Флорентійскимъ спискомъ. Такъ въ Ивер. противъ нихъ говоритъ Филонъ: Καὶ ὁ Ἀλέξανδρος δὲν εἶναι παιδί καθὼς ἐσὺ τὸν λέγεις, ἀλλὰ εἶναι νέος τῆ ἡλικία καὶ πρεσβύτερος εἰς τὴν γνῶσιν, φρόνιμος, εὐτακτος καὶ ἀνδρείος, διατὶ ὁ κόσμος ὅλος καὶ ὅλη ἡ οἰκουμένη δὲν ἀφίξουν διὰ μίαν τρίχαν ἀπὸ τὴν κεφαλὴν του, καὶ εἶναι ἀξίος διὰ βασιλεὺς καὶ αὐτοκράτωρ, καὶ διὰ τὴν τιμὴν καὶ βασιλείαν, ὅπου μοῦ τάξεις, ἂν ἤθελα ἐγὼ ἤθελέν με δώσῃ ὁ Ἀλέξανδρος μεγαλύτερα, ὅτι ὡσὰν τὸν Ἀλέξανδρον τὸν βασιλέα βασιλεὺς δὲν εἶναι, ὅτι ποῖος βασιλεὺς ὡσαὶ τὸν Ἀλέξανδρον νὰ παίρνῃ τὰ βασίλεια καὶ νὰ τα δίδει εἰς ἡμᾶς ὅλους. καὶ αὐτὸς νὰ κοπιᾷ διὰ λόγου μας, καὶ βάνει τὸ κεφάλι του διὰ λόγου μας, καὶ ἀτός του μόνον εἶναι βασιλεὺς καὶ αὐθέντης καθὼς τοῦ πρέπει, καὶ ἡμεῖς βασιλεύομεν, καὶ πῶς νὰ μὴν τὸν ἀγαποῦμεν ὅλοι; Филонъ возвращается къ Александру и передаетъ ему, что слышалъ отъ Пора; Александръ вторично посылаетъ его Пору, чего нѣтъ въ славянскомъ, гдѣ рассказъ идетъ естественнѣе. На вопросъ Александра, какъ ему показался Поръ, Филонъ дѣлаетъ характеристику послѣдняго, которая въ Ивер. сп. представлена съ большими непривлекательными чертами. Молитва Александра въ Ивер. почти соотвѣтствуетъ таковой же въ Вѣн.. Поръ погибаетъ, Александръ входитъ εἰς τὴν Ἡλιούπολιν, идетъ описаніе Порова дворца. Здѣсь опять начинается пропускъ Вѣн. списка, отмѣченный А. Н. Веселовскимъ (стр. 60) и восполняемый Иверскимъ спискомъ.

XV. Александръ идетъ къ Амазонкамъ; происходитъ битва δύο ἡμέρες καὶ οὐδὲν ἐφάνη, ὅτι ἐδιάβη φουσάτον καὶ ἐκεῖνο τὸ κάστρον. Противъ славянскаго перевода и Флорентійскаго списка, Ивер. содержитъ въ началѣ одну подробность. Въ славян. говорится, что «о Александре прѣжде слышавше» (Нов. 107, пр. 6) послали къ нему письмо. Въ

Ивер. же разказываються такого рода событія: Тότε βλέποντας ὁ Ἀλέξανδρος τόσον δυνατὸν κάστρον, ἐγνώρισεν, πῶς δὲν παίρνεται μὲ πόλεμον ἢ μόνον μὲ τίποτε τέχνην. αἱ δὲ γυναῖκες αἱ κατοικοῦσαι μέσα ἔστειλαν μαντάτον εἰς τὴν βασίλισσάν των, πῶς ὁ Ἀλέξανδρος μὲ πολὺ φουσάτον ἦλθεν καὶ πολεμεῖ τὸ κάστρον μας. καὶ ὡς ἤκουσεν ἡ βασίλισσα τὰ συμβάντα, ἔκραξεν τὲς μεγιστάνες τῆς τὲς ἀρχόντισσές τῆς καὶ τὲς συμβουλευτρές τῆς καὶ ἔκαμαν συμβούλιον καὶ μεγάλην σύναξιν, καὶ ἔστειλεν ὀρισμούς εἰς πᾶσαν πόλιν καὶ χώραν, ὅπου ὠρίζεν εἰς βασίλισσες καὶ εἰς ῥίγισσες τῶν Ἀμαζόνων νὰ συναχθοῦν ὅλες, ὅτι ἦλθεν ὁ Ἀλέξανδρος καὶ πολεμεῖ τὸ κάστρον μας. καὶ ὡς εἶδαν τοὺς ὀρισμούς τῆς βασίλισσας, ἐκίνησαν ὅλες μὲ τὰ φουσάτα των καὶ ὡσάν ἐμαζώγησαν ὅλες, ἔκαμαν δευτέραν συμβουλήν. ἡ δὲ βουλή τους ἦτον οὕτως· ὅτι τὸν Ἀλέξανδρον νὰ μὴν τὸν ἀντισταθοῦμεν εἰς πόλεμον, ἀλλ' ἄς τοῦ γράφωμεν εἰρηνικά γράμματα καὶ δῶρα πολύτιμα νὰ ἰδοῦμεν τὴν βουλήν του. καὶ ὅταν δὲν δεχθῆ τὰ δῶρά μας, τότε θέλομεν κάμη πόλεμον μὲ αὐτόν. После этого амазонки пишутъ письмо къ Александру. Царица амазонская называется Клитеръβη; письмо того же содержания, что и въ славян., только нѣскольکو распространеннѣе. Александръ посылаетъ свой отвѣтъ, въ которомъ онъ, противъ славянскаго текста, высказываетъ угрозу: εἰάν μὲ προσκυνήσετε μὲ ἀγάπην καὶ εἰρήνην, θέλετε ἔχη τὸ βασιλείονσας καὶ τὸν τόπον σας ὡσάν καὶ τώρα. εἰ δὲ μὴ, στέλνω τὰ φουσάτα μου καὶ θέλω σᾶς κατακόψη μικρὲς τε καὶ μεγάλες. Слѣдуетъ разговоръ Александра съ Птоломеемъ, послѣ чего Александръ идетъ противъ Евримитра, въ Ивер. же слѣдуетъ окончаніе эпизода съ амазонками, чего нѣтъ и въ Флорентійскомъ спискѣ, а именно: Тότε ὁ Ἀλέξανδρος ἐτίμησεν τὲς Ἀμαζόνες μὲ δῶρα πολύτιμα καὶ τοὺς ἔδωσεν καὶ τὸ κοντάρι του ἀντίτυπον του καὶ ἔστειλέν τῆς μὲ τιμὴν μεγάλην εἰς τὸν τόπον τους. καὶ ὅταν ὑπῆγαν εἰς τὴν βασίλισσάν τους, ἔδειξαν τὴν ἐπιστολήν ὅπου ἔστειλεν ὁ Ἀλέξανδρος. καὶ ὡς τὴν εἶδεν ἡ βασίλισσα, ἐχάρη χαρὰν μεγάλην καὶ κατὰ τὴν ἐπιστολήν ἐδιάλεξεν λ' χιλιάδες ἀνδρειωμένες γυναῖκες καὶ τὲς ἔστειλεν τοῦ Ἀλεξάνδρου μὲ ἕτερα δῶρα πολλὰ. καὶ ὅταν ἔφθασαν τὸν ἐπροσκύνησαν ὅλες, καὶ ὁ Ἀλέξανδρος ἐθαύμασεν εἰς τὴν τάξιν ὅπου τὲς εἶδεν ὡσάν καλοὶ στρατιῶται, ἐτзи ἐκαβαλλίκευσαν, καὶ ἡ ἀρμάδα τους ἦτον τόσον ἐπιτήδεια ἀπὸ τὲς ἀρμάδες ὅλες εὐμορφότερη καὶ ὅλες εἰς βαρβάτα ἄλογα ἦτον καβαλλικευμένες. καὶ ὁ Ἀλέξανδρος ἐτίμησέν τῆς μεγάλως καὶ ἔδωκέν τους καὶ τόπον χωριστά ἀπ' αὐτοὺς καὶ χωρία νὰ πολεμοῦν καὶ ὅλα τὰ φουσάτα τοῦ Ἀλεξάνδρου ἐθαύμαζαν μὲ αὐτὲς εἰς τὴν ἀρμάδα καὶ ἀνδρείαν των. — Походъ противъ Евримитры. Александръ идетъ

дальше и встрѣчается съ нечистыми народами. Заключение нечистыхъ народовъ Александромъ въ Ивер. рассказано съ нѣкоторыми прикрасами. Славянскій переводъ слѣдуетъ Меѳодію: «и въ тѣ часъ онеи двѣ горѣ състаше се на . ви . лактъ близъ. Алексен'дръ синъ видѣвъ, прослави Бога, врата же мѣдена и велика сътвори тоу и замаза ихъ асиникитомъ. Асиникиѳъ же ксть такова кстьства, ни огнь нго похватити можеть ни железо. вноутрь же вратъ тѣхъ на . п . пьприштъ коушиноу насади» (Новак. 109—10). Иверскій списокъ, сказавъ объ асинигтѣ, продолжаетъ: και ὤρισεν και ἐφύτευσαν βάτον ἕως ἑνα μίλι και ἐποίησαν πύργον ὑψηλόν και τὸν ἐποίησαν μὲ τέτοιαν τέχνην, ὅτι ὅποιος τὸν ἐβλεπεν, ἐθαύμαζεν και ἀποροῦσεν. οἱ δὲ μαστόροι οἱ ποιήσαντες μὲ πολὺν ἐπιδειξιότητα και μὲ μεγάλην σοφίαν, τοὺς ὁποίους ἐμάζωζεν ὁ Ἀλέξανδρος ἀπὸ ἀνατολὴν και δύσιν, και ἐποίησαν ἐπάνω εἰς τὸν πύργον ἑνα ὄργανον ἀξιοθαύμαστον, και ὅταν τοῦ ἐκτύπα ὁ ἄνεμος, ἐλάλει τότε τόσες γλῶσσαις ὅπου ὅποιος τὲς ἤκουεν, ἐθαύμαζεν, και ἐκεῖνες αἱ γλῶσσαις ὅπου ἤκουαν ἀπὸ μέσα ἀπὸ τὰ σπήλαια τὴν φωνὴν τοῦ ὄργανου και δὲν ἐτόλμων νὰ ἔλθουν κοντὰ εἰς τὴν θύραν. Имя воротъ въ Ивер. списокѣ ἀσπήχια=«каская», «касписка» славян. перевода. Послѣ перечисленія именъ закрытыхъ народовъ прибавляется, что Александръ и всѣ его военачальники удивлялись, какъ Богъ услышалъ моленіе его, и что и до сихъ поръ народы эти находятся тамъ взаперти και τὸ ὄργανον, ὅπoταν τοῦ κτυπᾷ ὁ ἄνεμος, λαλεῖ μὲ λυπημένην φωνήν.

Эпизодъ съ Кандакίѳъ рассказывается въ послѣдовательности славянскаго перевода. Хожденіе Александра въ пещеру описано такъ: Καὶ ἐσέβην ὁ Ἀλέξανδρος εἰς τὸ σπήλαιον χωρὶς κανένα φόβον και ἐκεῖ κυττάζοντας εἶδεν πολλὰ παραξενιὰς και κάτι ὡσάν ἀλλιότικα πρόσωπα ἦλθαν και ἐσυναπάντησαν τὸν Ἀλέξανδρον, και ὡς τὸν εἶδαν ἐσκιάχθησαν, και ἐτῆ ἐπεριπάτησεν ἄφοβα και ἐβλεπε και ἐθαυμάζετο, και ἐδῶ και ἐκεῖ περιπατῶν ἐδιάβη εἰς ἑνα τόπον και ἤυρεν ἀνθρώπους δεμένους ὀπισθάγκωνα, ἐκεῖ εἶδεν τὸν Ἡράκλειον και τὸν Ἀπόλλωνα και τὸν Κρόνον και τὸν Ἑρμῆν, τοὺς ὁποίους οἱ Ἕλληνας τοὺς εἶχαν διὰ θεούς. και ὡς τοὺς εἶδεν ὁ Ἀλέξανδρος ἐγνώρισέν τους και ἔλεγεν· δὲν εἶναι αὐτοὶ οἱ θεοὶ τῶν Ἑλλήνων και πῶς τώρα εἶναι ἀλυσοδεμένοι; και ἑνας βασιλεὺς τοῦ εἶπεν· Ἀλέξανδρε βασιλεῦ, αὐτοὶ ὅπου βλέπεις ἦτον ὅλοι βασιλεῖς εἰς τὸν κόσμον, και ἀπὸ τὴν πολλὴν ὑπερηφάνειαν και ἔπαρσιν ὅπου εἶχαν ἐγένοντο θεοὶ ἐπίγειοι, και τὸν θεὸν τοῦ οὐρανοῦ δὲν ἤξευραν, ἀλλὰ τὸν ἠθέτησαν και ὠργίσθην τοὺς ὁ θεὸς και τοὺς ἔφερεν αὐτοῦ ἀλυσοδεμένους εἰς τὰ ἀριστερὰ τοῦ σπηλαίου και κολάζονται αἰωνίως ἕως οὐ νὰ

πληρωθῶν οἱ ὀκτῶ αἰῶνες καὶ ἕως οὗ νὰ ἔλθῃ ὁ μέλλων ἀποδοῦναι ἐκάστω κατὰ τὰ ἔργα του. καὶ ὁ Ἀλέξανδρος τὸν εἶπεν· αὐτὰ τὰ ἄνω πρόσωπα τί ζῶδια εἶναι; καὶ αὐτὸς τοῦ ἀπεκρίθη· αὐτοὶ εἶναι οἱ ὑπερήφανοι βασιλεῖς οἱ ἀνελεήμονες οἱ ἀδιάκριτοι, ὅπου ἐβασίλευαν εἰς τὸν κόσμον, ἀμὴ δὲν ἐκυβερνοῦσαν καλά, ἀλλὰ ἐπορεύονταν καθένας καθὼς ἔλεγεν. Александръ спрашиваетъ, кто съ нимъ разговариваетъ, и узнаетъ, что—Сесонхось. Затѣмъ онъ находитъ Даріа, Пора, которіи говорятъ ему: ἔλοι οἱ βασιλεῖς ὅπου βασιλεύουν εἰς τὸν κόσμον καὶ ὑψηλοφρονοῦν καὶ ὑπερηφανεύονται ἐδῶ θέλουν καταντήση, καὶ διὰ τοῦτο φυλάγου, Ἀλέξανδρε, νὰ μὴν ἔλθῃς καὶ ἐσὺ αὐτοῦ ἀλυσοδεμένος νὰ κολάζεσαι μὲ ἡμᾶς, ὅτι καὶ ἡμεῖς ἀπὸ τὴν ὑψηλοφροσύνην μας καὶ τὴν ὑπερηφάνειάν μας κολαζόμεσθην ἐδῶ ὅπου βλέπεις. καὶ ἐνθυμήσου, Ἀλέξανδρε, καὶ δὸς τιμὴν τῆς γυναικὸς μου τῆς βασίλισσας τῆς Κλητεμήστρας καὶ φύλαγέ την. Когда Александръ вышелъ изъ пещеры, то придя къ Кандавлу, «сказа мѣму в'са каже видѣ и тако оба дившесѣ». Въ Ивер. на вопросы Кандавля, что Александръ видѣлъ въ пещерѣ, тотъ отвѣчалъ: ἀδελφε Κανταυλούση, δὲν ἤμπορῶ νὰ σοῦ ὁμολογήσω τὰ ὅσα εἰς τὸ σπήλαιον εἶδα, διότι φοβοῦμαι, ἀκούοντάς τα θέλεις φρεξῆ καὶ θέλεις τρομάξῃ, ὅτι ἐμένα κατὰ ἀλήθειαν ἢ τύχη τοῦ αὐθέντος μου τοῦ Ἀλεξάνδρου μὲ ἐγλύτωσεν. Кандавлъ съ Александромъ приходитъ къ Кандакіи. Кандакія радостно ихъ принимаетъ и Александра хочетъ имѣть своимъ третьимъ сыномъ; «Алексейдръ же в'ставка, рѣчи поклисар'скихъ глаголати къ нки начеть» (Новак. 119). Вмѣсто такого краткаго упоминанія, Ивер. сп. передаетъ самую рѣчь: Μέγας ὁ Ἀλέξανδρος ὁ βασιλεὺς τῶν βασιλέων καὶ τῶν αὐθεντάδων αὐθέντης, ἔλον τὸν κόσμον ἐπῆρα καὶ τώρα ἦλθα καὶ εἰς τὸν τόπον σου διὰ νὰ σέ ὀρίζω καὶ νὰ μὲ προσκυνήσης καὶ νὰ μὲ φιλοδώρησης καὶ νὰ μὲ δώσης χαράτζι ἰβ' χρόνων καὶ φουσάτον καλόν καὶ διαλεκτὸν χιλιάδας λ'. καὶ νὰ μοῦ ὑποταχθῆς μὲ ἔλον σου τὸ βασίλειον καὶ ἐπὶ ταυτοῦ στέλνω τὸν Ἀντίοχον τὸν βοεβόδαν μου καὶ νὰ τοῦ δώσης ὅσα προστάξω. εἰ δὲ καὶ δὲν ἀκούσης τὸν ὀρισμὸν μου, θέλω ἔλθῃ μὲ ὅλα μου τὰ φουσάτα καὶ θέλω ῥημάξῃ τὸν τόπον σου καὶ τὸ βασίλειόν σου θέλω δουλώσῃ καὶ συμπάθειαν ἀπὸ ἐμένα δὲν θέλεις ἔχη. Дальнѣйшій разсказъ идетъ въ порядкѣ славянскаго текста. Возвратившись отъ Кандакіи, Александръ дѣлитъ всю землю между своими сподвижниками.

XVI. Въ снѣ Александру является пророкъ Іеремія и предвѣщаетъ ему близкую смерть. Ивер. сп. короче славянскаго перевода, съ которымъ ближе сходится сп. Флорентійскій. Сокращеніе нахо-

дится въ второй части провѣщанія, въ описаніи воскресенія мертвыхъ и будущей жизни. Въ Ивер. о всемъ этомъ сказано въ слѣдующихъ выраженіяхъ: ἡ δὲ ψυχὴ σου θέλει γένη μακαριστὴ καὶ θέλεις ὑπάγῃ εἰς τόπον καλόν καὶ εἰς τὸ τέλος τοῦ αἰῶνος, τῆς δευτέρας παρουσίας τοῦ Κυρίου, θέλει ἐνωθῆ ἡ ψυχὴ σου μετὰ τὸ κορμὶ ἀντάμα καὶ θέλουν γνωρισθῆ ἕνας ἀπὸ ἄλλον, ὡσάν δύο σύντροφοι ὅπου κάμουν πολὺν καιρόν, εἶτα νὰ χωρίσουν καὶ νὰ ὑπάγῃ ὁ καθείς ἐν ἑνα μέρος, ἔπειτα νὰ ἀνταμωθοῦν καὶ νὰ γνωρίσουν ἕνας τὸν ἄλλον· οὕτως γίνεται καὶ τότε θέλουν μαζωχθῆ τὰ κόκκαλα τῶν ἀνθρώπων καὶ αἱ ψυχαὶ νὰ γένουν πάλιν καθὼς ἦτον, καὶ ἐκεῖνην τὴν ἡμέραν θέλεις γνωρίσῃ ὅσους ἀνθρώπους εἶδες μετὰ τὰ ὀμμάτιά σου, βασιλεῖς, ἄρχοντας, μικροὺς τε καὶ μεγάλους. καὶ ἐκεῖνοι πάλιν θέλουν γνωρίσῃ ἐσένα. Проснувшись, Александръ «сѣде плакашесѣ». Въ Ивер. сп. приводится утѣшеніе, которое Александръ высказалъ самъ себѣ: онъ выражаетъ покорность провидѣнію: μεγάλη εἶναι ἡ ἐλεημοσύνη τοῦ Θεοῦ, ὅπου ἐποίησε τὸν οὐρανὸν καὶ τὴν γῆν, καὶ ὡς θέλει ἅς γένη καὶ εἰς ἐμένα τὸ δέλημά του. Онъ удаляетъ царицу въ Вавилонъ, а самъ все время продолжаетъ думать о смерти и горевать; и не хочетъ ни пить ни ѣсть. Этѣхъ подробностей нѣтъ въ славянскомъ. Но далѣе Ивер. текстъ содержитъ пропускъ: пропущено увѣщаніе Филона и Птоломея оставить скорбь (Новак. 128—131) до совѣщанія вельможъ Александровыхъ на полѣ Сенааръ. Этотъ пропускъ едва ли случайный; скорѣе его не было и въ первоначальномъ оригиналѣ; непосредственный же оригиналъ славянскаго перевода, несомнѣнно, представляетъ позднѣйшее добавленіе. Приходитъ Аристотель, и Александръ рассказываетъ ему о своихъ подвигахъ. Александръ пишетъ письмо Олимпіадѣ. Послѣ этого садится на тронъ, и начинаются т. наз. λόγοι Ἀλεξάνδρου. Ивер. сп. въ общемъ соотвѣтствуетъ славянскому. Весь текстъ слѣдующій: Τὴν αὐτὴν ἡμέραν ἐκλεψαν ἕναν μαστραπᾶν τοῦ Ἀλεξάνδρου καὶ ὡς τὸ ἐμαθεν ὁ Ἀλέξανδρος, εἶπεν· ὅποιος ἐκλεψεν τὸν μαστραπᾶν, ὅπου ὑπάγει ὅποιος τὸν ἰδῆ. ὅλοι θέλουν λέγῃ, ὅτι τοῦ Ἀλεξάνδρου εἶναι ὁ μαστραπᾶς καὶ ὄχι αὐτουνοῦ. καὶ ὁ Ἀριστοτέλης εἶπεν τὸν Ἀλέξανδρον· κραταιώτατε βασιλεῦ, πῶς ἐποίησες τέτοιαι δουλειῆς ὅπου ἄλλοι βασιλεῖς δὲν ἐποίησαν; καὶ ἀποκριθεὶς ὁ Ἀλέξανδρος εἶπε πρὸς τὸν διδάσκαλον τὸν Ἀριστοτέλην· τρεῖς νομάτοι εἰσὶν οἱ βοηθοὶ μου εἰς ταῦτα ὅσα ἐποίησα. καὶ ὁ Ἀριστοτέλης· ποῖοι εἰσὶν οἱ τειοῦτοι; καὶ ὁ Ἀλέξανδρος· τὸ πρῶτον τὸ χέρι μου ὅπου δὲν ἐλυπούμην ποτὲ νὰ δωρίζω, τὸ δεύτερον ὁ ὄρκος μου ποῦ εἶναι ἀληθινός, καὶ τρίτον ἡ δικαιοχρισία. ἔπειτα τὸν ἐρώτησεν, πῶς ἐπέταξε τοὺς βασιλεῖς καὶ τοὺς ἐπολέ-

μησε και πάντα ὅσα εἶδε και ἔκαμε. και ὁ Ἄριστοτέλης εἶπεν· ποῦ ἔχεις, βασιλεῦ, τὸν βίον σου και μάλαμα ὁποῦ ἐπῆρες ἀπὸ τότους βασιλεῖς; και ὁ Ἄλέξανδρος ἐγύρισε πρὸς τὸ φουσατόν του και λέγει τοῦ Ἄριστοτέλους· τοῦτοι ὁποῦ βλέπεις, αὐτοὶ εἶναι ὁ βίος μου και τὸ μάλαμά μου. και ὁ Ἄριστοτέλης εἶπεν· Ἄλέξανδρε, νὰ μᾶς ἀφήσης υἱὸν νὰ εἶναι εἰς τὸ ὄνομά σου. και ὁ Ἄλέξανδρος εἶπεν· ἐγὼ εἰς Μακεδονίαν υἱὸν δὲν ἀφίνω, ἀλλὰ ἀφίνω μεγάλην δόξαν και τιμὴν ὁποῦ νὰ ἐνθυμοῦνται χρόνους πολλούς. τότε ἀποκριθεὶς ἕνας ἄρχοντας εἶπεν· βασιλεῦ Ἄλέξανδρε, καλὸν εἶναι νὰ ῥίξης εἰς τοὺς βασιλεῖς πολλὰ δωσήματα και νὰ τοὺς λογαριάζης νὰ ἤξεύρης τὰ τίποτέ σου. ὁ Ἄλέξανδρος εἶπεν· ὁ Κροίσης ὁ βασιλεὺς Λυδίας τίποτες καλὸν δὲν ἔκαμε, οὔτε τιμὴν οὔτε ἄλλο τινά, ἀμὴ τὸ χρυσίον και τὸν βίον ὁποῦ ἐμάζωνεν δὲν τὸν ἐκέρδισεν, ἀλλὰ τὸν ἐπῆραν ἄλλοι. λοιπὸν ἐκεῖ εἰς τὴν χαρὰν εἶδεν ὁ Ἄλέξανδρος ἕνα μεγιστάνον Πέρσην γέροντα και ἔβαφεν τὰ γένειά του πάντοτε μαῦρα διὰ νὰ φαίνεται νέος και εἶπέν του ὁ Ἄλέξανδρος· ὦ ἡγαπημένε μου μελικράσορε, ἐὰν ἡ βαφὴ αὐτὴ δίδει τίποτες δύναμιν ἢ ἄλλην ὠφέλειαν, καλὴ εἶναι, εἰ δὲ και βάφῃ μόνον τὰ γένειά σου ὡς νὰ φαίνεσαι νέος, και δύναμιν δὲν σε δίδει, οὐδὲν σε ὄφελος ἀπὸ τὴν βαφὴν. και ὡς ἤκουσεν ὁ ἄρχων ἐγέλασεν και ἐντροπιάσθη πολλά. και τὴν ἡμέραν ἐκείνην ἤφερον πολλοὺς κλέπτας, πλῆθος ἄπειρον, και εἶπάν του· βασιλεῦ, αὐτοὶ εἶναι κλέπται και ἄτυχοι ἄνθρωποι, και ὄρισε ἡ βασιλεία σου νὰ τοὺς κρεμάσουν. και ἀποκριθεὶς ὁ βασιλεὺς εἶπεν· ἀφοῦ εἶδαν τὸ πρόσωπόν μου, δὲν φοβοῦνται νὰ χαθοῦν, ὅτι τῶν κριτάδων εἶναι ἴδιον νὰ ἀποφασίζου νὰ χαθοῦν ἀνθρώπους, και τῶν βασιλέων εἶναι ἴδιον νὰ συμπαθοῦν. και ὠρισέν τους νὰ εἶναι ἐδικοὶ του κυνηγοί, και ἄφησέν τους νὰ ὑπάγου εἰς τὸν τόπον τους. εἶτα ἤφερον ἕναν ἄνθρωπον ἀπὸ τὴν Ἰνδίαν και ἔλεγον, ὅτι εἶναι τοξότης τέτοιος, ὅτι ἀπὸ τὸ δακτυλίδι ρίχνει τὴν σαίτταν, και ἐπρόσταξεν ὁ Ἄλέξανδρος νὰ τοξεύσῃ εἰς τὸ σημάδι, και αὐτὸς δὲν ἤθελεν, και τότε μικροὶ και μεγάλοι τὸν ὠνείδισαν, μεγιστάνοι και ἄρχοντες, ἴσως τὸν κάμουν και τοξεύσῃ, και αὐτὸς δὲν τοὺς ἤκουεν. και ὡς εἶδεν ὁ Ἄλέξανδρος τὸ ἀμετάθετον, ὠρισεν νὰ τὸν ἀποκεφαλίσουν. οἱ δὲ στρατιῶται εἶπάν του· ὦ ἄνθρωπε, διὰ τί νὰ χάσης τὸ κεφάλι σου και διὰ τί μὴν ῥίξης μίαν δοξαρίαν; και αὐτὸς ἀπεκρίθη· ἔχω τώρα ἐπὶ τῆς ἡμέρας ὁποῦ δὲν ἐπίασα δοξάρι ἢ σαίττα εἰς τὸ χέρι μου, και διὰ τοῦτο φοβοῦμαι, μήπως και ἀστοχῆσω ἐμπροσθεν εἰς τὸν βασιλέα και χάσω τὸ ὄνομά μου. και αὐτοὶ ὡς ἤκουσαν ἐτίζι εἶπάν το τοῦ Ἄλεξάνδρου τοῦ βασιλέως, και αὐτὸς ὠρισεν και τὸν ἄφησαν, και ἔδωσέν του δῶρα, και τὸν ἔστειλεν εἰς τὸν τόπον του ἀδωροκίητος. και ὑπάγει ἕνας στρατιώτης και λέγει του· πανυψηλότατε βασιλεῦ, ἔχω θυγατέρα μονογενῆ και παρακαλῶ τὴν βασι-

λείαν σου, δός μου τίποτες νά τήν ὑπανδρεύσω, ὅτι εἶμαι πολλά πτωχός. καί ὤρισεν καί ἔδωκάν του χίλια τάλαντα. καί αὐτός εἶπεν· πολλά μου εἶναι, βασιλεῦ Ἀλέξανδρε. ὁ δὲ Ἀλέξανδρος εἶπεν· τῶν βασιλέων τὰ δῶρα πολλά θέλουν νά εἶναι, ὅτι καί αὐτοὶ πολλά τὰ παίρνουν. — Послѣ этого Александръ одаряетъ Аристотеля и посылаетъ его въ Македонію къ матери своей привести ее въ Египетъ: такъ въ Ивер. и славянскомъ. Приходить одинъ человѣкъ и объявляетъ о находкѣ сокровища на берегу Тигра. Олимпиада приходитъ къ Александру, и въ честь ея устраиваются пиры и игры.

XVII. Съ разсказа объ отравленіи Александра возобновляется чтеніе Вѣнскаго списка, но пересказъ гораздо короче славянскаго перевода. Нѣтъ письма Минервы къ своимъ сыновьямъ и замыселъ умерить Александра приписывается Вринеушу за то, что Александръ не далъ ему Македоніи для управленія. Ивер. сп. сходится съ славянскимъ. У Александра было два близкихъ ему воина, которые давно уже не были въ Македоніи и не видали своей матери. Мать же, съ своей стороны, соскучившись по сыновьямъ, желала ихъ видѣть, но Александръ не отпускалъ. Тогда мать ихъ, названная въ Ивер. сп. Μεγερά, въ Флорент.—Μέγεβρα = слав. Минерва, пишетъ сыновьямъ письмо, вызывая ихъ къ себѣ, καί ἐάν δέν σας ἀφίνει ὁ Ἀλέξανδρος, αὐτὸ τὸ γλύχυσμα, ὅπου σᾶς στέλνω, δότε του νά τὸ φάγη καί τήν ὥραν ταύτην θέλει σᾶς ἀφήσῃ νά ἐλθετε. Братья, получивъ письмо, порицали сильно свою мать, но Вринеушъ спряталъ питье. Вскорѣ Вринеушъ сталъ просить себѣ Македонію, что уже дѣлалъ неоднократно, но получилъ отказъ. Вѣн. текстъ передаетъ кратко: καί ὁ Βρυουούσης... ἔβανεν κατὰ νοῦ του δόλον μέγαν εἰς τήν καρδίαν του· τοιοῦτως ἔλεγεν· ὅτι τόμου θέλει ἀποδάνῃ ὁ Ἀλέξανδρος, ἐγὼ θέλω γένη τοῦ κόσμου ὀλουνοῦ αὐτοκράτωρ βασιλέας. καί οὕτως ὤρθωσεν καί ἀνήλωσεν τὸ φαρμάκι εἰς τήν κοῦπα καί ἐκέρασεν τὸν Ἀλέξανδρον (Весел. изд. 61). Въ слав. и Ивер. братъ Левкадушъ уговариваетъ Вринеуша оставить свой замыселъ: ὦ ἄνθρωπε, φοβήσου τὸν θεόν καί μὴν πράξης τοιοῦτον κακὸν ἔργον, καί μὴν δελήσης νά χάσης τοιοῦτον φοβερόν ἄνθρωπον, ὅπου ἀπὸ τὸν φόβον του ἐτρήνευσαν (?) τὰ βασιλεια ἔλα, καί ὁ κόσμος ἔλος ἐκαταστάθη. καί ἐάν ἐσὺ τὸν χάσης, διὰ τὸν θάνατόν του θέλει ἀνακατωδῆ ὁ κόσμος ἔλος καί ἡμεῖς θέλομεν χάσῃ τήν ζωὴν μας καί ἐσὺ κἄν τίποτες δέν κερδαίνης. Нѣсколько въ иныхъ выраженіяхъ уговариваетъ Левкадушъ въ славянскомъ: «боисе Бога, о чловѣче, не оубивай моужа дивна и чюднаго, кгоже Іеліни подивнше се моудрости, кго же храбрости почоудише

се Персене, кою же потрясе се подслышняа земля восточная и западная, южная и северная, кою же оубоюше се вси поморскіи отощи» (Новак. 142). Левкадушъ хотѣлъ было разсказать Птоломею, но раздумалъ. Слѣдуетъ воспоминаніе о лицахъ, погибшихъ чрезъ женщинъ. Къ Соломону, Самсону, Іосифу прибавляется: ὁ προφήτης Ἐλίας ἀπὸ πονηρὰν γυναῖχαν ἐφευγε, ὁ τίμιος Πρόδρομος καὶ Βαπτιστῆς τοῦ Κυρίου ἀπὸ πονηρὰν γυναῖχα ἐχαρτομήθη. Александръ устраиваетъ пиръ для своихъ вельможъ; на пиру Вринеушъ разбилъ чашу и былъ за это наказанъ Александромъ, и возгорѣлся еще большимъ желаніемъ погубить Александра. Изъ Іерусалима приносятъ извѣстіе о смерти пророка Іереміи. Изъ Александрии приходятъ люди и говорятъ, что въ ней нельзя жить отъ множества ядовитыхъ змѣй. Александръ приказываетъ перенести туда кости Іереміи. Приходитъ одна женщина съ жалобой на своего мужа, но Александръ говоритъ: πᾶς ἄνθρωπος εἶναι κεφαλὴ τῆς γυναίκος καὶ αὐτὸς τὴν ὀρίζει καὶ ὅτι θέλει τὴν κάμνει. ἐμένα δὲν μὲ ἐδόθη νὰ κρίνω τῶν ἀνδρῶν τὰς γυναῖκας; конецъ этого эпизода въ Ивер. отличается отъ славянскаго: въ послѣднемъ — «и се рекъ Алексендръ кзика кя оурезати повеле», въ Ивер. — καὶ ἐτί τοὺς ἐπαράινεσε καὶ εἰρήνευσέ τοὺς μὲ τὸν ἄνδρα τῆς καὶ ἐφιλοδώρησέ τοὺς καὶ ἐγύρισαν εἰς τὸ σπῆτί τοὺς εἰρηνικοί. Эпизода съ Дарданушомъ нѣтъ, а рѣчь переходитъ къ просьбѣ Вринеуша дать ему Македонію. Александръ отказывается; тогда Вринеушъ «такю кдъ растворивъ Алексендру даде» (Новак. 145), въ Ивер. же спискѣ — καὶ ἐτί ἐφύλαγε τῇ ἡμέρᾳ νὰ τὸν φαρμακεύσῃ. καὶ μίαν ἡμέραν τρώγοντας καὶ πίνοντας ὁ Ἀλέξανδρος μὲ τοὺς βασιλεῖς καὶ μεγιστάνους, καὶ ὅλοι ἐχαιρον μικροί τε καὶ μεγάλοι. τότε ὁ Βρουνούσης ὡς εἶχεν τὸν διάβολον μέσα του, ἀνέλυσε τὸ φαρμάκι καὶ τὸ ἔβαλεν εἰς τὴν κούπαν μὲ κρασί καὶ ἔδωσε τὸν Ἀλέξανδρον. καὶ αὐτὸς ἐπῆρε τὴν κούπα καὶ ἐχαιρέτησε ὅλους τοὺς βασιλεῖς καὶ τοὺς ἄρχοντας καὶ τότες ἐπιεν τὸ κρασί τὸ φαρμακευμένον. Филиппъ врачъ даетъ Александру лѣкарство, Левкадушъ кончаетъ жизнь самоубійствомъ. Александръ спрашиваетъ Филиппа, можетъ ли онъ его вылѣчить, тотъ говоритъ, что можетъ продлить его жизнь на три дня. Александръ произноситъ жалобу на непрочность земного счастья. Жалоба эта въ Вѣн. сп. представлена только въ двухъ-трехъ предложеніяхъ, тогда такъ въ славянскомъ и Иверск. она подробнѣе: ὦ ψεύτικὴ μου δόξα καὶ τιμὴ πρόσκαιρος, ὀλίγον καιρὸν ὑψώνεις τὸν ἄνθρωπον καὶ πάλιν μίαν ὥραν τὸν ταπεινώσεις. λοιπὸν δὲν εἶναι χαμμία χαρὰ εἰς

τὸν κόσμον, ἐὰν δὲν σμίξῃ ἢ θλίψις. καὶ δὲν εἶναι εἰς τὴν γῆν καμμία δόξα νὰ μὴν ἔχῃ καὶ ἀτιμίαν.

ὦ οὐρανὲ καὶ ἥλιε, ἄστρον καὶ σελήνη,
 βουνὰ καὶ κάμποι καὶ γῆ, εἰς τὸ κακὸν ποῦ ἐγένη[κεν]
 σήμερον ἐμένα κλαύσατε, ποῦ ἐφάνηκα εἰς τὸν κόσμον
 καὶ πάλιν σεβαίνω εἰς τὴν γῆν, θέλων μὴ θέλων ἀτός μου.
 ὦ γῆ, μητέρα μου ὀγλήγωρα, ποῦ με παίρνεις,
 πλέον ἐὰν καὶ με ἀγαπᾶς ὀπίσω δὲν με φέρνεις.
 ὦ τύχη μου βαρυνὴ δόξα καὶ φαντασία,
 τίποτες δὲν ἐφάνησαν διὰ καμμίαν αἰτίαν,
 εἰς τὴν ἀρχὴν με ὑψώσατε εἰς ἀέρα φωτεινόν
 καὶ τώρα με ἔχαμηλώσατε εἰς τὸν τάφρον τὸν σκοτεινόν¹⁾.—

Воины высказывают свое горе. Иверскій списокъ рисуетъ большую поэтическую картину сѣтованія воиновъ и утѣшенія ихъ Александромъ, чего не знаетъ славянскій переводъ, оригиналъ котораго въ данномъ случаѣ, очевидно, потерпѣлъ сокращеніе, подобно Вѣнскому списку: то, что рассказываетъ Иверскій сп., читается и у Псевдокаллисфена, только въ болѣе краткомъ видѣ. Когда воины узнали, что Александръ умираетъ, то напалъ на нихъ такой сильный страхъ, какой не нападалъ ни въ одной битвѣ; τότε ἐμαζώχθησαν τὰ φουσάτα καὶ ἐπῆγαν πρὸς τὴν τένταν τὴν βασιλικὴν ὅλοι ἀρματωμένοι καὶ ἐβόουν μεγαλοφώνως· δότε μας τόπον νὰ ἰδοῦμεν τὸν αὐθέντην μας, δότε μας τόπον νὰ ἰδοῦμεν τὸν βασιλέα μας καὶ βασιλέα τῶν βασιλείων... Своимъ крикомъ они производили сильный шумъ. Собрались ихъ начальники и стали уговаривать прекратить крикъ, но не могли ничего сдѣлать. Тогда Филонъ говоритъ Александру: ὦ ὑψηλότατε καὶ φοβερώτατε ὄλου τοῦ κόσμου, βασιλεῦ Ἀλέξανδρε, τὰ φουσάτα σου στέχουν ἐξω ἀρματωμένοι καὶ ζητοῦν νὰ ἰδοῦν τὴν βασιλείαν σου ὅλοι μικροὶ τε καὶ μεγάλοι καὶ δὲν ἡσυχάζουν, ἀλλὰ θέλουν νὰ ἤξεσπαθώσουν καὶ κανεὶς νὰ μὴν ἀπομείνῃ ζωντανός... Услышавъ это, Александръ приказалъ вынести его кровать на поле и его посадить на нее. Когда воины увидѣли, то ἀρχησαν νὰ κλαίουν μεγαλοφώνως καὶ ἐγένε ταραχὴ μεγάλη, Александръ говорятъ имъ: ὦ ἀνδρειωμένοι πρωτοκαβαλλαρατοὶ μου καὶ στρατιῶται, παρακαλῶ, μὴν συγχύζεσθε τίποτες, ὅτι ἐμένα με ἐκυρίευσεν ὁ θάνατος, καὶ μέλω νὰ χαθῶ, μόνον σᾶς παρακαλῶ νὰ με ἐνθυμεῖσθε πάντοτε εἰς τὴν

1) Указаніе и раздѣленіе на стихи сдѣлано мнѣ С. Д. Пападимитріу.

ἀγάπην ὅπου σὰς εἶχα. Воины говорятъ ему, что они готовы отдать свою жизнь за него и, если явится смерть, то они всѣ готовы сражаться съ ней и пасть отъ руки ея, ἀμὴ ἐπειδὴ τὸ πρᾶγμα εἶναι ἀδύνατον καὶ ἀμετάδετον, σύρε εἰς τὸν ἠτοίμασμένον σου τόπον, ὅπου σοῦ ἠτοίμασεν κύριος ὁ θεὸς Σαβαώθ. — Въ славянскомъ воспроизведены только послѣднія слова воиновъ, да и тѣ съ видоизмѣненіемъ; воины говорятъ Александру: «аште бы возможно сьмрьти откоупити. те днесь, животь нашъ всьа дали бисмо за тебе, но намъ невъмож'но ксть, богу кдному въз'мож'но. нь ты на земли добрѣ пожилъ кси, и сьмрьть твою поч'тена ксть. Бол'ша ксть нег'ли иному животь. Походи оубо, Алексен'дре, походи на оуготован'нок тебѣ отъ бога мѣсто, на зем'ли до добрѣ царствовалъ кси, и тамо рам наслѣдити имати» (Новак. 147). Александръ дѣлаеть предсмертное завѣщаніе. Дучипаль разрываетъ Вринеуша, въ Ивер. эта сцена изображена пространнѣе славян. перевода. Умирая, Александръ говоритъ: καὶ νὰ γράψετε τὲς ἀνδραγαθιὲς καὶ πολέμους ὅπου ἐκάμαμεν διὰ νὰ τὰ εὔρουν οἱ μεταγενέστεροι. Противъ другихъ текстовъ въ Ивер. присоединяется смерть Буцефала послѣ смерти Александра: τὸ δὲ ἄλογον τοῦ Ἀλεξάνδρου ὁ Βουκέφαλος ἐνόησε τὸ ταλαίπωρον ὡς ἄνθρωπος καὶ ἐχρημέτιζεν μεγαλοφώνως καὶ ἔσκαπτε τὴν γῆν μὲ τὰ ποδάρια του καὶ ἔχαμνε καὶ ἄλλα σχήματα ἐφάνέρωσε, πῶς ἔκλαιε τὸν αὐθέντην του, καὶ ὡσάν ἔσκαψεν ὅσον νὰ χῶσῃ τὸ κορμὶ του, ἐπειτα ἀνέβη εἰς ὑψηλὸν τόπον καὶ ἔρριξε τοῦ λόγου του μὲ δύναμιν καὶ ἔσκασεν ἐκεῖ μέσα ὅπου ἔσκαψε διὰ νὰ μὴν ἀπομεινῇ ἔρημον χωρὶς τὸν αὐθέντην του. Тѣло Александра увозятъ въ Александрію. Олимпиада и остальные царицы оплакивають его. Роксандра плачетъ надъ тѣломъ Александра; въ Ивер. плачь передается въ болѣе подробномъ изложеніи чѣмъ въ Вѣн. и славянскомъ. Услышавши ея плачь, μικροῖτε καὶ μεγάλοι μὲ πολὺ πένθος ἐδρήνουν καὶ ἐβόουν καὶ ἔλεγαν ὦ ὑψηλότατε βασιλεῦ, νὰ ἰδῆς τί εἶναι αὐτὸ ὅπου μᾶς ἔκαμες; σῆκω, βασιλεῦ Ἀλέξανδρε, νὰ ἰδῆς τὰ φουσατά μὲ μεγάλα δάκρυα. Роксандра кончаетъ свою жизнь самоубійствомъ; καὶ ὡσάν ἐσέβησαν καὶ ἠύραν τὴν βασίλισσαν σφαγμένην ἄρχησαν δεῦτερον θρηῆνον καὶ κλαυθμὲν καὶ ὄλοι ἔρριξαν. Птоломей и Филонъ ставятъ два склепа и кладутъ въ нихъ тѣло Александра и Роксанды. Оканчивается повѣсть такимъ размышленіемъ: τοιοῦτος ἦτον ὁ θάνατος καὶ αἱ ἀνδραγαθίαι τοῦ βασιλέως Ἀλεξάνδρου. αὐτὸν ἄς ἰδοῦμεν καὶ ἡμεῖς, ὦ ἄνθρωποι, καὶ ἄς ταπεινώσωμεν τοῦ λόγου μας, αὐτὸν τὸν αὐτοκράτορα τοῦ κόσμου, ὅπου ἐκυρίευσεν ὅλην τὴν οἰκουμένην καὶ ὕστερα τρεῖς πῆχες τῆς γῆς τὸν ἐχώρησε, καὶ

ἔγινεν ἡ μεγάλη του δόξα ὡς ἀράχνη καὶ σκόνη ἀφανής. ἐφάνη εἰς τὸν κόσμον ὡς λουλούδι καὶ εἰς μίαν ὥραν ἐμαράνθη (καὶ) ἀφανίσθη, εἰς τὴν ὥραν ἀναψεν τὸ κηρί καὶ εἰς τὴν ὥραν ἔσβυσεν.

Я рассмотрѣлъ содержаніе Иверскаго списка повѣсти и указалъ на его отношеніе какъ къ славянскому переводу, такъ и къ другимъ извѣстнымъ теперь греческимъ спискамъ. Особенной распространенностью среднегреческая Александрія, очевидно, не пользовалась сравнительно съ редакціями Псевдокаллистенна, списки которыхъ доходятъ числомъ до двадцати. Иная судьба среднегреческой Александріи была у славянъ и у русскихъ въ частности. Въ свое время я указывалъ, что новая, сербская Александрія вытѣснила собой старую, Псевдокаллистенновскую Александрію и распространилась въ множествѣ списковъ. Главное количество списковъ сербской Александріи падаетъ на долю русской литературы, но и на славянскомъ югѣ она находила читателей. Исторія ея у славянъ и у русскихъ еще не разработана, и было бы очень важно опредѣлять, отъ одного ли перевода пошли всѣ многочисленные списки повѣсти, или она переводилась нѣсколько разъ, что само по себѣ вполне возможно. Насколько намъ теперь извѣстно содержаніе нѣкоторыхъ славянскихъ списковъ сербской Александріи, — напечатанныхъ и ненапечатанныхъ — они представляютъ, повидимому, одно и то же содержаніе, расходясь въ нѣкоторыхъ частностяхъ, которыя легко могутъ объясняться обычными пропусками и дополненіями писцовъ. Но мы замѣчаемъ между ними очень часто рѣзкое различіе въ способѣ изложенія, такъ что, если бы тексты относились къ болѣе старому времени, было бы много оснований видѣть въ нихъ различные переводы съ одного оригинала. Если же переводъ былъ одинъ, то необходимо прослѣдить видоизмѣненіе текста какъ по отношенію къ изложенію, такъ и по отношенію содержанія. То и другое — дѣло будущаго. Но Иверскій списокъ даетъ возможность правильнѣе смотрѣть и на славянскій переводъ, который въ настоящемъ случаѣ представленъ спискомъ, изданнымъ въ Гласникѣ г. Новаковичемъ. Сопоставляя славянскій переводъ съ извѣстными намъ греческими текстами, можно видѣть, что буквального сходства, какъ привыкли это имѣть въ области славяно-русскихъ переводовъ, не наблюдается. Отличался ли особенной фразеологіей оригиналъ перевода, или переводчикъ относился къ своему оригиналу свободно? Къ сожалѣнію, здѣсь могутъ быть одни только соображенія. Среди славянскихъ переводовъ мы встрѣчаемъ и такіе, которые по завѣту Іоанна Екзарха

передаютъ содержаніе, не гоняясь за буквой, и такіе, которые рабски слѣдуютъ своему оригиналу, и такое двойное отношеніе къ оригиналамъ встрѣчается какъ въ болѣе древнее, такъ и въ болѣе новое время. Правда, что въ болѣе позднее время, повидимому, преобладаетъ буквальный переводъ, даже въ ущербъ смыслу, и съ этой стороны мы могли бы считать въ такомъ родѣ и переводъ Александрии: но затрудненіе является въ томъ, что рассматриваемое произведеніе принадлежитъ къ чисто свѣтской литературѣ, требовавшей, конечно, особаго способа перевода, нежели какого требовала литература церковная, съ которой обращаться было дѣло привычное. Но у насъ очень мало памятниковъ повѣствовательной литературы, которые могли бы быть свѣрены съ оригиналами: ни Троянская Притча ни Сказаніе объ Индійскомъ царствѣ не находятъ пока своихъ прототиповъ. Въ всякомъ случаѣ, если что и можно относить на долю переводчиковъ, то только перефразировку греческаго текста, а никакъ не внесеніе новаго содержанія, хотя бы и незначительнаго, такъ какъ славянскіе переводчики къ этому были непривычны. Всякое внесеніе новаго содержанія должно относить къ оригиналу, а аналогія другихъ греческихъ списковъ даетъ основаніе думать, что и въ массѣ другихъ случаевъ, гдѣ по изложенію славянскій переводъ расходится съ извѣстными намъ греческими текстами, эту особенность также можно приписывать греческому оригиналу. Было совершенно правильно замѣчено, что византиецъ къ текстамъ свѣтскаго содержанія относился совершенно свободно и безъ зазрѣнія совѣсти видоизмѣнялъ то, что переписывалъ. И это наблюдается даже въ стихотвореніяхъ, гдѣ самая форма, казалось бы, должна была сдерживать отъ проявленія свободы. Съ прозаическимъ же памятникомъ византиецъ уже совершенно не церемонился: онъ какъ будто своими словами пересказывалъ прочитанное. Такое же впечатлѣніе получается при сравненіи Вѣнскаго, Иверскаго, и Флорентійскаго списковъ рассматриваемой Александрии, но особенно — послѣднихъ двухъ между собой. Иверскій и Флорентійскій списки представляютъ намъ одну редакцію, отличаясь другъ отъ друга лишь незначительными особенностями, но если бы мы вздумали подвести варианты изъ одного списка къ другому, то оказались бы въ полнѣйшей невозможности сдѣлать это. Въ виду этого, можно думать, что и оригиналъ славянскаго перевода представлялъ такое же свободное изложеніе стараго матеріала.

Вѣнскій списокъ, какъ уже указано, изобилуетъ пропусками. Сдѣ-

ланы ли они были переписчикомъ самаго списка, или послѣдній нашелъ ихъ уже въ своемъ непосредственномъ оригиналѣ, — безразлично: въ всякомъ случаѣ этотъ текстъ представляетъ собой особую сокращенную редакцію. Что это сокращеніе не есть случайное, должно заключать изъ того, что тенденція къ сокращенію текста проходитъ черезъ всю исторію, а то, что уцѣлѣло, въ большинствѣ случаевъ, какъ видѣли, передается въ сильномъ сокращеніи. Списки Иверскій и Флорентійскій представляютъ полную редакцію, а въ срединѣ между той и другой стоитъ оригиналъ славянскаго перевода и та редакція, которую А. Н. Веселовскій называетъ греческой народной книгой. Въ виду того, что въ полной редакціи явно наблюдается стремленіе къ расширенію содержанія, нужно заключать, что къ первоначальному оригиналу ближе другихъ стоятъ — оригиналъ славянскаго перевода и греческая народная книга.

В. Истричъ.

Замѣтки по древностямъ Константинополя.

7¹⁾.

Къ вопросу о положеніи Большого дворца.

Проф. Бѣляевъ въ 1-мъ вып. своихъ «Byzantina» предпринялъ попытку исправить ошибки сдѣланныя Лабартомъ въ трудѣ о Большомъ дворцѣ византійскихъ царей²⁾. Сдѣлавъ многое по этой части, нашъ ученый однако упустилъ изъ виду нѣсколько обстоятельствъ, указанныхъ другимъ нашимъ византинистомъ — проф. Кондаковымъ, и черезъ это самъ былъ до нѣкоторой степени введенъ въ заблужденіе тѣмъ же Лабартомъ. Въ трудѣ Кондакова: «Византійскія церкви и памятники Константинополя» вопросъ о Большомъ дворцѣ задѣтъ лишь мимоходомъ; но и тѣ нѣсколько строкъ, которыя удѣлены ему, составляютъ извѣстную эпоху въ исторіи изученія топографіи Царьграда. «Мѣстность къ С. З. отъ Ипподрома», сказано тамъ, «представляетъ множество интересныхъ въ археологическомъ отношеніи пунктовъ: не говоря уже о помѣщающейся здѣсь цистернѣ 1001 колоннъ, почва мѣстности состоитъ изъ развалинъ древнихъ и новыхъ, часть которыхъ въ 1884 г. не была еще покрыта обычными деревянными бараками и позволяла рассмотреть различныя искусственныя террасы, фундаменты большихъ построекъ и груды древняго мусора. Площадь эта спускается на Ю. З. крутымъ обрывомъ, съ котораго открываются превосходные виды на предгорье и море и уходящія по берегу его улицы. *Если судить по мѣстоположенію, эта площадь вполне пригодна для дворца. Въ самомъ дѣлѣ, мы здѣсь имѣемъ случай наиболее*

1) См. Виз. Врем. III, 337 сл., IV, 524 сл.

2) J. Labarte, Le palais impérial de Constantinople. Paris. 1861.

близкой параллели съ Римомъ. Холмъ Палатина представляетъ близкую аналогію съ первымъ холмомъ Византіи, на которомъ Константинъ избралъ мѣсто своего дворца; извѣстно, что древнѣйшіе дворцы Палатина стояли лицомъ къ Via Sacra и римскому форуму; отступая съ теченіемъ времени въ глубь холма, дворцы позднѣйшихъ императоровъ наполнили и ту часть, которая круто спускалась къ Большому цирку и тѣмъ не менѣе устраивались обязательно фасадами на via Sacra ¹⁾, по терасамъ же надъ циркомъ выходили библіотеки, перистилии и прочія части дворца, удаленныя отъ публики. То же самое расположеніе имѣлъ и дворецъ Византіи: онъ стоялъ лицомъ къ улицѣ, (*μίσση?*), ведшей на форумъ (Римскій форумъ замѣнилъ здѣсь форумъ Константина) и къ Капитолію, и какъ въ Римѣ, такъ и здѣсь фасадъ переходилъ въ рядъ портиковъ, направлявшихся въ разныя стороны; въ задѣ у дворца находился также крутой обрывъ, по которому располагались постройки, подобныя римскимъ и отчасти даже турецкимъ, между ними напр. извѣстный пріемный Кіоскъ съ громаднымъ балкономъ, — откуда и теперь обязательно гости султана, европейскіе туристы любятъся видами на Пропытиду, — вѣроятно, подражаетъ византійскому перидрому, парапету или гульбищу, какъ говорили въ старину въ Россіи. Большой дворецъ выходилъ, какъ и дворцы Палатина, заднимъ фасадомъ надъ низменностью берега, и въ этой низменности находился циканистерій, какъ тамъ *circus maxims*. Но аналогія была бы полнѣе, если бы извѣстная часть дворца была расположена между ипподромомъ и форумомъ (стр. 137 и 138). На основаніи такого общаго замѣчанія, Кондаковъ идетъ далѣе и строитъ гипотезу о томъ, что древнѣйшая часть дворца, т. е. дворецъ «*Дафна*» находился именно къ сѣверо-западу отъ ипподрома. Въ этомъ мѣстѣ, какъ мы уже знаемъ, дѣйствительно находится цистерна 1001 колоннъ (иначе Филоксена), около которой, по мѣстному преданію, находился дворецъ Константина ²⁾. А что это преданіе не вымыселъ, это подтверждается и Аусбургскимъ планомъ, на которомъ въ этомъ мѣстѣ мы находимъ прекрасный двухъ-этажный дворецъ, похожій на дворецъ Дожей ³⁾. Далѣе мы имѣемъ ясныя указанія, что «Триклиній»

1) Слѣдовательно Лабартъ правъ, предположивъ, что ось дворца была перпендикулярна оси ипподрома: фасадъ былъ на Августеонъ.

2) Великую заслугу оказалъ бы тотъ, кому удалось бы на основаніи какихъ-либо текстовъ опредѣлить относительное положеніе дворца и храма св. Акилины, приходящагося надъ цистерной.

3) Кстати: не разъяснить-ли дворецъ Дожей и плана Дафны (и Халки)?

аккувитовъ» лежалъ къ сѣверу отъ ипподрома (Лиутпрандъ). Наконецъ, портикъ отъ Дафны, направлявшійся къ Богородицѣ «Жезла» (въ Псамати), никакъ нельзя такъ или иначе обвести вокругъ ипподрома ¹⁾.

Если Лабартъ и доказалъ что либо вполне основательно, такъ это то, что дворцовыя зданія не шли восточнѣе св. Софіи и сѣвернѣе Средней улицы ²⁾. Вопросъ же о томъ, весь ли дворецъ помѣщался къ востоку отъ ипподрома, какъ это считаетъ несомнѣннымъ и Бѣляевъ, еще не вполне рѣшенъ. Большой дворецъ собственно (т. е. Хризотриклинь и сосѣднія зданія) несомнѣнно былъ тамъ, — но положеніе Дафны и Халки къ сѣверу отъ этого Большого дворца принимается пока за аксіому въ сущности только потому, что черезъ эти зданія шелъ обычный путь въ св. Софію ³⁾, а св. Софія — къ сѣверу. Но вѣдь прямо однѣ вороны летаютъ. Поэтому возможно и то, что зданія дворца были расположены относительно ипподрома и такъ, что Дафна (а слѣдовательно и Халка) приходилась, какъ думаетъ Кондаковъ, къ сѣверо-западу отъ этого зданія. Спросить, конечно, какъ въ такомъ случаѣ происходило сообщеніе между Главнымъ дворцомъ и Дафной, т. е. какъ же шли «переходы Дафны». Тогда я рѣшусь на смѣлый шагъ, именно укажу непонятное до сихъ поръ мѣсто (идушаго почти всегда въ разрѣзъ съ Лабартомъ) Константина о томъ, что имп. Теофилъ проѣхалъ изъ одной части Ипподрома въ другую *«черезъ Дафну»* (Церем. стр. 507 ср. Бѣляева, стр. 77), т. е. предложу гипотезу о томъ, что переходы эти были переброшены черезъ Ипподромъ (на аркадахъ?), гдѣ то по смежности съ Каѳизмой. А что и Халка помѣщалась къ сѣв.-зап. отъ Ипподрома, на это, мнѣ кажется, совершенно ясно указываетъ мѣсто Прокопія (Перс. война, кн. I, гл. 24; русск. перев. стр. 327) о томъ, что послѣ неудачной попытки напасть на Царскую ложу (Каѳизму) съ востока, Юстиніанъ велѣлъ Велизарію *«идти къ Халкѣ»*, попавъ куда (очевидно обходнымъ движеніемъ, пожалуй даже вокругъ св. Софіи) полководецъ очутился «у портика Вентійскаго, что на правой сторонѣ отъ Царскаго сѣдалища». Не

1) Кондаковъ, стр. 186 — 188 и 99. Границей со стороны моря, надо думать, для этихъ зданій служила линія приблизительно отъ св. Анастаси къ «воротамъ со стороны города» Лабарта. Этотъ путь изъ города могъ идти портикомъ Георгія переѣзжавшимся съ «Мавромъ».

2) Конечно, отдѣльный дворецъ Лавзъ — не въ счетъ.

3) Хотя ближе, кажется, было переходами Магнавры.

ясно-ли, что и Халка, со стороны которой онъ нападалъ, приходилась со стороны того же портика и была *съ правой стороны Каеизмы* ¹⁾.

Положеніе Халки весьма важна и для опредѣленія мѣста бань Зевксиппа. По замѣчанію Бѣляева (Byzantina II, стр. 93), зданіе это приходилось «на пути царя между Миліемъ и Халкой, на право отъ идущаго, если идти изъ Милія въ Халку, и на лѣво отъ идущаго, если идти изъ Халки въ Милій». Слѣдовательно, если Халка была по ту сторону Ипподрома (отъ Хризотриклина), то бани эти придутся на *сѣверной* сторонѣ Средней улицы, къ востоку отъ Нури-Османіе.

Въ заключеніе считаю долгомъ напомнить о томъ, что первая мысль о существованіи на пустырьѣ около 1001 колонны какого-то важнаго и большого зданія принадлежитъ въ сущности еще нашему незабвенному А. Н. Муравьеву ²⁾.

8.

Тюрьма Кикловіа и св. Андрей въ Крисѣ.

Покойный Г. С. Дестунисъ въ «Историко-топографическомъ очеркѣ сухопутныхъ стѣнъ Константинополя» почти при самомъ началѣ наткнулся на два невѣрно прочитанныхъ текста. Занимаясь эпохой иконоборства, я съ своей стороны въ числѣ другихъ топографическихъ вопросовъ коснулся тѣхъ же мѣстностей и изученіе многихъ источниковъ позволило мнѣ выяснитъ недоразумѣнія. Дестунисъ приводитъ цитату изъ «Церемоній», гдѣ рассказывается о приѣздѣ Никифора Фоки въ 963 г. и поясняется, что онъ плылъ отъ Іеріи (Фанерь-Бахче) до Золотыхъ (sic) воротъ, далѣе ѣхалъ по пристѣнью и, наконецъ, торжественно въѣхалъ въ Золотыя ворота (тріумфальныя). «И такъ, самъ Константинъ Порфирородный отличаетъ приморскія Золотыя ворота (?) отъ Золотыхъ же воротъ Тріумфальныхъ», заключаетъ Дестунисъ ³⁾. Въ отвѣтъ на это я приведу другіе тексты. Описывая сидѣніе Константина Копронима подъ Константинополемъ, Теофанъ говоритъ: «Καὶ ἐλθὼν ἐπὶ τὴν χαρσίου πόρταν διέδραμεν ἕως τῆς χρυσῆς πόρτης ἑαυτὸν τοῖς ὄχλοις ἐπίδεικνύων, καὶ πάλιν ὑπέστρεψε» (стр. 419 Боора). Далѣе въ тѣхъ же «Церемоніяхъ» о Теофилѣ ска-

1) Обращу вниманіе и на то, что изъ Халки выходили на Среднюю улицу, а не на Алуштеонъ.

2) Путеш. по св. мѣстамъ, т. I, стр. 37.

3) Дестунисъ, Историко-топ. очеркъ, стр. 9.

зано, что онъ изъ Іеріи приплыль «во Влахерны и, оставивъ корабль, сѣлъ на коня» (I, стр. 504). Полагаю, что всякій, прочитавъ эти мѣста, согласится, что: 1) въ приводимомъ Дестунисомъ мѣстѣ К. Б. надо читать не «Золотыя» (χρυσή), а «Харсіевы» ворота (нынѣ Андрианопольскія) и 2) пристань, куда приставали цари, ѣхавъ изъ Іеріи черезъ Золотой Рогъ, не «τῶν Πηγῶν», а другая, гдѣ-то около Влахернской стѣны; о такой пристани есть кое-что и въ послѣдней статьѣ Дестуниса о топографіи средневѣкового Константинополя ¹⁾. Ясно, что Золотыя ворота «приморскія», около которыхъ была пристань «Источниковъ» τῶν Πηγῶν, и «Золотыя Триумфальныя» — одно и то же.

Переходимъ теперь къ Кикловію. Кикловіемъ, или Стронгиломъ, называлась круглая башня, построенная Юстиніаномъ Великимъ передъ Золотыми воротами (близъ Евдома) для ихъ защиты. Но *Кикловіемъ* называлась и башня восточнѣе Золотыхъ воротъ. Башня эта служила также тюрьмой ²⁾ и въ этомъ случаѣ (для отличія отъ городской преторіи) называлась тюрьмой св. Діомида, по близъ лежащему монастырю. *Стронгилъ же, сколько о немъ извѣстно, находился относительно Золотыхъ воротъ такъ, какъ въ Москвѣ относительно Троицкихъ воротъ башня Кутафья.* (Не понимаю, какъ до сихъ поръ эта аналогія никому въ глаза не бросилась!). Дестунись, какъ мнѣ кажется, совершенно правильно заподозриваетъ справедливость мнѣнія Мордтмана, будто одна изъ «Мраморныхъ башенъ» (что у внутренней стѣны) и есть именно Кикловія, или тюрьма св. Діомида. Но скептицизмъ свой многоуважаемый ученый простеръ уже слишкомъ далеко. Въ отвѣтъ на цитату Мордтмана изъ Никиты Хоніата о заключеніи Андроникомъ царицы Маріи въ тюрьму Діомида (стр. 347 Бонн; русс. перев. стр. 343), Дестунись возражаетъ, что Никита не указалъ мѣста обителя Діомида, а Византія хотя и помѣстилъ эту обитель у Золотыхъ воротъ, но «не указывая на свой источникъ»; между тѣмъ по сказанію о Мартинѣ тюрьма Діомида была «*in praetorio praefecti*», а таковая «преторія» не могла стоять на краю города. Полагаю, что уважаемый ученый самъ скоро замѣтилъ несправедливость упрека Византію ³⁾. А что касается злополучнаго текста, то и съ нимъ можно

1) Ж. М. Н. Пр. 1883 г. январь.

2) Дестунись, стр. 12. Кондаковъ, стр. 156—158.

3) Положеніе св. Діомида у Золотыхъ воротъ — вѣдь сомнѣнія; см. Кондакова, стр. 8, 57, 91; ср. Георг. Ам., стр. 726, Жизнь Василія Мак. и т. д.

справиться. *«In praetorio»* не что иное, какъ неудачный переводъ обыкновеннаго эпитета для всякаго предмета: «ἐν προκίεστροφ»; второе слово тоже или искажено или попало такъ сказать само собой за компанію. И такъ, приведенный текстъ ничего не значить ¹⁾.

Въ близкомъ сосѣдствѣ съ Золотыми воротами находилась церковь св. Андрея въ Крисѣ (нынѣ Ходжа-Мустафа-джами). Эта церковь имѣетъ значеніе уже болѣе такъ сказать для исторіи словесности. Посреди двора этой церкви стоитъ стволъ древняго кипариса съ чудодѣйственной цѣлюю, которая, по преданію, спусканіемъ и подниманіемъ свидѣтельствовала о правдѣ или кривдѣ должника, пока одинъ еврей не устроилъ мошеннической выходки. Еще очень давно Буслаевъ въ статьѣ: «Замѣчательное сходство псковскаго преданія о горѣ *Судомъ* съ однимъ эпизодомъ Сервантесова *Донъ-Кихота*», помѣщенной въ I-мъ томѣ «Историческихъ очерковъ русской народной словесности, искусства», отмѣтилъ бродячую легенду о цѣпи. Если бы нашъ ученый былъ лучше знакомъ хотя съ «Путешествіемъ по св. мѣстамъ» А. Н. Муравьева, то ему бросилось бы въ глаза и третье мѣсто съ легендой о цѣпи. Буслаевъ и Кондаковъ (стр. 162) считаютъ эту легенду *мусульманской*. При всемъ авторитетѣ этихъ ученыхъ я рѣшусь возразить, что здѣсь мы имѣемъ не мусульманское вліяніе, а одинъ изъ неотмѣченныхъ еще случаевъ сходства *Новаго Рима со Старымъ*. (Грегоровіусъ, Ист. города Рима въ ср. вѣка, т. IV, стр. 290).

9.

О положеніи церкви св. ап. Ѳомы и Софійскаго дворца.

Хотя церковь св. ап. Ѳомы не пользовалась особенно громкою извѣстностью, однако опредѣлить ея положеніе важно хотя бы уже потому, что вообще надо дорожить въ Константинополѣ всякимъ пунктомъ, который удастся опредѣлить. Проф. Кондаковъ (Виз. церкви и пам. Константинополя, стр. 33) сообщаетъ только, что церковь эта, построенная извѣстнымъ евнухомъ Амантіемъ, возведшимъ на престолъ Юстина I, находилась *близъ Софійской гавани* и ранѣе сгорѣла во время пожара при Львѣ Макелгѣ. Между тѣмъ источники даютъ намъ возможность опредѣлить положеніе этой церкви довольно точно.

1) Вопросы о главныхъ улицахъ и объ Евдомѣ вполне выяснены Кондаковымъ.

Зонара, рассказывая о томъ же пожарѣ и поясняя, что послѣдній шелъ — какъ и всѣ вообще пожары въ Константинополѣ — съ востока на западъ (отъ Лавза къ Тавру), говоритъ, что къ югу отъ Ипподрома и Большого дворца пожаръ истребилъ все «отъ церкви св. ап. Ѳомы до церкви св. великомучениковъ Сергія и Вакха» (кн. XIV, гл. 1). Такъ какъ положеніе церкви Сергія и Вакха извѣстно точно, то мы имѣемъ здѣсь несомнѣнное указаніе на то, что церковь св. Ѳомы находилась на довольно значительномъ разстояніи отъ мечети Кучукъ-айя-Софія *къ востоку*. Много позже, уже при Львѣ Мудромъ (887 г.), какъ узнаемъ изъ прод. Георгія Амартола (стр. 767), «произошелъ большой пожаръ около Софійскаго дворца, при чемъ сгорѣла и церковь св. ап. Ѳомы; а одна редакція послѣ Софійскаго двора (τὸν Σοφιαῶν) ставитъ и драгоценное добавленіе: «καὶ τῆς Σιδῆρας» (тамъ же въ примѣчаніи). *Итакъ, церковь св. Ѳомы лежала близъ «Желѣзныхъ» воротъ»*¹⁾, т. е. нынѣшнихъ Чатладе-капу, которыя дѣйствительно приходятся къ востоку отъ Сергія и Вакха. Но этого мало: приведенный текстъ ясно, кажется, указываетъ, что и *самый Софійскій дворецъ* (начатый Юстиномъ II и оконченный Тиверіемъ, гдѣ жила Софья, жена Юстина, и былъ похороненъ ихъ сынъ въ примыкавшемъ храмѣ св. арх. Михаила; см. Ѳеоф., стр. 243 и 250 Боора) *находился недалеко отъ церкви св. Ѳомы, а, следовательно, и «Желѣзныхъ» воротъ*. Поэтому Рихтеръ (Ausgewählte Texte über ... Bauten von K—pel, стр. 389 и 390) сдѣлалъ грубый промахъ.

10.

Церковь св. Іоанна Богослова и Диппеонъ.

Въ числѣ зданій, близкихъ къ Большому дворцу, упоминается между прочимъ и церковь св. ап. Іоанна Богослова «въ Миліѣ» или «отъ Диппеонъ» (у двухъ коней), построенная Фокой и отдѣланная Иракліемъ²⁾. Проф. Кондаковъ, сообразно съ этими двумя данными, ставитъ эту церковь на своемъ планѣ къ западу отъ св. Софіи, противъ Ипподрома. Такое положеніе церкви Іоанна Богослова подтверждается и рассказомъ Никиты Хоніата о мятежѣ во время малолѣтняго сына Мапуила Комнина. Когда возставшіе заняли св. Софію,

1) Ср. молъ св. Ѳомы (Ѳеоф. стр. 436 Боора).

2) Визант. церкви, стр. 37 и 64.

церковь св. Алексѣя ¹⁾ и даже вѣзли на Миліи, то «царскія войска, поспѣшно выступивъ изъ Большого дворца,.... *сначала вступили въ храмъ Иоанна Богослова, такъ называемый Діиппеонъ* ²⁾). Относительно Милія известно, что онъ находился на Августеонѣ гдѣ-то противъ юго-зап. угла св. Софіи ³⁾, но какъ далеко отъ Св. Софіи, на это указаній нѣтъ. Посмотримъ-же теперь, что можно собрать о Діиппеонѣ. Діиппеономъ назывались *два мѣдныхъ коня, стоявшіе гдѣ-то около Ипподрома* ⁴⁾. Но гдѣ-же именно они стояли? То обстоятельство, что храмъ находился *противъ* нихъ, несомнѣнно свидѣтельствуесть, что они находились на краю цирка, а другія данныя указываютъ, что они стояли *идь-то у възда*. По свидѣтельству Теофана, когда Анастасій, входя во дворець, наступилъ на конецъ мантии патріарху Герману, защитникъ иконъ сказалъ: «Не спѣши: успеешь *възхать въ Діиппеонъ!*» И дѣйствительно Константинъ Копронимъ устроилъ Анастасію позорный въѣздъ въ Діиппеонъ. Такой же въѣздъ былъ устроенъ и лжепатріарху Константину; послѣдняго, прокативъ по Ипподрому, привезли *къ Стамъ* и тамъ подвергли оскорбленіямъ ⁵⁾. И такъ, Діиппеонъ, очевидно, *парадный въздъ въ Ипподромъ*.

Чтобы ориентироваться лучше, разберемъ теперь вопросъ о главномъ въѣздѣ въ Ипподромъ. Константинопольскій циркъ по своему плану весьма похожъ на циркъ Максентія въ Римѣ. Если мы сравнимъ сохранившійся съ XV вѣка рисунокъ развалинъ цирка Константинополя съ планомъ и рисунками цирка Максентія, то увидимъ, что зданіе Каеизмы, по крайней мѣрѣ въ нижнемъ этажѣ, вполне соотвѣтствуетъ *оррідумъ*: тѣ же карцеры ⁶⁾. А это сходство заставляетъ предполагать, что въ серединѣ (подъ самой царской ложей) *были такія же ворота*, которыя къ тому же совмѣщали въ себѣ и *porta rostrae* и *porta triumphalis*, такъ какъ устроить послѣднія въ серединѣ

1) У Кондакова нѣтъ и помину о такой церкви. Но такъ какъ она была, очевидно, близъ св. Софіи, то я, думаю, не ошибусь, отождествивъ ее съ *третьей* церковью, примыкавшей къ св. Софіи съ юга (Конд. стр. 114 и 121).

2) Никита Хониатъ, т. I, стр. 304 русс. перев.

3) Бѣляевъ, *Byzantina*, т. II, стр. 92.

4) Поставлены Фокой.

5) Теоф. стр. 408, 420 и 441 Боора. Трудно подобрать большое число текстовъ, пока не будетъ переизданъ доступно для всѣхъ трудъ Дюканжа.

6) Бѣляевъ видѣлъ этотъ рисунокъ Константинополя только у Бандури (*Byz. I*, стр. 80), но онъ перенялъ и у Велишскаго: «Быть грековъ и римлянъ», стр. 57 вмѣстѣ съ планомъ и рисунками цирка Максентія. И карцеры (*μαρτύρια*) цирка Константинополя, изображенныя въ Кіево-Софійскомъ соборѣ, очень походятъ на карцеры цирка Максентія на барельефахъ британскаго музея.

дугообразной стороны въ Константинополѣ не позволяла мѣстность. Что таковыя ворота существовали, на это указываютъ извѣстные мѣста авторовъ о вторженіи Нарзеса «черезъ ворота», о въѣздѣ Теофила «черезъ Дафну», о захватѣ мятежниками въ малолѣтство Константина Багрянороднаго «воротъ съ лампадами». Это, несомнѣнно, одни и тѣ же ворота ¹⁾. Здѣсь «для безопасности», т. е. для избѣжанія вторженій заговорщиковъ, какія бывали при Юстиніанѣ II и Филиппкѣ, были устроены «железные ворота Дафны» ²⁾. И эти ворота со- служили службу при Константинѣ Багрянородномъ: они спасли жизнь Императору! ³⁾. Но если, кромѣ карцеровъ, были и большія ворота въ открытій Ипподромъ, то должны были быть противъ нихъ съ другой стороны Стамы и другія: на Августеонъ. *У этихъ то послѣднихъ воротъ* ⁴⁾ *и стояли медные кони. Такъ какъ они стояли съ наружной стороны воротъ, т. е. со стороны Августеона, то приходились и около Ипподрома и у церкви св. Іоанна Богослова, стоявшей противъ нихъ.*

Итакъ, церковь св. Іоанна Богослова стояла на сѣверной сторонѣ Августеона (къ сѣверу отъ Диппеона и къ западу отъ Милія) *приблизительно на продолженіи оси Ипподрома, а Милій, значить, приходился нѣсколько восточнѣе этой оси.*

1) О первыхъ двухъ см. прежніе отрывки, а о послѣднемъ говорить наприм. Зонара (кн. XVI, гл. 16-я).

2) Георгій Амартолъ, стр. 722 (при Теодорѣ).

3) Подъ «дверью Хризотриклина», куда внесли голову мятежника, я понимаю *Колію*.

4) Воротами, которыми съ Августеона въѣхалъ Теофилъ, ворвались мятежники при К. Б. и т. д.

Гавріилъ Ласкинъ.

Хрисовуль императора Михаила VII Дуки.

Во Флоренціи среди сочиненій извѣстнаго философа Михаила Пселла хранится хрисовуль, написанный имъ въ качествѣ протаскрипта. Это брачный договоръ, заключенный Михаиломъ VII Дукою и Робертомъ Гвискарюмъ въ августѣ 1074 г.

Документъ этотъ представляетъ несомнѣнную важность въ нѣсколькихъ отношеніяхъ. Во первыхъ онъ самымъ нагляднымъ образомъ указываетъ на бѣдственное положеніе, въ которомъ находилась Византія, пополняетъ и исправляетъ гѣтописныя свѣдѣнія о предполагавшемся бракѣ Константина Дуки съ Еленою Гвискаръ. Во вторыхъ мы находимъ здѣсь единственную въ своемъ родѣ официальную таблицу византійскихъ чиновъ и новыя данныя о ругѣ ипата и спаеарокандидата.

Давно уже изложилъ я содержаніе этого любопытнаго хрисовула (Журн. Мин. Нар. Просв. 1889 г., сентябрь) и сдѣлалъ нѣкоторые замѣчанія, къ которымъ ничего не имѣю прибавить. Но чтобы и иностранные ученые могли пользоваться документомъ, представляющимъ интересъ для европейской исторіи, я счелъ небезполезнымъ напечатать греческій текстъ.

Χρυσόβουλλον τοῦ αὐτοῦ σταλὲν πρὸς τὸν Ῥόμπερτον
παρὰ τοῦ βασιλέως κυροῦ Μιχαήλ τοῦ Δούκα ¹⁾).

Χρυσόβουλλος λόγος ἀντικρὺς ὁ τοῦ εὐσεβοῦς βασιλέως λόγος ἐστίν, ἀρκεῖ γὰρ ἀντὶ χρυσῆς ὕλης ἢ καθαρὰ καὶ ἀδολωτάτη τούτου ψυχῆ. εἰ δὲ καὶ πρὸς ἄνδρα γενναιοτάτον τε καὶ εὐγενέστατον καὶ τὰ μὲν πολεμικὰ δοκιμώτατον, τὴν δὲ διάνοιαν συνετώτατον, | τὴν δὲ γνώμην εἰρηνικώτα-

1) E codice Laurentiano Plut. LVII cod. 40, fol. 217 — 221.

τον, τὴν δὲ ἀρχὴν εὐδαιμονία τε καὶ ὀλβιώτατον ὁ λόγος γίγνοιτο, πῶς οὐχὶ οὗτος στερέμνιος τὸν ἅπαντα χρόνον εἴη καὶ ἐν τῷ παγίῳ καθεστήκοι τῆς ἀκριβοῦς βεβαιώσεως; εἰ δὲ πρὸς τῷ βασιλικῷ καὶ συντηρημένῳ λόγῳ καὶ ὄρκος ἐπενεχθεῖη ἀληθέστατός τε καὶ φρικωδέστατος τὰ συμπεφωνημένα ἑκατέροις τοῖς μέρεσι βεβαιῶν καὶ οἶον ἀρραγεστάτης ἐμποιῶν ἀρμονίας, τίς ἂν τῶν ἀπάντων τὸν τηλικούτον δεσμόν διαλύσειε, μᾶλλον δὲ τὰς θαυμασίας ταύτας συνδέσεις καὶ τῷ ὄντι δυσλύτους παντάπασι; Δεσμός γάρ πρῶτος ἀρραγεστάτος ἡ βασιλείος τῆς συμφωνίας φωνῆ ἐντεῦθεν τὸ ἰσχυρόν ἔχουσα καὶ διὰ τῆς οἰκείας μεγαλοπρεπείας τοῦ ἀρραγοῦς τὴν ἀπόδοσιν προδεικνύουσα. δευτέρος αὖθις δεσμός ὁ ἐπὶ τῶν λόγων ὄρκος τὸν θεὸν ἐπιμαρτυρόμενος καὶ τὴν ἐκεῖθεν ἀμετάτρεπτον τελειότητα, θαυμασία τις ἄλλοις αὕτη καὶ τῷ ὄντι χρυστῇ σειρᾷ, ἄνωθεν καθιεμένη ἀπὸ τῶν οὐρανίων ἀψίδων καὶ ἐξαρτώσα ἑαυτῆς τοὺς συνδεδεμένους τῇ συμφωνίᾳ.

Ἐνθεν τοι καὶ τὸ ἡμέτερον κράτος οἶόν τινα πρῶτον δεσμόν τὴν ἀπὸ τοῦ λόγου συνθήκην πεποιήται πρὸς τὴν σὴν γενναιότητα καὶ κηδεύει σοι τὸ θυγάτριον τῷ ἐμῷ ποθεινοτάτῳ υἱῷ κυρίῳ Κωνσταντίνῳ τῷ βασιλεῖ, ὡς ἂν ἄμφω βασιλεῖς τε εἶεν καὶ ὀνομάζοιντο καὶ οὐχ ἦττον δι' εὐνοίας ἀλλήλοις συνδέοιντο ἢ τῆς βασιλικῆς καὶ συμπεφωνημένης ἐνώσεως. Ἐπεὶ δὲ καὶ νόμοι παρηκολούθησαν ἄνωθεν ἐπὶ ταῖς τοιαύταις ἐπιγαμίαις, μᾶλλον δὲ ἐπὶ πάσαις ταῖς γαμηλίαις ἐνώνεσιν ἀντιδιδόναι ἀλλήλοις τοὺς κατὰ κῆδος συναπτομένους ἄπερ ἂν ἑκάτεροι συμφωνήσαιεν, τοῦτο δὴ καὶ ἡμῖν ἐπαινετέον τε ἅμα καὶ πρακτέον δεδοκίμασται. Καὶ σὺ μὲν συμφωνεῖς ἐμοὶ συνεισενεγκεῖν τὴν πρέπουσαν ὑποταγὴν τε καὶ εὐνοίαν τὸ μὴ μόνον τῶν ἡμετέρων μὴ κατατρέχειν, ἀλλὰ καὶ τῶν κατατρεχόντων ταῦτα κατατρέχειν καὶ πόρρω τῆς ἐπικρατείας ἡμῶν ἀποκρούεσθαι καὶ συμμάχειν ἡμῖν, τὰ μὲν προσκαλούμενος παρ' ἡμῶν, τὰ δὲ οἰκοθεν ἐξορμῶν τῆς δὲ συγγενείας ἕνεκα καὶ τῆς εὐγενοῦς προαιρέσεως καὶ τῆς θαυμασίας ταύτης καὶ βασιλικῆς ἀρχιστείας, τούτοις προστιθεὶς τὸ τοὺς μὲν ἀπεχθανομένους ἡμῖν ἐχθροὺς ἀντικρυς ἡγεῖσθαι καὶ τῆς σῆς ἀπωθεῖσθαι φιλίας καὶ ἀντιλήψεως, τοὺς δὲ οἰκείως καὶ εὐμενῶς ἔχοντας οἰκειοῦν σεαυτῷ καὶ πάσης ἀξιοῦν εὐμενείας καὶ συγκροτήσεως, καὶ ἵνα τὸ σύμπαν δηλώσω συνεκτικῶ καὶ περιεκτικῶ λόγῳ, τοιοῦτον σεαυτὸν ἐπαγγέλλῃ ἡμῖν γενήσεσθαι εὐνούστατόν τε καὶ θερμότατον σύμμαχον, ὁποῖος αὐτός ἐν τοῖς οἰκείοις πράγμασι γίνοιτο. ἄπερ οὐδὲ ψιλῶς ἐκφωνεῖς, ἀλλὰ τῷ πρὸς Θεὸν καὶ τὰ θεῖα ὄρκῳ ἐμπεδοῖς καὶ φρικωδεστάταις ἀραιῖς βεβαιοῖς. Τοιαύτη μὲν ἡ σὴ πρὸς τὴν βασιλείαν ἡμῶν προεισφορὰ οὔτε μεμπτή, ἀλλὰ καὶ πάντῃ γενναία καὶ θαυμαστή. Ἡ δὲ παρ' ἡμῶν ἀντιδοσις αὕτη καὶ σκόπει ὡς μεγαλοπρεπῆς καὶ βασιλικῆ, καὶ ἀρχαίμεν γε ἀπὸ τῶν μειζόνων. Ἔσται σοι τὸ συναπτόμε-

νον τῷ υἱῷ μου θυγάτριον σπλάγγνον ἐμοὶ ποθεινότατον καὶ οὐχ ἦττον τοῦ υἱοῦ ἀγαπώμενον, ταῖς αὐταῖς αὐτῷ εὐφημίαις ἀξιούμενον, μεγαλοπρεπῶς μὲν ἐν τοῖς βασιλείοις ἀναγόμενον οἴκοις, λαμπροτάτης δὲ δορυφορίας καὶ πολυτελεστάτης διαίτης ὡς ἀληθῶς εὐμοιροῦν. Ταῦτα μὲν τὰ κρείττω καὶ τελειότερα, τὰ δὲ μετὰ ταῦτα καὶ ὅσα δὴ πρὸς σὲ τὴν ἀναφορὰν ἔχει ἐν-τεῦθεν ἐν ἀριθμῷ τίθημι. τῷ τοῦ κουροπαλάτου μεγίστῳ καὶ ὑψηλῷ ἀξιώ-ματι ἓνα τῶν υἱῶν σου ὅποιον ἂν αὐτὸς βούλοιο τὸ ἡμέτερον τιμᾶ βασι-λειον κράτος, προστίθησι τούτῳ προεδράτον ἐν, μαγιστράτα δύο, βεσταρ-χάτα δύο, βεστάτα δύο, ἀνθυπατάτον ἐν, πατρικάτα τέσσαρα, ὑπατάτα ἕξ, ἀνὰ λίτρας δύο | ρόγαν ἔχοντα, πρωτοσπαθαράτα πεντεκαίδεκα ρόγας ἔχοντα ἀνὰ λίτραν μίαν, σπαθαροκανδιδατάτα δέκα, ἀνὰ λς' νομίσματα ρό-γας ἔχοντα, καὶ ἀπλῶς εἶπεν τοσαῦτά σοι τὸν ἀριθμὸν ἢ βασιλεία μου δίδωσιν ἀξιώματα σὺν γε τῷ κουροπαλατικῷ, ὅσα συμπληροῖ ἐνιαύσιον ρό-γας ποσότητα εἰς δύο κεντηνάρια συναριθμουμένην. Ταῦτα δὲ οὐ πρώτως οὐδὲ ἀφ' ἑαυτῆς ἢ βασιλεία μου νομοθετοῦσα ποιεῖται πρὸς σὲ, ἀλλὰ πολλὰ μὲν περὶ τούτων τοῖς πεμφθεισί σοι πρέσβεσιν ὁμιλήσασα καὶ πολλάκις πρὸς τούτους περὶ τούτων διαλεξαμένη καὶ τὰ μὲν εἰπούσα, τὰ δὲ ἀκούσασα, μέχρις ἂν ἀρεσκομένους αὐτοὺς τῇ συμφωνίᾳ ἐγνώρισε, οἷς δὴ καὶ τὸ πᾶν ἐνόρκως ἐπιστήσασα καὶ ὅπερ ἂν αὐτοὶ πράττειεν πρὸς ἡμᾶς ἐπήγγειλε κα-ταδέξασθαι καὶ προσδέξασθαι.

Τὰ μὲν οὖν τῆς συμφωνίας ταῦτα καὶ ἀντιδόσεως καὶ τὰ κατ' ὄνομα ῥηθέντα ἀξιώματα τῷ τε υἱῷ σου καὶ τοῖς ἄλλοις οἷς ἂν αὐτὸς βουληθῆς κατὰ τὸ ἀρέσκειν σοι ἢ βασιλεία μου δίδωσι, τὴν δὲ σὴν μεγίστην ὑπερο-χὴν οὐ συναριθμεῖ τούτοις οὐδὲ τοῖς συμφωνουμένοις καταδεσμεῖ, ἀλλ' ἐπὶ τοιοῦτου ὕψους τηρῶν τῇ ὑπερφυστάτῃ τιμᾶ τοῦ νωβελισσίμου τιμῇ καὶ εἰς μετέωρον ἀνάγει ὕψος τοῦ ἀξιώματος. Ἐξῶθεν τοῦτο τῶν συμφωνιῶν παρέχου καὶ τοῦ καταλόγου τῶν λοιπῶν τιμῶν ὑπεραίρου καὶ τοῦ ἐξηρη-μένου βαθμοῦ. Ὅποιον δὲ τούτου τὸ μέγεθος λόγοι τε ἄνωθεν ἄδουσι καὶ ἢ καθ' ἡμᾶς τῶν πραγμάτων διαγωγὴ δείκνυσι. τᾶλλα γὰρ αὐτῷ ζύμ-παντα δεύτερα, τοῦτο δὲ τοῦ βασιλικοῦ ὕψους μόνῳ τῷ καίσαρι διατέμνε-ται. καὶ δέχοιο τὴν τοιαύτην τιμὴν ἀπὸ μὲν τῆς ἡμετέρας φωνῆς τε καὶ προαιρέσεως, οὐδὲν δὲ ἔλαττον καὶ ἀπὸ τῆς τοῦ γαμβροῦ σου καὶ βασιλέως ψυχῆς, ἵνα δὴ ἀπὸ μεγάλων ἀρχοιο τῶν τιμῶν σὺν Θεῷ τούτοις ἐπιβαλλό-μενος. Ἴσθι μέντοι γε, καὶ τοῦτο εὐγενέστατον καὶ γενναϊότατον, ὡς πολ-λοῖς τῶν ἐν τῇ συμφωνίᾳ ἀξιωμαίων καὶ τυπικᾶ | βλάττια πρὸς τῇ ρόγᾳ ἀφωρισμένα εἰσιν, ἢ μέντοι γε βασιλεία μου οὐ μέχρι τοῦ ἀριθμοῦ τούτων τὸν τῶν βλαττιῶν ἀριθμὸν ἀφορίζεται, ἀλλ' ἐν' ἔχοις τι κἀνταῦθα πλέον σύμπαντα τὰ βλάττια πρὸς τοῖς διδομένοις μετὰ τῶν ἀξιωμαίων εἰς ἕκα-

τοστών συγκεφαλαιούνται ἀριθμόν, ὡς εἶναι τὰ πολλαπλάσια τούτων ἐκτός τῶν ἀφωρισμένων τοῖς ἀξιώμασιν.

Μέχρι μὲν τούτου τὰ τῆς βασιλικῆς ἀρχῆς καὶ τῆς ἀψευδοῦς γνώμης καὶ διαθέσεως, ὅποσα δὲ Θεὸς εἰς ὄρκον καταγόμενος βεβαιῶσ' ταῦτα ἴστω ὁ Κύριος ἡμῶν Ἰησοῦς Χριστός, ὁ ποιητῆς οὐρανοῦ καὶ γῆς καὶ ἡ τεκοῦσα τοῦτον ὑπεράχραντος Θεοτόκος, ἴστωσαν αἱ ἀγγελικαὶ καὶ θεῖαι δυνάμεις, οἱ κορυφαῖοι τῶν ἀποστόλων, σύμπασα ἡ εὐσεβῆς ἡμῶν πατρίς ὡς ἅπαντα τὰ ἐν τῇ συμφωνίᾳ ἡμῶν παρὰ τῆς βασιλείας μου διδόμενά τε καὶ ἐπαγγελλόμενα ἐν ἀξιώμασιν, ἐν ῥόγαις, ἐν εὐνοίαις, ἐν συμμαχίαις, ἐν φίλοις, ἐν εἰλικρινέσι καὶ καθαρῶς διαθέσειν ἀψευδῆ καὶ ἀπαράβητα καὶ ἀμετάθετα ἔσται καὶ οὐδὲν ἀπρακτον γενήσεται ὧν ἐπηγγεिलाτό σοι τὸ κράτος ἡμῶν, ἀλλὰ πάντα τελειωθήσεται καὶ μάλιστα ὅσα ἐπὶ τῇ θυγατρὶ σου συμπεφώνηται. βασιλικῆς γὰρ εὐφημίας ἀξιωθήσεται καὶ τῷ βασιλεῖ καὶ υἱῷ μου ἀδιασπάστως συμβιώσει καὶ ὁμοῦ τούτῳ σὺν Θεῷ φάναί ἐν τοῖς ἀνακτόροις διαπρέψει καὶ τὸν τοῦ Θεοῦ κατευθυνεῖ λαὸν περιούσιον. Ἔχεις οὖν καὶ τὴν ἀπὸ τοῦ λόγου καὶ τὴν ἀπὸ τοῦ ὄρκου βεβαίωσιν, καὶ ὁ λόγος οὐ ψιλός, ἀλλ' ἀνάγραπτος ὡς ὄρας καὶ οὐκ ἐν γράμμασι μόνον οὐδὲ ἐν βασιλείοις ὑπογραφαῖς, ἀλλὰ καὶ ἐν σφραγίδι χρυσῇ τὴν χρυσῆν οὕτως ἡμῖν ἐπισφραγιζομένη συγγένειαν, ἀλλὰ καὶ ἡ τοῦ ὄρκου φωνή, φοβερὰ καὶ φρικώδης, τὸν Θεὸν ἐπιμαρτυρομένη καὶ τὴν τοῦτον ἀσπόρως τεκοῦσαν καὶ τάλλα, ἵνα μηδὲν διαλυτὸν ἡμῖν τῶν ἀκριβῶς | συνδεδεμένων γένοιτο.

Ἐγράφη μηνὶ αὐγούστῳ ἰνδικτιῶνος ιβ' ἔτους ςφπβ'.

Ἐπεὶ δὲ ἡ ἀντιδιδόμενη παρὰ σοῦ πρὸς τε τὴν βασιλείαν μου καὶ τὴν Ῥωμαίων διάθεσιν οὐκ ὀφείλει τῇ σῇ περιορισθῆναι ζωῇ, ἀλλὰ καὶ εἰς τοὺς κληρονόμους σου διαβιβάσαι(?). τὴν αὐτὴν γνώμην φυλάττειν καὶ τὰς αὐτὰς πληροῦν ἐπαγγελίας καὶ ὑποσχέσεις, δίκαιόν ἐστι καὶ τοῦτο προσκεῖσθαι τῷ σῷ ἀντιγράφῳ, ὅπερ μέλλεις κατ' ἰσότητα τοῦ τῆς βασιλείας μου γράμματος ποιῆσαι καὶ ἀποστεῖλαι πρὸς αὐτὴν, ὄρκῳ τε τὴν τριαύτην περὶ τῶν κληρονόμων σου πλήρῳσιν βεβαιώσασθαι, ὅτι καὶ αὐτοὶ τὴν ὁμοίαν σώσουσι πρὸς τὴν βασιλείαν μου καὶ τὴν Ῥωμαίων διάθεσιν.

Μιχαὴλ ἐν Χριστῷ τῷ Θεῷ πιστὸς βασιλεὺς αὐτοκράτωρ Ῥωμαίων ὁ Δούκας.

Ἀνδρόνικος ἐν Χριστῷ τῷ Θεῷ πιστὸς βασιλεὺς Ῥωμαίων ὁ Δούκας.

Κωνσταντῖνος ἐν Χριστῷ τῷ Θεῷ πιστὸς βασιλεὺς Ῥωμαίων ὁ Δούκας.

Ἰωάννης ἐλάχιστος ἀρχιεπίσκοπος Κωνσταντινουπόλεως νέας Ῥώμης.

Эпиграфическая замѣтка.

И. В. Помяловскій въ началѣ своей статьи «По поводу одной греческой христіанской надписи, найденной недавно въ Египтѣ»¹⁾, совершенно справедливо замѣтилъ, что вопросъ о встрѣчающихся на надписяхъ различныхъ литургическихъ формулахъ и текстахъ св. Писанія «не лишенъ извѣстнаго значенія и интереса, потому что на основаніи свидѣтельствъ монументальныхъ памятниковъ мы можемъ прослѣдить распространенность тѣхъ или другихъ формулъ и затѣмъ въ самыхъ свидѣтельствахъ имѣемъ литургическія данныя изъ поры, на много предшествующей той, въ которую онѣ были кодифицированы въ чины (*ἀκολουθίαι*) и вошли въ составъ евхологіевъ». Не менѣе справедливо отмѣтилъ почтенный авторъ, что факты греческой эпиграфики представляютъ въ этомъ отношеніи гораздо болѣе интереса, чѣмъ латинской, такъ какъ въ первыхъ преимущественно сохранились главныя литургическія формулы и черезъ нихъ, какъ думается, перешли въ эпиграфику латинскую. Названная статья, какъ извѣстно, представляетъ богатое собраніе литургическихъ данныхъ изъ греческой эпиграфики, тѣмъ болѣе интересное, что во многихъ случаяхъ отношеніе этихъ данныхъ къ литургикѣ или текстамъ св. Писанія впервые констатировано почтеннымъ авторомъ.

Въ христіанскихъ надписяхъ, открытыхъ въ новѣйшее время, также встрѣчаются подобныя данныя, при чемъ незнакомство издателей съ богослужебнымъ уставомъ православной церкви подаетъ иногда поводъ къ невѣрнымъ и подчасъ даже курьезнымъ возстановленіямъ и толкованіямъ надписей, содержащихъ въ себѣ литургическія формулы или реминисценціи изъ богослужебнаго устава или текстовъ св. Писанія. Въ настоящей замѣткѣ мы обратимъ вниманіе на

1) Извѣстія Имп. Русскаго Археол. Общества т. IX (1880), ст. 276—306.

одинъ случайно замѣченный нами интересный примѣръ такого неточнаго толкованія.

Въ 1886 г. члены французской археологической школы въ Аѳинахъ Radet и Paris въ числѣ эпиграфическихъ результатовъ своего путешествія по Ликаоніи издали одну христіанскую надпись изъ Юнусгара въ слѣдующемъ видѣ ¹⁾:

+ ΑΝΑΠΑΥΣΟΝ̄CΙΡ̄ΤΗΝ
ΔΟΥΛΗΝCΟΥΙΩΑΝΟΥΝ
ΠΑΡΟΡΟΝΤΑΠΛΙΜΕΛΗ
ΜΑΤΑΤΑΕΝΓΝΟCΙΚΕΕΝΑ
ΓΝΟΙΑΥΤΗΣΦΗΛΑ // // // //

+ 'Ανάπαυσον, σίρ(ιε), τὴν
δούλην σου Ἰωάννου,
πάρορον τὰ πλιμελή- sic!
ματα τὰ ἐν γνόσι κὲ ἐν ἀ-
γνοίᾳ αὐτῆς φηλά[ματα].

«Σίριε est pour κύριε, πλιμελήματα pour πλημμελήματα, γνόσι pour γνώσει, φηλάματα pour φηλώματα. Malgré la barbarie du style et de l'orthographe, le sens est facile à saisir: «Seigneur, aie pitié de ton esclave Jeanne; pardonne lui les fautes dont elle a conscience et celles dont elle ne se doute pas».

Этимъ ограничивается весь «комментарій». Издатели не потрудились ни поискать примѣровъ въ подтвержденіе своего по меньшей мѣрѣ рискованнаго чтенія CIP = κύριε, ни объяснить любопытное фонетическое явленіе («φηλάματα pour φηλώματα»), ни указать, за какую грамматическую форму принимали они чудовищное πάρορον ²⁾.

Если бы гг. издатели догадались перелистовать одинъ изъ греческихъ евхологіевъ, то они нашли бы данныя для точнаго возстановленія надписи и не стали бы обвинять ее въ «barbarie du style»: надпись представляетъ собою сокращеніе одного изъ тропарей, до сихъ поръ сохранившихся въ «последованіи погребенія» (ἀκολουθία τοῦ ἐξοδιαστικοῦ) въ православной церкви. Въ полномъ видѣ этотъ тропарь читается такъ: 'Ανάπαυσον Σωτῆρ ἡμῶν μετὰ Δικαίων τὸν δούλόν σου καὶ τοῦτον κατασκήνωσον ἐν ταῖς αὐλαῖς σου καθὼς γέγραπται, παρορῶν ὡς ἀγαθὸς τὰ πλημμελήματα αὐτοῦ τὰ ἐκούσια καὶ τὰ ἀκούσια καὶ πάντα τὰ ἐν ἀγνοίᾳ καὶ γνώσει, φιλάνθρωπε ³⁾.

1) Bulletin de corr. Hellén. т. X, стр. 508, n° 5.

2) Судя по переводу, издатели видѣли въ ней impregat. praes. глагола παρορᾶν.

3) См. Εὐχολόγιον τὸ μέγα (ἐν Ῥώμῃ, αωσγ'), стр. 263. Въ ц.-славянскомъ переводѣ тропарь читается такъ: «Покой, Спасе нашъ, съ праведными раба твоего и сего всели во дворы твои, якоже есть писано, презирая яко благо прегрѣшенія его вольная и невольная, и вся яже въ вѣдѣніи и не въ вѣдѣніи, человекѣколюбче».

Примѣняя текстъ этого тропаря къ Юнусларской надписи и исправивъ орфографическія погрѣшности рѣзчика, мы получимъ слѣдующее несомнѣнное ея чтеніе: Ἀνάπαυσον, Σ(ωτή)ρ, τὴν δούλην σου Ἰωανοῦν, παρορῶν τὰ πλημμελήματα τὰ ἐν γνώσει καὶ ἐν ἀγνοίᾳ αὐτῆς, φιλά[νθρωπε].

Судя по формамъ буквъ, даннымъ въ эпиграфической копіи французскихъ издателей, надпись врядъ ли позднѣе IV—V в. по Р. Хр.

В. Латышевъ.

ОТДѢЛЪ II.

1. КРИТИКА.

Adolf Stoll. *Der Geschichtschreiber Friedrich Wilken. Mit einem Anhang, enthaltend Aufzeichnungen von Karoline Wilken, geb. Tischbein, über ihren Vater Johann Friedrich August Tischbein und ihr eignes Jugendleben, sowie 5 Porträts.* Cassel, Th. G. Fischer & Co. 1896. 8°, 350 стр. Цѣна 6 марокъ.

Имя историка Вилькена неразрывно связано со временемъ Крестовыхъ походовъ, въ изученіи которыхъ его семитомная Исторія составила безусловно эпоху. Конечно, со времени появленія послѣдняго тома Исторіи въ 1832 году прошло не мало лѣтъ. Ученые усердно продолжали работать надъ этой сложной эпохой религіозно-политическихъ движеній, и теперь нѣкоторыя части труда Вилькена потеряли свое прежнее значеніе. Особенно это надо сказать по отношенію къ первому Крестовому походу послѣ появленія классическаго труда Зибеля и по отношенію къ четвертому, гдѣ позднѣйшими учеными съ особенною тщательностью разбирался вопросъ о причинахъ направленія этого похода на Константинополь (Полный списокъ работъ по этому поводу см. въ недавно появившейся добросовѣстно составленной статьѣ П. Митрофанова Измѣненіе въ направленіи четвертаго Крестоваго похода въ *Византійскомъ Временникѣ*. Т. IV, 1897, стр. 463). Исторія ученой разработки другихъ Крестовыхъ походовъ также сдѣлала крупныя шаги впередъ. Появился на основаніи новыхъ работъ хорошій обзоръ общей исторіи Крестовыхъ походовъ Куглера *Geschichte der Kreuzzüge* (эта книга переведена по-русски). Самъ классическій трудъ Зибеля успѣлъ уже въ своихъ частностяхъ подвергнуться критикѣ (см. напр. Kugler. Albert von Aachen. Stuttgart 1885. Klein. Raimund von Aguilers. Quellenstudie zur Geschichte des ersten Kreuzzuges. Berlin, 1892). Тѣмъ не менѣе трудъ Вилькена и теперь заслуживаетъ серьезнаго вниманія.

Посвятивъ большую часть своей жизни изученію эпохи Крестовыхъ походовъ, Вилькенъ тѣмъ самымъ тѣсно соприкасался съ византійскою

исторіей, которой, какъ мы увидимъ ниже, онъ посвящалъ и отдѣльныя изслѣдованія.

Трудъ Штолля представляетъ изъ себя довольно удачную попытку по возможности подробно описать жизнь Вилькена, чего до сихъ поръ еще не было сдѣлано. (Болѣе раннія краткія статьи, посвященныя жизнеописанію Вилькена, перечислены въ книгѣ Штолля на стр. 3, пр. 1).

Фридрихъ Вилькенъ родился 23 мая 1777 года въ Ратцебургѣ (Ratzeburg) въ Ганноверскомъ герцогствѣ Лауенбургъ въ небогатой семьѣ. До четырнадцати лѣтъ онъ посѣщалъ городскую школу, затѣмъ соборную гимназію и въ 1795 году покинулъ свой родной городъ и направился въ геттингенскій университетъ, гдѣ съ большимъ рвеніемъ принялся за изученіе теологіи, классическихъ и восточныхъ языковъ. Особенно близокъ былъ Вилькенъ съ профессорами Гейне (Heune), однимъ изъ видныхъ представителей нѣмецкой филологіи, и съ ориенталистомъ Эйхорномъ (Eichorn), которые, замѣтивъ склонность Вилькена къ наукѣ, приняли въ немъ большое участіе.

Первою работой Вилькена было сочиненіе на тему, данную въ 1797 г. Эйхорномъ для философскаго факультета: *concinnetur historia bellorum cruciatorum ex Abulfeda, ita, ut simul ex aliis scriptoribus tam orientalibus quam occidentalibus in medium proferantur ea, quae ad ejus narrationem dijudicandam, emendandam et illustrandam facere possint.*

Эта работа, за которую Вилькену была присуждена премія, опредѣлила всю его послѣдующую ученую дѣятельность, которая вращалась преимущественно въ эпохѣ Крестовыхъ походовъ.

Изъ Геттингена Вилькенъ сдѣлалъ путешествіе по многимъ нѣмецкимъ городамъ, знакомясь съ выдающимися учеными того времени. Въ Готѣ герцогъ Эрнстъ II, извѣстный покровитель наукъ и искусствъ, лично просилъ Вилькена привести въ порядокъ восточныя рукописи его библіотеки.

По возвращеніи въ Геттингенъ Вилькенъ читалъ лекцію на богословскомъ факультетѣ и вмѣстѣ съ тѣмъ былъ назначенъ привать-доцентомъ философскаго факультета. Въ это время онъ особенно занимался персидскимъ языкомъ и готовилъ изданіе Исторіи Саманидовъ персидскаго писателя Мирхонда, которое появилось лишь въ 1808 году.

Въ 1803 году для молодого наследнаго графа Георга Шаумбургъ-Липпе искали ученаго преподавателя. Выборъ палъ на Вилькена, который вмѣстѣ съ своимъ высокопоставленнымъ питомцемъ слушалъ лекціи въ лейпцигскомъ университетѣ. Въ 1805 году появилась его персидская грамматика.

Здѣсь интересно отмѣтить попытку со стороны Вилькена перейти на службу въ Россію.

Видя неопредѣленность своего положенія въ Германіи, онъ письмомъ отъ 12 января 1805 года обратился къ русскому послу въ Берлинѣ барону Алопеусу съ просьбой выхлопотать ему разрѣшеніе поднести свою

персидскую грамматику императору Александру I «dans le moment, où les exploits brillants des armes victorieuses de Votre Majesté Impériale font trembler la Perse» (S. 26). (Въ это время Россія вела персидскую войну). Въ письмѣ къ Алопеусу, между прочимъ, говорилось слѣдующее: Je serais au comble de mes vœux, si d'après ce faible essai, Sa Majesté me jugeait digne de vouer à son service mes légères connaissances des langues orientales dont je ne puis faire dans ma patrie qu'un emploi très circonscrit. Je ne saurais parvenir plus sûrement à ce bonheur si désiré qu'en priant Votre Excellence de vouloir bien m'accorder sa puissante protection (S. 27). Повидимому, отвѣта на это письмо не послѣдовало.

Въ томъ же 1805 году Вилькенъ былъ назначенъ профессоромъ въ Гейдельбергъ, гдѣ его лекціи отличались большимъ разнообразіемъ; онъ читалъ Welt-, Europäische Staaten- и Reichs-Geschichte, статистику, исторію древняго міра, среднихъ вѣковъ, трехъ послѣднихъ столѣтій, исторію Франціи, Германію Тацита, всеобщую исторію литературы, читалъ арабскіе и персидскіе курсы и объяснялъ еврейскія священныя книги.

Въ 1807 году вышелъ первый томъ его «Исторіи Крестовыхъ походовъ», который сразу упрочилъ за Вилькеномъ славу одного изъ самыхъ выдающихся историковъ.

Помято чтенія лекцій онъ въ Гейдельбергѣ завѣдывалъ университетской бібліотекой, былъ избранъ деканомъ философскаго факультета и, наконецъ, на 1815—16 годъ проректоромъ. Время гейдельбергскаго пребыванія было для Вилькена, можно сказать, лучшей эпохой его жизни: кромѣ упомянутой выше «Исторіи Саманидовъ» онъ написалъ здѣсь первую и единственную часть «Handbuch der deutschen Historie», въ 1810 г. получилъ премію отъ Institut de France за сочиненіе на предложенную институтомъ тему «Examen critique des Historiens d'Alexis Comnène et des princes qui lui ont succédé», былъ однимъ изъ редакторовъ передовой въ свое время газеты Heidelberger Jahrbücher.

Въ 1811 году черезъ профессора латинскаго языка въ Харьковѣ Ромея Вилькену была предложена тамъ профессура восточныхъ языковъ съ содержаніемъ въ 2500 рублей въ годъ; но онъ это предложеніе отклонилъ (S. 62).

Совершивъ ученое путешествіе въ Парижъ, Вилькенъ въ 1813 году издалъ второй томъ «Исторіи Крестовыхъ походовъ», который охватывалъ время до начала второго похода. Тогда же дѣятельность Вилькена ознаменовалась возвращеніемъ многихъ гейдельбергскихъ рукописей, попавшихъ въ Парижъ и Римъ, для чего онъ долженъ былъ совершить довольно продолжительныя поѣздки въ эти города.

Въ то время, когда въ 1815 году главная квартира арміи Шварценберга была въ Гейдельбергѣ, Вилькенъ представилъ императорамъ Александру I и Францу II весь персоналъ университетскихъ профессоровъ.

Въ 1816 году Вилькенъ былъ назначенъ въ Берлинъ директоромъ Королевской бібліотеки, куда онъ прибылъ только въ слѣдующемъ году,

успѣвъ издать въ Гейдельбергѣ «Geschichte der Bildung, Beraubung und Vernichtung der Heidelberger Büchersammlungen». По прибытіи на мѣсто своего новаго назначенія, онъ посвятилъ Берлинской Библіотекѣ всѣ свои силы, и Александръ Гумбольдтъ не былъ далекъ отъ истины, назвавъ его творцемъ этой библіотеки (S. 223).

Одновременно съ директорствомъ въ библіотекѣ Вилькенъ читалъ въ берлинскомъ университетѣ разнообразные курсы. Послѣднимъ ученикомъ его въ курсѣ «Историко-критическихъ упражненій» въ зимній семестръ 1838—39 года былъ знаменитый политико-экономъ Рошеръ. Послѣ этого Вилькенъ уже не выступалъ болѣе въ качествѣ университетскаго преподавателя, уступивъ мѣсто новымъ силамъ, во главѣ которыхъ стоялъ гениальный Леопольдъ Ранке.

Разносторонняя дѣятельность Вилькена, многочисленныя обязанности подточили его здоровье, и съ 1823 года начинается болѣзнь, которая только на короткое время позволяла ему возвращаться къ ученымъ работамъ.

Въ 1817—1819 году вышелъ третій томъ «Исторія Крестовыхъ походовъ», а въ 1821 году Вилькенъ былъ выбранъ ректоромъ университета и назначенъ историографомъ Прусскаго королевства; поводомъ къ послѣднему назначенію послужила написанная имъ для историко-генеалогическаго календаря «Исторія города Берлина». (О многочисленныхъ занятіяхъ Вилькена см. S. 129). Ректорство Вилькена выпало на тяжелое время реакціи, когда послѣ дѣла студента Занда, на основаніи Карлсбадскихъ постановленій, университеты подпали строгому надзору. Въ августѣ 1822 года ректоромъ на мѣсто Вилькена былъ выбранъ Фридрихъ Раумеръ. До начала своей болѣзни (1823) онъ успѣлъ совершить изъ Берлина два путешествія: одно въ Померанію и на островъ Рюгенъ, другое въ библіотеки Бреслава, Праги и Дрездена.

Въ 1823 году Вилькенъ неожиданно сталъ страдать разстройствомъ умственныхъ способностей. Немного оправившись, онъ вступилъ въ исправленіе своихъ прежнихъ обязанностей, но въ ноябрѣ 1824 года снова заболѣлъ. Страшная болѣзнь иногда покидала ученаго, и въ эти моменты просвѣтленія Вилькенъ неустанно работалъ, такъ что въ 1826 году смогъ выпустить въ свѣтъ четвертый томъ «Исторія Крестовыхъ походовъ». Особенно благотѣльно подѣйствовало на больного леченіе въ Вѣнѣ у доктора Гергена (Görgen).

Въ 1827 году Вилькенъ вернулся въ Берлинъ почти здоровымъ и снова принялся за работу: предпринялъ «Исторію Королевской Берлинской библіотеки», читалъ лекціи о цирковыхъ партіяхъ въ Константинополѣ, совершилъ ученое путешествіе въ Парижъ и Лондонъ; въ 1829—30 годахъ выпустилъ пятый и шестой томы «Исторія Крестовыхъ походовъ», читалъ въ Академіи объ отношеніяхъ русскихъ къ византійскому государству съ IX по XII вѣкъ, издалъ рассказъ Никиты Хоніата о древнихъ статуяхъ, разрушенныхъ крестоносцами послѣ завоеванія Кон-

стантинополя въ 1204 году (изданный имъ текстъ вошелъ въ томъ боннскаго изданія византійцевъ, гдѣ находится изданная Беккеромъ хроника Никиты Хониата).

Съ 1830 года въ здоровьѣ Вилькена послѣдовадо новое ухудшеніе, которое, все увеличиваясь, шло до самаго момента его смерти.

Когда въ 1831 году въ Боннѣ умеръ Нибуръ, главное лицо въ изданіи византійскихъ писателей, то надзоръ за послѣднимъ былъ переданъ Берлинской Академіи Наукъ, которая въ свою очередь поручила это дѣло Вилькену, и онъ велъ изданіе до своей смерти (S. 191). Въ 1832 году появился седьмой и послѣдній томъ «Исторіи Крестовыхъ походовъ», которымъ завершилась главная жизненная задача почтеннаго ученаго. Въ 1836 году Вилькенъ былъ назначенъ корреспондентомъ С.-Петербургской Императорской Академіи Наукъ.

Между тѣмъ силы большого слабѣли, и 24 декабря 1840 года Вилькена не стало.

Ученый Вилькенъ не былъ въ то же время политикомъ, подобно Дальманну, Дройзену, Ранке, которые занимались и вопросами современной политики. Врагъ политической агитаціи, которую Вилькенъ считалъ несовмѣстимой со своимъ служебнымъ положеніемъ, онъ терпѣливо мирился съ существующимъ порядкомъ вещей; стремясь въ области своей науки къ свободѣ изслѣдованія и сужденія, онъ желалъ и для своихъ согражданъ нѣкоторой умѣренной вольности и доли политическихъ правъ. Въ кругу друзей онъ и выражалъ иногда неудовольствіе по поводу нѣкоторыхъ политическихъ распоряженій правительства, тѣмъ не менѣе это не мѣшало ему быть вѣрнымъ и усерднымъ слугою короля и государства, которое сдѣлалось его отечествомъ (S. 228—229). Бросая взглядъ на всю жизнь ученаго, его биографъ говоритъ, что не смотря на тяжелыя испытанія и потрясающіе удары судьбы удѣлъ Фридриха Вилькена принадлежалъ къ счастливымъ, если богатое, обязанное въ сущности собственному прилежанію и стремленію духовное развитіе, признанные успѣхи на ученomъ и служебномъ поприщѣ, если прекрасная семейная жизнь, душевный миръ и тихая смерть уже на склонѣ лѣтъ, если, наконецъ, уваженіе современниковъ и почетная память въ потомствѣ вообще обозначаютъ для смертнаго счастливую жизнь (S. 232).

Въ обширномъ Anhang, который занимаетъ 105 страницъ (S. 233—338) помѣщены письмо I. Мюллера къ Вилькену съ благодарностью за присланный ему первый томъ «Исторіи Крестовыхъ походовъ» и за «Исторію Саманидовъ» (S. 233—234), письмо бернскаго профессора фонъ-Галлера (Haller) также о первомъ томѣ Исторіи (S. 235—240), письмо Штейна объ изданіи Пертцомъ Monumenta Germ. Hist. (S. 240—243), хронологическій перечень трудовъ Вилькена (S. 243—252), перечень сочиненій, посвященныхъ имени Вилькена (S. 252—254) и, наконецъ, воспоминанія жены Вилькена Каролины о своемъ отцѣ Иоаннѣ Фридрихѣ Августѣ Типшбейнѣ и своей собственной юности (S. 254—338). Къ книгѣ

приложено пять портретовъ—самого Вилькена, его жены Каролины, ея отца I. Фр. Авг. Тишбейна, ея матери Софіи Тишбейнъ, урожденной Мюллеръ, и сестры Каролины Бетти Кунце, урожденной Тишбейнъ.

Авторъ книги Штоль, большой почитатель Вилькена, съ необыкновенною аккуратностью собралъ все возможное для того, чтобы представить его дѣятельность въ наиболѣе подробномъ и благоприятномъ для послѣдняго изложеніи. Надо сознаться, что иногда стремленіе автора къ полнотѣ разсказа переходить границы и заставляетъ его, напримѣръ, посвящать чуть ли не сто страницъ воспоминаніямъ жены Вилькена о ея отцѣ и при томъ съ самыми курьезными подробностями (см. напр. стр. 258—259), что къ жизни самого историка не имѣетъ уже никакого отношенія.

Въ заключеніе приведемъ списокъ трудовъ Вилькена, касающихся византийской исторіи, помимо его Исторіи Крестовыхъ походовъ.

1) 1811. *Rerum ab Alexio I, Ioanne, Manuele et Alexio II Comnenis et gestarum libri IV.* Heidelberg, 1811. 630 стр. 8.

2) 1827. *Ueber die Partheyen der Rennbahn, vornehmlich im byzantinischen Kaiserthum.* Напеч. въ *Abhandlungen der Berl. Akad. d. Wiss.* 1827, S. 217—43 и въ *Raumers hist. Taschenbuch*, 1830; есть и отдѣльное изданіе, вышедшее въ 1829 году.

3) 1829. *Ueber die Verhältnisse der Russen zum byzantinischen Kaiserthum in dem Zeitraum von 9.—12 Jahrhundert.* Напеч. въ *Abh. d. Berl. Akad. d. Wiss.* 1829, S. 75—135.

4) 1830. *Nicetae Acominati Choniatae narratio de statuis antiquis quas Franci a. 1204 destruxerunt, e codice Bodlejano emend.* Leipzig, 1830; также въ боннскомъ изданіи Беккеромъ Никиты Хониата, Bonn. 1835, S. 854—868.

5) 1831. *Andronicus Comnenus* въ *Raumers hist. Taschenbuch*, 2. Jahrg. 1831, S. 431 — 548.

6) 1836. Статья *Pachumeres und Palaeologen* въ *Энциклопедіи Эрша и Грубера*.

7) 1838. *Ueber die dem Leo Allatius zur Uebernahme der bibliotheca Palatina ertheilte Instruction.* *Jahnsche Jahrb. f. Philologie.* V Suppl. Bd. I. I Heft. Leipzig, 1838, S. 5 — 17.

А. Васильевъ.

Вѣна, 19 (7) июля 1898 г.

Gerhard Rauschen. *Jahrbücher der christlichen Kirche unter dem Kaiser Theodosius dem Grossen. Versuch einer Erneuerung der Annales Ecclesiastici des Baronius für die Jahre 378—395.* Freiburg im Breisgau. Herder'sche Verlagshandlung. 1897. XVII + 609 стр. 8°.

Церковная лѣтопись кардинала Баронія, охватывающая первые двѣнадцать вѣковъ христіанской эры, до сихъ поръ еще остается памятникомъ удивительнаго прилежанія автора, который съумѣлъ всю массу ему

извѣстнаго историческаго матеріала собрать воедино и мѣстами даже подвергнуть извѣстной критической оцѣнкѣ. Со времени появленія его анналовъ въ началѣ семнадцатаго вѣка прошло уже около трехсотъ лѣтъ. Количество источниковъ съ тѣхъ поръ достаточно возрасло; появились цѣлые томы изданныхъ надписей; наука обогатилась цѣлой литературой специальныхъ работъ объ источникахъ и сообщаемыхъ ими извѣстіяхъ; въ настоящее время къ ученымъ историкамъ предъявляются несравненно болѣе строгія критическія требованія. И не смотря на все это, даже съ точки зрѣнія современнаго знанія, анналы Баронія далеко не потеряли своего значенія, и ученому нерѣдко приходится къ нимъ теперь обращаться и особенно цѣнить его хронологическія опредѣленія событій въ области древней церковной исторіи, такъ какъ въ противоположность средневѣковымъ источникамъ, которые по преимуществу являются лѣтописными, опредѣленія времени въ болѣе раннихъ источникахъ очень скудны и должны быть выискиваемы съ большимъ трудомъ.

Правленіе старшаго Θεодосія съ исторической точки зрѣнія имѣетъ совершенно особый интересъ. Въ это время окончилась долгая борьба между язычествомъ и христіанствомъ, и споръ между аrianизмомъ и православіемъ о преобладаніи послѣ многихъ колебаній рѣшился въ пользу послѣдняго. Этотъ періодъ исторіи является также классическимъ временемъ великихъ отцевъ церкви, когда церковная жизнь была живымъ ключемъ и находила свое выраженіе въ цѣломъ рядѣ соборовъ, законовъ и литературныхъ произведеній.

Изъ болѣе новыхъ трудовъ, касающихся этого періода, главное мѣсто занимаетъ работа Рихтера (Richter) *Das weströmische Reich besonders unter den Kaisern Gratian, Valentinian II und Maximus (375—388)*, Berlin, 1865. Эта книга, написанная на основаніи хорошаго знакомства автора съ источниками и давшая нѣкоторые новые результаты, грѣшитъ своими частыми, подчасъ необузданными выходками противъ христіанской церковной жизни и особенно противъ клира; кромѣ того, главная цѣль работы Рихтера была прослѣдить исторію западной части Римской Имперіи и то только до 388 года.

Для восточной Римской Имперіи, но также только до 388 года, имѣетъ важное значеніе работа Сиверса (G. R. Sievers) *Das Leben des Libanius, aus dem Nachlasse des Vaters herausgegeben von Gottfried Sievers*, Berlin, 1868.

Юношеская работа Гюльденпеннинга (Güldenpenning) и Ифланда (Ifland) *Der Kaiser Theodosius der Grosse. Ein Beitrag zur römischen Kaisergeschichte* (Halle, 1878) довольно удачно сопоставляетъ матеріалъ и источники особенно для внѣшней политики. Неполное собраніе цитатъ изъ источниковъ можно найти въ *Fasti Romani* Клинтона (Clinton). Въ новѣйшее время французъ Gouau въ своей *Chronologie de l'Empire romain* (Paris, 1891) на основаніи старыхъ работъ Тиллемона (Tillemont) и позднѣйшей литературы представилъ кратко событія пер-

выхъ четырехъ христіанскихъ столѣтій по годамъ, а, гдѣ было можно, по мѣсяцамъ и днямъ.

Въ отличіе отъ Баронія и Тиллемона новый изслѣдователь времени Θεодосія Великаго Раушенъ, излагая событія по годамъ, дѣлитъ каждый годъ на восемь рубрикъ, подъ которыми и приводитъ соответствующія имъ данныя. Эти рубрики слѣдующія: императоры, высшіе римскіе чиновники (*höhere gömische Beamte*), религиозные законы, культурные законы, соборы, отцы церкви, выдающіеся епископы (и монахи), еретики (и язычники).

На размышленія можетъ навести вторая рубрика *höhere gömische Beamte*. На это Раушенъ говоритъ:

Для хронологическаго опредѣленія событій листъ высшихъ государственныхъ чиновниковъ за каждый годъ необходимъ. Отцы церкви, особенно Амвросій и Григорій Назіанзинъ, находились въ сношеніяхъ со многими высокими государственнымъ дѣятелями; ихъ письма не содержатъ никакихъ хронологическихъ датъ, но опредѣляютъ за то служебное положеніе адресатовъ и могутъ быть довольно часто датированы только на основаніи этого. Далѣе, насколько подобный перечень важенъ для хронологіи соборовъ, это можетъ показать слѣдующій примѣръ: мы не могли бы опредѣлить года римскаго собора, который составилъ напечатанное у Манзи (*Concilium Collectio*, III p. 624—627) посланіе къ императорамъ, если бы нельзя было высчитать, что *vicarius urbis* Аквилинъ, которому императоры дали отвѣтъ на это посланіе, получилъ эту должность только въ 378 году (р. IX).

Подъ культурными законами Раушенъ понимаетъ такіе законы, которые имѣли свою цѣль или реформу обычаевъ, особенно въ христіанскомъ духѣ, напр. въ вопросѣ брака и погребенія, или такіе, которые характеризуютъ нравственное состояніе и частную жизнь того времени (р. X).

Настоящая работа Раушена охватываетъ годы 378—395. Хотя 378-й годъ и не принадлежитъ правленію Θεодосія Великаго, но запутанное положеніе римскаго государства, которое привело въ началѣ 379 года къ возведенію на престолъ Θεодосія, только и можетъ быть понято изъ рѣшающихъ событій 378 года, которые имѣли для востока своимъ непосредственнымъ слѣдствіемъ также полный переворотъ въ церковныхъ отношеніяхъ.

Самому изложенію событій предшествуетъ въ книгѣ Раушена краткій обзоръ источниковъ эпохи, къ которому теперь можно прибавить результаты новой статьи Батифоля (*Pierre Batiffol*) *Sozomène et Sabinos* въ *Byzantinische Zeitschrift* (B. VII, H. II, 1898, S. 265—284), гдѣ авторъ старается доказать, что параллельно съ Сократомъ Созоменъ непосредственно пользовался трудами македонскаго епископа Сабина, извѣстнаго только по цитированію его Сократомъ.

За обзоромъ источниковъ идетъ главная часть труда. На основаніи

всего доступнаго матеріала Раушенъ излагаетъ въ гѣтописной формѣ, годъ за годъ, событія; извѣстія каждаго года подраздѣлены на восемь вышеотмѣченныхъ уже рубрикъ, которыя онъ не всегда можетъ всё заполнить; иногда поэтому подъ названіемъ той или другой рубрики автору приходится замѣчать «fehlen». Если для чтенія подобный способъ изложенія является чрезвычайно неудобнымъ и весьма затруднительнымъ, то для справокъ онъ имѣетъ свои выгодныя стороны и очень ихъ облегчаетъ.

Въ длинномъ рядѣ экскурсовъ, приложенныхъ къ книгѣ, Раушенъ подробно разбираетъ многіе интересные, частные вопросы и приходитъ часто къ новымъ результатамъ. Отмѣтимъ нѣкоторые экскурсы. III) О годѣ смерти Василія Великаго. Смерть его, какъ извѣстно, относилась или къ первому января 378 года (Бароній, Hefele) или къ первому января 380 года (Pagi, Clinton). Раушенъ доказываетъ, что Василій Великій умеръ перваго января 379 года (S. 476—477). VII) О смерти императора Граціана. XIII) Большой экскурсъ, направленный противъ Узенера, о проповѣднической дѣятельности Іоанна Златоуста въ Антиохіи до возстанія 387 года (S. 495—512). XIV) Определеніе времени возстанія въ Антиохіи, вызваннаго введеніемъ новаго налога, и двадцати одной гомилий Іоанна Златоуста (S. 512—520). Раушенъ относитъ антиохійское возстаніе къ январю 387 года (S. 259—261). XV) О проповѣднической дѣятельности Іоанна Златоуста въ Антиохіи послѣ возстанія 387 года (S. 520—529). XIX) О времени разрушенія храма Сераписа въ Александріи (S. 534—536), что Раушенъ подобно Баронію склоняется относить къ 389 году (см. S. 301). XXV) Объ отношеніи поэта Клавдіана къ христіанству (S. 555—559). XXVI) Былъ ли Руфинъ источникомъ для церковной исторіи Θεодорита? (S. 559—563). Раушенъ здѣсь выступаетъ противъ мнѣнія Гюльденцинига относительно того, что Θεодоритъ въ своей церковной исторіи вмѣстѣ съ Сократомъ и Созоменомъ прямо пользовался и Руфиномъ.

Приложеніе заключаетъ въ себѣ замѣтки 1) о писательской дѣятельности Амвросія до и послѣ правленія Θεодосія (S. 564—565) и 2) о писательской дѣятельности Іоанна Златоуста до его открытаго выступленія въ качествѣ проповѣдника въ Антиохіи (S. 565—574). Въ обширномъ регистрѣ перечисляются сочиненія отцевъ церкви, законы изъ кодексовъ Θεодосія и Юстиніана, и дается прекрасно составленный Personen- und Sachregister.

Отмѣтимъ, что Раушенъ пользуется иногда старыми изданіями источниковъ, напр. боннскимъ изданіемъ хроники Теофана вмѣсто превосходнаго изданія Де-Бора, Эдесской хроникой въ неполномъ изданіи Ассемани вмѣсто новѣйшаго полнаго изданія Hallier Untersuchungen über die Edessenische Chronik mit dem syrischen Text und einer Uebersetzung. 1892 (Texte und Untersuchungen zur Geschichte der altchristlichen Literatur, Bd. 9). Исправляемъ маленькую неточность Раушена, который го-

ворить, что *Fasti Romani* Клинтона доводятъ событія до 578 года, между тѣмъ какъ во второмъ томѣ находится обзоръ событій до 641 года (Rauschen, S. VIII).

Признавая всю полезность работы Раушена, который, очевидно, много потрудился надъ нею и достигъ желаемого результата, т. е. на протяженіи царствованія Θεοδοσία Великаго замѣнилъ, можно сказать, аяналы Баронія, мы не можемъ не выразить автору пожеланія довести до конца также успѣшно начатое дѣло и продолжить лѣтописное изложеніе событій на основаніи всего доступнаго теперь матеріала до паденія Западной Римской Имперіи, о какомъ намѣреніи говоритъ Раушенъ въ предисловіи (S. X). Нельзя не пожалѣть, что его послѣдующія работы будутъ касаться преимущественно запада. Рядъ подобныхъ *Jahrbücher* былъ бы въ высшей степени полезенъ и для V-го вѣка исторіи Восточной Римской Имперіи.

А. Васильевъ.

Лондонъ

2 августа (21 июля) 1898 г.

Leo Sternbach. *Ioannis Geometrae carmen de S. Panteleemone. Cracoviae 1892*

Отд. отд. изъ *Dissertationes classis philologicae Academiae litt. Cracoviensis XVI*, 218—303.

Ἐτε 1605-φ ὁ γάλλος F. Morellus ἐξέδωκε τύποις ἐν ἀνώνυμον ἱαμβικὸν «ἐγκώμιον εἰς τὸν ἅγιον μεγαλομάρτυρα Παντελεήμονα», ὅπερ εἶχεν εὐρῆ ἐν τῷ 854-φ κώδικι τῆς ἐν Παρισίοις Ἐθνικῆς βιβλιοθήκης. Ὁ κώδιξ οὗτος εἶναι τῆς 13-ης ἑκατονταετηρίδος, καὶ σύγκειται ἐκ χάρτου βαμβακεροῦ, τὸ δ' ἐν αὐτῷ τοῦ ἐγκωμίου κείμενον ἐμελέτησεν ἐσχάτως καὶ Λέων ὁ Sternbach, ὅστις καὶ ἐξέδωκε τοῦτο τὸ δεύτερον ἔτε 1892-φ μετὰ σημειώσεων κριτικῶν καὶ ἐνὸς πληρεστάτου *index verborum*, ἀποδοὺς αὐτὸ τέλος εἰς Ἰωάννην τὸν Γεωμέτρην, κατὰ τὴν μαρτυρίαν τοῦ *Cod. Laurent. Plut. V, n. 10*, ἐνθα ἡ ἐπιγραφή ἔχει οὕτω «Στίχοι ἱαμβικοὶ Ἰωάννου τοῦ Γεωμέτρου εἰς τὸ μαρτύριον τοῦ ἁγίου μεγαλομάρτυρος τοῦ Χριστοῦ Παντελεήμονος». Ὁ λαυρεντιακὸς οὗτος κώδιξ ἐγράφη τῇ 14-ῃ ἑκατονταετηρίδι· ἀτυχῶς ὅμως ὁ Sternbach δὲν συμβουλευέθη αὐτόν, τῆς ἰδίας αὐτοῦ ἐκδόσεως μενούσης οὕτω διὰ τοῦτο κατὰ τι δοκίμιον ἐπαινετῆς μόνον φιλοπονίας· διὸ καὶ ἄλλῃ τινὶ ἀπόκειται νὰ κάμῃ πλήρη τοῦ κειμένου ἐκδοσιν, διότι, κατὰ φαίνεται, δὲν εἶναι τοῦτο πλήρες ἐν τῷ παρισιακῷ κώδικι, ἀλλ' οὐδὲ καὶ ὀρθόν, ὡς ἀποδεικνύει τρίτον κεκολοβωμένον ἀντίγραφον, ὅπερ εὐρίσκεται ἐν τῇ ἡμετέρᾳ βιβλιοθήκῃ. Τὸ τρίτον δὲ τοῦτο ἀντίγραφον ἐγένετο περὶ τὸ τέλος τῆς 12-ης ἑκατονταετηρίδος ἐπὶ φύλλων μεμβρανίνων, καὶ ἐπειδὴ ἐν αὐτῶν ἐκ παλαιοῦ ἀπωλέσθη, τὸ κείμενον καταλήγει σήμερον ἐν τῷ ἀντιγράφῳ τούτῳ εἰς τὸν 886-ον στίχον τῆς ἐκδόσεως τοῦ Sternbach. Το ὅλον κείμενον, κατὰ τὴν αὐτὴν ἐκδοσιν, ἀριθμεῖ στίχους 1045, κατὰ τὸ ἡμέτερον ὅμως ἀντίγραφον ἀριθμεῖ ὀκτῶ περιπλέον στίχους, ἀν καὶ ἐλλείπει ἐκ τούτου ὁ τῆς ἐκδόσεως 206-ος καὶ 735-ος στίχος· ἡ δὲ τοῦ ποιήματος ἐπιγραφή ἐν τῷ ἡμέτερῳ κώδικι ἔχει οὕτω «Μετὰφρασις δι' ἱάμβων τοῦ μαρτυρίου τοῦ ἁγίου μεγαλομάρ-

τυρος Παντελεήμονος». Τέταρτον αντίγραφον, κεκολοβωμένον ὡσαύτως καὶ σῶζον μόνον τοὺς στίχους 120—1045, ὑπάρχει ἐν ἑτέρῳ μεμβρανίνῳ κώδικι τῆς 12-ης ἑκατονταετηρίδος, ὅστις εὐρίσκεται ἐν τῇ παρισιακῇ Ἑθνικῇ βιβλιοθήκῃ ὑπ' ἀριθμὸν 690 Suppl. Τὸν κώδικα τοῦτον ὁ Sternbach μετεχειρίσθη ἐν τῇ οικίᾳ ἐκδόσει, ὀνομάσας αὐτὸν μὲν M, τὸν δ' ἕτερον P. Ὁ Krumbacher σημειοῦται δύο ἕτερα ἀντίγραφα, τὰ ἐξῆς. Cod. Marc. gr. 512, fol. 267, ἐνθα τὸ περὶ τοῦ Παντελεήμονος ἄσμα κεῖται ἀνώυμον. Cod. Escur. Υ—Π—6, fol. 55. Ὅρα Geschichte d. byz. Litter. ², σ. 736.

Ὅπως δὴποτε τὸ περὶ τοῦ Παντελεήμονος ἄσμα τοῦ Γεωμέτρου δὲν εἶναι τέλειον ἐν ταῖς ἐκδόσεσι, καθὰ δείκνυσι τὸ ἡμέτερον ἀντίγραφον. Εἰς ὅλος στίχος δηλαδὴ ἠλλεῖπει πρῶτον ἐνεκα ὁμοιοκαταληξίας μεταξὺ τῶν στίχων 65—66, ὁ ἐξῆς:

τινῶν μετ' ἄλλων χριστιανῶν τῷ τρόπῳ

Ἔτερος ἠλλεῖπει μεταξὺ τῶν στίχων 74—75, ὁ ἐξῆς

— — — — ἐκλογῆς μέγα

τοῦτον φανῆναι κρειττόνων θεαμάτων,

Καὶ πάλιν μεταξὺ τῶν στίχων 236—237 ὑπάρχει ἑλλειμμα κατὰ τὸ ἡμέτερον ἀντίγραφον καὶ τὸν κώδικα M ὑπῆρχε δηλαδὴ ἐξ ἀρχῆς ἐκεῖ ὁ στίχος κτῶ πανσθενουργῶ τῶν καλῶν πρωταιτίῳ», οὐ αἱ λέξεις «τῶν καλῶν πρωταιτίῳ» συνεκολλήθησαν ἐν τῷ παρισιακῷ κώδικι τῷ 236-ῳ στίχῳ, ἀφοῦ πρῶτον ἐξ αὐτοῦ ἐξέπεσον ἕτεραι λέξεις, αἱ ἐξῆς: «τῷ δημιουργῷ τῶν ἄνω καὶ τῶν κάτω». Δύο ἕτεροι στίχοι, κατὰ τὸν ἡμέτερον κώδικα, ἠλλεῖπουσι μεταξὺ τῶν στίχ. 376—377, οἱ ἐξῆς:

τὸν μὴ βλέποντα λαμπρὸν ἡλίου σέλας!

εἰκτερον, ἰάτρευσον ἠπορημένον!

Ἔτερος στίχος δι' ἐπαναληπτικὴν ὁμοιολεξίαν ἠλλεῖπει, κατὰ τὸν αὐτὸν κώδικα, μετὰ τὸν 605-ὸν στίχον, ὅστις ἐν τῇ ἐκδόσει ἔχει οὕτω «διεβρέτωσαν ὃν δὲ κηρύσσεις πλάνον». Κατὰ τὸν ἡμέτερον κώδικα τὸ μέρος τοῦτο πρότερον εἶχεν οὕτω:

διεβρέτωσαν, εἰς βερεθρῶδεις τόπους

διεβρέτωσαν ὃν δὲ κηρύσσεις πλάνον κτλ.

Ἐξ ὁμοιολεξίας ὡσαύτως ἐξέπεσον δύο στίχοι μετὰ τὸν 660-ὸν στίχον, οἱ ἐξῆς:

ἀκουστικὸν σὺ οὐς ἐμοί, σῶτερ, δίδου·

ἐν ἧ δ' ἂν ἡμέρα γε συγκαλῶ σέ γε,

ταχύς γενοῦ μοι κτλ.

Οὕτως ὁκτὼ ὅλοι στίχοι ἠλλεῖπουσιν ἐκ τοῦ παρισιακοῦ ἀντιγράφου· ἂν δὲ καὶ ἕτεροί τινες ἠλλεῖπωσι μεταξὺ τῶν μὴ ὑπαρχόντων στίχων ἐν τῷ ἡμετέρῳ ἀντιγράφῳ, θὰ διδαχθῶμεν τοῦτο μόνον διὰ τοῦ ἀνεκμεταλλεύτου ἀντιγράφου τῆς λαυρεντιακῆς βιβλιοθήκης.

Ὁ ἡμέτερος κώδιξ δεικνύει, ὅτι τὸ παρισιακὸν ἀντίγραφον P ἔχει καὶ τινὰς μεταθέσεις στίχων· οὕτως ὁ 92-ος στίχος ἦτο πρότερον μετὰ τὸν 90-όν, ὡς ἐξῆς.

Ποίας, τέκος, θρησκείας; ἄρα πρὸς μίαν
μένοντες ἦσαν τῇ συναλλήλῳ σχέσει,
ἢ καὶ κατ' ἄλλην ἄλλος ἐν διαίρεσει;

Τὸ «συναλλήλῳ» ἐν τῷ κώδικι P κεῖται ἡμαρτημένος οὕτω «συναλλήλων» καὶ ὁ Sternbach διώρθωσεν αὐτὸ εἰς «φιλαλλήλῳ», βοηθεῖς συγγραφῆς τινος Νικήτα Εὐγενιανοῦ, γράψαντος ἐν αὐτῇ τὸ «φιλάλληλον σχέσει» ἢ διόρθωσις ὅμως αὕτη εἶναι περιττή, ἀφοῦ τὸ «φιλαλλήλῳ» δὲν μετεχειρίσθη ἀλλαγῆς ὁ Γεωμέτρης, τὸ δὲ «συνάλληλος σχέσις» οὐδὲν ἔχει τὸ ψεκτόν. Ἐτέρου στίχου μετάθεσις ἐν τῷ P ὑπάρχει μετὰ τὸν 562-ον στίχον. Ὁ στίχος δηλαδὴ «καρτομηθεὶς χειρὸς ἐκ μαιφόνου», κατὰ τὸν ἡμέτερον κώδικα, προηγείται τῶν «ἐκείθεν ἐνθεν εἰς δόμους αἰωνίους» ὅπερ ὑποστηρίζει καὶ τὸ ἕτερον παλαιὸν παρισιακὸν ἀντίγραφον, τὸ M. Καὶ πάλιν ὁ 482-ος στίχος ἐν τῷ A κεῖται μετὰ τὸν 479-ὸν στίχον.

Μετὰ τὰς παρατηρήσεις ταύτας, δι' ὧν εἶναι φανερά ἡ ἀτέλεια τοῦ ἄσματος καὶ ἐν ταῖς ἐκδόσεσι καὶ ἐν τοῖς κώδιξι PM, θέλομεν τώρα προσκομίσει ἐν ταῦθα μαρτυρίας τινὰς καὶ περὶ τῆς διαφορᾶς αὐτοῦ τοῦ ἄσματος, λαμβάνοντες πρὸς τοῦτο ὡς βᾶσιν τὸν ἡμέτερον κώδικα, ὃν συντομίαις χάριν ὀνομάζομεν ἄπλως A.

5 τὸν P, τοὺς A.—9 ἔστησε] τοῦτο οὕτως ἔγραψεν ὁ Sternbach, λέγων «in P adhuc est dignosci potest, hae evanuit» ἄλλ' ὁ κώδιξ A ἔχει τὴν γνησίαν γραφὴν «ἔστειλε».—12 Νικομηθεῖαν AP. Παραδόξως ὁ S ἔγραψε Νικομηθεῖαν—21 τοῦ νόσου P, τοὺς νόσφ A, κατὰ τὴν διόρθωσιν F.—23 θαυμάτων P, φαρμάκων A.

Ἐν τῷ στίχῳ 25 ὁ Sternbach διώρθωσε περιττῶς καὶ ἀσκόπως τὸ ἐν τῷ P «κρότον», ὅπερ ἔχει οὕτω καὶ τὸ A πᾶνυ καλῶς, ἐν ἀναγνώσωμεν οὕτως «οὗτος τὸ πανθαύμαστον ἐκλαβὼν κτέαρ | τὴν πρακτικὴν μάθησιν, οὐ τὴν ἀρτίαν, | κρότον διδάσκων συλλαβῶν (συλλαβῶν P) ἐνουθέτει».

28 ἐξ ὀπισθίων A, ἐξοπισθίων P.—30 ὄνπερ A, ὅπερ P || μεγιστᾶνες A, μεγιστάνες P.—31 πῶς ἐστὶ A.—32 ἐφθασαν εἰπεῖν τῶν νέων P, ἐφασκον, εἰπέ τῷ νέῳ A.—37 πᾶς ἐστὶ A.—40 ἐμοὶ δὲ τούτων τῶν ἀκεστόρων βιβλίων P, ἐμοὶ δὲ τοῦτον τὰς ἀκεστόρων βιβλίου A. Ὁ St. τὰ «τούτων τῶν» τοῦ P μετεμόρφωσεν εἰς «τοῦτον ἐξ».—42 πημάτων P, τραυμάτων A. Τὸ «πημάτων» ἐν τῷ στίχῳ τούτῳ εἶναι ἐπανάληψις ἐκ τοῦ 41-ου στίχου· τὸ «τραυμάτων» ἄρα τοῦ A δύναται νὰ εἶναι ἡ γνησία τοῦ ποιητοῦ λέξις, καὶ μάλιστα ἐπομένης τῆς λέξεως «ἀλγηδόνας».—47 παρεστᾶναι AP.—49 τοῦ νεανίσκου περὶ A.—50 ὁ δ' A, κατὰ τὸν F, ὁδ' P || καλέσας A, καλέσας P || μετὰ τὸ «ὑπνρέτας» οὐδὲν ἔλλειμμα ὑπάρχει ἐν τῷ A, κατὰ τὴν εἰκασίαν τοῦ S. διὸ καὶ ἐν τῷ «καλέσας — — — ἦγον» ἔχομεν ἄπλως τοῦ Γεωμέτρου σύνταξιν ὀνομαστικῆς ἀπολύτου.—52 λυχίτου πλέον A, λυχ. δίκην P.—55 ὡς εἶδε θεάν A, ὡσπερ εὐθέως P.—56 κατ' ἄκρας A, κατ' ἄκραν P.—61 ὅπως A, εἰπως P.—62 ἐκδράμ^{οι} A.—63 ἔμπαλ' ἐν AP.—67 Παντολέοντα A, Πανταλέοντα P.—67 δνθάξις A, διθάξις P || βλέπων AP.—68 τὸ A, τῷ P.—69 τάχα A, τάχος P.—76 κρυφιδὸν A.—84 καὶ τί AP || πρᾶνύτατος A, πρεσβύτατος P.—94 πατήρ με AP. Ὁ St. ἀσκόπως

ἠλλοίωσε τὸ «με» εἰς «δέ», καθότι τὸ «με» ἀποδοτέον συντακτικῶς εἰς τὸ «φύς».—95 καθημέραν AP.—97 εὐλαβεῖται A.—100 ἐσκόπει A, ἤθελεν P (κατ' ἐπανάληψιν ἐκ τοῦ στίχου 101).—101 ἤθελ' ἐν παλατίῳ A, ἤθελεν παλαῦ P.—106 τί ταῦτα AP. Ὁ S διώρρωσεν εἰς «σὺ ταῦτα — — ἄγγελον» ἀλλ' ἂν τις στίξῃ οὕτω «Α μανθάνεις νῦν σοῦ καθηγέτου πάρα, τί ταῦτα κάμοι σὺν φίλῃ προθυμίᾳ ἄγγελον, ὡς ἔχουσιν· εἰδέναι θέλω», τὸ «τί», νομίζω, ἐκεῖνο ἔχει καλῶς.—114 Ἡ ἀρχὴ τοῦ στίχου τούτου ἐν τῷ A ἔχει οὕτω «Θεληγῆματ' εἰσί», ἐρμηνευομένου τοῦ «θεληγῆματ'» ἄνωθεν εἰς «ἀπάτ(αι)»· ἀλλ' ὁ καλλιγράφος ἰδίᾳ χειρὶ ἐν τῇ ᾧα παρατηρεῖ τοῦτο «γρ. στελεγίσματα», παραλαβὼν ἴσως τὸ «στελεγίσματα» ἐξ ἐτέρου τινὸς ἀντιγράφου, ὡς γραφὴν διπλῆν. Ἐν τῷ P μόνον αὕτη ὑπάρχει «στελεγίσματ' ἐστὶ» P.—117 ἐσμὸς A, ἐσμὸς P || σέβει A, σέβη P.—118 κατάμφω AM.—129 καθῆρην A.—130 ἤμειψεν AP, ἤμειβεν M.—131 παλαιοῦ θαῦμα A.—135 τοῖσδε APM || ὑπέρτερα AM, ὑπερτέρα P.—136 σθένει AP, θέλει M.—144 πόθῳ] οὐδ' ἐν τῷ A ὑπάρχει μετὰ τοῦτο Ἐλλειμμά τι, καὶ συνεπῶς ὁ ποιητὴς αὐτὸς φαίνεται μᾶλλον σχηματίσας ἐνταῦθα σχῆμά τι ἀνακόλουθον.—145 τὸ πρόσθεν A.—146 λαχοῦσα AM, λαβοῦσα P.—149 οὕτω A.—151 παγγέραστον ἄρη A.—153 ὕψωσεν AP.—154 ἀμητόν A.—160 φῆς A.—162 ἐκκαλουμένης A.—166 οὔμενον A.—168 καθ' ἡμέραν A.—169 οἰκητήριον A.—173 τελῶν AP, τελῶν M.—175 ἐξῶθεν AM, ἐξῶθε P.—182 τέ AM.—184 πρόσσω A, κατὰ τὸν F.—187 ὧδε A.—Ὁ 206-ος στίχος δὲν ὑπάρχει ἐν τῷ σώματι τοῦ κώδικος A, ἐνθα τὸ κείμενον τοῦ στίχ. 205 συνεχεῖται τῷ στίχῳ 207 οὕτως· «ἀνορταλίζων χεῖρας εἰς τὸν αἰθέρα | εὐχὰς διεξέπεμψεν ἀξιοχρέους» ἀλλ' ὁ καλλιγράφος ἰδίᾳ χειρὶ ἐν τῇ ᾧα, κατ' ἄλλο τι φαίνεται ἀντίγραφον, παρεμβάλλει μέσον ἐκείνων ἕτερον στίχον, παρέχων ἅμα καὶ τοῦ πρὸ τούτου στίχου γραφὴν διαφέρουσαν οὕτως· «ἀνορταλίζων ὡς νεοσσὸς ἡρέμα | ὅλον τὸ σῶμα καὶ τὸν αἰθέρα βλέπων | εὐχὰς κτλ. Τοῦ A ἡ γραφὴ «χεῖρας εἰς τὸν αἰθέρα» σφίζεται ἐν τῷ M οὕτω· «χεῖρας εἰς τὸν ἀέρα» ἐν τῷ M ὑπάρχει καὶ ὁ τῷ A ἐλλείπων 206-ος στίχος· ἐντεῦθεν, ἐπειδὴ τὸ «ὡς νεοσσὸς ἡρέμα» περιττεύει, δύναται τις ἴσως ἢ τοῦτο μὲν νὰ ἐκλάβῃ ὡς ἐρμῆνευμα τοῦ «ἀνορταλίζων», ἢ νὰ ὑποδέσῃ αὐτὸ λείψανον ἐτέρου τινὸς στίχου.—207 διεξέπεμψεν A, διεξέπεμπεν PM.—211 τὴν αὐθήμερτον A, τὸν αὐθήμερτον M, τὴν ἀτέμμερτον P. Τὸ «τὴν αὐθήμερτον» ἐν τῷ A ἐρμηνεύεται οὕτως· «αὐθωρὸν ταχέως» ἀλλ' ὁ Sternbach ἀντὶ τῶν γραφῶν PM προτιμήσῃ νὰ γράψῃ ἐν τῷ κειμένῳ τῆς οἰκείας ἐκδόσεως «λουτρὸν αὐτῆμαρ».—214 σαφῶς AM, σοφῶς P.—215 κάρτιστος A, κράτιστος PM.—221 δεῖξον AP, δεινὸν M.—222 ἐνθά που A.—224 κατηλικισμένον τέ A.—226 ἀγχίπως A.—229 πολὺ A, πολλῶ P, πάλιν M.—230 ἄρας A.—231 ἐπυχαριστῶν A.—232 φρενῶν AP, φρενὸς M.—234 τρισσολαμπεῖ AM, τρισσολαμπεῖ P || θεαρχίας AP, θεουργίας M.—238 γεῶδη AM, θεῶδη P.—239 φανέντι APM. Ὁ Sternbach ἔγραψεν ἀντὶ τούτου «φήναντι».—240 ὑπερτέραν AP, ὑπερτέρω M.—244 δηῶσαντα AM, διῶσαντα P.—251 μετ' αὐτὴν A, μεταῦτὴν M, μετὰ τὴν P.—274 προμηθία A.—284 προαστίου A.—286 S] ἐλλείπει τοῖς κώδιξιν AM.—293 ῥίψαι A.—298 ἐν τῷ A «στέρησιν» ἀντὶ «πῆρῳσιν», ἀλλ' ὁ καλλιγράφος ἰδίᾳ χειρὶ ἐν τῇ ᾧα λέγει «γρ. πῆρῳσιν».—299 «ἄρδην» ἐν τῷ A ἀντὶ τοῦ «ἄπαν».—305 τὸ A ἐν τῇ ᾧα

ἔχει τὸ «γρ. καὶ σταυρῶ πληγεῖς ἡλοισιν» ἀλλ' ἐν αὐτῷ τῷ στίχῳ «σταυρῶ προσπαγεῖς, ἡλοῖς ἐμπεπαρμένους».—306 ὦ Α.—319 τὲ Α.—321 «ψόγον» ἐν τῷ Α ἀντι τοῦ «κτύπον».—322 ἡμῶν AM.—323 πλάνη Α, πλάνοι PM.—324 «ὡς ὁ» ἐν τῷ Α ἀντι τοῦ «ὡσπερ» || ὄξυδῶρξ Α.—327 εἰσι Α.—329 «οὐδ' ὡς» Α ἐν τῷ στίχῳ, ἀλλ' ἀνωθεν αὐτοῦ «γρ. οὐδέεις» || οἰδέμην ὀρθοῦσθην Α.—331 οὐδόλω Α.—345 ἀπείροι Α.—348 οὐ φησι τὸν φύσαντα καὶ θρέψαντά με.—351 συνθλάσωμεν Α.—354 προαυλείου Α || θύρας] οὕτω καὶ ἐν τῷ Α, ἀλλ' ἐν τῇ ᾠᾷ σεσημαίωται τὸ «γρ. στέγης».—361 τὲ — — — ἔχῳι.—369 ἀνηλάλαξε Α.—370 κάραν Α, κατὰ τὸν S.—373 προεξάγων AM.—374 «ἡμελημένην» ἐν τῷ Α ἀντι τοῦ ἡλημένην.—380 καταβρώξαντες Α.—383 χειρῶν ἀξία AM.—385 ἦτοι μὲν, ὡς φῆς Α.—386 «προσοῦσαν» ἐν τῷ Α ἀντι τοῦ «παροῦσαν».—391 «ταῦτά» ἐν τῷ Α ἀντι τοῦ «πάντα».—394 ἄ δέμοι Α.—400 πόλις τανῦν Α.—402 ὄφλει Α.—403 οὐκ ἰήσεται Α.—406 «Ὀδ' Α.—407 φησι Α.—415 πάγκρατες Α.—423 ἐμμανῶς Α.—430 βλέπει] πέλει Α.—432 ἤχθη-
 ρεν Α.—435 ὠσανῦν Α.—454 ἀπημπόληκεν Α.—458 ἐλευθέρους Α.—459 ὀρᾶ Α, ἐρᾶ M, ἐρᾶ P.—461 τρόπῳ] θέσει Α.—462 καθήμεραν Α.—463 Νικομήδου Α.—464 ἐκπαγλουμένην Α.—469 αὐτοῖς] ἐν τοῖς Α.—476 διεκθρό-
 σκοντα] διεκθέοντα Α.—479 ἐστὶ Α.—480 ἰατρεύσαντες Α.—482 ἀβλεπτούσας Α.—483 ἄπρακτα] ἄκραντα Α.—492 τοῦ] τὸ Α.—496 προὔτεδεσπίκει.—497 Οἶδ' Α.—520 μώμου] βωμούς κατασπῶν Α.—522 ὑφήλιον Α.—523 τεύξωσι Α.—527 ἀλλοπροσάλλως ἀκλεῶν ἀναστρέφων Α.—531 προσσχὼν Α.—532 ἐξαναρτῆσαι Α.—536 ἦ — — τήνδ' Α.—538 χειραπτίας AM.—540 δυσομματού-
 σαις, ἐσκοτισμέναις κόραις.—545 ἄπλητα Α.—546 «ἠπατημένως» ἐν τῷ Α ἀντι τοῦ «ἠναγκασμένως».—547 Ὁ στίχος οὗτος, ὃν ὁ S ἀποβάλλει, ὡς ὄντα ὅμοιον τῷ στίχῳ 545, δὲν ὑπάρχει πραγματικῶς ἐν τῷ Α.—550 κεκληκῶς Α.—551 μάλα] μόνον AM.—553 λαυροστόμει AM.—556 θεοὺς] πτωχοῦς Α.—558 ἀκούειν] λέγειν Α.—562 πύργου Α.—568 κατεδρύφαξεν] κατεδάφαζεν Α, ἀλλ' ἐν τῇ ᾠᾷ «γρ. κατεδρύφαξεν».—569 συναρμόσας] προσαρμόσας Α.—570 πυρφόρω AM.—576 στόμα, ναί] ὅτι ναί AM.—577 πανούργου Α.—582 στοργῆς γὰρ γλωσσος
 ἀντι] στέργειν γὰρ ἀντι Α.—583 ἐγὼ δὲ Α.—586 θρασύστομος Α.—591 παντάλα Α.—604 παθητοῖ] μαθητοῖ Α.—606 ὠραίωσεν Α.—612 παντεχνία Α, ἀλλ' ἐν τῇ ᾠᾷ «γρ. παντευχία».—614 ἔξομεν; φράσον Α. Τὸ «φράσον» ἐγράφη μετὰ ξέσμα ἐτέρας λέξεως.—617 πρὸ βήματος Α.—620 κάμοι Α.—622 συνάξει καὶ διαρθρώσει Α.—624 φωνήσεται] φανήσεται Α.—627 μῶψ] μέροψ Α.—632 εὐσέβει.—635 ὁ] οἱ Α.—644 ἄκρας ἐσπέρας Α.—648 ἐξυπέδου] ὑπεξέδου Α.—655 βροτοῖς εἰ τοῖς ὀρμωμένοις Α.—656 ἔπεισεν] ἔσπεισεν Α || λέγων Α.—660 θλίψις AM.—661 σωτήρ] ταχύς Α || τ' αἰτουμένῳ] ταυτουμένῳ AM.—664 ἠγνοηκόσι Α.—673 ἠχητικῶς εὐρ., εὐφημον μέλος Α.—676 ἴσμεν αὐτήν] ἴσμεν ἴσμεν Α.—677 τετηγημένον] τεθαμμένον AM.—682 πρωτεργάται] πρωτοστάται Α.—685 ἠκόνουν AM.—688 ψευδεπιπλάστοις Α.—690 πολύβλαστον] πολύτιμον Α.—703 μάστιγι Α || ξφνης Α.—707 θῦσον ἐλθῶν, πρὶν λαβεῖν Α.—710 σοὶ Α.—712 ἀθρέμμονα] ἐν τῷ Α «ἀθρέμβολα» μετὰ ξέσμα ἐτέρας τινὸς λέξεως.—722 ὄσει Α.—724 φόβοι] οὕτω καὶ ἐν τῷ

Α, ἀλλ' ἐν τῇ ᾠῃ «γρ. ψόφοι».—731 ἐπηύξω] ἐπήξω Α.—733 ταῖς σπάθαις Α.—734 προσιζούσαις] δροσιζούσαις Α.—745 ὄσπερ] ὄστις Α.—750 δυσεκλύτων] δυσαλγήτων Α.—756 θεωβρύτῳ Α.—764 μερμεριῶν] ἐρυθριῶν Α || γεν-
 νάδα Α.—769 οὐκ εἰμί Α.—770 τομᾶς λαλεῖν Α.—775 δέσιν τῶν ὀμμάτων Α.—777 ἄστεκτον ἔσβεσε Α.—779 δεσμάτων] σφιγγμάτων Α.—785 πεφραγμένῳ Α.—787 χύσιν] φύσιν Α.—790 περιστρέψαντες ἐξοπισθίων Α.—792 κείροντος Α.—793 τυράννου] τηγάνου Α.—799 οὐκ ἀφορτίστως ἴδεν Α.—801 θαρσύνοντα Α.—807 ἀρκύων Α.—808 ὄλης] ὄλος Α.—811 τουτί] τοῦ τί Α.—812 μεγιστάσι ΑΜ.—821 Οἱ — — σκηπτοκράτορ Α.—823 πόδας καὶ χεῖρας Α.—825 ὄβριμον Α.—827 βάζη Α.—829 ἐξήραν Α.—831 ἐπευχαριστῶν Α.—839 εἰσελθε] πρό-
 σελθε Α || τάλαν Α.—841 ἔμπληκτ' ἀκανθῶν Α, ἀλλ' ἐν τῇ ᾠῃ «γρ. ἔμπληκτε κἀκνῶν»—846 θάρσει] θράσει Α.—847 πέμπει δὲ θῆρας Α.—848 διασπαράξειν Α.—849 Ὁ στίχος οὗτος δὲν εὐρίσκεται ἐν τῷ κειμένῳ τοῦ Α, ἀλλὰ δι' ἑτέρας ἢ τῆς τοῦ καλλιγράφου χειρὸς εἶναι γεγραμμένος ἐν τῇ ᾠῃ.—850 βρυ^Υ μῶ δὲ συνθεύσαντα Α.—854 τὸ ξένον Α.—872 χριστοραίστης Α.—875 μεγιστότευκτον Α.—876 ξύλον Α.—877 εἶπεν γ. τ. λεπτοουργία Α.—880 ὑπερτάτους] ὑπηκόους Α.—882 ἐκσφενδονηθῆ Α.—883 ἔπρακτο Α.—885 ἐκίνουν] ἐκείνον Α.—886 δ'] ἐλλείπει τῷ Α.

Οὕτως ἔχουσιν αἱ τοῦ Α διαφέρουσαι γραφαί, ἐξ ὧν, ὡς εἶναι φανερόν, τὸ ἄσμα τοῦ Γεωμέτρου καὶ συμπληροῦται καὶ διορθοῦται πολλαχοῦ καὶ εὐκταῖον εἶναι διὰ τοῦτο, χρησιμοποιομένου καὶ τοῦ λαυρεντιακοῦ καὶ τοῦ μαρκιανοῦ καὶ τοῦ ἐσκουριαληνοῦ ἀντιγράφου, νὰ γένηται τρίτη ἐκδοσις, ἵνα οὕτω λέγηται ὅτι ἔχομεν ἀνὰ χεῖρας τέλειον καὶ γνήσιον ὅπωςδῆποτε τὸ περὶ τοῦ ἁγίου Παντελεήμονος ἄσμα τοῦ Γεωμέτρου.

Τὸ ἄσμα τοῦτο φαίνεται ὅτι ἐξετιμήθη ὑπὸ τῶν βυζαντινῶν λογίων ἐνωρίς, διότι, ἂν τις ἀποβλέψῃ εἰς τὰ ἐν τῷ Μ ἐρμηνεύματα λέξεων τινῶν, δύναται νὰ εἰκάσῃ ὅτι αὐτὸ καὶ ἐσχολιάζετο, ὅπως γένηται καταληπτόν. Καὶ ὄντως ὁ ἡμέτερος κώδιξ Α ἔσωσεν ἱκανὰ ἐρμηνεύματα, ἢ σχόλια, ἅτινα αὐτὸς οὗτος ὁ καλλιγράφος ἀντιγράφας ἐκ παλαιότερου τινὸς κώδικος ἔγραψεν ἢ ἄνω τῶν ἡρμηνευμένων λέξεων, ἢ ἐν ταῖς ᾠαῖς πάντα δὲ ταῦτα τὰ ἐρμηνεύματα ἔχουσιν οὕτω

25 πρακτικὴν] πατρικὴν.

40 ἀκεστόρων] ἱατρῶν, θεραπευτῶν.

45 Μά] Νή.

50 καλέσας] κελεύσας.

63 ἔμπαλ'] μετὰ ταῦτα.

66 ἐνστερνισμένος] οἰοεῖ ἐπὶ στήθους ἔχων, ἤγουν ἐν καρδίᾳ φέρων.

69 παλίσυτον] ὀπισθόρμητον.

71 ἠγλαϊσμένην] ἀγαλλιωμένην.

73 γαλήνιον] ἠσυχον.

77 ἠρεμῶν] ἠσυχάζων.

80 ἔκυσεν] ἐφίλησεν.

98 δοκεύων] ἐπιτηρῶν.

104 ποδοστράβη] ποδοστράβη, ξύλον ἐν ᾧ τοὺς πόδας στρεβλοῦσι.

- 109 προμηθέως] διδασκάλου.
 132 νέκταρ] θείον πόμα.
 182 παλμῶ] τῷ τῆς καρδίας πηδήματι.
 190 πάντων] ἐκ πάντων.
 199 ἐξῶρτο] ἀνεπήδα.
 205 ἀνορταλίζων] ἐκτείνων ἢ κρούων.
 211 αὐδήμαρτον] αὐθωρόν, ταχέως.
 224 κατηλικισμένον] κατεφθαρμένον, καταδεδαπανημένον.
 230 ἐστία] οἰονεὶ πρὸς οὐρανόν· ἐστία δὲ κυρίως ἡ ἐσχάρα, ἀπ' αὐτῆς δὲ καὶ ὁ οἶκος. [Τὸ αὐτὸ σχόλιον καὶ ἐν τῷ M].
 232 ὦδι] οὕτως || γερουσίων] ἐντίμων, συνετῶν.
 257 τέγγων] βρέχων.
 279 ἡμπολήσατ'] ὠνήσατο.
 280 φέριστον] κάλλιστον.
 290 κάρτα] λίαν.
 293 τὸ τοῦ λόγου] τὸ τῆς δημῶδους παρομίας.
 299 λαφύσσω] ληϊζόμενος, ἐσθίων.
 324 ὄξυδορκία] τῇ προβλέψει, τῇ προφητείᾳ.
 343 εὐφρόνη] τὴν νύκτα· ἀπὸ τοῦ πλείονα διανοεῖσθαι σκεπτομένους.
 344 ῥέζων] θείων.
 367 χατίζων] χρήζων.
 371 ματεύων] ζητῶν.
 373 μάστακος] κυρίως τροφῆς (ἐν τῷ M «τὸ ὄρος»), νῦν δὲ τοῦ φάρυγγος.
 399 ἐμπεδωσάντων] ἀκριβῶς μαθόντων, εἰς πέρας ἤξάντων τῆς τέχνης.
 422 τορῶς] εὐδέως.
 429 θεόσσυτον] θεοπάροχον.
 438 ἄρμοι] νεωστὶ.
 456 ζεύγλαν] τὴν δουλείαν.
 519 ἀτίζων] ἀτιμάζων.
 522 κυκᾶ] τάραττει
 523 τεύξωσι] παράσχωσι
 524 εὐεξίας] ῥώσεις, ὑγείας.
 529 φληναφῶν] φληνάφων.
 533 αἰνικτηρίως] ἀποκρύφως, σκοτεινῶς.
 542 ἀγκύλω] στρεβλῶ.
 545 ἀπλητα φαρμάσσοντες] πολλὰ θεραπεύοντες.
 559 παλιγκότῳ] περιττῶς ὀργιζόμενος.
 561 προσενέπει] προστάσσει.
 562 ἐπ' ἀκτῆς] ἐφ' ὑψηλοῦ τόπου.
 568 κατεδάφαζεν] κατέχωσεν.
 574 στρατηλατῶν] στρατιωτῶν.
 577 μάργον] φάγον ἢ φλύαρον.
 601 μεταλλεύεις] ἀνερευᾶς, ἀπὸ μεταφορᾶς τῶν τὰ μέταλλα συλλεγόντων.

- 604 μαθητοί] σκευαστοὶ καὶ τεχνητοί.
 605 βερεδρώδεις Α] βαθεῖς, σκοτεινοὺς.
 608 στερεμνώσας] παγιώσας, πήξας.
 611 λευστήν] ὄρατήν.
 635 Ἐστίαν] ἤγουν τὸν Ἡφαιστον.
 644 ἠοῦς] ὄρθρου, πρωΐας.
 653 διάττων] διερχόμενος.
 660 ἀμπέχη] περιέχει ἢ συνέχει.
 661 ταυτουμένῳ] μεμονωμένῳ.
 694 πανουργία] ταῖς ὕψεσι, ταῖς θείαις.
 709 γερῶν] τιμῶν.
 712 τομά] κοπτικώτατα.
 731 παρόντας] λείπει τὸ εἶπεν.
 732 προσπεπατταλευμένον] προσηλωθέντα, ἀναρτηθέντα.
 734 μάλαις] ταῖς τρυφεραῖς.
 763 προωπής] προνευκώς.
 771 χερσομόρφου] ἤγουν τῶν ἀνθρώπων τῶν τότε ἐκ τῆς χέρσου ἦτοι
 τῆς γῆς ὄντων.
 786 κάγκανα] ξηρά.
 797 μορμύρουσαν] πλήθουσαν || ἠρεδισμένην] ἐπαρουμένην, ὑψουμένην.
 800 ὠρακιῶν] φοβούμενος.
 817 κάπος] πνοήν.
 820 πημονῆς ἄτερ] νόσου χωρίς.
 841 ἠλισγημένε] καταδεδαπανημένε, καταβεβαρημένε.
 844 κληῆσαι] ἰατρεῦσαι.
 867 περισκαίροντες] πηδῶντες, χαίροντες.
 870 λαβήν] ἀφορμήν.
 872 Χάρυβδις] χάσμα, βυθός.
 880 σκήπτων] προφασιζόμενος.
 881 λυχνίζοντα] λάμποντα.

Ἄ. Παπαδόπουλος-Κεραμεύς.

Hildefons Velth O. S. B. (Seckau), *Die Martyrologien der Griechen*. Studien und Mittheilungen aus dem Benedictiner- und dem Cistercienser-Orden. XVII. Jahrgang, 1896, 3—4 Heft; XVIII, 1897, 1—3 Heft.

Въ западно-европейской литературѣ существуетъ немного свѣдѣній о богослужебныхъ и вообще церковныхъ книгахъ православной церкви. Послѣ книгъ Л. Аляція, Грапія, Каве можно развѣ указать на трудъ Ниля (Neale, *The office books of the holy eastern church* въ *A history of the holy eastern church*. Vol. 2. London. 1850), который, впрочемъ, мало извѣстенъ въ ученой литературѣ. Не болѣе извѣстны на западѣ Европы и отдѣльныя книги православной церкви, хотя тамъ каждый годъ выхо-

доть что-нибудь по этому предмету, иногда заслуживающее вниманія и даже интереса. Къ такимъ новымъ явленіямъ можно отнести и трудъ бенедиктинца о. Ильдефонса Фейта о греческихъ мартирологахъ или сборникахъ житій святыхъ, который собственно составляетъ вторую часть цѣлаго его труда; въ первой части говорилось о мартирологіяхъ или мѣсяцесловахъ въ латинской церкви ¹⁾.

Die Martyrologien der Griechen — довольно сравнительно обширный и весьма полезный трудъ, раздѣленный на четыре отдѣла. Въ первомъ трактуется о различныхъ названіяхъ, связанныхъ съ мѣсяцесловомъ православной церкви, или, вѣрнѣе, о различныхъ книгахъ, въ которыхъ помѣщаются мѣсяцесловы и житія святыхъ православной церкви: *μηνολον*, *μηνολόγιον*, *συναξάριον*, а затѣмъ авторъ говоритъ, что мѣсяцесловы помѣщаются при Евангеліяхъ (*εὐαγγέλιον*, *εὐαγγελιστάριον*, *τετραεὐαγγέλιον*) и Апостолѣ (*ἀπόστολοι*, *πραξάποστολοι*), но ничего не говоритъ о мѣсяцесловахъ при Слѣдованной Псалтири, Великомъ Часословѣ, Служебникѣ, Требникѣ, Молитвословѣ, какъ не говоритъ и о Прологѣ ²⁾). Авторъ находитъ, что въ книгахъ православной церкви не существуетъ никакой опредѣленной системы относительно мѣсяцеслова; но напротивъ, онъ видитъ нѣкоторую путаницу и чуть ли не смѣшеніе понятій. Но это происходитъ главнымъ образомъ оттого, что онъ недостаточно ознакомился съ предметомъ въ его историческомъ развитіи, такъ что остались неизвѣстными нѣкоторыя довольно важные труды по православной агіологіи, какъ Великіе Синаксаріи, изданные въ Аѳинахъ Дукаки и др. Но главная причина, почему о. Фейтъ запутался при разсмотрѣніи нашихъ мѣсяцеслововъ минеевъ-четыихъ, заключается въ томъ, что онъ хочетъ приравнивать латинскій мартирологъ непременно къ такой же книгѣ греческой, что, конечно, ему не удалось. За то ему извѣстна почти вся западная не славянская литература о богослужебныхъ, вообще церковныхъ книгахъ и о чинахъ православной церкви; пробѣлы у него очень незначительны. Что же касается славянскихъ изданій, то автору извѣстны только нѣкоторыя, именно: Миклопича (Шипатовацкій Апостолъ), Востокова (Остромирово Евангеліе), Копитара (Glagolita Clozianus) и Ганки (Сазаво-Еммаузское Евангеліе).

Обозрѣвъ разные роды сборниковъ житій святыхъ, авторъ приходитъ къ такому заключенію: «Согласно съ нынѣшнимъ словоупотребленіемъ какъ *μηνολόγια* такъ и *συναξάρια* по ихъ значенію мы должны считать въ нѣкоторомъ родѣ мартирологами (Quasimartyrologien), т. е. такими литургическими книгами православной церкви, въ которыхъ при службахъ помѣщаются краткія житія святыхъ, расположенныя по мѣсяцамъ и днямъ, откуда можно думать, что *συναξάρια* называются по преимуществу такія

1) Она печаталась въ «Historisch-politische Blätter», въ т. CXVI (1895 г.) и CXVII (1896 г.)

2) Только въ одномъ примѣчаніи онъ говоритъ: Für *μηνολόγιον* kommt auch zuweilen der Name *Πρόλογος* vor. XVII, — стр. 387, примѣч. 1.

книги, которыя содержатъ въ себѣ насколько только возможно сжатыя жизнеописанія съ краткими объясненіями относительно нѣкоторыхъ праздниковъ. По этому, говоря строго, на основанія изученія мартирологіевъ греческой церкви, можно заключить, что она называется *μηνολόγια* разграфленныя таблицы, которыя очень близко подходятъ къ нашимъ календарямъ» (XVII, стр. 386—387).

Во второмъ отдѣлѣ о. Фейтъ старается представить исторію происхожденія (*Entstehungsgeschichte*) мѣсяцеслова. Прежде всего онъ ставитъ такіе вопросы: Откуда произошли эти книги? Кто ихъ составилъ? Когда онѣ сложились? На эти вопросы онъ не даетъ прямыхъ отвѣтовъ; онъ говоритъ только, что Іоаннъ Дамаскинъ, по предположенію Палемброхія, впервые сталъ дѣлать извлеченія изъ житій, существовавшихъ въ его время. Другіе же опять, говоритъ онъ, считаютъ самымъ старымъ менологіей императора Василія II (976—1025 гг.), являющійся типомъ менологія византійской или константинопольской церкви. Въ вышеуказанныхъ отдѣлахъ о. Фейтъ больше разсуждалъ на основаніи преданія.

Въ III-мъ отдѣлѣ авторъ желаетъ представить впервые, если еще и далеко не полный, то, по крайней мѣрѣ, большій, чѣмъ какой былъ до сего времени обзоръ какъ рукописныхъ, такъ и печатныхъ менологіевъ и синаксаріевъ. Впрочемъ, онъ заранѣе извиняется предъ читателемъ, если онъ не представитъ полнаго числа рукописнаго матеріала, — что въ настоящее время и невозможно. По исчисленію кардинала Питры, въ европейскихъ библіотекахъ находится до 400 литургическихъ рукописей греческой церкви, но кромѣ этого находится неизвѣстное количество такихъ же рукописей въ восточныхъ библіотекахъ. «Значительная часть рукописей, говоритъ авторъ, еще не каталогизирована; обзоры и описанія рукописей русскихъ библіотекъ, какъ и вообще вся русская литература, для насъ, нѣмцевъ, еще трудно доступна». Трудность обзорѣнія греческихъ рукописей усиливается, по мнѣнію о. Фейта, еще отсутствіемъ опредѣленной терминологіи для литургическихъ книгъ восточной церкви. Вполнѣ точная терминологія, продолжаетъ онъ, можетъ быть установлена только послѣ систематическаго изслѣдованія рукописей ученымъ, свѣдущимъ въ литургическихъ предметахъ, но для этого недостаетъ многихъ предварительныхъ работъ. Съ богослужебными книгами греческой церкви находятся въ тѣсной связи книги славянской литургіи, которыя въ Болгаріи, Россіи и имъ подобныхъ странахъ были въ употребленіи или еще употребляются и нынѣ. Большая часть славянскихъ менологіевъ и синаксаріевъ будутъ въ этомъ обзорѣ указаны. Наше изложеніе, объявляетъ онъ, будетъ хронологическое, расположенное по столѣтіямъ. Менологіи и синаксаріи въ тѣсномъ смыслѣ слова (съ точнымъ обозначеніемъ каталоговъ рукописей) раздѣлены на краткія таблицы. Вмѣстѣ съ тѣмъ отдѣльныя столѣтія слѣдуютъ опять въ хронологическомъ порядкѣ. На первомъ мѣстѣ стоятъ датированныя рукописи, затѣмъ слѣдуютъ недатированныя, но безъ сомнѣнія относящіяся къ

извѣстному столѣтію, слѣдующій за этимъ порядокъ расположенъ по библіотекамъ, и наконецъ стоятъ рукописи, которыя съ сомнѣніемъ могутъ быть относимы къ тому или другому столѣтію.

Затѣмъ авторъ переходитъ къ обзорѣ рукописей менологіевъ, начиная съ текстовъ VIII-го и IX-го вѣковъ; такихъ текстовъ оказывается очень немного, всего три. Потомъ обращается къ X-му столѣтію, къ которому, какъ извѣстно, относится менологія императора Василия II-го. Здѣсь дѣлается описаніе ватиканскаго роскошнаго греческаго списка этого менологія съ внѣшней стороны, и со стороны содержанія, и разсказывается исторія перваго изданія этого кодекса и перечисляются послѣдующія изданія. Во всякомъ случаѣ, прибавляетъ авторъ, менологія Василия между греческими литургическими книгами занимала выдающееся мѣсто, потому что онъ составленъ былъ не по частному авторитету, но для употребленія въ церкви константинопольской.

Далѣе авторъ указываетъ на другія рукописи менологіевъ и мѣсяцесловныхъ таблицъ X, XI, XII, XIII, XIV, XV, XVI, XVII, XVIII, и XIX вв. и наконецъ на рукописи безъ опредѣленнаго времени. Эти указанія составляютъ почти голое перечисленіе кодексовъ съ очень немногими поясненіями. Между этими рукописями авторъ указываетъ на нѣкоторыя и славянскія. Начиная съ XVI столѣтія, авторъ дѣлаетъ указанія и на печатныя изданія менологіевъ, которыя онъ отмѣчаетъ довольно полно и между ними также и нѣкоторыя славянскія.

Въ четвертомъ отдѣлѣ о. Фейтъ приводитъ мнѣнія разныхъ ученыхъ относительно историческо-критическаго значенія менологіевъ греческой церкви (*historisch-kritischer Wert der Menologien*), при чемъ одни ученые не признаютъ почти никакого историческаго значенія за этими книгами; другіе же, напротивъ, придаютъ имъ значеніе относительное. Авторъ совершенно справедливо думаетъ, что окончательный судъ о менологіяхъ можно произнести только послѣ критическаго ихъ разсмотрѣнія и изученія. Указывая на литературу предмета, онъ отмѣчаетъ и труды русскихъ по этому вопросу, конечно, важнѣйшіе; но я не встрѣтилъ здѣсь указанія на наши Макарьевскіе Великіе Минеи-Четьи.

Трудъ свой о. Фейтъ заканчиваетъ небольшимъ добавленіемъ, въ которомъ указывается на результаты работъ по критическому изученію менологіевъ греческихъ. Доброе начало положено, говоритъ онъ, новымъ изданіемъ болландистовъ совмѣстно съ Г. Омономъ: *Catalogus codicum hagiographicorum graecorum Bibliothecae nationalis Parisiensis (Bruxelles. 1896)*; въ этомъ трудѣ, прибавляетъ онъ, палеографически описанъ цѣлый рядъ греческихъ рукописей, а нѣкоторыя точнѣе опредѣлены по времени. За этимъ онъ указываетъ на работу д-ра Альберта Эргарда (*Ehrhard*) въ Вюрцбургѣ о Симеонѣ Метафрастѣ и въ особенности объ его сборникѣ житій святыхъ: *Die Legendensammlung des Symeon Metaphrastes und ihr ursprünglicher Bestand* (въ *Festschrift zum elfhundertjährigen Jubiläum des deutschen Campo Santo in Rom. Herausgegeben von*

Ehses. Freiburg. 1879, стр. 46—82). По мнѣнію этого изслѣдователя Московская рукопись (№ 382, прежн. № 9) 1063 г. заключаетъ въ себѣ десятую книгу Симеона Метафраста; на основаніи ея Эргардъ пытается возстановить первоначальный составъ метафрастовыхъ житій для всѣхъ мѣсяцевъ литургическаго года. Кромѣ этого онъ полагаетъ, что дальнѣйшее изученіе текстовъ приведетъ къ полному обнаруженію дометафрастовскаго менологія греческой церкви (VIII—X вв.) и это послужитъ основаніемъ для изданія цѣлаго ряда дометафрастовскихъ текстовъ (Corpus der vorzumeonischen Menologientexte), о которомъ уже пять лѣтъ тому назадъ писалъ проф. К. Крumbaхеръ.

II. Сырку.

Heinrich Moritz, *Die Zunamen bei den byzantinischen Historikern und Chronisten*. II Theil. (Progr. Landshut, 1897/98).

Ἐπειδὴ ἐν τῇ κρίσει τοῦ α' μέρους τῆς πραγματείας τοῦ Moritz (Βυζ. Χρονικά τόμ. Ε' 1898 σελ. 713—735) ἐξετάθημεν περισσότερον τοῦ δέοντος, περιοριζόμεθα νῦν προκειμένου περὶ τοῦ β' μέρους εἰς ἐκεῖνα μόνον τὰ σημεῖα, καθ' ἃ ἡ προτεινομένη γνώμη περὶ τῆς ἐτυμολογίας ἢ σημασίας ὀνόματός τινος φαίνεται ἡμῖν ἀπίθανος, ἢ καθ' ἃ ἔχομεν νὰ ἀντιπροτείνωμεν τι ἢ νὰ ἀνασκευάσωμεν πλάνην τινὰ τοῦ Μ.

Καὶ ἀπίθανα μὲν φαίνονται ἡμῖν τὰ λεγόμενα περὶ τῆς παραγωγῆς καὶ σημασίας τῶν ἐπωνύμων Ἰβάτζης (σελ. 9), Ἀλωπός, Ζαρίδης (σ. 16), Κουβάτζης, Θρυμβός (σ. 17), Σάνουτος (σ. 18), Συρινός, Χαλατζᾶς, Νέριος (σ. 19), Μουσιλάκης (Μουσαλάκης, Μουσουλάκιος), Ζήμαρχος (σ. 21), Γράψων (23), Ζάρκος, Κουρκούας, Χαλιντζης, Χαμουζᾶς (σ. 29), Ματζούκης, Ἀλλ(λ)ακασεύς (σ. 30), Κουφαρᾶς, Μουζάκης (σ. 31), Βρυένιος (σ. 32), Λουκάνης (σ. 34), Καραντηνός, Καρηνός, Περηνός (σ. 39), Μουρίνος (σ. 40), Μοναστρᾶς (σ. 41), Λακερᾶς (σ. 42), Ἄλουσιανός, Φαλγάνης (σ. 44), Παπούκης, Ματζιτζικός (σ. 46), Σπαλλοκότος (σ. 52), Πλευρίτης, Ἀδροβάλανος, Ζήλιξ, Κασματᾶς (σ. 53), Ἀσυλαίων, Ἐξαβούλιος (σ. 54), Λαλάκων, Ζητονούμιος (σ. 55). Πιθανωτέραν γνώμην περὶ τούτων πρὸς τὸ παρὸν νὰ ἀντιπροτείνωμεν ἀδυνατοῦμεν, δὲν ἀμφιβάλλομεν ὅμως ὅτι σὺν τῷ χρόνῳ εἶναι δυνατὸν νὰ εὐρεθῇ καὶ περὶ τούτων ἡ ἀλήθεια: ἴσως μάλιστα καὶ τινὰ τούτων ἀποδειχθοῦν ξενικά καὶ εἰς τοιαύτην περίπτωσιν εἶναι ὄλω ματαία ἢ φροντίς τῆς ἐρμηνείας τούτων τῇ βοθηεῖα τοῦ ἑλληνικοῦ λεξικοῦ. Προκειμένου δὲ περὶ τῶν λοιπῶν ἔχομεν νὰ ἐπιφέρωμεν τὰς ἐξῆς παρατηρήσεις.

Εἰς τὴν προσηγορίαν τοῦ πατριάρχου Ἰωάννου ΙΧ (σελ. 5) Ἀγαπητός ἡ λέξις νομίζομεν εἶναι εἰλημμένη μᾶλλον ἀμέσως ἐκ τοῦ ἐπιθέτου ἀγαπητός ἢ ἐκ τοῦ βαπτιστικοῦ ὀνόματος Ἀγαπητός. Τὸ αὐτὸ λεκτέον καὶ περὶ τοῦ Ἀκίνδυνος: ἴσως μάλιστα θὰ ἐδικαιούτῳ τις νὰ ἀποφανθῇ περὶ τῶν τοιούτων, ὅτι ἀρχικῶς μόνον ὡς ἐπώνυμα διδόμενα, κατήντησαν κατόπιν βαπτιστικά καὶ ἰδίως μοναχῶν ὀνόματα.—Τὸ ὄνομα Βαβύλας φαίνεται ξενικόν: εἰς πᾶσαν δὲ περίστασιν ἡ σχέσις αὐτοῦ πρὸς τοὺς σημερινούς Βαβύλους τῆς Χίου προβληματική.

Τὸ Κασιανὸς ὡς ἐπώνυμον (σελ. 6) δύναται νὰ εἶναι ἴσως ἔθνικόν ἐκ τοῦ Κάσιον (ὄρος καὶ πόλις πρβ. Στέφαν Βυζάντ. ἐν λ.)· τὸ ἔθνικόν αὐτοῦ κατὰ τὸν Βυζάντιον εἶναι Κασιώτης, τίποτε ὅμως δὲν ἠμποδίζει τοὺς μεταγενεστέρους νὰ πλάσωσι καὶ τύπον Κασιανός, προσθέτοντες τὴν ἐν μείζονι χρήσει παρ' αὐτοῖς κατάληξιν -ανός.

Τὸ Σάβας (σ. 7), τὸ παρὰ Krumbacher Geschichte der Byz. Litter. σ. 449 ἀπαντῶν, δὲν ἐπεταὶ ὅτι εἶναι ἐπώνυμον· δύναται νὰ εἶναι καὶ ἀπλοῦν βαπτιστικόν.—Τὸ Σεβαστειανός ἀναμφιβόλως εἶναι ἔθνικόν ἐκ τοῦ Σεβάστεια καὶ κατ' ἀκολουθίαν διάφορον τοῦ ἀρχαϊκωτέρου Σεβαστιανός. Εἶναι ἀληθές ὅτι παρὰ Στεφ. Βυζ. (σ. v. Σεβαστή) ἀναγινώσκεται «Σεβαστή, πόλις Ἀρμενίας, ἣ νῦν Σεβαστία καλουμένη... τὸ ἔθνικόν Σεβαστηνός»· οὐχ ἦττον δὲν ἀμφιβάλλομεν ὅτι καὶ τὸ Σεβαστειανός εἶναι ἕτερος ἔθνικός τύπος, καθ' ὅσον παρὰ τοῖς Βυζαντινοῖς ἀπαντᾷ καὶ ἡ διὰ τοῦ εἰ γραφῆ τῆς πόλεως = Σεβάστεια.—Τὸ Συμβάτιος δὲν φαίνεται ἡμῖν ἐλληνικόν· ἴσως εἶναι ἐξελλήνισις τοῦ ἀραβικοῦ Sindbad. τοῦτο δὲ κλίνομεν νὰ παραδεχθῶμεν, ἂν καὶ γνωρίζομεν ὅτι τὸ ξένον τοῦτο ὄνομα μεταφέρεται εἰς τὴν ἐλληνικὴν ὑπὸ τὸν τύπον Συντίπας. Εἰς πᾶσαν περίστασιν ὅμως δὲν ἐννοοῦμεν, πόθεν προῆλθε ἡ παρὰ Pape-Benseler ἐρμηνεία τῆς λέξεως Συμβάτιος (Friedler). Τοῦ λόγου παρεμπεισόντος περὶ τοῦ λεξικοῦ Pape-Benseler πρέπει νὰ σημειώσωμεν ὅτι περὶ τὴν ἐρμηνείαν ὀνομάτων τοῦ βυζαντινοῦ ἐλληνισμοῦ παρατηρεῖται ἐν πολλοῖς μεγάλη αὐθαιρσία καὶ αὐτοσχεδιασμός.

Τοῦ Ἀτζυποθεόδωρος (σ. 12) ἡ παραγωγὴ ἀσαφής· ὁ Μ. ἐν τῷ α' μέρει τῆς πραγματείας του (σ. 22) παραθέτει τὴν τοῦ Ἰωάννου Ζωναρᾶ ἐξήγησιν τοῦ ὀνόματος «ὁ μελάγχχρος Θεόδωρος, ὃν διὰ τὸ τοῦ εἶδους μελάντερον ἐκάλουν Ἀτζυποθεόδωρον» ἐκ τούτου γίνεται δῆλον ὅτι δὲν λανθάνεται τις προϋποθέτων τὴν ὑπαρξιν ἐπιθέτου ἄτζυπος (ἐκ τοῦ ἄ + τζύπα ἢ τσύπα)· ἡ λέξις τσύπα σώζεται καὶ σήμερον καὶ σημαίνει τὸν φλοιόν, τὸν ὑμένα, τὴν ἐπιδερμίδα, σώζεται δὲ καὶ ἐπίθετον ἄτσυπυτος καὶ ζετσυπυτος = ὁ ἐστερημένος φλοιοῦ ἢ ἐπιδερμίδος, λεγόμενον δὲ περὶ ἀνθρώπου σημαίνει τὸν ἀναιδῆ. Διατὶ ὅμως τὸν μελάγχχρον Θεόδωρον ἐκάλουν Ἀτζυποθεόδωρον οἱ Βυζαντινοί, εἶναι ζήτημα τὸ ὅποσον ὀριστικῶς δύναται νὰ λυθῆ μόνον ἀφοῦ πεισθῶμεν τίνα σημασίαν εἶχε παρ' αὐτοῖς ἡ λέξις ἄτζυπος· ἐκτός ἐὰν τοὺς μέλανας ἐθεώρουν ἐστερημένους ἐπιδερμίδος.—Προκειμένου περὶ τοῦ Χαμαιλέων νομιζόμεν ὅτι ἀπατάται ὁ Μ. θέλων νὰ σχετίσῃ αὐτὸ πρὸς τὸ εὐμετάβλητον τοῦ χαρακτῆρος τὴν ἐρμηνείαν τοῦ ὀνόματος σαφέστατα ἐξηγεῖ τὸ παρ' αὐτοῦ τοῦ Moritz ἐκ τοῦ Συμῶν Μαγίστρου παρατιθέμενον χωρίον (Prog. I σ. 29) «ἦν δὲ τὴν ἡλικίαν κοντός, διὸ καὶ χαμαιλέων προσηγορευετο», ὥστε ἐκ τοῦ χαμαί (χάμω, χαμηλός) καὶ Λέων.—Τὸ στραβός δὲν ἐκφράζει μόνον τὸ schielen, ὅπως νομίζει ὁ Μ., ἀλλ' ἐν γένει τὸ ἐναντίον τοῦ εὐθύς, ὀμαλός· περὶ ὀφθαλμῶν δὲ λέγομενον σημαίνει ὄχι μόνον τὸν παραβλῶπα ἀλλὰ καὶ τὸν μονόφθαλμον ἢ τὸν βεβλαμμένον καὶ πάσχοντα τοὺς ὀφθαλμούς. Κατὰ ταῦτα τὸ μὲν Στραβοβασιλείος καὶ Στραβορωμανός ἔχουν σχέσιν πρὸς τὴν τελευταίαν σημασίαν τοῦ ἐπιθέτου· τὸ Στραβοσπόνδυλος ὅμως ἔχει μᾶλλον τὴν γενικωτέραν σημασίαν αὐτοῦ· εἶναι οὐδὲν ἄλλο ἢ τὸ ἐπίθετον στραβοσπόνδυλος = ὁ ἔχων στραβούς τοὺς σπονδύλους, ἴσως ὁ καμπούρης, ὁ στραβολαίμης ἢ τι τοιοῦτον.

Ἄμφιβολον, ἂν τὸ Κατακαλὼν (σ. 13) δύναται νὰ ἔχη τὴν σημασίαν τοῦ Zauberer, ὡς παραδέχεται ὁ Μ. ἀκολουθῶν τὴν γνώμην τὴν παρὰ Pape-Benseler ἢ γνώμην αὐτὴ πιδανῶς προῆλθεν ἐκ τούτου, ὅτι ἐσχετίσθη τὸ ὄνομα πρὸς τὴ ρῆμα κατακλεῖν καὶ προσεκλήθησαν εἰς βοήθειαν δωρικαὶ τροπαί· ἀσυγχώρητος ὁμως εἶναι εἰς πᾶσαν περίστασιν ὁ Μ., ὅστις ἔπρεπε νὰ γνωρίζῃ, ὅτι ἤδη πολὺ πρότερον τῆς ἐποχῆς καθ' ἣν ἤρχετο εἰς φῶς τὸ βυζαντινὸν ὄνομα Κατακαλὼν εἶχον παύσει δρῶσαι δωρικαὶ τροπαὶ καὶ ὅτι ἢ ἐκ τοῦ κατακλεῖν παραγωγὴ τοῦ ὀνόματος Κατακαλὼν εἶναι οὐδὲν ἄλλο ἢ ἀσυγχώρητος ἀναχρονισμός. Ἡ κατάληξις τοῦ ὀνόματος (-ων) καὶ μάλιστα ἀκλίτως μᾶς ἐμποδίζει νὰ παραγάγωμεν τὴν λέξιν ἐκ τοῦ κατὰ + καλός, καθ' ὅσον ὁ φυσικώτερος τύπος τότε ἔπρεπε νὰ εἶναι Κατάκαλος· τὸ ἀκλιτον τῆς λέξεως μᾶς ὠθεῖ νὰ ἀποδώσωμεν αὐτῇ ἀρχὴν ξενικὴν· τὸ ὄνομα τίς οἶδε πόθεν προελθὸν εἶχε κατ' ἀρχὰς τὸν τύπον Κατακαλὼν, εἶτα δὲ ἐξελληνισθὲν μετέπεσεν εἰς τὸ Κατάκαλος, ὅπερ καὶ μέχρι σήμερον ἀκούεται. Παρομοίᾳ δυσκολίας παρέχει ἡμῖν καὶ ἡ ἐτυμολογία ἐτέρου ὀνόματος εἰς—ων, Ἐξαμπλάκων καὶ εἰς τὰς αὐτὰς ὑποψίας ἐμβάλλει ἡμᾶς· ἐκτὸς ἂν παραδεχθῆ τις, ὅτι ὑπῆρχε πόλις ἢ κώμη Ἄμπλακα(τὰ) καλουμένη, καὶ ὁ ἐκ ταύτης καταγόμενος ἔφερον ἀρχικῶς τὴν προσηγορίαν—ὁ ἐξ Ἀμπλάκων, ὅθεν Ἐξαμπλάκων καὶ μετὰ ταῦτα Ἰξαμπλάκων· ἐν τοιαύτῃ περιπτώσει ἀνάλογον αὐτοῦ θὰ ἦτο τὸ Τουραβδηνός ἐκ τοῦ ὁ τοῦ Ράβδιος (πρβλ. σ. 40).

Τὸ Κατανάγκης (σ. 14) ἀμφίβολον, ἂν ἔχει σχέσιν πρὸς τὸ ἀρχαῖκόν φάρμακον καὶ φυτὸν: κατανάγκη ἴσως ἐδόθη τοιοῦτον ἐπώνυμον τούτου ἕνεκεν, ὅτι τὸ πρόσωπον ἔκαμνε μεγάλην χρῆσιν τῆς φράσεως κατ' ἀνάγκην.— Δὲν ἐννοοῦμεν δὲ πού κεῖται ἡ Volksetymologie τοῦ ἐπώνυμου Χρυσοβέργης, οὔτε πόθεν ἐξάγεται ἡ σημασία Besitzer der goldenen Wünschelrute· εἶναι ἀπλῶς σύνθετον ἐκ τοῦ χρυσός (= χρυσοῦς) καὶ βέργα καὶ σημαίνει τὸν ἔχοντα χρυσῆν βέργαν.

Τὸ Λεοντάρης (σελ. 15) φαίνεται μᾶλλον ὄνομα ἐπαγγέλματος.—Τὸ δὲ Βαρδαλῆς τουρκικὴν κατάληξιν φέρον θεωρητέον ὡς ἐθνικὸν καὶ ξενικόν.—Περὶ τοῦ Κουρτίκιος θὰ ἀποφανθῶσιν οἱ Ἀρμενολόγοι.

Τὸ Γίδος (σελ. 16) εἶναι προφανέστατα ξενικὸν καὶ οὐδεμίαν σχέσιν ἔχον πρὸς τὸ γίδιον. ἐκτὸς δὲ τούτου ὁ ἀποπειρώμενος νὰ παραγάγῃ τὸ ὄνομα ἐκ τοῦ γίδιον ὑπόκειται καὶ εἰς ἓν εἶδος ἀναχρονισμοῦ, ἂν δὲν κατορθώσῃ νὰ ἀποδείξῃ ὅτι καθ' ὃν αἰῶνα ἤρχετο εἰς φῶς τὸ Γίδος ἐλέγετο ὑπὸ τῶν συγχρόνων γίδιον ἢ γίδιν.

Ἀπίθανον φαίνεται τὸ λεγόμενον (σ. 16), ὅτι τὸ ἐπώνυμον Γρύλλος ἔχει σχέσιν πρὸς τὸ παρὰ Σουΐδα (s. v.) γραφόμενον «καὶ γρύλλος ὁ χοῖρος¹⁾». Προκειμένου περὶ τοῦ βυζαντινοῦ Γρύλλος ἴσως πιδανώτερον, ὅτι γίνεται ἐκ τοῦ ἐντόμου γρύλλος (= die Grille, γαλλ. grillon).—Τὸ Ἰζυράκης προφανῶς τουρκικὸν γίνεται ἴσως ἐκ τοῦ τουρκικοῦ tschirak = μαθητής, μαθητευόμενος (τέχνης), προστατευόμενος δημιουργήμα, ἀρχάριος.—Καὶ τὸ Πουπάκης νομιζόμεν τουρκικῆς προελεύσεως, καὶ κατ' ἀκολουθίαν ὅπως μάταιον εἶναι νὰ προσπαθῶμεν νὰ

1) Πρβλ. Λεξ. τ. Κυρ. Ὄνομα Pape-Benseler.

ἀποδώσωμεν αὐτῷ ἑλληνικὴν ἀρχήν· ἄλλως τε δὲ εἶναι καὶ πάλιν ζήτημα, ἂν τὸ σήμερον λεγόμενον ποῦπα ἐλέγετο καὶ τότε οὕτω. — Τὸ Πουλάδης θὰ γίνηται ἐκ τοῦ ὑποκοριστικοῦ πουλάδιν.

Τὸ Δελφινᾶς ὀρθότερον νὰ θεωρηθῆ ὡς ὄνομα ἐπαγγέλματος καὶ ὄχι der grosse Delphin.

Τὸ Μυξιάρης (σελ. 17) δὲν ἀνήκει εἰς τὴν κατηγορίαν, εἰς ἣν ὑπάγει αὐτὸ ὁ Μ., οὐδὲ ἔχει σχέσιν ἕμμεσον πρὸς τὸν παρὰ Δουκαγγίω ἀναφερόμενον ἰχθύν· εἶναι ἀπλούστατα ἐπώνυμον ἰδιότητος καὶ ἰδιότητος οὐχὶ τιμητικῆς, διότι γίνονται ἐκ τοῦ μύξα· τὸ μυξιάρης λέγεται καὶ παρ' ἡμῖν σήμερον (πρβλ. Λεξ. τῆς καθ' ἡμᾶς διαλέκτου ὑπὸ Σκαρλάτου Δ. Βυζαντίου)· ὅτι δὲ ἡ ἰδιότης αὕτη δύναται νὰ χρησιμεύσῃ ὡς χαρακτηρισμὸς καὶ ἔνεκα τούτου ὡς ὀνομασία ἰχθύος, οὐδεμία ἀμφιβολία. — Καθ' ὅμοιον τρόπον καὶ τὸ Γαριδάς δὲν ἀνήκει εἰς τὴν κατηγορίαν ταύτην οὐδὲ σημαίνει «der grosse Krebs»· εἶναι ἀπλῶς ἐπώνυμον ἐπαγγέλματος = ὁ ἀλιεύων ἢ πωλῶν γαρίδας. — Τὸ Δένδρις προφανέστατα ξενικὸν οὐδεμίαν ἔχει σχέσιν πρὸς τὸ δένδρον. — Ἀναφορικῶς τοῦ Τριφύλλιος πιθανωτέρα φαίνεται ἡμῖν ἢ παρὰ Συνεχ. Θεοφάν. ἀπαντῶσα γραφὴ Τριφύλλιος· τὸ ὄνομα κατὰ πᾶσαν πιθανότητα ἐθνικόν.

Τὰ Τζιπουρέλλης (σ. 19) καὶ Χαβάρων ξενικά.

Τὸ Καπνογένης (σ. 20) ὁμολογουμένως ἐκ τοῦ καπνοῦ καὶ γένειον, ἴσως ἔνεκα τοῦ χρώματος = ὁ ἔχων πώγωνα χρώματος καπνοῦ. — Τὸ Κρίθινος ἴσως καὶ ἐκ τοῦ Κριθαί (= λιμὴν παρὰ τὴν Κωνσταντινούπολιν). — Περὶ τοῦ Μέλης καὶ Μελίας εἶπομεν τὴν γνώμην ἐν τῇ κρίσει τοῦ α' μέρους (Βυζ. Χρον. V. σελ. 715 καὶ 718)· ὥστε καθ' οὐδένα τρόπον δύνανται νὰ θεωρηθῶσι ταῦτα ὡς Gewerksnamen, ὅπως οὐδὲ τὸ Μελισσηνός (ἐθνικόν)· μόνον τὸ Μελισσοῦργός εἶναι ἐπώνυμον ἐπαγγέλματος. — Τὸ Χαράκτης οὐχὶ «Graben, Bollwerk», ἀλλ' ὁ χαράσσω.

Τὸ Θεολόγος εἶναι πιθανῶς ἀπὸ σκοποῦ παραφθορὰ τοῦ Θεολόγος, ὥστε νὰ προσεγγίξῃ τῷ θολολόγος = ὁ θολὰ, ἀσαφῆ λέγων. — Διὰ τὸ Κεκαυμένος ἐξηγητέον «der Unglückliche»· ἴσως ἡ πρώτη ἀρχὴ τοῦ ὀνόματος ἐκ τούτου, ὅτι τὸ πρόσωπον τὸ λαβὸν τὴν ἐπωνυμίαν πράγματι ἐκάη, ἢ ἔφερε σημεῖα καύσεως εἰς τὸ πρόσωπον. Ἐκτὸς δὲ τούτου πρέπει νὰ ληφθῆ ἴσως ὑπ' ὄψιν ὅτι καὶ ἐπαρχία τῆς Πισιδίας ὑπάρχει καλουμένη Λαοδίχεια ἢ Κεκαυμένη. Πρβλ. Σύνταγμα Ράλλη καὶ Ποτλῆ V σ. 462. — Ἡ ἐκ τοῦ πλανώδης παραγωγὴ τοῦ ἐπωνύμου Πλανούδης φαίνεται ἀπίθανος· ἴσως παρήχθη τῇ προσθήκῃ τῆς ὑποκοριστικῆς καταλήξεως — οὔδης ἐκ τοῦ πλάνος.

Τὸ Στράτης (σ. 25) πιθανῶς παρήχθη κατὰ συγκοπὴν ἐκ τοῦ Εὐστράτιος· τοιαύτη συγκοπὴ τοῦ ὀνόματος λαμβάνει χώραν ἐν τῇ νέᾳ Ἑλληνικῇ. — Τὸ Τζυκανδύλης ξενικόν. — Περὶ τῆς παραγωγῆς τῆς λέξεως Βουκελλάριος ἦτον ὄλως περιττὸν νὰ παραθέσῃ ὁ Μ. τὸ παρὰ Δουκαγγίω ἀναφερόμενον χωρίον (ἐκ τοῦ βούκα + ?)· ἡ λέξις οὐχὶ ἐκ τοῦ βούκα, ὅπως παρὰ Δουκ. ἐρμηνεύεται, παράγεται, ἀλλὰ λατινικὴ οὔσα (buccellarius) γίνεται ἐκ τοῦ buccella (ein kleiner Mundbissen καὶ ἐρμηνεύεται: Commissbrotler, Stationssoldat (Πρβλ. Lateindeutsches Handwörterbuch von K. Georges 1879).

Ἀναφορικῶς τοῦ ἐπωνύμου Χαλκοτούβης πρέπει νὰ ληφθῆ ὑπ' ὄψιν τὸ παρὰ

Δουκ. (Gloss. σελ. 1588) ἀναγινωσκόμενον «Χαλκότουβον, aeneum tibiale. Constant. in Tacticis pag. 4: κλιβάνια καὶ κασίδαις καὶ μανικέλλια καὶ χαλκότουβα καὶ κοντάρια μακρότερα. Idem pag. 18 ἐχέτωσαν δὲ καὶ χειρομάνικα, ἤγουν χειρόψελλα σιδηρὰ καὶ ξύλινα καὶ ποδόψελλα ἤγουν χαλκότουβα.... apud Scyl. pag. 739 occurrit nescio quis Leo χαλκοτούβης cognominatus». Ἐκ τῶν ἀνωτέρω γίνεται δῆλον ὅτι χαλκότουβον ἐσήμαινε τὴν περικνημίδα ἢ κνημίδα τῶν ἀρχαίων, ὥστε χαλκοτούβης δύναται νὰ εἶναι ὁ κατ' ἐξοχὴν χρῆσιν τοιούτων ποιούμενος.

Τὸ Χορτάτζης (σ. 27) τουρκικόν (?) εἰς πᾶσαν περίστασιν ἀδύνατος ἢ ἐκ τοῦ χορτάζω παραγωγή. Τὸ Σαλοφακίολος (σ. 29) δὲν ἀνήκει εἰς τὴν κατηγορίαν τῶν Gewerbs- und Handwerksnamen, ἀλλὰ μᾶλλον εἰς τὴν κατηγορίαν I, 3 (σελ. 11 = Komponirte Taufnamen)· οὐδεμίαν δὲ παρέχει δυσκολίαν ἢ ἐρμηνείαν τοῦ πρώτου συνθετικοῦ στοιχείου, καθ' ὅσον εἶναι τὸ γνωστὸν ἐπιθέτον σαλός· ἐκ τούτου γίνεται φανερόν πόσον ἀπατάται ὁ Μ. προτείνων τὴν μετατροπὴν τοῦ ὀνόματος εἰς Σαλγοφακίολος! Ἄν ἀρχίσωμεν εἰς τοιαύτας εἰκασίας νὰ καταφεύγωμεν, διὰ νὰ ἐξηγήσωμεν τὰ ἀνεξήγητα ἢ ἀκατάληπτα ἡμῖν, τότε δυνάμεθα εὐκολώτατα νὰ εὐρίσκωμεν πανταχοῦ διέξοδον.—Περὶ τοῦ Μανιάκης ἴδε τὰ γραφόμενα ἐν τῷ α' μέρει (Βυζ. Χρον. V σελ. 718).—Τὸ Χρυσολωρᾶς δύναται νὰ εἶναι καὶ ἀπλῶς ὁ κεκοσμημένος διὰ χρυσοῦ λώρου ἢ λωρίου· δὲν γνωρίζομεν καμμίαν τοιαύτην εἰδικότητα τεχνικὴν (Verfertiger goldverzierter—emallirter Riemen), ὥστε νὰ παραδεχθῶμεν αὐτὸ ὡς ὄνομα ἐπαγγέλματος.

Τὸ Μαγκαφᾶς (σ. 30) εἶναι δύσκολον νὰ ἐξαχθῇ φωνητικῶς ἐκ τοῦ μάγκψ.

Τὸ Λάρδους σ. 31 (γρ. Λαρδύς) γίνεται ἐκ τοῦ ἐπιθέτου λαρδύς = παχύς.

Περὶ τοῦ Καρυκῆς (σελ. 32) ἀμφιβάλλομεν, ἂν εὐρίσκεται ἐν σχέσει τινὶ πρὸς τὸ ἀρχαῖον καρύκη πιθανώτερον ὅτι καὶ τοῦτο ξενικόν. Προκειμένου δὲ περὶ τῆς σημασίας τῆς λέξεως καρύκη ἀνάγκη νὰ σημειώσωμεν ὅτι ἀπατάται ὁ Μ. ἐρμηνεύων αὐτὴν διὰ τῆς γερμανικῆς Blutwurst. Καθ' ὅσον εἰς ἐμὲ γνωστὸν τὸ εἶδος τοῦτο τοῦ ἀλλᾶντος (Blutwurst) ἦτο ἄγνωστον οὐ μόνον εἰς τοὺς ἀρχαίους Ἕλληνας ἀλλὰ καὶ εἰς τοὺς Βυζαντινοὺς καὶ τοὺς νεωτέρους· τὸ καρύκη τῶν ἀρχαίων ἐρμηνεύεται πρ' Ἡσυχίῳ «βρῶμα λυδίων ἐξ αἵματος καὶ ἄλλων ἡδυσμάτων, ἀφ' οὗ τὸ συνταράττειν καὶ ἀναδεύειν καρυκεύειν φασίν».

Περὶ τοῦ Ἐψητόπουλος (σ. 33) ἀγνοοῦμεν πόθεν ἐξάγει ὁ Μ. τὴν ἐρμηνείαν «Sohn des Koches». Τὸ ἐψητός καθ' οὐδένα τρόπον δύναται νὰ σημαίνει τὸν μάγειρον, ἀλλὰ μόνον τὸν ψημένον ἢ βρασμένον (gekocht), τύπος δὲ ἐψητῆς εἶναι ἡμῖν ἄγνωστος· τίς οἶδε διὰ ποῖον λόγον ἔλαβέ τις τὸ ἐπώνυμον Ἐψητός καὶ οἱ ἀπόγονοι αὐτοῦ ὠνομάσθησαν Ἐψητόπουλοι.—Τὸ Τερνικοκόπουλος ἴσως εἶναι παράγωγον ἐξ ὀνόματος τινος ἢ ἐπωνύμου ξενικοῦ, ὁ Τερνίκης.

Καὶ τὸ Ἀβούκης (σελ. 34) φαίνεται ἡμῖν ξενικόν, ἢ δὲ ἐκ τοῦ ἀβουκάτος παραγωγή ἀπίθανος.—Τὸ Κρυβιτζιώτης εἶναι κατὰ τὴν κατάληξιν ἔθνικόν, ἢ δὲ ἐκ τοῦ Κρόβυζοι—Κρύβυζοι παραγωγή του ἀπίθανος ὀρθότερον νὰ προϋποθέσωμεν τὴν ὑπαρξιν πόλεως ἢ χωρίου ὑπὸ τὴν ὀνομασίαν Κρυβίτζα.—Τὴν ἐρμηνείαν τῆς λέξεως Μωαβίτης πρέπει νὰ ζητήσῃ τις ἐν τῇ παλαιᾷ διαθήκῃ. Μωαβίται

ἦσαν οἱ κάτοικοι τοῦ Μωάβ ἀλλὰ συγχρόνως ἀπετέλουν ἔθνος ἐχθρικῶς διακείμενον πρὸς τοὺς Ἑβραίους καὶ ἐν μεγάλῃ διαστάσει εὐρισκόμενον πρὸς αὐτοὺς λόγῳ θρησκείας (πρβ. Δευτερονόμ. 23, 3). "Ὅτι ταῦτα ἠδύναντο νὰ δώσωσιν ἀφορμὴν εἰς τὸ νὰ ἀποδοθῇ ἡ λέξις ὡς ἐπώνυμον προσώπου, τοῦ ὁποίου αἱ θρησκευτικαὶ πεποιθήσεις δὲν συνεβιβάζοντο πρὸς τὰς τῶν ἄλλων, οὐδεμίαν ἀμφιβολίαν.

Ἀκροπολίτης (σελ. 36) οὐχὶ «*der auf der Burg wohnende*», ὡς νομίζει ὁ Μ., ἀλλ' ὁ κάτοικος τῆς Ἀκροπόλεως ὑπὸ τὸ ὄνομα δὲ τοῦτο δύο πόλεις ἀναφέρει Στέφανος ὁ Βυζάντιος (σελ. 40) «Ἀκρόπολις πόλις Λιβύης· ἔστι δὲ καὶ Αἰτωλίας· ὁ πολίτης Ἀκροπολίτης· δύναται καὶ Ἀκροπολιεύς, ὡς Τετραπολιεύς.»—"Ὅτι καὶ τὸ Δεκαπολίτης προϋποθέτει πόλιν ὑπὸ τὸ ὄνομα Δεκάπολις, οὐδόλως ἀμφιβάλλομεν· ἢ ἐκ τοῦ Δέκατον (*eine Ortschaft in der Nähe Konstantinopels*) παραγωγή τῆς λέξεως φαίνεται ἡμῖν ἀδύνατος.—Ἀπίθανος φαίνεται ἡμῖν καὶ ἡ ἐκ τοῦ Καρύαι (*sic*) παραγωγή τοῦ Καρυανίτης· ἐκ τοῦ Κάρυα (χωρίον τῆς Λακωνικῆς παρὰ Στεφ. Βυζ. σελ. 239) τὸ ἐθνικὸν εἶναι κατὰ Βυζάντιον Καρυάτης καὶ Καρυαῖος καὶ Καροιεύς.

Ἡ ἐκ τοῦ Πάννος (*einer Stadt in Ἐπαρχία Θηβαΐδος*) παραγωγή τοῦ Πανουκωμίτης φαίνεται ἡμῖν ἀπολύτως ἀδύνατος· περὶ τῆς λέξεως ἐγένετο λόγος καὶ ἐν τῇ α' κρίσει (σ. 718), ὅπου ἐξηγέκομεν τὴν ἡμετέραν γῶμην.

Περὶ τῶν Ἁγιοθεοδωρίτης (σ. 38), Ἁγιοσυμεωνίτης, Ἁγιοχριστοφορίτης κ. λ. π. ὡς καὶ περὶ τοῦ Μονώτης εἶπομεν τὴν γνώμην μας ἐν τῇ α' κρίσει.—Βλαχερνίτης δὲν εἶναι *der am Blachernenpalaste (in Konstantinopel) wohnende*· ὁ Μ. γνωρίζει μόνον τὸ παλάτιον τῶν Βλαχερνῶν, ἐνῶ ὑπῆρχε καὶ Νεώριον τῶν Βλαχερνῶν, ναὸς τῶν Βλαχερνῶν καὶ τεῖχος ἢ μονότειχος ἢ καστέλλιον τῶν Βλαχερνῶν καὶ κατὰ τὸν Σκαρλαῦτον Βυζάντιον «ὑπὸ τὸ ὄνομα τοῦτο ἐγνωρίζετο ὅλον τὸ δυτικοβόρειον ἄκρον τῆς πόλεως, τὸ μεταξὺ τῶν τοῦ Ἐκτου λόφου ὑπωρειῶν καὶ τοῦ Κερατίου κόλπου» (ἰδ. Βυζ. Κωνσταντινούπ. I 583), ὥστε Βλαχερνίτης δύναται νὰ εἶναι ὁ κάτοικος τῆς συνοικίας Βλαχερνῶν.—Τὸ Καλλικρηνίτης δὲν εἶναι σύνθετον ἐκ τοῦ Κρηνίτης, ἀλλὰ μᾶλλον ἐκ τοῦ Καλὴ Κρήνη· ὅτι ἦτο δυνατόν νὰ ὑπάρχῃ ὄνομα τόπου «Καλὴ κρήνη» οὐδόλως ἀμφίβολον· ἀνάλογα τούτου ἔχομεν τὰ «Καλὴ ἀκτὴ» μὲ ἐθνικὸν Καλακτίτης ἢ Καλοακτίτης ἢ Καλοακταῖος ἢ Καλοάκτιος καὶ «Μεγάλῃ κώμῃ» μὲ ἐθνικὸν Μεγαλοκωμῆτης (ἰδ. Στεφ. Βυζαντ. σελ. 230 ἐν λ. Καλὴ ἀκτὴ).—Ἀνάλογον ἀρχὴν θὰ ἔχη πιθανῶς καὶ τὸ Μακρεμβολίτης.

Ἡ ἐκ τοῦ Ἐξακωμία κώμῃ (ἐπαρχία τῆς Ἀραβίας) διὰ συγκοπῆς παραγωγή τοῦ Ἐξασηνός (σελ. 39) εἶναι πολὺ τολμηρὰ καὶ ἀπίστωτος.

Τὸ Σπαρτηνός (σελ. 40) βεβαίως οὐχὶ ἐκ τῆς λακωνικῆς Σπάρτης, ἀλλὰ μᾶλλον ἐκ τῆς κώμης Σπάρτης τῆς παρὰ τὸν Εὐξείνιον ἢ ἐκ τοῦ ὄρους Σπάρτου (Στεφ. Βυζ. «ἔστι καὶ Σπάρτον ὄρος καὶ Σπάρτη κώμη, πλησίον τοῦ Εὐξείνου Πόντου» σελ. 387).—Τὰ λαζηνός καὶ Μουρίνος φαίνονται ξενικά.—Περὶ τοῦ Κυδωνῆς καὶ Κυδωνίδης εἶπομεν ἐν τῇ α' κρίσει.—Περὶ τοῦ Παδιάτης (Παδουάτης), ἂν καλῶς ἐνθυμούμεθα, ἀνέγνωμένον πού ὅτι ἐδόθη εἰς τινα ἐξ Ἰταλίας καταγόμενον καὶ ἴσως ἐκ Παδουῆς.

Μοναστηριώτης (σελ. 41) δὲν ἔπεται ὅτι εἶναι *aus Monastir in Makedonien*.

τὸ ὄνομα εἶναι δυνατόν νὰ ἐδόθη καὶ ἐκ παντὸς ἄλλου μοναστηρίου· ἄλλως τε δὲ ἢ ἐν λόγῳ μακεδονικῆ πόλις δὲν γνωρίζομεν ἂν ὠνομάζετο καὶ παρὰ Βυζαντινοῖς Μοναστήριον· πιστεύομεν μάλιστα ὅτι τὸ ὄνομα Μοναστήριον ἤρχισεν ἐπὶ Τουρκοκρατίας καὶ ὅτι πρότερον ὠνομάζετο ἡ πόλις Δεάβολις.—Ὁ δὲ Μοναστράς, ὃν ἡ Ἄννα Κομνηνὴ μιζοβάρβαρον καλεῖ (II 235, 9), εἶναι ὁμολογούμενος ξένος καὶ ὡς τοιοῦτος οὐδεμίαν ἔχει σχέσιν πρὸς τὸν Μοναστηριώτην.

Ἀμφίβολον (σελ. 42) ἂν τὸ Στυππῆς ἐκ τοῦ Στυππειώτης γίνεται δύναται νὰ παράγῃται καὶ ἀμέσως ἐκ τοῦ στυππίου.—Τὸ Λακερᾶς φαίνεται μᾶλλον ἐπώνυμον ἐπαγγέλματος· βεβαίωτερον δὲ τὸ Μελιτᾶς, ὅπερ γίνεται ἐκ τοῦ μέλι καὶ ὄχι ἐκ τοῦ Μελίτη, Malta· ἴσως δὲ καὶ τὸ Φαρᾶς εὐρίσκεται ἐν σχέσει πρὸς τὸ φαρίν.

Ἀπίθανος ἢ ἐκ τοῦ Καλάμαι παραγωγή τοῦ Καλαμάνος· τὸ ἐπώνυμον ἔφερε κατὰ τὸν Κίνναμον (σ. 216) ὁ δούξ τῆς Κιλικίας Κωνσταντῖνος «ὃν Καλαμάνον ἐπεκάλουεν νεανίαν»· ὅπερ δηλοῖ ὅτι τὸ ἐπώνυμον ἐδόθη αὐτῷ κατὰ τὴν νεανικὴν του ἡλικίαν, μένει ὁμως ἀγνωστον τὸ διατί.—Τὸ Ἀγγούρης ἴσως εἶναι καὶ σκωπτικὸν καὶ ἐν τοιαύτῃ περιπτώσει πρέπει νὰ σχετισθῇ πρὸς τὸ ἀγγούριν. Ὁ Δουκ. φαίνεται ὅτι παραδέχεται τοιαύτην σχέσιν διότι ἀναφέρει τὸ ὄνομα ἐν λέξει ἀγγούριον (Αεξ. σελ. 9).—Περὶ τοῦ Δαφνοπάτης καὶ Δαφνομίλης εἴπομεν ἤδη τὴν γνώμην μας.

Τὸ Μηθύμης (σ. 44) ἀπίθανον νὰ γίνηται ἐκ τοῦ Μήθυμνα, τῆς ὁποίας τὸ ἐθνικὸν εἶναι Μηθυμναῖος (ἰδ. Steph. Byz. σελ. 297)· ἢ δὲ κατάληξις—αἰος δὲν ἦτον ἀπὸ τὰς μὴ προσφιλεῖς εἰς τοὺς Βυζαντινοὺς.—Τὸ Λυζικός καὶ Λιζικός γραφόμενον (ἴσως δὲ εἶναι τὸ αὐτὸ ἐπώνυμον ὅπερ καὶ παρὰ Θεοδώρῳ Προδρόμῳ ἀπαντᾷ ὑπὸ τὴν μορφήν Λιζιξ πρβ. Migne Patrolog CXXXIII σελ. 1285) εἶναι δυνατόν νὰ προέρχεται ἐκ τοῦ ἐπιθέτου λιζιος, ligius, vassalus seu cliens (Duc. ἐν λ.)· τοιοῦτόν τινα ὑπαινιγμὸν τοῦλάχιστον παρέχει ὁ Προδρόμος ἐν τῇ προμνημονευθείσῃ ἐπιστολῇ γράφων· πλὴν ἄλλον (γρ. ἀλλὰ) κἂν σὺ τὴν Λιζικὴν σημασίαν παρῶσω, ἀπιστός μοι φίλος γενόμενος, ἀλλ' οὐκ ἐγὼ τὴν προδρομικὴν· προτρέχω γὰρ κἂνταῦθα καὶ τὴν παρούσαν προχαράττω γραφήν.—Τὸ Παρασκευιώτης κατάληξιν ἐθνικοῦ ὀνόματος φέρον ἴσως γίνεται ἐκ τοπικοῦ τινος ὀνόματος Παρασκευή, ἢ Ἁγία Παρασκευή.

Τὸ Μακρηνὸς δύναται νὰ εἶναι ἐκ τοῦ Μάκρη (πολίχνη ἐν Θράκῃ)· ἴσως ὁμως γίνεται καὶ ἐκ τοῦ ἐπιθέτου μακρυνός.—Τὸ δὲ Μακρογόνης δὲν εἶναι einer, der grosse Eltern hat, ὅπως νομίζει ὁ Μ., ἀλλ' ἐκ τοῦ μακρός + γόνου = ὁ ἔχων μακρὰ γόνατα· ἀνάλογον πρὸς τοῦτο εἶναι τὸ νεώτερον Κοντογόνης.

Καὶ τὸ Σαραντηνὸς (σελ. 46) φαίνεται νὰ ἔχη κατάληξιν ἐθνικὴν ἴσως γίνεται ἀπὸ τοὺς ἀγίους Σαράντα ἢ ἐξ ἄλλου τινος ὀνόματος τόπου, ἐν ᾧ ὁ ἀριθμὸς σαράντα εἶναι κύριον συστατικόν (Σαράντα ἐκκλησίαι?).—Τὸ Βραχάμιος ξενικὸν οὐδεμίαν ἔχει σχέσιν πρὸς τὸ βραχύς, οὐδὲ δύναται τὸ -άμιος νὰ εἶναι κατάληξις ἑλληνικῆ.—Καὶ τὸ Παπούκης ὁμοιάζει ξενικόν.—Τὸ Γογγύλης ἴσως γίνεται ἐκ τοῦ γογγύλιν (γογγύλιον = die Runkelrube).—Τὸ Καναβούριος οὐδεμία ἀνάγκη νὰ ἐκλάβωμεν ὡς Weiterbildung τοῦ Καναβός, ἀφοῦ θὰ ἦτο ἐν χρήσει κατὰ πᾶσαν πιθανότητα παρὰ τοῖς Βυζαντινοῖς ἢ λέξις Κανναβούριν = κανναβόσπορος (γαλλ. chenevis).

Νυκτωπᾶς (σελ. 47) πιθανώτερον ἐκ τοῦ νύξ και ὑπάγω = ὁ ἐν νυκτι πορευόμενος (ὑποβάτης?). — Ὅσον δὲ ἀφορᾷ τὴν σημασίαν τῶς λέξεως σγουρός ὀρθῶς ὁ Μ. ἀνασκευάζει τὴν πλάνην τοῦ Δουκxγγίου· τὸ σγουρός ἀναφέρεται μόνον εἰς τὰς τρίχας και οὐχί εἰς τὸ χρῶμα και ἀντιστοιχεῖ πρὸς τὸ ἀρχαῖον ἑλληνικὸν οὐλόθριξ. Ἄδικον μόνον ἔχει ὁ Μ. φροντίζων νὰ ἐξαρέσῃ τῆς σημασίας ταύτης τὸ Σγουρίτζης (ἐπώνυμον ἵππου) και τοῦτο οὐδὲν ἄλλο δύναται νὰ σημαίῃ ἢ ἵππον οὐλοχαίτην καθ' ὅμοιον τρόπον και τὸ Σγουρομάλλης = οὐλόθριξ.

Ζήτημα ἂν τὸ Στραβοτριχάριος δύναται νὰ εἶναι in der Bedeutung gleich τῷ Σγουρομάλλης καθ' ὅσον τὸ μὲν σγουρός προϋποθέτει κανονικότητά τινα και τάξιν, τὸ δὲ Στραβοτριχάριος πρέπει νὰ σημαίῃ ἀνθρωπον τοῦ ὁποίου αἱ τρίχες δὲν διακρίνονται ἐπὶ ὁμαλότητι. — Ὅτι τὸ Καράμαλλος δὲν εἶναι Wollkopf, ἀλλὰ schwarzhaarig εἶπομεν ἐν τῇ α' κρίσει. — Και τὸ Κτενάτος, ἂν κρίνῃ τις ἐκ τῆς καταλήξεως, θὰ δυσκολευθῇ νὰ τὸ παραδεχθῇ ὡς der schön frisierte ὀρθότερον νὰ τὸ ἐρμηνεύσῃ τις διὰ τοῦ κτενοειδῆς. — Τὸ Μυστάκων εἶναι μεγεθυντικὸν και σημαίνει τὸν ἔχοντα μεγάλους μύστακας. — Τὸ Κούρικος ὁ Μ. σχετίζει πρὸς τὸ παρὰ Δουκ. Κουρίσκος! ἐν γένει εἶναι πολὺ εὐκολος ὁ Μ. εἰς τὸ νὰ ἀνευρίσῃ σχέσιν ἐκεῖ, ὅπου οὐδεμία τοιαύτη ὑπάρχει μὴ προσέχων μάλιστα και πολὺ εἰς τὰς φωνητικὰς ἢ γραμματικὰς μεταβολάς, αἵτινες προαπαιτοῦνται διὰ νὰ ἀποκαταστήσωσι τὴν σχέσιν ἀρκεῖ νὰ εὔρη τι νὰ εἴπῃ περὶ ἐκάστου ἐπώνυμου· ἡμεῖς θὰ τὸν ἐξετιμῶμεν περισσότερον, ἂν θὰ παρετηροῦμεν ἐν περισσοτέροις ἀποροῦντα· και τὸ Κούρικος εἰς ἡμᾶς ξενικὸν φαίνεται. — Ἐπίσης οὐδεμία σχέσις δύναται νὰ ὑπάρχῃ μεταξὺ τοῦ Κουτρούλης και Κουτριζάκης (diminutiv)· ποῦ εὔρηθη τὸ ζ πρῶτον, και ἔπειτα διατί τὸ ου (τονούμενον) μετεβλήθη εἰς ι. — Θαυμαστὰ εἶναι τὰ ἀποτελέσματά του και ἀναφορικῶς τῆς παραγωγῆς τοῦ ἐπώνυμου Μαυροκόστας (jedenfalls mit κόστος-κόστος Ohrfeige zusammenhängend!)· θὰ ἦσαν ὅλαι αἱ ἀναζητήσεις του περιτταῖ ἂν ἐφρόντιζεν ἐν τῷ ἐπώνυμῳ νὰ ἀποκαταστήσῃ τὴν ὀρθὴν γραφὴν γράφων Μαυροκόστας, τότε θὰ ἔβλεπεν ἐν αὐτῷ ἐν ἀνάλογον τοῦ Μαυροϊωάννης, Μαυροκατακαλῶν κ. τ. λ. ἄλλως τε δὲ τὸ Μαυροκόστας και σήμερον ἀκόμη διασώζεται ὡς ἐπώνυμον και μάλιστα παρ' ἀνθρώποις, οἵτινες οὐδὲ γνωρίζουσι τὸ κόστος. — Πῶς τὸ Ἄτζμωρος ἔχει τὴν αὐτὴν σημασίαν πρὸς τὸ Ἄτζυπάδες δὲν ἐξηγεῖ ἱκανῶς ὁ Μ.

Προκειμένου περὶ τῆς ὀρθογραφίας τῆς λέξεως Φιλομάτης ὁ Μ. εὐρίσκει ὀρθοτέραν τὴν γραφὴν Φιλομάτης θεωρῶν τὸ μὲν Φιλομάτης ἀπλοῦν κλασικισμὸν τὸ δὲ Φιλομάτης παράγωγον ἐκ τοῦ δημοτικῆς μάτι· ὡς ἐκ τούτου διακρίνει γραφὴν ἀρχαϊστικὴν (Schriftsprache) και δημῶδη (vulgär). Ἄν και εἰμεθα σύμφωνοι ὡς πρὸς τοῦτο, ὅτι τὸ ἐπώνυμον ἔχει σχέσιν μᾶλλον πρὸς τὸ δημῶδες, οὐχ ἤττον δυσκολευόμεθα νὰ συμφωνήσωμεν πρὸς τὴν γνώμην τοῦ Μ., ἐφ' ὅσον οὗτος δὲν ὀρίζει τὸν χρόνον, καθ' ὃν παρήχθη τὸ ἐπώνυμον· μόνον κατ' αὐτοῦ τὸν τρόπον ὁ ἐπιθυμῶν λεπτολόγον ἀκριβολογίαν θὰ κατορθώσῃ νὰ μᾶς πείσῃ ἂν τὸ Φιλομάτης ἔχει δεύτερον συστατικὸν τὸ μάτι, μάτιν, ἢ ὀμμάτιν· ἄλλως εἶναι ἀδύνατον νὰ ἀποφύγῃ τις τοὺς ἀναχρονισμούς. — Ἐπίσης ἀπίθανος εἶναι και ἡ ἀποδιδόμενη σημασία τῆς λέξεως Σκουτελλόπτης «Rundaug», τὴν ὁποίαν ὁ Μ. λαμβάνει παρὰ τοῦ Δουκxγγίου, διότι δὲν εἶναι πιστευτὸν νὰ ληφθῇ ἢ

λέξις σκουτέλλιν εἰς δῆλωσιν τοῦ στρογγυλοῦ, ἀφοῦ ὑπῆρχαν καταλληλότεραι λέξεις καθ' ἡμᾶς πιθανώτερον φαίνεται ὅτι τὸ σκουτέλλιν ἐνταῦθα ἔχει τὸν τόπον του εἰς δῆλωσιν τοῦ λαυμάργου, τ. ἔ. ὁ ἔχων τὰς ὄψεις του ἢ τὴν ὄψιν του τεταμένην εἰς τὸ σκουτέλλιν· εἰς τοιαύτην περίπτωσιν τὸ σκουτελλόπτῆς θὰ εἶναι συγγενὲς τῷ σκουτελλογλύφτης (Πρβλ. Duc. s. γ.).

Καθ' ὅμοιον τρόπον τὸ Ραψομμάτης (σελ. 51) δύναται νὰ σημαίῃ τὸν ἔχοντα πράγματι τὸν ὀφθαλμὸν ἐρραμμένον κατόπιν δυστυχήματος ἴσως, ἢ εἰρωνικῶς τὸν ἔχοντα ἡμικλείστους τοὺς ὀφθαλμούς, ἢ τὸν ἓνα τὸν ὀφθαλμὸν κλειστόν.—Προκειμένου περὶ τῆς παραγωγῆς τοῦ ἐπωνύμου Ἀδράλεστος ὁ Μ. καταφεύγει εἰς τὸ παρὰ Δουκ. ἀπαντῶν ἀδράλεστος, ὅπερ οὗτος ἐρμηνεύει «*fissus, dissectus, divisus*»· εὐκόλως ὅμως πείθεται τις ὁ Δουκ. δὲν ἐννοεῖ κατὰ βάθος τὴν λέξιν, οὐδὲ τὴν παραγωγὴν αὐτῆς γνωρίζει, διὰ τοῦτο περιορίζεται εἰς ἀπλὴν ἐπιπολαίαν ἐρμηνείαν. ἡ λέξις γίνεται ἐκ τοῦ ἀδρός καὶ ἀλέθω (γράφ. ἀδράλεστος) καὶ σημαίνει τὸ χονδροαλεσμένον σίτον ἢ ἄλλον τινὰ δημητριακόν· διατὶ δὲ ἀπεδόθη τὸ ἐπώνυμον τοῦτο εἰς ὠρισμένον πρόσωπον ἀγνωστοῦ μὲν νὰ ὀρίσωμεν· τοῦτο μόνον μετὰ θετικότητος δυνάμεθα νὰ ὑποστηρίξωμεν, ὅτι βεβαίως οὐχὶ δι' ὃ λόγον ἀπεδόθη τὸ *Cicero* τῷ Κικέρωνι.

Τὸ Κουτζουλάτος (σελ. 52) δὲν δύναται νὰ σημαίῃ τὸν «*Verstümmelte*». πιθανώτερον ὅτι ἡ λέξις ἔχει σχέσιν πρὸς τὸ παρὰ Δουκ. ἀπαντῶν κούτζουλον (ὅπερ λέγεται καὶ κουσ(σ)ούλιον, κουσ(σ)ούλιν) καὶ σημαῖνον κατὰ Δουκ. *camasus, amphimallus*· ὅτι ὁ φορῶν τοιοῦτον φόρεμα ἠδύνατο νὰ λάβῃ τὸ ἐπώνυμον Κουτζουλάτος, οὐδεμίαν ἀμφιβολία.

Καλοπόδιος ἴσως οὐχὶ «*mit schönem Fuss*», ἀλλὰ μᾶλλον σχετιστέον πρὸς τὸ καλοπόδιον (ἀρχ. καλόπους) = *Leisten* (σήμερον· τὸ καλαπόδι).—Τῆς πόλεως Πλευρῶν Στέφανος ὁ Βυζάντιος τὸ ἔθνικόν διδει οὐχὶ Πλευρωνίτης ἀλλὰ Πλευρώκιος καὶ Πλευρωνεός.—Τὰ περὶ τοῦ Ἀδρὸβάλανος λεγόμενα ἴσως ἔχουσι πιθανότητά τινά· τὰ περὶ τοῦ Κουλέων ὅμως ἐκ τοῦ Κουλός, *Culus podex* (= *per magno podice insignis*) εἶναι οὐ μόνον ἀπαράδεκτα ἀλλὰ καὶ ἄντικρυς πλάνη· εἰς τὴν πλάνην ὅμως ταύτην ἔβησε τὸν Μ. μᾶλλον ὁ Δουκ., ὅστις ἐν λέξει Κουλός γράφει· «*Culus, Lexicon Cyrilli* προσεδρία τοῦ κουλοῦ, διηνεκῆς καὶ ἐπίπονος ἀσχολία», ἀλλὰ καὶ ὀλίγον μόνον ἐν προσέξῃ τις εἰς τὸ παρατιθέμενον χωρίον θὰ πεισθῇ, ὅτι δὲν πρόκειται, εἰ μὴ περὶ τοῦ ἐπιθέτου κουλός, ὅπερ συχνότερον γράφεται κουλλός· αἰρομένης λοιπὸν τῆς λέξεως κουλός μετὰ τῆς σημασίας τῆς (*culas*), μένει μετέωρος ἡ θεωρία περὶ τῆς σημασίας τῆς λέξεως Κουλέων, ἣν ὁ Μ. ἐπὶ τοῦ χωρίου Δουκ. ἐστήριξεν.—Τὸ Δεξιός δύναται νὰ σημαίῃ ὄχι μόνον *der Geschickte* ἀλλὰ καὶ ὁ δεξιόχειρ.—Τὸ Λαμπέτης ὁμοιάζει ἰταλικῆς ἀρχῆς.—Τὸ Κακὸρίζος δυνατόν νὰ ἀναφέρηται εἰς τὸ κακορίζικος (κακὸς + *risico*).

Τὰ ἐπώνυμα (σελ. 54) Σπονδύλης καὶ Παρασπόνδυλος οὐδεμίαν σχέσιν δύναται νὰ ἔχουν πρὸς τὸ σπονδαί, καθ' ὅσον τὸ μὲν Σπονδύλης φαίνεται ὅτι γίνεται ἀμίσως ἐκ τοῦ σπονδύλιν (= σποντύλιν) καὶ θὰ ἐσημαίνεν ἴσως τὸν μικρόν ἢ τὸν εὐστροφὸν καὶ εὐμετάβλητον, τὸ δὲ Παρασπόνδυλος ἐκ τοῦ σπόνδυλος καὶ θὰ ἐσημαίνε τὸν στραβὸν τοὺς σπονδύλους, τὸν καμπούρην ἢ ἀκανόνιστον

κατὰ τὴν σπονδυλικὴν στήλην (πρβ. καὶ Στραβοσπόνδυλος). — Πεπαγωμένος ἴσως οὐχὶ «der Feste», ἀλλὰ der Gefrorene.

Πικριδῆς (σελ. 55) ἴσως τοπικόν—ὁ ἐκ τοῦ Πικριδίου.—Ὅσον δὲ ἀφορᾷ τὸ Φακρασῆς φαίνεται πιθανώτερον ὅτι ὁ ὀρθότερος τύπος ἦτο Φακρασῆς μὲ θηλυκὸν Φακρασίνᾳ, ὅπερ ἀπαντᾷ παρὰ Καντακουζηνῶν· τὸ δὲ Φακρασῆς εἶναι δημῶδης ἐτυμολογία ἀπλῶς (Volksetymologie) τοῦ ξενικοῦ κατὰ πᾶσαν πιθανότητα ὀνόματος Φακρασῆς.

Ἐν Ὀδησσῶ Ὀκτώβρ. 1898.

Συν. Παπαδημητρίου.

Demosthenes D. Desminis. *Die Eheschenkung nach römischen und insbesondere nach byzantinischen Recht.* Athen, Barth u. v. Hirst 1897. XII + 52 стр.

Авторъ разбираетъ брачный даръ въ небольшой брошюркѣ (всего 52 страницы). Нельзя не привѣтствовать того факта, что и греческіе ученые понемногу начинаютъ подавать свой голосъ въ разработкѣ науки византійскаго права. Но виѣстѣ съ тѣмъ нельзя не пожалѣть, что авторъ предпочелъ писать не на своемъ родномъ языкѣ, и не для грековъ (что было бы очень желательно при той небогатой литературѣ, какую обладаетъ современная Греція), а на нѣмецкомъ языкѣ для большей публики. Тутъ приходится сознаться, что трудъ автора ничего не выигрываетъ отъ сравненія съ юридическою литературою на этомъ языкѣ. «Что касается до Юстиніанова права», говоритъ онъ въ предисловіи, «то мы не ставимъ своею задачею разрѣшить *всѣ* связанные съ этимъ институтомъ вопросы, напимѣрь: обязаны ли опредѣленные лица и какія именно къ назначенію брачнаго дара; или что можетъ быть предметомъ брачнаго дара; или знаменитый спорный вопросъ, кто собственникъ брачнаго дара во время брака? и т. д.» (Многонько таки неразрѣшимыхъ для читателя вопросовъ). «Мы ограничимся лишь коротенькимъ рефератомъ о томъ, что сказано относительно происхожденія и брачнаго дара по Юстиніанову праву». Конечно, такой рефератъ для нѣмецкой публики не можетъ имѣть почти никакого значенія. Авторъ относительно цѣли брачнаго дара по доюстиніанову праву принимаетъ мнѣніе Миттейса (Mitteis, *Privatrecht und Volksrecht*), а по Юстиніанову праву—Лера (Löhrr. т. е. общепринятое 15), собственныя же прибавки автора подчасъ поражаютъ своею неожиданностію. По Миттейсу брачный даръ до Юстиніана преслѣдуютъ различныя цѣли въ зависимости отъ различія національностей. Среди европейскаго населенія это былъ просто подарокъ невѣстѣ, другія же цѣли являлись совершенно побочными. Напротивъ, на востокѣ преобладаетъ взглядъ на брачный даръ, какъ на способъ обезпеченія вдовы и штрафъ на случай развода (15). Первое несомнѣнное указаніе закона на брачный даръ авторъ (1) находитъ въ законѣ Валентиніана II, Θεодосія и Аркадія (4 Cod. 5. 5). Правда, черезъ нѣсколько страницъ авторъ начинаетъ исторію брачнаго дара уже не съ Θεодосія II, а съ Константина Великаго

(15 Cod. 5. 3 an. 319). Но въ законѣ Константина мы дѣйствительно находимъ совершенно иной институтъ, чѣмъ въ Θεодосіевомъ законодательствѣ. У Константина это простое дареніе отъ жениха невѣстѣ подѣ условіемъ выхода за него замужъ; въ законодательствѣ же Θεодосіа брачный даръ имѣетъ иной характеръ. «Во первыхъ не требуется болѣе передачи его; затѣмъ онъ поставленъ въ связь съ приданымъ, въ извѣстной степени получаетъ характеръ штрафа на случай расторженія брака и способа обезпеченія вдовы» (10). Казалось бы, что авторъ придерживающійся мнѣній Миттейса, долженъ признать брачный даръ Θεодосіа II за чисто восточный институтъ. Ничуть не бывало. Онъ тѣмъ не менѣе выводитъ брачный даръ изъ существовавшего уже у римлянъ обычая дѣлать невѣстѣ подарокъ, и въ подтвержденіе приводитъ законъ Александра Севера (2 Cod. 5. 3). Но во первыхъ и самому автору прекрасно извѣстно, что подарокъ невѣстѣ ἀρραβών во всемъ греко-римскомъ правѣ строжайше отличается отъ брачнаго дара, во вторыхъ законъ Севера не говоритъ ни о томъ, ни о другомъ. Вотъ его текстъ. *Attalo. Si praesidi provinciae probaveris, ut Eutychem (Eucliam) uxorem duceres, munera te parentibus eius dedisse, nisi Eutychia tibi nupserit, tibi restitui quod dedisti iubebit.* Нѣкто Атталъ съ дѣлюю задобрить родителей Эвклии, *не желающей* идти за него замужъ, задариваетъ ихъ, а она все таки не идетъ. Гдѣ тутъ необходимое для брачнаго дара предположеніе — женихъ и невѣста? Что подобные подарки вовсе не были дѣломъ обычнымъ, доказывается уже тѣмъ, что всѣ римскіе судьи до презида включительно стали въ тупикъ передъ такимъ казусомъ; злополучному жениху пришлось обращаться лично къ императору Александру Северу. Послѣднему же, какъ могъ бы убѣдиться и самъ авторъ изъ 1 Cod. 5. 3, брачный даръ тоже былъ неизвѣстенъ.

Такое недоразумѣніе тѣмъ болѣе странно, что излагаемая авторомъ исторія брачнаго дара положительно приводитъ къ убѣжденію, что это восточный институтъ. Римскимъ классическимъ юристамъ (дигесты) онъ былъ вовсе не извѣстенъ. Всѣ послѣдующія попытки подвести его подѣ извѣстные римскому праву институты остались безуспѣшными. Первую такую попытку находимъ въ законѣ Константина Вел. 319 г., т. е. въ то время, когда западъ вошелъ въ тѣснѣйшее соприкосновеніе съ востокомъ. Брачный даръ былъ понятъ имъ какъ условное дареніе (*donatio sub conditione*). Самый текстъ (*Cum veterum sententia displiceat quae donationes in sponsam nuptiis quoque non secutis decrevit valere* и т. д.) не оставляетъ сомнѣнія, что даже въ такомъ видѣ онъ не имѣлъ ничего общаго съ обычными у римлянъ подарками невѣстѣ. Второй періодъ авторъ начинаетъ Θεодосіемъ II. Въ Θεодосіевомъ кодексѣ брачный даръ *ante nuptias donatio* воспроизводится уже въ тѣхъ чертахъ, какія повторяются и въ Эклогѣ и другихъ памятникахъ византійскаго законодательства и признаются авторомъ за заимствованія изъ обычая, конечно, восточнаго. Къ сожалѣнію, авторъ не касается нѣкоторыхъ законовъ

послѣ Θεодосія II, а именно законовъ Зенона (17 Cod. 5. 3) и Льва и Анеимія (6 Cod. 5. 9 и 9 Cod. 5. 14). Между тѣмъ послѣдніе два закона безусловно необходимы для толкованія Эклоги и новеллъ Льва Философа, да и вообще для исторіи брачнаго дара. Въ этотъ переходный періодъ римская юриспруденція, убѣдившись въ непригодности теоріи даренія для конструирования брачнаго дара, постепенно все болѣе и болѣе примѣняетъ къ нему римскую дотальную теорію. Начинается смотрѣть на него, какъ на дополненіе къ приданому. Но въ тоже время наряду съ брачнымъ даромъ и приданнымъ появляется новый институтъ договора между супругами на случай смерти. Этотъ договоръ преслѣдовалъ также цѣли, что и брачный даръ въ первоначальномъ своемъ видѣ т. е. цѣли обезпеченія вдовы. Передѣлка въ духѣ детальной системы постигла и его. Въ законодательствѣ Юстина (19 Cod. 5. 5) и особенно Юстиніана (третій періодъ) римскія представленія о dos цѣликомъ примѣнены къ брачному дару. *Et nomine et substantia nihil distat a dote ante nuptias donatio* (20 Cod. 5. 3). Брачный даръ названный Юстиніаномъ *propter nuptias donatio* получилъ характеръ семейнаго фонда (Familienstiftung). «Цѣль брачнаго дара, какъ и приданого, — дать средства для покрытія издержекъ брака» (12).

Ясно, что это совершенно новый институтъ, преслѣдующій совсѣмъ другія цѣли, чѣмъ прежде *ante nuptias donatio* Θεодосія. Эти два института на столько разнородны, что существованіе одного нисколько не мѣшаетъ одновременно и на ряду съ нимъ существовать другому. Возможность такого сосуществованія вполнѣ подтверждается Nov. 117 с. 4 и 5. По Nov. 117 с. 4 *propter nuptias donatio* не могло имѣть обширнаго примѣненія. Для него необходимъ былъ договоръ о приданомъ, рядная запись, т. е. бракъ въ письменной формѣ (*instrumenta dotalia*). Но бракъ въ этой формѣ былъ обязателенъ лишь для тѣснаго круга аристократіи — римскаго происхожденія. Для лицъ средняго класса бракъ путемъ *instrumenta dotalia* не предписывался, а только допускался «если они пожелаютъ или смогутъ» (Nov. 117 с. 4.... *τοὺς δὲ λοιποὺς ἅπαντας παρὰ τοὺς ταῖς μεγάλας..... ἀξίας κερκοσμημένους, οἰασθῆποτε εἰς ἀξίας, ἢ στρατείας, ἢ ἐπιτηδεύσεως εἰ μὲν βουλευθεῖεν ἢ δυνήθεῖεν οὐ κωλύομεν μετὰ προκφῶν συμβολαίων ἄγεσθαι γαμετάς*). Этимъ *propter nuptias donatio* фактически обращалось въ институтъ по преимуществу аристократическій, предполагавшій имущественную обезпеченность брачующихся. Для нисшихъ же матеріально не обезпеченныхъ классовъ населенія Nov. 117 с. 5 создаетъ совершенно особое брачное имущественное право. А именно. Жена неправильно отвергнутая мужемъ или бездѣтная вдова получаетъ четвертую часть его имущества. Вдова при дѣтяхъ получаетъ изъ мужнинаго имущества часть равную дѣтской, однако въ размѣрѣ не большею четверти всего мужнинаго имѣнія. Разница весьма замѣтная. Въ то время какъ при письменномъ бракѣ законъ заботится объ обезпеченіи семьи съ самаго момента возникновенія брака, при бракѣ нис-

шихъ классовъ заботы закона исключительно направлены на обезпеченіе только жены и при томъ съ момента прекращенія брака смертью мужа или разводомъ. Въ послѣднемъ случаѣ законъ преслѣдуетъ совершенно ту же цѣль, что и ante nuptias donatio. Это и совершенно понятно для семьи нисшихъ бѣдныхъ классовъ общества. Средствами ея содержанія является не столько имущество, сколько трудъ ея членовъ и во главѣ ихъ мужа-отца. Только оставшись безъ кормильца жена оказывается въ безпомощномъ состояніи; чѣмъ у вдовы больше дѣтей, тѣмъ меньше нуждается она въ иномъ обезпеченіи. Тутъ обычай ante nuptias donatio является съ характеромъ consuetudo secundum legem вполне рациональнымъ и умѣстнымъ. Иное дѣло въ семьѣ аристократической. Источникомъ ея содержанія служитъ уже не трудъ ея членовъ, а капиталъ. Вопросъ объ имуществѣ до такой степени важенъ для нея, что безъ договора о приданомъ и самый бракъ недѣйствителенъ. Вдова отъ такого брака достаточно обезпечивалась уже своимъ приданымъ, брачный же даръ могъ имѣть значеніе и смыслъ лишь какъ равный приданому вкладъ мужа въ семейный фондъ, обязательный для него въ силу принципа равнаго участія обоихъ супруговъ въ брачныхъ тягостяхъ. Такимъ образомъ, обѣ формы брачнаго дара имѣли совершенно рациональныя основанія въ экономическомъ различіи семьи рабочей (ante nuptias donatio) и семьи капиталистической (propter nuptias donatio). Но даже и въ этой капиталистической семьѣ ante nuptias donatio исчезало не вполне: оно сохранилось въ тождественномъ по цѣлямъ институтѣ договора между супругами на случай смерти (τὸ ἀπὸ τελευτῆς σύμφωνον), составлявшемъ, подобно договору о брачномъ дарѣ и приданомъ, часть брачнаго контракта (9 Cod. 5. 14). Авторъ, къ сожалѣнію, не выясняетъ отношеніе этого договора на случай смерти къ договору о брачномъ дарѣ и даже вовсе о немъ не упоминаетъ.

Съ преемниковъ Юстиніана начинается уже собственно византійскій періодъ права. Одного даже самаго бѣлаго взгляда на источники этого періода достаточно, чтобы сказать съ полной увѣренностью, что ante nuptias donatio не только существуетъ въ немъ рядомъ съ propter nuptias donatio, но и влияетъ на него и поглощаетъ его. По нашему крайнему разумѣнію, изслѣдователь брачнаго дара въ Византіи и долженъ смотрѣть на него какъ на результатъ слиянія двухъ совершенно разнородныхъ институтовъ воедино и выяснитъ процессъ этого слиянія, если желаетъ осмысленно разобраться въ ворохѣ противорѣчивыхъ законовъ. Нашъ авторъ смотритъ на свою задачу иначе, но, къ сожалѣнію, получаемые имъ результаты не таковы, чтобы заставить насъ отказаться отъ нашего мнѣнія. Онъ намѣренъ «попытаться изобразить, насколько возможно полно, какъ сформировался брачный даръ въ послѣ-юстиніанову эпоху и наконецъ совсѣмъ кратко—въ какой формѣ онъ существуетъ въ современномъ Греческомъ королевствѣ» (b). Авторъ считаетъ за возможное достигъ этой цѣли путемъ такого приема:

«Мы будемъ ограничиваться главнымъ образомъ официальнымъ правомъ и только по пути и если это необходимо для выясненія его, обращать вниманіе на частные труды византійскихъ юристовъ» (16). При такой неполнотѣ матеріала вслѣдствіе принятой авторомъ системы пользоваться имъ, такъ сказать, поэкономнѣе, трудно достичь и полноты изложенія, особенно если, какъ въ данномъ случаѣ, дѣло идетъ объ исторіи института создавшагося въ весьма значительной степени подъ вліяніемъ обычая. Хотя авторъ и дѣлаетъ исключеніе для Эпанагоги и Шестокнижія Арменопуло, разбирая ихъ наравнѣ съ официальными источниками, но тѣмъ не менѣе изложеніе его весьма страдаетъ отъ недостатка освѣщенія приводимыхъ имъ фактовъ. Мы принуждены держаться высказаннаго нами выше взгляда на значеніе ante nuptias donatio для византійскаго права и разсматривать даваемый авторомъ матеріалъ именно съ этой точки зрѣнія. Мы ограничимся лишь разборомъ законодательства Исаврійцевъ, надъ которымъ авторъ наиболѣе потрудился.

Брачно имущественному праву (и не одному лишь брачному дару) Эклоги и Nov. 26 императора Льва III посвящена авторомъ особая глава (16 сл.); какъ увидимъ нельзя ограничиваться только этимъ матеріаломъ. Авторъ приходитъ къ заключенію (30), что, «брачный даръ носить въ эклогѣ совершенно иной характеръ, чѣмъ въ Юстиніановомъ правѣ. Онъ уже не семейный фондъ (Familienstift), а идетъ въ пользу пережившей мужа жены и можетъ (?) заключать въ себѣ признаки и подарка и обезпеченія вдовы. Вмѣстѣ съ тѣмъ онъ можетъ быть штрафомъ на случай расторженія брака». Иными словами: брачный даръ преслѣдуетъ тѣ же цѣли, что старое ante nuptias donatio и законная часть по Nov. 117 с. 5. При ближайшемъ разсмотрѣніи легко убѣдиться, что постановленія Эклоги представляютъ соединеніе этихъ двухъ институтовъ. Для этого необходимо лишь отдѣлить личные права супруговъ по эклогѣ отъ правъ ихъ, какъ главъ семьи, и разсмотрѣть права того и другого разряда особо. Мы разсмотримъ лишь права супруговъ, принадлежація имъ лично. Эклога, какъ и Юстиніаново право, различаетъ $\gamma\acute{\alpha}\mu\omicron\varsigma$ $\xi\gamma\gamma\rho\alpha\phi\omicron\varsigma$ и γ . $\xi\gamma\gamma\rho\alpha\phi\omicron\varsigma$; она только подчеркиваетъ то обстоятельство, что постановленія ея относятся исключительно къ γ . $\xi\gamma\gamma\rho\alpha\phi\omicron\varsigma$. Авторъ, очевидно, ошибается (27) полагая, что это есть нововведеніе эклоги. Относительно γ . $\xi\gamma\gamma\rho\alpha\phi\omicron\varsigma$ (Ecl. II, 8. 9) повторяются постановленія Nov. 117 с. 5, только четверть опредѣлена для бездѣтной вдовы покупкѣ—не болѣе чѣмъ въ 10 литръ, каково бы ни было состояніе мужа. О вдовѣ при дѣтяхъ и вовсе не упомянуто. Что касается до γ . $\xi\gamma\gamma\rho\alpha\phi\omicron\varsigma$, то эклога различаетъ также какъ и прежнее законодательство три случая: 1) вдовство бездѣтное, 2) вдовство при дѣтяхъ и 3) второй бракъ при дѣтяхъ. Во всѣхъ этихъ случаяхъ эклога руководится двумя законами Льва и Анѳимія (6 Cod. V. 9 ap. 469 и 9 Cod. V. 14 ap. 468) и закономъ Юстиніана (Nov. 117 с. 5) (ни объ одномъ изъ нихъ авторъ ни словомъ не упоми-

наеть), соединяя их постановленіе воедино съ измѣненіями, которыя не всегда дѣлаютъ честь юридической проницательности редакторовъ эклоги. И въ общемъ воспроизводитъ до Юстиніановскую систему *ante nuptias donatio*. Начнемъ съ третьяго случая — второбрачія при дѣтяхъ. Законъ Юстиніана на этотъ случай не содержитъ никакихъ опредѣленій; и Эклога воспроизводитъ законъ Льва только съ меньшею обстоятельностью. По нему — второбрачный супругъ не можетъ ни подъ какимъ видомъ (въ томъ числѣ въ видѣ приданого или брачнаго дара) предоставить новому супругу часть своего имущества большую дѣтской; если же дѣти получаютъ не поровну, то максимальная часть новаго супруга не должна быть больше части того сына или дочери, который получилъ наименьшую долю. (*Nac edictali lege in perpetuum valitura sancimus, si ex priore matrimonio procreatis liberis, pater materve ad secunda, vel tertia aut ulterius repetitae matrimonii vota migraverit, non sit ei licitum novercae seu vitrico testamento, vel sine scriptura, seu codicillis hereditatisve jure, sive legati vel fideicommissi titulo, plus derelinquere, nec dotis aut ante nuptias donationis nomine, seu mortis causa habita donatione conferre... quam filio vel filiae si unus vel una exstiterit. Quodsi plures liberi fuerint, singulis aequas partes habentibus minime plus, quam ad unumquemque eorum pervenerit, ad eorum liceat vitricum novercamve transferri. Sin vero non aequis portionibus ad eosdem liberos memoratae transierint facultates, tunc quoque non liceat plus eorum novercae vel vitrico testamento relinquere seu dotis vel ante nuptias donationis titulo conferre, quam filius vel filia habet, cui minor portio ultima voluntate derelicta vel data fuerit aut donata* 6 Cod. V. 9). Эклога предписываетъ то же самое, только съ меньшею обстоятельностью, а именно, не указываетъ способа опредѣленія дѣтской части. Относительно брачнаго дара законъ Льва содержитъ нѣсколько дополнительныхъ постановленій. Брачный даръ и вообще все полученное вдовою при дѣтяхъ отъ мужа въ случаѣ, если бы она вышла замужъ по истеченіи *annus luctus*, остается лишь въ пожизненномъ ея пользованіи (*usus fructus*), собственность же принадлежитъ дѣтямъ. (Ср. 18 Cod. 5. 3) Отъ матери требуется обезпеченіе въ томъ, что имущество это будетъ сохранно: въ противномъ случаѣ дѣти могутъ взять его себѣ обезпечивъ матери соотвѣтствующую пожизненную ренту. Эклога сдѣлала важное, но неудачное измѣненіе въ этомъ законѣ; брачный даръ остается въ собственности вдовы и при выходѣ ея замужъ вторично. Правило это несогласное съ самою цѣлью *ante nuptias donatio* въ позднѣйшемъ законодательствѣ не удержалось.

Относительно вдовы при дѣтяхъ, если она не вступаетъ во второй бракъ, Эклога соединяетъ опять таки оба закона, указанныхъ нами, но въ то же время отчасти ихъ и измѣняетъ. По закону Льва (§ 3) вдовый супругъ имѣетъ право полнаго распоряженія (*utpote domini*) во всемъ полученномъ отъ умершаго супруга. По новеллѣ Юстиніана безприданница вдова получаетъ изъ имущества мужа дѣтскую часть въ собствен-

ность. Эклога (II, 7) представляет то же право и вдовѣ съ приданнымъ и не только ей но и вдовцу. Тотъ и другой кромѣ лично имъ принадлежащаго имущества получаетъ въ *собственность* дѣтскую часть въ имуществѣ умершаго супруга. Вѣроятно, редакторамъ Эклоги показалось несправедливымъ лишать жену съ приданнымъ тѣхъ правъ, какія имѣетъ даже безприданница, хотя эта кажущаяся несправедливость являлась результатомъ совершенно рациональныхъ соображеній о различіи экономическаго строя семьи въ томъ и другомъ случаѣ.

Такимъ же шаблономъ опредѣляются въ Эклогѣ права вдовъ и вдовцовъ бездѣтныхъ. По Nov. 117 с. 5. бездѣтная безприданница получаетъ четверть имущества умершаго мужа. По закону Льва и Анѳимія (9 Cod. V. 14) могутъ взаимно выговорить себѣ на случай смерти одинаковыя части мужъ приданаго, жена же брачнаго дара (Ex morte cuiuscumque personae sive mariti sive mulieris eandem partem, non pecuniae quantitatem, quam virum ex dote, tam mulierem ex ante nuptias donatione lucrari discernimus). Эклога чувствуетъ родство этого τὸ ἀπὸ τελευτῆς σύμφωνον съ ante nuptias donatio, но не понимаетъ того, что законъ Льва является искаженіемъ самой идеи послѣдняго института, какъ способа обезпеченія *vdovы*. Эклога и тутъ составляетъ *mixtum compositum* изъ этихъ двухъ законовъ, и уравниваетъ дотированную вдову съ безприданницею въ правахъ на вдовью четверть. Получается (Ecl. II, 4) такой законъ. Бездѣтный вдовецъ получаетъ изъ женинаго имущества четверть приданаго; бездѣтная же вдова получаетъ изъ имущества мужа четверть брачнаго дара ἐπ' ὀνόματι χάσου. Исторія происхожденія текста этого закона одна по нашему мнѣнію въ состояніи разъяснить тѣ недоразумѣнія, какія возникаютъ по поводу этой χάσος ἐξ ἀπαίδας. Что она тождественна со вдовой четвертью Юстиніана, ясно изъ Ecl. II, 9, гдѣ вдовья четверть безприданницы прямо названа χάσος ἐξ ἀπαίδας... Подобно вдовой части величина χάσος ἐξ ἀπαίδας опредѣлена закономъ ἄν τε παρῆ σύμφωνον ἄν τε μηδὲν ὡς τοιοῦτον συντελεσθῆτος (Nov. Leon. 20 вопреки Юстиніану (Nov. 123 с. 40) и вопреки мнѣнію автора, будто бы Эклога опредѣляетъ лишь минимумъ кассы.

Слѣдовательно по отношенію ко бездѣтной вдовѣ касса замѣняетъ договоръ на случай смерти, и преслѣдуетъ ту же цѣль, что и этотъ послѣдній. Но получается ли она бездѣтною вдовою сверхъ брачнаго дара, или бездѣтная вдова на брачный даръ права не имѣетъ? Эклога о брачномъ дарѣ не упоминаетъ. Нашъ авторъ вслѣдъ за Цахаріэ признаетъ за нею право и на брачный даръ, на томъ основаніи, что *даже* второбрачная вдова при дѣтяхъ получаетъ право собственности на брачный даръ цѣликомъ (Ecl. II, 10) (21) и слѣдовательно ограничивать бездѣтную вдову одною четвертью его являлось бы прямою несправедливостію. Авторъ забываетъ, что подобная несправедливость является лишь результатомъ той неудачной передѣлки, какую произвела Эклога въ законодательствѣ Льва и Анѳимія, гдѣ подобной несправедливости не было:

бездѣтный супругъ получалъ опредѣленную часть имущества другого супруга *въ собственность*, а второбрачная вдова получала при дѣтяхъ отъ перваго брака брачный даръ въ пожизненное *пользованіе*. Впрочемъ возможно, что редакторы Эклоги, замѣнивъ въ послѣднемъ случаѣ пользованіе—собственностію (Есл. II. 10), въ первомъ (с. 4) оставили законъ Льва безъ измѣненія. Автору слѣдовало бы сослаться въ пользу своего мнѣнія на самое понятіе о брачномъ дарѣ, какъ оно установилось въ Эклогѣ. Брачный даръ, являясь способомъ обезпеченія вдовы, возникаетъ, какъ замѣчаетъ Архенолулъ (IV. 13. 2), не тотчасъ же по заключеніи брака, но только въ томъ случаѣ, если мужъ умретъ ранѣе жены (46), т. е. является требованіемъ лежащимъ на посмертномъ его имуществѣ и слѣдовательно подлежитъ удовлетворенію независимо отъ наследственныхъ правъ вдовы на *χῆρος*. Тогда умолчаніе Эклоги о брачномъ дарѣ въ статьѣ (II. 4), говорящей о наследованіи, совершенно понятно и технически правильно. Но въ такомъ случаѣ самое учрежденіе *χῆρος ἐξ ἀπιδίας* совершенно безцѣльно. Разъ брачный даръ по Эклогѣ преслѣдуетъ ту же цѣль, что въ законѣ Льва и Анеимія τὸ ἀπὸ τελευτῆς σύμφωνον, то существованіе послѣдняго института утрачиваетъ смыслъ, равно какъ и существованія *χῆρος ἐξ ἀπιδίας*. Разъ сами брачующіеся считаютъ достаточнымъ обезпеченіемъ вдовы при дѣтяхъ брачный даръ (иначе они могли бы его сами увеличить), то для чего закону увеличивать его еще на цѣлую четверть для вдовы безъ дѣтей? И дѣйствительно, въ законодательствѣ Македонцевъ (Nov. Leonis 20) касса исчезаетъ вполне, такъ что юристы сплошь и рядомъ отождествляютъ ее съ брачнымъ даромъ. Остается лишь вдовья четверть безприданницы, какъ по законодательству Юстиніана.

Мы вовсе не думаемъ писать самостоятельное изслѣдованіе о брачномъ дарѣ, а желаемъ лишь разъяснить автору, что уже ради византійскаго права онъ долженъ былъ бы отнестись къ римскому съ большимъ вниманіемъ. Къ сожалѣнію, авторъ не даетъ полнаго очерка византійскаго права даже по законодательнымъ памятникамъ. Онъ не замѣтилъ указаній Льва Философа на измѣненія въ брачномъ дарѣ, происшедшія въ эпоху самихъ же Исаврійцевъ. Въ Nov. 20 Льва мы находимъ слѣдующія данныя по этому вопросу: Брачный даръ (иповоль) долженъ быть гораздо меньше приданаго; жена становится собственницей иповола съ момента брака; какъ вдова такъ и вдовецъ при бездѣтности имѣютъ право на часть имущества умершаго супруга равную четверти иповола и приданаго вмѣстѣ взятыхъ, при чемъ жена получаетъ эту четверть сверхъ иповола и приданаго. Спрашивается, какъ согласить эти постановленія со взглядомъ Эклоги на брачный даръ, какъ на способъ обезпеченія вдовы? Оказывается, что послѣдующіе Исаврійцы смотрѣли на него совершенно иначе. Брачный даръ является у нихъ не только семейнымъ фондомъ, составляя одну массу съ приданнымъ, но и придаткомъ къ приданому, раздѣляющимъ судьбу послѣдняго. Поворотъ ко взгля-

дамъ Юстиніана, къ *propter nuptias donatio*, очевиденъ, хотя идеи Юстиніана и являются въ искаженномъ видѣ. Очень возможно, что религиозная борьба между иконокластами и иконодѣлами сопровождалась борьбою между новымъ законодательствомъ Эклоги и старымъ Юстиніана, и торжество старинныхъ формъ иконопочитанія влекло за собою попытку возстановить по возможности и традиціонное законодательство благочестиваго (канонизированнаго!) царя Юстиніана. Въ Македонскую эпоху оба эти процесса въ такомъ случаѣ только завершились.

Авторъ подобными вопросами не задается и прямо переходитъ къ законодательству Македонцевъ. Здѣсь онъ въ особенности останавливается на законодательствѣ Льва Философа, ограничиваясь, однако, только тѣми его новеллами, «которыя спеціально говорятъ объ иповолѣ», а именно новеллами 20, 22, 85 и 110 (стр. 44). Nov. 21-я, заголовокъ которой спеціально объ иповолѣ не упоминаетъ, нашимъ авторомъ пропущена. Нѣтъ нужды разбирать эту часть труда нашего автора въ подробностяхъ. Попытка реставраціи Юстиніанова законодательства о брачномъ дарѣ не удалась. Льву Филосову, скрѣпя сердце, пришлось внести въ него поправки изъ того же обычнаго права, которое мы находимъ и въ Эклогѣ. Какъ цѣлое иповолѣ Льва Филосова представляетъ изъ себя смѣси разнородныхъ институтовъ *propter* и *ante nuptias donatio*. Онъ остался такимъ и въ современной Греціи. Можно пожалуй и не жалѣть о томъ, что авторъ ограничился лишь официальными источниками; частные труды юристовъ только увеличили бы для него количество матеріала, разобраться въ которомъ въ настоящее время едва-ли бы было ему по силамъ. Какъ заявляетъ самъ онъ, имъ напечатана студенческая его работа, такъ сказать первый опытъ. Будемъ надѣяться, что онъ не броситъ избранной имъ темы и со временемъ дастъ намъ уже не маленькую брошюрку, а вполне солидное изслѣдованіе, гдѣ будетъ отведено подобающее мѣсто и трудамъ юристовъ византійскаго періода. Пренебрегать ими невозможно; только при помощи ихъ можно выяснитъ, напр., отличіе брачнаго дара отъ *еоретра* (*ἑορέτρον*), или опредѣлить судьбу иповола въ случаѣ постриженія одного изъ супруговъ. Вопросы эти и любопытны и въ высшей степени важны для византійскаго права. Да и самое названіе «частный» не вполне приложимо къ трудамъ византійскихъ юристовъ, напр. въ Пирахъ (*Πεῖρα*) мы находимъ указанія на практику высшаго византійскаго суда; это уже не частный источникъ. Само собою понятно, что отъ будущаго изслѣдованія нашего автора слѣдуетъ ожидать не простаго лишь подбора матеріала, но и научнаго его освѣщенія, и въ особенности выясненія элементовъ брачнаго дара, какъ семейнаго фонда (*propter nuptias donatio*) съ одной стороны, и какъ способа обезпеченія вдовы (*ante nuptias donatio*) съ другой.

Желая автору полнаго успѣха въ его будущемъ трудѣ, не можемъ не пожелать, чтобы трудъ этотъ былъ написанъ по гречески. Въ Греціи онъ можетъ быть полезенъ, тогда какъ теоретическій интересъ къ

брачному дару не можетъ быть великъ въ западной Европѣ. Propter nuptias donatio есть копія съ приданого (dos) и въ особой теоріи не нуждается; что же касается до ante nuptias donatio, то это институтъ не имѣющій никакой будущности. Это страховой договоръ и при томъ въ самой зачаточной формѣ. Современная теорія страхованія даетъ возможность достигъ той же цѣли обезпеченія жены на случай ея вдовства, и проще, и легче, и вѣрнѣе. Исслѣдователей же по исторіи византійскаго права греческій языкъ не затруднитъ.

Ил. Соколовъ.

Franz Xaver Kraus, *Geschichte der christlichen Kunst*. Freiburg im Breisgau, 1896—1897. 8°. I Bd. Die hellenistisch-römische Kunst der alten Christen. Die byzantinische Kunst. Anfänge der Kunst bei den Völkern des Nordens. (XIX—621, съ выходной таблицей въ краскахъ и 484 рис. въ текстѣ). II Bd., 1 Abth. Die Kunst des Mittelalters, der Renaissance und der Neuzeit. (XI—512, съ выходной таблицей въ гелиографурѣ и 306 рис. въ текстѣ).

Послѣ де-Росси, Ле-Блана одно изъ почетнѣйшихъ мѣстъ среди научныхъ дѣятелей въ области христіанской археологіи занимаетъ Ф. Кс. Краусъ. Онъ обогатилъ литературу цѣлымъ рядомъ трудовъ, посвященныхъ то отдѣльнымъ памятникамъ, имъ издаваемымъ, комментируемымъ, какъ напр. миниатюрамъ Эгбертовскаго кодекса ¹⁾, живописи церкви св. Георгія въ Оберцеллѣ ²⁾, и церкви S. Angelo in Formis (близъ Капуи) ³⁾, то древне-христіанскимъ памятникамъ вообще, въ ихъ совокупности — въ изложеніи результатовъ изслѣдованій и открытій де-Росси ⁴⁾, въ реальной энциклопедіи ⁵⁾; то собранію христіанскихъ надписей Рейнской области ⁶⁾, памятникамъ Эльзасъ-Лотарингіи ⁷⁾, Бадена ⁸⁾, и различнымъ другимъ вопросамъ и явленіямъ въ области христіанской археологіи вплоть до Божественной Комедіи Данта ⁹⁾.

Нынѣ почтенный профессоръ и изслѣдователь въ области христіанской археологіи предпринялъ капитальный трудъ — исторіи не одного только древне-христіанскаго искусства, области наиболѣе излюбленной имъ, но всего христіанскаго искусства, въ различные періоды его существованія — до новѣйшаго времени. Такой трудъ требуетъ, конечно, обширной эрудиціи, близкаго знакомства со всей литературой предмета, съ

1) Die Miniaturen des Codex Egberti in der Stadtbibliothek zu Trier.

2) Die Wandgemälde in der St.-Georgskirche zu Oberzell in Reichenau.

3) Jahrbuch d. K. Preuss. Kunstsamml., XIV, (1893).

4) Roma sotterranea. Die römischen Katakomben. 2 Aufl. 1879.

5) Real-Encyklopädie der christlichen Alterthümer. 2 Bd. 1882 и 1886.

6) Die christlichen Inschriften der Rheinalande. I—II Th. Freiburg i. B. 1890, 1894.

7) Kunst und Alterthum in Elsass-Lothringen. 4 Bd. Strasburg. 1876—1892.

8) Die Kunstdenkmäler des Grossherzogthums Baden. Freiburg 1887.

9) Dante, sein Leben und sein Werk, sein Verhältniss zur Kunst und zur Politik. Berlin, 1897.

многочисленными памятниками не только искусства, художественной индустрии, но и литературы, въ широкомъ значеніи этого слова. Такой трудъ — подведеніе итоговъ, концентрація матеріаловъ и изслѣдованій по частнымъ отдѣламъ и явленіямъ науки христіанской археологіи. Но наука христіанской археологіи еще молода и многіе отдѣлы ея еще требуютъ разработки, изданія и изученія памятниковъ, литературныхъ свидѣтельствъ о нихъ. Тѣмъ не менѣе, какъ это справедливо отмѣчено проф. А. И. Кирпичниковымъ ¹⁾, такіе труды необходимы и полезны, если только стоятъ на высотѣ задачи, сообщая кромѣ извѣстнаго и новый матеріалъ, давая исходную точку для новыхъ работниковъ, отъ которой они могутъ отправляться въ своихъ изысканіяхъ.

Трудъ проф. Крауса, заглавіе котораго выставлено выше, въ настоящее время еще не окончено: вышелъ первый томъ и половина второго.

Одно обзорнѣе лишь вышедшихъ частей показываетъ, какъ обширенъ этотъ трудъ, какъ много потребовалъ онъ отъ автора изученія литературы, памятниковъ, хотя съ значительной частью ихъ онъ имѣлъ уже дѣло въ своихъ другихъ трудахъ, главнымъ образомъ въ Реальной энциклопедіи христіанскихъ древностей. Преслѣдуя въ своемъ трудѣ цѣль — разсмотрѣнія отношенія религіи къ искусству, авторъ не забываетъ и чисто научныхъ задачъ: онъ слѣдитъ за развитіемъ христіанскаго искусства, пользуясь при этомъ новѣйшими изслѣдованіями, онъ затрагиваетъ важные и существенные вопросы — о происхожденіи древне-христіанскаго искусства, византійскаго, о вліяніи его на западъ, о происхожденіи готики, ренессанса и т. д. Не въ нашихъ силахъ и задачахъ въ нижеслѣдующихъ строкахъ предлагать обзорнѣе всего труда почтеннаго ученаго; мы лишь кратко отмѣтимъ содержаніе его, останавливаясь главнымъ образомъ на тѣхъ частяхъ, въ которыхъ затрагиваются памятники византійскаго искусства и такъ называемый «византійскій вопросъ».

Первая книга заключаетъ въ себѣ введеніе, въ которомъ опредѣляются понятія искусства, теоріи искусства и объемъ и задачи спеціально исторіи христіанскаго искусства; при этомъ дается исторія предмета, перечисленіе и оцѣнка трудовъ различныхъ научныхъ дѣятелей въ этой области по государствамъ; изъ русскихъ ученыхъ, занимавшихся вообще археологическими штудіями, названы: Уваровъ, Келеръ, Стефани и Кондаковъ. Среди дѣятелей, которые, по словамъ автора, бросили свѣтъ на это оставшееся въ тѣни время между 600 и 1200 гг., объяснили сущность и три фазы византійскаго искусства, названы только: Доббертъ, Кондаковъ, Стржиговскій.

Вторая книга посвящена катакомбамъ, спеціально римскимъ, исторіи ихъ изученія, объясненію ихъ устройства.

1) Въ рецензіи на трудъ Н. В. Покровскаго «Евангеліе въ памятникахъ иконографіи, преимущественно византійскихъ и русскихъ. Спб. 1892» въ Запис. Имп. Русс. Арх. Общ., т. VII (1894), протоколы LXXXIX.

Третья книга трактуетъ о древне-христіанской живописи, методахъ ея объясненія, о происхожденіи христіанскихъ типовъ, александрійскомъ вліяніи, объ аллегорическомъ характерѣ римскаго искусства; затѣмъ подробно разсматриваются символическіе знаки, сцены и образы—въ этой живописи, равно ветхозавѣтныя и новозавѣтныя сцены и образы, аллегоріи, олицетворенія и т. д. Для автора, какъ увидимъ и далѣе, понятіе *древне-христіанскаго искусства* принимается весьма широко: не только до времени Константина Великаго, но и значительно позже, какъ будто христіанское искусство съ эпохи Константина Великаго на Востокѣ и въ частности — въ Византіи — ничѣмъ не отличается отъ предыдущаго и какъ будто невозможно уже для многихъ памятниковъ IV—VI вв. давать названіе «византійскихъ», находя въ нихъ тѣ признаки и особенности, которыми отличаются поздне-византійскіе памятники, или вѣрнѣе, тѣ, которымъ рѣшаются дать названіе «византійскихъ». Поэтому для автора, съ его точки зрѣнія, является научнымъ разбирать и указывать въ отдѣлѣ *древне-христіанской живописи*, при перечисленіи сюжетовъ, трактующихъ въ ней, такіе памятники, какъ пиксида Берлинскаго музея (стр. 159), мозаики Аполливарія Новаго въ Равеннѣ (стр. 160), кресло епископа Максиміана въ Равеннѣ (стр. 171), миниатюры евангелія Рабулы (стр. 175), даже фреску съ Распятіемъ въ катакомбѣ св. Валентина — *IX-ю стѣна* (стр. 177) и т. д. Въ заключеніе книги нѣсколько словъ о техникахъ живописи и ея художественномъ достоинствѣ.

Четвертая книга посвящена древне-христіанской скульптурѣ: отмѣчаются извѣстныя статуи Добраго Пастыря, св. Ипполита въ Латеранѣ, св. Петра въ Ватиканѣ, скульптурныя произведенія на Востокѣ, саркофаги; при чемъ послѣдніе подраздѣляются на группы по мѣстамъ ихъ находенія: римскіе, галльскіе, испанскіе, африканскіе, далматскіе, равеннскіе.

Авторъ строго отвоевываетъ въ область западнаго искусства, т. е. христіано-римскаго, памятники, въ которыхъ другими изслѣдователями отмѣчаются черты, особенности византійскаго стиля, указывается на возможное вліяніе на нихъ памятниковъ чисто византійскаго искусства. Авторъ, конечно, при общемъ обзорѣ памятниковъ не входитъ самъ въ детальное изслѣдованіе ихъ и высказываетъ лишь общіе приговоры, заключенія — по поводу памятниковъ съ указаннымъ выше вліяніемъ.

Поэтому, какъ ни авторитетны и догматичны его заключенія — они мало имѣютъ значенія при отсутствіи доказательствъ, какого-либо изслѣдованія, обзорѣ самихъ памятниковъ въ стилистическомъ или иконографическомъ отношеніи. Вотъ, напримѣръ, путемъ какихъ разсужденій авторъ отвергаетъ связь равеннскихъ памятниковъ скульптуры съ восточными памятниками. Онъ говоритъ: «Байе (Rech., p. 117) выдвигаетъ, что равеннскія скульптурныя произведенія значительно разнятся отъ римскихъ произведеній и, напротивъ, во всемъ согласуются съ тѣмъ, что мы знаемъ о восточныхъ. Онъ отмѣчаетъ, что дошедшее до насъ

у Кассиодора (Var. III, 19) имя художника времени Феодориха, Данила, указываетъ на Востокъ. Въ послѣднее время зависимость равеннской пластики отъ византійской еще сильнѣе отмѣчается. Но воздержимся отъ поспѣшныхъ заключеній. Незначительные остатки византійской и восточно-христіанской скульптуры тѣмъ менѣе позволяютъ основывать опредѣленные предположенія о зависимости или родствѣ, что равеннскіе саркофаги указываютъ нѣкоторые признаки на другія провинціальныя направленія, при которыхъ прямое вліяніе Византіи или Сиріи исключено. Но при этомъ не должно упускать изъ виду, что, если мѣстный характеръ въ Равеннѣ иногда уклоняется отъ римскаго, то съ другой стороны имѣются постоянныя согласія, такъ что нѣтъ никакого основанія не видѣть въ равеннской скульптурѣ вѣтви христіанско-римской, собственно западной» (стр. 254).

Путемъ такихъ разсужденій можно всякій памятникъ относить къ западному, римскому искусству, но что такая группировка памятниковъ не имѣетъ научной силы, ясно само по себѣ. Авторъ-же самъ говоритъ, что въ равеннской скульптурѣ есть отличіе отъ чисто римской; если въ этомъ отличіи она сходна съ византійскими памятниками, то почему-же не указывать на это сходство, не стараться объяснить его, не ставить равеннскій памятникъ въ особую вѣтвь на ряду съ современнымъ византійскимъ?

Пятая книга посвящена древне-христіанской архитектурѣ. По принятой авторомъ системѣ въ число древне-христіанскихъ памятниковъ архитектуры на ряду съ криптами и капеллами катакомбъ, кладбищенскими базиликами, вообще базиликами (приводятся всѣ теоріи о происхожденіи ихъ), всѣ извѣстные памятники которыхъ детальнымъ образомъ обзрѣваются, относятся и всѣ вообще памятники архитектуры послѣ Константиновскаго періода.

Шестая книга посвящена обзору сюжетовъ въ памятникахъ IV, V и VI вѣка, древне-христіанской мозаикѣ и иллюстраціямъ рукописей (миниатюрамъ).

Этотъ обзоръ авторъ начинаетъ съ указанія роста сюжетовъ въ христіанской иконографіи со времени Константина Великаго, соглашаясь вполне съ мнѣніемъ, отрицающимъ для болѣе ранняго времени и Константиновскаго, наличность того полнаго цикла сюжетовъ изъ жизни, страстей Христа, о которомъ сообщаетъ Іоаннъ Дамаскинъ.

Указавъ, какого рода богатый матеріалъ для знакомства съ содержаніемъ христіанскаго искусства даютъ свидѣтельства, данныя, находямыя у писателей — о памятникахъ или погибшихъ, или дошедшихъ въ измѣненномъ видѣ, онъ переходитъ къ извѣстнымъ, сохранившимся памятникамъ — въ мозаичной живописи.

Извлекая матеріалъ изъ показанія Аньелла о росписи триклинія базилики Урса ¹⁾ въ Равеннѣ, авторъ вполне соглашается съ Викхофомъ,

1) См. нашу статью объ этой росписи въ «Виз. Врем.», 1895, № 4.

который считает возможным для V вѣка иллюстрацію 148 псалма въ такомъ видѣ, какъ она извѣстна намъ въ аеонской росписи XVIII вѣка, и повторяетъ уже, казалось бы, невозможное для нашего времени мнѣніе о какомъ-то постоянствѣ (т. е. неподвижности) византійскаго искусства: «сходство описанія 148-го псалма съ тѣмъ, какъ то описано въ книгѣ Аеонской ¹⁾ и въ извѣстїи Аньелла, весьма интересно», говоритъ авторъ, «оно указываетъ лишній разъ, *идеъ византійское искусство чертало свои мотивы и типы*, и новое доказательство для постоянства, съ которымъ византійцы удерживали *типы IV—V вѣка, заимствованные изъ сокровищницы христіанско-римскаго круга образовъ*» (стр. 397).

Изъ этого заключенія выходитъ, что византійское искусство не выработало ничего своего въ теченіе многовѣкового существованія, и ограничилось и ограничивалось лишь повтореніемъ того, что «христіанско-римскимъ» искусствомъ выработано было уже въ IV—V вѣкѣ. Противъ такого рода общихъ заключеній, не основанныхъ на изслѣдованіи, фактахъ, въ настоящее время излишне что-нибудь возражать.

Обзоръ христіанскихъ мозаикъ, дошедшихъ до нашего времени, Краусъ начинаетъ съ древнѣйшихъ, извѣстныхъ въ церквахъ и базиликахъ Италіи. Автору, конечно, къ сожалѣнію, не извѣстенъ трудъ Д. В. Айналова «Мозаики IV и V вѣковъ» (Спб. 1895) и потому онъ повторяетъ всё, извѣстное уже по описаніямъ, изслѣдованіямъ Гаррукки, де-Росси и др. Такимъ образомъ тѣ выводы, данныя, которые извлечены изъ изученія этихъ древнихъ мозаикъ—въ вышеуказанномъ трудѣ, какъ матеріалъ для зарождающагося византійскаго искусства—остались неизвѣстны автору, равно какъ многочисленныя новыя объясненія сюжетовъ, образовъ въ тѣхъ-же мозаикахъ.

Авторъ останавливается бѣгло на мозаикахъ церквей: св. Констанцы, св. Петра, Латранской церкви, св. Пуденціаны, Латранскихъ капеллъ, св. Сабины, св. Павла, св. Агаты, Маріи Маджіоре, Космы и Даміана и т. д., какъ Рима, такъ и другихъ городовъ Италіи, напр. Милана, Равенны. Въ описаніи мозаикъ Равенны авторъ слѣдуетъ главнымъ образомъ Рихтеру (Die Mosaiken von Ravenna. Wien 1878); отсюда обычное внѣшнее дѣленіе всѣхъ мозаикъ на три періода: латинскій, остготскій, византійскій, поверхностное описаніе мозаикъ, безъ сравненій съ византійскими памятниками, безъ иконографическаго разбора сюжетовъ, связи ихъ съ общей росписью.

Въ мозаикѣ Православной крещальни—отмѣчается для головы Христа реставрація, но не указывается та-же реставрація для головы Предтечи, равно не объясняется, почему Христосъ здѣсь былъ изображенъ юнымъ, а не пожилымъ. Извѣстныя замѣчанія Рихтера о нѣкоторыхъ чертахъ византизма, отмѣчаемыхъ въ мозаикахъ, авторъ

1) Авторъ разумѣетъ здѣсь Ерминію, «въ которую вошла иллюстрація псалма, какъ одинъ изъ сюжетовъ росписи храма» (Didron, Manuel d'iconographie chrétienne grecque et latine, Paris, 1846, 234; Schäfer, 239).

или игнорируетъ, или же опровергаетъ такого рода замѣчаніями: гетимасію Рихтеръ считаетъ византійскимъ элементомъ, но она же изображена и въ Православной крещальнѣ... А для автора уже какъ бы не подлежитъ сомнѣнію, что въ Православной крещальнѣ нѣтъ никакихъ слѣдовъ этого византизма, а одно чистое христіанско-римское, т. е. западное искусство. Замѣчательныя, дающія богатѣйшій матеріалъ для исторіи христіанской иконографіи, стоящія на ряду съ лучшими византійскими памятниками VI вѣка — мозаики базилики св. Аполлинарія Новаго заслужили у автора лишь по стольку вниманія, по скольку онѣ давали матеріала для возраженія противъ замѣчаній Рихтера о нѣкоторыхъ чертахъ византизма и бесплоднаго спора о томъ, какіе пояса мозаикъ отнести ко времени Теодориха, какіе — Аньелла.

Всѣ мозаики Аполлинарія Новаго VI вѣка, начала его, но иное дѣло — наблюденіе надъ стилемъ ихъ, надъ весьма близкимъ сходствомъ въ однихъ случаяхъ съ чисто византійскими памятниками (средній поясъ съ изображениями пророковъ и апостоловъ), въ другихъ — съ византійскими и римской школы (нѣкоторые типы мужскихъ святыхъ въ процессіи, направляющейся ко Христу), въ третьихъ — съ византійскими болѣе древняго оригинала: изображенія изъ жизни и страстей Христа — въ верхнемъ поясѣ. Этого наблюденія у автора нѣтъ, какъ и вообще никакого разбора ни въ иконографическомъ, ни въ стилистическомъ отношеніи. Желаніе видѣть во что бы то ни стало въ равеннскихъ мозаикахъ произведенія римскія — доводитъ автора до того, что онъ не замѣчаетъ сходства типа возмужалаго Христа въ сценахъ страстей съ типомъ, встрѣчаемымъ въ чисто византійскихъ памятникахъ, и слѣдуя въ этомъ случаѣ за Рихтеромъ, вотъ что прибавляетъ еще: «Рихтеръ полагаетъ, что этотъ новый типъ Христа съ бородою можно объяснить изъ германскихъ представленій: онъ видитъ здѣсь изображеніе Спасителя гоетовъ. Я держусь того взгляда, что это всё равеннско-готское искусство настолько совершенно зависимо отъ античнаго римскаго, что о самостоятельномъ творествѣ на основѣ національнаго самочувствія готовъ такого важнаго художественнаго типа не возможно думать»... (стр. 437) иными словами — здѣсь въ мозаикахъ равеннскихъ авторъ не видитъ ничего новаго, самостоятельнаго въ смыслѣ художественнаго развитія, вліянія болѣе высокой культуры иного народа...

Вполнѣ согласно съ своей системой описываетъ авторъ и эти лучшія мозаики Равенны, замѣчательный памятникъ монументальной византійской живописи VI вѣка, церкви св. Виталія: краткое названіе сюжета, указаніе на малое отступленіе композицій съ извѣстными въ усыпальницѣ Галлы Плацидіи, въ церкви св. Маріи Маджіоре въ Римѣ — и заключеніе о происхожденіи мозаикъ уже готово: «Безпристрастное изслѣдованіе мозаикъ св. Виталія указываетъ, что онѣ никоимъ образомъ не стоятъ настолько далеко отъ того, что извѣстно ранѣе въ Равеннѣ, чтобы можно было принять здѣсь появленіе новаго, чуждаго элемента» (стр. 440). Исключе-

ніе дѣлается лишь для извѣстныхъ церемоніальныхъ композицій, но значеніе ихъ со всѣми деталями въ изображеніяхъ не уясняется.

Перечисленіемъ однимъ изображеній ограничивается авторъ при упоминаніи о дошедшихъ мозаикахъ церкви Іоанна Евангелиста ¹⁾, которыя онъ относитъ къ какой-то «варварской эпохѣ» (стр. 441): въ дѣйствительности же эти мозаики относятся къ XIII вѣку; изображенія ихъ — по византійскимъ образцамъ — мѣстнаго исполненія.

Остановливаясь бѣгло же на мозаикахъ церкви св. Аполлинарія во Флотѣ, авторъ съ удовольствіемъ отмѣчаетъ наблюденіе Рихтера, что образъ Христа въ медальонѣ на триумфальной аркѣ исполненъ въ духѣ римскихъ памятниковъ VII вѣка; но ни для Рихтера, ни для автора не обязательны сравненія съ извѣстными памятниками въ византійскомъ искусствѣ, гдѣ иконографія Христа разрабатывалась и образцами котораго питалось и такъ называемое «римско-христіанское, западное искусство». А это сравненіе указываетъ на ближайшее сходство этого образа съ извѣстными въ византійскихъ памятникахъ, напр. съ тѣмъ, что въ миниатюрахъ Космы Индикоплова Ватиканской библіотеки. Говоря по поводу церемоніальныхъ изображеній въ тойже церкви, копирующихъ грубо такого же рода изображенія въ церкви св. Виталія, и приведя слова Рихтера, справедливо замѣчающаго, что итальянское искусство въ то время было живо до тѣхъ поръ, пока находилось подъ вліяніемъ строгой въ формахъ византійской школы, авторъ говоритъ: «Но мы о строгой въ формахъ школы византійской мозаичной живописи *ничего не знаемъ* и потому весь этотъ тезисъ совершенно не основателенъ» (стр. 444). Намъ кажется, что вѣрнѣе, быть можетъ, было бы сказать, что авторъ ничего не хочетъ знать объ мозаикахъ этой школы, такъ какъ игнорируетъ извѣстныя уже давно мозаики, напр. Сивная, Солунн, Константинополя, и становящіяся извѣстными въ послѣднее время; но даже, если памятниковъ мозаичныхъ этой школы отъ времени V—VII вѣка мало извѣстно, то вѣдь понятіе объ этой византійской школѣ вообще можно имѣть по другимъ современнымъ памятникамъ, напр. миниатюрамъ рукописей, которыя извѣстны въ большемъ количествѣ и въ происхожденіи которыхъ нельзя сомнѣваться.

Обозрѣвъ всѣ равеннскія мозаики, опровергнувъ ненаучныя съ точки зрѣнія его, Крауса, замѣчанія и наблюденія Рихтера — о византійскомъ элементѣ въ этихъ мозаикахъ, указавъ на ихъ римское происхожденіе, вотъ какое онъ дѣлаетъ заключеніе о ихъ происхожденіи, о равеннскомъ искусствѣ вообще: «мы имѣемъ въ искусствѣ Равенны — законченное цѣлое, развитіе, которое въ нисходящей линіи лежитъ передъ нами совершенно познаваемое. Оно не указываетъ никакой пустоты. Явленія первой стадіи — весьма родственны съ древне-христіанскимъ римскимъ искусствомъ; въ меньшемъ количествѣ выступаетъ это во второй стадіи — въ

1) См. наше описаніе мозаикъ въ «Виз. Врем.», 1895, № 3.

твореніяхъ Теодориха; еще менѣе римско-классическихъ воспоминаній въ вѣкъ Юстиніана. Но въ каждой фазѣ своего существованія мозаичная живопись, какъ и остальныя вѣтви искусства въ Равеннѣ *носятъ специфическій мѣстный или провинціальный характеръ*. . . Назвать этотъ специфическій характеръ «византійскимъ» — нѣтъ никакого права. Такое предположеніе ничѣмъ не подтверждается, оно не покоится ни на какомъ памятникѣ Византіи или восточно-римскаго государства, оно лишено всякаго содержанія и должно быть признано совершенно ненаучнымъ». . . (стр. 445—446). Заключение автора вполне достойно всѣхъ предыдущихъ его посылокъ; въ немъ должно быть только отмѣчено новое дополненіе—равенскія мозаики все время считались совершенно римско-христіанскими, а тутъ въ нихъ признается какой то мѣстный, специальный элементъ, которому ни въ коемъ случаѣ нельзя давать названія «византійскаго». Конечно, всякій памятникъ всегда можно выдѣлять въ особую группу и считать его оригинальнымъ явленіемъ съ специфическимъ, мѣстнымъ характеромъ, если не ставить въ связь съ другими памятниками, которые также отличаются тѣми-же чертами «мѣстнаго характера». Авторъ игнорируетъ византійскіе памятники, не хочетъ знать ихъ, сопоставлять ихъ съ равенскими, и отсюда понятны его заключенія о какомъ то самостоятельномъ «равенскомъ искусствѣ».

Обозрѣніе живописи, заключающейся въ миниатюрахъ рукописей, Краусъ начинаетъ съ извѣстнаго календаря сыновей Константина Великаго, дошедшаго до насъ въ позднихъ копіяхъ ¹⁾. Здѣсь, какъ извѣстно, изображены сыновья Константина, олицетворенія городовъ и мѣсяцевъ. Еще раньше Стржиговскаго Н. П. Кондаковъ въ своей «Исторіи византійскаго искусства и иконографіи по миниатюрамъ греческихъ рукописей» (Одесса, 1877, 31) отмѣтилъ, что эти аллегоріи (или жанры) не могли родиться нигдѣ иначе, какъ въ греческомъ искусствѣ, и указалъ на детали, не встрѣчаемыя въ современныхъ римскихъ работахъ (украшеніе драгоценными камнями, характеръ костюмовъ, черты лица греческаго типа); эти детали онъ называетъ «византійскими». Краусъ въ своихъ замѣчаніяхъ по поводу новыхъ деталей касается лишь того, о чемъ говорить Стржиговскій, который отмѣчаетъ въ миниатюрахъ аллегорическій субъективный характеръ византизма, проявляющійся и въ головахъ лицъ, въ глазахъ и въ другихъ манерахъ. Онъ говоритъ: «склонность къ олицетворенію городовъ, странъ, мѣсяцевъ, временъ года и т. п. получила совершеннаго права гражданства въ началѣ императорскаго періода въ поэзіи и искусствѣ Рима; и чтобы объяснить присутствіе ея (склонности) здѣсь—нѣтъ необходимости идти въ Константинополь» (стр. 450). Никто и не отрицаетъ въ византійскомъ искусствѣ античной основы, но зачѣмъ-же изъ за нея не видѣть болѣе ничего, не видѣть тѣхъ явныхъ признаковъ византійскаго характера, которые имѣются въ памятникахъ искус-

1) Изданъ Стржиговскимъ по рукописи Барберинской Библіотеки въ приложеніи къ Jahrb. des Kaiserl. Deutsch. Archäolog. Institut. Berlin 1888.

ства въ большей или меньшей степени уже въ IV—V столѣтіи. Византійское искусство—не есть созданіе одного Константинополя, оно возрожденіе греческаго стиля въ собственной Греціи и странахъ, усвоившихъ его на Востокъ. Оно—явленіе сложное. Въ него входитъ вліяніе и того «александринизма», которымъ Краусъ полагаетъ объяснить присутствіе вышеуказанныхъ особенностей, отмѣчаемыхъ въ миниатюрахъ календаря, и разнообразное восточное вліяніе, имѣющее свой источникъ столько же въ мало-азіатскихъ центрахъ, сколько въ Іерусалимѣ и Антіохіи, гдѣ восточное искусство нашло себѣ, послѣ Персіи, новую родину¹⁾.

Уясненіе всѣхъ этихъ разнообразныхъ элементовъ составляетъ задачу исторіи искусства и если историкъ не различаетъ каждый изъ нихъ въ силу еще малой разработки предмета, а замѣчая, что они отличаются отъ извѣстныхъ римскихъ западныхъ и вполне подходятъ къ тѣмъ, которымъ на основаніи тѣхъ же элементовъ для болѣе поздняго времени даютъ названіе «византійскихъ», то онъ и имъ для памятниковъ отъ болѣе ранняго времени, отъ вѣка Константина, имѣетъ полное право дать названіе «византійскихъ», и такими памятниками открывать исторію византійскаго искусства. Къ такимъ именно памятникамъ и принадлежитъ календарь сыновей Константина Великаго.

Александрійское вліяніе столь сильно привлекло вниманіе автора, что онъ его видитъ тамъ, гдѣ, повидимому, никакихъ нѣтъ данныхъ для признанія его. Такъ, ища прототипы въ позднихъ памятникахъ для древне-христіанскихъ иллюстрированныхъ рукописей, не дошедшихъ до насъ, онъ находитъ таковыя въ Ватиканской псалтыри (Reg. Christ. № 1) и псалтыри Парижской Нац. Библиотекы № 139. Олицетворенія, которыми богаты миниатюры этихъ рукописей, заставляютъ автора признать въ нихъ копию съ древне-христіанскихъ памятниковъ, а такъ какъ онъ ранѣе указывалъ, что въ этомъ отношеніи (въ склонности къ аллегоріи, олицетвореніямъ) видно вліяніе на римское искусство александрійскаго, то, слѣдовательно, и эти миниатюры александрійскаго происхожденія (стр. 453). Намъ нѣтъ необходимости указывать на все разнообразное содержаніе миниатюръ отмѣченныхъ рукописей, на всѣ тѣ детали, ихъ стиль, которыми опредѣляется ихъ византійское происхожденіе, въ силу которыхъ онѣ становятся въ рядъ другихъ извѣстныхъ византійскихъ памятниковъ той-же эпохи, отличающихся тѣмъ же пристрастіемъ къ олицетвореніямъ: все это сдѣлано въ изслѣдованіи Н. П. Кондакова²⁾, мы прибавимъ только, что, если исходить изъ принципа Крауса, берущаго одинъ признакъ, одну деталь миниатюръ, то должно отнести тогда для всѣхъ рукописей этой эпохи и при томъ для всѣхъ миниатюръ, которыми онѣ украшены, прототипы ихъ къ IV вѣку и считать ихъ всѣ александрійскаго происхожденія. Переходя къ краткому описанію фрагментовъ

1) См. Н. П. Кондаковъ въ седьмомъ отчетѣ Имп. Палест. Общ. за 1888—1890 гг. Спб. 1891, прилож. 16, стр. 778.

2) Исторія виз. иск., гл. IV.

Вѣнсской Библии и Коттоновой Библии, Краусъ пользуется характеристикой ихъ, данной у Н. П. Кондакова, считающаго ихъ византійскаго происхожденія, ничего не возражаетъ по этому поводу, но считаетъ нужнымъ въ заключеніе прибавить: «типъ Коттоновыхъ «фрагментовъ» моложе, менѣе классически и обличаютъ въ своихъ бородатыхъ головахъ уже проникновеніе *варварскихъ* элементовъ.» (стр. 459). Подъ этими *варварскими* элементами авторъ, конечно, разумѣетъ византійскіе.

Греческій свитокъ Иисуса Навина Ватиканской Библіотеки, относимый Н. П. Кондаковымъ къ V—VI в., по мнѣнію Крауса, не заключаетъ въ себѣ признаковъ византизма, такъ какъ тѣ, которые первый указываетъ (типъ лица, знаки почтенія, греческое благословеніе) — кажутся ему не убѣдительными (стр. 460); однако самъ онъ ничего не говоритъ о происхожденіи миниатюръ, а въ опроверженіе мнѣнія Н. П. Кондакова замѣчаетъ: «жесты почтенія были уже давно извѣстны на Востокѣ и еще раньше перешли въ литургію. Ихъ явленіе поэтому не удивительно и оно не даетъ права думать ни о Константинополѣ, ни о какомъ другомъ пунктѣ Восточной Имперіи». Жесты могли существовать, но выраженіе ихъ въ искусствѣ и при томъ въ той формѣ, какъ они выражены въ указываемой рукописи, извѣстны намъ главнымъ образомъ въ византійскихъ памятникахъ, слѣдовательно, заключеніе Н. П. Кондакова имѣетъ силу и значеніе.

Въ своемъ стремленіи видѣть въ древне-византійскихъ памятникахъ V—VI в., даже въ такихъ, византійское происхожденіе которыхъ несомнѣнно, памятники собственно древне-христіанскіе, близкіе римскому антику, Краусъ доходитъ положительно до игры словами. Н. П. Кондаковъ, разобравъ детально миниатюры Вѣнскаго Диоскорида VI в., указавъ всѣ особенности ихъ, какъ памятника византійскаго искусства, говоритъ въ заключеніе: «Но какъ ни великолѣпна эта первая византійская рукопись, ея миниатюры по *самымъ сюжетамъ своимъ* мало характеризуютъ искусство христіанское: онѣ близки только къ диптихамъ и античнымъ мозаикамъ»¹⁾. По сюжетамъ своимъ, такимъ образомъ, эта рукопись близка къ античнымъ произведеніямъ, но по характеру работы, различнымъ деталямъ — она *византійская*, такъ мы понимаемъ слова Н. П. Кондакова. Для Крауса же вышеприведенныя слова вотъ что означаютъ: «эта первая византійская рукопись — не византійская» (стр. 461).

Въ миниатюрахъ рукописи Космы Индикоплова авторъ уже не находитъ — вопреки наблюденіямъ другихъ изслѣдователей — античныхъ римскихъ преданій, но видитъ въ нихъ *восточный характеръ съ варварскими налетами* (стр. 462); назвать рукопись византійской онъ, все-же, не смотря на всѣ доказательства, приводимыя у Кондакова²⁾, не считаетъ возможнымъ.

1) О. с., 70; франц. пер. Hist. de l'art. byz., I, 111.

2) О. с., 86—100.

Въ миниатюрахъ Россанскаго кодекса и въ Евангеліи Рабулы авторъ соглашается видѣть характеръ работы совершенно восточный, приближающійся къ тому, что въ поздне-византійскихъ памятникахъ (стр. 465).

Въ женской фигурѣ, что въ типѣ Богородицы стоитъ предъ св. Маркомъ (см. у Крауса рис. 351), авторъ видитъ образъ Софіи — премудрости Божіей¹⁾; намъ кажется, что здѣсь изображена Богородица. Выдѣленіе указаннаго Евангелиста отъ другихъ въ данной рукописи объясняется, вѣроятно, посвященіемъ послѣдней монастырю, или церкви, связанными съ именами Богородицы и Ев. Марка.

Въ заключеніе книги дано весьма краткое описаніе замѣчательныхъ кодексовъ:—Кембриджскаго (№ 286), Амѣтинскаго, Амбурнгамскаго Пентатевха.

Седьмая книга посвящена авторомъ памятникамъ художественной индустріи: предметамъ изъ стекла, терракотты, лампочкамъ, золотыхъ дѣлъ мастерству, техникѣ эмали, медалямъ и монетамъ, глиптикѣ, кольцамъ, скульптурѣ на деревѣ. Подробно останавливается на описаніи барельефовъ *дверей Сабини*, впервые объясненныхъ и оцѣненныхъ Н. П. Кондаковымъ въ извѣстной статьѣ французскаго археологическаго журнала²⁾. Въ свое описаніе онъ вноситъ нѣкоторыя дополненія, поправки сравнительно съ другими изслѣдователями тѣхъ-же барельефовъ. Въ сценѣ (№ 4) онъ видитъ не врученіе Христа закона Петру и Павлу, а Преображеніе, что совершенно невѣроятно.

Въ сценѣ (№ IV), гдѣ Христосъ стоитъ въ мандорлѣ, а внизу Петръ и Павелъ увѣнчиваютъ образъ церкви — онъ видитъ «небесное возвѣщеніе догмы самимъ Христомъ»; здѣсь, полагаемъ, — Вознесеніе Христова. Всѣ барельефы, какъ это отмѣчается и другими нѣкоторыми изслѣдователями, одного стіля и трудно согласиться съ авторомъ, выдѣляющимъ нѣкоторые къ богѣ позднему времени — къ VI, VII и даже VIII—IX вѣку. Самая неустойчивость въ отнесеніи къ четыремъ различнымъ вѣкамъ уже указываетъ, что авторъ не имѣетъ прочныхъ данныхъ для своего мнѣнія.

Лишь въ этихъ барельефахъ (№№ III, VII, V, VIII) — позднихъ — замѣтно, по его мнѣнію, византійское вліяніе, остальные же — совершенно въ духѣ римскихъ саркофаговъ IV—V вѣка. Близости къ древне-христіанскому искусству въ этихъ барельефахъ никто и не можетъ отрицать, но въ то-же время нельзя не видѣть во многихъ изъ нихъ сходства съ памятниками древне-византійскаго искусства.

Далѣе авторомъ разсматриваются памятники изъ слоновой кости: диптихи, пиксиды, реликвиаріи, Брешианская липсанотска (о происхожденіи которой авторъ умалчиваетъ, относя ее къ VI в.), барельефы кресла епископа Максиміана въ Равеннѣ, которыхъ, не смотря на ихъ ясный восточ-

1) Какъ и Усовъ, Сочиненія. М. 1892, II, 58.

2) *Revue archéol.* 1877, 361—372. (Les sculptures de la porte de Sainte-Sabine à Rome).

ный характеръ, не рѣшается назвать византійскими, и отдѣльныя пластинки. Изъ этихъ пластинокъ — двѣ находящіяся нынѣ въ Национальномъ музеѣ во Флоренціи, изъ коллекціи Карранъ (см. у автора, рис. съ одной, 389) — относятся, по нашему мнѣнію, неправильно къ IV вѣку, особенно принимая во вниманіе патриціанскій костюмъ начальника острова; онѣ V—VI в., какъ относить ихъ и Молинье, считающій ихъ неправильнаго итальянскаго происхожденія¹⁾.

Восьмая книга посвящена авторомъ различнаго рода мелкимъ предметамъ, сосудамъ и литургическимъ одеждамъ: амулетамъ, энколпіямъ, фибуламъ, зеркаламъ и др. предметамъ церковнаго обихода: чашамъ, блюдамъ (patina), сосудамъ (ampula), рукомошникамъ, лжицамъ, гостіямъ, ампуламъ, крестамъ, кадильницамъ и др., и въ заключеніе коптскимъ тканямъ.

Девятая книга спеціально посвящена *византійскому искусству* (стр. 538—590).

Уже изъ вышеприведенныхъ отрывковъ изъ книги Крауса по поводу различныхъ памятниковъ христіанскаго искусства IV—VI вв., въ частности по поводу равенскихъ мозаикъ, видно, что почтенный авторъ «Исторіи христіанскаго искусства» не считаетъ возможнымъ, повидимому²⁾, ранѣ VII-го вѣка начинать исторію византійскаго искусства, исходя главнымъ образомъ изъ того положенія, что до этого времени византійское искусство ясно ничѣмъ не опредѣлилось, стояло въ тѣснѣйшей связи и зависимости отъ римскаго древне-христіанскаго.

Обозрѣнію памятниковъ собственно византійскаго искусства съ его точки зрѣнія — онъ предпосылаетъ историческую справку о разработкѣ «византійскаго вопроса» различными учеными. Пользуясь введеніемъ къ извѣстной книгѣ Н. П. Кондакова, переведенной на французскій языкъ, онъ останавливается на Руморѣ (взгляды котораго на этотъ вопросъ отличаются поразительнымъ сходствомъ съ проводимыми Краусомъ), Лабартѣ, и весьма подробно на Н. П. Кондаковѣ. Выводы послѣдняго въ подраздѣленіяхъ исторіи византійскаго искусства, въ характеристикѣ отдѣльныхъ эпохъ — авторъ довольно подробно излагаетъ, не оспаривая ихъ и не комментируя даже заключительныхъ словъ его, въ которыхъ указывается на важное значеніе византійскаго искусства, которое оно имѣло въ исторіи цивилизаціи.

Упомянувъ далѣе вкратцѣ о взглядахъ Байе, Мюнтца, Шпрингера, авторъ подробно излагаетъ взглядъ Стржиговскаго на исторію византійскаго искусства, выраженный имъ въ извѣстной статьѣ «Die byzantinische Kunst»³⁾. Возражая противъ этого взгляда, сходнаго во многомъ,

1) См. нашу рецензію на соч. Molinier: Histoire générale des arts appliqués à l'industrie. Les ivoires. «Виз. Врем.», № 1 и 2, 1897, стр. 211.

2) Ясно опредѣленной эпохи, съ которой можно начинать исторію собственно византійскаго искусства — онъ не указываетъ.

3) Byz. Zeitschr., 1892, стр. 61—73.

но обставленнаго новыми фактами, съ тѣмъ, что высказываетъ Н. П. Кондаковъ въ различныхъ своихъ трудахъ, Краусъ повторяетъ почти тѣ-же доводы, которые мы уже излагали выше.

Самый обзоръ памятниковъ византійскаго искусства весьма кратокъ; ему отведено весьма малое мѣсто въ общей исторіи христіанскаго искусства и въ виду того значенія, какое имѣло это искусство на ряду съ византійскою догматикой, литературой въ теченіе тысячелѣтія для западной Европы, его памятники заслуживали бы большаго вниманія въ исторіи специально-христіанскаго искусства.

Въ самомъ дѣлѣ — вотъ только что заслужило вниманіе автора.

Изъ монументальныхъ памятниковъ архитектуры, живописи — описана одна только св. Софія Константинопольская, при чемъ о мозаикахъ ея самыя бѣглыя замѣчанія. Отъ этого памятника дѣлается переходъ къ «византійскому искусству VII вѣка»: нѣсколько словъ объ иконоборческой эпохѣ и о томъ, что миниатюрная живопись въ это время не пропала. Для X вѣка отмѣчается разцвѣтъ эмали, рѣзбы въ слоновой кости, перечисляются памятники въ послѣдней отрасли искусства, какъ наиболѣе характерныя: ящичекъ изъ собора въ Вероли, Богородица съ Младенцемъ на престолѣ изъ собранія графа Бастарда (нынѣ графа Строганова въ Римѣ), Гарбавилльскій триптихъ, табетка кабинета эстамповъ въ Парижѣ съ изображеніемъ Христа, благословляющаго императора Романа Диогена и его супругу, триптихъ съ изображеніемъ Распятія Христа и святыхъ въ медаліонахъ. Указываются нѣкоторые памятники (безъ рисунковъ) рѣзбы въ камнѣ, литыя въ бронзѣ (вновь безъ рисунковъ), золотыхъ дѣлъ мастерства и эмали, при чемъ въ качествѣ иллюстраціи для этой богатѣйшей и замѣчательной отрасли византійскаго искусства, художественной индустріи приведена одна таблица — рисунковъ съ эмалей собранія А. В. Звенигородскаго — по книгѣ Шульца; указываются памятники ткацкаго искусства (далматика Карла Великаго, Бамбергскій кусокъ матеріи съ изображеніемъ императора на конѣ); керамики, стекла, мозаики; изъ переносныхъ мозаичныхъ иконокъ: — двѣ иконки ризницы Флорентинскаго собора (см. рис. 446), но онѣ, полагаемъ, не X вѣка (стр. 568), а XII.

Переходя къ миниатюрамъ этой эпохи (разцвѣта), авторъ оспариваетъ, конечно съ своей точки зрѣнія, уже извѣстной намъ, характеристику Н. П. Кондакова этой эпохи. Въ то время какъ послѣдній считаетъ, что художники этой эпохи, изучая античныя произведенія, проникались красотою ихъ формъ и воспроизводили въ своихъ произведеніяхъ, Краусъ утверждаетъ, что они просто *копировали* античныя образцы и при этомъ обращаетъ исключительно вниманіе на олицетворенія. Такая односторонность оцѣнки памятниковъ, даже если бы эти оригиналы были указаны — лишь вредитъ научной истинѣ и нисколько не ослабляетъ вѣрности той характеристики византійскаго искусства IX—XII вв., что сдѣлана Н. П. Кондаковымъ на основаніи миниатюръ. Краусъ кратко упоминаетъ объ рукописяхъ этой эпохи, пользуясь данными труда нашего

ученаго: Псалтыри Націон. Библ. № 139, Ватикан. Reg. № 1, Pal. № 381 и др. и даетъ нѣсколько рисунковъ, которые, какъ и во всей книгѣ вообще, заимствованы изъ изданныхъ уже ранѣе.

Въ заключеніе своего очерка объ византійскомъ искусствѣ авторъ кратко упоминаетъ о вліяніи крестовыхъ походовъ, объ иконахъ XIV—XV в., объ искусствѣ, процвѣтавшей въ монастыряхъ Аѳона; нѣсколько словъ посвящено памятникамъ въ Азіи, на Кавказѣ, при чемъ даются два снимка изъ извѣстнаго труда Н. П. Кондакова «Опись памятниковъ древности въ нѣкоторыхъ храмахъ и монастыряхъ Грузіи...» (Спб. 1890), и на послѣднемъ мѣстѣ — еще менѣе — «русскому искусству» (стр. 581—560), въ нѣсколькихъ словахъ дана характеристика его въ различные эпохи, при чемъ, очевидно въ качествѣ типичныхъ образцовъ, избраны отрывокъ изъ Страшнаго суда (фрески изъ Спаса Нередицкаго) и «божественная литургія» (XVIII в.). На сколько у автора внимательное отношеніе къ памятникамъ русскаго искусства, можно видѣть изъ слѣдующаго: миниатюры Евангелія Гелатскаго монастыря онъ считаетъ, очевидно, русскими и сопоставляетъ ихъ съ западными памятниками («замѣчательны не по относительно живому драматизму, но по связи сюжетовъ и типовъ съ западными произведеніями»¹⁾); отъ заинтересовавшихъ его по сюжетамъ памятниковъ XVIII в. онъ переходитъ къ лучшему византійскому памятнику на русской почвѣ — мозаикамъ св. Софіи Кіевской и находитъ необходимымъ сказать о нихъ вотъ что: «гораздо старѣе, восходя даже до XI вѣка, *фрески* церкви Софіи въ Кіевѣ (Тайная Вечера, образъ въ абсидѣ съ Мадонной и многочисленныя святыя» (стр. 590).

Вотъ собственно и все, съ чѣмъ находитъ нужнымъ познакомить историкъ христіанскаго искусства въ одной изъ главныхъ отраслей ея — въ византійскомъ искусствѣ.

Окончаніе I-го тома — десятая книга посвящена искусству у сѣверныхъ народовъ.

Весьма богатый матеріалъ представляетъ первая половина второй части труда Крауса, посвященная христіанскому средневѣковому искусству, но въ дѣйствительности касающаяся и болѣе позднихъ памятниковъ — главнымъ образомъ западныхъ, особенно въ девятнадцатой книгѣ, трактующей объ иконографіи и символикѣ средневѣкового искусства.

Византійскій вопросъ и здѣсь затрогивается по поводу различныхъ памятниковъ, напр. въ главѣ о каролинго-оттонскомъ искусствѣ (стр. 30 и сл.) и авторъ вполне соглашается съ мнѣніемъ Шпрингера, отвергающаго византійское вліяніе, по крайней мѣрѣ въ иллюстраціи псалтырей. Авторъ упоминаетъ среди памятниковъ каролинско-оттонскаго искусства — Паліотто Салернское — рядъ таблестокъ изъ слоновой кости съ изо-

1) Миниатюры этого Евангелія XI в. — собственно памятникъ византійскаго искусства на грузинской почвѣ; если онѣ имѣютъ сходство съ западными памятниками, то это лишній фактъ вліянія византійскаго искусства на западное этого времени.

браженіемъ различныхъ сценъ Ветхаго и Новаго Завѣта, и признаетъ въ нихъ соединеніе элементовъ итальянскаго и византійскаго; просто говоря — это византійскій памятникъ съ мѣстными вліяніями, но не XI вѣка, а XII-го: исполненіе мелко, маленькія фигурки, ноги и оконечности велики и неуклюжи, равно и головы.

Авторъ, далѣе, не отвергаетъ византійскаго вліянія въ западныхъ памятникахъ литыя въ бронзѣ этого времени, особенно въ эмали (стр. 43), а также и въ миниатюрахъ (времени Оттона), но только въ техническомъ отношеніи, въ противоположность мнѣнію другихъ изслѣдователей, находящихъ вліяніе и въ указанномъ отношеніи, и въ иконографическомъ, что, конечно, болѣе отвѣчаетъ дѣйствительности. Авторъ ничего не говоритъ о томъ — видно ли какое нибудь вліяніе Византіи въ произведеніяхъ школы Рейхенау — въ живописи ц. св. Георгія въ Оберцеллѣ и въ Бургфелдѣ; между тѣмъ, если даже судить только по изданнымъ у автора рисункамъ (28—35, 36), это вліяніе сильно сказывается. Это же вліяніе отмѣчается авторомъ въ итальянскихъ памятникахъ IX—XI в. (стр. 62—63), при чемъ подробно описываются извѣстныя фрески церкви S. Angelo in Formis, и вновь подымается вопросъ о вліяніи византійскаго искусства на нихъ: въ то время какъ для изображеній западной стѣны (Страшный Судъ) и главной абсиды (Царь славы) оно имъ признается, для изображеній на стѣнахъ средняго нефа (жизнь Христа) оно признается лишь для нѣкоторыхъ деталей, напр. костюма. Проф. Э. Доббертъ съ фактами въ рукахъ¹⁾, массой примѣровъ сравненія съ чисто византійскими памятниками въ свое время доказалъ неправильность мнѣнія Крауса: вліяніе византійское сказывается здѣсь не только въ костюмахъ, но и въ композиціяхъ, въ типахъ головъ, жестахъ, положеніяхъ, движеніяхъ, одеждѣ, архитектурѣ и живописной техникѣ. Но факты не убѣдили Крауса, по его словамъ, (стр. 66) и проф. Доббертъ вновь представилъ ему рядъ доказательствъ изъ того-же памятника, на который онъ ссылался въ доказательство своего мнѣнія — рукописи Монтекасино; миниатюры этихъ рукописей запечатлѣны также византійскимъ характеромъ²⁾. Къ мнѣнію проф. Добберта вполне можно присоединиться, какъ обоснованному на фактахъ.

Вліянію византійскаго искусства на западное и вновь «византійскому вопросу» авторомъ посвящена специально тринадцатая книга (стр. 77—97). Это — апологія западной самостоятельности въ культурномъ отношеніи; это рядъ общихъ приговоровъ, направленныхъ къ убѣжденію читателя въ томъ, что роль византійской культуры во вліяніи ея на западъ — сводится почти къ нулю и если признается, то главнымъ образомъ — для

1) «Zur byzantinischen Frage. Die Wandgemälde in S. Angelo in Formis». Jahrb. d. K. Preuss. Kunstaamtl. XV (1894); а статья Крауса о тѣхъ же фрескахъ была помѣщена ранѣе въ томъ-же журналѣ XIV (1893).

2) См. рецензію его на соч. Крауса въ Repertor. für Kunstwiss. XXI (1896), отд. ст., стр. 21—27.

Италіи. Это стараніе уменьшить по возможности значеніе византійской культуры не можетъ не показаться страннымъ въ трудѣ, посвященномъ исторіи христіанскаго искусства отъ его начала до новѣйшаго времени. Специальной разработки вопроса въ такомъ общаго характера трудѣ, конечно, ожидать нельзя и его нѣтъ у автора, а между тѣмъ самая разработка его въ научной литературѣ, можно сказать, еще находится въ первичной стадіи, когда наиболѣе плодотворнымъ являются не успѣшныя общія заключенія, а изслѣдованіе ряда отдѣльных фактовъ, памятниковъ, собраніе ихъ, приведеніе въ извѣстность. Авторъ же, не давая ни самъ научнаго изслѣдованія этого вопроса, ни пользуясь извѣстнымъ какимъ-нибудь трудомъ, гдѣ онъ поставленъ и разработанъ основательно, широко, выводитъ успѣшно свои заключенія, предлагаетъ рѣшенія вопроса въ желательномъ для него смыслѣ. Мало того — изслѣдователей, старающихся уяснить этотъ вопросъ, онъ называетъ фанатиками (стр. 79), какъ будто въ научныхъ вопросахъ, при обсужденіи, изслѣдованіи фактовъ, могутъ быть фанатики!

Въ рѣшеніи вопроса, какъ упомянуто выше, большое и преимущественное значеніе, по крайней мѣрѣ при настоящемъ положеніи его въ научной литературѣ, должно имѣть изученіе памятниковъ искусства во всѣхъ тѣхъ отношеніяхъ, на которыя указываетъ и авторъ (стр. 86), а не случайный подборъ литературныхъ свидѣтельствъ о византійскихъ художникахъ, явившихся на западъ для работъ, о византійскихъ произведеніяхъ, перенесенныхъ туда. Обзоръ этихъ свидѣтельствъ, пользуясь новѣйшими сопоставленіями, говоритъ авторъ, теперь *легко собирать* (стр. 82), и указываетъ на маленькія статьи Мюнтца и Frothingama съ небольшимъ количествомъ примѣровъ, случайно ими собранных¹⁾. И вотъ, исходя изъ *такого труда*, авторъ дѣлаетъ слѣдующее заключеніе: «Два-три случая за девять столѣтій», говоритъ онъ. «Видно, какъ смѣшно было бы желать основывать на этомъ господство византизма, или извѣстное вліяніе его на цизальпинское искусство» (стр. 82). А по поводу свидѣтельствъ о переходѣ византійскихъ мастеровъ въ Италію: «... За время отъ 600—до 1300 г. едва только восемь случаевъ... Восемь случаевъ на семь столѣтій — это, кажется мнѣ, такой матеріалъ, который положеніе защитниковъ «византійской гипотезы» весьма сильно ухудшаетъ» (стр. 83)... Изученіе не свидѣтельствъ, при томъ случайно подобранныхъ, а памятниковъ — даетъ не *такое* количество примѣровъ вліянія Византіи и наводитъ на иныя заключенія...

Авторъ утверждаетъ, что между Византіей и Западомъ съ VI-го по XIII в. была полная обособленность (стр. 80). Но такъ-ли это?

Нашъ уважаемый товарищъ А. С. Вязигинъ, познакомившись съ содержаніемъ разбираемой 13-й книги проф. Крауса, былъ такъ любезенъ

1) Les artistes byzantins dans l'Europe lat., Revue de l'art chr. XXXVI (1893). Frothingam, Byzant. Artists in Italy from the sixth to the fifteenth Cent. (Americ. Journ. of Arch. IX (1894) 32—52).

подѣлиться своими замѣчаніями относительно указаннаго вопроса; приводя ихъ здѣсь *in extenso*, выражаемъ ему за это свою глубокую благодарность.

«Мнѣніе о полной обособленности съ VI по XIII в. Византіи и Запада (говоритъ онъ), являющееся исходной точкой для Крауса, не соответствуетъ дѣйствительности. Между ними существовало живое и постоянное общеніе, сказывавшееся въ тѣсныхъ торговыхъ, политическихъ отношеніяхъ и паломничествахъ. Краусъ опирается на небольшую рѣчь Деллингера (*Akad. Voträge I, Nördl. 1888*) и не пользуется новѣйшей литературой¹⁾, не говоря уже о самостоятельномъ изслѣдованіи по памятникамъ. Рядъ неоспоримыхъ свидѣтельствъ источниковъ показываетъ, что на западѣ знаніе греческаго языка не «исчезло совершенно», чему не мало способствовали какъ разъ тѣ обстоятельства, которыя, по Краусу, вырыли еще большую пропасть между обѣими половинами христіанскаго міра. Споры религиозныя заставляли противниковъ знакомиться съ приводимыми основаніями, изучать чужой языкъ и переводить полемическія произведенія на свой. Иконоборство наводнило Италію греками; по подсчету Ленормана пятьдесятъ тысячъ греческихъ монаховъ, священниковъ и мірянъ переселились сюда во время гоненій, распространяя восточное отшельничество сначала на Апеннинскомъ полуостровѣ, а потомъ и въ другихъ областяхъ Запада, напр. въ Лотарингіи, гдѣ (даже въ X—XI в.) встрѣчаются монахи и епископы греческаго и сирійскаго происхожденія²⁾».

«Памятники византійскаго искусства замѣчаются обыкновенно какъ разъ въ такихъ мѣстахъ, которыя по свидѣтельству источниковъ имѣли близкія сношенія съ Византіей. Наконецъ, переговоры западныхъ императоровъ съ восточными создавали потребность въ частыхъ посольствахъ, которая побуждала настаивать на изученіи греческаго языка даже въ школахъ. Вліяніе Византіи сказалось также и въ распространеніи «неоманихейства». Въ богослужебныхъ особенностяхъ, монастырскихъ уставахъ, пенетенціалахъ, воззрѣніяхъ на императорство, въ произведеніяхъ народнаго творчества, въ различныхъ областяхъ «средневѣковой науки» обнаруживается могущественное воздѣйствіе Византіи, которая оставалась и для странъ малокультурнаго Запада представительницей неизмѣримо выше стоящей культуры, образцомъ для подражанія; даже въ XI вѣкѣ для римскаго клирика Либуина византійскій императоръ остается «владыкой вселенной»; стало быть, идея единства христіан-

1) Scala, Die wichtigsten Beziehungen des Orients zum Occidente im Mitt. Wien. 1887. Haglack, Das karolingische und das byzantinische Reich in ihren wechselseitigen politischen Beziehungen. Göttingen. 1880. Gasquet, L'empire byzantin et la monarchie franque. 1888. Tiede, Quellenmässige Darstellung d. Beziehungen Karls d. Grossen zu Ostrom. Rostock. 1894. Mystakidis, Byzantinisch-deutsche Beziehungen z. Zeit d. Ottonen. Stuttgart. 1891.

2) См. напр. MGH. SS. IV, p. 108, c. 29. Vita Brunonis c. 6. p. 256, c. 7 p. 257. Vita Symeoni Achiri p. 445 b. Vita S. Marci, c. 4 p. 452, c. 5 p. 452. Vita Gerardi c. 19 p. 501. Въ Дижонѣ. Chronicon S. Benigni. p. 152.

скаго міра и главенства Константинополя доживаеъ до крестовыхъ походовъ».

Признавая наиболѣе сильное вліяніе византійскаго искусства для Италіи, авторъ, однако, и въ данномъ случаѣ весьма кратко касается памятниковъ и не даетъ цѣльной, ясной картины этого вліянія, хотя къ тому представляется дѣйствительно легкая возможность на основаніи изданнаго матеріала.

Упомянувъ о византійскихъ памятникахъ, ввезенныхъ въ Италію, авторъ указываетъ на бронзовыя двери Амальфи, Атрани, Рима (ц. св. Павла), Салерно и говоритъ: «Иконографическое содержаніе предложенныхъ здѣсь изображеній стоитъ по богатству позади современныхъ произведеній запада. Здѣсь намъ предложены только библейскія сцены, а не обширныя композиціи. *Духовное превосходство Запада* бросается въ глаза» (стр. 88). Какіе современные западные памятники подразумѣваетъ авторъ — надо лишь догадываться. Полагаемъ, что онъ разумѣетъ родственныя, т. е. также бронзовыя двери. Извѣстныя двери—Гилдесгеймскія, Аугсбургскія (см. у автора рис. 153, 154), такъ называемыя Корсунскія, нисколько не выше по богатству сюжетовъ композицій византійскихъ; изображенія изъ того-же круга Библии, аллегорій, орнамента, а превосходство техники византійской авторъ самъ признаетъ. Отмѣчая далѣе византійское вліяніе въ мозаикахъ Палатинской капеллы ¹⁾, Мартораны, Чефалу, Монреале, авторъ находитъ въ нихъ черты *свѣжести*, не замѣчаемой въ другихъ греческихъ произведеніяхъ, и приписываетъ это предположительно *вліянію германской обстановки* (стр. 90). Что это за свѣжестъ, и какая это германская обстановка — трудно себѣ представить... Изученіе мозаикъ и по содержанію, и по стилю указываетъ лишь на то, что онѣ «несомнѣнныя произведенія византійскаго искусства, или непосредственно — рукою мастеровъ, выписанныхъ изъ Византии, какъ то было въ Сициліи, или какъ работы мѣстныхъ школъ и художниковъ, но образовавшихся исключительно по указаніямъ греческихъ мастеровъ и на византійскихъ оригиналахъ: таковы мозаики Марка» ²⁾.

Авторъ весьма сильно настаиваетъ на томъ (въ заключеніи XIII-й книги), что византійское искусство въ XIII вѣкѣ не могло и не имѣло вліянія на итальянское, такъ какъ слишкомъ пало само (стр. 97). Но чѣмъ питалась начальная, національная итальянская живопись въ лицѣ Джіотто, Дуччіо ди Буониссенья, Пьетро Каваллини и др.? Византійскими образцами, какъ это показываютъ изслѣдованія, и это питаніе осо-

1) Автору осталось неизвѣстнымъ изслѣдованіе А. А. Павловскаго, *Живопись Палатинской капеллы въ Парелермо*, Спб. 1890, гдѣ цѣлая глава (введеніе) посвящена вопросу о вліяніи Византии на Италію, гдѣ детально (съ массой издаваемыхъ впервые снимковъ) разобраны всѣ изображенія и уяснены ихъ источники то въ византійскомъ искусствѣ, то въ арабскомъ.

2) Н. П. Кондаковъ, Отчетъ о его занятіяхъ за границей съ 1 марта по 1 августа 1876 г. (Отд. отд. изъ Запис. Имп. Новор. Унив. т. XXI, стр. 5).

бенно было плодотворно для нея тогда, когда эти образцы усваивались не въ одной только манерѣ, но брались цѣликомъ въ самоѣ сюжетѣ ¹⁾.

Оканчивая свое краткое обзорѣніе лишь нѣкоторыхъ частей капитальнаго труда проф. Крауса, являющагося несомнѣнно весьма важнымъ и полезнымъ, особенно какъ руководство для занимающихся христіанской археологіей, пожелаемъ, въ заключеніе, скорѣйшаго появленія послѣдней части его, и большого появленія специальныхъ изслѣдованій и монографій по памятникамъ византійскаго искусства, и вообще средневѣкового, и въ частности древне-русскаго; въ результатѣ этихъ небольшихъ трудовъ у насъ будутъ имѣться истинно научные выводы и заключенія и объ отдѣльныхъ вѣтвяхъ этого средневѣкового искусства, различныхъ восточныхъ и западныхъ школахъ.

Е. Рѣдшиъ.

Харьковъ, 1898 г.

Hugues Le Roux. *Les amants byzantins*. Roman. Paris. 1897.

H. Lingg. *Byzantinische Novellen*. Leipzig (Reclam's Universal-Bibliothek № 3600).

C. Rangabé. *Harald, Fürst der Waräger. Byzantinische Erzählung*. Aus dem neugriechischen übersetzt von A. Wagner. Leipzig (Reclam's Universal-Bibliothek № 3602).

Не ученому специалисту, а обыкновенному читателю историческій романъ можетъ дать болѣе, чѣмъ популярная статья, но конечно при извѣстныхъ условіяхъ. Хорошее беллетристическое произведеніе должно знакомить съ характеромъ эпохи и выводить типическихъ дѣятелей прошлыхъ вѣковъ. Беллетристу необходимо изучить не только факты, но и нравы и обычаи избраннаго имъ времени. Воображеніе пополняетъ документы, создаетъ цѣльные образы людей, о которыхъ мы знаемъ всего нѣсколько чертъ, и въ общемъ можетъ получиться яркая картина прошлаго.

Но беллетристы по профессіи очень рѣдко даютъ себѣ трудъ изучать документально исторію, а историки-специалисты еще рѣже обладаютъ художественнымъ талантомъ. Понятно, что какъ въ нашей, такъ и въ европейской литературѣ мало хорошихъ историческихъ романовъ.

Особенно же трудно написать романъ изъ византійской исторіи, которая совсѣмъ не изслѣдована именно съ той стороны, какая нужна беллетристу. Единственная въ своемъ родѣ книга Краузе мало удовлетворительна, и по ней невозможно изучить нравы и домашнюю жизнь византійцевъ. Незнаніе византійской жизни, византійскихъ понятій сказывается во всѣхъ появившихся до сихъ поръ романахъ.

Изъ вышеприведенныхъ книгъ самая интересная и съ художественной точки зрѣнія лучшая, это произведеніе Гюга Ле Ру, но за то въ немъ

1) Н. П. Кондаковъ, Византійскія церкви и памятники Константинополя. Труды VI Арх. Съѣзда въ Одессѣ. Одесса 1887. III, 195—197.

множество погрѣшностей противъ исторіи. Героемъ своего разсказа авторъ сдѣлалъ варяга Дромунда, который въ X-мъ вѣкѣ отправляется черезъ Кіевъ въ Константинополь. При этомъ однако обнаруживается малое знакомство французскаго писателя съ русской исторіей.

Вотъ какими словами начинается третья глава: «Прошло уже больше 80 лѣтъ съ тѣхъ поръ, какъ народъ Новгородскій, которому угрожали азіатскіе войны, призвалъ на помощь свирѣпаго Рюрика. Поощряемые его примѣромъ, другіе знатные варяги переплыли Балтійское море и сожгли свои корабли, чтобы отнять у себя возможность возврата. Вдоль по Днѣпру и Дону, между страной Болгарской и территоріей Печенѣговъ, они образовали княжества и королевства, которыя поддерживали свое существованіе насиліемъ, обогащались грабежомъ, расширялись или таяли въ теченіе года, смотря по смѣлости бояръ и прихоти судьбы» (р. 24).

Святослава Ле Ру называетъ царемъ Кіевскимъ, отцомъ Руси (р. 25 Tsar de Kiev, père des Ross), а мать его Ольгу царицей (р. 30 и 33). Онъ знаетъ русское слово пороги, но думаетъ, что можно было переплывать Днѣпровскіе пороги въ ладѣ (р. 33: mais il recommença seulement de chanter quand, de nouveau, la barque glissa sur les eaux du Dniéper, à travers les steppes des féroces Petchénégues, par dessus les tourbillons des rogoques scythiques).

Всѣ три автора пересказываютъ нѣкоторые факты (Лингтъ и Рангабэ больше Ле Ру), вычитанные или въ подлинныхъ Византійскихъ лѣтописяхъ или у современныхъ источниковъ. Но такъ какъ изъ документальныхъ данныхъ можно составить лишь остовъ романа, приходится сочинять множество подробностей и тутъ-то сказывается недостаточное знакомство современныхъ беллетристовъ съ византійскою жизнью. Мелочи которыя придаютъ яркость картинѣ и развиваютъ дѣйствіе, по большей части не вѣрны, не могли происходить въ Византіи и слишкомъ похожи на современные нравы и понятія.

Такъ напримѣръ Ле Ру разсказываетъ, что варяги Дромундъ и Гаральдъ приходятъ въ трактиръ съ Ириной, женой богатаго банкира, и Евдокіей, придворной дамой. Автору это представляется естественнымъ, потому что теперь въ Парижѣ ходятъ со знакомыми дамами въ рестораны, но ничего подобнаго не могло происходить въ Византіи, гдѣ женщины не показывались на улицѣ въ сопровожденіи мужчинъ, гдѣ жена не должна была выходить изъ своей комнаты, когда на половинѣ ея мужа оставался гость.

Въ романѣ Ле Ру нѣсколько разъ упоминается константинопольскій базаръ (р. 201, 236, 245), хотя базаръ турецкое слово, котораго не знали византійцы.

Дромундъ отправляется изъ Кіева и плыветъ внизъ по Днѣпру два дня и двѣ ночи. Тутъ онъ встрѣчаетъ протоспаарія, посланнаго царемъ Романомъ въ Кіевъ въ сопровожденіи варяговъ. Послѣдніе говорятъ Дромунду, что они завтра же поплывутъ на югъ. Авторъ очевидно забылъ,

что имъ надо было сначала добраться до Кіева, и что въ то время путешественники не возвращались обратно въ тотъ же день. Чтобы не писать подобныхъ несообразностей даже не надо знать византійской исторіи.

И Ле Ру и Линггъ думаютъ, что въ Византіи существовала императорская фамилія въ нашемъ смыслѣ слова и по этому у нихъ встрѣчаются *princesse Agathe* (р. 82) и *Fürstin Theodosia* (р. 75). Но княжескій титулъ не употреблялся у византійцевъ, и родственникамъ царя не было присвоено никакихъ специальныхъ титуловъ.

Во всѣхъ перечисленныхъ книгахъ византійцы говорятъ очень часто совсѣмъ не по византійски. Въ романѣ Ле Ру Ирина пишетъ такой адресъ: Августѣйшей (!) Софіи, игуменьи монастыря Каниклія (р. 82: à l'Augusta Sophie, Supérieure du couvent de Caniclion). А другое дѣйствующее лицо Агаѣи говоритъ о постриженіи Теодоры такую фразу: «Честное слово, это преступленіе противъ эстетики (или оскорбленіе эстетики, *c'est un crime de lèse-esthétique*) надѣтъ монашескую калогеру (*la calouère des nonnes*) на дѣвushку императорской крови, которая умѣла такъ красиво носить свѣтскіе туалеты (р. 85)».

У Лингга царица Ирина начинаетъ торжественно рѣчь такими словами: «О Вергиліи рассказываютъ, что онъ передъ смертью просилъ уничтожить свое главное сочиненіе, Энеиду (р. 48)». Въ византійскихъ рѣчахъ, на сколько я знаю, никогда не упоминается имя Вергилія, о которомъ Ирина вѣроятно не имѣла ни малѣйшаго представленія.

У Рангабэ одно изъ дѣйствующихъ лицъ говоритъ: «Василій вступилъ на престолъ въ 976 г. и правилъ 49 лѣтъ до 1025 года (р. 52)». Линггъ ниже придерживается современной хронологіи, тогда какъ византійцы вели счетъ отъ сотворенія міра.

Въ новеллахъ послѣдняго автора есть и ошибки и невѣроятныя подробности. «Въ праздникъ новаго года 532 г. по Р. Х., рассказываетъ онъ, зимнее солнце разливало пріятную теплоту въ городѣ Константина» (р. 22). Но въ день новаго года въ Константинополѣ стояла жара и до зимы было еще далеко, потому что у византійцевъ годъ начинался 1 сентября. Вѣроятно ли, чтобы воспитаніе Константина VI было препоручено отцомъ, царемъ Львомъ IV, служителямъ и служанкамъ? А это утверждаетъ у Лингга Тарасій, будущій патріархъ (р. 51).

Въ рассказѣ Рангабэ тоже не мало совершенно неправдоподобнаго. Норманны входятъ въ Константинополь вечеромъ; не смотря на это на улицахъ толпа народа, и они вдругъ видятъ передъ собой такой сильный огонь, что принимаютъ его сначала за пожаръ. Оказывается, что въ нижнемъ этажѣ обширнаго зданія ярко освѣщенъ рядъ магазиновъ. Однако въ тѣ времена не было другого способа освѣщаться, кромѣ дорого стоявшихъ восковыхъ свѣчей, и если бы авторъ сказалъ, что вечеромъ на Константинопольскихъ улицахъ никого не было и лавки были закрыты, мы охотно повѣрили бы ему.

Герой разсказа Рангабэ извѣстный Гаральдъ идетъ по Августею и вдругъ придворный служитель подбрасываетъ ему букетикъ фіалокъ. Съ удивленіемъ осматриваетъ онъ цвѣты и — о несказанная радость — замѣчаетъ, что вмѣсто нитки желанный подарокъ связанъ чернымъ локономъ, который онъ тотчасъ же узналъ и къ которому прижалъ губы, одурманенный болѣе ароматомъ волосъ, чѣмъ запахомъ цвѣтовъ (р. 97). Слишкомъ на современный ладъ поступаетъ героиня Рангабэ, присылающая своему возлюбленному букетъ фіалокъ (при этомъ такъ и представляются букетики, которые продаются въ Ниццѣ и рассылаются по всей Европѣ, не исключая Петербурга), да еще перевязанный своими волосами.

Царица Зоя предлагаетъ Гаральду свою любовь, но норманнъ отвергаетъ ее. Тогда она заскрежетала зубами и вынувъ изъ-подъ платья кинжалъ бросилась на Гаральда, который однако быстро обезоружилъ ее. Неужели византійскія императрицы сидѣли въ гинекеѣ съ оружіемъ подъ платьемъ?

Далѣе Гаральдъ разсуждаетъ такимъ образомъ. Царица предлагала ему господство надъ міромъ, но онъ отвергъ это и подвергался при этомъ величайшей опасности. И всетаки онъ нисколько не раскаивался въ своемъ поступкѣ. Такимъ образомъ онъ сохранилъ вѣрность своей нѣжно любимой Маріи, и дрожь пробирала его при одной мысли о страшныхъ объятіяхъ коронованной вѣдьмы (*der gekrönten Hexe*). Едва ли тутъ вѣрно переданы чувства совсѣмъ некультурнаго норманна XI вѣка и едва ли объятія царицы могли представляться Гаральду такими ужасными.

Всѣ перечисленные романы знакомятъ читателя съ нѣкоторыми историческими фактами, но недостаточно проникнуты византійскимъ духомъ.

П. Безобразовъ.

2. БИБЛИОГРАФІЯ.

РОССІЯ.

Епископъ Арсеній, *Филоея, патіарха константинопольскаго XIV вѣка, три рѣчи къ епископу Инатію съ объясненіемъ изреченія Притчей: „премудрость созда себѣ домъ“ и проч. Греческій текстъ и русскій переводъ.* Новгородъ. 1898. Стр. 140. — Новая книга епископа Арсенія заключаетъ въ себѣ въ первый разъ издаваемыя произведенія константинопольскаго патріарха Филоея, по прозванію Коккина (1354—1355 и 1364—1376 г.), именно его три рѣчи съ объясненіемъ изреченія изъ книги Притчей Соломона: «премудрость созда себѣ домъ, и утверди столповъ седмъ» (IX, I). Рѣчи извлечены издательемъ изъ рукописи Московской Синодальной бібліотеки № 431 по каталогу архимандрита Владимира (Москва. 1894).

Онъ были написаны патриархомъ Филоеемъ по просьбѣ его друга, епископа (συνεπίσκοπος) Игнатія, и имѣютъ экзегетико-гомилетическій характеръ. Здѣсь патриархъ изъясняетъ смыслъ указаннаго изреченія изъ книги Притчей, усматривая въ Премудрости Слово Божіе, Второе Лице Св. Троицы, и дѣлаетъ нѣкоторыя нравственные наставленія, вытекающія изъ толкованія. Въ доказательство своего изъясненія текста патриархъ Филоеемъ приводитъ многочисленныя свидѣтельства изъ священнаго Писанія и твореній св. отцевъ и учителей церкви, указывающія на обширныя его познанія въ этой области. Епископъ Арсеній, по обыкновению, весьма тщательно издалъ греческій текстъ трехъ словъ Филоея и снабдилъ его прекраснымъ русскимъ переводомъ съ указаніемъ мѣстъ священнаго Писанія, приводимыхъ въ текстѣ, и со ссылками на соотвѣтствующія святоотеческія творенія, выдержки изъ коихъ встрѣчаются во вновь опубликованныхъ памятникахъ. Въ предисловіи къ изданію епископъ Арсеній сообщаетъ немногія свѣдѣнія о патриархѣ Филоеевѣ.

Архіепископъ Владимірскій Сергій, *Святый Андрей Христа ради юродивый и праздникъ Покрова Пресвятыя Богородицы*. С.-Петербургъ. 1898. Стр. 134.— Исслѣдованіе архіепископа Сергія имѣетъ задачею разсмотрѣть вопросы о времени явленія Богоматери св. Андрею юродивому и ученику его Епифанію въ константинопольскомъ Влахернскомъ храмѣ и о времени и мѣстѣ установленія праздника Покрова Пресвятой Богородицы. Исслѣдованіе состоитъ изъ трехъ главъ. Въ главѣ первой (стр. 3—54) рѣчь идетъ о времени явленія Богоматери св. Андрею. Здѣсь предварительно излагается житіе св. Андрея на основаніи подлиннаго его текста, изданнаго Конрадомъ Яннингомъ (*Acta Sanctorum, Maius, t. VI*), и славянскаго перевода, находящагося въ Макарьевской четви-миней (т. IV), при чемъ авторъ имѣлъ въ виду также Севастьяновскую рукопись съ южнославянскимъ переводомъ житія (№ 1469 Румянцевскаго музея въ Москвѣ) и греческую рукопись Московской Синодальной бібліотеки (№ 340 по каталогу архимандрита Саввы). Затѣмъ архіепископъ Сергій обращаетъ вниманіе читателя на то, что житіе св. Андрея даетъ поводъ относить время его подвижничества къ царствованію или Льва I Макелла (457—474 г.), или Льва VI Мудраго (886—911 г.). Послѣднее мнѣніе слѣдуетъ признать правильнымъ, такъ какъ во всемъ житіи нѣтъ ничего современнаго Льву I Макеллу (или «Великому», по указанію житія) и преподобному Даниилу Столпнику (+ 489 г.), упоминаніе о которомъ внесено въ житіе не составителемъ его, а позднѣйшимъ интерполяторомъ. Съ другой стороны, авторъ приводитъ слѣдующія доказательства въ пользу того, что св. Андрей началъ подвигъ юродства при Львѣ Мудромъ. 1) Въ житіи начиная отъ упоминанія о Симеонѣ юродивомъ (+ 590 г.), по примѣру котораго сталъ подвизаться св. Андрей, есть не мало ясныхъ указаній на то, что этотъ подвижникъ жилъ много позднѣе V—VI вѣковъ. Особенно много говорится въ житіи объ ученикѣ св. Андрея—Епифаніи, будущемъ патриархѣ; онъ характеризуется такими чертами, которыя могутъ быть

приложимы лишь къ слѣдующимъ патріархамъ X-го вѣка: Полиевкту (болѣе всего), Антонію Студиту и Николаю Хрисовергу; и событія, описываемыя въ житіи, какъ современныя Епифанію, показываютъ, что онъ и Андрей жили позднѣе V—VI вѣковъ: Епифанію было предсказано св. Андреемъ, что Илирикъ и Египеть, отторгнутыя отъ греческой имперіи въ VII вѣкѣ, опять будутъ присоединены къ ней, — онъ жилъ послѣ VI вселенскаго собора, при немъ была муроточивая икона Богоматери, и т. д. 2) Судя по слогу, тону и образу мыслей, житіе св. Андрея написано въ позднѣйшее время — въ эпоху упадка греческаго языка, именно въ концѣ X или въ началѣ XI вѣка. 3) Если бы св. Андрей жилъ въ V или VI вѣкѣ, то трудно допустить, чтобы до X-го вѣка о немъ не сохранилось никакихъ свѣдѣній у церковныхъ писателей, тѣмъ болѣе, что подвигъ его былъ особенный и поразительный и св. Андрей еще при жизни былъ прославленъ знаменіями и чудесами. 4) Имя св. Андрея въ первый разъ встрѣчается въ синаксарѣ XII вѣка, составленномъ діакономъ константинопольской церкви св. Софїи Маврикіемъ: позднее упоминаніе о св. Андрѣе въ синаксарѣ константинопольской церкви свидѣтельствуешь и о поздней его жизни. Такимъ образомъ несомнѣнно, что св. Андрей юродивый началъ подвизаться въ царствованіе Льва Мудраго. Значить, и явленіе Богоматери ему и Епифанію во Влахернскомъ константинопольскомъ храмѣ было въ X вѣкѣ и, вѣроятно, во второй четверти этого вѣка, незадолго, судя по житію, до кончины св. Андрея, послѣдовавшей около 936 года. Въ житіи рассказывается, что Богоматерь явилась подвижникамъ молящеюся со слезами. По мнѣнію архіепископа Сергія, состояніе византійской имперіи и церкви во второй четверти X-го вѣка было по истинѣ достойно слезъ. То было время царствованія Романа Лакапина (920—944 г.), омраченное различными злодѣяніями и возмущеніями, а патріаршіи византійскій престолъ былъ занятъ тогда недостойнымъ Теофилактомъ (933—956 г.). Таково существенное содержаніе первой главы разсматриваемаго изслѣдованія. Изъ другихъ мыслей, раскрываемыхъ въ этой главѣ, слѣдуетъ отмѣтить отождествленіе авторомъ св. Епифанія, ученика Андрея юродиваго, съ патріархомъ Полиевктомъ (956—970 г.): первый характеризуется въ житіи чертами, вполне аналогичными со свойствами второго, указываемыми византійскими писателями (Левъ діаконовъ, Кедринъ), такъ что въ общемъ архіепископъ Сергіи находитъ очень много основаній къ тому, чтобы въ юношѣ Епифаніи признать монаха, потомъ патріарха Полиевкта; препятствія къ этому отождествленію несущественны и устранимы. Авторомъ житія св. Андрея юродиваго былъ его современникъ, священникъ константинопольской св. Софїи Никифоръ, написавшій его въ концѣ X-го или началѣ XI вѣка на основаніи личныхъ наблюденій и свидѣтельств очевидцевъ; но послѣдующій неизвѣстный писатель интерполировалъ это житіе и дополнилъ его пространнымъ изложеніемъ бесѣдъ св. Андрея съ Епифаніемъ, коихъ не было въ первоначальной редакціи.

Во второй главѣ сочиненія архіепископа Сергія (стр. 55—88) говорится о мѣстѣ и времени установленія праздника Покрова Пресвятой Богородицы. Здѣсь доказывается, что праздникъ этотъ установленъ въ Россіи около начала XII вѣка. Въ первый разъ извѣстіе объ этомъ праздникѣ встрѣчается въ древнѣйшемъ спискѣ славянскаго пролога, именно въ редакціи мѣсяцеслова императора Василия II, составленной въ Греціи Иліею и Константиномъ Мокисійскимъ и переведенной въ Россіи на славянскій языкъ въ первой половинѣ XII вѣка. Затѣмъ, содержаніе церковной службы на этотъ день и древнѣйшія поученія на праздникъ Покрова также указываютъ на происхожденіе его въ Россіи, а не въ Греціи. По мнѣнію архіепископа Сергія, праздникъ этотъ установленъ въ Кіевѣ высшею гражданскою и церковною властію, еще до раздѣленія древней Руси на два княжества, т. е. до 1157 года.

Въ третьей и послѣдней главѣ изслѣдованія архіепископа Сергія (стр. 88—134) описываются древніе монастыри, храмы и иконы Покрова Богородицы, а также указываются изображенія этого праздника по иконописнымъ подлинникамъ.

Трудъ архіепископа Сергія, безспорно, составленъ весьма тщательно и отличается усерднымъ анализомъ деталей вопроса. Но, къ сожалѣнію, авторъ не привлекъ къ дѣлу рукописнаго преданія относительно св. Андрея юродиваго и произвелъ свои изысканія на основаніи позднѣйшихъ редакцій его житія, давно извѣстныхъ въ печати; изъ греческихъ рукописей ему была доступна лишь одна и притомъ XVII вѣка, содержащая только отрывки изъ житія св. Андрея и находящаяся въ Московской Синодальной библиотекѣ. Между тѣмъ профессоръ Карлъ Крумбахеръ въ своей *Geschichte der byzantinischen Litteratur* (2-e Auflage, München, 1897, S. 197) сообщаетъ о двухъ спискахъ житія св. Андрея (Sabbait. 415 saec. XIV fol. 148—189 и Monac. 552 saec. XIV), въ коихъ начало отличается отъ напечатанной редакціи; здѣсь же указывается на кодексъ Paris. 1771 saec. XV fol. 160—180, гдѣ помѣщенъ разговоръ между Андреемъ юродивымъ и Епифаніемъ, и на изданіе русскаго автора А. Васильева *Anecdota graeco-byzantina* (Москва. 1893, стр. 50—58), выполняющее 25 и 26 главы печатнаго житія св. Андрея.

Если бы архіепископъ Сергій воспользовался указаннымъ рукописнымъ преданіемъ, то трудъ его получилъ бы большую цѣнность и ему не пришлось бы придти къ тому печальному результату, который теперь онъ вынужденъ былъ отмѣтить въ заключеніи своего труда: «вопросъ о времени жизни св. Андрея не можетъ считаться безспорно рѣшеннымъ до обнаруженія вариантовъ или всего житія по означеннымъ и другимъ подобнымъ рукописямъ» (стр. 134). Тогда, быть можетъ, автору не пришлось бы тратить такъ много труда и на доказательство тождества преподобнаго Епифанія то съ Полиевкомъ, то съ Антоніемъ III Студитомъ, то съ Николаемъ Хрисовергомъ; словомъ, сочиненіе архіепископа Сергія, при условіи дополненія первой его главы доселѣ неизвѣстными

рукописными матеріалами, много выиграло бы въ научной оригинальности и ясности.

Памятники древне-русской церковно-учительной литературы. *Выпускъ четвертый. Славяно-русскій прологъ. Часть вторая: январь—апрѣль. Изданіе подъ редакціей профессора А. И. Пономарева.* С.-Петербургъ 1898, стр. 228.—

О первой части издаваемого проф. Пономаревымъ славяно-русскаго пролога было сообщеніе на страницахъ «Византійскаго Временника» (т. III, в. 1, стр. 167); передъ нами теперь вторая часть этого изданія, содержащая въ себѣ проложныя чтенія на мѣсяцы: январь, февраль, мартъ и апрѣль. Въ настоящей части, какъ и въ первой, прологъ изданъ не въ цѣломъ его объемѣ, а въ сокращеніи, въ томъ его существенномъ содержаніи, въ которомъ онъ и имѣлъ всегда значеніе, какъ весьма примѣчательная церковно-учительная древне-русская книга. Текстъ пролога раздѣленъ въ рассматриваемомъ изданіи на три отдѣла: 1) житійныя чтенія пролога (спу. 3—75), слова и поученія (стр. 79—156) и 3) церковно-поучительныя повѣсти и разказы (стр. 159—193). Въ приложеніи (стр. 194—221) помѣщены очень цѣнныя примѣчанія издателя къ житійнымъ чтеніямъ пролога за мѣсяць январь (продолженіе этихъ примѣчаній обѣщано въ слѣдующемъ — третьемъ выпускѣ пролога). И здѣсь, какъ и въ первомъ выпускѣ, текстъ изданъ по прологу 1675—77 года, при чемъ г. редакторъ исправлялъ его не только по другимъ раннимъ и позднѣйшимъ изданіямъ, но и по рукописямъ разныхъ вѣковъ, начиная пергаменными XII—XIII в. и кончая позднѣйшими и даже корректурными листами Московскихъ печатныхъ прологовъ XVII вѣка.

А. С. Павловъ. *Сборникъ неизданныхъ памятниковъ византійскаго церковнаго права. Издано съ историко-литературными предисловіями.* С.-Петербургъ. 1898. Стр. 139. — Настоящій сборникъ представляетъ посмертное изданіе отдѣльныхъ статей покойнаго профессора А. С. Павлова, печатавшихся въ «Византійскомъ Временникѣ» за 1894—1897 годы; здѣсь помѣщено девять каноническихъ памятниковъ, очень важныхъ въ наукѣ византійскаго церковнаго права.

Извѣстія Русскаго Археологическаго Института въ Константинополѣ. III. Сопія. 1898.

Настоящій томъ «Извѣстій» содержитъ слѣдующія статьи:

1. **О. Ф. Вульфъ,** *Александръ съ копьемъ. Бронзовая статуэтка коллекціи А. И. Нелидова* (стр. 1—59). Въ изслѣдованіи доказывается, что бронзовая статуэтка А. И. Нелидова воспроизводитъ знаменитую статую Лисиппа «Александръ съ копьемъ», и выясняется многостороннее значеніе этого памятника для исторіи древнеклассическаго искусства.

2. **J. Pargoire,** *Anaple et Sosthène* (стр. 60—97). Статья относится къ топографіи Константинополя и опредѣляетъ положеніе двухъ мѣстностей—*Ἀνάπλους* и *Σωσθέτιον*. Современные греки считаютъ *Ἀνάπλους* и *Σωσθέτιον* двумя различными мѣстностями. Первая помѣщается на сѣверѣ Константинополя, на берегу европейскаго Босфора и называется нынѣ гре-

камѣ Μέγα-Ρεύμα, а турками Arpaout-Keui; здѣсь существуетъ церковь въ честь Безплотныхъ Силъ, замѣняющая, быть можетъ, храмъ, именованныйся Μιχαήλιον, построенный Константиномъ Великимъ, восстановленный Юстинианомъ и обращенный впоследствии въ монастырь. Выше, на томъ же берегу, около прекрасной бухты, находится нынѣ Sténia, а въ древности Σωσθένιον; и здѣсь была церковь во имя архангела Михаила, построенная Константиномъ Великимъ и послѣ обращенная въ монастырь. Такъ говорятъ современные греческіе ученые, которые, различая Ἀνάπλους и Σωσθένιον, вмѣстѣ съ тѣмъ приписываютъ Константину Великому постройку на берегу европейскаго Босфора двухъ церквей во имя архангела Михаила и полагаютъ, что въ византийскую эпоху обѣ онѣ были обращены въ монастыри. Между тѣмъ у Дюканжа Ἀνάπλους означаетъ litus Bospori Eugoroeanum, а Σωσθένιον — одну изъ мѣстностей, разсѣянныхъ по этому берегу. Слѣдовательно, церковь св. Михаила ἐν τῷ Ἀνάπλω и церковь св. Михаила ἐν Σωσθένιῳ составляютъ, по нему, одно и то же зданіе, равно какъ одно учрежденіе составляютъ и монастыри въ Анаплѣ и Сосеенѣ. Каждое изъ этихъ мнѣній опровергаетъ противоположное. По взгляду г. Pargoire, въ нихъ обоихъ заключается правда, но только отчасти. Результаты своихъ изысканій по этому вопросу г. Pargoire излагаетъ въ слѣдующемъ видѣ: 1) Сосеенъ соотвѣтствуетъ нынѣшней мѣстности Sténia. 2) Ἀνάπλους, какъ собственное имя, прилагается: а) къ навигаціи по Босфору и даже къ самому Босфору; б) по всему его европейскому берегу или, по крайней мѣрѣ, ко всей южной части его европейскаго берега; в) къ двумъ пунктамъ, расположеннымъ на этомъ берегу и соотвѣтствующимъ — первое нынѣшнему Roumeli-Hissar, второе — сѣверу Kourou-Tshesmé и протяженіемъ до Arpaout-Keui. 3) Мѣсто Arpaout-Keui, называвшееся сперва Hestiae, нѣкоторое время именовалось Μιχαήλιον; здѣсь возвышалась константинопольская церковь, которую реставрировалъ Юстинианъ, какъ говоритъ Прокопій. 4) Вторая церковь въ честь Архангела въ Сосеенѣ въ эпоху среднихъ вѣковъ стала монастыремъ св. Михаила на Босфорѣ, ибо нѣтъ мѣста расположить ниже другое церковное учрежденіе того же имени. 5) Сосеенскій монастырь назывался также лаврою (ἡ λαύρα) и къ нему именно можно отнести двѣ эпиграммы Іоанна Мавропода подъ заглавіемъ: Εἰς χρυσοβουλλῶν τῆς λαύρας и εἰς τὸ τυπικὸν τῆς λαύρας.

3. **Θ. М. Успенскій**, *Византийская табель о ранахъ* (стр. 98—137). Въ сборникѣ придворныхъ обрядовъ Константина Порфиророднаго помѣщенъ, между прочимъ, обширный трактатъ о чинахъ и государственныхъ должностяхъ, составленный протоспагаріемъ и артиклиномъ Филоеемъ. Согласно занимаемый имъ должности, авторъ трактата имѣлъ главною обязанностью разсылать приглашенія, распредѣлять и сажать за царскій столъ чиновниковъ разныхъ вѣдомствъ по ихъ чинамъ и должностямъ. Такъ какъ это дѣло было очень не легкое и нерѣдко были возможны недоразумѣнія и ошибки, то артиклинъ Филофей и составилъ руководство

для своихъ сослуживцевъ съ цѣлью избѣжать ошибокъ, «вслѣдствіе которыхъ, присоединяетъ онъ, не только можетъ пострадать блескъ парскихъ достоинствъ, но и мы сами окажемся смѣшными и негодными для своей службы». О методѣ и задачахъ трактата авторъ довольно обстоятельно говоритъ въ предисловіи (*De Cerimoniis*, p. 702—706). Точное знаніе табели о рангахъ онъ считаетъ искусствомъ и притомъ весьма важнымъ. Формулируя содержаніе своей науки (*ἐπιστήμη*), авторъ даетъ ей такое опредѣленіе: «знаніе точныхъ терминовъ чиновъ, ихъ раздѣленій и подраздѣленій, понижающихся и повышающихся степеней, искусство къ каждому обратиться по его титулу». Серьезно смотря на задачу своего трактата, авторъ, безъ сомнѣнія, назначилъ его для руководства и, можетъ быть, прямо для учебника, какъ показываетъ его предисловіе (p. 705, 2 и слѣд.). Отсюда ясна вся важность для науки о древностяхъ этого сочиненія, написаннаго вполне методично и съ полнымъ знаніемъ какъ современной автору практики, такъ и литературы предмета. И между тѣмъ современный изслѣдователь встрѣчаетъ въ этомъ, казалось бы, столь методичномъ, упрощенномъ и ясномъ трактатѣ по табели о рангахъ почти непреодолимая трудности. Онѣ зависятъ отъ порчи текста какъ всего «Обрядника», такъ въ частности рассматриваемаго трактата. Боннское изданіе «Обрядника» страдаетъ завѣдомыми ошибками, пропусками, ненужными повтореніями прежде сказаннаго. Во многихъ случаяхъ ошибки прямо бросаются въ глаза при внимательномъ изученіи и могутъ быть исправлены подборомъ параллельныхъ мѣстъ, но иногда ихъ трудно открыть за недостаткомъ однороднаго или параллельнаго матеріала. Въ частности, въ трактатѣ Филовея о чинахъ и должностяхъ встрѣчаются недоразумѣнія совершенно особаго свойства, которыя не могутъ быть устранены ни подборомъ параллельныхъ мѣстъ, ни филологическими разысканіями. Такъ, наприимѣръ, въ отдѣлѣ о чинахъ, жалующихъ посредствомъ царскаго приказа, авторъ говоритъ, что эти чины раздѣляются на шесть категорій, но, изложивъ по порядку чины въ каждой категоріи и обобщая изложенное, онъ уже даетъ не шесть, а семь категорій (*De Cerimoniis*, p. 707. 18; p. 714. 12). Подобная же ошибка встрѣчается и въ перечисленіи чиновъ, подчиненныхъ димарху (p. 720. 14). Или, сравнивая три списка чиновъ, приводимыхъ въ трактатѣ (pp. 712, 727, 730), легко убѣдиться, что и въ самыхъ титулахъ, и въ порядкѣ слѣдованія чиновъ встрѣчаются разности и отступленія, которыя въ высшей степени затрудняютъ изслѣдователя. Такимъ образомъ, прежде чѣмъ дѣлать выводы на основаніи данныхъ, приводимыхъ у протоспаварія Филовея, крайне необходимо очистить самый текстъ и на первомъ мѣстѣ долженъ быть поставленъ вопросъ о расширеніи рукописнаго матеріала по изученію табели о рангахъ.

Въ одномъ сборникѣ патріаршей библіотеки въ Іерусалимѣ (№ 39), составленномъ въ XII—XIII в., сохранилась часть трактата Филовея. Неизвѣстно, представляетъ ли этотъ отрывокъ извлеченіе изъ сочиненія

de Cerimoniis, или же есть часть отдѣльнаго списка трактата Филоея. Упомянутый рукописный сборникъ—пергаментный, включаетъ въ себѣ различнаго содержанія статьи и начинается Синописисомъ церковныхъ правилъ Иоанна Аристина. Онъ уже былъ описанъ г. Пападопуло-Керамевсомъ (Ἱεροσολυμίτικῆ Βιβλιοθήκη, I, p. 115. Ἐν Πετρούπολει 1891), но почтенный ученый не замѣтилъ, что на листѣ 181 v. этого сборника читается слѣдующее: τόμος β'. ταύτας οὖν ἀπάσας τὰς ἔργω καὶ λόγῳ διδομένας ἀξίας σαφεῖ καὶ ἀκριβεῖ λόγῳ παραστῆσαι σπουδάσαντες...., т. е. здѣсь начинается изложеніе другого трактата, не имѣющаго ничего общаго съ каталогами митрополій и епископій, отмѣченными въ описаніи г. Пападопуло-Керамевса. Но этотъ новый матеріалъ обрывается на оборотѣ 183 листа, затѣмъ идетъ тетрадь въ восемь листовъ съ другимъ содержаніемъ, указаннымъ у г. Керамевса подъ №№ 22 и 23, съ листа же 192 начинается снова изложеніе новаго матеріала, порядокъ котораго былъ нарушенъ вставкою въ восемь листовъ, и перечень чиновъ продолжается до листа 194 на оборотѣ, гдѣ и оканчивается. Этотъ особенный матеріалъ, введенный въ отдѣлъ съ перечнемъ митрополій и епископій, составляетъ не что иное, какъ отрывокъ трактата протоспаеарія Филоея о византійскихъ чинахъ и должностяхъ. Въ то же время онъ долженъ быть рассматриваемъ какъ новая редакція части сборника «de Cerimoniis aulae byzantinae», именно въ объемѣ десяти страницъ Боннскаго изданія (726—736); и по отношенію къ этой его части новый списокъ трактата Филоея можетъ дать не мало интересныхъ выводовъ. Далѣе Θ. И. Успенскій отмѣчаетъ разночтенія открытаго имъ рукописнаго трактата Филоея сравнительно съ печатнымъ его текстомъ. Сопоставленіе печатнаго и рукописнаго текста трактата, прежде всего, свидѣтельствуетъ, что тамъ и здѣсь встрѣчаются пропуски, а иногда повторенія словъ, чаще же всего легкія различія въ выраженіяхъ. Эти послѣднія, при всей ихъ кажущейся незначительности, имѣютъ, однако, важное значеніе для критики текста, давая ключъ къ пониманію наиболѣе трудныхъ и неясныхъ мѣстъ. Довольно существенныя различія касаются самаго матеріала. Хотя печатный и рукописный тексты имѣютъ одно и то же содержаніе, т. е. перечень чиновъ и должностей, однако въ нихъ нѣтъ полнаго совпаденія ни въ наименованіи этихъ чиновъ, ни въ порядкѣ послѣдовательности ихъ. Объяснять эти различія исключительно небрежностью писца едва ли основательно, ибо нельзя не видѣть известнаго рода системы въ повторяемости однихъ и тѣхъ же отступленій. Весьма вѣроятно, что подобнаго рода отступленія нужно объяснять разностями редакцій, т. е. временемъ происхожденія списковъ.

Въ той же рукописи (№ 39) Иерусалимской патріаршей библіотеки (л. 194 и слѣд.) помѣщенъ доселѣ неизвѣстный въ печати списокъ византійскихъ чиновъ и должностей, имѣющій слѣдующее оглавленіе: Τακτικὸν ἐν ἐπιτόμῳ γινόμενον ἐπὶ Μιχαὴλ τοῦ φιλοχρίστου δεσπότη καὶ Θεοδοῦρα τῆς ὀρθοδοξίας καὶ ἀγίας αὐτοῦ μητρός. Какъ перечень чиновъ опредѣ-

ленной эпохи, хотя бы и въ сокращенномъ видѣ, этотъ списокъ является прямымъ дополненіемъ извѣстнаго доселѣ круга источниковъ по изученію византійской табели о рангахъ. Въ виду этого, Ѡ. И. Успенскій издалъ и этотъ списокъ параллельно съ перечнями, находящимися у протоспаварія Филовея.

Въ заключеніи статьи г. Успенскій предлагаетъ сравнительное разсмотрѣніе трехъ перечней чиновъ у Филовея и рукописнаго каталога и рѣшаетъ слѣдующіе вопросы: все ли въ этихъ перечняхъ стоитъ на своемъ мѣстѣ, названы ли должности и чины ихъ настоящими именами и какъ объяснить находимыя въ перечняхъ отступленія въ порядкѣ послѣдовательности чиновъ? Изслѣдованіе этихъ вопросовъ носитъ детальный характеръ и произведено на основаніи весьма тщательнаго и глубокаго изученія предмета.

4. J. Thibaut, *Etude de musique byzantine. La notation de St. Jean Damascène ou Hagiopolite* (стр. 138—179). Статья носитъ специальный характеръ и составлена на основаніи рукописнаго матеріала. Въ распоряженіи автора были слѣдующія рукописи: 1) кодексъ № 360 Национальной библиотеки въ Парижѣ, знакомящій съ нотною системою св. Іоанна Дамаскина и озаглавленный такъ: Βιβλίον Ἀγιοπολίτης συγκεκροτημένον ἐκ τινῶν μουσικῶν μεθόδων; часть этого кодекса извѣстна въ печати въ изданіяхъ Belleman'a (Ἀναγνώμου σύγγραμμα περὶ μουσικῆς. Berlin. 1841) и Vincent'a (Notices et extraits des Mss. de la bibliothèque du Roi, p. 254—284); 2) кодексъ № 811 въ библиотекѣ Святогробскаго подворья на Фанарѣ въ Константинополѣ, написанный въ XVII в. и представляющій копию семи манускриптовъ болѣе древняго происхожденія, знакомящихъ съ византійскимъ церковно-богослужебнымъ пѣніемъ; 3) нѣсколько кодексовъ изъ библиотеки Святогробскаго мѣтоха въ Іерусалимѣ (№№ 403, 489, 729, 723 и 816), а также одинъ кодексъ отъ 1433 года (David Raidestinos) изъ библиотеки Русскаго Археологическаго института въ Константинополѣ, въ началѣ коихъ помѣщены теоретическія свѣдѣнія касательно византійскаго церковнаго пѣнія; 4) кодексъ № 270 изъ библиотеки Святогробскаго подворья въ Константинополѣ отъ XII вѣка, представляющій Στῆληράριον, а лучше Δοξαστάριον на мѣсяцы сентябрь—іюль; 5) рукопись октоиха IX или X-го вѣка изъ библиотеки коммерческой школы на островѣ Халки (№ 9); 6) кодексъ № 648 изъ Святогробской библиотеки въ Константинополѣ съ минсею на сентябрь и октябрь; 7) рукопись отъ 1393 года въ библиотекѣ вселенской патриархіи, содержащая Στῆληράριον; 8) рукопись синодика царя Бориса отъ XIV вѣка, хранящаяся въ Софійской національной библиотекѣ, и 9) пять кодексовъ изъ библиотеки Бачковскаго монастыря въ Болгаріи (№ 4 — стихирарь отъ XIV вѣка, № 79 — ирмологій XIV вѣка, № 80 — тоже, № 81 — стихирарь XII вѣка и стихирарь 1281 года). На основаніи указаннаго рукописнаго матеріала авторъ очень подробно изложилъ нотную систему византійскаго церковнаго пѣнія, введенную Іоанномъ Дамаскинскимъ.

5. **Θ. И. Успенскій**, *Δελτὰ ιστορικῆς ἀναγραφῆς. I. Ἀναγραφή ἐπὶ τοῦ βελόμου τῆς ἀρταβασδα* (стр. 180—183). Въ Никеѣ, между Стамбуль-капуси и Гѣль-капуси, въ стѣнѣ башни, значительно разрушенной въ верхней части, находится надпись на мраморной плитѣ, вдѣланной въ стѣну. Эта надпись издавалась нѣсколько разъ, иногда въ неправильномъ чтеніи. **Θ. И. Успенскій** издалъ ее въ слѣдующемъ текстѣ: Ἐνθα θεοικῆ βοηθεία τὸ τῶν ἐχθρῶν κατασχύνθη θράσος ἐκεῖ οἱ φιλόχριστοὶ ἡμῶν βασιλεῖς Λέων καὶ Κωνσταντῖνος ἀνεκαίνησαν πόθῳ τὴν πόλιν Νίκαιαν, ἀνεγείρανται διὰ τῆς τοῦ ἔργου ἐπιδείξεως νηκτικόν, ἀναστήσανταις πύργον κεντινάρις, ὧν καὶ μόχθῳ ἐπλήρωσεν Ἀρτάβασδος πανεύφημος πατριχίος καὶ κουροπαλάτης. По мнѣнію почтеннаго издателя надписи, ея отмѣченъ одинъ изъ эпизодовъ борьбы Льва Исавра съ арабами. Надпись сдѣлана не позже 741 года, т. е. при жизни Льва Исавра, и упоминаетъ объ одномъ изъ его военныхъ подвиговъ противъ арабовъ; упоминаніе имени Константина рядомъ съ именемъ Льва свидѣтельствуетъ, что надпись не могла быть составлена ранѣе 720 года, когда Константинъ былъ коронованъ и всѣ акты стали исходить отъ двухъ царей. По всей вѣроятности, упоминаемый въ надписи фактъ долженъ быть отнесенъ къ 726 году (Weil, Geschichte der Chalifen, I, S. 637), но подробностей о пораженіи арабовъ подъ Никеей арабскіе источники не указываютъ. Что касается Артавасда, то имя его хорошо извѣстно въ исторіи: это былъ сотрудникъ и ближайшій помощникъ Льва Исавра во всей его политической карьерѣ. Онъ, въ званіи стратига армянской темы, содѣйствовалъ Льву въ занятіи престола, былъ потомъ приближенъ къ трону своего друга, женился на его сестрѣ и возведенъ въ высшій государственный санъ куропалата. Въ военномъ дѣлѣ подъ Никеей Артавасдъ принималъ личное участіе. По смерти Льва, Артавасдъ, какъ не сочувствовавшій церковной политикѣ своего друга, былъ объявленъ императоромъ и возстановилъ поклоненіе иконамъ. Его правленіе продолжалось около двухъ лѣтъ, пока онъ не былъ взятъ въ плѣнъ и ослѣпленъ Константиномъ Копронимомъ.

II. Пограничный столбъ между Византіей и Болгаріей при Симеонѣ (стр. 184—194). Близъ Солуни, въ селеніи Нарышъ-Кей, найдена мраморная колонна съ греческою надписью. Колонна сохранилась не въ цѣломъ видѣ: у нея отбита верхняя часть, при чемъ пострадала первая сторока надписи. Сохранившійся обломокъ имѣетъ 1,25 м. въ длину и 0,55 м. въ діаметрѣ. Греческая надпись на колоннѣ издана г. Успенскимъ въ слѣдующемъ чтеніи:

Ἐτους ἀπὸ κτίσεως κόσμου SYIV ἰνδικτιῶνος Ζ
 ὄρος Ῥωμαίων καὶ Βουλγάρων
 ἐπὶ Συμεῶν ἐκ Θεοῦ ἄρχοντος Βουλγάρων
 ἐπὶ Θεοδώρου Ὀλγού Τραχανοῦ
 ἐπὶ Δρίστρου Κομίτου.

Сохранившійся въ надписи индиктъ 7 совпадаетъ при Симеонѣ или съ 6397 (889) или съ 6412 (904) или съ 6427 (919) годомъ. Чуждое греческому рѣзчику слово *Ταρχανοῦ* употреблено вмѣсто варварскаго *Ταρχανοῦ*. Любопытно и двойное имя Θεοδора и Олега. Должно думать, что «Олеги» было языческое имя и притомъ старославянское, ибо трудно предполагать присутствіе норманнскаго элемента въ тогдашней Болгаріи. Олегъ, получившій при крещеніи имя Θεοδора, занималъ при дворѣ Симеона важное мѣсто и отмѣченъ въ качествѣ ближняго боярина болгарскаго князя въ византійской лѣтописи (*Theoph. Contin. VI, p. 359¹⁸*). *Ταρχάνος* или *ταρχάνος* есть болгарскій титулъ ближняго ко князю боярина; носившій это званіе считался членомъ семьи князя (=οἰκέλος). Званіе «тарханъ» — татарскаго происхожденія и указываетъ на слѣды болгарскихъ учрежденій въ славянской жизни. Выраженіе ἐπὶ τοῦ Δρίστρου κομίτου упоминаетъ нѣкоего Дристра съ титуломъ комита; въ этомъ лицѣ нужно видѣть болгарскаго чиновника, хотя титулъ «комитъ» былъ весьма обычнымъ и распространеннымъ въ византійской военно-административной іерархіи ¹⁾. Колонна найдена въ двадцативерстномъ разстояніи отъ Солуни и именно на томъ мѣстѣ, гдѣ она была поставлена; значить, въ началѣ X-го вѣка граница между Болгаріей и Византіей проходила здѣсь. Это — не новый фактъ, ибо извѣстно, что болгарская держава при Симеонѣ простиралась отъ устья Дуная къ Месемвріи, а оттуда къ Родопскимъ горамъ, что Македонія, за исключеніемъ береговой полосы, принадлежала къ Симеоновой державѣ (Иречекъ, *Исторія Болгарь*, стр. 131). Такимъ образомъ, надпись на камнѣ удостовѣряетъ только отмѣченный лѣтописью фактъ. Выдвинуть границы такъ близко къ Солуни болгарамъ содѣйствовали и побѣды надъ греками, и арабское нападеніе на этотъ городъ, описанное Іоанномъ Каменіатой. Теперь выступаетъ вопросъ объ официальной границѣ греческой имперіи и въ области, зависящей отъ солунской митрополии. Какъ установлены были тогда церковныя отношенія? въ вѣдомство солунскаго митрополита входили ли отошедшія отъ Византіи области къ сѣверу отъ Солуни? На основаніи данныхъ; сохранившихся въ построенномъ Самуиломъ храмѣ св. Ахилла на Преслѣ (алтарныя каедры съ надписями для епископовъ болгарскаго царства), г. Успенскій рѣшаетъ поставленный вопросъ въ томъ смыслѣ, что новая граница между Византіей и Болгаріей при Симеонѣ значительно ограничила церковное право солунскаго митрополита и что, напримѣръ, каедра Верріи, всегда бывшая въ зависимости отъ этого митрополита, была въ числѣ болгарскихъ епископій. Кромѣ того, Гельцеръ (*Byzant. Zeitschr., I, S. 256—257*) указываетъ 28 каедры подъ вѣдомствомъ болгарскаго архіепископа.

1) Г. Баласчевъ мѣсто разсматриваемой надписи (ἐπὶ τοῦ Δρίστρου κομίτου) объясняетъ ссылкой на сказаніе о Тиверіупольскихъ мученикахъ, гдѣ въ главѣ 47 читается: οὗ (т. е. Симеона) κελύσαντος Δίστρος ὁ κόμης μετακόμισεν ἀπὸ τῆς Τιβεριουπόλεως εἰς τὴν Βραγαληνίτζαν τοὺς ἁγίους Σωκράτην τε καὶ Θεόδωρον («Български Прегледъ», 1898, мартъ).

Въ заключеніи статьи помѣщено описаніе мѣстности, гдѣ найдена колонна и гдѣ проходила пограничная черта болгарско-византійскихъ владѣній. Къ описанію приложенъ планъ окрестности Фессалоники. Колонна съ разсмотрѣнною надписью, по распоряженію турецкаго правительства, отправлена въ Константинополь.

Къ статьѣ о двухъ историческихъ надписяхъ приложены фотографическіе ихъ снимки.

6. *Отчетъ о дѣятельности Русскаго Археологическаго Института въ Константинополь въ 1897 году* (стр. 195—230). См. въ III отдѣлѣ настоящей книжки.

7. Въ *приложеніи* къ третьему тому «Извѣстій» находятся восемь таблицъ фотографическихъ снимковъ, двѣ изъ коихъ относятся къ статьѣ г. Вульфа, а шесть къ статьѣ г. Thibaut.

И. И. Срезневскій, *Обозрѣніе древнихъ русскихъ списковъ Кормчей книги. Съ приложеніемъ фотографическаго снимка изъ Ефремовской Кормчей*. С.-Петербургъ. 1897. Стр. VI + 154 + 207.—Настоящая книга представляетъ посмертное изданіе труда о Кормчей книгѣ знаменитаго русскаго ученаго И. И. Срезневскаго, сдѣланное Вторымъ отдѣленіемъ Императорской Академіи Наукъ. Трудъ состоитъ изъ введенія, обзорѣнія древнихъ русскихъ списковъ Кормчей книги и приложеній. Во введеніи (стр. 1—13) рѣчь идетъ о сборникахъ церковныхъ каноновъ, существовавшихъ въ восточно-византійской церкви, и сокращенныхъ ихъ изложеніяхъ, о внесеніи гражданскихъ византійскихъ законовъ въ сборники церковныхъ каноновъ, о систематическихъ обзорѣніяхъ сборниковъ каноновъ и толкованіяхъ церковныхъ правилъ. Въ самомъ изслѣдованіи обзорѣваются древніе русскіе списки Кормчей книги. Прежде всего, здѣсь разсматривается (стр. 11—46) Ефремовскій ея списокъ, содержащій Кормчую книгу съ указателемъ каноновъ въ XIV титулахъ, при которомъ одно предисловіе, и съ собраніемъ каноновъ въ полномъ видѣ, безъ толкованій; этотъ списокъ относится къ XI—XII вѣку и хранится въ Московской Синодальной библиотекѣ (№ 227/148). Далѣе (стр. 47—84) обзорѣвается Рязанскій списокъ, содержащій Кормчую съ канонами въ сокращенномъ изложеніи и съ толкованіями, со вступительными статьями вселенскихъ и помѣстныхъ соборовъ, за которыми слѣдуютъ объясненія двухъ молитвъ и символа вѣры съ указателемъ каноновъ въ XIV титулахъ, при коихъ два предисловія и пр. Списокъ относится къ 1284 году и находится въ Императорской Публичной библиотекѣ. На третьемъ мѣстѣ (стр. 85—112) находится описаніе Новгородской Кормчей 1280-хъ годовъ, хранящейся въ Московской Синодальной библиотекѣ (№ 132). Эта Кормчая такого же состава, какъ и Рязанская, съ такимъ же заглавіемъ, съ тѣми же статьями, но не въ томъ порядкѣ и съ перемѣнами по Кормчей Ефремовской, притомъ еще съ дополненіями русскихъ статей; расположеніе статей въ этой Кормчей своею неправильностью сравнительно съ Рязанскою указываетъ неопровержимо, что послѣдняя была главнымъ

источникомъ при ея составленіи, а русскія статьи доказываютъ, что она въ томъ видѣ, какъ теперь извѣстна, была составлена на русской почвѣ. Четвертый русскій списокъ Кормчей есть Устюжскій (стр. 113—134), содержащій Кормчую съ собраніемъ каноновъ въ I титулахъ Іоанна Схоластика и съ дополненіями къ нему. Въ какомъ видѣ явилась эта Кормчая на Руси въ первый разъ и когда, опредѣлить нельзя, Устюжскій же списокъ ея относится къ XIII вѣку и хранится въ Румянцевскомъ музеѣ (№ 230). Наконецъ, въ изслѣдованіи (стр. 135—138) обозрѣвается Воскресенская Кормчая XIII—XIV вѣка, хранящаяся въ Московской Синодальной библиотекѣ (№ 131) и содержащая сводную Кормчую книгу. Въ заключеніи (стр. 139—154) помѣщенъ сравнительный указатель перевода отдѣльных частей Кормчей.

Въ приложеніи (стр. 1—207) находятся слѣдующіе памятники: 1) Собраніе каноновъ Іоанна Схоластика въ 50-ти главахъ, изданное по Устюжской Кормчей Московскаго Румянцевскаго музея № 230, съ приведеніемъ наиболѣе существенныхъ отличій изъ списка XVI вѣка библиотеки Московской духовной академіи № 54 (Іоасафовская Кормчая); 2) собраніе постановленій въ 87 главахъ, напечатанное по списку Ефремовской Кормчей XI вѣка Московской Синодальной библиотекы и съ приведеніемъ наиболѣе существенныхъ разночтеній изъ Новгородской Кормчей 1280-хъ годовъ той же библиотекы; 3) пять новеллъ (3-я, 77-я, 132-я 133-я и 137-я), изъ коихъ три первыя напечатаны по Соловецкому списку XVII вѣка (копія съ Ефремовской Кормчей), четвертая—по списку Новгородской Кормчей съ вариантами изъ Соловецкаго списка Казанской духовной академіи № 1165, а пятая—по Ефремовской Кормчей (конецъ—по Соловецкой) съ наиболѣе существенными вариантами изъ Новгородской Кормчей; 4) Синагма въ XIV титулахъ, а именно: первое предисловіе (напечатано по Ефремовской Кормчей съ вариантами изъ Соловецкаго ея списка), второе предисловіе (напечатано по Рязанскому списку), первая часть Синагмы въ XIV титулахъ, представляющая собою систематическій указатель каноновъ, раздѣленный на 14 главъ (напечатана по Рязанскому списку съ вариантами изъ Варсонофьевскаго списка Чудовскаго монастыря XIV вѣка), и государственныя постановленія, относящіяся къ Синагмѣ въ XIV титулахъ (напечатаны по Новгородской Кормчей 1280-хъ годовъ съ вариантами изъ Рязанской 1284 года) и 5) Законъ судный, напечатанный по Варсонофьевской Кормчей Чудова монастыря № 4 съ вариантами изъ Новгородской Кормчей.

Н. Суворовъ, *Учебникъ церковнаго права*. Ярославль. 1898. Стр. 597. — Изданный проф. Суворовымъ «Учебникъ церковнаго права» есть исправленный, сокращенный, но вмѣстѣ во многихъ отношеніяхъ и дополненный его «Курсъ церковнаго права», явившійся въ 2 томахъ въ 1889—1890 годахъ. Основной планъ изложенія въ «Учебникѣ» остался такой же, какого авторъ держался и въ «Курсѣ»; только научныя данныя, касающіяся разныхъ православныхъ автокефальныхъ церквей, а также суще-

ствующихъ въ Россіи неправославныхъ или инославныхъ церквей поставлены на тѣхъ мѣстахъ, гдѣ имъ и слѣдуетъ быть по требованіямъ принятой авторомъ системы. Въ частности, и изложеніе церковнаго устройства въ его подробностяхъ начинается здѣсь съ изложенія устройства другихъ церквей, существующихъ внѣ Россіи, при чемъ православныя предпосылаются православнымъ, и заканчивается устройствомъ церквей, существующихъ въ Россіи: православной, римско-католической, евангелической и армяно-грегоріанской. Этотъ приемъ, по заявленію автора, есть обычный въ юридической наукѣ, гдѣ изложенію дѣйствующаго русскаго права предпосылаются всѣ данныя, получаемыя историко-сравнительнымъ методомъ и содѣйствующія пониманію нашего дѣйствующаго права. — Въ виду того, что ученныя воззрѣнія профессора Суворова достаточно извѣстны нашимъ читателямъ, представляется излишнимъ въ подробностяхъ знакомить съ его «Учебникомъ церковнаго права», поэтому здѣсь будетъ изложенъ лишь планъ его труда въ существенныхъ чертахъ. «Учебникъ» состоитъ изъ введенія и пяти частей. Во введеніи (стр. 1—17) рѣчь идетъ о религіи вообще и христіанской въ частности, о церкви въ области права и церковномъ правѣ въ объективномъ смыслѣ, о дѣленіи этого права на церковное и каноническое, о церковномъ правѣ, какъ наукѣ, задачѣ его и отношеніи къ богословію. Часть первая (стр. 18—159) содержитъ историческій обзоръ развитія церковнаго устройства. Въ этой части—шесть главъ, въ первой изъ коихъ разсматривается церковное устройство въ первые три вѣка христіанства, во второй обозрѣвается развитіе церковнаго устройства съ IV вѣка до раздѣленія церквей восточной и западной, въ третьей излагается развитіе устройства западно-католической церкви, по отдѣленіи ея отъ восточной, въ четвертой рѣчь идетъ о развитіи евангелическаго церковнаго устройства, въ пятой—о развитіи церковнаго устройства на востокѣ, послѣ раздѣленія восточной и западной церквей, и въ шестой излагается развитіе устройства русской православной церкви. Во второй части «Учебника» (стр. 160—252) обозрѣвается исторія источниковъ церковнаго права. Въ частности, въ главѣ первой излагается исторія источниковъ церковнаго права въ первые три вѣка христіанства, во второй—отъ IV вѣка до раздѣленія церквей восточной и западной, въ третьей—исторія источниковъ церковнаго права на западѣ, послѣ раздѣленія церквей, въ четвертой—въ евангелической церкви, въ пятой—на востокѣ, послѣ раздѣленія церквей, и въ шестой—въ Россіи. Часть третья (стр. 253—298) содержитъ догматическое изложеніе церковнаго устройства; здѣсь въ первой главѣ излагаются основныя начала церковнаго устройства и во второй—подробности церковнаго устройства. Въ четвертой части (стр. 299—516) рѣчь идетъ о церковномъ управленіи. Въ этой части девять главъ, въ первой изъ которыхъ говорится о церковномъ законодательствѣ, во второй—о церковномъ надзорѣ, въ третьей—о церковномъ судѣ, въ четвертой—объ управленіи ученіемъ, культомъ и свя-

ценнодѣйствию, въ пятой—о таинствахъ священства въ особенности, въ шестой—о бракѣ въ особенности (препятствія къ браку, заключеніе брака и прекращеніе его), въ седьмой—объ управленіи церковными должностями, въ восьмой—о монастыряхъ и другихъ церковныхъ обществахъ и въ девятой—о церковномъ имуществѣ. Въ пятой части (стр. 517—597) опредѣляются внѣшнія отношенія церкви. Въ частности, въ первой главѣ рѣчь идетъ объ отношеніи между церковью и государствомъ и во второй опредѣляется отношеніе церкви къ другимъ религиознымъ обществамъ и отдѣльнымъ лицамъ, къ ней не принадлежащимъ.

«Учебникъ церковнаго права» проф. Суворова снабженъ указаніями на литературу, которая принималась авторомъ во вниманіе при составленіи каждаго параграфа. Безспорно, этотъ трудъ займетъ видное мѣсто въ ряду существующихъ русскихъ учебниковъ церковнаго права.

С. Петровскій, *Сказанія объ апостольской проповѣди по сѣверо-восточному Черноморскому побережью. Очеркъ изъ исторіи древне-христіанской литературы*. Одесса. 1898. Стр. 304+X.—Изслѣдованіе состоитъ изъ трехъ отдѣловъ, каждый изъ коихъ подраздѣляется на главы. Въ отдѣлѣ первомъ (стр. 9—120) разсматриваются апокрифическія сказанія объ апостольской проповѣди по Черноморскому побережью и опредѣляется время образованія этихъ сказаній. Въ частности, въ первой главѣ опредѣляется время образованія оригинальныхъ («Πράξεις τῶν ἀποστόλων Ἀνδρέου καὶ Ματθαίου εἰς τὴν πόλιν τῶν ἀνθρωποφάγων», «Πράξεις τῶν ἁγίων ἀποστόλων Πέτρου καὶ Ἀνδρέου» и «Μαρτύριον Ματθαίου») и переводныхъ («сирійская исторія апостоловъ Андрея и Маттея», египетская «книга проповѣди Маттея въ городѣ Балаатсаби», египетское сказаніе «о проповѣди Іудо Ѳаддея въ Сиріи-Дакіи», славяно-русское сказаніе о «проповѣди Петра и Андрея во градѣ варварскомъ», англосаксонское сказаніе «Андрей») апокрифическихъ сказаній объ апостольской проповѣди по сѣверо-восточному берегу Чернаго моря, а во второй—время образованія переработанныхъ («De gestis beati Andreae apostoli», «De rebus gestis a beato Matthaeco apostolo», «De sanctis Simone et Iuda», «De rebus gestis a beato Philippo apostolo», и «De rebus per Iudam a beato Bartolomeo gestis») и новыхъ (коптско-египетскія сказанія—«Хожденіе къ Казаренамъ-Кадаренамъ», «Проповѣдь апостола Вареломея въ городѣ Ельва», «Мученичество апостола Вареломея» и «Проповѣдь апостола Андрея въ городахъ Акрадисъ и Луддъ») апокрифическихъ сказаній по тому же вопросу. Во второмъ отдѣлѣ книги (стр. 121—205) уясняется историческая цѣнность апокрифическихъ сказаній объ апостольской проповѣди по сѣверо-восточному Черноморскому побережью, именно—сказаній о проповѣди апостоловъ Андрея и Маттея въ предѣлахъ сѣвернаго побережья Чернаго моря (глава третья) и о проповѣди апостоловъ Андрея, Вареломея, Симона Кананита, Іуды и Филиппа по восточному побережью того же моря. Въ третьемъ отдѣлѣ (стр. 206—299) изслѣдуются краткія извѣстія (у Евсе-

вія Кесарійскаго, Сократа, Руфина, Евхерія Ліонскаго, въ свирійской «*Dostigiva apostologum*», въ подложныхъ каталогахъ Ипполита Римскаго, Дороева Тирекаго, Софронія и Епифанія Кипрскаго и др.) и позднѣйшія распростра-
 венныя сказанія («Похвала св. Андрею» Прокла патріарха Константино-
 польскаго, «Похвала св. Андрею», приписываемая Ананасію Александрій-
 скому, «Объ апостолахъ Андреѣ» Григорія Тирскаго, «О жизни, дѣяніяхъ
 и кончинѣ св. всехвальнаго Первозваннаго апостола Андрея»—монаха и
 пресвитера Епифанія, «*Πράξεις καὶ περίοδοι τοῦ ἁγίου καὶ πανευφύμου ἀπο-
 στόλου Ἀνδρέου, ἐκχωριστῶ συμπληρωμένα*» и «*Μαρτύριον τοῦ ἁγίου ἀποστόλου
 Ἀνδρέου*»—анонимныхъ авторовъ, «Похвала святому и всехальному апо-
 столу Андрею» Никиты Пафлагона, грузинское «Житіе святаго апостола
 Андрея Первозваннаго» и «Сказаніе объ апостолахъ Христовомъ Андреѣ
 между учениками Первозванномъ» Симеона Метафраста) объ апостоль-
 ской миссиі въ предѣлахъ сѣверо-восточнаго Черноморья и уясняется
 отношеніе тѣхъ и другихъ къ аналогичнымъ апокрифическимъ сказа-
 ніямъ,— въ частности въ главѣ пятой рѣчь идетъ о краткихъ извѣстіяхъ,
 а въ шестой о позднихъ распространенныхъ сказаніяхъ объ апостоль-
 ской проповѣди въ указанномъ мѣстѣ. Въ результатѣ своихъ изысканій
 касательно сказаній объ апостольской проповѣди по сѣверо-восточному
 Черноморскому побережью авторъ пришелъ къ слѣдующимъ выводамъ
 (стр. 300—303): 1) *О древнѣйшихъ преданіяхъ касательно апостольской
 проповѣди въ Черноморьѣ.* Такими преданіями нужно признать тѣ, которыя
 сохранились въ апокрифическихъ сказаніяхъ о миссиі апостоловъ Андрея
 Первозваннаго, Маттея, Варооломея, Симона Зилота и Иуды въ земляхъ
 на востокъ отъ Чернаго моря, въ странахъ по юго-восточному, восточ-
 ному и сѣверному (Таврическому) берегамъ этого моря. Такъ какъ самыя
 раннія редакціи этихъ сказаній—оригинальныхъ возникли въ половинѣ
 II вѣка, а можетъ быть и въ концѣ I-го вѣка, а наличныя редакціи ска-
 заній переводныхъ (отъ II, IV, VII вѣковъ), переработанныхъ (отъ IV—
 VI вѣковъ) и новообразованныхъ (отъ IV—V в.) имѣютъ прототипами
 апокрифы, редакціи конхъ принадлежатъ II и III вѣкамъ,—то, очевидно,
 и преданія объ апостольской миссиі, содержащіяся въ этихъ апокрифахъ,
 восходятъ къ I—II вѣкамъ по Р. Х. 2) *Объ отношеніи краткихъ извѣ-
 стій по тому же вопросу къ апокрифическимъ сказаніямъ.* Апокрифическія
 сказанія составляютъ главный источникъ большей части краткихъ извѣ-
 стій, въ конхъ этотъ источникъ то выступаетъ явно, то остается замаски-
 рованнымъ, иначе—наблюдается или пассивное или активное отношеніе
 между апокрифическими сказаніями и краткими извѣстіями объ апостоль-
 ской проповѣди въ юго-восточномъ и сѣверо-восточномъ Черноморьѣ. Но
 вообще, преданія, содержащіяся въ краткихъ извѣстіяхъ, вытекаютъ изъ
 преданій апокрифическихъ. Самостоятельными по источнику можно при-
 знать только два краткихъ извѣстія—о проповѣди апостола Андрея
 Первозваннаго въ Скиѣи и о проповѣди апостола Варооломея въ восточ-
 ной Индіи. То и другое встрѣчаются у Евсевія. Въ извѣстіи о Скиѣи,

какъ удѣлѣ проповѣди апостола Андрея, можно видѣть церковное преданіе, которое, однако, отличается отъ каноническаго нѣкоторой неопредѣленностью въ смыслѣ источника и, быть можетъ, объективно передаетъ въ примѣненіи къ апостолу Андрею тѣ общія свѣдѣнія о распространеніи христіанства на сѣверъ и востокъ отъ Чернаго моря, какими располагала христіанская древность ранѣе Евсевія и Оригена. Извѣстіе о проповѣди апостола Варөоломея въ Индіи есть синтезъ церковныхъ сказаній, утверждавшихъ фактъ посѣщенія этимъ апостоломъ Индіи — отдаленной «страны востока» и фактъ оставленія имъ индійской паствѣ евангелія отъ Матөея. Источникъ извѣстій анонимный—*фата*, а не установленное въ церкви преданіе. Однако есть основаніе полагать, что эта *фата* принадлежала церкви и циркулировала въ литературныхъ кругахъ Александріи и Кесаріи временъ Евсевія. 3) *Объ отношеніи позднѣйшихъ «Πράξεις» къ краткимъ извѣстіямъ и апокрифическимъ сказаніямъ* объ апостольской проповѣди въ предѣлахъ сѣверо-восточнаго Черноморья. Позднѣйшими *Πράξεις* оканчивается процессъ литературной работы, начало которой было положено агиографами V вѣка, съ цѣлью вытѣсненія еретическихъ сказаній объ апостолахъ и замѣны ихъ повѣствованіями въ строго-церковномъ духѣ. Такимъ образомъ, позднѣйшія *Πράξεις* излагаютъ апокрифическій матеріалъ окончательно очищенный и переработанный. Этотъ матеріалъ дополняется въ нихъ краткими извѣстіями и мѣстными преданіями новаго происхожденія, касающимися апостольской миссіи. Въ виду такого состава, преданія о проповѣди апостоловъ въ предѣлахъ сѣверо-восточнаго Черноморья, содержащіяся въ *Πράξεις*, нельзя назвать самостоятельными въ строгомъ смыслѣ и лишь условно можно допустить, что по своему источнику эти преданія восходятъ къ апостольскимъ временамъ. 4) *О достовѣрности факта апостольской проповѣди по восточному и сѣверному берегамъ Чернаго моря.* Достовѣрность этого факта вполнѣ зависитъ отъ того, признаются ли достовѣрными древнія преданія объ апостольской проповѣди по этимъ берегамъ, заключающіяся въ апокрифическихъ сказаніяхъ и двухъ краткихъ извѣстіяхъ— о Скиөіи, какъ удѣлѣ апостола Андрея, и объ Индіи, какъ удѣлѣ апостола Варөоломея. Ясно само собою, что позднѣйшія *Πράξεις* и всѣ остальные краткія извѣстія, генетически связанныя съ апокрифическими сказаніями, не имѣютъ въ этомъ вопросѣ рѣшающаго значенія. Но, съ другой стороны, ясно и то, что позднѣйшія *Πράξεις* и краткія извѣстія, ранѣе ихъ существованія, ничего не говорятъ противъ достовѣрности апокрифическихъ преданій и подкрѣпляющаго ихъ преданія церковнаго, по корню анонимнаго. Въ этихъ *Πράξεις* и въ краткихъ извѣстіяхъ выражаются взгляды, которые допускались и раздѣлялись приблизительно съ IV—V в. Такъ какъ эти взгляды въ главномъ совпадаютъ съ апокрифическими и церковно-анонимными преданіями, то такое совпаденіе оказывается наилучшей гарантійей того, что фактъ апостольской проповѣди по

восточному—Кавказскому и сѣверному—Таврическому берегамъ Чернаго моря издревле признавался достовѣрнымъ.

При составленіи сочиненія авторъ пользовался русскою и доступною ему иностранною литературою, а текстъ апокрифовъ изучалъ по изданіямъ Tischendorfa, Fabricius'a, Malan'a, Wright'a, Guidi, Lemm'a, Grimm'a и другихъ. Въ приложеніи къ изслѣдованію помѣщены: 1) «Мученіе св. апостола и евангелиста Маттея» изъ сборника XVII вѣка, принадлежащаго Императорскому Обществу любителей древней письменности № ХСVII (3131), листы 140—145, и 2) «Мученіе св. апостола Филиппа» по той же рукописи (л. 136—140).

Безспорно, авторъ много трудился и его работа весьма небезполезна въ русской литературѣ.

Книга для чтенія по исторіи среднихъ вѣковъ, *составленная кружкомъ преподавателей подъ редакціею профессора П. Г. Виноградова. Выпускъ первый. Изданіе второе. Москва. 1898. Выпускъ второй. Москва. 1897.*

Въ этой прекрасной книгѣ, составленной для популярнаго чтенія, помѣщено не мало статей, имѣющихъ отношеніе къ византологіи. Въ виду того что статьи эти составлены при пособіи лучшихъ новѣйшихъ, русскихъ и иностранныхъ, научныхъ произведеній византологическаго характера представляется не лишнимъ отмѣтить ихъ здѣсь.

1. Павелъ Виноградовъ, *Имперія VI вѣка и Юстиніанъ* (выпускъ I, стр. 212—246).

2. Ѡ. Смирновъ, *Левъ III Исавръ и начало иконоборства* (тамъ же стр. 302—323).

3. П. Лавровъ, *Св. Кириллъ и Меводій, первоучители славянскіе* (выпускъ II, стр. 133—220).

4. М. Покровскій, *Симеонъ, царь болгарскій* (тамъ же, стр. 221—246).

5. Д. Каринскій, *Никифоръ Фока* (тамъ же, стр. 247—274).

6. Н. Шамоинъ, *Подготовка перваго крестоваго похода* (тамъ же, стр. 440—456).

7. Н. Шамоинъ, *Вожди перваго крестоваго похода* (тамъ же, стр. 457—479).

8. Е. Щепкинъ, *Иерусалимское королевство* (тамъ же, стр. 480—542).

9. Ѡ. Смирновъ, *Андроникъ Комнинъ* (тамъ же, стр. 543—599).

10. М. Покровскій, *Четвертый крестовый походъ и Латинская имперія* (тамъ же, стр. 600—619).

11. Н. Тарасовъ, *Византійское искусство* (тамъ же, стр. 853—870).

12. М. Соколовъ, *Болгарская письменность* (тамъ же, стр. 913—931).

Г. Муркосъ, *Путешествіе антіохійскаго патріарха Макарія въ Россію въ половинѣ XVII вѣка, описанное его сыномъ, архидіакономъ Павломъ Алеппскимъ. Переводъ съ арабскаго по рукописи Московскаго Главнаго Архива Министерства Иностранныхъ Дѣлъ. Выпускъ четвертый. Москва, 1898. Стр. V+195.* — Четвертый выпускъ издаваемаго г. Муркосомъ въ русскою переводѣ замѣчательнаго арабскаго произведенія, описывающаго

путешествіе антиохійскаго патріарха Макарія въ Россію въ XVII вѣкѣ, содержитъ десятую, одиннадцатую и двѣнадцатую книги этого «Путешествія». Въ книгѣ десятой авторъ произведенія, архидіаконъ Павелъ Алеппскій, продолжаетъ описывать пребываніе патріарха Макарія въ Москвѣ и рассказываетъ о его путешествіи въ Троице-Сергіевъ монастырь. Книга одиннадцатая сообщаетъ о поѣздкѣ патріарха Макарія въ Новгородъ, куда онъ самъ пожелалъ съѣздить, отправившись, по предложенію патріарха Никона, въ Иверскій Валдайскій монастырь; вторая половина книги рассказываетъ о пребываніи Макарія въ Москвѣ. Въ книгѣ двѣнадцатой описывается его поѣздка въ Саввинъ монастырь, откуда онъ опять возвратился въ Москву, и, наконецъ, сообщается объ отъѣздѣ антиохійскаго патріарха на Востокъ; книга заканчивается сообщеніемъ о пріѣздѣ Макарія въ городъ Рашковъ на Днѣстрѣ.

Ө. Шеляговскій, *Паденіе Константинополя. Историческій очеркъ*. С.-Петербургъ. 1898. Стр. 1—144—160.—Популярный рассказъ о завоеваніи Константинополя турками въ 1453 году, составленный при пособіи устарѣвшей русской литературы. Очеркъ не только не носитъ никакихъ признаковъ знакомства автора съ научной литературой вопроса, но и очень слабъ, какъ популярная работа. Въ приложеніи къ очерку помѣщена статья г. Евстафія Воронца подъ заглавіемъ: *Кто наследовалъ права византійскихъ императоровъ?* Въ заключеніи ея авторъ пишетъ, что какъ съ родовой, такъ и съ политической стороны, какъ самими русскими царями и народомъ, такъ и всѣми государствами Европы единственными наследниками Византіи и византійскихъ императоровъ признаны были русскіе цари и Россія, и никто иной; никогда ни народъ, ни цари русскіе не отказывались отъ торжественно предъ всѣмъ міромъ унаслѣдованныхъ имъ правъ византійскихъ императоровъ. Статья имѣетъ публицистическій характеръ и нуждается въ большей аргументаціи, чѣмъ какая представлена авторомъ.

М. Ремезовъ, *Византія и византійцы конца X-го вѣка. По Г. Шлюмберже*. Москва. 1898. Стр. 163.—Настоящая работа г. Ремезова, печатавшаяся сначала, въ видѣ отдѣльныхъ очерковъ, въ журналѣ «Русская Мысль», представляетъ продолженіе его рассказовъ подъ заглавіемъ «Картины жизни Византіи въ X вѣкѣ» (Виз. Врем., т. V, вып. 3, стр. 553) и написана при пособіи того же французскаго сочиненія Густава Шлюмберже «L'empire byzantine à la fin du dixième siècle», которое послужило источникомъ и для первой брошюры г. Ремезова. Здѣсь, во второй брошюрѣ, рассказывается о царствованіи императоровъ Іоанна Цимискія (969—976 г.) и Василя II Болгаробойцы (976—1025 г.) съ его братомъ Константиномъ VIII. Брошюра имѣетъ популярный характеръ и, благодаря прекрасному руководителю, читается съ нѣкоторымъ интересомъ.

С. Слуцкій, *Свидѣтельство кардинала Гумберта (XI в.) о византійскихъ Распятіяхъ* (Археологическія Извѣстія и Забѣтки, 1898, № 9 и 10, стр. 287—290).—Кардиналъ Гумбертъ, отъ имени римскаго папы произнесъ

шій въ 1054 году въ храмѣ Св. Софіи въ Константинополѣ отлученіе на грековосточную церковь, въ обличительномъ посланіи, привезенномъ въ Константинополь, упрекалъ грековъ, между прочимъ, въ томъ, quod hominis morituri imaginem affigitis crucifixae imagini Christi, ita ut antichristus quidam in cruce Christi sedeat, ostendens se adorandum, tamquam sit Deus (Migne, t. CXX, col. 737). Ученые Гефеле и Штокбауеръ видятъ въ этихъ словахъ свидѣтельство о натурализмѣ въ изображеніяхъ Распятія, который будто бы характеренъ для Востока, въ противоположность идеалистическимъ изображеніямъ Запада, и свой взглядъ стараются подтвердить немногими археологическими и литературными данными. Профессоръ П. В. Покровский въ своемъ «Евангеліи въ памятникахъ иконографіи» (стр. 358—359), на основаніи изученія памятниковъ, доказываетъ, что, напротивъ, византійскія изображенія Распятія отличались идеалистичностью и что реалистическій типъ, бывшій на Востокѣ лишь въ зачаткѣ, именно западными художниками былъ доведенъ до крайности, — но не подвергаетъ критикѣ переводъ Гефеле отиѣченнаго мѣста изъ обличительнаго посланія Гумберта («вы придаете образъ умирающаго чловѣка образу распятаго Христа, такъ что какой-то антихристъ сидитъ на крестѣ Христовѣ, выставляя себя на поклоненіе, словно онъ Богъ»). Г. Слудскій считаетъ этотъ переводъ неправильнымъ какъ съ филологической стороны, такъ и въ отношеніи исторической дѣйствительности. Взамѣнъ его онъ предлагаетъ слѣдующій переводъ спорнаго мѣста: «къ распятому изображенію Христа вы присоединяете изображеніе чловѣка, имѣющаго умереть (morituri, т. е. еще не умершаго, современника вашего), такъ что на крестѣ сидитъ какой-то антихристъ, выставяющій себя на поклоненіе». Такимъ образомъ, по мысли г. Слудскаго, на греческихъ изображеніяхъ Распятія, — внизу его, на крыльяхъ креста или на оборотной сторонѣ — помѣщались изображенія и ихъ соорудителей. Правда, еще неизвѣстно ни одного подобнаго памятника, даже съ изображеніемъ царствующаго императора, но въ виду того, что извѣстны византійскіе кресты съ изображеніями Богоматери, Иоанна Предтечи и почившихъ прославленныхъ императоровъ, особенно Константина и Елены, г. Слудскій заключаетъ, что памятники не противорѣчатъ его предположенію и что время существованія предполагаемыхъ изображеній могло быть очень краткимъ и ограничилось лишь временемъ XI-го вѣка. Но едва ли можно согласиться съ пониманіемъ слова moriturus въ смыслѣ mortalis, какое допускаетъ г. Слудскій, а затѣмъ въ разбираемой фразѣ, какъ во второй, такъ и въ первой ея части, рѣчь идетъ объ одномъ лицѣ, а не о двухъ, какъ утверждаетъ г. Слудскій. Во всякомъ случаѣ, его толкованіе представляется болѣе вѣроятнымъ, чѣмъ общепринятое.

Г. Ласкинъ, *Почему Готфридъ Бульонскій не хотѣлъ надѣть короны* (Сообщенія Императорскаго Православнаго Палестинскаго Общества, 1898, октябрь, стр. 628)?—То обстоятельство, что Готфридъ Бульонскій не пожелалъ надѣть королевскаго вѣнца, г. Ласкинъ объясняетъ не бла-

гочестивымъ образомъ его мыслей, какъ обыкновенно думаютъ, а существовавшимъ обычаемъ, получившимъ происхождение отъ императора Ираклія, который, внесши торжественно Св. Крестъ на Голгову, облачился въ царское платье, но не надѣлъ вѣнца, и патріархъ, подражая ему, тоже служилъ безъ митры. Это уваженіе Ираклія къ святости Голговы, засвидѣтельствовавшее и голгоеской мозаикой, погибшей въ 1808 году, раздѣлялась и крестоносцами. Замѣтка г. Ласкина нуждается въ научной аргументаціи.

П. Цвѣтковъ 1) *Изъ произведеній древне-христіанской поэзіи. Пѣснь въ прославленіе святыхъ мучениковъ Сергія и Вакха, 7 октября. Переводъ съ греческаго подлинника.* (Радость Христіанина, 1898, кн. X, стр. 250—252). Предложенная здѣсь въ русскомъ переводѣ пѣснь въ честь свв. Сергія и Вакха, пострадавшихъ при императорѣ Максиміанѣ, написана Иліею, вѣроятно, патріархомъ іерусалимскимъ, но какимъ именно изъ трехъ іерусалимскихъ патріарховъ съ именемъ Іліи, не извѣстно. Пѣснь полна сердечной теплоты, отличается художественнымъ построениемъ и составлена въ формѣ пѣсней св. Романа Сладкопѣвца. Г. Цвѣтковъ сдѣлалъ переводъ пѣсни по изданію Питры (Analecta sacra, t. I, p. 289 и слѣд.) и снабдилъ его небольшимъ предисловіемъ. 2) *Пѣснь св. Романа Сладкопѣвца въ прославленіе св. врачей Космы и Даміана, 1 ноября* (тамъ же, кн. XI, стр. 326—331). Греческій текстъ предложенной здѣсь въ русскомъ переводѣ пѣсни изданъ Питрою (Analecta sacra, t. I, p. 218 и слѣд.) на ряду съ несомнѣнно принадлежащими св. Роману Сладкопѣвцу пѣснями, при чемъ онъ, однако, высказываетъ подозрѣніе въ ея принадлежности знаменитому христіанскому поэту, не смотря на акrostихъ «*ποίηται Ῥωμαῶν*»,—такъ какъ пѣснь заключаетъ погрѣшности въ стихосложеніи, несвойственныя св. Роману, и не имѣетъ послѣдовательности въ содержаніи. Но г. Цвѣтковъ склоненъ объяснять недостатки этой пѣсни тѣмъ, что она впоследствии подвергалась переработкѣ и измѣненіямъ, да и первоначально была написана менѣе тщательно. Къ тому же и самъ Питра напечаталъ ее съ именемъ св. Романа. Нашъ переводчикъ этой пѣсни сдѣлалъ къ ней нѣсколько примѣчаній и снабдилъ краткимъ предисловіемъ. 3) *Пѣснь св. Романа Сладкопѣвца въ прославленіе св. Николая Чудотворца* (тамъ же, кн. XII, стр. 410—420). И эта пѣснь, какъ и предыдущая, вызываетъ сомнѣнія въ принадлежности ея св. Роману Сладкопѣвцу. Издатель подлиннаго ея текста, кардиналъ Питра (Analecta sacra, t. I, p. 202 и слѣд.), высказываетъ предположеніе, что 2—9 строфы этой пѣсни прибавлены неизвѣстнымъ постороннимъ лицомъ къ оригинальной пѣсни св. Романа въ честь святителя Николая Чудотворца, такъ какъ онѣ ни по содержанію, ни по стилю не могутъ принадлежать знаменитому христіанскому пѣснопѣвцу. Тѣмъ не менѣе нѣтъ рѣшительныхъ основаній разорвать пѣснь на двѣ части. Г. Цвѣтковъ, по обыкновенію, сдѣлалъ точный переводъ этой пѣсни на русскій языкъ по изданію Питры, изложилъ въ предисловіи содержаніе ея и высказалъ нѣсколько словъ относительно ея подлинности.

А. И. Пападопуло-Керамевсъ, *Къ исторіи греческихъ этимологиковъ* (Журналъ Министерства Народнаго Просвѣщенія, 1898, сентябрь, отдѣлъ классической филологіи, стр. 115—133).—Статья направлена противъ нѣкоторыхъ предубѣжденій Р. Рейценштейна (*Geschichte der griechischen Etymologika*. Leipzig. 1897.), значительно способствовавшихъ составленію имъ теоріи объ *Etymologicum Genuinum*. Въ статьѣ четыре главы. Въ первой изъ нихъ опредѣляется хронологія кодекса В=Laug. S. Marci 304. Рейценштейнъ, на основаніи приписки въ концѣ этой рукописи (ἐτελειώθη сὺν θεῷ μηνὶ ματίῳ ιγ', Κυριακῇ, ὥρα τῆς ἡμέρας, ὅτε ἤνοιξεν ἡ Μεγάλη Ἐκκλησία), относитъ время ея написанія къ концу X или къ началу XI вѣка, при чемъ означенную приписку не считаетъ принадлежащею переписчику кодекса В, но полагаетъ, что она списана имъ, вмѣстѣ со всею рукописью, со своего подлинника; означенный же въ припискѣ день, по мнѣнію Рейценштейна, есть 13-ое мая 882 года, а что касается открытія Св. Софіи, то оно имѣло мѣсто при императорѣ Василиѣ Македонянинѣ (Theoph. Conf. V, 79). Г. Пападопуло-Керамевсъ считаетъ взглядъ нѣмецкаго ученаго не основательнымъ. По его мнѣнію, въ припискѣ говорится о торжественномъ открытіи (ἀνοίξις) Великой церкви при императорѣ Василиѣ Болгаробойцѣ, при которомъ (въ 986 году) отъ землетрясенія обрушился большой куполъ храма, а также и западный его сводъ, что вызвало закрытіе его до возобновенія обрушившихся частей (Левъ Діаконъ, Георгій Скилица или Кедринъ, Михаиъ Глика, Стефанъ Асогикъ, Яхъя Антиохійскій). 13-го мая 994 года, по свидѣтельству греческихъ и восточныхъ историковъ, состоялось открытіе обновленнаго храма. Это число какъ разъ совпадаетъ съ воскреснымъ днемъ. Тогда же, значить, т. е. 13 мая 994 года былъ оконченъ (списанъ) неизвѣстнымъ переписчикомъ кодексъ В и сдѣлана на немъ вышеприведенная приписка. Отсюда неосновательно мнѣніе Рейценштейна и о томъ, будто этимологическій словарь кодекса В является спискомъ того самаго словаря, которымъ пользовался патріархъ Фотій, дополненнымъ его же примѣчаніями и добавленіями.

Во второй главѣ статьи опредѣляется время жизни Георгія Хировоска. Въ кодексахъ АВ, въ которыхъ, по мнѣнію Рейценштейна, находится *Etymologicum Genuinum*, имѣются также и глоссы Георгія Хировоска. Въ виду того, что вопросъ о времени жизни Хировоска имѣетъ большое значеніе для мнѣнія нѣмецкаго автора объ *Etymologicum Genuinum*, Рейценштейнъ дѣлаетъ попытку рѣшить и этотъ вопросъ. Такъ какъ *Etymologicum Genuinum* есть, по предположенію Рейценштейна, трудъ патріарха Фотія, а этому послѣднему, какъ доказываютъ кодексы АВ, предшествовалъ цѣлый рядъ другихъ авторовъ, которые пользовались трудами Хировоска, то слѣдовательно, заключаетъ Рейценштейнъ, этотъ Хировоскъ жилъ раньше 750 года. По мнѣнію же г. Пападопуло-Керамевса, Хировоскъ жилъ позднѣе VIII вѣка. Сохранился одинъ трудъ Георгія Хировоска подъ заглавіемъ «Ἐπιμερισμοὶ τοῦ ψαλτηρίου», изданный Т. Gaisford'омъ (Охоніи. 1842). Эти эпитимезмы опредѣленно упоминаются въ

кодексъ В, подъ словомъ *κληρονομος*; значить, въ 994 году, когда написанъ кодексъ В, они признавались подлиннымъ трудомъ Хировоска. Въ этихъ эпимеризмахъ Хировоска есть ссылка (44,11) на одинъ анонимный стихъ, который читается такъ: *ὁ θεὸς πεφυκῶς ἐκ τολῶν ἀνηλίων*. Наука (Ioannis Damasceni *canones jambici*, p. 201. St.-Petersbourg. 1894) нашель, что этотъ стихъ есть сороковой стихъ перваго ямбическаго канона Иоанна Дамаскина. Слѣдовательно, Хировоскъ жилъ позднѣе Иоанна Дамаскина, поэтическія произведенія котораго ему были извѣстны. Кромѣ того, глоссографическія статьи съ именемъ Георгія Хировоска, найденныя Рейценштейномъ въ кодексѣ d, содержащемъ *Etymologicum Gudianum*, относятся, по изысканію г. Пападопуло-Керамевса, къ первому и отчасти второму ямбическому канону Иоанна Дамаскина. Такимъ образомъ, если принять во вниманіе извѣстные эпимеризмы на Псалтирь и остатки другихъ эпимеризмовъ въ кодексѣ d, то время жизни Хировоска нужно искать между концомъ VIII-го и концомъ X-го вѣковъ, но раньше 994 года, въ которомъ написанъ кодексъ В. Чтобы точнѣе опредѣлить время жизни Хировоска, г. Пападопуло-Керамевсъ обращаетъ вниманіе на его сочиненіе—руководство *περὶ τρῶτων ποιητικῶν*, гдѣ, между прочимъ, идетъ рѣчь о метафразахъ и Метафрастѣ (Walz, *Rhetores graeci*, VIII, p. 812—813). Ученый А. Людвихъ полагаетъ, что здѣсь разумѣется Димосеенъ Θρακίецъ, написавшій, какъ говоритъ Свида, *μετάφρασιν Ἰλιάδος περὶ λόγῳ καὶ μετάφρασιν εἰς τὴν Ἠσίοδου θεογονίαν*. Но г. Пападопуло-Керамевсъ признаеть этотъ взглядъ неправильнымъ и доказываетъ, что въ указанномъ мѣстѣ сочиненія Хировоска рѣчь идетъ объ извѣстнѣйшемъ Симеонѣ Метафрастѣ, переводы котораго *κατ' ἐξοχὴν* называются *Μεταφράσεις*. Значить, Хировоску были извѣстны и труды Симеона Метафраста. Такимъ образомъ, Георгій Хировоскъ можетъ быть признанъ жившимъ только въ теченіе X-го вѣка. Онъ былъ однимъ изъ тѣхъ образованныхъ людей, которые своими специальными эклогами и собираніемъ и объясненіемъ памятниковъ древней греческой литературы прославили царствованіе Константина VII Порфиророднаго.

Въ третьей главѣ рѣчь идетъ объ эпимеризмахъ Никиты Серрскаго на ямбическіе каноны. Въ кодексѣ XIII вѣка d (*Cod. Barber. I, 70*), содержащемъ списокъ *Etymologicum Gudianum*, который много разнится отъ печатнаго текста этого словаря, Рейценштейнъ нашель 64 глоссы одного писателя, имя котораго начинается или съ буквы N, или со слога N. Рейценштейнъ разумѣеть здѣсь Никиту, но кто этотъ Никита и откуда взяты слова, имъ объясненныя, нѣмецкій ученый не знаетъ. Г. Пападопуло-Керамевсъ показываетъ, что этотъ писатель есть не кто иной, какъ очень извѣстный митрополитъ XI вѣка Никита Серрскій, а его эпимеризмы относятся къ третьему ямбическому канону св. Иоанна Дамаскина.

Наконецъ, въ четвертой главѣ г. Пападопуло-Керамевсъ показываетъ, что 86 глоссъ, найденныхъ Рейценштейномъ въ кодексѣ d и обозначен-

ныхъ монограммою имени Фотія, не составляютъ прибавленія самого Фотія въ одномъ какомънибудь словарѣ, бывшемъ у него подъ руками, а суть отрывки, извлеченные позднѣйшими грамматиками, главнымъ образомъ, изъ какогонибудь эпитимическаго объясненія его на употребительныя при обученіи греческому языку поэтическія произведенія Іоанна Дамаскина. Эти отрывки взяты редакторами изъ неизвѣстнаго намъ грамматическаго труда Фотія, составленнаго имъ, быть можетъ, въ бытность учителемъ дѣтей Василія Македонянина, и были внесены ими въ словарь. Такимъ образомъ, и это положеніе нашего автора подтверждаетъ его взглядъ, что въ спискахъ АВ содержится не произведеніе Фотія, какъ думаетъ Рейценштейнъ, а дополненная редакція половины или конца X-го вѣка одного болѣе древняго обыкновеннаго словаря неизвѣстнаго происхожденія.

П. Цвѣтковъ, *Письмъ св. Романа Сладкопѣвца объ усопшихъ* (Душеполезное Чтеніе, 1899, февраль, стр. 391—406). Здѣсь помѣщенъ русскій переводъ упомянутой пѣсни св. Романа Сладкопѣвца съ греческаго ея текста, изданнаго Питрою (*Analecta sacra, t. I. Parisiis. 1876*). Переводъ предваренъ небольшоимъ предисловіемъ, гдѣ говорится о происхожденіи пѣсни, излагается ея содержаніе, уясняется внѣшняя форма пѣсни и стихотворное ея построеніе.

И. В. Ягичъ, *Критическія замѣтки къ славянскому переводу двухъ апокрифическихъ сказаній. I. Апокрифическое Первоевангеліе Іакова*. (Извѣстія Отдѣленія русскаго языка и словесности Императорской Академіи Наукъ, 1898, томъ III, кн. 2, стр. 315—338). II. *Апокрифическое Посланіе Пилата въ Римъ* (тамъ же, кн. 3, стр. 793—822). И. В. Ягичу удалось приобрѣсти одинъ среднеболгарскій сборникъ конца XIII вѣка съ выдержаннымъ подборомъ словъ Іоанна Златоуста. Здѣсь помѣщены также и два апокрифическихъ сказанія—Первоевангеліе Іакова и Посланіе Пилата въ Римъ. Въ указанныхъ статьяхъ почтенный ученый представилъ критическій разборъ текста обохъ апокрифовъ по найденной рукописи, въ сравненіи съ прочими до сихъ поръ изданными списками ихъ.

Х. Лопаревъ, *Русское анонимное описаніе Константинополя* (Извѣстія Отдѣленія русскаго языка и словесности Императорской Академіи Наукъ, 1898, кн. 2, стр. 339—357). Статья написана по поводу открытаго академикомъ Л. Н. Майковымъ въ 1890 году драгоценнаго памятника паломнической литературы—анонимаго описанія византійскаго Константинополя, которое, по изслѣдованію г. Кобеко, составлено новгородскимъ священникомъ Григоріемъ Калѣкою около 1321—1322 года. Г. Лопаревъ въ своей статьѣ высказываетъ мнѣніе, что находящаяся въ бесѣдѣ легенда имѣетъ характеръ компилятивный и основана на житіи Θεодора, епископа едесскаго, святаго IX вѣка, а также дѣлаетъ нѣкоторыя поправки къ маршруту Анонима, предложенному г. Кобеко.

В. Истринъ, *Замѣчанія о составѣ Толковой Палли* (тамъ же, стр. 472—531). Здѣсь помѣщено окончаніе работы г. Истрина о составѣ Толковой

Палеи и въ частности опредѣляется отношеніе къ Палеѣ «Златой Матицы» (глава V) и указываются византійскіе прототипы Толковой Палеи (глава VI). Что касается послѣдняго вопроса, то г. Истринъ, признавая самостоятельно-русское происхожденіе Толковой Палеи въ цѣломъ ея составѣ, допускаетъ, что отдѣльныя ея части проистекаютъ изъ византійскихъ источниковъ, одни изъ которыхъ пока еще не выяснены, а относительно другихъ не можетъ быть сомнѣнія. Весьма вѣроятно, что самая идея Толковой Палеи и схема ея построения заимствованы изъ византійской полемической противъ евреевъ литературы, которая очень рано возникла на Востокѣ и закончилась вмѣстѣ съ паденіемъ Константинополя. Нѣкоторые памятники этого рода извѣстны въ печати, а другіе находятся еще въ рукописяхъ. Такъ, въ «Исторіи византійской литературы» Крумбахера указывается (стр. 51) нѣсколько рукописныхъ кодексовъ, содержащихъ въ себѣ греческіе полемическіе трактаты противъ евреевъ. О нѣкоторыхъ изъ рукописей, имѣющихъ аналогію съ Толковою Палеей, даетъ свѣдѣнія и г. Истринъ. Въ частности онъ приводитъ извлеченія изъ слѣдующихъ греческихъ рукописей: 1) № 111 изъ Коаленова собранія въ Парижской Національной библиотекѣ, гдѣ помѣщенъ большой трактатъ (изъ 50 главъ) противъ евреевъ, XIII вѣка; 2) № 2750 A de fonds grecs той же библиотеки, XIII вѣка, листы 109—249; 3) изъ рукописи XV—XVI в. Венеціанской библиотеки св. Марка, App. Class. 7—20, л. 212—220. Кромѣ того, г. Истринъ указываетъ на слѣдующіе сборники, статьи коихъ имѣютъ отношеніе къ русской Толковой Палеѣ: Ottobonianus 192, л. 27 и сл.; Ottobonianus 267, л. 219—231; Laurentianus LIX—13, л. 74...., Parisiensis 1000, XIV в., л. 257—264; Venetianus (Marc.) 498, л. 327—336; Coisliensis 193, XV в., л. 71—74; Coisliensis 282, XI в., л. 220—233 и другіе.

М. Сперанскій, *Разумѣнія единострочныя Григорія Богослова и Разуми мудраго Менандра въ русскомъ переводѣ* (тамъ же, стр. 541—559). Въ статьѣ доказывается, что «Разумѣнія единострочныя св. Григорія Богослова», изданныя И. М. Снегиревымъ по рукописи XVII вѣка («Русскіе въ своихъ пословицахъ», 1831, I, стр. 73—78), своимъ источникомъ имѣютъ Γωβῆλι μωβόστιχοι классическаго писателя Менандра (342—291 г. до Р. Х.); имя Григорія Богослова перенесено на Моностихи Менандра, по мнѣнію г. Сперанскаго, еще въ Византіи, и собраніе это, какъ помѣченное именемъ знаменитаго отца греко-восточной церкви, было переведено на славянскій или прямо на русскій языкъ, какъ вѣчто отдѣльное и отличное отъ ранѣе извѣстной «Мудрости Менандра».

Д. Абрамовичъ, *Къ вопросу объ источникахъ Несторова Житія преп. Θεοδοσία Печерскаго* (тамъ же, вып. I, стр. 243—246). Не подлежитъ сомнѣнію, что Несторъ Лѣтописецъ, составляя житіе преп. Θεοδοσία Печерскаго, пользовался, какъ однимъ изъ источниковъ, житіемъ Саввы Освященнаго, принадлежащимъ перу Кирилла Скивопольскаго. Вопросъ въ томъ, какой текстъ былъ подъ руками у Нестора—греческій или славян-

скій, т. е. подлинникъ или переводъ. Г. Абрамовичъ доказываетъ, что Несторъ пользовался древне-славянскимъ переводомъ означеннаго греческаго житія.

П. Лавровъ, *Новое похвальное слово Климента Словѣнскаго* (тамъ же, часть 4, стр. 1086—1109, 1335—1336). Рѣчь идетъ о вновь открытомъ въ Аѳонскомъ Хиландарскомъ монастырѣ словѣ Климента Словѣнскаго, одного изъ достойнѣйшихъ учениковъ славянскихъ первоучителей свв. Кирилла и Меодія. Слово имѣетъ такое заглавіе: похва́л'ное стѣмь, мѣ мѣкѣ Климѣнтѣ съписаѣ. бѣви ѿ. Въ статьѣ приводится доказательство, что означенное слово дѣйствительно принадлежитъ Клименту Словѣнскому. Въ приложеніи къ статьѣ помѣщенъ текстъ и самаго слова.

М. Безобразова 1) *Изреченія св. Кирилла* (тамъ же, стр. 1072—1079), 2) *Посланіе митрополита Никифора* (тамъ же, стр. 1080—1085). Въ первой статьѣ уясняется философское міровоззрѣніе св. Кирилла, первоучителя славянъ, на основаніи приписываемыхъ ему изреченій, при чемъ авторъ полагаетъ, что св. Кириллъ Философъ былъ болѣе аристотеликомъ, чѣмъ платоникомъ. Во второй статьѣ рассматриваются философскія воззрѣнія кievскаго митрополита Никифора на основаніи его посланія князю Владимиру Мономаху.

А. Кадлубовскій, *Очерки по исторіи древне-русской литературы житій святыхъ* (Русскій Филологическій Вѣстникъ, 1897, № 1 и 2, стр. 117—159, 1898, № 1 и 2, стр. 96—159, № 3 и 4, стр. 118 и слѣд.). Въ очеркахъ рассматривается происхожденіе и литературная исторія житій—препод. Авраамія Ростовскаго, мученика Меркурія Смоленскаго и св. Никиты столпника Переяславскаго. Житіе Авраамія Ростовскаго, по послѣдованію автора, написано подъ сильнымъ вліяніемъ житія греческаго святого IV вѣка—Авраамія Затворника и другихъ восточныхъ сказаній о святыхъ; житіе греческаго Авраамія принадлежитъ перу св. Ефрема Сирина. Житіе мученика Меркурія Смоленскаго заключаетъ въ себѣ элементы житія великомученика Меркурія Кесарійскаго (IV в.), а житіе св. Никиты Переяславскаго составлено подъ вліяніемъ греческаго житія св. великомученика Никиты.

И. К., *Святый Або, мученикъ тифлисскій* (Духовный Вѣстникъ Грузинскаго Экзархата, 1898, № 11, стр. 7—12). Описывается въ популярной формѣ житіе св. мученика Або († 790 г.).

Проф. А. Л(ебеде)въ, *Матеріальное состояніе духовенства въ IV—VII вѣкахъ* (Московскія Церковныя Вѣдомости, 1898, № 3—5). обстоятельный научно-историческій обзоръ матеріально-экономическаго быта высшаго и низшаго духовенства греко-восточной церкви въ IV—VII вѣкахъ.

Н. Марръ, *Хитонъ Господень въ книжныхъ легендахъ армянъ, грузинъ и сирійцевъ* (Сборникъ статей учениковъ профессора барона Виктора Романовича Розена, ко дню двадцатипятилѣтія его первой лекціи 18-го ноября 1872—1897. С.-Петербургъ, 1897, стр. 67—96). Статья имѣетъ пред-

метомъ легендарныя сказанія о хитонѣ Господнемъ, возникшія среди христіанъ Востока—армянъ, грузинъ и сирійцевъ. Судьба этой святыни довольно интересна. Западный католическій міръ довольно рано обрѣлъ эту реликвию въ многочисленныхъ экземплярахъ. Живо интересовались ею и на Руси. Въ 1625 году персидскій шахъ Аббасъ чрезъ своего посла, грузина Урусамбека, принесъ въ даръ эту святыню русскому патриарху Филарету, а самъ онъ, по свидѣтельству армянскаго историка XVII вѣка Араке́ла Тавризскаго, увезъ хитонъ Господень изъ Грузіи. Въ Москвѣ сначала отнеслись съ недоувѣріемъ къ дару мусульманскаго государя, но потомъ, послѣ чудесъ, эта святыня была признана и по поводу нея въ русской церкви установленъ особый чинъ празднованія. Хитонъ Спасителя нынѣ хранится въ Успенскомъ соборѣ, части же его—въ Александро-Невской лаврѣ и въ С.-Петербургской большой придворной церкви, а также въ Петропавловскомъ соборѣ. Грузины же, въ странѣ конхъ сначала находился хитонъ Господень, продолжали и продолжаютъ поддерживать сомнѣнія въ подлинности реликвіи, присланной шахомъ, и у нихъ, а равно у сирійцевъ и армянъ, возникли разнообразныя легендарныя сказанія объ этой святынѣ. Въ частности, у грузинъ по вопросу о появленіи хитона Господня во Мцхетѣ существуетъ нѣсколько варіацій одного и того же преданія, которое сохранилось въ древней редакціи «Грузинскихъ лѣтописей», извѣстной исключительно въ армянскомъ переводѣ, въ позднѣйшей редакціи тѣхъ же лѣтописей на грузинскомъ языкѣ, въ «Житіи св. Нины» и въ «Обращеніи Грузинъ въ христіанство», а также—въ житіи Гинкіаноса или Лонгина на армянскомъ языкѣ и въ армянскомъ переводѣ «Исторіи» Михаила Сирійца. Г. Марръ приводитъ упомянутыя сказанія въ подлинникѣ и русскомъ переводѣ, сравниваетъ ихъ между собою и уясняетъ внутреннюю связь. О происхожденіи хитона и о томъ, какъ онъ дошелъ до Спасителя, сохранились сказанія въ армянскомъ и сирійскомъ источникахъ. На армянскомъ языкѣ легенда о хитонѣ извѣстна въ двухъ редакціяхъ—краткой и пространной. Краткая находится въ одной рукописи Національной бібліотеки въ Парижѣ (Anc. fonds № 90, л. 278—281), а пространная редакція извѣстна въ двухъ спискахъ, имѣющихся въ рукописяхъ Вѣнскихъ Мхитаристовъ: одинъ, 1439 года, находится въ рукописи № 7 (л. 284—287), другой—въ рукописи № 313 отъ 1697 года. Пространная редакція сказанія носитъ такое заглавіе: «Сочиненіе владыки Іоанна Златоуста о нешвенномъ хитонѣ Господа, свыше сошедшемъ, и Исторіи Авгаря, царя армянъ». Въ этой редакціи г. Марръ и издалъ армянское сказаніе, отмѣтивъ разночтенія всѣхъ трехъ рукописей и снабдивъ текстъ русскимъ переводомъ. Мотивы этого сказанія находятся также въ сирійской «Книгѣ пчелы», составленной несторіанскимъ епископомъ Соломономъ въ XII—XIII вѣкахъ. Г. Марръ приводитъ въ русскомъ переводѣ и это сказаніе. Въ заключеніе онъ говоритъ, что въ сирійскомъ текстѣ сохранилось краткое изложеніе христіанской легенды, въ ея сравнительно

древней формѣ, безъ всякихъ тенденцій, а въ армянской обработкѣ общехристіанскій сюжетъ вставленъ въ «историческую» раму, съ армянами въ главныхъ роляхъ и съ арменизаціей едесскаго царя Авгаря.

М. Сперанскій, *Замѣтки о рукописяхъ Бѣлградскихъ и Софійскихъ библиотекъ*. Москва. 1898. Стр. 87 (Извѣстія Историко-Филологическаго Института князя Безбородко въ Нѣжинѣ. Томъ XVI).—Здѣсь помѣщено простое описаніе рукописей библиотекъ — Народной и Академіи наукъ въ Бѣлградѣ и библиотеки въ Софіи. Рукописи описаны въ слѣдующемъ порядкѣ: паримейники, ветхозавѣтныя книги 1558 года, евангелія, Бѣлградскій сборникъ № 104 (содержитъ подборъ рѣдкихъ и важныхъ произведеній старославянской литературы и относится къ началу XV вѣка), слово о Теофанѣ корчмарикѣ, слово о Соломовѣ и его женѣ, повѣсть о Царѣградѣ, молитва отъ непріятели, слово св. Анастасія, молитва Сисинія, синодикъ царя Бориса и списокъ отреченныхъ книгъ.

А. Пападопуло-Керамевсъ, *Алексій Макремволитъ* (Журналъ Министерства Народнаго Просвѣщенія, 1899, январь, стр. 19—23, отдѣлъ классической филологіи).—Византійскій писатель Алексій Макремволитъ жилъ въ Константинополѣ при императорѣ Іоаннѣ Кантакузинѣ и принадлежалъ къ той партіи, которая поддерживала этого именно императора. Г. Пападопуло-Керамевсъ нашелъ въ библиотекѣ лавры Саввы Освященнаго въ Іерусалимѣ одну рукопись XIV вѣка (№ 417), гдѣ содержатся исключительно сочиненія (числомъ 13) этого писателя и его стихотворенія. Сочиненія его преимущественно богословскаго и нравоучительнаго характера, а нѣкоторыя — историческаго содержанія, какъ, напримѣръ, сочиненіе о колоніи генуэзцевъ въ Перѣ, въ Константинополѣ (*Ἀνάληκτα Ἱεροσολυμιτικῆς ἱστοριολογίας*, I, 144—159). Изъ этого кодекса г. Пападопуло-Керамевсъ издаетъ здѣсь въ греческомъ текстѣ другое сочиненіе Алексія Макремволита, въ коемъ объясняется съ христіанской точки зрѣнія пресловутый разговоръ Лукіана подъ заглавіемъ *Λούκιος ἢ ὄνος*.

В. Истринъ, *Апокрифъ объ Іосифѣ и Асенефѣ* (Древности. Труды Славянской Комиссіи Императорскаго Московскаго Археологическаго общества, томъ II. Москва. 1898, стр. 146—199).—Въ началѣ статьи помѣщенъ апокрифъ въ двухъ редакціяхъ—древнегреческой и новогреческой. Древняя редакція издана по списку Ватиканской библиотеки *cod. Palatinus* № 17, X—XI вѣка (л. 118—134), а варианты къ нему взяты изъ списка той же библиотеки *cod. Palatinus*, № 364, XV вѣка (л. 293 и слѣд.). Новогреческая редакція издана по списку Бодлеянской библиотеки *cod. Thomas-Roe* № 5. За текстомъ апокрифа слѣдуетъ историко-литературный къ нему комментарий, гдѣ авторъ рассматриваетъ различныя греческія редакціи памятника, рукописныя и печатныя (въ изданіи аббата Батифоля «*Studia Patristica*». Paris 1889—1890), сравниваетъ ихъ и опредѣляетъ взаимную зависимость, объясняетъ происхожденіе апокрифа, рассматриваетъ его переводы—латинскій, спрійскій, армянскій, новогреческій и славянскій и выясняетъ ихъ отношеніе къ греческому оригиналу;

съ особою подробностью анализируется сербскій списокъ апокрифа, изданный Новаковичемъ въ Starinac (кн. XI) по рукописи XV вѣка Бѣлградской народной библіотеки № 29; г. Истринъ указываетъ на дополненія сербскаго списка сравнительно съ изданною имъ греческою редакціею, на пропуски его и другія текстуальныя особенности.

А. Яцимирскій, *Славянскія рукописи Нямецкаго монастыря въ Молдавіи* (тамъ же, стр. 1—109). Здѣсь описаны, прежде всего, 105 древнѣйшихъ славянскихъ рукописей Нямецкаго монастыря въ Молдавіи, а затѣмъ— 30 славянскихъ рукописей, хранящихся въ Ново-Нямецкомъ монастырѣ въ Бессарабіи.

Е. Рѣдинъ, *Сирійская рукопись Евангелія съ миниатюрами XIII вѣка библиотеки Британскаго Музея* (Записки Императорскаго Одесскаго Общества Исторіи и Древностей, томъ XXI. Одесса. 1898, стр. 211—224). — Кратко описываемая здѣсь сирійская рукопись Евангелія съ миниатюрами XIII вѣка, хранящаяся въ Британскомъ Музеѣ подъ № 26 (Ад. 7170), представляетъ Евангеліе—апракосъ, содержитъ всего 265 листовъ и иллюстрирована многочисленными миниатюрами, относящимися къ событіямъ изъ жизни Іисуса Христа и Богородицы. Миниатюры исполнены въ широкой манерѣ вторичной эпохи процвѣтанія византійскаго искусства IX—X вѣковъ, т. е. композиціи большинства миниатюръ повторяютъ образцы этого времени. Оригинальность композиціи сказывается въ весьма сильномъ вліяніи, выразившемся въ изображеніи восточныхъ (арабскихъ) типовъ, въ представленіи мѣстной обстановки — зданій арабской архитектуры, арабскаго орнамента и т. п. Въ миниатюрахъ, такимъ образомъ, тѣсно соединены византійскій элементъ съ сирійско-арабскимъ, и можно сказать, что описываемая рукопись представляетъ скорѣе не собственно византійскій памятникъ, а византійскій на сирійско-арабской почвѣ. Миниатюристъ бралъ готовыя византійскія композиціи, но работывалъ ихъ самостоятельно, внося мѣстные элементы. Г. Рѣдинъ описалъ всѣ миниатюры рукописи, съ большею подробностью останавливаясь на тѣхъ изъ нихъ, которыя наиболѣе характерны и важны въ иконографическомъ отношеніи, и указалъ ихъ мѣсто среди чисто-византійскихъ памятниковъ.

В. В. Латышевъ, *Замѣтки къ христіанскимъ надписямъ изъ Крыма* (тамъ же, стр. 225—254). Почтенный ученый сперва дѣлаетъ здѣсь нѣсколько поправокъ и дополненій къ его «Сборнику греческихъ надписей христіанскихъ временъ изъ южной Россіи» и сообщаетъ нѣсколько вновь открытыхъ А. Л. Бертье-Делягардомъ памятниковъ христіанской эпиграфики Крыма, а затѣмъ разъясняетъ выраженіе «*ὑψηλὸς δοῦλος*» въ надписи Евпатерія. Въ «Византійскомъ Временникѣ» (т. I, стр. 662—672) г. Латышевымъ была помѣщена замѣтка о времени надписи Евпатерія, открытой въ 1803 году Сумароковымъ въ Тамани и гласящей о возобновленіи на Воспорѣ царскаго дворца лицомъ, имя котораго не вполне сохранилось на камнѣ, по которое названо «благочестивымъ и

богохранимымъ владыкою», при чемъ возобновленіе совершено чрезъ посредство «славнѣйшаго стратилата и дука Херсонскаго» Евпатерія, назвавшаго себя природнымъ рабомъ (γνήσιος δοῦλος) этого лица. Вопреки мнѣнію ученыхъ, относившихъ эту надпись ко времени византійскаго императора Исаака II Ангела, г. Латышевъ относитъ ее къ царствованію императора Маврикія, именно къ 590 году, и обосновалъ эту датировку данными, опирающимися на характеръ письма и содержаніе памятника. Между тѣмъ профессоръ Кулаковскій въ своихъ статьяхъ (Виз. Врем. т. III, стр. 1—17; т. IV, стр. 235) доказывалъ положительную невозможность приурочить надпись ко времени императора Маврикія, ссылаясь, между прочимъ, на то, что сановникъ, облеченный высшимъ военнымъ званіемъ въ имперіи, не могъ назвать себя въ официальномъ документѣ γνήσιος δοῦλος своего государя. Въ настоящей статьѣ г. Латышевъ рядомъ примѣровъ изъ византійской епиграфики и «Придворнаго устава» императора Константина Багрянороднаго показываетъ, что γνήσιος δοῦλος было обычнымъ у византійцевъ выраженіемъ преданности и покорности императору.

Юліанъ Кулаковскій, *Епископа Θεοδора «Аланское посланіе»* (тамъ же, II, стр. 11—27). Профессоръ Кулаковскій помѣстилъ здѣсь русскій переводъ сочиненія византійскаго писателя XIII вѣка епископа Θεοδора, которое носитъ въ греческомъ текстѣ такое заглавіе: Λόγος ἐπιστολιμαῖος πρὸς τὸν Κωνσταντινουπόλεως καὶ τοὺς ἐνδημοῦντας τῶν ἐπισκόπων, εἰ καὶ διὰ τὰ συμβάντα παρεκτέταται, καὶ τὰ πλείω συντέμνων' ἐπιγράφεται δὲ μετὰ τὴν χειροτονίαν ἢ Ἀλανικός (Majus, t. VI; Migne, t. CXL).—Посланіе представляетъ значительный историческій интересъ. Оно написано въ глуши Кавказскихъ горъ и содержитъ въ себѣ живыя и современныя свидѣтельства объ Аланахъ, т. е. предкахъ нынѣшнихъ Осетинъ. Свидѣтельства этого памятника уже введены въ ученый оборотъ Бруномъ, Томашекомъ и особенно В. Г. Васильевскимъ. Представивъ русскій переводъ «Аланскаго посланія» епископа Θεοδора, г. Кулаковскій снабдилъ его небольшимъ предисловіемъ, гдѣ изложилъ его содержаніе и отмѣтилъ научное значеніе.

А. Шахматовъ, *Пахомій Логоветъ и хронографъ* (Журналъ Министерства Народнаго Просвѣщенія, 1899, январь, стр. 200—207).—Въ статьѣ рѣшается вопросъ, когда и гдѣ именно составленъ русскій хронографъ,—эта любопытная компиляція изъ византійскихъ хроникъ, южнославянскихъ историческихъ памятниковъ и русскихъ лѣтописей. Признавъ доказаннымъ предыдущими изслѣдователями (Поповъ, Ягичъ, Истривъ, Сперанскій) фактъ составленія хронографа славяниномъ не ранѣе XV вѣка, авторъ ставитъ вопросъ,—въ Россіи или въ южно-славянскихъ земляхъ работалъ этотъ славянинъ. Отмѣтивъ, что предположеніе о южно-славянскомъ происхожденіи хронографа основывается, главнымъ образомъ, на отсутствіи въ редакціи Толстовскаго и сходныхъ съ нимъ списковъ русскихъ лѣтописныхъ статей и извѣстій, г. Шахматовъ дока-

зываетъ позднее происхожденіе указанной редакціи и умышленное устраненіе въ нихъ такихъ статей и извѣстій. Показавъ, что эта редакція основывается на той древней редакціи хронографа, которая отразилась и въ Русскомъ Временникѣ, онъ заключаетъ, что въ первоначальной редакціи хронографа,—основной для редакціи 1512 года, для редакціи Толстовскаго и сходныхъ списковъ, а также для Русскаго Временника,—уже находились русскія лѣтописныя статьи и извѣстія. Сопоставивъ это съ тѣмъ, что въ основаніи хронографа лежитъ русская редакція Еллинскаго лѣтописца, авторъ заключаетъ, что хронографъ составленъ въ Россіи. Начитанность въ сербскихъ памятникахъ, введенныхъ въ составъ хронографа, а также сербизмы большинства списковъ хронографа объясняются тѣмъ, что русскій хронографъ составленъ сербомъ. Изъ свидѣтельствъ обѣихъ редакцій хронографа—1512 года и Толстовскаго списка видно, что въ основной редакціи число лѣтъ царствованія византійскаго императора Іоанна Палеолога (вступилъ на престолъ въ 1425 году) определено цифрою 17. Авторъ выводитъ отсюда, что хронографъ составленъ на 18-мъ году Іоаннова царствованія (оно продолжалось всего 23 года), т. е. въ 1442 году. Имѣя въ виду, что Пахомій Логоетъ уже въ 1443 году былъ въ Россіи, авторъ предполагаетъ, что составителемъ хронографа былъ именно этотъ ученый сербъ. Указавъ на то, что повѣсть объ убіеніи Батыя, содержащаяся въ хронографѣ и составленная во всякомъ случаѣ Пахоміемъ, доказываетъ его занятія русской исторіей и еще тѣснѣе связываетъ его имя съ хронографомъ, авторъ обращаетъ вниманіе на то, что рукопись XV вѣка, содержащая почти всѣ сербскія статьи хронографа и хранящаяся теперь въ библіотекѣ Московской духовной академіи, принадлежала нѣкогда Пахомію. Въ результатѣ г. Шахматовъ приходитъ къ выводу, что хронографъ оставленъ въ 1442 году въ Россіи сербомъ Пахоміемъ Логоетомъ.

А. Щепкинъ, *Апокрифическое сказаніе о Лѣствицѣ съ изображеніяхъ иконописи* (Археологическія Извѣстія и Замѣтки, 1898, № 11 и 12, стр. 349—353).—Давно установлена историческая связь апокрифической литературы съ иконописью. Новымъ подтвержденіемъ этого можетъ служить одно, сравнительно мало извѣстное, изображеніе Богоматери, носящее названіе «Камня Нерукосячной Горы». Это—изображеніе Дѣвы Маріи въ ростѣ, сидящей на каедрѣ, или поясное, съ Младенцемъ Христомъ на рукѣ. Отличительную особенность этого иконнаго типа составляютъ различныя мелкія изображенія (лѣствица, «огненные лики», ангелы восходящіе и нисходящіе), помѣщаемыя поверхъ ризъ Богоматери—на челѣ, плечахъ и груди Ея фигуры. Въ этихъ мелкихъ изображеніяхъ можно видѣть отраженіе литературнаго апокрифа о Лѣствицѣ, который составляетъ распространеніе библейскаго разсказа о лѣствицѣ, видѣнной Іаковомъ (Бытія XXVIII, 10—12), и дошелъ до насъ въ славянскихъ переводахъ, включаемыхъ въ ту сложную полемическую энциклопедію, которая носитъ названіе Толковой Псалм. Далѣе приводится фактиче-

ская часть легендарнаго разсказа съ палейными его толкованіями и выясняется отраженіе апокрифа на живописномъ изображеніи Богоматери-Лѣствицы.

А. Григорьевъ, *Происхожденіе славянскихъ текстовъ повѣсти объ Акирѣ Премудромъ* (тамъ же, стр. 353—359). Настоящая замѣтка составлена на основаніи слѣдующихъ списковъ повѣсти: 1) сербскаго XVI вѣка, Чертковской библіотеки, напечатаннаго г. Е. Барсовымъ въ «Чтеніяхъ въ Имп. Обществѣ Исторіи и Древностей Россійскихъ» (1887, іюнь—сентябрь); 2) сербскаго списка XVI вѣка, находящагося въ Софійской библіотекѣ въ Болгаріи, и 3) русскаго списка второй половины XV вѣка, № 189 изъ библіотеки Имп. Общества Исторіи и Древностей Россійскихъ. На основаніи изслѣдованія этихъ списковъ авторъ пришелъ къ слѣдующимъ выводамъ: 1) Повѣсть объ Акирѣ Премудромъ первоначально переведена на церковно-славянскій языкъ. 2) Оригиналомъ послѣдующихъ кирилловскихъ текстовъ былъ текстъ глаголическій. 3) Переводъ сдѣланъ въ XI или XII вѣкѣ. 4) Переводъ былъ сдѣланъ въ Македоніи или южной Болгаріи. 5) Церковно-славянскій переводъ былъ сдѣланъ съ греческаго языка не прямо, а при посредствѣ армянскаго текста.

В. Болотовъ, *Изъ исторіи церкви сиро-персидской* (Христіанское Чтеніе, 1899, январь, стр. 95—121, февраль, стр. 323—349). Въ первой главѣ уясняется значеніе имени «Супурганъ», гдѣ находится кафедра преосвященнаго Іооны, архипастыря возсоединившихся съ православною церковью сирохалдеевъ (25 марта 1898 года). Слово «Супурганъ», по мнѣнію автора, имѣетъ фizioномію не семитскую, а иранскую и, быть можетъ, сперва означало цѣлую область владѣній цвѣта персидской аристократіи («сепухи—васпуры») на западномъ побережьи урмійскаго озера и лишь впоследствии перенесено на селеніе на берегу Назлу-чая. Первую главу изслѣдованія дополняютъ два экскурса, въ первомъ изъ коихъ опредѣляется географическое мѣстоположеніе serhakan-wazrugakan'a, а во второмъ указываются древнѣйшія митрополіи въ церкви персидской (Беть-Лапатъ, Нисивинъ, Прать-д-Майшанъ, Арбель, Кирка д-беть Слокъ, Ревъ-Ардаширъ, Хольванъ) и выписками изъ документовъ поясняется то значеніе, которое имѣли въ церкви сиро-персидской митрополиты.—Статья не окончена.

Рецензій появились на слѣдующія книги.

Sava Chilandares, Rucopisy a starotisky Chilandarsne. V Praze. 1896. Рецензія г. П. Сырку въ Извѣстіяхъ Отдѣленія русскаго языка и словесности Императорской Академіи Наукъ за 1898 годъ, томъ III, кн. 1, стр. 131—141.

Dr. Const. Jireček, Das christliche Element in der topographischen Nomenclatur der Balkanländer. Wien. 1897. Рецензія г. С. Станоевича тамъ же, книга 2, стр. 628—632.

Ales. Ștefulescu, Mănăstirea Tismana. Târgu-Jiū. 1896. Рецензія г. П. Сырну въ Извѣстіяхъ Отдѣленія русскаго языка и словесности Императорской Академіи Наукъ, 1898, кн. 2, стр. 592—602.

С. М. Кульбакинъ, «Хиландарскіе листки», отрывокъ кирилловской письменности XI-го вѣка. Изданіе Отдѣленія русскаго языка и словесности Императорской Академіи Наукъ. С.-Петербургъ. 1898. Рецензія г. Д. Абрамовича въ Христіанскомъ Читеніи, 1899, январь, стр. 184—186.

Calendarul Bisericei de gesarit in stil vechiu si stil nou.... de P. Donici. Craiova. 1898. Рецензія г. Георгія Самурына тамъ же, стр. 186—190.

E. Hurl, The Life of our Lord in art. Boston and New-York. 1898. Рецензія г. А. Л. тамъ же, стр. 192—193.

Х. Лопаревъ, Описаніе нѣкоторыхъ греческихъ житій святыхъ. С.-Петербургъ. 1897. Рецензія И. С. въ Церковныхъ Вѣдомостяхъ, 1898, № 38, прибавленія, стр. 1428—1429.

Епископъ Арсеній, Похвальное слово святому Фотію ессалійскому. Греческій текстъ и русскій переводъ. Новгородъ 1897. Рецензія И. С. тамъ же.

Franz Xaver Kraus, Geschichte der christlichen Kunst. V. I und II. Freiburg. B. 1897. Рецензія въ Христіанскомъ Читеніи, 1898, августъ, стр. 290—292.

Victor Schultze, Archaeologie der altchristlichen Kunst. München. 1895. Рецензія тамъ же.

А. П. Лебедевъ, заслуженный профессоръ московскаго университета. Церковная историографія въ главныхъ ея представителяхъ съ IV-го по XIX вѣкъ. Москва. 1898. Рецензія г. С. въ Историческомъ Вѣстникѣ, 1898, октябрь, стр. 352—358.

В. Грибовскій, Народъ и власть въ византійскомъ государствѣ. С.-Петербургъ. 1897. Рецензія г. П. Безобразова въ Журналѣ Министерства Народнаго Просвѣщенія, 1898, октябрь, стр. 407—452.

Вліяніе восточнаго богословія на западное въ произведеніяхъ Іоанна Скота Эригены. Исслѣдованіе Александра Бриллиантова. С.-Петербургъ. 1898. Рецензія: г. В. Серебrenникова тамъ же, стр. 469—491, и г. И. Х. въ Историческомъ Вѣстникѣ, 1898, декабрь, стр. 1193—1195.

Александръ Петровскій, Апостольскія литургіи восточной церкви. Литургіи апостоловъ Іакова, Фаддея, Марія и евангелиста Марка. С.-Петербургъ. 1897. Рецензія г. С. въ Церковныхъ Вѣдомостяхъ, 1898, № 41, прибавленія, стр. 1539—1542.

Н. Каптеревъ, Сношенія іерусалимскихъ патріарховъ съ русскимъ правительствомъ въ текущемъ столѣтіи (1815—1844 г.). С.-Петербургъ. 1898. Рецензія г. С. въ Историческомъ Вѣстникѣ, 1898, ноябрь, стр. 788—792.

Das Taufsymbolum der alten Kirche nach Ursprung und Entwicklung. Von Bernhard Dérholt. Erster Teil. Geschichte der Symbolforschung.

1898. Рецензія г. А. Петровскаго въ Христіанскомъ Читеніи, 1898, ноябрь, стр. 758—759.

Путешествіе антиохійскаго патріарха Макарія въ Россію въ половинѣ XVII вѣка, описанное его сыномъ архидіакономъ Павломъ Алеппскимъ. Переводъ съ арабскаго Г. Муркоса. Выпускъ третій. Москва. 1898. Рецензія г. А. Н. въ Археологическихъ Извѣстіяхъ и Забѣткахъ, 1898, № 9 и 10, стр. 326—327. Выпускъ четвертый. Рецензія: А. Н. тамъ же, № 11 и 12, стр. 414—415 и г. С. въ Историческомъ Вѣстникѣ, 1899, февраль, стр. 690—693.

Геромонахъ Владиміръ Благоразумовъ, Св. Аванасій Александрійскій, его жизнь, учено-литературная и полемико-догматическая дѣятельность. Кишиневъ. 1895. Рецензія гг. А. Попова и Л. Писарева въ Православномъ Собесѣдникѣ, 1898, ноябрь, приложение, стр. 500—518.

В. Н. Хитрово, Письма о Святой Землѣ. С.-Петербургъ. 1898. Рецензія г. С. въ Историческомъ Вѣстникѣ, 1898, декабрь, стр. 1178—1180.

Н. Тиктинъ, Византійское право, какъ источникъ Уложенія 1648 г. и Новоуказныхъ статей. Опытъ историко-сравнительнаго изслѣдованія. Одесса 1898. Рецензія г. С. тамъ же, стр. 1187—1192.

Ἐκκλησιαστικὴ Ἱστορία ἀπὸ τῆς ἰδρύσεως τῆς Ἐκκλησίας μέχρι τῶν καθ' ἡμᾶς χρόνων ὑπὸ Ἀ. Διομήδου Κυριακοῦ, δ. φ. καὶ καθηγητοῦ τῆς θεολογίας ἐν τῷ ἐθνικῷ πανεπιστημίῳ. Ἐκδόσις δευτέρα. Ἐν Ἀθήναις. 1898. Т. I—III. Рецензія г. А. Л. въ Христіанскомъ Читеніи, 1898, декабрь, стр. 944—946.

В. Колокольниковъ, Устройство управленія румынской церкви со времени ея автокефальности. Историко-каноническое изслѣдованіе. Казань. 1897. Рецензія гг. И. С. Бердникова и И. Реверсова въ Православномъ Собесѣдникѣ, 1898, декабрь, приложение, стр. 557—563.

Епископъ Арсеній, Филовея патріарха константинопольскаго три рѣчи къ епископу Игнатію съ объясненіемъ изреченія изъ книги Притчей: «Премудрость созда себѣ домъ» и проч. Греческій текстъ и русскій переводъ. Новгородъ. 1898. Рецензія г. С. въ Церковныхъ Вѣдомостяхъ, 1898, № 51—52, прибавленія, стр. 1998—1999.

И. И. Срезневскій, Обзоръ древнихъ русскихъ списковъ Кормчей книги. С.-Петербургъ. 1897. Изданіе Академіи Наукъ. Рецензія г. Н. Заозерскаго въ Богословскомъ Вѣстникѣ, 1898, декабрь, стр. 394—396.

Ө. Шеляговскій, Паденіе Константинополя. Историческій очеркъ. С.-Петербургъ. 1898. Рецензія г. С. въ Историческомъ Вѣстникѣ, 1899, январь, стр. 311—312.

М. Ремезовъ, Византія и византійцы конца X-го вѣка. По Г. Шюмберже. Москва. 1898. Рецензія г. С. тамъ же, стр. 325—327.

Памятники древне-русской церковно-учительной литературы. Выпускъ четвертый: Славяно-русскій прологъ. Часть вторая. Январь—апрѣль. Из-

даніе подъ редакціей профессора А. И. Пономарева. С.-Петербургъ. 1898. Рецензія г. С. тамъ же, стр. 332—334.

Gustave Schlumberger, Renaud de Chatillon, prince d'Antioche, Seigneur de la terre d'Outre-Jourdain. Paris. 1898. Рецензія въ Русскомъ Вѣстникѣ, 1899, январь, стр. 297—299.

Passio Andreae, ex actis Andreae, Martyria Andreae, Acta Andreae et Matthaei, Acta Petri et Andreae, Passio Bartholomaei, Acta Ioannis, Martyrium Matthaei, edidit Max. Bonnet. Lipsiae. 1898. Рецензія г. А. И. въ Археологическихъ Извѣстіяхъ и Забѣткахъ, 1898, № 11 и 12, стр. 417—418.

И. Соколовъ.

ГЕРМАНІЯ.

«Byzantinische Zeitschrift», herausgegeben von K. Krumbacher, Band VIII, Heft 1.

Первый отдѣлъ (стр. 1—158) состоитъ изъ слѣдующихъ статей:

М. Treu, *Der Philosoph Joseph* (стр. 1—64).—Половина статьи (стр. 2—31) занята текстомъ сочиненія великаго логовита императора Андроника II Палеолога, Θεοδωρα Μετοχита († 1332), о его другѣ, «философѣ» Юсифѣ, буквально по рукописи Vindob. Phil. Gr. IV 95. Этотъ Юсифъ — мало извѣстная, но очень примѣчательная личность. Родовитый, богатый и знатный, онъ оставилъ блестящую, открывавшуюся передъ нимъ, придворную карьеру, принялъ монашество и весь отдался цѣли: достигъ блаженства уже на землѣ путемъ одного только умственного и нравственного самосовершенствованія и возможнаго ограниченія всѣхъ матеріальныхъ потребностей; всю жизнь онъ упорно отклонялъ отъ себя всякую почестъ (всю жизнь проносилъ *одну* власяницу!) — и однако, лично любя уединеніе, онъ видѣлъ въ немъ только подготовленіе для дѣятельности общественной: большую часть жизни онъ провелъ въ Константинополѣ, вліяя на людей и своей личностью, и своимъ міросозерданіемъ, основаннымъ на обширной философской и богословской учености. Словомъ, эта личность изъ весьма рѣдкихъ, близко подошедшая къ идеалу христіанскаго аскета въ лучшемъ смыслѣ этого слова и въ стилѣ величайшихъ учителей аскетизма, напр. св. Василія Великаго. Онъ родился на островѣ Ивоакѣ около 1280 года; около 1300 года оставилъ родину и высокое званіе и монашествовалъ сперва въ Солуни и другихъ монастыряхъ въ Θεσσαλία, а также на Аеонѣ; потомъ переселился въ Константинополь, гдѣ быстро снискалъ общую любовь и уваженіе. Четыре раза его выбрали въ патріархи и четыре раза онъ отказывался; послѣдніе годы жизни переселился (въ 1323—1325 г.) обратно въ солунскій горный монастырь, гдѣ и скончался около 1330 года.

Послѣ сочиненія Μετοχита М. Treu сообщаетъ еще рядъ текстовъ и извлеченій изъ текстовъ, освѣщающихъ жизнь и дѣятельность его ге-

роя, какъ то: 1) сочиненіе самого Іосифа, именно автобіографическаго содержанія введеніе къ σύνοψις ῥητορικῆς, напечатанное Вальцемъ по Laur. plut. 58, 2. М. Треу сообщаетъ этотъ текстъ по тремъ рукописямъ, изъ которыхъ лучшая — cod. Riccard. Изъ большого стихотворенія, присоединеннаго къ автобіографіи, видно между проч., что Іосифъ, въ послѣдніе годы жизни, уже въ Солуни, составилъ нѣчто въ родѣ связнаго энциклопедическаго обзорѣнія всѣхъ теоретическихъ наукъ (а не одной только риторики) для самообразовательнаго чтенія; этотъ сборникъ, по убѣжденію М. Треу, дошелъ до насъ въ рукописи Riccard. 31. 2) Свидѣтельства современниковъ: письмо къ Іосифу Θομῆ Магистра (монаха Θεοδουла), писанное зимой 1307—1308 года; 28 писемъ Никифора Хумна, 5-е и 6-е письма его сына, паракимомена Іоанна Хумна; 4 письма Михаила Габры; 10 писемъ Матвея, епископа Іоніи; 2 письма Никифора Григоры и сочиненія Іоанна Актуарія.

Сруг. P. Lambros, *Zu Kedrenos* (стр. 65).— Поправка къ Кедрину I 618, 23—619, 1 боннскаго изданія: вмѣсто *κερασίαν* слѣдуетъ *κερατίαν* (новогреч. *κερατιά*—*Ceratonia siliqua* L.).

Α. Παπαδόπουλος-Κεραμεύς, *Βυζαντινὰ Ἀνάλεκτα* (стр. 66—81). Настоящая статья содержитъ 7 замѣтокъ автора. Въ 1-ой замѣткѣ онъ сообщаетъ неизданное стихотвореніе Никифора Урана (X—XI в.) подъ заглавіемъ «Ἀλάβητος» по рукописи Лавры св. Аθανасія на Аѳонѣ В 43. Во 2, 3, 4 и 5 замѣткахъ авторъ сообщаетъ поправки и дополнительные свѣдѣнія преимущественно къ Krumbacher *Gesch. d. byzant. Litt.*² и Эргардту о Григоріѣ Паламѣ, Михаилѣ Кривоуглѣ, Іоаннѣ Евгеникѣ, Димитріѣ Хоматинѣ, Константинѣ Кавасилѣ и Симеонѣ Θεσσαλονικίῳ. Въ 6-й замѣткѣ авторъ предлагаетъ чтеніе *πρωθεῖσα* вмѣсто *περωθεῖσα* въ Krumbacher, *Eine neue Vita des Theophanes* стр. 399, 28. Наконецъ, въ 7-ой замѣткѣ авторъ относитъ происхождение «*βυζαντινὰ συμβόλαια*», изданныхъ М. I. Гедеономъ въ *Byz. Zeitschr.* V, 112—117, къ 1466—1467 гг. въ Ахридской архіепископіи и сообщаетъ поправки къ изданію М. I. Гедеона.

E. W. Brooks: *The Chronology of Theophanes 607—775* (стр. 82—97).—См. отдѣлъ: «Англія».

P. J. Pargoire: *Une loi monastique de St. Platon* (98—101).—См. отдѣлъ «Франція».

P. M. Parageorgiu, *Byzantinische Inschriften* (стр. 102—106).—Предлагается новое чтеніе и интерпретація надписей на кадильницахъ, опубликованныхъ P. Orsi въ *Byz.-Ztschr.* V, 567—568 и VII, 29.

Th. Preger, *Zu den spätgriechischen Inschriften Siciliens* (стр. 107—110).—Рядъ замѣтокъ къ сиракузскимъ надгробнымъ надписямъ, опубликованнымъ P. Orsi, и послѣдованнымъ, кромя Орси, Бухелеромъ (*Rhein. Museum* 1898, стр. 638) и Фюреромъ (*Forschungen zur Sicilia sotterranea*).

Α. Παπαδόπουλος-Κεραμεύς, *Βυζαντινῆς ἐκκλησιαστικῆς μουσικῆς ἐγχειρίδιον* (стр. 111—121).—Авторъ сообщаетъ списокъ

51 руководства по византийской музыкѣ, большею частью на основаніи извѣстныхъ ему рукописей.

Joannes Thibaut, *Etude de musique byzantine. Le chant ekphonétique* (стр. 122—147). — См. отдѣлъ «Франція».

D. Hesseling, *Zwei mittelgriechische Tiernamen* (стр. 148—151). — По мнѣнію автора, имя Νῆκος, придаваемое ослу въ разсказѣ о ослѣ, волкѣ и лисицѣ (συναξάριον τοῦ τετραμημένου γαδάρου), не обычная кличка осла, какъ думалъ Крэчмеръ, а возникло изъ τὸ (ὄ)νικόν, тѣмъ болѣе, что въ ркп. Pal. vindob. theol. graec. 244 удареніе въ этомъ словѣ повсюду стоитъ на послѣднемъ слогѣ. Имя курицы въ той же сказкѣ (καβίχη) авторъ замѣтки сближаетъ съ καύαξ или κάβαξ—видъ чайки.

A. Thumb, *Über einige vulgärgriechische anatomische Termini* (стр. 153—154). — О словахъ: κολοφέλια (nates), ξηρίον (большая берцовая кость), ψαρονέφρια (musculus sacrospinalis), по поводу статьи Р. Фукса въ D. medicinische Wochenschrift 1898, 12—14.

K. Krumbacher, Βάλλω μετάνοισιν (стр. 155—156). — Указывается, что это выраженіе напрасно заподозрѣно Sitzler'омъ (въ одной поговоркѣ cod. Marc. Cl. III 4, saec. XIV) и K. Wotke (у Кассіана), такъ какъ это обычное выраженіе для глубокаго поклона передъ духовнымъ отцомъ, игуменомъ и т. п.

E. Nestle, Καλήν κακῶς (стр. 157—158). — Мат. гл. 21, 41 предполагаетъ просто двойное нарѣчіе въ родѣ בִּישְׁבִּישׁ.

F. Boll, *Die Verbannung des Photios* (стр. 158). — Сообщается о замѣткѣ въ астрологической рукописи, гдѣ положеніе луны въ 9 знакѣ гороскопа примѣняется къ изложенію Фотія.

Второй отдѣлъ (стр. 159—208) состоитъ изъ рецензій на слѣдующія книги:

Joannis Zonarae *Epitomae historiarum libri XIII—XVIII, edidit Theodorus Büttner-Wobst* (Corpus scriptorum historiae byzantinae vol. 50). Bonnae, impensis Ed. Weberi. 1897. XXI+993 стр. 8°. — Рец. U. Ph. Boissevain (стр. 159—163).

Basilicorum libri LX. Vol. VII. Editionis Basilicorum Heimbachianae supplementum alterum reliquias librorum ineditorum ex libro rescripto Ambrosiano ediderunt E. C. Ferrini, antecessor Ticinensis, I. Mercati, bibliothecae Ambrosianae doctor. Praefationem, versionem latinam, notas, appendices addidit E. C. Ferrini. Lipsiae, 1897. XV, 256 стр. 4°. — Рец. William Fischer (стр. 163—190).

Waldemar Nissen, *Die Regelung des Klosterwesens im Rhomäerreiche bis zum Ende des IX. Jahrhunderts.* Hamburg 1897. 30 стр. 4°. — Рец. Albert Ehrhard (стр. 190—191).

A. Ferradou, *Des biens des monastères en Byzance.* Bordeaux 1896, 254 ст. 8°. — Рец. Ch. Diehl (стр. 191—193).

E. Marin, *De studio, coenobio Constantinopolitano.* 130 стр. 8°.

Онъ-же, *Les moines de Constantinople depuis la fondation de la ville jusqu'à la mort de Photius* (330—898). Paris, Lecoffre, 1897. 546 стр. 8°.—Рец. **Ch. Diehl** (стр. 193—196).

Bertha von der Lage, *Studien zur Genesislegende*. I Teil. Ostern 1898. Berlin, Gärtners Verlag. 40 стр. 4°.—Рец. **C. Frey** (стр. 196—197).

Aug. Nuth, *De Marci diaconi vita Porphyrii, episcopi Gazensis. Quaestiones historicae et grammaticae*. Diss. Bonnae 1897. 63 стр. 8°.—Рец. **K. Dieterich** (стр. 197—198).

Robert Ritter von Töply, *Studien zur Geschichte der Anatomie im Mittelalter*. Leipzig u. Wien, Franz Deuticke, 1898. 121 стр. 8°.—Рец. **Robert Fuchs** (стр. 198—201).

Dr. Julius Pagel, *Einführung in die Geschichte der Medicin*. 25 akademische Vorlesungen. Berlin 1898. 608 стр. 8°, и

Онъ-же, *Historisch-medicinische Bibliographie für die Jahre 1875—1896*. Berlin 1898. 308 стр. 8°.—Рец. **Robert Fuchs** (стр. 201—203).

Victor Schultze, *Die Quedlinburger Itala-Miniaturen der Königlichen Bibliothek in Berlin. Fragmente der ältesten christlichen Buchmalerei*. München, C. H. Beck'sche Verlagsbuchh., 1898. 44 стр., 7 табл. и 8 рисунковъ въ текстѣ.—Рец. **Josef Strzygowski** (стр. 203—204).

Hans Graeven, *Frühchristliche und mittelalterliche Elfenbeinwerke in photographischer Nachbildung*. Serie I. 1898. Aus Sammlungen in England. Rom 1898. 71 листъ фотографіи 13×18 сант., 36 стр. текста.—Рец. **J. Strzygowski** (стр. 204—205).

Georg Stuhlfauth, *Die Engel in der altchristlichen Kunst* (Archäol. Studien zum christlichen Altertum u. Mittelalter, herausgeg. von Joh. Ficker, 3. Heft). Freiburg im Breisgau, 1897. VIII+264 стр.—Рец. **J. Strzygowski** (стр. 205—207).

Ernst Berger, *Beiträge zur Entwickelungsgeschichte der Maltechnik. 3 Folge. Quellen u. Technik der Malerei des Mittelalters einschliesslich der van Eyck-Technik*. München 1897. XII+281 стр. 8°.—Рец. **J. Strzygowski** (стр. 207—208).

Изъ отдѣла III-го (стр. 209—262) заимствуемъ указанія на слѣдующія новости германской научной литературы по византиновѣдѣнію:

По литературѣ:

Heinrich Lieberich, *Studien zu den Proömien in der griechischen und byzantinischen Geschichtschreibung. I Teil. Die griechischen Geschichtschreiber*. Gumn.-Progr. München 1898. 50 стр.—Для насъ важна не столько эта, сколько ожидаемая вторая часть сочиненія Либериха; *Byz. Ztschr.* объщаетъ по выходѣ ея дать о всемъ трудѣ особую рецензію.

Heinrich Gelzer, *Sextus Julius Africanus und die byzantinische Chronographie*. I Teil и II Teil 1. Abteil. Leipzig, B. G. Teubner 1880—1885. II Teil. 2 Abt. Leipzig, J. C. Hinrichs 1898. Все сочиненіе въ одномъ томѣ J. C.

Hinrichs 1898. 5+283, VIII+500 стр. 8°. — Вторая часть второго тома изслѣдованія Гельцера, только что вышедшая въ свѣтъ, даетъ обзоръ и изслѣдованіе хронографовъ сирскихъ и армянскихъ, а именно: 1) Мар-Михаила Великаго (сирійскаго патріарха съ 1166—1199 г.), хроника котораго существуетъ въ рукописи и въ оригиналѣ, и въ арабскомъ переводѣ, но доступна общему пользованію лишь въ двухъ армянскихъ обработкахъ, далеко не замѣняющихъ оригинала; 2) митр. Мар-Соломона (XIII в.), сочиненіе котораго, озаглавленное «Пчелою», впрочемъ, бѣдно хронологическими данными; армяны: 1) Стефана, пѣвца Таронскаго (XI в.), 2) Самуила Авійскаго (конецъ XII в., хроника кончается 1172 г.), 3) Вардана Великаго († 1271) и Мхитара Айриванкскаго (XIII в.). Всѣ эти армянскіе хронографы сильно зависятъ отъ Евсевія и Михаила, патріарха сирійскаго. Фрагменты самого Юлія Африкана, которыми Гельцеръ предполагалъ окончить свой капитальный, многолѣтній трудъ, явятся, подъ его редакціей, въ берлинской серіи греческихъ св. отцовъ.

W. Schmid, *Chorikios* (статья въ энциклопедіи Паули-Виссова). «Первое подробное изображеніе дѣятельности этого автора на основаніи новоопубликованныхъ данныхъ» (К. Крумбахеръ).

A. Ludwich, *Zwei byzantinische Odysseus-Legenden*. Königsberg 1898. — Общана рецензія.

Leopold Cohn, *Der Atticist Philemon*. Philologus 57 (1898), стр. 353—367. — О слѣдахъ пользованія и отрывкахъ изъ ямбическаго лексикона Филемона у византійскихъ авторовъ: Θомы Магистра и Евстаѳія Солунскаго, и объ источникахъ Георгія Хиробоска.

Carolus Stach, *De Philopatride dialogo Pseudo-Luciani* dissertatio philologica. Diss. classis philologicae Acad. litt. Cracoviensis tom. 36 (1897), 312—317. — Доказывается, что авторъ извѣстнаго діалога *Филопатрисъ*, судя по кругу его чтенія (онъ знакомъ, кромѣ Лукіана, съ Гомеромъ, Гезіодомъ, Еврипидомъ, «Лягушками» и «Облаками» Аристофана), и по его языку долженъ считаться истымъ византійцемъ, такъ что діалогъ нельзя относить ко временамъ императоровъ Юліана или Валента, а можно колебаться только между эпохами Ираклія и Никифора Фоки. Ср. рецензію W. Kroll, Berl. philol. Wochenschrift 1898, № 36, ст. 1098.

Aug. Hausrath, *Das Problem der Aesopischen Fabel*. Neue Jahrbücher für das klassische Altertum, Geschichte u. deutsche Litteratur und für die Pädagogik, 1 (1898), 305—322. — Отмѣчается здѣсь потому, что авторъ говоритъ между прочимъ о обработкѣ басенъ и о жизнеописаніи Эзопа, приписываемымъ Планудѣ, и о собраніи Синтипы.

Joh. Dräseke, *Georgios Gemistos Plethon*. Zeitschr. f. Kirchengeschichte 19 (1898) стр. 265—292. — Георгій Гемистъ интересенъ тѣмъ, что въ пору господства Аристотеля въ философіи и богословіи возобновилъ платонизмъ.

Franz Hanna, *Das byzantinische Lehrgedicht Spaneas nach dem codex Vind. suppl. gr. 77 und Oxon. Miscell. 284*. Jahresber. über das k. k. aka-

demische Gymnasium in Wien für das Schuljahr 1897—98. Wien 1898.—*Ἐπιπέλας*, дается здѣсь по вѣнской и оксфордской рукописямъ, тексты которыхъ сходны другъ съ другомъ и составляютъ особый типъ въ рукописномъ преданіи поэмы. Въ предисловіи дается описаніе обѣихъ рукописей и разбирается вопросъ объ отношеніи поэмы къ изреченіямъ Катона.

По библиологич и исторіи науки:

R. Fürster, *Zur Handschriftenkunde und Geschichte der Philologie. V. Eine griechische Handschrift in Russisch-Polen und das Anthologion des Orion*. Rhein. Museum 53 (1898) стр. 547—574.—Дается списокъ греческихъ рукописей варшавской майоратной графовъ Замоискихъ библіотеки и подробно анализируется одна рукопись, содержащая рядъ интересныхъ текстовъ: нѣсколько сочиненій Ливанія и Синезія, письма Юліана, Менандровскіе моностихи, поэму Константина Сикеліота на смерть его родителей, дидактическое стихотвореніе Мадулла Филита о слонѣ и другіе стихи того же автора, эпиграммы Хіона, стихотворное «моленіе» анонима къ какому то стратигу, *στίχοι κερήναι*, физическій комментарий Іоанна Протоспаарія къ «Трудамъ и Днямъ» Гезіода, трактатъ Іоанна Педіасима о 9 музахъ и пр. Новые тексты, кромѣ послѣдней названной статьи, напечатаны полностью; въ прочихъ указаны различія сравнительно съ печатными текстами.

William Fischer, *Zachariae von Lingenthal*. Jahresbericht über die Fortschritte der klassischen Altertumswissenschaft 1898, некрологи, стр. 14—48.—Подробное жизнеописаніе и списокъ трудовъ покойнаго знаменитаго ученаго.

По языку:

Edwin Mayser, *Grammatik der griechischen Papyri aus der Ptolemäerzeit*. Programmbeilage des Heilbronner Gymnasiums. Druck von B. G. Teubner, Leipzig 1898. 45 стр. 3°.—Объщана рецензія.

Willh. Fritz, *Die Briefe des Bischofs Synesius von Kyrene*. Ein Beitrag zur Geschichte des Atticismus im IV и V Jahrhundert. Leipzig, B. G. Teubner 1898. V+230 стр. 8°.—Объщана рецензія.

M. Wellman, *Die Pflanzennamen des Dioskurides*. Hermes 33 (1898), стр. 360—422.—Отмѣчается ради значенія Dioskurida для византийскихъ *βοτάνικα*.

Jak. Eibel, *Der Sprachgebrauch des Historikers Theophylaktos Simokattes*. Progr. des kgl. Gymnasiums Schweinfurt, Schuljahr 1897—98. Schweinfurt 1898. 41 стр. 8°.—Объ употребленіи у Симокатты предлоговъ и производныхъ отъ нихъ нарѣчій.

Const. Litzica, *Das Meyersche Satzschlussgesetz in der byzantinischen Prosa mit einem Anhang über Prokop von Käsarea*. Diss. München 1898. 52 стр. 8°.—Объщана рецензія; см. также рецензію Joh. Dräseke въ Wochen-

schrift für klassische Philologie, 1898, № 48, стр. 1316—1321; *My* въ *Revue critique* 1899, № 4, стр. 70—72; *N. Festa* въ *Atene e Roma* 1 (1898), стр. 202—204.

A. Thumb, *Die mittel-und neugriechische Sprachforschung* (mit Einschluss der Κοινῆ) in den Jahren 1892—1895. Indogermanische Forschungen, Anzeiger 9 (1898), стр. 117—164.—Тщательно составленная и снабженная критическими примѣчаніями библиографія.

По богословію:

C. Schmidt, *Der Osterfestbrief des Athanasius vom Jahre 367*. Nachrichten der Götting. Gesellschaft der Wissenschaften, philol.-hist. Classe 1898, 2, 167—203.—Сообщается коптскій текстъ и нѣмецкій переводъ новыхъ отрывковъ, извѣстнаго по своей важности для исторіи канона письма св. Аѳанасія (сохранившихся въ Paris. № 151 коптскихъ рукописей), и подробный комментарий къ нимъ.

Max Berger, *Die Schöpfungslehre des heiligen Basilius des Grossen*. Allgemeiner Teil. II. Rosenheim 1898. 34 стр. 8°.—Трактуетъ объ ученіи св. Василія о сущности времени и о началѣ духовнаго міра, и указываетъ, что св. Василій, судя по первому слову «Шестоднева», склоненъ былъ отрицать геоцентрическую систему.

Friedrich Loofs, *Eustathius von Sebaste u. die Chronologie der Basilius-briefe*. Halle 1898. 98 стр. 8°.—Авторъ защищаетъ взглядъ Гарнье противъ Эрнста на хронологию писемъ св. Василія (368—378 г.), и стремится доказать, что Евстахій былъ и остался въ догматикѣ вѣренъ своимъ убѣжденіямъ, стоя за ὁμοούσιος, затѣмъ—принявъ послѣ разъясненій, устранившихъ подозрѣнія въ савеліанствѣ, ὁμοούσιος, но не признавая никогда единосуція Духа Святого Отцу и Сыну.

Franz Geppert, *Die Quellen des Kirchenhistorikers Socrates scholasticus*. Leipzig, Dieterich 1898. 2 + 134 стр. 8°. (Studien zur Geschichte der Theologie u. der Kirche III, 4).—Вотъ обзоръ сочиненія по главамъ: 1) введеніе о жизни автора, его литературныхъ и научныхъ приемахъ и достовѣрности, 2) письменные удѣлѣвшіе источники: Руфинъ, Евсевій, Аѳанасій, 3) лѣтописные источники (списки епископовъ, К-льская хроника), 4) устное преданіе, 5) вспомогательные источники: Евтропій, Юліанъ, Ливаній и т. д., 6) восстановление двухъ потерянныхъ письменныхъ источниковъ: συναδικόν'а Аѳанасія и συναγωγή Сабина.

Franz Diekamp, *Hippolytos von Theben*. Texte u. Untersuchungen. Münster i. W., Aschendorff 1898. 3 + LXX + 177 стр. 8°.—Объщана рецензія. См. также рецензію *Grützmacher'a* въ *Theol. Litteraturzeitung*, 1899, № 3, стр. 79—81.

Passio Andreae, Ex Actis Andreae, Martyria Andreae, Acta Andreae et Matthiae, Acta Petri et Andreae, Passio Bartholomaei, Acta Ioannis, Mar-

tyrium Matthaei, ed. Maximilianus Bonnet. Lipsiae, Mendelssohn 1898. XXXVII + 262 стр. — Общана рецензія. См. выше стр. 240.

Bibliotheca hagiographica Latina antiquae et mediae aetatis, edid. socii Bollandiani. Brüssel, 1898. Fasc. I, A—Caecilia. — Всѣхъ номеровъ въ этомъ первомъ выпускѣ (расчитаннаго на два большихъ тома) каталога латинскихъ житій 1499. См. рец. *A. Harnack'a* въ *Theol. Litteraturzeitung* 1899, № 4, стр. 121—122.

Wilhelm Riedel, Die Auslegung des Hohenliedes in der jüdischen Gemeinde und der griechischen Kirche. Leipzig, A. Deichert's Nachf. 1898. стр. 3—120. — Страницы 47—120 посвящены греческимъ толкователямъ Пѣсни Пѣсней отъ Ипполита до Максима Исповѣдника и катенъ. См. рецензію *Fr. Baethgen'a* въ *Deutsche Litteraturzeitung*, 1898, № 49, стр. 1865—1867.

H. Holzmann и *G. Krüger, Theologischer Jahresbericht*. Band 17, *Theologische Litteratur des Jahres 1897*. Berlin u. Braunsch., C. A. Schwetschke & Sohn 1898. Содержитъ въ отдѣлахъ: историческаго, систематическаго и практическаго богословія (съ церковнымъ искусствомъ) много рефератовъ, прямо или косвенно касающихся византійской церковной исторіи. См. рецензію *A. Jülicher'a* въ *Deutsche Litteraturzeitung* 1898, № 50, стр. 1908—1910.

По исторіи вѣшной, внутренней, церковной и хронологіи:

Ludo Moritz Hartmann, Das italienische Königreich (= Geschichte Italiens im Mittelalter, I Band). Leipzig, G. H. Wigand. 1897. IX + 409 стр. 8°. — Общана рецензія.

H. Moeser, Gottfried von Villehardouin u. der Lateinersug gegen Byzanz. Diss. Bern 1897 стр. 179.

Walter Norden, Der vierte Kreuzzug im Rahmen der Beziehungen des Abendlandes zu Byzanz. Berlin 1898. 102 стр. — Общана рецензія.

Oscar Braun, De sancta Nicaenu synodo. Syrische Texte des Maruta von Maipherkat nach einer Handschrift der Propaganda zu Rom übersetzt von O. B. Münster, H. Schönningh 1898. 128 стр. 8°. (Kirchengeschichtliche Studien, herausgeg. von Knöpfler, Schrörs, Sdralek. Band IV, Heft 3). — Даются отрывки сирійскаго сочиненія о никейскомъ соборѣ епископа Маруты, лица близкаго къ императору Аркадію; между пр. 73 правила, представляющія болѣе древнюю (несторіанскую), сравнительно съ египетской, редакцію такъ называемыхъ арабскихъ никейскихъ правилъ.

E. von Dobschütz, Die konfessionellen Verhältnisse in Edessa unter der Araberherrschaft (vor den Kreuzzügen). *Zeitschr. f. wissenschaftliche Theologie* 41 (1898) стр. 364—392 и 456—459. — Предметъ статьи видѣнъ изъ заглавія. Добавленіе (стр. 456—459) говоритъ о хроникѣ монофизитскаго патріарха Михаила Великаго (1166—1199), важной для выясненія взаимоотношеній между эдесскими несторіанами, монофизитами и православными.

По географіи, топографіи и этнографіи:

Karl Buresch, *Aus Lydien. Epigraphisch-geographische Reisefrüchte*. Herausgeg. von **Otto Ribbeck**. Mit einer von **H. Kiepert** gezeichneten Karte. Leipzig, B. G. Teubner 1898. XV + 227 стр. 8°. — Рецензія будетъ нами помѣщена въ слѣдующей книжкѣ.

L. Burchner, *Die Insel Leros*. Wissenschaftliche Beilage zu den Jahresberichten d. Kgl. Theresiengymnasiums in München f. d. Schuljahr 1897/8. München 1898. 48 стр.—Подробная монографія; въ исторію острова вошла и византийская эпоха.

Eugen Oberhammer, *Imbros*. Kiepert-Festschrift, Berlin 1898, стр. 227—304. — Этюдъ по исторической географіи; затронута и исторія острова въ средніе вѣка.

Anonymi byzantini Παραστάσεις σύντομοι χρονικά. Ed. **Th. Preger**. Programm des Kgl. Maximilians-Gymnasiums für das Schuljahr 1897/98. стр. 50.—Общана рецензія.

По исторіи искусства:

E. Dobbert, *Das Evangeliar im Rathause zu Goslar*. Jahrbuch der kgl. preuss. Kunstsammlungen 19 (1898) стр. 139—160. Окончаніе общано.— Пока описано 32 миниатюры; авторъ всюду старается разграничивать черты западнаго и византийскаго искусства.

Рецензіи появились на слѣдующія книги:

Ammonius in Aristotelis de interpretatione commentarius. Ed. **A. Busse**. Berlin, C. Reimer LIV + 319. — Рец. **Fr. Susemihl**, Berl. philol. Wochenschrift 1898, № 45, стр. 1382—1384.

R. Reitzenstein, *Geschichte der griechischen Etymologica*. Рец. **C. Häberlin** Berliner philol. Wochenschrift 1898, № 29, стр. 901—907.

K. Krumbacher, *Kasia*. — Рец. **Heisenberg**, Literarisches Centralblatt 1898, № 26, стр. 1010 и слѣд.; **M.**, Frankfurter Zeitung 1898, стр. 299.

D. C. Hesseling, *Charos*. — Рец. **G. Wartenberg**, Wochenschrift für classische Philologie 1898, № 26, стр. 716—718.

Otto Waser, *Charon, Charun, Charos*. Рец. **Willamowitz-Möllendorff**, Deutsche Litteraturzeitung 1899, № 1, стр. 14—15.

V. Gardthausen, *Katalog der griechischen Handschriften der Universitäts-Bibliothek zu Leipzig*. Leipzig 1898. Рец. **K. Holl**, Theol. Literaturzeitung 1898, № 23, стр. 607—609,

Alexander Olivieri, *Codices Florentini*. Brüssel 1898. Рец. **C. Wachsmuth**, Deutsche Litteraturztg. 1899, № 2, стр. 58—60.

B. Grenfell and Arthur Hunt, *The Oxyrhynchus Papyri*. I. London 1898. Рец. **U. von Willamowitz-Möllendorff**, Göttinger gelehrte Anzeigen 1898, № 9, стр. 673—704.

F. Blass, *Grammatik des neutestamentlichen Griechisch*. Рец. **Wilh. Weinberger**, Zeitschr. f. d. österr. Gymn. 1898, стр. 606—608.

W. Schmid, *Der Atticismus. IV*. Рец. **Wilh. Weinberger**, Zeitschr. f. d. österr. Gymn. 1898, стр. 502—506.

Eudociae Augustae, Procli Lycii, Claudiani carminum graecorum reliquiae. Accedunt Blemyomachiae fragmenta. Rec. **Arthurus Ludwig**. Рец. **G. Wartenberg**, Deutsche Litteraturztg. 1898, № 36, стр. 1395—1397.

Rich. Wunsch, *Sethianische Verfluchungstafeln aus Rom*. Рец. **E. Kuhnert**, Berl. philol. Wochenschrift 1898, № 45, стр. 1389—1393; **W. Kroll**, Deutsche Litteraturztg. 1898, № 45, стр. 1719—1720; **E. Schürer**. Theol. Literaturzeitung 1899, № 4, стр. 106—110.

Samuel Krauss, *Griechische und lateinische Lehnwörter im Talmud*. Рец. **Siegmond Fränckel**, Zeitschr. d. deutschen morgenländ. Gesellschaft 1898, стр. 290—300.

L. Radermacher, *Anonymi byzantini de caelo et infernis epistula*. Рец. **Ph. Meyer**, Theol. Litteraturzeitung 1898, № 23, стр. 609—610. Deutsche Litteraturzeitung 1899, № 7, стр. 260—261.

Ioannis Laurentii Lydi liber de ostentis iterum edidit C. Wachsmuth. Рец. **Franz Boll**, Deutsche Litteraturzeitung 1898, № 34, стр. 1328—1331.

Paulus Bedjan, *Acta martyrum et sanctorum*, t. VI. Рец. **Fr. Bähgen**, Deutsche Litteraturzeitung. 1899, № 2, стр. 55—56.

Тоже, т. VII. Рец. **Erwin Preuschen**, Theol. Literaturzeitung 1898, № 19, стр. 511—514.

Erwin Preuschen, *Palladius und Rufinus*. Ein Beitrag zur Quellenkunde des ältesten Mönchtums. Рец. **Paul Wendland**, Deutsche Litteraturzeitung 1899, № 4, стр. 132—134.

Butler, *The Lausiac History of Palladius* (Texts and studies ed. by Robinson, vol. VI). Рец. **E. Preuschen**, Theol. Litteraturzeitung, № 4, стр. 122—125.

K. Hoff, *Enthusiasmus und Bussgewalt beim griechischen Mönchtum*. Рец. **Phil. Meyer**, Göttinger gelehrte Anzeigen 1898, № 11, стр. 844—870.

Histoire Ecclésiastique d'Eusèbe de Césarée, éd. par **Paul Bedjan**. Рец. **C. Brockelmann**, Deutsche Litteraturzeitung 1898, № 37, стр. 1423—1424.

Wilh. Vollert, *Die Lehre Gregors von Nyssa vom Guten u. Bösen* и **Armin Reiche**, *Die künstlerischen Elemente in der Welt- und Lebensanschauung des Gregor von Nyssa*. Рец. **Ph. Meyer**, D. L. Z. 1898, № 37, стр. 1417—1419.

Patrum nicaenorum nomina, edid. **Gelzer**, **Hilgenfeld**, **Curtz**. Рец. **F. Hirsch**, Wochenschrift für klassische Philologie 1898, № 48, стр. 1314—1316.

E. Marin, *Les moines de Constantinople 330—898*. Рец. **Zückler**, Theol. Litteraturblatt 1898, № 29, стр. 337—340, подъ заглавіемъ: *Zur Mönchsgeschichte des Orients*.

C. Jireček, *Das christliche Element in der topographischen Nomenclatur der Balkanländer*. Рец. **W. Vondrak**, Arch. f. slavische Philologie 1898, стр. 473—476.

H. Graeven, *Frühchristliche und mittelalterliche Elfenbeinwerke in photographischer Nachbildung*. Рец. въ Römische Quartalschrift 1898, стр. 292.

Jos. Führer, *Forschungen zur Sicilia sotterranea*. Рецензия: **Victor Schultze**, Litter. Centralblatt 1898, № 2, стр. 59—60 и Theol. Litteraturblatt 1898, № 14, стр. 160—161; **Fr. Xaver Kraus**, Repertorium für Kunstwissenschaft 1898, стр. 206—207; **Adolf Holm**, Geschichte Siciliens im Altertum III, стр. 151—752 и Berl. philol. Wochenschrift 1898, № 21, стр. 658—664 и № 22, стр. 682—689; **Gerh. Ficker**, Beilage zur Münchener allgem. Zeitung vom 3. Sept. 1898, № 198, стр. 6—7; **J. P. Kirsch**, Hist. Jahrbuch 1898, стр. 625—626; **Jos. Braun**, Stimmen aus Maria Laach LV, 2 (1898), стр. 200—201; **Jos. Schnitzer**, Liter. Handweiser 1898, № 13, стр. 369—371; **K. Maria Kaufmann**, Katholik 1898, II томъ, стр. 82—86; **Анонимъ**, Neue philologische Rundschau 1898, № 14, стр. 321—322.

R. Vári, Boelcs Leo császárnak «A hadi Taktikáról» szálá munkája (Трудъ императора Льва Мудраго о Тактикѣ). Budapest 1898. 82 стр. См. отзывъ **S. K.** въ Revue Critique 1899, № 5, стр. 91—92.

R. Rühricht, Geschichte der Kreuzzüge im Umriss. Innsbruck, Wagner. 1898. 8°. 272 стр. См. отзывъ **N. Jorga** въ Revue Critique 1899, № 6, стр. 105—106.

A. Mordtmann, Iustinian und der Nika-Aufstand 10—19 Januar 532 n. Chr. Constantinople, Otto Keil. 1898. 8°. 48 стр. Рец. **Gustav Hertzberg** въ Deutsche Litteraturzeitung, 1899, № 8, стр. 309—310.

Georg Wartenberg, Das mittelgriechische Heldenlied von Basileios Digenis Akritis. Berlin, R. Gärtner (H. Heyfelder), 1897. 4°. 29 стр. Рец. **William Fischer** въ Deutsche Litteraturzeitung. 1899, № 7, стр. 261—263.

Βυζαντινὰ Χρονικά (*Византийскій Временникъ*), изд. **В. Г. Васильевскимъ** и **В. Э. Регелемъ**, т. I—V. Рец. **Jos. Strzygowski**, Deutsche Litteraturzeitung 1898, № 41, стр. 1570—1573.

Byzantinisches Archiv als Ergänzung der Byzantinischen Zeitschrift in zwanglosen Heften herausgegeben von K. Krumbacher. Heft 1. Untersuchungen zur Geschichte der griechischen Sprache, von der hellenistischen Zeit bis zum 10 Jahrh. n. Chr. von K. Dieterich. Mit einer Karte. Leipzig, B. G. Teubner, 1898. XXIV+326 стр. 8°. — По взгляду автора, высказанному во введении, его трудъ примыкаетъ къ работамъ Хаджидакиса о периодѣ возникновенія новогреческаго языка; онъ 1) подтверждаетъ ихъ главный результатъ, что къ X-му вѣку всѣ элементы новогреческаго языка были уже налицо, на основаніи матеріала, представляемаго папирусами и надписями эллинистическими, римскими и византийскими, въ предѣлахъ отъ 300 года до Р. X. по 1000 по Р. X.; 2) дополняетъ работы Хаджидакиса, обращая преимущественное вниманіе на фонетическіе вопросы и 3) стремится географически систематизировать матеріалъ, чтобы выяснитъ, что какая мѣстность привнесла въ преобразование языка.

Б. Мелоранскій.

ФРАНЦІЯ.

Israël Lévi. *Un nouveau Roman d'Alexandre.* Напечатано въ Festschrift zum achtzigsten Geburtstag Moritz Steinschneider's. Leipzig. Otto Harrassowitz, 1896, S. 235—237; къ этому еврейскій текстъ S. 142—163. — Здѣсь изданъ еврейскій текстъ, о которомъ писалъ *M. Gaster*, An old Hebrew Romance of Alexander въ Journal of the Royal Asiatic Society (1897, p. 485—549). См. Byz. Zeitschr. V. VIII, H. I (1899), S. 218; также см. V. VII, S. 215.

H. Omont, какъ сообщаетъ Revue de l'Orient latin (V, 1897, p. 604 sq.), издалъ каталогъ греческихъ рукописей, перешедшихъ изъ библіотеки Е. Миллера въ парижскую Національную библіотеку. — См. Byz. Zeitschr. V. VIII, H. I (1899), S. 219.

B. A. Mystakides. *Notes sur Martin Crusius, ses livres, ses ouvrages et ses manuscrits.* Напечатано въ Revue des études grecques. 11 (1898), p. 279—306. — Авторъ работы, на основаніи сохранившихся въ Тюбингенѣ и Штуттгартѣ бумагъ Мартина Крузія, дѣлаетъ интересныя сообщенія о его отношеніяхъ къ ученымъ грекамъ его времени, о его литературной дѣятельности, объ особенностяхъ греческаго языка въ его время. — См. Byz. Zeitschr. V. VIII, H. I (1899), S. 219—220.

Mgr. de Groutars. *Les Italo-Grecs.* Напечатано въ Le Musée belge, 2 (1898), p. 267—280. — Въ этомъ продолженіи уже отмѣченной нами работы Грутара (см. Виз. Временникъ. Т. IV, 1897, стр. 716—717; Т. V, 1898, стр. 322 и 781—782) идетъ рѣчь объ италогреческомъ спряженіи. — См. Byz. Zeitschr. V. VIII, H. I (1899), S. 222.

Fr. Jo. Thibaut. *La musique byzantine et le chant liturgique des Grecs modernes.* Напечатано въ La Tribune de Saint-Gervais. 4 (1898), p. 220—225 (à suivre). — Это есть первая часть изслѣдованія, вводящаго въ византійскую музыку. Разъясненіе по детальнымъ вопросамъ авторъ даетъ въ этой же книжкѣ на стр. 122—147. — См. Byz. Zeitschr. V. VIII, H. I (1899), S. 222.

Joannes Thibaut. *Étude de musique byzantine. Le chant ekphonétique.* Напечатано въ Byzantinische Zeitschrift. V. VIII, H. I (1899), S. 122—147. — Авторъ этой работы отмежевалъ себѣ для изслѣдованія интересную, но трудную и малоразработанную область византійской музыки. Настоящее изслѣдованіе посвящено «экфонетическому пѣнію», какъ называется речитативъ, приспособленный къ священному тексту евангелій и посланій для того, чтобы сдѣлать чтеніе ихъ болѣе торжественнымъ и выразительнымъ. Работа дѣлится на пять параграфовъ: 1) имена экфонетическихъ знаковъ и ихъ этимологія; 2) происхожденіе экфонетическихъ знаковъ, ихъ число и раздѣленіе; 3) правила расположенія экфонетическихъ знаковъ; 4) музыкальное значеніе экфонетическихъ знаковъ; 5) древность экфонетическихъ знаковъ у византійцевъ, ихъ отношенія къ невматическимъ знакамъ другихъ христіанскихъ народовъ.

J. T(hibaut). *La musique byzantine et le chant liturgique des Grecs modernes.* Напечатано въ *Echos d'Orient*. 2-е année. № 12, 1898, p. 353—368. — Статья даетъ хороший обзоръ современнаго состоянія вопроса о византійской музыкѣ и пѣніи.

D. J. Parisot. *Essai sur le chant liturgique des églises orientales.* Напечатано въ *Revue de l'Orient chrétien*. Т. III (1898), p. 221—231. — Авторъ на нѣсколькихъ нотныхъ примѣрахъ выставляетъ характерныя отличія церковнаго пѣнія по сирійскому, маронитскому и халдейскому обрядамъ. — См. *Byz. Zeitschr.* В. VIII, Н. I (1899), S. 222.

A. Puech. *Sur le λόγος παραινετικός (cohortatio ad Graecos) attribué à Justin.* Напечатано въ *Mélanges Henri Weil*, Paris, Fontemoing 1898, p. 395—406, 8°. — Cohortatio не принадлежитъ ни Юстину, ни вообще произведеніямъ II вѣка; оно врядъ ли было направлено также и противъ Юліана (ср. *J. R. Asmus.* Ein Bindeglied zwischen der pseudojustinischen Cohortatio ad Graecos und Julian's Polemik gegen die Galiläer въ *Zeitschrift für wissenschaftliche Theologie*, 40, 1897, S. 268—284; см. *Byz. Zeitschrift.* В. VI, 1897, S. 620—621). Вѣроятно, Cohortatio появилось между 260—300 годами. — См. *Byz. Zeitschr.* В. VIII, Н. I (1899), S. 223.

Joseph Mansion. *La tradition manuscrite du discours VIII de l'empereur Julien d'après deux manuscrits de la bibliothèque de Chalcé.* Напечатано въ *Revue de l'instruction publique en Belgique*. 41 (1898) p. 246—255. — Эта работа представляетъ изъ себя колянцію двухъ открытыхъ Пападопуло-Керамевсомъ рукописей Юліана на островѣ Халки близъ Константинополя. — См. *Byz. Zeitschr.* В. VIII, Н. I (1899) S. 224.

F. Nau. *Les plérôphories de Jean, évêque de Maiouma, écrites vers l'an 515 et publiées pour la première fois d'après un manuscrit du IX siècle (875).* Напечатано въ *Revue de l'Orient chrétien*. 3 (1898), p. 232—259. — Это произведеніе составлено изъ ряда благоприятныхъ монофизитамъ рассказовъ, изъ которыхъ большая часть относится къ Петру Иверійцу, учителю и предшественнику Іоанна, епископа Маюмы. Находящееся въ *cod. mus. Brit. addit. 14650* сочиненіе даетъ важныя дополненія къ изданной Раабе біографіи Петра Иверійца (*Richard Raabe*, Petrus der Iberer, ein Characterbild zur Kirchen- und Sittengeschichte des 5. Jahrh. Syrische Uebersetzung einer um das Jahr 500 verfassten griechischen Biographie. Herausgegeben und übersetzt von R. R. Leipzig, 1895; см. *Визант. Времени*. Т. II, 1895, стр. 705). — См. *Byz. Zeitschr.* В. VIII, Н. I (1899), S. 227—228.

M.-J. Lagrange. *La Cosmogonie de Bérosee.* Напечатано въ *Revue biblique*, 7 (1898), p. 395—402. — Рѣчь идетъ о цитируемой въ исторіи Евсевія космогоніи. — См. *Byz. Zeitschrift.* В. VIII, Н. I (1899). S. 228.

F. Nau. *Martyre de Saint Luc évangéliste.* Напечатано въ *Revue de l'Orient chrétien*. 3 (1898), p. 151—167. — Изданъ и переведенъ сирійскій текстъ. Ср. *Визант. Времени*. Т. V (1898), стр. 782—783.

J. Turmel. *Histoire de l'angéologie des temps apostoliques à la fin du V*

siècle. Напечатано въ *Revue d'histoire et de littérature religieuses*. 3 (1898), p. 289—308; 407—434.—Основываясь на показаніяхъ греческихъ и латинскихъ отцевъ церкви, авторъ излагаетъ ученіе о дьяволѣ, о демонахъ и объ ангелахъ. — См. *Byz. Zeitschr.* В. VIII, Н. I (1899), S. 236.

Léon Clugnet. *Les offices et les dignités ecclésiastiques dans l'église grecque*. Напечатано въ *Revue de l'Orient chrétien*. 3 (1898), p. 142—150; 260—264. — Какъ бы дополняя старинную книгу Χρυσάνθου (іерусалимскаго патріарха) *Συναγμάτιον περί τῶν ὀφφικίων* etc. (Венеція 1778), основанную на данныхъ Кодина, французскій авторъ говоритъ о первой и второй группѣ или пентадѣ церковныхъ служителей. Къ первой группѣ принадлежатъ: 1) ὁ μέγας οἰκονόμος, 2) ὁ μέγας σακελλάριος, 3) ὁ μέγας σκευοφύλαξ, 4) ὁ μέγας χαρτοφύλαξ, 5) ὁ τοῦ σακελλίου; ко второй группѣ: 1) ὁ πρωτονοτάριος, 2) ὁ λογοθέτης, 3) ὁ καστρήσιος, 4) ὁ βεφερендάρіос, 5) ὁ ὑπομνηματογράφος. — См. *Byz. Zeitschr.* В. VIII, Н. I (1899), S. 236.

N. Jorga. *Notes et extraits pour servir à l'histoire des croisades au XV siècle*. Напечатано въ *Revue de l'Orient latin*, 5 (1898), p. 311—388.—Продолженіе въ высшей степени полезныхъ реперть и текстовъ, о которыхъ уже не разъ мы упоминали на страницахъ Византійскаго Временника (см. Т. V, 1898, стр. 326 и 568—569).

P. Masson. *Histoire du commerce français dans le Levant*. Paris, Hachette, 1896. XXXIII+533 стр. 8°.—Рецензія Б. Ауэрбаха (B. Auerbach) появилась въ *Revue critique*. 1898, Nr. 7 (14 Fevr.) p. 129—132.

A. d'Avril. *Les Grecs Melkites. Étude historique*. Напечатано въ *Revue de l'Orient chrétien*. 3 (1898), p. 265—281.—Продолженіе и заключеніе уже упомянутой нами работы. См. Виз. Времени. Т. V, 1898, стр. 783.

E. Rey. *Les grandes écoles syriennes du IV au XII siècles et les monastères des montagnes saintes d'Édesse et de Mélitène*. Paris, E. Leroux, 1898, 36 стр. 8°.—Содержаніе намъ неизвѣстно.

Paulin Ladeuze. *Étude sur le cénobitisme Pakhômien pendant le IV-e siècle et la première moitié du V-e*. Paris, Fontemoing, 1898. X+390 стр. 8°.—Подробная рецензія появилась Ursmer Berlière въ *Revue Bénédictine*. 15 (1898), p. 385—399.

Anonymus. *Les monastères de la Palestine. La laure et le couvent de saint Euthyme (425)*. Напечатано въ *Bessarione*. 4 (1898), p. 209—225.—Работа излагаетъ исторію монастыря до начала XII вѣка, когда русскій паломникъ Даниилъ во время своего путешествія еще видѣлъ его зданіе. Теперь это только почти развалины (Khan-el Ahmar).—См. *Byz. Zeitschr.* В. VIII, Н. I (1899), S. 241.

Dr. G. Botti. *Plan de la ville d'Alexandrie à l'époque Ptolémaïque*. Monuments et localités de l'ancienne Alexandrie d'après les écrivains et les fouilles. Mémoire présenté à la société archéologique d'Alexandrie 1898, XII+138 стр. 8°.—Въ первой главѣ дается общая топографія Александріи, во второй—расположенный по алфавиту обзоръ памятниковъ и мѣстностей, по скольку они могутъ быть указаны на основаніи извѣстій

источниковъ или находокъ. Очень жаль, что изъ 152 нумеровъ только не болѣе двѣнадцати падаетъ на христіанское время, да и тѣ описаны слишкомъ поверхностно и бѣгло. Къ работѣ приложенъ планъ древней Александріи.—См. *Byz. Zeitschr.* В. VIII, Н. I (1899), S. 243—244.

R. Cagnat. *La résurrection d'une ville antique: Timgad.* Напечатано въ *Gazette des beaux-arts.* 1898, Septembre, p. 209—220, Octobre, p. 281—292.— Благодаря хорошимъ изображеніямъ статья рисуетъ довольно яркую картину Тимгада, этихъ римскихъ Помпей на африканской почвѣ. Послѣднимъ памятникомъ, выстроеннымъ въ 646 году передъ арабскимъ завоеваніемъ, была небольшая церковь (С. I. L. VIII, 2389). Очень было бы желательно, если бы авторъ былъ въ состояніи дать ея планъ и другія детали.—См. *Byz. Zeitschr.* В. VIII, Н. I (1899), S. 244.

H. Grisar S. I. *Sainte-Marie in Cosmedin à Rome.* Напечатано въ *Revue de l'art chrétien.* 1898, p. 181—197 съ 12 изображеніями въ текстѣ и двумя таблицами.— Работа на основаніи новѣйшихъ находокъ даетъ исторію постройки храма; на византийскіе остатки обращено, кажется, слишкомъ мало вниманія.—См. *Byz. Zeitschr.* В. VIII, Н. I (1899), S. 245.

G. Rohault de Fleury. *Note sur Saint-Apollinaire de Ravenne et les reprises en sous-oeuvre du XVI-e siècle.* Напечатано въ *Revue de l'art chrétien.* 1898, p. 198—201.—См. отзывъ Стржиговскаго въ *Byz. Zeitschr.* В. VIII, Н. I (1899), S. 245.

Abbé Legendre. *Le Saint-Sépulcre depuis l'origine jusqu'à nos jours et les croisés du Maine.* Le Mans, 135 стр. 8° съ изображеніями.—Авторъ на основаніи изслѣдованій de Vogüé, Schick и другихъ составилъ небольшую исторію постройки храма Гроба Господня въ Іерусалимѣ, гдѣ онъ останавливается также на пилигримствахъ крестоносцевъ изъ Мейне и на подражаніяхъ, которыя дѣлались въ Европѣ со Святого Гроба.—См. *Byz. Zeitschr.* В. VIII, Н. I (1899), S. 246.

Eugène Müntz. *L'ancienne basilique de St. Paul hors les murs, ses fresques et ses mosaïques, d'après des documents inédits, avec des notes sur quelques autres peintures romaines du moyen âge.* Напечатано въ *Revue de l'art chrétien.* 1898, p. 1—19, 108—113.— Главная цѣнность этой работы заключается въ воспроизведеніи копій, сдѣланныхъ еще въ XVII вѣкѣ кардиналомъ Франческо Барберини со стѣнныхъ изображеній базилики св. Павла, которая сильно пострадала отъ пожара въ 1823 году. Жаль, что авторъ приводитъ слишкомъ мало фотографій, довольствуясь въ большинствѣ случаевъ описаніями.—См. *Byz. Zeitschr.* В. VIII, Н. I (1899), S. 247.

P. Saccardo. *Les mosaïques de Saint-Marc à Venise.* Venise, 1897. 336 стр. 8°.—Содержаніе намъ неизвѣстно.

Gankler. *Compte rendu de la marche du Service en 1897.* Tunis, 1898, 12 стр.— Въ этомъ годичномъ отчетѣ объ археологическихъ разысканіяхъ въ Тунисѣ сообщается объ открытіи въ Sainte-Marie du-Zit (Карвагенѣ) замѣчательной мозаики, гдѣ изображена постройка христіанской

базилики. Авторъ отчета готовитъ большой трудъ «Les monuments historiques de la Tunisie», гдѣ въ первой части рѣчь будетъ идти о древностяхъ римской эпохи, а во второй—о древностяхъ арабской эпохи. Интересно, будутъ ли приняты въ расчетъ христіанско-византійскіе памятники. — *Byz. Zeitschr.* V. VIII, N. I (1899), S. 247.

Ch. Diehl. *Les monuments de l'Orient latin.* Напечатано въ *Revue de l'Orient latin.* 5 (1897), p. 293—310. — Популярный обзоръ важнѣйшихъ событій, относящихся къ исторіи латинскаго Востока; сдѣланъ этотъ обзоръ на основаніи тѣхъ лекцій, которыя авторъ читалъ въ 1897 году на пароходѣ Сенегалъ передъ путешественниками. — *Byz. Zeitschr.* V. VIII, N. I (1899), S. 247—248.

René Cagnat. *Une mosaïque de Carthage représentant les mois et les saisons.* Напечатано въ *Mémoires de la Société nationale des Antiquaires de France.* 57 (Paris, 1898), p. 1—22 съ изображеніями въ текстѣ и одной таблицей. — Эта интересная мозаика стоитъ далеко отъ круга средневизантійскихъ пзображеній. — *См. Byz. Zeitschr.* V. VIII, N. I (1898), S. 248.

Baron de Baye. *La crose de S. Étienne de Perm (XV-e siècle).* Напечатано въ *Revue de l'art chrétien.* 1898, 4-me livr. p. 265—277 съ 22 изображеніями въ текстѣ и одной таблицей. — Рѣчь идетъ о русской работѣ XV вѣка, которую хотятъ привести въ связь съ варягами. — *См. Byz. Zeitschr.* V. VIII, N. I (1899), S. 249—250.

F. de Mely. *L'émeraude de Bajazet II et la médaille du Christ d'Innocent VIII.* Напечатано въ *Gazette des beaux arts.* 1898 (Juin) p. 487—493. — По надписи на обратной сторонѣ медали султанъ подарилъ папѣ Иннокентію VIII смарагдъ съ изображеніемъ Христа. Авторъ, разсуждая о трехъ медаляхъ съ этимъ изображеніемъ Христа, хранящихся въ Берлинѣ, Брерѣ и въ Британскомъ музеѣ, приходитъ къ заключенію, что онѣ есть отгиски рѣзного камня, вѣроятно, смарагда, который самъ долженъ быть примѣромъ византійской глиптики X вѣка. — *См. Byz. Zeitschr.* V. VIII, N. I (1899), S. 251.

H. J. Gosse. *Recherches sur quelques représentations du vase eucharistique.* Genève, 1894. 54 стр. 4°. — Рецензію см. въ *Nuovo bullettino di archeologia cristiana.* III (1897), p. 339—340.

Rohault de Fleury (Ch.) *Les saints de la messe et leurs monuments.* 4-e vol. *Ministres sacrés.* 4°, 52 fig., 97 pl. grav. Paris. — Отмѣчено въ *Revue de l'art chrétien,* 1898, p. 84. Содержаніе намъ неизвѣстно.

C. Jocelyn Tfoulkes. *Le couronnement de la vierge.* Напечатано въ *Revue de l'art chrétien.* 1898, p. 42—50; 117—127. — *См. Byz. Zeitschr.* V. VIII, N. I (1899), S. 252.

G. Schlumberger. *Sceaux des feudataires et du clergé de l'empire latin de Constantinople.* Отдѣльный отгискъ изъ *Bulletin monumental,* 1897. — Въ своей новой работѣ французскій академикъ, какъ бы дополняя свою прежнюю работу въ *Bulletin monumental* за 1890 годъ, издаетъ рядъ рѣдкихъ печатей ахейскихъ князей, аеинскихъ герцоговъ, латинскихъ,

авионскихъ архіепископовъ и т. д.—См. *Byz. Zeitschr.* В. VIII, Н. I (1899), S. 255.

Graux-Martin. *Traité de Tactique connu sous le titre* Περὶ καταστάσεως ἀπλήκτου. Напечатано въ *Notices et extraits des manuscrits*, tom. 36, pr. 2, p. 71—127.—Рецензія С. Landi появилась въ *Atene e Roma*, I (1898) Sp. 245 sq.

P. J. Pargoire. *Une loi monastique de Saint Platon.* Напечатано въ *Byzantinische Zeitschrift*. В. VIII, Н. I (1899), S. 98—101.—Авторъ въ своей небольшой статьѣ говоритъ о монастырскомъ правилѣ св. Платона, дяди Θεодора Студита, которое съ особенною строгостью теперь примѣняется на Аѳонѣ, а именно о недопущеніи въ монастырь не только женщинъ, но и самокъ животныхъ.

H. Hubert. *Étude sur la formation des États de l'Église. Les papes Grégoire II, Grégoire III, Zacharie et Étienne II et leurs relations avec les empereurs iconoclastes* (726—757). Напечатано въ *Revue Historique*. Т. 69, Janvier—Février 1899, p. 1—40 (Sera continué).—Авторъ на основаніи хорошаго знанія источниковъ и пособій излагаетъ исторію образованія церковныхъ владѣній папъ въ Италіи на фонѣ религіозной борьбы императоровъ-иконоборцевъ. Въ настоящей книжкѣ авторъ рассказываетъ событія съ 725 года, когда императоръ Левъ III издалъ первый указъ противъ иконопочитанія, и доводитъ его до 752 года, т. е. до момента паденія Равеннискаго экзархата.

C. Enlart. *Les tombeaux français de l'île de Chypre.* Напечатано въ *Revue de l'Art chrétien*. 1898, p. 429—440.—Эта статья посвящена описанію франкскихъ средневѣковыхъ могилъ на островѣ Кипрѣ, которыя остались со времени владычества франковъ на востокѣ. Авторъ дѣлитъ эти памятники на три разряда: плиты съ выгравированными на нихъ надписями или изображеніями, саркофаги и расписныя могилы. Статья снабжена многочисленными изображеніями.

P. Eutybios Lamerand *des Augustins de l'Assomption. La fête des trois hiérarques dans l'Église grecque.* Roma, 1898. Отдѣльный оттискъ изъ журнала «Bessarione».—Въ этой статьѣ идетъ рѣчь о празднованіи 30 января, когда въ греческой церкви читается память трехъ знаменитыхъ святыхъ—Василія Великаго, Григорія Богослова и Иоанна Златоуста. Авторъ говоритъ о происхожденіи этого празднованія въ XI вѣкѣ, о митрополитѣ евхаетскомъ Иоаннѣ Мавропѣ, извѣстномъ писателѣ и пѣснопѣвцѣ, который установилъ поминаніе трехъ святителей 30 января; кончаетъ свою статью авторъ описаніемъ церковной службы въ ихъ память.

P. Siméon Vaithé *des Augustins de l'Assomption. Les premiers monastères de Palestine.* Roma, 1898, 60 стр. Отдѣльный оттискъ изъ «Bessarione».—Авторъ съ указаніемъ на источники излагаетъ исторію древнѣйшихъ монастырей Палестины: лавры Фаранъ (323—333 г.); Дука (340?); Сука или древней лавры (345?); лавры и монастыря св. Евенімія (425); монастырей, основанныхъ учениками св. Евенімія и императрицей

Евдокіей; монастырей патріарха св. Иліи (473) и монастыря внуховъ въ Іерихонѣ (528); башни Евдокіи (455) и монастыря Іоанна Схолярія; церкви св. Петра, пруда Евдокіи (455) и лавры Нертастоме (512); монастыря св. Стефана (456).

S. V. *Saint Théognius, évêque de Bêthélie* (425—522). Напечатано въ *Echos d'Orient*. 2-me année, № 12, 1898, p. 380—382.— На основаніи изданныхъ въ *Analecta Bollandiana* (Т. X, p. 71—118) актовъ св. Теогиія, не попавшаго ранѣе ни въ мартирологи, ни въ минеи, ни въ синаксари, анонимный авторъ даетъ краткія свѣдѣнія о его жизни и о палестинскихъ монастыряхъ того времени.

Traité de tactique connu sous le titre Περὶ καταστάσεως ἀπλήκτου, traité de castramétation rédigé, à ce qu'on croit, par ordre de l'empereur Nicéphore Phocas. Texte grec inédit, établi d'après les manuscrits de l'Escorial, Paris, Bâle et Madrid, et annoté par *Ch. Graux*, préparé pour l'impression et augmenté d'un préface par *M. Albert Martin*. Tiré des Notices et Extraits des manuscrits de la Bibl. nationale et autres bibliothèques, tom. 36. Paris, Klincksieck 1898. 61 стр. См. *Revue Critique* 1899, № 4; стр. 70.

Появились рецензіи:

A. D. Xénopol. *Histoire des Roumains de la Dacie Trajane depuis les origines jusqu'à l'union des principautés en 1859*. Avec une préface par Alfred Rambaud. Paris, E. Leroux, 1896. 2 voll. Рецензія D.-A. Teodoru въ *Revue historique*, 68 (1898), p. 135—148.

E. Marin. *Les moines de Constantinople, depuis la fondation de la ville jusqu'à la mort de Photius* (330—898). Paris, Lecoffre 1897. 546 стр. 8°. Рецензія: Ch. Diehl въ *Byzantinische Zeitschrift*, B. VIII (1899), S. 194—196 (см. выше стр. 243). Aug. Palmieri въ *Rivista bibliografica italiana*. 1898, fasc. 10 (Septembre).

А. Васильевъ.

ИТАЛІЯ.

Domenico Comparetti. *La Guerra Gotica di Procopio di Cesarea*. Testo greco emendato sui manoscritti con traduzione italiana a cura di D. C. Vol. terzo. Напечатано въ *Fonti per la storia d'Italia* pubblicate dall' Istituto storico Italiano. Scrittori. Secolo VI. Roma, nella sede dell' Istituto 1898. 366 стр. 8°. — Прекрасное изданіе Компаратти Исторіи готской войны Прокопія, появляющееся въ собраніи источниковъ для итальянской исторіи, въ вышедшемъ третьемъ томѣ пришло къ концу. Четвертая книга готской войны, которую заключаетъ въ себѣ этотъ томъ, даетъ, какъ

извѣстно, не столь много матеріала спеціально для итальянской исторіи, какъ первыя три книги, такъ какъ въ ней Прокопій отводитъ главное мѣсто событіямъ на востокѣ; однако, начиная съ 18-й главы, исторія касается преимущественно готовъ въ Италиі. Въ концѣ книги Компаратти помѣстилъ аналитическое изложеніе содержанія всѣхъ четырехъ книгъ съ объяснительными примѣчаніями и указатель собственныхъ именъ и предметовъ. Нельзя не порадоваться этому новому изданію достойнаго итальянскаго ученаго. — См. *Byzantinische Zeitschrift*, V. VIII. H. I (1899), S. 211.

Dom. Bassi. Sette epigrammi greci inediti. Напечатано въ *Rivista di filologia e d'istruzione classica*. 26 (1898), p. 385—398. — Codex Ambros. D 538 inf., оконченный въ апрѣлѣ 1362 года писцомъ Мануиломъ Чикандиломъ (*Tzykandyles*), содержитъ въ себѣ, по большей части, жизнеописанія Плутарха; но на послѣднихъ двухъ листахъ находятся семь эпиграммъ, которыя Басси въ первый разъ теперь издалъ. Шестъ изъ нихъ принадлежатъ перу раньше неизвѣстнаго врача Константина Амантейана; авторъ седьмой эпиграммы называется Георгій Кидонецъ, по всей вѣроятности, тождественный съ «философомъ Георгіемъ», которому адресовано семь писемъ плодовитаго и талантливаго эссеиста времени Палеологовъ въ XIV вѣкѣ Димитрія Кидониса (см. *Krumbacher, Gesch. der byz. Litteratur*. 2 Auf. S. 487—488). На основаніи ихъ именъ и одного мѣста въ письмѣ Димитрія Кидониса можно заключить, что Георгій и Димитрій были даже родственниками. Наиболее длинная изъ шести эпиграммъ Амантейана представляетъ изъ себя эпитафію на великаго domestica Димитрія Касандрена изъ Фессалоники, который во время Іоанна VI Кантакузина игралъ извѣстную роль и умеръ въ 1361/62 году. Оплакиванію того же Касандрена посвящена эпиграмма Кидониса. Остальныя пять эпиграммъ Амантейана представляютъ изъ себя посланія, которыми сопровождалась драгоценныя церковныя сосуды и иконы, жертвуемые различнымъ монастырямъ въ Пелопоннисѣ Никифоромъ Канависомъ и его супругой Маріей Касандреной. Эти эпиграммы, не выдаваясь средь другихъ произведеній позднѣйшей византийской поэзіи, какъ она выразилась, напримѣръ, въ многочисленныхъ трудахъ Мануила Фила, даютъ интересныя данныя о небольшомъ кружкѣ друзей около Іоанна VI Кантакузина. Итальянскій издатель заботливо собралъ все то, что служить къ выясненію личностей авторовъ эпиграммъ и упоминаемыхъ въ нихъ лицъ и предметовъ. Изданіе заслуживаетъ полной похвалы. — См. отзывъ проф. Крумбахера въ *Byzantinische Zeitschrift*, V. VIII, H. I (1899), S. 216.

Giovanni Mercati. Alcune note di letteratura patristica. Milano, Tip. Bernardoni di C. Rebeschini e C., 1898, 60 стр. 8°. Estratto dai Rendiconti del Reale Istituto Lombardo di scienze e lettere. Serie II, Vol. 31, 1898. — Авторъ разсуждаетъ о цѣломъ рядѣ патристическихъ текстовъ, которые онъ открылъ въ рукописяхъ Ambrosiana и за исключеніемъ № 2 опре-

дѣлилъ какъ *Serianis Monumenta sacra et profana*. Здѣсь можно упомянуть 1) отрывокъ трактата Анонима, епископа никомидійскаго (+ 302), περί τῆς ἁγίας ἐκκλησίας (cod. Ambros. N. 257 inf. S. XIII); 2) комментарий Евсевія Кесарійскаго ко псалмамъ 96—150 (F 126 sup. S. XIII); 3) новые греческіе отрывки изъ комментарія на псалмы Θεодора Мопсуестскаго (С 98 sup. S. XII); 4) нѣкоторые отрывки греческаго комментарія на Луку въ формѣ гомилій, принадлежатіе, вѣроятно, къ V вѣку (F 130 sup. Palimpsest). Въ концѣ авторъ занимается каталогомъ греческихъ рукописей Эскуриала, который былъ приготовленъ изгнаннымъ изъ своего отечества шотландскимъ священникомъ Давидомъ Кольвиллемъ (Colvill) передъ большимъ пожаромъ 1671 года. — См. *Byz. Zeitschr.*, V. VIII, N. I, (1899), S. 222—223.

A. Crivelluci. *I Documenti della «Vita Constantini»* (Al Prof. O. Seeck dell' Università di Greifswald). Напечатано въ *Studi storici*, 7 (1898), p. 411—429.

Anonymus. *L'iscrizione di Abercio capo IV. Esame delle interpretazioni del Ficker, del Harnack e del Dieterich.* Напечатано въ *Bessarione*, 4 (1898), p. 180—208. — Развитие уже ранѣе высказываемаго Анонимомъ взгляда на надпись Аверкія. См. *Виз. Временн.* T. V, 1898, стр. 785.

G. Cozza Luzi. *Memorie del monastero di S. Nicola di Casule presso Ottranto.* Напечатано въ *Rivista storica calabrese* VI, 5. — Содержаніе намъ неизвѣстно.

G. Cozza Luzi. *Un' altra copia del Typicon Casulano.* Напечатано въ *Rivista storica calabrese*, VI, 6. — Рѣчь идетъ о Cod. Barb. gr. III 102.

Paolo Deperis e A. Amoroso. *S. Mauro e S. Eleuterio, vescovi martiri di Parenzo.* *Scritti inediti di Mons. P. D., con appendice del l'avv. A. Amor.* Parenzo. 1898. Напечатано въ *Atti e Memorie della Società istriana di archeologia e storia patria*. Vol. XIV, fasc. I, II; есть и отдѣльный оттискъ, VII + 131 стр. 8° съ двумя таблицами. — Истрийское Общество археологій и исторіи издало въ этой публикаціи посмертные труды Паоло Депенриса, которые посвящены личности перваго епископа Паренцо Мавру и обработкѣ археологическихъ находокъ. Появившійся теперь первый томъ содержитъ въ себѣ статьи о святыхъ Маврѣ, Елевѳеріи и другихъ мученикахъ и доказываетъ, что Паренцо рядомъ съ Аквилеей и Триестомъ еще задолго до Евфрасія въ VI вѣкѣ былъ уже мѣстопробываніемъ епископа. — См. *Byz. Zeitschr.*, V. VIII, N. I (1899), S. 246.

⟨P. Grisar⟩. *Della statua di bronzo di S. Pietro apostolo nella basilica Vaticana.* Напечатано въ *La civiltà cattolica, Archeologia*, p. 91—93. — Содержаніе намъ неизвѣстно.

Hans Graeven. *Il rotolo di Giosuè.* Напечатано въ *L'Arte* I, (1898), p. 221—230 съ семью изображеніями въ текстѣ.

Ettore Modigliani. *Avori dei bassi tempi rappresentanti una imperatrice.* Напечатано въ *L'Arte*, I (1898), p. 365—367 съ тремя изображеніями. — Авторъ указываетъ на медальонъ Аріадны, супруги императоровъ Зе-

нона (+ 491) и Анастасія (+ 518), на диптихонъ Клементина отъ 513 года. Таблички изъ слоновой кости, вѣроятно, сдѣланы до 507 года. — См. Byz. Zeitschr., V. VIII, H. I (1899), S. 250.

A(dolfo) V(enturi). *Di una nuova cassetina civile bizantina*. Напечатано въ L'Arte, I (1898), p. 212. — См. Byz. Zeitschr. V. VIII, H. I (1899), S. 250.

Giuseppe Willpert. *Un capitolo di storia del vestiario. Tre studii sul vestiario dei tempi postcostantiniani*. Напечатано въ L'Arte I (1898), p. 89—120; есть и отдѣльный оттискъ, Roma, 1898, VIII+40 стр. in fol. съ 25 изображеніями въ текстѣ и одной таблицей. — Авторъ разсуждаетъ на основаніи памятниковъ IV и слѣдующихъ столѣтій о триумфальномъ одѣяніи консуловъ. — См. Byz. Zeitschr., V. VIII, H. I (1899), S. 251.

R. della Torre. *Una lapide bizantina ed il batistero di Callisto, monumenti eucaristici nella città di Cividale del Friuli*. Cividale, 81 стр. 8° съ таблицей. — Намъ неизвѣстно.

V. Strazzulla. *Nuovi studi su alcuni elementi pagani nelle catacombe e nella epigrafia cristiana*. Напечатано въ Rivista di storia antica, anno 3 (1898), fasc. 2—3, p. 145—153; fasc. 4, p. 117—119. — Въ своей статьѣ авторъ касается иногда также греческой христіанской эпиграфики. — См. Byz. Zeitschr., V. VIII, H. I (1899), S. 255.

Cont. Ferrini. *Nuovo contributo alla restituzione del libro LIII de' Basilici*. Отдѣльный оттискъ изъ Rendiconti del R. Istituto Lombardo di scienze e lett. Vol. 31 (1898). 2 стр. 8°. — Замѣчанія изъ Cod. Ambros. Q 25 sup. fol. 4 sq.

P. Aurelio Palmieri *dell' Assunzione. L'antica e la nuova Calcedonia*. Roma, 1898, 23. стр. Отдѣльный оттискъ изъ «Bessagione». — Популярный очеркъ исторіи Халкидона, теперь Kadikeni, съ указаніемъ нѣкоторыхъ источниковъ, начиная съ древнѣйшихъ временъ и кончая нашими днями. Въ концѣ статьи воздается похвала католическимъ церковнымъ учрежденіямъ въ Константинополѣ, которыя дѣйствительно превосходно устроены. Къ статьѣ приложены рисунки.

Filippo Ermini. *Michele Cerulario e lo scisma d'Oriente*. Roma, tip. dell' unione cooperativa editrice, 1898. — Рецензія появилась (P. Aurelio Palmieri dell' Assunzione) въ Rivista Bibliografica Italiana Fasc. 25 Dic. 1898.

А. Васильевъ.

АНГЛІЯ.

E. Dickinson. *The music in the old christian church*. Напечатано въ American catholic quarterly Review 1898, Nr. 1. — Содержаніе намъ не извѣстно.

Henry H. Davies. *Origen's theory of knowledge*. Напечатано въ The American Journal of Theology. 2 (1898) p. 737—762.

Fred. C. Conybeare. *The Dialogues of Athanasius and Zacchaeus and of Timothy and Aquila.* Edited with prolegomena and facsimiles by F. C. C. M. A. Oxford. At the Clarendon Press, 1898. LIX + 104 стр. 4°. (= Anecdota Oxoniensia. Classical Series, part VIII).

Dom. Cuthbert Butler. *The Lausiac history of Palladius. A critical discussion together with notes on early Egyptian monachism.* Cambridge, University press 1898. XIV + 298 стр. 8°. Texts and Studies Vol. VI, Nr. 1.

W. E. Crum. *Coptic studies.* Отдѣльный оттискъ изъ Egypt Exploration Funds, Report 1897—1898. 15 стр. 4°. — Эта работа даетъ хорошій обзоръ новѣйшихъ и предполагаемыхъ публикацій объ изслѣдованіяхъ въ области коптскихъ знаній. Кое что должно и насъ интересовать, напр. нѣкоторыя сообщенія о патристической литературѣ, о гностическихъ и литургическихъ трудахъ и объ изслѣдованіяхъ въ коптскомъ искусствѣ. — См. Byz. Zeitschr., В. VIII, Н. 1 (1899), S. 237.

W. Miller. *Bosnia before the Turkish Conquest.* Напечатано въ The English historical Review. 13 (1898), p. 643—666. — На основаніи издаваемыхъ австро-венгерскимъ правительствомъ публикацій «Wissenschaftliche Mitteilungen aus Bosnien und der Hercegovina» авторъ даетъ сжатый очеркъ средневѣковой исторіи Босніи, гдѣ касается и отношенія ея къ византийскому государству. — См. Byz. Zeitschr., В. VIII, Н. I (1899), S. 238.

E. W. Brooks. *Indictions at Rome, 726—775.* Напечатано въ The English historical Review, 13 (1898) p. 503 sq. и p. 82—97. — Замѣчанія на статью *Th. Hodgkin*, The chronology of Theophanes in the eighth century (The Engl. hist. Rev., 13, 1898, p. 283—289; см. Виз. Врем. Т. V, 1898, стр. 790) и болѣе точныя объясненія къ ней. — См. Byz. Zeitschr., В. VIII, Н. I (1899), S. 242.

Duncan Mackenzie. *Excavations of the British school at Melos.* The site of the three churches. Напечатано въ The journal of hellenic studies. 1897 (XVII, I), p. 122—133.

Fred. C. Conybeare. *The Armenian canons of St. Sahak Catholicos of Armenia (390—439 A. D.)* Напечатано въ The American Journal of Theology. 2 (1898), p. 828—848. — Первый переводъ текста по венеціанскому изданію 1853 года, въ основаніе котораго легла древняя рукопись. — См. Byz. Zeitschr., В. VIII, Н. I (1899), S. 255.

E. W. Brooks. *The Chronology of Theophanes 607—775.* Напечатано въ Byzantinische Zeitschrift, В. VIII, Н. I (1899), S. 82—97. — Уже давно признано, что отъ 727 до 775 года въ хроникѣ Теофана годы отъ сотворенія міра не согласуются съ годами индиктіона. Была сдѣлана попытка объяснить это тѣмъ, что хронистъ по недосмотру рассказывалъ событія двухъ лѣтъ подъ однимъ годомъ, а на 50 лѣтъ ниже, открывъ свою ошибку, распредѣлилъ событія одного года на два. Въ новѣйшее время англійскій ученый Вугу предполагаетъ, что ошибка заключается

не въ счетѣ годовъ отъ сотворенія міра, а въ счетѣ индикціонныхъ; измѣненіе же въ ихъ правильномъ циклѣ происходитъ отъ декрета императора Льва III и должно объясняться финансовыми расчетами (*Byz. A history of the later Roman empire. Vol. II, London, 1889, p. 408—427*). Этотъ взглядъ былъ подтвержденъ на основаніи писемъ папъ молодымъ французскимъ ученымъ *H. Hubert* въ его статьѣ «*Observations sur la chronologie de Théophane et de quelques lettres des papes (726—774)*» въ *Byzantinische Zeitschrift, B. VI (1897), S. 491—505*. (См. Виз. Временникъ Т. IV, 1897, стр. 721). Въ своей новой работѣ Бруксъ обращаетъ вниманіе на то, что всѣ прежніе изслѣдователи опустили изъ виду, что разногласіе въ хронологіи у Теофана является не только за 727—775 годы, но и за время съ 607 по 714 годъ. Оба предыдущіе изслѣдователя смѣшали вмѣстѣ мѣста хроники, въ которыхъ число индикціона дѣйствительно упомянуто, т. е. мѣста, проистекающія изъ западнаго источника, гдѣ счисленіе по индикціонамъ было обычнымъ, — съ тѣми мѣстами, гдѣ индикціонъ можетъ быть только вычисленъ; послѣднія мѣста вообще исходятъ къ восточному источнику, въ которомъ счетъ велся по годамъ селевкидской эры. Бруксъ въ своей статьѣ задался цѣлью рассмотреть отдѣльно эти два вида сообщеній Теофана и провѣрить ихъ хронологически на основаніи доступнаго матеріала другихъ источниковъ. Начинаетъ Бруксъ свое изслѣдованіе съ 727 года.

E. W. Brooks. The Arabs in Asia Minor (641—750), from Arabic Sources. Напечатано въ *The Journal of Hellenic studies. Vol. VIII (1898), Part II, p. 182—208*. — Авторъ этой работы задался весьма полезной и важной цѣлью сообщить въ англійскомъ переводѣ тѣ свѣдѣнія изъ арабскихъ историковъ, которыя говорятъ объ арабскихъ нашествіяхъ въ Малую Азію. Извѣстно, насколько эти извѣстія бывають важны для географіи мѣстностей и особенно для хронологіи событій. Бруксъ въ данной работѣ приводитъ арабскія свѣдѣнія за время отъ 641 по 750 годъ и дѣлаетъ извлеченія изъ четырехъ арабскихъ писателей: 1) *ал-Якуби*, писавшаго около 900 года (ed. Houtsma. Leiden, 1883); 2) *ат-Табари*, умершаго въ 923 году (ed. De-Goeje и др.); 3) *Kitab al-'Uyun* (Книга источниковъ), хотя относящейся, вѣроятно, къ серединѣ XI вѣка, но тѣмъ не менѣе содержащей въ себѣ цѣнныя свѣдѣнія и для VII—VIII вѣковъ (ed. De-Goeje. Leiden, 1871); 4) *Ибн-ал-Асира*, умершаго въ 1232 году, обыкновенно для этихъ извѣстій списывавшаго или сокращавшаго хронику Табари, но и сообщающаго иногда нѣкоторыя новыя подробности (ed. Tornberg. Leiden, 1851 sq.). Въ концѣ работы приведены извлеченія изъ арабскаго писателя IX вѣка *ал-Беладурі*, дающаго очень цѣнныя сообщенія для этого періода. На поляхъ страницъ къ переведеннымъ арабскимъ текстамъ даются указанія на другіе источники, гдѣ говорится о тѣхъ же самыхъ событіяхъ, какъ напр. на греческія хроники Теофана и Никифора, на сирійскихъ писателей Илію Нисибійскаго (X—XI вѣкъ), Михаила Спрійца, на сирійскую хронику

775 года, ложно приписываемую Діонисію (ed. Abbé Chabot, Paris, 1895), и на хроніку 846 года, напечатанную въ *Zeitschrift der morgenländischen Gesellschaft* (B. 51, 1897, S. 569—588; о послѣдней см. Визант. Времени. Т. V, 1898, стр. 576—577). Относительно Михаила Сирійца замѣтимъ, что Бруксъ пользовался имъ въ еще неизданной арабской версии, хранящейся въ Британскомъ Музеѣ; до сихъ поръ имъ пользовались, какъ извѣстно, во французскомъ переводѣ Langlois съ армянскаго перевода (Venise, 1868).

V. W. Yorke. *Inscriptions from Eastern Asia Minor*. Напечатано въ *The Journal of Hellenic Studies*. Vol. XVIII (1898), Part II, p. 306—327. — Приведенныя въ этой статьѣ надписи представляютъ изъ себя часть эпиграфическихъ результатовъ трехъ поѣздокъ по восточной Малой Азіи; изъ нихъ первыя двѣ, въ которыхъ принимали участіе проф. W. M. Ramsay, D. G. Hogarth, Rev. A. C. Headlam и J. A. R. Munro, были совершены лѣтомъ 1890 и 1891 года, а третья, организованная Hogarth'омъ, въ которой принималъ участіе авторъ статьи, была сдѣлана лѣтомъ 1894 года. Въ данной работѣ приведено сорокъ семь надписей, изъ которыхъ нѣкоторыя очень интересны; особаго вниманія заслуживаютъ надписи № 1 и 2 изъ Киликійскихъ воротъ, № 14 изъ Самосаты, № 45—надпись изъ времени Юстиніана и № 34 съ пограничной дороги вдоль Евфрата къ сѣверу отъ Мелитины изъ времени имп. Траяна.

J. G. C. Anderson. *A summer in Phrygia: some corrections and additions*. Напечатано въ *The Journal of Hellenic Studies*. Vol. XVIII (1898), p. 340—344. — На основаніи своего новаго посѣщенія Фригійи лѣтомъ 1898 года Андерсонъ дѣлаетъ нѣкоторыя поправки и добавленія къ латинскимъ надписямъ, о которыхъ онъ уже раньше говорилъ на страницахъ *The Journal of Hellenic studies* (Vol. XVII p. 396 sq. и XVIII 81 sq.; см. Визант. Времени. Т. V, 1898, стр. 788).

Charles Oman, M. A., F. S. A. *A history of the art of war. The middle ages from the fourth to the fourteenth century*. London, 1898, стр. XVI—667. — Авторъ этого труда даетъ въ своей книгѣ популярный очеркъ исторіи войнъ Юстиніана, посвящаетъ довольно много мѣста историческому развитію византійской арміи, гдѣ онъ пользуется византійскими военными сочиненіями Маврикія, Льва Мудраго, Никифора Фоки и кончаетъ собственно византійское время описаніемъ состоянія военнаго дѣла при Комнинахъ (p. 169—226). Отношеніе къ Византіи имѣетъ также глава, посвященная состоянію военнаго дѣла во время крестовыхъ походовъ, которые авторъ доводитъ до пораженія при Мансурѣ и плѣна Людовика Святого въ 1250 году (p. 229—350). Ученаго значенія книга не имѣетъ. Къ сочиненію приложены рисунки съ изображеніями различныхъ частей византійскаго войска.

Edw. Gibbon. *The history of the decline and fall of the roman empire*. Ed. by J. B. Bury, M. A. Vol. V, London, 1898, стр. XVI—543; Vol. VI, London, 1898, стр. XV—560. 8°. —Превосходное новое изданіе классическаго

труда Гиббона близится къ концу; передъ нами лежитъ уже предпоследній шестой томъ. Мы уже ранѣе, по мѣрѣ появленія предыдущихъ томовъ, упоминали на страницахъ Византійскаго Временника о достоинствахъ изданія Вугу; въ настоящихъ двухъ томахъ они остались тѣ же. Особенно цѣнны прилагаемые издателемъ въ концѣ тома *appendices*. Пятый и шестой томы заключаютъ въ себѣ XLV—LXIII главы исторіи Гиббона, т. е., начинаясь со времени вступленія на престолъ Юстина II въ 565 году, доводятъ изложеніе событій византійской исторіи до половины XIV вѣка. Отмѣтимъ въ *appendix* къ пятому тому слѣдующіе курсы: 1) Источники греческіе, западные и восточные. Здѣсь Вугу даетъ свѣдѣнія помимо другихъ писателей объ Іоаннѣ Эфесскомъ, Себеосѣ, Іоаннѣ Дамаскинѣ, Θεοδορῷ Студитѣ, о Strategicon Кекавмена. Очень цѣнны свѣдѣнія объ арабскихъ писателяхъ. 2) Аварское завоеваніе. 3) Географія Италіи въ ломбардскій періодъ и хронологія ломбардскаго завоеванія. 4) Армянскія провинціи Юстиніана и Маврикія. 7) The inscription of Si-ngan-fu. 9) Періоды позднѣйшей имперіи съ 610 по 1204 годъ. 10) Хронологическій вопросъ VIII столѣтія. 11) Греко-римскій законъ. 12) Земельный вопросъ. 13) Процентъ, кредитъ и торговля (Родосскій кодексъ). 14) Письма Григорія II къ императору Льву. 15) Иконоборческіе эдикты Льва III. Въ VI томѣ отмѣтимъ: 1) Обзоръ греческихъ, славянскихъ, западныхъ и восточныхъ источниковъ. 3) О емахъ римской имперіи. 5) Византійскій флотъ. 6) Павликіанская ересь. 7) Славяне въ Полепоннисѣ. 8) Ранняя исторія болгаръ. 10) Надпись Омортага. 11) Сѣверныя границы перваго болгарскаго царства. 12) Обращеніе славянъ. 13) Венгерцы. 14) Происхожденіе Руся. 15) Днѣпровскіе пороги. 16) Іерусалимскіе ассизы. 17) Акціяйоли. 18) Островныя династіи послѣ латинскаго завоеванія.

А. Васильевъ.

ГРЕЦІЯ и ТУРЦІЯ.

Ἡ Θεολογικὴ Σχολὴ τοῦ Ἱεροῦ Κοινοῦ τοῦ Παναγίου Τάφου κατὰ τὸ ἔτος αὐτῆς — αὐτῆς. "Ἐτος τέταρτον. Ἐν Ἱεροσολύμοις 1897.8^ο стр. 91.—Въ этой книжкѣ помѣщенъ отчетъ о состояніи Богословской школы при православной Іерусалимской патріархіи за 1896—1897 учебный годъ. Здѣсь находятся статья преподавателя Хрисостома Пападопула о причинахъ гоненій на христіанъ со стороны Римскаго государства, и затѣмъ перечень древностей, пожертвованныхъ музею при названной школѣ.

Κονσταντῖνος Α. Τριμῖς (Κ. Τρίμης), Κυμῆχ, ἤτοι ἱστορίχ καὶ τοπογραφίχ τῆς Κύμης. Ἐν Ἀθήναις 1894. 8^ο, стр. 80.—Г. Тримисъ сообщаетъ въ своей

монографіи всякаго рода свѣдѣнія о городѣ Кимѣ на о. Эвбеѣ. Здѣсь изложена исторія этого города съ древнѣйшихъ временъ до 1893 г., при чемъ больше всего мѣста посвящено той роли, которую онъ игралъ во время греческаго возстанія противъ турокъ въ 1821—1833 гг. (стр. 9—33). Затѣмъ на стр. 34—50 сообщены свѣдѣнія о нынѣшнемъ состояніи г. Кимы и о климатѣ его, а на стр. 51—57 свѣдѣнія о тамошнихъ виноградникахъ и винодѣліи. Далѣе авторъ описалъ 8 прилегающихъ къ г. Кимѣ селъ (стр. 58—61), а въ видѣ приложенія помѣстилъ народныя пословицы распространенныя среди жителей этого города (стр. 62—70) и алфавитный списокъ словъ мѣстнаго нарѣчія (стр. 71—80).

Г. Ламбакисъ (Г. Αζμπάκης), *Μελέται ἐργασίας καὶ περιηγήσεις τῶν ἐτῶν 1892—1893. Ἐν Ἀθήναις 1894.* 8°, стр. 83.—Г. Ламбакисъ состоитъ директоромъ Аѳинскаго христіанскаго (церковнаго) археологическаго музея и все, что въ этомъ званіи напечаталъ въ запискахъ этого музея, онъ помѣстилъ въ названной выше книгѣ. Такимъ образомъ, въ ней содержатся описанія церковно-христіанскихъ древностей разныхъ временъ, найденныхъ имъ во время путешествій его по Греціи въ 1892—1893 гг. Содержаніе большей части его описаній относится къ древностямъ, надписямъ и постройкамъ церквей XVI, XVII и XVIII вв. Одна надпись 1444—1445 г. (стр. 61), найденная въ Мистрѣ, является надгробною надписью Эммануила Ласкаря, служителя князя (δеспότης) и впоследствии императора Константина Палеолога. Г. Ламбакисъ нашелъ христіанскія надгробныя и другія надписи болѣе древняго періода на Ликавитосѣ (стр. 65—66). Интересны также и замѣчанія автора о поврежденныхъ древнихъ фрескахъ въ византийской церкви св. Филоеи въ Аѳинахъ и о нынѣшнемъ ихъ состояніи (стр. 73—83).

Иванъ Николау (Γωάννης Νικολάου), *Ἡ Ὀδησσός (Βάρνα) ὑπ' ἀρχαιολογικὴν καὶ ἱστορικὴν ἐπιθεῖν.* Ἐν Βάρνῃ 1894. 8°, стр. 335.—Нынѣшній болгарскій городъ Варна (въ древности Ὀδησσός) нашелъ своего историка въ лицѣ г. Ивана Николау. Въ предисловіи своей объемистой и богатой извѣстіями книги г. Николау распространяется о значеніи своей родины Варны, затѣмъ онъ говоритъ о Черномъ морѣ (Εὐξείνιος Πόντος) съ разныхъ точекъ зрѣнія (стр. 22—56), о древнихъ греческихъ колоніяхъ на берегу Чернаго моря (стр. 54—69) и объ устьяхъ рѣки Истра (Дунай) (стр. 70—79). Эти общіе предметы составляютъ первую часть сочиненія г. И. Николау. Вторая часть относится къ самому городу Варнѣ, который также является одною изъ древнихъ греческихъ колоній. Здѣсь говорится объ этомъ городѣ въ археологическомъ и историческомъ отношеніяхъ (стр. 83—180), съ древнихъ временъ до 1848 г., при чемъ здѣсь сообщены свѣдѣнія о происхожденіи нынѣшняго имени этого города «Варна». Послѣ краткаго изложенія исторіи Крымской кампаніи (ὁ Κριμαϊκὸς πόλεμος) въ отношеніи къ г. Варнѣ (стр. 180—193), авторъ говоритъ о Варнской епархіи и объ архіепископахъ ея (стр. 166—202). Сверхъ того въ этой части помѣщены таблицы, съ статистическими и

этнографическими свѣдѣніями о жителяхъ прилегающихъ къ Варнѣ мѣстностей подѣ турецкимъ владычествомъ. Очень полезна для нашихъ читателей третья часть этой книги, такъ какъ въ ней описываются обычаи жителей Варны, большинство которыхъ греки, напр. обычаи относящіеся къ сватовству, гаданіямъ (κλειδων), къ смерти, суевѣрія ихъ, какъ напр. о κηλλικάντζαροι и о мѣстахъ съ нечистыми силами (стр. 217—250). Затѣмъ авторъ помѣстилъ двѣ народныхъ сказки о волхвахъ и о трехъ сестрахъ, но къ сожалѣнію онъ передаетъ ихъ стихами. Послѣ сказокъ слѣдуютъ нѣкоторыя приложенія, изъ которыхъ первое содержитъ свѣдѣнія о городѣ Кюстенджѣ, сообщенныя автору Христофоромъ Евстаѣіадомъ (стр. 272—280), второе сообщаетъ текстъ 33 древне-греческихъ надписей въ Варнѣ (стр. 281—293), а третье даетъ текстъ 18 греческихъ и латинскихъ надписей гор. Тόμις (стр. 294—309). Это послѣднее приложеніе подписано ученымъ эпиграфистомъ Стефаномъ Кумандисомъ и помѣчено 1868 г. Г. Николау совершенно не знаетъ, что многія изъ собранныхъ имъ надписей давно уже извѣстны и напечатаны археологами-спеціалистами. Народныхъ греческихъ пѣсень авторъ помѣстилъ въ своей книгѣ всего девять (стр. 309—318).

Панагіотъ Ал. Комнинъ (Π. Α. Κομνηνός), Λακωνικά χρόνων προϊστορικῶν καὶ ιστορικῶν. Ἐν Ἀθῆναις 1896. 8°.—Подъ заглавіемъ Λακωνικά бывший директоръ гимназіи въ Греціи г. Комнинъ началъ издавать съ 1896 г. книжками свое обширное сочиненіе о Лаконіи. До сихъ поръ вышли 7 или 8 книжекъ, но мы нынѣ имѣемъ въ виду только 1-ю и 2-ю книжки до стр. 112. Здѣсь авторъ большею частью говоритъ о древней, средне-вѣковой и новой хорографіи Лаконіи.

* Παλαίστινη. Ὀδηγὸς τῶν προσκυνητῶν, ἐκδοθεὶς ὑπὸ Δημητρίου Τ. Τάκου, βιβλιοπώλου καὶ ἐκδότου. Ἐν Ἀθῆναις 1896. 8° стр. 1—278 съ 30 таблицами.—Эта книга представляетъ изъ себя путеводитель по Палестинѣ для руководства греческихъ паломниковъ, посѣщающихъ святыя мѣста. Авторъ ея не извѣстенъ, но онъ знатокъ описываемыхъ имъ мѣстъ. Такъ какъ эта книга предназначена для христіанъ православнаго исповѣданія, то въ ней сообщены достаточныя и ясныя историческія свѣдѣнія о палестинскихъ святыняхъ, занимаемыхъ тамошнимъ православнымъ духовенствомъ, чего не встрѣчается въ европейскихъ путеводителяхъ, предназначенныхъ для путешественниковъ и паломниковъ католическаго вѣроисповѣданія.

Трифонъ Е. Евангелидисъ (Τρ. Ε. Εὐαγγελίδης), Ἱστορία τῆς Τραπεζοῦντος ἀπὸ τῶν ἀρχαιοτάτων χρόνων μέχρι τῶν καθ' ἡμᾶς (756 до Р. X.—1897 г.). Ἐν Ὀδησσῶ (чит. Ἀθῆναις) 1898. 8°, стр. 3—280.—Одесскій издательскій магазинъ П. Зервати-Пераки поручилъ проживающему въ Аѳинахъ г. Трифону Евангелидису, уже извѣстному намъ по многимъ другимъ сочиненіямъ, составить особую исторію города Трапезунта для жителей его и всѣхъ образованныхъ людей, интересующихся Трапезунтской исторіей. Г. Евангелидисъ, исполнивъ это порученіе, составилъ исторію Трапезунта

подъ вышеприведеннымъ заглавіемъ. Можно сказать, что онъ знаетъ почти весь матеріалъ, относящійся къ этому предмету. Въ предисловіи онъ перечисляетъ писателей, специально писавшихъ о городѣ Трапезунтѣ. Самую книгу онъ раздѣлилъ на 3 части. Въ первой части изложена исторія города до-христіанскихъ временъ до 1204 г. по Р. Х. Во второй части изложена исторія самой имперіи, обнимающая много страницъ (стр. 43—163). Наконецъ, въ третьей части говорится о состояніи города съ 1461 г. до настоящаго времени. Приложенъ также списокъ архіепископовъ Трапезунтской епархіи съ 216 г. до настоящаго времени. Не смотря на свои достоинства, этотъ списокъ не точенъ и отчасти неполонъ. Г. Евангелидисъ, безспорно, составилъ этотъ новый трудъ добросовѣстно; но условія изданія были причиною того, что онъ не вездѣ могъ воспользоваться всѣми источниками и расположилъ ихъ отчасти безъ системы. Не смотря на все это, сочиненіе г. Евангелидиса полезно потому, что въ немъ собрана вся специальная библиографія о Трапезунтѣ и въ этомъ отношеніи мы должны выразить автору искреннюю признательность.

Θρακική ἑπετηρίς. Ἐτήσιον δημοσίωμα τῆς ἐν Ἀθήναις Θρακικῆς Ἀδελφότητος. Ἔτος πρῶτον. Ἐν Ἀθήναις 1897, 8°, стр. 320. — Эта книга является первыми годичными *Записками* основаннаго въ Афинахъ Θρακίαιкаго Братства, задача котораго состоитъ въ изученіи Θρακίи во всѣхъ отношеніяхъ. Въ этой книгѣ помѣщены слѣдующія статьи: 1) А. П.-Керамевсъ, Дополненіе къ книгѣ Dumont'a: *Inscriptions et monuments figurés de la Thrace*, по изданію Homolle (Paris 1892).—2) Анѣмъ Алексудисъ, Свѣдѣнія о митрополіи въ Родестѣ и о хранящихся въ ея библиотекѣ древнихъ рукописяхъ (стр. 27—31).—3) Продикосъ, Воспоминанія объ одномъ народномъ праздникѣ въ Силивріи (стр. 55—69).—4) А. Миліаракисъ, Опредѣленіе мѣстоположенія горы Папикіонъ, о которой упоминаютъ нѣкоторые византійскіе писатели (стр. 70—78).—5) К. Г. Куртидисъ, Воспоминанія съ горы Гема (Αἶμος, нынѣ Балканы) (стр. 79—10).—6) Г. М. Визинносъ, О народномъ праздникѣ, называемомъ Καλόγερος, и о связи его съ культомъ Діониса во Θρακίи (стр. 102—127).—7) Сотирій Антоніадисъ, О городѣ Воденѣ и о селѣ Куклена (стр. 133—144).—8) П. Н. Кесисоглу, Сказаніе о чудотворной иконѣ Ἀντιφωνητή, хранящейся въ Константинополѣ, въ храмѣ св. Георгія τοῦ Φωτῆρᾶ (стр. 145—152).—9) Г. Ламбусіадисъ, О Θρακίискомъ царѣ Эвризелмисѣ (стр. 153—165).—10) А. Д. Метриносъ, Текстъ народной пѣсни называемой Ласточкой (τῆς Χελιδῶνος), изъ мѣстечка Метры (стр. 166—168).—11) К. Г. Куртидисъ, Κλήδονας (родъ гаданія) въ Адрианополѣ (стр. 169—172).—12) К. Н. Хаджопулосъ, Статистическія свѣдѣнія о провинціи Киркъ-Кылысѣ и о нравахъ, обычаяхъ и лингвистическихъ особенностяхъ тамошнихъ грековъ (стр. 181—203).—13) **Народныя греческія сказки изъ Θρακίи (стр. 224—232).—14) Хр. Цунтасъ, О Θρακίи въ до-историческія времена (стр. 233—241).—

15) К. Мицопулосъ, Естественная географія Θρακίης (стр. 242—290).—
16) К. Куруниотисъ, Незданныя греческія надписи изъ Θρακίης
(стр. 291—310), всего 36, большинство которыхъ относится къ византий-
скому времени. — 17) **О городѣ Дедеагачѣ (стр. 311—317).

Ἡμερολόγιον καὶ Ὀδηγὸς τῆς Σμύρνης или Ἡμερολόγιον τῆς ἐφημε-
ρίδος Ἀναλθείας. Смирна. 1888—1894. 8°, I стр. 240. II стр. 388. III
стр. 376. IV стр. 258. V стр. 291.—Редакція издаваемой въ г. Смирнѣ
газеты Ἀναλθεία въ 1888—1890 и 1893—1894 гг. издала подъ выше-
приведеннымъ заглавіемъ въ видѣ годичнаго календаря 5 томовъ, въ ко-
торыхъ собрано не мало научнаго и статистическаго матеріала, относя-
щагося какъ къ городу Смирнѣ, такъ и ко всему тамошнему краю, а также
къ островамъ Эгейскаго моря. Кромѣ того въ этой книгѣ помѣщены сти-
хотворенія современныхъ смирнскихъ поэтовъ, написанныя на современ-
номъ народномъ греческомъ языкѣ, и рассказы съ сюжетами изъ смирн-
скихъ нравовъ и традицій. Хотя эта книга и пришла въ наши руки
очень поздно и издана давно, но, въ виду совершенной неизвѣстности
ея въ Россіи и въ Европѣ, мы съ удовольствіемъ перечислимъ здѣсь тѣ
статьи, которыя и въ настоящее время имѣютъ значеніе. Впрочемъ можно
сказать, что этотъ календарь ни что иное, какъ сборникъ разнообразныхъ
свѣдѣній о городѣ Смирнѣ и о тамошнемъ краѣ. Нашъ перечень начи-
нается съ 1-го тома.

Томъ I, стр. 1—17. Г. К. Иперидисъ, Рыцари Родоса и Тамерланъ
въ Смирнѣ, историческій очеркъ.—Стр. 22—28. Мих. Цакироглу, Объ
этнологическомъ характерѣ турукъ¹⁾.—Стр. 37—40. А. К. Эфреמידисъ,
Обычаи и языкъ трапезунтійцевъ. Здѣсь помѣщены 3 текста изъ трапе-
зунтскаго нарѣчія.—Стр. 57—64. Г. Латрисъ, Пѣлебныя воды Айдин-
ской губерніи (Малая Азія), какъ напр. воды около Смирны, называемыя
Агамемнонскія (Ἀχαιμελόνεια), воды Левода, Филадельфіи, Сарды и др.—
Стр. 82—98. Сократъ Соломонидисъ, Смирна два вѣка тому назадъ.

Томъ II, стр. 53—59. К. И. Папамихаиловъ, Православная церковь
въ Венеціи и отношенія ея къ Филадельфійскимъ митрополитамъ въ Ма-
лой Азіи.—Стр. 152—166. Сокр. Соломонидисъ, Одежда 200 лѣтъ тому
назадъ; женщины Хиоса, Лесбоса, Самоса, Крита и другихъ острововъ
Архипелага.

Томъ III, стр. 1—5. Г. Д. Каналесъ, Ионійскіе острова (Ἡ Ἐπτάνη-
σος); историческія замѣтки.—Стр. 48—54. К. И. Папамихаиловъ, При-
родныя красоты Аеона.—Стр. 71—75. М. Цакироглу, Малоазіатскія
преданія.—Стр. 107—110. G. Weber, Колоссальная статуя изъ Эфеса, на-
ходящаяся въ саду при смирнскомъ губернскомъ правленіи.

Томъ IV, стр. 17—27. G. Weber, Мостъ черезъ рѣку Мелеть въ Смирнѣ,
съ приложеніемъ большой литографической карты.—Стр. 157—177.

1) Г. Цакироглу издалъ еще особое цѣнное изслѣдованіе о туркменскомъ народѣ
въ Малой Азіи Юрукъ. Заглавіе этого сочиненія: Ἀνατολικὰ μελετήματα. Περί Του-
ρούκων ἠθνολογικῆ μελέτη. Ἐν Ἀθήναις (чит. Σμύρνη) 1891. 8°, стр. 40.

Сокр. Соломонидисъ, Первые греческія газеты въ Смирнѣ.—Стр. 198—207. Сп. Θ. Φόροςъ, Торговля въ Смирнѣ 1600—1820 гг.—Стр. 221—236. Г. К. Иперидисъ, Чума въ Смирнѣ въ историческомъ отношеніи.

Томъ V, стр. 72—103. Г. М. Сакоррафосъ, Антиопа Эврипида; введеніе, текстъ, критическія и объяснительныя примѣчанія.—Стр. 150—154. G. Weber, Крѣпость Святого Петра (Κρομμυδόχαστρο) въ Смирнѣ, съ приложеніемъ автографической карты.—Стр. 169—176. К. И. Папаханоловъ, О Бурновѣ и его окрестностяхъ.—Стр. 191—196. Митрополитъ Василій, Списокъ извѣстныхъ съ Р. Христова епископовъ Смирнской церкви.—Стр. 275—287. Сокр. Соломонидисъ, Периодическая печать въ Смирнѣ въ историческомъ отношеніи.

Φιλολογικὸς Σύλλογος Παρνασσός. Ἐπετηρίς. Ἔτος α' καὶ β'. Ἐν Ἀθήναις 1897, 1898. 8°.—Давно уже существующее въ Аѳинахъ литературное общество «Парнасось» недавно прекратило изданіе своего прежняго ежемѣсячнаго журнала и вмѣсто него издаетъ ежегодно книжку, въ которой печатаются по строгому выбору сообщенія, читаемыя въ Обществѣ членами его, а также протоколы Общества. Общество распадается на много специальныхъ отдѣленій, посему и ежегодныя его книжки носятъ энциклопедическій характеръ. Много мѣста предоставлено въ нихъ и византійскимъ и новогреческимъ предметамъ и изслѣдованіямъ, о которыхъ и будетъ у насъ ниже рѣчь, при чемъ мы ссылаемся на страницы уже вышедшихъ двухъ книжекъ (1 и 2) общества.

Μ. Χρυσόχου (Μ. Χρυσόχου), Αἱ τοῦμνη [Ἐπετηρίς Παρνασσού I, 1897. стр. 9—17].—Г. Хрисохоосъ разсматриваетъ и описываетъ здѣсь курганы (tumuli) въ Θεσσαλίῳ и Μακεδονίῳ, при чемъ сообщаетъ свѣдѣнія о современныхъ названіяхъ мѣстностей, въ которыхъ находятся эти курганы, приложивъ особую хромоавтографическую карту, показывающую внѣшній видъ кургана открытаго въ Πελλά (Μακεδονία).

Β. Δ. Παλουμπό (Β. Δ. Παλουμπό), Περί τῆς ἐν τῇ νοτίῳ Ἰταλίᾳ ἐλληνοσαλευτινῆς ἀποικίας [Ἐπετηρίς Παρνασσού I, стр. 23—49].—Въ этомъ рефератѣ г. Палумпоса сообщаются любопытныя свѣдѣнія объ исторіи и языкѣ современныхъ греческихъ колоній въ Южной Италіи съ помѣщеніемъ текстовъ нѣкоторыхъ народныхъ пѣсенъ.

Stanislas Prato, Τὸ κόκκαλο ποῦ τραγουδεῖ [Ἐπετηρίς Παρνασσού I, стр. 52—77].—Приводимый во многихъ народныхъ сказкахъ эпизодъ о трости или кости, которая своею случайною пѣснейю открываетъ какое нибудь неизвѣстное преступленіе или вообще какое нибудь тайное дѣло, происходитъ отъ древняго мѣа о царѣ Мидѣ и его ослиныхъ ухахъ, вѣсть о которыхъ сообщила всѣмъ измѣническая трость. Г. Политисъ помѣстилъ новогреческіе варианты этой басни въ «Παρειονίῳ» (Αἰῶνες, 1872 г. т. 2, стр. 1048), а европейскіе варианты ея сообщилъ E. Monseur въ Bulletin de Folk-Lore Wallon подъ заглавіемъ: L'os qui chante. Теперь проживающій въ Неаполѣ г. Prato сообщаетъ въ приведенной нами статьѣ нѣкоторые неизданные итальянскіе и французскіе варианты, а затѣмъ резю-

мируетъ сообщенные въ разныхъ европейскихъ книгахъ варианты и передѣлки этой басни. При этомъ онъ приложилъ и пѣсни поющей кости, извѣстныя въ итальянскихъ, французскихъ, португальскихъ и нѣмецкихъ сказкахъ.

М. Хрисохосъ, Ἀμυδῶν [Ἐπετηρίς Παρνασσῶ I стр. 87—90]. Мѣстоположеніе древняго македонскаго города Амидона, которое раньше съ вѣроятностью относилось къ тому или другому мѣсту, теперь г. Хрисохосомъ опредѣляется въ небольшой деревушкѣ Амато, а именно въ его желѣзнодорожной станціи. Въ выше приведенной статейкѣ авторъ, приложивъ карту мѣстности Амато, сообщаетъ всѣ свѣдѣнія объ Амидонѣ изъ древнихъ писателей. По мнѣнію автора, названіе Амидона дошло до насъ въ испорченномъ современномъ названіи Амато.

Н. X. Апостолидись (N. X. Ἀποστολίδης), Ἐπιστημονικὸς καθορισμὸς τῶν ἐν τῇ Πουλόλογῳ ἀναφερομένων πτηνῶν [Ἐπετηρίς Παρνασσῶ I, стр. 110—137].—Византийское стихотвореніе Πουλόλογος (см. Krumbacher, Geschichte d. byz. Litt.³ стр. 879), написанное на народномъ нарѣчьи и напечатанное Wagner'омъ (Carmina graeca medii aevi стр. 179—198), между прочимъ, имѣетъ и то значеніе, что въ немъ говорится о птицахъ, которыя въ настоящее время очень рѣдко встрѣчаются въ Греціи, а нѣкоторыхъ изъ нихъ невозможно опредѣлить, вслѣдствіе перемѣны ихъ названій. Въ своемъ изслѣдованіи г. Апостолидись взялъ на себя трудъ опредѣленія упоминаемыхъ въ Πουλόλογος'ѣ птицъ научными терминами, принятыми въ орнитологій, и сверхъ того опредѣленія тѣхъ птицъ, названія которыхъ давно перемѣнились у грековъ, при чемъ руководствуется чертами ихъ, упоминаемыми въ Πουλόλογος'ѣ. Такъ, въ птицѣ ποικίλος (стих. 30) авторъ видитъ птицу Pelecanus crispus Bruch. Эта птица въ настоящее время называется σαχᾶς и τουμπανᾶς. Другую птицу ἔφια (стих. 127) г. Апостолидись видитъ въ αἰθουα древнихъ (magus megarum L.), присовокупляя, что она нынѣ народомъ называется βουτηχτάρα. Въ птицѣ χαρκαντζᾶς (стих. 214) авторъ видитъ также древнюю μελεαγρίς (numida meleagris L). Въ настоящее время эта птица называется φραγχοττα, τσιρία или χροᾶνα.

Θ. де-Гельдрейхъ (Th. de Heldreich), Μελέτη περὶ τοῦ παρθέμιου, φαρμακώδους βοτάνης παρὰ τοῖς ἀρχαίοις [Ἐπετηρίς Παρνασσῶ I, стр. 138—142].—Здѣсь рѣчь идетъ о научномъ опредѣленіи одной ядовитой травы, которая древними писателями называлась παρθέμιον. Плутархъ говоритъ, что эта трава обильно росла около Аѣинскаго акрополя. Г. Гельдрейхъ прибавляетъ, что въ настоящее время въ акрополѣ и около него растеть трава, извѣстная подъ названіемъ Ραγιστάρια Judaica Linn. Черты этой травы онъ видитъ въ древнихъ описаніяхъ παρθέμιον'а и затѣмъ приводитъ названія ея у современныхъ грековъ. Эти названія слѣдующія: Περδικί, περδικούλι, περδικάκι, κλιβάδι, βάλαμον, κολλήκι, κολλιτζάνι, γιλοπρίτης, ἀδεμόχορτο и ἀνεμόχορτο. Синонимы древняго παρθέμιον'а были: περ-

δίχιοι, κλιβάδιοι, каковыя названія, какъ видно изъ вышеприведенныхъ новогреческихъ названій, сохранились и до настоящаго времени.

Н. Г. Политисъ (Ν. Γ. Πολίτης), *Ἑρμηνευτικὰ εἰς τὰς βυζαντινὰς ἀρμολογίας* [*Ἐπιστῆρις Πατριασσοῦ II*, 1898, стр. 79—135].—Этотъ трудъ составляетъ весьма важный вкладъ для объясненія византійскихъ пословицъ, о которыхъ въ послѣднее время появились изслѣдованія Е. Kurtz'a; V. Jernstedt'a и Krumbacher'a. Г. Политисъ даетъ объясненія ко всѣмъ пословицамъ не вполне или невѣрно понятымъ названными учеными. При этомъ онъ пользовался еще шестью неизвѣстными до сего времени сборниками византійскихъ пословицъ и своимъ специальнымъ знаніемъ всѣхъ новогреческихъ пословицъ, изъ которыхъ онъ составилъ особый неизданный еще сборникъ, содержащій около 25.000 такихъ пословицъ. Для каждой объясняемой имъ византійской пословицы г. Политисъ держится такого способа: во первыхъ онъ приводитъ самую пословицу, затѣмъ ея варианты въ рукописяхъ, потомъ объясненіе ея и, наконецъ, ея новогреческіе варианты въ разныхъ современныхъ нарѣчіяхъ.

С. П. Ламбросъ (Σ. Π. Λάμπρος), *Κατάλογος τῶν ἐν τῇ κατὰ τὴν Ἄνδρον μονῇ τῆς Ἁγίας κωδικῶν* [*Ἐπιστῆρις Πατριασσοῦ II*, стр. 136—244].—Въ такъ называемомъ монастырѣ Святой (τῆς Ἁγίας) на о. Андросѣ хранятся нѣсколько древнихъ греческихъ рукописей, сокращенное описаніе которыхъ сдѣлано было покойнымъ ставропольскимъ митрополитомъ Константиномъ Плизиотомъ и помѣщено въ сочиненіи г. А. Милиаракиса объ островахъ Андросѣ и Кеосѣ (стр. 161—181). Такъ какъ это описаніе не полно, то г. Ламбросъ въ 1897 г. составилъ другое описаніе, отвѣчающее требованіямъ палеографіи. Такимъ образомъ въ трудѣ г. Ламброса мы имѣемъ полное описаніе рукописей, хранящихся въ названномъ выше монастырѣ, въ числѣ 104. По мнѣнію г. Ламброса, 8-ми рукописей, приведенныхъ въ описаніи преосв. Константина, нѣтъ болѣе въ монастырѣ. Большинство хранящихся въ монастырѣ τῆς Ἁγίας рукописей принадлежатъ XV, XVI, XVII и XVIII вв. Болѣе древнія рукописи слѣдующія: № 96 Иоаннъ Златоустъ XI в. № 32 Четвероевангеліе 1156 г., написанное Мануиломъ Агіостефанитомъ по приказанію тогдашняго архіепископа Квирскаго Иоанна. № 8 Литургическое Евангеліе XII в. № 86 Евангеліе также XII в., написанное каллиграфомъ Симеономъ по желанію нѣкоего монаха Иоанна. № 95 Другое Евангеліе XII в. № 103 Евангеліе XIII в., написанное іереемъ Георгіемъ Каламонитомъ, протонотаріемъ Родосской митрополіи. № 97 Евангеліе XII в. № 92 Евангеліе XIII в.; два листа этой рукописи представляютъ собою палимпсесты. № 88 Евангеліе XIII в. на шелковой бумагѣ. № 90 Евангеліе XIV в. Другіе древніе кодексы: № 6 Псалтырь XIII в. № 30 Поемы (ἄσμητικοί) каноны, экспостиларіи (ἐξάποστειλάρις) и заклинательныя молитвы (ἐξορκισμοί) XIII в. № 43 рукопись XIII и XV вв., содержащая труды противъ латинянъ Варлаама Калавра, Нила Кавасилы, Димитрія Кидонія и др., а въ концѣ акты Флорентійскаго собора 1439 г. № 88 Номоканонъ XIII в. на шелковой бумагѣ. № 91

Житія и мученичества святыхъ за ноябрь мѣсяць XI в. № 94 Житія и мученичества святыхъ XII в. Здѣсь находится также житіе и мученичество св. Николая Новаго, написанное «Ахайскимъ старцемъ» (ὀπό 'Αχαικοῦ πρεσβύτου). № 100 Житія и мученичества святыхъ за декабрь мѣсяць; рукопись пергамент. XIV в. Послѣ описанія рукописей монастыря 'Αγίας г. Ламбросъ помѣстилъ 4 грамоты вселенскаго патріарха Іоанніκη, написанныя въ 1652 г. и касающіяся прискорбнаго положенія Софійской митрополи въ Болгаріи въ то время. 1-я грамота обращена къ царю Алексѣю Михайловичу, 2-я къ Московскому патріарху Іосифу, 3-я къ воеводѣ Молдовахійскому Василю Матвѣю, 4-я представляетъ собою обыкновенное окружное посланіе.

Θ. де-Гельдрейхъ (Th. de Heldreich), 'Η χλωρίς τῆς Αἰγίνης [Ἐπιστολὴς Παρθιασοῦ II, стр. 265 — 321]. — Здѣсь г. Гельдрейхъ описываетъ 576 травъ о. Эгины, приводя научныя древнегреческія и нерѣдко народныя новогреческія названія ихъ.

Κс. Α. Сидеридисъ (Ξενοφῶν Α. Σιδερίδης), Περί τῆς ἐν Κωνσταντινουπόλει μονῆς τοῦ Σωτῆρος τοῦ Φιλανθρώπου καὶ τῶν ἐν αὐτῇ ἀγίασματος καὶ ἀγίων λειψάνων. 'Εν Κ/πόλει 1898, 8°, стр. 80. — Въ этой прекрасной и серьезной книжкѣ г. Ксенофонта Сидеридиса говорится специально о монастырѣ Спасителя или монастырѣ Христа Человѣколюбца, основанномъ императоромъ Алексѣемъ I Комниномъ въ Константинополѣ. Авторъ разсматриваетъ его съ исторической точки зрѣнія на основаніи первоисточниковъ и опредѣляетъ мѣстоположеніе монастыря тамъ, гдѣ былъ султанскій дворецъ Инджили-Кіѡскъ; онъ опредѣляетъ также мѣстоположеніе монастыря Благодатной (Κεχαριστομένης) и нѣкоторыхъ церквей. Здѣсь авторъ въ значительной мѣрѣ воспользовался путешествіемъ Антонія, архіепископа Новгородскаго, которое онъ справедливо цѣнитъ. Онъ олицетворяетъ такимъ образомъ г. Мануила Гедеона, которой въ своемъ Βυζαντινὸν 'Ἠμρολόγιον неоднократно насмѣшливо называетъ Антонія баснословцемъ и унижаетъ путешествіе его среди константинопольскихъ археологовъ, какъ бесполезное. Г. Сидеридисъ пространно и съ полнымъ знаніемъ греческой, западно-европейской и русской литературы говоритъ объ агіасмѣ и о священныхъ предметахъ и мощахъ, находившихся въ монастырѣ Человѣколюбца. Въ числѣ этихъ мощей были мощи стятой Θεοφανῶ, супруги императора Льва Мудраго, неизвѣстно когда перешедшія во владѣніе монастыря и раньше находившіяся въ особой молельнѣ. Въ настоящее время эти мощи хранятся въ патріаршемъ храмѣ въ Константинополѣ. Г. Сидеридисъ посвятилъ этимъ мощамъ достаточное число страницъ своей книги (стр. 50—61), гдѣ онъ излагаетъ всю ихъ исторію съ самаго начала.

Γεоргίη Π. Γεοργιάδισъ (Γεώργιος Π. Γεωργιάδης), 'Ο ἐν Γαλατῶ ἱερός ναὸς τοῦ ἁγίου 'Ιωάννου τῶν Χίλων. 'Εν Κωνσταντινουπόλει, 1898. 8°. стр. 392. — Въ Константинопольскомъ кварталѣ Галата существуетъ нынѣ церковь во имя св. Іоанна Предтечи, принадлежащая исключительно проживаю-

щимъ въ Константинополѣ Хиосцамъ. Объ этой церкви впервые упоминаетъ Gerlach въ 1578 г., но раньше XVI в. мы абсолютно ничего не знаемъ объ этой церкви. Тѣмъ не менѣе вѣроятно, что эта церковь византийскаго происхожденія, такъ какъ послѣ взятія Константинополя не дозволялось христіанамъ строить новые храмы и христіане должны были молиться въ уступленныхъ имъ турками храмахъ. Въ своей выше-названной книгѣ г. Георгіадисъ, секретарь правленія православныхъ челоуѣколюбивыхъ заведеній въ Константинополѣ, излагаетъ исторію упомянутаго храма съ XVI в. до настоящаго времени. Для этого ояъ изучилъ архивъ и рукописи какъ самаго храма, такъ и патриархіи, которыми ояъ воспользовался добросовѣстно. Ояъ помѣстилъ цѣликомъ тексты греческихъ и турецкихъ документовъ, имѣющихъ прямое отношеніе къ дѣлу, представивъ турецкіе документы въ греческомъ переводѣ. Въ книгѣ г. Георгіадиса мы находимъ также приложенія о другихъ церквяхъ, больницахъ и школахъ, какъ напр. о храмѣ Предтеченскомъ на о. Антигонѣ, о греческихъ больницахъ въ Константинополѣ, о Хиосскихъ школахъ, о школахъ въ Галатѣ и др. Любопытны въ его книгѣ особенно грамоты разныхъ вселенскихъ патриарховъ съ XVII—XIX вв. — См. отзывы въ газетѣ *Κ/πολις*, 1898 г., № 203, 11 сентября. *Byzant. Zeitschr.* VIII (1899), 1, 245.

Александръ Е. Лавріотъ (*Ἀλέξανδρος Ε. Λαυριώτης*), *Ἀναγραφή συγγραμμάτων καὶ δημοσιευμάτων ἐκδοσιπενταετίας 1874 — 1898. Ἐν Κωνσταντινουπόλει* 1898. 8°. стр. 34. — Въ минувшемъ году исполнилось двадцатипятилѣтіе научной дѣятельности монаха великой Свято-Анастасіевской Лавры на Аѳонѣ Александра Евморфоула. Одинъ изъ друзей его (подъ инициалами П. С. Ф.) задумалъ по этому случаю составить и напечатать полный списокъ статей о. Александра, помѣщенныхъ въ разныхъ періодическихъ изданіяхъ, начиная съ 1874 г., съ приложеніемъ нѣкоторыхъ писемъ, полученныхъ имъ въ разное время отъ нѣкоторыхъ ученыхъ и показывающихъ уваженіе послѣднихъ къ о. Александру. По этому списку число статей о. Александра доходитъ до 117. Первымъ его трудомъ была одна обширная біографія образованнаго митрополита Артскаго Неофита Мавромата (XVIII в.), для составленія которой авторъ пользовался разными рукописями. Съ тѣхъ поръ ояъ началъ заниматься изслѣдованіемъ древнихъ рукописей. Особенное вниманіе ояъ обратилъ на рукописи Лавры, гдѣ ояъ состоитъ монахомъ, и въ архивѣ ея ояъ открылъ хрисовулы византийскихъ императоровъ разныхъ временъ, а также документы, касающіеся управленія разныхъ византийскихъ гражданскихъ чиновниковъ. Одною изъ важнѣйшихъ находокъ монаха Александра была поэма Константина Родія, извѣстная нынѣ уже по двумъ изданіямъ (Беглери и Legrand), о храмѣ Святыхъ Апостоловъ въ Константинополѣ. Съ своей стороны мы желаемъ отцу Александру здравствовать и отпраздновать также пятидесятилѣтній свой юбилей.

Χριστιανικὴ ἀρχαιολογικὴ ἐταιρεία. Δελτίον Αον, περιέχον τὰς ἐργασίας τῆς ἐταιρείας ἀπὸ τῆς ἰδρύσεως αὐτῆς μέχρι τῆς 31 Δεκεμβρίου 1891. Ἐν Ἀθήναις 1892, 8°, стр. 155. — Это первый выпускъ Записокъ Христианскаго Археологическаго Общества, основаннаго въ 1884 г. въ Аѳинахъ и состоящаго подъ Августѣйшимъ покровительствомъ Ея Величества Королевы Эллиновъ Ольги Константиновны. Задача Общества заключается въ собираніи и храненіи церковно-христианскихъ древностей въ Греціи, для чего устроенъ особый музей. Въ этихъ Запискахъ напечатаны документы, относящіеся къ основанію Общества, уставъ Общества, первые его труды и годовые отчеты. Послѣдніе составлены директоромъ музея г. Г. Ламбакисомъ. Изъ этихъ отчетовъ видно, что музей общества, между прочимъ, приобрѣлъ нѣкоторые цѣнные византійскіе памятники, напр. надгробныя надписи, рукописи, иконы и священныя облаченія. Важнѣйшія изъ древностей представлены въ Запискахъ на двухъ фотографическихъ картахъ. Не менѣе интересенъ также отчетъ г. Ламбакиса о собственныхъ его изслѣдованіяхъ въ разныхъ мѣстахъ Греціи и въ особенности на островѣ Паросѣ, гдѣ онъ изслѣдовалъ древнѣйшую церковь Свѣтлѣйшей Божіей Матери (Ἐκχλῆσια τοῦ Παναγίας), списавъ при этомъ всѣ ея надписи.

Χριστιανικὴ ἀρχαιολογικὴ ἐταιρεία. Δελτίον Βον, περιέχον τὰς ἐργασίας τῆς ἐταιρείας ἀπὸ 1 ἰανουαρίου 1892 μέχρι τῆς 31 αὐγούστου 1894. 8° стр. 166. — Въ этомъ 2-омъ выпускѣ Записокъ Христианскаго Археологическаго Общества помѣщены труды его за 1892 и 1893 гг. Въ этомъ именно выпускѣ особо напечатаны упомянутыя выше статьи г. Ламбакиса. Кромѣ того заслуживаютъ еще вниманія слѣдующія статьи: 1) Д. Гр. Камбуруглу, Ἡ Παναγία τῶν Ἀθηνῶν (стр. 80—81). Здѣсь говорится о древнѣйшей и извѣстной уже иконѣ Богородицы Аѳинской, именуемой Γοργούπηχόου и найденной Порфиріемъ Успенскимъ въ Каирѣ, при чемъ г. Камбуруглу приложилъ литографическую карту этой иконы. — 2) П. Кастріотисъ, Ὁλίγια τινὲς χριστιανικὰ ἐπιγραφαί (стр. 82—86). Г. Кастріотисомъ сообщены здѣсь факсимиле 5 византійскихъ надписей изъ Виенни. Первые три надписи найдены въ Элегмѣ (Ἐλεῦμοι, новогреч. Λιγούμοι, турецк. Куршумлу), а остальные двѣ въ Триинѣ. Первая надпись (1296 года) — надгробная и касается игумена одного монастыря и «архимандрита Олимпійской горы».

Μελετίος Σακελλαροπούλος (Μελέτιος Σακελλαρόπουλος), архимандритъ, Ἐκκλησιαστικὸν δίκαιον τῆς Ἀνατολικῆς Ὀρθοδόξου Ἐκκλησίας, μετὰ τοῦ ἰσχύοντος νῦν ἐν τῇ Ἐκκλησίᾳ τοῦ Πατριαρχείου καὶ ἐν Ἑλλάδι. Ἐν Ἀθήναις 1898, 8°, стр. 7 + 560. — На греческомъ языкѣ до послѣдняго времени не было специальнаго курса каноническаго права православной церкви. Хотя профессоръ церковнаго права въ Аѳинскомъ университетѣ г. Иванъ Евтакіасъ и приготовилъ полный курсъ изъ своихъ лекцій, однако трудъ его, который долженъ составить въ печати три объемистыхъ тома, до сего времени остается неизданнымъ. Чтобы пополнить недостатокъ въ печат-

номъ курсъ церковнаго права, профессоръ Халкинской богословской школы архимандритъ Апостолю Христодулю издавъ въ 1896 г. въ Константинополѣ Δοκίμιον τοῦ ἐκκλησιαστικῆς δικαίου. Нынѣ другой архимандритъ, Мелетій Сакеλλαропулю, настоятель греческой церкви въ Мюнхенѣ, издавъ подъ вышеприведеннымъ заглавіемъ курсъ церковнаго права. Изъ чрезмѣрной скромности самъ авторъ выражаетъ пожеланіе, чтобы трудъ его принесъ какую-либо пользу, за неимѣніемъ въ настоящее время другой книги въ Греціи, но вмѣстѣ съ тѣмъ высказываетъ надежду, чтобы онъ замѣненъ былъ другимъ болѣе солиднымъ сочиненіемъ по сему предмету. Въ трудѣ архим. Мелетія нѣтъ, конечно, ни качества однороднаго ему сочиненія преосв. епископа Далматинскаго Никодима (русск. перев. М. Петровича, Спб. 1897 г.), ни той богатой научной эрудиціи. Но въ настоящее время въ Греціи, гдѣ все находится въ зародышѣ, это очень полезная книга, въ особенности для учащихъ въ духовно-учебныхъ заведеніяхъ. Книга о. Мелетія раздѣляется на 4 части. Введеніе ея довольно обширно (стр. 1—70); въ ней говорится напр. о понятіи и задачѣ церкви, о юридическомъ отношеніи ея къ государству, о церковномъ правѣ, какъ наукѣ, объ источникахъ и сборникахъ его и объ автокефальныхъ церквахъ. Въ 4-хъ частяхъ книги изложено собственно каноническое право. Въ 1-й части говорится о духовной власти (стр. 71—160), во 2-й о правительственной власти церкви (стр. 161—379), въ 3-й о судебной власти церкви (стр. 380—434) и, наконецъ, въ 4-й части о богослужебной сторонѣ права (стр. 435—557). Древніе церковные и церковно-гражданскіе византійскіе законы, и по нынѣ дѣйствующие въ Турціи и Греціи, о. Мелетій изложилъ ясно. Но такъ какъ книга его составлена главнымъ образомъ для греческихъ духовныхъ лицъ, то въ ней помѣщены также новыя дѣйствующие законы Греческаго Королевства. Въ этомъ отношеніи книга о. Мелетія можетъ быть полезна и не-грекамъ, профессорамъ православнаго церковнаго права вообще, не имѣющимъ подъ руками источниковъ церковно-гражданскихъ законоположеній Греціи.

А. Діомидисъ-Кириакосъ (Α. Διομήδης-Κυριακός), 'Εγχειρίδιον πατρολογίας τῆς ἱστορίας τῶν Πατέρων καὶ ἐκκλησιαστικῶν συγγραφέων τῶν ἐννέα πρώτων τοῦ Χριστιανισμοῦ αἰώνων. Ἐν Ἀθήναις 1898. 8°, стр. ζ' + 267. — Эта книга написана для учениковъ Аѳинской духовной Ризаріевской школы. Это учебникъ патрологіи съ апостольскихъ временъ до IX в., составленный на основаніи извѣстнаго Grundriss профессора Alzog'a и Geschichte der byzant. Literatur проф. Krumbacher'a.

А. Діомидисъ-Кириакосъ (Α. Διομήδης-Κυριακός), 'Εκκλησιαστικὴ ἱστορία ἀπὸ τῆς ἰδρύσεως τῆς Ἐκκλησίας μέχρι τῶν καθ' ἡμᾶς χρόνων. Ἐκδόσις δευτέρα ἐπισημειωμένη. Ἐν Ἀθήναις, 1898. 8°. Томъ I, стр. η' + 493. Т. II, стр. 335. Томъ III, стр. 525. — Въ 1881 г. профессоръ Аѳинскаго университета г. Діомидисъ-Кириакосъ напечаталъ въ 2-хъ томахъ общую церковную исторію, которую онъ читаетъ въ университетѣ. Теперь онъ

издалъ ту же исторію съ дополненіями въ 3-хъ томахъ. Въ 1-мъ томѣ изложенъ періодъ съ Р. Хр. до 800 г., во 2-мъ послѣдующій періодъ до 1453 г. и въ 3-мъ періодъ съ 1453 г. до настоящаго времени. Всѣ событія каждаго періода изложены кратко, но ясно. Въ трудѣ г. Діомидиса-Кириакоса особенно интересны и самостоятельны тѣ мѣста, гдѣ онъ излагаетъ исторію состоянія православной церкви въ Турціи и Греціи (т. III, стр. 8—201). Здѣсь рассмотрѣны отношенія турецкой власти къ представителямъ православной церкви, начиная съ завоевателя Константинополя Магомета II до нынѣшняго султана Абдулъ-Гамида, покровительство христіанъ въ Турціи Россію и Европою, роль церкви во время греческаго возстанія 1821 г. и неисполненныя до сего времени обѣщанія султановъ о введеніи реформъ для улучшенія положенія христіанъ въ ихъ государствахъ. Затѣмъ говорится о церковномъ управленіи въ Константинопольскомъ и въ остальныхъ патріархатахъ, а также о просвѣщеніи и о нравахъ духовенства съ 1453 г. Другія главы посвящены изложенію отношеній протестантскихъ церквей къ православнымъ церквямъ въ Турціи, и дѣйствій папства среди православныхъ общинъ, а также перечисленію и характеристикѣ новыхъ церковныхъ писателей. Особыя главы авторъ посвятилъ исторіи автокефальной церкви греческаго королевства и русской церкви. Для каждаго періода и для каждой главы своей книги авторъ предварительно представляетъ греческія и европейскія литературныя пособія, которыя онъ имѣлъ въ виду.—См. отзывы Г. I. Δέρβος въ *Νεολόγος Κ/πόλεως* № 8644, 31 мая 1898 г. и *Byzant. Zeitschr.* VII (1898), 641.

Филиппъ П. Пападопулосъ (Φ. Π. Παπαδόπουλος), *Λειτουργική τῆς Ὁρθόδοξου Ἀνατολικῆς Ἐκκλησίας, ἱστορικὴ καὶ ἀρχαιολογικὴ, ἐκδομένη ὑπὸ Ἀνάστη Κωνσταντινίδου. Ἐν Ἀθήναις 1895.* 8°, стр. 168.—Къ числу существующихъ на новогреческомъ языкѣ учебниковъ литургіки нынѣ прибавилась и вышеназванная литургіка г. Филиппа Пападопулоса, законоучителя въ Аѳинскомъ учительскомъ институтѣ (Διδασκαλεῖον) и въ женской гимназіи «Арсакіонъ». Въ нѣкоторыхъ отношеніяхъ, какъ напр. историческомъ и археологическомъ, эта литургіка поучительнѣе прежнихъ трудовъ (Ромботи и Паламы), но и она не полная. Конечно, мы не можемъ требовать многого отъ книги, назначенной для учениковъ школъ, но тѣмъ не менѣе и ученики должны въ немногихъ, но ясныхъ выраженіяхъ знать исторію содержанія церковныхъ книгъ. Такъ напр. авторъ не объяснилъ содержанія многихъ книгъ, Октоиха, Параклитики, Миней и др. Книга г. Пападопулоса раздѣлена на 5 главъ. Въ 1-й гл. говорится о священныхъ мѣстахъ богослуженія, во 2-й о временахъ его и праздникахъ, въ 3-й о богослужебныхъ гѣснопѣніяхъ, о чтеніи Писаній, о поученіи и о молитвѣ, въ 4-й о совершеніи святой евхаристіи и въ 5-й гл. о связи литургіи съ экстренно совершаемыми священными послѣдованіями и священнодѣйствіями, напр. крещеніемъ и миропомазаніемъ, исповѣдью, елеосвященіемъ, бракомъ, священствомъ, освященіемъ и послѣдованіемъ надъ усопшими.

Николай М. Яннопулосъ (N. M. Γιαννόπουλος), Περιγραφή τῆς ἐν τῇ ἐπαρχίᾳ τοῦ Ἀλμυροῦ διακεκμημένης ἱερᾶς καὶ ἱστορικῆς βασιλικῆς καὶ πατριαρχικῆς μονῆς Ξενιάς ὑπὸ τοπογραφικὴν, ἱστορικὴν καὶ διοικητικὴν ἑποψίαν. Ἀθήνησιν, 1896. 8°, стр. 75 [Δελτίον τῆς ἱστορικῆς καὶ ἐθνολογικῆς Ἑταιρείας, т. IV, стр. 653—724].—Въ Алмирской епархіи, въ Греціи, есть монастырь, именуемый по простонародному τῆς Ξενιάς. Этотъ монастырь посвященъ пресв. Богородицѣ и поэтому раньше назывался Παναγία Κισσιώτισσα. Объ этомъ монастырѣ мы знали очень мало изъ специальныхъ сочиненій о Фессалии. Теперь г. Яннопулосъ изъ Эпира даетъ намъ подѣ вышеприведеннымъ заглавіемъ особую монографію о названномъ монастырѣ. Существованіе этого монастыря въ византийское время не доказано, но по словамъ г. Яннопулоса есть простое преданіе объ этомъ. Настоящая исторія монастыря начинается лишь съ половины XVII в., когда онъ воздвигнутъ былъ вновь на развалинахъ прежняго своего зданія. Авторъ въ своей монографіи сообщилъ всѣ найденныя имъ хронологическія надписи на камняхъ, книгахъ и въ разныхъ документахъ, изъ которыхъ самыми пѣвными для насъ являются грамоты вселенскихъ патріарховъ Гавріила III, Неофита VI и Григорія V. Въ особой, довольно длинной главѣ, авторъ разсматриваетъ монастырь съ топографической точки зрѣнія и подробно его описываетъ.

Г. Ян. Калайсакисъ (Г. Γακ. Καλαϊσάκης), Τὸ ἐν Κρήτῃ ἀκρωτήριον Μελέχας [Νεολόγος Κωνσταντινουπόλεως 1898, № 435 и 436] ¹⁾.—Мелеха—одинъ изъ мысовъ, образующихъ входъ въ большую Судскую бухту на о. Критѣ, въ древности называемый Κύαρον. Этотъ мысъ съ окружающими его крутыми горами и деревнями составляетъ пѣлый уѣздъ (демъ), подчиняемый Канейской епархіи. Въ этотъ уѣздъ прежде входило и знаменитое мѣстечко Халеппа. По случаю послѣдняго Критскаго возстанія противъ турокъ г. Калайсакисъ составилъ описаніе мыса *Мелеха*, сообщивъ также свѣдѣнія о топографіи и значеніи его въ исторіи Крита. Этотъ мысъ замѣчательнъ еще и построенными въ его горахъ въ византийскія времена и до нынѣ сохранившимися монастырями, какъ напр. Свято-Троицкимъ τῶν Τζαχχαρόλων, Γουβερνέτο и монастыремъ τῆς Κυρίας τῶν Ἀγγέλων. Названія монастырей извѣстны намъ изъ разныхъ древнихъ рукописей, принадлежавшихъ этимъ монастырямъ.

М. В., Τὰ ἱματικὰ λουτρά τοῦ Κοζουλοῦ, παρὰ τὸ Ἀδᾶ-Παζάρ [Κωνσταντινουπόλις. 1897, № 1].—Въ Виеннѣ, близъ горы, раньше называемой Ἀργανθώνιον, существуютъ источники цѣлебныхъ водъ, извѣстныя подѣ турецкимъ названіемъ Кузулукъ, недалеко отъ города Ада-Базаръ. Въ статьѣ подѣ вышеприведеннымъ заглавіемъ сообщены свѣдѣнія о нынѣшнемъ состояніи и употребленіи этихъ водъ. По мнѣнію автора статьи, эти воды извѣстны были также и римлянамъ и византийцамъ, такъ какъ онѣ находятся на большой казенной дорогѣ, составляющей продолженіе устроенной императоромъ Юстиніаномъ.

1) Газета *Νεολόγος* съ половины 1897 г. издается въ Афинахъ.

Аристидъ Н. Панагіотидисъ (Α. Ν. Παναγιωτίδης), *Τὰ Χριστούγεννα εἰς τὴν βυζαντινὴν αἰλὴν* [Ἀκρόπολις, 25 Δεκεμβρίου 1896]. — Это популярная статья, написанная по случаю праздника Рождества Христова въ 1896 г., о совершении этого праздника во дворцѣ византийскихъ императоровъ. Само собою понятно, что авторъ написалъ свою статью только на основаніи *De ceremoniis aulae byzantinae* Константина Порфироднаго.

Г. Л. Арванитакисъ (Γ. Λ. Ἀρβανιτάκης), *Ὁ ἐν Μαδνηβᾶ μωσαϊκὸς χάρτης* [Νεολόγος, 1897 г. № 8347 и 8348]. — Въ этой статьѣ, окончанія которой нѣтъ у меня подъ руками, г. Арванитакисъ, учитель въ богословской школѣ при Иерусалимскомъ патріархатѣ, подробно изслѣдуетъ найденную въ Мадебѣ извѣстную уже мозаическую карту, которую онъ видѣлъ на мѣстѣ. Сначала авторъ описываетъ мѣсто, гдѣ найдена была карта, а затѣмъ онъ подробно описываетъ самую мозаическую карту съ критическими объясненіями относительно географическихъ названій на ней. Что касается времени ея составленія, то онъ считаетъ этотъ вопросъ спорнымъ, склоняясь однако ко мнѣнію, что эта карта составляетъ произведение V в. по Р. Хр.

Антоній Милиаракисъ (Ἀντώνιος Μηλιαράκης), *Ἱστορία τοῦ βασιλείου τῆς Νικαίας καὶ τοῦ δεσποτάτου τῆς Ἠπείρου, 1204—1261. Ἐν Ἀθήναις 1898. 8^ο стр. τ' + 676.* — Последнее четырехлѣтіе дало въ Греціи нѣсколько выдающихся историковъ, объяснившихъ нѣкоторые изъ болѣе темныхъ, но и болѣе интересныхъ періодовъ византийской исторіи. Къ серьезнымъ трудамъ покойныхъ П. Каллигаса и Ивана А. Романоса, о которыхъ мы скажемъ ниже, теперь присоединилось вышеназванное сочиненіе выдающагося географа г. А. Милиаракиса, составляющее специальную обширную исторію византийской имперіи, основанной въ Никеѣ послѣ взятія Константинополя крестоносцами (1204), и раздачи византийскихъ провинцій и острововъ правителямъ-франкамъ. Авторъ раздѣлилъ свое сочиненіе на 6 отдѣловъ со вступленіемъ, 6-ю приложеніями и алфавитнымъ указателемъ собственныхъ и географическихъ именъ. Не ограничиваясь изложеніемъ дѣятельности противъ крестоносцевъ одной Никейской имперіи, авторъ параллельно излагаетъ также исторію Эпирскаго княжества (*δεσποτᾶτου*), основаннаго также греками противъ нападенія крестоносцевъ. Научный аппаратъ въ сочиненіи г. Милиаракиса обиленъ. Авторъ знаетъ всѣ источники и пособія, написанные на греческомъ, латинскомъ и др. языкахъ, въ томъ числѣ и на русскомъ. Это добросовѣстный и безпристрастный трудъ. Здѣсь раскрыта въ сжатомъ изложеніи исторія со времени взятія Константинополя франками до паденія послѣднихъ и обратнаго завоеванія восточной столицы греческими императорами изъ Никеи. 1-й отдѣлъ (стр. 5—154) заключаетъ въ себѣ исторію царствованія Θεодора I Ласкариса въ Никеѣ съ параллельнымъ изложеніемъ исторіи правленія въ Эпирѣ Михаила I Ангела и Θεодора Ангела, а также исторіи болгаръ, Солунскаго латинскаго королевства и другого королевства въ Константинополѣ. Въ послѣдней главѣ этого

отдѣла (стр. 95—119) изложена исторія церкви съ 1204 по 1213 гг. 2-й отдѣлъ (стр. 155—421) въ такомъ же порядкѣ содержитъ въ себѣ исторію царствованія Іоанна I Ватацы въ связи съ исторіей сосѣднихъ царствованій и съ церковной исторіей до 1255 г. Въ 3-мъ, 4-мъ и 5-мъ отдѣлахъ изложена исторія царствованій Θεодора II Ласкариса, Іоанна II Ласкариса и Михаила VIII Палеолога до обратнаго завоеванія послѣднимъ Константинополя, а также исторія православной церкви за это время. Интересны также приложенія. Въ 1-омъ изъ нихъ говорится о Геллеспонтскихъ Источникахъ (Ελλησπόντια: Πηγαί), т. е. городѣ, упоминаемомъ нѣкоторыми византійскими писателями; во 2-мъ о болѣзни Евдокии, дочери императора Алексѣя III и супруги сербскаго князя Стефана I Нѣмани; въ 3-мъ изложена исторія признанія автокефальности сербской церкви, въ 4-омъ говорится о смыслѣ титула Δεσπότης, присвоеннаго правителямъ Эпира, и въ 6-омъ говорится о томъ, оказали ли генуэзцы императору Михаилу VIII Палеологу дѣйствительную помощь при завоеваніи Константинополя. Что же касается 5-го приложенія, то здѣсь помѣщенъ текстъ одного синодальнаго акта, по которому эфирскій Деспотъ Θεодоръ Ангелъ провозглашенъ былъ царемъ. — См. рецензію К. Krumbacher въ Deutsche Literaturzeitung 1899, № 4, стр. 152—154.

П. Каллигасъ (Π. Καλλιγᾶς), Μελέται βυζαντινῆς ιστορίας ἀπὸ τῆς πρώτης μέχρι τῆς τελευταίας ἀλώσεως 1204—1453. Ἐν Ἀθῆναις 1894. 8^ο, стр. 71—776. — Авторъ этой книги, нынѣ уже умершій, былъ не только выдающимся юристомъ, министромъ Греціи и профессоромъ права въ теченіе многихъ десятилѣтій въ Аѳинскомъ университетѣ, но и историкомъ. Его давно уже извѣстныя изслѣдованія о бунтѣ Ники, о церемоніалѣ византійскаго двора, о крѣпостномъ правѣ у римлянъ и византійцевъ и о податномъ ихъ уставѣ вновь были напечатаны вмѣстѣ въ 1882 г. со включеніемъ очерка исторіи Флорентійскаго собора 1439 года (см. П. Каллигасъ, Μελέται καὶ λόγοι, стр. 1—180), написаннаго на основаніи первоисточниковъ. Въ 1895 г. предъ смертію своею, П. Каллигасъ обогатилъ новогреческую литературу вышеприведенною книгою, въ которой онъ, на 800 страницахъ, изложилъ въ видѣ изслѣдованій исторію византійскаго государства со времени взятія Константинополя крестоносцами въ 1204 г. до взятія его турками въ 1453 г. Въ этой книгѣ также замѣчательна ясность, сжатость и мастерское изложеніе историческихъ событій, совершенныхъ въ теченіе 250 лѣтъ, здравое сужденіе автора и точность, съ которою приведены хронологическія даты и источники. Но, къ несчастію, эта солидная и полезная книга становится почти бесполезною для нуждающихся въ ней, вслѣдствіе совершеннаго отсутствія алфавитнаго указателя, за исключеніемъ одного указателя главъ, на которыя она раздѣлена. Всѣхъ изслѣдованій въ книгѣ 17; они связаны между собою ходомъ изложенныхъ въ нихъ историческихъ событій. Въ первыхъ пяти главахъ говорится о причинахъ, подготовившихъ четвертый крестовый походъ, о событіяхъ въ Константинополѣ до этого похода и

о системѣ правленія византійскими провинціями до времени самаго Франк-скаго завоеванія ихъ. Въ послѣдующихъ главахъ подробно изложены исторія господства латинянъ на Востоцѣ и судьбъ греческихъ династій до обратнаго завоеванія Константинополя Михаиломъ Палеологомъ, а также исторія дѣятельности царствованія послѣдняго и послѣдовавшихъ византійскихъ императоровъ до взятія Константинополя турками. Наконецъ, въ послѣдней главѣ говорится объ энергическихъ дѣйствіяхъ султана Магомета II къ покоренію своему господству всѣхъ греческихъ земель.

И. А. Романосъ (Ἰωάννης Α. Ῥωμανός), *Περὶ τοῦ δεσποτάτου τῆς Ἠπείρου, ἱστορικὴ πρᾶξις Ἰωάννου Α. Ῥωμανοῦ, νῦν τὸ πρῶτον ἐκδιδόμενη ἐπιμελείᾳ τῆς ἑαυτοῦ οἰκογενείας. Ἐν Κερκύρα, 1895, 8^ο стр. vβ/—175.*—Авторъ этой книги нынѣ также умеръ. Онъ былъ самымъ глубокимъ изъ грековъ знатокомъ исторіи греческихъ земель подъ владычествомъ франковъ, какъ это видно изъ разныхъ цѣнныхъ его изслѣдованій. Въ послѣдніе годы своей жизни онъ занимался составленіемъ исторіи Эпирскаго деспотата на основаніи извѣстныхъ доселѣ источниковъ и изслѣдованій. Хотя эту исторію онъ и окончилъ, но не успѣлъ, однако, напечатать ее. Вслѣдствіе этого она нынѣ напечатана въ томъ видѣ, какъ оставилъ ее покойный, т. е. безъ окончательной переработки ея самимъ авторомъ. Однако и въ этомъ видѣ это сочиненіе очень полезно, такъ какъ оно не только является единственною историческою монографіею объ Эпирскомъ княжествѣ, но и носитъ всѣ признаки добросовѣстнаго и точнаго изложенія исторіи княжества съ начала основанія его Михаиломъ Ангеломъ до взятія Янинъ Синамомъ пашою въ 1430 году. Напечатано же это сочиненіе по порученію семьи покойнаго автора Керкирскимъ историкомъ г. Лаврентіемъ С. Брокини, помѣстившимъ въ началѣ сочиненія біографію покойнаго на 52 страницахъ съ подробнымъ разборомъ сочиненій его и съ критическими примѣчаніями.

С. Г. Панагіотопулосъ (Σ. Γ. Παναγιωτόπουλος), *Σχοτεινὰ σελίδες τῆς Ἀθηναϊκῆς ἱστορίας* [Ἀθηνᾶ 1896, т. VIII, стр. 273—344].—Здѣсь разсмотрѣны и рѣшены обстоятельно спорные церковно-историческіе вопросы, касающіеся города Аѳинъ въ XVII и XVIII вв.

Симосъ Менардосъ (Σίμος Μενάρδος), *Ἡ Γενικὴ κατὰ Κυπρίου* [Ἀθηνᾶ, 1896, т. VIII, стр. 435—450].—Нарѣчіе языка кипріотовъ нашло достойнаго изслѣдователя въ лицѣ г. Менардоса, который еще равнѣе напечаталъ два изслѣдованія объ этомъ предметѣ. Въ вышеприведенной статьѣ онъ изслѣдовалъ родительный падежъ именъ и словъ кипрскаго нарѣчія, какъ въ единственномъ, такъ и во множественномъ числахъ, съ разъясненіемъ роли, которую этотъ падежъ играетъ въ конструкціи рѣчи. Г. Менардосъ во всѣхъ случаяхъ приводитъ массу примѣровъ изъ живого кипрскаго языка и изъ народныхъ его пѣсенъ.

К. С. Контосъ (Κ. Σ. Κόντος), *Φιλολογικαὶ παρατηρήσεις* [Ἀθηνᾶ, 1897 г., т. IX, стр. 65—160, 290—448. Том. X, 1898 г. стр. 269—324].—Здѣсь

содержатся главы X—XXII обширнаго изслѣдованія Афинскаго филолога проф. Контоса о разныхъ грамматическихъ вопросахъ. Это изслѣдованіе весьма важно для насъ потому, что въ немъ, между прочими лингвистическими и грамматическими предметами, разсматривается также вопросъ объ употребленіи многими византійскими писателями словъ и формъ древнегреческаго аттическаго нарѣчія. Такъ напр. въ X гл. говорится о томъ, что слово λέμβος въ современномъ литературномъ языкѣ считается именемъ женскаго рода, тогда какъ древніе и византійскіе писатели употребляли его въ формѣ мужскаго рода. На основаніи сочиненій разныхъ временъ авторъ составилъ исторію этого слова и нашелъ, что женская форма его произошла въ новѣйшее время по простой аналогіи съ именемъ женскаго рода δχατος. Въ XI гл. говорится о словахъ, оканчивающихся на άδιον, а нынѣ на άδι, при чемъ авторъ приводитъ множество примѣровъ главнымъ образомъ изъ византійскихъ и новогреческихъ сочиненій. Въ XVI гл. г. Контосъ говоритъ о 3-емъ единственномъ и о 3-емъ же множественномъ лицахъ perfectum и imperfectum (παρὰκειμενος и ὑπερσυντέλιος), страдательнаго склоненія, какъ напр. τετάχαται, τετάχατο, ἐχεκρύφατο, въ аттической и въ особенности въ византійской литературѣ. Въ XIX гл. приведены мнѣнія византійскихъ грамматиковъ объ образованіи 3-го множественнаго лица страдательныхъ настоящихъ черезъ окончаніе αται и страдательныхъ прошедшихъ черезъ окончаніе ατο.

Г. Н. Хаджидакисъ (Г. Ν. Χατζιδάκις), Περί τῶν ἐν ταῖς καταλήξεσιν ἀναλογῶν [Ἀθηνᾶ 1898, т. X, стр. 3—13].—Соотвѣтственно окончаніямъ древняго аттическаго языка подобныя окончанія образовались и въ языкѣ византійскомъ и новогреческомъ. Такъ напр. окончаніе υ древняго винительнаго падежа единственнаго числа распространилось и въ послѣдствіи также признано непремѣннымъ признакомъ этого падежа. Далѣе, въ древности нѣкоторыя названія растений оканчивались на έα. Эта форма имѣла перевѣсъ надъ всѣми другими формами и въ послѣдствіи стала по преимуществу отличительнымъ признакомъ названій растений (напр. визант. κερασέα, нынѣ κερσεά). Такихъ аналогичныхъ окончаній много какъ въ средневѣковомъ, такъ и въ современномъ народномъ языкѣ.

Г. Н. Хаджидакисъ (Г. Ν. Χατζιδάκις), Περί τῶν αἰῶν μεταβολῶν [Ἀθηνᾶ, 1898, т. X, стр. 18—32].—Подъ этимъ заглавіемъ здѣсь помѣщена 3-я глава обширнаго изслѣдованія г. Хаджидакиса о перемѣнахъ въ удареніи древнегреческаго языка въ средневѣковомъ и новомъ. Хотя въ этомъ послѣднемъ языкѣ вообще остается древнее удареніе, тѣмъ не менѣе во многихъ сложныхъ словахъ оно отступило отъ правилъ древняго языка. Г. Хаджидакисъ пытается найти причину этой разницы и онъ пришелъ къ тому заключенію, что удареніе сложныхъ словъ средневѣковаго и новаго греческаго языка зависитъ прежде всего отъ окончанія второй части сложнаго слова, которое является вмѣстѣ съ тѣмъ и окончаніемъ всего слова, а затѣмъ и отъ нѣкоторыхъ другихъ условій.

Н. С. Контосъ (Κ. Σ. Κόντος), Γλωσσικά παρατηρήσεις [Ἀθηνᾶ 1898, т. X,

стр. 243—266].—Въ одной изъ главъ этихъ замѣтокъ проф. Контоса говорится исключительно только о нарѣчїи ἴσως, которое въ современномъ народномъ языкѣ очень часто соединяется съ аористомъ сослагательнаго склоненія. Перечисливъ много примѣровъ изъ народнаго языка съ такою конструкціею, г. Контосъ замѣчаетъ, что послѣдняя введена современными писателями и въ литературный языкъ, и въ доказательство этого приводитъ различные примѣры изъ многихъ новогреческихъ книгъ. Что же касается до болѣе древней литературы, то соединеніе слова ἴσως съ аористомъ сослагательнаго склоненія авторъ находитъ въ письмахъ Фотія и въ сочиненіяхъ позднѣе его написанныхъ. Между тѣмъ аттическіе писатели соединяли его со временами изъявительнаго склоненія и съ аористомъ желательнаго склоненія. Въ послѣднемъ случаѣ слово ἴσως всегда встрѣчается вмѣстѣ съ ἄν, а когда ἴσως съ желательнымъ склоненіемъ стоитъ безъ ἄν, то это мѣсто должно исправлять прибавляя ἄν.

Апостоль Христодулъ (Ἀπόστολος Χριστοδούλου), архимандритъ, Δοκίμιον ἐκκλησιαστικῆς δίκης. Ἐν Κωνσταντινουπόλει 1896. 8°, стр. 18—504. — Эта книга профессора Халкинской богословской школы архим. Апостола является первымъ опытомъ церковнаго права на новогреческомъ языкѣ, предназначеннымъ для учениковъ названной школы и для архіереевъ въ Турціи. Книга издана на средства архимандрита Ватопедскаго монастыря на Аѳонѣ Хрисанова. Все сочиненіе раздѣлено на семь главъ. Въ введеніи (стр. 1—28) разсматривается значеніе церковнаго права, какъ науки, и отношеніе его къ богословію и къ юриспруденціи. Въ гл. 1-й (стр. 29—112) говорится объ источникахъ, пособіяхъ и о памятникахъ церковнаго права за всѣ вѣка христіанства; во 2-й гл.—объ освященіи, какъ задачѣ церкви, и о положеніи, занимаемомъ послѣднею въ мірѣ; въ 3-й и 4-й главахъ—объ іерархіи и клирѣ, о церковномъ управленіи и объ автокефальныхъ церквахъ. Здѣсь интересны свѣдѣнія о юридическомъ отношеніи православныхъ церквей въ Турціи къ ихъ мусульманскому правительству. Далѣе, въ 5-й гл. говорится о церковной дисциплинѣ и, наконецъ, въ главѣ 6-й и 7-й о таинствахъ, обрядахъ и о церковномъ имуществѣ.

Петръ Н. Папагеорги (Πέτρος Ν. Παπαγεωργίου), Καίμενα ἀγιογραφικά [Νέα Ἡμέρα, 1899, № 1259 (2247)]. Въ фельетонѣ подъ этимъ заглавіемъ г. Папагеорги напечаталъ отзывъ о книгѣ нашего сотрудника г. Куртца *Zwei griechische Texte über die hl. Theophano*. St.-Petersburg 1898. Передавъ содержаніе этой книги, г. Папагеорги указываетъ на многія мѣста біографіи Θεοφανῶ, которыя слѣдуетъ исправить и которыя издателямъ оставлены безъ исправленія, при чемъ онъ предлагаетъ свои поправки. Съ другой стороны рецензентъ критикуетъ нѣкоторыя исправленія г. Куртца и, затѣмъ, говоря о языкѣ обоихъ жизнеописаній Θεοφανῶ, представляетъ болѣе точное объясненіе нѣкоторыхъ словъ.

Х. Папаіоанну (Χ. Παπαϊωάννου), Μελέται περί Γενναδίου τοῦ Σχολαρίου [Ἐκκλησιαστικὴ Ἀλήθεια XVIII, 1898, стр. 430—434]. — Г. Папаіоанну, магистрантъ богословія С.-Петербургской Духовной Академіи, секретарь

Константинопольской патриархii и членъ комиссiи, завѣдующей журналомъ 'Εκκλησιαστικὴ Ἀλήθεια, составилъ подѣ приведеннымъ выше заглавiемъ обстоятельную монографiю о Константинопольскомъ патриархѣ Геннадiѣ Схоларiѣ, которая будетъ печататься по частямъ въ названномъ журналѣ. Пока мы имѣемъ только начало ея.

Петръ Н. Папагеоргиу (Π. Ν. Παπαγεωργίου), 'Επιτύμβιον ἐπιγράμμα εἰς Ἀθανάσιον Μασγίδαν ἔτους 1336 [Ἐκκλησιαστικὴ Ἀλήθεια XVIII, стр. 443—444].— Это текстъ эпиграммы въ 16 стихахъ, списанной г. Папагеоргиу съ каменной доски въ притворѣ храма при Предтеченскомъ монастырѣ близъ г. Серры. Эпиграмма представляетъ собою надгробную надпись въ честь монаха Аванасiя Масгида и относится къ 1336 году.

Петръ Н. Папагеоргиу (Π. Ν. Παπαγεωργίου), Κριτικὸν σημείωμα εἰς Μιχαὴλ Γλυκᾶν [Ἐκκλησ. Ἀλήθεια, XVIII, стр. 443—444]. — Здѣсь рѣчь идетъ о 36-мъ и 37-мъ стихахъ въ стихотворенiи Михаила Глики къ Мануилу Комнину, помѣщенномъ Крумбахеромъ въ сочиненiи его о Гликѣ. По мнѣнiю г. Папагеоргиу эти стихи должно читать такъ: *σχηματικῆ πολλὰς ἀπλῶς τὰς ἀνοχὰς τεχνάζη καὶ προφάσεις.*

Никол. Г. Мистакидисъ (Ν Γ. Μυστακίδης), Θεσπρωτικὰ ἠγούμενοι χρηματίσαντες ἐν τῇ κατὰ τὴν Μελτσαίνην μονῇ τοῦ ἁγίου ἀποστόλου καὶ εὐαγγελιστοῦ Ἰωάννου τοῦ Θεολόγου [Ἐκκλησ. Ἀλήθεια, XVIII, 444].— Здѣсь помѣщенъ хронологическiй списокъ настоятелей одного монастыря во имя св. Иоанна Богослова въ Эпирѣ, въ мѣстности Μελτσαίνη. Свѣдѣнiя для составленiя списка собраны г. Мистакидисомъ изъ рукописныхъ книгъ и диптиховъ названнаго монастыря. Какъ самый древнiй настоятель извѣстенъ Нектарiй (въ 1073 г.). Списокъ доходитъ до 1700 г. Продолженiе его будетъ напечатано въ слѣдующемъ № 'Εκκλησ. Ἀλήθεια.

[J.-B. Chabot]. Κατάλογος συνοπτικὸς τῶν ἐν τῇ βιβλιοθήκῃ τοῦ Ἱεροῦ Κοινοῦ τοῦ Π. Δάφου ἀποκειμένων συριακῶν χειρογράφων ὑπὸ Κλεόπα Μ. Κοικυλίδου, βιβλιοθηκαρίου. Ἐν Βερολίῳ 1898, 8°, стр. 24. — Въ I томѣ моея Ἱεροσολυμιτικῆ Βιβλιοθήκη было заявлено, что библиотека православнаго iерусалимскаго патриархата, между прочимъ, владѣетъ 50-ю сирiйскими кодексами, приведенными въ порядокъ и пронумерованными мною лично на мѣстѣ въ то время, когда они перенесены были туда изъ Крестнаго монастыря. Руководствуясь этимъ моимъ указаниемъ г. J.-B. Chabot описалъ названные сирiйскiе кодексы въ Journal Asiatique 1894 года, оттискъ изъ котораго изданъ имъ въ особой брошюрѣ подѣ заглавiемъ: Notice sur les manuscrits syriaques conservés dans la bibliothèque du Patriarcat grec Orthodoxe de Jérusalem. Paris 1894, 8°, стр. 47. Такъ какъ монахи iерусалимскаго патриархата и другiе греки, которымъ описанiе Chabot'a оставалось неизвѣстнымъ, желали знать содержанiе этихъ сирiйскихъ рукописей, то нынѣшнiй Святогробскiй библиотекаръ г. Клеопасъ перевелъ это описанiе на греческiй языкъ и напечаталъ его въ Берлинѣ. Переводчикъ увеличилъ лишь описанiе 1-го кодекса, вслѣдствiе болѣе тщательнаго рассмотрѣнiя вѣшняго его вида и внутренняго содержанiя.

А. Пападопуло-Керамевсъ.

СЛАВЯНСКІЯ ЗЕМЛИ.

Български Прегледъ. *Списаніе за наука, литература и общественъ животъ*. Издава дружество то и Общи Трудъ».

Български Прегледъ (Болгарское обозрѣніе) можно считать самымъ серьезнымъ жуналомъ у болгаръ. По своей программѣ, его можно сравнивать съ *Revue de deux Mondes*, но, разумѣется само по себѣ, онъ слабѣе французскаго журнала по исполненію программы. Тѣмъ не менѣе, почти всѣ самыя выдающіяся и, можно сказать, самыя крупныя литературныя и ученныя силы болгаръ сосредоточены именно въ этомъ журналѣ. Здѣсь нерѣдко попадаются статьи по исторіи, географіи и этнографіи болгарскихъ земель, а также по исторіи литературы и древностямъ болгарскимъ. Онъ издается уже пятый годъ и съ самаго начала выступилъ съ особымъ фонетическимъ правописаніемъ, которое вслѣдствіе высказаннаго противъ него протеста почти во всѣхъ болгарскихъ періодическихъ изданіяхъ уже послѣ первыхъ книжекъ должно было ступеваться. Впрочемъ, Български Прегледъ и теперь не оставляетъ своей тенденціи, стараясь проводить орфографическую реформу постепенно. Здѣсь я не буду объ этомъ распространяться, потому что меня это завлекло бы слишкомъ далеко; я укажу только на тѣ статьи, помѣщенныя за послѣдніе мѣсяцы въ этомъ журналѣ, которыя имѣютъ близкое или далекое отношеніе къ Византіи.

Баласчева *Новонайденная надпись отъ времето на царь Симеона* (Г. IV, кн. XII), т. е. Повонайденная надпись временъ царя Симеона,—открытая въ самое послѣднее время въ 20-верстномъ разстояніи къ сѣверу отъ Солуня. Г-нъ Баласчевъ не вполне сообщаетъ исторіи открытія памятника. Мы находимъ ее въ статьѣ директора Русскаго Археологическаго Института въ Константинополѣ Ѳ. И. Успенскаго, помѣщенной въ Извѣстіяхъ Института, III, стр. 184—194: Пограничный столбъ между Византіей и Болгаріей при Симеонѣ (см. выше стр. 215 сл.). Авторъ болгарской статьи, представивъ текстъ надписи безъ даты, вслѣдствіе того, что верхняя строка надписи, гдѣ находилась дата, испорчена, рассуждаетъ довольно долго о титулахъ высшихъ должностей у болгаръ, но больше останавливается на титулахъ болгарскаго царя Симеона и указываетъ на постепенное ихъ измѣненіе, слѣдуя хронологическому или историческому порядку (стр. 68—72). Далѣе, г. Баласчевъ переходитъ къ титулу *тарханъ*, прилагаемому въ надписи къ Θεодору-Олегу (стр. 72—74) и къ комису Дристру, котораго онъ весьма удачно приравниваетъ комису Дистру, упоминаемому въ житіи тиверіопольскихъ мучениковъ: Δίστρος ὁ κόμης (Migne Pat. gr. t. 126, стр. 213) и въ синаксарѣ этихъ святыхъ (по москопольск. изданію, стр. 84). Наконецъ онъ останавливается на мѣстѣ, гдѣ найдена надпись и, гдѣ слѣдовательно, была граница между Византіей и Болгаріей,—по опредѣленію Баласчева, на территоріи, которую занимали славян-

скія племена Драгоубѣта и Сагоубѣто, драговичи и сагоудаты, въ славянской провинціи.

Считаю нужнымъ замѣтить, что объ этой надписи было сообщено въ двухъ болгарскихъ газетахъ: Знаме 1898, 14 янв., и Бѣлгарія 1898, 16 янв., гдѣ издана и сама надпись, но въ очень неисправномъ видѣ.

Гораздо болѣе точныя свѣдѣнія сообщаетъ о надписи Ѳ. М. Успенскій, который даетъ и подробную исторію открытія памятника, — открытія, которое сдѣлано, по видимому, русскими; здѣсь ничего не говорится ни о шведскомъ путешественникѣ, ни о германскомъ консулѣ въ Солуни, которые фигурируютъ у г. Баласчева.

Георгія Т. Данилова, *Страница изъ държавното стопанство въ старо българско време* (Страница изъ государственнаго хозяйства въ староболгарское время) (тамъ же). Эта статья представляетъ не малый интересъ; здѣсь авторъ собираетъ изъ немногихъ болгарскихъ грамотъ данныя о повинностяхъ и о податяхъ въ старое болгарское время. Можно сожалѣть, что г. Даниловъ ограничился только одними болгарскими грамотами; по моему мнѣнію, нужно было взять и документы на другихъ языкахъ, какъ договоры съ венецианцами и добровчанами. Кромѣ того онъ совсѣмъ не указываетъ на грамоту видинскаго царя Срацимира, данную брашовѣнамъ. Наконецъ, мнѣ думается, что слѣдовало брать во вниманіе и записи на книгахъ или послѣловія, въ особенности на книгахъ времени Іоанна Александра; въ записяхъ и послѣловіяхъ на этихъ книгахъ мы находимъ довольно интересныя данныя и о государствѣмъ хозяйствѣ въ Болгаріи XIV вѣка.

А. Мишировъ, *Ромънека Добруджа* (Б. П., г. V, кн. III, стр. 69—91, и IV, стр. 71—98). Въ этомъ обстоятельномъ географическо-статистическомъ и экономическомъ очеркѣ о румынской Добруджѣ мы находимъ не мало весьма интересныхъ данныхъ о торговомъ значеніи разныхъ пунктовъ прежняго и нынѣшняго времени и объ этнографическомъ составѣ нынѣшней Добруджи.

3. Новыя книги, поступившія въ Редакцію.

Архимандритъ Порфирій (Успенскій). Востокъ христіанскій. Александрійская патріархія. Сборникъ матеріаловъ, изслѣдованій и записокъ относящихся до исторіи Александрійской патріархіи. Томъ I. Изд. подъ редакціею Хр. М. Лопарева. Спб. 1898. 8°. СХХVII+415+32 стр. Цѣна 5 руб.

П. А. Сырку. Къ исторіи исправленія книгъ въ Бокгаріи. Томъ I. Вып. 1. Время и жизнь патріарха Евенмія Терновскаго. Спб. 1899. 8°. XXXII+609 стр. Цѣна 3 р. 50 коп.

П. Лашкаревъ. Церковно-археологическіе очерки, изслѣдованія и рефераты. Кіевъ 1898. 8°. VI+240 стр.

Ө. Ф. Вульфъ. Александръ съ копьемъ. Бронзовая статуэтка коллекціи А. И. Нелидова. Софія 1898. 8°. 52 стр. Отд. отт. изъ Извѣстій Русск. Арх. Инст. въ Конст. III.

В. Г. Васильевскій. Синодальный кодекс Метаэраста. СПб. 1899. 8°. 80 стр. Отд. отт. изъ Ж. М. Н. Пр.

В. Д. Смирновъ. Турецкія легенды о Святой Софіи и о другихъ византійскихъ древностяхъ. Изд. Факультета Восточныхъ языковъ Имп. СПб. Университета ко дню открытія XI международнаго съѣзда ориенталистовъ. СПб. 1898. 4°. 141+1+1+1+1 стр.

Поминки по Н. Ө. Красносельцевѣ († 11 сентября 1898 г.). Изданіе Ист.-Филол. Общ. при Имп. Новоросс. Унив. Съ портретомъ Н. Ө. Красносельцева. Одесса 1899. 8°. IX+111 стр.

А. И. Ядмирскій. Изъ славянскихъ рукописей. Текстъ и замѣтки. Москва 1898. 8°. 166 стр.

К. Ө. Радченко. Отчетъ о занятіяхъ рукописями въ библіотекахъ и другихъ ученыхъ учрежденіяхъ Москвы и С.-Петербурга. Кіевъ 1898. 8°. 1119 стр.

Отчетъ Императорской Публичной Библіотеки за 1895 годъ. СПб. 1898. 8°. IV+269+131 стр.

М. Сперанскій. Изъ исторіи отреченныхъ книгъ. I. Гаданія и псалтири. С.-Петербургъ 1899. Памятники древней письменности и искусства. СХХІХ.

А. Васильевъ. Греческій текстъ житія сорока двухъ Аморейскихъ мучениковъ, по рукописи Парижской Національной Библіотеки № 1534. С.-Петербургъ 1899. 8°. 17 стр. Записки Имп. Акад. Наукъ по Истор.-Филол. Отд. т. III. № 3.

Константинъ Радченко. Религіозное и литературное движеніе въ Болгаріи въ эпоху передъ турецкимъ завоеваніемъ. Кіевъ 1896. 8°. 344+X стр. Цѣна 2 р. 50 к.

Сочиненія Н. С. Тихонравова. Томъ I. Древняя Русская Литература Москва, М. и С. Сабашниковы. 1898. 8°.

Eduard Kurtz. Zwei griechische Texte über die hl. Theophano, die Gemahlin Kaisers Leo VI. St.-Petersburg 1898. 4° XI+15 стр. Цѣна 80 коп.— Записки Императорской Академіи Наукъ по Историко-Филологическому Отдѣленію. VIII серия. Томъ III. № 2.

Byzantinisches Archiv als Ergänzung der Byzantinischen Zeitschrift in zwanglosen Heften herausgegeben von Karl Krumbacher. Heft 1. Karl Dieterich. Untersuchungen zur Geschichte der griechischen Sprache von der hellenistischen Zeit bis zum 10 Jahrh. n. Chr. Mit einer Karte. Leipzig, B. G. Teubner. 1898. XXIV+326 стр. Цѣна 10 (8) марокъ.

Corpus scriptorum historiae Byzantinae. Ioannis Zonarae epitomae historiarum libri XVIII. Vol. III. Libri XIII—XVIII. Edidit Theodorus Büttner-Wobst. Bonnae 1897. 8°. XXI+933 стр. Цѣна 24 марки.

Dr. Wilhelm Fritz. Die Briefe des Bischofs Synesius von Kyrene. Ein

Beitrag zur Geschichte des Attizismus im IV und V Jahrhundert. Leipzig, B. G. Teubner 1898. VI+230 стр. Цѣна 8 марокъ.

Gerhard Heine. Synonymik des Neutestamentlichen Griechisch. Leipzig, E. Haberland. 1898. 8°. XXIV+222 стр.

Karl Krumbacher. Studien zu Romanos. München, Verlag der k. Akad. der Wiss., in Commission des Franz'schen Verlags (J. Roth). 1898. Aus den Sitzungsber. d. philos.-philol. und der hist. Classe d. k. bayer. Akad. d. Wiss. 1898. Bd. II, Heft I.

V. Jagić. Bericht über einen mittelbulgarischen Zlatoust des 13—14 Jahrhunderts. Wien, C. Gerold's Sohn. 1898. 8°. стр. 72. Sitzungsber. der K. Akad. d. Wiss. in Wien. Philos.-hist. Classe. Bd. CXXXIX. IV.

Vilh. Lundström. Granskning af en nys k. accentlag i byzantinsk trimeter. 12 стр. Separat ur Språkvetenskapliga Sällskapets förhandl. 1897—1900 i Upsala Universitets Årsskrift.

Μανουήλ Γω. Γεδεών. Βυζαντινὸν ἑορτολόγιον. Μνήμαι τῶν ἀπὸ τοῦ δ' μέχρι τῶν μέσων τοῦ ιε' αἰῶνος ἑορταζομένων ἁγίων ἐν Κ'πόλει. Τεύχος β'. стр. 153—240. Constantinople, Otto Keil.

Σπυρ. Π. Λάμπρος. Κατάλογοι κωδίκων ἐν ταῖς μοναῖς τῆς νήσου Ἄνδρου Ἁγίῳ Νικολάῳ καὶ Παναχράντῳ καὶ ἐν τῇ βιβλιοθήκῃ τοῦ ἑλληνικοῦ σχολείου Κορθίου. Ἐν Ἀθήναις. 1899. 8°. 52 стр. Ἀπόσπασμα ἐκ τῆς Ἐπετηρίδος τοῦ Παρνασσοῦ.

Κωνσταντῖνος Μ. Ράλλης. Περὶ μεταδέσεως ἐπισκόπων κατὰ τὸ δίκαιον τῆς ὀρθοδόξου ἀνατολικῆς ἐκκλησίας. Ἐν Ἀθήναις. 1898. 8°. 58 стр. Цѣна 10 драхμъ.

Dr. Konstantin M. Rhallis. Zwei unedierte Novellen des Kaisers Alexios Komnenos. Athen. 1898. 8°. 10 стр. Цѣна 50 φ.

Δημήτριος Γ. Τάκος. Ἡμερολόγιον τῶν Ἱεροσολύμων. Ἔτος πρῶτον. 1899. Ἐν Ἀθήναις. 1899. 8°. 383 стр. Цѣна 5 φ.

Κωνστ. Φ. Σκόκος. Ἐθνικὸν Ἡμερολόγιον χρονολογικόν, φιλολογικόν καὶ γεωλογικόν τοῦ ἔτους 1899. Ἔτος ιδ'. Ἐν Ἀθήναις 1899. 8°. 494 стр.

Сборникъ за народни умотверения, наука и книжнина издава Министерството на народното просвѣщение. Книга XV. София 1898. 8°. Цѣна 5 φ.

Петар С. Протић. Житија српских светаца као извор историјски. Београд 1897. 8°. 182+II стр. Цѣна 1. 20 φ.

Prof. Dr. L. Jelic. Najstariji kartografski spomenik o rimskoj pokrajini Dalmaciji. Sa 5 tabli i 1 slikom u tekstu. Sarajevo 1898. 8°. 47 стр. Separatni otisak iz «Glasnik zemaljskog museja u Bosni i Hergogevini». X (1898).

Joan Bianu și Nerva Hodos. Bibliografia Românescă veche. 1508—1830. Fasc. I (1508—1588). Bucuresci 1898. 4°. Цѣна 10 φ.

ОТДѢЛЪ III.

Дополнительная замѣтка по вопросу о рукописномъ преданіи второй тетрады «Υπερ τῶν πολέμων» Прокопія Кесарійскаго.

Цѣль настоящей замѣтки — сообщить нѣсколько дополненій и поправокъ къ нашей статьѣ: «*Краткій обзоръ рукописнаго преданія* (второй тетрады Υπερ τῶν πολέμων) *и стемма рукописей*», служащей введеніемъ «Къ критикѣ текста второй тетрады Υπερ τῶν πολέμων Прокопія Кесарійскаго» и напечатанной въ третьемъ выпускѣ *Византійскаго Временника* за прошлый 1898 годъ (стр. 439—482).

Дополненія сводятся къ сообщенію болѣе точныхъ и подробныхъ свѣдѣній о содержаніи 186—190 листовъ парижской рукописи, обозначенной нами буквою *E* (cod. Parisinus 1038) ¹⁾.

Относительно этой рукописи мы ко времени напечатанія вышеупомянутой статьи въ *Византійскомъ Временникѣ* располагали только общими указаніями, даваемыми Омономъ въ его извѣстномъ каталогѣ ²⁾ да, къ сожалѣнію, неполнымъ обзоромъ начала той ея части, которая относится къ Прокопію, — любезно сообщеннымъ намъ молодымъ французскимъ ученымъ, г. Видье (Vidier), чрезъ посредство приватъ-доцента петербургскаго университета, М. И. Ростовцева. Уже по выходѣ въ свѣтъ третьяго выпуска *Византійскаго Временника* за прошлый годъ эта рукопись, по ходатайству Правленія юрьевскаго университета, была любезно выслана намъ для сличенія въ Юрьевъ парижскою національною бібліотекою, за что считаемъ долгомъ публично выразить нашу искреннюю благодарность какъ дирекціи упомянутой бібліотеки, весьма предупредительно и быстро выславшей намъ для сличеній и прежде другія прокопіевскія рукописи, — такъ и Правленію нашего университета. Теперь, на основаніи непосредственнаго ознакомленія съ рукописью *E*, можемъ сообщить слѣдующее:

1) Ср. *Византійскій Временникъ* 1898 стр. 444.

2) *H. Omont, Inventaire sommaire des mss. Grecs de la Bibliothèque Nationale*, I p. 209.

причемъ упомянули (на стр. 482), что можно и упростить стемму преданія y , представляя последнее такимъ образомъ:

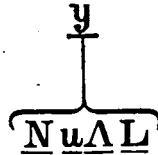

Теперь же мы видимъ, что возможно и дальнѣйшее упрощеніе стеммы прокопѣвскихъ рукописей, отчасти обусловленное ближайшимъ ознакомленіемъ нашимъ съ рукописью *E*. Дѣло идетъ о слитіи преданій $x^2 + x^3$ и $y + y^1$ въ одно преданіе y , что избавляетъ насъ, между прочимъ, отъ необходимости предполагать интерполяціонное воздѣйствіе L на x^2 . Итакъ въ настоящее время мы видоизмѣняемъ вышеприведенную общую стемму слѣдующимъ образомъ:

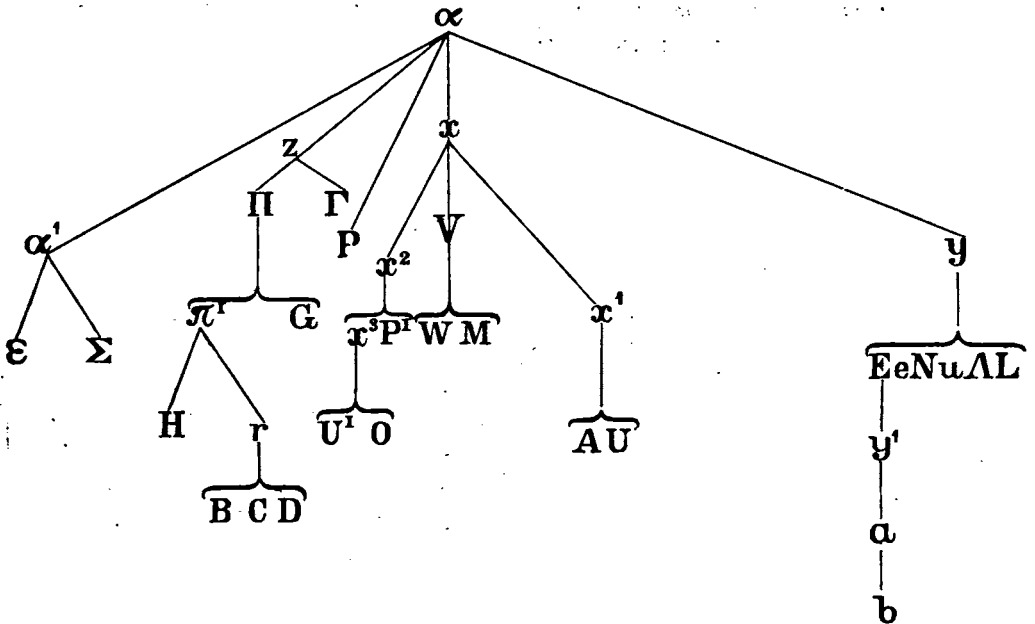

При этомъ, очевидно, отпадаютъ, т. е. являются лишними значенія для критики текста рукописи ab , какъ элементы *несамостоятельнаго* преданія.

Не мѣшаетъ здѣсь однако оговориться, что нельзя *безусловно* настаивать на вышеуказанномъ взаимоотношеніи рукописей *Eab*: мыслима и такая стемма —

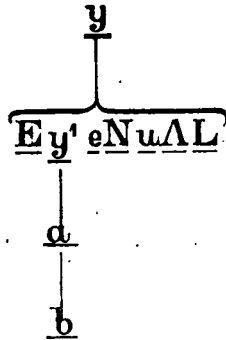

но во всякомъ случаѣ слѣдуетъ констатировать, что для критики текста рукопись *a* при наличности *E* оказывается бесполезною.

3) На стр. 443 (въ серединѣ) слѣдуетъ читать: *по ходатайству Александра Петровича Извольскаго, Императорскаго русскаго посланника при дворѣ короля Баварскаго.*

4) на стр. 451 (въ серединѣ) вмѣсто: S. Em. Rampolla, слѣдуетъ читать *S. Em. Cardinale Mariano Rampolla marchese di Tindaro.*

5) на стр. 453 подъ п. 32 вмѣсто π слѣдуетъ читать Π .

М. Крашенинниковъ.

Къ статьѣ: Старинная Чепинская крѣпость у с. Доркова и проч. Г-нъ В. Н. Златарскій воспроизвелъ почти всю мою статью, заглавіе которой записано выше (Византійскій Временникъ, т. V, стр. 603—617), съ нѣкоторыми своими замѣчаніями, изъ которыхъ одни заслуживаютъ вниманія (Български Прегледъ. Г. V, кн. V, стр. 123—130). При всемъ этомъ, я остаюсь при своемъ прежнемъ мнѣніи о Чепинской крѣпости и о церкви, въ ней находившейся. Считаю нужнымъ свидѣтельствовать, что сообщеніе какого-то Али Паралята не имѣетъ совершенно никакого фактическаго основанія. Холмъ, на которомъ помѣщалась крѣпость, впервые мною разрытъ и никакія изображенія видѣно не находились и никто мнѣ объ этомъ никакихъ сообщеній не дѣлалъ, когда я посѣтилъ Чепину и въ частности с. Дорково. Сообщеніе Али есть чистѣйшій вымыселъ, на что разные болгарскіе дѣды, въ родѣ Али Паралята, весьма падки. Признаюсь, что во время моего посѣщенія села я даже не видѣлъ упомянутого г. Златарскимъ дѣда Али. Зато я могу сослаться на свидѣтельство

дорковскаго ходжи, *хаджи Имама*, который оказывалъ мнѣ очень большія услуги во время моихъ работъ въ Дорковѣ, даже и своимъ личнымъ участіемъ въ раскопкахъ. Пользуюсь этимъ случаемъ, чтобы передать со словъ хаджи Имама весьма интересный разсказъ о взятіи описанной мною крѣпости турками. Онъ мнѣ сообщилъ, что, по разсказамъ стариковъ, на полянѣ, растилающейся передъ холмомъ, расположенъ былъ городъ *Метохья*¹⁾, но отъ него не осталось никакихъ слѣдовъ. Дорковскіе помаки разсказываютъ, что *каля-та* (крѣпость) или *градъ*, какъ они по большей части называютъ это мѣсто, взята была турками, спустя 40 лѣтъ послѣ покоренія всего Болгарскаго царства. О томъ, какъ была взята крѣпость турками, хаджи Имамъ сообщилъ мнѣ слѣдующее преданіе. Во время осады крѣпости турки долго стояли подъ ея стѣнами, такъ какъ она была очень сильно укрѣплена; всѣ усилія турокъ взять ее были напрасны. Но, къ счастью турокъ, имъ явилась на помощь измѣна, почти всегдашняя спутница паденія многихъ болгарскихъ городовъ и крѣпостей, начиная съ Тернова²⁾. Молодая христіанка, кажется болгарка, научила турокъ хорошенько накормить мула солью и не давать ему пить воды, но пустить его отыскивать самому каналъ, по которому вода была проведена въ крѣпость. Помаки вѣрятъ, что мулы обладаютъ способностью отыскивать въ безводныхъ мѣстахъ такія мѣста, гдѣ вода находится на небольшой глубинѣ, когда имъ очень хочется пить. Турки такъ и сдѣлали, какъ посовѣтовала молодая женщина. И дѣйствительно, мулъ пошелъ къ спуску одного изъ противоположныхъ крѣпости холмовъ и сталъ копать копытомъ землю, гдѣ турки раскопали тотчасъ нѣсколько водопроводныхъ крѣпостныхъ трубъ, которыя они сняли. Такимъ образомъ, остановилась городская вода, и осажденные должны были сдаться. Помаки и по сіе время указываютъ мѣсто, гдѣ найдены были водопроводныя трубы, и называютъ его *Мулева чучуръ*³⁾.

На этотъ разъ я ограничиваюсь этими сообщеніями о крѣпости въ Чепинѣ.

II. Сырку.

1) Захаріевъ, Географико-историко-статистическо описаніе на Татаръ-Пазарджишк-тъ каазж. Вiena. 1870, стр. 28 (и у Сырку въ Ж. М. Н. П., ч. ССХ-стр. 405, примѣч. 1-е), совершенно не вѣрно передаетъ, что въ чепинскомъ помакскомъ селѣ Констандовѣ находятся развалины какого-то метоха (подворья), очевидно, смѣшаннаго съ остатками Метохьи (крѣпости) при с. Дорковѣ.

2) См. объ этомъ у Сырку *Время и жизнь патріарха Евѳимія*, стр. 580.

3) См. у Сырку въ Ж. М. Н. Пр., ч. ССХ, стр. 405, примѣч. 2-е; ср. у Захаріева *Описаніе*, стр. 66 и *Иречка Исторія болгаръ*. Одесса. 1878, стр. 422. Совершенно напрасно г. Златарскій сомнѣвается въ этомъ названіи, и предлагаетъ вм. него форму: *Мулешка чешма*. Български Прегледъ Г. V, кн. V, стр. 125. Приведенное мною названіе вполнѣ правильно.

Дѣятельность Русскаго Археологическаго Института въ Константинополѣ въ 1897 году. Дѣятельность Русскаго Археологическаго Института въ Константинополѣ въ теченіе 1897 года выражалась: въ устройствѣ засѣданій, въ ученыхъ экскурсіяхъ, въ собираніи археологическаго матеріала при посредствѣ своихъ сотрудниковъ, въ обработкѣ вновь открытаго сырого матеріала и въ изданіи своихъ ученыхъ трудовъ.

Засѣданій въ теченіе года было устроено четыре, изъ нихъ одно торжественное, въ годовщину открытія Института. Торжественное засѣданіе было открыто рѣчью г. Почетнаго Предсѣдателя Института, Императорскаго посла въ Константинополѣ (теперь въ Римѣ) А. И. Нелидова. Обратившись съ привѣтствіемъ отъ имени Института къ собравшейся публикѣ, А. И. Нелидовъ выразилъ признательность русскому обществу въ Константинополѣ за сочувствіе, оказываемое ученому учрежденію. Сочувствіе это, прибавилъ ораторъ, доказывающее, какой пробѣлъ заполненъ былъ основаніемъ Института, служить вмѣстѣ съ тѣмъ цѣннымъ поощреніемъ для исполненія его задачъ, нравственно поддерживая трудящихся на ученомъ поприщѣ лицъ. Заявивъ затѣмъ, что, благодаря трудамъ своего просвѣщеннаго директора и сотрудниковъ, Институтъ въ истекшемъ году занималъ почетное мѣсто на международномъ Археологическомъ съѣздѣ въ Ригѣ, а изслѣдованія свои распространялъ на югъ, востокъ и западъ, изучая Палестину и Болгарію, Малую Азію и ближайшія окрестности турецкой столицы, г. ораторъ продолжалъ: «Нынѣ Институтъ можетъ уже съ гордостью указать на собственный вкладъ, внесенный имъ въ общую сокровищницу всемірнаго знанія. Въ свѣтъ появился первый выпускъ «Извѣстій» Института и готовятся другія изданія. Независимо отъ того, Институтъ связалъ свое имя съ весьма драгоценнымъ открытіемъ, сдѣланнымъ однимъ изъ его сотрудниковъ. Въ глубинѣ Малой Азіи найдена была одна изъ древнѣйшихъ и богатѣйшихъ рукописей Евангелія на пурпуровомъ пергаментѣ, которая была приобрѣтена при нашемъ содѣйствіи на собственные средства Государя Императора и, будучи изучена и описана Институтомъ, составляетъ теперь одно изъ самыхъ драгоценныхъ сокровищъ Императорской Публичной бібліотеки». Отмѣтивъ дажѣ нужду Института въ увеличеніи матеріальныхъ средствъ и ходатайство объ этомъ предъ высшими государственными установленіями, А. И. Нелидовъ такъ закончилъ свою рѣчь: «Быстрый ростъ этого юнаго предпріятія вполнѣ оправдываетъ выраженный мною въ прошедшемъ году надежды, коихъ блестящее осуществленіе позволяетъ намъ съ еще большею увѣренностью смотрѣть на будущее. Самоотверженная, неустанная дѣятельность г. директора, ученаго секретаря и сотрудниковъ Института служить намъ ручательствомъ въ томъ, что онъ и впредь будетъ столь же твердыми шагами идти по пути преуспѣянія на пользу и успѣхъ науки и на славу русскаго имени». Вслѣдъ за рѣчью г. Почетнаго Предсѣдателя произнесъ рѣчь г. директоръ Института, Ѡ. И. Успенскій, на тему: «О славянскомъ элементѣ въ

византійской имперіи». Содержаніе рѣчи заключается въ слѣдующемъ. Есть два ряда фактовъ въ отношеніяхъ между славянами и Византією: одинъ — общепризнанный и часто о себѣ напоминающій, это культурное вліяніе Византіи и просвѣщеніе славянъ христіанствомъ; другой рядъ, напротивъ, мало оцѣненъ и рѣдко о себѣ заявляетъ, это многообразныя вліянія, какимъ подвергалась сама Византія отъ народовъ, съ которыми она была въ сосѣдствѣ. Разсмотрѣнимъ фактовъ второго ряда почтенный лекторъ и занялся. Сказавши о славянской иммиграціи въ предѣлы имперіи, о свободныхъ и подневольныхъ поселеніяхъ славянъ и обязательствѣ ихъ къ военной службѣ, лекторъ указалъ наиболее выразительныя черты жизни славянъ по извѣстіямъ Прокопія, Маврикія и Льва Мудраго, затѣмъ характеризовалъ особенности бытовой обстановки у славянъ на основаніи Νόμος γερουχίας. Одинаковыя черты жизни славяне удерживаютъ какъ въ своихъ поселеніяхъ въ Малой Азіи, такъ въ Греціи и на Балканскомъ полуостровѣ. Византійскіе письменные памятники отъ XI до XIV в. свидѣтельствуютъ объ общинной жизни славянъ въ предѣлахъ имперіи и объясняютъ, почему въ Византіи не укрѣпилась бенефициальная система. Кромѣ того, на основаніи нѣкоторыхъ извѣстій тѣхъ же писателей можно заключать, что славяне давали значительную силу эллинизму въ самыя опасныя для него эпохи, напримѣръ, послѣ завоеванія латинянами Царяграда при основаніи Никейской имперіи. Наконецъ, лекторъ иллюстрировалъ мысль о вліяніяхъ славянъ на имперію посредствомъ указанія на славянскія имена въ византійской службѣ, на славянскіе термины въ древнемъ устройствѣ Византіи и заключилъ указаніемъ на извѣстнаго композитора Іоанна Кукузеля, славянина по происхожденію, внесшаго, какъ оказывается теперь, народныя мотивы въ свои церковныя композиціи. Послѣ рѣчи Ѳ. И. Успенскаго былъ прочитанъ г. Вульфомъ отчетъ о дѣятельности Института въ теченіе 1897 года.

Въ обыкновенныхъ засѣданіяхъ Института были сообщены слѣдующіе рефераты: 1) «Древній Константинополь и его населеніе» Ѳ. И. Успенскаго; въ своемъ рефератѣ г. Успенскій сообщилъ слушателямъ о сословіяхъ и классахъ константинопольскаго населенія на основаніи изученія табели о рангахъ Константина Порфиророднаго и анализа учреждений, подлежащихъ вѣдомству епарха города (ἐπαρχος τῆς πόλεως). 2) «О вновь найденной греческой надписи» его же; въ этомъ рефератѣ была рѣчь о вновь приобрѣтенномъ спискѣ надписи, говорящей о границахъ между греками и болгарами при царѣ Симеонѣ. 3) «О надписяхъ, найденныхъ въ Коніи» П. Д. Погодина. 4) «Объ иконѣ Спасителя, хранящейся въ патриаршей библиотекѣ въ Іерусалимѣ» О. Ѳ. Вульфа и 5) «Новѣйшія изслѣдованія о храмѣ Святой Софіи въ Константинополѣ» его же. Большинство означенныхъ рефератовъ посвящено разработкѣ новыхъ матеріаловъ, находящихся въ распоряженіи Института. На канонерской лодкѣ «Донецъ» были прочитаны двѣ лекціи съ цѣлью ознако-

мать съ Константинополемъ и его историко-археологическимъ значеніемъ составъ судна, а равно отрядъ Краснаго Креста, работавшій въ Турціи. Директоръ Института познакомилъ слушателей съ вопросомъ о культурномъ значеніи Византіи, а ученый секретарь говорилъ о Сидонскихъ саркофагахъ, принадлежащихъ Оттоманскому музею въ Константинополѣ. Кроме того, во время поѣздки въ Россію г. директоръ сдѣлалъ сообщенія: въ Императорскомъ Русскомъ Археологическомъ Обществѣ («О новой редакціи сочиненія Константина Порфиророднаго De cerimoniis») и въ Императорскомъ Московскомъ Археологическомъ Обществѣ («О границахъ Византіи и Болгаріи при Симеонѣ»).

Въ теченіе 1897 года Институтомъ были устроены три археологическія экскурсіи: по Малой Азіи, въ Ираклію на берегу Мраморнаго моря и на острова Хиосъ и Патмосъ; кроме того, Институтъ продолжалъ топографическія изслѣдованія въ Константинополѣ и его окрестностяхъ. Экскурсія въ Малую Азію была предпринята съ цѣлью непосредственнаго ознакомленія съ состояніемъ археологическаго матеріала въ тѣхъ ея областяхъ, которыя не были затронуты предыдущими экскурсіями. Главное вниманіе было сосредоточено на мѣстности Ахатъ-кей, древняя Акмонія, но изучались и тѣ матеріалы, которые встрѣчались на пути. Открыто было много эпиграфическаго матеріала и найдено громадное богатство надгробныхъ памятниковъ. Эти послѣдніе отличаются весьма характерною особенностью въ устройствѣ. Каменная плита обработана такимъ образомъ, что имѣетъ видъ двери или окна, раздѣленнаго на неодинаковое количество отдѣльныхъ квадратовъ. Въ серединѣ иногда проектируется скважина для ключа, иногда дверныя скобы. По бокамъ косяки, большею частью съ богатой орнаментацией, въ серединѣ на верху конха. Любопытная особенность этихъ памятниковъ та, что на нихъ изображаются различные предметы, стоящіе въ связи съ занятіями покойника, каковы: ножъ, сѣкира, книга; часто также встрѣчаются изображенія предметовъ изъ домашней обстановки, корзины для пряжи, гребни, веретена, зеркало съ ручкой, цилиндрикъ съ кисточками. Большинство этихъ памятниковъ снабжено надписями, которыя идутъ полукругомъ въ нѣсколько строкъ. Наиболѣе значительное селеніе Исламъ-кей не только заключаетъ въ себѣ эпиграфическіе матеріалы, но имѣетъ еще остатки монументальныхъ памятниковъ, о чемъ свидѣлствуютъ стоящія на мѣстахъ колонны, антаблемента съ рельефными изображеніями и капители. Тѣмъ не менѣе главнымъ центромъ исторической жизни въ римскую эпоху была мѣстность, гдѣ нынѣ находится селеніе Ахатъ-кей. Извѣстія древнихъ объ Акмоніи такъ малосодержательны, что до послѣдняго времени не было возможности приурочить древній городъ къ опредѣленному мѣсту. Благодаря лишь новѣйшимъ находкамъ вещественныхъ памятниковъ и остатковъ большихъ сооружений, удалось придти къ болѣе или менѣе опредѣленнымъ заключеніямъ въ этомъ отношеніи. Мѣсто, гдѣ находился старый городъ, въ настоящее время со-

верпенно пустынно и покрыто виноградными плантаціями. Какъ можно судить по остаткамъ стѣнъ, какія кое-гдѣ показываются надъ поверхностью земли, старый городъ былъ расположенъ на вершинѣ горнаго отрога, у подножія котораго находится деревня Ахатъ-кей. О слѣдахъ бывшаго здѣсь значительнаго города свидѣлствуютъ монументальные памятники, какъ театръ, оденъ и отдѣльные строения и башни. Наиболѣе интереснымъ остаткомъ древности въ Акмоніи слѣдуетъ признать театръ, отъ котораго сохранилась часть стѣны и боковая башня; въ немъ открыто внутри восемь рядовъ для зрителей. Полъ оркестра не могъ быть обнаруженъ, хотя углубленіе было сдѣлано на 1,25 м. Раскопки здѣсь могли бы представлять значительный интересъ, но сопряжены съ нѣкоторыми трудностями, такъ какъ мѣсто покрыто громаднымъ слоемъ обломковъ и наносной земли.

Въ Смирнѣ членомъ Института О. Э. Вульфомъ обращено было вниманіе преимущественно на рукописные памятники. Въ библиотекѣ Евангелической школы находятся двѣ рукописи съ миниатюрами, о которыхъ въ литературѣ встрѣчаются лишь немногія отрывочныя замѣтки. Одна изъ нихъ, содержащая Восьмикнижіе Ветхаго Заветъ (отъ начала до книги Руоѣ включительно), имѣетъ особенно важное значеніе какъ по своей полнотѣ, такъ и по техническому и художественному исполненію рисунковъ. Въ ней заключается не менѣе 350 миниатюръ, изъ коихъ 150 приблизительно относится къ книгѣ Бытія, около 120 къ остальнымъ четыремъ Моисеевымъ книгамъ, 60 къ книгѣ Іисуса Навина, около 20—25 къ книгѣ Судей и двѣ миниатюры къ книгѣ Руоѣ. Нельзя не замѣтить близкаго родства этой рукописи съ Октатевхомъ Ватопедскаго монастыря (Brockhaus, Die Kunst in den Athosklöstern, S. 214 и слѣд.). Составъ иллюстрацій тамъ и здѣсь почти одинъ и тотъ же; такъ, напримеръ, изъ 13 миниатюръ ватопедской книги Левить недостаетъ только одной (Моисей со звѣрьми) въ той же книгѣ смирнскаго кодекса. Последній, такимъ образомъ, вполнѣ возмѣщаетъ потерю въ аеонскомъ Восьмикнижіи первыхъ двухъ Моисеевыхъ книгъ. Что композиція въ самомъ дѣлѣ почти совпадаютъ въ той и другой рукописи, въ этомъ можно убѣдиться на нѣсколькихъ примѣрахъ: на изображеніи кивота съ херувимами и стоящихъ возлѣ него Моисей и другихъ лицъ, или на двухъ миниатюрахъ изъ книги Руоѣ. Размѣщеніе картинокъ въ текстѣ одинаково и-тутъ и тамъ. Въ teknikѣ обѣихъ рукописей также почти нѣтъ разницы; колоритъ только немного проще въ смирнской, гдѣ еще не замѣчается на одеждахъ тоновъ, отличающихся отъ общаго цвѣта. Но послѣдовательность цвѣтовъ одинаковая: рядомъ съ розовымъ и голубымъ преобладаютъ красный и синій и золото употребляется какъ простая краска. Фонъ бываетъ частью бѣлый, а иногда и синій, свѣтло-зеленый или желтоватый, особенно въ книгѣ Бытія. По всѣмъ признакамъ Октатевхъ Евангелической библиотеки въ Смирнѣ нѣсколько древнѣе аеонскаго. Но въ общемъ и къ нему болѣе или менѣе подходитъ

описание послѣдняго Brockhaus'омъ, равно какъ характеристика всего класса этихъ рукописей, предлагаемая проф. Н. П. Кондаковымъ (*Hist. de l'art byz.* II, p. 75 и слѣд.). Стилль страдаетъ неровностью, смотря по оригиналу отдѣльныхъ книгъ. Изъ нихъ книга Иисуса Навина здѣсь тоже выдаетъ особенно древній и изящный прототипъ. И такъ, всѣ данныя и самое сходство письма въ аеонской и смирской рукописи заставляютъ признать въ смирской рукописи произведение XI вѣка и именно скорѣе его первой, чѣмъ второй половины. Другая смирская рукопись, лицевой физиологъ, принадлежитъ эпохѣ не ранѣе XIV вѣка. Объ этомъ свидѣтельствуютъ и стилль, и самая техника исполненія миниатюръ. Краски мутныя; преобладаетъ красный и зеленый тонъ, какъ это бываетъ въ миниатюрахъ означеннаго столѣтія. Фигуры вытянуты, хотя и сохраняютъ много жизненности. Натурализмъ вліяетъ даже на иконографію. Въ неоднократно повторяемыхъ изображеніяхъ Богородицы съ младенцемъ обнаруживаются черты чуждыя строгому византизму: мать нѣжно наклоняется къ ребенку и даже цѣлуетъ его. Костюмы, составляющіе весьма существенный интересъ этого кодекса, очевидно, принадлежать послѣднимъ византийскимъ временамъ. Императорское облаченіе, наприкладъ, соотвѣтствуетъ обычному костюму Палеологовъ. Однако, не смотря на такую позднюю дату, смирскій физиологъ не лишень высокаго значенія, какъ единственный памятникъ въ своемъ родѣ, гдѣ символика нашла художественное выраженіе. Рядомъ съ животными, существующими въ дѣйствительности и переданными съ живымъ наблюденіемъ, здѣсь встрѣчаются баснословныя фигуры древней и средневѣковой мифологіи: пегасъ, кентавръ, сирена, единорогъ. Послѣдній встрѣчается въ сочетаніи съ Богоматерью — сцена явно западнаго происхожденія, представляющая изъ себя неизвѣстную въ византийской иконографіи символическую композицію Благовѣщенія. Въ виду такого факта естественно является мысль, нельзя ли видѣть въ вышеуказанномъ оживленіи изображеній Богородицы съ Младенцемъ вліяніе Итальянской школы XIV вѣка?—Вопросъ о воздѣйствіи западнаго искусства на греческое до сихъ поръ едва затронуть. Въ его разработкѣ придется также обратить вниманіе на смирскую рукопись физиолога. Въ смирской церкви евангелиста Іоанна находится рукописное евангеліе съ миниатюрами четырехъ евангелистовъ. Рукопись написана на пергаментѣ и относится къ XIII вѣку. Въ концѣ ея находится слѣдующая приписка: *Τὸ παρὸν ἄγιον εὐαγγέλιον πέφικεν Γερασίμου μητροπολίτου Φιλιππουπόλεως καὶ ὑπερτίμου πόθῳ πολλῷ καὶ ἐπιμελείᾳ ἐξ οἰκείων αὐτοῦ ἀναλωμάτων μᾶλλον δὲ τῶν τοῦ Θεοῦ δωρεῶν κατασκευασθὲν καὶ κοσμηθὲν ἐκ χρυσοῦ καὶ ἀργύρου, γραφὲν δὲ τῇ αὐτοῦ προτροπῇ χειρὶ Δαβὶδ μοναχοῦ καὶ τελειωθὲν μηνὶ δεκεμβρίῳ ἰνδικτιῶνος β' ἐν ἔτει ϚΩΞ (=1299) βασιλεύοντος τοῦ εὐσεβεστάτου κύρ Ἀνδρονίκου καὶ Εἰρήνης καὶ τοῦ υἱοῦ αὐτοῦ τοῦ εὐσεβεστάτου κύρ Μιχαὴλ τῶν Παλαιολόγων καὶ Μαρίας Αὐγούστης.* Изъ позднѣйшихъ приписокъ выясняется, что евангеліе оковано и приведено въ настоящій видъ въ 1709 году по приказанію

ефесскаго митрополита Мелетія Петрококкино. Константинопольскій патріархъ Анѳимъ засвидѣтельствовалъ въ 1831 году, что эта книга куплена епитропами у агарянь.

Древняя Ираклія или Перинѣъ на Мраморномъ морѣ во многихъ отношеніяхъ заслуживаетъ вниманія. Въ самое послѣднее время она была посѣщена нѣмецкими археологами, помѣстившими отчетъ о наиболѣе важныхъ археологическихъ памятникахъ Иракліи въ первомъ томѣ *Jahreshefte des österreichischen archäologischen Institutes in Wien* (1898). Въ дополненіе къ этому отчету можно прибавить слѣдующее. Самый главный памятникъ христіанской эпохи въ Иракліи есть полуразрушенная нынѣ митрополія, стѣны которой построены изъ кирпича, но въ нѣкоторыхъ мѣстахъ сохранились большіе квадратные блоки, вдѣланные въ арки и устои. Церковь приняла видъ нынѣшняго купольнаго храма постепенно; въ древнѣйшее время она по всей вѣроятности имѣла форму базилики, что находитъ себѣ подтвержденіе въ нѣкоторыхъ архитектурныхъ особенностяхъ и между прочимъ въ томъ, что куполъ въ церкви поднятъ безъ барабана и даже не пробитъ окнами. Другой замѣчательный памятникъ христіанскаго искусства находится въ церкви св. Георгія; это мозаическій образъ Богоматери съ Младенцемъ на рукахъ. О значеніи Иракліи въ дохристіанскую эпоху свидѣтельствуютъ многочисленные остатки архитектуры и скульптуры, разбросанные въ разныхъ мѣстахъ, и камни съ надписями. Самые важные эпиграфическіе памятники находятся на мѣстѣ расположенія древняго театра. Здѣсь можно еще видѣть четыре алтаря, посвященныхъ Діоклетіану и его тремъ соправителямъ. О времени постройки театра можно заключать какъ на основаніи орнамента, такъ въ особенности по надписи, указывающей на эпоху императора Адріана. Вся часть древняго города, обращенная къ Мраморному морю, теперь совершенно пустынна и необитаема; такую она была вѣроятно и въ средніе вѣка. Раскопки по склону горы, гдѣ расположенъ былъ древній акрополь, могли бы вскрыть основанія древнихъ храмовъ и обнаружить планъ центральной части античнаго города. Эпиграфическій матеріалъ, изданный въ вышеуказанномъ отчетѣ нѣмецкихъ археологовъ, можно дополнить слѣдующей надписью и нѣкоторыми замѣчаніями. 1) Мраморная плита длин. 0,77 м., выс. 0,51 имѣетъ такую надпись:

Μάρκος Αὐρήλιος Ἀλέξανδρος Εὐτυχοῦς
 Περίνθιος βουλευτῆς ἔθη-
 κα τὴν σορὸν ἐκ τῶν ἐμῶν
 τῷ φίλῳ μου Ἐπαφροδείτῳ
 Ἐπαφροδείτου φυλῆς β'
 εἰ δὲ τις φωραθῆῖ ἕτερον
 πτῶμα ἐπιβάλλων κρατη-
 θήσεται τῷ τῆς τυμβωρυχί-
 ας νόμῳ.

2) Громадный мраморный обломок за городомъ выс. 1,60 м., шир. 0,80 м. сохранилъ такой отрывокъ надписи:

... ολις τὰ τεῖχη ἀπὸ οἰκείων...

3) Помѣщенная въ С. I. G. № 2020 надпись въ концѣ четвертой строки должна быть исправлена: δημαρχικῆς ἐξουσίας τὸ γ, а не τὸ ι, какъ напечатано.

Поѣздки на острова Хиосъ и Патмосъ были вызваны спеціальными задачами, стоящими въ связи съ занятіями членовъ Института О. Вульфа и А. Фаддеева.

Занятія на Хиосѣ г. Вульфа сосредоточивались на храмѣ монастыря Νέα Μονή, расположеннаго среди горъ въ небольшомъ разстояніи отъ города Кастро. Значеніе этого монастыря особенно выяснилось благодаря статьѣ профессора Стржиговскаго (Вуз. Zeitschr., 1896, S. 140), хотя хорошія свѣдѣнія о немъ сообщены были и гораздо ранѣе, именно въ путешествіи извѣстнаго В. Г. Барскаго (т. II, стр. 200 и слѣд. Изд. И. Прав. Палест. Общества. 1896). Въ отношеніи архитектуры г. Стржиговскій довелъ обслѣдованіе памятника до конца, но за то указалъ на крайнюю необходимость спеціальной обработки сохранившагося въ этой церкви цикла мозаикъ, изслѣдованіе которыхъ онъ далеко не довелъ до конца. Такъ какъ мозаики точно датированы царствованіемъ Константина Мономаха (В. Г. Барскій), то онѣ представляютъ важное значеніе въ исторіи монументальной византійской живописи. До какой степени было настоятельно заняться этимъ памятникомъ въ виду его постепеннаго разрушенія, лучше всего показываетъ то обстоятельство, что съ нимъ произошли большія перемѣны къ худшему даже послѣ недавней поѣздки на Хиосъ проф. Стржиговскаго. Съ тѣхъ поръ между прочимъ осыпался ликъ Спаса въ сценѣ Распятія. Въ этомъ виновата вѣроятно перестройка внутри храма, которая сопровождалась, между прочимъ, замѣной декоративной архитектуры колоннъ неуклюжими пилястрами. Большая опасность угрожала храму отъ предстоявшаго возобновленія главнаго купола, разрушеннаго страшнымъ землетрясеніемъ 1881 года, отъ котораго монастырь вообще сильно пострадалъ. Наибольшую часть уцѣлѣвшей росписи удалось фотографировать: въ алтарѣ Богородицу Оранту и два бюста архангеловъ, въ самомъ храмѣ цѣльныя композиціи Крещенія Господня, Распятія и Воскресенія (Сшествія во адъ), равно какъ изображеніе евангелиста Марка и не вполне сохранившіяся изображенія: Благовѣщенія, Срѣтенія, Преображенія и Снятія со креста; наконецъ, въ нартексѣ центральный купольный сводъ съ образомъ Богородицы, окруженной 12 святыми, и поперечныя арки, поддерживающія этотъ сводъ, съ медальонами другихъ святыхъ, а также и находящіяся надъ тѣми же самыми арками въ боковыхъ отдѣленіяхъ нартекса сцены Входа въ Иерусалимъ и Сшествія Св. Духа. Изъ остальныхъ снимковъ, не совсѣмъ удавшихся, по крайней мѣрѣ двѣ сцены — Воскресеніе Ла-

заря и Вознесеніе — могли быть рассмотрѣны и описаны съ тою же детальностью, какъ и всѣ другія мозаики храма. Только въ двухъ композиціяхъ (умовеніе ногъ и взятіе Христа въ Геесиманскомъ саду) было возможно выяснитъ лишь отдѣльныя части картины. Со стороны техники общій характеръ хіосскихъ мозаикъ обуславливается весьма спокойною и чуждою всякой пестротѣ колоризаціею рисунка. Какъ основной тонъ, преобладаетъ въ нихъ сѣрый цвѣтъ нѣсколькихъ степеней свѣтлости и глубины. Въ сочетаніи съ розовымъ онъ служитъ для выполненія лицъ, рукъ и остальныхъ частей тѣла, моделировка которыхъ здѣсь еще достигается безъ помощи зеленыхъ кубиковъ, столь характерныхъ для болѣе поздней мозаической живописи и встрѣчающихся, наприимѣръ, уже въ Дафни, а въ большей еще степени въ Кахріе-джами и въ Сицилійскихъ и Аѳонскихъ мозаикахъ. Такимъ образомъ въ росписи храма Νέη Μονή сохранился памятникъ древнѣйшей, болѣе простой техники. Этому вполне отвѣчаетъ и окраска одежды, для которой рѣдко употребляются чистыя яркія краски (какъ то, синяя и зеленая въ облаченіяхъ Давида и Соломона въ сценѣ Сошествія Христа во адъ), но преимущественно примѣняются тѣ же самые сѣрые тоны, слабо разцвѣченные въ тѣняхъ краснымъ, розовымъ и другими цвѣтами, а въ бликахъ прибавляется иногда и бѣлый. Напротивъ того, раскраска одной и той же матеріи разнообразными цвѣтами помимо сѣраго для болѣе живого эффекта, какъ это наблюдается главнымъ образомъ въ Кахріе-джами, въ Хіосѣ замѣчается только въ самыхъ скромныхъ размѣрахъ, раза два или три. Согласно съ этимъ самая трактовка въ хіосскихъ мозаикахъ драпировки фигуръ существенно отличается отъ болѣе поздней манеры. Платье падаетъ или собирается крупными, мягкими складками и не имѣетъ еще мелкихъ поперечныхъ складокъ, придающихъ ему мятый или ломаный видъ. Что же касается композиціи, то большинство изображеній обнаруживаетъ строго симметричный видъ картины и рельефный характеръ ея исполненія. Фигуры выступаютъ на самомъ золотомъ фонѣ, стоя на невысокой сѣрой или зеленоватой полосѣ земли, украшенной цвѣточками, если сцена происходитъ въ открытомъ мѣстѣ. Обстановка же ограничивается самыми необходимыми предметами (крестомъ въ Распятіи, гробомъ въ Воскресеніи Лазаря, полукруглымъ сѣдалищемъ въ Сошествіи Св. Духа). Единственныя композиціи, расширенныя, хотя только въ скромной степени, изображеніемъ мѣстности: Крещеніе и Сошествіе во адъ, — въ то же время представляютъ самую развитую иконографію прибавленіемъ къ древнему типу новыхъ постороннихъ фигуръ. Но и здѣсь вводятся только немногіе элементы пейзажа. Такимъ образомъ, хіосскій циклъ мозаикъ имѣетъ высокое значеніе какъ для уясненія древнѣйшаго болѣе монументальнаго стиля предшествовавшихъ ему временъ, такъ и для изученія дальнѣйшаго развитія византійской стѣнной росписи, результатомъ которой являются мозаики Кахріе-джами. Въ иконографіи же эти мозаики обличаютъ новыя начала въ большей степени,

чѣмъ въ стилѣ. Помимо обследованія мозаикъ, г. Вульфомъ сдѣланы дополненія въ описаніи архитектуры; между прочимъ, снятъ планъ внѣшняго нартекса, воспроизведеннаго г. Стржиговскимъ безъ точнаго измѣренія. Въ обоихъ нартексахъ и въ самомъ храмѣ возможно было возобновить рисунокъ мозаического пола на основаніи удѣлѣнныхъ въ разныхъ мѣстахъ отдѣльныхъ плитъ и фрагментовъ. Матеріаломъ его послужилъ прекрасный хіосскій мраморъ (горы Латоми въ сѣверной части острова), играющій почти всѣми цвѣтами съ переходами изъ голубого чрезъ лиловый въ розовый и даже въ оранжевый. Въ монастырѣ оказался еще одинъ памятникъ такой же работы, о которомъ еще совсѣмъ не имѣлось извѣстія и которому, кажется, вообще нѣтъ аналогій. Это столъ изъ кирпича, покрытый мраморными плитами съ мозаическими узорами, находящійся еще на мѣстѣ, въ древней трапезѣ. Къ сожалѣнію, орнаментъ во многихъ мѣстахъ испыталъ передѣлку, но тщательное изученіе памятника, можетъ быть, позволить сдѣлать довольно точную реконструкцію. Изъ другихъ древнихъ построекъ, отчасти еще стоящихъ, хотя и въ развалинахъ, особеннаго упоминанія заслуживаетъ донныѣ находящаяся въ употребленіи цистерна съ купольнымъ сводомъ, покоящаяся на 8 колоннахъ съ простыми кемферами, разставленными въ два ряда.

Въ получасовомъ разстояніи отъ деревни Халкіосъ, на югозападной части острова, находится небольшая церковь *ἡ Παναγία ἡ Κρίνα*, какъ называютъ ее крестьяне. Это оказалась церковь Богородицы *ἡ Κροουαία*, какъ видно изъ проскинитарія монастыря (*Ναυμονήσια, ἐν Χίῳ. 1864*), въ которомъ, между прочимъ, сказано, что она принадлежала монастырю. Дѣйствительно, храмъ церкви совершенно воспроизводитъ монастырскій храмъ. Подобно оригиналу, куполь сооруженъ въ ней безъ всякихъ столбовъ или колоннъ надъ самыми стѣнами, въ которыхъ наверху устроено восемь нишъ для того, чтобы соединить кругъ купольнаго барабана съ квадратнымъ планомъ церкви. Храмъ испыталъ передѣлку, вѣроятно, незадолго предъ 1724 годомъ, въ которомъ онъ снова былъ расписанъ по свидѣтельству находящейся надъ главнымъ входомъ надписи. Вмѣсто четырехугольныхъ пилястровъ, покрытыхъ тою же самою росписью, между означенными нишами несомнѣнно стояли такія же восьмиугольныя колонки, какія проф. Стржиговскій напелъ еще въ *Νέα Μονή*. Одна принадлежавшая къ нимъ капитель этой формы и нѣсколько фрагментовъ стволовъ и теперь еще находятся на дворикѣ, примыкающемъ къ фасаду церкви и замѣняющемъ внѣшній нартексъ. Мотивы орнаментовъ на рамкахъ оконъ и на косякахъ дверей тоже подтверждаютъ предположеніе, что церковь построена немного позже, чѣмъ храмъ монастыря, и во всякомъ случаѣ еще въ XI столѣтіи. Этому также соотвѣтствуетъ искусная кладка кирпича, образующая въ верхнихъ частяхъ узоры. Снаружи измѣнился только фасадъ, недавно передѣланный, равно какъ верхняя часть купола, возобновленная послѣ пожара гдѣтъ десять тому назадъ.

Недостаетъ маленькаго купола, поднимавшагося надъ серединою нартекса. Въ послѣднемъ есть остатки фресокъ XV—XVI в., напимѣръ, достаточно сохранившійся Образъ Вседержителя надъ входомъ въ храмъ.

Г. Фаддеевъ сдѣлалъ описаніе нѣсколькихъ рукописей въ библиотекѣ монастыря св. Іоанна Богослова на островѣ Патмосѣ. Занимаясь исторіей греческихъ церковныхъ пѣснопѣній, онъ обратилъ вниманіе прежде всего на ирмологіи. Рукописные ирмологіи вообще очень рѣдки; ирмологія же древняго состава почти вовсе нигдѣ не встрѣчаются. По крайней мѣрѣ О. Э. Буви, авторъ обстоятельнаго труда *Le rythme tonique dans l'hymnographie de l'église grecque* (1886), могъ указать только на патмосскій ирмологіи и на другой, принадлежащій Парижской Національной библиотекѣ (Cod. 804 Suppl. grec. p. 91) и относящійся къ XV вѣку. Однако съ патмосскимъ ирмологіемъ Буви не удалось познакомиться и онъ узналъ о немъ только изъ описанія Guérin'a (*Description de l'île de Pathmos. Paris. 1856*). Христь въ своей *Anthologia graeca carminum christianorum* (Lipsiae. XDCCLXXI) упоминаетъ только о патмосскомъ ирмологіи и говорить, что другого рукописнаго ирмологія ему не удалось видѣть. Такимъ образомъ представлялся удобный случай познакомиться съ этою рѣдкою рукописью. «Однако моему желанію, говоритъ г. Фаддеевъ, не удалось осуществиться вполне: дѣло въ томъ, что знаменитый ирмологіи, описанный Гереномъ и привлекавшій къ себѣ вниманіе ученыхъ, оказался пропавшимъ. Въ каталогѣ Саккеліона ирмологіи помѣченъ № 54. Когда мы съ библиотечаремъ добрались до этого номера и я взялъ въ руки книгу, помѣченную 54-мъ номеромъ, книга эта оказалась евангеліемъ XIII—XIV в. Слѣдуетъ отмѣтить, что евангелія, находящіяся въ патмосской библиотекѣ, занимаютъ отдѣльный шкафъ, только евангеліе, о которомъ теперь рѣчь, нигдѣ въ каталогѣ не отмѣченное, стоитъ среди рукописей совершенно другого содержанія. Очевидно, подмѣнитъ сдѣланъ умышленно... Можетъ быть, исчезнувшій ирмологіи и не оправдалъ бы возлагавшихся на него надежды, но во всякомъ случаѣ о немъ пожалѣютъ всѣ, занимающіеся церковной гимнографіей». Къ счастью, въ библиотекѣ имѣется другой ирмологіи, которымъ отчасти можно замѣнить исчезнувшій. Этотъ ирмологіи помѣченъ № 55 и Саккеліонъ говоритъ о немъ только слѣдующее: *Kal τοῦτο ὁμοίον τῷ σχήματι καὶ σύγχρονον τῷ ἀκρωτέρῳ* (утраченному № 54-му), *πλὴν ὅτι κακολόβεται τὴν ἀρχὴν καὶ τὸ τέλος, ἐκ φύλλον 198 συγκεκλιμένον*. Но если даже предположить, что этотъ ирмологіи вполне однороденъ съ утраченнымъ, замѣнить его вполне онъ все же не можетъ, потому что въ немъ гласы: *α'* и *πλάγ. δ'* вполне отсутствуютъ, а *ἦχος β'* начинается съ середины; половина *ἦχ. βαρ.* также утрачена; кромѣ того вырваны нѣкоторые листы и въ срединѣ рукописи. Дѣло осложняется и тѣмъ, что не извѣстно, насколько сохранившійся ирмологіи однороденъ съ утраченнымъ, такъ какъ въ каталогѣ Саккеліона объ этомъ не говорится. Ирмологіи № 55 содержитъ ирмосы

исключительно каноновъ отъ 2-го гласа (начинающагося со середины) до середины ἤχος βαρύς. Надъ всѣми словами надписаны музыкальные знаки. Ирмологія начинается словами: Ἐφρίξε παίδων εὐσεβῶν τὸ ὀρθότολον, кончается: ὁκαρῆσοῦτε αὐτὸ εἰς τοὺς αἰῶνας. Писанъ очень тщательно на пергаментѣ, минускулемъ круглаго характера, кажется, въ XII вѣкѣ. Въ отношеніи орфографіи рукопись написана довольно правильно. Въ сравненіи съ типомъ современнаго печатнаго ирмологія, патмосская рукопись имѣеть слѣдующія особенности. Въ современномъ ирмологіи, какъ известно, внутри каждаго гласа, сначала помѣщаются *есл* ирмосы первой пѣсни, затѣмъ *есл* ирмосы второй, третьей и т. д. Въ патмосскомъ ирмологіи расположеніе ирмосовъ другое: ирмосы одного и того же канона приведены всѣ вмѣстѣ, начиная съ первой пѣсни и кончая девятой. Затѣмъ уже начинаются ирмосы другого канона, снова въ послѣдовательномъ порядкѣ отъ первой пѣсни до девятой и т. д. на протяженіи всего гласа. Совокупность ирмосовъ одного и того же канона носить названіе ἀκολουθία. Вторая особенность та, что на ряду съ новыми ирмосами (преимущественно Космы Малюмскаго и Иоанна Дамаскина) сохраняются еще прежніе ирмосы на тѣ же праздники, — ирмосы, впоследствии вытѣсненные новыми.

Къ рукописямъ, представляющимъ собою наибольшее украшеніе патмосской бібліотеки, принадлежатъ и двѣ рукописи съ кондаками Романа Сладкопѣвца. Достаточно указать на то, что въ этихъ двухъ рукописяхъ сохранилось 2537 кондаковъ, изъ которыхъ около 2300 принадлежатъ, несомнѣнно, Роману и въ акростихѣ заключаютъ его имя. По полнотѣ и количеству сохранившихся кондаковъ, эти рукописи — единственныя въ мірѣ. Значеніе ихъ увеличивается, если вспомнить: во первыхъ, какую важность имѣютъ кондаки Романа для исторіи гимнографіи, во вторыхъ, насколько они превосходятъ по своему поэтическому достоинству большинство позднѣйшихъ пѣснопѣвній, и въ третьихъ, какъ мало они извѣстны вообще, будучи или сокращены, или вытѣснены кондаками другихъ авторовъ. Кромѣ того, давая, сверхъ Романовыхъ кондаковъ, кондаки и другихъ гимнографовъ болѣе поздняго времени, патмосскія рукописи даютъ намъ возможность наблюдать переходныя ступени отъ наибольшаго развитія литературы кондаковъ къ ихъ позднѣйшему исчезновенію. Не лишне при этомъ упомянуть, что бывшимъ пелузійскимъ митрополитомъ Амфилохіемъ, по заказу Пантелеймоновскаго бібліотекаря о. Матфея, снята копія съ обѣихъ рукописей и находится теперь въ бібліотекѣ русскаго монастыря на Аѳонѣ. Первая изъ патмосскихъ рукописей, помѣщенная въ каталогѣ № 212, принадлежитъ XI вѣку, содержитъ 288 листовъ и начинается такъ: καὶ χαίροντες δὲ αὐτοῦ ἐπὶ τοῦτοις ὁ Ἄντιοχος αὐτῶν προσχλεῖται αὐτὸν; конецъ ея — кондаки Преображенія — τὴν τοῦ προπάτορος Ἀδάμ. Въ ней заключаются кондаки всего года, начиная съ сентября (въ настоящемъ видѣ, впрочемъ, съ 7 октября до 6 августа, ибо въ рукописи недостаетъ 56 листовъ). Въ рукописи особенно любо-

пытны кондаки на Благовѣщеніе, которые, очевидно, послужили прототипомъ для такъ называемаго акаеиста, составленнаго патриархомъ Сергіемъ (или кѣмъ либо другимъ) по случаю освобожденія Константинополя отъ враговъ. Извѣстно, что первый кондакъ этого акаеиста послужилъ кондакомъ и на Благовѣщеніе, вытѣснивъ собою кондаки Романа. Авторъ акаеиста взялъ у Романа и заключительное $\chi\alpha\rho\iota\varsigma$ Νόμῳ ἀνόμενῳ и многократное $\chi\alpha\rho\iota\varsigma$ πικροῦς. Сравнивая между собою кондаки Романа на Благовѣщеніе съ одной стороны и акаеистъ съ другой, можно видѣть на сторонѣ Романа преимущество простоты и сердечности, на смѣну которымъ выступила большая забота о формѣ у автора акаеиста. Въ то же время кондаки Романа больше подходятъ къ празднику, между тѣмъ какъ акаеистъ содержитъ, большею частью, похвалы Богородицѣ, не имѣя въ виду какого нибудь событія въ особенности. Акаеистъ Сергія помѣщенъ и въ патмосской рукописи на ряду съ кондаками Романа, при чемъ имѣетъ нѣкоторыя особенности въ текстѣ, которыя и указаны г. Гааддеевымъ.—Вторая патмосская рукопись съ произведеніемъ Романа помѣчена у Саккаліона № 213, состоитъ изъ 153 листовъ и содержитъ кондаки тріоди, начиная отъ сырной субботы и кончая недѣлею пятидесятницы.

Изъ матеріаловъ, поступившихъ въ Институтъ отъ членовъ-сотрудниковъ, прежде всего слѣдуетъ упомянуть кальку съ найденной въ 1897 году при закладкѣ фундамента новаго англиканскаго епископскаго дома (близъ гробницы царей) въ Иерусалимѣ надписи, доставленную, чрезъ посредство Россійскаго Императорскаго консула въ Иерусалимѣ, членомъ Королевско-Британскаго общества архитекторовъ G. Jefferey'emъ. Надпись исполнена на обыкновенномъ красноватомъ известнякѣ (размѣръ камня 0,38 × 0,32 сантиметра, толщина 0,15 сант.) и гласитъ слѣдующее:

D(is) M(anibus)

L(ucius) Magnius

Felix

mil(es) leg(ionis) X (Decimae) Fret(ensis) b(eneficiarius) trib(uni)

mil(itavit) ann(os) XVIII, vixit XXXIX.

Такимъ образомъ, надпись представляетъ надгробіе Луція Магнія Феликса, воина X-го легіона, который носилъ имя Fretensis. Луцій Магній Феликсъ, какъ видно изъ надписи, умеръ 39 лѣтъ, состоялъ въ военной службѣ 19 лѣтъ и дослужился до степени beneficiarius tribuni legionis. Какъ извѣстно, степень эту имѣли право давать и трибуны легіоновъ. Въ надписяхъ beneficiarii tribuni называются весьма часто. Что касается времени надписи, то, всего вѣроятнѣе, она относится къ первымъ вѣкамъ по Р. X.

Членъ-сотрудникъ Г. Папагеоргіади доставилъ Институту топографическое описаніе древняго Самсуна (τῆς Ἀμσοῦ), который находится къ сѣверо-западу отъ нынѣшняго Самсуна. Въ этомъ описаніи сооб-

щается, что на одномъ холмѣ, прилежащемъ къ Самсуну съ запада и омываемому теперь рѣкою *Λύκαστος*, нѣкогда находился монастырь во имя св. Иоанна Предтечи, который помѣщался въ пещерѣ. Здѣсь былъ и храмъ (*εὐκτήριον*), какъ это видно изъ сохранившихся остатковъ иконописи. Ежегодно 24 іюня въ этомъ монастырѣ совершалось великое религиозное торжество, привлекавшее поклонниковъ изъ селъ — *Πάφρας*, *Τσαρσαμλᾶ* и *Οινόης*. Теперь же монастырь опустѣлъ совершенно и его земельные участки поступили во владѣніе общества села *Καδήκιος*. Къ юговостоку отъ города, на вершинѣ *Μάγαρα* или *Σπήλαια*, находится пещера, чтимая народомъ во имя св. Апостола Петра; близъ нея находится и цѣлебный источникъ воды, именуемый *Μάννα*. Ежегодно 30 іюня здѣсь бываетъ церковно-богослужбное торжество. Что касается самаго города, то центромъ его былъ такъ называемый теперь *Καρά Σαμσόν*, то есть «Черный Самсунъ»; въ древнее время городъ былъ довольно большимъ, а именно въ четыре или пять разъ превосходилъ окружность нынѣшняго Самсуна, равняющагося 13000 аршинъ. Съ этимъ мнѣніемъ о величинѣ древняго Самсуна согласно и свидѣтельство Плутарха о томъ, что Митридатъ послалъ изъ Кавиръ (*Καβαίρων*) на помощь въ осаждаемый Лукулломъ Самсунъ войско изъ 40000 пѣхоты и 5000 конницы: очевидно, столь значительное войско не могло расположиться въ маломъ городѣ. На сѣверо-восточной части указанного холма находится часовня во имя св. Теодора, называемая турками «*Ἐσὲ παπᾶ*», а близъ него течетъ источникъ, именуемый христіанами *Ζωοδόχος Πηγή*; нѣкогда у этого источника совершались молебствія.

Въ 1897 году Институтъ издалъ второй томъ своихъ «Извѣстій», привѣтствовалъ Сербскую Королевскую Академію въ Бѣлградѣ съ торжествомъ перенесенія останковъ знаменитаго сербскаго ученаго Вука Караджича въ столицу королевства и Французскую школу въ Афинахъ по случаю исполнившагося 50-лѣтняго юбилея, при чемъ передалъ ей адресъ отъ Императорской Академіи наукъ, и принялъ участіе въ чествованіи А. И. Нелидова, поднесши ему адресъ.

Институтъ продолжалъ систематически пополнять свою бібліотеку. Всего поступило въ бібліотеку Института въ 1897 году — названій 535, томовъ 1507, что вмѣстѣ съ прежнимъ составляетъ: названій 3756, томовъ 8468. Большая часть вновь поступившихъ книгъ была приобретена Институтомъ на собственные средства, коихъ на бібліотеку въ теченіе года было затрачено 1841 р. 69 к.

Количество древнихъ предметовъ, вошедшихъ въ коллекціи кабинета древностей при Институтѣ, въ теченіе года значительно увеличилось. Произведеній античнаго искусства было приобретено 46, христіанскаго — 31 и мусульманскаго 16, а всего 93 предмета, изъ коихъ 32 куплены на средства Института. Въ равной мѣрѣ Институтъ заботился о пополненіи коллекціи византійскихъ печатей, коихъ поступило 157 (всѣ куплены), а также и монетъ, которыхъ приобретено 247 (изъ нихъ 146

куплены). Институтъ обратилъ вниманіе и на увеличеніе коллекціи фотографій древнихъ памятниковъ, этого весьма важнаго для его занятій пособія, въ виду сравнительнаго метода археологической науки. Въ Италіи были куплены фотографіи важнѣйшихъ памятниковъ византійскаго стилиа (главнымъ образомъ мозаикъ церквей Равенны и Рима), а въ Парижѣ и въ Лондонѣ — фотографіи лучшихъ произведеній византійской художественной промышленности, находящихся въ музеяхъ Cluny и South-Kensington. Значительное количество фотографическихъ снимковъ было сдѣлано и самимъ Институтомъ во время экскурсій. Наконецъ, Институтъ въ теченіе года получалъ отъ російскихъ консуловъ и частныхъ лицъ свѣдѣнія о находженіи въ разныхъ мѣстностяхъ различнаго рода древностей (остатки зданій, статуи, надписи), о рукописяхъ и о частныхъ коллекціяхъ древнихъ предметовъ.

Такимъ образомъ, дѣятельность Русскаго Археологическаго Института въ Константинополѣ въ теченіе 1897 года отличалась разностороннимъ направленіемъ и сопровождалась весьма почтенными научными результатами. Институтъ весьма прочно сталъ на историческо-археологической почвѣ византійско-эллинскаго Востока и представляетъ теперь очень солидное и крупное ученое учрежденіе. Пожелаемъ же ему дальнѣйшаго успѣха и еще большаго процвѣтанія, на пользу науки и въ прославленіе русскихъ ея представителей.

И. С.

Русскій Археологическій Институтъ въ Константинополѣ въ 1898 г. Весной и гѣтомъ 1898 г. институтъ сдѣлалъ двѣ экскурсіи: въ Малую Азію и въ Македонію. Цѣлью первой экскурсіи было изслѣдованіе древностей Никеи и главнѣйше — древней никейской митрополи, извѣстной своими мозаиками. Предстояло изучить архитектуру церкви Успенія и мозаики въ абсидѣ и нартексѣ. Занятія въ Никее привели институтъ къ весьма интереснымъ наблюденіямъ и дали важные результаты. Во первыхъ оказалось, что мозаики въ нартексѣ и въ абсидѣ не могутъ быть относимы къ одной и той же эпохѣ; во вторыхъ, получились нѣкоторыя данныя къ опредѣленію времени происхожденія древнѣйшей части храма и его мозаикъ. Полученный матеріалъ, въ видѣ фотографій, рисунковъ и замѣтокъ, въ настоящее время обрабатывается въ подробностяхъ и составитъ предметъ спеціальнаго изслѣдованія. Независимо отъ изученія упомянутой главной святыни Никеи, институтъ имѣлъ случай собрать значительное количество разнообразнаго матеріала, по преимуществу надписей.

Экспедиція въ Македонію, какъ и слѣдовало ожидать, сопровождалась разнообразными научными приобрѣтеніями и притомъ столько же по отношенію къ средневѣковымъ христіанскимъ памятникамъ, сколько греко-римскимъ. Македонія представляетъ обширное и мало изслѣдованное поле для археологіи, здѣсь возможны еще открытія въ настоящемъ значеніи этого слова. Наиболѣе важныя приобрѣтенія института состоятъ въ слѣдующемъ:

1) Открыто древнее кладбище по желѣзнодорожной линіи Салоники — Битоли, близъ селенія Патели, гдѣ произведены институтомъ въ октябрѣ и ноябрѣ мѣсяцахъ раскопки, давшія около 600 предметовъ (Гальштадтскій археологическій періодъ).

2) Найдено нѣсколько древнихъ надписей, между ними въ особенности должна обратить на себя вниманіе славянская надпись царя Самуила отъ конца X вѣка, написанная кириллицей. Какъ древнѣйшій изъ доселѣ извѣстныхъ памятниковъ славянскаго языка и письма, эта надпись представляетъ громадный филологическій и палеографическій интересъ.

3) Отмѣчено и частью изучено, а частью сфотографировано нѣсколько интересныхъ греческихъ рукописей. Наибольшій интересъ въ этомъ отношеніи представляетъ прекрасная рукопись на пергаментѣ Іоанна Куропалата Скилицы, написанная въ XIII вѣкѣ и сохранившаяся въ цѣлости, за исключеніемъ послѣдняго листа. Этотъ кодексъ долженъ будетъ получить первостепенное значеніе въ вопросѣ объ отношеніи Кедрина къ своимъ источникамъ. Не меньше значенія имѣетъ другой кодексъ канонѣвъ вселенскихъ соборовъ, въ концѣ котораго сохранилась небольшая тетрадь съ протоколами константинопольскихъ соборовъ. Здѣсь сохранились, между прочимъ, любопытныя данныя о положеніи провинціальныхъ церквей въ XII вѣкѣ и, между другими, церкви аѳинской. Въ сохранившихся здѣсь соборныхъ дѣянійхъ трактуется вопросъ о харистикаріи.

4) Путешествіе по Македоніи сопровождалось описаніемъ и изученіемъ многочисленныхъ монументальныхъ памятниковъ, главнѣйше церквей, сохранившихъ древнія росписи въ сводахъ и на стѣнахъ и надписи. Этотъ отдѣлъ памятниковъ многочисленъ и разнообразенъ, обнимаетъ періодъ отъ X по XVI—XII столѣтіе и заслуживаетъ тщательнаго и внимательнаго изученія на мѣстѣ. Въ особенности важны: базилика царя Самуила на Преснѣ и другіе храмы въ той же мѣстности. Необходимость безотлагательнаго изученія и опубликованія остатковъ монументальныхъ памятниковъ Македоніи вызывается тѣмъ обстоятельствомъ, что эти памятники подвергаются въ послѣднее время злонамѣренной порчѣ и уничтоженію вслѣдствіе вражды и политической конкуренціи между сербами и болгарами, съ одной стороны, паріархистами и экзархистами—съ другой. Лѣтомъ прошлаго года, почти на глазахъ экспедиціи, уничтожены были росписи и изображенія историческихъ лицъ въ нѣсколькихъ храмахъ съ той цѣлью, чтобы замаскировать факты, могущіе подать поводъ къ политическимъ притязаніямъ.

Изъ внутренней жизни института можно отмѣтить нижеслѣдующія явленія. Постепенно увеличивающійся научный матеріалъ побудилъ администрацію института измѣнить форму изданія «Извѣстій». Съ 1899 года труды института будутъ издаваться тремя книжками въ годъ. Приобрѣтаемое русскимъ ученымъ учрежденіемъ значеніе на Востокѣ видно, между прочимъ, изъ того, что въ немъ начинаетъ организоваться

школа для археологическаго образованія славянъ. Въ институтъ командированы сербскимъ правительствомъ двое молодыхъ людей съ цѣлью усовершенствованія въ византійской археологіи и южно-славянской исторіи. Недостаточный личный составъ института, состоящій изъ директора и секретаря, въ настоящее время можетъ быть пополненъ, благодаря увеличенію бюджета института съ нынѣшняго года. Вслѣдствіе увеличенія средствъ получается возможность развивать научную дѣятельность, равно какъ пополнить бібліотеку и коллекціи.

Corpus inscriptionum christianarum. Ноябрьская книжка журнала *Bulletin de Correspondance Hellénique* за 1898 годъ принесла важную новость. Французскою археологическою школою въ Афинахъ подъ верховнымъ руководствомъ Академіи надписей предпринимается новая колоссальная работа, а именно, подготовка къ изданію полнаго свода греческихъ христіанскихъ надписей. Въ циркулярномъ оповѣщеніи всѣхъ интересующихся этимъ родомъ памятниковъ, напечатанномъ въ упомянутой книжкѣ, директоръ школы Т. Омоль сообщаетъ нѣкоторыя свѣдѣнія объ организаціи предпріятія.

Указавъ, что потребность византистовъ въ подобномъ сборникѣ является въ настоящее время вполне назрѣвшею и выражалась словесно и печатно такими специалистами, какъ Ламбросъ, Крумбахеръ, Стржиговскій и Ѳ. И. Успенскій, Омоль упоминаетъ о специальныхъ работахъ французскихъ ученыхъ вообще и бывшихъ членовъ школы въ частности въ области изученія христіанскихъ древностей Эллады, работахъ, создавшихъ для школы нравственное право приняться за такое предпріятіе, какъ *Corpus inscriptionum Christianarum*. Традиціи Дю-Канжа и имена Гёзе, Дила, Лорана, Милле создали, по мнѣнію Омоль, для французской археологической науки привилегію въ области христіанскихъ древностей. Аббатъ Дюшенъ, нынѣшній директоръ римскаго отдѣленія школы, давно уже лелеялъ мысль о такомъ сводѣ и даже началъ собирать его для себя. Но, повидимому неожиданно для администраціи школы, оказалось, что трудъ собранія христіанскихъ надписей по крайней мѣрѣ для одной части византійскаго міра уже началъ ученымъ, не стоящимъ ни въ какихъ отношеніяхъ ни къ школѣ, ни къ ея проектамъ. Францъ Кюмонъ, профессоръ университета въ Гентѣ (Бельгія), издалъ сборникъ всѣхъ доселѣ опубликованныхъ христіанскихъ надписей Малой Азіи, очевидно, какъ подготовительный трудъ, облегчающій критическое собраніе, сличеніе и пополненіе матеріала. Школа тотчасъ постаралась превратить Кюмона изъ соперниковъ въ сотрудники, войдя съ нимъ въ сношенія и пригласивъ его въ число редакторовъ предполагаемаго изданія.

Задача, поставленная себѣ, школою формулируется такъ: собрать воедино всѣ греческіе христіанскіе эпиграфическіе документы византійскаго и отчасти ново-греческаго періода. Относительно выбора послѣд-

нихъ, равно и хронологической границы для наиболѣе позднихъ изъ допускаемыхъ въ *Corpus* текстовъ пока никакихъ опредѣленныхъ указаній не дается, но указывается, что тексты XVI, XVII и даже XVIII столѣтій имѣютъ иногда важное документальное значеніе. Такъ что редакція будетъ принимать всѣ безъ исключенія тексты, но предоставляетъ себѣ выборъ для включенія тѣхъ, или иныхъ въ сборникъ. Въ виду особенной сложности самаго письма византійскихъ надписей, массы сокращеній, монограммъ и т. п. для редакціи желательны по возможности механическія, т. е. главнымъ образомъ, фотографическія копіи, или эстампажи, которыя и будутъ воспроизводиться въ *Corpus* также механически при помощи гелиографюры, фототипіи, цинкотиписи и т. п.

Но въ виду долгихъ подготовительныхъ работъ, требующихся для собранія и систематизированія такого громаднаго матеріала, въ виду желанія дать окончательный *Corpus* какъ можно болѣе совершеннымъ, французская школа рѣшила предварительно выпустить сводъ всего изданнаго съ текстами данными курсивомъ и съ библиографическими указаніями и разнотченіями. Введеніе съ указаніемъ главныхъ формъ начертаній и трактатомъ о христіанской греческой эпиграфикѣ и подробные указатели, сдѣлаютъ это изданіе руководствомъ и справочною книгою по предмету. Имѣя въ рукахъ этотъ сборникъ и эпиграфистъ-путешественникъ будетъ знать, что издано, что неиздано, или издано плохо и кабинетный ученый будетъ поставленъ въ возможность легко обозрѣть весь извѣстный матеріалъ, предлагать поправки и т. п. ¹⁾.

Редакторами отъ лица школы являются Лоранъ, который завѣдуетъ собраніемъ надписей Африки и Европы, и Кюмонъ, за которымъ оставлена Азія. Академическая коммиссія, представляющая такъ сказать верховный редакціонный трибуналъ, состоитъ изъ извѣстныхъ византистовъ Дюшена, Шлюмберже, Байе и Дила, при которыхъ тѣ-же Лоранъ и Кюмонъ и въ добавокъ еще Милле являются секретарями.

Въ заключеніе указывается на *Corpus Inscriptionum Semiticarum*, изданный подъ верховной редакціей Академіи, какъ на образецъ точности и ерудиціи, къ которому будущій *Corpus Inscr. Christianarum* постарается приблизиться. Наконецъ, въ примѣчаніи упоминается, что какъ турецкія, такъ и греческія власти уже обѣщали содѣйствіе собранію матеріала для новаго сборника.

Остается только пожелать новому начинанію столь много послужившей греческой археологіи французской школы полнаго успѣха. Надѣмся, что *Corpus*, а тѣмъ болѣе предварительный сборникъ, не раздѣлятъ участи *Corporis inscriptionum Semiticarum* (берущагося, впрочемъ, за образецъ) и сборника греческихъ надписей Ле-Ба, которымъ, кажется, не

1) Образчикомъ метода, которому будутъ слѣдовать при изданіи сборника послужить изданіе надписей Мистры — Милле, имѣющее появиться въ одной изъ ближайшихъ книжекъ *Bulletin de Correspondance Hellénique*. Мы надѣмся своевременно сообщить о нихъ читателямъ *Временника*.

суждено быть оконченными. Позволяемъ себѣ также выразить сомнѣніе, не слишкомъ ли сложна организація предпріятія, не обоедшаяся безъ нѣсколькихъ инстанцій ¹⁾).

А. Щ.

Сообщенія въ обществѣ любителей древней письменности. 27-го ноября состоялось общее собраніе. Первое сообщеніе: «*По поводу изданія Мирославова Евангелія*» было сдѣлано *В. В. Стасовымъ*. Мирославово Евангеліе написано въ Сербіи въ XII вѣкѣ. Въ настоящее время оно принадлежитъ Сербскому королю и на его средства воспроизведено въ великолѣпномъ изданіи, благодаря которому стало возможно изученіе замѣчательнаго орнамента этого Евангелія. Отдѣльные снимки съ текста Мирославова Евангелія были, впрочемъ, извѣстны и ранѣе, и *Θ. И. Буслаевъ* высказалъ мнѣніе, что на орнаментѣ его замѣчается западное вліяніе. Съ Буслаевымъ въ данномъ случаѣ нельзя согласиться. У Буслаева, при его большомъ талантѣ, огромныхъ знаніяхъ, строгомъ научномъ методѣ, были своего рода вѣрованія въ то, что на русское искусство не отразилось восточное вліяніе, которыя шли иногда въ разрѣзъ съ тѣмъ, къ чему приходилъ онъ путемъ научнаго изслѣдованія, и вызывали погрѣшности въ его сужденіяхъ. *И. Буслаевъ* ошибся въ вопросѣ о такъ называемомъ звѣриномъ стилѣ вообще и объ орнаментѣ Мирославова Евангелія въ частности (чего не сдѣлалъ бы, конечно, если бы у него въ рукахъ было нынѣшнее полное изданіе этого Евангелія). Подробно разобравъ изображенія растений, животныхъ, людей и изображенія архитектурнаго характера въ орнаментѣ Мирославова Евангелія, докладчикъ пришелъ къ выводу, что на этомъ орнаментѣ сказывается несомнѣнно восточное и византійское вліяніе, но не западное романское, которое можно отмѣтить лишь въ минимальной степени. Попутно были высказаны мысли о значеніи орнамента Мирославова Евангелія для изученія русскаго орнамента. *Н. П. Кондаковъ* показалъ собранію альбомъ русской археологической экспедиціи на Афонъ. Экспедиціи этой было поручено Императорской Академіей Наукъ разслѣдованіе афонскихъ ризницъ. Экспедиціи посчастливилось, и участникамъ ея удалось осмотрѣть и недоступную прежнимъ изслѣдователямъ лаврскую ризницу, въ которой, между прочимъ, обращаютъ на себя вниманіе сотни тканей XIV, XV и XVI вв. необыкновенной красоты и сохранности. Сопровождая демонстрацію рисунковъ и снимковъ объясненіями, *Н. П. Кондаковъ* обратилъ вниманіе собранія на рисунокъ древохранительницы, украшенной эмальми второй половины XI в.; на окладъ иконы Іоанна Богослова

1) Въ первую строку сообщенія Омоля вкралась странная неточность. Сборникъ христіанскихъ надписей при Согриу'ѣ Бѣкка приписывается Францу, тогда какъ онъ опубликованъ, какъ значителенъ и на обложкѣ, Кирхгофомъ, воспользовавшимся, правда начатыми работами уже умершаго тогда Франца. Надѣмся, что эта ошибка не будетъ малымъ оупомъ для новаго предпріятія.

(скань которой тождественна со сканью шапки Мономаха и служитъ новымъ доказательствомъ византійскаго происхожденія этой шапки); на рядѣ иконъ, скань которыхъ указываетъ, что окладъ иконы Владимірской Божіей Матери сдѣланъ греческими мастерами, и на много другихъ рисунковъ.

Сообщеніе въ Историко-Филологическомъ Обществѣ при Харьковскомъ Университетѣ. Засѣданіе 3 декабря 1898 г.

Профессоръ М. С. Дриновъ сдѣлалъ докладъ «объ одной румынской надписи на иконѣ Богоматери, находящейся въ церкви села Рогани (Харьковской губерніи)». Надпись, въ русскомъ переводѣ, гласитъ: «Точная копія съ чудотворной иконы Пресвятой Божіей Матери, которая обрѣтается во святомъ монастырѣ, именуемомъ Нямецкимъ, въ землѣ Молдавской, и прислана благочестивымъ императоромъ Андроникомъ Палеологомъ Александру воеводѣ, господарю земли Молдавской въ лѣто 6907 (=1399)». Нямецкій монастырь, лежащій въ сѣверозападной прикарпатской части Молдавіи, одинъ изъ знаменитѣйшихъ молдавскихъ монастырей. Находящаяся въ немъ чудотворная икона Божіей Матери всегда служила предметомъ благоговѣннѣйшаго почитанія не только въ Румыніи, но и въ сосѣднихъ съ нею православныхъ странахъ.—Часть иноковъ Нямецкой лавры около половины нынѣшняго вѣка выселилась въ русскую Бессарабію и основала тамъ *Ново-Нямецкій* монастырь, стараніями котораго неоднократно издавались въ Россіи, на особыхъ листахъ, литографированныя изображенія *Божіей Матери Нямецкой*. Два изъ этихъ изданій (1862 и 1889 г.) снабжены надписями, отчасти сходными съ роганскою надписью, отчасти же разнящимися отъ нея. Разница заключается главнымъ образомъ въ обозначеніи имени византійскаго императора, который въ указанныхъ изданіяхъ названъ, совершенно правильно, Іоанномъ, въ роганской же надписи — Андроникомъ. Этотъ анахронизмъ, по мнѣнію проф. Дринова, весьма характеренъ, такъ какъ онъ встрѣчается и въ нѣкоторыхъ другихъ довольно старыхъ румынскихъ памятникахъ и можетъ служить однимъ изъ доказательствъ того, что Роганская копія съ чудотворной нямецкой иконы сдѣлана не позднѣе XVII-го вѣка. По всей вѣроятности, она привезена въ Россію или извѣстнымъ молдавскимъ господаремъ Димитріемъ Кантемиромъ, или же кѣмъ нибудь изъ выселившихся вмѣстѣ съ нимъ сюда румынскихъ бояръ. Какъ извѣстно, пожалованныя Петромъ I Кантемиру имѣнія находились въ нынѣшней Харьковской губерніи и въ числѣ ихъ была также Рогань.

Профессоръ Е. К. Рѣдинъ прочелъ докладъ «о времени мозаикъ купола св. Софіи Солунской». Указавъ на то богатство памятниковъ византійскаго искусства, которыми обладаетъ Солунь (древняя Фессалоника), и на то печальное состояніе, въ которомъ они находятся, докладчикъ остановился на изложеніи печальной судьбы одной изъ замѣчательныхъ свѣтъ и драгоценнаго памятника искусствъ—св. Софіи, бывшей соборной

церкви Солуни, шадившейся даже завоевателями и обращенной въ мечеть въ 1589 г. Какъ извѣстно, мечеть эта послѣ пожара въ 1890 г. пришла въ совершенно запущенный видъ, но она сдѣлалась доступнѣе изслѣдованію. Сохраняющіяся въ куполѣ мозаики, представляющія изображение Вознесенія Христа, сильно поврежденные турками, перемазанныя, полуприкрытыя, были до послѣдняго времени извѣстны главнымъ образомъ по хромофотографированнымъ таблицамъ Тексы и Пюлана, которыя не передаютъ оригиналъ, искажаютъ его стиль. Докладчикъ на основаніи наблюденій надъ мозаиками на мѣстѣ, на основаніи сравнительнаго изученія ихъ съ другими византійскими памятниками, высказываетъ предположеніе, что онѣ относятся не къ VI вѣку, а къ болѣе позднему времени, къ эпохѣ вторичнаго процвѣтанія византійскаго искусства.

Сообщенія въ русскихъ ученыхъ обществахъ въ 1898 году. Въ теченіе 1898 года въ различныхъ русскихъ ученыхъ обществахъ прочтены были, насколько удалось намъ найти о томъ извѣстія, слѣдующія сообщенія, касающіяся программы «Византійскаго Временника»:

2-го января въ Историческомъ Обществѣ при СПб. университетѣ Эрв. Д. Гриммъ: «О власти и политикѣ императоровъ IV вѣка».

2-го января въ Имп. Общ. Любителей Древней Письменности Я. И. Смирновъ: «О миниатюрахъ греческаго фізіолога въ Смирнѣ (см. Археологическія Извѣстія и Замѣтки 1898 г. стр. 34).

4-го января въ Имп. Московскомъ Археол. Общ. А. И. Кирпичниковъ: «Одинъ изъ византійскихъ Дантовъ» (Тимаріонъ).

12-го января въ Имп. Русскомъ Археол. Общ.: Ѳ. И. Успенскій: «Новая редакція (въ отрывкѣ) сочиненія Константина Порфиророднаго «de Cerimoniis» (см. Визант. Временникъ 1898 г. стр. 355) и Д. В. Айналовъ: «Изображеніе Іерусалима на Мадавской мозаикѣ».

16-го января въ Имп. Москов. Арх. Общ. Ѳ. И. Успенскій: О пограничномъ (между Ромеями и Болгарами) столбѣ съ греческой надписью 902 г., найденномъ близъ Солуни, и Д. Вл. Айналовъ: «Византійскія эмали» (по поводу книги Фр. Бока) (см. Арх. Изв. и Зам. стр. 29 сл. и Московскія Вѣдомости 11 февраля 1898 № 42: фельетонъ).

Въ февральскомъ засѣданіи Имп. Общ. Исторіи и Древностей Россійскихъ при Москов. университетѣ С. А. Бѣлокуровъ: «О греческихъ рукописяхъ московскихъ бібліотекъ, похищенныхъ проф. Маттеи (см. Арх. Изв. и Зам. стр. 146 сл.).

16-го февраля въ Имп. Русск. Арх. Общ. М. И. Ростовцевъ и Я. И. Смирновъ: «О недавнемъ открытіи проф. Марукки на Палатинѣ» (о предполагаемомъ древнѣйшемъ изображеніи распятія).

23-го апрѣля въ Восточной Комиссіи Имп. Москов. Арх. Общ. Г. А. Халатьянцъ о статьѣ Н. Я. Марра (выше стр. 227—269) и

А. С. Хахановъ: «Къ вопросу о происхожденіи грузинскаго алфавита» (см. Арх. Изв. и Зам. стр. 200 и 207).

18-го мая въ Церковно-археологическомъ Обществѣ въ Кіевѣ А. А. Дмитріевскій: «О Сумелійскомъ Трапезунтскомъ Монастырѣ» и Н. И. Петровъ: «О коллекціи древнихъ складныхъ крестиковъ и образковъ В. И. Ханенко» (см. Арх. Изв. и Зам. стр. 257 сл.).

13-го ноября въ Имп. Общ. Люб. Древн. Письменности¹⁾ Н. П. Кондаковъ прочелъ рефератъ «О научныхъ задачахъ археологіи русскаго искусства», который будетъ напечатанъ въ изданіяхъ Общества.

27-го ноября тамъ-же читали сообщенія В. В. Стасовъ: «По поводу изданія Мирославова Евангелія» (объ орнаментации его и вообще сербскихъ рукописей будетъ напечатано въ Ж. М. Н. Пр.) и Н. П. Кондаковъ: «Объясненіе альбома русской археологической экспедиціи на Аѳонъ» (см. о ней Визант. Врем. 1898 г. стр. 816 сл. См. выше стр. 310).

11-го декабря тамъ-же А. С. Раевскій: «О служебникѣ XIII—XIV в. бібліотеки Ярославскаго Архіерейскаго Дома».

12-го декабря въ засѣданіи Русскаго Отдѣленія Имп. Русск. Арх. Общества обсуждался вопросъ объ изданіи копій съ росписей Кіевскаго Кирилловскаго Монастыря, исполненныхъ А. В. Праховымъ, при чемъ послѣдній сообщилъ о важнѣйшихъ результатахъ его многолѣтнихъ изслѣдованій въ Св. Софіи Кіевской.

17-го декабря въ Восточномъ Отдѣленіи того же Общества Н. Я. Марръ прочелъ сообщеніе «Изъ поѣздки на Аѳонъ», которое должно появиться въ Ж. М. Н. Пр.

21-декабря въ Классическомъ Отдѣленіи того же Общества В. В. Латышевъ сдѣлалъ сообщеніе «О нѣкоторыхъ вновь найденныхъ христіанскихъ надписяхъ въ Крыму».

Я. С.

Императорско-Королевскій Австрійскій Археологическій Институтъ въ Вѣнѣ. 30 декабря (нов. ст.) 1897 г. утвержденъ предварительный уставъ Австрійскаго Археологическаго Института и съ прошлаго года новое научное учрежденіе начало свою дѣятельность въ области классической археологіи; уставъ называетъ слѣдующія задачи института: а) выполненіе археологическихъ путешествій, экспедицій и раскопокъ, б) изданіе научныхъ публикацій, в) высшее руководство самостоятельными государственными собраніями древностей, г) наблюденіе за всѣми субсидируемыми государствомъ археологическими раскопками и е) поощреніе археологическихъ изслѣдованій австрійскихъ стипендіатовъ за границею; составъ института опредѣляется директоромъ (проф. О. Бенндорфъ), вице-директоромъ и четырьмя секретарями.

1) О рефератахъ читаемыхъ тамъ помѣщаются краткія резюмэ, утверждаемыя авторами, въ Правительственномъ Вѣстникѣ, и репортерскія замѣтки въ газетахъ: Новостяхъ, Петербургскихъ Вѣдомостяхъ и, иногда, Новомъ Времени.

Охраненіе памятниковъ древности въ предѣлахъ Австрійской Имперіи (не Венгерскаго Королевства, гдѣ есть особыя учрежденія) остается на обязанности вѣнской «K. K. Central-Commission für Erforschung und Erhaltung der Kunst-und historischen Denkmäler», съ которою институту въ нужныхъ случаяхъ предоставляется дѣйствовать «въ согласіи».

Естественнымъ подготовительнымъ путемъ для созданія новаго археологическаго института были извѣстныя экспедиціи австрійскихъ ученыхъ по Малой Азіи, назначеніе особыхъ секретарей по археологической части къ дипломатическимъ учрежденіямъ Австро-Венгріи въ Афинахъ (двое), Смирнѣ и Константинополѣ, производство начиная съ 1895 года раскопокъ въ Эфесѣ, а ранѣе на о. Самоеракѣ и у др. Трисы въ Ликии, наконецъ изданіе въ теченіе 20 лѣтъ при Вѣнскомъ университетѣ журнала: «Archäologisch-epigraphische Mittheilungen aus Oesterreich-Ungarn», въ которомъ главный интересъ представляли однако эпиграфическія открытія на Балканскомъ Полуостровѣ и въ Малой Азіи. Такимъ образомъ институтъ возникаетъ не изъ ничего, а является лишь объединителемъ уже и ранѣе существовавшей энергической и систематической дѣятельности по изученію австрійскими учеными классическихъ древностей Австро-Венгріи, Балканскаго Полуострова и Малой Азіи: новому ученому учрежденію не придется, слѣдовательно, испытывать того тяжелаго и труднаго положенія отыскиванья дѣла и сотрудниковъ, въ какомъ очутился въ первое время своего существованія нашъ Константинопольскій Институтъ.

Въ программѣ дѣятельности новаго института оказывается, однако, весьма существенный недостатокъ, на который и указалъ проф. I. Стржиговскій (Byzantinische Zeitschrift. 1898, стр. 504—507), а именно, ограниченіе дѣятельности института классическою древностью. Съ обычнымъ краснорѣчіемъ и остроуміемъ проф. Стржиговскій указалъ на всю ненормальность и даже отсталость такого насильственнаго разрыва непрерывнаго теченія исторіи, отмѣтилъ то странное пренебреженіе, которому подвергаются у нѣмецкихъ ученыхъ даже и «античныя» памятники, но позднѣйшихъ, римскихъ временъ, и съ особой настойчивостью указывалъ на необходимость тщательнаго изученія дворца Діоклетіана въ Сплитѣ; въ заключеніи выражалась надежда, что институтъ самою силой вещей приведенъ будетъ къ необходимости расширить свою задачу на практикѣ, включеніемъ въ область своихъ изслѣдованій и христіанскихъ и мусульманскихъ памятниковъ.

Къ счастью надежды эти оправдались уже въ первомъ томѣ трудовъ института: «Jahreshefte des österreichischen Archäologischen Institutes in Wien». Въ печатаемой мелкимъ шрифтомъ второй половинѣ изданія («Beiblatt») вслѣдъ за предварительнымъ уставомъ института слѣдуютъ двѣ статьи Е. Калинки и I. Стржиговскаго подъ общимъ заглавіемъ «Die Kathedrale von Herakleia» (столбцы 3—28): въ первой дается подробное описаніе полуразрушенной церкви въ Эрегли (древн. Перинѣ) близъ Кон-

стантинополя, при чемъ приводятся въ факсимиле копіи всѣхъ сохранившихся тамъ на фрескахъ, видимо позднихъ, надписей; авторъ второй — объясняетъ, что онъ занялся изученіемъ этого храма еще въ 1889 г., но отложилъ свою публикацію въ тщетномъ ожиданіи «русской публикаціи»¹⁾, для которой уже тогда были готовы прекрасныя фотографіи; путемъ сравненія типа церкви въ Иракліи съ другими церквами, построенными около 1000 года, авторъ приходитъ къ заключенію о такой же или нѣсколько болѣе ранней датѣ и описываемой церкви; въ описаніи фресокъ, слѣдующихъ поздневизантійской традиціи, І. Стржиговскій исправляетъ нѣкоторыя неточности Е. Калинки, напр. относительно композиціи: «Уснулъ еси яко левъ»²⁾, надъ входными дверями. Къ описанію этой разрушенной церкви «старой митрополи», авторъ добавляетъ описаніе теперешней греческой церкви въ Эрегли св. Георгія: въ иконостасѣ ея находится замѣчательная мозаическая на деревѣ икона «Б. М. Одигитрія», какъ гласитъ надпись (рис. 10); по поводу ея авторъ указываетъ еще на двѣ подобныхъ мозаичныхъ иконы Б. М.: въ Хиландарскомъ монастырѣ на Аѳонѣ³⁾ и въ церкви Παχαγία Μουχωλιώτισσῆς въ Константинополѣ, къ которымъ слѣдовало бы присоединить еще икону въ церкви св. Георгія въ Патріархіи⁴⁾. Образъ Б. М. въ Иракліи видѣлъ въ 1744 г. Барскій: «и богородиченъ образъ обрѣтается насажденъ мусією онымъ древнимъ художествомъ, еже погубися въ нинѣшніе времена», но еще интереснѣе видѣнный имъ тамъ и весьма почитавшійся рельефный образъ св. Георгія, нынѣ, судя по молчанію о немъ І. Стржиговскаго, уже несуществующій: «обрѣтается тамо и образъ древній, на дспѣ до полу изсѣченъ, наподобіе еллинскаго или латинскаго болвано-художества» (Странствованія, изд. Пал. Общ. III, стр. 2 и 1, ср. II, 367). Въ заключеніе приводится рисунокъ мраморной скорѣе пилястры, чѣмъ «части архитрава» (о. с. 28), въ которой вырублено углубленіе, нынѣ пустое, для ипроточивой главы св. Гликеріи, и дается факсимиле метрической надписи, изданной ранѣе въ Arch.-Epigr. Mitth. aus Oesterreich (т. VIII стр. 226 сл.). Заключительная фраза о возможности тождества «Старой Митрополи» съ церковью св. Гликеріи, построенной имп. Иракліемъ, кажется намъ противорѣчащей предшествовавшимъ разсужденіямъ о времени «Митрополи».

Слѣдующая статья G. Schöw'a (столбцы 29—36) даетъ факсимиле латинскихъ надписей на мозаичномъ полу христіанской базилики, открытой и вновь засыпанной въ Чилли (Cilli), и планъ части базилики этой,

1) Н. В. Покровскаго: см. Христіанское Чтеніе. 1889 года т. II стр. 445.

2) См. о ней гр. А. Уварова. Древности Моск. Арх. Общ. т. I, стр. 125 сл.

3) По мнѣнію автора «Грихерѣйск», Н. В. Покровскій (о. с. стр. 462) правильнѣе на нашъ взглядъ называетъ и эту икону Одигитріей.

4) См. Н. Кондакова Византійскіе церкви и памятники Константинополя стр. 225 сл.; 'Η Κωνσταντινούπολις ὑπὸ Σχαρλάτου Δ. τοῦ Βυζαντίου. Αἰων. изд. 1890 г. стр. 571.

надписи содержатъ лишь имена и указаніе сколько футовъ пола соору-жено на счетъ cadaго жертвователя¹⁾: орнаменты и фигуры (птички) пола исполнены весьма грубо. Изъ краткаго сообщенія о поѣздкѣ пр. Е. Борманна и Е. Калинки по Болгаріи (51—54) узнаемъ мы, что осенью 1897 г. въ Преславѣ производимы были на счетъ болгарскаго правительства раскопки пр. доп. Высшей Школы въ Софіи В. И. Златарскимъ²⁾; тамъ же упоминается вкратцѣ о надписи Крума и Омортага при рельефѣ (античномъ) въ Мадорѣ (см. Arch. Epigr. Mitth. aus Oesterr. XIX, стр. 247) и о древне-болгарскомъ якобы укрѣпленіи у деревень Абобы и Сѣютлю. Въ слѣдующемъ за сими предварительномъ отчетѣ о раскопкахъ въ Эфесѣ (53—82) сообщаются нѣкоторыя подробности о части города христіанскаго времени («nachantike Stadt»), открытой близъ римской агоры (см. Визант. Временникъ 1897 г. стр. 311) и тщательно изученной архитекторомъ Dell'емъ, упоминается о церковкахъ, построенныхъ внутри великолѣпной мраморной залы (65) и близъ круглаго зданія, вѣроятно, трофея, на горѣ Пападжиръ Дагъ (81), и о христіанской надгробной надписи, найденной на той же горѣ, дается описаніе и планъ atrii Thermaium, воздвигнутаго по свидѣтельству надписи при Константинѣ В. (75) и сообщается объ изслѣдованіи Г. Ниманномъ большой мечети, извѣстной подъ именемъ мечети султана Селима, но воздвигнутой, какъ оказалось по прочтеніи пр. Карабачкомъ надписи ея, аидинскимъ султаномъ Изюю I-мъ въ 1375 году по Р. Х. (70 сл.). Такимъ образомъ, Институтъ съ самаго начала своей дѣятельности приходитъ въ соприкосновеніе съ памятниками христіанскими и мусульманскими, можно надѣяться по этому, что въ результатѣ дальнѣйшихъ работъ по изслѣдованію Эфеса будетъ открытіе и изданіе многихъ христіанскихъ памятниковъ, и изслѣдованіе двухъ величественныхъ церквей Эфеса: базилики съ двумя абсидами близъ римской агоры и храма на холмѣ Ая-Сулука, воздвигнутаго Юстиніаномъ надъ могилою Іоанна Богослова и имѣвшаго сходство съ Константинопольскимъ храмомъ свв. Апостоловъ; можно также ожидать и разъясненія различныхъ вопросовъ, связанныхъ съ христіанскими памятниками Эфеса и сказаніями, къ нимъ приуроченными³⁾. Эти задачи представляютъ австрійскому Институту тѣмъ менѣе трудностей, что Австрія имѣетъ специалистовъ и по христіанской археологіи: достаточно назвать Стржиговскаго, Свободу, Гризара.

Я. С.

1) О другихъ аналогическихъ надписяхъ см. Bulletin de la Société des Antiquaires de France.

2) Подробности о раскопкахъ этихъ сообщены изслѣдователемъ въ статьѣ его «Студии по българската история. Ктой е билъ Тудеръ черноризецъ Доксовъ?», напечатанной въ журналѣ «Български прегледъ» IV. 1897 г. кн. 3.

3) См. напр. рядъ топографическихъ и иныхъ вопросовъ въ книгѣ Zahn'a. Acta Iohannis. 1880. Einleitung. II § 12, p. CLIV—CLXXII и CLXXX, а также Aposyphal Acts of the apostles... Translated from Syriac by W. Wright, London. 1876. Vol. II. Ср. Виз. Вр. 1898 г. стр. 340, 341 о «домѣ Богородицы» въ Эфесѣ.

Средне- и новогреческій семинарій Мюнхенскаго Университета. 21-го Января (новаго стиля) текущаго года торжественно открытъ спеціальній семинарій для византійскихъ и новогреческихъ штудій при мюнхенскомъ университетѣ. Возникновеніемъ своимъ онъ обязанъ неутомимой энергіи проф. К. Крумбахера: хотя проектъ объ основаніи этого семинарія на казенный счетъ и былъ отвергнутъ камерой депутатовъ, но удалось основать его на частныя пожертвованія, изъ которыхъ крупнѣйшимъ (1,600 марокъ) былъ даръ греческой колоніи въ Триестѣ изъ особаго назначеннаго на научные цѣли капитала Иконома. Къ собранному капиталу прибавилась и ежегодная субсидія баварскаго правительства въ размѣрѣ ста марокъ, имѣется въ виду неопредѣленная пока субсидія и со стороны греческаго правительства. Помѣщеніе семинарій получилъ въ нижнемъ этажѣ новой пристройки къ сѣверному крылу университета. Задачи семинарія поставлены весьма широко и онъ долженъ способствовать изученію всѣхъ отраслей византологіи и неозллинизма. Содержаніе рѣчи проф. К. Крумбахера: «О значеніи университетскихъ семинаріевъ и о задачахъ средне- и новогреческой филологіи», произнесенной при открытіи семинарія, подробно изложено въ газетѣ «Münchner Neueste Nachrichten» (№ 28. Morgenblatt. 24 Jan. 1899, S. 3): она заключала въ себѣ разсужденія о современности и пользѣ семинарнаго метода университетскаго преподаванія, изложеніе исторіи возникновенія новаго семинарія и очеркъ современнаго повсемѣстнаго развитія изученія византійскаго и новогреческаго міра.

Я. С.

Общество изученія среднихъ вѣковъ въ Константинополѣ. О дѣятельности этого Общества въ 1898 году и о предметахъ сообщеній въ его засѣданіяхъ мы узнаемъ лишь изъ оповѣщеній о назначаемихъ засѣданіяхъ, которыя печатаются въ газетѣ «Κωνσταντινούπολις».

На 18-ое января назначены были сообщенія И. Алексіада: «Нѣкоторыя замѣчанія о сообщенномъ обществу (очевидно въ одномъ изъ засѣданій 1897 года) относительно церкви во Влангѣ» и Ил. Раптопуло: «Описаніе греческихъ рукописей въ школахъ Ксилопорты и Мухлія», а затѣмъ должны были читаться «Письменные мнѣнія членовъ относительно вопроса по исторіи музыки».

25-го января въ исторической секціи долженъ былъ прочесть рефератъ г. Ил. Александридъ: «περὶ Δημητρίου Ἀλεξιάδη τοῦ διδασκάλου», а затѣмъ послѣдовать обмѣнъ мнѣній «περὶ τῶν ἐν Ἀνατολῇ κατὰ τοὺς μέσους αἰῶνας ἀτμοσφαιρικῶν καὶ νοσολογικῶν μεταβολῶν καὶ ἀλλοιώσεων», а въ археологической — назначены были рефераты М. Гедсона: «περὶ μετανομιᾶς ἐκκλησιῶν» и «περὶ τῶν ἐν τοῖς ναοῖς τῆς Κ/πόλεως σωζομένων παλαιότερων εἰκόνων, ἀμφίων καὶ σκευῶν» и чтеніе мнѣній семи членовъ по исторіи музыки. На 2-ое февраля члены приглашались выслушать остальныя мнѣнія по тому же вопросу, а также и отложенныя сообщенія гг. Алек-

сандрида и Гедеона. На 2-ое ноября назначено было сообщеніе: «ἡ δρᾶσις τοῦ σύρου μοναχοῦ Αὐξεντίου».

Я. С.

Общество церковной музыки въ Константинополѣ. Изъ газеты «Κ/πολις» (24 іюля № 165 и 31 іюля № 170, 1898 г.) узнаемъ мы, что 23 іюля 1898 года въ засѣданіи «Музыкальной Комиссіи» (Средневѣкового Общества?) рѣшено было основать особое общество подъ именемъ «Ἐκκλησιαστικὸς Μουσικὸς Σύλλογος», при чемъ предложено было до 60 новыхъ членовъ, а на печати Общества предположено помѣстить изображение св. Іоанна Дамаскина. Это рѣшеніе при поддержкѣ патріарха осуществилось и въ первомъ собраніи новаго общества, состоявшемъ изъ 51 дѣйствительнаго члена, 30 іюля прошлаго года избраны были предсѣдателемъ Анеимъ, митрополитъ амасійскій, вице-предсѣдателями Амвросій, митрополитъ скопійскій, и г. Віолаки, патріаршій регентъ (ὁ ἀρχὼν πρωτοψάλτης τῆς Μεγάλης Ἐκκλησίας), а также секретари, библіотекаръ и хранитель инструментовъ.

Общество пользуется особою благосклонностью и вниманіемъ патріарха; засѣданія бывають въ патріаршей библіотекѣ, при чемъ исполняются различныя пѣснопѣнія. Въ засѣданіи 8-го сентября Общество рѣшило устроить музыкальную школу, уставъ которой поручено было составить особой комиссіи (ib. 9 сентября № 201), 4-го октября проектъ этотъ былъ разсмотрѣнъ и утвержденъ, а въ засѣданіи 19 ноября назначенъ былъ и учительскій персоналъ ея: начальникомъ великій протопсалтъ Г. Віолаки; учителями практической музыки и пѣнія Евстратій Пападопуло и К. А. Псахъ — и теоріи Нилей Комародъ (ib. 21 ноября № 263). Внутренній миръ новаго общества повидимому скоро нарушился и потребовалось личное вмѣшательство и просьбы патріарха, чтобы побудить 25 членовъ общества, въ числѣ которыхъ были и весьма компетентные въ области церковнаго пѣнія, взять обратно ихъ заявленія о выходѣ изъ членовъ Общества (ib. 19 октября № 234 и 7 ноября № 251). Въ засѣданіи 1 декабря Общество рѣшило издать на свой счетъ трудъ покойнаго учителя музыки Панаіота Килицидида: «Κλεις τῆς ἀρχαίας γραφικῆς μεθόδου», для чего и избрало особую комиссію (ib. 2 декабря № 272). Въ засѣданіи 21 декабря избраны были редакціонная комиссія для изданія періодическаго органа общества и другая для вопроса о конкурсахъ (ib. 22 декабря № 283). Многолѣтній трудъ г. Віолаки: переложеніе на современныя ноты Доксастарія Петра Пелопоннесскаго оконченъ въ прошломъ году и издатели этого труда domestici Великой Церкви: Іаковъ Навплиотъ и Константина Клава, представили его на одобреніе патріарха, который и назначилъ для разсмотрѣнія его особую комиссію специалистовъ: Аристида Лампадарія, Евстратія Пападопуло и К. А. Псаха (ib. 3 ноября № 247).

Надо надѣяться, что ревность новаго Общества не ослабѣетъ и ему при поддержкѣ патріарха удастся возстановить старое церковное пѣніе.

Я. С.

О нѣкоторыхъ древнихъ церквахъ Турціи. Въ греческихъ газетахъ въ 1898 году упоминается о нѣсколькихъ случаяхъ открытія древнихъ церквей, или вѣрнѣе развалинъ ихъ, въ различныхъ мѣстахъ Турціи. Сколь ни недостаточны эти газетныя замѣтки для сужденія о найденныхъ церквахъ, но мы все же считаемъ не лишнимъ отмѣтить ихъ здѣсь.

Наиболѣе обстоятельныя свѣдѣнія находимъ въ статьѣ г. Х. Е. К. (Κ/τολις. 30 марта 1898 г. № 71) о небольшой пещерной церкви, найденной близъ гор. Мидіи (древній Салидессъ), которая представляется однако наименѣе интересною. Эта церковка, которая была ранѣе засыпана землей, высѣчена въ скалѣ недалеко отъ устья рѣки Левита впадающей въ Черное море близъ г. Мидіи. Размѣры церкви: 6,12 метровъ въ длину, 3 въ ширину и 2,66 м. въ вышину; въ церкви имѣется и алтарь и солея; потолокъ высѣченъ якобы въ видѣ купола (μετὰ θολωτῆς ὀροφῆς), хотя при удлиненной формѣ церкви вѣроятнѣе предполагать форму коробового свода. Посреди церкви вырублена эллиптическая «цистерна», 0,70 м. глубиной, въ углу (?) которой сочится вода, въ стѣнѣ противъ входа высѣченъ другой «бассейнъ въ родѣ ящика» 1,80 м. длиною, 0,50 м. шириной и 0,40 глубиной, имѣющій внизу отверстіе для стока воды, которою по мнѣнію автора статьи омывались богомольцы. Но сообщаемое имъ обстоятельство, что «внутри бассейна и цистерны этой, равно какъ и въ третьемъ углубленіи внѣ храма, служившемъ могилою, найдены были кости», а равно и аналогіи множества пещерныхъ церквей и церковокъ Крыма и Малой Азіи, убѣждаютъ насъ, что и «цистерна» и «бассейнъ» эти служили просто-напросто могилами. Передъ входомъ въ церковь найденъ былъ обломокъ колонны, 0,83 м. длиною и 0,20 въ діаметрѣ, на которомъ уставными буквами написано: «ὕπερ τῆς τῶν τέχνων σωτηρίας εὐζήμενος ἀνέσθηκε». На стѣнахъ же церкви начертаны молитвенныя воззванія богомольцевъ, напр. «Θεοδώρου μνησθητι Κύριε. 1727» и «Βοήθησον τὸν δούλον σου. 1798», изъ которыхъ ясно, что церковка эта посѣщалась богомольцами еще въ концѣ прошлаго вѣка. Время сооруженія ея остается неизвѣстнымъ, какъ для автора статьи, такъ, конечно, и для насъ: относить ее къ XVIII в. на основаніи двухъ приведенныхъ надписей, конечно, нельзя; весьма возможно, что на стѣнахъ есть граффити и болѣе древнія, которыхъ авторъ статьи не могъ разобрать.

Въ той-же самой статьѣ сообщается и о другой пещерной же церкви, такъ наз. «Μονὴ τοῦ ἁγ. Νικολάου», находящейся въ разстояніи $\frac{1}{4}$ часа ходьбы къ западу отъ г. Мидіи близъ р. Плисія: до раскопокъ и открытія ея въ 1854—55 гг. она представляла собой, по словамъ автора, просто гротъ, по которому больные лихорадкой на короточкахъ пробирались до источника, изъ котораго они въ чашии выздоровленія пили и мылись; народное названіе ея «Κεραθόκτιστος» авторъ замѣтки полагаетъ возможнымъ производить отъ словъ «κέρα (= δυνάμει) Θεοῦ κτισθεὶς» (!), которыя могли де находиться въ исчезнувшей нынѣ надписи (!!); восстано-

влена церковь эта была въ 1856 году, а нѣсколько лѣтъ тому назадъ Героеей, митрополитъ визійскій, послалъ описаніе ея въ патриархію. Самъ же авторъ сообщаетъ о ней лишь, что «она въ совершенствѣ вырублена въ скалѣ и одною лишь пилою и молотомъ выдѣланы колонны, купола (θόλοι), колоннады (στοαί), могилы (λάρνακες), обширная цистерна источника, словомъ, тріупостасный храмъ большихъ размѣровъ и необычайнаго архитектурнаго искусства».

Эти подробности позволяютъ отождествить эту церковь съ тою пещерной церковью, которую видѣлъ въ Мидіи еще въ 1846 году Xavier Hommaire-de-Hell и прекрасные рисунки съ которой Laugens'a изданы въ атласѣ къ этому путешествію¹⁾: какъ по архитектурному устройству, такъ и по украшеніямъ то орнаментальнымъ, то фигурнымъ, эта церковь представляетъ интересное исключеніе изъ обычныхъ убогихъ пещерныхъ церквей и заслуживаетъ новаго археологическаго изслѣдованія, если только реставраціи не исказили ея прежняго вида.

Не менѣе достойна вниманія и древняя базилика, открытая у деревни Гюль-бакче близъ города Вурлы (Βρούλλα у Смирнскаго Карантина), нѣкоторыя подробности о которой находимъ мы въ той же греческой газетѣ (Κ/πολις. 12 мая 1898 г. № 104): церковь эта базиличной формы, средній нефъ вымощенъ мраморомъ, а боковые—имѣютъ мозаичные полы, украшенные изображеніями «птицъ и тому подобнаго» (!); при раскопкахъ найдена была и надпись, которую авторъ заимѣтки передаетъ такъ: «ὕπερ εὐχῆς Ῥουφίνος ὁ εὐλαβῆς διάκος ἑαυτοῦ καὶ τῶν τέκνων αὐτοῦ ἐκέντησεν ἐν τετραέντῳ». Хотя и не сообщается, на чемъ находится надпись эта, но по самому содержанію ея, говорящемъ о насажденіи (см. Thesaurus Linguae Graecae s. v. κεντητός) мозаики, ясно, что она выложена мозаикой и, вѣроятно, у двернаго порога, какъ большинство такого рода надписей; слова ея списаны, видимо, не въ должномъ порядкѣ и вмѣсто διάκος, вѣроятно, нужно читать διάκονος. Что же касается словъ ἐν τετραέντῳ, то слово это указывается словарями лишь въ рассказѣ о пожарѣ базилики Св. Софій въ день Ники (Chron. Paschale. ed. Bonn. I p. 622; cf. II p. 454, и Theophan. ed. Bonn. I p. 284.7; cf. II p. 437) и представляло тамъ не малыя затрудненія переводчикамъ и комментаторамъ: вновь найденная надпись ясно указываетъ, что это слово означаетъ какую либо часть храма и никакъ не можетъ быть относимо къ колоннамъ, якобы «сложеннымъ изъ квадровъ» (Unger, Quellen der byzantinischen Kunstgeschichte. I стр. 84.), что уже само собой было бы нелѣпо, такъ какъ колонны Константиновой Базилики были, конечно, монолитныя и круглыя.

Уже самое употребленіе въ мозаичной надписи этого рѣдкаго слова,

1) Voyage en Turquie et en Perse par X. Hommaire de Hell. Atlas in 8° Paris. 1859. Pl. IX: Scupte byzantine taillée dans la montagne à Midiah (Roumelie) и текстъ т. I. Paris. 1854 стр. 146—148. Laugens нарисовалъ «quatre vues accompagnées d'une feuille de détails», въ атласѣ изданъ лишь одинъ видъ и рядъ деталей.

извѣстнаго лишь изъ разсказа о событіи VI в., позволяетъ относить сооруженіе вновь найденной церкви ко временамъ столь же древнимъ, а такое предположеніе подтверждается также и тѣмъ обстоятельствомъ, что большинство базиликъ съ мозаичными полами, которыхъ находимо было не мало на всемъ пространствѣ византійской имперіи отъ Палестины до Херсонеса и въ орнаментациі которыхъ птицы являются всего чаще, относится именно къ V—VII вѣкамъ. При дальнѣйшихъ раскопкахъ (Κ/πολις 2 іюля 1898 г. № 121) найденъ былъ при этой церкви и баптистерій съ мраморными колоннами (μαρμάρινος σταθ βαπτιστηρίου), бассейномъ съ выложенными мраморами ступенями и трубою, выводившей изъ него воду къ морю. Надѣмся, что эти остатки и особенно мозаики будутъ изслѣдованы и изданы греческими археологами или нашимъ археологическимъ институтомъ, такъ какъ имъ помимо разрушенія грозитъ, быть можетъ, и иная опасность: реставрація, какъ, напримѣръ, случилось то съ древнею церковью, найденной близъ города Χαριούπολις. По сообщенію той же газеты (Κ/πολις 16 мая 1898 г. № 1) одинъ крестьянинъ деревни Χὰς Βιογίου видѣлъ во снѣ, что около деревни была нѣкогда церковь и «агіасма» Животворящаго Источника; произведенныя жителями раскопки подтвердили сновидѣніе; найдены были остатки церкви; явились поклонники; получено было султанское разрѣшеніе на постройку церкви и на мѣстѣ древней церкви возводится новый монастырь (въ греческомъ смыслѣ этого слова конечно) во имя Живоноснаго Источника.

Наконецъ, изъ той же газеты (Κ/πολις 31 марта 1898 г. № 72) узнаемъ мы, но къ сожалѣнію безъ всякихъ подробностей, объ открытіи развалинъ большого византійскаго храма въ Смирнѣ, близъ церкви Св. Пантелеймона.

Кстати будетъ еще упомянуть здѣсь о предстоящей возможности произвести если не правильныя раскопки, то по крайней мѣрѣ развѣдки на мѣстѣ знаменитаго и великолѣпнаго нѣкогда храма Живоноснаго Источника, близъ Константинополя: нѣкій богатый грекъ Z., пожелавшій остаться неизвѣстнымъ, сообщилъ «Эфоріи національныхъ филантропическихкихъ учреждений» о желаніи пожертвовать крупную сумму для расширенія теперешняго довольно убогаго храма Живоноснаго Источника и самой агіасмы: расходы для этого исчислены были въ 8000 турецкихъ лиръ. Однако по желанію большинства членовъ эфоріи и патріархіи пожертвованіе это должно быть обращено на постройку келій для духовенства Живоноснаго Источника, на сооруженіе канцеляріи монастыря Перивлепта и на устройство кладбища близъ него; особая комиссія греческихъ архитекторовъ составила для представленія патріарху два проекта работъ по расширенію и украшенію ограды Живоноснаго Источника и по постройкѣ новыхъ келій: одинъ на 5000, другой—на 7000 лиръ, по обонимъ существующая церковь остане безо всякихъ измѣненій (Νεολόγος Κ/πόλεως 15 мая 1898 г. № 8628; Κ/πολις 22 мая 1898 г.

№ 112). Едва ли можно сомнѣваться, что во время работъ по осуществленію этихъ проектовъ обнаружены будутъ остатки древнихъ зданій и мы надѣемся, что и греческіе археологи и русскій археологическій институтъ обратятъ на нихъ должное вниманіе, а бывшее великолѣбіе ихъ сулитъ интересныя находки, особенно если при этомъ произведены будутъ нарочитыя раскопки.

Равнымъ образомъ константинопольскіе археологи не упустятъ, вѣроятно, случая воспользоваться археологическими результатами обширныхъ земляныхъ работъ внутри Семибашеннаго Замка при предстоящей постройкѣ тамъ центральной тюрьмы (на что ассигновано якобы 40,000 турецкихъ лиръ (Κ/πολις 18 сент. 98 г. № 208) и что сдѣлаетъ, вѣроятно, внутренность замка недоступною ни для туристовъ, ни для археологовъ, если только проектъ этотъ осуществится.

Только въ прошломъ году турки приступили къ укрѣпленію Кахріэ Джамі, сильно пострадавшей отъ землетрясенія 28 іюня 1884 г. Мы имѣли случай вскорѣ послѣ него посѣтить эту мечеть и убѣдиться, что мозаики пострадали незначительно, но что все зданіе растрескалось, а главный куполъ далъ даже большую сквозную трещину. Имамъ мечети уже тогда ходатайствовалъ о необходимой реставраціи, но лишь въ сентябрѣ прошлаго года узнали мы (Κ/πολις 22 сент. № 211), что началась полная реставрація мечети Кахріэ, одного изъ лучшихъ сокровищъ византійскаго искусства. Посѣтивъ по этому поводу мечеть, губернаторъ Константинополя Ридванъ-паша осмотрѣлъ произведенныя работы и рекомендовалъ поспѣшить съ реставраціей. Непонятно, зачѣмъ было «спѣшить» послѣ столь долгой медлительности, и жаль, что реставрація эта не связана съ именемъ нашего археологическаго института въ К—полѣ.

Я. С.

Газетныя извѣстія о нѣкоторыхъ древнихъ церквахъ Греціи. Множество разбросанныхъ по Греціи церквей и церковокъ какъ византійской эпохи, такъ и позднѣйшихъ временъ, привлекаютъ къ себѣ вниманіе археологовъ, какъ извѣстно, довольно рѣдко, а потому для византинистовъ и занимающихся христіанскимъ искусствомъ всегда пріятно встрѣчаться съ пробужденіемъ внимательнаго отношенія и къ этимъ памятникамъ. Мы говорили въ другомъ мѣстѣ о несостоявшемся изданіи рисунковъ древнихъ церквей Греціи, исполненныхъ двумя англійскими архитекторами (см. Византійскій Временникъ, т. V. 1898 г. стр. 368, прим. 1); русскимъ археологамъ извѣстенъ неосуществившійся проектъ подобнаго же рода, возникшій нѣкогда въ средѣ Императорскаго Русскаго Археологическаго Общества. Кромѣ отдѣльныхъ, разбросанныхъ тамъ и сямъ статейъ и замѣтокъ, только замѣтки Г. Ламбаки въ двухъ первыхъ [и послѣднихъ?] томахъ Δελτίου τῆς Χριστιανικῆς Ἀρχαιολογικῆς Ἐταιρείας дають собранныя воедино, хотя и случайныя, указанія на эти мелкіе и убогіе по большей части памятники византійской архитектуры, изъ которыхъ однако многіе,

сохранившіе точно датированныя стѣнные росписи, заслуживаютъ не меньшаго вниманія, чѣмъ фрески Аѳона. Въ настоящее время французскіе археологи обѣщаютъ восполнить отчасти этотъ пробѣлъ (см. Византійскій Временникъ V, 1898 г. стр. 357), но лишь въ видѣ монографій объ отдѣльныхъ церквахъ или объ отдѣльныхъ группахъ памятниковъ; только г. Laugier предполагаетъ описать всѣ христіанскіе памятники Пелопоннуса.

Давно уже начатыя изслѣдованія церковей Мистры г. Милле продолжалъ и въ прошломъ году: по сообщенію греческихъ газетъ въ концѣ іюля г. Милле вновь посѣтилъ Мистру, а сопровождавшій его художникъ исполнилъ пять копій съ избранныхъ фресокъ; вполнѣ устроена была зала новаго мѣстнаго археологическаго музея, гдѣ хранятся различныя архитектурныя и декоративныя фрагменты изъ церковей Мистры; охрана древностей ея поручена епископу Спарты. Работы французскаго изслѣдователя заставили обратить вниманіе на Мистру и греческаго правительства и Археологическаго Общества: туда командированъ былъ профессоръ аѳинскаго университета г. Зисій и инженеръ для выясненія на мѣстѣ, какія именно зданія нуждаются въ поддержкѣ, а въ церкви св. Софїи начаты были реставраціонныя работы на средства Археологическаго Общества (Νεολόγος, 12 іюля, № 8686 и 26 іюля, № 8700 и Νέα Ἡμέρα, 11 сентября 1898 г. № 1241).

Въ началѣ августа аѳинскія газеты (Νεολόγος, 9 августа № 8714) сообщали о командированіи того же Зисіа въ Тегею для представленія подробнаго рапорта о состояніи византійской церкви, именуемой «παλαιὰ Ἐπισκοπή», и для изученія византійскихъ памятниковъ Мантиней; по окончаніи этой поѣздки проф. Зисій предполагалъ отправиться съ тою же цѣлью въ Θεσσαλίю. Въ августѣ-же триполійскій прокуроръ (ὁ εἰσαγγελεὺς πρωτοδικῆς) подалъ заявленіе въ Министерство Народнаго Просвѣщенія объ «открытіи» имъ близъ деревни Ἄγ. Ἰωάννης (въ Клиуріи, см. путеводителя Бедекера, маршрутъ 34, и Изаμβера, маршрутъ 42) небольшой древней церкви «византійскаго стиля», сохранившей еще отчасти стѣнную роспись, «восходящую, какъ кажется, къ хорошей эпохѣ византійскаго искусства»; эти фрески смываются дождевой водой, протекающей черезъ кровлю церкви, и судья ходатайствовалъ о присылкѣ специалиста для принятія мѣръ къ сохраненію этой церкви, а также и о поддержаніи монастыря Луку (тамъ же), «который также — по его мнѣнію — имѣетъ археологическое значеніе». (Νεολόγος, 3 сентября 1898 г. № 8739).

Вслѣдствіе слуховъ о томъ, что крестьяне дер. Ἅγιος Σωστῆς въ округѣ Андрицены нашли подъ землею цѣлый древній монастырь съ прекрасно сохранившимися кельями и собираютъ по Мессеніи средства для возстановленія его, министръ Народнаго Просвѣщенія поручилъ директору Андриценовской гимназіи осмотрѣть найденное. Согласно этому рапорту раскопки произведены были на основаніи свидѣнія одного крестьянина

въ сентябрѣ 1897 года, причѣмъ найдены были развалины монастыря и небольшой церкви въ 10 локтей длины, 3 шир. и 2 высоты, съ остатками келій и могилами; найдены были и серебряныя монеты, «неимѣющія никакой археологической цѣны» (но какого же времени?); на мѣстѣ найденной сооружена уже новая церковь, успѣвшая прославиться чудесными изцѣленіями (Νεολόγος 24, 27 сентября и 13 октября 1898 г. №№ 8760, 8763 и 8779).

Въ Пелопоннискѣ же находящаяся Калавритская лавра (въ Ахайѣ), основанная въ 961 году, но знаменитая въ исторіи Новой Эллады, возстановлена была въ 1898 г. на средства Королевы Эллиновъ, подъ руководствомъ ея и наслѣднаго принца: г. Χέλμος сообщаетъ (Νεολόγος, 26 мая 1898 г. № 8639) о новомъ устройствѣ лаврской ризницы на подобіе музея слѣдующія подробности. Теперь выставлены для обозрѣнія посѣтителѣй лавры хранившіяся доселѣ подъ спудомъ сокровища ея: а именно, до стапятидесяти различныхъ церковныхъ вещей: мощехранильницъ, крестовъ, облачений, различныхъ украшеній и т. п., «не мало» рукописей, изъ которыхъ отмѣчаются патриаршіе сигилліи и питтакии на пергаментѣ, около 700 бумагъ XVI, XVII и XVIII вв., евангеліе «пятисотлѣтней древности», литургія ап. Іакова на пергаментномъ свиткѣ XI в., а также около трехсотъ старыхъ книгъ. Главную драгоцѣнность этого монастыря для грековъ представляетъ, конечно, хранящееся въ драгоцѣнномъ футлярѣ знамя греческаго возстанія, поднятое здѣсь въ 1821 г. Германомъ, архіепископомъ Патрасскимъ, но принимая во вниманіе древность монастыря, можно надѣяться, что среди прочихъ выставленныхъ теперь вещей найдутся интересныя и для византологовъ.

Въ концѣ прошлаго года, властями Аттики конфискованъ былъ по всей строгости греческихъ законовъ о древностяхъ у одного изъ обитателей Кератей кладъ, состоящій изъ 270 византійскихъ золотыхъ монетъ, — которыя газетная замѣтка (Νεολόγος 18 декабря 1898 г. № 8845) называетъ «κρυπτακτινάτα», — и найденный по словамъ его временнаго владѣльца въ мѣстности Ἀγία Σώτεια или Ἀσπρη Πέτρα.

За то совершенно безуспѣшно въ теченіе 1897 и 1898 года компаніи кладискателей производили раскопки въ цитадели Закинеа. Статья «ἡ ἱστορία τοῦ θησαυροῦ Ζακύνθου», перепечатанная изъ мѣстной газеты «Ἐμπρίς» газеткою Νεολόγος (23 сентября 1898 г. № 8759), сообщаетъ, что поиски клада началъ одинъ итальянецъ изъ Константинополя, въ руки которому попалась, найденная въ Далмаціи, малограмотная итальянская рукопись въ 50 страницъ объемомъ, гдѣ среди иныхъ историческихъ замѣтокъ значилось: «въ 1537 султанъ Сулейманъ отплылъ изъ Корфу на Занте, гдѣ въ древней крѣпости близъ церкви св. Луки лежитъ камень, именуемый краснымъ, съ изображеніемъ креста, а подъ камнемъ этимъ зарытъ кладъ». Въ цитадели Закинеа однако теперь не имѣется вовсе никакой церкви, церкви же св. Луки не оказывается ни въ спискѣ церквей крѣпости, составленномъ при венеціанскомъ губернаторѣ Корнаро,

ни на болѣе древнемъ планѣ, гдѣ обозначено 16 исчезнувшихъ нынѣ церквей. Раскопки, производившіяся сперва итальянцами, потомъ греками, на горѣ близъ цитадели у церквей св. Варвары, св. Иоанна Богослова и Б. М. Лаврентены, и внутри цитадели у тюрьмы не обнаружили однако — вопреки сообщенію аѣинскаго радикальнаго листка «*Ἐβρουβος*» (Κ/πολις 17 сентября 1898, № 207), — ни остатковъ церкви, ни краснаго камня. . . . Хорошо если бы хоть найденныя во время этихъ раскопокъ монеты и различныя мелкія древности разныхъ временъ нашли себѣ мѣсто въ мѣстномъ музеѣ при гимназій.

Статья «*ὁ ἐν Κερκίρα περιλαμπρὸς ναὸς τοῦ Πολιοῦχου*», которую напечаталъ въ газетѣ *Νεολόγος* (7 сентября 1898 г. № 8743) г. Ν. Σ. Ζερβός, даетъ краткое описаніе церкви св. Спиридона Триміеунтскаго, патрона Корфу; церковь относится ко временамъ венеціанскаго владычества, авторъ же подробнѣе, чѣмъ о ней, трактуетъ о праздникахъ и чудесахъ св. Спиридона; но ему, какъ греку, не слѣдовало бы считать двуглавый орелъ надъ епископскимъ мѣстомъ за русскій гербъ: это простительно было лишь англійской полиціи, которая сняла его на время Крымской кампаніи, какъ повѣствуетъ о томъ авторъ.

Въ той же аѣинской газетѣ (*Νεολόγος*, 10 августа 1898 г. № 8715) занимающаяся исторіей искусства *Σεβαστή Ν. Καλλισπέρη* напечатала статью подъ заглавіемъ: *ἡ μοναχὴ τῆς Πάρου*, представляющую собою пересказъ извѣстнаго житія св. Θεокτισты¹⁾, украшенный обычными цвѣтами современнаго эллинскаго краснорѣчія и различными собственными мыслями и чувствами авторши: насъ въ статьѣ этой заинтересовали нѣкоторыя подробности о современномъ состояніи церкви, описанной въ житіи. По словамъ г-жи Каллиспері теперь стѣны этой церкви покрыты вмѣсто мраморовъ, о которыхъ говоритъ житіе, штукатуркою, въ алтарѣ сохранилось сопрестоліе (*δωδεκάθρονον*) и монолитный киворій надъ престоломъ, поддерживаемый четырьмя гранитными колоннами и описанный нѣкогда авторомъ житія, направо отъ входа въ церковь уцѣлѣла крестообразная купель о трехъ ступенькахъ съ возвышеніемъ для священника посреди ея [*ἡ ἱερὰ νησὶς*]; налѣво въ другомъ крылѣ г-жѣ Каллиспері показывали гробницу св. Θεокτισты.

Послѣдняя подробность не согласуется, однако, съ другими извѣстіями, по которымъ мощи святой лежатъ подъ спудомъ на о. Икаріи, какъ указано въ примѣчаніи къ житію Θεокτισты въ *Синаксарѣ Никодима Святогорца* (9 ноября; по изданію 1868 г., Закинеѣ т. I, стр. 246, пр. 1); тамъ же находимъ мы еще слѣдующія подробности о церкви этой, именуемой «*Стовратной*» — «*Παναγία Ἐκατοντακλιχὴ*»: упоминаются многочисленныя, большія колонны храма, мраморы, его украшающіе, и великолѣпныя

1) Житіе это, написанное въ началѣ X в. Никитою Магистромъ, издано въ *Μνημεῖα ἀγιολογικὰ Ἰωάννου Θεοφίλου*. См. K. Krumbacher. *Geschichte d. byz. Lit.*², стр. 169 и 199; ср. замѣчанія пр. В. Г. Васильевскаго въ *Ж. М. Н. Пр.* 1897 г. ч. СССХI, стр. 385 сл.

хоры вверху его, особенно отмѣчается красота мраморной стѣны надъ престоломъ, указывается на нахождение источника (πηγάδιον) внѣ вимы храма и колодца (ἀγίασμα) подъ престоломъ его, въ числѣ «многихъ» придѣловъ этой церкви названъ и придѣлъ св. Теоکتисты.

Церковь эта находится близъ городка Парикіи и, судя по вышеприведеннымъ подробностямъ, заслуживаетъ вниманія археологовъ особенно, если она дѣйствительно тождествена съ церковью, описанной Никитою Магистромъ, и восходитъ, слѣдовательно, ко временамъ ранѣе X вѣка.

Въ вышедшемъ въ 1898 г. послѣднемъ выпускѣ XXI тома Bulletin de Correspondance Hellénique (стр. 615—616) напечатано вкратцѣ содержаніе реферата Laurent'a, читаннаго въ засѣданіи Французской школы въ Афинахъ 7 апрѣля (нов. ст.) 1898 года «о византійскихъ рельефныхъ плитахъ въ Дельфахъ», который долженъ скоро быть напечатаннымъ съ рисунками въ Bulletin'ѣ: по поводу собранныхъ въ Дельфахъ фрагментовъ весьма обычныхъ византійскихъ мраморныхъ плитъ отъ алтарной или иной преграды, съ изображеніями двухъ крестовъ по сторонамъ вѣнка на одной сторонѣ и щита съ монограммой Христа на другой, референтъ указалъ рядъ иныхъ подобнаго рода плитъ на Востокѣ и на Западѣ и отнесъ ихъ, не совсѣмъ на нашъ взглядъ основательно, къ V вѣку: такъ сомнительно положеніе о построеніи базилики св. Дмитрія въ Солуни въ VI вѣкѣ, она принадлежитъ скорѣе VII вѣку (см. Byz. Zeit. 1895, стр. 431). Можно было бы легко умножить и число примѣровъ: къ примѣрамъ изъ Пелопонниса (Луку, Мистра, Модонъ) слѣдовало бы прибавить мраморную плиту съ огромною, 1 метръ въ діаметрѣ, монограммою Христа внутри круга, лежащую въ полу церкви св. Николая въ дер. Піали (на мѣстѣ древней Тегей); слѣдовало бы указать и на плиты въ Иерусалимѣ, вложенные въ облицовку Купола Скалы, которыя нѣкогда изданы были въ качествѣ іудейскихъ фрагментовъ Sauley, не замѣтившимъ креста внутри круга (Gazette Archéologique 1879, pl. 36, вѣрнѣе переизданы M. de Vogué. Le Temple de Jérusalem). Большинство этихъ раскиданныхъ по всему пространству византійской имперіи плитъ, тождественныхъ между собою, происходитъ, конечно, по прекрасно обоснованному взгляду Бертье Делагарда (Матеріалы по Археологіи Россіи, № 12, стр. 28 сл.) изъ каменоменъ Проконовиса, на что и слѣдовало бы обратить вниманіе Laurent'у. Откуда именно происходятъ дельфійскія плиты въ изложеніи реферата не сказано: мы помнимъ, что на нижней террасѣ французскихъ раскопокъ внѣ полигональной стѣны перивола видны были въ 1894 году остатки значительной христіанской базилики, изданіе плана и описанія которой мы и въ правѣ ожидать отъ г. Laurent'a: не отсюда ли именно и происходятъ его фрагменты?

Въ засѣданіи Французской Школы въ Афинахъ 18 ноября 1898 года г. Laurent сдѣлалъ сообщеніе о важнѣйшихъ изъ греческихъ надписей временъ послѣ паденія Константинополя, указывая на важное значеніе ихъ для исторіи этой темной эпохи и для хронологіи зданій и росписей

церквей; директоръ же Школы, Nomolle, въ годовомъ отчетѣ сообщилъ о четырехмѣсячномъ пребываніи Laurent'a въ Восточной Румелии, Болгаріи и Константинополѣ съ цѣлью изученія христіанскихъ древностей, о работахъ G. Millet въ Мистрѣ и о подготовительныхъ работахъ по изданію корпуса византійскихъ надписей (см. о проектѣ этомъ выше особую замѣтку) (Νεολόγος 20 ноября 1898. № 8818). 24 ноября г. Nomolle совѣщался съ министромъ народнаго просвѣщенія о содѣйствіи греческаго правительства этому проекту и о мѣрахъ по охраненію древнихъ и средневѣковыхъ памятниковъ (Νεολόγος 25 ноября 1898 г. № 8823).

Аѳинское Общество Христіанской Археологіи подняло вопросъ объ обязательности строить впредь церкви лишь въ стилѣ и по образцу древнихъ церквей; общество собрало уже до 600 образцовыхъ плановъ для постройки церквей и заручилось обѣщаніемъ министра внутреннихъ дѣлъ г. Триандафилакида не разрѣшать сооруженія новыхъ церквей безъ одобренія проектовъ ихъ особою коммиссіей. (Κ/πολις 5 декабря 1898 г. № 275).

Я. С.

Шпага съ греческою надписью въ ризницѣ Св. Гроба. Въ Извѣстіяхъ Русскаго Археологическаго Института въ Константинополѣ, томъ II, Отчетъ за 1896 годъ, стр. 36, упоминается въ числѣ древностей ризницы Св. Гроба «шпага византійскаго происхожденія. На рукояткѣ крестъ, подъ нимъ изображеніе Богородицы, еще ниже два ангела. На самомъ клинкѣ греческая надпись: βασιλεῦ ἀήττητε λόγε Θεοῦ παντάναξ. Насколько можно догадываться по надписи, этотъ памятникъ не позже XII вѣка»... Не выдавъ ни самой шпаги, ни рисунка ея, мы все же полагаемъ, «насколько можно догадываться по надписи» и описанію ея, что эта шпага не имѣетъ основаній претендовать на столь почтенную древность: и изображенія на ней и надпись сходны съ таковыми же, выложенными золотомъ, рисунками и надписями на клинкахъ цѣлаго ряда сабель, которыя были предметомъ спеціальной статьи В. А. Прохорова: «О древнихъ сабляхъ съ греческими, славянскими и другими надписями» (Труды II-го Археологическаго Съѣзда въ С.-Петербургѣ. Вып. 2-ой, стр. 195—202), который и пришелъ къ заключенію, что всѣ клинки съ надписями и изображеніями Б. М. по времени не восходятъ далѣе XVII вѣка. Ср. еще Э. Ленца, Опись собранія оружія гр. С. Д. Шереметева. СПб. 1895, стр. 64 сл. №№ 268—270 и табл. IX и XX.

Я. С.

Библиографическія замѣтки изъ греческихъ газетъ. Пространная статья о. Александра Лавріота: Ἡ ἀγιογραφία τῆς ἀνατολικῆς ἐκκλησίας (Κωνσταντινούπολις 7, 8, 10 и 11 августа 1898 г. №№ 176, 177, 178 и 179) написана, повидимому, по поводу посѣщенія Аѳона франко-русскою археологическою экспедиціей (см. о ней Византійскій Временникъ V. 1898, стр. 816, и

письмо G. Millet въ Comptes Rendus de l'Académie des Inscriptions т. XXVI. 1898 г. стр. 516 сл.), но о самой экспедиціи мы узнаемъ изъ этой статьи лишь то, что участники ея «послѣ трехмѣсячнаго (?) пребыванія на Аѳонѣ» «исполнили свою задачу, работая въ древнѣйшихъ монастыряхъ» и «обогатили свои портфели фотографіями, рисунками и факсимиле не только стѣнныхъ росписей и иконъ, но и изображеній на различныхъ драгоценностяхъ и въ рукописяхъ»; «предстоитъ изданіе важныхъ сочиненій и изслѣдованій». Въ частности о. Александръ сообщаетъ только, что проф. Марръ занимался рукописями въ Иверскомъ монастырѣ, а художникъ Rosse весьма искусно изобразилъ три различныхъ изображенія благовѣщенья, находящіяся въ Лаврѣ Св. Аѳанасія и соответствующія словамъ церковныхъ пѣснопѣній: «ἄγγελος πρωτοστάτης», «βλέπουσα ἡ ἄγία» и «γυνῶσιν ἄγυστον».

Самая же статья о. Александра, раздѣленная на двѣ части, трактуетъ въ первой изъ нихъ вообще о восточной «агиографіи»,—вѣрнѣе было бы сказать иконографіи,—о Панселинѣ, котораго авторъ относитъ къ XI в. во слѣдъ за М. Гедеономъ (σὸ Ἄθως безъ болѣе точной цитаты), объ Ирминіи Діонисія Фурнаграфіота 1358, якобы, года, о вліяніи византійской иконографіи на западную (по Дидрону), о разницѣ между западной и восточной, при чемъ примѣромъ символизма въ послѣдней приводится композиція Распятія съ адамовой головой и крестообразныя перкви Аѳона, именуемая тамъ «γαμμάδα».

Во второй части сообщается, что Н. Кондаковъ издалъ важное сочиненіе Histoire des émaux byzantins, о которыхъ рѣчь будетъ ниже;—но пока еще ничего нѣтъ,—а «Милле — Мозаики Дафни»; переводъ (послѣдняго сокращенный) статьи помѣщенной въ Monuments Piot т. II стр. 197 и занимаетъ большую часть второй части статьи о. Александра. «Въ дополненіе къ этой работѣ» онъ приводитъ еще нѣкоторые свѣдѣнія о Великой Лаврѣ: роспись лаврскаго собора считается панселиновской, но возобновленной въ 1521 году; построеніе Лавры относится къ IX в.; роспись большой крестообразной трапезы якобы древнѣе Панселина; кончается статья краткимъ описаніемъ восьми композицій на стѣнахъ трапезной.

Въ той же газетѣ (Κ/πολις, 29 и 30 сентября и 1, 2, 3 и 5 октября 1898 г. №№ 217—222) К. Спанудисъ напечаталъ шесть отрывковъ изъ своего обширнаго, повидимому, труда о церкви Дафни; авторъ представилъ рукопись свою, желая издать ее особою книгой, въ патриархію, гдѣ для разсмотрѣнія ея назначена была особая трехчленная коммиссія (Κ/πολις 7 ноября 1898 г. № 251). Къ сожалѣнію выборъ отрывковъ, напечатанныхъ въ газетѣ, сдѣланъ не совсѣмъ удачно. Первые двѣ статьи: «τὸ ἐν τῇ καθόλου βυζαντινῇ τέχνῃ ὑπομείνων πνεῦμα» и «ἄξια καὶ ἐπίδρασις τῆς βυζαντινῆς τέχνης», содержатъ лишь общія, неотносящіяся непосредственно къ Дафни разсужденія, къ тому же не всегда вѣрныя: такъ напр. въ ошибочности утвержденія, якобы сюжеты росписей византій-

скихъ дворцовъ и домовъ были исключительно религіозныя, авторъ могъ бы убѣдиться хотя бы изъ греческой статьи о томъ Мавроянни (см. Виз. Врем. 1894, стр. 207, пр.). Третій отрывокъ «*τοπογραφία τῆς μονῆς Δαφνίου*» опять таки не касается самого монастыря, представляя описаніе, правда весьма живое, лишь пути къ нему изъ Аѳинъ и рассматривая почти исключительно лишь античную топографію Священной Дороги. Четвертый — «*καὶ περὶ τοῦ ὀνόματος τῆς μονῆς Δαφνίου δοξασίας*», содержитъ лишь окончаніе (начала нѣтъ!) опроверженія мнѣнія Перутцоса, якобы монастырь посвященъ былъ Б. М. Влахерской, причѣмъ авторъ указываетъ разные типы этой иконы на монетахъ и печатяхъ; самъ же онъ имя монастыря считаетъ подражаніемъ храму *Παναγίης τῆς Δάφνης* близъ Константинополя, цитируя *Πασπάτη. Ἀνάκτορα* с. 206. Наконецъ послѣдній: «*ταχυογραφία τῶν ἐν τῇ κατὰ τῆς μονῆς Δαφνίου μουσειώσεων*» рассматриваетъ, очевидно на основаніи внимательныхъ личныхъ наблюденій автора, технику и приемы мозаичистовъ Дафни. К. Спанудисъ, судя по этимъ отрывкамъ и по статьямъ объ Италіи, напечатаннымъ въ той же газетѣ, видѣлъ много памятниковъ искусства, знакомъ съ научной литературой и относится къ ней съ достаточной критикой, такъ напр. онъ не согласенъ съ мнѣніемъ Салазаро о мѣстномъ южно-итальянскомъ происхожденіи сицилійскихъ мозаикъ. Можно ожидать, что его книга о Дафни дастъ греческой публикѣ сочиненіе по исторіи византийскаго искусства гораздо болѣе разумное и серьезное, чѣмъ книжки Ламбаки и Мавроянни.

О книгѣ Мелиссина Христодула (нынѣ епископа Памфила) *Ἡ Θράκη καὶ αἱ Σαράντα Ἐκκλησίαι. Κ/πολις. 1897* (см. Виз. Вр. 1898, стр. 343) пространная рецензія М. Параники напечатана въ газетѣ *Κωνσταντινουπόλις* (13 февр. 1898 г. № 35).

По сообщенію газеты «*Κ/πολις*» (19 мая 1898 г. № 109) нѣкій «*εὐπαίδευτος καὶ φιλόπονος νέος Ἰ. Ἰωαννίδης*» составилъ и издаетъ выпусками церковную исторію, написанную греческимъ алфавитомъ по турецки для многочисленныхъ малоазійскихъ грековъ, говорящихъ лишь по турецки, для которыхъ въ Константинополѣ же выходитъ и особая также греко-турецкая газета «*Ἀνατολή*».

М. I. Гедeonъ помѣстилъ въ газетѣ «*Κ/πολις*» двѣ статьи, представляющія собою выдержки изъ новаго сочиненія его: *Ἱστορία τῆς παρ' ἡμῶν παιδείσεως*, которое появится въ скоромъ времени.

Первый очеркъ: «*Ἡ ἐκπαίδευσις κατὰ τὸν μεσαιῶνα*» (3 и 4 апр. 1898 г. №№ 74 и 75) содержитъ въ себѣ общія разсужденія о томъ небреженіи, въ которомъ до сихъ поръ находится у греческихъ византинистовъ исторія образованія, и перечень различныхъ лицъ, славившихся своею образованностью, о которыхъ упоминаютъ различные историческіе источники: перечень этотъ—безъ указанія источниковъ—начинаясь съ IV в. доведенъ въ напечатанномъ отрывкѣ до начала IX вѣка.

Другой очеркъ (8 апр. 1898 г. № 77) «*Λογίαι γυναικας ἐν τῇ κατ' ἡμῶν*

Μεσαιών» содержитъ перечень образованныхъ и ученыхъ женщинъ Византіи до XIV в., упоминаемыхъ исторіей: почти всѣ онѣ оказываются принадлежащими къ царскому дому, что значительно ослабляетъ высказываемую авторомъ въ первомъ отрывкѣ гипотезу о существованіи въ Византіи особыхъ женскихъ школъ, хотя онъ и говоритъ, что περί τούτου μαρτυρία εἴχομεν ἀμυδρόν ἔχουσι ἐπὶ βυζαντινῶν, но пока его не цитируетъ.

Почтенный трудъ того же автора Βυζαντινὸν ἡμερολόγιον рекомендованъ энцикликою Св. Синода, согласно съ мнѣніемъ патріаршей Центральной Церковной Эпитропіи, всѣмъ состоящимъ въ вѣдѣніи Вселенскаго Патріарха клирикамъ и образованнымъ мірянамъ (Κ/πολις. 29 іюля 1898 г. № 168).

Профессоръ богословской школы въ Крестномъ Монастырѣ близъ Іерусалима, Хрисостомъ А. Пападопуло, напечаталъ въ фельетонахъ триестской газеты Νέα Ἡμέρα [17 (29) іюля № 1233, 24 (5) августа № 1234 и 31 (12) августа 1898 г. № 1235] пространную статью: «Ὁ ἅγιος Ἰωάννης Χρυσόστομος ὡς ῥήτωρ καὶ διδάσκαλος».

Въ газетѣ «Κ/πολις» (10 января 1898 г. № 7) г. Ζήνων напечаталъ статью «Σύγχρονα ἤθη καὶ ἔθιμα», гдѣ сообщаются нѣкоторыя подробности о народныхъ греческихъ обычаяхъ, связанныхъ съ праздниками Рождества Христова, Нового года и Богоявленія. Общѣяемой авторомъ статьи «περὶ τῶν καλικανζάρων» въ 1898 году не появилось.

Современной греческой глубочной литературѣ посвящена статья К. Спанудиса: θρησκευτικὴ τοῦ λαοῦ φιλολογία (Κ/πολις 21 ноября 1898 г. № 263). Авторъ даетъ живое описаніе торговли этого рода книжками — «листовками» религіознаго и иного содержанія особенно во время церковныхъ праздниковъ (такъ напр. πανηγύρεις) и сѣтуетъ на безграмотность и бессмысленность, на его взглядъ, большей части этихъ книжекъ, которыя онъ называетъ нежелательными «остатками среднихъ вѣковъ, какъ будто наше время не создало воскресныхъ проповѣдей великаго покойнаго Льва Мелы и другихъ, которыя перевелъ съ нѣмецкаго Маврокордато». . . . Но историкамъ всеобщей литературы представили бы, вѣроятно, не мало интереснаго, всѣ эти «καὶ πολλὰ θαυμαστὰ καὶ κατανοητὰ ἀφηγήσεις», «которыя, — какъ замѣчаетъ г. Спанудисъ, — ускользнули изъ Византійской Литературы К. Крумбахера». Въ частности авторъ отмѣчаетъ лишь двѣ книжки: Ἱστορία, μετατυποθεῖς (sic) καὶ μετὰ πολλῆς ἐπιμελείας διορθωθεῖς, Ἐνετίησι κοντὰ εἰς τὸν Τζανπέτρον, — о содержаніи которой ничего не сообщаетъ, и Θαυμαστὴ καὶ μεγάλη ἱστορία καὶ διηγήσεις τοῦ σοφωτάτου βασιλέως Σολομῶντος διὰ τὸν ἅγιον ναόν, ὅπου ἔκτισεν εἰς τὴν Ἱερουσαλήμ, содержащую — по словамъ автора — всгдѣ за первую, состоящую лишь изъ 23 строкъ, частью 12 примѣровъ анафоры (ἀναφορικὰς προτάσεις, ἀλυσσεῖδῶς ἐξηρητημένας), а также и различные магические рецепты, изъ которыхъ одинъ объ окуриваніи одержимыхъ злымъ духомъ рыбьей желчью г. Спанудисъ и выписываетъ.

Изъ ряда писемъ, которыя подъ общимъ заглавіемъ «Ἱερουσαλήμ»,

г. Эпаминондъ Киріакидисъ напечаталъ въ газетѣ «Κ/πολις» (начиная съ 10 ноября 1898 г., № 253) шестое и седьмое; «τὰ ἱστορικὰ τῶ χριστιανισμοῦ προσκυνήματα» (26 и 27 ноября №№ 267 и 268) посвящены доказательствамъ подлинности пещеры Рождества Христова, Голговы и Гроба Господня; относительно же прочихъ освященныхъ преданіями мѣстъ Иерусалима авторъ разсуждаетъ весьма скептически, но и изложеніе имъ обычныхъ доказательствъ въ пользу трехъ главныхъ святынь не можетъ считаться вполне убѣдительнымъ; главнымъ историческимъ руководителемъ его является извѣстный Проскинитарій о. Веніаміна. Восьмое письмо «ὁ ἀνταγωνισμὸς εἰς τὰ κοινὰ προσκυνήματα» (тамъ же 28 ноября № 269) содержитъ краткое изложеніе распрей изъ за владѣнія святынями и производитъ весьма пріятное впечатлѣніе безпристрастнымъ отношеніемъ автора къ этому столь жгучему для іерусалимскихъ грековъ вопросу.

Статья, подписанная Μένιπλος, «Θεολογικὴ σχολὴ τοῦ Σταυροῦ» въ той же газетѣ (Κ/πολις 21 декабря 1898 г. № 282), написана по поводу годичнаго праздника, 3 декабря, этой вновь открывшейся пять лѣтъ тому назадъ школы; краткія историческія свѣдѣнія, сообщаемыя при этомъ о самомъ монастырѣ, ничего новаго не даютъ, такъ напр. приведенная здѣсь надпись о росписаніи храма (1644 г.) издана въ 10 вып. Православнаго Палестинскаго Сборника (стр. 242 сл.; тамъ же стр. 89—111 исторія монастыря). Школа Св. Креста издаетъ, какъ узнаемъ изъ той же газеты Κ/πολις (12 сент. 1898 г. № 204), особые ежегодные отчеты о своей дѣятельности.

Статья «Οἱ ναοὶ τῆς Ἀγίας Πόλεως», перепечатанная въ газетѣ Κ/πολις (24 ноября 1898 г. № 265) изъ журнала Ἐκκλησιαστικὴ Ἀλήθεια, представляетъ собой краткую исторію церкви Гроба Господня, составленную довольно поверхностно: описаніе Евсевія лишь упоминается, какъ неясное и несовершенное, а историческія показанія Никифора Каллиста цѣликомъ принимаются на вѣру; включенное въ статью упоминаніе о постройкѣ св. Еленою, «какъ говорятъ», монастыря Таксіарха (такъ называемый Январь-Ташъ близъ Кесаріи Каппадокійской) указываетъ, видимо, на кесарійское происхожденіе анонимаго автора.

Статья «ἐκ τῆς αἵματοβαφοῦς ἱστορίας τῆς Κρήτης», подписанная псевдонимомъ Κνώσιος (Νεολόγος 14 сентября 1898 г. № 8750), сообщаетъ нѣкоторыя отчасти чудесныя (о св. Минѣ) подробности изъ исторій избіеній христіанъ на Критѣ въ 1821 и слѣдующихъ годахъ.

Г. Демосеенъ Руссосъ напечаталъ въ фельетонѣ триестской газеты Νέα Ήμέρα (25 (7) сентября 1898 г. № 1243) разборъ книги N. Jorga. Cultura română sup Falagioti. Bucuresti. 1898. Editura Socescu et C. pp. 58, in 8°. N. Jorga ратуетъ противъ ходячихъ нападокъ и обвиненій эпохи фанариотовъ, которая принята большинствомъ румынскихъ учебниковъ и исторій; разсматривая взводимыя на нихъ обвиненія румынскихъ патриотовъ авторъ то объясняетъ, то опровергаетъ ихъ; рецензентъ при-

вѣтствуетъ такое объективное отношеніе румынскаго ученаго къ этой эпохѣ и высказываетъ пожеланіе, чтобы книга эта переведена была на греческій языкъ.

Въ Смирнѣ напечатана греческая карта Малой Азіи: «Χάρτης τῆς ἀρχαίας καὶ συγχρόνου Μικρᾶς Ἀσίας, σχεδιασθεὶς ἐπὶ τῇ βάσει τοῦ Κίπερτ μετὰ πολλῶν προσθηκῶν ὑπὸ Δημητρίου Γιάσσα πρὸς χρῆσιν παντὸς Μικροασιάτου». Замѣтка газеты «Κ/πολις» (24 сент. 1898 г. № 213) отмѣчаетъ изыщество изданія и своевременность его: на картѣ показаны желѣзныя дороги и предполагаемыя продолженія ихъ, но также и «нѣкоторыя несогласія въ современномъ положеніи нѣкоторыхъ городовъ». Къ картѣ имѣется указатель; цѣна ея 6 піастровъ. Города и селенія обозначены греческими именами, вмѣсто общеупотребительныхъ турецкихъ; такъ какъ иногда эти современные греческія имена вовсе не соотвѣтствуютъ древнимъ, то карта можетъ быть полезна при чтеніи современныхъ греческихъ сочиненій о Малой Азіи, авторы которыхъ не всегда сообщаютъ болѣе извѣстныя турецкія имена, и повергаютъ тѣмъ иногда европейскіхъ читателей въ немалое затрудненіе.

Предстоитъ повидимому и болѣе важное для картографіи Малой Азіи изданіе официальныхъ турецкихъ съемокъ, которыя ведутся уже нѣсколько лѣтъ: въ 1898 г. назначена была особая коммиссія подъ предсѣдательствомъ французскаго офицера Дефорзъ-паши для снятія картъ восточныхъ вилайетовъ; въ прошломъ году должны были быть готовы карты вилайетовъ Аданы и Салоникъ, а также окрестностей Эски-Шенра. Карты эти изготовляются на счетъ министерства финансовъ (Κ/πολις, 21 ноября 1898 г. № 263).

Я. С.

Святогорцы на Парижской выставкѣ. На счетъ бывшаго вселенскаго патріарха Іоакима III, монашествующаго на Аѳонѣ, готовится тамъ аскетами Капсокаливій деревянная рѣзная модель Св. Горы, которую предполагаютъ послать на всемірную выставку 1900 года. Константинопольская газета (Κ/πολις, 1 августа 1898 г. № 171) привѣтствуя планъ этотъ надѣется, что этотъ первый случай выступленія аѳонскихъ монаховъ экспонентами на всемірной выставкѣ повлечетъ за собою развитіе монашеской промышленности рѣзбы изъ дерева, издревле процвѣтающей на Аѳонѣ.

Я. С.

Биографія Цахаріэ-фонъ-Лингенталя. Занимающійся разборомъ бумагъ (см. Byzant. Zeit. 1898, стр. 255 и 262) и составленіемъ біографіи покойнаго ученаго Dr. William Fischer (Plauen i. V.) обращается въ аѳинскихъ газетахъ къ тѣмъ греческимъ ученымъ (или ихъ наслѣдникамъ), съ которыми находился въ сношеніяхъ Ц. Ф. Л., съ просьбою сообщать ему письма Ц. Ф. Л., или какія либо неизвѣстныя о немъ свѣдѣнія, дабы ими

можно было восполнить приготовляемую къ печати біографію Ц. Ф. Л. (Νεολόγος, 1 мая 1898 г. № 8614).

Я. С.

Газетныя извѣстія о древнихъ рукописяхъ. Въ греческихъ газетахъ за прошлый годъ встрѣтили мы слѣдующія сообщенія о древнихъ рукописяхъ. Въ августѣ 1898 года греческая таможня въ Сирѣ обнаружила въ багажѣ одного «лорда» древнія рукописи, купленные якобы у монаховъ на о. Патмосѣ. Появившееся было въ газетахъ извѣстіе о конфискаціи этихъ рукописей было затѣмъ опровергнуто, такъ какъ въ виду пріобрѣтенія ихъ за границею Эллады греческія власти не имѣли на то никакого права. Газетныя замѣтки не сообщали о самихъ рукописяхъ никакихъ подробностей; явился вопросъ откуда происходятъ онѣ: изъ частнаго ли владѣнія патмосскихъ монаховъ или же изъ монастырской бібліотеки (Νεολόγος, 20-го и 22-го августа 1898 г. №№ 8725 и 8727.— Κωνσταντινούπολις, 24 августа 1898 г. № 189).

На запросъ патріарха по поводу этихъ слуховъ о Агаангелѣ, замѣщавшій тогда игумена, объяснилъ, какъ въ рапортѣ патріарху, такъ и въ двухъ письмахъ, напечатанныхъ въ смирнской газетѣ «Ἀρχαίαια», что профессоръ кэмбриджскаго университета W. H. Rouse, пославшій рукописи въ британское консульство въ Сирѣ, объяснилъ братіи, что эти 8 или 9 рукописей, изъ которыхъ одна содержитъ апостольскіе каноны, куплены были имъ у нѣкоего Іо. Каллиспери на о. Калимнѣ (въ Ἀρχαίαια названъ Карпаѳосъ и Косъ), за 10. ф. ст.; узнавъ о захватѣ ихъ онъ тотчасъ отправился на о. Калимнѣ, чтобы взять у прежняго владѣльца удостовѣреніе ихъ происхожденія; о. Агаангелъ рѣшительно отвергалъ возможность похищенія рукописей изъ монастырской бібліотеки. Показанія его подтвердилъ въ письмѣ къ патріарху и нѣкій «ἀνὴρ ἀξιόπιστος καὶ ζηλωτὴς τῶν πατρῶων», который ѣздилъ специально ради этого вопроса изъ Новаго Эфеса (Scala Nova) на о. Патмосѣ (Κ/πολις 15 сентября 1898 № 205 изъ Ἐκκλησιαστικῆ Ἀλήθειαι). Захваченныя рукописи признаны были будто бы (ibidem) аѳинскимъ профессоромъ Сп. Ламбросомъ лишеными всякаго значенія; владѣлецъ ихъ представилъ греческимъ властямъ доказательства ихъ происхожденія; а совѣтъ монастыря послалъ и въ Сирѣ соотвѣтственныя опроверженія газетныхъ слуховъ доказывая, что монахи берегутъ книги и рукописи, «какъ зѣницу ока» (ibidem, 12 сентября № 204, изъ аѳинской газеты Ἀρχεπόλις). Это посланіе патмосской братіи и особенно разсужденія корреспондента Акрополя о томъ, что ркк. находятся въ полной безопасности, такъ какъ имъ имѣется каталогъ «многажды напечатанный въ Парнасѣ» (Sic !!), дало поводъ анониму въ Κ/πολις (18 сент. 1898 г. № 208) написать горячее возраженіе противъ такого рода успокоительной логики и кстати вспомнить греческую поговорку: «ὁ λόκος κί' ἀπ' τὰ μετρημένα τρώγει» и демосееновское изрѣченіе: τὸ φυλάξει τ' ἀγαθὰ τοῦ κτήσασθαι χαλεπώτερον. Въ

данномъ случаѣ происхожденіе рукописей изъ частныхъ рукъ было, повидимому, доказано несомнѣнно, но что греческіе монахи берегутъ ихъ далеко не столь ревностно, какъ то увѣряла патмосская братія, это доказала случившаяся въ концѣ прошлаго года покража евангелія на Аеонѣ: изъ монастыря Пантократора исчезло рукописное евангеліе, почитавшееся тамъ за евангеліе св. Іоанна Каливита; слѣдствіе на-ряженное по постановленію общины Карей и предписаніе патріарха употребить всѣ мѣры къ отысканію виновника и похищеннаго привели къ тому, что къ концу прошлаго года напали на слѣды воровъ (Κ/τολις 2, 3 и 22 декабря 1898 № 272, 273 и № 283).

Корреспонденція г. Ф. по этому поводу съ Аеона (ibidem, 5 декабря № 275) утверждаетъ будто бы «въ лѣтописяхъ св. Горы никогда не упоминалось ничего подобнаго», хотя дальше сообщается, что случались и раньше такія вещи, какъ утрата, правда во время пожара, царскаго кубка въ Кутлумышѣ, или увозъ при помощи обмана путешественникомъ рукописи изъ какого либо монастыря, или продажа или даже отдача даромъ двухъ рукописей игуменомъ Эсфигмена, Малымъ Агаангеломъ....., въ заключеніе приводится описаніе украденной рукописи по каталогу Сп. Ламброса (Ἀγορευτικὴ κώδιξ стр. 112, № 1268. 234), гдѣ исчислены всѣ статьи и миниатюры этой рукописи XII в.—которая слѣдовательно никакъ не могла быть въ рукахъ Іоанна Каливита—и сообщается, что она имѣла серебряный окладъ «славянской» работы съ изображеніями Благовѣщенья на одной и Распятія на другой сторонѣ. Похищенная рк. окажется, вѣроятно, со временемъ у какого либо мало разборчиваго на средства любителя. Въ Константинополѣ же ревность къ охранѣ рукописей привела къ подозрѣніямъ, заявленнымъ оффициально противъ самого «великаго хартофилака» М. Гедеона. Получивъ это званіе г. Гедеонъ пожертвовалъ патріархіи нѣсколько рукописей; въ числѣ ихъ оказались одна изъ ц. св. Параскевы въ Хаскіоѣ, другая изъ ц. Б. М. Καφαλακῆς въ Галатѣ. Это обстоятельство замѣчено было патріаршимъ совѣтомъ, а хранитель патріаршаго архива, не находя въ немъ нѣкоторыхъ документовъ, письменно заявилъ подозрѣніе на г. Гедеона, которому прежде открытъ былъ свободный доступъ въ архивъ, какъ редактору «Ἐκκλησιαστικῆς Ἀληθείας», а ранѣе при патріархѣ Діонисіѣ V дано было разрѣшеніе заниматься рукописями городскихъ церквей. Въ виду этого постановлено было запросить настоятелей въ полности и порядкѣ ли находятся рукописи этихъ церквей. М. Гедеонъ не замедилъ, конечно, подать съ своей стороны протестъ противъ такихъ подозрѣній и обвинить хранителей архива въ клеветѣ (Κ/τολις 2 октября 1898 г. № 221)

Безграмотная и негѣлая корреспонденція о лѣтней поѣздкѣ Θ. И. Успенскаго и П. Милюкова по Македоніи (см. выше стр. 306), напечатанная въ Московской газетѣ «Русское Слово» (24 августа 1898 г. № 235) и сообщавшая о вывозѣ путешественниками многихъ рукописей и въ числѣ ихъ евангелія VIII-го вѣка, вызвала со стороны анонима аларми-

стическую статью въ греческой газетѣ «Κ/πολις» (3 сентября 1898 г. № 196), гдѣ призывалось вниманіе патріархіи на это предполагаемое отчужденіе у греческихъ церквей древнихъ рукописей. Къ сожалѣнію, однако, ни патріархія, ни нашъ археологическій институтъ не сочли нужнымъ напечатать тамъ-же соотвѣтственную отвѣдь.

Гораздо меньше чѣмъ объ исчезнувшихъ рукописяхъ находимъ мы въ газетахъ подробностей о рукописяхъ, вновь появляющихся.

Въ библіотеку Вселенской Патріархіи Великій Синкель Неоклисъ пожертвовалъ рукопись на бумагѣ XVII в., содержащую ἐρμηνείαν εἰς τοὺς ἀναβιβροὺς Никифора Каллиста Ксанеопуло, а также вопросы и отвѣты на разныя богословскія темы (Κ/πολις, 3 сентября 1898 г. № 198).

Вмѣстѣ съ 46 томами старыхъ книгъ богословскаго содержания, переданными въ патріархію по постановленію Филиппопольской думы (δημογεροντία), присланы и двѣ древнихъ рукописи съ нотами, пожертвованныя Дим. Кумариономъ, издателемъ газеты «Φιλίππουπόλις» (Κ/πολις 10 октября 1898 г. № 227).

Митрополитъ Амасійскій Ананіемъ Алексудисъ, извѣстный своими работами по спискамъ епископій и изданіемъ «ἡ ὀρθόδοξος ἱεραρχία», пожертвовалъ патріархіи 17 бератовъ старыхъ епископовъ Эпира и Македоніи и фирмановъ различнаго содержания «καὶ μεγάλης ἀρχαιολογικῆς (?) ἀξίας», собранные имъ въ бытность епископомъ Велеградскимъ. Синодъ и патріархи благодарили жертвователя, документы же переданы въ патріаршій архивъ. (Κ/πολις 26 сентября 1898 г. № 215.),

Митрополитъ Трапезунтскій, узнавъ, что въ частныхъ рукахъ находятся два рукописныхъ евангелія, добился того, что они были взяты отъ владѣльца и переданы въ митрополию. По сообщенію Матея Параники, директора греческой гимназій въ Трапезунтѣ, одно изъ этихъ евангелій написано на пергаментѣ, относится къ X вѣку и содержитъ евангелія Марка, Луки и Іоанна, а другое на бомбицинѣ XII или XIII в.—всѣ четыре евангелія. Одно изъ нихъ принадлежало библіотекѣ ставропигіальнаго монастыря Хутурá, въ епархіи Халдіи. Константинопольскій синодъ выразилъ благодарность митрополиту «ἐπὶ τῇ ἐπαινητῇ αὐτοῦ προνοίᾳ», просилъ прислать ркк. съ вѣрной оказіей въ Константинополь, а настоятелю мон. Хутурá одѣлалъ запросъ, какимъ образомъ евангеліе изъ монастырской библіотеки очутилось въ частныхъ рукахъ. (№ Κ/πολις 18 сент. 1898, № 208 и 26 сентября 1898 г. № 215 = Χριστιανικὴ Ἀλήθεια).

На о. Андросѣ найдена новая рк. прозаическаго изложенія эпопеи о Дигенисѣ Акритѣ съ датой 1632 г. и именемъ владѣльца Іоанна Власта (Νέα Ἡμέρα 18—30 сентября 1898 г. № 1242).

Наконецъ отмѣтимъ еще одну рукопись, еще болѣе новую..., если только она существуетъ въ дѣйствительности. Въ газетѣ «Κωνσταντινούπολις» (27 іюня 1898 г. № 143) находимъ мы извѣстіе, очевидно взятое изъ какихъ либо европейскихъ газетъ, объ «открытіи» проф. Брюшальбаха (? Βρουσαλβάχ) въ Іерусалимѣ. При раскопкахъ въ сѣ-

верной части Иерусалима найденъ былъ папирусъ, представляющій собою записки стража главныхъ городскихъ воротъ называвшихся Βάγλος, гдѣ на стр. 104 значится, что черезъ эти ворота «Иисусъ человекъ, Богъ, пришелъ и ушелъ сегодня». Въ началѣ этого папируса, написаннаго по арамейски, имѣется и хронологія 780 г. отъ основанія Иерусалима (т. е. 27 по Р. X.); вмѣстѣ съ Христомъ «упомянуты имена Іакова аскета, родственника Христа, Асна офицера, хорошо извѣстнаго въ Назаретѣ, Стефана, Кайфы и Хіека. Сохранился этотъ папирусъ хорошо»....., послѣднее, однако, удивительно менѣе всего прочаго, такъ какъ папирусъ этотъ написанъ, вѣроятно, менѣе года тому назадъ; по мнѣнію же газеты: ἀναμφιβόλως ἡ χριστιανικὴ ἀρχαιολογία ἐπλούτισθη με κειμήλιον....., «сокровище» это по позднѣйшему извѣстію той же газеты должно было поступить во владѣніе турецкаго правительства: хорошо, если даромъ.....

Я. С.

† А. А. Кунинъ. 18 января скончался старѣйшій и почтеннѣйшій представитель византійской науки въ Россіи, экстраординарный академикъ Императорской Академіи Наукъ, Аристъ Аристовичъ Кунинъ. Некрологъ покойнаго и списокъ его трудовъ по византиновѣдѣнію мы сообщимъ въ слѣдующей книжкѣ.





Ураженіе въ параллели Кузнецка.

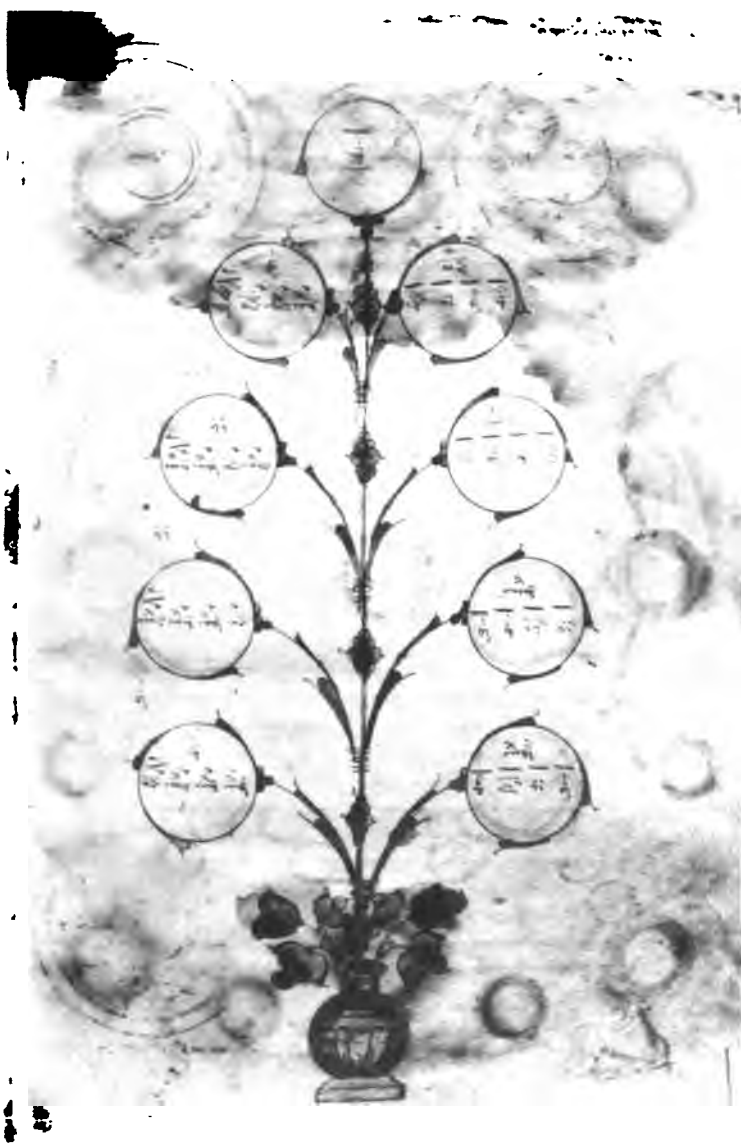

Упражнение въ параллази.

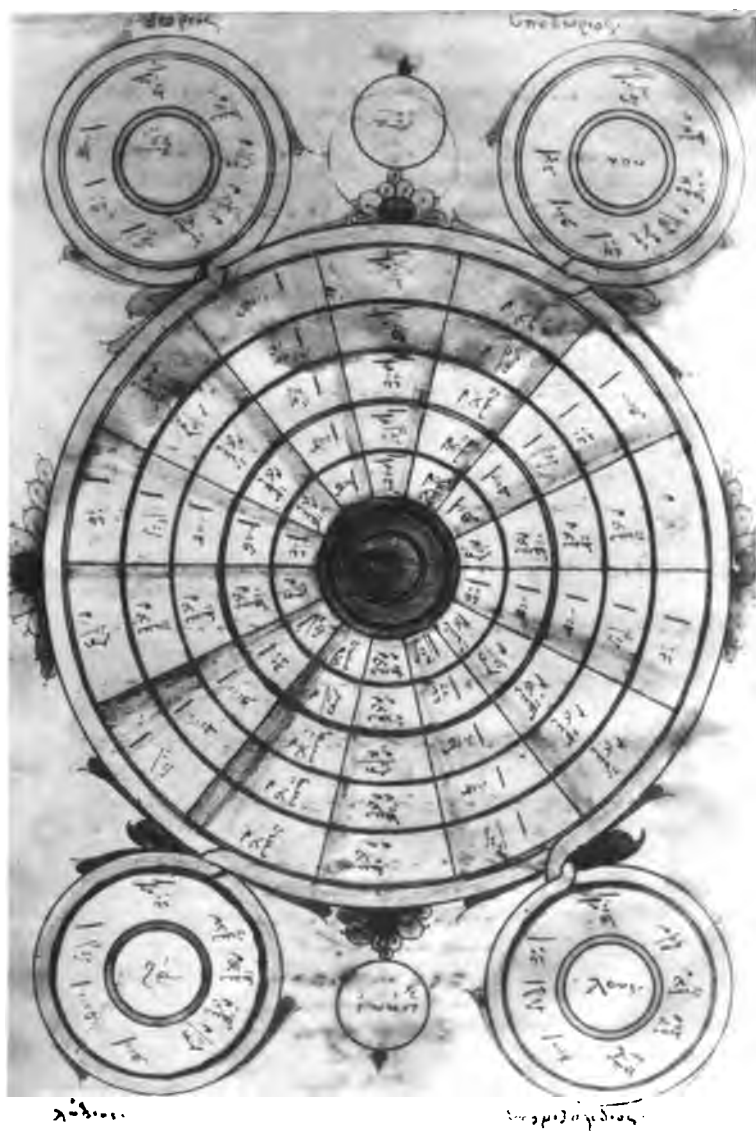

Упражнение въ параллаи.



Изображеніе Христа въ Евангеліи Андреевскаго скита на Афонѣ.



Изображеніе Богородицы Оранта въ Евангеліи Андреевскаго скита на Афонѣ.



Изображеніе Евангелиста Марка въ Евангелии Андреевскаго скита на Авоноу.



Изображеніе Евангелиста Іоанна въ Евангелии Андреевскаго скита на Афонѣ.



*Изображеніе Воздвиженія Честнаго Креста въ Евангеліи монастыря
св. Пантелеймона на Аѳонь.*



Артосница ризницы монастыря св. Пантелеймона на Двонь.



*Икона св. Иоанна Златоуста монастыря Ватопеда на Афонъ въ собраніи
А. П. Нелидова.*

ΠΕΡΙΕΧΟΜΕΝΑ ΤΟΥ ΠΡΩΤΟΥ ΚΑΙ ΔΕΥΤΕΡΟΥ ΤΕΥΧΟΥΣ.

ΜΕΡΟΣ Α΄.

ΜΕΛΕΤΑΙ ΚΑΙ ΥΛΑΙ.

σελ

Μελέτη περί βυζαντινῆς μουσικῆς· περί τῶν μαρτυριῶν ὑπὸ J. Thibaud (μετὰ τῶν εἰκόνων).	1
Ψευδονικήτας ὁ Παφλαγῶν καὶ ὁ νόθος βίος τοῦ πατριάρχου Ἰγνατίου ὑπὸ Ἀ. Π. Κεραμέως.	18
Ἡ γνησιότης τοῦ βίου τοῦ πατριάρχου Ἰγνατίου, τοῦ συγγραφέντος ὑπὸ τοῦ συγρο- νισαντος αὐτῷ Νικήτα Παφλαγόνος ὑπὸ Β. Βασιλιέσκη.	39
Βυζαντινὰ μνημεῖα τοῦ Ἀδωνος ὑπὸ Δ. Αἰνάλωφ (μετὰ τῶν εἰκόνων).	57
Μεσαιωνικὸς βίος τοῦ Ἀλεξάνδρου ἐκ τινος κώδικος τῆς μονῆς τῶν Ἰβήρων ὑπὸ Β. Ἰστριν.	97
Σημειώσεις περὶ τῶν ἀρχαιοτήτων τῆς Κ/πόλεως ὑπὸ Γ. Λάσκιν.	181
Χρυσόβουλλον τοῦ αὐτοκράτορος Μιχαὴλ Ζ' τοῦ Δούκα ὑπὸ Π. Μπεζομπράζωφ.	140
Ἐπιγραφικὴ σημείωσις ὑπὸ Β. Λάτσεβ.	144

ΜΕΡΟΣ Β΄.

ΒΙΒΑΙΩΝ ΕΠΙΚΡΙΣΙΣ.

Adolf Stoll. Der Geschichtschreiber Fridrich Wilken. Κρίσις Ἀ. Βασιλιέφ.	147
Gerhard Rauschen. Jahrbücher der christlichen Kirche unter dem Kaiser Theodosius dem Grossen. Κρίσις Ἀ. Βασιλιέφ.	152
Leo Sternbach. Ioannis Geometrae carmen de S. Panteleemone. Κρίσις Ἀ. Π. Κεραμέως.	156
Hedens Veith O. S. B. Die Martyrologien der Griechen. Κρίσις Π. Σύρκου.	163
H. Moritz. Die Zunamen bei den byzantinischen Historikern und Chronisten. II. Κρίσις Σ. Παπαδημητρίου.	167
Demosth. D. Desminis. Die Eheschenkung nach römischem und insbesondere nach byzantinischem Recht. Κρίσις Πλ. Σοκολώφ.	176
Franz Xaver Kraus. Geschichte der christlichen Kunst. I—II. Κρίσις Ε. Ρέδιν.	185
Hugues Le Roux. Les amants byzantins. Κρίσις Π. Μπεζομπράζωφ.	203
H. Lingg. Byzantinische Novellen. Κρίσις Π. Μπεζομπράζωφ.	203
C. Rangabé. Harald, Fürst der Waräger. Κρίσις Π. Μπεζομπράζωφ.	203

ΒΙΒΑΙΟΓΡΑΦΙΑ.

Ῥωσία. Περιλήψεις Ἰ. Σοκολώφ.	206
Γερμανία. Περιλήψεις Μπ. Μελοράνσκη.	240
Γαλλία. Περιλήψεις Ἀ. Βασιλιέφ.	251
Ἰταλία. Περιλήψεις Ἀ. Βασιλιέφ.	257
Ἀγγλία. Περιλήψεις Ἀ. Βασιλιέφ.	260
Ἑλλάς καὶ Τουρκία. Περιλήψεις Ἀ. Παπαδοπούλου-Κεραμέως.	264
Σλαβικαὶ γῶραι. Περιλήψεις Π. Σύρκου.	284
Νέα βιβλία σταλέντα πρὸς τὴν διεύθυνσιν.	285

ΜΕΡΟΣ Γ΄.

ΜΙΚΡΑΙ ΑΝΑΚΟΙΝΩΣΕΙΣ.

Συμπληρωματικὴ σημείωσις εἰς τὰ περὶ τῆς δευτέρας τετραδὸς τοῦ ε' Ὑπὲρ τῶν πόλε- μων τ'ονήματος Προκοπίου Καισαρέως ὑπὸ Κρασενίννικωφ.	288
Συμβολὴ εἰς τὰ ἀπὲρ τοῦ φρουρίου Τραπεζίνης κτλ. ὑπὸ Π. Σύρκου.	291
Ἡ ἐν Κ/πόλει Ῥωσικὴ Ἀρχαιολογικὴ Σχολὴ κατὰ τὸ 1897-ον ἔτος ὑπὸ Ἰ. Σ.	298
Ἡ ἐν Κ/πόλει Ῥωσικὴ Ἀρχαιολογικὴ Σχολὴ κατὰ τὸ 1898-ον ἔτος.	306
Corpus inscriptionum christianarum ὑπὸ Ἀ. Στσοουκαρώφ.	308
Ἀνακοινώσεις ἐν τῷ Συλλόγῳ τῶν φίλων ἀρχαίων γραπτῶν κειμένων.	310
Ἀνακοινώσεις ἐν τῷ Ἱστορικοφιλολογικῷ Συλλόγῳ τοῦ πανεπιστημίου Χαρκόβου.	311
Ἀνακοινώσεις ἐν τοῖς Ῥωσικοῖς συλλόγοις ἔτει 1898 ὑπὸ Ἰ. Σ.	312
Ἡ ἐν Βιέννῃ Αὐστριακὴ Ἀρχαιολογικὴ Σχολὴ ὑπὸ Ἰ. Σ.	313
Ἡ τοῦ πανεπιστημίου τοῦ Μονάχου σχολὴ τῆς μέσης καὶ νέας ἑλληνικῆς γλώσσης ὑπὸ Ἰ. Σ.	317
Ἐταιρία τῶν μεσαιωνικῶν σπουδῶν ἐν Κ/πόλει ὑπὸ Ἰ. Σ.	317
Σύλλογος ἐκκλησιαστικῆς μουσικῆς ἐν Κ/πόλει ὑπὸ Ἰ. Σ.	318
Περὶ τινῶν ἐν Τουρκίᾳ παλαιῶν ἐκκλησιῶν ὑπὸ Ἰ. Σ.	319
Εἰδήσεις ἐξ ἐφημερίδων περὶ τινῶν παλαιῶν ἐν Ἑλλάδι ἐκκλησιῶν ὑπὸ Ἰ. Σ.	322
Σπάθη μετ' ἑλληνικῆς ἐπιγραφῆς εὐρισκαμένη ἐν τῷ σκευοφυλακίῳ τοῦ Ἁγίου Τάφου ὑπὸ Ἰ. Σ.	327
Βιβλιογραφικαὶ σημειώσεις ἐξ ἑλληνικῶν ἐφημερίδων ὑπὸ Ἰ. Σ.	327
Οἱ Ἁγιορεῖται ἐν τῇ Παρισίνῃ Ἐκδέσει ὑπὸ Ἰ. Σ.	332
Βιογραφία τοῦ Zachariae von Lingenthal ὑπὸ Ἰ. Σ.	332
Εἰδήσεις ἐξ ἐφημερίδων περὶ τινῶν παλαιῶν χειρογράφων ὑπὸ Ἰ. Σ.	333
† E. E. Kunik.	336

Τὰ Βυζαντινὰ Χρονικά ἐκδίδονται μερίμνη τῆς ἐν Πετρούπολει Αὐτοκρατορικῆς τῶν ἐπιστημῶν Ἀκαδημίας, ὑπὸ τὴν διεύθυνσιν τῶν κκ. Β. Βασιλιέφσκη καὶ Β. Ῥέγκελ.

Κατ' ἔτος ἐκτυποῦνται τέσσαρα τεύχη, ὧν ἕκαστον συνίσταται ἐκ 10 ἢ 12 τυπογραφικῶν φύλλων· τέσσαρα δὲ τεύχη συναποτελοῦσι τόμον ὀλόκληρον. Ἡ ἔτησιᾶ συνδρομὴ ρούβλια 5 διὰ τὴν Ῥωσίαν καὶ φράγκα 16 ἢ μάρκα γερμανικὰ 12½ διὰ τὸ ἐξωτερικόν, συμπεριλαμβανομένης καὶ τῆς ταχυδρομικῆς δαπάνης.

Αἱ περὶ ἐκδόσεως αἰτήσεις, αἱ ἐπιστολαί, τὰ χειρόγραφα καὶ τὰ νεωστὶ τυπούμενα βιβλία ἢ περιοδικὰ συγγράμματα πρέπει νὰ διευθύνωνται πρὸς τὸν Mr. Regei, Vassill-Ostrov, 10 ligne, 15, St. Pétersbourg.

Πράκτωρ διὰ τὰς ἐγγραφὰς συνδρομητῶν καὶ διὰ τὰς ἀποστολάς τῶν Βυζαντινῶν Χρονικῶν:

K. L. Rieker: Nevsky 14, St.-Pétersbourg.
Inselstrasse 20, Leipzig.

Ἐν τῇ Ἀνατολῇ συνδρομηταὶ ἐγγράφονται παρὰ τοῖς ἐξῆς βιβλιοπώλαις·

Κωνσταντινούπολις: Keil, librairie internationale, Péra.

Α. Δεπάστας, βιβλιοπώλης - ἐκδότης, Γαλατᾶς.

Ἀθῆναι: Charles Beck, librairie internationale.

Σμύρνη: Δ. Βρετόπουλος, βιβλιοπώλης - ἐκδότης.

Ἀλεξάνδρεια: Γριτζάνης, βιβλιοπώλης.

Τὰ περιεχόμενα βλέπε ἐν τῇ προσδίᾳ σελίδι.

Prix d'abonnement: 5 roubles = 12½ R.-Mark = 16 francs.

Напечатано по распоряжению Императорской Академии Наукъ.
Мартъ, 1899 г. Непремѣнный секретарь, Академикъ Н. Дубровинъ.

Типографія Императорской Академии Наукъ (Вас. Остр., 9 лин., № 12).

BYZANTINA CHRONIKA

ΤΟΜΟΣ ΕΚΤΟΣ

ΤΕΥΧΟΣ Γ' καὶ Δ'.

ВИЗАНТИЙСКІЙ ВРЕМЕННОКЪ

ИЗДАВАЕМЫЙ

ПРИ

ИМПЕРАТОРСКОЙ АКАДЕМИИ НАУКЪ

ПОДЪ РЕДАКЦИЮ

В. Э. Рогоя

Члена-Корреспондента Академіи.

ТОМЪ VI.

ВЫП. 3—4.

—♦♦♦—

САНКТПЕТЕРБУРГЪ, 1899.

КОММИССИОНЕРЪ:

С.-Петербургъ.

К. Л. Риккеръ, Невскій пр. 14.

Leipzig.

К. Л. Ricker, Inselstr. 20.

СОДЕРЖАНИЕ ТРЕТЬЕГО И ЧЕТВЕРТАГО ВЫПУСКОВЪ.

ОТДѢЛЪ I.

ИЗСЛѢДОВАНІЯ И МАТЕРІАЛЫ.

	Стр.
Этюды по византийской эпитафийкѣ. IV. В. Латышева.	337
Мозаика купола св. Софїи Солунской. (Къ вопросу о времени ея). Съ 5 табл. Е. Рѣдина.	370
Византия и арабы при императорѣ Теофилиѣ (829—842). А. Васильева.	380
Аеонскія грамоты. VI—XIII. Александра Лаврсакаго.	449

ОТДѢЛЪ II.

КРИТИКА.

Hans Graeven. Frühchristliche und mittelalterliche Elfenbeinarbeiten in photographischer Nachbildung. Рец. Д. Андалова.	460
K. Grumbacher. Studien zu Romanos. Рец. А. Васильева.	468
Karl Holl. Enthusiasmus und Bussgewalt beim griechischen Mönchtum. Рец. П. Суворова.	475
K. Grumbacher. Michael Glykas. Рец. В. Васильевского.	524
А. Ф. Семеновъ. Житіе преподобнаго Симеона Дивногорца. Рец. Э. Мурца.	537
Баласчевъ. Климентъ епископъ словѣнски и службата му по старь словѣнски прѣводъ съ една часть грѣцки параллеленъ текстъ и едно факсимиле. Рец. А. Лаврова.	542
Theodori Ducasae Lascaris epistolae CCXVII, nunc primum edidit Nicolaus Festa. Рец. А. П.-Керамесса.	548

БИБЛОГРАФІЯ.

Россія. И. Соколова.	554
Германія. Б. Меліоранскаго.	588
Франція. А. Васильева.	598
Италія. А. Васильева.	607
Испанія. А. Васильева.	609
Англія. А. Васильева.	610
Славянскія земли. В. Кораблева.	613
Новыя книги поступившія въ Редакцію.	615

ОТДѢЛЪ III.

Мелкія замѣтки и извѣстія.	617
------------------------------------	-----

«Византийскій Временникъ» выходитъ четыре раза въ годъ книжками отъ 10 до 12 листовъ, всѣ 4 книжки составляютъ одинъ томъ.

Подписка принимается у книгопродавца-издателя К. Л. Риккера, Невскій пр. № 14, въ С.-Петербургѣ.

Подписная цѣна за годовое изданіе съ пересылкою 5 рублей для Россіи и 12½ германскихъ марокъ или 16 франковъ за границую.

Редакція журнала помѣщается у В. Э. Регеля, на Васильевскомъ Островѣ, по 10 линіи, домъ № 15, въ С.-Петербургѣ.

ОТДѢЛЪ I.

Этюды по византійской эпиграфикѣ.

4¹⁾. Нѣсколько памятниковъ съ надписями византійской эпохи изъ Херсониса Таврическаго.

При раскопкахъ, производимыхъ въ мѣстности Херсониса Таврическаго съ 1888 г. по порученію Императорской Археологической Комиссіи сотрудникомъ ея К. К. Косцюшко-Валюжиничемъ, въ послѣдніе годы найдено нѣсколько весьма интересныхъ памятниковъ византійской эпохи, которые и послужатъ предметомъ нашего разсмотрѣнія въ нижеслѣдующихъ строкахъ.

1. При раскопкахъ въ некрополѣ въ 1896 г. открыта между прочимъ (подъ № 734 по описи г. Косцюшко) катакомба съ тремя нишами, впереди которой у самаго затвора лежали: надгробный крестъ грубой работы изъ мѣстнаго камня съ высѣченными вглубь крестами и обломокъ мраморной плиты выш. и шир. 0,20 м., толщ. 0,025, на одной сторонѣ котораго имѣется только рельефный бордюръ, а на другой сторонѣ сохранился остатокъ вырѣзаннаго вглубь рисунка, изображающаго, по объясненію проф. Н. В. Покровскаго (сообщенному въ Импер. Археолог. Комиссію), хожденіе Спасителя по водамъ (Ев. Мѡ. XIV, 24—33;



$\frac{1}{2}$, нат. вел.

1) См. Виз. Врем. I, стр. 657—672, и II, стр. 184—188.

2) О мѣстѣ находки ср. «Археол. изв. и замѣтки» 1897 г., стр. 187.

Мрк. VI, 47—52; Иоан. VI, 16—21). Спаситель съ юнымъ безбородымъ лицомъ, окруженнымъ нимбомъ, подаетъ правую руку св. Петру, находящемуся въ лодкѣ; справа виднѣется часть поднятаго паруса. Критеріемъ для опредѣленія времени памятника, по мнѣнію г. Покровскаго, можетъ служить безбородый античный типъ Спасителя, на основаніи котораго возможно предположить, что сцена эта, трактованная художникомъ въ античномъ духѣ, относится приблизительно къ V—VI вѣку¹⁾. Какое назначеніе имѣла плита, трудно сказать увѣренно. Если она служила надгробнымъ памятникомъ, то сюжетъ спасенія св. Петра отъ потопленія, по мнѣнію г. Покровскаго, можетъ быть истолкованъ въ смыслѣ символическаго указанія на воскресеніе изъ мертвыхъ. Но намъ кажется, что плита слишкомъ тонка для того, чтобы могла быть поставлена на могилѣ, а потому мы скорѣе склоняемся къ предположенію, что это была икона или архитектурная принадлежность какого-либо храма. Надъ изображеніемъ, въ разстояніи 0,025 м. отъ верхняго края плиты, находится тщательно вырѣзанная однострочная надпись (выс. буквъ около 0,015 м.), правая половина которой пропала вслѣдствіе разбитія плиты. Примѣнительно къ сюжету изображенія, надпись можетъ быть восстановлена приблизительно слѣдующимъ образомъ:

† Ο κ(ύριος) Ἰ(ησοῦς) † διδοῦς χ(ο)ρηγ(ειν τῷ ἀγίῳ Πέτρῳ)²⁾.

Господь Иисусъ, подающій [помощь святому Петру].

Употребленіе глагола *χορηγεῖν* въ смыслѣ «помогать, содѣйствовать, доставлять» въ позднегреческую и византійскую эпоху обще-

1) Въ качествѣ *terminus post quem* можно указать, что по сообщенію К. К. Косцюшко-Валюжинича въ катакомбѣ найдены двѣ бронзовыя монеты Аркадія и Гонорія (395—408). Объ иконографіи хожденія Спасителя по водамъ ср. Н. В. Покровскаго Евангеліе въ памятникахъ иконографіи, преимущ. визант. и русскыхъ (Спб. 1892), стр. 346 сл. О типахъ изображеній Спасителя вообще ср. F. X. Kraus, *Real-Encyclopädie d. christl. Alterthümer* (Freib. 1882—86), II, p. 23 sq., s. v. *Jesus Christus*.

2) Можно было бы предположить *διδοῦς χ[αῖρα]*, но послѣдняя буква, сохранившаяся на половинѣ, повидному несомнѣнно была *Ο*, а не *Ε*. Къ этому предположенію можно привести для сравненія мозаичную надпись въ Равеннской крещальнѣ (Е. К. Рѣдигъ, *Мозаики Равеннскихъ церквей*, Спб. 1896, стр. 45): *IHS ambulās super mare Petro mergenti manum capit et iubente Domino ventus cessavit*.

извѣстно (встрѣчается и въ Новомъ Завѣтѣ, напр. 2 Кор. 9, 10; 1-е посл. Петра 4, 11); вмѣсто этого глагола вполне возможно описательное выраженіе *διδόναι χορηγίαν* (ср. *βάπτισμα δίδοναι* въ Ев. Іоан. XVIII, 22; *χρίσιν δίδοναι* тамъ же V, 22).

2. Обломанная со всѣхъ сторонъ плитка изъ глинистаго сланца матово-сѣраго цвѣта, выш. 0,075 м., наиб. шир. 0,06, толщ. 0,013, найденная въ концѣ 1898 г. На одной сторонѣ ея (а) вверху находятся три маленькихъ круглыхъ ямки, ниже ихъ всю плитку пересекаетъ въ поперечномъ направленіи желобокъ, къ которому какъ бы привѣшенъ посредствомъ ушка круглый медальончикъ въ 0,024 м. въ діаметрѣ съ вырѣзаннымъ вглубь погруднымъ изображеніемъ безбородой мужской фигуры въ ободкѣ, внутри котораго вѣзана справа налѣво надпись; отъ медальончика идетъ внизъ до края плитки постепенно расширяющійся желобокъ. Налѣво отъ медальончика вѣзанъ сверху внизъ продолговатый четырехугольникъ, раздѣленный пополамъ чертою, съ ромбовидными насѣчками въ обѣихъ половинахъ; отъ него

а

б



внизъ идетъ также расширяющійся желобокъ. На другой сторонѣ (б) средину занимаетъ вѣзанный вглубь крестикъ выш. 0,025 и

шир. 0,021 съ расширяющимися перекрестьями, украшенными по всѣмъ краямъ точками, а внутри шестью кружками съ точкою внутри каждаго; крестикъ представляется какъ бы привѣшеннымъ посредствомъ ушка къ желобку, идущему отъ него вправо до края плитки; къ нижнему краю идетъ другой желобокъ, постепенно расширяющійся. Налѣво отъ крестика врѣзано нѣчто въ родѣ круглой раковинки съ рожками вверху и также съ двумя желобками, изъ коихъ одинъ идетъ вверху влѣво къ краю плитки, а другой, постепенно расширяясь, спускается къ нижнему краю. Наконецъ и на этой сторонѣ имѣются три круглыя ямки. Расположеніе всѣхъ изображеній ясно видно на прилагаемыхъ снимкахъ обѣихъ сторонъ плитки въ натуральную величину.

По объясненію проф. Н. И. Веселовскаго плитка эта служила формою для отливки вырѣзанныхъ на ней изображеній изъ металла или для оттискиванія ихъ на тонкихъ металлическихъ пластинкахъ¹⁾. Она представляетъ собою среднюю изъ трехъ частей этого инструмента, къ которой съ обѣихъ сторонъ прикладывались такія же плитки съ вырѣзанными обратными сторонами тѣхъ же изображеній. Круглыя ямки на каждой сторонѣ суть гнѣзда для шиповъ, которыми скрѣплялись и удерживались въ надлежащемъ положеніи двѣ створки. Желобки представляютъ собою каналы, по которымъ вливался въ форму расплавленный металлъ; онъ наполнялъ собою полое пространство, вырѣзанное въ плиткахъ, а остатокъ его выливался наружу по противоположнымъ желобкамъ. Послѣ того какъ металлъ застывалъ, створки разнимались и внутри ихъ оказывалось рельефное металлическое изображеніе предмета той формы, въ которую былъ влитъ металлъ. Формы крестика, медальончика и привѣски въ видѣ раковины имѣютъ ушки, которые въ предметахъ, отлитыхъ по этимъ формамъ, служили для продѣванія шнура.

Обратимся теперь къ ближайшему разсмотрѣнію медальончика. Какъ уже замѣчено, въ немъ вырѣзано погрудное изображеніе мужской безбородой фигуры; волосы на головѣ ея ниспадаютъ пышными прядями по обѣимъ сторонамъ лица; въ обѣихъ рукахъ, воздѣтыхъ

1) Подобная форма русской работы для отливки крестовъ имѣется м. пр. въ Тверскомъ музеѣ. См. А. К. Жизневскаго Описание Тверскаго музея. Археологическій отдѣлъ (М. 1888), стр. 104, № 380. — Весьма похожая на нашу плитка изъ глинистаго шифера (Thonschiefer) съ формами для отливки трехъ медальоновъ найдена при недавнихъ раскопкахъ въ Барнунгѣ и издана въ Archäol.-epigr. Mittheil. aus Oesterreich т. 20 (1897 г.), стр. 182.

кверху, фигура держитъ кресты, приходящіеся по сторонамъ лица; по обѣимъ сторонамъ головы вверху замѣтны двѣ какія-то точки или черточки; одежда очерчена грубыми штрихами; на ней посреди груди находится кружокъ, повидимому, представленный повѣшеннымъ на снуркѣ. По краямъ медальончика идетъ справа налѣво надпись, которая на гипсовомъ слѣпкѣ (и, стало быть, на предметѣ, отливавшемся въ этой формѣ) представляется рельефною, идущею слѣва направо, и въ развернутомъ видѣ читается слѣдующимъ образомъ:

* KYPIC OHOEITONΦOPOIN AMNH

Хотя буквы надписи очень мелки, но вырѣзаны очень тщательно и красиво и при помощи увеличительнаго стекла читаются совершенно ясно. По характеру письма и правильности орфографіи они должны быть отнесены къ раннимъ византійскимъ временамъ. Надпись можетъ быть восстановлена слѣдующимъ образомъ:

* Κύριε, [β]οήθει τὸν φοροῦν[τα]. * Ἀμήν.

«Господи, помоги носящему. Аминь».

Этому восстановленію, повидимому, препятствуютъ буквы (1'), занимающія 5-е и 6-е мѣсто отъ конца; но намъ думается, что эти неясно сохранившіеся знаки представляютъ собою части звѣздочки, подобной той, которая предшествуетъ слову Κύριε. Что въ надписи не могло быть имени собственнаго, это ясно изъ того, что наша плитка, очевидно, служила для ремесленнаго изготовленія предметовъ, поступавшихъ въ продажу, и потому надпись должна была имѣть такую форму, которая могла бы быть пригодна для всякаго покупателя. Для такого назначенія вполнѣ годилось общее выраженіе τὸν φοροῦντα, «всякаго носящаго этотъ предметъ»¹⁾.

Что же это былъ за предметъ? При первомъ взглядѣ на него и при чтеніи надписи скорѣе всего приходитъ на мысль, что это былъ наперсный образокъ, носившійся на груди на снуркѣ или цѣпочкѣ, и что, стало быть, на немъ изображенъ какой-либо святой. Однако противъ такого предположенія, повидимому, говоритъ то, что при изображеніи нѣтъ ни надписи, которая указывала бы, какой именно святой здѣсь изображенъ, ни какихъ-либо признаковъ, отличающихъ одного

1) Объ употребленіи винит. падежа при βοήθειν ср. выше прим. къ п^о 5.

святого отъ другого, ни атрибутовъ святого вообще (напр. нимба, за слѣды котораго едва-ли можно принять упомянутыя выше точки по сторонамъ головы). Едва-ли также изображались святыя съ двумя крестами въ воздѣтыхъ рукахъ. Св. мученики, какъ извѣстно, изображались обычно съ однимъ крестомъ, а святыя молящіяся (оранты) — съ воздѣтыми руками, но безъ крестовъ въ нихъ¹⁾. Наконецъ, принимая изображенное лицо за святого, трудно будетъ объяснить значеніе круглаго предмета, находящагося у него на груди (принимать его за аграфъ одежды препятствуетъ какъ величина его, такъ и то, что онъ помѣщенъ слишкомъ низко). Въ виду этихъ соображеній мы склоняемся къ предположенію о томъ, что въ медальонѣ изображенъ не какой-либо святой, а само лицо, носящее этотъ предметъ (*ὁ φορέων*), въ положеніи молящагося и какъ-бы ограждающаго себя отъ бѣдъ и напастей жизни знаменіемъ св. креста въ воздѣтыхъ рукахъ, а круглый предметъ на груди его есть изображеніе этого самого медальона. Такимъ образомъ изображеніе служитъ какъ бы поясненіемъ обращенной къ Господу молитвы: «Господи, помоги носящему это», т. е. изображенному здѣсь лицу, носящему на груди данный предметъ. При такомъ объясненіи медальонъ можетъ быть не наперснымъ образкомъ въ собственномъ смыслѣ, а однимъ изъ видовъ амулетовъ, употребленіе которыхъ въ разнообразныхъ формахъ было, какъ извѣстно, широко распространено у древнихъ христіанъ²⁾.

Священное изображеніе могло дѣлаться на другой сторонѣ амулета, форма для отливки которой до насъ не дошла. Въ археологической литературѣ можно найти нѣсколько болѣе или менѣе аналогич-

1) Д. В. Айваловъ (Мозаики IV и V вѣковъ; Спб. 1895, стр. 163), описывая мозаичное изображеніе св. Виктора въ капеллѣ его имени въ церкви св. Амвросія въ Миланѣ, пишущее по обѣимъ сторонамъ кресты оригинальной и сложной формы съ надписями, замѣчаетъ, что «такіе кресты нигдѣ болѣе не извѣстны». На рѣзномъ камнѣ, пзданномъ у Garrucci (*Storia dell'arte crist. VI, t. 492, 9*) и изображающемъ стоящаго юношу съ воздѣтыми руками, съ овцою и козкою у его ногъ и съ надписью *Ἀγᾶθ(ω)νχ (β)σῆθη* на оборотѣ, имѣются крестики, но не въ рукахъ юноши, а по обѣимъ сторонамъ ихъ, по-видимому съ чисто декоративнымъ назначеніемъ. Объ изображеніяхъ святыхъ съ воздѣтыми руками ср. Рѣдинъ, *Моз. Рав. церквей*, стр. 103, а объ изображеніи молящихся вообще см. Kraus, *R. E. I p. 551 sq. s. v. Gebet*.

2) Объ амулетахъ вообще ср. напр. Martigny, *Dictionnaire des antiquités chrétiennes* (Par. 1865), s. v. *Amulettes chrétiens*; Kraus, *R. E. I, s. v. Amulets*.

ныхъ амулетовъ съ подобными же надписями. Такъ напр. у Schlumberger'a въ «Mélanges d'archéologie Byzantine» (Par. 1895) на стр. 21. подъ n^o 1 описанъ и изображенъ амулетъ изъ желтой мѣди въ видѣ продолговатаго четырехугольника съ ушкомъ для вѣшанія; на лицевой сторонѣ его изображенъ св. Пантелеимонъ съ молитвенно сложенными руками и съ надписью Ο Α(γίος) ΠΑΝΤΕΛΕΜΟΝ, а на оборотѣ читается надпись Κ(υρι)Ε ΒΟΙΘΗ ΤΟΝ ΦΟΡΟΝΤΑ ΤΟΝ.

Въ томъ же сборникѣ Schlumberger посвятилъ особую статью (стр. 117—140) разсмотрѣнiю филактирiевъ, т. е. амулетовъ, которые суевѣрные люди носили для отвращенiя бѣдствiй и болѣзней¹⁾. На одномъ изъ нихъ (n^o 1) читается надпись: ΣΦΡΑΓΙΣ ΣΟΛΟΜΟΝΟΣ ΑΠΟΔΙΟΞΟΝ ΠΑΝ ΚΑΚΟΝ ΑΠΟ ΤΟΥ ΦΟΡΩΝΤΟ(ς), т. е. «Печать Соломона; отжени всякое зло отъ носящаго», на другомъ (n^o 2) читаемъ: + ΣΦΡΑΓΙΣ ΣΟΛΟΜΟΝΟΣ ΦΥΛΑΤΕ ΤΟΝ ΦΟΡΟΥΝΤΑ, т. е. «Печать Соломона, охраняй носящаго»²⁾. На змѣвникѣ, описанномъ гр. И. И. Толстымъ въ ук. статьѣ подъ № 7, имѣется надпись: + ΘΕΟΤΩΚΕ ΣΚΕΠΕ ΚΕ ΒΟΗΘΗ ΤΟΝ ΕΧΩΝΤΑ ΣΕ Α[ΜΗ]Ν, т. е. «Богородице, защити и помоги имѣющему тебя, аминь». Наконецъ можно указать еще на медальонъ безъ надписей, съ изображенiемъ на одной сторонѣ хризмы, а на другой — бюста владѣльца³⁾.

Эти примѣры, какъ намъ кажется, могутъ служить достаточнымъ подтвержденiемъ предположенiя, что наша форма служила именно для отливки амулетовъ.

1) Къ числу такихъ амулетовъ, какъ извѣстно, принадлежать такъ называемые змѣвники, о которыхъ у насъ существуетъ цѣлая литература. Изъ нея мы считаемъ достаточнымъ указать здѣсь только статьи графа И. И. Толстаго «О русскихъ амулетахъ, называемыхъ змѣвниками» въ Зап. И. Русскаго Археол. Общ. в. с. т. III (1888), стр. 363—413 (съ подробнымъ указателемъ литературы) и М. И. Соколова «Апокрифическiй матеріалъ для объясненiя амулетовъ, называемыхъ змѣвниками», въ Журн. М. Н. Пр. 1889, июнь, стр. 339—368, съ дополненiемъ В. Г. Васильевскаго «О Гилло» (стр. 369—371).

2) Объ этихъ амулетахъ ср. замѣчанiя П. В. Безобразова въ рецензiи на сборникъ Schlumberger'a въ Виз. Временникѣ, т. III, стр. 673—676.

3) Kraus, R. E. I, стр. 51, фиг. 32 (раньше изданъ де-Росси въ Bull 1869, pl. 3).

Слѣдующіе два предмета, какъ принадлежащіе къ одному типу вещественныхъ памятниковъ, необходимо разсмотрѣть вмѣстѣ.

3. При раскопкахъ юго-восточной оконечности городища, къ с. отъ склада древностей, весною 1896 г. найденъ м. пр. цѣльный глиняный кружокъ, имѣющій до 0,10 м. въ діаметрѣ¹⁾. По краю его идетъ



двойной рельефный кругъ, въ которомъ помѣщается хорошо сохранившаяся рельефная же надпись. Внутри круга изображенъ мужъ, очевидно представляющій св. Фоку, стоящій въ лодкѣ лицомъ къ зрителю съ воздѣтыми руками, въ короткомъ одѣяніи; голова его окружена нимбомъ; черты лица совершенно не обозначены; слѣва у пояса виситъ большая рыба; съ той же сто-

роны надъ носомъ лодки изображенъ трезубецъ (острога?), а справа на кормѣ — руль и два весла. По излому оборотной стороны видно, что кружокъ находился на стержнѣ, по выраженію г. Косцюшко-Валюжинича «подобно шапкѣ гриба». Онъ же замѣчаетъ, что «по первому впечатлѣнію кажется, что видишь передъ собою верхъ просфоры». Въ настоящее время этотъ любопытный памятникъ находится въ С.-Петербургѣ, въ новомъ музеѣ Императора Александра III. Надпись въ развернутомъ видѣ читается слѣдующимъ образомъ:

+ ΕΥΧΕΓΙΑΤΟΝΑΓΙΟΝΦΩΚΑΤΟΥΠΤΩΧΙΟΥ
ΧΕΡΣΟΝΟΣ

Третья буква съ начала имѣетъ форму X вмѣсто Λ, четвертая попорчена и пятая менѣе ясна, чѣмъ прочія. Тѣмъ не менѣе можно считать несомнѣннымъ слѣдующее чтеніе надписи:

Εὐ(λο)γία τοῦ ἁγίου Φωκᾶ τοῦ πτωχ(ε)ίου Χερσ(ῶ)νος.

1) О мѣстѣ находки ср. Филол. Обзор. XII, 1, стр. 300 или Археол. изв. и замѣтки 1897, стр. 168. Къ сожалѣнію, представляемый здѣсь рисунокъ кружка, первоначально предназначавшійся для другого изданія, сдѣланъ не въ натуральную величину, а въ половинномъ размѣрѣ. Натуральная величина кружка совершенно одинакова съ п^о 4.

Прежде чѣмъ выяснитъ смыслъ этой надписи и назначеніе предмета, на которомъ она вырѣзана, слѣдуетъ сказать нѣсколько словъ о святомъ мужѣ, изображенномъ на этомъ предметѣ и упоминаемомъ въ надписи. Извѣстно, что на христіанскомъ Востокѣ было широко распространено почитаніе св. Фоки, какъ покровителя мореплавателей. На это покровительство, безъ сомнѣнія, указываетъ и изображеніе его въ лодкѣ, въ молитвенномъ положеніи. Но, собственно говоря, было два святыхъ, которымъ въ разныхъ источникахъ приписывается предстательство за мореплавателей. Оба они подвизались въ Синопѣ и стяжали вѣнецъ мученической. Память ихъ обоихъ совершается въ православной церкви въ одинъ и тотъ же день, 22 сентября. Старшій по времени, жившій при императорѣ Траянѣ, былъ сначала корабельщикомъ (*ναύτης*), а затѣмъ за святость жизни былъ поставленъ во епископы. Въ *Acta sanctorum* имѣется довольно пространное описаніе его мученія¹⁾, которое, впрочемъ, издатели не признаютъ «чистымъ»²⁾. Въ немъ говорится, что св. Фока былъ представленъ префектомъ Африканомъ императору Траяну, который, не успѣвъ убѣжденіями и бичеваніемъ склонить его къ жертвоприношенію языческимъ богамъ, приказалъ бросить его въ негашенную известь, а затѣмъ, когда онъ, пробывъ 3 часа въ извести, остался невредимымъ, то былъ ввергнутъ въ раскалявшуюся три дня баню и здѣсь, помолившись, предалъ духъ свой Господу. По открытіи бани тѣло его было найдено благоухающимъ какъ нарѣ или драгоценное муро и крѣпкимъ какъ ледъ, а баня—какъ бы никогда не была топлена. Траянъ послѣ того заболѣлъ лихорадкой и умеръ, изъѣденный червями. Отсюда видно, что мученіе св. Фоки относили ко времени, близкому къ смерти Траяна (117 г.).

Въ концѣ житія сказано, что блаженный Фока «до сего дня признается первымъ кормчимъ Понтійскихъ мореплавателей и просла-

1) *Acta sanctorum* m. Jul. v. III, p. 639 sq. (подъ 14-мъ числомъ іюля): *Martyrium S. Phocae auctore anonimo. Ex Ms. Graeco bibl. Vaticanae cod. 797, pag. 384, collato cum variis Mss. Latinis.* Описанію мученія предпосланъ «commentarius graecicus», въ которомъ м. пр. указано различіе между святыми, носившими имя Фоки.— Въ славянскихъ Минеехъ-четыяхъ изложеніе житія св. Фоки во многомъ отстаетъ отъ указаннаго. Въ «Великихъ Минеехъ-четыяхъ» митр. Макарія (изд. Археогр. Комм., Спб. 1869) имѣется лишь весьма краткое житіе (подъ 22 сентября, ст. 1343).

2) Ср. архим. Сергія Полюный мѣсяцесловъ Востока, т. II (М. 1876), ч. 2, стр. 301.

вляется во всемъ мірѣ»¹⁾). Мощи его въ послѣдствіи были перенесены въ Константинополь и положены въ церкви его имени.

Другой св. Фока — вертоградарь (*κηπουρός*) жилъ въ Синопѣ въ началѣ IV в. и славился благочестіемъ и благотворительностью. Во время мѣстнаго гоненія на христіанъ онъ былъ усѣченъ мечемъ, какъ ревностнѣйшій служитель Христовъ. Св. Астерій, епископъ Амасійскій, жившій во 2-й половинѣ того-же вѣка, написалъ дошедшую до насъ «Похвалу священномученику Фокѣ», въ которой заключается и подробное описаніе его мученической кончины²⁾). Тѣло его было погребено въ могилѣ, имъ самимъ приготовленной въ его саду. Въ послѣдствіи на этомъ мѣстѣ былъ воздвигнутъ храмъ, о которомъ св. Астерій говоритъ слѣдующее: «Этотъ благолѣпный храмъ, который хранитъ святыя останки мученика, есть утѣшеніе скорбящихъ, мѣсто врачеванія страждущихъ, трапеза алчущихъ. Ибо усопшій нынѣ Фока питаетъ изобильнѣе, чѣмъ нѣкогда Іосифъ въ Египтѣ: послѣдній продавалъ хлѣбъ за деньги, а св. Фока даромъ удѣляетъ нуждающимся. Поэтому толпы нищихъ и странниковъ стекаются къ Синопскому перешейку, какъ бы къ общей сокровищницѣ».

Далѣе въ «Похвалѣ» сообщаются чрезвычайно интересныя подробности о почитаніи св. Фоки мореплавателями и о распространеніи его почитанія въ варварскихъ странахъ, прилегающихъ къ Черному морю. Въ виду важности этихъ подробностей для объясненія нашего памятника, мы позволимъ себѣ привести относящееся сюда мѣсто «Похвалы» въ подлинникѣ, сопоставляя его съ переводомъ въ «Великихъ Минеяхъ-четіяхъ» митр. Макарія.

(Migne v. XL p. 309). *Ναῦται* (Вел. Минеи четіи, ст. 1350).
δὲ καὶ πλωτῆρες οἱ πανταχοῦ, οὐχ Възчіе же и пловци, иже по-
οἱ τὸν Εὐξεινον διαπλέοντες πόντον, всюду, не Понтійскую преплыва-
ἀλλὰ καὶ οἱ τὸν Ἀδριαν τέμνοντες ющей токмо пучину, но и безъ-

1) Martyr. 20: Τοιοῦτον βίον καὶ τοιοῦτον ἄθλον ὑπομείνας ὁ μακάριος Φωκᾶς πρῶτος τῶν ἐν Πόντῳ λαλεῖται ἕως τῆς σήμερον ἡμέρας κυβερνήτης τῶν ναυτηλῶν, λαλητὸς ἐν παντὶ τῷ κόσμῳ.

2) Migne, Patrol. cursus compl., ser. Gr. v. XL p. 300—314. Cf. Acta SS. m. Sept. VI, p. 293 sq. Эта «Похвала» послужила источникомъ для житія св. Фоки въ славянскихъ Минеяхъ-четіяхъ св. Димитрія Ростовскаго (подъ 22 сентября), которое представляетъ собою свободный пересказъ «Похвалы». Въ «Великихъ Минеяхъ-четіяхъ» митроп. Макарія приведенъ точный славянский переводъ «Похвалы».

καὶ ὑπὲρ Αἰγαίου φερόμενοι καὶ ὅσοι τὸν Ὠκεανὸν πλέουσι τὸν Ἑσπερίον καὶ τοὺς Ἑφώϊος κόλποις ἐνθαλαττεύουσι, τὰ συνήθη κελεύσματα, οἷς τοῦ πλοῦ τὸν πόνον προσαναπαύουσιν, εἰς καινὴν τοῦ μάρτυρος μετέβαλον εὐφημίαν· καὶ διὰ γλώσσης ἐστὶν ὄλος ὁ Φωκᾶς αὐτοῖς ὑπαδόμενος· ἐπεὶ καὶ ἐναργῆ παρέχει τῆς βροχθείας τὰ σύμβολα. Πολλάκις μὲν γὰρ ὤφθη, νῦν μὲν νύκτωρ προσοχουμένου χειμῶνος διεγείρων τὸν κυβερνήτην τῷ πηδαλίῳ ἐπινοστάζοντα· ἄλλοτε δὲ πάλιν τοὺς κάλως διατείνων καὶ τῆς ὀθόνης ἐπιμελούμενος καὶ ἀπὸ τῆς πώρας προοπτεύων τὰ βράχη. Ὅθεν καὶ νόμος ἐγένετο ναύταις Φωκᾶν ἔχειν συνεστιάτορα· καὶ ἐπειδὴ τὸν νῦν ἀσώματον σύσσιτον εἶναι καὶ κοινὸν τραπέζης ἀμήχανον, μάθετε πῶς ἄρα φιλευσεβῆς λογισμὸς ἐσοφίσατο τὸ ἀδύνατον· καθ' ἑκάστην γὰρ τὴν ἡμέραν τὴν τῶν ὄψων μερίδα πρὸς ἰσομοίριαν τῶν ἐσθιόντων ἀποκληροῦσι τῷ μάρτυρι. ταύτην δὲ τις τῶν δαιτυμόνων ἐξωνούμενος τὸ ἀργύριον κατατίθεται, καὶ τῇ ὑστεραίᾳ ἄλλος καὶ ἄλλοτε ἕτερος· καὶ οὗτος ὁ κληρὸς τῆς ἀγορασίας περιωῶν ἅπαντας δίδωσι καθ' ἡμέραν τῆς μερίδος τὸν ὠνητήν. Ἐπειδὴν

страшное сѣкущей, и глубиною носиміи¹⁾), и елицы океанъ пре-плаваа Западный, и Бюіскимъ нѣдромъ приближающеся, обычнаа пѣнія, имиже плаванія трудъ упокоиваютъ, въ ново мученика преложиша благохваление, и на изыпцѣ всячьскы тѣмъ есть Фока възспѣваемъ, зане и гвѣствовно подаетъ помощи образы: многажды бо гвѣся, ово убо ношцію, ожидаемѣ бури, възбуждаа крѣмчя на крѣмѣ въздрѣмавша, другоци же пакы вѣже простираа, и о гадрилѣ пѣкася, и отъ прору отрѣваа стѣну²⁾). Тѣмже и законъ устроися възчямъ Фоку же имѣти съобѣдника. И елѣма пже нынѣ бесплотна съхлѣбника и причастника трапезе имѣти невѣзможно, увѣдѣти, како убо благочестивъ помысль упремудри недоумѣнное: на всякъ бо день свѣди часть по равенству гадущихъ оставляють мученику; ся же единъ отъ тамо сущихъ искупя, сребреникъ поставляетъ; и назаутра другій, въ другій инъ, и сице достоиніе купованія обходя всѣхъ, даютъ по вся дни части уцѣнение³⁾); да егда же тѣхъ устрѣмление преемьт и къ земли прійдутъ, раздѣляется

1) Слова «οἱ τὸν Ἀδρίαν τέμνοντες καὶ ὑπὲρ Αἰγαίου φερόμενοι» не поняты переводчикомъ.

2) ἀπὸ τῆς πώρας προοπτεύων τὰ βράχη также не понято. Ср. Минячети св. Дим. Рост.: «иногда показовашеса на носѣ корабля стоа п мѣлинѣ мора оусмотрѣваа».

3) τὸν ὠνητήν также переведено невѣрно.

δὲ ὄρμος αὐτοὺς ὑποδέξεται καὶ εἰς γῆν ἀφίκωνται, μερίζεται τὸ ἀργύριον τοῖς πεινώσι· τοῦτο ἢ μερίς τοῦ Φωκᾶ, πενήτων εὐεργεσία.

Τεθῆπασι τοῦτον καὶ βασιλεῖς τὸν καρτερικώτατον καὶ φιλόθεον, καὶ φιλοτίμοις χειμηλίσις κατακοσμοῦσι τοῦ περιβλέπτου πένητος τὸν ναόν. Φιλονεικοῦσι δὲ οἱ ἐπιγινόμενοι τοὺς πρεσβυτέρους ὑπερβαλέσθαι. Καὶ οὕτω θαυμαστόν, εἰ τῆς Ῥωμαίων ἡγεμονίας ἄνδρες φιλευσεβεῖς, θεσμοῖς καὶ νόμοις σύντροφοι, οὕτως εὐλαβῶς ἔχουσι περὶ τὸν θεράποντα τοῦ Χριστοῦ, ὅποτε καὶ εἰς βαρβάρου ἔφθη τὸ θαῦμα· καὶ πάντες οἱ ἀγριώτατοι Σκύθαι, ὅσοι δὴ τὴν ἀντιπέρας τοῦ Εὐξείνου Πόντου ἤπειρον νέμονται, Μαιώτιδος λίμνης καὶ ποταμοῦ Τανάιδος πρόσοικοι, ὅσοι τε τὸν Βόσπορον οἰκοῦσι, καὶ ἄχρι Φάσιδος ποταμοῦ παρατείνονται, πάντες οὗτοι δορυφοροῦσι τῷ κηπουρῷ· τοῖς δὲ πᾶσιν ἔθεισι καὶ ἐπιτηδεύμασι διεστῶτες ἡμῶν εἰς τοῦτο μόνον ὁμογνώμονες γίνονται, τὴν ἀγριότητα τῶν τρόπων ὑπὸ τῆς ἀληθείας ἐξημερούμενοι. Εἰς γοῦν ἄρχων καὶ βασιλεὺς ἐκεῖθεν τὸν στέφανον τῆς κεφαλῆς ἀποθέμενος, χρυσῷ καὶ

сребро алчующимъ; .: сiа часть
Θοκы нищимъ благодѣянiе.

Ужасошася сего и царіе тръпѣ-
ливѣйшаго и боголюбваго, много-
цѣнными съкровищи украшають
обзорваго просителя храмъ; любо-
пруть же ся пришелци ¹⁾ старѣй-
шихъ превъзыти. И не толико
чюдно, аще мирьскаго ²⁾ владыче-
ства мужіе, благочестіе любителя,
правды и закона друзи, сице благо-
говѣиство имуть о угодницѣ
Христовѣ, егда и в' варвары
възвѣстися чюдо, и всѣ свирѣ-
пѣйшии скиѳе, елици на обонъ полъ
Пон'тійскаго моря суши пребы-
вають, Рождественаго ³⁾ блата и
рѣкы Танаиды жителе, елици мор-
скаа устіа населяють, и до Фасида
рѣкы приходя, вси сiи дароно-
сятъ ⁴⁾ врьтоградарю; всѣми же
обычай художьствы ⁵⁾ отстоищен
отъ насъ на сіе токмо единомы-
слени бывають, звѣрство образа
отъ истинны укротѣвающе: единъ
бо князь отъонуду и царь, и венець
отъ главы снемъ, златомъ и цвѣты
каменій свѣтящъ, и еже на прьсѣхъ

1) οἱ ἐπιγινόμενοι здѣсь = потомки, а не пришельцы. Выше неудаченъ переводъ словъ τοῦ περιβλέπτου πένητος.

2) Должно быть: Римскаго.

3) Весьма интересный переводъ имени собств. Μαιώτιδος (очевидно по производству отъ μαιοῦμαι).

4) Въ первоначальномъ текстѣ было, вѣроятно, «дорвносятъ».

5) обычаи и художьствы?

ἀνθεσι λίθων περιλαμπόμενον, και τὸν θώρακα τὸν πολεμικὸν ἀποδύς, ὅλας ἔχοντα πλοῦτου (ἀλαζονικὴ γὰρ και θρυπτομένη τῶν βαρβάρων ἢ πανοπλία) ἐπεμψεν ἀμφοτέρα ἀναθήματα, διὰ τοῦ μάρτυρος τῷ Θεῷ και δυνάμεως και ἀξιώματος καθιερώσας τὰς ἀφορμάς. Πρόδηλον γάρ, ὡς ὁ μὲν στέφανος τῆς βασιλείας ἦν χαριστήριον, ὁ δὲ θώραξ τῆς κατὰ πολέμους ἰσχύος.

оружіе бранное отрѣшивъ¹⁾, вещи имящее богатства, жестоко бо и грѣдостно²⁾ варварское всеоружіе, посла обоя възложена ради мученика Богови, и силы и достоинства освятивъ вины. Проявленно убо, тако вѣнецъ царствія бѣ дарованія, оружіе же уже³⁾ на бранехъ крѣпости.

Такимъ образомъ въ «Похвалѣ» св. Фока вертоградарь прославляется, какъ покровитель мореплавателей, а кромѣ того нищихъ, убогихъ и странниковъ, почитаніе котораго проникло и въ среду варварскаго населенія нынѣшней южной Россіи и Кавказа. Между тѣмъ въ житіи св. Фоки епископа (какъ мы видѣли выше) и въ синаксарѣ святогорца Никодима покровительство мореплавателямъ приписывается именно св. епископу, который раньше самъ былъ корабельщикомъ. Въ виду этого разногласія въ агиологической литературѣ существуетъ мнѣніе, что св. Астерій смѣшалъ двухъ одноименныхъ и одномѣстныхъ святыхъ и приписалъ вертоградарю то, что другими приписывалось епископу, или же что тотъ и другой святой почитались какъ покровители мореплаванія въ разныхъ мѣстностяхъ⁴⁾. Какъ бы то ни было, на нашемъ памятникѣ св. Фока, покровитель нищепримнаго дома въ Херсонисѣ, представленъ въ видѣ рыбака, а не вертоградаря.

4. При раскопкахъ въ Херсонисѣ въ концѣ 1898 года найденъ глиняный кружокъ въ 0,09 въ діаметрѣ съ выломанною въ видѣ трехугольника верхнею частью, совершенно подобный предыдущему съ

1) Повидному переводчикъ не зналъ точнаго значенія слова θώραξ.

2) ἀλαζονικὴ και θρυπτομένη передано неточно. Слѣдующая фраза, очевидно, не вполне понята переводчикомъ.

3) иже?

4) Ср., напр., архим. Сергія, Полный мѣс. Вост. II, 2, стр. 301: «Такъ какъ мощи епископа Фоки перенесены въ Царьградъ не позднѣе 404 года и память его была гораздо славнѣе, то жители Царяграда и другіе за нимъ въ сему прибѣгали въ дѣлахъ мореплаванія, а жители Синопа и окрестностей въ вертоградарю Фокѣ».

тою лишь разницею, что 1) изображенія и надписи на немъ вырѣзаны вглубь, а не рельефно, и притомъ въ обратномъ видѣ (см. объ этомъ ниже) и 2) на оборотной сторонѣ, совершенно гладкой, нѣтъ стержня. По краю кружкѣ, какъ и на № 3, идетъ двойной рельефный кругъ, въ которомъ находится надпись, по характеру письма совершенно сходная съ надписью № 3. Внутри круга изображенъ продолговатый крестъ съ расширяющимися къ концамъ перекрестьями (верхнее не вполне сохранилось) и съ подвѣшенными къ поперечнымъ полосамъ буквами А и Ω, стоящій на камнѣ и окруженный сіяніемъ. По обѣимъ сторонамъ креста стоятъ святыя въ длинныхъ одѣянїяхъ. Стоящій налѣво отъ креста, съ отбитою нынѣ головою, изображенъ съ воздѣтыми руками (лѣвая рука отъ локтя отбита), а стоящій направо, съ головою окруженною нимбомъ, лѣвую руку полагаетъ на грудь, а въ правой держитъ длинный жезлъ съ крестомъ наверху; по обѣимъ сторонамъ святыхъ изображены продолговатые предметы, повидимому представляющіе маленькія кипарисовыя деревца. Всѣ детали изображенія ясно видны на прилагаемомъ рисункѣ, снятомъ въ натуральную величину.



Форма креста на нашемъ памятникѣ весьма сходна съ крестами, изображенными на стѣнахъ Керченской катакомбы 491 г., описан-

ной Ю. А. Кулаковскимъ¹⁾. По аналогіи съ ними можно предполагать, что и на нашемъ памятникѣ у верхней (нынѣ отбитой) полосы креста былъ полукруглый придатокъ для изображенія монограммы Христа; нижняя часть его, кажется, еще сохранилась. Для всего изображенія прекрасную аналогію представляетъ извѣстный серебряный дискосъ собранія графа Строганова, найденный въ Березовѣ и изданный у Gaggucci²⁾, а затѣмъ въ болѣе точномъ видѣ въ «Русскихъ древностяхъ въ пам. искусства» гр. И. И. Толстаго и Н. П. Кондакова³⁾. Несмотря на замѣтную разницу въ деталяхъ⁴⁾, значеніе изображенія на нашемъ памятникѣ и на Строгоновскомъ несомнѣнно одно и то же. По объясненію Д. В. Айналова⁵⁾ «крестъ на холмѣ прежде всего указываетъ на Распятіе христово. Первые христіане не изображали Распятія, а желая ука-

1) Матеріалы по археологіи Россіи, изд. Имп. Археолог. Комм. № 6 (Спб. 1891). Древности южной Россіи. Керченская христіанская катакомба 491 года. Изслѣдованіе Юліана Кулаковскаго. См. стр. 17 сл. и табл. II, 1 и 2, табл. III и IV, 1. Подобные же кресты въ куполѣ усыпальницы Галлы Платиди въ Равеннѣ и на рельефахъ Равеннскихъ саркофаговъ. См. Рѣднѣ, Мозаики Рав. церквей, стр. 55.

2) R. Gaggucci, Storia della arte Cristiana, vol. VI (Prato 1880), tav. 460, 10. Почтенный археологъ въ текстѣ (р. 88) описываетъ изображеніе такъ: «Due Angeli, facilmente S. Michele e S. Gabriele, stanno in guardia e adorano la croce che è piantata sopra un globo tutto disseminato di stelle: il suolo dove riposa è quello del terrestre paradiso facendone indizio i quattro fiumi che ne sgorgano. Per la qual cosa a me pare che stando la croce in tal luogo e in guardia dei due Arcangeli, essa debba essersi posta in luogo dell' albero o legno della vita, che ne fu eloquente figura. Il lavoro non antecede il secolo sesto: gli Angeli portano tutti i loro distintivi, nimbo, diadema, bastone viatorio, ali: vestono tunica e manto ed hanno i sandali ai piedi».

3) Вып. IV (Спб. 1891), стр. 174, рис. 166. Авторы говорятъ, что изображеніе представляетъ «Славу Креста Господня» и называютъ его сирійской работой второй половины VI вѣка по Р. Х.

4) Строгоновскій крестъ водруженъ на шарѣ (который Гарруччи описываетъ какъ «globo tutto disseminato di stelle»), не имѣетъ сѣнія и буквъ А и Ω; по сторонамъ его стоятъ два юныхъ ангела съ жезлами («шѣрилами» по объясненію гр. Толстаго и Кондакова), въ одинаковыхъ одеждахъ и позахъ. На Строг. памятникѣ нѣтъ деревьевъ по сторонамъ, а на нашемъ нѣтъ райскихъ рѣкъ, вытекающихъ изъ холма, на которомъ стоитъ крестъ.

5) Д. В. Айналовъ, Мозаики IV и V вѣковъ, стр. 44 (со ссылками на изображенія сохранившихся памятниковъ у Gaggucci и др.). Далѣе на стр. 51 въ подстрочномъ примѣчаніи приведены извѣстія и примѣры изображеній Креста въ хронологическомъ порядкѣ (упомянутая въ числѣ этихъ примѣровъ не-

затѣ на крестную смерть Христа, изображали крестъ на Голгоѣ или на ровномъ пространствѣ и обставляли его фигурами, которыя и опредѣляли смыслъ композиціи . . . На саркофагахъ эта композиція обыкновенно помѣщается посреди евангельскихъ или библейскихъ сценъ, или посреди 12 апостоловъ, которые оживленно бесѣдуютъ другъ съ другомъ, указывая на крестъ. Холмъ, на которомъ стоитъ этотъ крестъ, имѣетъ часто четыре райскія рѣки, текущія изъ его подножія, но также изображается часто и безъ рѣкъ, какъ это видно и на мозаикѣ св. Пуденціанъ.

Все изображеніе на пластинкѣ, какъ уже упомянуто, сдѣлано въ обратномъ видѣ, т. е. такъ, что оно получается въ надлежащемъ видѣ (въ рельефѣ) только на отлитыхъ или на оттиснутыхъ съ этой пластинки предметахъ. Изъ этого совершенно ясно назначеніе пластинки служить формою или, такъ сказать, печатью для рельефныхъ оттисковъ. Соотвѣтственно такому назначенію и идущая вокругъ пластинки надпись вырѣзана отъ правой руки къ лѣвой. Въ развернутомъ видѣ она читается слѣдующимъ образомъ:

Σ Ο Ρ Υ ~~██████████~~ Ο Λ Α Γ Ι Ο ~~██████████~~ Σ Ψ Δ Ι Ε Ι Α Κ Υ Ο Ι Τ Α Υ Ο Τ Α

На сдѣланномъ съ пластинки гипсовомъ слѣпкѣ надпись представляется въ такомъ видѣ:

Α Τ Ο Υ Α Τ Ι Ο Υ Κ Α Ι Ε Ν Δ Ψ ~~██████████~~ Ε Γ Α Λ Ο ~~██████████~~ Υ Ρ Ο Σ

Начало и конецъ надписи находились на выломанномъ трехугольномъ кускѣ. Сравненіе съ надписью св. Фоки дѣлаетъ вполне вѣроятнымъ предположеніе, что въ началѣ надписи слѣдуетъ возстановить слово *εὐλογία*, а въ концѣ пропало имя великомученика — скорѣе всего Георгія, такъ какъ 1) его имя по количеству буквъ вполне подходитъ къ величинѣ пропавшей части кружка, 2) почитаніе его въ Херсоніѣ уже засвидѣтельствовано найденною въ 1894 г. рѣзною шиферною иконою, изображающею святыхъ Георгія и Димитрія съ надписями ихъ именъ¹⁾. Такимъ образомъ надпись можетъ быть возстановлена въ слѣдующемъ видѣ:

[Εὐλογία] α τοῦ ἁ(γ)ίου καὶ ἐνδ(ο)ξ[ου μ]εγάλου μάρτυρος [Γεωργίου].

изданная пластинка изъ слоновой кости собранія графа Г. С. Строгонова издана въ послѣдствіи самимъ г. Айналовымъ въ «Археол. изв. и замѣткахъ» 1897 г., стр. 305—309). Ср. также стр. 139 сл.

1) Отчетъ Имп. Археол. Комм. за 1894 г., стр. 56 (со снимкомъ иконы).

Въ началѣ надписи, по всей вѣроятности, находился обычный крестикъ. Въ словѣ ΑΤΙΟΥ буква Τ, читающаяся совершенно ясно, ошибочно вырѣзана вмѣсто Γ. Далѣе мы предполагаемъ не μεγαλο-μάρτυρος, а μεγάλου μάρτυρος, потому что сохранившійся послѣ Ο наклонный штрихъ скорѣе можетъ принадлежать буквѣ Υ, нежели Μ. За нимъ въ испорченной части ободка, повидимому, можно было бы помѣстить болѣе нежели четыре недостающія буквы ΜΑΡΤ, но можно предполагать, что часть ободка въ этомъ мѣстѣ была попорчена при самой отдѣлкѣ пластинки на столько, что на ней нельзя было вырѣзать буквъ и пришлось оставить пустой промежутокъ. Такіе примѣры многократно встрѣчаются даже въ надписяхъ на камняхъ. Изображеніе на предметѣ, носящемъ имя св. великомученика Георгія, не образа этого святого, а Креста Господня съ предстоящими святыми, мнѣ кажется, можно объяснить тѣмъ, что крестъ, какъ извѣстно, былъ символомъ мученичества.

Обратимся теперь къ ближайшему рассмотрѣнію назначенія нашихъ памятниковъ. Какъ уже замѣчено, n^o 4 безъ сомнѣнія служилъ формою для отливки или оттиска рельефныхъ изображеній, а n^o 3 можно принять за изображеніе, оттиснутое съ подобной формы. При этомъ грубость изображеній и глубина вырѣзки ихъ дѣлаютъ весьма мало вѣроятнымъ предположеніе, чтобы эти формы могли служить для отливки металлическихъ изображеній; скорѣе можно думать о гипсѣ, глинѣ, воскѣ и т. п. матеріалахъ. Далѣе, изъ надписи n^o 2 видно, что въ Херсонисѣ въ раннія византійскія времена (о времени памятниковъ скажемъ ниже) существовалъ нищенпріимный домъ (богадѣльня), находившійся подъ покровительствомъ св. Фоки. Приведенныя выше мѣста «Похвалы» св. Астерія вполне объясняютъ причину, почему богадѣльня была поставлена подъ покровъ святаго страннопріимца. Извѣстно, далѣе, что въ греческомъ языкѣ какъ въ византійскую эпоху, такъ и въ наше время для названія церквей обычно употребляются имена тѣхъ святыхъ, въ честь которыхъ воздвигнуты церкви, какъ напр. Παναγία, ἁγία Σοφία, ἅγιος Ἰωάννης, ὅσιος Λουκάς и т. п.¹⁾

1) Аналогичныя названія церквей встрѣчаются и въ русскомъ языкѣ (напр. «Василій блаженный», «Исакій» и т. п.), особенно часто въ косвенныхъ падежахъ съ предлогами. У В. А. Слѣпцова въ рассказѣ «Спѣвца» пѣвчій говоритъ: «У Воздвиженья у ранней пѣлъ; тамъ отошла — я къ Успенію: *Милость мира* еще захватилъ. Потомъ поздно у Знаменья, да на похоронахъ апостола читалъ».

И въ нашей надписи слова $\delta \xi \nu \iota \sigma \varsigma \Phi \omega \kappa \acute{\alpha} \varsigma$ могутъ обозначать церковь св. Фоки, которая находилась при богадѣльнѣ, или при которой была богадѣльня.

Затѣмъ мы видѣли изъ приведенной выдержки изъ «Похвалы» св. Астерія, что среди моряковъ, почитавшихъ св. Фоку, какъ своего покровителя, существовалъ обычай при каждой трапезѣ отдѣлять часть пищи или питья св. Фокѣ, затѣмъ продавать ее каждому изъ сотрапезниковъ по очереди и вырученныя деньги, по прибытіи въ гавань, раздавать нуждающимся, такъ что «часть св. Фоки была благодѣяніемъ для бѣдныхъ».

Этотъ фактъ можетъ навести на предположеніе, что въ Херсонской богадѣльнѣ могъ существовать подобный же обычай въ нѣсколько иномъ видѣ, именно что при ней изготовлялись особыя хлѣбы, которые продавались богомольцамъ подъ именемъ благословенія св. Фоки, и вырученныя за нихъ деньги употреблялись на содержаніе призрѣваемыхъ въ богадѣльнѣ. Нашъ кружокъ могъ быть употребляемъ для тисненія на такихъ хлѣбахъ изображенія святаго съ соотвѣтствующею надписью. Такой же обычай могъ существовать и въ другихъ церквахъ. Могло быть и такъ, что въ церквахъ раздавались хлѣбы съ священными изображениями благочестивымъ жертвователямъ, какъ вещественный знакъ благословенія и благодарности святаго покровителя храма за ихъ пожертвованія. Такимъ образомъ наши кружки могутъ быть вполне аналогичны съ тѣми печатями, которыя употребляются въ нашемъ церковномъ быту для тисненія изображеній на просфорахъ¹⁾.

Обычай раздавать въ церквахъ какіе-либо вещественныя предметы въ знакъ благословенія ($\epsilon \upsilon \lambda \omicron \gamma \iota \alpha$) благочестивымъ поклонникамъ былъ широко распространенъ среди христіанъ съ древнѣйшихъ временъ. Паломница, извѣстная подъ именемъ Сильвіи, совершившая путешествіе по св. мѣстамъ во 2-й половинѣ IV в.²⁾, неоднократно

1) Приведенное въ статьѣ К. К. Косцюшко-Валюжинича «Археологическія раскопки Херсонеса въ 1896 г.» въ «Крымскомъ Вѣстникѣ» 1897 г., № 74 (ср. «Фил. Обзоръ» XII, 1, стр. 300, или «Археол. изв. п зам.» 1897, стр. 168) мнѣніе «одного ученаго грека, посѣтившаго херсонесскій складъ древностей», что кружокъ съ изображеніемъ св. Фоки служилъ профилактиемъ, намъ кажется совершенно неправдоподобнымъ, такъ какъ къ такому назначенію не подходятъ ни форма круга, ни надпись на немъ.

2) Ея паломничество сдѣлалось извѣстно ученому міру въ 1884 г. и издано въ 1887 г. итальянскимъ археологомъ Г. Ф. Гамуррини, а затѣмъ въ

упоминаетъ о такихъ благословеніяхъ¹⁾, при чемъ изъ нѣкоторыхъ упоминаній совершенно ясно, что подъ ними разумѣлись вещественные дары. Антонинъ изъ Плаценціи, путешествовавшій къ св. мѣстамъ въ концѣ VI в., также неоднократно говоритъ о подобныхъ «благословеніяхъ»²⁾ и, между прочимъ, о раздачѣ хлѣбовъ бѣднымъ при церкви св. Исихія въ Іерусалимѣ по распоряженію св. Елены³⁾. Подобныя свидѣтельства встрѣчаются и у другихъ христіанскихъ авторовъ⁴⁾.

Особенно распространень былъ обычай освящать елей или чрезъ прикосновеніе къ мощамъ или другимъ святынямъ, или чрезъ наливаніе его въ лампы, горѣвшія передъ ними. Такой освященный елей увозился паломниками въ металлическихъ, стеклянныхъ или глиняныхъ сосудахъ и употреблялся для врачеванія, при чемъ паломники иногда дарили его своимъ знакомымъ или уважаемымъ лицамъ. Нѣ-

1889 г. И. В. Помяловскій въ 20 выпускѣ «Православнаго Палестинскаго сборника» подъ загл. «Peregrinatio ad loca sancta saeculi IV exeuntis». Объ авторѣ см. предисловіе г. Помяловскаго.

1) Peregr. с. 4 (на горѣ Синаѣ)... iam ut exiremus de ecclesia, dederunt nobis presbyteri loci ipsius eulogias, id est de pomis, quae in ipso monte nascuntur. — С. 11 (на горѣ Нававъ) eulogias nobis dare dignati sunt [monachi], sicut habent consuetudinem dandi his, quos humane suscipiunt. — С. 15: Nos ergo accipientes de presbitero eulogias, id est de pomario sancti Iohannis Baptistae, similiter et de sanctis monachis, qui ibi monasteria habebant in ipso horto pomario... profecti sumus iter nostrum quo ibamus. — С. 21 (у кладеза Іакова)... eulogias dignati sunt dare mihi et omnibus, qui mecum erant, sicut est consuetudo monachis dare, his tamen, quos libenti animo suscipiunt in monasteriis suis.

2) Antonini Placentini Itinerarium rec. I. Pomialovsky (Правосл. Пал. Сборн. вып. 39, Спб. 1896), с. XVIII: In quo monumento [т. е. у гроба Господня] deforis terra mittitur et ingredientes benedictionem exinde tollent.—Ibid. XX: [у Креста Господня] offertur oleum ad benedicendum, ampullas medias.—Ibid. XXXIX: Inter Sina et Horeb est vallis, in qua certis temporibus descendit ros de caelo, quem manna appellant, et coagulatur et fit tamquam granum masticis et colligitur et doleas exinde'plenas habent in monasterio, unde et benedictionem dant ampullas modicas. — Ibid. XLII: ... oleum petrinum ... qui pro grandi benedictione tollitur. Ср. ко всѣмъ этимъ мѣстамъ примѣчанія И. В. Помяловскаго.

3) Ibid. XXVII: ... venimus ad sanctum Isicium, qui ibidem in corpore iacit, ubi etiam et panis erogantur ad homines pauperes et peregrinos, quod deputavit Helena.

4) Они собраны въ статьѣ Edm. Le Blant, «Note sur une fiole à inscriptions portant l'image de saint Ména» въ Revue archéol. 1878, v. 35, p. 299—306.

сколько десятковъ такихъ сосудовъ (ampullae) принадлежавшихъ лонгобардской царицѣ Теодолиндѣ, сохраняются въ Монцѣ. Въ нихъ хранятся елей отъ св. мѣсть. Нѣкоторые изъ нихъ имѣютъ надписи: «Ἐλαιον ξύλου ζωῆς τῶν ἁγίων Χριστοῦ τόπων», на другихъ читается: «Εὐλογία Κυρίου τῶν ἁγίων Χριστοῦ τόπων» или «Ἐμμανουὴλ μεθ' ἡμῶν ὁ θεός»¹⁾. Кромѣ обычая брать елей отъ св. мѣсть былъ также весьма распространенъ обычай увозить въ глиняныхъ сосудахъ влагу (елей или воду) отъ мощей св. Мины, который считался покровителемъ христіанскаго Египта и почитаніе котораго было весьма распространено въ первые вѣка христіанства. Ампулы съ влагою отъ его мощей, обыкновенно снабженныя надписью «Εὐλογία τοῦ ἁγίου Μηνᾶ», или «Εὐλογία(ν) λάβωμε(ν) τοῦ ἁγίου Μηνᾶ», или просто «Τοῦ ἁγίου Μηνᾶ», разносились паломниками въ разные концы христіанскаго міра²⁾. Всѣ эти обычая, какъ намъ кажется, вполне подтверждаютъ возможность предположенія о существованіи въ Херсонисѣ раздачи освященныхъ хлѣбовъ въ знакъ благословенія святыхъ покровителей церквей. Но особенно нагляднымъ подтвержденіемъ можетъ служить совершенно аналогичный съ нашими кружками памятникъ, описанный Мишонномъ въ указ. статьѣ (стр. 198, гл. III). Это — терракоттовый кружокъ, 0,105 м. въ діаметрѣ, найденный въ Атикѣ въ окрестностяхъ Лаврія. Одна сторона его, слегка вогнутая, имѣетъ въ центрѣ возвышеніе въ видѣ рукоятки, а на другой сторонѣ вырѣзаны вглубь: въ центрѣ крестъ въ кругѣ, а по сторонамъ его надпись: **ΕΥΛΟΓΙΑΚΥΨΕΦΝΩΑΣ**, «благословеніе Господне на насъ» (быть можетъ, вѣрнѣе читать ἐψ' ὑμᾶς, принимая Н = Υ согласно произношенію). Издатель этого любопытнаго памятника вполне увѣренъ, что кружокъ служилъ печатью для хлѣба³⁾. Между тѣмъ сходство

1) Монцскія ампулы изданы у Garrucci, Storia della arte crist. VI, tav. 433 сл.

2) О св. Минѣ см. В. Г. Васильевскаго «Повѣсть Евфанія о Иерусалиме и сущихъ въ немъ мѣсть» (Прав. Пал. Сб. вып. 11), стр. 150. Объ ампулахъ съ именемъ св. Мины кромѣ вышеуказанной статьи Le Blant'a см. E. Michon, «La collection d'ampoules à eulogies du musée du Louvre» въ Mélanges G. B. de Rossi (Paris—Rome 1892), стр. 183—200, съ указаніемъ предшествующей литературы и мѣсть храненія ампулъ на стр. 185. Ср. прим. Н. В. Помяловскаго въ Ant. Plac. Itin. стр. 110. По сообщенію Е. М. Придика въ Керчи въ коллекціи А. В. Новикова хранятся двѣ ампулы съ именемъ св. Мины, найденныя, по словамъ владѣльца коллекціи, въ Керчи.

3) ... «Il est clair, говорить г. Мишонъ на стр. 199, que nous sommes

его съ нашими кружками, не говоря уже о совершенно одинаковой величинѣ, простирается до того, что онъ имѣеть на оборотной сторонѣ рукоятку, подобно кружку съ именемъ св. Фоки. Надпись на немъ вырезана вглубь (en creux), но отъ лѣвой руки къ правой, стало быть на хлѣбѣ она выходила рельефною и читалась справа на лѣво, какъ и на оттискахъ печати съ именемъ св. Фоки.

Несмотря, однако, на столь близкое сходство, мы не рѣшаемся положительно утверждать, что наши кружки непременно служили, подобно Лаврійскому, печатями для оттиска священныхъ изображеній на хлѣбахъ. Дѣло въ томъ, что при всемъ сходствѣ между ними есть и замѣтное различіе: изображеніе на Лаврійскомъ кружкѣ, если можно такъ выразиться, гораздо проще (крестъ въ кругѣ съ краткою надписью), какъ и слѣдуетъ ожидать отъ печати, оттискиваемой на предметахъ, не подлежащихъ сохраненію на долгое время. Изображенія на нашихъ кружкахъ, при всей ихъ грубости, гораздо сложнѣе и тщательнѣе. Въ этомъ отношеніи они поразительно напоминаютъ изображенія на вышеупомянутыхъ глиняныхъ ампулахъ, въ которыхъ сохранялось масло отъ мощей св. Мины, или точнѣе говоря, на одномъ типѣ ихъ, наичаще встрѣчающемся¹⁾. Ампулы этого типа, характерною представительницею которыхъ является описанная Le Blanc'омъ съ изображеніемъ на табл. X, представляютъ собою сосудцы въ родѣ нашихъ фляжекъ съ узкимъ горлышкомъ и придѣланными къ нему двумя ручками. Съ боковъ онѣ сплюснуты, такъ что боковыя круглыя поверхности ихъ представляются совершенно пло-

ici en présence d'une sorte de sceau à imprimer sur un pain béni. Le mot eulogie, qui, plus tard, s'appliqua aussi à d'autres pains sanctifiés par une bénédiction spéciale que les évêques étaient dans la coutume de s'envoyer en signe d'union ecclésiastique, désignait, durant les premiers siècles, à la fois les espèces sacramentelles elles-mêmes et les pains qu'après avoir consacré le nombre d'hosties nécessaires à la communion des fidèles, le prêtre bénissait pour distribuer à ceux qui n'y avaient point pris part. Il est avéré que, dès le quatrième siècle, les pains offerts à l'autel étaient ronds, de petite taille, et d'ordinaire ornés d'une marque telle que la croix, avec l'inscription $\overline{\Gamma C} \overline{XC} \overline{NIKA}$ par exemple». Далѣе Мишопъ указываетъ на издавную де Россн (Bull. di arch. christ. 1865, p. 80) печать съ надписью $\text{ΕΥΛΟΓΙΑ} \mid \text{ΕΥΠΟΡΙΩ}$, служившую, по мнѣнію издателя, для подобной же цѣли.

1) Раздѣленіе ихъ на типы и точное описаніе каждого пзъ нихъ см. въ вышеуказанной статьѣ Мишона, стр. 187 сл.

скими¹⁾. На одной изъ нихъ изображенъ рельефно св. Мина, стоящій съ молитвенно простертыми руками, въ одѣяннїи римскаго воина, съ головою окруженною нимбомъ и съ двумя колѣнопреклоненными верблюдами у его ногъ. Присутствіе верблюдовъ объясняется легендою о томъ, что святой предъ своею мученическою кончиною заповѣдалъ, чтобы обезглавленное тѣло его было положено на верблюда и погребено тамъ, гдѣ остановится верблюдъ, предоставленный самому себѣ; послѣдній принесъ останки мученика изъ Котіея, гдѣ онъ пострадалъ, на его родину въ Египеть²⁾.

Такимъ образомъ мы видимъ, что изображеніе святаго характеризуется данными изъ его житія совершенно такъ же, какъ и на нашемъ кружкѣ съ изображеніемъ св. Фоки. По обѣимъ сторонамъ головы св. Мины на ампулѣ, изданной Le Blant'омъ, идетъ слѣва направо надпись Ο ΑΓΙΟΣ ΜΗΝΑΣ, а по окружности справа направо читается: ΑΙΝΜVΟΙΓΑ  ΟΤ, ΕΜΟΒΡΛΑΙΓΙΟΛΟVΞ, т. е. Εὐκολλογία(ν) λάβ(ω)με[ν] το[ῦ] ἀγίου Μηνᾶ. Сходство этого изображенія съ изображеніями на херсонисскихъ кружкахъ по общему характеру и по технике исполненія настолько поразительно, что даетъ намъ полное право видѣть въ нихъ формы для оттиска изображеній на какихъ-либо глиняныхъ предметахъ, быть можетъ на подобныхъ же сосудахъ, въ которыхъ благочестивые богомольцы получали освященную влагу изъ церквей св. Фоки и св. Георгія.

Во всякомъ случаѣ для объясненія кружковъ должно быть принято

1) Технику производства этихъ сосудовъ г. Мишонъ (ук. ст. стр. 185) описываетъ слѣдующимъ образомъ: «On sait qu'elles consistent en de petits récipients aplatis formés d'un goulot relié à la panse par deux anses coudées. Les deux faces de la panse étaient d'abord obtenues au moyen de moules et appliquées l'une contre l'autre; le goulot, fait à part, était alors ajusté à leur partie supérieure, où l'ouvrier avait eu soin de laisser un passage pour l'écoulement du liquide, et les deux anses soudées; mais le tout sans grand soin, de sorte que les joints des pièces rapportées empiètent constamment sur les faces et masquent parfois soit une partie de la légende, soit la couronne ou les filets circulaires qui les limitent. Le travail, le plus souvent, était alors terminé; mais quelques ampoules semblent avoir été peintes... Les dimensions des ampoules sont généralement restreintes, n'excédant pas six à sept centimètres pour le diamètre de la panse; quatre pourtant de celles que possède le Louvre — et il faut en rapprocher trois au British Museum — se distinguent, en même temps que par leur exécution plus soignée, par leur taille qui atteint quinze centimètres sur dix et demi de diamètre».

2) См. Le Blant ук. ст. стр. 304; Michon, стр. 187.

одно изъ двухъ высказанныхъ нами предположеній, но мы не находимъ вполне прочныхъ данныхъ, которыя бы заставили окончательно остановиться на одномъ изъ нихъ. Очень можетъ быть, что въ массѣ древностей, открытыхъ при раскопкахъ въ Херсонисѣ и хранящихся въ мѣстномъ складѣ, уже имѣются обломки подобныхъ ампуллъ съ рельефными изображеніями, которые дали бы возможность окончательно рѣшить вопросъ въ пользу второго предположенія.

По характеру письма надписей и стилю изображеній оба херсонисскіе кружка несомнѣнно принадлежать одной эпохѣ. Для опредѣленія ея главнымъ критеріемъ должно служить священное изображеніе на п^о 4 и въ особенности форма креста на немъ, которая, какъ мы видѣли, представляетъ разительное сходство съ изображеніями креста на памятникахъ V—VI вѣковъ. По этому мы врядъ-ли погрѣшимъ противъ истины, если скажемъ, что рассмотрѣнные памятники не позднѣе VII в. по Р. Хр. Къ этому времени вполне подходитъ и характеръ буквъ находящихся на нихъ надписей.

5. При раскопкахъ 1895 г. на южномъ склонѣ городища, между новымъ соборомъ и Карантинною бухтою, найденъ между прочимъ небольшой (выш. 0,066 м., шир. 0,05) мѣдный, обтянутый золотою пластинкою образецъ¹⁾, на одной сторонѣ котораго (по всей вѣроятности бывшей и первоначально лицевой) довольно хорошо сохранилось рельефное изображеніе Богоматери съ Младенцемъ на рукахъ въ иконографическомъ типѣ Одигитріи²⁾ съ выпуклыми буквами $\overline{\text{MP}} \overline{\Theta\text{V}}$ въ



1) О мѣстѣ находки см. Отчетъ Имп. Арх. Комм. за 1895 г., стр. 4 и 94, съ снимкомъ образца въ натуральную величину, который здѣсь повторяется. Образокъ отнесенъ въ Отчетѣ, вѣроятно на основаніи мнѣнія одного изъ специалистовъ по церковной археологіи, къ XI—XII в.

2) Объ этомъ типѣ ср. статью Я. П. Смирнова «Христіанскія мозаики Кипра» въ Визант. Временникѣ, т. IV, стр. 54 сл.

верхнихъ углахъ, а на оборотѣ священное изображеніе или безслѣдно пропало, или совсѣмъ не было сдѣлано.

На обѣихъ сторонахъ по краямъ идетъ узкая рамка, на которой тщательно вырѣзана вглубь греческая надпись. Буквы ея на верхнемъ и нижнемъ краяхъ идутъ отъ лѣвой руки къ правой, а на боковыхъ—сверху внизъ (буква подъ буквой), образуя тотъ способъ письма, который въ эпиграфикѣ обозначается терминомъ *κισυήδον*. Нѣкоторыя буквы надписи прекрасно сохранились, а другія болѣе или менѣе пострадали вслѣдствіе порчи окисью самыхъ краевъ образца, или стерлись отъ употребленія. На лицевой сторонѣ надпись особенно сильно пострадала въ обоихъ верхнихъ углахъ, отчасти на правой боковой сторонѣ, въ правой половинѣ нижняго края и на лѣвой боковой сторонѣ кромѣ нижней ея части. На оборотѣ особенно попорченъ правый верхній уголъ и середина лѣвой боковой стороны. Вотъ что намъ удалось разобрать въ надписи¹⁾:

Лицевая сторона.

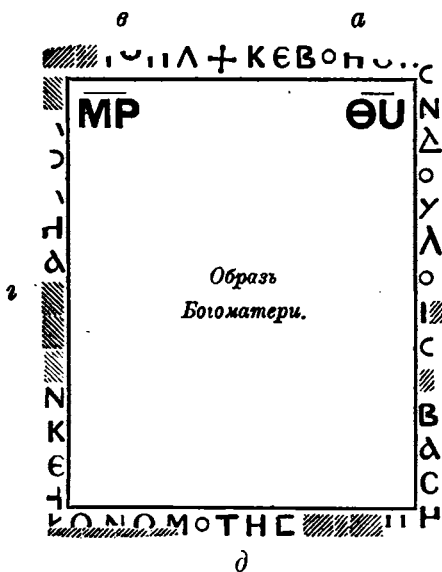

Оборотная сторона.

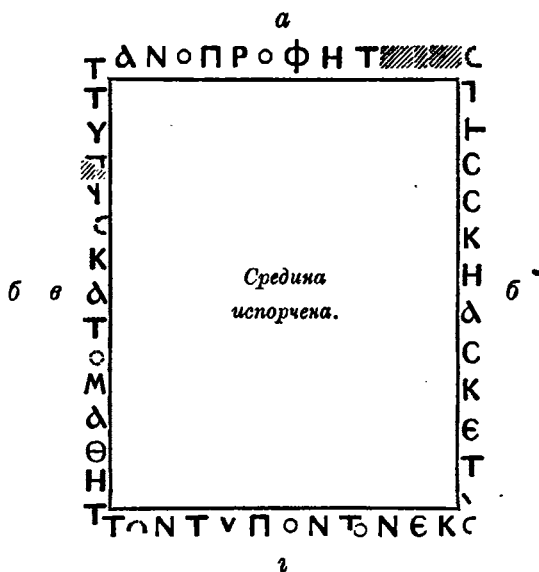

1) При окончательномъ установленіи чтенія мы пользовались любезно сообщенною намъ Я. П. Смирновымъ копіею, сдѣланною совершенно независимо отъ нашей и подтвердившею въ большинствѣ случаевъ наше чтеніе. Остатокъ буквы σ, находящейся въ нижнемъ правомъ углу обор. стороны, можно съ одинаковымъ правомъ отнести и къ β, и къ γ; мы предпочитаемъ первую возможность.

Для правильнаго возстановленія смысла надписи прежде всего необходимо опредѣлить ея направленіе и послѣдовательный порядокъ, въ которомъ она должна читаться. Нѣтъ сомнѣнія, что на лицевой сторонѣ она начинается въ срединѣ верхняго края рамки, гдѣ предъ началомъ ея поставленъ крестикъ, и затѣмъ опускается внизъ по правой боковой сторонѣ; далѣе очевидно, что съ нижней части лѣвой боковой стороны надпись непосредственно переходитъ на нижнюю сторону; отсюда слѣдуетъ заключить, что съ праваго бока она перенесена или на верхъ лѣвой боковой стороны, или на лѣвую сторону верхняго края; и дѣйствительно, намъ кажется весьма правдоподобнымъ предположеніе Я. И. Смирнова, что въ лѣвой половинѣ верхняго края написанъ отъ правой руки къ лѣвой конецъ собственнаго имени, начинающагося на правой боковой сторонѣ, а затѣмъ надпись спускается по лѣвой боковой сторонѣ.

На оборотной сторонѣ надпись идетъ сначала по верхнему краю, затѣмъ по правой боковой сторонѣ, далѣе по лѣвой боковой и наконецъ по нижней, гдѣ, однакоже, конецъ ея не вырѣзанъ за недостаткомъ мѣста. Указанное направленіе надписи отмѣчено выше начальными буквами русской азбуки, такъ что ее слѣдуетъ читать въ послѣдовательномъ порядкѣ буквъ. Для большей наглядности считаемъ не лишнимъ перевести ее въ обыкновенное строчное письмо:

Лицевая сторона:

а + КЄВ○Н○
 б █СНΔ○УΛ○|█С█ВАСН
 в ████
 г ████НΔ███████НКЄЧ
 д К○Н○ОМ○ТНС███████

Оборотная сторона:

а ТΔН○ПРОФНТ███████
 б ТРССКНΔСКЕТ███
 в ТУТ███СКАТ○МΔΘНТ
 г Т○НТУП○НТ○НЄК

Надпись на лицевой сторонѣ представляетъ собою молитвенное воззваніе къ Господу о помощи и составлена по обычному шаблону

прозаическихъ надписей на византійскихъ печатяхъ съ тою только разницею, что гл. βοηθεῖν управляетъ въ ней винительнымъ падежемъ, а не дательнымъ, который обыкновенно встрѣчается въ надписяхъ на печатяхъ, и вмѣсто притяж. мѣстоименія σός стоитъ род. падежъ личнаго мѣстоименія σοῦ ¹⁾. За молитвеннымъ воззваніемъ Κύριε βοήθει τῷ σῷ δοῦλω въ надписяхъ на печатяхъ непосредственно слѣдуетъ личное имя собственника печати, далѣе обозначеніе его титуловъ или должностей (безъ члена) и наконецъ прозваніе (фамилія), непремѣнно съ членомъ.

Въ нашей надписи къ личному имени принадлежатъ буквы ΒΑΣΗ въ концѣ стороны б и  в части в, допускающія несомнѣнное возстановленіе Βασηληο[ν]=Βασίλειο[ν]. Плохо сохранившіеся остатки буквъ въ верхней части стороны г²⁾, за которыми нѣсколько буквъ совершенно исчезло, возстановить трудно. Здѣсь, безъ сомнѣнія, стояло обозначеніе какой либо должности или званія. Въ слѣдующихъ буквахъ можно съ полною увѣренностью видѣть слова κὲ ἡχονόμο = καὶ οἰκονόμο(ν) съ пропускомъ конечной буквы или καὶ οἰκονόμω съ перемѣною падежа, не представляющею ничего необычнаго въ подобныхъ надписяхъ. Названіемъ οἰκονόμος, какъ известно, обозначались лица, завѣдывавшія хозяйствомъ дома или какого либо учрежденія; въ византійскія времена это названіе придавалось преимущественно духовнымъ лицамъ, распоряжавшимся хозяйствомъ и денежными суммами церквей или монастырей ³⁾. Ихъ названіе встрѣ-

1) Schlumberger въ своемъ капитальномъ сборникѣ византійскихъ печатей (Sigillographie de l'empire Byzantin, Par. 1884, p. 35) замѣчаетъ, что глаголъ βοηθεῖν ставится съ вин. падежомъ «très exceptionnellement». Примѣры такого управленія см. на стр. 458, 2, стр. 573, 4, и пр. На лапидарныхъ памятникахъ такая конструкція встрѣчается нерѣдко. Ср. напр. нашъ «Сборникъ греч. надписей христ. врем. изъ южной Россіи», nn^o 12 (также изъ Херсониса), 66, 97, 104.

2) Въ копіи г. Смирнова эти буквы даны въ такомъ видѣ:

Τ
Ϟ
ϙ
λ

3) Schlumberger, Sigillogr. Byz. p. 393: «Οἰκονόμος, *oeconomus, dispensator ecclesiae*, dignitaire ecclésiastique dont les fonctions se rapportaient à la gestion des finances de l'Eglise. On comptait diverses sortes d'*économos*: avant

чается какъ безъ опредѣленія¹⁾, такъ и съ прибавленіемъ въ род. пад. названія церкви, при которой служилъ экономъ, какъ напр. οἰκονόμος τοῦ Τροπαίουφόρου²⁾, οἰκονόμος τῆς μεγάλης ἐκκλησίας³⁾ и т. п. Въ виду этого можно думать, что стоящія въ нашей надписи за словомъ ἡκονόμο буквы Т Н С представляютъ собою членъ τῆς, за которымъ слѣдовало имя святой покровительницы храма (напр. τῆς ἁγίας Σοφίας, τῆς Θεοτόκου или Παναγίας и т. п.)⁴⁾ или слово ἐκκλησίας съ опредѣленіемъ, какъ въ вышеприведенномъ примѣрѣ. Соединеніе должности церковнаго или монастырскаго эконома съ какою-либо другою вполнѣ возможно. У Schlumberger'a можно найти не мало примѣровъ подобнаго соединенія должностей или званій. Такимъ образомъ надпись лицевой стороны можетъ быть возстановлена слѣдующимъ образомъ (съ исправленною орфографіею):

Κ(ύρι)ε, βοή[θει τ]ὸν δοῦλόν Σ[ου] Βασίλ[ειον]. . . . καὶ οἰκονόμο(ν) τῆς. . .
«Господи, помоги рабу Твоему Василию . . . и эконому . . .»

Надпись на оборотной сторонѣ представляетъ собою не продолженіе предыдущей, а совершенно самостоятельное цѣлое, и при томъ, какъ можно замѣтить почти сразу, она изложена не прозой, а сти-

tout le *grand économiste*, μέγας οἰκονόμος, haut dignitaire du patriarcat nommé souvent directement par l'empereur, le premier entre les ἐξωκατάκοιλοι, puis encore *l'économiste des fondations pieuses*, οἰκονόμος τῶν εὐαγῶν, le *vice-économiste* ou παροικονόμος, les simples *économistes* et bien d'autres encore. Ср. Martigny, Dictionnaire des antiquités chrét. (Par. 1865), s. v. économiste ecclésiastique; Krieg у Kraus, Real-Encyklop. II p. 521 s. v. Oeconomus.

1) Sig. Byz. p. 393 n° 2, p. 394 n° 4, p. 710 n° 2. Ср. Сугдейскія приписки на Халкинскомъ синаксарѣ (Зап. Од. Общ. ист. и древн. V, стр. 595—624), n° 4: ὁ πτωχὸς π(ατ)ήρ ἡμῶν Ἰωαννῆσιος ὁ οἰκονόμος; n° 20: Λάζαρ. . . υ(ἰ)ὸς τοῦ οἰκονόμου καὶ πνευματικοῦ Ἀντωνίου; n° 38: πρεσβυτέρισσα τοῦ πατῆ Ἀντῆ(πα) καὶ οἰκονόμου; ср. также nn° 114 и 187.

2) Sig. Byz. p. 150, e n° 1. Ср. метрическую надпись *ibid.* p. 146, n° 2 (молитвенное обращеніе отъ лица св. Никиты, изображеннаго на печати):

Ὁμωνυμοῦντά μοι σκέποις, Θεοῦ Λόγε,
 θεῖου νοῦ Σου τὸν μέγαν οἰκονόμον.

3) Сугдейскія приписки (см. выше прим. 1), n° 142: Μουγάλα θυγάτηρ τοῦ πατῆ Ἀντωνίου καὶ οἰκονόμου μεγάλης ἐκκλησίας; n° 190: Ἀλάμιος ἱερο(μόνα)χ(ος) καὶ οἰκονόμος τῆς καθολ. . .

4) Объ употребленіи именъ святыхъ для обозначенія посвященныхъ имъ храмовъ ср. выше стр. 353.

хами, въ видѣ двухъ ямбическихъ триметровъ съ обычными особенностями византійскаго стихосложенія. Къ сожалѣнію, возстановленіе полнаго смысла ея представляетъ затрудненія вслѣдствіе порчи нѣсколькихъ буквъ по угламъ и въ верхней половинѣ стороны *σ*, а затѣмъ отчасти по той причинѣ, что второй стихъ не оконченъ за недостаткомъ мѣста на сторонѣ *ι* и прерывается въ нижнемъ правомъ углу, можно сказать, на полусловѣ, наконецъ потому, что въ обоихъ стихахъ нѣтъ глагола.

Нашу попытку возстановленія смысла надписи начнемъ съ указанія, что первый знакъ ея очевидно слѣдуетъ принять за крестикъ и поэтому первое слово будетъ нарѣчіе $\acute{\alpha}\nu\omega$; ему соотвѣтствуетъ $\acute{\alpha}\lambda\tau\omega$ на сторонѣ *σ*; за первымъ слѣдуетъ сущ. $\pi\rho\phi\eta\tau[\eta\varsigma]$ или $\pi\rho\phi\eta\tau[\alpha\iota]$, а за вторымъ — $\mu\alpha\theta\eta\tau[\eta\varsigma]$ или $\mu\alpha\theta\eta\tau[\alpha\iota]$. Отсюда уже ясно, что надпись содержитъ въ себѣ указаніе на священное изображеніе, которое было сдѣлано (или предполагалось сдѣлать) на этой сторонѣ образка: вверху пророкъ (или пророки), а внизу ученикъ (или ученики). Если бы можно было сказать съ увѣренностью, что существительныя поставлены во множ. числѣ, то мы имѣли бы ясное указаніе на образъ Преображенія Господня, на которомъ, какъ извѣстно, вверху представляется Иисусъ Христосъ съ пророками Іліею и Моисеемъ, а внизу — свв. апостолы Петръ, Іаковъ и Іоаннъ. Но, какъ кажется, послѣдняя буква на сторонѣ *α*, хотя и плохо сохранившаяся, скорѣе можетъ быть принята за *С*, нежели за *!*; въ такомъ случаѣ придется читать $\acute{\alpha}\nu\omega \pi\rho\phi\eta\tau[\eta\varsigma] — \acute{\alpha}\lambda\tau\omega \mu\alpha\theta\eta\tau[\eta\varsigma]$. При такомъ чтеніи, по мнѣнію профессора В. В. Болотова, любезно сообщившаго намъ нѣсколько разъясненій къ этой надписи, которыми мы ниже воспользуемся съ искреннею благодарностью, — можно предполагать, что и на этой сторонѣ находилось изображеніе Богоматери съ пророкомъ (Исаіею?) вверху и евангелистомъ (Матѳеемъ?) внизу. Возможно и такое предположеніе, что на этой сторонѣ были только пророкъ и евангелистъ, такъ какъ образъ Богоматери былъ на другой сторонѣ.

Далѣе, на сторонѣ *β* ясно читается $\tau\eta\varsigma \sigma\kappa(i)\acute{\alpha}\varsigma \kappa(\alpha\iota)$; но слѣдующее слово, повидимому, стояло въ вишительномъ падежѣ множ. числа: $\tau[\rho\acute{\upsilon}] \varsigma$ $\tau\acute{\upsilon}\pi[\rho\acute{\upsilon}] \varsigma$. Отсюда является необходимость заключить, что и предыдущее слово стояло въ томъ же падежѣ, т. е., иначе говоря, что рѣзчикъ ошибочно (быть можетъ подъ вліяніемъ окончанія **ТНС** въ предыдущемъ словѣ) вырѣзалъ **ТНС** вмѣсто **ТАС**. Наконецъ, на сторонѣ *ι* можно читать $\tau\acute{\epsilon}\nu \tau\acute{\upsilon}\pi\omicron\nu$ или $\tau(\acute{\omega})\nu \tau\acute{\upsilon}\pi(\omega)\nu$, смотря по тому,

какой падежъ требуется смысломъ (ср. ΔΝΟ и ΚΑΤΟ вмѣсто ΔΝΩ и ΚΑΤΩ).

Что касается до разъясненія самаго смысла надписи, то мы имъ обязаны сообщеніямъ В. В. Болотова, сущность которыхъ заключается въ слѣдующемъ ¹⁾. Ветхозавѣтные пророки не могли видѣть грядущихъ предметовъ (или событій), но они видѣли какъ бы тѣни, отбрасываемыя предметами впередъ себя, и описали эти тѣни. Эти описанія у пророковъ неясны; но мы, новозавѣтные, видимъ самые предметы (или событія) и потому лучше самихъ пророковъ понимаемъ предлагаемыя ими описанія. Такъ въ ирмосѣ 9-й пѣсни канона на Срѣтеніе говорится: ἐν νόμῳ, σκιά καὶ γράμματι τύπον κατίδωμεν οἱ πιστοί — «въ законѣ, сѣни и писаніи образъ видимъ вѣрній», т. е. въ законѣ (который имѣетъ дѣло не съ предметами, а только съ) тѣнью (ихъ) и очертаніемъ, мы видимъ намекъ (на дѣйствительность, понятный лишь намъ) вѣрующимъ, — что нѣкогда отъ Дѣвы родится Первородный — Сынъ Отца Безначальнаго, и этотъ Первородный святы Богу, какъ Его святѣйшее Слово.

Въ ирмосѣ 5-й пѣсни 1-го канона на Рождество Богородицы читаемъ: Ὁ σκιογράφον ἀχλὺν αἰνιγμάτων σκεδάσας καὶ τῶν πιστῶν ἐκβάσει τῆς ἀληθείας διὰ τῆς Θεοπαίδος καταυγάσας τὰς καρδίας, «сѣннописанный мракъ гаданій разоривъ и вѣрныхъ прибытіемъ истины Богоотроковицею озаривъ сердца». Здѣсь совокупность содержанія ветхозавѣтныхъ пророчествъ представляется лишь «сѣннописаннымъ мракомъ», который разгоняется, когда сбывается истина, озаряющая сердца вѣрующихъ; она приходитъ въ міръ чрезъ Богородицу — и потому на иконѣ Богородицы вполне умѣстно противопоставлять дѣйствительность тѣни и образамъ. Когда истина стала извѣстною, намекъ на нее уже не имѣетъ значенія; поэтому «тѣни и образы» въ Новомъ завѣтѣ маловажны, тогда какъ въ Ветхомъ они составляли все, что въ немъ было религиозно цѣннаго. Въ посланіи къ Колосс. 2, 16, 17 ветхозавѣтные праздники, новомѣсячія и субботы названы «тѣнью грядущихъ» (ἃ ἔστιν σκιά τῶν μελλόντων); Евр. 8, 5 о ветхозавѣтныхъ священникахъ сказано, что они «образу и тѣни служатъ небесныхъ» (ὑποδείγματι καὶ σκιά λατρεύουσι τῶν ἐπουρανίων); Евр. 10, 1 читаемъ, что (ветхозавѣтный) законъ имѣетъ лишь «сѣнь гряду-

1) Ср. также С. Смирновъ, Предъизображеніе Господа нашего Иисуса Христа и церкви Его въ Ветхомъ Завѣтѣ (М. 1852), стр. 1—9.

шихъ благъ, а не самый образъ вещей» (σκιάν γάρ ἔχων ὁ νόμος τῶν μελλόντων ἀγαθῶν, οὐκ αὐτὴν τὴν εἰκόνα τῶν πραγμάτων).

Такимъ образомъ содержаніе надписи должно быть слѣдующее: сверху пророкъ ~~знаменуетъ~~ или возвѣщаетъ тѣни и образы (plur. αἱ σκιαὶ въ Библии — Пѣснь пѣсней 2, 17; 4, 6; Иерем. 6, 4), а внизу ученикъ (евангелистъ) — исполненіе пророчествъ (ср. Пасх. кан. пѣснь 4, троп. 3: образѡвъ сбытіе зряще, τῆν τῶν συμβόλων ἔκβασιν ὁρῶντες). По словамъ г. Болотова ἔκβασις есть обычный terminus technicus въ данномъ смыслѣ¹⁾; къ сожалѣнію, безусловному принятію его препятствуетъ ясно читающійся на ст. 2 членъ τὸν, вмѣсто котораго при ἔκβασιν должно было бы стоять τῆν. Поэтому приходится или предположить вторую ошибку мастера²⁾, или думать, что авторъ двустипшія вмѣсто этого обычнаго термина, вполне подходящаго и къ метру, взялъ другой, тоже трехсложный и начинающійся съ € К, но мужескаго рода, или начинающійся съ Ν € К средняго рода. Ни того, ни другаго подыскать не удалось ни г. Болотову, ни мнѣ, и потому мы склоняемся къ первому предположенію. Такимъ образомъ получается слѣдующее предположительное возстановленіе надписи (съ исправленною орѳографіею и съ подразумѣваемымъ глаголомъ въ родѣ κηρύττει, διαγράφει, σημαίνει и т. п.):

Ἄνω προφήτ[η]ς τ[ἄ]ς σκιας καὶ το[ῦ]ς τύπ[ου]ς·

κάτω μαθητ[ῆ]ς τῶν τύπων τ[ῆ]ν ἔκ[βα]σιν.

«Сверху пророкъ [знаменуетъ] тени и образы; внизу ученикъ — сбытіе образѡвъ».

6. При раскопкахъ въ херсонисскомъ некрополѣ въ 1896 г. была открыта м. пр. катакомба (№ 785 по счету г. Косцюшко) съ двумя нишами въ с. и з. стѣнахъ и тремя малыми нишами въ ю. стѣнѣ³⁾. Сверху земли и на полкахъ нишъ лежало въ безпорядкѣ

1) Кромѣ указанныхъ священннхъ пѣсней ср. напр. Θεοδωρα Μονσυε-στійскаго Толк. на прор. Іоня гл. II (Migne, Patrol. ser. Gr. t. 66 col. 232B): ἡ δὲ τῶν εἰρημένων ἀλήθεια τὴν ἔκβασιν ἐφαίνετο ἐπὶ τοῦ Δεσπότητος λαμβάνουσα Χριστοῦ. Ср. тамъ же col. 232CD, 372C, 376CD.

2) И здѣсь могло повліять окончаніе ων въ предыдущемъ словѣ.

3) Ср. Филол. Обзор. XII, 1, стр. 307; Археол. изв. и зам. (изд. Моск. Археол. Общ.) 1897, стр. 10 и 187.

огромное количество костей. Подъ слоемъ земли также оказались остовы, при коихъ найдено множество разныхъ вещей и монеты: 3 бронзовыя херсонисскія, бронзовая Котиса I (45—68 г. по Р. Хр.), серебряная Гордіана III (238—244), 2 бронзовыя Константина II (337—340) и Аркадія (395—408). Впереди катакомбы, у самаго входа, лежалъ надгробный крестъ изъ мѣстнаго камня грубой работы (выш. 0,33 м., шир. 0,23, толщ. 0,11) съ хорошо сохранившеюся надписью (выс. буквъ отъ 2 до 3 сантим.), которая здѣсь представляется въ снимкѣ съ эстампажа.



$\frac{1}{2}$ нат. вел.

«Памятникъ святой мученицы Анастасіи»

Православная церковь чтитъ нѣсколькихъ св. мученицъ, носившихъ имя Анастасіи¹⁾. Такъ, 15 апрѣля совершается память св. мученицъ Василиссы и Анастасіи, пострадавшихъ въ Римѣ при Неронѣ; 29 октября — преподобномученицы Анастасіи Римлянки, пострадавшей при Валеріанѣ и нерѣдко смѣшиваемой съ св. Анастасіей «узорѣшительницей», память которой совершается 22 декабря; кромѣ того 30 октя-

1) Изложеніе житій ихъ см. у преосв. Филарета (Гумилевскаго), Житія святыхъ, чтимыхъ православною церковью, изд. 2 (Спб. 1892), подъ указанными числами. Источники свѣдѣній о житіяхъ указываетъ прот. Д. Вершинскій, Мѣсяцословъ православно-каеол. восточной церкви (Спб. 1856), также подъ числами памяти святыхъ. (Метафрастово житіе св. Анастасіи узорѣшительницы см. у Migne, Patrolog. Gr. v. 116, ст. 574—610). О смѣшеніи св. Анастасіи Римлянки съ св. узорѣшительницей ср. архим. Сергія, Полный мѣсяцесловъ Востока, т. II (М. 1876), ч. 2, стр. 395.

Μνημ(ε)ῶν
τῆς ἀγ(ι)-
ας μάρ-
τυρ[ο]ς
Ἀναστασ(ι)-
[α]ς.

бря чтится память св. мученицы Анастасіи Солунской, пострадавшей при Валеріанѣ и признаваемой, судя по сказанію объ ея страданіяхъ, за одно лицо съ Римлянкою¹⁾. Есть еще нѣсколько святыхъ женъ этого имени, упоминанія о которыхъ встрѣчаются въ древнихъ греческихъ и славянскихъ рукописныхъ памятникахъ восточной церкви, но которыя нынѣ уже не находятся въ полныхъ печатныхъ греческихъ и славянскихъ мѣсяцесловахъ. Таковы: св. Анастасія Латрская, упоминаемая въ греческомъ мѣсяцесловѣ XII вѣка подъ 15 мая (bibl. Coislip. cod. 199), св. мученица Анастасія, упоминаемая подъ 19 мая въ Бѣлозерскихъ святцахъ (С.-Петербур. духовной Академіи) № 493, св. мученица того же имени въ календарѣ Неаполитанской церкви IX в. подъ 27 мая, еще одна въ греческомъ прологѣ XI—XII в. Клермонтской іезуитской коллегіи подъ 29 сентября (вѣроятно тождественна съ св. Анастасіей Римлянкой), св. подвижница Анастасія въ греческихъ минеяхъ Миланской бібліотеки подъ 13 декабря и др.²⁾

Ни одна изъ этихъ св. женъ, па сколько извѣстно, не подвизалась въ Херсонисѣ. Поэтому можно было бы предположить, что нашъ памятникъ, который по характеру письма можно отнести приблизительно къ V—VI в., сохранилъ имя мѣстной мученицы, неизвѣстной изъ другихъ источниковъ. Она могла пострадать при одномъ изъ преслѣдованій христіанъ, которыя неоднократно бывали въ Херсонисѣ³⁾. Но противъ такого предположенія можно найти нѣсколько болѣе или менѣе вѣскихъ возраженій.

Судя по вышеприведенному описанію, та катакомба, около которой найденъ крестъ, служила одною изъ тѣхъ общихъ усыпальницъ, въ которыя по издревле существовавшему какъ на востокѣ, такъ и на западѣ обычаю переносились кости изъ мѣстъ первоначальнаго погребенія послѣ истлѣнія труповъ; трудно допустить, чтобы останки св. мученицы были положены въ такую общую усыпальницу. Затѣмъ слѣдуетъ замѣтить, что едва-ли крестъ съ надписью могъ быть поставленъ на могилѣ мученицы немедленно послѣ ея погребенія: извѣстно, что христіане, по весьма понятнымъ причинамъ, погребали мучени-

1) См. арх. Сергія ук. соч. II, ч. 1, стр. 289 и ч. 2, стр. 395.

2) Свѣдѣнія заимствованы изъ «Мѣсяцеслова» арх. Сергія, т. I и II. Въ текстѣ не упомянута еще препод. Анастасія Египетская (пам. 10 марта), такъ какъ она не была мученицей.

3) См. арх. Макарія Исторія христ. въ Россіи до св. Владиміра, изд. 2 (Спб. 1868), стр. 47 сл.

ковъ тайно и скрывали мѣста ихъ погребенія¹⁾. Поэтому пришлось бы думать, что памятникъ былъ поставленъ только тогда, когда могла св. мученицы стала извѣстна и не было основаній скрывать ее. Наконецъ, хотя найденный крестъ скорѣе всего можно принять за надгробный памятникъ²⁾, но, какъ мнѣ кажется, возможно также предположить, что онъ былъ «памятникомъ» въ собственномъ смыслѣ, т. е. былъ поставленъ гдѣ-либо на видномъ мѣстѣ для напоминанія вѣрующимъ о страданіяхъ св. мученицы³⁾ и лишь впоследствии перенесенъ въ катакомбу. А въ такомъ случаѣ возможно и другое предположеніе, — что это была не мѣстная мученица, а одна изъ вышеупомянутыхъ, чтимыхъ всѣми христіанами. Скорѣе всего это могла быть св. Анастасія узоръшительница. Извѣстно, что при императорѣ Львѣ I (457—474) ея мощи были перенесены изъ Сирмія въ Константинополь, гдѣ въ честь ея былъ построенъ храмъ⁴⁾. При постоянныхъ сношеніяхъ Херсониса съ столицею Восточной имперіи вполне возможно, что и въ Херсонисѣ стали усердно чтить эту св. мученицу и въ воспоминаніе объ ея страданіяхъ кѣмъ-либо былъ сооруженъ сохранившійся до насъ крестъ. Во всякомъ случаѣ съ полною достовѣрностью нельзя выяснитъ назначеніе этого интереснаго памятника и рѣшить вопросъ о томъ, какая св. Анастасія на немъ упомянута.

1) Такъ и въ самомъ Херсонисѣ, по свидѣтельству житія св. Херсонскихъ мучениковъ, вѣрныя тѣло предали землѣ тѣло св. епископа Василея, замученнаго долоповлонниками (Зап. Од. Общ. VII, стр. 125).

2) Надгробные памятники въ видѣ креста уже извѣстны въ Херсонисѣ. См. нашъ Сборникъ греч. надп. христ. временъ изъ южной Россіи, pp° 24 и 25. Первый изъ этихъ памятниковъ (пресвитеровъ Стефана, Стефана и Христофора) какъ по формѣ, такъ и по характеру письма близко напоминаетъ вновь найденный. *Μυτμ(ε)τον* читается на найденномъ въ Керчи надгробномъ памятникѣ діакона Евсевія 436 г. по Р. Хр. (тамъ же, p° 86).

3) Такъ, по свидѣтельству того-же житія, вѣрующіе на мѣстѣ мученической кончины св. Василея поставили столпъ и на немъ крестъ для поклоненія. Точно такъ же надъ гробницею св. епископа Эеерія на островѣ Алгосѣ (см. о немъ нашу статью въ Журн. М. Н. Пр., май 1899 г.) христіане поставили столпъ съ крестомъ (Зап. Од. Общ. тамъ же, стр. 127).

4) Арх. Сергій, Мѣсяцесл. Вост. II, 2, стр. 396. Интересно отмѣтить, что въ Крымской Сугдѣ въ началѣ XIV в. святая Анастасія пользовалась особымъ почитаніемъ: въ одной изъ приписокъ на Халкинскомъ синаксарѣ (Зап. Од. Общ. ист. и древн. т. V, стр. 597, № 9) подъ 1313 годомъ день 22 декабря называется *λαμπρά πανήγυρις τῆς καλλιμάρτυρος Ἀναστασίας*.

В. Латышевъ.

Мозаика купола св. Софіи Солунской (Къ вопросу о времени ея).

Солунь, древняя Фессалоника, глава Македоніи, станція Ксеркса, древній портъ и метрополія Илирійской римской провинціи, зрачекъ Византійской Имперіи и ея послѣдній оплотъ, «православный городъ» и торговый, была такимъ-же прибѣжищемъ искусства, какъ и Равенна, и какъ послѣдняя богата замѣчательнѣйшими памятниками ранне-византійской архитектуры, скульптуры и живописи. Но въ то время какъ въ той-же Равеннѣ эти памятники дошли до насъ почти въ полной неприкосновенности, блестящей сохранности, свидѣтельствуя ясно, что народъ, наслѣдіемъ котораго они являются, — культурный, цѣнитъ и понимаетъ памятники искусства и прилагаетъ всѣ средства къ возможно лучшему сохраненію ихъ, въ Солуни — они въ весьма печальномъ состояніи и не только не сохраняются, но умышленно, въ силу различныхъ обстоятельствъ, подвергаются портѣ, разрушенію.

На того, кто посѣщаетъ Солунь, хотя бы въ послѣдніе годы, не могло не произвести сильнаго впечатлѣнія это печальное состояніе христіанскихъ памятниковъ, бывшихъ церквей, обращенныхъ завоевателями въ мечети. Что изъ себя представляетъ эта знаменитая величественная базилика св. Дмитрія, тотъ прекрасный купольный храмъ Богородицы (Казанджаларъ-Джами), эта дивная св. Софія? Одинъ — запущенный, грязный сарай, другой — печальную руину, третья — почти руину, грозящую, если не будутъ приняты мѣры, окончательнымъ разрушеніемъ и гибелью...

Въ статьѣ Я. И. Смирнова ¹⁾ подробно и ярко описано то состояніе и тотъ видъ, который представляетъ собою эта бывшая соборная

1) «О времени мозаикъ св. Софіи Солунской», Виз. Врем., 1898, III, 365—392.

церковь Солуни, св. Софія, пышно, блестяще украшенная мозаиками, фресками, шадившаяся даже завоевателями и не обращавшаяся въ мечеть до 1589 года. Посѣтивъ въ іюнѣ настоящаго (1898) года это зданіе, мы нашли его въ томъ-же печальномъ состояніи, какъ и авторъ вышеуказанной статьи (въ 1895 г.): работы по реставраціи мечети дальше загражденія досками оконъ и дверей нижняго яруса—и установки ягруппечныхъ, подпорокъ къ потрескавшимся и утончившимся мраморнымъ колоннамъ, къ стѣнамъ, угрожающимъ паденіемъ — не пошли и кто знаетъ, что ждетъ его еще черезъ нѣсколько лѣтъ?

А между тѣмъ научнаго изслѣдованія св. Софіи (ея архитектуры, мозаикъ) какъ и всѣхъ остальныхъ христіанскихъ памятниковъ Солуни, мы и доселѣ еще не имѣемъ.

Памятники Солуни — лишній фактъ, подтверждающій то положеніе, что наука христіанской археологіи еще юна, бѣдна не только изслѣдованіями, но даже изданіями памятниковъ, давно какъ бы извѣстныхъ всѣмъ, но въ дѣйствительности совсѣмъ неизвѣстныхъ, если они изданы такъ, какъ напр. мозаики церквей той-же Солуни...

Мозаики купола св. Софіи, какъ извѣстно, изданы Texier и Pullan'омъ еще въ 1864 году въ книгѣ «*Byzantine Architecture*»¹⁾ (табл. XI, XLI, XXVI), но такимъ образомъ, что таблицы, воспроизводящія ихъ, не даютъ никакого понятія объ оригиналѣ, его стилѣ... Знакомый съ мозаиками по этимъ таблицамъ при видѣ оригинала — какъ ни попорченъ онъ стараніями хозяевъ мечети, временемъ, пожаромъ — поражается послѣднимъ, какъ впервые становящимся для него извѣстнымъ памятникомъ, поражается художественной фантазіей издателей, не копировавшихъ оригиналъ, а фантазировавшихъ на его тему.

А между тѣмъ эти таблицы до послѣдняго времени воспроизводятся въ руководствахъ, а заключеніе издателей мозаикъ о времени ихъ повторяется почти всѣми учеными и изслѣдователями, какъ напр. Лабартомъ²⁾, Жерспакомъ³⁾, Байе⁴⁾, Н. В. Покровскимъ⁵⁾ и др.

И издателями, и указанными учеными мозаики относятся къ VI вѣку. Что-же служить основаніемъ отнесенія этихъ мозаикъ къ VI вѣку?

1) London, 1864.

2) Histoire des arts industriels, 2 éd., Paris 1873, II. 349.

3) Gerspach, La Mosaïque, 56.

4) Memoire sur une mission au mont Athos, Paris, 1876, 331.

5) Стѣнные росписи въ древнихъ храмахъ греческихъ и русскихъ (*Труды VII Арх. Съезда*, Москва, 1890, I, 158). Очерки памятниковъ православной иконографіи и искусства, Спб. 1894, стр. 139.

Тексье считаетъ ихъ современными постройкѣ самой церкви, а церковь, по его словамъ (стр. 442), какъ это признано уже традиціей, различными писателями, сходна съ Софіей Константинопольской и современна ей, т. е. принадлежитъ времени Юстиніана. Этими доводами довольствуются одни, другіе-же присоединяютъ нѣсколько замѣчаній о композиціи изображеннаго въ мозаикахъ Вознесенія Христа и даже о стилѣ ихъ (и всё на основаніи также Тексье): «мозаики, говоритъ Лабартъ — образецъ лучшихъ произведеній ученыхъ греческихъ мозаичистовъ VI вѣка» (349 стр.), «таблицы Тексье (воспроизводящія эти мозаики) съ излишкомъ подтверждаютъ всё то, что говорилось нами о стилѣ живописи эпохи Юстиніана» (350 стр.).

«Въ отношеніи художественномъ (говоритъ Н. В. Покровский) Тексье совершенно справедливо считалъ эту мозаику однимъ изъ лучшихъ произведеній византійскаго искусства. Простое и весьма изящное выполненіе рисунка, спокойныя, величавыя, монументальныя позы, ландшафтные аксессуары, въ то-же время возвышенность идеи, индивидуальность типовъ и выраженій — суть неоспоримыя достоинства этой мозаики»¹⁾. «Композиція (говоритъ Я. И. Смирновъ) близка къ древнѣйшимъ изображеніямъ того-же содержанія въ сирийскомъ Евангеліи Рабулы (586 г.) и на извѣстныхъ свинцовыхъ флаковахъ, занесенныхъ изъ Іерусалима въ Монцу»²⁾.

Въ новѣйшее время, послѣ пожара, когда мечеть стала доступнѣе, и открыли новыя надписи и лучше стали разбираться уже ранѣе извѣстныя, для опредѣленія времени мозаики купола привлекается хронологія, почерпаемая изъ данныхъ этихъ надписей. Въ указанной статьѣ Я. И. Смирнова приведена исторія изученія этихъ надписей, критика ихъ объясненія и потому возвращаться къ ней мы не будемъ. Въ указанныхъ надписяхъ, помѣщающихся въ куполѣ, въ поясѣ, идущемъ ниже мозаикъ, среди гирлянды изъ листьевъ и цвѣтовъ, указывается архіепископъ Павелъ и мѣсяць ноябрь 4 года индикціона, и изъ числа, указывающаго годъ отъ сотворенія міра — одна лишь цифра S. Исходя молчаливо отъ авторитета традиціи³⁾, и Laurent и Я. И. Смирновъ, находя среди солунскихъ епископовъ въ VII вѣкѣ Павла, полагаютъ, что послѣ цифры S находились еще три: PND и что такимъ образомъ въ надписи былъ обозначенъ 6154-й годъ, т. е.

1) Очерки памятниковъ, 140. Стѣнныя росписи, 159.

2) О. с., 382.

3) Искать дату возможно ближе къ VI вѣку.

645-й послѣ Р. Х. (ближайшій къ 649 г., въ который упоминается еп. Павелъ). «Неполнота интереснѣйшаго для насъ: числа годовъ, не могла конечно, входить въ расчетъ составителя надписи, говорить Я. И. Смирновъ, такой пропускъ могъ быть сдѣланъ лишь невѣжественнымъ или небрежнымъ исполнителемъ ея». Но при небрежномъ исполненіи могли быть опущены и другія цифры и если найдется другой Павелъ отъ болѣе поздняго времени, то недостающія цифры можно подыскивать къ его времени. Но, если даже и принять, что Павелъ надписи именно VII вѣка, то что препятствуетъ отнести дату ко времени построения самой церкви, а не мозаики, притомъ той, что въ настоящее время имѣется въ куполѣ? При неполнотѣ надписи и гадательности выводовъ, возможныхъ извлекать изъ нея, полагаемъ, что надписи, имѣющіяся въ куполѣ, не могутъ дать окончательнаго рѣшенія о времени мозаикъ, находящихся тамъ-же. Но не говорятъ ли о времени мозаики—онѣ сами, ихъ стиль, композиція сюжета, изображеннаго въ нихъ? Конечно, всякій памятникъ говоритъ за себя, если онъ не искаженъ, перепорченъ реставраціей, или чѣмъ другимъ. И въ данномъ случаѣ предъ нами памятникъ, — сильно испорченный хозяевами мечети: фигура Христа въ медальонѣ, несомомъ ангелами, совершенно прикрыта надписями и покраской, фигуры почти всѣхъ апостоловъ прикрыты намазанными на нихъ деревьями; этими деревьями такимъ образомъ имѣлось въ виду уничтожить изображенія всѣхъ человѣческихъ фигуръ и представить въ куполѣ своеобразный садъ. Однако, отъ времени ли, или отъ огня, воды, покраска, прикрывшая фигуры, теперь въ значительной части поотстала и за исключеніемъ, однако, лицъ, можно ясно различать эти фигуры и до нѣкоторой степени, не говоря уже о композиціи, судить о стилѣ мозаики.

Благодаря любезному содѣйствію російскаго генеральнаго консула Н. А. Иларіонова ¹⁾, намъ возможно было ближайшимъ образомъ ²⁾ осмотрѣть мозаики, и снять съ нихъ фотографіи ³⁾, но послѣднія, къ сожалѣнію, вышли не совсѣмъ удачно, при затруднительности съемки въ окнахъ купола и при отсутствіи какихъ бы то ни было приспособленій, устройство которыхъ, понятно, требуетъ значительной затраты средствъ. При полномъ отсутствіи въ литературѣ изданія какихъ-нибудь фотографій съ мозаикъ, мы осмѣливаемся издать выше-

1) И услугамъ И. П. Ковачевича.

2) Съ хора при помощи лѣстницы взобраться на крышу и оттуда въ окна купола.

3) Для этой цѣли нами былъ приглашенъ извѣстный фотографъ въ Солуня Zepdji.

упомянутыя (см. табл. XII—XVI)¹⁾ и высказать предположеніе о времени мозаикъ, надѣясь, однако, что окончательное рѣшеніе этого вопроса будетъ сдѣлано другими при большемъ изученіи мозаикъ, при лучшихъ средствахъ для этого изученія, чѣмъ это возможно было намъ, при изданіи, наконецъ, болѣе лучшихъ фотографій съ нихъ послѣ очистки ихъ отъ всѣхъ наслоеній и старательной живописи хозяевъ мечети.

Вознесеніе, изображенное въ мозаикахъ купола, представляетъ такую композицію: въ вершинѣ купола въ медальонѣ, несомомъ двумя ангелами, Христосъ, сидящій на радугѣ²⁾ и благословляющій. Ниже—двѣнадцать апостоловъ съ Богородицею Орантою, окруженною двумя ангелами по сторонамъ; апостолы, смотрящіе вверхъ и выражающіе различнымъ образомъ свои чувства, стоятъ на каменистой почвѣ; они отдѣлены одинъ отъ другого деревьями.

Считая, что мозаики VI-го вѣка, находятъ сходство между композиціей Вознесенія, представленной въ нихъ, и извѣстными въ памятникахъ того-же времени: въ миниатюрахъ сирійскаго евангелія Рабулы и на Монцскихъ свинцовыхъ амулахъ. Но въ дѣйствительности при нѣкоторомъ сходствѣ между этими композиціями—и существенное различіе: въ нижней части миниатюры, какъ и въ мозаикѣ—двѣ группы апостоловъ съ Богородицею посрединѣ и двумя ангелами по сторонамъ, т. е. въ согласіи съ исторической художественной трактовкой событія. Но въ верхней части³⁾, гдѣ Христосъ не сидитъ въ ореолѣ, на радугѣ, несомомъ двумя или четырьмя ангелами, какъ это обычно въ поздне-византійскихъ памятникахъ XI—XIII в., уже большое отлічіе отъ солунской мозаики: Христосъ стоитъ въ миндалевидномъ ореолѣ, держа въ рукахъ длинный свитокъ; ореолъ несутъ два ангела, внизу колесница съ четырьмя апокалипсическими эмблемами; съ двухъ сторонъ устремляются ко Христу два ангела, неся вѣнцы мученическаго подвига на пурпурныхъ покрывалахъ; небо горитъ пурпурнымъ заревомъ, а вверху видны солнце и луна. «Миниатюра эта, говоритъ Н. П. Кондаковъ, представляетъ намъ торжество мученика и по всей концепціи, деталямъ, апокалипсическому переводу

1) Табл. XII, представляющая общій видъ купола съ его мозаикой, приготовлена по фотографіи Я. И. Смирнова, которому мы приносимъ сердечную благодарность за его дружеское любезное содѣйствіе къ украшенію нашей статьи указанной иллюстраціей.

2) Ср. Ваует, о. с., 326.

3) См. описаніе у Н. П. Кондакова, Исторія византійскаго искусства и иконографіи по миниатюрамъ греческимъ рукописей. Одесса. 1876, стр. 77 (франц. перев., I, 127).

евангельскаго сюжета слѣдуетъ вообще приѣмамъ древнихъ мозаикъ Рима и Равенны, но въ то-же время далеко опережаетъ ихъ своею сложной, пышной композиціей. Такимъ образомъ, въ виду указаннаго характера композиціи, полагаю, невозможно говорить о сходствѣ съ композиціей солунской мозаики. Въ композиціяхъ на Монцкихъ ампулахъ ¹⁾ Христосъ то пожилой, то юный *сидитъ въ креслѣ*; ни двухъ ангеловъ по сторонамъ Богородицы, ни деревьевъ, отдѣляющихъ апостоловъ (какъ и въ миниатюрѣ евангелія Рабулы) здѣсь не имѣется; кромѣ того, здѣсь въ нѣкоторыхъ случаяхъ изъ ореола выходитъ «десница» и на Богородицу спускается св. Духъ въ видѣ голубя ²⁾. Такимъ образомъ, и въ данномъ случаѣ говорить о близкомъ сходствѣ композицій — невозможно.

Композиція въ мозаикѣ св. Софіи имѣетъ ближайшее сходство съ той, что извѣстна въ памятникахъ иной совершенно эпохи, болѣе поздней, — съ композиціей, уже вполне выработавшейся въ миниатюрахъ различныхъ рукописей эпохи вторичнаго процвѣтанія византійскаго искусства и перешедшей таковой въ монументальную живопись, въ фресковую и мозаическую роспись церквей XI—XIII вѣка.

Дѣйствительно—это сходство весьма близко и поразительно. Такъ напр. весьма сходно до буквальнаго повторенія изображеніе двухъ ангеловъ, поддерживающихъ медальонъ и, красиво, легко изогнувшихъ свое тѣло въ полетѣ въ миниатюрахъ евангелія Гелатскаго монастыря, аѳонскаго ³⁾, въ эмали сѣнскаго оклада ⁴⁾, на диптихѣ изъ слоновой кости Эрмитажа (шкафъ I, № 5) — приблизительно одного времени (XI — XIII в.), на большомъ кіотѣ въ Чисмокеди (XII — XIII в.) ⁵⁾, на большой иконѣ Спаса въ Шемокеди ⁶⁾, на бронзовыхъ дверяхъ св. Паяла въ Римѣ ⁷⁾ и др.

Поза, положеніе Богородицы во всѣхъ указанныхъ примѣрахъ — тождественны; весьма сходны во многихъ случаяхъ позы ангеловъ, стоящихъ по сторонамъ Богородицы (большой кіотъ въ Шемокеди),

1) Garrucci, Storia della arte cristiana, tav. 433, 8, 10; 434, 2, 3; 435, 1.

2) *Ib.*, 434, 3.

3) Н. В. Покровскій, Евангеліе въ памятникахъ иконографіи преимущественно византійскихъ и русскихъ. Спб. 1892, рис. 200, 201.

4) Н. П. Кондаковъ, Византійскія эмали. Собрание А. В. Звенигородскаго. Исторія и памятники византійской эмали. Спб. 1892, 189; Лабартъ, о. с., pl. CI.

5) Н. П. Кондаковъ, Опись памятниковъ древности въ нѣкоторыхъ храмахъ и монастыряхъ Грузіи. Спб. 1890, рис. 63.

6) *Ib.*, рис. 54.

7) Fleury, L'Évangile, II, pl. C, 4.

позы нѣкоторыхъ апостоловъ: правая рука приложена къ приподнятой немного вверхъ головѣ (миниатюра Гелатскаго евангелія и аеонскаго), приподнятая вверхъ правая рука съ открытымъ однимъ указательнымъ пальцемъ, тогда какъ лѣвая опущена и въ ней свитокъ (аеонское евангеліе); деревья — то по сторонамъ Богородицы, то они отдѣляютъ апостоловъ (аеонское евангеліе, большой кіотъ въ Шемокмеде).

Еще большее сходство разбираемая композиція Вознесенія имѣть съ той, что извѣстна въ рядѣ памятниковъ отъ той-же эпохи, какъ сказали, въ монументальной живописи, въ росписи церквей, въ которой она украшаетъ куполь, какъ и въ св. Софїи, напр. св. Марка въ Венеціи, Монреале (на стѣнѣ пресбитерія), Спаса Нередидцакаго близъ Новгорода, Староладожской св. Георгія. Непосредственно къ этимъ памятникамъ, въ ихъ именно среду, XI—XIII в., можно, предполагаемъ, отнести мозаику св. Софїи Солунской.

Въ мозаикѣ церкви св. Марка въ Венеціи ¹⁾ Христось сидитъ на радугѣ, въ медальонѣ, поддерживаемомъ ангелами, отличающимися, какъ и въ св. Софїи, красотою: при дробныхъ угловатыхъ складкахъ одеждъ изгибъ извивающагося тѣла, естественное движеніе и натуральность формъ. Богоматерь Оранта также въ лиловой одеждѣ. Два ангела съ золотыми мѣрилами. Апостолы также — длинныя, довольно худыя фигуры; апостолъ Петръ съ посохомъ, оканчивающимся крестомъ, съ ключемъ и свиткомъ въ лѣвой рукѣ, а правой благословляетъ. Изъ жестовъ апостоловъ здѣсь также повторяется: правая рука лежитъ на приподнятой вверхъ головѣ; правая приподнятая вверхъ рука; спокойное положеніе фигуры апостола съ евангеліемъ, или свиткомъ въ одной рукѣ, въ то время какъ другая благословляетъ. Всѣ апостолы такъ же отдѣлены деревьями, которыя разцвѣчены золотомъ. Надъ головами апостоловъ та же надпись (только на латинскомъ языкѣ), что и въ Солунской мозаикѣ ²⁾.

Во фрескахъ церкви св. Георгія въ Старой Ладогѣ, XII—XIII в., въ куполѣ, повторены иконографическія формы сюжета Вознесенія ³⁾; Христось сидитъ на радугѣ и благословляетъ; позы ангеловъ, что по

1) Онганья, La Basilica di S. Marco, tav. XII—XIII.

2) Начало той-же надписи погречески передано на извѣстной табличкѣ изъ словеной кости (XI в.) въ Национальномъ музеѣ во Флоренціи (коллекція Карранъ), надъ головами двѣнадцати апостоловъ, смотрящихъ вверхъ на возносящагося Христа, тутъ Богородица, два дерева. (Ср. Fleury, L'Évangile, II, 303).

3) П. В. Покровскій, Стѣнные росписи 194.

сторонамъ Богородицы, почти тѣ же, что у ангеловъ Солунской мозаики: одинъ какъ бы благословляетъ, а другой указываетъ вверхъ; они съ жезлами; то-же положеніе гиматія съ концомъ переброшеннымъ на лѣвую руку¹⁾; буквально даже повторяются нѣкоторыя позы апостоловъ: правая приподнятая вверхъ съ указательнымъ открытымъ пальцемъ, въ лѣвой свитокъ²⁾; правая рука у головы, приподнятой вверхъ³⁾; въ то время какъ одни апостолы въ движеніи, смотрятъ вверхъ, другіе такъ же, какъ и въ мозаикѣ, стоятъ спокойно⁴⁾; всѣ отдѣлены деревьями.

Во фрескахъ церкви Спаса въ Нередицахъ (конца XII в.)—въ композиціи, представляющей воспроизведеніе сцены Вознесенія—тѣ же черты сходства въ фигурахъ апостоловъ, удлиненныхъ, въ многочисленныхъ складкахъ ихъ одеждъ, въ ихъ позахъ: поднятіе головы вверхъ, прикладываніе руки къ лицу⁵⁾ и др. Въ соборѣ Монреале — вновь весьма близкая композиція: буквально повторена верхняя часть (Христосъ, два ангела), средняя группа (Богородица и два ангела), позы нѣкоторыхъ апостоловъ, поднятіе руки надъ головой; апостолы въ виду того, что изображеніе помѣщено на стѣнѣ — представлены въ двухъ самостоятельныхъ группахъ, а не размѣщены по одному⁶⁾.

Совершенно справедливо отмѣчаетъ Я. И. Смирновъ слѣшность и небрежность работы, проявляющейся въ фигурахъ громадной композиціи Вознесенія въ мозаикѣ св. Софіи, исполненной хуже извѣстныхъ намъ мозаикъ, но не VI вѣка, а XI—XII вѣка, напр. св. Софіи Киевской, св. Марка въ Венеціи, Монреале.

Среди фигуръ солунской мозаики наилучше сохранилась—*Богоматери* и она—лучшій показатель, какъ намъ кажется, времени, къ которому можно отнести эту мозаику.

Фигура ея чрезвычайно удлинена, пропорціи ея преувеличены; продолговатое лицо, тонкій удлинненный овалъ, длинная тонкая шея; вся вообще фигура тонка, худа; лицо, повидимому, сильно поврежденное стараніями замазывавшихъ мозаики, блѣдно и глаза какъ бы закрыты.

1) И. Е. Бранденбургъ, Старая Ладога. Спб. 1896, табл. LXX, 1—3.

2) *Ib.*, LXIII, 12.

3) *Ib.*, LXXI, 1.

4) *Ib.*, LXXIII, 11.

5) Н. В. Покровский, Стѣнные росписи, таб. II.

6) Gravina, Duomo di Monreale, tav. 20 — C. Testa, p. 166, c. IV, Sacra icon. del tempio, NSXXXVIII. За любезное сообщеніе справки изъ указаннаго изданія и рисунка приносимъ сердечную благодарность проф. А. Н. Деревницкому.

Одежда испещрена многочисленными складками въ видѣ тѣней, полость. Если сравнить этотъ образъ съ Орантами — Киевской¹⁾, Равеннской²⁾, Никейской³⁾, Гелатской, С. Донато въ Мурано, то онъ стоитъ въ художественномъ исполненіи ниже ихъ и, если относить солунскую мозаику по композиціи къ XI—XIII вѣку, то поэтому образу ее можно было бы отнести къ концу XII вѣка.

Къ сказанному прибавимъ еще нѣсколько слѣдующихъ наблюденій надъ мозаикой. Контуры рукъ Богородицы — красныя; нимбъ на основномъ золотомъ фонѣ обведенъ, повидимому, не голубымъ, а лиловымъ кругомъ.

Хорошей сохранности, какъ указывали, два летящіе ангела, несущіе медальонъ съ Христомъ — прекрасныя, стройныя удлиненыя фигуры, напоминающія такія-же въ миниатюрахъ XI—XII в. Они въ бѣломъ гиматіи, голубомъ хитонѣ; въ крыльяхъ ихъ замѣчаются цвѣта: золотой коричневый.

Также удлинены и остальные фигуры: ангелы, апостолы; одежды ихъ также испещрены многочисленными складками. У ангеловъ въ крыльяхъ цвѣта: зеленый, сѣрый, красный, коричневый, черный. Гиматій, повидимому, зеленый, хитонъ золотой съ двумя золотыми полосами. Никакой сферы у ангела (праваго) не видно⁴⁾.

О типахъ Апостоловъ въ настоящее время невозможно говорить; но ап. Петръ съ крестомъ ясно отличимъ и теперь. Кромѣ него крестъ въ рукахъ еще у апостола (можетъ быть Андрей), что стоитъ позади Павла (?); слѣдующій за Андреемъ апостолъ стоитъ спокойно, пожилой, съ Евангелиемъ. Петръ, повидимому, благословляетъ; слѣдующій за нимъ, приложивъ правую руку къ щекѣ; слѣдующій, съ Евангелиемъ, приподнявъ немного голову вверхъ, забросилъ правую руку на голову. Слѣдующій — со свиткомъ, правой рукой указываетъ вверхъ, или же приложилъ её къ носу; слѣдующій, со свиткомъ смотря вверхъ, положилъ правую руку на голову; далѣе — вновь со свиткомъ, правую руку поднявъ вверхъ съ однимъ открытымъ указательнымъ пальцемъ; слѣдующій — ясно юный апостолъ со свиткомъ, смотря вверхъ, положилъ правую руку на голову; за нимъ — пожилой смотреть вверхъ, въ опущенной рукѣ свитокъ. Слѣдующій апо-

1) Д. А. Назловъ и Е. Рѣдинъ, Кіево-Софійскій соборъ, Спб. 1889, 44.

2) Е. К. Рѣдинъ, Мозаики Равеннскихъ церквей, Спб. 1896, 178.

3) Diehl, Mosaïques byzantines de Nicée. *Byz. Zeitschr.*, I, 82.

4) Ср. замѣчаніе Я. И. Смирнова, о. с., 382.

столя — совершенно нетронутая фигура, стоитъ спиной къ зрителю, поднявъ голову вверхъ и указывая туда пальцемъ правой руки; у него небольшая округлая бородка, сѣдые волосы; полная, мощная фигура; бѣлая одежда, въ сѣроватомъ тонѣ, вся изборождена завитками, изображающими собою складки. Хороша также по сохранности фигура апостола, приложившаго руку къ носу; эта рука—весьма тонка; тѣло было сѣроватаго оттѣнка.

Верхняя одежда у апостоловъ была, повидимому, бѣлая (у нѣкоторыхъ темносѣрая съ красными полосами), шесть красноватыхъ полосъ пересекають эту одежду, идя къ правому колѣну, и двѣ идутъ сверху внизъ—съ лѣвой стороны; у нѣкоторыхъ подолъ нижней одежды изборожденъ многочисленными зелеными полосами.

Скалы, на которыхъ стоятъ апостолы, образованы изъ красныхъ, бѣлыхъ, зеленыхъ полосъ, съ сердцевиной то золотой, то голубой.

У деревьевъ стволъ золотой, т. е. сердцевина, а по краямъ отъ зеленого переходъ къ темно-голубому. Стволы листьевъ также золотые, самые же листья на одной половинѣ дерева голубые, на другой—зеленые.

Деревья, что по сторонамъ Богородицы, отличаются отъ тѣхъ, что отдѣляютъ апостоловъ.

Е. РѢДИНЪ.

Харьковъ, августъ 1898 года.

Византія и арабы при императорѣ Тео- филѣ (829—842) ¹⁾.

Столкновенія 829 года. — Византійско-арабская граница.

Молодой Теофилъ вступилъ въ 829 году на престолъ, когда силы государства были заняты на западѣ тяжелою войною съ сицилійскими арабами.

Критскіе арабы также не были спокойны. Извѣстно, что они сейчасъ же послѣ смерти императора Михаила II въ 829 году съ большимъ флотомъ выступили къ берегамъ Малой Азіи и опустошали прибрежную полосу Фракісійской еемы, населеніе которой попадало въ плѣнъ. Мало того, арабы дошли до горы Латра, извѣстной своими монастырями, напали на живущихъ тамъ монаховъ и перебили ихъ. Но въ это время начальникъ еемы Константинъ Контомитъ (*ὁ κατὰ τὸν Κοντομίτην*) сдѣлалъ на сушѣ нападеніе на этихъ арабовъ, оставившихъ свои корабли, и «какъ дельфиновъ» уничтожилъ ихъ ²⁾.

1) Эта статья представляетъ изъ себя главу изъ нашей работы «Византійско-арабскія отношенія за время аморійской династіи», которая въ своемъ цѣломъ появится въ Запискахъ историко-филологическаго факультета С.-Петербургскаго университета.

2) Cont. Theoph. p. 137, c. 89. См. Delahaye. De monte Latro ejusque monasteriis во введеніи къ его изданію *житія Павла Младшаго Латрскаго (Analecta Bollandiana. T. XI, 1892, p. 15)*. Лебо, рассказывая объ этомъ походѣ, говоритъ, что арабы, высадившись во Фракіи, грабили ее; одна часть ихъ, пройдя всю Фракію, проникла до горы Латръ въ Нижней Мизіи (*dans la basse Mésie*), гдѣ она разграбила монастырь и перебила монаховъ (Lebeau. Histoire du Bas-Empire, éd. par Saint-Martin. v. XIII, p. 92—93). Очевидно, Лебо τὸν Φρακῆσιωνъ принялъ за Фракію, а появленіе Латра въ Мизіи обязано непониманію Лебо технического греческаго выраженія «Μισσὸν λείαν ποιεῖν», что значитъ просто «перебить, уничтожить». См. Mugalt. Essai de chronographie byzantine, p. 413, который относитъ это событіе къ 830 году: Constantin Contomytes défait les Sarrasins qui dévastaient la Mysie. *Продолжатель Теофана* даетъ самое неопредѣленное указаніе на время: κατὰ δὲ τὸν αὐτὸν καιρὸν (p. 137). Но въ виду того, что въ той же главѣ онъ прямо переходитъ къ неудачѣ византійскаго флота у Фазоса, для чего онъ даетъ точную дату—октябрь 829 года, мы склоняемся поставить оба эти событія въ связь и отнести ихъ къ октябрю 829 года.

Но въ томъ же октябрѣ мѣсяцѣ 829 года византійскій флотъ, сразившись съ арабами у острова Ѧазоса, весь погибъ¹⁾. Послѣ этой побѣды арабскіе корабли продолжали грабить Киклады и прочіе острова²⁾. Въ это время подвергся опустошенію Аеонъ; жившіе тамъ монахи и міряне должны были его покинуть, и Аеонъ на нѣсколько лѣтъ впалъ въ запустѣніе³⁾.

Для Византіи было бы весьма важно, если бы въ такихъ затруднительныхъ обстоятельствахъ она жила въ мирѣ съ восточными арабами, съ которыми съ 807 года, т. е. со времени правленія Гарунар-Рашида, у нея не было столкновеній, если не считать участія арабовъ во возстаніи Ѧомы⁴⁾. Но съ первыхъ же лѣтъ правленія Ѧеофила миръ былъ нарушенъ, и его современникъ Мамунъ четыре года подрядъ тревожилъ предѣлы византійскаго государства.

Халифатъ въ правленіе Мамуна (813—833 г.) переживалъ въ политическомъ отношеніи смутное время. Кромѣ постоянныхъ внутреннихъ раздоровъ въ государствѣ, съ которыми приходилось бороться халифу, онъ долженъ былъ вести двѣ трудныхъ и продолжительныхъ войны. Тянувшіеся съ 812 года раздоры партій въ Египтѣ заставили въ 828 году отправить туда для усмиренія брата Мамуна и его объявленнаго наслѣдника Абу-Исхака-Мухаммеда, будущаго халифа Мутасима-Биллаха, а нѣсколько позднѣе, какъ мы увидимъ ниже, въ Египетъ выступилъ и самъ Мамунъ.

Кромѣ египетской войны Мамуну пришлось вынести упорную борьбу съ происшедшимъ въ 815—816 году въ Адербиджанѣ возстаніемъ коммунистической секты хуррамитовъ, которые поднялись подъ предводительствомъ перса Бабека. Главнымъ ихъ мѣстопробываніемъ была гористая мѣстность между Адербиджаномъ, Армেনіей

1) Cont. Theoph. p. 137, C. 39: καὶ κατὰ τὸν τῆς αὐτοκρατορίας δὲ χρόνον αὐτοῦ καὶ τὸν Ὀκτώβριον μῆνα εἰς ἰνδικτιῶνα ὀρθόην, ὁ τῶν Ῥωμαίων στόλος ἐν τῇ νήσῳ καταναυμαχηθεὶς ἄρδην ἅπας ἀπόλετο. См. Murgalt p. 413.

2) *Vita S. Theodoraе Imperatricis* p. VII и 9 (Regel. Analecta Byzantino-russica, Petropoli, 1891) = Georgii Hamart. ed. Murgalt, p. 701—702. Cont. Theoph. p. 137, C. 39: καὶ κατὰ τὸ ἐξῆς δὲ τὰς Κυκλάδας νήσους, ἀλλὰ μὴν καὶ τὰς ἄλλας ἀπάσας, ὁ τῶν Ἰσμηλιτῶν κατασφύρων στρατὸς οὐκ ἐπαύετο.

3) Порфирій Успенскій. Востокъ христіанскій. Ч. III. Аеонъ монашескій. Кіевъ, 1877, стр. 24; также стр. 34. См. также Ив. Соколовъ. Состояніе монашества въ византійской церкви съ половины IX до начала XIII в. (842—1204). Казань, 1894, стр. 218.

4) См. Tabari Annales, cum aliis ed De-Goeje. III. p. 730 подъ 191 годомъ хиджры (17 ноября 806—5 ноября 807 г.): и не было у мусульманъ послѣ этого года лѣтняго похода (на Византію) до 215 года (28 февр. 830—17 февр. 831 г.).

и Дейламомъ почти до Хамадана и Динавара, гдѣ мѣстные горныя племена въ большомъ количествѣ становились на сторону ученія Бабека и охотно соглашались поднять знамя возстанія противъ Мамуна¹⁾.

Вспыхнувшее возстаніе отличалось ожесточенною борьбою обѣихъ враждующихъ сторонъ и продолжалось болѣе двадцати лѣтъ, такъ что пережило Мамуна. Войска халифа часто терпѣли поражения; а въ 829—830 году все посланное противъ мятежниковъ войско во главѣ съ главнокомандующимъ было уничтожено Бабекомъ²⁾, котораго дѣятельность нѣкоторыми сравнивается съ дѣятельностью Ганнибала³⁾.

И вотъ, когда возстаніе въ Египтѣ еще не было подавлено, а хуррамиты своими успѣхами угрожали власти халифа въ восточной Персіи, въ 830 году открылись военныя дѣйствія на византійской границѣ.

Вслѣдствіе частыхъ военныхъ столкновеній съ греками арабы должны были обращать большое вниманіе на укрѣпленіе своихъ границъ.

Пограничная съ византійскими владѣніями область, называвшаяся *авасимъ*⁴⁾, имѣла своимъ главнымъ пунктомъ Антиохію; кромѣ нея въ составъ области входили первый сирійскій небольшой городъ на Евфратѣ со стороны Ирака Балисъ (древ. Bagbabisus), дагѣ, лежащій въ пустынѣ, но среди хорошо обработанной области Манбиджъ, выше по Евфрату Самсатъ (Самосата). По самой же пограничной линіи шелъ рядъ укрѣпленныхъ городовъ. Важнѣйшимъ пограничнымъ пунктомъ былъ городъ Тарсъ недалеко отъ извѣстнаго Киликійскаго горнаго прохода (Pylae Ciliciae), который отдѣлялъ его отъ византійской территоріи. Окруженный двойною стѣною, снабженный въ

1) Бабекъ носитъ часто самъ названіе *ал-хуррами* или *ал-хурами*, а его приверженцы *ал-хуррамійя* или *ал-хурамійя*; названіе это происходитъ, вѣроятно, отъ персидскаго слова *хуррамъ*—*ясный, свѣтлый*. Хурамійя иногда называются *ал-мухаммира*, т. е. одѣтые въ красное платье, для отличія отъ другихъ сектантовъ, внѣшнимъ признакомъ которыхъ служили другіе цвѣта—бѣлый, черный или зеленый. См. Flügel. Bâbek, seine Abstammung und erstes Auftreten. (Zeitschrift der Morgenländischen Gesellschaft. B. XXIII, S. 534).

2) Weil. Geschichte der Chalifen. B. II, S. 238.

3) См. H. Daghbaschean. Gründung des Bagratidenreiches durch Aschot Bagratuni. Berlin, 1893, p. 2 и 4.

4) *Авасимъ* т. е. защищающіе (города). Арабскій писатель X вѣка Кадама говорить: эти города называются *асимъ*, потому что они защищаютъ границу и доставляютъ ей помощь противъ нападенія враговъ. Kodâma, ed. De-Goeje въ *Bibliotheca geographorum arabicorum*. P. VI p. 253 (ар. текстъ), 193 (франц. перев.).

изобилии съѣстными припасами, имѣвшій всегда въ своемъ распоряженіи сильный гарнизонъ пѣхоты и конницы, Тарсъ являлся для арабовъ надежнымъ оплотомъ противъ нашествій византійцевъ.

Начиная отъ Тарса укрѣпленная пограничная линія шла такимъ образомъ. На востокъ отъ него лежали города Адана у рѣки Сайханъ (древ. *Sarus*) и Массиса (др. *Мопсуестія*) по обоимъ берегамъ рѣки Джихана (др. *Pugamus*); на сѣверъ отъ Массисы лежалъ городъ Айназарба (*Апазагба*) съ пальмовыми деревьями, съ богатыми садами и пашнями; на сѣверо-востокъ отъ него г. Марашъ (недалеко отъ древней *Германикіи*); на западъ отъ восточнаго отрога Аманскаго хребта построенная Гаруномъ-ар-Рашидомъ крѣпость Гарунія; вѣроятно, не много сѣверо-восточнѣе Мараша лежала крѣпость Хадасъ (*Адѣта, Hadath*)¹⁾, еще сѣверо-восточнѣе Малатія. Вся линія городовъ отъ Тарса до Малатіи была сильно укрѣплена особенно въ первые годы правленія Гаруна-ар-Рашида²⁾.

1) О положеніи г. Хадаса, греч. *Адѣта*, существуютъ противорѣчивыя мнѣнія. Утвержденіе Вейля о томъ, что *Хадасъ* лежалъ между Марашемъ и Мавбиджемъ (Weil, op. cit. В. II, S. 96), т. е. на югъ отъ Мараша, должно быть оставлено. Извѣстный англійскій ученый Рамзай, на основаніи византійскихъ извѣстій о походахъ противъ арабовъ, приходитъ къ заключенію, что крѣпость Адата находится немного сѣвернѣе *Германикіи* (Ramzay. *The historical Geography of Asia Minor*. London 1890, p. 278). Ошибочно показаніе хрониста Глика, который отождествляетъ *Германикію* съ Адатой: *Герμανικήπολιν τινα λεγόμενην Αδῆτα* (Глукас. В. р. 549); это были два различные города; см. Ramzay. op. c. p. 278. Между тѣмъ у арабскихъ географовъ можно найти довольно опредѣленные свѣдѣнія о положеніи Хадаса. Якутъ говорить: сильная крѣпость Хадасъ (находится) между Малатіей, Самосатой и Марашемъ со стороны византійской границы (Jas. ut. *Geographisches Wörterbuch*, ed. Wüstenfeld. В. II, p. 218). Это свидѣтельство опредѣляетъ положеніе Хадаса вообще на сѣверъ отъ Мараша. Въ другомъ мѣстѣ Якутъ говорить (В. I p. 514), что вблизи Мараша находится озеро Хадаса, которое, начинаясь въ 12 миляхъ отъ Хадаса по направленію къ Малатіи, продолжается къ Хадасу. Дѣйствительно, вблизи Мараша есть подрядъ три озера, лежащія отъ него на сѣверо-востокъ; см. географическія карты въ атласѣ Штилера (Stieler), у Ramzay, op. c. p. 267. У *Ибн-Хордадбега* мы имѣемъ указаніе, что Хадасъ находится отъ Мараша на разстояніи пяти парсангъ (*Ibn-Chordad-bech*, ed. De-Goeje = *Bibl. Geographorum Arabicorum*. V. VI p. 97 (ар. т.) и 70 (фр. пер.); то же самое у Кадамы (*Kadāma-ibn Djafar*, ed. De-Goeje. *ibidem*, V. VI p. 216 ар. и 165 фр. Арабскій географъ XI вѣка ал-Бекри пишетъ, что городъ Арбасусъ (*Arabiswas*, теперь *Al-Bistan* на сѣверъ отъ Мараша) лежалъ напротивъ Хадаса (*Das geographische Wörterbuch el-Bekri*, herausg. v. F. Wüstenfeld. Göttingen, 1876, p. 657). См. Guile Strange. *Al-Abrik, Tephrike, the capital of the Paulicians* въ *The Journ. of the royal Asiat. Soc.*, 1896, p. 741. Cp. Anderson. *The campaign of Basil I against the Paulicians in 872 A. D.* въ *Classical Review*, vol. X (1896) p. 198: on the Ak-su near Inekli.

2) Kodāma, ed. De-Goeje. В. VI p. 253—254 ар. и 193—194 фр. *Istakhri. Viae regnorum. Descriptio ditionis moslemicae*, ed. De-Goeje = *Bibl. Geogr. Arabic*. V. I. Lugd. Batavorum, 1870, p. 65, 67. *Istakhri. Das Buch der Länder, aus dem Arabischen*

Доходы халифата съ этой пограничной страны были довольно незначительны въ сравненіи съ расходами на ея защиту. Доходъ съ сирійской границы, въ составъ которой входили города Тарсъ, Адана, Массиса, Айназарба, Гарунія и нѣк. др., равнялся по официальнымъ арабскимъ свѣдѣніямъ приблизительно 100,000 динаріямъ, или 600,000 рублямъ¹⁾, которые шли на общественныя работы, на содержаніе шпіоновъ, курьеровъ, сторожевыхъ постовъ въ горныхъ проходахъ, у рѣчныхъ бродовъ, въ крѣпостяхъ и проч. Для гарнизоновъ этихъ городовъ требовались особыя военныя силы. Между тѣмъ при ежегодномъ доходѣ съ сирійской границы въ 100,000 динаріевъ, на лѣтніе и зимніе походы, какъ морскіе, такъ и сухопутные, назначалась сумма въ 200,000, а иногда даже въ 300,000 динаріевъ, т. е. приблизительно въ 1,200,000 или 1,800,000 рублей. Доходы съ месопотамской границы, въ составъ которой входили города Марашъ, Хадасъ, Самосата, Малатія и нѣк. др., достигали 70,000 динаріевъ, т. е. 420,000 рублей; изъ нихъ 40,000 динаріевъ тратилось на общее содержаніе этой границы; на плату же войскамъ шли остальные 30,000 динаріевъ, и къ послѣдней суммѣ ежегодно прибавляли по крайней мѣрѣ 120,000, а иногда и до 170,000 динаріевъ, не считая специальныхъ издержекъ каждой экспедиціи въ отдѣльности, гдѣ издержки являлись пропорціональными числу участниковъ похода²⁾.

Но всѣ эти расходы были очень незначительными въ сравненіи съ тою общею суммою доходовъ, которую халифатъ получалъ въ правленіе Мамуна; такъ въ 820 году доходъ восточнаго халифата превышалъ миллиардъ франковъ, т. е. равнялся приблизительно четыремъ стамъ милліонамъ рублей³⁾.

übersetzt von Mordtmann. Hamburg, 1846, S. 37—46. См. Kremer. Culturgeschichte des Orients, B. I, S. 349—350.

1) Въ первое время халифата динарій равнялся десяти дирхемамъ, а позднѣе двѣнадцати и болѣе, при Рашидѣ двадцати и даже двадцати двумъ дирхемамъ, при Мутаваккилѣ двадцати пяти; Кадама въ X вѣкѣ считаетъ въ динарїи пятнадцать дирхемовъ. См. Kremer. op. cit. B. I. S. 362. Kremer. Ueber das Einnahmehudget des Abbasiden Reiches. Denkschriften der philos.-hist. Cl. d. k. Akad. der Wissenschaften zu Wien, 1887, B. 36, S. 287; есть и отд. оттискъ. Дирхемъ же равняется по цѣнѣ приблизительно франку. Считая въ динарїи по 15 дирхемовъ, а дирхемъ равнымъ приблизительно 40 копѣйкамъ, мы получимъ для 100,000 динаріевъ, сумму около 600,000 рублей.

2) Kodama ed. De-Goeje. B. VI p. 253—254 ap. и 193—195 fp.

3) См. Slane. Notice sur Kodama et ses écrits (*Journal Asiatique*. T. XX, 1862, p. 181). Кремеръ, на основаніи достовѣрныхъ показаній «Исторїи визирей» Джасшири (—831 г. хиджры=942—493 г.), опредѣляетъ общую сумму доходовъ во время

Арабскія нашествія на византійскія земли можно по временамъ года раздѣлить на три категоріи: весеннія, лѣтнія и зимнія. Весенній набѣгъ, начинаясь въ половинѣ мая, когда лошади уже были прекрасно откормлены на весеннемъ подножномъ корму, продолжался въ теченіе тридцати дней, т. е. до половины іюня; въ это время на византійскихъ пастбищахъ арабскія лошади находили обильный и какъ бы вторичный весенній кормъ. Съ половины іюня до половины іюля арабы давали отдыхъ себѣ и своимъ лошадямъ. Лѣтній походъ, начинаясь съ половины іюля, продолжался шестьдесятъ дней. Что же касается до зимнихъ походовъ, то арабы предпринимали ихъ въ виду только крайней необходимости, при чемъ не заходили далеко въ глубь страны и старались, чтобы весь набѣгъ продолжался не болѣе двадцати дней, такъ какъ на этотъ срокъ солдаты могъ нагрузить свою лошадь необходимымъ провіантомъ; эти зимніе набѣги производились въ концѣ февраля и въ первой половинѣ марта мѣсяца¹⁾.

Походъ 830 года.

Уже во время возстанія Оомы совмѣстныя дѣйствія послѣдняго съ арабами показываютъ, что Мамунъ имѣлъ въ виду наступательныя планы на византійскіе предѣлы. Неудача Оомы и внутреннія смуты въ халифатѣ заставили Мамуна на время отложить свои намѣренія. Сицилійская война, отвлекавшая вниманіе и силы императора на западъ, являлась очень удобнымъ обстоятельствомъ для халифа, который, не смотря на свои еще не поконченныя внутреннія затрудненія, открылъ въ 830 году военныя дѣйствія въ Малой Азіи.

Причину послѣднихъ надо искать въ персидско-византійскихъ отношеніяхъ того времени. Персидскіе повстанцы, приверженцы Бабека, вступали въ сношенія съ Византіей въ виду общихъ военныхъ дѣйствій противъ халифата. Нѣкоторое время передъ этимъ они въ количествѣ 14,000 человекъ съ однимъ изъ своихъ начальниковъ Теофобомъ и его отцемъ перешли на сторону Теофила, который размѣстилъ ихъ по емамъ и раздѣлилъ на особые отряды — турмы, долгое время

Гаруна-ар-Рашида суммою въ 530,312,000 дирхемовъ. См. Kremer. Ueber das Budget der Einnahmen unter der Regierung des Harûn alraşid nach einer neu aufgefundenen Urkunde. *Verhandlungen des VII internationalen Orientalisten-Congresses*. Semitische Section, Wien, 1888, S. 12—13, 14. См. *Записки восточнаго отдѣленія Им. Русскаго Археологическаго Общества*. Т. IV. С.-Петербургъ, 1889—1890, стр. 128—131.

1) Kodâma ed. De-Goeje. VI p. 259 ар. и 199—200 фр. Ср. съ этими данными свѣдѣнія изъ *Leonis Philosopheri Tactica*. Const. XVIII, 126 (Migne. Patr. Gr. T. 107, p. 976).

носившіе названіе персидскихъ турмъ¹⁾. Подобныя сношенія имперіи съ персами не могли оставаться тайною для багдадскаго двора и должны были возбуждать въ халифѣ серьезныя опасенія.

Рѣшивъ походы на византійскія области, Мамунъ выступилъ изъ Багдада въ двадцатыхъ числахъ марта мѣсяца 830 года²⁾. На время своего отсутствія управленіе Багдадомъ, всюю областью Севадъ, которая до сихъ поръ еще у турокъ извѣстна подъ своимъ древне-персидскимъ названіемъ Иракъ, Хольваномъ и городами по Тигру онъ оставилъ Исхаку-ибн-Ибрахиму-ибн-Мусабѣ.

Мамунъ, остановившись на нѣкоторое время въ апрѣлѣ мѣсяцѣ въ городѣ Текритѣ на Тигрѣ, сѣвернѣе Багдада, гдѣ онъ отпраздновалъ свадьбу своей дочери Умм-Фадль съ Мухаммедомъ, происходившимъ изъ рода Али³⁾, отправился вверхъ по Тигру до Мосула, откуда, пересѣкши на западъ Месопотамскую низменность и перейдя Евфратъ, черезъ Манбиджъ, Дабекъ⁴⁾, Антиохію и Массису прибылъ въ Тарсъ⁵⁾.

Въ половинѣ мѣсяца Джумады I, т. е. около половины іюля⁶⁾, Мамунъ со своимъ сыномъ Аббасомъ двинулся изъ Тарса въ визан-

1) Georg. Hamart. p. 702, С. 4. Genes. p. 52. Cont. Theoph. p. 112—114, С. 21—22. Cedr. II p. 120. Въ арабскихъ источникахъ о бѣгствѣ развитыхъ арабскимъ войскомъ персовъ-хуррамшувъ въ греческую землю есть извѣстіе подъ 838 годомъ (Tabari, III p. 1165 = Ibn-al-Athir ed. Tornberg, VI p. 311—312); но это извѣстіе, по нашему мнѣнію, отнюдь не исключаетъ возможности перехода персовъ въ византійскіе предѣлы и въ предыдущіе годы. У Генесія, а за нимъ у *Продолжателя Теофила* находится подробный легендарный рассказъ въ двухъ редакціяхъ о происхожденіи и прошлой жизни Теофиоба (Genes. p. 53—57; Cont. Theoph. p. 109—112, с. 19—20), гдѣ рассказывается о его царскомъ происхожденіи и пр. Оба рассказа представляютъ изъ себя рядъ невѣрныхъ свѣдѣній. Въ первомъ рассказѣ уже извѣрно то, что персы подъ предводительствомъ Бабека перешли на сторону грековъ; достоверно извѣстно, что Бабекъ въ продолженіе двадцати лѣтъ сопротивлялся въ Персіи и не покидалъ ея. Вторая версія одинаково неправдоподобна. Здѣсь мы читаемъ, что Теофиоба при Теофилѣ персы нашли мальчикомъ двѣнадцати лѣтъ. Но, если бы они его нашли и въ первый годъ правленія Теофила, то ко дню смерти послѣдняго въ 842 году ему было бы всего 24 года, между тѣмъ какъ мы его видимъ въ качествѣ полководца уже въ первые походы Теофила. См. Hirsch. Byz. Studien. S. 139—140.

2) Табари говоритъ, что, по свидѣтельству однихъ, Мамунъ выступилъ изъ Багдада въ субботу 27 числа мѣс. Мухаррема, т. е. 26 марта, а, по свидѣтельству другихъ, въ четвергъ 24 числа того же мѣсяца, т. е. 23 марта (Tabari, III, p. 1102).

3) Tabari, III p. 1102. См. Weil op. с. В. II, S. 258.

4) Дабекъ—городъ въ четырехъ фарсангахъ отъ Алеппо; о немъ см. *Jasmi*, В. II p. 513.

5) О первомъ походѣ Мамуна въ арабскихъ источникахъ см. Tabari, III p. 1102—1108; Ibn-al-Athir, VI p. 294—295, который немного лишь сокращаетъ рассказъ Табари; Jaqubi. *Historiae*, ed. Houtsma. Lugd. Batav. 1893, v. II p. 567—568.

6) Tabari III p. 1103.

тійскіе предѣлы. Въ войскѣ халифа находились арабскіе начальники Ашнасъ, Уджейфа, Джафаръ-ал-Хайятъ.

Аббасъ тотчасъ по выступленіи получилъ приказъ направиться къ Малатіи. Это движеніе такъ далеко на сѣверо-востокъ можно поставить въ связь съ вышеуказанными персидско-византійскими отношеніями. Извѣстно, что въ византійскомъ войскѣ, выступившемъ въ походъ въ 830 году противъ Мамуна, персы играли большую роль. Поэтому походъ Аббаса къ Малатіи и могъ быть направленъ для противодѣйствія нежелательному для халифа сближенію грековъ съ персами.

Между тѣмъ Мамунъ, пройдя обычнымъ путемъ черезъ Киликійскій проходъ, вступилъ въ византійскую область.

На встрѣчу арабамъ шелъ Теофилъ съ двумя извѣстными военнo-начальниками — Мануиломъ, происходившимъ изъ армянъ, и персомъ Теофобомъ ¹⁾.

Военныя дѣйствія происходили преимущественно въ Каппадокіи, въ области сирійской военной границы, гдѣ существовалъ цѣлый рядъ подземныхъ укрѣпленій. Эта область въ арабскихъ источникахъ извѣстна подъ именемъ Метамиры ²⁾. Теперь еще на этой равнинѣ, напр. въ Назса Кеуи, въ каждомъ домѣ можно видѣть вырубленный изъ скалы подземный этажъ, при чемъ такія подземныя комнаты, соединяясь между собою длинными, узкими проходами, даютъ возможность сообщаться подъ землею одному дому съ другимъ ³⁾.

Цѣлый рядъ греческихъ крѣпостей, не будучи въ состояніи противиться военной силѣ халифа, передался ему.

Первою пала крѣпость Маджида въ только что упомянутой мѣст-

1) Genev. p. 52, Theoph. Cont. p. 109, 113. Имя Мануила, какъ участника похода 830 года, встрѣчается и въ арабскихъ источникахъ; см. Jaqubi Hist. ed. Houtzma II p. 567—568.

2) *Zam-al-Metamiry* или просто *метамиры* называется мѣстность на сирійской военной границѣ (Jasut, IV p. 563), гдѣ находились слѣдующія укрѣпленія: *Balanaa, Malandasa, Koumia, Malakoubia, Badâla, Bârnawâ (?)* и *Sâlatouin* (Ibn-Chord. ed. De-Goeje, VI p. 108, 80). Самое арабское слово «метмуръ» со множественнымъ «метамиръ» обозначаетъ первоначально «яму, ровъ», потомъ «подземныя темницы подъ крѣпостями, куда заключались плѣнные или христіанскіе рабы». См. Dozy. *Supplément aux dictionnaires arabes*. T. II p. 60. Краткія упоминанія у De-Goeje. *Fragmenta historicorum arabicorum*. Lugd. Bat. 1869—71, p. 374 и 464.

3) Ramsay op. cit. p. 293, 356. Левъ Діаконъ, говоря о походѣ Никифора Фоки къ Киликійскимъ воротамъ въ 963 году, называетъ жителей этихъ мѣстъ *тролодитамъ*: *καὶ πρὸς τὴν Καππαδοκῶν ἀρικόμενος* (Τρωγλοδῦται τὸ ἔθνος τὸ πρὸς τὴν κατονομάζεται, τῆ ἐν τρώγλαις καὶ χηραμοῖς καὶ λαβυρίνθοις, ὡσανεὶ φωλεοῖς καὶ ὑπὸ γαῖῃς ὑποβύσθαι)... Leo Diac. p. 35.

ности Метамиры ¹⁾. Жизнь населенія Маджиды была пощажена халифомъ. Послѣ взятія Маджиды Мамунъ осадилъ вторую каппадокійскую крѣпость Курру ²⁾, которая послѣ упорнаго сопротивленія была взята въ воскресенье 26 числа мѣсяца Джумады I, т. е. 21 іюля, и разрушена. Византійскій начальникъ Мануилъ послѣдно бѣжалъ ³⁾. Населеніе Курры обратилось къ халифу, умоляя пощадить его, и Мамунъ даровалъ жителямъ завоеваннаго города пощаду.

Послѣ этого Ашнасу сдались крѣпость Сундусъ ⁴⁾, а Уджейфѣ и Джафару-ал-Хайяту крѣпость Синанъ ⁵⁾.

1) Ибн-Хордадбежъ говоритъ, что среди другихъ укрѣпленныхъ пунктовъ Каппадокіи въ мѣстности Метамиры находится крѣпость Маджида (Ibn-Chorğ. ed. De-Goeje, p. 108 и 80). Масуди говоритъ, что въ Каппадокіи недалеко отъ сирійской границы находится подземный складъ хлѣба, называемый *Маджида*, приблизительно въ двадцати миляхъ отъ крѣпости Лузу (Maçoudi. Kitab-at-tanbih wa'l-işchraf. ed. De-Goeje = *Bibl. Geographorum arabicorum*, v. VIII, Lugd. Batav. 1894, p. 178; см. El-Maçoudi. Le Livre de l'avertissement, trad. par B. Caillaud de Vaux. Paris, 1897, p. 242).

2) Ибн-Хордадбежъ упоминаетъ Курру въ числѣ прочихъ крѣпостей Каппадокіи (Ibn-Chorğad. p. 108 и 80). По нашему мнѣнію, крѣпость Курру можно отождествить съ не разъ упоминаемой у византійскихъ писателей крѣпостью Кóровъ въ Каппадокіи; такъ напр., изъ времени правленія Льва Мудраго есть такое свидѣтельство: *καρελήφθη δὲ καὶ (τὸ κáστρον) τὸ Κόρον ἐν τῇ Καππαδοκίᾳ ὑπὸ τῶν Ἀγαρηῶν* (Georg. Нам. (продолж.) ed. Murgalt, p. 775 = *Symb. Mag.* p. 702; *Cont. Theoph.* p. 360); Константинъ Багрянородный въ своемъ сочиненіи о земляхъ говоритъ: *τῆς δὲ δευτέρας Καππαδοκίας εἰσὶ πόλεις ὑπὸ ἡγεμόνα ὀκτώ... φρούριον τὸ καλούμενον Κόρον* (Const. Porphyg. De Thematibus, T. III p. 21). Можетъ быть, слѣды этой крѣпости сохранились теперь въ разрушенныхъ укрѣпленіяхъ *Viran Sheher* къ юго-востоку отъ *Ах-Серая*, древней *Colonia Archelais*, у горы *Hassan Dagh*. См. Ramşau, op. c. p. 355.

3) Jaqubi *Historia*, v. II p. 567—568: «и бѣжалъ изъ нея (Курры) патрицій Мануилъ». Въ изданномъ арабскомъ текстѣ Якуби вмѣсто Курры напечатана Анкира, что, конечно, должно быть исправлено въ Курру.

4) Крѣпость *Сундусъ*, по нашему мнѣнію, нужно видѣть въ греческомъ названіи *Soanda* или *Soandus* (теперь *New-Sheher*). Это былъ пунктъ въ Каппадокіи, имѣвшій всегда довольно важное мѣстное значеніе, потому что лежалъ тамъ, гдѣ сходились дороги изъ Парнасса и Археланды въ Цезарею; кромѣ того, *Soandus* былъ городъ, черезъ который шла дорога изъ Юстинианополя-Мокиссоса на югъ въ Тиану и къ Клянкійскимъ воротамъ. См. Ramşau op. c. p. 220, 295. Вейль говоритъ: *er vandte den Feldherrn Aschnas gegen Sundus (Tsamandus? Weil. B. II, s. 239)*. Но предполагать въ названіи Сундусъ Чамандусъ вѣтъ оснований, такъ какъ положеніе послѣдняго пункта вообще очень гадательно, а предполагаемое его мѣстоположеніе находится слишкомъ далеко на востокъ отъ мѣста военныхъ дѣйствій въ 830 году. См. Ramşau op. cit. 289—292. Съ *Сундусъ*—*Soandus* тождественно, вѣроятно, упоминаемое въ *житіи св. Сава* каппадокійское селеніе *Scandos*: *ἀναχωρεῖ (Ζάβας) πρὸς Γρηγόριον τινα ἐκ πατρὸς θεῶν, ὡς ἀπὸ τριῶν σημείων οἰκοῦντα* (отъ селенія Муталаски) *ἐν κομῇ Σαχνδῶ καλούμενῃ. Sabae Vita per Cyrillum Scythopolitanum у Cotelier. Ecclesiae graecae monumenta. T. III, 1686, p. 222*—*Житіе св. Сава Освященнаго*, составленное св. Кирилломъ Скиеопольскимъ, изд. Ив. Помяловскій. С.-Петербургъ, 1890 г., стр. 12 (*Общество Любителей древней письменности. Т. 96*). См. Ramşau op. cit. p. 295.

5) Крѣпость Синанъ находилась, по всей вѣроятности, недалеко отъ Гераклеи и

Къ первому же походу и, вѣроятнѣе всего, къ факту взятія арабами крѣпости Курры, гдѣ арабскіе источники упоминаютъ о бѣгствѣ Мануила, надо относить упоминаемую почти во всѣхъ византійскихъ хроникахъ исторію спасенія Теофила Мануиломъ. Дѣло было такъ: пораженный арабами Теофилъ очутился среди персовъ-союзниковъ, которые имѣли намѣреніе выдать его арабамъ и тѣмъ самымъ побудить послѣднихъ къ заключенію съ ними мира. Тогда Мануилъ, узнавъ объ этомъ и считая позоромъ для Византіи, если императоръ попадетъ въ руки враговъ, бросился къ нему, схватилъ за узду его лошадь и такимъ образомъ хотѣлъ спасти Теофила отъ угрожавшей ему опасности. Когда послѣдній, не зная о намѣреніи персовъ, снова хотѣлъ отдаться подъ ихъ защиту, Мануилъ, обнаживъ мечъ, грозилъ императору смертью, если онъ не послѣдуетъ за нимъ. Только послѣ этого Теофилъ уступилъ Мануилу и, едва спасшись отъ плѣна, прибылъ въ Дорилеумъ ¹⁾.

Мануилъ за эту заслугу былъ осыпанъ милостями и сдѣлался любимцемъ императора, что возбудило зависть другихъ царедворцевъ, которые успѣли обвинить его въ глазахъ Теофила въ оскорбленіи Величества. Узнавъ о грозящей опасности, Мануилъ въ концѣ 830 или въ самомъ началѣ 831 года бѣжалъ къ арабамъ и былъ радушно принятъ халифомъ ²⁾.

Тіаны. Ибн-Хордадбехъ приводитъ слѣдующее обращеніе одного поэта къ городу Адавъ: о ты, который отдѣленъ отъ меня греческими горами и склонами, двумя бродами рѣки Сайхана, Киликійскимъ ущельемъ, которое пересѣкаетъ дорогу, Тіаной, Гераклеей и крѣпостью, называемой Хисм-Симанъ. Ibn-Chord. ed. De-Goeje, p. 99 и 72). Якутъ (III р. 155) кратко говоритъ: «Сянанъ-крѣпость въ греческой области, которую завоевалъ Абдаллахъ-ибн-Абдалмеликъ-ибн-Мерванъ».

1) Geogr. Нам. р. 710—Leo G. р. 222—Symb. Mag. р. 636. Разсказъ объ этомъ случаѣ есть и у Генесія (р. 61—62); по его словамъ, Теофилъ попалъ въ середину арабовъ; Мануилъ три раза напрасно убѣждалъ императора слѣдовать за нимъ и только на четвертый разъ, благодаря угрозѣ убить его, принудилъ бѣжать. Разсказъ Генесія послужилъ источникомъ для Продолжателя Теофана (Cont. Geogr. р. 116—118, С. 24); см. Sedg. II, р. 125—126. Приведенное нами въ текстѣ свидѣтельство заслуживаетъ болѣе довѣрія, чѣмъ разсказы Генесія и Продолжателя; если дѣйствительно во время битвы императоръ попалъ въ середину арабовъ, то его упорный отказъ отъ попытки къ бѣгству является совершенно необъяснимымъ; четырехкратная попытка Мануила также кажется не особенно вѣроятною и носитъ легендарный оттѣнокъ. См. Hirsch. Byz. Studien, S. 143.

2) Geogr. р. 62—63. О времени бѣгства Мануила подробнѣе будетъ сказано въ одномъ изъ приложений къ нашей полной работѣ. См. армянскаго историка XII вѣка Вардана, который, относивъ невѣрно бѣгство Мануила ко времени Михаила II, говоритъ, что Мамуць принялъ его съ большими почестями, назначилъ жалованья ему въ день 1306 серебряныхъ монетъ и къ тому же безпрестанно дѣлалъ ему необык-

Окончивъ свой удачный походъ, Мамунъ возвратился въ Дамаскъ¹⁾.

Походъ 831 года.

Феофилъ, желая отомстить халифу за свою неудачу 830 года, воспользовался удаленіемъ его изъ византійскихъ предѣловъ, неожиданно перешелъ черезъ Таврскія горы и избилъ часть населенія Тарса и Массисы; число погибшихъ въ этой рѣзнѣ мусульманъ достигало двухъ тысячъ²⁾. Послѣ этой побѣды императоръ торжественно возвратился въ столицу³⁾.

Императору была приготовлена блестящая встрѣча⁴⁾.

Когда Феофилъ приближался къ Константинополю, на встрѣчу ему вышли супруга августа Феодора, завѣдующій управленіемъ государства въ отсутствіе императора съ магистромъ и эпархомъ города и весь константинопольскій сенатъ; послѣдній не далеко отъ дворца Геріи⁵⁾ встрѣтилъ возвращавшагося владыку и, павъ ницъ, привѣтствовалъ его. Въ самомъ дворцѣ Геріи онъ былъ встрѣченъ

новенные подарки. Всеобщая Исторія Вардана Великаго. Перевезъ Н. Эминъ. Москва, 1861 г., с. 99.

1) Tabari III p. 1103 = Ibn-al-Athir, VI p. 295. Jaqubi Hist. II, p. 568. De Goeje. Fragmenta historicorum arabicorum. Lugd. Bat., 1869, T. I p. 374.

2) Табарі (III p. 1104) и Ибн-ал-Асиръ (VI p. 295) сообщаютъ: «какъ говорить, ихъ (убитыхъ мусульманъ) было около 1600 человекъ». См. Анонимъ De Goeje (*Fragm. hist. arab.* p. 374): «греческій царь выступилъ и перебилъ населеніе Тарса и Массисы—около 2000 человекъ». Продолжатель Феофана даетъ, очевидно, преувеличенную цифру 25,000 человекъ: λείαν λαμβάνει ὡς τῶν πέντε καὶ εἴκοσι ἄγχι χιλιάδων (Cont. Theoph. p. 114).

3) Cont. Theoph. p. 114: μετὰ νίκης λαμπρῆς πρὸς τὴν βασιλεύουσάν ἐπικέρχεται.

4) Въ Придворномъ Уставѣ Константина Багрянороднаго сохранилось описаніе двухъ торжественныхъ вѣздовъ Феофила въ столицу послѣ его удачныхъ походовъ на агарянъ (*De cerimoniis Aulae Byz.* p. 503—508). Такихъ удачныхъ походовъ за время Феофила и было лишь два: одинъ, о которомъ теперь идетъ рѣчь, т. е. походъ подъ Тарсъ и Массису, а второй, о которомъ рѣчь будетъ ниже, извѣстный походъ 837 года подъ Запетру. Приведенное у Константина заглавіе въ этой главѣ подтверждаетъ наше предположеніе; заглавіе это слѣдующее: ἡ ἀπὸ τοῦ φοσάτου ἐπίνοδος Θεοφίλου βασιλέως, ὅτι ἐνίκησεν κατὰ κράτος τοὺς ἀπὸ Κιλικίας στρατοπεδεύσαντας κατ' αὐτοῦ Ταρσίτας, Μυψουεστίτας, Ἀδανίτας, Εἰρηνοπολίτας, Ἀναζαρήτας καὶ λοιποὺς χιλιάδας κ' (*De Cerim.* p. 503). Гиршъ, относя второе описаніе къ 837 году, ничего опредѣленнаго не говоритъ о первомъ (Hirsch, op. cit. S. 144). Рейске въ своемъ комментарий къ *Уставу Константина* относитъ первый вѣздъ къ побѣдѣ Феофила подъ Запетрой (*Reiskii Commentarii*, p. 590).

5) Теперь мѣстность *Фанараки* на берегу Мраморнаго моря за *Кадикѣй*.

высшими чинами города. Императоръ слѣзъ съ коня, послѣ чего ему принесла привѣтствие его супруга.

По приказанію Теофила весь сенатъ долженъ былъ оставаться въ теченіе семи дней вмѣстѣ съ нимъ въ Гіеріи, чтобы тѣмъ дать время доставить туда арабскихъ плѣнниковъ, которые назначены были къ участию въ блестящемъ вѣздѣ императора въ столицу. Для Теодоры изъ города были вытребованы въ Гіеріи жены сенаторовъ.

По прошествіи семи дней императоръ отплылъ изъ Гіеріи во дворецъ св. Маманта, находившійся въ нынѣшней Перфѣ, гдѣ оставался съ сенатомъ три дня, послѣ чего, переправившись черезъ Золотой Рогъ, прибылъ во Влахернскій дворецъ.

Здѣсь Теофилъ сѣлъ на коня и направился въ заранѣе приготовленное помѣщеніе на равнинѣ для цирковыхъ состязаній ¹⁾. Въ это время въ Хризополь (теперь Скутари) прибыли плѣнники и были перевезены туда, гдѣ находился императоръ.

Между тѣмъ константинопольскій эпархъ занялся украшеніемъ города, который былъ убранъ, по выраженію Константина Багрянороднаго, на подобіе опочивальни новобрачныхъ ²⁾. Разнообразныя ткани, свѣтильники, розы и другіе цвѣты украшали всю длину дороги отъ Золотыхъ воротъ до Халки, великолѣпнаго входа въ Большой дворецъ ³⁾. Мусульманскіе плѣнники, добыча, взятое оружіе—все это нашло мѣсто въ триумфальномъ шествіи Теофила.

Самъ императоръ въ златотканномъ хитонѣ, въ панцырѣ, прикрытомъ роскошною туникой ⁴⁾, опоясанный мечемъ, съ тиарой на головѣ сѣлъ на бѣлую лошадь, покрытую попоной, усыпанной драгоценными камнями, и взялъ въ правую руку скипетръ. Вмѣстѣ съ

1) διὰ τοῦ ἕξω τεύχους ἤλθεν εἰς τὴν προτομαστάσιον κόρτην ἐν τῇ λιβαδίῃ τοῦ κομβινουστασίου (*De Cerim* p. 504). Рейске такъ переводитъ это мѣсто: *intrabat in cortem sibi praeparatam in prato combinostasii (sive stationis combinationum circensium)*. Надо сказать, что все описаніе этого вѣзда Теофила представляеть изъ себя большія топографическія трудности. См. Бѣляевъ. *Византина*. Кн. I, С.-Петербургъ, 1891 г., стр. 76—81.

2) ὁ δὲ τῆς πόλεως ἑπαρχὸς ἦν προτομαστάς καὶ καταστάφας τὴν πόλιν δίχην νυμφικῶν παστίδων (*De Cerim* p. 505).

3) Халка, построенная Константиномъ Великимъ и перестроенная послѣ пожара Анастасіемъ Дикоромъ, была вновь отдѣлана еще съ большею роскошью Юстиніаномъ Великимъ послѣ возстанія Ника, во время котораго она вмѣстѣ съ прилегающими зданіями и храмомъ св. Софій сгорѣла. Описаніе Халки см. у Бѣляева. *Византина*. Кн. I, с. 131—134, гдѣ указаны топографическія ошибки прежнихъ ученыхъ — Лабарта и Паспатиса.

4) ἐπιώριχον (*De Cerim* p. 505). Рейске переводитъ это слово черезъ *tunicam loricae superinductam* (*Commentar. ad Const.* p. 583).

нимъ тоже на бѣлой лошади съ такой же богатой попоной ѣхалъ кесарь, зять императора Алексѣй Муселе ¹⁾, въ золотомъ панцирѣ, съ такими же браслетами на рукахъ и наколѣнниками, въ украшенномъ золотомъ шлемѣ и съ мечемъ; въ рукѣ у него было золотое копье.

Немного не доѣзжая до Золотыхъ воротъ, императоръ сошелъ съ лошади и положилъ три земныхъ поклона по направленію къ востоку. Послѣ этого онъ верхомъ продолжалъ путь.

При вѣздѣ Теофила въ Золотыя ворота высшіе сановники города преподнесли ему сдѣланный изъ драгоценныхъ камней вѣнецъ. Городскія партіи встрѣтили его, привѣтствуя побѣдными пѣснями. вмѣстѣ съ императоромъ въ городъ вступили верхомъ всѣ лица, находившіяся въ экспедиціи, въ золотыхъ панциряхъ и съ такими же мечами. Впереди Теофила ѣхали препозиты и кубикюляріи; позади на разстояніи около пяти сажень евнухи-протоспаеарии.

Черезъ часть города, называвшуюся Сигма ²⁾, а потомъ по дорогѣ къ церкви св. Мокія ³⁾ императоръ доѣхалъ до Милія, находящагося на Августіонѣ между Халкой и храмомъ св. Софіи ⁴⁾, гдѣ сенаторы сошли съ лошадей и впереди Теофила направились къ кладезю св. Софіи. Самъ императоръ также пѣшкомъ черезъ св. кладезь отправился въ храмъ св. Софіи, откуда помолившись вышелъ черезъ тѣ же двери, въ которыя вошелъ, и достигъ Халки. Передъ ея дверью находилось возвышеніе, на которомъ съ одной стороны былъ сооруженъ золотой органъ—чудо искусства ⁵⁾, съ другой стороны золотой, украшенный драгоценными камнями тронъ, а между ними большой золотой, осыпанный камнями крестъ.

1) Алексѣй Муселе былъ мужемъ пятой младшей дочери Теофила Маріи (Cont. Theoph. p. 107—108, c. 18).

2) Эта мѣстность получила названіе Сигмы отъ третьихъ военныхъ, ведущихъ въ городъ съ запада воротъ, которыя въ свою очередь получили это названіе, потому что прилегавшая къ воротамъ часть стѣны имѣла подобіе греческой буквы «сигмы». См. Morgdtnann. Esquisse topographique de Constantinople. Lille, 1892, p. 14—15. Кондаковъ. Византійскія церкви и памятники Константинополя. Труды VI Археол. съѣзда въ Одессѣ (1884). Т. III, Одесса, 1887, стр. 54.

3) Милій, соответствовавшій римскому *milliare*, т. е. столбу, отъ котораго считались мили по дорогамъ изъ Рима, въ Константинополѣ представлялъ изъ себя сооруженіе, болѣе или менѣе похожее на триумфальную арку, но съ арками на всѣ четыре стороны; черезъ эти арки проходили цари, возвращаясь съ богомолья, и оставивались подъ ними, чтобы выслушивать славословія. См. Бѣляевъ. Приемы и выходы византійскихъ царей. Стр. 92.

4) О ней см. Кондаковъ, op. c., стр. 91—92.

5) *οἱς δὲ τὸ ἕτερον μέρος τὸ χρυσοῦν ἔρχον τὸ λεγόμενον πρωτόδαιμα* (De Cerim. p. 506).

Когда императоръ, взоидя на тронъ, осѣнилъ себя крестнымъ знаменемъ, то народъ кричалъ «Единъ Святъ!».

Послѣ этого начался приемъ городскихъ представителей. Теофилъ раздавалъ награды въ видѣ золотыхъ запястій, благодарилъ служащихъ и самъ лично рассказывалъ о событіяхъ только что совершеннаго похода. Народъ прославлялъ его громкими криками.

Затѣмъ императоръ, поднявшись съ трона, сѣлъ на коня и, прослѣдовавъ по галлереймъ Ахилла и мимо банъ Зевксиппа, которыя находились вблизи Халки, выѣхалъ въ некрытый Ипподромъ, откуда черезъ каөизму, т. е., черезъ императорскую ложу, изъ которой императоръ смотрѣлъ на скачки и въ которой находился царскій тронъ, и черезъ дворецъ Дафну, тѣсно примыкавшій къ каөизмѣ, онъ спустился въ крытый Ипподромъ; здѣсь, сойдя съ коня, онъ черезъ Скилы, какъ назывался входъ во дворецъ, вошелъ въ самый Дворецъ ¹⁾.

На слѣдующій день началось пожалованіе наградъ; очень многіе были награждены чинами отъ царскихъ мандаторовъ до званія патриція; городскимъ властямъ и населенію были разданы многочисленныя подарки; устраивались пышныя ристалища; снова арабскіе плѣнники и взятая добыча выставались на показъ народу. Въ теченіе многихъ дней рука императора неустанно разсыпала милости.

Такимъ блестящимъ образомъ отпраздновалъ Теофилъ свой удачный набѣгъ на Тарсъ и Массису.

Но ему вскорѣ пришлось вновь открыть военныя дѣйствія, такъ какъ Мамунъ, услышавъ о неожиданномъ нападеніи Теофила, тотчасъ вступилъ въ греческіе предѣлы. Этотъ походъ Мамуна продолжался съ начала іюля до конца сентября 831 года ²⁾.

Не смотря на удачу подъ Тарсомъ и Массисой Теофилъ, повидимому, не желалъ войны; еще до перехода Мамуна черезъ границу посолъ византійскаго императора явился въ городъ Адану и предлагалъ отъ его имени халифу пятьсотъ мусульманскихъ плѣнниковъ ³⁾. Это не остановило Мамуна.

1) Разборъ этого весьма труднаго въ топографическомъ отношеніи мѣста см. у Бѣляева. *Byzantina*. К. I, с. 76—82, гдѣ указаны промахи предыдущихъ изслѣдователей.

2) *Tabari* III p. 1104: Мамунъ двинулся и вступилъ въ греческую землю въ понедѣльникъ 19 числа мѣсяца Джумады I этого года и оставался тамъ до половины мѣсяца Ша'бана. 19 число Джумады I соответствуетъ 4 іюля; первое число мѣсяца Ша'бана въ 216 году соответствовало 13 сентября.

3) *Tabari* III p. 1104. *De-Goeje. Fragm. hist. arab.* I p. 374—375.

Военныя дѣйствія второго арабскаго похода велись почти въ той же мѣстности, какъ и въ 830 году.

Въ войскѣ халифа находились братъ его, будущій халифъ, Абу-Исхакъ и сынъ Аббасъ.

Арабы подступили къ важному пункту въ Каппадокии недалеко отъ горъ Тавра, къ городу Гераклеѣ-Кивистрѣ, который еще въ 805 году былъ взятъ Гаруномъ-ар-Рашидомъ, но потомъ возвращенъ византійцамъ. Въ византійское время Гераклея-Кивистра представляла изъ себя центръ отдѣльнаго епископства ¹⁾. При приближеніи мусульманскаго войска жители Гераклеи вышли изъ города съ предложеніемъ мира и съ полной покорностью.

Послѣ этого войско халифа раздѣлилось на отдѣльные отряды ²⁾. Братъ Мамуна Абу-Исхакъ со своею частью войска взялъ и разрушилъ много крѣпостей, даруя жителямъ пощаду ³⁾. Самъ Мамунъ дѣйствовалъ успѣшно въ области метамиръ. Одинъ изъ его вождей Яхья-ибн-Аксама сдѣлалъ удачный набѣгъ на Тиану, гдѣ захватилъ много плѣнныхъ ⁴⁾.

Но успѣшнѣе другихъ отрядовъ были дѣйствія отряда Аббаса, сына халифа. Завоевавъ каппадокійскія крѣпости Антигу ⁵⁾, Ха-

1) Городъ Кивистра лежалъ въ хорошо орошенной мѣстности и былъ извѣстенъ своими фруктовыми садами. Крѣпость Гераклея примыкала къ нему и составляла съ нимъ одно епископство. Древнее имя Гераклея сохранилось въ современномъ названіи города *Eregli*. См. Ramssay, op. cit. p. 841. Также см. Jacut, IV p. 981—982. Ibn-Chordadbeh ed. De-Goeje, p. 100 и 73. Важное стратегическое значеніе этого города было понято еще Цицерономъ. См. Cicero. *Ad familiares*, XV, 4: *itaque in Cappadocia extrema non longe a Tauro apud oppidum Cybistra castra feci, ut et Ciliciam tuerer et Cappadociam tenens nova finitimorum consilia impedirem.*

2) De-Goeje. *Fragm. Hist. Arab.* I, p. 374. Изданный здѣсь арабскій анонимный текстъ представляетъ изъ себя наиболѣе подробное и послѣдовательное изложеніе похода 831 года; хотя, по предположенію Де-Гузъ, источникъ этотъ относится приблизительно къ XIII вѣку нашей эры, т. е. является довольно позднимъ для событій IX вѣка, однако источники, которыми пользовался анонимъ, достойны всякаго вниманія; поэтому мы его свѣдѣнія объ этомъ походѣ поставили впереди даже Табары, дающаго менѣе извѣстій и въ мелочахъ отступающаго отъ анонима. См. De-Goeje. *Praefatio*, p. I.

3) Анонимъ Де-Гузъ говоритъ, что Абу-Исхакъ взялъ двѣнадцать крѣпостей, при чемъ общее названіе этихъ крѣпостей мы въ арабскомъ текстѣ за неполностью знаковъ точно разобрать не могли (De-Goeje. *Fragm.* p. 374). Табары говорятъ, что Абу-Исхакъ взялъ 30 крѣпостей и подземныхъ укрѣпленій-метамиръ (Tabari III p. 1104). См. Ibn-al-Athir. VI p. 295.

4) Tabari III p. 1104. Ibn-al-Athir. VI p. 296. De-Goeje. *Fragm.* p. 464 (Ибн-Мискавейхъ).

5) *Антигу* или *Антигусъ*—крѣпость въ Каппадокии, упоминаемая арабскими географами. См. Ibn-Chordadbeh ed. De-Goeje p. 108 и 80. Jacut, IV p. 26. Это

синъ¹⁾, ал-Ахрабъ²⁾, онъ встрѣтился съ самимъ византійскимъ императоромъ. Происшедшее сраженіе окончилось въ пользу мусульманъ; побѣжденный Теофилъ отступилъ, оставивъ въ рукахъ Аббаса богатую добычу³⁾.

Не видя возможности далѣе продолжать войну, Теофилъ съ однимъ изъ своихъ приближенныхъ, въ которомъ мы склоняемся видѣть извѣстнаго Іоанна Грамматика, въ то время синкелла⁴⁾, отправилъ къ халифу письмо.

Іоаннъ является очень интересною личностью въ то время, такъ что мы считаемъ себя въ правѣ сказать о немъ нѣсколько словъ.

Будучи уроженцемъ Константинополя, Іоаннъ врядъ ли происходилъ изъ знатнаго рода. Во всякомъ случаѣ, это былъ человекъ выдающейся учености и начитанности, за что писатели, враждебно относившіеся къ нему, какъ главному виновнику возобновленія иконоборства при Львѣ Армянинѣ въ началѣ IX вѣка, обвиняли его въ сношеніяхъ съ духами, въ преданности магіи, волшебству и гаданіямъ⁵⁾.

названіе встрѣчается и у византійскихъ писателей, именно у Льва Діакона; послѣдній говоритъ, что въ 971 году Варда Фока бѣжалъ въ крѣпость *Тиранносъ*, которая называется *Антигусъ*: τὸ τῶν τυράννων χείρῶν ἢ Ἀντιγούς χείρῆται (Leo Diac. p. 122). См. Schlumberger. L'Épopée Byzantine à la fin du dixième siècle. Paris, 1896, p. 72; см. также p. 694—695. Кедринъ называетъ мѣсто бѣгства Варды Фоки *Турѳокионъ* (Cedr. II p. 390). Крѣпость эта лежала на юго-западъ отъ Кесаріи, между Доксія и Таврскими горами. См. Rambeau, op. c. p. 355—356. Рамзай отождествляетъ эту крѣпость съ *Тугіаіонъ* (см. p. 141—142). Мы предполагаемъ, что арабское названіе Антигу (انطيغو) и греческое τὸ τῶν τυράννων χείρῶν есть не что иное, какъ переводъ одного и того же названія съ одного языка на другой; по арабски корень *thagha* (طغى) означаетъ «поступать несправедливо, незаконно», а существит. *thāghiyе* (طاغیة) значитъ «тирантъ».

1) Такое написаніе даетъ *Анонимъ Де-Гузъ* (Fragm. p. 374). Это сильная подземная крѣпость (*метура*) въ южной части Каппадокіи на равнинѣ *Веназа* около *Сасима* и *Малакопси*. Византійцы ее называютъ *Касинъ*; она въ 776 году была взята арабами, которые открыли ее по поднимавшемуся изъ-подъ земли дыму. См. Theophanis Chron. ed. De-Boor. p. 449: ἀποστάδας Μαθὶ τὸν Ἀραβιστλή κατὰ Ῥωμανίας μετὰ δυνάμειος πολλῆς ἤνοιξε τὸ σπήλαιον τὸ ἐπιλεγόμενον Κάσιν ἀπὸ καπνοῦ καὶ λαβὼν τοὺς ἐν αὐτῷ αἰχμαλώτους ὕπεστρεψεν. См. Weil op. c. II, e. 97. *Кассе* или *Касинъ* была также каппадокійская турма, переведенная въ Харсіанскую оему въ концѣ IX вѣка. См. Rambeau, op. c. p. 220, 250, 293, 356.

2) Приблизительно такое названіе носятъ крѣпость упомянутая у *De-Goeje*. Fragm. p. 374.

3) Jaqubi Hist. ed. Houtsma II p. 568. De-Goeje. Fragm. I p. 375.

4) Арабскій текстъ Якуби въ такомъ видѣ, какъ онъ восстановленъ надателемъ Хутсма, называетъ императорскаго посла «епископъ» (Jaqubi II p. 568). См. подробнѣе объ этомъ *приложеніе* о посольствѣ Іоанна Грамматика въ полной работѣ.

5) См. Θ. Успенскій. Патріархъ Іоаннъ VII Грамматикъ и Русь-Дромиты у Симеона Магистра въ *Журн. Мин. Народ. Просв.* Ч. 267, 1890, стр. 3.

Въ первый разъ Іоаннъ еще въ званіи анагноста выступилъ на общественное поприще при Левѣ V Армянинѣ, для котораго онъ въ теченіе нѣсколькихъ мѣсяцевъ усиленно работалъ, подготавливая походъ противъ иконопочитанія ¹⁾).

Извѣстно, что Іоаннъ въ качествѣ настоятеля дворцоваго монастыря Сергія и Вакха пользовался расположеніемъ императора Михаила II, который настолько довѣрялъ ему, что поручилъ даже воспитаніе своего сына Теофила, наследника престола. При патриархѣ Антоніѣ Іоаннъ получилъ важное званіе синкелла.

Отправленное съ нимъ къ халифу письмо Теофилъ началъ со своего имени, а не съ имени Мамуна. Это разсердило повелителя правовѣрныхъ; онъ, не читая письма, отдалъ его обратно, сказавъ: «не буду читать его письма, которое онъ начинаетъ со своего имени!» Теофилъ долженъ былъ написать второе письмо, начинавшееся такъ: Рабу Аллага, знатнѣйшему изъ людей, царю арабовъ отъ Теофила, сына Михаила, царя грековъ. Въ этомъ письмѣ императоръ предлагалъ халифу сто тысячъ динаріевъ и обѣщалъ выдать ему семь тысячъ находившихся въ его рукахъ мусульманскихъ плѣнныхъ, если Мамунъ возвратитъ ему завоеванные греческіе города и крѣпости и заключить пятилѣтнее перемиріе ²⁾).

Мамунъ не удостоилъ императора отвѣтомъ, но, вѣроятно, въ виду наступленія неблагоприятнаго для походовъ времени года выступилъ въ пограничный съ Месопотаміей Кейсумъ, городъ съ сильной крѣпостью ³⁾, гдѣ оставался два или три дня, послѣ чего удалился въ Дамаскъ.

1) *Scriptor Incertus de Leone Bardae Filio* p. 349—352 (въ томъ, гдѣ помѣщенъ Левъ Грамматикъ). См. О. Успенскій, *op. cit.* стр. 3—5.

2) *Jaqubi* II p. 568. *Анонимъ Де-Гузъ* упоминаетъ объ этомъ письмѣ, но подъ слѣдующимъ 217 годомъ передъ третьимъ походомъ Мамуна (*Fragm.* p. 376); тоже *Ибн-Мискавейхъ* (*De-Goeje. Fragm.* II p. 484).

3) *Якутъ* говоритъ: Кейсумъ—продолговатый городъ въ области Самосаты; въ немъ рынокъ, лавки, толпа народа; въ немъ на холмѣ есть большая крѣпость (*Ясупъ*, IV p. 333). *Ibn-Chord. De-Goeje* p. 97 и 70: Кейсумъ—пограничный съ Месопотаміей городъ. Вѣроятно, объ этомъ городѣ говоритъ извѣстное подъ именемъ Никифора Фоки военное сочиненіе *De velitatione belli*; упоминая о таврскихъ горахъ, сочиненіе прибавляетъ: *πρὸς τοὺς τοὺς δὲ καὶ τὰ παραλίμνα Γερμανικεῖαν τε καὶ Ἀβατῶν καὶ τὸ Καησοῦν* (*De vel. belli*, p. 250 въ боннскомъ изданіи въ томъ, гдѣ изданъ Левъ Діаконъ).

Походъ 832 года.

Въ промежутокъ времени между вторымъ и третьимъ походомъ въ Малуя Азію Мамунъ долженъ былъ для подавленія возстанія лично отправиться въ Египетъ, гдѣ главнымъ правителемъ въ то время былъ братъ халифа Абу-Исхакъ.

Египетскія смуты ведутъ свое начало еще со времени борьбы Мамуна съ халифомъ Эминомъ (809—813 г.), когда стоявшія въ Египтѣ войска возстали противъ намѣстника, назначеннаго Эминомъ, и провозгласили халифомъ Мамуна.

Въ 831 году въ нижнемъ Египтѣ вспыхнуло сильное возстаніе, во главѣ котораго стоялъ Абдус-ал-Фихри; къ нему присоединились недовольные копты. Мамунъ выступилъ изъ Дамаска въ среду 24 января 832 года и въ февралѣ мѣсяцѣ прибылъ въ Египетъ¹⁾; съ нимъ было четыре тысячи турокъ.

Въ то же время изъ Барки прибылъ въ Египетъ одинъ изъ лучшихъ полководцевъ эпохи Мамуна Афшинъ, который нѣсколько позднѣе будетъ играть важную роль въ византійско-арабскихъ столкновенияхъ. Личность Афшина очень интересна въ томъ отношеніи, что показываетъ, насколько сильно было развито при Аббасидахъ иностранное вліяніе въ ущербъ арабскимъ элементамъ.

Афшинъ, происходя изъ персидской области Согдіаны, въ сущности не былъ даже мусульманиномъ; онъ открыто смѣялся надъ мусульманскими законами; съ крайней жестокостью обошелся однажды съ двумя проповѣдниками ислама, которые хотѣли обратить въ мечеть одинъ языческій храмъ; онъ имѣлъ всегда при себѣ персидскія священныя книги и, сопровождая халифа въ походахъ, мечталъ о возстановленіи персидскаго государства и «бѣлой религіи» и издѣвался надъ арабами, магрибинцами и мусульманскими турками²⁾. Не смотря на все это Афшинъ долгое время былъ самымъ довѣреннымъ лицомъ халифа и стоялъ во главѣ всѣхъ важныхъ походовъ.

1) Табарі III р. 1105 подъ 216 годомъ говоритъ: выступилъ Мамунъ изъ Дамаска въ Египетъ въ среду 16 числа мѣсяца Зульхиджы; подъ слѣд. 217 годомъ: прибылъ Мамунъ въ Египетъ въ мѣсяцѣ Мухарремѣ (р. 1107). По свидѣтельству Якуби Мамунъ вступилъ въ Египетъ 10 числа мѣсяца Мухаррема (Jaqubi Hist. II р. 569), т. е. 16 февраля 832 г.

2) См. Goldziher. Muhammedanische Studien. I Theil. Halle, 1889, S. 150.

Возставшіе въ Египтѣ арабы должны были вскорѣ сложить оружіе; одни только копты, не смотря на увѣщанія патріарха и угрозы Аѣшина, продолжали упорно сопротивляться, за что и были частью перебиты, частью переселены въ Иракъ. Глава возстанія Абдус-ал-Фихри былъ казненъ ¹⁾.

Пребываніе Мамуна въ Египтѣ продолжалось сорокъ семь дней, съ 16 февраля по 4 апрѣля 832 года, когда онъ, возвратившись на нѣсколько дней въ Дамаскъ, быстро выступилъ къ византійской границѣ и остановился у Аданы ²⁾.

На этотъ разъ походъ Мамуна ограничился военными дѣйствіями подъ крѣпостью Лулу ³⁾.

Послѣдняя представляла изъ себя укрѣпленный пунктъ первостепенной важности. Находясь на дорогѣ, ведущей изъ Тарса черезъ Киликійскія ворота въ Тіану, нѣсколько сѣвернѣе Подандона, недалеко отъ Тіаны, — Лулу являлась крѣпостью, заграждавшей доступъ къ этому проходу ⁴⁾. Если въ походѣ предыдущаго года подъ Гера-

1) Объ этомъ возстаніи см. Weil op. cit. II, S. 242—246. Müller. Der Islam. V. I, S. 507.

2) Эти данныя сообщаетъ Якуби (II p. 569): Мамунъ вступилъ въ Египетъ 10 числа мѣсяца Мухаррема и вышелъ изъ него 27 числа мѣсяца Сафара.

3) Для похода 832 года главными источниками служатъ Jaqubi Hist. II p. 570—571 и Анонимъ De-Goeje (Fragm. p. 875—876); Табара (III p. 1109) = Ибн-ал-Асиръ (VI p. 297) даетъ краткій рассказъ осады Лулу, который вполнѣ согласуется съ данными Якуби и Анонима. Упоминаніе у Ибн-Котеибы. Ibn Koteiba's Handbuch der Geschichte. Herausg. von Wüstenfeld. Göttingen, 1850, p. 199. Cp. Weil op. c. II, S. 241—242. Chronique de Michel le Grand, trad. par V. Langlois, Venise, 1868, p. 271.

4) Лулу находится на мѣстѣ города Faustropolis, построеннаго императоромъ Маркомъ Авреліемъ въ память своей супруги Фаустины, которая здѣсь умерла. Настоящее имя города *Nalala*, изъ чего, вѣроятно, и произошло названіе Лулу. Иногда арабскіе историки называютъ Лулу *Сахалиба*, что въ переводѣ обозначаетъ «славяне, славянский». Это объясняется тѣмъ, что здѣсь были поселены арабами находившіеся у нихъ славяне. О переходѣ славянъ къ арабамъ см. напр. у Теофана подъ 664 годомъ: οἱ δὲ Σχλαυνοὶ τοῦτω (Ἀβδραχμὰν) προσβιέντες σὺν αὐτῷ ἐν Συρίᾳ κατῆλθον χιλιάδες πέντε καὶ ἠκίσθησαν εἰς τὴν Ἀπαμίων χώραν ἐν κώμῃ Σελευκοβόλῳ (Theoph. Chron. De-Boog. p. 348); у него же подъ 691 годомъ: ὑποβαλὼν δὲ Μουάμεδ τῷ συμμάχουσι: Ῥωμαίους στρατηγῶ τῶν Σχλάβων, πέμπει αὐτῷ κοῦκουρον γέμον νομισμάτων, καὶ πολλὰς ὑποσχέσασαι τοῦτον ἀπατήσας πείθει προσφυγεῖν πρὸς αὐτοὺς μετὰ καὶ χ' χιλιάδων Σχλάβων καὶ οὕτω Ῥωμαίους τὴν φυγὴν περιποιήσαστο (Theoph. p. 366). О поселеніи славянъ арабами на византійской границѣ см. al-Beladrosi. Liber expugnacionis regionum, ed. De-Goeje, Lugd. Bat., 1865, p. 150: Мерван-ибн-Мухаммедъ поселилъ славянъ въ пограничной области. См. Ламанскій. О Славянахъ въ Малой Азіи, въ Африкѣ и въ Испаніи. С.-Петербургъ, 1859, стр. 2—4. О Лулу см. Jacut, IV p. 371. Слѣдующимъ образомъ описываетъ дорогу къ Лулу отъ Киликійскихъ воротъ Ибн-Хордадбежъ: тотъ, кто хочетъ пройти черезъ Киликійскія ворота въ Малуу Азію,

клею, Тіану и др. нѣтъ упоминанія о Лулу, то это можетъ доказы- вать, что черезъ Киликійское ущелье проникали минуя Лулу. Дѣйстви- тельно, въ нѣсколькихъ миляхъ отъ Подандоса, у небольшого города Цена (Саена) дорога развѣтвлялась: одна черезъ Лулу вела къ Тіанѣ, другая — прямо на западъ къ Гераклеѣ-Кивистрѣ; послѣдняя же въ свою очередь была соединена дорогой съ Тіаной. Въ 831 году Ма- мунъ шелъ по дорогѣ въ Гераклею¹⁾.

Въ 832 году арабы осадили крѣпость Лулу, которая упорно со- противлялась; ни силою, ни мирными переговорами Мамунъ въ тече- ніе ста дней²⁾ не могъ ею овладѣть. Тогда онъ приступилъ къ пра- вильной осадѣ. Около Лулу было выстроено два укрѣпленія; одно изъ нихъ было поручено халифомъ брату Абу-Исхаку, который впрочемъ вмѣсто себя оставилъ Мухаммеда-ибн-ал-Фараджа-ибн-Абу-л-Лейса-ибн-Фадла, другое — Джабалу³⁾. Самъ же Мамунъ, оставивъ вмѣсто себя у Лулу Ахмеда-ибн-Бистама, направился къ пограничному го- роду Салагусу⁴⁾. Главнымъ начальникомъ надъ всѣми войсками, оса- ждавшими Лулу, былъ назначенъ Уджейфа-ибн-Анбасъ.

Въ это время грекамъ, запертымъ въ крѣпости, удалось захва- тить въ плѣнъ Уджейфу. Они тотчасъ же извѣстили объ этомъ Тео- филиа и просили прійти къ нимъ на помощь.

Императоръ двинулся къ Лулу, но былъ на голову разбитъ араб- скими войсками, занимавшими построенныя Мамунъ укрѣпленія. Въ руки мусульманъ досталась богатая добыча.

долженъ миновать нѣсколько станцій и дойти до р. Подандоса. Оставивъ послѣднюю, нужно продолжать путь ущельемъ, носящимъ имя «двѣ трещины», перерѣзаннымъ вдоль рѣкою, которую надо перейти въ бродѣ двадцать разъ, до теплаго источника, который отдѣленъ отъ Лулу легкимъ для подъема косогоромъ. Перешедшіе этотъ косогоръ имѣютъ Лулу передъ собою (Ibn-Chordadb. ed. De-Goeje, p. 110 и 82). Теплые источники въ этой мѣстности и теперь еще хорошо извѣстны. См. напр. Ramsay, op. cit. p. 68. Murray's Hand-book for travellers in Asia Minor. London, 1896, p. 166.

1) См. карту у Ramsay, op. cit. p. 830.

2) Tabari, III p. 1109—Ibn-al-Athir, VI p. 297. У Якуби и Анонима De-Goeje время не опредѣлено. Позднѣйшій армянскій историкъ XII вѣка Варданъ совер- шенно ложно говоритъ, что Мамунъ взялъ Лулу послѣ семилѣтней осады (!). Всеоб- щая Исторія Вардана Великаго. Перевалъ Н. Эминъ. Москва, 1861, стр. 101.

3) Это имя встрѣчается въ Анонимѣ De-Goeje, p. 375. Якуби начальникомъ обоеихъ укрѣпленій называетъ Абу-Исхака (Jaqubi II p. 570). Табари вообще объ этихъ укрѣпленіяхъ молчитъ (III p. 1109); также и Ibn-al-Athir (VI p. 297).

4) См. Jacut III p. 119: Салагусъ — крѣпость въ пограничной области за Тар- сомъ. Ibn-Chordadbeh, De-Goeje, p. 97 и 70: Салагусъ—пограничный съ Месопо- таміей городъ.

Узнавъ о поражении Теофила и убедившись въ невозможности продолжать сопротивление, начальник Лулу вступилъ въ переговоры съ плѣннымъ Уджейфой, обѣщая возвратить ему свободу на томъ условіи, если послѣдній выпросить для него у Мамуна пощаду. Уджейфа согласился и, получивъ свободу, сдержалъ свое слово. Послѣ этого крѣпость Лулу сдалась на капитуляцію и была заселена мусульманами¹⁾.

Въ такихъ стѣсненныхъ обстоятельствахъ Теофилъ отправилъ къ халифу одного изъ своихъ приближенныхъ съ письмомъ, въ которомъ предлагалъ миръ и выкупъ плѣнныхъ. Тексты письма Теофила и отвѣта Мамуна въ томъ видѣ, какъ они приведены у Табари, очень интересны; поэтому мы приводимъ ихъ цѣликомъ²⁾.

«По истинѣ, писалъ Теофилъ, соединеніе двухъ спорящихъ о своемъ счастьѣ съ точки зрѣнія разума лучше для нихъ, чѣмъ то, чтобы они причиняли другъ другу вредъ. Вѣдь ты не согласишься отказаться отъ счастья, которое ты готовишь себѣ, въ пользу счастья, которое перейдетъ къ другому. Ума твоего достаточно для того, чтобы не учить тебя. Я и написалъ тебѣ письмо, предлагая примиреніе и сильно желая полнаго мира, чтобы ты удалилъ отъ насъ бремя войны. Будемъ мы другъ другу товарищами и союзниками, причѣмъ доходы (наши) будутъ поступать непрерывно, торговля будетъ облегчена, плѣнные будутъ освобождены, безопасность будетъ по дорогамъ и

1) По словамъ Якуби (II р. 570) и Анонима De-Goeje (р. 375) Уджейфа оставался въ плѣну мѣсяць; по словамъ Табари (III р. 1109) = Ибн-ал-Асиръ (VI р. 297) Уджейфа былъ въ плѣну восемь дней.

2) Тексты письма Теофила и отвѣта на него Мамуну приводятся у Табари (III, р. 1109—1111). Вмѣсто нихъ Ибн-ал-Асиръ только говоритъ: послалъ царь грековъ съ просьбою о перемиріи, но оно не состоялось (Ibn-al-Athir, VI р. 297). Табари и Ибн-ал-Асиръ относятъ это посольство Теофила о мирѣ къ 217 году хиджры (7 февр. 832—26 января 833 г.). Якуби говоритъ подъ 218 годомъ (27 янв. 833—15 янв. 834 г.): пришелъ къ Мамуну посолъ греческаго царя съ просьбою о мирѣ и перемиріи; онъ отдавалъ плѣнныхъ, которые были у него. Но Мамунъ не принялъ (Jaquibî Hist. II р. 573). Съ этимъ кажущимся разногласіемъ источниковъ можно легко примириться, если вспомнить продолжительность похода подъ Лулу. Известно, что Мамунъ выступилъ изъ Египта 4 апр. 832 года и черезъ Дамаскъ прибылъ въ Адану, вѣроятно, не раньше конца апрѣля или начала мая; отсюда арабы двинулись на Лулу, которую безуспѣшно осаждали болѣе трехъ мѣсяцевъ (сто дней по словамъ Табари и Ибн-ал-Асира). Послѣ этого, значитъ, не раньше августа мѣсяца, началась правильная осада Лулу и тянулась еще болѣе мѣсяца (по свидѣтельству Якуби и Анонима Уджейфа находился въ плѣну мѣсяць). Отсюда видно, что посольство Теофила о мирѣ должно было имѣть мѣсто въ концѣ 832 или началѣ 833 года, тѣмъ болѣе, что посолъ провелъ же нѣкоторое время при дворѣ халифа. Такимъ образомъ можно примирить 217 годъ Табари съ 218 годомъ Якуби.

пустыннымъ мѣстностямъ. И если ты откажешься, то я не буду хитрить передъ тобою и лстить тебѣ на словахъ; тогда я выйду на тебя въ пучину (войны), возьму у тебя преграды, разошлю конницу и пѣхоту. И если я сдѣлаю теперь это, то это будетъ послѣ того, что я обратился съ предупрежденіемъ и выставилъ между собою и тобою знамя переговоровъ. Прощай».

На это письмо, полное благородства и искренняго желанія покончить съ изнурительными ежегодными столкновеніями, Мамунъ отвѣтилъ также письмомъ, написаннымъ весьма краснорѣчивымъ съ арабской точки зрѣнія языкомъ.

«Дошло до меня письмо твое, въ которомъ ты просишь о перемиріи, взываешь къ соглашенію, прибѣгаешь то къ мягкости, то къ суровости, склоняешь (меня къ соглашенію) изложеніемъ торговыхъ выгодъ, непрерывнаго поступленія доходовъ, освобожденія плѣнныхъ, прекращенія рѣзни и войны. И если бы я не рѣшилъ примѣнять разумную медлительность и удѣлять (должную) долю обсужденію всякой мысли, и взглядъ на какое-нибудь предстоящее дѣло признавать вѣрнымъ только тогда, когда я могу считать обезпеченными желательныя мнѣ послѣдствія его, то я сдѣлалъ бы отвѣтомъ на твое письмо конницу изъ людей храбрыхъ, мужественныхъ, опытныхъ, которые постарались бы оторвать васъ отъ вашихъ домашнихъ, приблизились бы къ Богу вашею кровью, сочли бы за ничто ради Бога ту боль, которую причинила бы имъ ваша храбрость; потомъ я присоединилъ бы къ нимъ подкрѣпленіе, доставилъ бы имъ достаточное количество оружія и вооруженія; а они сильнѣе стремятся къ водопоямъ смерти, чѣмъ вы къ спасенію отъ страха передъ ихъ обидою вамъ. Имъ обѣщано одно изъ двухъ вышихъ благъ: готовая побѣда или славное послѣдствіе (т. е. рай). Но я счелъ нужнымъ обратиться къ тебѣ съ увѣщаніемъ, въ которомъ самъ Богъ установитъ мою правоту, когда я призывалъ тебя и твоихъ къ признанію единаго Бога, къ единобожію и исламу. Если ты откажешься, то будетъ обмѣнъ плѣнныхъ, обязывающій къ покровительству и устанавливающій отсрочку; если же ты и этимъ пренебрежешь, то въ личномъ ознакомленіи (твоемъ) съ нашими качествами ты найдешь то, что избавляетъ меня отъ краснорѣчія и погруженія въ описаніе. Спасенъ тотъ, кто слѣдуетъ по прямому пути!»

Конечно, подобное письмо съ предложеніемъ Феофилу принять исламъ не могло повести къ обоюдному мирному соглашенію. Наобо-

ротъ, у Мамуна явился уже планъ похода на крѣпость Аморію, откуда происходила современная ему на византійскомъ престолѣ династія. Мало того, Мамунъ выражалъ намѣреніе достигнуть самой столицы византійскаго государства—Константинополя¹⁾.

Походъ 833 года.

Послѣ неудачной стодневной осады Лулу Мамунъ нѣкоторое время пребылъ въ Салагусѣ, а зиму провелъ въ Раккѣ и Дамаскѣ²⁾.

25 мая 833 года³⁾ сынъ его Аббасъ по приказанію отца направился къ Тіанѣ, которая сильно пострадала во время предыдущихъ походовъ. Аббасъ долженъ былъ ее отстроить и укрѣпить, что онъ и сдѣлалъ. Обновленная Тіана занимала пространство въ одну квадратную арабскую милю⁴⁾, была окружена стѣной въ три фарсанги; въ стѣнѣ было четверо воротъ, и у каждыяъ воротъ находилось укрѣпленіе⁵⁾.

Между тѣмъ самъ Мамунъ дѣятельно приготавлился къ новому походу. Брату своему Абу-Исхаку онъ написалъ о наборѣ въ четыре тысячи человекъ въ округахъ Дамаска, Эмеса, Иордана и Палестины; каждый конникъ получалъ сто дирхемовъ, а пѣхотинецъ сорокъ. Наборъ былъ произведенъ и въ Египтѣ. Киннесринъ, Джебзире и Багдадъ выставили тысячу человекъ. Часть этихъ войскъ соединилась съ Аббасомъ у Тіаны⁶⁾. Самъ Мамунъ двинулся также къ византійскимъ границамъ.

1) Jaqubi Hist. II p. 573.

2) Tabari III p. 1111. Jaqubi, II p. 571. Анонимъ De-Goeje, p. 376; въ послѣднемъ походѣ Мамуна въ Египетъ ошибочно помѣщенъ послѣ взятія Лулу; какъ мы видѣли вѣше, египетская экспедиція была между вторымъ и третьимъ походами въ Малую Азію.

3) Табари (III p. 1112) говоритъ, что Аббасъ отправился въ первый день мѣс. Джумады; но у него не сказано, о какой Джумадѣ здѣсь идетъ рѣчь,—о первой или о второй. Мы приняли первое число Джумады I, такъ какъ мѣсяць Джумада II, первое число котораго соотвѣтствуетъ 24 іюня, является слишкомъ позднимъ для начала ежегодныхъ арабскихъ нападений.

4) Арабская миля немного меньше нашихъ двухъ верстъ; три такія мили, равняющіяся $5\frac{3}{4}$ версты, составляютъ одну фарсангу.

5) О постройкѣ Тіаны см. Tabari III p. 1111—1112, Ibn-al-Athir, VI p. 311, Ibn-Miskaweih, ed. De-Goeje p. 464, который сообщаетъ тоже, что Табари и Ибн-ал-Асиръ. См. также Ibn-Coteiba, ed. Wüstenfeld, p. 199; Maçoudi. Les Prairies d'or, ed. Barbier de Meunard. Vol. VII, Paris, 1873, p. 94. У Якуби и Анонима о постройкѣ Тіаны не упоминается.

6) Tabari, III p. 1112. Ibn-Miskaweih ed. De-Goeje, p. 464—465. Ибн-ал-Асиръ вмѣсто подробнаго сообщенія Табари говоритъ о наборѣ лишь нѣсколько словъ безъ всякаго названія географическихъ мѣстностей (Ibn-al-Athir, VI p. 311).

Теофилъ не желалъ войны. Когда Мамунъ расположился лагеремъ у рѣки Подандона, къ нему явился императорскій посолъ съ письмомъ, въ которомъ Теофилъ предлагалъ халифу или уплатить военныя издержки этого похода, или возвратить бесплатно находившихся въ его рукахъ мусульманскихъ плѣнныхъ, или привести въ надлежащій видъ мусульманскія страны, опустошенныя византійцами, только бы Мамунъ прекратилъ войну¹⁾.

На это халифъ помолвившись отвѣтилъ византійскому послу, по словамъ Масуди, слѣдующее: «Скажи ему (греческому царю): что касается твоего предложенія возвратить мнѣ мои издержки, то я внимаю всевышнему алаху, который говоритъ въ своей святой книгѣ повѣствуя словами Билькисъ: «я пошлю къ нимъ дары и посмотрю, съ чѣмъ возвратятся посланные». Когда посолъ пришелъ къ Соломону, тогда послѣдній сказалъ: «Не хотите ли вы помочь мнѣ богатствомъ? То, что далъ Богъ мнѣ, лучше того, что далъ онъ вамъ. Нѣтъ, только вы можете быть довольны вашими подарками»²⁾. Что касается твоего предложенія отпустить всѣхъ мусульманскихъ плѣнниковъ въ греческой землѣ, то въ твоей власти находится только двухъ (видовъ) люди: или тѣ, которые стремились къ Богу и къ вѣчному блаженству — тѣ достигли того, чего желали; или же тѣ, которые стремились къ благамъ міра сего — да не развяжетъ Богъ ихъ оковъ. Что касается твоего предложенія возстановить всѣ мусульманскія земли, которыя разрушили греки, то, если я вырву послѣдній изъ камней въ греческой странѣ, я не вознагражу женщины, которая спотыкалась въ своихъ оковахъ и восклицала: «О Мухаммедъ! О Мухаммедъ!» Возвращайся къ твоему господину: между мною и имъ находится только мечъ. Слуга! бей въ барабанъ!»

Мамунъ дѣйствительно вступилъ въ греческую землю и взялъ нѣсколько укрѣпленныхъ пунктовъ; послѣ этого онъ возвратился къ Подандону³⁾.

Но здѣсь халифъ заболѣлъ лихорадкой, которая быстро свела его

1) Весь этотъ рассказъ до самой смерти Мамуна мы находимъ у Масуди въ его *Prairies d'or*, ed. Barbier de Meunard. Vol. VII p. 94—96; Масуди передаетъ это со словъ кади Абу-Мухаммеда-Абдаллаха-ибн-Ахмеда-ибн-Зейда изъ Дамаска.

2) *Коранъ*, XXVII, 35—36.

3) Этими указаніями мы обязаны Масуди. *Prairies d'or*. VII p. 94, 96, который говоритъ, что во время этого похода Мамунъ предложилъ всѣмъ укрѣпленнымъ греческимъ пунктамъ капитуляцію, приглашая ихъ принять исламъ, и далъ имъ выборъ между новой религіей, поголовнымъ налогомъ и мечемъ; христіанство было унижено, и большое число грековъ согласилось платить поголовную подать (III p. 94).

въ могилу. Мамунъ умеръ 7 августа 833 года, успѣвъ однако назначить наслѣдникомъ престола своего брата Абу-Исхака подъ именемъ Мутасима. Погребенъ былъ Мамунъ въ Тарсѣ¹⁾.

Трогательно описываетъ послѣднія минуты Мамуна Масуди.

Умирающій открылъ глаза, которые были чрезмѣрно расширены и свѣтились необыкновеннымъ блескомъ; его руки пытались схватиться за доктора; онъ сдѣлалъ усиліе говорить съ нимъ и не могъ; его глаза обратились къ небу и наполнились слезами; наконецъ, его языкъ могъ произнести слѣдующія слова: «О Ты, который безсмертенъ, помилуй того, который умираетъ!» и тотчасъ испустилъ духъ²⁾.

По смерти Мамуна войска, отправленные имъ въ Малую Азію, провозгласили халифомъ Аббаса, сына Мамуна, который съ 829 года былъ правителемъ сѣверной Сиріи и Месопотаміи и неоднократно сражался противъ византійцевъ. Въ моментъ смерти отца онъ находился въ Тіанѣ, которую ему было поручено укрѣпить.

Дѣла на востокѣ въ первые четыре года правленія Мутасима (съ 833 до 837 года).

Первымъ дѣломъ Мутасима было отозвать Аббаса изъ-подъ Тіаны. Послѣдній ему присягнулъ; примѣру Аббаса послѣдовали провозгласившія его халифомъ войска.

Только что возведенныя укрѣпленія Тіаны были въ томъ же 833 году срыты; всѣ запасы оружія, снарядовъ увезены. Переведенные Мамуномъ въ Тіану поселенцы получили приказъ возвратиться по своимъ областямъ³⁾. Послѣ этого Мутасимъ вступилъ въ Багдадъ.

Первые годы его правленія протекли въ мирѣ съ византійцами, такъ какъ Мутасимъ долженъ былъ все свое вниманіе обращать на внутреннія смуты.

Въ Азербиджанѣ возмутились хурраміи, приверженцы Бабека, противъ которыхъ зимою 833 года былъ отправленъ багдадскій префектъ Исхакъ-ибн-Ибрахимъ, истребившій у Хамадана 60,000 персовъ; остальные хурраміи бѣжали къ византійцамъ⁴⁾.

1) Weil op. c. II, S. 293—294. Müller. Der Islam. B. I, S. 515. Muir. The Caliphate. 2 ed., 1892, p. 506—507.

2) Maçoudi. Prairies d'or. Vol. VII, p. 101.

3) Tabari III p. 1184—Ibn-al-Athir VI, стр. 810.

4) Походъ былъ въ мѣс. Зулькада 218 года=18 ноября—17 декабря 833 года, Tabari III p. 1185 (Ibn-al-Athir VI p. 811—812). См. Weil op. cit. II, S. 298.

Возмутившееся въ 835 году въ нижней Месопотаміи цыганское племя Заттъ было усмирено арабскимъ начальникомъ Уджейфой, послѣ чего цыгане были переселены на западъ къ византійской границѣ въ Аназарбу¹⁾.

Только послѣ этого Мутасимъ могъ направить свои силы противъ Бабека, возстаніе котораго въ Адербиджанѣ продолжалось уже шестнадцать лѣтъ.

До 837 года ничего не слышно о столкновеніяхъ Византіи съ восточными арабами. Не смотря на то, что въ это время новый халифъ переживалъ смутное время въ халифатѣ и тѣмъ самымъ открывалъ для византійскихъ нападений удобную дорогу, Теофилъ не могъ воспользоваться этими обстоятельствами, переживая самъ тяжелую и въ этотъ моментъ очень неудачную для него войну въ Сициліи. Этимъ объясняются неоднократныя, отмѣченныя выше, попытки императора заключить миръ съ восточными арабами. По всей вѣроятности, и по вступленіи на престолъ Мутасима между Византіей и халифатомъ не было заключено формальнаго перемирія; объ этомъ источники молчатъ²⁾. Но четырехлѣтнее спокойствіе на восточной границѣ обуславливалось тѣмъ, что обѣ стороны слишкомъ были заняты въ другихъ мѣстахъ; какъ только же явилась возможность, враждебныя столкновенія на востокѣ сейчасъ же возобновились.

Сицилійская война съ 829 по 837 годъ.

Въ первые годы правленія Теофила сицилійская война для Византіи шла крайне несчастливо. Особенно ухудшилось положеніе византійцевъ въ 830 году, когда къ лѣту этого года прибылъ къ острову съ одной стороны сильный флотъ изъ Испаніи, съ другой стороны африканскій флотъ, посланный Зіадат-Аллахомъ, что составляло вмѣстѣ внушительную цифру въ триста кораблей³⁾, которые должны были доставить отъ двадцати до тридцати тысячъ войска⁴⁾.

1) Tabari III p. 1168—1169 = Ibn-al-Athir, VI p. 315.

2) О мирѣ или перемиріи въ 833 году говорятъ, напр., Вейль (op. cit. II S. 296—297), который относитъ къ этому времени и посольство Іоанна Грамматика, съ чѣмъ мы не согласны.

3) Ibn-al-Athir, VI, p. 288; Amari, Biblioteca arabo-sicula. Versione italiana. Vol. I, Torino e Roma, 1880, p. 368. Al-Bayan ed. Dozy, p. 96; Amari, vers. II p. 6.

4) См. Amari. Storia dei musulmani di Sicilia, I p. 288.

Надъ испанскимъ флотомъ, который явился въ Сицилію, имѣя въ виду лишь грабежъ въ своихъ личныхъ выгодахъ, а не помощь африканскимъ арабамъ, начальствовалъ Асбаг-ибн-Вакиль, по прозванію Фаргулусъ, изъ берберскаго племени Хувара. Изъ другихъ вождей извѣстно имя Сулеймана-ибн-Афіа изъ Тортозы¹⁾.

Африканскіе арабы въ Сициліи вступили съ ними въ переговоры о совмѣстныхъ дѣйствіяхъ противъ грековъ. Испанцы согласились помогать на томъ условіи, чтобы Асбагъ былъ назначенъ главнымъ вождемъ, и чтобы африканцы снабдили ихъ лошадьми. Эти условія были приняты послѣдними.

Дѣйствія Асбага въ началѣ были удачны. Онъ направился прежде всего къ Миное, который былъ осаждаемъ въ это время византійскимъ начальникомъ Θεодотомъ, и въ августѣ мѣсяцѣ 830 года далъ ему сраженіе, въ которомъ византійцы были разбиты. Самъ Θεодотъ палъ въ битвѣ. Остатки византійскаго войска послѣшили запереться въ Кастроджованни²⁾.

Асбагъ, разрушивъ и сжегши Миное, направился со всѣмъ войскомъ на какой-то городъ Ghalulia или Gl-waliah³⁾, можетъ быть, Calloniana въ Итинераріи Антонина, теперь провинціальный скучный городъ Caltanissetta на юго-западъ отъ Кастроджованни⁴⁾.

Но во время осады этого города въ мусульманскомъ войскѣ снова появилась сильная эпидемія, отъ которой умеръ Асбагъ и нѣкоторые другіе начальники. Было рѣшено оставить городъ.

Узнавъ объ этомъ, византійцы напали на мусульманъ, которые послѣ многихъ и кровопролитныхъ столкновеній, потерявъ большую

1) Al-Bayan, ibidem. Nowairi. Amari, Biblioteca arabo-sicula ossia raccolta di testi arabici. . . . Lipsia, 1857, p. 430; vers. II p. 118—119.

2) Nowairi (Amari, testo, p. 430; vers. II p. 119) относитъ это сраженіе къ мѣсяцу Джумада II 215 года—26 июля—23 августа 830 года. Ibn-al-Athir VI p. 238; Amari, vers. I p. 368—369. Al-Bayan, ed. Dozy, p. 96—97; Amari, vers. II p. 6. О смерти Θεодота сообщаетъ *Кембриджская хроника*. См. *La Cronaca Sicula-Saracena di Cambridge*, ed. Cozza-Luzi, p. 24: *καρελήφθη τὸ Μήναιον καὶ ἐσφάγη ὁ πατρικίος Θεόδωτος* INΔ. Θ. Amari, vers. I p. 278.

3) Al-Bayan, ed. Dozy, p. 97; Amari, vers. II p. 6.

4) Amari. Storia, I p. 289—290. См. Hare. Cities of Southern Italy and Sicily, London, 1883, p. 461. Moltedo. Il libro de'comuni del Regno d'Italia, Napoli, 1873, p. 95 (въ 1881 г. вышло второе издание). Giordani, Indice generale dei comuni del regno d'Italia, Milano, 1883, p. 70—71. Vito Amico. Dizionario topografico della Sicilia, tradotto dal latino ed annotato da *Giacchino Dimarzo*, Palermo, 1855, vol. I p. 208—214.

часть войска, достигли съ трудомъ флота, можетъ быть, въ Мазарѣ, откуда, исправивъ свои корабли, возвратились въ Испанію¹⁾.

Между тѣмъ какъ походъ Асбага кончился полной неудачей, африканскіе арабы, двинувшись, повидимому, изъ Мазары, осадили въ августѣ мѣсяцѣ 830 года Палермо²⁾.

Одновременная съ началомъ осады Палермо вышеупомянутая осада Асбагомъ Ghallulia избавляла мусульманъ отъ нападенія византійцевъ со стороны Кастроджованни или Сиракузъ. Даже неудача Асбага не отозвалась особенно на палермской осадѣ, такъ какъ было немало, повидимому, вождей въ его войскѣ, которые вмѣсто того, чтобы возвратиться въ Испанію, направились въ надеждѣ на лучшее будущее въ мусульманскій лагерь подъ Палермо³⁾.

Хорошо укрѣпленный городъ выдерживалъ осаду, не смотря на то, что въ продолженіе этого времени въ Палермо была громадная смертность⁴⁾.

Наконецъ, въ мѣсяцѣ Реджебѣ 216 года (14 августа—12 сентября 831 года) правитель Палермо, выговоривъ полную безопасность для себя, своей семьи и своего имущества, сдалъ городъ⁵⁾, послѣ чего палермскій епископъ Лука, спаварій Симеонъ, который, вѣроятно, и былъ правителемъ Палермо, и еще немногіе изъ грековъ удалились моремъ въ Византію. Остальное населеніе подверглось тяжелой участи военнопленныхъ⁶⁾. Относительно нѣкоторыхъ лицъ, погибшихъ отъ

1) Al-Bayan, ed. Dozy, p. 97; Amari, vers. II p. 6—7. См. Amari. Storia, I p. 290.

2) Nowairi (Amari, testo, p. 430, vers. II p. 119) относитъ начало осады Палермо къ мѣс. Джумада II 215 г.=26 июля—23 августа 830 года. См. Ibn-al-Athir, VI p. 288; Amari vers. I p. 369.

3) Amari. Storia, I p. 290—291. См. Ibn-al-Athir, VI p. 288; Amari, vers. I p. 369.

4) Ибн-ал-Асиръ съ нѣкоторымъ преувеличеніемъ говоритъ, что изъ 70,000 человекъ, которые были въ началѣ осады, къ концу ея осталось только 3,000 (Ibn-al-Athir VI p. 288; Amari vers. I p. 369).

5) Ibn-al-Athir VI p. 288; Amari, vers. I p. 369. Nowairi (Amari, testo, p. 430—431; vers. II p. 119) ошибочно относитъ къ мѣс. Реджебу 220 года (835 г.). См. *Cronaca di Cambridge*, ed. Cozza-Luzi, p. 24: ἐπίσκοπος ἢ Πάνορμος INA. I, т. е. съ сентября мѣс. 831 года; Amari, vers. I p. 278.

6) Ioannis Diaconi Gesta Episcop. Neapol. *Mon. Germ. Hist. Script. rerum langobard.* p. 430: ad postremum vero capientes Panormitanam provinciam, cunctos ejus habitatores in captivitate dederunt. Tantummodo Lucas ejusdem oppidi electus et Symeon spatharius cum paucis sunt exinde liberati. См. Muratori. *Script. rer. ital.* I, pars II p. 313. Carasso. *Monumenta ad Neapolitani Ducatus historiam pertinentia.* Napoli. 1881. T. I p. 207—208. Одно только имя Панорма сообщаетъ и Эрхемпертъ (*Scriptores rerum langob.* p. 239, Erchemperti *Historia Langobardorum*). Cp. Ibn-al-Athir, VI p. 288; Amari, vers. I p. 369.

арабовъ во время палермской осады, сложились впоследствии цѣлыя легенды, напр. о св. Филаретѣ, который при видѣ арабскаго нашествія на Палермо хотѣлъ укрыться въ Калабріи, но, будучи схваченъ врагами, потерпѣлъ мученическую кончину¹⁾.

Въ годъ же сдачи Палермо, т. е. въ 216 году хиджры (18 февраля 831—6 февр. 832 г.), Зіадат-Аллахъ назначилъ правителемъ Сициліи Абу-Фихра-Мухаммеда-ибн-Абдаллаха изъ племени Тамимъ, который прибылъ на мѣсто своихъ новыхъ обязанностей въ слѣдующемъ 217 году (7 февраля 832—26 января 833 г.) и сейчасъ же смѣстилъ какого-то Османа-ибн-Корхуба, вѣроятно, одного изъ представителей враждебной партіи²⁾.

Возникавшія иногда довольно сильныя распри между африканскими и оставшимися на островѣ испанскими арабами къ этому времени прекратились³⁾.

Покореніе такого важнаго пункта, какъ Палермо, положило твердое основаніе дальнѣйшему покоренію острова. Палермо сталъ центромъ новаго государства, мало зависимаго отъ Африки⁴⁾. Палермскія событія 831 года объясняютъ, почему Теофилъ послѣ удачнаго похода подъ Тарсъ и Массису предлагалъ Мамуну пятьсотъ плѣнныхъ, только бы послѣдній не предпринималъ похода; эти же событія объясняютъ второе посольство Теофила въ сентябрѣ 831 года и его весьма выгодныя для арабовъ условія возвращенія завоеванныхъ городовъ. Теофилъ всѣми силами хотѣлъ развязать себѣ руки на востокѣ. Мамунъ понималъ это и пользовался.

Не смотря на усиѣхи мусульманскаго оружія въ Палермо, два года прошло безъ важныхъ событій: съ одной стороны мусульманамъ было много работы съ водвореніемъ внутренняго порядка новой колоніи; съ другой стороны ихъ могла сдерживать репутація новаго византійскаго начальника, патриція Алексѣя Муселе, любимца императора Теофила.

Алексѣй Муселе, армянинъ по происхожденію, быстро сдѣлалъ одну изъ самыхъ блестящихъ карьеръ. Пройдя званія патриція, аней-

1) См. *Acta Sanctorum*. April. T. I, p. 749 (8 апрѣля); здѣсь кончина Филарета относится еще къ послѣднимъ годамъ правленія Михаила II (по старому изд. *Acta S.* p. 753). См. *Amari Storia*, I p. 293.

2) *Al-Bayan*, ed. Dozy, p. 97; *Amari*, vers. II p. 7. См. *Nowairi. Amari, testo*, p. 430—431; vers. II p. 119. *Amari. Storia*, I p. 295.

3) *Ibn-al-Athir*, VI p. 238; *Amari*, vers. I p. 369.

4) См. *Amari Storia*, I p. 296—297.

пата, магистра, онъ женился на дочери Теофила Маріи и былъ провозглашенъ кесаремъ, т. е. другими словами, ему открывалась даже возможность сѣсть послѣ Теофила на византійскій престолъ¹⁾. Въ званіи кесаря, какъ мы видѣли выше, онъ участвовалъ въ торжественномъ въѣздѣ императора въ столицу въ 831 году послѣ его удачнаго похода подъ Тарсъ и Массису²⁾. Вскорѣ послѣ этого Муселе былъ назначенъ стратегомъ въ Сицилію. Причиною его удаленія изъ столицы на западъ были подозрѣнія Теофила относительно честолюбивыхъ замысловъ Муселе; во всякомъ случаѣ, подобное назначеніе для послѣдняго не могло быть особенно почетнымъ³⁾.

Но его дѣятельность на островѣ была быстро прервана мѣстными интригами. Онъ былъ обвиненъ въ сношеніяхъ съ арабами, въ замыслахъ противъ императора. Смерть жены Муселе, дочери Теофила, еще болѣе отдалила императора отъ кесаря. Теофилъ рѣшилъ вызвать Муселе въ Константинополь.

Для этой цѣли въ Сицилію былъ, вѣроятно въ слѣдующемъ 833 году, отправленъ архіепископъ Теодоръ съ императорскимъ обѣщаніемъ полной безопасности Муселе. Но, когда послѣдній прибылъ въ столицу, императоръ заключилъ его въ тюрьму и конфисковалъ его имущество. Епископъ, обвинившій открыто Теофила въ нарушеніи даннаго слова, былъ изгнанъ. Впослѣдствіи тотъ и другой были возвращены. Муселе на полученныя обратно деньги выстроилъ монастырь, гдѣ и кончилъ свои дни⁴⁾.

Военныя дѣйствія въ Сициліи на нѣкоторое время сосредоточились у Кастроджованни, куда, вѣроятно, была переведена изъ Сиракузъ большая часть греческаго войска⁵⁾.

Въ началѣ 219 года хиджры (16 января 834—4 янв. 835 г.) Абу-Фихръ выступилъ противъ христіанъ у Кастроджованни и послѣ

1) О Муселе см. *Cont. Theoph.* p. 107—109. *C. 18. Georg. Hamart.* p. 708—705=*Leo Gramm.* p. 216—217. *Sym. Mag.* p. 680—682. *Cedr. II* p. 118—119.

2) *Const. Porphyrog. De Caerim.* p. 505.

3) Относительно года назначенія Муселе въ Сицилію нужно замѣтить, что хроника Симеона Магистра относитъ его къ третьему году правленія Теофила (*Sym. Mag.* p. 680), т. е. къ 831—832 году; хотя на показанія этой хроники полагаются и нельзя (см. *Hirsch. Byz. Studien*, S. 345—347), тѣмъ не менѣе въ данномъ случаѣ его опредѣленіе ни чему не противорѣчитъ и подходитъ къ событіямъ. О подозрѣніяхъ Теофила см. *Sym. Mag. ibidem.* Ср. *Cont. Theoph.* p. 108.

4) *Cont. Theoph.* p. 108—109 (*Cedr. II* p. 118—119). *Sym. Mag.* p. 681—682. *Georg. Hamart.* p. 704—705=*Leo Gramm.* p. 217—218. См. *Hirsch op. cit.* S. 205. *Amarì. Storia*, I p. 297—298.

5) *Amarì. Storia*, I p. 299.

упорной битвы отбросилъ ихъ въ укрѣпленія. Весною 834 года онъ нанесъ имъ вторичное поражение. Въ 835 году (220 г. хиджры = 5 янв.—25 декабря 835 г.) Абу-Фихръ въ третій разъ разбилъ христіанъ, завоевалъ и раззорилъ ихъ укрѣпленія, взялъ въ плѣнъ жену и сына одного греческаго патриція, начальствовавшего надъ войскомъ. По возвращеніи въ Палермо Абу-Фихромъ былъ отправленъ на восточный берегъ острова въ Таормину Мухаммед-ибн-Салимъ. Новые отряды были посланы для грабежа въ различныя мѣстности. Повидимому, успѣхи мусульманскаго оружія шли быстро впередъ.

Но въ это время въ арабскомъ войскѣ всыхнуло возстаніе. Абу-Фихръ былъ убитъ, и убійцы бѣжали въ христіанское войско¹⁾.

Въ этомъ же 835 году присланный изъ Африки новый начальникъ Фадл-ибн-Якубъ отличился немедленно въ двухъ столкновеніяхъ — подъ Сиракузами и, вѣроятно, около Кастроджованни. Византійскій патрицій съ большимъ войскомъ двинулся, чтобы преградить дорогу мусульманамъ, которые засѣли въ гористой, покрытой лѣсомъ мѣстности, куда византійцы не посмѣли проникнуть. Напрасно ожидая до вечера выхода оттуда мусульманъ, греческое войско отступило. Въ это самое время мусульмане неожиданно напали на него и обратили въ бѣгство. Самъ тяжело раненный патрицій упалъ съ лошади и съ трудомъ былъ спасенъ своими солдатами отъ плѣна и смерти. Оружіе, вьючный скотъ достались въ руки мусульманъ²⁾.

Этимъ окончилась сицилійская дѣятельность Фадл-ибн-Якуба. Въ сентябрѣ мѣсяцѣ 835 года прибылъ въ Сицилію новый правитель изъ аглабитовъ Абу-л-Аглаб-Ибрахим-ибн-Абдаллах-ибн-ал-Аглабъ, двоюродный братъ Зіадат-Аллаха³⁾.

Онъ явился съ небольшимъ флотомъ въ Палермо послѣ довольно неудачнаго морскаго перехода: часть кораблей погибла во время сильной бури; часть была захвачена христіанами; въ числѣ послѣднихъ кораблей византійцы захватили одну харраку, какъ назывались въ арабской морской терминологіи суда, бросающія огонь. Очевидно,

1) Ibn-al-Athir, VI p. 238—239; Amari, vers. I p. 369. См. Al-Bayan, ed. Dozy, p. 97; Amari, vers. II p. 7. Ibn-Haldun. Amari, vers. II p. 176.

2) Ibn-al-Athir, VI p. 239; Amari, vers. I p. 369—370.

3) Ibn-al-Athir, VI p. 239; Amari, vers. I p. 370: въ срединѣ мѣсяца Рамадана (29 августа—27 сентября 835 г.). Al-Bayan, ed. Dozy, p. 98; Amari, vers. II p. 7; въ мѣс. Рамаданъ. См. Nowairi. Amari, testo, p. 431; vers. II p. 119. Ibn-Haldun. Amari, vers. II p. 176. См. Amari. Storia, I p. 301.

здѣсь рѣчь идетъ объ огненосныхъ греческихъ судахъ, которымъ мусульмане стали подражать ¹⁾).

Въ то же время цѣлый отрядъ такихъ мусульманскихъ харракъ подъ начальствомъ Мухаммеда-ибн-Синди вышелъ на помощь своимъ и преслѣдовалъ грековъ до наступленія ночи ²⁾).

Новый мусульманскій начальникъ Абу-л-Аглабъ оказался дѣятельнымъ. Корабли его сдѣлали удачное нападеніе на какую то мѣстность, названіе которой пропущено въ текстѣ ³⁾); греческимъ плѣннымъ были отрублены головы. Другой морской отрядъ захватилъ харраку у острова Пантелляріи, въ которой кромѣ грековъ нашли одного африканца, принявшаго христіанство. Плѣнные, по приказанію палермскаго правителя, были казнены. Одновременно съ этими морскими успѣхами отрядъ всадниковъ, дойдя до склоновъ Этны и до крѣпостей восточной части острова, сожигалъ деревни и захватывалъ плѣнныхъ ⁴⁾).

Въ слѣдующемъ 836 году (въ 221 году хиджры=26 декабря 835 г.—13 декабря 836 г.) мусульмане сдѣлали столь удачное вторженіе въ область Этны и вернулись съ такой богатой добычей преимущественно изъ плѣнныхъ, что рабы продавались за безцѣнокъ ⁵⁾). Другой отрядъ двинулся вдоль сѣвернаго побережья, достигъ горной крѣпости Кастеллуччо (Castelluccio, Castel di Lucio) на половинѣ дороги между Палермо и Мессиной ⁶⁾ и произвелъ успѣшное нападеніе; но, будучи неожиданно настигнуты византійцами, арабы были разбиты.

1) Харрака—сравнительно небольшое зажигающее судно, съ котораго бросали несть на непріятельскіе корабли; позднеѣ это слово встрѣчается въ значеніи самаго снаряда и даже быстроходнаго корабля. См. объясненіе этого слова у Lane. An Arabic-english Lexicon. vol. I—II, p. 552. Wüstenfeld. Die Namen der Schiffe im Arabischen (*Nachrichten von der königlichen Gesellschaft der Wissenschaften und der G. A. Universität zu Göttingen*. 1880, 25 Februar, № 3, S. 140). Но харрака уже весьма рано встрѣчается также и въ мирномъ значеніи простой гондолы для царей и эмировъ. См. Бар. Розенъ. Императоръ Василій Болгаробойца. С.-Петербургъ, 1883, стр. 291. Въ послѣднемъ значеніи это слово перешло въ испанскій языкъ въ измѣненной формѣ *haloque*, а затѣмъ и въ другіе романскіе языки. См. Dozy. Glossaire des mots espagnols et portugais dérivés de l'Arabe. 1869, p. 264—266, подъ словомъ *faluca*.

2) Al-Bayan, ed. Dozy, p. 98; Amari, vers. II p. 7—8.

3) См. Ibn-al-Athir, VI p. 239; Amari, vers. I p. 370. Амари предполагаетъ здѣсь Эолійскіе острова или мѣстность на берегу между Палермо и Мессиной (Amari. Storia, I p. 304).

4) Ibn-al-Athir, VI p. 239; Amari, vers. I p. 370—371.

5) Ibn-al-Athir, VI p. 239; Amari, vers. I p. 371.

6) Въ текстѣ Ибн-ал-Аспра—*Castaliasah*, въ чемъ Амари и видитъ *Castelluccio*. Amari. Storia, I p. 306.

Въ то же время флотъ подъ начальствомъ Фадл-ибн-Якуба грабилъ близъ лежащія острова, по всей вѣроятности, Эолійскіе, завоевалъ нѣсколько крѣпостей, въ томъ числѣ Тиндаро (древній *Tyndaris*) на сѣверномъ берегу Сициліи¹⁾, и вернулся въ Палермо²⁾.

Но арабы не могли оставлять безъ вниманія того обстоятельства, что такая почти неприступная крѣпость, какъ Кастроджованни, была еще въ рукахъ грековъ. Поэтому мы видимъ рядъ попытокъ, направленныхъ къ завоеванію этого города.

Въ 837 году (222 г. хиджры=14 дек. 836—2 дек. 837 г.) Абу-л-Аглабъ направилъ большой отрядъ подъ начальствомъ Абд-ас-Селяма-ибн-Абд-ал-Вехаба къ Кастроджованни, который однако былъ разбитъ византіяцами; самъ Абд-ас-Селямъ въ числѣ другихъ попалъ въ плѣнъ, но былъ впоследствии выкупленъ³⁾.

Для поправленія дѣлъ подъ Кастроджованни было отправлено сильное подкрѣпленіе.

Во время этой осады зимою 837 года одинъ мусульманинъ случайно открылъ тропинку въ городъ. Прослѣдивъ ее и видя, что она не оберегается греками, онъ сообщилъ объ этомъ своимъ соплеменникамъ, которые тотчасъ же направились по указанной дорогѣ и съ крикомъ «Акбаръ аллахъ!» (Великъ аллахъ!) ворвались неожиданно въ городъ. Но крѣпость еще оставалась во власти византіяцевъ, гдѣ они и заперлись. Арабы осадили ее, и греки вскорѣ вступили въ переговоры. Мусульманскій начальникъ принялъ ихъ условія; послѣ чего арабское войско съ громадной добычей вернулось въ Палермо⁴⁾.

Надо полагать, что побѣжденные христіане Кастроджованни согласились платить дань, а мусульмане были рады съ честью выйти изъ этой трудной осады. Фактъ тотъ, что они не остались ни въ городѣ, ни въ крѣпости, и двадцать лѣтъ спустя около Кастроджованни снова происходили сраженія⁵⁾.

1) См. Nare. *The cities of Southern Italy*, p. 395—396. Vito-Amico. *Dizionario topografico*, II p. 598—599.

2) *Ibn-al-Athir*, VI p. 239; *Amari*, vers. I p. 371. *Al-Bayan*, ed. Dozy, p. 99; *Amari*, vers. II p. 9. Надо замѣтить, что имя Тиндаръ есть предположеніе *Амарі*, такъ какъ въ текстѣ *Al-Bayan* имя крѣпости передано буквами *M. d. nar*; взятіе же ея отнесено къ слѣдующему 222 году (14 дек. 836—2 дек. 837 г.). См. *Amari. Storia*, I p. 305—306.

3) *Ibn-al-Athir*, VI p. 239—240; *Amari*, vers. I p. 371. *Al-Bayan*, ed. Dozy, p. 99; *Amari*, vers. II p. 9. См. *Amari. Storia*, I p. 306.

4) *Ibn-al-Athir*, VI p. 240; *Amari*, vers. I p. 371—372. *Ibn-Haldun. Amari*, vers. II p. 177.

5) См. *Amari. Storia*, I p. 307.

Походъ подъ Запетру въ 837 году.

Для Теофила было уже достаточно удачи въ 837 году подъ Кастроджованни, когда Абу-ас-Селямъ попалъ въ плѣнъ, чтобы сейчасъ же открыть военныя дѣйствія на восточной границѣ, гдѣ онъ вступилъ въ сношенія съ Бабекомъ.

Въ это время силы послѣдняго слабѣли. Противъ него дѣйствовала многочисленная армія въ главѣ съ такими извѣстными вождями, какъ Афшинъ, отличившійся еще при Мамунѣ усмиреніемъ египетскаго возмущенія, Итахъ и Джафаръ-ал-Хайятъ, которые все болѣе и болѣе тѣснили Бабека и заперли, наконецъ, его въ сильной крѣпости Альбуддъ¹⁾.

Сознавая всю опасность своего положенія, онъ вступилъ въ переговоры съ Теофиломъ, побуждая послѣдняго именно теперь сдѣлать вторженіе въ арабскіе предѣлы, такъ какъ всѣ войска были отправлены Мутасимомъ противъ Бабека, и со стороны византійской границы халифъ не былъ въ состояніи оказать никакого сопротивленія; онъ на борьбу съ Бабекомъ отправилъ даже своего портного и повара²⁾.

Конечно, Бабекъ дѣйствовалъ такъ въ той надеждѣ, что халифъ, услышавъ о вступленіи греческихъ войскъ въ его предѣлы, долженъ будетъ часть арміи удалить отъ него и тѣмъ самымъ нѣсколько облегчить его стѣсненное положеніе³⁾.

Бабекъ даже, чтобы сильнѣе подѣйствовать на Теофила, выдавалъ себя передъ нимъ за христіанина и обѣщалъ впослѣдствіи обратиться въ христіанство своихъ сторонниковъ⁴⁾.

Дѣйствительно, Теофилъ вступилъ въ арабскіе предѣлы съ громаднымъ войскомъ въ сто тысячъ человекъ, въ составъ котораго входили болгары, славяне⁵⁾, персы-мухаммиры, приверженцы Бабека;

1) Weil op. cit. II, S. 800. Müller. Der Islam, I. S. 508. Muir. The Caliphate, 2 edition, p. 510—511.

2) Это игра словъ у Бабека: имена двухъ извѣстныхъ посланныхъ противъ него полководцевъ — Джафара-ал-Хайята и Итаха-ат-Таббаха въ переводѣ обозначаютъ «портного» (хайятъ) и «повара» (таббахъ).

3) Tabari III p. 1234—1235 = Ibn-al-Athir VI p. 339.

4) Chronique de Tabari, trad. sur la version persane de Belami par H. Zotenberg. T. IV, Nogent-le-Rotrou, 1874, p. 582. Въ подлинникѣ Табари мы этого мѣста не нашли. См. Chronique de Michel le Grand, p. 274. Abulpharagii Chr. Syr. p. 158.

5) О болгаряхъ и славянахъ, какъ участникахъ этого похода, говоритъ Масуди. Prairies d'or, éd. Barbier de Meynard. VII p. 183—184.

послѣдніе, будучи разбиты въ 834 году полководцемъ Мутасима Исахак-ибн-Ибрахим-ибн-Мусабой въ области Хамадана, успѣли избѣжать смерти и спаслись, какъ мы видѣли, на византійскую территорию¹⁾. Теофилъ ихъ зачислилъ въ армію, женилъ и оказывалъ имъ большое довѣріе²⁾.

Греческое войско, перейдя границу, прежде всего направилось на сильную крѣпость Запетру (Зибатру)³⁾.

Долгое время ученые различно опредѣляли положеніе этой крѣпости⁴⁾. Это была крѣпость въ пограничной съ Месопотаміей области, близъ самой границы, въ пяти парасангахъ отъ Малатіи, въ четырехъ парасангахъ отъ Хадаса, на разстояніи дневного пути отъ Хисн-Мансура⁵⁾. Теперь мѣстоположеніе Запетры довольно основательно указывается въ современной мѣстности Viganseher на рѣкѣ Аксу близъ Инекли⁶⁾.

Теофилъ взялъ и сжегъ Запетру; мужское населеніе было перебито; женщины и дѣти взяты въ плѣнъ. Такой же участи подверглись города Малатія и Самосата⁷⁾. Походъ сопровождался страш-

1) Tabari, III p. 1165 (Ibn-al-Athir, VI p. 311—312).

2) Tabari, III p. 1285. Начальникъ этихъ персовъ называется у арабовъ Барсисъ.

3) Названіе этой крѣпости пишется различно. Табари пишетъ Зибатра (III p. 1284). Византійцы называютъ ее *Zápetra* (Georg. Hamart. p. 707), *Zápetrov* (Sym. Mag. p. 684), *Ἰζοπέτρα* (Genes. p. 64), *Σοζοπέτραν* (Cont. Theoph. p. 124, c. 29. Cedr. II p. 130. Zon. XV, 29, ed. Dind. vol. III p. 415).

4) См. напр. Weil op. cit. II S. 309. Ученый англійскій путешественникъ первой половины этого столѣтія Реннелъ на основаніи того, что иногда у арабовъ Запетра называлась Заманени, отождествляетъ ее съ *Tzamandus* (Rennel. Treatise of the comparative Geography of Western Asia. Vol. II. London, 1831, p. 169—170). О довольно неопредѣленномъ положеніи *Tzamandus* см. Ramzay op. cit. p. 288—292.

5) Ibn-Chordadbeh, ed. De-Goeje, p. 97 и 70. Kadama, ed. De-Goeje, p. 216, 253 и 165, 198. Jacut. II p. 278, 914. Aboulféda. Géographie, trad. de l'arabe en français par St. Guyard. T. II, Sec. Partie, Paris, 1883, p. 13.

6) См. Guy le Strange. Description of Mesopotamia and Baghdad, written about the year 900 A. D. by Ibn-Serapion въ *Journal of the Royal Asiatic Society*, 1895, p. 63 и 65. Немного позднѣе Guy le Strange склонялся отождествлять Запетру съ крѣпостью *Derendeh*. См. Его Notes on Ibn-Serapion въ *J. of t. R. As. Soc.*, 1895, p. 745. Но послѣ работы Андерсона, который, занимаясь походами подъ Запетру въ 872 и 836 (sic!) годахъ, на основаніи разбора арабскихъ источниковъ, Ибн-Серапіона и Ибн-Хордадбега, опредѣлялъ положеніе Запетры въ Viganseher на Аксу близъ Инекли (Anderson. The campaign of Basil I against the Paulicians in 872 A. D. въ *The Classical Review*. vol. X, 1896, p. 198), Guy le Strange снова перемѣнилъ свое мнѣніе. См. Его Al-Abrik, Terhrike, the Capital of the Paulicians, въ *J. of t. R. As. Soc.*, 1896, p. 740. Писатель Ибн-Серапіонъ жилъ въ первой половинѣ X вѣка; о его жизни ничего не извѣстно. См. Guy le Strange въ *J. of the R. As. Soc.*, 1895, p. 1—2.

7) Beladorsi. Liber expugnationis regionum. Ed. De-Goeje. Lugd. Bat., 1865,

ными звѣрствами: пгѣннымъ выкалывали глаза, отрѣзывали уши и носы ¹⁾).

Императоръ съ торжествомъ возвращался въ столицу. Достигнувъ мѣстности Брианта на азіатскомъ берегу, онъ, чтобы увѣковѣчить память о своей побѣдѣ, приказалъ начать постройку дворца ²⁾, разбить сады и устроить водопроводъ ³⁾. Триумфальный входъ въ Константинополь отличался тою же пышностью и происходилъ по тому же церемоніалу, какъ описанный уже выше въѣздъ Теофила послѣ похода 831 года; только теперь на встрѣчу императору вышли еще мальчики, украшенные вѣнками изъ живыхъ цвѣтовъ ⁴⁾. Были устроены ристалища, на которыхъ императоръ въ одеждѣ цвѣта ве-

р. 192. Jaqubi Hist. II p. 580. Tabari, III p. 1234. Ibn-al-Athir, VI p. 339. Fragmenta Hist. arab. ed. De-Goeje, p. 389—390 (въ текстѣ Ибн-Мискавейха эти событія пропущены). Maçoudi. Prairies d'or, VII p. 133—134. См. *Chronique de Michel le Grand* par V. Langlois, Venise-Paris, 1868, p. 274. Gregorii Abulphagarii Chronicon Syriacum, ed. Bruns et Kirsch. Lipsiae, 1789, p. 168. *Продолжатель Теофиана* называетъ вѣрно число взятыхъ городовъ: καὶ πόλεις παραλαβάνων ἑλλάς τε δύο... καὶ αὐτὴν δὲ τὴν Σωζόμετραν (Cont. Theoph. p. 124, c. 29). См. Всеобщая Исторія Степаноса Таронскаго Асохика по прованію. Пер. Эминъ. Москва, 1864, стр. 335. Histoire universelle par Etienne Acoff'h'ig de Daron. Trad. par E. Dulaugier. I partie. Paris, 1833, p. 171. Асохикъ упоминаетъ о взятіи Теофиломъ какого то города *Уртели* (Ourbel у Dulaugier) и о пораженіи арабовъ при *Аммулатѣ* (т. е. Малатіи); вмѣсто послѣдняго названія у Dulaugier *Aschmousschad* (Самосата).

1) Tabari III p. 1234—1235 (Ibn-al-Athir, VI p. 339). Georg. Ham. p. 707 = Sym. Mag. p. 634. Genes p. 64. Cont. Theoph. p. 124, c. 29. Cedr. II p. 130. Zon. XV 29, ed. Dind. III p. 415. Византіяцы называютъ Запетру городомъ, изъ котораго происходилъ Мутасимъ, что не подтверждается свѣдѣніями арабскихъ источниковъ. Надо полагать, что это есть позднѣйшая выдумка византійскихъ хронистовъ, имѣющая своею цѣлью нѣсколько смягчить аморійскій погромъ слѣдующаго года; если въ 838 году арабы взяли городъ, откуда дѣйствительно происходила царствовавшая въ то время византійская династія, то византіяцы утѣшали себя тѣмъ, что въ предыдущемъ году они взяли тоже родной городъ халифа, хотя послѣднее и было невѣрно. *Продолжатель Теофиана* сообщаетъ, что халифъ даже письменно просилъ Теофила оставить осаду Запстры: ἐγένετο ἐκείθεν διὰ γραμμάτων προτρέψασθαι ἀναχωρεῖν τὸν Θεόφιλον ἐκ τῆς πατρίδος αὐτοῦ, κἀν οὐκ εἶχε πῶς τὸν ἀκούοντα (Cont. Theoph. p. 124, c. 29).

2) Можетъ быть, онъ началъ передѣлку дворца. См. Кондаковъ. Византійскія церкви и памятники Константинополя. *Труды IV Археолог. съезда въ Одессѣ* (1884). Т. III, Одесса, 1887, стр. 54.

3) Georg. Ham. p. 707 = Sym. Mag. p. 634: καὶ ἐλθὼν μέχρι τοῦ Βρύαντος προσέταξεν οἰκοδομῆσαι παλάτιον καὶ παραδείσους φυτεῦσαι καὶ ὕδατα ἀγαγεῖν, ἃ καὶ γέγονεν.

4) Constant. Porphyg. De Caerim. p. 507—508: προσέταξεν τοὺς τῆς πόλεως παῖδας ἐξελεῖν πάντα εἰς ἀπάντησιν αὐτοῦ μετὰ τῶν ἐξ ἀνδρίων κατεσκευασμένων στεφάνων, ἰσχυρῶν ὁμοίως τοῦ προτέρου σχήματος. См. Hirsch. Byz. St. S. 144. Рейске въ своихъ примѣчаніяхъ къ *Уставу Константина* относитъ этотъ второй торжественный въѣздъ къ аморійскому походу (Reiskii Comment. p. 594). Но какой же могъ быть триумфъ послѣ погрома при Аморіи?

нетовъ на колесницѣ, запряженной бѣлыми лошадьми, оказался побѣдителемъ и былъ украшенъ вѣнкомъ, въ то время какъ народъ кричалъ: καλῶς ἦλθεσ, ἀσύγχριτε φακτωνάρη¹⁾.

Толпы бѣглецовъ изъ населенія сожженной и разрушенной Запетры достигли резиденціи халифа Самарры. Мутасимъ находился во дворцѣ, когда получилъ это печальное извѣстіе. Говорятъ, онъ закричалъ «въ походъ!» и, вскочивъ на лошадь, тотчасъ хотѣлъ отправиться противъ Теофила²⁾.

Но Мутасиму нельзя было привести въ исполненіе своего намѣренія, не покончивъ съ другими затрудненіями и прежде всего съ продолжавшимъ еще сопротивляться Бабекомъ. Тѣмъ не менѣе онъ отправилъ часть войска подъ начальствомъ Уджейфы-ибн-Анбаса, Мухаммеда-Кутаха и другихъ къ Запетрѣ на помощь населенію. Но было уже поздно. Теофилъ удалился въ свои предѣлы, такъ что арабскія войска остались у Запетры лишь немного времени, чтобы дать населенію возможность возвратиться и успокоиться³⁾.

Между тѣмъ желаніе отомстить за Запетру среди арабовъ все увеличивалось. Нѣкто Ибрахимъ, сынъ Мадхи, явился передъ халифомъ и произнесъ длинное стихотвореніе, въ которомъ онъ описывалъ несчастіе Запетры и призывалъ халифа на помощь его подданнымъ и на священную войну. Въ этомъ стихотвореніи были между прочимъ такіа строки: о гнѣвъ Божій! Ты видѣлъ все это; отомсти же за этихъ женщинъ и накажи преступленія, жертвою которыхъ онѣ были! Возможно, что мужчины наши нашли въ смерти наказаніе за ихъ грѣхи; но что сказать объ ихъ бѣдныхъ дѣтяхъ, которыя погибли убитыми⁴⁾.

1) Georg. Ham. = Sym. Mag. p. 684: ἰππικὸν ποιήσας, καὶ τὸ πρῶτον βαῖον καίξας, ἄρματι λευκῷ μὲν ἐποχησάμενος, χρώματι δὲ τῷ Βενέτῳ ἀμφιασάμενος, καὶ νικήσας ἐστιφανώθη, τῶν δῆμων ἐπιβώντων καλῶς ἦλθεσ, ἀσύγχριτε φακτωνάρη. Фаκτωνάρης или Фахтованаріос означало главнаго возницу на цирковыхъ состязаніяхъ. Рейске въ своихъ комментаріяхъ относитъ это мѣсто къ первому вѣзду Теофила (Comment. p. 590). См. Cont. Theoph. p. 126, c. 29: καὶ ταῦτα μὲν διοικησάμενος πρὸς τὴν βασιλεύουσαν ἐπάνεισεν Θεόφιλος. Одна изъ редакцій сказанія о 42 аморійскихъ мученикахъ говоритъ, что послѣ похода подъ Запетру Теофилъ ὑπέστρεψεν ἐν τῇ ὑπ' αὐτοῦ βασιλευμένῃ πόλει κομίσας ἐπινίκια, χρυσὸν τε πολὺν καὶ ἄργυρον καὶ ἀμπόλλα πλήθη δεσμίουσ τῶν Ἀγαρηνῶν (Abicht und Schmidt. Martyrium der XLII Märtyrer zu Amorium въ Archiv für slavische Philologie. В. XVIII, 1896, S. 191). См. Греческій текст житія 42 аморійскихъ мучениковъ по рукописи Парижск. Нац. библ. № 1584, изд. А. Васильевъ. С.-Петербургъ, 1898 (Зап. Имп. Акад. Наукъ по Ист.-Фил. отд. VIII сер., т. III), стр. 6.

2) Tabari, III p. 1235 (Ibn-al-Athir, VI p. 389—340).

3) Tabari, III p. 1236 (Ibn-al-Athir, VI p. 340).

4) Maçoudi. Prairies d'or, éd. Barbier de Meynard. VII p. 184.

Наконецъ, въ концѣ 837 года Бабекъ, стѣсненный Афшиномъ, принужденъ былъ бѣжать въ Арменію, гдѣ и былъ выданъ въ руки мусульманъ. Афшигъ, осыпанный подарками и милостями халифа, съ триумфомъ возвратился въ столицу. Бабекъ подвергся мучительной казни¹⁾.

Послѣ этого Мутасимъ могъ приступить къ исполненію своего желанія отомстить Теофилу за походъ подъ Запетру. Ближайшею цѣлью халифъ имѣлъ городъ Аморію, родину царствовавшей въ то время въ Византіи династіи.

Сицилійская война въ 838 году.

За удачнымъ походомъ 837 года на востокъ для Теофила послѣдовалъ нѣкоторый успѣхъ въ первой половинѣ 838 года и въ Сициліи, гдѣ одновременно съ военными дѣйствіями подъ Кастродрожовани арабы приступили къ осадѣ другой сильной крѣпости Чефалу (Cefalu) на сѣверномъ берегу острова въ сорока восьми миляхъ на востокъ отъ Палермо.

Осада затянулась. Въ 838 году (223 г. хиджры = 3 декабря 837—22 ноября 838 г.), вѣроятно, раннею весною сильныя морскія подкрѣпленія прибыли изъ Византіи. Мусульмане послѣ нѣсколькихъ столкновеній съ новоприбывшими войсками принуждены были снять осаду и отступить въ Палермо.

11 іюня 838 года (14 числа мѣсяца Реджеба) умеръ въ Африкѣ аглабитскій правитель Зіадат-Аллахъ. Это извѣстіе произвело сильное смущеніе въ Сициліи. Боялись новыхъ безпорядковъ въ Африкѣ; теряли надежду на подкрѣпленія, которыя были необходимы для осады Чефалу²⁾.

Но въ Африкѣ дѣло обошлось лучше, чѣмъ ожидали. Новый правитель Абу-Икал-Аглаб-ибн-Ибрахимъ мирно наслѣдовалъ своему брату Зіадат-Аллаху, сумѣлъ держать въ повиновеніи войска и берберовъ и восстановилъ въ столицѣ порядокъ, нарушенный смертью его брата. Онъ даже смогъ послѣ своего утвержденія въ Африкѣ отправить подкрѣпленія въ Сицилію, гдѣ арабы въ 839 году (224 г.

1) Weil op. cit. II S. 301. Muir. The Caliphate, p. 511. См. о значеніи выдачи Бабека для Арменіи у А. Гренъ. Династія Багратидовъ въ Арменіи. *Журн. Мин. Нар. Пр.* ч. 290 (1893), стр. 60.

2) Ibn-al-Athir VI p. 240, 350; Amari vers. I p. 372.

хиджры=23 ноября 838—11 ноября 839 г.) возвратились изъ одного нападенія въ Палермо съ богатой добычей. Тѣмъ не менѣе дѣло подъ Чезалу окончилось безъ опредѣленнаго результата.

Отступленіе мусульманъ изъ подъ Чезалу и смерть аглабита Зиадат-Аллаха, прервавшая на время наступательныя дѣйствія арабовъ въ Сициліи, приходятся на 838-й годъ, роковой для Византіи на востокѣ, когда Мутасимъ предпринялъ извѣстный походъ подъ Аморію, къ изложенію котораго мы теперь и приступимъ.

Аморійскій походъ 838 года.

Послѣ окончательнаго усмиренія Бабека Мутасимъ рѣшилъ всѣ свои силы направить противъ византійскаго императора, чтобы отомстить ему за пораженіе предыдущаго года. Ближайшею цѣлью его похода былъ городъ Аморія¹⁾.

Въ арабскихъ хроникахъ рассказывается, что послѣ побѣды надъ Бабекомъ Мутасимъ спросилъ: «какая изъ греческихъ крѣпостей самая недоступная и лучшая?» Ему отвѣтили: «Аморія. Въ ней не бывалъ никто изъ мусульманъ со времени появленія ислама; она глазъ и основаніе христіанства; у грековъ она почетнѣе Константинополя»²⁾.

По положенію звѣздъ астрологи предрекли неудачу похода, на что халифъ не обратилъ вниманія³⁾.

Мутасимъ выступилъ въ походъ изъ своей столицы Самарры въ началѣ апрѣля 838 года⁴⁾ съ громадными силами; до этого времени,

1) Самый подробный рассказъ объ этомъ походѣ у Табары III р. 1236—1256. Кратко у Ибн-Котейбы, р. 199, Белазори (ed. De-Goeje, р. 192) и Якуби (II р. 581). Менѣе подробные, чѣмъ у Табары, но обстоятельные рассказы см. у Анонима де-Гуе (р. 390—395), Ибн-Мискавейха (Fragm. р. 485—495), который начинаетъ рассказъ въ напечатанномъ текстѣ съ прибытія Ашнаса въ Мардж-Ускуфъ, Ибн-ал-Асира (VI р. 339—346). Объ этомъ походѣ говорятъ всѣ византійскіе источники. Упомянутое о взятіи Аморіи можно найти у сирийскихъ и армянскихъ историковъ. См. *Chronique de Michel le Grand*, trad. par. V. Langlois, Venise, 1868, р. 274. Всеобщая исторія Вардана Великаго. Перевелъ Н. Эжмиъ. Москва, 1861, стр. 101. Хорошій рассказъ въ *Gregorii Abulpharagii Chronicon Syriacum*, ed. Kirsch et Bruns. Lipsiae, 1789, vol. I, р. 159—161. См. также *Historia dynastiarum authore Gregorio Abul Pharajio*, ed. E. Roscockius. Oxoniae, 1663, р. 254 (текстъ), р. 166 (переводъ).

2) Tabari, III р. 1236 (Ibn-al-Athir, VI р. 340).

3) См. Suyuti. *Tarikh al-Khulafa*. Cairo, 1887, р. 193. *History of the Caliphs by Jalálu'ddin as-Suyuti*. Transl. by Jarrett. Calcutta, 1881 (*Bibliotheca indica*. vol. 87). р. 350.

4) Якуби, II р. 581: въ четвергъ 6 числа мѣс. Джумады I 223 г.=5 апрѣля 838 года. Табары приводитъ два года—224-й и 222-й (III р. 1236).

по словамъ Табари, ни одинъ халифъ не имѣлъ съ собою въ походѣ такого числа войскъ, оружія, муловъ, кожаныхъ водоносовъ, мѣховъ для молока, желѣзныхъ орудій, нефти; данныя о количествѣ войска колеблются между 200,000 и 500,000 человекъ¹⁾.

Во главѣ авангарда стоялъ Ашнасъ турокъ съ Мухаммед-ибн-Ибрахим-ибн-Мус'абой; правымъ крыломъ войска начальствовалъ Итахъ турокъ, лѣвымъ Джафар-ибн-Динар-ибн-Абдаллах-ал-Хайятъ; въ центрѣ находился Уджейфа-ибн-Анбаса²⁾. На знаменахъ и щитахъ войска Мутасимъ приказалъ сдѣлать надпись «Аморія»³⁾.

Войско остановилось на разстояніи дня пути отъ Тарса у рѣки Лямись, гдѣ обыкновенно происходили обмѣны плѣнныхъ между греками и арабами⁴⁾.

Теофилъ между тѣмъ, выступивъ изъ Константинополя, остановился въ Дорилеумѣ въ трехъ дняхъ пути отъ Аморіи. Численность арабскаго войска, о которой, очевидно, уже дошли свѣдѣнія до грековъ, заставляла многихъ совѣтовать императору во избѣжаніе бесполезнаго пролитія крови переселить жителей Аморіи въ другое мѣсто. Но Теофилъ, считая это недостойнымъ себя и малодушнымъ, рѣшилъ лучше укрѣпить Аморію, ввѣрить ея защиту опытному полководцу, какимъ въ данный моментъ являлся патрицій и стратегъ Анатолійской оемы (τῶν Ἀνατολικῶν) Азцій, и послать въ Аморію подкрѣпленія подъ начальствомъ протоспаварія внуха Θεодора Кратира, патриція Теофила Вавутчика (Βαβούτζικον); изъ числа начальниковъ Аморіи намъ извѣстны еще имена стратега Мелиссина, турмарха Каллиста, друнгарія Константина и дромевса Васоя⁵⁾.

Мутасимъ, желая произвести нападеніе на греческую землю съ нѣсколькихъ сторонъ, отрядилъ Ашмина-Хайдара-ибн-Кауса съ частью войска къ городу Серуджу, лежавшему въ тринадцати фарсангахъ

1) Maçoudi. Prairies d'or, éd. Barbier de Meynard, VII p. 135.

2) Tabari, III p. 1236 (Ibn-al-Athir, VI p. 340), Maçoudi, op. cit. VII p. 185. См. Weil op. cit. II S. 311.

3) Genes. p. 64: καὶ θεσμοθετεῖ παντὶ τῷ τὸ φλάμουρον περιφέροντι γραφὴν ἐνδηλοῦντος τοῦ Ἀμορίου συζητήσιν; вмѣсто неясныхъ словъ γραφὴν ἐνδηλοῦντος, можетъ быть, надо читать γραφῆ ἐνδηλοῦν. Cont. Theoph. p. 125: θεσπίσαι τε καὶ χρηρῆσαι πᾶσαν ἡλικίαν. . . συναϊθροισμένην ἐπὶ ταῖς ἀσπίσιν αὐτῶν ἐγγράψαι Ἀμόριον. Cedr. II, p. 132.

4) Tabari, III p. 1237. Ибн-ал-Асиръ гов.: у рѣки Ас-смиъ (IV p. 340); очевидно, ошибка въ текстѣ. Genes. p. 68: πρὸς τὸ Ταρσοῦ τῆς Κίλικος. Cont. Theoph. p. 125: συνήγαστο γοῦν καὶ χητὰ τὴν Ταρσὸν πολὺς ἐξ ὀλίγων ἐγένετο. Cedr. II p. 132.

5) Georg. Hist. p. 713—Symb. Mag. p. 638—639. Cont. Theoph. p. 126. Cedr. II p. 132. Zonar. ed. Dind. III p. 416.

отъ Самосаты¹⁾; отсюда онъ въ назначенный день долженъ былъ со стороны Дарб-ал-Хадаса (ущелья Хадаса)²⁾ вступить въ предѣлы византийскаго государства³⁾. Къ этому отряду, повидимому, присоединились еще армянскія войска и мелитинскій эмиръ; турки составляли также значительную часть отряда⁴⁾. Весь соединенный отрядъ остановился на богатой равнинѣ Дазимонъ (теперь Kaz-Ova), около современнаго Токата⁵⁾.

Самъ же халифъ собирався въ это время направиться къ Анкирѣ и, взявъ ее, уже начать военныя дѣйствія противъ Аморіи.

Въ среду 22 числа мѣс. Реджеба (19 іюня 838 г.) Ашнасъ по приказанію халифа выступилъ изъ тарскаго ущелья къ городу Сафсафу, лежащему вблизи Лулу на дорогѣ изъ Киликійскихъ воротъ въ Тіану⁶⁾; за Ашнасомъ шелъ Васифъ, а, наконецъ, въ пятницу 24 числа (21 іюня) двинулся и самъ Мутасимъ⁷⁾.

Въ это время къ нему пришло извѣстіе о томъ, что византийское войско находится по ту сторону рѣки Лямиса и хочетъ, переправив-

1) Ibn-Chordadbeh, p. 97 и 70.

2) О Хадасѣ см. выше.

3) Tabari III p. 1237 (Ibn-al-Athir, VI p. 340). Maçoudi. Prairies d'or, VII p. 135. См. Weil op. cit. II S. 311. Византийскіе писатели также знаютъ объ этомъ походѣ, только они ошибочно называютъ начальника этого войска. См. Georg. Hist. p. 712 = Sym. Mag. p. 638: ὁ δὲ ἀμερομνῆς ἀποχωρίσας ν' χιλιάδας λαοῦ καὶ τὸν Σουδεῖ (у Сим. Маг. Γουδεῖ) ὀνομαστότατον ἐν τοῖς Ἀγαρηνοῖς ὄντα ἐπὶ τῶ ἀνδρείῳ καὶ φρονήσι, δοῦς αὐτοῖς κερφαλῆν, ἀπέστειλε κατὰ τοῦ βασιλέως. У Генесія (p. 67), а за нимъ у Продолжателя Теофана (p. 126, С. 31) начальникомъ войска совершенно невѣрно называется сынъ халифа. Cedr. II p. 132—133.

4) По свидѣтельству Генесія, въ составъ этого отряда изъ 10,000 человекъ входили турки, войско изъ Арменіи подъ начальствомъ Веспараканита — κατὰ κάσος τῆς ἐξ Ἀρμενίων στρατῆος, τοῦτ'ε Веспараканίτου, καὶ αὐτοῦ τοῦ ἀρχοντος τῶν ἀρχόντων — и мелитинскій эмиръ (Gen. p. 67); то же у Cont. Theoph. p. 126—127; у послѣдняго нѣтъ только имени Веспараканита. Cedr. II p. 133.

5) Genes. p. 67: κατὰ τὸν Δαξιμόνῃν или Δαξιμόνῃν. Cont. Theoph. p. 127: Δαξιμόνῃν. Cedr. II p. 133: κατὰ τὸν λεγόμενον Δαξιμόνην. О богатой равнинѣ Дазимонъ, черезъ которую течетъ рѣка Ирисъ, говорилъ еще Страбонъ: Ἴρις ἔχει δὲ τὰς πηγὰς ἐν αὐτῷ τῷ Πόντῳ, ῥοεῖς δὲ ... διὰ τῆς Δαξιμωνίτιδος εὐδαίμονος πεδίου πρὸς δύσιν (Strabo, ed. Teubn. p. 769, С. 547). Дазимонъ упоминается въ письмахъ Василія Великаго; см. ep. 212 и 216. Migne. Patr. Gr. T. 32, p. 730 и 792. Но Дазимонъ, повидимому, называлась также крѣпость, которая должна соответствовать современной крѣпости Токатъ. См. Ramssay op. cit. p. 220, 329—330.

6) Рамзай (op. cit. p. 354, note, и 448) отождествляетъ Сафсафъ съ городомъ Σιδυρόπυλος византийскихъ источниковъ; см. напр. Theoph. Chron. ed. De-Boor, p. 432. Источникъ теплой воды, о которомъ мы упомянули при описаніи Лулу, былъ также и у Сафсафа. См. Ibn-Chordad. p. 100 и 73. Якутъ называетъ Сафсафъ городомъ въ пограничной мѣстности съ Массисой (Jasut. III p. 401).

7) Масуди говоритъ, что Мутасимъ вступилъ въ византийскіе предѣлы черезъ Дарб-ас-Салама (Maçoudi. Prairies d'or, VII p. 135).

шись черезъ рѣку, неожиданно напасть на арабовъ. При такихъ обстоятельствахъ Мутасимъ послалъ письмо къ Ашнасу, который въ то время находился уже въ Мардж-Ускуфѣ¹⁾, съ извѣстіемъ объ этомъ, и приказывалъ ему не идти впередъ, пока къ нему не прибудетъ арріегардъ съ обозомъ, каменометательными машинами и провіантомъ, который въ это время еще не успѣлъ выйти изъ ущелья.

Черезъ три дня Ашнасъ получилъ новое письмо отъ Мутасима съ приказаніемъ отправить конный отрядъ для захвата въ плѣнъ грековъ, отъ которыхъ можно было бы почерпнуть свѣдѣнія объ императорѣ и его войскѣ. Для этой цѣли Ашнасъ отрядилъ Амр-ал-Фергани съ двумястами всадниковъ, которые ночью отправились за поисками въ окрестности уже извѣстной намъ крѣпости Курры. Но ея начальникъ, узнавъ заранѣе объ этомъ, засѣлъ со всею своею конницею на большой горѣ, называемой Рустакъ Курры, т. е. область Курры, между Куррой и Дуррой, гдѣ поджидалъ арабовъ²⁾.

Амр-ал-Фергани, предувѣдомленный о засадѣ, направился къ Дуррѣ. На разсвѣтѣ онъ раздѣлил свой отрядъ на три части и, давъ каждой изъ нихъ по два проводника, приказалъ отправиться на поиски грековъ. На этотъ разъ поиски увѣнчались успѣхомъ: было захвачено много византійскихъ солдатъ и мѣстныхъ жителей. Особенно интересныя свѣдѣнія далъ пойманный Амр-ал-Фергани византійскій всадникъ, который сообщилъ, что императоръ съ войскомъ находится за Лямисомъ въ четырехъ фарсангахъ отъ него, и что въ эту ночь начальникъ Курры собирался устроить засаду въ горахъ на арабовъ.

Боясь, какъ бы другіе посланные имъ на поиски отряды не сдѣлались жертвою засады, Амръ отправилъ за ними своихъ проводниковъ, которые предувѣдомили ихъ объ опасности и передали приказаніе Амра возвратиться къ нему.

Соединившійся отрядъ съ большимъ числомъ плѣнныхъ византій-

1) Мардж-ал-Ускуфъ (Лугъ епископа) упоминается у Ибн-Хордадбега, какъ одна изъ мѣстностей, лежащихъ на дорогѣ изъ Тарса въ Константинополь (Ibn-Chogd. p. 102 и 74). Указаніе, какъ видно, очень неопредѣленное. Это была мѣстность около сѣвернаго выхода изъ Тарскаго ущелья. У Якута мы этого имени не нашли.

2) Въ арабскихъ географіяхъ мы не нашли указанія на мѣстность *Дурру*. Можетъ быть, это названіе надо видѣть въ каппадокійскомъ городѣ *Доара* (*Doara*), который до времени Юстиніана Великаго находился въ церковной зависимости отъ тиваскаго митрополита, а при Юстиніанѣ, который возвелъ въ митрополию г. Моккисось и назвалъ его Юстиніанополемъ, Доара перешла въ зависимость отъ митрополита послѣдняго города. Точно опредѣлить положеніе Доары врядъ ли возможно; можетъ быть, это современный Mudjur или Hadji Bektash. См. Ramsay op. cit. p. 297—298.

цевъ возвратился къ Ашнасу и передалъ ему то, что узналъ. Извѣстія же были слѣдующія. Императоръ уже болѣе тридцати дней стоялъ по ту сторону Лямиса, поджидая перехода Мутасима и желая напасть на него; недавно къ Теофилу пришло извѣстіе о томъ, что большое арабское войско вступило въ греческіе предѣлы со стороны оемы Арменіаконъ. Это было войско Афшина, отправленное, какъ мы видѣли выше, къ Серуджу. Вслѣдствіе этого императоръ, назначивъ начальникомъ войска у Лямиса своего родственника¹⁾, выступилъ съ однимъ отрядомъ на встрѣчу Афшину.

Получивъ столь важныя извѣстія, Ашнасъ тотчасъ сообщилъ ихъ Мутасиму²⁾.

Мутасимъ рѣшилъ прежде всего оповѣстить о выступленіи греческаго императора самого Афшина. Онъ послалъ развѣдчиковъ изъ своего лагеря, приказавъ то же сдѣлать Ашнасу и обѣщавъ 10,000 дирхемовъ тому, кто доставитъ Афшину его письмо, въ которомъ халифъ его предупреждалъ о походѣ на него Теофила, приказывавъ оставаться на своемъ мѣстѣ и не двигаться впередъ.

Но Афшинъ уже слишкомъ углубился въ византійскіе предѣлы, такъ что ни одно письмо не дошло по своему назначенію.

Въ это время Ашнасъ, къ которому на помощь прибылъ обѣщанный халифомъ арріергардъ съ новыми запасами, получилъ приказаніе двинуться впередъ. Мутасимъ шелъ за нимъ на разстояніи дня пути. Извѣстій о судьбѣ Афшина не было. Войско халифа терпѣло сильный недостатокъ въ водѣ и въ кормѣ для скота.

Ашнасъ, направляясь къ Анкирѣ, находился отъ нея на разстояніи трехъ дней пути, когда въ числѣ многочисленныхъ плѣнныхъ ему въ руки попался одинъ старикъ, который, зная, что ему, какъ большипству плѣнныхъ, грозила смерть, обратился къ арабскому военнo-начальнику со слѣдующими словами: «что за польза убивать меня? Ты и твое войско находитесь въ большомъ затрудненіи отъ недостатка воды и провіанта; а здѣсь есть люди, бѣжавшіе изъ Анкиры изъ боязни, что арабскій царь ихъ осадитъ; они находятся вблизи насъ; у нихъ тамъ въ изобиліи провіантъ, припасы и ячмень. Пошли со мною отрядъ, чтобы я навелъ его на нихъ, и отпусти затѣмъ меня на свободу».

1) «Сына своего дяди», т. е. двоюроднаго брата, по Табарі, III p. 1289 (Ibn-al-Athir, VI p. 341).

2) Tabarî III p. 1288—1289 (Ibn-al-Athir, VI p. 340—341). Cp. Weil op. cit. II S. 312.

Ашнасъ собралъ отрядъ изъ пятьсотъ человекъ, которые еще чувствовали себя бодро, и, вручивъ плѣннаго старика Малику-ибн-Кейдару съ приказаніемъ отпустить его, если онъ дѣйствительно укажетъ мѣстопробываніе жителей Анкиры и добудетъ провіантъ, приказалъ отряду выступить. Самъ же двинулся къ Анкирѣ, гдѣ долженъ былъ встрѣтиться съ Малик-ибн-Кейдаромъ.

Анкира въ то время была, очевидно, сильной крѣпостью: ея стѣны вновь были отстроены предшественникомъ Теофила Михаиломъ II¹⁾.

Старикъ въ сумерки привелъ отрядъ въ долину, гдѣ люди и лошади могли отдохнуть и утолить свой голодъ и жажду. Ночное блужданіе по горамъ возбудило въ отрядѣ подозрѣніе въ томъ, что старикъ хочетъ его завести, о чемъ было сказано Малик-ибн-Кейдару.

На вопросъ послѣдняго объ этомъ старикъ отвѣчалъ: «По истинѣ за горами находятся люди, на которыхъ ты хочешь напасть; но я боюсь, что, если мы выйдемъ ночью изъ горъ, они услышатъ стукъ копытъ о камень и разбѣгутся; а, если мы выйдемъ изъ горъ и ты никого не увидишь, вѣдь ты убьешь меня. Но я буду водить тебя по этимъ горамъ до утра. Когда же мы дождемся утра, мы выйдемъ къ нимъ, и я тебѣ ихъ покажу; поэтому не будетъ тогда опасности для меня быть убитымъ». Послѣ этого отрядъ остановился на ночь въ горахъ.

Утромъ посланные на гору четыре человекъ наткнулись на мужчину и женщину, остановили ихъ и спросили о томъ, гдѣ провели ночь жители Анкиры. Получивъ требуемыя свѣдѣнія, Маликъ по просьбѣ старика отпустилъ этихъ двухъ плѣнныхъ на свободу.

Отрядъ Малика тотчасъ отправился къ находящимся не вдалекѣ солянымъ копамъ, гдѣ скрывались жители Анкиры.

Увидя приближавшееся войско, мужское населеніе города, приказавъ женщинамъ и дѣтямъ укрыться въ самыхъ копяхъ, вступило въ бой. Побѣда осталась на сторонѣ арабовъ, которые узнали отъ плѣнныхъ анкирцевъ важныя извѣстія.

Оказалось, что многіе изъ нихъ участвовали въ битвѣ греческаго императора съ Афшиномъ, о которомъ уже давно не было никакихъ вѣстей. Столкновеніе это произошло при слѣдующихъ обстоятельствахъ.

1) См. *Corpus inscriptionum graecarum*. Vol. IV. Ed. E. Curtius et Ad. Kirchhoff. Berolini, 1877. Inscr. 8794 и 8795. До Анкиры доходили арабы въ 806 году. См. Muralt. *Essai de chronographie byzantine*, p. 391.

Императоръ находился въ четырехъ фарсангахъ отъ рѣки Лямиса, когда къ нему пришло извѣстiе о томъ, что большое арабское войско вступило въ греческіе предѣлы со стороны оемы Арменіаконъ. Передавъ начальство надъ войскомъ, какъ мы видѣли уже выше, одному изъ своихъ родственниковъ, Теофила приказалъ ему оставаться на мѣстѣ и въ случаѣ нужды только стараться сдерживать натискъ войска арабовъ, не вступая съ ними въ открытый бой; самъ же съ отдѣльнымъ отрядомъ, въ составъ котораго кромѣ византійцевъ входили и персы¹⁾, поспѣшилъ на встрѣчу Афшину въ Арменіаконъ.

Съ Теофиломъ находился возвратившійся къ нему изъ Сиріи Мануилъ, который, какъ и прежде, состоялъ начальникомъ схола, и персъ Теофобъ.

Войско остановилось у высокой, недоступной скалы 'Ανζήν, недалеко отъ современной Зелы на западъ отъ Токата²⁾. Наканунѣ сраженія состоялся совѣтъ относительно того, лучше ли днемъ вступить въ бой, или ночью. Мнѣнія раздѣлились, и, хотя Мануилъ и Теофобъ стояли за ночное сраженіе, однако противоположное мнѣніе взяло верхъ³⁾.

Сраженіе завязалось рано утромъ въ четвергъ 25 числа мѣсяца Ша'бана (22 іюля)⁴⁾ и въ началѣ было удачно для грековъ: арабская пѣхота съ большимъ урономъ обратилась въ бѣгство. Но подоспѣвшая въ полдень арабская конница поправила дѣло. Греческія войска уступили и въ свою очередь обратились въ безпорядочное бѣгство⁵⁾. Дѣло продолжалось до вечера. Многие не знали, гдѣ находится императоръ. Нѣкоторые отправились къ мѣсту императорскаго лагеря, но

1) Genes. p. 68. Cont. Theoph. p. 128. Cedr. II p. 133.

2) Genes. p. 68: κατὰ τὸν Ἀνζήν οὕτω χωρίον καλούμενον. Cont. Theoph. p. 127. Cedr. II p. 133: κατὰ τὸν οὕτω λεγόμενον χωρὸν Ἀνζίν. Подробнѣе объ Ἀνζήν мы говоримъ при изложеніи похода Михаила III въ 860 году.

3) Genes. p. 68: κατὰ τοῦτον τὸ πρὸς αὐρίον γεγονόςιαι προσβολῆς... Cont. Theoph. p. 127: ὡς δ' οὖν ἔλαμψεν ἡ ἡμέρα. Cedr. II p. 133: ὡς ἤδη ἡμέρα ἐπέλαμπε. Арабскія хроники говорятъ также, что сраженіе началось рано утромъ. Tabari III p. 1242—1243 (Ibn-al-Athir, VI p. 342).

4) Tabari III p. 1256 (Ibn-al-Athir, VI p. 343).

5) Tabari III p. 1242—1243 (Ibn-al-Athir, VI p. 341—342). Jaqubi Hist. II p. 581. Maçoudi. Prairies d'or. VII p. 135—136. Georg. Ham. p. 713 = Sym. Mag. p. 638: συμβαλόντων δὲ πόλεμον, ἡττηθεὶς ὁ βασιλεὺς ἔφυγε καὶ μετ' αἰσχύνης ὑπέστρεψε μόλις διασωθεὶς. Генесій рассказываетъ объ этой битвѣ совершенно согласно съ арабскими источниками, только у него въ рѣшительную минуту не арабская конница ободрила побѣжденное въ началѣ войско, а турки (p. 68); то же у Cont. Theoph. p. 127. Cedr. II p. 134. Zon. Dind. III p. 416.

Теофила тамъ не было. Тогда часть отряда возтратилась къ Лямису и здѣсь узнала печальную новость: оставленное Теофиломъ войско, не желая повиноваться его родственнику, разошлось¹⁾.

Между тѣмъ Теофилъ послѣ бѣгства своихъ солдатъ оставался нѣкоторое время на полѣ битвы, окруженный только начальниками различныхъ частей войскъ съ Мануиломъ во главѣ и союзными персами. Арабы продолжали наступать на нихъ, хотя входившіе въ составъ ихъ войска турки уже не могли особенно вредить грекамъ своими стрѣлами, такъ какъ вслѣдствіе дождя тетивы луковъ испортились.

Въ это время Мануилъ, понимавшій прекрасно по арабски, услышалъ переговоры между персами и арабами относительно измѣны Теофилу. Тогда онъ, тотчасъ составивъ небольшой отрядъ изъ преданныхъ императору людей и уговоривъ послѣдняго бѣжать, пробился не безъ труда черезъ ряды непріятелей и достигъ Хилиокома, мѣстности на сѣверъ отъ Амасіи²⁾, гдѣ онъ настигъ остатки бѣжавшаго войска. По словамъ нѣкоторыхъ византійскихъ хроникъ, его начальники, которые также оставили битву, бросились въ Хилиокомѣ къ ногамъ Теофила и, снявъ свои мечи, сами себя приговорили къ смерти. Но императоръ, чувствуя, что онъ самъ только что спасенъ милостью Божьей отъ опасности, простилъ ихъ³⁾.

1) Tabari III p. 1243 (Ibn-al-Athir, VI p. 342).

2) Genev. p. 69: κατὰ δὲ τὸν Χιλιόκωμον παραγενομένου. Cont. Theoph. p. 129: πρὸς τὸ Χιλιόκωμον. Cedr. II p. 134: Χιλιόκωμον. См. Strabo. Teubn. p. 788: ποιεῖ τὸ Χιλιόκωμον χαλοῦμενον πεδῖον. . . τὰτα μὲν τὰ ἀρχικὰ μέρη τῆς τῶν Ἀμασιῶν χώρας. См. Rambeau op. cit. p. 328—329. См. также Vita S. Dorothei Junioris въ Acta Sanctorum (1867). Junii, T. I: Βίος καὶ πολιτεία τοῦ ὁσίου Πατρὸς ἡμῶν Δωροθέου, τοῦ Νέου, ἤτοι τοῦ ἐν Χιλιόκωμῳ (p. 583). Χιλιόκωμον — гора не подалеку отъ Амиса (Самсуна) (ibidem). См. Tomaschek. Zur historischen Topographie von Kleinasien im Mittelalter. Sitzungsbd. der K. Ak. d. Wiss. in Wien. Phil.-hist. Cl. B. 124, 1891, S. 79.

3) Genev. p. 68—69. Cont. Theoph. p. 128—129. Cedr. II p. 134—135. Zon. Dind. III p. 416. См. Hirsch. Byz. St. S. 146. Генесій, а за нимъ Продолжатель Теофана приводятъ буквально цѣлый разговоръ между Теофиломъ и Мануиломъ по поводу бѣгства, что носитъ анекдотическій характеръ; самый же фактъ измѣны персовъ и вторичное спасеніе Мануиломъ императора мы считаемъ вполнѣ возможнымъ вопреки Гиршу, который находитъ очень сомнительнымъ какъ измѣническіе переговоры персовъ, такъ и вторичное спасеніе Теофила Мануиломъ, говоря, что Генесій здѣсь просто повторяетъ еще разъ то, что онъ въ другой связи правильно уже рассказалъ раньше (Hirsch op. cit. S. 146). О спасеніи императора въ битвѣ съ Аешиномъ упоминаетъ и Масуди: императоръ потерялъ большую часть своихъ патриціевъ и главныхъ офицеровъ и обязанъ былъ своею жизнью только защитѣ новообращеннаго христіанина по имени Насира и его товарищей (Masoudi. Prairies d'or, VII p. 136). О переходѣ въ христіанство Насира (Назара) упоминаетъ Михаилъ

Послѣ этого императоръ съ небольшимъ отрядомъ возвратился къ разстроенному войску и тотчасъ велѣлъ казнить своего неудачнаго замѣстителя. Былъ отданъ приказъ по городамъ и крѣпостямъ о томъ, чтобы населеніе ихъ принимало бѣглецовъ и, побивъ ихъ кнутомъ, возвращало въ опредѣленное мѣсто для дальнѣйшей борьбы съ арабами.

Какой то евнухъ былъ посланъ въ Анкиру для охраны населенія на тотъ случай, если бы Мутасимъ вздумалъ осадить ее. Но было уже поздно: населеніе Анкиры оставило городъ и бѣжало въ горы.

Узнавъ объ этомъ, Теофилъ приказалъ евнуху направиться къ Аморіи¹⁾, а самъ отступилъ въ Никею и Дорилеумъ, гдѣ поджидалъ извѣстій о судьбѣ своего родного города²⁾.

Вотъ какія свѣдѣнія получилъ Маликъ отъ плѣнныхъ жителей Анкиры, которые послѣ этого съ женщинами и дѣтьми были отпущены имъ на свободу. Старикъ-плѣнникъ также получилъ свободу.

Позднѣйшій сирійскій писатель сообщаетъ любопытную подробность о томъ, что послѣ пораженія Теофила Афиномъ въ Константинополѣ распространился слухъ о смерти императора, и что населеніе уже собиралось провозгласить новаго императора. Предупрежденный матерью Теофилъ поспѣшилъ въ Константинополь и казнилъ участниковъ этого плана³⁾. Это обстоятельство намъ кажется довольно вѣроятнымъ, особенно въ виду того, что, судя по византійскимъ источникамъ, Теофилъ былъ послѣ своего пораженія въ Никеѣ, т. е. вблизи столицы.

У Анкиры Маликъ встрѣтился съ Ашнасомъ. Туда же на слѣдующій день пришелъ и самъ Мутасимъ.

На третій день пришло извѣстіе отъ Афины, въ которомъ сообщалось о томъ, что онъ благополучно направляется къ эмиру правовѣрныхъ. Дѣйствительно, на слѣдующій день побѣдитель Бабека

Сиріецъ (*Chronique de Michel le Grand*, p. 274). См. Abulpharagii Chron. Syr. I p. 158: *aufugit dux ejus (Бабека) Nazar cum multis sociis ad Theophilum et christiani facti sunt*; ср. p. 161.

1) Tabari, III p. 1248 (Ibn-al-Athir, VI p. 342). Въ числѣ знатныхъ плѣнныхъ, оказавшихся въ рукахъ арабовъ послѣ взятія Аморіи, у византійцевъ дѣйствительно упоминается Θεόδωρος, πρωτοσπαθῆριος εὐνοῦχος. См. Georg. Ham. p. 713 = Sym. Mag. p. 689.

2) Genea. p. 69: ὁ δὲ βασιλεὺς πρὸς τε Νίκαιαν καὶ τὸ Δορύλαον διακάρτερι, τῇ αὐτοῦ πατρίδι τὸ μέλλον ἀπεκδεχόμενος. Cont. Theoph. p. 129. Cedr. II 135. Zon. ed. Dind. III p. 417.

3) Gregorii Abulpharagii sive Bar-Hebraei Chronicon Syriacum, ed. Bruns et Kirsch. Lipsiae, 1789, vol. I p. 159.

соединился у Анкиры съ Мутасимомъ¹⁾. Анкира была арабами разрушена²⁾.

Побѣда Афшина съ ея печальными для греческаго войска послѣдствіями произвела, очевидно, сильное впечатлѣніе на Теофила. Онъ упалъ духомъ. Забывъ о своемъ побѣдоносномъ походѣ предыдущаго года, императоръ отправилъ пословъ къ Мутасиму съ унижительными объясненіями и обѣщаніями. Теофилъ заявлялъ, что при взятіи Запетры подчиненные превысили его приказанія; онъ обѣщалъ на свои средства вновь выстроить раззоренный городъ, выдать халифу не только плѣнныхъ жителей Запетры, но и всѣхъ находившихся въ то время въ плѣну арабовъ и даже своихъ людей, которые по винѣ патриціевъ безчинствовали при взятіи города³⁾.

Мутасимъ не обратилъ вниманія на просьбы императора, а, посмѣявшись надъ посольствомъ и упрекнувъ грековъ въ трусости, удержалъ пословъ у себя до самаго взятія Аморіи⁴⁾.

Послѣ разрушенія Анкиры халифъ направилъ военныя дѣйствія на Аморію. Войско было раздѣлено на три колонны, одна на разстояніи двухъ фарсангъ отъ другой: въ центрѣ находился самъ Мутасимъ; лѣвой колонной предводительствовалъ Ашнасъ, правой — Афшинъ. Былъ отданъ приказъ брать въ плѣнъ всѣхъ безъ различія пола и возраста, разрушать и сжигать всѣ селенія.

Въ это время Аморія переживала самую цвѣтушую пору своего существованія. Въ Византіи правила династія, происходившая изъ Аморіи. Вѣроятно, Михаиль II возвелъ свой родной городъ въ митрополию, которой были подчинены части провинцій Пессинунта, Синнады и Антиохіи⁵⁾. Кромѣ того, Аморія представляла изъ себя сильную крѣпость, на стѣнахъ которой возвышались сорокъ четыре башни⁶⁾.

Черезъ семь дней войско подошло къ Аморіи. Первымъ пришелъ

1) Tabari, III p. 1244 (Ibn-al-Athir, VI p. 342—343). См. Weil, op. cit. II S. 313.

2) См. Ibn-Chordadbeh, p. 101 и 74, который приводитъ двѣ строки изъ поэта Хусейна-ибн-ад-Даххака, восхвалявшаго аморійскій походъ Мутасима: ты ничего не пощадилъ изъ Анкиры и ты раззорилъ великую Аморію!

3) Jaqubi Hist. II p. 581.

4) Tabari, III p. 1254. Genes. p. 64—65: ἔξουθέει γὰρ αὐτοὺς τῆς πρεσβείας, τῆς ἀποστολῆς διεκωμῶδει, τῆς δειλίας καταλοιδορεῖ, καὶ διὰ μέσου χρόνου καταλιμπάνει μετωρίζεσθαι. Cont. Theoph. p. 129—130. Cedr. II p. 135—136.

5) См. Gelzer. Zur Zeitbestimmung der griechischen Notitiae Episcopatumum въ *Jahrbücher für protestantische Theologie*, 1886, S. 365.

6) Ibn-Chordadbeh, p. 107 и 79. Jacut, III p. 730—731.

Ашнасъ и расположился въ двухъ миляхъ отъ города; за нимъ былъ Мутасимъ, а на третій день Афинъ. Каждому изъ вождей была назначена для осады извѣстная часть города; на одного вождя, говоритъ Табари, доставалось отъ двухъ до двадцати башенъ.

Перваго августа началась осада ¹⁾, къ которой арабы готовились весьма серьезно ²⁾. Жители Аморіи въ свою очередь рѣшили дать отпоръ и оказали сильное сопротивленіе войскамъ халифа, которыя, повидимому, довольно продолжительное время не имѣли особеннаго успѣха. Обѣ стороны несли весьма значительныя потери ³⁾. Можетъ быть, арабы уже дѣйствительно хотѣли оставить осаду и отступить ⁴⁾.

Но среди аморійскаго населенія нашелся измѣнникъ, который, собственно говоря, и предалъ городъ халифу. Это былъ мусульманинъ, который, попавъ въ плѣнъ къ византійцамъ, принялъ у нихъ христіанство и женился. Во время осады онъ тайно оставилъ городъ и, придя къ халифу, указавъ ему на одно мѣсто въ стѣнѣ, которое могло быть безъ труда пробито. Дѣло было въ томъ, что за нѣсколько

1) Tabari, III p. 1244—1245. См. Ibn-al-Athir, VI p. 343. Начало осады Табари относятъ къ пятницу 6 числа мѣс. Рамадана 228 г.=1 августа 838 года (Tabari, III p. 1256). До сихъ поръ извѣстные греческіе источники времени не опредѣляютъ. Въ одной изъ редакцій *Сказанія* о 42 аморійскихъ мученикахъ (№ 1534. Omon. Inventaire Sommaire, p. 82—83) мы находимъ это указаніе, совершенно согласное съ Табарі — начало августа мѣсяца перваго индиктіона, т. е. 838 года. См. Греческій текстъ житія 42 аморійскихъ мучениковъ по рукописи Парижской Нац. Библи. № 1534 издалъ А. Васильевъ. С.-Петербургъ, 1898 (*Зап. Имп. Ак. Наукъ по Ист.-Фил. Отд. Т. III*, стр. 10; ср. стр. 4).

2) См. Genev. p. 65: καὶ τῇ πατρίδι τοῦ βασιλέως περιτίθησι πολέμων χάρακα, πολυμῶς ἐλέτθαι βουλόμενος. Cedr. II p. 135: ἡ μὲν οὖν πολιορκία τῆς πόλεως ἐκ διαδοχῆς ἐνηργεῖτο καὶ συνεχῆς ἦν καὶ ἀδιάκοπος.

3) Georg. Hist. p. 712=Sym. Mag. p. 638: ὁ δὲ ἀμερουμνῆς, ἀπελθὼν μετὰ δυνάμειος πολλῆς, περιεχαρῆκωσε τὸ Ἀμόριον καὶ πολέμους πολλοὺς ποιήσας, οὐκ ἴσχυσεν αὐτὸ ἐκπορθεῖσαι, γενναίως καὶ σταθερῶς ἀγωνιζομένων τῶν ἔνδοθεν. Genev. p. 65: εἶχε μὲν οὖν αὐτῇ (Аморія) καὶν δυστυχῶς ὑπερμαχοῦντας ἐντὸς τοὺς ἐκ βασιλείως σταλέντας, περιφνεῖς φρονήσει τε καὶ ἀνδρείῃ καὶ πολυπερίῃ διηχομένους. Cont. Theoph. p. 130: καὶ πολλῶν ἀνηρημένων ἐξ ἀμφοτέρων ἀνδρῶν, τῶν μὲν ἀμυνομένων, τῶν δὲ πολιορκούντων, ἀπράκτων δὲ τῶς μανόντων τῶν Ἀγαρηνῶν καὶ τῆς πολλῆς ὀφρῦος κατὰσπομένων τῷ πληθῶς ἀνηρῆσθαι λαοῦ. Продолжатель Теофана здѣсь даетъ очевидно преувеличенную цифру убитыхъ за все время осады Аморіи — около 70,000 человекъ. Cedr. II p. 136.

4) См. Georg. Hist. p. 713: βουλευθέντος ὑποχωρῆσαι τοῦ ἀμερουμνῆ. Cont. Theoph. p. 130: μέλλουσιν ἦδη πως ἀναχωρεῖν καὶ πρὸς τὴν οἰκείαν μετ' αἰσχύνης παλινσταεῖν. Cedr. II p. 135: τῶν δὲ Στρακηνῶν τὰς ἐλεπόλεις προσχόντων τοῖς τείχεσι, τῶν δ' ἔνδον τοῦ τείχους ἐναπειλημμένων Ῥωμαίων εὐψύχως καὶ ἡρωϊκῶς ἀγωνιζομένων καὶ τὰ τῆς πολιορκίας ἀποκρουσμένων εὐπετῶς ὄργανα. Zon. ed. Dind. III p. 416: ἦνυσ δ' οὐδὲν τῶν ἔνδον εὐρώστως ἀνταγωνιζομένων, ὥστε καὶ ἀπελπίσχι τὴν ταύτης ἄλωσιν τοὺς Ἀγαρηνοῦς. См. Weil op. cit. II S. 313.

времени передъ этимъ поднявшаяся вслѣдствіе дождя вода размыла мѣстность и разрушила часть стѣны. Узнавъ объ этомъ, Теофилъ велѣлъ начальнику Аморіи тотчасъ отстроить ее вновь. Послѣдній не исполнилъ приказанія императора и когда узналъ, что Теофилъ выступилъ изъ Константинополя, то, боясь его гнѣва, коекакъ задѣлалъ брешь и на верху укрѣпилъ, какъ было раньше, зубцы¹⁾.

Дѣйствительно, какъ только Мутасимъ направилъ баллисты въ указанную сторону, часть стѣны обрушилась. Увидя брешь, греки нѣкоторое время хотѣли задѣлать ее бревнами, а для уменьшенія силы удара баллисты прикрывали бревна войлокомъ. Но непрекращающаяся стрѣльба раскалывала бревна, и стѣна въ этомъ мѣстѣ распалась.

Начальникъ Аморіи Аэцій²⁾ и посланный сюда Теофиломъ евнухъ рѣшили отправить къ императору письмо, въ которомъ сообщали о разрушеніи стѣны, о затруднительномъ положеніи грековъ, о многочисленности окружающаго городъ арабскаго войска, о намѣреніи Аэція ночью сдѣлать вылазку, попытаться пробиться сквозь непріятельскіе ряды и направиться къ императору. «Будь, что будетъ!» писалъ Аэцій. «Кто спасется, тотъ спасется; кто погибнетъ, тотъ погибнетъ!»³⁾.

Для передачи Теофилу письмо было вручено двумъ лицамъ—какому то греческому рабу и одному человѣку, прекрасно владѣвшему арабскимъ языкомъ. Они вышли изъ города, но только что успѣли перейти ровъ, какъ попали на людей Амр-ал-Фергани, которые спросили ихъ, откуда они?

«Мы изъ вашихъ товарищей» отвѣчали посланные. Но не зная по имени ни одного изъ арабскихъ вождей, они не могли отвѣтить на второй вопросъ, изъ чьего отряда они были, и, будучи заподозрѣны въ шпионствѣ, должны были по требованію Амр-ал-Фергани и Ашнаса направиться къ Мутасиму, который, обыскавъ ихъ, нашелъ письмо Аэція.

Прочтя письмо, халифъ наградилъ деньгами посланныхъ грековъ, которые согласилась принять исламъ, а на слѣдующій день утромъ, одѣвъ ихъ въ богатое платье, велѣлъ провести около аморійской

1) Tabari, III p. 1245 (Ibn-al-Athir, VI p. 343). См. Weil op. cit. II S. 314. Византійскія хроники даютъ объ измѣнникѣ довольно сбивчивыя свѣдѣнія. Подробнѣе объ этомъ см. въ *приложеніи*.

2) Въ арабскихъ источникахъ — *Ятисъ*.

3) Tabari, III p. 1246. См. Ibn-al-Athir, VI p. 343.

стѣны мимо той башни, гдѣ, какъ онъ узналъ, находился Аэцій; передъ ними два человѣка несли деньги; въ ихъ рукахъ было письмо. Увидѣвъ столь неожиданное зрѣлище, Аэцій и другіе греки съ высоты стѣнъ поносили измѣнниковъ¹⁾.

Послѣ этого случая Мутасимъ прибѣгнулъ къ рѣшительнымъ мѣрамъ, чтобы отнять всякую возможность у осажденныхъ выйти изъ города. Въ арабскомъ войскѣ были учреждены постоянные конные пикеты; вооруженные воины даже спали на лошадяхъ.

Подойдя къ Аморіи, Мутасимъ, осмотрѣвъ ширину рва и высоту стѣнъ, сдѣлалъ попытку слѣдующимъ образомъ овладѣть городомъ. Онъ приказалъ построить соразмѣрно съ высотой стѣнъ баллисты, изъ которыхъ каждая вмѣщала бы въ себѣ по четыре человѣка; эти баллисты были поставлены на платформы, подъ которыми находились повозки. Кромѣ баллистъ были воздвигнуты высокія подвижныя башни, изъ которыхъ каждая вмѣщала въ себѣ по десяти человѣкъ. Затѣмъ были приняты мѣры къ уничтоженію рва. Для этого войнамъ было роздано по барану, мясо котораго они должны были съѣсть, а шкуру, наполненную землею, бросить въ ровъ. Послѣднее распоряженіе было дано въ виду того, что, когда ровъ такимъ образомъ наполнится шкурами до краевъ, подвижныя башни можно будетъ подвести къ самой стѣнѣ, откуда уже не трудно ею овладѣть.

Но арабы, остерегавсь греческихъ камней, бросали шкуры, какъ попало, и сравнять ихъ не было никакой возможности.

Тогда Мутасимъ приказалъ бросать поверхъ шкуру землю. Одна башня была придвинута къ стѣнѣ, но зацѣпилась посреди рва и не могла идти далѣе, такъ что находившіеся въ ней люди съ большимъ трудомъ избавились отъ смерти²⁾.

И такъ, первая попытка Мутасима овладѣть Аморіей окончилась полной неудачей.

На слѣдующій день халифъ приказалъ начать приступъ.

Первымъ вступилъ въ битву Ашнасъ со своимъ отрядомъ, но безъ особеннаго успѣха, такъ какъ для сраженія было слишкомъ мало мѣста. Тогда Мутасимъ приказалъ подвести большія баллисты, которыя начали обстрѣливать брешь. Первый день приступа рѣшительныхъ результатовъ не далъ.

1) Tabari, III p. 1246. Ibn-al-Athir, VI p. 343—344. См. Weil op. cit. II S. 314.

2) Tabari, III p. 1247—1248. Ibn-al-Athir, VI p. 344.

На слѣдующій день приступъ былъ порученъ войску Афина; оно бодро вступило въ сраженіе и подвинулось впередъ.

Мутасимъ, верхомъ наблюдавшій за ходомъ дѣла, окруженный Ашнасомъ, Афиномъ и другими главными вождями, которые также были верхами, въ то время какъ второстепенные вожди оставались пѣшими, выразилъ свое удовольствіе, сказавъ: «какъ хорошо сегодня сражаются!»

Находившійся вблизи Амр-ал-Фергани добавилъ: «сегодняшнее сраженіе лучше вчерашняго».

Услышавъ это, Ашнасъ, который руководилъ сраженіемъ накануне, почувствовалъ въ словахъ Амр-ал-Фергани укоръ себѣ, но сдержался.

Когда же около полудня Мутасимъ и вожди разошлись по своимъ шатрамъ для обѣда, то около палатки Ашнаса разыгралась сцена, которая въ разсказѣ Табари интересна тѣмъ, что даетъ намъ свѣдѣнія о замышлявшемся въ то время среди нѣкоторой части вождей заговорѣ противъ Мутасима и его приближенныхъ въ пользу Аббаса, сына покойнаго халифа Мамуна.

Ашнасъ, подошедши къ своей палаткѣ, въ гнѣвѣ обратился къ находившимся передъ нимъ вождямъ, между которыми были Амр-ал-Фергани и Ахмед-ибн-ал-Халил-ибн-Хишамъ: «Ахъ, вы, незаконнорожденные! Чего вы идете предо мною! Вамъ вчера слѣдовало сражаться, когда вы находились передъ лицомъ эмира правовѣрныхъ. А вы говорите, что сегодняшнее сраженіе лучше вчерашняго, какъ будто вчера сражались другіе, а не вы. Отправляйтесь по своимъ палаткамъ!»

Когда Амр-ал-Фергани и Ахмед-ибн-ал-Халиль удалились, то между ними произошелъ такой разговоръ. Началъ Ахмедъ:

«Развѣ ты не видѣлъ, что сегодня сдѣлалъ съ нами этотъ рабъ, сынъ проститутки (т. е. Ашнасъ)? Развѣ вступленіе въ греческую землю не легче, чѣмъ то, что мы сегодня слышали?»

На это Амр-ал-Фергани загадочно произнесъ:

«О Абу-л-Аббасъ! Вскорѣ Богъ избавитъ тебя отъ него».

На просьбу Ахмеда объяснить ему, что обозначаютъ эти слова, Амр-ал-Фергани сообщилъ ему, что въ пользу Аббаса, сына Мамуна, существуетъ заговоръ. «У Аббаса, продолжалъ онъ, уже все готово. Мы сами скорѣ ему открыто присягнемъ и убьемъ Мутасима, Ашнаса

и прочихъ сторонниковъ. Совѣтую и тебѣ пойти къ Аббасу и быть въ числѣ его сторонниковъ».

Убѣдивъ Ахмеда, Амр-ал-Фергани направилъ его къ Харису изъ Самарканда, родственнику Салама-ибн-Убейдаллаха-ибн-ал-Ваддаха, который вербовалъ сторонниковъ Аббасу и бралъ съ нихъ присягу. Но Ахмедъ заявилъ, что онъ будетъ съ ними заодно только въ томъ случаѣ, если затѣянное дѣло совершится въ теченіе десяти дней; если же этого не будетъ, онъ считалъ себя свободнымъ отъ всякой присяги. Впрочемъ, противъ Ахмеда высказался самъ Аббасъ, заявивъ, что онъ не желаетъ, чтобы сынъ Халила участвовалъ въ ихъ замыслѣ. Послѣ этого сторонники Аббаса отреклись отъ Ахмеда¹⁾.

На третій день главная тяжесть сраженія легла на воиновъ Мутасима. Въ ихъ числѣ находились магрибинцы и турки; надъ послѣдними начальствовалъ Итахъ. Дѣло шло успѣшно для арабовъ.

Между тѣмъ греки, сражаясь у бреши, которая все увеличивалась, теряли очень много людей. По этому греческій начальникъ этого мѣста стѣны, по имени Венду²⁾, не будучи въ состояніи съ оставшимися силами долѣе выдерживать натискъ враговъ и не видя помощи отъ Аэція и другихъ вождей, обратился къ нимъ съ просьбою о подкрѣпленіи; онъ говорилъ: «Сраженіе лежитъ на мнѣ и моихъ воинахъ; но со мной остались только раненые. Пришлите вашихъ воиновъ къ бреши для стрѣльбы; въ противномъ случаѣ вы опозоритесь, и городъ пропадетъ».

Къ его удивленію отвѣтомъ на это былъ грубый отказъ. «Стѣна съ нашей стороны цѣла, отвѣчали вожди, и мы не просимъ тебя помогать намъ. Это твое дѣло и твой край. У насъ нѣтъ для тебя помощи».

Не видя послѣ такого отвѣта никакого другого исхода, Венду, условившись со своими товарищами, рѣшилъ отправиться къ Мута-

1) Tabari, III p. 1248—1250. Тоже рассказываетъ, только немного въ сокращенномъ изложеніи, Ибн-ал-Асиръ (VI p. 344—345). См. Weil. II S. 316. Весьма вѣроятно, что Аббасъ, задумавъ заговоръ, былъ въ сношеніяхъ съ императоромъ Теофиломъ. Михаилъ Сиріецъ говоритъ даже о намѣреніи Аббаса принять христіанство (Chronique de Michelle Grand, p. 275). Ср. Abulpharagii Chron. Syriacum, p. 161: Мутасимъ объявилъ въ халифатѣ *maledictum esse Abassum, quia integra castra arabum Romanis prodere voluit*. См. наши соображенія о заговорѣ Аббаса по поводу *Житія св. Θεодора Эдесскаго*, изд. Помяловскаго. *Журн. Мин. Нар. Просв.* Ч. 286, 1893 г., стр. 203—210.

2) Tabari, III p. 1251 (Ibn-al-Athir, VI p. 345) говоритъ, что это имя въ арабскомъ переводѣ обозначаетъ быка. См. *приложеніе*.

симу и, испросивъ у него пощаду дѣтямъ, передать ему крѣпость со всѣмъ оружіемъ, имуществомъ и прочимъ.

Утромъ онъ дѣйствительно отправился къ эмиру, отдавъ предварительно приказъ своимъ воинамъ, чтобы они до его возвращенія не вступали въ битву¹⁾.

Но въ данномъ случаѣ арабы поступили вѣроломно. Во время переговоровъ Венду съ Мутасимомъ арабское войско стало подступать все ближе къ стѣнѣ и подошло уже къ самой брешни, тогда какъ греки, исполняя приказъ своего начальника, не оказывали имъ сопротивленія и только знаками убѣждали ихъ не идти дальше.

Въ это время вышли, окончивъ переговоры, Мутасимъ и Венду. Вдругъ одинъ изъ приближенныхъ халифа Абд-ал-Ваххаб-ибн-Али далъ знакъ, чтобы войска вступали въ городъ. Арабы безпрепятственно вошли въ Аморію²⁾.

Пораженные греки частью бросились въ большую церковь въ аморійскомъ монастырѣ, гдѣ послѣ упорнаго сопротивленія сгорѣли вмѣстѣ съ церковью, — частью сплотились у башни, гдѣ находился Аэцій; послѣднихъ оставалось уже немного.

Мутасимъ вѣхалъ верхомъ и остановился у башни, гдѣ скрывался Аэцій. Послѣднему арабы начали кричать: «Ятись (Аэцій)! Вотъ эмиръ правовѣрныхъ! Скажите ему, что эмиръ правовѣрныхъ стоитъ здѣсь». Но греки упорно отвѣчали сверху: «Нѣтъ здѣсь Ятиса!»

Мутасимъ въ гнѣвѣ поѣхалъ уже дальше, когда съ башни греки закричали: «Вотъ Ятись! вотъ Ятись!»

Возвратившійся къ башнѣ Мутасимъ приказалъ приставить къ ней лѣстницу, по которой нѣкто Хасанъ, по происхожденію грекъ, рабъ Абу-Саид-Мухамед-ибн-Юсуфа, взобрался на верхъ для переговоровъ съ Аэціемъ; онъ убѣждалъ послѣдняго безусловно отдаться въ руки халифа. Мутасимъ приказывалъ Аэцію спуститься.

1) Tabari, III p. 1250—1251. Ibn-al-Athir, VI p. 345.

2) Табари рассказываетъ интересную сцену, разыгравшуюся въ этотъ моментъ между Мутасимомъ и Венду. Увидя, что арабскія войска вступаютъ въ городъ, Венду схватился за бороду. Мутасимъ спросилъ: «чего тебѣ?» Тотъ отвѣчалъ: «я пришелъ, желая, чтобы я слышалъ твое слово, и ты слышалъ мое; а ты поступилъ со мной вѣроломно». Тогда халифъ сказалъ: «все, что ты у меня ни спросишь, я тебѣ обязуюсь дать. Скажи, чего ты хочешь, и я соглашусь съ тобой». На это Венду отвѣтилъ: «къ чему же тебѣ соглашаться, если войска уже вошли въ городъ». Но Мутасимъ продолжалъ: «положи свою руку на то, чего ты хочешь, — и это будетъ принадлежать тебѣ». Послѣ этого Венду оставался въ палаткѣ Мутасима (Tabari, III p. 1252). См. Ibn-al-Athir, VI p. 345—346 Weil op. cit. II S. 314—316.

Тогда на верху появился, наконецъ, греческій военначальникъ, опоясанный мечомъ; снявъ послѣдній и вручивъ его Хасану, Азцій спустился и сталъ передъ Мутасимомъ, который, не будучи въ силахъ сдержать своего гнѣва, ударилъ его кнутомъ и послѣ этого велѣлъ привести въ свой шатеръ¹⁾.

Аморія пала, вѣроятно, 24 сентября²⁾. Арабы овладѣли громаднымъ количествомъ военнопленныхъ, женщинъ, дѣтей и разнообразной добычи. Въ числѣ знатныхъ пленныхъ были кромѣ Азція патрицій Теофилъ, стратигъ Мелиссиянъ, протоспаарій евнухъ Теодоръ, по прозванію Кратиръ (Сильный), турмархъ Калистъ, друнгарій Константинъ, дромевсъ Вассой и много другихъ начальниковъ различныхъ частей войска³⁾. Много церквей и монастырей было сожжено; много монахинь было уведено въ плѣнъ⁴⁾.

Мутасимъ приказалъ переводчику Василию отдѣлить знатныхъ и богатыхъ грековъ отъ обыкновенныхъ смертныхъ; послѣ чего по приказанію эмира правовѣрныхъ произошелъ дѣлежъ пленныхъ между четырьмя главными вождями — Ашнасомъ, Афшиномъ, Итахомъ и Джафар-ал-Хайятомъ, и распродажа подѣленной между ними добычи, которая продолжалась пять дней. Все, что только возможно, было продано; остальное сожжено.

Раздѣлъ добычи не обошелся безъ столкновений. Часть людей неожиданно напала на добычу, полученную Итахомъ, и только личное

1) Эпизодъ съ Ятисомъ см. у Tabari, III p. 1252—1253. Ibn-al-Athir, VI p. 346. Краткое упоминаніе о плѣнѣ Ятиса у Jaqubi Hist. II p. 581. См. Weil, op. cit. II S. 315, Anm.

2) Tabari, III p. 1256 (Ibn-al-Athir, VI p. 346). Табари говоритъ, что осада продолжалась 55 дней; начавшись перваго августа, она кончилась 24 сентября. Якуби говоритъ, что Аморія была взята во вторникъ 17 числа мѣс. Рамадана, т. е. 12 августа (II p. 581). Указанная имъ продолжительность осады въ 12 дней близко согласуется со словами Житія св. Теодоры (ed. Regel. Analecta byz.-russica, p. 9), откуда черпалъ свои свѣдѣнія Георгій Амартолъ, который говоритъ, что арабы осаждали Аморію въ продолженіи 15 дней августа мѣсяца: τριτήν δι' ἡμερῶν τοῦ Αὐγούστου μηνός ἐκπορεύσαντες (p. 701). У Генесія и Продолжателя Теофана опредѣленія времени нѣтъ. См. Weil, op. cit. II S. 314—315: die Einnahme fand Ende Schawwal des Jahres 223=23 September 838 statt. Мы всетаки склоняемся на сторону Табари, такъ какъ сильно укрѣпленная Аморія требовала болѣе долгой осады, чѣмъ двѣ недѣли.

3) Georg. Нам. p. 713=Syn. Mag. p. 639=Leo Gramm. p. 224. Генесій именъ не даетъ: πάντες ἀρχηγοὶ λαῶν ἄρθην αἰχμάλωτοι πρὸς Σορίην ἀπήγοντο, μεθ' ὧν πατρικίαι τε καὶ οἱ διαφόροις ἐν ἀξιώματι (p. 65). Зоп. III p. 417. Эти имена встрѣчаются также въ различныхъ редакціяхъ сказанія о 42 аморійскихъ мученикахъ.

4) См. Chronique de Michel le Grand, p. 274. Gregorii Abulpharagii Chronicon Syriacum, I p. 160—161.

вмѣшательство самого Мутасима, который съ обнаженнымъ мечомъ бросился въ середину бунтовщиковъ, подавило возникавшую смуту.

Когда наступилъ день продажи женщинъ, дѣтей и рабовъ, то ее, очевидно, хотѣли ускорить: продавали только послѣ трехъ ударовъ; объявляли для продажи сразу по пяти и даже по десяти рабовъ¹⁾.

Только послѣ взятія Аморіи были отпущены обратно къ императору оскорбленные и униженные греческіе послы, которые, какъ мы видѣли выше, были имъ отправлены къ халифу еще послѣ пораженія грековъ Афшиномъ²⁾.

Овладевъ Аморіей, Мутасимъ не считалъ походъ оконченнымъ. До него дошелъ слухъ, что императоръ собирается или самъ выступить противъ него, или отправить во всякомъ случаѣ войско. Поэтому халифъ сдѣлалъ одинъ дневной переходъ по такъ называемой большой царской дорогѣ; но, не встрѣчая врага, онъ вмѣстѣ съ войскомъ возвратился къ Аморіи, откуда свернулъ по весьма пустынной, безплодной мѣстности къ Вади-л-Джауръ³⁾. Пройдя около сорока миль, многіе греческіе плѣнники отъ жажды отказывались идти, за что имъ рубили головы. Люди и лошади падали отъ недостатка воды. Нѣсколько плѣнныхъ, убивъ сторожившихъ ихъ арабскихъ солдатъ, бѣжали.

Мутасимъ, нагнавъ отрядъ съ запасомъ воды, узналъ о бѣгствѣ грековъ, которое роковымъ образомъ отразилось на судьбѣ ихъ плѣнныхъ соотечественниковъ. Халифъ приказалъ греку Василию выдѣлить болѣе знатныхъ плѣнныхъ; остальныхъ, которыхъ было до 6,000 человекъ, по его приказанію, взвели на гору, гдѣ имъ были отрублены головы; тѣла ихъ были брошены внизъ въ долину. Эти казни происходили въ Вади-л-Джаурѣ и еще въ одномъ мѣстѣ, названіе котораго въ источникахъ не дается⁴⁾.

Аморійскія стѣны и ворота были разрушены. Но вмѣстѣ съ тѣмъ

1) Tabari, III p. 1253—1254. См. сокращенный рассказъ у Ибн-ал-Асира, VI p. 346.

2) Tabari, III p. 1254. Ibn-Miskaweh, ed. De-Goeje, p. 495. Genes. p. 55: οἱ τε πρέσβεις ἐφύβριστοι ἀποπέμπονται (κατείχοντο γὰρ παρὰ τῶν ἐχθρῶν μεσολαβούσης τῆς ἐγχειρήσεως) καὶ ἀπαγγέλλονται δι' αὐτῶν τῷ βασιλεὶ ὀνειδισμοὶ σφοδροὶ καὶ ἐξουθενώσεως προηγέσματα. Cedr. II p. 137.

3) У Ибн-Хордадбеха указана въ 12 миляхъ отъ Аморіи мѣстность *Вади-л-Джауръ*, что можетъ быть тождественно съ Вади-л-Джауръ, тѣмъ болѣе, что въ арабскомъ языкѣ разница написанія заключается лишь въ одной точкѣ (Ibn-Chor-dad. p. 101 и 73). См. у Идриси: въ 12 миляхъ отъ Аморіи *Вади-л-Хуръ* (*Хауръ*): Géographie d'Edrisi, par Jaubert, Paris, II, 1840, p. 307.

4) Tabari, III p. 1254—1256.

Мутасимъ приказалъ возстановить и укрѣпить Запетру и воздвигнуть въ ея окрестностяхъ крѣпости Табарджи, ал-Хусейни, Бени-л-Муминъ и Ибн-Рахванъ¹⁾.

Извѣстный арабскій географъ Абульфеда посѣтилъ въ 1315 году эти мѣста. Въ его время отъ Запетры оставались однѣ лишь развалины, въ которыхъ можно было замѣтить слѣды бывшихъ укрѣпленій²⁾.

Въ XII вѣкѣ Идриси называетъ Аморию значительнымъ городомъ, окруженнымъ крѣпкими стѣнами³⁾.

Теперь мѣсто, гдѣ находилась Аморія, называется Ассар-кале въ получасовомъ разстояніи отъ деревни Хамза-Хаджи на юго-востокъ отъ города Эски-шехра. Здѣсь можно видѣть остатки стѣнъ, акрополя, гимназій, церквей⁴⁾.

Въ такихъ тяжелыхъ обстоятельствахъ Теофила отправилъ къ Мутасиму новое посольство, во главѣ съ патриціемъ Василюемъ⁵⁾, предлагая ему двѣсти центенаріевъ за освобожденіе аморійскихъ плѣнныхъ и особенно за родственныхъ ему ипостратеговъ и приближенныхъ⁶⁾. Но халифъ отказался исполнить просьбу императора, заявивъ, что расходы на сборъ войска ему стоили тысячу центенаріевъ⁷⁾; при этомъ Мутасимъ требовалъ выдачи принявшаго христіанство курда Назара и извѣстнаго уже Мануила⁸⁾.

Мутасимъ думалъ уже о дальнѣйшемъ походѣ на Константинополь, освѣдомляясь о средствахъ обложить столицу съ моря и съ суши⁹⁾,

1) *Beladnori*, ed. De-Goeje, p. 192, который говоритъ о возстановленіи Запетры. Кодама же говоритъ о постройкѣ четырехъ приведенныхъ крѣпостей въ замѣнъ разрушенной Запетры (*Kodama*, De-Goeje, p. 263 и 193). Но извѣстіе Белазори вѣрно, такъ какъ крѣпость Запетра встрѣчается въ походѣ Василя Македонянина въ 872 году. См. *Theoph. Cont.* p. 268, С. 39.

2) *Aboulféda. Géographie*, trad. de l'arabe en français par Stanislas Guyard. T. II. Sec. partie, Paris, 1883, p. 13. Арабскій текстъ изд. Reinaud и Slane. Paris, 1840 p. 234.

3) *Géographie d'Edrisi*, trad. par Jaubert. T. II, Paris, 1840, p. 307.

4) *Murray's Hand-book for travellers in Asia Minor*. London, 1895, p. 16. Ramsay, op. cit. p. 230—231.

5) Имя посла см. въ *Gregorii Abulpharagii Chronicon Syriacum* ed. Bruns et Kirisch, I, p. 161; у сирійскаго писателя рассказъ о двухъ письмахъ Теофила халифу—одномъ мирномъ и о другомъ съ угрозами—носитъ вѣсколько анекдотическій характеръ.

6) *Genev.* p. 66: καὶ μὴν τοὺς ἐπὶ τὴν Φερακίαν αὐτοῦ μεμιστᾶνας.

7) *Genev.* p. 66. *Cont. Theoph.* p. 191. *Cedr.* II p. 137. *Zon.* III p. 417.

8) *Gregorii Abulpharagii Chronicon Syriacum*. I p. 161. Объ этомъ Назарѣ см. *Maçoudi. Prairies d'or*, VII p. 136. *Chronique de Michel le Grand*. p. 274. См. выше.

9) *Maçoudi. Prairies d'or*, VII p. 136—137.

но въ это время долженъ былъ послѣшить въ Сирію, потому что въ его войскѣ открылся заговоръ въ пользу его племянника Аббаса¹⁾. Поэтому халифъ, оставивъ свои наступательные планы, черезъ Тарсъ возвратился въ свои владѣнія²⁾.

Посольства Теофила къ иностраннымъ дворамъ послѣ взятія арабами Аморіи.

Аморійскія событія страшно повліяли на Теофила, который серьезно заболѣлъ; у него появился настолько сильный внутренній жаръ, что самая холодная вода ему казалась теплой; постоянное же питье холодной воды имѣло своимъ результатомъ дизентерію, которая собственно и свела императора въ могилу³⁾.

Потерявъ всякую надежду справиться своими силами съ арабами, Теофилъ обратился за помощью къ западнымъ державамъ; его послы являются въ Венеціи, въ Ингельхеймѣ при франкскомъ дворѣ Людовика Благочестиваго и даже на далекомъ западѣ въ Испаніи при дворѣ омайядскаго халифа Абдаррахмана II.

Въ Венецію прибыло посольство Теофила при дожѣ Петрѣ Трандонико, который, будучи родомъ изъ Истріи и поэтому не принадлежа къ древнимъ венеціанскимъ родамъ, былъ избранъ дожемъ въ 836 г. вмѣсто свергнутаго и заключеннаго въ монастырь Іоанна Партиципаццо. Конечно, партія, содѣйствовавшая этому сверженію, имѣла своего кандидата; но она ошиблась въ своихъ честолюбивыхъ замыслахъ вліять на дѣла республики, и вопреки ея ожиданіямъ дожемъ сдѣлался истріецъ Петръ Трандонико.

Можетъ быть, въ послѣднемъ случаѣ оказала свое давленіе держава, которая не разъ уже вмѣшивалась во внутреннія дѣла Венеціи, а именно Византія⁴⁾.

Однимъ словомъ, въ концѣ 838 года⁵⁾ въ Венецію прибылъ отъ

1) Weil op. cit. В. II S. 315. Muir. The Caliphate. 2 ed. p. 512—513. См. выше.

2) Tabari, III p. 1256.

3) Geneva. p. 70: ὡς δὲ τὸ περὶ ταύτης δυστύχημα διενώτιστο, ἐγχαρδίῳ φλογώται χάτοχος γίνεται, ὥστε ταύτη τοῦ χιονώδους ὕδατος προσιόντος χλιαρὸν τοῦτο λογίζεσθαι οὐχὲ ἐκ τῆς πύσεως ἀφορμὴ τοῦ δυσεντερίασαι αὐτῷ γέγονεν. Cont. Theoph. p. 131. Cedr. II p. 137.

4) Gfröger. Byzantinische Geschichten. В. I, Graz. 1872. S. 176, 177—178.

5) Гререръ считаетъ 838 г. (Gfröger, op. cit. В. I S. 177). Пертцъ (M. G. SS. T. VII p. 17) и Тафель (Fontes rerum austriacarum, В. XII, I Th. S. 4) принимаютъ

Феофила патрицій Феоодосій, который отъ императорскаго имени пожаловалъ дожа званіемъ спафарія византійскаго государства и просилъ его немедленно выслать войско противъ западныхъ арабовъ, появившихся къ этому времени уже въ Южной Италиі¹⁾.

Еще въ началѣ IX вѣка, т. е. до своего утвержденія въ Сициліи, арабы уже производили набѣги на Калабрию²⁾.

Гораздо болѣе серьезная опасность стала грозить Южной Италиі со времени появленія мусульманъ въ Сициліи и особенно послѣ союза съ ними Неаполя въ тридцатыхъ годахъ IX столѣтія. Этотъ любопытный союзъ явился слѣдствіемъ внутреннихъ итальянскихъ междоусобій.

Въ Италиі въ IX вѣкѣ беневентскіе князья, желая распространить свои владѣнія на югъ, столкнулись съ республиками Неаполя, Амальфи, Сорренто, Гаэты.

Когда въ 774 году Карлъ Великій завоевалъ Павію и взялъ въ плѣнъ послѣдняго лонгобардскаго короля Дезидерія, ему подчинились

840 годъ. Изъ источниковъ видно, что посольство прибыло въ Венецію въ годъ солнечнаго затмѣнія. «In mense Madii sexta hora sol obscuratus est et facta est eclipsis» (Danduli Chr. Muratori, T. XII p. 175. Iohannis Chr. Venetum. MM. G. SS. VII, p. 17); далѣе рассказъ о посольствѣ начинается словами: per hos dies (Danduli); hac denique tempestate (Iohannis). Съ другой стороны въ Венеціанской хроникѣ Іоанна сказано, что Феоодосій оставался въ Венеціи цѣлый годъ: integroque anno ibi commoratus est (Pertz, VII p. 17). Но вѣдь въ византійскихъ хроникахъ глава посольства къ королю франковъ также называется Феоодосій патрицій (Genev. p. 71—72. Cont. Theoph. p. 185, С. 87. Cedr. II p. 188). Такимъ образомъ, и въ Венецію и къ Людовику былъ посланъ Феоодосій патрицій. Анналы Пруденція, называя его халкидонскимъ митрополитомъ и епископомъ, легко могли ошибиться (MM. G. SS. T. I p. 484). И такъ, мы думаемъ, что Феофиломъ въ Венецію и къ Людовику было отправлено одно посольство съ Феоодосіемъ патриціемъ во главѣ, который, прибывъ въ Венецію, остался тамъ годъ, а потомъ, видя неудачу Венеціи въ борьбѣ съ арабами, направился въ Ингельхеймъ въ 839 году, гдѣ и умеръ. Ср. Васильевскій. Русско-византійскія Исслѣдованія. Вып. II. С.-Петербургъ, 1893 г., стр. СХХVI—СХХVII. Эд. Лентцъ относитъ «mit ziemlicher Sicherheit» посольство въ Венецію къ 840 году, въ подтвержденіе чего приводитъ извѣстіе о солнечномъ затмѣніи 5 мая 840 года (Ed. Lentz. Der allmähliche Uebergang Venedigs von faktischer zu nomineller Abhängigkeit von Byzanz. Byzantinische Zeitschrift, B. III, 1894, S. 69—70). Но мы имѣемъ свѣдѣнія также о солнечномъ затмѣніи 16 мая 839 года (См. Brinckmeier. Praktisches Handbuch der historischen Chronologie. Berlin, 1862, S. 476); въ это время посольство еще находилось, по нашему мнѣнію, въ Венеціи, и времени съ 16 мая по 17 іюня этого года, когда византійское посольство было принято при франкскомъ дворѣ, было достаточно для перехода изъ Венеціи въ Ингельхеймъ.

1) Званіе спафарія дожу не давало Венеціи никакихъ практическихъ выгодъ. См. Lentz. Der allmähliche Uebergang Venedigs von faktischer zu nomineller Abhängigkeit von Byzanz. Byzantinische Zeitschrift. B. III, 1894, S. 69.

2) A mari, Storia I p. 230—231, 354.

лишь главные части лонгобардскаго королевства, Верхняя Италия и Тусція. Карлъ не пытался покорить лежація на югѣ герцогства Сполето и Беневентъ. Но Сполетское герцогство уже въ 776 году, не смотря на сопротивление папы, подъ верховнымъ главенствомъ котораго оно находилось, должно было соединиться съ владѣніями Карла¹⁾.

Иначе сложилась судьба Беневента. Его герцогу Арихису удалось сохранить не только свою самостоятельность, но даже возвести герцогство въ княжество; въ 774 году онъ принялъ титулъ князя и инсигнии сувереннаго правителя Беневента. Этимъ кончилась исторія беневентскаго герцогства и началась исторія беневентскаго княжества. Поэтому въ то время, какъ въ прочихъ частяхъ лонгобардскаго королевства установилось франкское управленіе и франкское право, въ Южной Италии лонгобардскій элементъ сохранился въ чистотѣ и могъ самостоятельно, безъ чужеземныхъ вліяній, развиваться далѣе.

Примыкая на востокѣ къ Сполетскому герцогству, на западѣ къ Римскому дукату, беневентское герцогство во второй половинѣ VIII столѣтія обнимало почти всю Южную Италію отъ устья рѣки Триньо (Trigno) у Адриатическаго моря и Террачины на западѣ до крайнихъ предѣловъ Апуліи и Калабріи. Только отдѣльные города на югѣ и востокѣ по апулійскому и калабрійскому побережью оставались подъ властью византійскаго императора. Неаполитанское герцогство, имѣя собственныхъ правителей, также находилось въ то время въ нѣкоторой зависимости отъ Византіи²⁾.

Но такое преобладающее положеніе Беневента на югѣ Италіи продолжалось не долго, причиною чего были вспыхнувшіе при беневентскомъ дворѣ раздоры. Въ Беневентѣ утвердилась новая династія, тогда какъ Салерно оставался вѣрнымъ прежнимъ правителямъ. Результатомъ борьбы между этими двумя городами было раздѣленіе прежняго беневентскаго герцогства на двѣ части—восточную и западную; изъ послѣдней въ 847 году образовалось особое Салернское княжество³⁾. Немного лѣтъ спустя входившіе въ составъ этого но-

1) См. F. Hirsch. Das Herzogthum Benevent bis zum Untergange des langobardischen Reiches. Leipzig, 1871, S. 47.

2) См. F. Hirsch. Das Herzogthum Benevent, S. 47. Heinemann. Geschichte der Normannen in Unteritalien und Sicilien. B. I, Leipzig, 1894, S. 2—3; первая глава этой книги даетъ очень хорошій очеркъ исторіи Южной Италіи до XI вѣка.

3) См. Schipa. Storia del Principato Longobardo in Salerno въ Archivio Storico per le Province Napoletane. Anno XII, Napoli, 1887, p. 106 sq.: Siconolfo primo Principe di Salerno.

ваго княжества города Капуя, Амальфи и Гаэта объявили себя также независимыми и избрали собственных правителей.

И вотъ въ половинѣ IX вѣка распавшееся и ослабѣвшее отъ постоянныхъ внутреннихъ распрей беневентское княжество столкнулось съ новымъ опаснымъ для себя врагомъ—сицилійскими арабами¹⁾.

Дѣло началось изъ-за Неаполя, который нѣкоторое время принужденъ былъ платить дань Беневенту. Въ 836 году между ними вспыхнула война²⁾, и Неаполь, не видя помощи ни отъ восточнаго, ни отъ западнаго императора, черезъ своего правителя Андрея обратился къ сицилійскимъ мусульманамъ. Послѣдніе, воспользовавшись случаемъ, отправили къ Неаполю флотъ, принудили беневентскаго князя Сикарда снять осаду, заключить договоръ съ неаполитанцами и выдать имъ плѣнныхъ³⁾.

Это обстоятельство послужило началомъ союза между Неаполемъ и сицилійскими арабами, который для Неаполя, впрочемъ, не принесъ ожидаемыхъ выгодъ⁴⁾.

Около 838 года арабы неожиданно заняли Бриндизи.

Беневентскій правитель Сикардъ направился противъ мусульманъ. Послѣдніе прибѣгнули къ хитрости и, изрывъ ямами окрестность города, завлекли туда непріятельскую конницу, которая въ происшедшей битвѣ потерпѣла полное поражение и отступила. Арабы же, услы-

1) Heinemann op. cit. S. 3.

2) Возможно, что осаду Неаполя Сикардомъ Беневентскимъ надо относить къ 835 году, а миръ къ 836 году. См. Sarasso. Monumenta ad Neapolitani Ducatus Historiam pertinentia. Vol. I, Napoli, 1881, p. 79.

3) Ioannis Diaconi Gesta episcoporum Neapolitanorum (Mon. Germ. Hist. Scriptores rerum langob. p. 431): pro quibus commotus Andreas dux, directo apocrisario, validissimam Saracenorum hostem ascivit. Quorum pavore Sichardus perterritus, infido cum illo quasi ad tempus iuncto foedere, omnes ei captivos reddidit. См. A. mari. Storia, I p. 312—313. Текстъ интереснаго договора Сикарда Беневентскаго съ Андреемъ Неаполитанскимъ см. у Sarasso. Monum. ad Neapolit. Ducatus historiam pertinentia. Vol. II, Parte II, Napoli, 1892, p. 147—156 (конца договора не достаесть).

4) См. напр. Gesta Иоанна Діакона, который послѣ приведенныхъ выше словъ говорить: nec multo post repedantibus ipsis Saracenis, (Sichardus) dirupit pacem et ampliavit adversus Neapolim inimicitias. Mox autem Andreas consul Franciam direxit, deprecans domnum Lhotharium, ut saltem ejus preceptione a tantis malis sopiretur Sichardus (ibidem). Ср. Chronicon Salernitanum (MM. G. SS., III p. 499). — Въ это время, дѣйствительно, арабы главное вниманіе обращали на сицилійскія дѣла. Памятникомъ союза Неаполя съ арабами является одна золотая монета, гдѣ имя Андрея окружено куфическими арабскими буквами, очень испорченными. См. Domenico Spinelli. Monete cufighe battute da principi longobardi, normanni e svevi. Napoli, 1844, p. XXVI. Sarasso op. cit. I p. 80.

шавъ о новыхъ приготовленіяхъ Сикарда къ походу, сожгли Бриндизи и возвратились въ Сицилію¹⁾.

Но пользуясь смутами въ Беневентѣ, гдѣ около 839 года Сикардъ былъ убитъ, сицилійскіе мусульмане снова явились у береговъ Калабріи и Апуліи и заняли Тарентъ²⁾.

Въ это то самое время, т. е., вѣроятно, въ началѣ 839 года, Венеція по просьбѣ византійскаго посла Θεодосія отъ имени императора дѣйствительно соорудила флотъ въ шестьдесятъ кораблей, который и направился къ Таренту, гдѣ находился съ большимъ войскомъ арабскій правитель Саба³⁾.

Венеціанскій флотъ былъ почти весь истребленъ арабами; большая часть венеціанцевъ или попала въ плѣнъ, или была перебита⁴⁾.

Послѣ этого мусульмане, желая, очевидно, отомстить Венеціи за нападеніе, двинулись на сѣверъ по Адриатическому морю къ берегамъ Далмаціи и на второй день праздника Пасхи 839 года, т. е. седьмого апрѣля, сожгли городъ Оссеро на большомъ островѣ Херсо (Cherso) въ заливѣ Кварнеро, откуда, переѣхавъ море, принялись грабить Анкону, высадились даже въ устьяхъ По у города Адрии. На возвратномъ пути арабамъ удалось захватить много венеціанскихъ кораблей, ѣхавшихъ домой⁵⁾.

Въ 841 году арабы снова явились въ заливѣ Кварнеро. У небольшого острова Сансего (Sansego) на западъ отъ Люссина (Lussin) венеціанскій флотъ вторично потерпѣлъ полное пораженіе⁶⁾.

1) *Chronicon Salernit.* C. 72 (MM. G. SS. III p. 508); точнаго года эта хроника не даетъ. См. *Amari. Storia.* I p. 354—355. *Wenrich. Rerum ab Arabibus in Italia insulisque adjacentibus commentarii.* Lipsiae, 1845. Cap. V, § 58, p. 73; послѣдній невѣрно относитъ это къ 836 году (circa annum 836). *F. Lenormant. La Grande-Grèce.* T. I, Paris, 1881, p. 68.

2) *Chronicon Salernit.* C. 81 (MM. G. SS. III p. 508).

3) Амари съ большою вѣроятностью видитъ въ этомъ имени сокращеніе арабскаго слова *cahib*—начальникъ. См. *Amari. Storia,* I p. 360.

4) *Chron. Danduli. Muratori Script.* T. XII p. 175. *Tafel. Fontes rerum austriacarum,* 2 Abth. B. XII, I Th., S. 4. *Iohannis Chronicon Venetum.* MM. G. SS. VII p. 17. *Ibn-al-Athir ed. Tornberg,* VI p. 350; *Amari, vers.* I p. 373. См. *Gfrörer. Byz. Geschichte.* B. I, S. 177—178. *Amari. Storia,* I, p. 358. *F. Lenormant. La Grande-Grèce.* T. I, p. 68—69; T. II p. 154.

5) *Chronicon Danduli. Muratori,* XII p. 175. *Iohannis Cronicon Venetum.* MM. G. SS. VII p. 17. См. *Dümmler. Ueber die älteste Geschichte der Slaven in Dalmatien (549—928)* въ *Sitzungsberichte der K. Akademie der Wissensch. zu Wien.* B. XX (1856). *Philos.-hist. Cl.* S. 400. *Lentz. Der allmähliche Uebergang...* въ *Byzant. Zeitschrift.* B. III, 1894, S. 71; онъ относитъ это къ 840 году.

6) *Iohannis Chronicon Venetum.* MM. G. SS. VII p. 18: *in secundo vero anno iterum predicti Sarraceni maximo cum exercitu usque ad Quarnarii cultum pervenerunt..*

Уже тотчасъ послѣ перваго пораженія венеціанцевъ при Тарентѣ въ 839 году императорскій посолъ Θεодосій, жившій около года въ Венеціи¹⁾, видя неудачу своей миссіи тамъ, направился къ западному императору.

Моментъ для отправленія посольства къ Людовику Благочестивому нельзя назвать благопріятнымъ. Постоянные внутренніе раздоры, долговременная борьба сыновей съ отцомъ, войны на югѣ съ испанскими арабами, появленіе новой грозной силы норманновъ, которые нѣкоторое время спустя сдѣлались настоящимъ бичемъ населенія, — все это врядъ ли позволяло Людовику отозваться на призывъ Θεофила и вступить въ борьбу съ новымъ врагомъ.

Во главѣ посольства стоялъ уже извѣстный намъ Θεодосій, по византійскимъ источникамъ, патрицій изъ рода Вавучиковъ²⁾, а по западнымъ, въ данномъ случаѣ менѣе достовѣрнымъ, халкидонскій епископъ, и Θεοφάνης σπαθαρій³⁾, которые явились къ Людовику съ письмомъ отъ Θεοφιλα и съ богатыми подарками.

17 іюня 839 года посольство торжественно было принято въ Ингельхеймъ⁴⁾.

Θεοφίλῳ просилъ у Людовика помощи въ видѣ многочисленнаго войска противъ арабовъ, просилъ произвести нападеніе на африканскія владѣнія, чтобы тѣмъ отвлечь вниманіе Мутасима отъ Малой Азіи и раздробить его силы⁵⁾. Въ этомъ посольствѣ, какъ извѣстно, были представители загадочнаго племени, называвшіе себя Росъ, которыхъ Θεοφίλῳ просилъ Людовика отправить на родину, такъ какъ

См. Amari, Storia, I p. 359. Dümmler. Ueber die älteste Geschichte der Slaven in Dalmatien, S. 400. Lentz въ Byz. Zeitschrift, III, 1894, S. 71—72; онъ относитъ это пораженіе къ 812 году.

1) Iohannis Chr. Venetum. MM. G. SS. VII p. 17.

2) Genes. p. 71—72: στέλλει πρὸς τὸν ῥῆγα Φραγγίας τὸν πατριχίον Θεοδοσίον τὸν ἐκ Βαβουτζίων φυέντα. Cont. Theoph. p. 185, c. 37. Cedr. II p. 138.

3) Prudentii Annales. MM. G. SS. T. I p. 434: Theodosius videlicet Calcedonensis metropolitanus episcopus et Theophanius spatharius.

4) Prudentii Annales, ibidem.

5) Genes. p. 72. Cedr. II p. 138. Въ анналахъ Пруденція сообщается, что Θεοφίλῳ, желая укрѣпить миръ и вѣчную дружбу, оповѣщалъ Людовика о дарованныхъ ему небомъ побѣдахъ надъ внѣшними врагами (Prudentii Annales, p. 434, MM. G. SS. T. I). О какихъ побѣдахъ здѣсь говорить Θεοφίλῳ, мы не знаемъ; вѣдь послѣ такого пораженія, какое греческое войско понесло при Аморіи, оправиться было не легко; а, если бы дѣйствительно была побѣда, о которой стоило говорить, то развѣ византійскія хроники не отмѣтили бы ея? Разсказъ о побѣдахъ, приведенный у Пруденція, могъ быть простою уловкою, чтобы склонить Людовика къ помощи.

прежній путь, по которому они прибыли въ Константинополь, былъ занятъ варварами¹⁾.

Не смотря на радушный пріемъ, оказанный Людовикомъ посольству, не смотря на его отвѣтное письмо Теофилу, гдѣ онъ обѣщаль сдѣлать все возможное иностранцамъ изъ племени Росъ, которыхъ онъ, надо сказать, заподозрѣвъ въ шпіонствѣ, на время задержалъ, обращеніе Теофила ко франкскому двору никакихъ ощутительныхъ результатовъ не дало. Кромѣ вышеотмѣченныхъ причинъ неуспѣху византійской миссіи содѣйствовала также неожиданная смерть главнаго посла Теоодосія, а затѣмъ въ 840 году и самаго Людовика²⁾.

Со смертью послѣдняго отношенія Византіи къ франкамъ, повидимому, не прекращались; есть извѣстіе о томъ, что Теофилъ отправилъ новое посольство къ Лотарю, сыну Людовика Благочестиваго; оно должно было начать переговоры о бракѣ дочери Теофила съ сыномъ Лотаря Людовикомъ. Смерть Теофила въ 842 году прервала эти переговоры³⁾.

Въ Испаніи посольство Теофила появилось въ ноябрѣ мѣсяцѣ 839 года во время блестящаго правленія Абдаррахмана II (822—852).

Но Абдаррахманъ не могъ сейчасъ же прійти на помощь Теофилу благодаря внутреннимъ затрудненіямъ. Въ его правленіе борьба двухъ враждующихъ партій въ теченіе семи лѣтъ опустошала провинцію Мурсію. Въ Меридѣ возмущеніе почти не прекращалось во все время Абдаррахмана, и христіанское населеніе этого города находилось даже въ перепискѣ съ Людовикомъ Благочестивымъ, который подстрекалъ ихъ къ дальнѣйшему сопротивленію, обѣщая помощь⁴⁾. Толедо только послѣ упорной борьбы въ 837 году потерялъ

1) Prudentii Ann. MM. G. SS. I p. 434. О разнообразныхъ толкованіяхъ этого мѣста мы распространяться здѣсь не будемъ.

2) Genes. p. 72. Cont. Theoph. p. 136, C. 37. Cedr. II p. 138. Prudentii Annales, MM. G. SS. T. I p. 434. См. Dümmler. Geschichte des ostfränkischen Reichs. B. I, S. 129, Anmerkung. Simson. Jahrbücher des Fränkischen Reichs unter Ludwig dem Frommen. B. II, S. 201—202. Böhmner-Mühlbacher. Die Regesten unter den Karolingern, Innsbruck. 1883, S. 364 (посольство въ Ингельхеймъ 18 мая 839 года).

3) Danduli Chronicon (Muratori, T. XII p. 176): Lotharius post patrem solus imperavit anno Domini DCCCXL. Ad hunc Theophilus imperator Constantinopolitanus legatos misit, promittens dare filiam in uxorem filio suo Ludovico; sed dum ista geruntur, Theophilus Augustus XVII anno Imperii sui defunctus est.

4) См. по этому поводу интересное письмо Людовика Благочестиваго къ жителямъ возставшей Мериды, напечатанное у Florez. España Sagrada. 2 edición. T. XIII, Madrid, 1816 p. 416—417 и у Jaffé. Bibliotheca rerum germanicarum. T. IV, 1867, Berlini, p. 443—444; здѣсь письмо Людовика напечатано между письмами Эйнхарта. Это письмо издано также у Bouquet. Recueil des historiens des Gaules et de la France.

свою независимость, которою наслаждался въ теченіе почти восьми лѣтъ. Вражда христіанскаго и мусульманскаго населенія въ Кордовѣ также не мало озабочивала испанскаго омайяда¹⁾. Въ 838 году испанскій арабскій флотъ опустошалъ Марсель²⁾.

Въ отвѣтъ на посольство Теофила Абдаррахманъ послалъ императору съ однимъ изъ своихъ приближенныхъ Яхъи-ал-Газзаломъ, человѣкомъ очень образованнымъ и талантливымъ поэтомъ, также дорогіе подарки, обѣщая помощь флотомъ, какъ только избавится отъ внутреннихъ смутъ въ Испаніи. Посолъ халифа долженъ былъ заключить союзъ между двумя правителями.

Пріемъ посла въ Константинополѣ былъ очень радушенъ; онъ получилъ даже приглашеніе отъ императора къ его столу³⁾.

Но и это посольство кончилось ничѣмъ. Продолжавшіяся внутреннія смуты въ Испаніи и появившаяся гроза нашествія норманновъ, которые въ 844 году подступали уже къ Севильѣ⁴⁾, не позволили Абдаррахману выступить на помощь Теофилу противъ восточнаго халифа.

T. VI p. 379; только здѣсь письмо ошибочно адресовано къ Caesaraugustanos вмѣсто Emeritanos. См. Viardot. Histoire des Arabes et des Mores d'Espagne. T. I, Paris, 1851, p. 186. Reinaud. Invasions des Sarrazins en France. Paris, 1836, p. 131—132. Simson. Jahrbücher des fränkischen Reichs unter Ludwig dem Frommen. B. I, S. 296.

1) См. Dozy. Histoire des Musulmans d'Espagne. T. II p. 96—101.

2) См. Conde. Historia de la dominacion de los Arabes en España. Barcelona, 1844, T. I p. 227. Simson. Jahrbücher des fränkischen Reichs, B. II, S. 177.

3) Analectes sur l'histoire et la littérature des Arabes d'Espagne par Al-Makkari, publiés par MM. R. Dozy, G. Dugat, L. Krehl et W. Wright, T. I, Leyde, 1855—60, p. 228; см. также p. XXXV. Gayangos. The history of the Mohammedan Dynasties in Spain by Ahmed-Ibn-Mohammed-al-Makkari. London, 1840—43. T. II p. 114—115. См. Murphy. The history of the Mahometan empire in Spain. London, 1816, p. 98; послѣдній собственно излагаетъ Маккари. Conde. Historia de la dominacion de los Arabes en España, T. I (1844) p. 227. Маккари родомъ изъ Тилимсена въ сѣверной Африкѣ, одинъ изъ позднѣйшихъ арабскихъ историковъ (+ въ 1041 году хиджры = 1631—1632 по Р. Хр.), много путешествовавшій, имѣвшій намѣреніе даже навсегда поселиться въ Дамаскѣ, дѣлаетъ обыкновенно извлеченія изъ различныхъ историковъ, имена которыхъ онъ, по большей части, приводитъ; эти извлеченія имѣютъ то значеніе, что представляютъ изъ себя оригинальный текстъ тѣхъ болѣе древнихъ историковъ, труды которыхъ теперь считаются утерянными. См. Gayangos, op. cit. The translator's preface, p. XV. Wüstenfeld. Geschichtschreiber der Araber und ihre Werke, № 559, S. 265—267. Въ книгѣ Дози (Histoire des Musulmans d'Espagne, vol. II) о посольствѣ Теофила въ Испанію не упоминается.

4) См. Analectes sur l'histoire et la littérature des Arabes d'Espagne, p. XXXV. Conde op. cit. T. I p. 228—229.

Борьба въ Сициліи въ послѣдніе годы правленія Теофила.

Неудачна для Теофила въ его послѣдніе годы была и война въ Сициліи, гдѣ въ 840 году (225 году хиджры = 12 ноября 839—30 октября 840) арабамъ сдались на капитуляцію города внутренней части острова Платани (Iblatani)¹⁾, Кальтабеллотта (Hisn al-Ballut), Корлеоне (Qurleon) и, можетъ быть, Маринео (М. г. â)²⁾, Джерачи (Gegaci—H. ghah) и нѣкоторыя другія крѣпости, имена которыхъ не даются источниками³⁾.

Въ 841 году (226 г. = 31 октября 840—20 октября 841 г.) арабскіе отряды черезъ Кастроджованни дошли до крѣпости Кальтаджироне, лежащей на юго-востокъ отъ Кастроджованни, гдѣ они нашли сорокъ гротовъ, которые и были ими раззорены⁴⁾.

Такимъ образомъ, мы видимъ, что къ концу правленія Теофила западная часть острова принадлежала уже арабамъ.

Между тѣмъ болѣзнь императора все усиливалась, и онъ, видя полное крушеніе своей внѣшней политики и на востокъ и на западъ, скончался 20 января 842 года.

За двѣ недѣли до смерти Теофила 5 января умеръ и его соперникъ халифъ Мутасимъ.

1) *Aquaticca Platani*. Platani также рѣка въ Сициліи, древній Halycus. См. Hare op. cit. p. 474. Giordani op. c. p. 4—5. Moltedo, op. c. p. 4.

2) Можетъ быть, Salatamanro.

3) Ibn-al-Athir, ed. Tornberg. VI p. 350; Amari, vers. I p. 373. Nowairi. Amari, testo, p. 431; vers. II p. 119. Ibn-Haldun. Amari, vers. II p. 178. См. Amari. Storia, I p. 310.

4) Ibn-al-Athir, ed. Tornberg, VI, p. 351; Amari, vers. I p. 373—374; эта хроника даетъ имя Hisn-al-Giran. Амари такъ и переводитъ это мѣсто въ своей исторіи «крѣпость гротовъ» и не опредѣляетъ ея мѣстоположенія, говоря, что такихъ мѣстъ съ гротами-пещерами было очень много въ Сициліи. См. Storia, I p. 310—311. По нашему мнѣнію, Hisn-al-Giran есть не что иное, какъ городъ Кальтаджироне: а) первая часть этого имени кал'атъ по арабски значитъ «крѣпость», т. е. равняется hisn; в) этотъ городъ лежитъ именно такъ, что сдѣлать нападеніе на него было очень удобно изъ Кастроджованни; с) между Кальтаджироно и Piazza, городка на половинѣ пути изъ Кастроджованни въ Кальтаджироно, находятся многочисленныя гроты. См. Bourquelot. Voyage en Sicile. Paris, 1848, p. 183.

ПРИЛОЖЕНІЕ.

Объ измѣнникахъ, сдавшихъ Аморію.

Византійскіе писатели, какъ и арабскіе, называютъ имя измѣнника, которое произведено отъ греческаго слова βούς — быкъ, но вмѣстѣ съ тѣмъ даютъ довольно сбивчивыя свѣдѣнія о самой личности измѣнника.

По арабскимъ, въ данномъ случаѣ болѣе достовернымъ извѣстіямъ, мы видимъ двухъ измѣнниковъ: перваго, который указалъ халифу на непрочное въ стѣнѣ мѣсто, — второго, именемъ Венду, который, сражаясь уже около сдѣланной арабами брешы и не видя никакой поддержки отъ своихъ, рѣшилъ передаться Мутасиму; черезъ эту брешь арабскія войска и вошли въ городъ.

Продолжатель Амартола знаетъ трехъ измѣнниковъ; онъ говоритъ, что, когда эмиръ уже хотѣлъ отступить отъ Аморіи, то одинъ изъ находившихся въ осажденномъ городѣ учениковъ Льва Философа, астрономъ, черезъ кого то (διὰ τινος) сообщилъ халифу слѣдующее: если ты простишь у крѣпости два дня, ты нами овладѣешь; такъ и случилось (Geogr. Nat. p. 712—713). Можетъ быть, этотъ «кто-то» и есть тотъ человѣкъ, который, по арабскимъ источникамъ, сообщилъ халифу о непрочности стѣны. Но роль астронома, ученика Льва, остается неясной. Далѣе продолжатель Амартола говоритъ, что на третій день крѣпость была предана двумя лицами Βοῦδῖτςη и Μανιχσράγος (p. 713 = Sym. Mag. p. 638 = Leo Gram. p. 224). И такъ, если отбросить имя послѣдняго измѣнника, то канва рассказа у Амартола согласуется съ арабскими источниками; въ арабскомъ испорченномъ Венду можно узнать греческое Βοῦδῖτςη, тѣмъ болѣе, что арабы сами говорятъ, что Венду въ переводѣ обозначаетъ быка (Tabagî, III p. 1251).

Прибавимъ, что Масуди называетъ патриція, предавшаго Аморію, Lawî = Левъ (Prairies d'or, VII p. 136). Можетъ быть, это имя перваго измѣнника, или смѣшеніе съ именемъ его учителя Льва?

Но уже въ показаніяхъ Генесія два измѣнника соединяются въ одномъ, «котораго за глупость звали уменьшительнымъ именемъ, про-

изведеннымъ отъ быка» (ὃ βόος ὑποχορίζοντως ὄνομα κατ' ἀλογιστίαν προσεχέκλητο. Genes. p. 65). У Продолжателя Теофана является тоже одинъ измѣнникъ Βοῦδίτζης, который, въ то время какъ арабы хотѣли уже отступить отъ города, послалъ на стрѣлѣ въ арабскій лагерь письмо слѣдующаго содержанія: зачѣмъ вы, друзья, перенесли столько трудовъ, собираетесь отступить, утомившись и потрудившись безъ результата? поэтому идите къ тѣмъ башнямъ, гдѣ наверху стоятъ каменный быкъ, а съ наружной стороны мраморный левъ и, встрѣтивъ тамъ меня, который къ вамъ, конечно, расположенъ (τὰ ὑμέτερα δηλαδὴ φρονοῦντά τε καὶ διευθετοῦντα), а также вслѣдствіе того, что въ этомъ мѣстѣ особенно слабы укрѣпленія (ἐπάλλξεις, собственно «зубцы»), вы овладѣете самымъ городомъ и наградите меня (καὶ ἐμὲ πολλοῦ ἄξιον χρίσετε). Cont. Theoph. p. 130. Содержаніе этого письма совершенно согласно съ выше приведенными въ текстѣ показаніями арабовъ о непрочности стѣны.

У Кедрина является тоже одинъ измѣнникъ Βαδίτζης, человекъ, подкупленный подарками и вслѣдствіе какой то ссоры отрешившійся отъ христіанства; онъ тайно встрѣтился съ сарацинами и посоветовалъ сдѣлать нападеніе на ту часть стѣны, которая была наиболѣе доступна (Cedr. II p. 136).

У Зонары тоже одинъ измѣнникъ Βοῦδίτζης, предавшій городъ вслѣдствіе какого то спора — δι' ἔριν τινά (Zon. Dind. III p. 417).

Имя измѣнника Βωῶδης упоминается въ сказаніи о 42 аморійскихъ мученикахъ Эводія (Acta Sanctorum. Martii, I p. 891, § 28).

Въ сирійской хроникѣ Абулфараджа имя измѣнника, предавшаго городъ, передается черезъ Бодинъ и говорится, что онъ былъ подкупленъ халифомъ, который далъ ему 500,000 дирхемовъ (Abulpharagii Chronicon Syriacum, I p. 160). Михаилъ Сиріецъ называетъ измѣнника Djorj (Георгій). Chronique de Michel le Grand, p. 274.

Ἀθωϊτικὸ Στοιά.

6¹).

Κτηματολόγιον τῆς ἱερᾶς μονῆς τῆς ὑπεραγίας Θεοτόκου τῆς ἐπιλεγομένης Σπηλαιωτίσσης ἐν τῷ ὄρει τοῦ Τίμτζου.

Θεῖω καὶ βασιλικῷ προσκυνητῶ ὀρισμῷ τὴν ἀπογραφικὴν ἐξίσωσιν καὶ ἀποκατάστασιν τοῦ θέματος Βολεροῦ Στρυμόνος καὶ πόλεως Σερρῶν ποιούμενοι, καὶ ἕκαστον τῶν ἐν αὐτοῖς εὐρισκομένων οἰκημάτων μοναστηριακῶν, προσώπων ἀρχοντικῶν, στρατιωτικῶν, χρυσοβουλλίτων καὶ λοιπῶν ἀπάντων κτημάτων, τὸ οἰκεῖον ἀποκαθιστῶντες ποσόν, μετὰ τῶν ἄλλων ἀποκατεστήσαμεν τὴν σεβασμίαν μονὴν τῆς ὑπεράγου Παρθένου καὶ Θεομήτορος τῆς ἐπικεκλημένης Σπηλαιωτίσσης, τῆς ἐν τῷ κατεπανίῳ Ποπολίας ἐν τῷ ὄρει τῷ καλουμένῳ τοῦ Τίμτζου, εἰς ἃ εὐρομεν ὅτι προκατεῖχεν δι' ἀπογραφικῶν παραδόσεων καὶ παλαιγενῶν δικαιοματῶν, ἀλλὰ δὴ καὶ διὰ θεῶν καὶ προσκυνητῶν προσταγμάτων οὕτως. μετόχιον τὸ ἐπιλεγόμενον τὸν Ἅγιον Παντελεήμονα, τὸ διακείμενον πλησίον τοῦ Πλύακα, μετὰ καὶ τῆς περιοχῆς καὶ νομῆς αὐτοῦ, ἀλλὰ δὴ καὶ τῶν προσκαθημένων ἐν αὐτῷ, οἵτινες καὶ ἔχουσιν οὕτως· Γεώργιος ὁ ἐπὶ θυγατρὶ γαμβρὸς τῆς Παρβέας ἔχει Ζωὴν, οἶκημα ἐν, ἀργὰ β', χοίρους δ', ὄνικα β', μελίτσια δ', ἄμπελον μοδιῶν δ', τέλος ὑπέρπυρον ἐν ἡμισυ ὁ Ῥωμανός, θυγατέρα Ἄνναν, γαμβρὸν Τζερνάτην, οἶκημα, βόια, ἀργὰ, ἄμπελον εἰς τὸν Πάνακα, τέλος ὑπέρπυρον ἐν Λουκάνος τοῦ Ῥάπτου, οἶκημα, ζευγάριον· ἡ χήρα ἢ γυναῖκα τοῦ Μερζάνου ἦτοι τοῦ Ῥαπτοπούλου· ἡ χήρα τοῦ Δοραπραίνου· Μαρία χήρα ἢ τοῦ Πρεντιπάπου, θυγατέρα Ῥιμπίτζαν, ἐγγόνην Μαρίαν· ὁ εἰς τὴν Βομπλιτέαν Βασίλειος· Γεώργιος ἱερέυς· Μιχαὴλ ὁ τοῦ Ζαβεντικάνου, θυγατέρα Δομπράναν· Μανουὴλ ὁ Ἀντίσηκος, γυναῖκα Καλὴν, υἱὸν Ῥώσσην, οἶκημα, ζευ-

1) См. Виз. Врем. V (1898), стр. 483 сл.

γαρία· Θεοδόσιος ὁ Σέρβος, υἱὸν Γεώργιον, θυγατέρα Ἄνναν, ὁ προσενεχθεὶς εἰς τὴν αὐτὴν μονὴν παρὰ στρατιώτου τοῦ ἀπὸ τοῦ Μελενίκου¹⁾ τοῦ Ἑκατίδῃ χάριν προσενέξεως· Γεώργιος ὁ Χιανέσης ἔχει Ζωὴν, υἱὸν Μιχαήλ, ἀνεψιὰν Μαρίαν· Ῥωμανὸς ράπτῃς· Θεόδωρος τοῦ Πασχάλη, υἱὸν Ἰωάννην, θυγατέρα Ζωὴν, οἶκημα, βόια, ἀργά, αἰγίδα, τέλος ὑπέρπυρα δ' ἡμισυ· Κωνσταντῖνος δύτης, Εὐσταθίαν, θυγατέρα Εἰρήνην· ὁ Τοιώτινος ἔχει Στάγκαν, ἀδελφὸν Ὀμπην· Ῥόμπις ὁ τῆς Γρολέας, μητέρα Καλὴν, ἀδελφὴν Ζωὴν. ἔχει ἡ τοιαύτη μονὴ καὶ αὐτούσια ιδιόκτητα ταῦτα, ἄμπελον μοδίων τριάκοντα καὶ γῆν ἣν καὶ προκατεῖχεν μοδίων δισχιλίων· μυλοτόπιον εἰς τὸν Πάνακα ἀπὸ προσενέξεως τοῦ Καλούδη ἐκείνου· ἡ πανήγυρις ἡ τελουμένη εἰς τὸ αὐτὸ χωρίον ἐπὶ τῇ μνήμῃ τοῦ ἁγίου ἐνδόξου μεγαλομάρτυρος καὶ ἱαματικοῦ Παντελεήμονος, ἦν καὶ προκατεῖχεν εἰς ὑπέρπυρον ἓν, εἴπερ ἐνὶ ἐλεύθερος. ἕτερον μετόχιον εἰς τὸ χωρίον τὴν Βλαδεζιάνην τὸ εἰς ὄνομα τιμώμενον τῶν ἁγίων καὶ ἐνδόξων μεγαλομαρτύρων Θεοδώρων, περιελθὸν αὐτῇ ἀπὸ προσενέξεως τοῦ ἀπὸ τῆς Δράμας Δημητρίου ἱερέως τοῦ υἱοῦ τοῦ Νήφωνος, ἔχει ἄμπελον καὶ τοὺς παροίκους· Γεώργιος τοῦ Ῥεμιάκος, ἔχει Ἄνναν, καὶ ἀπὸ τῆς περιθορικῆς αὐτοῦ στάσεως μερίδα τρίτην ἀπὸ τῶν ἐλευθέρων Θεόδωρος ὁ Σεμιάκος υἱὸν Σταμάτιον, θυγατέρα Ζάρκαν, γαμβρὸν Στρεάντζου, ὑπέρπυρα δέκα. ὀφείλουσιν οὖν οἱ ἐν αὐτῇ ἀσκούμενοι μοναχοὶ κατέχειν καὶ νέμεσθαι καὶ τὴν ἐξ αὐτῶν ἀποφέρεισθαι πρόσοδον καὶ ἐκτενέστερον ἐν ταῖς θείαις δοξολογίαις ὑπερεύχεσθαι τοὺς κραταιοὺς καὶ ἁγίους ἡμῶν αὐθέντας καὶ βασιλεῖς. τούτου γὰρ χάριν ἐγένετο καὶ τὸ παρὸν σιγγιλιῶδες γράμμα, καὶ συνήθως τῇ μολυβδίνῃ βούλλῃ πιστωθὲν ἐπεδέθη τοῖς διαληφθεῖσι μοναχοῖς εἰς ἀσφάλειαν. μηνὶ Αὐγούστῳ, ἰνδικτιῶνος ιδ'.

† Ὁ δοῦλος τοῦ κραταιοῦ καὶ ἁγίου ἡμῶν αὐθέντου καὶ βασιλέως Λέων Γεώργιος στρατηγός, ὁ δομέστικος τῶν δυτικῶν θεμάτων: —

7.

Ἰωάννου τοῦ πρώτου τοῦ Ἁγίου Ὄρους ἀφιερωτικὸν πρὸς τὸν ἅγιον Ἀθανάσιον καὶ τὴν ἱεράν αὐτοῦ Λαύραν, τόπων εἰς τὸν Πλατὺν καὶ ἀλιευτικῶν στασιδίων.

Ἐπειδὴ ἤρτησω ἡμᾶς τὸν τόπον τὸν οὕτω λεγόμενον Πλατὺν²⁾, τὸν ὄντα καὶ διακεῖμενον εἰς τὸ τέλος τοῦ καθ' ἡμᾶς ὄρους πλησίον τοῦ Στελα-

1) Φαίνεται ὅτι παρὰ τῇ πόλει ταύτῃ ἔκειτο ἡ μονὴ αὕτη.

2) Οὕτω καὶ μέχρι σήμερον ὀνομάζεται οὗτος ὁ τόπος.

ρλου¹⁾ εἰς τὸ καλλιεργῆσαι, εἰ ἔστι σοι πρὸς δύναμιν, καὶ φιλοκαλῆσαι αὐτὸν εἰς ὅταν βουλευθεῖς χρεῖαν, μετὰ χαρᾶς ἀποδεξάμεθα τὴν τριαύτην σου αἵτησιν· καὶ δὴ ὡς μὲν εἰς τὸ κοινὸν μηδεμίαν ὄνησιν παρέχων ὁ τόπος ἐκεῖνος, ἀλλὰ ἀργὸς καὶ ἀνωφελὴς διατελῶν, εἰς δὲ σὴν ἀποδοχὴν καὶ θεραπείαν τοῦ εἰρημένου μοναχοῦ Ἀθανασίου καὶ πνευματικοῦ ἡμῶν ἀδελφοῦ τυγχάνει ἡ ὑμετέρα κατάνευσις καὶ ὑπακοή, ἐξασφαλιζόμεθα ἀπὸ τῆς σήμερον ἡμέρας ἔχειν σε καὶ τὴν κατὰ σέ Λαύραν καὶ τοὺς σοὺς διαδόχους τὴν δεσποτείαν καὶ ἐξουσίαν τοῦ εἰρημένου τόπου μετὰ τῶν ἀλιευτικῶν στασιδίων· πλὴν ὁ τόπος μενέτω καθὼς ἔστι περιωρισμένη ἡ ὀμαλία αὐτοῦ πᾶσα καὶ μόνη εἰς τοὺς ἐξῆς ἅπαντας χρόνους, μὴ μέντοι περατέρω προβῆται τῆς εἰρημένης ὀμαλίας, μήτε ἐπὶ τοὺς βουνοὺς μήτε ἐπὶ τὰ προσορεινά, ἐν οἷς τῶν παροίκων ἡμῶν νέμονται τὰ κτήνη· καὶ μήτε μὴν εἰς κοσμικὸν πρόσωπον ἢ ἐκκλησιαστικὸν ἐξεῖναι παραπέμπειν σε ἢ τοὺς σοὺς διαδόχους, ἢ ἄλλον τινὰ τοῦ κατὰ σέ μέρους τὴν εἰρημένην τοποθεσίαν, ἢ τὰ στασιδία, ὡς ὑπὸ τὰ δίκαια καὶ τὸν περιορισμὸν τοῦ καθ' ἡμᾶς ὄρους ὑπάρχουσιν· ἀλλ' εἶναι αὐτὴν ὑπὸ τὴν ἐξουσίαν καὶ δεσποτείαν σου τε καὶ τῆς κατὰ σέ Λαύρας, παρὰ μηδενὸς τῶν ἀπάντων εἴτε μοναχῶν εἴτε κοσμικῶν περικοπτομένων ὑμῶν· καὶ ἐπεὶ κατὰ τὸν τύπον τὸν ἀρχῆθεν παραδοθέντα τῷ καθ' ἡμᾶς ὄρει, τοῦ μὴ ἐξεῖναι τινὰ ἢ μέγαν ἢ μικρὸν ἢ ἀξιόλογον ἢ εὐτελὲς πρόσωπον ἄνευ ἐρωτήσεως καὶ ἐπιτροπῆς τοῦ κοινοῦ συστήματος τοῦ πρώτου καὶ τῶν ἡγουμένων ἐπιλαμβάνεσθαι καὶ καλλιεργῆσαι νεωστὶ τόπον ἢ καὶ ἀγοράσαι παρὰ τινος, ἐφύλαξας τὸν τοιοῦτον δεσμὸν ἀπ' ἀρχῆς μέχρι τοῦ νῦν, δι' αὐτὸ τοῦτο καὶ δι' ἕτερα πολλά, ἅπερ εἰς σύστασιν καὶ ἐπικουρίαν ἡγωνίσω τῆς Μέσης καὶ τοῦ Κοινοῦ, χάριν σοὶ ὁμολογοῦμεν ἐπὶ τῇ τοῦ τοιοῦτου τόπου ἀξιώσει καὶ ὡς εἰληφότες λογιζόμεθά τι παρὰ σου μᾶλλον ἢ παρασχόντες· καὶ οὐκ ἔχομεν ἐξουσίαν ποτὲ καιρῶ ἢ χρόνῳ ἀνατρέπειν τὴν παρούσαν ἡμῶν ἐγγραφὸν ἀσφάλειαν, οὔτε ἡμεῖς αὐτοί, οὔτε οἱ μεθ' ἡμᾶς διάδοχοι ἡμῶν. εἰ δέ τις φωραθῆ, ἢ ἐξ ἡμῶν ἢ τῶν διαδόχων ἡμῶν, πειρώμενος παρασαλεῦσαι ἢ ἐνοχλῆσαι περὶ τοῦ τοιοῦτου τόπου ἢ σέ ἢ τὸ κατὰ σέ μέρος, ἐχέτω τὴν κατάραν τῶν ἀγίων πατέρων καὶ μηδὲν ἀκούεσθω οὔτε παρὰ τῶν ἐκκλησιαστικῶν κανόνων ἢ παρὰ τοῦ πολιτικοῦ νόμου, ἀλλὰ διωχθήτω ἐκ παντὸς κριτηρίου ὡς παραβάτης καὶ ἄνομος, εἰδ' οὕτως ἰσχυρὰν καὶ βεβαίαν εἶναι τὴν παρούσαν ἐγγραφὸν καὶ ἐνυπόγραφον ἀσφάλειαν. ἐγράφη διὰ χειρὸς Συμεῶν μοναχοῦ, μαθητοῦ τοῦ Φιλοσόφου· μηνὶ Νοεμβρίῳ, ἰνδικτιῶνος ε', ἔτους ςφ' (= 991).

† Ἰωάννης μοναχὸς ὁ πρῶτος οἰκεία χειρὶ ὑπεσημηνάμην.

1) Ὁμοίως σφίζει τὴν αὐτὴν ὀνομασίαν, ἔνθα καὶ ἀσφαλῆς ὑπάρχει λιμὴν.

+ Νικηφόρος μοναχός και πρεσβύτερος οικεία χειρι ύπεσημηνάμην.

+ Ἰωάννης μοναχός πρεσβύτερος και ἡγούμενος τοῦ Ξηροκάστρου οικεία χειρι ύπεσημηνάμην.

+ Παῦλος μοναχός και ἡγούμενος τοῦ Ξηροποτάμου τῆ οικεία χειρι ύπεσημηνάμην τὸν τίμιον σταυρόν, τὸ δὲ ὕφος διὰ χειρὸς Ἀντωνίου μοναχοῦ τοῦ Κάτζαρη.

+ Ἀντώνιος μοναχός και ἡγούμενος τοῦ Κάτζαρη.

+ Βασίλειος μοναχός και ἡγούμενος.

+ Διονύσιος μοναχός.

+ Δωρόθεος μοναχός.

+ Ξενοφῶν μοναχός και πρεσβύτερος.

+ Ἰωάννης μοναχός τοῦ Λουτρακίου.

+ Δαμιανός μοναχός.

+ Συμεὼν μοναχός και ἡγούμενος.

+ Νικηφόρος μοναχός πρεσβύτερος και ἡγούμενος ὁ Φαλακρός.

+ Ἀρσένιος μοναχός και οἰκονόμος.

8.

Τοῦ πρώτου τοῦ Ἀγίου Ὁρους δωρητήριον πρὸς τὸν ἅγιον Ἀθανάσιον τόπων τινῶν.

Ἰωάννης μοναχός ὁ πρῶτος και οἱ λοιποὶ καθηγούμενοι τοῦ καθ' ἡμᾶς ἁγίου ὄρους τοῦ Ἀθωνος τὴν παροῦσαν ἐγγραφον και ἐνυπόγραφον ἀσφάλειαν ποιῶμεν ἐκουσία ἡμῶν τῆ γνώμη και σὺν προθυμιά πολλῇ και ὀλοψύχῃ προθέσει ἀπὸ κοινῆς συμβουλίας και καταθέσεως πρὸς σὲ Ἀθανάσιον μοναχόν τὸν πνευματικόν ἡμῶν ἀδελφόν και καθηγούμενον τῆς βασιλικῆς Λαύρας τῶν Μελανῶν¹⁾ ἐπὶ ὑποθέσει τοιαύτῃ. ἐπειδὴ ἤγτησω ἡμᾶς τὸν τόπον τὸν οὕτω λεγόμενον Πλατύν, τὸν ὄντα και διακεείμενον εἰς τὸ τέλος τοῦ καθ' ἡμᾶς ὄρους πλησίον τοῦ Στυλαρίου, εἰς τὸ καλλιεργῆσαι, εἰ ἔστι σοι πρὸς δύναμιν, και φιλοκαλῆσαι αὐτόν εἰς ὅσαν βουλευθείης χρείαν, ὡσαύτως ἤγτησω και τὰ ἀλιότητια τοῦ τε αὐτοῦ τοῦ Πλατέως και τὰ τοῦ Πείθου και τοῦ Κάσπακος, ἃ εἰσὶ τῆς δεσποτείας τοῦ πρωτάτου, σὺν τοῦτοις ἤγτησω και βεβαιῶσαι αὐτὰ διὰ γράμματος τῆς καθ' ἡμᾶς συνάξεως,

1) Ἡ τοποθεσία, ἐν ἣ ἰδρύθη ἡ Λαύρα ὑπὸ τοῦ ἁγίου Ἀθανασίου, ἐκαλεῖτο «Μελανά».

ἤδη μετὰ χαρᾶς ἀποδεξάμεθα τὴν τοιαύτην σου ἀξίωσιν, καὶ ἐξασφαλιζόμεθα ἀπὸ τῆς σήμερον..... (καὶ τὰ λοιπά, ὡς τὸ ἀνωτέρω)· μηνὶ Αὐγούστῳ, ςφά' (= 993).

† Ἰωάννης μοναχὸς ὁ πρῶτος τοῦ Ἁγίου Ὄρους ὑπεσημηνάμην.

† Ἰωάννης μοναχὸς ὁ πρεσβύτερος.
(Ὅμοίως καὶ οἱ λοιποί, ὡς ἔνω).

9.

Τοῦ αὐτοῦ Ἰωάννου πρώτου περὶ τῆς μονῆς Μονοξυλίτου¹⁾.

Ἰωάννης μοναχὸς καὶ πρῶτος καὶ οἱ λοιποὶ καθηγούμενοι τοῦ καθ' ἡμᾶς Ἁγίου Ὄρους τὴν παροῦσαν ἔγγραφον καὶ ἐνυπόγραφον ἀσφάλειαν ποιούμεν ἐκουσίᾳ ἡμῶν γνώμῃ καὶ σὺν προθυμίᾳ καὶ ὀλοφύχῳ ἡμῶν προθέσει ἀπὸ κοινῆς συμβουλίας καὶ καταθέσεως πρὸς σέ Ἀθανάσιον μοναχὸν τὸν πνευματικὸν ἡμῶν ἀδελφὸν καὶ καθηγούμενον τῆς Μεγάλης Λαύρας τῶν Μελανῶν ἐπὶ ὑποθέσει τοιαύτῃ. ἐπειδὴ ἤτήσω ἡμᾶς τὴν μονὴν τοῦ Μονοξυλίτου²⁾ ἔρημον οὔσαν καὶ ἄπορον παντελῶς εἰς τὸ καλλιεργῆσαι, εἰ ἔστι σοι πρὸς δύναμιν, καὶ φιλοκαλῆσαι αὐτὴν εἰς οἶαν βουληθείης χρεῖαν, μετὰ χαρᾶς ἀποδεξάμεθα τὴν τοιαύτην σου ἀξίωσιν, ἐπεὶ ὀρώμεν ὅτι καὶ τὸν τόπον τοῦ Πλατέως, ὃν ἤτήσω πρὸ ὀλίγων ἐνιαυτῶν, ἐφιλοκάλησας αὐτὸν καὶ ἀνήγειρας κελλίᾳ ἐν αὐτῷ. διὰ τοι τοῦτο ἐξασφαλιζόμεθα ἀπὸ τὴν σήμερον ἡμέραν ἔχειν σέ καὶ τὴν κατὰ σέ Λαύραν καὶ τοὺς σοὺς διαδόχους τὴν ἐξουσίαν καὶ δεσποτείαν τῆς εἰρημένης μονῆς μετὰ καὶ τὴν περιοχὴν αὐτῆς εἰς τοὺς ἐξῆς ἅπαντας καὶ διηνεκεῖς χρόνους, καὶ μήτε μὴν εἰς ἐκκλησιαστικὸν ἢ ἀλλαχοῦ ἐξεῖναι παραπέμπειν σε ἢ τοὺς σοὺς διαδόχους ἢ ἄλλον τινὰ τοῦ κατὰ σέ μέρους τὴν εἰρημένην μονήν, ὡς ὑπὸ τὰ δίκαια καὶ τὸν περιορισμὸν τοῦ καθ' ἡμᾶς Ἁγίου Ὄρους ὑπάρχουσας, ἀλλ' εἶναι αὐτὴν ὑπὸ τὴν σὴν ἐξουσίαν καὶ δεσποτείαν σοῦ τε καὶ τῆς κατὰ σέ Λαύρας, παρὰ μηδενὸς τῶν ἀπάντων εἴτε μοναχῶν εἴτε κοσμικῶν περιχοπτομένων ἡμῶν· καὶ ἐπειδὴ κατὰ τὸν τύπον τὸν ἀρχῆθεν παραδοθέντα τῷ καθ' ἡμᾶς Ἁγίῳ Ὄρει μὴ ἐξεῖναι τινα ἢ μέγαν ἢ μικρὸν ἢ ἀξίολογον ἢ εὐτελὲς πρόσωπον ἄνευ ἐρωτήσεως καὶ προτροπῆς τοῦ κοινοῦ

1) Νῦν μετόχιον, ἐν ᾧ ἀμπελῶνες ὑπὸ τὴν κατοχὴν τῆς μονῆς τοῦ Διονυσίου.

2) Κειμένην εἰς τὸ τέλος τοῦ Ἁγίου Ὄρους.

συστήματος τοῦ πρώτου καὶ τῶν ἡγουμένων ἐπιλάβεσθαι καὶ καλλιεργῆσαι νεωστὶ τόπον ἢ καὶ ἀγοράσαι παρὰ τινος, ἐφύλαξας τὸν τοιοῦτον δεσμὸν ἀπ' ἀρχῆς μέχρι τοῦ νῦν, διὰ τοῦτο καὶ δι' ἕτερα πολλά, ἅπερ εἰς σύστασιν καὶ ἐπικουρίαν ἡγωνίσω τοῦ Κοινοῦ, χάριν σοὶ ὁμολογοῦμεν ἐπὶ τῇ τοιαύτῃ εἰρημένη καὶ παντελῶς ἡφανισμένη μονῇ [καὶ] ἀξιώσει καὶ ὡς εἰληφότες λογιζόμεθά τι παρὰ σοῦ μᾶλλον ἢ παρασχόντες, καὶ οὐκ ἔχομεν ἐξουσίαν ποτὲ καιρῷ ἢ χρόνῳ ἀνατρέπειν τὴν παροῦσαν ἡμῶν ἐγγραφὸν ἀσφάλειαν, οὔτε ἡμεῖς αὐτοί, οὔτε οἱ μεθ' ἡμᾶς διάδοχοι ἡμῶν. εἰ δὲ τις φωραθῇ ἢ ἐξ ἡμῶν αὐτῶν ἢ τῶν διαδόχων ἡμῶν πειρώμενος παρασαλεῦσαι ἢ ἐνοχλῆσαι περὶ τῆς τοιαύτης μονῆς ἢ σὲ ἢ τὸ κατὰ σὲ μέρος, ἐχέτω τὴν κατάραν τῶν ἀγίων πατέρων καὶ τῆς ὑπεραγίας Θεοτόκου καὶ πάντων τῶν ἀγίων, καὶ μηδὲως ἀκουέσθω εἴτε παρὰ τῶν ἐκκλησιαστικῶν κανόνων, παρὰ τοῦ πολιτικοῦ νόμου, ἀλλὰ διωχθῆτω ἐκ παντός κριτηρίου ὡς παραβάτης καὶ ἀνομος, εἰδ' οὕτως ἰσχυρὰν εἶναι τὴν παροῦσαν ἐγγραφὸν καὶ ἐνυπόγραφον ἀσφάλειαν. μηνὶ Ὀκτωβρίῳ, ἰνδικτιῶνος ἑ', ἔτους ςϡη' (999).

- + Ἰωάννης ὁ πρῶτος τοῦ Ἁγίου Ὄρους.
- + Ἰωάννης μοναχὸς ὁ Ἰβηρ.
- + Ἰωάννης μοναχὸς καὶ ἡγούμενος τοῦ Ξηροκάστρου.
- + Εὐθύμιος μοναχὸς καὶ ἡγούμενος τῆς Στροβηλαίας.
- + Παῦλος μοναχὸς ἡγούμενος Ξηροποτάμου.
- + Ἀντώνιος μοναχὸς ἡγούμενος τοῦ Κάτζαρη.
- + Βασίλειος μοναχὸς καὶ ἡγούμενος τοῦ Ἁγίου Θεοδοσίου.
- + Δωρόθεος μοναχὸς πρεσβύτερος καὶ ἡγούμενος τοῦ Λουτρακίου.
- + Ξενοφὼν μοναχὸς πρεσβύτερος ἡγούμενος τοῦ Καλύκα.
- + Ἰωάννης μοναχὸς καὶ ἡγούμενος τοῦ Ἀκινδύνου.
- + Ἰωὴλ μοναχὸς καὶ ἡγούμενος τοῦ Τριγαλαῶ.
- + Νικηφόρος μοναχὸς καὶ ἡγούμενος τοῦ Σικελοῦ.
- + Βαρθολομαῖος μοναχὸς καὶ ἡγούμενος τοῦ Φαλακροῦ.
- + Νίκων μοναχὸς καὶ ἡγούμενος τοῦ Συγοῦ.
- + Θεοδόσιος μοναχὸς καὶ ἡγούμενος τοῦ Καμηλαυκά.
- + Ἰωαννίκιος μοναχὸς καὶ ἡγούμενος μονῆς τοῦ Νεακίτου.
- + Συμεὼν μοναχὸς καὶ ἡγούμενος τοῦ Βερροιώτου.
- + Ἀνθιμος μοναχὸς καὶ ἡγούμενος τῶν Ἁγίων Ἀποστόλων.
- + Ἀρσένιος μοναχὸς καὶ οἰκόνομος Καρυῶν.

10.

Περὶ τῆς μονῆς τοῦ Καλαφάτου ¹⁾.

Ἰάκωβος
μοναχός πρεσβύ- τερος.

Ἐν ὀνόματι τοῦ πατρὸς καὶ τοῦ υἱοῦ καὶ τοῦ ἁγίου πνεύματος. Ἰάκωβος μοναχός καὶ πρεσβύτερος, ὁ ἐπιλεγόμενος τοῦ Καλαφάτου, ὁ τὸν τίμιον καὶ ζωοποιὸν σταυρὸν ἰδιοχείρως ποιήσας, τίθημι καὶ ποιῶ ἔκουσία μου τῇ γνώμῃ καὶ αὐτοπροαιρέτῳ βουλῇ καὶ δίχα παντὸς δόλου καὶ περινοίας καὶ ἐξ ἀνάγκης τινός, μᾶλλον δὲ σὺν πάσῃ προθυμίᾳ, ἐρρωμένον δὲ ἔχων τὸν νοῦν καὶ τὰς φρένας, καὶ ἀφορῶν πρὸς τὸ ἄδηλον τοῦ θανάτου, καὶ ἔχων μεγάλην ἀπορίαν καὶ ἀδυναμίαν, τούτου ἕνεκα ἀξιῶ καὶ παρακαλῶ σὲ τὸν εἰρημένον κῦρ Ἀθανάσιον μοναχὸν καὶ πρεσβύτερον καὶ καθηγούμενον τῆς ἁγίας Λαύρας τοῦ ὁσίου πατρὸς ἡμῶν Ἀθανασίου τοῦ ἀναλαβέσθαι με μετὰ τῶν ὑπ' ἐμοῦ ἀποκτηθέντων κινήτων καὶ ἀκινήτων. σὺ δὲ ἤξαι τῇ τοιαύτῃ βουλῇ μου ἠθέλησας τούτο ποιῆσαι, καὶ ἀπὸ τὴν σήμερον ἡμέραν, ἣτις ἔστι Σεπτέμβριος μῆν, ἀποδίδωμί σοι εἴ τι μετὰ θεοῦ ἔτι ἐκτησάμην μετὰ πολλοῦ κόπου ἰδρώτος ἀπὸ τε ἀμπελώνων, ἐλαιῶν, δένδρων καρπίμων καὶ ἀκάρπων, καθὼς ἡ διακράτησις τῶν χαρτῶν δικαιοματίων περιέχουσιν, τοῦ ἔχειν αὐτὰ ἡ ἁγία Λαύρα, καὶ ζῶν μὲν ἔχω τὴν ἀνάπαυσίν μου, ὅπου ἂν ἀναπαύωμαι, μετὰ δὲ τὸν θάνατόν μου μνημονεύομαι καθὼς τύπος καὶ ὑπόγραμμός ἐστι τοῦ ὁσίου πατρὸς ἡμῶν Ἀθανασίου· ὁμοίως καὶ Κοσμᾶς μοναχός καὶ Δαμιανός μοναχός, Βασίλειος μοναχός, Νεῖλος μοναχός καὶ Ἐφραῖμ μοναχός. ἵνα δὲ ἐκτελῆται ἡ ἐορτὴ τῆς ὑπεραγίας Θεοτόκου καὶ ἁγία τῶν ἁγίων καὶ τοῦ ἁγίου μεγαλομάρτυρος Δημητρίου, ἐπὶ τούτῳ γὰρ δέδωκα πάντα, ὡς εἴρηται, ἦγουν ἀπὸ εἰκόνων, βιβλίων, χαλκωμάτων, σιδηρικῶν, οἷα καὶ ὅσα εἰσὶ καὶ λέγονται οἰκιακά καὶ ὅ τι ἐστί, τοῦ εἶναι με μέχρι ζωῆς μου ἐν ἀδείᾳ καὶ ἀναπαύσει, μετὰ δὲ τὸν θάνατόν μου μνημονεύομαι, ὡς πολλὰ κοπιήσας καὶ ὡς ἐδιορισάμην. τὸν δὲ μοναχὸν Θεόδωρον καὶ πρεσβύτερον, ὁ τὸν ὑπὲρ τῆς ψυχικῆς μου ἕνεκα σωτηρίας, τὸν τοιοῦτον προσεδόκουν τοῦ ἀναπαῦσαι με, καὶ κατέλειπον αὐτῷ ἔγγραφον τῆς ἡγουμενείας μου· ὁ τοιοῦτος δὲ μὴ θελήσας καὶ ἀποδυσπετήσας οὐκ ἠθέλησε τοῦ ἀναπαῦσαι με καὶ εἶναι μετ' ἐμοῦ καὶ ὑπεχώρησε. ἐγὼ δὲ κατὰ τὴν τοῦ Θεοῦ ἐντολήν ἐμήνυσα τὸν τοιοῦτον

1) Ἐκεῖτο παρὰ τὴν Κομίτζαν καὶ τὴν μεγάλην Βίγλαν.

πολλάκις και οὐκ ἠθέλησεν ὑπακοῦσαι ἡμᾶς, οὐδὲ κἂν τοῦ ἔλθειν και ἰδεῖν με ἐν τῇ ἀρρωστίᾳ μου, και ἐγὼ ἀναγκασθεὶς ἐπρονοησάμην τὰ ἑμαυτοῦ ὡς ὁ Θεὸς ἠθέλεν, και ἐνώπιον τῶν εὐρεθέντων ἀδελφῶν ἐδικαίωσα και τὸ πρωτότυπον τῆς διατυπώσεώς μου, εἴ τι ἂν εὐρίσκηται ἀπὸ γένους μου, εἴτε διατύπωσίς μου, εἴτε χαριστική μου, εἴτε ἄλλο τι ἢ δίκαιον ἢ ἀδικον, ἐνα μὴ εἰσακούηται, ἀλλ' εἶναι ἡ παρούσα μου αὐτῇ χαριστικῇ βεβαία και ἀμετάτρεπτος, μὴ ἔχοντος ἐξουσίαν τινὸς περὶ τούτου τὸ διαπράξασθαι. ἀλλ' ἐάν πρὸς ἀνατροπὴν χωρήσῃ τοῦ παρ' ἐμοῦ γενομένου ἰδιοχείρου, ἐνα ἔχη τὴν ἀρὰν τῶν τιῆ' ἀγίων θεοφόρων πατέρων, και εἴ τι ἂν λέγῃ ἐνα μὴ εἰσακουσθῇ, μήτε πάλιν ὁ ῥηθεὶς Ἰάκωβος μοναχὸς και πρεσβύτερος μετὰ μέλος γένωμαι ἐπὶ τῇ τοιαύτῃ δωρεᾷ. εἴ δὲ βουληθῶ τὸ τοιοῦτον διαπράξασθαι σὺν αὐτοῖς ἀλλότριος εἰμὶ τῆς πίστεως τῶν χριστιανῶν, ὡς παραβάτης τοῦ ἰδιοχείρου μου, ἐπισπώμενος και τὴν ἀρὰν τοῦ κυρίου ἡμῶν Ἰησοῦ Χριστοῦ. ἐπὶ τούτῳ γὰρ ἰδίᾳ μου θελήσει και ἰδιοχείρῳ ὑπέταξα τὸν τίμιον σταυρόν, τὸ δὲ ὕφος τοῦ ὀνόματός μου προτροπῇ μου ἀρεσθεὶς ἐγράφη διὰ χειρὸς μοναχοῦ Θεοδώρου ἀπὸ τῆς Λαύρας, μηνὶ Σεπτεμβρίου, ἰνδικτιῶνος δ', ἔτους ςφοδ' (= 1065), ἐνώπιον τῶν ὑπογραψάντων μαρτύρων.

(Σίγνον) Θεοκτίστου τοῦ Ῥοδαβίτου.

(Ὁμοίως) Θεοδώρου μοναχοῦ τοῦ Ὀτιβιβίτου.

(Ὁμοίως) Ἰγνατίου μοναχοῦ τοῦ Σκαιθρία.

(Ὁμοίως) Νικολάου μοναχοῦ και πρεσβυτέρου, μαθητοῦ τοῦ πρεσβυτέρου Δρόμου (?).

(Ὁμοίως) Νικολάου μοναχοῦ και ἡγουμένου τῶν Ἠσυχαστῶν.

11.

Ἔτερον ἐγγραφον περὶ τῆς αὐτῆς μονῆς τοῦ Καλαφάτου¹⁾.

Ἐν ὀνόματι τοῦ πατρὸς και τοῦ υἱοῦ και τοῦ ἀγίου πνεύματος. Δαμιανὸς μοναχὸς και ἡγούμενος τῆς μονῆς τῆς ὑπεραγίας Θεοτόκου τῆς ἐπιλεγομένης τοῦ Καλαφάτου, ὁ τὸν τίμιον και ζωοποιὸν σταυρόν ἰδιοχείρως πήξας, ἀσφαλιζομαι διὰ τοῦ παρόντος μου οἰκειοθελοῦς γράμματος πρὸς σὲ κυρ Ἰάκωβον μοναχόν τὸν προεστῶτα τῆς σεβασμίας και ἱεράς βασιλικῆς μεγάλης Λαύρας τοῦ ὀσίου πατρὸς ἡμῶν Ἀθανασίου και διὰ σοῦ πρὸς πάντας τοὺς ἐν τῇ αὐτῇ μονῇ ἀγία Λαύρα ἀδελφοὺς και πατέρας ἐπὶ ὑπο-

1) Langlois, Le Mont Athos. Archives de Lavra.

θέσει τοιαύτη. ἐπειδὴ περ εἰς ἀδυναμίαν τελείαν κατήντησα καὶ οὐκ ἰσχύω μεριμνᾶν καὶ ἀντέχεσθαι τῆς μονῆς, καὶ ἀμοιρῶ ἀνθρώπου τοῦ δυναμένου μεριμνᾶν καὶ ἀντέχεσθαι τῆς μονῆς καὶ προϊστασθαι τῆς ἐκκλησίας, καὶ πολλὰ διασκεψάμενος καὶ οὐχ εὖρον, εὖρον δὲ σὲ τὸν προειρημένον κῦρ Ἰάκωβον μοναχὸν καὶ καθηγούμενον τῆς σεβασμίας καὶ ἱερᾶς βασιλικῆς μεγάλης Λαύρας τοῦ ὁσίου πατρὸς ἡμῶν Ἀθανασίου καὶ πάντας τοὺς ἐν τῇ αὐτῇ μονῇ ἁγία Λαύρα ἀδελφούς καὶ πατέρας δυναμένους μεριμνᾶν καὶ ἀντιποιεῖσθαι τοῦ μοναστηρίου, ἐμὲ δὲ ἄγειν ὡς πνευματικόν σου υἱὸν καὶ ἀναπαύειν ἐν πάσῃ ἀδείᾳ, μὴ λυπῶν με ἐν τινι. καὶ δὴ ἀπ' ἐντεῦθεν ἤδη ἀποδίδωμί σοι ταύτην τὴν μονὴν ὀλοκλήρως, τοῦ εἶναι εἰς τὴν ἐξουσίαν καὶ θέλησιν καὶ δεσποτείαν τῆς Λαύρας μετὰ πάντων τῶν πραγμάτων κινήτων τε καὶ ἀκινήτων καὶ τοῦ περιορισμοῦ αὐτῆς, κτίζειν, φυτεύειν, καλλιεργεῖν ὡς βούλεσθε, μὴ περικοπτομένων μήτε παρ' ἐμοῦ, μήτε παρ' ἄλλου τινός· εἰ δέ τις εὐρεθεῖη καὶ τολμήσῃ ποτὲ καιρῶ καὶ βουληθεῖη καταλύσαι ταύτην μου τὴν πράξιν, ἐχέτω τὴν ὀργὴν καὶ τὸ ἀνάθεμα τῆς ἁγίας καὶ ζωοποιῦ τριάδος καὶ τῆς ὑπεραγίας θεοτόκου, καὶ τὴν κατάραν τῶν ἁγίων τιμίων θεοφόρων πατέρων καὶ πάντων τῶν ἁγίων· εἰδ' οὕτως ἀποπεμπέσθω ἀπὸ παντὸς δικαστηρίου, τοῦ τε ἐκκλησιαστικοῦ καὶ πολιτικοῦ· εἰ δὲ συμβῆ καὶ οὐκ ἀναπαύομαι, ἵνα μοι δίδωται σιτηρέσιον σίτου μοδίων β' καὶ οἴνου μέτρα μ', ὄσπρια μοδίων γ', ἔλαιον λίτρας β', μέλι γαρικὸν α', κηρίον λίτρας δ', καὶ μετὰ θάνατόν μου μνημονεύοντές με ὡς πολλὰ κοπιάσαντα. καθορκῶ δὲ ὑμᾶς εἰς χύριον τὸν θεὸν ἡμῶν τοῦ μηδέποτε ἀποσπασθῆναι τὴν τοιαύτην μονὴν ἀπὸ τῆς Λαύρας, ὡς ἔφημεν. ὁ δὲ περιορισμὸς τοῦ τόπου, ὃν κέκτηται ἡ τοιαύτη μονή, ἔχει οὕτως. ἄρχεται ἀπὸ τῆς θαλάσσης καὶ τὸν ποταμὸν τὸν κατερχόμενον ἀπὸ τὴν Κομιώτισσαν, καὶ ἀνέρχεται μέσον εἰς τὴν ὁδὸν τὴν ἐξερχομένην ἀπὸ τὸ Ἅγιον Ὄρος, περιορίζων ἐντὸς τὸ Δαιμονολίβαδον, εἶτα στρέφεται κατὰ ἀνατολὰς κρατῶν τὴν αὐτὴν ὁδὸν καὶ ἀνέρχεται ἕως εἰς τὴν ῥάχην, κάκειθεν κλίνει πρὸς τὸ βόρειον μέρος, κρατεῖ τὴν ῥάχην καὶ διέρχεται τὸ Παλαιόκαστρον καὶ ἀκουμβίζει εἰς τὴν θάλασσαν, μεθ' ἧς στρέφεται δυτικᾶ, κρατεῖ τὸν αἰγιαλὸν καὶ ἀκουμβίζει ὄθεν ἤρξατο, ἤτοι εἰς τὸν ποταμὸν ἕτερον τμημα εἰς τὸν αὐτὸν τόπον, τὸ καλούμενον Καληβᾶδιον, ἀνάμεσα τοὺς δύο ποταμούς, ὅσον ἂν περιορίζεται ὑπὸ δύο ποταμῶν, ἀπὸ θαλάσσης ἕως εἰς τὴν μίξιν τῶν δύο ποταμῶν. ἔχειν μὲ δὲ ἐξουσίαν ἐὰν λαμβάνω τὰ σιτηρέσια τοῦ καθέζεσθαι εἰς τὴν μονὴν καὶ μὴ ἀναχωρεῖν ἀλλαχοῦ. ἐγράφη τὸ παρὸν ἐκδοτήριον χειρὶ Κυρίλλου μοναχοῦ μονῆς τοῦ Ἀκινδύνου, ἔτους ςχί' (= $\frac{1101}{1108}$), ἰνδικτιῶνος α', ἐπὶ παρουσίᾳ τοῦ πανοσιωτάτου πρώτου καὶ τῶν ὑπογραψάντων μαρτύρων.

- + Ὁ πρῶτος τοῦ Ἁγίου Ὁρους Κοσμᾶς μοναχὸς ὑπέγραφα.
- + Νικηφόρος μοναχὸς τοῦ Ζυγοῦ ὑπέγραφα.
- + Λουκᾶς μοναχὸς ὁ τῆς Στροβηλαίας ὑπέγραφα.
- + Δαβίδ μοναχὸς τοῦ Καλλύκα.
- + Γαβριήλ μοναχὸς καὶ πρεσβύτερος τοῦ Ἁγίου Θεοδοσίου.
- + Ἰωαννίκιος μοναχὸς τῆς Χριομιτίσσης.
- + Κοσμᾶς μοναχὸς τοῦ Ἁγίου Φιλίππου.
- + Ἀναστάσιος μοναχὸς τοῦ Στεφανίτζη.
- + Ἰωάσαφ μοναχὸς καὶ πρεσβύτερος τοῦ Σχορπίου.
- + Λουκᾶς μοναχός.
- + Δαμιανὸς μοναχός.
- + Διονύσιος μοναχός.

12.

Ἀφιέρωσις τοπίου τινὸς τῆς μονῆς τοῦ ἁγίου Νικολάου πρὸς τὴν μονὴν τῆς Στροβηλαίας.

Σίγνον	Γα-
βριήλ	μοναχοῦ.

Σίγνον	Ἰγνα-
τίου	μοναχοῦ.

Ἐν ὀνόματι τοῦ πατρὸς καὶ τοῦ υἱοῦ καὶ τοῦ ἁγίου πνεύματος ἡμεῖς οἱ εὐτελεῖς μοναχοὶ ὁ τε Γαβριήλ καὶ Ἰγνάτιος, οἱ ἡγούμενοι μοναστηρίων τοῦ κυρίου Νικολάου τοῦ ἡσυχαστοῦ, οἱ τοὺς τιμίους καὶ ζωοποιοὺς σταυροὺς ἰδιοχείρως ποιήσαντες, ποιοῦμεν τὴν παροῦσαν ἔγγραφον καὶ ἐνυπόγραφον ἀπλῆν δωρεάν οὐκ ἐκ τινος ἀνάγκης ἢ δόλου ἢ ῥαδιουργίας ἢ φάκτου ἀγνοίας ἢ ἄλλοις τισὶ τῶν νόμων καὶ τοῖς κανόσι ἀποτετραμμένων, μᾶλλον μὲν οὖν σὺν προθυμίᾳ καὶ καλῇ προαιρέσει, καὶ ἀποχαριζόμεθα πρὸς σὲ τὸν μοναχὸν καὶ ἡγούμενον κϋρ Ἰάκωβον τὸν ἡγούμενον τῆς μονῆς τῆς ὑπεραγίας Θεοτόκου τῆς λεγομένης Στροβηλαίας καὶ πρὸς τὴν κατὰ σὲ ἅπασαν μονὴν καὶ τοὺς σοὺς πάντας διαδόχους καὶ παντοίους διακατόχους, τοπίον τοῦ ποιῆσαι σε κελλία ἐκ τοῦ τόπου ὄνπερ ἐδωρήσαντο οἱ γέροντες τῷ μακαρίτῃ ἡμῶν ἡγουμένῳ κυρῷ Νικολάῳ, ἀποχωρίσαντες τὸ τοιοῦτον τοπίον οὕτως. ἀπὸ τῶν κάταντες τοῦ καθίσματος τοῦ κελλίου καὶ ἕως ἀντικρυς τοῦ Πισσοῦ τοῦ τῆς Μέσεως ὀσπητίου, εἰς δὲ τὸ κατωτέρω μέρος κάτωθεν μικρὸν τῆς ἀπιδέας ἕως τοῦ ἀμπελώνους, ἢ ἢ εἰσόδος καὶ ἐξόδος κοινή, τοῦ ἔχειν σε αὐτὸ τὸ ῥῆθὲν τοπίον κυρίως καὶ αἰθεντικῶς, εἰδικῶς καὶ μονομερῶς, εἰς τοὺς ἐξῆς ἅπαντας χρόνους. εἰ δὲ ποτε καιρῷ ἢ

χρόνῳ χωρήσει τις ἐκ τοῦ μέρους ἡμῶν ἀνατρέψαι τὸ τοιοῦτον παρ' ἡμῶν καλῶς γεγονός, ἔστω ξένος καὶ ἀλλότριος τῆς καθαρᾶς καὶ ἀμωμῆτου πίστεως τῶν χριστιανῶν, κληρονομῶν καὶ τὴν ἀρὰν τῶν τιῆ πατέρων, μὴ ἀκούμενος παρὰ τῶν ἀγίων ἡμῶν πατέρων, ὡς αὐτοπροαιρέτως καὶ οἰκειο-
 θελῶς γεγονός. ἐγράφη ἡ παροῦσα ἀπλή δωρεὰ βουλή μὲν καὶ προτροπῇ ἡμῶν, χειρὶ δὲ Ἀντωνίου μοναχοῦ καὶ πρεσβυτέρου, ἐπὶ παρουσίᾳ τῶν ὑπο-
 γραψάντων μαρτύρων. μηνὶ Δεκεμβρίῳ, ἰνδικτιῶνος ιδ', ἔτους ςφλθ'
 (= 1030).

+ Μιχαὴλ μοναχὸς καὶ πρῶτος.

+ Νικηφόρος μοναχὸς ὁ τῆς Λαύρας.

+ Δανιὴλ μοναχὸς ὁ τοῦ Δοχειαρίου.

+ Ἐπιφάνιος μοναχὸς καὶ πρεσβύτερος τοῦ Σκαμανδρινοῦ.

+ Ἀντώνιος ὁ τοῦ Ἀγίου Γεωργίου.

+ Ἡσαίας μοναχὸς ὁ τῆς Χρωμιτιώσεως.

+ Εὐστράτιος μοναχὸς πάρειμι ἐπὶ τῇ φανερᾷ χαριστικῇ καὶ μαρτυρῶν ὑπέγραψα τὸν μὲν σταυρὸν οἰκεία χειρὶ, τὸ δὲ ὕφος τῇ προτροπῇ τῇ ἐμῇ διὰ Ἰωάννου μοναχοῦ.

13.

Ἐγκατάστασις ἡγουμένου ἐν τῇ μονῇ τῶν Ῥουδάβων.

Κατὰ τὸν Ἀπρίλιον μῆνα τῆς ἐνισταμένης τρίτης ἰνδικτιῶνος ἐν ἔτει ςφμγ' καθολικῆς συνάξεως γενομένης τῆς τοῦ κυρίου ἡμῶν Ἰησοῦ Χριστοῦ ἐκ νεκρῶν ἀναστάσεως τοῦ Πάσχα, καὶ πάντων τῶν ἡγουμένων ἐπὶ τὸ αὐτὸ συναδροισθέντων, ὑπέμνησεν ὁ πνευματικὸς ἡμῶν πατήρ καὶ πρῶτος κῦρ Θεόκτιστος καὶ ὁ κῦρ Νήφων ὁ τοῦ Ζυγοῦ, ὡς ὅτι ἐπίτροποι κατε-
 λείφθημεν εἰς τὴν μονὴν τοῦ Ἀγίου Νικολάου τῶν Ῥουδάβων παρὰ Νικο-
 λάου μοναχοῦ τοῦ Λαροδίτζη, ὃς καὶ παρήγγειλεν ἡμῖν διαζώσεως φωνῆς ἕνα προνοηθῶμεν τὸ αὐτοῦ μοναστήριον. καὶ δὴ μετὰ θεὸν εὗρομεν τὸν
 μοναχὸν Βασίλειον τὸν πρεσβύτερον ἰκανὸν ὄντα, καὶ τῇ βουλῇ καὶ γνώμῃ
 πάντων τῶν ἡγουμένων προβαλλόμεθα σὲ τὸν προρρηθέντα μοναχὸν καὶ
 πρεσβύτερον εἰς τὸ τοιοῦτον μοναστήριον ἐπὶ φιλοκαλίᾳ καὶ ἀνακτήσει πρὸς
 μνημόσυνον τοῦ ἀποικομένου μοναχοῦ Νικολάου, τοῦ δεσπόζειν σὲ αὐτὸ
 κυρίως καὶ αὐθεντῶς εἰς τοὺς ἐξῆς ἅπαντας καὶ διηνεκεῖς χρόνους, ὁ δὲ
 μοναχὸς Γεράσιμος καὶ ἀνεψιὸς αὐτοῦ εἶναι μετὰ σοῦ ἐν τῇ σῇ ὑποταγῇ,
 ὑποτασσόμενος τῇ βουλῇ καὶ τῷ λόγῳ σου. καὶ εἰάν καλῶς δουλεύσῃ καὶ

ἀναπαύσῃ σε μετὰ πάσης ὑπακοῆς μέχρι τέλους ζωῆς σου, καὶ γένηται ἱκανὸς τοῦ ἀναδέξασθαι τὴν ἡγουμένην, ἵνα καταλιμπάνῃς αὐτὸν ἡγούμενον εἰς τὴν τοιαύτην μονήν· εἰ δέ, ὅπερ καὶ ἀπευχόμεθα, οὐ γένηται χρηστός, ἵνα ποιῆς ἡγούμενον ἕτερον, ὅν ἂν θέλῃς καὶ βούλῃσαι· ἀλλὰ καὶ σὲ πάλιν ἐπιδείκνυσθαι εἰς αὐτὸν τὸν μοναχὸν Γεράσιμον σπλάγχχνα πατρικὰ καὶ μὴ κατὰ πάθος ἢ ἄλλον τινὰ τρόπον κακώσεως αὐτόν, ἀλλὰ διὰ τὴν τοῦ Θεοῦ ἐντολήν καὶ τὸ φύσει δίκαιον ἐπιμελεῖσθαι αὐτοῦ, ἐπεὶ καὶ λόγον μέλλομεν δοῦναι τῷ Θεῷ, κατὰ τὸν θεῖον ἀπόστολον. ταῦτα ἐκρίθη καὶ ἐβεβαιώθη παρ' ἡμῶν πάντων. διὸ καὶ πρὸς περισσοτέραν βεβαιώσιν σου καὶ ἀσφάλειαν ἐποίησαμέν σοι τὸ παρὸν ὑπόμνημα, γραφὲν διὰ χειρὸς Ἰακώβου μοναχοῦ καὶ πρεσβυτέρου μηνί καὶ ἑνδικτιῶνι τῇ προγεγραμμένῃ (=1033).

- + Θεόκτιστος μοναχὸς ὁ πρῶτος.
- + Κώνων μοναχὸς καὶ καθηγούμενος τῆς Μεγάλῃς Λαύρας.
- + Γεώργιος μοναχὸς ὁ Ἰβηρ.
- + Δανιήλ μοναχὸς ὁ τοῦ Δοχειαρίου.
- + Νικηφόρος μοναχὸς τοῦ Ζυγοῦ.
- + Γεράσιμος μοναχὸς καὶ ἡγούμενος τοῦ Σικελοῦ.
- + Ἀθανάσιος μοναχὸς καὶ ἡγούμενος τοῦ Βατοπαιδίου.
- + Ἀντώνιος ὁ τοῦ ἁγίου Γεωργίου.
- + Εὐθύμιος μοναχὸς τοῦ ἁγίου Σάββα.
- + Παῦλος μοναχὸς μονῆς τοῦ Μυλωνᾶ.
- + Ἡλίας μοναχὸς μονῆς τοῦ Ξηροποτάμου.
- + Ἰλαρίων μοναχὸς μονῆς τοῦ ἁγίου Νικηφόρου.
- + Ἰάκωβος μοναχὸς μονῆς τοῦ ἁγίου Ὑπατίου.
- + Θεόδωρος μοναχὸς δοῦλος τοῦ ἁγίου Γεωργίου τοῦ Ξενοφώντος.
- + Θεόδωρος μοναχὸς καὶ ἡγούμενος μονῆς τοῦ Ξηροκάστρου.
- + Γεράσιμος μοναχὸς καὶ ἡγούμενος μονῆς τοῦ ἁγίου Δημητρίου.
- + Ἡσαίας μοναχὸς καὶ ἡγούμενος μονῆς τῆς Ἀρχοντίσσης Χρωμιτιώσσης.
- + Μιχαήλ μοναχὸς καὶ ἡγούμενος τοῦ ἁγίου Πέτρου.
- + Δαβίδ μοναχὸς καὶ ἡγούμενος μονῆς τῶν Ῥουδάβων.

Ἀλέξανδρος Ε. Λαυριώτης.

ОТДѢЛЪ II.

1. КРИТИКА.

Hans Graeven. *Frühchristliche und mittelalterliche Elfenbeinwerke in photographischer Nachbildung*. Serie I. 1898. Aus Sammlungen in England. Rom. Istituto archeologico germanico.

Передъ нами только что полученный первый выпускъ чрезвычайно интереснаго и важнаго въ научномъ отношеніи изданія. Давно уже всѣми изслѣдователями христіанскихъ и средневѣковыхъ древностей чувствуется потребность въ возможно широкомъ и обстоятельномъ знакомствѣ съ областью христіанской и византійской пластики и особенно въ знакомствѣ съ однимъ изъ ея отдѣловъ—рѣзными слоновыми костями, составлявшими чрезвычайно распространенную художественную индустрію. На нашихъ глазахъ выходитъ одно за другимъ изслѣдованія и изданія, посвященныя этому отдѣлу христіанскихъ древностей, но все же дѣло мало подвигается впередъ, такъ какъ никто до сихъ поръ не въ состояніи имѣть предъ собою въ наличности всю огромную, разнохарактерную и чрезвычайно разнообразную массу этихъ издѣлій, разбросанныхъ по общественнымъ и частнымъ собраніямъ Европы, чтобы провѣрить выводы авторовъ. Предисловіе къ I выпуску, заглавіе котораго выписано раньше, говоритъ намъ, что авторъ имѣетъ прежде всего цѣль дать въ руки ученымъ и специалистамъ по возможности большее количество фотографій съ памятниковъ и что сопровождающій текстъ къ этимъ фотографіямъ имѣетъ цѣлью давать лишь такія свѣдѣнія, которыя зритель не можетъ почерпнуть при разсматриваніи фотографій.

Мы можемъ лишь привѣтствовать отъ всей души эти солидныя и прекрасныя намѣренія автора, который высказываетъ кромѣ того намѣреніе издать еще и ученый, объяснительный текстъ ко всѣмъ памятникамъ, которые онъ обнародуетъ во всѣхъ серияхъ своего изданія. По понятнымъ причинамъ онъ желаетъ сдѣлать это тогда, когда выйдетъ въ свѣтъ вся заготовленная имъ масса памятниковъ, находящихся въ

собранияхъ Англїи, Франціи, Германіи, Испаніи, Россіи и др. Понятное дѣло, что текстъ автора, надо надѣяться, превзойдетъ все до сихъ поръ написанное по этой части, такъ какъ онъ воспользуется не только обширными своими коллекціями, но и будетъ имѣть въ рукахъ всю ту литературу, которая будетъ сопровождать выходъ въ свѣтъ каждаго его выпуска.

Въ виду того, что авторъ и издатель I выпуска высказываетъ также желаніе постепенно улучшать свое изданіе и просить подписчиковъ указать на тѣ или другія стороны его, которыя могли бы послужить къ улучшенію изданія, я позволяю себѣ обратить вниманіе автора, равно какъ и подписчиковъ, на тѣ стороны изданія, которыя теперь уже нѣсколько портятъ впечатлѣніе, получаемое отъ изданія, и уменьшаютъ его цѣнность, а затѣмъ считаю необходимымъ указать и на самое достоинство матеріала, вошедшаго въ первый выпускъ, посвященный собраніямъ Англїи.

1) Намъ кажется, что изданіе много выиграетъ въ удобствѣ пользованія имъ, если форматъ фотографій будетъ однородный, т. е. если въ слѣдующихъ выпускахъ мы встрѣтимъ одинаковые по величинѣ таблицы. Въ первомъ выпускѣ таблицы настолько разнообразны по величинѣ, что представляютъ положительныя неудобства въ обращеніи съ ними при выниманіи и укладываніи обратно въ папку. Сами по себѣ таблицы настолько не велики (всего въ $\frac{1}{8}$ долю листа писчей бумаги), что расходъ на бумагу не окажется ощутительнымъ.

2) Далѣе, слѣдуетъ выбрать такого старательнаго фотографа, который бы изготовлялъ отпечатки болѣе внимательно, получше ихъ серебрилъ и вымачивалъ, чтобы фотографія могла быть по возможности долговѣчнѣе. Въ первомъ выпускѣ многія фотографіи уже покрылись желтыми пятнами, что говоритъ о ихъ выцвѣтаніи, а слѣдовательно и о скорой гибели. Вотъ номера уже нѣсколько попорченныхъ, съ желтыми пятнами фотографій: 13, 15, 16, 17, 25, 26, 27, 28, 31, 33, 36, 49, 54, 70, не говоря уже о другихъ, которые начинаютъ желтѣть, обѣщая въ скоромъ времени покрыться пятнами. Мы увѣрены, что изданіе получило бы большую распространенность и было бы долговѣчнѣе, если бы авторъ измѣнилъ свой способъ изданія фотографій на изданіе фототипій. Это и дешевле, и проще, и кромѣ того сдѣлаетъ изданіе долговѣчнѣе, такъ какъ фототипія, печатаемая тушью съ клише, заготовленнаго съ негатива, не портится и при хорошемъ печатаніи вполне замѣняетъ фотографію. При фототипическомъ изданіи дѣло упрощается: нѣтъ надобности заставлять мочить, просушивать каждый отпечатокъ; типографскій станокъ упрощаетъ сложность процедуры и беретъ всю работу на себя.

3) Такъ какъ изданіе это является справочнымъ, то понятно и желаніе каждаго, кто будетъ имѣть съ нимъ дѣло, чтобы литература каждаго памятника указывалась подробнѣе, чѣмъ это дѣлаетъ авторъ.

4) Далѣе, такъ какъ авторъ имѣетъ цѣлью «дать подписчикамъ своимъ

наибольшее количество матеріала въ руки», то и понятно, что каждый въ правѣ ожидать именно фотографій, а не указаній, гдѣ и какъ можно ихъ купить, какъ это дѣлаетъ авторъ относительно множества словенскихъ костей, находящихся въ собраніяхъ Англии. Кромѣ того, такъ какъ авторъ заявляетъ, что онъ изъ множества фотографій, находящихся въ продажѣ, дѣлалъ выборъ для своего изданія, то самъ собою является вопросъ, почему онъ не выбралъ и не издалъ прекрасную половину диптиха Кенсингтонскаго Музея, изданную впервые Штульфаутомъ и представляющую вторую половину Ватиканскаго, изданнаго Гарруччи. Выбирая, не опустилъ-ли онъ также и другихъ вещей, не менѣе значительныхъ? Далѣе, имѣя въ рукахъ, очевидно, фотографію съ Крауфордской пластины и намѣреваясь ее издать вмѣстѣ со Строгановской въ *Römische Quartalschrift*, авторъ не приложилъ ее къ первому выпуску. Потому-ли онъ сдѣлалъ это, что намѣревается издать ее отдѣльно, или потому, что она войдетъ въ слѣдующую серію, неизвѣстно, равно какъ неизвѣстно, какой странѣ будетъ посвященъ слѣдующій выпускъ. Знаемъ мы, что онъ будетъ посвященъ Англии, мы могли бы успокоиться за участь недостающихъ фотографій.

Обратимся къ содержанію выпуска.

Наиболѣе интересной вещью во всемъ выпускѣ является № 28. Эта словенская кость еще нигдѣ не была издана. Оригиналъ былъ купленъ Форреромъ въ Страсбургѣ. На немъ изображено Крещеніе Христово съ Иорданомъ, Ангеломъ (б. м. даже двумя) съ десницей въ верху и голубемъ, слетающимъ сверху и, какъ кажется, держащимъ вѣнецъ, украшенный драгоценными камнями надъ головой Христа. Въ исполненіи все показываетъ лучшую пору византийскаго искусства, проникнутаго характеромъ античнаго стиля. Рельефъ идетъ по прямой дорогѣ отъ эллинистическаго живописнаго рельефа. Мощныя, атлетическія формы, детали композиціи, общій радостный видъ фигуръ напоминаютъ настолько же рельефы каедры Максиміана, какъ и равненскія мозаики. Въ своемъ мѣстѣ мы дадимъ болѣе детальное и болѣе точное описаніе и опредѣленіе этого памятника.

Впервые также мы встрѣчаемъ и фотографіи съ весьма интересной и важной по своему стилю пиксиды Британскаго Музея (№№ 18—21), нѣсколько разъ уже изданной, но ни разу настолько хорошо, какъ въ настоящемъ изданіи. Только эти фотографіи пока и рѣшаютъ окончательно всѣ недоразумѣнія, возбуждавшіяся прежними изданіями ея. Замѣтимъ прежде всего, что фотографіи настолько ясно указываютъ на принадлежность этой пиксиды къ одной школѣ съ равненскимъ диптихомъ, что безъ дальнѣйшихъ оговорокъ должно согласиться съ мнѣніемъ на этотъ счетъ Штульфаута¹⁾. Другое дѣло вѣрить этому ученому, что разбираемая пиксида, равно какъ и равненскій диптихъ вышли изъ

1) Georg Stuhlfauth, Die altchristliche Elfenbeinplastik. 1896. p. 169.

школы города Монцы. Мы оставим это предположение, почти бездоказательное, на совѣсти автора, замѣтивъ, что если черты равеннской доски, Строгановской и Крауфордской пластинъ ведутъ насъ на востокъ, то не менѣе рѣшительно указываетъ въ ту-же сторону и пиксида. Должно указать прежде всего, что фигура Даниила на пиксидѣ есть прямая копія съ одной изъ трехъ фигуръ отроковъ въ печи, изображенныхъ на равеннской доскѣ диптиха; далѣе, что на этихъ памятникахъ тремъ отрокамъ и Даниилу, какъ давно уже указано, присвоены костюмы восточнаго характера, что отличаетъ ихъ отъ обнаженныхъ фигуръ римскихъ саркофаговъ. Далѣе, не менѣе важно указать на то, что львы стоятъ, а не сидятъ на заднихъ лапахъ, и фигурами своими напоминаютъ персидскіе типы львовъ; что точки въ глазахъ фигуръ, ихъ косящіе и вообще направленные вверхъ взгляды, изображеніе задней ноги носкомъ въ пятку передней, наконецъ форма голгоесскаго Креста, сближая этотъ памятникъ съ равеннской доской, находятъ себѣ аналогіи въ восточныхъ сирійскихъ памятникахъ.

Штульфаутъ въ своей книгѣ даетъ рисунокъ пиксиды, сдѣланный съ гипсовой копіи. Этотъ рисунокъ представляетъ такія различія въ сравненіи съ фотографіями Г. Гревена, сдѣланными съ оригинала, что должно остановиться на этомъ различіи повнимательнѣе. Г. Гревенъ, объясняя изображеніе овцы, стоящей у дерева, и Ангела указывающаго на нее думаетъ, что это изображеніе имѣетъ символическій смыслъ, что овца представляетъ собою символъ Христа. При такомъ объясненіи остается неяснымъ, почему художнику понадобилось изобразить при овцѣ еще и дерево и Ангела. Въ виду того, что фотографія представляетъ въ пространствѣ между овцой и слѣдующей сценой значительную недостачу рельефа, который былъ обломанъ и затерянъ, то и ясно само по себѣ, что здѣсь скорѣй всего должно предположить недостачу остальной части цѣлой сцены. Пиксида даетъ намъ всѣ данныя для возстановленія ея. Дѣло въ томъ, что овца изображена съ поднятой вверхъ головой и съ однимъ рогомъ, зацѣпившимся за дерево, другой рогъ весьма явственно изображенъ у нея близъ праваго уха. Присутствіе рогъ у животного показываетъ, что изображена не овца, какъ полагаетъ Гревенъ, а баранъ. Кромѣ того, рядомъ съ бараномъ видны на самомъ обломѣ пиксиды остатки длинныхъ одеждъ въ складахъ, спадающихъ внизъ. Эти одежды должны были принадлежать какой-то высокой, прямо стоящей фигурѣ, а не фигурѣ Аввакума въ слѣдующей сценѣ, какъ передаетъ рисунокъ Штульфаута. У Аввакума одежды развѣваются отъ быстрой ходьбы, а указанныя складки лежатъ ровно. Ангелъ, указывающій на барана, зацѣпившагося за дерево рогомъ, принадлежалъ къ изображенію жертвоприношенія Исаака, а складки принадлежали къ фигурѣ Авраама, заносившаго ножъ надъ Исаакомъ¹⁾. Такимъ образомъ, данныя самой

1) Ср. на Берлинск. пиксидѣ Ангела саади барана. *Gatt.* t. 440, 1.

пиксиды устраняютъ символическое толкованіе, и памятникъ окончательно восстанавливается. Прибавимъ къ этому, что изображеніе креста подъ замкомъ на пиксидѣ неправильно реставрировано на рисунокѣ Штульфаута. Верхняя часть его, какъ показываетъ фотографія, длиннѣе боковыхъ, а изъ этого слѣдуетъ, что и нижнее древко должно быть удлинено такъ, какъ на равеннской доскѣ и на Крауфордовской пластинѣ.

Далѣе мы находимъ здѣсь фотографіи съ другой пиксиды съ изображеніемъ св. Мины и его мученической кончины. Стиль этой пиксиды близко напоминаетъ стиль каеэдры Максиміана въ Равеннѣ. Штульфаутъ отмѣтилъ этотъ характеръ пиксиды и указалъ на особенно близкое сходство изображеній на пиксидѣ съ изображеніями изъ жизни Іосифа на указанной каеэдрѣ. На основаніи этого сходства онъ отнесъ ее къ равеннской школѣ. Стржиговскій, однако, высказываетъ особое мнѣніе, предполагая африканское происхожденіе этой пиксиды близъ мѣста почитанія св. Мины въ Африкѣ¹⁾. Мы съ своей стороны нѣсколько разъ указывали на близкое отношеніе равеннскаго искусства къ сирійскому. Сходство стилей является рѣшающимъ пока лишь въ отношеніи художественнаго преемства формъ, но гаданія относительно мѣста происхожденія подобнаго рода памятниковъ, какъ равеннскій диптихъ и лондонская пиксида съ изображеніемъ Мины, весьма бездоказательны, и лишь второстепенныя обстоятельства заставляютъ насъ согласиться со Стржиговскимъ, что пиксида эта есть завозное египетское произведеніе, обязанное своимъ происхожденіемъ мѣсту почитанія святого Мины въ Африкѣ. Болѣе ясно выраженный сирійскій характеръ стиля представляетъ Керченская пиксида, которую Штульфаутъ отнесъ къ равеннской школѣ изъ за сходства нѣкоторыхъ художественныхъ мотивовъ на пиксидѣ съ изображеніемъ св. Мины, но при этомъ какимъ то образомъ приписалъ ей мѣстное, если я правильно его понимаю, Керченское происхожденіе. Повтореніе множества однихъ и тѣхъ же мотивовъ на христіанскихъ памятникахъ самаго разнообразнаго происхожденія вещь самая обыкновенная и врядъ-ли на этомъ можно основывать сужденіе о происхожденіи памятника. Совсѣмъ иначе будетъ стоять дѣло, если мы, изучая стиль, разгадаемъ его первоисточникъ, а этого-то не сдѣлалъ Штульфаутъ ни по отношенію къ пиксидѣ съ изображеніемъ св. Мины, ни по отношенію къ Керченской пиксидѣ. Послѣдняя указываетъ своимъ стилемъ скорѣе на Персію и Сирію, чѣмъ на Равенну или Керчь.

Далѣе находимъ фотографіи съ извѣстнаго ящика слоновой кости Британскаго музея съ изображеніемъ страстей Христовыхъ. Штульфаутъ отнесъ четыре пластинки этого ящика ко второй половинѣ V столѣтія и сравнилъ ихъ съ рельефами дверей церкви св. Сабины въ Римѣ. Нельзя скрыть полнаго удивленія, которое вызывается подобнаго рода сравненіемъ, изъ котораго вытекаетъ у автора принадлежность обоихъ

1) *Römische Quartalschrift* 1898, 1 и 2, p. 40.

памятниковъ къ одному стилю и къ одному типу. Сравнительная грубость и отсутствіе аналогій въ самомъ мастерствѣ дверей у св. Сабины, неуклюжесть фигуръ на большинствѣ пластинъ этой двери, наконецъ полное различіе въ стилѣ не даютъ возможности сравнивать съ художественной стороны оба эти памятника. Если оба они имѣютъ нѣкоторые общіе одинаковые мотивы композиціи, то вѣдь общіе мотивы у нихъ есть и со скульптурами саркофаговъ и съ живописью катакомбъ и особенно съ памятниками востока. Между тѣмъ чистота стиля этихъ пластинъ, детали въ изобрѣтеніи композицій, античный характеръ фигуръ на пластинѣ Британскаго музея могутъ идти въ сравненіе лишь съ единственнымъ памятникомъ по красотѣ и изяществу типовъ, вышедшимъ, быть можетъ, изъ рукъ одного и того-же мастера, именно, съ пластиною изъ слоновой кости собранія Тривульчи въ Миланѣ. На томъ и на другомъ памятникѣ мы видимъ одинъ и тотъ-же цвѣтущій, чистый скульптурный типъ лицъ, который передаетъ характеръ античнаго идеальнаго типа. Онъ однообразенъ и образованіе его не трудно указать: всѣ лица имѣютъ правильно въ скульптурномъ смыслѣ образованныя верхнія и нижнія вѣки, миндалевидное глазное яблоко, прямой правильный носъ, довольно широкій, классически-правильныя нѣсколько улыбающіяся губы. Фигура дѣйствуетъ весьма легко и свободно, мастерство-рѣщика такъ велико и такъ живы еще античныя условія изобрѣтенія композиціи, что фигура съ изяществомъ и легкостью изображается въ профиль, en face, равно легко дается въ ракурсѣ, какъ и въ движеніи и покоѣ. Достаточно взглянуть на фигуру Петра въ сценѣ Суда Пилата на лондонской пластинѣ, и на павшаго воина справа отъ Гроба Господня, на пластинѣ Тривульчи, чтобы видѣть на сколько одинаковъ пріемъ въ изображеніи фигуръ въ какомъ-нибудь аффектѣ. На томъ и другомъ памятникѣ мы видимъ кромѣ того и другія черты стиля, совершенно совпадающія: тамъ и здѣсь одинакова любовь къ сложнымъ, красивымъ складкамъ одеждъ, одинаковы классическія ступни ногъ въ сандаляхъ, при чемъ ступня легко ставится носкомъ впередъ, въ сторону, сохраняя все изящество и анатомическую правильность античной скульптуры. Но кромѣ этихъ чертъ стала, который самъ по себѣ легко рѣшаетъ вопросъ о школѣ, изъ которой вышли тотъ и другой памятникъ, есть еще многія черты, принадлежащія къ составу композицій, которыя указываютъ на принадлежность памятника одной и той-же мастерской. Достаточно обратить вниманіе на совершенное подобіе въ костюмахъ воиновъ іудеевъ, на ихъ плащи, шаровары, кожаную обувь, длинныя волосы, на ихъ копья, затѣмъ, на совершенное подобіе въ образованіи крыши Гроба Господня, на форму оконъ, на открытыя двери Гроба Господня, на типы закутаннхъ женщинъ, на любовь къ кирпичной кладкѣ стѣнъ Гроба Господня, на образованіе нимба посредствомъ врѣзанной черты вокругъ головы, наконецъ, на весьма любопытное повтореніе сцены Воскресенія Лазаря въ верхнихъ квадратахъ дверей Гроба Господня, чтобы убѣдиться въ господствѣ одинаковыхъ

художественныхъ мотивовъ, на томъ и на другомъ памятникѣ. Отмѣтимъ и еще нѣкоторыя, чрезвычайно важныя черты для даты лондонскихъ пластинъ. Форма креста, на которомъ распятъ Иисусъ Христосъ, та-же самая, что и въ изображеніи несенія креста и вполне совпадаетъ съ формой голгоетскаго креста въ мозаикѣ Пуденціоны и въ мозаикѣ Аполлинарія новаго въ Равеннѣ. Это обстоятельство рѣшительно указываетъ на то, что лондонскія пластины, какъ и пластина Тривульчи, не могутъ быть ранѣе четвертаго, пятаго вѣка, такъ какъ мы видимъ въ нихъ — изображенными святыни, ставшія извѣстными со времени Константина и Елены. Любопытны, дагѣе, и двѣ новыя четры въ изображеніи распятія: крестъ стоитъ не на холмѣ, а на ровномъ пространствѣ, а поверхъ головы Христа изображено «написаніе» со словами: REX. IVD. Приспособленіе «написанія» надъ головой Христа указываетъ на первыя попытки въ изображеніи этой детали, о которой уже упоминаетъ паломница въ св. землю Сильвія. Если мы прибавимъ къ этому, что крестъ не имѣетъ подножія (*supradaneum*) и что рельефы чрезвычайно напоминаютъ скульптуру саркофаговъ, то и не затруднимся ничуть отнести лондонскія пластины къ началу пятаго вѣка. Къ этому-же времени, какъ я имѣлъ уже случай показать, относится и диптихъ Тривульчи и теперь съ удивленіемъ узнаю, что Штульфаутъ отнесъ его къ эпохѣ Карловингской.

Изданіе въ фотографіяхъ принадлежавшаго ранѣе Салтыкову, а теперь Соутъ-Кенсингтонскому Музею ящика изъ слоновой кости не доведено до конца. Изданы только три дощечки этого ящика и потому мы будемъ ждать дальнѣйшаго продолженія изданія ихъ.

Совершенно особый и специальный интересъ представляетъ фотографія № 30, на которой изображены два волхва приносящіе дары. Пластина заключена въ орнаментальную рамку и служила частью диптиха изъ пяти пластинъ. Она заслуживаетъ подробнаго разбора, такъ какъ имѣетъ косвенное отношеніе къ изданной мною Крауфордской пластинѣ и къ миниатюрѣ Эчміадзинскаго кодекса, изданнаго Стржиговскимъ. Г. Гревенъ не совсѣмъ правильно замѣтилъ, что на другой (пропавшей или неизвѣстно гдѣ находящейся пластинѣ) долженъ былъ находиться третій волхвъ передъ Богородицей съ младенцемъ. Онъ предполагаетъ, слѣдовательно, что Богородица была изображена въ профиль съ младенцемъ на рукахъ на другой такой же пластинѣ. Однако, это трудно себѣ представить. Пластина представляетъ боковую часть доски диптиха изъ пяти частей на подобіе диптиха Ватиканскаго музея и обратной его стороны изданной Штульфаутомъ (Taf. V) и находящейся въ Кенсингтонскомъ музеѣ. Поэтому скорѣе всего мы должны представить себѣ, что здѣсь, какъ и на указанномъ памятникѣ, въ среднемъ ряду было три пластины: въ центральной находилось изображеніе Богородицы, съ младенцемъ на рукахъ, лицомъ къ зрителю, на крайней-же слѣва пластинѣ находилось изображеніе стараго волхва и ангела. На такую композицію указываютъ данныя самой пластины. Такъ мы видимъ на ней только двухъ волхвовъ

идушихъ справа на лѣво, какъ на изданной мною пластинѣ Гр. Крауфорда и на мозаикѣ S. Maria Maggiore. На сирійской миниатюрѣ Эчмιάдзинскаго кодекса, также, какъ было показано, два волхва, подходящіе слѣва на право, копируютъ двухъ волхвовъ Крауфордовской пластины. Дагѣе, если представить, что пластины было только двѣ, то на второй пластинѣ невозможно помѣстить изображеніе Богородицы съ младенцемъ и наклоняющагося передъ ней волхва, такъ какъ величина пластины не дозволила-бы этого. Описываемая пластина интересна еще въ томъ отношеніи, что, копируя болѣе древній оригиналъ, она передаетъ и характеръ сооруженія, которое цѣликомъ изображено на сирійской миниатюрѣ: на ней въ лѣвомъ углу изображена та-же крыша, выложенная четырехугольными черепицами, треугольникъ фронтона съ окномъ и двѣ колонки. Въ виду довольно близкаго повторенія фигуръ двухъ волхвовъ и фигуры зданія на Эчмιάдзинской миниатюрѣ, я не сомнѣваюсь, что эта пластина представляетъ часть композиціи, аналогичной съ композиціями Крауфордовской пластины и миниатюры Эчмιάдзинскаго кодекса.

Фотографія № 58, изданная рядомъ съ № 59, представляетъ обратную сторону первой. № 58 была издана впервые Лабартомъ въ цвѣтной фототипіи. Стиль этой пластины, въ которой издатель совершенно правильно узналъ болѣе древнюю работу, представляетъ разительное отличіе вообще отъ извѣстныхъ намъ стилей, которыхъ различныя проявленія мы видимъ на слоновыхъ костяхъ. Вествудъ считалъ эту слоновую кость за карловингскую и быть можетъ былъ приведенъ къ такому мнѣнію рѣзбой обратной стороны, дѣйствительно, принадлежащей карловингской эпохѣ. Между тѣмъ, врядъ-ли возможно принять подобное опредѣленіе Вествуда уже въ виду чрезвычайнаго сходства этого уродливаго стиля со стилемъ мѣдныхъ кадиль, образцы которыхъ въ достаточномъ количествѣ извѣстны въ различныхъ собраніяхъ Европы. Такія кадила извѣстны въ Керчи, два подобныхъ находятся въ Нац. музеѣ во Флоренціи въ собраніи Каррана, а два въ собраніи нашего посла въ Римѣ А. И. Нелидова, пріобрѣтенныя имъ въ Константинополѣ. Восточное происхожденіе этого уродливаго стиля не подлежитъ сомнѣнію. Его вполне законченный характеръ можно наблюдать и въ живописи, въ извѣстной рукописи Sacra Parallela Пар. Нац. Библ. № 932, IX вѣка. Какъ на мѣдныхъ кадилахъ, такъ и на слоновой кости наблюдается одинъ и тотъ-же типъ лицъ со слѣпыми глазами безъ зрачковъ, неестественныя движенія тѣлъ, лишенныхъ анатомической правильности и похожихъ на деревянные обрубки, грубая техника рѣзбы и вмѣстѣ съ тѣмъ, несомнѣнно, слѣдованіе древнѣйшимъ древнехристіанскимъ образцамъ, какъ, напримѣръ, это видно по фигурѣ Ангела въ изображеніи крещенія. На всѣхъ указанныхъ памятникахъ, равно какъ и въ рукописи Параллелей Нац. Библ. мы видимъ эти черты, но въ послѣдней рукописи повторяется (passim) еще одна черта, всегда повторяемая и слоновой костью, именно, нимбы всегда украшены точками межъ двухъ рядовъ линій. Равнымъ

образомъ повторяются и неуклюже поднятыя вверхъ головы и рѣзкіе жесты на ряду съ чертами древнехристіанскихъ композицій. Можно думать, что Вествудъ отнесъ этотъ памятникъ къ карловингской эпохѣ еще и потому, что на немъ въ изображеніи Крещенія представлена купель вмѣсто водъ Иордана. Эту купель можно видѣть еще разъ въ разбираемомъ выпускѣ фотографіи № 34 также въ сценѣ Крещенія, при чемъ въ послѣднемъ случаѣ купель изображена стоящей на водахъ Иордана. Но въ виду несомнѣнно древняго характера рѣзбы слововой кости и указанныхъ чертъ ея стили, можно съ увѣренностью сказать, что послѣдняя деталь вошла въ западную иконографію благодаря существованію ея на восточныхъ памятникахъ. О принадлежности описанной слововой кости сирійскому искусству врядъ-ли можетъ быть сомнѣніе, только искусство это является здѣсь чрезвычайно огрубѣвшимъ и невѣжественнымъ, какъ и искусство рукописи Параллелей и мѣдныхъ кадилъ. Его прототипы, запечатленные свѣжестью античнаго преданія, я угадываю въ равенскомъ диптихѣ, въ принадлежащихъ ему двухъ пластинахъ графа Строганова и графа Крауфорда и на части коптскаго триптиха В. А. Голеницева. Пластина принадлежитъ по моему мнѣнію къ VIII столѣтію.

Указавши на болѣе значительные и интересные памятники, вошедшіе въ I выпускъ, мы подождемъ дальнѣйшихъ выпусковъ, чтобы ориентироваться среди разнообразной массы памятниковъ средневѣковыхъ, весьма неодинаковыхъ по своему художественному стилю и научному интересу.

Д. Айшаловъ.

Karl Krumbacher. *Studien zu Romanos*. München, 1898. Aus den Sitzungsberichten der philos.-philol. und der histor. Classe der k. bayerischen Akademie der Wissenschaften. 1898. B. II, Heft I, S. 69—268 съ одной таблицей.

Новый трудъ проф. Крумбахаера представляетъ изъ себя первый опытъ критическаго изданія нѣсколькихъ произведеній знаменитаго Романа Сладкопѣвца.

Еще въ 1891 году уважаемый профессоръ въ первомъ изданіи своей «Исторіи византійской литературы» объявилъ, что имъ готовится полное изданіе Романа на основаніи всего рукописнаго матеріала, особенно же на основаніи патмосскихъ кодексовъ (S. 318). Черезъ шесть лѣтъ тоже самое было имъ повторено во второмъ столь разросшемся по объему изданіи литературы (S. 671). Было бы въ высшей степени несправедливо на основаніи этого упрекать автора въ медлительности: всѣмъ извѣстно, какъ темна и неизслѣдована еще область церковной греческой поэзіи.

Въ то время какъ наука филологіи, говоритъ проф. Крумбахеръ въ предисловіи къ своему новому труду, изслѣдуетъ самыя отдаленныя

области и занимается самыми незначительными предметами, обширная область греческой церковной поэзіи, которая образуетъ не только важную часть греческой литературы, но въ своихъ главныхъ произведеніяхъ принадлежитъ, безъ сомнѣнія, литературѣ міровой, остается все еще въ полномъ пренебреженіи. Когда богатые результатами работы кардинала Питры (*Hymnographie de l'église grecque*, Rome, 1867 и *Analecta Sacra spicilegio Solesmensi parata*, t. I, Parisiis, 1876), Криста (W. Christ et M. Paganikas. *Anthologia graeca carminum christianorum*. Lipsiae, 1871) и В. Мейера (W. Meyer. *Anfang und Ursprung der lateinischen und griechischen rhythmischen Dichtung* въ *Abh. der philos.-philol. Cl. der k. bayer. Akad. d. Wiss. B. XVII*, 1884, S. 267—450) открыли въ этой области новые пути и привлекли вниманіе ученыхъ на ранѣе почти неизвѣстный родъ поэзіи, можно было надѣяться, что за этимъ починомъ послѣдуетъ многосторонняя, живая дѣятельность. Но эта надежда не оправдалась; сѣмена, посеянные названными изслѣдователями, не вззошли. Съ 1885 г., когда вышла въ свѣтъ послѣдняя изъ указанныхъ работъ, не появилось если не считать юбилейнаго изданія Питры (*Sanctus Romanus veterum melodorum princeps... Anno Jubilaei Pontificii*, 1888), ни одной работы. Лучше другихъ еще поставленъ вопросъ о метрикѣ и вообще о теоріи церковной поэзіи, на что послѣ трудовъ Питры обратили свое вниманіе Кристъ и В. Мейеръ. Наоборотъ, вопросы объ отдѣльныхъ произведеніяхъ, ихъ литературно-историческое отношеніе, ихъ догматически-историческое положеніе, хронологія, ихъ мѣстное распространеніе, установленіе текста и т. д. оставляютъ желать еще очень, очень многого. Не разъ относящіяся къ этому вопросу рукописи были достаточно извѣстны; но нужно было изслѣдовать относительно содержанія безчисленные литургическіе кодексы, чтобы хоть приблизительно установить число находящихся на лицо поэтическихъ произведеній этого рода. Если, наконецъ, для какого-нибудь одного опредѣленнаго пѣснопѣнія рукописи были собраны въ достаточной полнотѣ, нужно было изслѣдовать ихъ отношеніе вообще и для каждаго отдѣльнаго случая въ частности; аппаратъ надо было создать вполне изъ сырого матеріала; къ этому присоединилась работа надъ текстомъ со стороны языка и размѣра и, наконецъ, его интерпретація (S. 69—70).

Благодаря этимъ и нѣкоторымъ другимъ трудностямъ становится яснымъ, что въ подобномъ вопросѣ работа не можетъ идти, какъ выражается проф. Крумбахеръ, въ томъ быстромъ темпѣ, къ которому привыкло наше быстро бѣгущее время. Дальнѣйшимъ слѣдствіемъ недостатка въ спеціальныхъ подготовительныхъ монографіяхъ въ этой еще столь мало изслѣдованной области является невозможность приступить къ составленію полнаго изданія пѣснопѣній и полнаго изложенія вопроса (S. 71).

Между тѣмъ Романъ Сладкопѣвецъ, которому, по словамъ пр. Крумбахера, можетъ быть, въ будущемъ предстать слава величайшаго цер-

ковнаго поэта всѣхъ временъ (Gesch. d. byz. Litt. 2. Aufl. S. 669), въ послѣдніе годы интересовалъ и другихъ ученыхъ.

Въ 1894 году рѣшенъ окончательно вопросъ о времени, когда жилъ Романъ. На основаніи краткаго сказанія о его жизни, написаннаго въ формѣ синаксаря, извѣстно, что дѣятельность его была во время императора Анастасія. Но такъ какъ императоровъ, носившихъ это имя, было два (Анастасій I царствовалъ съ 491 по 518 г., Анастасій II съ 713—716 г.), то мнѣнія ученыхъ и раздѣлились на два лагеря. Однако, русскому ученому академику В. Г. Васильевскому, съ помощью изданнаго Археологической Коммиссіей въ Макарьевскихъ Минеяхъ за октябрь славянскаго перевода сказанія о чудесахъ Артемія, удалось доказать, что императоромъ, современнымъ Роману, могъ быть только Анастасій I (см. Васильевскій. Когда жилъ Романъ Сладкопѣвецъ? въ Византійскомъ Временникѣ. Т. I, 1894, стр. 256—258), и результаты этого изслѣдованія признаны въ наукѣ рѣшающими. Конечно, желательно было бы имѣть вмѣстѣ со славянскимъ переводомъ сказанія о чудесахъ св. Артемія его еще неизданный греческій текстъ.

И такъ, новый трудъ проф. Крумбахера является одной изъ тѣхъ подготовительныхъ работъ, которыя, какъ мы имѣли случай замѣтить выше, столь необходимы для дальнѣйшихъ изслѣдованій въ этой области. Главнымъ образомъ авторъ пытается, какъ онъ самъ говоритъ въ предисловіи, разрѣшить нѣкоторые метрическіе вопросы, имѣющіе для установленія текста преобладающее значеніе (S. 71).

Для бѣльшей ясности нужно было приложить самые тексты, для чего проф. Крумбахеръ и издаетъ четыре пѣснопѣнія Романа: «Отреченіе Петра», «Цѣломудренный Іосифъ III»¹⁾; «Страшный Судъ», и «Срѣтеніе Господне».

Названныя четыре пѣснопѣнія были уже ранѣе изданы: «Отреченіе Петра» у Pitra въ *Analecta Sacra*, I, p. 107—116; «Цѣломудренный Іосифъ III» у Pitra въ юбилейномъ изданіи, p. 11—30; «Страшный Судъ» у Pitra въ *Analecta Sacra*, I p. 35—43 и у архимандрита Амфилохія въ его изданіи «Снпмкп изъ кондакарія XII—XIII вѣка», Москва, 1879, стр. 137—149; «Срѣтеніе Господне» у Pitra въ *Anal. S. I*, p. 28—35 и у Амфилохія, стр. 85—94.

Но эти изданія не выдерживаютъ серьезной критики; въ основаніе ихъ не вошли лучшія рукописи; сами издатели также не стояли на высотѣ своей задачи. Какъ доказываетъ проф. Крумбахеръ, самъ почтенный кардиналъ Питра въ дѣлѣ изданія далеко не былъ безупреченъ. Особенно же плохо изданіе арх. Амфилохія, которое «по полному отсутствію точности, критики и метода могло бы явиться единственнымъ во всей

1) Крумбахеръ отмѣтилъ это пѣснопѣніе римскою цифрою III для отличія его отъ двухъ другихъ на ту же тему, изъ которыхъ одно издано безъ четырехъ послѣднихъ строфъ у Pitra въ *Anal. Sacra*, I p. 67—77, а другое отрывками тамъ же p. 477 sq.

филологической литературы» (Krumbacher. *Gesch. d. byz. Litt.* 2. Aufl. S. 657). Поэтому новое издание этихъ текстовъ, тѣмъ болѣе вышедшее изъ рукъ столь опытнаго и знающаго филолога, какъ проф. Крумбахеръ, можетъ быть только желательнымъ и даже необходимымъ.

Новый издатель располагалъ слѣдующими кодексами: двумя патмоскими 212 и 213 (saec. XI), которые легли въ основаніе изданія проф. Крумбахера, корсуніанскимъ 366 (saec. XI), московскимъ синодальнымъ 437 (saec. XII), туринскимъ В. IV, 34 (saec. XI), вѣнскимъ suppl. gr. 96 (saec. XII), криптскимъ А. α'. 6 (saec. XII) изъ Гротта-Феррата, московскимъ синодальнымъ 153 (saec. XII) и ватиканскимъ 2008 (saec. XII).

Уже изъ этого перечня видно, какимъ богатымъ матеріаломъ располагалъ новый издатель.

Въ своей работѣ проф. Крумбахеръ выступаетъ противникомъ Питры и Вильгельма Мейера.

«Никто, говоритъ онъ, не можетъ лучше меня оцѣнить заслуги Питры и В. Мейера, противъ которыхъ именно и направлена моя оппозиція, и никто не одушевленъ болѣе благодарностью за ихъ работы. Питра какъ теоретическими изслѣдованіями, такъ и сообщеніемъ богатаго матеріала сильно подвинулъ впередъ наши познанія въ греческой церковной поэзіи и въ нѣкоторыхъ другихъ областяхъ, и полная, къ сожалѣнію, несостоятельность его публикацій въ филологическихъ деталяхъ не можетъ намъ помѣшать признать его общія высокія заслуги. Мы нѣтъ нужды говорить о выдающихся трудахъ В. Мейера; но послѣдніе также не могутъ насъ заставить слѣпо довѣрять отдѣльнымъ его воззрѣніямъ, въ которыхъ иногда болѣе, чѣмъ нужно, выступаетъ фанатизмъ закона и правильности» (S. 71—72).

Вспомнимъ въ общихъ чертахъ, въ чемъ состоитъ теорія кардинала Питры относительно построенія и размѣра греческихъ церковныхъ пѣснопѣній.

Въ открытой имъ схоліи грамматика Феодосія Александрійскаго говорится: если кто-нибудь хочетъ составить канонъ, онъ долженъ сначала установить мелодію ирмоса, потомъ присоединить къ нему тропари, которые совершенно-бы совпадали съ ирмосомъ по числу слоговъ и ударенію и въ то же время отвѣчали-бы цѣли пѣснопѣнія (т. е. тому предмету, о которомъ было предположено говорить въ канонѣ).

Итакъ, схолія эта даетъ самое опредѣленное правило относительно составленія канона; отдѣльныя его пѣсни, или тропари, подчиняются двумъ законамъ: они должны имѣть одно и тоже число слоговъ и одинаковое удареніе съ первою строфою тропаря, т. е. съ ирмосомъ. Стевенсонъ, писавшій по этому вопросу на основаніи трудовъ Питры и Криста (Stevenson. *L'hymnographie de l'église grecque* въ *Revue des questions historiques*, II, 1876, p. 482—543), взялъ на себя трудъ провѣрить это положеніе, принятое Питрою. Просмотрѣвъ всѣ изданныя Питрою пѣснопѣнія Романа Сладкопѣвца и самыя знаменитыя каноны греческой церкви,

онъ пришелъ къ тому заключенію, что эта теорія совершенно справедлива, и стихи, за немногими исключениями, согласно выраженію Θεодосія Александрійскаго, являются ἰσοσυλλαβοῦντα и ὁμοτονοῦντα (Stevenson, p. 505—506. См. нашу статью «О греческихъ церковныхъ пѣснопѣніяхъ» въ Виз. Временникѣ, Т. III, 1896, стр. 609).

Такимъ образомъ, въ греческихъ пѣснопѣніяхъ замѣчаются два основныхъ закона: одинаковое удареніе и одинаковое число слоговъ съ ирмосомъ.

Питра и за нимъ нѣкоторые другіе изслѣдователи видѣли, что это однако не всегда бываетъ, и поэтому прибѣгали къ извѣстнымъ ограниченіямъ (см. подробнѣе объ этомъ въ нашей статьѣ, стр. 610—616).

Нужно сознаться, что въ то время, когда мы писали статью о Церковныхъ греческихъ пѣснопѣніяхъ, намъ неоднократно приходило на умъ, что въ напечатанныхъ произведеніяхъ далеко не существуетъ той правильности и стройности въ размѣрѣ, за которыя такъ стоялъ кардиналъ Питра. Мы не разъ вспоминали слова Христа, которому принадлежитъ честь первому отмѣнить вольности, допускаемыя поэтами, и доказать это рядомъ примѣровъ (Anthologia, p. LXXV sq.; XCVIII—CI). Последняго обстоятельства Питра не принявъ въ расчетъ и въ первомъ томѣ своего появившагося въ 1871 году труда *Analecta Sacra* остался вѣрнымъ своей теоріи, которую онъ изложилъ въ болѣе ранней работѣ *Hymnographie de l'Église grecque* (Rome, 1867).

Теперь проф. Крумбахеръ на основаніи тщательнаго разбора текста четырехъ упомянутыхъ выше пѣснопѣній пришелъ къ весьма любопытнымъ результатамъ, противорѣчающимъ теоріи Питры.

Трудъ мюнхенскаго профессора распадается на три части. Первая посвящена опредѣленію размѣра четырехъ изданныхъ пѣснопѣній и нѣкоторыхъ другихъ связанныхъ съ нимъ вопросовъ.

Оказывается вполне возможнымъ, чтобы въ одномъ и томъ же пѣснопѣніи нѣкоторые стихи и по числу слоговъ и вообще по построенію отличались отъ соотвѣтствующихъ строкъ ирмоса. Такія колебанія довольно часто встрѣчаются у Романа. Такъ, ирмосъ τὸν νοῦν ἀνοψώσωμεν, написаніе котораго, къ сожалѣнію, точно неизвѣстно, и который поэтому поставленъ у Крумбахера съ вопросительнымъ знакомъ (?), можетъ быть изучаемъ на основаніи двухъ пѣснопѣній «Отреченіе Петра» и «Цѣломудренный Іосифъ». Пятый стихъ ирмоса

κχι σπουδαῖσμεν σῦδὸν συμπαθεῖν,

напримѣръ, имѣетъ десять слоговъ; ту же схему мы находимъ въ двадцати пяти строфахъ пѣснопѣнія «Цѣломудренный Іосифъ», между тѣмъ какъ въ четырнадцать строфахъ того же пѣснопѣнія соотвѣтствующая строка заключаетъ въ себѣ одиннадцать слоговъ вмѣсто десяти. Крумбахеръ приводитъ отдѣльно эти строки (S. 75).

Тринадцатая строка ирмоса въ «Отреченіи Петра» имѣетъ шесть слоговъ.

εἰς τοῦ Κληῖρα,

тогда какъ въ «Цѣломудренномъ Іосифѣ» подобная схема находится только въ восемнадцати строкахъ, а въ другихъ двадцати двухъ стихъ содержитъ семь слоговъ (см. S. 76—78).

Почему именно въ этихъ двухъ строкахъ (въ 5-й и 13-й) авторъ дозволяетъ себѣ подобную вольность, пока остается необъясненнымъ; во всякомъ случаѣ простыми описками и ошибками переписчиковъ кодекса объяснить этого нельзя (S. 78—79).

Другой трудный вопросъ возникаетъ относительно того, какъ мирлось пѣніе съ подобными неровностями. Ирмосъ представлялъ изъ себя опредѣленную мелодію, по образцу которой пѣлись всѣ послѣдующія строфы. Вѣроятно, въ случаѣ отмѣченныхъ выше неправильностей приходилось для сохраненія мелодіи ирмоса или соотвѣтственно растягивать слоги или сокращать.

Относительно ударенія въ отдѣльныхъ стихахъ можно также отмѣтить довольно большую свободу какъ въ этихъ двухъ, такъ и въ другихъ произведеніяхъ Романа (S. 87). Крумбахеръ, впрочемъ, не останавливается на этомъ вопросѣ.

Не менѣе труднымъ является вопросъ о томъ, какъ пѣснопѣвцы дѣлили свои произведенія на стихи и на строфы, — дѣляли ли они это съ сознательной послѣдовательностью, или нѣтъ. Если для отдѣленія стиховъ во всѣхъ рукописяхъ поставлены точки, хотя часто и ошибочно, то нигдѣ нельзя открыть слѣдовъ какого нибудь графическаго обозначенія строфы.

Оказывается, что и здѣсь нѣтъ никакого твердаго, вполнѣ опредѣленнаго правила. Въ церковной поэзіи какъ въ построеніи цѣлыхъ строфъ, такъ и въ метрическомъ составѣ отдѣльныхъ стиховъ существуетъ нѣкоторая свобода, которая должна разсматриваться какъ существенный признакъ всей литературы этого рода (S. 91).

Здѣсь уместно сказать нѣсколько словъ объ изданіи кардиналомъ Питра пѣснопѣвія «Цѣломудренный Іосифъ», которое, какъ мы видѣли выше, появилось въ юбилейномъ изданіи. Помимо безчисленныхъ ошибокъ и недоразумѣній, Питра не замѣтилъ, что это пѣснопѣніе написано по размѣру уже ранѣе имъ самимъ изданнаго въ *Analecta sacra* пѣснопѣвія «Отреченіе Петра»; поэтому онъ старался установить для него особую схему. Мало того, не справившись съ размѣромъ стиховъ съ седьмого по четырнадцатый строфы β' (по изданію Крумбахера), онъ рѣшилъ, что здѣсь среди строфы вставленъ прозаическій отрывокъ, и хотѣлъ даже объяснить исторически это необыкновенное явленіе, ссылаясь на то, что иногда въ канонахъ послѣ одной изъ пѣсенъ вставляется прозаическій синаксарь (Pitra, op. c. p. 46). Но впервыхъ, это касается только каноновъ и поэтому относится къ болѣе позднему времени, чѣмъ жилъ Романъ, а вовторыхъ, громадная разница вставить прозаическій синаксарь послѣ оконченной строфы или вставить прозу въ середину всѣхъ строфъ произведенія.

На основаніи слѣдующихъ двухъ изданныхъ Крумбахеромъ пѣснопѣній «Страшный Судъ» и «Срѣтеніе Господне» имъ подробно рассмотрѣны ирмосъ τὸ φῶς τῶν σφαιρῶν σου, имѣющій дактилическій характеръ, но въ которомъ встрѣчаются и троиханческія строки.

Далѣе Крумбахеръ устанавливаетъ схемы тѣхъ вступлений (προοημία), которыми снабжены изданныя имъ четыре пѣснопѣнія (S. 105—111).

Въ концѣ первой части Крумбахеръ подвергаетъ разбору ирмосъ τρεῖς σταυροὶς, по которому написано пѣснопѣніе «Торжество Креста» (Pitra, p. 53 sq.), и уличаетъ Питру въ грубой ошибкѣ.

Вопросъ идетъ о восемнадцатомъ стихѣ, правильная форма котораго есть двѣнадцать слоговъ:

— 0 — 0 0 | — 0 — 0 — 0 4

только въ трехъ строфахъ этотъ стихъ имѣетъ тринадцать слоговъ, а въ одной даже четырнадцать. Все это должно быть объяснено не вольностью поэта, а испорченностью текста, что Крумбахеръ и доказываетъ. Между тѣмъ Питра, благодаря тому, что его любимая рукопись (Cogn. 366 заес. XI) въ первой строфѣ имѣетъ въ восемнадцатомъ стихѣ тринадцать слоговъ, принявъ въ схему всѣхъ слѣдующихъ строфъ стихъ въ тринадцать слоговъ, почему принужденъ былъ дѣлать насильственные и частью по языку и содержанію совершенно невозможныя измѣненія въ текстѣ, чтобы получить лишній тринадцатый слогъ. Совершенно непонятно, говоритъ Крумбахеръ, что Питра, когда отъ строфы къ строфѣ увеличивалъ число слоговъ на одинъ, наконецъ, не былъ озадаченъ и не узналъ настоящаго положенія вещей (S. 111—113).

Во второй части труда Крумбахеромъ на основаніи всего доступнаго рукописнаго матеріала изданы четыре пѣснопѣнія Романа «Отреченіе Петра», «Цѣломудренный Іосифъ», «Страшный Судъ» и «Срѣтеніе Господне». Самое имя издателя уже говоритъ за возможное совершенство изданнаго греческаго текста.

Третья часть труда посвящена преимущественно критическимъ замѣчаніямъ къ изданному греческому тексту. Здѣсь въ полной силѣ могли проявиться глубокія филологическія познанія автора, и въ яркомъ свѣтѣ предстали крупныя недостатки и промахи изданія Питры. Здѣсь же авторъ изслѣдуетъ вопросъ о принадлежности Роману вступленийъ къ изданнымъ четыремъ пѣснопѣніямъ, объ источникахъ, послужившихъ для Романа первоначальною темою для этихъ пѣснопѣній, напр. мѣсто изъ евангелія Матея для «Отреченія Петра», генезисъ для «Цѣломудреннаго Іосифа».

Интересно отмѣтить изображеніе антихриста въ пѣснопѣніи «Страшный Судъ» (6—19 строфы); данныя этого пѣснопѣнія, а также и другихъ произведеній церковной греческой поэзіи могли бы служить прекраснымъ дополненіемъ къ книгѣ Willh. Bousset. Der Antichrist in der Ueberlieferung des Judentums, des neuen Testaments und der alten Kirche, Göttin-

gen, 1895; авторъ этого сочиненія данными церковной поэзиі не пользовался.

Новый трудъ Крумбахера поставилъ совершенно иначе вопросъ о размѣрѣ греческихъ церковныхъ пѣснопѣній, чѣмъ это было до сихъ поръ; имъ нанесенъ сильный ударъ системѣ кардинала Питры, которая до сихъ поръ не находила серьезныхъ возраженій. В. Мейеръ, указавъ на нѣкоторые филологическіе промахи Питры, принялъ его систему. Вѣскія замѣчанія на нее Криста остались какъ то незамѣченными. Теперь съ появленіемъ работы Крумбахера вопросъ о размѣрѣ греческихъ церковныхъ пѣснопѣній вступилъ въ новый періодъ своего развитія, и мы вѣримъ, что, разъ этотъ сложный и запутанный вопросъ находится въ рукахъ такого дѣятельнаго, трудолюбиваго и ученаго филолога, какъ авторъ Исторіи византійской литературы, — мы вмѣстѣ со столь желаннымъ полнымъ изданіемъ произведеній Романа Сладкопѣвца получимъ и дальнѣйшія разъясненія въ области греческой церковной поэзиі.

А. Васильевъ.

Karl Holl. *Enthusiasmus und Bussgewalt beim griechischen Mönchtum. Eine Studie zu Symeon dem neuen Theologen.* Leipzig, 1898, 14+331 стр. 8°

Центральный пунктъ въ этомъ весьма интересномъ изслѣдованіи составляетъ посланіе объ исповѣди, которое Лекенемъ (Le Quien) было издано въ числѣ сочиненій св. Іоанна Дамаскина и потомъ перепечатано въ 9б томѣ Патрологіи Миня (Ser. gr.). Содержаніе посланія было изложено мною въ изслѣдованіи: «Къ вопросу о тайной исповѣди и о духовникахъ въ восточной церкви, Ярославль, 1886» и въ самое послѣднее время вызвало обмѣнъ мнѣній между покойнымъ А. С. Павловымъ (Номоканонъ при большемъ требникѣ изд. 1897 прилож. 1, стр. 475—478) и мною (Вопросъ о номоканонѣ Іоанна Постника въ новой постановкѣ, Ярославль, 1898, стр. 101—110). Въ виду появившагося теперь изслѣдованія Голля, приходится пожалѣть, что въ обмѣнѣ нашихъ мнѣній не могъ быть принятъ въ соображеніе новый, устанавливаемый почтеннымъ авторомъ фактъ, о которомъ сейчасъ будетъ рѣчь. Лекень въ свое время получилъ текстъ посланія изъ Англій отъ іоркскаго декана Томаса Гэля (Thomas Gale—1702), который извлекъ его изъ сборника, начинающагося отрывками изъ Апостольскихъ постановленій и вообще содержащаго въ себѣ разныя статьи каноническаго содержанія. Въ сборникѣ Гэля названное посланіе озаглавлено: «Ἰωάννου μοναχοῦ καὶ πρεσβυτέρου τοῦ Δαμασκηνοῦ ἐπιστολὴ πρὸς τινὰ γραψάντα αὐτῷ περὶ ἐξομολογήσεως καὶ τίνες ἀρα εἰσὶν οἱ τὴν ἐξουσίαν τοῦ δεσμεῖν καὶ τοῦ λύειν λαβόντες τὰ ἀμάρτηματα». Включая посланіе въ свое изданіе сочиненій Іоанна Дамаскина, Лекень въ особомъ предисловіи къ тексту посланія высказался противъ его подлинности главнымъ образомъ потому, что развѣваемая въ посланіи мысль о зависимости вяжущей и разрѣшающей власти не отъ священническаго сана, а отъ личныхъ качествъ или личнаго достоинства духов-

ника, и вообще все содержаніе посланія носятъ на себѣ печать мессаліанской ереси, осуждавшей самимъ же Дамаскинскимъ.

Карлу Голлю, среди его работъ надъ «*Sacra Parallela*» Иоанна Дамаскина (*Sacra Parallela von Johannes Damascenus, Leipzig, 1897*), посчастливилось напасть на интересную находку: то же самое посланіе встрѣтилось ему въ двухъ рукописныхъ кодексахъ (*Coisl. 291 и 292*) XIV в. съ именемъ другаго автора — Симеона новаго богослова (*Τοῦ ἐν ἁγίοις πατρὸς ἡμῶν Συμεῶν τοῦ νέου θεολόγου λόγος περὶ ἐξομολογήσεως πρὸς τινὰ γραφῆς* (вар. *γραφείας*) *τέχνον αὐτοῦ καὶ τίνες ἄρα εἰσὶν οἱ τὴν ἐξουσίαν τοῦ δεσμεῖν καὶ τοῦ λύειν ἀμαρτήματα λαβόντες*). Оказалось, что и Лекенъ, не знакомый съ двумя означенными коленевыми кодексами, могъ бы отъ Аллація узнать, что посланіе пѣтется въ рукописяхъ и подъ другимъ именемъ, кромѣ Иоанна Дамаскина: Аллаціи въ «*De Symeonum scriptis diatriba, Parisiis, 1664*», въ числѣ разныхъ сочиненій Симеона, настоятеля монастыря св. Маманта, подъ № LXII упоминаетъ о сочиненіи: «*Περὶ ἐξομολογήσεως πρὸς τινὰ γραφείας τέχνον αὐτοῦ πνευματικῶν ὄντα καὶ τίνες ἄρα εἰσὶν οἱ τὴν ἐξουσίαν τοῦ δεσμεῖν καὶ λύειν ἀμαρτήματα λαβόντες*», съ тѣми же начальными словами, какъ и въ манускриптѣ Галія: *ἐπέταξας τῇ εὐτελείᾳ ἡμῶν, πάτερ*.

И такъ, посланіе объ исповѣди съ именемъ Симеона составило, какъ выше замѣчено, центръ въ изслѣдованіи Голля, въ которомъ различаются три части. Въ первой части предлагается біографія и характеристика литературной дѣятельности Симеона новаго богослова, на основаніи житія его, составленнаго его ученикомъ Никитою Стивеатомъ, извѣстнымъ авторомъ трактата объ опрѣсноксахъ изъ времени окончательнаго раздѣленія церкви, восточной и западной, и на основаніи собственныхъ сочиненій Симеона, частью изданныхъ въ печати, большею же частью находящихся въ рукописяхъ. Въ концѣ первой части напечатанъ текстъ посланія объ исповѣди и сдѣланы указанія на сходство между мыслями и выраженіями посланія съ одной стороны и между мыслями и выраженіями, находимыми въ несомнѣнно — подлинныхъ произведеніяхъ Симеона съ другой стороны. Затѣмъ посланіе навело автора изслѣдованія о немъ на вопросъ: какимъ образомъ могло развиться въ церкви то состояніе покаянной дисциплины, которое засвидѣтельствовано посланіемъ? А этимъ вопросомъ предполагается другой: какимъ образомъ именно монашество на востокѣ, а не кто либо другой, завладѣло покаянной дисциплиной? По этому во второй части сдѣланъ очеркъ «энтузіазма въ греческомъ монашествѣ», при чемъ подъ энтузіазмомъ (удовольствуемся пока краткимъ опредѣленіемъ) авторъ понимаетъ обладаніе «Духомъ» независимо отъ церковной должности и даже въ противоположность церковной должности, а третья часть трактуетъ о специфическомъ выраженіи этой одаренности Духомъ въ осуществленіи вяжущей и разрѣшающей власти и о томъ исторически сложившемся состояніи церковной дисциплины, которое сдѣлало возможнымъ для монаховъ получить такую власть.

Голль вполне одобряетъ и раздѣляетъ точку зрѣнія, на которую ставъ Никита Стпчатъ, составляя житіе Симеона и задавшись цѣлью изобразить поступательный ходъ внутренняго развитія своего героя, внутреннее становленіе, по выраженію Голля (*das innere Werden*), выразившееся и въ поступательномъ ходѣ литературной дѣятельности, въ связи съ вѣдшими событиями его жизни. Никптѣ казалось чудеснымъ, что человѣкъ, не получившій высокаго образованія, можетъ писать о глубочайшихъ религіозныхъ вопросахъ, и въ возростающей литературной производительности Симеона биографъ видѣлъ доказательство того, что благодать Божія, умудряющая неученыхъ, все въ большей и въ большей мѣрѣ наполняла Симеона. Время жизни Симеона падаетъ на послѣднюю четверть X-го и первую половину XI-го столѣтія (родился вѣроятно въ 963—969 г., умеръ въ 1038—1043 г.). Родомъ онъ былъ пафлагонецъ изъ знатной и богатой фамиліи, близко стоявшей къ императорскому двору, и еще въ юные годы былъ отправленъ въ Константинополь въ домъ дяди по отцу для подготовленія къ государственной карьерѣ. Дядя дѣйствительно не затруднился доставить 14 лѣтнему юнцу должность спатарокувикуларія и зачисленіе въ сенаторы, хотя мальчикъ, прошедши элементарную школу, не обнаруживалъ никакого желанія получить болѣе высокое образованіе. Но дядя вскорѣ умеръ, а между тѣмъ мальчикъ еще раньше его смерти познакомился съ однимъ студійскимъ монахомъ, своимъ соименникомъ, Симеономъ. Симеонъ Студитъ былъ *πατήρ πνευματικός* нашего Симеона, и влияніемъ перваго главнымъ образомъ нужно объяснить раннюю склонность въ послѣднемъ къ монашеству, тѣмъ болѣе, что между духовнымъ сыномъ и духовнымъ отцомъ оказалось внутреннее сродство натуры: одна и та же мечтательная любовь къ божественному, тотъ же суровый аскетизмъ, одинаковая боязнь близкаго общенія съ людьми, хотя бы и съ монахами своего монастыря. И еще въ дѣтскомъ, можно сказать, возрастѣ нашъ Симеонъ пережилъ восторженное состояніе: онъ сподобился увидѣть «неизреченную славу Божию» (*ἄρρητον δόξαν Θεοῦ*) въ образѣ свѣтлаго облака, а одесную ея стоящимъ духовника своего Симеона, и остался въ непоколебимомъ убѣжденіи, что только по молитвѣ своего духовника удостоился благодати увидѣть «божественный свѣтъ», такъ какъ Симеонъ обладалъ «апостольскимъ даромъ Духа» и имѣлъ видѣнія и откровенія. Вступивъ въ монастырь, хотя и не тотчасъ послѣ смерти дяди—такъ какъ духовникъ не вдругъ далъ дозволеніе духовному сыну «перемѣнить образъ и жизнь»,—юный Симеонъ замкнулся въ исключительное общеніе съ своимъ духовникомъ и удостоивался новыхъ видѣній. Игумень и братія Студійскаго монастыря, повидному, относясь скептически къ видѣніямъ и находя нежелательнымъ исключительное общеніе духовнаго сына съ духовникомъ, старались разъединить обоехъ, но безуспѣшно, такъ что наконецъ игумень предложилъ молодому монаху на выборъ: или разлучиться съ духовникомъ, или оставить монастырь. Симеонъ предпочелъ послѣд-

нее, но духовникъ доставилъ ему возможность поступить въ другой столичный монастырь св. Маманта. Живя здѣсь, нашъ Симеонъ постоянно предавался созерцанію, умерщвляя въ себѣ чувственныя влеченія строжайшею самодисциплиной, и настолько почувствовалъ въ себѣ приливъ духовной силы, что рѣшился выступить на литературное поприще.

Въ монастырѣ св. Маманта онъ, повидимому, не только не возбудилъ антипатію, а напротивъ снискалъ всеобщее расположеніе и уваженіе къ себѣ, такъ что, по смерти игумена, согласно желанію братіи и съ одобренія патріарха Николая Хризверга, былъ поставленъ въ игумены и посвященъ въ пресвитеры. И онъ самъ, и біографъ Никита удостоверяютъ, что, въ теченіе его 48 лѣтней священнической службы, отправлявшейся имъ съ священнымъ страхомъ, при совершеніи литургіи онъ видѣлъ Св. Духа, сходящаго на Евхаристическую Жертву.—Отъ простаго видѣнія Симеонъ доходитъ до слышанія словъ и выступаетъ съ новыми и новыми сочиненіями, въ которыхъ сообщаетъ свое внутреннее богатство. Не считая вспышки недовольства со стороны монаховъ на первыхъ порахъ игуменства Симеона, свыше чѣмъ 25 лѣтнее пребываніе его въ должности не омрачалось какими либо недоразумѣніями и столкновеніями; но Симеонъ, съ дозволенія патріарха, сложилъ съ себя должность, чтобы, въ качествѣ простаго монаха, посвятить себя созерцанію. И вотъ тутъ, вѣсто ожидавшагося Симеономъ безмятежнаго спокойствія, начинаются для него тревоженія, не лишеныя притомъ историческаго интереса съ точки зрѣнія характеристики византійской церковной жизни того времени. Симеонъ, по смерти своего духовника, Симеона Студита, составилъ въ честь его гимнъ, выставилъ его образъ на иконѣ и постановилъ отправлять церковное празднество въ годовщину его преставленія. Патріархъ сначала не запрещалъ чествованія и даже самъ, въ теченіе 16 лѣтъ, посылалъ свѣчи и муро къ празднику; но синкеллъ патріарха Стефанъ (изъ личныхъ мотивовъ, по объясненію Никиты Стихата, такъ какъ самъ считалъ себя крупною теологическою величиною и ревновалъ къ литературной славѣ нашего Симеона), постарался подорвать характеръ святости умершаго Симеона Студита въ глазахъ патріарха и добился того, что патріаршій синодъ (σύνδος ἐκκλησιαστικῆς) потребовалъ отъ Симеона, чтобы онъ по крайней мѣрѣ ограничилъ культъ, воздерживаясь отъ слишкомъ великогѣпнаго отправленія праздниковъ въ честь Симеона Студита. По словамъ Никиты Стихата, нашъ Симеонъ держалъ передъ патріархомъ и соборомъ большую рѣчь, въ которой требовалъ, чтобы обвиненія, взведенныя на Студита, были доказаны синкелломъ, съ своей стороны доказывая изъ Писанія и отцовъ свое право, даже обязанность почитать Симеона, наравнѣ съ древними святымъ. Однимъ словомъ, какъ справедливо замѣчаетъ Голль, не принципиальный вопросъ ставился на соборѣ — о томъ, можно ли почитать святого, не канонизованнаго патріархомъ, — а вопросъ факта, дѣйствительно ли Студитъ велъ жизнь, подобную жизни древнихъ святыхъ. Черезъ шесть лѣтъ послѣ собора, неутомимому синкеллу уда-

лось добиться того, что изображенія Студита были уничтожены, и нашему Симеону было предложено на выборъ: или прекратить празднованіе, или оставить городъ, т. е., собственно говоря, подвергнуться изгнанію. Симеонъ выбралъ послѣднее; но изгнаніе было не дальшее—въ Пропонтиду, откуда Симеонъ писалъ синкеллу не совсѣмъ пріятныя для послѣдняго письма, благодаря за благодать, доставленную ему гоненіями. Здатныя духовныя дѣти Симеона вступились за своего духовника передъ патриархомъ и расположили его вновь пересмотрѣть дѣло. Патриархъ готовъ былъ идти на уступки, требуя лишь, чтобы Симеонъ уналичъ блескъ торжества при чествованіи памяти Студита, но Симеонъ остался непреклоннымъ. Въ мѣстѣ своего изгнанія выстроивъ на деньги своихъ покровителей, при церкви св. Марины, новый монастырь, Симеонъ, если не считать мелкихъ козней со стороны сосѣдей, спокойно прожилъ остатокъ жизни, неутомимо дѣятельный, удостоиваемый болѣе и болѣе высокихъ откровеній, такъ что окружавшимъ его представлялся уже какъ существо сверхъземное.

Таковы главныя событія изъ жизни Симеона новаго богослова, этого величайшаго мистика, какъ выразился одинъ изъ нѣмецкихъ рецензентовъ сочиненія Голля. Соотвѣтственно съ этими событіями развивался и внутренній ростъ Симеона, и какъ подвижника, и какъ писателя. Содержаніемъ его сочиненій является то, что онъ самъ прочувствовалъ и пережилъ. Сочиненія его суть продуктъ оригинальнаго ума. Теплота чувства, съ которою онъ излагаетъ свои убѣжденія, способность съ различныхъ сторонъ придти къ одной и той же центральной мысли и дать ей тѣмъ самымъ новое освѣщеніе—все это служитъ несомнѣннымъ доказательствомъ живой внутренней жизни; паеость Симеона проистекаетъ изъ истиннаго внутренняго возбужденія и выгодно отличается отъ дѣланнаго искусственнаго паеоса другихъ греческихъ писателей—такъ характеризуетъ Голль литературную личность Симеона. Въ сочиненіяхъ его нѣтъ формалистическихъ украшеній и ученаго аппарата, даже литературу церковную Симеонъ знаетъ лишь въ умѣренномъ объемѣ: онъ знакомъ лишь съ назидательными произведеніями монашеской литературы и главнымъ образомъ съ житіями святыхъ. Свои познанія черпаетъ онъ изъ видѣній и откровеній и полемизируетъ противъ тѣхъ, которые желаютъ достигнуть познанія Бога силлогизмами, отстаивая религіозный авторитетъ того, кто удостоенъ видѣнія. При анализѣ сочиненій Симеона, говоритъ Голль, получается дѣйствительное чувственное впечатлѣніе отъ чудеснаго свѣта неизреченнаго блеска и безконечнаго протяженія, чувствуется, что авторъ какъ бы приподнятъ надъ пространствомъ при видѣ этого свѣта и что міръ исчезаетъ изъ его глазъ. Но не съ однимъ только внѣшнимъ воспріятіемъ имѣемъ тутъ дѣло: видѣніе внезапно вторгается внутрь зрителя и наполняетъ его. Несказанная радость овладѣваетъ его сердцемъ и исторгаетъ потоки горячихъ слезъ изъ его глазъ. Однако, есть ли этотъ свѣтъ дѣйствительно та «слава Божія», ко-

тору ю видѣли древніе святыя мужи? И Симеонъ пропзводитъ, такъ сказать, испытующій анализъ, сравниваетъ свое восторженное состояніе съ видѣніями апостоловъ и пророковъ, прпнимаетъ въ соображеніе повѣствованія о древнихъ святыхъ подвижникахъ и убѣждается: то, что они видѣли, и то, что онъ видѣлъ, есть одно и тоже; чудесное сіяніе свѣта есть дѣйствительно слава Христова. Съ повтореніемъ видѣній, въ Симеонѣ растетъ мужество спросить самое явленіе (что въ видѣніи представлялась ему Личность, въ этомъ для Симеона не было никакихъ сомнѣній), и вотъ онъ слышитъ изъ собственныхъ устъ Христа подтвержденіе, что Онъ есть тотъ, кто показывается въ сіяніи свѣта. Симеонъ позналъ теперь на себѣ самомъ истину евангельскихъ словъ, часто имъ цитировавшихся: «я явлюся ему Самъ». Для Симеона уяснилось теперь, что значить «хожденіе въ свѣтъ», «облеченіе во Христа», «жизнь Христа въ вѣрующемъ», «общеніе вѣрующаго съ Христомъ». Онъ чувствуетъ свое слияніе съ Христомъ въ одно существо, хотя и понимаетъ, какой соблазнъ могутъ возбудить подобныя слова. Онъ склоняется передъ неотразимою силою факта, но въ тоже время чувствуетъ свое безконечное разстояніе отъ Того, съ кѣмъ соединяется, сознаетъ это соединеніе какъ благодать, что, однако, не мѣшаетъ ему вынести изъ своихъ видѣній убѣжденіе, что онъ можетъ состоять въ личномъ отношеніи къ Христу и говорить съ Нимъ, какъ другъ съ другомъ. Это убѣжденіе является для Симеона источникомъ силы противъ міра, его искушеній и страданій; можетъ ли быть побѣжденъ ими тотъ, кто соединяется съ Богомъ? И въ тоже время онъ чувствуетъ себя худшимъ изъ грѣшниковъ: сознаніе высочайшей милости пораждаетъ въ немъ чувство собственнаго недостойнства. Почему «свѣтъ» не всегда зрится? Вѣдь Христосъ всегда есть, и слава Его сіяетъ непрерывно? Значитъ, причина въ человѣкѣ, въ слѣпотѣ его духовныхъ очей, въ омрачающемъ зрѣніи грѣхъ, такъ что если «свѣтъ» удаляется, Симеонъ смотритъ на это, какъ на наказаніе.

Таковы сложныя психологическіе процессы въ Симеонѣ. Явленія, которыя мы склонны бы были, замѣчаетъ Голль, обсуживать съ патологической точки зрѣнія, для Симеона оказываются средоточіемъ всей его внутренней жизни. Сознаніе близости, дерзновенія къ Христу (*παρρησία* — выраженіе, часто встрѣчающееся на языкѣ житій святыхъ) даетъ его вѣрѣ въ невидимый міръ сильнѣйшую опору, создаетъ для него могущественный мотивъ бюсти чистоту сердца и дѣйствуетъ, какъ творческая сила, вызывающая въ немъ возвышеннѣйшія и святѣйшія чувства. Но, связывая свой индивидуальный опытъ съ общехристіанскими надеждами и обязанностями, Симеонъ не считаетъ свои откровенія исключительно ему принадлежащимъ достояніемъ, а полагаетъ своимъ призваніемъ поставить и передъ другими, какъ цѣль, то освѣщеніе, котораго самъ удостоивается. Онъ пишетъ и проповѣдуетъ о своихъ видѣніяхъ не съ тѣмъ только, чтобы разсказать о себѣ, но чтобы и другихъ воодушевить къ подражанію.

Современники, какъ видно, относились отрицательно къ Симеону, какъ скоро онъ предалъ гласности свои сочиненія. Возражали, что то, въ чемъ онъ увѣряетъ, есть преимущество апостоловъ, а Симеонъ находилъ въ этомъ возраженіи неосновательное и несправедливое ограниченіе дѣятельности открывающагося Христа. Развѣ «слава Христова» не всегда существуетъ и не навсегда предназначена къ тому, чтобы она открывалась людямъ, чтобы люди видѣли ее? Развѣ Христосъ былъ бы поистинѣ свѣтомъ міра, если бы никто этого свѣта не воспринималъ? Оспаривать возможность зрѣнія человѣкомъ сіянія Христова и возвышенія тѣмъ самымъ къ божественной жизни значить, по мнѣнію Симеона, не вѣрить въ истинность Христа, сомнѣваться въ Его божествѣ, быть, слѣдовательно, худшимъ изъ еретиковъ. На возраженіе, что обѣтованія Христа относятся не къ здѣшней, а къ будущей жизни, и что только тамъ возможно будетъ лицезрѣніе Бога, Симеонъ отвѣчаетъ, что непосредственное созерцаніе божественнаго есть условіе всякой истинной христіанской жизни: нельзя имѣть дѣйствительное представленіе о реальностяхъ религіознаго міра, не видя ихъ, нельзя говорить съ Христомъ въ молитвѣ безъ лицезрѣнія Его. Симеонъ готовъ согласиться, что видѣніе славы Христовой есть высшая ступень христіанства, вершина совершенства, но отсюда не слѣдуетъ, что стремленіе къ «свѣту» есть нѣчто фантастическое. «Чистые сердцемъ Бога узрять», а достигать чистоты сердца, другими словами—всецѣло исполнять заповѣди Божія—это требуется отъ каждаго, стало быть и возможно. Обѣтованіе: «узрять Бога» относится не къ будущей только жизни, а и къ настоящей, и лишь нравственная разслабленность есть причина того, что возможность лицезрѣнія отрицается. Однимъ словомъ, Симеонъ отстаиваетъ положеніе, что дѣйствительная религія должна быть сознательною, убѣжденною въ существованіи своего Предмета и въ близости къ Нему, и что основой этого убѣжденія можетъ служить лишь самопережитое и самоиспытанное. Желая затѣмъ показать и другимъ путь къ достиженію благодатствованія, онъ предлагаетъ опредѣленный «чинъ» или порядокъ (τάξις) «восхожденія къ свѣту», причемъ прежде всего подвергаетъ критикѣ то благочестіе, которое наблюдается имъ въ окружающихъ. Онъ замѣчаетъ ревность въ пѣніи псалмовъ, въ молитвѣ, въ чтеніи Писанія, въ постѣ и проч. и въ тоже время недостатокъ нравственной строгости, видя, что люди подвергаютъ себя аскетическимъ упражненіямъ, но исполняютъ ихъ безсмысленно, въ ожиданіи, что упражненія эти сами собой принесутъ плоды. Такое внѣшнее благочестіе свидѣтельствуетъ о забвеніи или о непониманіи истиннаго смысла христіанства: не для того только Богъ вочеловѣчился, чтобы люди вѣровали въ Него и поклонялись Ему, а чтобы установить живое общеніе людей съ Богомъ, сознательное и личное.

Основа, на которой должна строиться вся духовная жизнь христіанина, есть несомнѣнно благодать крещенія; крещеніе есть таинство (μυσ-

στῆριον) возрожденія, въ которомъ каждый усволяетъ себѣ плоды искупительнаго дѣла Христа, приобретаетъ самое высшее, что для него необходимо — Св. Духа и прощеніе грѣховъ, такъ что крещенному остается лишь благи дарованную благодать и восходить къ высшимъ ступенямъ духовной жизни. Но немного найдется такихъ, у кого пробужденная крещеніемъ духовная жизнь тотчасъ проявляется въ духовныхъ дарахъ; общій же безспорный фактъ — тотъ, что благодать крещенія въ большей части крещенныхъ не остается, — мало того, едва ли даже и возможно, чтобы кто либо ее сохранилъ. Причина не только въ собственной виновности человѣка, но и въ томъ, что крещеніе совершается обыкновенно надъ малолѣтними, которые не могутъ понять и оцѣнить божественное таинство, а благодать не понятая снова удаляется, богонасажденная въ человѣкѣ жизнь дѣлается все слабѣе и слабѣе; грѣхъ получаетъ надъ нимъ власть, и страсти погашаютъ возженный въ немъ свѣтъ. Судя потому, что для духовной жизни требуется не только объективно и реально дѣйствующая въ таинствѣ сила благодати, но и сознательное усвоеніе ея, можно было бы, повидимому, ожидать, что Симеонъ выскажется противъ крещенія дѣтей. Но онъ вообще далекъ отъ мысли затрогивать освященный церковью порядокъ, точно такъ же, какъ настаивая на необходимости опытнаго богопознанія путемъ откровеній и видѣній, принимаетъ за нѣчто само собою разумѣющееся, что откровеніе не дастъ ничего другаго, кромѣ того, что выражено въ догматѣ и что предлагается церковью вѣрующему. Исчезновеніе благодати крещенія въ большинствѣ крещенныхъ Симеонъ принимаетъ какъ неизбѣжный фактъ и выводитъ лишь отсюда необходимость снова приобрести ее, — послѣ крещенія требуется обращеніе, и не только для тѣхъ, кто виновенъ въ тяжкихъ грѣхахъ, какъ блудъ, прелюбодѣянніе, убійство, а для всякаго, кто чувствуетъ надъ собою господство страстей, кто сознаетъ себя легко склоннымъ къ злу, ибо кто сознаетъ себя таковымъ, долженъ отсюда заключить, что благодать крещенія въ немъ исчезла, и что нужно снова приобрести ее. Это первый пунктъ, въ которомъ, по мнѣнію Голя, Симеонъ отступалъ отъ программы «официальной церкви», подвергавшейся покаянію только виновныхъ въ тяжкихъ грѣхахъ (пунктъ этотъ подробнѣе выяснится въ нижеслѣдующемъ изложеніи). И въ другомъ пунктѣ Симеонъ также отступалъ отъ официальной церковной практики: способъ обращенія долженъ состоять не въ простомъ наложеніи епитимій, а въ планомѣрномъ воспитаніи. Большая часть людей, называющихъ себя христіанами, нуждается въ томъ, чтобы ихъ ввели въ основныя истины христіанства, страдаетъ невѣдѣніемъ и неразумѣніемъ (ἀγνοία καὶ ἀναεθήςια) самого элементарнаго, такъ что напрасно и ожидать, чтобы они поняли значеніе духовнаго наказанія. Для возбужденія духовнаго разумѣнія (αἰσθησις) истинъ вѣры и, слѣдовательно, сознательнаго христіанства, требуется наученіе (διδασχί). Содержаніе вѣры, въ которую нужно ввести, предполагается опять какъ нѣчто извѣстное и само собою разумѣющееся; но не столько важно рев-

ностное исповѣданіе опредѣленнаго ученія, сколько то, чтобы предметами вѣры было вызвано въ слушатель живое воззрѣніе или впечатлѣніе, которое сдѣлалось бы опредѣляющимъ мотивомъ его дѣйствій. Съ формулировкой, напоминающею Августина, Симеонъ говоритъ объ истинной вѣрѣ не только какъ о «πιστεύειν εἰς Χριστόν», но и какъ о «πιστεύειν Χριστῷ»: только признаніе Христа какъ авторитета, обязывающаго человѣка къ повиновенію, есть истинное исповѣданіе Его божества. Но вызывать въ человѣкѣ живое впечатлѣніе невидимаго вѣчнаго міра, создавать въ немъ мысленное ощущеніе царства Божія (νοητὴν αἰσθησὶν τῆς βασιλείας τοῦ Θεοῦ) или мысленное ощущеніе мысленнаго свѣта (νοητὴν αἰσθησὶν τοῦ νοητοῦ φωτός), наглядно говорить о вѣчномъ можетъ только тотъ, кто самъ находится въ живомъ обладаніи истиною. Вводить въ христіанство — это есть дѣло призванныхъ учителей — епископовъ и пресвитеровъ; но не всякій носитель должности, какъ таковой, способенъ къ учительству или къ учительной проповѣди, вводящей въ истинное христіанство: не можетъ учить о божественномъ тотъ, кто самъ не видѣлъ божественнаго, не можетъ пробуждать духовную жизнь въ другихъ тотъ, кто не носитъ ея въ себѣ самомъ. И все таки Симеонъ, какъ выражается Голль, «остается грекомъ»: наряду съ влияніемъ, которое онъ приписываетъ личности учащаго и самому ученію (διδασχῆ), выдвигается значеніе другого фактора, поддерживающаго впечатлѣніе проповѣди, — таинственнаго акта. Учительная проповѣдь, сама по себѣ, не можетъ преобразовать сердце. Для возвращенія благодати, требуется посредство виѣшняго осязаемаго образа, подобно тому какъ и въ первый разъ, при крещеніи, благодать снисходитъ на человѣка не безъ посредства таинства. Виѣшний таинственный актъ, необходимый при обращеніи человѣка въ истинное христіанство, Симеонъ называетъ «посредничествомъ и возложеніемъ рукъ разумныхъ рѣшителей и управителей сего великаго таинства» (μεσσητεία καὶ ἐπίθεσις χειρῶν τῶν ἐπιγυωμόνων καὶ οἰκονόμων τοῦ μεγάλου τούτου μυστηρίου), «возложеніемъ честныхъ рукъ святыхъ и одаренныхъ свѣтомъ мужей» (τῶν τιμίων χειρῶν ἐπίθεσις ἁγίων ἀνδρῶν καὶ φωτιστικῶν). Упоминаетъ, впрочемъ, и о помазаніи св. муромъ (χρῆσις ἁγίου χρίσματος), наряду съ возложеніемъ рукъ, причемъ, вѣроятно имѣетъ въ виду помазаніе, совершаемое при елеосвященіи, — говоря же о возложеніи рукъ, безъ сомнѣнія имѣетъ въ виду то руковоложеніе, которое совершалось надъ кающимися.

Однако, не только ученія, а и таинственнаго акта недостаточно для нравственнаго перерожденія человѣка, — требуется его самодѣятельность. Впечатлѣніе отъ вѣчнаго міра, полученное вѣрующимъ черезъ учительную проповѣдь, можетъ, правда, уяснить ему превратность стремленія къ земному; но привязанность къ преходящему твердо укоренилась въ страстяхъ (πάθη), и дѣйствіе благодати въ человѣкѣ встрѣчаетъ для себя упорное сопротивленіе въ его самолюбіи или самодовольствѣ (οἰησις), которое есть главный грѣхъ, мѣшающій человѣку изгѣниться и

освободиться отъ силы зла. Окончательно сломить въ человѣкѣ страсти можетъ только Христосъ; но нужно, чтобы и мы сами сдѣлали небольшой шагъ къ нему. Всеблагій Господь не можетъ низойти къ намъ и соединиться съ нами, если мы не сознаемъ своихъ грѣховъ и не признаемъ въ Немъ Спасителя. Отсюда задача для человѣка — побороть въ себѣ οἴησιν и напротивъ насадить въ душѣ настроеніе смиренномудрія (ταπεινοφροσύνη). Вотъ здѣсь и должны имѣть мѣсто покаянныя упражненія, какъ средство къ тому, чтобы устранить препятствія для благодати и оживить желаніе освобожденія изъ подъ власти грѣха, причемъ именно ταπεινοφροσύνη и имѣетъ значеніе, а не количество покаянныхъ упражненій. Дѣло, значитъ, въ интензивности и искренности настроенія, вѣрнѣйшій показатель котораго суть несомнѣнно слезы, и Симеонъ, по выраженію Голля, развилъ почти цѣлую «теологію слезъ», очищающихъ душу. При покаянныхъ упражненіяхъ затѣмъ не должно быть забываемо, что прямое отношеніе они имѣютъ только къ человѣку самому служа средствомъ къ тому, чтобы побороть силу грѣха и съ совершенною ясностію отпечатлѣть въ человѣкѣ мысль о его виновности; къ Богу же они имѣютъ лишь непрямое отношеніе, поскольку именно черезъ аскетизмъ создается въ человѣкѣ желаемое Богомъ сердце сокрушенное и смиренное.

Нѣтъ надобности говорить, что Голль, тщательно и съ любовью изучившій сочиненія Симеона, подкрѣпляетъ буквальными выдержками изъ нихъ весь вышеизложенный рядъ мыслей и положеній, который, какъ мы увидимъ, имѣетъ тѣсную связь со всѣмъ дальнѣйшимъ содержаніемъ изслѣдованія. Замѣтимъ, впрочемъ, что Голль изъ вышеизложеннаго дѣлаетъ рискованный выводъ, переносящій читателя въ область религіознаго вопроса, спорнаго между католичествомъ и протестантствомъ, — вопроса объ отношеніи между свободою и благодатью. Симеонъ, по словамъ Голля, требуя отъ человѣка собственнаго содѣйствія, старается не слишкомъ много приписать самодѣятельности. Она должна имѣть лишь то значеніе, чтобы впечатлѣнія полученныя черезъ διδαχή и τῶν χειρῶν ἐπίθεσις, углубить и обработать въ столкновеніи ихъ съ противоположными склонностями, въ особенности съ самодовольствомъ, чтобы человѣкъ не являлся только пассивнымъ. Возрожденіе, оправданіе, примиреніе, озареніе свѣтомъ (ἀναγέννησις, δικαιοσύνη, καταλλαγή, φωτισμός — все это синонимы у Симеона), какъ заключительный моментъ внутренняго процесса усовершенствованія, начиная отъ низшей ступени (смиренномудріе, ταπεινοφροσύνη) и кончая высшею (любовь, ἀγάπη), суть чистое дѣло благодати. Что добрыя дѣла, исполняемыя человѣкомъ, суть дѣйствіе не его, а благодати, суть дѣло Божіе, — возрѣніе это, по мнѣнію Голля, не такъ чуждо грекамъ, какъ принято думать. Но вѣдь тотъ «первый шагъ», который человѣкъ долженъ сдѣлать къ Богу, сопряженъ съ энергическими усиліями къ подавленію «страстей» и «самоуниженію». Что дары Св. Духа, озареніе божественнымъ свѣтомъ, благодать прозрѣнія, благодать одогѣ-

нія нечистыхъ духовъ являются какъ награда за сокрушеніе и слезы, за ночное бдѣніе, прилежаніе къ молитвѣ, отвращеніе отъ славы и суетныхъ разговоровъ, за снисходительность къ другимъ, за упражненіе въ душевномъ анализѣ, — не говоря уже о вульгарныхъ представленіяхъ массы о дѣлахъ, приносящихъ плоды, на что указываетъ, какъ мы выше видѣли, и Симеонъ, — идея эта вообще отчетливо выступаетъ въ произведеніяхъ восточной монашеской литературы (см. напр. Cotelerii, *Ecclesiae graecae monumenta*, t. I pag. 681, t. II pag. 207, t. IV p. 43—44). Впрочемъ, и самъ Голль, сближая Симеона съ Августиномъ, вынужденъ былъ сказать, что двѣ вещи помѣшали Симеону провести столь же послѣдовательно, какъ это сдѣлано Августиномъ, мысль, что все доброе есть даръ Божества, создаваемый въ человѣкѣ Его благодатію: во первыхъ, недостатокъ философскаго образованія, во вторыхъ, непререкаемая для Симеона аксіома о свободѣ человѣческой воли. Такимъ образомъ, Симеонъ не могъ говорить о единодѣйствующей божественной силѣ, а могъ говорить лишь о могущественномъ содѣйствіи Божіей благодати усиліямъ человѣка, хотя, прибавимъ отъ себя, психологически вполне объяснимо, что во всѣ времена глубоко-религіозный человѣкъ, достигшій высокихъ степеней нравственнаго совершенства, свое спасеніе отъ силы зла будетъ благодарно приписывать исключительному дѣйствію Божіей благодати. Во всякомъ случаѣ о Симеонѣ, повидимому, и въ самомъ дѣлѣ можно сказать, что онъ ближе другихъ восточныхъ церковныхъ писателей подошелъ къ религіозно-философской проблемѣ, раздѣлившей западное христіанство на католическое и евангелическое. Вообще же, сдѣланный Голлемъ очеркъ міровоззрѣнія Симеона нужно признать весьма цѣннымъ вкладомъ въ исторію восточной церкви и, въ частности, въ исторію византійскихъ литературныхъ теченій, обстоятельно изображенныхъ въ «Очеркахъ по исторіи византійской образованности» Ѳ. И. Успенскимъ. Міровоззрѣніе Симеона въ сильной степени содѣйствуетъ пониманію того, что происходило въ Византіи въ XIV в.

Считалъ ли Симеонъ начертанный имъ путь совершенствованія доступнымъ для всякаго и составленный имъ идеалъ общеприложимымъ? Конечно, онъ ведетъ рѣчь о христіанинѣ вообще, который долженъ стремиться къ соединенію съ Богомъ, и для котораго входъ въ царство небесное зависитъ отъ достиженія совершенства. Но не нужно забывать, говоритъ Голль, что для греческаго монаха христіанство — это прежде всего монахи, самое вступленіе которыхъ въ монастырь разсматривалось какъ избраніе или выдѣленіе изъ міра, и что постоянное упражненіе въ смиренномудріи, а равно и озареніе свѣтомъ, возможны единственно въ монастырѣ. Если въ сочиненіяхъ Симеона представляются возможными и для мірянъ молитвы, покаяніе, прочія добродѣтели, то слѣдуетъ помнить, что Симеонъ писалъ для монаховъ и имѣлъ въ виду педагогическую цѣль возбудить энергію монаховъ указаніемъ на мірскія добродѣтели, откуда не слѣдуетъ, чтобы христіанскій идеалъ считался столько же до-

стижимымъ въ мірѣ, какъ и въ монастырѣ, вѣдь иначе монашество оказалось бы излишнимъ. Къ Симеону всего менѣе приложимо названіе реформатора: міръ, улучшенія котораго онъ желаетъ, есть монастырь, или даже еще болѣе узкій міръ — собственный монастырь Симеона. — Съ приведеннымъ разсужденіемъ Голля едва ли можно согласиться. Въ житіяхъ святыхъ, слѣдовательно въ монашеской же литературѣ, можно находить свидѣтельства о томъ, что монахи считали возможными высокія христіанскія добродѣтели въ мірѣ. Такъ въ житіи Макарія египетскаго разсказывается, что преподобный, достигшій уже обладанія чрезвычайными духовными дарами (даже умершихъ воскрешавшій), услышалъ однажды голосъ: «Макарій, ты еще не сравнялся съ двумя женщинами, совмѣстно живущими въ сосѣднемъ городѣ». Макарій розыскалъ ихъ и пожелалъ узнать, какія у нихъ добрыя дѣла. Женщины отвѣтили, что никакихъ добрыхъ дѣлъ у нихъ не имѣется, что онѣ — просто замужнія женщины, которыя даже и въ прошлую ночь не были свободны отъ ложа своихъ мужей. Однако, при дальнѣйшихъ распросахъ оказалось, что, состоя замужемъ за двумя братьями и совмѣстно живя въ теченіи 15 лѣтъ, онѣ никогда никакого дурного слова не сказали одна другой и никогда не ссорились между собою, что у нихъ было желаніе уйдти въ монастырь, но мужья не отпустили ихъ, и онѣ ограничились обѣтомъ воздерживаться до самой смерти отъ мірскихъ словъ. Произнесенныя при этомъ слова Макарія въ нашей славянской книгѣ «Житій святыхъ» (января 19) передаются такъ: «воистину не дѣвы, ни женимыя, ни инока, ниже мірянина, но произволенія Богъ ищетъ, приѣмля е, яко самое дѣло, и по произволенію коегождо подаетъ Св. Духа, дѣйствующаго и управляющаго житіе всякаго хотящаго спастися». Положимъ, что женщины, о которыхъ разсказывается въ житіи Макарія, стремились въ монастырь и только внѣшними обстоятельствами были удержаны отъ осуществленія ихъ завѣтнаго желанія; но фактъ высокой добродѣтели въ мірѣ нисколько этимъ не подрывается. Вообще въ житіяхъ святыхъ можно найдти немало примѣровъ добродѣтельной жизни мірянъ, угождающихъ Богу и удостоиваемыхъ божественнаго откровенія. Или напр. въ «Изреченіяхъ св. старцевъ» (*Ἀποφθέγματα τῶν ἁγίων ἡρώτων* у Котельера въ *Monumenta*, I, 679) объ аввѣ Сильванѣ разсказывается, что, сидя однажды съ братією, онъ пришелъ въ восторженное состояніе (*ἐκένητο ἐν ἔκστασι*) и палъ лицомъ на землю, а потомъ, спустя долгое время, всталъ и заплакалъ. О чемъ? О томъ, что представилось ему въ видѣніи: многіе изъ монаховъ идутъ въ муку, а многіе изъ мірянъ въ царство небесное. Тутъ, какъ можно думать, проглядываетъ не одна только педагогическая цѣль, а извѣстное міровоззрѣніе болѣе общаго характера. Впрочемъ, и Голль долженъ былъ допустить, что идеалъ Симеона съ перевѣсомъ внутренняго настроенія надъ внѣшними упражненіями и съ различіемъ ступеней просвѣщенія, изъ которыхъ низшія ступени достижимы для всякаго, могъ расчитывать и на болѣе обширные круги, и даже на

великую церковь. На послѣдней и въ самомъ дѣлѣ сказалось вліяніе Симеона отчасти черезъ его учениковъ, особенно черезъ Никиту Стиѣата, отчасти путемъ духовничества (такъ какъ многіе міряне были духовными дѣтьми Симеона), отчасти путемъ литературнымъ. Голль не упоминаетъ о новеллѣ Алексѣя Комнина (*Zachariae, Jusgraeco-romanum*, P. III col. IV пов. XLI); въ ней едва ли не слѣдуетъ видѣть выраженіе того направленія, котораго Симеонъ желалъ для великой церкви. Императоръ скорбитъ объ отсутствіи церковнаго учительства, о хожденіи всѣхъ во тьмѣ и необозримомъ хаосѣ, о томъ, что, презрѣвъ тайну благочестія, выраженную въ словахъ Христа апостоламъ: «шедше научите вся языки» и проч., потеряли истиннаго Христа и Бога нашего и должны искать Его со слезами изъ глубины сокрушеннаго сердца и съ молитвою къ Богу, чтобы Онъ снова явился нашимъ мысленнымъ очамъ, причемъ цитируются слова Евангелія, всего чаще повторявшіяся Симеономъ: «царство Божіе внутри васъ». Императоръ желаетъ положить конецъ печальному состоянію рядомъ мѣръ, исчисляемыхъ въ новеллѣ, между прочимъ правильно постановкою духовничества.

Авторъ «посланія объ исповѣди», съ котораго началась наша рѣчь, держать отвѣтъ на предложенный ему вопросъ, не отъ ангеловъ получивъ какія либо указанія и не отъ людей наученный, а свыше наставленный премудростію или благодатію Духа». Въ отвѣтѣ проводится мысль, что грѣшникъ нуждается въ посредникѣ, и что посредничество есть апостольское достоинство: никто не можетъ становиться въ это положеніе, прежде чѣмъ не исполнится Духа Божія и не почувствуется, что сдѣлался другомъ Божіимъ; вяжущая и разрѣшающая власть не есть принадлежность должности или сословія, а есть личное преимущество истинныхъ учениковъ Христа. Отъ Христа получили эту власть апостолы, отъ апостоловъ преемствовавшіе имъ на кафедрахъ епископы; когда, по кознямъ діавола, епископы впали въ честолюбіе и въ разные грѣхи, она перешла къ пресвитерамъ безукоризненной жизни, а когда и эти послѣдніе, по кознямъ врага, сдѣлались недостойными, перенесена была на избранный народъ Божій — монаховъ. Въ посланіи говорится, что духовный наставникъ автора не имѣлъ пресвитерскаго сана, но власть свыше имѣлъ, ученику же своему, т. е. автору, посоветовалъ принять посвященіе. — Обсуживая, такъ сказать, сравнительныя авторскія на посланіе права Іоанна Дамаскина и Симеона новаго богослова, Голль находитъ, что въ посланіи есть отчасти основанія для предположенія въ пользу авторства Дамаскина не меньшія, чѣмъ въ пользу авторства Симеона. Іоаннъ Дамаскинъ былъ также монахъ и пресвитеръ. Объ Іоаннѣ также извѣстно, что онъ высоко чтилъ своего духовнаго отца. Не невозможно сближеніе посланія, по его содержанію, съ подлинными сочиненіями Дамаскина, тѣмъ болѣе, что изъ подлинныхъ сочиненій Симеона не видно, чтобы онъ гдѣ либо специально занимался тѣмъ вопросомъ, который трактуется въ посланіи. Но весьма многое приложимо скорѣе къ Симеону,

чѣмъ къ Дамаскину. Литературная манера не свойственна Дамаскину: если бы Дамаскинъ вздумалъ писать на данную тему, то разработалъ бы ее съ аппаратомъ патристической учености, между тѣмъ какъ авторъ посланія обнаруживаетъ знакомство лишь съ житіями святыхъ. Отдѣльныя мысли и выраженія посланія встрѣчаются и въ подлинныхъ сочиненіяхъ Симеона, напр. что посредникъ самъ долженъ зрѣть свѣтъ, ясно ощущать въ себѣ присутствіе Духа Божія и сознаніе близости къ Богу, что обладаніе духовнымъ саномъ не требуется для связыванія и разрѣшенія, что отношеніе между грѣшникомъ и посредникомъ можно сравнить съ отношеніемъ между должникомъ и поручителемъ, что авторъ пишетъ вразумленный Св. Духомъ и др. Рѣшительнаго вывода объ авторствѣ Симеона все таки не получается. Прибавить къ этому нужно и тѣ библиографическія данныя, которыя сообщаются Голлемъ. Манускриптъ Гэля, изъ котораго Лекенъ получилъ текстъ посланія съ именемъ Дамаскина, не имѣетъ авторитета древности: это — сборникъ выписокъ, извлеченныхъ ученымъ первой половины XVII в. изъ различныхъ кодексовъ. Но Голь указываетъ еще на одну римскую рукопись (стр. 108), въ которой посланіе приписывается Дамаскину. Съ другой стороны, мѣсто, занимаемое посланіемъ съ именемъ Симеона въ cod. Coisl., указываетъ на то, что оно позднѣе включено въ большее цѣлое: *ῥητικά*, и притомъ видно, что для обоихъ коленевыхъ кодексовъ архетипомъ послужила работа одного и того же лица, такъ что въ двухъ рукописяхъ мы имѣемъ, собственно говоря, только одного свидѣтеля объ авторствѣ Симеона. Слѣдовательно, ни авторства Симеона нельзя считать окончательно установленнымъ, ни авторства Дамаскина окончательно опровергнутымъ, — къ этому объективному выводу приходитъ и Голь, хотя лично онъ убѣжденъ въ авторствѣ Симеона. Во всякомъ случаѣ, благодаря ученому изслѣдованію Голя выяснилось, что нѣтъ никакого основанія видѣть въ посланіи выраженія мессалианской ереси, какъ полагалъ Лекенъ, и какъ въ послѣднее время повторялъ покойный А. С. Павловъ.

Переходимъ къ слѣдующей части почтеннаго изслѣдованія Голя. Авторъ желаетъ здѣсь доказать, что *энтузіазмъ*, который наблюдается въ Симеонѣ, уводитъ насъ въ первые вѣка христіанства, когда ставился вопросъ, «должность или Духъ должны управлять церковью», и не только не составляетъ чего либо случайнаго для монашества, а обоснованъ въ самомъ его существѣ, какъ оно выражено уже въ житіи св. Антонія. Житіе преподобнаго Антонія, составленное св. Аванасіемъ, сдѣлалось образцомъ для позднѣйшихъ житій святыхъ и основнымъ правиломъ для монашества. Антоній, услышавъ въ церкви чтеніе Евангелія о богатомъ юношѣ, роздалъ свое имѣніе и отправился къ старѣйшимъ аскетамъ (примѣры уединеннаго подвижничества уже и раньше Антонія встрѣчались въ Египтѣ) учиться добродѣтели. Демоны ставили ему помѣхи, но Антоній мужественно, въ теченіе многихъ лѣтъ, боролся съ ними, пере-

ходя отъ побѣды къ побѣдѣ, и въ этой борьбѣ получилъ откровение: онъ увидѣлъ, что кровь надъ нимъ какъ бы разступается, и нѣкоторый лучъ свѣта нисходитъ на него (ἀναβλέψας... εἶδε τὴν στέγην ὡσπερ διανο-
υομένην καὶ ἀκτινὰ τινα φωτὸς καταρχομένην πρὸς αὐτόν). Замѣтимъ, что въ нашей славянской книгѣ житій святыхъ (янв. 17) такъ передается со-
стояніе Антонія во время откровенія: «отсюду пришествіе Господне увѣ-
дѣвъ блаженный, изъ глубины сердца испущая воздыханія, къ свѣту,
имъ же просвѣтился, вѣщаше: гдѣ еси былъ, благій Иисусе, гдѣ былъ
еси? почто въ началѣ не пришелъ еси исцѣлѣти мои раны? И бысть
гласъ къ нему глаголюй: Антоніе, здѣ быхъ, но ждахъ видѣти мужество
твое; нынѣ же, понеже брался еси мужески (одолювая демоновъ—иску-
сителей) всегда убо помогу тебѣ и сотворю тя во всемъ мірѣ именита».
И побѣды, и откровеніе возбуждаютъ въ Антоніѣ еще большую ревность
и онъ живетъ въ совершенномъ уединеніи, въ пустынѣ, побѣждая са-
тану и чаще и чаще удостоиваемый откровеній. Начинается его дѣй-
ствованіе на другихъ: онъ исцѣляетъ больныхъ, изгоняетъ демоновъ,
утѣшаетъ удрученныхъ и своими поученіями побуждаетъ многихъ по-
слѣдовать его примѣру. Но, усматривая въ этомъ нравственную опас-
ность для себя, удаляется въ новое уединеніе, хотя и тамъ слава его
привлекаетъ массу лицъ, находящихся въ духовной и въ тѣлесной нуждѣ.
Какимъ образомъ совершается въ Антоніѣ внутренній процессъ, спраши-
ваетъ Голль? Цѣль его просто христіанская — спасти свою душу; но для
Антонія выяснилось, какъ велико то благо, котораго онъ желаетъ до-
стигнуть: для того, чтобы быть истиннымъ ученикомъ Христа, мало раз-
дать имѣніе, нужно не только освободиться отъ матеріальныхъ заботъ
и попеченій, а и стать внутренне свободнымъ. Нравственный идеалъ
Антонія есть болѣе чѣмъ агрегатъ отдѣльныхъ аскетическихъ созерца-
ній, — это есть связанное и единое цѣлое: требуется не рядъ отдѣльныхъ
добродѣтелей и упражненій, а добродѣтель (ἀρετή), очищеніе сердца отъ
нечистыхъ помысловъ (ρολαροὶ λογισμοί) и страстей (πάθη), освященіе цѣ-
лой личности. Но если для достиженія царства небеснаго нуженъ такой
трудный путь, то вѣдь мірскимъ людямъ пришлось бы просто — на —
просто отказать и въ самомъ названіи христіанина? И авторъ житія не
чувствуетъ этой проблемы, замѣчаетъ Голль, и вся греческая церковь,
за все время ея существованія не вышла изъ противорѣчія. Въ сравне-
ніи съ западомъ, разсуждаетъ Голль, это имѣло и хорошую, и дурную
сторону. Такъ какъ монахъ, принесшій даже и величайшія жертвы, же-
лалъ быть только истиннымъ ученикомъ Христа, стремящимся къ царству
небесному, то понятія *заслуги* и *удовлетворенія* не могли укорениться на
этой почвѣ. Греческій *μετῶς* не есть латинское *meritum*, а *καλοποιοῦσις*
даже у Гавріила Филадельфійскаго, воспроизводившаго западно-схола-
стическое ученіе о таинствахъ, означаетъ не удовлетвореніе *Богу* или
божественной правдѣ, а исполненіе «канона», т. е. епитимій, наложенной
церковью на грѣшника за его грѣхи. А съ другой стороны и мірскихъ

христіанъ нельзя было считать, такъ сказать, «отпѣтыми», какъ это возможно было на западѣ. Но тутъ была и опасность. Положимъ, что кто принималъ христіанство въ серьезъ и желалъ приобрести возможно большую увѣренность въ своей христіанской надеждѣ, становился монахомъ. Для прочихъ же вѣра въ человѣколюбіе Божіе, въ то, что Богъ будетъ судить не по слишкомъ строгому мѣрилу, имѣла морально-опасную сторону.

Видѣнія, откровенія, чудесныя знаменія въ житіи Антонія идутъ рука объ руку съ нравственными его успѣхами: откровенія служатъ источникомъ возрастающей нравственной энергіи, а нравственные подвиги низводятъ на подвижника большіе и большіе дары (*χαρίσματα*) Божіей благодати. Разные бываютъ дары и не каждому дается благодать въ ея высшихъ проявленіяхъ. Но даръ различенія необходимъ для всякаго монаха (*χαρίσμα διακρίσεως*). Наполняющая всю жизнь монаха борьба съ беспокойными мыслями и нечистыми желаніями, съ ангеломъ тьмы, который легко принимаетъ на себя видъ ангела свѣта, не можетъ вестись монахомъ, если онъ не въ состояніи различать между искусительными и святыми помыслами, между духами добрыми и духами злыми. Поэтому каждый монахъ долженъ стремиться получить даръ различенія духовъ (*λαμβάνειν χάρισμα διακρίσεως πνευμάτων*). Уже въ житіи Антонія, говоритъ Голль, монашество выступаетъ не съ тѣмъ только значеніемъ, что оно подняло нравственный идеалъ на высшую ступень, но и съ тѣмъ, что оно вновь оживило энтузіазмъ въ церкви. Со времени торжества надъ монтеизмомъ, окончательно со времени торжества Кипріяна надъ исповѣдниками¹⁾, энтузіазмъ харизматиковъ церкви первенствующей былъ подавленъ, и вотъ онъ вновь могущественно воспрянулъ. Эта духовная сила не могла уже дѣйствовать такъ революціонно, какъ въ былыя времена первыхъ вѣковъ, потому что монахъ прежде всего ищетъ спасенія своей собственной души. Однако, *χαρίσμα* монаха должна проявляться, дѣйствовать: монахъ ставится въ положеніе свѣтильника для другихъ, и не только исцѣленіемъ больныхъ, изгнаніемъ демоновъ, другими чудесными знаніями, но и *пастырствомъ*. Въ житіи Антонія пастырская дѣятельность его сильно выдвигается, какъ въ особенности соотвѣтствующая харизмѣ монашества. Монахъ есть призванный совѣтникъ для обураваемыхъ, ибо онъ имѣетъ опытность въ духовныхъ борьбахъ, онъ обладаетъ даромъ *διακρίσεως πνευμάτων*, онъ есть знатокъ челоѳеческаго сердца, могущій правильно обсуждать *λογισμούς*, и указывать правильныя средства противъ *πάδη*. О пастырствѣ монаховъ, а равно о посредствующемъ положеніи Климента александрійскаго и Оригена между харизматиками первенствующей церкви и монахами будетъ сказано при изложеніи содержанія третьей части изслѣдованія Голля.

1) О борьбѣ церкви съ монтеистами и исповѣдниками мнѣ приходилось говорить въ сочиненіи: «Объемъ дисциплинарнаго суда и юрисдикціи церкви въ періодъ вселенскихъ соборовъ», Ярославль, 1884, стр. 20—36.

Идеаль житія Антонія есть идеаль анахоретскій. Василій Великій ставитъ тотъ же идеаль истиннаго ученика Христова, но у него этотъ идеаль истиннаго ученичества можетъ быть достигаемъ только въ общеніи единомысленныхъ. (О преподобномъ Пахоміѣ Голль не нашелъ возможнымъ распространяться, такъ какъ историческій матеріалъ, относящійся до Пахомія, представляется автору недостаточно твердымъ и надежнымъ). У Василія Великаго только общеніе есть тотъ субъектъ, который исполняетъ всѣ заповѣди Христа, и только въ общеніи находятъ на лицо всѣ дары Духа, служащіе на пользу всякаго. Это общеніе есть тѣло Христово. Предстоятель или старѣйшій (*πρωτοπρεσβυτερος*, *πρεσβυτερος*, въ женскихъ монастыряхъ *πρεσβυτερα*) отправляетъ въ этомъ тѣлѣ должность глаза. Самый послѣдній киновитъ можетъ подняться до высочайшаго духовнаго достоинства, но въ киновіи должны господствовать послушаніе и смиреніе по примѣру Господа, Который смирилъ себя даже до смерти. Отсюда естественно сравненіе монаха съ мученикомъ. У Василія такимъ образомъ индивидуальныи «энтузіазмъ» ослабленъ сравнительно съ житіемъ Антонія. Для Василія Великаго, безъ сомнѣнія, и церковь есть тѣло Христово, но монашеское общеніе, само въ себѣ замкнутое и по возможности изолированное отъ міра, есть какъ бы особая церковь въ церкви. Обязанности, любовь къ ближнему—все это обставлено предѣлами монашескаго общежитія, хотя и Василій Великій не желаетъ помѣшать тому, чтобы живущій въ мірѣ получалъ пользу отъ духовной жизни въ монастырѣ. Можно бы было ожидать борьбы между анахоретскимъ идеаломъ житія Антонія и киновитскимъ идеаломъ Василія. Ничего подобнаго Голль не замѣчаетъ. Такъ въ палестинскихъ монастыряхъ (а въ Палестину именно и перемѣстился въ V в. центръ тяжести всего монашескаго движенія) дѣйствуетъ уставъ Василія, но точно также извѣстно и житіе Антонія, извѣстны и анахоретская, и киновитская жизнь, организованныя и поставленныя въ связь одна съ другою такъ, что иногда архимандритство надъ анахоретами и обитателями лавръ съ одной стороны и архимандритство надъ киновитами съ другой стороны соединялись въ одномъ лицѣ. Но киновитская жизнь представляется элементарною школою, анахоретская—болѣе совершенною ступеню, такъ что въ этомъ пунктѣ оказывается отступленіе отъ мысли Василія Великаго. На палестинской почвѣ мирнымъ образомъ встрѣтились вліянія обѣихъ странъ, изъ которыхъ исходили доселѣ главнѣйшіе импульсы для развитія монашества, т. е. Каппадокія и Египта. Знаменитѣйшіе подвижники Палестины были природными каппадокійцами—Евѣимій, Θεοδοσίη, Савва; но житіе преподобнаго Антонія, вмѣстѣ съ повѣствованіями о египетскихъ отшельникахъ и изреченіями ихъ, составили традиціонную назидательную литературу для палестинскихъ подвижниковъ. И это тѣмъ естественнѣе должно было случиться, добавимъ отъ себя, что первый насадитель монашества въ Палестинѣ—Иларіонъ—былъ ученикомъ Антонія.

Образъ совершеннаго монаха, нарисованный Кирилломъ скиеопольскимъ въ составленныхъ имъ житіяхъ палестинскихъ святыхъ, согласуется во всѣхъ его характерныхъ чертахъ съ идеаломъ житія Антонія: искорененіе помысловъ, отсѣченіе страстей, углубленно-созерцательное безмолвіе (*ήσυχία*), одолѣніе искушеній съ соотвѣтственнымъ ростомъ духовной силы и съ возрастающею изо дня въ день близостію или дерзновеніемъ къ Богу (*παρρησία*), откровеніе славы Божіей и осіяніе божественнымъ свѣтомъ. О коринееяхъ палестинскаго монашества говорили, что они имѣютъ апостольскіе дары (*ἀποστολικὰ χαρίσματα*).

Ни законодательство Юстиніана не упразднило анахоретской жизни¹⁾, такъ какъ Юстиніанъ регулировалъ своими законами собственно только киновитскую жизнь, не касаясь анахоретовъ (противное мнѣніе Фил. Мейера Голль опровергаетъ вѣскими доводами), ни ударъ, нанесенный палестинскому монашеству завоеваніемъ Палестины арабами не отразился вредными послѣдствіями на общихъ судьбахъ монашества въ имперіи и церкви. Вырастаютъ новые центры: Константинополь (Студійскій монастырь) и Афонъ. Во времена иконоборства возникло въ киновіяхъ учрежденіе, которое прямо было рассчитано на то, чтобы приблизить киновитскую жизнь къ анахоретской: введеніе различія между монахами малаго и великаго образа (*μικρόσχημον* и *μεγαλόσχημον*). А фактъ существованія лавріотовъ пустынниковъ, собирающихся вокругъ какого нибудь знаменитаго отшельника и живущихъ подъ его руководствомъ въ отдѣльныхъ кельяхъ, доказывается какъ позднѣйшими житіями святыхъ (Іоаннікія, Павла Новаго), такъ и императорскими законами (Никифора Фоки, Мануила Комнина). Не ослабѣвалъ и «энтузіазмъ» монашества, не разсѣивался и ореолъ монаха въ глазахъ народа, который видѣлъ въ монахѣ носителя высшихъ силъ, но.... «энтузіазмъ» получилъ иную окраску сравнительно съ прежнимъ временемъ: вторгся новый элементъ, придавшій какъ самосознанію монашества, такъ и окружавшему его нимбу иной характеръ, именно вліяніе Діонисія Ареопагита и его идей. Почва, на которую стало монашество со времени Діонисія, значительно измѣнилась. Обѣтъ, даваемый монахомъ при вступленіи въ монастырь, сдѣлался таинствомъ (*μυστήριον*): рядомъ съ идеею обязательства становится идея посвященія, какъ благодатнаго дѣйствія, какъ втораго крещенія, очищающаго отъ грѣховъ подобно первому крещенію. Для Теодора Студита, который первый принялъ діонисіевскій счетъ шести таинствъ, оспаривать, что монашеское посвященіе есть *μυστήριον*, наравнѣ

1) Достоинно замѣчанія, что Юстиніанъ въ Новеллѣ V гл. 3 засвидѣтельствовалъ уже синонимическое употребленіе словъ «анахоретъ» и «гезихастъ», для обозначенія людей, проводящихъ уединенно-безмолвную жизнь въ созерцаніи и усовершенствованіи, предписывая монахамъ жить, спать и пищу принимать въ одномъ помѣщеніи, съ слѣдующимъ исключеніемъ: *εἰ μὴ τινες αὐτῶν τὸν ἐν θεωρίᾳ τε καὶ τελειότητι διαζῶντας βίον ἰδιᾶζον ἔχουσιν οἰκημάτων οὓς δὴ καλεῖν ἀναχωρητάς τε καὶ ἡσυχαστάς εἰώθεσιν, ὡς τῆς κοινότητος ἐπὶ τὸ κραιττόν ἐξηρημένους.*

съ крещеніемъ и причащеніемъ, значить потрясать основы христіанства. Изъ приравненія монашескаго посвященія (*μοναχική τελεωσις*), какъ одного изъ шести таинствъ (*ἕξ μυστήρια*), къ крещенію объясняются перемѣна имени при постриженіи и присутствіе воспріемника. Какъ принявшіе второе крещеніе, монахи суть особое сословіе, избранный народъ Божій. Однако, разсуждаетъ Голль, тутъ была и обратная сторона. Благодать второго крещенія снисходитъ на монаховъ только при посредствѣ священника, совершающаго таинство, и даетъ монаху только личное преимущество, а не право руководить и наставлять другихъ. Случай вразумленія монахомъ священника, лицомъ низшаго порядка лица вышшаго порядка, вызываетъ порицаніе со стороны Ареопажита. Отсюда видно, заключаетъ Голль, какой «даръ Данаевъ» получило монашество отъ Ареопажита. Стремленіемъ монашества во всѣ времена было приблизиться къ Богу для непосредственнаго воспріятія лучей божественнаго свѣта, а теперь оказывалось, что монахъ, самъ по себѣ, неспособенъ къ этому. Впрочемъ, и по Діонисію требуется, чтобы самъ священникъ лично обладалъ тѣмъ свѣтомъ, который онъ сообщаетъ другимъ. У Ареопажита было далѣе и еще нѣчто опасное для «энтузіазма» монашества, по мнѣнію Голля: усиленіе квіетической набожности, питающейся созерцаніемъ таинствъ и церковныхъ обрядовъ, какъ чувственныхъ образовъ великихъ тайнъ, какъ орудій божественной благодати и соотвѣтственное ослабленіе живой нравственной энергіи.

Значеніе Симеона новаго богослова для исторіи «энтузіазма» Голль поставляетъ въ томъ, что онъ вдохнулъ въ него новую жизнь. Самъ озаренный свѣтомъ, Симеонъ не остается *μόνος σὺν μόμφ*, одинъ на одинъ съ самимъ собой, а ревностно проповѣдуетъ и дѣйствуетъ въ качествѣ духовника, ставя предъ другими опредѣленную цѣль—удостоиться видѣнія божественнаго свѣта. Позиція его, какъ и его предшественниковъ по «энтузіазму», не могла быть оспариваема съ церковной точки зрѣнія. Если издревле были убѣждены въ томъ, что монахъ особо облагодатствованъ отъ Бога, что ему открывается то, чего никакое око не видѣло и никакое ухо не слышало, то нельзя было оспаривать и того, что отдѣльныя лица могутъ быть удостоены зрѣнія божественнаго свѣта или славы Божіей. Можно было объявить Симеона высококомѣрнымъ фантастомъ, но называть его еретикомъ не было никакого основанія: Богъ, какъ угодно Его волѣ, открываетъ Себя своимъ возлюбленнымъ. Въ XIV в. вопросъ о божественномъ осіяніи или богоявленіи, котораго удостоиваются чистые сердцемъ, вошелъ, какъ одинъ изъ спорныхъ пунктовъ, въ споръ богѣе общаго характера объ источникахъ и способахъ познанія и богопознанія (какъ это разъяснено *Θ. И. Успенскимъ* въ «Очеркахъ по исторіи византійской образованности», стр. 246—364) и поставленъ былъ притомъ въ связь съ вопросомъ о природѣ того свѣта, который осіялъ учениковъ Христа на *Θαωρῶν*. Гезихасты (*исихасты*), аеонскіе монахи, защищаясь отъ нападеній Варлаама, который осуждалъ

ихъ за то, что они, считая св. Писаніе бесполезнымъ и науку вредною, думаютъ, что существо Божіе можно видѣть тѣлесными очами, повторяли мысли Симеона, «стояли на плечахъ Симеона», какъ выразился въ одномъ мѣстѣ Голль. А Григорій Паламъ, принявшій гезихастовъ подъ свою защиту и доказывавшій, что истинное и спасительное знаніе состоитъ не въ изученіи внѣшней мудрости, не въ силлогизмахъ, а въ служеніи Богу, въ духовномъ дѣланіи и въ тайной умственной молитвѣ, которыя избранныхъ Божіихъ слугъ приводятъ къ божественному осіянію священнымъ огнемъ, прямо ссылаясь на авторитетъ Симеона новаго богослова. И такъ, энтузіазмъ продолжалъ жить въ греческомъ монашествѣ. Впрочемъ, между Симеономъ и гезихастами XIV в. существовала та разница, что Симеонъ, хотя и начертавшій извѣстный «чинъ» или порядокъ восхожденія къ свѣту, не зналъ никакихъ искусственныхъ приемовъ подготовки къ видѣнію свѣта, кромѣ нравственныхъ условій, а гезихасты знали такое средство въ специально приспособленной для этой цѣли молитвѣ. Съ побѣдой паламитовъ надъ приверженцами Варлаама, «энтузіазмъ» монашества нашелъ себѣ, по словамъ Голля, окончательное признаніе въ греческой церкви. Симеонъ солунскій, послѣдній богословъ греческой имперіи, доказываетъ, что не Пахомій впервые установилъ монашество, а что оно установлено Самимъ Христомъ и апостолами, даже пророками было предсказано, слѣдовательно есть существенный институтъ христіанской церкви, столь же самостоятельный, какъ и священство, потому что, какъ и священство же, происходитъ отъ Христа и апостоловъ. На западѣ монашество стало органомъ церкви, покоящейся на священствѣ; на востокѣ подобное подчиненіе монашества было невозможно. Монашество до конца удерживало здѣсь особыя преимущества сравнительно съ священствомъ, уже по причинѣ своего дѣвства (*παρθενία*), и если принять въ соображеніе особый характеръ греческой церкви, богатство ея литургическихъ формъ, угрожающихъ подавить духъ, то нужно считать за счастье, заключаетъ Голль, что «энтузіазмъ» въ монашествѣ остался не подавленнымъ.

Изъ вышележеннаго читатель, безъ сомнѣнія, могъ убѣдиться, насколько интересно содержаніе второй части изслѣдованія Голля. Авторъ выработалъ себѣ, такъ сказать, историческую концепцію «энтузіазма», которая, однако, едва ли соответствуетъ дѣйствительной исторіи. Возьмемъ прежде всего самый терминъ: «энтузіазмъ». Авторъ разумѣетъ подъ нимъ, безъ сомнѣнія (точного опредѣленія «энтузіазма» онъ нигдѣ не даетъ), одаренность Духомъ, сознаніе этой одаренности и проявленіе ея въ жизнедѣятельности. Съ исторической точки зрѣнія, конечно, нѣтъ никакого препятствія называть «энтузіастами» харизматиковъ апостольскаго и ближайшаго послѣ апостольскаго времени, да и то далеко не всѣхъ, а только нѣкоторыхъ, каковы въ особенности пророки, о которыхъ говорится въ «Ученіи двѣнадцати апостоловъ». Но уже въ IV в. слово «энтузіазмъ» пріобрѣтаетъ специфическое значеніе, которое не могло

быть прилагасемо ни церковью къ монахамъ, ни монахами къ себѣ самимъ. Подъ «энтузіастами» принято было разумѣть опредѣленную категорію еретиковъ, которыхъ называли также евхитами и мессалианами или масса-лианами. Уже законъ Θεοδοσία и Βαλεντινιανα 428 г., въ числѣ другихъ преслѣдуемыхъ сектъ, упоминаетъ о *messaliani, euchitae seu enthusiastae* (l. 65 Cod. Theod. XVI, 5); законъ этотъ принятъ былъ потомъ и въ законодательство Юстиниана (l. 5 C. I, 5). На третьемъ вселенскомъ соборѣ 431 г. состоялось опредѣленіе противъ «нечестивыхъ мессалианъ, которые называются также евхитами и энтузіастами» (*Mansi, Sacrorum conciliorum nova et amplissima collectio, t. IV, p. 1477*). Правда, ни Епифаній, ни слѣдующіе ему Августинъ и Предестинатъ, говоря о мессалианахъ или евхитахъ, не называютъ ихъ энтузіастами (см. *Oehler, Corpus haeresiologicum, t. I p. 213. 253, t. II, p. 3. 463 sqq.*). Но что они имѣютъ въ виду тѣхъ же еретиковъ, которые въ приведенныхъ законахъ и въ соборномъ постановленіи названы энтузіастами, съ совершенною ясностію доказывается Θεοдоритомъ, который въ своей церковной исторіи (IV, 11) называетъ мессалианъ или евхитовъ энтузіастами. Название это не теряется и въ позднѣйшей исторіи (Зигавинъ въ XXII титулѣ его «Догматической панопліи» и ср. еще Успенскій, Очерки визант. образ. стр. 191), и слѣдовательно примѣненіе къ греческимъ монахамъ вообще и къ Симеону новому богослову въ частности термина, имѣвшаго свой опредѣленный смыслъ, представляется довольно произвольнымъ. Едва ли можетъ быть сомнѣніе въ томъ, что почва, на которой стояли Симеонъ и гезихасты, была нѣсколько колеблющеюся, и что граница, отдѣлявшая мировоззрѣніе восточнаго монашества отъ ереси, представлялась иногда неясною, особенно съ появленіемъ модифицированнаго мессалианства или энтузіазма въ видѣ ереси богомиловъ, самое названіе которыхъ есть буквальный переводъ любимаго монахами выраженія: φίλοι θεού. Варлаамъ обвинялъ гезихастовъ въ мессалианствѣ, но, замѣчательнымъ образомъ, и Палама обвинялъ варлаамитовъ въ томъ же мессалианствѣ, а между тѣмъ главныя силы партія паламитовъ черпала на почвѣ, зараженной богомильствомъ (см. у Успенскаго въ «Очеркахъ» стр. 322, 343, 369 и сл.). У еретиковъ можно было найти и непрестанную молитву, и восторженное состояніе, и увѣренность въ видѣніяхъ съ откровеніями; но они ниспровергали догматы, а монахи (разумѣется, кромѣ еретичествующихъ монаховъ разныхъ направленій,—таковыхъ въ восточномъ монашествѣ было немало) догматовъ не колебали, и неясная теоретически граница въ дѣйствительности проводилась весьма осязательно: еретики назывались еретиками, а Симеонъ новый богословъ былъ причисленъ къ святымъ восточной церкви¹⁾. Что гезихасты удержали

1) Въ «Историческомъ ученіи объ отцахъ церкви» Преосвящ. Филарета Черниговскаго т. III, Спб. 1859 о Симеонѣ говорится, что въ мѣсяцесловахъ имени его не видно между святыми, но что о немъ съ похвалами отзывались очень многіе и между прочими Симеонъ солунскій. Никита Станеатъ написалъ ему канонъ. Преподобный

за собой ореолъ не только православія, а и защитниковъ православія, объ этомъ достаточно повѣствуетъ церковная исторія XIV в.

Пойдемъ далѣе. Связь между такими отголосками апостольскаго времени, какъ монتانисты и исповѣдники, и монахами, хотя бы даже и при посредствѣ Климента александрійскаго и Оригена, установить очень не легко. Если бы таковая связь существовала, то всего естественнѣе было бы отыскивать ее на западѣ, такъ какъ на западѣ именно и ставился со всею остротою вопросъ, «Духъ или должность должны управлять церковью», — даже и человекъ восточнаго происхожденія Фригіецъ Монтанъ старался стать твердою ногою на римской почвѣ и приобрѣлъ себѣ ревностнаго послѣдователя въ римлянинѣ — Африканцѣ Тертуліанѣ, а между тѣмъ западное монашество, по выраженію Голля, сдѣлалось органомъ церкви, покоящейся на священствѣ, слѣдовательно не присвоивъ себѣ обладанія «Духомъ» въ противоположность церковной должности. Впрочемъ, этого пункта придется еще коснуться при изложеніи содержанія и разборѣ третьей части изслѣдованія Голля. Голль правъ, когда говоритъ, что на востокѣ гораздо позднѣе, чѣмъ на западѣ, усвоена была та точка зрѣнія, которая для запада выяснилась уже въ борьбѣ съ донатистами, что церковно-должностной органъ, какъ таковой, независимо отъ его личныхъ качествъ, совершаетъ всѣ церковные акты съ свойственною имъ силою и дѣйствительностію. Но и на востокѣ позднѣйшему времени принадлежитъ собственно примѣненіе этой точки зрѣнія къ вяжущей и разрѣшающей власти на исповѣди (чѣмъ это объясняется, скажемъ ниже); въ отношеніи же къ церковнымъ дѣйствіямъ вообще, и востокъ весьма рано пришелъ къ сознанию, что сила ихъ не обуславливается личными качествами совершителя, и что совершать ихъ можетъ только церковно-должностной органъ, а не какой либо харизматикъ безъ должности. Не о противоположности между «Духомъ и должностію» свидѣтельствуетъ тотъ фактъ, что житіе Антонія составлено такимъ высокимъ представителемъ церковной должности, какъ св. Аванасій александрійскій, равно и тотъ фактъ, что Аванасій же убѣждалъ монаховъ, какъ

Нилъ Сорскій, нерѣдко свидѣтельствуясь Симеономъ, иногда прямо называетъ его святымъ: «яко же Симеонъ новый богословъ повелѣваетъ», или: «яко же рече св. Симеонъ». Преподобный Іосифъ волоколамскій также дѣлалъ выписки изъ сочиненій новаго богослова. Въ славянскихъ молитвенникахъ читается Симеонова молитва предъ приобщеніемъ Св. Таинъ. Она читается и въ греческихъ съ надписаніемъ: Симеона новаго богослова благочестивое испытаніе о св. причащеніи (стр. 400—401 прим. 9 и 15). Что въ XIV в. во всякомъ случаѣ Симеонъ причислялся уже къ лику святыхъ, это видно изъ надписанія посланія объ исповѣди въ коленевыхъ кодексахъ: τού ἐν ἀγίοις πατρὸς ἡμῶν Σιμεῶν, и легко объясняется изъ господствующаго положенія, которое заняли паламиты и гезихасты противъ варлаамитовъ. Главы нашихъ русскихъ партій конца XV и начала XVI в.—іосифляны и нестяжатели—одинаково почитали Симеона новаго богослова какъ святого. Поэтому въ «Полномъ мѣсяцесловѣ востока» архимандрита Сергія, т. II Москва, 1876 стр. 64 имя Симеона, хотя и подъ особымъ значкомъ, внесено въ число святыхъ, память которыхъ празднуется церковью 12 марта.

людей выдающейей добродѣтели, занимать епископскія кафедръ. Монашество дѣйствительно и сдѣлалось, по выраженію Баронія, «seminarium in ecclesia Dei sanctissimorum episcoporum» (Annales ecclesiastici, III, p. 501), а на западѣ монашество съ духовенствомъ комбинировано было такимъ образомъ даже, что между духовенствомъ и для духовенства введенъ былъ монашескій образъ жизни, и монашество составило изъ себя контингентъ лицъ, подлежащихъ опредѣленію на церковныя должности (ibid. 500). Въ житіи препод. Пахомія (15 мая) напротивъ рассказывается, что онъ призывалъ одного изъ ближнихъ пресвитеровъ для совершенія божественной службы въ праздничные дни и для принятія отъ него пречистыхъ таинъ Тѣла и Крови Христовыхъ, и что смиренномудрый наставникъ не желалъ, чтобы кто либо изъ учениковъ его сподобленъ былъ пресвитерскаго сана, сопряженнаго съ честію и начальствомъ. Слѣдовательно, и отказъ монаха отъ церковной должности вытекалъ не изъ сознанія обладанія «Духомъ», въ противоположность должности, а изъ смиренія. Изъ житій другихъ святыхъ видно, что они лишь послѣ многолѣтнихъ подвиговъ рѣшались принять на себя духовный санъ (Евѳимій, Макарій александрійскій, Савва, Симеонъ столпникъ, Киріакъ, Ефремъ Сирийскій и др.). Въ житіи Іоанна прозорливаго (27 марта) рассказывается, что къ преподобному пришли просить его молитвъ нѣсколько посѣтителей, въ томъ числѣ одинъ діаконъ, скрывшій свой санъ и явившійся подъ видомъ мірянина; но преподобный узналъ потаеннаго клирика, взялъ его правую руку, поцѣловалъ ее и сказалъ: «не отвергай благодати Божіа, о чадо, ни лги повреждая даръ Божій, она бо чужда есть христіаномъ». Монахи чтили духовный санъ, а клирики чтили высоко-добродѣтельную жизнь монаховъ и ихъ духовную опытность, — все это было весьма просто и естественно, и никакой надобности нѣтъ прибѣгать къ презумпціи историческаго преемства монаховъ послѣ харизматиковъ апостольскихъ временъ и исповѣдниковъ временъ Кипріана. А такъ какъ добродѣтельная жизнь не была исключительнымъ достояніемъ монастырей и лавръ, то и носителемъ нравственнаго авторитета не непременно былъ монахъ. Съ одной стороны мы узнаемъ напр., что монахъ, избранный и посвященный въ епископы, не перестаетъ быть монахомъ въ отношеніи образа жизни и повседнежнаго одѣянія, или что епископъ, скрывая свой санъ, поступаетъ въ монастырь, чтобы проводить въ немъ монашескую жизнь (Vagotius, Annales, t. VI, p. 599—600, 738), а съ другой стороны въ «Лугѣ духовномъ» (Λεπτόν, Pratum Spirituale) — произведеніи монашеской литературы — повѣствуется, что одинъ епископъ, оставивъ епископство, отправился въ Антиохію и здѣсь, скрывая свой санъ, занялся чернорабочимъ трудомъ на послугахъ у плотниковъ, вмѣсто того чтобы поступать въ монахи. Разсказъ объ этомъ епископѣ вдвойнѣ интересенъ, какъ въ отношеніи къ самому епископу, такъ и въ отношеніи къ мірянину, государственному сановнику, намѣстнику Востока (comes Orientis, κόμης τῆς ἀνατολῆς), Ефрему. Ефремъ, мужъ

милосердый и входивпій въ нужды населенія, заботился о возстановленіи зданій въ Антиохіи, разрушенныхъ землетрясеніемъ. И вотъ онъ видитъ во снѣ, даже не разъ, этого епископа спящимъ, а надъ нимъ до неба возвышающійся огненный столбъ. Изумленный, намѣстникъ соображалъ, что бы это могло значить, не подозрѣвая епископскаго сана въ смиренномъ чернорабочемъ съ скудною растительностію на головѣ, въ грязномъ одѣяніи и въ постоянномъ тяжеломъ трудѣ. Ефрему удалось послѣ большихъ усилій вывѣдать отъ мнимаго плотника его тайну подъ клятвою не выдавать ее никому другому, причемъ мнимый плотникъ предсказалъ Ефрему, что онъ черезъ нѣсколько дней будетъ возведенъ на патриаршую антиохійскую кафедру пасти народъ Божій, что дѣйствительно и случилось (Cotelerii, Monumenta, II, 359. 199).

Не излишне замѣтить еще, что Голль обошелъ въ исторіи «энтузіазма» энергическое участіе монаховъ въ догматическихъ борьбахъ. Не говоря о временахъ иконоборства, когда монахи стояли во главѣ иконопочитателей, и въ предшествующія времена столпы монашества, начиная съ Антонія, самими властями церковными приглашались высказать свой авторитетный голосъ по вопросу вѣры (Θеодосій, Евѡмій, Симеонъ и Даниилъ столпники, Савва). Авторитетъ ихъ голоса опирался на широко распространенную въ народѣ славу святости, а не на энтузіазмъ въ смыслѣ Голля и не на признаніе за монахами какой либо особой харизмы. Когда четвертый вселенскій соборъ, вмѣстѣ и съ императоромъ Маркіаномъ, рѣшилъ пригласить знаменитаго отшельника Авксентія, послѣдній отговаривался тѣмъ, что дѣло монаховъ не учить, а учиться, учительство же принадлежитъ тѣмъ, кто почтенъ епископскимъ саномъ. Его противъ воли привели на соборъ, такъ какъ важно было, чтобы онъ высказался за халкидонскій догматъ, въ виду распространенности еретическихъ ученій въ средѣ самаго монашества (Вагопіусъ, VI, 212). Бывало, конечно, что толпы монаховъ бурно выступали на защиту догматовъ, но не потому, чтобы они считали это дѣло своимъ призваніемъ, а потому, что, при всеобщемъ интересѣ восточнаго христіанства къ догматическимъ вопросамъ, и монахи не могли оставаться въ сторонѣ отъ религіозныхъ движеній, а слава святости монашеской придавала ихъ голосу авторитетъ, не большій и не меньшій того авторитета, какой могъ имѣть голосъ всякаго святого человѣка, хотя бы и не монаха. Во всякомъ случаѣ, въ догматическихъ борьбахъ монахами обнаружена немалая энергія, которую Голлю слѣдовало бы отнести къ «энтузіазму», и въ которой, однако, трудно было бы усмотрѣть отголосокъ или переживание традиціоннаго древнецерковнаго энтузіазма въ смыслѣ борьбы носителей «Духа» съ носителями «должности». Боролись догматическіе взгляды, и монахи могли вступать въ борьбу съ монахами же.

Были ли для монаховъ «дарами Данаевъ» тѣ воззрѣнія, которыя сдѣлались господствующими благодаря сочиненіямъ Псевдо-Діонисія Ареопагита, мы увидимъ при разборѣ третьей части изслѣдованія Голля. А те-

перь еще одно замѣчаніе по поводу его разсужденій о заслугѣ, наградѣ и удовлетвореніи. Что понятія объ удовлетвореніи и о *сверхдолжной* заслугѣ, притомъ съ возможностью зачисленія ея въ пользу другихъ, менѣе заслуженныхъ или совсѣмъ не заслуженныхъ людей, выросли на латинской почвѣ и къ восточной не привились, хотя и были попытки внести ихъ въ восточное мировоззрѣніе, хотя греческая іерархія даже и индულгенція иногда выдавала, съ этимъ нужно согласиться. Можно признать далѣе, что такая конструкція заслуги, въ силу которой заслуга разсматривается чуть ли не какъ юридическое основаніе для предьявленія иска къ Богу на вознагражденіе, могла явиться только благодаря варварскимъ воззрѣніямъ, выросшимъ на латинской почвѣ. Но чтобы между латинскимъ «meritum» и греческимъ «μισθός» было какое нибудь различіе по существу — если оставить именно въ сторонѣ означенный латинскій и латинско-варварскій плюсъ, — въ этомъ позволительно усумниться. Награда за заслуги или за дѣла столь же свойственна греческому міросозерцанію, какъ и западному. Въ «Лугѣ духовномъ» есть два разсказа о мірскихъ женщинахъ, которыя образумили пристававшихъ къ нимъ монаховъ слѣдующимъ разсужденіемъ: подумай и вспомни, сколько времени ты трудился въ плачѣ, воздыханіи и въ другихъ подвигахъ, и вотъ все это разомъ будетъ потеряно, если ты совершишь задуманный тобою грѣхъ (Cotelerii Monumenta, II, 444—445). Монахъ многолѣтнею работою надъ собою скопляетъ себѣ, такъ сказать, духовный капиталъ, котораго разомъ можетъ лишиться, и который, если онъ не потеряетъ, а приумножается, низводитъ большіе и большіе дары на подвижника, такъ что самые дары, какъ выше было замѣчено, представляются наградою за подвиги при жизни, а тѣмъ болѣе наградою представляется тотъ вѣнецъ, который уготованъ подвижнику въ будущемъ. Можно спорить о томъ, не была ли отраженіемъ вліянія западныхъ пенитенціаловъ мысль восточныхъ канонаріевъ, что кто беретъ на себя и исполняетъ излишнюю епитимію, сверхъ наложеннаго покаянія, получаетъ не только прощеніе грѣховъ, но и вѣнецъ за заслугу (см. Слѣды западнокаатолическаго церковнаго права въ памятникахъ древняго русскаго права, Ярославль, 1888, стр. 127 и сл.); но наградою представляется даже и самое прощеніе грѣховъ. Въ правилахъ, приписываемыхъ Тимоею александрійскому, говорится, что если кто благочестивымъ провѣденіемъ четьредесятницы (постомъ, молитвою, воздержаніемъ отъ злорѣчія, лжи и клятвы, милостыней) заслужилъ или приобрѣлъ награду, Богъ прощаетъ ему зато грѣхъ, учиненный имъ въ томъ году (ἐάν ἐν ταῖς τεσσαράκοντα ἀπέλαβεν τὸν μισθὸν, καὶ ἐάν καὶ ἁμαρτίαν διεπράξατο ἐν τῷ ἐνιαυτῷ ἐκεῖνῳ συγχωρεῖται ὑπὸ τοῦ ἐλεήμονος Θεοῦ), а кто постится вдвойнѣ и втройнѣ, очищаетъ тѣло отъ грѣховъ (ἐάν τις δύναται νηστεύειν διπλά, ἔχει μισθὸν, ἢ οὐ; — ὁ νηστεύων ὄντως διπλάς καὶ τριπλάς ἁμαρτίας ἐκδύεται ἐκ τοῦ σώματος) — вопросо-отвѣты 29 и 30 у Питры въ «Juris ecclesiae graecorum historia et monumenta, I, p. 636—637. Жена тюремщика, подъ наблюдениемъ ко-

торого содержался въ заключеніи преподобный Стефанъ новый, очень хорошо выразила греческое міровоззрѣніе. Тайкомъ отъ мужа она вошла въ мѣсто заключенія, припала къ ногамъ преподобнаго и просила, какъ милости, не отвергать ея услугъ по снабженію его всѣмъ необходимымъ, такъ какъ отказомъ онъ лишилъ бы ее надежды получить за то нѣкоторую награду отъ Бога (ἐκ γὰρ τοῦ τοιοῦτου τρόπου ἐλπίζω καὶ γὰρ μισθὸν ἐκ τοῦ Θεοῦ κομισασθαι—Cotelerii Monumenta, IV, 501). По словамъ самого Голля, господствующій взглядъ, противъ котораго боролся Симеонъ новый богословъ, состоялъ въ томъ, что дѣла сами собою приносятъ плоды, да и авторъ посланія объ исповѣди — Симеонъ или кто другой — въ сущности недалеко отъ этой точки зрѣнія, представляя грѣшника должникомъ, повиннымъ уплатить долгъ Богу, а посредника — поручителемъ.

Трудно наконецъ согласиться и съ тѣмъ замѣчаніемъ Голля, что греческая церковь вращается въ безнадежномъ противорѣчьи, съ одной стороны указывая на такой путь къ достиженію царства небеснаго, который подъ силу лишь избраннымъ даже и изъ монаховъ, съ другой же стороны не лишая и мірянъ надежды на спасеніе. Добродѣтельными могутъ быть не одни монахи, и грѣшниками могутъ быть не одни міряне. Между наградою за чашу воды, о которой говорится въ Евангеліи, и наградою за ἀρετή Antonia существуетъ понятное различіе; но отсюда слѣдуетъ только то, что въ царствѣ Божіемъ есть великіе и малые, и что въ дому Отца обители многи суть.

Третья часть изслѣдованія Голля посвящена вопросу, на которомъ специально и въ особенности можно прослѣдить положеніе или значеніе монашества въ теченіе исторіи, изображенное въ общихъ чертахъ въ предшествующей части (гдѣ говорилось объ «энтузіазмѣ» вообще), именно вопросу о вяжущей и разрѣшающей власти монашества. Специальной разработкой этого пункта авторъ желаетъ вновь освѣтить и подкрѣпить сказанное имъ объ энтузіазмѣ вообще. Посланіе объ исповѣди, которое Голль считаетъ гораздо болѣе вѣроятнымъ приписывать Симеону новому богослову, чѣмъ Іоанну Дамаскину, свидѣтельствуетъ, что, въ моментъ написанія посланія, власть вяжущая и разрѣшающая находилась въ рукахъ монаховъ: чѣмъ объяснить это явленіе, т. е. какимъ образомъ стало возможнымъ для монаховъ оказаться въ обладаніи этою властію? Для отвѣта на поставленный вопросъ, авторъ нашелъ нужнымъ вернуться, какъ онъ говоритъ, къ «началамъ идеи власти ключей» (auf die Anfänge der Idee von der Schlüsselgewalt) и прослѣдить исторію церковно-дисциплинарнаго суда и исповѣди на востокѣ. Западъ остался внѣ круга зрѣнія Голля, если не считать краткаго замѣчанія о нѣкоторыхъ отгѣнкахъ (gewisse Nuancen) различія между западнымъ и восточнымъ взглядами и о незнакомствѣ запада съ системой покаянныхъ степеней. По Голлю, восточная церковь легче и скорѣе, чѣмъ западная, усвоила себѣ мысль, что христіанская община состоитъ не изъ совершенныхъ святыхъ, а изъ людей, продолжающихъ грѣшить; это не значитъ, говорить

Голль, чтобы нравственная строгость на востокѣ была ослаблена, а значить только, что на востокѣ не было такого принципиальнаго и страстнаго спора, какой на западѣ былъ вызванъ эдиктомъ Калликста и потому новаціанскимъ расколомъ, и что на востокѣ на вѣрующаго смотрѣли не какъ на что нибудь готовое и сформировавшееся, а какъ на нѣчто становящееся и достигающее. Историческій очеркъ церковной дисциплины и исповѣди на востокѣ начинается съ Климента александрійскаго и Оригена. Авторъ находитъ, что «Педагогъ» Климента имѣлъ столь же руководящее значеніе для образованія этики на востокѣ, какъ его «Стромата» для религіознаго ученія, и въ одномъ мѣстѣ своего сочиненія называетъ даже Климента отцомъ восточнаго монашества (стр. 139). «Совершенный гностикъ» Климента александрійскаго имѣетъ особое призваніе въ отношеніи къ своимъ слабымъ братьямъ: это — отголосокъ харизматика апостольскихъ временъ. Киприанъ на западѣ сломилъ исповѣдниковъ (*confessores, martyres*), послѣ чего въ западной церкви нѣтъ уже и рѣчи о духовномъ дѣйстви харизмы; напротивъ, на востокѣ Климентъ открываетъ новую великую область, въ которой личная способность можетъ получить важное значеніе, — область паствырства. На востокѣ, даже и послѣ того какъ установилась исключительная управомоченность должностныхъ лицъ къ публичной дѣятельности, официальная церковь все еще оставляла просторъ свободной дѣятельности, не лишая никого права обратиться къ тому, къ кому онъ имѣлъ довѣріе.

Оригенъ стоитъ на той же почвѣ, какъ и Климентъ. Онъ считаетъ превышеніемъ правъ, если священникъ приписываетъ себѣ власть прощать смертныя грѣхи, хотя позднѣе и признаетъ получившую господство практику этого рода, причемъ все таки для него остались несомнѣнными двѣ вещи: во первыхъ тяжесть отвѣтственности, которую беретъ на себя принимающій обратно въ церковь кающагося въ смертныхъ грѣхахъ грѣшника (послѣ понесенія имъ публичнаго покаянія), ибо это есть апостольское право связыванія и разрѣшенія; во вторыхъ, мысль, что разрѣшеніе не есть только провозглашеніе приговора, а есть вмѣстѣ пробужденіе къ новой жизни, что нельзя оправдывать грѣшника, не исцѣляя его въ тоже время. Отсюда вытекаютъ и качества, которыя долженъ имѣть тотъ, кто желаетъ осуществлять вяжущую и разрѣшающую власть. Кто приписываетъ себѣ апостольское право, долженъ, подобно апостоламъ же, ощущать въ себѣ «дуновеніе Духа Іисуса», долженъ быть *πνευματικός*. Христіане же вообще, обыкновенные христіане могутъ прощать только тѣ грѣхи, которые учинены противъ нихъ самихъ. Такимъ образомъ, если существуютъ въ церкви люди, имѣющіе вяжущую и разрѣшающую власть, то къ осуществленію этой власти они призываются единственно (?) своею личною способностію, духовнымъ даромъ, харизмою. Не всякій грѣхъ требуетъ чужой помощи. Обыденные грѣхи прощаются Самимъ Богомъ непосредственно, тяжкіе и смертныя грѣхи только при посредствѣ священства (т. е., предполагая,

что священникъ лично одаренъ Духомъ для осуществленія власти ключей). А средніе грѣхи? Между легкими обыденными грѣхами и самыми тяжкими или смертными грѣхами въ серединѣ лежитъ неопредѣленная область человѣческихъ прегрѣшеній. Въ этой области Оригенъ указываетъ разные способы получить прощеніе и, между прочимъ, совѣтуетъ обращаться къ священнику Господню, или вообще къ опытному духовному врачу, который не необходимо долженъ быть священникомъ, съ исповѣдью, какъ съ раскрытіемъ предъ врачомъ того недуга, которымъ болѣетъ грѣшникъ. Голль считаетъ само собою разумѣющимся, что этому врачу, все равно священникъ онъ или не священникъ, Оригенъ приписываетъ вяжущую и разрѣшающую власть, подкапывая, такимъ образомъ, авторитетъ должности не только въ томъ отношеніи, что отъ священниковъ требуетъ личной одаренности Духомъ для дѣйствительнаго осуществленія ими власти ключей, т. е. не всякаго священника считаетъ способнымъ къ этому дѣлу, но и въ томъ отношеніи, что ограничиваетъ «всемогущество официальныхъ представителей церкви», отстаивая свободную пастырскую дѣятельность опытныхъ христіанъ. Разсужденіе Оригена было тѣмъ опаснѣе, что онъ не указываетъ никакого объективнаго признака для различенія среднихъ грѣховъ отъ признанныхъ смертныхъ грѣховъ (такowymi въ древней церкви признавались отпаденіе отъ вѣры, убійство и прелюбодѣяніе—см. объ этомъ подробно въ изслѣдованіи: Объемъ дисциплинарнаго суда и юрисдикціи церкви въ періодъ вселенскихъ соборовъ, стр. 56 и сл.). Кто могъ разрѣшить отъ другихъ тяжкихъ грѣховъ, кромѣ признанныхъ смертныхъ, почему онъ не могъ разрѣшить и отъ смертныхъ, тѣмъ болѣе, что и священникъ имѣлъ не большую власть ключей, чѣмъ всякій христіанинъ? И какъ быть, если въ общинѣ имѣется болѣе довѣрія къ другимъ людямъ, чѣмъ къ священнику? Но все это были опасности лишь въ идеѣ. Недоставало главнаго — людей, которые бы сдѣлались носителями этихъ мыслей. И вотъ явились монахи. Впрочемъ, между искуснымъ духовнымъ врачомъ Оригена и монахами посредствовалъ еще, по мнѣнію Голля, тотъ покаянный пресвитеръ (*ὁ πρεσβύτερος ἐπὶ τῆς μετανοίας*), объ учрежденіи и упраздненіи котораго говорятъ историки Сократъ и Созоменъ. Названный пресвитеръ принималъ и обвиненія въ тяжкихъ грѣхахъ, и добровольную исповѣдь грѣшниковъ въ таковыхъ же грѣхахъ; онъ назначалъ время и мѣру покаянія за эти грѣхи, а послѣ понесенія покаянія разрѣшалъ отъ грѣховъ; но онъ же принималъ исповѣдь отъ всякаго чловѣка съ неспокойною совѣстію, какіе бы ни были грѣхи — тяжкіе или не тяжкіе.

Здѣсь Голль вдается въ довольно подробное, отчасти оригинальное и остроумное, изслѣдованіе публично-покаянной дисциплины на востокѣ. Дисциплина, по его взгляду, не была однообразною. При единствѣ основнаго типа, развились двѣ главныя формы или системы (опять таки въ практикѣ допускавшія разнообразное приложеніе): система апостольскихъ

постановленій и система покаянныхъ степеней. Въ апостольскихъ постановленіяхъ епископъ есть единственный держатель или обладатель власти ключей; его надзору подлежитъ все нравственное поведеніе членовъ общины въ словѣ и въ дѣлѣ, въ важныхъ и въ маловажныхъ вещахъ. Свѣдѣнія о проступкахъ онъ получаетъ частію черезъ діаконовъ, частію путемъ взаимныхъ обвиненій членовъ общины; наказаніе должно соотвѣтствовать тяжести грѣха, но вообще строгостію не поражаетъ и чуждо регламентаціи по какимъ либо опредѣленнымъ категоріямъ грѣховъ и родовъ наказанія; усмотрѣнію епископа предоставлялся широкій просторъ. Намѣчены только извѣстныя, такъ сказать, основныя линіи: тяжкіе грѣшники въ церковное собраніе не допускаются, потомъ допускаются въ храмъ для слушанія слова, а не для молитвеннаго общенія, наконецъ, допускаются и къ участію въ литургіи вѣрныхъ. Эта система должна была дѣйствовать въ большей части востока. Другая система, система покаянныхъ степеней, исходила изъ мысли регулировать возстановленіе исключеннаго грѣшника въ общинѣ по отдѣльнымъ стадіямъ, чтобы успѣшнѣе достигался тотъ результатъ, къ которому должно было привести несеніе покаянія. Восхожденіе вверхъ соотвѣтственно смиренію, доказанному во время нахождения на низшей ступени, должно было приводить грѣшника къ ясному сознанію высоты той цѣли, къ которой онъ стремится. Послѣднюю систему Голль считаетъ дальнѣйшимъ развитіемъ системы апостольскихъ постановленій и районъ ея дѣйствія ограничиваетъ малою областію, главнымъ образомъ Каппадокіею. Усмотрѣнію епископа были поставлены здѣсь статутарныя границы. Должность покаяннаго пресвитера могла существовать только тамъ, гдѣ дѣйствовала первая система: должность покаяннаго пресвитера и система покаянныхъ степеней взаимно исключали себя, такъ какъ покаянный пресвитеръ свободно опредѣлялъ сроки, чего не могло быть при системѣ степеней съ опредѣленными періодами нахождения въ каждой изъ нихъ, и такъ какъ при покаянномъ пресвитерѣ шадилась стыдливость грѣшниковъ, чего опять таки не предполагалось при системѣ покаянныхъ степеней, ибо 34-е правило Василія Великаго о женахъ-прелюбодѣйкахъ было явно допущено какъ исключеніе изъ правила («женъ прелюбодѣйствовавшихъ и исповѣдавшихся въ томъ по благочестію, или какимъ бы то ни было образомъ обличившихся, отцы наши запретили явными творити, да не подадимъ причины къ смерти обличенныхъ, но повелѣли стояти имъ съ вѣрными безъ приобщенія, доколѣ не исполнится время покаянія»). Голль не считаетъ далѣе возможнымъ предполагать, чтобы и въ области дѣйствія системы апостольскихъ постановленій должность покаяннаго пресвитера была повсемѣстною, такъ какъ въ источникахъ нѣтъ указанія на существованіе ея гдѣ либо кромѣ Константинополя, и хотя Сократъ съ Созоменомъ представляютъ названный институтъ повсемѣстно существовавшимъ до Нектарія, но горизонтъ обоихъ историковъ, на самомъ дѣлѣ, не могъ быть широкъ. Относительно Сократа нѣтъ основанія пред-

полагать, что онъ зналъ что либо о положеніи дѣлъ внѣ столицы, въ виду его собственнаго признанія (V, 24), а Созомень хотя и хвалится напр. знаніемъ римскихъ порядковъ, но самъ же себя и изобличаетъ въ незнаніи.

Та и другая система покаянія имѣли дѣло только съ смертными грѣхами. Если не считать взглядовъ, высказывавшихся отдѣльными проповѣдниками, а имѣть въ виду то, что церковью собственно было сдѣлано или установлено, окажется, что обыкновенные грѣхи христіанъ оставались внѣ круга зрѣнія официальной церкви. Хотя по апостольскимъ постановленіямъ епископъ долженъ судить и за малые грѣхи, хотя и для покаяннаго пресвитера была открыта возможность духовнаго совѣта всякому желавшему успокоить тревоги своей совѣсти, но церковнаго предписанія объ исповѣди всеми вѣрующими всякихъ грѣховъ не было. Два удобные повода представлялись къ тому, чтобы провести начало обязательной исповѣди всѣхъ грѣховъ всеми вѣрующими: причащеніе Св. Таинъ и приготовленіе къ празднику Пасхи въ течение великой четырёхдесятницы. Но никакихъ обязательныхъ правилъ не было установлено ни о томъ, чтобы причащенію Св. Таинъ предшествовала исповѣдь, ни о томъ, чтобы всякій христіанинъ являлся на исповѣдь въ предшествующее празднику Пасхи время поста.

Теперь мы и приходимъ опять къ монахамъ. Между тѣмъ какъ официальная церковь мало обращала вниманія на обыкновенные грѣхи христіанъ, монашество, съ его стремленіемъ искоренять въ себѣ «помыслы» и «страсти», послѣдовательно провело мысли Климента и Оригена. Монашество выдвинуло свою классификацію грѣховъ, какъ грѣховныхъ склонностей, которыя присущи каждому, борьба съ которыми есть задача жизни, и пренебреженіе которыми ведетъ къ гибели. Обязательность исповѣди введена была именно, по мнѣнію Голя, не Антоніемъ и не Пахоміемъ, а Василиемъ Великимъ въ связи съ его киновитскимъ идеаломъ. Только на почвѣ киновитскаго монашества и могъ возникнуть этотъ институтъ, какъ опирающійся на два предположенія: во первыхъ, что человѣкъ всегда грѣшитъ, по крайней мѣрѣ въ мысляхъ, и во вторыхъ, что онъ нуждается въ наблюденіи и поддержкѣ со стороны другихъ. Прoεστὸς — настоятель не есть единственное лицо, принимающее исповѣдь. Задача эта исполняется и другими братьями, опытными и способными къ врачеванію. Василій Великій называетъ ихъ то людьми, которымъ ввѣрено сострадательное и снисходительное попеченіе о болящихъ братьяхъ (οἱ πεπιστευμένοι τῶν ἀδελφῶν εὐσπλαγχνῶς καὶ συμπαιθεῖς ἐπιμελεῖσθαι τῶν ἀσθενούντων), то людьми, которымъ ввѣрено строительство Таинъ Божіихъ (οἱ πεπιστευμένοι τὴν οἰκονομίαν τῶν μυστηρίων τοῦ Θεοῦ). Это, по мнѣнію Голя,—не священники, потому что о требованіи отъ нихъ духовнаго сана нигдѣ нѣтъ рѣчи: не санъ, а харизма въ нихъ предполагается, духовная опытность, *δοξιασία*. Исповѣдь не соединяется съ какимъ либо разрѣшительнымъ актомъ. Твердость надежды на про-

щеніе грѣховъ опирается на то, что мѣра и образъ покаянія назначены лицомъ, имѣющимъ даръ, на милосердіе Божіе, на молитвенное ходатайство настоятеля или братьевъ за грѣшника предъ Богомъ и на собственное сознаніе грѣшника, почувствовавшаго приливъ нравственной силы съ побѣдою надъ одолѣвавшимъ грѣхомъ. Нѣтъ основанія думать, чтобы Василій Великій предписываемое для монаховъ хотѣлъ сдѣлать обязательнымъ и для мірянъ. На каноническихъ посланіяхъ (изъ которыхъ составились каноны Василія Великаго, имѣющіе общехристіанское назначеніе) вліяніе нравственно-монашескаго міровоззрѣнія отразилось лишь настолько, поскольку Василій Великій назначаетъ иногда наказаніе и за такіе грѣхи, которые предшествующими отцами не были относимы къ наказуемымъ, иногда въ видѣ наказанія назначаетъ только исключеніе отъ Евхаристіи, вообще же рекомендуетъ обращать вниманіе не столько на время и образъ покаянія, сколько на плоды покаянія,—этимъ положено начало примѣненія системы покаянныхъ степеней и къ малымъ грѣхамъ. Даже и Григорій Нисскій, находившійся подъ болѣе сильнымъ вліяніемъ нравственныхъ воззрѣній монашества, построившій свою классификацію грѣховъ на психологическихъ основахъ и включившій въ эту классификацію сребролюбіе, славолюбіе, сластолюбіе, зависть, ненависть, вражду, злословіе, далекъ отъ мысли распространять на всѣ подобные грѣхи публично-покаянную дисциплину, находя, что они могутъ быть врачуемы, «всенароднымъ словомъ ученія» т. е. проповѣдью. Златоустъ точно также, при всей его великой ревности къ нравственному идеалу монашества, далекъ отъ мысли ввести въ церковь монашеско-дисциплинарное средство исповѣди, какъ обязательное правило, и только у Астерія амаційскаго можно найти болѣе чѣмъ свѣтъ, настоятельное желаніе, но все таки не обязательное предписаніе, чтобы всѣ христіане исповѣдывали свои грѣхи братьямъ, могущимъ помочь своимъ сочувствіемъ, и священнику, какъ отцу, принимающему участіе въ скорби. Не слѣдуетъ, наконецъ, упускать изъ вниманія и то обстоятельство, что въ покаянныхъ правилахъ добровольное признаніе вообще разсматривается, какъ основаніе смягченія наказанія, чего не могло бы быть, если бы исповѣдь считалась обязательною. Такимъ образомъ, къ концу IV в. положеніе дѣлъ было такое, что церковь подчиняла своей дисциплинѣ только виновныхъ въ тягчайшихъ грѣхахъ, а среди монашества дѣйствовала дисциплина, обнимавшая всякіе грѣхи всякаго члена монашеской общины. На это именно время падаетъ событіе, которому, по мнѣнію Голя, несомнѣтельно было придано величайшее значеніе для публичной дисциплины,—уничтоженіе патріархомъ Нектаріемъ должности покаяннаго пресвитера. Одинъ изъ изслѣдователей (Frank, Die Bussdisciplin der Kirche, Mainz, 1867) во введеніи къ своему изслѣдованію выразился, что «публично покаянный институтъ быстро прошелъ на востокѣ періодъ своего развитія, въ теченіе какихъ нибудь 200 лѣтъ достигъ своего высшаго процвѣтанія и затѣмъ исчезъ, какъ будто его вѣтромъ выдуло

изъ восточной церкви» (стр. IX—X). Голль энергически протестуетъ противъ этого мнѣнія и расходится съ большинствомъ изслѣдователей, трактованныхъ этотъ предметъ, начиная съ Морина и оканчивая Функомъ. Распоряженіемъ Нектарія, по мнѣнію Голля, большая часть востока не была затронута, потому что тамъ и не было этой должности, да и въ мѣстахъ, затронутыхъ означеннымъ распоряженіемъ, публичная дисциплина не прекратилась. Нелѣпо было бы предположить, говоритъ Голль, что съ этого времени перевелись на востокъ убійцы, прелюбодѣи, отступники. Публичность означаетъ, что община знаетъ объ извѣстномъ грѣшникѣ, какъ о таковомъ, а это возможно и не при системѣ только покаянныхъ *stationes*, но и при той системѣ, которая излагается въ Апостольскихъ Постановленіяхъ. Аргументы въ пользу продолжавшейся и не прерывавшейся на востокѣ практики публичнаго покаянія выдвигаются самые разнообразныя: занесеніе покаянныхъ канонѣвъ въ сборники юстиніановскаго вѣка (въ 60, 50 и 14 титуловъ), признаніе Юстиніаномъ за канонами равной силы съ законами, исчисленіе канонѣвъ во 2-мъ правилѣ трульскаго собора, собственные каноны этого собора, особенно 87-й канонъ, интерпретація канонѣвъ комментаторами XII в. Все это было бы необъяснимо, по мнѣнію Голля, если бы каноны не имѣли практической силы. Авторъ призываетъ затѣмъ на помощь себѣ Феодорита, который представляетъ практикующимся публичное покаяніе въ смыслѣ системы апостольскихъ постановленій, — Иоанна Лѣствичника и Анастасія Синаита, которые отвѣчаютъ на вопросъ, почему раскаявшася и анаематствовавшаго ересь еретика церковь принимаетъ тотчасъ, а раскаявшася блудника принимаетъ съ отлученіемъ на извѣстное время, откуда слѣдуетъ-де, что блудникъ все еще исключался изъ церкви и не прежде принимался, какъ исповѣдавъ свой грѣхъ и давъ доказательства исправленія, — патриарха Никифора, который назначаетъ 35 л. епитимію отцеубійцѣ и, различая тайные и явные грѣхи, исповѣдавшихся въ первыхъ, по принятіи ими епитиміи, допускаетъ стоять въ церкви до молитвы объ оглашенныхъ, а учинившихъ явные грѣхи подвергаетъ наказанію по всей строгости церковныхъ канонѣвъ. Не только соборъ 869 г., назначившій жесвидѣтелямъ противъ патриарха Игнатія и лицамъ, виновнымъ въ кощунствѣ, прохожденіе покаянія по степенямъ, приводится въ доказательство не прерывавшейся на востокѣ практики публичнаго покаянія, но даже и примѣненіе на западѣ въ IX в., напр. папой Николаемъ I, публичнаго покаянія Голль склоненъ объяснять вліяніемъ восточной практики того времени на западную. Позднѣйшіе свидѣтели продолжающейся практики публичнаго покаянія на востокѣ суть: соборъ 920 г., который, съ ссылкой на прежнихъ св. отцовъ, отлучаетъ отъ церкви вступившихъ въ четвертый бракъ до тѣхъ поръ, пока они будутъ оставаться въ незаконномъ сожитіи, а вступившихъ въ третій бракъ по достиженіи ими 40 лѣтняго возраста (предполагая, что у нихъ нѣтъ дѣтей отъ предшествующихъ браковъ, такъ какъ при дѣтяхъ бракъ 40 лѣт-

нему безусловно воспрещается), подвергаетъ пятилѣтней епитиміи безъ всякаго послабленія, точно также какъ безъ всякаго послабленія подвергаетъ 4-хъ лѣтней епитиміи людей, не достигшихъ 40 лѣтняго возраста и имѣющихъ дѣтей отъ прежнихъ браковъ, — Илія Критскій и Никита солунскій, которые говорятъ объ епитиміяхъ по древнимъ правиламъ, представляя ихъ, стало быть, дѣйствующими, — даже Симеонъ новый богословъ, у котораго можно усмотрѣть указаніе на то, что есть грѣшники, совершенно исключенные изъ церкви, есть такіе, которые, покаившись, исповѣдавшись, и принявъ епитимію, остаются внѣ (?), и такіе, которые еще не исполнили опредѣленнаго времени покаянія, откуда-де слѣдуетъ, что допущенные къ покаянію не составляли одной безразличной массы.

Общій выводъ изъ всей этой аргументаціи таковъ:

Въ принципѣ публично-покаянная дисциплина въ теченіе столѣтій послѣ Нектарія, оставалась неприкосновенною: грѣшникъ исключался и былъ извѣстенъ общинѣ какъ таковой; въ нѣкоторой части церкви подерживалось дѣленіе допущенныхъ къ покаянію на различные классы и предписанные канонами періоды для пребыванія въ каждой изъ степеней; какой конкретный образъ принимала практика въ отдѣльных мѣстностяхъ, въ какихъ странахъ слѣдовали болѣе развитой, въ какихъ болѣе простой системѣ, другими словами, гдѣ дѣйствовали апостольскія правила и гдѣ правила Василія Великаго, — это такіе вопросы, на которые, можетъ быть, никогда не послѣдуетъ отвѣта. Но главное стоитъ внѣ сомнѣнія — продолжающееся существованіе публичной дисциплины и авторитета канонѣвъ.

Какъ ни твердо, однако, поддерживался авторитетъ канонѣвъ, невозможность приложенія ихъ чувствовалась, и изъ этого чувства объясняется составленіе во второй половинѣ XI в. Іоанномъ Постникомъ покаяннаго устава. Онъ имѣлъ, правда, предшественника въ лицѣ Θεодора Студита, но подлинность епитимійныхъ правилъ этого послѣдняго представляется Голлю сомнительною и, во всякомъ случаѣ, историческое значеніе ихъ маловажнымъ. Подъ Іоанномъ Постникомъ Голль со всею рѣшительностію разумѣетъ того монаха — каппадокійца Іоанна Постника, въ честь котораго патріархомъ Каллистомъ въ XIV в. составлено было похвальное слово, изданное профессоромъ Гельцеромъ въ *Zeitschrift f. wissensch. Theologie*, 1886, а не патріарха константинопольскаго конца VI в. Извѣстное сужденіе патріарха Николая Грамматика Голль прямо относитъ къ монаху Іоанну Постнику, современнику патріарха, и при томъ даетъ этому сужденію интересное историческое освѣщеніе. Въ изданіи Гедеона (Γεδεών, 'Ο 'Αδως) сужденіе патріарха выражено не въ томъ видѣ, въ какомъ оно позднѣе комментировано было Вальсамономъ (и въ какомъ оно до сихъ поръ единственно и признавалось въ русской канонической литературѣ за сужденіе Николая). На вопросъ аеонскихъ монаховъ, слѣдуетъ ли налагать епитиміи по канону Постника на болѣе слабыхъ, или на всѣхъ? — патріархъ отвѣтилъ: теперь укрѣпился обычай

налагать епитиміи на многихъ по этой книгѣ, но тѣ, которые находятся въ вѣдѣніи хорошаго и впадутъ въ погрѣшность, посредствомъ канонической кнѣги будутъ исправлены (περὶ τοῦ κανόνος τοῦ νηστευτοῦ εἰ χρηματ' αὐτοῦ κανονίζειν τοὺς ἀσθενεστέρους ἢ πάντας; Απόκρ. Ἐπεκράτησε νῦν ἡ συνήθεια διὰ τῆς βίβλου ταύτης κανονίζεσθαι τοὺς πολλοὺς πλὴν οἱ ἐν γνώσει τοῦ καλοῦ ὄντες, καὶ σφαλλόμενοι διὰ τῆς κανονικῆς ἐπανορθωθήσονται βίβλου) ¹⁾. Такимъ образомъ, патриархъ, свидѣтельствуя о новостѣ укоренившася обычая, не даетъ прямого и рѣшительнаго отвѣта на поставленный ему вопросъ: онъ не хочетъ совѣмъ отвергнуть каноны Постника, но въ тоже время желалъ бы, чтобы для зрѣлыхъ христіанъ поддерживались древнія каноническія постановленія. Такъ какъ, однако, книга Постника нашла благопріятный приемъ у нѣкоторыхъ руководящихъ людей церкви, то рѣшились на фальсификацію отвѣта Николая (очевидно сторонники древнихъ канонѡвъ), и Вальсамонъ комментируетъ уже явно и тенденціозно искаженную редакцію отвѣта Николая. На вопросъ, слѣдуетъ ли кого либо канонизовать по уставу (κανονικόν) Постника, отвѣтъ читается въ слѣдующей редакціи: τὸ τοιοῦτον κανονικόν πολλῇ συγκαταβάσει χρησάμενον πολλοὺς ἀπώλεσε ²⁾; διὸ οἱ ἐν γνώσει τοῦ καλοῦ ὄντες καὶ ἐκ τούτου σφαλλόμενοι ἐπανορθωθήσονται, такъ что второе предложеніе въ отношеніи къ первому является ни къ селу ни къ городу (wie die Faust auf's Auge passt). Вальсамонъ не самъ произвелъ фальсификацію, но онъ принадлежалъ къ числу тѣхъ, которые, расходясь съ большинствомъ, одобряли выраженное въ этой редакціи сужденіе (т. е. неодобрительно относились къ Постнику и стояли за примѣненіе древнихъ канонѡвъ). Никифоръ хартофилаксъ, Властарь и Арменопуль свидѣлствуютъ уже объ окончательномъ утвердившемся авторитетѣ покаяннаго устава Іоанна Постника. Это не мѣшало, однако, авторитету древнихъ канонѡвъ о публичномъ покаяніи поддерживаться во всей силѣ до самаго конца византійской имперіи. А между тѣмъ уже раньше Голль показалъ намъ, что древняя дисциплина публичнаго покаяніа примѣнялась только къ тягчайшимъ грѣхамъ, и такимъ образомъ важнѣйшая задача церкви — воспитаніе ея членѡвъ, нуждающихся въ руководствѣ, оставалась въ пренебреженіи. Исповѣдь никогда не была установлена какимъ-либо канонѡмъ; первое положительное предписаніе о ней является не раньше, какъ въ «Православномъ Исповѣданіи» Петра Могилы. Можно лишь находить историческія свидѣтельства объ *обычаѣ* исповѣди, каковы, напр., свидѣтельство Петра хартофилакса изъ XI в.,

1) Въ этой редакціи вопросъ и отвѣтъ читаются между правилами Никифора (Pitra, II p. 285 qu. 189 въ «Juris Eccles. graec. hist. et monum.»).

2) Любопытно, что и въ этой редакціи отвѣтъ читается между правилами Никифора у Питры въ Spicilegium Solesmense, IV, p. 399 cap. 83. Безъ всякаго сомнѣнія, Никифоръ Исповѣдникъ не повиненъ ни въ той, ни въ другой редакціи, т. е. объ онѣ принадлежать къ числу тѣхъ многихъ правилъ, которыя поздѣе составлены и приписаны Никифору.

Вальсамона изъ XII в., и притомъ объ обычаяхъ, все еще не поставленномъ въ связь съ причащеніемъ, въ смыслѣ безусловно необходимаго предположенія для послѣдняго, а что касается назидательной литературы, принадлежащей почти исключительно перу монаховъ, то она для монаховъ собственно и предназначалась. Становившаяся болѣе и болѣе обычною исповѣдь мірянъ должна была направиться не къ священникамъ, а къ монахамъ. Отношеніе между священствомъ и общиною было не столь тѣсно и интимно, чтобы священникъ имѣлъ первое право на довѣріе мірянъ. Развитие культа не благоприятствовало развитію такихъ интимныхъ отношеній: священникъ могъ считать свою обязанность исполненною, сообщивъ вѣрующимъ въ богослуженіи небесныя силы, и, помимо богослуженія, не имѣлъ ничего такого, что давало бы ему особый авторитетъ. Церковь на никейскомъ соборѣ отклонила введеніе безбрачія въ духовенствѣ: при всеобщемъ почтеніи къ дѣвству, это было, по мнѣнію Голля, ошибкой. Монахъ — дѣвственникъ, вся жизнь котораго проходитъ въ стремленіи къ небу, и который притомъ же имѣетъ «даръ различенія духовъ», долженъ былъ необходимо сдѣлаться соперникомъ священника въ области руководительства душъ. А разъ монашество вступило въ эту область, оно не могло само же себя ограничивать въ своей дѣятельности опредѣленными предметами. Самочувствію монашества, его сознанию обладанія Духомъ, соотвѣтствовала компетентность монаха во всѣхъ дѣлахъ покаянія по всякимъ грѣхамъ, причемъ не придавалось значенія тому обстоятельству, имѣетъ или не имѣетъ монахъ священныя санъ, а также не придавалось значенія и каноническимъ постановленіямъ о наказаніяхъ. Хотя монашество первоначально не имѣло намѣренія выходить за предѣлы монашеской сферы, но уже изъ житія Антонія видно, какое довѣріе имѣли мірскіе люди къ харизмѣ монаха, — къ его способности обуславливать душевное состояніе другихъ и выводить ихъ на правый путь. И во всѣхъ позднѣйшихъ житіяхъ разсказывается о томъ, какъ къ великимъ почитаемымъ монахамъ приходили не единицы, а цѣлыя массы людей. Въ дѣятельности, которая приписывается въ этихъ случаяхъ монаху въ житіяхъ святыхъ, преподаваніе духовнаго совѣта, благословеніе и осуществленіе вяжущей и разрѣшающей власти почти не замѣтно переходили одно въ другое. Ибо что значитъ связываніе и разрѣшеніе въ греческой церкви? — спрашиваетъ Голль, и отвѣчаетъ: указаніе правильныхъ врачебныхъ средствъ противъ грѣха и молитвенное ходатайство предъ Богомъ о прощеніи вины. Поговоривъ въ интимной бесѣдѣ о томъ, что относится къ пользѣ душевной (πρὸς ὠφέλειαν τῆς ψυχῆς), преподавъ свое благословеніе (εὐλογία) и обѣщавъ свое ходатайство, монахъ тѣмъ самымъ и осуществлялъ «нѣчто подобное вяжущей и разрѣшающей власти» (etwas der Binde- und Lösegewalt Analoges). Если сила ходатайства святыхъ подвижниковъ была такова, что даже узлы смерти разрушались, т. е. мертвые воскрешались ихъ молитвами, то силою же ихъ ходатайства разрѣшались и узлы грѣха. Голль заимствуетъ изъ житій святыхъ дока-

зательства широкой духовнической практики монаховъ, какъ мастеровъ въ области духовнаго руководительства. Официальная церковь молчаливо допускала пастырскую дѣятельность монаховъ и наложенную монахомъ епитимію приравнивала къ каноническому покаянію, какъ это было на соборѣ 869 г. Такимъ образомъ, исторически вполне оправдывается то, что говорятъ Симеонъ новый богословъ, Іоаннъ Постникъ и Іоаннъ антиохійскій ¹⁾ о переходѣ власти вяжущей и разрѣшающей къ монахамъ.

1) Покойный А. С. Павловъ въ своемъ новомъ изданіи номоканона при большомъ трудѣ склоненъ былъ даже приписывать Іоанну антиохійскому извѣстное намъ посланіе объ исповѣди. Эта мысль, вѣроятно, навѣяна была на нашего почтеннаго ученаго тѣмъ, что въ λόγος Іоанна антиохійскаго (конца XI в.), о незаконно извлекающихъ выгоды изъ монастырскихъ имуществъ и о монашеской дисциплинѣ, также какъ и въ посланіи объ исповѣди съ именемъ Іоанна Дамаскина (или Симеона новаго Богослова), воспроизводится смѣна послѣдовательныхъ историческихъ эпохъ съ изображеніемъ козней сатаны противъ церкви. Сходнаго, однако, очень мало. Въ λόγος Іоанна антиохійскаго говорится, что послѣ того, какъ проповѣдь Слова Божія охватила весь міръ, сатана употребилъ всѣ усилія къ тому, чтобы погасить вѣру. Для этого въ первую голову онъ воспользовался, какъ нечистыми своими орудіями, императорами и властями, которые преслѣдовали вѣрующихъ. Когда это не привело къ цѣли, онъ внушилъ мысль, что св. крещеніе нужно откладывать до конца жизни, благодаря чему скоропостижно умиравшіе, или во время войны, кораблекрушенія и т. п. оставались некрещеными. Св. отцы — преемники апостоловъ — воспротивились этой махинаціи врага, установивъ крещеніе дѣтей. Тогда діаволъ устремился къ разращенію правовъ христіанскихъ, зная хорошо, что вѣра безъ дѣлъ мертва. Противъ этого св. отцы установили разные способы покаянія и роды наказаній, соотвѣтственные грѣхамъ человѣческимъ, для очищенія тѣла церкви и для возстановленія вѣрующихъ въ то состояніе благодати, въ которомъ они были при крещеніи. И вотъ массы вѣрующихъ устремились къ церкви и, принимая на себя возможные наказанія, получали разрѣшеніе отпущенія. Но и тутъ діаволъ сдѣлалъ такъ, что кающіеся, еще прежде, чѣмъ выполнить время покаянія за прежніе грѣхи, погружались въ новые. Тогда многіе стали удаляться изъ міра въ горы и упражняться въ аскетической жизни; появились монастыри, и когда монашескій чинъ умножился и распространился, законодательству нашей іерархіи угодно было установить, что тотчасъ послѣ посвященій (μετὰ τὰς ἱεράς εὐθὺς τελεωσείας) монахамъ дается совершительная благодать (τελεστικὴ χάρις) и они удостоиваются посвященнаго призванія и священнаго тайнодѣйствія (ἀφιερωτικῆς ἐπικλήσεως καὶ ἱερουρικῆς τελετουργίας, ὡς καὶ ὁ μέγας Διονύσιος τὸ τῆς μοναχικῆς τελεωσείας μυστήριον ἐκτιθέμενος), причѣмъ авторъ подробно разъясняетъ это воззрѣніе, ставитъ монашескій чинъ въ серединѣ между священствомъ и вѣрующимъ народомъ. Посвященіе монаховъ уподобляется крещенію по тѣмъ страшнымъ отреченіямъ и обѣтамъ, которыя произносятся при немъ, почему божественные отцы и называли его вторымъ крещеніемъ, имѣющимъ силу возобновлять первое. Божественные отцы установили правила жизни монашеской, и явился цѣлый рядъ богодухновенныхъ писаній, относящихся къ этому предмету. Монастыри распространились повсемѣстно — мужскіе и женскіе. Врагъ человѣческаго рода подвигнулъ Льва Исавра и Константина Копронома уничтожить монашескій чинъ, но и тутъ ошибся въ расчетѣ. Непобѣдимую силою Христа онъ ниспровергнулъ вмѣстѣ съ его иконоборческими кознями, и съ этого времени до сего дня, на протяженіи 400 л., чинъ монашескій пользуется такимъ почетомъ отъ всѣхъ вѣрующихъ, что исповѣдь, признаніе въ грѣхахъ и соотвѣтственные епитиміи и разрѣшенія перенесены на монаховъ. Сатана не успокоился. Уже не Діоклетіаны или Максиміаны,

Указываемую послѣднимъ дату начала дѣятельности монаховъ по осуществленію этой власти, именно времена иконоборства, Голль находитъ (довольно неожиданно) очень вѣроятною; въ правилѣ Никифора Исповѣдника, по которому, при отсутствіи пресвитера, и монахъ можетъ налагать епитимію, онъ видитъ (тоже довольно неожиданно) «первый симптомъ отступленія священства на задній планъ».

Такимъ образомъ, съ конца иконоборческой эпохи до половины XIII в. монашество находилось въ исключительномъ обладаніи вяжущей и разрѣшающей властію: это была привилегія, принадлежавшая сословію, осуществлявшаяся каждымъ, кто носилъ *схѣтѣ*. Отъ Вальсамова узнаемъ, что официальная церковь старалась связать эту монашескую привилегію съ церковнымъ порядкомъ посредствомъ назначенія монаховъ въ духовники и посвященія ихъ въ пресвитеры, причѣмъ вліяла на нихъ и въ

не Аріи и Несторіи и проч., а мы сами взаимно, православные православныхъ, поражаемъ и убиваемъ. Дѣло въ томъ, что данное и посвященное нѣкогда Богу христіолюбивыми императорами, архіереями, властями, монахами и мірянами, стало раздаваться людьми въ даръ людямъ, не смотря на закліянія фундаторовъ: монастыри, герокоміи, ксенодохи и принадлежащіи имъ владѣнія. Началось это опять со времени Копровима, ненавидѣвшаго монашество, а поздѣе и не-иконоборцы стали держаться той же практики, отдавая монастыри разнымъ лицамъ для возстановленія и украшенія, каковая цѣль на самомъ дѣлѣ стала забываться, и монастыри стали разсматриваться, какъ источникъ дохода. И вотъ начинается раздача монастырей въ даръ мірянамъ, даже женатымъ, даже пожалованіе одного монастыря двоимъ. Жалованныя грамоты — это просто нѣчто богохульное. «Мое величество» или «наша кѣрность» жалуемъ тебѣ такому-то такой-то монастырь, носящій имя Господа Бога и Спаса нашего Іисуса Христа, или Пречистой Госпожи нашей Дѣвы Богородицы, или кого-либо изъ святыхъ, со всѣми правами, привилегіями, владѣніями, движимостями и остальными доходами, пожизненно или въ предѣлахъ еще одного поколѣнія. Подумай человекъ, что ты говоришь и что пишешь, и ужаснися! Что всего хуже, эту практикою расшатывается и дисциплина церковная: между тѣмъ какъ за священствомъ должно бы слѣдовать монашество, а за монашествомъ вѣрующій народъ теперь міряне стали выше монаховъ. Если бы кто-либо сказалъ, что раздаваемые въ даръ монастыри стоять цѣлые и невредимые, то противъ этого вопіютъ монастыри, разрушенные харистикаріями (т. е. тѣми, кому они пожалованы), или превращенные въ подгородныя дачи. Тѣ, которыхъ дурной обычай называлъ харистикаріями, получивъ монастырь, на всѣхъ и на все смотрятъ, какъ на находящееся въ ихъ полномъ распоряженіи, не исключая самихъ храмовъ и монаховъ, храмамъ и монахамъ выдаютъ скудную часть доходовъ, да и то какъ милость, послѣ многихъ просьбъ, игумену предписываютъ принимать въ число братіи, съ предоставленіемъ кельи и права на доходъ, недостаточныхъ лицъ, безъ соблюденія правила о трехлѣтнемъ искуствѣ (Напечатано у Cotelarii Мопш. I, 159—161). — Таково содержаніе рѣчи Іоанна антиохійскаго. Съ посланиемъ объ исповѣди, носящимъ имена Іоанна Дамаскина и Симеона новаго Богослова, документъ, повторяемъ, имѣетъ весьма мало общаго; но онъ важенъ въ другомъ отношеніи: то, что въ немъ говорится о харистикаріяхъ, невольно напрашивается на сравненіе съ хозяйничаньемъ западныхъ феодальныхъ сеньоровъ въ церковныхъ бенефіціяхъ, на что, впрочемъ, и обращено уже вниманіе въ наукѣ (*Успенскій*, Типикъ монастыря св. Маманта въ Константинополѣ, въ «Лѣтописи историко-филологич. общ. при новоросс. унив. 1892; *Nissen*, Die Diataxis des Michael Attaleiates, 1894).

томъ смыслѣ, чтобы епитеміи назначали они не по усмотрѣнію, а по канонамъ, не имѣя, однако, возможности помѣшать распространенію покаянаго устава Постника. Вальсамонъ энергично и принципиально вступилъ въ борьбу съ монашествомъ, отстаивая «право должности противъ свободаго духа», и, вмѣстѣ съ тѣмъ, авторитетъ древнихъ каноновъ противъ каноновъ Постника, искусственно интерпретируя кареагенскія правила и выводя право на принятіе исповѣди изъ епископскаго уполномоченія, которое можетъ быть дано только священникамъ, а не простымъ монахамъ. Любопытно, что и Вальсамонъ не можетъ отрѣшиться отъ мысли, что для осуществленія власти ключей требуется личная способность. Почему епископъ способенъ отпускать грѣхи? Потому что хиротонія архіерейская, подобно помазанію царей, заглаживаетъ всякіе грѣхи, и малые и тяжкіе, учиненные до хиротоніи и помазанія (*ἡ μὲν χειροτονία τῶν ἀρχιερέων καὶ τὸ χρίσμα τῶν βασιλέων ἀπαλείφουσι τὰ πρὸ τῆς χειροτονίας καὶ τοῦ χρίσματος ἁμαρτήματα, οἷα ἂν ὄσι. διὰ γὰρ τοῦτο καὶ ἔξουσίαν ἔχουσιν οἱ ἐπίσκοποι ἀφιέναι ἁμαρτήματα* — къ 12 пр. анк.). Какъ надо полагать, Вальсамонъ и царей считалъ способными отпускать грѣхи. Но, спрашивается, откуда пресвитеръ получаетъ вяжущую и разрѣшающую власть? Формальнаго порученія посредствомъ полномочной грамоты (*ἐνταλτήριον*) мало для того, чтобы сдѣлать пресвитера способнымъ къ ея осуществленію, а хиротонія пресвитерская погашаетъ, по словамъ самаго же Вальсамона, только малые грѣхи (*ἡ δὲ χειροτονία τῶν ἱερέων καὶ τῶν ἐτέρων ἱερωμένων μικρὰ ἁμαρτήματα ἀπαλείφει*), почему священники и не могутъ отпускать грѣхи (*ὁθεν οὐδὲ ἀφιέναι ἁμαρτίας οἱ ἱερεῖς δύνανται*). Такъ Вальсамонъ и не вышелъ изъ противорѣчія, заключаетъ Гольцъ. Противорѣчіе, добавимъ отъ себя, еще болѣе усиливалось, такъ сказать усугублялось разсужденіемъ Вальсамона въ его *Μελέτη χάριν τῶν δύο ὀφφικίων*, что патріархъ делегируетъ хартофилаксу ключи царства небснаго, а хартофилаксъ уполномочиваетъ іереевъ и монаховъ выслушивать помышленія людей и разрывать рукописанія грѣховъ, что Всесвятымъ Духомъ дано только епископамъ.

Протестъ такихъ людей церковнаго порядка, какъ Вальсамонъ и его послѣдователи, въ которыхъ у него не было недостатка (каковъ напр. Никифоръ хартофилаксъ) противъ господства монашеской харизмы, по мнѣнію Гольца, не имѣлъ бы успѣха, если бы не случилось во второй половинѣ XIII в. событіе, оказавшее сильную поддержку тенденціи отвоевать власть ключей для священниковъ, — ліонская унія. Результатъ унии, выразившійся въ исповѣданіи Михаила Палеолога, въ отношеніи къ таинствамъ имѣлъ рѣшающее значеніе для восточной церкви. Если покаяніе есть одно изъ семи таинствъ (*μυστήριον, λειτουργημα, sacramentum*), то не могло быть болѣе никакого сомнѣнія въ томъ, что таинство можетъ быть совершаемо только священникомъ. Не случайно поэтому, что Симеонъ солунскій, разсуждающій о седемьричномъ числѣ таинствъ, какъ о чемъ-то само собою разумѣющемся, не смотря на почтеніе его къ

монашеству, энергически отказывается ему въ вяжущей и разрѣшающей власти, хотя и въ его время все еще нѣкоторые епископы переносили эту власть на монаховъ. Но взглядъ Вальсамона, по которому, кромѣ священнаго сана, для принятія исповѣди и для разрѣшенія отъ грѣховъ требуется еще нѣчто особенное, чего простая полномочная грамота не даетъ, отразился въ томъ, что привилегія монашества все-таки удержалась въ измѣненной формѣ: порученіе епископское дается *іеромонаху*, а не мірскому священнику.

Таково богатое содержаніе третьей части изслѣдованія Голя. Какъ выше было замѣчено, здѣсь много остроумнаго и оригинальнаго; но слѣдуетъ добавить, что не мало есть и сомнительнаго, а пожалуй и совсѣмъ невѣрнаго. По моему мнѣнію, трудно возражать противъ положеній Голя о несуществованіи обязанности исповѣди, объ отсутствіи связи между исповѣдью и причащеніемъ Св. Таинъ, о разившемся послѣдовательно христіанскомъ обычаѣ исповѣдываться во всѣхъ грѣхахъ, объ усиліяхъ Вальсамона включить исповѣдь въ церковно-правительственный порядокъ, о томъ, что покаянные уставы, дошедшіе до насъ съ именемъ Іоанна Постника, не принадлежатъ константинопольскому патріарху конца VI в., о томъ, что на востокѣ, не безъ вліянія западной теологіи, установилось седемичное число таинствъ. Напротивъ сомнѣніе возбуждаютъ такія положенія автора, какъ напр., что покаянный пресвитеръ не могъ существовать при системѣ покаянныхъ степеней, которая будто бы совсѣмъ не давала простора индивидуальной оцѣнкѣ лицъ и обстоятельствъ (о чемъ однако см. 5 анкир., 12 ник., 74 и 84 Вас. В., 5—8 Григ. Нисск.), что въ словахъ Созомена о покаянномъ пресвитерѣ (*ὁ δὲ πρὸς τὴν ἐκάστου ἀμαρτίαν ὅτι χρὴ ποιῆσαι ἢ ἐκτίσαι ἐπιτίμιον θεὸς ἀπέλυε παρὰ σφῶν αὐτῶν τὴν δίκην εἰσπραξαμένου*) ἀπέλυε означаетъ актъ разрѣшенія или примиренія (ср. Объемъ дисциплин. суда, стр. 91—92 прим. 3 и сужденіе самого Голя о положеніи епископа по системѣ апостольскихъ постановленій),— что какъ эта послѣдняя система, такъ и система покаянныхъ степеней имѣли дѣло только съ смертными грѣхами (между тѣмъ какъ перечисляемые въ канонахъ развѣтвленія главныхъ древнецерковныхъ грѣховъ далеко не всѣ оказываются тяжкими грѣхами, да и самъ Голь допускаетъ возможность исповѣди всякихъ грѣховъ епископу по системѣ апостольскихъ постановленій или покаянному пресвитеру, а Функъ, *Kirchen-geschichtliche Abhandlungen und Untersuchungen*, Paderborn, 1897 S. 180, самую мягкость дисциплины апостольскихъ постановленій— не выше 7 недѣль покаянія— склоненъ объяснять именно тѣмъ, что составитель имѣлъ въ виду не тяжкіе, а скорѣе обыкновенные грѣхи христіанъ),— что Василій Великій подѣ *πεπιστευμένοι τὴν οἰκονομίαν τῶν μυστηρίων τοῦ Θεοῦ* понималъ не священниковъ (тогда какъ «строительство Таинъ Божіихъ» на древнецерковномъ языкѣ едва-ли кому-либо приписывалось, кромѣ священниковъ). Съ нѣкоторою подробностью мы должны въ особенности остановиться на трехъ пунктахъ въ разбираемой части изслѣдованія Голя.

Первый пунктъ — это усматриваемая почтеннымъ авторомъ связь между исповѣдниками и монахами при посредствѣ Климента александрійскаго и Оригена. Исповѣдники на востокѣ давали миръ или разрѣшеніе падшимъ (а по мнѣнію Функа скорѣе ходатайствовали за падшихъ о дарованіи имъ мира, стр. 181), даже и позднѣе Климента и Оригена. Съ исповѣдниками имѣлъ дѣло не только Діонисій александрійскій (Евсевій, Церк. Истор. VI, 42), но и Петръ александрійскій въ началѣ IV в. (5 правило его); но ни при томъ, ни при другомъ острой борьбы между церковью и исповѣдниками, какъ видно, не было, и церковная должность спокойно вступила въ исключительное обладаніе вяжущею и разрѣшающею властію, исповѣдники же не оставили послѣ себя никакихъ наслѣдниковъ. Между Климентомъ и Оригеномъ съ одной стороны и между монахами съ другой тоже трудно усмотрѣть историческую связь въ отношеніи вяжущей и разрѣшающей власти. И о томъ, и о другомъ можно утверждать лишь, что они не всякаго епископа или пресвитера считали способнымъ связывать и разрѣшать, требуя отъ церковно-должностныхъ органовъ субъективной святости для осуществленія этой власти. Но чтобы «истинный гностикъ» или «человѣкъ Божій» Климента александрійскаго (Стром. VII, 1; Кто изъ богатыхъ спасется, 35, 41) или искусный душевный врачъ Оригена (2 бес. на псаломъ 37-й) имѣли вяжущую и разрѣшающую власть, этого ни откуда не вытекаетъ. Климентъ совсѣмъ не говоритъ о вяжущей и разрѣшающей власти, а Оригенъ явственно связываетъ «апостольское право связыванія и разрѣшенія» съ епископскимъ дисциплинарнымъ судомъ по тяжкимъ преступленіямъ, объ искусномъ же душевномъ врачѣ говоритъ, что онъ даетъ совѣтъ или относительно того, какимъ образомъ грѣшникъ можетъ получить непосредственное прощеніе отъ Бога, или относительно необходимости рассказать грѣхъ священнику и черезъ его посредство, путемъ публичнаго покаянія, получить разрѣшеніе. Голль, какъ было указано выше, признаетъ правильнымъ показаніе Іоанна антиохійскаго, который начало осуществленія монахами вяжущей и разрѣшающей власти относитъ ко временамъ иконоборства, и въ правилѣ Никифора видитъ первый симптомъ отступленія священства на задній планъ въ области духовничества. Спрашивается, почему же потребовался цѣлый рядъ столѣтій для того, чтобы монахи вступили наконецъ въ наслѣдство послѣ исповѣдниковъ, или послѣ Климента и Оригена? Голль говоритъ, что преподаваніе духовнаго совѣта, благословеніе, разрѣшеніе отъ грѣховъ *незамѣтно* переходили одно въ другое. Однако до временъ иконоборства со времени появленія монашества прошелъ слишкомъ продолжительный періодъ исторіи, чтобы можно было говорить о незамѣтности перехода. За безспорное нужно принять только то, что монахи, прославившіеся святостію жизни и духовною опытностію, привлекали къ себѣ людей, которые, не поддавъ дисциплинарному церковному суду, нуждались въ совѣтѣ относительно того, какъ бороться съ страстями, или какъ искупить учиненные грѣхи, и въ молитвенномъ

ходатайствѣ святого человѣка. Обстановка, при которой происходили бесѣды подвижниковъ съ приходящими изъ міра людьми, какъ она изображается въ житіяхъ святыхъ, не даетъ возможности представить себѣ, что либо «подобное вяжущей и разрѣшающей власти». Бесѣдуя «черезъ оконце» съ приходящими о томъ, что относится «къ пользѣ душевной», и давая свое благословеніе, монахъ не думалъ осуществлять вяжущую и разрѣшающую власть, которая мыслилась не иначе, какъ въ соединеніи съ церковнымъ судомъ, съ опредѣленнымъ порядкомъ церковнаго покаянія, съ церковными молитвами и съ церковными руковожденіями. Вѣдь и авторъ посланія объ исповѣди — Симеонъ новый богословъ или кто другой — не иначе представляетъ себѣ осуществленіе вяжущей и разрѣшающей власти, какъ съ ἐπίθεσις χειρῶν ἀγίων ἀνδρῶν. Поэтому исторически правильнѣе было бы производить вяжущую и разрѣшающую власть монаховъ не отъ харизматиковъ апостольскаго и послѣ-апостольскаго времени, не отъ исповѣдниковъ, не отъ Климента и Оригена (последній, вдобавокъ, скоро сталъ пользоваться дурною славой на востокѣ), а отъ того «Данаева подарка», который, по выраженію Голя, монахи получили отъ Ареопегита. Иконоборческая эпоха, когда епископскія кафедры были замѣщены иконоборцами и когда, по выраженію автора житія Стефана новаго, исполнилось пророчество Осія: «якоже людіе, тако и жрецъ», и не стало ни посвящающаго, ни посвящаемаго (Analecta graeca, изд. Бенедикт. монаховъ въ продолженіе «Монументовъ» Котельера, стр. 445), должна была въ сильной степени содѣйствовать полету діонисіевскихъ идей въ монашествѣ, на что указываетъ и Іоаннъ антиохійскій въ вышеприведенномъ λόγος, датирующій вяжущую и разрѣшающую власть монаховъ со временъ иконоборчества и пменно въ связи съ идеями Діонисія Ареопегита. Въ самомъ дѣлѣ, изъ житія того-же Стефана новаго получаемъ нѣкоторые, нелишне нынѣ исторической важности, свѣдѣнія о высококомъ достоинствѣ постриженія въ монашескій образъ, какъ второго крещенія, и самаго монашескаго образа: Стефанъ облачаетъ одну женщину въ ἄγιον σχῆμα, съ переименованіемъ ея въ Анну, и дѣлается для нея πατήρ καὶ ἀνάδοχος ἐν κυρίῳ; на мѣсто казни онъ отправляется «единою точію кожанною прикровенъ мантией», чтобы «святой иноческій образъ» не былъ поправъ ногами беззаконныхъ; монашествующая братія не только была овцами (πρόβατα) въ отношеніи къ Стефану, какъ къ пастырю (ποιμήν), но и называли его ἀρχιεπίμνηα, а авторъ житія въ своемъ заключительномъ молитвенномъ обращеніи къ преподобному называетъ его священникомъ человѣческихъ душъ (ψυχῶν ἀνθρωπίνων ἱερούργος), хотя изъ житія не видно, чтобы преподобный имѣлъ санъ пресвитера (тамъ же, стр. 500, 516, 529). Неудивительно, что и авторъ посланія объ исповѣди называетъ монаховъ οἰκονόμοι τοῦ μεγάλου τοῦτου μοντηρίου, каковое выраженіе едва ли возможно было для Василія Великаго. Нужно думать, такимъ образомъ, что и въ самой монашеской средѣ далеко не незамѣтно совершился переходъ духовнаго совѣта и благословенія испо-

вѣдавшемуся грѣшнику въ вяжущую и разрѣшающую власть, а что касается церковно-правительственныхъ круговъ, соединеніе вяжущей и разрѣшающей власти съ тайною исповѣдью могло выясниться не ранѣе, какъ съ перенесеніемъ древнихъ (караагенскихъ) канонѡвъ о публичномъ покаяніи на тайную исповѣдь (См. объ этомъ въ моей брошюрѣ: «Вопросъ о номоканонѣ Іоанна Постника въ новой постановкѣ» стр. 88 и сл.).

Второй пунктъ, въ которомъ трудно согласиться съ Голлемъ,—это не прерывавшаяся будто бы и не прекращавшаяся до самаго паденія византійской имперіи практика публичнаго церковнаго покаянія. Почтенный авторъ прибѣгаетъ къ такимъ доказательствамъ въ пользу отстаиваемаго имъ положенія, какъ занесеніе канонѡвъ въ сборники, приравненіе Юстиніаномъ канонѡвъ къ законамъ, перечисленіе канонѡвъ трульскимъ соборомъ и т. п. Жаль, что Юстиніанъ, при изданіи СХLI новеллы имѣвшій удобный случай поставить для насъ виѣ сомнѣній практику продолжавшагося публичнаго покаянія, ничего не сказалъ намъ объ этомъ. Занесеніе же канонѡвъ въ сборники и проч. свидѣтельствуетъ только о томъ, что авторитетъ канонѡвъ никѣмъ не отрицался и не отиѣнялся, но не свидѣтельствуетъ о практическомъ примѣненіи публичнаго покаянія по канонамъ. Не только въ Византіи, а и у насъ въ Россіи, даже въ наше время, древніе каноны издаются въ оффиціальному сборникѣ, мало того—существуетъ даже увѣренность, что древніе каноны дѣйствуютъ во всей силѣ, и въ то же время ничего подобнаго древнецерковной системѣ публичнаго покаянія не только въ смыслѣ Василия Великаго, но и въ смыслѣ апостольскихъ постановленій, не существуетъ въ практикѣ.—Функъ подорвалъ одну изъ главныхъ опоръ, на которыхъ могло держаться мнѣніе изслѣдователей, единомысленныхъ съ Голлемъ,—свидѣтельство Іоанна рапскаго (около 600 г.) въ его схолияхъ на «Лѣтвицу» Іоанна Синайскаго, сохранившихся на латинскомъ только языкѣ. Функъ показалъ, что хотя Іоаннъ рапскій выражается настоящимъ временемъ, но говоритъ такимъ языкомъ, который изобличаетъ въ авторѣ челоуѣка, не видѣвшаго и не наблюдавшаго своими собственными глазами того, о чемъ онъ говоритъ, а воспроизводящаго историческую практику по собственному пониманію: въ одномъ мѣстѣ онъ отождествляетъ слушающихъ съ плачущими, а въ другомъ дѣлитъ кающихся по пяти степенямъ: 1) locus plorantium, 2) locus qui dicitur audientium, 3) subsequestratio, 4) consistorium, 5) statio cum fidelibus (Funk, Abhandl. und Untersuch., 201—202). Для Голя достаточно, если Никифоръ напр. назначаетъ 35 л. епитимію, или соборъ 920 г. назначаетъ епитимію безъ всякаго послабленія, или какойнибудь канонистъ пишетъ о церковномъ покаяніи, не высказывая сомнѣній въ практическомъ его примѣненіи, чтобы призвать ихъ въ свидѣтели продолжающейся практики публичнаго покаянія, не смотря на то, что напр. Вальсамонъ, пользующійся всякимъ случаемъ поставить на мѣсто публичнаго покаянія «δέουσαι λογισμοίς», въ толкованіи 102 трул. выраженію собора:

τὸν ἕλεον κατ' ἄξιον ἐπιμετρεῖν придаетъ такой смыслъ, который имѣетъ мало общаго съ церковнымъ покаяніемъ по канонамъ. Спорить, разумѣется, нельзя противъ того, что убійцы, предубодѣи, отступники и проч. не перевелись на востокъ послѣ IV в., и что огласившіяся преступленія, виновниковъ которыхъ община знала, какъ таковыхъ, насколько не приходилось имъ искупать свои преступленія единственно уголовнымъ наказаніемъ, могли подвергаться церковному суду; но какъ дѣйствовалъ въ отношеніи къ нимъ церковный судъ, объ этомъ никакихъ вѣрныхъ свѣдѣній до IX вѣка мы не имѣемъ, и надобно полагать, что эпоха ожесточенной борьбы религіозныхъ партій не могла способствовать поддержанію церковной дисциплины. Правило 87 трул., какъ уже много говорено было о немъ со времени Морина, ничего не доказываетъ. А что касается правилъ Никифора Исповѣдника (я не упоминаемыхъ Голлемъ новелъ Константина Порфиророднаго и Мануила Комнина—Zachariae v. Lingenthal, Ius graeco-romanum, III, coll. III, пов. X—XI; coll. IV, пов. LXVIII), равнымъ образомъ постановленія собора 869 г., то по поводу этихъ историческихъ свѣдѣтельствъ скорѣе слѣдуетъ поставить вопросъ о томъ, не вліяла ли практика западной жизни на востокъ, чѣмъ находить въ означенныхъ свѣдѣтельствахъ доказательство непрерываемости восточной древнецерковной практики (см. объ этомъ мою работу: Къ вопросу о западномъ вліяніи на древнерусское право, 1893, стр. 182 и сл., 69 и сл.). Замѣчательно, что Голль, довольствующійся для обоснованія своего тезиса даже такими, ничего не говорящими, свѣдѣтельствами, въ которыхъ содержится просто указаніе на примѣненіе церковной епитиміи безъ всякаго послабленія и не содержится никакого намека на степени покаянія, относительно запада утверждаетъ, что система покаянныхъ степеней была вовсе ему неизвѣстна. Въ томъ же смыслѣ, правда, выражаются и другіе изслѣдователи новѣйшаго времени, какъ Гиншіусъ (Kirchenrecht, B. IV, 720) и Функъ (Abhandl. 191 и сл.); но эти послѣдніе желали сказать только, что система четырехъ покаянныхъ степеней, даже и въ Каппадокіи и въ Малой Азіи не имѣвшая однообразнаго повсемѣстнаго примѣненія (Григорій Нисскій знаетъ только три степени, а лаодикійскій соборъ въ правилахъ 5, 9 и 19 предполагаетъ дисциплину, согласную съ апостольскими постановленіями), на западѣ никогда не воспроизводилась въ формахъ, свойственныхъ востоку, не смотря на то, что первый вселенскій соборъ придалъ системѣ покаянныхъ степеней общецерковную санкцію. Функъ съ большимъ остроуміемъ указалъ на то, что латинскіе переводчики греческихъ канонѳвъ, передавая греческій терминъ ὑποπίπτοντες латинскимъ poenitentes, а греческое слово ἁγροόμενοι иногда словомъ catechumeni, очевидно не имѣли яснаго представленія ни о классѣ припадающихъ, ни о классѣ слушающихъ (стр. 192—194). Но что западъ совсѣмъ не зналъ никакихъ степеней покаянія, этого нельзя утверждать, и напр. самъ же Гиншіусъ (стр. 721 прим. 7) приводитъ каноны соборовъ II арелатскаго (около по-

ловины V в.) и двухъ соборовъ испанскихъ (конца первой четверти VI в.). Слѣдовало бы упомянуть еще о соборѣ римскомъ 487 г. (Baronius, Annales, VI p. 564—565; Mansi, VII, 1173—1174; Hefele, Conciliengeschichte, B. II, 1875 S. 614 sqq.). Пусть на западѣ слушающихъ ставили на одну линію и смѣшивали съ оглашенными, пусть греческая *ὑπόμνησις* была западу неизвѣстна; это не мѣшало, однако, западу знать и практиковать систему покаянія по крайней мѣрѣ по двумъ степенямъ, не считая возможной предшествующей стадіи, на которой грѣшникъ долженъ былъ чѣмъ нибудь засвидѣтельствовать свое смиреніе и раскаяніе предъ церковью, прежде чѣмъ быть допущеннымъ къ покаянію. Функъ хорошо знаетъ, что въ IX в. на западѣ наблюдается большее сближеніе съ покаяннымъ порядкомъ греческихъ канонѣвъ, чѣмъ въ предшествующіе вѣка, и объясняетъ это явленіе оппозиціей со стороны церкви пенитенціаламъ, а Гольцъ (прим. на стр. 284) находитъ «поучительными» эти западныя попытки ввести покаянную дисциплину по степенямъ на основаніи греческихъ канонѣвъ, тѣмъ самымъ желая, конечно, сказать, что практика публичнаго покаянія по степенямъ, не прерывавшаяся на востокѣ и до IX в. на западѣ не проникавшая, въ IX в. наконецъ проложила себѣ путь и на западѣ. Какъ и почему, остается безъ объясненія. Мыѣ приходилось говорить о томъ значеніи, которое получила церковная дисциплина въ эпоху каролинговъ для государственнаго порядка (Къ вопросу о западномъ вліяніи, стр. 182 и сл.), и о томъ, что реакція со стороны церковнаго правительства системѣ тайнаго покаянія по пенитенціаламъ совпала съ стремленіемъ каролинговъ воспользоваться церковной дисциплиной, какъ восполненіемъ несовершенствъ свѣтскаго уголовнаго права. И нужно было случиться, что папа Николай I, на рѣшеніяхъ котораго именно и наблюдается сближеніе западнаго покаяннаго порядка съ системой покаянныхъ степеней по древнимъ греческимъ канонамъ (см. Функъ, стр. 195; Суворовъ, Слѣды западно-католическаго церковнаго права въ памятникахъ древняго римскаго права, 1888, стр. 9 и сл.), зналъ номоканонъ въ L титуловъ, содержащій въ себѣ, какъ извѣстно, 68 правилъ Василія Великаго, которыхъ не было ни у Діонисія Малаго, ни въ другихъ латинскихъ версіяхъ греческихъ канонѣвъ. О своемъ знакомствѣ съ номоканонѣвъ въ L титуловъ свидѣтельствуетъ весьма ясно самъ папа Николай, который писалъ Фотію, имѣя въ виду сардикскіе каноны: «quomodo apud vos ignorantur quae sunt in concordantia quinquaginta titulorum» (см. Pitra, I, 485)? Такимъ образомъ, не восточною практикою VIII или IX в., а знакомствомъ папы Николая съ самыми канонами греческими объясняется попытка папы сблизить съ древнею греческою системою покаянный порядокъ, потребность въ которомъ почувствовалась въ тогдашней западной жизни. А практика западной жизни, оживлявшая съ новою силою древнецерковную противоположность между *delicta publica et privata* и стремившаяся притомъ къ согласованію съ греческими канонами, могла отразиться и на восточныхъ

правилахъ съ именемъ Никифора и тѣмъ богѣ на постановленіи собора 869 г., на которомъ, что бы ни говорили, руководящее положеніе занимали палскіе легаты. Они возбудили на соборѣ вопросъ о привлеченіи къ суду жесвидѣтелей противъ патріарха Игнація и тѣхъ придворныхъ, которые при императорѣ Михаилѣ кощунственно надѣвали на себя священныя облаченія и совершали священныя дѣйствія; они вели допросъ виновныхъ; они вмѣстѣ со всѣмъ святымъ соборомъ назначили покаяніе; къ нимъ обращались представители императора съ ходатайствомъ о сокращеніи срока покаянія. Самое покаяніе не совпадаетъ съ публичнымъ покаяніемъ по древнимъ канонамъ, а только сблизается съ ними, подобно покаянію, налагавшемуся папой Николаемъ на западѣ, и подобно этому же послѣднему содержитъ въ себѣ регулированіе воздержанія отъ извѣстныхъ родовъ пищи въ извѣстные дни, чего не было въ греческихъ покаянныхъ канонахъ (Mansi, XVI, 149—154. 395). Слѣдовательно, можно придти къ выводу о взаимности вліянія востока на западъ и запада на востокъ въ томъ смыслѣ, что *практика западная* въ IX в. находилась подъ вліяніемъ *греческихъ каноновъ*, и на *практикѣ восточной отразилось вліяніе западной*, подобно тому, какъ западное вліяніе отразилось позднѣе на новеллахъ Константина Порфиророднаго и Мануила Комнина; для предположенія же возможности вліянія восточной жизни на западную жизнь нѣтъ достаточнаго основанія.

Третій пунктъ, въ которомъ трудно согласиться съ Голлемъ,—это время появленія на востокѣ покаяннаго устава или номоканона. Въ брошюрѣ: «Вопросъ о номоканонѣ Іоанна Постника въ новой постановкѣ», мнѣ приходилось, еще прежде чѣмъ я познакомился съ прекраснымъ изслѣдованіемъ Голя, высказаться, что извѣстное сужденіе патріарха Николая Грамматика, вѣроятно, относилось къ тому монаху каппадокійцу Іоанну Постнику, о которомъ говорится въ изданномъ Гельдеромъ похвальномъ словѣ патріарха Калиста, и что имя этого позднѣйшаго Іоанна Постника должно было сыграть немаловажную роль въ разнообразныхъ надписаніяхъ номоканоновъ и канонаріевъ, которые надписываются именемъ то патріарха Іоанна Постника, то монаха Іоанна Постника, то преподобнаго отца нашего Іоанна Постника. Насколько мнѣ приходилось заниматься вопросомъ о номоканонѣ, я составилъ себѣ убѣжденіе, что до трузьскаго собора и даже пожалуй до епитимійнаго устава Феодора Студита на востокѣ не было покаянныхъ номоканоновъ, слѣдовательно, до сихъ поръ считаю нужнымъ согласиться съ Голлемъ. Номоканонъ не могъ появиться ни въ приходской средѣ по причинамъ, указаннымъ въ названной моей брошюрѣ, ни въ монашеской средѣ, избираемой въ произведеніяхъ монашеской литературы такимъ чертами, которыя имѣютъ мало общаго съ регламентаціей покаянныхъ уставовъ. Монахи, безъ сомнѣнія, начали дѣйствовать какъ духовные врачи (безъ вяжущей и разрѣшающей власти) вскорѣ же послѣ появленія монашества, какъ исторической величины; но ни въ отношеніи къ приходскимъ

мірянамъ, ни въ отношеніи къ прегрѣшающимъ членамъ монашеской братіи, монахи-руководители не держались какихъ либо регламентированныхъ приемовъ, давая соотвѣтственный натурѣ каждаго пациента духовный совѣтъ и выдвигая на первый планъ интензивность покаянія. Авва Пименъ спросилъ однажды авву Іосифа, что дѣлать, когда нападаютъ страстные помыслы, отгонять ли ихъ, или дать имъ войдти? Старецъ отвѣтилъ: дай имъ войдти и борись съ ними. Но когда того же старца и о томъ же спросилъ нѣкій египтянинъ, отвѣтъ получился противоположный: никоимъ образомъ не позволяй помысламъ войдти, но всячески отгоняй ихъ. Пименъ, узнавъ объ этомъ, съ недоумѣніемъ и огорченіемъ обратился къ аввѣ Іосифу: авва, я тебѣ ввѣрилъ свои помыслы (ἐγὼ ἐπίστασα σοι τοὺς λογισμοὺς μου), и вотъ мнѣ ты сказалъ иное, чѣмъ египтянину. Старецъ отвѣтилъ ему: развѣ ты не знаешь, что я люблю тебя? и объяснилъ, что для одного полезно дать помысламъ войдти и бороться съ ними, а для другого лучше немедленно отсѣчь ихъ, и не давать имъ даже и приближаться (Ἀποφθέγματα, Cotelerii Monum. I, 494—495). Опытный монахъ-руководитель принималъ въ соображеніе все разнообразіе козней діавола и давалъ соотвѣтственный совѣтъ, зная, что если человѣка бѣдность не ввела въ грѣхъ, то врагъ смущаетъ его богатствомъ, если поношеніе и злословіе не привели къ цѣли, пользуется похвалами и славой, если цвѣтущее здоровье не ввело въ грѣхъ, насылаетъ болѣзнь, если удовольствія не доводятъ до паденія, старается задавить массой труда и довести до малодушія (ibid. 694) и т. п. Авва Серапіонъ одну блудницу, просившую, чтобы онъ отвелъ ее въ такое мѣсто, гдѣ она могла бы дѣлать угодное Богу, отвелъ въ женскій монастырь и, вручая ее настоятельницѣ, сказалъ: прими эту сестру и не налагай на нее какого нибудь бремени или заповѣди, какъ на другихъ сестеръ; пусть дѣлаетъ то, что сама пожелаетъ дѣлать. Черезъ нѣсколько дней вновь принятая сестра сама рѣшила принимать пищу черезъ два дня, потомъ сама же рѣшила принимать пищу черезъ четыре дня, а еще позднѣе обратилась къ настоятельницѣ съ такой просьбой: такъ какъ я слишкомъ прогнѣвила Бога своими грѣхами, то будь милостива ко мнѣ—запри меня въ кельѣ и подавай мнѣ черезъ отверстіе немножко хлѣба и что нибудь для ручной работы. Желаніе было исполнено, и такъ она благоугождала Богу въ теченіе всей своей жизни (686). Брата, впадшаго въ блудъ и стыдившагося открыть свой грѣхъ отцамъ, авва Лоть убѣдилъ открыться ему и указалъ такое покаяніе: сидѣть въ пещерѣ и пищу принимать черезъ два дня; по истеченіи трехъ недѣль такого покаянія старецъ получилъ увѣренность, что Богъ принялъ покаяніе брата (ἐπληροφόρηθη ὁ γέρονς ὅτι ἰδέξατο ὁ Θεὸς τὴν μετανοίαν τοῦ ἀδελφοῦ стр. 522). Къ аввѣ Пимену обратился одинъ братъ съ такими словами: я учинилъ большой грѣхъ и желаю нести покаяніе за него въ теченіе трехъ лѣтъ. Старецъ сказалъ: это много.—Требуется годъ? спросилъ братъ.—Много, отвѣтилъ старецъ. Тогда присутствовавшіе воскликнули:

значить сорокъ дней? Старець отвѣтилъ, что и этого много, добавивъ: увѣряю васъ, что если человѣкъ покается отъ всего сердца и не будетъ больше грѣшить, Богъ приметъ его и послѣ тридцатидневнаго покаянія (стр. 594—595). Подобное же разсказывается объ аввѣ Сисоѣ, который на вопросъ: если братъ падетъ, требуется ли покаяніе въ теченіе года?, отвѣтилъ: жестоко слово сіе. — Шесть мѣсяцевъ? — Много. — Значить сорокъ дней? — И этого много. — Такъ какъ же? Неужели братъ, впадшій въ грѣхъ и присутствующій при ἀγάπῃ, можетъ и къ этой послѣдней приступать? — Никонимъ образомъ, нѣсколько дней требуется на покаяніе. Діалогъ этотъ, подобно предыдущему, заключается тѣмъ же выраженіемъ увѣренности, что Богъ и послѣ трехдневнаго покаянія приметъ грѣшника, если этотъ покается отъ всего сердца (стр. 663).

Изъ приведенныхъ и подобныхъ имъ примѣровъ можно, какъ кажется, заключать съ увѣренностію, что и монашеская среда мало способствовала той регламентаціи, которая отличаетъ покаянные уставы, крайней мѣрѣ монашеская среда первыхъ вѣковъ исторической жизни монашества, и если *κλῆρος* Θεοδώρα Студита *περὶ ἐξαγορεύσεως καὶ τῶν τῆς δικλῆσεως*, а также *Ἐπιτίμια κοινὰ τῆς ὁλης ἀδελφότητος* и еще *τὰ καθ' ἑμὴν ἐπιτίμια τῶν μοναχῶν* (Migne, Patrol. ser. gr. t. 99) построены уже на регламентаціи (впрочемъ сравнительно мягкой, такъ какъ епитимія напр. за убійство не превышаетъ 3 л. срока), то отсюда видно лишь, что къ IX вѣку въ монашеской жизни сказались иныя теченія. Не забудемъ, что на западѣ въ это время пенитенціалы имѣли уже широкое обращеніе; что восточное монашество во времена иконоборства, не исключая и Θεοδώρα Студита, находилось въ живыхъ сношеніяхъ съ Римомъ, гдѣ монахи были уже признанными церковью духовниками¹⁾ и если даже руководствовались не франкскими пенитенціалами, а церковными канонами, то во всякомъ случаѣ должны были дѣйствовать по извѣстнымъ, точнымъ правиламъ.

1) Постановленіе собора римскаго 610 г. (Mansi, X, 504—505). См. Вопросъ о номокан. Іоанна Постника въ новой постановкѣ, стр. 82 и сл. Къ объясненію постановленія означеннаго римскаго собора служить фактъ, сообщаемый въ *Анналахъ Баронія* (VI, подъ 483 г. на стр. 487) о папѣ Симплиціѣ. Папа установилъ *медьли* при церквахъ св. Петра, св. Павла и св. Лаврентія, такъ чтобы пресвитеры поедѣльно чередовались при нихъ для принятія кающихся и для совершенія крещенія, причемъ первый участокъ города Рима (*regio prima*) былъ приуроченъ къ церкви св. Павла, третій участокъ (*regio tertia*) — къ церкви св. Лаврентія, шестой и седьмой участки (*regiones sexta et septima*) — къ церкви св. Петра. Бароній, впрочемъ, полагаетъ, что учрежденіе пресвитеровъ-пенитенціаріевъ было не новое въ римской церкви, т. е. что оно существовало и раньше Симплиція (468—483). Почему въ приведенномъ свидѣтельствѣ говорится только о четырехъ *regiones*, тогда какъ городскихъ участковъ было семь, Бароній объясняетъ тѣмъ, что три *regiones* были въ то время заняты герулами-аріанами, не состоявшими въ общеніи съ католическою церковью. Возможно, что, съ прекращеніемъ господства арианъ въ Римѣ, для всѣхъ *regiones* были назначены *presbyteri hebdomadarii*, каковыми и дѣлались монахи, къ неудовольствію благаго священства.

Допуская такимъ образомъ, вѣстѣ съ Голлемъ, несуществованіе покаянныхъ уставовъ на востокѣ до Теодора Студита, мы не можемъ, однако, допустить, что и позднѣе, до второй половины XI в., на востокѣ никакихъ другихъ покаянныхъ уставовъ не существовало. Есть достаточныя историческія данныя, въ виду которыхъ не только слѣдуетъ предполагать существованіе уставовъ, но и слѣдуетъ думать, что имя патріарха Іоанна Постника, какъ автора покаяннаго устава, стало утилизироваться раньше, чѣмъ могъ написать какой либо уставъ монахъ — каппадокіецъ, современникъ патріарха Николая Грамматика. Я не буду настаивать на предположеніи, высказанномъ мною въ предшествующихъ работахъ (Слѣды западно-католич. церк. права въ памятн. древн. рус. права стр. 126 и ср. Къ вопросу о западн. вліян. на древнерусское право, стр. 132), что имя Іоанна Кассіана, съ *sermo* котораго начинался мерзбургскій пенитенціалъ, могло послужить поводомъ для грековъ отыскать своего восточнаго Іоанна, имя котораго должно было придать авторитетъ вновь составляемымъ покаяннымъ уставамъ. Что въ IX в. существовалъ извѣстный «чинъ» исповѣди, доказывается изданнымъ Гейтлеромъ глагольскимъ евхологіемъ (*Euchologium glagolski spomenik monastira Sinai brda, Zagrebe, 1882*), въ которомъ молитвы на разные случаи житейскаго обихода и, между прочимъ, нѣкоторыя молитвы въ «Чинѣ надъ исповѣдающимся» переведены съ греческаго оригинала. Я продолжаю думать, что не весь славянскій «Чинъ надъ исповѣдающимся» въ цѣломъ переведенъ съ греческаго (см. Слѣды и проч., стр. 125 и Къ вопросу о западн. вліян., стр. 103), но греческія молитвы, послужившія оригиналомъ для молитвъ славянскаго «чина» указываютъ на то, что и у грековъ долженъ былъ существовать какой нибудь чинъ или порядокъ исповѣди. Съ этимъ согласовался бы и фактъ, сообщаемый въ житіи преподобнаго Іосифа Пѣснописца (4 апр.), что патріархъ Фотій «повелѣ всему клиру своему, да Іосифа преподобнаго въ духовнаго отца себѣ имѣють, открывающе ему совѣсть свою и исповѣдующе прегрѣшенія своя», не считая правилъ Никифора Исповѣдника, которыя, если дѣйствительно принадлежатъ Никифору, падаютъ на самое начало IX столѣтія. Въ правилѣ Никифора IX-мъ (изъ *κεφάλαια περὶ διαφόρων ὑποθέσεων* — *Pitra, II, 325*) говорится то самое, что позднѣе повторяется въ номоканонахъ, что если кто добровольно исповѣдуетъ свои грѣхи, духовникъ долженъ съ готовностію приложить къ ранѣ лѣкарство и наложить канонъ покаянія, памятуя три вещи: одну часть канонической епитиміи онъ долженъ возложить на милосердіе Божіе, такъ какъ никто не можетъ быть безъ грѣха, кромѣ одного Христа, искупившаго насъ отъ клятвы закона; другую часть долженъ возложить на грѣшника по его силамъ и хотѣнію, а третью часть возлагаетъ на себя самого. Въ правилѣ 28 (*ἐκ τοῦ τοπικοῦ τοῦ αὐτοῦ* — *Pitra, II, 330*) говорится, что если мірянинъ добровольно исповѣдуетъ свои грѣхи, выслушивающій его исповѣдь можетъ оказать ему снисхожденіе. Въ правилѣ 88 (*Pitra, II, 336*) говорится, что

епископъ даетъ полномочіе принимать помыслы приходящихъ, вязать и рѣшить грѣхи только священникамъ, подчиненнымъ его власти, а не тѣмъ, которые не подчинены ему. Съ точки зрѣнія Голля, конечно, въ правилахъ Никифора рѣчь должна идти о церковномъ покаяніи по древнимъ канонамъ; но едва ли авторитетъ канонѡвъ могъ поддерживаться такимъ пріемомъ, какъ дѣленіе епитимій на три части, изъ которыхъ только одна часть должна была приходиться на долю самого грѣшника. Не даромъ это правило (если только оно дѣйствительно принадлежало Никифору) повторяется потомъ въ покаянныхъ уставахъ. Покойный А. С. Павловъ указалъ на списокъ покаяннаго устава, находящійся въ рукописи X вѣка мюнхенской королевской библіотеки № 498, въ которомъ два раза упоминается имя какого-то Василія, по прозванію «чадо послушанія». Въ первый разъ это имя названо въ надписаніи всего текста номоканона, какъ предметъ будущей рѣчи въ номоканонѣ: διδασκαλία πατέρων περί τῶν ὀφειλόντων ἐξαγγεῖλαι τὰ ἴδια ἀμαρτήματα καὶ περί Βασιλείου τοῦ τέκνου τῆς ὑπακοῆς. Во второй разъ тотъ же Василій названъ въ надписаніи епитимій номоканона, какъ авторъ ихъ: Αἱ δὲ ἐπιτιμῆσεις καὶ διαφοραὶ τῶν ἐπιτιμιῶν εἰσὶν αὐτῶν Βασιλείου τέκνου τῆς ὑπακοῆς, μαθητοῦ τοῦ μεγάλου Βασιλείου (Павловъ, Номок. при больш. требн., 1897, стр. 30 прим.). Не берусь судить, насколько безошибочно отнесеніе мюнхенскаго списка къ X в.; но если бы оно дѣйствительно оправдалось, то и безъ упоминанія имени Іоанна Постника, списокъ свидѣтельствовалъ бы, что за долгое время до Іоанна каппадокійца существовалъ на востокѣ покаянный уставъ. Затѣмъ проф. Павловъ основательно ссылался на грузинскій номоканонъ, описанный академикомъ Броссе въ Бюллетеняхъ Император. Акад. Наукъ (Bulletins de l'Académie impériale des Sciences, tom. XIX, St.-Petersbourg, 1874 p. 340 sqq.). Грузинскій номоканонъ есть переводъ съ греческаго, сдѣланный св. Евѳиміемъ (+ 1028), слѣдовательно, довольно за долгое время до Николая Грамматика и его современника монаха Іоанна Постника. Въ этомъ номоканонѣ есть «каноны о грѣхахъ, написанные блаженнымъ отцомъ нашимъ Іоанномъ Постникомъ, архіепископомъ константинопольскимъ» (стр. 369). Переводчикъ, какъ видно, плохо зналъ исторію и хронологію, обращаясь къ читателю съ такимъ предувѣдомленіемъ: «знайте, что этотъ блаженнѣйшій Іоаннъ Постникъ былъ послѣднимъ изъ тѣхъ, которые писали уставы номоканона, и что послѣ 6 собора (т. е. трузьскаго) онъ былъ долгое время добрымъ архіереемъ, исполненнымъ благодати Св. Духа». Возможно, что Евѳимій не перевелъ только, а и измѣнялъ и отъ себя прибавлялъ (потому что греческаго оригинала, соответствующаго грузинскому переводу, до сихъ поръ нигдѣ не усмотрѣно); но главное, что важно для насъ въ настоящемъ случаѣ, ставится вѣ сомнѣніи: имя патріарха константинопольскаго Іоанна Постника было уже, такъ сказать, пущено въ оборотъ и утилизировалось составителями покаянныхъ правилъ гораздо ранѣе монаха Іоанна каппадокійца. Тотъ же выводъ получается изъ сужденія Никона

Черногорца о номоканонѣ Іоанна Постника. Голль на стр. 297 приводитъ выдержку пзъ анонима по описанію рукописей вѣнской придворной бібліотеки Ламбеція VIII, 449. Ассеманъ (*Bibliotheca juris orientalis canonici et civilis, lib. III, Romae, 1763, p. 533—534*) объяснилъ, что анонимъ Ламбеція есть не кто другой, какъ Никонъ Черногорецъ. Ассеманъ относилъ время жизни Никона Черногорца къ XII в.; но правильное относитъ его ко второй половинѣ XI в., т. е. считать его современникомъ того Іоанна Постника, о которомъ говорится въ похвальномъ словѣ патріарха Каллиста (см. *Cotelerii, Monumenta, III, 645*; Павловъ, Номоканонъ при большомъ требникѣ, стр. 33), какъ это дѣлаетъ и самъ Голль, относящій автора пандектъ Никона (онъ же и авторъ тактика, онъ же и анонимъ Ламбеція) къ временамъ патріарха Николая Грамматика (стр. 293). Никонъ Черногорецъ, какъ извѣстно, выражаетъ недоумѣніе по поводу разнообразія списковъ номоканона и разнообразія надписаній въ нихъ то именемъ патріарха Іоанна Постника, то именемъ Іоанна монаха, ученика Василія Великаго, чада послушанія, то, наконецъ, въ видѣ обращенія старца нѣкоего къ ученику. Никонъ, какъ извѣстно далѣе, заявилъ и сомнѣніе въ томъ, чтобы патріархъ писалъ какой либо уставъ, о которомъ въ трульскій соборъ, въ соборъ 920 г. ни слова не говорятъ. Но, спрашивается, могъ ли современникъ патріарха Николая Грамматика и монаха Іоанна Постника говорить что либо подобное, если предположить, согласно Голлю, что этотъ именно монахъ былъ первымъ составителемъ покаяннаго номоканона? Очевидно опять, что покаянные уставы раньше второй половины XI в. обращались на востокъ, причемъ утилизировалось и авторитетное имя патріарха Іоанна Постника.

Вышепзложенныя замѣчанія ниславо не подрываютъ достоинствъ исслѣдованія Голля. Книга написана съ большимъ знаніемъ и съ любовью къ предмету и, безъ сомнѣнія, прочтется въ подлинникѣ всякимъ, кто пожелалъ бы точнѣе ориентироваться въ вопросахъ, которые трактуются почтеннымъ авторомъ, и которые въ рецензіи лишь въ общихъ чертахъ намѣчены.

Н. Суворовъ.

11 ноября 1898 г.

K. Krumbacher. *Michael Glykas. Eine Skizze seiner Biographie und seiner litterarischen Thätigkeit nebst einem unedirten Gedichte und Briefe desselben* (Sitzungsberichte d. philos.-philol. u. hist. Cl. d. K. bayr. Ak. d. W. 1894, H. III, SS. 391—460).

Мы давно въ неоплатномъ долгу предъ профессоромъ и академикомъ, нашимъ ученымъ доброжелателемъ, учителемъ (*maître*) и другомъ К. Крумбахеромъ. Не только второе издание его «Исторіи византійской литературы» (*Geschichte der byzantinischen Litteratur von Karl Krumbacher, unter Mitwirkung von A. Ehrhard und H. Gelzer. München, 1897*),

вездѣ принятое съ надлежащимъ признаніемъ и благодарностью, остается до сихъ поръ безъ подобающей оцѣнки въ нашемъ журналѣ, но и другія его болѣе мелкія и доступныя критикѣ работы развѣ только были слегка упомянуты, тогда какъ онѣ въ качествѣ поучительныхъ образцовъ заслуживаютъ величайшаго вниманія. Неопѣнная и неопѣнимая большая книга находится съ давняго времени въ рукахъ знающаго и опытнаго рецензента, лично извѣстнаго автору, и только особыя обстоятельства помѣшали этому рецензенту исполнить принятое на себя обязательство, котораго, однако, къ нашему удовольствію онъ съ себя не думаетъ слагать. Что же касается специальныхъ частныхъ работъ К. З. Крумбахера, то мы рѣшаемся теперь дать имъ дорогу впереди Исторіи литературы и полагаемъ въ этомъ номерѣ Временника начало ихъ обзорѣнны и оцѣнкѣ.

Крумбахеръ начинаетъ свое изслѣдованіе указаніемъ на трудную задачу, поставленную Тэномъ: для полного уразумѣнія и правильной оцѣнки какого-либо писателя, должно изслѣдовать не только его произведенія, но и его самого, его внутреннее развитіе, его вѣншія отношенія, даже его обыденныя привычки. Въ извѣстномъ смыслѣ можно позавидовать древнимъ: дымка тысячелѣтій, скрывающая ихъ частную жизнь отъ нескромныхъ взоровъ, не можетъ быть разорвана. Но есть отдѣльныя лица въ древніе и средніе вѣка, относительно которыхъ задача эта можетъ быть выполнена съ неменьшею точностью, чѣмъ относительно лицъ, намъ современныхъ. «Надо только, чтобы исторія литературы во всѣхъ своихъ областяхъ, даже самыхъ противоположныхъ, ясно сознавала свою задачу: на основаніи произведеній писателей, на основаніи сохранившихся о нихъ сужденій и извѣстій, и, главнымъ образомъ, путемъ изученія окружавшей ихъ среды и времени—выработать жизненную ихъ характеристку». Византійская литература — область, въ коей задачи эти еще только ожидаютъ своего рѣшенія. Нѣкоторые ученые уже вдохнули жизнь въ нѣкоторые изъ византійскихъ типовъ, казавшихся до сихъ поръ столь безжизненными и однообразными: такъ Тафель и Неандеръ дали блестящую характеристку схоластика Евстафія Солунскаго, Элвисенъ — аѳинскаго архіепископа Михаила Акомината, недавно Нейманъ — Михаила Пселла ¹⁾.

Такимъ же Византійцемъ, лишеннымъ всякой индивидуальности былъ и Михаилъ Глика. Но Крумбахеръ, частью при помощи новыхъ, лишь въ послѣднее время изданныхъ текстовъ, частью съ помощью приложенныхъ къ его книгѣ, досель неизвѣстныхъ письма и стихотворенія, пытается рѣшить задачу Тэна и по отношенію къ этому автору ²⁾.

Прежде всего онъ приступаетъ къ разбору произведеній его.

Наиболѣе извѣстнымъ произведеніемъ Глики является его всемірная хроника. Первою ея отличительною чертою является то, что къ исторіи творенія по кн. Бытія приплетены баснословныя зоологическія данныя Физіо-

1) Стр. 391—2.

2) Стр. 392—393.

лога и разныя естественно-историческія любопытныя данныя о сотвореніи камней, растений и животныхъ изъ Эліана и др. источниковъ. Второе отличие того же сочиненія — необычайно длинныя и подробныя богословскія разсужденія. Въ третьихъ, вся хроника имѣетъ характеръ увѣщанія. Не только въ началѣ ея имѣется посвященіе сыну (котораго онъ называетъ τέκνον μου φίλτατον), но и вся она пересыпана выраженіями вродѣ: Χρὴ δὲ σε καὶ τοῦτο εἰδέναι... Πρόσσεχε, ἀγαπητέ... Πρόσσεχε, εἰ βούλει... "Ὁρα δὲ... и т. д.¹⁾.

Вся первая книга является настоящимъ комментариемъ къ книгѣ Бытія; начинается она съ разрѣшенія вопроса, почему Богъ не сотворилъ міра въ одинъ день²⁾. Интересно отношеніе Глика къ древней философіи. Изъ древнихъ онъ не противорѣчитъ одному Аристотелю; на всѣхъ остальныхъ онъ смотритъ съ самой узко-правовѣрной точки зрѣнія. Въ противность архіепископу Іоанну Мавроподу Евхаитскому онъ всѣхъ, и Платона, и Плутарха вмѣстѣ съ прочими, подвергаетъ самому строгому осужденію, и смѣется надъ ихъ попытками опредѣлить взаимное разстояніе солнца и луны и пр.³⁾.

Изъ естественно-историческихъ вопросовъ Глика выбираетъ преимущественно такіе, которые ведутъ въ область рѣдкаго или даютъ пищу для нравственно-богословскихъ толкованій. (Напр. финиковая пальма приноситъ плоды сладкіе, хотя растетъ на почвѣ соленой, такъ и мы, пребывая среди злыхъ, можемъ остаться добрыми). Главное его стараніе направлено къ тому, чтобы доказать цѣлесообразность творенія міра и устранить кажущіяся противорѣчія, напримѣръ, существованіе зла. Отсюда сочиненіе его получаетъ характеръ народнаго катехизиса⁴⁾.

Источниками, на которые онъ явно ссылается, являются, кромѣ языческихъ философовъ, извѣстнѣйшіе отцы церкви: Іустинъ, Василій Великій, Іоаннъ Златоустъ, Θεодоритъ, Максимъ, Іоаннъ Дамаскинъ, Анастасій Синаитъ. Первое мѣсто, разумѣется, занимаютъ писавшіе о дняхъ творенія. Ссылается онъ и на мірской авторитетъ, на романъ о Варлаамѣ и Іоасафѣ, и при этомъ говоритъ о немъ, какъ о книгѣ общеизвѣстной⁵⁾.

Далѣе Крумбахеръ переходитъ къ разбору второго прозаическаго произведенія Михаила — его богословскихъ писемъ. Ихъ заглавіе: Τοῦ σοφωτάτου καὶ λογιωτάτου κυροῦ Μιχαὴλ τοῦ Γλικᾶ τοῦ γριμματικοῦ εἰς τὰς ἀπορίας τῆς θείας γραφῆς λόγος. Какъ въ хроникѣ онъ поучаетъ сына, такъ здѣсь онъ поучаетъ своихъ друзей и покровителей. Такъ въ 3-мъ письмѣ говорится Περὶ τοῦ ὁποῦτος ἦν ἀπ' ἀρχῆς ὁ Ἀδάμ. κατὰ γὰρ δόξαν ὁμοῦ καὶ λαμπρότητα. Темы хроники и писемъ сходны, одинакова и ихъ обработка. Болѣе того: если темы писемъ уже обсуждались въ хроникѣ, то Глика просто приводитъ въ писемѣ своемъ соотвѣтствующіе отрывки изъ хроники. Но, замѣчаетъ Крумбахеръ, окончательно установить взаимныя

1) Стр. 393—394.

2) Стр. 394.

3) Стр. 394—395.

4) Стр. 396.

5) Стр. 397.

отношенія хроник и писемъ возможно будетъ только послѣ того, какъ будетъ дано полное критическое изданіе писемъ. Далѣе Крумбахеръ перечисляетъ тотъ рукописный матеріалъ, который имѣется въ нашемъ распоряженіи.

Оказывается, что въ рукописяхъ одни и тѣ-же письма — въ болѣе или менѣе полномъ ихъ собраніи — приписываются то Михаилу Гликѣ, то другому хронисту XII-го вѣка, Іоанну Зонарѣ. Отсюда вопросъ о дѣйствительномъ авторѣ писемъ, усложненный тѣмъ, что и время, когда жилъ Глика, оставалось долгое время сомнительнымъ. Ф. Лаббъ, французскій издатель хроники Михаила Глики, не исполнилъ своего обѣщанія и не представилъ изслѣдованія о жизни своего писателя. За вопросъ о дѣйствительномъ авторѣ писемъ долженъ былъ взяться самъ Дюканжъ при изданіи хроники Зонары. Онъ указалъ на то, что въ большей части старинныхъ сборниковъ и въ каталогахъ письма приписываются Гликѣ (Дюканжъ еще не зналъ прекраснаго московскаго синодальнаго — изъ типографскихъ — экземпляра, одного изъ наиболѣе древнихъ: см. о немъ у Крумбахера стр. 399), но не рѣшается сказать, что они писаны Михаиломъ Гликою, и опять не рѣшается сказать, когда жилъ Глика. Дюканжъ настаиваетъ только на томъ, что письма писаны въ XII вѣкѣ, такъ какъ въ одномъ содержится отвѣтъ на мнѣніе въ пользу астрологіи царя Мануила Комнина, изложенное въ посланіи къ одному монаху, и такъ какъ есть письма, адресованныя къ лицамъ, въ которыхъ можно признать сановниковъ, современныхъ Мануилу Комнину и его ближайшимъ современникамъ — къ Іоанну Дукѣ, Андронику Палеологу, Алексію Контостефану и т. д. Тѣмъ не менѣе даже послѣдующіе ученые (Oudin, *Dissertatio de aetate et scriptis Glycae* въ *Scriptores ecclesiast.* tom. III, 2521) приписывали письма Гликѣ, относя ихъ къ XV столѣтію вмѣстѣ съ авторомъ, и страннымъ образомъ опирались на имени одного изъ корреспондентовъ, Константина Палеолога, принимаемаго за послѣдняго византійскаго императора, какъ будто Дюканжъ могъ не замѣтить этого имени, если бы оно относилось къ императору; но на самомъ дѣлѣ надписаніе трехъ писемъ къ Константину Палеологу (въ московскомъ сборникѣ №№ 40, 61, 81) показываетъ, что рѣчь идетъ вовсе не о царѣ... Новѣйшіе изслѣдователи съ полною рѣшительностью стали считать авторомъ писемъ Глику, полагая, что онъ также, какъ и Зонара, жилъ въ XII вѣкѣ. (См. Hirsch, *Byzant. Stud.* стр. 396). Рѣшительнымъ аргументомъ было обнаруженное Леграномъ посланіе Глики къ Мануилу Комнину (Legrand, *Bibliothèque grecque vulgaire* I, XV). — Съ своей стороны мы изложили положеніе вопроса въ нашемъ *обозрѣніи трудовъ по Византійской исторіи*, вышедшемъ въ ограниченномъ числѣ экземпляровъ, представивъ еще нѣкоторые новые аргументы въ пользу Глики, какъ писателя XII вѣка. Проф. Крумбахеръ въ своемъ изложеніи не касается исторіи вопроса и разсматриваетъ его какъ бы вновь. Впрочемъ, онъ дѣйствительно разбираетъ его всесторонне и съ начала об-

ходить аргументъ, заимствуемый отъ имени адресатовъ, обращаясь къ нему ниже. Прежде всего онъ выставляетъ слѣдующія соображенія:

1) о принадлежности ихъ Гликѣ свидѣтельствуется древнѣйшій кодексъ, ихъ содержащій — Paris. 228;

2) буквальные заимствованія изъ хроникъ Глики, которою не могъ пользоваться Зонара, ибо она въ свою очередь нѣчто почерпаетъ изъ его же (Зонары) исторiи;

3) стиль писемъ тотъ же, что и хроники Глики;

4) въ письмахъ проявляется свойственное Гликѣ пристрастiе къ народнымъ пословицамъ и поговоркамъ.

На основанiи всего этого Крумбахеръ заключаетъ, что вопросъ о томъ, кто авторъ писемъ, можетъ считаться рѣшеннымъ; остается найти, на какомъ основанiи приписывали ихъ Зонарѣ.

Третье литературное произведенiе, которое мы съ увѣренностiю можемъ приписать Зонарѣ—это его сборникъ пословицъ. Онъ стоитъ въ связи и по духу совершенно однороденъ съ предыдущими двумя: подробныя письма поучали людей зрѣлыхъ, поучающая хроника — молодого сына, толкованiя пословицъ назначены для школьнаго преподаванiя, стихотворныя — для пскушенныхъ учениемъ, понятныя прозаическiя — для начинающихъ.

Далѣе авторъ разсматриваетъ четвертое произведенiе Глики, «Моленiе къ императору Мануилу Комнину», которое Глика писалъ въ 1156 г. изъ тюрьмы. Но моленiе это дѣйствiя не возымело и императоръ все таки приказалъ ослѣпить Глику.

Въ примѣчанiи 2 на 406 стр. Крумбахеръ приводитъ догадку Нейманна, что Глика былъ замѣшанъ въ дѣло при паденiи Θεодора Стипiота, ибо годъ осужденiя и Θεодора и Глики совпадаетъ — 1156. Нпже мы увидимъ, что годъ этотъ не вѣренъ. Самый заговоръ былъ открытъ не въ 1156, а въ 1159 г., ибо тогда именно пзвѣстiе о немъ заставило Мануила бросить походъ, начатый въ союзѣ съ королемъ Иерусалимскимъ, и поспѣшно вернуться въ столицу, несмотря на опасности и потери, которыя онъ понесъ на возвратномъ пути¹⁾.

Ослѣпленный Глика изъ заточенiя своего, гдѣ онъ жилъ всѣми оставленный, преподнесъ царю свое толкованiе пословицъ. Къ послѣднему толкованiю (пословицы «у мертваго нѣтъ друзей») онъ присоединилъ послѣсловiе, гдѣ сравниваетъ себя съ мертвецомъ и проситъ царя вывести его изъ могилы, гдѣ онъ пребываетъ уже 5 лѣтъ.

По такому же поводу возникло, по мнѣнiю Крумбахера, и вновь издаваемое имъ стихотворенiе (состоящее изъ 124 стиховъ).

Крумбахеръ даетъ полное, подробное и точное описанiе рукописи (Paris. 228), содержащей это произведенiе и относящейся къ концу

1) Теперь объ этомъ самое отчетливое и подробное изложенiе въ трудѣ Röhricht, Geschichte des Königreichs Jerusalem (Innsbrnck. 1898). S. 302.

XIII в. (407—409). Вслѣдъ за внѣшнимъ описаніемъ рукописи, онъ перечисляетъ находящіяся въ ней статьи (стр. 409—411). При этомъ въ пятой статьѣ читаемъ:

5) Μιχαήλ τοῦ [τοῦ] Θεσσαλονίκης τοῦ μαΐστορος τῶν ῥητόρων, διδασκάλου τῶν εὐαγγελίων καὶ πρωτεδίκου τῆς μεγάλης ἐκκλησίας Κωνσταντινουπόλεως ἢ περὶ τὴν τελευταίην ἐξομολόγησιν αὐτοῦ, ἐφ' οἷς προσέπταισε <καὶ> καθήρεθῆ.

Крумбахеръ вмѣстѣ съ другими (Ср. W. Regel, *Fontes rerum Byzantin.* 1 (1892), XVII) выпускаетъ второе τοῦ и читаетъ Μιχαήλ τοῦ Θεσσαλονίκης, почему и видитъ въ Михаилѣ этомъ митрополита Солунскаго (Also der schriftliche Widerruf, welchen der im J. 1156 abgesetzte Erzbischof Michael von Thessalonike vor seinem Tode abfasste¹⁾). Но въ это самое время, въ 1156 году (съ 1144 или 1145-го года и далѣе по 1169 г.), Солунская кафедра занята была Василиемъ Орхидскимъ. Мы уже имѣли случай по поводу τοῦ τοῦ изложить сдѣланное наблюдение, еще разъ устраняются излишнія поползновенія классиковъ къ исправленію византійскихъ текстовъ. Виновникомъ сличенія второго τοῦ у В. Э. Регеля былъ покойный академикъ Наукъ; проф. Крумбахеръ, самъ часто возражающій противъ притязательности древне-классическихъ филологовъ, могъ бы ему и не слѣдовать, предоставивъ это г-ну Дрезеке (см. ниже). Разсуждая въ статьѣ о Надгробномъ словѣ Василя Охридскаго на смерть Ирины Берты (*Визант. Временникъ*, томъ I стр. 60) о годѣ его вступленія на Солунскую кафедру, мы указали и на упоминаемаго въ письмахъ Цеця (*Tzetzae epist.* № 61 pag. 56) — ὁ τοῦ Θεσσαλονίκης κύριος Κωνσταντίνος, съ замѣчаніемъ, что это вовсе неравносильно съ другимъ болѣе обычнымъ выраженіемъ ὁ τῆς Θεσσαλονίκης или ὁ Θεσσαλονίκης. Последнее дѣйствительно означаетъ архіепископа Солуня, а первое — человѣка близкаго къ архіепископу Солуня, такъ что τοῦ τοῦ Θεσσαλονίκης = τοῦ (ἀνθρώπου) τοῦ (ἀρχιεπισκόπου) Θεσσαλονίκης²⁾. Поэтому выпускать второе

1) Стр. 407—409.

2) Такъ какъ наше наблюдение осталось незамѣченнымъ и составляетъ все еще новость, то мы считаемъ не излишнимъ повторить здѣсь то, что было приведено нами въ 1894 г. (*Визант. Временникъ* т. I примѣч. 2 на стр. 60) въ подтвержденіе высказаннаго; очевидно, объ этихъ вещахъ нужно твердить. Въ актахъ собора 1157 года на Сотириха (Mai, *Spicileg. rom.* X, pag. 2) въ перечисленіи присутствующихъ читается: ὁ Θεσσαλονίκης Μιχαήλ, а ниже (pag. 22) ὁ θεοφιλέστατος πρωτεδίκος Μιχαήλ ὁ τοῦ Θεσσαλονίκης. У Тафеля (*Supplem. historiae ecclesiae graec.*, pag. 9) о томъ же самомъ лицѣ: ὁ τῆς Θεσσαλονίκης Μιχαήλ, гдѣ неправильность объясняется, вѣроятно, просто палеографическимъ недоразумѣніемъ. Въ каталогѣ рукописей Эскуриальской библиотеки Э. Миллера (*Catalogue des manuscrits grecs de la bibliothèque de l'Escorial*, Paris 1848) въ описаніи знаменитаго кодекса Y. II. 20 (№ 262 у Миллера) обозначено одно произведеніе того же Михаила слѣдующимъ образомъ (pag. 212): τοῦ τοῦ Θεσσαλονίκης κύρ Μιχαήλ τοῦ ῥητορος λόγος ἀναγνωσθεῖς εἰς τὸν κύρ Μανουήλ τὸν Κομνηνόν. Рѣчь эта теперь издана В. Э. Регелемъ въ перномъ выпускѣ его *Fontes rerum Byzantin.* (Petropoli, 1892), pag. 131, но здѣсь при передачѣ надписанія, благодаря вліянію классическихъ предубежденій, въ текстѣ второе τοῦ, какъ варварское, опущено, и сохранилось только внизу въ разнотченіяхъ. По византійскому словоупо-

тоу совершенно напрасно. Между нимъ и первымъ тоу должно было стоять наименованіе той должности, которую занималъ Μιχαήλ при Солунской церкви.

Изсгѣдованіе характера статей кодекса приводитъ Крумбахера къ выводу, что всѣ онѣ имѣютъ характеръ отвѣтовъ на современные вопросы (XII в.), что самый кодексъ есть ни что иное, какъ «собраніе современныхъ комментаріевъ, актовъ, очерковъ, стихотвореній и писемъ, изъ коихъ львиная доля принадлежитъ Гликѣ» (стр. 412), а именно:

9) Πίναξ τοῦ Βίβλου τοῦ Γλικᾶ.

10) Стихотвореніе на вульгарномъ греческомъ языкѣ.

11) Προσαποτίξ.

12) Впервые изданное Крумбахеромъ поздравительное и просительное стихотвореніе Глики.

13) Толкованіе пословицъ.

14) Письма Глики (стр. 409—411).

Стихотвореніе на вульгарномъ греческомъ языкѣ (о немъ уже была рѣчь выше) надписано: Στίχοι γραμματικοῦ Μιχαήλ τοῦ Γλικᾶ, οὗς ἔγραψε κκ..... κατεσχέθη χαίρον ἐκ προσαγγελίας χαρκεχάκου τινός.....

Въ слѣдующемъ стихотвореніи авторъ не названъ, но просто сказано тоу а̀тоу. Стихотвореніе это обращено къ имп. Мануилу, только что вернувшемуся изъ побѣдоноснаго похода на Венгрію, безкровнаго для обѣихъ сторонъ. Восхваливъ военные успѣхи царя, поэтъ ловко переходитъ къ другой темѣ. Онъ славить кротость и долготерпѣніе царя и просить себѣ отъ него помилованія и снисхожденія и даже себя сравниваетъ съ деревомъ, подлежащимъ уничтоженію за безплодіе, но Господь снова далъ ему силы творить плоды и щедрость царская можетъ умножить ихъ. Онъ сорвалъ плоды эти съ духовнаго луга, и да приклонитъ царь ухо свое къ нимъ. Далѣе слѣдуютъ и самые плоды—толкованіе пословицъ.

Стихотвореніе это бросаетъ яркій свѣтъ на литературный пролетаріатъ въ Византіи. Крумбахеръ указываетъ, что не одинъ Глика отличался беззащѣтностью и, забывая обиды, просилъ денегъ у изувѣчившаго его кесаря (стр. 414).

Далѣе Крумбахеръ приступаетъ къ опредѣленію года, когда было написано стихотвореніе. Прежде всего оно составляетъ предисловіе къ собранію пословицъ, о послѣсловіи котораго сказано было выше. Для рѣшенія вопроса о времени появленія стихотворенія мы имѣемъ слѣдующія данныя:

1) Стихотвореніе на новогреческомъ языкѣ было написано въ то время, когда Мануилъ былъ въ Киликіи, то есть, въ 1156 году.

требленію оно, очевидно, необходимо. Ὁ τῆς Θεσσαλονίκης относительно все того же Михаила мы встрѣтимъ въ изданіяхъ исторіи Никиты Хониата (Nicet. de Manuele lib. VII, с. 5. Вонп. 275, 28), но имѣемъ основаніе и здѣсь подозрѣвать неискренность несвѣдущаго писца или издателя.

2) Приводимая на стр. 415 прозаическая замѣтка доказываетъ, что прологъ, собраніе пословицъ и эпилогъ написаны послѣ вульгарнаго стихотворенія и послѣ ослѣпленія.

3) Прологъ обращенъ къ Мануилу, когда тотъ возвращался домой послѣ безкровной побѣды въ Венгрію.

4) Въ эпилогѣ Глика говоритъ, что онъ уже 5 лѣтъ въ темницѣ.

Слѣдовательно 1156 + 5 = 1161 годъ. Таковъ выводъ Крумбахера (стр. 415—417). Процессъ разсужденія совершенно вѣренъ, но выводъ не вѣренъ, ибо невѣренъ 1156 годъ, какъ годъ пребыванія Мануила въ Киликіи. Противъ этого года возражалъ стремительно и многословно Дрезеке; онъ опредѣлялъ годъ (1158) вѣрно, но на невѣрныхъ основаніяхъ¹⁾.

1) Dřaveke, Zu Michael Glykas (Byzantin. Zeitschrift V (1896) 54—62). Дрезеке, желая точнѣе обосновать (begründen) двѣ даты въ дѣятельности Михаила Глика, отправляется отъ двухъ засѣданій собора на Сотириха, изъ коихъ второе, на которомъ присутствовалъ Мануилъ и заявилъ, что нужна поспѣшность, ибо онъ собирается въ походъ, было, по мнѣнію Дрезеке, въ 1158 году, а походъ разумѣлся киликійскій. Въ сущности Дрезеке повторяетъ то, что уже писалъ ранѣе; повторимъ и мы то, что писали въ его опроверженіе (*Визант. Врем.*, т. I, стр. 61—62 примѣч.), относя второе засѣданіе собора, вмѣстѣ съ другими, къ 1157 году (первое было въ 1156 г., въ чемъ всѣ согласны). Нѣмецкій ученый Дрезеке (Dřaveke, Zu Nicolaus von Methone въ *Zeitschrift für Kirchengeschichte* IX (1887) S. 414), стараясь доказать, что между соборомъ 1156 года и другимъ — по его 1158 г., который прежде относили тоже къ 1156 году, былъ значительный промежутокъ, ссылается между прочимъ на разницу въ наименованіяхъ солунскаго архіепископа: на первомъ является *епископъ* Михаилъ, а на второмъ *ein anderer*, Намепъ Kalos. Откуда взялся Михаилъ, Солунскій митрополитъ въ данную эпоху, мы уже знаемъ (см. выше стр. 529 прим. 2). Теперь нужно сказать, что Дрезеке вообще надѣлалъ очень много ошибокъ въ своихъ хронологическихъ вычисленіяхъ о соборѣ 1157 года (у него 1158 г.) и совершенно незаслуженно получилъ за нихъ похвалу отъ русскаго ученаго: Дрезеке, де, *основательно* доказалъ, что соборъ собирался въ 1158 году (А. Лебедевъ, *Очерки византійской церкви въ XI—XV вѣкахъ*. Москва, 1892, стр. 54). Вѣрнѣе было бы сказать, что Дрезеке здѣсь обнаружилъ полное незнаніе дѣла и даже неумѣніе справиться съ разчисленіемъ индиктовъ. Что майское собраніе собора было въ 1157 году, объ этомъ прежде всего свидѣтельствуетъ стоящая въ началѣ отмѣтка (Mai, Spicil. rom. X, 58): *μηνὶ Μαΐου β' ἡμέρᾳ ἰνδ. ε'*. Такъ какъ пятый индиктъ соотвѣтствуетъ 6665 сентябрюскому году, то уже отсюда получается 1157 г. по Р. X. Сверхъ того нужно имѣть въ виду и пропущенное у Май обозначеніе дня недѣли, какимъ, на основаніи простой догадки по *ὁμοιωτέλεστον*, должно быть α' (Воскресенье), дѣйствительно и прочтенное ранѣе Тафелемъ въ его рукописи (*Supplementa histor. eccles. gaesoc.*, pag. 18 *Μηνὶ Μαΐου β' ἡμέρᾳ α' ἰνδ. ε'*—Мая 12 числа, въ первый день недѣли (въ Воскресенье инд. 5); 12 мая въ 1157 году дѣйствительно приходится въ Воскресенье. Въ обозначеніи слѣдующаго засѣданія (13 мая) день недѣли выраженъ цифрою (буквою), но за то пропущенъ индиктъ (Mai, Spicil. X, 88): *Μηνὶ Μαΐου γ' ἡμέρᾳ, β' ἰνδὶκτῶν*; нужно читать: *Μηνὶ Μαΐου γ', ἡμέρᾳ β', ἰνδὶκτ. ε'*. Тринадцатое мая дѣйствительно въ этотъ индиктъ будетъ приходится въ понедѣльникъ. На стр. 85 у Май уже нѣсколько иначе: *Μηνὶ Μαΐου γ' ἡμέρᾳ ἰνδὶκτῶν β'*. Очевидно, неловкая перестановка принадлежитъ незнающему переписчику. Нужно, впрочемъ, сказать, что понимающіе люди нисколько не были увлечены аргументаціею Дрезеке у Θ. И. Успенскаго, *Очерки визант. образованности*, стр. 218, правильно 1157 годъ; а еще ранѣе та же дата была принята у Капгера: *Kap-Herr, Abendländische Politik Kaiser Manuels* (Strassburg,

Выше мы уже видѣли, что Мануилъ выѣхалъ изъ Киликіи въ 1159 году. Прибылъ онъ туда въ сентябрѣ 1158 года¹⁾.

И такъ, если стихотвореніе писано во время пребыванія имп. Мануила въ Киликіи, то—въ 1158—1159 году. Въ 1159 г., вѣроятно, произошло и ослѣпленіе Глики. Черезъ 5 лѣтъ, т. е. въ 1163—1164 г., было окончено его собраніе пословицъ.

Изслѣдуемое Крумбахеромъ и впервые имъ издаваемое стихотвореніе, какъ мы видѣли, составляетъ прологъ къ названному собранію. По надписанію оно поднесено государю, когда онъ возвращался изъ Венгріи послѣ *безкровной побѣды*. Крумбахеръ и разбираетъ, совпадаетъ ли дата этой безкровной побѣды съ найденной имъ датой 1161—1162 г. для собранія пословицъ. Онъ находитъ, что поэтъ разумѣетъ походъ Мануила въ Венгрію въ 1161 году, по случаю распрей между Владиславомъ и Стефаномъ, братьями умершаго 31 мая 1161 г. Гейзы II съ одной стороны, и сыномъ покойнаго, Стефаномъ (III) съ другой, изъ за престолонаслѣдія. Но и здѣсь можно подыскать болѣе подходящую и, конечно, болѣе точную дату. У Миллера (Recueil des historiens des croisades. Historiens grecs II, 748) напечатаны обширные отрывки изъ стихотворенія Θεοδωρα Προδρομα на императора Мануила, когда онъ однимъ своимъ появленіемъ (ἐπιστάσιον) поразилъ *короля* (τὸν κράλην) — разумѣется, какъ всегда подъ такимъ титуломъ, король Венгерскій — и одержалъ *безкровную побѣду* (νίκην ἤρεν ἀναιμάχτων): таже терминологія, какъ у Глики, но сверхъ того очень подробный рассказъ о всѣхъ подробностяхъ этого похода; чтò пропущено у Миллера, мы имѣемъ возможность восполнить по дополнительной копіи В. Э. Регеля, намъ любезно сообщенной. Изъ всѣхъ этихъ подробностей отмѣтимъ, что подъ безкровною *побѣдою* разумѣется походъ Мануила въ Венгрію для поддержки Стефана IV, согласившагося признать свою вассальную зависимость отъ византійскаго императора, противъ его племянника Стефана III Гейзича (братъ Влади-

1881, S. 139). Вопросъ о томъ, противъ кого были направлены военныя намѣренія Мануила, присутствовавшаго на соборѣ и ради предстоящаго похода торопившаго отцевъ собора скорѣе постановить опредѣленіе, долженъ быть рѣшаемъ—уже послѣ того, какъ будетъ установленъ настоящій годъ собора, а не на оборотъ, какъ поступаетъ Дрезеке, ибо почти каждый годъ весной Мануилъ предпринималъ экспедиціи то противъ одного врага, то противъ другого. При томъ, если соборъ былъ въ маѣ, то Мануилъ, очевидно, въ Киликію тогда не торопился, хотя бы засѣданіе и относилось къ 1158 году; онъ прибылъ въ эту провинцію, по прямому свидѣтельству современника и очевидца, продолжателя Матвѣя Эдесскаго, пресвитера Григорія Grégoire le prêtre = у Dulaurier, Bibliothèque historique arménienne. Paris, 1858 (pag. 352), въ *сентябрѣ* мѣсяцѣ этого года.

1) Самъ Krumbacher говоритъ на стр. 427: одна изъ его племянницъ Θεοδωρα... въ 1158 году выдана за Балдуина III короля Іерусалимскаго. Между тѣмъ, она послана въ Азію раньше, чѣмъ туда поѣхалъ самъ Мануилъ. См. Grég. le Prêtre с. 273 р. 352, о которомъ въ слѣдующемъ примѣчаніи. Нужно только замѣтить, что при переложеніи лѣтосчисленія Григорія первый его переводчикъ на французскій языкъ часто уходитъ однимъ годомъ впередъ.

слава, упомянутого у Крумбахера), когда, между прочимъ, Мануилъ по дорогѣ остановился въ Сербіи и при устройствѣ тамошнихъ дѣлъ низложилъ архиепископа *Дьожу* (= Стефана Неманю).—Все это было нѣсколько позднѣе, то есть, какъ опредѣлено въ моей статьѣ (Союзъ двухъ имперій — въ Славянскомъ Сборникѣ II) и еще отчетливѣе въ книгѣ К. Я. Грота («Угрія и славянство въ XII вѣкѣ», СПб. 1889 г.), именно въ 1163 году, какъ и требуется по соотвѣтствію съ 1158 г., годомъ ослѣпления Глики (см. у Грота стр. 288 и выше). Итакъ, если основываться буквально на словахъ Глики, то годъ поднесенія (не составленія) будетъ не 1161—1162, какъ у Крумбахера, а 1163—1164.

Время составленія хроники Крумбахеръ ставитъ между 1161—1170 годомъ.

Выводы относительно того, когда именно жилъ Глика, Крумбахеръ строить, кромѣ того, на изслѣдованіи именъ лицъ, къ коимъ адресованы дошедшія до насъ письма Глики. На 421—22 стр. онъ приводитъ и списокъ этихъ адресатовъ. Изъ нихъ не всѣхъ можно «узнать». Извѣстными историческими лицами являются: Иоаннъ Дука, Андроникъ Палеологъ, Теодора племянница императора, Мануилъ Севастократоръ, Алексѣй Контостепанъ, имп. Мануилъ (письмо объ астрологіи), Константинъ Палеологъ (стр. 424—441). Какъ выше замѣчено, опредѣленіемъ тождества этихъ именъ занимался ранѣе Дюканжъ, а въ слѣдъ за нимъ и мы въ *обозрѣніи трудовъ* по византийской исторіи: результаты были тѣ самыя, которые получены и Крумбахеромъ послѣ болѣе подробныхъ розысканій; но есть одно любопытное совпаденіе, даваемое русскою лѣтописью, которое у Крумбахера, конечно, не повторяется.

Наконецъ, авторъ изслѣдованія переходитъ къ одному изъ болѣе важныхъ для его цѣлей вопросу и на стр. 425—433 опредѣляетъ, кто такая была Теодора, племянница императора, которой Глика пишетъ утѣшеніе, ибо она сокрушалась о томъ, что изъ ревности убила свою служанку. Письмо это Крумбахеръ печатаетъ впервые на стр. 452—460. Онъ перечисляетъ всѣхъ, какъ думаетъ, племянницъ Мануила, носившихъ имя Теодоры:

1) Теодора, дочь умершаго въ 1142 г. Андроника Комнина, второго сына имп. Иоанна, любовница императора Мануила, женщина высокомерная и гордая.

2) Теодора Комнина, дочь Исаака Комнина, третьяго сына императора Иоанна. Въ 1158 г. 13 лѣтъ вышла она замужъ за Балдуина III, короля Іерусалимскаго. Потомъ она была спутницей Андроника Комнина, впоследствии императора, и родила ему двое дѣтей.

3) Теодора, племянница Мануила, супруга Бозмунда III Антиохійскаго (можетъ быть тождественна съ Теодорой Комниной, супругой полководца Андроника Лапарды; Андроникъ Комнинъ заточилъ ее въ монастырь, откуда ее сваталъ король Венгерскій).

4) Теодора, племянница Мануила, до 1165 г. вышла за герцога Генриха Австрійскаго; она умерла въ 1185 г.

Крумбахеръ, рассматривая каждую изъ названныхъ Теодоръ, находить, что письмо Глики должно было быть адресовано первой изъ нихъ, любовницѣ императора Мануила. Если бы, по его мнѣнію, письмо было адресовано которой либо изъ трехъ другихъ, то было бы сказано не просто «ἀνεψιᾷ τοῦ... βασιλέως», а прибавлено «вдовствующей» княгинѣ или королевѣ; эта же и у Никиты Акомината именуется просто ἡ ἀνεψιᾷ Θεοδώρα. Но связь императора съ ней началась съ пятидесятихъ годовъ XII в., а письмо писано въ промежуткѣ 1190—1200 гг.¹⁾ Отсюда видимъ, что возрастъ дамы для убійства изъ ревности мало подходитъ. Чтобы устранить эту несообразность, Крумбахеръ прибѣгаетъ къ натяжкѣ. Хотя, говорить онъ, Теодора до послѣднихъ дней сохранила свое значеніе при дворѣ Мануила, тѣмъ не менѣе трудно допустить, чтобы старуха совершила убійство изъ ревности; однако письмо писано по поводу не самаго убійства, но лишь ввиду удрученнаго состоянія духа, вызваннаго раскаяніемъ; раскаяніе же могло явиться и въ старости, особенно по смерти ея покровителя Мануила. Но тогда, думаемъ, и заглавіе письма было бы другое. Въ настоящемъ заглавіи: Τῆ... κυρᾷ Θεοδώρα ἀδικοῦσθαι σφόδρα καὶ τὴν ἑαυτῆς ἀπογινώσκουσθαι σωτηρίαν δι' ὃν ἐτόλμησε φόνον ἐπὶ τῆς γυναικὶς ζηλοτυπίας ἐνεκεν, нельзя видѣть ни малѣйшаго указанія на то, что убійство совершено 30—40 лѣтъ тому назадъ. Да и въ самомъ письмѣ, ссылаясь на примѣры историческихъ лицъ, совершавшихъ убійства, и говоря, что послѣдующею жизнью они загладили свой грѣхъ, авторъ ни слова не говоритъ о томъ, что «и ты жизнью своею покрыла давно и въ молодой горячности совершенный грѣхъ». Между тѣмъ, авторъ говорить лишь о томъ, что и другіе убивали, но вѣчнаго спасенія не лишались. Очевидно, онъ имѣетъ дѣло съ убійцей не старухой, которая могла уже загладить грѣхъ, а убійцею молодой, передъ которой есть еще жизнь впереди. Смыслъ письма таковъ: и другіе грѣшили, но не отчаивались и исправляли жизнь; не отчаивайся и ты, но загладь грѣхъ, перейди на путь добра.

Но самое главное, Крумбахеру осталось неизвѣстнымъ, и это насъ нѣсколько даже удивляетъ, что у императора Мануила была и пятая племянница Теодора, дочь его сестры Маріи и кесаря Рожера, изъ князей Капуанскихъ. Существуетъ стихотвореніе Теодора Продрома на ея бракосочетаніе, начало и небольшіе отрывки котораго были напечатаны въ Recueil des historiens des croisades (Hist. grecs t. II, 765) Миллеромъ (Miller), а полный текстъ послѣ изданъ бывшимъ хранителемъ рукописей въ библиотекѣ св. Марка (въ Венеціи), Кастеллани, подъ заглавіемъ: Epitalamio di Teodoro Prodromo per le nozze di Teodora Comnena e Giovanni Contostefano, con traduzione italiana in versi e note. Venezia, 1888.

1) Стр. 428—431.

Греческое заглавіе въ рукописи читается такъ: ἐπέσματα εἰς τὴν κυράν Θεοδώραν τὴν θυγατέρα τοῦ χρίσχαρος καὶ τῆς πορφυρογεννήτου κυρᾶς Μαρίας τῆς πρώτης θυγατρὸς τοῦ αὐτοκράτορος Ῥωμαίων κυροῦ Ἰωάννου τοῦ Κομνηνοῦ. Уже отсюда видно, что Θεодора, дочь какого-то кесаря и старшей порфиродной дочери императора Іоанна Комнина (Калояна), Маріи, значить племянница Мануила, который тоже былъ сыномъ Іоанна II, со всѣмъ отлична отъ тѣхъ четырехъ Θεодоръ, о которыхъ шла рѣчь Крумбахера. О матери ея, Маріи, есть извѣстія у византийскихъ историковъ (Киннама и Никиты Хоніата), и отъ нихъ мы узнаемъ, что она была замужемъ за Рожеромъ, принадлежавшимъ къ итальянской фамилии князей Капуанскихъ; титулъ кесаря онъ получилъ, очевидно, послѣ переселенія къ византийскому двору (Ducange, Familiae byzant. p. 180. Notae ad Cinnamum pag. 436 Pag. = 322 Bonn.). Что дочь ихъ Θεодора была выдана именно за Іоанна Контостефана свидѣтельствуетъ монодія другого современнаго поэта Манасси—на кончину августѣйшей Θεодоры, супруги Іоанна Контостефана: Μονωδία ἐπὶ τῇ σεβαστῇ Θεοδώρα τῇ τοῦ Κοντοστεφάνου Ἰωάννου συζύγῳ τοῦ Μανασση. Кастеллани отмѣтилъ существованіе пьесы въ Венеціанскомъ рукописномъ сборникѣ, изъ котораго онъ заимствовалъ и епиталаміи Продрома, а нашъ сотрудникъ А. И. Пападопуло-Керамевсъ въ самое послѣднее время напечаталъ ее цѣликомъ въ Византийскомъ Временникѣ (т. V (1898) стр. 674—678) по списку библіотеки патріарховъ александрійскихъ въ Каирѣ, не имѣя, впрочемъ, надлежащаго представленія объ ея значеніи и о брошюрѣ Кастеллани съ епиталаміемъ и вслѣдствіе того придавъ своей статьѣ неподобающее заглавіе: ῥητορικὸν γύμνασιον τοῦ Μανασση (имя автора тоже стоитъ въ заглавіи пьесы въ Каирскомъ сборникѣ). Послѣднія строфы стихотворенія Продрома, гдѣ поэтъ обращается къ душѣ умершаго кесаря, принимающей участіе въ торжествѣ, показываетъ, что бракъ съ Контостефаномъ совершился послѣ смерти Рожера, а этотъ послѣдній умеръ, по историческимъ даннымъ (Cinnam. p. 5178), не ранѣе 1161 года, такъ какъ въ предыдущемъ сватался за вдову Раймунда князя Антиохійскаго, но былъ отвергнутъ по причинѣ престарѣлаго возраста. Киннамъ говоритъ, что Рожеръ послѣ того съ горя постригся въ монахи и ушелъ въ одинъ изъ монастырей въ Константинополѣ, гдѣ и скончался, но изъ заключенія епиталаміи скорѣе можно вынести представленіе, что онъ былъ погребенъ въ Антиохіи. Что же касается мужа его дочери Θεодоры, Контостефана Іоанна, то и о немъ мы имѣемъ достаточно свѣдѣній. Уже въ 1161 году онъ былъ σεβαστὸς (Cinnam. p. 121). Между прочимъ онъ участвовалъ въ засѣданіяхъ собора 1166 года и тогда уже былъ царскимъ племянникомъ (ἀνεψιός, очевидно, по женѣ); слѣдовательно, между 1161 и 1166 годомъ послѣдовалъ занимающій насъ бракъ, опредѣляющій косвеннымъ образомъ и эпоху, къ которой должно относиться посланіе Глики. По соображеніямъ Крумбахера, самымъ раннимъ срокомъ для письма можно положить послѣднее

10-лѣтіе пмп. Мануила (1143—1180), слѣд. 1170—1180 г., когда прошло всего 5—15 лѣтъ со дня брака царевны Теодоры. Она тогда могла быть въ возрастѣ, когда чувство ревности является вполне естественнымъ (19—30 лѣтъ). Жила она въ Византіи, во всякомъ случаѣ не за предѣлами имперіи. Ввиду того, что она называется просто «племянница императора», должно думать, что письмо писано еще при жизни имп. Мануила, слѣдовательно не позже 1180 года, а такъ какъ въ немъ есть заимствованія изъ хроники, а хроника писана въ 1161—1170 году, то сроки для письма будутъ 1165—1180 или 1170—1180 гг., слѣдовательно, опять таки во время, когда Теодора была еще вполне молода или, по крайней мѣрѣ, не стара. Если допустить, что письмо было писано этой Теодорѣ, то, очевидно, не надо дѣлать тѣхъ натяжекъ, которыя дѣлаетъ Крумбахеръ, стараясь доказать, что оно было адресовано Теодорѣ, любовницѣ Мануила. Прибавимъ, что другое твореніе, стоящее рядомъ съ монодією Манасси и, очевидно, ему же принадлежащее—*Παραμυθητικὸν εἰς τὸν σεβαστὸν κῆρ Ἰωάννην τὸν Κωνσταντῆανον* (утѣшительное посланіе къ августѣйшему Іоанну Контостефану), остается неизданнымъ; оно, нужно думать, касается того же сюжета (Castellani, pag. 6). Контостефанъ пережилъ свою супругу и присутствовалъ при ея погребеніи; она умерла, по словамъ Манасси, во цвѣтѣ лѣтъ.

Въ заключеніе Крумбахеръ даетъ общій очеркъ жизни и литературной дѣятельности Михаила Глика. Вся его біографія умѣщается менѣе чѣмъ на одной страницѣ¹⁾. Далѣе онъ даетъ общую его характеристику. «Глика принадлежитъ къ числу столь рѣдкихъ въ византійской литературѣ представителей народнаго направленія. Именно въ эпоху Комниновъ, когда педантичный классицизмъ клеймилъ всякое народное движеніе печатью необразованности и могущественно подавлялъ его—явленіе это вдвойнѣ интересно. Надо было обладать большимъ мужествомъ и сильно выраженной индивидуальностью, чтобы въ то время выступить противъ все усиливавшагося теченія литературы и образованности, возвращавшихся назадъ къ старому. Человѣкъ со столь еретическими наклонностями не могъ имѣть счастья въ жизни. Какъ при жизни Глика не могъ сдѣлать карьеру ни при дворѣ, ни въ ученomъ мѣрѣ и долженъ былъ довольствоваться тѣмъ, что посвящалъ свои письма отдѣльнымъ лицамъ изъ своихъ благожелателей, такъ и впоследствии видные историки въ родѣ Никиты Акомината не удостоили его даже взглядомъ. Литературные труды его можно понять только, если сопоставить ихъ со стремленіями и характеромъ хронистовъ въ родѣ Малалы, Теофана и Георгія Монаха, съ богословами въ родѣ Іоанна Лѣствичника, общимъ съ которыми является у него любовь къ народнымъ поговоркамъ; наконецъ съ приверженцами народной литературы (на вульгарномъ нарѣчій) въ родѣ Птохопродрома»²⁾.

1) Стр. 442.

2) Стр. 443.

Давъ такимъ образомъ общую характеристику и указавъ Гликѣ мѣсто среди другихъ византійскихъ авторовъ, Крумбахеръ разбираетъ вопросъ, не составляетъ ли онъ одно лицо съ Михаиломъ Сикидтомъ, котораго имп. Мануилъ велѣлъ ослѣпить за волшебство. Отвѣчаетъ онъ на этотъ вопросъ отрицательно¹⁾. Надо только опять поправить на 445 стр. года ослѣпленія: 1156 на 1158 и 1161 на 1163.

На стр. 447—451 и 452—460 напечатано стихотвореніе, посвященное и обращенное къ имп. Мануилу, и письмо къ царевичъ Теодорѣ.

Въ началѣ своей книги, какъ мы видѣли, Крумбахеръ поставилъ себѣ цѣлью рѣшить относительно Глики ту задачу, которую задалъ Тэнъ. Исполнилъ ли онъ свое намѣреніе и успѣлъ ли въ немъ? Тотъ же вопросъ задаетъ себѣ и Психари (Psichari) въ рецензій на трудъ Мюнхенскаго профессора, помѣщенной въ *Revue critique* № 43, 1895 г. (28 octob.), и рѣшаетъ его такъ. «Филологія, руководимая чутьемъ психолога, сдѣлаетъ, конечно, богатые открытія на плодородной почвѣ византійской литературы. Но удалось ли Крумбахеру воскрешеніе личности Глики?... Написана книга со свойственной автору тщательностью, благодѣтельной, если можно такъ выразиться, тщательностью, ибо даетъ намъ ощущеніе чего-то законченнаго».... Важны результаты изслѣдованія литературнаго матеріала; важны и тѣ нѣкоторыя біографическія данныя, которыя мы узнаемъ благодаря Крумбахеру, но ему не удалось рѣшить задачу Тэна.

«Работа филологіи сдѣлана: остается дѣло психологу. Можетъ быть, это не вина Крумбахера, ибо Глика слишкомъ мало открываетъ намъ свой внутренній міръ».

В. Васнаевскій.

А. Ѡ. Семеновъ, *Житіе преподобнаго Симеона Дивногорца, по мюнхенской греческой рукописи XI в. (cod. graec. 3). Кіевъ 1898. 23 стр. 8°.*

Св. Симеонъ Дивногорецъ, родившійся въ царствованіе Юстина I въ 521 г. въ Антиохіи, столицѣ Сиріи, всю жизнь съ самаго ранняго дѣтства подвизался столпникомъ. Шести лѣтъ отъ роду онъ впервые взошелъ на столпъ и съ этого времени, хотя и перемѣняя мѣсто своего стоянія, до конца жизни (въ 596 г.) придерживался избраннаго разъ на всегда столпническаго образа жизни. Самое продолжительное время (послѣдніе 55 лѣтъ своей жизни) онъ пробылъ на горѣ, находящейся вблизи Антиохіи и поименованной вслѣдствіе чудесъ, совершенныхъ на ней св. Симеономъ, Дивною горою. Здѣсь ученики Симеона около его столпа построили монастырь. Память его празднуется 24-го мая, въ день кончины преподобнаго, дожившаго до 75 лѣтъ. Св. Симеонъ Дивногорецъ не только прославился строгоаскетическою жизнью, но и удостоился даровъ пред-

1) Стр. 443—446.

вѣдѣнія будущаго и чудеснаго испѣленія больныхъ и бѣсноватыхъ, отовсюду стекающихся къ его столпу.

Хотя св. Симеонъ непрерывно стоялъ на столпѣ, удаленномъ отъ мірской суеты, но онъ не былъ чуждъ ходу мірскихъ событій и интересамъ, волнующимъ души его современниковъ. Сохранились еще письма его, обращенныя со столпа къ императорамъ Юстиніану и Юстину II и касающіяся возникшихъ въ то время ересей Несторіанъ и Самаритянъ. Кромѣ того, онъ сочинилъ рядъ аскетическихъ статей, разные тропари и молитвы. Приписывается ему и удѣлѣвшій апокалипсисъ, но здѣсь авторство св. Симеона сомнительно, хотя это откровеніе уже въ VII вѣкѣ упоминается какъ его сочиненіе (см. H. Gelzer, *Leontios v. Neapolis Leben des hl. Johannes des Barmh.* S. 146).

До насъ дошло четыре житія св. Симеона Дивногорца. Первое изъ нихъ составлено Аркадіемъ, епископомъ кипрскимъ (630—638), который сначала принадлежалъ къ числу учениковъ праведника и весьма обстоятельно повѣствуетъ о его жизни, подвигахъ и чудесныхъ испѣленіяхъ. Это житіе (*ὁ διὰ πλάτους βίος*), имѣющее, какъ рассказъ современника и очевидца, особенную важность, пока не сдѣлалось во всемъ объемѣ доступнымъ ученому изслѣдованію; нѣкоторые отрывки недавно опубликованы П.-Керамевсомъ въ Виз. Временникѣ I, 145—148 и 604—612. Произведеніе Аркадія имѣется и въ Великихъ Четыхъ Минеяхъ митроп. Макарія (подъ 24 мая). Второе житіе написано магистромъ Антиохіи Никифоромъ, по прозванію *Ὀρθαῖος*, жившимъ во время импер. Василія II (976—1025), и представляетъ собою риторическую обработку перваго житія; въ немъ метафраза перемѣнилъ нѣкоторыя выраженія Аркадія, тамъ и сямъ опустилъ кое-что изъ рассказа его, а съ другой стороны и прибавилъ кое-что, напр., риторическія восклицанія, но въ общемъ точно держался подлинника. Сочиненіе Никифора уже давно издано болландистами (*Acta Sanctorum, Maii V*, 307—401). Третье житіе по мюнхенскому списку (cod. graec. 3) нынѣ издано г. Семеновымъ, а четвертое, встречающееся въ одномъ спискѣ парижской національной бібліотеки (cod. Paris. 1534, fol. 309—313, подъ 23 мая), мы знаемъ пока лишь по заглавію, обозначающему его краткимъ (*βίος ἐν συντόμῳ*), и по начальнымъ словамъ: *Ὁ ἅγιος καὶ πανόσιος πατὴρ ἡμῶν καὶ θαυματουργὸς Σιμεῶν...* (см. *Catalogus codic. hagiogr. graec. bibl. Paris.* 1896, p. 233).

Семеновъ издалъ мюнхенское житіе св. Симеона какъ безыменное сочиненіе. Однако, въ рукописи имя автора сохранилось, хотя и не въ заглавіи самого житія. Семеновъ не обратилъ вниманія на перечень (*πίναξ*), предшествующій помѣщеннымъ въ рукописи агіографическимъ статьямъ и написанный тою же рукою, какъ и текстъ нашего житія. Тамъ значится: *βίος... συγγραφὴν (sic) παρὰ τοῦ ὁσίου πρὸς ἡμῶν ἰῶ τοῦ πετρῶυ.* Мюнхенская рукопись первоначально принадлежала монастырю, который находился въ Константинополѣ близъ цистерны Аэтія и подъ названіемъ Пётра былъ посвященъ Іоанну Предтечѣ, какъ о томъ сообщаетъ слѣ-

дующая приписка, попадающаяся и въ концѣ рукописи и послѣ упомянутого перечня: Ἡ βίβλος αὐτῆ τῆς μονῆς τοῦ Προδρόμου τῆς καμένης ἑγγιστα τῆς Ἀετίου ἀρχαίῃ δὲ τῆς μονῆς κλήσις — Πέτρα (см. A. Ehrhard, Forschungen zur Hagiographie der griech. Kirche. Rom. 1897, S. 102 ff.)¹⁾).

Итакъ оказывается, что авторъ этого краткаго житія называется Иоанномъ Петринимъ, и не будетъ слишкомъ смѣло предположить, что прозвище его (Петρινός или Петρηνός) обозначаетъ его членомъ монастыря Пётра, а выраженіе, употребленное о немъ въ πίναξ, «τοῦ ὁσίου πατρὸς ἡμῶν» заставляетъ думать, что онъ не былъ тамъ простымъ инокомъ, а занималъ мѣсто игумена. Время жизни Иоанна Петрина можно приблизительно отнести къ первой половинѣ XI-го вѣка, такъ какъ, съ одной стороны, мюнхенская рукопись написана въ XI—XII в. (по Эрхарду), а съ другой стороны, Петринъ, по нашему ниже доказываемому мнѣнію, воспользовался сочиненіемъ Никифора, жившаго въ концѣ X-го вѣка.

Сочиненіе Иоанна Петрина, какъ уже сказано, довольно кратко и занимаетъ лишь 7—8 страницъ; въ началѣ авторъ подробно повѣствуетъ о родителяхъ и о раннемъ дѣтствѣ св. Симеона, но въ послѣдствіи рассказъ дѣлается все короче и короче и о второй половинѣ жизни подвижника (съ посвященія его въ пресвитеры на 33-мъ году) и о многочисленныхъ его чудесахъ подробно уже не упоминается. Греческій языкъ житія чуждъ всякой напыщенности и риторическихъ прикрасъ, но чистъ и ясенъ.

Нѣтъ сомнѣній, что Иоаннъ Петринъ воспользовался пространнымъ житіемъ, но, которое именно изъ этихъ житій послужило ему источникомъ, подлинный ли рассказъ Аркадія или же парафраза Никифора, этотъ вопросъ пока не можетъ быть рѣшенъ съ полной неоспоримостью, такъ какъ изложеніе Аркадія въ цѣлости еще не издано. Мы принуждены, поэтому, ограничиться сличеніемъ житія Петрина съ пересказомъ Никифора и результатъ такого сличенія состоитъ въ томъ, что Иоаннъ Петринъ относительно способа выраженія обнаруживаетъ полную самостоятельность; лишь въ нѣкоторыхъ случаяхъ попадаютъ у него слабые отголоски изъ пространнаго житія, напр., 11, 2 θάρσει γύνα: εἰσηκούσθη ἡ δέησίς σου· συλλήψη γὰρ καὶ τέξῃ υἱὸν καὶ καλέσεις τὸ ὄνομα αὐτοῦ Συμεών = θάρσει γύνα... προσεδέχθη γὰρ ἡ δέησίς σου p. 308 F; συλλήψη γὰρ υἱὸν καὶ καλέσεις τὸ ὄνομα αὐτοῦ Συμεών p. 309 A. — 11, 17 τοῦ ὕπνου ἐξαναστάσῃ (τῶν θαυμάτων σου, Χριστὲ βασιλεῦ) εὐρέθη... τὸ θυμίαμα = τοῦ ὕπνου δια-

1) Эта рукопись представляетъ собою неметафрастовый минологій за мѣсяцы Мартъ, Апрельъ и Май, т. е. за третью четверть агиографическаго года, какъ она и обозначается въ перечнѣ (πίναξ τοῦ τρίτου τριμήνου). По любезному сообщенію проф. Эрхарда, можемъ прибавить къ этому, что ему удалось отыскать гдѣ-то еще двѣ части того же агиографическаго сборника, принадлежавшаго монастырю Пётра, а именно первую и вторую четверти (Сент. — Февр.). Четвертая пока не найдена, но Эрхардъ надѣется, что и она еще отыщется въ одной изъ тѣхъ библиотекъ Востока, рукописныя сокровища коихъ еще не разслѣдованы.

ναστᾶσα εὗρε πάλιν ὄλην αὐτήν (ᾧ τοῦ θαύματος) p. 309 A. — 18, 25 συνέτισόν με καὶ μαθήσομαι τὰς ἐντολάς σου = p. 322 D. — 19, 14 οὕτω γοῦν τῆς φήμης πανταχοῦ διαδομένης = τῆς δὲ περὶ αὐτοῦ φήμης καὶ τῶν... θαυμάτων πανταχοσε διαδοθέντων p. 328 E и т. д. Въ одномъ мѣстѣ можно доказать автору краткаго житія явное неуразумѣнiе словъ подлинника; именно у Никифора p. 313 A говорится о какой-то балюстрадѣ изъ орѣховаго дерева, окружающей вершину столпа (ἦν δὲ μόδιος τῷ Συμεῶν ἢ περιβολῇ ζύλου καρύας πεπονημένος), а Иоаннъ Петринъ на стр. 16, 28 невѣрно понялъ эти слова, думая о корѣ орѣшника, служащей преподобному одеждою (καρύινον φλοῖον ἀντὶ χιτῶνος περιβεβλημένος). Что же касается до отдѣльныхъ упомянутыхъ Петринимъ событій, то оказывается полное согласіе его изложенія съ рассказомъ пространнаго житія. Всѣ факты, о которыхъ Петринъ упоминаетъ, имѣются, хотя иногда и въ иномъ порядкѣ, также у Никифора; отсюда же заимствованы и часто встрѣчающіяся подробныя хронологическія данныя о возрастѣ подвижника въ тотъ или другой моментъ. Одинъ только фактъ прибавленъ въ концѣ рассказа Петрина, именно невѣрная замѣтка, что св. Симеонъ дожилъ до царствованія Тиверія (стр. 22, 29), между тѣмъ какъ при кончинѣ праведника (въ 597 г.) царствовалъ уже преемникъ Тиверія II, Маврикій. Однако эта единственная прибавка, которую Петринъ, по всей вѣроятности, сдѣлалъ отъ себя, не можетъ опровергнуть высказанное нами мнѣнiе о тѣсномъ соотношеніи краткаго рассказа Петрина къ пространному житію, въ произведеніи Аркадія ли, или (что намъ кажется вѣроятнѣе) въ обработкѣ Никифора. Поэтому, нельзя оправдать выводъ Семенова, занимающагося во введеніи этимъ вопросомъ слишкомъ поверхностно и неточно: «Отсюда мы полагаемъ (онъ говоритъ на стр. 8), что мюнхенская рукопись не есть простое сокращеніе житія, написаннаго Никифоромъ, и при составленіи ея (т. е. мюнхенской рукописи!) авторъ, вѣроятно, пользовался другимъ источникомъ, намъ еще неизвѣстнымъ».

Перейдя теперь къ разбору критической обработки греческаго текста, столь нужной при богѣе или менѣе искаженномъ видѣ, въ которомъ дошли до насъ, благодаря необразованнымъ переписчикамъ, всѣ произведенія византійской письменности, мы должны, къ нашему сожаленію, повторить и подтвердить жестокой, но справедливый приговоръ, высказанный о трудѣ Семенова проф. Крумбахеромъ въ журналѣ *Byzantin. Zeitschrift* VIII, 232—234. Семеновъ въ своемъ изданіи не только не исправлялъ, какъ приходится добросовѣстному издателю, испорченныхъ писцомъ чтеній рукописи, но и съ своей стороны часто прибавлялъ новыя искаженія текста. Мюнхенская рукопись въ общемъ написана весьма четкимъ почеркомъ, въ чемъ всякій можетъ убѣдиться, обращаясь къ приложенному Семеновымъ снимку первой страницы рукописи, но Семеновъ въ 40 слишкомъ случаяхъ не былъ въ состояніи вѣрно разобрать слова кодекса. Такъ, напр., на стран. 9,23 онъ даетъ чтенія *μδρά... ἐπιτρέμματα* (вм. *νίτρα... ἐπιτίρματα*), на стр. 14,26 *ἀνεγνώρισθη* (вм. *ἀναγνώρισθείς*), на

стр. 17, 18 μεθ' ἱστορηκᾶ τὰ τῆς ἀναβάσεως (вм. μεθιστῶν ὄρη κατὰ τῆς ἀναβ.), на стр. 17, 21 κατὰ πᾶν... βαρέως (вм. κατασπᾶν... βαρύνων). Къ значительному числу такихъ невѣрно прочтенныхъ издателемъ мѣстъ, приведенныхъ уже Крумбахеромъ, мы прибавляемъ, на основаніи новаго сличенія, сдѣланнаго о. Кирхомъ, еще два: на стр. 9, 14 опущенъ издателемъ послѣ слова θαυμαστῷ членъ τῷ и на стр. 12, 5 напечатано ὄρθ τὸ, между тѣмъ какъ въ рукописи вѣрно написано ὄρθτο, а на стр. 16, 1 опущена запятая послѣ слова διαφοράς. Кромѣ того, отпечатанный греческій текстъ изобилуетъ массою опечатокъ и невѣрно поставленныхъ знаковъ ударенія, отъ перечисленія коихъ мы здѣсь отказываемся, отмѣчая вмѣсто того еще нѣкоторыя необходимыя поправки рукописнаго преданія: 10, 15 читать слѣдуетъ εἰς τοῦτο τὸ πρᾶγμα (вм. εἰς τοῦτο τοῦ πράγματος); 19, 5 μελήσας (вм. μελήσας); 22, 9 φάλαγγες (вм. φάλλαγγες).

Такъ же и прибавленный Семеновымъ русскій переводъ житія во многихъ мѣстахъ неточенъ или вполне ошибоченъ. Такія ошибки, свидѣтельствующія о недостаточномъ знакомствѣ издателя съ греческимъ языкомъ, попадаютъ даже тамъ, гдѣ авторъ житія приводитъ отдѣльныя слова или цѣлыя предложенія изъ св. Писанія, такъ что Семеновъ могъ бы для своей работы просто усвоить переводъ официальной русской Библии. Такъ, напр., на стран. 10, 9 θεοπόθητος переведено словомъ «божественный» (вм. желаемый Богомъ, богоугодный). — 11, 21 πληροφoρία τοῦ αἰτουμένου = исполненіе приказаннаго (вм. увѣренность въ исполненіи Богомъ молитвы). — 11, 26 ἡ μὴ μεριμνῶσα καὶ περὶ πολλὰ τυρβαζομένη Μάρθα = озабоченная и смущенная Марѳа (вм. Марѳа, не заботящаяся и не суетящаяся о многомъ, см. Лук. 10, 41). — 11, 28 πρὸς ὑπόδειξιν τῆς θείας θαυματουργίας = для принятія божественнаго чуда (вм. для доказательства бож. чуда; Семеновъ перемѣнилъ слова ὑπόδειξις и ὑπόδειξις). — 12, 21 κατὰ μικρόν = черезъ нѣкоторое время (вм. мало-помалу). — 12, 8 ἐπεὶ ἀρκοῦντως ἐπεδείξατο τὰ τῆς προσεδρείας = когда въ достаточной степени обнаружилась слѣдствія ея молитвы (вм. когда она провела во храмѣ достаточно времени). — 12, 15 πάντα ἐπιζητείται = передаетъ все (вм. доспрашивается мужемъ обо всемъ). — 14, 4—8 ὁ καιρὸς τὸ λοιπὸν συνεσταλμένος ἐστίν... παράγει γὰρ τὸ σχῆμα τοῦ κόσμου τούτου = и такъ теперь настало время... потому что къ сему ведетъ образъ міра сего (вм. время уже коротко... ибо проходитъ образъ міра сего, см. I Коринѳ. 7, 29—31). — 15, 26 ἦρθη (τὸ παιδίον) κατὰ Παῦλον καὶ εἶδεν = оно возростало и увидѣло по Павлу (вм. оно было восхищено до неба, какъ апостоль Павелъ, и увидѣло, см. II Коринѳ. 12, 2—4). — 16, 4 ἐτι μαιζονος διαγωγῆς ἐπελαμβάνετο = дитя получило еще лучшее воспитаніе (вм. оно держалось еще болѣе высокаго образа жизни). — 17, 15 γαρυαλισμοὺς ὑποφέρων τῇ σαρκί — (дьяволъ), причиняя плоти болѣзни (вм. причиняя плоти щекотанія, т. е. похотливость). — 21, 14 τοῖς προσερχομένοις μονάζουσι τε καὶ ἄλλως ἐχουσι ξένοις = приходящимъ и прочимъ странникамъ (вм. приходящимъ странникамъ, будь-то монахи, будь-то

люди другого званія). — 22, 7 μεῖζονες οὐκ ἔκτοτε ἀγῶνες διεδέχοντο τὸν ὄσιον = съ тѣхъ поръ еще большимъ подвигамъ преданъ преподобный (вм. еще большія испытанія ожидали преподобнаго). — 22, 28 ὅτε τῶν ὡδῶν μετέστη = когда онъ такимъ образомъ представился (вм. когда онъ ушелъ изъ здѣшней жизни = τὰ ὡδῶν).

Г. Рига.

Э. Курцъ.

Баласчевъ. *Климентъ епископъ словѣнски и службата му по старъ словѣнски прѣводъ съ една часть грѣцки параллеленъ текстъ и едно факсимиле.* София. 1898.

Автору этой книги посчастливилось найти весьма любопытный памятникъ, касающійся св. Климента словѣнскаго, именно славянскій переводъ греческихъ службъ въ честь этого святителя и его краткаго житія. Въ составленіи службъ принимали участіе извѣстные охридскіе архіепископы Теофилактъ, Димитрій Хоматіанъ, Константинъ Кавасила, Григорій и Козьма, митрополитъ Драчскій. Въ славянскомъ переводѣ имѣются впрочемъ лишь службы Теофилакта, Димитрія и Григорія. На томъ основаніи, что нѣтъ канона архіеп. Конст. Кавасилы (1255—1260), г. Баласчевъ относитъ время перевода къ началу XIII в. Иначе, еслибы службы были переведены послѣ смерти этого пастыря, то переводчикъ славянинъ долженъ былъ бы включить въ свой трудъ и составленный имъ канонъ. Нужно впрочемъ сказать, что это заключеніе нельзя считать вполне твердымъ, пока не выяснится личность архіеп. Григорія, такъ какъ съ этимъ именемъ встрѣчается охридскій іерархъ, жившій въ началѣ XIV в. На томъ основаніи, что авторами службъ были извѣстные охридскіе архіепископы, г. Баласчевъ считаетъ и авторомъ житія кого либо изъ нихъ, всего скорѣе Димитрія Хоматіана, бывшаго архіеп. охридскимъ до 1233—34 г. Рукопись, въ которой сохранились всѣ эти тексты, принадлежитъ уроженцу г. Струги Александру Чакирову. Она писана на бумагѣ и заключаетъ службы почти всѣмъ главнымъ святымъ на цѣлый годъ. Редакція ея сербская, но съ болгаризмами. Славянскій текстъ напечатанъ параллельно съ греческимъ, съ соблюденіемъ особенностей правописанія; въ концѣ приложенъ одинъ фотографическій снимокъ.

Не ограничиваясь изданіемъ службъ и житія, г. Б. посвятилъ нѣсколько главъ своего изслѣдованія вопросамъ, касающимся жизни и дѣятельности Климента. Послѣ общихъ краткихъ замѣчаній о судьбѣ церковно-славянской письменности въ Великой Моравіи и условіи первоначальнаго ея развитія въ болгарской державѣ, авторъ переходитъ къ самому Клименту. Касаясь вопроса о его происхожденіи, г. Баласчевъ указываетъ два главныхъ мнѣнія ученыхъ, считающихъ Климента болгариниомъ, и Миклошича, считающаго его паннонскимъ славяниниомъ.

Г. Баласчевъ не находитъ возможнымъ принять ни то, ни другое мнѣніе. Въ пространномъ житіи святого онъ не находитъ указанія на его болгарское происхожденіе, какъ утверждалъ это Шафарикъ, а показанія краткаго житія, въ которомъ прямо говорится о болгарскомъ происхожденіи Климента, не внушаютъ ему довѣрія. Похвала св. Кирилла, въ которой проповѣдникъ славянскій народъ называетъ своимъ «наше» (мы прибавимъ въ одномъ изъ списковъ «мой»), также не имѣетъ въ глазахъ г. Баласчева особеннаго значенія. Съ одной стороны онъ еще повидимому колеблется признать Климента авторомъ этого слова, а съ другой стороны не придаетъ значенія подобнымъ указаніямъ, ссылаясь на то, что и Теофилактъ, будучи грекомъ, называлъ Болгаръ «мой народъ» въ своихъ письмахъ. Наконецъ, и изъ того указанія пространнаго житія, что Климентъ зналъ Меоодія съ ранней молодости, г. Баласчевъ не находитъ возможнымъ заключать о его славянскомъ происхожденіи: Климентъ, дескать, могъ знать Меоодія рано и въ то же время быть не славяниномъ, а грекомъ. Намъ кажется, г. Баласчевъ впадаетъ въ этомъ случаѣ въ нѣкоторую крайность. На греческое происхожденіе Климента нѣтъ никакого указанія даже такого, какъ санъ другарескъ подъ стратигомъ Льва, отца слав. первоучителей, или слова императора, который выставляетъ на видъ знаніе ими славянскаго языка не какъ славянъ родомъ, а какъ уроженцевъ Солунскихъ (хотя и это лишь косвенныя намеки). Весь вопросъ, можно ли на основаніи одного лишь имени словѣнскій считать Климента славяниномъ *паннонскимъ*, какъ это дѣлаетъ Миклошичъ. Мы, ссылаясь на фактъ, сообщаемый пространнымъ житіемъ, утверждаемъ, что нельзя. Климентъ, умершій въ 916 г. преклоннымъ старцемъ, могъ знать Меоодія съ ранней юности скорѣе до моравской миссіи славянскихъ первоучителей, нежели въ Панноніи. Отсюда и наше, разумѣется, предположеніе, что онъ былъ славянинъ или болгарскій, или македонскій.

Далѣе, касаясь вопроса о званіи Климента, г. Баласчевъ указываетъ, что въ Моравіи, какъ видно изъ житія, онъ носилъ титулъ учителя и былъ уже пресвитеромъ, но не находитъ возможнымъ принять предположеніе Дринова, будто уже въ Моравіи Климентъ былъ посвященъ Меоодіемъ во епископа.

Переходя къ тому знаменательному для болгарской исторіи моменту, когда гонимые изъ Моравіи ученики слав. первоучителей нашли пріютъ въ Болгаріи, г. Баласчевъ останавливается по нашему безъ особенной пользы на рѣшеніи вопросовъ, какъ долго Климентъ и Наумъ оставались при дворѣ Бориса и въ гостепріимномъ домѣ его боярина Ехача, такъ какъ, перебравъ разныя мнѣнія ученыхъ по этому поводу, остается придти къ заключенію, что при скудныхъ свѣдѣніяхъ источниковъ трудно сказать что-нибудь положительное. Оспаривая высказанное Новаковичемъ мнѣніе, что Ехачъ и Чаславъ имѣли владѣнія въ области Кутмичевицѣ, г. Баласчевъ полагаетъ, что они жили при дворѣ Бориса.

Но совершенно напрасно онъ видитъ у Новаковича тенденцію выставить теорію, будто бы между славянами Македоніи и Болгаріи уже въ тѣ времена чувствовалась нѣкоторая разница. Это дѣйствительно такъ и было: уже въ самыхъ первыхъ памятникахъ языка наблюдается разница между восточной Болгаріей и Македоніей. Справедливѣе возраженія, сдѣланныя противъ мысли о какомъ то недоумѣніи или приѣмѣ со стороны Бориса по отношенію къ ученикамъ Кирилла и Меѳодія.

Обращаясь далѣе къ Кутмичевицѣ, области, въ которой дѣйствовали Климентъ какъ просвѣтитель народа, г. Баласчевъ насчитаетъ въ ней двѣнадцать епархій въ Македоніи и Албаніи, позднѣе входившихъ въ составъ охридской архіепископской каѳедры, расширяя территорію этой области сравнительно съ Шафарикомъ и Рачкимъ и оспаривая Новаковича, съуживающаго предѣлы этой области. Какъ извѣстно изъ пространнаго житія, послѣ успѣшныхъ трудовъ учительства Климентъ былъ возведенъ Симеономъ во епископа Дрембицко-Величской епархіи. Г. Баласчевъ съ подробностію останавливается на опредѣленіи географическаго ихъ положенія. Онъ не находитъ возможнымъ отождествлять Велику съ Тиверіуполемъ, какъ это дѣлалъ Шафарикъ, а равнымъ образомъ затрудняется принять объясненіе Дринова, который производилъ титулъ Величскій отъ Великой Моравы. Придерживаясь указаній пространнаго житія, согласно которому Климентъ, будучи епископомъ Величскимъ, часто посѣщалъ Охридъ, половину своего имущества оставилъ монастырю св. Пантелеимона въ Охридѣ и въ службахъ называется Охридскимъ, г. Баласчевъ находитъ необходимымъ искать Величскую епархію гдѣ нибудь недалеко отъ Охрида. Исходя изъ того, что епархіи носили имена не только по городамъ, но и по рѣкамъ (напр., Брѣгальницкая, Моравская), г. Баласчевъ указываетъ на рѣку Велику, орошающую Кичевскую область и до сихъ поръ извѣстную подъ этимъ именемъ. Затѣмъ онъ объясняетъ и другое имя Дрембика, которое до сихъ поръ было опускаемо изъ виду учеными изслѣдователями и было отождествляемо съ Великой и переводимо Дрембика или Велика. Ссылаясь на Гиршфельда и Рамса, утверждающихъ, что союзъ *h-to* раздѣляетъ два собственныхъ имени мѣста, г. Баласчевъ отыскиваетъ и Дрембику недалеко отъ Охрида. По его мнѣнію, въ этой формѣ скрыто имя Дъбърца или Дебърца, область, находящаяся на западъ отъ Кичева и на сѣверъ отъ Охрида. Интересно, что и преданіе знаетъ о дѣятельности Климента въ этой мѣстности, такъ какъ Главеница, нынѣшнее Издеглавіе, по указавію мѣстныхъ жителей находится между Деброй и Стругой въ казѣ Деберца.

Что касается титула словѣнскій, то, по мнѣнію г. Баласчева, въ немъ слѣдуетъ видѣть указаніе на то, что Климентъ былъ въ этой мѣстности первымъ епископомъ, пользовавшимся болгарскимъ языкомъ. Это произвело такое впечатлѣніе на населеніе, что оно назвало своего пастыря епископомъ словѣнскимъ. Ему приписываетъ пространное житіе

и введеніе славянскаго богослуженія въ области Кутмичевицѣ. Послѣ пересказа житія о дальнѣйшей дѣятельности Климента и его кончины г. Баласчевъ приводитъ интересныя свѣдѣнія о мѣстахъ упокоенія святого. Монастырь св. Пантелеимона, въ которомъ мощи Климента покоились до XV в., теперь въ развалинахъ, которыя извѣстны подъ именемъ св. Климента. Еслибы можно было произвести раскопки, то можно было бы ожидать открытія какихъ либо древностей, быть можетъ и надписей. Въ семьѣ Шашковыхъ, управлявшихъ имуществами монастыря еще до прихода турокъ и принятіемъ ислама сохранившихъ за собой эти права, по рассказамъ старожиловъ хранились старыя славянскія и греческія книги и хрисовулы, которыя при наступленіи болѣе благопріятныхъ обстоятельствъ могли бы быть взяты у ихъ теперешнихъ владѣльцевъ. Въ 1408 г. мощи св. Климента были перенесены въ монастырь св. Богородицы, въ которомъ на надгробной плитѣ читается надпись съ датой о смерти святого.

Въ главѣ «литературная дѣятельность Климента» г. Баласчевъ перечисляетъ поученія, несомнѣнно ему принадлежащія и приписываемыя ему, останавливаясь въ особенности на паннонскихъ житіяхъ. Не находя возможнымъ признавать первоначальную греческую редакцію житій послѣ возраженій, сдѣланныхъ нами проф. Воронову, г. Баласчевъ считаетъ вопросъ какъ о первоначальной редакціи, такъ и объ авторѣ житій недостаточно разъясненнымъ, хотя указаніе житія о составленіи Климентомъ житій многихъ святыхъ, по его мнѣнію, говоритъ много въ пользу того, что прежде всего онъ долженъ былъ написать житія своихъ учителей.

Въ слѣдующей главѣ «характеръ, содержаніе, источники и распространеніе произведеній Климента» г. Баласчевъ даетъ краткія свѣдѣнія по этимъ пунктамъ, пользуясь изслѣдованіями преосв. Антонія, проф. Пѣтухова и нашимъ, а въ заключеніе перепечатываетъ два поученія: 1) на память апостола, напечатанное Ундольскимъ, и 2) похвалу св. Кириллу, напечатанную нами.

Затѣмъ, въ главѣ «кто авторъ Кириллицы?» г. Баласчевъ подвергаетъ пересмотру извѣстный вопросъ о предполагаемомъ изобрѣтеніи кириллицы св. Климентомъ на основаніи данныхъ его краткаго греческаго житія. Послѣ Шафарика, рѣшившаго этотъ вопросъ въ положительномъ смыслѣ, Гильфердингъ и Лескинъ подвергли, какъ извѣстно, сильному сомнѣнію достоинство показаній краткаго житія, указывая на то, что извѣстное мѣсто его, въ которомъ говорится о изобрѣтеніи Климентомъ болѣе ясныхъ сравнительно съ Кирилловскими письменъ, является искаженіемъ мѣста пространнаго житія, въ которомъ идетъ рѣчь объ обученіи Климентомъ грамотѣ дѣтей его паствы. А въ такомъ случаѣ имѣетъ значеніе умолчаніе пространнаго житія о какомъ либо трудѣ Климента по изобрѣтенію алфавита, не смотря на то, что упоминаніе о изобрѣтеніи алфавита Кирилломъ давало поводъ говорить

объ этомъ (на это умолчаніе обратилъ вниманіе еще Шафарикъ). Только проф. Вороновъ видѣлъ въ этомъ свидѣтельствѣ краткаго житія указаніе на новую азбуку и считалъ его важнымъ доказательствомъ изобрѣтенія Кирилломъ глаголицы. Но профессоръ И. В. Ягичъ и проф. Голубинскій стали на сторону Гильфердинга и Лескина. Г. Баласчевъ пытается возстановить значеніе этого свидѣтельства. Гильфердингъ и Лескинъ отиѣтили цѣлый рядъ искаженій историческихъ фактовъ въ краткомъ житіи. Г. Баласчевъ, какъ мы уже видѣли, считающій авторомъ житія кого либо изъ охридскихъ архіепископовъ, представляетъ такую аргументацію въ пользу его достовѣрности: «Не какой нибудь невѣжда, но одинъ изъ охридскихъ архіепископовъ авторъ свидѣтельства о изобрѣтеніи Климентомъ азбуки. Онъ имѣлъ возможность видѣть своими очами и каменные столбы, на которыхъ была начертана надпись, заключающая интересныя свѣдѣнія изъ времени принятія болгарами христіанства и ихъ поселенія въ странѣ. Того факта, что охридскій архіепископъ, видный писатель, написалъ краткое житіе, достаточно, чтобы устранить мнѣніе Гильфердинга, Лескина, Голубинскаго, будто бы извѣстное его свидѣтельство явилось вслѣдствіе неправильнаго пониманія фразы *τὸς μὲν τὸν τῶν ὑρακτιῶτων χαρακτήρα ὑνωρίων* пространнаго житія. Авторъ краткаго житія очень хорошо зналъ характеръ словъ Климента и судилъ о ихъ мощномъ вліяніи на паству; въ § 10 стоитъ: богодухновенными своими учеными всѣхъ къ богоразумію просвѣти. Поэтому, мнѣ кажется, будетъ натяжкой принять, что охридскій архіепископъ не понялъ хорошо содержанія пространнаго житія и что выраженіе *πρὸς τὸ σαφέστερον* явилось въ зависимости отъ *ἀπλοῦς καὶ σαφές*, какъ съ особенной настойчивостію это утверждаетъ Голубинскій. Оно совершенно уместно, если принять во вниманіе, что писатель былъ грекъ и, вполнѣ понятно, врилловскія буквы казались ему яснѣе глаголическихъ». Для разъясненія вопроса г. Баласчевъ привлекаетъ извѣстное сказаніе Храбра. Напоминая его выраженіе, что азбуку, изобрѣтенную Кирилломъ, построили его современники, г. Баласчевъ думаетъ, что здѣсь подразумѣвается именно Климентъ. Относить это выраженіе къ исправленію перевода, а не къ письменамъ, г. Баласчевъ не находитъ возможнымъ. Остановившаяся на томъ, какъ понимали это выраженіе тѣ ученые, которые видѣли въ немъ указаніе на реформу азбуки, г. Баласчевъ, въ виду господствующаго въ наукѣ мнѣнія о старшинствѣ глаголицы, понимаетъ это мѣсто сказанія въ смыслѣ изобрѣтенія Климентомъ кириллицы. Онъ находитъ полную гармонію между показаніями Храбра и краткаго житія, а умолчанію пространнаго не придаетъ значенія, такъ какъ авторъ его не былъ прямымъ ученикомъ Климента и составленіе азбуки въ то время не могло производить такого впечатлѣнія, какое оно производитъ теперь на насъ.

Мы должны замѣтить, что попытка г. Баласчева возстановить авторитетъ краткаго житія для насъ неубѣдительна. Прежде всего припи-

сывать краткое житіе кому либо изъ охридскихъ архіепископовъ лишь на томъ основаніи, что службы св. Клименту составлены ими, было бы смѣло. Но даже еслибы это и было такъ, то тѣмъ самымъ еще не исключается возможность недоразумѣнія въ такомъ трудномъ вопросѣ, какъ судьба славянскихъ письменъ. Вѣдь авторство охридскаго владыки не помѣшало другимъ грубымъ ошибкамъ, на которыя указываетъ критика, тѣмъ легче было допустить ошибку здѣсь. И тамъ, гдѣ авторъ говоритъ о характерѣ словъ Климента, не видно того пониманія ихъ, какое ясно изъ словъ пространнаго житія: ἀπλοῦς καὶ σαφής. Что же касается сказанія Храбра, то г. Баласчевъ опустил изъ виду то, что И. В. Ягичъ въ своемъ коментаріи на Храбра снова высказался за то, что построеніе слѣдуетъ относить къ переводу. А мы по этому случаю въ докладѣ, читанномъ въ слав. Комиссіи, замѣтили, что если такъ, то сказаніе Храбра предполагаетъ извѣстность для него только одного слав. алфавита. Но еслибы построеніе, какъ это дѣлаетъ г. Баласчевъ, и относить къ письменамъ, то и тогда Сказаніе Храбра само по себѣ едва ли бы могло указывать на замѣну глаголицы кириллицей. Такія выраженія, какими пользуется Храбръ, могутъ быть относимы скорѣе къ перемѣнамъ въ одномъ алфавитѣ, чѣмъ къ замѣнѣ одного совершенно на него непохожимъ другимъ, о которой идетъ рѣчь въ краткомъ житіи, указаніе котораго, еслибы оно не допускало иного толкованія, оставалось бы во всякомъ случаѣ одинокимъ. А потому молчаніе пространнаго житія сохраняетъ свою силу, а извѣстное въ немъ мѣсто дѣлаетъ весьма вѣроятнымъ возможность искаженія его смысла въ краткомъ житіи.

Въ «главѣ титулѣ архіепископа» г. Баласчевъ пересматриваетъ источники, въ которыхъ Климентъ называется архіепископомъ или епископомъ, и отдаетъ предпочтеніе послѣднему титулу.

Наконецъ, въ послѣдней главѣ разсматривается вопросъ о времени причисленія Климента къ лику болгарскихъ святыхъ. Уже въ XI в. его имя встрѣчается въ славянскихъ календаряхъ, въ пространномъ житіи говорится о празднованіи его памяти два раза въ годъ. Г. Баласчевъ думаетъ, что установленіе празднованія произошло едва ли не ранѣе Теофилакта, который нашелъ уже письменныя извѣстія о дѣятельности Климента. Составленіе Теофилактомъ службы въ честь святого даетъ, по мнѣнію г. Баласчева, косвенное указаніе на то, что онъ былъ авторомъ пространнаго житія.

Изъ приведеннаго нами содержанія новой книги легко убѣдиться, насколько она интересна; если мы не вездѣ считаемъ точку зрѣнія автора вполне правильной, то это объясняется трудностію вновь затронутыхъ въ ней вопросовъ, каковъ особенно вопросъ объ алфавитахъ.

П. Лавровъ.

Theodori Ducae Lascaris *epistulae CCXVII*, nunc primum edidit Nicolaus Festa. *Accedunt appendices IV: 1 Theodori litterae de pace a Bulgaris per Russos petita. II Eiusdem sermo adversus maledicos. III Nicephori Blemmidae epistulae XXXIII. IV Sabae ad Nicephorum Blemmidam epistula.* Firenze 1898. 8ον, σελίδες XII + 414.

Πολλῶν βυζαντινῶν συγγραφέων αἱ ἐπιστολαὶ διεσκορπισμέναι οὔσαι ἐν πολυαρίθμοις κώδιξι, δὲν εἶναι εἰσέτι γνωσταί, μεγάλως δὲ τῶν ἑλληνικῶν γραμμάτων ἢ ἱστορία θὰ ὠφελείτο, ἂν ποτε κατωρθοῦτο πασῶν τούτων τῶν ἐπιστολῶν ἢ συγκέντρωσις καὶ συντύπωσις. Οὕτω σπουδαιότατα θὰ διεσαφηνίζετο καὶ ἡ ἱστορία καὶ ἡ γλῶσσα καὶ ἡ παιδεία τῶν Βυζαντινῶν· ἀλλ' ὡς ἐγένοντο ἤδη πολλὰ πρὸς διασάφησιν τῶν θεμάτων τούτων, οὕτως ἐλπίς εἶναι βραδμιαίως ἐν τῷ κατόπι χρόνῳ νὰ ἐκδοθῶσι καὶ συλλογαὶ βυζαντινῶν ἐπιστολῶν. Καλλίστην ἀπαρχὴν ἔκαμεν ἐν ταῖς ἡμέραις ἡμῶν ὁ μακαρίτης Ἰωάννης ὁ Σακκελίων μὲ τὴν ἐκδοσιν ἐπιστολῶν διαφόρων ἐποχῶν καὶ ἰδίᾳ τοῦ 10-ου αἰῶνος· ὡσαύτως ὁ Τρεν, ἐκδούς τὰς ἐπιστολάς τοῦ Πλανούδη, ἐσχάτως δὲ καὶ ἑτέρων συγγραφέων· ὡσαύτως ὁ Ε. Legrand, δούς ἡμῖν ἀρκετὰ πλουσίαν συλλογὴν ἐπιστολῶν τοῦ αὐτοκράτορος Μανουὴλ Παλαιολόγου, καὶ ὁ Β. Γ. Βασιλιέβσκις, ὅστις ἐξέδωκεν ἱκανὰ ἑλληνικὰ γράμματα τοῦ 13-ου αἰῶνος. Εἰς τὴν σειρὰν τῶν ἐλλογίμων τούτων ἐκδοτῶν προσετέθη νῦν ὁ φλωρεντινὸς ἑλληνιστὴς Νικόλαος Festa, ὅστις ἀνέλαβεν ἐφ' ἐαυτὸν τὸν ἀχαρὶ κόπον νὰ περιλάβῃ ἐν ἰδίῳ βιβλίῳ τὰς πολυαρίθμους ἐπιστολάς τοῦ αὐτοκράτορος Θεοδώρου Δούκα τοῦ Λασκάρως καὶ τὰς πρὸς αὐτὸν καὶ ἄλλους τινὰς ἐπιστολάς Νικηφόρου τοῦ Βλεμμίδου. Τὸ βιβλίον τοῦ Festa ἀποτελεῖ μέρος τῶν δημοσιεύσεων τῆς φιλοσοφικῆς καὶ φιλολογικῆς σχολῆς τοῦ ἐν Φλωρεντίᾳ βασιλικοῦ Instituto di studi superiori pratici e di perfezionamento.

Ἡ ἐκδοσις τῶν ἐν τῷ βιβλίῳ τούτῳ ἐπιστολῶν προῆλθεν ἐξ ἀντιγράφων εὐρίσκομένων ἐν τῇ Λαυρεντιανῇ βιβλιοθήκῃ, περὶ τούτων δὲ ὁμιλεῖ ὁ Festa κατ' ἑκτασιν ἐν τῷ προλόγῳ. Ὅποιος δὲ ἦτον ὁ Θεόδωρος Λάσκαρις ὡς συγγραφεὺς καὶ τίνα συνέγραψε πονήματα, μανθάνομεν προχειρῶς ἐκ τῆς σπουδαίας τοῦ Ἀ. Μηλιαράκη ἱστορίας τοῦ βασιλείου τῆς Νικαίας (σ. 486—490), ὅπερ καὶ εἶχε κυβερνήσει αὐτὸς ὁ Θεόδωρος μετὰ τῶν ἐτῶν 1255—1258. Ἐκ τῶν ἐπιστολῶν αὐτοῦ περιέχονται ἐν τῷ βιβλίῳ τοῦ Festa 217· τούτων δὲ 48 ἐστάλησαν «πρὸς τὸν ἐν φιλοσόφοις μέγαν διδάσκαλον καὶ ἀγιώτατον ἱερομόναχον κυρὸν Νικηφόρον τὸν Βλεμμύδην πρὸ τῆς τοῦ μαρκιῶνος Βερτόρδου Δε Ὁεμβούργ πρεσβείας» παρὰ τῷ πατρὶ τοῦ Θεοδώρου καὶ αὐτοκράτορι Ἰωάννῃ τῷ Βατάτζῃ· ἕτεροι 41 ἐπιστολαὶ ἐγράφησαν πρὸ τῆς αὐτῆς πρεσβείας εἰς «τὸν μέγαν φιλόσοφον κυρὸν Γεώργιον τὸν Ἀκροπολίτην». 13 ἕτεροι πρὸς τὸν οἰκουμένικόν πατριάρχην Μανουὴλ, 6 πρὸς Ἰωσήφ τὸν Μεσσοποταμίτην, γραμματέα τοῦ αὐτοκράτορος Βατάτζῃ· μία πρὸς τὸν γραμματικὸν Βαλαμυῶνα· τρεῖς πρὸς Φωκῶν μητροπολίτην Φιλαδελφεῖς· πέντε πρὸς τοὺς γραμματεῖς Φίκακας, τρεῖς πρὸς Ἀνδρόνικον μητροπολίτην Σάρδεων ἔτει 1254, τρεῖς ἕτεροι «πρὸς τοὺς πατριαρχικούς ἄρχοντας» Ξιφιλῖνον καὶ Ἀργυρόπουλον· δύο πρὸς Γερμανὸν μητροπολίτην Ἀδριανουπόλεως, τρεῖς πρὸς τινὰ μοναχὸν Ἀκάκιον, μία πρὸς τὸν

γραμματικόν Κάλλιστον, έτέρα πρὸς Νεῖλον μοναχὸν καὶ καθηγούμενον τοῦ Στύλου, έτέρα πρὸς τὸν γραμματικὸν Κοστομύρην, έτέρα πρὸς Μανικαίτην γραμματικόν, έτέρα πρὸς Κιλώδετον δομέστικον τῶν σχολῶν, έτέρα πρὸς τὸν διοικητὴν τῆς Φιλαδελφείας Δημήτριον Ἰατρόπουλον, 43 πρὸς τὸν αὐτάδελφον πρωτοσεβαστὸν καὶ πρωτοβεστιάριον καὶ μέγαν στρατοπεδάρχην κυρὸν Γεώργιον τὸν Μουζάλωνα. Πᾶσαι αὗται αἱ ἐπιστολαὶ ἐγράφησαν ὑπὸ τοῦ Θεοδώρου πρὸ τῆς εἰς τὸν πατρικὸν θρόνον ἰδίας ἀναβάσεως. Εἰς τὴν αὐτὴν περίοδον ἀνάγεται χρονικῶς τὸ 2-ον παράρτημα τοῦ Festa, ἐν ᾧ περιέχεται εἰς λόγος τοῦ Θεοδώρου ἀπολογητικὸς πρὸς τὸν ἴδιον πατέρα διὰ τινὰς «μισοπονήρως ἐνοχλοῦντας αὐτῶν». Πάντα σχεδὸν τὰ ἄτομα, μεθ' ὧν ὁ Θεόδωρος ἀνταποκρίνεται, εἶναι λίαν γνωστά· ὁ πίναξ τοῦ βιβλίου τοῦ Μηλιαράκη εἶναι ἐν τῇ ἀναγνώσει τῶν ἐπιστολῶν τοῦ Θεοδώρου λίαν χρήσιμος. Ἐκ τῶν ἐπιστολῶν τούτων ἡ ἱστορία τῆς βασιλείας τοῦ Βατάτζη πολλὰ ὀλίγα ὠφελεῖται ἀρκούντως ὅμως ἐκ τῆς ἀναγνώσεως αὐτῶν μανθάνομεν τὸν βίον, ἐν ᾧ Θεόδωρος διῆλθεν ἀφανῆς ὡς διάδοχος ἐν μέσῳ τῶν ἰδίων διδασκάλων καὶ τῶν φίλων τοῦ πατρὸς αὐτοῦ, μάλιστα δ' ἐν μέσῳ τῶν κλασικῶν καὶ τῶν χριστιανῶν συγγραφέων. Αἱ ἐπιστολαὶ αὐτοῦ εἶναι καθόλου εἰπεῖν σπουδαία, χρήσιμοι δὲ ἴδια εἰς μελέτην τινὰ περὶ τοῦ βαθμοῦ τοῦ πολιτισμοῦ καὶ τῆς παιδείας ἐν τῷ τετραγαμένῳ ἐκείνῳ ἑλληνικῷ βασιλείῳ τῆς Νικαίας, ὅπερ ἠρίθμει πρὸ τοῦ 1255-ου ἔτους ἡμίσεως αἰῶνος βίον. Ἐπιστολαὶ δὲ τοῦ Θεοδώρου γεγραμμέναι ἐν τῷ βραχεῖ διαστήματι τῆς βασιλείας αὐτοῦ ὑπάρχουσιν ἐν τῇ συλλογῇ τοῦ Festa μόναι αἱ ἐξῆς· μία πρὸς τὸν Κυζίκου μητροπολίτην Γεώργιον Κλειδᾶν, ἀρκετὰ γνωστὸν ὡς πρεσβευτὴν τοῦ Βατάτζη πρὸς τὸν πάπαν Ἀλέξανδρον ἔτει 1254-ῳ καὶ ὡς ἀγιαστὴν τῆς Κωνσταντινουπόλεως τῇ 15 αὐγούστου 1261, ὅτε αὐτὴ καὶ πάλιν ἐγένετο καθέδρα τῆς αὐτοκρατορίας τῶν Ῥωμαίων· δύο ἐπιστολαὶ πρὸς τὸν πάπαν Ἀλέξανδρον, σχετικαὶ πρὸς τὴν ἀπὸ τοῦ ἔτους 1254 διαπραγματευομένην ἔνωσιν τῆς ἀνατολικῆς καὶ τῆς δυτικῆς ἐκκλησίας· δύο πρὸς τὸν καρδινάλιον Ῥικάρδον, έτέρα πρὸς τὸν καρδινάλιον Ὀτταβιάνον, έτέρα πρὸς τὸν ὡσαύτως καρδινάλιον Πέτρον Καπούτζον, δύο πρὸς τινὰ Φίλιππον, 65 πρὸς Γεώργιον τὸν Μουζάλωνα καὶ μία κοινὴ πρὸς τὸν αὐτὸν Μουζάλωνα καὶ τὸν Ἁγιοθεοδωρίτην. Ἀξιόλογος καὶ σημειώσεως ἰδίας ἀξία εἶναι μία τοῦ αὐτοκράτορος Θεοδώρου ἐπιστολὴ «πρὸς τοὺς κατὰ Νίκαιαν ἐλλογίμους διδασκάλους τῆς ῥητορικῆς τε παρὰ μέρος καὶ τῆς ποιητικῆς, τὸν Συναχηρεῖμ κυρὸν Μιχαὴλ καὶ τὸν κυρὸν Ἀνδρόνικον τὸν Φραγκόπουλον, ὅτε ἐξ αὐτῶν πρὸς αὐτὸν ἀνῆλθον οἱ παῖδες, ἐστράφησαν δὲ παρ' αὐτοῦ διὰ πλείονα μᾶθησιν πάλιν εἰς τὴν σχολήν» (σ. 271—276).

Πᾶσαι αἱ μέχρι τοῦδε ἀπαριθμηθεῖσαι ἐπιστολαὶ τοῦ Θεοδώρου πτωχαὶ οὐσαι αὗται καθ' ἑαυτὰ εἰς εἰδήσεις πραγματικοῦ χαρακτῆρος ἀνάγονται κυρίως εἰς τὸ ῥητορικὸν ἐπιστολογραφίας εἶδος, δι' οὐ σύνηδες ἦτο τοῖς βυζαντινοῖς λογίοις ἐκ παραδόσεως ἐκπαιδευτικῆς νὰ γίνεται πρὸς τοὺς οἰκείους καὶ τοὺς φίλους αὐτῶν ἐπιδειξις ἑλληνομαθείας, καλλιπεείας, καλλισθησίας καὶ λόγου δεινότητος· ἡ δὲ τοιαύτη παράδοσις διήρκεσε μεταξὺ τῶν λογίων Ἑλλήνων ἄχρι τῶν ἡμερῶν ἡμῶν, ἐσχάτως δὲ περιωρίσθη μεταξὺ τῶν λογιωτάτων κληρικῶν. Ὁ Θεόδωρος ἐν ταῖς ἐπιστολαῖς αὐτοῦ ἀγωνίζεται ὡσαύτως νὰ ἐπιδείξῃ τὴν ἰδίαν ἑλληνομάθειαν καὶ σοφίαν. Τὸ ὕφος αὐτοῦ, εἰ καὶ πολλαχοῦ στρυ-

φρόν, ἐξ οὗ καὶ νοήματα κατασκευάζονται δύσληπτα, εἶναι κανονικόν, καθόλου δὲ καλλιπερές, κατὰ μὲν τὸ φαινόμενον ἀττικιστικόν, πράγματι ὅμως κοινὸν ἑλληνικόν· ἀλλὰ λυπηρὸν εἶναι, ὅτι ὁ συγγραφεὺς ἐν τῇ ἀγωνίᾳ τῆς ἐκλογῆς τῶν λέξεων καὶ τῆς κατασκευῆς τῶν περιόδων παρασύρεται πολλαχού εἰς κενολεξίαν τοιαύτην, ὥστε νὰ προκαληθῆται τις ἀηδία, ἢ μᾶλλον εἰπεῖν ἀνικρὰ τις κόπωσης ἐν τῇ ἀναγνώσει τῶν λασκαρικῶν ἐπιστολῶν, καὶ τοῦτο διότι δὲν παρουσιάζεται ἀμέσως τὸ διανόημα τοῦ συγγραφέως· ἂν καὶ αὐτὸς οὗτος ἐν ταῖς αὐταῖς ἐπιστολαῖς εἰς πολλὰ μέρη, ἐνθα δηλαδὴ τοῦ λόγου ἢ κατασκευῆ εἶναι ἀπέριτος, φαίνεται ὡν ἐκ φύσεως εὐδύς τὴν κρίσιν καὶ ἀπροσποίητος· ἐξ οὗ καὶ σχηματίζει συνεχῶς εὐφύεστατα γνωμικά. Ἡ ἑλληνομάθεια τοῦ Θεοδώρου ἔχει ὅρια στενότερα· φαίνεται ὅτι ἐδιδάχθη τὸν Ὅμηρον, τινὰ τοῦ Πλουτάρχου, ἱκανὰ τοῦ Πλάτωνος καὶ τοῦ Ἀριστοτέλους· τοὺς μεγάλους τῆς ἀττικῆς ἐποχῆς δραματικούς καὶ κωμικούς ποιητὰς ἀγνοεῖ· γινώσκει ὅμως βαθύτατα τὰς ἱερὰς Γραφάς· ὁ πρὸς τὸν πατέρα ἀπολογητικὸς αὐτοῦ λόγος εἶναι ἐξυφασμένος ἀπ' ἀρχῆς μέχρι τέλους ἐκ γραφικῶν ῥήσεων, ὡν σκοπὸς εἶναι νὰ ποδειχθῇ ὅτι, ἐπειδὴ πᾶν τὸ γινόμενον ὑπὸ τοῦ Θεοῦ ἐδραῖον εἶναι καὶ ἀκατάλυτον, διὰ τοῦτο καὶ πάντα τὰ ἐν ταῖς ἀποφάσει τοῦ ἰδίου πατρὸς περὶ τινῶν ὑπ' αὐτοῦ φιλουμένων ἀτόμων εἶναι σεβαστὰ καὶ ἀνέκλητα, ὡς ὑπὸ τοῦ Θεοῦ διεμπεπνευσμένα τῷ πατρί· αἱ τοῦ πατρὸς ὅμως ἀποφάσεις προὐκάλουν παράπονα μισοπόνηρα πρὸς ἄλλοις τισὶ τούτους δ' ἐλέγχων ὁ Θεόδωρος ὡς ἀσεβοῦντας ἀναγκάζει διὰ τῶν γραφικῶν ῥήσεων νὰ κατανοήσωσιν, ὅτι ὀρεῖλουσι νὰ τιμῶσι τοὺς παρὰ τοῦ βασιλεύοντος πατρὸς οὕτως ἢ οὕτω τιμωμένους· τὸ ὅλον τοῦ λόγου εἶναι ἀπύγασμα τῶν θεοκρατικῶν καὶ τῶν δεσποτικῶν ἀπολύτων ἀρχῶν, αἵτινες ἐκυβέρνων τὸ βασιλεῖον τῆς Νικαίας. Ὁ Θεόδωρος ἐν ταῖς ἐπιστολαῖς αὐτοῦ κατασκευάζει πέραν τοῦ πρέποντος ἱκανὰ παρηγήσεως ὁμοίωφωνα παίγνια, ὡν τὸ νόημα εἶναι δύσληπτον· οὕτως ἐν τῇ 7-ῃ πρὸς τὸν Ἀκροπολίτην ἐπιστολῇ (σ. 83) γράφει· «Περὶ δὲ τῆς κινήσεως, ἧς κινήσεις ἡμᾶς παρακινεῖς, ὑμᾶς ἵνα κινήσωμεν εἰ κινήθωμεν, οἶδα κινήσεται· εἰ δ' οὐκ, καὶ οὕτως μὴ κινήθέντων ἡμῶν, καὶ ὑμᾶς αὐτοκινήτως κινήθῃσθε, ἐπεὶ καὶ μόρῳ τὰ κινούμενα ἐφθάρησαν· καὶ τοῦτο μᾶλλον ἀφορμὴ τῆς κινήσεως καὶ θραύσεως τῆς πρὸς τὰ κινήσεως» κτλ. Ἐτερον ἐν τῇ 61-ῃ πρὸς τὸν Μουζάλωνα ἐπιστολῇ (σ. 262)· «Ἐγὼ μὲν λίαν τυραννήσας τὴν ἡδονὴν τοῦ μὴ τυραννεῖν ἡμᾶς ὅτι πόρρω σὺ ἀφ' [ἡμῶν, οὐκ] ἰσχυσα τυραννῆσαι ταύτην τοῦ μὴ τυραννεῖν ἡμᾶς τῇ τῆς σῆς ἀποδημίας τυραννίδι τυραννικῶς. Πραγματικῶς δὲ χαρακτηρὸς ἐγγραφον τοῦ Θεοδώρου εἶναι ἀποκλειστικῶς τὸ ἐν τῷ 1-ῳ παραρτήματι κατακεχωρισμένον «ἐπαναγνωστικόν, ἀποσταλὲν πρὸς τοὺς ἐν τῇ Ἐφ., ὅτε ὁ τῶν Ῥώσων ἀρχὼν ἦλθεν εἰς τὸν τοιοῦτον βασιλεῖα (Θεόδωρον) ἱκετεύων λῦσαι τὴν κατὰ τῶν Βουλγάρων μάχην, ἀντιδοῦναι δὲ αὐτῷ τὸ κάστρον τὴν Τζέπαιναν» (σ. 279—282). Τὸ ἐπαναγνωστικὸν τοῦτο εἶναι γράμμα ἐγκύκλιον περὶ τῆς κατοχῆς τῆς Τζέπαινης ἔτει 1257-φ, καὶ συμπληροῖ τὰς σχετικὰς πρὸς αὐτὴν εἰδήσεις τοῦ Ἀωνύμου καὶ τοῦ Ἀκροπολίτου (ὄρα Α. Μηλιαράκη ἐν τῇ Ἱστορίᾳ τοῦ βασιλείου τῆς Νικαίας, σ. 448).

Ἐν τῷ 3-ῳ παραρτήματι κείνται 33 ἐπιστολαὶ Νικηφόρου τοῦ Βλεμμίδου, ἀπασαι χαρίεσσαι καὶ σαφεῖς, σφόδρα δὲ τεχνικώτεροι τῶν τοῦ μαθητοῦ αὐτοῦ Θεοδώρου. Ἐν ταῖς ἐπιστολαῖς ταύταις ὑπάρχουσιν εἰδήσεις τινὲς ἀναφερόμεναι

κατ' εὐθείαν εἰς τὸν βίον αὐτοῦ τοῦ Βλεμμίδου οὕτως ἢ 4-η σχέσιν ἔχει πρὸς τὰ συμφέροντα τῆς ἰδίας αὐτοῦ μονῆς· ἢ 7-η πρὸς τὸν ὑπ' αὐτοῦ συνταχθέντα Βασιλικὸν Ἀνδριάντα (Migne τ. 142, σ. 657 κέ)· αὕτη δὲ ἢ ἐπιστολὴ εἶχε προεκδοθῆ ὑπὸ τοῦ Heisenberg (Nic. Blemmydae curriculum vitae, σ. LXIV). Ἐν τῇ 30-ῇ ἐπιστολῇ περιέχεται δειγμα τῆς περὶ τὸ μέσον τοῦ 13-ου αἰῶνος γραφομένης ἀπλῆς καθαρευούσης ἑλληνικῆς γλώσσης· τοῦτο δὲ τὸ δειγμα ἔχει οὕτω (σ. 317) «καὶ καθὼς ὀρίσει ἡ βασιλεία σου, ἄς μάθωμεν καὶ ποῦ κατήντησεν ἡ πολύτυρβος καὶ πολυπερίσπαστος τῶν φρερίων ὑπόθεσις, ἢ ὅποιον μελετᾶται τὸ πέρας· ἄς ὀρίση δὲ ἡ βασιλεία σου, ἵνα ὁ Πέτρος ὑποστρέψῃ σύντομον· χρῆζω γὰρ ὑπηρετεῖν αὐτὸν τῇ ἀσθενείᾳ μου· ἄς μάθωμεν δὲ ἂν ἀναγνωσθῆ τὸ πιττάκιον καὶ οὐκ ἀποδοκιμασθῆ διὰ τὴν πολυγραφίαν». Σημειωτέον ἔτι, ὅτι τρεῖς ἐπιστολαὶ (ἢ 27-η, ἢ 29-η καὶ ἢ 30-ῇ) τοῦ Βλεμμίδου κακῶς ἐν τοῖς χειρογράφοις ἀναφέρονται ἀπεσταλμένοι τῷ Θεοδώρῳ καθ' ἡμᾶς ἐγράφησαν αὐταὶ πρὸς τινα οἰκουμενικὸν πατριάρχη. Τέλος τὸ 4-ον τοῦ Festa παράρτημα συνίσταται ἐκ μιᾶς καὶ μόνης ἐπιστολῆς τοῦ λογιωτάτου κυροῦ Σάββα πρὸς τὸν σφώτατον Βλεμμίδην».

Τὸ βιβλίον τοῦ Festa, ὡς βλέπουσιν οἱ ἡμέτεροι ἀναγνώσται, εἶναι μίᾳ πλούσιᾳ δεξαμενῇ γνώσεων περὶ πολλῶν πραγμάτων καὶ γνωστῶν ἀτόμων τοῦ 13-ου αἰῶνος· αὐτῶν δὲ τῶν ἐπιστολῶν τὸ κείμενον προσεπάθησεν ὁ Festa νὰ καταστήσῃ κατὰ τὸ δυνατόν ὀρθόν, γράψας πρὸς τοῦτο καὶ πλούσια κριτικὰ σημειώματα· Βεβαίως πᾶσαι αὐτοῦ αἱ διορθώσεις δὲν εἶναι εὐστοχοί· πολλαχοῦ μάλιστα δὲν ὑπῆρχεν ἀνάγκη διορθώσεως· ἀλλ' οὐχ ἦττον ὀρείλομεν νὰ ποδεχθῶμεν τὸ βιβλίον αὐτοῦ μετὰ πολλῆς εὐγνωμοσύνης καὶ νὰ εὐχηθῶμεν, ὅπως καὶ ἄλλων τινῶν βυζαντινῶν ἐπιστολογράφων δώσῃ ἡμῖν τὰς ἐπιστολάς μετὰ τοσαύτης πολυμαθοῦς φροντίδος, μεθ' ὅσης ἤδη τὰς ἐπιστολάς ἔδωκε τοῦ Θεοδώρου. Αὐτὸς ὁ Festa καὶ μετὰ τὴν ἐκδοσιν θεωρεῖ τὰς ἐν τῷ βιβλίῳ του ἐπιστολάς ἐπιδεικτικὰς διορθώσεων, ὡς ἀποδεικνύουσιν αἱ ἰδία αὐτοῦ *Noterelle alle epistole di Teodoro Duca Lascaris*, αἱ περιεχόμεναι ἐν τοῖς *Studi italiani di filologia classica*, τ. 6 (1898), σ. 228 καὶ 458. Ἐνταῦθα κατεχώρισε διορθώσεις καὶ ἐρμηνεύματα εἰς τὰς ἐξῆς τοῦ Θεοδώρου ἐπιστολάς: 32, 49, 179 καὶ 207. Πολλὰ ὅμως διορθώσεις ἀπαιτοῦνται καὶ εἰς τὰς λοιπὰς ἐπιστολάς· οἷον ἐπιστ. 44, 11 «εἰ δὲ καὶ κρίσις πως μανθάνει, διὰ τὴν κρίσιν ὁ κρίων οὐ κρίνεται» τὸ μανθάνει ἔγραψεν ὁ Festa ἀντὶ τοῦ ἐν τῷ κώδικι F ὀρθῶς ἔχοντος λανθάνει. — Ἐπ. 52, 1 «Νόμος ἐστὶν ὀνομαστὶ τὸ μὴ κωμωδεῖν» ἐπόμεθα τοῖνον καὶ ἡμεῖς τοῦτο ὡς τῷ νόμῳ πειθῆνιοι, ὀνομαστὶ τὸ μὴ κωμωδεῖν. Τὸ χωρίον τοῦτο ὡς ἐτυπώθη εἶναι δύσληπτον. Ὁ ἐκδότης κρίνει διορθώσεως ἄξια (ἐν σελ. X) τὰ ὡς τῷ εἰς ὡς τῷ ἄπερ ὡσαύτως εἶναι ἀκατανόητα. Τοῦ χωρίου ἢ διορθώσεις εἶναι ἀπλουστάτη· τὸ ἐπόμεθα ζητεῖ τὴν δοτικὴν αὐτοῦ = ἐπόμεθα τοῖνον καὶ ἡμεῖς τούτῳ (= τῷ νόμῳ), ὡς τῷ νόμῳ πειθῆνιοι, ὀνομαστὶ τῷ μὴ κωμωδεῖν. — Ἐπ. 54, 31. Ἐνταῦθα κεῖται ἡ φράσις· «εἰ καὶ ἄμουσα καὶ ἀνόνητα». Ὁ Festa προτείνει τὸ ἀνόνητα νὰ διορθωθῆ εἰς ἀνήνητα, ὁ δὲ Heisenberg (σ. X) εἰς ἀνόνητα. Καὶ ὅμως δὲν ὑπάρχει διορθώσεως ἀνάγκη ἐν τῇ φράσει ἐκείνῃ, οὐ μόνον διότι αὕτη καθ' ἑαυτὴν εἶναι σαφής, ἀλλὰ καὶ διότι εἶναι συνήθης εἰς τὸν Θεόδωρον· ὅρα ἐπιστολὴν 215, 22 «ληροῦντας τὰ δύσφημα

καὶ ἄμουσα καὶ ἀνόνητα».—'Επιστ. 54, 70—72. «Ἄλλ' ἐπειδὴ ἐς τόσον ἐν λόγῳ κατετρυφήσαμεν, τοῦτο δὲ οὐκ ἄλλοθεν, ἢ ἐκ σοῦ, φέρε καὶ τῶν τοῦ Μαλιαστικού ζεστακράτων μνησθῶμεν, ἵνα καὶ τὸν ἡμέτερον θεραπεύσωμεν στόμαχον. Τὸ ζεστακράτων διορθωτέον εἰς ζεστοκρεάτων. Αὐτόδι 73—76. «Ποῦ τίνυν τὴν τοῦ Μαλιαστικού συνεχεστάτην κλησιν παρέλειψας; μηδὲ μνησθῆναι ταύτης ἐν ῥήματι, καίτοι γε ἀρμοδίως ταύτην πρὸς τοὺς αὐτοὺς εἴπερ ἤρμος, ἤσας ἂν τὴν ὥδην ὑπὲρ καὶ Πίνδαρον». Ἐνταῦθα ὁ ἐκδότης (σελ. X) θεωρεῖ διορθώσεως ἄξιον τὸ καλῶς ἔχον ἐν ῥήματι εἰς ἐνὶ ῥήματι. Διὰ τὸ νὰ γένηται τὸ χωρίον σαφές, ἀνάγκη εἶναι μετὰ τὸ παρέλειψας νὰ τεθῆ κόμμα καὶ μετὰ τοῦτο ἐν [ὡς], ὅπερ ἐξετόπισεν ὁμολογουμένως ἡ τελευταία συλλαβὴ τοῦ παρέλειψας, τὸ δὲ ἐρωτηματικὸν σημεῖον νὰ τεθῆ μετὰ τὸ Πίνδαρον. Αὐτόδι 82—85. «τὰ δ' ἄλλα πάντα παρεάσω, ὡς γρουτικά τε καὶ τῆς τοῦ Σωτηρίχου μοίρας μετέχοντα, χαβιάρια τε καὶ ψοτάρια, σαχαλίτια καὶ τῶν βερβιτίων τὰ ὑπόκοια, καὶ ἄλλα ὅσα ἡ τοῦ Κωίτου ἔχει περιουσία». Ὁ Festa σημειοῦται (σ. X) ὅτι κατὰ τὸν Heisenberg ἡ λέξις γρουτικά (ὄρα καὶ γραμ. 95) διορθωτέα εἰς γρυτικά· ἀλλὰ τοῦτο σημαίνει τὸ σημερινὸν κουρελλικά, καὶ ἐπομένως εἶναι ἀνόητον, ἂν γραφῆ ἐν τῷ ῥηθέντι τόπῳ. Ἡ λέξις γρουτικά ἔχει καλῶς παρὰ τῷ Θεόδωρῳ, καθότι εἶναι ἠχομμητική, καὶ ὁ τρώγων ὅσα αὐτὸς ἀπαριθμεῖ ἀναγκάζεται νὰ κάμνη συνεχῆ γροῦτ γροῦτ.—'Επιστ. 80, 15 «ἄσπερ, εἴπερ ἴδη καὶ Φειδίας ἄλλος λιθοκόπος». Ὁ κωδιξ ἔχει ἴδε· τοῦτο ὁ ἐκδότης μετέβαλεν εἰς ἴδη· ἀλλὰ κάλλιον εἶναι τὸ ἴδε νὰ μεταβληθῆ ἀπλῶς εἰς εἶδε.—'Επιστ. 91, 53 «καὶ ἡ πρὸς ἡμᾶς πατρικὴ σὴ συγκατάβασις εἰκονίζει τῇ ὑψηλῇ Χριστοῦ συγκαταβάσει». Ἀδύνατον νὰ ὑποτεθῆ, ὅτι ὁ Θεόδωρος συνέταξεν οὕτω τὸ εἰκονίζει· γραπτέον ἀναμφιβόλως εἰκονίζει τὴν ὑψηλὴν Χριστοῦ συγκατάβασιν.—'Επιστ. 106, 25—28 «διὸ δὲ (γρ. δὴ) καὶ τὸ νῦν γράμμα πρὸς ταύτην ἀπέλυσα μικροῦ δὲ πεποιθαμεν ἐν Χριστῷ καὶ σωματικῶς ἰδεῖν σε καὶ εὐφρανθῆναι τὰ πάμπολλα καὶ τὴν ἡ νόσον καταρούμεθα σαῖς εὐχαῖς διαφυγεῖν». Τὸ καταρούμεθα ὁμολογουμένως εἶναι ἀκατάληπτον ἐνταῦθα ἂν' οὐ ὁ ἐκδότης προὔτεινε πρῶτον νὰ γραφῆ τὸ καταργούμεθα, εἴτα δὲ (σ. X) τὸ καταρούμεθα οὐδέτερον τούτων σαφηνίζει τὸν λόγον. Εἰκάζομεν ὅτι ἀντὶ τοῦ καταρούμεθα πρέπει νὰ γραφῆ τὸ καταπιεζόμεθα· αὐτὸς ὁ Θεόδωρος ἔγραψεν ἐν ἐτέρᾳ ἐπιστολῇ (11, 59) «τῇ δεινῇ ταύτῃ νόσῳ, ὡς ὄρε, πιεζόμεθα» καὶ πάλιν ἐν ἐτέρᾳ (13, 3) «τῇ δεινῇ νόσῳ πιέζεται».—'Επιστ. 112, 14—15 αἶτε εὐ εὔξει τὸ ἡμῶν ἐκ τῆς ἄγρας τρυβλίον, ἵν' ἐξ ἀνάγκης τερψιδῶμεν; ἡ γούν καὶ τῇ λύπῃ στυγνοτέρως διάγοιμεν; Ἐνταῦθα προσέθηκον ὁ ἐκδότης ἐξ ἑαυτοῦ τὸ εὐ, ἐκλαβὼν τὸ εὐ εὔξει ἀντὶ τοῦ εὐλογῆσαι· ὑποθέτει ὁμῶς, ὅτι τὸ εὔξει ἡμπορεῖ νὰ διορθωθῆ ἀπλῶς εἰς αὔξει. Ὅτι ἐν τῷ χωρίῳ τούτῳ πρόκειται περὶ εὐχῆς, δῆλον ἐξ αὐτοῦ τούτου καὶ ἐκ τῶν πρὸ τούτου χωρίων· ὅθεν ἐπιταί τὸ ἄρθρον τὸ νὰ συνενωθῆ μετὰ τοῦ εὔξει καὶ νὰ σχηματισθῆ οὕτω τὸ εὔξει το ἡμῖν διορθωτέον ὡσαύτως τὸ διάγοιμεν εἰς διάγωμεν.—'Επ. 125, 28 «οἱ δὲ πολλὰ τῷ λόγῳ θροήσαντες τῷ Ῥήνῳ προσπελάσαντες ποταμῷ, ὃν τινα δὴ σε τοῦτον ὑποληπτέον, κάρτα ἐξαπελέγονται· προσπελάσαντες γὰρ αὐτῷ τὰ μὴ γνήσια ἐποτίζοντο· κἀντεῦθεν γὰρ ἀριθμητικὴ δραπετεύει» κτλ. Τὸ δὲ πολλὰ ἐγράφη ὑπὸ τοῦ ἐκδότου ἐξ ἐσφαλμένης ἀναγνώσεως τοῦ ταχυγραφικῶς

ἐν τῷ κώδικι γεγραμμένου πολλοὺς δὲ, ὅπερ ἔχει ὀρθῶς 1)· καὶ τὸ ἐποτιζόντο εἶναι διόρθωσις ἀκατάληπτος ἀντὶ τοῦ ὀρθῶς ἔχοντος ἐν τῷ κώδικι ἐποντίζοντο = ἐπνίγοντο, ἐχάνοντο. — Ἐπιστ. 128, 17—18 «Ἐρρέτωσαν πόρρω οἱ τῶν Διοσκώρων καὶ ἐπικούρων μανέντων τε καὶ Πυρρωνείων ἀπόγονοι» κτλ. Τὸ μανέντων ἀνέγραψεν ὁ ἐκδότης ἐν τῷ πίνακι τῶν ἀπλῶν λέξεων ὡς μετοχικὸν τοῦ μαίνομαι· ὅπερ ἐνταῦθα δὲν ἔχει καλῶς. Ὁ λόγος ἐν τῷ σημειωθέντι χωρίῳ εἶναι περὶ τῶν ὀπαδῶν τοῦ αἰρεσιάρχου Κουβρικίου, ὅστις ἐν τῇ ἐνάρξει τῆς οικείας αἰρέσεως μετωνομάσθη Μάνης. — Ἐπιστ. 192, 1 «Ἐμοὶ δὲ καὶ τὸ τῆς σμύρνης εὐφραντὸν καὶ τὸ ἐν ταύτῃ τοῦ ζεφύρου πρὸς εὐκρασίαν καὶ τῶν βοτανῶν, αὐτῆς ἡ ὁδμή». Τὸ σμύρνης ὡς ἀπλῆ λέξις κατεχωρίσθη ὑπὸ τοῦ ἐκδότου ἐν τῷ λεξιλογίῳ· ἀλλ' ὅτι πρόκειται περὶ τῆς πόλεως Σμύρνης, δῆλον ἐξ αὐτοῦ τοῦ χωρίου. — Appendix I ἐπαναγωγιστικόν, σ. 280—281 «Καὶ τὰ μὲν αἰτήματα πάντα κατέλειψα καὶ πρὸς τοὺς ἰδίους πρὶν ὄρους Σπάρτη καὶ Δόρατι τὴν τῆς Ῥωμαίδος δυτικῆς χθονὸς γῆν [ἄφωσιω]σάμην ἐντελεχῶς ὄθεν καὶ πρὸς ὄρκον αἰτούμενος ἔρχεσθαι [πίστεως ἀληθ]ινῆς σημεῖον περιφανῶς ἐκτετέλεκα, ἐκείθεν τοῦ ἀπολακτίζοντος τὸ ἴσον ἀναλαβόμενος». Τὰ ὀνόματα Σπάρτη καὶ Δόρατι ἐκλαβὼν ὁ ἐκδότης ὡς αὐτὸ τοῦτο τοπικά, κατεχωρίσεν ἐν τῷ πίνακι τῶν κυρίων ὀνομάτων· ἀλλ' ἐνταῦθα ὠδήγησεν αὐτὸν ὁμολογουμένως ἀνάγνωσις πλημμελῆς τῆς λέξεως σπάθη, ἧς χρῆσιν ὁ Θεόδωρος ἔκαμε καὶ ἐν ἐτέρῳ τόπῳ τοῦ ἐπαναγωγιστικοῦ (σ. 282, 29)· ὄθεν ἀναγνωστέον σπάθη καὶ δόρατι· καὶ τὸ [ἄφωριω]σάμην μεταβλητέον ἴσως μᾶλλον εἰς [ῶρι]σάμην ἢ [καθωρι]σάμην. Διὰ τὰ κατόπι [πίστεως ἀληθ]ινῆς σημειοῦται ὁ ἐκδότης, ὅτι ἐν τῷ κώδικι διακρίνεται μόνον τὸ παροξύτονον — — ἰνης· ἐξ οὗ εἰκάζω ὅτι τοῦτο πρέπει νὰ συμπληρωθῇ εἰς [τὸ παρὸν τῆς εἰρή]νης σημεῖον κτλ. — App. III, ἐπιστ. 31, 45 γράφε κατὰ τὸν κώδικα ἡμάρτηται μοι ὁ λόγος ἀντὶ τοῦ ἡμάρτηκέ μοι κτλ. — Αὐτ. ἐπιστ. 32, 17—19 «Ἐὶ δ' οὖν, ἀλλὰ προσπατταλεύσω τοῦτον (= τὸν λόγον) τῷ γράμματι καὶ δεσμώτην (γρ. δέσμιον) ἐκπέμψω τὸν πτερωτὸν τοῖς ἀειτιδέσι τοῖς ὠκυπέροις, τοῖς ὀρῶσι βασιλικῶς καὶ πατοῦσι πρὸς οὐρανόν». Τὸ πατοῦσιν ἔγραψεν ὁ ἐκδότης ἀντὶ τοῦ ἐν τῷ κώδικι πετοῦσι· προφανῶς τοῦτο διορθωτέον ἀπλῶς εἰς πετώσι.

Τοιαύτας διορθώσεις δύναται τις νὰ κάμῃ πολλαχοῦ τοῦ βιβλίου τοῦ Festa. Οὗτος πολὺν ὠσαύτως κόπον κατέβαλεν εἰς τὴν δῆλωσιν τῶν ἐν ταῖς ἐπιστολαῖς ἀπείρων γραφικῶν ῥήσεων ὅμως δὲ οὐχὶ πασῶν. Ἐγὼ σημειοῦμαι ἐνταῦθα τὰς ἐξῆς. Θεοδώρου ἐπιστ. 1, 3 ἐκ τοῦ καρποῦ — — — γινώσκειται] πρβλ. Λουκᾶς, 44 || Ἐπιστ. 45, 32 δικαιοσύνης ἡλίου] πρβλ. Μαλαχ. 8, 2 || Ἐπιστ. 49, 35 ἵνα καὶ τὸν οἶνον, ὃν ὑμῖν κεκέρακα, πῖντε καὶ ἀπολιπόντες τὰ αἰσχιστα ζήσητε] πρβλ. Παροιμ. 9, 5—6 || Ἐπιστ. 51, 82 ὑπὲρ χρυσίου καὶ τοπάζιον] Ψαλμ. ρηΐ, 127 || Ἐπιστ. 57, 24 πεταύρων ἄδου] πρβλ. Παροιμ. 9, 18 || Ἐπιστ. 59, 39—40 τίς ἀσθνεῖ καὶ οὐκ ἀσθενῶ;] Κορινθ. 2, ια', 29 || Ἐπιστ. 71, 4 βάλετε εἰς

1) Καὶ ἄλλοι τινὲς τόποι κακῶς ἐγράφησαν ὑπὸ τοῦ ἐκδότου ἐξ ὁμοίων ἐσφαλμένων ἀναγνώσεων· οἷον App. III, ἐπιστ. XXX, 9, ἔνθα ἀντὶ τοῦ ἐν τῷ κώδικι γενέτην ἐγράφη τὸ γενέτορα. Ἐπιστ. XXXII, 18 (αὐτέθι) ἀντὶ τοῦ ἐν τῷ κώδικι δέσμιον ἐγράφη κακῶς τὸ δεσμώτην.

τὰ δεξιὰ μέρη τῆς ὁδοῦ — — — ἐβαλον οὖν καὶ οὐκέτι — — — ἐλκύσαι ἰσχυραν] πρβλ. Ἰωάν. κ', 6. — App. II, 15 πάσας τὰς ἡμέρας τῆς ζωῆς μου] Ψαλμ. κβ', 6. κς', 4 || 20 πότε πρὸς με ἤξει;] Ψαλμ. ρ', 2 || 22 ὡς γῆ πίων] πρβλ. Γενέσ. μθ', 15 || 23 πότε ἤξει; καὶ ὀφθήσομαι τῷ προσώπῳ] Ψαλμ. μχ', 3 || 25 ἐν τῇ ἐπαγγελίᾳ σου] Ψαλμ. νς', 9 || 35/37 δούλου μορφῆν] Φιλιπ. β', 7 || 36 ταπεινώσας ἐαυτὸν καὶ κενώσας, — — — ὑπερέψωσε] πρβλ. Φιλιπ. β', 7—9 || 48 ἔργα σκότους] Ῥωμ. ιβ', 12. Ἐφεσ. ε', 11 || 158 Κύριε, μὴ στήσης αὐτοῖς τὴν ἀμαρτίαν αὐτῶν] Πράξ. ζ', 60. — App. III, ἐπιστ. 16, 2 ἀπὸ δόξης εἰς δόξαν] Κορινθ. 2, γ', 18 || Ἐπιστ. 33, 9 σοφίαν τὴν καταργουμένην] πρβλ. Κορινθ. 2, γ', 7 || 19/20 ἀπώλεσε τὴν σοφίαν τῶν σοφῶν — — — καὶ τὴν σύνεσιν τῶν συνετῶν δοκ. ἤδέτησεν] πρβλ. Κορινθ. 1, α', 19 || 21 οὐκ ἔγνωσαν διὰ τῆς σοφίης οἱ ἄνθρωποι τὸν θεόν—εὐδόκησεν ὁ θεός διὰ τῆς τοῦ κηρύγματος μωρίας κέ] πρβλ. Κορινθ. 1, α', 21 || 26 παρασυμβεβλημένοι τοῖς κτήνεσι] πρβλ. Ψαλμ. μπ', 13, 21 || 38 καὶ ἡ γλῶσσα αὐτῶν μάχαρα ὀξεῖα] πρβλ. Ἠσαίου μθ', 2 || 40 τὸ φῶς ἐαυτῶν ἔχοντες ἐμπροσθεν τῶν ἀνθρώπων λάμπον] πρβλ. Ματθ. ε', 26 || 65 ὑπέλαβε γὰρ ἀνομίαις—ὅτι αὐτῷ ἔσμεν ὅμοιοι] πρβλ. Ψαλμ. μθ', 21 || 83 οὐ γὰρ δοκεῖν ἐδιδάχθημεν, ἢ ἀνθρώποις ἀρέσκειν, ἀλλ' εἶναι καὶ εἶναι δούλοι Χριστοῦ] πρβλ. Γαλάτ. α', 10 || 97 Μάχου] πρβλ. Ἰωάν. ιη', 10. — Στμειώσεως ἀξία εἶναι καὶ ἡ ἐν τῇ 216-ῃ ἐπιστολῇ τοῦ Θεοδώρου φράσις (σ. 269, 44) «ἐκ κοιλάς ἄδου ῥυσθέντες», ἧς ὁ ἐκδότης ἀγνοεῖ τὴν πηγὴν. Ἡ φράσις αὕτη εἶναι μέρος τοῦ δαμασκηναίου ἀπολυτικίου (ἡχοῦ γ'), οὗ ἡ ἀρχὴ «Εὐσφρανεσθω τὰ οὐράνια» (ἔργ. Ὀκτώηχον ἐκδ. Ῥώμης 1886, σ. 38).

Εἰς τὸν Festa χρεωστοῦμεν ἰδίαν εὐγνωμοσύνην καὶ διὰ τοὺς πλουσίους πίνακας τοῦ βιβλίου αὐτοῦ. Ὁ πρῶτος τῶν πινάκων τούτων ἐμπεριέχει λίαν ἐκτενὲς λεξιλόγιον (σ. 335—403), ἐσχηματισμένον ἐκ τῶν ἐπιστολῶν τοῦ Θεοδώρου καὶ τοῦ Βλεμμίδου. Ἡ σύνταξις λεξιλογίου εἶναι σφόδρα κοπιώδης, ἐκ δὲ τῆς κοπώσεως σύνηδες εἶναι νὰ συμβαίνωσι καὶ λάθη σημαντικὰ ἢ ἀσύμμετρα τοιαῦτα πινά, καὶ μάλιστα τονικά, περιέχονται ἱκανὰ καὶ ἐν τῷ λεξιλογίῳ τοῦ Festa, οἷον ἀνθοσμῖον ἀντὶ ἀνθοσμίας, κατευδοεῖσθαι ἀντὶ κατευδοῦσθαι, αὐθαδῶς ἀντὶ αὐθαδῶς κτῆ. Πλούσιος ὡσαύτως εἶναι καὶ ὁ πινάξ τῶν κυρίων ὀνομάτων, οἷς ὅμως προσθετέα τὰ ἐξῆς ὀνόματα: Ἴπποκενταύρου 77, 1 || Μάνεντες 128, 18 || Πεζάλα 71, 15 || Σαπωνόπουλος 180, 25 || Σάτυροι 77, 1 || Σκορδύλλιος App. 8, 35 || Σμύρνη 192, 1. Ἐν τῷ αὐτῷ πινάκι διορθωτέον τὸ Μελενίκος εἰς Μελένικον καὶ τὸ Σταγεῖρα εἰς Στάγειρα.

Α. Π. Κεραμεύς.

2. БИΒΛΙΟΓΡΑФІЯ.

РОССІЯ.

Иеромонахъ Каллисть, *Номоканонъ св. Фотія, патріарха константинопольскаго. Изслѣдованіе.* Москва. 1899. Стр. 127. — Вопросъ объ авторѣ Номоканона, приписываемаго патріарху Фотію, и времени его появленія имѣеть длинную и поучительную исторію. До начала настоящаго столѣ-

тія никто изъ ученыхъ канонистовъ не сомнѣвался въ принадлежности Номоканона въ XIV титулахъ знаменитому константинопольскому патриарху. Еще византійскій канонистъ XII вѣка Феодоръ Вальсамонъ, которому официально было поручено византійскимъ императоромъ Мануиломъ Комниномъ и константинопольскимъ патриархомъ Михаиломъ Ангеломъ составить комментарий на общезвѣстный Номоканонъ съ именемъ патриарха Фотія, рекомендовалъ «всѣмъ желающимъ читать номоканонъ не обращать вниманія на болѣе древнія книги номоканоновъ, но читать написанный патриархомъ Фотіемъ и раздѣленный на XIV титуловъ». По свидѣтельству ученыхъ Mortreuil'я и Hergenröter'a, Синтагма и Номоканонъ раньше приписывались исключительно патриарху Фотію. Фотій, по словамъ Маі'я, составилъ первоначально сборникъ апостольскихъ и соборныхъ правилъ, раздѣливъ его на XIV титуловъ, потомъ прибавилъ сюда и гражданскіе законы, касающіеся церковныхъ дѣлъ, преобразовавъ, такимъ образомъ, сборникъ въ Номоканонъ. Свидѣтельство о всеобщемъ признаніи въ прошломъ столѣтіи патриарха Фотія авторомъ Номоканона находится и у извѣстнаго греческаго ученаго Константина Икономоса, который опровергаетъ мнѣнія различныхъ ученыхъ критиковъ, не признававшихъ авторитета апостольскихъ правилъ и ссылавшихся при этомъ на первое предисловіе Номоканона, какъ на свидѣтельство самого Фотія, который здѣсь будто выразилъ свое сомнѣніе въ ихъ подлинности. Въ нынѣшнемъ столѣтіи мнѣніе о принадлежности Номоканона исключительно патриарху Фотію стало оспариваться учеными канонистами, которые, наконецъ, совсѣмъ отказались отъ него, считая его заблужденіемъ, мнѣніемъ безусловно ложнымъ. Въ первой четверти текущаго столѣтія баронъ Розенкампфъ обратилъ вниманіе на предисловіе къ Номоканону, приписываемому Фотію, нашелъ его состоящимъ изъ двухъ по тону и способу изложенія предисловій и, вникая въ дѣло глубже, пришелъ къ слѣдующему заключенію. Различіе между двумя предисловіями, по мнѣнію Розенкампфа, такъ велико, что ихъ нельзя приписывать одному автору; вѣроятно, эти предисловія принадлежали двумъ, совершенно различнымъ и раздѣленнымъ между собою большимъ промежуткомъ времени, авторамъ, изъ которыхъ второй указываетъ на перваго, какъ на своего предшественника. Мнѣніе русскаго ученаго нашло себѣ живой отголосокъ среди западныхъ ученыхъ канонистовъ и законовѣдovъ, изъ коихъ ученые—Бинеръ, оба Геймбаха, Цахаріе, Питра и Гергенрёттеръ, занимавшіеся вопросомъ объ авторѣ Номоканона, пришли къ слѣдующему убѣжденію: Номоканонъ, всецѣло приписываемый патриарху Фотію, въ дѣйствительности принадлежитъ не ему, а другому лицу, неизвѣстному автору съ именемъ «Эвантіофанесъ», жившему въ концѣ VI вѣка, доятаго вселенскаго собора. Этимъ неизвѣстнымъ авторомъ, по догадкамъ западныхъ ученыхъ канонистовъ, въ концѣ VI вѣка была составлена Синтагма въ XIV титулахъ, которая потомъ имъ же была преобразована въ Номоканонъ, т. е. онъ къ сборнику церковныхъ

правиль не только сдѣлалъ приложение гражданскихъ законовъ въ качествѣ особой части (*ἐν ἰδιόχρονῃ μέρῃ*), но и внесъ въ составъ этой канонической Синагмы и размѣстилъ по разнымъ титуламъ и главамъ подобные законы (*καίμενα*). На вопросъ о томъ, кто же этотъ неизвѣстный авторъ Энантіофанесъ, ученые до сего времени не дали рѣшительнаго и согласнаго отвѣта. Тогда какъ одни изъ нихъ (Мортрейль, Геймбахъ, Бинеръ) относятъ его ко второй половинѣ VI вѣка и отождествляютъ съ византійскимъ юристомъ этого времени Юліаномъ, другіе, во главѣ съ знаменитымъ Цахаріэ, считаютъ его юристомъ, жившимъ въ VII вѣкѣ, въ царствованіе императора Ираклія. Къ мнѣнію западныхъ ученыхъ о принадлежности Номоканона въ XIV титулахъ неизвѣстному автору VI или VII вѣка примкнули и нѣкоторые русскіе ученые (покойный А. С. Павловъ и проф. Остроумовъ). Отрицая авторство патріарха Фотія въ отношеніи ко всему Номоканону, нѣкоторые ученые однако допускаютъ, что Фотій сдѣлалъ дополненія къ древнему Номоканону неизвѣстнаго автора, хотя и весьма незначительныя. По мнѣнію однихъ, дѣятельность Фотія въ составленіи Номоканона ограничилась прибавленіемъ правилъ V и VII вселенскихъ соборовъ и двухъ помѣстныхъ константинопольскихъ соборовъ—Двукратнаго (861 г.) и Софійскаго (879 г.); другіе (Гергенрѣтеръ и Питра) полагаютъ, что Фотій прибавилъ только правила двухъ послѣднихъ соборовъ, созванныхъ при немъ и ему благоприятныхъ. Но знаменитый Цахаріэ отвергъ всякое участіе Фотія въ составленіи Номоканона въ XIV титулахъ и считаетъ совершенно неосновательнымъ мнѣніе о его принадлежности Фотію. Въ виду противорѣчій и несогласій, коими характеризуются мнѣнія ученыхъ, рѣшавшихъ вопросъ объ авторствѣ Номоканона, этотъ вопросъ, говоритъ іеромонахъ Каллистъ, нельзя считать рѣшеннымъ окончательно. Посильное рѣшеніе этого вопроса, основанное на тщательномъ и всестороннемъ, чуждомъ предвзятыхъ мыслей, изслѣдованіи и анализѣ памятника, онъ и избралъ задачей своего изслѣдованія.

Сочиненіе іеромонаха Каллиста состоитъ изъ предисловія и введенія (стр. 1—12), гдѣ онъ излагаетъ исторію вопроса объ авторѣ Номоканона въ XIV титулахъ и намѣчаетъ задачу и планъ своего труда, пяти главъ изслѣдованія и приложения. Въ изслѣдованіи авторъ рѣшаетъ слѣдующіе вопросы: 1) имѣлъ ли патріархъ Фотій достаточное юридическое образованіе для того, чтобы взять на себя такой грандіозный трудъ, какъ составленіе знаменитой канонической Синагмы въ XIV титулахъ, обнаруживающей громадное знакомство автора ея съ церковными и гражданскими законами; 2) какіе существовали каноническіе сборники въ церкви до появленія Синагмы-Номоканона патріарха Фотія; 3) какіе аргументы приводятъ западные канонисты и законовѣды въ пользу своихъ предположеній объ авторѣ Номоканона и справедливы ли ихъ доводы; 4) въ частности, какъ слѣдуетъ понимать правильно первое предисловіе Номоканона и въ какомъ отношеніи оно находится ко второму предисловію;

5) кого нужно считать Энантіофанесомъ—Юліана, неизвѣстнаго юриста VI вѣка, или какое-либо другое лицо; 6) почему необходимо считать Энантіофанеса авторомъ Номоканона въ XIV титулахъ и когда послѣдній составленъ; 7) откуда патріархъ Фотій почерпалъ матеріалъ при составленіи Синтагмы въ XIV титулахъ и какова была дальнѣйшая судьба въ церкви этого замѣчательнаго каноническаго сборника.

Въ частности, въ главѣ *первой* изслѣдованія іеромонаха Каллиста (стр. 13—23) излагаются біографическія свѣдѣнія о патріархѣ Фотіи и уясняется его значеніе въ исторіи греко-восточной церкви и литературы.

Во *второй* главѣ своего изслѣдованія (стр. 24—31) авторъ занимается вопросомъ о происхожденіи вообще систематическихъ сборниковъ по церковному праву, появившихся въ восточной церкви въ эпоху императора Юстиніана. Здѣсь онъ сначала говоритъ о безправномъ положеніи Христовой церкви до Константина Великаго и взаимныхъ отношеніяхъ между церковью и государствомъ со времени этого императора, проявившихся во взаимодействіи гражданскаго законодательства съ церковнымъ, а затѣмъ описываетъ появившіеся при императорѣ Юстиніанѣ каноническіе сборники съ приложеніемъ гражданскихъ законовъ, касающихся церковныхъ дѣлъ, а именно: древнѣйшій систематическій сборникъ правилъ въ LX титулахъ, сборникъ Іоанна Схоластика въ L титулахъ и номоканонъ въ L титулахъ, представляющій преобразование сборника Іоанна Схоластика.

Въ главѣ *третьей* своего сочиненія (стр. 32—70) іеромонахъ Каллистъ занимается изслѣдованіемъ Синтагмы-Номоканона въ XIV титулахъ и прежде всего разбираетъ доказательства принадлежности этого юридическаго памятника неизвѣстному автору, жившему, по мнѣнію ученыхъ, болѣе чѣмъ на два столѣтія ранѣе Фотія. Нашъ авторъ сначала разбираетъ первое предисловіе Синтагмы, которое приводитъ въ русскомъ переводѣ, анализируетъ его содержаніе и приходитъ къ выводу, что Синтагма, какъ видно изъ предисловія, имѣетъ преимущество въ формальномъ и матеріальномъ отношеніи въ сравненіи съ сборникомъ Іоанна Схоластика въ L титулахъ; затѣмъ авторъ на основаніи перваго предисловія и сочиненій патріарха Фотія опровергаетъ аргументы о непринадлежности Синтагмы патріарху Фотію, заимствованные учеными изъ того же предисловія. Именно, онъ доказываетъ, что мнѣніе ученыхъ, будто авторъ перваго предисловія съ сомнѣніемъ относился къ каноническому достоинству правилъ апостольскихъ, основывается на недоразумѣніи и на неправильномъ пониманіи встрѣчающагося въ предисловіи слова «*λεγομένων*», а взглядъ автора Синтагмы на правила Карфагенскаго собора и святыхъ отцевъ вполне согласенъ съ воззрѣніями патріарха Фотія, изложенными въ его письмѣ къ римскому папѣ Николаю; равнымъ образомъ неправильно понимается учеными и другое мѣсто предисловія (*εἰ που δὲ ὑραϊώδη... τοῖς ἐντυχάουσιν ἔραυαν*), изъ коего, по доказательству нашего автора, слѣдуетъ только то, что авторъ пер-

ваго предисловія не внесъ въ составъ своей Синагмы въ XIV титулахъ гражданскихъ законовъ, но помѣстилъ ихъ въ отдѣльномъ прибавленіи, значитъ, нельзя думать, будто каноническая Синагма въ XIV титулахъ съ самаго начала явилась въ формѣ Номоканона, но она была преобразована въ Номоканонъ позднѣе, когда было написано второе предисловіе. Разобравъ доказательства, приводимыя западными учеными въ пользу своего мнѣнія о времени написанія Синагмы-Номоканона, авторъ приходитъ къ выводу, что каноническая Синагма въ XIV титулахъ не только не была преобразована въ Номоканонъ, но даже не была составлена ни въ концѣ VI вѣка, какъ утверждаютъ Mortreuil и Pitra, ни въ VII вѣкѣ, какъ полагаетъ Zachariâ. Далѣе нашъ авторъ переходитъ къ разбору мнѣній объ участи Фотія въ дополненіи Синагмы-Номоканона, составленной будто бы почти за три столѣтія до его времени, и на основаніи свидѣтельства Іоанна Зонары и кодекса Номоканона отъ X вѣка, хранящагося въ Іерусалимской патріаршей бібліотекѣ подъ № 2, утверждаетъ, что, вопреки мнѣнію западныхъ ученыхъ, Фотій до времени Θεодора Вальсамона признавался авторомъ Номоканона въ XIV титулахъ, а какъ показываетъ сравненіе двухъ предисловій Номоканона съ Амфилохіями и другими сочиненіями Фотія, они имѣютъ одинъ и тотъ же стиль и, значитъ, оба предисловія принадлежатъ знаменитому патріарху. Въ заключеніи главы рассматривается вопросъ, въ какомъ отношеніи второе предисловіе Номоканона находится къ первому, устанавливается между ними внутренняя связь и на основаніи анализа второго предисловія дѣлается тотъ единственно правильный выводъ, что *καίτοι* или *ὅμοι* были внесены въ Номоканонъ и размѣщены по разнымъ титуламъ и главамъ именно при составленіи второго предисловія.

Послѣ этихъ доказательствъ въ пользу принадлежности предисловій Номоканона патріарху Фотію, авторъ далѣе разрѣшаетъ еще одно главное препятствіе къ полному признанію его составителемъ этого труда. Въ предисловіи Номоканона точно обозначенъ годъ его изданія (883), но не названъ по имени его авторъ; въ виду этого, западные ученые видятъ автора Номоканона въ лицѣ юриста Энантіофанеса, составителя монографіи «О противорѣчіяхъ въ законѣ». Личность Энантіофанеса, какъ юриста, опредѣляется единственно его многочисленными сколіями, изданными въ Василикахъ императора Льва Мудраго, и потому для рѣшенія вопроса о немъ авторъ въ *четвертой* главѣ своей книги (стр. 71—92) и занимается тщательнымъ и всестороннимъ разсмотрѣніемъ этихъ сколій въ связи со сколіями другихъ юристовъ, помѣщенныхъ въ Василикахъ. Въ частности, здѣсь рѣчь идетъ о происхожденіи Василікъ императора Льва Мудраго, доказывающаяся неосновательность отождествленія Энантіофанеса, сколіи котораго находятся въ Василикахъ, съ юристомъ Юліаномъ, жившимъ въ VI вѣкѣ, и съ юристомъ Анонимомъ Младшимъ, жившимъ при императорѣ Иракліи въ VII вѣкѣ, приводятся изъ древнихъ сколій основанія въ пользу того, что Энантіофа-

неса нельзя относить вообще къ древнимъ юристамъ и, наконецъ, представляются и нѣкоторые теоретическія соображенія, не допускающія даже возможности составленія монографіи «О противорѣчіяхъ въ законахъ» юриста Энантіофанеса въ VII вѣкѣ. Появленіе монографіи «Τὸ τῶν ἐναντιοφραστῶν βιβλίον» юриста Энантіофанеса нужно относить къ царствованію Василія Македонянина (867—886), когда произошло преобразование Юстиніанова законодательства (ἀνακάθαρσις τῶν παλαιῶν νόμων), имѣвшее громадное значеніе въ исторіи византійскаго права. Эта монографія была одною изъ подготовительныхъ работъ къ изданію Василикъ. Именно въ такой работѣ, которая примирила бы многочисленныя противорѣчія, существовавшія между различными законами, въ то время, когда расчищалась почва для новаго законодательства, чувствовалась крайняя необходимость. Это обстоятельство и вызвало появленіе монографіи Энантіофанеса, которая, какъ показываетъ ея заглавіе, имѣетъ въ виду устранить и разрѣшить кажущіяся противорѣчія въ законахъ. Энантіофанесъ написалъ свою монографію послѣ 870 года, такъ какъ въ одной изъ его схолій упоминается Прохиронъ, составленный именно въ этомъ году. Этотъ знаменитый юристъ, обладавшій громадными познаніями и скрывшійся подъ именемъ Энантіофанеса, есть, по мнѣнію іеромонаха Каллиста, не кто иной, какъ гениальный ученый и знаменитый юристъ IX вѣка, патріархъ Фотій. Къ такому убѣжденію автора привело, главнымъ образомъ, сравненіе схолій Энантіофанеса съ сочиненіемъ патріарха Фотія τὰ Ἀμφιλόχεια, которое обнаруживаетъ, по его словамъ, поразительное сходство между этими двумя авторами и заставляетъ признать ихъ за одно и то же лицо. Такимъ образомъ, по мнѣнію іеромонаха Каллиста, до патріарха Фотія въ церкви не существовало и не могло существовать ни Синтагмы въ XIV титулахъ съ приложеніемъ гражданскихъ законовъ, ни Номоканона въ собственномъ смыслѣ слова. Существованіе Синтагмы-Номоканона до него создано и выдуманно западными учеными канонистами и законовѣдами истекающаго столѣтія на основаніи тенденціозныхъ соображеній и ошибочнаго истолкованія предисловія.

Въ главѣ пятой и послѣдней книги о Каллистѣ (стр. 93—115) разсматривается вопросъ о томъ, какъ, когда и изъ какихъ источниковъ былъ составленъ Фотіемъ Номоканонъ въ XIV титулахъ и каково его содержаніе. Здѣсь предварительно излагается содержаніе Синтагмы-Номоканона, а затѣмъ указываются его источники, относительно коихъ авторъ держится того воззрѣнія, что какъ приложеніе гражданскихъ законовъ къ первоначальной Синтагмѣ, такъ и добавленія въ κείμενα Номоканона, недостающія въ первомъ, были составлены на основаніи почти однихъ и тѣхъ же эпитомовъ законовѣдовъ VI вѣка Юстиніанова права; эти эпитомы, безъ сомнѣнія, были въ большемъ употребленіи въ судебной практикѣ во время преобразования Юстиніанова права Василіемъ Македоняниномъ и во время составленія Синтагмы-Номоканона.

Что касается времени составленія Синагмы-Номоканона, то этотъ юридическій памятникъ, по мнѣнію іеромонаха Каллиста, былъ составленъ Фотіемъ въ два приѣма. Во время своего пребыванія въ Магнаврскомъ дворцѣ (870—878 г.), послѣ перваго патриаршества, Фотій составилъ «Каноническую и божественную Синагму» съ первымъ предисловіемъ, раздѣливъ ее на XIV титуловъ, только до пятаго вселенскаго собора, съ приложеніемъ гражданскихъ законовъ, касающихся церковныхъ дѣлъ. Этотъ трудъ въ сущности представляетъ переработку сборника въ I титулахъ Іоанна Схоластика и имѣетъ предъ нимъ важныя преимущества какъ въ матеріальномъ, такъ и въ формальномъ отношеніи. Во время же втораго своего патриаршества (съ 878 г.), послѣ Софійскаго собора 879 года, Фотій дополнилъ не законченную имъ Синагму по причинамъ, изложеннымъ во второмъ предисловіи, прибавивъ правила шестого и седьмого вселенскихъ соборовъ и двухъ бывшихъ при немъ. Кромѣ того, имъ были внесены въ самую Синагму и размѣщены по разнымъ главамъ и гражданскіе законы, касающіеся церковныхъ дѣлъ, въ 6391 году отъ сотворенія міра (= 883 г. по Р. Х.), какъ это значитъ въ концѣ втораго предисловія. Съ изданіемъ этого замѣчательнаго памятника церковнаго права каноническій кодексъ греческой церкви достигъ полнаго развитія, такъ какъ заключалъ въ себѣ правила всѣхъ вселенскихъ и помѣстныхъ соборовъ, признанныхъ на Востокѣ, равно какъ и посланія святыхъ отцевъ, канонизованныхъ трулльскимъ соборомъ, а также и постановленія свѣтской власти по церковнымъ дѣламъ. Въ заключеніи главы подробно и уясняется значеніе Номоканона Фотія въ греко-восточной церкви, а также отмѣчаются и его дополненія, сдѣланныя съ практическою цѣлью въ концѣ XI вѣка Ѳ. Востокомъ и въ XII вѣкѣ знаменитымъ канонистомъ Теодоромъ Вальсамономъ.

Въ *приложеніи* къ изслѣдованію іеромонаха Каллиста (стр. 116—127) помѣщено описаніе двухъ рукописей X вѣка, содержащихъ Синагму и находящихся въ Іерусалимской патриаршей библіотекѣ подъ №№ 2 и 24.

Изъ обзора содержанія книги о. Каллиста видно, что она представляетъ трудъ серьезный и цѣнный; авторъ основательно изучилъ иностранную литературу предмета, усердно проштудировалъ Номоканонъ патриарха Фотія и въ своемъ изслѣдованіи далъ довольно удачное рѣшеніе нелегкаго историко-юридическаго вопроса о Синагмѣ-Номоканонѣ въ XIV титулахъ.

П. А. Сырку, *Къ исторіи исправленія книгъ въ Болгаріи въ XIV вѣкѣ. Томъ I. Выпускъ 1. Время и жизнь патриарха Евѳимія Терновскаго. С.-Петербургъ. 1899. Стр. XXXII + 609.* — Изслѣдованіе П. А. Сырку имѣетъ своею задачею выяснить время, когда жилъ патриархъ Евѳимій Терновскій, а именно церковно-политическое, общественное и культурное состояніе Болгаріи въ XIV вѣкѣ, причемъ главное вниманіе обращено на церковно-политическія партіи и литературное движеніе въ тогдашней Бол-

гаріи. Цѣль автора преимущественно направлена на то, чтобы освѣтить, на сколько возможно въ настоящее время, личность Евѳимія. Сочиненіе г. Сырку состоитъ изъ предисловія, введенія и пяти главъ изслѣдованія. Въ *предисловіи* (стр. I—XXXII) авторъ опредѣляетъ задачу своего труда и рассматриваетъ литературу предмета. Въ частности здѣсь критически обозрѣваются сочиненія — О. И. Успенскаго («Очерки по исторіи византійской образованности». Спб. 1892), К. Радченко («Религіозное и литературное движеніе въ Болгаріи въ эпоху предъ турецкимъ завоеваніемъ». Кіевъ. 1898), архимандрита Леонида («Послѣдній патріархъ болгарскаго царства, блаженный Евѳимій и его сочиненія» и «Изъ исторіи юго-славянскаго монашества XIV столѣтія». 1870 и 1871), профессора Качановскаго («Къ вопросу о литературной дѣятельности болгарскаго патріарха Евѳимія» и «Новыя данныя для изученія литературной дѣятельности п. Евѳимія»), Свет. Ст. Симића («Патріархъ Евѳиміе и ѿ него ученици». 1892) и Хр. Попова («Ученицитѣ на послѣднія Търновскія патріархъ Евѳимія». 1893). Что касается источниковъ для исторіи и жизни патріарха Евѳимія, то въ распоряженіи автора изъ нихъ были слѣдующіе: 1) житіе Григорія Синаита, составленное ученикомъ послѣдняго и другомъ Θεодосіа Терновскаго, константинопольскимъ патріархомъ Каллистомъ, извѣстное теперь въ греческомъ оригиналѣ и славянскомъ переводѣ; 2) житіе препод. Θεодосіа Терновскаго, написанное тѣмъ же патріархомъ, но извѣстное въ настоящее время только въ славянскомъ переводѣ; 3) житіе препод. Ромила; 4) похвала патріарху Евѳимію, написанная Григоріемъ Цамблакомъ; 5) надгробное слово Кипріану, написанное тѣмъ же Григоріемъ Цамблакомъ; 6) сказаніе о письменахъ Константина Костенскаго; 7) синодикъ царя Бориса; 8) грамота или посланіе патріарха Каллиста 1355 года Θεодосію Терновскому и другимъ и 8) литургическія и литературныя произведенія Евѳимія. Въ виду того, что нѣкоторые изъ указанныхъ источниковъ уже рассмотрѣны и оцѣнены г. Сырку въ прежнихъ его ученыхъ работахъ, а другіе обозрѣваются въ текстѣ настоящаго его изслѣдованія, онъ во введеніи анализируетъ лишь похвалу патріарху Евѳимію и отчасти надгробное слово Кипріану, предпославъ этому анализу нѣсколько словъ о Григоріи Цамблакѣ, составившемъ оба эти произведенія. Въ заключеніи предисловія излагается содержаніе и выясняется научное значеніе «Житія преподобнаго отца нашего Варвара муроточиваго, подвизавшагося въ Пелагонской горѣ, и о томъ, откуда и какимъ образомъ пришедшаго въ эти страны»; житіе помѣщено въ бумажной болгарской рукописи 1448 года, принадлежащей г. Яцимирскому. Во *введеніи* (стр. 1—24) предложенъ историческій, политическій, географическій и экономическій очеркъ Болгаріи въ XIV вѣкѣ. Въ главѣ *первой* изслѣдованія (стр. 24—141) рѣчь идетъ о Григоріи Синаитѣ и исихастахъ. Въ частности здѣсь говорится о ненормальности общественной жизни въ Болгаріи въ XIV вѣкѣ, побуждавшей лучшую часть общества удалиться въ монастыри и пустыни и тамъ находить себѣ успокоеніе отъ бурной

и тревожной церковно-политической жизни, о монастыряхъ въ Болгаріи, ихъ многочисленности и внутреннемъ устройствѣ, объ отношеніи къ монастырямъ болгарскихъ царей Іоанна Александра и Іоанна Шишмана, которые оказывали имъ свое покровительство и матеріальную помощь, — рисуется идеалъ греко-славянской монашеской жизни и описывается состояніе монашества на св. Горѣ Аѳонской, которая была центромъ византійско-восточнаго монашества и имѣла громадное вліяніе на развитіе и характеръ иночества въ славянскихъ странахъ и въ Болгаріи въ частности; дажѣ изображается жизнь и дѣятельность препод. Григорія Синаита, имѣвшаго большое значеніе въ исторіи монашества на Востокаѣ, константинопольскихъ патріарховъ Каллиста и Филоея, находившихся въ близкихъ отношеніяхъ къ Григорію Синаиту и его школѣ, Григорія Паламы и Варлаама Калабрійца, описывается продолжительный и горячій споръ между послѣдними и ихъ сторонниками — паламитами и варлаамитами, при участіи Григорія Акиндина и Никифора Григоры; споръ закончился осужденіемъ варлаамитовъ и акиндіанъ на соборѣ 1351 года. Во *второй* главѣ (стр. 141—255) излагается дѣятельность Θεодосія Терновскаго, который былъ ученикомъ Григорія Синаита, усвоилъ у него особый видъ аскетическаго настроенія — такъ называемое умное дѣланіе и распространилъ исихастическое ученіе въ Болгаріи. Препод. Θεодосій былъ родомъ болгаринъ, подвизался въ болгарскихъ монастыряхъ Арчарѣ, притерновскомъ Богородицкомъ на Святой Горѣ, Червенскомъ, Сливенскомъ и Епикерневѣ, а преимущественно въ обителяхъ Парорійской и Клифаревской. Г. Сырку съ особою подробностью ведетъ рѣчь о двухъ послѣднихъ монастыряхъ и ихъ значеніи въ исторіи Болгаріи XIV вѣка, а также излагаетъ исихастическое ученіе Григорія Синаита и рассматриваетъ его литературную дѣятельность, описываетъ жизнь и труды учениковъ Григорія и препод. Θεодосія Терновскаго, въ числѣ которыхъ преимущественное вниманіе обращено на Евѳимія, впоследствии патріарха Терновскаго. Въ *третьей* главѣ (стр. 255—411) рассматривается церковно-общественная дѣятельность въ Болгаріи Θεодосія и его сподвижниковъ, причемъ обзрѣвается общественное и духовно-нравственное состояніе Болгаріи и главнымъ образомъ болгарской церкви. Здѣсь авторъ, между прочимъ, говоритъ о существованіи въ Болгаріи XIV вѣка двухъ партій — ортодоксальной или греческой и національной. Къ первой партіи принадлежали представители болгарской созерцательной школы, нѣкоторые боярскіе роды и вообще истинно-образованные люди того времени, въ частности — препод. Θεодосій, его ученикъ Романъ, Евѳимій, препод. Ромилъ съ учениками и другіе. Ихъ тенденцію было единеніе въ духѣ и вѣрѣ болгаръ съ греками и другими православными народами на почвѣ не только строго догматической, но и строго канонической; кромѣ того, они были непримиримыми противниками и безпощадными обличителями всякаго рода еретиковъ, во множествѣ появившихся въ Болгаріи, юристами въ вопросахъ, касающихся церковной

практики, и вообще стремились посредствомъ самоусовершенствованія каждой отдѣльной личности въ обществѣ достигнуть исправленія всего болгарскаго народа и уничтожить все то, что препятствовало правильному теченію жизни въ области какъ церковной, такъ и политической. Вторая партія — національная состояла изъ лицъ духовныхъ и свѣтскихъ и имѣла своею главною цѣлью совершенное освобожденіе болгаръ отъ вліянія византійцевъ на внутреннія и внѣшнія дѣла Болгаріи и установленіе полной независимости послѣдней отъ Византіи. Г. Сырку слѣдитъ за различными проявленіями дѣятельности той и другой партіи и обобщаетъ ихъ взаимныя отношенія до самой смерти Θεодосія Терновскаго, послѣдовавшей 17 ноября 1365 года; для уясненія дѣятельности обѣихъ партій авторъ обстоятельно анализируетъ грамоту — посланіе константинопольскаго патріарха Каллиста отъ 1355 года. Въ главѣ *четвертой* (стр. 411—451) обобщается болгарская литература времени Іоанна Александра, приблизительно до 1370 года, такъ какъ приблизительно послѣ этого времени начинается церковно-литературная реформа патріарха Евѣммія Терновскаго, когда тексты принимаютъ болѣе или менѣе однообразный характеръ. Здѣсь показывается связь болгарской литературы въ царствованіе Іоанна Александра съ литературою предшествующаго времени и вмѣстѣ съ тѣмъ отмѣчается новое направленіе въ литературѣ, которое было подготовительною работою для реформы Евѣммія; такимъ образомъ, указавъ на среду и школу, изъ которой вышелъ Евѣммія, авторъ намѣтилъ и тѣ задачи, которыя время и жизнь поставили Евѣммію для рѣшенія; наконецъ, здѣсь опредѣляется, какимъ образомъ современныя партійныя тенденціи отразились въ литературѣ. Въ обзоръ болгарской литературы времени Іоанна Александра авторомъ введены и новые элементы, какъ-то: Кирилло-Меоодіевскія легенды, апокрифическія лѣтописи, *Iustiniani vita*, свѣтскія сказанія и т. п. Наконецъ, въ *пятой* главѣ обобщаемой книги (стр. 551—599) сообщаются свѣдѣнія о жизни Евѣммія въ Византіи и Болгаріи послѣ смерти его учителя Θεодосія Терновскаго и рассказывается по народнымъ преданіямъ о покореніи Болгаріи турками. Въ частности здѣсь рѣчь идетъ о пребываніи Евѣммія въ Студійскомъ монастырѣ въ Константинополѣ и на Аѳонѣ, о его возвращеніи въ Болгарію и работахъ по исправленію книгъ въ монастырѣ Св. Троицы, объ отношеніи болгарскаго общества къ этой дѣятельности Евѣммія, объ избраніи Евѣммія на терновскій патріаршій престолъ и о новыхъ трудахъ его въ званіи патріарха по исправленію книгъ, о его литературной дѣятельности и отношеніи къ еретикамъ, о завоеваніи Тернова турками, заточеніи Евѣммія въ Македонію и прекращеніи независимости болгарской церкви въ 1394 году. На послѣднихъ страницахъ (601—602) книги г. Сырку помѣщены нѣкоторыя дополненія и поправки къ тексту изслѣдованія.

И. В. Помяловскій, *Аркулуба разсказъ о святыхъ мѣстахъ, записанный Адамнаномъ около 670 года* (Православный Палестинскій Сборникъ-, вы-

пускъ 49-й). С.-Петербургъ. 1898. Стр. VIII + 132.—Галльскій епископъ Аркульфъ совершилъ путешествіе во Святую Землю около 670 года, какъ объ этомъ можно заключить изъ его разсказа о постройкахъ въ Иерусалимѣ, предпринятыхъ послѣ нашествія персовъ патриархомъ Модестомъ, и о рѣшеніи султана Мавіи или, по предположенію Тоблера, Моавіи I (661—680 г.) относительно сударя, которымъ была покрыта глава погребеннаго Христа. Разсказъ Аркульфа о святыхъ мѣстахъ былъ записанъ Адамнаномъ. Время рожденія послѣдняго падаетъ на 623 или 624 годъ; онъ родился въ югозападной части графства Донегаль въ Ирландіи и въ молодости поступилъ въ число монаховъ знаменитой обители Ии или Іона, находившейся на небольшомъ островѣ къ западу отъ Шотландіи, когда аббатомъ обители состоялъ Сегинъ (622—652 г.). Здѣсь онъ основательно изучилъ греческій и латинскій языки, а также прекрасно ознакомился со Священнымъ Писаніемъ. Въ 679 году, по смерти аббата Файлба (669—679 г.), Адамнанъ былъ избранъ аббатомъ обители Ии. Въ это время въ Ирландіи и на островѣ Іона жилъ Альдфридъ, незаконный сынъ короля Осви Нортумберландскаго, прогнанный съ родины своимъ братомъ Егфридомъ. Здѣсь онъ близко сошелся съ Адамнаномъ и сдѣлался даже его ученикомъ. Въ 685 году король Егфридъ былъ убитъ въ походѣ на пиктовъ, Альдфридъ возвратился на родину и вступилъ на королевскій престолъ. Въ слѣдующемъ 686 году Адамнанъ явился къ нортумберландскому двору и исходатайствовалъ у своего бывшаго ученика освобожденіе 60 военнопленныхъ, взятыхъ при нападеніи на Ирландію короля Егфрида въ 684 году. Съ освобожденными пленными онъ возвратился на о. Іону. Предполагаютъ, что приблизительно около этого времени былъ принесенъ бурей къ западнымъ берегамъ Британіи галльскій епископъ Аркульфъ, возвращавшійся изъ Святой Земли, въ которой онъ прожилъ долгое время. Своими разсказами и рисунками, сдѣланными на навощеныхъ табличкахъ и изображавшими храмъ Воскресенія, Сіонскую базилику, церковь Вознесенія и церковь надъ колодцемъ Іакова, Аркульфъ далъ Адамнану матеріалъ для сочиненія о святыхъ мѣстахъ. Въ 688 году Адамнанъ еще разъ посѣтилъ короля Альдфрида, которому, вѣроятно, и поднесъ свое сочиненіе о святыхъ мѣстахъ. Въ промежутокъ времени между 692 и 697 годами Адамнанъ, кажется, составилъ жизнеописаніе св. Колумбана. Онъ скончался 23 сентября 704 года на островѣ Іонѣ.

Разсказъ Аркульфа о Святыхъ мѣстахъ, записанный Адамнаномъ, имѣетъ выдающееся значеніе въ палестинской литературѣ по своему подробному содержанію и времени, къ которому онъ относится, такъ какъ онъ представляетъ первый памятникъ паломнической литературы, касающійся состоянія Святой Земли послѣ ея завоеванія арабами. Кромѣ того, разсказъ заслуживаетъ особаго довѣрія въ виду источниковъ, при помощи коихъ онъ составленъ. Уже въ прологѣ повѣствованія Адамнанъ заявляетъ, что галльскій епископъ Аркульфъ диктовалъ ему всѣ свои

experimenta, т. е. сообщилъ личныя наблюденія и впечатлѣнія; на основаніи разсказовъ Аркульфа, Адамнанъ дѣлалъ краткія записки, которыя потомъ и распространялъ, дополнивъ другими письменными пособиями. Эти пособия большею частью не называются Адамнаномъ, но съ большою вѣроятностью можно сказать, что онъ пользовался Сульпиціемъ Северомъ, Иеронимомъ и такъ называемымъ Гегезиппомъ, мѣстными преданіями и нѣкоторыми общими землеописательными сборниками. Къ этому необходимо присоединить и многочисленныя припоминанія и цитаты изъ Священнаго Писанія. Что касается отношенія сочиненія Адамнана о Святыхъ мѣстахъ къ трактату, извѣстному подъ именемъ Псевдо-Евхерія (S. Eucherii Epitome de locis aliquibus sanctis. Epistola Eucherii ad Faustulum presbyterum. *Tobler et Molinier*, Itinera Hierosolymitana. I. 1879), то послѣдній представляетъ извлеченіе, нерѣдко неумѣлое и неосмысленное, изъ сочиненія Беды о Святыхъ мѣстахъ, сократившаго, въ свою очередь, разсказъ Адамнана; къ извлеченію этому присоединены два отрывка — изъ письма Иеронима къ Дардану и изъ Гегезиппа; извлеченіе Псевдо-Евхерія можетъ быть отнесено къ VIII вѣку. Наконецъ, разсказъ Аркульфа въ записки Адамнана снабженъ первыми планами нѣкоторыхъ святыхъ мѣстъ, встрѣчающихся въ рукописяхъ IX вѣка.

Въ виду важнаго значенія разсказа Аркульфа, русское его изданіе является весьма полезнымъ. Въ изданіи И. В. Помяловскаго этотъ памятникъ паломнической литературы имѣетъ слѣдующій видъ. Въ предисловіи (стр. I—V) выясняется его происхожденіе и значеніе, причежъ почтенный ученый пользуется новѣйшимъ изслѣдованіемъ объ Адамнанѣ нѣмецкаго автора Гейера (Adamnanus, Abt von Iona. I—II. 1895. 1897), а затѣмъ (стр. VI—VIII) помѣщены—списокъ рукописей памятника (въ числѣ 19), находящихся въ различныхъ западныхъ библіотекахъ, списокъ его изданій (въ числѣ 6) и переводовъ на языки англійскій, голландскій, нѣмецкій и французскій. Далѣе (стр. 1—55) слѣдуетъ въ латинскомъ текстѣ самый памятникъ «Arculfus relatio de locis sanctis, scripta ab Adamnано», заимствованный изъ изданія Тоблера и Молинье. По этому тексту исполненъ и русскій переводъ разсказа (стр. 57—117). Разсказъ состоитъ изъ трехъ книгъ, каждая изъ которыхъ дѣлится на главы. Въ первой книгѣ разсказывается о положеніи Иерусалима, о круглой церкви, построенной надъ гробомъ Господнимъ, о самомъ гробѣ и камнѣ при немъ, о церквахъ Святой Маріи и на мѣстѣ Кальваріи, о базиликѣ Константина на мѣстѣ обрѣтенія креста Господня, о чашѣ Господней, копѣѣ воина, сударѣ, коимъ была покрыта глава Христа, и объ убрусѣ, сотканномъ Дѣвою Маріей, о церкви Св. Маріи и башнѣ въ долині Иосафатовой, о гробахъ Симеона и Иосифа, о горѣ Масличной, о базиликѣ на горѣ Сіонѣ, о мѣстѣ вознесенія Господа, о гробницѣ Лазаря, о церквахъ въ Виваніи, и о другихъ достопримѣчательностяхъ Иерусалима и его окрестностей. Во второй книгѣ рѣчь идетъ о мѣстоположеніи Вилеема и его святыняхъ — церкви Святой Маріи на мѣстѣ Рождества

Господня, церкви съ гробницей св. Иеронима и на мѣстѣ поклоненія пастырей и о камнѣ, на который пролилась вода при первомъ омовеніи Христа, — о гробницѣ Рахили и городѣ Хевронѣ, о дубѣ Мамврійскомъ, Іерихонѣ, Іорданѣ, моряхъ Мертвомъ, Галилейскомъ и Тиверіадскомъ, о Сихемѣ, Назаретѣ, Оаворѣ, Дамаскѣ, Тирѣ, Александріи и рѣкѣ Нилѣ и о другихъ библейско-христіанскихъ памятникахъ. Третья книга повѣствуетъ о городѣ Константинополѣ и его основаніи, о константинопольской церкви, въ которой находится крестъ Господень, и св. Георіи Исповѣдникѣ, о мѣстномъ образѣ Святой Маріи и о горѣ Вулканѣ на одномъ островѣ близъ Сициліи. Къ тексту и переводу разсказа Аркульфа въ записи Адамнана И. В. Помяловскимъ приложено одиннадцать различныхъ плановъ, изъ коихъ одинъ изображаетъ Іерусалимъ (по Мюнхенской рукописи IX вѣка), семь — храмъ Воскресенія (по рукописямъ Намюрской IX вѣка и Парижскимъ IX и X в., по изданію Тоблера и Молинье и по работамъ гр. Вогюэ, К. Р. Кондера и Г. Джефферри), одинъ — Сіонскую базилику въ четырехъ различныхъ видахъ, одинъ — церковь Вознесенія въ шести видахъ и одинъ — церковь надъ колодеземъ Іакова въ четырехъ видахъ. Наконецъ, новый трудъ И. В. Помяловскаго снабженъ латинскимъ и русскимъ указателями собственныхъ именъ (стр. 119—130).

А. Дмитріевскій, Архіепископъ елассонскій Арсеній и мемуары его изъ русской исторіи по рукописи трапезунтскаго Сумелійскаго монастыря. Кіевъ. 1899. Стр. 233. — Настоящая книга профессора А. А. Дмитріевского составилась изъ его статей объ елассонскомъ архіепископѣ Арсеніи, печатавшихся въ «Трудахъ Кіевской Духовной Академіи» за 1898—1899 годы. Книга состоитъ изъ предисловія (стр. 1—3), гдѣ говорится о значеніи мемуаровъ Арсенія для русской исторіи, трехъ главъ изслѣдованія, одного приложения и одной заключительной главы, содержащей въ себѣ дополненія и поправки къ изслѣдованію. Въ главѣ первой (стр. 4—71) предложенъ очеркъ жизни и дѣятельности Арсенія, архіепископа елассонскаго, архангельскаго, тверскаго и суздальскаго, а во второй (стр. 72—178) помѣщенъ анализъ вновь открытыхъ историческихъ мемуаровъ Арсенія. Обѣ эти главы уже извѣстны читателямъ «Византійскаго Временника» изъ прежнихъ нашихъ библиографическихъ обзоровъ. Глава третья новаго труда проф. Дмитріевского (стр. 179—199) заключаетъ въ себѣ критико-библиографическія свѣдѣнія о Сумелійской рукописи, содержащей мемуары и жизнеописаніе Арсенія, архіепископа елассонскаго. Сумелійская рукопись имѣетъ форматъ въ 16 долю листа и писана на 109 листахъ полубѣлой бумаги размашистымъ и довольно небрежнымъ почеркомъ конца первой половины XVII столѣтія. Какъ видно изъ приписокъ, рукопись была сперва въ рукахъ Игнатія, епископа халдійскаго, который въ концѣ XVII или въ началѣ XVIII столѣтія обучался въ Букарештской Академіи. Послѣ смерти епископа Игнатія († 17 апрѣля 1734 г.), рукопись перешла въ собственность къ его келейнику, іеродіакону Гервасію, а отъ него, какъ инока ставропигіальной обители Сумелійской,

она попала въ бібліотеку этого монастыря, гдѣ хранится и до настоящаго времени. Въ этой рукописи содержатся историческіе мемуары елассонскаго архіепископа Арсенія, обнимающіе собою весьма значительный промежутокъ времени изъ русской исторіи — отъ вступленія на царство послѣдняго изъ Рюриковичей, Θεοδора Ивановича, сына царя Ивана Васильевича Грознаго, до восшествія на русскій престолъ новаго царя изъ династїи Романовыхъ, Михаила Θεοδоровича. Впрочемъ, мемуары, находящіяся въ Сумелійской рукописи, не въ полномъ своемъ составѣ могутъ быть приписаны архіепископу Арсенію. Мемуары можно раздѣлить какъ бы на двѣ, по объему весьма неравныя части, изъ коихъ авторомъ первой, заканчивающейся описаніемъ «разоренія великаго и царствующаго града Москвы» въ 1611 году и горячо прочувствованною молитвою къ Богу объ избавленіи Москвы отъ непосланныхъ на нее бѣдъ, несомнѣнно былъ елассонскій архіепископъ Арсеній, а авторомъ второй, заключительной, части мемуаровъ можно признать даже другое постороннее лицо. Въ самомъ дѣлѣ, въ первой части историческія событія описываются обстоятельно и съ такими живыми подробностями, которыя даютъ ясно понять читателю, что авторъ ихъ непосредственный очевидецъ, современникъ, не опускавшій изъ вниманія даже малозначительныхъ фактовъ, тогда какъ въ двухъ послѣднихъ главахъ событія описываются сравнительно кратко и съ опущеніемъ иногда фактовъ первостепенной важности изъ исторіи этой тяжелой эпохи русской государственной жизни. Затѣмъ, въ первой части мемуаровъ авторъ говоритъ о себѣ лишь тамъ, гдѣ, по ходу рѣчи, нельзя было избѣжать этого, но во второй части онъ самимъ собой занимается уже довольно много, причемъ именуется «μαχαρίωτατος ἀρχιεπίσκοπος», «ὁ ἀγιώτατος ἱεράρχης» и другими высокими эпитетами, тогда какъ въ первой части авторъ всюду называетъ себя «ταπεινὸς ἀρχιεπίσκοπος». Эти характеристическія особенности мемуаровъ и преимущественно двухъ послѣднихъ главъ приводятъ къ убѣжденію, что въ своемъ настоящемъ видѣ эти мемуары не могутъ быть приписаны безусловно Арсенію, архіепископу елассонскому; надъ ихъ окончательною обработкою потрудились, несомнѣнно, посторонняя и притомъ дружески расположенная къ ихъ автору рука, которая получила эти мемуары отъ составителя ихъ далеко не въ законченномъ видѣ. Сумелійская рукопись въ полномъ своемъ составѣ даетъ, по мнѣнію г. Дмитріевскаго, нѣкоторыя опредѣленныя указанія относительно тѣхъ лицъ, которымъ съ вѣроятностію можно приписывать и составленіе этой рукописи, и послѣднюю редакцію содержащихся въ ней мемуаровъ. Въ концѣ Сумелійской рукописи (л. 109) есть слѣдующая приписка: «Ἐγράφη ἐν ἔτει Ἱερῆ, Χριστοῦ δὲ αχϐ', ἐν Μοσχολίᾳ ὑπὸ Χριστοφόρου, ἱερομονάχου καὶ ἀρχιμανδρίτου τῶν Ἱεροσολύμων, καὶ Νεοφύτου, ἀρχιδιακόνου Ἱεροσολύμων». Названные въ припискѣ іерусалимскіе клирики — архимандритъ Христофоръ и іеродіаконъ Неофитъ прибыли въ Москву въ 1619 году въ свитѣ патріарха іерусалимскаго Θεοφана, который поставлялъ въ патріархїи Филарета

Никитича; чрезъ Теофана они познакомились съ архіепископомъ суздальскимъ Арсеніемъ, съ которымъ могли легко сблизиться до интимной дружбы; благодаря этому, Христофоръ и Неофитъ прекрасно изучили симпатичную личность архіепископа Арсенія и узнали отъ него о составленныхъ имъ, но въ ту пору еще не вполне законченныхъ историческихъ мемуарахъ. Подъ вліяніемъ обаянія отъ личности этого «смиренаго» и весьма обязательнаго архіепископа и въ виду живого интереса къ Россіи, вообще мало извѣстной на православномъ Востокѣ, архимандритъ Христофоръ и архидіаконъ Неофитъ рѣшились переписать мемуары Арсенія на память для себя. Дождаться полнаго окончанія мемуаровъ и ихъ совершенной обработки у переписчиковъ не было времени, такъ какъ патріархъ Теофанъ спѣшилъ покинуть Москву; поэтому они переписали эти мемуары съ дефектами, а въ нѣкоторыхъ мѣстахъ сдѣлали небольшія отступленія, пропуски и стилистическія исправленія. Последнія двѣ главы мемуаровъ, рассказъ «о дивномъ восхищеніи блаженнѣйшаго архіепископа киръ Арсенія, въ которомъ онъ увидѣлъ во снѣ великаго изъ аскетовъ Сергія чудотворца», и житіе архіепископа Арсенія, находящееся послѣ мемуаровъ, по предположенію г. Дмитріевскаго, составлены уже архимандритомъ Христофоромъ и архидіакономъ Неофитомъ, при содѣйствіи келейника и послушника архіепископа, монаха Кирилла, который прекрасно зналъ интимную жизнь Арсенія и глубоко чтлъ его. Но при всемъ томъ, нѣкоторыя трудности относительно установленія времени написанія Сумелійской рукописи далеко еще не исчерпываются. Въ рукописи, переписанной, какъ указано выше, іерусалимскими клириками въ Москвѣ въ 1619 году, вслѣдъ за мемуарами находится житіе архіепископа Арсенія съ слѣдующимъ надписаніемъ: «Μηνὶ ἀπριλίῳ ἐν χρίστῳ τοῦ μακροτάτου πατρὸς ἡμῶν Ἀρσενίου, ἀρχιεπισκόπου Σουδαλείου, τοῦ πρώτου Ἐλκασσόνοϋ ἐκ τῆς δευτέρας τῶν Θετταλῶν ἐπαρχίας». Изъ житія видно, что оно въ цѣльномъ и настоящемъ своемъ видѣ могло явиться только послѣ кончины святителя, послѣдовавшей въ 1625 году, и, слѣдовательно, не могло быть переписано въ Сумелійскую рукопись іерусалимскими клириками въ 1619 году и притомъ въ Москвѣ. Проф. Дмитріевскій, для устраненія возникающихъ противорѣчій касательно времени происхожденія Сумелійской рукописи, высказываетъ слѣдующее предположеніе.

Въ своемъ настоящемъ цѣльномъ видѣ Сумелійская рукопись, вопреки вышеприведенной припискѣ, по времени своего происхожденія нѣсколько позднѣе 1619 года, но все же время ея написанія не можетъ быть отодвинуто даже къ началу второй половины XVII столѣтія. Писцомъ ея нужно считать іерусалимскаго архидіакона Неофита, который вторично путешествовалъ въ Москву въ 1634 году, узнавъ въ это время о смерти Арсенія и рѣшился для себя переписать рукопись архимандрита Христофора, въ которую этотъ послѣдній въ 1619 году включилъ мемуары архіепископа Арсенія до 1611 года, редактировалъ послѣдующія воспоминанія до 1613 года, сочинилъ къ нимъ эпиграммы и, не безъ помощи

монаха Кирпиза, составилъ жизнеописаніе святителя Арсенія до перехода его съ тверской кафедры на суздальскую, или, вѣрнѣе, до прїѣзда въ Москву іерусалимскаго патріарха Теофана въ 1619 году. Только при этомъ предположеніи станетъ понятна приписка Сумелійской рукописи о томъ, что она писана двумя іерусалимскими переписчиками, т. е. архимандритомъ Христофоромъ и архидіакономъ Неофитомъ, причемъ нужно имѣть въ виду и то, что архидіаконъ Неофитъ, списывая для себя рукопись архимандрита Христофора и дѣлая въ ней вызываемыя временемъ дополненія и поправки, списалъ и приписку перваго писца съ датою 1619 года. Такимъ образомъ, Сумелійская рукопись, на основаніи которой проф. А. А. Дмитріевскій впервые опубликовалъ историческіе мемуары елассонскаго архіепископа Арсенія, представляетъ не оригиналъ этихъ интересныхъ записокъ, но лишь копію; что касается подлинной рукописи мемуаровъ Арсенія, то она не извѣстна и открытіе ея, несомнѣнно, восполнить дефекты и устранить недоразумѣнія, вызываемыя ея Сумелійскою копіей; эта послѣдняя никакъ не можетъ замѣнить оригинала, отличавагося болѣею полнотою содержанія, какъ объ этомъ можно судить изъ собственноручной исторической записи Арсенія на рукописной Триоди XV вѣка, хранящейся въ Московской Синодальной библіотекѣ подъ № 462 (284). Проф. Дмитріевскій въ своей книгѣ воспроизвелъ и эти интересныя замѣтки архіепископа Арсенія съ переводомъ ихъ на русскій языкъ; онѣ относятся къ царствованію Теодора Ивановича.

Въ приложеніи къ разсматриваемой книгѣ (стр. 200—210) помѣщено въ русскомъ переводѣ и съ примѣчаніями повѣствованіе Сумелійской рукописи объ «успеніи блаженнѣйшаго отца нашего Арсенія, архіепископа суздальскаго, прежде бывшаго елассонскаго изъ второй Фессалійской епархіи». На послѣднихъ страницахъ (211—233) своей книги проф. Дмитріевскій дѣлаетъ дополненія и поправки къ первой и второй ея главамъ. Эти добавленія вызваны отчасти важнымъ историческимъ значеніемъ мемуаровъ Арсенія, которыя въ первой половинѣ его труда были использованы не во всемъ объемѣ, особенно тѣ страницы мемуаровъ, которыя писаны были авторомъ, какъ очевидцемъ, отчасти отысканіемъ новыхъ рукописныхъ данныхъ о жизни и дѣятельности архіепископа Арсенія. Изъ помѣщенныхъ здѣсь дополненій и поправокъ особаго вниманія заслуживаютъ описаніе славяно-русскаго евангелія, подареннаго архіепископомъ Арсеніемъ въ 1592 году архимандриту Хиландарскаго монастыря Гавріилу и находящагося нынѣ въ библіотекѣ Задрской богословской школы подъ знакомъ 13. I. 6. а VII. 24, и греческаго напрестольнаго евангелія, написаннаго Арсеніемъ въ Москвѣ въ 1596 году и подареннаго обителю св. Саввы Освященнаго, рассказы, извлеченные изъ рукописи, касательно благотворительности царя Теодора Ивановича и царствованія Бориса Теодоровича Годунова, и сообщеніе о смерти архіепископа Арсенія въ 1625 году.

Епископъ Киріонъ, *Заслуги грузинскаго монашества и монастырей для отечественной церкви и общества*. Тифлисъ. 1899. Стр. 62.—Основателями монашества въ Грузіи были св. каппадокійскіе отцы, именуемые сирскими, которые, въ числѣ тринадцати человекъ и во главѣ съ препод. Іоанномъ Зедазтели, прибыли въ Грузію изъ Сиріи при грузинскомъ царѣ Парсманѣ VI (542—557 г.), основали здѣсь нѣсколько монастырей и по всей странѣ распространили истинное пустынножителство. Вмѣстѣ съ утвержденіемъ иночества, каппадокійскіе отцы содѣйствовали упроченію въ Грузіи православной вѣры, искореняли языческіе обычаи и суевѣрія. Со второй половины VII вѣка Грузія подвергалась частымъ нападеніямъ со стороны магометанъ, и грузинскіе монахи, кромѣ духовнаго вліянія на народъ въ области вѣры и нравственности, въ это время оказывали населенію помощь и матеріальную. Въ послѣдующее время значеніе иночества для Грузіи проявлялось въ его просвѣтительной и миссіонерской дѣятельности, въ открытіи народныхъ школъ, въ устройствѣ библиотекъ и въ занятіяхъ литературой. Наибольшаго процвѣтанія грузинское монашество достигло въ X и XI вѣкахъ. Изъ иноковъ этой эпохи особенно прославился обширною своею богословскою дѣятельностью Георгій Мтацминдели († 1066), подвизавшійся и на Афонѣ. Изъ другихъ грузинскихъ иноковъ, подвизавшихся въ разное время внѣ предѣловъ своего отечества и прославившихся подвигами, извѣстны: Петръ Иверъ, царевичъ Мурванозъ (412—491 г.), св. Иларіонъ чудотворецъ (829—882 г.), препод. Гавриилъ (X в.), препод. Евенмій святогорецъ, Теофилъ, митрополитъ тарсійскій (XI в.), Никифоръ Чолокашвили (XVII в.) и другіе. Заслуги этихъ подвижниковъ епископъ Киріонъ описываетъ съ нѣкоторою подробностью; въ частности авторъ указываетъ на переводъ священныхъ и богослужебныхъ книгъ на грузинскій языкъ, какъ на иноческій подвигъ весьма выдающійся, и на усовершенствованіе иноками грузинскаго литературнаго языка. Вообще въ брошюрѣ епископа Киріона сообщается не мало интересныхъ мыслей о грузинскомъ монашествѣ и его значеніи для грузинскаго народа, но передаваемые здѣсь факты имѣютъ недостаточное научное освѣщеніе, поэтому трудъ пресвященнаго автора пригоденъ преимущественно для популярнаго чтенія.

И. В. Помяловскій, *Житіе и подвизанія иже во святыхъ отца нашего Георгія Кипрскаго, иже въ Хузиѣ* (Палестинскій Патерикъ, выпускъ IX). С.-Петербургъ. 1899. Стр. 68. — Здѣсь помѣщенъ русскій переводъ житія св. Георгія Кипрскаго, написаннаго его ученикомъ Антоніемъ и изданнаго въ седьмомъ томѣ сборника житій святыхъ «*Analecta Bollandiana*». Св. Георгій былъ современникомъ нашествія персовъ на Святую Землю въ 614 году и подвизался въ палестинскомъ монастырѣ Богородицы, называвшемся Хузиѣ (нынѣ обитель св. Георгія Хузевита), близъ Сорокодневной горы у Иордана. Онъ былъ родомъ съ острова Кипра, имѣлъ благочестивыхъ и достаточныхъ родителей и въ молодости пожелалъ проходить иноческій образъ жизни, по примѣру своего старшаго

брата Ираклида, подвизавшагося въ палестинской лаврѣ Каламоновъ, близъ Мертваго моря и Иордана. Оставивъ родной островъ, Георгій ушелъ въ Иерусалимъ, поклонился здѣсь святынямъ, а затѣмъ прибылъ къ брату въ лавру Каламоновъ, откуда удалился въ обитель Хузива, здѣсь постригся и нѣкоторое время подвизался. Когда слава о подвигахъ Георгія сдѣлала его извѣстнымъ среди иноковъ этой обители, онъ, избѣгая похвалъ, удалился къ брату въ отдѣльную келлію и здѣсь подвизался до самой смерти брата, а затѣмъ опять ушелъ въ обитель Хузива и оставался здѣсь до своей кончины, послѣдовавшей уже послѣ нашествія персовъ на Палестину. Жизнь св. Георгія была исполнена многихъ великихъ подвиговъ и прославлена знаменіями и чудесами, описаніемъ коихъ преимущественно и занимается его житіе; здѣсь также сообщаются и поученія св. Георгія монашеской братіи, предложенныя имъ по поводу различныхъ случаевъ. Авторъ житія, инокъ Антоній, даетъ въ житіи свѣдѣнія и о себѣ. Вообще, житіе св. Георгія написано по обычному въ византійскихъ житіяхъ святыхъ плану и имѣетъ сравнительно небольшой историческій элементъ, любопытный, впрочемъ, потому, что касается состоянія Святой Земли въ пору, непосредственно слѣдовавшую за нашествіемъ персовъ въ 614 году. Въ концѣ житія (стр. 59—68) помѣщенъ рассказъ того же инока Антонія о чудесахъ Пресвятой Богородицы въ обители Хузива. Къ настоящему изданію приложенъ и указатель собственныхъ именъ.

Епископъ Киріонъ, *Ананурскій Успенскій соборъ*. Тифлисъ. 1898. Стр. 12.— Въ этой брошюрѣ описывается соборный храмъ въ честь Успенія Богоматери въ бывшемъ городѣ, а теперь селѣ Ананури, въ 70 верстахъ отъ Тифлиса по военно-грузинской дорогѣ. Ананури существуетъ съ XIV вѣка и до 1740 года былъ резиденціею арагвскихъ эриставовъ, а находящійся здѣсь храмъ въ честь Успенія построенъ въ 1609 году Бардзимомъ Эриставишвили. Описавъ архитектуру этого храма, епископъ Киріонъ перечисляетъ въ своей статьѣ и его достопримѣчательности, а именно: икону Божіей Матери, именуемую Жинванскою (по имени города Жинвани, разрушеннаго въ VII вѣкѣ), крестъ, чашу и другую священную утварь. Въ томъ же селеніи Ананури находится старая церковь съ куполомъ, основанная, по преданію, въ VI—VII вѣкахъ, когда въ арагвскомъ ущельѣ было утверждено христіанство однимъ изъ XIII каппадокійскихъ отцовъ. Вѣроятно, храмъ былъ воздвигнутъ во имя Нерукотвореннаго Спаса, икона Коего и теперь сохраняется здѣсь. Въ церкви находится общая могила истребленнаго рода эриставовъ арагвскихъ съ большою надписью, относящеюся къ 1674 году. Къ статьѣ приложенъ фотографическій снимокъ Ананури и его храмовъ. Кстати сообщимъ здѣсь, что немало историко-археологическихъ свѣдѣній о карталинскихъ церквяхъ помѣщено въ брошюрѣ того же автора, описывающей путешествіе по Грузіи бывшаго ея экзарха, нынѣ митрополита московскаго Владміра. Брошюра издана въ Тифлисъ въ 1897 году и представляетъ перепечатку

статей, помѣщенныхъ раньше въ «Духовномъ Вѣстникѣ Грузинскаго Экзархата».

Константина Багрянороднаго сочиненія «О ѡемахъ» (*De thematibus*) и «О народахъ» (*De administrando imperio*). Съ предисловіемъ Гавріила Ласкина. Москва. 1899. Стр. 262.—Настоящій трудъ г. Ласкина состоитъ изъ введенія, русскаго перевода сочиненій императора Константина Багрянороднаго—«О ѡемахъ» и «О народахъ» и приложений. Во введеніи (стр. 1—18) предложенъ этюдъ о Константиинѣ Багрянородномъ, какъ писателѣ. Императоръ Константинъ Багрянородный (912—959 г.), какъ ученый, стоитъ, по сообщенію г. Ласкина, во главѣ византійской историографіи X вѣка. Онъ оставилъ послѣ себя много сочиненій, изъ которыхъ самое лучшее по обработкѣ есть «*Ἱστορικὴ διήγησις τοῦ βίου καὶ πράξεων τοῦ Βασιλείου*», представляющее собою подробную исторію этого императора (867—886 г.). Это сочиненіе послужило образцомъ для многихъ позднѣйшихъ монографій и открыло собою эру подъема исторической науки, пришедшей въ упадокъ въ эпоху иконоборства. Но самыми важными по научному значенію трудами Константина Багрянороднаго нужно считать его сочиненія «*Περὶ θεμάτων*» и «*Περὶ ἑθνῶν*» или *De administrando imperio*, какъ озаглавилъ послѣднее сочиненіе Меурсій. Сочиненіе «О ѡемахъ» содержитъ въ себѣ описаніе византійской имперіи по провинціямъ, причемъ иногда излагается и исторія провинціи. Оно дѣлится на двѣ книги, въ первой изъ которыхъ описываются провинціи, находившіяся въ Азіи, именно: Анатолійская, Армянская, Фракісская, Опсикійская, Оптиматская, Вукеларій, Пафлагонія, Халдія, Месопотамія, Колонія, Севастія, Ликаандръ, Селевкія, Кивирреоты, Кипръ, Самось и Эгейское море, а во второй книгѣ рѣчь идетъ о провинціяхъ, находившихся въ Европѣ, именно: Фракія, Македонія, Стримонской ѡемѣ, Фессалоникѣ, Эладѣ, Пелопоннисѣ, Ксфалоніи, Никополѣ, Диррахіи, Сикеліи, Лонгивардіи и Херсонѣ. При составленіи своего сочиненія Константинъ пользовался нѣкоторыми источниками. Главнымъ изъ нихъ, особенно при описаніи европейскихъ провинцій, былъ «Свекдимъ» писателя VI вѣка Герокла, гдѣ содержится списокъ областей и городовъ, подвластныхъ византійской имперіи; по замѣчанію Тафеля, Константинъ списываетъ «Свекдимъ» Герокла «*incredibili socordia*», не замѣчая многихъ его нелѣпостей. Вторымъ источникомъ для Константина Багрянороднаго служилъ Стефанъ Византійскій, которому приписывается географическій словарь подъ заглавіемъ «*Ἐθνικά*»; это сочиненіе состояло изъ 60 книгъ и представляло собою компіляцію изъ многихъ греческихъ писателей, но дошло до насъ только въ краткомъ извлеченіи грамматика Гермолая; это обстоятельство не позволяетъ съ точностью опредѣлить, какъ много заимствовалъ отсюда Константинъ. Кромѣ того, императоръ Константинъ пользовался «Антологіей» (эпиграммы) Агаѳіа, ссылается на важнѣйшихъ классиковъ — Гомера, Гезіода, Геродота, Фукидида, Ксенофонта, Поливіа и Страбона, упоминаетъ очень многихъ второстепенныхъ историковъ и географовъ, преимущественно александ-

дрійской школы и, наконецъ, ссылается на лучшихъ византійскихъ писателей—Прокопія, Менандра и Агаѳіа. По мнѣнію Рамбо, съ которымъ соглашается и г. Ласкинъ, сочиненіе «О вемахъ» написано Константиномъ въ 934 году или немного позже, т. е. когда Константину было лѣтъ 30. Доказательства для сего слѣдующія: 1) Романъ живъ (I, 13, II, 6); 2) Константинъ относится къ нему съ почтеніемъ; 3) не упоминается Романъ II; 4) упомянута Селевкія, устроенная послѣ 934 года, и 5) Мелій, который былъ живъ въ 934 году, недавно умеръ. Что касается сочиненія «О народахъ», то оно написано Константиномъ въ видѣ поученія своему сыну Роману и содержитъ въ себѣ описаніе всѣхъ народовъ византійской имперіи и нѣкоторыхъ внутреннихъ варваровъ, а также преподаетъ правила внѣшней политики. Сочиненіе состоитъ изъ 53 главъ, изъ коихъ первыя восемь посвящены преимущественно печенѣгамъ 9-я—россамъ, 10—12—козарамъ, 13—«закону Константина Великаго», 14—22—арабамъ, 23 и 24—Испаніи (древней), 25 представляетъ собою выписку изъ Теофана о вандалахъ и перечень арабскихъ эмиратовъ, 26—28 посвящены Италіи, 29—36—иллирійскимъ славянамъ, 37—Печенѣги, 38—40—уграмъ (туркамъ), 41—моравамъ, 42—описанію сѣвернаго и восточнаго берега Чернаго моря, 43 и 44—Арменіи, 45 и 46—Иверіи, 47 и 48—Кипру, 49 и 50—пелопоннискимъ славянамъ, 51—описанію флота, 52—опять Пелопоннису и, наконецъ, 53 глава заключаетъ въ себѣ псевдо-исторію города Херсона. Константинъ ясно указываетъ въ сочиненіи на 949 (гл. 27 и 29) и 952 (гл. 45) годы, какъ на время составленія этого произведенія. При составленіи сочиненія «О народахъ» Константинъ располагалъ обширными матеріалами. Въ числѣ его источниковъ былъ, прежде всего, такъ называемый «Константиновъ Сборникъ». Сборникъ этотъ былъ составленъ по волѣ Константина Багрянороднаго и заключалъ въ себѣ 53 отдѣла различнаго содержанія, или современную византійскую «науку во всемъ ея многообразіи». Въ сборникѣ, какъ было сказано въ предисловіи, содержится «все обширное зданіе исторіи; никакой предметъ не находится внѣ исчисленныхъ здѣсь предметовъ, а съ другой стороны, раздѣленіемъ понятій (на отдѣлы) не отнимается связь сочиненія, но сохраняется въ одномъ цѣломъ». Къ сожалѣнію, изъ 53 отдѣловъ сборника до насъ цѣликомъ дошли только три (27, 28 и 50). Въ непосредственной связи съ «Константиновымъ Сборникомъ» находится другое произведеніе Константина Багрянороднаго, знаменитое «De cerimoniis aulae byzantinae», которое также служило источникомъ для сочиненія «О народахъ». Кромѣ того, Константинъ пользовался разсказами Лиутпранда (для 26-й главы), «Тактикой» Льва Мудраго (для главъ объ иллирійскихъ славянахъ), разными дипломатическими документами (для главъ объ отношеніяхъ къ владѣтелямъ Кавказа). Но крайне ошибочно мнѣніе Рачкаго и Грота, будто Константинъ пользовался и не греческими источниками. Далѣе, по мнѣнію г. Ласкина, свѣдѣнія о западныхъ славянахъ (гл. 29 и слѣдующія) и отчасти о хор-

ватахъ (имена князей), а также свѣдѣнія о бассейнѣ рѣки Кубани (гл. 42 и 53) взяты Константиномъ изъ отчетовъ о миссіяхъ свв. Кирилла и Меодія. Свѣдѣнія о событіяхъ въ земляхъ, лежащихъ на западъ (напримѣръ, сообщеніе о Венеціи, искаженное преданіе о взятіи Салоны), очень похожи на свидѣтельства позднѣйшихъ писателей—Θомы Сплетскаго и Дандоло; приходится, поэтому, предположить, что у нихъ былъ одинъ общій источникъ, напримѣръ — лѣтопись какого-нибудь южно-итальянскаго или далматинскаго города. Изъ этого же источника, вѣроятно, взяты и свѣдѣнія о покореніи Италиі лангобардами (гл. 27) и рассказъ о храбромъ посланцѣ (гл. 29). Главы 42 и 53 писаны, очевидно, главнымъ образомъ на основаніи отдѣльныхъ повѣстей. Наконецъ, для многихъ главъ Константинъ Багрянородный располагалъ рассказами лицъ, бывшихъ въ степяхъ южной Россіи, или—разныхъ варваровъ, посѣщавшихъ Царьградъ. Такъ, по мнѣнію Гедеонова (Варяги и Русь, т. II, стр. 533), прекрасная девятая глава написана со словъ какого-нибудь новгородца. Глава 41 писана, вѣроятно, со словъ бѣглеца изъ послѣдователей свв. Кирилла и Меодія. Нѣкоторые ученые считаютъ сочиненіе «О народахъ» простой компиляціей, которая только по имени принадлежитъ Константину Багрянородному, а въ дѣйствительности—его сотрудникамъ. «Ни личной композиціи, ни самостоятельной обработки, ни творчества нельзя искать, говорить Θ. И. Успенскій («Византійскія владѣнія на сѣверномъ берегу Чернаго моря въ IX и X вѣкахъ», стр. 10), ни въ «De cerimoniis», ни въ «De administrando imperio». Каждая отдѣльная глава представляетъ собою или отдѣльное донесеніе, или особый документъ, хранившійся въ архивахъ, или отдѣльную работу, сдѣланную по спеціальному заказу. Есть большая вѣроятность, что мы имѣемъ здѣсь собранные по приказанію императора матеріалы, оставшіеся ни провѣренными, ни сличенными между собою, вообще имѣемъ сырой археологическій и историческій матеріалъ». Но г. Ласкинъ не соглашается съ такимъ мнѣніемъ и полагаетъ, что у Константина были помощники (выписки изъ Θεοφана дѣлали для него дядя его Леонтій — гл. 22), но всетаки трудъ его — цѣльный и составленъ, за ничтожными исключеніями, имъ самимъ. Это доказывается теплымъ предисловіемъ къ сыну, частыми къ нему обращеніями (гл. 13, 43, 46, 47 и др.) и ненавистью къ Роману, которою проникнуто все сочиненіе отъ начала до конца. Насколько достовѣрны извѣстія Константина Багрянороднаго? По мнѣнію г. Ласкина, Константинъ вообще достовѣренъ и важенъ тамъ, гдѣ описываются событія, современныя ему, или непосредственно предшествовавшія, т. е. событія второй половины IX вѣка и X вѣкъ. О событіяхъ же давно минувшихъ, за немногими исключеніями (напримѣръ, извѣстіе о Перекопскомъ каналѣ въ 42 главѣ), его извѣстія не имѣютъ никакой цѣны, если не подтверждаются другими данными. Поэтому, задача исторической критики по отношенію къ Константину состоитъ въ томъ, чтобы отдѣлить въ его сочиненіяхъ важное отъ не-

важнаго, показать, гдѣ Константинъ является во всемъ величіи своего историко-литературнаго значенія и гдѣ онъ сочиняетъ или повторяетъ жалкія теоріи, этиологическіе и этимологическіе мнѣя. Это тѣмъ болѣе необходимо, что Константинъ, какъ ученикъ александрійскихъ грамматиковъ, по примѣру ихъ часто прибѣгалъ съ субъективнымъ соображеніемъ и догадкамъ, построеннымъ по всѣмъ правиламъ «задачь» и «рѣшеній» (*προβλήματα, λύσεις*), въ тѣхъ случаяхъ, когда не находилъ извѣстій въ своихъ источникахъ. Что касается, наконецъ, противорѣчій, которыя встрѣчаются, во первыхъ, между сочиненіями «О емахъ» и «О народахъ» и, во вторыхъ, въ одномъ сочиненіи «О народахъ», то они не имѣютъ важнаго значенія и большею частью легко устраняются. Кромѣ упомянутыхъ сочиненій, Константину Багрянородному принадлежатъ и нѣкоторыя мелкія, а именно: «Посланіе къ Григорію Богослову», «Слово на перенесеніе мощей св. Григорія Богослова»; «Повѣствованіе о нерукотворенномъ образѣ», какъ доказалъ Рамбо, не принадлежитъ Константину, а его «Собраніе писемъ», «Указатель погоды» и «Собраніе стиховъ» не дошли до насъ.

Послѣ введенія въ книгѣ г. Ласкина слѣдуетъ русскій переводъ сочиненій Константина «О емахъ» (стр. 19—63) и «О народахъ» (стр. 64—208). Переводъ сдѣланъ по боннскому изданію, причѣмъ г. переводчикъ не занимался исправленіемъ греческаго текста, хотя и признавалъ необходимость этого. Переводъ снабженъ многочисленными примѣчаніями, весьма полезными при чтеніи замѣчательныхъ памятниковъ византійской литературы; примѣчанія составлены г. Ласкинымъ на основаніи русскихъ и иностранныхъ произведеній византологическаго содержанія.

Въ приложеніи къ русскому переводу сочиненій Константина (стр. 208—238) помѣщено шестнадцать статей слѣдующаго содержанія: 1) отрывокъ изъ Синекдима Герокла, въ которомъ находится списокъ 64 епархій и 935 городовъ, бывшихъ подъ властію византійскаго императора; 2) выписка изъ *De serimoniis aulae byzantinae* (II, 50. 52); 3) сообщеніе о мѣстоположеніи города Команъ, гдѣ скончался и былъ погребенъ св. Іоаннъ Златоустъ (близъ села Гуми, нынѣ Михайловка, въ четырехъ часахъ пути отъ Сухума); 4) «Посланіе какъ бы отъ царя Константина Порфиророднаго, составленное и отправленное великому Григорію Богослову, когда совершилось его перенесеніе» (русскій переводъ); 5) замѣтка о статуѣ Ниобен; 6) рассказъ о крещеніи россовъ, въ русскомъ переводѣ по тексту Бандури, съ дополненіемъ по списку, изданному В. Э. Регелемъ (*Analecta byzantino-russica*. 1891); 7) замѣтка о молитвѣ арабовъ «Аллахъ-акбаръ» (= Аллатъ-Кюбра), которая заимствована Константиномъ Багрянороднымъ, какъ и Кедринимъ и Гликою, у Георгія Амартола (стр. 597 по изданію Муральта); 8) выписка изъ сочиненія Дандоло (кн. V, часть 4 и 23); 9) замѣтка о родинѣ мадьяръ (у Маджаровъ на рѣкѣ Кумѣ) и вопросъ о кабарахъ; 10) комментарий къ

отрывку изъ 37-й главы сочиненія «О народахъ», гдѣ рѣчь идетъ о шести городахъ на рѣкѣ Днѣстрѣ; 11) вопросъ о построеніи крѣпости Саркела, находившейся, по догадкѣ г. Ласкина, близъ станицы Аксайской на Дону, ниже впаденія Маныча; 12) замѣтка о сѣверовосточномъ берегу Чернаго моря; 13) сообщеніе о евреяхъ на Кавказѣ; 14) преданія объ Иракліи, сохранившіяся на Кавказѣ; 15) замѣтка о восточныхъ словахъ, проникшихъ въ греческій языкъ, и 16) о способѣ осады посредствомъ насыпного вала. Въ заключеніи приложеній (стр. 239—243) кратко изложены общіе выводы, къ которымъ г. Ласкинъ пришелъ на основаніи тщательнаго изученія сочиненій Константина «О емаехъ» и «О народахъ»; а затѣмъ (стр. 244—260) помѣщенъ указатель собственныхъ именъ.

Потребность въ русскомъ переводѣ сочиненій Константина Багрянороднаго «О емаехъ» и «О народахъ» сознавалась у насъ давно. Это доказывается тѣмъ, что нѣкоторые отрывки и главы этихъ сочиненій раньше уже были переведены у насъ разными учеными (Палаузовымъ, Протопоповымъ, Гротомъ). Но, конечно, переводы отдѣльныхъ частей сочиненія не могутъ замѣнить собою его полнаго перевода, поэтому изданіе г. Ласкина идетъ на встрѣчу научной потребности. Трудъ г. Ласкина имѣетъ тѣмъ большее значеніе, что предваряется этюдомъ о значеніи Константина Багрянороднаго въ исторіи византійской литературы и въ частности небольшимъ анализомъ переведенныхъ сочиненій, а самый переводъ сопровождается комментаріями. Правда, этюдъ о Константинѣ, какъ писателѣ, сообщаетъ мало новаго о литературной его дѣятельности и составленъ на основаніи прежнихъ изслѣдованій объ этомъ императорѣ, а комментаріи не всегда отличаются надлежащею убѣдительною и авторитетною, тѣмъ не менѣе и то, и другое, въ связи съ полнымъ переводомъ любопытныхъ византійскихъ произведеній, является полезнымъ для русской публики изданіемъ.

Н. Тиктинъ, *Византійское право, какъ источникъ Уложенія 1648 года и Новоуказныхъ статей. Опытъ историко-сравнительнаго изслѣдованія.* Одесса. 1898. Стр. 224. — «Уложеніе 1648 года, говоритъ г. Тиктинъ въ предисловіи къ своей книгѣ, является фундаментомъ, на которомъ воздвигнутъ дѣйствующій нынѣ Сводъ Законовъ. Поэтому, изслѣдованіе началъ греко-римскаго права въ этомъ Уложеніи раскроетъ вмѣстѣ съ тѣмъ одну изъ основъ, на которыхъ зиждется современное русское законодательство, — основу греко-римскаго происхожденія». Таковъ исходный пунктъ сочиненія г. Тиктина. Его трудъ состоитъ изъ введенія и трехъ частей изслѣдованія.

Во введеніи (стр. 5—16) излагается ходъ развитія изслѣдуемаго авторомъ вопроса и уясняется современное положеніе его въ наукѣ. Изъ предисловія къ Уложенію царя Алексѣя Михайловича 1648 года видно, что этотъ законодательный памятникъ однимъ изъ своихъ источниковъ и притомъ официальныхъ, указанныхъ верховною властію, имѣетъ вл-

зантійское право, а именно—«правила Святыхъ Апостолъ и Святыхъ Отець и градскіе законы греческихъ царей»; составителямъ Уложенія было приказано прежде всего выписывать изъ источниковъ этого послѣдняго статьи «пристойныя къ государственнымъ и земскимъ дѣламъ», т. е. не противорѣчащія воззрѣніямъ и складу юридической жизни русскаго народа. Въ томъ же предисловіи дается и объясненіе первенствующаго значенія византійскаго права среди источниковъ Уложенія: «въ лѣто 7156, іюня въ 16 день, говорится здѣсь, Государь Царь и Великій князь Алексѣй Михайловичъ, всея Руссіи, Самодержецъ въ двадцатое лѣто возраста своего, въ третіе лѣто Богомъ хранимыя державы своея, совѣтовалъ съ отцемъ Своимъ и Богомольцемъ, Святѣйшимъ Іосифомъ, Патріархомъ Московскимъ и всея Руссіи, и съ Митрополиты, и со Архіепископы, и съ Епископы, и со всѣмъ освященнымъ соборомъ». Ясно, что духовенство, имѣвшее сильное вліяніе на благочестиваго юношу-царя, стремилось провести въ Уложеніе тѣ начала византійскаго церковно-свѣтскаго права, которыми оно съ самаго начала введенія христіанства воздѣйствовало на юридическій бытъ нашихъ предковъ; дѣйствительно, оно достигло своей цѣли, какъ видно изъ того же предисловія. Такимъ образомъ несомнѣнно, что Уложеніе заключаетъ въ себѣ заимствованія изъ византійскаго права, какъ свѣтскаго, такъ и церковнаго. Вопросы о вліяніи второго на первое касались многіе русскіе ученые, какъ-то: Крыловъ, Морошкинъ, Рождественскій, Калачевъ, Лпвовскій, Неволинъ, Забѣлинъ, Кавелинъ, Сокольскій, Загоскинъ, Гуляевъ, Владимірскій-Будановъ, Сергѣевичъ, Филипповъ, Латкинъ и другіе. Разсмотрѣвъ критически работы этихъ авторовъ, касающіяся источниковъ Уложенія 1648 года, г. Тиктинъ находитъ ихъ недостаточными въ отношеніи къ уясненію вопроса о степени вліянія византійскаго права на Уложеніе и поставилъ задачей своего изслѣдованія опредѣлить съ возможною полнотою тѣ начала византійскаго права, которыя проникли въ Уложеніе какъ непосредственно изъ греко-римскихъ источниковъ, такъ и посредствомъ Царскаго Судебника и другихъ памятниковъ законодательства эпохи до составленія Уложенія, а также Литовскаго Статута. Но предварительно въ первой части изслѣдованія авторъ предлагаетъ общія замѣчанія о рецепціи византійскаго права въ Уложеніе.

Первая часть состоитъ изъ трехъ главъ. Въ главѣ первой (стр. 17—22) рѣчь идетъ объ основаніяхъ, которыми руководилась верховная власть при включеніи византійскаго права въ число официальныхъ источниковъ Уложенія. Въ серединѣ XVII вѣка, когда послѣдовалъ указъ о составленіи Уложенія, говорить по этому поводу авторъ, нѣкоторыя начала византійскаго права, чрезъ посредство греческаго духовенства, проникли въ самую глубь русской народной жизни и, будучи переработаны въ нѣдрахъ этой послѣдней, слились съ началами туземными до такой степени, что разграничить ихъ въ нѣкоторыхъ случаяхъ представляется

дѣломъ весьма труднымъ; другія начала, хотя еще не были вполне усвоены народнымъ сознаниемъ, но въ будущемъ обѣщали дать такіе же благіе результаты, какъ и первыя. Поэтому верховная власть, указывая составителямъ Уложенія на тѣ источники, которыми они должны были воспользоваться, поставила на первомъ мѣстѣ источники византійскаго происхожденія, такъ какъ, независимо отъ вліянія духовенства, понимала, что общеразумныя начала права, заключающіяся въ этихъ источникахъ, восприняты народнымъ сознаниемъ въ достаточной степени и, будучи закрѣплены въ нормахъ положительныхъ законовъ, не поставятъ эти послѣдніе въ разрѣзъ съ дѣйствительною жизнью. Такимъ образомъ, официальное включеніе верховною властью византійскаго права въ число источниковъ Уложенія основывалось на стремленіи дать русскому народу такое законодательство, въ которомъ не только былъ бы подведенъ итогъ прошедшему и не только была уложена вся русская жизнь, выработанная вѣками, но была бы уложена эта жизнь прогрессивно, и которое было бы въ состояніи съ извѣстнымъ видоизмѣненіемъ и развитіемъ своихъ началъ сохранять силу и для послѣдующихъ вѣковъ. Но для этого необходимо было крайне осторожно производить заимствованія и выбирать только такія правовыя опредѣленія, которыя имѣли непосредственное приложеніе къ дѣйствительной жизни. А это приводитъ автора къ разсмотрѣнію характера рецепціи византійскаго права въ Уложеніе, о чемъ и сообщается во второй главѣ (стр. 22—32). Здѣсь авторъ показываетъ, что заимствованія изъ византійскаго права въ Уложеніе отличаются сознательнымъ характеромъ: въ Уложеніе переносятся съ чужой почвы только то, что отвѣчаетъ требованіямъ народа и въ состояніи удовлетворить его новымъ юридическимъ потребностямъ, которыя возникали постепенно. Извѣстно, что заимствованіе чужой нормы права, въ формѣ ли обычая или закона, только тогда бываетъ удачно, когда рецепторъ проникся духомъ, сущностью этой нормы. Въ противномъ случаѣ заимствуется одна только внѣшняя оболочка нормы, форма ея, и такое заимствованіе недолговѣчно, такъ какъ оно въ самомъ себѣ носитъ задатки своего разрушенія. Но во время изданія Соборнаго Уложенія духъ византійскаго права уже не былъ болѣе чуждъ русскому народу, общеразумныя начала права, проникшія къ намъ съ востока, нашли для себя плодотворную почву въ усиливавшемся съ вѣками стремленіи народа къ развитію своего юридическаго быта и, будучи переработаны народнымъ сознаниемъ и очищены отъ узко національныхъ византійскихъ примѣсей, получили у насъ народный характеръ. Поэтому Уложеніе не относится къ заимствованіямъ рабски-пассивно, напротивъ,—чужіе элементы являются въ немъ со всѣми признаками сознательнаго усвоенія ихъ народомъ и пріобрѣтаютъ національный колоритъ. Пріемы рецепціи заключаются, съ одной стороны, въ заимствованіи законодательныхъ опредѣленій какъ со стороны внутренней, т. е. содержанія, такъ и внѣшней, т. е. формы, и отчасти системы, съ дру-

гой, въ своеобразномъ измѣненіи этихъ опредѣленій (опять съ обѣихъ сторонъ) и системы. Чтобы уяснить эти приемы, авторъ даетъ краткія свѣдѣнія о тѣхъ сборникахъ свѣтскаго византійскаго права, которые постоянно встрѣчаются въ славянскомъ переводѣ въ древнихъ спискахъ или изводахъ нашихъ Кормчихъ. Сюда относятся: Эклога, Прохиронъ, Законъ Судный людемъ, сборники Іоанна Схоластика и Фотія, Законъ Моисеевъ въ 50 статьяхъ и Выписка изъ трехъ церковныхъ новеллъ Алексѣя Комнина. Описавъ эти памятники византійскаго права, авторъ обращается затѣмъ къ разъясненію вопроса, насколько отразилось вліяніе византійскихъ источниковъ на системѣ Уложенія. Авторъ полагаетъ, что система Уложенія имѣетъ очень мало общаго какъ съ системою Эклоги, такъ и съ системою другихъ памятниковъ византійскаго законодательства, входившихъ въ составъ нашихъ Кормчихъ, но соглашается съ проф. Гуляевымъ, что система Уложенія до известной степени напоминаетъ систему Юстиніанова Кодекса, хотя и съ значительными отступленіями отъ послѣдней, объясняемыми особенностями русской жизни въ сравненіи съ жизнью римско-византійскаго общества. Подобно тому какъ Кодексъ начинается титулами, касающимися вѣры, церкви и различныхъ сектъ, такъ и Уложеніе открывается вступительною главою «О богохульникахъ и церковныхъ мятежникахъ». Затѣмъ, какъ въ Кодексѣ, такъ и въ Уложеніи излагаются нормы государственнаго права; переходною ступеню въ обоихъ памятникахъ отъ нормъ государственнаго къ нормамъ частнаго права являются постановленія, касающіяся судопроизводства: 10-я глава Уложенія «О судѣ» соответствуетъ въ общихъ чертахъ 3—6 книгамъ Кодекса; наконецъ, какъ въ Кодексѣ, такъ и въ Уложеніи въ заключеніе излагаются нормы уголовнаго права. Такимъ образомъ, схема Уложенія рѣзко не отличается отъ порядка изложенія Кодекса, но въ деталяхъ оба памятника представляютъ значительныя различія, объясняемые историческимъ развитіемъ заключающихся въ томъ и другомъ нормъ. Тогда какъ значительная часть Кодекса посвящена изложенію частнаго права, въ Уложеніи, напротивъ, преобладаютъ нормы публичныя. Вѣроятно, система Кодекса перешла въ Уложеніе чрезъ посредство Литовскаго Статута, съ которымъ русскій памятникъ имѣетъ большое сходство въ детальномъ распредѣленіи матеріала. Далѣе, составители Уложенія заимствовали изъ византійскихъ источниковъ права законодательныя опредѣленія со стороны ихъ содержанія, но своеобразно измѣнили эти опредѣленія, приносясь къ мѣстнымъ условіямъ. Такъ, Уложеніе, по примѣру Эклоги и Прохирона, квалифицируетъ убійство родственниковъ; но въ византійскихъ источникахъ за убійство родителей дѣтьми и дѣтей родителями полагается одинаковое наказаніе—смертная казнь, Уложеніе же, въ виду крайняго развитія родительской власти въ древнее время, убійство дѣтей родителями наказываетъ крайне слабо, именно тюремнымъ заключеніемъ на годъ и публичнымъ церковнымъ покаяніемъ. Что касается

формы узаконеній, то въ этомъ отношеніи вліяніе византійскаго права могло проявиться лишь въ небольшой мѣрѣ. Извѣстно, что чѣмъ ниже степень юридическаго развитія народа, среди котораго появляется памятникъ, рассчитанный на практическое употребленіе, тѣмъ менѣе въ этомъ памятникѣ мѣста общимъ началамъ, тѣмъ болѣе должна въ немъ преобладать форма казуистическая. Поэтому Уложеніе, хотя и заимствуетъ изъ своихъ греко-римскихъ источниковъ ясность и опредѣленность выраженія, а также и довольно точный анализъ юридическихъ понятій, однако, сообразно съ эпохою своего возникновенія, когда русскій народъ только начиналъ жить сознательною юридическою жизнью, стремится къ возможно болѣе точному опредѣленію подробностей и частныхъ извѣстнаго постановленія. Представляя, благодаря византійскимъ заимствованиямъ, значительныя отклоненія отъ строго казуистическаго способа выраженія предшествующихъ памятниковъ русскаго законодательства и замѣтно прогрессируя въ этомъ направленіи даже сравнительно съ памятниками законовъ другихъ государствъ своего времени, Уложеніе тѣмъ не менѣе не можетъ окончательно освободиться отъ общаго свойства законовъ первобытныхъ—стремленія въ каждомъ положеніи сосредоточить всю сумму юридическихъ опредѣленій, съ которыми оно соприкасается (Срв., напр., 45 гл. XVII титула Эклоги—Кормчая, гл. 49, зач. 16, ст. 4 и Уложеніе, гл. XXI, ст. 72, гл. XXII, ст. 22). Наконецъ, византійскія нормы отразились, главнымъ образомъ, на уголовныхъ законахъ Уложенія, которые не выдѣлены въ немъ въ особую группу, какъ это наблюдается въ Эклогѣ и Прохиронѣ, а встрѣчаются почти въ каждой главѣ. Въ меньшей степени встрѣчаются византійскія заимствования въ сферѣ правъ гражданскаго и государственнаго, которыя вообще въ Уложеніи изложены крайне неполно и несовершенно. Въ третьей главѣ первой части (стр. 32—35) говорится о способѣ заимствованій въ Уложеніе изъ византійскаго права, причемъ авторъ утверждаетъ, что составители Уложенія имѣли дѣло непосредственно съ византійскими источниками и, вѣроятно, пользовались послѣдними не только въ славянскомъ переводѣ, но и въ оригиналѣ. Въ пользу этого говоритъ, прежде всего, то обстоятельство, что Уложеніе выработывалось постепенно совмѣстною дѣятельностью комиссіи и выборныхъ и было готово не раньше января 1649 года; а затѣмъ, источники византійскаго права имѣли у насъ практическое употребленіе еще до изданія Уложенія, имѣя значеніе права вспомогательнаго и встрѣчаясь въ разныхъ русскихъ юридическихъ сборникахъ. Однако, нѣкоторыя постановленія византійскаго права вошли въ Уложеніе чрезъ посредство памятниковъ свѣтскаго законодательства до-уложеннаго періода, будучи болѣе фактически, чѣмъ юридически реципированы этими послѣдними.

Вторая часть изслѣдованія г. Тиктина содержитъ въ себѣ раскрытіе началъ византійскаго права, заключающихся въ Уложеніи. Эта часть состоитъ изъ четырехъ главъ. Въ главѣ первой (стр. 36—105) рассматри-

вается право византийское, какъ источникъ уголовныхъ законовъ Уложения. Здѣсь въ отдѣлѣ первомъ содержатся общія замѣчанія о преступленіи и наказаніи по взгляду русскаго законоположенія, развившемуся подъ вліяніемъ Византіи; въ отдѣлѣ второмъ обозрѣваются преступления противъ вѣры (богохуленіе, умышленный перерывъ литургіи, оскорбленіе священнодѣйствующихъ въ церкви, совращеніе изъ православія и лжеприсяга); отдѣлъ третій говоритъ о государственныхъ преступленіяхъ (злоумышленіе противъ особы Государя, измѣна, бунтъ, поджогъ); въ отдѣлѣ четвертомъ рѣчь идетъ о преступленіяхъ противъ отдѣльныхъ лицъ (преступленія противъ жизни, противъ тѣлесной неприкосновенности, противъ личной свободы, чести и собственности, объ участникахъ въ преступленіяхъ противъ отдѣльныхъ лицъ); отдѣлъ пятый обозрѣваетъ преступления противъ семейства. Всѣ упомянутые отдѣлы первой части написаны по слѣдующему плану. Авторъ сначала приводитъ статью изъ Уложения, потомъ указываетъ ея источникъ въ томъ или иномъ памятникѣ византийскаго права и уясняетъ, какъ византийскій источникъ отразился на томъ или другомъ русскомъ законоположеніи и какими измѣненіями онъ подвергся въ этомъ послѣднемъ; иногда авторъ показываетъ, насколько извѣстное правовое начало входило въ русское свѣтское законоположеніе до времени составленія Уложения. По такому же плану во второй главѣ первой части (стр. 106—158) разсматривается византийское право, какъ источникъ гражданскихъ законовъ Уложения. Въ частности, въ первомъ отдѣлѣ здѣсь говорится о семейственномъ правѣ, во второмъ—о правѣ наслѣдственномъ, въ третьемъ—о вещномъ правѣ и въ четвертомъ—о правѣ обязательномъ (личный наемъ, наемъ имущества, заемъ, поклада, товарищество, дареніе). Въ третьей главѣ (стр. 158—166) рѣчь идетъ о византийскомъ правѣ, какъ источникѣ законовъ Уложения о судопроизводствѣ, а въ четвертой (стр. 166—177)—о византийскомъ правѣ, какъ источникѣ государственныхъ законовъ Уложения.

Въ *третьей* части книги г. Тиктина обозрѣваются Новоуказныя статьи, какъ плодъ вліянія византийскаго права на наше законодательство, иначе—здѣсь разсматривается, насколько нормы византийскаго права отразились въ постановленіяхъ Новоуказныхъ статей, изданныхъ въ 1649—1669 г. въ дополненіе и исправленіе соотвѣтствующихъ постановленій Уложения. Глава первая этой части (стр. 179—189) опредѣляетъ византийскія нормы въ постановленіяхъ Новоуказныхъ статей 1669 года, относящихся къ уголовному праву, глава вторая (стр. 190—195) опредѣляетъ тѣ же нормы и въ тѣхъ же статьяхъ, относящихся къ судопроизводству; глава третья (стр. 195—199) пѣтъ своимъ предметомъ византийскія нормы въ постановленіяхъ Новоуказныхъ статей 1669 года, относящихся къ праву государственному, семейственному и обязательственному. Авторъ при изслѣдованіи и Новоуказныхъ статей слѣдуетъ тому же плану, какого онъ держался и при анализѣ Уложения.

Въ заключеніи изслѣдованія (стр. 201—220) помѣщена параллельная таблица статей Соборнаго Уложенія и Новоуказныхъ, заключающихъ въ себѣ византійскія нормы, и соотвѣтствующихъ этимъ статьямъ мѣстъ византійскихъ и римскихъ источниковъ, а послѣ таблицы помѣщенъ (стр. 221—224) списокъ пособій, коими авторъ пользовался при составленіи своего изслѣдованія.

Изслѣдованіе г. Тиктина составлено весьма тщательно; авторъ употребилъ много труда на уясненіе византійскаго элемента въ Уложеніи и Новоуказныхъ статьяхъ и довольно отчетливо опредѣлилъ и охарактеризовалъ его въ отношеніи къ указаннымъ памятникамъ русскаго законодательства.

Епископъ Киріонъ, *Жизнь и подвиги преподобнаго Антонія Столпника, чудотворца Мартмопскаго*. Тифлисъ. 1899. Стр. 13.—Преподобный Антоній Мартмопели принадлежалъ къ числу XIII сврскихъ или каппадокійскихъ отцовъ, прибывшихъ въ Грузію въ VI вѣкѣ, просвѣтившихъ эту страну, подъ руководствомъ св. Іоанна Зедазнели, свѣтомъ христіанскаго знанія и водворившихъ здѣсь истинное подвижничество. Ученикъ св. Іоанна, инокъ Антоній, благовѣствовалъ Христа сперва около Зедазнійской горы въ Кахетіи, затѣмъ поселился въ Лопотанскомъ ущельѣ и здѣсь за рѣкою Алазанью устроилъ монастырь для своихъ учениковъ, наконецъ, удалился въ лѣсную и непроходимую гору Акріанскую, гдѣ также основалъ монастырь Мартмопскій; водворивъ въ этой обители чинъ и порядокъ среди братіи, преп. Антоній на сосѣднемъ высокомъ утесѣ Мартмопской горы устроилъ для себя каменный столпъ съ церковью во имя Симеона Столпника и провелъ здѣсь послѣдніе 15 лѣтъ своей жизни.

М. Пятницкій, *Греческая капелла въ катакомбахъ Прискиллы въ Римѣ*. С.-Петербургъ. 1899. Стр. 31.—Въ этой брошюрѣ содержится описаніе греческой капеллы въ римскихъ катакомбахъ Прискиллы. Въ первой главѣ брошюры авторъ вмѣстѣ съ итальянскимъ ученымъ Гаруччи высказываетъ мнѣніе, что описываемая греческая капелла съ своимъ архитектурнымъ устройствомъ и фресками есть произведеніе греческое, затѣмъ устанавливаетъ отношеніе капеллы съ кладбищу Прискиллы, указываетъ лицъ и имена, связанныя съ ея исторіей, и опредѣляетъ время основанія памятника, относя его почти къ апостольской древности. Во второй главѣ описываются архитектурныя формы греческой капеллы, а въ третьей и четвертой главахъ рѣчь идетъ о фрескахъ и орнаментахъ, находящихся внутри капеллы; пзъ фресокъ здѣсь описываются: изображеніе трехъ еврейскихъ отроковъ, брошенныхъ въ огненную печь за отказъ почтить золотую статую Навуходоносора, исторія Сусанны, исцѣленіе Спасителемъ расслабленнаго, пребываніе Ноя въ ковчегѣ, пребываніе Давида во рвѣ со львами, жертвоприношеніе Авраама, воскрешеніе Лазаря, «преломленіе хлѣба», поклоненіе волхвовъ. Въ заключеніи четвертой главы авторъ говоритъ, что выборъ сюжетовъ греческой капеллы

опредѣлялся тремя основными элементами: во первыхъ, капелла была церковью, во вторыхъ, она была церковью кладбища, въ третьихъ, она возникла въ эпоху гоненій и аллегорически воспроизводитъ историческое положеніе христіанъ. На почвѣ этихъ трехъ элементовъ и созданъ циклъ изображеній греческой капеллы, ясно показывающихъ, что это была церковь кладбища Прискиллы, возникшая въ самую раннюю эпоху гоненій.

А. А. Шахматовъ, *Путешествіе М. Г. Мисюря Мунехина на востокъ и Хронографъ редакціи 1512 года*. С.-Петербургъ. 1899. Стр. 23. Отд. отт. изъ Извѣстій Отд. русск. яз. и слов. Имп. Акад. Наукъ 1899 г. — Въ сборникѣ XVII вѣка библиотеки Императорской Академіи Наукъ, значащемся подъ № 399, въ числѣ дополненій къ Хронографу редакціи 1512 года, находятся три любопытныя и малозвѣстныя статьи: 1) описаніе Царяграда, 2) царства Цареградскаго уставъ чиномъ и 3) сказаніе о градѣхъ, гдѣ содержится описаніе Египта (Каира). Всѣ эти статьи находятся въ тѣсной связи съ Хронографомъ, такъ какъ непосредственно примыкаютъ къ обширной его повѣсти о взятіи Константинополя турками. Между названными статьями существуетъ тѣсная внутренняя связь: приемы описанія Царяграда въ первой статьѣ и Каира въ третьей сходны между собою. На основаніи тщательнаго историко-филологическаго изслѣдованія этихъ статей, г. Шахматовъ пришелъ къ слѣдующимъ выводамъ. Около 1493 года совершилъ путешествіе изъ Россіи на Востокъ, можетъ быть, для раздачи великокняжеской милостыни по монастырямъ, казначей великаго князя Михаилъ Григорьевичъ Мисюрь Мунехинъ; вскорѣ послѣ его возвращенія, были записаны его рассказы о Царѣградѣ, о чинахъ Цареградскаго царства и объ Египтѣ; эта запись послѣ 1510 года, когда Мунехинъ поселился въ Псковѣ, подверглась нѣкоторымъ редакціоннымъ поправкамъ и дополненіямъ со стороны старца Филовея, внесшаго ее въ число дополнительныхъ статей къ составленной имъ въ 1512 году редакціи Хронографа. Въ приложеніи къ брошюрѣ помѣщены статьи и отрывки, относящіяся къ путешествію Мисюря Мунехина, въ такомъ порядкѣ: 1) отрывокъ объ Египтѣ по сборнику бывшей Новгородской библиотеки Софійской, а нынѣ С.-Петербургской Духовной Академіи, XVI в. № 1465; 2) тотъ же отрывокъ по сборнику Императорскаго Археологическаго Общества XVII вѣка; 3) статьи о Царѣградѣ и Египтѣ по списку XVI вѣка Публичной библиотеки (Q. I. 262=Толст. II № 276); 4) тѣ же статьи по списку Академическаго Хронографа XVII вѣка № 399 и 5) свѣдѣнія объ Египтѣ и Царѣградѣ, относящіяся къ 1547 и 1524 годамъ и взятые изъ сборника XVII вѣка Поганянскаго собранія № 1553.

П. Лашкаревъ, *Церковно-археологическіе очерки, изслѣдованія и рефераты*. Кіевъ. 1898. Стр. 240. — Въ настоящей книгѣ помѣщено десять статей церковно-археологическаго содержанія, напечатанныхъ раньше въ различныхъ изданіяхъ. Статьи относятся преимущественно къ русской

церковной археологiи и въ частности къ археологiи города Кіева. Къ византологiи нѣкоторое отношеніе имѣютъ лишь двѣ статьи: *Религіозная монументальность* (стр. 1—104) и *Киворій, какъ отличительная архитектурная принадлежность алтаря въ древнихъ церквахъ* (стр. 188—208). Въ первой статьѣ, обозрѣвающей религіозную монументальность въ приложеніи къ общественнымъ христіанскимъ установленіямъ, на ряду съ монументами патриархальными, восточными, классическими и еврейскими, рассматриваются и собственно-христіанскіе монументы въ отношеніяхъ архитектурномъ и художественномъ и въ частности описывается основной типъ христіанскихъ церквей и характеризуется византійскій стиль. Во второй статьѣ рѣчь идетъ объ исторической судьбѣ въ Византіи и въ Россіи такъ называемаго киворія, т. е. высокой, конусообразной башни, поднимающейся внутри алтаря надъ священною трапезою на четырехъ колонкахъ или аркахъ.

Н. Марръ, *Изъ поѣздки на Аѳонъ*. (Журналъ Министерства Народнаго Просвѣщенія, 1899, мартъ, стр. 1—24).—Здѣсь представлены нѣкоторые изъ результатовъ научной поѣздки г. Марра на Аѳонъ, состоявшейся лѣтомъ 1898 года. Сначала авторъ говоритъ о составѣ грузинскихъ рукописей въ аѳонскомъ Иверскомъ монастырѣ, а затѣмъ ведетъ рѣчь по вопросу о «Душеполезной исторіи Варлаама и Иоасафа». Г. Марръ ознакомился на Аѳонѣ съ «Житіемъ св. Варлаама подвижника», который жилъ не позже VI—VII вѣка близъ Антиохіи въ Сиріи, и устанавливаетъ отношеніе этого памятника къ повѣсти о Варлаамѣ и Иоасафѣ. Вторымъ главнымъ предметомъ занятій г. Марра на Аѳонѣ былъ вопросъ о вліяніи армянской литературы на грузинскую. Для этого вопроса обильный матеріалъ даетъ священное Писаніе. Если до сихъ поръ, пишетъ, между прочимъ, г. Марръ, держится то мнѣніе, что грузинскій переводъ Библіи сдѣланъ съ греческаго оригинала, то это плодъ недоразумѣнія. Главный пробѣлъ въ относящихся къ этому вопросу работахъ заключается въ совершенномъ незнакомствѣ съ исторіею тѣхъ текстовъ библейскихъ книгъ, съ которыми случался грузинскій переводъ. Напримѣръ, сличая грузинскую Библію съ армянскою, изслѣдователи пользовались печатнымъ армянскимъ текстомъ, не только относясь съ безусловнымъ довѣріемъ къ каждой буквѣ печатнаго изданія, вовсе не критическаго, но и не принимая въ соображеніе, что грузины могли переводить св. Писаніе съ армянскаго лишь въ самую раннюю пору, между тѣмъ первоначально книги св. Писанія на армянскій языкъ переводились съ сирійскаго, а вульгатный общепринятый армянскій текстъ, имѣющійся въ печати, представляетъ позднѣйшую редакцію, точнѣе «рецензію» древнеармянскаго перевода, исправленнаго въ эллинофильскій или эллинистическій періодъ армянской литературы по греческому тексту. Съ другой стороны, и грузинскій текстъ даже Аѳонскаго древняго списка Библіи не представляетъ первоначальнаго перевода. Какъ армяне, переведшіе сначала св. Писаніе съ сирійскаго, впоследствии его свѣрили съ гре-

ческимъ подлинникомъ и по своему исправляли, такъ въ свою очередь грузины, послѣ разрыва съ армянами, старые переводы, сдѣланные съ древняго армянскаго текста, старались исправить опять-таки по греческому подлиннику. Это исправленіе могло, конечно, имѣть мѣсто и на Аѳонѣ, но, какъ убѣждаетъ изученіе одного до-аѳонскаго списка Четвероевангелія, началось раньше, по всей вѣроятности, вскорѣ послѣ церковнаго разобщенія между армянами и грузинами, установившагося около VIII вѣка. Само собою понятно, что при такомъ положеніи вещей вопросъ объ отношеніи грузинской и армянской Библии долженъ быть формулированъ такъ: сохранились ли въ дошедшемъ до насъ грузинскомъ текстѣ св. Писанія факты, свидѣтельствующіе о зависимости отъ армянскаго подлинника, или нѣтъ? Коль скоро на этотъ вопросъ получается неостаточно убѣдительный отвѣтъ, коль скоро выясняется, что въ пользу этого говорятъ не единичные факты, а цѣлый рядъ характерныхъ явленій, именно армянскія формы собственныхъ именъ, многочисленныя армянскія слова, цѣликомъ перенесенныя изъ армянскаго текста, армянскіе обороты рѣчи и воспроизведеніе армянскихъ вариантовъ, то ясно, что дѣло имѣется съ переводомъ съ армянскаго, что части съ этими арменизмами, наиболѣе многочисленныя, составляютъ основной слой, древній переводъ, а никакъ не внесены впоследствии, когда все армянское въ глазахъ грузинскаго духовенства, главнаго носителя просвѣщенія, являлось отрицательнымъ. Выясненіе этого факта, т. е. перевода св. Писанія первоначально на грузинскій языкъ съ армянскаго, получаетъ обратное значеніе для установленія текста древне-армянскаго перевода, не подвергшагося еще исправленію по греческому подлиннику, и только при помощи такой работы въ свою очередь можетъ быть дано надлежащее освѣщеніе отношеніямъ армянскаго текста и сирійскаго Пешитта. Имѣя въ виду намѣченную связь грузинскаго ветхозавѣтнаго текста съ армянскимъ, г. Марръ ознакомился на Аѳонѣ съ рукописью грузинской Библии 978 года и на основаніи изученія ея текста пришелъ къ признанію зависимости грузинскаго перевода отъ армянскаго подлинника. Къ тому же выводу привело г. Марра изученіе и датированной рукописи Четвероевангелія, списанной въ Упизійскомъ монастырѣ въ Грузіи, въ 913 году; текстъ этой рукописи не только въ чтеніяхъ оказался двойникомъ армянскаго подлинника, какъ онъ наблюдается въ наиболѣе древнихъ армянскихъ спискахъ, но и въ распредѣленіи стиховъ, а также въ игнорированіи нѣкоторыхъ мѣстъ (напримѣръ, Иоан. VII, 53—VIII, 11). Другой родъ памятниковъ, свидѣтельствующихъ о вліяніи армянской литературы на грузинскую въ древнѣйшую пору, это агиографическія произведенія, которыя не подвергались исправленіямъ, подобно библейскому тексту, и лишаютъ возможности дѣлать догадки объ ихъ переводѣ съ греческаго, такъ какъ представляютъ болѣею частію жптій армянскихъ святыхъ. Г. Марръ основательно изучилъ Иверскую рукопись жптій святыхъ, написанную въ X вѣкѣ, и путемъ анализа четырнадцати находящихся

здѣсь агиографическихъ произведеній устанавливаетъ ихъ армянскій источникъ. Такимъ образомъ, въ настоящей статьѣ высказываются цѣльныя соображенія о вліяніи армянской литературы на грузинскую въ древній ея періодъ.

А. П. Лебедевъ, *Греческія школы—общеобразовательныя и духовныя въ Константинопольскомъ патріархатѣ турецкаго періода* (Богословскій Вѣстникъ, 1899, январь, стр. 2—38, мартъ, стр. 359—401, май, стр. 30—74).—Статья состоитъ изъ трехъ главъ. Въ первой изъ нихъ, послѣ перечисленія учено-литературныхъ пособій (сочиненія Гедеона, Chasiotis'a, Helladius'a, Голубинскаго, Дмитріевскаго), высказывается общее сужденіе о состояніи образованія у грековъ въ продолженіе турецкаго періода греческой церкви, которое вообще представляло мало привлекательнаго и не достигало высокаго развитія; причина этого явленія кроется не въ турецкомъ владычествѣ, но въ самихъ грекахъ, которые мало заботились о наилучшемъ положеніи просвѣщенія въ своей средѣ. Греческія школы турецкой эпохи дѣлятся на низшія и среднія. Наибольшее значеніе имѣли школы низшія или такъ называемыя тривіальныя, которыя открывались преимущественно при храмахъ и по своей программѣ и характеру обученія были подобны нашимъ церковно-приходскимъ школамъ. Второй разрядъ школъ составляли среднія или гимназіи, въ которыя ученики поступали по окончаніи ученія въ школахъ тривіальныхъ. Описавъ тѣ и другія школы (гимназіи, главнымъ образомъ, на основаніи извѣстій Александра Элладія), проф. Лебедевъ съ особою обстоятельностью останавливается на тѣхъ греческихъ школахъ общеобразовательнаго типа, которыя получили громкое имя академій. Первое мѣсто среди нихъ занимаетъ патріаршая константинопольская академія, которая возникла при первомъ греческомъ патріархѣ турецкой эпохи, Геннадіи Схоларіи. Нашъ авторъ подробно говоритъ о возникновеніи патріаршей академіи, ея состояніи въ XV и XVI вѣкахъ и характерѣ обученія въ ней, описываетъ заботы о благоустройствѣ школы патріарховъ Діонисія II (1545—1555), Кирилла Лукариса, Евгенія Булгариса (XVIII в.) и другихъ, а равнымъ образомъ отмѣчаетъ періоды ея упадка и заустѣнія и доводитъ исторію школы до нашего времени. Кромѣ патріаршей академіи, въ Константинопольскомъ патріархатѣ существовали также академіи Патмосская, основанная при монастырѣ Іоанна Богослова въ XVIII вѣкѣ іеродида-скаломъ Макаріемъ, и Аеонская, возникшая въ 1749 году при Ватопедскомъ монастырѣ; проф. Лебедевъ излагаетъ во второй главѣ своей статьи внѣшнюю и внутреннюю исторію и этихъ школъ. Наконецъ, греческія общеобразовательныя школы существовали и внѣ предѣловъ Турціи и Греціи; одна изъ нихъ была открыта въ XVI вѣкѣ въ Венеціи, а другая (гимназія) въ XVIII вѣкѣ въ Падуйѣ. Указанныя греческія академіи и школы заграничныя относятся къ типу среднихъ учебныхъ заведеній, но не высшихъ, и образованіе въ нихъ, какъ и вообще во всѣхъ греческихъ школахъ, было не высокаго качества. Въ послѣдней главѣ статьи

проф. Лебедева рѣчь идетъ о спеціально-духовныхъ греческихъ школахъ, возникновеніе которыхъ относится къ срединѣ XIX вѣка; въ частности здѣсь сообщается о богословской школѣ на островѣ Халки, о Ризарьевской духовной семинаріи въ Афинахъ, о богословскомъ факультетѣ Аѳинскаго университета и нѣкоторыхъ священническихъ школахъ (ερατεια σχολαι). Свою статью о состояніи школъ и просвѣщенія въ Константинопольскомъ патріархатѣ турецкаго періода профессоръ Лебедевъ заканчиваетъ слѣдующими словами современнаго греческаго ученаго Хазіотиса: «надѣмся, что уже приближается тотъ счастливый день, когда народное (и священнослужительское) воспитаніе у грековъ покажетъ себя достойнымъ какъ великихъ педагогическихъ преданій ихъ предковъ, такъ и той эпохи, въ которую мы живемъ» ('Ο ἐν Κωνσταντινουπόλει Ἐλλητικὸς Φιλολογικὸς Σύλλογος, τόμ. 8, σελ. 129).

В. Болотовъ, *Изъ исторіи церкви сиро-персидской* (Христіанское Чтеніе, 1899, мартъ, стр. 535—547, апрѣль, стр. 789—804, май, стр. 1004—1031, іюнь, стр. 1182—1204).—Здѣсь сперва помѣщенъ экскурсъ В подѣ заглавіемъ: «Смутное время въ исторіи сиро-персидской церкви», относящійся къ главѣ первой и содержащій списокъ сиро-халдейскихъ патріарховъ отъ Тимофея II (1318—1328 г.) до Шим'она XVI (съ 1861 г.), а затѣмъ слѣдуетъ глава вторая со спискомъ католикосовъ Селевкіе-ктисифонскихъ, расположенныхъ въ слѣдующемъ порядкѣ: Папа (былъ десятымъ по счету католикосомъ и скончался въ 327 году), Шим'онъ I баръ-Сабба'е (+340), Шахдостъ, Барба'шминъ, Томарса, Каюма, Исхакъ, Ахай, Явалаха I, Ма'на, Марабохтъ, Дадишо, Бавовай, Акакъ, Бавай, Шгла, Нарсэ, Элиша, Павлосъ, Ава I, Яусефъ, Хазкіель, Ишо'явъ I, Савришо I, Григоръ, Ишо'явъ II, Маремме, Ишо'явъ III, Гиваргисъ I, Йоханнанъ I, Хнанишо I, Йоханнанъ, Сливазка, Петіонъ, Ава II, Суренъ, Яковъ II, Хнанишо II, Тимотеосъ I, Ишо-баръ-Нунъ, Гиваргисъ II, Савришо II, Аврахамъ II, Теводосьюсъ, Саргисъ, Эношъ, Йоханнанъ II, Иванисъ I, Йоханнанъ III, Аврахамъ III, Аммануэль, Израэль, Авдишо I, Маре II, Иванисъ II, Йоханнанъ IV, Ишо'явъ IV, Элія I, Йоханнанъ V, Савришо III, Авдишо II, Маккика I, Элія II, Барсаума, Авдишо III, Йшо'явъ V, Элія III, Явалаха II, Савришо IV, Савришо V, Маккика II, Денха I, Явалаха III, Тимотеосъ II (83-й по счету католикосъ отъ начала учрежденія селевкіе-ктисифонской каедры, которую онъ и занялъ въ 1318—1328 г.).

И. Заваринъ, *Пастырское служеніе по ученію св. Исидора Пелусіота* (Православный Собесѣдникъ, 1899, май, стр. 554—567).—Въ статьѣ, на основаніи писемъ св. Исидора Пелусіота, выясняется высокое значеніе пастырскаго служенія.

Рецензіи появились на слѣдующія книги:

Сочиненія Константина Багрянороднаго: «О темахъ» (De thematibus) и «О народахъ» (De administrando imperio). Съ предисловіемъ

Гавриіла Ласкина. Москва. 1899. Рецензія въ Историческомъ Вѣстникѣ, 1899, іюнь, стр. 1052—1055.

Путешествіе Антиохійскаго патріарха Макарія въ Россію въ половинѣ XVII вѣка, описанное его сыномъ, архидіакономъ Павломъ Алеппскимъ. Переводъ съ арабскаго Г. Муркоса. Выпуски I—IV. Москва. 1896—1898. Рецензія въ Русскомъ Вѣстникѣ, 1899, мартъ, стр. 263—272.

«Византійскій Временникъ» за пять лѣтъ (1894—1898). Статія В. Г. Васильевскаго въ Журналѣ Министерства Народнаго Просвѣщенія, 1899, мартъ стр. 132—154, іюнь, стр. 215 и слѣд.

Извѣстія Русскаго Археологическаго Института въ Константинополѣ. III. Софія. 1898. Рецензія г. С. въ Историческомъ Вѣстникѣ, 1899, мартъ, стр. 1035—1038.

Памятники древнерусской церковно-учительной литературы. Выпуски I—III. Изданіе журнала «Странникъ» подъ редакціей профессора А. И. Пономарева. Рецензія г. С. Смирнова въ Богословскомъ Вѣстникѣ, 1899, январь, стр. 147—154.

Anonymi Byzantini de coelo et infernis epistula. Edidit L. Radermacher. Leipzig. 1898. Рецензія г. В. Истрина въ Журналѣ Министерства Народнаго Просвѣщенія, 1899, май, стр. 204—215, въ статіяхъ: «Новыя изданія греческихъ апокрифовъ».

Н. О. Красносельцевъ, Addenda къ изданію А. Васильева: «Anecdota graeco-byzantina». Одесса. 1898. Рецензія г. В. Истрина тамъ же.

Профессоръ А. П. Лебедевъ, Церковная историографія въ главныхъ ея представителяхъ съ IV вѣка по XX. Москва. 1898. Рецензія г. А. Бѣляева въ богословско-апологетическомъ журналѣ «Вѣра и Церковь», 1899, книга IV, стр. 663—673.

И. Соколовъ.

ГЕРМАНІЯ.

«Byzantinische Zeitschrift», herausgegeben von K. Krumbacher, Band VIII, Heft 2/3.

Въ первомъ отдѣлѣ (стр. 263—492) помѣщены слѣдующія статьи на нѣмецкомъ языкѣ:

J. Stiglmayr, Die «Streitschrift des Prokopios von Gaza» gegen den Neuplatoniker Proklos (стр. 263—301). — Въ свое время мы давали на страницахъ «Византійскаго Временника» рефератъ о работѣ Дрезеке «Nikolaos von Methone als Bestreiter des Proklos», гдѣ названный ученый, исходя изъ подмѣченнаго Демосѣеномъ Руссомъ тождества фрагмента Маи въ Vatic. 1096 съ 146-й главой ἀναπτύξις Προκλου Николая Мееонскаго, стремился доказать, что все это сочиненіе Николая — сплошной плагиатъ изъ Прокопія Газскаго. Отсюда Дрезеке выводилъ далѣе, что сочиненія «Діонисія Ареопажита» возникли въ IV—V в., такъ какъ де очевидно, что Прокопій, истинный авторъ ἀναπτύξις, былъ хорошо зна-

комъ съ ними. Мы тогда же высказались объ этихъ выводахъ очень скептически, находя, что всё доводы Дрезеке страдаютъ крайнимъ субъективизмомъ, и что, еслибы не открытіе Демосѳена Русса, его мнѣніе прямо таки не имѣло бы права на существованіе. Въ настоящей статьѣ I. Стигльмайръ, извѣстный знатокъ псевдо-Ареопагита, шагъ за шагомъ разбираетъ и — разбираетъ аргументацію Дрезеке; даже болѣе того — онъ доказываетъ, что и 146-я глава, вопреки надписанію ватиканской рукописи, не можетъ принадлежать Прокопію Газскому, что сомнительно даже, существовало ли вообще когда нибудь сочиненіе Прокопія, специально посвященное опроверженію Прокла. Стигльмайръ доказываетъ 1), что нигдѣ въ подлинныхъ сочиненіяхъ Прокопій не пользуется псевдо-Діонисіемъ, и въ многихъ мѣстахъ круто расходится въ пониманіи Писанія и съ псевдо-Діонисіемъ и съ ἀνάπτυξις; Николая Меонскаго, 2) что языкъ, стиль, методъ толкованія и вкусъ подлиннаго Прокопія совершенно не тотъ, что въ ἀνάπτυξις, гдѣ онъ полонъ чертъ поздневизантийской эпохи, 3) что богословіе ἀνάπτυξις; находится въ сильной зависимости отъ св. Іоанна Дамаскина и отъ Фотія (особенно по вопросамъ о двухъ ἐνέρχει; во Христѣ, о «психологической аналогіи» Лицъ св. Троицы и о происхожденіи св. Духа только отъ Отца), 4) что всё эти свойства принадлежать въ весьма сильной степени и 146-й главѣ, почему надписаніе надъ нею имени Прокопія Газскаго въ Vatic. 1096 не заслуживаетъ довѣрія. Любопытно, что теперь возразить Дрезеке. По нашему мнѣнію (хотя статья Стигльмайра тоже не совсѣмъ свободна отъ частныхъ натяжекъ и субъективизма) — его дѣло рѣшительно проиграно; но мы не рѣшаемся примкнуть къ Стигльмайру тамъ, гдѣ онъ отрицаетъ, что Прокопій Газскій вообще писалъ противъ Прокла опроверженіе.

G. Krüger, *Wer war Pseudo-Dionysios?* (стр. 302—305). — Авторъ предлагаетъ считать авторомъ псевдодіонисіевыхъ твореній Діонисія, skolastica Газскаго, упоминаемаго въ «житіи Исаія пустынника» Захарія Ритора, и въ анонимномъ житіи Петра Иверскаго.

W. Fischer, *Zu dem Typikon des hl. Sabbas* (стр. 306—311). — Авторъ указываетъ, по каталогу синайскихъ рукописей Гардтгаузена, на рядъ рукописей, повидимому содержащихъ въ себѣ разныя редакціи устава св. Саввы Освященнаго, въ виду того, что, по его мнѣнію, вопросъ о первоначальномъ текстѣ устава не разрѣшенъ еще вполне А. Дмитриевскимъ (см. Труды Кіевской Дух. Акад. 1890, № 1, стр. 170—192) и имъ открытымъ синайскимъ текстомъ (Sin. 1096).

C. E. Gleue, *Über monophysitische Spuren im Malalaswerke* (стр. 312—327). — Въ этой статьѣ авторъ надѣется рѣшить свой споръ съ Патцигомъ за мнѣніе Гельцера и др., что въ хроникѣ Іоанна Малалы есть слѣды монофизитскихъ воззрѣній. Такъ какъ Патцигъ не принимаетъ мнѣнія Глебе, что 17 первыхъ книгъ Малалы въ ихъ нынѣшнемъ видѣ не тождественны съ Іоанномъ Рпторомъ, которымъ пользовался Евагріій, и что 18-я книга писана и присоединена другимъ авторомъ, а полагаетъ,

что Евagriй пользовался Малазой, какъ мы его имѣемъ, — то Глеие старается защищать свои положенія отдѣльно, не опирая ихъ одно на другое (чего однако не выдерживаетъ). Новаго матеріала въ статьѣ не много; интересно общаніе, данное въ концѣ ея — доказать, что Іоаннъ Риторъ тождественъ съ Іоанномъ Діакриноменомъ и, слѣдовательно, несомнѣнно монофизитъ.

К. Prächter, *Die vulgärgriechischen Chroniken und die rumänische Trojasage* (стр. 328—346). — Рядъ замѣчаній и дополненій къ статьямъ автора въ Byz. Zeitschr. IV, 519 и слѣд. и Истрина «Beiträge zur griechisch-slavischen Chronographie» (Archiv für slavische Philologie 1895, стр. 416 и слѣд.) и въ Журн. Мин. Нар. Просв. 1896, Ноябрь. Сказаніе о троянской войнѣ румынской редакціи оказалось зависимымъ отъ редакціи аеонскихъ ватопедскихъ ркп. 601 и 602; онѣ обѣ сродны съ Манасси, но одна, 601, заключаетъ много постороннихъ дополненій и стоитъ къ румынской редакціи особенно близко; Истрина и Прехтеръ почти одновременно замѣтили, что въ сущности это — сокращеніе хроники такъ называемаго Дороея Монеувасійскаго. Теперь съ помощью аеонскихъ рукописей и славянскаго сказанія о троянской войнѣ Прехтеръ пересматриваетъ и гдѣ исправляетъ, гдѣ подкрѣпляетъ новыми данными свои взгляды на происхожденіе и источники народногреческой парафразы Манасси, даетъ исправленную генеалогическую стемму ея редакцій, и отвѣчаетъ на критику своихъ взглядовъ, сдѣланную г. Истринымъ въ названныхъ статьяхъ.

E. Gerland, *Bericht über Carl Hopfs litterarischen Nachlass und die darin vorhandene fränkisch-griechische Regestensammlung* (стр. 347—386). — Разсказывается исторія ученыхъ занятій К. Гопфа и судьба оставшихся послѣ него рукописей, а затѣмъ дается списокъ всѣхъ этихъ рукописей съ указаніемъ содержанія и краткой оцѣнкой ихъ. Авторъ, которому теперешній владѣлецъ, братъ покойнаго ученаго, предоставилъ для использованія и изданія эти рукописи, дѣлитъ ихъ на три отдѣла: записки, составленныя до перваго путешествія — теперь неизмѣющія почти никакого значенія; рукописи изъ времени перваго путешествія, содержащія выписки изъ архивовъ Вѣны, Турина, Венеціи, Генуи и Болоньи — нѣкоторыя изъ нихъ имѣютъ извѣстное значеніе, а нынѣ даже большое; наконецъ грандіозныя «регесты», на 9—10,000 листковъ, по исторіи отношеній франкскаго запада къ Греціи съ конца XII до конца XIII в.; впрочемъ, съ половины XVI в. они становятся гораздо бѣднѣе. Этотъ огромный трудъ заслуживаетъ внимательнаго изученія и изданія, хотя не цѣликомъ; среди массы собранныхъ документовъ найдутся, конечно, и дубликаты актовъ, не дающіе ничего новаго; но цѣннаго матеріала тутъ масса, и столь же цѣнны замѣчанія къ нимъ Гопфа. Въ видѣ образца Герландъ даетъ на стр. 369—385 регесты за 1400 годъ, всего числомъ 70 №№, причѣмъ оказывается, что публикаціи Сааы, Нуаре и Іоргги добавляются къ Гопфу, въ общей сложности, 51 грамоту, тогда какъ въ листкахъ Гопфа оказалось 54 грамоты, до сихъ поръ неизвѣстныя.

S. Vaillé, *Deux évêchés de Palestine* (стр. 387—391). См. отдѣлъ «Франція».

Α. Παπαδόπουλος-Κεραμεύς, *Πατριαρχικοί κατάλογοι* (1433—1636) (стр. 392—401). — Авторъ сообщаетъ свѣдѣнія о 4 новыхъ каталогахъ константинопольскихъ патріарховъ, касающихся времени послѣ завоеванія Константинополя турками въ 1453 году: 1) Каталогъ въ рукописи 694 Иверскаго монастыря на Аѳонѣ (стр. 231 сл.), писанный въ 1581 году. 2) Каталогъ имени Дуки Катаволана, въ спискѣ XVIII в., составляющемъ собственность автора. 3) Каталогъ на одномъ листѣ XVI в., принадлежащемъ нынѣ г-ну П.-Керамевсу. 4) Каталогъ (1632—1633 г.) въ рукописи, писанной въ 1633 г. и составляющей также собственность г-на П.-Керамевса.

Πέτρος Ν. Παπαγεωργίου, *Ἡ ἐν Θεσσαλονίκῃ μὲν τῶν Βλαταίων καὶ τὰ μετόχια αὐτῆς* (стр. 402—428). — Авторъ сообщаетъ свѣдѣнія о рукописныхъ грамотахъ и эпиграммахъ, находящихся въ монастырѣ τῶν Βλαταίων въ Θεσσαλονικῆς и метохахъ его. Въ монастырѣ сохранилось около 30 рукописей на пергаментѣ и около 50 рукописей на бумагѣ. Авторъ сообщаетъ 25 историческихъ замѣтокъ, находящихся въ рукописяхъ. Въ монастырѣ сохранилось 11 грамотъ патріарховъ и митрополитовъ XV—XIX вв., которыя авторъ издаетъ въ полномъ видѣ или въ извлеченіи. Наконецъ, авторъ сообщаетъ эпиграммы надписей въ монастырѣ и метохахъ его.

Jules Pargoire, *Rufinians* (стр. 429—477). — См. отдѣлъ: «Франція».

Joannes Thibaut, *Les Traités de musique byzantine* (стр. 478—482). — См. отдѣлъ: «Франція».

O. Crusius, *Νίκος—νικᾶ τὸν ὀνηλάτην* (стр. 483—484). — Въ защиту мнѣнія Крумбахера и Крѣчмера, что ослиная кличка Νίκος находится въ связи съ νικᾶν, указывается на популярную басню о ослѣ и погонщикѣ, и на отъ нея идущую поговорку: νικᾶ τὸν ὀνηλάτην.

Th. Preger, *Inschriften aus Konstantinopel* (стр. 485—489). — Одна надпись принадлежитъ митрополиту Ларпескому Нилу, и содержитъ его приговоръ о возвращеніи Триккальской епископіи двухъ незаконно отнятыхъ у нея земельныхъ участковъ; другая относится ко II вѣку и для византийскаго непосредственной важности не представляетъ.

J. Wilpert, *Der Parallelismus in der Entwicklung der toga und des pallium* (стр. 490—492). — По мнѣнію автора, λῶρος, часто изображаемый на византийскихъ памятникахъ искусства, возникъ изъ toga picta консуловъ, а омофоръ (епископскій) изъ греческаго плаща (pallium'a).

Второй отдѣлъ (стр. 493—546) состоитъ изъ рецензій на слѣдующія книги:

Curtius Wachsmuth, *Iohannis Laurentii Lydi liber de ostentis et calandaria graeca iterum edidit C. W. Lipsiae, Teubner, 1897, LXXI, 366 стр.* — Рец. F. Cumont (стр. 493—494).

Ioannis Philoponi de mundi opificio libri VII. Rec. Gualterus Reichardt. Leipzig, Teubner 1897. XVI, 342 стр. 8°. — Рец. A. Patin (стр. 494—499).

В. Истринъ, *Первая книга хроники Иоанна Малалы* (Зап. Имп. Акад. Наукъ, серия VIII, ист.-фил. отдѣленія т. I, № 3). — Рец. Carl Erich Gleye (стр. 499—508).

Böles Leó császárnak «A hadi taktikáról» szóló munkája. Kútfőtanulmány. Irta dr. Vári Rezső. Olvastatott a M. Tud. Akadémia II osztályának 1897, április 5-ikén tartott ülésén. Értékezesek a történeti tudományok köréből. Kiadja a Magyar Tud. Akadémia. XVII. kötet. 10. szám. Budapest 1898 (*Сочиненіе имп. Льва Мудраго «о боевой тактикѣ»*). Изслѣдованіе Рудольфа Вáри, доложенное въ засѣданіи II отдѣл. венгерской Академіи Наукъ 5 апрѣля 1897 г., XVIII т., 10 № издаваемыхъ венгерской Академіей Наукъ «Изслѣдованій въ области историческихъ наукъ». Буда-Пештъ, 1898). — Рец. W. Pecz (стр. 509—510).

C. O. Zuretti, *Per la critica del Physiologus greco.* Studi ital. di filol. class. 5 (1897) 113—219.

Онъ-же, *Nozze de Fernex-Wuille-Bille.* Torino (Tip. Vincenzo Bona) 1897. 11 стр.

Emil Peters, *Der griechische Physiologus und seine orientalischen Übersetzungen.* Berlin, Calvary C°. 1898. 106 стр.—Рец. Max Goldstaub (стр. 510—522).

Catalogus codicum astrologorum graecorum. Codices Florentinos descripti Alexander Olivieri. Accedunt fragmenta selecta primum edita ab Francisco Boll, Francisco Cumont, Guilermo Kroll, Alexandro Olivieri. Bruxellis, in aedibus Henr. Lamertin, 1898. VII+182 стр., 1 таблица. — Рец. Franz Boll (стр. 522—528).

Gustave Schlumberger, *L'épopée byzantine à la fin du dixième siècle. Guerres contre les Russes, les Arabes, les Allemands, les Bulgares. Luites civiles contre les deux Bardas. Jean Tzimiscès. Les jeunes années de Basile II le tueur des Bulgares (960—989).* Paris, Hachette & Co. 1896. VI+800 стр.—Рец. Carl Neumann (стр. 528—530).

Adolf Stoll, *Der Geschichtschreiber Friedrich Wilken.* Kassel, Th. G. Fischer & C°. 1896. — Рец. Carl Neumann (стр. 530—531).

Gustave Schlumberger, *Renaud de Châtillon, prince d'Antioche, seigneur de la terre d'outre-Jourdain.* Paris 1898. VIII+467 стр.—Рец. R. Rühricht (стр. 531—532).

N. Jorga, *Philippe de Mézières (1327—1405) et la croisade au XIV siècle.* Paris, Ém. Bouillon, 1896. XXXV, 555 стр.—Рец. Adolf von Hirsch-Gereuth (стр. 532—535).

Constantin Litzica, *Das Meyersche Satzschlussgesetz in der byzantinischen Prosa mit einem Anhang über Prokop von Käsarea.* Diss., München 1898.—Рец. Louis Havet (стр. 535—537).

Gustav Körting, *Neugriechisch und Romanisch. Ein Beitrag zur Sprachvergleichung.* Berlin, W. Gronau 1896 165 стр.—Рец. Hubert Pernot (стр. 537—539).

Samuel Krauss, *Griechische und lateinische Lehnwörter im Talmud, Midrasch und Targum*. Mit Bemerkungen von Immanuel Löw. Teil I. Berlin, S. Calvary & Co. 1898. XLI + 349 стр. — Рец. Felix Perles (стр. 539—546).

Demosthenes D. Desminis, *Die Ehescheidung nach römischem und insbesondere nach byzantinischem Recht*. Athen, in Kommission bei Barth und von Hirst. 1897. — Рец. L. Mitteis (стр. 546).

Изъ третьяго отдѣла (стр. 547—612) заимствуемъ указанія на слѣдующія новости германской ученой литературы по византиновѣдѣнью:

По литературѣ:

Heinrich Schenkl, *Die handschriftliche Überlieferung der Reden des Themistius*. Wiener Studien 20 (1898), 205—243. — Сообщаются свѣдѣнія о 64 рукописяхъThemistia и о его печатныхъ изданіяхъ.

Ludw. Jeep, *Zur Überlieferung des Philostorgios*. Texte u. Untersuchungen, herausgeg. von O. v. Gebhardt u. Ad. Harnack, Neue Folge, II, 3⁵². Leipzig, J. C. Hinrichs 1899. 33 стр. — Тутъ дается подробный и полный отчетъ о всѣхъ источникахъ съ V—XIV вѣкѣ, гдѣ можно почерпнуть какія либо свѣдѣнія объ исторіи Филосторгія, и гдѣ содержатся, въ чистомъ или переработанномъ видѣ, отрывки изъ нея.

G. Kaibel, *Die Prolegomena* περί κωμῳδίας. Abhandlungen der Kgl. Gesellschaft d. Wissenschaften zu Göttingen. Philol.-hist. Classe. Neue Folge, Band 2, № 4. Berlin, Weidmann 1898. 70 стр. — Это собственно обширная рецензія на изслѣдованіе **Θ. Зѣлинскаго** (подъ тѣмъ же заглавіемъ) о источникахъ трактатовъ Цецы о комедіи и о христоматіи Прокла.

Ioannis Laurentii Lydi liber de mensibus. Ed. R. Wunsch. Leipzig, Teubner 1898. XCVI, 202 стр. — Авторъ собралъ не мало новыхъ отрывковъ въ бібліотекахъ Италіи, Франціи, Испаніи и Германіи, и основательно пересмотрѣлъ вопросы объ извѣстныхъ до него фрагментахъ и извлеченіяхъ, такъ что, по сужденію референта *Byz. Ztschr.*, его изданіе антиквируетъ всѣ болѣе раннія.

E. Schwartz, *Chronicon Paschale*. Pauly-Wissowas Real-Encyclopädie III, 2460—2477.

Eugen Oder, *Ein angebliches Bruchstück Democrits über die Entdeckung unterirdischer Quellen*. Philologus, Supplementband VII, Heft 1 & 2 (1898). 229—384. — Много замѣчаній по тексту и источникамъ византийскихъ геороника.

Christophorea edidit **Leo Sternbach**. Eos 5 (1899), 7—21. — Даются дополненія къ стихотвореніямъ эпиграмматика Христофора Мятилинскаго, изданнымъ **A. Roschi** по гротаферратской рукописи, и три стихотворенія на смерть Христофора, сына Романа Лекапина, умершаго въ 931 году; всѣ тексты взяты изъ Paris. supplem. gr. 690.

Ant. Elter et Lud. Radermacher. *Analecta graeca*. Natalicia Regis august, Guilelmi II ect. indicant universitatis rector et senatus. Bonn, C. Georgi.

1899. — Тутъ издано м. пр. по Paris. gr. 1213 сочиненіе Николая Кавасилы (XIV в.) противъ Пиррона скептика; въ пояснительной статьѣ Эльтеръ даетъ цѣлую исторію изученія скептической философіи въ Византіи и на западѣ въ средніе вѣка.

Otto Waser, *Charon, Charun, Charos*. Mythologisch-archäologische Monographie. Berlin, Weidmann, 1898. 158 стр. — Представленія о Харонѣ въ византійское время анализированы въ VII главѣ названнаго сочиненія. См. рецензію U. v. Wilamowitz-Moellendorff въ Deutsche Literaturzeitung, 1899, № 1, ст. 14 и слѣд.

По библиологiи и исторiи науки:

Ed. Freiherr von der Goltz, *Eine textkritische Arbeit des X., bezw. VI. (IV?) Jahrh., herausgegeben nach einem Codex des Athosklosters Lavra*. Leipzig, Hinrichs 1899. Texte u. Untersuch. Neue Folge, II, 4. — Рукопись аеонской Лавры 184 В. 64, X вѣка; содержитъ она «Апостолъ» съ подробными сколіями и критическими знаками, и находится въ связи съ рукописью, изготовленной въ Кесаріи Евсевіемъ и Памфиломъ съ помощію «Экзаплъ» Оригена.

Osc. v. Gebhardt, *Christian Friedrich Matthaei und seine Sammlung griechischer Handschriften. Ein Beitrag zur Geschichte der Moskauer Bibliotheken*. (Въ 15-мъ томѣ Centralblatt für Bibliothekswesen и отдѣльно Leipzig, Nagassowitz 1898. 110 стр.). — Авторъ доказываетъ съ полною точностью, что Маттеи присваивалъ себѣ рукописи и части рукописей, и пытается возстановить исторію этихъ рукописей, ихъ первоначальное мѣстонахожденіе и составъ.

По богословскимъ наукамъ:

Origenes' Werke, I Band: *Die Schrift vom Martyrium, Buch I—IV gegen Celsus*; II Band: *Buch V—VIII gegen Celsus, die Schrift vom Gebet*. Herausgeg. von P. Köttschau. Leipzig, Hinrichs 1899. XCII, 374 и VIII, 546 стр. (Griech. christl. Schriftsteller Bd. II & III). — Протрептикός изданъ здѣсь по Venetus Marc. 45 и Paris. suppl. gr. 616, 1339 г.; κατὰ Κέλσου по Vat. 386 и Филадельіи; περί εὐχῆς по Cantabrig. coll. S. Trinitatis B', 8, 10.

Wilhelm Luff, *Die arianischen Quellen über Wulfila*. Zeitschrift für deutsches Altertum 42 (1898) 291—308. — Указывается на согласіе эксцерптовъ Максимиана изъ Авксентія Доросторскаго о Вульфилѣ съ эксцерптами Фотія изъ Филосторгіи.

Hugo Koch, *Zur Areopagitischen Frage*. Römische Quartalschrift 12 (1898), 353—398. — Противъ Дрезеке и Ниршля, обновившихъ гипотезу Гиллера; между прочимъ указываются новыя данныя въ пользу зависимости терминологіи и взглядовъ псевдо-Діонисія отъ философіи Прокла.

Joseph Stiglmayr S. I., *Die Eschatologie des Pseudo-Dionysius*. Zeitschrift f. katholische Theologie 23 (1899) стр. 1—21. — Анализъ VII гл. περί ἐκκλησιαστικῆς ἱεραρχίας и видѣнія Карпа въ 8-мъ письмѣ къ Димифилу монаху.

Ernst von Dobschütz, *Christusbilder. Untersuchungen zur Geschichte der christlichen Legende. I Hälfte. Darstellung u. Belege.* Leipzig, Hinrichs 1899. X, 294 и 336 стр. (Texte u Untersuchungen zur Geschichte der althechristlichen Litteratur herausgeg. v. Gebhardt u. A. Harnack, N. F. III 1/2). — Общана рецензія.

G. Owsepian, *Die Entstehungsgeschichte des Monotheletismus.* Leipzig Breitkopf u Härtel 1897. 56 стр. — Общана рецензія.

Karl Holl, *Über das griechische Mönchtum.* Preussische Jahrbücher 94 (1898), стр. 407—424. — Этюдъ о исторіи и особенностяхъ восточнаго монашества отъ Антонія Великаго до исихастовъ XIV вѣка.

Ph. Meyer, *Die theologische Litteratur der griechischen Kirche im XVI. Jahrhundert.* Leipzig, Dieterich 1899. XI, 179 стр. (= Studien zur Geschichte der Theologie u. der Kirche, herausgeg. von N. Bonwetsch u. R. Seeberg III, 6).

По исторіи и хронологіи:

W. Sickel, *Die Kaiserwahl Karls des Grossen.* Mitteilungen des Instituts für österreichische Geschichtsforschung 20 (1899), 1—38. — Анализируется коронованіе Карла съ правовой и политической стороны и разсматривается вопросъ объ отношеніи къ этому факту византійскаго правительства.

W. Sickel, *Die Kaiserkrönungen von Karl bis Berengar.* Historische Zeitschrift, N. F., 46 (1899), 1—37. — Продолженіе предыдущей статьи.

Ernst Gerland, *Das Archiv des Herzogs von Kandia im Kgl. Staatsarchiv zu Venedig.* Strassburg, K. J. Trübner 1899. — Общана рецензія.

Georg Caro, *Genua und die Mächte am Mittelmeer 1257—1311.* 2 Bände. Halle, Niemeyer, 1895—1899. XIII, 414; XI, 472 стр. — Общана рецензія. См. также рец. Schaube, Göttinger gelehrte Anzeigen 1898, 10, стр. 753—761.

Richard Stapper, *Papst Johannes XXI.* Eine Monographie. Münster, H. Schönningh 1898. VIII, 128 стр. — Примѣчательны для византинистовъ отдѣлы о трудахъ Петра Испанскаго (потомъ папы Іоанна XXI) по логикѣ и о его сношеніяхъ съ восточною церковью по вопросу о соединеніи; дается греческій текстъ соборнаго посланія Іоанна Векка къ Іоанну XXI по ватиканской рукописи.

По исторіи искусства, нумизматикѣ и эпиграфикѣ:

Grisar, Prof. Hart. S. J., *Geschichte Roms und der Päpste im Mittelalter,* Mit besonderer Berücksichtigung der Kultur und Kunst nach den Quellen dargestellt (въ 6 томахъ). Band I, Rom beim Ausgang der antiken Welt. Lieferung 1. X, 64 стр. Freiburg i Br., Herder. 1899.

Dr. Heinrich Holtzinger, *Die altchristliche und byzantinische Baukunst.* Stuttgart 1899. VIII, 172 стр. съ 278 рисунками и 5 табл. — Общана рецензія.

Carl Mommert, *Die heilige Grabeskirche zu Jerusalem in ihrem ursprünglichen Zustande*. Leipzig 1898. VIII, 256 стр. — По сужденію проф. Стржиговскаго, это—попытка перерѣшить вопросъ о константиновской церкви св. Гроба и ея отношенія къ нынѣ существующей, самая цѣнная изъ сдѣланныхъ послѣ того, какъ Вогюэ заявилъ уже въ 1886 г., что его проектъ реставраціи храма св. Гроба нуждается въ коренной переработкѣ.

Adolf Goldschmidt, *Die normannischen Königspaläste in Palermo*. Zeitschrift für Bauwesen XLVIII, 1898, стр. 541—590. — Описаніе пяти дворцовъ, построенныхъ въ 1130—1180 годахъ въ Палермо; по автору, основывающемуся на сравненіи съ постройками въ Каирѣ, ихъ архитектура египетско-арабскаго происхожденія, но съ примѣсью элементовъ византийскихъ и романскихъ.

G. Stuhlfauth, *Bemerkungen von einer christlich-archäologischen Studienreise nach Malta und Nordafrika*. Mitth. des Kais. deutschen archäol. Instituts, röm. Abteil., XIII 274—304. — Описываются катакомба Павла на о. Мальтѣ и христіанскія древности музеевъ въ Бардо ($\frac{1}{2}$ часа отъ Туниса) и Сень-Луи (на мѣстѣ древняго Карфагена); затѣмъ руины базилики въ Дамусъ-эль-Каритѣ (примѣчательны мраморныя доски съ остатками сценъ изъ дѣтства Христа, по автору—византийской работы времени Юстиніана I).

Arthur Haseloff, *Codex purpureus Rossanensis. Die Miniaturen der griechischen Evangelienhandschrift in Rossano nach photographischen Aufnahmen*. Berlin u. Leipzig (Giesecke u. Devrient) 1898. XVI, 154 стр., съ 14 рис. и 15 табл. — Въ противоположность прежнимъ издателямъ, Haseloff ищетъ ключа къ миниатюрамъ россанскаго евангелія въ византийскомъ и раннемъ христіанскомъ, монументальномъ искусствѣ. Близкое родство ихъ съ вѣнской лицевой рукописью Бытія несомнѣнно, но они по стили древнѣе, примыкая къ мозаикамъ св. Аполлварія и св. Виталія въ Равеннѣ. Haseloff относитъ россанскую рукопись къ временамъ Юстиніана I или ранѣе, и локализируетъ ее (особенно на основаніи изображеній одежды и животныхъ) въ Малой Азіи или Спріи.

По юриспруденціи, математикѣ, естественной исторіи и медицинѣ:

L. Mitteis, *Papyri aus Oxyrhynchos*. Hermes 34 (1899) 88—106. — Говорится между прочимъ о нѣкоторыхъ папирусахъ византийскаго времени съ юридическою ихъ стороны.

Will. Fischer, *Nachträge und Bemerkungen zu den Katalogen des Lamberticus-Kollar und von Nessel über die Handschriften des byzantinischen Rechts in der Wiener Hofbibliothek von † Carl Eduard Zachariae von Lingenthal*. Zeitschr. der Savigny-Stiftung für Rechtsgeschichte. 19. Band, Röm. Abteil. S. 57—81. — Опубликованы нѣсколько замѣтокъ Цахаріэ отъ 1837 г. по исторіи права восточно-римской имперіи.

G. Billeter, *Geschichte der Zinsfusses im griechisch-römischen Altertum bis auf Justinian*. Leipzig, Teubner 1898. 381 стр. — См. рецензію на эту книгу **B. Büchschütz'a** въ Berl. philol. Wochenschrift 1899, № 2, ст. 48—51.

Commentariorum in Aratum reliquiae. Collegit, recensuit etc. **Ernestus Maass**. Berolini, apud Weidmannos 1898. LXXI+750 стр. — Общана рецензія.

R. Fuchs, *Anecdota aus byzantinischer Zeit*. Deutsche medizinische Wochenschr. 1899, №№ 7 и 8. — О сборникѣ медицинскаго содержанія Paris. gr. 2324, XVII вѣка.

Далѣе, на стр. 599—602, перепечатана программа изданія Corpus inscriptionum graecarum christianarum, предполагаемаго École Française d'Athènes, изъ Bulletin de correspond. hellénique 22 (1898) 410—415. Страницы 607—612 заняты некрологами **A. С. Павлова**, **H. Красносельцева** и **A. А. Куника**, принадлежащими перу **Э. Курца**.

Рецензіи появились на слѣдующія книги:

K. Krumbacher, *Kasia*. Рец. **H. Gelzer**, Berliner philol. Wochenschrift 1899, № 1, ст. 330—333.

H. Lieberich, *Studien zu den Proömien in der griechischen und byzantinischen Geschichtschreibung* Рец. **G. Ammon**, Blätter für das bayerische Gymnasialwesen 35 (1899) 329 слѣд; **Schneider**, Wochenschrift für class. Philologie 16 (1899) 6 и слѣд. и стр. 222.

L. Ludwich, *Zwei byzantinische Odysseuslegenden*. Рец. **K. Ppermüller**, Berl. philol. Wochenschr. 19 (1889) № 7, ст. 202 и слѣд.

E. Peters, *Der griechische Physiologus und seine orientalischen Übersetzungen*. Рец. **Keller**, Berliner philol. Wochenschrift. 1899, № 5, ст. 133—135.

G. Wartenberg, *Das mittelgriechische Heldenlied von Basileios Digenis Akritas*. Рец. **W. Fischer**, Deutsche Litteraturzeitung 1899, № 7, ст. 261—263.

Erwin Preuschen, *Palladius und Rufinus*. Рец. **Carl Schmidt**, Göttinger gelehrte Anzeigen 1899, № 1, стр. 7—27.

Anonymi byzantini de coelo et infernis epistula, ed. **Radermacher**. Рец. **W. Kroll**, Deutsche Litteraturzeitung 1899, № 7, ст. 200—261.

O. Zückler, *Askese und Mönchtum* Рец. **R. Seeberg**, Gött. gelehrte Anzeigen 1898, № 9, стр. 704—714.

L. M. Hartmann, *Das italienische Königreich*. Рец. **G. Pfeilschifter**, Histor. Jahrbuch der Görresgesellschaft 19 (1898), 898—902; **J. Jung**, Mitteil. des Instituts f. österr. Geschichtsforschung 1898, стр. 709—713.

'Α. Μηλιαράκης, 'Ιστορία τοῦ βασιλείου τῆς Νικαίας. Рец.: **N. Festa**, Gött. gel. Anz. 1898, стр. 876—878; **Heisenberg**, Lit. Centralblatt 1899, № 10, ст. 334—336; **K. Krumbacher**, Deutsche Litteraturzeitung 1899, № 4, ст. 152—154.

H. Gelzer et alii, *Patrum Nicaenorum nomina*. Рец. **Eb. Nestle**, Berl. philol. Wochenschrift 1899, № 5, ст. 135—137.

Acta Martyrum et Sanctorum ed. Paul Bedjan. VII. Paradisus Patrum. Рец. Eb. Nestle, Deutsche Litteraturzeitung 1899, № 13, ст. 490—492.

Führer, *Forschungen zur Sicilia sotterranea.* Рец. Friedr. v. Duhn, DLZ. 1899, № 13, ст. 513—517.

Φιλολογικὸς Σύλλογος Παρνασσός. Ἔτος Β'. Рец. Rud. Weil, DLZ., 1899, № 12, ст. 459—460.

E. Sackur, *Sibyllinische Feste und Forschungen.* Рец. Geffken, DLZ., 1899, № 11, ст. 421—424.

A. Mordtmann, *Justinian I und der Nika-Aufstand 10.—19. Januar 532,* p. Chr. Рец. Hertzberg, DLZ., 1899, № 8, ст. 309—310.

Б. Меллоранскій.

ФРАНЦІЯ.

J. Bidez et Fr. Cumont. *Recherches sur la tradition manuscrite des lettres de l'empereur Julien.* Bruxelles, Hayez, 1898. 156 стр. 8°. (Extrait du tome LVII des Mémoires couronnés et autres Mémoires publiés par l'Académie royale de Belgique. 1898).—Безъ сомнѣнія, въ новомъ изданіи писемъ императора Юліана чувствуется большая потребность. Прежнее изданіе Гертлейна (Hertlein) въ 1876 году уже далеко не соотвѣтствуетъ положенію вопроса въ настоящее время; издатель не былъ достаточно знакомъ ни съ отношеніемъ различныхъ рукописей другъ къ другу, ни съ порядкомъ писемъ, заключающихся въ нихъ; одинаково издатель не смогъ отличить подлинныхъ писемъ отъ неподлинныхъ. Къ тому же, Пападопуло-Керамевсъ открылъ въ одной рукописи на островѣ Халки шесть новыхъ писемъ. Теперь два молодыхъ бельгійскихъ ученыхъ предприняли новое, полное критическое изданіе. Настоящая работа служить какъ бы введеніемъ въ будущее изданіе. Въ первой главѣ Бидезъ и Кюмонъ разбираютъ свидѣтельства древнихъ авторовъ о сочиненіяхъ Юліана и вопросъ о происхожденіи первыхъ сборниковъ писемъ. Во второй главѣ авторы названной работы говорятъ о дошедшихъ до насъ рукописяхъ писемъ; они изслѣдовали болѣе сорока рукописей, изъ которыхъ многія очень важныя, оставшіяся до сихъ поръ неизвѣстными. Въ третьей главѣ даются обстоятельныя сообщенія о болѣе раннихъ изданіяхъ и ихъ источникахъ. Въ первомъ приложеніи идетъ рѣчь объ извѣстномъ Cod. Mosq. Supod. 441 (по каталогу Владиміра), содержащемъ сочиненія Аревы и между ними опроверженіе рѣчи Юліана противъ христіанъ, и о томъ фактѣ, что Фотій и Арева интересовались сочиненіемъ Юліана противъ христіанъ; авторы работы даже предполагаютъ, что Арева пользовался еще полнымъ экземпляромъ сочиненія Юліана. Упомянутое опроверженіе Аревы сообщается на основаніи Московской рукописи (стр. 135—138). Во второмъ приложеніи издатели разбираютъ встрѣчающуюся въ романѣ Варлаамъ и Іоасафъ увѣщательную рѣчь

короля Абеннера, прообразомъ котораго является императоръ Юліанъ, даютъ къ тексту рѣчи комментарий изъ историковъ, которые говорятъ объ Юліанѣ, и предполагаютъ, наконецъ, что зерно рѣчи относится къ одному изъ потерянныхъ писемъ Юліана. Чтобы облегчить оцѣнку этой гипотезы, издатели даютъ текстъ рѣчи Абеннера на основаніи пяти парижскихъ рукописей съ критическимъ аппаратомъ (стр. 144—147). Къ книгѣ приложены четыре таблицы, объясняющія генеалогическое отношеніе и содержаніе рукописей и нѣкоторыя другія подробности. — См. *Byzantinische Zeitschrift*. В. VIII, Н. 2—3 (1899), S. 547—548.

A. Ed. Chaignet. *Damascius le Diadoque. Problèmes et solutions touchant les premiers principes avec le tableau sommaire des doctrines des Chaldéens de Michel Psellus*, traduits pour la première fois et accompagnés des commentaires etc. par A. Ed. Ch. Paris, E. Leroux, 1898. 3 voll. — Эта работа намъ неизвѣстна.

A. Ed. Chaignet. *Damascius. Fragment de son commentaire sur la troisième hypothèse du Parménide.* Напечатано въ *Séances et travaux de l'Académie des sciences morales et politiques*. 1897, Nov. p. 772—812. — Намъ неизвѣстно.

V. Chauvin. *Homère et les mille et une nuits.* Напечатано въ *Le Musée Belge* III (1899) p. 6—8. — Авторъ выясняетъ основанія, которые говорятъ за и противъ предположенія о существованіи арабскаго перевода Гомера, и дѣлаетъ догадку о томъ, что арабы могли получить нѣкоторое понятіе о рассказываемыхъ Гомеромъ вещахъ черезъ позднѣйшія народныя переработки, какъ напр. черезъ хрониста Іоанна Малалу. — См. *Byzantinische Zeitschrift*. В. VIII, 1899, Н. 2—3, S. 556.

H. Omont. *Manuscripts grecs datés récemment acquis par la bibliothèque nationale.* Напечатано въ *Revue des bibl.*, VIII, 1898, p. 353—360. — Въ своей новой публикаціи авторъ описываетъ 24 датированныя греческія рукописи и грамоты X—XVIII вѣка, въ послѣднее время приобретенныя парижской Національной библіотекой. Интересны криптографическія и тахиграфическія строки, въ *Ms. suppl. gr.* 1262 anni 1101. — См. *Byz. Zeitschr.* В. VIII, 1899, Н. 2—3, S. 559.

H. Omont. *Glossarium Andegavense.* Отдѣльный оттискъ изъ *Bibliothèque de l'École des chartes*, 59 (1898). 24 стр. 8°. — Омонъ на основаніи Cod. 477 (461) муниципальной библіотеки Анжера (s. X) издаетъ интересный греко-латинскій глоссарій, который является родственнымъ съ опубликованными Гётцомъ (G. Goetz) въ третьемъ томѣ *Corpus Glossariorum Latinorum* двуязычными глоссаріями. — См. *Byz. Zeitschr.* В. VIII, 1899, Н. 2—3, S. 562.

D. Hugues Gaisser. *Le système musical de l'église grecque.* Напечатано въ *Revue Bénédictine*, 16 (1899), p. 49—71. — Авторъ разсуждаетъ о современной теоріи музыки въ греческой церкви съ приведеніемъ многочисленныхъ нотныхъ примѣровъ. — *Byz. Zeitschr.* В. VIII, 1899, Н. 2—3, S. 563.

J. van den Gheyn. *La lettre du pape Anastase I à S. Venerius, évêque de Milan, sur la condamnation d'Origène.* Напечатано въ Revue d'histoire et de littérature religieuses, IV (1899) p. 1—12.—Эта работа представляетъ изъ себя новое изданіе и оцѣнку важнаго, хранящагося въ одной бресельской рукописи XVI вѣка, посланія, которое не совсѣмъ удовлетворительно было издано предыдущими издателями. Посланіе папы Анастасія I, написанное въ концѣ 400 года или въ теченіе 401-го, имѣетъ своею главною цѣлью официально осудить ученіе Оригена, которое, благодаря переводу Руфина, сильно было распространено на западѣ.—См. Byz. Zeitschr. B. VIII, 1899, N. 2—3, S. 564.

Paul Allard. *L'épiscopat de Saint Basile.* Напечатано въ Revue des questions historiques, 65 (1899), p. 5—66.—Въ этомъ продолженіи уже отмѣченной нами раньше статьи (см. Виз. Врем. Т. V, 1898, стр. 779—780) авторъ говоритъ: 1) объ избраніи Василія въ епископы; 2) объ арианскомъ гоненіи; 3) о смутахъ, вызванныхъ дѣленіемъ Каппадокіи на двѣ провинціи; 4) о Василіи—какъ епископѣ; 5) о его дружественныхъ отношеніяхъ съ Григоріемъ Назіанзиномъ, Амфилохіемъ Иконійскимъ, Евстафіемъ Севастійскимъ и другими (о послѣднемъ см. теперь еще Friedrich Loofs, *Eustathius von Sebaste und die Chronologie der Basilien-Briefe.* Halle, 1898); 6) объ отношеніяхъ Василія къ западу; 7) о послѣднихъ годахъ его жизни и о кончинѣ.—См. Byz. Zeitschr. B. VIII, 1899, N. 2—3, S. 564—565.

M.-A. Kugener. *Une homélie de Sévère d'Antioche attribuée à Grégoire de Nysse et à Hésychius de Jérusalem.* Напечатано въ Revue de l'Orient chrétien, 3 (1898), p. 435—451.—Съ 1562 года названная въ заглавіи статьи гомилія печаталась какъ вторая гомилія Григорія Нисскаго о Воскресеніи; ученый Комбефизъ въ 1648 году въ своемъ *Auctarium Novum* приписывалъ ее Гезихію Іерусалимскому. Теперь, на основаніи рукописи Coislin. 195 v. X—XI и сирійскихъ переводовъ въ Римѣ и Лондонѣ, утверждается, что гомилія эта представляетъ изъ себя 77 λόγος Севера Антиохійскаго.—Byz. Zeitschr. B. VIII, 1899, N. 2—3, S. 567.

F. Nau. *Notice sur un nouveau manuscrit de l'octoechus de Sévère d'Antioche et sur l'auteur Jacques Philoponus, distinct de Jacques d'Édesse.* Напечатано въ Journal asiatique, IX série, 12 (1898), p. 346—351.—Авторъ статьи обращаетъ вниманіе на рукопись fonds syriaque 337 парижской Національной бібліотеки и вопреки извѣстному англійскому ориенталисту Райту (Wright) раздѣляетъ Іакова Эдесскаго и Іакова Филопона, хотя оба они жили въ VII вѣкѣ, оба составили одну хронику и оба занимались пересмотромъ гимновъ Севера.—Byz. Zeitschr. B. VIII, 1899, N. 2—3, S. 567.

T. H. Weir. *L'Hexaméron de Jacques d'Édesse.* Напечатано въ Journal asiatique, IX série, 12 (1898), p. 550—551.—Къ тремъ извѣстнымъ рукописямъ названнаго въ заглавіи сочиненія авторъ указываетъ на

четвертую, находящуюся теперь въ городѣ Глезго (Glasgow) въ Англии.— См. Byz. Zeitschr. B. VIII, 1899, Н. 2—3, S. 567.

G. Nau. *Les plérophories de Jean, évêque de Maiouma.* Напечатано въ Revue de l'Orient chrétien, 3 (1898) p. 337—392.—Продолженіе уже отмѣченной нами раньше работы.—См. Виз. Времен. Т. VI, 1899, вып. 1—2, стр. 252.

P. Romuald Souarn. *L'exegèse de Photius.* Напечатано въ Bessarione, 4 (1898), p. 35—47.—Фотій былъ въ своей экзегезѣ, какъ показываетъ авторъ названной статьи, болѣе антиохійцемъ, чѣмъ александрійцемъ, но занимаетъ, какъ Θεодоритъ, середину между Оригеномъ и Іоанномъ Златоустомъ.—См. Byz. Zeitschr. B. VIII, 1899, Н. 2—3, S. 568.

P. Ladeuze. *Les diverses recensions de la vie de S. Pakhome et leur dépendance mutuelle.* § 2. La vie C et les recensions égyptiennes Напечатано въ Le Muséon, 17 et 2 (1898) p. 145—168.—Авторъ вопреки Амелино (Amélineau) и Грюцмахеру (Grützmacher) старается доказать оригинальность С, т. е. греческаго житія болландистовъ.—См. Byz. Zeitschr. B. VIII, 1899, Н. 2—3, S. 570.

A. Olivieri. *De inventione crucis libellus.* Напечатано въ Analecta Bollandiana, 17 (1898), p. 414—420.—Оливьери, на основаніи Codex Angelicus 108 s. XII, издаетъ ζήτησις καὶ ἀνεύρεσις τοῦ τιμίου καὶ ζωοποιοῦ σταυροῦ.—См. Byz. Zeitschr. B. VIII, 1899, Н. 2—3, S. 570.

«Hippolyte Delehaye». *Le ménologe de Métaphraste.* Напечатано въ Analecta Bollandiana, 17 (1898), p. 448—452.—Не смотря на возраженіе Эргарда противъ прежней ученой работы Делегэ о Симеонѣ Метафрастѣ (Albert Ehrhard, Symeon Metaphrastes und die griechische Hagiographie. Eine Entgegnung von A. E. Römische Quartalschrift, 11 (1897), S. 531—553), Делегэ въ своей новой статьѣ остается при своихъ прежнихъ воззрѣніяхъ на авторитетъ рукописей въ метафрастовскомъ вопросѣ, на дѣленіе метафрастовскаго сборника, на время жизни Метафраста, на цѣнность и источники спинасарей и т. д.—См. Byz. Zeitschr. B. VIII, 1899, Н. 2—3, S. 570.

Pierre Batiffol. *Note d'ancienne littérature chrétienne.* Les souscriptions de Nicée. Напечатано въ Revue biblique, 8 (1899), p. 123—127.

D. G. Morin. *D'où était évêque Nicasius, l'unique représentant de Gaule au concile de Nicée?* Напечатано въ Revue Bénédictine 16 (1899) p. 72—75.—Отвѣтъ на поставленный вопросъ такой: изъ Діе въ Дофинэ, древняго *Dea Vocontiorum.*

J. M. Besse. *L'enseignement ascétique dans les premiers monastères orientaux.* Напечатано въ Revue Bénédictine, 16 (1899), p. 14—24; 76—86.—Авторъ описываетъ на основаніи пзвѣстныхъ источниковъ средства противъ искушеній.—См. Byz. Zeitschr. B. VIII, 1899, Н. 2—3, S. 573.

J. Pargoire. *Les débuts du monachisme à Constantinople.* Напечатано въ Revue des questions historiques, 65 (1899), p. 67—143.—Эта статья направлена противъ книги Marin, Les moines de Constantinople depuis la

fondation de la ville jusqu'à la mort de Photius (330—898). Paris, 1897. Авторъ послѣдняго сочиненія на основаніи позднихъ и ненадежныхъ источниковъ приписываетъ цѣлый рядъ монастырей уже доконстантиновскому и константиновскому времени. На самомъ дѣлѣ начало существованія монастырей въ Константинополѣ не можетъ быть отнесено къ болѣе раннему времени, чѣмъ эпоха Θεοδοσία Великаго. — *Byz. Zeitschr.* V. VIII, 1899, Н. 2—3, S. 573.

Raphael Proost. *Le comput pascal. I.* Напечатано въ *Revue Bénédictine*, 16 (1899), p. 25—35.

Léon Clugnet. *Les offices et les dignités ecclésiastiques dans l'église grecque.* Напечатано въ *Revue de l'Orient chrétien*, 3 (1898), p. 452—457. Ср. *Виз. Врем.* Т. VI, 1899, вып. 1—2, стр. 253. — Въ этомъ продолженіи своей статьи авторъ говоритъ о третьей, четвертой и пятой пентадѣ церковныхъ служителей. Третья пентада: 1) ὁ ἱερομνήμων, 2) ὁ ἐπὶ τῶν γονάτων, 3) ὁ τῶν δεύσεων, 4) ὁ ἐπὶ τῶν σεkrétων, 5) ὁ ἐπὶ τῆς ἱερᾶς καταστάσεως; четвертая пентада: 1) ὁ ὑπομινύσκων, 2) ὁ διδάσκαλος τοῦ εὐαγγελίου, 3) ὁ διδάσκαλος τοῦ ἀποστόλου, 4) ὁ διδάσκαλος τοῦ ψαλτηρίου, 5) ὁ ῥήτωρ; пятая пентада: 1) ὁ ἀρχων τῶν μοναστηρίων, 2) ὁ ἀρχων τῶν ἐκκλησιῶν, 3) ὁ ἀρχων τοῦ εὐαγγελίου, 4) ὁ ἀρχων τῶν φώτων, 5) ὁ ἀρχων τῶν ἀντιμνησίων. — См. *Byz. Zeitschr.* V. VIII, 1899, Н. 2—3, S. 573.

Anonymus. *Note sur le Typicon de Bova.* Напечатано въ *Analecta Bollandiana*, 17 (1898), p. 453—455. — Помѣченный 29 іюля 1552 года типикъ, сохранившійся въ Cod. III 78 барберинской библиотеки, есть, вѣроятно, послѣдняя греческая литургическая книга, которая была написана для собора Бовы въ Калабріи. Булла папы Григорія XIII отъ 14 марта 1574 года окончательно ввела въ Калабріи латинскій ритуаль. — См. *Byz. Zeitschr.* V. VIII, 1899, Н. 2—3, S. 573—574.

V. Ermoni. *L'histoire du baptême depuis l'édit de Milan (313) jusqu'au concile in Trullo.* Напечатано въ *Revue des questions historiques*, 64 (1898), p. 313—324. — Авторъ въ своей статьѣ говоритъ 1) о мѣстѣ, 2) ритуалѣ, 3) возрастѣ крестящагося и 4) о дѣйствительности крещенія кровью и еретиковъ. — См. *Byz. Zeitschr.* V. VIII, 1899, Н. 2—3, S. 574—575.

Ferd. Chalandon. *Essai sur le règne d'Alexis I Comnène.* (1081—1118). École nationale des chartes. Position des thèses de la promotion de 1899. Chalon-sur-Saône, Imprimerie de L. Marceau, E. Bertrand Succ. 1899. 15 стр. 8°. — Въ десяти главахъ авторъ даетъ перечисленіе, на подобіе регестъ, главныхъ событій царствованія Алексія Комнина. — См. *Byz. Zeitschr.* V. VIII, 1899, Н. 2—3, S. 576.

N. Jorga. *Notes et extraits pour servir à l'histoire des croisades au XV siècle.* Напечатано въ *Revue de l'Orient latin*, 6 (1898), p. 50—143. — Продолженіе уже отмѣченныхъ нами регестъ (см. *Виз. Врем.* Т. V, 1898, стр. 326, 568—569).

E. Blochet. *L'histoire d'Alep de Kamal-ad-Din. Version française d'après*

le texte arabe. Напечатано въ *Revue de l'Orient latin*, 6 (1898) p. 1—49.— Продолженіе и окончаніе уже не разъ отмѣчаемаго нами перевода.— См. Виз. Врем. Т. IV, 1897, стр. 719; Т. V, 1898, стр. 568.

H. Hagenmeyer. *Chronologie de la première croisade* (1094—1100). Напечатано въ *Revue de l'Orient latin*, 6 (1898), p. 214—293 (продолженіе будетъ).— Хронологическій обзоръ событій до іюня 1097 года, снабженный богатыми выдержками изъ источниковъ; конечно, событія этого періода Крестовыхъ походовъ имѣютъ важность и для исторіи Византіи.— См. *Byz. Zeitschr.* В. VIII, 1899, Н. 2—3, S. 580.

W. M. Ramsay. *Asiana.* Напечатано въ *Bulletin de correspondance hellénique*, 22 (1898), p. 233—240.— Различныя замѣчанія по географіи Малой Азіи въ римское и византійское время, а также изслѣдованіе о географическихъ именахъ, которыя встрѣчаются въ житіи св. Θεодора Сикиота, изданномъ Θεοφιломъ Іоанну въ его *Μυθία ἀγιολογικά*. Изданіе переработки этого житія, сохранившейся въ *Cod. Monac. 3*, приготовляется однимъ изъ учениковъ проф. К. Крумбахера П. Кирхомъ (P. Kirch S. J.).— См. *Byz. Zeitschr.* В. VIII, 1899, Н. 2—3, S. 581.

A. Fontrier. *Notes sur la géographie ancienne de l'Ionie. III. Le ressort métropolitain de Smyrne.* Напечатано въ *Revue des universités du midi* 1898. Nr. 4 (oct.-déc.).— Содержаніе намъ неизвѣстно.

J. Bidez et L. Parmentier. *Un séjour à Patmos.* Gand, Librairie Engelcke (1898). 50 стр. 12°.— Красиво написанный очеркъ пребыванія двухъ молодыхъ ученыхъ на Патмосѣ; описывается современное положеніе острова; есть и упоминанія о богѣ ранней исторіи.— См. *Byz. Zeitschr.* В. VIII, 1899, Н. 2—3, S. 582.

C. Diehl. *La Grèce, le mont Athos, Constantinople.* Notes et souvenirs de la croisière de «L'Orénoque». Nancy, VI—131 стр. 8°.— Намъ содержаніе неизвѣстно.

A. Choisy. *Histoire de l'architecture.* Paris, 2 vol. 8°. 647 et 804 стр. съ 866 изображеніями.

Barbier de Moutault. *Les mosaïques des églises de Ravenne.* Lille. 132 стр. 4°.— Намъ неизвѣстно.

Gustave Clausse. *Les monuments du christianisme au moyenâge. Les marbriers romains et le mobilier presbytéral.* Paris, 1897, X—527 стр. 8°, 75 таблицъ.— Авторъ имѣетъ въ виду памятники съ IV по XIV вѣкъ и дѣлитъ изложеніе на византійскій, византійско-италійскій и италійскій періодъ.— См. *Byz. Zeitschr.* В. VIII, 1899, Н. 2—3, S. 588.

Laurent. *Plaques sculptées byzantines trouvées à Delphes.* Напечатано въ *Bulletin de correspondance hellénique*, XXI, p. 615—616.— При раскопкахъ въ Дельфахъ были найдены части мраморныхъ плитъ съ такъ называемыми латинскими крестами и монограммами Христа, которыя авторъ относитъ къ V вѣку.— См. *Byz. Zeitschr.* В. VIII, 1899, Н. 2—3, S. 588—589.

Caron. *Trouvailles de monnaies du moyenâge à Delphes.* Тамъ-же, 1897, p. 26—39.

E. Blochet. *Inventaire et description des miniatures des mss. orientaux conservés à la Bibliothèque Nationale.* Напечатано въ Revue des bibliothèques, 1898, janv.-févr.

Herrade de Landsberg. *Hortus deliciarum. Réproduction héliographique d'une série de miniatures, calquées sur l'original de ce manuscrit du XII siècle.* Strassbourg (Trübner).

E. Babelon. *Histoire d'un médaillon disparu.* (Justinien et Bélisaire). Nogent le-Retrou 34 стр. 8° съ изображениями. Отдѣльный оттискъ изъ Mémoires de la Société nationale des Antiquaires de France. T. 57. — См. Byz. Zeitschr. B. VIII, 1899, H. 2—3, S. 592.

G. Katcherez. *Notes d'archéologie russe. II. Le bouclier byzantin de Kertch.* Напечатано въ Revue archéologique, 1898, tome XXXIII, p. 240—244. — Извлечение изъ работъ о керченскомъ щитѣ Стржиговскаго и Покровскаго въ Материалахъ по археологiи Россiи (т. VIII, 1892).

Barbier de Moutault. *Les pyxides de Gimel.* In 8° gr. Tulle, imp. Crauffon.

Berger. *L'église du Saint-Sépulcre sur la mosaïque géographique de Madaba.* In 8°, ill. Paris, imp. Nat.

Emile Molinier. *Quelques ivoires récemment acquis par le Louvre.* Напечатано въ Gazette des beaux-arts, 1898, livr. 498, 481—493 съ 8 изображениями и одной таблицей. — См. Byz. Zeitschr. B. VIII, 1899, H. 2—3, S. 593—594.

É. de Farcy. *Le cor d'ivoire de la cathédrale au Musée archéologique d'Angers.* Напечатано въ Revue de l'art chrétien. 1898, p. 468—470. — Здѣсь даны изображенiя рога изъ слоновой кости, привезеннаго во время Крестовыхъ походовъ епископомъ Вильгельмомъ де Бомонъ (Guillaume de Beaumont — 1240 г.). Этотъ рогъ долженъ происходить изъ Дамаска или какого нибудь другого восточнаго города и относится къ XI или XII вѣку. На рогѣ находятся интересныя изображенiя животныхъ. — См. Byz. Zeitschr. B. VIII, 1899, H. 2—3, S. 594.

E. Mascart. *L'arc-en-ciel dans l'art.* Напечатано въ La Revue de l'art ancien et moderne, 2 (1897), p. 213.

J. Germer-Durand. *Nouvelle exploration épigraphique de Gérаса.* Напечатано въ Revue biblique, 8, 1899, p. 5—39. — Многочисленныя греческiя надписи, между которыми находится (N^o 31) красивая эпиграмма. — См. Byz. Zeitschr. B. VIII, 1899, H. 2—3, S. 595.

S. Vailhé des Augustins de l'Assomption. *Deux évêchés de Palestine.* Напечатано въ Byzantinische Zeitschrift, B. VIII, 1899, H. 2—3, S. 387—391. — Въ первомъ отдѣлѣ этой небольшой статьи авторъ ведетъ рѣчь о греческой надписи, найденной въ развалинахъ на разстоянiи двухъ часовъ отъ Босры въ жалкой деревушкѣ, которую мѣстные бедуины называютъ Er-Rasif. Эта надпись уже раньше была издана въ Echos d'Orient (Paris, 1-re année, p. 73 sq. и 117). Авторъ настоящей статьи видитъ въ надписи указанiе на до сихъ поръ неизвѣстное епископство Ахиды и дѣлаетъ попытки отождествить его съ современными назва-

ніями мѣстностей. Результатъ его предположеній таковъ: епископство Ахиды, указанное въ надписи, могло бы быть мѣстнымъ названіемъ города Августополя, хотя этотъ послѣдній, повидимому, долженъ быть отождествленъ съ наибольшей вѣроятностью съ современнымъ Dhât-Ras, пзвѣстнымъ въ Іерусалимскомъ патріархатѣ подъ названіемъ Киріакуполя. Во второмъ отдѣлѣ статьи рѣчь идетъ объ одномъ мѣстѣ изъ Церковной Исторіи Сократа, который за время императора Θεодосія Младшаго называетъ епископа Хеврона (τοῦ Χεβρών ἐπισκόπου). Долго не знали, о какомъ городѣ здѣсь идетъ рѣчь; думали и о Хевронѣ палестинскомъ, что не могло подходить къ данному мѣсту. На основаніи одного мѣста церковнаго историка Θεодорита авторъ статьи опредѣляетъ не только мѣсто, но и имя епископа: это былъ Авраамъ, епископъ города Карръ въ Месопотаміи, для чего въ текстѣ Сократа нужно читать вмѣсто Χεβρώνъ только Χάρρωνъ.

Jules Pargoire des Augustins de l'Assomption. Rufinianes. Напечатано въ *Byzantinische Zeitschrift*, В. VIII, 1899, Н. 2—3, S. 427—477.—Интересная статья ученаго августинца о небольшомъ средневѣковомъ предмѣстьѣ Дрисъ (Δρύς-Дубъ) или Руфиніаны на азіатскомъ берегу у Константинополя, недалеко отъ Хризополя (Скутари), Халкидона (Καδί-Κεῦ) и полуострова Геры (Фенер-Вагчѣ, Фанараки), заслуживаетъ вниманія. Она распадается на пятнадцать главъ. Въ первый главѣ «Δρύς devient 'Ρουφινιανίσι» авторъ доказываетъ, что прежняя мѣстность Δρύς получила отъ построекъ Руфина названіе 'Ρουφινιανίσι, и что нѣкоторое время оба названія употреблялись безразлично. Во второй главѣ «Fondateur de Rufinianes» авторъ признаетъ строителемъ этой мѣстности Руфина, извѣстнаго политическаго дѣятеля времени Аркадія, вопреки болландисту Палеброку, который видѣлъ въ немъ Руфина Прокуза, консула 316 г., или Юнія Руфина, консула 323 года. Слѣдующія главы занимаются постройками Руфина: церковью, монастыремъ и дворцомъ. Гл. III. Ἐποστολεῖον—церковь апостоловъ Петра и Павла. IV. Le Monastère. V. Rapports de Ἐποστολεῖον et du monastère. VI. Une tombe à Rufinianes. VII. Saints et fêtes à Rufinianes. VIII. Derniers temps du monastère. Послѣ исправленія монастыря патріархомъ Θεοφιλακтомъ въ X вѣкѣ цвѣтущее его время, вѣроятно, продолжалось въ XI и XII вѣкахъ. Въ XIII вѣкѣ начался упадокъ, который былъ ускоренъ латинскимъ завоеваніемъ. IX. Le palais rufinien. Построенный около храма Апостоловъ Руфиномъ дворецъ, служившій нѣкое время мѣстопробываніемъ императоровъ Θεодосія II, Зенона и бывший собственностью Велизарія, исчезаетъ изъ исторіи со времени императора Ираклія. X. Village et port de Rufinianes. XI. Premiers essais d'identification, гдѣ авторъ опровергаетъ мнѣнія о мѣстоположеніи Руфиніанъ греческихъ и западныхъ ученыхъ. XII. Paspati et Rufinianes. Авторъ имѣетъ здѣсь въ виду статью Паспатиса, помѣщенную въ греческомъ Сллогѣ (Ἐλλ. Φιλ. Σύλλογος, т. XII, р. 43 sq.), гдѣ греческій ученый помѣщаетъ Руфиніаны въ современномъ Бастанджи-

Кепрю. XIII. Opinions de M. Manuel Gédéon. XIV. Position de Rufinians. На основаніи тщательнаго сопоставленія текстовъ авторъ приходитъ къ заключенію, что Руфиніаны нужно искать въ трехъ миляхъ на востокъ отъ Халкидона (Kadi-Keui) въ современномъ мѣстечкѣ на берегу моря Джади-бостанъ. XV. *Provinces maritimes situés à l'est de Chalcédoine.*

Joannes Thibaut *des Augustins de l'Assomption. Les Traités de Musique Byzantine.* Напечатано въ *Byzantinische Zeitschrift*. В. VIII, 1899, Н. 2—3, S. 478—482. — Авторъ этой статьи, уже много сдѣлавшій по исторіи музыки въ византійское время, въ данномъ случаѣ дополняетъ статью Пападопуло-Керамевса «*Βυζαντινῆς ἐκκλησιαστικῆς μουσικῆς ἐγχειρίδιον*» (*Byz. Zeitschr.* В. VIII, S. 111—121), указывая ему на рукописи по музыкѣ, хранящіяся въ библиотекѣ греческаго Метеха въ Константинополѣ, и на четыре рукописи, хранящіяся въ константинопольскомъ русскомъ Археологическомъ Институтѣ.

H. Hubert. *Étude sur la formation des États de l'Église.* 726—757. Suite et fin. Напечатано въ *Revue Historique*. Т. 69, Mars-Avril 1899, p. 241—272. См. Виз. Врем. Т. VI, вып. 1—2, 1899, стр. 256. — Молодой французскій ученый въ продолженіи и окончаніи своей работы изслѣдуетъ время папы Стефана II, особенно *останавливаясь на соборѣ 753 года, на путешествіи папы ко двору франкскаго короля Пипина, на Керсийскомъ капитуляріи и его значеніи.*

F. de Mély. *Reliques de Constantinople. La Sainte Couronne d'épines.* Напечатано въ *Revue de l'Art chrétien*, 1899, Т. X, Mars, p. 91—103 (A suivre). — Авторъ слѣдитъ за исторіей св. Вѣнца и его терніевъ.

A. de P. Vidal. *Autour du lac.* Напечатано въ *Echos d'Orient*. 2 année № 5, Février-Mars 1899, p. 145—156 (A suivre). — Путевыя замѣтки о мѣстностяхъ у Тиверіадскаго озера съ историческими воспоминаніями, напр. о Крестовыхъ походахъ.

S. Vailhé. *La province ecclésiastique d'Arabie.* Напечатано въ *Echos d'Orient*. 2 année, № 5, Février-Mars 1899, p. 166—179. — Авторъ на основаніи извѣстныхъ источниковъ старается опредѣлить имена и число епископій и городовъ въ обширной провинціи Аравіи.

A. Hergès *des Augustins de l'Assomption. Les monastères de Bithynie: Médicus.* Напечатано въ *Bessarione*, nn. 31—32, Roma, 1899, p. 9—21. — Авторъ на основаніи источниковъ и пособій даетъ исторію основаннаго въ началѣ X вѣка монастыря Medicus, расположеннаго на югъ отъ небольшой деревни Трилья (Triglia) на берегу моря, гдѣ иногда останавливаются пароходы, идущіе изъ Константинополя въ Мудавію, откуда теперь проложена желѣзная дорога въ Брюссу.

Рецензій появились на слѣдующія книги:

W. Pleyte et P. P. A. Boeser. *Manuscrits coptes du Musée d'Antiquités des Pays-Bas à Leyde.* Leyde, E. Brill, 1897. — Рец. D. C. Hesseling, въ *Museum* VI, Nr. 11 (январь 1899 года); рецензія написана по голландски.

Eug. de Faye. *Clément d'Alexandrie.* Paris, E. Leroux. 1898.—Рец. J. Turmel въ Bulletin critique 1899, Nr. 1, 1—6 и Paul Wendland въ Theologische Litteraturzeitung 1898, Nr. 25, Sp. 652—65.

Fr. Cumont. *Les actes de S. Dasius.* Напечатано въ Analecta Bollandiana, 16 (1897), p. 1—16. См. Виз. Врем. Т. IV, 1897, стр. 718.—Рец. A. Hilgenfeld въ Berliner Philol. Wochenschrift, 1899, Nr. 4. Sp. 110 sq.

G. Schlumberger. *Renaud de Châtillon.* Paris 1898. Рец. Ch. Kohler въ Revue de l'Orient latin, 6 (1898), p. 299—307, и Rührich въ Byzantinische Zeitschrift. B. VIII, 1899, H. 2—3, S. 531—532.

A. Lapôte S. J. *L'Europe et le saint-siège à l'époque Carolingienne.* I partie. Paris, 1895. Рец. E. Michaud въ Revue internationale de théologie 7 (1899), p. 166—173.

А. Васильевъ.

ИТАЛІЯ.

G. Vitelli. *Una copia del carne etimologico di Giovanni Eucharites.* Напечатано въ Studi italiani di filologia classica. VI, 1898, p. 120.—Экземпляръ рѣдкаго перваго изданія Etymologicum Magnum (въ 1499 году), который находится теперь въ библиотекѣ Академіи Искусствъ во Флоренціи, содержитъ на обратной сторонѣ послѣдняго листа изданное Лагардомъ этимологическое стихотвореніе Іоанна Мавропа. Вителли пытается коллаціонировать оба текста.

N. Festa. *Noterelle alle epistole di Teodoro Duca Lascaris.* Напечатано въ Studi italiani di filologia classica. VI, 1898, p. 228; 458.—Замѣчанія къ изданію Theodori Ducae Lascaris epistulae CCXVII. Nunc primum editit Nicolaus Festa. Firenze, 1898. XII+414 стр. (= Pubblicazioni del Reale Istituto di studi superiori pratici e di perfezionamento in Firenze. Sezione di filologia e lettere, vol. 29). Можетъ быть также интереснымъ, что издатель занимается здѣсь вопросомъ о посольствѣ Бертольда Гогенбургскаго къ императорскому двору въ Никеѣ (стр. 228, прим.).—См. Byz. Zeitschr. B. VIII, 1899, H. 2—3, S. 554.

Dom. Bassi. *I manoscritti di Giovanni Pediasimo.* Отдѣльный оттискъ пзъ Rendiconti del Reale Istituto Lomb. di scienze e lettere. Serie II, vol. 31 (1898). 20 стр. 8°.—Авторъ сопоставляетъ рукописи, содержащія различныя поэтическія, филологическія, мнѣологическія, философскія, математическія, астрономическія и музыкальныя произведенія Іоанна Педіасима. Къ рукописямъ трактата о девяти музахъ (стр. 14) теперь можно прибавить варшавскую рукопись, о которой недавно писалъ R. Förster (Zur Handschriftenkunde und Geschichte der Philologie. V. Eine griechische Handschrift in Russisch-Polen und das Anthologion des Orion. Rheinisches Museum, 53, 1898, S. 547—574). Упомянутый на стр. 19 трактатъ о семимѣсячномъ и девятимѣсячномъ зародышѣ находится также въ

Cod. Marc. 500 fol. 154 ff., что указано въ Исторіи Византійской Литературы Крумбахера (2 Auflage, S. 556). — См. *Byzantinische Zeitschrift*, В. VIII, 1899, Н. 2—3, S. 555.

E. Rostagno. *Indicis codicum graecorum bibliothecae Laurentianae supplementum.* Напечатано въ *Studi italiani di filologia classica*, VI, 1898, p. 129—166. — При просмотрѣ латинскихъ кодексовъ библиотеки Laurentiana Ростагньо нашелъ нѣкоторыя греческія произведенія, которыя не упоминаются какъ въ старомъ каталогѣ Бандини, такъ и въ опубликованномъ въ первомъ томѣ *Studi italiani di filologia classica* перечнѣ рукописей (E. Rostagno e N. Festa, *Indice dei codici Greci Laurenziani non compresi nel catalogo del Bandini*). Въ своей новой работѣ авторъ даетъ описаніе всѣхъ этихъ произведеній, прибавляетъ къ этому также упомянутыя у Бандини въ его Дополненіи къ каталогу библиотеки Laurentiana греческія рукописи, которыя, будучи помѣщены среди латинскихъ, итальянскихъ и другихъ рукописей, могли легко ускользнуть отъ вниманія читателя. Такимъ образомъ теперь все, что касается греческихъ рукописей въ библиотекѣ Laurentiana, издано въ трехъ каталогахъ. Въ настоящемъ перечнѣ помѣщено 89 номеровъ, изъ которыхъ нѣкоторыя достойны вниманія; особенно много номеровъ касается греческой математики. — См. *Byz. Zeitschr.* В. VIII, 1899, Н. 2—3, S. 558—559.

Aen. Piccolomini. *Index codicum graecorum bibliothecae Angelicae. Ad praefationem additamenta.* Напечатано въ *Studi italiani di filologia classica*. VI, 1898, p. 167—184. — Здѣсь даются цѣнныя дополненія къ ранѣе изданному каталогу: *Index Codicum graecorum bibliothecae Angelicae. Digesserunt Georgius Muccio, Pius Franchi de Cavalieri. Praefatus est Aeneas Piccolomini* (Нап. въ *Studi italiani di filologia classica*, IV, 1896, p. 7—184). — См. *Byz. Zeitschr.* В. VIII, 1899, Н. 2—3, S. 559.

Aug. Mancini. *Codici greci della biblioteca comunale di Palermo.* Напечатано въ *Studi italiani di filologia classica*, VI, 1898, p. 459—469. — Авторъ описываетъ 12 греческихъ рукописей названной библиотеки, которыхъ нѣтъ въ каталогѣ Мартини (E. Martini, *Catalogo di manoscritti greci esistenti nelle biblioteche italiane*. Vol. I, Milano, 1893—1896). Описаніе Манчини заключаетъ въ себѣ позднія рукописи, повидимому, безъ особенно большой цѣнности, Іоанна Златоуста, Гезіода, Либанія, письма Плануды, минологій и нѣк. др. — См. *Byz. Zeitschr.* В. VIII, 1899, Н. 2—3, S. 559.

Aug. Mancini. *Codici greci della biblioteca Lucchesiana di Girgenti.* Напечатано въ *Studi italiani di filologia classica*, VI, 1898, p. 271 sq. — Библиотека содержитъ три греческихъ рукописи безъ особенной цѣнности: жизнеописаніе Дамаскія, Исидора и риторическіе комментаріи Іоанна Доксопатра. — См. *Byz. Zeitschr.* В. VIII, 1899, Н. 2—3, S. 559.

R. Cotroneo. *Nuove pergamene greche del sec. XII.* Напечатано въ *Rivista storica calabrese*, anno 6, no 10. — Содержаніе намъ неизвѣстно.

A. Crivelluci. *I Documenti della «Vita Constantini».* Напечатано въ *Studi*

storici, 7 (1898), p. 453—459. — Окончаніе отмѣченной уже нами на страницахъ Византійскаго Временника статьи (См. Виз. Врем. Т. VI, 1899, вып. 1—2, стр. 259).

P. Pratesi. *Sul vero luogo della battaglia detta di Gubbio o di Tagina* (къ Прокопію). Estr. dalle comunicazioni di un collega. Torino, Paravia, 1897, 7 стр. — Намъ неизвѣстно.

G. Cozza-Luzi. *Di un antico filatterio trovato a Reggio di Calabria.* Напечатано въ Rivista storica calabrese, anno 6, no 1—3. — Намъ неизвѣстно.

Corrado Ricci. *Avori di Ravenna.* Arte italiana decorativa e industriale, 1898, p. 42 и 50.

G. Cozza-Luzi. *Della fondazione e del fondatore di Casule.* Напечатано въ Rivista storica calabrese, anno 6, no. 8. — Намъ неизвѣстно.

G. Cozza-Luzi. *Abate di Casule.* Напечатано въ Rivista storica calabrese, anno 6, no. 7. — Намъ неизвѣстно.

G. Cozza-Luzi. *Della legazione a C-poli del cardinal Benedetto con Nettario Casulano.* Напечатано въ Rivista storica calabrese, anno 6, no. 10. — Намъ неизвѣстно.

G. Cozza-Luzi. *Nettorio VII, abate di Casule.* Напечатано въ Rivista storica calabrese, anno 6, no 10. — Намъ неизвѣстно.

R. Cotroneo. *Studio letterario ed uomini illustri in Calabria nel sec. XV.* Напечатано въ Rivista storica calabrese, anno 6, no 2. — Намъ неизвѣстно.

R. Cotroneo. *Delle cause della decadenza del rito greco nell' Italia meridionale alla fine del XVI secolo.* Напечатано въ Rivista storica calabrese, anno 6, no. 2. — Намъ неизвѣстно.

M. Marini. *Un tentativo d'unione delle chiese orientali dissidenti da parte di un prete bizantino nel secolo XVII.* Напечатано въ Bessarione, pp. 31—32, Roma, 1899, p. 115—149.

Рецензія появилась на слѣдующую книгу:

Comparetti. *La guerra Gotica di Procopio di Cesarea.* Vol. III. (См. Виз. Врем. VI (1899), вып. 1—2, стр. 257—258). Рец. Th. Hodgkin въ The English historical Review XIV (1899), p. 128 sq.

А. Васильевъ.

ИСПАНІЯ.

Iconografia cristiana. El nimbo como característica.—El Padre eterno.—Cristo como simbolo.—Cristo glorioso.—Cristo bajo la forma historica.—La Trinidad.—La Santissima Virgen.—Los Angelos y el Diablo.—Patriarcas, Profetas, Apostoles.—Evangelistas.—Santos y mártires.—Personificación de vicios y virtudes. Con 25 grabados. Madrid. 80 p. 12°. (Biblioteca popular de arte, Tomo XXVI). — Это сочиненіе упомянуто въ Byzantinische Zeitschrift, B. VIII, 1899, H. 2—3, S. 594—595.

А. Васильевъ.

АНГЛІЯ.

J. W. M. Crindle. *The Christian topography of Cosmas, an Egyptian monk.* Translated from the Greek and edited with notes and introduction, by J. W. M. Crindle, M. A., M. R. A. S., F. R. S. G. S. London, Printed for the Hakluyt Society, 1897. XII + XXVII + 398 стр. 8° (съ четырьмя таблицами). — Въ этой книгѣ дается англійскій переводъ христіанской топографіи Козьмы Индоплова. Это первый полный англійскій переводъ труда Козьмы, и до него существовали, если не считать стараго русскаго перевода, только латинскій переводъ Монфокона и неизвѣстный намъ норвежскій (Preface, p. X). Для облегченія своей задачи переводчикъ сильно пользовался переводомъ Монфокона; въ предисловіи онъ отмѣчаетъ тѣ мѣста, гдѣ онъ отступаетъ отъ перевода французскаго ученаго и гдѣ онъ считаетъ нужнымъ дѣлать корректуры въ греческомъ текстѣ. Во введеніи переводчикъ кратко говоритъ объ изданіяхъ Козьмы, о заглавіи его труда, о замѣткѣ Фотія, о жизни Козьмы, о его мировой системѣ, о приложенныхъ къ его труду рисункахъ (въ концѣ перевода по изданію Монфокона) и т. д. Къ перечисленнымъ во введеніи переводчикомъ рукописямъ (Introduction, p. I) теперь можно назвать еще Смирнскую рукопись, объ иллюстраціяхъ которыхъ въ второй книжкѣ *Byz. Archiv* будетъ подробно говорить проф. Стржиговскій. Жаль, что переводчику остались неизвѣстными нѣкоторые очень важные труды по интересующему его вопросу, напр. важная работа Гельцера «*Kosmas, der Indienfahrer*» въ *Jahrbücher für protestantische Theologie* (B. IX, 1883, S. 105—141). Своимъ же переводомъ авторъ оказалъ несомнѣнную услугу распространенію византійскихъ знаній въ Англии. См. отзывъ проф. Крумбахера въ *Byz. Zeitschrift*. B. VIII, 1899, H. 2—3, S. 550—551.

The ecclesiastical history of Evagrius with the scholia. Edited with introduction, critical notes and indices by J. Bidez and L. Parmentier. London, Methuen & Co. 1898. XIV + 286 стр. 8°. 3 таблицы. — Настоящій томъ открываетъ собою серію византійскихъ и восточныхъ текстовъ, которая должна появиться въ Лондонѣ у Methuen и Комп. подъ редакціей извѣстнаго англійскаго византолога J. B. Bury. Два молодыхъ бельгійскихъ ученыхъ сдѣлали все возможное, чтобы представить исторію Евагрія въ наилучшемъ видѣ. Они не только тщательно слѣдили рукописи Оксфорда, Парижа, Флоренціи и Венеціи, но и предприняли далекое и нелегкое путешествіе на островъ Патмосъ, чтобы привлечь къ изданію находящуюся тамъ рукопись Евагрія, которою до сихъ поръ никто не пользовался; оставлена была безъ вниманія только неважная XVI вѣка рукопись въ Эскуриалѣ. Результаты своихъ изслѣдованій рукописей Евагрія издатель представилъ въ превосходномъ введеніи. Заслуживаетъ большаго одобренія обыкновеніе, которое будетъ проведено во всей коллекціи, а именно отмѣчать на поляхъ текста цитаты изъ дру-

гихъ источниковъ и параллельныхъ мѣстъ. Въ высшей степени полезнымъ является Index graecitatis, который также входитъ въ программу всего собранія Bury. Это дастъ превосходный матеріалъ и будетъ служить подготовительной работой для будущаго новаго Thesaurus linguae graecae. Вообще, такимъ превосходнымъ изданіемъ Bidez и Parmentier оказали большую услугу греческой церковной исторіи. Будемъ надѣяться, что и послѣдующіе томы названной коллекціи не будутъ уступать первому тому и не заставятъ себя долго ждать, особенно обѣщанное уже очень давно (см. Krumbacher. Geschichte der byz. Litteratur. I Auflage, 1891, S. 422) издание Шмитта (John Schmitt) Морейской хроники, въ чемъ чувствуется настоятельная потребность въ виду устарѣлости изданій Бюшона. — См. Byzantinische Zeitschrift. В. VIII, 1899, Н. 2—3, S. 550.

The History of Psellus. Edited with critical notes and indices by Constantine Sathas. London, Methuen & Co. 1899. X+384 стр. (Byzantine Texts edited by J. V. Bury). — Исторія Пселла, явившаяся въ новомъ изданіи Константина Саэы, которому принадлежитъ также и editio princeps (Bibliotheca Graeca medii aevi, vol. IV, 1874), составляетъ второй томъ коллекціи византійскихъ и восточныхъ писателей, предпринятой англійскимъ ученымъ J. V. Bury. Въ основу новаго изданія, какъ и прежде, легла вновь провѣренная, единственная парижская рукопись 1712. На поляхъ греческаго текста отмѣчены какъ страницы рукописи, такъ и перваго парижскаго изданія. Къ книгѣ приложены прекрасно составленный index nominum и обширный index graecitatis (р. 284—384). Будемъ ждать съ нетерпѣніемъ продолженія этого превосходнаго изданія.

Arthur Palmer. *P. Ovidi Nasonis Heroides with the Greek translation of Planudes edited by the late A. P.* Oxford, Clarendon Press, 1898. LXII+542 стр. 8° съ одной таблицей. — Издатель на страницахъ XLVI—LIV говоритъ о переводѣ Плануды, текстъ котораго (р. 159—274) напечатанъ на основаніи трехъ рукописей (Ambros. 119 A. s. XV; Paris. 2848 s. XV; съ послѣдней списанъ Cod. Mus. Brit. XVI D IX 2 (1615 года). — См. Byz. Zeitschrift. В. VIII, 1899, Н. 2—3, S. 555.

Philip Schaff and Henry Wace. *A select library of Nicene and Post-Nicene Fathers of the christian church.* II. Series translated into English with prolegomena and explanatory notes—under the editorial supervision of Ph. Sch. and H. W. Vol. VII. VIII. XIII. New York, The christian Literature Company 1894. 1895. 1898. LX+498 стр., LXXVII+363 стр. и IX+433 стр. 8°. — Объ этомъ превосходно изданномъ собраніи церковныхъ текстовъ мы еще не имѣли случая говорить на страницахъ этого журнала. Седьмой томъ названнаго сборника содержитъ въ себѣ категезы Кирилла Иерусалимскаго въ переводѣ Edward Hamilton Gifford и избранныя рѣчи и письма Григорія Назіанзина въ переводѣ Charles Gordon Brown и James Edward Swallow; восьмой томъ—избранныя письма и произведенія Василія въ обработкѣ Blomfield Jackson; три-

надцатый томъ—гимны и гомиліи Евфрема въ переводѣ John Gwynn.—См. *Byz. Zeitschr.* V. VIII, 1899, Н. 2—3, S. 564.

F. C. Conybeare. *The Testament of Solomon.* Напечатано въ *The Jewish Quaterly Review*, 11, (1898), p. 1—45.—Англійскій переводъ на основаніи Codex Parisinus, который легъ въ основаніе Editio princeps Флекка (*Fleck, Wissenschaftliche Reise II 3*).—См. *Byz. Zeitschr.* V. VIII, 1899, Н. 2—3, S. 568.

Forbes Robinson. *Coptic apocryphal gospels.* Cambridge, 1896. См. *Виз. Врем.* Т. IV, 1897, стр. 283.—Рец. Richard Pietschmann въ *Götting. Gelehrt. Anzeigen*, 1899, Nr. 1, S. 46—50.

W. H. Kent O. S. C. *The liturgical books of the Russian church.* Напечатано въ *The Dublin Review*, 124 (1899), p. 78—106.—Авторъ въ своей статьѣ говоритъ о различныхъ публикаціяхъ Мальцева. Ср. также *F. Kattenbusch. Theolog. Literaturzeitung*, 2898, Nr. 18 Sp. 492—495 и Nr. 25 Sp. 660—662.—См. *Byz. Zeitschr.* V. VIII, 1899, Н. 2—3, S. 573.

T. Roger Smith and John Slater. *Architecture, Classic and Early Christian* (Illustrated Handbooks of Art History). 2 изд. 302 стр. 8°.

Edwin Freshfield. *Notes on the Church now called the Mosque of the Kalendarers at Constantinople.* Напечатано въ *Archaeologia*, vol. 55, P. 1 (1897), p. 431.—Авторъ полагаетъ, что церковь возникла между VIII и X вѣками. Остатки каменной стѣны съ изображеніями сравниваются съ подобными же остатками св. Луки.—См. *Byz. Zeitschr.* V. VIII, 1899, Н. 2—3, S. 588.

I. L. Myres. *Byzantine Jewellery in Cyprus.* Reliquary and Illustrated Archaeologist, 1898, p. 109—112. 6 figs.

F. Halbherr. *Cretan Expedition. X. Addenda to the Cretan inscriptions.* Напечатано въ *American Journal of Archaeology*, 2 (1898) p. 79—94.—Въ этой статьѣ можно найти также нѣкоторыя надписи изъ византійскаго времени. Самая интересная изъ нихъ Nr. 25 изъ Гортины: Κωνσταντίνε Αἰγυπτῶτε, τοῦ βίνχας (т. е. tu vincas). Эта надпись даетъ хорошую иллюстрацію къ приводимому у Константина Порфиророднаго восклицанію: τοῦ βίνχας (*De serim. I 372, 3 ed. Bonn.*).—См. *Byz. Zeitschr.* V. VIII, 1899, Н. 2—3, S. 595.

E. W. Brooks. *The Campaign of 716—718, from Arabic Sources.* Напечатано въ *The Journal of Hellenic Studies*. Vol. XIX. Part I, 1899, p. 19—33.—Англійскій ученый въ настоящей книжкѣ англійскаго журнала продолжаетъ уже начатую работу. (См. *Виз. Временникъ*. Т. VI, вып. 1—2, 1899, стр. 262—263). Въ данномъ случаѣ Бруксъ приводитъ въ англійскомъ переводѣ длинный рассказъ изъ анонимной арабской хроники *Китаб-ал-Уюнь* (Книга источниковъ) и рассказъ Табарі о событіяхъ 717—718 года, т. е. объ осадѣ Константинополя арабами. Переводъ снабженъ обильными примѣчаніями съ указаніями на другіе арабскіе, сирійскіе и византійскіе источники. Въ концѣ статьи помѣщены добавленія и поправки къ его предыдущей работѣ (p. 31—33).

J. G. C. Anderson. *Exploration in Galatia cis Halym. Part. II: Topography, Epigraphy, Galatian Civilisation.* Напечатано въ *The Journal of Hellenic Studies*. Volume XIX, Part 1, 1899, p. 52—134. — Эта очень важная статья англійскаго ученаго Андерсона представляетъ изъ себя результатъ его поѣздки лѣтомъ 1898 года по Галатіи и сѣверо-западной Фригіи. Въ означенной статьѣ издано очень много надписей и на основаніи тщательнаго изученія источниковъ и пособій предлагается рѣшеніе различныхъ топографическихъ вопросовъ этой еще мало изслѣдованной области Малой Азіи. Исходнымъ пунктомъ изслѣдованій Андерсона служилъ городъ Ангора. Усердно рекомендуемъ эту статью лицамъ, интересующимся исторической географіей, топографіей и эпиграфикой Малой Азіи. Продолженіе статьи обѣщано въ одной изъ ближайшихъ книжекъ журнала.

R. A. Stewart Macalister, M. A. *A Byzantine Church at Umm-ev-Rás.* Напечатано въ *Palestine Exploration Fund. Quarterly Statement*. July. 1899, p. 200—204. — Рѣчь идетъ о недавно открытой небольшой церкви въ Палестинѣ въ Умм-ер-Русъ. Эта церковь представляетъ изъ себя типъ ранней византійской постройки въ Палестинѣ. На полу церкви сохранилась мозаика. Къ описанію этой церкви приложенъ планъ, на которомъ видны сохранившіяся мозаики.

Рецензін появились на слѣдующія книги:

Cuthbert Butler O. S. B. *The Lausiac history of Palladius.* Cambridge, 1898. См. Виз. Времен. Т. VI, 1899, вып. 1—2, стр. 261. — Рец. Erwin Preuschen въ *Theologische Literaturzeitung*, 1899, Nr. 4 Sp. 122—125.

I. H. Thayer. *A Greek-English lexicon of the New Testament, being Grimm's Wilke's Clavus Novi Testamenti translated, revised and enlarged.* New-York, 1896. — Рец. A. Beissmann, *Göttinger Gel. Anzeigen*, 1898, Nr. 12.

A. N. Jannaris. *An historical Greek grammar.* (См. Византійскій Временникъ. Т. V. 1898, стр. 333—334 и 793). — Рец. G. Herbig, *Neue Philolog. Rundschau*, 1898, Nr. 23 и 24.

А. Васильевъ.

СЛАВЯНСКІЯ ЗЕМЛИ.

Законикъ Стефана Душана цара Српског 1349 и 1354. На ново издао и обрaдио Стојан Новаковић. Београд 1898. СЛIII + 312. — Любопытный памятникъ южно-славянскаго права—Законникъ царя Душана въ теченіе послѣднихъ тридцати лѣтъ являлся предметомъ серьезныхъ изслѣдованій нашихъ и славянскихъ ученыхъ. Въ 1870 г. появилась книга г. Новаковича «Законикъ Стефана Душана цара Српског», заключающая въ себѣ текстъ Законника по одному только списку. Затѣмъ въ 1872 г. проф. О. Зигель напечаталъ свое изслѣдованіе «Законникъ Стефана Ду-

шана. Вып. I Спб.), а въ 1888 проф. Т. Флоринскій выступилъ со своимъ капитальнымъ трудомъ «Памятника законодательной дѣятельности Душана царя Сербовъ и Грековъ. Кіевъ». Этотъ трудъ подвергся обстоятельному разсмотрѣнію и оцѣнкѣ со стороны проф. Зигеля въ Изв. Академіи Наукъ («Отчетъ о присужденіи преміи митрополита Макарія. Спб. 1890»). Вновь появившееся изслѣдованіе г. Новаковича не уничтожаетъ предыдущихъ работъ и, отчасти основываясь на нихъ, содержитъ въ себѣ цѣнное критическое изданіе текста Законника по 20 спискамъ, подробное толкованіе текста и изложеніе внѣшней исторіи памятника. Многолѣтній трудъ, потраченный г. Новаковичемъ на изученіе столь важнаго памятника, увѣнчался полнымъ успѣхомъ. Едва ли можно ожидать что-нибудь болѣе удачное, напримѣръ, въ смыслѣ толкованія текста. Историкъ найдетъ въ этихъ толкованіяхъ богатый матеріалъ для характеристики Сербскаго государства въ XIV в. Къ труду приложенъ подробный указатель. Жаль только, что авторъ не даетъ обзора литературы по этому вопросу. Принявъ въ основаніе то положеніе, что у южныхъ славянъ первымъ сборникомъ законовъ былъ переводъ Номоканона (Толкованія Иоанна Зонары были переведены съ греческаго на славянской благодаря стараніямъ архіеп. Сербскаго св. Савы), авторъ затѣмъ доказываетъ, что послѣдующіе законы явились совершенно самостоятельными и не заимствованы изъ Византіи. Онъ отрицаетъ также, указывая на значеніе законодательныхъ соборовъ, заимствованіе этого института изъ Византіи. Проф. Флоринскій въ своемъ изслѣдованіи утверждаетъ, что Законникъ Душана представляетъ собою кодексъ, въ который вошли главнымъ образомъ византійскіе сборники Сокращенная Синтагма М. Властара и «Законъ царя Юстиніана». Сербскій же ученый пришелъ къ иному выводу: упомянутые византійскіе сборники не имѣютъ никакого отношенія къ сербскому Законнику, составленному совершенно самостоятельно на законодательномъ соборѣ 1349 года. Г. Новаковичъ признаетъ существованіе и другого законодательнаго собора въ 1354 г., на которомъ былъ составленъ второй сербскій Законникъ; оба Законника впоследствии соединены въ одно цѣлое. Такимъ образомъ, г. Новаковичъ и проф. Флоринскій расходятся во взглядѣ на составъ Законника и на его редакціи. Кто изъ нихъ правъ, предоставляемъ судить специалистамъ; намъ, однако, кажется, что ни у проф. Флоринскаго, ни у г. Новаковича вопросъ о древнѣйшей редакціи Законника, а также объ источникахъ его не рѣшенъ окончательно и ждетъ отдѣльнаго обстоятельнаго изслѣдованія.

Изъ рецензій на эту книгу можемъ указать на рецензію проф. Флоринскаго въ Кіевскихъ Университетскихъ Извѣстіяхъ, № 11—1898 г., въ статьѣ: «Критико-библіографическій обзоръ новыхъ трудовъ по славяновѣдѣнію» (тонъ полемическій), и на рецензію д-ра Ст. Станојевића въ журналѣ «Дело»—январь 1899 года.

Типик Хилендарски. Преписао Еписк. Димитрије. Српска Краљевска

Академија. Споменк XXXI, други разред. Београд 1898 (Вышло и отдѣльными оттисками). — Знаменитый уставъ (типикъ) Хиландарскаго монастыря, по традиціи приписываемый св. Савѣ, былъ изданъ нѣсколко разъ. Первое и менѣ всего удовлетворительное изданіе было помѣщено въ Гласникѣ т. XX; сдѣлано оно по позднѣйшему списку типика. Затѣмъ въ XXIV т. того-же Гласника арх. Леонидъ снова издалъ типикъ, уже по оригиналу, но тоже неудовлетворительно. Въ III книгѣ Споменника проф. Л. Стояновичъ пытался исправить послѣднее изданіе по снимкамъ Севастьянова, но это ему не удалось. Наконецъ, четвертое изданіе типика сдѣлано еписк. Димитріемъ. Послѣдній отыскалъ въ Хиландарѣ оригиналъ типика и, дополнивъ недостающія мѣста изъ точнаго списка XV в. монаха Марка, издалъ типикъ, приложивъ снимки съ нѣсколькихъ листовъ оригинала. Въ примѣчаніяхъ къ тексту издатель помѣщаетъ разночтенія, встрѣчающіяся въ спискѣ монаха Марка. Насколько можно судить по приложеннымъ снимкамъ, изданіе выполнено еп. Димитріемъ чрезвычайно внимательно и добросовѣстно и должно быть признано лучшимъ. Проф. Кіевской Дух. Академіи А. Дмитріевскій въ своей работѣ: «Описаніе литургическихъ рукописей. Т. I. Толки» доказалъ, что Хиландарскій типикъ не представляетъ оригинальной работы, а есть точный переводъ греческаго типика Евергетидскаго монастыря. Еп. Димитрій въ свою очередь предполагаетъ, что св. Сава не самъ переводилъ типикъ, а дѣлалъ это одинъ изъ его учениковъ. Предположеніе свое авторъ основываетъ на несходствѣ въ характерѣ письма Хиландарскаго типика съ Карейскимъ, написаннымъ св. Савой.

П. С. Срећковић. *Творениа Доментіана и Теодосіа*. Српска Краљевска Академија. Споменик XXXII, други разред. Београд 1898. — Авторъ изслѣдованія подвергаетъ тщательному пересмотру литературу о южно-славянскихъ писателяхъ XIII вѣка—Теодосіѣ и Доментіанѣ, касаясь вопроса о сношеніяхъ между Византіей, Римомъ и южными славянами, возникшихъ за время четвертаго крестоваго похода.

Prof. Dr. L. Jelić: *Najstariji kartografski spomenik o rimskoj pokrajini Dalmaciji*. Glasnik zemaljskog Muzeja u Bosni i Hercegovini. 1898. X, 2, 3, 4. Сарајево. — Весьма любопытное изслѣдованіе г. Елича касается мало извѣстной рукописи Птолемея, хранящейся въ Ватиканѣ. Авторъ почерпнулъ оттуда интересныя свѣдѣнія о топографіи и этнографіи Далматинскаго побережья во II-мъ вѣкѣ по Р. Хр.

В. Кораблевъ.

3. Новыя книги, поступившія въ Редакцію.

Ю. Кулаковскій. Аяаны по свѣдѣніямъ классическихъ и византійскихъ писателей. Кіевъ 1899. 8°. III—73 стр. Изъ XII книги Чтеній въ Ист. Общ. Нест. гѣт.

Василій Набрековъ. Номоканонъ Константинопольскаго патриарха Фотія съ толкованіемъ Вальсамона. Часть I. Историко-каноническое изслѣдованіе. XIV + 249 + II стр. Часть II. Русскій переводъ съ предисловіемъ и примѣчаніями. X + 578 + LII стр. Казань 1899. 8°.

Αεонскій Патерикъ или жизнеописаніе святыхъ на святой Αεонской горѣ просіявшихъ. Изданіе седьмое, исправленное и переработанное. Часть I. 558 + IV стр. Часть II. 486 + X стр. Москва 1897. 8°. Цѣна 3 р. 20 к., съ перес. 3 р. 80 к.

Ἱεροσολυμιτικὴ Βιβλιοθήκη ἐκδοθεῖσα μὲν ἀναλώμασι τοῦ Αὐτοκράτορος τοῦ Ὀρθοδόξου Παλαιστίνου Συλλόγου, συνταχθεῖσα δὲ ὑπὸ Ἀ. Παπαδοπούλου-Κεραμέως. Τόμος Δ'. IV + γ' + 600 стр. Ἐν Πετρούπολει 1899. 8°.

Ἀ. Παπαδοπούλου-Κεραμέως. Εἰς καὶ μόνος Θεόδωρος Πρόδρομος. 18 стр. Одесса 1899. 8°. Отд. отт. изъ Лѣтописи Ист.-Фил. Общ. при Имп. Новоросс. Унив. Виз. Отд. IV.

Iustiniani Institutiones, recens. Paulus Krueger. Editio altera. Berolini, apud Weidmannos. 1899. 8°. VI + 175 стр. Цѣна 1. 60 м.

Maximilianus Treu. Theodori Pediasimi eiusque amicorum quae exstant. 62 стр. Programm des Victoria-Gymnasiums zu Potsdam. Potsdam 1899. 8°.

P. Hermann Bourier O. S. B. Ueber die Quellen der ersten vierzehn Bücher des Johannes Malalas. Erster Theil. Inaug.-Diss. (München). Augsburg 1899. 8°. 49 стр.

Gustave Schlumberger. Ivoire byzantin de l'ancienne collection Bonaffé. Paris 1899. 8°. Extrait des Monuments et Mémoires publiés par l'Académie des Inscriptions et Belles-Lettres. VI. 1.

Ἀναστασίου Μ. Λεβίδη. Αἱ ἐν μονολίθῳ μοναὶ τῆς Καππαδοκίας καὶ Λυκαονίας. Ἐν Κωνσταντινουπόλει 1899. 8°. z' + 191 + z' стр.

Ἀδαμαντίου Ν. Διαμαντοπούλου. Μάρκος ὁ Εὐγενικός καὶ ἡ ἐν Φλωρεντίᾳ σύνοδος. (Μελέτη ἱστορικὴ). Ἐν Ἀθήναις 1899. 8°. 269 стр.

Γεωργίου Λαμπάκη. Ἡ μονὴ Δαφνίου μετὰ τὰς ἐπισκευάς. Ἐν Ἀθήναις, Ἀνέστης Κωνσταντινίδης 1899. 8°. κγ' + 100 стр.

ОТДѢЛЪ III.

XII-й конгрессъ ориенталистовъ. Въ нашихъ рукахъ находятся два первыхъ бюллетеня, которые рассылаются теперь комитетомъ конгресса; изъ нихъ мы считаемъ полезнымъ сообщить нѣкоторыя свѣдѣнія.

Для корреспонденціи и для сеансовъ рѣшено допустить слѣдующіе языки: итальянскій, латинскій, французскій, нѣмецкій и англійскій. Для международной корреспонденціи комитетъ выбралъ языкъ французскій.

Организаціонный комитетъ конгресса, который, какъ извѣстно, собирается въ Римѣ, состоитъ изъ слѣдующихъ лицъ.

Президентъ: графъ Анджело де Губернатисъ, почетный президентъ Итальянскаго Азіатскаго Общества, заслуженный профессоръ Института высшихъ знаній во Флоренціи, профессоръ санскрита въ Римскомъ университетѣ, прежній *secrétaire-général* конгресса во Флоренціи въ 1878 году.

Вице-президенты: *Commandeur Fausto Lasinio*, дѣйствительный президентъ Итальянскаго Азіатскаго Общества, профессоръ арабскаго и другихъ семитическихъ языковъ въ Институтѣ высшихъ знаній во Флоренціи.

Chevalier Celestino Schiaparelli, профессоръ арабскаго языка въ Римскомъ университетѣ.

Общій секретарь: графъ Фр. Лор. Пуллé, вице-президентъ Итальянскаго Азіатскаго Общества, профессоръ санскрита и сравнительной грамматики въ Пизскомъ университетѣ.

Конгрессъ въ Римѣ откроется перваго октября и продолжится до 12-го. Комитетъ старается, чтобы торжественное открытіе конгресса и его закрытіе пмѣли мѣсто въ Капитоліи; ученые засѣданія будутъ въ залахъ Римскаго университета. Г. Джоакино Феррари, секретарь и кассиръ Римскаго университета, назначенъ кассиромъ конгресса.

Предполагаются слѣдующія секціи:

I. *Общая индоевропейская лингвистика.* Вниманіе ученыхъ призывается особенно на языки итальянскій, этрусскій, ерако-пллпрійскіе и на древніе языки Малой Азіи.

II. *Географія и этнографія Востока* (Историческая картографія восточныхъ странъ, путешествія на Востокъ, сношенія Востока съ Западомъ и особенно съ народами Средиземнаго моря; переселенія народовъ; нравы и обычаи).

III. *Сравнительная исторія религій Востока, сравнительная мифологія и фольк-лоръ* (отношенія религій, мифовъ и преданій Востока съ религіями, мифами и преданіями Запада).

IV. *Китай и Японія* (литература, исторія, археологія).

V. *Бирманія, Индокитай, Малайскія страны, Мадагаскаръ* (литература, исторія, археологія).

VI. { *Первое развѣтвленіе: Индія* (литература, исторія, археологія).
 { *Второе развѣтвленіе: Иранъ* (литература, исторія, археологія).

VII. *Центральная Азія* (урало-алтайскіе языки и народности; литература, исторія, археологія).

VIII. *Семитическіе языки и литературы* (еврейскій, арамейскій, эіопскій, ассириологія).

IX. *Мусульманскій міръ* (исторія, литература, цивилизація).

X. *Египтологія и африканскіе языки*. (Древній Египетъ; языки и народы Африки).

XI. *Греція и Востокъ* (изучаемые особенно въ византийскій и мусульманскій періодъ).

XII. *Языки, народности и цивилизаціи Америки* (въ ихъ отношеніяхъ къ языкамъ, народностямъ и цивилизаціямъ Азіи).

Въ XI-й наиболѣе насъ интересующей секціи назначены слѣдующіе итальянскіе делегаты:

Доменико Компаретти, сенаторъ изъ Флоренціи.

Энеа Сильвіо Пикколомини, профессоръ университета въ Римѣ.

Джероламо Вителли, профессоръ Высшаго Института во Флоренціи.

Витторіо Пунтони, проф. университета въ Болоньѣ.

Джуліо Белокъ, проф. университета въ Римѣ.

Федерико Гальбгерръ, проф. университета въ Римѣ.

Николо Феста, проф. Высшаго Института во Флоренціи.

Джакомо Тропеа, проф. университета въ Мессинѣ.

Пометти Франческо, проф. въ Римѣ.

Изъ второго бюллетеня мы видимъ, что третьимъ вице-президентомъ избранъ Лодовико Ночентини, профессоръ китайскаго и японскаго языковъ въ Римскомъ университетѣ, а делегатомъ въ XI секцію избранъ еще Карло Ферррни, профессоръ въ Павійскомъ университетѣ.

Членамъ конгресса будутъ сдѣланы большія уступки (50%) на желѣзныхъ дорогахъ и итальянскихъ морскихъ кампаніяхъ, а также значительныя уступки и на другихъ морскихъ линіяхъ, какъ напр. Сѣверо-Германскомъ Ллойдѣ и Австро-Венгерскомъ Ллойдѣ. Карта на конгрессъ стоитъ 20 франковъ; карту можно получить у казначея Римскаго уни-

верситета Джоаккино Феррари, у Ernest Leroux (Paris, Rue Bonaparte), F. A. Brockhaus (Leipzig), Luzac & C. (London, 46, Great Russell Street), E. I. Brill (Leiden въ Голландіи), Cyrgus Adler (Вашингтонъ, Smithsonian Institution, Соединенные Штаты).

Жаль, что подобнаго агента нѣтъ въ Россіи.

А. Васильевъ.

† А. А. Куникъ ¹⁾.

Въ лицѣ Арнста Аристовича Куника Третье Отдѣленіе Академіи Наукъ лишилось своего патриарха, оригинальной, своеобразной личности, которая въ продолженіи полустолѣтія давала извѣстную окраску цѣлой коллегіи — по крайней мѣрѣ въ глазахъ публики. Кто зналъ о существованіи Третьяго Историко-Филологическаго Отдѣленія, имѣлъ представленіе о томъ, чѣмъ тамъ занимаются, чаще всего и прежде всего представлялъ себѣ А. А. Куника. Ориенталисты и филологи вообще не бывають такъ популярны, какъ историки, а тутъ были еще особыя личныя условія. Нужно признаться и сказать правду, что для болѣе части публики имя А. А. Куника было символомъ ученаго чудачества, мелочной, безплодной и мертвенной академической науки — безъ высокой мысли, безъ общей объединяющей идеи, безъ одушевленія. Предполагалось, что онъ чуть не всю свою жизнь только и занимался что Варяжскимъ вопросомъ, иначе, по довольно удачному выраженію одного посвященнаго въ дѣло человѣка, *толченіемъ воды съ скандинавской ступы*, ненужнымъ, безцѣльнымъ, даже вреднымъ. Правда, что великая его ученость, то-есть, громадныя свѣдѣнія въ разныхъ чуждыхъ жизни сферахъ знанія, никѣмъ не оспаривалась. Напротивъ, кто приходилъ съ нимъ случайно въ соприкосновеніе, нуждаясь въ указаніи или совѣтѣ, часто выносилъ впечатлѣніе ошеломляющее: какъ это человѣческая память, какъ одна человѣческая голова можетъ хранить такой запасъ словъ, фактовъ, заглавій, названій, наблюденій, именъ! — Болѣе пронизательные поражались и самыми приемами разсужденія, ученымъ методомъ, который иногда обнаруживалъ себя и въ устной бесѣдѣ. Въ этомъ отношеніи уже при первомъ появленіи А. А. Куника на ученой аренѣ одинъ изъ недоброжелательныхъ къ нему лицъ (Бередииковъ) замѣтилъ, что хотя его воззрѣнія и похожи на Погодинскія, а ученость уже не та; подобной лингвистической учености у Погодина, какъ у *доморощеннаго*, вовсе не обрѣтается; А. А. Куникъ

1) Покойный авторъ некролога намѣревался дополнить его экскурсомъ о трудахъ А. А. Куника по византологіи, но смерть помѣшала ему осуществить это намѣреніе. Въ виду сего мы передаемъ некрологъ въ такомъ видѣ, въ какомъ онъ напечатанъ въ протоколахъ Общаго Собранія Имп. Академіи Наукъ, засѣданія 6 февраля 1899 г. (Извѣстія Имп. Акад. Наукъ, т. X, № 3, стр. XV—XXVI), съ приложеніемъ списка трудовъ А. А. Куника по византиновѣдѣнію. *Ред.*

очень и очень переросъ московскихъ критиковъ; Погодину съ братіею мѣсто на скамьѣ въ аудиторіи А. А. Куника и т. д. Такимъ образомъ, А. А. Куника начинали признавать, начинали имъ гордиться даже и тѣ, которые не сочувствовали его направленію. Какъ бы-то-ни было, это явленіе незаурядное, необычное; на него позволительно указать пальцемъ своему знакомому, проходя мимо. Провинціальнымъ учителемъ я посѣтилъ въ первый разъ А. А. Куника, напечатавъ какую-то небольшую статью въ Виленскомъ Вѣстникѣ. Не было предѣла моему удивленію, когда я вдругъ услышалъ, что академикъ уже удостоилъ ее своимъ вниманіемъ. «Вы тамъ опредѣляете годъ смерти князя (литовскаго) Гердена, — это заслуживаетъ одобренія». Нужно имѣть въ виду, что не одинъ я, но и другіе совсѣмъ невидные молодые люди получали поводъ къ подобному изумленію, и въ благодарность разносили славу о неслышанной учености академика по далекимъ угламъ. Есть въ Петербургѣ какая-то таинственная личность, которой ни портрета, ни изображенія нигдѣ не увидишь, которой толпа совсѣмъ не знаетъ, но знакомство съ которою человѣка, не чуждаго наукѣ, поднимаетъ, возвышаетъ и одушевляетъ на трудъ.

Обращаясь къ біографіи и къ оцѣнкѣ ученыхъ заслугъ Ариста Аристовича Куника, мы должны предупредить, что ни то, ни другое пока не можетъ быть исполнено надлежащимъ образомъ, съ полнотою и соразмѣрностью частей. Для біографическаго очерка не достаетъ самыхъ важныхъ первоначальныхъ данныхъ, такъ какъ покойный не любилъ распространяться въ воспоминаніяхъ о своемъ дѣтствѣ или юности, скорѣе совсѣмъ былъ молчаливъ на этотъ счетъ. Списокъ его ученыхъ трудовъ, пока еще неполный, слишкомъ, однако, обширенъ и разнообразенъ, чтобы получить удовлетворительное освѣщеніе на двухъ-трехъ страницахъ, назначенныхъ для сегодняшняго чтенія. Ограничиваемся наиболѣе существеннымъ и менѣе близкимъ къ общимъ нашимъ воспоминаніямъ.

Извѣстная намъ съ нѣкоторою отчетливостію учено-литературная дѣятельность А. А. Куника начинается въ Москвѣ, подъ крыломъ М. П. Погодина: на обширномъ монументѣ, который воздвигается этому достопамятному русскому многостороннему дѣятелю стараніями Н. П. Барсукова, мы находимъ въ числѣ боковыхъ изображеній и фигуру молодого нѣмецкаго ученаго съ драгоцѣннѣйшими свѣдѣніями объ его первыхъ шагахъ на ученомъ поприщѣ. О прежней его жизни мы знаемъ только то, что онъ родился въ 1814 году въ Слезіи около города Лигница, что онъ закончилъ свое образованіе слушаніемъ лекцій въ Берлинскомъ университетѣ. Но мы не знаемъ, былъ-ли онъ чистокровный нѣмецъ или же въ жилахъ его текла славянская, то есть польская — кровь, какъ заставляетъ подозрѣвать самая его фамилія; не знаемъ также, въ какой школѣ онъ учился ранѣе университета¹⁾, кто пѣлъ тогдашнихъ корифеевъ Берлин-

¹⁾ А. А. Куникъ окончилъ курсъ гимназій въ Лигницѣ и потомъ перешелъ въ Бреславскій университетъ. *Ред.*

скихъ аудиторій имѣлъ на него наибольшее вліяніе. Но это было время Боппа, Потта, Якова Гримма, Лахмана, Бѣка и т. д. Сравнительное языковѣдѣніе, историческая грамматика, по видимому, служили важнымъ предметомъ штудій А. А. Кунника. Еще ранѣе поѣздки въ Россію онъ избралъ своею жизненною спеціальностью славянскую исторію и славянскую литературу, на первый разъ исторію славянъ, жившихъ нѣкогда по Одеру, и польскую литературу. Польскій языкъ былъ ему, очевидно, знакомъ; есть свѣдѣнія, что по пріѣздѣ въ Москву онъ на этомъ языкѣ объяснялся съ К. Аксаковымъ. Въ Москву онъ пріѣхалъ въ 1839 г., а въ Москвитянинѣ 1841 года была напечатана рецензія А. А. Кунника на *энциклопедію* законовѣдѣнія Неволіна съ слѣдующимъ замѣчаніемъ редактора журнала: «А. А. Кунникъ, молодой прусскій ученый изъ Берлина, посвятившій себя историческимъ занятіямъ, пріѣхалъ на время въ Москву и по просьбѣ нашей написалъ это извѣстіе по нѣмецки. А. А. Кунникъ перевелъ все сочиненіе г. Неволіна на нѣмецкій языкъ, и оно вскорѣ будетъ издано въ Берлинѣ». Въ то же время Погодинъ писалъ графу Уварову: «въ Москвѣ живетъ теперь молодой нѣмецъ А. А. Кунникъ изъ Пруссіи, который пріѣхалъ нарочно изучать русскую исторію, какъ изучалъ онъ уже другія славянскія, съ цѣлю передать потомъ нѣмецкой публикѣ вѣрныя свѣдѣнія о всѣхъ славянскихъ племенахъ и ихъ литературахъ, предложить важнѣйшія сочиненія въ извлеченіяхъ. Этотъ А. А. Кунникъ показался мнѣ съ перваго взгляда искренно любознательнымъ ученымъ и я, не изслѣдуя, впрочемъ, его образа мыслей, пригласилъ его жить къ себѣ, чтобы руководствовать надлежащимъ и полезнымъ для Россіи образомъ къ изученію русской исторіи, и полагаю, что имъ можно воспользоваться для сообщенія чрезъ него въ нѣмецкіе журналы вѣрныхъ свѣдѣній о Россіи». Погодинъ доставилъ А. А. Куннику и личное знакомство съ Уваровымъ.

За рецензію на энциклопедію законовѣдѣнія, на которой мы не останавливаемся, послѣдовали другія статьи. Во первыхъ, въ Москвитянинѣ того же 1841 года былъ помѣщенъ обширный обзоръ «Литературы исторіи въ Германіи за два послѣдніе года» (въ двухъ нумерахъ — всего 124 стр., до семи листовъ), о которомъ Погодинъ не преминулъ замѣтить, что написанъ онъ (первоначально по нѣмецки) по его вызову и что, кажется, подобнаго ему нѣтъ ни въ одномъ иностранномъ журналѣ. Для насъ важно не это, а тѣ стороны, которыя служатъ къ характеристикѣ молодого ученаго. Авторъ видимо старается занять посредствующее положеніе между нѣмецкою наукою и славянскою, даже вообще примирительное между обоими враждебными племенами. Онъ признаетъ себя нѣмцемъ, говоритъ отъ лица ученой Германіи, но не хочетъ раздѣлять непріязненнаго нѣмецкаго чувства къ славянству, напротивъ, онъ упрекаетъ ученыхъ нѣмцевъ и въ частности историковъ за несправедливое или же пренебрежительное отношеніе къ славянству: германскіе ученые обязаны заниматься славянскою исторіею и филологіею гораздо

больше, чѣмъ занимаются, и не должны увлекаться односторонностью своихъ нѣмецкихъ средневѣковыхъ источниковъ. А. А. Куникъ настаиваетъ и на томъ, что русскимъ необходимо расширить горизонтъ своего изученія и указываетъ въ какія именно стороны, — прежде всего польская исторія, безъ которой нельзя надлежащимъ образомъ понять и русскую, потомъ вообще славянская; бичуется косность и лѣнность русскихъ ученыхъ. Внушенія и совѣты, увѣщанія и упреки равнобѣрно направляются въ обѣ стороны; обличается нѣмецкое пристрастіе, излишнее вліяніе патріотическаго чувства у прусскихъ историковъ; выходы противъ всего того, что называется славянскимъ, и особенно противъ Россіи, осуждаются какъ политическое ослѣпленіе, происходящее большею частью отъ невѣжества и т. д. «Я, какъ *нѣмецъ*, высказалъ, съ какой точки зрѣнія я смотрю на нѣмецкое изученіе славянской исторіи; однако-же здѣсь я могу замѣтить, что западные славяне по *смыслу* своей ненависти къ нѣмцамъ мало показали справедливости въ своихъ къ нимъ упрекахъ» и т. п. 2) Не лишена интереса и обстоятельная рецензія на книгу Дерптскаго профессора Рейца объ учрежденіяхъ и правовомъ состояніи Далматинскихъ городовъ, свидѣтельствующая объ очень обширномъ и обстоятельномъ изученіи такъ называемой тогда Иллирійской исторіи и литературы. Къ сожаелѣнію, мы не можемъ на этой статьѣ останавливаться, хотя авторъ въ концѣ проводитъ любопытную аналогію между бытомъ приморскихъ далматинскихъ маленькихъ республикъ и развитіемъ русскихъ городскихъ общинъ — Новгорода, Пскова и Вятки. 3) Рецензія на изданіе Дубровскаго «Денница» высказываетъ большое сочувствіе А. А. Куника къ мысли о литературной взаимности славянскихъ племенъ; дѣло идетъ о томъ, чтобы посредствомъ литературы сблизить и сдружить различныя отрасли одного племени, происходящія отъ одного корня. Редакторъ былъ русскій, а текстъ изданія русскій рядомъ съ польскимъ; переводились статьи изъ различныхъ славянскихъ журналовъ, касающіяся непосредственно славянской жизни. Однимъ словомъ, это было такое изданіе, которое всего скорѣе способно было вызвать крики объ опасномъ панславизмѣ, еслибы рецензентъ раздѣлялъ уже тогда обращавшіяся въ Австріи и Германіи понятія и чувства.

Во второй части Москвитянина за 1844 годъ мы читаемъ замѣтку Погодина: «А. А. Куникъ, пріѣзжавшій въ Москву учиться русской исторіи и литературѣ, на дняхъ уѣхалъ въ Берлинъ; въ продолженіи *трехъ мѣсяцевъ* онъ перевелъ между дѣлъ энциклопедію законовѣдѣнія Неволіна, славянскую мнѳологію Касторскаго, множество отдѣльныхъ разсужденій по части исторіи, филологіи, юриспруденціи, словесности, собралъ множество матеріаловъ для исторіи взаимныхъ отношеній Россіи и Польши и для исторической библіографіи на всѣхъ славянскихъ нарѣчійхъ. Каково трудолюбіе! Мы уже не говоримъ о томъ, что онъ перечелъ всѣ важнѣйшія книги по части исторіи русской, польской и вообще славянской и

сдѣлалъ множество выписокъ. Желательно, чтобы онъ употребилъ приобретенныя свѣдѣнія съ пользою и безпристрастіемъ».

Но это зависѣло не отъ одной доброй воли А. А. Куника. Въ Берлинѣ его постигло полное разочарованіе. Все, что онъ собиралъ и чѣмъ дорожилъ, всѣ высокія научныя истины, которыя онъ готовился проповѣдывать, оказались ненужными, не заслуживающими никакого вниманія, отсталыми и подозрительными. Для всѣхъ своихъ переводовъ, извлеченій, собраній, разсужденій, А. А. Куникъ не могъ ни здѣсь, ни въ Лейпцигѣ, ни вообще въ Германіи найти себѣ издателя, и одною изъ главныхъ причинъ было то, что онъ пріѣхалъ изъ Россіи и хорошо о ней отзывался. «Здѣсь, писалъ онъ Погодину, при всей своей осторожности и миролюбіи, я могу наткнуться на препятствія. Атмосфера Берлина тяжела и до того исполнена духомъ недостойной оппозиціи, что я долженъ быть въ высшей степени осторожнымъ, чтобы возвыситься надъ злобою дня... Сильно поражаетъ меня этотъ пошлый либерализмъ и соединенное съ нимъ отвращеніе ко всему русскому. Я какъ можно менѣе говорю о Россіи въ надеждѣ на болѣе свѣтлые дни». Этихъ свѣтлыхъ дней А. А. Кунику не пришлось дожидаться; напротивъ, пропасть расприрасталась, — обрисовывался яснѣе полный разрывъ между добрыми мечтаніями ученаго и либеральнымъ общественнымъ мнѣніемъ, которое не хотѣло знать ничего другого, кромѣ скорѣйшаго созванія настоящаго ландтага, кромѣ подлинной конституціи, смѣялось надъ *честными*, по выраженію А. А. Куника, *стремленіями* своего короля-романтика, остававшагося вѣрнымъ дружбѣ съ Императоромъ Николаемъ. При чтеніи приведенныхъ у Ниц. П. Барсукова выписокъ изъ тогдашней корреспонденціи А. А. Куника съ Погодинымъ невольно чувствуешь желаніе приискать и привести параллельныя мѣста изъ пятаго тома новѣйшей Нѣмецкой исторіи Трейчке (Treitschke), гдѣ на ряду съ признаніемъ того, что было законнымъ въ движеніи умовъ, довольно безпощадно выставлены уродливыя стороны тогдашняго берлинскаго настроенія и прусской публицистики. Здѣсь мы прочтемъ и такія слова, относящіяся именно къ данному моменту: «Прошли тѣ мирные дни, когда Берлинцы, говоря о кайзерѣ (Kaiser) просто, разумѣли царя... Озлобленіе Восточной Пруссіи (Ost-Preussen) за «китайскую стѣну», воздвигнутую сосѣдомъ для торговли и цивилизаціи, соединилось со старою ненавистью либеральныхъ друзей Польши; im Hohne gegen Russland fanden sich fast alle Parteien zusammen: въ злобныхъ насмѣшкахъ надъ Россіей сходились почти всѣ партіи». А. А. Куникъ могъ бы много поправить свое положеніе, если бы присталъ къ полякамъ, которые тогда были въ модѣ у нѣмцевъ и давали тонъ. Знаменательно, что онъ этого не сдѣлалъ, а только писалъ Погодину объ ихъ высокомеріи и заносчивости...

Въ Лейпцигѣ А. А. Куникъ встрѣтился съ Погодинымъ, путешествовавшимъ тогда по Европѣ, и по его совѣту рѣшился возвратиться на святую Русь, но не въ Москву, а въ С.-Петербургъ, гдѣ мы и находимъ

его въ ноябрѣ 1842 года. Онъ опять погрузился въ свои работы по славянскимъ древностямъ и преимущественно по русской исторіи, свелъ много драгоценныхъ ученыхъ знакомствъ, сталъ думать о матеріальномъ обезпеченіи, о службѣ, о мѣстѣ, о средствахъ къ существованію. Работы пошли отлично, быстро и ходко; составлялась полная бібліографія русской исторіи, то есть ученое обзорѣніе всѣхъ источниковъ ея — русскихъ, польскихъ, славянскихъ, нѣмецкихъ, греческихъ, исландскихъ, задумано было потомъ сочиненіе объ основаніи русскаго государства Варягами, знаменитое *Berufung der schwedischen Rodsen*. Но вопросъ о матеріальномъ обезпеченіи сталъ внушать заботы и чѣмъ далѣе, тѣмъ болѣе эти заботы становились настоятельнѣе и острѣе. Не смотря на благосклонный въ началѣ пріемъ Министра Народнаго Просвѣщенія, графа Уварова, стали встрѣчаться признаки недовѣрія, разныя формальныя препятствія; гимназическимъ учителемъ А. А. Куникъ не хотѣлъ сдѣлаться, ибо видѣлъ въ этомъ разлуку съ своимъ ученымъ призваніемъ, бібліотечаремъ въ Румянцевскомъ музеѣ онъ не могъ быть опредѣленъ, потому что не имѣлъ чина и даже не былъ русскимъ подданнымъ и т. д. и т. д. Утѣшеніемъ и надеждою служила благосклонность и вниманіе такихъ почтенныхъ лѣтами и заслугами ученыхъ мужей, какъ академикъ Ф. Кругъ и директоръ Института восточныхъ языковъ при Министерствѣ Иностранныхъ Дѣлъ Фридрихъ — по русски Теодоръ Павловичъ Аделунгъ, занимавшійся тогда приготовленіемъ къ изданію своего долго лежавшаго сокровища «Обзорѣнія иностранныхъ путешественниковъ по Россіи до 1700 года» (на нѣмецкомъ языкѣ). Легко себѣ представить, какое впечатлѣніе должно было произвести на двухъ старцевъ, почтенныхъ нѣмецкихъ ученыхъ, знакомство съ молодымъ, живымъ и одушевленнымъ А. А. Куникомъ; на нихъ повѣяло свѣжимъ воздухомъ родины и воспоминаніями юности; наукой они занимались съ любовью, но мало по малу стали превращаться въ тихихъ и спокойныхъ собирателей, нѣсколько угрюмыхъ и недовѣрчивыхъ, — отчасти они и поотстали отъ современнаго научнаго положенія. А. А. Куникъ явился какъ желанный вѣстникъ со свѣжими новостями, могъ многое поразсказать о новыхъ чудесахъ, о новыхъ завоеваніяхъ нѣмецкой науки, о Боппѣ, о Гриммахъ, о сравнительномъ языкознаніи, объ исторической грамматикѣ, къ тому же онъ относился къ предмету ихъ занятій съ живѣйшимъ участіемъ и съ полнымъ знаніемъ дѣла. — Кругъ говорилъ своему сотоварищу по Академіи, Буссе: «Въ моемъ возрастѣ я неохотно принимаю посѣщенія незнакомыхъ молодыхъ людей; лишь въ отношеніи къ одному молодому человѣку, прибывшему сюда, я сдѣлалъ теперь исключеніе и сказалъ ему: посѣщайте меня *иногда*». Рѣчь шла о Куникѣ. Аделунгъ съ начала былъ скрытенъ по отношенію къ А. А. Куннику, какъ и ко всякому другому, но послѣ сталъ довѣрчивѣе, самъ завелъ рѣчь о своихъ работахъ, при чемъ сказалъ собесѣднику: «вы не осудите меня за то, что я не всякому даю въ руки свои собранія, съ трудомъ составленныя, равно и

относящихся къ нимъ работы. Но вы — дѣло другое; вамъ я покажу все». У Аделунга было собрано болѣе 300 извѣстій о путешественникахъ по древней Россіи; собраніе этого матеріала, приготовленнаго большею частію къ печати, стоило ему большихъ денегъ; одному проф. Буле заплачено было за его бумаги 500 рублей. Кромѣ Ф. Круга и Аделунга А. А. Куникъ расположилъ въ свою пользу Кеппена и Шегрена... Аделунгу первому пришла мысль, что надлежащее мѣсто А. А. Куннику въ Академіи Наукъ, что его судьбу долженъ устроить и обезпечить Кругъ посредствомъ избранія въ свои адъюнкты. Въ этомъ смыслѣ Аделунгъ сталъ дѣлать намеки А. А. Куннику и внушенія своему другу, старому академику. А. А. Куникъ относился къ намекамъ съ подобающею осторожностью и сдержанностью, указывая на то, что его работы, которыя способны были бы дать ему какое бы то ни было право на высокую честь, далеко не закончены; Кругъ тоже колебался — между прочимъ по причинѣ отсутствія у кандидата печатныхъ трудовъ, такъ какъ статьи въ Москвитянинѣ не могли идти въ счетъ. Впрочемъ, говорятъ (Барсукова, Жизнь Погодина VII, 370), что онъ и дѣлалъ представленіе, но въ виду того, что его часть имѣла уже трехъ представителей (кромѣ Круга, Устряловъ и Шегренъ), а у А. А. Куника ничего не было издано, согласія со стороны Министерства Народнаго Просвѣщенія не послѣдовало. Вообще такія дѣла двигаются въ Академіи медленно, и если кто будетъ рассчитывать на скорый выборъ, какъ на исходъ изъ бѣдственнаго положенія, можетъ сильно пострадать нравственно и дойти даже до отчаянія, что и случилось съ А. А. Куникомъ. Аделунгъ умеръ въ январѣ 1843 года, оставивъ неизданнымъ свою Uebersicht der Reisenden in Russland, а А. А. Куника не пристроеннымъ. — «Кругъ, писалъ послѣ этого Аристъ Аристовичъ Погодину, относится ко мнѣ постоянно очень любезно, но объ Академіи ни слова». — Въ концѣ концовъ дѣло дошло до того, что А. А. Куникъ возненавидѣлъ на время свои ученые занятія и рѣшился поступить *въ прикащики къ книгопродавцу*. Онъ говорилъ объ этомъ одному изъ своихъ новыхъ ученыхъ русскихъ друзей, Билярскому, со слезами въ глазахъ, чуть не съ рыданіями... Наконецъ-то горизонтъ началъ разясняться. 16-го февраля слѣдующаго 1844 года А. А. Куникъ былъ опредѣленъ въ сверхштатные хранители по части русскихъ монетъ и древностей при нумизматическомъ музеѣ Императорской Академіи Наукъ, благодаря предстательству друзей и участію Круга. Лѣтомъ 1844 года и Кругъ скончался, заявивъ Непремѣнному Секретарю Академіи Наукъ свое неперемѣнное желаніе, чтобы изданіе его приготовленныхъ для печати сочиненій никому не было поручаемо, кромѣ А. А. Кунника: это было хорошою рекомендаціей. Къ тому же въ теченіи года А. А. Куникъ кончилъ и напечаталъ первую часть своего большого труда «О призваніи шведскихъ родовъ финнами и славянами». (Die Berufung der schwedischen Rodsen и т. д.). Трудъ былъ встрѣченъ общимъ одобреніемъ академиковъ и вообще специалистовъ, кромѣ Погодина,

который еще ранѣе издалъ диссертацию на такую же тему и, должно быть, не нашелъ теперь достаточнаго признанія ея научныхъ достоинствъ, такъ какъ было заявлено, что вопросъ остался нерѣшеннымъ; во всякомъ случаѣ онъ имѣлъ свои причины быть недовольнымъ, хотя авторъ «Призванія родовъ» не думалъ колебать его авторитета, а стремился только укрѣпить и развить старую скандинавскую теорію.

Разсужденіе за то удостоилось лестнаго отзыва въ пространной ученой рецензій Шегрена, и дало сочинителю окончательно признанное право на принятіе въ среду Академіи. 5-го октября 1844 года въ собраніи Отдѣленія Академіи А. А. Куникъ былъ избранъ въ адъюнкты Академіи Наукъ по части русской исторіи; Устряловъ занялъ кресло Ф. Круга, въ званіи ординарнаго академика, а для Шегрена была учреждена особая кафедра финскихъ языковъ, изученію которыхъ онъ уже нѣсколько лѣтъ посвящалъ свои труды. — Въ это же время въ IX-мъ томѣ Сборника Бэра и Гельмерсена «*Beiträge zur Kenntniss des Russischen Reichs*» вышелъ *Критическій обзоръ русской библиографіи*, о которомъ мы упоминали выше. Началась живая и чрезвычайно плодovitая на первыхъ порахъ академическая дѣятельность А. А. Куника. Упомянемъ прежде всего объ изданіи *Изслѣдованій Круга по русской исторіи* въ двухъ томахъ со введеніемъ, посвященнымъ биографіи покойнаго академика и оцѣнкѣ его прежде напечатанныхъ и вновь изданныхъ трудовъ, а также дѣятельности на пользу русской науки въ качествѣ совѣтника знаменитаго графа Румянцева, его посредника въ сношеніяхъ съ иностранными учеными, наприимѣръ съ Парижскимъ Газе по поводу изданія Льва діакона. Сверхъ того, статьи Круга сопровождаются пояснительными замѣчаніями, дополненіями и исправленіями весьма серьезными и полезными. Вообще, это есть выраженіе настоящей ученой благодарности, истинной pietatis молодого ученаго къ благожелательному предшественнику, — памятникъ, вполне достойный стараго, добросовѣтнаго труженика и еще большую честь приносящій даровитому изслѣдователю, вступившему въ оставленное наслѣдство съ отличіемъ и блескомъ. Мы не будемъ перечислять всѣхъ работъ А. А. Куника — въ составленномъ еще не полнымъ спискѣ онѣ достигаютъ до 130 нумеровъ, а только постараемся, такъ сказать, ихъ классифицировать. По нѣкоторымъ соображеніямъ мы начнемъ съ нумизматики; такъ какъ она прежде всего открыла ему доступъ съ начала въ зданіе Академіи, а потомъ дала ему видное служебное положеніе при Императорскомъ Эрмитажѣ (съ 1859 г., когда опредѣленъ хранителемъ русскихъ монетъ, тамъ собранныхъ, затѣмъ хранителемъ по галлерей Петра Великаго съ 1864 года, а съ 1886 года, по новому штату, опредѣленъ на должность старшаго хранителя V-го класса).

А. А. Куникъ не мало сдѣлалъ въ области древне-русской нумизматики, которая благодаря его трудамъ впервые получила болѣе прочное научное обоснованіе. Правда, Ф. Кругъ уже въ 1805 г. издалъ свои «Критическія розысканія», гдѣ между прочимъ высказалъ предположеніе о

томъ, что русскую монету могли чеканить и до періода татарскаго владычества, причѣмъ основывалъ это мнѣніе на «существованіи пробнаго вѣса и одного серебрянаго экземпляра». Въ одной изъ своихъ позднѣйшихъ работъ тотъ же авторъ считалъ даже возможнымъ приписывать выдѣлку золотыхъ и серебряныхъ медалей Владиміру I и Ярославу I. Эти догадки были высказаны, однако, лишь мимоходомъ, да и не могли быть обоснованы въ виду крайней скудости матеріала: древнѣйшихъ монетъ Кіевскаго княжества въ то время почти вовсе еще не знали. Новыя нумизматическія открытія (между прочимъ Нѣжинскаго клада въ 1852 г.) породили живой обмѣнъ мнѣній, большею частью, однако, совершенно противоположныхъ тѣмъ взглядамъ, какіе первоначально казались правильными Ф. Кругу. Не только А. Шлёдеръ, но и I. Лелевель и Погодинъ не рѣшались принять его гипотезы; косвенно высказался противъ нея также Я. Рейхель, выступившій съ извѣстной теоріей о южно-славянскомъ происхожденіи древнѣйшихъ русскихъ монетъ, къ которой примкнули и Ф. Кругъ и Э. Шубертъ. Только съ 1852 г., когда былъ открытъ Нѣжинскій кладъ и русскіе нумизматы уже не такъ сильно увлекались мнѣніемъ о южно-славянскомъ происхожденіи этихъ монетъ, чеканка ихъ снова была приписана великимъ князьямъ Владиміру Св., Ярославу Владиміровичу, Святополку Изяславичу, Владиміру Мономаху и Георгію, т. е. къ промежутку времени между 988 по 1157 годъ. Новое довѣрчивое настроеніе въ нумизматическихъ изслѣдованіяхъ того времени сказалось особенно сильно въ извѣстной попыткѣ бар. В. Кёне приписать такъ называемый Стокгольмскій экземпляръ Ярослава серебра «языческому князю Олегу» (1858 г. и сл.).

Разногласія по вопросу о древности золотыхъ и серебряныхъ монетъ съ именами русскихъ князей, въ особенности попытка бар. В. Кёне вызвала А. А. Куника на ученый споръ, благодаря которому русская нумизматическая литература обогатилась такимъ произведеніемъ, какъ «Русско-византійскія монеты Ярослава I Владиміровича» и многими статьями ученыхъ нумизматовъ и археологовъ. А. А. Куникъ самъ указалъ на отличительную особенность своего труда. «Нумизматика и геральдика, писалъ онъ здѣсь по поводу статьи бар. В. Кёне, какъ и всѣ историко-филологическія науки, требуютъ, кромѣ добросовѣстнаго изученія предмета, умѣнія примѣнять къ нему историко-критическую методу (стр. 56). Строгое филологическое образованіе А. А. Куника и его обширныя познанія въ области русскихъ и византійскихъ древностей какъ нельзя болѣе способствовали выполненію этого требованія въ вышеназванномъ сочиненіи нашего автора. Въ этомъ трудѣ онъ прежде всего доказалъ самую возможность чеканки русско-византійскихъ монетъ въ Кіевской Руси X—XI вв. и достигъ цѣли своего разсужденія — «убѣдить склонныхъ къ скептицизму или не близко знакомыхъ съ современнымъ состояніемъ историческаго изслѣдованія, что признавать существованіе металлическихъ денегъ и именно монеты русскаго чекана очень естественно

и безъ всякаго противорѣчія согласно съ дошедшими до насъ памятниками русской старины». Строго научное и точное описаніе двухъ видовъ Ярославля серебра (стр. 57—94) привели А. А. Куника къ слѣдующимъ заключеніямъ: 1) внѣшній видъ и содержаніе отвѣсныхъ и круговыхъ надписей на монетахъ и изображеніе на нихъ лика св. Георгія, имя котораго, на сколько извѣстно, носилъ въ то время одинъ только вел. кн. Ярославъ (стр. 100), гордившійся этимъ покровителемъ и вѣрившій въ его заступничество (стр. 103, 105), свидѣтельствуютъ въ пользу того, что эти серебряники чеканили при Ярославѣ I Владиміровичѣ; такой выводъ можно подкрѣпить и другими менѣе существенными наблюденіями; 2) далѣе, палеографическія и лингвистическія особенности легендъ, автодидактической характеръ чеканки и русско-византійской (а не чисто византійской) стиль изображенія св. Георгія (стр. 113) указываетъ на туземное происхожденіе по крайней мѣрѣ нѣкоторыхъ изъ экземпляровъ Ярославля («серебра»); 3) наконецъ, самое названіе «Ярославле серебро» какъ бы указываетъ на ходячую монету, въ точности соотвѣтствуя встрѣчающемуся на многихъ европейскихъ монетахъ: «moneta argentea» (стр. 120).

Положенія, высказанныя А. А. Куникомъ въ его сочиненіи о «Русско-византійскихъ монетахъ Ярослава I Владиміровича», мы находимъ и въ его «Розысканіяхъ о славяно-византійскихъ монетахъ», появившихся въ 1861 году (въ Извѣстіяхъ Имп. Археол. Общ., т. III). Здѣсь, однако, кромѣ дальнѣйшихъ разъясненій тѣхъ взглядовъ, конхъ А. А. Куникъ придерживался въ предшествующемъ своемъ трудѣ, онъ высказался и относительно Владимірова (а не одного только Ярославля) злата и серебра. «Пока клады, писалъ А. А. Куникъ въ первомъ своемъ трудѣ, не дадутъ намъ лучшаго наученія, мы не имѣемъ права относить монеты (златники и серебряники) съ именемъ Владиміра къ Владиміру Великому, а скорѣе должны приписывать (чеканку?) ихъ Кіевскому великому князю Владиміру Всеволодовичу Мономаху (1113—1125)» (стр. 139). Не задолго передъ тѣмъ, однако, когда появилось сочиненіе А. А. Куника (1860 г.), въ Мекленбургѣ уже найденъ былъ такъ называемый Шванскій кладъ, «почительность» котораго въ рѣшеніи вопроса о «Владиміровомъ златѣ и серебрѣ» успѣшилъ признать самъ А. А. Куникъ. Содержаніе этого клада, въ которомъ вмѣстѣ съ значительнымъ количествомъ монетъ первой трети XI стол. оказалась и монета Владиміра, убѣдило А. А. Куника, что «Владимірово злато и серебро выбиты отцомъ великаго князя Ярослава-Георгія между 988 и 1015 годами» (Изв., стр. 73). Такимъ образомъ дополнено и исправлено было первое изъ общихъ заключеній, высказанныхъ А. А. Куникомъ о древнѣйшихъ монетахъ Кіевского княжества въ пслѣдованіи о «Русско-византійскихъ монетахъ Ярослава I»; остальные положенія его о туземномъ происхожденіи ихъ и значеніе ихъ въ денежномъ обращеніи онъ не подвергъ дальнѣйшей переработкѣ, не смотря на то, что уже въ это время, по собственному его признанію, но-

вые экземпляры монетъ Владиміра и Ярослава стали появляться одинъ за другимъ.

Какъ бы то ни было, нумизматическіе труды А. А. Куника не только устранили предшествующіе имъ ложные взгляды, но породили и новое движеніе въ исторіи русской нумизматики, связанное съ именами И. А. Бартоломеи, гр. А. С. Уварова, В. В. Стасова и многихъ другихъ. Основные выводы, къ которымъ пришелъ А. А. Куникъ въ своихъ изслѣдованіяхъ, сдѣланныхъ слишкомъ тридцать лѣтъ тому назадъ на основаніи довольно скуднаго матеріала, въ главнѣйшихъ своихъ чертахъ все еще можно считать общепризнанными (ср. Графъ И. И. Толстой, Древнѣйшія русскія монеты великаго княжества Кіевского, стр. 1 и сл., 86—89, 149—155, 159 и 161).

Тотъ историко-критическій методъ, которымъ А. А. Куникъ воспользовался при изученіи древнѣйшихъ монетъ Кіевского княжества, можетъ послужить образцомъ строго-научнаго изслѣдованія вообще и съ этой точки зрѣнія получаетъ большое значеніе въ ходѣ развитія нашихъ историческихъ знаній, а общіе выводы, добытые имъ путемъ примѣненія этого метода даже къ крайне скудному матеріалу, все же въ главныхъ чертахъ можно считать уже признанными въ наукѣ, которая ожидаетъ лишь новыхъ работниковъ для дальнѣйшаго развитія ихъ.

Но наибольшія заслуги, оказанныя Аристомъ Аристовичемъ Куникомъ исторической наукѣ, сосредоточиваются около слѣдующихъ пяти пунктовъ: 1) Варяжскій вопросъ или-же вопросъ о происхожденіи Русскаго государства; 2) Византія и значеніе ея литературы для пониманія русской исторіи; 3) Исторія новаго русскаго просвѣщенія — преимущественно при Петрѣ Великомъ и при его преемникахъ въ связи съ дѣятельностью Академіи Наукъ; 4) Исторія западныхъ русскихъ окраинъ, куда относятся важныя изслѣдованія по Ливонской исторіографіи и образцовое изданіе «Русско-ливонскихъ актовъ»; 5) Значеніе инородческаго элемента въ русской и славянской исторіи: Тюрки, Черемисы, происхожденіе Болгарь, родство Мадыарское, Печенѣги и Половцы и т. д. Нужно при этомъ имѣть въ виду, что плодотворнымъ былъ не только личный трудъ академика, но и его вліяніе на другихъ, умѣнье привлечь и возбуждать подходящихъ лицъ для разъясненія важныхъ ученыхъ вопросовъ. А. А. Куникъ былъ человекъ почина, въ его головѣ постоянно слагались новые планы и кипѣли живыя мысли, которыя онъ разпывалъ съ одушевленіемъ и жаромъ; одушевляя другихъ, онъ долго не остывалъ и самъ. Есть цѣлый рядъ солидныхъ работъ, приведенныхъ болѣе или менѣе благополучно къ концу подъ его руководствомъ: укажу для примѣра на Византійскую хронографію Муральта, на Ливонскую хронографію Боннеля. По его вызову работали надъ арабскими текстами такіе большіе люди въ наукѣ, какъ Ильминскій, какъ баронъ В. Р. Розенъ. Сверхъ того интересы А. А. Куника простирались и въ другія, повидимому, самыя отдаленныя области. Къ сожалѣнію, я убѣждаюсь, что не

могу рассчитывать на дальнѣйшее терпѣливое вниманіе Конференціи къ моему несовсѣмъ экономически разсчитанному обзорнѣю дѣятельности почившаго сочлена, отказываюсь на время отъ подробностей, можетъ быть, наиболѣе важныхъ, и заключаю краткою характеристикою его какъ человѣка.

Его воззрѣнія на вѣру, политику, жизнь и нравственность были тоже оригинальны и во многомъ самобытны. Относительно религіи — онъ не признавалъ другаго органа познанія, кромѣ разсудка, при томъ вооруженнаго историческою критикою. Историческая критика, подкрѣпляемая сравнительною филологіей, была для него альфа и омега, весь символъ вѣры. Въ отрицаніи онъ не останавливался на полдорогѣ, шелъ далѣе Штрауса первой поры и Ренана. Ни къ какому приходу, ни къ какой церкви онъ принадлежать не хотѣлъ ни даже внѣшнимъ образомъ. *Попы* у него раздѣлялись на многіе разряды: православные, католическіе, протестантскіе; послѣдніе также мало пользовались его расположеніемъ, какъ и предыдущіе. Нужно, впрочемъ, прибавить оговорку: *какъ такіе*; если они были ученые, то многое прощалось. Равнымъ образомъ Аристъ Аристовичъ часто высказывался какъ рѣзкій антисемитъ и, однако, дружилъ съ нѣкоторыми учеными евреями. Въ политикѣ Куникъ утвердился на провозглашенномъ въ молодости принципѣ гуманности, возвышающейся надъ всякими національными отличіями и долженствующей служить общему всѣхъ примирительницею. «На національность я смотрю, говорилъ онъ, какъ на средство для достиженія высшей цѣли гуманности». Онъ не хотѣлъ быть нѣмецкимъ пионеромъ на Руси, прямо высказывался, что считаетъ лучшимъ проводить въ Академію русскихъ, не совсѣмъ въ шутку одно время называли его предводителемъ русской партіи если не въ Академіи вообще, то въ Третьемъ ея Отдѣленіи; но все-таки Аристъ Аристовичъ не сдѣлался настоящимъ славяно-руссомъ по своимъ чувствамъ. Въ послѣдніе годы — даже со времени послѣдней турецкой освободительной войны — онъ часто сталъ употреблять слово *шовинизмъ*, какъ обозначеніе качества крайне предосудительнаго. Подъ это понятіе подходило и желаніе водрузить крестъ на св. Софіи Константинопольской и утвердиться на Босфорѣ со стороны Россіи. Приходилось ему замѣчать, что если онъ желаетъ быть послѣдовательнымъ, то долженъ назвать первымъ русскимъ шовинистомъ своего норманна Аскольда, а Олега — тѣмъ болѣе. Позволяю себѣ припомнить нѣчто изъ своихъ споровъ съ покойнымъ по этому поводу. «Не нужно заботиться о престижѣ, говорилъ онъ, сидите дома, сидите смиренно, устранивайте лучшие свои финансы, которые теперь у васъ такъ плохи, занимайтесь науками». Когда дѣло шло о наукѣ, тогда и Византію рекомендовалось завоевывать — идеально, и св. Софія получила полное признаніе, какъ предметъ какого угодно страстнаго увлеченія художественнаго или археологическаго. «Все остальное приложится вамъ». «Но, Аристъ Аристовичъ, какъ же намъ сидѣть спокойно, не имѣя у себя ключей отъ своего дома? Какъ

же нужно имѣть смиреніе, чтобы ни въ чемъ никогда не раздражать гордыхъ и заносчивыхъ мореплавателей, всегда готовыхъ расправиться со слабыми, когда этого требуютъ ихъ недоступныя посторонней предусмотрительности выгоды, и отлично умѣющихъ бомбардировать чужіе берега и крѣпости, укрывающія чужой флотъ? Да и какъ развивать хорошіе финансы въ наши времена, не имѣя въ рукавицѣ крѣпкаго кулака, когда иначе могутъ вамъ предписать такіе тарифы, отъ которыхъ богатѣе будетъ одна противная сторона, а другая — именно ваша — будетъ осуждена на экономическое рабство. Если это будетъ именно такъ, то откуда будетъ возобновляться и поддерживаться интеллигентный классъ вашихъ цѣнителей: кто будетъ читать и покупать ваши книги, писанныя порусски и о русской исторіи? Впрочемъ, въ послѣднемъ отношеніи Арстъ Аристовичъ не былъ требователемъ. Популярности онъ ужъ истинно не искалъ, большаго числа читателей скорѣе боялся и всегда готовъ былъ принять мѣры противъ ихъ излишества. Когда возникла мысль объ изданіи спеціальнаго журнала по византиновѣдѣнію, онъ возсталъ противъ предложеннаго наименованія новаго органа Византійскимъ *обозрѣніемъ*, находя это слишкомъ, по его выраженію, *будуарнымъ*, слишкомъ рассчитаннымъ на рекламу, и въ угоду ему было придумано названіе *Временникъ*, все-таки отзывающееся нѣкоторымъ почтеннымъ архаизмомъ. — Въ концѣ концовъ Аристу Аристовичу не чужда была и та извѣстная серіозная идея, что хорошихъ финансовъ можно достигнуть при помощи хорошей политики.

Но далѣе — далѣе начинался уже такой радикализмъ, который напоминалъ о Жанъ-Жакѣ Руссо и предупреждалъ графа Л. Н. Толстаго. Соціальныя вопросы А. А. Кунякъ рѣшалъ очень просто; онъ утверждалъ, что 30,000 рублей есть максимумъ дохода, который дозволяется имѣть частному человѣку. Всякіе капиталы, выступающіе за соответствующую норму, должны перестать существовать. Тутъ уже не прогрессивный налогъ долженъ дѣйствовать, а мѣры болѣе рѣшительныя и крѣпкія. Конечно, не буржуазные парламенты или какія либо такъ называемыя представительныя учрежденія могутъ на нихъ рѣшиться, а только строгая монархическая власть. Петръ Великій — послѣ исторической критики второй предметъ вѣрованія Ариста Аристовича — могъ бы это сдѣлать. Тогда всѣ были бы спокойнѣе и счастливѣе. Счастье человѣческое вообще не многого требуетъ; наука, конечно, нужна, но она для избранныхъ; образованіе безъ науки стѣбитъ не многого и часто прикрываетъ одну пустоту и ложь. Поэтому, не слѣдуетъ искусственно расплывать такъ-называемую интеллигенцію; лучше оставлять людей, въ которыхъ даже принимаешь участіе, въ простотѣ и невысокой долѣ. Если бы Арстъ Аристовичъ не былъ протестантскимъ монахомъ, если бы онъ имѣлъ хотя бы «натуральныхъ» дѣтей, то онъ, по всей вѣроятности, не сталъ бы отдавать ихъ, какъ Руссо, въ воспитательный домъ, но не сталъ бы и много хлопотать о приобщеніи ихъ къ рядамъ интел-

лигентнаго сословія. Вѣдь въ простой, низкой долѣ они могли бы быть не менѣе счастливы.

Я долженъ сдѣлать оговорку. Я счелъ бы большимъ грѣхомъ что-нибудь выдумывать на покойнаго, котораго искренно уважалъ и которому за многое обязанъ быть благодарнымъ; я желалъ бы сохранить за нимъ не только ученый, но и человѣческій живой образъ, но имѣю для этого пока только скудный матеріалъ въ своихъ воспоминаніяхъ о личныхъ съ нимъ бесѣдахъ, изъ которыхъ и привожу отдѣльныя мысли въ самомъ подлинномъ ихъ выраженіи. Не ручаюсь, однако, за то, въ какой степени онѣ были всё вмѣстѣ и каждая порознь тѣсно скрѣплены въ одно общее постоянное міросозерцаніе, и не было-ли тутъ въ чемъ-нибудь случайныхъ настроеній минуты. Припомню въ концѣ и совѣтъ житейской мудрости: «Если хотите долго прожить, никогда не нужно ѣздить на извозникахъ, а всегда нужно ходить пѣшкомъ». И вотъ, въ былыя времена мнѣ нерѣдко приходилось сопровождать Ариста Аристовича послѣ ученыхъ засѣданій на Литейной улицѣ или же на Гагаринской набережной (гдѣ жилъ предсѣдатель Археографической Комиссіи В. П. Титовъ) до Николаевской набережной, чтобы затѣмъ отправиться на свою квартиру. Въ морозъ я — сравнительно молодой человѣкъ — крѣпко кутался въ шубу, а мой болѣе чѣмъ шестидесятилѣтній спутникъ по обычаю шагалъ съ открытою грудью — распахнувшись. Кромѣ удовольствія личной бесѣды, я получалъ лишній шансъ на продленіе своей жизни и, сверхъ того, даже на богатство въ дозволенныхъ размѣрахъ, такъ какъ рекомендовалось деньги, какія могъ бы я истратить на наемъ извозника, откладывать въ сберегательную домашнюю кассу...

«Помянемъ добромъ незабвеннаго товарища, до конца жизни высоко ставившаго честь Академіи и всегда твердо державшаго знамя науки».

В. Васильевскій.

Списокъ трудовъ А. А. Куника по византи.овѣдѣнію ¹⁾.

1844.

1. Die Berufung der schwedischen Rodsen durch die Finnen und Slawen. Eine Vorarbeit zur Entstehungsgeschichte des russischen Staates. I. Abth. St.-P. 1844. XXVIII + 182. II. Abth. St.-P. 1845. XVI + 496. 8°.

1845.

2. Der Raubzug und die Bekehrung eines Russenfürsten, nach der Biographie des Bischofs Georg von Amastris. — Bull. hist.-phil. III, p. 33—48.

1) Къ юбилею 50-лѣтней дѣятельности А. А. Куника въ Академіи Наукъ подъ редакціею академика К. Г. Залемана былъ напечатанъ подробный списокъ всѣхъ трудовъ его подъ заглавіемъ: *Egnesti Eduardi Kunik index operum omnium. Petropoli 1894.* 4°. 36 стр. Однако, по желанію самаго А. А. Куника, этотъ списокъ, напечатанный только въ 3-хъ экземплярахъ, не вышелъ въ свѣтъ. Въ непродолжительномъ времени онъ будетъ изданъ вновь въ исправленномъ и дополненномъ видѣ.

1846.

3. Sur l'expédition des Russes normands en 944 vers les pays situés aux bords de la mer Caspienne d'après Nizâmi, Ibn-al-Athir et Ainy. — Bull. hist.-phil. IV, p. 182—202.

1847.

4. Vorschlag zu einer Preisaufgabe über eine byzantinische Chronographie vom J. 610 bis zum J. 1204. — Bull. hist.-phil. IV, p. 145—160.

5. Sur la première expédition Caspienne des Russes normands en 914 d'après la chronique inédite de l'Arménien Mose Caghan-Catovatsi. — Bull. hist.-phil. IV, p. 202—204.

1848.

6. Forschungen in der älteren Geschichte Russlands. Von Philipp Krug. Th. I (CCLVI. 238). II (239—834+2). St.-P. 1848. 8°.

[Изд. А. А. Кунякомъ съ введеніемъ и приложеніемъ. Укажемъ здѣсь слѣдующія статьи его:

§ 2. Ueber die Hetairie der Farganen und Chasaren in Byzanz während des 9-ten und 10-ten Jahrhunderts. S. 770—782.

§ 3. Ueber den Zusammenhang der alten Dromiten mit den Pseudodromiten der Byzantiner im 19-ten Jahrh. 782—828.

§ 4. Ueber die Bekanntschaft der Armenier, Perser, Araber und Byzantiner mit den Russen. 829—834].

1849.

7. Vorschlag zu einer Preisaufgabe über eine byzantinische Chronographie. St.-P. 1849. 8°.

1849—1850.

8. Analectes historiques ou choix de matériaux pour servir à la connaissance des sources de l'histoire russe. № 1—8. — Bull. hist.-phil. VI, p. 353—379. VII, p. 70—74. VIII, p. 170—172, 185—192, 305—327, 353—387 = Mém. russes I, p. 124—159, 239—245, 599—614, 653—731.

[Укажемъ здѣсь слѣдующія статьи, касающіяся византиновѣдѣнія:

№ 3. Sur le besoin de soumettre à un examen critique les productions littéraires de Photius.

№ 4 et 5. Que sont devenues les deux homélies εἰς τὴν ἔφοδον τῶν Ῥώσς découvertes à Moscou par Paisi Ligaridès et mentionnées pour la dernière fois par Montfaucon?

№ 6. Sur un manuscrit de la bibliothèque de l'Escurial, renfermant un sermon du patriarche Photius, tenu à propos de l'incursion des Russes en l'an 866.

№ 8. Nouveaux renseignements sur les deux homélies du patriarche Photius, tenues à propos de l'incursion des Russes en l'an 866].

1851.

9. Probe einer neuen Ausgabe der byzantinischen Chronologie von Philipp Krug. — Bull. hist.-phil. IX, p. 223—224, 379—384 = Mém. russes II, p. 165—174.

1853.

10. Почему Византия донынѣ остается загадкой во всемирной исторіи?— Ученыя Записки Императорской Академіи Наукъ по I и III Отдѣленіямъ. Т. II, стр. 423—444.

11. О трудахъ византиста Тафеля.— Ученыя Зап. Имп. Акад. Наукъ по I и III Отд. Т. II, стр. 444—454.

1854.

12. Основаніе трапезунтской имперіи въ 1204 году.— Ученыя Зап. Имп. Акад. Наукъ по I и III Отд. Т. II, стр. 705—733.

13. О связи трапезунтско-сельджукской войны 1223 года съ первымъ нашествіемъ Татаръ на сѣверное Черноморье.— Ученыя Зап. Имп. Акад. Наукъ по I и III Отд. Т. II, стр. 734—746.

[а. Извѣстіе Панарета о войнѣ трапезунтскаго императора Андроника I съ сельджукскимъ султаномъ Ала-Эддиномъ въ 1233 году.

б. Сказаніе митрополита Іоанна о войнѣ Андроника I съ султаномъ Ала-Эддиномъ въ 1223 году].

14. О перенесеніи иконы св. Николая изъ Корсуни въ Новгородъ въ 1223 г. Матеріалы, служащія къ восстановленію первобытной Новгородской лѣтописи съ 1208—1224 годъ.— Ученыя Зап. Имп. Акад. Наукъ по I и III Отд. Т. II, стр. 747—759.

15. Дополненія къ статьямъ о трапезунтскихъ и татарскихъ дѣлахъ.— Ученыя Зап. Имп. Акад. Наукъ по I и III Отд. Т. II, стр. 788—798.

[а. О замужествѣ дочери Володаря Ростославовича.

б. О грузинскомъ происхожденіи бабушки перваго трапезунтскаго царя.

с. О прибытіи Андроника въ Галпчъ въ 1164 году.

д. О родоначальникахъ грузинскихъ князей Андрониковыхъ.

е. Общій отзывъ о Фальмераьерѣ, какъ византийскомъ хронологѣ.

ф. Еще редакція сказанія о принесеніи иконы св. Николая изъ Корсуни.

16. (Броссе и Куникъ). Разборъ сочиненія Библіотекаря Имп. Публичн. Библіотеки д-ра Э. фонъ Муральта, подъ заглавіемъ: Essai de chronographie Byzantine de 395 à 1057.— XXIII прис. Дем. нагр. (1854), стр. 63—84.

1855.

17. О трудахъ византиста Муллаха.— Ученыя Зап. Имп. Акад. Наукъ по I и III Отд. Т. III, стр. 413—428.

18. Объ обработкѣ византийской хронографіи. (По поводу сочиненія

Э. Муральта). — Ученыя Зап. Имп. Акад. Наукъ по I и III Отд. Т. III, стр. 465—478.

19. Еще о замужествѣ дочери Володаря Ростиславовича. — Ученыя Зап. Имп. Акад. Наукъ по I и III Отд. Т. III, стр. 742.

1857.

20. Доказательство, что текущій XIV великій индикціонъ начинается 1 марта 6917 мартовскаго и сентябрьскаго года отъ С. М. (=1 марта 1409 юліанскаго г.), въ пятницу. — Ж. М. Н. Пр. Часть 96, Отд. II, стр. 388—396.

1858.

21. Témoignages constatant que la XIV-e grande indiction courante part du vendredi 1-er mars de l'année 6917 du monde ou du 1-er mars de l'année julienne 1409. — Bull. hist.-phil. XV, p. 332—341 = Mém. russes III, p. 608—619.

1860.

22. О русско-византійскихъ монетахъ Ярослава I Владиміровича, съ изображеніемъ св. Георгія побѣдоносца. Историко-нумизматическое изслѣдованіе. (Съ 4 таблицами рисунковъ). Спб. 1860. VIII, 166 стр. 4 лл. 4^o min.

1864.

23. Bericht über die «Beiträge zur Geschichte der bulgarischen Kirche» von Hrn. Zachariae von Lingenthal. — Bull. VII, p. 341—350 = Mém. russes IV, p. 383—396.

24. Донесеніе о матеріалахъ для исторіи болгарской церкви. Соч. Цахаріа-фонъ-Лингенталь. — Зап. И. А. Н. V, стр. 254—262.

1871.

25. О запискѣ Безъимяннаго Таврическаго (Anonymus Tauricus). (По поводу сочиненія П. П. Ламбина: «Опытъ возстановленія и объясненія Несторовой лѣтописи»). — XIV прис. Уваров. нагр. (1871), стр. 106—110.

1874.

26. О запискѣ Готскаго Топарха. (По поводу новыхъ открытій о таманской Руси и крымскихъ Готахъ). — Зап. И. А. Н. XXIV, стр. 61—160.

1875.

27. Каспій. О походахъ древнихъ Русскихъ въ Табаристанъ, съ допознительными свѣдѣніями о другихъ набѣгахъ ихъ на побережья Каспійскаго моря. Б. Дорна. Спб. 1875 8^o. — Прил. № 1, къ XXVI-му т. Зап. И. А. Н.

1881.

28. Ergänzende Bemerkungen zu den Untersuchungen über die Zeit der Abfassung des Lebens des h. Georg von Amastris. Ein Beitrag zur

Aufklärung der russisch-byzantinischen Chronologie des 9. Jahrhunderts.—
Bull. XXVII, p. 338—362 = Mél. russes V, p. 8—42.

1889.

29. Записка Академика А. А. Куника объ ученыхъ трудахъ члена-корреспондента Императорской Академіи Наукъ Василя Григорьевича Васильевского. С.-Петербургъ 1890. 40 стр. in 8°.

1894.

30. Записка о составленіи перечня византійскихъ грамотъ и писемъ, читанная академикомъ В. Г. Васильевскимъ и А. А. Куникомъ. — Зап. Имп. Акад. Наукъ. Т. 75, стр. 98—102.

† В. Г. Васильевскій.

(Съ портретомъ).

13 мая во Флоренціи скончался нашъ первый византинистъ, старшій по возрасту, первый по таланту, по эрудиціи, по значенію въ наукѣ.

Старшій не значитъ старій, Василій Григорьевичъ Васильевскій покпнулъ насъ слишкомъ рано. До послѣдней минуты чувствовалъ онъ большое желаніе работать, перо выпало у него изъ рукъ уже на смертномъ одрѣ; послѣднія страницы, написанныя имъ, появились послѣ его смерти, нѣкоторыя изданія его такъ и остались не оконченными. Василій Григорьевичъ скончался на 62-мъ году, въ возрастѣ, который для иностранныхъ ученыхъ совсѣмъ не считается преклоннымъ. Кончину его слѣдуетъ назвать преждевременной еще и потому, что не легко давалось ему земное поприще, и лишь въ послѣднее десятилѣтіе онъ могъ считать себя матеріально обезпеченнымъ; только наступало время, когда выслуживъ наконецъ пенсію онъ могъ бы, разставшись съ нѣкоторыми занятіями, предаться всецѣло любимой наукѣ, и завершить свои многолѣтніе труды, какимъ-нибудь новымъ обширнымъ изслѣдованіемъ, или по меньшей мѣрѣ дополненнымъ и исправленнымъ изданіемъ своихъ сочиненій, разбросанныхъ по журналамъ.

В. Г. Васильевскій былъ сыномъ сельскаго священника Любимскаго уѣзда Ярославской губерніи (род. 21 января 1838 г.) и первоначально воспитывался въ Ярославской духовной семинаріи. Только выдающіяся способности и исключительное трудолюбіе пролагаютъ путь отъ скромной хаты къ университетской кафедрѣ и въ Академію Наукъ.

Въ 1856 г. В. Г. Васильевскій поступилъ въ Главный Педагогическій Институтъ, а затѣмъ по закрытіи его перешелъ на послѣдній курсъ Историко-филологическаго факультета С.-Петербургскаго университета. Студентъ Васильевскій обратилъ на себя вниманіе профессоровъ Благовѣщенскаго, Срезневскаго и Стасюлевича, и въ 1862 г. онъ былъ по-



Василій Григорьевичъ
Васильевскій

Минскъ, 1917 г.

сланъ за границу для усовершенствованія въ наукахъ. Поѣздка эта несомнѣнно принесла ему большую пользу и отразилась впоследствии на его трудахъ. Онъ всесторонне изучилъ всеобщую исторію и научился работать у такихъ авторитетовъ, какъ Моммзенъ и Дройзенъ.

Однако, необходимость добывать хлѣбъ насущный заставила В. Г. Васильевского по возвращеніи изъ за границы принять мѣсто преподавателя въ Виленской гимназіи. Но онъ не могъ довольствоваться однимъ преподаваніемъ и занялся разработкой мѣстнаго архивнаго матеріала; впоследствии онъ напечаталъ нѣсколько трудовъ по исторіи Литвы, а первая его ученая работа была посвящена римской исторіи. Съ первыхъ же шаговъ молодой ученый показалъ, что онъ живо интересуется родной стариной и желалъ бы освѣтить русскую исторію съ общеевропейской точки зрѣнія и приложить къ ней методы, выработанные западными учеными.

Ровно тридцать лѣтъ тому назадъ появился первый обширный трудъ В. Г. Васильевского, его магистерская диссертация, подъ заглавіемъ: «Политическая реформа и социальное движеніе въ древней Греціи въ періодъ ея упадка». Сочиненіе это не могло не привлечь вниманія ученаго міра, прежде всего самымъ выборомъ темы. «Въ небогатой ученой литературѣ русской, замѣчалъ авторъ въ предисловіи, всетаки можно указать нѣсколько сочиненій или хотя переводныхъ статей, относящихся къ другимъ періодамъ греческой исторіи; но послѣднія времена самостоятельнаго существованія въ Греціи еще не были у насъ предметомъ не только изслѣдованія, но даже какого-либо вниманія».

Въ этой работѣ, посвященной социальной реформѣ Агиса и Клеомена, уже проявились главнѣйшія качества, которыми всю жизнь отличался Василій Григорьевичъ: тщательное и критическое изученіе источниковъ, большая начитанность, умѣнье опредѣлять причину и происхожденіе событій и освѣтить отдѣльное явленіе съ общенсторической точки зрѣнія. «Наше объясненіе источниковъ, говорилъ авторъ, изъ которыхъ явилось извѣстіе объ аграрномъ законодательствѣ Ликурга, дѣлаетъ фактъ этого законодательства болѣе чѣмъ сомнительнымъ и вполнѣ отвергаетъ его дѣйствительность, ибо самое извѣстіе оказывается основаннымъ отчасти на ложной постановкѣ вопроса, отчасти на тенденціозномъ отношеніи къ нему. Зато, съ другой стороны, мы получили тотъ важный результатъ, что преобразовательныя попытки спартанскихъ царей окажутся не случайными и неожиданными, а подготовленными цѣлой философской пропагандой. Политическія теоріи образуются и развиваются подъ вліяніемъ политической дѣйствительности и въ свою очередь имѣютъ вліяніе на ходъ государственной жизни. Было бы очень любопытно и поучительно прослѣдить это взаимодѣйствіе въ общей греческой исторіи. Но не уклоняясь отъ нашей ближайшей цѣли, мы можемъ остановиться только на одномъ пунктѣ, который, какъ намъ кажется, имѣетъ близкое отношеніе къ исторіи спартанской реформы. Мы думаемъ, что она была отчасти

подготовлена развитіемъ греческой политической философіи и стояла въ связи съ нѣкоторыми политическими ученіями, при томъ такими, которыя находятся въ родствѣ съ очень распространенными и въ то же время очень утонченными идеями новаго времени. Новое время не всегда признаетъ свое заимствованіе у стараго и еще рѣже сознаетъ, что оно повторяетъ зады. Можетъ быть не послѣдняя задача исторіи и здѣсь воздать каждому должное».

Не довольствуясь своей спеціальной темой, молодой авторъ старался подмѣтить въ древней Греціи общіе историческіе законы. «Внутреннее социальное политическое развитіе греческаго народа, говорилъ онъ, совершалось по тѣмъ же самымъ законамъ, какіе замѣтны въ исторіи другихъ государствъ; оно представляетъ въ сущности тотъ же самый порядокъ явленія и смѣны основныхъ формъ экономическаго и общественнаго быта, какой потомъ повторяется въ исторіи Рима и новыхъ государствъ Европы».

По защитѣ магистерской диссертациі В. Г. Васильевскому въ 1870 г. была предложена каведра въ С.-Петербургскомъ университетѣ, которой онъ не оставлялъ до самой своей смерти. Съ этихъ поръ въ теченіе почти 30 лѣтъ онъ читалъ общій курсъ среднихъ вѣковъ, а предметомъ своихъ спеціальныхъ изысканій сдѣлалъ Византію. Въ печати онъ не объяснялъ, почему именно посвятилъ себя изученію Восточной имперіи и какое значеніе придавалъ византиновѣдѣнію. Однажды онъ замѣтилъ мимоходомъ (въ рецензіи на докторскую диссертацию Ѡ. И. Успенскаго): «Задачи исторической русской науки во всѣхъ отношеніяхъ весьма разнообразны и широки; она еще очень молода и почти начинается только касаться даже такихъ отдѣловъ, въ которыхъ ей слѣдовало бы быть полной госпожей. Есть отдѣлы, въ которыхъ она не должна и не можетъ довольствоваться повтореніемъ чужого. Къ такимъ отдѣламъ принадлежитъ, конечно, и византійская исторія, такъ тѣсно связанная съ русскою и византійскою». Въ разговорахъ съ пріятелями Василій Григорьевичъ неоднократно высказывалъ убѣжденіе, что именно здѣсь находится та сфера, въ которой можетъ проявиться и воспитаться самостоятельная дѣятельность русскихъ ученыхъ въ области всеобщей исторіи, что здѣсь предстоитъ имъ не только усвоеніе чужого и въ лучшемъ случаѣ почтительное слѣдованіе издали по протоптаннымъ слѣдамъ и дорогамъ, но и открытіе новыхъ путей, равноправное участіе въ общей европейской ученой дѣятельности, съ возможностью не только заимствованія, но и своихъ собственныхъ вкладовъ.

Въ то время, когда выступилъ на ученое поприще В. Г. Васильевскій, уже довольно много говорили о византійскомъ вліяніи въ русской исторіи и признавали, что вліяніе это достойно изученія. Но не было охотниковъ посвятить себя спеціально Византіи, приступить къ изысканіямъ, гдѣ на каждомъ шагѣ встрѣчались почти неодолимыя трудности; многихъ пугало отсутствіе предварительныхъ работъ и критическаго изданія

источниковъ, еще болѣе отталкивалъ средневѣковый языкъ, для котораго и до сихъ поръ нѣтъ ни удовлетворительной грамматики, ни полнаго словаря. Василій Григорьевичъ смѣло пошелъ на встрѣчу всѣмъ этимъ трудностямъ; съ рѣдкимъ терпѣніемъ, съ поразительной усидчивостью сталъ онъ работать въ области, столь невыгодной и въ матеріальномъ отношеніи и въ отношеніи популярности. Своей труженнической жизнью онъ лучше всякихъ словъ доказалъ, какое важное значеніе онъ придавалъ византійской исторіи.

Не подлежитъ сомнѣнію, что изученіе Византіи представляетъ существенный интересъ въ тройкомъ отношеніи. Во первыхъ, оно необходимо для объясненія многихъ сторонъ европейской исторіи, не только политическихъ фактовъ, но и культурныхъ. Такія событія, какъ крестовые походы и ихъ послѣдствія экономическія, умственные, нравственные, не могутъ быть всесторонне освѣщены безъ тщательнаго изученія византійскихъ источниковъ, а при изслѣдованіи другой важнѣйшей эпохи, такъ называемаго Ренессанса, нельзя обойтись безъ знакомства съ состояніемъ византійской науки. Во вторыхъ, не возможно заниматься славянскимъ міромъ, обходя Византію. Исторія югославянскихъ государствъ, отчасти Россіи, на столько переплетается съ исторіей Восточно-римской имперіи, что иногда византійскіе историки являются главными и даже единственными источниками. Византія пользовалась такимъ обаяніемъ на Балканскомъ полуостровѣ, что болгары и сербы прямо пересаживали къ себѣ византійскія учрежденія, заимствовали византійскіе чины и титулы, и на Руси византійское вліяніе сказывалось повсюду и въ церковной сферѣ, и въ правѣ, и въ литературѣ, и даже въ домашней жизни, въ нравахъ и обычаяхъ. Ясно, что для ближайшаго опредѣленія воздѣйствія и взаимодѣйствія Востока и Запада, нужно изучать Византію въ ней самой и для нея самой. Тогда только окажется возможнымъ рѣшить любопытный вопросъ, почему Восточно-римская имперія прожила на тысячу лѣтъ долѣе Западной, и что представляетъ византійская исторія, прогрессъ или постепенный регрессъ? Во всякомъ случаѣ и въ этомъ третьемъ отношеніи Византія не лишена глубокаго общенсторическаго интереса. Это единственное большое европейское государство, просуществовавшее въ средніе вѣка и павшее тогда, когда другія европейскія государства напротивъ развивались и укрѣплялись. А между тѣмъ и на Востокъ и на Западъ населеніе состояло изъ европейскихъ народовъ; и тутъ и тамъ не трудно усмотрѣть общую культурную основу, унаслѣдованную отъ древняго міра, право было римскимъ, наука эллинской.

Работы В. Г. Васильевского освѣтили Византію со всѣхъ этихъ сторонъ, проложили новые пути по всѣмъ направленіямъ.

Въ 1872 году появились его статьи «Византія и Печенѣги», которыя можно смѣло назвать образцомъ спеціальнаго изслѣдованія. У автора не было въ рукахъ какихъ-нибудь вновь открытыхъ источниковъ, недоступныхъ его предшественникамъ. Правда, онъ привлекъ такой матеріалъ,

который хотя и былъ давно напечатанъ, оставался въ небреженіи, напр. переписку Теофилакта Болгарскаго, но главнѣйшимъ образомъ онъ пользовался всетаки извѣстными историками, Кедринимъ, Атталиотомъ, Авною Комниной. Тѣмъ не менѣе В. Г. Васильевскій сумѣлъ сказать нѣчто совсѣмъ новое, потому что онъ обладалъ удивительнымъ талантомъ вычитывать въ сухихъ лѣтописяхъ то, чего другіе не замѣчали. Въ то время какъ по изложенію Филея или даже Герцберга (писавшаго много позже 1872 г.) Сельджуки и Печенѣги дѣлаютъ какіе-то безсвязные и случайные набѣги на Восточную имперію, В. Г. Васильевскій показалъ, что турецкая орда сельджуковъ и турецкая орда печенѣговъ, разлученныя въ своихъ странствованіяхъ, встрѣтились на поляхъ Малой Азии въ двухъ враждебныхъ лагеряхъ, тутъ благодаря самой Византіи пришли къ сознанию своего родства и готовились соединиться, чтобы разрушить Восточную имперію и основать на ея развалинахъ турецкое сельджукопеченѣжское царство.

Авторъ вполне исчерпалъ тему; не разъ случалось мнѣ пробѣрять работы дорогого учителя, и я всегда убѣждался, что источники использованы имъ до послѣдней мелочи и ни единой черточкой нельзя пополнить его изложенія. Мало того, онъ старался освѣтить печенѣжскіе набѣги съ болѣе общей точки зрѣнія. Онъ доискивался причины, почему византійскимъ царямъ такъ трудно давалась борьба съ дикими кочевниками, и находилъ ее въ общемъ положеніи имперіи; съ другой стороны онъ показалъ, къ какимъ слѣдствіямъ привели походы сельджуковъ и печенѣговъ. Только послѣ изслѣдованія В. Г. Васильевскаго стало понятнымъ, что Алексѣй Комнинъ въ отчаяніи могъ призвать на помощь западныхъ рыцарей для общей борьбы съ невѣрными, что византійскій царь самъ способствовалъ возникновенію перваго крестоваго похода и появленію подъ стѣнами Константинополя грознаго войска крестоносцевъ. Печенѣжскіе набѣги, представлявшіеся маловажными и неинтересными другимъ изслѣдователямъ, получали совсѣмъ иную окраску въ талантливомъ изложеніи В. Г. Васильевскаго; специальное изысканіе о турецкихъ ордахъ приводило къ важному результату, къ новому болѣе глубокому и основательному объясненію одного изъ крупнѣйшихъ фактовъ европейской исторіи.

Авторъ такъ широко понялъ свою задачу, что въ статьяхъ о Византіи и Печенѣгахъ ему пришлось коснуться раздѣленія церквей, и тутъ, при обсужденіи этого щекотливаго и труднаго вопроса, столько разъ живо и ложно столкновывавшагося въ ту или иную сторону, Василій Григорьевичъ показалъ рѣдкое безпристрастіе, которымъ онъ отличался и въ наукѣ, и въ жизни. «Нѣтъ сомнѣнія, говоритъ онъ, что въ тѣхъ событіяхъ, которыя привели къ означенному разрыву восточной и западной церквей, большая часть вины падаетъ на властолюбивую наглость представителей римскаго престола. Но едва ли также можно утверждать, что всѣ слова и дѣйствія Кируларія были проникнуты духомъ хри-

стіанской кротости и братолюбія, хотя, конечно, весьма можно сомнѣваться въ томъ, что лицо противоположнаго характера на Константинопольскомъ патріаршемъ престолѣ могло бы предупредить разрывъ, коренившійся весьма глубоко. Во всякомъ случаѣ, мы думаемъ, что честь православнаго Востока гораздо болѣе поддержана была возвышенною миролюбивою и въ тоже время твердою рѣчью патріарха Антиохійскаго, чѣмъ страстными обличеніями Кируларія. Во всякомъ случаѣ слѣдуетъ пожалѣть, что полемика, которая потомъ завязалась между богословами обѣихъ церквей, вовсе не шла тѣмъ путемъ соглашенія, мира и уступчивости, который былъ указанъ истинно-христіанскимъ, истинно-гуманнымъ голосомъ Петра Антиохійскаго».

Истинно-христіанскій, истинно-гуманный голосъ Петра Антиохійскаго плѣнялъ В. Г. Васильевскаго, потому что это былъ его собственный голосъ, велѣніямъ котораго онъ слѣдовалъ въ жизни. Изъ подъ пера историка, изслѣдовавшаго печенѣжскіе набѣги, незамѣтно для него самого вылились слѣдующія строки, характеризующія его прекрасную душу.

«Первые годы послѣдняго десятилѣтія въ XI вѣкѣ, это былъ моментъ, когда государственная Византія, гордая своими римскими преданіями, своимъ незапятнаннымъ православіемъ, своимъ безконечнымъ превосходствомъ надъ всѣмъ варварскимъ міромъ, грубыми инстинктами котораго она умѣла управлять съ такимъ искусствомъ, и къ средѣ котораго она причисляла какъ западныхъ христіанъ, такъ и своихъ славянскихъ единовѣрцевъ, потеряла вѣру въ себя и въ высокія заслуги своего православія. Эти заслуги передъ судомъ исторіи дѣйствительно высоки, но онѣ, конечно, не оправдывали того іудейскаго, во всякомъ случаѣ не христіанскаго воззрѣнія, что догматы и обрядъ составляютъ всю сущность христіанства помимо духа любви христіанской; что общество, которое умѣетъ понимать и толковать всѣ глубины догмата и лучше другихъ сохранило правильность обряда, есть уже новый сосудъ избранія, во всѣхъ случаяхъ какъ бы обязательно охраняемый самимъ Богомъ, что временныя несчастія и бѣдствія происходятъ только отъ случайныхъ и частныхъ нарушеній въ какомъ-то подразумѣваемомъ договорѣ съ Божествомъ, а не отъ постоянного забвенія основной заповѣди о христіанскомъ братствѣ и любви».

Такъ смотрѣлъ на Византію лучший ея знатокъ, не соглашаясь съ тѣмъ, кто видѣлъ въ ней однѣ отрицательныя стороны, но и не сочувствуя писателямъ, преклоняющимся передъ византійскими порядками, идеализирующими ея государственный и общественный строй.

Благодаря разностороннему освѣщенію, которое умѣлъ придавать отдѣльными фактамъ В. Г. Васильевскій, безъ его изслѣдованія «Византія и Печенѣги» не могутъ обойтись теперь ни византинистъ, ни ученый, изучающій средневѣковую исторію. Нужно или опровергнуть его выводы, что было бы не легко и не научно, или принять ихъ и на ихъ основаніи писать исторію перваго крестоваго похода.

В. Г. Васильевскій не ограничился эпохой Алексѣя Комнина и продолжалъ свои европейско-византійскія изслѣдованія. Въ Славянскомъ Сборникѣ появились двѣ его очень цѣнныя статьи подъ заглавіемъ «Изъ исторіи Византіи XII вѣка». Здѣсь на основаніи всевозможныхъ источниковъ западныхъ, русскнхъ и византійскихъ подробно разобраны два эпизода европейской исторіи: во 1) образованіе союза двухъ имперій, византійской и германской (съ 1148 г. — 1155 г.), во 2) распаденіе этого союза послѣ южно-итальянской войны 1156—1157 г. Авторъ выяснилъ, какимъ образомъ заключенъ былъ миръ между Вильгельмомъ Сицилійскимъ и Мануиломъ Комниномъ, миръ, означавшій отреченіе отъ блестящихъ плановъ, долго лелѣмыхъ Византіей, означавшій также разрывъ дружбы и союза между двумя имперіями, завязанныхъ еще при Лотарѣ и Іоаннѣ Комниціѣ и еще болѣе скрѣпленныхъ личными отношеніями Конрада и Мануила, и вмѣсто того подготовившій союзъ Мануила съ Александромъ III и ломбардскими городами противъ Фридриха Барбаруссы. Западные историки (напр. Герцбергъ) много выиграли бы, если бы были знакомы съ этой работой нашего ученаго, такъ какъ и союзъ двухъ имперій, и вышеупомянутый миръ остались ими недостаточно оцѣненными. Существенныя поправки къ исторіи втораго крестоваго похода, какъ онъ излагается въ новѣйшихъ изслѣдованіяхъ нѣмецкихъ ученыхъ, сдѣланы В. Г. Васильевскимъ въ обстоятельномъ комментарий къ неизданному надгробному слову Василя Охридскаго на смерть Ирины, супруги императора Мануила Комнина.

Приложенія къ статьямъ «Изъ исторіи Византіи XII вѣка» ясно показываютъ, на что В. Г. Васильевскій обращалъ главное вниманіе. Тутъ имѣются спеціальныя изысканія о первыхъ Неманичахъ, о Борисѣ Коломановичѣ, объ извѣстіяхъ Русской лѣтописи, объясняющихъ византійско-венгерскія отношенія. Разрабатывая тотъ или иной вопросъ византійской исторіи, авторъ никогда не терялъ изъ виду славянскаго міра.

Среди нашихъ историковъ Василій Григорьевичъ приобрѣлъ прочную славу именно благодаря своимъ трудамъ, посвященнымъ отношеніямъ Византіи къ Руси. Въ 1875 г. появились его статьи о варяго-русской дружинѣ и вслѣдъ затѣмъ обширная работа подъ скромнымъ заглавіемъ «Русско-византійскіе отрывки», трудъ, которому самъ авторъ придавалъ наибольшее значеніе. Когда Василій Григорьевичъ рѣшился наконецъ перепечатать въ значительно дополненномъ и исправленномъ видѣ свои сочиненія, онъ началъ съ Русско-византійскихъ изслѣдованій, но къ несчастію успѣлъ напечатать всего одинъ выпускъ.

Своими русско-византійскими изслѣдованіями В. Г. Васильевскій изумилъ ученый міръ. Опъ сдѣлалъ цѣлый рядъ неожиданныхъ открытій первоначальная русская исторія принимала совсѣмъ иной видъ, чѣмъ ее обыкновенно представляли. Выводы автора отличались своей оригинальностью, они не подходили къ распространеннымъ взглядамъ, не согласовались ни съ теоріями норманистовъ, ни тѣмъ болѣе съ ихъ малонауч-

ными противниками. А въ то же время новое зданіе было возведено на очень прочномъ фундаментѣ. Византинистъ подвергъ извѣстія нашей лѣтописи такому тщательному и разностороннему разбору, какого она не испытывала со стороны специалистовъ по русской исторіи.

Авторъ впервые произвелъ подробный анализъ легенды о посѣщеніи Кіева апостоломъ Андреемъ, и показалъ, какъ создалась и развилась эта легенда. Онъ доказалъ, что не только русское лѣтописное сказаніе о путешествіи апостола Андрея по русской землѣ основано прямо на какомъ-либо недошедшемъ до насъ изводѣ хожденія, но что и въ византийской литературѣ инныя понятія о Русской землѣ и нѣкоторые термины для ея обозначенія поддерживались знакомствомъ съ апокрифами, и что не только Мирмидонія, но и самый Самватасъ (названіе Кіева у Константина Багрянороднаго), надъ которымъ мы столько ломаемъ головы, имѣютъ свое настоящее объясненіе въ географической номенклатурѣ отреченныхъ книгъ. Это сравнительно маловажное открытіе, хотя начинающимъ ученымъ не мѣшаетъ изучать статью о хожденіи апостола Андрея въ странѣ Мирмидонянъ, какъ примѣръ превосходнаго изслѣдованія легенды.

Гораздо существеннѣе были другіе выводы В. Г. Васильевскаго.

Пресловутый 862 годъ оказывался весьма сомнительнымъ и неизмѣннымъ того значенія, какое ему приписывали. Первый походъ Руси на Константинополь (такъ называемый походъ Аскольда и Дира) происходилъ не въ 865 г., а ранѣе 862 г. Мало того, не позже 842 г. народъ, прозывавшійся Русью у византийцевъ, нападаетъ на Амастриду. Съ другой стороны послѣ изысканій В. Г. Васильевскаго стало несомнѣннымъ, что русская рать нападала на Сурожъ въ первой половинѣ того же IX вѣка. Нанося роковой ударъ крайнимъ норманистамъ и защитникамъ лѣтописной хронологіи, В. Г. Васильевскій въ то же время возставалъ противъ ученыхъ, которые изъ ложнаго патріотизма старались всюду находить славянъ. «Мы не дерзнемъ сказать, писалъ онъ, что та Русь, которая посѣтила въ первой половинѣ IX вѣка берега Пафлагоніи, была Русь славянская. Всѣ извѣстія о Руси и Русскихъ до половины IX вѣка относятся къ Тавроскивамъ и объясняются отождествленіемъ Руси съ Тавроскивами и этихъ послѣднихъ съ Готами, Валанготами и Готаланами». Авторъ прибавляетъ, что не хочетъ проповѣдывать новой теоріи происхожденія Русскаго государства или, лучше сказать, русскаго имени, которую пришлось бы назвать готскою, но не можетъ обойтись безъ замѣчанія, что при современномъ положеніи вопроса она была бы во многихъ отношеніяхъ пригоднѣе нормано-скандинавской. Теорія однако напрашивалась сама собою и представляла новое слово, логически вытекавшее изъ всѣхъ предшествующихъ соображеній автора.

Исторія X вѣка являлась подъ перомъ В. Г. Васильевскаго въ совершенно новомъ освѣщеніи, въ отношеніяхъ къ Византіи Святослава и Владиміра онъ сумѣлъ указать такія стороны, на которыя никто не обращалъ вниманія; даже хронологія была потрясена и доказана невоз-

возможность нѣкоторыхъ датъ, въ которыхъ ни одинъ изслѣдователь не сомнѣвался. Послѣ изысканій В. Г. Васильевскаго уже непозволительно утверждать, что крещеніе Руси происходило въ 988 г., какъ это до сихъ поръ повторяется въ учебникахъ.

Стараясь раскрыть составъ варяжской дружины и объяснить, въ какомъ смыслѣ употреблялись въ Византіи названія Варяги и Русь, В. Г. Васильевскій опять таки пришелъ къ выводамъ, блестящимъ оригинальностью и имѣющимъ первостепенное значеніе для начальной русской исторіи. Два слѣдующія положенія признавались несомнѣнными и норманистами и ихъ противниками: 1) Имя Варанговъ появляется въ Византіи въ XI вѣкѣ, и появленіе этого имени объясняется прибытіемъ туда варяжской дружины, о которой говорится въ русской лѣтописи. 2) Съ XI в. византійцы различали Русь и Варяговъ и никогда не смѣшивали этихъ двухъ названій. Съ большой ясностью Василій Григорьевичъ доказалъ противоположное. Въ 988 г. изъ Руси отправленъ былъ въ Византію вспомогательный военный корпусъ въ 6000 человекъ. Вслѣдъ затѣмъ мы постоянно встрѣчаемъ Русскихъ, какъ участниковъ въ войнахъ имперіи, преимущественно на азіатской границѣ и въ южной Италиі. Тамъ же исторія и сага локализируетъ Варяговъ, такъ что необходимо предполагать какую-либо связь между тѣми и другими. Подъ Варягами XI столѣтія обыкновенно разумѣютъ скандинавскихъ Нордманновъ, но роль Нордманновъ въ Византіи извращена позднѣйшими слагателями сагъ; первоначально слово Вэрингъ имѣло другое значеніе и прилагалось не къ однимъ Нордманнамъ. Вэрингами названы тѣ люди, которые охраняли особу императора, ослѣпленнаго Гаральдомъ, а по прямому указанію очевидца Пселла, это были Тавроскионы, т. е. Русскіе. Итакъ, Варягами были Русскіе. Нигдѣ и никогда (въ XI столѣтіи) имя Русскихъ не встрѣчается на ряду съ Варягами, а либо одно, либо другое, или у одного писателя Русскіе, а у другого на томъ же мѣстѣ Варяги. Византійскій оффиціальныи языкъ употребляетъ выраженія «Русь-Варяги», «Варяго-Русь». Все это вмѣстѣ взятое убѣждаетъ насъ, что Варягами назывался русскій корпусъ, отправленный Владиміромъ въ X вѣкѣ и продолжавшій существовать въ XI вѣкѣ.

Какимъ же образомъ получались такіе блестящіе результаты? откуда являлись выводы, поражающіе своей простотой, а вмѣстѣ съ тѣмъ никому раньше не приходившіе въ голову и уничтожавшіе прежнія изслѣдованія. Мало знакомые съ сочиненіями В. Г. Васильевскаго могутъ подумать, что онъ дѣлалъ какія-нибудь неожиданныя открытія въ рукописныхъ отдѣлахъ библіотекъ, случайно нападавъ на совершенно новый, неизданный матеріалъ. На самомъ же дѣлѣ это далеко не такъ. Для своего изслѣдованія о варяго-русской дружинѣ, напр., авторъ не пользовался ни одной рукописью. Но за то онъ исчерпалъ все, что было напечатано и относилось къ его задачѣ, не только всѣхъ византійскихъ историковъ, но и арабскихъ, армянскихъ, лѣтописи русскую и южно-итальянскія, саги,

даже хрисулуы, данныя византійскимъ монастырямъ, въ которыхъ никто не догадывался поискать указаній на происхожденіе Руси. Всѣ эти источники могли бы быть доступными и другимъ ученымъ, занимавшимся первоначальной русской исторіей, но никто не умѣлъ собрать ихъ въ такой полнотѣ. Одно обиліе матеріала не дало бы Василю Григорьевичу такого громаднаго преимущества надъ его предшественниками, если бы онъ не обладалъ даромъ производить тончайшій анализъ источниковъ. Такъ поступилъ онъ съ сагами. Въ первой половинѣ XIII вѣка знатный исландецъ Снорре Стурлесонъ взялъ на себя трудъ представить связную исторію норвежскихъ королей въ цѣломъ рядѣ сагъ, начавъ отъ самой глубокой древности. Сагами этими, въ которыхъ гораздо болѣе вымысла, чѣмъ исторической правды, пользовались многіе и часто дѣлали изъ нихъ самые неправдоподобные выводы. В. Г. Васильевскій имѣлъ право со всѣмъ отбросить этотъ мутный источникъ, но онъ предпочелъ заняться имъ и, благодаря своей проницательности, сумѣлъ отбросить негодную оправу и вскрыть алмазъ чистѣйшей воды. «Мы гораздо скорѣе и вѣрнѣе, писалъ авторъ, дойдемъ къ исторической истинѣ, если оставимъ въ сторонѣ какъ комбинаціи Снорре Стурлесона, касающіяся событій, отдаленныхъ отъ него и по времени, и по пространству, и если совершенно отбросимъ весь не историческій или сомнительный легендарный составъ его сагъ объ Олафѣ или Гаральдѣ. У насъ останутся тогда пѣсни скальдовъ, которыя онъ самъ выдавалъ за основаніе своей исторіи. При ближайшемъ разсмотрѣніи оказывается, что современныя свидѣтельства скальдовъ лучше согласуются съ современными же источниками иностранными, чѣмъ съ прозаическою частью саги, дополняющей и объясняющей ихъ на основаніи другихъ позднѣйшихъ матеріаловъ».

Такимъ образомъ, большой критическій талантъ В. Г. Васильевскаго открывалъ новые и очень цѣнные источники, въ родѣ пѣсенъ скальдовъ, ускользавшіе отъ менѣе зоркихъ глазъ другихъ ученыхъ. Для своихъ русско-византійскихъ отрывковъ онъ дѣлалъ, правда, открытія въ бібліотекахъ, но только среди запыленныхъ книгъ, до которыхъ не касались руки историковъ. Занимаясь русско-византійскими отношеніями X вѣка, Василій Григорьевичъ писалъ: «Мы уже мимоходомъ высказали надежду, что, быть можетъ, другіе изслѣдователи будутъ имѣть въ своихъ рукахъ новые, намъ пока неизвѣстные и еще скрывающіеся въ архивахъ византійскіе источники для занимающей насъ эпохи. Сейчасъ мы представимъ разительное доказательство, что такія надежды позволительно питать безъ большаго самообольщенія и безъ особеннаго пренебреженія или недовѣрія къ трудамъ западныхъ ученыхъ, открывавшихъ или издававшихъ памятники византійской литературы. Мы хотимъ говорить о стихотвореніяхъ Іоанна Геометра, часть которыхъ уже давно издана, но до сихъ поръ никѣмъ не была повидимому читаема со вниманіемъ. Между тѣмъ въ изданной части мы находимъ очень живое изображеніе положенія Византіи именно около 980—989 года».

Вотъ открытіе, сдѣланное В. Г. Васильевскимъ въ старой книгѣ. Іоаннъ Геометръ былъ напечатанъ Крамеромъ въ 1841 г. и отнесенъ издателемъ къ IX вѣку. Никто не предполагалъ, что можно пользоваться этимъ стихотворцемъ для исторіи русско-византійскихъ отношеній X вѣка, пока Василій Григорьевичъ остроумнымъ разборомъ его стихотвореній не показалъ, что авторъ жилъ по крайней мѣрѣ на столѣтъ позже, чѣмъ думалъ Крамеръ.

Точно также не разъ пользовались отрывкомъ изъ житія Георгія Амастридскаго, гдѣ говорится о нашествіи Русскихъ на Пафлагонію, и приурочивали его къ X вѣку. В. Г. Васильевскій первый счелъ не возможнымъ довольствоваться нѣсколькими строками и необходимымъ разсмотрѣть памятникъ во всемъ его объемѣ. При отсутствіи точныхъ хронологическихъ данныхъ трудно было опредѣлить время, когда писалъ составитель житія Георгія Амастридскаго, но Василій Григорьевичъ замѣтилъ одно обстоятельство, которое по своей кажущейся маловажности не привлекало вниманія изслѣдователей. Составитель житія умалчиваетъ объ иконахъ; изъ этого отрицательнаго аргумента авторъ Русско-византійскихъ отрывковъ сдѣлалъ очень прочный и важный выводъ: житіе писано не позже 842 г., слѣдовательно походъ Руси имѣлъ мѣсто задолго до 862 г.

Русско-византійскія изслѣдованія В. Г. Васильевскаго были оценены по достоинству ученымъ міромъ; московскій университетъ поднесъ ихъ автору дипломъ доктора русской исторіи *honoris causa*, а Имп. Академія Наукъ въ 1876 г. избрала его своимъ членомъ-корреспондентомъ.

Другія статьи В. Г. Васильевскаго, посвященныя русской исторіи, не имѣютъ ни того объема, ни того общаго значенія, какъ Русско-византійскіе отрывки. Тѣмъ не менѣе онѣ очень дѣльны и интересны, потому что авторъ указывалъ или на мало изслѣдованные источники, или на факты, оставшіеся незамѣченными. Василій Григорьевичъ познакомилъ насъ, между прочимъ, съ торговлей Кіева съ Регенсбургомъ; съ записями о поставленіи русскихъ епископовъ, списанными въ Ватиканѣ В. Э. Регелемъ, съ польской и нѣмецкой печатью о войнѣ Баторія съ Іоанномъ Грознымъ. О послѣдней статьѣ другой большой знатокъ русской исторіи акад. А. А. Куникъ выразился такъ: «Можно безъ преувеличенія сказать, что не только начинающіе молодые ученые, но и довольно поработоравшіе, а также извѣстные ученые въ области историческихъ разысканій, скажутъ искреннее спасибо Василю Григорьевичу за составленный имъ длинный перечень мало извѣстныхъ и мало доступныхъ нынѣ сочиненій, принадлежащихъ почти исключительно современникамъ Іоанна Грознаго и охарактеризованныхъ нашимъ ученымъ хотя сжато, но мѣтко».

Такой чуткій изслѣдователь, какъ В. Г. Васильевскій, хорошо понимавшій задачи исторіи, не могъ не заинтересоваться социальнымъ строемъ Византіи. Вопросы юридическіе и экономическіе разъяснены, главнымъ образомъ, въ двухъ его работахъ, названныхъ имъ «Законода-

тельство иконоборцевъ» и «Матеріалы для внутренней исторіи византійскаго государства». Теперь, когда стало такъ легко пожинать на нивѣ, воздѣланной В. Г. Васильевскимъ, молодые ученые могутъ забыть, что онъ поднималъ новыя, пожалуй даже упрекнуть его за недостатокъ системы въ его матеріалахъ, за то, что многіе важныя вопросы только намѣчены, а не рѣшены окончательно. Однако, надо помнить, что двадцать лѣтъ тому назадъ историки имѣли самое смутное представленіе о византійскомъ государственномъ и общественномъ строѣ, и что не существовало словарей, гдѣ были бы объяснены экономическіе и юридическіе термны, встрѣчающіеся въ документахъ и законахъ. Одинъ ученый, большой знатокъ греческаго языка и древняго, и средняго, и новаго, перевелъ вмѣсто вондатный (половинный) крестьянскій надѣлъ буквально и совершенно бессмысленно «воловоья земля», другой не понималъ термина зевгарій. Первый знатокъ византійскаго права Цахаріа-фонъ-Лингенталь отказывался объяснить, о какихъ податяхъ и повинностяхъ говорится въ византійскихъ хрисовулахъ.

Нельзя не вмѣнить въ большую заслугу В. Г. Васильевскому уже то, что онъ указалъ на многіе источники, которые заключаютъ въ себѣ данныя для исторіи крестьянъ и податной системы и которыми совсѣмъ не пользовались (напр. Пира, слово Іоанна Антиохійскаго). Далѣе тѣмъ, что онъ переводилъ или излагалъ самыя запутанныя тексты, онъ далъ намъ возможность понимать не легкія по языку новеллы византійскихъ императоровъ и документы, собранныя въ извѣстномъ изданіи Миклошича и Мюллера. Съ какими трудностями приходилось бороться Василію Григорьевичу, видно изъ слѣдующихъ его словъ: «Письма Θεοφιλαкта Болгарскаго представляютъ чрезвычайно любопытный и важный источникъ для ближайшаго ознакомленія съ внутреннимъ бытомъ Византійскаго государства въ самомъ концѣ XI столѣтія и въ началѣ XII, въ эпоху перваго крестовскаго движенія, т. е. тѣснѣйшаго сближенія и столкновенія интересовъ Запада и Востока. Эти письма, по своему количеству составляющія очень почтенный сборникъ, весьма давно издааны, однако до сихъ поръ они остаются почти не тронутыми и заповѣднымъ сокровищемъ для исторической науки. Тотъ, кто первый ими воспользуется и введетъ заключающійся въ нихъ матеріалъ въ общій ученый оборотъ, тотъ окажетъ положительную услугу очень важной отрасли знанія историческаго и юридическаго, византійскаго и славянскаго. Къ сожалѣнію, эта задача не такъ легка и проста, какъ это можетъ показаться съ перваго взгляда; первыя, правда случайныя и мимоходныя, попытки къ ея выполненію оказывались совершенно неудачными. Бѣда состоитъ въ томъ, что именно въ мѣстахъ, наиболѣе интересныхъ для современнаго историческаго изслѣдователя, тамъ гдѣ рѣчь идетъ объ экономическихъ отношеніяхъ и податныхъ порядкахъ, языкъ Θεοφιλαкта изобилуетъ трудными техническими выраженіями, для которыхъ не всегда найдется подходящее толкованіе въ лексиконахъ и глоссаріяхъ.

Латинскіе переводы, которыми съ давняго времени сопровождается греческій текстъ сочиненій Теофилакта въ данномъ, впрочемъ вовсе не единственномъ случаѣ, поражаютъ больше всего своимъ крайнимъ безсмысліемъ, несомнѣнно доказывающимъ, что переводчики XVII вѣка были способны переводить то, чего они совсѣмъ не понимали, и наполнять страницы пустымъ наборомъ латинскихъ фразъ, неизвѣстно что означающихъ. Новѣйшая наука, конечно, далеко ушла отъ такихъ переводовъ, но всетаки не очень давно одинъ извѣстный эллинистъ, занимавшійся византійскими авторами и новогреческою литературой, не сумѣлъ благополучно справиться съ небольшимъ сочиненіемъ такого же рода и содержанія, какъ письма Теофилакта».

Василій Григорьевичъ справился, конечно, съ этой любопытной, но туманной перепиской, и вообще его усидчивый трудъ увѣнчался полнымъ успѣхомъ. Авторъ приложилъ свой выдающійся критическій талантъ къ юридическимъ памятникамъ, опредѣлилъ время изданія Эклоги и Земледѣльческаго Закона, разъяснилъ, чѣмъ была крестьянская община въ VIII вѣкѣ, какія мѣры принимались въ защиту крестьянскаго землевладѣнія и какъ въ концѣ концовъ разложилась свободная община, познакомилъ насъ съ такими сторонами византійской жизни, о которыхъ раньше почти ничего не знали, съ положеніемъ крѣпостныхъ и крестьянскими надѣлами, съ проіей, харистикарной системой, наконецъ, разгадалъ термины, затруднявшіе самого Цахаріа. И здѣсь, какъ всегда, Василій Григорьевичъ не терялъ изъ виду интересовъ Запада и Востока, широко освѣщалъ изучаемыя явленія, сближалъ византійскіе порядки съ одной стороны съ европейскими, съ другой съ московскимъ государствомъ.

Слѣдя внимательно за всѣми появившимися новинками и знакомя съ ними публику, занимаясь кромѣ вышеуказанныхъ изслѣдованій еще исторіей византиновѣдѣнія, требовавшей кропотливыхъ разысканій въ старинныхъ изданіяхъ, В. Г. Васильевскій считалъ, что всего этого мало; онъ не оставался только изслѣдователемъ, а находилъ время пользоваться рукописнымъ матеріаломъ и даже издавать его. Василій Григорьевичъ извлекъ изъ нашихъ книгохранилищъ и обнародовалъ цѣлый рядъ памятниковъ; при этомъ онъ никогда не печаталъ одного текста, а снабжалъ его переводомъ и комментаріями. Найденные имъ «Совѣты и рассказы боярина XI вѣка (или Стратегикъ Кекавмена)» и житіе Мелетія Новаго необыкновенно ярко рисуютъ византійскій бытъ, домашнюю жизнь, нравы и обычаи, и въ этомъ отношеніи принадлежатъ къ рѣдчайшимъ и интереснѣйшимъ произведеніямъ, а комментарий издателя къ первому памятнику представляетъ цѣлыя главы изъ исторіи XI вѣка. Хожденіе въ Святую Землю Епифанія, переизданное В. Г. Васильевскимъ, снабжено такимъ обширнымъ примѣчаніями, что должно быть названо настоящей хрестоматіей по Палестиновѣдѣнію и образцомъ критическаго изданія памятника.

Замѣчательныя изслѣдованія и изданія В. Г. Васильевскаго важны

были не только сами по себѣ, по своему содержанію, но и по тѣмъ выводамъ, которые изъ нихъ дѣлали. По прочтеніи его статей читатель говорилъ себѣ: дѣйствительно, византийская исторія имѣетъ существенное значеніе, дѣйствительно, ей стоитъ заниматься. А. А. Куникъ справедливо замѣтилъ, что «только съ появленія многочисленныхъ трудовъ В. Г. Васильевскаго стало все болѣе и болѣе укореняться у насъ убѣжденіе въ значеніи византиновѣдѣнія, какъ специальной науки, достойной неусыпной дѣятельности». Когда это убѣжденіе укоренилось, ученый міръ призналъ наконецъ вполнѣ заслуги В. Г. Васильевскаго и отвелъ ему почетное мѣсто, избравъ его въ 1890 г. въ ординарные академики Императорской Академіи Наукъ.

Было бы удивительно, еслибы такого признанія не послѣдовало у насъ, тогда какъ Василій Григорьевичъ пользовался заслуженной извѣстностью далеко за предѣлами своего отечества. На западѣ особенное вниманіе обратили на себя нѣкоторыя его работы и прежде всего изслѣдованіе о Симеонѣ Метафрастѣ, по очень понятной причинѣ. Имя логовѣта Симеона, по прозванію Метафраста, говоря словами самого В. Г. Васильевскаго, связано съ двумя важными произведеніями византийской литературы и съ цѣлымъ рядомъ вопросовъ, касающихся византийской, а отчасти южнославянской и русской исторіографіи. Составленное ими собраніе житій святыхъ пользовалось величайшимъ уваженіемъ не только у его соотечественниковъ, но и во многихъ странахъ. Греческая церковь освятила его трудъ своимъ признаніемъ и высшимъ одобреніемъ: она ввела составленный имъ сборникъ отчасти въ цѣломъ, еще болѣе по частямъ, въ свой ежедневный обиходъ, а самого автора, наиболѣе потрудившагося для прославленія святыхъ, она признала достойнымъ раздѣлять ихъ славу. Авторъ доказалъ во 1) тождество Симеона Метафраста съ магистромъ Симеономъ, составителемъ хроники, во 2) то, что знаменитый писатель житій святыхъ жилъ вопреки общепринятому мнѣнію не въ XI, а въ концѣ X вѣка. Съ доводами В. Г. Васильевскаго согласился извѣстный издатель житій святыхъ Delehaue, пользующійся значительнымъ авторитетомъ богословъ Дрездеке и знаменитый Липсіусъ, авторъ большого изслѣдованія объ апокрифахъ. Выводы, сдѣланные Васи́емъ Григорьевичемъ двадцать лѣтъ тому назадъ, находили себѣ все большее и большее подкрѣпленіе. Въ послѣднее время къ мнѣнію нашего академика присоединился проф. Ергардъ и старался привести въ его пользу новыя доказательства (A. Ehrhard. Die Legendensammlung des Symeon Metaphrastes въ Festschrift zum elfhundertjährigen Jubiläum des deutschen Campo Santo in Rom. Freiburg 1897).

И въ другихъ случаяхъ критическая проицательность В. Г. Васильевскаго не опровергалась новыми находками и соображеніями, а напротивъ блистательнымъ образомъ подтверждалась. Еще въ 1872 г. онъ признавалъ, что письмо Алексѣя Комнина къ Роберту Фландрскому было послано въ дѣйствительности, и что слѣдовательно византийскій царь самъ

призвалъ крестоносцевъ. Когда появилось изданіе гр. Ріана (*Alexii Comneni epistola spuria*. Gen. 1879), доказывавшаго подложность письма, Василій Григорьевичъ возсталъ противъ этого мнѣнія и, не смотря на новыя возраженія Ріана, перевѣсъ остался на сторонѣ перваго, и многіе ученые стали считать спорное письмо подлиннымъ. Недавно первый знатокъ крестовыхъ походовъ Гагенмейеръ (*Byzantinische Zeitschrift* Bd. VI) вновь пересмотрѣлъ вопросъ, очень внимательно отнесся къ аргументаціи В. Г. Васильевскаго и еще разъ доказалъ правильность воззрѣній нашего ученаго.

Знаменитый Грегоровіусъ пользовался однимъ изданіемъ В. Г. Васильевскаго (житіямъ Мелетія) для своей исторіи Аевпты. Извѣстный издатель византійскихъ печатей Шдумберже при составленіи своихъ монографій не мало почерпалъ изъ изслѣдованій Василія Григорьевича, относился съ полнымъ уваженіемъ къ его авторитету. Почетное мѣсто отведено нашему академику и въ Исторіи византійской литературы Крумбахера, и несомнѣнно Василій Григорьевичъ именно тотъ византинистъ, труды котораго побудили редактора нѣмецкаго византійскаго журнала научиться русскому языку.

Если бы В. Г. Васильевскій не былъ вынужденъ обременять себя излишней работой, если бы онъ не состоялъ членомъ Ученаго Комитета Министерства Народнаго Просвѣщенія и редакторомъ журнала Министерства Народнаго Просвѣщенія, если бы онъ не читалъ лекцій на Высшихъ Женскихъ Курсахъ и въ Имп. Александровскомъ Лицеѣ, онъ несомнѣнно окончилъ бы задуманныя работы; въ его письменномъ столѣ не хранились бы исписанные листы не видѣвшіе свѣта и, по меньшей мѣрѣ, онъ перепоздалъ бы свои изслѣдованія, которыя постоянно спешрялъ приписками на поляхъ. Русскимъ ученымъ рѣдко выпадаетъ на долю счастье работать въ тиши кабинета, не заботясь о матеріальномъ благосостояніи семьи; однако о томъ, что Василій Григорьевичъ былъ не только академикомъ, но и 30 лѣтъ читалъ лекціи въ С.-Петербургскомъ университетѣ, сокрушаться не приходится. Профессорство не служило помѣхой тому дѣлу, которому онъ посвятилъ всѣ свои силы, всю жизнь, напротивъ, двигало его впередъ. Одни спеціальныя сочиненія остались бы по всей вѣроятности незамѣченными студенчествомъ, на молодежь дѣйствуетъ болѣе всего живое слово. Краснорѣчіемъ Василій Григорьевичъ не отличался, но говорить дѣльно и убѣдительно онъ умѣлъ. Его охотно слушали тѣ студенты, которые плѣняются не столько красотой фразы, сколько содержательностью рѣчи. Его литографированныя лекціи по среднимъ вѣкамъ надолго по окончаніи курса дѣлались настольной книгой у всѣхъ, занимавшихся всеобщей исторіей. Въ нихъ можно было найти ясное и критическое изложеніе различныхъ теорій и историческихъ взглядовъ, кромѣ того подробную литературу предмета, потому что В. Г. Васильевскій обладалъ обширной эрудиціей и зорко слѣдилъ не только за капитальными явленіями западной литературы, но даже за журналь-

ными статьями. Его сила, какъ профессора, въ томъ и заключалась, что онъ не былъ узкимъ специалистомъ. Изъ общихъ лекцій выносили убѣжденіе, что Восточно-римская имперія занимаетъ не послѣднее мѣсто въ исторіи, что она заслуживаетъ изученія, и благодаря этому многіе шли въ аудиторію, гдѣ происходили не обязательныя, спеціальныя занятія Византіей. Здѣсь являлся передъ нами настоящій мастеръ, во всеоружіи своей громаднѣйшей начитанности и блестящаго критическаго таланта, здѣсь училъ онъ насъ, какъ обращаться съ источниками, какъ доходить до самой сути вопроса, и мы слушали, пытались подражать учителю, стараясь проникнуться его тонкимъ историческимъ чутьемъ, его умѣньемъ дѣлать анализъ фактовъ и затѣмъ воссоединять ихъ въ общую картину.

Въ С.-Петербургскомъ университетѣ Василій Григорьевичъ насадилъ византиновѣдѣніе, до него не существовавшее, создалъ школу византинистовъ. И когда впоследствии ученики его выступали съ дѣльными работами, онъ первый привѣтствовалъ ихъ, радуясь самой чистой радостью, что «на печально запущенномъ поприщѣ» появляются новые работники, что расцвѣтаютъ молодыя силы. Зависть и злоба были чужды его прекрасной душѣ.

Строгій къ самому себѣ, къ исполненію своихъ обязанностей, онъ былъ требователенъ и къ ученикамъ и къ ученымъ работамъ вообще. Требовательность совмѣщалась у него съ безпристрастіемъ; это видно изъ его рецензій, въ которыхъ онъ тщательно поправлялъ всѣ недосмотры разбираемаго автора, но въ то же время указывалъ и на его достоинства.

Въ полемикѣ особенно сказывался благородный характеръ В. Г. Васильевскаго. Во имя научной правды, которая была ему дороже пріятелей, онъ считалъ нужнымъ возставать противъ неправильныхъ мнѣній. Вступивъ однажды въ споръ по вопросу о византійскихъ владѣніяхъ на берегу Чернаго моря, онъ отвѣтилъ слѣдующее автору, не понявшему его шутки и заподозрѣвшему Василія Григорьевича въ желаніи уронить его авторитетъ передъ студентами: «Доказываемая нашимъ ученымъ другомъ мысль, если бы она была справедлива, не была бы лишена значенія и даже важности для русской исторіи; благодаря авторитету ея виновника она могла бы встрѣтить незаслуженное сочувствіе и одобреніе и русскихъ историковъ. Статья, которую мы имѣемъ въ виду, написана опытной рукой и со всѣми внѣшними признаками строгаго критическаго метода, а потому можетъ служить соблазнительнымъ и опаснымъ примѣромъ». Только этого и боялся В. Г. Васильевскій, только эту цѣль и преслѣдовалъ; рискуя нажить врага, онъ хотѣлъ устранить научное заблужденіе, никогда у него въ помыслахъ не было причинить своему литературному противнику какую-нибудь личную непріятность.

Полемизируя съ однимъ извѣстнымъ историкомъ по вопросу о славянствѣ гунновъ, Василій Григорьевичъ сдѣлалъ слѣдующее замѣчаніе: «Я полагаю, что со всѣмъ этимъ соединимо должное уваженіе къ ученымъ и педагогическимъ заслугамъ автора, и надѣюсь, что почтенный ученый

извинить нѣкоторую рѣзкость моей противъ него полемики тѣмъ, что она направляется только противъ одного рода его трудовъ и противъ одной его книги. Хвалить одно и порицать другое въ одномъ и томъ же лицѣ не всегда бываетъ непослѣдовательностью».

Это были не пустыя фразы. Василій Григорьевичъ дѣйствительно и въ разговорѣ, и въ литературѣ отмѣчалъ не только слабыя, но и хорошия стороны своихъ противниковъ. Съ нимъ можно было спорить, но непозволительно было обижаться на этого благодушнаго человѣка, всегда прямо и открыто высказывавшаго свои убѣжденія; не возможно было не уважать Василя Григорьевича, нельзя было сомнѣваться въ искренности его словъ и въ его добрыхъ намѣреніяхъ даже тогда, когда онъ негодовалъ и порицалъ васъ. Очень знаменательно, что предсмертной его работой былъ отчетъ о Византійскомъ Временникѣ, и тутъ онъ съ рѣдкимъ безпристрастіемъ воздалъ должное своимъ сотрудникамъ и ученикамъ.

Историка, умѣвшаго съ примѣрной справедливостью оцѣнивать чужія работы, слѣдовало бы почтить такимъ же разборомъ его трудовъ, полнымъ, подробнымъ и объективнымъ. Но время еще не наступило, для меня по крайней мѣрѣ; свѣжая могила мѣшаетъ мнѣ видѣть недостатки любимаго ученаго, опочившаго слишкомъ рано. Сердце останавливаетъ критическія способности ума. Я чувствую одно, громадность утраты, скорбю всей душой, что ушелъ дорогой учитель, вдохновлявшій наши работы, нравственно насъ поддерживавшій, печалюсь, что прекратились въ университетѣ византійскія занятія, что осиротѣла Академія Наукъ.

Будемъ надѣяться, что ученики Василя Григорьевича Васильевскаго воздадутъ ему должное, соорудятъ ему достойный памятникъ. Пусть продолжаютъ они завѣщанное имъ дѣло, пусть съ кафедръ говорятъ грядущимъ поколѣніямъ о значеніи византійской исторіи и напоминаютъ, кто былъ главою византинистовъ; пусть побуждаютъ молодежь работать такъ, какъ работалъ онъ, любить науку и служить ей, какъ служилъ онъ. И память о Василя Григорьевичѣ Васильевскомъ не преѣдетъ; много, много лѣтъ будутъ считать его образцомъ, достойнымъ подражанія, примѣрнымъ ученымъ, примѣрнымъ человѣкомъ.

II. Безобразовъ.

Списокъ трудовъ В. Г. Васильевскаго.

1864.

1. О новыхъ сочиненіяхъ по исторіи Римской имперіи. — Журн. Мин. Нар. Пр. Часть 121 (1864), Отд. II, стр. 226—257.

1866.

2. Рецензія на диссертацию Ф. Соколова: «Критическія изслѣдованія, относящіяся къ древнѣйшему періоду исторіи Сициліи». — Вѣстникъ Европы. Томъ II (1866 г.), стр. 112—123.

1867.

3. Взглядъ (англійскаго историка) Грота на исторію Аѳинской демокраціи. — Журн. Мин. Нар. Пр. Часть 134 (1867 г.), Отд. II, стр. 87—145.

1868.

4. Герои Греціи въ войнѣ и въ мирѣ. Исторія Греціи въ біографіяхъ Г. В. Штоля. Переводъ съ нѣмецкаго подъ редакціей В. Васильевскаго. Томъ I. С.-Петербургъ. 1868. (Второе изданіе вышло въ 1879 г.).

1868—1869.

5. Политическая реформа и социальное движеніе въ древней Греціи въ періодъ ея упадка. С.-Петербургъ 1869. Журн. Мин. Нар. Пр. Части 139—142 (1868—1869 г.).

1869.

6. Ученый подлогъ, либо забавная ошибка. — Виленскій Вѣстникъ 1869 г., № 56.

7. Письма Гедимины и католическое посольство въ Вильнѣ (1324 г.). — Виленскій Вѣстникъ 1869 г., № 62, 63, 67, 73, 77, 78 и 87.

1870.

8. Два письма папскаго нунція о Виленскихъ событіяхъ 1609 г. — Виленскій Вѣстникъ 1870 г., № 13.

9. Жена (Анна Святославна) Витовта. — Виленскій Вѣстникъ 1870 г., № 18, 19, 24, 40, 43, 51, 52, 55, 57 и 59.

1872.

10. Обращеніе Гедимины въ католичество. — Журн. Мин. Нар. Пр. Часть 159 (1872 г.), Отд. II, стр. 135—196.

11. Византія и Печенѣги (1048—1094). — Журн. Мин. Нар. Пр. Ч. 164 (1872 г.), Отд. II, стр. 116—165 и 243—332.

1872—1874.

12. Очеркъ исторіи города Вильны:

I. Отъ временъ Гедимины до 1610 г. С.-Петербургъ. 1872. 112 стр. in 4°.

II. Отъ 1610 до 1795 г. С.-Петербургъ. 1874. 121 стр. in 4°.

1874—1875.

13. Варяго-русская и варяго-англійская дружина въ Константинополѣ XI и XII вѣковъ. — Журн. Мин. Нар. Пр. Часть 176 (1874 г.), Отд. II, стр. 105—144. Ч. 177 (1875 г.), Отд. II, стр. 394—451. Ч. 178 (1875 г.), Отд. II, стр. 76—152.

1875.

14. О Варяго-Руссахъ. (Отвѣтъ Д. И. Иловайскому). Древняя и Новая Россія. Томъ 3 (1875 г.), стр. 396—405.

1875—1878.

— 15. Русско-византійскіе отрывки:

I. Два письма византійскаго императора Михаила VII Дуки къ Всеволоду Ярославичу. — Журн. Мин. Нар. Пр. Часть 182 (1875 г.), Отд. II, стр. 270—315.

II. Къ исторіи 976—989 годовъ. (Изъ аль-Макина и Иоанна Геометра). — Журн. Мин. Нар. Пр. Часть 184 (1876 г.), Отд. II, стр. 117—178.

III. Замѣтка о пѣшихъ и конныхъ. — Журн. Мин. Нар. Пр. Часть 184 (1876 г.), Отд. II, стр. 178—187.

IV. Записка о греческомъ топархѣ. — Журн. Мин. Нар. Пр. Часть 185 (1876 г.), Отд. II, стр. 368—434.

V. Хожденіе апостола Андрея въ странѣ Мирмидонянъ. — Журн. Мин. Нар. Пр. Часть 189 (1876 г.), Отд. II, стр. 41—82 и 157—185.

VI. Житіе Стефана Новаго. — Журн. Мин. Нар. Пр. Часть 191 (1877 г.), Отд. II, стр. 283—329.

VII. Житіе Иоанна Готскаго. — Журн. Мин. Нар. Пр. Часть 195 (1878 г.), Отд. II, стр. 86—154.

VIII. Житіе Георгія Амастридскаго. По неизданному греческому подлиннику. — Журн. Мин. Нар. Пр. Часть 195 (1878 г.), Отд. II, стр. 277—306. Часть 196 (1878 г.), Отд. II, стр. 128—181.

1876.

16. Замѣтка къ статьѣ Н. И. Ламбина о годѣ смерти Святослава (Игорьевича). — Записки Имп. Акад. Наукъ. Томъ 28 (1876 г.), стр. 164—182.

1876—1877.

✓ 17. Изъ исторіи Византіи въ XII вѣкѣ.

I. Союзъ двухъ имперій (1148—1155). — Славянскій Сборникъ. Томъ II. Спб. 1877, стр. 210—290.

II. Южно-Итальянская война (1156—1157). — Славянскій Сборникъ. Томъ III. Спб. 1876, стр. 372—400.

1878.

✓✓ 18. Законодательство проноборцевъ. — Журн. Мин. Нар. Пр. Часть 199 (1878 г.), Отд. II, стр. 258—309 и Часть 200 (1878 г.), Отд. II, стр. 95—129.

1879.

19. О Синодальномъ (греческомъ) спискѣ Эклоги императоровъ Льва и Константина и о двухъ спискахъ земледѣльческаго закона. — Журн. Мин. Нар. Пр. Часть 201 (1879 г.), Отд. II, стр. 161—173.

20. Рецензія на сочиненіе Ѳ. И. Успенскаго: Образование второго болгарскаго царства. Одесса 1879. — Журн. Мин. Нар. Пр. Часть 204 (1879 г.), Отд. II, стр. 144—217 и 318—348.

21. Рецензія на сочиненіе Ф. Бруна: «Черноморье». Сборникъ изслѣдованій по исторической географіи Южной Россіи. Часть I. Одесса. 1879 г. — Отчетъ о 21 присудж. наградъ графа Уварова (въ 36 томѣ Зап. Имп. Акад. Наукъ). — Журн. Мин. Нар. Пр. Часть 206 (1879 г.), Отд. II, стр. 84—112.

1879—1880.

— 22. Матеріалы для внутренней исторіи византійскаго государства:

I. Мѣры въ защиту крестьянскаго землевладѣнія. — Журн. Мин. Нар. Пр. Часть 202 (1879 г.), Отд. II, стр. 160—232.

II. Властели, монастыри и сборщики податей въ XI и XII вѣкахъ. — Журн. Мин. Нар. Пр. Часть 202 (1879 г.), Отд. II, стр. 386—438.

III. (Безъ особаго заглавія: Обзорѣніе изданныхъ Миклошичемъ и I. Миллеромъ документовъ, относящихся къ монастырскому землевладѣнію). Журн. Мин. Нар. Пр. Часть 210 (1880), Отд. II, стр. 98—170 и 355—404.

1880.

— 23. Письмо Алексѣя Комнина къ графу Роберту Фландрскому. — Журн. Мин. Нар. Пр. Часть 207 (1880 г.), Отд. II, стр. 223—260.

— 24. О жизни и трудахъ Симеона Метафраста. — Журн. Мин. Нар. Пр. Ч. 212 (1880 г.), Отд. II, стр. 379—437.

1881.

— 25. Совѣты и рассказы византійскаго боярина XI вѣка. По неизданной греческой рукописи XV вѣка. — Журн. Мин. Нар. Пр. Часть 215 (1881 г.), Отд. II, стр. 242—299. Часть 216 (1881 г.), Отд. II, стр. 102—171 и 316—357.

1882.

26. О мнѣніи славянствѣ Гунновъ, Болгаръ и Роксоланъ. — Журн. Мин. Нар. Пр. Ч. 222 (1882 г.), Отд. II, стр. 140—190.

27. Рецензія на изданіе: *Iordanis Romana et Getica. Recensuit Theodorus Mommsen. Berolini 1882.* Журн. Мин. Нар. Пр. Часть 222 (1882 г.), Отд. II, стр. 371—388.

28. Рецензія на изданіе: *Ioannis Euchaitarum metropolitae, quae in codice Vaticano graeco 676 supersunt, Paulus de Lagarde edidit. Gottingae 1882 г.* — Журн. Мин. Нар. Пр. Часть 222 (1882 г.), Отд. II, стр. 388—400.

29. Вопросъ о Кельтахъ. — Журн. Мин. Нар. Пр. Часть 223 (1882 г.), Отд. II, стр. 103—184 и Часть 228 (1883 г.), Отд. II, стр. 221—250.

1883.

30. Еще разъ о мнѣніи славянствѣ Гунновъ. Отвѣтъ Д. И. Иловайскому. — Журн. Мин. Нар. Пр. Часть 226 (1883 г.), Отд. II, стр. 346—392.

1884.

31. Некрологъ В. В. Бауера. — Журн. Мин. Нар. Пр. Часть 236 (1884), Отд. III, стр. 134—141.

1885.

32. Описаніе Порфиріевскаго сборника византійскихъ документовъ (Греч. № ССL). — Отчетъ Имп. Публичной Библіотеки за 1883 г. СПб. 1885. Приложение IV, стр. 1—30.

— 33. Обновленіе болгарскаго патріаршества при царѣ Іоаннѣ Асѣнѣ II

въ 1235 г. — Журн. Мин. Нар. Пр. Часть 238 (1885 г.), Отд. II, стр. 1—56 и 206—238.

1886.

✓ 34. Рецензія на книгу Б. П. Мансурова: *Базиліка Константина Великаго въ св. градѣ Іерусалимѣ*. Москва 1885. — Журн. Мин. Нар. Пр. Часть 243 (1886), Отд. II, стр. 360—367.

✓ 35. Рецензія на трудъ Алексѣя Степановича Павлова, напечатанный въ Сборникѣ Отдѣленія русскаго языка Академіи Наукъ (Томъ 38, № 3) подъ заглавіемъ: «Книги законныя, содержащія въ себѣ, въ древне-русскомъ переводѣ, византійскіе законы земледѣльческіе, уголовныя, брачныя и судебныя. Издавъ вмѣстѣ съ греческими подлинниками и съ историко-юридическимъ введеніемъ А. Павловъ. СПБ. 1885 г.» — Журн. Мин. Нар. Пр. Часть 243 (1886 г.), Отд. II, стр. 317—351.

— 36. Одинъ изъ греческихъ сборниковъ Московской Синодальной Библиотеки. — Журн. Мин. Нар. Пр. Часть 248 (1886), Отд. II, стр. 65—106.

37. *Διήγησις Ἐπιφανίου περὶ τῆς Ἱερουσαλῆμ καὶ τῶν ἐν αὐτῇ τόπων. Σύγγραμμα ἑλληνικὸν τῆς Θ' ἑκατονταετηρίδος ἐκδοθέν, ῥωσιστὶ μεταφρασθὲν καὶ διηρμήνευθὲν ὑπὸ Βασιλείου Βασιλίουβσκη.*

✓ Повѣсть Епифанія о Іерусалимѣ и сущихъ въ немъ мѣстѣ, первой половины IX вѣка, изданная, переведенная и объясненная В. Г. Васильевскимъ.

Православный Палестинскій Сборникъ. Томъ IV, вып. 2. СПБ. 1886, in 8°. XXXVII + 244 стр.

38. *Νικολάου ἐπισκόπου Μεθώνης καὶ Θεοδώρου τοῦ Προδρόμου, συγγραφέων τῆς IV' ἑκατονταετηρίδος, Βίοι Μελετίου τοῦ Νέου, ἐκδιδόμενοι ὑπὸ Βασιλείου Βασιλίουβσκη μετὰ προλόγου καὶ ῥωσικῆς μεταφράσεως.*

✓ *Николая епископа Мевонскаго и Θεодора Продрома, писателей XII столѣтія, Житія Мелетія Новаго, изданныя съ предисловіемъ и русскимъ переводомъ В. Г. Васильевскимъ.*

✓ Православный Палестинскій Сборникъ. Томъ VI, вып. 2. СПБ. 1886, in 8°. XL + 164 стр.

1887—1889.

✓ 39. Обзорніе трудовъ по византійской исторіи. Часть первая: Изданіе источниковъ. — Журн. Мин. Нар. Пр. Ч. 250 (1887 г.), Отд. II, стр. 222—265. Ч. 252 (1887 г.), стр. 113—147. Часть 252 (1887 г.), стр. 97—153. Ч. 266 (1889 г.), стр. 380—392.

1888.

— 40. Записи о поставленіи русскихъ епископовъ при митрополитѣ Теоноствѣ въ Ватиканскомъ греческомъ сборникѣ. — Журн. Мин. Нар. Пр. Часть 255 (1888 г.), Отд. II, стр. 453—463.

41. Древняя торговля Кіева съ Регенсбургомъ. — Журн. Мин. Нар. Пр. Часть 258 (1888 г.), Отд. II, стр. 121—150.

1889.

42. Рейнгольда Гейденштейна Записки о московской войнѣ (1578—1582). Переводъ съ Латинскаго. Изданіе Археографической Коммисіи. СПб. 1889. LXXXVI (Предисловіе В. Г. Васильевскаго) и 309 стр. in 8°.

43. Польская и нѣмецкая печать о войнѣ Баторія съ Іоанномъ Грознымъ. — Журн. Мин. Нар. Пр. Часть 261 (1889 г.), Отд. II, стр. 127—167 и 350—390.

44. Житіе св. Стефана сурожскаго. — Журн. Мин. Нар. Пр. Часть 263 (1889 г.), Отд. II, стр. 97—164 и 391—452.

45. О Гилло. (Замѣтка по поводу статьи М. И. Соколова). — Журн. Мин. Нар. Пр. Ч. 263 (1889 г.), Отд. II, стр. 369—371.

46. Рецензія на книгу Н. А. Осокина: Исторія среднихъ вѣковъ. Т. I. Казань 1888. — Журн. М. Н. Пр. Ч. 264 (1889), Отд. II, стр. 386—398.

— 47. О построеніи (хазарской) крѣпости Саркела. (Полемиическая замѣтка). — Журн. Мин. Нар. Пр. Часть 266 (1889 г.), Отд. II, стр. 273—289.

— 48. Отвѣтъ на статью Ѳ. И. Успенскаго (О миражахъ). — Журн. Мин. Нар. Пр. Часть 266 (1889 г.), Отд. II, стр. 555—557.

49. Рецензія на сочиненіе Константина Грота: Изъ исторіи Угрии и славянства въ XII вѣкѣ. 1889. — Отчетъ о 33 присужденіи наградъ графа Уварова 1890 г. (въ 70 томѣ Записокъ Имп. Академіи Наукъ).

1890.

50. Иванъ Павловичъ Минаевъ (Некрологъ). — Жур. Мин. Нар. Пр. Часть 270 (1890), Отд. III, стр. 36—40.

1893.

— 51. О севастократориссѣ Иринѣ. Замѣтка по поводу статьи А. И. Кирпичникова. — Журн. М. Н. Пр. Ч. 285 (1893), Отд. II, стр. 179—185.

✓ 52. Русско-Византійскія изслѣдованія:

II. Житія св. Георгія Амастридскаго и Стефана Сурожскаго. Введеніе и греческіе тексты съ переводомъ. Славяно-русскій текстъ. IV + CCCV + 128 стр. СПб. 1893. — Лѣтопись занятій Археогр. Комм. Вып. IX.

1894.

✓ 53. Василія Охридскаго, архіепископа (митрополита) Солунскаго, неизданное надгробное слово на смерть Ирины, первой супруги императора Мануила Комнина. — Виз. Врем. I (1894), стр. 55—132.

✓ 54. Записка о составленіи перечня византійскихъ грамотъ и писемъ, читанная академиками В. Г. Васильевскимъ и А. А. Куникомъ. — Записки Имп. Акад. Наукъ. Т. 75, стр. 98—102. — Виз. Врем. I (1894), стр. 249—252.

1895.

— 55. Г. С. Дестунисъ (Некрологъ). — Журн. Мин. Нар. Пр. Часть 298 (1895), Отд. III, стр. 66—69.

✓ 56. Хроника Логовета на славянскомъ и греческомъ. — Виз. Врем. II (1895), стр. 78—151.

1896.

57. Авары, а не русскіе, Осодоръ, а не Георгій. Загѣчаніе на статью Х. М. Лопарева. — Виз. Врем. III (1896), стр. 83—95.

✓ 58. Хрисовулъ императора Алексѣя I Комнина Великой Лаврѣ св. Анастасія на Аѳонѣ (августъ 1084 г.). — Виз. Врем. III (1896), стр. 121—232.

59. Epirotica saeculi XIII. Изъ переписи Іоанна Навкатскаго. — Виз. Врем. III (1896), стр. 233—316.

✓ 60. Два надгробныхъ стихотворенія Симеона Логоета. — Виз. Врем. III (1896), стр. 574—578.

✓ 61. Надгробное стихотвореніе Θεодора Продрома на Льва Тцкандила. — Виз. Врем. III (1896), стр. 579—581.

62. Cesaumeni Strategicon et incerti scriptoris de officiis regis libellus. Ediderunt B. Wassiliewsky et V. Jernstedt. Petropoli 1896. 8°. IV+20+113 стр.

1897.

63. Синодальный кодексъ Метафраста. — Журн. Мин. Нар. Пр. — Часть 311 (1897), Отд. II, стр. 332—404. — Отдѣльное дополненное изданіе. С.-Петербургъ 1899. 80 стр.

1898.

64. Графъ И. Д. Деляновъ (Некрологъ). — Журн. Мин. Нар. Пр. Часть 315 (1898), январь, 12 стр.

65. Рецензія на книгу Оскара Іегера: Всеобщая исторія въ четырехъ томахъ. Переводъ подъ редакціею проф. П. Н. Полеваго. — Журн. М. Н. Пр. Ч. 118 (1898 г.), Отд. II, стр. 164—174.

— 66. Памяти профессора Алексѣя Степановича Павлова. — Журн. Мин. Нар. Пр. Часть 319 (1898), Отд. III, стр. 106—108, 109 сл.

1899.

67. Некрологъ Ариста Аристовича Куника. — Протоколы Общаго Собранія Имп. Академіи Наукъ въ Извѣстіяхъ Имп. Академіи Наукъ. Т. X, стр. XV—XXVI. — Виз. Врем. VI (1899), стр. 619—632.

68. Въ защиту подлинности житія патріарха Игнатія и принадлежности его современному автору, Никитѣ Пафлагону. — Виз. Врем. VI (1899), стр. 39—56.

✓ 69. Византійскій Временникъ за пять лѣтъ (1894—1899). Изъ отчета г. Непремѣннаго секретаря Императорской Академіи Наукъ, читаннаго на актѣ 29-го декабря 1898 г. — Виз. Врем. VI (1899), Приложение, стр. 1—23.

70. Византійскій Временникъ за пять лѣтъ (1894—1898). Посвящается памяти А. А. Куника. — Журн. Мин. Нар. Пр. Часть 322 (1899), Отд. II, стр. 132—154. Часть 323 (1899), Отд. II, стр. 471—494.

┘ 71. Рецензія на книгу К. Krumbacher: Michael Glykas. Eine Skizze seiner Biographie und seiner litterarischen Thätigkeit nebst einem unedirten Gedichte und Briefe desselben. München 1894. — Виз. Врем. VI (1899), стр. 524—537.



Мозаика въ углу Св. Софїи Солунской.

Три апостола и ангелъ вълево отъ Богородицы.

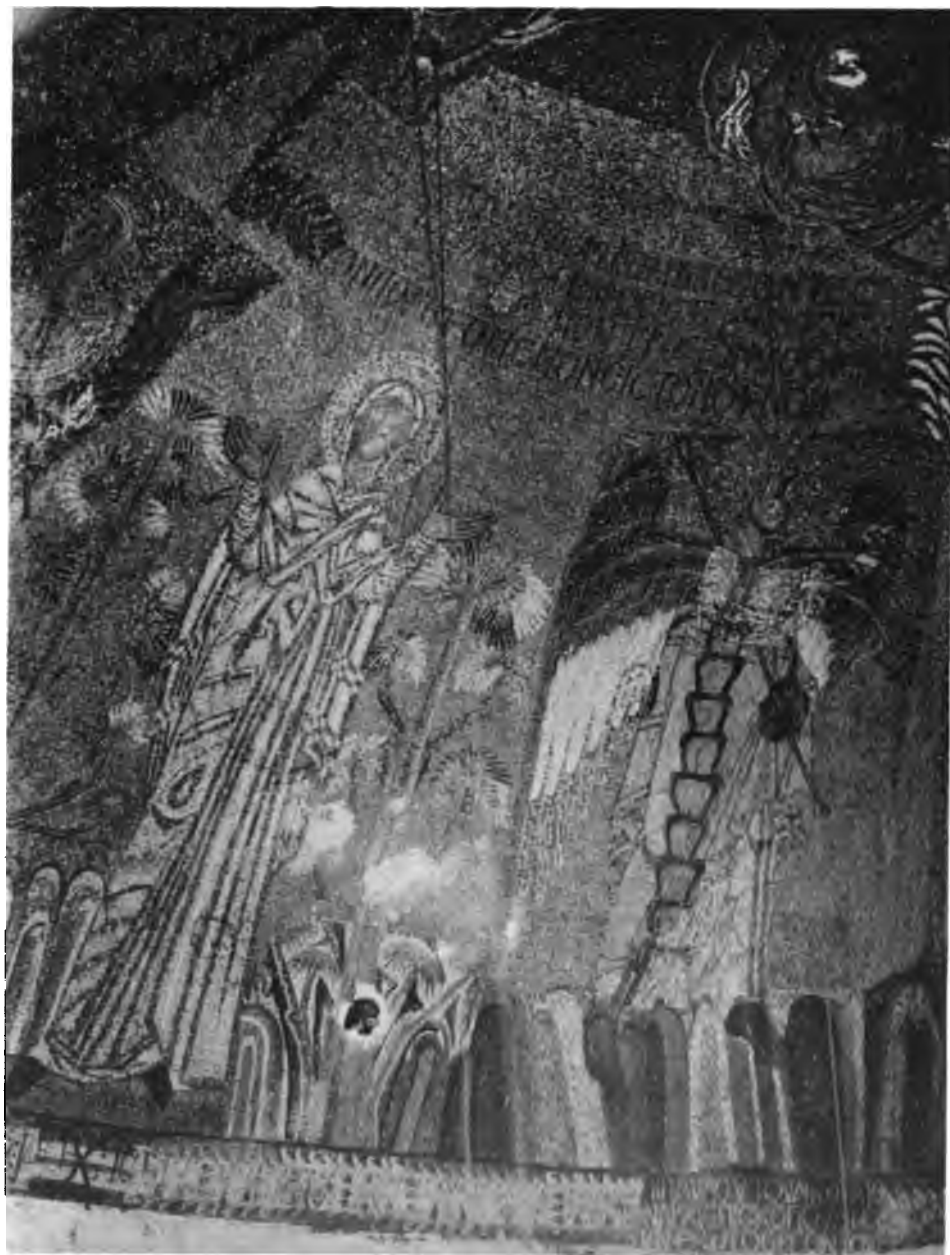

*Мозаика въ куполъ Св. Софїи Солунской.
Богородица и ангелъ право отъ Нея.*



Мозаика въ куюнохъ Св. Софїи Новгородской.

Четыре апостола вправо отъ Богородицы.

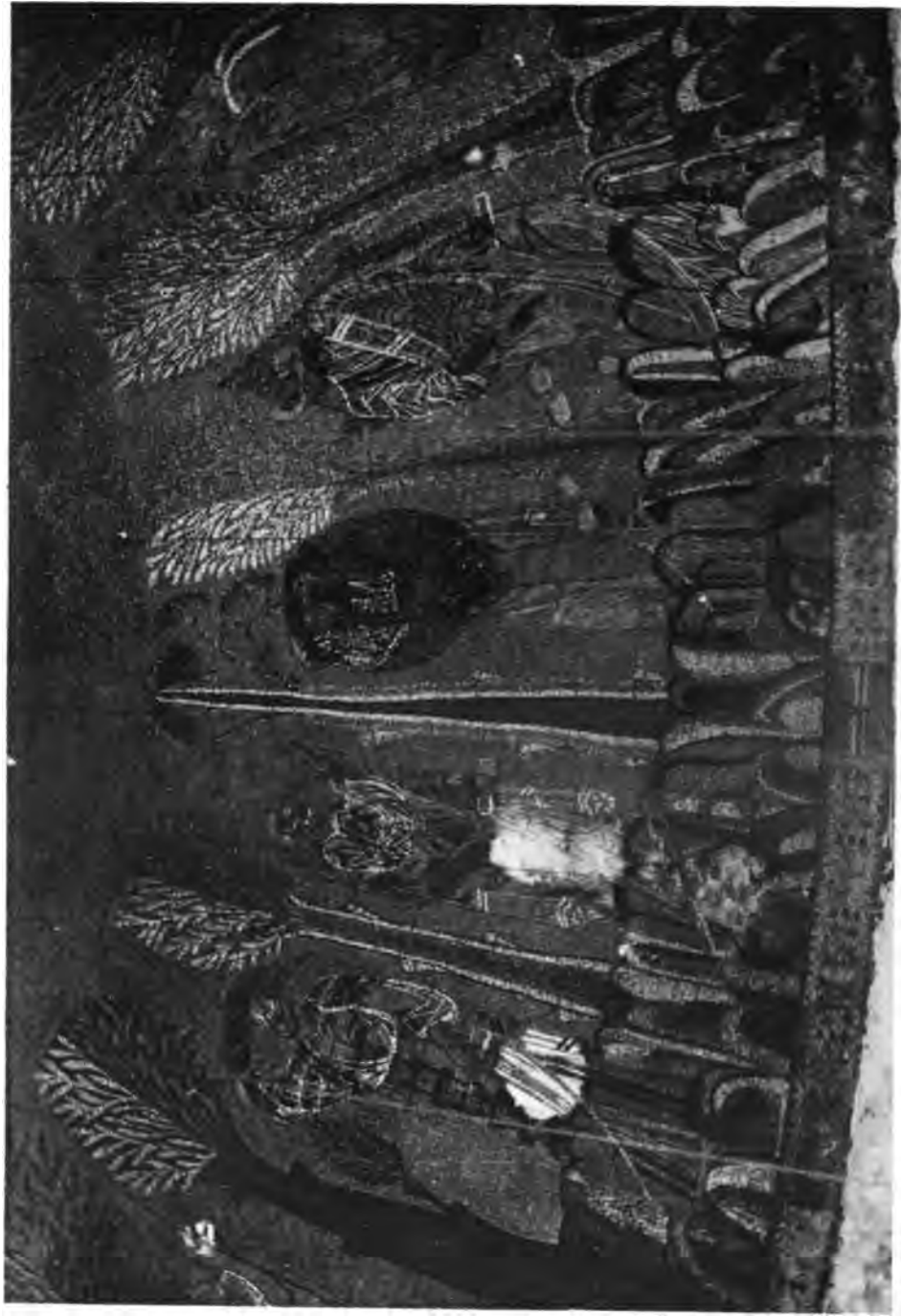

*Мозаика въ куполѣ Св. Софїи Союзупольской.
Четыре крестола противъ изображенія Богородицы.*

ВИЗАНТІЙСКІЙ ВРЕМЕНИКЪ ЗА ПЯТЬ ЛѢТЪ (1894—1898).

Изъ отчета г. Непремѣннаго секретаря Императорской Академіи Наукъ,
читаннаго на актѣ 29-го Декабря 1898 г.

На ряду со старыми собственно академическими періодическими изданіями на сей разъ слѣдуетъ упомянуть о „Византійскомъ Временникѣ“, недавно возникшемъ органѣ русской учености въ области столь намъ близкой и столь важной для пониманія судебъ самого русскаго народа. Мы привѣтствовали основаніе этого журнала, послѣ появленія первыхъ его книжекъ, въ отчетѣ за 1895 годъ, и съ тѣхъ поръ къ нему не возвращались. „Византійскій Временникъ“ издается при Академіи Наукъ подъ редакціей академика В. Г. Васильевскаго и приватъ-доцента С.-Петербургскаго университета В. Э. Регеля, — на особую сумму, отпускаемую изъ Государственнаго Казначейства (въ количествѣ 3,500 рублей). Ежегодно выходятъ четыре книжки, долженствующія составлять томъ отъ 40 до 45 листовъ. Только что появившаяся четвертая книжка за истекающій годъ завершаетъ пятилѣтній циклъ въ существованіи журнала, свидѣтельствуя прежде всего о внѣшней исправности его редакторовъ.

Мы имѣемъ предъ собою пять томовъ, которые заставляютъ насъ подробнѣе остановиться надъ изданіемъ, выдержавшимъ нѣкоторую пробу. Конечно, нельзя утверждать, чтобы пятилѣтній юбилей представлялъ такой періодъ времени, въ который направленіе и характеръ изданія могли бы окончательно опредѣлиться. Только въ общихъ чертахъ можно сказать, что направленіе пред-

полагалось строго научное, чуждое всякой тенденціозности и диллетантизма, и такимъ оно было на самомъ дѣлѣ. Въ остальномъ характеръ изданія зависитъ не отъ одного редактора, но и отъ состава главныхъ и постоянныхъ сотрудниковъ. Именно въ этомъ послѣднемъ отношеніи журналъ на пространствѣ упомянутаго количества лѣтъ испыталъ цѣлый рядъ переменъ или скорѣе потерь, способныхъ нарушить установившійся тонъ. Прежде всего прекратилъ свою дѣятельность проф. Казанскаго университета Д. Θ. Бѣляевъ. Болѣзнь, внезапно его постигшая, была жестокиимъ ударомъ и для редакціи, такъ какъ этотъ сотрудникъ, прославившійся терпѣливымъ и тщательнымъ изученіемъ наиболѣе неудобоваримаго византійскаго памятника, „Книги о придворныхъ обрядахъ“ Константина Багрянороднаго, снискавшій своими отсюда отправляющимися изслѣдованіями по топографіи Константинополя европейскую извѣстность, несомнѣнно украшалъ журналъ своими сообщеніями и статьями, всякій разъ приносившими много новаго. Вторая половина 1898 года унесла двухъ другихъ сотрудниковъ „Временника“, проф. Московскаго университета А. С. Павлова, который, подобно Бѣляеву, былъ давно членомъ-корреспондентомъ Академіи Наукъ и выдавался своими трудами въ области византійско-славянскаго права, пролагающими нерѣдко новые пути въ наукѣ. „Византійскій Временникъ“ успѣлъ почтить его некрологомъ, написаннымъ проф. Демидовскаго юридическаго лицея Н. С. Суворовымъ, съ оцѣнкою ученыхъ заслугъ Павлова, гдѣ точно и ясно указано содержаніе и характеръ его главныхъ трудовъ, между прочимъ и того собранія греческихъ синодальныхъ постановленій и каноническихъ отвѣтовъ, которое постепенно печаталось въ Византійскомъ Временникѣ съ сопровождающими каждый документъ объясненіями и по смерти автора вышло отдѣльною книгой подъ заглавіемъ: „Сборникъ неизданныхъ памятниковъ Византійскаго церковнаго права съ историко-литературными предисловіями“ (Спб. 1898). Отсылая къ обзору проф. Суворова, мы не будемъ перечислять отдѣльно всѣхъ статей, вошедшихъ въ собраніе; упомянемъ только о прекрасной и чрез-

вычайно тепло написанной особой статьёй А. С. Павлова „Русскіе поминки по Пахаріе фонъ Лингенталь“, знаменитомъ нѣмецкомъ патріархѣ современныхъ тружениковъ въ области византійскаго законовѣдѣнія, дѣятельность котораго служила образцомъ для нашего учёнаго, связаннаго съ авторомъ „Исторіи греко-римскаго права“ личнымъ знакомствомъ, письменными сношеніями и взаимнымъ уваженіемъ („Византійскій Временникъ“ томъ I, стр. 464—468). Третья большая утрата есть безвременная кончина профессора Новороссійскаго университета по церковной исторіи Н. Ѳ. Красносельцева, о трудахъ котораго данъ отчетъ въ томъ же самомъ пятомъ томѣ „Временника“ (стр. 819 и сл.). Для этого журнала Красносельцевъ особенно былъ полезенъ своими обстоятельными и строгими рецензіями на книги, соприкасавшіяся съ его спеціальностью, русскія и иностранныя.

Не можемъ утверждать, что осуществились всё надежды, заявленныя въ обнародованной предварительно программѣ изданія, начиная хотя бы съ расчета на объединеніе силъ духовной и свѣтской науки, на признаніе пользы новаго органа и распространеніе его между представителями первой. Къ сожалѣнію, просматривая въ нѣкоторыхъ органахъ богословской учености обзорѣнія журналовъ духовныхъ и свѣтскихъ, мы не встрѣчаемъ „Византійскаго Временника“ ни въ числѣ первыхъ, ни въ числѣ вторыхъ, какъ будто онъ не принадлежитъ ни къ той, ни къ другой категоріи. Съ другой стороны, помимо разсылки журнала наравнѣ съ прочими періодическими изданіями Академіи ученымъ учрежденіямъ и обществамъ, существуетъ частная и добровольная подписка въ Россіи и за границей, даже болѣе обширная внѣ, чѣмъ внутри Россіи, во всякомъ случаѣ свидѣтельствующая, что журналъ удовлетворяетъ наличной потребности, имѣетъ относительный и сравнительный успѣхъ; существуютъ отзывы иностранныхъ авторитетныхъ спеціалистовъ, признающіе за русскимъ изданіемъ значительныя достоинства. Мы имѣемъ здѣсь въ виду не только братское сочувствіе со стороны старшаго нѣмецкаго органа по византиновѣдѣнію, издаваемаго проф. Крумбахе-

ромъ въ Мюнхенѣ, но и такія явленія, какъ многократныя упоминанія „Византійскаго Временника“ при новѣйшемъ изданіи сочиненія объ „Исторіи упадка и разрушенія древней Римской имперіи“, предпринятомъ профессоромъ Дублинскаго университета Бьюри (Bury) — именно въ приложеніяхъ, составляемыхъ издателемъ-редакторомъ съ цѣлью указать успѣхи, сдѣланныя наукою въ области византиновѣдѣнія въ настоящемъ столѣтіи. Журналъ во всякомъ случаѣ можетъ гордиться тѣмъ, что его заглавіе, а также отдѣльныя имена сотрудниковъ приводятся въ связь и нѣкоторое соотношеніе съ безсмертнымъ твореніемъ Гиббона; „Временникъ“ какъ бы ставится подъ покровъ великаго имени. Не безъ намѣренія мы отмѣчаемъ далѣе другіе факты, относящіеся къ общенію русской науки съ западно-европейскою въ специальной области „Временника“, указывая на отзывы авторитетныхъ иностранцевъ о нашемъ изданіи.

Раздаются, однако, по адресу русскаго журнала нѣкоторые упреки и за границей со стороны византинистовъ. Спрашиваютъ, напримѣръ: почему журналъ допускаетъ статьи только на русскомъ и на (ново)греческомъ языкахъ, почему не слѣдуетъ онъ прекрасному примѣру, подаваемому старшимъ его собратомъ, „Византійскимъ Повременникомъ“ проф. Крумбахера (*Byzantinische Zeitschrift*)? Преобладаніе русскаго языка даже и надъ греческимъ будто бы характеризуетъ предпріятіе какъ ограниченное, узкорусское; оно, будто бы, хочетъ служить не истинѣ вообще, но почти исключительно русскимъ интересамъ. Насъ упрекаютъ, будто мы требуемъ, чтобы всѣ учились по-русски. Намъ говорятъ: „Когда Мадьяры, Чехи и другія маленькія народности предъявляютъ подобныя требованія, то можно извинить ихъ самолюбивое притязаніе. Великая и научно высокоразвитая Россія могла бы быть снисходительнѣе; къ счастью, журналъ Крумбахера оказываетъ добрыя услуги своему младшему брату, чрезъ посредство своего сотрудника Эд. Курца въ Ригѣ онъ даетъ весьма добросовѣстно составленные подробные рефераты о каждой книжкѣ своего русскаго союзника. Если бы этого не было, то едва-ли западно-

европейскіе учено-спеціальныя кружки узнали бы, что собственно пишется въ русско-византійской хроникѣ“ (то-есть, во „Временникѣ“, по греческому заглавію — *Χρονικά*). Въ этой выпискѣ, приводимой въ буквальной почти передачѣ съ нѣмецкаго (см. *Deutsche Litteraturzeitung*. 1898. № 41), много такого, съ чѣмъ согласиться нельзя. Въ программѣ изданія, обнародованной пять лѣтъ тому назадъ, объяснены особливья задачи русскаго органа по византиновѣдѣнію и указаны причины, по которымъ принято ограниченіе языковъ и устранены западно-европейскіе — подобно тому, какъ въ журналѣ Крумбахера русскій языкъ тоже исключень, и послѣ „внимательнаго взвѣшиванія“ всѣхъ условій не поставленъ на ряду съ англійскимъ, италіанскимъ, французскимъ: мы не возвращаемся теперь къ взвѣшенному и нами вопросу; но признавая чрезвычайныя заслуги и нашего досточтимаго сотрудника г. Курца — въ дѣлѣ ученаго посредничества, мы всетаки должны замѣтить, что знакомство съ русскимъ языкомъ на Западѣ постоянно расширяется, что почти все достойное вниманія доходитъ до свѣдѣнія западной ученой публики и прямо, хотя, конечно, не особенно легко и скоро, и, какъ мы выше замѣтили, встрѣчаетъ признаніе и одобреніе. Соображенія съ высшей идеальной точки зрѣнія, высказанныя при основаніи „Временника“, находятъ себѣ подкрѣпленіе въ практическомъ опытѣ съ внѣшней стороны. „Византійскій Временникъ“ доселѣ не ощущалъ недостатка въ матеріалѣ и въ теченіе пятилѣтія могъ бы даже обходиться однѣми русскими статьями; каждый изъ пяти томовъ болѣе или менѣе выходилъ своимъ объемомъ за предѣлы первоначально назначенной нормы; дальнѣйшее расширеніе повело бы къ несоотвѣтствію съ денежными средствами, отпускаемыми на „Временникъ“. Что же было бы, если бы, кромѣ конкуренціи небогатыи учеными силами Греціи, было допущено соревнованіе со стороны Германіи и Франціи, гдѣ издавна процвѣтають студіи, родственныя съ византійскою спеціальностью, гдѣ въ послѣдніе годы стали даже особенно усердно заниматься разными отраслями византиновѣдѣнія, гдѣ такое обиліе филологовъ, археологовъ, историковъ и юристовъ, принимающихъ

участіе въ движеніи? Не повело ли бы и здѣсь начало свободнаго обмѣна къ сокращенію поприща, на которомъ могутъ развивать свои силы русскіе ученые?

Переходимъ къ частному обзорѣнію содержанія пяти томовъ „Временника“ и начинаемъ съ ближайшихъ въ немъ участниковъ. Самому первому редактору, академику Васильевскому, принадлежатъ, кромѣ мелкихъ сообщеній, три обширныхъ статьи:

1) Въ первомъ выпускѣ было напечатано „Василія Охридскаго, митрополита Солунскаго, неизданное надгробное слово на смерть Ирины—Берты, первой супруги императора Мануила Комнина“ (XII вѣка), приведенной изъ Германіи (стр. 55—132). Изданъ весьма любопытный греческій текстъ съ русскимъ переводомъ и съ обстоятельнымъ комментариемъ въ формѣ введенія; здѣсь отмѣчены и разъяснены новыя данныя для исторіи политической и культурной, какія могутъ быть извлечены изъ знакомства съ памятникомъ; всего очевидно двѣ-три фактическія поправки къ исторіи второго крестоваго похода, какъ онъ излагается по отношенію къ Конраду Гогенштауфену въ наиболѣе подробныхъ новѣйшихъ изслѣдованіяхъ нѣмецкихъ ученыхъ; не все отмѣчено рецензентомъ въ *Byzantinische Zeitschrift* Крумбахера, но сдѣланныя указанія должны побудить будущихъ нѣмецкихъ изслѣдователей эпохи къ внимательному ознакомленію съ недоступнымъ прежде источникомъ.

2) Во второмъ томѣ (стр. 72—157) появилось (1895 г.) изслѣдованіе о „Хроникѣ Логовета на славянскомъ и греческомъ“. Здѣсь, при помощи славянской переводной рукописной редакціи хроники Логовета и при помощи греческихъ неизданныхъ списковъ хроники Георгія Монаха (Амартола) и подобныхъ, рѣшается очень запутанный вопросъ, но одинъ изъ основныхъ въ византійской исторіографіи, о составѣ хроники Амартола въ напечатанной Вторымъ отдѣленіемъ нашей Академіи распространенной ея редакціи, въ особенности объ ея продолженіи, о происхожденіи и взаимной зависимости цѣлаго ряда примыкающихъ сюда хроникъ. Рѣшеніе главнаго вопроса о хроникѣ Логовета и ея отно-

шеніи какъ къ продолженію Георгія Монаха, такъ и къ хроникѣ Льва Грамматика достигается съ простотою, носящею, по пословицѣ, признакъ и печать истины— вмѣсто господствующихъ очень сложныхъ комбинацій, и на столько убѣдительно, что взглядъ автора относительно Логоета всецѣло принять проф. Крумбахеромъ во второмъ изданіи его „Исторіи Византійской литературы“, имѣющей въ глазахъ ученаго міра значеніе наивысшаго ареопага. Однако, взглядъ этотъ встрѣтилъ также сомнѣнія и хотя несомнѣнно рѣшительное отрицаніе со стороны другого заслуженнаго нѣмецкаго византиниста, извѣстнаго отличнымъ изданіемъ обширныхъ византійскихъ текстовъ и давно работающаго надъ подготовкою критическаго возстановленія подлинной хроники Георгія Монаха; разумѣемъ К. де-Боора и имѣемъ въ виду его послѣсловіе къ статьѣ „Die Chronik des Logotheten“ [Nachschrift. Byzant. Zeitschr. VI, 1897, S. 273—284], причемъ слѣдуетъ замѣтить, что де-Бооръ былъ знакомъ съ изслѣдованіемъ академика Васильевскаго только по изложенію, впрочемъ, очень обстоятельному и точному, г. Курца въ томъ же журналѣ *Byzantinische Zeitschrift* (V p. 203 f.). Рѣшеніе недоумѣній вмѣстѣ съ де-Бооромъ можно предоставить будущему, когда появится въ печатномъ видѣ славянская хроника Логоета согласно рѣшенію, принятому Третьимъ отдѣленіемъ Академіи.

3) Въ слѣдующемъ году академикомъ Васильевскимъ напечатано было во „Временникѣ“ (томъ третій, стр. 233—299), подъ заглавіемъ *Epirotica saeculi XIII* собраніе весьма цѣнныхъ документовъ, заимствованныхъ главнымъ образомъ изъ переписки Іоанна Апокавка, высокообразованнаго, но дотолѣ мало извѣстнаго іерарха греческой церкви въ городѣ Навпактѣ (теперь Лепанто), являющагося здѣсь въ роли несомнѣннаго вождя національнаго сопротивленія и отпора латинскому завоеванію, интимнымъ совѣтникомъ первыхъ Епирскихъ деспотовъ — возстановителей греческой независимости въ Европѣ, подобно никейскимъ соперничающимъ властителямъ въ Малой Азіи. Документы — числомъ 29 — были выбраны изъ двухъ рукописныхъ сборниковъ XIII и

XIV вѣковъ, ведущихъ свое происхожденіе изъ Синайскаго монастыря, принадлежавшихъ преосв. Порфирію Успенскому и теперь находящихся въ Императорской Публичной Библиотекѣ; тексту предшествуетъ краткое введеніе, въ которомъ объяснено значеніе документовъ, приведенныхъ въ порядокъ, отчасти возстановленныхъ въ своей цѣлости, нарушенной вслѣдствіе перепутанности листовъ при переплетѣ, съ утратою въ главномъ кодексѣ многихъ. Академикъ Васильевскій имѣлъ намѣреніе продолжать трудъ и прежде всего дать подробный объяснительный комментарий къ каждому номеру изъ числа напечатанныхъ, многое для этого уже подготовлено было, но дѣло по разнымъ причинамъ замедлилось, и русскаго ученаго предупредилъ греческій, именно г. Миліараки, написавшій довольно хорошую исторію имперіи Никейской и Епирскаго деспотата: *Ἱστορία τῆς βασιλείας τῆς Νικαίας καὶ τοῦ δεσποτάτου τῆς Ἠπείρου* (1204—1261), вышедшую въ Афинахъ въ настоящемъ 1898 году. Миліараки вполне оцѣнили первостепенную важность напечатанныхъ во „Временникѣ“ документовъ, широко и умѣло ими воспользовался особенно для разъясненія отношеній между соревнующимися за первенство въ національномъ водительство — Никеею и Епиромъ; одинъ документъ перепечаталъ цѣликомъ въ приложеніи, въ примѣчаніяхъ привелъ много буквальныхъ извлеченій и закончилъ признаніемъ, что „письма Іоанна Апокавка, обнародованныя Васильевскимъ, проливаютъ обильный свѣтъ на исторію этого періода“ (*διαχέουσι μέγα φῶς εἰς τὴν ἱστορίαν τῆς περιόδου ταύτης*, стр. 188 прим.). На другихъ мелкихъ замѣткахъ академика Васильевскаго и сообщеніяхъ изъ рукописей Парижской національной библиотеки мы не останавливаемся, но здѣсь же умѣстно упомянуть о младшихъ соотрудникахъ „Временника“, связанныхъ съ академикомъ, какъ профессоромъ С.-Петербургскаго университета, особенно близкою духовною связью.

Благодаря существованію „Византійскаго Временника“ получили возможность проявить свои способности и безпрепятственно выступить на ученое поприще два поколѣнія младшихъ и совсѣмъ

молодыхъ византинистовъ, вышедшихъ изъ аудиторіи профессора Васильевскаго, гг. Регель и Лопаревъ, Безобразовъ, затѣмъ Панченко и Васильевъ. В. Э. Регель, помѣстивъ во „Временникѣ“ (въ первомъ томѣ) чрезвычайно любопытный документъ, касающійся послѣднихъ Палеологовъ, братьевъ Зои-Софьи Фоминишны, принесшей въ 1472 году въ приданое Великому князю Московскому предполагаемыя права на византійское имперское наслѣдство; изъ сопоставленій В. Э. Регеля обнаруживается, что тѣ-же самыя права продавали позднѣе за небольшія деньги ея братья. Андрей заключалъ подобныя сдѣлки три раза и въ послѣдній разъ, какъ видно изъ хрисовула отъ 13-го апрѣля 1483 года, уступалъ часть своихъ мнимыхъ наслѣдственныхъ государственныхъ правъ простому графу Осорно, то-есть, перешелъ отъ королей Французскаго (Карла VIII) и Испанскаго къ простому, хотя и знатному кастильскому гранду. Документъ (на латинскомъ языкѣ) найденъ В. Э. Регелемъ въ архивѣ герцоговъ Альба въ Мадридѣ во время его заграничной командировки, въ теченіи которой онъ собралъ богатую жатву рукописныхъ драгоценностей разнаго рода, между прочимъ во время трехмѣсячной затворнической работы въ библиотекѣ Эскуріальскаго монастыря. Часть сокровищъ обнародована въ другомъ мѣстѣ въ отдѣльныхъ сборникахъ, но можно надѣяться, что еще нѣчто достанется и на долю Временника. В. Э. Регель есть главный помощникъ академика Васильевскаго и второй редакторъ „Временника“, всецѣло вѣдающій матеріальную сторону дѣла, съ большимъ самоотверженіемъ жертвующій и временемъ, и бесплатнымъ трудомъ на многосложныя съ этимъ соединенныя обязанности, сношенія съ типографіей, съ книгопродавцами, авторами принятыхъ и напечатанныхъ статей, въ особенности же на переписку съ иностранными греческими учеными, съ аеонскими монастырями; иныхъ недоступныхъ по обычному укоренившемуся и небезъосновательному представленію настоятелей этихъ послѣднихъ онъ умѣетъ привлекать къ сотрудничеству, какъ это выразилось въ напечатаніи драгоценнѣйшихъ по древности актовъ Иверской и другихъ обителей, сообщенныхъ Але-

ксандромъ Лавріотомъ (настоятелемъ лавры св. Аѳанасія), появившихся именно въ пятомъ томѣ (стр. 483—493) съ обѣщаніемъ продолженія.

Х. М. Лопаревъ открываетъ, издаетъ и комментируетъ неизданные тексты, греческіе и славянскіе, а охотнѣе и лучше всего греческіе параллельно со славянскими древними переводами; съ особенною любовію останавливается на вопросахъ русско-византійскихъ сношеній, на родственныхъ союзахъ, посѣщеніяхъ и пріѣздахъ на Русь византійскихъ принцевъ и искателей приключеній, и въ послѣднее время агіологическими изслѣдованіями, куда относится его обширная статья въ четвертомъ томѣ (стр. 337—402) „Описаніе нѣкоторыхъ греческихъ житій святыхъ“, плодъ лѣтнихъ занятій въ бібліотекахъ горы Аѳонской, вызвавшій подробный рефератъ Курца въ нѣмецкомъ Временникѣ Крумбахера съ заключеніемъ, поощряющимъ къ продолженію подобныхъ работъ. Не скроемъ, что въ иныхъ случаяхъ, гдѣ ему бываетъ желательно открыть связи между Византіей и Русью, Х. М. Лопаревъ бываетъ склоненъ къ увлеченіямъ, какъ это случилось съ толкованіемъ греческихъ сказаній о положеніи ризы Богоматери — въ статьѣ (второго тома стр. 581—628): „Старое свидѣтельство о положеніи ризы Богоматери въ новомъ истолкованіи, примѣнительно къ нашествію русскихъ на Византію въ 860 году“. Давъ мѣсто статьѣ уважаемаго сотрудника, во всякомъ случаѣ интересной и важной по вновь сообщеннымъ текстамъ, редакція въ слѣдующей книжкѣ въ лицѣ академика Васильевскаго высказалась противъ пріуроченія свидѣтельства къ Руси (см. статью въ третьемъ томѣ: „Авары, а не русскіе, Θεодоръ, а не Георгій, замѣчанія на статью Х. М. Лопарева“, стр. 83—96). Въ подобныхъ случаяхъ, которые могутъ быть только рѣдкими, редакція намѣрена и впредь поступать такимъ же образомъ.

Пав. Вл. Безобразовъ представляетъ посредствующее звено между старшимъ и младшимъ поколѣніемъ С.-Петербургскихъ византинистовъ и потому долженъ быть упомянутъ здѣсь же въ ряду съ другими, хотя онъ во „Временникѣ“ печаталъ только критическія

статьи. На одну изъ такихъ статей мы обращаемъ особенное вниманіе, какъ на выдающееся явленіе. Мы разумѣемъ обширную рецензію на капитальный трудъ *Θ. И. Успенскаго* „Очерки по исторіи византійской образованности“ (Временникъ, томъ III стр. 125—150). Рецензентъ расходится съ высоко почитаемымъ авторомъ книги въ самыхъ существенныхъ пунктахъ — по вопросу о жизненности древняго научнаго преданія и высотѣ философской мысли у византійцевъ, проявлявшейся своеобразно, но непрерывно въ еретическихъ толкахъ и православной борьбѣ съ ними, отъ VIII до XIV вѣка — въ границахъ изслѣдованія *Θ. И. Успенскаго* и по его взгляду, объ отношеніи византійскаго образованія къ схоластическому западному, при чемъ послѣднее въ указанный періодъ стоитъ позади. Что мы ни думали бы объ отрицательномъ взглядѣ рецензента на Византію, нужно признать, что во многомъ онъ показалъ твердость научныхъ пріемовъ и глубокое изученіе предмета, Прежде всего это обнаруживается при обсужденіи двухъ частныхъ вопросовъ — о платонизмѣ (*Θ. И. Успенскій*) или же аристотелизмѣ (*Безобразовъ*) еретика — въ концѣ XI вѣка — *Іоанна Итала*, а также еще болѣе любопытнаго и многозначительнаго вопроса о взаимномъ отношеніи греческаго руководства по логикѣ, приписываемаго *Пселлу* (учителю *Итала*) къ позднѣйшему западному учебнику *Петра Испанца* (папы *Іоанна XXI*). Чтò было оригиналомъ и чтò переводомъ? такъ какъ тождество ихъ за исключеніемъ языка несомнѣнно. *П. В. Безобразовъ* оспариваетъ мнѣніе *Прантля* и *Θ. И. Успенскаго* о воздѣйствіи византійской науки на схоластическую западную, утверждая неправильность надписанія греческаго текста именемъ *Пселла* и болѣе позднее происхожденіе рукописей съ такимъ надписаніемъ и содержаніемъ, чѣмъ появленіе латинскаго трактата, послужившаго наоборотъ оригиналомъ для греческаго. Въ томъ и другомъ случаѣ *П. В. Безобразовъ* показываетъ, что эти вопросы ему близко знакомы, что онъ изучалъ ихъ самостоятельно (магистерская его диссертация была о *Пселлѣ*, но на первый разъ содержала только внѣшнюю его біографію), не только по печатнымъ сочиненіямъ, но и по рукописямъ — Ватиканской и другихъ бібліотекъ.

Первый представитель самаго младшаго поколѣнія, А. А. Васильевъ, разрабатываетъ, по внушенію и указаніямъ руководящаго редактора, болѣе общіе вопросы византиновѣдѣнія, вводя въ оборотъ результаты новѣйшихъ изслѣдованій въ иностранной литературѣ, слѣдя за ея особенно интересными явленіями. Такого рода статьи, не будучи вполне самостоятельными, бывають, однако, нужны и полезны и заслуживають признанія. Такова статья „Вопросъ о славянскомъ происхожденіи Юстиніана“ (томъ первый стр. 469—493), написанная по поводу открытаго англійскимъ ученымъ Брайсомъ (Bruse) источника, дающаго возможность рѣшить старый вопросъ отрицательнымъ по отношенію къ славянству образомъ и убѣждающаго, что всѣ эти имена „Управды“, „Бѣглеицы“ суть выдумка позднѣйшаго далматинскаго славянскаго патріота (XVI вѣка). Такова статья „О греческихъ церковныхъ пѣснопѣніяхъ“ (въ третьемъ томѣ стр. 582—633), знакомящая съ открытіями кардинала Питры относительно ихъ стихотворнаго размѣра и позднѣйшими изслѣдованіями по этому вопросу католическихъ и протестантскихъ ученыхъ, такъ какъ православные своимъ мало интересовались, за исключеніемъ развѣ грека Параника, издателя сборника гимновъ. Кстати упомянемъ, что въ послѣднемъ выпускѣ „Византійскаго Временника“ тотъ же, еще здравствующій греческій ученый помѣстилъ (на греческомъ языкѣ) сюда же относящуюся статью „Романа Сладкопѣвца кондакъ на Богоявленіе“ (стр. 681—697). Что же касается А. А. Васильева, то послѣднимъ по времени трудомъ его во „Временникѣ“ были двѣ статьи о Славянахъ въ Греціи (V, 404—438, 626—670) — пересмотръ знаменитой теоріи Фальмерайера о полной славянизациі Пелопонниса и другихъ областей средневѣковой Греціи, при чемъ принята къ свѣдѣнію вся или почти вся новѣйшая литература по вопросу, столь непріятному для современныхъ грековъ, которымъ теорія отказываетъ въ связи по происхожденію съ древними Еллинами и навязываетъ кровное родство со Славянами; сообщены два три свидѣтельства изъ источниковъ, прежде неизвѣстныхъ или небывшихъ въ обращеніи; отвѣтъ дается въ умѣренномъ смыслѣ,

то есть, допускается обширная колонизация Славянъ, но отрицается совершенное истребленіе Грековъ, отсутствіе капли греческой крови въ жилахъ нынѣшнихъ обитателей страны, говорящихъ по-гречески будто бы только благодаря непрерывно дѣйствовавшему вліянію церкви и церковной проповѣди на греческомъ языкѣ. Сверхъ того, г. Васильевъ ведетъ во „Временникѣ“ библиографію французскихъ, англійскихъ и италіанскихъ книгъ по византологіи, и помѣстилъ нѣсколько рецензій въ критическомъ отдѣлѣ журнала.

Младшій всѣхъ по лѣтамъ, но совсѣмъ не послѣдній по своимъ заслугамъ, Б. А. Панченко помѣстилъ во „Временникѣ“ изслѣдованіе „О тайной исторіи Прокопія“, обширную и весьма зрѣлую работу, выросшую изъ студенческой медальной диссертации и затѣмъ появившуюся въ оттискахъ отдѣльною книгою; отъ другихъ многочисленныхъ трактатовъ о предметѣ, трудъ г. Панченка отличается тою оригинальностью, что, кромѣ вопроса о подлинности, то есть, о принадлежности сочиненія Прокопію, выдвигается другой — о достовѣрности фактовъ, сообщенныхъ въ сочиненіи, окрашенномъ, конечно, въ сплошной темный цвѣтъ, имѣющемъ видъ злостнаго памфлета, но можетъ быть отправляющемся отъ наблюденій надъ горькою дѣйствительностью и возмущеннаго ею чувства. Проверка произведена на основаніи глубокаго и всесторонняго изученія другихъ источниковъ для времени Юстиніана, прежде всего его новеллъ; не ускользнули отъ вниманія и недавно обнаруженные въ латинскомъ переводѣ отрывки изъ сочиненія монофизитскаго писателя Іоанна Ефесскаго, однимъ мимоходомъ брошеннымъ выраженіемъ подтверждающаго сообщенія Прокопія о скандальномъ прошломъ императрицы Теодоры. Статьи эти, еще ранѣ обращенія въ отдѣльную книгу, вызвали весьма лестный отзывъ или даже отзвы, такъ какъ похвалы повторяются нѣсколько разъ, со стороны Бьюри (Bury) въ выше упомянутыхъ приложеніяхъ къ новому изданію исторіи Гиббона: (The decline and fall of the Roman empire edit. by J. B. Bury vol. IV, London, 1898, pg. 516, 517). Dahn's investigation

into the diction of this work (*Secret history*), as compared with the undoubted writings of Procopius, has received greater significance in the light of the elaborate study of B. Panchenko, which contains an exhaustive analysis of the work . . . — — — It is the great merit of Russian scholar, B. Panchenko, to have examined in detail the statements of the *Secret history* in the light of the contemporary evidence as to Justinian's reign; and the general credibility of the objective statements of the Procopian work has been strikingly emerged. — Кроме того, г. Панченку принадлежат нѣсколько рецензій на книги, имѣющія отношеніе къ той-же эпохѣ Юстиніана.

Академикъ Л. Н. Майковъ для первой книжки изданія соборилъ статью: „Когда посѣтилъ Константинополь русскій паломникъ, рассказы котораго включены въ „Бесѣду о святыхъ Цареграда“, то-есть, въ недавно передъ тѣмъ изданный имъ памятникъ старинной русской литературы, византійскій интересъ котораго виденъ изъ его заглавія. Къ статьѣ присоединено письмо члена-корреспондента Академіи И. Е. Троицкаго къ академику Л. Н. Майкову по этому вопросу, который былъ потомъ предметомъ обсужденія другого нашего члена-корреспондента Д. Ф. Кобеко въ иномъ академическомъ изданіи.

Нынѣшнему директору Археологическаго Института въ Константинопольѣ Ф. И. Успенскому принадлежитъ статья, поставленная, какъ слѣдовало, во главѣ изданія (томъ первый стр. 1—17), — „Партія цирка и димы въ Константинопольѣ“. Здѣсь высказывается особый оригинальный взглядъ, что организація димовъ имѣла отношеніе не только къ цирку и партіямъ цирка, но къ городскому самоуправленію, къ потребностямъ гражданскаго быта и военной защитѣ самой столицы и ея стѣнъ въ случаѣ вражескаго нашествія.

Профессоръ Харьковскаго университета, высокоуважаемый славистъ М. С. Дриновъ подарилъ журналъ статьями „О нѣкоторыхъ трудахъ Димитрія Хоматіана, какъ историческомъ матеріалѣ“ (въ первомъ (стр. 319—340) и второмъ (стр. 1—24) то-

махъ). Труды Хоматиана, „архиепископа всей Болгаріи“ (Охридскаго), приготовлены были къ изданію кардиналомъ Питрою и обнародованы послѣ его смерти безъ особенной исправности; по времени они относятся къ тому же періоду, какъ и письма Іоанна Навпактскаго, и во многомъ по содержанію соприкасаются съ послѣдними, разъясняя Епирскія отношенія и сосѣдне-славянскія. Съ точки зрѣнія юридической изданіе было отдѣлено во „Временникъ“ же аѳинскимъ ученымъ законовѣдомъ Монферратомъ (на греческомъ языкѣ, томъ III, стр. 406—438). М. С. Дриновъ отнесся къ сборнику какъ историкъ и въ своемъ изслѣдованіи, къ сожалѣнію, незаконченномъ, прежде всего устанавливаетъ важнѣйшія хронологическія даты, разбирая ряды однородныхъ по содержанію документовъ, нѣкоторые тяжёбныя дѣла, попутно касаясь самого существа историческихъ фактовъ и такимъ образомъ вводитъ въ уразумѣніе документальнаго сборника, имѣющаго первостепенное значеніе для исторіи Балканскаго полуострова въ началѣ XIII столѣтія. Дмитрій Хоматианъ былъ въ перепискѣ и съ Іоанномъ Апокавкомъ, рекомендаціи котораго даже былъ обязанъ своимъ избраніемъ на Охридскую кафедру.

Украшеніемъ нашего изданія должно считать „Этюды по византійской эпиграфикѣ“ академика В. В. Латышева, потому что всякій разъ они представляли новинку, прекрасно обставленную объясненіями и, конечно, безукоризненную по точности и правильности сообщаемого и восстанавливаемого текста надписей. Въ первомъ томѣ (стр. 657—672) мы имѣемъ статьи: 1) „Надпись времени Юстиніана, найденная на Таманскомъ полуостровѣ“, касающаяся исторіи Воспорскаго Царства и заставляющая предполагать о какой-то постройкѣ, исполненной императорскимъ сановникомъ въ Воспорѣ (Керчи), находившемся, слѣдовательно, подъ непосредственной властью императора. 2) Вопросъ о времени извѣстной и ранѣе надписи Евпатерія, которую одни относили ко времени династїи Ангеловъ (Исаака Ангела) конца XII вѣка, другіе—императора Маврикія конца VI вѣка; имя Маврикія или же Исаакія угадывалось въ сохранившемся окончаніи слова—*ης*, обозначающаго

явно лицо или владыку, повелѣвшаго Херсонскому (Корсунскому) дуксу возобновить кесарское зданіе. Изслѣдованіе В. В. Латышева рѣшаетъ вопросъ въ пользу Маврикія. — Во второмъ томѣ (стр. 184—188) находится его-же статья: „Надпись времени Исаака Комнина, найденная въ Херсонисѣ“: совершенная новинка, проливающая свѣтъ на положеніе вещей въ Корсунской области около 1057 года.

Рядомъ съ В. В. Латышевымъ мы должны упомянуть о Ю. А. Кулаковскомъ, профессорѣ Кіевскаго университета, такъ какъ въ своихъ статьяхъ, помѣщенныхъ въ „Византійскомъ Временникѣ“, онъ нѣсколько разъ касался тѣхъ же самыхъ эпиграфическихкихъ памятниковъ, предлагая въ исправленіе свои собственныя объясненія ихъ. Кроме того, онъ занимался въ „Временникѣ“ историческою географіей и этнографіей средневѣковаго русско-византійскаго юга. Такъ, 1) во второмъ томѣ (стр. 189—198) напечатана его статья: „Къ объясненію надписи съ именемъ императора Юстиніана, найденной на Таманскомъ полуостровѣ“: разногласіе съ В. В. Латышевымъ въ толкованіи содержанія надписи заключается въ томъ, что Ю. А. Кулаковскій, сомнѣваясь въ принадлежности ея Воспору (Керчи), доказываетъ, что она перенесена на нынѣшнее ея мѣсто изъ Фанагоріи, которой и принадлежала съ самого начала. — 2) „Къ исторіи Босфора Киммерійскаго въ VI вѣкѣ“ (томъ III стр. въ началѣ). Написано по поводу объясненія надписи Евпатерія Бертье де-Лагардомъ и акад. В. В. Латышевымъ, при чемъ авторъ послѣ подробнаго изученія исторіи города Воспора за означенный періодъ приходитъ къ заключенію, что вопреки двумъ названнымъ знатокамъ дѣла, надпись не можетъ принадлежать собственно византійскому сановнику императора Маврикія, а развѣ только мѣстному князьку варварскаго народа, уже освободившагося отъ римско-византійской власти; князь и его уполномоченный могли подражать византійской титулатурѣ. Главнымъ аргументомъ служатъ историческія свидѣтельства, изъ коихъ выходитъ, что Воспоръ въ данное время не былъ подъ державою императора; но

при этомъ у него, какъ, впрочемъ, и у предшественниковъ, ускользнуло чрезвычайно важное указаніе въ новеллѣ императора Тиверія, ближайшаго предшественника Маврикія; отсюда видно, что еще въ 575 г. Византія взидала повинности какъ въ Корсунѣ, такъ и въ Воспорѣ. 3 и 4) Въ четвертомъ томѣ „Временника“ (стр. 315—336), ставится вопросъ: гдѣ находилась Вичинская епархія Константинопольскаго патріархата? Посредствомъ испытаннаго приѣма изученія географическихъ показаній — косвенныхъ и прямыхъ, въ итальянскихъ средневѣковыхъ картахъ, итинераріяхъ и у авторовъ-повѣствователей и т. д. — въ связи съ исторіей мѣстности, въ которой являются на сцену Печенѣги, Русскіе бродники, Татары, Аланы, Византійцы съ императоромъ Алексѣемъ Комниномъ, авторъ приходитъ къ заключенію, что Вичинская епархія имѣла свою территорію на югъ отъ нижняго Дуная, то-есть находилась въ нынѣшней Добруджѣ, и что Вичинъ соотвѣтствуетъ Дичину извѣстнаго списка „градомъ русскимъ“. Въ пятомъ томѣ „Временника“ (стр. 323—397) находимъ дополнительную замѣтку „Еще къ вопросу о Вичинѣ“, гдѣ точнѣе приурочивается Дичинъ къ нынѣшнему Мачину, и гдѣ авторъ вѣдается съ упущенною ранѣе изъ вниманія статьею проф. Томашка „Zur Kunde der Namus-Halbinsel“, настаивая на отличеніи Дичина отъ Вичины, приморскаго города той самой пристани, южнѣе Варны, въ которой, по свидѣтельству Константина Багрянороднаго, останавливались русскіе въ походахъ на Царьградъ (а Вичинъ есть *Дичинъ* Ипатьевской лѣтописи). 5) Въ пятомъ томѣ „Временника“ находится статья „Христіанство у Аланъ“: разумѣются кавказскіе Аланы, предки нынѣшнихъ Осетинъ. 6) Въ замѣткѣ, помѣщенной въ томъ же пятомъ томѣ (стр. 398): „Левъ Мудрый, или Левъ Исавръ былъ авторомъ „Тактики“? — исправляется ошибка послѣдней предсмертной статьи знаменитаго Цахаріа-фонъ-Лингенталь (въ журналѣ Крумбахера за 1894 г.), ошибка, которую замѣчали и другіе, потому что несообразность приуроченія „Тактики“ къ авторству Льва Исавра съ нынѣшнимъ ея текстомъ, гдѣ говорится о Печенѣгахъ и Мадьярахъ, бросалась въ глаза; можетъ быть, только чувство

пшета заставляло пока умалчивать о неожиданномъ промахѣ со стороны такого осторожнаго изслѣдователя и столь великаго ученаго. Самъ Ю. А. Кулаковскій объясняетъ явленіе преклонными лѣтами Цахаріа, скончавшагося на 82-мъ году жизни.

Изъ юристовъ, кромѣ незабвеннаго А. С. Павлова, принималъ участіе въ „Временникѣ“ профессоръ Новороссійскаго университета, Вл. Викт. Сокольскій, помѣстившій въ первомъ томѣ (стр. 17—55) статью: „О характерѣ и значеніи Эпанагоги: опытъ по исторіи византійскаго права“. Памятникъ важенъ и любопытенъ тѣмъ, что въ немъ отчетливо излагается ученіе, опредѣлявшее позднѣйшія византійскія воззрѣнія на отношенія духовной и свѣтской власти между собою, на царство и патріаршество — въ смыслѣ дуализма и равноправности. Полагають, что въ составленіи этого юридическаго руководства принималъ участіе патріархъ Фотій, и проф. Сокольскій съ своей стороны подкрѣпляетъ такое предположеніе своими аргументами. Онъ внимательно и съ большою ученостью слѣдитъ за позднѣйшими отраженіями означенныхъ воззрѣній въ литературѣ и жизни, и особенно останавливается на значеніи церковно-политическихъ идей, заключающихся въ Эпанагогѣ для Московской Руси, гдѣ ихъ держался и патріархъ Никонъ.

Профессоръ С.-Петербургскаго университета и членъ-корреспондентъ нашей Академіи И. В. Помяловскій въ статьѣ „Надгробіе Аверкія и древне-христіанскій символизмъ“ (Томъ III стр. 316—340) разбираетъ старый вопросъ объ эпитафіи поименованнаго святаго (начала III вѣка), извѣстной въ передачѣ Метафраста и давно заподозрѣнной въ ея подлинности: но вотъ американецъ Рамзей во время своихъ путешествій по Малой Азіи дѣлаетъ одна за другою въ разныхъ, хотя и близкихъ мѣстахъ двѣ счастливыя находки — сначала (1881) открываетъ надгробную стелу нѣкоего Александра съ надписью, въ начальныхъ фразахъ имѣющею буквальное сходство съ надгробіемъ Аверкія, а затѣмъ (въ 1883 году) обломокъ эпитафіи самаго Аверкія въ метрической и, очевидно, первоначальнѣйшей формѣ. Сомнѣнія въ

подлинности стали неумѣстными, но за то съ новою силою возгорѣлся споръ о смыслѣ эпитафіи съ ея нѣсколько темной и загадочной терминологією, имѣющею, нужно думать, символическое происхожденіе. Одни продолжали защищать христіанское толкованіе надписи, другіе стали утверждать, что Аверкій говоритъ о себѣ какъ совершенный язычникъ; близко къ послѣднимъ оказался Ад. Гарнакъ, современное свѣтило протестантской учености, доказывавшій (въ статьѣ 1895 года), что Аверкій былъ либо чистымъ язычникомъ, либо — вѣроятно — приверженцемъ языческо-гностическаго религіознаго общества, въ которомъ христіанская тайна была соединена съ языческими мистеріями, слѣдовательно, особаго рода синкретистомъ. И. В. Помяловскій, самъ будучи большимъ знатокомъ христіанской эпиграфики, присоединился къ мнѣнію тѣхъ тоже знаменитыхъ ученыхъ, которые, не отступая отъ Метафраста и церковнаго преданія, считаютъ Аверкія христіаниномъ и въ соотвѣтственномъ смыслѣ объясняютъ всѣ выраженія символическаго характера; при этомъ нашъ ученый уличаетъ Гарнака въ маломъ знакомствѣ съ греческою христіанскою эпиграфикою. Въ Германіи споръ еще не кончился. И. В. Помяловскому принадлежитъ еще критическая статья (томъ I стр. 407—412) на трудъ Н. В. Покровскаго „Евангеліе въ памятникахъ иконографіи“.

Профессора университета св. Владиміра А. А. Дмитріевскаго „Чинъ пещнаго дѣйства“ — пространное изслѣдованіе, основной тезисъ котораго есть византійское происхожденіе стариннаго обряда или драматизированнаго дѣйствія, представляющаго трехъ отроковъ въ огненной печи Навуходносора, — обряда, считавшагося чисто русскимъ продуктомъ; теперь оказывается, что слѣды его обрѣтаются въ греческихъ рукописныхъ служебникахъ, отысканныхъ авторомъ на Аеонѣ.

Профессоръ Московскаго университета О. Е. Коршъ помѣстилъ „Критическія замѣчанія на синаксарь почтеннаго осла“, памятникъ византійскаго животнаго эпоса (томъ I, стр. 533—601).

Статьи профессора Юрьевскаго университета Мих. Ник. Кра-

шенинникова по Прокопію глубоко захватываетъ вопросъ о нынѣшнемъ состояніи текста и рукописномъ преданіи „Войнъ“ и „Тайной исторіи“, очевидно имѣя значеніе подготовительныхъ работъ къ самостоятельному (русскому) изданію твореній знаменитаго историка Юстиніанова. Подобное же значеніе, по видимому, имѣютъ статьи проф. Казанскаго университета С. П. Шестакова, изучающаго рукописи Георгія Монаха (Амартола) и Симеона Логоета въ Парижской и другихъ бібліотекахъ, не упускающаго изъ виду Малалы и т. д.

Доцентъ турецкой словесности въ здѣшнемъ университетѣ П. М. Меліоранскій далъ цѣнныя извлеченія (томъ I, стр. 613—641) изъ только ориенталистамъ доступнаго, писаннаго поперсидски, но сохранившагося не въ подлинникѣ, а въ турецкомъ переводѣ, источника для исторіи Византіи подъ заглавіемъ „Сельджукъ-намэ, какъ источникъ для исторіи Византіи въ XII и XIII вѣкахъ“.

Очень многочисленны и разнообразны статьи постояннаго сотрудника „Временника“ А. Ив. Пападопуло-Керамевса, доцента въ С.-Петербургскомъ университетѣ, пишущаго на своемъ природномъ греческомъ языкѣ. Онѣ касаются богослужебныхъ книгъ, церковной, въ особенности агіографической литературы, исторіи позднѣйшихъ греческихъ патріарховъ, въ частности константинопольскихъ въ турецкое время. Не утруждаемъ перечисленіемъ заглавій этихъ трудовъ. Соплеменникъ Пападопуло С. П. Паладимитріу (въ Одессѣ), пишущій то по русски, то по гречески, далъ намъ „Критическіе этюды къ средневѣковымъ греческимъ текстамъ“ (по русски) и статью о писателяхъ Продромахъ (по гречески). Не лишена значенія статья одесскаго преподавателя А. С. Димитріу „Къ вопросу о договорахъ Русскихъ съ Греками“ (т. II, стр. 531—551), касающаяся собственно процедуры при заключеніи мирныхъ условій и формы договорныхъ грамотъ; не будучи вполне самостоятельной и не исчерпывая вполне предмета, она содержитъ нѣсколько полезныхъ указаній. Изъ Грековъ, живущихъ внѣ русскихъ предѣловъ, удостоили журналъ своими вкладками

такіе первостепенные ученые, какъ г. Хаджидакисъ „О Продомахъ“, г. Политисъ „Поправки къ Anecdota A. Θ. Васильева“ (IV, 84), о г. Параникѣ было упомянуто. Всѣ трое писали по-гречески. По русски была напечатана статья г. Палаіоанну: „Акты такъ называемаго послѣдняго Софійскаго собора 1450 года“ (томъ III стр. 394—416). Она появилась послѣ и въ греческомъ переводѣ, который вызвалъ такое замѣчаніе со стороны рецензента въ журналѣ Крумбахера, что критическіе приемы автора-грека ясно указываютъ на его занятія въ нѣмецкихъ университетскихъ семинаріяхъ, между тѣмъ какъ Палаіоанну получилъ высшее образованіе въ С.-Петербургской Духовной Академіи и отсюда воротился на родину (V, 238).

Что касается области искусства, то здѣсь съ самаго начала и до сихъ поръ усердно работаетъ группа молодыхъ ученыхъ, вышедшихъ изъ школы профессора, нынѣ академика Кондакова, гг. Айналовъ и Рѣдинъ, и Я. Смирновъ, младшій между ними. Самъ Н. П. Кондаковъ выступилъ во „Временникѣ“ только однажды въ первомъ томѣ (стр. 173—180) съ оцѣнкою капитальнаго труда Д. Θ. Бѣляева „Byzantina“¹⁾, въ которомъ, вмѣстѣ съ полнымъ признаніемъ высокихъ достоинствъ сочиненія, высказывается поучительное пожеланіе, помимо текстовъ, болѣе пристальнаго вниманія къ самымъ вещамъ, чтобы авторъ, не останавливаясь на полдорогѣ, отъ филологическаго комментарія прямо и открыто перешелъ къ археологическому изслѣдованію вопросовъ, какъ это съ большимъ успѣхомъ онъ дѣлаетъ въ отдѣльныхъ случаяхъ и нѣсколько прикровенно въ примѣчаніяхъ. Оцѣнку трудовъ гг. Айналова, Рѣдина и Смирнова, появившихся во „Временникѣ“, недавно сдѣлалъ наиболѣе авторитетный изъ западныхъ археологовъ-

1) Полное заглавіе двухъ книгъ сочиненія слѣдующее: Д. Θ. Бѣляевъ: «Byzantina». Очерки, матеріалы и замѣтки по византійскимъ древностямъ. Книга I. Обзоръ главныхъ частей Большаго Дворца византійскихъ царей. Приложение: Матеріалы и замѣтки по исторіи византійскихъ чиновъ. Съ планомъ (Лабарта) Большаго Дворца. 1891. VIII+200 стр. Цѣна 2 р. — Книга II. Ежедневные и воскресные приемы византійскихъ царей и праздничные выходы ихъ въ храмъ Св. Софійи въ IX—X вв. Съ 11 таблицами и планами. 1893. XLVII+309 стр. Цѣна 4 р. — Съ отзвонкомъ Н. П. Кондакова нужно сравнить, что пишетъ Θ. И. Успенскій въ «Журн. Мин. Нар. Просв.». 1898, декабрь, стр. 372—4.

византинистовъ І. Стшиговскій (J. Strzygowski), въ ученѣмъ нѣмецкомъ библиографическомъ журналѣ „Deutsche Litteraturzeitung“ (15 October 1898, № 41) — въ рефератѣ о русскомъ „Византійскомъ Временникѣ“ за пять лѣтъ, гдѣ онъ специально останавливается на статьяхъ по искусству. Мы не будемъ повторять всѣхъ его замѣчаній; выше всего онъ цѣнитъ работу г. Смирнова о христіанскихъ мозаикахъ острова Кипра, лично изученныхъ имъ на мѣстѣ (она была напечатана въ „Визант. Временникѣ“ т. IV, стр. 1—94). Рѣчь о кипрскихъ мозаикахъ заканчивается заявленіемъ, что работа Смирнова настоятельно требуетъ перевода на нѣмецкій языкъ ради ея далеко идущаго значенія. Общее заключеніе г. Стшиговскаго о „Византійскомъ Временникѣ“ такое: „Византійскій Временникъ“ есть специальное повременное изданіе первостепеннаго достоинства. Издаваемое Академіей, вспомоествуемое (матеріально) правительствомъ, оно объединяетъ русскія изслѣдованія въ византійской и южно-славянской области, и болѣе и болѣе завоевываетъ себѣ почетное положеніе предъ лицомъ западно-европейской науки“.

„Временникъ“ можетъ похвалиться своимъ критическимъ отдѣломъ, а также полнотою библиографическихъ обзоровъ книгъ и статей, имѣющихъ отношеніе къ Византіи, при томъ не только русскихъ, но и греческихъ, появляющихся какъ въ свободномъ королевствѣ, такъ и въ Константинополѣ, Смирнѣ, на островахъ. Относительно греческой литературы онъ обязанъ въ особенности сотрудничеству г. Паладопуло-Керамевса, сохранившаго ученныя связи на родинѣ и обладающаго недоступною даже нашему германскому собрату возможностью слѣдить за всѣми новыми явленіями. Б. М. Меліоранскій завѣдуетъ нѣмецкою литературою, А. А. Васильевъ — французскою, англійскою и италіанскою, И. И. Соколовъ — русскою. П. А. Сырку, доцентъ Петербургскаго университета, дѣятельно помогаетъ въ области славянской и румынской литературы. Сверхъ вышеотмѣченныхъ большія по объему и важныя по содержанію критическія статьи принадлежатъ: академику А. Н. Веселовскому, Д. Θ. Бѣляеву, г. Эд. Курцу

въ Ригѣ, проф. Марру (по армянской литературѣ), А. А. Дмитріевскому, А. В. Никитскому (IV); но первое мѣсто въ этомъ отдѣлѣ должно быть приписано профессору А. И. Кирпичникову. Къ сожалѣнію, „Временникъ“ не могъ до сихъ поръ достигнуть желательной полноты въ своемъ критическомъ отдѣлѣ и, кромѣ того, онъ иногда запаздываетъ отчетомъ о такихъ трудахъ, о которыхъ онъ обязательно долженъ сказать свое слово.

Подводя итогъ настоящему обзрѣнію, можно признать, что „Византійскій Временникъ“ удовлетворительнымъ образомъ выдержалъ пятилѣтнее испытаніе и счастливо разрѣшилъ вопросъ о возможности и надобности существованія у насъ самостоятельнаго органа по изученію Византіи, сохранивъ достоинство того учрежденія, при которомъ издается. Выражая благодарность тѣмъ высокообразованнымъ почетнымъ членамъ Академіи, которые содѣйствовали матеріальному обезпеченію изданія, а также всѣмъ живымъ его сотрудникамъ, можно надѣяться, что, не смотря на постигшія журналъ потери, онъ сохранитъ безъ пониженія знамя строгой научности, найдетъ себѣ сочувствіе среди ученыхъ круговъ, въ которыхъ несомнѣнно существуютъ лица, способныя вознаграждать утраты своимъ содѣйствіемъ, и вызоветъ къ дѣятельности новыя молодыя силы, продолжать начатое дѣло въ будущемъ еще съ ббльшимъ успѣхомъ.



Напечатано по распоряженію Императорской Академіи Наукъ.
 Январь 1899 г. Непремѣнный секретарь, Академикъ *Н. Дубровинъ*.

Типографія Императорской Академіи Наукъ.
 Вас. Остр., 9 линія, № 12.

ΠΕΡΙΕΧΟΜΕΝΑ ΤΟΥ ΤΡΙΤΟΥ ΚΑΙ ΤΕΤΑΡΤΟΥ ΤΕΥΧΟΥΣ.

ΜΕΡΟΣ Α΄.

ΜΕΛΕΤΑΙ ΚΑΙ ΥΛΑΙ.

σελ.

Μελέται βυζαντινῆς ἐπιγραφικῆς (δ') ὑπὸ Β. Λάτυσεβ.	337
Τὰ ψηφιδωτὰ τοῦ δόλου τῆς ἐν Θεσσαλονικῇ Ἀγίας Σοφίας ἐν σχέσει πρὸς τὸ ζήτημα τῆς ἐποχῆς αὐτῶν ὑπὸ Ἐ. Ρέδιν (μετὰ ε' εἰκόνων).	370
Οἱ Βυζαντινοὶ καὶ οἱ Ἀραβες ἐπὶ τοῦ αὐτοκράτορος Θεοφίλου ὑπὸ Ἀ. Βασιλίεφ.	380
Ἀδωῆτις Στόα (ε'—ιγ') ὑπὸ Ἀλεξάνδρου Ε. Λαυριώτου.	448

ΜΕΡΟΣ Β΄.

ΒΙΒΛΙΩΝ ΕΠΙΚΡΙΣΕΙΣ.

Hans Graeven. Frühchristliche und mittelalterliche Elfenbeinwerke in photographischer Nachbildung. Κρίσις Δ. Ἀϊνάλωφ.	460
K. Krumbacher. Sadien zu Romanos. Κρίσις Ἀ. Βασιλίεφ.	468
Karl Holl. Enthusiasmus und Bussgewalt beim griechischen Mönchtum. Κρίσις Ν. Σουβόρωφ.	475
K. Krumbacher. Michael Glykas. Κρίσις Β. Βασιλιέφσκη.	524
Α. Θ. Σεμένωφ. Βίος τοῦ ὁσίου Συμεώνος τοῦ Θαυμασθορείτου κατὰ τὸ ἐν Μονάχῳ ἑλληνικὸν χειρόγραφον τοῦ 12 αἰῶνος. Κρίσις Ε. Kurtz.	537
Μπαλάστσεφ. Κλήμεντος ἐπίσκοπος τῶν Σλάβων καὶ ἡ λειτουργία του κατὰ τὴν ἀρχαίαν σλαβικὴν μεταφρασιν. Κρίσις Π. Ααβρώφ.	542
Theodori Ducae Lascaris epistulae CCXVII, nunc primum edidit Nicolaus Festa. Κρίσις Α. Π. Κραμπεως.	548

ΒΙΒΛΙΟΓΡΑΦΙΑ.

Ῥωσία. Περιλήψεις Ἰ. Σοκολώφ.	554
Γερμανία. Περιλήψεις Μπ. Μελιτοράνσκη.	588
Γαλλία. Περιλήψεις Ἀ. Βασιλίεφ.	598
Ἰταλία. Περιλήψεις Ἀ. Βασιλίεφ.	607
Ἰσπανία. Περιλήψεις Ἀ. Βασιλίεφ.	609
Ἀγγλία. Περιλήψεις Ἀ. Βασιλίεφ.	610
Σλαβικαὶ χῶραι. Περιλήψεις Β. Κοραμπλέβ.	613
Νέα βιβλία σταλέντα πρὸς τὴν διεύθυνσιν.	615

ΜΕΡΟΣ Γ΄.

ΜΙΚΡΑΙ ΑΝΑΚΟΙΝΩΣΕΙΣ.

Τὸ ἐν Ῥώμῃ δωδέκατον διεθνὲς συνέδριον τῶν ἀσιανολόγων ὑπὸ Ἀ Βασιλίεφ.	617
† Ε. Ε. Kunik ὑπὸ Β. Βασιλιέφσκη.	619
† Β. Γ. Βασιλιέφσκη ὑπὸ Π. Μπεζομπράζωφ (μετὰ α' εἰκόνας).	636

Τὰ Βυζαντινά Χρονικά ἐκδίδονται μερίμνη τῆς ἐν Πετροπόλει
Αὐτοκρατορικῆς τῶν ἐπιστημῶν Ἀκαδημίας, ὑπὸ τὴν διεύθυνσιν τοῦ
κ. Β. Φέγκελ.

Κατ' ἔτος ἐκτυποῦνται τέσσαρα τεύχη, ὧν ἕκαστον συνίσταται ἐκ
10 ἢ 12 τυπογραφικῶν φύλλων· τέσσαρα δὲ τεύχη συναποτελοῦσι τόμον
ὀλόκληρον. Ἡ ἔτησία συνδρομὴ ρούβλια 5 διὰ τὴν Ῥωσίαν καὶ φράγκα
16 ἢ μάρκα γερμανικά 12½ διὰ τὸ ἐξωτερικόν, συμπεριλαμβανομένης
καὶ τῆς ταχυδρομικῆς δαπάνης.

Αἱ περὶ ἐκδόσεως αἰτήσεις, αἱ ἐπιστολαὶ, τὰ χειρόγραφα καὶ τὰ
νεωστὶ τυπούμενα βιβλία ἢ περιοδικὰ συγγράμματα πρέπει νὰ διευθύνων-
ται πρὸς τὸν Mr. Regel, Vassili-Ostrov, 10 Hgne, 15, St. Pétersbourg.

Πράκτωρ διὰ τὰς ἐγγραφὰς συνδρομητῶν καὶ διὰ τὰς ἀποστολάς τῶν
Βυζαντινῶν Χρονικῶν:

**K. L. Ricker: Nevsky 14, St.-Petersbourg.
Inselstrasse 20, Leipzig.**

Ἐν τῇ Ἀνατολῇ συνδρομηταὶ ἐγγράφονται παρὰ τοῖς ἐξῆς βιβλιοπώλαις·

Κωνσταντινούπολις: Keil, librairie internationale, Péra.

Ἄ. Δεπάστας, βιβλιοπώλης - ἐκδότης, Γαλατᾶς.

Ἀθῆναι: Charles Beck, librairie internationale.

Σμύρνη: Δ. Βρετόπουλος, βιβλιοπώλης - ἐκδότης.

Ἀλεξάνδρεια: Γριτζάνης, βιβλιοπώλης.

Τὰ περιεχόμενα βλέπε ἐν τῇ προσθίᾳ σελίδι.

Prix d'abonnement: 5 roubles = 12½ R.-Mark = 16 francs.

Напечатано по распоряженію Императорской Академіи Наукъ.
Сентябрь, 1899 г. Непремѣнный секретарь, Академикъ Н. Дубровинъ

Типографія Императорской Академіи Наукъ (Вас. Остр., 9 лив., № 12).