

076823-000-5

特58-402

傍聴筆記新法独学

清沢 与十/編

M17. 12

DAB-0181

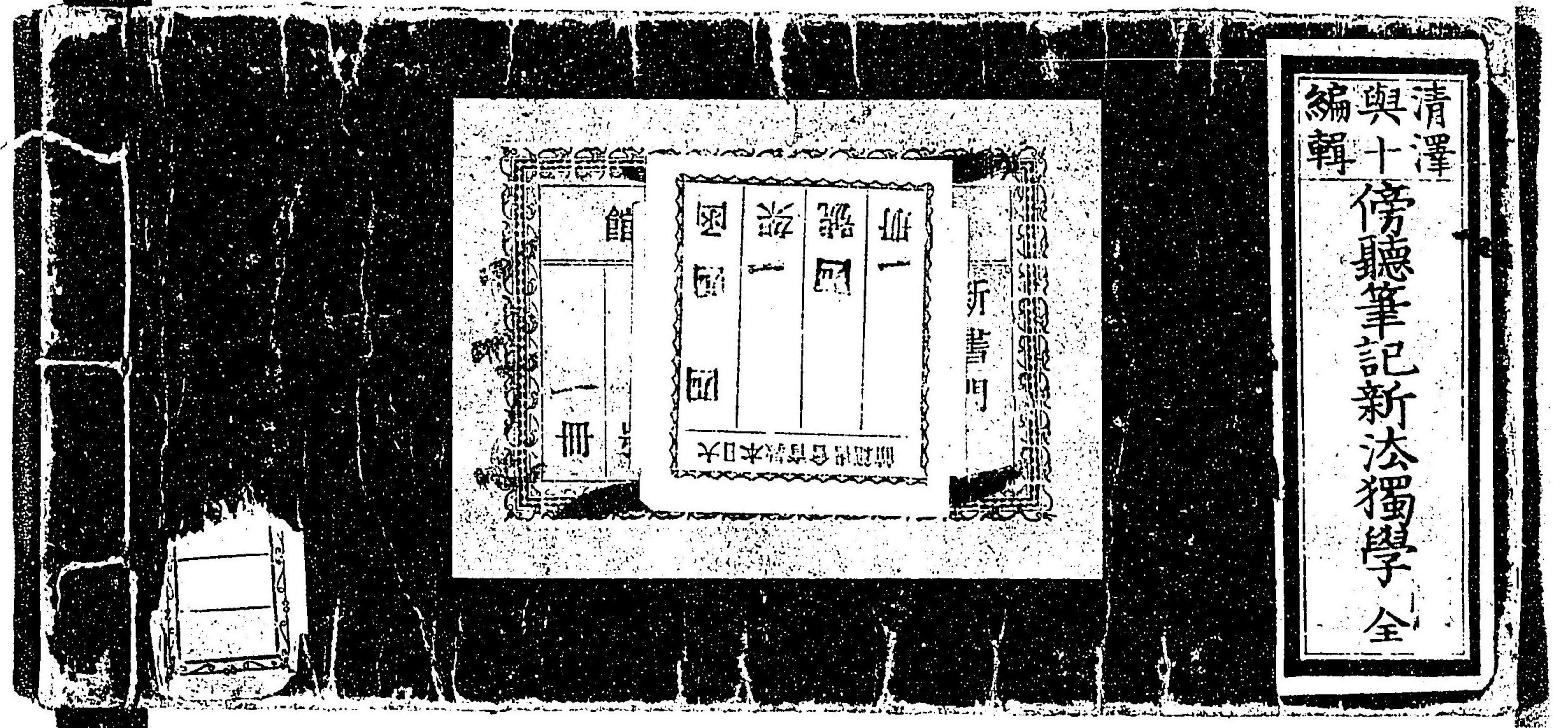

館	函	架	號	冊
	四	一	四	一
冊	四			

新書同

大日本圖書會發行

清澤 与十 編輯

傍聴筆記新法獨學全

特58

402

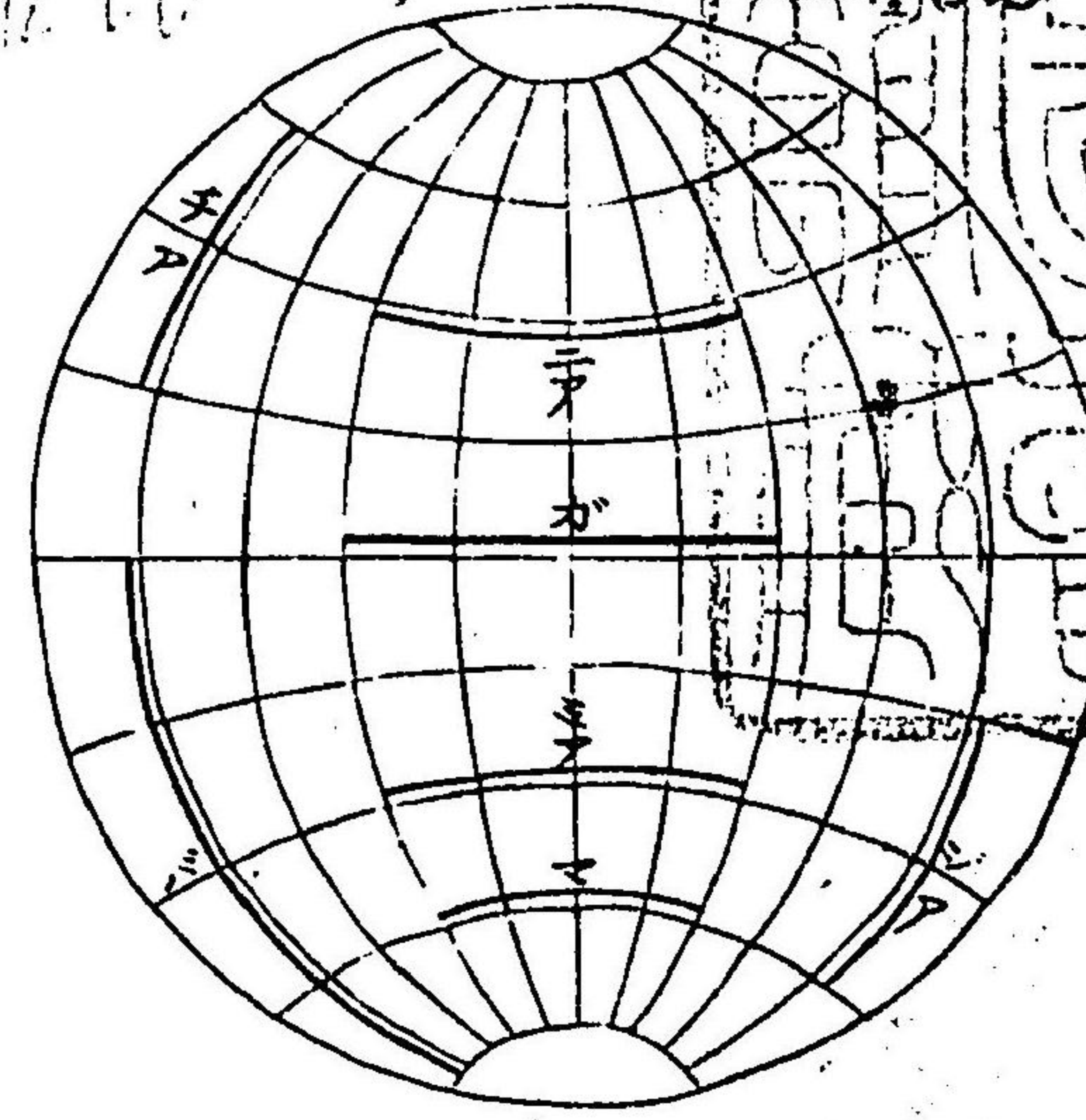
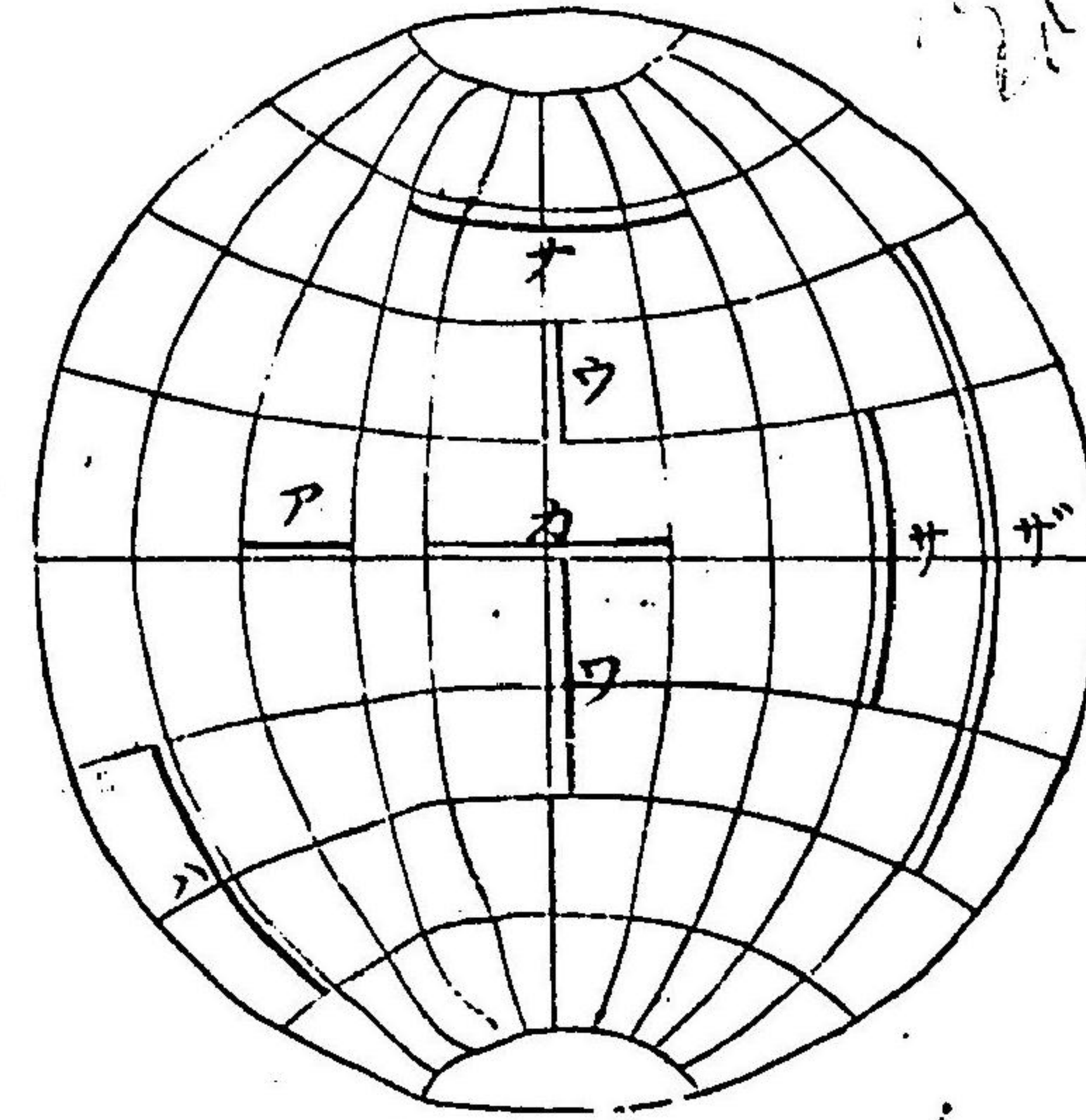

見ル圖

東西半球中間ヨリ

符號源素

何取言新法也

第一

一種ノ學問ト熟練トヲ
 ノ想アラシムル者ハ亦
 人ノ演説ヲ聞クト一般
 ム者ヲシテ直チニ其ノ
 語ト精神トヲ記寫シ讀
 其ノ風馳電掣ノ間ニ言
 非ザレハ能ハズ然ルニ
 ル者ハ氣力才識アルニ
 氣襠ハル、ニ至ラシム
 者ヲシテ為メニ耳聾シ
 想ヲ吐露シ風馳電掣聽
 トナレハ壇ニ上ツテ思
 モ亦易カラザルナリ何
 テ其ノ演説ヲ筆記スル
 演説ハ固ヨリ難ニ而シ
 傍聽筆記新法獨學序

序二

符號源素

南北ノ極ヨリ見ル圖

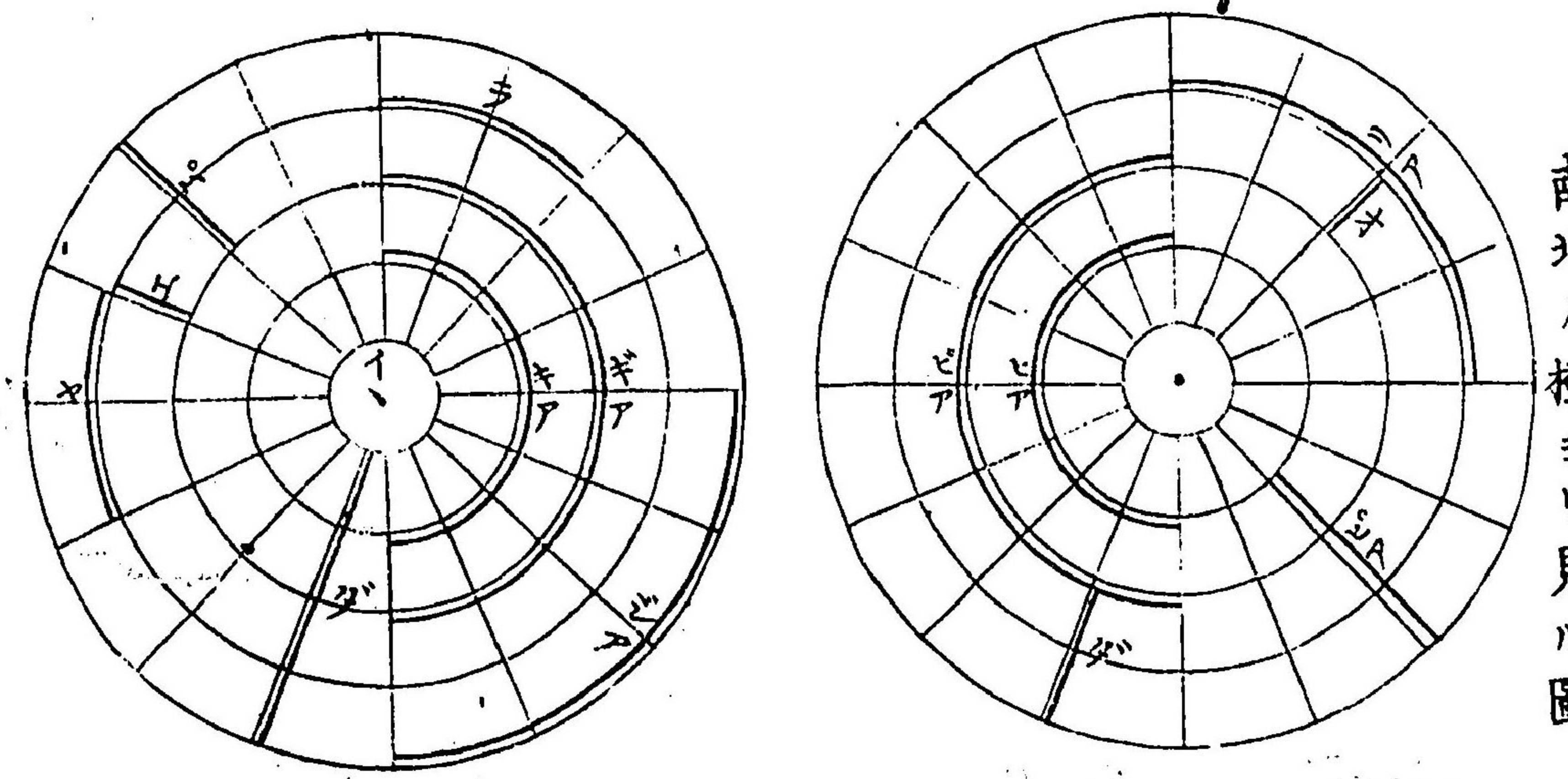

新法獨學序

末廣重恭

明治十七年十一月

アリ

大ニ後進ノ士ニ望ム所
ムルモノハ何人ゾ余ハ
價爲メニ貴キニ至ラニ
ヲ天下ニ傳ヘ東京ノ紙
其ノ辨論ヲ筆記シテ之
ノ名ヲ得ル者ハ何人ゾ
キ東洋ノテモスゼンス
議場ニ立ツテ雄辨ヲ吐

三

設ハ數年ヲ出テス其ノ
何ニバヤ抑モ國會ノ開
社會ニ與フル果シテ如
此書ノ出ル其ノ便益ヲ
記法ノ必要ヲ感ゼシム
世人ヲシテ迅速ナル筆
ニ八年々議會ヲ開設シ
盛ニニ行レ而シテ各府縣
ニ政治又ハ學術ノ演說
非ズヤ今日都下ニ地方
世ニ行ハレザルガ故ニ
タル者ナレ豈速記法ノ
セシメ一モ余ガ意ニ中
ト二人ヲシテ之ヲ筆記
談ヲ好ム壇ニ上ルガ每
要ス余ハ多辨ニシテ言

が容易ナラザルガ如シト雖凡通常正
 テ其法二様ナラザレバ之ヲ暗記スル甚
 結尾ヨリ二字目ヲ取テ畧スル等アリ
 ナスト雖凡或ハ冒頭ヨリ二字目或ハ
 ラスヤ(ハ)チヤ(ザ)ルベカラズ(ハ)サスト
 ヲ畧スルヲ法トシ(ミ)カラス(ハ)ヘス(ナ
 符ハ冒頭及ビ結尾ノ符號ヲ取ラ之
 之ヲ除去スルニ非ラズ○(イ)只(ハ)分ケ畧
 ヲ用ヒテ大ニ便利ナルヲアレバ必ズシモ
 其規則ヲ示スノミナレバ或ハ時トシテ之
 ニ小圈ヲ施シタルモノハ實際ニ用ヒズ唯
 ヲ示ス○正聲兩音符蹄中外傍
 至リス(オ)ヲ合シタルモノヲ用ヒキ
 ルモ(イ)口(ハ)分ケ畧符及ビ綴符等ニ
 符蹄規則中ニ(ア)ヲ代用シ示シテ
 ラス却テ大ニ神速ヲ助クルモノナレバ

字四

合スルモ實際上少シモ差支無キミナ
 音(ア)ヲ代用スト雖凡或ハ(オ)ノ母音ヲ
 一編中符號(夕)行ノ(ト)ハ規則ニ因リ母

ベシ

キ數多アリ且シク前後ヲ搜索
 カク(ウ)ケ(ウ)等ノ如キ假名ニ混ジ易

一(イ)口(ハ)分ケ略符中(ク)シ(ウ)キ(ウ)ウ
 (ダ)ク(ス)ツ(フ)ウ(ウ)等是ナリ

リテハ省略ニ從フモノアリ即チ
 スルモ實際上差支無キモノニ至
 モノナレバ其音聲ノ一方ニ兼併
 一此筆記法ハ總テ簡單ヲ主トスル
 者ノ便ニ供ス

ハ)分ケ畧符等アリテ筆記法獨學
 ル綴符略符之ニ次ギ終リニ(イ)口
 一此書ハ先ツ最初ニ筆記法ニ用ユ
 凡例

(イロハ)分ヶ略符

代名詞ヲ用ユル事

後詞ヲ用ユル事

綴符

逼音ヲ用ユル事

反音ヲ用ユル事

同音連用ノ事

長音ヲ用ユル事

句讀法

數字ヲ用ユル事

畧字法

綴符法

正音兩音符號

符號原素

目次

傍聽筆記新法獨學

非ズ唯其符號ノ形状曲直及長短ヲ示スナリ

而経緯ノ線ニ起因ス下ニ是ニ別ニ深理シテ

綴合ヲナスヲ要ス○符號原素ハ地球

ナラシムルノ弊アリ故ニ語詞ヲシテ適當

記者ヲシテ神速ナラシムルヨリハ寧ろ連續

記者ノ使ナス句ヲ連續スルノ長キハ

ルベシ○綴符ハ餘リ長ク連續スルハ筆

ルト雖モ猶此外ニ數多ク後詞アルモノト知

母音ヲ用ユルヲ法トシ編中ニ三ノ例ヲ舉グ

符ヲ用ユベシ○後詞ハ總テ畧シテ其ク

テ充分速記シ得ル様練習シ然ル後ニ畧

テ此法ヲ學ブモノハ先ツ通常符號以

シテ決シテ曖昧解セザル等ノ憂ナレ依

神速ヲ助ケ且ツ又及文ノ際ニモ畧字ニ

自然畧符ヲ生ジ筆記實際上大ニ

變兩音ノ符號ニテ綴續熟練ニ從テ

25

圖面ノ如ク三十種ノ源素ヲ生ズ内父母音ヲ區別ス即チ

母音	ア —	イ 、	ウ —	エ 、	オ 、
父音	カ —	サ)	タ /	ナ —	ハ)
マ —	ヤ)	ラ)	ワ 	パ 、	シア)

キア ⤴	ピア (キア)	ガ —	ザ)	ダ /
バ ⤵	ミア —	ニア ⤵	リア ⤵	パ /	ジア ⤴
ピア (ギア)				

父母音三十種ノ内ヨリ百個ノ子音ヲ生ズサレバ符号百三十種トナル内又
正變ノ兩音ニ區別シ五十ヲ正音トシ八十ヲ變音トス

正音 五十 符号	ア —	イ 、	ウ !	エ 、	オ /	カ —
キ —	ク └	ケ └	コ └	サ)	シ)	ス)
セ ∨	ソ)	タ /	チ ∨	ツ ∨	テ ∨	ト /
ナ ⤵	ニ ⤵	ヌ ⤵	子 ⤵	ノ ⤵	ハ ⤵	ヒ ⤵

新編 巳分 辨調 子

フ	ハ	ホ	マ	ミ	ム	メ
↘	↘	↘	↘	↘	↘	↘
モ	ヤ	ト	ユ	エ	ヨ	ラ
↘	↘	↘	↘	↘	↘	↘
リ	ル	レ	ロ	ワ	井	干
↘	↘	↘	↘	↘	↘	↘
エ	ヲ					
↘	↘					

八十字 符號 變音

パ	ピ	プ	ペ	ポ
↘	↘	↘	↘	↘
キア	キイ	キウ	キエ	キオ
↘	↘	↘	↘	↘
シイ	シウ	シエ	シア	シイ
↘	↘	↘	↘	↘
チウ	チエ	チオ	ピア	ピイ
↘	↘	↘	↘	↘



傳身 筆 言 辨 調 子

方徳筆已新法獨筆

° ヒエ	○ ヒオ	° ピア	° ピイ	° ピウ	° ピエ
° ピオ	ガ	キ	グ	ゲ	ゴ
ザ	ジ	ズ	ゼ	ヅ	ダ
° ヂ	° ヅ	デ	ド	ガ	ビ

何項言新法獨筆

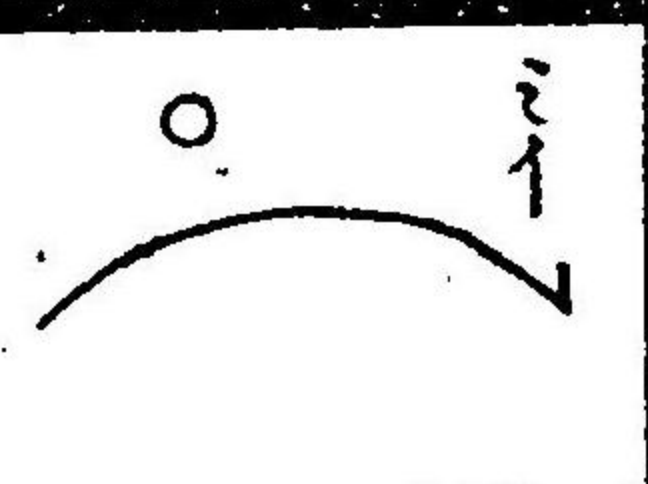
フ	ベ	ボ	ギア	ギイ	ギウ
ギエ	ギオ	ジア	ジイ	ジウ	ジエ
ジオ	テ	ニイ	ニウ	ニエ	ニオ
ピア	° ピイ	ピウ	° ピエ	ピオ	シ

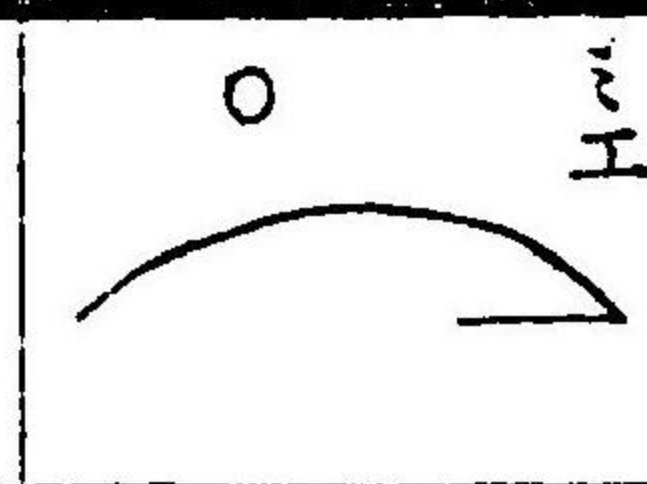
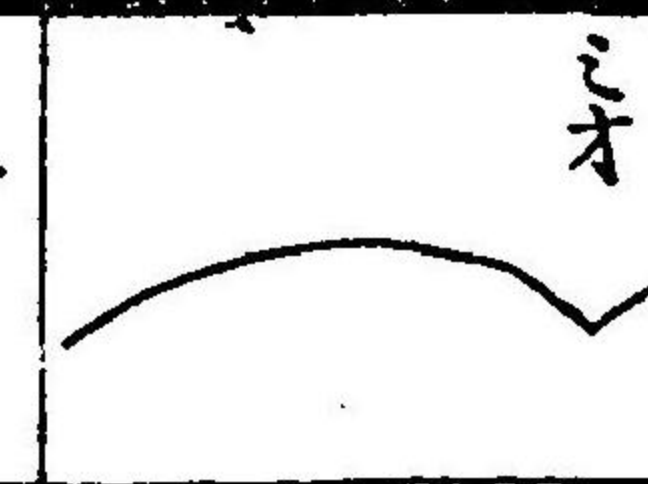
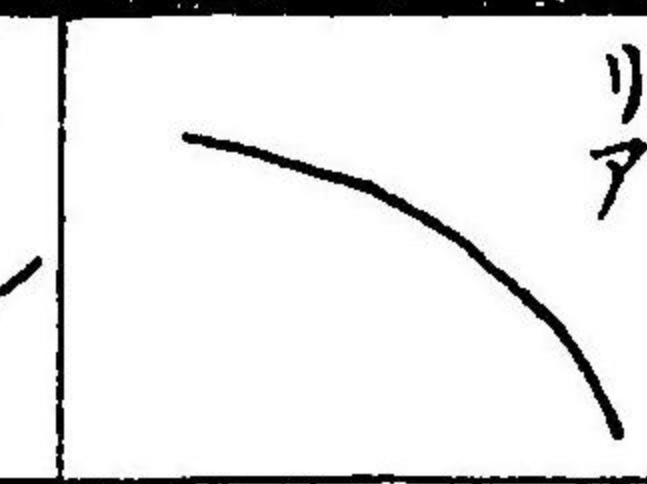
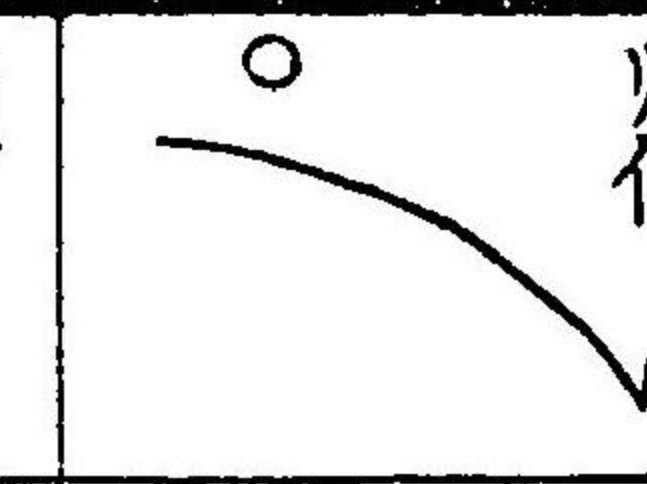
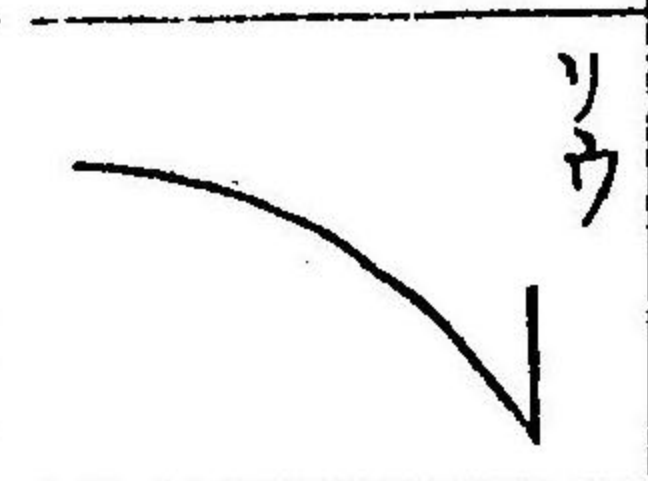
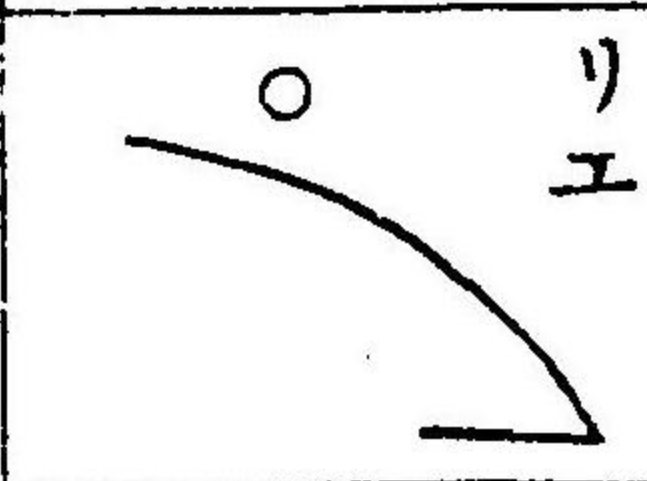
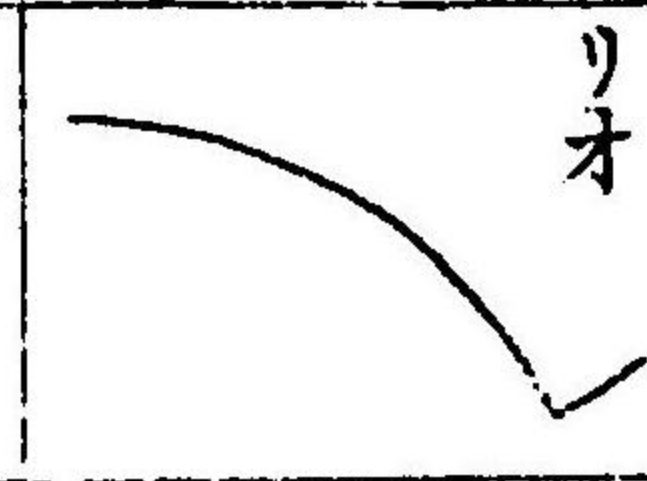
以上正変両符號合セテ百三十字

符號中外傍ニ小圈ヲ施シタルハ實際ニ用弗ズ唯其規則ヲ示スノミサレバ實

用ニ供スル符號全ク一百符トナルナリ

符號ハ(アイウエオ)ノ行ヲ母音トナシ(カサタナ)ノ行即チ冒頭ニ屬スルモノヲ父

音トナシ餘ハ皆子音トナス故ニ父音ニ母音ヲ合スルキハ子音ヲ生ズ
爰ニ(カ)ノ父音アリ之ニ(イ)ノ母音ヲ合スレバ(キ)ヲ生ジ(ウ)ノ母音ヲ合ス

レバ(ク)ヲ生ジ(エ)ノ母音ヲ合スレバ(ケ)ヲ生ジ(オ)ノ母音ヲ合スレバ
(コ)ヲ生ズ例ヘバ

ア カ	イ キ	ウ ク	エ ケ	オ コ
--------	--------	--------	--------	--------

(カ)ノ父音
(イ)ノ母音
即チ(キ)

(カ)ノ父音
(ウ)ノ母音
即チ(ク)

(カ)ノ父音
(エ)ノ母音
即チ(ケ)

(カ)ノ父音
(オ)ノ母音
即チ(コ)

等ノ如シ(サ)行(タ)行其他モ皆是ニ同ジ
 符號中或ハ父母音同格ナル事アリ然ルトキハ母音中(ア)ヲ代用スルヲ法トス例ヘ

バ(タ)行ノ(ト)ノ如シ(多)へ(オ)ヲ合スルモ同ジク(ク)ノ延長ナルヲ生ズルノ
 故ニ(ヅ)ヲ代用シテ(ト)トナスナリ其他父母音同格ナルキハ皆是ニ同ジ

筆記法ヲ學バント欲スルモノハ先ツ符號源素ニ就テ其符號ノ因テ源キタル
 所ヲ匡シ正音變音トモ暗記スベシ

正變兩音ノ符號悉ク暗記ノ上ハ其終符法ヲ學ブベシ(アイウエオ)ノ母音
 一行(カサタナ)ノ父音即チ冒頭ニ屬スル符號ハ皆一畫ナリ然レモ子音ニ屬

スル部分ハ二畫ナルヲ以テ其父音へ合シタル母音ハ一々之ガ接符法ヲ
 用ユ例ヘバ

キ	ク	ケ	コ	シ	ス	セ	ソ
チ	ツ	テ	ト	ニ	ヌ	子	ノ
ヒ	フ	ヘ	ホ	ビ	ム	ノ	モ

芳徳筆已片去獨鶴

上	ユ	エ	ヨ	リ	ル	レ	ロ
井	干	エ	ヲ	ピ	フ	ベ	ボ
シ	シ	シ	シ	チ	チ	チ	チ
キ	キ	キ	キ	ピ	ピ	ピ	ピ

等ノ如シ他モ皆是ニ同シ

綴符法

筆記法ヲ學ブモノ正変両音ノ符跡暗記ノ上ハ勉メテ速寫スルヲ習練シ且ツ此綴符法ヲ練習スベシ例ヘバ

モ、リ、エ、サ、ッ、ロ、ナシ、カ、キ、マ、ケ、ノ、コ

作其筆言兼抄也

キノコ



カブナ



ダイコウ

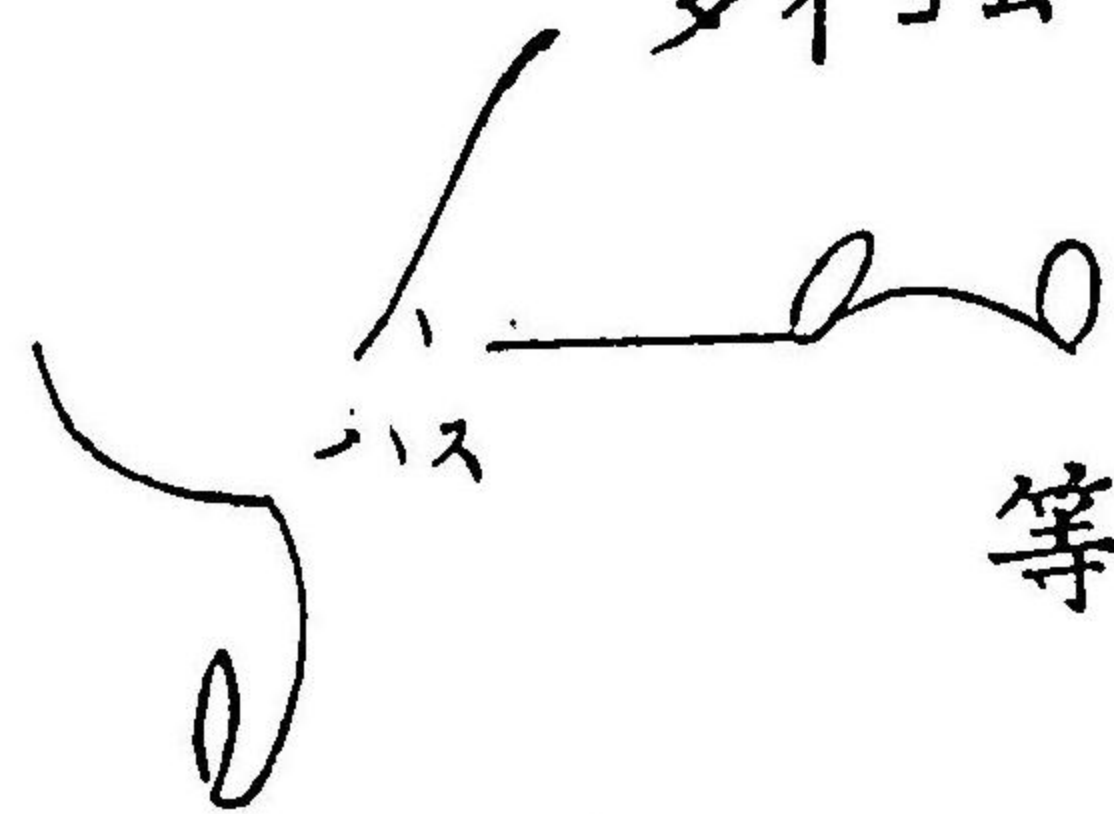

ハス

等ノ如シ

ニムジム

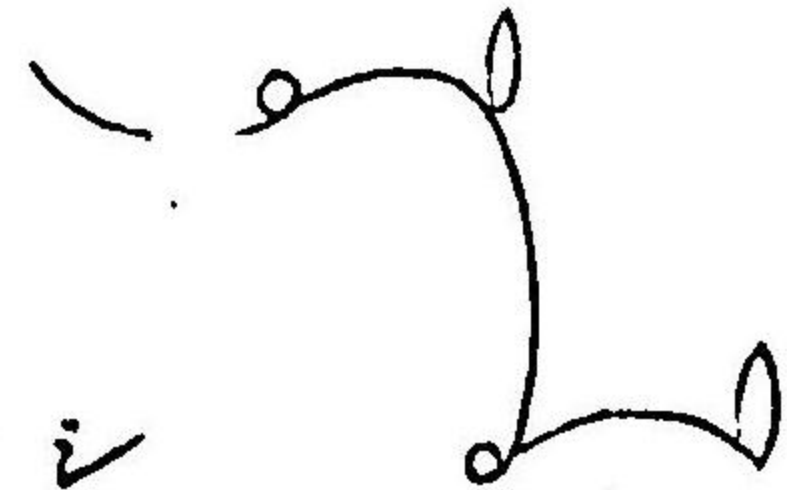

畧字法

畧字法ハ同格ノ符號連續スル其一方ヲ取テ代用スルガ如キヲ云フ

之ヲ畧スレバトナル是レ(ス)ハ素ト(サ)ノ父音へ(ウ)ノ母音ヲ合シタルモノニシテ(ル)ハ又(ラ)ノ父音へ(ウ)ノ母音ヲ合シタルモノナルヲ以テ再ビ(ウ)ヲ

用ユルヲ之ヲ畧シテ一回ニ代用セシムルナリ

之ヲ畧スレバトナル 之ヲ畧スレバトナル

フツ	ユス	フス	クル	ソノ	シキ
ムル	ユク	ユル	リシ	スク	ミシ

猶其例多シ 雖凡省畧ニ從フ 畧字ハ總テ短方ヨリ讀ムヲ法トス例ヘバ

算術教科書

ト(ス)ヨリ先ニ讀ムベシ
數 字

一	二	三	四	五	六	七	八
1	2	3	4	5	6	7	8
九	十	二十	三十	四十	五十	六十	一百
9	10	20	30	40	50	60	1
二百	三百	四百	五百	一千	二千	三千	四千
2	3	4	5	1	2	3	4

五千	一万	二万	三万	四万	五万	十万	二十万
5	1	2	3	4	5	1	2
三十万	四十万	五十万	百万	二百万	三百万	四百万	五百万
3	4	5	1	2	3	4	5
千万	二千万	三千万	四千万	五千万	一億	二億	三億
7	2	3	4	5	1	2	3
四億	五億	人口 三億二百万		戸數 六十万			
4	5	3 2		6			

算術教科書

新編 野矢 氏 著

明若	十七年 九月 廿三日	十六年 五月 十五日
	17/9/23	16/5/15
二十年	三月 廿五日	五月 二十四日
20/	3/25	5/24
午前 九時	五十分 二十五秒	三時
	9, 50, 25	3,
午後 二時	三十五分 五十六秒	三十二分 二十五秒
	2, 35, 56	32, 25

金	三百廿八圓	三十八錢	二厘	二十五文	十二圓
—o	328.	38.	2...	25..	12.
銀	十七匁	三分	二厘	十二匁	十八匁
—e	17,	3,,	2,,	12,	18,
	句 讀 法				
/	冒頭ニ用ユル符號ナリ				
/	一句モシツハ一語ツバニ用ユル符號ナリ				
9	段落ニ用ユル符號ナリ				

新編 野矢 氏 著

片音字已行去獨下

長音ヲ用ユル事

長音トハ延長ノ呼聲ニシテ(コイイ)(ノイズ)(ドイリ)(メイ音)等ノ如シ其符

(1)ヲ用ユ長音(1)符ヲ用ユト雖大抵ハ其父音ニ合スル母音ヲ延長スルヲ法トス例ヘバ

コイイ



ノイズ

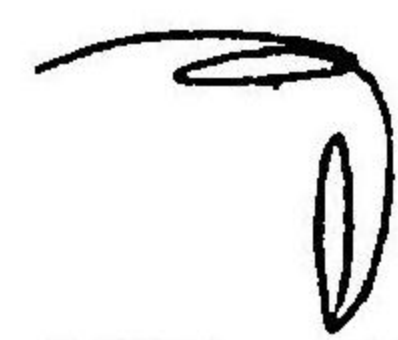

ドイリ



メイ音



等ノ如シ然レハ父母音即チ一畫ノ符號ニシテ長呼トナルア(カ|)(ハ|)ア|)等ノ如シ是等ハ(一)(L)(上)ト附スルヲ法トス

同音連用ノ事

同音連用ハ(サ)(シ)(ツ)(ル)等ノ如ク爰ニ一音符アリテ次ニ直チニ同音

符ヲ連用スル片用ユルモノニシテ其符(一)ヲ用ユ例ヘバ

サ



シ

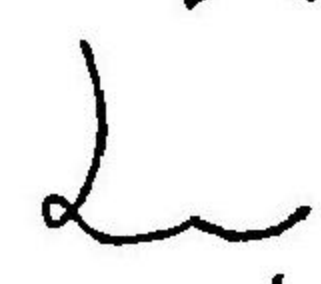

ツ



ル



等ノ如シ

又二字以上ヲ連用スル片ハ連續符號即(一)長大ナルヲ用ユ例ヘバ

何耳筆言新法抄

イロく イナく マスく イヨく

オノく ソモく シバく 等ノ如シ

反音ヲ用ユル事

反音トハ音聲ヲ反テ呼ブモノニシテ(サンリン)(シンセン)(シンケン)等ノ如シ

其符(レ)ヲ用ユ即チ

サンリン シンセン ミンケン 等ノ如シ

逼音ヲ用ユル事
逼音トハ逼テ呼ブ音聲ニシテ(ラッパ)(セッサ)(シッサ)(セッパ)等ノ如シ其符(・)

ヲ用ユ例ヘバ ラッパ セッサ シッサ セッパ 等ノ如シ

綴

符

上ハ 大臣 参議 様ノ 御子息 ヨリ

Handwritten kana for '上ハ 大臣 参議 様ノ 御子息 ヨリ' showing various stroke variations.

下ハ 我々 平民ノ 子供 マデ 幼少

Handwritten kana for '下ハ 我々 平民ノ 子供 マデ 幼少' showing various stroke variations.

ヨリ 必ズ 讀ミ 書キテ 習ハ シム 一字モ

Handwritten kana for 'ヨリ 必ズ 讀ミ 書キテ 習ハ シム 一字モ' showing various stroke variations.

讀ノズ 一字モ 書ケ子バ 人間 可通用ノ

Handwritten kana for '讀ノズ 一字モ 書ケ子バ 人間 可通用ノ' showing various stroke variations.

人物ト ナルベレ

Handwritten kana for '人物ト ナルベレ' and the English phrase 'From this place'.

後詞ヲ用ユル事

(一)是ヲ畧シテ (イ)ヲ用井 (二)是ヲ略シテ (ノ)ヲ用ユ是レ (=)ハ (+)

ノ父音へ (イ)ノ母音ヲ合シタルモノニレテ長呼スルキハ自然 (イ)ヲ生ズルヲ以テ之ヲ略シテ (イ)ヲ用井又 (ト)ハ (タ)ノ父音へ (オ)ノ母音ヲ合シタルモノナレバ

同ジク略シテ (ノ)ヲ代用ス 此ノ如ク畧シテ母音ノミヲ用ユルハ必ズ後詞ノミニ限ルモノナリ

實際後詞ニ略符ヲ用ユルハ普通符跡ト少シク其距離アルベキヲ要ス
又(∟)ハ(ノ)(ㄣ)ハ(ノ)(一)ハ(一)(∩)ハ(一)(√)ハ(∩)(ㄣ)ハ

(ノ)ヲ用ユ例ヘバ

講談	演說ヲ	筆記	セント	欲スル	モノハ
マヅ	其ノ	心ヲ	平カニ	其ノ	氣ヲ

空シウ シテ 唯未モ 輕浮 粗忽ノ

舉動 無ク 唯 事ニ 臨ミテ

等ノ如シ以上小圈ヲ施シタルハ後詞ナリ此ノ如ク後詞ト通常符跡トノ間ニ
少シク距離アルベキヲ要ス

代名詞ヲ用ユル事
代名詞ハ人又ハ物事ノ名ノ代リニ用ユルモノニシテ其符(∩)(∩)ヲ用ル單

新編 漢字 考

新編 漢字 考

數	複數ヲ區別ス例ヘバ	單數	複數	單數	複數
		フナタ	フナタガ	ナシ	ナシラ

等ノ如シ悉クハ(イロハ)別ケ略符ノ内ニアリ
(イロハ)別ケ畧符

(イ) 之 部

伊邪那岐神	伊邪那美神	否	板垣退助	言ハザル
一	〰	、	〰	一

焉ンゾ	以太利	西班牙	医藥	一司議院	異議
シ	〰	〰	一	〰	、

異說	一般	伊藤博文	如何	幾何	苟モ	如何ナレバ
〰	〰	〰	〰	〰	〰	〰

委員	英吉利	言ハザルベカラズ	謂ツベレ	言ハザルベケヤ	一同
〰	〰	〰	〰	〰	〰

(口) 之 部

朗讀	魯西亞	羅馬	論理	論題	論鋒	路傍
倫敦	六道迂	老人	論ゼザルヲ	論ズル	論者	
(一)			之部			
萬國公法	將少	破壞主義	繁盛	番外	甚レ	



反對	廢案	發言	廢棄	發議	駁擊	發諸
罰則	判事	煩勞	判決	反覆	背叛	
反動力	博學					
(二)			之部			

旁
德
筆
元
行
去
獨
寫

瓊々杵尊 ニハ ニゾ ニテ 日蓮上人 日本國

日支 任他主義 忍耐 ニシアレバ ニアラス 二局議院

肉林 人面獸心 日参 ニテモ 認可 ニシテ

(ホ) 之 部

法律 爆裂藥 護起 僕 僕等 細キ 殆ド

北海道 翻譯 保守黨 奉戴 北門鎖鑰

撲滅 凡夫 暴動 暴徒 本員 本文 欲スル

欲セザル

何
身
筆
言
来
法
本
島

新編 漢字 己行 去 獨 寫 字

(ハ) 之 部

白耳義	ペトル帝	ベンサム氏	弊風	變動	ベキモトス
㇏	㇏	㇏	㇏	㇏	㇏
便義	米國	勉強	ベキニアラス	弊害	辨明
㇏	㇏	㇏	㇏	㇏	㇏
ベカラザレ	別紙	可レ	可カラズ	可キ哉	
㇏	㇏	㇏	㇏	㇏	

ビケンヤ 可カラザルナリ 可カラザランヤ 可キ
 ㇏ ㇏ ㇏ ㇏

(ト) 之 部

トスルナリ	トナス	豊玉姫	トシテハ	ト思フ	トスル
㇏	㇏	㇏	㇏	㇏	㇏
東京	所ナキニアラス	黨議	討論	ト雖	トナタ
㇏	㇏	㇏	㇏	㇏	㇏

新編 漢字 己行 去 獨 寫 字

ドコ	トナリニキ	トスルモノ	トナタカタ	トモ	トキ	所	
ト云フ	ドコマデモ	兎角	土木費	訥辨	届出デ	トスベキ	トテ
ト言ハサル							
(子) 之 部							

中立党	地方税	陳述	町會	天ノ一	洛罪法	地方自治
鎮魂	地球					
(リ) 之 部						
利己主義	立憲政黨	立憲政体	臨時費	立法	利益	理論

(又) 之 部

盗人 盗ム 入學

ㄣ ㄣ ㄣ

(ㄣ) 之 部

ㄣㄣㄣ氏 ㄣㄣ十六世 ㄣㄣ十四世 累世 類族

ㄣ ㄣ ㄣ ㄣ ㄣ

累 想カ

ㄣㄣバ

ㄣハモノハ

ㄣハニ

ㄣ ㄣ ㄣ ㄣ

(ㄣ) 之 部 (オ) 之部ニアリ

(ㄣ) 之 部

我ㄣ 私ㄣ 我輩 私等 我等 私共 腕カ ㄣト氏

ㄣ ㄣ ㄣ ㄣ ㄣ ㄣ ㄣ ㄣ

新編 日本語

新編 日本語

賄賂	突々	我國	我々	ワシントン氏	ワントス	
㇀	し	し	b	↓	↓	
From this		(カ)	之	部		
ガンベッタ氏	彼レ	彼等	考へマス	必ズ	老へザルヲ得ズ	
—	—	—	—	—	—	
此ノ如キ	却テ	嘗テ	改良	監獄費	改正	過半数
—	—	—	—	—	—	—

改進黨	合衆國	革命	カラザリン	海軍	海陸軍	
㇀	—	—	—	—	—	
係ラズ	カルベシ	ガ故ニ	カラ	關係	學術	觀察
—	—	—	—	—	—	—
干涉	寡人政府	感覺	ガ如ク	觀世音菩薩	官權黨	
—	—	—	—	—	—	
カラザラシ	肯ゼズ	カラザルナリ	カラズ	カラザルベシ		
—	—	—	—	—		

(ヨ) 之 部

輿論 豫算費 豫算 漸ク 横濱 豫審 抑制

㇀ ㇁ ㇂ ㇃ ㇄ ㇅ ㇆

餘程 洋風 喜ブ 邪マ 歐羅巴 休ラガレ 休ラズンバ

㇇ ㇈ ㇉ ㇊ ㇋ ㇌ ㇍

(タ) 之 部

誰レ 誰等 但シ 樂洋 刈 偶々 玉フ 為ノニ 多數

㇎ ㇏ ㇐ ㇑ ㇒ ㇓ ㇔ ㇕ ㇖

但書 第一次會 第二次會 断然 第三次會 タラニハ 太神宮

㇗ ㇘ ㇙ ㇚ ㇛ ㇜ ㇝ ㇞

大教院 大教正 談判 タルニシテ 高キ 縦令 代議政体

㇟ ㇠ ㇡ ㇢ ㇣ ㇤ ㇥ ㇦

代議士 大袍 タヤスキ 試ス タルモト タラズンバ タラザレナリ

㇧ ㇨ ㇩ ㇪ ㇫ ㇬ ㇭

勞德筆已并夫獨

タルノミ タレヒ タルヲ タラシモン タラカ

✓ ㄣ ㄣ ㄣ ㄣ

(レ) 之 部

レハモニシテ 歴史 礼義 靈智靈能靈驗 靈場 連累 練兵

ㄣ ㄣ ㄣ ㄣ ㄣ ㄣ ㄣ

(ソ) 之 部

傳取筆言義法水學

足下 ソナタ ソレ ソノ ソラ 相談 村會 總則 租稅 增加

ㄣ ㄣ ㄣ ㄣ ㄣ ㄣ ㄣ ㄣ ㄣ ㄣ

抑モ 想像 素盞烏尊 造物主 總理 訴訟 詐レ 束縛 壯年 蕪生

ㄣ ㄣ ㄣ ㄣ ㄣ ㄣ ㄣ ㄣ ㄣ ㄣ

損害

ㄣ

✓ (ツ) 之 部

勞德筆已并共獨

痛痒 勤ノ 盡ス 謹ム 償フ 就テハ 熟々 次ニ ツラン

✓ ✓ ✓ ㄱ ㄱ ㄱ ㄱ ㄱ ㄱ ㄱ ㄱ

(子) 之 部

熱心 熱望 熱血 年々 怒口 眠ル 妬ム 子バナヌ

ㄱ ㄱ ㄱ ㄱ ㄱ ㄱ ㄱ ㄱ

(ナ) 之 部

傍取筆言新法本

南無妙法蓮華經 ナレドモ 拿破崙 男女 南無阿弥陀佛 ナカリシ ナリス

ㄱ ㄱ ㄱ ㄱ ㄱ ㄱ ㄱ ㄱ

ナラズシテ 内務省 ナレモハ ナルヨリ ナラズヤ ナラ子ド ナテンカ 南北

ㄱ ㄱ ㄱ ㄱ ㄱ ㄱ ㄱ ㄱ

汝 何人 ナカルベクヤ汝等 共ニ ナガラ ナリ 何ノナレバ ナレバ

ㄱ ㄱ ㄱ ㄱ ㄱ ㄱ ㄱ ㄱ

ナラザバ 長イ ナスベシ ナサズ ナス能ズ 成ラザラン 為サレ可カザレナリ 為サント

ㄱ ㄱ ㄱ ㄱ ㄱ ㄱ ㄱ ㄱ

新編 言親 活字

成ル可ク ナキナリ ナサンヲ ナサントスルモハ ナラント

㇏ ㇏ ㇏ ㇏ ㇏

(ラ) 之 部

ラハ知ク ラノタル ラシバ ランカ ラントシ 乱世 亂暴 落着

㇏ ㇏ ㇏ ㇏ ㇏ ㇏ ㇏

(ル) 之 部

寧口 向テ 無用 無益 ムベキ 無法 無感覺 無政府

㇏ ㇏ ㇏ ㇏ ㇏ ㇏ ㇏

無主義 ムルナリ ムルナラン ムルナリ ムルベカラガレナリ

㇏ ㇏ ㇏ ㇏ ㇏

(ウ) 之 部

運輸會社 鬱陶敷 怨ム 鬱悶 窺フ 得ベケヤ 羨ム 運輸

㇏ ㇏ ㇏ ㇏ ㇏ ㇏ ㇏

信身言親活字

新編言部

美シキ 得ベシ 得ベカラザル 得ベキ

ト し へ し

(井) 之 部 (イ) 之部ニアリ

(イ) 之 部

那威 ノク ハミナラズ ノミテハ ノ間 ノ如ク 農夫

ㇿ ㇿ ㇿ ㇿ ㇿ ㇿ ㇿ

農業 腦髓 速ル 遺ス 望ム

ㇿ ㇿ ㇿ ㇿ ㇿ

(オ) 之 部

思フ 思ハス 巴レ 巴ラ 及ヒ 多キ 居ラズ 大ニ 自ラ 御達レ

ㇿ ㇿ ㇿ ㇿ ㇿ ㇿ ㇿ ㇿ ㇿ

大隈重信 蔽フ 大後 終リ 穂カ 應報 懼レ 大ナリ 臆病

ㇿ ㇿ ㇿ ㇿ ㇿ ㇿ ㇿ ㇿ ㇿ

新編言部

汚穢 各々 恩德 澳國 大ナレバ

ノ ヌ ニ イ ㄱ

(ク) 之 部

郡區會 外國 官民 君民 過激 過激黨

ノ ノ (ノ) ノ ㄱ ㄱ

皇上ヲ奉戴潮音ヲ遵守セシムベキ事 皇帝陛下 會議 功德 郡區

ノ ノ ㄱ ㄱ ㄱ

願書 華族 過去 會場 完全 勳功 グランド氏

ㄱ ㄱ ㄱ ㄱ ㄱ ㄱ

(十) 之 部

耶蕪基督 耶蕪教 野蠻 約束 約條 厄仗 役所 瘠ル 梢

ㄱ ㄱ (ノ) ㄱ ㄱ ㄱ ㄱ ㄱ

(マ) 之 部

旁書筆已行

又 迫 迫ニハ 將ニ 誠ニ 魔性 益々、全リ 満場

ハ ヌ ム ン ン ン ン ン ン ン

毎日新聞 満腔 購着 マジケレバ 脱ル 學バザル

ハ ヌ ム ン ン ン ン ン

(ケ) 之 部

決シテ ケレバ 原案 ケレバ 建議 縣會 建築費

ハ ヌ ム ン ン ン ン ン

警察費 檢察官 契約 憲法 刑法 供給 警察 權利

ハ ヌ ム ン ン ン ン ン ン

權衡 警察官 原告 敬神愛國 原因 敬神愛國旨ヲ體スベキ事

ハ ヌ ム ン ン ン ン ン

檢束 經濟 教育 蓋シ

ハ ヌ ム ン ン ン ン ン

(フ) 之 部

傍書筆已行

佛蘭西 不動明王 不幸 紛議 不換紙幣 不利益 佛道 侮辱

Handwritten cursive characters for the first row of text.

文明 普通 腐敗 武漸政治 風說 分權 副議長 府會 府辦

Handwritten cursive characters for the second row of text.

不足 布告 不全 布達

Handwritten cursive characters for the third row of text.

(コ) 之 部

弘法大師 高等法院 國事犯 國法 國權 根據 講議 極樂 吾人

Handwritten cursive characters for the first row of text.

娛樂 毀ッ 婚姻 降伏 國稅 是レ 是等 吾人等

Handwritten cursive characters for the second row of text.

此故 事 異ナバ コザル 公然 盡ク 公明正大 トハナリ

Handwritten cursive characters for the third row of text.

(エ) 之 部

新編 漢字 書

何 事 言 事

衛生費 エサベ女王 演説 埃及 閻魔大王 英雄 演説會英断 遠因

し へ へ へ へ へ へ へ

遠因 演劇 怨望 得ザン 得クバ 得ンミ 得ザリシ 得ザリキ 得ザリモノナリ

へ へ へ へ へ へ へ

(テ) 之 部

帝政黨 健馬 天主様 天賦 天照皇太神宮 天主教 天神地祇

へ へ へ へ へ へ へ

天皇陛下 帝室 天理 天理人道 顛覆 體裁 電報 天魔

へ へ へ へ へ へ へ へ

(ア) 之 部

天照大御神 天御中柱神 亜細亞 亞米利加 亞弗利加 暗殺 アリマスガ 壓制

へ へ へ へ へ へ へ へ

隣ム 壓制政府 怪シム アナタ アレ アノ アナタガタ 或 厚イ

へ へ へ へ へ へ へ へ

新徳筆己

何耳筆言新徳筆

温カ 新シ 恰モ 熱イ 飽逆モ アリトハ 敢テ アズンバ アルベキカ

フ フ フ 一 一 フ 一 一 一

アリシナラン アラン アル アズヤ フランヤ アラザルナリ アラス 能ハズ 能ハザル 豫シ

カ 一 一 一 一 フ フ フ 一

(サ) 之 部

備 寒キ 幸ヒ 更ニ ガルベシ 賛成 サルハ 賛成者 サレシガ

一 一 一 一 一 一 一 一

雜種説 裁判官 最大幸福 サリシ 参議 罪人 宰相 裁判

一 一 一 一 一 一 一

サレタリ ガルベカラス ガル=アズ ガルナク ガラン ガルナリ

一 一 一 一 一 一

(キ) 之 部

虚無黨 行政官 共和政治 勤王 基礎 貴顯 窮ム

一 一 一 一 一 一 一

勞德聲已行法獨

極點 議長 急躁 議員 銀行 議決 氣慨 君

ㄨ ㄉ ㄉ ㄨ ㄨ ㄨ ㄨ ㄨ

詰問 貴君 君等 聞ク 教育費 快議費 起立

ㄨ ㄨ ㄨ ㄨ ㄨ ㄨ ㄨ

(工) 之 部

優勝劣敗 有限棋舉 エアベシ 故ヲ以テ 有志者 有氣體

ㄨ ㄨ ㄨ ㄨ ㄨ ㄨ

勇氣 遊歷 行ク 行カン 所以ノハ 許サレ 故ニ 許ス

ㄨ ㄨ ㄨ ㄨ ㄨ ㄨ ㄨ ㄨ

(x) 之 部

明白 明文 名譽 巡ル ノソポタマ 珍シ 明治 迷霧

ㄨ ㄨ ㄨ ㄨ ㄨ ㄨ ㄨ ㄨ

迷惑 盲目 面倒 盟約 名聲

ㄨ ㄨ ㄨ ㄨ ㄨ

イ 言 言 言 言 言 言 言 言

(一) 之 部

短キ 見盡ス 自ラ 見ル 三菱會社 民權 民權黨

短キ 見盡ス 自ラ 見ル 三菱會社 民權 民權黨

密接 民法 密着 土産

密接 民法 密着 土産

(二) 之 部

條列 條約 親鸞上人 神武天皇 自由黨 社會黨 地獄

條列 條約 親鸞上人 神武天皇 自由黨 社會黨 地獄

シンヲ 加之 需要 盡力 儒學 諸君 宗門 神道

シンヲ 加之 需要 盡力 儒學 諸君 宗門 神道

自然 シテヨリ 商賣 新聞 集會 出版 種類 主意

自然 シテヨリ 商賣 新聞 集會 出版 種類 主意

諸君等 而シテ 然リ 乍併 屢々 シレバ 隨テ 然ラズンバ

諸君等 而シテ 然リ 乍併 屢々 シレバ 隨テ 然ラズンバ

旁德筆記新去國學

然バ	シタレ	シナガラ	充分	頻リニ	常置委員	書記
㇇	㇇	㇇	㇇	㇇	㇇	㇇
少数	修正	消滅	シムル	シ得ル	シ得ガム	商業税 修正案
㇇	㇇	㇇	㇇	㇇	㇇	㇇
修繕費	修正委員	シタリガ	然レ	シナガ	シタリ	シノト
㇇	㇇	㇇	㇇	㇇	㇇	㇇
シカラ子バ	シラス	シタリ				
㇇	㇇	㇇				

傍德筆記新去國學

(エ)	之	部	(エ)之部ニアリ				
(ク)	之	部					
トヤク	ベクトリア女王	疲弊	繻縫	秘密	貧乏	卑屈	
㇇	㇇	㇇	㇇	㇇	㇇	㇇	
低イ	質問	病院費	費目	被告	開ク	翻ル	囚獄
㇇	㇇	㇇	㇇	㇇	㇇	㇇	㇇

(モ) 之 部

尤モ 以テ モノニシテ 勿論 問題 目撃 問題外 目的

モノアリ モノナレバ モノナランヤ 黙々 黙視 門閥 最早

模様 モノナリ モシクハ モノナレバ

(セ) 之 部

セシガタノ セラレント セントスル 拙者 政府 セラルベシ セル所 拙者共

セザレバ セント欲ス セザルベカラス セント セシノガルベカラズ セシムル

セント欲スルモノハ 説明者 精神 セズンバアラス 漸進 セシトコロ

セザル セラレテ セラタルバシ セシモノナリ セラルハ セザレバモ 静謐

(ス) 之 部

即チ 少キ 頗ル スベシ スレバ 總テ 瑞典 須カラク 瑞西

スベキニアラス 推察 スレバナリ 氷早 速カ スルコヲ スルモノハ

スベカラザレバ 推了 スルモノナリ スルモ スルナリ スルキハ スルニ非レバ

スルガ如ク スベケレバ スベキモ 既ニ

綴 符

ルツソノ内ノ 言ニ 曰ク 凡ソ 談話ハ 自然水ノ 流ルハニ

當リ 妄リニ 間言ヲ 加ヘテ 之ヲ 妨ゲ 或ハ

ズ、ズ、ズ、ズ、ズ、ズ、

他物ニ 眼睛ヲ 轉移スル 等ノ事 無ク 專ラ 其人ヲ

敬視シ 敢テ 無礼ノ 體ヲ 為サルヲ 要ス

敬視シ 敢テ 無礼ノ 體ヲ 為サルヲ 要ス

妨拂シ 重カラズ 又 軽口カラズ 活潑トシテ 又

喧鬧ナラザル 此レヲ 是レ 好調ト 称スベシ 蓋シ

談話ノ 方ハ 帝ニ 快然ト 語シスルノミナラス 又 從容トシテ

人ノ 談話ヲ 領スルニアリ 故ニ 人ノ 我レト 談話ヲ 為スノ 際ニ

人ノ 談話ヲ 領スルニアリ 故ニ 人ノ 我レト 談話ヲ 為スノ 際ニ

謝辭人

定價四拾錢

發兌所

二番地
京橋區南佐柄木町
弘文

出版人

三番地寄留
京橋區加賀町
下村泰大
埼玉縣平民

編輯人

五番地寄留
京橋區木挽町九丁目
清澤與十
長野縣平民

全

年十二月出版

明治十七年九月有版權免許

東京三巴行代印

特58
402