

7406118000

МИНИСТЕРСТВО КУЛЬТУРЫ РФ.

4. 4. 1.32. 1.

индекс

ПАМЯТНИКИ ИСТОРИИ И КУЛЬТУРЫ РФ. (НЕДВИЖИМЫЕ)

СОЮЗНАЯ РЕСПУБЛИКА РФ.

УПРАВЛЕНИЕ ПО ОХРАНЕ НЕДВИЖИМЫХ ПАМЯТНИКОВ
ИСТОРИИ И КУЛЬТУРЫ.

П А С П О Р Т

I. НАИМЕНОВАНИЕ ПАМЯТНИКА Надгробие В. В. Глаголеву.II. ТИПОЛОГИЧЕСКАЯ
ПРИНАДЛЕЖНОСТЬ

памятник археологии	памятник истории	памятник архитектуры	памятник монумент иск-ва.
			4

III. ДАТИРОВКА ПАМЯТНИКА 1947 год.IV. АДРЕС (местонахождение) ПАМЯТНИКА г. Москва, Центральный округ,
Лужнецкий пр., 2. Новодевичье кладбище, участок № 1-42-15.V. ХАРАКТЕР
СОВРЕМЕННОГО
ИСПОЛЬЗОВАНИЯ

по перво- нач. наз- чению.	культурно- просветит.	туристско- экскурсн- ное.	лечебно- оздoro- вительн.	жилые помеще- ния	хозяйствен- ное	не исполь- зуется
+	музей библ. клуб		больница санаторий д/отд.		учреждение торговое промышл. склад	

ПРИЛОЖЕНИЯ:

Фото общего вида - 5.
Фото фрагментов - 1.
Фото интерьеров -

Обмеры: план - 1.
фасад - 2.
схема фотофиксации - 1.
схема кладбищенского участка - 1

Вкладыши -

VI. ИСТОРИЧЕСКИЕ СВЕДЕНИЯ.

а) для памятников монумент. иск-ва - автор, строитель, заказчик, история создания.

Надгробие на могиле генерал - полковника Василия Васильевича Глаголева (1898 - 1947 г. г.) установлено в 1947 г. Автор не известен.

В. В. Глаголев - участник Первой мировой и Гражданской войн - в 1920-х - 1930-х г. г. последовательно командовал эскадром, кавалерийским полком и дивизией. В 1941 г. закончил курсы усовершенствования высшего комсостава при Военной академии им. М. В. Фрунзе. В годы Великой Отечественной войны командовал кавалерийской и стрелковой дивизиями, потом гвардейским стрелковым корпусом, с 1943 г. и до окончания войны попеременно - несколькими гвардейскими армиями (9-й, 46-й, 31-й и 9-й). В 1946 - 1947 г. г. являлся командующим воздушно - десантными войсками. Герой Советского Союза (1943 г.).

б) перестройки и утраты, изменившие первоначальный облик памятника.

Наблюдается незначительная разгерметизация швов на стеле. В 1990 г. перед памятником установлена гранитная плита, отмечающая захоронение Л. В. Глаголевой.

в) реставрационные работы (общая характеристика, время, автор, место хранения документации).

Реставрационные работы не проводились.

VII. ОПИСАНИЕ ПАМЯТНИКА.

а) для памятников монумент. иск-ва - основные особенности композиционного и колористического решения; тексты, материал, техника, размер.

Надгробие находится в северо - восточной части "Старого" кладбища. Захоронение занимает небольшой, вытянутый по оси север - юг, прямоугольный в плане участок (s - 3,00 x 2,40 м.), ограниченный по периметру невысоким парапетом из полированного габбро.

Памятник, расположенный в задней части участка, представляет собой массивную, незначительно сужающуюся кверху стелу (h - 2,30 м.) на невысоком цоколе, сложенную из блоков полированного габбро. Композиция памятника несколько напоминает один из широко распространенных в мемории XIX - начала XX в. в. типов надгробия в виде символического склепа. Передняя сторона стелы решена как высокая арочная ниша, в которую, создавая траурное цветовое сочетание, вставлена плита из красного полированного гранита. В верхней части плиты укреплен небольшой бронзовый барельефный профиль В. В. Глаголева; под ним - позолоченная мемориальная надпись: " Герой Советского Союза генерал - полковник Василий Васильевич Глаголев 18 21 98 - 19 21 47". Бронзовая звезда, помещенная над перемычкой ниши, подчеркивает принадлежность умершего к военным.

У боковых сторон ограждения участка симметрично установлены два низкие скамейки из полированного габбро.

б) общая оценка общественной, научно-исторической и художественной значимости памятника.

Интересный по характеру архитектурного решения пример официального надгробного памятника середины XX в., обладающего представительными формами.

VIII. ОСНОВНАЯ БИБЛИОГРАФИЯ, АРХИВНЫЕ ИСТОЧНИКИ, ИКОНОГРАФИЧЕСКИЙ МАТЕРИАЛ.

Военный энциклопедический словарь, М., 1983, стр. 196.

Советский энциклопедический словарь, М., 1988, стр. 310.

Кипнис С. Е., Новодевичий мемориал, М., 1998, стр. 58.

Обмерные планы, фотографии и негативы хранятся в архиве ГУОП г. Москвы.

IX. ТЕХНИЧЕСКОЕ СОСТОЯНИЕ

характеристика общего состояния
для памятников археологии:

для памятников архитектуры и истории:

в интерьере:

для памятников монументального искусства:

	хорошее	среднее	плохое	аварийное
культурного слоя важнейших находок				
конструкций				
стен				
покрытий				
потолков				
пола				
декора фасадов				
интерьеров				
живописи				
скульптуры				
прикл. иск-ва				
цоколя	+			
постаumenta	+			
скульптуры	+			
грунта				
красочного слоя				

X. СИСТЕМА ОХРАНЫ

а) категория охраны

республиканская	местная	не состоит	вновь выявленный памятник
+			

б) дата и № документа о принятии на охрану Постановление Сов. Мин. РСФСР № 1327 от 30 августа 1960 г.

в) границы охранной зоны и зоны регулирования застройки (краткое описание со ссылкой на утверждающий документ.

Границы охранной зоны не установлены.

г) балансовая принадлежность и конкретное использование Используется по назначению.

д) дата и № охранного документа Охранный № 45.

Дата составления паспорта

2000 г.

Составитель: Шармин П. Н.,
Искусствовед.

(ф.и.о., должность или профессия) "
(подпись)

Инспектор по охране памятников _____

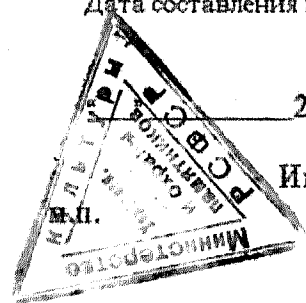

г. Москва, Центральный округ, Лужнецкий пр., 2.
Новодевичье кладбище, участок № 1-42-15.
Надгробие В. В. Глаголеву, 1947 г.
План.

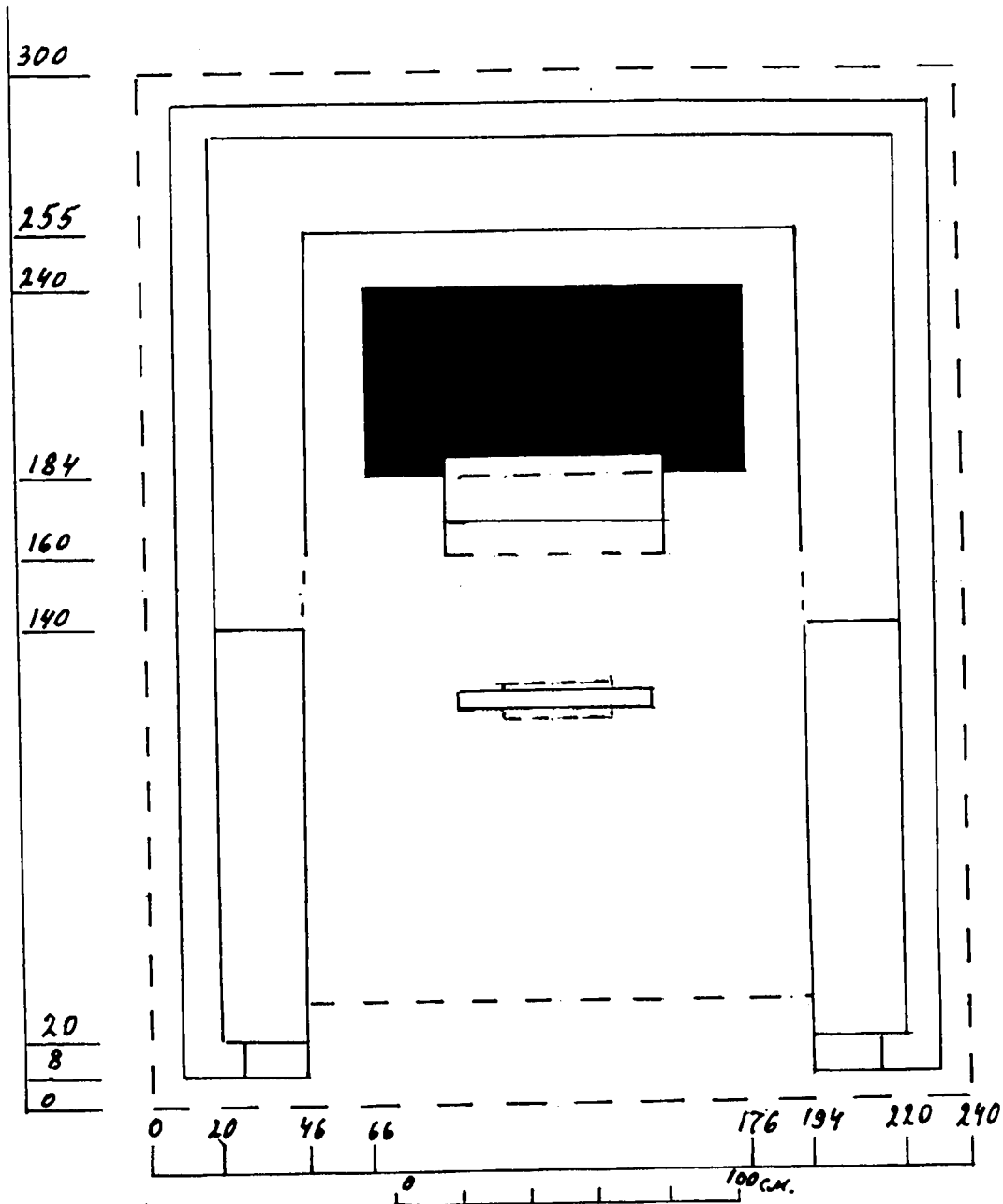

Обмер: Шармина П. Н.,
2000 г.

г. Москва. Центральный округ. Лужнецкий пр., 2.
Новодевичье кладбище. участок № 1-42-15.
Надгробие В. В. Глаголеву. 1947 г.
Схема фотофиксации.

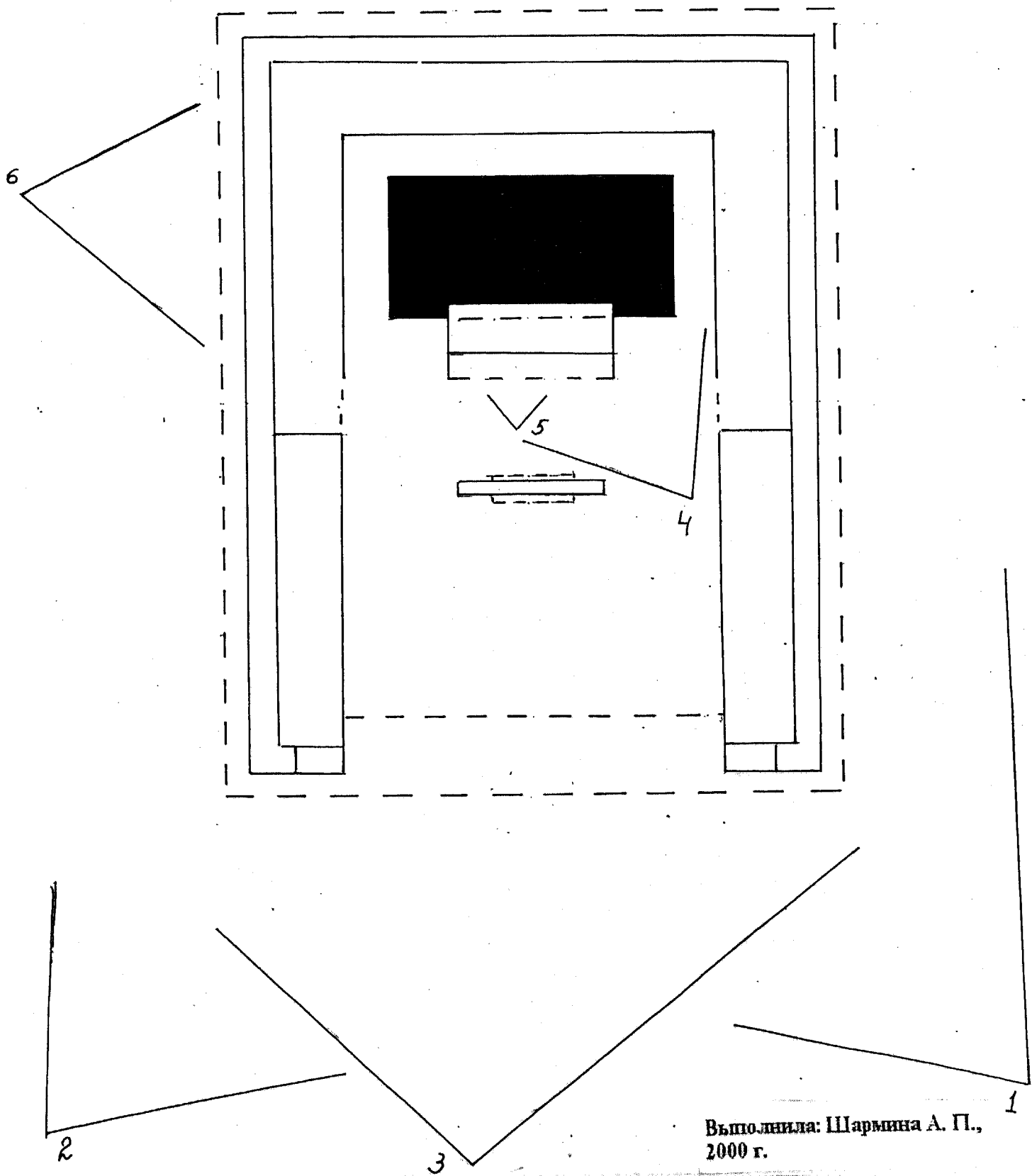

Выполнила: Шармина А. П.,
2000 г.

г. Москва, Центральный округ, Лужнецкий пр., 2.
Новодевичье кладбище, участок № 1-42-15.
Надгробие В. В. Глаголеву, 1947 г.
Западный фасад.

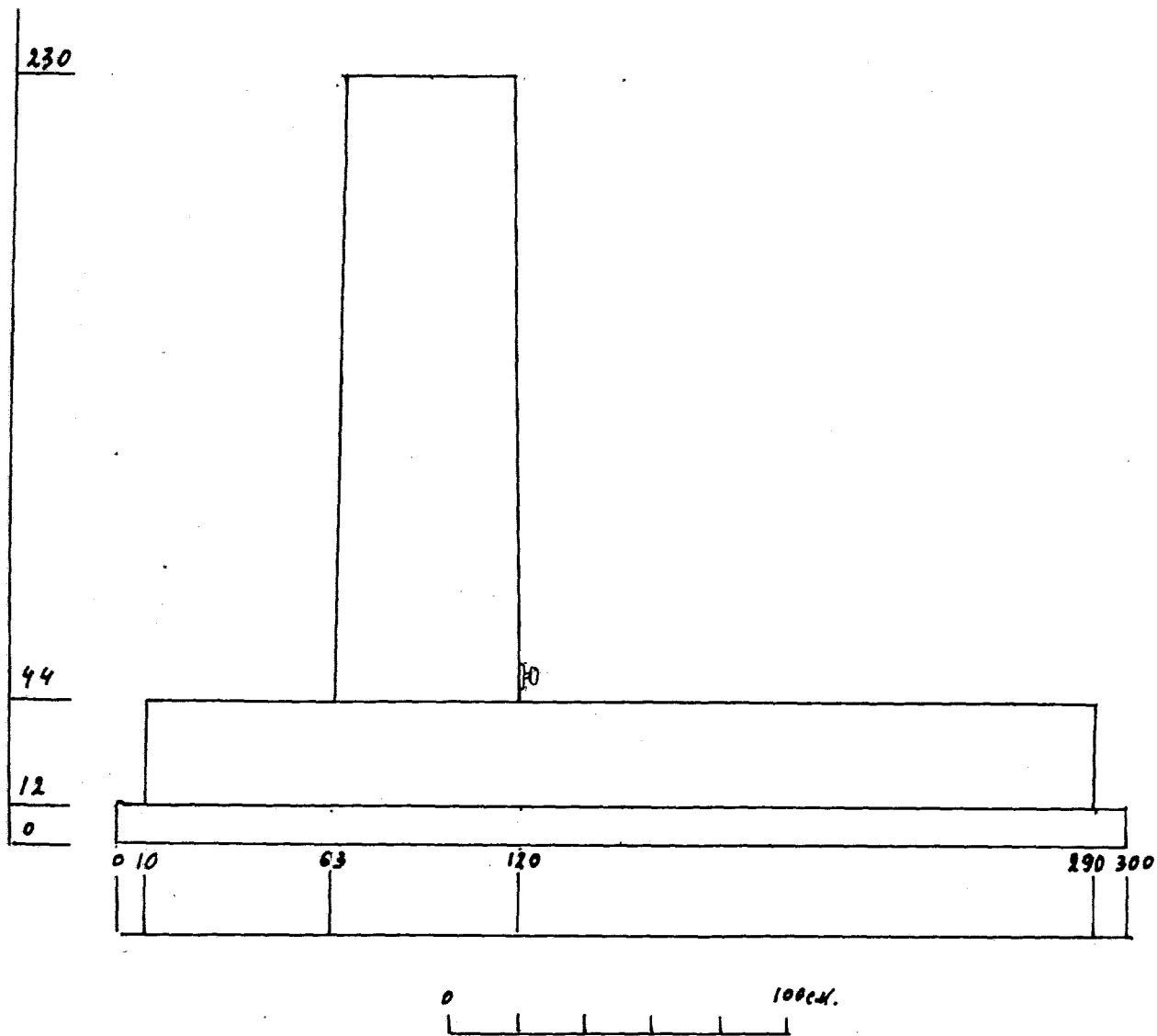

Обмер: Шармина Н. Н.,
2000 г.

г. Москва, Центральный округ, Лужнецкий пр., 2.
Новодевичье кладбище, участок № 1-42-15.
Надгробие В. В. Глаголеву, 1947 г.
Южный фасад.

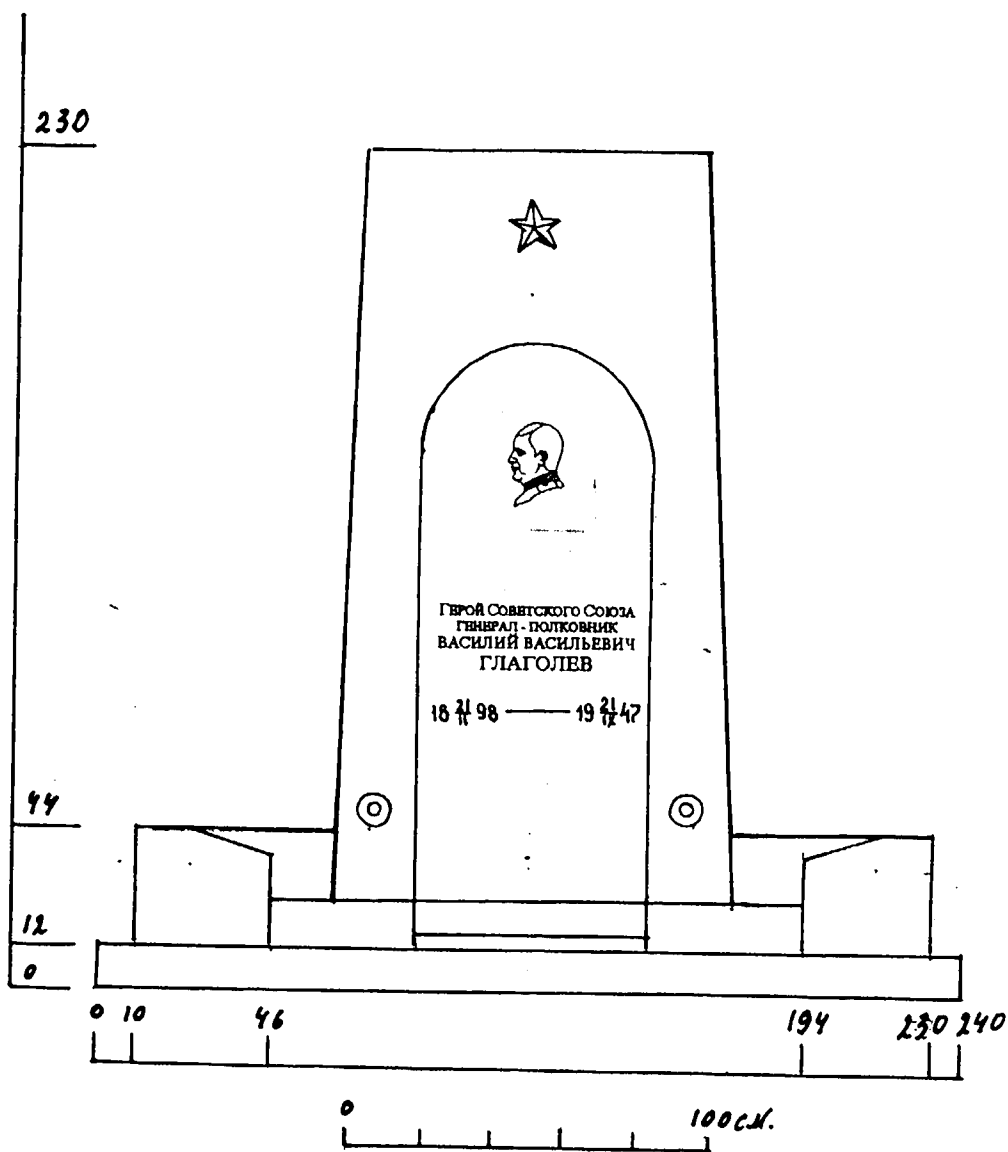

Обмер: Шармина П. Н.,
2000 г.

г. Москва,
 Центральный округ,
 Лужинский пр., 2.
 Новодевичье кладбище,
 Участок № 1-42-15.
 Надрисован В. В. Глаголеву, 1947 г.
 План кладбищенского участка.

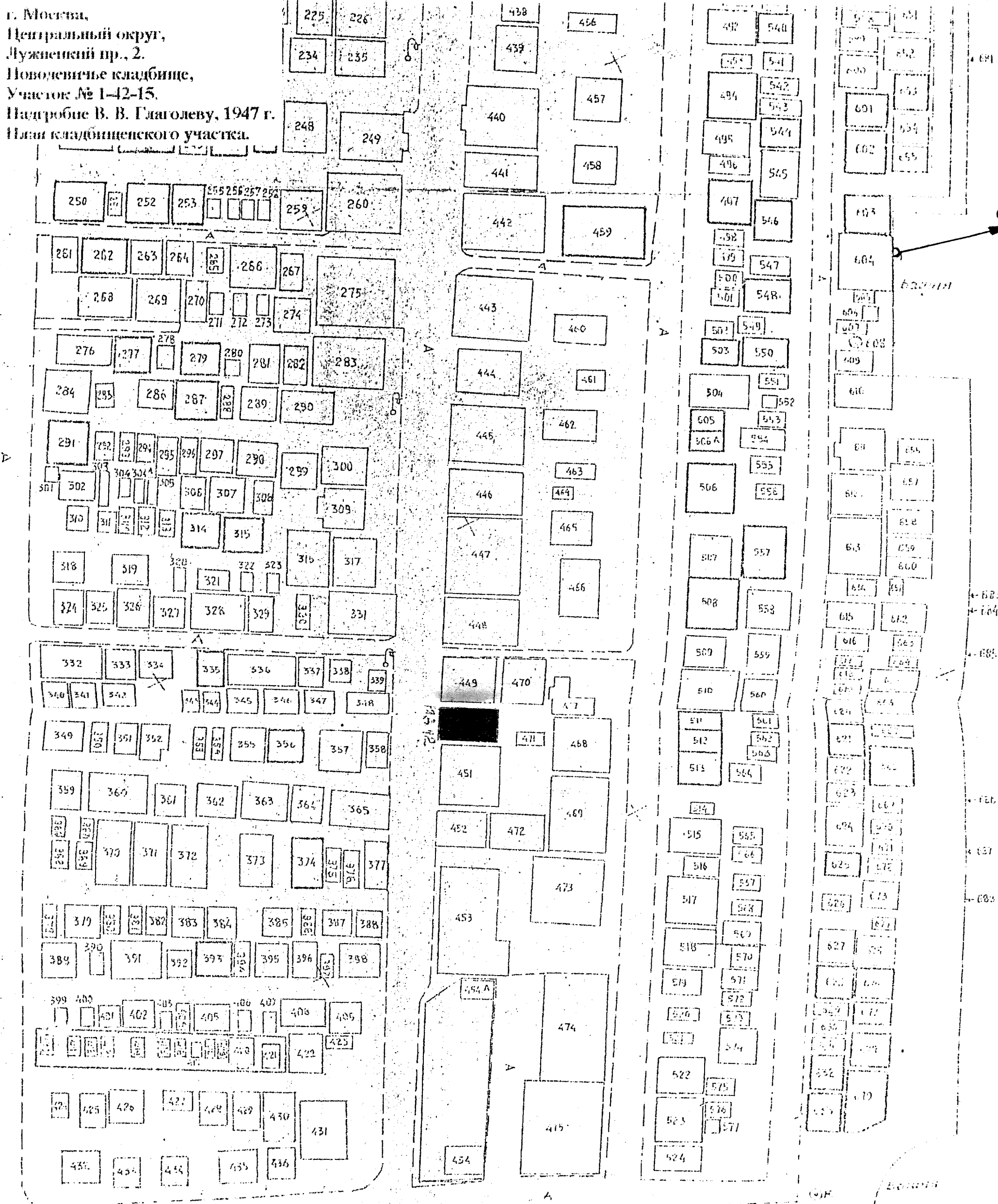

Выполнил: Шарина А. П.
 2000 г.



ГЕРОЙ СОВЕТСКОГО СОЮЗА
ГЕНЕРАЛ-ПОЛКОВНИК
ВАСИЛИЙ ВАСИЛЬЕВИЧ
ГЛАГОЛОВ

18^{го} 98

1921/27





ГЛАГОЛЕВА
1901-1990

ГЛАГОЛЕВА
1901-1990

ГЛАГОЛЕВА
1901-1990

ГЛАГОЛЕВА
1901-1990

УЧЕТНАЯ КАРТОЧКА

I. НАИМЕНОВАНИЕ ПАМЯТНИКА Надгробие В. В. Глаголеву.

II. ТИПОЛОГИЧЕСКАЯ ПРИНАДЛЕЖНОСТЬ

памятник археологии	памятник истории	памятник архитектуры	памятник монумент иск. ис.
			4

III. ДАТИРОВКА ПАМЯТНИКА

1947 год.

IV. ХАРАКТЕР СОВРЕМЕННОГО ИСПОЛЬЗОВАНИЯ

по первоначаль- ному назначению	культуро- просвети- тельное	туристско- экскурси- онное	лечебно- оздору- вательн.	хозяйст- венное	жилищ- ные помеще- ния	не исполь- зуется
+						

V. ХАРАКТЕРИСТИКА ТЕХНИЧЕСКОГО СОСТОЯНИЯ

хорошее	среднее	плохое	аварийное
+			

VI. КАТЕГОРИЯ ОХРАНЫ

республиканская	местная	не состоит	вновь выявленный памятник
+			

наличие утвержденной охранной зоны

да	нет
	+

VII. НАЛИЧИЕ ДОКУМЕНТАЦИИ

паспорт	фото	обмеры	реставрационные материалы.
+	+	+	

место хранения документации
ДАТА СОСТАВЛЕНИЯ
КАРТОЧКИ 2000 г.

органы охраны		реставрационные мастерские		музеи, архивы, и т.п.	
республиканские	местные	республиканские	местные		
+	+				+

Составитель: Марина П. Н. искусствовед.

Инспектор по охране памятников.

Подпись: 

УЧЕТНАЯ КАРТОЧКА (оборотная сторона)

Фото или схематический план.

Краткое описание.

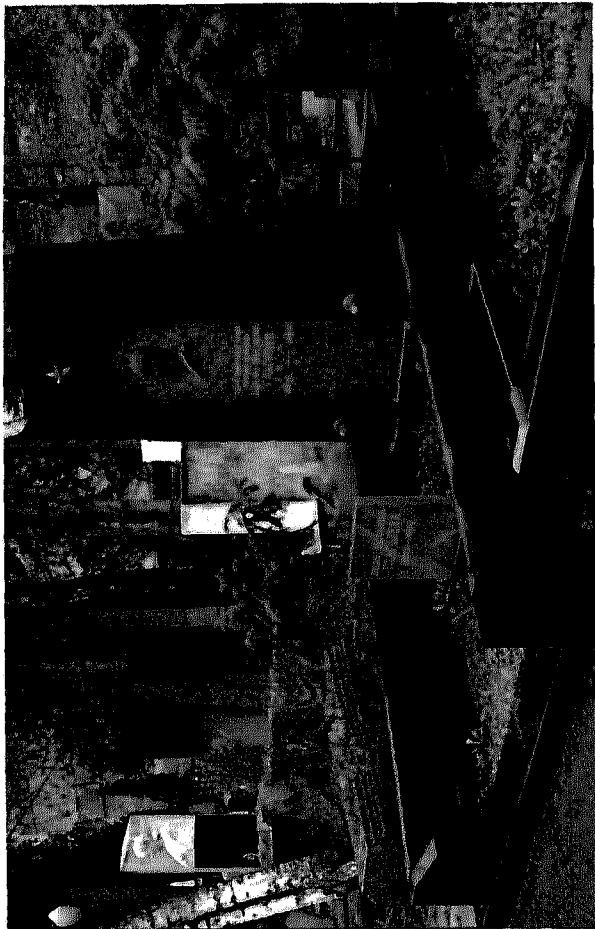

Надгробие видному советскому военачальнику генерал-полковнику В. В. Глаголеву находится в северо-восточной части "Старого" кладбища. Захоронение занимает небольшой, вытянутый по оси север - юг, прямоугольный в плане участок, ограниченный по периметру невысоким парапетом из полированного габбро.

Памятник, расположенный в задней части участка, представляет собой массивную, незначительно сужающуюся кверху стелу на невысоком цоколе, сложенную из блоков полированного габбро. Передняя сторона стелы решена как высокая арочная ниша, в которую, создавая траурное цветовое сочетание, вставлена плита из красного полированного гранита. В верхней части плиты укреплен небольшой бронзовый барельефный профиль Глаголева, под ним - позолоченная мемориальная надпись.

Интересный по характеру архитектурного решения пример официального надгробного памятника сер. XX века, обладающего представительными формами.